

Sprinter

Kasutusjuhend

Mercedes-Benz



Sümbolid

Selles kasutusjuhendis on kasutatud järgmisi sümboleid:

OHT Hoiatuste eiramisest tulenev oht

Hoiatused juhivad tähelepanu ohtudele, mis võivad ohustada teie või teiste inimeste tervist ja elu.

► Järgige selles juhendis olevaid hoiatusi.

KESKKONNAALANE MÄRKUS Keskkonnaalaste märkuste eiramisest tulenevad keskkonnakahjud

Keskkonnaalased märkused sisaldavad teavet keskkonnateadliku toimimise või kõrvaldamise kohta.

► Järgige keskkonnasuuniseid.

SUUNIS Varaline kahju varalise kahju suuniste eiramise tõttu

Varalise kahju suunised juhivad tähelepanu riskidele, mis võivad viia sõiduki kahjustusteni.

► Järgige varalise kahju suuniseid.

 Kasulikud suunised või täpsem teave, mis võib teile abiks olla.

► Kasutusjuhis

(→ lehekülg) Täpsem teave teema kohta.

Näit Näit mitmeotstarbelisel ekraanil või multimeediumiekraanil.

 Ülemine menüütase, mis tuleb multimeediumisüsteemis valida.

 Asjakohased alammenüüd, mis tuleb multimeediumisüsteemis valida.

* Tähistab põhjust.

Tere tulemast Mercedes-Benzi maailma!

Enne sõitmist tutvuge sõidukiga ja lugege see kasutusjuhend tähelepanelikult läbi. Enda ohutuse ja sõiduki pikema kasutuskestuse tagamiseks tuleb järgida kasutusjuhendis esitatud juhi-seid ja hoiatusi. Mittejärgimine võib põhjustada sõidukile kahjustusi, samuti inimestele vigastusi ja keskkonnakahjustusi.

Sõiduki varustus või toote nimetus olenevad järgmistest teguritest:

- mudel
- tellimus
- riigikohane mudel
- saadavus

Selles kasutusjuhendis on joonistel kujutatud vasakpoolse rooliga sõidukit. Parempoolse rooliga sõidukitel on sõiduki detailide ja juhtelementide paigutus vastavalt erinev.

Mercedes-Benz täiendab sõidukeid pidevalt, lähtudes teaduse ja tehnika uusimast tasemest.

Mercedes-Benz jätab endale õiguse muuta järgmist:

- kujundus
- varustus
- tehnika

Seetõttu võib mõnel juhul kirjeldus teie sõidukist erineda.

Sõiduki komplekti kuuluvad:

- digitaalne kasutusjuhend
- trükitud kasutusjuhend
- hooldusraamat
- lisajuhendid (olenevalt varustusest).

Need dokumendid peavad alati sõidukis olema. Sõiduki müümise korral andke kõik dokumendid uuele omanikule edasi.



Ülevaade	4	Paigutusvõimalused	68
Armatuurlaud	4	Teave pudelihoidiku kohta	72
Näidikuplokk	5	Topsihoidik	72
Laekonsooli juhtpaneel	10	Tuhatoos ja sigaretisüütel	72
Ukse juhtpaneel	14	Pistikupesad	73
Ohu- ja rikkeolukord	16	Mobiiltelefoni juhtmevaba laadimine ja välisantenniga sidumine	75
		Jalamati paigaldamine ja eemaldamine	76
Üldised suunised	18		
Keskonnakaitse	18	Tuled ja vaade	77
Vana sõiduki tagasivõtmine	18	Välisvalgustus	77
Mercedes-Benzi originaalvaruosad	18	Salongivalgustuse seadmine	80
Suunised külge-, pealis-, sisse- ja ümberehituste kohta	19	Lampide vahetamine	82
Kasutusjuhend	19	Klaasipuhasti	86
Töökindlus	20	Peeglid	89
Vastavusdeklaratsioonid	20	Päikesesirmide kasutamine	90
Diagnostikapesa	21		
Suunis mootori võimsuse muutmise kohta	22	Kliimaseade	91
Volitatud töökoda	22	Kliimaseadme ülevaade	91
Sõiduki registreerimine	22	Kliimaseadme kasutamine	93
Sõiduki ettenähtud kasutamine	22	Tuulutusavade kasutamine	96
Vastutus defektide eest	23	Lisasoojendus	97
Päästekaardi QR-koodid	23	Kaubaruumi tuulutuse kasutamine	102
Andmete salvestamine	23		
Autoriõigus	24	Sõitmine ja parkimine	103
		Sõitmine	103
Sõitjate kaitse	25	Aku pealüüti	114
Turvavõõsüsteem	25	Manuaalkäigukast	115
Turvavööd	26	Automaatkäigukast	116
Turvapadjad	28	Nelikvedu	119
Lapsed sõidukis	30	DSR (allamäge sõidukiiruse reguleerimine)	121
Suunised lemmikloomade transportimiseks sõidukis	37	Kliirensi elektrooniline seadmine	122
		Tankimine	125
Avamine ja sulgemine	38	Parkimine	132
Võti	38	Sõiduabisüsteemid ja sõiduohutussüsteemid	137
Uksed	40	Töörežiim	153
Lükanduks	42	Haagise kasutamine	155
Elektriline lükanduks	43		
Tagauksed	47	Näidikuekraan ja pardaarvuti	159
Vahesein-lükanduks	48	Näidikuploki ekraani ülevaade	159
Elektriline astmelaud	48	Roolinuppude ülevaade	160
Madelveokasti seinad	50	Pardaarvuti kasutamine	160
Küljeaken	51	Mitmeotstarbelse ekraani näitude ülevaade	161
Vargakaitse	53	Näidikuploki valgustuse seadmine	162
		Menüüd ja alammenüüd	162
Istmed ja panipaigad	57		
Juhiistme õige asend	57	MB audiosüsteem	166
Istmed	57	Töökindlus	166
Rooli asendi seadmine	68		

Ülevaade ja kasutamine	166
Süsteemi seaded	167
Raadio	168
Meediumid	169
Telefon	170

Transportimine	173
Juhis koormamissuuniste kohta	173
Koormusjaotus	174
Koormakinnitus	174
Kandurisüsteem	176
Lae kandurisüsteem	177
Rattakoopa koormamine	179

Hooldus ja korrashoid	180
Hooldusintervalli näidik ASSYST PLUS	180
Mootoriruum	180
Puhastamine ja hooldus	187

Rikkeabi	194
Ohuolukord	194
Mercedes PRO connect	195
Hoolduskõne ajal edastatud andmed	196
Mercedes PRO	196
Mercedes-Benz'i appikutsesüsteem	196
Rehvikahjustus	198
Aku	198
Käimatõmbamine ja pukseerimine	206
Elektrisüsteemi kaitsmed	211
Tööriistakomplekt	212
Hüdrauliline tungraud	212

Veljed ja rehvid	214
Müra või ebatavaline sõidukäitumine	214
Velgede ja rehvide regulaarne kontrollimine	214
Teave suverehvidega sõitmise kohta	214
Teave M+S-rehvide kohta	214
Suunised lumekettide kohta	215
Rehvirõhk	216
Ratta vahetamine	231
Varuratas	240

Tehnilised andmed	246
Teave tehniliste andmete kohta	246
Sõiduki elektroonikasüsteem	246
Sõiduki tüübisilt, sõiduki identifitseerimisnumber (VIN-koos) ja mootori number	247
Töövedelikud ja täitekogused	248
Sõiduki andmed	254

Haakeseadis	254
Koormakinnituspunktid ja kandurisüsteem	255

Ekraaniteated ja hoiatus-/märgulambid	257
Ekraaniteated	257
Hoiatus- ja märgulambid	283

Märksõnad	291
------------------------	------------

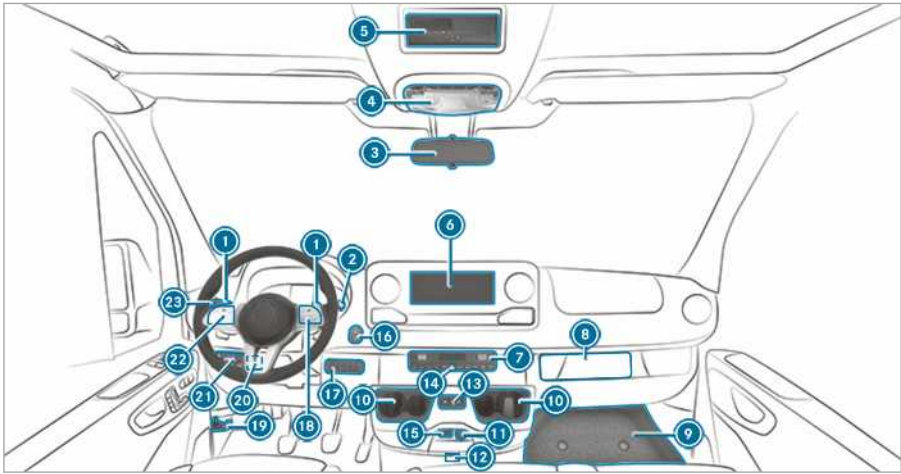

① käiguvahetuslabad	→ 118	DSRi sisse-/väljalülitamine	→ 121
② DIRECT SELECTi valits	→ 116	sõiduki kliirensi suurendamine/ vähendamine	→ 123
③ tahavaatepeegel	→ 90	jõuvõtu sisse-/väljalülitamine	→ 153
④ Laekonsooli juhtpaneel	→ 80	ADRi (tööpöörlemissageduse regu- laator) sisse-/väljalülitamine	→ 154
⑤ DIN-pesa, nt sõidumeeriku või eel- soojenduse taimerite kinnituskoha jaoks		hoiuruumi ventilaatori sisse-/välja- lülitamine	→ 102
⑥ MB audiosüsteem		⑮ roolinupud	→ 160
⑦ kliimaseade	→ 91	⑯ kapoti avamine	→ 180
⑧ sõidumeeriku asupaik		⑳ vasakpoolne lülitipaneel	
⑨ hoiulaeka kate	→ 212	tööpöörlemissageduse (ADR) sead- mine	→ 155
⑩ topsihoidik	→ 72	⑳ tulede lüliti	
⑪ 12 V pistikupesa	→ 73	valgustuskauguse regulaator	→ 78
⑫ KEYLESS-STARTiga sõidukid: võtme pesa		㉑ roolinupud	→ 160
⑬ elektrilise lükandukse avamine ja sulgemine	→ 44	㉒ lülitushoob	
⑭ ohutulede sisse- ja väljalülitamine	→ 79	suunanäitamine	→ 78
⑮ USB-pesa	→ 69	kaugtuled	→ 78
⑯ start-stopp-nupp	→ 103	klaasipuhasti	→ 86
⑰ parempoolne lülitipaneel		tagaklaasipuhasti	→ 87
nelikveo sisse-/väljalülitamine	→ 120		
LOW RANGE'i sisse-/väljalülita- mine	→ 120		

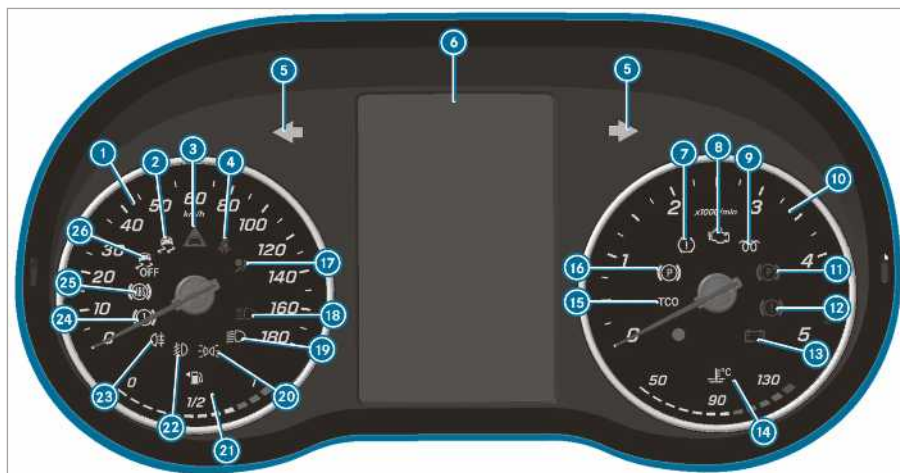

Näidikuploki ekraan (värviline ekraan)

1	spidomeeter	→ 159
2	ESP®	→ 284
3	pikivahehoiatus	→ 288
4	turvavöö ei ole kinnitatud	→ 288
5	suunatuli	→ 78
6	mitmeotstarbeline ekraan	→ 284
7	rehvirõhu vähenemise hoiatustuli	→ 284
8	mootori diagnostika	→ 289
9	eelsüütesüsteemi eelsüüde ja tõrge	
10	tahhomeeter	→ 159
11	elektriline seisupidur rakendatud (punane)	→ 284, 284
12	pidurid (punane)	→ 284
13	elektrisüsteemi tõrge	→ 289
14	jahutusvedeliku temperatuuri näit jahutusvedelik on liiga kuum	→ 289

15 sõidumeerik (vt eraldi kasutusjuhendit)

16	elektriline seisupidur (kol-lane)	→ 284
17	turvasüsteem	→ 25
18	kaugtuled	→ 78
19	lähituled	→ 77
20	seisutuled	→ 77
21	Näit Kütusetase ja kütusevaru ning paagi korgi asukoha näit	→ 289
22	udutuled	→ 77
23	tagumine udutuli	→ 77
24	pidurid (kollane)	→ 284
25	ABS (blokeerumisvastase abi) süsteemi tõrge	→ 284
26	ESP® on välja lülitatud	→ 284

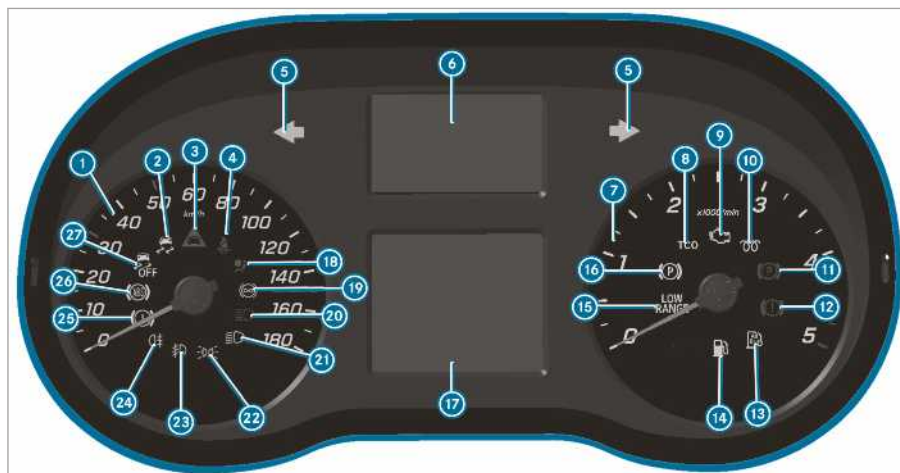





Näidikuploki ekraan (mustvalge ekraan) roolinuppudega

①	spidomeeter	→ 159
②	ESP®	→ 284
③	pikivahehoiatus	→ 288
④	turvavöö ei ole kinnitatud	→ 288
⑤	suunatuli	→ 78
⑥	hoiatus- ja märgutulede näit	
	vähemalt üks uks ei ole täielikult suletud	
	rehvirõhu kadu	→ 284
	roolivõimendi tõrge	→ 288
	elektrisüsteemi tõrge	→ 289
	SOS-appikutsesüsteem (Mercedes-Benz'i appikutsesüsteem)	
	aktiivne pidurdusabisüsteem on välja lülitatud	→ 141
	juhi valvsusabisüsteem ATTENTION ASSIST on välja lülitatud	→ 149
	sõidurajal püsimise abisüsteem pole aktiivne	→ 153
	kaugtulede abisüsteem	→ 80

(valge) sõidurajal püsimise abisüsteem on aktiivne ja valmis / (punane) sõidurajal püsimise abisüsteem hoiatab

⑦	tahhomeeter	
⑧	sõidumeerik (vt eraldi kasutusjuhendit)	
⑨	mootori diagnostika	→ 289
⑩	eelsüütesüsteemi eelsüüde ja tõrge	
⑪	elektriline seisupidur raketatud (punane)	→ 284, 284
⑫	pidurid (punane)	→ 284
⑬	AdBlue varu on lõppemas	→ 127
⑭	kütusevaru	→ 289
⑮	LOW RANGE on aktiivne	→ 120
⑯	elektriline seisupidur (kollane)	→ 284
⑰	mitmeotstarbeline ekraan	→ 284
⑱	turvasüsteem	→ 25
⑲	aeglusti (vt eraldi kasutusjuhendit)	
⑳	kaugtuled	→ 78
㉑	lähituled	→ 77
㉒	seisutuled	→ 77

23	 udutuled	→ 77	26	 ABSi (blokeerumisvastase abi) süsteemi tõrge	→ 284
24	 tagumine udutuli	→ 77	27	 ESP® on välja lülitatud	→ 284
25	 pidurid (kollane)	→ 284			

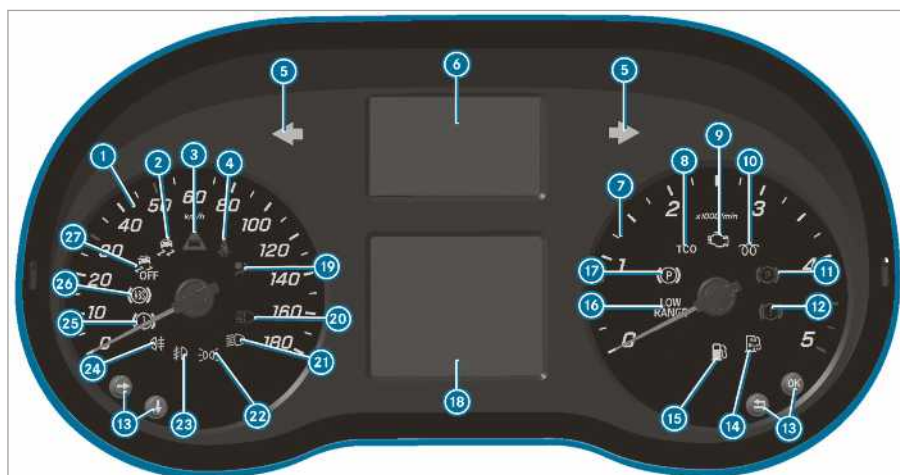







Näidikuploki ekraan (mustvalge ekraan) ilma roolinuppudeta

①	spidomeeter	→ 159
②	ESP®	→ 284
③	pikivahehoiatus	→ 288
④	turvavöö ei ole kinnitatud	→ 288
⑤	suunatud	→ 78
⑥	hoiatus- ja märgutulede näit	
	vähemalt üks uks ei ole täielikult suletud	
	rehvirõhu vähenemise hoiatustuli	→ 284
	roolivõimendi tõrge	→ 288
	elektrisüsteemi tõrge	→ 289
	SOS-appikutsesüsteem (Mercedes-Benz'i appikutsesüsteem)	
	aktiivne pidurdusabisüsteem on välja lülitatud	→ 141
	juhi valvsusabisüsteem ATTENTION ASSIST on välja lülitatud	→ 149
	sõidurajal püsimise abisüsteem pole aktiivne	→ 153
	kaugtulede abisüsteem	→ 80

(valge) sõidurajal püsimise abisüsteem on aktiivne ja valmis / (punane) sõidurajal püsimise abisüsteem hoiatab

aeglusti (vt eraldi kasutusjuhendit)

⑦	tahhomeeter	
⑧	sõidumeerik (vt eraldi kasutusjuhendit)	
⑨	mootori diagnostika	→ 289
⑩	eelsüütesüsteemi eelsüüde ja tõrge	
⑪	elektriline seisupidur raken-datud (punane)	→ 284, 284
⑫	pidurid (punane)	→ 284
⑬	pardaarvuti kasutamise nupud	→ 160
⑭	AdBlue varu on lõppemas	→ 127
⑮	kütusevaru	→ 289
⑯	LOW RANGE on aktiivne	→ 120
⑰	elektriline seisupidur (kol-lane)	→ 284
⑱	mitmeotstarbeline ekraan	→ 284
⑲	turvasüsteem	→ 25
⑳	kaugtuli	→ 78
㉑	lähituled	→ 77

 22	seisutuled	→ 77	 25	pidurid (kollane)	→ 284
 23	 udutuled	→ 77	 26	ABSi (blokeerumisvastase abi) süsteemi tõrge	→ 284
 24	tagumine udutuli	→ 77	 27	ESP® on välja lülitatud	→ 284

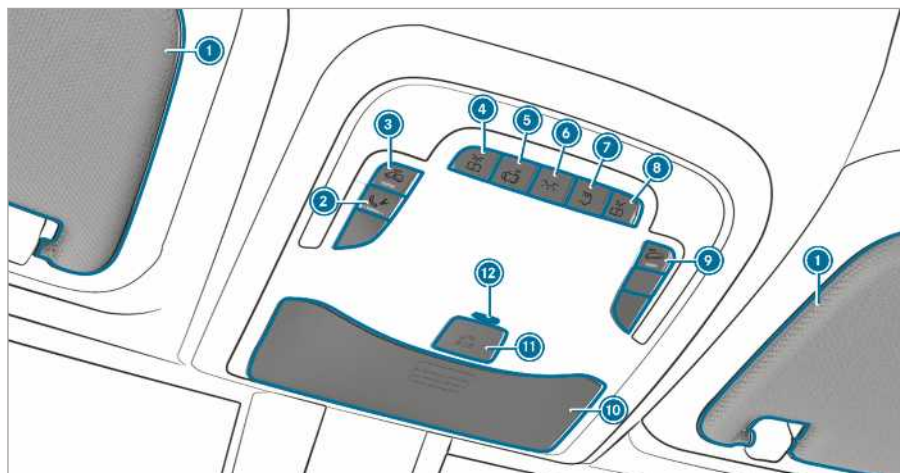



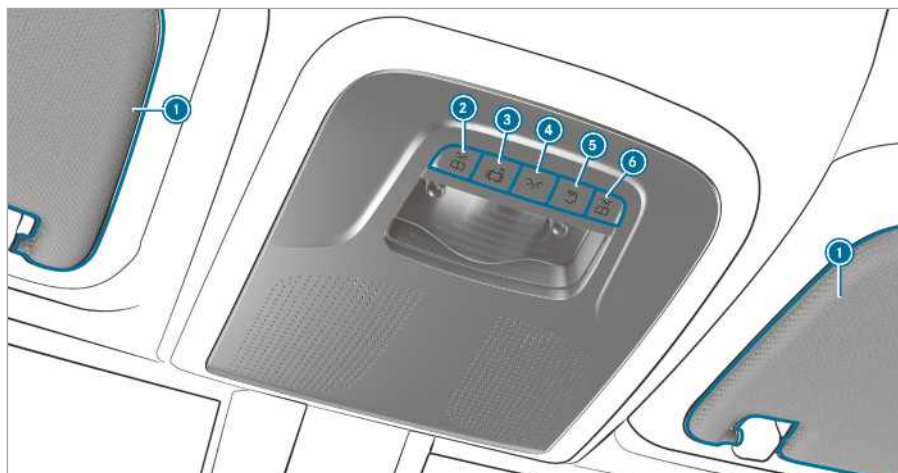

Laekonsooli juhtpaneeli variant 1

① päikesesirmid	→ 90	⑦ tagumise salongivalgustuse sisse-/väljalülitamine	
② rikkeabikõne nupp (Mercedes PRO connect)		⑧ parempoolse lugemislambi sisse-/väljalülitamine	
③ salongikaitse sisse-/väljalülitamine	→ 55	⑨ äravedamiskaitse sisse-/väljalülitamine	→ 55
või bussi salongivalgustuse sisse-/väljalülitamine		⑩ prillilaegas	→ 70
④ vasakpoolse lugemislambi sisse-/väljalülitamine		⑪ SOS-appikutsesüsteem (Mercedes-Benz'i appikutsesüsteem)	
⑤ valgustuse automaatse juhtimise sisse-/väljalülitamine		⑫ vargaalarmi märgulamp või appikutsesüsteemi tugiaku LED-märgulamp (ainult Venemaa)	
⑥ eesmise salongivalgustuse sisse-/väljalülitamine			



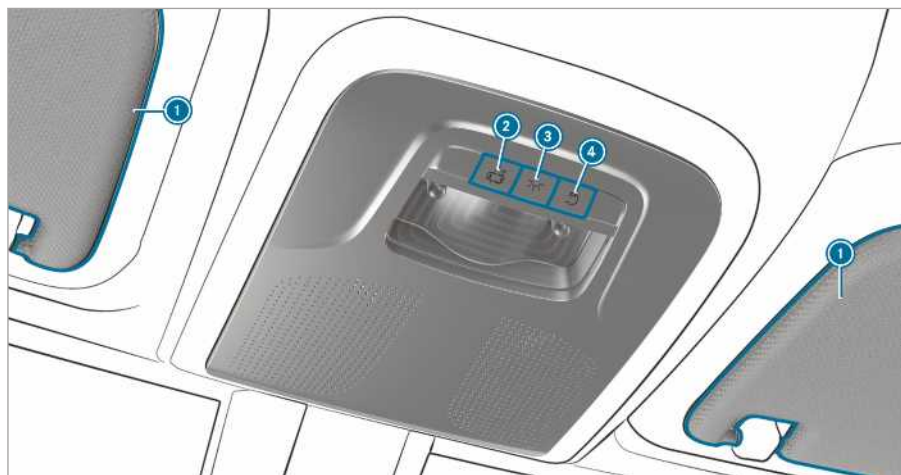

Laekonsooli juhtpaneeli variant 2

- | | | |
|---|------|---|
| <p>① päikesesirmid</p> <hr/> <p>②  vasakpoolse lugemislambi sisse-/väljalülitamine</p> <hr/> <p>③  valgustuse automaatse juhtimise sisse-/väljalülitamine</p> <hr/> <p>④  eesmise salongivalgustuse sisse-/väljalülitamine</p> | → 90 | <p>⑤  tagumise salongivalgustuse sisse-/väljalülitamine</p> <hr/> <p>⑥  parempoolse lugemislambi sisse-/väljalülitamine</p> |
|---|------|---|



Laekonsooli juhtpaneeli variant 3

- | | | | | | |
|--|---|----|---|---|----|
| ① päikesesirmid | → | 90 | ③  eesmise salongivalgustuse sisse-/väljalülitamine | → | 55 |
| ②  valgustuse automaatse juhtimise sisse-/väljalülitamine | | | ④  tagumise salongivalgustuse sisse-/väljalülitamine | | |

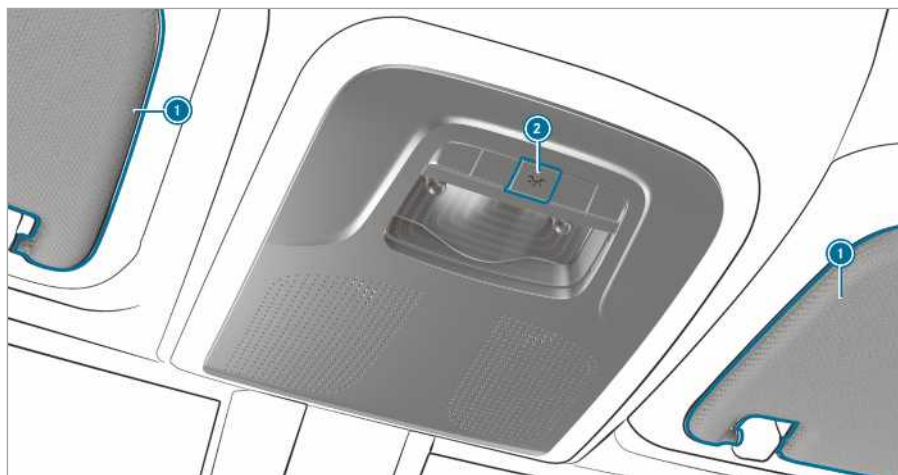

Laekonsooli juhtpaneeli variant 4

① päikesesirmid → 90

② sisevalgustuse sisse- ja väljalülitamine

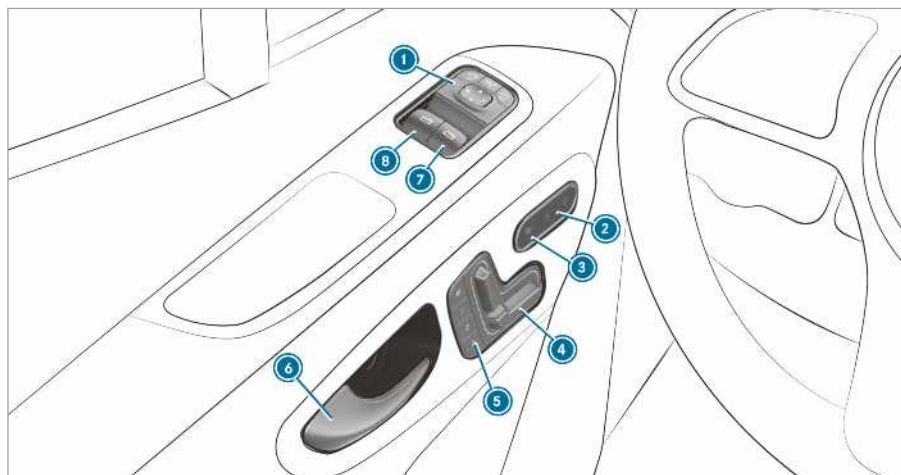

Ukse juhtpaneel elektriliselt seatavate istmetega sõidukite korral

1 küljpeeglite seadmine	→ 89	5 mälufunktsiooni kasutamine	→ 62
2 kesklukustuse sisse-/väljalülitamine	→ 42	6 ukse avamine	→ 41
3 istmesoojenduse sisse- ja väljalülitamine	→ 67	7 parempoolse küljeakna avamine ja sulgemine	→ 51
4 esiistme elektriline seadmine	→ 60	8 vasakpoolse küljeakna avamine ja sulgemine	→ 51

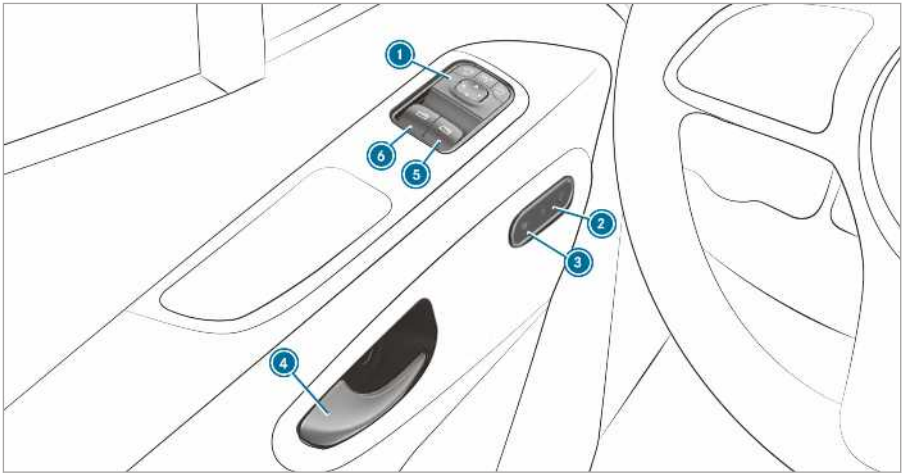

Ukse juhtpaneel ilma elektriliselt seatavate istmeteta sõidukite korral

1 küljepeeglite seadmine	→ 89	4 ukse avamine	→ 41
2 kesklukustuse sisse-/väljalülitamine	→ 42	5 parempoolse küljeakna avamine ja sulgemine	→ 51
3 istmesoojenduse sisse- ja väljalülitamine	→ 67	6 vasakpoolse küljeakna avamine ja sulgemine	→ 51

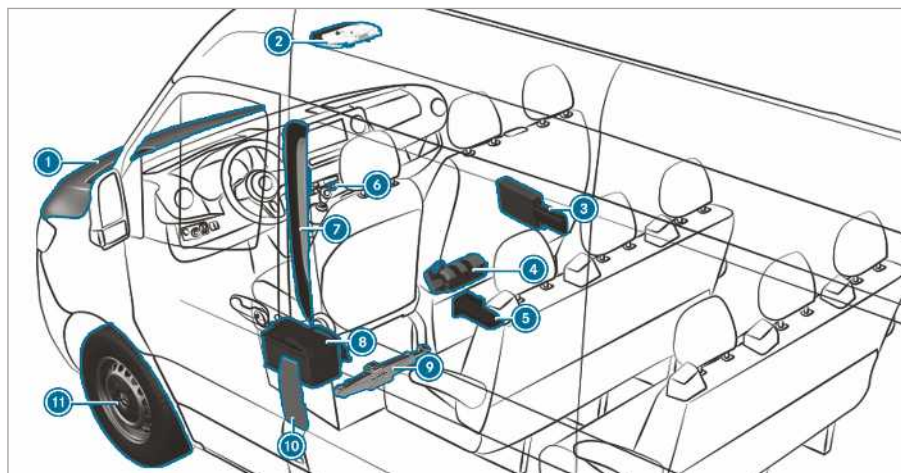

① töövedelike kontrollimine ja lisamine käivitusabi	→ 248 → 199	⑥ ohutuled	→ 79
② nupud SOS-appikutsesüsteemi ja rikkeabikõne jaoks	→ 197	⑦ päästekaardi tuvastamise QR-koodid	→ 23
③ ohukolmnurk ohutusvest	→ 194 → 194	⑧ käivitusaku klemmide lahtivõtmine	→ 202
④ tulekustuti	→ 194	⑨ tagasillaveoga sõidukid: mehaaniline tungraud ja rattavahetuskomplekt	→ 233
⑤ tagasillaveoga sõidukid: hüdrauline tungraud ja rattavahetuskomplekt	→ 212	⑩ kütusepaagi luuk rehvirõhu, kütuse-liigi ja päästekaardi tuvastamise QR-koodide andmesiltidega	→ 125
		⑪ rehvikahjustus	→ 198

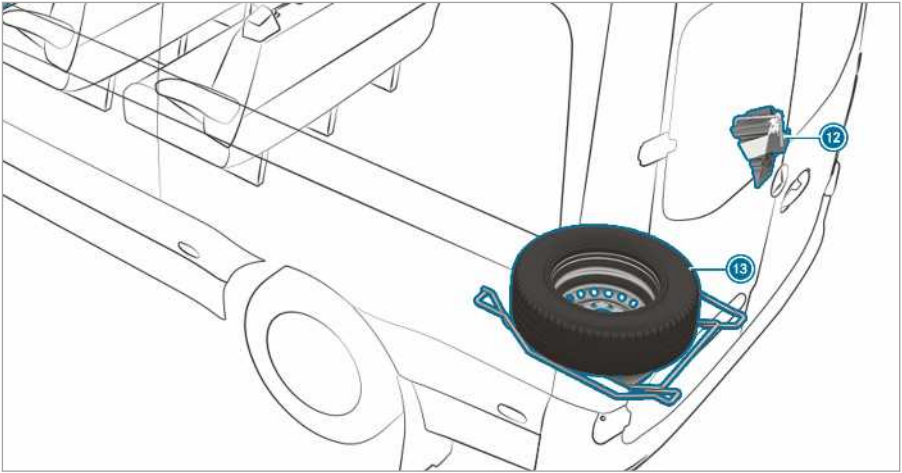

12 tagasillaveoga sõidukid: tõkising

13 varuratas (näide)

→ 240

Keskonnakaitse

 **KESKONNAKAITSEMÄRKUS** Kasutus-tingimustest ja isiklikust sõiduviiisist tulenevad keskkonnakahjustused

Sõiduki heitgaasikogused on otseselt seotud sõiduki kasutamisega.

Saate anda oma panuse keskkonnakaitseks, kasutades sõidukit keskkonnasäästlikult. Järgige selleks järgmisi soovitusi kasutustingimuste ja isikliku sõiduviiisi kohta.

Kasutustingimused:

- ▶ Jälgige, et rehvirõhk on õige.
- ▶ Ärge vedage kaasa asju, mida ei ole vaja, nt katusepakiraami, kui seda ei kasutata).
- ▶ Järgige hooldusvälpasid. Regulaarselt hooldatud sõiduk säästab keskkonda.
- ▶ Laske hooldustööd alati teha volitatud töökojas.

Isiklik sõiduviiis:

- ▶ Ärge vajutage käivitamisel gaasi.
- ▶ Ärge soojendage mootorit paigal seistes.
- ▶ Sõitke ettevaatlikult ja hoidke piisavat pikivahet.
- ▶ Vältige sagedast ja tugevat kiirendamist või pidurdamist.
- ▶ Vahetage käiku õigel ajal ja sõitke ainult $\frac{2}{3}$ pööreteni.
- ▶ Lülitage mootor liikluseisakutest tingitud ooteaegade ajaks välja, nt ECO start-stopp-funktsiooni abil.
- ▶ Sõitke kütusesäästlikult.

Vana sõiduki tagasivõtmine

Ainult ELi riikides:

Mercedes-Benz võtab Euroopa Liidu (EL) vanade sõidukite direktiivi kohaselt teie vana sõiduki tagasi, et see keskkonnasäästlikult kõrvaldada.

Vana sõiduki tagastamiseks saate kasutada tagasivõtukohtade ja lammutuskodade võrgustikku. Nendes ettevõtetes saate oma sõiduki tasuta ära anda. Sellega annate väärtusliku panuse jäätmete ringlussevõtmisele ja ressursside kokkuhoiule.

Täpsemat teavet vana sõiduki ringlussevõtmise, kasutamise ja tagasivõtmise tingimuste kohta saate konkreetse riigi Mercedes-Benz'i veebilehelt.

Mercedes-Benz'i originaalvaruosad

 **KESKONNAKAITSEMÄRKUS** Keskkonnakahjustused taastatud vahetusagregaatide mittekasutamise korral

Daimler AG pakub taastatud vahetatavaid agregaatide ja varuosi, mis on sama kvaliteetseid nagu uued osad. Seejuures kehtib samasugune vastutus defektide eest nagu uute osade puhul.

- ▶ Daimler AG taastatud vahetusagregaatide ja -osade kasutamine.

 **SUUNIS** Turvasüsteemide toimimine piiratud lisavarustuse paigaldamise, remondi või keevitustööde tõttu.

Sõiduki järgmistesse piirkondadesse võivad olla paigaldatud turvapadjad, turvavöö pingutid ning turvasüsteemide juhtplokid ja andurid:

- ukseraamid
- katuseraamid
- ukсед
- uksepostid
- uksevälved
- istmed
- armatuurilaud
- näidikuplokk
- keskkonsool

- ▶ Nendesse piirkondadesse on keelatud lisavarustuse nagu näiteks audiosüsteemide paigaldamine.
- ▶ Remondi ja keevitustööde tegemine on keelatud.
- ▶ Ka hiljem tuleb lisavarustus lasta paigaldada volitatud töökojas.

Kui te ei kasuta Mercedes-Benz'i lubatud detaile, rehve, velgi ega ohutuse tagamiseks olulisi tarvikuid, võib see ohustada sõiduki töökindlust. Ohutussüsteemide (nt pidurisüsteemi) töös võivad tekkida torked. Kasutage üksnes Mercedes-Benz'i originaalvaruosi või samaväärseid osi. Kasutage

ainult konkreetse sõidukitüübi korral lubatud rehve, velgi ja lisavarustust.

Mercedes-Benz kontrollib originaalvaruosade ja konkreetse sõidukitüübi korral lubatud ümberehitusosade ja lisavarustuse töökindlust, ohutust ja sobivust. Muude varuosade kohta ei saa Mercedes-Benz vaatamata turu pidevale jälgimisele hinnangut anda. Isegi kui mõnel juhul on olemas tehnilise kontrollimisasutuse heakskiit või ametlik luba, ei võta Mercedes-Benz nende varuosade kasutamise eest Mercedes-Benz'i sõidukites mingit vastutust.

Teatud varuosi on paigaldamiseks ja ümberehituseks lubatud kasutada ainult juhul, kui see vastab asjakohaste õigusaktide nõuetele. Kõik Mercedes-Benz'i originaalvaruosad vastavad kasutusloa andmise nõuetele. Kasutusloata varuosade korral võib sõiduki kasutusluba kaotada kehtivuse.

See võib juhtuda järgmistes olukordades:

- muutub kasutusloas kinnitatud sõiduki liik
- see võib osutada liiklejatele ohtlikuks
- kui halvenevad heitgaasi- või müraandmed

Mercedes-Benz'i originaalvaruosade tellimisel tuleb alati teatada sõiduki VIN-kood (→ Lehekülj 247).

Suunised külge-, pealis-, sisse- ja ümberehituste kohta

Ohutuse tagamiseks tuleb pealisehitused valmistada ja paigaldada kehtivate Mercedes-Benz'i kereehituse juhiste kohaselt. Need kereehituse juhised tagavad, et veermik ja kere moodustavad terviku, saavutades võimalikult suure töökindluse ja sõiduohutuse.

Põhimõtteliselt peavad nii sõidukite kui pealisehituste tootjad selle eest hoolt kandma, et nende valmistatud tooted jõuaksid liiklusesse turvalises seisukorras ja ei oleks ohuks inimestele. Vastasel korral ähvardavad tsiviil-, kriminaal- või avalik-õiguslikud järeleliid. Sealjuures vastutab põhimõtteliselt iga valmistaja oma toote eest ise. Juurde-, pealis-, sisse- või ümberehituste valmistajad peavad tagama oma toodete vastavuse üldisele tooteohutusdirektiivile 2001/95/EÜ.

Mercedes-Benz soovib ohutuse tagamiseks:

- Ärge tehke sõiduki juures mingeid muid muudatusi.
- Lubatud kereehituse juhistest kõrvalekaldumise korral tuleb hankida Mercedes-Benz'i nõusolek.

Avalike ülevaatuspunktide heakskiit või ametlikud kinnitused välistavad turvariskid.

Järgige teavet Mercedes-Benz'i originaalvaruosade kohta (→ Lehekülj 18).

Mercedes-Benz'i kereehituse juhised leiate veebiaadressilt https://bb-portal.mercedes-benz.com/portal/kat_iv.html?&L.

Sealt leiate ka teavet kontaktide paigutuse ja kaitsmete vahetamise kohta.

 Täpsemat teavet saab volitatud töökojast.

 **HOIATUS** Sõiduki juures tehtavad võhiklikud ümberehitused ja muudatused toovad kaasa õnnetus- ja vigastusohu.

Sõiduki ümberehitused või muudatused võivad takistada süsteemide või komponentide toimimist.

Seetõttu ei saa need enam ettenähtud viisil toimida ja/või ohustavad sõiduki töökindlust.

 Sõiduki ümberehitused või muudatused võivad lasta teha ainult volitatud töökojas.

Lubatud pole ka sõiduki näivalt tühised muudatused, nagu näiteks talvel radiaatorikatte paigaldamine. Mootori jahutusradiaatorit ei tohi kinni katta. Kasutada ei tohi ka termomatte, putukavõrke ega muud taolist materjali.

Muidu muutuvad diagnostikasüsteemi väärtused valeks. Mõnes riigis on mootoridiagnostika andmete salvestamine seadusega kehtestatud ning need peavad olema alati kontrollitavad ja õiged.

Tehases paigaldatud puidust või plastist pakiruumi põrand on sõiduki standardvarustuse lahutamatu koostisosa. Pakiruumi põrand eemaldada laskmise korral võib kere kahjustuda. See mõjutab koormakinnitust ja koormakinnituspunktide maksimaalne koormatavus pole enam tagatud. Seetõttu ei tohi lasta pakiruumi põrandat eemaldada.

Kasutusjuhend

Selles kasutusjuhendis on kirjeldatud teie sõiduki kõiki mudeleid ning kasutusjuhendi väljaandmise hetkel saadaval olnud standard- ja spetsiaalvarustust. Riigiti võib esineda erinevusi. Pidage meeles, et teie sõidukil ei pruugi olla kõiki kirjeldatud funktsioone. See kehtib ka ohutussüsteemide ja funktsioonide kohta. Seetõttu võib teie sõiduki varustus mõnest kirjeldusest ja joonisest erineda. Sõiduki originaal-müügidokumentides on loetletud kõik teie sõiduki süsteemid.

Küsimuste korral varustuse ja käsitsemise kohta pöörduge Mercedes-Benz'i volitatud töökoda poole.

Kasutusjuhend ja hooldusraamat on olulised dokumendid ning neid tuleb hoida sõidukis.

Töökindlus

⚠ HOIATUS Talitlustõrgetest või süsteemitõrkest tulenev õnnetusohu

Kui te ei lase teostada ettenähtud teenindus-/hooldustööd või vajalikke remonditööd, võivad tekkida talitlustõrked või süsteemitõrked.

- ▶ Laske ettenähtud teenindus-/hooldustööd ja vajalikud remonditööd alati teha volitatud töökojas.

⚠ HOIATUS Õnnetus- ja vigastusohu elektrooniliste detailide juures asjatundmatult tehtud muudatuste tõttu

Muudatuste tõttu elektrooniliste detailide, nende tarkvara ning kaabelduse juures võib nende funktsioon ja/või muude nendega seotud komponentide töökindlus olla vähendatud. Ennekoike võib see mõjutada ohutuse seisukohast olulisi süsteeme.

Seetõttu ei pruugi need enam nõuetekohaselt toimida ja/või võivad sõiduki töökindlust ohustada.

- ▶ Muudatusi ei tohi teha kaabelduse ega elektrooniliste detailide või nende tarkvara juures.
- ▶ Laske elektriliste ja elektrooniliste seadmetega seotud töid teha alati volitatud töökojas.

Kui teete sõiduki elektroonikasüsteemis muudatusi, muutub kasutusluba kehtetuks.

⚠ HOIATUS Tuleohu kergesti süttivate materjalide tõttu heitgaasisüsteemi kuumade osade juures

Kui kergesti süttivad materjalid, nt langenud lehed, muru või oksad, heitgaasisüsteemi kuumade osadega kokku puutuvad, võivad need materjalid süttida.

- ▶ Sõites katteta teedel või maastikul, kontrollige regulaarselt sõiduki alumist külge.

- ▶ Eemaldage eelkoige kinnijäänud taimeosad ja muud kergesti süttivad materjalid.

- ▶ Kahjustuste korral teavitage viivitamatult volitatud töökoda.

! SUUNIS Sõiduki kahjustamise oht

Sõiduk võib kahjustuda eriti järgmistel juhtudel:

- Sõiduk jääb põhjaga kinni, nt kõrgele äärekivile või katteta teel.
- Sõiduk sõidab liiga kiiresti üle takistuse (näiteks äärekivi, kiirusetõkke või lõõkaugu).
- Raske ese lööb vastu põhja või veermikuosi.

Kere, põhi, veermiku osad, rattad või rehvid võivad sellises olukorras saada ka väliselt nähtamatuid kahjustusi. Selliselt kahjustunud komponentidel võib ootamatult tekkida töötõrge või ei pruugi need õnnetuse korral esinevatele koormustele enam ettenähtud viisil vastu pidada.

Kui põhjakate on kahjustatud, võivad süttivad materjalid, näiteks lehed, kulu või oksad sõiduki põhja ja põhjakatte vahele koguneda. Need materjalid võivad heitgaasisüsteemi kuumade osadega kokku puutudes süttida.

- ▶ Laske sõiduk viivitamata volitatud töökojas kontrollida ja remontida.

või

- ▶ Kui sõidate vähenenud sõiduohutuse korral edasi, peatuge liiklusolukorda arvestades ja võtke ühendust volitatud töökojaga.

Vastavusdeklaratsioonid

Elektromagnetiline ühilduvus

Sõiduki osade elektromagnetilist ühilduvust on kontrollitud ja tõendatud vastavalt standardi UN-R 10 aktuaalsele kehtivale redaktsioonile.

Sõiduki raadiosidepõhised osad

Alljärgnev teave kehtib sõiduki kõigi raadiosidepõhiste osade ning sõidukisse integreeritud teabesüsteemide ja sideseadmete kohta.

Selle sõiduki raadiosidepõhised osad vastavad direktiivi 2014/53/EÜ põhinõuetele ja muudele asjakohastele nõuetele. Täpsemat teavet saab Mercedes-Benz'i volitatud töökoda.

Tungraud

Hüdraulilise tungraua vastavusdeklaratsioon

Vastavusdeklaratsiooni originaali koopia ja tõlge:

ELi nõuetel vastavuse deklaratsioon
2006/42/EÜ

Meie, WEBER-HYDRAULIK GMBH, aadressiga Heilbronner Str. 30, 74363 Güglingen, kinnitame, et toode Weber-Hydrauliki tungraud, tüübid:

A AD ADX AH AHX AL AT ATD ATDX ATG ATN ATGX ATPX ATQ AX

Koormus: 2000 kuni 100 000 kg

Seerianr: alates ehitusaastast 01/2010

vastab ELi masinadirektiivi asjakohastele olulistele ohutus- ja tervisekaitsenõuetele.

ELi nõuetele vastavuse deklaratsioon kaotab kehvituse, kui:

- muudatusi või remonti ei tee spetsialist
- toodet ei kasutata kasutusjuhendis ettenähtud otstarbe kohaselt
- toodet ei kontrollita regulaarselt.

Asjakohased EÜ direktiivid: EÜ masinadirektiiv
2006/42/EÜ

Kohaldatavad standardid: ISO 11530

Kvaliteedi tagamine: DIN EN ISO 9001:2000

Güglingen, 01.07.2013

Allkirjastaja:

Tegevjuht, WEBER-HYDRAULIK GmbH

Tehnilise dokumentatsiooni volitatud esindaja,
WEBER-HYDRAULIK GMBH

Heilbronner Straße 30, 74363 Güglingen

Mehaanilise tungraua vastavusdeklaratsioon

Vastavusdeklaratsiooni originaali koopia ja tõlge:

ELi nõuetele vastavuse deklaratsioon

1.

Allkirjutanu, kes esindab

Tootja:

BRANO a.s.

74741 Hradec nad Moravicí, Opavská 1000,

Tšehhi Vabariik

ID-nr: 64-387-5933

TIN-nr: CZ64-387-5933

kinnitab ainuvastutajana, et toode:

2. a)

Nimetus:

tungraud

Tüüp, number:

A 910 580 00 00

Tootmisaasta: 2017

vastab kõigile

direktiivi nr 2006/42/EÜ asjakohastele nõuetele.

b)

Kasutusotstarbe kirjeldus:

Tungraud on ette nähtud ainult tungrauale kleebitud kasutusjuhendis nimetatud sõiduki tõstmiseks.

Toote tehnilisi dokumente hoitakse tootja tehases. Tehniliste dokumentide koostamiseks volitatud isik: Brano a.s. tehnikaosakonna juhataja

3.

Hradec nad Moravicí

Asukoht

4.

12.07.2017

Kuupäev

Allkirjastaja:

kvaliteedidirektor

Diagnostikapesa

Diagnostikapesa kasutatakse volitatud töökojas diagnostikaseadmete ühendamiseks.

▲ HOIATUS Õnnetusohu seadmete ühendamise tõttu diagnostikaliidese kaudu

Kui ühendate seadmeid sõiduki diagnostikaliideselega, võib sõidukisüsteemides tekkida talitlushäireid.

See võib vähendada sõiduki töökindlust.

▶ Ühendage sõiduki diagnostikaliideselega ainult seadmeid, mis on Mercedes-Benz'i poolt selle sõiduki jaoks heaks kiidetud.

▲ HOIATUS Õnnetusohu juhi jalaruumis olevate esemete tõttu

Juhi jalaruumis olevad esemed võivad piirata pedaali käiku või takistada pedaali põhjavajutamist.

See ohustab sõiduki kasutus- ja liiklusohutust.

- ▶ Paigutage kõik esemed sõidukis kindlalt, et need ei saaks sattuda juhi jalauru.
- ▶ Pedaalidele alati piisavalt vaba liikumisruumi tagamiseks paigaldage jalamatid alati tugevalt ja ettenähtud viisil.
- ▶ Ärge kasutage lahtisi jalamatte ega asetage jalamatte üksteise peale.

! **SUUNIS** Aku tühjenemine seadmete kasutamisel diagnostikaliidese kaudu

Seadmete kasutamine diagnostikaliidese kaudu koormab akut.

- ▶ Kontrollige aku laadimistaset.
- ▶ Madala laadimistaseme korral laadige akut nt pikemat vahemaad sõites.

Seadmete diagnostikapesaga ühendamise tagajärjel võidakse näiteks lähtestada heitgaasi jälgimissüsteemi andmed. Seetõttu võib juhtuda, et sõiduk ei vasta järgmisel tehnülevaatusel heitgaasikontrolli nõuetele.

Suunis mootori võimsuse muutmise kohta

Võimsuse suurendamine võib:

- muuta heiteväärtust
- põhjustada töötõrget
- põhjustada kaudset kahju

Sel juhul pole mootori töökindlus alati tagatud.

Kui lasete mootori võimsust suurendada:

- Laske rehvid, veermik, pidurdussüsteem ja mootori jahutussüsteem mootori suurema võimsusega kohandada.
- Laske sõiduk uuesti sertifitseerida.
- Teavitage võimsuse muutmisest kindlustusandjat.

Muidu kaotavad kasutusluba ja kindlustuskaitse kehtivuse.

Sõiduki müümise korral teavitage ostjat sõiduki mootori muudetud võimsusest. Muidu võib see olla (olenevalt seadusandjast) karistatav.

Volitatud töökoja

Volitatud töökojas on sõidukile ettenähtud tööde asjakohaseks tegemiseks vajalike teadmistega spetsialistid, tööriistad ja kvalifikatsioon. See kehtib eriti ohutusega seotud tööde korral.

Järgmisi töid laske sõidukile alati teha volitatud töökojas:

- ohutusega seotud tööd
- hooldus- ja korrashoiutööd
- remonditööd
- muudatused ning paigaldus- ja ümberehitustööd
- elektrooniliste detailidega seotud tööd

Soovitame pöörduda Mercedes-Benz'i volitatud töökoja poole.

Sõiduki registreerimine

Võib juhtuda, et Mercedes-Benz annab oma volitatud töökodadele korralduse teha konkreetsetele sõidukitele tehniline ülevaatus. Selliste ülevaatusetega parandatakse sõiduki kvaliteeti või ohutust.

Mercedes-Benz saab teid sõiduki ülevaatuses teavitada ainult juhul, kui tal on olemas teie registreerimisandmed.

Sõiduk ei pruugi olla veel teie nimele registreeritud järgmistel juhtudel.

- Kui te ei ostanud sõidukit volitatud edasimüüjalt.
- Kui sõidukit ei ole veel Mercedes-Benz'i volitatud töökojas kontrollitud.

Soovitav on, et lasete sõiduki Mercedes-Benz'i volitatud töökojas registreerida.

Teavitage Mercedes-Benz'i esimesel võimalusel oma aadressi muutmisest või sõiduki omaniku vahetusest. Seda saate teha nt Mercedes-Benz'i volitatud töökojas.

Sõiduki ettenähtud kasutamine

Hoiatuskleepsildi eemaldamise korral ei saa teie ega teised isikud enam ohte tuvastada. Hoiatuskleepsilte ei tohi eemaldada.

Võtke sõidukit kasutades arvesse järgmist:

- selles juhendis olevad ohutussuunised
- sõiduki tehnilised andmed
- liikluseeskiri ja -normdokumendid

- mootorsõidukeid puudutavad seadused ja ohutusstandardid

Vastutus defektide eest

! **SUUNIS** Sõiduki kahjustamise oht kasutusjuhendi suuniste järgimata jätmise korral

Kasutusjuhendi suuniste järgimata jätmise võib põhjustada sõiduki kahjustusi.

Selliseid kahjustusi ei kata Mercedes-Benz'i vastutus defektide eest ega uute või kasutatud sõidukite garantii.

- ▶ Järgige selles kasutusjuhendis esitatud suuniste sõiduki nõuetekohase kasutamise ja kahjustamise ohu kohta.

Päästekaardi QR-koodid

QR-koodi kleepsildid asuvad juhi- ja kõrvalistuja poole B-pilari küljes. Liiklusõnnetuse korral saab päästeteenistus QR-koodi abil sõiduki päästekaardi kiiresti kindlaks teha. Kehtiv päästekaart sisaldab olulisimat teavet sõiduki kohta kompaktsel kujul (nt elektrijuhtmete paigutus).

Täpsemat teavet saab veebilehelt <http://www.mercedes-benz.de/qr-code>.

Andmete salvestamine

Elektroonilised juhtplokid

Sõidukisse on paigaldatud elektroonilised juhtseadmed. Mõned neist on vajalikud sõiduki ohutuks toimimiseks ja mõned abistavad sõitmisel (juhiabisüsteemid). Peale selle pakub sõiduk mugavus- või meelelahutusfunktsioone, mille kasutamise teevad samuti võimalikuks elektroonilised juhtseadmed.

Elektroonilisi juhtseadmeid sisaldavad andmemälud, mis suudavad salvestada püsivalt või ajutiselt teavet sõiduki seisundi, detailide koormuse, hooldusvajaduse ning tehniliste sündmuste ja tõrgete kohta.

See tehniline teave dokumenteerib üldiselt mõne detaili, mooduli, süsteemi või ümbruse oleku nagu näiteks:

- süsteemikomponentide tööseisundid (nt täite-tase, aku laadimisseisund, rehvirõhk)
- teated sõiduki ja selle komponentide seisundi kohta (nt ratta pöörlemissagedus ehk -kiirus,

liikumise aeglustus, külgsuunaline kiirendus, kinnitatud turvavööde näit)

- oluliste süsteemikomponentide tõrked ja defektid (nt tuled, pidurid)
- teave sõidukit kahjustavate sündmuste kohta
- süsteemide reageerimine erilistes sõiduolukordades (nt turvapadja rakendumine, stabiilsusregulatsioonisüsteemide rakendumine)
- keskkonnaandmed (nt temperatuur, vihmaandur)

Peale juhtseadmete toimimise kirjeldamise on need andmed mõeldud tõrgete tuvastamiseks ja kõrvaldamiseks ning sõiduki funktsioonide optimeerimiseks tootja poolt. Suurem osa neist andmetest on ajutised, mida töödeldakse ainult sõidukis endas. Vaid väike osa andmetest salvestatakse sündmuste- või tõrkemälus.

Kui kasutate teenuseid, saavad teenindusvõrgu (nt töökodade, tootja) töötajad või kolmandad isikud (nt rikkeabiteenus pakkujad) sõidukist tehnilisi andmeid lugeda. Teenused on näiteks remonditeenused, hooldusprotsessid, garantiijuhitud ja kvaliteedi tagamise meetmed. Lugemine toimub seadusega ettenähtud diagnostikalidese ühenduse kaudu sõidukis. Need andmeid koguvad, töötlevad ja kasutavad vastavad hooldusvõrgustiku töökojad või kolmandad isikud. Need sõiduki dokumenteeritud tehnilised olekud aitavad tõrkeotsingul ja kvaliteedi parandamisel ning edastatakse tootjale. Peale selle on tootjal tootevastutuse kohustus. Selleks vajab tootja sõidukite kohta tehnilisi andmeid.

Sõiduki tõrkemälud võidakse teenindusettevõttes remondi- või teenindustööde käigus lähtestada.

Valitud varustuse raames on võimalik sõiduki mugavus- ja meelelahutusliku teabe süsteemis ise andmeid sisestada.

Nende hulka kuuluvad näiteks:

- integreeritud multimeediumisüsteemis esitamiseks mõeldud multimeedia andmed nagu muusika, filmid või fotod
- seoses integreeritud vabakäeseadme või integreeritud navigeerimisüsteemiga kasutamiseks mõeldud aadressiraamatu andmed
- sisestatud navigeerimisihkohad
- andmed internetiteenuste kasutamise kohta

Neid andmeid saab salvestada kohapeal sõidukisse või need asuvad mõnes teie poolt sõidukiga ühendatud seadmes (nt nutitelefon, USB-pulk või MP3-mängija). Kui need andmed salvestatakse

sõidukisse, saate neid igal ajal kustutada. Nende andmete edastamine kolmandale isikule toimub eranditult teie soovi kohaselt, eriti võrguteenuste kasutamise korral vastavalt teie poolt valitud seadetele.

Mugavus- ja individuaalseid seadeid saab sõidukis salvestada ja igal ajal muuta.

Nende hulka kuuluvad sõltuvalt varustusest nt:

- istme- ja rooliasendite seaded
- veermiku- ja kliimaseadme seaded
- individuaalsed seaded nagu salongivalgustus

Kui teie sõiduk on vastavalt varustatud, saab sõidukiga ühendada oma nutitelefoni või mõne muu mobiilse lõppseadme. Neid saab juhtida sõidukisse integreeritud juhtelementide abil. Seejuures saab nutitelefoni pilti ja heli edastada multimeediumisüsteemi kaudu. Ühtlasi edastatakse teatud info teie nutitelefoni.

Selle hulka kuulub – vastavalt integreerimisviisile nt:

- sõiduki üldinfo
- asukoha andmed

See võimaldab kasutada valitud nutitelefoni rakendusi nagu nt navigeerimine või muusikaesitus. Muud nutitelefoni ja sõiduki vahelist interaktsiooni (eriti aktiivset sõidukiandmetele ligipääsu) ei toimu. Edasise andmetötluse viisi määrab kasutatava rakenduse pakkuja. Kas ja milliseid seadeid selleks saab teha, sõltub kasutatavast rakendusest ja nutitelefoni operatsioonisüsteemist.

Veebiteenused

Raadiosideühendus

Kui teie sõiduk on varustatud raadiosideühendusega, võimaldab see teie sõiduki ja muude süsteemide vahel andmeid vahetada. Raadioside toimub sõiduki oma saatja ja vastuvõtja või teie poolt paigaldatud mobiilsete lõppseadmete (nt nutitelefoni) kaudu. Sellise raadioside kaudu saab kasutada võrgufunktsioone. Nende hulka kuuluvad tootjate või muude teenusepakkujate võrguteenused ja rakendused ehk äpid.

Tootja pakutavad teenused

Tootja veebiteenuste korral kirjeldab tootja vastavaid funktsioone vastavas kohas (nt kasutusjuhend, tootja veebileht) ja jagab nendega seotud andmekaitse teavet. Võrguteenuste kasutamiseks võidakse kasutada isikuandmeid. Sel-

leks vajalik andmevahetus toimub kaitstud ühenduse, nt tootja poolt selleks ettenähtud IT-süsteemide kaudu. Teenuste pakkumiseks vajalike isikuandmete edastamine, töötlemine ja kasutamine toimub eranditult seadusliku loa või kasutaja nõusoleku alusel.

Tavaliselt saate (osaliselt tasuta) teenuseid ja funktsioone sisse ja välja lülitada. Mõnel juhul kehtib see ka kogu sõiduki andmesideühenduse kohta. Erandi moodustavad eraldi seadusega kindlaksmääratud funktsioonid ja teenused.

Kolmandate isikute teenused

Kui on võimalik teiste pakkujate veebiteenuseid kasutada, kehtivad nende teenuste kohta nii vastava teenusepakkuja vastutus kui ka andmekaitse- ja kasutustingimused. Seejuures ei mõjuta tootja kuidagi vahetatud sisu.

Seetõttu küsige teavet kolmandate isikute poolt pakutavate teenuste raames isikuandmete kogumise ja kasutamise viisi, mahu ja eesmärgi kohta vastavalt teenusepakkujalt.

Autoriõigus

Teavet sõidukis kasutatava vabavara ja avatud lähtekoodiga tarkvara litsentside kohta saate sõiduki dokumendihoidikus olevalt andmekandjalt ja uuendustega veebilehelt:

<http://www.mercedes-benz.com/opensource>

Turvavõõsüsteem

Turvasüsteemi kaitse

Turvasüsteem hõlmab järgmiseid komponente:

- turvavõõsüsteem
- turvapadjad
- lapse turvaiste
- turvaistme kinnitused

Turvavõõsüsteem saab liiklusõnnetuse korral vähendada ohtu, et sõitja paiskub sõiduki salongi osade vastu. Peale selle võib turvavõõsüsteem liiklusõnnetuse korral vähendada sõitjatele mõjuvat koormust.

Ainult õigesti kinnitatud tagab ettenähtud kaitse. Olenevalt tuvastatud liiklusõnnetusest täiendavad turvavõõ pinguti ja/või turvapadjad õigesti kinnitatud turvavõõd. Turvavõõ pinguti ja/või turvapadjad ei rakendu iga liiklusõnnetuse korral.

Kõrvalistujapingiga sõidukid: kõrvalistme turvavõõ pinguti rakendub olenemata sellest, kas turvavõõ lukukeel on turvavõõ lukku kinnitatud.

Kui sõidukil ei ole juhi turvapatja, siis ei kuulu turvavõõsüsteemi ka turvavõõ pinguti ega turvavõõ jõupiirik.

Et turvavõõsüsteem saaks ettenähtud kaitset tagada, peab iga sõitja järgima järgmisi suuniseid:

- Kinnitage turvavõõ õigesti.
- Istuge võimalikult püstises asendis, selg vastu seljatuge.
- Istuge võimaluse korral nii, et jalad toetuvad põrandale.
- Alla 1,50 m inimesed peavad olema alati kinnitatud Mercedes-Benz'i sõiduki jaoks ettenähtud täiendava turvavõõsüsteemiga.

Ükski tänapäeval kasutatav süsteem ei suuda siiski vigastusi ja surmajuhtumeid iga liiklusõnnetuse korral täielikult välistada. Eelkõige ei kaitse turvavõõ ega turvapadi esemete eest, mis tungivad sõidukisse väljastpoolt. Täielikult ei saa välistada ka avaneva turvapadja põhjustatud vigastusohu.

Turvasüsteemi piiratud kaitse

▲ HOIATUS Turvavõõsüsteemi muutmine põhjustab vigastus- või eluohu

Turvavõõsüsteemi muutmisel ei ole enam tagatud selle nõuetekohane toimimine.

Turvasüsteem ei saa siis sõidukis viibijaid enam ettenähtud viisil kaitsta ning võib nt õnnetuse korral mitte rakenduda või ootamatult aktiveeruda.

- ▶ Ärge muutke kunagi turvasüsteemi osi.
- ▶ Ärge muutke kaabeldust ega elektroonilisi osi või nende tarkvara.

Kui turvasüsteemi tuleb kohandada kehalise puudega inimese jaoks, pöörduge volitatud töökoja poole.



Mercedes-Benz soovib kasutada Mercedes-Benz'i poolt teie sõidukile lubatud juhtimise abivahendeid.

Turvasüsteemi töövalmidus

Kui süüde on sisse lülitatud, põleb süsteemi enesetesti vältel turvasüsteemi hoiatuslamp . See kustub hiljemalt mõni sekund pärast sõiduki käivitamist. Turvasüsteemi komponendid on töövalmis.

Turvasüsteemi töö tõrge

Järgmistel juhtudel on turvasüsteemis tõrge:

- Turvasüsteemi hoiatuslamp  ei sütti süüte sisselülitamise korral.
- Turvasüsteemi hoiatuslamp  põleb sõidu ajal pidevalt või süttib korduvalt.

▲ HOIATUS Vigastus- või eluohu turvavõõsüsteemi talitlustõrgete tõttu

Kui turvavõõsüsteem on häiritud, võidakse turvavõõsüsteemi komponendid ettekatsetamatult aktiveerida või ei vallandata neid õnnetuse korral ettenähtud viisil. See võib puudutada nnturvavõõ pingutit või turvapatja.

- ▶ Laske turvavõõsüsteem viivitamatult volitatud töökojas üle kontrollida ja parandada.

Turvasüsteemi rakendumine liiklusõnnetuse korral

Turvasüsteemi rakendumine on olenevalt tuvastatud kokkupõrke raskusastmest ja liiklusõnnetuse liigist:

- laupkokkupõrge
- tagantkokkupõrge
- külgekupõrge

Turvasüsteemi komponentide rakendumiskünnised tehakse sõiduki erinevate kohtade jaoks kindlaks mõõdetud anduriväärtusi hinnates. See on ennetav funktsioon. Turvasüsteemi komponendid peavad rakenduma õigel ajal, kokkupõrke alguses.

Tegurid, mis ilmnevad või on mõõdetavad alles pärast kokkupõrget, ei anna turvapadja avanemiseks põhjust. Neid ei saa võtta pretensiooni esitamise aluseks.

Sõiduk võib märkimisväärselt deformeeruda, ilma et turvapadi avaneks. Seda juhul, kui löögi saavad suhteliselt kergesti deformeeruvad detailid, mis ei põhjusta sõiduki suurt aeglustust. Samas võib turvapadi rakenduda juba siis, kui sõiduk on vaid veidi deformeerunud. Kui löögi saavad sõiduki väga jäigad detailid (nt pikitala), võib sõiduki aeglustus olla piisavalt suur.

Turvasüsteemi komponendid võivad üksteisest sõltumatult rakenduda või avaneda:

Komponent	Tuvastatud rakendumistingimus
turvavöö pinguti	laupkokkupõrge, tagantkokkupõrge, külgturvapadi ¹⁾
juhi turvapadi, kõrvalistuja turvapadi:	laupkokkupõrge
külgturvapadi	külgturvapadi
turvakardin	külgturvapadi, laupkokkupõrge

¹⁾ Ainult kui sõiduk on varustatud külgturvapadja või turvakardinaga.

⚠ HOIATUS Põletusohu turvapadja kuumade osade tõttu

Turvapadja osad on pärast turvapadja rakendumist kuumad.

- ▶ Ärge puudutage turvapadja osi.
- ▶ Laske rakendunud turvapadi viivitamatult volitatud töökohas välja vahetada.

Liiklusõnnetuse korral soovib Mercedes-Benz lasta sõiduki volitatud töökotta pukseerida. Põõrake sellele tähelepanu eriti siis, kui turvavöö pinguti või turvapadi on rakendunud.

Turvavöö pinguti või turvapadja rakendumisel kuulete pauku ja võib eralduda pulbritolmu:

- Pauk ei mõjuta enamasti teie kuulmisvõimet.

- Eralduv pulbritolm ei ole üldiselt tervistkahjustav, kuid võib siiski astma või hingamisvaevustega inimestel hingamisraskusi põhjustada.

Kui see on ohutult võimalik, lahkuge hingamisraskuste vältimiseks kohe sõidukist või avage aken.

Turvavööd

Turvavöö kaitse

Enne sõitma hakkamist tuleb turvavöö alati korralikult kinnitada. Ainult õigesti kinnitatud tagab ettenähtud kaitse.

⚠ HOIATUS Vigastus- või eluoht valesti kinnitatud turvavöö korral

Kui turvavöö on valesti kinnitatud, ei saa see ettenähtud viisil kaitsta.

Lisaks võib valesti kinnitatud turvavöö nt õnnetuse, pidurdusmanöövrite või järsu suunavahetuse korral vigastusi põhjustada.

- ▶ Veenduge alati, et kõik sõidukis viibijad on turvavööga õigesti kinnitatud ja istuvad õigesti.

Järgige pidevalt suuniseid juhiistme õige asendi ja istme seadmise kohta (→ Lehekülj 57).

Selleks et õigesti kinnitatud turvavöö saaks sõitjat kaitsta, peab iga sõitja järgima järgmisi suuniseid:

- Turvavöö peab olema keerdumata, pingul ja tihedalt vastu keha.
- Turvavöö peab paiknema üle õla keskosa ja võimalikult madalal vaagnapiirkonnas.
- Turvavöö õlarihm ei tohi puutuda kaela ega kulgeda kääle alt ega selja tagant.
- Vältige paksude riiete, näiteks talvemantli kandmist.
- Suruge sülevöö võimalikult madalale vaagnapiirkonda ja tõmmake õlarihmast pingule. Sülevöö ei tohi mingil juhul paikneda üle kõhu ega alakeha.
- Turvavööd ei tohi kunagi tõmmata üle teravate, hõõruvate või kergesti purunevate esemetete.
- Kinnitage ühe turvavööga alati ainult üks inimene. Imikut ega last ei tohi mingil juhul transportida sõidukis viibija süles.

- Turvavöö abil ei tohi kinnitada korraga inimesi ja esemeid. Järgige esemete, pagasi või koorma kinnitamisel alati sõiduki koormamise suuniseid (→ Lehekülg 68).

Veenduge, et inimese ja istme vahel ei ole kunagi esemeid, nt patju.

Kui võtate sõidukisse kaasa lapsed, siis peate kindlasti järgima peatükis „Lapsed sõidukis“ esitatud juhiseid ja ohutussuuniseid (→ Lehekülg 30).

Turvavöö piiratud kaitse

▲ HOIATUS Vigastus- või eluoht istme vale asendi tõttu

Kui seljatugi ei ole peaaegu vertikaalses asendis, ei paku turvavöö ettenähtud turvakaitset.

Sel juhul on võimalik, et libisete pidurdusmanöövri või liiklusõnnetuse korral turvavöö alt läbi ja võite vigastada, nt alakeha või kaela.

- ▶ Reguleerige iste õigesti enne sõidu alustamist.
- ▶ Jälgige kogu aeg, et seljatugi asetseks peaaegu vertikaalses asendis ja et ülakeha turvavöö jookseb üle õla keskosaks.

▲ HOIATUS Vigastus- või eluoht väikestele inimestele ilma täiendavate turvavöösüsteemideta

Inimesed, kes on lühemad kui 1,50 m, ei saa turvavööd ilma sobilike täiendavate turvavöösüsteemideta õigesti kinnitada.

Kui turvavöö on valesti kinnitatud, ei saa see ettenähtud viisil kaitsta. Lisaks võib valesti kinnitatud turvavöö nt õnnetuse, pidurdusmanöövrite või järsu suunavahetuse korral vigastusi põhjustada.

- ▶ Kinnitage inimesed, kes on lühemad kui 1,50 m, alati sobilike täiendavate turvavöösüsteemidega.

▲ HOIATUS Vigastus- või eluoht kahjustunud või muudetud turvavööde tõttu

Turvavööd ei kaitse järgnevates olukordades:

- Turvavööd on kahjustunud, muudetud, tugevasti määrdunud, pleekinud või üle värvitud.

- Turvavöö lukk on kahjustunud või tugevasti määrdunud.
- Turvavöö pingutit, turvavöökinnitust või turvavöö tagasikerimismehhanismi on muudetud.

Turvavöödel võivad õnnetuse korral tekkida ka silmale nähtamatud kahjustused, ntklaasikildudest.

Muudetud või kahjustunud turvavööd võivad rebeneda või rikki minna, nt õnnetuse korral.

Muudetud turvavöö pingutid võivad soovimatult rakenduda või mitte ettenähtud viisil toimida.

- ▶ Ärge muutke kunagi turvavööd, turvavöö pingutit, turvavöökinnitust ega turvavöö tagasikerimismehhanismi.
- ▶ Veenduge, et turvavööd on kahjustamata, kulumata ja puhtad.
- ▶ Laske turvavööd õnnetuse järel viivitamatult volitatud töökojas üle kontrollida.

Mercedes-Benz soovib kasutada Mercedes-Benzi poolt teie sõidukile lubatud turvavöösid.

▲ HOIATUS Vigastus- või eluoht pürotehniliselt rakendunud turvavöö pingutite tõttu

Juba pürotehniliselt rakendunud turvavöö pinguti ei toimi enam ning ei paku seetõttu enam ka ettenähtud kaitset.

- ▶ Laske pürotehniliselt rakendunud turvavöö pinguti viivitamatult volitatud töökojas välja vahetada.

Liiklusõnnetuse korral soovib Mercedes-Benz lasta sõiduki volitatud töökotta pukseerida.

■ MÄRKUS Kahjustuste oht turvavöö kinnikilumise tõttu

Kui kasutamata turvavöö ei ole täielikult kokku keritud, võib see ukse või istmemehhanismi vahele kinni jääda.

- ▶ Veenduge alati, et kasutamata turvavöö keriks täielikult kokku.

Turvavöö kinnitamine ja seadmine

Kui turvavöö tõmmatakse välja kiiresti või järsult, siis turvavöö tagasikerimismehhanism blokeerub. Turvavööd ei saa rohkem välja tõmmata.



- ▶ Kinnitage turvavöö lukukeel ② alati konkreetse istekoha turvavöö lukku ①.
- ▶ Hoidke rihmaava vabastit ③ allavajutatuna ja lükake rihmaava soovitud asendisse.
- ▶ Vabastage rihmaava vabasti ja kontrollige, et rihmaava ③ fikseerub.

Sõidukid, millel on ühekohaline kõrvaliste:

! **SUUNIS** Turvavöö pinguti rakendumine vaba kõrvalistme korral

Kui turvavöö lukukeel on kinnitatud vaba kõrvalistme turvavöö lukku, siis võib liiklusõnnetuse korral peale muude süsteemide rakenduda ka turvavöö pinguti.

- ▶ Kinnitage ühe turvavööga alati ainult üks inimene.

Turvavöö lahtitegemine

- ▶ Vajutage turvavöö luku vabastusnuppu ja lükake turvavöö lukukeelest tagasi.

Juhi ja kõrvalistuja turvavöö meeldetuletuse tööpõhimõte

Turvavöö hoiatuslamp  näidikuploki ekraanil juhib tähelepanu sellele, et kõik sõitjad peavad turvavöö õigesti kinnitama.

Peale selle võib kosta hoiatusheli.

Kui juhi turvavöö on kinnitatud, kustub turvavöö meeldetuletus. Olenevalt sõiduki varustusest kustub turvavöö meeldetuletus kohe, kui juht ja kõrvalistuja on turvavööga kinnitatud.

Ainult teatud riikides: olenemata sellest, kas juhi turvavöö on kinnitatud, põleb turvavöö hoiatus-

lamp  iga kord pärast süite sisselülitamist 6 sekundit. See kustub pärast mootori käivitamist, kui juht on turvavöö kinnitanud.

Turvapadjad

Turvapatjade ülevaade

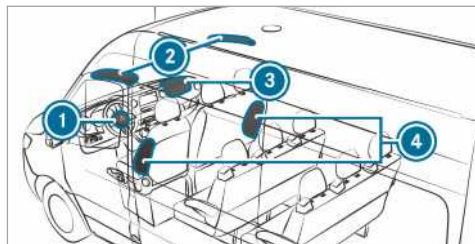

- ① Juhi turvapadi
- ② Turvakardin
- ③ Kõrvalistuja turvapadi
- ④ Külgturvapadi

Turvapatja paigalduskoha tunnete ära märgistuse AIRBAG järgi.

Avanedes võib turvapadi konkreetsete sõitjate kaitset suurendada.

Kaitstav kehapiirkond konkreetse turvapadja korral:

Turvapadi	Kaitstav kehapiirkond ...
Juhi turvapadi, kõrvalistuja turvapadi:	pea ja rindkere
Turvakardin	pea
Külgturvapadi	rindkere ja vaagnapiirkond

Turvapatjade kaitse

Olenevalt liiklusõnnetusest saab turvapadi koos õigesti kinnitatud turvavööga kaitset suurendada.

▲ HOIATUS Vigastus- või eluoht vale istumisasendi tõttu

Vales asendis istumisel ei saa turvapadi ettenähtud viisil kaitsta ja võib rakendumise korral isegi lisavigastusi põhjustada.

Riskide vältimiseks veenduge alati, et kõik sõidukis viibijad:

- oleks korralikult turvavööga kinnitatud, ka rasedad naised.
 - istuksid õigesti ja oleksid turvapadjadest võimalikult kaugel,
 - järgiksid järgnevaid suuniseid.
- ▶ Veenduge alati, et turvapadja ja sõidukis viibija vahel ei oleks esemeid.

Avaneva turvapadja põhjustatud ohtude vältimiseks peab iga sõitja järgima järgmisi suuniseid:

- Seadke istmed enne sõidu algust õigesti, lükake juhi- ja kõrvaliste võimalikult taha. Jälgige seejuures alati teavet juhiistme õige asendi kohta (→ Lehekülj 57).
- Roolist tuleb alati kinni hoida välimisest küljest. Nii saab turvapadi segamatult avaneda.
- Sõites toetuge kogu aeg seljatoele. Ärge kumarduge ette ega toetuge vastu ust või küljeakent. Muidu olete turvapadja avanemiskiir- konna.
- Jalad peavad alati põrandal olema. Ärge pange jalgu näiteks armatuurlaua peale. Muidu on teie jalad turvapadja avanemiskiir- konna.
- Kui võtate sõidukisse kaasa lapsed, siis järgige täiendavaid suuniseid (→ Lehekülj 30).
- Paigutage ja kinnitage esemed alati nõueteko- haselt.

Sõiduki salongis olevad esemed võivad piirata turvapadja ettenähtud funktsioneerimist. Iga sõitja peab alati kontrollima järgmist:

- Sõitja ja turvapadja vahel ei ole teisi inimesi, loomi ega esemeid
- Istme ja ukse ning ukseposti (B-piilari) vahel ei ole esemeid
- Käepidemete või riidenagide küljes ei ripu tugevast materjalist esemeid, nt riidepuid
- Turvapadja avanemiskiirkonda, näiteks ustele, küljeakendele või küljekatetele ei ole midagi kinnitatud (nt topsihoidikut).
- Rõivaste taskutes ei ole raskeid, teravate ser- vadega ega kergesti purunevaid esemeid. Pai- gutage sellised esemed sobivasse kohta.

Turvapatjade piiratud kaitse

▲ HOIATUS Turvapadjakatte muutmine tekitab vigastusohu

Turvapadjakatte muutmisel või sellele ese- mete, näiteks kleebiste, paigaldamisel ei pruugi turvapadi enam nõuetekohaselt toi- mida.

- ▶ Ärge muutke kunagi turvapadjakatet ega paigaldage sellele esemeid.

Turvapadja paigalduskoha tunnete ära märgistuse AIRBAG järgi (→ Lehekülj 28).

▲ HOIATUS Vigastus- või eluohu sobima- tute istmekatete tõttu

Sobimatud istmekatted võivad istmetesse integreeritud turvapadjade avanemist piirata või takistada.

Turvapadjad ei saa sõitjaid enam ettenähtud viisil kaitsta.

- ▶ Kasutage ainult istmekatteid, mida Mercedes-Benz on konkreetsel istmel luba- nud kasutada.

▲ HOIATUS Vigastusohu uksekatendi andu- rite talitlushäirete tõttu

Ustes asuvad andurid turvapadjade juhtimi- seks. Andurite talitlus võib halveneda uste või uksekatendite juures asjatundmatult teosta- tud tööde ning kahjustunud uste tõttu. See- tõttu ei pruugi turvapadjad enam nõuetekoha- selt toimida.

Turvapadjad ei saa sõidukis viibijaid ettenä- htud viisil kaitsta.

- ▶ Ärge muutke kunagi ukse ega nende osi.
▶ Laske töid uste või uksekatendite kallal teostada volitatud töökojas.

▲ HOIATUS Vigastusohu juba avanenud tur- vapadja tõttu

Juba avanenud turvapadi ei paku enam kaitset ja ei saa õnnetuse korral enam ettenähtud vii- sil kaitsta.

- ▶ Laske sõiduk avanenud turvapadja asendamiseks volitatud töökotta puk- seerida.

Laske avanenud turvapadjad kohe välja vahetada.

Lapsed sõidukis

Suunised laste ohutu transportimise kohta

A HOIATUS Õnnetus- ja vigastusoht, kui lapsed on sõidukis järelevalveta

Kui jätate lapsed sõidukisse järelevalveta, võivad nad sõiduki liikuma panna, kui nad näiteks:

- vabastavad seisupiduri
- lülitavad automaatkäigukasti parkimissendist **P** välja või manuaalkäigukasti tühikäiguasendisse
- käivitavad mootori.

Peale selle võivad nad sõiduki varustust kasutada ja kuhugi kinni jääda.

- ▶ Lapsi ei tohi mingil juhul jätta sõidukisse järelevalveta.
- ▶ Võtke sõidukist lahkudes alati võti kaasa ja lukustage sõiduk.

A HOIATUS Eluohut kõrge kuumuse või külmamõju tõttu sõidukis

Kui isikud – eelkõige lapsed – viibivad pikemat aega kõrge kuumuse- või külmamõju käes, siis esineb vigastusoht või isegi eluohut!

- ▶ Ärge jätke isikuid – eelkõige lapsi – mitte kunagi sõidukisse ilma järelevalveta.
- ▶ Loomi ei tohi mingil juhul jätta sõidukisse järelevalveta.

A HOIATUS Põletusoht otsese päikesekiirguse korral lapse turvaistmele

Kui lapse turvaiste on otsese päikesekiirguse käes, võivad selle osad tugevalt kuumeneda.

Lapsed võivad end nende osade, eriti lapse turvaistme metallosade vastu põletada.

- ▶ Pöörake sellele alati tähelepanu, et lapse turvaiste ei jääks otsese päikesekiirguse kätte.
- ▶ Kaitske seda nt tekiga.
- ▶ Kui lapse turvaiste oli otsese päikesekiirguse käes, laske sellel maha jahtuda, enne kui lapse sinna istuma panete.
- ▶ Lapsi ei tohi mingil juhul jätta sõidukisse järelevalveta.

Mercedes-Benz soovib nooremate kui 12-aastaste ja lühemate kui 1,50 m pikkuste laste paremaks kaitsmiseks järgida kindlasti järgmisi suuniseid:

- Kinnitage lapsi ainult Mercedes-Benzi sõidukite jaoks sobivale, soovitatavale ning vanusele, kaalule ja pikkusele vastavale turvaistmele. Pöörake kindlasti tähelepanu lapse turvaistme lubatud kasutuskohale.
- Paigaldage lapse turvaiste võimaluse korral tagaistmele.
- Kasutage lapse turvaistme jaoks ainult järgmisi kinnitussüsteeme:
 - turvavõõsüsteem
 - ISOFIX-kinnitusaasad
 - Top Tether-kinnitused
- Järgige lapse turvaistme tootja paigaldusjuhendit.
- Järgige hoiatussilte, mis on sõidukis ja lapse turvaistme küljes.

A HOIATUS Vigastus- või eluohut lapse turvaistme vale paigaldamise tõttu

Kui lapse turvaiste kinnitatakse sobilikule istekohale valesti, ei pruugi see ettenähtud viisil kaitsta.

Need ei pruugi siis last liiklusõnnetuse, pidurdamise või sõidusuuna äkilise muutmise korral kinni hoida.

- ▶ Järgige tingimata lapse turvaistme tootja paigaldusjuhendit ja kasutusvaldkonda.
- ▶ Veenduge, et lapse turvaistme aluspind toetuks alati täies ulatuses istme istepinnale.
- ▶ Lapse turvaistme alla ega taha ei tohi mingil juhul panna asju (näiteks patju).
- ▶ Kasutage ainult ettenähtud originaalkattega turvaistmeid.
- ▶ Asendage kahjustunud katted ainult originaalkatetega.

A HOIATUS Vigastus- või eluohut kinnitamata lapse turvaistme tõttu sõidukis

Kui turvaiste on valesti paigaldatud või kinnitamata, võib see liiklusõnnetuse, pidurdusmanöövri või äkilise suunavahetuse korral lahti tulla.

Turvaiste võib minema paiskuda ja sõitjaid tabada.

- ▶ Paigaldage ka mittekasutatavad turvaistmed alati õigesti.
- ▶ Järgige kindlasti lapse turvaistme tootja paigaldusjuhendit.

⚠ HOIATUS Vigastus- või eluoht kahjustatud lapse turvaistmete kasutamise tõttu

Kahjustunud või õnnetuses osalenud turvaistmed või nende kinnitussüsteemid ei kaitse enam ettenähtud viisil.

Need ei pruugi siis last liiklusõnnetuse, pidurdamise või sõidusuuna äkilise muutmise korral kinni hoida.

- ▶ Vahetage kahjustunud või õnnetuses osalenud turvaistmed välja.
- ▶ Laske lapste turvaistmete kinnitussüsteeme volitatud töökojas kontrollida, enne kui turvaistme uuesti paigaldate.

- ① Kasutage Mercedes-Benzi soovitatud lapse turvaistme puhastamiseks Mercedes-Benzi hooldusvahendeid. Täpsemat teavet saab volitatud töökojast.

Kindlasti tuleb järgida ka järgmisi suuniseid:

- Lapse turvaistme paigaldamisel kõrvalistmele tuleb järgida suuniseid lapse turvaistme kohta kõrvalistmel (→ Lehekülg 33).
- Suunised sobivate lapse turvaistmete kinnitamise kohta (→ Lehekülg 34)
- Juhised soovitatavate lapse turvaistmete kohta (→ Lehekülg 36)
- Turvavöö ohutussuunised (→ Lehekülg 26)
- Turvavöö õige kasutamine (→ Lehekülg 27)

Lapse turvaistme kinnitamine tagaistmele ISOFIXiga

Suunised ISOFIX-turvaistme kinnituste kohta

⚠ HOIATUS Vigastus- või eluoht lapse ja turvaistme lubatud täismassi ületamisel.

ISOFIX-turvaistmesüsteemidel, kuhu laps turvaistme integreeritud turvavööga kinnitatakse, on lapse ja turvaistme lubatud täismass 33 kg.

ISOFIX-turvaiste ei taga piisavat kaitset lapsele, kes kaalub koos turvaistmega üle 33 kg,

ja on kinnitatud turvaistme integreeritud turvavööga. ISOFIX-turvaistme kinnitused võivad olla ülekoormatud ja nt liiklusõnnetuse korral ei hoiu need last tagasi.

- ▶ Kui laps kaalub koos turvaistmega üle 33 kg, siis kasutage ainult sellist ISOFIX-turvaistet, mille korral saab lapse kinnitada sõiduki istekoha turvavööga.
- ▶ Lapse turvaiste tuleb kinnitada ka Top Tether-rihmaga (kui on olemas).

Alati tuleb järgida andmeid kasutatava turvaistme massi kohta:

- turvaistme tootja paigaldus- ja kasutusjuhendis
- lapse turvaistme sildil (kui on olemas).

Kontrollige regulaarselt, et lapse ja turvaistme lubatud täismass oleks ettenähtud vahemikus.

Kindlasti tuleb järgida lapse turvaistme kasutuskohta ja istekoha sobivust turvaistme kinnitamiseks ning turvaistme tootja paigaldus- ja kasutusjuhendit.

ISOFIX on standardiseeritud kinnitussüsteem spetsiaalsete turvaistmete jaoks. ISOFIX-turvaistmesüsteemid on kasutusloa saanud standardi UN-R44 kohaselt.

ISOFIX-kinnitusaasade külge on lubatud kinnitada ainult standardile UN-R44 vastavaid laste turvaistmeid.



sümbol ISOFIX-turvaistmesüsteemi kinnituste kohta

ISOFIX-turvaistme kinnituste paigaldamine

⚠ HOIATUS Vigastus- või eluohut lapse ja turvaistme lubatud täismassi ületamisel.

ISOFIX-turvaistmesüsteemidel, kuhu laps turvaistme integreeritud turvavööga kinnitatakse, on lapse ja turvaistme lubatud täismass 33 kg.

ISOFIX-turvaistme ei taga piisavat kaitset lapsele, kes kaalub koos turvaistmega üle 33 kg, ja on kinnitatud turvaistme integreeritud turvavööga. ISOFIX-turvaistme kinnitused võivad olla ülekoormatud ja nt liiklusõnnetuse korral ei hoiata need last tagasi.

- ▶ Kui laps kaalub koos turvaistmega üle 33 kg, siis kasutage ainult sellist ISOFIX-turvaistet, mille korral saab lapse kinnitada sõiduki istekoha turvavööga.
- ▶ Lapse turvaistme tuleb kinnitada ka Top Tether-rihmaga (kui on olemas).

Alati tuleb järgida andmeid kasutatava turvaistme massi kohta:

- turvaistme tootja paigaldus- ja kasutusjuhendis
- lapse turvaistme sildil (kui on olemas).

Kontrollige regulaarselt, et lapse ja turvaistme lubatud täismass oleks ettenähtud vahemikus.

Kindlasti tuleb järgida lapse turvaistme kasutuskoha ja istekoha sobivust turvaistme kinnitamiseks ning turvaistme tootja paigaldus- ja kasutusjuhendit.

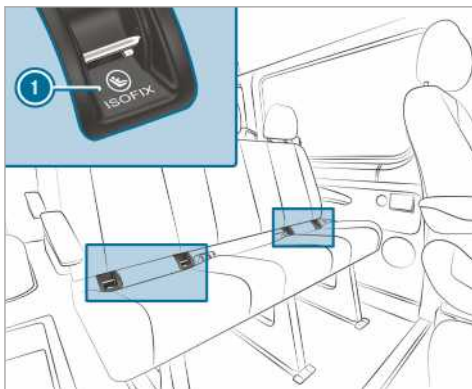

① ISOFIX-kinnitusaas

Veenduge kindlasti enne iga sõitu, et ISOFIX-turvaistmesüsteem oleks mõlemalt poolt auto kinnitusklastritesse õigesti kinnitatud.

! SUUNIS Keskmise istme turvavöö kahjustus

Keskmise istme turvavöö võib lapse turvaistme paigaldamise käigus kahjustada saada.

- ▶ Veenduge, et turvavöö ei kiiluks kinni.

▶ Paigaldage ISOFIX-turvaistmesüsteem mõlemal pool sõiduki kinnitusklastrite külge.

Top Tetheri kinnitamine

⚠ HOIATUS Vigastusohut Top Tether-rihma vale kinnituse tõttu

Top Tether-rihma valesti kinnitamise korral (nt pakiruumi aasa külge) ei ole lapse turvaistme õigesti fikseeritud.

Seetõttu ei pruugi see õnnetuse korral ettenähtud viisil kaitsta.

- ▶ Kinnitage Top Tether-konks ainult ettenähtud Top Tether-kinnituse külge.

Top Tetheri abil on võimalik vigastusohut vähendada. Top Tether-rihm võimaldab luua ISOFIXiga kinnitatud lapse turvaistme ja sõiduki vahel täiendava ühenduse.

Lapse turvaistme peab olema varustatud Top Tether-rihmaga.

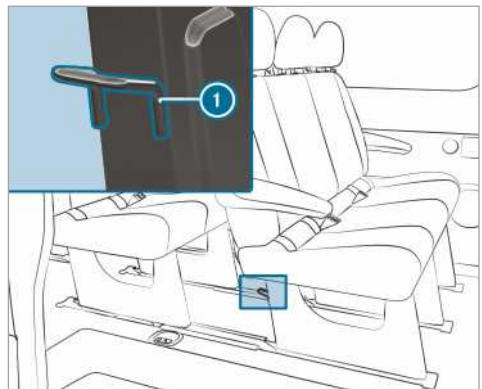

Top Tether-kinnitused ① on vastava tagumise istme tagaküljel istme jalgadel.

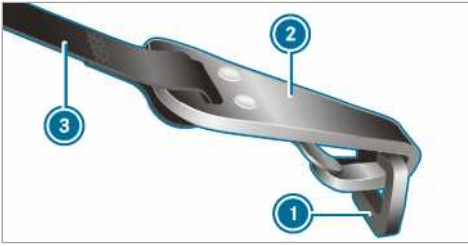

- ▶ Lükake vajaduse korral peatugi üles (→ Lehekülg 66).
- ▶ Kinnitage ISOFIX-turvaiste Top Tether-rihmaga. Seejuures tuleb järgida lapse turvaistme tootja paigaldusjuhendit.
- ▶ Pange Top Tether-rihm ③ peatoe alt mõlema peatoevarda vahelt läbi.
- ▶ Kinnitage Top Tether-konks ② ilma keerudeta Top Tether-kinnitusele ①.
- ▶ Pingutage Top Tether-rihma ③. Seejuures tuleb järgida lapse turvaistme tootja paigaldusjuhendit.
- ▶ Lükake vajaduse korral peatugi alla (→ Lehekülg 66). Kontrollige, et Top Tether-rihm ③ liiguks takistusteta.

Lapse turvaiste kõrvalistmel

Suunised lapse turvaiste kõrvalistmel kohta

Liiklusõnnetuste statistikast nähtub, et lapsed on tagaistmel rohkem kaitstud kui esiistmel. Seetõttu soovib Mercedes-Benz tungivalt paigaldada lapse turvaiste eelistatult tagaistmele.



Hoiatussilt kõrvalistuja päikesesirmil

Seljaga sõidusuunas lapse turvaistet EI TOHI MINGIL JUHUL paigaldada istmele, mille ees on SISSELÜLITATUD ESITURVAPADI – see võib põhjustada lapse SURMA või RASKEID KEHAVIGASTUSI.

Järgige kindlasti ka suuniseid laste ohutu transportimise kohta (→ Lehekülg 30).

Suunised seljaga sõidusuunas lapse turvaistme kohta



Kleepsilt on nähtav avatud kõrvalukse korral

Kõrvalistme turvapatja ei saa välja lülitada. Tunnete selle ära spetsiaalse kleepsildi järgi kõrvalistuja poolel armatuurlaua küljel. Ärge paigaldage seljaga sõidusuunas lapse turvasüsteemi mitte kunagi kõrvalistmele, vaid alati sobivale tagaistmele.

Suunised näoga sõidusuunas lapse turvasüsteemi kasutamiseks kõrvalistmel

Kui kasutate lapse turvaistet kõrvalistmel, pöörake kindlasti tähelepanu järgmisele:

- Seadke kõrvaliste kõige tagumisse asendisse. Istmekõrguse reguleerimisega istmete korral seadke iste täiendavalt kõige kõrgemasse asendisse.
- Seadke seljatugi peaaegu püstisesse asendisse.
- Liigutage istmepadi kõige alumisse asendisse.
- Lapse turvaistme aluspind peab paiknema tervenisti vastu kõrvalistme istepinda.
- Näoga sõidusuunas lapse turvaistme seljatugi peab võimalikult suure pinnaga toetuma vastu kõrvalistme seljatuge. Lapse turvaiste ei tohi puutuda vastu lage ja peatugi ei tohi selle vastu suruda.
- Vajaduse korral seadke seljatoe kalle ja peatoe asend selle järgi.
- Seadke istmepadja kalle nii, et istmepadja eesmine serv on ülemises asendis ja istmepadja tagumine serv on alumises asendis.
- Kontrollige alati õlarihma õiget kulgemist sõiduki rihmaavast lapse turvaistme õlarihma juhikuni. Õlarihm peab kulgema rihmaavast ette ja alla.
- Vajaduse korral seadke rihmaava ja kõrvaliste selle järgi.

- Lapse turvaistme alla ega taha ei tohi mingil juhul panna esemeid, nt patju.

Kindlasti tuleb järgida kasutatava turvaistme tootja paigaldus- ja kasutusjuhendit ning suuniseid sobivate lapse turvaistmete kinnitamise kohta (→ Lehekülj 34).

Istekoha sobivus turvaistme kinnitamiseks

Suunised sobivate lapse turvaistmete kinnitamise kohta

Sõidukis tohib kasutada ainult UNECE-standardile UN-R44 vastavaid lapse turvaistmeid.

Sertifitseerimissilt lapse turvaistmel (näide):

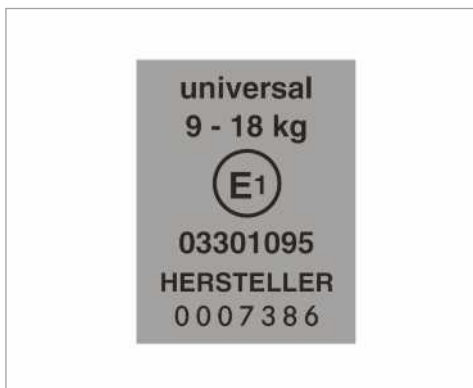

Standardile UN-R44 vastava lapse turvaistme silt

Universaalse kategooria ISOFIX-turvaistmesüsteeme tohib kasutada turvaistmete istekohale kinnitamise sobivuse tabelite kohaselt tähisega U, UF või IUF märgistatud istekohtadel.

Pooluniversaalse kategooria turvaistmete sertifitseerimissildil on tekst „semi-universal“. Neid tohib kasutada ainult siis, kui sõiduk ja istekoht

on märgitud lapse turvaistme tootja sõidukitüüpide loendis.

Istekoha sobivus turvaistme kinnitamiseks turvavööga. Suunised

Järgida tuleb järgmisi suuniseid:

- **klasside 0/0+ turvahälli ja seljaga sõidusuunas lapse turvaistme kasutamise korral tagaistmel:** seadke juhi- ja kõrvaliste nii, et need ei puuduta lapse turvaistet.
- **klassi I** kuuluva näoga sõidusuunas lapse turvaistme kasutamise korral: lapse turvaistme seljatugi peab toetuma võimalikult suure pinnaga vastu sõiduki istme seljatuge.
- Mõne kaalugruppi II või III kuuluva turvaistme korral võib olla maksimaalse suuruse seadmine piiratud, nt vastu lage puutumise tõttu.
- Kontrollige, et lapse jalad ei puutuks vastu esiistet. Vajaduse korral seadke esiistet veidi ettepoole.
- lapse turvaistme ei tohi puutuda vastu lage ja peatugi ei tohi selle vastu suruda. Seadke peatuge selle järgi.
- järgige lapse turvaistme tootja paigaldusjuhendit.

Tabeli selgitus:

- X Ei sobi selle kaaluklassi laste jaoks.
- U Sobib selles kaaluklassis universaalse kategooria lapse turvaistme jaoks.
- UF Sobib selles kaaluklassis näoga sõidusuunas paikneva universaalse kategooria lapse turvaistme jaoks.
- L Sobib pooluniversaalse kategooria turvaistme jaoks peatükis „Soovitavad lapse turvaistmed“ esitatud tabeli kohaselt või kui sõiduk ja istekoht on märgitud lapse turvaistme tootja sõidukitüüpide loendis.

Kõrvaliste

Kaaluklass	Kõrvaliste (kõrvalistme turvapadjaga) ¹	Kõrvaliste (kõrvalistme turvapadjata) ¹	Lihliste
Klass 0: kuni 10 kg	X	U	X
Klass 0+: kuni 13 kg	X	U	X
Klass I: 9 kuni 18 kg	UF	U	X
Klass II: 15 kuni 25 kg	UF	U	X

Kaaluklass	Kõrvaliste (kõrvalistme turvapadjaga) ¹	Kõrvaliste (kõrvalistme turvapadjata) ¹	Lihtiste
Klass III: 22 kuni 36 kg	UF	U	X

¹ Seadke kõrvaliste kõige tagumisse ülaasendisse.

Kõrvalistujapink

Kaaluklass	Välimine iste (kõrvalistuja turvapadjaga)	Välimine iste (kõrvalistuja turvapadjata)	Keskmine iste
Klass 0: kuni 10 kg	X	U	X
Klass 0+: kuni 13 kg	X	U	X
Klass I: 9 kuni 18 kg	UF	U	X
Klass II: 15 kuni 25 kg	UF	U	X
Klass III: 22 kuni 36 kg	UF	U	X

Tagumine istepink

Kaaluklass	Tagumine istepink (topeltkabiin)	Tagumine istepink (Standard/Comfort)
Klass 0: kuni 10 kg	U	U
Klass 0+: kuni 13 kg	U	U
Klass I: 9 kuni 18 kg	U	U
Klass II: 15 kuni 25 kg	U	U
Klass III: 22 kuni 36 kg	U	U

Juhised soovitatavate lapse turvaistmete kohta

Soovitatavad lapse turvaistmed, mis kinnitatakse sõidukis istekohale turvavöö abil

Kaaluklass	Tootja	Tüüp	Kinnitus- number (E1 ...)	Tellimis- number (A 000 ...) värvikoo- diga 9H95
Klass 0: kuni 10 kg kuni umbes 6 kuud	Britax Römer	BABY SAFE plus II	04 301 146	970 13 02
Klass 0+: kuni 13 kg kuni umbes 15 kuud	Britax Römer	BABY SAFE plus II	04 301 146	970 13 02
Klass I: 9 kuni 18 kg alates umbes 9 kuud kuni 4 aastat	Britax Römer	DUO plus	04 301 133	970 17 02
Klass II/III: 15 kuni 36 kg alates umbes 4 kuud kuni 12 aastat	Britax Römer	KIDFIX	04 301 198	970 20 02
	Britax Römer	KIDFIX XP	04 301 304	970 23 02

i Teavet sobiva lapse turvaistme kohta saate Mercedes-Benzi volitatud töökojast.

Uste lapseluku rakendamine ja vabastamine

▲ HOIATUS Õnnetus- ja vigastusoht, kui lapsed on sõidukis järelevalveta

Kui jätate lapsed sõidukisse järelevalveta, võivad nad sõiduki liikuma panna, kui nad näiteks:

- vabastavad seisupiduri
- lülitavad automaatkäigukasti parkimisaseadist **P** välja või manuaalkäigukasti tühikäiguasendisse
- käivitavad mootori.

Peale selle võivad nad sõiduki varustust kasutada ja kuhugi kinni jääda.

- ▶ Lapsi ei tohi mingil juhul jätta sõidukisse järelevalveta.
- ▶ Võtke sõidukist lahkudes alati võti kaasa ja lukustage sõiduk.

▲ HOIATUS Eluoht kõrge kuumuse või külmamõju tõttu sõidukis

Kui isikud – eelkõige lapsed – viibivad pikemat aega kõrge kuumuse- või külmamõju käes, siis esineb vigastusoht või isegi eluoht!

- ▶ Ärge jätke isikuid – eelkõige lapsi – mitte kunagi sõidukisse ilma järelevalveta.
- ▶ Loomi ei tohi mingil juhul jätta sõidukisse järelevalveta.

▲ HOIATUS Õnnetus- ja vigastusoht, kui lapsed on sõidukis järelevalveta

Kui lapsed on sõidukis, võivad nad:

- uksi avada ja teisi isikuid või liiklejaid ohustada,
- sõidukist väljuda ja liiklusesse sattuda,
- aktiveerida sõiduki varustust ja näiteks kuhugi kinni jääda.
- ▶ Kui sõidukis on lapsed, aktiveerige alati olemasolevad lapselukud.
- ▶ Ärge kunagi jätke lapsi sõidukisse järelevalveta.

- ▶ Võtke sõidukist lahkudes alati võti kaasa ja lukustage sõiduk.

Lapselukud on järgmistelistel:

- lükanduksed
- topeltkabiini tagauksed

Uste lapselukud lukustavad iga ukse eraldi. Neid ei saa seestpoolt avada (välja arvatud elektriline lükanduks). Pärast sõiduki lukustuse avamist saab ukse väljastpoolt avada.

Elektrilise lükandukse lukustamise korral blokeeritakse vaid lükandukse tagumised juhtseadised. Elektrilise lükandukse saab igal ajal keskkonsoolis paikneva nupuga avada (→ Lehekülg 44).

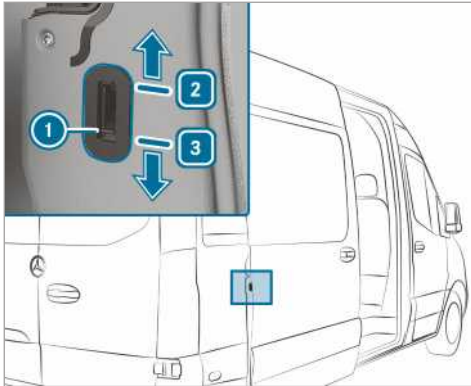

Lükandukse lapseluku näide

- ▶ Lükake lapseluku riiv ① asendisse ② (rakendatud) või ③ (vabastatud).
- ▶ Seejärel kontrollige lapseluku toimimist.

Suunised lemmikloomade transportimiseks sõidukis

⚠ HOIATUS Õnnetus- ja vigastusoht, kui loomad on sõidukis järelevalveta

Kui jätate loomad sõidukisse järelevalveta või kinnitamata, võivad nad näiteks nuppudele või lülititele vajutada.

Seetõttu võivad loomad:

- rakendada sõiduki varustust ja näiteks kuhugi kinni jääda,
- põhjustada süsteemide sisse- või väljalülitamist ja sellega teisi liiklejaid ohustada.

Peale selle võivad kinnitamata loomad liiklusõnnetuse või äkiliste roolimis- ja pidurdamismanöövrite korral sõidukis oma kohalt paiskuda ja sõitjaid vigastada.

- ▶ Loomi ei tohi mingil juhul jätta sõidukisse järelevalveta.
- ▶ Loomad tuleb sõidu ajaks alati nõuete kohaselt kinnitada, näiteks sobiva loomamaterjaltranspordikastiga.

Võti

Suunised võtme raadioühenduse kohta

- A OHT** Eluoht elektromagnetilise kiirguse tõttu meditsiiniseadmeid kasutavatele inimestele start-stop-pupu juures

Meditsiiniseadmeid, nt südamestimulaatorit või defibrillaatorit kasutavad inimesed.

Kui kasutate start-stop-puppu, luuakse võtme ja sõiduki vahel raadioühendus.

Elektromagnetkiirgus võib meditsiiniseadme talitlust kahjustada.

- ▶ Küsi kindlasti enne sõiduki kasutamist oma arstilt või meditsiiniseadme tootjalt vastavate süsteemide kiirguse võimalike mõjude kohta.

Funktsiooni KEYLESS-START antenni tuvastusala

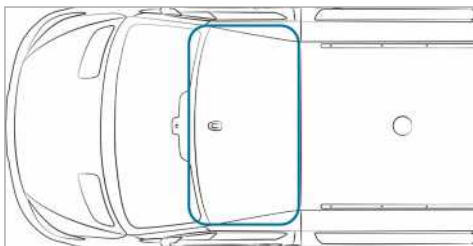

Võtme funktsioonide ülevaade

- A HOIATUS** Õnnetus- ja vigastusoht, kui lapsed on sõidukis järelevalveta

Kui jätate lapsed sõidukisse järelevalveta, võivad nad

- uksi avada ja teisi inimesi või liiklejad ohustada
- väljuda ja liiklusesse sattuda
- kasutada sõiduki varustust ja näiteks kuhugi kinni jääda

Peale selle võivad lapsed sõiduki liikuma panna, kui nad näiteks

- vabastavad seisupiduri
- lülitavad automaatkäigukasti parkimisasendist **P** välja või manuaalkäigukasti tühikäiguasendisse
- käivitavad mootori

- ▶ Võtke sõidukist lahkudes alati võti kaasa ja lukustage sõiduk.
- ▶ Lapsi ega loomi ei tohi mingil juhul jätta sõidukisse järelevalveta.
- ▶ Hoidke võtit lastele kättesaamatus kohas.

! **SUUNIS** Võtme kahjustamine magnetväljaga

- ▶ Hoidke võtit tugevatest magnetväljadest eemal.

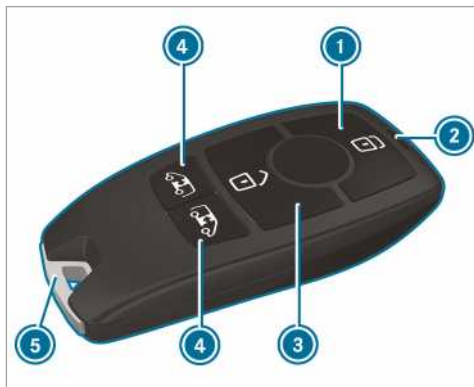

- 1 lukustuse sulgemine
- 2 pataree märgulamp
- 3 lukustuse avamine
- 4 pakiruumi lukustuse avamine (lükanduksed ja tagauksed) / elektriliste lükanduste lukustuse avamine ja uste avamine/sulgemine
- 5 Hädaabivõti



Tehases seatud võti sulgeb ja avab kesklukustuse korral järgmised komponendid:

- juhi- ja kõrvaluks
- lükanduksed
- tagauksed

Kui te pärast sõiduki lukustuse avamist umbes 40 sekundi jooksul ei ava ühtegi ust ega luuki:

- lukustub sõiduk uuesti
- rakendub taas vargakaits

Võtit ei tohi hoida elektrooniliste seadmete ega metallesemete juures. See võib halvendada võtme funktsioneerimist.



i Kui patarei märgulamp nupu  või  vajutamise korral ei sütti, on patarei tühi.

Vahetage võtme patarei välja (→ Lehekülg 39).

Lukustuse avamise seadete muutmise

Võimalikud lukustuse avamise funktsioonid võtmel:

- kesklukustuse avamine
- juhi- ja kõrvalukse lukustuse avamine (kaubikud)
- juhiukse lukustuse avamine (mahtuniversaal, veduk)

▶ **Seadete vahel ümberlülitamine:** hoidke umbes kuus sekundit nuppe  ja  korraga allavajutatuna, kuni patarei märgulamp vilgub kaks korda.

Kui on valitud juhiukse või juhi- ja kõrvalukse lukustuse avamise funktsioon:

- Nupu  teine vajutus avab sõiduki kesklukustuse.

Võtme volutarbe vähendamine

Kui te sõidukit või võtit pikemat aega ei kasutate, võib võtme funktsiooni KEYLESS-START välja lülitada.

- ▶ **Väljalülitamine:** vajutage võtme nuppu  korra kaks korda järjest. Võtme patarei märgulamp süttib kaks korda lühidalt ja ühe korra pikalt.
- ▶ **Sisselülitamine:** vajutage võtmel mistahes nuppu.

Sõiduki käivitamisel keskkonsooli panipaiga pesas asuva võtmeaga aktiveeritakse võtme funktsioonid automaatselt.

Hädaabivõtme väljavõtmine ja sissepanemine

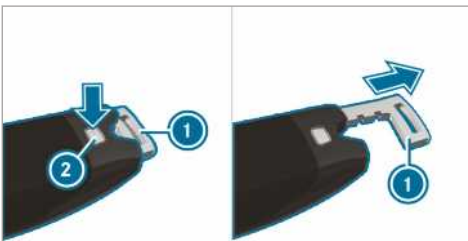

- ▶ **Väljavõtmine:** vajutage vabastusnuppu 2. Hädaabivõti 1 liigub veidi välja.
- ▶ Tõmmake hädaabivõti 1 täielikult välja.
- ▶ **Sissepanemine:** vajutage vabastusnuppu 2.
- ▶ Lükake hädaabivõti 1 täielikult sisse, kuni see fikseerub.

Võtme patarei väljavahetamine

▲ **OHT** Rasked tervisekahjustused patareide allaneelamise korral

Patareid sisaldavad mürgiseid ja söövitavaid aineid. Patareide allaneelamise korral võivad tekkida rasked tervisehäired.

Tekib eluohtlik olukord!

- ▶ Hoidke patareisid lastele kättesaamatus kohas.
- ▶ Patareide allaneelamise korral pöörduge viivitamatult arsti poole.

▲ **KESKKONNAALANE MÄRKUS** Keskkonnanakahjustused akude asjatundmatu kõrvaldamise tõttu



Akud sisaldavad kahjulikke aineid. Seadusega on keelatud akusid olmejäätmete hulka visata.



Andke akud keskkonnahoidlikult jäätmekäitlusse. Andke tühjad akud volitatud töökotta või vanade akude tagasisõutukohta.

Eeltingimused

- Vaja on 3 V nõõppatareid (tüüp CR 2032).

Mercedes-Benz soovib lasta vahetada patareid volitatud töökojas.

- ▶ Võtke hädaabivõti välja (→ Lehekülg 39).



Näide

- ▶ Vajutage vabastusnupp ② täielikult alla ja lükake kate ① ettepoole.
- ▶ Võtke patareipesa välja ③ eemaldage tühjad patareid.
- ▶ Pange uus patarei patareipessa ③. Jälgige seejuures patareipesa ja patarei plusspoolust.
- ▶ Lükake patareipesa ③ sisse.
- ▶ Pange kate ① tagasi, nii et see fikseerub.
- ▶ Lükake hädaabivõti täielikult sisse, kuni see fikseerub (→ Lehekülg 39).

Võtme tõrked

Probleem	Võimalikud põhjused/tagajärjed ja ▶ Lahendused
Sõiduki lukustust ei saa enam sulgeda ega avada.	<p>Võimalikud põhjused:</p> <ul style="list-style-type: none"> • Võtme patarei on nõrk või tühi. • Häirib tugev raadioallikas. • Võti ei ole korras. <p>▶ Kontrollige patarei märgulampi ja vahetage patarei vajaduse korral välja (→ Lehekülg 39).</p> <p>▶ Kasutage lukustuse avamiseks ja sulgemiseks hädaabivõtit (→ Lehekülg 39).</p> <p>▶ Laske võtit volitatud töökojas kontrollida.</p>
Olete võtme kaotanud.	<p>▶ Laske võti volitatud töökojas blokeerida.</p> <p>▶ Vajaduse korral laske mehaaniline sulgur välja vahetada.</p>

Uksed

Suunised ukse lisaluku kohta

Ukse lisalukku saab kasutada ainult Ühendkuningriigi sõidukitel.

▲ HOIATUS Inimeste vigastamise oht aktiveeritud lisalukuga sõiduki korral

Kui ukse lisalukk on aktiveeritud, ei saa uksi enam seestpoolt avada.

Kui inimesed on sõidukis, ei saa nad nt ohu korral enam välja.

- ▶ Ärge kunagi jätke inimesi, eelkõige lapsi, eakaid või abivajavaid isikuid sõidukisse ilma järelevalveta.
- ▶ Ärge aktiveerige ukse lisalukku, kui inimesed on sõidukis.

Ukse lisaluku saab välja lülitada, kui lülitate välja salongikaitse (→ Lehekülg 55).

- ① Ilma salongikaitseta sõidukitel ukse lisalukk ei tööta.

Ukse lukustuse avamine ja ukse avamine seestpoolt

Ainult Ühendkuningriigis: järgige suuniseid ukse lisaluku kohta (→ Lehekülg 40).

Ukse lisalukk rakendub automaatselt:

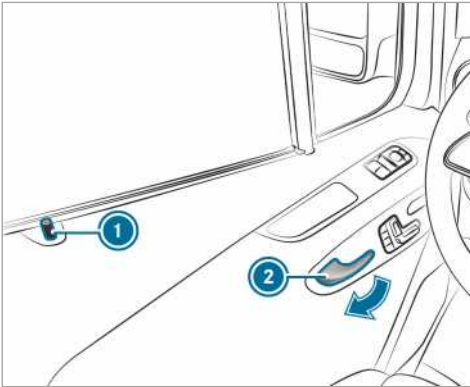

- pärast võtmeega lukustamist

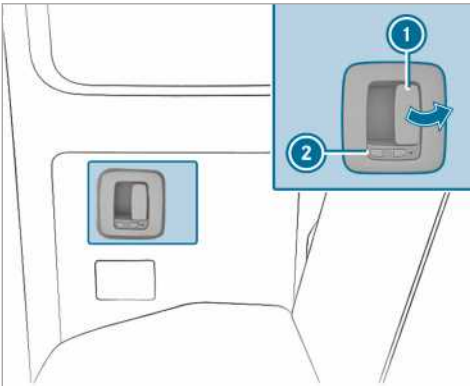

- ▶ **Esiukse lukustuse ja ukse avamine:** tõmmake uksekäepidet ②. Ukse lukustuse avamise korral liigub lukustus-tihti ① üles.
- ▶ Avage uks.



Sümbol  näitab, et tagaukse lukustus on avatud.

- ▶ **Tagaukse lukustuse avamine ja ukse avamine:** tõmmake avamishooba ① ja avage tagauks. Ukse lukustuse avamise korral liigub lukustus-nupp ② ettepoole. Näha on sümbol .
- ▶ **Sulgemine:** tõmmake tagauks uksekäepidemest kinni.
- ▶ **Lukustamine:** lükake lukustusnupu ② tahapoole. Näha on sümbol .

Ukse kesklukustuse sulgemine seestpoolt

⚠ HOIATUS Õnnetus- ja vigastusohu, kui lapsed on sõidukis järelevalveta

Kui jätate lapsed sõidukisse järelevalveta, võivad nad

- uksi avada ja teisi inimesi või liiklelajaid ohustada
- väljuda ja liiklusesse sattuda
- kasutada sõiduki varustust ja näiteks kuhugi kinni jääda

Peale selle võivad lapsed sõiduki liikuma panna, kui nad näiteks

- vabastavad seisupiduri
- lülitavad automaatkäigukasti parkimisasendist  välja või manuaalkäigukasti tühikäiguasendisse
- käivitavad mootori

▶ Võtke sõidukist lahkudes alati võti kaasa ja lukustage sõiduk.

▶ Lapsi ega loomi ei tohi mingil juhul jätta sõidukisse järelevalveta.

▶ Hoidke võtit lastele kättesaamatus kohas.

⚠ HOIATUS Eluohu kõrge kuumuse või külmamõju tõttu sõidukis

Kui isikud – eelkõige lapsed – viibivad pikemat aega kõrge kuumuse- või külmamõju käes, siis esineb vigastusohu või isegi eluohu!

- ▶ Ärge jätke isikuid – eelkõige lapsi – mitte kunagi sõidukisse ilma järelevalveta.
- ▶ Loomi ei tohi mingil juhul jätta sõidukisse järelevalveta.

Lukustuse käsitsi sulgemine ja avamine

Kesklukustusnuppudega saate kogu sõiduki seestpoolt keskselt lukustada ja lukustuse avada.

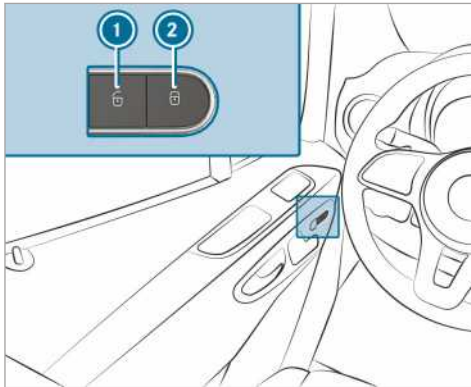

- ▶ **Kogu sõiduki lukustamine ja lukustuse avamine:** vajutage suletud uste korral nuppu ① (lukustuse avamine) või ② (lukustamine).

Automaatse lukustamise sisse- ja väljalülitamine

Kui süüde on sisse lülitatud ja sõiduk liigub kiiremini kui 15 km/h, lukustub sõiduk automaatselt.

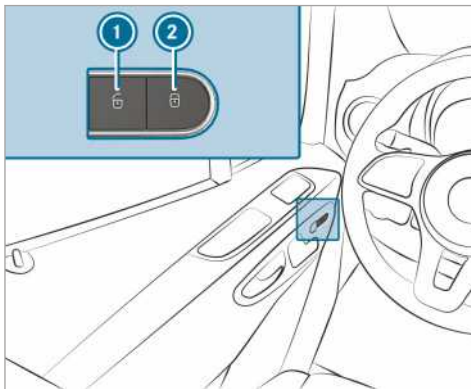

Järgmistes olukordades on oht, et te ei pääse sisselülitatud funktsiooni korral sõidukisse:

- sõiduki käimatõmbamisel või -lükkamisel
 - sõiduk on rullstendil
- ▶ Suletud uste korral lülitage pingearustus või süüde sisse.
- ▶ **Sisselülitamine:** hoidke nuppu ② umbes viis sekundit vajutatult. Kostab signaalheli.

- ▶ **Väljalülitamine:** hoidke nuppu ① umbes viis sekundit vajutatult. Kostab signaalheli.

Juhiukse lukustuse avamine ja sulgemine hädaabivõtmega

- ① Sõiduki täielikuks lukustamiseks hädaabivõtmele tuleb kõigepealt seestpoolt vajutada lukustuse nuppu, kui juhiuks on veel avatud. Seejärel lukustage juhiuks hädaabivõtmega.

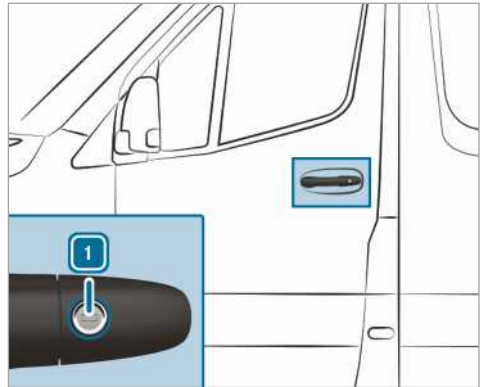

- ▶ **Lukustuse avamine:** keerake hädaabivõtit vastupäeva asendisse 1.
- ▶ **Lukustuse sulgemine:** keerake hädaabivõtit päripäeva asendisse 1.
- ① **Parempoolse rooliga sõidukid:** hädaabivõtit tuleb keerata vastupidises suunas.

Lükanduks

Lükandukse avamine ja sulgemine väljastpoolt

- ▲ **HOIATUS** Muljumisoht fikseerimata avatud lükandukse tõttu

Kui avatud lükanduks ei ole fikseerunud, võib see kallakul iseseisvalt liikuma hakata.

Sel juhul võivad inimesed ukse vahele jääda.

- ▶ Kontrollige alati, et avatud lükanduks on fikseerunud. Avage selleks lükanduks kuni piirikuni.

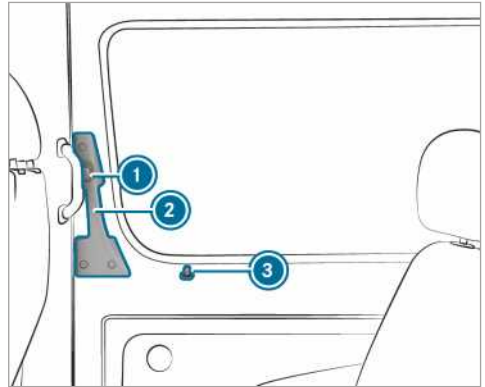
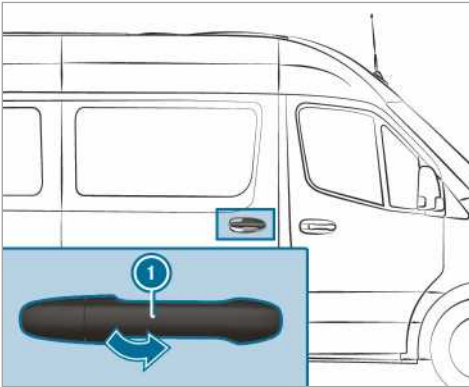

❗ Sõiduk võib olla varustatud pika lükanduksega, millel on vahefiksaator. Lükandukse saab avamisel ja sulgemisel ka umbes ukse keskel fikseerida. Sel juhul ei ole sisenemisel või väljumisel ust alati vaja tingimata lõpuni avada. Vaheasendis ei ole lükanduks lukustatud.

- ▶ **Avamine:** tõmmake uksekäepidemest ①. Lükanduks avaneb.
- ▶ Lükake lükandust uksekäepidemest ① tahapoole, kuni uks fikseerub.
- ▶ Kontrollige lükandukse fikseerumist.
- ▶ **Sulgemine:** tõmmake lükandust uksekäepidemest ① ja lükake ust hooga ettepoole, kuni see sulgub.

Lükandukse seestpoolt avamine ja sulgemine

⚠ **HOIATUS** Muljumisoht fikseerimata avatud lükandukse tõttu

Lükandukse avamise ajal võivad teised inimesed tahapoole avaneva lükandukselt löögi saada.

- ▶ Lükandust tohib avada ainult siis, kui liiklusolukord seda võimaldab.

Eeltingimused

- Lapselukk on välja lülitatud.

Lukustatud lükandukse avamise korral liigub lukustustihvt ③ üles. Kõigi uste lukustus on avatud.

❗ Sõiduk võib olla varustatud pika lükanduksega, millel on vahefiksaator. Lükandukse saab avamisel ja sulgemisel ka umbes ukse keskel fikseerida. Sel juhul ei ole sisenemisel või väljumisel ust alati vaja tingimata lõpuni avada. Vaheasendis ei ole lükanduks lukustatud.

- ▶ **Avamine:** vajutage nuppu ①.
- ▶ Lükake lükandust uksekäepidemest ② lõpuni tahapoole.
- ▶ Kontrollige lükandukse fikseerumist. Lükanduks peab olema fikseerunud.
- ▶ **Sulgemine:** vajutage nuppu ①.
- ▶ Lükake lükandust uksekäepidemest ② hooga ettepoole, kuni uks sulgub.

Suunis elektrilise sulgemisabi kohta

Kui sõiduk on varustatud elektrilise sulgemisabiga, on lükandukse sulgemiseks vaja vähem jõudu.

Elektriline lükanduks

Elektrilise lükandukse tööpõhimõte

Sõiduki vasak- ja/või parempoolne külg võib olla varustatud elektriliste lükandustega.

Elektrilist lükandust saab kasutada:

- lükandukse nuppudega keskkonsoolil
- lükandukse nupuga ukseavas (B-piilar)
- uksekäepidemega (seest või väljast)
- võtmeaga

Kui elektriline lükkanduks blokeerub avamise ajal, liigub üks mõne sentimeetri vastassuunas ja peatub.

Kui elektriline lükkanduks blokeerub sulgemise ajal, avaneb üks uuesti täielikult.

Kui lükkandukse elektriavamise kuumeneb üle, nt sagedase avamise ja sulgemise tõttu lühikese aja jooksul, avaneb lükkanduks täielikult. Lükkanduks on siis blokeeritud. Umbes 30 sekundi pärast on lükkanduks uuesti kasutusvalmis.

Töötörke esinemisel või aku lahtiühendamisel saab lükkandukse vabastada elektriavamist lahtiühendamise teel. Seejärel saab lükkandukse käsitsi avada või sulgeda (→ Lehekülg 45).

Elektrilise lükkandukse avamine ja sulgemine nupuga

⚠ HOIATUS Muljumisohoht fikseerimata avatud lükkandukse tõttu

Lükkandukse avamise ajal võivad teised inimesed tahapoole avaneva lükkandukselt löögi saada.

▶ Lükkandust tohib avada ainult siis, kui liiklusolukord seda võimaldab.

⚠ HOIATUS Vigastusohoht vaatamata takistuse tuvastusele

Takistuse tuvastus ei reageeri pehmetele, kergetele ja õhukestele objektidele, nt väikestele sõrmedele. Neid ja muid kehaosi võidakse suruda näiteks vastu ukseraami. Takistuse tuvastus ei saa sellistes olukordades muljumist ära hoida.

▶ Elektrilise lükkandukse avamise ja sulgemise ajal tuleb jälgida, et kehaosad ei ole lükkandukse liikumispiirkonnas.

▶ Kui keegi jääb ukse vahele, vajutage lükkandukse peatamiseks uuesti nuppu.

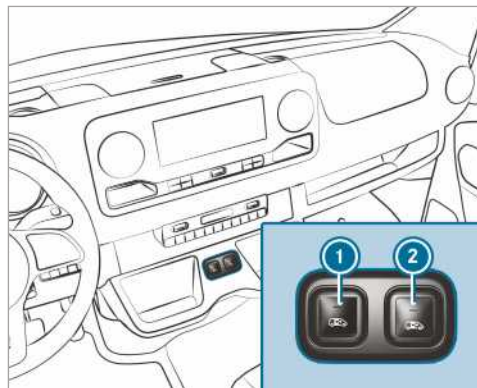

Lükkandukse nupud keskkonsoolil

- ① sõiduki vasakpoolse külje lükkandukse avamine ja sulgemine
- ② sõiduki parempoolse külje lükkandukse avamine ja sulgemine



Lükkandukse nupp ukseava juures (B-piilar)

Vaheseinaga sõidukitel paikneb nupp ③ vaheseinal ukseava kõrval seesmise käepideme kõrgusel.

Lükkandust saab nupuga ③ avada ainult siis, kui lapselukk on välja lülitatud.

▶ **Avamine:** vajutage korraks nuppu ①, ② või nuppu ③.

Lükkanduks avaneb automaatselt.

Ukse avamisel nupuga ① või ② kuulete täiendavalt kaht signaalheli.

Märgulamp nupu ① või nupu ② ülaosas vilgub ja nupp ③ vilgub.

Kui lükkanduks on täiesti avatud, põleb märgulamp nupu ① või nupu ② ülaosas.

▶ **Sulgemine:** vajutage korraks nuppu ①, ② või nuppu ③.

Lükkanduks sulgub automaatselt.

Üks sulgemisel nupuga ① või ② kuulete täiendavalt kaht signaaliheli.

Märgulamp nupu ① või nupu ② ülaosas vilgub ja nupp ③ vilgub.

Kui lükanduks on täiesti suletud, kustub märgulamp nupu ① või nupu ② ülaosas.



- ▶ **Lükandukse automaatse liikumise lõpetamine:** vajutage korraks nuppu ① või nuppu ②.

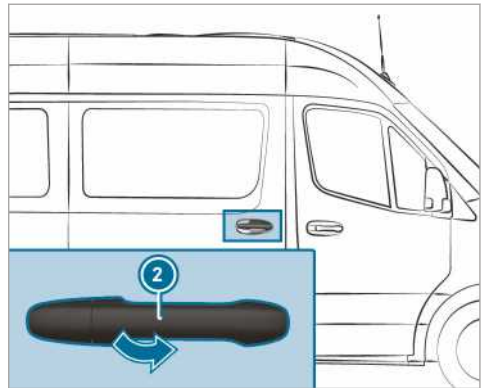
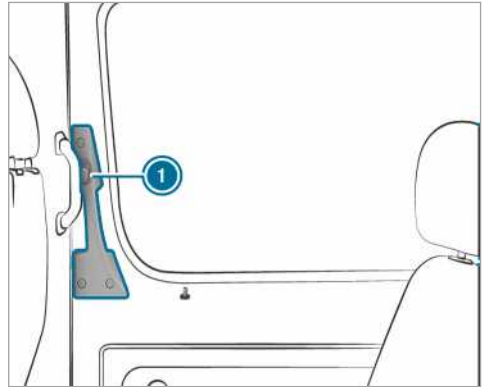

Lükanduks peatub.



- ① Kui lõpetate automaatse liikumise avamise ajal, sulgub uks nupu uuesti vajutamise korral.
- ② Ebasoodsate käitumistingimuste, nt külma, jäätumise või tugeva märdumise korral võite hoida vastavat nuppu vajutatult. Elektriline lükanduks liigub siis suurema jõuga. Pidage meeles, et sellisel juhul on takistuse tuvastusel väiksem tundlikkus. Liikumise peatamiseks vabastage nupp.





Elektrilise lükandukse avamine ja sulgemine võtme

- ▶ **Lukustuse avamine:** vajutage lühidalt võtme nuppu  või .

- ▶ **Avamine:** vajutage kauem kui 0,5 sekundit võtme nuppu  või .
- Kostab kaks helisignaali ja lükanduks avaneb automaatselt.

- ▶ **Sulgemine:** vajutage kauem kui 0,5 sekundit võtme nuppu  või .
- Kostab kaks helisignaali ja lükanduks sulgub automaatselt.

- ▶ **Automaatse liikumise katkestamine:** vajutage korraks võtme nuppu  või .
- Lükanduks peatub.

- ① Kui lõpetate automaatse liikumise avamise ajal, sulgub uks nupu uuesti vajutamise korral.

- ▶ Vajutage nuppu ① või tõmmake uksekäepidet ② väljapoole. Lükanduks avaneb või sulgub.
- ▶ Vajutage uuesti nuppu ① või tõmmake uksekäepidet ② väljapoole. Lükanduks peatub.

Elektrilise lükandukse avamine ja sulgemine käepidemega

Eeltingimused:

- Lapselukk on välja lülitatud.

Elektrilise lükanukse lukustuse käsitsi avamine

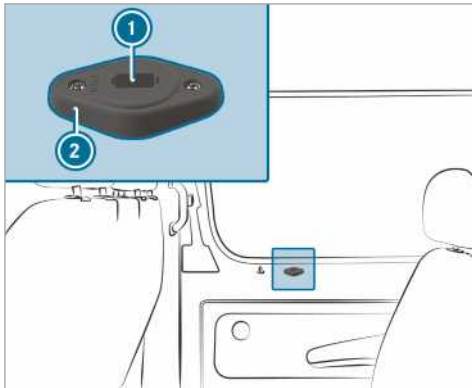

Pärast tõrke esinemist või aku lahtiühendamist saate lükanukse vabastusseadise (2) abil elektrimootorist lahti ühendada. Seejärel saab lükanukse käsitsi avada või sulgeda.

- ▶ **Täielikult kaetud lükanuksega sõidukid:** eemaldage vabastusseadiselt (2) kate. Teenus on kättesaadav.
- ▶ **Lükanukse elektriajami küljest lahtiühendamine:** keerake võti vabastusseadise (2) avas (1) asendisse AUTO.
- ▶ Keerake võtit 180 ° päripäeva. Seatud on asend „MAN“.
- ▶ Avage või sulgege lükanuks sisemise või välimise käepideme abil.
- ▶ **Lükanukse elektriajamiga ühendamine:** keerake võti vabastusseadise (2) avas (1) asendisse MAN.
- ▶ Keerake võtit 180 ° vastupäeva. Seatud on asend „AUTO“.
- ▶ Seadke lükanuks paika (→ Lehekülg 46).

Kui tõrget ei õnnestu kõrvaldada

- ▶ Pöörduge volitatud töökoja poole.

Elektrilise lükanukse paikaseadmine

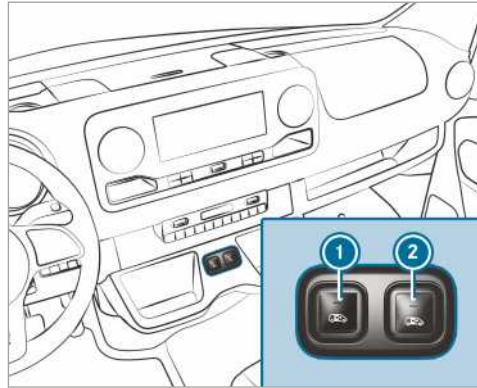

Lükanukse nupud keskkonsoolil



Lükanukse nupp ukseava juures (B-piilar)

Töötõrke või toitekatkestuse korral tuleb lükanuks uuesti paika seada.

- ▶ Kui lükanuks on avatud: vajutage nuppe (1) või (2) keskkonsoolil või lükanukse nuppu (3) ukseavas (B-piilaril) seni, kuni uks on sulgunud.

või

- ▶ Sulgege lükanuks ukse käepidemega (→ Lehekülg 45).
- ▶ Seejärel avage lükanuks täielikult, vajutades üks kord lühidalt nuppe (1) või (2) keskkonsoolis, lükanukse nuppu (3) ukseavas (B-piilaril) või ukse käepideme (→ Lehekülg 45) abil. Lükanuks on kasutusvalmis.

Tagauksed

Tagauste avamine ja sulgemine väljastpoolt

- ⚠ HOIATUS** Õnnetus- ja vigastusoht, kui tagauks avatakse ohtlikus liiklusolukorras

Tagaukse avamise korral:

- võivad teised inimesed või liiklejad olla ohustatud
- võib tagauks jääda muudele sõidukitele ette

Eelkõige siis, kui tagauks on avatud rohkem kui 90°.

- ▶ Tagauksi tohib avada ainult siis, kui liiklusolukord seda võimaldab.
- ▶ Kontrollige alati, et tagauks on õigesti fikseerunud.

Parempoolse tagaukse avamine

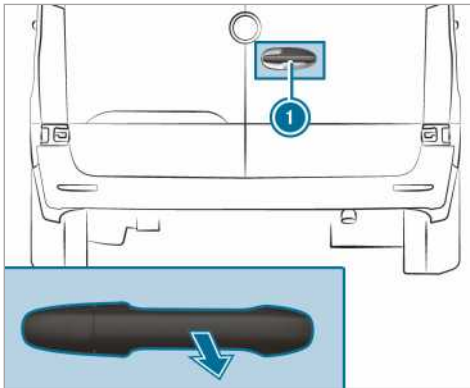

- ▶ Tõmmake käepidet ①.
- ▶ Pöörake tagaust külgsuunas, kuni see fikseerub.

vasakpoolse tagaukse avamine

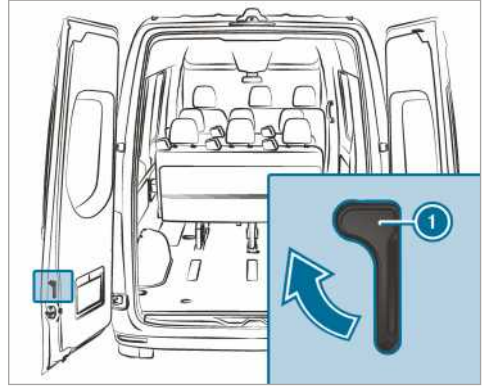

- ▶ Kontrollige, et parempoolne tagauks on avatud ja fikseerunud.
- ▶ Tõmmake vabastushooba ① noole suunas.
- ▶ Pöörake tagaust külgsuunas, kuni see fikseerub.

Tagauste lõpuni avamine

- ▶ Avage tagauks üle esimese fikseerumisasendi (90°).
- ▶ Avage tagauks lõpuni.
- ▶ Tagaust hoitakse lõppasendis.



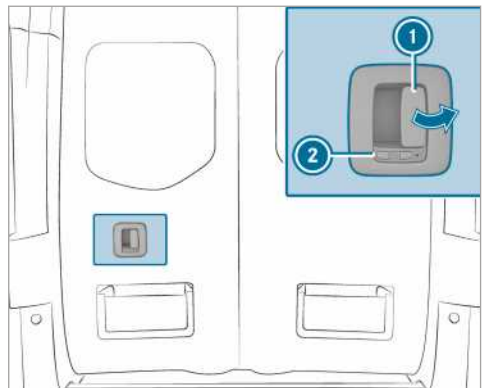

tagauste väljastpoolt sulgemine

- ▶ Sulgege vasakpoolne tagauks väljastpoolt hooga.
- ▶ Sulgege parempoolne tagauks väljastpoolt hooga.

Pärauste avamine ja sulgemine seestpoolt



Sümbol  näitab, et tagauks ei ole lukustatud.

- ▶ **Lukustuse avamine:** lükake riiv  vasakule. Näha on sümbol .
- ▶ **Avamine:** tõmmake avamishoovast  ja avage tagauks.
- ▶ Pöörake tagaust külgsuunas, kuni see fikseerub.
- ▶ **Sulgemine:** kontrollige, et vasakpoolne tagauks on suletud.
- ▶ Tõmmake parempoolne tagauks uksekäepidemest hooga kinni.
- ▶ **Lukustamine:** lükake riiv  paremale. Näha on sümbol .

Vahesein-lükanduks

Vahesein-lükandukse avamine ja sulgemine juhikabiinist



⚠ HOIATUS Muljumisoht fikseerumata vahesein-lükandukse tõttu

Kui avatud vahesein-lükanduks ei ole fikseerunud, võib see sõidu ajal iseseisvalt liikuma hakata.

Sel juhul võivad inimesed ukse vahele jääda.

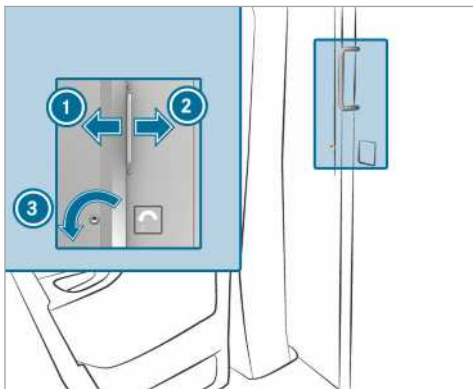

- ▶ Enne sõidu alustamist sulgege alati vahesein-lükanduks ja kontrollige, et see on fikseerunud.

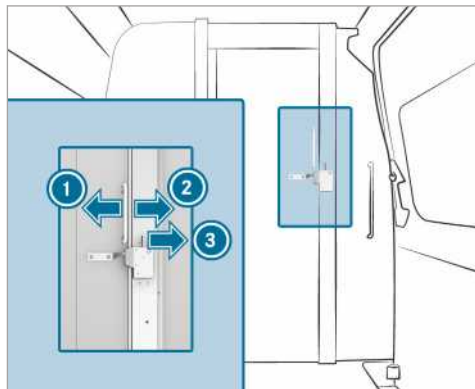

- ▶ **Avamine:** keerake võtit vastupäeva . Lükandukse lukustus on avatud.
- ▶ Lükake lükanduks lõpuni paremale .
- ▶ **Sulgemine:** lükake lükanduks fikseerumiseni vasakule . Lükandukse saab võtmega lukustada.

Vahesein-lükandukse avamine ja sulgemine kaubaruumist





- ▶ **Avamine:** vajutage hoob paremale . Lükandukse lukustus on avatud.
- ▶ Lükake lükanduks lõpuni vasakule .
- ▶ **Sulgemine:** lükake lükanduks fikseerumiseni paremale .

Elektriline astmelaud

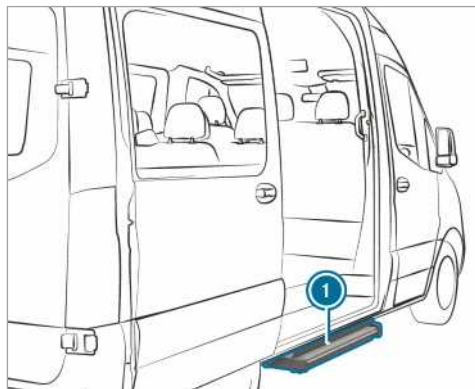
Elektrilise astmelaua tööpõhimõte



Teie sõiduki lükanduksel võib olla elektriline astmelaud.

Elektriline astmelaud  liigub lükandukse avamisel automaatselt välja ja pärast lükandukse sulgemist sisse. Elektrilise astmelaua  esiküljel on takistuse tuvastus. Väljalikumise ajal vastu takistust puutudes astmelaud peatub. Kui takistus on kõrvaldatud, tuleb astmelaua täielikuks väljalikku-

miseks lükanduks korraks sulgeda ja uuesti avada.

Kui elektriline astmelaud takistab sõiduki koormamist, saab astmelauda lükandukse avamisel takistuse tuvastuse kaudu lukustada. Nii jääb elektriline astmelaud sisseliigutatud asendisse ja kahveltõstuk või mõni muu tõstuk saab kaubaruumile lähemale sõita.

i Ekraanil on teade [Step not extended See Owner's Manual](#) (Step not extended See Owner's Manual) või [Step not extended Malfunction](#).

Väljalülitatud süüte korral kõlab takistuse tuvastuse blokeerimisel kaks minutit kestva hoiatusheli.
Sisselülitatud süüte korral kõlab hoiatusheli pidevalt.

Näidikuploki ekraaniga (värviekraaniga) sõidukid: kui ekraanil on teade [Step not retracted See Owner's Manual](#) (Step not retracted See Owner's Manual) või [Step not extended See Owner's Manual](#) (Step not extended See Owner's Manual) ja kõlab hoiatusheli, on elektrilise astmelaua **1** töös tõrge (→ Lehekülg 283).

Näidikuploki ekraaniga (mustvalge ekraaniga) sõidukid: kui ekraanil on teade [Step not retracted Malfunction](#) või [Step not extended Malfunction](#) ja kõlab hoiatusheli, on elektrilise astmelaua **1** töös tõrge (→ Lehekülg 283).

Kui elektrilise astmelaua töös **1** on tõrge, ei saa astmelaud üldse või saab ainult osaliselt välja või sisse liikuda. Tõrke korral tuleb elektriline astmelaud edasisõitmiseks **1** käsitsi sisse liigutada ja lukustada (→ Lehekülg 49). Juhtige enne sõitjate väljumist nende tähelepanu elektrilise astmelaua võimalikule puudumisele **1**.

Elektrilise astmelaua avamine tõrke korral (käsitsi sisseliigutamine)

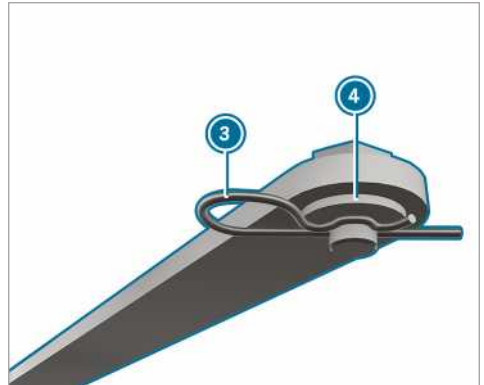
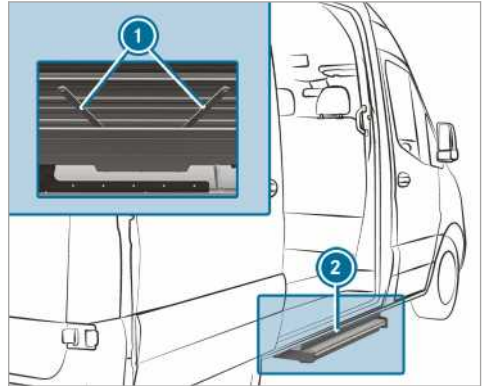

Kui elektriline astmelaud ei liigu automaatselt sisse, tuleb astmelaud edasisõitmiseks käsitsi sisse lükata ja lukustada.

- ▶ Tõmmake astmelaua alumisel küljel **2** mõlema varda juures olev **1** vedrusplint **3** tihtivist välja.
- ▶ Võtke seibid **4** ära ja vabastage mõlemad vardad.

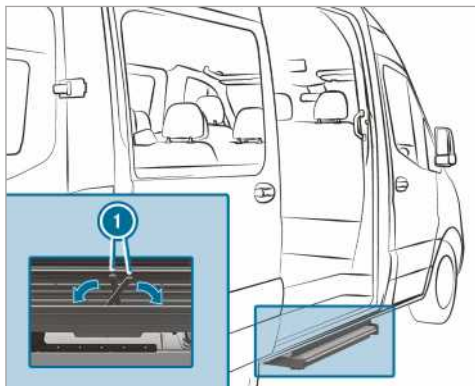

- ▶ Pöörake vardad ① astmelaua korpuse sisse.
- ▶ Lükake astmelaud korpusesse.

① Astmelaua esmakordsel kinnitamisel tuleb kile vedrusplintidega läbi torgata.

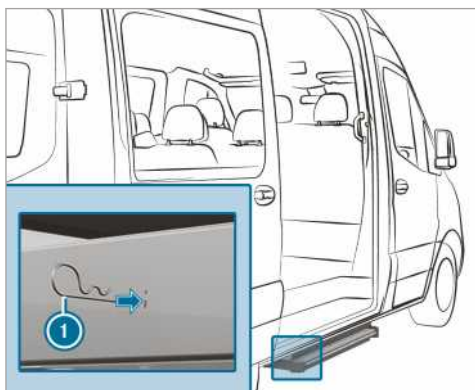

- ▶ Lükake mõlemal küljel olevad vedrusplindid ① läbi korpuses olevate avade lõpuni astmelaua sisse. Astmelaud on korpusesse kinnitatud.

Madelveokasti seinad

Madelveokasti seinte avamine ja sulgemine

⚠ HOIATUS Vigastusohut pinge all oleva seina avamise korral

Seina lukustuse avamise korral võib sein hooga alla langeda. See kehtib eriti siis, kui sein on koorma surve tõttu pinge all.

- ▶ Kontrollige enne avamist, et seina pöördelatuses ei ole inimesi.
- ▶ Avage seina lukustus alati avatava seina küljelt.
- ▶ Eriti ettevaatlik tuleb olla siis, kui seina lukustuse avamiseks kulub tavalisest rohkem jõudu.

⚠ HOIATUS Liiklusõnnetuse oht seinaga kaetud välisvalgustite korral

Tagaseina avamise korral on välisvalgustid kinni kaetud.

Seetõttu võib teistel liiklejatel kuluda sõiduki tuvastamiseks rohkem aega.

- ▶ Kaitske sõidukit tagant riigis kehtivate õigusaktide kohaselt, näiteks ohukolm-nurgaga.

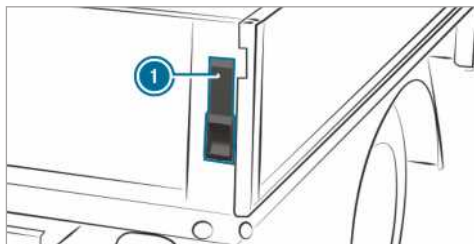

- ▶ **Avamine:** hoidke madelveokasti seinast kinni.
- ▶ Pöörake hoob ① lõpuni üles.
- ▶ Korrake toimingut madelveokasti seina teisel küljel.
- ▶ Pöörake madelveokasti seina kuni 90-kraadise asendini üles.

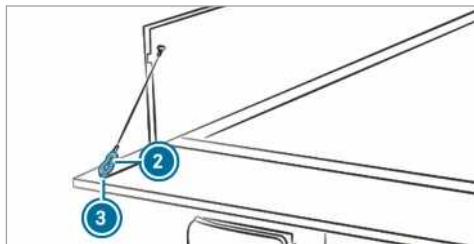

- ▶ Tõstke madelveokasti sein üles ja võtke hoidetrossi karabiinhaak ② aasa ③ küljest lahti.
- ▶ Korrake toimingut madelveokasti seina teisel küljel.

- ▶ Pöörake madelveokasti sein ettevaatlikult alla.
- ▶ **Sulgemine:** tõstke madelveokasti sein üles ja kinnitage hoidetrossi karabiinhaak ② aasa ③ külge.
- ▶ Tõstke madelveokasti sein üles ja suruge kinni.
- ▶ Pöörake hoob ① lõpuni alla.
- ▶ Korrake toimingut madelveokasti seina teisel küljel.

Madelveokasti külgmiste seinte paigaldamine ja eemaldamine

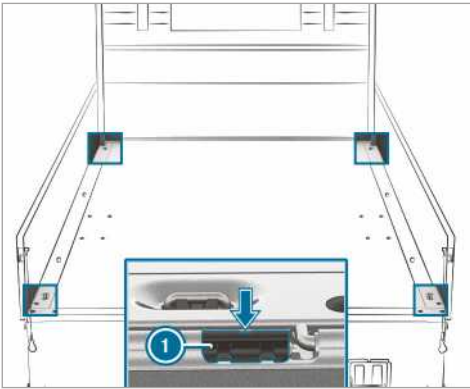

Tehke need tööd ettevaatlikult ja teise inimese abiga.

- ▶ **Eemaldamine:** Pöörake tagumine madelveokasti sein alla.
- ▶ Pöörake madelveokasti üks külgsein alla.
- ▶ Suruge madelveokasti külgseina fiksaator tööriistakomplekti kuuluva kruvikeerajaga soont mööda (nool) juhikust välja.
- ▶ Pöörake madelveokasti seina kuni umbes 80-kraadise asendini üles.
- ▶ Tõmmake madelveokasti sein tahapoole liigenditest välja ja eemaldage.
- ▶ **Paigaldamine:** paigutage madelveokasti sein umbes 80-kraadises asendis ettevaatlikult liigenditele nii, et pörklink ① oleks madelveokasti seinast väljas.
- ▶ Lükake madelveokasti seina ettepoole.
- ▶ Kinnitage fiksaator ① ja pöörake madelveokasti sein üles.

Küljearen

Küljearende avamine ja sulgemine

- ▲ **HOIATUS** Muljumisoht küljearena avamisel

Küljearena avamisel võivad kehaosad jääda küljearena ja aknaraami vahele ja kinni kiiluda.

- ▶ Tehke avamisel kindlaks, et keegi küljearenent ei puuduta.
- ▶ Kui keegi kinni kiilub, vabastage kohe- selt nupp või tõmmake nupust, et küljearenent uuesti sulgeda.

- ▲ **HOIATUS** Muljumisoht küljearena sulgemisel

Küljearena sulgemisel võivad kehaosad sulgu- mispiirkonnas kinni kiiluda.

- ▶ Veenduge sulgemisel, et sulgemisalas ei oleks kehaosi.
- ▶ Kui keegi kinni kiilub, vabastage kohe- selt nupp või vajutage nuppu, et küljearenent uuesti avada.

- ▲ **HOIATUS** Muljumisoht küljearende liigu- tamisel laste poolt

Kui lapsed liigutavad küljearenaid, võivad nad kinni kiiluda, eriti kui nad on järelevalveta.

- ▶ Aktiveerige tagaistmelt küljearende lap- selukk.
- ▶ Võtke sõidukist lahkudes alati võti kaasa ja lukustage sõiduk.
- ▶ Ärge kunagi jätke lapsi sõidukisse järe- levalveta.

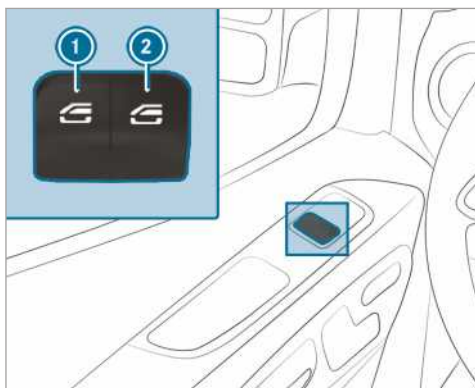

- ① vasakpoolse akna ajam
- ② parempoolse akna ajam

▶ **Käsitsi avamine:** hoidke nuppu ① või ② allavajutatuna.

▶ **Käsitsi sulgemine:** hoidke nuppu ① või ② tõmmatuna.

Esiuste akendel on ka automaatse liikumise funktsioon.

▶ **Täielik avamine:** vajutage nuppu ① või ② korraks üle survepunkti. Algab automaatne liikumine.

▶ **Täielik sulgemine:** tõmmake nupp ① või ② korraks üle survepunkti. Algab automaatne liikumine.

▶ **Automaatse liikumise katkestamine:** vajutage või tõmmake uuesti korraks nuppu ① või ②.

① Kui mõni ese takistab automaatse sulgemise ajal küljeakent, siis avaneb see automaatselt uuesti. Automaatne tagasiliikumisfunktsioon on vaid abivahend ega asenda teie tähelepanelikkust.

① Kui küljeakende automaatne liikumine ei tööta, siis puudub muljumisvastane kaitse.

Küljeakende automaatne tagasiliikumisfunktsioon

Kui mõni ese takistab sulgemise ajal küljeakent, avaneb küljeaken automaatselt uuesti. Automaatne tagasiliikumisfunktsioon on vaid abivahend ega asenda teie tähelepanelikkust.

▶ Kontrollige sulgemisel, et sulgemispiirkonnas ei ole kehaosi.

⚠ HOIATUS Muljumisoht olenemata küljeakna tagasiliikumisfunktsioonist

Tagasiliikumisfunktsioon ei reageeri:

- pehmetele, kergetele ja peenikestele objektidele, nt väikestele sõrmedele;
- sulgemise viimase 4 mm alas;
- seadistamise ajal;
- küljeakna uuesti käsitsi sulgemisel kohe pärast automaatset tagasiliikumist.

Seetõttu ei saa tagasiliikumisfunktsioon selles olukorras muljumist ära hoida.

- ▶ Veenduge sulgemisel, et sulgemispiirkonnas ei ole kehaosi.
- ▶ Kui keegi jääb vahele, vajutage küljeakna uuesti avamiseks nuppu .

Sõiduki tuulutamine enne sõidu alustamist (mugavusavamine)

⚠ HOIATUS Muljumisoht küljeakna avamisel

Küljeakna avamisel võivad kehaosad küljeakna ja aknaraami vahele jääda ja kinni kiiluda.

- ▶ Veenduge avamisel, et keegi küljeakent ei puutuks.
- ▶ Kui keegi jääb kinni, vabastage koheselt nupp.

Enne sõidu alustamist saate sõidukit tuulutada.

Selleks rakendatakse võtmega korraga järgmised funktsioonid:

- Sõiduki lukustuse avamine
- Küljeakende avamine

Mugavusavamise funktsiooni saate rakendada ainult võtmega. Võti peab asuma juhi või kaasõitja ukse läheduses.

▶ Hoidke võtme nuppu  allavajutatuna.

Rakendatakse järgmised funktsioonid:

- Sõiduki lukustus avatakse.
- Küljeaknad avatakse.

▶ **Mugavusavamise katkestamine:** laske nupp  lahti.

Küljeakende sulgemine väljastpoolt (mugavussulgemine)

⚠ HOIATUS Muljumisoht tähelepanematul mugavussulgemisel

Mugavussulgemisel võivad kehaosad küljeakende sulgemisalas kinni kiiluda.

- ▶ Jälgige mugavussulgemisel kogu sulgemist.
- ▶ Veenduge sulgemisel, et sulgemisalas ei oleks kehaosi.

- ▶ Hoidke võtme nuppu  allavajutatuna. Rakendatakse järgmised funktsioonid:
 - Sõiduk lukustatakse.

- Küljeaknad suletakse.

- ▶ **Mugavussulgemise katkestamine:** laske nupp  lahti.

Küljeakende seadmine

Töötörke või toitekatkestuse korral tuleb küljeaknad uuesti seada.

- ▶ Lülitage süüde sisse (→ Lehekülg 103).
- ▶ Tõmmake akna ajami mõlemat nuppu ja hoidke umbes 1 sekund pärast küljeakna sulgumist tõmmatuna.

Küljeakende tõrked

Probleem	Võimalikud põhjused/tagajärjed ja ▶ Lahendused
Küljeakent ei saa sulgeda ja põhjus ei ole teile nähtav.	<ul style="list-style-type: none"> ▶ Kontrollige, kas aknasooones on esemeid. <div style="border: 1px solid #ccc; padding: 5px; margin-top: 10px;"> <p>⚠ HOIATUS Kinnijäämis- või eluohu rakendumata tagasiliikumisfunktsiooni tõttu</p> <p>Kui küljeaken sulgetakse uuesti kohe pärast blokeerumist või seadmist, sulgub küljeaken suurendatud või maksimaalse jõuga. Tagasiliikumisfunktsioon ei ole seejuures aktiivne.</p> <p>Seetõttu võivad kehaosad sulgumiskiirkonnas vahele jääda.</p> <ul style="list-style-type: none"> ▶ Jälgige, et sulgumiskiirkonnas ei ole kehaosi. ▶ Sulgumise peatamiseks vabastage nupp või vajutage nuppu küljeakna uuesti avamiseks. </div> <p>Kui küljeaken sulgemisel blokeerub ja seejärel uuesti veidi avaneb:</p> <ul style="list-style-type: none"> ▶ Tõmmake kohe pärast blokeerumist uuesti vastavat nuppu, kuni küljeaken on sulgunud ja hoidke nuppu veel üks sekund allavajutatuna. Küljeaken suletakse suurendatud sulgemisjõuga. <p>Kui küljeaken uuesti blokeerub ja seejärel jälle veidi avaneb:</p> <ul style="list-style-type: none"> ▶ Korrake eelmist toimingut. ▶ Küljeaken sulgub ilma automaatse tagasiliikumisfunktsioonita.
Küljeaknaid ei saa mugavusavamisega avada ega sulgeda.	<p>Võtme patarei on nõrk või tühi.</p> <ul style="list-style-type: none"> ▶ Kontrollige patarei märgulampi ja vahetage patarei vajaduse korral välja (→ Lehekülg 39).

Vargakaitse

Immobilisaatori tööpõhimõte

Immobilisaator takistab teie sõiduki käivitamist ilma sobiva võtmeta.

Immobilisaator lülitub süüte väljalülitamisel automaatselt sisse ja süüte sisselülitamisel välja.

Vargaalarm

Vargaalarmi tööpõhimõte

Sisselülitatud vargaalarmi korral rakendub järgmistes olukordades valgus- ja helialarm:

- Avatakse külguks.
- Avatakse pärauks.
- Avatakse kapott.
- Rakendatakse salongikaitse (→ Lehekülg 55).
- Rakendatakse äravedamiskaitse (→ Lehekülg 54).

Vargaalarm lülitub automaatselt sisse umbes viie sekundi järel:

- pärast võtmega lukustamist

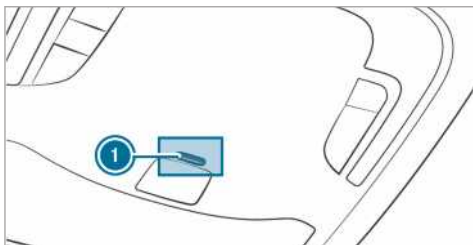

Sisselülitatud vargaalarmi korral vilgub ülakonsoolil olev märgulamp ①.

Vargaalarm lülitub automaatselt välja:

- pärast lukustuse avamist võtmega
- pärast võtmega start-stop-pupu vajutamist sõidukis

Vargaalarmi sisse- ja väljalülitamine

Sisselülitatud alarmiseadme korral rakendub valgus- ja helialarm, kui

- avate ukse
- avate kapoti

① Alarm ei lülitu välja ka sel juhul, kui te alarmi käivitumise põhjuse kõrvaldate, nt avatud ukse kohe uuesti sulgete.

Sisselülitamine

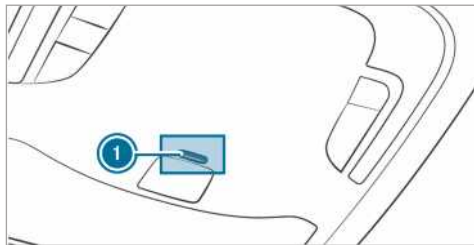

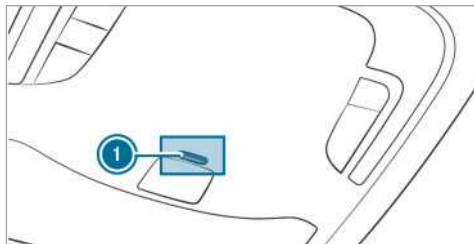

- ▶ Sulgege kõik ukсед.
- ▶ Lukustage sõiduk võtmega. Ülakonsoolil olev märgulamp ① vilgub.

Väljalülitamine



- ▶ Avage sõiduki lukustus võtmega. Laekonsoolis olev märgulamp ① kustub.
- ① Kui pärast lukustuse avamist ei avata 40 sekundi jooksul ühtegi ust, lukustub sõiduk uuesti automaatselt.

Alarmi lõpetamine

- ▶ Vajutage võtmel nuppu  või .

või

- ▶ Vajutage start-stop-pupu, kui võti on sõidukis. Alarm lülitub välja.

Pukseerimiskaitse tööpõhimõte

Pukseerimiskaitse tööpõhimõte

Kui sõiduki kalle muutub, rakendub sisselülitatud äravedamiskaitse korral valgus- ja helialarm. See võib juhtuda näiteks siis, kui sõidukit tõstetakse ühelt küljelt.

Äravedamiskaitse sisse- ja väljalülitamine

Sisse- ja väljalülitamine

- ▶ Lukustage sõiduk võtmega. Äravedamiskaitse lülitub umbes 40 sekundi pärast automaatselt sisse.
- ▶ Avage sõiduki lukustus võtmega. Äravedamiskaitse on välja lülitatud.

Äravedamiskaitse lülitub ainult siis sisse, kui järgmised komponendid on suletud:

- juhi- ja kõrvaluks
- külguksed
- tagauksed

Väljalülitamine

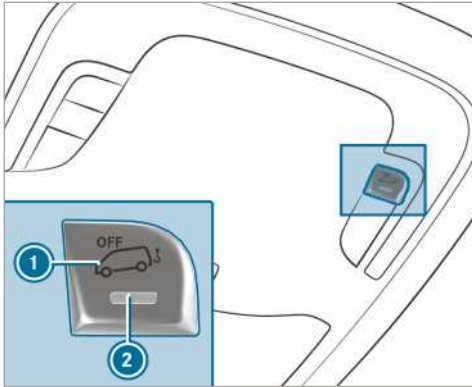

- ▶ Lülitage pingearustus välja (→ Lehekülj 103).
- ▶ Vajutage nuppu ①. Pärast nupu vabastamist põleb nupu märgulamp ② umbes viis sekundit.
- ▶ Lukustage sõiduk võtmega. Äravedamiskaitse on välja lülitatud.

Äravedamiskaitse jääb väljalülitatuks, kuni sõiduk uuesti lukustatakse.

Lülitage äravedamiskaitse välja, kui lukustate sõiduki ja

- sõidukit peale laadite ja/või transpordite (nt praamile või treilerile)
- pargite liikuvale pinnale, nt kahekorruselistes garaazides

Nii väldite valealarmi.

Salongikaitse

Tööpõhimõte

Kui sisselülitatud salongikaitse tuvastab sõiduki sees liikumise, siis rakendub valgus- ja helialarm. See võib juhtuda näiteks siis, kui keegi sõiduki salongi tungib.

Salongikaitse sisse- ja väljalülitamine

Sisselülitamine

- ▶ Sulgege küljekaad.
- ▶ Kontrollige, et tahavaatepeegli või laekäepidemete küljes ei ripu esemeid, nt maskotte ega riidepuid. Nii väldite valealarmi.
- ▶ Lukustage sõiduk võtmega. Salongikaitse lülitub umbes 30 sekundi pärast sisse.

Salongikaitse lülitub ainult siis sisse, kui järgmised komponendid on suletud:

- juhi- ja kõrvaluks
- külguksed
- tagauksed

Väljalülitamine

- ▶ Avage sõiduki lukustus võtmega. Salongikaitse lülitub automaatselt välja.

Väljalülitamine

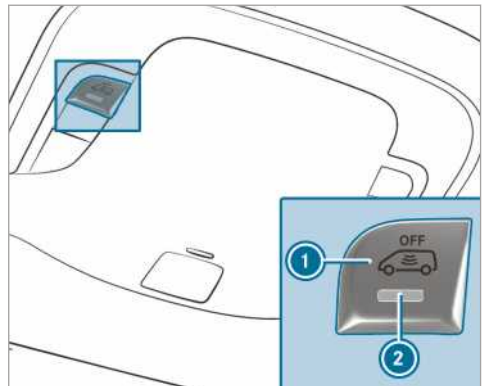

- ▶ Lülitage pingearustus välja (→ Lehekülj 103).
- ▶ Vajutage nuppu ①. Pärast nupu vabastamist põleb nupu märgulamp ② umbes viis sekundit.
- ▶ Lukustage sõiduk võtmega. Salongikaitse on välja lülitatud.

Salongikaitse jääb väljalülitatuks, kuni sõiduk uuesti lukustatakse.

Lülitage salongikaitse välja, kui lukustate sõiduki ja

- inimesed või loomad jäävad sõidukisse
- küljeaknad jäävad lahti
- sõidukit transportitakse (nt parvlaeval või traileril)

Nii väldite valealarmi.

Juhiistme õige asend

▲ HOIATUS Õnnetusohv sõidukil seadete tegemise tõttu sõidu ajal

Järgmistes olukordades võite kaotada kontrolli sõiduki üle:

- kui reguleerite sõidu ajal juhiistet, peatuge, rooliratast või peeglit;
- kui panete sõidu ajal turvavööd peale.

▶ Enne mootori käivitamist: reguleerige paika juhiiste, peatugi, rooliratas või peeglid ja pange turvavöö peale.

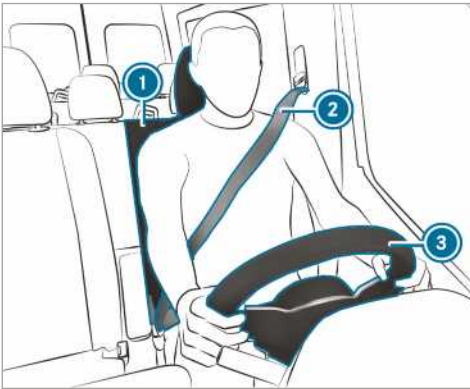

Rooli ③, turvavöö ② ja juhiistme ① seadmise korral pöörake tähelepanu järgmisele:

- Istuge juhi turvapadjast võimalikult kaugel.
- Seadke istme asend püstiseks.
- Reied peavad kergelt toetuma istmepadjale.
- Jalad ei tohi olla täiesti sirgu ja pedaalidele peab olema võimalik korrallikult vajutada.
- Kukul peab toetuma silmade kõrgusel vastu peatõe keskosa.
- Roolini tuleb ulatuda veidi kõverdatud käsivarrega.
- Saate jalgu vabalt liigutada.
- Kõik näidikuploki näidud on hästi nähtavad.
- Liikluses toimuvast on hea ülevaade.
- Turvavöö on tihedalt vastu keha üle õla keskosa ja puusapiirkonna.

Istmed

Esiistme mehaaniline seadmine (ilma istme mugavuspaketita)

▲ HOIATUS Muljumisohv istmete seadistamisel laste poolt

Kui lapsed seadistavad istmeid, võivad nad vahele kinni jääda, eelkõige kui nad on järelevalveta.

- ▶ Võtke sõidukist lahkudes alati võti kaasa ja lukustage sõiduk.
- ▶ Ärge kunagi jätke lapsi sõidukisse järelevalveta.

▲ HOIATUS Muljumisohv istmete seadmise korral

Istme seadmise ajal võite ennast või mõnda sõidukis viibijat muljuda, nt istme juhtsiini juures.

- ▶ Kontrollige, et istme seadmisel ei ole ükski kehaosa istme liikumispiirkonnas.

Järgida tuleb ohutussuuniseid peatükkides „Turvapadjad“ ja „Lapsed sõidukis“.

▲ HOIATUS Õnnetusohv fikseerumata juhiistme tõttu

Kui juhiiste ei ole fikseerunud, võib see sõidu ajal ootamatult liikuda.

Seeläbi võite kaotada kontrolli sõiduki üle.

- ▶ Veenduge alati, et juhiiste oleks enne sõiduki käivitamist fikseerunud.

▲ HOIATUS Õnnetusohv sõidukil seadete tegemise tõttu sõidu ajal

Järgmistes olukordades võite kaotada kontrolli sõiduki üle:

- kui reguleerite sõidu ajal juhiistet, peatuge, rooliratast või peeglit;
- kui panete sõidu ajal turvavööd peale.

▶ Enne mootori käivitamist: reguleerige paika juhiiste, peatugi, rooliratas või peeglid ja pange turvavöö peale.

⚠ HOIATUS Muljumisoht istme kõrguse hooletu seadmise korral

Istme kõrguse hooletu seadmise korral võite ise või võivad teised sõidukis viibijad jääda istme vahele, mis tekitab vigastuste ohu.

Eriti tähelepanelikult tuleb jälgida, et lapsed ei vajuta kogemata istmete elektrilise seadistamise nuppu ega jää istme vahele.

- ▶ Jälgige, et käed või muud kehaosad ei jää istme liikumise ajal istme seadmis-
hoobade alla.

⚠ HOIATUS Paigaldamata või valesti paigaldatud peatugedest tulenev vigastusoht

Kui peatugesid ei ole paigaldatud või õigesti seadistatud, ei saa peatoed ettenähtud viisil kaitsta.

Eksisteerib kõrgendatud vigastusoht pea- ja kaelapiirkonnas, nt õnnetuse või pidurdusmanöövri korral!

- ▶ Sõitke alati paigaldatud peatugedega.
- ▶ Veenduge enne sõidu alustamist, et iga sõidukis viibija peatoe keskoht toetaks kukalt silmade kõrguselt.

Esi- ja tagaistmete peatugesid ei tohi omavahel vahetada. Muidu ei saa peatugede kõrgust ja kallet õigesse asendisse seada.

Seadke peatuge pikisuunas nii, et see oleks võimalikult vastu kukalt.

⚠ HOIATUS Vigastus- või eluoht istme vale asendi tõttu

Kui seljatugi ei ole peaaegu vertikaalses asendis, ei paku turvavöö ettenähtud turvakaitset.

Sel juhul on võimalik, et libisete pidurdusmanöövri või liiklusõnnetuse korral turvavöö alt läbi ja võite vigastada, nt alakeha või kaela.

- ▶ Reguleerige iste õigesti enne sõidu alustamist.
- ▶ Jälgige kogu aeg, et seljatugi asetseks peaaegu vertikaalses asendis ja et ülakeha turvavöö jookseb üle õla keskosas.

! SUUNIS Istmete kahjustamine tahapoole nihutamisel

Istmete tahapoole nihutamisel võivad esemed istmeid kahjustada.

- ▶ Veenduge, et istmete tahaviimise ajal ei oleks jalaruumis, istmete all ega taga esemeid.

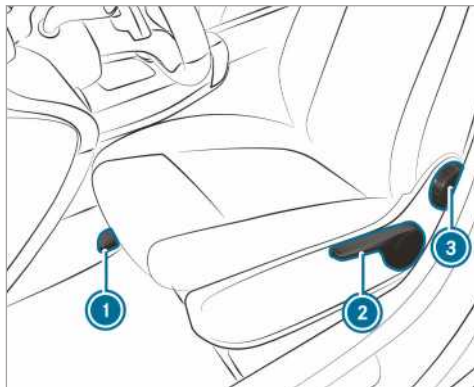

- ① istme kaugus
- ② istme kõrgus
- ③ seljatoe kalle

- ⓘ Olenevalt istme mudelist võib mõni seadevõimalus puududa.

▶ **Istme asendi pikisuunas seadmine:** tõstke hoob ① üles ja nihutage iste soovitud asendisse.

▶ Kontrollige, et iste oleks fikseerunud.

▶ **Istme kõrguse seadmine:** vajutage või tõmmake korduvalt hooba ②, kuni iste jõuab soovitud kõrgusele.

▶ **Seljatoe kalde seadmine:** keerake seaderrast ③ edasi või tagasi, kuni soovitud asend on saavutatud.

Esiistmete mehaaniline seadmine (istme mugavuspaketiga)

⚠ HOIATUS Muljumisoht istmete seadistamisel laste poolt

Kui lapsed seadistavad istmeid, võivad nad vahele kinni jääda, eelkõige kui nad on järelevaletava.

- ▶ Võtke sõidukist lahkudes alati võti kaasa ja lukustage sõiduk.
- ▶ Ärge kunagi jätke lapsi sõidukisse järelevaletava.

⚠ **HOIATUS** Muljumisoht istmete seadmise korral

Istme seadmise ajal võite ennast või mõnda sõidukis viibijat muljuda, nt istme juhtsiini juures.

- ▶ Kontrollige, et istme seadmisel ei ole ükski kehaosa istme liikumiskiirkonnas.

Järgida tuleb ohutussuuniseid peatükkides „Turvapadjad“ ja „Lapsed sõidukis“.

⚠ **HOIATUS** Õnnetusohu fikseerumata juhiistme tõttu

Kui juhiiste ei ole fikseerunud, võib see sõidu ajal ootamatult liikuda.

Seeläbi võite kaotada kontrolli sõiduki üle.

- ▶ Veenduge alati, et juhiiste oleks enne sõiduki käivitamist fikseerunud.

⚠ **HOIATUS** Õnnetusohu sõidukil seadete tegemise tõttu sõidu ajal

Järgmistes olukordades võite kaotada kontrolli sõiduki üle:

- kui reguleerite sõidu ajal juhiistet, peatuge, rooliratast või peeglit;
- kui panete sõidu ajal turvavööd peale.
- ▶ Enne mootori käivitamist: reguleerige paika juhiiste, peatugi, rooliratas või peeglid ja pange turvavöö peale.

⚠ **HOIATUS** Muljumisoht istme kõrguse hooletu seadmise korral

Istme kõrguse hooletu seadmise korral võite ise või võivad teised sõidukis viibijad jääda istme vahele, mis tekitab vigastuste ohu.

Eriti tähelepanelikult tuleb jälgida, et lapsed ei vajuta kogemata istmete elektrilise seadistamise nuppu ega jää istme vahele.

- ▶ Jälgige, et käed või muud kehaosad ei jää istme liikumise ajal istme seadistamishoobade alla.

⚠ **HOIATUS** Paigaldamata või valesti paigaldatud peatükkidest tulenev vigastusohu

Kui peatükkid ei ole paigaldatud või õigesti seadistatud, ei saa peatoed ettenähtud viisil kaitsta.

Eksisteerib kõrgendatud vigastusohu pea- ja kaelapiirkonnas, nt õnnetuse või pidurdusmanöövri korral!

- ▶ Sõitke alati paigaldatud peatükkidega.
- ▶ Veenduge enne sõidu alustamist, et iga sõidukis viibija peatoe keskkohu toetaks kukalt silmade kõrguselt.

Esi- ja tagaistmete peatükkid ei tohi omavahel vahetada. Muidu ei saa peatükkide kõrgust ja kallet õigesti asendisse seada.

Seadke peatükkide pikisuunas nii, et see oleks võimalikult vastu kukalt.

⚠ **HOIATUS** Vigastus- või eluohu istme vale asendi tõttu

Kui seljatugi ei ole peaaegu vertikaalses asendis, ei paku turvavöö ettenähtud turvakaitset.

Sel juhul on võimalik, et libisete pidurdusmanöövri või liiklusõnnetuse korral turvavöö alt läbi ja võite vigastada, nt alakeha või kaela.

- ▶ Reguleerige iste õigesti enne sõidu alustamist.
- ▶ Jälgige kogu aeg, et seljatugi asetseks peaaegu vertikaalses asendis ja et ülakeha turvavöö jookseb üle õla keskosa.

! **SUUNIS** Istmete kahjustamine tahapoole nihutamisel

Istmete tahapoole nihutamisel võivad esemed istmeid kahjustada.

- ▶ Veenduge, et istmete tahaviimise ajal ei oleks jalaruumis, istmete all ega taga esemeid.

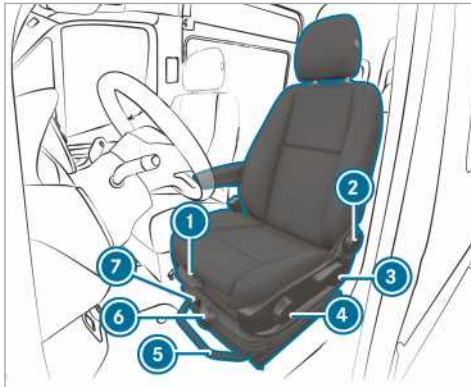

Mugavusistme näide

- ① istmepadja kõrgus
- ② seljatoe kalle
- ③ istme kõrgus
- ④ istmepadja kalle
- ⑤ istme kaugus
- ⑥ istme vedrustus
- ⑦ vedrustuse blokaator

ⓘ Olenevalt istme mudelist võib mõni seadevõimalus puududa.

- ▶ **Istmepadja kõrguse seadmine:** tõstke hoob ① üles ja lükake istmepadja esiosa ette- või tahapoole.
- ▶ **Seljatoe kalde seadmine:** keerake seaderattast ② edasi või tagasi, kuni soovitud asend on saavutatud.
- ▶ **Istme kõrguse seadmine:** tõmmake või vajutage hooba ③, kuni soovitud asend on saavutatud.
- ▶ **Istmepadja kalde seadmine:** keerake seaderattast ④ edasi või tagasi, kuni soovitud asend on saavutatud.
- ▶ **Istme pikisuunas asendi seadmine:** tõstke hoob ⑤ üles ja nihutage iste soovitud asendisse.
- ▶ Kontrollige, et iste oleks fikseerunud.
- ▶ **Istme vedrustuse seadmine:** ärge nõjatuge istmele.
- ▶ Istme vedrustuse optimaalseks kasutamiseks seadke seaderattaga ⑥ kehakaal vahemikku 40 kg kuni 120 kg. Suurema kaalu seadmise korral muutub istme vedrustus jäigemaks. Iste ei vetru siis nii palju. Kui iste sageli ja

tugevasti vetrub, võite istme alumises piirkonnas fikseerida.

- ▶ **Vedrustuse blokaatori fikseerimine:** keerake hoob ⑦ üles. Järgmisel vetrumisel iste blokeerub.
- ▶ **Vedrustuse blokaatori vabastamine:** keerake hooba ⑦ päripäeva. Iste saab vetruda.

Esiistme elektriline seadmine

⚠ **HOIATUS** Muljumisoht istmete seadistamisel laste poolt

Kui lapsed seadistavad istmeid, võivad nad vahele kinni jääda, eelkõige kui nad on järelevalveta.

- ▶ Võtke sõidukist lahkudes alati võti kaasa ja lukustage sõiduk.
- ▶ Ärge kunagi jätke lapsi sõidukisse järelevalveta.

Istmeid saab seada väljalülitatud süüte korral.

⚠ **HOIATUS** Muljumisoht istmete seadmise korral

Istme seadmise ajal võite ennast või mõnda sõidukis viibijat muljuda, nt istme juhtsiini juures.

- ▶ Kontrollige, et istme seadmisel ei ole ükski kehaosa istme liikumispiirkonnas.

Järgida tuleb ohutussuuniseid peatükkides „Turvapadjad“ ja „Lapsed sõidukis“.

⚠ **HOIATUS** Õnnetusoht fikseerumata juhiistme tõttu

Kui juhiiste ei ole fikseerunud, võib see sõidu ajal ootamatult liikuda.

Seeläbi võite kaotada kontrolli sõiduki üle.

- ▶ Veenduge alati, et juhiiste oleks enne sõiduki käivitamist fikseerunud.

⚠ **HOIATUS** Õnnetusoht sõidukil seadete tegemise tõttu sõidu ajal

Järgmistes olukordades võite kaotada kontrolli sõiduki üle:

- kui reguleerite sõidu ajal juhiistet, peatuge, roolirattast või peeglit;

- kui panete sõidu ajal turvavööd peale.
- ▶ Enne mootori käivitamist: reguleerige paika juhiiste, peatugi, rooliratas või peeglid ja pange turvavöö peale.

⚠ HOIATUS Muljumisoht istme kõrguse hooletu seadmise korral

Istme kõrguse hooletu seadmise korral võite ise või võivad teised sõidukis viibijad jääda istme vahele, mis tekitab vigastuste ohu.

Eriti tähelepanelikult tuleb jälgida, et lapsed ei vajuta kogemata istmete elektrilise seadistamise nuppu ega jää istme vahele.

- ▶ Jälgige, et käed või muud kehaosad ei jää istme liikumise ajal istme seadmis-hoobade alla.

⚠ HOIATUS Paigaldamata või valesti paigaldatud peatugedest tulenev vigastusohu

Kui peatugesid ei ole paigaldatud või õigesti seadistatud, ei saa peatoed ettenähtud viisil kaitsta.

Eksisteerib kõrgendatud vigastusohu pea- ja kaelapiirkonnas, nt õnnetuse või pidurdusmanöövri korral!

- ▶ Sõitke alati paigaldatud peatugedega.
- ▶ Veenduge enne sõidu alustamist, et iga sõidukis viibija peatoe keskoht toetaks kukalt silmade kõrguselt.

Esi- ja tagaistmete peatugesid ei tohi omavahel vahetada. Muidu ei saa peatugede kõrgust ja kallet õigesti asendisse seada.

Seadke peatuge pikisuunas nii, et see oleks võimalikult vastu kukalt.

⚠ HOIATUS Vigastus- või eluoht istme vale asendi tõttu

Kui seljatugi ei ole peaaegu vertikaalses asendis, ei paku turvavöö ettenähtud turvakaitset.

Sel juhul on võimalik, et libisete pidurdusmanöövri või liiklusõnnetuse korral turvavöö alt läbi ja võite vigastada, nt alakeha või kaela.

- ▶ Reguleerige iste õigesti enne sõidu alustamist.
- ▶ Jälgige kogu aeg, et seljatugi asetseks peaaegu vertikaalses asendis ja et ülakeha turvavöö jookseb üle õla keskosaks.

1 SUUNIS Istmete kahjustamine tahapoole nihutamisel

Istmete tahapoole nihutamisel võivad esemed istmeid kahjustada.

- ▶ Veenduge, et istmete tahaviimise ajal ei oleks jalaruumis, istmete all ega taga esemeid.

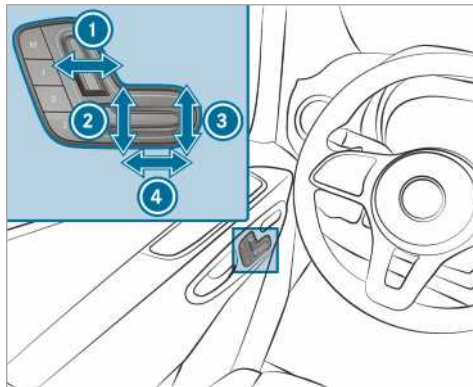

- 1 seljatoe kalle
- 2 istme kõrgus
- 3 istmepadja kalle
- 4 istme kaugus

- ▶ Salvstage seaded mälu funktsiooniga (→ Lehekülj 62).

4-suunalise nimmetoe seadmine

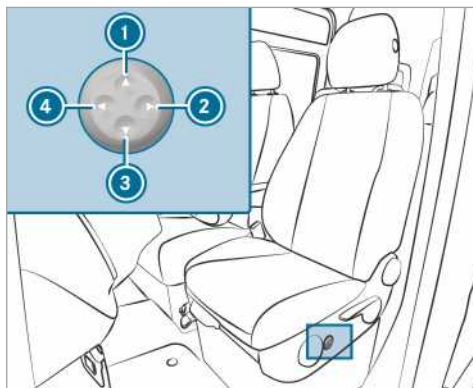

- 1 kõrgemale
- 2 pehmemaks

- ③ madalamale
- ④ kõvemaks

▶ Kohandage nuppudega ① kuni ④ seljatoe kumerus oma selgrooga.

Mälufunktsiooni kasutamine

⚠ HOIATUS Liiklusõnnetuse oht mälufunktsiooni kasutamisel sõidu ajal

Kui kasutate mälufunktsiooni juhi poolel sõidu ajal, võite seadmise ajal sõiduki üle kontrolli kaotada.

▶ Kasutage mälufunktsiooni juhi poolel ainult seisva sõiduki korral.

⚠ HOIATUS Muljumisoht istme seadmisel mälufunktsiooni abil

Kui mälufunktsioon istet reguleerib, võite teie ja teised sõitjad – eriti lapsed – muljuda saada.

▶ Veenduge mälufunktsiooni seadmise ajal, et kellegi kehaosad ei ole istme liikumispiirkonnas.

▶ Kui keegi jääb kinni, vabastage kohe mälufunktsiooni asendinupp. Seadmine peatub.

⚠ HOIATUS Muljumisoht mälufunktsiooni aktiveerimisel laste poolt

Kui lapsed aktiveerivad mälufunktsiooni, võivad nad kinni jääda – eriti siis, kui nad on järelevalveta.

▶ Ärge kunagi jätke lapsi sõidukisse järelevalveta.

▶ Võtke sõidukist lahkudes alati võti kaasa ja lukustage sõiduk.

Mälufunktsiooni saab kasutada väljalülitatud süüte korral.

Istmeseadistuste salvestamine

Mälufunktsiooniga saab salvestada ja valida istme seadeid kuni kolme inimese jaoks. Istet ja seljatoet saab seada.

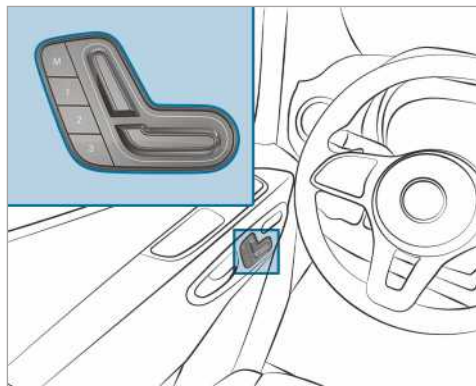

- ▶ Seadke iste soovitud asendisse.
- ▶ Vajutage korraka mälu-nuppu M ja üht mälu-koha nuppudest 1, 2 või 3. Kostab helisignaali. Seaded on salvestatud.
- ▶ **Valimine:** hoidke vastavat mälu-koha nuppu 1, 2 või 3 allavajutatuna, kuni esiiste on salvestatud asendis.

Esiistmete keeramine

⚠ HOIATUS Vigastus- või eluoht fikseerumata juhi- ja kõrvalistme tõttu

Kui juhi- ja kõrvaliste ei ole sõidu ajal sõidusuunas fikseerunud, ei pruugi turvasüsteem ettenähtud kaitset tagada.

▶ Enne mootori käivitamist tuleb juhi- ja kõrvaliste fikseerida.



Juhi- ja kõrvalistet saab keerata 50° ja 180° võrra. Istmed lukustuvad sõidusuunas ja vastasuunas, samuti 50° võrra väljapääsu suunas.

- ▶ Kontrollige, et seisupidur oleks rakendatud ja pidurihoob lõpuni alla pööratud (→ Lehekülj 133).
- ▶ Seadke rool nii, et juhiistme keeramiseks ja seadmiseks oleks piisavalt vaba ruumi (→ Lehekülj 68).
- ▶ Enne keeramist lükake kõrvaliste ettepoole (→ Lehekülj 57).
- ▶ **Istme keeramine:** vajutage hooba ❶ sõiduki keskosa poole ja keerake istet veidi sissepoole. Pööramiseadise lukustus on vabastatud.
- ▶ Seejärel vabastage hoob ❷.
- ▶ Keerake iste 50° võrra välja- või sissepoole soovitud asendisse.

Kõrvalistujapingi istepinna ette- ja tahapööramine



- ▶ **Istmepadja ettepööramine:** tõstke istmepadi eesmisest kinnitusest ❶ välja.
- ▶ Tõmmake istmepatja eesmisest kinnitusest ❷ veidi ettepoole.
- ▶ Pöörake istmepadja tagaserv üles.
- ❶ Kõrvalistujapingi all olevasse laekasse saab asju paigutada.
- ▶ **Istmepadja tahapööramine:** pöörake istmepadja tagaserv allapoole.
- ▶ Lükake istmepadi seljatoe alusesse tagumisse kinnitusse ❷.
- ▶ Vajutage istmepadja esiosale, kuni see eesmisest kinnitusse ❶ fikseerub.

Käetugede seadmine

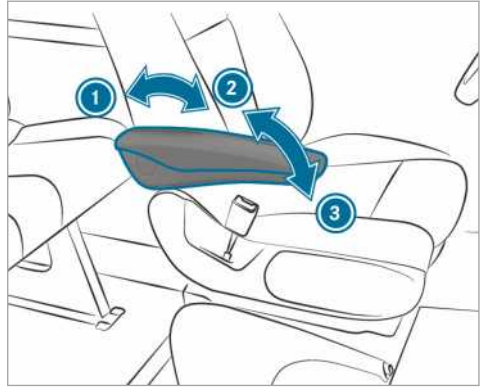

Näide

- ▶ **Käetoe kalde seadmine:** pöörake käetugi rohkem kui 45° võrra üles ❷. Käetoe lukustus on avatud.
- ▶ Pöörake käetugi lõpuni ettepoole ❸.
- ▶ Pöörake käetugi aeglaselt soovitud asendisse.
- ▶ **Käetoe ülespööramine:** vajaduse korral pöörake käetugi rohkem kui 90° võrra üles ❶.

Klappistme alla- ja ülespööramine

▲ HOIATUS Vigastusoht klappistme kasutamisel sissepandud võtme korral

Kui võti on vahesein-lükandukse lukus, võib klappistmel istuja selle vastu minna.

- ▶ Võtke vahesein-lükandukse võti enne klappistmele istumist alati välja.

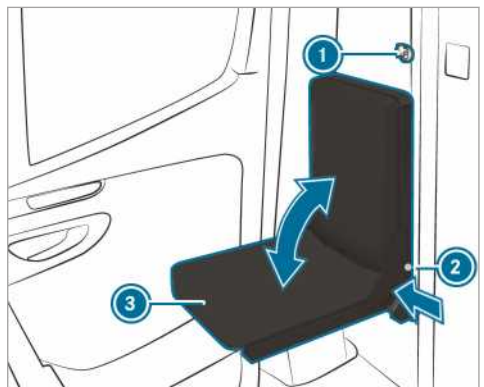

- ▶ Vötkte vahesein-lükandukse võti ① välja.
- ▶ Vajutage fiksaatori surunuppu ② ja pöörake istmepadja ③ alla või üles.
- ▶ Laske surunupp ② istmepadja ③ vastavas lõppasendis lahti.
- ▶ Liigutage istmepadja ③, kuni see fikseerub. Fiksaatori surunupp ② peab olema täiesti istmeraami vastas.

Tagaistme paigaldamine ja eemaldamine

⚠ HOIATUS Vigastusoht tagaistme vale paigaldamise tõttu

Kui tagaistet ei paigaldata kirjeldatud viisil või paigaldatakse ebasobiv iste, ei pruugi turvavööd tagada ettenähtud kaitset.

- ▶ Tagaiste tuleb paigaldada ettenähtud viisil ja alati sõidusuunas.
- ▶ Tagaistme paigaldamine seljaga sõidusuunas ei ole lubatud.
- ▶ Kasutage ainult selliseid tagaistmeid, mis on ette nähtud teie Mercedes-Benz'i sõidukile.

⚠ HOIATUS Vigastusoht lukustamata tagumise istepingi tõttu

Kui tagumise istepingi jalgade lukustused ei ole korralikult fikseerunud, ei püsi tagumine istepink stabiilses asendis ja võib sõidu ajal ümber kalduda.

- ▶ Kontrollige enne sõitu, kas tagumine istepink on fikseerunud. Vabastushoova punased kontrollidetailid ei tohi nähtavad olla.
- ▶ Kui vabastushooval on punased kontrollidetailid nähtavad, tuleb tagumine istepink uuesti fikseerida.

⚠ SUUNIS Tagaistme rullikute kahjustus vale kasutamise tõttu

Tagaistme rullikud võivad saada kahjustada, kui tagaistet kasutatakse oskamatult või paigaldatakse valesti.

- ▶ Kui tagaiste asetseb kinnituskastades, siis ärge tõmmake seda tagaiste suunas. Veeretage tagaistet ainult kinnituskastade kõrvale.

- ▶ Ärge veeretage eemaldatud tagumist istet ega kasutage seda transpordivahendina.



Hoiatus tagaistmel õigesti paigaldatud tagumise istme joonisega.

Tagumise kolme inimese istme paigalduskoht

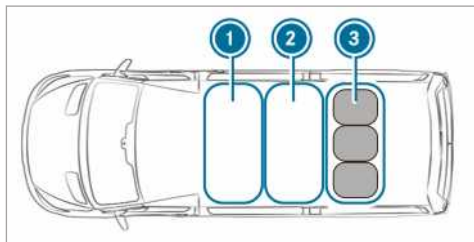

- ① esimene istmerida
 - ② teine istmerida
 - ③ kolmas istmerida tagumise kolme inimese istmega
- ▶ Paigaldage tagumine kolme inimese iste alati kolmandasse istmeritta ③ tagasilla kohale.

Tagaistme eemaldamine

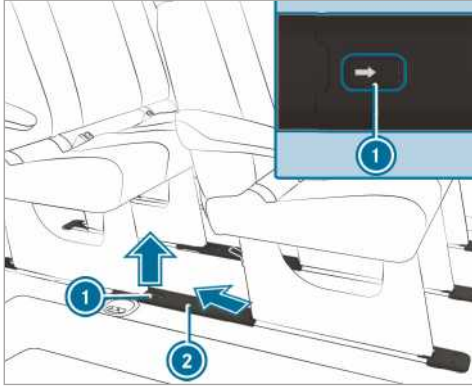

- ▶ **Kinnituste katete eemaldamine:** lükake klamber ① noole suunas ning tõmmake kate ② diagonaalselt taha- ja ülespoole ära.

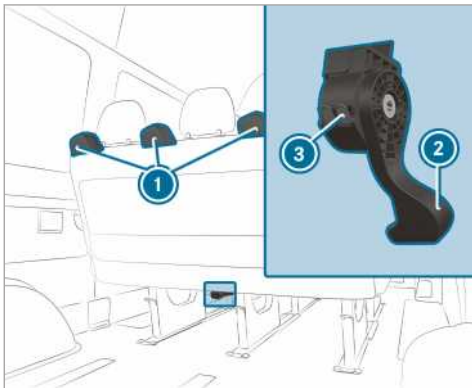

- ▶ Vajutage istme vabastushoob ② täielikult alla, samal ajal istet vabastushoovast veidi tahapoole kallutades ja tahapoole tõmmates.
- ▶ Laske vabastushoovast lahti. Istme jalgade lukud on vabastatud ja punased kontrolldetailid ③ vabastushoova ② korpusel on nähtaval.
- ▶ Hoidke lukustusest vabastatud istme käepidemet ① kinni ja tõmmake istet veidi tahapoole.

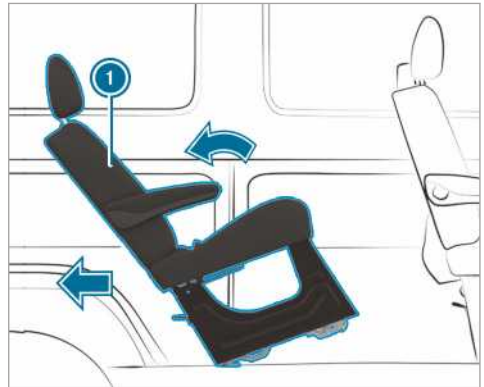

- ▶ Kallutage istet ① taha ja tõmmake kinnitustest välja.
- ⓘ Kui istet ei saa kinnitustest välja tõmmata, võivad istmekinnitused olla kinni kiilunud. See võib juhtuda istme liiga kaugemale tahalutamisel.

Kui istet ei saa kinnitustest välja tõmmata:

- ▶ kallutage istet ilma fikseerimata ettepoole
- ▶ Tõmmake istet vabastushoovast ② uuesti tahapoole.
- ▶ kallutage istet veidi tahapoole ja tõmmake kinnitustest välja
- ▶ Asetage iste eemaldamiseks ja hoiukohta paigutamiseks kinnituste kõrvale ja veeretage tagauste suunas.

või

- ▶ tõstke iste hoiukohta paigutamiseks külje suunas
- ⓘ Vajaduse korral tuleb eesmised või tagumised istmed eemaldada.

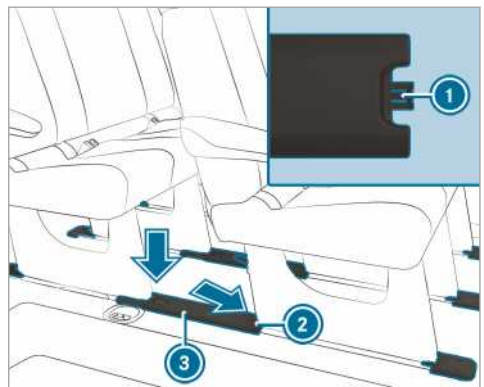

▶ **Paigaldage kinnituste katted:** hoidke katet ③ nii, et hoidenaga ① osutaks tagumise istmekinnituse suunas ②.

▶ Asetage kate ③ diagonaalselt allapoole tagumisele istmekinnitusele ② ja klõpsake kinnitusele.

Tagaistme paigaldamine

Tagumise istme kindel fikseerumine on tagatud ainult siis, kui istmekinnitused on puhtad ja esemetest vabad.

① Sõiduautona registreeritud sõidukite korral tuleb järgida maksimaalset lubatud istekohade arvu.

▶ Eemaldage peatükis „Tagaistme eemaldamine“ kirjeldatud viisil kinnituste katted.

▶ Asetage iste paigalduskoha taha.

▶ Hoidke istme käepidemetest kinni ja kallutage istet tahapoole.

▶ Veeretage iste kinnitustest ettepoole.

▶ Kontrollige, et istme tagumised jalad oleks fikseerunud.

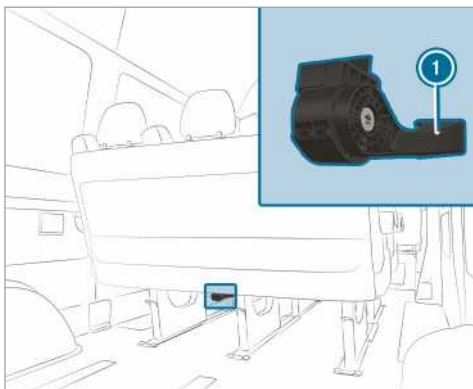

▶ Kallutage istet kerge hooga ettepoole, kuni istme esijalgade lukud kuuldavalt fikseeruvad. Istme esijalgade lukud on lukustatud ja punased kontrollidetailid vabastushoova ① korpusel ei ole enam nähtaval.

① Kui punased kontrollidetailid vabastushoova korpusel on nähtaval, ei ole iste õigesti fikseerunud.

Kui iste ei ole õigesti fikseerunud:

▶ vabastage istme lukustus uuesti ja kallutage pinki kerge hooga ettepoole, kuni istme esijalgade lukud kuuldavalt fikseeruvad.

▶ Paigaldage peatükis „Tagaistme eemaldamine“ kirjeldatud viisil kinnituste katted.

Tagaistme seljatoe seadmine

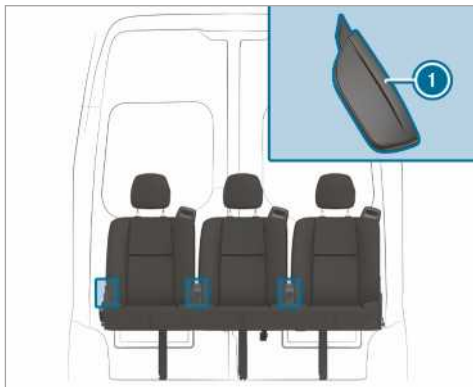

▶ Tõmmake seljatoe vabastushoob ① üles ja hoidke.

▶ Seadke seljatugi soovitud asendis.

▶ Laske seljatoe vabastushoob ① lahti ja liigutage veidi seljatuge. Seljatugi fikseerub.

Peatoed

Peatugede mehaaniline seadmine

⚠ HOIATUS Õnnetusohot sõidukil seadete tegemise tõttu sõidu ajal

Järgmistes olukordades võite kaotada kontrolli sõiduki üle:

- kui reguleerite sõidu ajal juhiistet, peatuge, rooliratast või peeglit;
- kui panete sõidu ajal turvavööd peale.

▶ Enne mootori käivitamist: reguleerige paika juhiiste, peatugi, rooliratast või peeglid ja pange turvavöö peale.

⚠ HOIATUS Paigaldamata või valesti paigaldatud peatugedest tulenev vigastusohot

Kui peatugesid ei ole paigaldatud või õigesti seadistatud, ei saa peatoed ettenähtud viisil kaitsta.

Eksisteerib kõrgendatud vigastusohot pea- ja kaelapiirkonnas, nt õnnetuse või pidurdusmanöövri korral!

- ▶ Sõitke alati paigaldatud peatugedega.
- ▶ Veenduge enne sõidu alustamist, et iga sõidukis viibija peatoe keskoht toetaks kukalt silmade kõrguselt.

Esi- ja tagaistmete peatugesid ei tohi omavahel vahetada. Muidu ei saa peatugede kõrgust ja kallet õigesse asendisse seada.

Seadke peatuge pikisuunas nii, et see oleks võimalikult vastu kukalt.

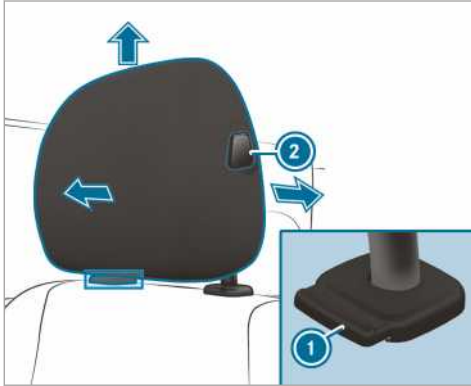

Peatugi (näites juhiistme mugavuspeatugi)

- ▶ **Kõrgemaks seadmine:** tõmmake peatugi üles soovitud asendisse ja kontrollige, et peatugi oleks fikseerunud. Kasutage peatuge ainult siis, kui see on fikseerunud.
- ▶ **Madalamaks seadmine:** vajutage vabastusnuppu ① ja lükake peatuge allapoole soovitud kõrgusele; kontrollige, et peatugi oleks fikseerunud. Kasutage peatuge ainult siis, kui see on fikseerunud.
- ▶ **Ettepoole nihutamine:** vajutage vabastusnuppu ② ja tõmmake peatuge ettepoole, kuni see soovitud asendis fikseerub.
- ▶ **Tahapoole nihutamine:** vajutage vabastusnuppu ② ja lükake peatugi tahapoole soovitud asendisse.

① Olenevalt peatoe mudelist võib mõni seadevõimalus puududa.

Istmesoojenduse sisse- ja väljalülitamine

⚠ HOIATUS Põletusohu oht istmesoojenduse korduva sisselülitamise tõttu

Kui lülitate istmesoojenduse korduvalt sisse, võivad istepadi ja seljatoepolstrid väga kuumaks muutuda.

Kõrgendatud temperatuuride suhtes piiratud temperatuuritundlikkuse või reaktsioonivõimaluse korral võib see viia tervise halvenemise või isegi põletusele sarnanevate vigastusteni.

- ▶ Ärge lülitage istmesoojendust korduvalt sisse.

! SUUNIS Istme kahjustamise oht, kui esemete või aluste tõttu sisselülitatud istmesoojenduse korral

Kui istmesoojendus on sisse lülitatud, võib istmetel olevatesse esemetesse või alustesse (nt istmepadi või lapse turvaiste) soojust salvestuda. See võib istmepinda kahjustada.

- ▶ Kontrollige, et sisselülitatud istmesoojenduse korral ei ole istmel esemeid ega aluseid.

Eeltingimused

- Toitepinge on sisse lülitatud.

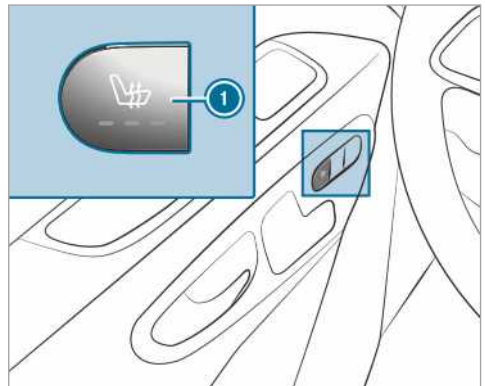

▶ **Sisselülitamine:** vajutage nuppu ①. Kõik nupu märgutuled põlevad.

▶ **Astme vähendamine:** vajutage korduvalt nuppu ①, kuni soovitud soojendusaste on saavutatud. Olenevalt soojendusastmest põleb üks kuni kolm märgulampi.

▶ **Väljalülitamine:** vajutage korduvalt nuppu ❶, kuni kõik märgulambid on kustunud.

❶ Istmesoojendus lülitab kolm soojendusastet 8, 10 ja 20 minuti järel automaatselt välja, kuni istmesoojenduse täieliku väljalülitumiseni.

Rooli asendi seadmine

⚠ **HOIATUS** Õnnetusohut sõidukil seadete tegemise tõttu sõidu ajal

Järgmistes olukordades võite kaotada kontrolli sõiduki üle:

- kui reguleerite sõidu ajal juhiistet, peatuge, rooliratas või peeglit;
 - kui panete sõidu ajal turvavööd peale.
- ▶ Enne mootori käivitamist: reguleerige paika juhiiste, peatugi, rooliratas või peeglid ja pange turvavöö peale.

⚠ **HOIATUS** Laste muljumisohut rooliratta reguleerimisel

Kui lapsed reguleerivad rooliratas, võivad nad end kinni kiiluda.

- ▶ Lapsi ei tohi mingil juhul jätta sõidukisse järelevalveta.
- ▶ Võtke sõidukist lahkudes alati võti kaasa ja lukustage sõiduk.

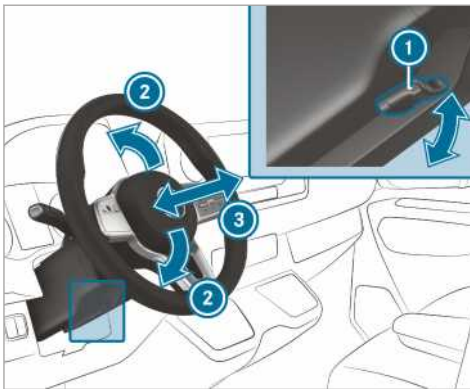

- ❶ hoob
- ❷ roolisamba kõrgus
- ❸ roolisamba pikisuund

▶ **Rooli asendi seadmine Vajutage** hoob ❶ lõpuni alla.

Rooli lukustus on avatud.

▶ Seadke rool soovitud asendisse.

▶ Tõmmake hoob ❶ lõpuni üles. Rool on lukustatud.

Paigutusvõimalused

Juhis koormamissuuniste kohta

⚠ **HOIATUS** Mürgistusohut heitgaasi tõttu

Sisepõlemismootorid paiskavad õhku mürgist heitgaasi, nt süsinikmonoksiidi. Kui tagaluuk on töötava mootori korral avatud, eriti sõidu ajal, võib heitgaas sõiduki salongi sattuda.

- ▶ Seisake enne tagaluugi avamist alati mootor.
- ▶ Ärge sõitke kunagi avatud tagaluugiga.

⚠ **HOIATUS** Vigastusohut kinnitamata asjade tõttu sõidukis

Kui esemed on kinnitamata või ebapiisavalt kinnitatud, võivad need paigast nihkuda, ümber kukkuda või laiali paiskuda ning see läbi sõitjaid tabada.

See kehtib ka järgmise kohta:

- pagas või koorem
- väljamonteeritud istmed, mida transportitakse erandkorras sõidukis.

Tekib vigastusohut, ennekõike pidurdusmanöövrite või järsult suuna muutmise korral!

- ▶ Paigutage asjad alati selliselt, et need ei saaks laiali paiskuda.
- ▶ Kindlustage esemed, pagas või koorem enne sõitu paigaltnihkumise või ümberkukkumise vastu.
- ▶ Kui iste monteeritakse välja, pange see hoiule eelistatult väljaspool sõidukit..

⚠ **HOIATUS** Vigastusohut esemete eb sobiva paigutamise korral

Kui paigutate esemeid sõiduki salongi eb sobival viisil, võivad need libiseda või laiali paiskuda ja sõitjaid tabada. Peale selle ei pruugi topsihoidikud, lahtised panipaigad ja mobiiltelefonihoidikud nendes asuvaid esemeid õnnetuse korral igal juhtumil kinni hoida.

Vigastusohu, eriti pidurdamise või järskude suunavahetuste korral!

- ▶ Paigutage esemed alati nii, et need ei paiskuks sellistes ega muudes sarnastes olukordades laiali.
- ▶ Kontrollige alati, et esemed ei ulatu panipaikadest, pakivõrkudest ega koormavõrkudest välja.
- ▶ Sulgege enne sõidu alustamist suletavad panipaigad.
- ▶ Paigutage rasked, kõvad, teravate otste ja servadega, kergesti purunevad või liiga suured esemed alati pakiruumi ja kinnitage need.

⚠ HOIATUS Heitgaasitorude otstest ja toruotsa sulguritest tingitud põletusohu

Heitgaasitorude otsad ja toruotsa sulgurid võivad olla väga kuumad. Nende sõidukiosades puudutamisel võite ennast põletada.

- ▶ Olge heitgaasitorude otste ja toruotsa sulgurite piirkonnas alati väga ettevaatlik ja jälgige eriti lapsi, kes viibivad selles piirkonnas.
- ▶ Laske sõidukiosadel enne nende puudutamist jahtuda.

Katuseraami kasutamise korral järgige maksimaalset katusekoormust ja katuseraami maksimaalset kandekoormust.

Teave maksimaalse katusekoormuse kohta on esitatud peatükis „Tehnilised andmed“ ja teave katuseraamide kohta on esitatud peatükis „Kandurisüsteemid“.

Kui transpordite katusel koormat ja see ulatub katuse servast üle rohkem kui 40 cm, võivad kaamerad töötavad sõidusüsteemid ja tahavaatepeegli andurite funktsioonid olla piiratud. Pöörake seepärast tähelepanu sellele, et koorem ei ulatuks üle rohkem kui 40 cm.

Sõiduki sõiduomadused olenevad koormusjaotusest. Järgige seetõttu koormamisel järgmisi suuniseid:

- Lubatud täismassi (sh inimesed) ega lubatud teljekoormusi ei tohi sõiduki koormamisel ületada.
- Koorem ei tohi ulatuda üle istme seljatugede ülemise serva.
- Võimaluse korral paigutage koorem alati pakiruumi.

- Kinnitage koorem koormakinnitusaasade külge ja jaotage koormus nende vahel ühtlaselt.
- Kasutage koormakinnitusaasu ja -vahendeid, mis vastavad koorma massile ja suurusele.

Eesmistest panipaikade ülevaade

Eesmistest panipaikade ülevaade

Järgige suuniseid sõiduki koormamise kohta (→ Lehekülge 68).

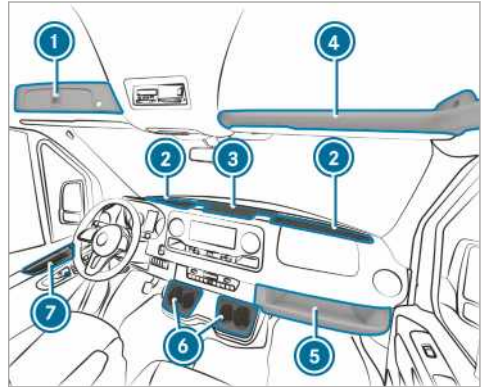

- 1 esiklaasi kohal olev lukustatav panipaik (→ Lehekülge 70)
- 2 kahe topsihoidiku/panipaiga ja tuhatooisiga esiklaasi juures olev panipaik kaanega panipaik olenevalt mudelist (→ Lehekülge 70)
- 3 USB-pesa, laadimisliidese, NFC-liidese ja 12 V pistikupesaga keskkonsooli panipaik
- 4 esiklaasi kohal olev panipaik (ärge ületage koormust 2,5 kg)
- 5 kõrvalistujapoolne panipaik (ärge ületage koormust 5 kg)
- 6 topsihoidik
- 7 panipaik ukseks

Keskkonsoolis / esiklaasi juures oleva panipaiga avamine ja sulgemine

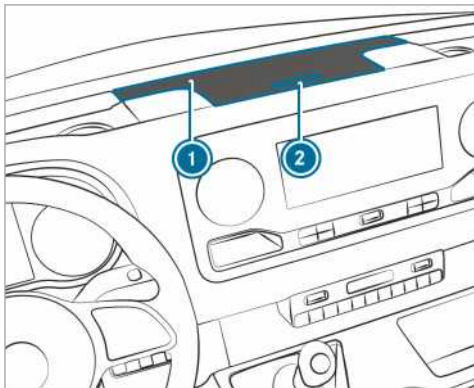

Panipaiga kate (keskkonsooli näitel)

- ▶ **Avamine: vajutage** nuppu ② panipaiga ① avamiseks.
Kate pöörduv üles.

- ▶ **Sulgemine:** pöörake kate alla.

① Esiklaasi juures olevatel panipaikadel on olevalt mudelist üks kate.

Esiklaasi kohal oleva lukustatava panipaiga avamine ja sulgemine

Panipaiga lukustust saab (→ Lehekülg 39) avada ja sulgeda hädabivõtmeaga.

avamine

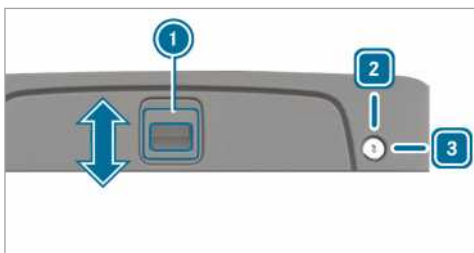

- ▶ **Lukustuse avamine:** pöörake hädabivõti paremale ③ asendisse.
- ▶ Lükake käepide ① noole suunas üles.
- ▶ Pöörake kate üles.

sulgemine

- ▶ Keerake kaas alla ja libistage ① käepidet noole suunas alla.

- ▶ **Lukustamine:** pöörake hädabivõti vasakule ② asendisse.

Prillilaeka avamine

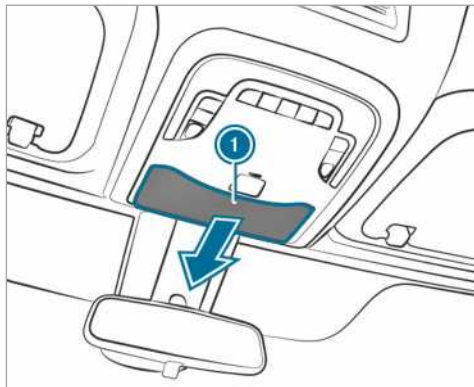

- ▶ Vajutage nuppu ①.

Laeka kasutamine

⚠ HOIATUS Vigastusohut mittesobivas kohas hoitava või avatud laeka tõttu

Laeka hoidmisel sõiduki salongis mittesobivas kohas võib laegas libisema või kontrollimatult liikuma hakata ja sõitjale pihta minna. Lisaks ei pruugi avatud laegas õnnetuse korral selles olevaid esemeid paigal hoida.

Tekib vigastusohut, ennekõike pidurdusmanöövrite või järsu suunamuutmise korral.

- ▶ Kinnitage laegas turvavõega.
- ▶ Enne sõitmahakkamist sulgege laeka kaas.
- ▶ Hoidke raskeid, kõvu, teravaotsalisi või servalisi, kergesti purunevaid või liiga suuri esemeid alati kohale kinnitatuna pakiruumis.

Laeka kinnitamine

Laegas paikneb kõrvalistme all.

Kasutage laegast järgmisel otstarbel:

- dokumentide hoidmiseks
 - mobiiltelefoni või väikeste asjade hoidmiseks
 - kirjutusalusena
- ▶ Pöörake kõrvalistme istmepadi ettepoole (→ Lehekülg 63).
 - ▶ Võtke laegas panipaigast välja.

- ▶ Pöörake kõrvalistme istmepadi tagasi (→ Lehekülg 63).

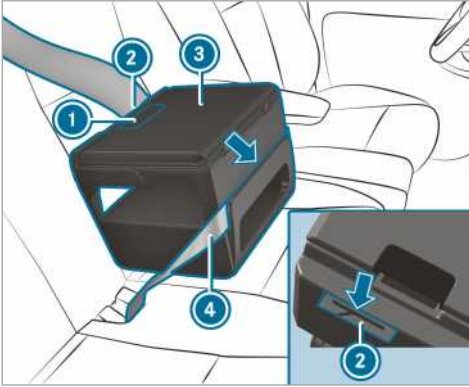

- ▶ Pange laegas ③ istmele.
- ▶ Vajutage laegas ③ veidi allapoole istmepadja sisse ja lükake tahapoole vastu seljatuge.
- ▶ Kontrollige, et laeka alumisel küljel olev kinnitusribi oleks istmepadja ja seljatoe vahel kinni.
- ▶ Tõmmake turvavöö ④ laeka ③ esiküljel olevast pilust läbi.
- ▶ Tõmmake turvavöö ④ laeka tagaküljel olevast pilust ② läbi, pingutage ja kinnitage turvavöö.
- ▶ Kontrollige, et laegas oleks kindlalt paigas.

Laeka avamine ja sulgemine

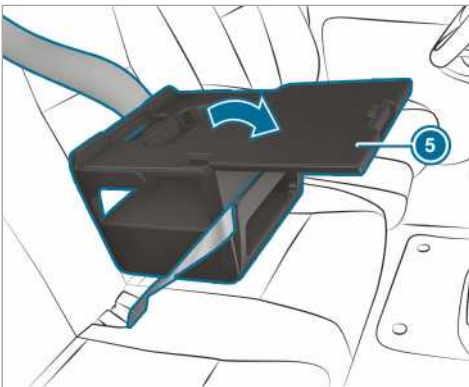

- ▶ **Avamine:** tõmmake käepidemest ① ja avage kaas ⑥ noole suunas.
- ▶ Pange asjad sisse.

- ⓘ Teavet muude lisatarvikute (nt tahvelarvuti-hoidiku) kohta saab Mercedes-Benz'i volitatud töökoda.

- ⓘ Sõidu ajal peab laeka kaas olema suletud.

- ▶ **Sulgemine:** pöörake kaas ⑤ tagasi ja suruge kinni, nii et käepide ① fikseerub.

Laeka hoialepanek

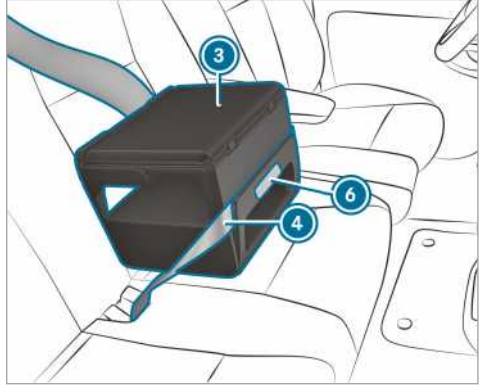

- ▶ Võtke turvavöö ④ lahti.
- ▶ Hoidke laegast ③ kinni tähistatud piirkonnast ⑥ ja tõmmake otse ettepoole. Kinnitusribi tuleb istmepadja ja seljatoe vahelisest pilust välja.
- ▶ Võtke laegas ③ istmelt ära.
- ▶ Pöörake kõrvalistme istmepadi ettepoole (→ Lehekülg 63).
- ▶ Pange laegas ③ panipaika.
- ▶ Pöörake kõrvalistme istmepadi tagasi (→ Lehekülg 63).

Teave pudelihoidiku kohta



- 1 pudelihoidik esiukses (kõrvalistme näide)

Topsihoidik

Tagumise topsihoidiku avamine

- ⚠ HOIATUS** Vigastusoht väljumise korral, kui topsihoidik on välja tõmmatud

Kui väljute sõidukist ja tagumine topsihoidik on välja tõmmatud, võite vastu topsihoidikut minna.

- ▶ Lükake topsihoidik enne väljumist tagasi tagumise istepingi alla.

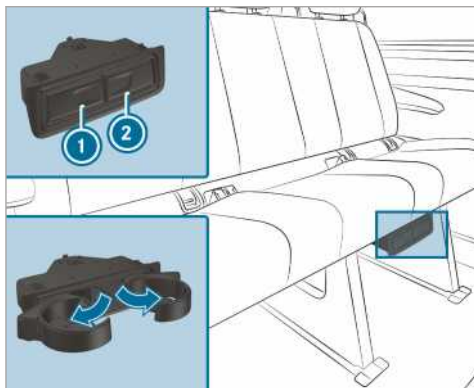

- ▶ **Avamine:** vajutage topsihoidikut 1 või 2.
- ▶ Pöörake topsihoidik välja.
- ▶ **Sulgmine:** lükake topsihoidik 1 või 2 tagasi, kuni see fikseerub.

Tuhatoos ja sigaretisüütel

Tuhatoosi kasutamine

sõidu ajal

- ▶ Suletud tuhatoos pannakse sõidu ajal esiklaasi kohal oleva panipaiga topsihoidjasse.
- ▶ Kontrollige, et tuhatoos on kinnitatud.
- ⓘ Tuhatoosi ei tohi panna keskkonsooli topsihoidjasse. See ei võimalda kinnitamist.

avamine

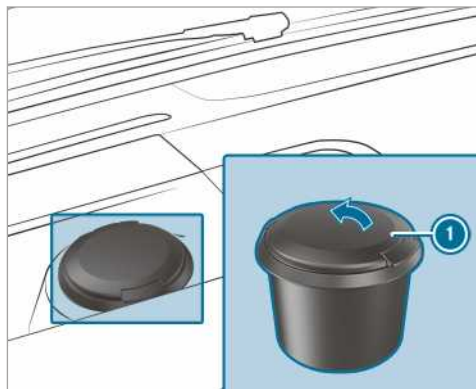

- ▶ Pöörake kaitsekate 1 üles.

Keskkonsooli sigaretisüütel kasutamine

- ⚠ HOIATUS** Tule- ja vigastusoht kuuma sigaretisüütlit tõttu

Kui puudutate sigaretisüütli kuuma kütteelementi või kuuma soklit, võite end põletada.

Lisaks võivad kergsüttivad materjalid põlema minna, kui

- kuum sigaretisüütel kukub maha,
- nt lapsed kuuma sigaretisüütli vastu esemeid hoiavad.
- ▶ Hoidke sigaretisüütli alati käepidemest.
- ▶ Veenduge alati, et lapsed ei pääseks sigaretisüütli juurde.
- ▶ Ärge jätke kunagi lapsi sõidukisse järelevalveta.

Eeltingimused

- Süüde on sisse lülitatud.

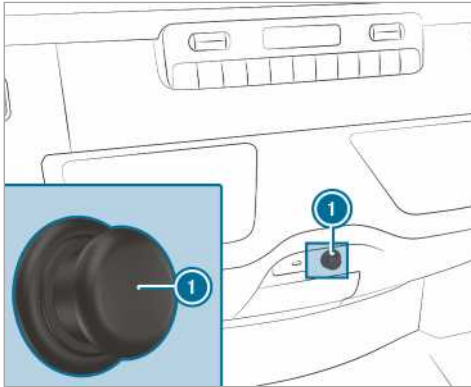

- ▶ Vajutage sigaretisüütlile ①. Kui spiraal hakkab hõõguma, hüppab sigareti-süütel automaatselt tagasi.

Pistikupesad

Keskkonsooli 12 V pistikupesa kasutamine

Eeltingimused

- Laadida saab ainult kuni 180 W (15 A) seadmeid.

12 V pistikupesa panipaigas

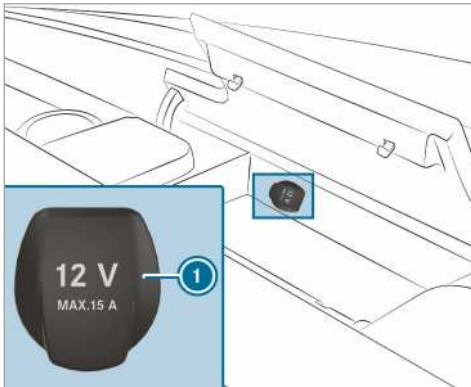

- ▶ Keskkonsooli panipaiga kaane avamine (→ Lehekülj 70).
- ▶ Pöörake pistikupesa kate ① lahti.
- ▶ Pange seadme pistik sisse.

12 V pistikupesa alumises juhtpaneelis

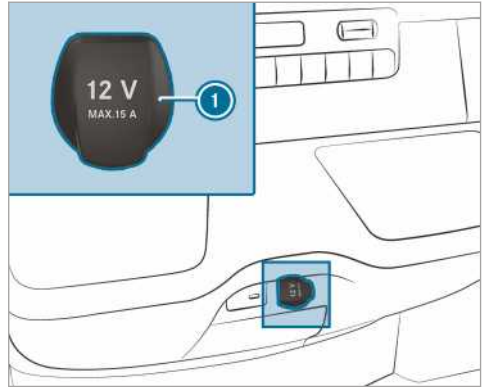

- ▶ Pöörake pistikupesa kate ① lahti.
- ▶ Pange seadme pistik sisse.

Juhiistmes oleva 12 V pistikupesa kasutamine

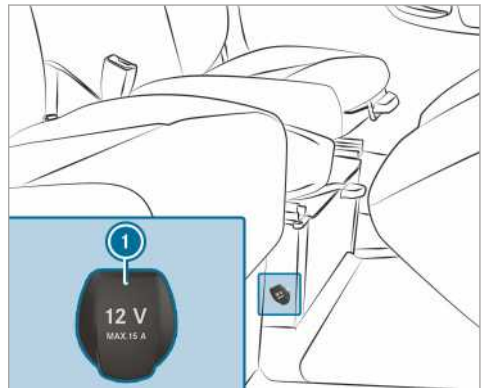

- ▶ Pöörake pistikupesa kate ① lahti.
- ▶ Pange seadme pistik sisse.

Suunised 230 V pistikupesa kohta

! **SUUNIS** Lisaaku kahjustamise oht täieliku tühjenemise tõttu

Kui sõidukist lahkudes ühendatakse mõni liiga võimas seade või lisaaku laetustase on liiga madal, võib lisaaku kahjustada saada.

- ▶ Ühendada võib ainult kuni maksimaalselt 150 W seadmeid.

- ▶ Seadmeid tohib ühendada ainult kuni neljaks tunniks.

230 V pistikupesas saab kasutada suurt 150 W võimsust, mis võimaldab kiiret mobiiltelefonide laadimist ja tööriistade akulaadijate ühendamist. Lisaakuga sõidukid on varustatud viivitusfunktsiooniga. Sõidukist lahkudes võib seadmed kuni neljaks tunniks laadima jätta.

Keskkonsooli 230 V pistikupesa kasutamine

- ▲ **OHT** Eluohut kahjustatud ühenduskaabli või pistikupesa korral

Kui on ühendatud sobiv seade, on 230-V pistikupesas kõrge pinge. Kui ühenduskaabel või 230-V pistikupesa on ümbrisest välja tõmmatud, kahjustatud või märg, võite saada elektrilöögi.

- ▶ Kasutage üksnes kuiva ja kahjustamata ühenduskaablit.
- ▶ Veenduge väljalülitatud süüte korral, et 230-V pistikupesa on kuiv.
- ▶ Laske kestad välja tõmmatud või kahjustatud 230-V pistikupesa viivitamatult volitatud töökojas kontrollida või välja vahetada.
- ▶ Ärge kunagi pange ühenduskaablit kestad välja tõmmatud või kahjustatud 230-V pistikupessa.

- ▲ **OHT** Eluohut pistikupesa asjatundmatu käsitlemise korral

Võite saada elektrilöögi,

- kui võtate pistikupesast kinni;
- kui pistate pistikupessa sobimatuid seadmeid või esemeid.
- ▶ Ühendage pistikupessa ainult sobivaid esemeid.

Eeltingimused

- Ühendatakse sobiva pistikuga seadmeid, mis vastavad konkreetse riigi standarditele.
- Ühendatakse ainult kuni 150 W seadmeid.
- Ei kasutata mitmeosalisi pistikupesi.

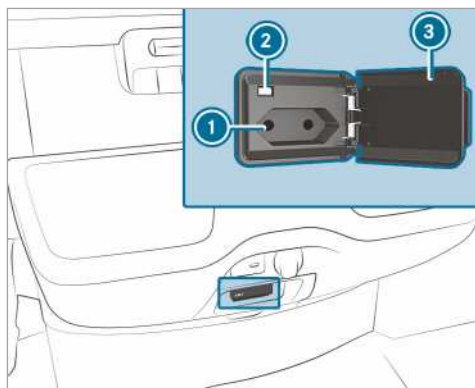

- ▶ Avage kate ③.
- ▶ Ühendage seadme pistik 230 V pistikupessa ①.
- ▶ Piisava pardavõrgu pinge korral süttib märgulamp ②.

Kui te ei kasuta 230 V pistikupesa, hoidke klapp suletuna.

Kaubaruumis oleva pistikupesa kasutamine

Eeltingimused

- Laadida saab ainult kuni 180 W (15 A) seadmeid.

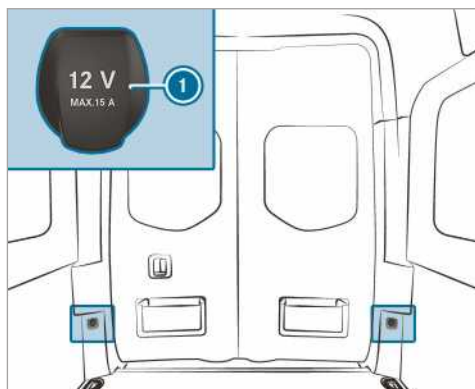

- ▶ Pöörake pistikupesa kate ① lahti.
- ▶ Pange seadme pistik sisse.

Mobiiltelefoni laadimine salongi tagaosa USB-pesa kaudu

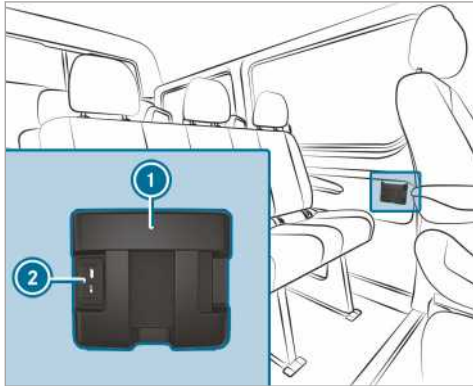

- ▶ Pange mobiiltelefon panipaika ❶ ja ühendage laadimiseks USB-pessa ❷.

Mobiiltelefoni juhtmevaba laadimine ja välisantenniga sidumine

Suunised mobiiltelefoni juhtmevabaks laadimiseks

⚠ HOIATUS Vigastusohu esemete ebasooviva paigutamise korral

Kui paigutate esemeid sõiduki salongi ebasoovival viisil, võivad need libiseda või laiali paiskuda ja sõitjaid tabada. Peale selle ei pruugi topsihoidikud, lahtised panipaigad ja mobiiltelefonihoidikud nendes asuvaid esemeid õnnetuse korral igal juhtumil kinni hoida.

Vigastusohu, eriti pidurdamise või järskude suunavahetuste korral!

- ▶ Paigutage esemed alati nii, et need ei paiskuks sellistes ega muudes sarnastes olukordades laiali.
- ▶ Kontrollige alati, et esemed ei ulatu panipaikadest, pakivõrkudest ega koormavõrkudest välja.
- ▶ Sulgege enne sõidu alustamist suletavad panipaigad.
- ▶ Paigutage rasked, kõvad, teravate otste ja servadega, kergesti purunevad või liiga suured esemed alati pakiruumi ja kinnitage need.

Järgige suuniseid sõiduki koormamise kohta.

⚠ HOIATUS Tuleohu esemete asetamise tõttu mobiiltelefoni alusele

Kui asetate esemed mobiiltelefoni alusele, võivad need tugevasti kuumeneda või isegi põlema süttida.

- ▶ Ärge asetage mobiiltelefoni alusele minigeid muid esemeid, eelkõige metallist.

⚠ SUUNIS Esemete kahjustus nende asetamise tõttu mobiiltelefoni alusele

Kui asetate mobiiltelefonihoidikusse esemeid, võivad elektromagnetväljad neid kahjustada.

- ▶ Ärge asetage krediitkaarte, salvestusvahendeid ega muid elektromagnetväljade tundlikult reageerivaid esemeid mobiiltelefoni alusele.

⚠ SUUNIS Mobiiltelefoni aluse kahjustamine vedelikega

Kui mobiiltelefoni alusele satub vedelikku, võib see alust kahjustada.

- ▶ Jälgige, et mobiiltelefoni alusele ei satuks vedelikke.

- Laadimisfunktsiooni saab kasutada ainult siselülitatud süüte korral
- Väikeseid mobiiltelefone ei pruugita kõigil juhtudel mobiiltelefoni hoidiku igas kohas laadida.
- Suuri mobiiltelefone, mis ei paikne mobiiltelefoni hoidikul, ei pruugita laadida.
- Mobiiltelefon võib laadimise ajal kuumeneda. See sõltub aktuaalselt töötavatest rakendustest (Apps).
- Tõhusaks laadimiseks tuleks mobiiltelefonilt kaitseümbris eemaldada. Erandiks on kaitseümbrised, mis on loodud juhtmevabaks laadimiseks.
- Laadimisel tuleks võimaluse korral kasutada alusmatti.

Mobiiltelefoni juhtmevaba laadimine ees

Eeltingimused

- Mobiiltelefon peab sobima juhtmevabaks laadimiseks. Ühilduvate mobiiltelefonide loetelu leiate:

<http://www.mercedes-benz.com/connect>

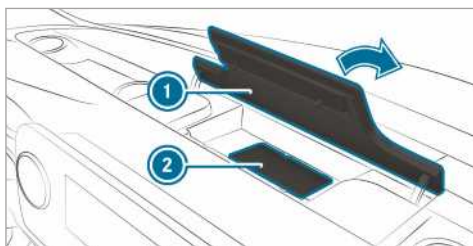

▶ Avage multimeediumsüsteemi ekraani kohal oleva panipaiga kaas ①.

▶ Asetage mobiiltelefon võimalikult keskselt, ekraan ülevalpool, alusmati märgistatud pinnale ②.

Kui multimeediumsüsteemis kuvatakse laadimissümbolit, laetakse mobiiltelefoni.

Laadimisel tekkivaid tõrkeid näidatakse multimeediumsüsteemi ekraanil.

i Alusmati saab nt puhta, leige veega puhastamiseks välja võtta.

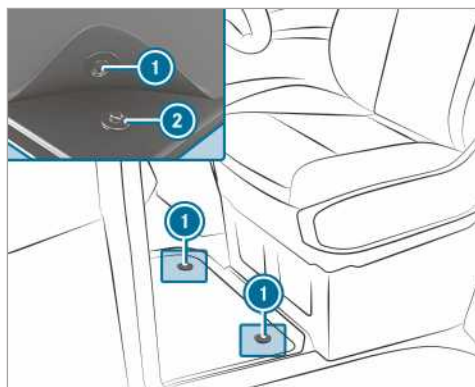

▶ **Paigaldamine:** vajutage rõhknööbid ① kinnituste ② külge.

▶ **Eemaldamine:** võtke jalamatt kinnituste ② küljest ära.

Jalamati paigaldamine ja eemaldamine

▲ HOIATUS Õnnetusohu juhi jalaruumis olevate esemete tõttu

Juhi jalaruumis olevad esemed võivad piirata pedaali käiku või takistada pedaali põhjavajutamist.

See ohustab sõiduki kasutus- ja liiklusohutust.

- ▶ Paigutage kõik esemed sõidukis kindlalt, et need ei saaks sattuda juhi jalaruumi.
- ▶ Pedaalidele alati piisavalt vaba liikumisruumi tagamiseks paigaldage jalamatid alati tugevalt ja ettenähtud viisil.
- ▶ Ärge kasutage lahtisi jalamatte ega asetage jalamatte üksteise peale.

Välisvalgustus

Tulede muutmine välismaale sõites

Halogeen- või staatiliste LED-laernatega sõidukid: Esilaternate ümberseadmine ei ole vajalik. Õigusaktidega kehtestatud nõuded on täidetud ka nende riikide jaoks, kus sõidetakse teisel tänava-poolel.

Valgustussüsteem ja teie vastutus

Sõiduki erinev valgustussüsteem on ainult abivahend. Sõiduki tulede konkreetse valguse, nähtavuse ja liiklusolude korral kehtivatele nõuetele vastavuse eest vastutab juht.

Tulede lüliti

Tulede lüliti kasutamine

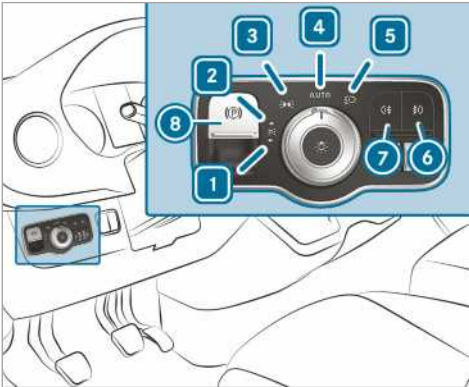

- ▶ 1 vasakpoolne seisutuli
 - ▶ 2 parempoolne seisutuli
 - ▶ 3 seisutuled, numbrituli ja näidikuploki valgustus
 - ▶ 4 **AUTO** automaatsed sõidutuled/päevatuled (tulede lüliti eelistatud asend)
 - ▶ 5 lähituled/kaugtuled
 - ▶ 6 udutulede sisse- ja väljalülitamine
 - ▶ 7 tagumiste udutulede sisse- ja väljalülitamine
 - ▶ 8 elektriline seisupidur (→ Lehekülj 134)
- i Kui kuulete sõidukist lahkudes hoiatusheli, võisid tuled sisselülitatuks jääda.
- i Kui lülitate seisutuled sisse, põlevad valitud sõiduki küljel vähendatud seisutuled.

Suuna- ja kaugtulesid lülitatakse ning kaugtulesid vilgutatakse lülitushoovaga (→ Lehekülj 78).

! SUUNIS Aku tühjenemine seisutulede kasutamise tõttu

Seisutulede kasutamine mitu tundi järjest koormab akut.

- ▶ Lülitage võimaluse korral parempoolne või vasakpoolne parktuli sisse.

Aku tugeva tühjenemise korral lülituvad seisutuled automaatselt välja, et tagada sõiduki järgmine käivitamine.

Automaatsed sõidutuled

! HOIATUS Õnnetusohut väljalülitatud lähitulede korral nähtavuse halvenedes

Kui tuledelüliti on asendis **AUTO**, lülituvad lähituled udu, lume ja muude nähtavust halvendavate ilmastikuolude, nt pritsmete, korral automaatselt sisse.

- ▶ Keerake tuledelüliti sellistes olukordades asendisse .

Automaatsed sõidutuled on vaid abivahend. Sõiduki tulede eest vastutab juht.

Keerake tuledelüliti udu, lume või veepritsmete korral sujuvalt asendist **AUTO** asendisse . Muidu võivad päevatuled lühikeseks ajaks kustuda.

Automaatsete sõidutulede sisselülitamine:

- keerake tuledelüliti asendisse **AUTO**. Lülitage pingearustus sisse: seisutuled lülituvad olenevalt ümbritseva keskkonna valgusest automaatselt sisse või välja.
- Kui mootor töötab, on päevatuled sisse lülitatud. Seisu- ja lähituled lülituvad olenevalt ümbritseva keskkonna valgusest samuti sisse või välja.
- Lähitulede sisselülitamise korral süttib näidikuplokis märgulamp .

Udutule ja tagumise udutule sisse- ja väljalülitamine

Eeltingimused

- Tuledelüliti on asendis või **AUTO**.
- Toitepinge või mootor on sisse lülitatud.

▶ **Udutule sisse- ja väljalülitamine:** vajutage nuppu 7.

▶ **Tagumise udutule sisse- ja väljalülitamine:** vajutage nuppu 6.

Järgige riigisiseseid seadussätteid tagumiste udutulede kasutamise kohta.

Valgustuskauguse reguleerimine

Eeltingimused

- Mootor töötab.

Valgustuskauguse regulaatoriga saab kohandada tuled valgusvihku sõiduki koormusseisundiga. Kui istmed on hõivatud või pakiruumi koormatakse või tühjendatakse, muutub ka valgusviha asend. Seetõttu võib nähtavus halveneda ja võite vastutulevaid liiklejaid pimestada.

i LED-tuledega sõidukite valgustuskaugust seatakse automaatselt.

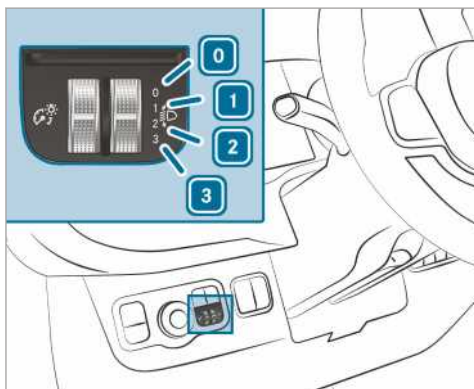

- 0 juhi- ja kõrvaliste on hõivatud
- 1 juhi-, kõrval- ja tagaistmed on hõivatud
- 2 juhi-, kõrval- ja tagaistmed on hõivatud, pakiruum või laadimispiind on koormatud
- 3 juhi- ja kõrvaliste on hõivatud ning maksimaalselt lubatud tagasilla koormus on ära kasutatud

▶ Keerake valgustuskauguse regulaator soovitud asendisse.

Sõidutee peab olema valgustatud 40 m kuni 100 m ulatuses ja lähituled ei tohi vastassuunas liiklejaid pimestada.

▶ Koormamata sõiduki korral valige asend 0.

Tulelülitushoova kasutamine

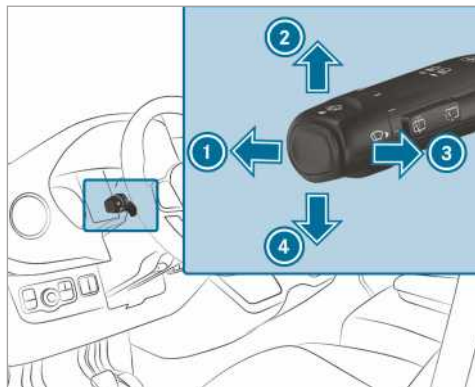

- 1 kaugtuli
- 2 parempoolne suunatuli
- 3 valgussignaali
- 4 vasakpoolne suunatuli

▶ **Suunanäitamine:** suruge lülitushoova soovitud suunas 2 või 4, kuni see fikseerub. Suuremate roolimisliigutuste korral liigub lülitushoob automaatselt tagasi.

▶ **Suunanäitamine lühidalt:** vajutage lülitushoova korraks soovitud suunas 2 või 4. Vastav suunatuli vilgub kolm korda.

▶ **Kaugtulede sisselülitamine:** Lähitulede sisselülitamine (→ Lehekülj 77).

▶ Suruge lülitushoova ettepoole 1. Näidikuplokis süttib märgulamp . Lülitushoob naaseb lähteasendisse tagasi.

i Kaugtuled lülituvad asendis **AUTO** sisse ainult pimedal ajal ja töötava mootori korral.

▶ **Kaugtulede väljalülitamine:** suruge lülitushoova ettepoole 1 või tõmmake lühidalt noole suunas 3 (valgussignaali lülitab kaugtule välja).

Näidikuplokis kustub märgulamp . Lülitushoob naaseb lähteasendisse tagasi.

i Kaugtule abisüsteemiga sõidukid: kui kaugtule abisüsteem on aktiivne, reguleerib see kaugtulede sisse- ja väljalülitamist (→ Lehekülj 79).

▶ **Valgussignaali kasutamine:** lülitage vooluvarustus või süüde sisse.

▶ Tõmmake lülitushoova korraks noole suunas 3.

Ohutulede sisse- ja väljalülitamine

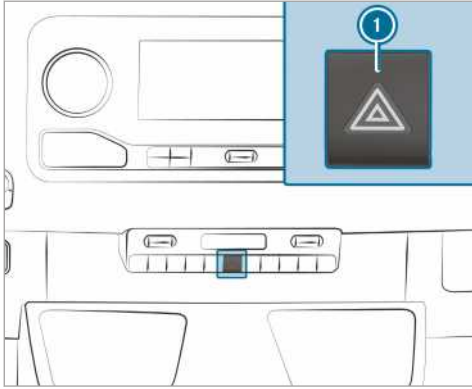

▶ **Sisse- ja väljalülitamine:** vajutage nuppu



Kui näitate sisselülitatud ohutulede korral suunda, süttivad konkreetse sõiduki külje suunatud.

Ohutuled lülituvad automaatselt sisse:

- rakendunud turvapadja korral
- järsu pidurdamise korral alates kiirusest 70 km/h kuni sõiduki peatumiseni

Automaatselt sisselülitunud ohutulede korral vajutage väljalülitamiseks ohutulede lüliti



Ohutuled lülituvad automaatselt välja, kui sõiduki kiirus on täispidurduse järel taas üle 70 km/h.

▶ Ohutuled töötavad ka väljalülitatud süüte korral.

Pöördetuled



Pöördetuli parandab sõidutee valgustust pööramise suunas laia nurga all. Nii muutuvad näiteks kitsad kurvid paremini nähtavaks.

Funktsioon on aktiivne:

- kiirusel alla 40 km/h ja sisselülitatud suunatud või pööratud rooli korral
- kiirusel vahemikus 40 km/h kuni 70 km/h ja pööratud rooli korral

Pöördetuli võib veel lühikest aega põleda, kuid lülitub hiljemalt kolme minuti pärast automaatselt välja.

▶ Tagurduskäigu sisselülitamisel lülitub valgustus vastasküljele.

Kaugtuleabi

Kohanduva kaugtule abisüsteemi talitus

▲ **HOIATUS** Õnnetusohut vaatamata automaatselt kohanduvate kaugtuledele

Automaatselt kohanduvad kaugtuled ei reageeri järgmistele liiklejatele:

- valgustamata liiklejad, nt jalakäijad,
- nõrgalt valgustatud liiklejad, nt jalgratturid
- liiklejad, kelle valgustus on kinni kaetud, nt kaitsepiiretega

Väga harva juhtub, et automaatselt kohanduvad kaugtuled ei reageeri üldse või ei reageeri õigel ajal teistele valgustatud liiklejatele.

Seetõttu lülitatakse sellistes või sarnastes olukordades automaatne kaugtuli sisse või välja.

▶ Jälgige alati tähelepanelikult liiklusolukorda ja lülitage kaugtuli õigel ajal välja.

Kohanduv kaugtule abisüsteem vahetab automaatselt omavahel:

- lähitulesid
- kaugtulesid

Süsteem tuvastab vastutulevaid ja eessõitvaid valgustatud sõidukeid.

Kiirusel üle 30 km/h:

- kui teisi liiklejad ei tuvastata, lülituvad kaugtuled automaatselt sisse.

Kiirusel alla 25 km/h või piisava tänavavalgustuse korral:

- kaugtuled lülituvad automaatselt välja.

Süsteemi piirid

Kohanduv kaugtule abisüsteem ei saa arvestada tee- ja ilmastikuolusid ega liiklusolukorda.

Tuvastamine võib olla piiratud:

- halva nähtavuse korral (nt udu, tugev vihm või lumi)
- määratud või kinnikaetud andurite korral

Kohanduv kaugtule abisüsteem on ainult abivahend. Valitsevatele valgus-, nähtavus- ja liiklusoludele vastava korrektse tulede kasutuse eest vastutate teie.

Süsteemi optiline andur asub esiklaasi taga ülakonsooli piirkonnas.

Kaugtule abisüsteemi sisse- ja väljalülitamine



- ▶ **Sisselülitamine:** keerake tuledelüliti asendisse **AUTO**.
- ▶ Lülitage kaugtuled lülitushoova abil sisse. Kui kaugtuled lülituvad pimedal ajal automaatselt sisse, süttib mitmeotstarbisel ekraanil märgulamp .
- ▶ **Väljalülitamine:** lülitage kaugtuled lülitushoova abil välja.

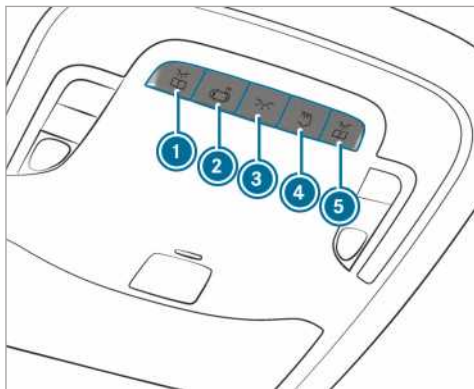

Salongivalgustuse seadmine

Eesmine ülakonsool





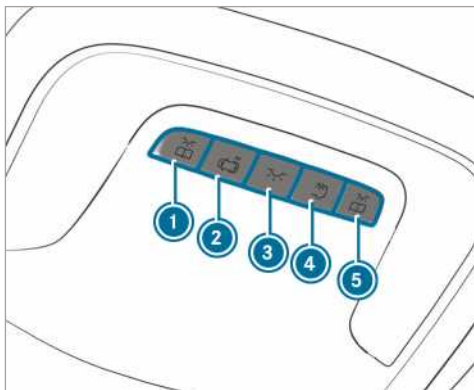

Variant 1

- ▶ ①  vasakpoolse eesmise lugemislambi sisse- ja väljalülitamine
- ▶ ②  sisevalgustuse automaatse juhtimise sisse- ja väljalülitamine
- ▶ ③  eesmise sisevalgustuse sisse- ja väljalülitamine

- ▶ ④  tagaosa/pakiruumi valgustuse sisse- ja väljalülitamine
- ▶ ⑤  parempoolse eesmise lugemislambi sisse- ja väljalülitamine



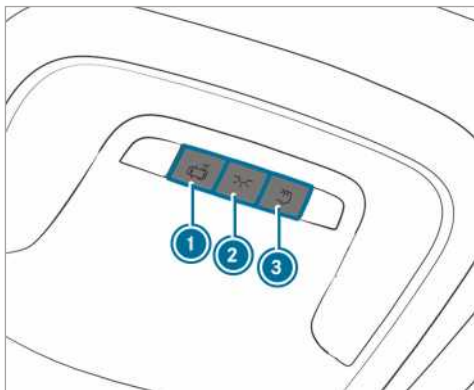

Variant 2

- ▶ ①  vasakpoolse eesmise lugemislambi sisse- ja väljalülitamine
- ▶ ②  sisevalgustuse automaatse juhtimise sisse- ja väljalülitamine
- ▶ ③  eesmise sisevalgustuse sisse- ja väljalülitamine
- ▶ ④  tagaosa/pakiruumi valgustuse sisse- ja väljalülitamine
- ▶ ⑤  parempoolse eesmise lugemislambi sisse- ja väljalülitamine



Variant 3

- ▶ ①  sisevalgustuse automaatse juhtimise sisse- ja väljalülitamine

- ▶ ②  eesmise sisevalgustuse sisse- ja väljalülitamine
- ▶ ③  tagaosa/pakiruumi valgustuse sisse- ja väljalülitamine

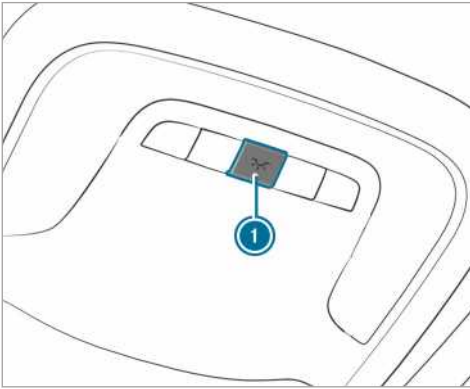

Variant 4

- ▶ ①  sisevalgustuse sisse- ja väljalülitamine

Tagumine salongivalgustus

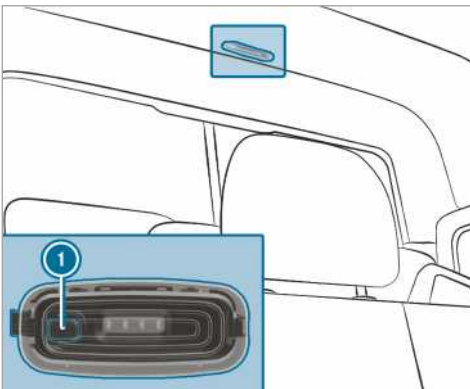

- ▶ ① tagumise salongitule / pakiruumi valgustuse sisse- ja väljalülitamine

Liikumisandur

▲ HOIATUS Vigastusoht liikumisanduri laserkiire tõttu

Liikumisandur saadab välja nähtamatut LEDide (valgusdiodide) kiirgust.

Need LEDid on klassifitseeritud kui 1M klassi laserid ja võivad järgmistel juhtudel vigastada silma võrkkesta.

- Kui vaatate pikemat aega otse liikumisanduri filtreerimata laserkiire suunas.
 - Kui vaatate optiliste vahenditega, nt prillid või luup, otse liikumisanduri laserkiire suunas.
- ▶ Mitte kunagi ei tohi otse liikumisandurisse vaadata.

Liikumisandur asub pakiruumis vaheseina taga katuse keskosas.

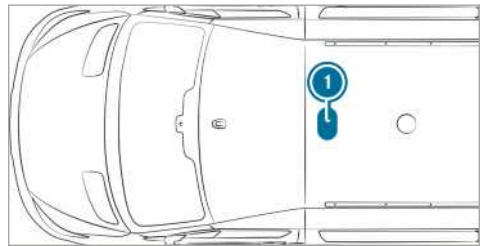

① Liikumisanduri asukoht

Kui sõiduk on varustatud liikumisanduriga, lülitatakse liikumisanduriga lisaks sisse pakiruumi valgustus.

Kui liikumisandur tuvastab seisva sõiduki kaubaruumis liikumise, lülitub kaubaruumi valgustus u kaheks minutiks sisse.

Kaubaruumi valgustuse saab siis liikumisanduriga sisse lülitada, kui

- sõiduk seisab paigal, seisupidur on rakendatud ja te ei vajuta piduripedaali või
- automaatkäigukastiga sõidukil on valits asendis **P** ja te ei vajuta piduripedaali
- sõiduk ei ole väljastpoolt võtmeaga lukustatud

Kui mitme tunni jooksul ei märgata sõiduki juures muutust, nt ukse avamist, lülitub liikumisandur automaatselt välja. Nii välditakse aku tühjenumist.

Lampide vahetamine

Suunised lampide vahetamise kohta

A HOIATUS Põletusohu hõõglambi vahetamisel kuumade detailide vastu

Hõõglambid, tuled ja pistikud võivad töötamisel väga kuumaks minna.

Kui vahetate hõõglampi, võite end nende detailide vastu põletada.

▶ Laske enne hõõglambi vahetamist detailidel jahtuda.

- Keelatud on kasutada lampi, mis on maha kukkunud või mille klaasil on kriimustused. Muidu võib lamp puruneda.
- Valgusti võib puruneda, kui te puudutate seda kuumalt, lasete kukkuda, kriimustate või kraabite.
- Klaasi pinnal olevad plekid vähendavad lambi eluiga. Ärge puudutage lambiklaasi paljaste kätega. Vajaduse korral puhastage külma klaaspinda alkoholi või piiritusega ning pühkige riidelapiga, mis ei jäta pinnale tekstiilikiudusid.
- Kaitske lampe niiskuse eest ja ärge laske neil vedelikega kokku puutuda.

Kontrollige alati, et hõõglambid oleks kindlalt pesas.

Kui sõiduk on varustatud LED-lampidega, tunneb selle ära järgmisest: valgusvihk liigub mootori käivitamisel ülevalt alla ja jälle tagasi. Lähituled peavad seejuures olema enne mootori käivitamist sisse lülitatud.

Hõõglambid ja tuled on sõiduki ohutuse oluline osa. Seetõttu jälgige, et need oleks alati töökorras. Laske esitulede asendit regulaarselt kontrollida.

- Lülitage valgustussüsteem enne lampide vahetamist välja. Nii väldite lühist.
- Kasutage hõõglampe ainult suletud ja selleks ette nähtud tuledes.
- Kasutage ainult sama tüüpi ja ettenähtud pingega asenduslampe.

Kui ka uus lamp ei põle, pöörduge volitatud töökoja poole.

Esilaternate lampide vahetamine (halogeenlaternatega sõidukid)

Esmiste pirnitüüpide ülevaade

Järgmisi lambipirne on lubatud ise vahetada.

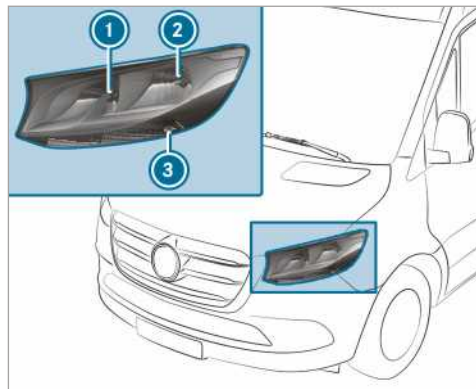

Halogeenesituled

- ① kaugtuli/päevasõidutuli: H15 55 W/15 W
- ② lähituli/asukohatuli: H7 55 W/W 5 W
- ③ suunatuli: PY 21 W

Halogeenesitule vahetamine

Eeltingimused

- **lähituli:** valgusti tüüp H7 55 W
- **kaugtuli/päevasõidutuli:** valgusti tüüp H15 55 W/15 W
- **asukohatuli:** valgusti tüüp W 5 W
- **suunatuli:** valgusti tüüp PY 21 W

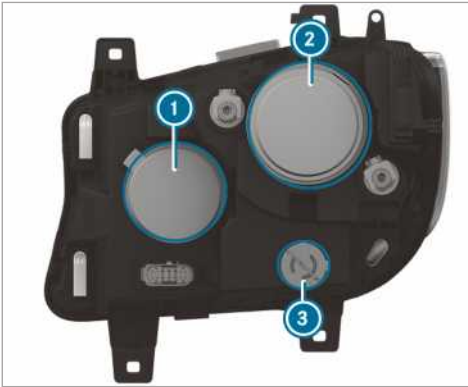

- ① kaugtule/päevasõidutule korpuse kate
- ② lähitule/asukohatule korpuse kate
- ③ suunatule pesa

- ▶ Lülitage valgustussüsteem välja.
- ▶ **Kaugtuli/päevasõidutuli:** tõmmake korpuse kate ① tahapoole maha.
- ▶ Keerake pesa vastupäeva ja tõmmake välja.
- ▶ Tõmmake pirn pesast välja.
- ▶ Pange uus pirn pesa, nii et sokkel toetuks kindlalt pesa põhjale.
- ▶ Pange pesa kohale ja keerake päripäeva.
- ▶ Pange korpuse kate ① oma kohale.
- ▶ **Lähituli/asukohatuli:** tõmmake korpuse kaas ② tahapoole maha.
- ▶ Tõmmake pesa tahapoole välja.
- ▶ Tõmmake pirn pesast välja.
- ▶ Pange uus pirn pesa, nii et sokkel toetuks kindlalt pesa põhjale.
- ▶ Lükake pesa otse sisse.
- ▶ Pange korpuse kate ② oma kohale.
- ▶ **Suunatuli:** lülitage valgustussüsteem välja.
- ▶ Keerake pesa ③ vastupäeva ja võtke ära.
- ▶ Keerake piri kergelt vajutades vastupäeva ja tõmmake pesast välja.
- ▶ Pange uus pirn pesa ja keerake päripäeva.
- ▶ Pange pesa ③ kohale ja keerake päripäeva.

Lisasuunatud

Eeltingimused

- **lisasuunatuli (nelikveoga sõidukid):** lambi tüüp P 21 W

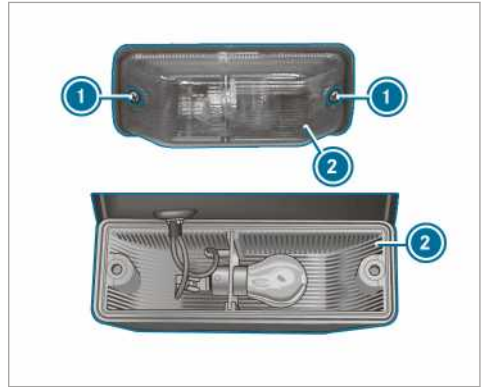

- ▶ Lülitage valgustussüsteem välja.
- ▶ Keerake kruvid ① lahti ja võtke klaas ② ära.
- ▶ Keerake lampi kergelt vajutades vastupäeva ja tõmmake pesast välja.
- ▶ Pange uus lamp pesa ja keerake päripäeva.
- ▶ Pange klaas ② peale ja keerake kruvid ① kinni.

Tagumiste lampide vahetamine (kaubik ja mahtuniveraal)

Tagumiste tuled tüüpide ülevaade (furgoon-auto ja kombi)

Järgmisi lambipirne on lubatud ise vahetada.

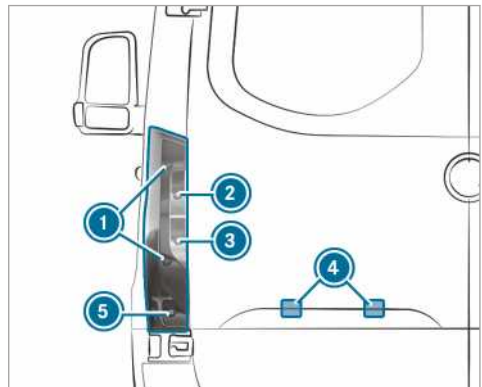

Standardsete ääretuledega sõidukid

- ① pidurituled/tagatuled/ääretuled: P 21 W
- ② suunatuli: PY 21 W
- ③ tagurdustuli: P 21 W
- ④ numbrituli: W 5 W
- ⑤ tagumised udutuled: P 21 W

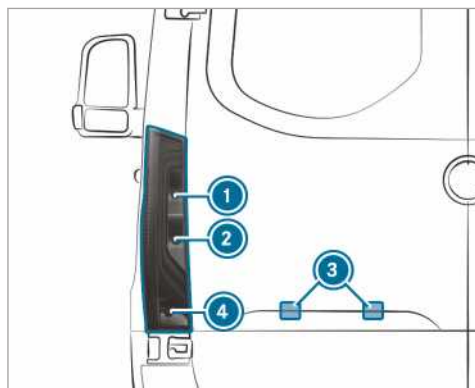

Sõidukid osaliselt LED-tagatuledega

- ① suunatuli: PY 21 W
- ② tagurdustuli: P 21 W
- ③ numbrituli: W 5 W
- ④ tagumised udutuled: P 21 W

Tagatuli (kaubik ja kombi)

Eeltingimused

- **pidurituli/tagatuli/asukohatuli:** valgusti tüüp P 21 W
- **suunatuli:** valgusti tüüp PY 21 W
- **tagumine udutuli:** valgusti tüüp P 21 W
- **tagurdustuli:** valgusti tüüp P 21 W

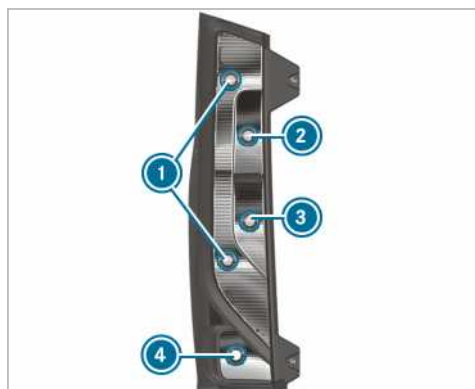

- ① pidurituli/tagatuli/asukohatuli
- ② suunatuli
- ③ Tagurdustuli
- ④ tagumine udutuli

▶ Lülitage valgustussüsteem välja.

▶ Avage tagauks.

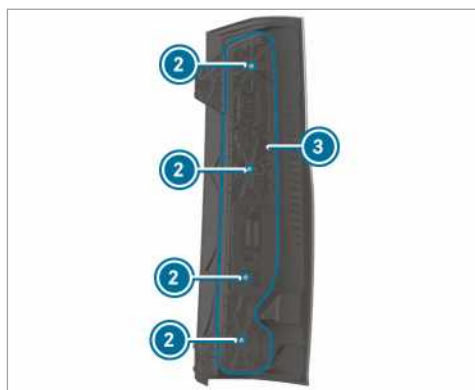
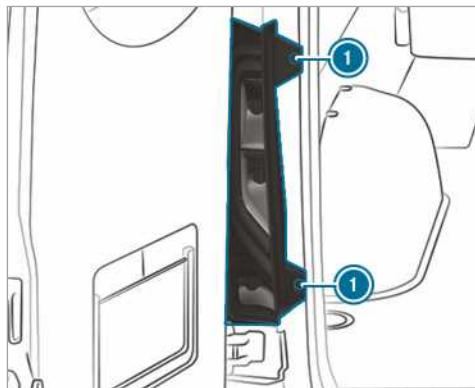

- ▶ **Eemaldamine:** Keerake lahti kruvid ① ja tõmmake tagatuli välja.
- ▶ Tõmmake pistik pirnihoidikult ③ maha.
- ▶ Keerake kruvid ② lahti ja eemaldage pirnihoidik ③ tagatulest.
- ▶ Keerake pinni kergelt vajutades vastupäeva ja tõmmake pesast välja.
- ▶ Pange uus pirn pesa ja keerake päripäeva.
- ▶ **Paigaldamine:** Asetage pirnihoidik ③ tagatulele ja keerake kruvid ② sisse.
- ▶ Suruge pistik pirnihoidikule ③.
- ▶ Pange tagatuli kohale ja keerake kruvid ① sisse.

Numbrituli

Eeltingimused

- **Numbrituli:** lambi tüüp W 5 W

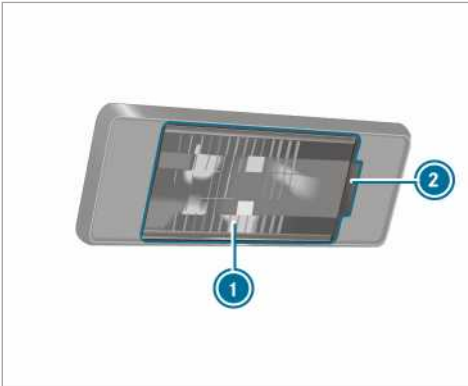

- ▶ Lülitage valgustussüsteem välja.
- ▶ Pange süvendisse ② näiteks kruvikeeraja ja võtke klaas ① ettevaatlikult ära.
- ▶ Tõmmake lamp pesast välja.
- ▶ Pange uus lamp pesa.
- ▶ Pange klaas peale ja vajutage klõpsuga kinni, nii et see fikseerub.

Tagumiste lampide vahetamine (veduk)

Tagumiste tuled tüüpide ülevaade (šassii)
Järgmisi lambipirne on lubatud ise vahetada.

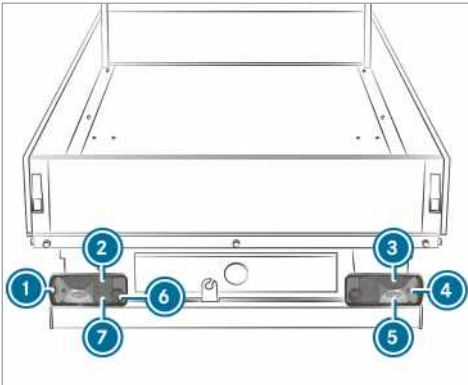

Standardsete ääretuledega sõidukid

- ① kontuurtuli: R 5 W
- ② tagumine ääretuli: R 5 W
- ③ pidurituli: P 21 W
- ④ suunatuli: PY 21 W
- ⑤ tagurdustuli: P 21 W
- ⑥ tagumine udutuli (juhi pool): P 21 W
- ⑦ numbrituli: R 5 W

Tagatuled (raam)

Eeltingimused

- **ääretuli:** valgusti tüüp R 5 W
- **suunatuli:** valgusti tüüp PY 21 W
- **pidurituli:** valgusti tüüp P 21 W
- **tagatuli:** valgusti tüüp R 5 W
- **tagumine udutuli:** valgusti tüüp P 21 W
- **numbrivalgustus:** valgusti tüüp R 5 W
- **tagurdustuli:** valgusti tüüp P 21 W

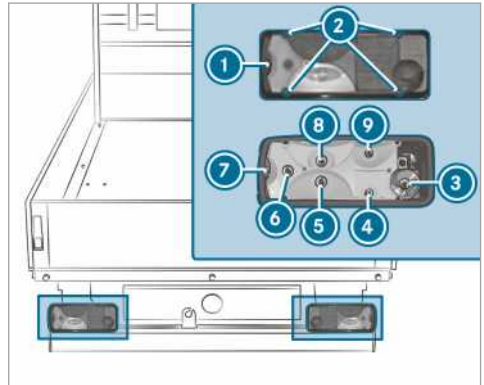

- ① hajuti
- ② kruvid
- ③ ääretuli
- ④ suunatuli
- ⑤ pidurituli
- ⑥ tagatuli
- ⑦ tagumine udutuli
- ⑧ numbrivalgustus
- ⑨ tagurdustuli

- ▶ Lülitage valgustussüsteem välja.
- ▶ Keerake kruvid ① lahti ja võtke hajuti ② ära.
- ▶ Tõmmake pistik pinihoidikust välja.
- ▶ Keerake piri kergelt vajutades vastupäeva ja tõmmake pesast välja.
- ▶ Pange uus pirn pesa ja keerake päripäeva.
- ▶ Pange hajuti ② peale ja keerake kruvid ① kinni.

Lisalaternate lampide vahetamine

Ääretuled

Eeltingimused

- **Ääretuled:** lambi tüüp LED

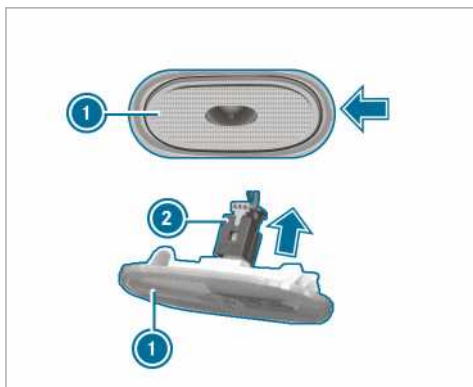

- ▶ Lülitage valgustussüsteem välja.
- ▶ Torgake külje pealt näiteks kruvikeeraja vahele ja eemaldage ääretule latern (1) ettevaatlikult noole suunas.
- ▶ Tõmmake pistik (2) noole suunas ääretule küljest (1) lahti.
- ▶ Ühendage uus ääretuli pistikuga.
- ▶ Pange ääretuli vastupäeva suunas tagasi ja laske fikseeruda.
- ▶ Ääretuli fikseerub kuuldavalt.

Salongitulede lampide vahetamine

Tagumise siseruumivalgusti hõõglamp

Eeltingimused

- ① Standardse lambirikkekontrolli talitluse tagamiseks tuleb kasutada ainult sama tüüpi ja sama võimsusega valgusteid kui seeriasõidukitel.

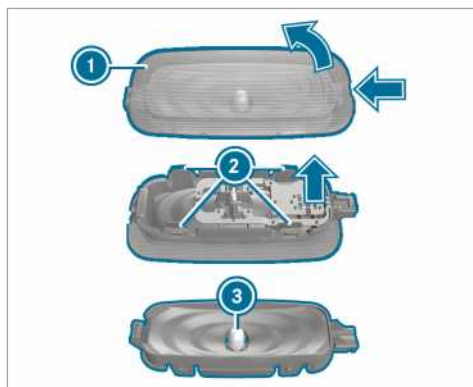

- ▶ Lülitage sisevalgustus välja.
- ▶ Vajutage hajuti fikseerimisvedrud (1) sobiva esemega, näiteks kruvikeerajaga, sisse ja seejärel eemaldage hajuti koos tule korpusega.
- ▶ **Tõmmake hajuti korpusest maha:** suruge hajuti nagad (2) sisse.
- ▶ Tõmmake pirn (3) tule korpusest välja.
- ▶ Pange uus pirn sisse.
- ▶ Lükake hajuti tule korpusele ja fikseerige.
- ▶ Asetage hajuti koos tule korpusega kohale ja fikseerige.

Klaasipuhasti

Esiklaasipuhasti sisse- ja väljalülitamine

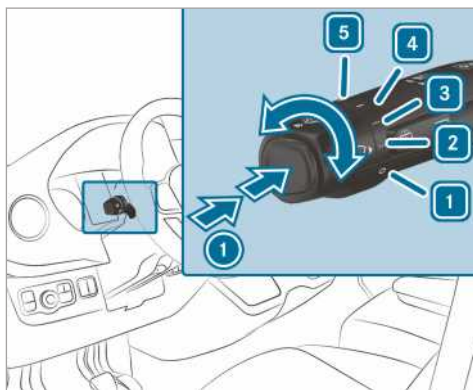



- ① ühekordne pühkimine / klaasipesuvedelikuga pühkimine
- 1 0 klaasipuhasti on välja lülitatud
- 2 ... tavaline intervallpühkimine

Vihmaanduriga varustatud sõidukid: tavaline automaatne pühkimine

- 3  sage intervallpühkimine



Vihmaanduriga varustatud sõidukid: sage automaatne pühkimine

- 4  aeglane pidevpühkimine

- 5  kiire pidevpühkimine

▶ Keerake lülitushoob soovitud asendisse 1 - 5.

▶ **Ühekordne pühkimine / pesemine:** Vajutage lülitushoova nuppu noole suunas 1.

-  ühekordne pühkimine
-  klaasipesuvedelikuga pühkimine

Tagaklaasipuhasti sisse- ja väljalülitamine

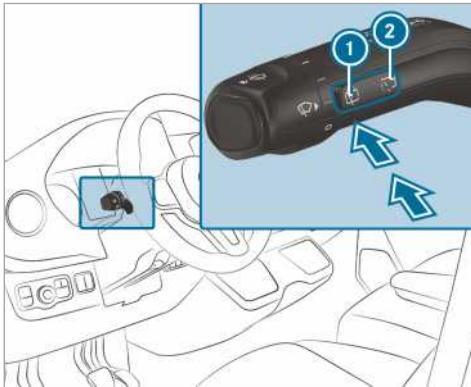

- 1  ühekordne pühkimine/pesemine

- 2  intervallpühkimine

▶ **Ühekordne pühkimine:** vajutage nuppu 1 survepunktini.

▶ **Klaasipesuvedelikuga pühkimine:** vajutage nuppu 1 üle survepunkti.

▶ **Intervallpühkimise sisse-või väljalülitamine:** vajutage nuppu 2. Kui tagaklaasipuhasti on sisse lülitatud, näidatakse näidikuploki ekraanil sümbolit .

Esiklaasipuhasti harjade vahetamine

⚠ HOIATUS Muljumisoht klaasipuhasti harjade vahetamisel sisselülitatud klaasipuhasti korral

Kui klaasipuhasti hakkab klaasipuhasti harjade vahetamise korral liikuma, võite klaasipuhasti hoova vahele jääda.

- ▶ Enne klaasipuhasti harjade vahetamist tuleb klaasipuhasti ja süüde alati välja lülitada.

⚠ HOIATUS Vigastusohu klaasipuhastite kasutamise tõttu avatud kapoti korral

Kui klaasipuhasti hakkab avatud kapoti korral liikuma, võite klaasipuhastihoovastiku vahele kinni jääda.

- ▶ Enne kapoti avamist lülitage klaasipuhastid ja süüde alati välja.

- i Kui klaasipuhasti harjad on kulunud, siis ei pühi need klaasi enam korralikult. Vahetage klaasipuhasti harju kaks korda aastas, soovitatavalt kevadel ja sügisel.

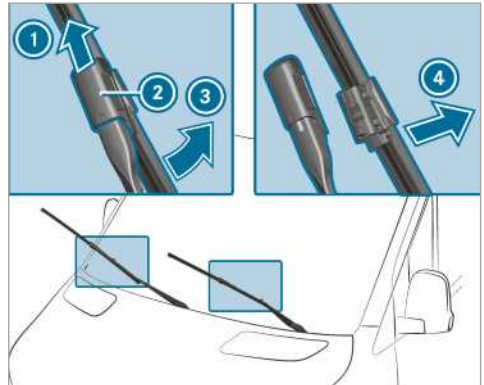

- ▶ Pöörake klaasipuhasti hoob 3 esiklaasist eemale.
- ▶ Hoidke klaasipuhasti hoovast 3 kinni ja pöörake klaasipuhasti harja noole suunas klaasipuhasti hoovast 3 kuni toeni eemale.
- ▶ Lükake liugurit 2 noole suunas üles, kuni see oma kohale fikseerub.
- ▶ Pöörake klaasipuhasti hari vastu hooba tagasi.
- ▶ Tõmmake klaasipuhasti hari klaasipuhasti hoovalt 1 maha.

- ▶ Pange uus klaasipuhasti hari ① klaasipuhasti hoova hoidikusse ③.

Seejuures arvestage, et klaasipuhasti harjad on erineva pikkusega:

- juhi pool: pikk klaasipuhasti hari
 - kõrvalistuja pool: lühike klaasipuhasti hari
- ▶ Lükake liugurit ② allapoole, kuni see oma kohale fikseerub.
 - ▶ Pöörake klaasipuhasti hoob ③ tagasi vastu esiklaasi.

Esiklaasipuhasti harjade vahetamine (WET WIPER SYSTEM)

▲ HOIATUS Muljumisohot klaasipuhasti harjade vahetamisel sisselülitatud klaasipuhasti korral

Kui klaasipuhasti hakkab klaasipuhasti harjade vahetamise korral liikuma, võite klaasipuhasti hoova vahele jääda.

- ▶ Enne klaasipuhasti harjade vahetamist tuleb klaasipuhasti ja süüde alati välja lülitada.

▲ HOIATUS Vigastusohot klaasipuhastite kasutamise tõttu avatud kapoti korral

Kui klaasipuhasti hakkab avatud kapoti korral liikuma, võite klaasipuhastihoovastiku vahele kinni jääda.

- ▶ Enne kapoti avamist lülitage klaasipuhastid ja süüde alati välja.

- ① Kui klaasipuhasti harjad on kulunud, siis ei pühi need klaasi enam korralikult. Vahetage klaasipuhasti harju kaks korda aastas, soovitatavalt kevadel ja sügisel.

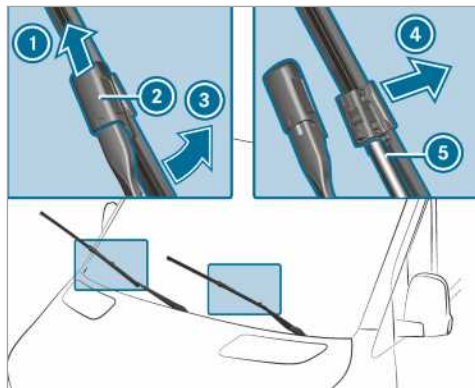

- ▶ Pöörake klaasipuhasti hoob ③ esiklaasist eemale.
- ▶ Hoidke klaasipuhasti hoovast ③ kinni ja pöörake klaasipuhasti harja noole suunas klaasipuhasti hoovast ③ kuni toeni eemale.
- ▶ Lükake liugurit ② noole suunas üles, kuni see oma kohale fikseerub.
- ▶ Tõmmake klaasipuhasti hari ① noole suunas ④ klaasipuhasti hoovalt maha.
- ▶ Tõmmake voolik ⑤ ettevaatlikult klaasipuhasti harjalt maha.
- ▶ Kinnitage voolik ⑤ uuele klaasipuhasti harjale.
- ▶ Pange uus klaasipuhasti hari ① klaasipuhasti hoova hoidikusse ③.

Seejuures arvestage, et klaasipuhasti harjad on erineva pikkusega:

- juhi pool: pikk klaasipuhasti hari
 - kõrvalistuja pool: lühike klaasipuhasti hari
- ▶ Lükake liugurit ② allapoole, kuni see oma kohale fikseerub.
 - ▶ Pöörake klaasipuhasti hari vastu hooba tagasi.
 - ▶ Pöörake klaasipuhasti hoob ③ tagasi vastu esiklaasi.

Tagaklaasipuhasti harjade vahetamine

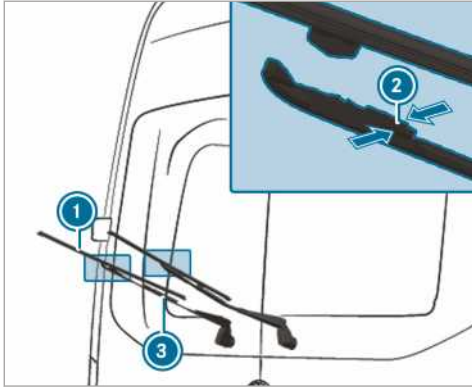

- ▶ Pöörake klaasipuhasti hoob ③ tagaklaasist eemale.
- ▶ Vajutage mõlemat kinnitusnaga ② noole suunas kokku ja pöörake klaasipuhasti hari klaasipuhasti hoovast eemale.
- ▶ Tõmmake klaasipuhasti hari ① klaasipuhasti hoova hoidikust ülespoole ③ välja.
- ▶ Asetage uus klaasipuhasti hari ① klaasipuhasti hoova hoidikusse ③.
- ▶ Suruge uus klaasipuhasti hari ① klaasipuhasti hoovale ③, kuni hoideklemmid kinnituvad.
- ▶ Pöörake klaasipuhasti hoob ③ tagasi vastu tagaklaasi.

Peeglid

Küljepeeglite liigutamine

▲ HOIATUS Õnnetusohut sõidukil seadete tegemise tõttu sõidu ajal

Järgmistes olukordades võite kaotada kontrolli sõiduki üle:

- kui reguleerite sõidu ajal juhiistet, peatuge, rooliratas või peeglit;
- kui panete sõidu ajal turvavööd peale.

▶ Enne mootori käivitamist: reguleerige paika juhiiste, peatugi, rooliratas või peeglid ja pange turvavöö peale.

▲ HOIATUS Liiklusõnnetuse oht küljepeegli kasutamisel kauguse vale hindamise tõttu

Küljepeeglid näitavad vähendatud kujutist. Nähtavad objektid on lähemal kui tunduvad. Seetõttu on oht, et hindate tagumise liikleja kaugust valesti, näiteks sõiduraja vahetamise korral.

▶ Vaadake seetõttu alati ka üle õla, et näha tegelikku kaugust teistest liiklejatest.

Küljepeeglite käsitsi seadmine

- ▶ Seadke küljepeegel käsitsi õigesse asendisse.
- ▶ **Vales asendis küljepeeglite fikseerimine:** vajutage küljepeegel käsitsi õigesse asendisse.

Küljepeeglite elektriline seadmine

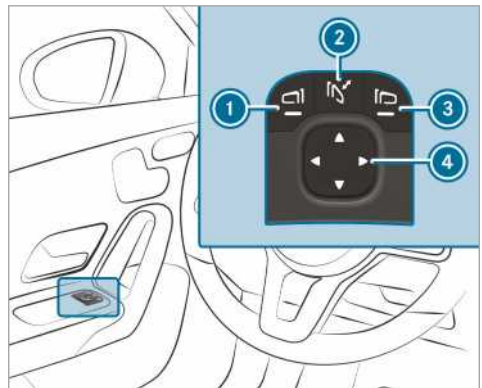

Näide

1 SUUNIS Elektriliste välispeeglite vigastamine

Kui te elektrilisi välispeegleid käsitsi sisse või välja pöörate, võite välispeegleid vigastada ja neid ei fikseerita enam õigesti.

Kui välispeegleid sõiduki pesulas pesemisel ligi ei pöörata, võivad pesuharjad välispeeglid jõuga ligi pöörata ja vigastada.

- ▶ Pöörake välispeegleid vastu sõiduki külgi ja tagasi ainult elektriliselt.
- ▶ Pöörake välispeeglid enne sõiduki pesulas pesemist vastu sõiduki külgi.

- ▶ Enne sõidu alustamist lülitage elektritoide või süüde sisse.
- ▶ **Kokku- ja lahtipööramine:** vajutage korraks nuppu ②.
- ▶ **Seadmine:** valige nupuga ① või ③ seatav küljepeegel.
- ▶ Seadke nupuga ④ peegliklaasi asendit.
- ▶ **Vales asendis küljepeeglite fikseerimine:** hoidke nuppu ② allavajutatuna. Kostab klõpsatus ja seejärel löögiheli. Küljepeegel liigub õigesse asendisse.

Küljepeeglite soojendamine

- ▶ **Ilma tagaklaasi soojenduseta sõidukid:** madala temperatuuri korral lülitub peegli soojendus mootori käivitumise järel automaatselt sisse.
- ▶ **Tagaklaasi soojendusega sõidukid:** madala temperatuuri korral lülitub peegli soojendus mootori käivitumise järel automaatselt sisse. Lisaks saab peegli soojendust koos tagaklaasi soojendusega sisse lülitada tagaklaasi soojenduse nupu abil.

Tahavaatepeegli tumendamine

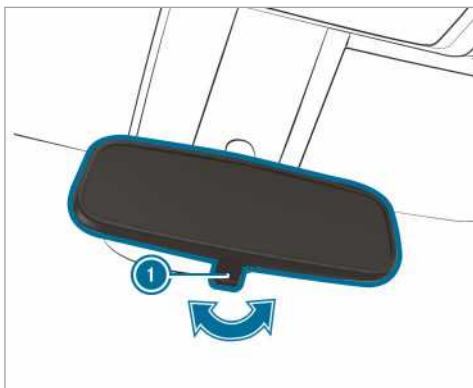

- ▶ **Tahavaatepeegli tumendamine:** Pöörake tumendushooba ① noole suunas.

Päikesesirmide kasutamine

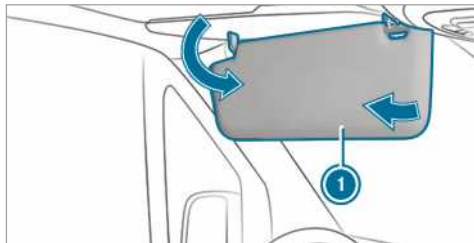





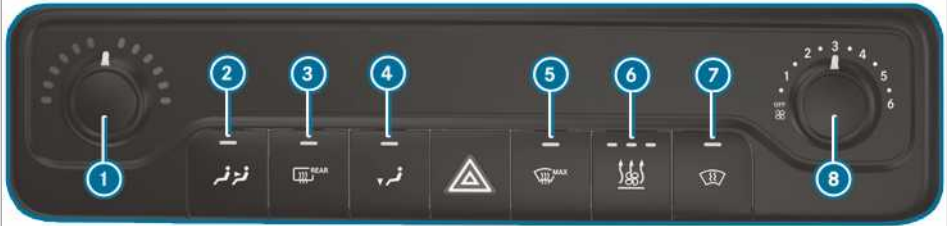

- ▶ **Pimestamine eestpoolt:** pöörake päikesesirm ① alla.
- ▶ **Pimestamine küljelt:** pöörake päikesesirm ① küljele.

Kliimaseadme ülevaade







Soojendusseade

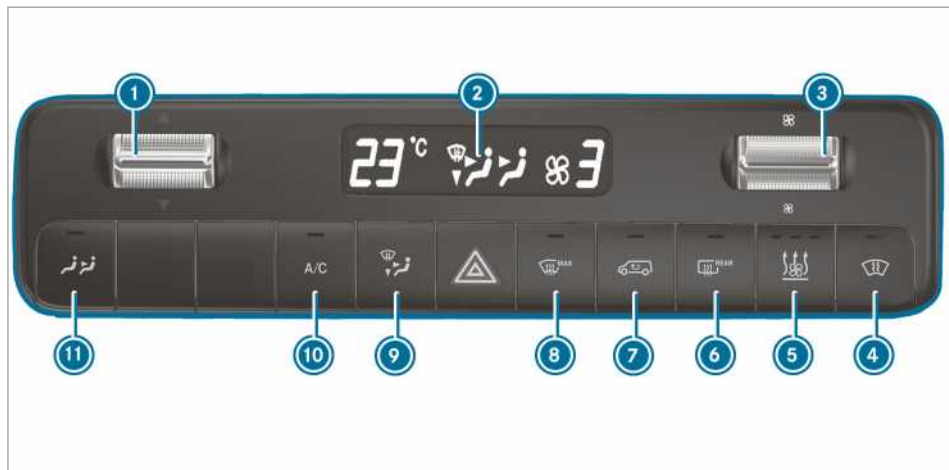

- ① temperatuuri seadmine
 - ②  tagaosa soojenduse sisse- ja väljalülitamine
 - ③  tagaklaasi soojenduse sisse- ja väljalülitamine (→ Lehekülg 96)
 - ④  jalaruumi õhujootuse sisse- ja väljalülitamine
 - ⑤  esiklaasilt jää sulatamise sisse- ja väljalülitamine (→ Lehekülg 95)
 - ⑥ eelsoojenduse või lisasoojendusega sõidukid:  eelsoojenduse või lisasoojendi sisse- ja väljalülitamine (→ Lehekülg 98)
 - ⑦  esiklaasi soojendusega sõidukid: esiklaasi soojenduse sisse- ja väljalülitamine (→ Lehekülg 95)
 - ⑧ õhuhulga reguleerimine
- ① Märkutuled nappudes näitavad, et konkreetne funktsioon on sisse lülitatud.









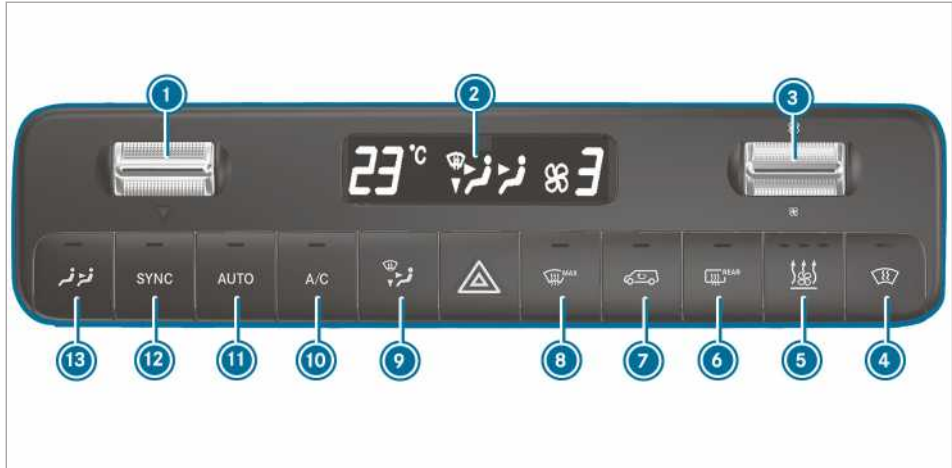

TEMPMATIC



- ① ▼▲ temperatuuri seadmine
 - ② ekraan
 - ③ ☼ õhuhulga reguleerimine
 - ④  esiklaasi soojendusega sõidukid: esiklaasi soojenduse sisse- ja väljalülitamine (→ Lehekülg 95)
 - ⑤ eelsoojenduse või lisasoojendiga sõidukid:  eelsoojenduse või lisasoojendi sisse- ja väljalülitamine (→ Lehekülg 98)
 - ⑥ tagaklaasi soojendusega sõidukid:  tagaklaasi soojenduse sisse- ja väljalülitamine (→ Lehekülg 96)
 - ⑦  õhuringluse režiimi sisse- ja väljalülitamine (→ Lehekülg 95)
 - ⑧  esiklaasi soojenduse sisse- ja väljalülitamine (→ Lehekülg 95)
 - ⑨  õhujaotuse seadmine (→ Lehekülg 95)
 - ⑩ A/C kliimaseadme funktsiooni sisse- ja väljalülitamine (→ Lehekülg 94)
 - ⑪  2-tsoonilise kliimaseadmega sõidukid: tagaosa kliimaseadme või soojenduse seadmine (märgulamp vilgub) (→ Lehekülg 93)
- ① Märgulambid nuppudes näitavad, et konkreetne funktsioon on sisse lülitatud.

THERMOTRONIC



- 1 ▼▲ temperatuuri seadmine
- 2 ekraan
- 3 ☁ õhuhulga reguleerimine
- 4  esiklaasi soojendusega sõidukid: esiklaasi soojenduse sisse- ja väljalülitamine (→ Lehekülg 95)
- 5 eelsoojenduse või lisa-soojendusega sõidukid:  eelsoojenduse või lisa-soojenduse sisse- ja väljalülitamine (→ Lehekülg 98)
- 6 tagaklaasi soojendusega sõidukid:  tagaklaasi soojenduse sisse- ja väljalülitamine (→ Lehekülg 96)
- 7  õhuringluse režiimi sisse- ja väljalülitamine (→ Lehekülg 95)
- 8  esiklaasi soojenduse sisse- ja väljalülitamine (→ Lehekülg 95)
- 9  õhujootuse seadmine (→ Lehekülg 95)
- 10  A/C kliimaseadme funktsiooni sisse- ja väljalülitamine (→ Lehekülg 94)
- 11  AUTO kliimaseadme automaatse seadmine ees (→ Lehekülg 94) ja taga (→ Lehekülg 94)
- 12  SYNC sünkroonimise sisse- ja väljalülitamine (→ Lehekülg 95)
- 13  2-tsoonilise kliimaseadmega sõidukid: tagaosa kliimaseadme või soojenduse seadmine (märgulamp vilgub) (→ Lehekülg 93)

ⓘ Märgulambid nuppudes näitavad, et konkreetne funktsioon on sisse lülitatud.

ⓘ Kui esiosa kliimaseade on juba sisse lülitatud ja tagaosa seade välja lülitatud, lülitatakse see ventilatori pöörlemissageduse suurendamise kaudu tagaosa menüüs sisse. Kui esiosa kliimaseade on sisse lülitatud, lülitub tagaosa kliimaseade automaatselt sisse.

Kliimaseadme kasutamine

Kliimaseadme sisse- ja väljalülitamine







- ▶ **Sisselülitamine:** seadke õhuhulk esiosa menüüs astmele 1 või suuremale.
 - ▶ **Väljalülitamine:** seadke õhuhulk esiosa menüüs astmele 0 või asendisse OFF. Kliimasüsteemi ekraanil näidatakse teadet OFF.
- ⓘ Väljalülitatud kliimaseadme korral võivad klaasid kiiremini uduseks muutuda. Lülitage kliimaseade välja vaid lühikeseks ajaks.

Tagaosa kliimaseadme seadmine

Eeltingimused

- Kliimaseade on sisse lülitatud (→ Lehekülg 93).



Temperatuuri ja õhuhulga sisselülitamine ja seadmine (TEMPMATIC ja THERMOTRONIC)

- ▶ Vajutage nuppu . Nupu  märgutuli ja kliimaseadme ekraanil olev sümbol  vilguvad. Kuvatakse temperatuur ja ventilaator tagaosa menüüs.
- ▶ Seadke kippplülitiga  ja  tagaosa menüüst soovitud temperatuur ja õhuhulk.
- ⓘ Esi- ja tagaosa kliimaseadme ettenähtud temperatuuri suure erinevuse korral ei pruugi nende reguleerimine olla täpne.
- ⓘ Kui tagaosa kliimaseade on välja lülitatud, lülitub see nupu  vajutamisega automaatselt sisse.

Olenevalt sõiduki varustusest lülitab kliimaseade vajaduse kohaselt katuse kliimaseadme või tagaosa soojenduse sisse:

- **Katuse kliimaseadmega sõidukid:** tagaosas on võimalik vaid jahutus.
- **Tagaosa soojendusega sõidukid:** tagaosas on võimalik vaid soojendus.

Tagaosa kliimaseadme väljalülitamine (TEMPMATIC ja THERMOTRONIC)

- ▶ Vajutage nuppu .
- ▶ Kui nupu  märgutuli ja kliimaseadme ekraanil olev sümbol  vilguvad, seadke õhuhulk tagaosa menüüs astmele 0.
- ⓘ Märgulamp põleb: tagaosa kliimaseade on sisse lülitatud. Märgulamp ei põle: tagaosa kliimaseade on välja lülitatud. Märgulamp vilgub: tagaosa kliimaseadme seaderežiim on aktiivne.

Kliimaseadme funktsiooni sisse- ja väljalülitamine

Eeltingimused

- Kliimaseade on sisse lülitatud. (→ Lehekülj 93)

Kliimaseadme funktsioon kuivatab sõiduki salongiõhku ja reguleerib selle temperatuuri.

- ▶ Vajutage nuppu .
- ⓘ Lülitage kliimaseadme funktsioon välja ainult lühikeseks ajaks, sest muidu võivad klaasid kiiremini uduseks muutuda.
- ⓘ Sõiduki alla võib jahutusrežiimi töötamise ajal tilkuda kondensaati. See ei ole märk tõrkest.

Kliimaseadme automaatne seadmine

Eeltingimused

- Kliimaseade on sisse lülitatud. (→ Lehekülj 93)

Automaatse kliimaseadme sisselülitamine

Automaatrežiimil reguleeritakse temperatuuri, õhuhulka ja õhujaotust ning hoitakse konstant-sena.

- ▶ Vajutage nuppu . Ekraanil näidatakse temperatuuri. Õhuhulga ja -jaotuse näit kustub. Kui tagaosa kliimaseade on sisse lülitatud, võetakse seade tagaosa jaoks üle.

Automaatse kliimaseadme väljalülitamine



- ▶ Muutke kippplülitiga  õhuhulga seadet ja õhujaotust (→ Lehekülj 95). Vastavalt teine seade jääb muutmata.

Kliimaseadme automaatne seadmine taga

Eeltingimused

- Tagaosa kliimaseade on sisse lülitatud (→ Lehekülj 93).



Automaatrežiimil reguleeritakse temperatuuri, õhuhulka ja õhujaotust ning hoitakse konstant-sena.

- ▶ Vajutage nuppu .
- ▶ Vajutage nuppu .
- ⓘ Isegi kui esiosa kliimaseade on automaatrežiimil, saab tagaosa kliimaseadme tagaosa menüüs ventilaatorit seades automaatrežiimilt välja lülitada.
- ⓘ Kui õhku jahutatakse ja samal ajal avatakse juhi-, kõrval- või lükanduks, vähendatakse tagaosa kliimaseadme ventilaatori pöörlemis-sagedust u 15 minuti pärast. Kui kõik ukSED jälle suletakse, seatakse ventilaator umbes ühe minuti pärast eelmisele seadele.

Õhujaotuse asendid







Ekraanil olevad sümbolid näitavad, milliste tuulutusavade kaudu õhku juhitakse.

TEMPMATIC

-  klaasilt jää ja niiskuse eemaldamise ning keskmised tuulutusavad
-  kõik tuulutusavad
-  keskmised tuulutusavad

-  keskmised ja jalaruumi tuulutusavad

THERMOTRONIC

-  klaasilt jää ja niiskuse eemaldamise tuulutusavad
-  klaasilt jää ja niiskuse eemaldamise ning keskmised tuulutusavad
-  kõik tuulutusavad
-  klaasilt jää ja niiskuse eemaldamise ning jalaruumi tuulutusavad
-  keskmised tuulutusavad
-  keskmised ja jalaruumi tuulutusavad
-  jalaruumi tuulutusavad

Õhujaoituse seadmine

Eeltingimused

- Kliimaseade on sisse lülitatud.
- ▶ Vajutage korduvalt nuppu , kuni kliimaseadme ekraanile tuleb soovitud õhujaoitus.

Sünkroniseerimisfunktsiooni sisse- ja väljalülitamine

Eeltingimused





- Kliimaseade on sisse lülitatud. (→ Lehekülj 93)

Sünkroniseerimisfunktsiooniga juhitakse kliimaseadet tsentraalselt. Eesmise tsooni temperatuuri ja õhuhulga seaded rakendatakse automaatselt tagumise tsooni jaoks.

- ▶ Vajutage nuppu **SYNC**.
- ⓘ Kui tagaosa kliimaseade on välja lülitatud, lülitub see nuppu **SYNC** vajutamisega automaatselt sisse.

Niiskuse eemaldamine klaasidelt

Seestpoolt uduseks muutunud klaasid

- ▶ Vajutage nuppu  ja vajaduse korral esiklaasi  õhujaoituse nuppu .
- ▶ Kui klaasid endiselt uduseks muutuvad: vajutage nuppu . Kui esiklaasilt jää ja niiskuse eemaldamine on sisse lülitatud, ei ole temperatuur ja õhu hulk reguleeritav. TEMPMAICu või THERMOTRONICuga sõidukid: näit ekraanil puudub.

või



Vajutage nuppu

Väljastpoolt uduseks muutunud klaasid

- ▶ Lülitage klaasipuhasti sisse (→ Lehekülj 86).

Õhuringluse režiimi sisse- ja väljalülitamine

- ▶ Vajutage nuppu . Salongiõhk ringleb salongis.

Õhuringluse režiim lülitub automaatselt välja.



- ⓘ Kui õhuringluse režiim on sisse lülitatud, võivad klaasid kiiremini uduseks muutuda. Lülitage õhuringluse režiim vaid lühikeseks ajaks sisse.

Õhuringluse režiim lülitub järgmistel juhtudel automaatselt sisse:

- kõrge välistemperatuuri korral
- tunnelites sõitmisel (ainult sõidukid, millel on automaatne kliimaseade THERMOTRONIC ja navigeerimissüsteem)
- klaasipuhastite sisselülitamisel (→ Lehekülj 86)

Sel juhul nupu  märgulamp ei põle. Kõige rohkem 30 minuti pärast taastatakse uuesti automaatselt välisõhu juurdevool.

Õhuringluse nupuga mugavusavamine ja -sulgemine

- ▶ **Mugavussulgemine:** hoidke nuppu  all, kuni küljeaknad hakkavad automaatselt sulguma. Küljeakende algne asend on salvestatud.
- ▶ **Mugavusavamine:** vajutage nuppu , kuni küljeaknad hakkavad automaatselt avanema. Küljeaknad avanevad automaatselt eelnevalt salvestatud asendini.

Esiklaasi soojenduse sisse- ja väljalülitamine

- ⓘ Kõrge välistemperatuuri korral ei saa esiklaasi soojendust sisse lülitada.
- ▶ Vajutage esiklaasi soojenduse nuppu. Kui märgulamp põleb, siis on esiklaasi soojendus sisse lülitatud.
- ⓘ Esiklaasi soojendus lülitub mõne minuti pärast automaatselt välja.

- ❗ Kui akupinge on liiga madal, ei saa esiklaasi soojendust sisse lülitada. Kui akupinge on esiklaasi soojenduse töötamise ajal liiga madal, lülitub esiklaasi soojendus automaatselt välja.

Tagaklaasi soojenduse sisse- ja väljalülitamine

- ▶ Vajutage nuppu . Kui märgulamp põleb, siis on tagaklaasi soojendus sisse lülitatud.

Tuulutusavade kasutamine

Eesmist tuulutusavade seadmine

- ⚠ **HOIATUS** Põletus- ja külmumisohu liiga väikese kauguse tõttu ventilatsiooniavadeni

Ventilatsiooniavadest võib väljuda väga kuumu või külma õhku.

Seetõttu võib ventilatsiooniavade vahetus läheduses tekkida põletusi või külmumisi.

- ▶ Veenduge alati, et kõik sõidukis viibijad oleksid ventilatsiooniavadest piisaval kaugusel.
- ▶ Vajaduse korral suunake õhuvool sõiduki salongi mõnda teise piirkonda.

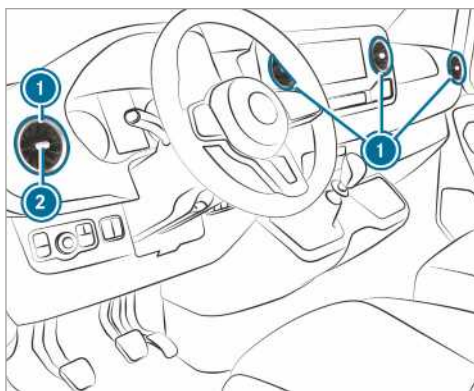

- ▶ **Avamine ja sulgemine:** võtke tuulutusava **1** keskelt kinni **2** ja keerake see lõpuni vastu- või päripäeva.
- ▶ **Õhuvoolu suuna seadmine:** võtke tuulutusavast **1** keskelt **2** kinni ja liigutage seda üles, alla, vasakule või paremale.

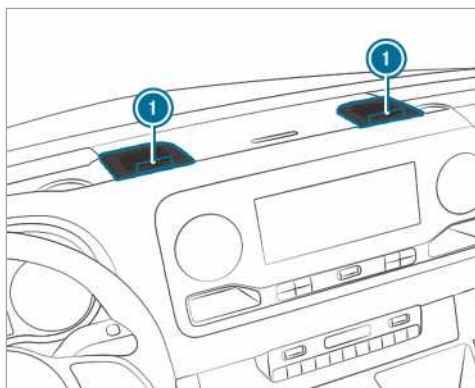

- ▶ **Avamine ja sulgemine:** keerake tuulutusavade seadeketas **1** lõpuni vastu- või päripäeva.
- ❗ Tuulutusavadest väljub jahutatud õhk. Soojendamine ei ole võimalik. Avage tuulutusavad ainult suvel jahutusrežiimi ajal ja hoidke need talvel suletuna.

Katuse õhukanali tuulutusavade seadmine



Tagaosa kliimaseadmega sõidukitel on katuse õhukanalisse integreeritud reguleeritavad tuulutusavad.

- ▶ **Õhuhulga seadmine:** avage ja sulgege vajaduse kohaselt tuulutusavade õhutusklapid **1**.
- ▶ **Õhujaotuse seadmine:** keerake tuulutusavade **1** soovitud asendisse.

Tagumised tuulutusavad

- ⚠ HOIATUS** Põletus- ja külmumisoht liiga väikese kauguse tõttu ventilatsioonivahendi

Ventilatsioonivahendist võib väljuda väga kuum või külm õhku.

Seetõttu võib ventilatsioonivahendite vahetus läheduses tekkida põletusi või külmumisi.

- ▶ Veenduge alati, et kõik sõidukis viibijad oleksid ventilatsioonivahendist piisaval kaugusel.
- ▶ Vajaduse korral suunake õhuvool sõiduki salongi mõnda teise piirkonda.

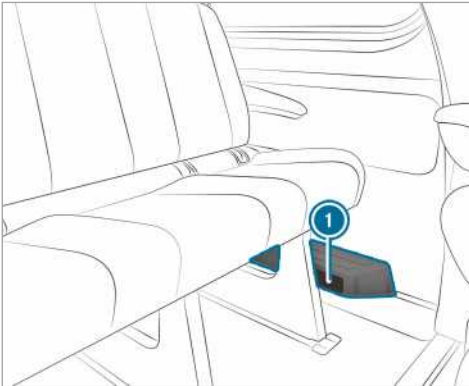

Olenevalt sõiduki mudelist võib tagaosas jalaruumis vasakul olla õhukanal või soojendusseade lisa-tuulutusavadega ①. Sinna ei tohi panna esemeid. Seal istujad peavad sooja õhu voo ja õhu sissetõmbe tõttu hoidma end piisavalt kaugelt.

Lisasoojendus

Lisasoojenduse tööpõhimõte

- ⚠ OHT** Mürgistest heitgaasidest tulenev eluoht

Kui väljalasketoru ots on blokeeritud või piisav ventilatsioon ei ole võimalik, võivad mürgised heitgaasid, eriti süsinikmonoksiid, sõidukisse tungida. Seda võib juhtuda nt suletud ruumides, või kui sõiduk lumme kinni jääb.

- ▶ Lülitage ilma väljaimuseadiseta suletud ruumides seisuküte välja, nt garaažis.

- ▶ Kui mootor või seisuküte töötavad, hoidke väljalasketoru ots ja sõiduki lähimübrus lumest vabad.
- ▶ Tagamaks piisavat varustatust värske õhuga, avage tuulesuunale vastupidisel sõidukiküljel aken.

- ⚠ HOIATUS** Tuleoht eelsoojenduse kuumade osade tõttu

Kui eelsoojendus on sisse lülitatud, võivad sõiduki mõned osad, nt eelsoojenduse heitgaasisüsteem, muutuda väga kuumaks.

Süttivad materjalid (nt puulehed, rohi või oksad) võivad süttida, kui puutuvad kokku:

- eelsoojenduse heitgaasisüsteemi kuumade osadega;
- heitgaasiga.
- ▶ Sisselülitatud eelsoojenduse korral veenduge, et:
 - kuumad sõidukiosad ei puutuks kokku süttivate materjalidega;
 - heitgaasid saavad eelsoojenduse heitgaasi-väljalasketorust takistamata väljuda;
 - heitgaasid ei puutuks kokku süttivate materjalidega.

- ! SUUNIS** Lisasoojenduse kahjustamise oht

Kui lisasoojendust pikemat aega ei kasutata, võib see kahjustada saada.

- ▶ Lülitage lisasoojendus vähemalt kord kuus umbes kümneks minutiks sisse.

- ! SUUNIS** Lisasoojenduse kahjustamise oht ülekuumenemise tõttu

Kui soojendusõhu vool on takistatud, võib lisasoojendus üle kuumeneda ja välja lülituda.

- ▶ Ärge takistage soojendusõhu voolu.

- i Kohandatud kütusenäiduga sõidukid:** kui väline tarviti on lisasoojenduse ühenduse kaudu ühendatud, ei arvestata seda pardaarvuti näidus läbida jäänud vahemaa kohta. Sel juhul järgige kütusenäitu. Kütusenäit näitab praegust kütusetaset paagis.

Järgige ohtlike kaupade transportimisel asjakohaseid ohutuseeskirju. Paigutage esemed alati lisasoojenduse väljumisavast piisavalt kaugelt.

Lisasojendus töötab mootorist sõltumatult ja täiendab sõiduki kliimaseadet. Lisasojendus soojendab sõiduki salongiõhu seatud temperatuurini.

Vesi-lisasojendus

Vesi-lisasojenduse tööpõhimõte

Vesi-lisasojendus täiendab sõiduki kliimaseadet ning on varustatud lisa-, eelsoojendus- ja eeltuulutusfunktsiooniga. Peale selle soojendab lisasojendus mootori jahutusvedelikku, säästes nii seda kui selle soojenemisfaasis ka kütust. Eelsoojendus soojendab sõiduki salongi õhku seatud temperatuurini. See ei ole ette nähtud töötava mootori soojuse edastamiseks. Eelsoojendus töötab otse sõiduki kütusega. Seetõttu peab kütusepaak olema seadme töötamiseks täidetud üle reservitaseme. Eelsoojendus kohandab oma töörežiimi automaatselt välistemperatuuri ja ilmastikutingimustega. Seetõttu võib eelsoojendus lülitada tuulutusrežiimilt soojendusrežiimile ja vastupidi. Kui mootor töötab, ei ole eeltuulutus aktiivne. Eelsoojendus lülitub maksimaalselt 50 minuti pärast automaatselt välja. Eeltuulutuse režiimi abil ei ole võimalik salongi õhku jahutada välistemperatuurist allapoole. Lisasojendusfunktsioon toetab sõiduki soojendamist töötava mootori ja madala välistemperatuuri korral.



Vesi-lisasojenduse kasutamine koormab sõiduki akut. Seetõttu sõitke hiljemalt sõiduki kahe soojendamise või tuulutamise järel pikem teelõik.

Vesi-lisasojenduse sisse- ja väljalülitamine nupuga





Eeltingimused

- Kütusepaak on täidetud üle reservitaseme.

Lisasojenduse sisse- ja väljalülitamine

- ▶ **Sisselülitamine:** vajutage nuppu .
- ▶ **Väljalülitamine:** vajutage nuppu .

Sihttemperatuuri sisselülitamine

- ▶ Lülitage süüde sisse.
- ▶ **Sisselülitamine:** vajutage nuppu .
- ▶ **Väljalülitamine:** vajutage nuppu .
- ▶ Seadke temperatuur nupuga .
- ▶ Vajutage nuppu . Punane või sinine märgulamp nupus  süttib või kustub.



Märgulambi värvid:

- **Sinine:** eeltuulutus on sisse lülitatud.

- **Punane:** eelsoojendus on sisse lülitatud.
- **Kollane:** väljasõiduaeg on eelvalitud.

Eelsoojendus või -tuulutus lülitub maksimaalselt 50 minuti pärast välja.

Lisasojendusrežiimi sisse- ja väljalülitamine

- ▶ **Sisselülitamine:** käivitage mootor.
 - ▶ Vajutage nuppu .
 - ▶ **Väljalülitamine:** vajutage nuppu . Lisasojendusrežiim lülitub vajaduse kohaselt sisse alla 0 °C välistemperatuuri korral.
-  Lisasojendusrežiim on ainult vesi-lisasojendusega sõidukitel.

Vesi-lisasojenduse seadmine kaugjuhtimispuldiga

Eeltingimused









- Kütusepaak on täidetud üle reservitaseme.

Kohene sisselülitamine



- ▶ Vajutage nuppu , kuni kaugjuhtimispuldi ekraanile ilmub teade ON (Sisse lülitatud).

väljasõiduaaja seadmine

- ▶ Vajutage korraks nuppu .
- ▶ Vajutage korduvalt nuppu  või , kuni ekraanile ilmub kellaäeg, mida on vaja muuta.
- ▶ Vajutage korraks nuppe  ja . Kaugjuhtimispuldi ekraanil olev sümbol  vilgub.
- ▶ Seadke nuppudega  ja  soovitud väljasõiduaeg.

- ▶ Vajutage korraks nuppe **ON** ja **OFF**.
Uus väljasõiduaeg on salvestatud.

Võimalik on salvestada kuni kolm väljasõiduaega.

- ▶ **Väljasõiduaja rakendamine:** vajutage korraks nuppu **ON**.
- ▶ Valige nuppudega **<** ja **>** soovitud väljasõiduaeg.
- ▶ Vajutage pikalt nuppu **ON**.
Kaugjuhtimispuldi ekraanile ilmub sümbol , väljasõiduaeg ja olenevalt valitud väljasõiduaegast täht **A**, **B** või **C**.
- ▶ **Väljasõiduaja inaktiveerimine:** valige soovitud väljasõiduaeg ja vajutage pikalt nuppu **OFF**.
Ekraanile ilmub **OFF (Välja lülitatud)**.
- ▶ **Kontrollige aktiivse eelsoojenduse seisundit:** vajutage korraks nuppu **ON**.

Kohene väljalülitamine

- ▶ Vajutage pikalt nuppu **OFF**.

Kaugjuhtimispuldi ekraaninäitude ülevaade (eelsoojendus/-tuulutus)

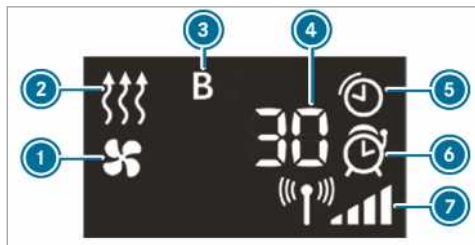

- 1 eeltuulutus on sisse lülitatud
- 2 eelsoojendus on sisse lülitatud
- 3 valitud väljasõiduaeg
- 4 eelsoojenduse või -tuulutuse järelejäänud tööaeg (minutites)
- 5 eelsoojendus või -tuulutus on sisse lülitatud
- 6 väljasõiduaeg on rakendatud
- 7 signaali tugevus

Täiendavad näiduvõimalused:

- **Kellaeg:** rakendatud väljasõiduaeg.
- **0 minutit:** eelsoojenduse kestus pikeneb, sest mootor ei ole käivitamisel veel töötemperatuuri saavutanud.
- **OFF:** eelsoojendus või -tuulutus on välja lülitatud.

Kaugjuhtimispuldi patarei vahetamine (eelsoojendus)

- ▲ **OHT** Rasked tervisekahjustused patareide allaneelamise korral

Patareid sisaldavad mürgiseid ja söövitavaid aineid. Patareide allaneelamise korral võivad tekkida rasked tervisehäired.

Tekib eluohtlik olukord!

- ▶ Hoidke patareisid lastele kättesaamatus kohas.
- ▶ Patareide allaneelamise korral pöörduge viivitamatult arsti poole.

- 🔥 **KESKKONNAALANE MÄRKUS** Keskkonnanakahjustused patareide asjatundmatu jäätmekäitluse korral



Patareid sisaldavad mürgiseid ja söövitavaid aineid.



Tühjad patareid tuleb anda volitatud töökotta või vanade patareide tagasisvõtukohta.

Eeltingimused

- Olemas on CR2450 tüüpi liitumpatarei.

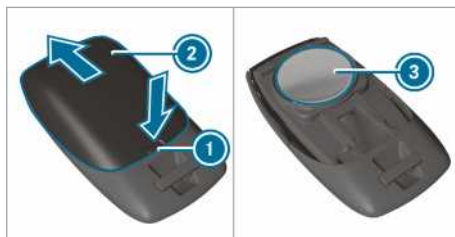

- ▶ Vajutage terava esemega süvendisse **1**.
- ▶ Lükake patareipesa katet **2** noole suunas tahapoole.
- ▶ Pange uus patarei **3** sisse (kiri pealpool).
- ▶ Lükake patareipesa kate **2** noolele vastupidises suunas kaugjuhtimispuldile, kuni see fikseerub.

Vesi-lisasoojenduse seadmine pardaarvutis

Eeltingimused

- Kütusepaak on täidetud üle reservitaseme.
- Süüde on sisse lülitatud.

Pardaarvuti:

➔ **Styles & display** (Kujundus ja ekraan) ➔ **Heating** (Soojendus)

Sisselülitamisaja seadmine

- ▶ Valige **Styles & display** (Kujundus ja ekraan).

- ▶ Seadke soovitud väljasõiduaeg.



Eelvalikuaja aktiveerimine

- ▶ Valige **Vorwahlzeit** (Eelvalikuuaeg). Linnuke tähistab sisselülitatud funktsiooni.
- ⓘ Eelvalikuaja aktiveerimine kehtib ainult järgmise mootori käivituseni.

Eelvalikuaja valimine

- ▶ Valige **Vorwahlzeit** (Eelvalikuuaeg).
- ▶ Valige soovitud eelvalikuuaeg A, B või C.

Vesi-lisasoojenduse tõrked

Probleem	Võimalikud põhjused/tagajärjed ja ▶ Lahendused
FAIL (tõrge) 	Saatja ja sõiduki vaheline signaaliedastus on häiritud. ▶ Muutke asukohta sõiduki suhtes, vajaduse korral minge sõidukile lähemale.
FAIL (tõrge)	Käivitusaku ei ole piisavalt laetud. ▶ Laadige käivitusakut. Kütusepaak ei ole reservitasemeni täidetud. ▶ Tankige lähimas tanklas.
FAIL (tõrge) 	Eelsoojenduse tõrge. ▶ Laske eelsoojendusseadet volitatud töökojas kontrollida.

Õhk-lisasoojendus

Taimeri ülevaade

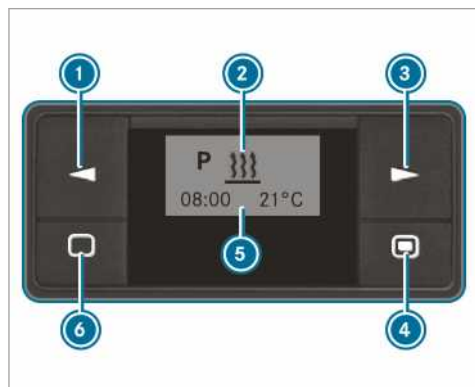

- ① valiku valimine / väärtuse muutmine
- ② menüüriba
- ③ valiku valimine

- ④ lühike vajutus: valiku või seade kinnitamine / pikk vajutus: kiirsoojendusrežiimi sisse- ja väljalülitamine
- ⑤ seisundiriba
- ⑥ lühike vajutus: taimeri sisselülitamine / menüüs tehtud seadete tühistamine või lõpetamine / pikk vajutus: kõikide funktsioonide lõpetamine

Taimeri sisselülitamine



- ▶ Vajutage nuppu ⑥.
- ⓘ Taimer lülitub kümne sekundi pärast ooterežiimi. Ekraan lülitub välja.

Taimeri seadmine

Kellaaja seadmine

Järgmistel juhtudel tuleb nädalapäev, kellaage ja töötamisaja vaikeväärtus uuesti seada:

- esmakordse kasutusevõtmise korral
- pärast toitekatkestust (nt pärast aku lahtiühendamist)
- töötõrke korral

- ▶ Vajutage nuppu ① või ③, kuni menüüribal ② hakkab vilkuma .
- ▶ Vajutage nuppu ④.
- ▶ Vajutage nuppu ① või ③, kuni  hakkab vilkuma.
- ▶ Vajutage nuppu ④.
- ▶ Seadke nupuga ① või ③ tunnid.
- ▶ Vajutage nuppu ④.
- ▶ Seadke nupuga ① või ③ minutid.
- ▶ Vajutage nuppu ④.



Kellaaja vormingu seadmine

- ▶ Vajutage nuppu ① või ③, kuni menüüribal ② hakkab vilkuma .
- ▶ Vajutage nuppu ④.
- ▶ Vajutage nuppu ① või ③, kuni kellaaja vormingu sümbol hakkab vilkuma.
- ▶ Vajutage nuppu ④.
- ▶ Valige nupuga ① või ③ soovitud kellaaja vorming.
- ▶ Vajutage nuppu ④.

Nädalapäeva seadmine

- ▶ Vajutage nuppu ① või ③, kuni menüüribal ② hakkab vilkuma .
- ▶ Vajutage nuppu ④.
- ▶ Vajutage nuppu ① või ③, kuni nädalapäeva sümbol hakkab vilkuma.
- ▶ Vajutage nuppu ④.
- ▶ Valige nupuga ① või ③ soovitud nädalapäev.
- ▶ Vajutage nuppu ④.

Kiirsoojendusrežiimi sisse- ja väljalülitamine

- ▶ **Sisselülitamine:** vajutage nuppu ④, kuni menüüribal ② hakkab vilkuma sümbol . Ekraanile tuleb korraks tekst **On (Sees)** ja seejärel järelejäänud töötamisaeg või sümbol  pideva töötamise korral.

- ▶ **Väljalülitamine:** vajutage nuppu ④, kuni ekraanile tuleb teade **Off (Väljas)**.

väljasõiduaaja seadmine

Taimeriga saab seada kolm väljasõiduaega. Töötörke või aku klemmide lahtiühendamise järel tuleb väljasõiduaeg uuesti seada.

- ▶ **Väljasõiduaaja seadmine:** vajutage nuppu ① või ③, kuni **P** menüüribal ② vilkuma hakkab.
- ▶ Vajutage nuppu ④. Programmiveerus ⑤ näidatakse programmi-mälu numbreid. Linnuke tähistab aktiveeritud programmimälu.
- ▶ Valige nupuga ① või ③ soovitud programmimälu.
- ▶ Vajutage nuppu ④.
- ▶ **Programmimälu aktiveerimine ja inaktiveerimine:** valige nupuga ① või ③ **On (Sees)** või **Off (Väljas)**.
- ▶ Vajutage nuppu ④.
- ▶ **Programmimälu muutmine:** valige nupuga ① või ③ .
- ▶ Vajutage nuppu ④.
- ▶ Seadke nädalapäev ja kellaeg (→ Lehekülg 100).

Temperatuuri ja töötamisaja seadmine

- ▶ Vajutage nuppu ④.
- ▶ Seadke nupuga ① või ③ temperatuur.
- ▶ Vajutage nuppu ④.
- ▶ Seadke nupuga ① või ③ töötamisaeg või valige sümbol  pidevaks töötamiseks.
- ▶ Vajutage nuppu ④.

- ① Seatud töötamisaeg on kiirsoojendusrežiimi standardseadistus. Töötamisaja saab seada vahemikus 10 kuni 120 minutit või valida pideva töötamise.

Õhk-lisasojenduse tõrked

Probleem	Võimalikud põhjused/tagajärjed ja ▶ Lahendused
Taimeri näiduväljale tuleb teade ERROR .	Seadme töös on tõrge. ▶ Laske eelsoojendusseadet volitatud töökojas kontrollida.
Taimeri näiduväljale tuleb teade INIT .	Toitepinge on vahepeal katkenud. Kõik salvestatud seaded on kustunud. Automaatne riistvara tuvastus on hetkel aktiivne.

Probleem	Võimalikud põhjused/tagajärjed ja ▶ Lahendused
	<ul style="list-style-type: none"> ▶ Kui automaatne riistvara tuvastus on lõppenud, sisestage nädalapäev, kellaaeg ja töötamisaeg (→ Lehekülj 100). ▶ Seadke soovitud väljasõidu-aeg (→ Lehekülj 101).
Eelsoojendus lülitub automaatselt välja ja/või seda ei saa sisse lülitada.	<p>Juhtseadmesse integreeritud alapingekaitse lülitab eelsoojenduse välja, kui pardavõrgu pinge on alla 10 V.</p> <ul style="list-style-type: none"> ▶ Laske generaatorit ja akut kontrollida. <p>Elektrisüsteemi kaitse on läbi põlenud.</p> <ul style="list-style-type: none"> ▶ Vahetage elektrisüsteemi kaitse välja, vt lisajuhendit „Kaitsete paigutus“. ▶ Laske kaitse läbipõlemise põhjus volitatud töökojas kindlaks teha.
Õhk-lisasoojendus on üle kuumenenud.	<p>Õhukanalid on ummistunud.</p> <ul style="list-style-type: none"> ▶ Kontrollige, et soojendusõhu vool ei oleks takistatud. ▶ Laske eelsoojendusseadet volitatud töökojas kontrollida.

Kaubaruumi tuulutuse kasutamine

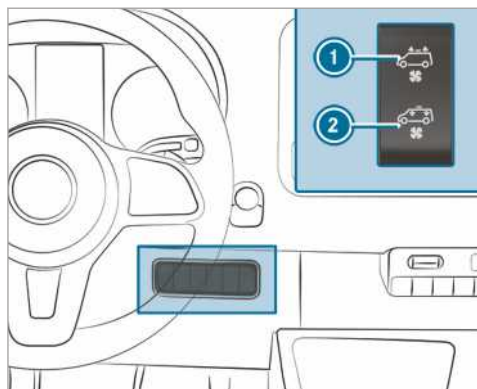

Kui sõiduk on varustatud katuse ventilatsiooniseadmega, saab kaubaruumi tuulutada ja õhutada.

- ▶ Lülitage süüde sisse.
- ▶ **Sisselülitamine ja õhutamine:** vajutage lüliti ülaosa ①.
Katuse ventilatsiooniseade tõmbab kaubaruumist õhu välja.
- ▶ **Sisselülitamine ja tuulutamine:** vajutage lüliti alaosa ②.
Katuse ventilatsiooniseade juhib kaubaruumi õhku juurde.
- ▶ **Väljalülitamine:** seadke lüliti keskasendisse.

Sõitmine

Pingevarustuse või süüte sisselülitamine start-stop-nupuga

⚠ HOIATUS Õnnetus- ja vigastusoht, kui lapsed on sõidukis järelevalveta

Kui jätate lapsed sõidukisse järelevalveta, võivad nad

- uksi avada ja teisi inimesi või liiklejad ohustada
- väljuda ja liiklusesse sattuda
- kasutada sõiduki varustust ja näiteks kuhugi kinni jääda

Peale selle võivad lapsed sõiduki liikuma panna, kui nad näiteks

- vabastavad seisupiduri
- lülitavad automaatkäigukasti parkimisasendist **P** välja või manuaalkäigukasti tühikäiguasendisse
- käivitavad mootori

▶ Võtke sõidukist lahkudes alati kaasa ja lukustage sõiduk.

▶ Lapsi ega loomi ei tohi mingil juhul jätta sõidukisse järelevalveta.

▶ Hoidke võtit lastele kättesaamatus kohas.

⚠ HOIATUS Mürgistusohu heitgaaside tõttu

Põlemismootorid paiskavad õhku mürgiseid heitgaase, nt süsinikmonooksiidi. Nende heitgaaside sissehingamine põhjustab mürgistusi.

▶ Ärge laske mootoril kunagi töötada suletud ruumides ilma piisava õhutusega.

⚠ HOIATUS Tuleoht süttivate materjalide tõttu heitgaasisüsteemi juures

Keskonnamojude või loomade tõttu süsteemi sattunud süttivad materjalid võivad kokkupuutel mootori või heitgaasisüsteemi kuumade osadega põlema süttida.

▶ Seepärast kontrollige korrapäraselt, et mootoriruumis ega heitgaasisüsteemi lähedal ei ole süttivaid võõrkehi.

Eeltingimused

- Võti on antenni tuvastusalas (→ Lehekülj 38) ja võtme patareid ei ole tühi.

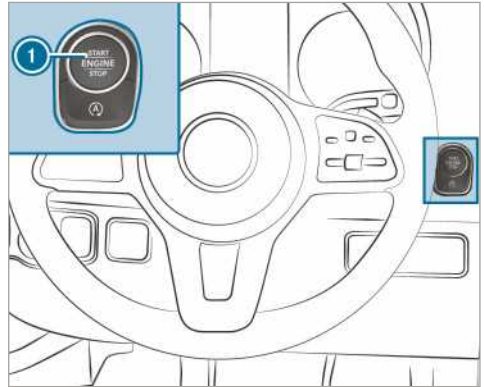

▶ **Pingevarustuse sisselülitamine:** vajutage üks kord nuppu ①. Saate näiteks klaasipuhasti sisse lülitada.

Pingevarustus lülitub taas välja, kui täidetud on järgmised tingimused:

- juhiuks on avatud
- vajutate kaks korda nuppu ①.

▶ **Süüte sisselülitamine:** vajutage kaks korda nuppu ①. Näidikuplokis süttivad märgulambid.

Süüde lülitub taas välja, kui täidetud on üks järgmistest tingimustest:

- te ei käivita sõidukit 15 minuti jooksul
- vajutate üks kord nuppu ①.

Käivitamine

Sõiduki käivitamine start-stop-nupuga

⚠ HOIATUS Õnnetus- ja vigastusoht, kui lapsed on sõidukis järelevalveta

Kui jätate lapsed sõidukisse järelevalveta, võivad nad

- uksi avada ja teisi inimesi või liiklejad ohustada
- väljuda ja liiklusesse sattuda
- kasutada sõiduki varustust ja näiteks kuhugi kinni jääda

Peale selle võivad lapsed sõiduki liikuma panna, kui nad näiteks

- vabastavad seisupiduri

- lülitavad automaatkäigukasti parkimisasendist **P** välja või manuaalkäigukasti tühikäiguasendisse
 - käivitavad mootori
- ▶ Võtke sõidukist lahkudes alati võti kaasa ja lukustage sõiduk.
 - ▶ Lapsi ega loomi ei tohi mingil juhul jätta sõidukisse järelevalveta.
 - ▶ Hoidke võtit lastele kättesaamatus kohas.

Eeltingimused

- Võti on antenni tuvastusalas (→ Lehekülg 38) ja võtme patarei ei ole tühi.

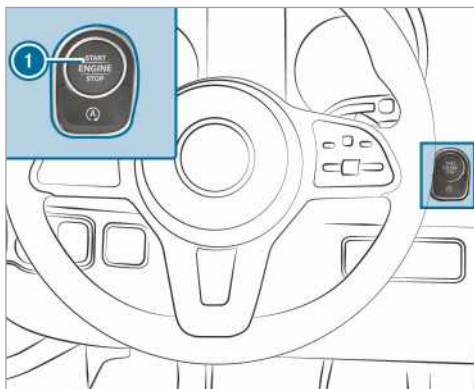

- ▶ **Manuaalkäigukastiga sõidukid:** vajutage siduripedaali alla.
- ▶ **Automaatkäigukastiga sõidukid:** lülitage sisse käiguasend **P** või **N**.
- ▶ Vajutage piduripedaali ja üks kord nuppu ①.
- ▶ Kui sõiduk ei käivitu: lülitage mittevajalikud tarvitid välja ja vajutage üks kord nuppu ①.
- ▶ Kui sõiduk ikka veel ei käivitu ja mitmeotstarbelisel ekraanil näidatakse ekraaniteadet [Place the key in the marked space See Owner's Manual](#) (Asetage võti märgitud kohta Vaatake kasutusjuhendit): käivitage sõiduk torkerežiimil.

Sõiduki käivitamine torkerežiimil

▲ HOIATUS Õnnetus- ja vigastusoht, kui lapsed on sõidukis järelevalveta

Kui jätate lapsed sõidukisse järelevalveta, võivad nad

- uksi avada ja teisi inimesi või liikleajad ohustada
- väljuda ja liiklusesse sattuda
- kasutada sõiduki varustust ja näiteks kuhugi kinni jääda

Peale selle võivad lapsed sõiduki liikuma panna, kui nad näiteks

- vabastavad seisupiduri
- lülitavad automaatkäigukasti parkimisasendist **P** välja või manuaalkäigukasti tühikäiguasendisse
- käivitavad mootori

- ▶ Võtke sõidukist lahkudes alati võti kaasa ja lukustage sõiduk.
- ▶ Lapsi ega loomi ei tohi mingil juhul jätta sõidukisse järelevalveta.
- ▶ Hoidke võtit lastele kättesaamatus kohas.

Kui sõiduk ei käivitu ja mitmeotstarbelisel ekraanil näidatakse ekraaniteadet [Place the key in the marked space See Owner's Manual](#) (Asetage võti märgitud kohta Vaatake kasutusjuhendit), võite sõiduki käivitada torkerežiimil.

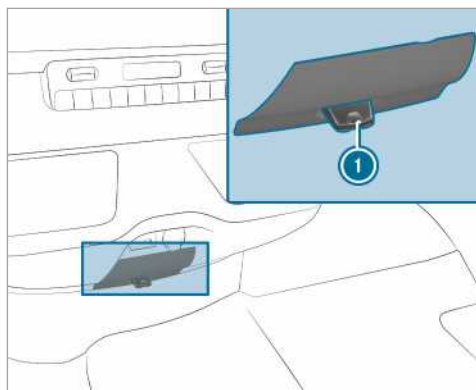

- ▶ Võtke võti ① võtmekimbust välja.
- ▶ Pange võti ① pesse. Sõiduk käivitub mõne aja pärast.

- ▶ Jätke võti kogu sõidu ajaks pesa.
- ▶ Kui võti ❶ pesast välja võetakse, töötab mootor edasi.
- ▶ Laske võtit ❶ volitatud töökojas kontrollida.

Kui sõiduk ei käivitu:

- ▶ Jätke võti ❶ pesa.
- ▶ **Manuaalkäigukastiga sõidukid:** vajutage siduripedaali.
- ▶ **Automaatkäigukastiga sõidukid:** vajutage piduripedaali.
- ▶ Käivitage sõiduk start-stop-pupuga.
- ❶ Start-stop-pupu abil saab ka pingearvustuse või süüte sisse lülitada.

Sissesõitmise suunised

Mootori säästmiseks esimese 1500 km jooksul:

- Sõitke muutuva kiiruse ja pöörlemissagedusega.
- Lülitage järgmisele kõrgemale käigule hiljemalt siis, kui tahhometri osuti $\frac{2}{3}$ on jõudnud punasele alale.
- Vältige suuri koormusi ja täisgaasi.
- Ärge lülitage pidurdamiseks käsitsi madalale käigule.
- Suurendage mootori pöörlemissagedust ühtlaselt ja kiirendage sõidukit täiskiirusele alles pärast 1500 km läbimist.
- **Automaatkäigukastiga sõidukid:** Ärge vajutage gaasipedaali üle täisgaasipunkti (allavahetus).

See kehtib ka siis, kui mootor või jõuülekanne osad on välja vahetatud.

Peale selle tuleb järgida järgmisi sissesõitmise suuniseid:

- Sõiduohutussüsteemi ESP® andurid kohanduvad pärast sõiduki ostjale üleandmist või remonti teatud läbisõidu jooksul iseseisvalt. Süsteem saavutab täieliku tõhususe alles pärast sellise õppeprotsessi lõppu.
- Uued või vahetatud pidurikatted, pidurikettad ja rehvid saavutavad optimaalse pidurdustõhususe ja haarduvuse alles mõnesajakilomeetrise läbisõidu järel. Väiksemat pidurdusjõudu saab kompenseerida piduripedaali tugevamini vajutades.

Sõidusuunised

Sõidusuunised

⚠ HOIATUS Õnnetusohutõttu juhil jalaruumis olevate esemete tõttu

Juhi jalaruumis olevad esemed võivad piirata pedaali käiku või takistada pedaali põhjavajutamist.

See ohustab sõiduki kasutus- ja liiklusohutust.

- ▶ Paigutage kõik esemed sõidukis kindlalt, et need ei saaks sattuda juhi jalaruumi.
- ▶ Tagage jalamattide ja vaipade puhul libisemiskindel kinnitus ja pedaalide jaoks piisava vaba ruumi olemasolu.
- ▶ Ärge asetage mitut jalamatti üksteise peale.

⚠ HOIATUS Ebasobivatest jalatsitest tulenev õnnetusohutõttu

Pedaalide kasutamine võib olla ebasobivate jalatsite tõttu raskendatud, nt:

- platvormkotsadega kingad
- kõrgete kotsadega kingad
- sussid
- ▶ Kandke sõitmise ajal alati sobivaid jalatseid, et saaksite pedaalidele kindlalt vajutada.

⚠ HOIATUS Liiklusõnnetuse oht väljalülitatud süüte korral, kui rool lukustub

Kui lülitate seisval sõidukil süüte välja, lukustub manuaalkäigukastiga sõidukitel rool.

Sõiduki rooli ei saa enam keerata.

- ▶ Roolilukustuse väljalülitamiseks lülitage süüde sisse enne sõiduki liikumahakkamist.

⚠ HOIATUS Õnnetusohutõttu sõidu ajal väljalülitatud süüte korral

Kui süüde sõidu ajal välja lülitatakse, on ohutuse seisukohast tähtsate funktsioonide kasutamine piiratud või välistatud. See võib puudutada nt roolivõimendit ja pidurdusjõu võimendamist.

Siis on roolimiseks ja pidurdamiseks märksa rohkem jõudu vaja.

▶ Ärge lülitage süüdet sõidu ajal välja.

⚠ HOIATUS Mürgistusohu heitgaaside tõttu

Põlemismootorid paiskavad õhku mürgiseid heitgaase, nt süsinikmonoksiidi. Nende heitgaaside sissehingamine põhjustab mürgistusi.

▶ Ärge laske mootoril kunagi töötada suletud ruumides ilma piisava õhutusega.

⚠ HOIATUS Libisemis- ja õnnetusohu käigu allavahetamise tõttu libedal sõiduteel

Kui lülitate mootori pidurdusefekti suurendamiseks libedal sõiduteel käigu alla, võivad vedavad rattad kaotada haarduvuse.

▶ Ärge lülitage libedal sõiduteel mootori pidurdusefekti suurendamiseks käiku alla.

⚠ OHT Eluohu mürgiste heitgaaside tõttu

Kui väljalasketoru ots on blokeeritud või ei ole võimalik tagada piisavat õhutust, võivad mürgised heitgaasid, eriti süsinikmonoksiidid, sõidukisse tungida. Nii juhtub nt siis, kui sõiduk lumme kinni jääb.

▶ Kui mootor või seisuküte töötavad, hoidke väljalasketoru ots ja sõiduki vahetu ümbrus lumest vabana.

▶ Tagamaks piisav värske õhu juurdepääs, avage aken sõiduki mittetuulesuunalisel küljel.

⚠ HOIATUS Liiklusõnnetuse oht ülekuumenenud pidurisüsteemi tõttu

Kui jätate jala sõidu ajal piduripedaalile puhkama, võib pidurisüsteem üle kuumeneda.

See pikendab pidurdusteekonda ja pidurisüsteem võib isegi rikki minna.

▶ Piduripedaali ei tohi kunagi kasutada jalatoena.

▶ Jälgige, et te ei vajuta sõidu ajal samal ajal gaasi- ja piduripedaali.

Pika ja järsu languse korral peate juba varakult lülitama madalamale käigule. Eriti tuleb seda järgida koormatud sõiduki korral. Nii kasutate mootori pidurdusjõudu. Sellega vähendate pidurisüsteemi koormust ning väldite pidurite ülekuumenemist ja liiga kiiret kulumist.

! **MÄRKUS** Pidurikatted kuluvad, kui pidevalt piduripedaalile vajutada

▶ Ärge vajutage sõidu ajal pidevalt piduripedaalile.

▶ Mootori pidurdusjõu kasutamiseks lülitage varakult madalam käik sisse.

! **MÄRKUS** Jõuülekanne ja mootori kahjustumine kohaltvõtul

▶ Ärge laske mootoril seistes soojeneda. Alustage kohe sõitu.

▶ Vältige kõrget pöörlemiskiirust ja täisgaasi, kuni mootor on saavutanud oma töötemperatuuri.

▶ Ärge laske ratastel kohapeal ringi käia.

! **MÄRKUS** Põlemata kütus kahjustab katalüsaatorit

Mootor töötab ebaühtlaselt ja süütekattkestustega.

Põlemata kütus võib katalüsaatorisse sattuda.

▶ Andke ainult vähe gaasi.

▶ Laske põhjus viivitamatult volitatud töökojas kõrvaldada.

Lühikeste vahemaade sõitmine

Kui sõidate valdavalt lühikesi vahemaid, võib kütus mootoriõlisse koguneda ja mootorit kahjustada.

Törkenäiduga sõidukid (lühikeste vahemaade sõitmise korral)

Kui esineb üks järgmistest näitudest, sõitke esimesel võimalusel vähemalt 2000 p/min pöörlemissagedusega, kuni märgulamp või ekraaniteade kustub.

- Näidikuploki ekraanil süttib kübemefiltri märgulamp.

Järgige suuniseid kübemefiltri regenereermise kohta (→ Lehekülj 113).

- Mitmeotstarbelisele ekraanile tuleb teade **Exhaust filter Drive at high engine speeds** See **Owner's Manual** (Tahkete osakeste filter, sõitke suure pöörlemissagedusega, vt kasutusjuhendit).

Lülitage selleks automaatkäigukastiga sõiduki korral madalamale käigule (→ Lehekülj 118).

ECO start-stopp-funktsiooniga sõidukitel lülitage see funktsioon välja.

Tänu saavutatud temperatuuritõusule toetab see tahkete osakeste filtri puhastuspõletamist.

Kui märgulamp või ekraaniteade umbes 40 minuti pärast ei kustu, pöörduge viivitamata volitatud töökoja poole.

Ilma tõrkenäiduta sõidukid (lühikeste vahemaade sõitmise korral)

Kui sõidate valdavalt lühikesi vahemaid, tehke vähemalt iga 500 km tagant 20-minutiline kiirtee-sõit või linnadevaheline sõit. See toetab tahkete osakeste filtri regenereerimist.

Kiirusepiirang

▲ HOIATUS Õnnetusoht rehvi kandevõime või lubatud kiirusindeksi ületamise tõttu

Ettenähtud rehvi kandevõime või lubatud kiirusindeksi ületamine võib põhjustada rehvi-kahjustusi ja rehvide lõhkemist.

- ▶ Kasutage ainult sõiduki tüübile kasutamiseks lubatud rehvitüüpe ja -suurusi.
- ▶ Järgige oma sõiduki vajalikku rehvi kandevõimet ja kiirusindeksit.

Juhina peate endale selgeks tegema rehvidest (rehvidest ja rehvirõhust) tuleneva lubatud suurima kiiruse. Järgige tingimata ka riigis kehtivaid nõudeid rehvide kohta.

Sõidukile saab määrata püsiva kiirusepiirangu.

Mercedes-Benz soovib kiirusepiirangu programmeerimiseks pöörduda volitatud töökoja poole.

Kiirusepiirajaga sõidukite korral saab sõiduki kiirust pardaarvutis ajutiselt ja/või püsivalt piirata (→ Lehekülj 142).

Pidage mõõdasõitudel meeles, et mootor reguleerib automaatselt kiirust, kui programmeeritud kiirusepiirang on saavutatud.

Languste korral võib kiirus suureneda üle kiirusepiirangu. Vajaduse korral pidurdage.

Ekraaniteated juhivad tähelepanu kiirusepiirangu lähenemisele.

Välismaale sõitmine

Hooldus

Ka välismaal on olemas ulatuslik Mercedes-Benz'i hooldusvõrk. Pidage silmas, et sellest hoolimata ei pruugi hooldusseadised ega varuosad kohe saadaval olla. Selliste töökodade loendid on saadaval Mercedes-Benz'i hooldusjaamades.

Kütus

Mõnes riigis on saadaval ainult madalama oktaaniarvu või kõrgendatud väävlisisaldusega kütuseid.

Sõites riikidesse, kus kasutatakse suurema veesisaldusega diislikütust, soovime paigaldada vee-separaatoriga kütusefiltri.

Sobimatu kütus võib mootorit kahjustada. Teave kütuse kohta (→ Lehekülj 249).

Transportimine raudteel

Sõiduki transportimine raudteel võib mõnes riigis olla erinevate tunnelikõrguste ja laadimisnormide tõttu piiratud või vajada erimeetmeid.

Infot selle kohta saate igast Mercedes-Benz'i volitatud töökojast.

Suunised pidurdamiseks

▲ HOIATUS Libisemis- ja õnnetusoht käigu allavahetamise tõttu libedal sõiduteel

Kui lülitate mootori pidurdusefekti suurendamiseks libedal sõiduteel käigu alla, võivad vedavad rattad kaotada haarduvuse.

- ▶ Ärge lülitage libedal sõiduteel mootori pidurdusefekti suurendamiseks käiku alla.

▲ HOIATUS Õnnetusoht ülekuumenenud pidurisüsteemi tõttu

Kui jätate jala sõidu ajal piduripedaalile puhkama, võib pidurisüsteem üle kuumeneda.

See pikendab pidurdusteekonda ja pidurisüsteem võib isegi rikki minna.

- ▶ Piduripedaali ei tohi kunagi kasutada jalatoena.
- ▶ Jälgige, et te ei vajuta sõidu ajal samal ajal gaasi- ja piduripedaali.

Kallakud

Pikal ja järsul kallakul tuleb

- automaatkäigukasti korral varakult lülituspiirkonda **2** või **1** alla vahetada, nii et mootor töötaks keskmistel kuni suurtel pööretel (→ Lehekülj 118)
 - manuaalkäigukasti korral varakult madalamale käigule lülitada, nii et mootor töötab keskmistel kuni suurtel pööretel.
- i** Sisselülitatud TEMPOMATI või sisselülitatud kiirusepiiraja korral tuleb samuti varakult lülitusvahemikku vahetada.

Nii kasutatakse mootori pidurdusjõudu kiiruse hoidmiseks ja pidurdada on vaja vähem. Sellega väheneb pidurisüsteemi koormus ning välditakse pidurite ülekuumenemist ja liiga kiiret kulumist.

Suur ja väike koormus

⚠ HOIATUS Õnnetusohut ülekuumenenud pidurisüsteemi tõttu

Kui jätate jala sõidu ajal piduripedaalile puhkama, võib pidurisüsteem üle kuumeneda.

See pikendab pidurdusteed ja pidurisüsteem võib isegi rikki minna.

- ▶ Piduripedaali ei tohi kunagi kasutada jalatoena.
- ▶ Jälgige, et te ei vajuta sõidu ajal samal ajal gaasi- ja piduripedaali.

Kui olete pidureid tugevalt koormanud, ei tohi sõidukit kohe peatada. Sõitke veidi aega edasi. Nii saavad pidurid sõidutuules kiiremini jahtuda.

Kui olete pidureid vaid mõõdukalt koormanud, kontrollige aeg-ajalt nende tööd. Selleks pidurdage tugevamini suurema kiiruse korral, arvestades liiklusolukorda. See parandab pidurite haarduvust.

Märg sõidutee

Kui sõidate tugeva vihmaga pikemat aega ilma pidurdamata, võivad pidurid esimesel pidurdamisel rakenduda viivitusega. See võib juhtuda ka sõiduki pesemise või sügavast veest läbisõitmise järel. Sel juhul tuleb piduripedaali tugevamini vajutada. Hoidke eesliikva sõidukiga suuremat pikivahet.

Pidurdage pärast märjal sõiduteel sõitmist ja pärast sõiduki pesemist tuntavalt, arvestades seejuures liiklusolusid. Pidurikettad soojenevad, kuivavad kiiremini ja nii välditakse korrosiooni tekkimist.

Piiratud pidurdustõhusus soolatatud teedel

- Piduriketastele ja pidurikatetele moodustunud soolakiht võib pidurdusteed oluliselt pikendada või põhjustada ühepoolset pidurdamist.
- Hoidke ees liikuva sõidukiga suurt ja ohutut pikivahet.

Soolakihi eemaldamine:

- Pidurdage aeg-ajalt, arvestades liiklusolukorraga.
- Vajutage sõidu lõpus ja uuesti sõitu alustades ettevaatlikult piduripedaali.

Uued pidurikettad ja pidurikatted

Uute pidurikatete ja -ketaste pidurdustõhusus on optimaalne alles pärast mõne 100 km läbisõitu. Väiksemat pidurdusjõudu saab kompenseerida piduripedaali tugevamini vajutades. Mercedes-Benz soovib ohutuse tagamiseks lasta paigaldada ainult neid pidurikettaid ja -katteid, mida Mercedes-Benz on lubanud kasutada.

Muud pidurikettad või piduriklotsid võivad sõiduki ohutust vähendada.

Pidurikettad ja piduriklotsid tuleb alati kogu sillal ära vahetada. Piduriketaste vahetamisel tuleb alati ära vahetada ka piduriklotsid.

Seisupidur

⚠ HOIATUS Libisemis- ja õnnetusohut seisupiduriga pidurdamise korral

Kui sõidukit on vaja pidurdada seisupiduriga, on pidurdusteed oluliselt pikem ja rattad võivad blokeeruda. Libisemis- ja õnnetusohut on suurem!

- ▶ Pidurdage sõidukit seisupiduriga ainult rikkis sõidupiduri korral.
- ▶ Seisupidurit ei tohi seejuures liiga tugevasti peale tõmmata.
- ▶ Kui rattad blokeeruvad, vabastage seisupidurit viivitamatult niipalju, et rattad hakkavad jälle pöörlema.

Kui sõidate märjal teel või porisel pinnal, võib teesool ja/või pori seisupidurisse sattuda. Tagajärjeks on korrosioon ja pidurdusjõu vähenemine.

Selle vältimiseks sõitke aeg-ajalt kergelt peale tõmmatud seisupiduriga. Selleks sõitke umbes 100 m maksimaalse kiirusega kuni 20 km/h.

Kui pidurdate sõidukit seisupiduriga, siis ei sütti pidurituled.

Sõitmine märjal teel

Vesiliug

⚠ HOIATUS Vesiliuhoht rehvi turvise väikese sügavuse korral

Vaatamata rehvi turvise piisavale sügavusele ja väikesele kiirusele valitseb sõiduteel veetasemest olenev vesiliuhoht.

- ▶ Vältige sõiduroopaid ja pidurdage ettevaatlikult.

Seetõttu sõitke tugeva saju või vesiliuho korral järgmiselt:

- vähendage kiirust
- vältige sõiduroopaid
- pidurdage ettevaatlikult.

Veest läbisõitmine teedel

Pidage meeles, et ees liikuvad või vastutulevad sõidukid tekitavad laineid. Seetõttu võib ületada maksimaalset lubatud veetaset. Järgige kindlasti suuniseid. Muidu võib mootor, elektrisüsteem ja käigukast kahjustuda.

Kui peate sõitma läbi teele kogunenud vee, siis arvestage järgmist:

- Veetase tohib seisva vee korral ulatuda maksimaalselt eesmise kaitseraua alumise servani.
- Sõita on lubatud maksimaalselt kõndimiskiirusel.

Järgige täisveoga sõidukite korral ka suuniseid veest läbisõiduks maastikul (→ Lehekülj 109).

talvel sõitmine

⚠ HOIATUS Libisemis- ja õnnetusohu käigu allavahetamise tõttu libedal sõiduteel

Kui lülitate mootori pidurdusefekti suurendamiseks libedal sõiduteel käigu alla, võivad vedavad rattad kaotada haarduvuse.

- ▶ Ärge lülitage libedal sõiduteel mootori pidurdusefekti suurendamiseks käiku alla.

⚠ OHT Eluohu mürgiste heitgaaside tõttu

Kui väljalasketoru ots on blokeeritud või ei ole võimalik tagada piisavat õhutust, võivad mürgised heitgaasid, eriti süsinikmonooksiidid, sõidukisse tungida. Nii juhtub nt siis, kui sõiduk lumme kinni jääb.

- ▶ Kui mootor või seisuküte töötavad, hoidke väljalasketoru ots ja sõiduki vahetu ümbrus lumest vabana.
- ▶ Tagamaks piisav värsket õhu juurdepääs, avage aken sõiduki mittetuulesuunalisel küljel.

⚠ HOIATUS Libisemis- ja õnnetusohu käigu allavahetamise tõttu libedal sõiduteel

Kui lülitate mootori pidurdusefekti suurendamiseks libedal sõiduteel käigu alla, võivad vedavad rattad kaotada haarduvuse.

- ▶ Ärge lülitage libedal sõiduteel mootori pidurdusefekti suurendamiseks käiku alla.

Automaatkäigukastiga sõidukid tohivad neutraalasendis **N** veereda vaid lühikest aega. Rataste pikemat aega veeremine (nt pukseerimisel) kahjustab käigukasti.

Kui sõiduk satub libisemisohu või ei saa seda väikesel kiirusel peatada:

- Lülitage automaatkäigukast neutraalasesse **N**.
- Lülitage manuaalkäigukast tühikäigule või lahutage sidur.
- Püüdke roolimisliigutustega sõidukit kontrolli all hoida.

Libedaga sõitke eriti ettevaatlikult. Vältida tuleb järsku kiirendamist, pööramist ja pidurdamist.

Laske sõiduk enne õigel ajal volitatud töökojas talveks ette valmistada.

Järgige peatükis „Suunised lumekettide kohta“ esitatud suuniseid (→ Lehekülj 215).

Talvetingimustes sõites tuleb sõidukit pidevalt kontrollida ning eemaldada sellelt lumi ja jää. Kinnikülmunud lumi ja jää võivad koguneda eelkõige õhu sisselaskeavade, liikuvate detailide, sildade ja rattakoobaste piirkonda ning võivad

- takistada õhu sisseimu
- kahjustada sõiduki detaile
- põhjustada konstruktsiooniliselt ettenähtud liikuvuse piiramise tõttu töötõrkeid (nt vähendada võimalikku rooli pöördenurka).

Kahjustuste korral võtke ühendust volitatud töökojaga.

Maastikul sõitmine

⚠ HOIATUS Liiklusõnnetuse oht langusjoone järgimata jätmise korral langusel

Kui sõidate langusel kaldu või teete langusel pööret, võib sõiduk külglibisemisse sattuda, ümber paiskuda ja üle katuse rulluda.

- ▶ Sõitke langusel alati mööda langusjoont (sirgjooneliselt üles või alla) ja vältige pööramist.

⚠ HOIATUS Vigastusohht maastikusõidu ajal mõjuvate kiirendusjõudude tõttu

Maastiku ebauhtlase pinna tõttu mõjuvad sõitjatele kõikides suundades kiirendusjõud. Sõitjad võidakse näiteks istmelt välja paisata.

- ▶ Ka maastikul sõitmisel tuleb alati kinnitada turvavöö.

⚠ HOIATUS Käte vigastamise oht takistustest ülesõitmisel korral

Kui sõidate üle takistuste või sõiduroobastes, võib rool tagasi lüüa ja juhi käsi vigastada.

- ▶ Roolist tuleb alati kahe käega tugevasti kinni hoida.
- ▶ Takistustest ülesõitmisel korral arvestage, et rooli keeramiseks võib korraks vaja minna suuremat jõudu.

⚠ HOIATUS Tuleohht kergesti süttivate materjalide tõttu heitgaasisüsteemi kuumade osade juures

Kui kergesti süttivad materjalid, nt langenud lehed, muru või oksad, heitgaasisüsteemi kuumade osadega kokku puutuvad, võivad need materjalid süttida.

- ▶ Sõites katteta teedel või maastikul, kontrollilise regulaarselt sõiduki alumist külge.
- ▶ Eemaldage eelkõige kinnijäänud taimeosad ja muud kergesti süttivad materjalid.
- ▶ Kahjustuste korral teavitage viivitamatult volitatud töökoda.

Katteta teedel või maastikul sõites kontrollilise regulaarselt sõiduki alumist külge ning rattaid ja rehve. Eemaldage eelkõige kinnijäänud võõrkehaded, nt kivid ja oksad.

Järgige seoses selliste võõrkehadega järgmisi suuniseid:

- Need võivad veermikku, kütusepaaki või pidurisüsteemi kahjustada.
- Need võivad tasakaalutust ja seega vibreerimist põhjustada.
- Need võivad edasisõidu ajal eemale paiskuda.

Kahjustuste korral võtke ühendust volitatud töökojaga.

Maastikul järsul kallakul sõites peab AdBlue® anum piisavalt täis olema. Kontrollilise seetõttu enne maastikul sõitmist, et anumas on vähemalt kümneliitrine varu.

Maastikul ja ehitusplatsidel sõites võivad näiteks liiv, muda ja vesi, ka õliga segunenult, piduritesse sattuda. See võib põhjustada pidurdusjõu vähenemise või suurema kulumise tõttu ka pidurite kapitaalset rikke. Pidurdusomadused muutuvad olenevalt sisse sattunud materjalist. Pärast maastikul sõitmist tuleb pidurid puhastada. Kui tuvas-tate seejärel pidurdusjõu vähenemise või lihvimis-heli, laske pidurisüsteem viivitamatult volitatud töökojas üle kontrollida. Kohandage oma sõiduvii muutunud pidurdusomadustega.

Maastikul ja ehitusplatsidel sõitmine suurendab sõiduki kahjustamise ohtu, mistõttu võivad seadmed või süsteemid rikki minna. Kohandage oma sõiduvii maastikuoludega. Sõitke tähelepanelikult. Laske sõiduki kahjustused viivitamatult volitatud töökojas kõrvaldada.

Teedeta maastikul sõitmisel ajal ei tohi käigukangi seada neutraalasendisse ega sidurit lahutada. Kui püüate sõidupiduriga pidurdada, võite kaotada kontrolli sõiduki üle. Kui sõiduk ei suuda tõusust üles sõita, sõitke tagurduskäiguga tagasi.

Kui koormate sõidukit maastikul või ehitusplatsil sõitmisel, hoidke sõiduki raskuskese võimalikult madalal.

Kontrollimine enne maastikul sõitmist

- Kontrollilise kütuse ja AdBlue® varu (→ Lehekülj 159) ning vajaduse korral lisage juurde (→ Lehekülj 125).
- **Mootor:** kontrollilise õlitaset ja vajaduse korral lisage õli (→ Lehekülj 183). Enne järsul tõusul ja langusel sõitmist täitke õlitase maksimumini.

ⓘ Äärmusliku tõusu ja kalde korral võidakse pardaarvutis näidata sümbolit. Kui olete enne sõitu täitnud mootori õlitase maksimumini, ei ole mootori töökindlus ohus.

- **Tööriistakomplekt:** kontrollilise, kas tungraud on töökorras (→ Lehekülj 233).
- Kontrollilise, et rattavõti (→ Lehekülj 233), tungraua puitalus, tugev pukseerimistross ja kokkupandav labidas on sõidukis.
- **Rehvid ja veljed:** kontrollilise rehvi turvise sügavust (→ Lehekülj 214) ja rehvirõhku (→ Lehekülj 228).

Maastikul sõitmise reeglid

Jälgige alati sõiduki kliirensit ja vältige takistusi (nt sügavad sõiduroopad).

Takistused võivad kahjustada näiteks järgmisi sõiduki osi:

- veermik
- jõuülekanne
- kütusepaak ja muud mahutid

Seetõttu sõitke maastikul alati aeglaselt. Laske takistustest ülesõitmise korral kõrvalistujal end juhendada.

- ① Mercedes-Benz soovib hoida sõidukis ka labidat ja haakesilmusega ronimiskõit.
- Kontrollige, kas pagas ja koorem on kindlalt paigutatud ja kinnitatud (→ Lehekülg 68).
- Enne maastikul sõitmist peatage sõiduk ja lülitage sisse madal käik.
- **DSR-iga sõidukid:** lülitage kallakust allasõidul DSR sisse (→ Lehekülg 121).
- **Nelikveoga sõidukid:** lülitage nelikvedu sisse (→ Lehekülg 120) ja vajaduse korral lülitage sisse ülekandesuhe LOW RANGE (→ Lehekülg 120).
- Kui aluspind seda nõuab, lülitage veojõukontrolli süsteem (ASR) paigaltvõtmiseks korraks välja (→ Lehekülg 120).
- Maastikusõidu ajal peab mootor alati töötama ja käik olema sisse lülitatud.
- Sõitke aeglaselt ja ühtlase kiirusega. Paljudel juhtudel on vaja sõita kõndimiskiirusel.
- Vältige vedavate rataste tühipöörlemist.
- Jälgige, et rattad puutuvad alati maapinnaga kokku.
- Tundmatul maastikul, kus nähtavus on piiratud, tuleb sõita äärmiselt ettevaatlikult. Ohutuse tagamiseks väljuge enne sõidukist ja tutvuge maastikuga.
- Jälgige takistusi, nagu kivid, augud, kännud ja sõiduroopad.
- Vältige teeservi, mille aluspind võib variseda.

Reeglid veest läbisõiduks maastikul (täisveoga sõiduk)

- Järgige ohutussuuniseid ja üldisi suuniseid maastikul sõitmiseks.
- Enne veest läbisõitu kontrollige veekogude sügavust ja olukorda. Vesi tohib olla maksimaalselt 60 cm sügav.

- Kliimasüsteem on välja lülitatud (→ Lehekülg 93).
- Autonoomne seisusoojendus on välja lülitatud (→ Lehekülg 98).
- Lülitage nelikvedu juurde (→ Lehekülg 120) ja ülekandesuhtega sõidukitel lülitage LOW RANGE sisse (→ Lehekülg 120).
- Piirake lülitusvahemik **1** või **2** peale.
- Vältige kõrget mootori pöörlemiskiirust.
- Sõitke aeglaselt ja ühtlaselt maksimaalselt kõndimiskiirusel.
- Jälgige, et sõidu ajal ei tekiks vöörlainet.
- Pärast vee läbimist pidurdage pidurid kuivaks.

Pärast veekogu läbimist, kui vesi oli sügavam kui 50 cm, kontrollige tingimata kõiki sõiduki vedelikke, et vesi poleks sisse tunginud.

Kontrollimine pärast maastikul sõitmist

Kui pärast maastikul sõitmist on sõidukil kahjustusi, tuleb need lasta kohe volitatud töökojas üle kontrollida.

Maastikul koormatakse sõidukit tugevamini kui tavapärase teekasutuse korral. Pärast teedeta maastikul sõitmist tuleb sõidukit kontrollida. Nii tuvastate kahjustused õigel ajal ning vähendate enda ja teiste liiklejate õnnetusohu. Enne avalikel teedel sõitmist puhastage oma sõidukit põhjalikult.

Pärast maastikul või ehitusplatsil sõitmist ja enne avalikult kasutatavatel teedel sõitmist tuleb järgida järgmisi punkte:

- **DSR-iga sõidukid:** lülitage DSR välja (→ Lehekülg 121).
- **Nelikveoga sõidukid:** lülitage nelikvedu välja (→ Lehekülg 120).
- Lülitage veojõukontrolli süsteem (ASR) sisse (→ Lehekülg 120).
- Puhastage välisvalgustus, eriti esilaternad ja tagumiste ääretulede laternad ning kontrollige, kas neil on kahjustusi.
- Puhastage eesmine ja tagumine registreerimismärk.
- Puhastage klaasid, aknad ja küljepeeglid.
- Puhastage astmelaud, sissekäigud ja käepidemed. See suurendab astumiskindlust.
- Puhastage rattaid, rehve, rattakoopaid ja sõiduki põhja veejoga. See parandab eelkõige märjal sõiduteel rehvide haarduvust.

- Eemaldage ratastele ja rehvidele ning ratta-koobastesse kinnijäänud võõrkehade. Kinnijäänud võõrkehade võivad rattaid ja rehve kahjustada või edasisõidu korral eemale paiskuda.
- Eemaldage sõiduki põhja külge kinnijäänud oksad ja muud taimeosad.
- Pärast liivas, mudas, killustikul, kruusal, vees või sarnastes määrivates tingimustes sõitmist puhastage pidurikettad, pidurikatted ja sillaliigid.
- Kontrollige põhjasõlme, rehvide, rataste, kerekonstruktsiooni, pidurite, rooli, veermiku ja heitgaasisüsteemi kahjustuste puudumist.
- Sõidupiduri töökindluse kontrollimiseks tehke näiteks pidurduskatse.
- Kui pärast maastikusõitu on tunda tugevat vibreerimist, kontrollige uuesti võõrkehade puudumist ratasest ja jõuülekandest. Eemaldage võõrkehade, sest need võivad põhjustada tasakaalutust ja seega vibreerimist. Rataste ja jõuülekandest kahjustuste korral pöörduge viivitamatult kvalifitseeritud töökotta.

Mägedes sõitmine

Diiselmootoriga sõidukid: Diiselmootori töökindlus on tagatud kõrguseni kuni 2500 m üle merepinna. Seda kõrgust võib lühikest aega ületada, nt mäekurudes. Kõrgusel üle 2500 m ei tohi sõita pikemat aega. Muudu võib diiselmootor kahjustuda.



Mägedes sõites pidage meeles, et kõrguse kasvades väheneb mootori võimsus ning seega ka kaldel kohalvõtmise võime. Kõrgemal kui 2500 m üle merepinna sõites ei saa ECO-start-funktsiooni enam kasutada. Suunised langusel pidurdamise kohta on esitatud peatükis Suunised pidurdamise kohta (→ Lehekülg 107).

ECO start-stop-funktsioon

ECO start-stop-funktsiooni tööpõhimõte

Kui järgmised tingimused on täidetud, seiskub mootor automaatselt:

- **Manuaalkäigukastiga sõidukid:** pidurdate sõidukit, lülitate väikesel kiirusel sisse tühi-käigu **[N]** ja seejärel vabastate siduripedaali.
- **Automaatkäigukastiga sõidukid:** peatate sõiduki käiguasendis **[D]** või **[N]**.
- Kõik sõiduki tingimused mootori automaatselt seiskumiseks on täidetud.

Seisatud mootori korral tuleb mitmeotstarbelisele ekraanile sümbol . Kui kõik sõiduki tingimused ei ole täidetud, tuleb mitmeotstarbelisele ekraanile sümbol .

Järgmistel juhtudel käivitub mootor automaatselt uuesti:

- **Manuaalkäigukastiga sõidukid:** vajutate piduripedaali.
- **Manuaalkäigukastiga sõidukid:** lülitate sisse tagurduskäigu **[R]**.
- **Automaatkäigukastiga sõidukid:** vabastate piduripedaali käiguasendis **[D]**, kui HOLD-funktsioon ei ole sisse lülitatud.
- **Automaatkäigukastiga sõidukid:** valite käiguasendi **[P]** asemel muu käigu.
- **Automaatkäigukastiga sõidukid:** lülitate sisse käiguasendi **[D]** või **[R]**.
- Vajutate gaasipedaali.
- Sõiduk nõuab mootori automaatselt käivitumist.

Kui mootor on ECO start-stop-funktsiooni abil seisatud ja lahkute sõidukist, kostab hoiatusheli. Peale selle tuleb mitmeotstarbelisele ekraanile teade **Vehicle is operational Switch off the ignition before exiting** (Sõiduk on töövalmis seisundis, lülitage enne väljumist süüde välja). Kui süüdet välja ei lülitata, lülitub see ühe minuti pärast automaatselt välja.

ECO start-stop-funktsiooni välja- ja sisselülitamine

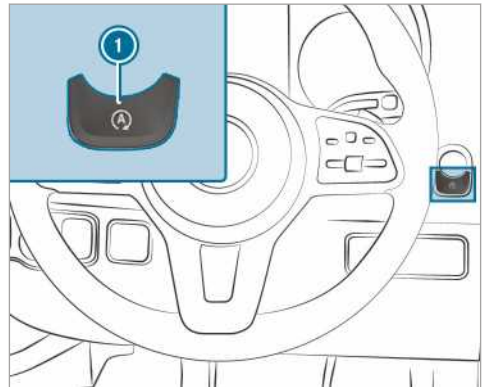

- ▶ Vajutage nuppu . ECO start-stop-funktsiooni välja- ja sisselülitamise korral näidatakse näidikuplokis näitu.

- i Kui ECO start-stopp-funktsioon on välja lülitatud, näidatakse näidikuplokis näitu pidevalt.

ECO-näidu otstarve

ECO-näit võtab kokku teie sõidukäitumise sõidu algusest kuni lõpuni ja toetab optimaalse kütusekuluga sõiduviisi.

Kütusekulu saate mõjutada järgmiselt:

- Sõitke ettenägelikult.
- Järgige käiguvahetussoovitusi.



Segmendi märgistus on heledalt valgustatud, välimine äär on valgustatud ja segment täitub järgmistel tingimustel:

- ① ühtlane kiirus
- ② otstarbekas aeglustamine ja veeremine
- ③ mõõdukas kiirendamine

Segmendi märgistus on hall, välimine äär on tume ja segment tühjeneb järgmistel tingimustel:

- ① kiiruse kõikumised
- ② tugev pidurdamine
- ③ sportlik kiirendamine

Sõidate optimaalse kütusekuluga, kui:

- Kolm segmenti on üheaegselt täielikult täitunud.
- Kõigi kolme segmendi ääris on valgustatud.

Näidiku keskel ④ näidatakse lisandunud jääkläbisõitu, mille olete oma sõiduviisiga saavutanud (võrreldes väga sportliku sõiduviisiga juhiga). See jääkläbisõit ei vasta konkreetsele kütuse kokkuhoiule.

Tahkete osakeste filter

Suunised regenereerimiseks

⚠ HOIATUS Mürgistusoht heitgaaside tõttu

Põlemismootorid paiskavad õhku mürgiseid heitgaase, nt süsinikmonoksiidi. Nende heitgaaside sissehingamine põhjustab mürgistusi.

- ▶ Ärge laske mootoril kunagi töötada suletud ruumides ilma piisava õhutuseteta.

⚠ HOIATUS Tuleoht heitgaasisüsteemi kuumade osade tõttu

Kui kergestisüttivad materjalid, nt lehed, muru või oksad puutuvad kokku heitgaasisüsteemi kuumade osade või heitgaasivooluga, võivad need materjalid süttida.

- ▶ Parkige sõiduk nii, et kergestisüttivad materjalid ei puutuks kokku sõiduki kuumade osadega.
- ▶ Ärge parkige kuiva heinaga aasal ega koristatud viljapõllul.

Kui sõidate valdavalt lühikesi vahemaid või seisab sõiduk paigal jõuvõtuvõlli kasutades, võib tahkete osakeste filtri automaatsel puhastamisel esineda töötõrkeid. Seetõttu võib tahkete osakeste filtri ummistuda ja põhjustada mootori võimsuse kadu.

- i Kui sõiduk on varustatud tahkete osakeste filtri koormustaseme või regenereerimise näiduga, saab neid mitmeotstarbeliselt ekraanilt vaadata. Vajaduse korral võib regeneratsiooni näidu kaudu käivitada tahkete osakeste filtri regenereerimise. (→ Lehekülj 113)
- i Regulaarne tahkete osakeste filtri regenereerimine võib ära hoida häireid, mootori õli vedelamaks muutumise või mootori võimsuse vähenemise.

! SUUNIS Kuumade heitgaaside põhjustatud kahjud

Automaatsel regenereerimise ajal väljub väljalasketorust väga kuum heitgaas.

- ▶ Regenereerimise ajal peab hoidma vähemalt 2 m vahekaugust muude objektide, ntpargitud sõidukite suhtes.

regenereerimise alustamine ja katkestamine

Eeltingimused

- Kõik süsteemitingimused on täidetud.

- Tahkete osakeste filtri koormustase on üle 50 %.
 - Sõiduk sõidab.
- i** Kui sõiduk on varustatud tahkete osakeste filtri koormustaseme või regenereerimise näiduga, saab neid mitmeotstarbeliselt ekraanilt vaadata. Vajaduse korral saab regenereerimise näidu abil tahkete osakeste filtri regenereerimist nõuda. (→ Lehekülg 113)

Pardaarvuti:

→ **Service** (Service) → **Particle filter** (Osakeste filter)

! **SUUNIS** Kuumade heitgaaside põhjustatud kahjud

Automaatse regenereerimise ajal väljub väljalasketorst väga kuum heitgaas.

- ▶ Regenereerimise ajal peab hoidma vähemalt 2 m vahekaugust muude objektide, ntpargitud sõidukite suhtes.

Kui sõidukit kasutatakse tavalistes kasutustingimustes, ei ole vaja regenereerimist täiendavalt nõuda.

▶ **Regenereerimise alustamine: valige OK** (OK).

Kuvatakse teade **Manual regeneration requested** (Vajalik regenereerimine).

Olenevalt sõiduprogrammist ja keskkonnatingimustest võib regenereerimise alustamiseni kuluda 20 minutit.

Kui regenereerimine algab, tuleb ekraanile teade **Toimub regenereerimine**. Regenereerimine kestab umbes 15 minutit.

▶ Sõitke regenereerimise ajal võimaluse korral vähemalt 2000 p/min pöörlemissagedusega. Tänu saavutatud temperatuuritõusule toetab see tahkete osakeste filtri puhastuspõletamist.

▶ **Regenereerimise katkestamine:** seisake mootor.

Regenereerimine katkestatakse. Kui regenereerimine ei ole veel lõpule jõudnud, saab seda mootori käivitamise järel uuesti alustada.

Olenevalt tahkete osakeste filtri koormustasemest algab regenereerimine järgmisel sõidurežiimil automaatselt.

Aku pealüliti

Suunised aku kaitselüliti kohta

! **SUUNIS** Elektrisüsteemi kahjustus

Aku kaitselüliti lahtitõmbamise või ühendamise korral võib elektrisüsteem kahjustada saada.

- ▶ Enne aku pealüliti lahtumist või mahavõtmist veenduge, et süüde on välja lülitatud ja väljalülitamisest on möödunud vähemalt 15 minutit. Muidu võivad elektrisüsteemi osad kahjustada saada.

Aku kaitselülitiga saate kõik oma sõiduki tarvitid elektritoitest lahti ühendada. Nii väldite aku kontrollimatut tühjenemist jõudevoolutarvitite tõttu.

Kui sõidukil on mootorruumis lisaaku, tuleb mõlemad akud lahti ühendada. Ainult siis ei ole elektrisüsteem pinges all.

- i** Sõiduki võib aku kaitselülitiga elektrisüsteemist lahti ühendada vaid siis, kui
- sõiduk jääb pikemaks ajaks seisma
 - see on tingimata vajalik

Pingevarustuse sisselülitamise järel tuleb küljekaablid (→ Lehekülg 51) ja elektrilist lükkandust uuesti reguleerida (→ Lehekülg 46).

- i** Toitepinge katkemine sisestatakse DTCO-sse (digitaalsesse tahhograafi) veamälu sündmuseksena.
- Järgige eraldi DTCO kasutusjuhendit.

Pingevarustuse sisse- ja väljalülitamine

Pingevarustuse väljalülitamine

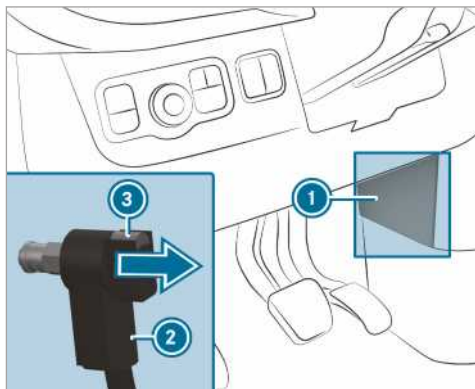

- ▶ Lülitage süüde välja ja oodake vähemalt 15 minutit.
- ▶ Eemaldage kate ①.
- ▶ Vajutage nuppu ③ ja hoidke all.
- ▶ Tõmmake pistik ② massipoldi küljest lahti.
- ▶ Lükake pistik ② niipalju kõrvale, et see massipoldiga kokku puutuda ei saaks. Kõik käivitusaku tarvitid on pingearvustusest lahutatud.

Pingearvustuse sisselülitamine

- ▶ Vajutage pistik ② massipoldile, kuni see tuntuvalt fikseerub ja pistik ② on täielikult massipoldi vastas. Kõik käivitusaku tarvitid on jälle pingearvustusega ühendatud.
- ▶ Kinnitage kate ①.

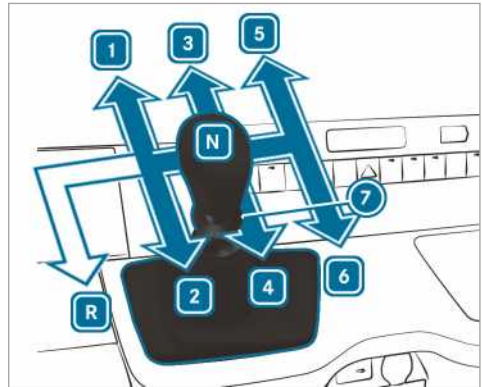

Tagasilaveoga sõidukid

- R** tagurduskäik
- 1 - 6** edasikäigud
- 7** tagurduskäigu tõmberõngas
- N** tühikäik

- ▶ Vajutage siduripedaali ja seadke käigukang soovitud asendisse.

Manuaalkäigukast

Käigukangi kasutamine

! **SUUNIS** Mootori ja käigukasti kahjustus liiga madala käigu sisselülitamise tõttu

- ▶ Käikude **5** ja **6** vahel vahetamiseks vajutage käigukang paremale.
- ▶ Suurel kiirusel ärge lülitage madalamale käigule.

! **SUUNIS** Käigukasti kahjustus tagasikäigu **R** sisselülitamise tõttu sõidu ajal

- ▶ Lülitage tagasikäik **R** sisse ainult seismas sõidukis.

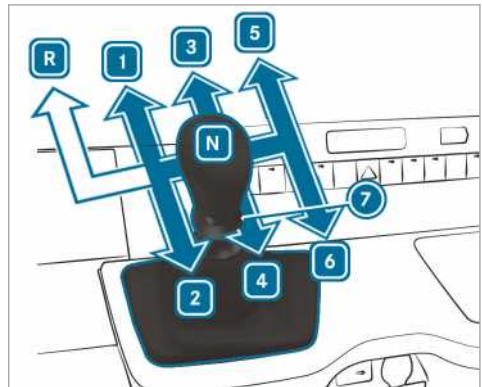

Esisilaveoga sõidukid

- R** tagurduskäik
- 1 - 6** edasikäigud
- 7** tagurduskäigu tõmberõngas
- N** tühikäik

- ▶ Vajutage siduripedaali ja seadke käigukang soovitud asendisse.

Käiguvahetussoovitus

Käiguvahetussoovitus annab suuniseid, kuidas sõita kütusesäästlikult.

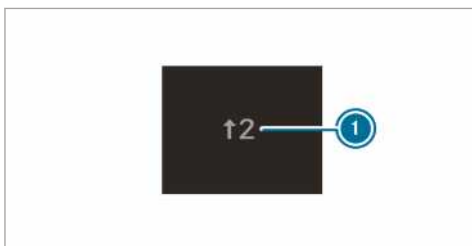

Näide

- ▶ Kui mitmeotstarbelisel ekraanil näidatakse käiguvahetussoovitus **1**, siis pange sisse soovitatud käik.
- ① ECO start-stopp funktsiooniga sõidukitel näidatakse lisaks veel käiguvahetussoovitus tühikäigule **N**.

Automaatkäigukast

DIRECT SELECTi käiguvalits

DIRECT SELECTi käiguvalitsa tööpõhimõte

▲ HOIATUS Õnnetus- ja vigastusohk, kui lapsed on sõidukis järelevalveta

Kui jätate lapsed sõidukisse järelevalveta, võivad nad

- uksi avada ja teisi inimesi või liikleajaid ohustada.
- sõidukist väljuda ja liiklusesse sattuda.
- kasutada sõiduki varustust ja näiteks kuhugi kinni jääda.

Peale selle võivad lapsed sõiduki liikuma panna, kui nad näiteks:

- vabastavad seisupiduri.
 - lülitavad automaatkäigukasti parkimisasendist **P** välja
 - käivitavad mootori.
- ▶ Lapsi ega loomi ei tohi mingil juhul jätta sõidukisse järelevalveta.
 - ▶ Võtke sõidukist lahkudes alati võti kaasa ja lukustage sõiduk.
 - ▶ Hoidke võtit lastele kättesaamatus kohas.

▲ HOIATUS Õnnetusohk mittenõuetekohase lülitamise tõttu

Kui mootori pöörlemiskiirus on tühikäigu pöörlemiskiirusest kõrgem ja te siis käiguasendi **D** või **R** sisse lülitate, võib sõiduk äkiliselt kiirendada.

- ▶ Vajutage käiguasendi **D** või **R** sisselülitamisel alati tugevalt piduripedaali ja ärge andke samaaegselt gaasi.

DIRECT SELECTi käiguvalitsaga vahetate käiguasendit. Mitmeotstarbelisel ekraanil näidatakse praegust käiguasendit.

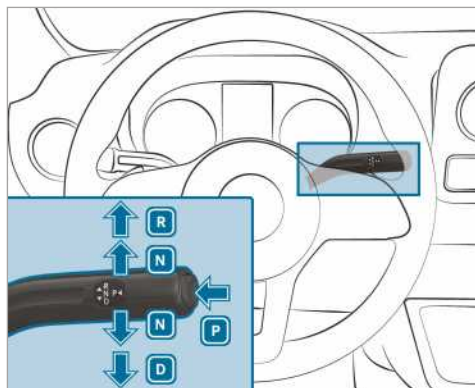

- P** parkimisasend
- R** tagurduskäik
- N** tühikäik
- D** sõiduasend

tagurduskäigu R sisselülitamine

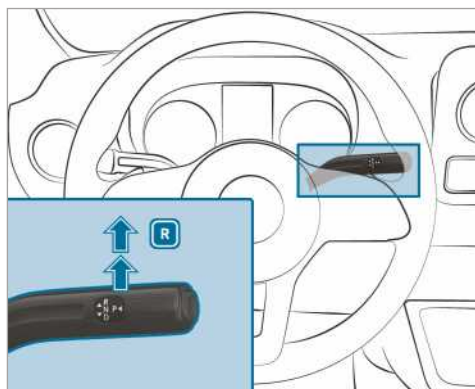

- ▶ Vajutage piduripedaali ja lükake DIRECT SELECTi käiguvalitsat üle esimese takistuse ülespoole. Käiguasendi näit näitab mitmeotstarbelisel ekraanil asendit **R**.

tühikäigu N sisselülitamine

- ⚠ **HOIATUS** Õnnetuse ja vigastuste oht neutraalasendi sisselülitamisel

Kui jätate sõiduki seisma sisselülitatud neutraalasendiga **N** ja seisupidur pole rakendatud, võib sõiduk veerema hakata.

Valitseb liiklusõnnetuse ja vigastuste oht!

- ▶ Enne sõiduki seismajätmist rakendage seisupidur.

parkimisasendi P sisselülitamine

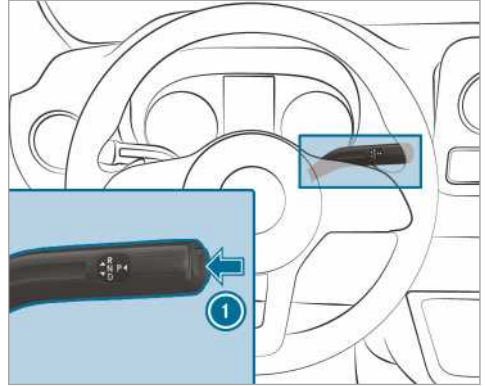

- ▶ Vajutage nuppu ①. Käiguasendi näit näitab mitmeotstarbelisel ekraanil asendit **P**.

Kui üks järgmistest tingimustest on täidetud, lülitub parkimisasend **P** automaatselt sisse:

- seiskate mootori käiguasendis **D** või **R**
- avate seisval või väga aeglaselt sõitval sõidukil juhiukse, kui käiguasend on **D** või **R**
- avate seisval või väga aeglaselt sõitval sõidukil turvavõoluku
- lahkute seisva või väga aeglaselt sõitva sõiduki istmelt.

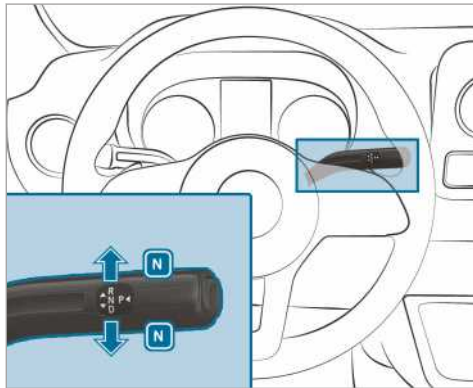

- ▶ Vajutage piduripedaali ja lükake DIRECT SELECTi käiguvalitsat kuni esimese takistuseni üles või alla. Käiguasendi näit näitab mitmeotstarbelisel ekraanil asendit **N**.

Kui vabastate seejärel piduripedaali, saab sõidukit vabalt liigutada, nt lükata või pukseerida.

Kui automaatkäigukast peab jääma ka väljalülitatud süüte korral tühikäigule **N**:

- ▶ Käivitage sõiduk.
 - ▶ Vajutage piduripedaali ja lülitage sisse tühikäik. **N**
 - ▶ Vabastage piduripedaal.
 - ▶ Lülitage süüde välja.
- ① Kui jätate võtme sõidukisse ja lahkute seejärel sõidukist, jääb automaatkäigukast endiselt tühikäigule **N**.

sõiduasendi D sisselülitamine

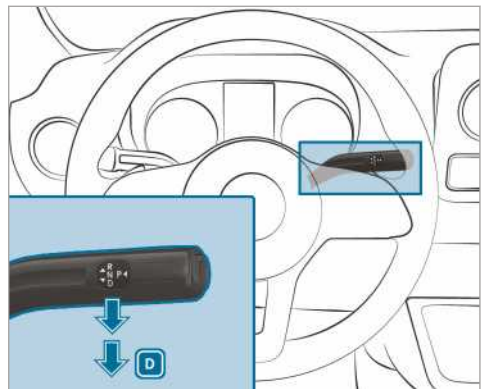

- ▶ Vajutage piduripedaali ja lükake DIRECT SELECTi käiguvalitsat üle esimese takistuse alla. Käiguasendi näit näitab mitmeotstarbelisel ekraanil asendit **D**.

Automaatkäigukast lülitab käiguasendis **D** käike automaatselt. See oleneb järgmistest teguritest:

- gaasipedaali asend
- sõidukiirus

Lülitusvahemiku piiramine

Eeltingimused

- Käiguvalits seatakse asendisse **D** (→ Lehekülj 117).

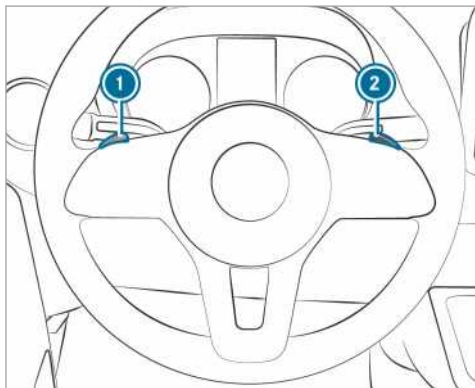

▶ **Lülitusvahemiku piiramine:** tõmmake korraks käiguvahetuslaba ①.

Olenevalt sisselülitatud käigust lülitab automaatkäigukast sisse järgmise madalama käigu. Ühtlasi piiratakse lülitusvahemikku.

Mitmeotstarbelisel ekraanil näidatakse seatud lülitusvahemikku. Automaatkäigukast lülitub ainult kuni vastava käiguni.

▶ Hoidke käiguvahetuslaba ① tõmmatuna. Automaatkäigukast lülitub lülitusvahemikule, millega saab sõidukit optimaalselt kiirendada ja aeglustada. Peale selle lülitub automaatkäigukast ühe või mitme käigu võrra madalamale ja piirab lülitusvahemikku.

Mitmeotstarbelisel ekraanil näidatakse seatud lülitusvahemikku. Automaatkäigukast lülitub ainult kuni vastava käiguni.

- ① Liiga suurel kiirusel käiguvahetuslaba ① tõmmates ei lülitu automaatkäigukast madalamale käigule. Kui lülitusvahemik on piiratud ja piiratud lülitusvahemikus on saavutatud mootori maksimaalne pöörlemissagedus, ei lülita automaatkäigukast kõrgemale käigule.

▶ **Lülitusvahemiku suurendamine:** tõmmake korraks käiguvahetuslaba ②.

Olenevalt sisselülitatud käigust lülitab automaatkäigukast sisse järgmise kõrgema käigu. Ühtlasi suurendatakse lülitusvahemikku.

Mitmeotstarbelisel ekraanil näidatakse seatud lülitusvahemikku. Automaatkäigukast lülitub ainult kuni vastava käiguni.

▶ **Lülitusvahemiku vabastamine:** hoidke käiguvahetuslaba ② tõmmatuna.

Olenevalt sisselülitatud käigust lülitub automaatkäigukast ühe või mitme käigu võrra kõrgemale. Ühtlasi kõrvaldatakse lülitusvahemiku piirang ja mitmeotstarbelisel ekraanil näidatakse käiguasendit **D**.

▶ **Lülitusvahemiku vabastamine:** hoidke käiguvahetuslaba ② tõmmatuna.

või

▶ Lülitage käiguasend uuesti sisse **D** (→ Lehekülj 117).

Olenevalt sisselülitatud käigust lülitub automaatkäigukast ühe või mitme käigu võrra kõrgemale. Ühtlasi kõrvaldatakse lülitusvahemiku piirang ja mitmeotstarbelisel ekraanil näidatakse käiguasendit **D**.

Lülitusvahemik sõiduolukordades

- 3 Mootori pidurdusjõu kasutamine.
- 2 Mootori pidurdusjõudu saab kasutada kallakutel, järskudel langustel, mägedes ja rasketes tingimustes.
- 1 Mootori pidurdusjõudu saab kasutada järskudel langustel ja pikkadel mägitteedel.

Allavahetuse kasutamine

▶ **Maksimaalne kiirendus:** vajutage gaasipedaal üle täisgaasipunkti alla.

▶ Kui soovitud kiirus on saavutatud, andke vähem gaasi.

Parkimisluku mehaaniline mahavõtmine (esisillaveoga sõidukid)

- ① **Automaatkäigukastiga sõidukid:** elektrisüsteemi tõrke korral võib automaatkäigukast olla asendis **P** blokeeritud. Sellisel juhul võjõite parkimisblokaatori mehaaniliselt tühistada, nt sõiduki pukseerimiseks (→ Lehekülj 206).

- ⓘ Parkimislukustuse mehaaniline mahavõtmine on võimalik vaid automaatkäigukasti ja esisil-laveoga sõidukite puhul.

Eeltingimused

- Vajate sõiduki tööriistakomplektist blokeer-ingu kõrvaldamise tööriista. (→ Lehekülg 212).

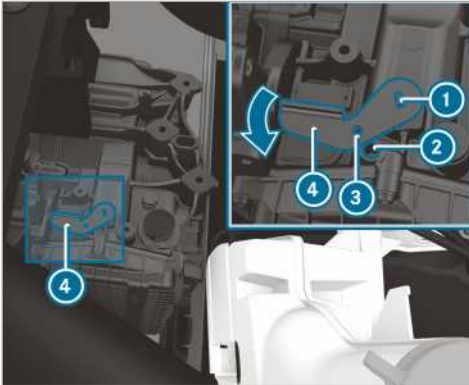

- ▶ Rakendage seisupidur.
 - ▶ Avage kapott (→ Lehekülg 180).
 - ▶ Pange blokeeringu eemaldamise tööriist ④ käigukasti sisse ① ja keerake noole suunas.
 - ▶ Pistke sobiv tööriist, nt kruvikeeraja läbi blo-keeringu eemaldamise tööriistas oleva avause ③ ja käigukasti ②.
 - ▶ Blokeeringu eemaldamise tööriist on oma kohale fikseeritud. Parkimisblokaator on tühistatud.
- Nii kaua, kui blokeeringu eemaldamise tööriist ④ on käigukastis, ei saa asendit **P** sisse panna.
- ▶ Järgige suuniseid pukseerimise kohta (→ Lehekülg 206).
- ⓘ Kui blokeeringu eemaldamise tööriist eemaldatakse ④, hüppab käigukast automaatselt uuesti asendisse **P**.

Nelikvedu

Suunised nelikveo kohta

Nelikvedu tagab kõigi nelja ratta pideva veo ja parandab koos ESP® sõiduki veovõimet. Nelikveo veojõukontroll toimub ka pidurisüsteemi kaudu. Pidurisüsteem võib seetõttu äärmuslike maastikutingimuste korral üle kuumeneda. Sel

juhul tuleb vähem gaasi anda või peatuda, et pidurisüsteem saaks jahtuda.

Kui vedav ratas hakkab liiga väikese haarduvuse tõttu tühipöörlema:

- kasutage kohaltvõtmise ajal ESPsse® integreeritud veojõukontrolli. Vajutage gaasipe-daali nii palju kui vaja.
- Sõidu ajal võtke jalg aeglaselt gaasipedaalilt.

Kasutage talviste teeolude korral talverehve (M +S-rehvid), vajaduse korral lumekettidega (→ Lehekülg 215). Ainult nii saavutate nelikveo maksimaalse mõju.

Kasutage maastikul kallakust allasõidul allamäge sõidukiiruse reguleerimist DSR (Downhill Speed Regulation) (→ Lehekülg 121).

Nelikvedu ei saa vähendada liiklusõnnetuse ohtu sobimatu sõiduviisi või tähelepanematuses korral ega eirata füüsikaseadusi. Nelikvedu ei arvesta tee- ja ilmastikutingimustega ega liiklusolukor-raga. Nelikvedu on vaid abivahend. Ohutu piki-vahe, kiiruse, õigeaegse pidurdamise ja sõidurajal püsimise eest vastutab juht.

! SUUNIS Jõuülekanne ja pidurisüsteemi kahjustamise oht

Nelikveoga sõidukite ühesillalisel katsestendil käitamisel võib jõuülekanne või pidurisüsteem kahjustuda.

- ▶ Funktsioneerimist ja pidurdusjõudu on lubatud kontrollida ainult 2 telje piduris-tendil.
- ▶ Sõiduki kontrollimine piduristendil tuleb volitatud töökojaga eelnevalt kokku lep-pida.

! SUUNIS Jaotuskasti kahjustamise oht

Sõiduki ülestõstetud sillaga pukseerimisel võib jaotuskast kahjustuda. Selliste kahjus-tuste korral Mercedes-Benz tekkinud defek-tide eest ei vastuta.

- ▶ Sõidukit ei tohi ülestõstetud sillaga puk-seerida.
- ▶ Laske sõidukit pukseerida ainult kõigi ratastega maapinnal või täielikult üles-tõstetuna.
- ▶ Järgige juhiseid sõiduki kõigi ratastega kokkupuutel maapinnaga pukseerimise kohta.

Nelikveo sisselülitamine

Lülitustingimused

Nelikveo saab sisse ja välja lülitada ainult järgmistes olukordades:

- kui mootor töötab
- kui sõiduk ei liigu kiiremini kui umbes 10 km/h
- kui sõiduk ei läbi samal ajal kurvi

Kui nelikvedu ei saa liikuväl sõidukil sisse lülitada, tuleb teha järgmised toimingud:

▶ **Manuaalkäigukastiga sõidukid:** vajutage siduripedaali.

▶ **Automaatkäigukastiga sõidukid:** seadke käiguvalits lühidalt asendisse **N**.

ⓘ Nelikvedu ei saa seisval sõidukil sisse lülitada. Seadke käiguvalits asendist **N** asendisse **D** või **R** ja jälle tagasi.

Aeglusti LOW RANGE

Aeglusti LOW RANGE toetab teid raskel pinnasel sõitmisel. Kui LOW RANGE on sisse lülitatud, kohandatakse mootori võimsusomadusi ja automaatkäigukasti käiguvahetusi. Võrreldes maanteeasendiga väheneb ülekandesuhe mootorilt ratastele umbes 40 % võrra. Veojõud on sellele vastavalt suurem.

Lülitustingimused



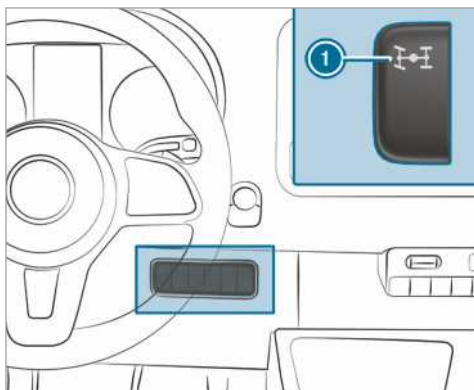

LOW RANGE saate sisse- ja välja lülitada ainult järgmistes olukordades:

- Mootor töötab.
- Sõiduk seisab paigal.
- vajutate piduripedaali
- Manuaalkäigukast on tühikäiguasendis.
- Automaatkäigukasti käiguvalits on asendis **P** või **N**.
- Nelikvedu on sisse lülitatud

Nelikveo sisse- ja väljalülitamine



▶ **Sisse- ja väljalülitamine:** vajutage lüliti ① ülaosale.

Hoiatuslambid  ja  näidikuploki ekraanil süttivad. ESP® ja ASR on lülitamise ajaks välja lülitatud. Kui käiguvahetus on tehtud, lülituvad märgulambid  ja  näidikuploki ekraanil välja ja ESP® ning ASR on jälle sisselülitatud.

Kui LOW RANGE on sisse lülitatud, siis ei saa nelikvedu välja lülitada.

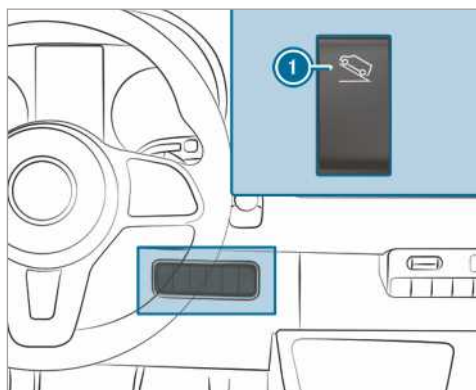

LOW RANGE sisse- ja väljalülitamine





① LOW Range sisse- ja väljalülitamine

▶ **Sisse- ja väljalülitamine:** Vajutage lüliti ① ülaosale.

Lülituse ajal vilgub näidikupaneelil märgulamp .

- Kui lülitis on toimunud ja LOW RANGE on sisse lülitatud, süttib märgulamp .
- Kui lülitis on toimunud ja LOW RANGE on välja lülitatud, kustub märgulamp .

Sel ajal kui märgulamp  vilgub, saate lülitamise katkestada, vajutades uuesti nuppu ①. Kui lülitust ei toimunud, vilgub märgutuli  3

korda lühidalt. Lülituseks vajalikud tingimused ei olnud sellisel juhul täidetud.

DSR (allamäge sõidukiiruse reguleerimine)

DSRi suunised

DSR ei saa vähendada liiklusõnnetuse ohtu sobimatu või hoolimatu sõiduviisi korral ega eirata füüsikaseadusi. DSR ei arvesta tee- ja ilmastikuohtusid ega liiklusolukorda. DSR on vaid abivahend. Vastutus ohutu pikivahe tagamise, kiiruse valiku ja õigeaegse pidurdamise eest on juhil.

DSR toetab teid kõigis käiguasendites kallakust allasõitmisel, nt maastikul või ehitusplatsil. Suunatud pidurdamise abil hoiab DSR allamäge sõitmisel eelseatud kiirust. Kiiruse hoidmine sõltub sõidutee kattest ja konkreetsest langusest ning ei ole seetõttu igas olukorras tagatud. Valige oludega sobiv kiiruse seadistus ja vajaduse korral pidurdage lisaks ka ise.

Võite seada kiiruse vahemikus 4 km/h kuni 18 km/h piduri- ja gaasipedaaliga või roolil olevate lülitite abil.

- Kui seisate paigal või kui tegelik kiirus on aeglasem kui 4 km/h, siis seatakse kiiruseks 4 km/h.
- Kui sõidate maastikul kiiremini kui 18 km/h, siis lülitub DSR ooterežiimile. DSR püsib sisselülitatuna, aga ei pidurda automaatselt.
- Kui sõidate mäest alla aeglasemalt kui 18 km/h, kontrollib DSR jälle eelseatud kiirust.
- Kui sõidate kiiremini kui 45 km/h, lülitub DSR automaatselt välja.

DSRi sisse- ja väljalülitamine

DSRi sisselülitamine

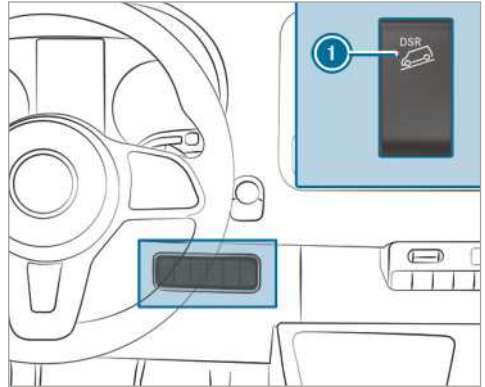



DSRi võib sisse lülitada nii seismise kui sõidu ajal.

- ▶ Pidurdage või kiirendage sõiduk sobivale kiirusele 4 km/h ja 18 km/h vahemikus.
- ▶ Vajutage lüliti ① ülaosale.
- ▶ Vabastage piduri- või gaasipedaal. Praegune kiirus on salvestatud. Seisu ajal salvestatakse kiiruseks 4 km/h. DSR hoiab langusel salvestatud kiirust ja pidurdab automaatselt.

Kiiruse seadmine

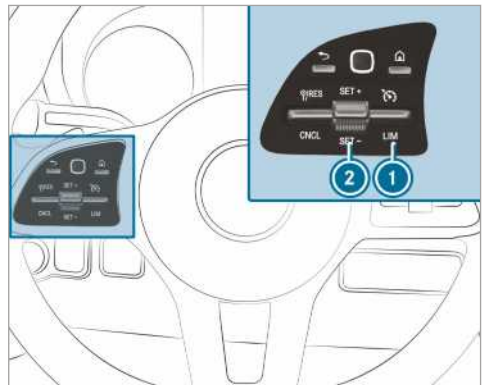
Sisselülitatud DSRiga kohaltvõtul, kiirendamisel või pidurdamisel salvestatakse peale gaasi- või piduripedaali vabastamist praegune kiirus. Seda ainult juhul, kui te ei sõida kiiremini kui 18 km/h.



- ▶ Vajutage kiplülilit  üles- või allapoole ja hoidke selles asendis. Salvestatud kiirus suureneb või väheneb sammuga 1-km/h.

DSRi väljalülitamine

- ▶ Vajutage lüliti  ülaosale või

- ▶ kiirendage ja sõitke kiiremini kui 45 km/h.

Järgmistel juhtudel lülitub DSR automaatselt välja:

- sõidate kiiremini kui 45 km/hh.
- ESP® või ABS ei tööta.

Kliirensi elektrooniline seadmine

Elektroonilise kliirensi automaatse seadmise tõepõhimõte

HOIATUS Muljumisohut allalangeva sõiduki tõttu

Sõiduki langetamisel võivad kere ja rehvide vahel või sõiduki all viibivate inimeste kehadsad muljuda saada.

- ▶ Veenduge, et sõiduki langetamise ajal ei viibi kedagi rattakoobaste vahetus läheduses ega sõiduki all.

HOIATUS Vigastusohut tungraua ümberkaldumise tõttu

Õhkvedrustusega sõiduki seiskamisel võib õhkvedrustus veel kuni tundi aega olla sisselülitatud, ka väljalülitatud süüte korral. Sõiduki tungrauaga tõstmise korral püüab õhkvedrustus sõiduki kliirensit tasakaalustada.

Tungraud võib ümber kalduda.

- ▶ Enne sõiduki tõstmist õhkvedrustuse kaugjuhtimispuldiga vajutage hooldusnuppu. See takistab sõiduki kliirensi automaatset korrigeerimist ja käsitsi suurendamist või vähendamist.

HOIATUS Õnnetusohut allalastud või ülestõstetud šassiiraami tõttu

Kui sõidate allalastud või ülestõstetud šassiiraamiga, võivad pidurdamine ja sõiduomadused oluliselt halveneda. Lisaks võite ülestõstetud šassiiraamiga ületada lubatud sõiduki kõrgust.

- ▶ Seadke sõidukliirens enne sõidu alustamist.

HOIATUS Õnnetusohut ENRi tõrke korral.

ENRi tõrke korral võib sõiduki kliirens olla liiga kõrge, liiga madal või asümmeetriline. Sõiduki sõiduomadused- ja juhitavus võivad olla oluliselt muutunud.

- ▶ Sõitke ettevaatlikult ja kohandage sõiduvähi muutunud sõiduomadustega.
- ▶ Peatuge, arvestades liiklusolukorda.
- ▶ Võtke ühendust volitatud töökojaga.

SUUNIS Šassii kahjustamise oht madala sõiduki kliirensi tõttu

ENRi tõrke või selle järelreguleerumise korral sõidu ajal, võib sõiduki kliirens olla madalamale langetatud.

- ▶ Jälgige teeolusid ja et kliirens on piisav.
- ▶ Sõitke ettevaatlikult.

Sõiduki kliirens oleneb koormustasemest ja -jao- tusest. ENR ühtlustab õhkvedrustusega tagasil- laga sõidukitel tagasilla kliirensi automaatselt. Nii jääb sõiduk olenemata koormustasemest alati sõidukliirensile. Sõidudünaamika säilib piirangu- teta. Sõiduki mõlema külje kõrguse erinevus võib seejuures olla kuni 1 cm .

ENR on kasutusvalmis olenemata mootorist ja ainult sisselülitatud süüte korral. ENRi kompres- sor töötab kuuldavalt.

-  Kui kompressor töötab pidevalt või käivitub minuti jooksul korduvalt, on ENRis tõrge.

Olenevalt sõiduki varustusest lülitub ENR kiirust või seisupiduri asendit arvestades käsitsi- või automaatrežiimile.

Kiirusest oleneva ENRi korral on sõiduki seisua- ajal automaatselt aktiveeritud käsitsirežiim. Nüüd saate sõiduki kliirensit suurendada või vähen- dada. Kui seejärel sõidate kiiremini kui 10 km/h, on käsitsirežiim automaatselt inaktiveeritud ja sõiduki kliirensit seatakse automaatselt.

Seisupiduri asendist oleneva ENRi korral, on rakendatud seisupiduriga automaatselt aktiveeri- tud käsitsirežiim. Nüüd saate peale- ja mahalaadi- miseks sõiduki kliirensit suurendada või vähen- dada. Kui vabastate seisupiduri, on käsitsirežiim automaatselt inaktiveeritud ja sõiduki kliirensit seatakse automaatselt.

Sõiduki juures tehtavate tööde või ratta vahetamise ajaks saab ENRi välja lülitada (→ Lehekülj 123).

ENRi tõrke korral või kui sõiduki kliirens on liiga kõrge või madal, kostab helisignaali.

Sõiduki sõiduomadused ja juhitavus on siis oluliselt muutunud. ENR reguleerib sõiduki kliirensi võimalikult kiiresti tavakliirensile. Sõitke ettevaatlikult edasi, kuni helisignaali välja lülitub. Alles seejärel on sõiduk seatud tavakliirensile.

Automaatrežiim ja ENR lülituvad olenevalt valitud varustusest sõidukliirensi taastamiseks taas automaatselt sisse:

- pärast seisupiduri vabastamist
- alates kiirusest 10 km/h

Kui ENRi kompressorit ähvardab üle kuumenemise oht, nt kiirel korduval üles tõstmisel ja alla laskmisel, lülitub ENR välja (lapselukk). Sõiduki kliirensit võib taas umbes ühe minuti pärast üles suurendada või vähendada.

Sõiduki kliirensi suurendamine ja vähendamine

Kaugjuhtimispuldi abil

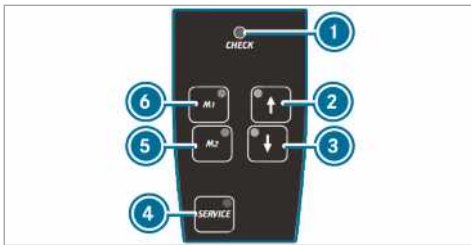

ENR kontrollib end korrapäraselt sisselülitamisel ja töötamise ajal. Märkulamp ① kaugjuhtimispuldil süttib umbes üheks sekundiks, süüte või ENRi nupuga ④ sisse lülitamise korral.

Kui märkulamp käitub järgmiselt, esineb viga: ①

- Märkulamp ei sütti, kui lülitate süüte või ENRi sisse.
või
- Märkulamp ei kustu ühe sekundi pärast.
või
- Märkulamp süttib seejärel uuesti või vilgub.

Peale selle kostab kaugjuhtimispuldit umbes 30 sekundit hoiatussignaali. Tuvastatud tõrget

saab märkulampidega (tõrkekoodi märguanne) näidata lasta.

▶ Jätke sõiduk seisma ja jätke süüde sisselülitatuks.

▶ **Sõiduki kliirensi suurendamine või vähendamine:** vajutage nuppu ② või ③ seni, kuni sõiduki kliirens on saavutanud soovitud kõrguse.

Märkulamp nupus ② või ③ vilgub seni, kuni sõiduki kliirensit muudetakse. Kui sõiduki kliirens on seatud, põleb märkulamp nupus ② või ③.

▶ **Automaatne langetamine:** vajutage korraks nuppu ③.

ENR langetab sõiduki automaatselt kõige madalamasse alumisse asendisse.

Märkulamp nupus ③ vilgub seni, kuni sõiduki kliirensit muudetakse. Kui sõiduki kliirens on seatud, põleb märkulamp nupus ③.

▶ Liikumise peatamiseks vajutage korraks nuppu ②.

▶ **Sõidukliirensile tõstmine või langetamine:** vajutage lühidalt nuppu ② või ③.

ENR tõstab või langetab sõiduki automaatselt sõidukliirensile.

Märkulamp nupus ② või ③ vilgub seni, kuni sõiduki kliirensit muudetakse. Kui sõiduki kliirens on seatud, põleb märkulamp nupus ② või ③.

▶ Liikumise peatamiseks vajutage korraks vastavat teist nuppu.

▶ **Seatud sõiduki kliirensi salvestamine:** sõiduki soovitud kliirensi seadmine.

Hoidke nuppu ⑤ või ⑥ vajutatult seni, kuni kostab signaalheli.

Seatud sõiduki kliirens on salvestatud konkreetsele nupule ⑤ või ⑥.

▶ **Sõiduki salvestatud kliirensi taastamine:**

vajutage korraks nuppu ⑤ või ⑥.

ENR tõstab või langetab sõiduki automaatselt salvestatud sõiduki kliirensile.

Märkulamp nupus ⑤ või ⑥ vilgub seni, kuni sõiduki kliirensit muudetakse. Kui sõiduki kliirens on seatud, põleb märkulamp nupus ⑤ või ⑥.

▶ Liikumise peatamiseks vajutage korraks nuppu ② või ③.

▶ **Automaatrežiimi sisselülitamine:** sõitke kiiremini kui 10 km/h või vabastage seisupidur. ENR reguleerib sõiduki kliirensit automaatselt.

▶ Liikumise peatamiseks vajutage korraks nuppu ② või ③.

ENRi välja- ja sisselülitamine

▶ **ENRi väljalülitamine:** vajutage nuppu ④. Märgulamp nupus ④ süttib.

▶ **ENRi uuesti sisselülitamine:** vajutage uuesti nuppu ④. Märgulamp nupus ④ kustub.

Nupuga juhtpaneelil

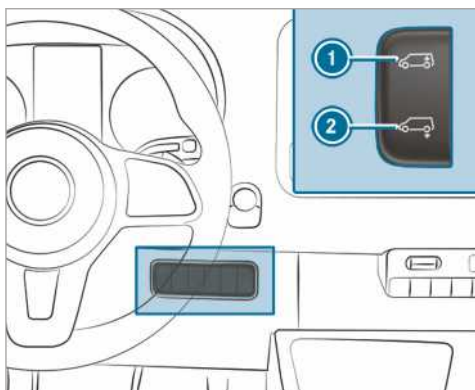

▶ Jätke sõiduk seisma ja jätke süüde sisselülitatuks.

▶ **Automaatne langetamine:** vajutage lühidalt lüliti ② alaosa. ENR langetab sõiduki automaatselt alla.

▶ Liikumise peatamiseks vajutage lühidalt lüliti ① ülaosa.

▶ **Sõiduki kliirensi suurendamine:** vajutage lühidalt lüliti ① ülaosa. ENR tõstab sõiduki automaatselt sõidukliirensile.

▶ Liikumise peatamiseks vajutage lühidalt lüliti ② alaosa.

▶ **Automaatrežiimi sisselülitamine:** sõitke kiiremini kui 10 km/h või vabastage seisupidur. ENR reguleerib sõiduki kliirensit automaatselt.

Süsteemi täitmine ohuolukorra korral

Ainult ohu korral rakenduvate ENRi ventiilidega varustatud sõidukite korral. ENRi tõrke korral ja kui sõiduk on viltu vajunud, saate sõidukit ohu korral rakenduva ventiili (rehventiili) abil muu tootja suruõhuallikaga tõsta või langetada. Seejärel saate väljalülitatud ENRiga ettevaatlikult lähimasse volitatud töökotta sõita ja tõrke kõrvaldada lasta.

! **SUUNIS** Kahjustuste oht liiga suure rõhu tõttu!

Kui rõhk lõõtsades on liiga suur, võidakse kahjustada õhutorusüsteemi ja lõõtsasid.

▶ Ärge ületage maksimaalset lubatud töö rõhku 600 kPa (6 bar, 87 psi).

▶ Rakendage seisupidur.

▶ **Automaatkäigukastiga sõidukid:** lülitage sisse käiguasend **P**.

▶ Lülitage ENR välja (→ Lehekülj 123).

▶ Seisake mootor ja avage kapott (→ Lehekülj 180).

▶ Keerake ventiilikübar konkreetselt ventiililt ära.

▶ Ühendage muu tootja suruõhuallikas.

▶ Suurendage või vähendage suruõhku lisades või välja lastes sõiduki kliirensit seni, kuni on jõutud sõidukliirensini ja sõiduk on horisontaalasendis. Jälgige seejuures maksimaalset lubatud töö rõhku 600 kPa (6 bar, 87 psi).

▶ Eemaldage muu tootja suruõhuallikas.

▶ Keerake ventiilikübarad ventiilidel kinni.

▶ Sulgege kapott (→ Lehekülj 180).

▶ Sõitke ettevaatlikult lähimasse volitatud töökotta.

Tõrked elektroonilise kliirensi automaatse seadmisega

Probleem	Võimalikud põhjused/tagajärjed ja ▶ Lahendused
Sõiduki kliirensit ei saa seismise ajal suurendada või vähendada.	Kompressor kuumeneb üle. Sõiduki korduva tõstmise ja langetamise järel inaktiveerib lapselukk ENRi.

Probleem	Võimalikud põhjused/tagajärjed ja ▶ Lahendused
	<ul style="list-style-type: none"> ▶ Proovige umbes ühe minuti järel sõiduki kliirensit uuesti käsitsi seada.
	<p>ENR on alapinge tõttu välja lülitunud. Võimalik, et akut ei laeta. Teelpüsivus ja sõidumugavus võivad olla halvenenud.</p> <ul style="list-style-type: none"> ▶ Käivitage mootor. ▶ Pöörduge esimesel võimalusel volitatud töökoja poole.

Tankimine

Sõiduki tankimine

⚠ HOIATUS Kütuse põhjustatud tulekahju- ja plahvatusoht

Kütused võivad kergesti süttida.

- ▶ Kindlasti tuleb vältida suitsetamist, sädemete moodustumist ja lahtise leegi kasutamist.
- ▶ Enne tankimist ja tankimise ajal tuleb süüde ja eelsoojendusseade välja lülitada (kui on olemas).

⚠ HOIATUS Vigastusoht kokkupuutel kütusega

Kütused on mürgised ja kahjustavad tervist.

- ▶ Kindlasti tuleb vältida kütuse kokkupuudet naha, silmade või riietega ja selle allaneelamist.
- ▶ Kütuseauru ei tohi sisse hingata.
- ▶ Lapsed tuleb kütustest eemal hoida.
- ▶ Hoidke ukсед ja aknad tankimise ajal suletuna.

Kui teie või teised inimesed on kütusega kokku puutunud, tuleb järgida järgmisi punkte:

- ▶ Peske kütus viivitamatult nahalt seebi ja veega maha.
- ▶ Kui kütust on sattunud silma, tuleb silmad viivitamatult puhta veega põhjalikult loputada. Pöörduge viivitamatult arsti poole.
- ▶ Kui kütust on alla neelatud, pöörduge viivitamatult arsti poole. Oksendamist ei tohi esile kutsuda.
- ▶ Kütusega määrdunud riietus tuleb viivitamatult vahetada.

⚠ HOIATUS Tule- ja plahvatusoht elektrostaatilise laengu tõttu

Elektrostaatiline laeng võib põhjustada sädemete moodustumist ja kütuseauru süttimist.

- ▶ Puudutage enne kütusepaagi korgi avamist või tankimispüstoli haaramist sõiduki metallkere. See maandab võimaliku elektrostaatilise laengu.
- ▶ Tankimise ajal ei tohi sõidukisse istuda. Elektrostaatiline laeng võib tekkida uuesti.

⚠ HOIATUS Tuleoht kütusesegu tõttu

Diiselmootoriga sõidukid:

Kui te diislikütust bensiiniga segate, on kütusesegu leekpunkt madalam kui puhtal diislikütusel.

Töötava mootori korral võivad heitgaasisüsteemi detailid märkamatult üle kuumeneda.

- ▶ Ärge kunagi tankige bensiini.
- ▶ Ärge kunagi segage diislikütuse hulka bensiini.

❗ SUUNIS Diiselmootoriga sõidukisse ei tohi tankida bensiini.

Kui olete kogemata tankinud vale kütust:

- Ärge lülitage süüdet sisse. Muid võib kütus kütusesüsteemi sattuda. Juba väike kogus vale kütust võib põhjustada kütusesüsteemi ja mootori kahjustusi. Remondikulud on suured.
- ▶ Võtke ühendust volitatud töökojaga.
- ▶ Laske kütusepaak ja kütusevoolikud täiesti tühjaks.

! **SUUNIS** Kütusesüsteemi kahjustamise oht kütusepaagi ületäitmisest tõttu.

▶ Täitke kütusepaaki vaid nii kaua, kuni tankimispüstol välja lülitub.

! **SUUNIS** Tankimispüstoli eemaldamisel võib kütus välja pritsida.

▶ Täitke kütusepaaki vaid nii kaua, kuni tankimispüstol välja lülitub.

! **SUUNIS** Kütus võib värvitud pindu kahjustada

▶ Vältida kütuse sattumist värvitud pindadele.

🔥 KESKKONNAKAITSEMÄRKUS Kütuse asjatundmatu kasutamine võib keskkonda kahjustada

Asjatundmatu kasutamise korral võib kütus olla inimestele ja keskkonnale ohtlik.

▶ Vältida kütuse sattumist kanalisatsiooni, pinnavette, põhjavette ja pinnasesse.

Eeltingimused

- Sõiduki lukustus on avatud.
- Lisasoojendus on välja lülitatud.
- Vasakpoolne esiüks on avatud.

i Tankimise ajal ei tohi sõidukisse istuda. Elektrostaatiline laeng võib tekkida uuesti.

Järgida tuleb suuniseid töövedelike kohta (→ Lehekülg 248).

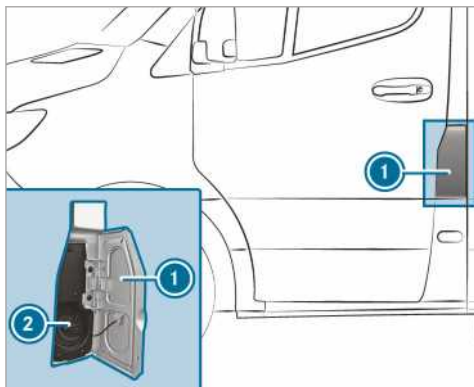

- ① kütusepaagi luuk
- ② kütusepaagi kork

▶ Avage kütusepaagi luuk ①.

▶ Keerake kütusepaagi korki ② vastupäeva ja eemaldage see.

▶ Sulgege sõiduki kõik ukсед, et kütuseaur ei satuks sõiduki salongi.

▶ Lükake tankimispüstol lõpuni kütusepaagi täiteavasse, kinnitage ja tankige.

▶ Täitke kütusepaaki vaid nii kaua, kuni tankimispüstol välja lülitub.

▶ Pange kütusepaagi kork ② peale ja keerake see päripäeva kinni.

Klõpsatus annab märku, et kütusepaagi kork on täielikult suletud.

▶ Avage vasakpoolne esiüks.

▶ Sulgege kütusepaagi luuk ①.

i **Sõidukid, millel on diiselmootor ja bensiiniga tankimist takistav tankimisblokaator:** kütusepaagi täiteava on konstrueeritud tankimiseks diislikütuse tankurist.

i **Diiselmootoriga sõidukid:** kui kütusepaak on täiesti tühi, tankige vähemalt 5 l diislikütust.

Kütuse ja kütusepaagi tõrked

Probleem	Võimalikud põhjused/tagajärjed ja ▶ Lahendused
Sõiduk kaotab kütust.	<p>Kütusevoolik või -paak ei ole korras.</p> <ul style="list-style-type: none"> ▶ Rakendage seisupidur. ▶ Seisake mootor. ▶ Võtke võti süütelukust välja. <p>Või KEYLESS-START-funktsiooniga sõidukite korral:</p> <ul style="list-style-type: none"> ▶ Avage juhiuks. ▶ Paradaelektronika on asendis [0]. See tähendab väljavõetud võtme asendit. ▶ Mitte mingil juhul ärge käivitage mootorit uuesti! ▶ Võtke ühendust volitatud töökojaga.
Mootor ei käivitu.	<p>Kütusepaak sõideti diiselmootoriga sõidukil täiesti tühjaks.</p> <ul style="list-style-type: none"> ▶ Tankige vähemalt 5 l diislikütust. ▶ Lülitage süüde umbes kümneks sekundiks sisse. ▶ Käivitage mootorit katkestamatult maksimaalselt kümme sekundit, kuni see töötab korrapäraselt. <p>Kui mootor ei käivitu:</p> <ul style="list-style-type: none"> ▶ Lülitage süüde uuesti umbes kümneks sekundiks sisse. ▶ Käivitage mootorit uuesti katkestamatult maksimaalselt kümme sekundit, kuni see töötab korrapäraselt. <p>Kui mootor pärast kolme katset siiski ei käivitu:</p> <ul style="list-style-type: none"> ▶ Võtke ühendust volitatud töökojaga.

AdBlue®

Suunised AdBlue® kohta

! **SUUNIS** AdBlue®-paagi avamisel võib eralduda väike kogus ammoniaagiaure.

- ▶ Täitke AdBlue®-paaki ainult hea ventilatsiooniga kohas.
- ▶ Vältige AdBlue® sattumist nahale, silma või riieteale.
- ▶ Hoidke lapsed AdBlue®-st eemal.

! **SUUNIS** AdBlue®-d ei tohi alla neelata.

- Kui olete AdBlue®-d alla neelanud:
- ▶ Loputage suud kohe põhjalikult.
 - ▶ Jooge ohtralt vett.
 - ▶ Pöörduge viivitamatult arsti poole.

! **SUUNIS** Kahjustus lisandite tõttu AdBlue®-s või AdBlue® vedeldumise tõttu

AdBlue® heitgaasi järeltöötuse süsteemi või-
vad kahjustada

- lisandid AdBlue®-s
- AdBlue® vedeldumine

▶ Kasutage ainult standardile ISO 22241 vastavat AdBlue®-d.

▶ Ärge segage juurde mingeid lisandeid.

▶ Ärge vedeldage AdBlue®-d.

! **SUUNIS** Kahjustused või tõrked ebapuh-
tuste tõttu AdBlue®-s

AdBlue® ebapuhutus võib põhjustada

- suuremaid heiteväärtuseid
- katalüsaatori kahjustusi

- mootori kahjustusi
- Talitlustõrked AdBlue® heitgaasi järeltööt- luses

▶ Vältige ebapuhtust AdBlue®-s.

I SUUNIS AdBlue® jäägid kristalliseeruvad teatud aja möödudes. AdBlue® jäägid tuleb eemaldada.

▶ Loputage AdBlue®-ga kokku puutunud pinnad viivitamatult veega.

▶ AdBlue®-d saab eemaldada ka niiske lapi ja külma veega.

▶ Kui AdBlue® on juba kristalliseerunud, tuleb selle eemaldamiseks kasutada käsna ja külma vett.

AdBlue® on vedel karbamiidilahus, mis on ette nähtud diiselmootori heitgaasi järeltöötlemiseks. Heitgaasi õigeks järeltöötlemiseks tuleb kasutada ainult standardile ISO 22241 vastavat AdBlue®-d.

AdBlue®-l on järgmised omadused:

- mittemürgine
- värvitu ja lõhnatu
- mittepõlev

AdBlue® saadavus

- AdBlue®-d saab kiirteenusena lasta lisada volitatud töökojas, nt Mercedes-Benzil volita- tud töökojas.
- AdBlue®-d saab paljudest tanklatest AdBlue® tankuritest.
- AdBlue®-d saab ka volitatud töökojast, nt Mercedes-Benzil volitatud töökojast, ja palju- dest tanklatest AdBlue® täitekanistri või AdBlue® täitepudeliina.

i AdBlue® külmub umbes temperatuuril –11 °C. Sõiduk on tehases varustatud AdBlue® eelsoojendusseadmega. Seega on talverežiim tagatud ka temperatuuril alla –11 °C. Kui lisate AdBlue®-d temperatuuril alla –11 °C, ei pruugi AdBlue® täitetase näidi- kuplokis olla õige. Sõitke külmunud AdBlue® korral vähemalt 20 minutit ja parkige sõiduk seejärel vähemalt 30 sekundiks, et täitetaset saaks õigesti näidata. Äärmuslike talviste tingimuste korral võib tankimiskoguse tuvasta- mine tunduvalt kauem aega võtta. Selle prot-

sessi kiirendamiseks hoidke sõidukit soojas garaažis.

i Jälgige, et täiteanumal on sõiduki täiteavaga lekkevaba ühendamise võimalus.

Lisage AdBlue®

I SUUNIS Mootorikahjustus kütusele lisa- tud AdBlue® tõttu

▶ AdBlue®-d ei tohi kütuseanumasse lisada.

▶ Lisage AdBlue®-d ainult AdBlue® anu- masse.

▶ Vältige AdBlue® anuma ületäitmist.

I SUUNIS Sõiduki salongi määrdumine lekkiva AdBlue® tõttu

▶ Pärast AdBlue® lisamist tuleb täiteanum korralikult sulgeda.

▶ Vältige AdBlue® täiteanumate pidevat transportimist sõidukis.

Eeltingimused

- Süüde on välja lülitatud.

Sõiduautona registreeritud sõidukid: mitmeots- tarbelisele ekraanile tulevad järjest järgmised teated nõudega täita AdBlue® anum:

- [Top up AdBlue See Owner's Manual](#) (Lisage AdBlue'd, vt kasutusjuhendit)

AdBlue® anum on reservitasemeni tühjene- nud.

- [Top up AdBlue Performance reduced in XXX km](#) (Lisage AdBlue'd, võimsus väheneb XXX km pärast)

Sõita saab veel näidatud vahemaa. Lisage vii- vitamata AdBlue®-d.

- [Top up AdBlue Perf. reduced: 20 km/h No start in XXX km](#) (Lisage AdBlue'd, võimsus on vähenenud: 20 km/h, ei saa käivitada XXX km pärast)

Sõiduki kiirus on piiratud väärtusele 20 km/h. Sõita saab veel näidatud vahemaa. Seejärel ei saa mootorit enam käivitada.

- [Refill AdBlue Engine start not possible](#) (Lisage AdBlue'd, mootorit ei saa käivitada)

Sõidukit ei saa enam käivitada.

Veoautona registreeritud sõidukid: mitmeotstarbelisele ekraanile tulevad järjest järgmised teated nõudega täita AdBlue® anum:

- **Top up AdBlue See Owner's Manual** (Lisage AdBlue'd, vt kasutusjuhendit)
AdBlue® anum on reservitasemeni tühjened.
- **Top up AdBlue Power reduced** (Lisage AdBlue'd, võimsus on vähenenud)
- **Top up AdBlue Performance reduced after eng. restart: 20 km/h** (Lisage AdBlue'd, võimsus on vähenenud pärast mootori käivitamist: 20 km/h)
Sõiduk saab pärast mootori taaskäivitamist liikuda veel ainult kiirusel 20 km/h.
- **Top up AdBlue Performance reduced: 20 km/h** (Lisage AdBlue'd, võimsus on vähenenud: 20 km/h)
Sõiduk saab liikuda veel ainult kiirusel 20 km/h.

AdBlue® anuma korki avamine mittesuletava korki korral

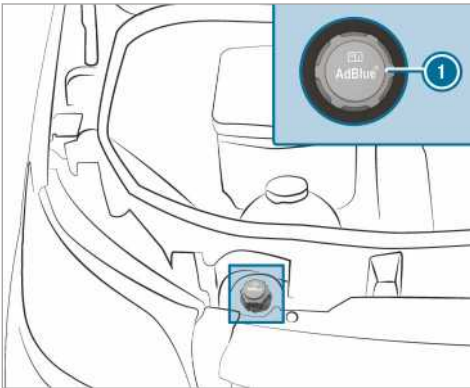

- ▶ Avage kapott.
- ▶ Keerake AdBlue® anuma korki ① vastupäeva ja eemaldage see.

AdBlue® anuma korki avamine suletava korki korral

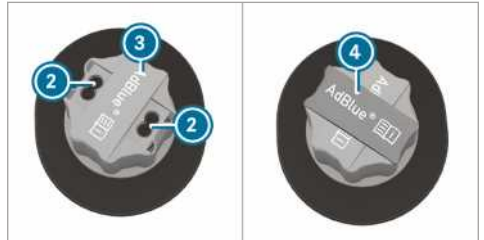
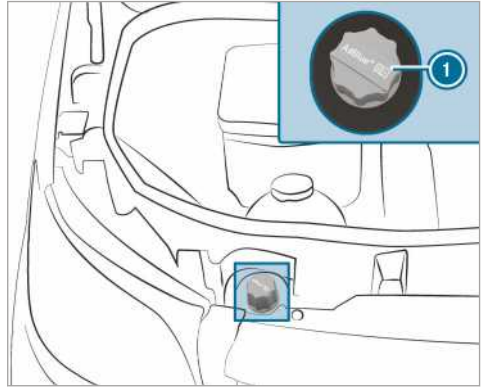

- ▶ Avage kapott.
- ▶ Võtke tööriist ④, mis on ette nähtud AdBlue® anuma korki ① avamiseks, tööriistakomplektist välja.
- ▶ Tõmmake katet ③ AdBlue® anuma korkil ① ülespoole, keerake 90° ja vabastage.
- ▶ Pange tööriist ④ avadesse ② AdBlue® anuma korkis ①.
- ▶ Keerake AdBlue® anuma korki ① vastupäeva ja eemaldage see.

AdBlue® täitekanistri ettevalmistamine



Variant 1



Variant 2

- ▶ Keerake AdBlue® täitekanistri (2) kork lahti.
- ▶ Keerake ühekordselt kasutatav voolik (1) käega tugevalt AdBlue® täitekanistri (2) avale.

Lisage AdBlue®

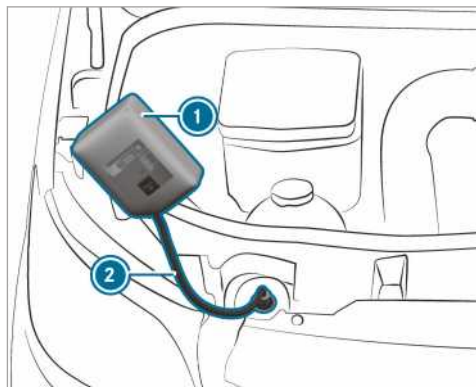

Variant 1

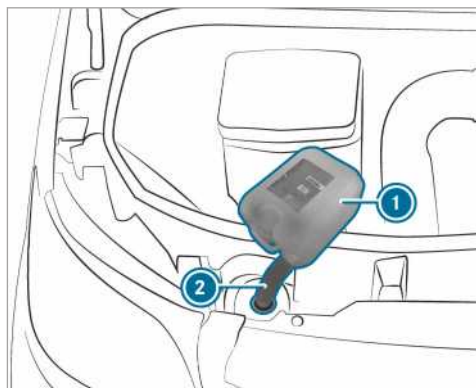

Variant 2

- ▶ Keerake ühekordselt kasutatav voolik (2) käega tugevalt sõiduki täiteavale.
 - ▶ Tõstke AdBlue® täitekanister (1) üles ja kallutage seda. Kui AdBlue® anum on täielikult täidetud, lõpeb täitmine. AdBlue® täitekanistrit (2) on võimalik pooltühjana eemaldada.
 - ▶ Keerake ühekordselt kasutatav voolik (2) ja AdBlue® täitekanister (1) vastupidises järjekorras küljest ära ja sulgege ava.
 - ▶ Lülitage süüde vähemalt 60 sekundiks sisse.
 - ▶ Käivitage sõiduk.
- (i) Vältige AdBlue® täiteanuma pidevat hoidmist sõidukis.

AdBlue® täitepudel

AdBlue® täitepudeli korki tohib ainult käe jõul kinni keerata. Muidu võib see kahjustuda.



AdBlue® täitepudelid ① on saadaval paljudes tanklates või Mercedes-Benzi volitatud töökoda. Täitepudelid, millel ei ole keermeskorki, ei kaitse ületäitmise eest. AdBlue®-d võib ületäitmise korral välja voolata. Mercedes-Benz pakub spetsiaalseid keermeskorgiga täitepudeleid. Neid saab igast Mercedes-Benzi volitatud töökoda.

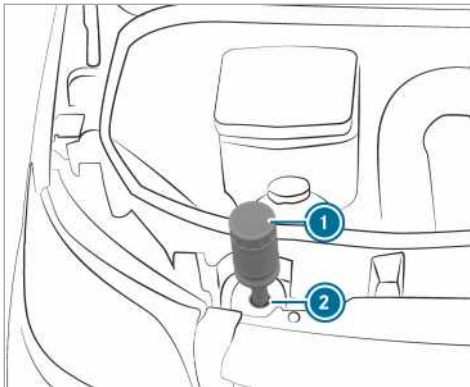

- ▶ Keerake AdBlue® täitepudeli ① kork lahti.
 - ▶ Pange AdBlue® täitepudel ① näidatud viisil täiteavale ② ja keerake päripäeva käe jõul kinni.
 - ▶ Suruge AdBlue® täitepudelit ① täiteava suunas ②.
- AdBlue® anumad hakatakse täitma. See võib kesta kuni üks minut.

① Kui AdBlue® täitepudelit enam allapoole ei suruta, lõpeb täitmine. Pudelit saab pooltühjana eemaldada.

- ▶ Laske AdBlue® täitepudel ① lahti.
- ▶ Keerake AdBlue® täitepudelit ① vastupäeva ja võtke ära.
- ▶ Keerake AdBlue® täitepudeli ① kaitsekate tagasi peale.

AdBlue® tankuri tankimispüstolist tankimine

- ▶ Lükake tankimispüstol sõiduki täiteavasse ja lisage AdBlue®-d. Vältige seejuures AdBlue® anumaga ületäitmist.
- ▶ Kui tankimispüstol lülitub täitmisel automaatselt välja, ei tohi tankimist jätkata. AdBlue® anum on ääreni täis.

① Kasutada võib ka veoautode jaoks ette nähtud AdBlue® tankurit.

AdBlue® anuma korki sulgemine mittedetseeritava korki korral

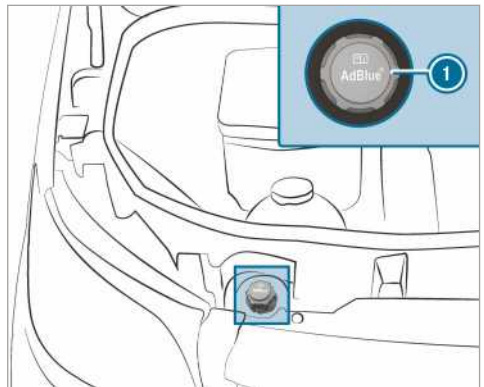

- ▶ AdBlue® anuma täitmise järel pange AdBlue® anuma kork ① täiteavale ja keerake päripäeva kinni.
- ▶ Keerake AdBlue® anuma korki, kuni sellel olev kiri on loetav ja horisontaalasendis. Vaid nii on täiteava õigesti suletud.
- ▶ Sulgege kapott.

AdBlue® anuma korgi sulgemine suletava korgi korral

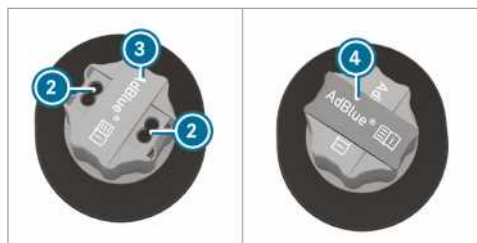
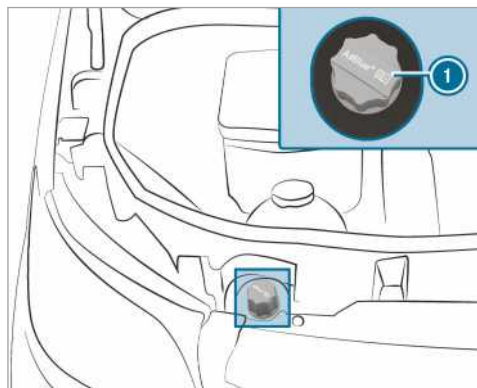

- ▶ AdBlue® anuma täitmise järel pange AdBlue® anuma kork ① täiteavale ja keerake päripäeva kinni.
- ▶ Võtke tööriist ④ AdBlue® anuma korgi ① küljest ära ja pange tööriistakomplekti hoiule.
- ▶ Tõmmake katet ③ AdBlue® anuma korgil ① ülespoole, keerake üle avaste ② AdBlue® anuma korgis ① ja vabastage.
- ▶ Keerake AdBlue® anuma korki ①. Kui AdBlue® anuma korki ① saab vabalt keerrata, on AdBlue® anum suletud.

Parkimine

Sõiduki seiskamine

⚠ HOIATUS Tuleoht heitgaasisüsteemi kuumade osade tõttu

Kui kergestisüttivad materjalid, nt lehed, muru või oksad puutuvad kokku heitgaasisüsteemi kuumade osade või heitgaasivooluga, võivad need materjalid süttida.

- ▶ Parkige sõiduk nii, et kergestisüttivad materjalid ei puutuks kokku sõiduki kuumade osadega.
- ▶ Ärge parkige kuiva heinaga aasal ega koristatud viljapõllul.

⚠ HOIATUS Õnnetus- ja vigastusoht, kui lapsed on sõidukis järelevalveta

Kui jätate lapsed sõidukisse järelevalveta, võivad nad

- uksi avada ja teisi inimesi või liiklejaid ohustada
- väljuda ja liiklusesse sattuda
- kasutada sõiduki varustust ja näiteks kuhugi kinni jääda

Peale selle võivad lapsed sõiduki liikuma panna, kui nad näiteks

- vabastavad seisupiduri
- ülilitavad automaatkäigukasti parkimisasendist **P** välja või manuaalkäigukasti tühikäiguasendisse
- käivitavad mootori

▶ Võtke sõidukist lahkudes alati võti kaasa ja lukustage sõiduk.

▶ Lapsi ega loomi ei tohi mingil juhul jätta sõidukisse järelevalveta.

▶ Hoidke võtit lastele kättesaamatus kohas.

! SUUNIS Sõiduki või jõuülekande kahjustamine sõiduki veeremahakkamise tõttu

- ▶ Sõiduk tuleb alati peatada järgides seadusega määratud liiklusohutusnõudeid.
- ▶ Tõkestage sõiduk alati korralikult veeremahakkamise vastu.

⚠ HOIATUS Õnnetuse ja vigastuste oht rakendamata seisupiduri korral

Kui jätate sõiduki seisma sisselülitatud parkimisasendiga **P** ja seisupidur pole rakendatud, võib sõiduk veerema hakata.

Sisselülitatud parkimisasend **P** ei asenda täielikult seisupidurit.

Valitseb liiklusõnnetuse ja vigastuste oht!

- ▶ Kindlustage sõiduk veeremahakkamise vastu, nagu kirjeldatud allpool.

Järgige järgmised punkte, et tagada, et sõiduk oleks õigesti soovimatu veeremahakkamise vastu kindlustatud.

- ▶ Rakendage seisupidur.
 - ▶ **Manuaalkäigukastiga sõidukid:** lülitage sisse 1. käik või tagurduskäik.
 - ▶ **Automaatkäigukastiga sõidukid:** seadke käiguvalits asendisse **P**.
 - ▶ **Tõusul või langusel:** pöörake esirattad äärekivi poole.
 - ▶ **Tõusul või langusel:** kindlustage tagasild tõkiskingaga või mõne mitte teravaservalise esemega (→ Lehekülg 137).
- i** Peale sõiduki seiskamist saab küljeaknaid veel viie minuti jooksul liigutada.

Manuaalne seisupidur

Käsi piduri käsitsi rakendamine või vabastamine

⚠ HOIATUS Libisemis- ja õnnetusohut seisupiduriga pidurdamise korral

Kui sõidukit on vaja pidurdada seisupiduriga, on pidurdusteekond oluliselt pikem ja rattad võivad blokeeruda. Libisemis- ja õnnetusohut on suurem!

- ▶ Pidurdage sõidukit seisupiduriga ainult rikkis sõidupiduri korral.
- ▶ Seisupidurit ei tohi seejuures liiga tugevasti peale tõmmata.
- ▶ Kui rattad blokeeruvad, vabastage seisupidurit viivitamatult niipalju, et rattad hakkavad jälle pöörlema.

⚠ HOIATUS Tulekahju- ja õnnetuseohut pealejäänud seisupiduri korral

Kui seisupidur ei ole sõidu ajal täielikult vabastatud, võivad tekkida järgmised olukorrad:

- Seisupidur võib üle kuumeneda ja põhjustada tuleohtu.
- Seisupidur võib oma pidurdusomadused kaotada.
- ▶ Enne sõidu alustamist vabastada seisupidur täielikult.

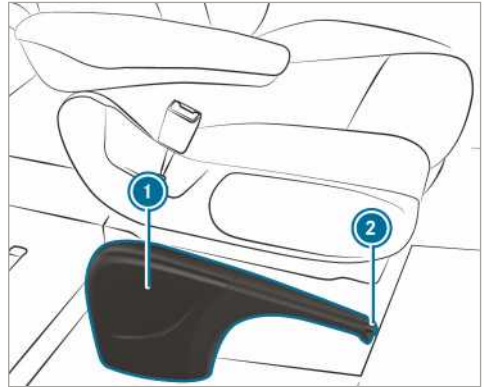

Kui pidurdade sõidukit seisupiduriga, siis ei sütti pidurituled.

Üldjuhul võib seisupiduri rakendada ainult seisva sõiduki korral.

- ▶ **Seisupiduri rakendamine:** tõmmake seisupiduri hoob **1** kuni viimase võimaliku sakini üles.

Kui mootor töötab, siis põleb näidikuploki ekraanil märgulamp **(P)**. Kui sõiduk liigub, kõlab hoiatussignaal.

- i** Pööratava käsi pidurihoovaga sõidukitel saab pidurihoova **1** seejärel lõpuni alla vajutada.

- ▶ **Seisupiduri vabastamine:** allavajutatava käsi pidurihoovaga sõiduki korral tõmmake esmalt pidurihoob **1** kuni piirikuni üles.
- ▶ Tõmmake pidurihoob **1** veidi peale ja vajutage vabastusnuppu **2**.
- ▶ Lükake pidurihoob **1** lõpuni alla. Märgulamp **(P)** näidikuploki ekraanil kustub.

Käsi piduri hoova alla- ja üleslükkamine (ainult allalükatava käsi piduri hoovaga sõidukitel)

Eeltingimused

- Käsi piduri hoob on rakendatud.
- ▶ **Käsi piduri hoova allavajutamine:** vajutage käsi piduri hoob piirikuni alla.
- ▶ **Käsi piduri hoova ülestõmbamine:** tõmmake käsi piduri hoob piirikuni üles.

Ohuolukorras pidurdamine

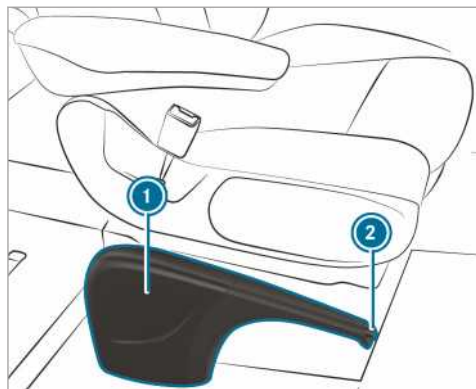

Erandjuhul saab sõidupiduri rikke korral ohuolukorras pidurdada seisupiduriga.

▶ **Hädapidurdus:** hoidke vabastusnuppu ② vajutatult ja tõmmake ettevaatlikult pidurihooba ①.

Elektriline seisupidur

Juhised elektrilise seisupiduri kohta

▲ HOIATUS Õnnetus- ja vigastusoht, kui lapsed on sõidukis järelevalveta

Kui jätate lapsed sõidukisse järelevalveta, võivad nad sõiduki liikuma panna, kui nad näiteks:

- vabastavad seisupiduri
- lülitavad automaatkäigukasti parkimisasendist **P** välja või manuaalkäigukasti tühikäiguasendisse
- käivitavad mootori.

Peale selle võivad nad sõiduki varustust kasutada ja kuhugi kinni jääda.

- ▶ Lapsi ei tohi mingil juhul jätta sõidukisse järelevalveta.
- ▶ Võtke sõidukist lahkudes alati võti kaasa ja lukustage sõiduk.

Automaatsete funktsioonide sujuvaks kulgemiseks peab juht võtma õige istumisasendi (→ Lehekülj 57).

Elektrilise seisupiduri funktsioneerimine on oleneb pardavõrgu pingest. Kui pardavõrgu pinge on madal või süsteemis on mingi häire, võib elektri-

line seisupidur neist tingimustest sõltuvalt mitte rakenduda ja süttib kollane märgulamp **(P)**.

Sellisel juhul:

- Parkige sõiduk tasasele pinnale ja tõkestage veeremahakkamine.
- **Automaatkäigukastiga sõidukid:** lülitada käiguvalits asendisse **P**.
- **Manuaalkäigukastiga sõidukid:** lülitage sisse 1. käik.

① Alles siis kui punane märgulamp **(P)** püsivalt põleb, on elektriline seisupidur tegelikult rakendunud.

Võib juhtuda, et rakendatud seisupidurit ei ole võimalik vabastada, kui pardavõrgu pinge on madal või süsteemis esineb tõrge. Võtke ühendust volitatud töökojaga. Kui mootor seisab, siis kontrollib elektriline seisupidur regulaarselt oma funktsioneerimist. Sel ajal kostev hääl on tavapärane.

Elektrilise seisupiduri automaatne rakendamine

Automaatkäigukastiga sõidukid:

Elektriline seisupidur rakendub automaatselt, kui käigukast on asendis **P** ja

- mootor on seisatud või
- juht tõuseb istmelt või
- turvavööluuk avatakse

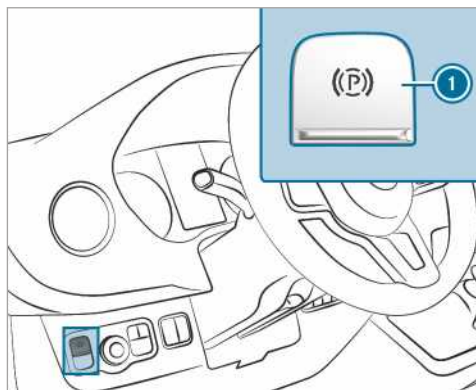



Elektrilise seisupiduri automaatse rakendamise vältimiseks tõmmake lüliti ①.

Elektriline seisupidur rakendub automaatselt ka siis, kui aktiivne pikivahe regulaator DISTRONIC on sõiduki peatanud.

Peale selle peab olema täidetud vähemalt üks järgmistest tingimustest:

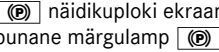
- Mootor on välja lülitatud.
- Juht ei istu juhiistmel.
- Turvavööluuk avatakse.
- Süsteemis on tõrge.
- Pingevarustus ei ole piisav.
- Sõiduk seisab pikemat aega.

Punane märgulamp  näidikuploki ekraanil süttib. Alles siis kui punane märgulamp  püsivalt põleb, on elektriline seisupidur tegelikult rakendunud.

Kui mootor seisatakse ECO start-stop-funktsiooni abil, siis elektriline seisupidur automaatselt ei rakendu.

Manuaalkäigukastiga sõidukid:

Elektriline seisupidur rakendatakse automaatselt, kui

- mootor on seisatud või
- juht tõuseb juhiistmelt või
- turvavööluuk avatakse

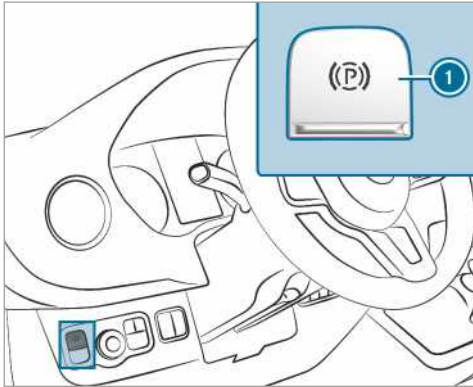



Elektrilise seisupiduri automaatse rakendamise vältimiseks tõmmake lüliti .



Kui mootor seisatakse ECO start-stop-funktsiooni abil, siis elektriline seisupidur automaatselt ei rakendu.

Elektrilise seisupiduri automaatne vabastamine

Automaatkäigukastiga sõidukid:

Sõiduki elektriline seisupidur vabastatakse automaatselt, kui on täidetud kõik järgnevad tingimused:

- Juht istub juhiistmel.
- Juhi turvavöö on kinnitatud.
- Mootor töötab.
- Sisse on lülitatud käiguasend  või  ja vajutate gaasipedaali.

Liitate sisse käiguasendi  pärast asendit  või . Suuremate tõusude korral tuleb lisaks vajutada gaasipedaali.

- Kui sisse on lülitatud käiguasend , siis peavad tagumised pöördüksed olema suletud.

Manuaalkäigukastiga sõidukid:

Sõiduki elektriline seisupidur vabastatakse automaatselt, kui on täidetud kõik järgnevad tingimused:

- Juht istub juhiistmel.
- Juhi turvavöö on kinnitatud.
- Mootor töötab.
- Käik on sisse lülitatud.
- Vabastate siduripedaali ja vajutate samal ajal gaasipedaali.
- Kui sisse on lülitatud tagurduskäik, peavad tagumised pöördüksed olema suletud.

Elektrilise seisupiduri käsitsi rakendamine või vabastamine

▲ HOIATUS Õnnetus- ja vigastusohu, kui lapsed on sõidukis järelevalveta

Kui jätate lapsed sõidukisse järelevalveta, võivad nad sõiduki liikuma panna, kui nad näiteks:

- vabastavad seisupiduri
- lülitavad automaatkäigukasti parkimisasendist  välja või manuaalkäigukasti tühikäiguasendisse
- käivitavad mootori.

Peale selle võivad nad sõiduki varustust kasutada ja kuhugi kinni jääda.

▶ Lapsi ei tohi mingil juhul jätta sõidukisse järelevalveta.

- ▶ Võtke sõidukist lahkudes alati võti kaasa ja lukustage sõiduk.

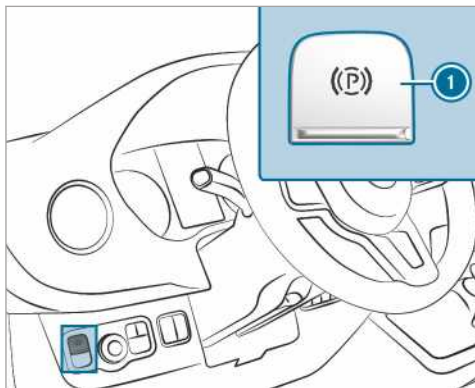

▶ Seisupiduri rakendamine: vajutage lüliti

①.

Kui elektriline seisupidur on rakendatud, süttib näidikuplokis punane märgulamp [P]. Alles siis kui punane märgulamp [P] püsivalt põleb, on elektriline seisupidur tegelikult rakendunud.

Rakendamine on võimalik ka väljalülitatud süüte korral.

▶ Vabastamine: tõmmake lüliti ①.

Punane märgulamp [P] näidikuploki ekraanil kustub.

Elektrilise seisupiduri saab vabastada alles siis, kui süüde on start-stopp-nupuga sisse lülitatud.

Ohuolukorras pidurdamine

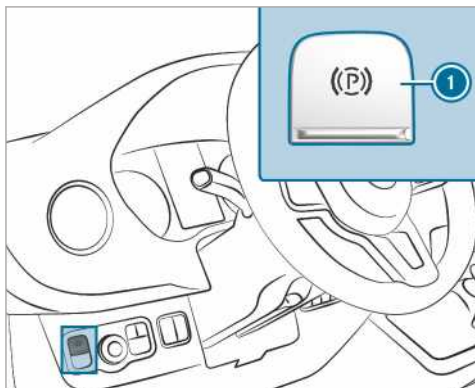

Ohuolukorras saab sõidukit ka sõidu ajal elektrilise seisupiduriga pidurdada.

▶ Vajutage sõidu ajal elektrilise seisupiduri lüliti ①.

Sõidukit pidurdatakse seni, kuni hoiate elektrilise seisupiduri lüliti ① allavajutatuna.

Mida kauem elektrilise seisupiduri lüliti ① allavajutatuna hoiate, seda tugevamini sõidukit pidurdatakse.

Pidurdamise ajal

- kostab hoiatusheli
- kuvatakse ekraaniteade „Vabastage seisupidur“
- punane märgulamp [P] näidikuploki ekraanil vilgub

Kui olete sõiduki pidurdanud seismajäämiseni, siis rakendub lõpuks elektriline seisupidur.

Sõiduki pikemaks ajaks seismajätmine

Sõiduki kauemaks kui neljaks nädalaks seismajätmine

- ▶ **1. võimalus:** ühendage aku starteraku laadijaga.
- ▶ **2. võimalus:** ühendage sõiduki starteriaku lahti.
- ▶ **3. võimalus:** lülitage pingearustus aku kaitselüli abil välja ja ühendage sõiduki lisaaku lahti.
- ▶ **4. võimalus:** katkestage ooterežiimi rakendamise teel pingearustus. (→ Lehekülj 136)

Kui aku laetustaseme püsimiseks meetmeid ei rakendata, tuleb aku laetustaset iga kolme nädala tagant kontrollida.

- ▶ **Alla 12,2 V akupinge:** aku täieliku tühjendamise vältimiseks tuleb akut laadida.

① Täpsemat teavet saab volitatud töökojast.

Ooterežiim

Ooterežiimi sisse- ja väljalülitamine

Eeltingimused

- Mootor on välja lülitatud.

Pardaarvuti:

➔ Settings (seaded) ➔ Vehicle (Sõiduk) ➔ Ruhesustand (Ooterežiim)

- ▶ **Aktiveerimine/inaktiveerimine:** valige Yes (Jah) või No (Ei).

Tõkiskinga kasutamine

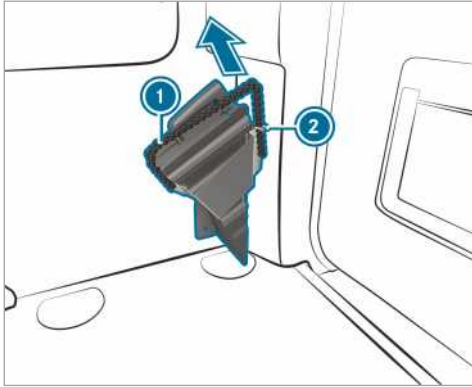

Kasutage tõkiskinga täiendava abivahendina sõiduki veeremahakkamise tõkestamiseks, nt parkimisel või ratta vahetamisel.

▶ **Tõkiskinga väljavõtmine:** tõmmake hoidetrossi ① veidi allapoole ja võtke see siis hoidikust ② välja.

▶ Võtke tõkisking välja.

ⓘ Jälgige hoiulepanekul, et tõkisking oleks hoidikus trossiga ① kinnitatud.

Sõiduabisüsteemid ja sõiduohutussüsteemid

Sõiduabisüsteemid ja teie vastutus

Sõidukil on sõiduabisüsteemid, mis abistavad sõitmisel, parkimisel ja manööverdamisel. Sõiduabisüsteemid on abivahendid ega vabasta teid vastutusest. Jälgige alati liiklust ja sekkuge vajaduse korral. Järgige nende süsteemide ohutu kasutamise piire.

Andurite tööpõhimõte

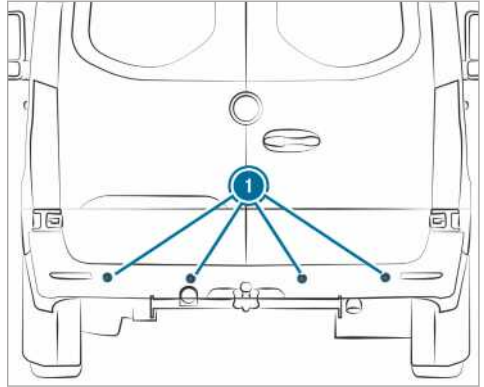

Mõned sõiduabi- ja sõiduohutussüsteemid jälgivad andurite ① abil ümbrust sõiduki ees, taga või kõrval (olenevalt sõiduki varustusest).

Sõltuvalt sõiduki varustusest on radariandurid integreeritud kaitseraudade taha ja/või radiaatorivõre taha. Hoidke need detailid mustusest, jääst ja lõrtsist puhtad (→ Lehekülg 189). Andurid ei tohi olla kinni kaetud, näiteks jalgrattakanduri, üleulatava koorma või kleepsildiga. Pärast kokkupõrget ja sellega seotud (võimalik, et mitte nähtavate) kahjustuste korral kaitseraual või radiaatorikattel laske radariandurite funktsioneerimist volitatud töökojas kontrollida.

Sõiduabi- ja sõiduohutussüsteemide funktsioon

Selles peatükis on esitatud teave järgmiste sõiduabisüsteemide ja sõiduohutussüsteemide kohta:

- blokeerumisvastane süsteem ABS (→ Lehekülg 138)
- veojõukontrolli süsteem ASR (→ Lehekülg 138)
- pidurdusabisüsteem BAS (→ Lehekülg 138)
- elektrooniline stabiilsuskontroll ESP® (→ Lehekülg 139)
- EBD (Electronic Brakeforce Distribution ehk pidurdusjõu elektrooniline jaotussüsteem) (→ Lehekülg 140)
- aktiivne pidurdusabisüsteem (→ Lehekülg 140)
- kohanduvad pidurituled (→ Lehekülg 142)

- TEMPOMAT (→ Lehekülg 142) ja kiirusepiiraja (→ Lehekülg 142)
- pikivahe aktiivne abisüsteem DISTRONIC (→ Lehekülg 144)
- kohaltvõtu abisüsteem
- HOLD-funktsioon (→ Lehekülg 147)
- parkimisabisüsteem PARKTRONIC
- tagurduskaamera
- 360°-kaamera
- ATTENTION ASSIST(→ Lehekülg 148)
- liiklusmärkide tuvastussüsteem (→ Lehekülg 149)
- pimenurga abisüsteem (→ Lehekülg 150)
- Aktiivne sõidurajalt kõrvalekaldumise hoiatussüsteem (→ Lehekülg 152)

Blokeerumisvastase süsteemi ABS tööpõhimõte

Järgige olulisi ohutussuuniseid sõiduohutussüsteemide kohta.

ABS reguleerib pidurdusjõudu ohtlikes olukordades:

- Pidurdamisel, nt täispidurduse või rehvide ebapiisava haakuvuse korral, takistatakse rataste blokeerimist.
- Pidurdamise korral tagatakse sõiduki juhitavus (füüsikaseaduste piires).
- ABS töötab alates kiirusest umbes 5 km/h. Libedal teel hakkab ABS reguleerima juba kerge pidurdamise korral.

Süsteemi kasutusulatus

ABS mõju võib olla piiratud või puududa, kui esineb tõrge ja näidikuploki ekraanil põleb pärast mootori käivitumist pidevalt ABSi kollane hoiatuslamp .

Kui ABS rakendub, tunnete piduripedaali pulseerimist. Pulseeriv piduripedaal võib viidata ohtlikele teeoludele ja tuleb meelde, et peate sõitma eriti ettevaatlikult.

Kui ABS rakendub: vajutage jätkuvalt tugevasti piduripedaali, kuni pidurdusolukord on möödas.

Täispidurdus: vajutage piduripedaali täie jõuga.

BASI (pidurdusabisüsteem) tööpõhimõte

▲ HOIATUS Õnnetusohu pidurdusabisüsteemi BAS tõrke tõttu

Kui BAS-il esineb tõrge, võib pidurdusteed kond ohuolukorras pidurdamisel pikeneda.

▶ Vajutage ohuolukorras pidurdamisel kogu jõuga piduripedaalile. ABS takistab seejuures rataste blokeerumist.

BAS abistab juhti ohuolukorras pidurdamisel täiendava pidurdusjõuga.

Kui vajutate kiiresti piduripedaali, siis lülitub BAS sisse:

- BAS suurendab automaatselt pidurdusjõudu.
- BAS võib pidurdusteed konda lühendada.
- ABS tõkestab seejuures rataste blokeerumise.

Kui vabastate piduripedaali, töötab pidur jälle tavapärasel. BAS lülitub välja.

ASRi (veojoukontrolli süsteemi) tööpõhimõte

ASR ei saa vähendada liiklusõnnetuse ohtu sobimatu kohaltvõtu ja kiirendamise korral ega eirata füüsikaseadusi. ASR on vaid abivahend. Kohandage oma sõiduviisi alati hetke tee- ja ilmastikuoludega.

Nelikveoga sõiduki nelikveo sisse või väljalülitamisel lülitub ASR lülitamistoimingu ajaks välja.

Roolinupudeta sõidukid: ASRi tõrke korral põleb töötava mootori korral märgulamp  ja mootori võimsus võib olla vähenenud (→ Lehekülg 22).

ASR parandab jätkusuutlikult veovõimet, sellest tulenevalt rehvide ja sõidutee vahelist jõuülekanet, ning seega ka sõiduki sõidustabiilsust. Kui vedavad rattad hakkavad tühipöörlema, pidurdab ASR vedavaid rattaid ükshaaval ja piirab mootori pöördemomenti. Seega abistab ASR tuntavalt kohaltvõtu ja kiirendamise korral eelkõige märjal ja libedal sõiduteel.

Piisava veovõime tagava aluspinna puudumise korral ei saa ka ASRiga sõitu tõrgeteta alustada. Seejuures on määravad ka sõiduki rehvid ja täismass ning sõidutee kalle.

ASRi rakendamise korral vilgub näidikuploki ekraanil hoiatuslamp .

ESP® (elektroonilise stabiilsuskontrolli) tööpõhimõte

⚠ HOIATUS Libisemisoht ESP® tõrke tõttu.

Kui ESP® on rikkis, ei stabiliseeri ESP® sõidukit. Peale selle on muud sõiduohutusüsteemid välja lülitatud.

- ▶ Sõitke ettevaatlikult edasi.
- ▶ Laske ESP®-d volitatud töökojas kontrollida.

⚠ HOIATUS Libisemisoht väljalülitatud ESP tõttu®

Kui te ESP® välja lülitate, siis ei saa ESP® sõidukit stabiliseerida.

- ▶ Lülitage ESP® välja ainult järgnevalt kirjeldatud olukordade esinemise korral.

Sõidukit ei tohi käivitada rullstendil (nr võimsuse katsetamiseks). Sõiduki kontrollimine rullstendil tuleb volitatud töökojaga varem kokku leppida.

Nelikveoga sõidukil nelikveo sisse- ja väljalülitamise korral lülitub ESP® lülitamise ajaks välja.

Kui ESP® on rikkis või välja lülitatud, põleb hoiaustulamp  töötava mootori korral ja mootori võimsus võib olla vähendatud (→ Lehekülg 22).

- ⓘ Kasutage ainult soovitatud rehvisuurusega rattaid. Ainult siis töötab ESP® nõuetekohaselt.

ESP® (elektroonilise stabiilsuskontrolli) sisse- ja väljalülitamine

Pardaarvuti:

↳ Settings (seaded) ▶ Assistance (abisüsteem) ▶ ESP (ESP)

▶ Valige Ein (Sees) või Aus  (Väljas).

ESP® külgtuule abisüsteemi tööpõhimõte

Kui ESP® on välja lülitatud või on tõrke tõttu välja lülitatud, siis ei tööta külgtuule abisüsteem.

Külgtuule abisüsteem ei reageeri:

- tugeva vibratsiooni korral, nt ebatasase tee ja lõõkautude korral.
- rehvide haakuvuse kadumise korral, nt lume- ja jäälibeduse või vesiluu korral

- kui juht teeb kiireid ja ulatuslikke roolimisliigutusi

Külgtuule abisüsteem on taas töövalmis kohe pärast normaalse sõiduolukorra taastumist.

Külgtuule mõju vähendav abisüsteem tuvastab tugeva puhangulise külgtuule, mis võib raskendada sõidukiga otsesuunas sõitmist. Külgtuule mõju vähendav abisüsteem rakendub olenevalt sõidukile mõjuva külgtuule suunast ja tugevusest. Stabiliseeriv pidurdamine aitab hoida sõidukit sõidurajal.

Külgtuule mõju vähendava abisüsteemi selgelt tuntava rakendumise korral näidatakse näidiku-plokis teadet.

Külgtuule mõju vähendav abisüsteem rakendub otsesõidul või kerge kurvi läbimisel sõiduki kiirusest 80 km/h.

ESP® haagise stabiilsuskontrolli tööpõhimõte

⚠ HOIATUS Õnnetusohu halbade tee- ja ilmastikutingimuste korral

Halbade tee- ja ilmastikutingimuste korral ei suuda haagisestabilisaator autorongi külgõõtsumist vältida. Kõrge raskuskeskmega haagised võivad ümber minna, enne kui ESP® selle tuvastab.

- ▶ Kohandage oma sõiduvälist alati valitsevatele tee- ja ilmastikutingimustele.

ESP® haagise stabiilsuskontroll avaldab ohtlikes sõiduolukordades varakult vastumõju ja toetab seega märkimisväärselt haagisega sõitmist. Haagise stabiilsuskontroll on ESP® osa.

Kui andurid ja analüüsiloogika tuvastavad haagise vänderdamise, hakkab ESP® haagise stabiilsuskontroll kõigepealt vastavalt üksikuid rattaid pidurdama. Nii avaldab see vänderdamisele vastumõju. Kui vänderdamine lõppeb, pidurdatakse autorongi stabiliseerimiseks sõidukit ja vajaduse korral piiratakse mootori võimsust.

Kui haagisega sõiduk (autorong) hakkab vänderdama, saab autorongi stabiliseerida vaid pidurdades. Selles olukorras toetab ESP® haagise stabiilsuskontroll juhti autorongi stabiliseerimisel.

ESP® haagise stabiilsuskontroll on aktiivne alates kiirusest 65 km/h.

Kui ESP® on tõrke tõttu välja lülitunud, siis haagise stabiilsuskontroll ei tööta.

EBD (pidurdusjõu elektrooniline jaotussüsteem) tööpõhimõte

EBD omadused:

- tagarataste pidurdusjõu jälgimine ja reguleerimine
- sõidustabiilsuse parandamine pidurdamisel, eriti kurvides.

Aktiivse pidurdusabisüsteemi tööpõhimõte

Aktiivsesse pidurdusabisüsteemi kuuluvad:

- pikivahe hoiatusfunktsioon
- iseseisev pidurdusfunktsioon
- olukorrahane pidurdusabi

Aktiivne pidurdusabisüsteem aitab vähendada kokkupõrkeohtu sõidukite või jalakäijatega ja leevendada liiklusõnnetuse tagajärgi.

Kui aktiivne pidurdusabisüsteem tuvastab kokkupõrkeohtu, hoiatatakse juhti valgus- ja helisignaaliga.

Kui juht hoiatavale valgus- ja helisignaalile ei reageeri, võib ohtlikus olukorras rakendada iseseisev pidurdamine.

Teed ületavad jalakäijad ja jalgratturid: eriti kriitilistes olukordades võib aktiivne pidurdusabi alustada otse iseseisvat pidurdamist. Hoiatav valgus- ja helisignaal antakse sel juhul koos pidurdamisega.

Kui juht pidurdab ohtlikus olukorras ise või vajutab pidurile iseseisva pidurdamise ajal, rakendub olukorrahane pidurdusabi. Vajaduse korral suurendatakse pidurdusjõudu täispidurduseni. Olukorrahane pidurdusabi rakendub ainult tugevasti pidurile vajutades ja jääb muidu iseseisvasse pidurdusahelasse.

▲ HOIATUS Õnnetusohu aktiivse pidurdusabi piiratud tuvastusvõime korral

Aktiivne pidurdusabi ei suuda objekte ja keemilisi liiklusolukordi alati selgelt tuvastada.

Süsteemist tingitult võib pidurdusabi keerulistes sõiduolukordades põhjendamatult sekkuda või mitte sekkuda. Sellistel juhtudel, samuti aktiivse pidurdusabi tõrgete korral saab pidurisüsteemi kasutada koos täies ulatuses pidurdusjõutoe ja BAS pidurdusabisüsteemiga.

▶ Jälgige liiklusolukorda alati tähelepanelikult ja ärge jääge ainult aktiivsele pidurdusabile lootma. Aktiivne pidurdusabi on vaid abivahend. Piisava pikivahe, kiiruse ja õigeaegse pidurdamise eest vastutab sõiduki juht.

▶ Olge valmis pidurdama ja vajaduse korral kõrvale pöörama.

Järgida tuleb ka aktiivse pidurdusabisüsteemi kasutusulatus.

Osafunktsioone saab kasutada järgmistes kiirusvahemikes:

Pikivahe hoiatusfunktsioon

Pikivahe hoiatusfunktsioon hoiatab alates kiirusest

- umbes 30 km/h, kui pikivahe ees liikuva sõidukiga on mitme sekundi jooksul sõidukiiruse jaoks liiga väike

Näidikuplokis süttib pikivahe hoiatuslamp



- umbes 7 km/h, kui olete sõidukile või jalakäijale ohtlikult lähedal

Kostab katkendlik hoiatusheli ja näidikuplokis süttib pikivahe hoiatuslamp .

Pidurdage kohe või sõitke takistusest mööda, kui seda saab teha ohutult ja liiklusolukord seda võimaldab.

Pikivahe hoiatusfunktsioon ning katkendlik hoiatusheli ja hoiatuslamp võivad rakendada järgmistes olukordades:

Ees liikuvad sõidukid	Seisvad sõidukid	Ristisuunas liikuvad sõidukid	Ristisuunas liikuvad jalakäijad/jalgratturid	Seisvad jalakäijad
kuni umbes 250 km/h	kuni umbes 200 km/h	ei reageeri	kuni umbes 60 km/h	ei reageeri

Iseseisev pidurdusfunktsioon

Iseseisev pidurdusfunktsioon võib alates sõiduki kiirusest umbes 7 km/h rakenduda järgmistes olukordades:

Ees liikuvad sõidukid	Seisvad sõidukid	Ristisuunas liikuvad sõidukid	Ristisuunas liikuvad jalakäijad/jalgratturid	Seisvad jalakäijad
kuni umbes 250 km/h	kuni umbes 200 km/h	ei reageeri	kuni umbes 60 km/h	ei reageeri

Olukorrahane pidurdusabi

Olukorrahane pidurdusabi võib alates sõiduki kiirusest umbes 7 km/h rakenduda järgmistes olukordades:

Ees liikuvad sõidukid	Seisvad sõidukid	Ristisuunas liikuvad sõidukid	Ristisuunas liikuvad jalakäijad/jalgratturid	Seisvad jalakäijad
kuni umbes 250 km/h	kuni umbes 80 km/h	ei reageeri	kuni umbes 60 km/h	ei reageeri

Aktiivse pidurdusabisüsteemi pidurdamise katkestamine

Aktiivse pidurdusabisüsteemi pidurdamise saab igal ajal katkestada, kui:

- vajutate gaasipedaali lõpuni alla või teete allavahetuse
- vabastate piduripedaali (ainult olukorrahase pidurdusabi rakendamise ajal)

Aktiivne pidurdusabisüsteem lõpetab pidurdamise, kui on täidetud üks järgmistest tingimustest:

- sõidate takistusest rooli keerates mööda
- kokkupõrkeohtu enam ei ole
- sõiduteel ei tuvastata enam takistust.

Süsteemi piirid

Süsteem võib järgmistes olukordades olla piiratud või funktsioon puududa:

- lume, vihma, udu või tugeva tuisu korral
- Andurid on mustunud, udused, kahjustatud või kinni kaetud.
- Andureid häirivad muud radariallikad, nt tugev radarikiirte tagasipeegeldumine parkimismajades.
- rehvirõhu vähenemise või rehvikahjustuse tuvastamise ja näitamise korral

- Pärast süüte rakendamist või pärast sõidu alustamist ei ole mõneks sekundiks veel täielik süsteemi võimekus saadaval.

Süsteem ei reageeri teatud asjaoludel järgmistele olukordadele korrektsetl:



- Keerulistes liiklusolukordades ei pruugita objekte alati ühetähenduslikult tuvastada.
- Jalakäijad või sõidukid liiguvad andurite tuvas-tusalas kiiresti.
- Jalakäijad on teiste objektide varjus.
- Kitsa raadiusega kurvides.

Aktiivse pidurdusabi seadmine

Eeltingimused

- Süüde on sisse lülitatud.

Pardaarvuti:

 [Settings](#) (seaded)  [Assistance](#) (abisüsteem)  [Aktiver Brems-Assistent](#) (aktiivne pidurdusabisüsteemt)

Kasutada saab järgmisi seadeid:

- [Early](#) (varakult)
- [Medium](#) (keskmine)
- [Late](#) (hiline)

 Valige seadistus.

- i** Pärast süüte välja- ja uuesti sisselülitamist on standardina valitud **Medium** (keskmine).

Kohanduvate piduritulede tööpõhimõte

Ohuolukorras pidurdamisel hoiatavad kohanduvad pidurituled tagaliiklejaid:

- piduritulede vilgutamisega
- ohutulede sisselülitamisega

Kui sõidukit kiirusel üle 50 km/h järsult pidurdatakse, hakkavad pidurituled kiiresti vilkuma. See annab tagaliiklejatele eriti silmatorkava hoiatuse.

Kui kiirus on pidurdamisel üle 70 km/h, lülituvad ohutuled sisse niipea, kui sõiduk on seisma jäänud. Uuesti sõitma hakates lülituvad ohutuled umbes 10 km/h kiirusel automaatselt välja. Ohutuled saab välja lülitada ka ohutulede lüliti abil.

TEMPOMAT ja kiirusepiiraja

TEMPOMATI funktsioon

TEMPOMAT kiirendab ja pidurdab sõidukit automaatselt, et hoida varem salvestatud kiirust.

Kui kiirendate näiteks möödasõiduks, siis salvestatud kiirust ei kustutata. Kui võtate möödasõidu ajal jala gaasipedaalilt, seab TEMPOMAT sõidukiiruse salvestatud kiirusele tagasi.

TEMPOMATI saate seada vastavate roolinuppudega. Seada saab mistahes kiiruse, mis on suurem kui 20 km/h.

TEMPOMAT ei saa vähendada liiklusõnnetuse ohtu sobimatu sõiduviisi korral ega eirata füüsikaseadusi. See ei arvesta tee- ja ilmastikuolusid ega liiklusolukorda. TEMPOMAT on vaid abivahend. Ohutu pikivahe, kiiruse, õigeaegse pidurdamise ja sõidurajal püsimise eest vastutab juht.

Näidud mitmeotstarbelisel ekraanil

Mitmeotstarbelisel ekraanil näidatakse TEMPOMATI olekut ja salvestatud kiirust.



Näidud näidikuploki ekraanil (värviline ekraan)

- 1 TEMPOMAT on valitud
- 2 Seatud kiirust näidatakse hallina: kiirus on salvestatud, TEMPOMAT on välja lülitatud
- 3 Seatud kiirust näidatakse rohelisena: kiirus on salvestatud, TEMPOMAT on sisse lülitatud

Süsteemi kasutusulatus

Tõusul võib juhtuda, et TEMPOMAT ei suuda kiirust hoida. Kui tõus väheneb, reguleeritakse kiirus taas salvestatud kiirusele.

Pika ja järsu languse korral peate juba varakult lülitama madalamale käigule. Eriti tuleb seda järgida koormatud sõiduki korral. Nii kasutate mootori pidurdusjõudu. Sellega vähendate pidurisüsteemi koormust ning väldite pidurite ülekuumemist ja liiga kiiret kulumist.

Ärge kasutage TEMPOMATI järgmistes olukordades:

- Liiklusolukordades, mis nõuavad sagedast kiiruse muutmist, nt tiheda liikluse korral või käänulistel teedel.
- Libedatel teedel. Vedavad rattad võivad kiirendamisel kaotada haarduvuse ja sõiduk võib küljele libiseda.
- Halva nähtavuse korral sõitmisel.

Kiirusepiiraja tööpõhimõte

Sõiduk lubatud täismassiga kuni 3,5 t: Kiirusepiiraja piirab sõiduki kiirust. Salvestatud kiiruse sujuvalt reguleerimiseks pidurdab kiirusepiiraja iseseisvalt.

Sõiduk lubatud täismassiga üle 3,5 t: Kiirusepiiraja piirab sõiduki kiirust.

Kiiruse piiramiseks saate kasutada järgmisteid viise:

- Muutuv: kiiruspiirangute jaoks (nt suletud asulates)
- Pidev: pikaajaliste kiiruspiirangute korral, nt talverehvidega sõitmise ajal

Muudetavat kiirusepiirajat juhitakse vastavate roolinuppudega. Seada saab mistahes kiiruse, mis on suurem kui 20 km/h. Kui sõiduk on käivitatud, saate kiirust seada ka paigalseisval sõidukil.

Kui ületate muudetava kiirusepiiraja kasutamisel seatud kiirust rohkem kui 3 km/h võrra, vilgub näidikuploki ekraanil sümbol **LIM**. Mitmeotstarbelisele ekraanile tuleb teade **Kiirusepiiraja seatud kiirus ületatud**. Viikumine lõpeb, kui kiirus langeb jälle seatud kiirusest aeglasemaks.

Kiirusepiiraja ei saa vähendada liiklusõnnetuse ohtu sobimatu sõiduviisi korral ega eirata füüsika-seadusi. See ei arvesta tee- ja ilmastikuolusid ega liiklusolukorda. Kiirusepiiraja on ainult abivahend. Ohutu pikivahe, kiiruse, õigeaegse pidurdamise ja sõidurajal püsimise eest vastutab juht.

Näidud mitmeotstarbelisel ekraanil

Mitmeotstarbelisel ekraanil näidatakse kiirusepiiraja olekut ja salvestatud kiirust.

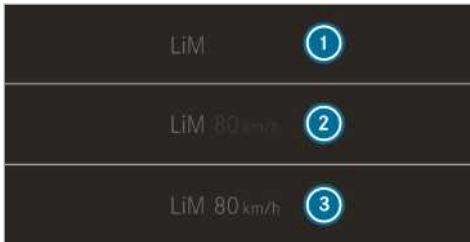

Näidud näidikuploki ekraanil (värviline ekraan)

- ① Kiirusepiiraja on valitud
- ② Seatud kiirust näidatakse hallina: kiirus on salvestatud, kiirusepiiraja on välja lülitatud
- ③ Seatud kiirust näidatakse rohelisena: kiirus on salvestatud, kiirusepiiraja on sisse lülitatud

Allavahetus

Kui vajutate gaasipedaali üle täisgaasipunkti, siis lülitub muudetav kiirusepiiraja välja.

Kui ületate muudetava kiirusepiiraja kasutamisel seatud kiirust rohkem kui 3 km/h võrra, vilgub näidikuploki ekraanil sümbol **LIM**. Mitmeotstarbelisele ekraanile tuleb teade **Kiirusepiiraja seatud kiirus ületatud**.

Pärast käigu allavahetuse lõppu aktiveeritakse muudetav kiirusepiiraja uuesti järgmistes olukordades:

- kui tegelik sõidukiirus langeb salvestatud kiirusest allapoole.

- kui rakendatakse salvestatud kiirust.
- kui salvestate uue kiiruse.

TEMPOMATI või muudetava kiirusepiiraja kasutamine

⚠ HOIATUS Liiklusõnnetuse oht salvestatud kiiruse tõttu

Kui valite salvestatud kiiruse ja see on tegelikust kiirusest väiksem, pidurdab sõiduk.

- ▶ Enne salvestatud kiiruse valimist tuleb võtta arvesse liiklusolukorda.

Eeltingimused

TEMPOMAT

- TEMPOMAT on valitud.
- ESP® on sisse lülitatud, kuid ei tohi reguleerida.
- Sõidukiirus peab olema vähemalt 20 km/h.

Muudetav kiirusepiiraja

- Sõiduk on käivitatud.
- Muudetav kiirusepiiraja on valitud.

TEMPOMATI ja muudetava kiirusepiiraja vahel ümberlülitamine

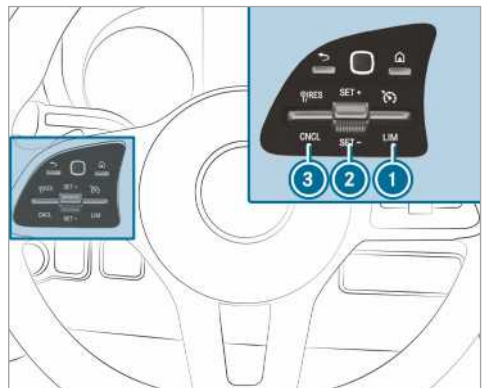

▶ **TEMPOMATI valimine:** vajutage kippplülitit ① ülespoole.

▶ **Muudetava kiirusepiiraja valimine:** vajutage kippplülitit ① allapoole.

ⓘ Aktiivse pikivahe regulaatoriga DISTRONIC sõidukid: Muudetav kiirusepiiraja valitakse mõne muu nupuga (→ Lehekülj 145).

TEMPOMATi või muudetava kiirusepiiraja kasutamine

- ▶ Vajutage kippplülitit ② üles- (SET+) või allapoole (SET-).
- ▶ Võtke jalg gaasipedaalilt ära. Sõiduk salvestab praeguse sõidukiiruse ja hakkab seda hoidma (TEMPOMAT) või piirama (muudetav kiirusepiiraja).

kiiruse suurendamine ja vähendamine

- ▶ Vajutage kippplülitit ② üles- või allapoole. Salvestatud kiirus suureneb või väheneb 1 km/h võrra.

või

- ▶ Vajutage kippplülitit ② üles- või allapoole ja hoidke selles asendis. Salvestatud kiirus suureneb või väheneb sammuga 1-km/h.

või

- ▶ Vajutage kippplülitit ② üle survepunkti. Salvestatud kiirus suureneb või väheneb 10 km/h võrra.

või

- ▶ Vajutage kippplülitit ② üle survepunkti ja hoidke. Salvestatud kiirus suureneb või väheneb sammuga 10-km/h.

või

- ▶ Kiirendage sõiduk soovitud kiirusele.

- ▶ Vajutage kippplülitit ② ülespoole.

- ① **Manuaalkäigukastiga sõidukid:** kui mootori pöörlemissagedus on liiga väike, lülitub TEMPOMAT või kiirusepiiraja välja. Kui tühikäik on olnud sisse lülitatud või siduripedaal alla vajutatud kauem kui kuus sekundit, siis lülitub TEMPOMAT välja.

Tuvastatud kiiruse rakendamine

Kui liiklusmärkide tuvastussüsteem tuvastab siselülitatud TEMPOMATi / muudetava kiirusepiiraja korral lubatud kiirust kehtestava liiklusmärgi ja see märk kuvatakse näidikuploki ekraanil:

- ▶ Vajutage kippplülitit ③ ülespoole. Liiklusmärgi suurim lubatud kiirus salvestatakse ja sõiduk hakkab seda hoidma või vastavalt piirama.

TEMPOMATi või muudetava kiirusepiiraja väljalülitamine

- ▶ Vajutage kippplülitit ③ (CNCL) allapoole.

Kui TEMPOMAT või muudetav kiirusepiiraja on inaktiveeritud,

- salvestatakse kippplülitiga ② (SET+) või (SET-) parajasti sõidetav kiirus ja sõiduk hakkab seda hoidma.
- valitakse kippplülitiga ③ (RES) viimati salvestatud kiirus ja sõiduk hakkab seda hoidma.

- ① Pidurdamise korral lülitub ESP® välja või kui ESP® reguleerib, lülitub TEMPOMAT välja. Muudetav kiirusepiiraja välja ei lülitu. Kui seiskate mootori, kustutatakse viimati salvestatud kiirus.

Püsiv kiirusepiiraja

Kui sõiduk ei tohi pikemat aega ületada teatud kiirust (näiteks talverehvidega sõitmisel), saate selle kiiruse seada püsiva kiirusepiirajaga.

Veidi enne salvestatud kiiruse saavutamist näidatakse seda mitmeotstarbelisel ekraanil. Kui kinnitate teate nupuga , ei ilmu kuni sõiduki parkimiseni enam uut näitu. Uus näit ilmub alles pärast sõiduki uut käivitamist.

Pidevat kiirusepiirajat ei lülitata passiivseks ka käigu allavahetuse korral ja tegelik sõidukiirus püsib seatud kiirusest väiksem.

Kiirusepiirangu seadmine talverehvide korral Pardaarvuti

↳ Settings (seaded) ▶ Fahrzeug (Sõiduk) ▶ Winter tyres limit (Talverehvide kiirusepiirang)

- ▶ Valige kiirus või lülitage funktsioon välja.

Aktiivne pikivahe regulaator DISTRONIC

Aktiivse pikivahe regulaatori DISTRONIC tööpõhimõte

Aktiivne pikivahe regulaator DISTRONIC hoiab vaba sõidutee korral seatud kiirust. Tuvastatud ees liikuvate sõidukite korral hoitakse seatud pikivahe, vajaduse korral kuni seismajäämiseni. Sõidukit kiirendatakse või aeglustatakse olenevalt kaugusest eesliikuva sõiduki suhtes ja seatud kiirusest. Kiirus ja pikivahe seatakse ja salvestatakse roolinuppudega. Seada saab kiirust vahemikus 20 km/h ja 160 km/h või 20 km/h ja sõiduki maksimaalne kiirus.

Aktiivse pikivahe regulaatori DISTRONIC muud omadused:

- Sõltuvalt eelnevalt valitud pikivahest reguleerib DISTRONIC dünaamiliselt (väike pikivahe) või kütust säästvalt (suur pikivahe).

- Olenevalt tuvastatud sõiduki massist väheneb DISTRONICu reguleerimisdünaamika.
- Sujuvalt salvestatud kiirusele kiirendamine hakkab toimima, kui möödasõiduraja valimiseks lülitatakse sisse suunatu li.

Aktiivne pikivahe regulaator DISTRONIC on ainult abivahend. Ohutu pikivahe, kiiruse ja õigeaegse pidurdamise eest vastutab juht.

Süsteemi piirid

Süsteemi mõju võib näiteks järgmistes olukordades olla piiratud või puududa:

- lume, vihma, udu, tugevate veepritsmete, pimestamise, otsese päikesekiirguse või tugevasti muutuvate valgustingimuste korral
- parkimismajades, järskude languste või tõusudega tänavatel
- radariandurid on määrdunud või kinni kaetud
- siledal või libedal teel, kui vedavad rattad võivad kaotada pidurdamisel või kiirendamisel haarduvuse ja sõiduk võib sattuda külglibisesse
- seisvaid objekte ei tuvastata, kui neid pole eelnevalt sõitvana tuvastatud
- kurvides võivad sihtsõidukid tuvastusalast kaduda ja neid võidakse halvasti uuesti tuvastada. Sellega seoses ei reguleerita sihtsõiduki järgi ja võib toimuda soovimatu kiirendamine.

Sellistes olukordades ärge aktiivset pikivahe regulaatorit DISTRONIC kasutage.

▲ HOIATUS Liiklusõnnetuse oht pikivahe aktiivse abisüsteemi DISTRONIC kiirendamise või pidurdamise korral

Pikivahe aktiivne abisüsteem DISTRONIC võib näiteks järgmistel juhtudel kiirendada või pidurdada:

- sõiduk võtab kohalt pikivahe aktiivse abisüsteemi DISTRONIC abil
 - valitakse salvestatud kiirus ja see on sõidukiirusest tunduvalt suurem või väiksem
 - kui pikivahe aktiivne abisüsteem DISTRONIC ei tuvasta enam ees liikuvat sõidukit või reageerib ebaolulistele objektidele
- ▶ Jälgige alati liiklusolukorda ja olge valmis pidurdama.
- ▶ Enne salvestatud kiiruse rakendamist tuleb võtta arvesse liiklusolukorda.

▲ HOIATUS Liiklusõnnetuse oht, kui pikivahe aktiivne abisüsteem DISTRONIC aeglustab sõidukit ebapiisavalt

Pikivahe aktiivne abisüsteem DISTRONIC pidurdab sõidukit kuni 50 % ulatuses maksimumaalsest võimalikust aeglustusest. Kui sellest aeglustusest ei piisa, hoiatab pikivahe aktiivne abisüsteem DISTRONIC PLUS valgus- ja helisignaaliga.

- ▶ Sel juhul kohandage kiirust ja hoidke piisavat pikivahet.
- ▶ Pidurdage ise ja/või sõitke takistusest mööda.

▲ HOIATUS Liiklusõnnetuse oht pikivahe aktiivse abisüsteemi DISTRONIC piiratud tuvastamise tõttu

Pikivahe aktiivne abisüsteem DISTRONIC ei reageeri või reageerib piiratud:

- nihutatud sõiduväli ja rajavahetuse korral
- jalakäijate, loomade, kaherattaliste või seisvate sõidukite ning ootamatute takistuste korral
- liikluses ja ümbruses tekkivad olukorrad
- vastusõitvate sõidukite ja ristuva liikluse korral

Pikivahe aktiivne abisüsteem DISTRONIC ei saa nendes olukordades hoiatada ega abistada.

- ▶ Jälgige alati tähelepanelikult liiklusolukorda ja reageerige vastavalt.

Aktiivse pikivahe regulaatori DISTRONIC kasutamine

Eeltingimused

- Sõiduk on käivitatud.
- Seisupidur on vabastatud.
- ESP® on sisse lülitatud, kuid ei reguleeri.
- Käiguvalits on asendis **D**.
- Juhi- ja kõrvaluks on suletud.
- Juhiistme hõivatuse tuvastus on tuvastanud kinnitatud turvavõõga juhi.
- Radariandurite kontrollimine on edukalt lõppenud.

Kiirusepiiraja ja aktiivse pikivahe regulaatori DISTRONIC vahel ümberlülitamine

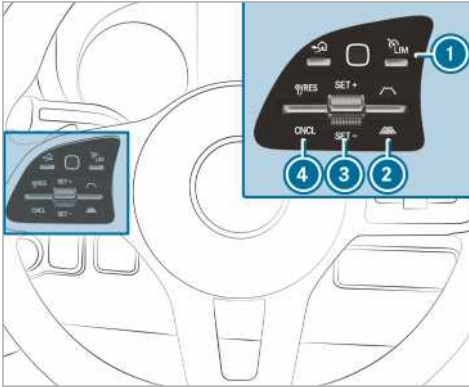

- ▶ Vajutage nuppu ①.

Aktiveerige pikivahe regulaator DISTRONIC või muudetak kiirusepiiraja

▶ Aktiveerimine ilma salvestatud kiirusest:

Vajutage kippülilitit ③ üles- (SET+) või alla- (SET-).

Sõiduk salvestab praeguse sõidukiiruse ja hakkab seda hoidma (aktiivne pikivahe regulaator DISTRONIC) või piirama (muudetav kiirusepiiraja).

või

- ▶ Aktiveerimine salvestatud kiirusega: vajutage kippülilitit ④ ülespoole (RES).

- ① Kaks korda kippülilitit ülespoole vajutades ④ rakendub aktiivne pikivahe regulaator DISTRONIC või muudetav kiirusepiiraja näidikuplokil kuvatava kiiruspiiranguga.

Kuvatava kiirusepiirangu aktiivse pikivahe regulaatoriga DISTRONIC või kiirusepiirajaga ülevõtmine

- ▶ Vajutage kippülilitit ④ ülespoole (RES). Näidikuplokis näidatud kiirusepiirang võetakse üle salvestatud kiiruseks. Sõiduk hakkab kiirust maksimaalselt kuni salvestatud kiiruseni eesliikva sõiduki kiirusega kohandama.

Sõidu uuesti alustamine, kui pikivahe regulaator DISTRONIC on sisse lülitatud

- ▶ Võtke jalg piduripedaalilt ära.
- ▶ Vajutage kippülilitit ④ ülespoole (RES).

või

- ▶ Vajutage korraks tugevasti gaasipedaalile. Pikivahe aktiivse regulaatori DISTRONIC funktsioone täidetakse edasi.

Pikivahe aktiivse regulaatori DISTRONIC välja lülitamine

- ⚠ **HOIATUS** Liiklusõnnetuse oht, kui lahkete juhiistmelt sisselülitatud pikivahe aktiivse abisüsteemi DISTRONIC korral

Kui sõidukit pidurdab ainult pikivahe aktiivne abisüsteem DISTRONIC ja lahkete juhiistmelt, võib sõiduk veerema hakata.

- ▶ Enne juhiistmelt lahkumist lülitage pikivahe aktiivne abisüsteem DISTRONIC alati välja ja tõkestage sõiduki veeremahakkamine.

- ▶ Vajutage kippülilitit ④ allapoole (CNCL).

- ▶ Vajutage piduripedaali.

Kiiruse suurendamine ja vähendamine

- ▶ Vajutage kippülilitit ③ üles- (SET+) või allapoole (SET-). Salvestatud kiirus suureneb või väheneb 1 km/h võrra.

või

- ▶ Vajutage kippülilitit ③ üles- (SET+) või allapoole (SET-) ja hoidke all.

Salvestatud kiirus suureneb või väheneb sammuga 1-km/h.

või

- ▶ Vajutage kippülilitit ③ üle survepunkti. Salvestatud kiirus suureneb või väheneb 10 km/h võrra.

või

- ▶ Vajutage kippülilitit ③ üle survepunkti ja hoidke. Salvestatud kiirus suureneb või väheneb sammuga 10-km/h.

Eesliikva sõidukiga ettenähtud pikivahe suurendamine ja vähendamine

- ▶ Ettenähtud pikivahe suurendamine: Vajutage kippülilitit ② allapoole (RES).

tage kippülilitit ② allapoole (RES).

- ▶ Ettenähtud pikivahe vähendamine: Vajutage kippülilitit ② ülespoole (RES).

tage kippülilitit ② ülespoole (RES).

Teave kohalvõtu abisüsteemi kohta

Kohalvõtu abisüsteem hoiab ülesmärg kohalvõtul sõidukit lühikest aega paigal, kui on täidetud järgmised tingimused:

- Manuaalkäigukastiga sõidukid: käik on sisse lülitatud.
- Automaatkäigukastiga sõidukid: sisse on lülitatud käiguasend **[D]** või **[R]**.
- Seisupidur on vabastatud.

Selle ajaga jõuate jala piduripedaalilt gaasipedaalile tõsta, ilma et sõiduk kohe veerema hakkaks.

▲ HOIATUS Õnnetus- ja vigastusohu sõiduki veeremahakkamise tõttu

Mõne aja järel väheneb kohalvõtuabi toime sõidukile ja see võib hakata veerema.

- ▶ Seepärast tõstke jalga kiiresti piduripedaalilt gaasipedaalile. Ärge kunagi proovige sõidukist väljuda, kui kohalvõtuabi hoiab sõidukit paigal.

HOLD-funktsioon

HOLD-funktsioon

Eeltingimused

- Juhiistme hõivatuse tuvastus on tuvastanud kinnitatud turvavööga juhi.

HOLD-funktsioon hoiab sõidukit paigal, ilma et peaksite vajutama piduripedaali (nt künklikul maastikul kohalvõtmise korral). Kui annate kohalvõtmiseks gaasi, siis pidurdusjõud kaob ja HOLD-funktsioon lülitub välja.

Süsteemi kasutusulatus

- Tõus ei tohi ületada 30%.

Tahavaatepeeglinäiduga tagurduskaamera

Tahavaatepeeglinäiduga tagurduskaamera tööpõhimõte

Tagurduskaamera on ühendatud sõiduki tahavaatepeegliga. Tagurduskäigu sisselülitamisel näidatakse tahavaatepeegli vasakpoolses osas tagurduskaamera pilti. Nii on tagurdamisel võimalik vaadata sõiduki taha.

Tahavaatepeeglinäiduga tagurduskaamera on vaid abivahend. See ei asenda juhi tähelepanelikkust ümbruse jälgimisel. Ohutu manööverdamise ja parkimise eest vastutab ikkagi juht. Kontrollige, et manööverdamise või parkimise ajal ei ole

manööverdamisalas muu hulgas inimesi, loomi ega esemeid.

Tahavaatepeeglinäiduga tagurduskaamera võib takistusi näidata moonutatud perspektiivis, valesti või üldse mitte. Tagurduskaamera ei näita kõiki objekte, mis on tagumisele kaitserauale väga lähedal või selle all. Tagurduskaamera ei hoiata kokkupõrke, inimeste ega esemete eest.

Sõiduki taga paiknevat piirkonda kujutatakse peegelpildis.

Süsteemi piirid

Tahavaatepeeglinäiduga tagurduskaamera töötab muu hulgas järgmistes olukordades ainult piiratud või üldse mitte:

- tugeva vihmajärg, lume või udu korral.
- halbades valgustingimustes, näiteks öösel.
- ümbrust valgustatakse fluorestseeriva valgusega (tahavaatepeeglinäit võib virvendada).
- temperatuur muutub järsult, näiteks kui sõidate talvel külma ilmaga sooja garaaži.
- ümbritseva keskkonna temperatuur on väga kõrge.
- kui kaamera lääts on kinni kaetud, määrdunud või udune. Järgida tuleb tagurduskaamera puhastamise suuniseid (→ Lehekülg 189).
- kaamera või sõiduki tagaosas on kahjustatud. Sel juhul laske volitatud töökojas kaamerat, selle asendit ja seadeid kontrollida.

Tagurduskaamera vaatevälja ja muid funktsioone võib piirata sõiduki tagaosas olev lisavarustus (näiteks numbrimärgihoidik, jalgrattakandur).

- i** Päikesevalgus või muud valgusallikad võivad tahavaatepeeglinäidu kontrastsust mõjutada. Olge sel juhul eriti tähelepanelik.
- i** Kui tahavaatepeegli kasutatavus on näiteks pikslitõrke tõttu oluliselt halvenenud, laske see volitatud töökojas remontida või välja vahetada.
- i** Esemed, mis ei paikne maapinna kõrgusel, tunduvad olevat kaugemal kui tegelikult.

Sellised esemed on näiteks:

- taga parkiva sõiduki kaitseraud
- haagise veetiisel
- haakeseadise kuulpolt
- veoauto tagaosa
- kaldus post

Tahavaatepeegli näitamine ja peitmine

Näitamine

- ▶ Lülitage sisse tagurduskäik. Tahavaatepeegli vasakpoolses osas näidatakse tagurduskaamera pilti.
- ⓘ Tuleb järgida tahavaatepeeglinäiduga tagurduskaamera süsteemi kasutusulatus.

Peitmine

- ▶ Lülitage sisse mõni muu käik. või
- ▶ Lülitage mootor välja. Näit peidetakse mõne aja pärast.

Juhi valvsusabisüsteem ATTENTION ASSIST

Juhi valvsusabisüsteemi ATTENTION ASSIST tööpõhimõte

Juhi valvsusabisüsteem ATTENTION ASSIST abistab pikkadel üksluistel sõitudel, näiteks kiir- ja magistraalteedel. Kui ATTENTION ASSIST tuvastab juhi väsimuse või suureneva tähelepanu hajumise, tehakse ettepanek peatumiseks.

ATTENTION ASSIST on vaid abivahend. See ei suuda väsimust või suurenevat tähelepanu hajumist iga kord õigel ajal tuvastada. Süsteem ei asenda väljapuhanud ja tähelepanelikku juhti. Pikemate sõitude korral tehke peatusi õigel ajal ja korrapäraselt, et saaksite korralikult puhata.

Saate valida kahe seadistuse vahel:

- **Standardne:** süsteem on tavatundlikkusega
- **Tundlik:** süsteem on suurema tundlikkusega. Süsteemi määratud tähelepanelikkuse taset (Attention Level) kohandatakse vastavalt ja juhti hoiatatakse varem.

Kui tuvastatakse väsimus või suurenev tähelepanu hajumine, ilmub näidikuploki ekraanile hoiatus: **Attention Assist: Pause!** (Attention Assist: Pause!). Teate võib kinnitada ja vajaduse korral peatuse teha. Kui peatust ei tehta ja ATTENTION ASSIST tuvastab jätkuvalt suureneva tähelepanu hajumise, antakse kõige varem 15 minuti pärast uus hoiatus.



Näidud näidikuploki ekraanil (värviekraan)

Pardaarvuti abisüsteemide menüüs saate ATTENTION ASSISTi kohta vaadata järgmist seisunditeavet:

- Sõidu kestus alates viimasest peatusest.
- ATTENTION ASSISTi poolt tuvastatud tähelepanelikkuse tase:
 - Mida rohkem on ring täitunud, seda kõrgem on tuvastatud tähelepanelikkuse tase.
 - Tähelepanu hajumise korral hakkab ring näidu keskelt väljastpoolt sissepoole tühjenema.

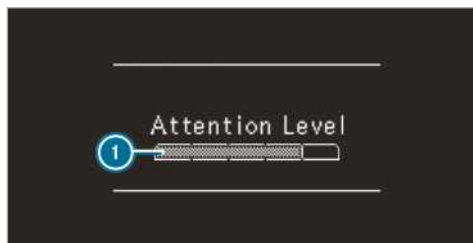

Näidud näidikuploki ekraanil (must-valge ekraan)

Pardaarvuti abisüsteemide menüüs saate ATTENTION ASSISTi kohta vaadata järgmist seisunditeavet:

- Sõidu kestus alates viimasest peatusest.
- ATTENTION ASSISTi poolt tuvastatud tähelepanelikkuse tase:
 - Mida rohkem on tulp täitunud, seda kõrgem on tuvastatud tähelepanelikkuse tase.
 - Väheneva tähelepanelikkuse taseme korral hakkab tulp tühjenema.

Kui ATTENTION ASSIST ei suuda tähelepanelikkuse taset arvutada ega hoiatust anda, näidatakse teadet **Attention level** (Attention level).

Kui näidikuploki ekraanile tuleb hoiatus, pakub multimeediumisüsteem puhkekoha otsingut. Saate puhkekoha välja valida ja algatada sinna navigeerimise. Selle funktsiooni saate sisse või välja lülitada multimeediumisüsteemis.

Kui ATTENTION ASSIST on välja lülitatud, näidatakse töötava mootori korral näidikuploki ekraani abigraafikul sümbolit . Mootori taaskäivitamisel lülitub ATTENTION ASSIST automaatselt sisse. Viimati valitud tundlikkus jääb salvestatuks.

Süsteemi kasutusulatus

ATTENTION ASSIST on sisse lülitatud kiirusvahemikus 60 km/h kuni 200 km/h.

ATTENTION ASSIST töötab piiratud või hoiatust ei toimu või see hilineb, kui:



- sõit kestab vähem kui 30 minutit
- teeolud on halvad (ebatasane tee, lõõkaugud)
- puhub tugev külgtuul
- harrastate sportlikku sõiduviisi, läbite kurve suurel kiirusel või kiirendate järsult
- kellaaeg on valesti seatud
- aktiivsetes sõiduolukordades, kui sageli muudetakse sõidurada ja kiirust

Järgmistes olukordades kustutatakse ATTENTION ASSISTi väsimuse ja tähelepanu hajumise tuvastamise hinnangud ja edasisõitmisel käivitatakse tuvastamine uuesti:

- Seiskate mootori.
- Vabastate turvavöö ja avate juhiukse (näiteks juhi vahetamise või pausi korral).

ATTENTION ASSISTi seadmine

Pardaarvuti:

 [Settings](#) (seaded)  [Assistance](#) (abisüsteem)  [Attention Assist](#) (Tähelepanu abi)

Seadmisvõimalused

Kasutada saab järgmisi seadeid:

- [Standard](#) (Standardne)
- [Sensitive](#) (Tundlik)
- [Off](#) (Väljas)

 Valige seade.

Liiklusmärkide tuvastussüsteem

Liiklusmärkide tuvastussüsteemi töö põhimõte

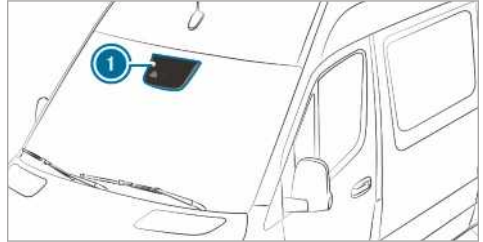

Liiklusmärkide tuvastussüsteem hõlmab mitmeotstarbelise kaameraga liiklusmärke . See teetab teid, kuvades näidikuploki tuvastatud kiiruspiiranguid ja möödaskäitumisekeelde.

Liiklusmärkide tuvastussüsteem kasutab ka navigeerimissüsteemis olevaid andmeid, seetõttu võidakse järgmistel juhtudel näitu uuendada ka ilma liiklusmärgi tuvastamata:

- vahetatakse teed (näiteks kiirteele ja sealt maha sõitmine).
- mõõduatakse digitaalsel kaardil olemasolevast linnapiirist.

Süsteem annab hoiatusheli, kui tuvastab, et sõidate teatud teelõigul vastassuunas ettenähtud sõidusuunaga.

Kaamera tuvastab ka piirava lisateetahvliga (näiteks märja tee kohta) liiklusmärke.

Hoiatus suurima lubatud kiiruse ületamise korral

Süsteem hoiatab suurima lubatud kiiruse kogemata ületamise korral. Multimeediumisüsteemist saate seada, kui palju võib suurimat lubatud kiirust ületada, enne kui süsteem hoiatuse annab. Saate seada, kas hoiatus antakse ainult valgusvõi ka helisignaaliga.

Näit näidikuploki ekraanil

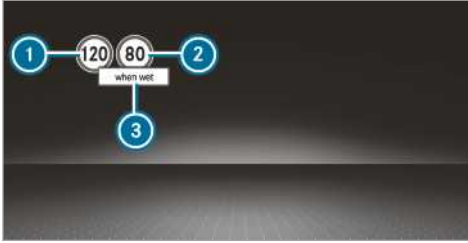

Näidikuploki ekraan (värviline ekraan)

- ① lubatud kiirus
- ② kiirusepiirangu korral lubatud kiirus
- ③ piirav lisateetahvel

① Näidikuploki ekraanil kuvatakse alati vaid üks liiklusmärkidest, kas ① või ②, vajaduse korral koos lisateetahvliga ③. Kui korraga tuvastatakse kaks kehtivat liiklusmärki, ilmub näidikuploki ekraanil liiklusmärgi kõrvale plussmärk, mis viitab sellele, et navigatsioonisüsteemis kuvatakse mõlemad liiklusmärgid.

Liiklusmärkide tuvastussüsteem kasutab ka navigeerimissüsteemis olevaid andmeid, seetõttu võidakse järgmistel juhtudel näitu uuendada ka ilma liiklusmärgi tuvastamata:

- kui vahetatakse teed (näiteks kiirteele ja sealt mahasõitmine)
- möödute digitaalsel kaardil olemasolevast linnapiirist

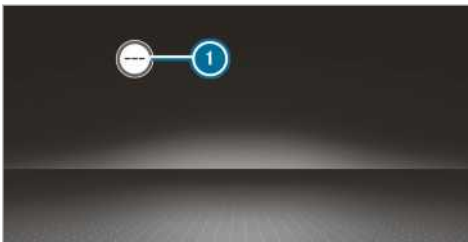

Liiklusmärkide tuvastussüsteemi ei saa kõikides riikides kasutada. Kui seda ei saa kasutada, kuvatakse spidomeetril näit ①.

Süsteemi kasutusulatus

Süsteemi mõju võib järgmistes olukordades olla piiratud või puududa:

- halva nähtavuse korral (näiteks ebapiisavalt valgustatud sõidutee, järsult vahelduvate var-

jude, vihma, lume, udu või tugevate veepritsmete tõttu)

- pimestamise korral (näiteks vastutuleva liikluse, otsese päikesekiirguse või peegelduste tõttu)
- kui esiklaas on mitmetarbelise kaamera alal määrdunud või kui kaamera läätsed on udused, kahjustunud või kinni kaetud
- kui liiklusmärk on näiteks määrdumise, kinnikatmise, lume või ebapiisava valgustuse tõttu halvasti tuvastatav
- kui navigeerimissüsteemi digitaalse teekaardi andmed on valed või aegunud
- kui sildid, näiteks liiklusmärgid ehitusplatsidel või üksteise kõrval paiknevatel sõiduradadel on mitmeti mõistetavad..

Pimenurga abisüsteem

Väljumishoiatusega pimenurgaabi tööpõhimõte

Pimenurgaabi jälgib kahe külgmiselt taha suunatud radarianduriga ala vahetult sõiduki taga kõrval ja külgedel.

⚠ HOIATUS Õnnetusohut hoolimata pimenurgaabist

Pimenurgaabi ei reageeri seisvatele objektidele ega sõidukitele, mis lähenevad suure kiirustevahega ja teist mööduvad.

Seetõttu ei saa pimenurgaabi sellises olukorras hoiatada.

▶ Jälgige liiklusolukorda alati tähelepanelikult ja hoidke ohutut külgvahet.

Pimenurga abisüsteem on vaid abivahend. See ei pruugi kõiki sõidukeid tuvastada ega asenda juhi tähelepanelikkust. Hoidke alati teiste liiklejate ja takistustega piisavat külgvahet.

Kui alates sõidukiirusest umbes 12 km/h sõiduk, mis sõidab seejärel jälgimispiirkonda sõiduki kõrvale, süttib küljepeeglis punane hoiatuslamp.

① Ühendatud haagise korral võib radariandurite vaateväli olla takistatud, mistõttu on võimalik piiratud jälgimine. Jälgige liiklusolukorda alati tähelepanelikult ja hoidke ohutut külgvahet.

Kui jälgimispiirkonnas on liiga väikese külgvahetega sõiduk ja te lülitate suunatule sisse, kostab hoiatusheli. Küljepeegli punane hoiatuslamp vilgub. Kui suunatuli jääb sisselülitatuks, osutatakse kõikidele järgmistele tuvastatud sõidukitele ainult punase hoiatuslambi vilkumisega.

Kui sõidate sõidukist kiiresti mööda, siis hoiatust ei järgne.

Väljumishoiatus

Väljumishoiatus on pimenurgaabi lisafunktsioon ja hoiatab sõitjaid sõidukist lahkudes lähenevate sõidukite eest.

⚠ HOIATUS Õnnetuseoht, hoolimata väljumishoiatusest

Väljumishoiatus ei reageeri seisvatele objektidele ega sõidukitele, mis lähenevad suure kiirustevahega.

Seetõttu ei saa väljumishoiatus sellistes olukordades hoiatada.

► Uste avamisel jälgige alati tähelepanelikult liiklusolukorda ja piisava vaba ruumi olemasolu.

ⓘ Väljumishoiatust ei anta lükkanduste ja pärakse korral.

ülevaade

Seisva sõiduki korral tuvastatakse jälgimispiirkonnas tagantpoolt objekt.	näit küljepeeglis
Seisva sõiduki korral avatakse sõiduki vastaval küljel uks. Jälgimispiirkonnas tuvastatakse väikese ohutu pikivahega objekt.	valgus- ja helisignaal

ⓘ Seda lisafunktsiooni saab kasutada vaid sisselülitatud pimenurga abisüsteemi korral ja kuni kolme minuti jooksul pärast süüte väljalülitamist. Väljumishoiatuse kasutatavuse lõppu näidatakse küljepeeglis vilkuvate tuledega.

Väljumishoiatus on vaid abivahend ega asenda sõitjate tähelepanelikkust. Uste avamise ja sõidukist lahkumise eest vastutavad ikkagi sõitjad.

Süsteemi piirid

Pimenurga abisüsteem ja väljumishoiatus võib olla järgmistes olukordades piiratud:

- määrdunud või kinnikaetud andurite korral
- halva nähtavuse, nt udu, tugeva vihma, lume või veepritsmete korral
- kui jälgimispiirkonnas on kitsad sõidukid, nt jalgrattad

ⓘ Seisvaid või aeglaselt liikuvaid objekte ei näidata.

Teepiirete või sarnaste ehituspiirete juures võidakse anda põhjendamatuid hoiatusi. Pikema sõidu korral pikkade sõidukite, nt raskeveokite kõrval võib hoiatus katkeda.

Sisselülitatud tagurduskäigu korral ei ole pimenurga abisüsteem kasutusvalmis.

Väljumishoiatus võib järgmistes olukordades olla piiratud:

- kitsastel parkimiskohtadel kõrvalseisvate sõidukite tõttu kaetud andurite korral
- lähenevate inimeste korral

Pimenurga abisüsteemi sisse- ja väljalülitamine

Pardaarvuti:

➔ Settings (seaded)

► Lülitage **Totwinkel-Assistent** (pimenurga abisüsteem) sisse või välja.

Rear Cross Traffic Alerti tööpõhimõte

Süsteem kasutab kaitserauas olevaid radariandureid. Seejuures jälgitakse pidevalt sõidukiga vahevalt piirnevat ala. Kui radariandurid on sõiduki või mingite muude esemetega varjatud, siis ei suuda andurid ohtusid tuvastada.

ⓘ Lugege ka suuniseid pimenurga abisüsteemi kohta (→ Lehekülg 150).

Pimenurga abisüsteemiga sõidukid: Parkimiskohalt tagurdamisega väljasõidu korral saab kasutada ristisuunas liikuvate sõidukite eest hoiatamist. Kui tuvastatakse mõni sõiduk, süttib vastavas küljepeeglis punane märgulamp. Kui tuvastatakse ohtlik olukord, kostab peale selle hoiatusheli.

Pimenurga abisüsteemi ja parkimisabisüsteemiga PARKTRONIC sõidukid:

Parkimiskohalt tagurdamisega väljasõidu korral saab kasutada ristisuunas liikuvate sõidukite eest hoiatamist. Kriitilise olukorra tuvastamise korral kuvatakse multimeediumisüsteemi kaameravaatel hoiatus-sümbol. Saab seada nii, et kui juht hoiatusele ei reageeri, siis pidurdab sõiduk automaatselt. Sel juhul kostab hoiatusheli.

Funktsioon Cross Traffic Alert rakendub järgmistel tingimustel:

- Pimenurga abisüsteem on sisselülitatud.
- Tagurduskäik on sisse lülitatud või sõiduk tagurdab sammukiirusel.

- manööverdamisabi on multimeediumisüsteemis sisse lülitatud.

Haagisega sõites ei ole funktsioon Rear Cross Traffic Alert kasutatav.

Sõidurajal püsimise abisüsteem ja sõidurajal püsimise aktiivne abisüsteem

Sõidurajal püsimise abisüsteemi tööpõhimõte

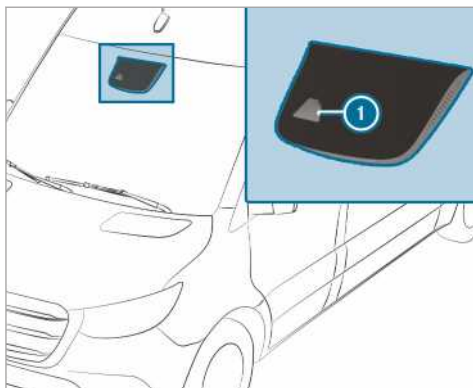

Sõidurajal püsimise aktiivne abisüsteem jälgib mitmeotstarbelise kaameraga ① sõiduki ees olevat piirkonda. See kaitseb teid tahtmatu sõidurajalt kõrvalekaldumise eest. Selleks hoiatatakse teid rooli tuntava vibreerimisega ja näidikuploki ekraanil olekusümboli vilgutamisega.

Hoiatus järgneb, kui samal ajal on täidetud järgmised eeltingimused:

- sõidurajal püsimise abisüsteem tuvastab teemärgistuse
- üks esiratas sõidab üle teemärgistuste

Sõidurajal püsimise abisüsteemi hoiatuse saab sisse ja välja lülitada.

Sõidurajal püsimise abisüsteem ei saa vähendada liiklusõnnetuse ohtu sobimatu sõiduviisi korral ega eirata füüsikaseadusi. See ei arvesta sõidutee- ja ilmastikuolude ega ka liiklusolukorraga. Sõidurajalt kõrvalekaldumise hoiatussüsteem on vaid abivahend ja selle eesmärk ei ole sõidukit ilma juhi kaasabitajal hoida. Ohutu pikivahe, kiiruse, õigeaegse pidurdamise ja sõidurajal püsimise eest vastutab juht.

Süsteemi piirid

Süsteemi mõju võib järgmistes olukordades olla piiratud või puududa:

- halva nähtavuse korral, nt ebapiisavalt valgustatud sõidutee, järsult vahelduvate varjude, vihma, lume, udu või tugevate veepritsmete tõttu
- pimestamise korral vastutuleva liikluse, otsese päikesekiirguse või peegelduste tõttu
- esiklaas on mitmeotstarbelise kaamera alal määrdunud või kaamera läätсед on udused, kahjustunud või kinni kaetud
- teemärgistused puuduvad või neid on palju ja mitmeti mõistetavad, nt teetööde piirkonnas
- teemärgistused on kulunud, tuhmunud või kaetud
- pikivahe ees liikuva sõidukiga on liiga väike, mistõttu ei ole teemärgistusi võimalik tuvastada
- teemärgistused muutuvad kiiresti, nt kui sõidurajad hargnevad, ristuvad või ühinevad
- sõidutee on väga kitsas ja kurviline

Sõidurajal püsimise aktiivse abisüsteemi tööpõhimõte

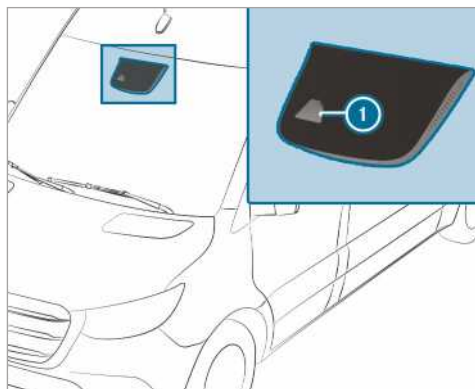

Sõidurajal püsimise aktiivne abisüsteem jälgib piirkonda sõiduki ees mitmeotstarbelise kaameraga ①. See kaitseb teid tahtmatu sõidurajalt kõrvalekaldumise eest. Selleks hoiatatakse teid rooli tuntava vibreerimisega ja näidikuploki ekraanil olekusümboli vilgutamisega. Sõidusuunda korrigeeriva pidurdamisega juhatatakse sõiduk tagasi oma sõidurajale. Näidikuploki ekraanile ilmub vastav teade.

Hoiatus järgneb, kui samal ajal on täidetud järgmised eeltingimused:

- sõiduabisüsteem tuvastab teemärgistuse
- üks esiratas sõidab üle teemärgistuste

Korrigeerib pidurdamine järgneb, kui samal ajal on täidetud järgmised eeltingimused:

- sõidurajal püsimise aktiivne abisüsteem tuvastab teemärgistuse sõiduki mõlemal küljel
- üks esiratas sõidab üle pideva joonega teemärgistuste

Näidikuploki ekraanile ilmub vastav teade.

Sellist pidurdamist saab kasutada kiirusvahemikus 60 km/h kuni 160 km/h.

Aktiivse sõidurajalt kõrvalekaldumise hoiatussüsteemi hoiatuse saab sisse ja välja lülitada või süsteemi täielikult välja lülitada.

Sõidurajal püsimise aktiivne abisüsteem ei saa vähendada liiklusõnnetuse ohtu sobimatu sõiduviisi korral ega eirata füüsikaseadusi. See ei arvesta sõidutee- ja ilmastikuolude ega ka liiklusolukorraga. Sõidusüsteem on abivahend tahtmatul sõidurajalt lahkumisel või sõiduraja ületamisel ja mitte süsteem automaatselt sõidurajal püsimiseks. Ohutu pikivahe, kiiruse, õigeaegse pidurdamise ja sõidurajal püsimise eest vastutab juht.



Näide

Sõidusuunda korrigeeriva pidurdamise korral sõidurajal püsimise aktiivse abisüsteemi abil näidatakse mitmeotstarbelisel ekraanil näitu 1.

Süsteemi piirid

Sõidusuunda korrigeerivat pidurdamist sõidurajal püsimise aktiivse abisüsteemi abil ei toimu järgmistes olukordades:

- kui keerate selgelt ja aktiivselt rooli, pidurdate või annate gaasi
- lülitate suunatule sisse

- rakendub mõni sõiduohutussüsteem, nt ESP® või aktiivne pidurdusabisüsteem
- sõidate sportlikult, st läbite kurve suure kiirusega või kiiredate järsult
- ESP® on välja lülitatud
- kui sõidate haagisega ja elektrisüsteem on haagisega õigesti ühendatud
- rehvirõhu vähenemise või rehvikahjustuste tuvastamise ja näitamise korral

Süsteemi mõju võib järgmistes olukordades olla piiratud või puududa:

- halva nähtavuse korral, nt ebapiisavalt valgustatud sõidutee, järsult vahelduvate varjude, vihma, lume, udu või tugevate veepritsmete tõttu
- pimestamise korral vastutuleva liikluse, otsese päikesekiirguse või peegelduste tõttu
- esiklaas on mitmeotstarbelise kaamera alal määrdunud või kaamera läätsed on udused, kahjustunud või kinni kaetud
- teemärgistused puuduvad või neid on palju ja mitmeti mõistetavad, nt teetööde piirkonnas
- teemärgistused on kulunud, tuhmunud või kaetud
- pikivahe ees liikuva sõidukiga on liiga väike, mistõttu ei ole teemärgistusi võimalik tuvastada
- teemärgistused muutuvad kiiresti, nt kui sõidurajad hargnevad, ristuvad või ühinevad
- sõidutee on väga kitsas ja kurviline

Sõidurajalt kõrvalekaldumise või aktiivse sõidurajalt kõrvalekaldumise hoiatussüsteemi sisse- või väljalülitamine

Pardaarvuti:

↳ Settings (seaded) ▶ Assistance (abisüsteem)

- ▶ Sõltuvalt sõiduki varustusest valige **Akt. Spurhalte-Assistent** (Akt. sõidurajal püsimise abisüsteem) või **Spurhalte-Assistent** (Sõidurajal püsimise abisüsteem). Sõiduabisüsteem lülitub olenevalt eelnevast seisundist sisse või välja.

Töörežiim

Jõuvõtu sisse- ja väljalülitamine

Järgida tuleb järgmisi suuniseid:

- Jõuvõtu suure koormuse korral, nt raske tõstatav koormus kõrge välistemperatuuri korral, võib käigukastiõli temperatuur tõusta lubamatult kõrgele. Sellisel juhudel kasutage jõuvõttu regulaarsete ajavahemike järel 5-10 minuti jooksul osalise koormusega.
- Lülitage jõuvõtt sisse ainult seisva sõiduki korral ja tühikäigule või neutraalasendisse lülitatud käigukastiga.
- Seejuures pöörake tähelepanu sellele, et mootori pöörete arv ei oleks kasutamise ajal suurem kui 2500 p/min.
- Käigublokaatoriga sõidukitel on manuaalkäigukast jõuvõtu kasutamise ajal blokeeritud.
- Ilma käigublokaatorita sõidukitel saate pärast jõuvõtu sisselülitamist lülitada sisse 1. või 2. käigu ja sõita. Ärge vahetage sisselülitatud jõuvõtu korral sõidu ajal käiku. Seetõttu sõitke soovitud kiirusel 1. või 2. käiguga.
- Enne jõuvõtu kasutamist jälgige pealisehitise tootja juhiseid.

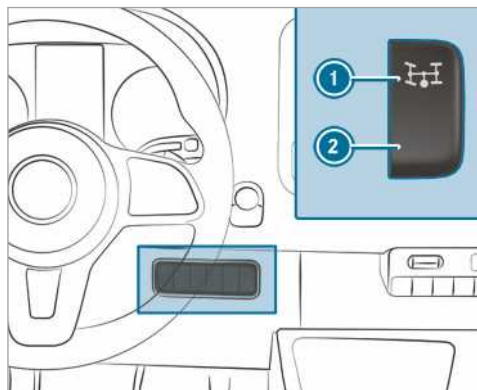

- Sisselülitamine:** peatage sõiduk ja lülitage käigukast tühikäigu asendisse.
- Vajutage siduripedaal alla.
- Oodake umbes viis sekundit ja seejärel vajutage töötava mootori korral lüliti ① ülemisele osale.
- Võtke jalg siduripedaalilt. Automaatse pöörlemissageduse regulaatoriga (ADR) sõidukitel suureneb mootori pöörlemissagedus automaatselt eelseatud või teie poolt seatud pöõreteni, nn mootori konstantpöõreteni. Mitmeotstarbelisele ekraanile ilmub teade **Working speed governor active** (Pöõrlemissageduse regulaator on aktiivne).

missageduse regulaator on aktiivne) ja **Power take-off active** (Jõuline start on aktiivne).

- Väljalülitamine:** peatage sõiduk ja lülitage käigukast tühikäigu asendisse.
- Vajutage siduripedaal alla.
- Oodake umbes viis sekundit ja seejärel vajutage töötava mootori korral lüliti ② alaosale.
- Võtke jalg siduripedaalilt.

ADR (tööpöõrlemissageduse regulaator)

ADRi (tööpöõrlemissageduse regulaatori) tööpõõhimõte

ADR suurendab pärast sisselülitamist mootori pöõrete arvu automaatselt eelseatud või teie seatava pöõrete arvuni.

- ① Pärast külmkäivitust suurendatakse mootori pöõrete arvu automaatselt. Kui eelseatud tööpöõrlemissagedus on väiksem kui suurendatud pöõrlemissagedus tühikäigul, saavutatakse tööpöõrlemissagedus alles pärast soojendusfaasi.

ADRi saab sisse lülitada ainult seisva sõiduki ja rakendatud seisupiduri korral.

Automaatkäigukastiga sõidukitel peab käiguvalits olema asendis **P**.

Tööpöõrlemissageduse regulaatori sisse- ja väljalülitamine

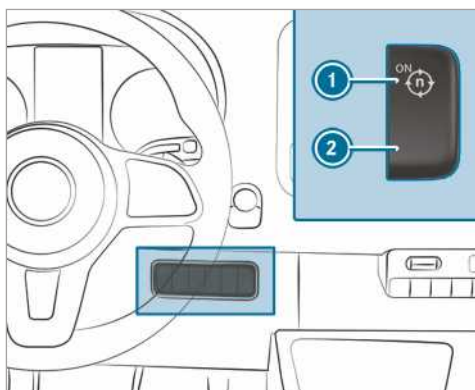

- Sisselülitamine:** vajutage töötava mootori korral lüliti ülaosa ①. Mitmeotstarbelisele ekraanile ilmub teade **Working speed governor active** (Pöõrlemissageduse regulaator on aktiivne).
- Väljalülitamine:** vajutage töötava mootori korral lüliti alaosale ②.

ADR lülitub automaatselt välja järgmistes olukordades:

- vabastate seisupiduri
- vajutate piduripedaali
- sõiduk liigub
- juhtseade tuvastab tõrke

ADRi seadmine

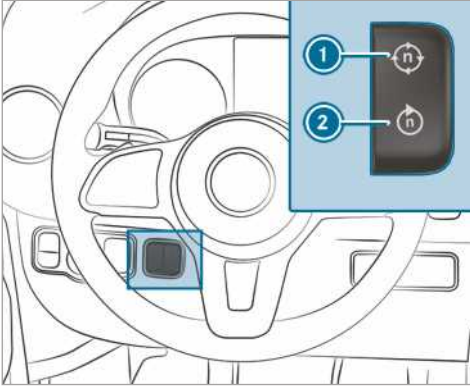

- ▶ Jõuvõtu (→ Lehekülj 153) või ADRi sisselülitamine.
- ▶ **Suurendamine:** vajutage lüliti ① ülemisele osale.
- ▶ **Vähendamine:** vajutage lüliti ② alumisele osale.

Haagise kasutamine

Haagise kasutamise suunised

⚠ HOIATUS Õnnetus- ja vigastusohu vertikaalse koormuse ületamise tõttu

Kui kanduri kasutamise korral ületatakse lubatud vertikaalset koormust, võib kandurisüsteem sõiduki küljest lahti tulla ja teised liiklejad ohtu sattuda.

- ▶ Kanduri kasutamise korral järgige alati lubatud vertikaalset koormust.

⚠ HOIATUS Autorongi vänderdamine suure kiiruse tõttu

Kui autorong vänderdama hakkab, võib kontroll selle üle kaduda.

Autorong võib isegi ümber minna.

- ▶ Mingil juhul ei tohi autorongi õgvendamiseks kiirust suurendada.
- ▶ Vähendage kiirust ja ärge keerake rooli vastassuunas.
- ▶ Vajaduse korral pidurdage.

⚠ HOIATUS Õnnetusohu ülekuumenenud pidurisüsteemi tõttu

Kui jätate jala sõidu ajal piduripedaalile puhkama, võib pidurisüsteem üle kuumeneda.

See pikendab pidurdusteed ja pidurisüsteem võib isegi rikki minna.

- ▶ Piduripedaali ei tohi kunagi kasutada jalatoena.
- ▶ Jälgige, et te ei vajuta sõidu ajal samal ajal gaasi- ja piduripedaali.

Eemaldatava haakeseadise korral järgige kindlasti haakeseadise tootja kasutusjuhendit.

Parkige oma haagisega sõiduk võimalikult tasastes kohtades ja tõkestage selle veeremahakamise võimalus (→ Lehekülj 132). Haagise külge ja lahtiühendamisel tuleb olla ettevaatlik.

Veenduge, et keegi vedava sõiduki tagurdamise ajal sõiduki ja haagise vahel ei seisaks.

Kui haagis ei ole vedava sõidukiga õigesti ühendatud, võib see lahti tulla. Sõiduvalmis haagis peab seisma vedava sõiduki taga horisontaalasendis.

Järgige järgmisi vertikaalse koormuse suuniseid:

- Kasutage maksimaalne vertikaalne koormus võimalikult täies ulatuses ära.
- Ärge kasutage lubatud vertikaalsest koormusest suuremat või väiksemat koormust.

Keelatud on ületada järgmisi väärtusi:

- lubatav piduriga või pidurita haagisekoormus
Maksimaalne lubatud haagisekoormus ilma piduriteta haagise korral on 750 kg.
- vedava sõiduki tagasilla lubatud koormus
- vedava sõiduki lubatud täismass
- haagise lubatud täismass
- lubatud haakemass
- haagise lubatud suurim kiirus

Olulised lubatud väärtused, mida ei tohi ületada, leiata järgmistest kohtadest:

- sõiduki dokumentidest
- haakeseadise tüübisildilt

- haagise tüübisildilt
- sõiduki tüübisildilt

Kui andmed erinevad, kehtib vähim väärtus.

Enne sõidu alustamist kontrollige, et

- vedava sõiduki tagasilla rehvirõhk oleks seatud vastavalt maksimaalsele koormusele,
- esituled oleks õigesti seatud.

Koos haagisega käitub sõiduk teistmoodi kui ilma haagiseta.

Autorong

- on raskem
- on piiratud kiirendus- ja tõusuvõimega
- on pikema pidurdusteedkonnaga
- on puhangulisest külgtuulest rohkem mõjutatud
- nõuab tundlikumat juhtimist
- on suurema pöörderaadiusega

Seetõttu võivad sõiduomadused halveneda.

Kohandage autorongiga sõites kiirus alati tegelike tee- ja ilmastikutingimustega. Sõitke tähelepanelikult. Hoidke piisavat pikivahet.

Hoidke kiirust kuni 80 km/h või 100 km/h ka nendes riikides, kus autorongile on lubatud suuremad kiirused.

Järgige konkreetse riigi õigusaktidega kehtestatud autorongi suurimat kiirust. Enne sõidu alustamist vaadake haagise dokumentidest üle, milline on haagise lubatud suurim kiirus.

Haakeseadis kuulub liiklusohutuse mõttes eriti oluliste sõiduki osade hulka. Järgige tootja kasutusjuhendis olevaid kasutus- ja hooldusjuhiseid.

Eemaldatava haakeseadisega sõidukid:

Vähendage kuulpoldi kahjustamise ohtu. Kui kuulpolti ei kasutata, tuleb see kuulpoldi kinnitusest eemaldada.

- ① Tähelepanu, haagisega sõitmisel töötab PARKTRONIC ainult piiratud või ei tööta üldse.
- ① Haakekuuli kõrgus muutub koos sõiduki koormamisega. Sel juhul kasutage haagist, millel on reguleeritava kõrgusega tiisel.

Sõidusuunised

Autorongi lubatud suurim kiirus sõltub haagise tüübist. Enne sõidu alustamist vaadake haagise dokumentidest üle, milline on haagise lubatud suurim kiirus.

Koos haagisega käitub sõiduk teisiti kui ilma haagiseta ja tarbib ka rohkem kütust. Pikema ja järsema languse korral tuleb aegsasti valida lülitusvahemik **3, 2** või **1**.

- ① See kehtib ka sisselülitatud TEMPOMATI või kiirusepiiraja korral.

Nii kasutatakse mootori pidurdusjõudu kiiruse hoidmiseks ja pidurdada on vaja vähem. Sellega vähendate pidurisüsteemi koormust ning väldite pidurite ülekuumenemist ja liiga kiiret kulumist. Kui peate täiendavalt pidurdama, ärge vajutage piduripedaali pidevalt, vaid vaheaegadega.

Nõuandeid sõitmise kohta

Kui haagis pendeldab, järgige järgnevaid nõuandeid.

- Mingil juhul ei tohi anda gaasi.
- Ärge keerake rooli vastassuunas.
- Vajaduse korral pidurdage.
- ① Haagise pendeldamise ja vänderdamise ohtu saab vähendada stabilisaatorite paigaldamisega või haagise stabiilsusprogrammide abil. Täpsemat infot selle kohta saate igalt Sprinteri volitatud edasimüüjalt.
- Hoidke suuremat pikivahet kui ilma haagiseta sõitmisel.
- Vältige järsku pidurdamist. Võimaluse korral pidurdage kõigepealt kergelt, et haagis toetuks vedavale sõidukile. Seejärel suurendage kiiresti pidurdusjõudu.
- Kallakul kohaltvõtmise võime oleneb asukoha kõrgusest merepinna. Mägedes sõites pidage meeles, et kõrguse kasvades väheneb mootori võimsus ning seega ka kaldel kohaltvõtmise võime.

Kuulpoldi paigaldamine

- ⚠ **HOIATUS** Õnnetus- ja vigastusohu valesi paigaldatud ja kinnitatud kuulpoldi tõttu

Kui kuulpolti ei ole õigesti fikseeritud, võib see sõidu ajal lahti tulla ja ohustada teisi liiklejaid.

- ▶ Fikseerige kuulpolti kirjeldatud viisil ja hoolitsege selle eest, et kuulpolti oleks paigaldatud kindlalt.

- ⚠ **HOIATUS** Õnnetusohu fikseerumata kuulpoldi tõttu

Kui kuulpolti ei ole oma kohale fikseerunud, võib haagis lahti tulla.

- ▶ Fikseerige kuulpolt alati kirjeldatud viisil ja hoolitsege selle eest, et kuulpolt oleks paigaldatud kindlalt.

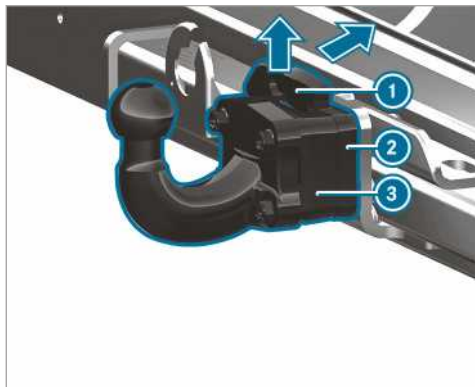

- ▶ Tõkestage sõiduki veeremahakkamine seisupiduriga.
- ▶ Tõmmake kuulpoldi ③ kinnitusvedru ① noole suunas ülespoole, vajutage tahapoole ja hoidke all.

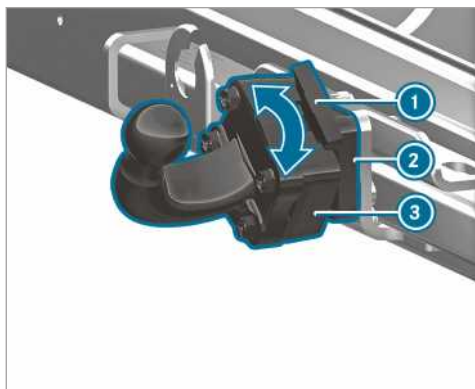

- ▶ Pange kuulpolt ③ kuulpoldi kinnitusse ② ja keerake noole suunas, kuni kuulpolt ③ osutab vertikaalselt üles.
- ▶ Kinnitage kinnitusvedru ① uuesti.
- ① Määratud kuulpolt tuleb enne paigaldamist puhastada.

Kuulpoldi eemaldamine

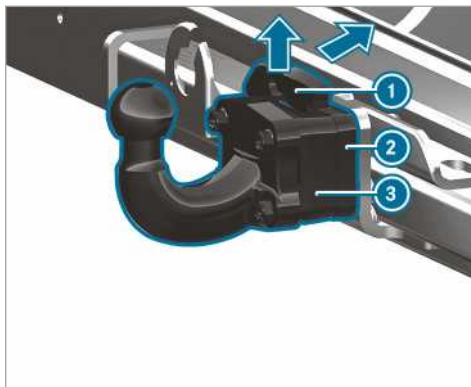

- ▶ Tõkestage sõiduki veeremahakkamine seisupiduriga.
- ▶ Tõmmake kinnitusvedru ① noole suunas ülespoole ja vajutage tahapoole.
- ▶ Hoidke kuulpoti ③ kinni.
- ▶ Keerake kuulpoldi ③ noole suunas ja võtke kuulpoldi kinnitusest ② välja.
- ▶ Kui kuulpolt on määratud, siis puhastage seda.
- ▶ Paigutage ja kinnitage kuulpolt ettenähtud viisil.

Haagise külge- ja lahtiühendamine

Eeltingimused

- Kuulpolt peab olema kindlalt fikseeritud lukustatud asendis.

Sõidukiga saab ühendada 7-pooluselise pistikuga haagiseid järgmiste adapterite abil:

- adapterpistik
- adapterkaabel.

Haagise ühendamine

- ① **SUUNIS** Aku kahjustamise oht täieliku tühjenemise korral

Haagise aku laadimisel haagise pingearvustuse kaudu võib aku kahjustuda.

- ▶ Pingearvustuse kaudu ei tohi haagise akut laadida.

- ▶ **Automaatkäigukastiga sõidukid:** Seadke valits asendisse **P**.

- ▶ Rakendage sõiduki seisupidur.
- ▶ Sulgege kõik ukсед.
- ▶ Eemaldage haakekuulilt kaitsekate ja pange kindlasse kohta hoiule (→ Lehekülg 68).
- ① Haakekuuli kõrgus muutub koos sõiduki koormamisega. Sel juhul kasutage haagist, millel on reguleeritava kõrgusega tiisel.
- ▶ Kinnitage haagise veotross kuulpoldi aasa külge.
- ▶ Eemaldage haagise veeremahakkamise tõke, näiteks tõkiskingad.
- ▶ Vabastage haagise seisupidur.
- ▶ Seadke horisontaalasendis haagis sõiduki taha ja ühendage.



- ▶ Avage pistikupesa kate.
- ▶ Pange pistiku ots ① pistikupesa soonde ③.
- ▶ Keerake bajonettühendus ② päripäeva lõpuni.
- ▶ Laske kattel oma kohale fikseeruda.
- ▶ Kinnitage kaabel kaablivitsade abil haagise külge (ainult adapterkaabli korral).
- ▶ Kontrollige, et kaablid saavad kurvis sõitmisel vabalt liikuda.
- ▶ Vajutage tulede lülitushooba üles ja alla ning kontrollige, kas haagise vastav suunatuli vilgub.

Ka õigesti ühendatud haagise korral võib mitmeotstarbelisele ekraanile tulla ekraaniteade:

- Haagise valgustussüsteemi on paigaldatud LED-lambid.
- Haagisetulede minimaalset voolutugevust (50 mA) ei saavutata.
- ① Püsipingearustusega võib ühendada maksimaalselt 240 W lisaseadmeid.

Haagise lahtiühendamine

▲ HOIATUS Muljumis- ja vahelejäämisoht lahtiühendamisel

Kui ühendate pealejooksupiduriga haagise pealeliikunud olekus lahti, võib teie käsi sõiduki ja veotiisli vahele jääda.

- ▶ Ärge ühendage haagist pealeliikunud olekus lahti.

Ärge ühendage rakendatud olekus pealejooksupiduriga haagist, muidu võib sõiduk pealejooksupiduri vedru vabanemisel kahjustada saada.

- ▶ **Automaatkäigukastiga sõidukid:** Seadke valits asendisse **P**.
- ▶ Rakendage sõiduki seisupidur.
- ▶ Sulgege kõik ukсед.
- ▶ Rakendage haagise seisupidur.
- ▶ Tõkestage haagise veeremahakkamine täiendavalt kas tõkiskinga või mõne muu sarnase esemega.
- ▶ Ühendage haagis sõiduki elektrisüsteemist lahti.
- ▶ Ühendage haagis lahti.

Näidikuploki ekraani ülevaade

⚠ HOIATUS Liiklusõnnetuse oht näidukuploki ekraani tõrke korral

Kui näidikuploki ekraan ei tööta või on tekkinud tõrge, ei saa te teateid oluliste ohutus-süsteemide talituspiirangute kohta.

Sõiduki töömoadused võivad halveneda.

- ▶ Sõitke edasi ettevaatlikult.
- ▶ Laske sõidukit viivitamata volitatud töökojas kontrollida.

Kui sõiduki töökindlus on vähenenud, peatage sõiduk kohe ohutus kohas. Võtke ühendust volitatud töökojaga.

Näidikuploki ekraan

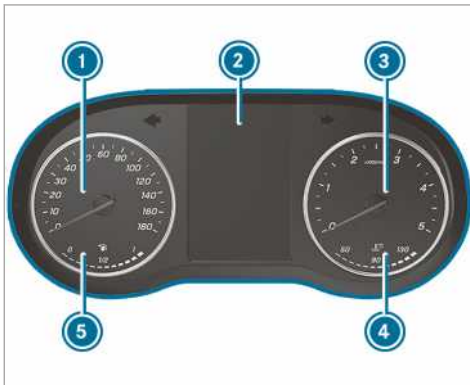

Näidikuploki ekraan värvilise ekraani korral (näide)

- ① spidomeeter
- ② mitmeotstarbeline ekraan
- ③ tahhomeeter
- ④ jahutusvedeliku temperatuuri näit
- ⑤ kütusetaseme ja kütusepaagi korgi asukoha näit

Jahutusvedeliku temperatuuri näit ④ võib tavajärgselt sõidurežiimi korral tõusta väärtuseni 120 °C.

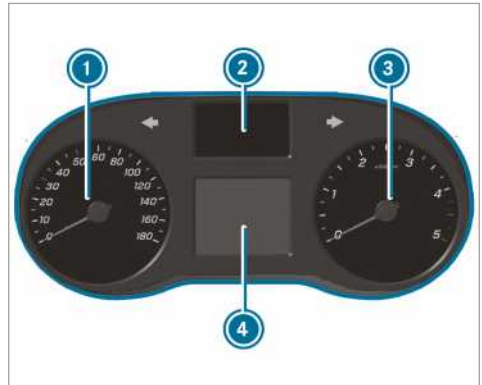

Näidikuploki ekraan mustvalge ekraani korral (näide)

- ① spidomeeter
- ② märgulampide näit
- ③ tahhomeeter
- ④ mitmeotstarbeline ekraan

1 SUUNIS Mootori kahjustumine liiga suure pöörlemissageduse tõttu

Liiga suure pöörlemissagedusega sõites kahjustate mootorit.

- ▶ Liiga suure pöörlemissagedusega ei tohi sõita.

Tahhomeetri punase alanii ③ (liiga suur pöörlemissagedus) jõudmise korral katkestatakse mootori kaitsmiseks kütuse etteanne.

⚠ HOIATUS Põletusohu kapoti avamisel

Kui avate ülekuumenenud mootori või mootoriruumis tekkinud põlengu korral kapoti, võite puutuda kokku kuumade gaasidega või muude väljapaiskuvate töövedelikega.

- ▶ Enne kapoti avamist laske ülekuumenenud mootoril jahtuda.
- ▶ Mootoriruumis tekkinud põlengu korral jätke kapott suletuks ja võtke ühendust tuletõrjega.

Roolinuppude ülevaade

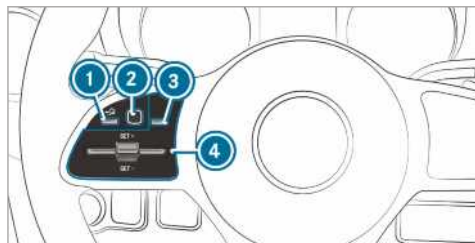

- ①  tagasi-nupp vasakul (pardaarvuti)
- ② Touch-Controlli puuteplaadi vasakpoolne osa (pardaarvuti)
- ③ peamenüü nupp (pardaarvuti)
- ④ nupugrupp TEMPOMATI või pikivahe aktiivse abisüsteemi DISTRONIC jaoks.

Pardaarvuti kasutamine

⚠ HOIATUS Teabesüsteem ja sideseadmed võivad tähelepanu hajutada

Kui kasutate sõidukisse integreeritud teabesüsteeme ja sideseadmeid sõidu ajal, võib see tähelepanu liikluselt kõrvale juhtida. Samuti võite kaotada kontrolli sõiduki üle.

- ▶ Kasutage neid seadmeid ainult siis, kui liiklusolukord seda võimaldab.
- ▶ Kui seda ei saa tagada, peatage sõiduk liiklusolukorda arvestades ja tehke sisetused seisvas sõidukis.

Pardaarvuti kasutamisel tuleb järgida selle riigi seadusi, kus te parajasti viibite.

Pardaarvuti kasutamine (roolinuppudega sõidukid)

- ① Pardaarvuti näite näidatakse mitmeotstarbelisel ekraanil (→ Lehekülg 161).

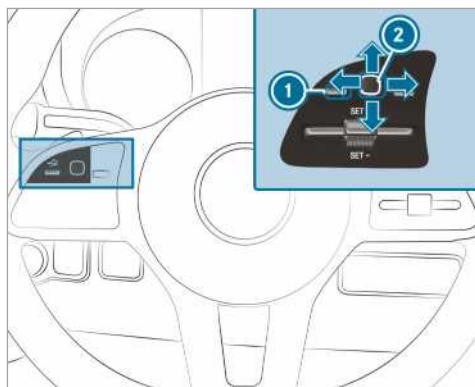

Pardaarvutit kasutatakse vasakpoolse Touch-Controlli puuteplaadi ② ja vasakul paikneva tagasi-nupu abil ①.

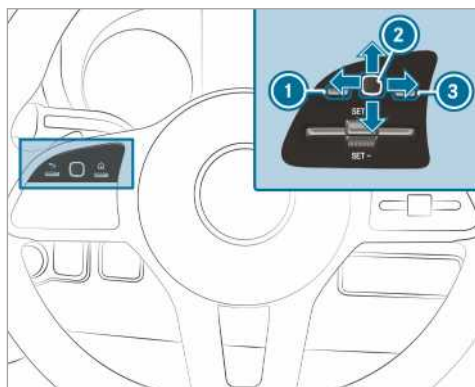

Pardaarvuti kasutamine:

- vasakpoolne tagasi-nupp ①
- vasakpoolne Touch-Controlli puuteplaat ②
- vasakpoolne peamenüü nupp ③

Kui funktsioon on sisse lülitatud, annavad mitmesugused helisignaalid pardaarvuti kasutamise korral tagasisidet, nt

- loendi lõppu jõudmine
- loendis sirvimine

Saadaval on järgmised menüüd:

- [Service](#) (Service)
- [Assistance](#) (Abisüsteemid)
- [Trip](#) (Teekond)
- [Settings](#) (Seaded)

- ▶ **Peamenüü avamine:** vajutage korduvalt vasakpoolset tagasi-nuppu ① või vajutage üks kord ja hoidke allavajutatuna.
- ① **Sõidukid ilma pikivahe aktiivse abisüsteemita DISTRONIC:** nupust  saab avada pardaarvuti peamenüü.
- ▶ **Menüüriba sirvimine:** viibake vasakpoolsel Touch-Controlli puuteplaadil ② vasakule või paremale.
- ▶ **Menüü avamine või valiku kinnitamine:** vajutage vasakpoolset Touch-Controlli puuteplaati ②.
- ▶ **Menüüs näitude või loendite sirvimine:** viibake vasakpoolsel Touch-Controlli puuteplaadil ② üles või alla.
- ▶ **Alammenüü avamine või valiku kinnitamine:** vajutage vasakpoolset Touch-Controlli puuteplaati ②.
- ▶ **Alammenüüst väljumine:** vajutage vasakpoolset tagasi-nuppu ①.

Kui olete mõnes alammenüüs ja vajutate pikemalt vasakpoolset tagasi-nuppu ①, näidatakse peamenüüd.

Pardaarvuti kasutamine (ilma roolinupudeta sõidukid)

- ① Pardaarvuti näite näidatakse mitmeotstarbelisel ekraanil (→ Lehekülj 161).

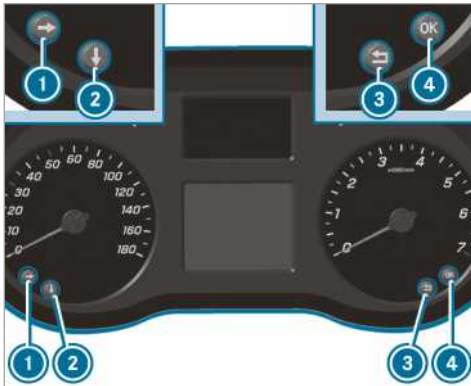

Pardaarvutit juhitakse nuppudest ①, ②, ③ ja ④.

Saadaval on järgmised menüüd:

- **Service** (Service)
- **Assistance** (Abisüsteemid)
- **Trip** (Teekond)

- **Settings** (Seaded)

- ▶ **Peamenüü avamine:** vajutage nuppu ③ pikalt ja seejärel lühidalt.
- ▶ **Menüüriba sirvimine:** vajutage nuppu ①.
- ▶ **Menüü avamine:** vajutage nuppu ② või ④.
- ▶ **Menüüs näitude või loendite sirvimine:** vajutage nuppu ②.
- ▶ **Alammenüü avamine:** vajutage nuppu ① või ④.
- ▶ **Alammenüü valiku kinnitamine:** vajutage nuppu ④.
- ▶ **Menüüst või alammenüüst väljumine:** vajutage nuppu ③.
- ① Menüüsse **Navigation** (Navigation (Navigeerimine)) saab igast menüüst vajutades pikalt nuppu ③.

Mitmeotstarbelise ekraani näitude ülevaade

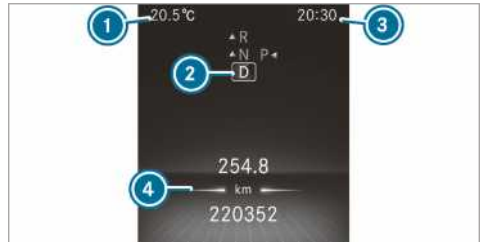

Näidikuploki ekraan värvilise ekraani korral















- ① välistemperatuur
- ② käiguasend
- ③ kellaeg
- ④ näiduväli





Näidikuploki ekraan mustvalge ekraani korral

- ① välistemperatuur
- ② näiduväli
- ③ kellaeg
- ④ käiguasend

Muud näidud mitmeotstarbelisel ekraanil:

-  käiguvahetussoovitus
-  parkimisabisüsteem PARKTRONIC on välja lülitatud
-  TEMPOMAT (→ Lehekülj 142)
-  pikivahe aktiivne abisüsteem DISTRO-NIC (→ Lehekülj 144)
-  kiirusepiiraja (→ Lehekülj 142)
-  DSR (allamäge sõidukiiruse reguleerimine) (→ Lehekülj 121)
-  ECO start-stopp-funktsioon (→ Lehekülj 112)
-  HOLD-funktsioon (→ Lehekülj 147)
-  automaatselt kohanduvad kaugtuled (→ Lehekülj 79)
-  suurim lubatud kiirus on ületatud (ainult mõnes riigis)
-  juhi valvsusabisüsteem ATTENTION ASSIST on välja lülitatud
-  üks uks ei ole täielikult suletud
-  Tagaklaasipuhasti on sisse lülitatud (→ Lehekülj 87).
-  LOW RANGE on aktiivne (→ Lehekülj 120).
-  Aeglusti (vt eraldi kasutusjuhendit).

SOS NOT READY Appikutsesüsteem ei ole aktiivne.

-  Sõidurajal püsimise aktiivne abisüsteem on välja lülitatud (→ Lehekülj 152).
-  Aktiivne pidurdusabisüsteem on välja lülitatud (→ Lehekülj 140).
-  Pimenurga abisüsteem on välja lülitatud (→ Lehekülj 150).

Liiklusmärkide tuvastussüsteemiga sõidukid: tuvastatud suunised ja liiklusmärgid (→ Lehekülj 149).

Näidikuploki valgustuse seadmine

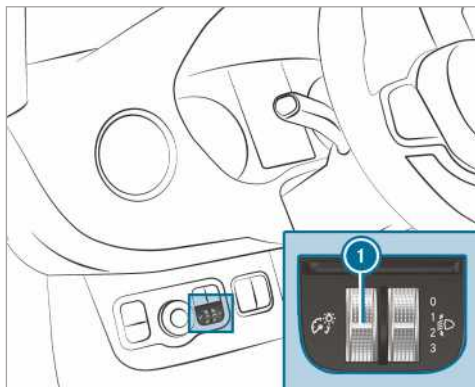

- ▶ Keerake heleduse regulaatorit ① üles või alla. Seatakse näidikuploki ekraani ja sõiduki salongis olevate juhtelementide valgustust.
- ① Heledusregulaatorita sõidukitel ① saab seadme valgustust seada pardaarvutis(→ Lehekülj 164).

Menüüd ja alammenüüd

Funktsioonide avamine hooldusmenüüs

Pardaarvuti:

- ➔ **Service** (Service)
 - ▶ Soovitud funktsiooni valimine ja kinnitamine.
- Funktsioonid menüüs **Service** (Service):

- **teated:** teadete mälu (→ Lehekülj 257)
- **AdBlue** (AdBlue): Adblue® jääkläbisõit
- **Tyres** (Rehvid):
 - rehvirõhukao hoiatussüsteemi taaskäivitamine
 - Rehvirõhu kontrollimine rehvirõhu jälgimissüsteemiga (→ Lehekülj 228)
 - Taaskäivitage rehvirõhu kontrollimine (→ Lehekülj 228)
- **ASSYST PLUS** (ASSYST PLUS): hooldustähtaja vaatamine (→ Lehekülj 180)
- **Engine oil level** (Mootoriõli tase): mootori õli-taseme mõõtmine
- **Particle filter** (Osakeste filter): regenererimise alustamine (→ Lehekülj 113)
- **pikaajaline kütusekulu**

Abigraafiku avamine

Pardaarvuti:

→ Assistance (Abisüsteemid)

Abigraafiku menüüs saab vaadata järgmisi näitusid:

- abigraafik
- tähelepanelikkuse tase (→ Lehekülj 148)

▶ Vahetage näitude vahel ümber ja kinnitage valitud näit.

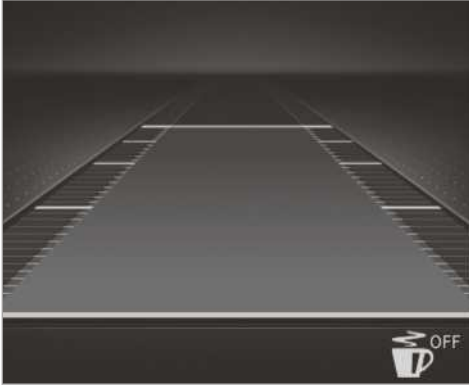

Näidikuploki ekraani näit värvilisel ekraanil

Abigraafiku olekunäidud:

- : juhi valvsusabisüsteem ATTENTION ASSIST on välja lülitatud.
- Heledad teemärgistused: sõidurajal püsivuse abisüsteem sisse lülitatud
- Rohelised teemärgistused: sõidurajal püsivuse abisüsteem aktiivne
- Pikivahe aktiivse abisüsteemi DISTRONIC näidud (→ Lehekülj 144).



Näidikuploki ekraani näit mustvalgel ekraanil

Abigraafiku olekunäidud:

- Punktiirteemärgistused: sõidurajal püsivuse abisüsteem välja lülitatud
- Läbikriipsutatud ja õhukesed teemärgistused: sõidurajal püsivuse abisüsteem sisse lülitatud, pole hoiatusvalmis
- Läbikriipsutatud ja paksud teemärgistused: sõidurajal püsivuse abisüsteem on hoiatusvalmis

Näitude avamine teekonnamenüüs

Pardaarvuti:

→ Trip (Teekond)

▶ Valige näit.

Menüüs Trip (Teekond) saab kasutada järgmisi näite:

- standardnäit
- jääkläbisõit ja hetke kütusekulu
Mõne mootori korral näidatakse ka rekuperatsiooninäitu. Kui kütusepaagis on veel vaid veidi kütust, näidatakse ligikaudse jääkläbisõidu asemel tankiva sõiduki kujutist.
- ECO-näit (→ Lehekülj 113)
- sõiduarvesti:
 - From start (Alates käivitamisest)
 - From reset (Alates lähtestamisest)
- digitaalne spidomeeter



Näidikuploki ekraani näit värvilise ekraani korral
Standardnäit (näide)

- 1 päevane läbisõit
- 2 kogu läbisõit



Näidikuploki ekraan näit mustvalge ekraani korral Standardnäit (näide)

- ① päevane läbisõit
- ② kogu läbisõit

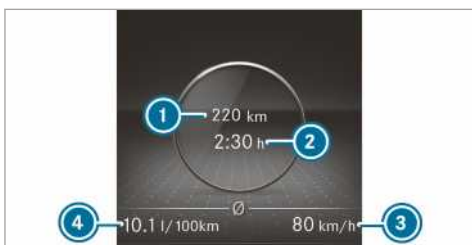

Näidikuploki ekraani näit värvilise ekraani korral Sõiduarvesti (näide)

- ① läbitud teepikkus (alates käivitamisest/lähtestamisest)
- ② sõiduaeg (alates käivitamisest/lähtestamisest)
- ③ keskmine kiirus (alates käivitamisest/lähtestamisest)
- ④ keskmine kütusekulu (alates käivitamisest/lähtestamisest)

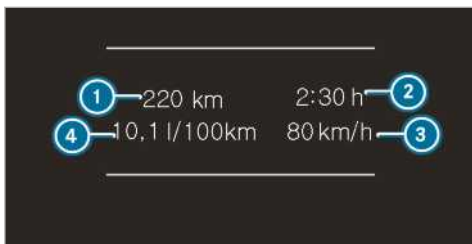

Näidikuploki ekraan näit mustvalge ekraani korral Sõiduarvesti (näide)

- ① läbitud teepikkus (alates käivitamisest/lähtestamisest)
- ② sõiduaeg (alates käivitamisest/lähtestamisest)

- ③ keskmine kiirus (alates käivitamisest/lähtestamisest)
- ④ keskmine kütusekulu (alates käivitamisest/lähtestamisest)

Väärtuste lähtestamine pardaarvuti teekonamenüüs

Pardaarvuti:

➤ Trip (Teekond)

- ① Näidatud peamenüü kirjapilt võib olla erinev. Järgige näidikuploki ekraani menüü ülevaadet (→ Lehekülg 160).

Lähtestada saab järgmiste funktsioonide väärtusi:

- Trip meter (Päevasõidumöödik):
 - Reset trip meter? (Lähtestan päevasõidumöödiku?)
- sõiduarvesti:
 - From start (Alates käivitamisest)
 - From reset (Alates lähtestamisest)
- ECO-näit

▶ Valige funktsioon, mida soovite lähtestada, ja kinnitage valik.

▶ Kinnitage päring **Reset values?** (Lähtestan väärtused?) vastates **Yes** (Jah).

Seadete avamine

Pardaarvuti:

➤ Settings (seaded)

Seadete menüüs saab seada alljärgnevat kirjeid:

- Assistance (abisüsteem)
 - ESP (ESP) sisse- ja väljalülitamine
 - Akt. Spurhalte-Assistent (Akt. sõidurajal püsimise abisüsteem) sisse- ja väljalülitamine
 - Spurhalte-Assistent (Sõidurajal püsimise abisüsteem) sisse- ja väljalülitamine
 - Aktiver Brems-Assistent (aktiivne pidurdusabisüsteem) sisse- ja väljalülitamine
 - Totwinkel-Assistent (pimenurga abisüsteem) sisse- ja väljalülitamine
 - Attention Assist (Tähelepanu abi) sisse- ja väljalülitamine
- Lights (Tuled)
 - Tagfahrlicht (Päevatuled) sisse- ja väljalülitamine

- **Leuchtzeit innen** (Salongivalgustuse väljalülitamise viivitus) sisse- ja väljalülitamine
 - **Leuchtzeit außen** (Välisvalgustuse väljalülitamise viivitus) sisse- ja väljalülitamine
 - **Auffindbeleuchtung** (Lähiumbruse valgustus) sisse- ja väljalülitamine
 - **Näidikute valgustus** Näidikuploki valgustuse seadmine
 - **Vehicle** (Sõiduk)
 - **Winterreifen-Limit** (Talvrehvide piirang) seadmine
 - **Akust. Schließen** (Akustiline sulgemisheli) sisse- ja väljalülitamine
 - **Autom. Verriegelung** (Automaatne lukustus) sisse- ja väljalülitamine
 - **Ruhezustand** (Ooterežiim) sisse- ja väljalülitamine
 - **Regensensor** (Vihmaandur) sisse- ja väljalülitamine
 - **Heating** (Soojendus) seadmine
 - **Anzeige und Bedienung** (Näidud ja kasutamine)
 - **Sprache (Language)** (Keel) valimine
 - **Uhrzeit** (Kellaaeg) seadmine
 - **Datum** (Kuupäev) seadmine
 - **Einheiten** (Ühikud) seadmine
 - Püsiva **Anzeige AdBlue Level** (AdBlue taseme näit) sisse- ja väljalülitamine
 - Kasutamine: **Akust. Bedienrückmeld.** (Akustiline kasutamise tagasiside) sisse- ja väljalülitamine ning **Touch-Control-Empfindl.** (Touch-Controli tundlikkus) seadmine
 - **Factory setting** (Tehaseseadistus): Seadete lähtestamine
- ▶ Valige kirje ja kinnitage valik.
- ▶ Tehke vastavad muudatused.

Töökindlus

- ▲ HOIATUS** Tähelepanu hajumise oht integreeritud sideseadmete kasutamise korral sõidu ajal

Kui kasutate sõidukisse integreeritud sideseadmeid sõidu ajal, võib see tähelepanu liikluselt kõrvale juhtida. Samuti võite kaotada kontrolli sõiduki üle.

- ▶ Kasutage neid seadmeid ainult siis, kui liiklusolukord seda võimaldab.
- ▶ Kui seda ei saa tagada, peatage sõiduk liiklusolukorda arvestades ja tehke sisetused seisvas sõidukis.

Multimeediasüsteemi kasutamise korral tuleb järgida selle riigi seadusi, kus te parajasti viibite.

- ▲ HOIATUS** Õnnetus- ja vigastusohu elektrooniliste detailide juures asjatundmatult tehtud muudatuste tõttu

Muudatuste tõttu elektrooniliste detailide, nende tarkvara ning kaabelduse juures võib

nende funktsioon ja/või muude nendega seotud komponentide töökindlus olla vähendatud. Ennekõike võib see mõjutada ohutuse seisukohast olulisi süsteeme.

Seetõttu ei pruugi need enam nõuetekohaselt toimida ja/või võivad sõiduki töökindlust ohustada.

- ▶ Muudatusi ei tohi teha kaabelduse ega elektrooniliste detailide või nende tarkvara juures.
- ▶ Laske elektriliste ja elektrooniliste seadmetega seotud töid teha alati volitatud töökojas.

Kui teete sõiduki elektroonikasüsteemis muudatusi, muutub kasutusluba kehtetuks.

Kui kasutate raadiot, järgige järgmist teavet:

- Järgige selles juhendis esitatud ohutussuuniseid.
- Järgige liikluseeskirja.

Ülevaade ja kasutamine

Multimeediasüsteemi ülevaade

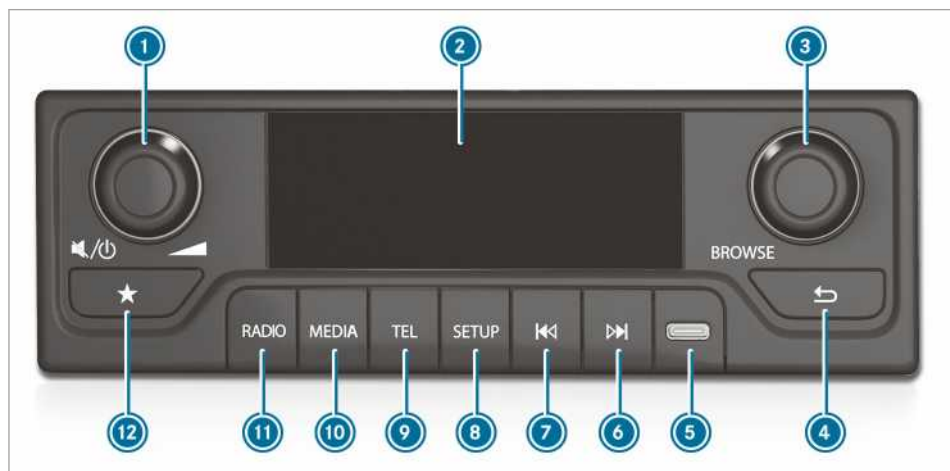

- ① pöörd-/surunupp keeramine: helitugevuse seadmine

lühike vajutus: heli väljalülitamine

pikk vajutus: multimeediasüsteemi sisse- ja väljalülitamine

kui meediumiallikas on sisse lülitatud: paus või esitus

- ② kolmerealise näiduga ekraan
- ③ pöörd-/surunupp keeramine: jaama- või meediumiloendi avamine järgmise või eelmise menüükirje märgistamine lühike vajutus: jaamade või muusikapalade loendi avamine, menüükirje valimine või kõne vastuvõtmine
- ④ tagasi lühike vajutus: ühe menüü- või kaustataseme võrra ülespoole liikumine pikk vajutus: rakenduse peamenüü avamine
- ⑤ USB-pesa

- ⑥ lühike vajutus: järgmine jaam või ühe muusikapala võrra edasi pikk vajutus: jaamaotsing edasisuunas või kiire edasisikerimine
- ⑦ lühike vajutus: eelmine jaam või ühe muusikapala võrra tagasi pikk vajutus: jaamaotsing tagasisuunas või kiire tagasisikerimine
- ⑧ lühike vajutus: süsteemiseadete vaatamine pikk vajutus: raadioteeksti või ID3-märgendi avamine
- ⑨ lühike vajutus: telefoni valimine, kõne vastuvõtmine või lõpetamine pikk vajutus: kõneloendi avamine

- ⑩ USB-režiimi, iPod®-režiimi või Bluetooth®-audiorežiimi avamine Eeltingimus: mobiiltelefon on multimeediasüsteemiga ühendatud.
- ⑪ lühike vajutus: raadio valimine järjekorras FM - DAB - AM (kui DAB on saadaval) või FM - AM pikk vajutus: kõigi DAB-jaamade värskendamine (kui DAB on saadaval)
- ⑫ lühike vajutus: jaamamälu avamine pikk vajutus: jaama salvestamine avatud jaamamällu Teine võimalus: vajutage avatud jaamamälu pikalt nuppu ③

Multimeediasüsteemi välja- ja sisselülita-

mine

- ▶ Vajutage pikalt vasakpoolset pöörd-/surunuppu. Olenevalt seisundist lülitub multimeediasüsteem sisse või välja.

Helitugevuse seadmine

- ▶ **Valjemaks:** keerake helitugevuse regulaatorit päripäeva.
- ▶ **Vaiksemaks:** keerake helitugevuse regulaatorit vastupäeva.
- ▶ **Vaigistamine:** vajutage helitugevuse regulaatorit.

Süsteemi seaded

Audioseaded

Heli seadmine

Multimeediasüsteem:

- ↳ SETUP ▶▶ Audio Settings (Audioseaded) ▶▶ Sound (Heli)

Ekvalaiser

- ▶ Valige **Bass** (Madalad toonid), **Middle** (Keskmised toonid) või **Treble** (Kõrged toonid).
- ▶ Tehke seaded.

Helitasakaal ja -jaotus

- ▶ Valige **Balance** (Helitasakaal) või **Fader** (Heli-jaotus).
- ▶ Tehke seaded.

Audioseadete lähtestamine

Multimeediasüsteem:

- ↳ SETUP ▶▶ Audio Settings (Audioseaded)
- ▶ Valige **Reset Audio Settings** (Lähtesta audioseaded).
- ▶ Kinnitage nupuga **YES** (Jah). Audioseaded lähtestatakse.

Kellaajavormingu seadmine

Multimeediasüsteem:

- ↳ SETUP ▶▶ Clock (Kell)
- ▶ Valige **am/pm** või **24h**.

Tehaseadete taastamine

Multimeediasüsteem:

- ↳ SETUP
- ▶ Valige **Factory reset** (Tehaseadete taastamine).
- ▶ Päringu kinnitamiseks vajutage **Yes** (Jah). Tehaseadete taastatakse.

Tarkvara versiooni näitamine

Multimeediumisüsteem:



- ▶ Software Version (Tarkvara versioon): valige sobiv versioon.
Näidatakse tarkvara kehtivat versiooni.

Raadio

Sagedusala seadmine

Multimeediumisüsteem:



- ▶ Vajutage korduvalt nuppu **RADIO**, kuni soovitud sagedusala on seatud.

Sagedusala vahetub järjekorras: FM - DAB - AM.

- ① DAB-saatepiirkonda ei saa kõigis riikides kasutada.

Raadiojaama seadmine

Multimeediumisüsteem:



Jaama seadmine sageduse kaudu

- ▶ Sageduse muutmiseks vajutage nuppu või .
- ① **Lühike vajutus:** valitakse järgmine või eelmine jaam.
Pikk vajutus: jaamade kiire kerimine.

Jaama seadmine jaamaloendi kaudu

- ▶ Vajutage või keerake parempoolset pöörd-/surunuppu.
Näidatakse jaamade loendit.
- ▶ Valige jaam.
Jaam on seatud.

Jaama seadmine jaamamälu kaudu

- ▶ Avage jaamamälu (→ Lehekülg 168).
- ▶ Valige jaam.
Jaam on seatud.

Jaama salvestamine lemmikuna

Eeltingimused

- Jaamapiirkonnaks on seatud DAB või FM (→ Lehekülg 168).

Multimeediumisüsteem:



- ▶ Seadke jaam.
- ▶ Vajutage nuppu . Näidatakse jaamamälu.
- ▶ Valige asukoht ja vajutage nuppu või pikalt parempoolset pöörd-/surunuppu.
Seatud jaam salvestatakse.

Liiklusraadio sisse- ja väljalülitamine

Multimeediumisüsteem:

- ▶ **SETUP** ▶ Radio Settings (Raadio seaded) ▶ TA (Liiklusteated)

Sisselülitatud funktsiooni korral katkestab liiklusteade hetkel aktiivse raadio- või meediumiallika esituse.

- ▶ Valige **ON (SEES)** või **OFF (VÄLJAS)**.

DAB-teadete seadmine

DAB-saatepiirkonda ei saa kõigis riikides kasutada.

Multimeediumisüsteem:

- ▶ **SETUP** ▶ Radio Settings (Raadio seaded) ▶ DAB Announcement (DAB-teade)
- ▶ Valige üks või mitu seadet.

Intellitext™-i valimine

Eeltingimused

- DAB on seatud jaamapiirkonnana (→ Lehekülg 168).

Multimeediumisüsteem:

- ▶ **SETUP** ▶ Radio Settings (Raadio seaded) ▶ DAB Settings (DAB-seaded) ▶ Intellitext™

Kui konkreetne jaam toetab Intellitext™-i, saate vaadata lisateavet, nagu näiteks uudiseid, ilmateadet või sporditeateid. Vastuvõtmine on võimalik ainult siis, kui jaamad on asjakohase info ette valmistanud. Intellitext™-i saab kasutada ainult teatud riikides.

- ▶ Valige kategooria, nt :
 - News (Uudised)
 - Weather (Ilm)
 - Sport (Sport)

Kui valida kategooria **News (Uudised)**, saab valida 3 alamkategooria vahel:

- ▶ valige **Business (Äri)**, **Politics (Poliitika)** või **Health (Tervis)**.
Näidatakse valitud kategooria Intellitext™-i.

Praeguse elektroonilise programmijuhise (EPG) näitamine

Eeltingimused

- DAB on seatud jaamapiirkonnana (→ Lehekülg 168).

Multimeediumisüsteem:

➔ **SETUP** ▶ **Radio Settings (Raadio seaded)** ▶ **DAB Settings (DAB-seaded)** ▶ **EPG (Elektrooniline programmijuhis)**

- ▶ Valige jaam.
Näidatakse selle jaama programmijuhist.
- ▶ Vajutage vasakpoolset pöörd-/surunuppu.
Programmijuhis peidetakse.

Meediumid

Esituse alustamine USB-seadmelt

Eeltingimused

- USB-seade on multimeediumisüsteemiga ühendatud.

Multimeediumisüsteem:



- ▶ Vajutage korduvalt nuppu **MEDIA**, kuni USB on meediumiallikana aktiivne.
- ▶ Vajutage või keerake vasakpoolset pöörd-/surunuppu.
- ▶ Valige kaust.
- ▶ Valige muusikapala.
Algab esitamine.

Bluetooth®-audioseadme esituse alustamine

Eeltingimused

- Bluetooth® on sisse lülitatud.
- Bluetooth®-audioseade on multimeediumisüsteemiga ühendatud (→ Lehekülg 170).

Multimeediumisüsteem:



- ▶ Vajutage korduvalt nuppu **MEDIA**, kuni Bluetooth® on meediumiallikana aktiivne.

- ▶ Vajutage või keerake vasakpoolset pöörd-/surunuppu.

- ▶ Valige **Playlists (Esitusloendid)**, **Artists (Esitajad)** või **Albums (Albumid)**.

ⓘ iPhone®-i korral ei saa neid kategooriaid kasutada.

- ▶ Valige muusikapala.
Algab esitamine.

iPod®-i esituse alustamine

Eeltingimused

- iPod® on multimeediumisüsteemiga ühendatud.

Multimeediumisüsteem:



- ▶ Vajutage korduvalt nuppu **MEDIA**, kuni iPod® on meediumiallikana aktiivne.
- ▶ Vajutage või keerake vasakpoolset pöörd-/surunuppu.

Näidatakse järgmisi kategooriaid:

- **Playlists (Esitusloendid)**
- **Artists (Esitajad)**
- **Albums (Albumid)**
- **Tracks (Muusikapalad)**

- ▶ Valige kategooria.
- ▶ Valige muusikapala.
Algab esitamine.

Muusikapalade teabe näitamine

Eeltingimused

- Esitamine USB-seadmelt on aktiivne.

Multimeediumisüsteem:



- ▶ Vajutage pikalt nuppu **SETUP**.
Näidatakse teavet albumi ja esitaja kohta ning muusikapala nime.

Esituse juhtimine

Eeltingimused

- Esitus USB- või Bluetooth®-audioseadmelt on aktiivne.

- ▶ **Järgmine muusikapala:** vajutage nuppu **▶▶**.

- ▶ **Eelmine muusikapala:** vajutage nuppu **◀◀**.

i Kui pala esitamine on kestnud juba üle kaheksa sekundi, liigutakse pala algusesse.

▶ **Esituse katkestamine:** vajutage vasakpoolset pöörd-/surunuppu.

▶ **Kiire edasi- ja tagasikerimine:** hoidke nuppu **◀◀** või **▶▶** allavajutatuna, kuni jõuate soovitud kohta.

Esitusviiside seadmine

Multimeediumisüsteem:

➔ **SETUP** ➔ **Audio Settings (Audioseaded)** ➔ **Play Mode (Esitusviis)**

Juhuslikus järjekorras esitamise sisse- ja väljalülitamine

▶ Valige **Mix (Juhuslik järjekord)**.
Olenevalt eelmisest seisundist lülitatakse funktsioon sisse või välja.

Kordamise sisse- ja väljalülitamine

▶ Valige **Repeat (Korda)**.
Võimalikud on järgmised seaded:

- **OFF (Väljas):** ei korrata.
- **ALL (Kõik):** korratakse kogu esitusloendit.
- **ONE (Üks):** korratakse hetkel esitatavat muusikapala.

▶ Vajutage korduvalt nuppu, kuni jõuate soovitud seadeni.

Telefon

Telefonside

Suunised telefoniühenduse kohta

⚠ HOIATUS Tähelepanu hajumise oht integreeritud sideseadmete kasutamise korral sõidu ajal

Kui kasutate sõidukisse integreeritud sideseadmeid sõidu ajal, võib see tähelepanu liikluselt kõrvale juhtida. Samuti võite kaotada kontrolli sõiduki üle.

- ▶ Kasutage neid seadmeid ainult siis, kui liiklusolukord seda võimaldab.
- ▶ Kui seda ei saa tagada, peatage sõiduk liiklusolukorda arvestades ja tehke sisetused seisvas sõidukis.

⚠ HOIATUS Tähelepanu hajumise oht mobiilsideseadmete kasutamise korral sõidu ajal

Kui kasutate mobiilsideseadmeid sõidu ajal, võib see tähelepanu liikluselt kõrvale juhtida. Samuti võite kaotada kontrolli sõiduki üle.

- ▶ Kasutage neid seadmeid ainult seisvas sõidukis.

Sõidukis mobiilsete sideseadmete kasutamise korral tuleb järgida selle riigi seadusi, kus te parajasti viibite.

Täpsemat teavet saab Mercedes-Benz'i volitatud töökojast või <http://www.mercedes-benz.com/connect>.

Bluetooth®-i sisse- ja väljalülitamine

Multimeediumisüsteem:

➔ **TEL**

▶ Valige **Bluetooth**.

Sisselülitamine

▶ Valige **ON (Sees)**.

Väljalülitamine

▶ Valige **OFF (Väljas)**.

Multimeediumisüsteemi nähtavuse sisselülitamine

Eeltingimused

- Bluetooth® on multimeediumisüsteemis sisse lülitatud.

Multimeediumisüsteem:

➔ **TEL**

▶ Valige **Make visible (Tee nähtavaks)**.

Mobiiltelefoni ühendamine

Eeltingimused

- Bluetooth® on mobiiltelefonis sisse lülitatud (vt tootja kasutusjuhendit).
- Bluetooth® on multimeediumisüsteemis sisse lülitatud.
- Mobiiltelefoni nähtavus on sisse lülitatud (vt tootja kasutusjuhendit).
- Multimeediumisüsteemi nähtavus on sisse lülitatud.

Multimeediumisüsteem:

→  → Pair device (Paarista seade)

Secure simple pairingu kaudu autoriseerimine

- ▶ Valige mobiiltelefon. Multimeediumisüsteemis ja mobiiltelefonis näidatakse koodi.
- ▶ **Koodid on ühesugused:** valige multimeediumisüsteemis **YES (Jah)**.
- ▶ Kinnitage mobiiltelefonis kood.

Mobiiltelefoni vahetamine

Eeltingimused

- Multimeediumisüsteemis on autoriseeritud vähemalt kaks mobiiltelefoni.

Multimeediumisüsteem:

→  → Seadme valimine

- ▶ Valige mobiiltelefon.

Kõne ja helina helitugevuse seadmine

Multimeediumisüsteem:

→  → Settings (Seaded)

- ▶ Valige **Volume (Helitugevus)**.
- ▶ Seadke valikute **Ringtone (Helin)** või **Call (Kõne)** helitugevus.

Helina valimine

Multimeediumisüsteem:

→  → Settings (Seaded)

- ▶ Valige **Ringtone (Helin)**.
- ▶ Seadke helin valikutele **Car (Sõiduk)** või **Phone (Telefon)**.

Mobiiltelefoni lahutamine

Multimeediumisüsteem:

→  → Seadme kustutamine

- ▶ Valige mobiiltelefon.
- ▶ Valige **YES (Jah)**.

Kõned

Helistamine

Multimeediumisüsteem:

→ 

Helistamine

- ▶ Valige **Vali number**.
- ▶ Sisestage number.

- ▶ Valige . Helistatakse.

 Helistamiseks võite kasutada ka kõneloendit või telefoniraamatut.

Kõne vastuvõtmine

- ▶ Valige .

või

- ▶ Vajutage korraks nuppu .

Kõnest keeldumine

- ▶ Valige .

või

- ▶ Vajutage pikalt nuppu .

Funktsioonide aktiveerimine kõne ajal

Kõne lõpetamine

- ▶ Valige .

või

- ▶ Vajutage korraks nuppu .

Kõne suunamine mobiiltelefoni (privaatreežiim)

- ▶ Valige .

DTMF-helide saatmine

- ▶ Valige .
- ▶ Sisestage numbrid.

Helitugevuse seadmine

- ▶ Seadke helitugevust pöörd-/surunupuga (→ Lehekülg 166).

Koputava kõne vastuvõtmine ja kõnest loobumine

Eeltingimused



- Kõne on pooleli (→ Lehekülg 171).

Kui teile kõne ajal helistatakse, näidatakse suunist.

- ▶ **Vastuvõtmine:** valige .

Sissetulev kõne on aktiivne. Eelmine kõne jäetakse ootele.

- ▶ **Keeldumine:** valige .

- ▶ **Kõne vahetamine:** valige  (1) või  (2).

 Funktsioon ja selle omadused olenevad mobiilsideoperaatorist ja mobiiltelefonist (vt tootja kasutusjuhendit).

Telefoniraamat

Mobiiltelefoni kontaktide käsitsi allalaadimine

Multimeediumisüsteem:

☞ [TEL](#) ☞ [Settings \(Seaded\)](#)

Funktsiooni saab kasutada täiendavalt. Mobiiltelefoni ühendamisel multimeediumisüsteemiga laaditakse kontaktid automaatselt alla.

▶ Valige [Phonebook download \(Telefoniraamatu allalaadimine\)](#).

Kontaktide otsimine telefoniraamatust

Multimeediumisüsteem:

☞ [TEL](#) ☞ [Phonebook \(Telefoniraamat\)](#)

▶ Valige kontakt.
Kontaktil võib olla mitu telefoninumbrit.

Kõneloend

Helistamine kõneloendi kaudu

Multimeediumisüsteem:

☞ [TEL](#) ☞ [Kõneloendid](#)

Kõneloendis saab valida järgmisi kirjeid:

- [Valitud kõned](#)
- [Vastuvõetud kõned](#)
- [Vastamata kõned](#)

▶ Valige kirje.
Näidatakse salvestatud kõnesid.

▶ Valige kirje.
Tehakse kõne.

ⓘ Teine võimalus kõneloendi avamiseks: vajutage pikalt nuppu [TEL](#).

Juhis koormamissuuniste kohta

▲ HOIATUS Mürgistusoht heitgaasi tõttu

Sisepõlemismootorid paiskavad õhku mürgist heitgaasi, nt süsinikmonooksiidi. Kui tagaluuk on töötava mootori korral avatud, eriti sõidu ajal, võib heitgaas sõiduki salongi sattuda.

- ▶ Seisake enne tagaluugi avamist alati mootor.
- ▶ Ärge sõitke kunagi avatud tagaluugiga.

▲ HOIATUS Vigastusoht kinnitamata asjade tõttu sõidukis

Kui esemed on kinnitamata või ebapiisavalt kinnitatud, võivad need paigast nihkuda, ümber kukkuda või laiali paiskuda ning see läbi sõitjaid tabada.

See kehtib ka järgmise kohta:

- pagas või koorem
- väljamonteeritud istmed, mida transporditakse erandkorras sõidukis.

Tekib vigastusoht, ennekõike pidurdusmanöövrite või järsult suuna muutmise korral!

- ▶ Paigutage asjad alati selliselt, et need ei saaks laiali paiskuda.
- ▶ Kindlustage esemed, pagas või koorem enne sõitu paigaltnihkumise või ümberkukkumise vastu.
- ▶ Kui iste monteeritakse välja, pange see hoiule eelistatult väljaspool sõidukit..

▲ HOIATUS Vigastusoht esemete ebaso-biva paigutamise korral

Kui paigutate esemeid sõiduki salongi ebaso-bival viisil, võivad need libiseda või laiali paiskuda ja sõitjaid tabada. Peale selle ei pruugi topsihoidikud, lahtised panipaigad ja mobiiltelefonihooidikud nendes asuvaid esemeid õnnetuse korral igal juhtumil kinni hoida.

Vigastusoht, eriti pidurdamise või järskude suunavahetuste korral!

- ▶ Paigutage esemed alati nii, et need ei paiskuks sellistes ega muudes sarnastes olukordades laiali.
- ▶ Kontrollige alati, et esemed ei ulatu panipaikadest, pakivõrkudest ega koormavõrkudest välja.

- ▶ Sulgege enne sõidu alustamist suletavad panipaigad.
- ▶ Paigutage rasked, kõvad, teravate otste ja servadega, kergesti purunevad või liiga suured esemed alati pakiruumi ja kinnitage need.

▲ HOIATUS Heitgaasitorude otstest ja toruotsa sulguritest tingitud põletusoht

Heitgaasitorude otsad ja toruotsa sulgurid võivad olla väga kuumad. Nende sõidukiosade puudutamisel võite ennast põletada.

- ▶ Olge heitgaasitorude otste ja toruotsa sulgurite piirkonnas alati väga ettevaatlik ja jälgige eriti lapsi, kes viibivad selles piirkonnas.
- ▶ Laske sõidukiosadel enne nende puudutamist jahtuda.

Katuseraami kasutamise korral järgige maksimaalset katusekoormust ja katuseraami maksimaalset kandekoormust.

Teave maksimaalse katusekoormuse kohta on esitatud peatükis „Tehnilised andmed“ ja teave katuseraamide kohta on esitatud peatükis „Kandurisüsteemid“ .

Kui transpordite katusel koormat ja see ulatub katuse servast üle rohkem kui 40 cm, võivad kaameralt töötavad sõidusüsteemid ja tahavaatepeegli andurite funktsioonid olla piiratud. Pöörake seepärast tähelepanu sellele, et koorem ei ulatuks üle rohkem kui 40 cm.

Sõiduki sõiduomadused olenevad koormusjaotusest. Järgige seetõttu koormamisel järgmisi suuniseid:

- Lubatud täismassi (sh inimesed) ega lubatud teljekoormusi ei tohi sõiduki koormamisel ületada.
- Koorem ei tohi ulatuda üle istme seljatugede ülemise serva.
- Võimaluse korral paigutage koorem alati pakiruumi.
- Kinnitage koorem koormakinnitusaasade külge ja jaotage koormus nende vahel ühtlaselt.
- Kasutage koormakinnitusaasu ja -vahendeid, mis vastavad koorma massile ja suurusele.

Koormusjaotus

I SUUNIS Põrandakatte kahjustamise oht

Liiga suur koormus pakiruumi põrandakattel või laadimispiinal põhjustab sõiduomaduste halvenemist ja võib põrandakatet kahjustada.

▶ **Tagasillaveoga sõidukid:** jaotage koorem ühtlaselt. Jälgige seejuures, et koorma üldine raskuskeskne on alati võimalikult madalal, keskel ja tagasilla lähedal telgede vahel.

▶ **Esisillaveoga sõidukid:** jaotage koorem ühtlaselt. Jälgige seejuures, et koorma üldine raskuskeskne on alati võimalikult madalal, keskel ja esisilla lähedal telgede vahel.

Liiga suur koormus pakiruumi põrandakattel või laadimispiinal põhjustab sõiduomaduste halvenemist ja võib põrandakatet kahjustada.

Kaubikute ja mahtuniversaalide korral:

- Vedage koormat alati pakiruumis.
- Pange koorem alati vastu tagumise istepingi seljatuge.
- Lükake suurem ja raskem koorem sõidusuunas võimalikult ette vastu tagumist istepinki. Paigutage koorem tagumise istepingiga ühetasa.
- Kinnitage koorem alati sobivate transpordiabi vahendite ja koormakinnitusvahenditega.
- Koorem ei tohi ulatuda üle istme seljatugede ülemise serva.
- Vedage koormat hõivamata istmete taga.
- Kui tagumisel istepingil ei istuta, kinnitage turvavööd risti vastastikku asuvasse turvavöö lukku.

Koormakinnitus

Koorma kinnitamise suunised

⚠ HOIATUS Õnnetus- ja vigastusohu kinnitusrühmade vale kasutamise tõttu

Kui paigaldate kinnitusrühmad koorma kinnitamisel valesti, võib järsu suunamuutuse, pidurdamise või liiklusõnnetuse korral juhtuda järgmine:

- lubatud koormuse ületamise tõttu võib kinnitusaas või -rihm rebeneda
- koormat ei suudeta kinni hoida.

Seetõttu võib koorem libiseda, ümber minna või eemale paiskuda ja sõitjaid tabada.

- ▶ Kinnitage kinnitusrühmad alati ettenähtud viisil ja kirjeldatud kinnitusaasade külge.
- ▶ Kasutage alati koorma jaoks ettenähtud kinnitusrühmu.

- ① Järgige üksikute kinnituskohtade maksimaalse kandevõime andmeid. Kui kombineerite koorma kinnitamisel mitmeid kinnituskohti, võtke alati arvesse nõrgima kinnituskoha kandevõimet. Täispidurduse korral mõjuv jõud võib olla koorma massiga võrreldes mitmekordne. Kasutage koorma ühtlaseks jaotamiseks mitut kinnituskohta. Jaotage koormus kinnituskohade või -aasade vahel ühtlaselt.

Järgige kinnitusrühmade kasutamise korral alati rühmade tootja kasutusjuhendit või suuniseid.

Teave kinnituskohade maksimaalse kandevõime kohta (→ Lehekülg 255).

Juhina vastutate põhimõtteliselt selle eest, et

- koorma libisemine, ümberkukkumine, veeremine või allakukkumine on tõkestatud.
See kehtib nii tavalistes liiklusolukordades kui ka kõrvalepõikemanöövri, täispidurduse või halbadel teelõikudel sõitmise korral.
- teie koormakinnitus vastab kehtivatele koorma kinnitamise nõuetele ja tehnilistele eeskirjadele.
Kui see nii ei ole, võib see olenevalt seadusandjast ja põhjustatud tagajärgedest olla karistatav. Järgige asjakohaseid konkreetse riigi kehtivaid õigusakte.

Kontrollige koormakinnitust iga sõidu eel ja pikemate sõitude korral regulaarselt. Korrigeerige

valesti või ebapiisavalt kinnitatud koormat. Teavet koorma nõuetekohase kinnitamise kohta saate näiteks transpordiabivahendite või koormakinnitusvahendite tootjatelt.

- Koorma ja pakiruumi seinte ning rattakoo- baste vahele ei tohi jätta tühja ruumi. Kasu- tage selleks püsiva kujuga transpordiabiva- hendeid, nagu näiteks kiile, klotse või polstrit.
- Überminekukindel ja stabiilne koorem tuleb kinnitada igas suunas.

Kasutage pakiruumis või laadimispiinal ole- vaid kinnituskohti või -aasu ja koormasiine.

Kasutage ainult kehtivate standardite koha- selt (näiteks DIN EN) kontrollitud koormaki- nusvahendid, nagu näiteks nihkumistõkked, koormavõrgud või kinnitusrihmad. Kasutage koorma kinnitamiseks võimalikult koorma lähedal paiknevaid kinnituskohti ja polster- dage teravad servad.

Eriti raske koorma korral tuleb kinnitamiseks kasutada kinnitusaasu.

- i** Kehtivate standardite kohaselt (nt DIN EN) kontrollitud kinnitusvahendeid saab igast spetsialiseerunud ettevõttest või volitatud töökojast.

Kinnituskohtade ülevaade

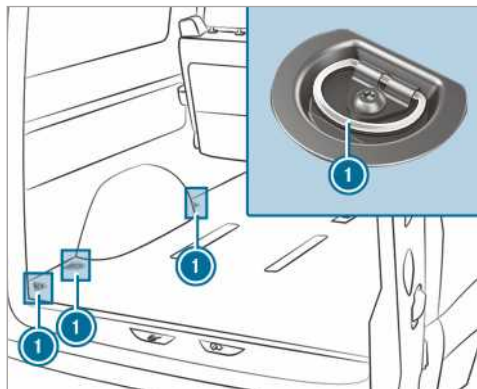

Kinnituskohad (mahtuniversaali näide)

- 1** koormakinnitusaasad

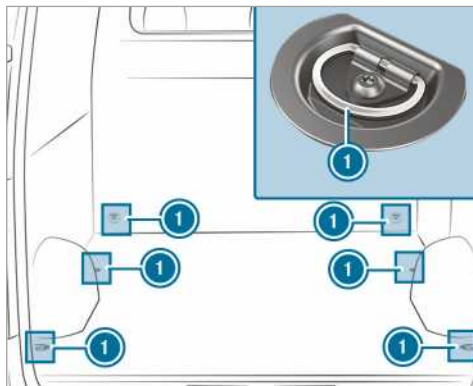

Kinnituskohad (ilma koormasiinideta kaubiku näide)

- 1** koormakinnitusaasad

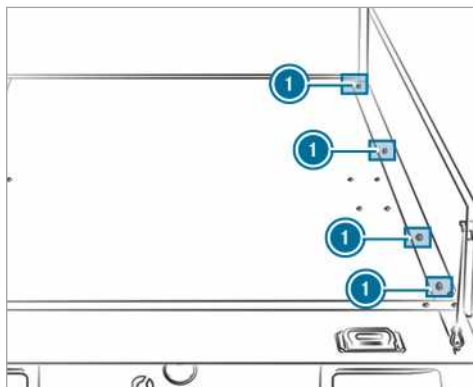

Kinnituskohad (madelveeki näide)

- 1** koormakinnitusaasad

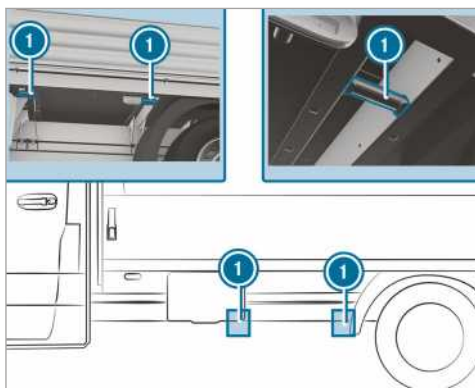

Kinnituskohad (madelveeki näide)

① koormakinnitusasaad

Veokasti seinte eemaldamise korral saab kasutada ka põiktala all vasakul ja paremal paiknevaid kinnituskohti.

Kinnitage lahtine koorem (eriti madelveeki laadimispinna) kontrollitud koormavõrgu või presendiga.

Kinnitage koormavõrk või present alati kõikide kinnituskohtade külge. Seejuures jälgige, et kinnituskonksud kogemata lahti ei tuleks.

Kui sõiduki põrandakattel on koormasiinid, saab otse koorma ette ja taha panna nihkumistõkked. Nihkumistõkked võtavad võimaliku nihkejõu vastu.

Koorma kinnitamine pakiruumi põrandakattete kinnitusrihmadega on soovitatav ainult kerge koorma korral. Koorma täiendavaks kinnitamiseks pange koorma alla libisemisvastased matid.

Kinnitusasaade paigaldamine ja eemaldamine

▶ **Paigaldamine:** lükake kinnitusaas võimalikult koorma lähedalt koormasiini kinnitusse, kuni lukustus fiksaatoris fikseerub.

① Kui fiksaator kinnitusest ülespoole välja tõmbate, saab kinnitusaasa koormasiini lükata. Jälgige, et fiksaator fikseerub kinnitusse.

▶ Kontrollige, et kinnitusaas on kindlalt kinni.

▶ **Eemaldamine:** tõmmake kinnitust ülespoole ja tõmmake kinnitusaas fiksaatori suunas läbi kinnituse koormasiinist välja.

Kandurisüsteem

Katuseraam

⚠ **HOIATUS** Õnnetusohut maksimaalse katusekoormuse ületamisel

Kui laadite esemeid katusele, samuti kõigile paigaldistele sõidukist väljaspool ja sõiduki sees, viite sõiduki raskuskeskme kõrgemale, mistõttu muutuvad endised sõidu-, roolimis- ja pidurdusomadused. Sõiduk kaldub kurvides rohkem ja võib roolikeeramisele aeglasemalt reageerida.

Maksimaalse katusekoormuse ületamine mõjutab tugevalt sõidu-, roolimis- ja pidurdusomadusi.

▶ Ärge kunagi ületage maksimaalset katusekoormust ja kohandage oma sõiduveisi.

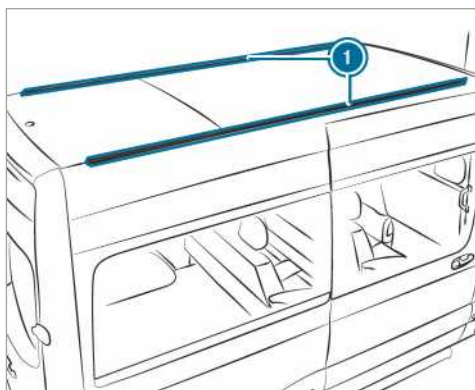

① Kinnitussiinid

Info maksimaalse katusekoormuse kohta on esitatud peatükis „Tehnilised andmed“ (→ Lehekülj 255).

Järgige katuseraami paigaldamisel järgmisi punkte:

- Pingutage katuseraami kruvid selleks ette nähtud liugurites pöördemomendiga 8 Nm – 10 Nm.
- Pingutatult ei puuduta kruvid siine.
- Jälgige, et liugurid ei paikneks plastkatete piirkonnas.
- Liugurid peavad olema õige ristlõikega.
- Kinnitussiinide sisepiirkond ei tohi olla määratud.

- Pingutage kruvid u 500 km läbimise järel uuesti ühtlaselt.

Soovitame kasutada ainult kontrollitud ja Mercedes-Benzi sõidukitele ette nähtud katuseraame. Nii väldite sõiduki kahjustusi.

Kui paigaldate kinnitussiinid hiljem, tuleb lasta seda teha volitatud töökojas. Muidu võite sõidukit kahjustada.

Kui sõiduk on varustatud kinnitussiinidega, siis saab katuseraami katusele paigaldada. Selleks on lisavarustuses spetsiaalsed kinnitusdetailid (liugurid).

Need kinnitusdetailid on saadaval igas Mercedes-Benzi volitatud töökoda.

Redelikandur

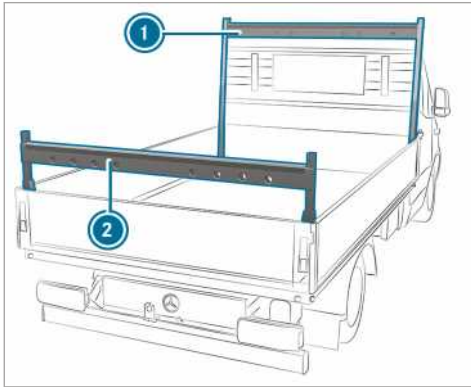

Redelikandur madelsõiduki küljes (näide)

- ① Redelikandur ees
- ② Redelikandur taga

Järgige olulisi ohutussuuniseid peatükis „Suunised sõiduki koormamise kohta“ (→ Lehekülj 68).

Info redelikanduri maksimumkoormuse kohta on esitatud peatükis „Tehnilised andmed“ (→ Lehekülj 256).

Lae kandursüsteem

- ! **SUUNIS** Vigastuste oht rihmade ja liugurite tõttu

Liiga suur punktkoormus rihmadel ja liuguritel võib põhjustada rihmade rebenemist või liugurite väljatulemist kandesiinist.

- ▶ Jaotage koorem ühtlaselt. Jälgige seejuures, et koorma üldine raskuskese on alati võimalikult madalal, keskel ja tagasi lähedal telgede vahel.

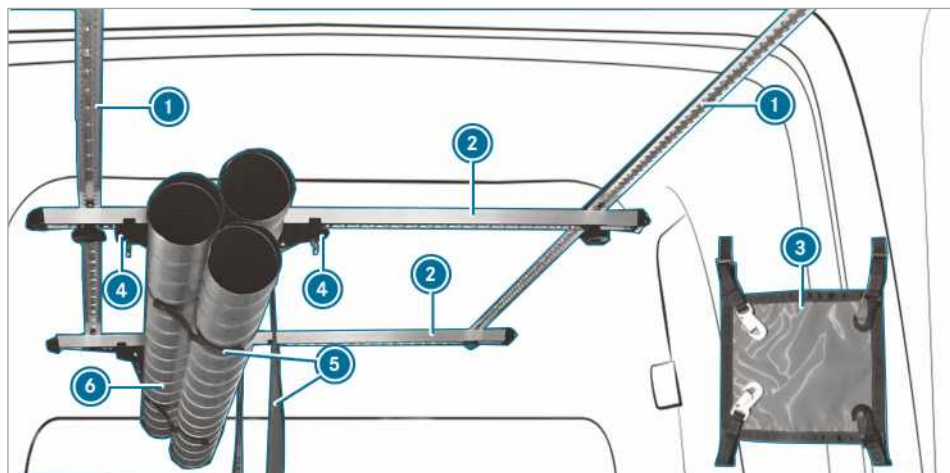

Võite koorma kinnitada lae kandursüsteemi abil. See sobib ka pika koorma kinnitamiseks.

① Lae kandursüsteem talub kuni 50 kg koormust.

Lae kandursüsteem koosneb järgmistest komponentidest:

- Laesiinid ①, mis on kinnitatud sõiduki lakke.
- Kandsiinid ②, mis on kruvitud laesiinide külge ja mida saab nihutada.
- Iga kandsiin ② on varustatud liugurite paariga ④. Liugurite paari ④ koos selle külge kinnitatud rihmaga ⑤ saab nihutada. Koorem ⑥ paigutatakse rihma ④ sisse ja pingutatakse.
- Kinnituskõie ③ abil saab lasti täiendavalt kinnitatud.

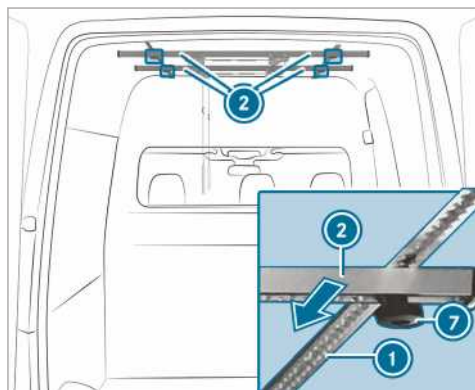

▶ **Kandsiinide nihutamine:** keerake tähtpidemega mutrid ② vastupäeva lahti, kuni see on veidi vabastatud.

▶ Nihutage kandsiin ① soovitud kohta piki laesiini ③.

▶ Keerake tähtpidemega mutrid ② päripäeva kinni.

▶ Kontrollige kandsiini kindlat kinnitust.

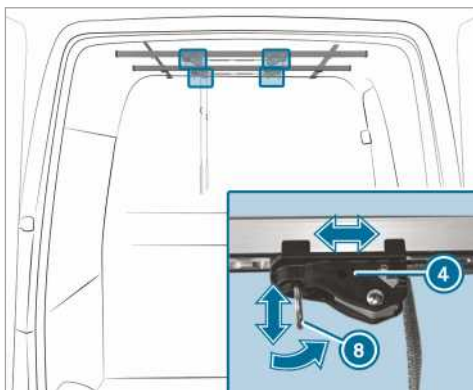

▶ **Liuguri nihutamine:** tõmmake karabiinid ② liuguril ① allapoole ja samal ajal tõmmake liugur ① soovitud kohta.

▶ Laske karabiinid soovitud kohas lahti. Liugur fikseerub iseenesest.

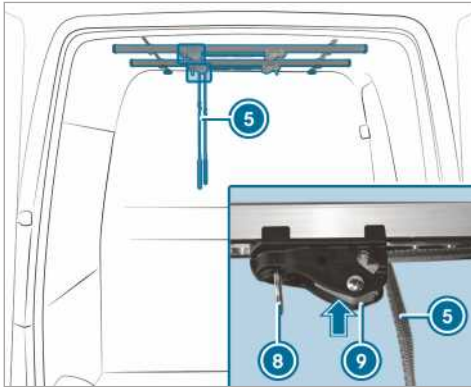

- ▶ **Rihma reguleerimine:** vajutage lukustust liuguril (2) ja hoidke seda all.
- ▶ Pingutage või lõdvendage rihma (1).
- ▶ Laske liuguri lukustus (2) lahti.
- ▶ **Koorma kinnitamine:** asetage koorem kandesiinide rihmadesse.
- ▶ Pingutage rihma (1).
- ▶ Kontrollige koorma kindlat kinnitust.

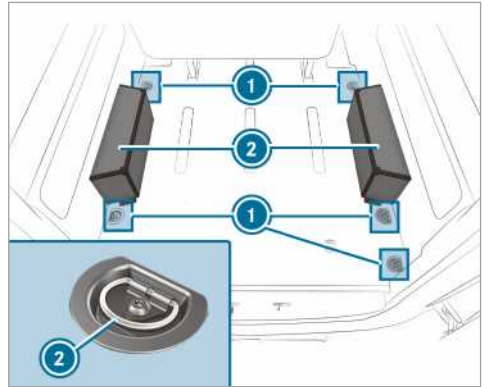

- ▶ Asetage esemed rattakoopa peale (2) ja kinnitage (1) (→ Lehekülg 175) need sidumisasadega.
- ⓘ Rattakoopa lubatud koormus on 150 kg.

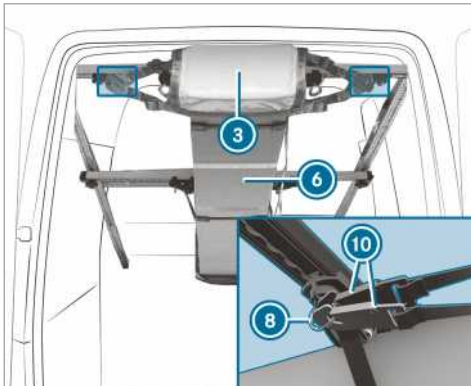

- ▶ **Kinnituskõie kinnitamine:** pingutage kinnituskõis (1) lasti mõlemale otsale (2) ning kinnitage vastavalt kinnituskõie kaks haaki (1) karabiinidesse (3).

Rattakoopa koormamine

Järgige olulisi ohutussuuniseid peatükis "Suunised sõiduki koormamise kohta" (→ Lehekülg 68).

Hooldusintervalli näidik ASSYST PLUS

Hooldusvälba näidu ASSYST PLUS otstarve

Hooldusvälba näit ASSYST PLUS teavitab teid näidikuploki ekraanil järelejäänud ajast või järelejäänud sõidumaast järgmise hoolduse tähtjani.

Tagasi-nupuga vasakul pool roolil saate hooldusteate peita.

Oma sõiduki hooldust puudutava teabe saate volitatud töökojast, nt mõnest Mercedes-Benz'i volitatud töökojast.

Hooldustähtaja näitamine

Pardaarvuti:

↪ Service (Service) ▶ ASSYST PLUS

(ASSYST PLUS)

Näidatakse järgmist hooldustähtaega.

▶ **Näidu sulgemine:** vajutada roolil vasakul pool olevat tagasi-nuppu.

Kindlasti tuleb järgida ka järgmist seotud teemat:

- pardaarvuti kasutamine (→ Lehekülj 160).

Teostage regulaarselt hooldustöid

I SUUNIS Enneaegne kulumine hooldustähtajast mitte kinnipidamise tõttu

Mitte õigeaegselt või mitte täies ulatuses tehtud hooldustööd võivad põhjustada sõidukil suuremat kulumist või kahjustusi.

- ▶ Pidage ettenähtud hooldusvälpadest alati kinni.
- ▶ Laske ettenähtud hooldustööd teha volitatud töökojas.

Erilised hooldusmeetmed

Ettenähtud hooldusintervall on kohandatud sõiduki tavapärasele kasutamisele. Raskematel käitustingimustel või sõiduki suuremal koormamisel tuleb teenindus- ja hooldustöid teha sagedamini, näiteks:

- regulaarsete linnasõitude korral sagedaste vahepeatustega
- valdavalt lühimaasõitude korral
- sagedasel sõitmisel mägedes kehvadel teedel
- sagedase, pikaagese tühikäigul sõitmise korral

- rohke tolmu ja/või sagedase siseõhu ringluse režiimi kasutamise korral

Laske selliste või sarnaste käitustingimuste korral nt salongifiltrit, mootori õhufiltrit, mootoriõli filtrit ja õlifiltrit sagedamini vahetada. Raskemate käitustingimuste korral tuleb rehve sagedamini kontrollida. Täpsemat teavet saab volitatud töökojast.

Seisujad lahutatud akuga

Hooldustähtaja näidik ASSYST PLUS arvutab hooldustähtaja ainult ühendatud aku korral.

▶ Laske enne aku lahutamist näidata näidikuploki ekraanil hooldustähtaega ja märkige see üles (→ Lehekülj 180).

Mootoriruum

Kapoti avamine ja sulgemine

⚠ HOIATUS Õnnetusohu sõidu ajal lukustusest avanenud kapoti tõttu

Lukustusest avanenud kapott võib sõidu ajal avaneda ja vaadet blokeerida.

- ▶ Ärge avage sõidu ajal kapotti.
- ▶ Kontrollige alati enne sõitma hakkamist, kas kapott on lukus.

⚠ HOIATUS Põletusohu kapoti avamisel

Kui avate ülekuumenenud mootori või mootoriruumis tekkinud põlengu korral kapoti, võite puutuda kokku kuumade gaasidega või muude väljapaiskuvate töövedelikega.

- ▶ Enne kapoti avamist laske ülekuumenenud mootoril jahtuda.
- ▶ Mootoriruumis tekkinud põlengu korral jätkake kapott suletuks ja võtke ühendust tuletõrjega.

⚠ HOIATUS Vigastusohu liikuvate osade tõttu

Mõned mootoriruumi komponendid võivad ka väljalülitatud süüte korral edasi töötada või ootamatult jälle tööle hakata, näiteks radiaatori ventilaator.

Enne mootoriruumis tegutsemist tehke järgmist:

- ▶ Lülitage süüde välja.

- ▶ Mingil juhul ei tohi panna kätt liikuvate detailide ohualasse, näiteks ventilaatori pöörlemisalasse.
- ▶ Võtke ära ehted ja kellad.
- ▶ Hoidke riided ja juuksed liikuvatest osadest eemal.

⚠ HOIATUS Vigastusoht pingestatud detailide puudutamise korral

Süütesüsteem ja kütusesisepritsesüsteem kasutavad kõrgepinget. Pingestatud detailide puudutamisel võite saada elektrilöögi.

- ▶ Sisselülitatud süüte korral ei tohi süütesüsteemi ega kütuse sissepritsesüsteemi detaile mingil juhul puudutada.

Kütuse sissepritsesüsteemi pingestatud osad on näiteks injektorid.

Süütesüsteemi pingestatud osad on näiteks järgmised komponendid:

- süütepool
- süüteküünlapistik
- kontrollpistikupesa

⚠ HOIATUS Põletusoht mootoriruumi kuumade detailide tõttu

Mõned mootoriruumis asuvad osad võivad olla väga kuumad, nt mootor, radiaator ja heitgaasisüsteem.

- ▶ Laske mootoril jahtuda ja puudutage ainult alljärgnevalt kirjeldatud detaile.

Kui peate mootoriruumis töid tegema, puudutage ainult järgmisi osi:

- kapott
- mootoriõli täiteava kork
- klaasipesuvedeliku mahuti kork
- jahutusvedeliku anuma kork

⚠ HOIATUS Vigastusoht klaasipuhastite kasutamise tõttu avatud kapoti korral

Kui klaasipuhasti hakkab avatud kapoti korral liikuma, võite klaasipuhastihoovastiku vahele kinni jääda.

- ▶ Enne kapoti avamist lülitage klaasipuhastid ja süüde alati välja.

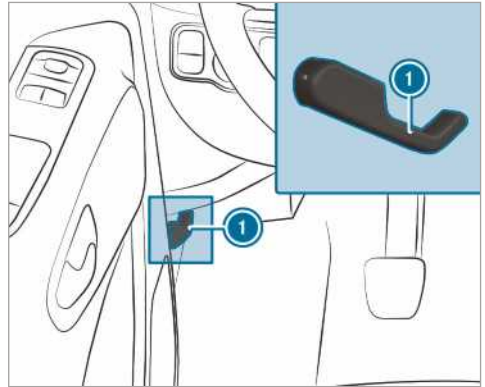

- ▶ Parkige sõiduk liiklusolukorda arvestades ja võimalikult horisontaalsele pinnale.
- ▶ Seisake mootor.
- ▶ Tõkestage sõiduki veeremahakkamine.

⚠ HOIATUS Vigastusoht kapoti avamisel

Kapott võib avamisel äkitselt lõppasendisse langeda.

Kapoti liikumisaslas viibivad inimesed võivad saada vigastada!

- ▶ Enne kapotist lahtilaskmist veenduge, et tugi on kindlalt hoidikus.
- ▶ Avage kapott ainult siis, kui selle liikumisaslas ei ole inimesi.

- ▶ **Avamine:** kapoti lukustuse avamiseks tõmmake pidemest ①.
- ▶ Pange käsi pilusse ja suruge kapotilukustuse riivi pide üles.
- ▶ Avage kapott ja hoidke üleval.

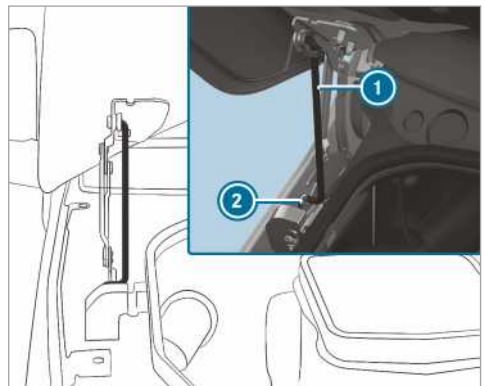

- ▶ Tõmmake tugi ① kapoti küljes olevast hoidikust välja ja laske alla.
- ▶ Juhtige tugi alumisse hoidikusse ②.

⚠ HOIATUS Tuleohut mootoriruumis või heitgaasisüsteemis olevate põlevate materjalide tõttu

Mootoriruumi unustatud lapid või muud põlevad materjalid võivad mootori või heitgaasisüsteemi kuumade osadega kokku puutuda ja süttida.

- ▶ Kontrollige, et hooldustööde järel ei jää mootoriruumi ega heitgaasisüsteemi külge põlevaid materjale.

⚠ HOIATUS Õnnetus- ja vigastusohut kapoti avamisel ja sulgemisel

Kapott võib avamisel ja sulgemisel äkiliselt lõppasendisse kukkuda.

Kapoti pöördeulatuses viibivate inimeste jaoks eksisteerib vigastusohut!

- ▶ Avage ja sulgege kapott ainult siis, kui isikuid ei viibi pöördeulatuses.

! SUUNIS Kapoti kahjustamise oht

Kapott võib käega kinni vajutades kahjustada saada.

- ▶ Laske kapotil sulgemiseks ettenähtud kõrguselt alla langeda.

- ▶ **Sulgemine:** tõstke kapotti veidi üles.
- ▶ Pange tugi ① mootoriruumi hoidikusse ja laske kerge survega fikseeruda.
- ▶ Langetage kapott ja laske umbes 15 cm kõrguselt kinni langeda.
- ▶ Kui kapotti on võimalik veel natuke kergitada, siis avage see uuesti ja laske umbes 20 cm kõrguselt kinni langeda, kuni see õigesti oma kohale fikseerub.

Mootoriõli

Mootoriõli taseme kontrollimine pardaarvutis

Mootoriõli tase määratakse sõidu ajal. Olenevalt sõiduprofiilist näidatakse õlitase näitu alles pärast kuni 30-minutilise sõitu ja ainult sisselülitatud süüde korral.

Õlitaset ei saa õigesti mõõta järgmistes olukordades:

- sõiduk ei seisa mõõtmise ajal tasasel pinnal
- kapott on varem avatud

Sel juhul peab mootori uuesti käivitama ja mootoriõli tase määratakse uuesti sõidu ajal.

Pardaarvuti:

➔ [Service \(Service\)](#) ➔ [Engine oil level:](#)

(Mootori õlitase:)

Mitmeotstarbelisele ekraanile tuleb üks järgmistest teadetest:

- ▶ [Engine oil level Measuring now](#) (Mootori õlitase Mõõdetakse praegu): õlitase ei ole veel mõõdetud. Korrake päringut pärast kuni 30-minutist sõitu.
- ▶ [Engine oil level OK](#) (Mootori õlitase OK) ja õlitase tase tulpnäit mitmeotstarbelisel ekraanil on roheline ning see on MIN- ja MAX-märgi vahel: õlitase on korras.
- ▶ [Engine oil level Warm up the engine](#) (Mootori õlitase Soojenda mootorit): sõitke mootor töötemperatuurini soojaks.
- ▶ [Engine oil level Correct measurement only if vehicle is on level ground](#) (Mootori õlitase Täpne mõõtmine kui sõiduk on tasasel pinnal.): jätkke sõiduk tasasel pinnal seisma.
- ▶ [Motorölstand 1,0 l nachfüllen](#) (Mootoriõli tase 1,0 l lisage) ja õlitase tase tulpnäit mitmeotstarbelisel ekraanil on oranž ning see on MIN-märgist allpool: lisage 1 l mootoriõli.
- ▶ [Reduce engine oil level](#) (Alandage mootoriõli taset) ja õlitase tase tulpnäit mitmeotstarbelisel ekraanil on oranž ning see on MAX-märgist ülevalpool: laske liigne mootoriõli välja. Pöörduge volitatud töökoja poole.
- ▶ [For engine oil level switch on ignition](#) (Mootori õlitase määramiseks lülitage süüde sisse): lülitage süüde mootoriõli taseme kontrollimiseks sisse.
- ▶ [Engine oil level System inoperative](#) (Mootori õlitase Süsteem ei ole korras): andur ei ole korras või ühendamata. Pöörduge volitatud töökoja poole.
- ▶ [Engine oil level currently inoperative](#) (Mootori õlitase hetkel ei ole korras): sulgege kapott.

- i** Külma õli taseme näiduga sõidukid: sõiduki pikema seisuaia järel näidatakse mitmeots-
tarbelisel ekraanil automaatselt õlitaset. Kui
mootoriõli taset ei saa mõõta, ekraanile tuleb
selle kohta asjakohane teade.

Mootoriõli lisamine

- ⚠ HOIATUS** Põletusoht mootoriruumi kuu-
made detailide tõttu

Mõned mootoriruumis asuvad osad võivad
olla väga kuumad, nt mootor, radiator ja heit-
gaasisüsteem.

- ▶ Laske mootoril jahtuda ja puudutage
ainult alljärgnevalt kirjeldatud detaile.

Kui peate mootoriruumis töid tegema, puudutage
ainult järgmisi osi:

- kapott
- mootoriõli täiteava kork
- klaasipesuvedeliku mahuti kork
- jahutusvedeliku anuma kork

- ⚠ HOIATUS** Tule- ja vigastusoht mootoriõli
tõttu

Kui mootoriõli satub mootoriruumis kuumadele
detailidele, võib see süttida.

- ▶ Veenduge, et mootoriõli ei loksu täiteava-
vast väljapoole.
- ▶ Enne sõiduki käivitamist laske mootoril
jahtuda ja puhastage mootoriõliga saas-
tunud detailid põhjalikult.

- ! SUUNIS** Mootorikahjustused vale õlifiltri,
vale õli või lisandite tõttu

- ▶ Ärge kasutage mootoriõli või õlifiltrit,
mis ei vasta ettenähtud hooldusinterval-
lide jaoks vajalikele spetsifikatsioonidele.

Mercedes-Benz soovib kasutada originaal-
seid või kontrollitud vahetus- ja hooldusosi.

- ▶ Ärge muutke mootoriõli või õlifiltrit, et
saavutada ettenähtust pikemaid vahetu-
sintervalle.
- ▶ Ärge kasutage lisandeid.
- ▶ Järgige hooldusintervalli näidiku suuni-
seid õlivahetuse kohta.

- ! SUUNIS** Kahjustused liigselt sissevalatud
mootoriõli tõttu

Kui lisate liiga palju mootoriõli, võib mootor
või katalüsaator kahjustada saada.

- ▶ Laske liigne sissevalatud mootoriõli voli-
tatud töökojas eemaldada.

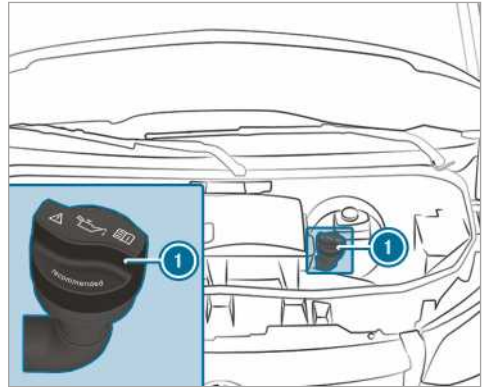

OM651

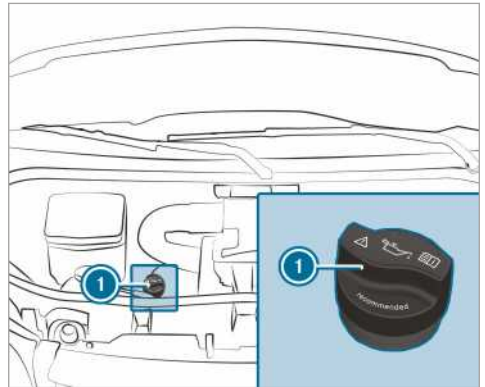

OM642

- ▶ Keerake täiteava korki **1** vastupäeva ja
eemaldage see.
- ▶ Lisage mootoriõli.
- ▶ Pange täiteava kork **1** kohale ja keerake
päripäeva lõpuni kinni.
- ▶ Kontrollige õlitaset uuesti .

Jahutusvedeliku taseme kontrollimine

⚠ HOIATUS Põletusohu mootoriruumi kuumade detailide tõttu

Mõned mootoriruumis asuvad osad võivad olla väga kuumad, nt mootor, radiaator ja heitgaasisüsteem.

▶ Laske mootoril jahtuda ja puudutage ainult alljärgnevalt kirjeldatud detaile.

Kui peate mootoriruumis töid tegema, puudutage ainult järgmisi osi:

- kapott
- mootoriõli täiteava kork
- klaasipesuvedeliku mahuti kork
- jahutusvedeliku anuma kork

⚠ HOIATUS Põletusohu kapoti avamisel

Kui avate ülekuumenenud mootori või mootoriruumis tekkinud põlengu korral kapoti, võite puutuda kokku kuumade gaasidega või muude väljapaiskuvate töövedelikega.

- ▶ Enne kapoti avamist laske ülekuumenenud mootoril jahtuda.
- ▶ Mootoriruumis tekkinud põlengu korral jätke kapott suletuks ja võtke ühendust tuletõrjega.

⚠ HOIATUS Põletusohu kuuma jahutusvedeliku tõttu

Mootori jahutussüsteem on rõhu all, eelkõige sooja mootori korral. Kui korgi avate, võite end kuuma väljapritsviva jahutusvedelikuga põletada.

- ▶ Laske enne korgi avamist mootoril jahtuda.
- ▶ Kandke avamise ajal kaitsekindaid ja kaitseprille.
- ▶ Laske rõhk välja, seejärel keerake aeglaselt kork pealt ära.

ℹ SUUNIS Jahutusvedeliku põhjustatud värvikahjustused

Kui jahutusvedelik satub värvitud pindadele, võib värv kahjustuda.

- ▶ Lisage jahutusvedelikku ettevaatlikult.
- ▶ Eemaldage mahaloksunud jahutusvedelik.

Jahutusvedeliku taseme kontrollimine

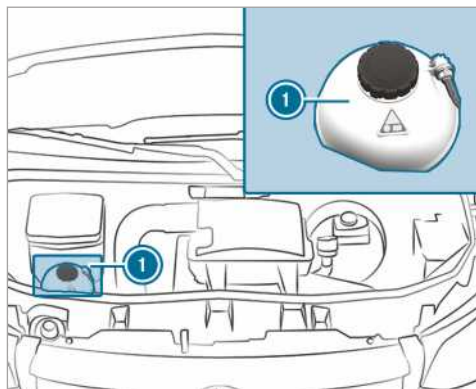

Jahutusvedeliku paisumispaak (näide)

- ▶ Jätke sõiduk tasasel pinnal seisma.
- ▶ Avage kapott (→ Lehekülj 180).
- ▶ Keerake jahutusvedeliku paisumispaagi täiteava korki ① aeglaselt pool pööret vastu päeva ja laske ülerõhk välja.
- ▶ Keerake jahutusvedeliku paisumispaagi täiteava kork ① täiesti lahti ja võtke see ära.
- ▶ Kontrollige jahutusvedeliku taset. Kui jahutusvedeliku tase ulatub jahutusvedeliku paisumispaagi MAX-märgini, on piisavalt jahutusvedelikku.

Lisage jahutusvedelikku

- ▶ Lisage jahutusvedelikku paisumispaagi MAX-märgini.

Mootori jahutussüsteemi kahjustuste vältimiseks kasutage ainult jahutusvedelikku, mida Mercedes-Benz on lubatud kasutada.

- ▶ Pange jahutusvedeliku paisumispaagi täiteava kork ① peale ja keerake päripäeva kinni.
- ▶ Käivitage mootor.
- ▶ Seisake mootor umbes viie minuti pärast uuesti ja laske jahtuda.
- ▶ Kontrollige jahutusvedeliku taset uuesti ja vajadusel lisage jahutusvedelikku.

ℹ Täpsem teave jahutusvedeliku kohta (→ Lehekülj 252)

Klaasipesuri paagi täitmine

⚠ HOIATUS Põletussoht mootoriruumi kuumade detailide tõttu

Mõned mootoriruumis asuvad osad võivad olla väga kuumad, nt mootor, radiaator ja heitgaasisüsteem.

- ▶ Laske mootoril jahtuda ja puudutage ainult alljärgnevalt kirjeldatud detaile.

Kui peate mootoriruumis töid tegema, puudutage ainult järgmisi osi:

- kapott
- mootoriõli täiteava kork
- klaasipesuvedeliku mahuti kork
- jahutusvedeliku paisupaagi kork

⚠ HOIATUS Põletussoht kapoti avamisel

Kui avate ülekuumenenud mootori või mootoriruumis tekkinud põlengu korral kapoti, võite puutuda kokku kuumade gaasidega või muude väljapaiskuvate töövedelikega.

- ▶ Enne kapoti avamist laske ülekuumenenud mootoril jahtuda.
- ▶ Mootoriruumis tekkinud põlengu korral jätke kapott suletuks ja võtke ühendust tuletõrjega.

⚠ HOIATUS Tulekahju- ja vigastussoht klaasipesukontsentraadi tõttu

Klaasipesukontsentraat on kergesti süttiv. Kokkupuutel mootori kuumade osade või heitgaasisüsteemiga võib see süttida.

- ▶ Kontrollige, et klaasipesukontsentraati ei loksu täiteavast väljapoole.

Klaasipesuvedeliku lisamine

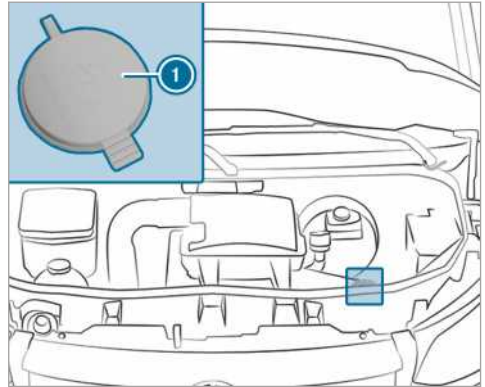

Klaasipesuvedeliku mahuti (näide)

- ▶ Segage klaasipesuvedelik enne anumast õiges vahekorras valmis.
- ▶ Parkige sõiduk tasasele pinnale ja tõkestage veeremahakkamisvõimalus (→ Lehekülg 132).
- ▶ Avage kapott (→ Lehekülg 180).
- ▶ Tõmmake täiteava korki ❶ laptsist ülespoole.
- ▶ Lisage valmissegatud pesuvedelikku.
- ▶ Vajutage täiteava kork ❶ täiteavale, nii et see kuuldavalt fikseerub.
- ▶ Sulgege kapott (→ Lehekülg 180).
 - Täpsem teave klaasipesuvahendi kohta (→ Lehekülg 253).

Õhu sisselaskesti vee-eemaldusventiili puhastamine

⚠ HOIATUS Vigastussoht liikuvate osade tõttu

Mõned mootoriruumi komponendid võivad ka väljalülitatud süüte korral edasi töötada või ootamatult jälle tööle hakata, näiteks radiaatori ventilaator.

Enne mootoriruumis tegutsemist tehke järgmist:

- ▶ Lülitage süüde välja.
- ▶ Mingil juhul ei tohi panna kätt liikuvate detailide ohualasse, näiteks ventilaatori pöörlemisalasse.
- ▶ Võtke ära ehted ja kellad.

- ▶ Hoidke riided ja juuksed liikuvatest osadest eemal.

⚠ HOIATUS Põletusohu mootoriruumi kuumade detailide tõttu

Mõned mootoriruumis asuvad osad võivad olla väga kuumad, nt mootor, radiaator ja heitgaasisüsteem.

- ▶ Laske mootoril jahtuda ja puudutage ainult alljärgnevalt kirjeldatud detaile.

Kui peate mootoriruumis töid tegema, puudutage ainult järgmisi osi:

- kapott
- mootoriõli täiteava kork
- klaasipesuvedeliku mahuti kork
- jahutusvedeliku anuma kork

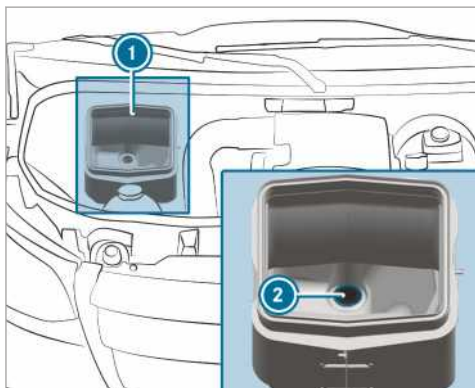

- ▶ Avage kapott (→ Lehekülg 180).
- ▶ Eemaldada mustus (2) õhu sisselaskekasti (1) vee-eemaldusventiilist.

Kütusefiltrist vee eemaldamine

⚠ HOIATUS Kütusest tingitud tulekahju- ja plahvatusoht

Kütused võivad kergesti süttida.

- ▶ Kindlasti tuleb vältida suitsetamist, sädemete moodustumist ja lahtise leegi kasutamist.
- ▶ Enne tankimist tuleb mootor ja lisasooendus (kui on olemas) välja lülitada.

⚠ HOIATUS Kütusest tingitud tulekahju- ja plahvatusoht

Kütused võivad kergesti süttida. Tuliste komponentidega kokku puutumisel tekib tulekahju- ja plahvatusoht.

- ▶ Laske mootoril ja heitgaasisüsteemil jahtuda.

! SUUNIS Mootori kahjustused vee kütusefiltrist hilinenud eemaldamise tõttu

Diiselmootoriga sõiduk: vee kütusefiltrist eemaldamise hilinemise korral võib mootor kahjustada saada.

Kui süttib märgulamp , eemaldage vesi kohe kütusefiltrist.

🔥 KESKKONNAKAITSEMÄRKUS Keskkonnanõudeid mittearvestav kõrvaldamine põhjustab keskkonnareostust

- ▶ Vee-kütuse segu tuleb kasutuselt kõrvaldada keskkonnahoidlikult.

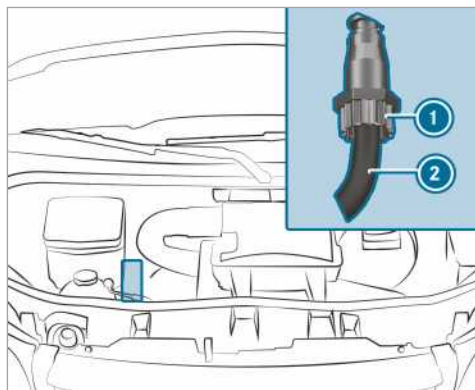

OM642

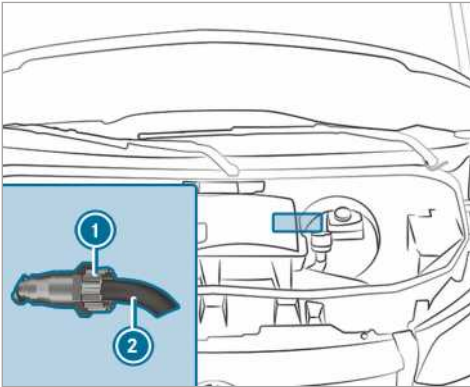

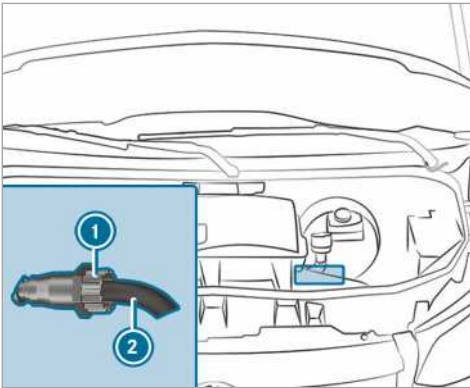

OM651, esisillavedu



OM651, tagasillavedu

- ▶ Parkige sõiduk liiklusolusid arvestades ja tõkestage veeremahakkamine.
- ▶ Lülitage lisa-soojendus välja (→ Lehekülj 98).
- ▶ Seisake mootor.
- ▶ Avage kapott (→ Lehekülj 180).
- ▶ Asetage sobiv kogumisanum väljalaskevooliku ② alla.
- ▶ Lülitage süüde sisse.
- ▶ Keerake väljalaskekruvi ① nii palju lahti, kuni väljalaskevoolikust ② hakkab väljuma vee-kütuse segu.
- ▶ Kui nõusse on kogunenud umbes 0,2 l vee ja kütuse segu, keerake väljalaskekruvi ① kinni. 30 sekundi pärast katkestab elektriline kütusepump vee ja kütuse segu väljavoolamise automaatselt.
- ▶ Pärast vee eemaldamist lülitage süüde välja.

- ▶ Kogunenud vee ja kütuse segu kõrvaldage kasutuselt keskkonnakaitse nõudeid järgides, nt volitatud töökojas.
- ▶ Kontrollige, kas väljalaskekruvi ① on kinni keeratud. Kui mootor töötab ja väljalaskekruvi ① on lahti, kaotate väljalaskevooliku ② kaudu kütust.
- ▶ Sulgege kapott (→ Lehekülj 180).
- ▶  **Kui märgulamp ei kustu pärast vee eemaldamist:** tühjendage kütusefilter uuesti.
- ▶  **Kui märgulamp jääb ka pärast vee teistkordset eemaldamist põlema:** pöörduge volitatud töökoja poole.

Soovitame lasta vee kütusefiltrist eemaldada volitatud töökojas.

Puhastamine ja hooldus

Sõiduki pesulas pesemise suunised

⚠ HOIATUS Õnnetusohu vähenenud pidurdusvõime tõttu pärast sõiduki pesemist

Pärast sõiduki pesemist on pidurite pidurdusvõime vähenenud.

- ▶ Pärast sõiduki pesemist pidurdage ettevaatlikult, arvestades liikluses toimuvaga, kuni on taastunud pidurite täielik pidurdusvõime.

Seejuures jälgida, et pesula on mõeldud teie sõiduki mõõtmetele.

Enne autopesu pesulas pesemise eelne pöörata välispeeglid kokku ja eemaldada lisaantenn, kui on olemas. Vastasel juhul võivad välispeeglid, antenn või sõiduk saada kahjustusi.

Pesulast lahkumisel pöörata tähelepanu sellele, et välispeeglid oleksid jälle täiesti lahti pööratud ja lisaantenn tagasi paigaldatud.

Sõiduki kahjustuste vältimiseks pöörata enne pesula kasutamist tähelepanu järgmisele.

- Küljeaknad ja lükanaknad on täielikult suletud.
- Ventilaator ja soojendus on välja lülitatud.
- Klaasipuhasti lüliti on asendis 0.

Enne pesulasse sõitmist puhastage sõiduk suuremast mustusest.

-  Eemaldades peale sõiduki pesemist vaha esiklaasilt ja klaasipuhastiharjade kummidelt, saab vältida triipude tekkimist klaasile ja vähendada klaasipuhasti tekitatud müra.

Survepesuri kasutamise suunised

HOIATUS Õnnetusohu ümardüüsiga survepesurite kasutamisel

Ümardüüsi veejuga (mustusefrees) võib tekitada väliselt märkamatu kahjustusi rehvidele või veermiku osadele.

Selliste kahjustustega sõidukiosad võivad ootamatult rivist välja langeda.

- ▶ Ärge kasutage sõiduki puhastamiseks ümardüüsidega survepesureid.
- ▶ Laske kahjustatud rehvid või veermiku osad kohe välja vahetada.

Mitte mingil juhul ei tohi survepesurit kasutada sõiduki siseruumi pesemiseks. Survepesuri poolt surve all pritsitav veekogus ja sellega seotud pritsmeudu võib sõidukit tõsiselt kahjustada.

Sõiduki kahjustuste ärahoidmiseks tuleb survepesuri kasutamisel meeles pidada järgmist:

- Hoida minimaalset kaugust sõidukist 30 cm 25°-lamedüüside ja porifreeside või 70 cm ümardüüside kasutamisel ning järgida seadme valmistaja kasutusjuhendis esitatud andmeid.
- Survepesuri düüse ei tohi suunata otse õrnadele detailidele nagu rehvid, uksepraod, elektrilised detailid, akud, valgustid ja tuulutussesid.

- Tagurduskaamerast tuleb hoida minimaalset vahekaugust 50 cm.

Sõiduki käsipesu

Tuleb järgida seadusega kehtestatud nõudeid, nt on paljudes riikides käsipesu lubatud ainult spetsiaalsetel pesuplatsidel.

- ▶ Kasutada nõrka puhastusainet, nt autošampooni.
- ▶ Sõidukit tuleb pesta leige veega ja pehme autopesukäsnaaga. Seejuures mitte hoida sõidukit otseses päikesevalguses.
- ▶ Pihustada sõiduk ettevaatlikult veega üle ja kuivatada nahast kuivatustlapiga. Tuleb jälgida, et veejuga ei suunataks otse õhusisselaskevõrele. Ärge laske seejuures ventilaatoril töötada.
- ▶ Puhastusvahendit ei tohi lasta värvile kuivada.

Talvel eemaldage hoolikalt ja esimesel võimalusel kõik teesoolaladestised.

Suunised värvi ja mattvärvi korrashoiu kohta

SUUNIS Värvikahjustused ja korrosioon ebapiisava hoolduse tõttu

Kui mustust ja lindude väljaheiteid ei eemaldata hoolikalt ja võimalikult kiiresti, võib see põhjustada värvikahjustusi ja korrosiooni.

- ▶ Puhastage värvi ja mattvärvi kiht määrdumise korral kohe hoolikalt.

Järgida tuleb järgmisi suuniseid:

	Suunised puhastamise ja korrashoiu kohta	Värvikahjustuste vältimine
Värv	<ul style="list-style-type: none"> • Putukate jäänused: niisutage pinda putukaeemaldusvahendiga ja seejärel loputage. • Lindude väljaheidet: niisutage veega ja seejärel loputage. • Eemaldage jahutusvedelik, puuvaik, õli, kütus ja määrded puhastus- või süütebensiiniga niisutatud lapiga kergelt hõõrudes. • Pidurivedelik: loputage veega. • Pigipritsmid: kasutage pigieemaldusvahendit. • Vaha: kasutage silikoonieemaldusvahendit. 	<ul style="list-style-type: none"> • Ärge pange värvkattete kleepsilte, kilet ega muud sarnast. • Eemaldage mustus võimalikult kiiresti.
Mattvärv	<ul style="list-style-type: none"> • Kasutage ainult hooldusvahendeid, mida Mercedes-Benz on lubanud kasutada. 	<ul style="list-style-type: none"> • Sõidukit ja kergmetallvelgesid ei tohi poleerida. • Vältige pesulas viimistleva kuumvahatöötusega pesuprogramme. • Keelatud on kasutada värvieemaldusvahendeid, lihvimis-/poleerimisvahendeid ja läiget andvaid konservante (nt vaha). • Laske värvikihi parandustööd alati teha volitatud töökojas.

Sõiduki detailide hooldussuunised

⚠ HOIATUS Muljumisoht esiklaasi puhastamisel sisselülitatud klaasipuhastite korral

Kui klaasipuhastid hakkavad esiklaasi või klaasipuhasti harjade puhastamise ajal liikuma, võite klaasipuhasti hoova vahele kinni jääda.

- ▶ Enne esiklaasi või klaasipuhasti harjade puhastamist lülitage klaasipuhastid ja süüde alati välja.

⚠ HOIATUS Heitgaasitorude otstest ja toruotsa sulguritest tingitud põletusoht

Heitgaasitorude otsad ja toruotsa sulgurid võivad olla väga kuumad. Nende sõidukiosade puudutamisel võite ennast põletada.

- ▶ Olge heitgaasitorude otste ja toruotsa sulgurite piirkonnas alati väga ettevaatlik ja jälgige eriti lapsi, kes viibivad selles piirkonnas.
- ▶ Laske sõidukiosadel enne nende puudutamist jahtuda.

Järgida tuleb järgmisi suuniseid:

	Suunised puhastamise ja korrashoiu kohta	Sõiduki kahjustuste vältimine
Rattad/veljed	Puhastamiseks kasutada vett ja happevaba veljepuhastusvahendit.	<ul style="list-style-type: none"> • Piduritolmu eemaldamiseks ei tohi kasutada hapet sisaldavat veljepuhastusvahendit. Muidu võivad rattapoldid ja piduridetailid saada kahjustatud. • Korrosiooni vältimiseks piduriketastel ja piduriklotsidel tuleb peale puhastamist teha mõneminutine sõit ja alles seejärel parkida auto. Piduriketad ja piduriklotsid soojenevad ja kuivavad ära.
Klaasid	Klaase tuleb seest ja väljast puhastada niiske lapi ja Mercedes-Benzi poolt soovitatud puhastusvahendiga.	Sisekülgede puhastamiseks ei tohi kasutada kuiva rätikut, abrasiivseid või lahustit sisaldavaid puhastusvahendeid.
Klaasipuhastusvahendi harjad	Puhastage eemale pööratud klaasipuhastusvahendi harjad niiske lapiga.	Klaasipuhastusvahendi harju ei tohi puhastada liiga tihti.
Välisvalgustid	Puhastada klaasid niiske käsna ja nõrga puhastusvahendiga, nt autošampooniga.	Kasutada vaid plastklaasidele sobivaid puhastusvahendeid või lappe.
Andurid	Eesmistel ja tagumistel kaitseraudadel ning radiaatorikattel olevaid andureid tuleb puhastada niiske lapi ja autošampooniga.	Survepesuri kasutamise korral hoida vahekaugust minimaalselt 30 cm.
Tagurdukaamera ja 360°-kaamera	Puhastage kaamera lääts pehme lapi ja puhta veega.	Survepesurit ei tohi kasutada.
Haakeseadis	<ul style="list-style-type: none"> • Eemaldage kuuliit korrosioonikiht nt traatharjaga. • Mustus eemaldada ebemevaba lapiga. • Pärast puhastamist tuleb haakekuuli kergelt õlitada või määrada. • Järgida haakeseadise tootja kasutusjuhendis esitatud hooldusjuhiseid. 	Kuulpolti ei tohi puhastada survepesuri või lahustiga.
Lükanduks	<ul style="list-style-type: none"> • Eemaldada võõrkehad lükandukse kontaktplaatide ja kontakttihvtide piirkonnast. • Puhastada kontaktplaadid ja kontaktihvtid nõrga puhastusvahendi ja niiske lapiga. 	Kontaktplaatide ja kontakttihvtide ei tohi õlitada ega määrada.

	Suunised puhastamise ja korrashoiu kohta	Sõiduki kahjustuste vältimine
Astmelaud	<ul style="list-style-type: none"> Elektrilised astmelaud ja nende korpused puhastada survepesuriga. Peale puhastamist määrida külgmised juhikud silikoonmäärdega. Kaitseraudades olevad astmelaud puhastada survepesuriga. 	Mitte kasutada määrdeainena mäaret või õli.
Alumiiniumist külgluugid	<ul style="list-style-type: none"> Alumiiniumist külgluuke tuleb harjata veega ja neutraalse või kergelt aluselise pesuvahendiga. 	Külgluukide puhastamiseks ei tohi kasutada abrasiivaineid.

Interjööri korrashoiu suunised

⚠ HOIATUS Vigastusohu plastosade lahtitulemise tõttu pärast lahustit sisaldava hooldusvahendi kasutamist

Lahustit sisaldavate hooldus- ja puhastusvahendite kasutamise tagajärjel võivad armatuurilaua pinnad poorseks muutuda.

Kui siis turvapadjad rakenduvad, võivad plastosad lahti tulla.

▶ Ärge kasutage lahustit sisaldavaid hooldus- ja puhastusvahendeid armatuurilaua puhastamiseks.

⚠ HOIATUS Vigastus- või eluoht pleekinud turvavööde tõttu

Turvavööd võivad pleekides või värvi muutudes tugevuse kaotada.

Seetõttu võivad turvavööd nt õnnetuse korral rebeneda või rikki minna.

▶ Ärge kunagi pleegitage ega värvige turvavöösid.

Järgida tuleb järgmisi suuniseid:

	Suunised puhastamise ja korrashoiu kohta	Sõiduki kahjustuste vältimine
Turvavööd	Puhastamiseks kasutatakse leiget vett ja seebilahust.	<ul style="list-style-type: none"> Happelisi puhastusvahendeid ei tohi kasutada. Turvavööd ei tohi kuivatada soojuses üle 80 °C ega otsese päikese kiirguse käes.
ekraan	Puhastage pinda ettevaatlikult mikrokiudlapi ja TFT/LCD-ekraani jaoks ettenähtud hooldusvahendiga.	<ul style="list-style-type: none"> Lülitage ekraan välja ja laske jahutada. Muid vahendeid ei tohi kasutada.
Plastkate	<ul style="list-style-type: none"> Puhastamiseks tuleb kasutada niisket mikrokiudlappi. Tugeva määrdumise korral: kasutage hooldusvahendeid, mida Mercedes-Benz on soovitanud kasutada. 	<ul style="list-style-type: none"> Ärge pange värvkatele kleepsilte, kilet ega muud sarnast. Vältige kokkupuudet kosmeetika, putukatõrjevahendi ja päikesekreemiga.

	Suunised puhastamise ja korrashoiu kohta	Sõiduki kahjustuste vältimine
Puit/ehisoad	<ul style="list-style-type: none"> • Puhastamiseks kasutada mikrokiudlappi. • Must klaverilakiviimistlus: Puhastamiseks kasutada niisket lappi ja seebilahust. • Tugeva määrdumise korral: kasutage hooldusvahendeid, mida Mercedes-Benz on soovitanud kasutada. 	Lahustit sisaldavaid puhastusvahendeid, poleeraineid ega vahasid ei tohi kasutada.
Laekate	Puhastamiseks kasutada pehmet harja või kuivšampooni.	
Tekstiilist istmekatted	<p>Mustus, nagu nt purud või tolm eemaldada tolmuimejaga ja seejärel puhastada kogu istmekate niiske mikrokiudlapi ja 1% seebilahusega. Ärge puhastage üksikuid laike.</p> <p>Kasutage puhastus- ja hooldusvahendeid, mida Mercedes-Benz on soovitanud kasutada.</p>	Õli sisaldavaid puhastus- ja hooldusvahendeid ei tohi kasutada.
Kunstnahast istmekatted	<p>Mustus, nagu nt purud või tolm eemaldada tolmuimejaga ja seejärel puhastada kogu istmekate niiske mikrokiudlapi ja 1% seebilahusega. Ärge puhastage üksikuid laike.</p> <p>Kasutage puhastus- ja hooldusvahendeid, mida Mercedes-Benz on soovitanud kasutada.</p>	<p>Mikrokiudlappi ei tohi kasutada.</p> <p>Õli sisaldavaid puhastus- ja hooldusvahendeid ei tohi kasutada.</p>
Naturaalset nahast istmekatted	<p>Mustus, nagu näiteks purud või tolm eemaldada tolmuimejaga ja seejärel puhastada istmekatted niiske puuvillase lapiga.</p> <p>Tugeva määrdumise korral: Järeltöötluks kasutada Mercedes-Benzi soovitatavat nahahooldusvahendit.</p>	<p>Mikrokiudlappi ei tohi kasutada.</p> <p>Õli sisaldavaid puhastus- ja hooldusvahendeid ei tohi kasutada.</p>
Rool ja käigukang või käiguvalits	Kasutage puhastamiseks niisket lappi.	
Pedaalid ja jalamatid	Kasutage puhastamiseks niisket lappi.	Ärge kasutage puhastus- ja hooldusvahendeid.

	Suunised puhastamise ja korrashoiu kohta	Sõiduki kahjustuste vältimine
Sõiduki salong	Kasutage puhastamiseks niisket lappi.	<ul style="list-style-type: none">• Survepesurit ei tohi kasutada.• Puhastamise järel laske salong täielikult ära kuivada.• Vältige vedelike sattumist pragu-desse ja õõnsustesse.
Kardinad	Laske kardinaid ainult keemiliselt puhastada.	Kardinaid ei tohi pesta.

Ohuolukord

Ohutusvesti väljavõtmine

Ohutusvest on kõrvalistujaukse panipaigas.

▶ Võtke ohutusvest panipaigast välja.

① Tagauste ja kõrvalistujaukse panipaikades võib samuti ohutusveste hoida.

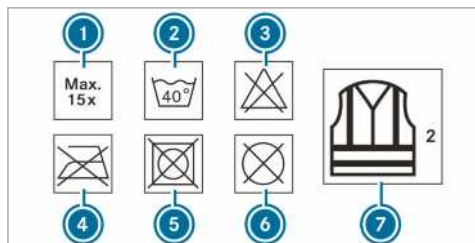

- ① maksimaalne pesemiskordade arv
- ② maksimaalne pesemistemperatuur
- ③ pleegitamine keelatud
- ④ triikimine keelatud
- ⑤ kuivatis kuivatamine keelatud
- ⑥ keemiline puhastus keelatud
- ⑦ vest vastab 2. klassile

Kehtestatud nõuded on täidetud ainult siis, kui ohutusvest on õige suurusega ja täiesti kinni.

Ohutusvest tuleb välja vahetada, kui:

- helkurribad on kahjustatud või mustust ei saa enam eemaldada
- maksimaalne pesemiskordade arv on ületatud
- helendusvõime on halvenenud.

Ohukolmnurk

Ohukolmnurga väljavõtmine

Ohukolmnurk on kõrvalistujaukse panipaigas

▶ Võtke ohukolmnurk panipaigast välja.

Ohukolmnurga ülesseadmine

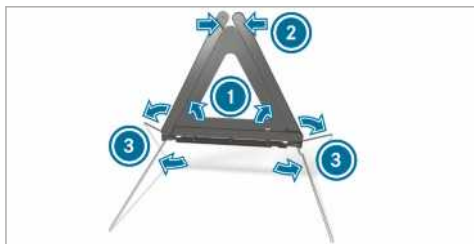

▶ Tõmmake külgmisi reflektoreid ① üles, kuni moodustub kolmnurk, ja ühendage ülemise fiksaatori ② kokkusurumisega.

▶ Pöörake jalad ③ külgedelt alla.

Esmaabikomplekt

Esmaabikomplekt on kõrvalistujaukse panipaigas.

▶ Võtke esmaabikomplekt panipaigast välja.

Tulekustuti väljavõtmine ja hoiule panemine

⚠ HOIATUS Õnnetusohu ebaõigesti kinnitatu-
tud tulekustuti tõttu juhi jalaruumis

Juhi jalaruumis olev tulekustuti võib piirata pedaali käiku või takistada pedaali põhjavajutamist.

See ohustab sõiduki kasutus- ja liiklusohutust.

Lisaks võib tulekustuti juhi jalaruumis liikuda ning juhti või kaassõitjaid vigastada.

Pange tulekustuti sõidu ajal alati nõuetekohaselt hoidikusse ja kinnitage.

Ärge võtke tulekustutit sõidu ajal välja.

Väljavõtmine

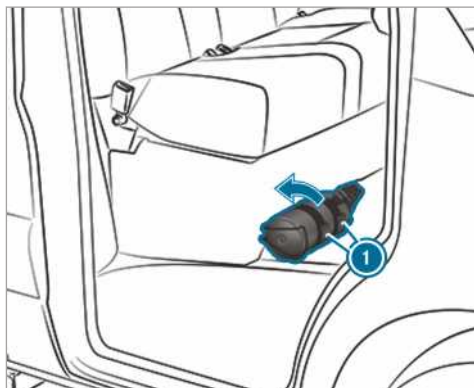

▶ Tõmmake tulekustuti hoidikul paiknevad nagad ① üles.

▶ Võtke tulekustuti välja.

Hoiule panemine

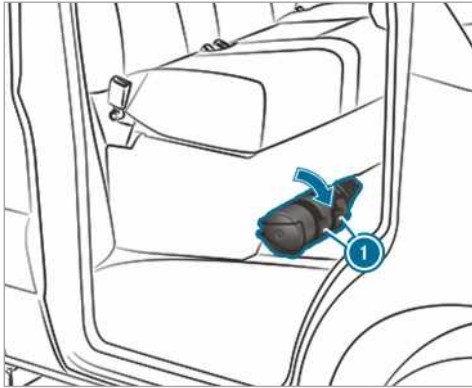

- ▶ Pange tulekustuti hoiule.
- ▶ Lükake tulekustuti hoidikul paiknevad nagad ① alla.
- ① Parempoolse rooliga sõiduki puhul paikneb tulekustuti vasakpoolse kaassõitja istme juures.

Mercedes PRO connect

Teave Mercedes PRO connecti kohta

Mercedes PRO connect pakub muu hulgas järgmisi teenuseid:

- õnnetuse- ja rikkehaldus (hooldusnupp või automaatne õnnetuse- või rikketuvasus)
Helistage hoolduskõne nupuga ülakonsoolis Mercedes-Benz'i klienditeeninduskeskusesse (→ Lehekülj 195).
- Mercedes-Benz'i appikutsesüsteem
Ülakonsoolis paikneva nupuga SOS (SOS-nupp) Mercedes-Benz'i appikutsekeskusesse helistamine (→ Lehekülj 195).

Teenuste kasutamiseks on Mercedes PRO connecti õnnetuse- ja rikkehaldus ning Mercedes-Benz'i appikutsekeskus ööpäev ringi saadaval.

Pidage meeles, et Mercedes PRO connect on Mercedes-Benz'i teenus. Õnnetusjuhtumi korral helistage kindlasti kõigepealt riiklikule hädaabinumbrile. Õnnetusjuhtumi korral saab kasutada ka Mercedes-Benz'i appikutsesüsteemi (→ Lehekülj 197).

Eeltingimused Mercedes PRO connecti teenuste kasutamiseks sõidukis

- Teil on pääs GSM-võrku.

- Konkreetse piirkonnas on lepingupartneri GSM-võrgu levi olemas.
- Sõiduki andmete automaatseks edastamiseks peab süüde olema sisse lülitatud.

Helistamine ülakonsooli kaudu

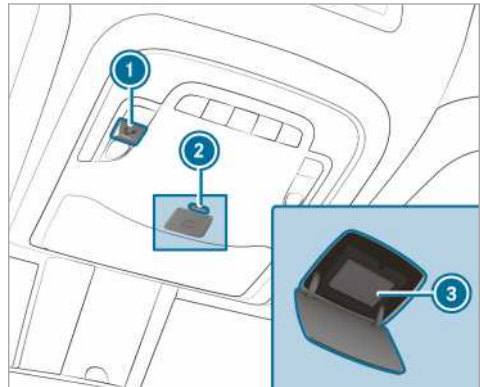

- ① hoolduskõne nupp
- ② nupu SOS (SOS-nupu) katte lukustuse avamine
- ③ nupp SOS (SOS-nupp)

- ▶ **Hoolduskõne tegemine:** vajutage nuppu ①.
- ▶ **Appikutse tegemine:** vajutage korraks nuppu SOS ②, et avada katte lukustus.
- ▶ Vajutage nuppu SOS ③ vähemalt üks sekund.

Aktiivse hoolduskõne korral saab siiski teha appikutse. See on kõigi muude aktiivsete kõnede suhtes ülimuslik.

Teave hoolduskõne kohta ülakonsooli kaudu

Hoolduskõne nupuga ülakonsoolis või multimeediumisüsteemi kaudu helistati Mercedes-Benz'i klienditeeninduskeskusesse.

Rikkejuhtumi korral pakutakse järgmist abi:

- Mercedes-Benz'i kvalifitseeritud tehnik teeb remonditööd kohapeal ja/või sõiduk pukseeritakse lähimasse Mercedes-Benz'i volitatud töökotta.
- Need teenused võivad olla tasulised.

Muu hulgas saate teavet järgmistel teemadel:

- Mercedes PRO connecti aktiveerimine
- sõiduki kasutamine

- lähim Mercedes-Benzi volitatud töökoda
- Mercedes-Benzi muud tooted ja teenused

Andmed edastatakse ühenduse ajal Mercedes-Benzi klienditeeninduskeskusele (→ Lehekülg 196).

Teave Mercedes PRO connecti õnnetusehalduse kohta

Mercedes PRO connecti õnnetusehaldus täiendab Mercedes-Benzi appikutsesüsteemi (→ Lehekülg 197).

Liiklusõnnetuse korral tehakse Mercedes-Benzi appikutsesüsteemi appikutsesüsteemi:

- Mercedes-Benzi appikutsesüsteemi kontaktisikuga luuakse kõneühendus.
- Vajaduse korral suunab Mercedes-Benzi appikutsesüsteemi kontaktisik kõne Mercedes PRO connecti õnnetusehaldusele.
- Vajaduse korral pukseeritakse sõiduk Mercedes-Benzi volitatud töökotta.

Nõusolek andmete edastamiseks Mercedes PRO connecti korral

Eeltingimused

- Toimub aktiivne hoolduskõne multimeediumisüsteemi või ülakonsooli kaudu (→ Lehekülg 195).

Kui õnnetuse- ja rikkehalduse teenused ei ole Mercedes PROs aktiveeritud, näidatakse teadet [Do you want to transmit vehicle data and the vehicle's position to the Mercedes-Benz Customer Centre in order to improve the processing of your request?](#) (Kas soovite saata Mercedes-Benzi klienditeeninduskeskusele sõiduki andmed ja asukoha, et parandada teie päringu menetlemist?).

▶ Valige **Yes** (Jah).

Asjakohased identifitseerimisandmed edastatakse automaatselt.

Täpsem teave Mercedes PRO kohta: <http://www.mercedes.pro>

Hoolduskõne ajal edastatud andmed

Mõnes riigis tuleb andmete edastamist kinnitada. Kui teete Mercedes PRO connecti kaudu hoolduskõne, edastatakse mitmesuguseid andmeid.

Olenevalt aktiveeritud teenusest edastatakse kõne ajal järgmised andmed:

- sõiduki VIN-kood
- kõne alustamise põhjus
- andmekaitsepäringu kinnitus
- sõiduki praegune asukoht
- hooldus- ja tehasekood
- valitud andmed sõiduki seisukorra kohta

Järgmised andmed edastatakse, kui ühtegi teenust ei ole aktiveeritud ja andmekaitsepäring on kinnitatud:

- sõiduki VIN-kood
- kõne alustamise põhjus
- andmekaitsepäringu kinnitus

Järgmised andmed edastatakse, kui andmekaitsepäring lükati tagasi:

- kõne alustamise põhjus
- andmekaitsepäringu tagasilükkamine

Mercedes PRO

Teave Mercedes PRO kohta

Kui olete kasutajakontoga Mercedes PRO portaalil registreeritud, saate kasutada Mercedes-Benz Vansi teenuseid ja pakkumisi.

Kasutatavus oleneb riigist.

Täpsema teabe saamiseks pöörduge Mercedes-Benzi volitatud töökoja poole või külastage Mercedes PRO portaali: <http://www.mercedes.pro>

Mercedes-Benzi appikutsesüsteem

Teave Mercedes-Benz appikutsesüsteemi kohta

Mercedes-Benzi appikutsesüsteem toimib ainult piirkondades, kus lepingupartneritel on mobiilsidevõrgu levi. Kui lepingupartnerite võrgulevi on ebapiisav, ei pruugi appikutsesüsteem õnnestuda.

Automaatse appikutsesüsteemi tegemiseks peab olema süde sisse lülitatud.

ⓘ Mercedes-Benz appikutsesüsteem on tehasest aktiveeritud. Mercedes-Benz appikutsesüsteem on tasuta.

Mercedes-Benz appikutsesüsteemi ülevaade

Mercedes-Benz appikutsesüsteem aitab märkimisväärselt lühendada ajavahemikku õnnetuse ja päästeteenistuse õnnetuspaigale saabumise vahel. See toetab asukoha kindlaksmääramist raskesti märgatava õnnetuskoha korral.

Appikutse võidakse saata automaatselt (→ Lehekülj 197).

Teil on ka võimalik saata appikutse nupuvajutusega (→ Lehekülj 197). Saatke appikutse ainult enda või teiste inimeste päästmiseks. Appikutset ei tohi saata tõrke vms korral.

Automaatse appikutse saatmine

Eeltingimused

- Süüde on sisse lülitatud.
- Käivitusaku on piisavalt laetud.

Mercedes-Benz appikutsesüsteem saadab automaatse appikutse järgmistel juhtudel:

- turvasüsteemide, nagu turvapadi või turva-ööpingutid aktiveerimise järel õnnetusjuhtumi korral

Kui saadeti appikutse:

- luuakse kõneühendus Mercedes-Benz appikutsekeskusega.
- Mercedes-Benz appikutsekeskusele saadetakse SMS liiklusõnnetuse andmetega.
Mercedes-Benz appikutsekeskus võib andmed edastada sõiduki asukohale vastavale avalikule appikutsekeskusele.
- Teatud tingimustel edastatakse andmed Mercedes-Benz appikutsekeskusele ka kõnekanali kaudu.
Nii saab päästetöid või Mercedes-Benz volitatud töökotta pukseerimist varem alustada.

SOS-nupp laekonsoolis vilgub kuni appikutse lõpetamiseni.

Automaatselt appikutset ei saa kohe lõpetada.

Kui Mercedes-Benz appikutsesüsteem ei saa saata appikutset Mercedes-Benz appikutsekeskusele, saadetakse see automaatselt edasi avalikule appikutsekeskusele.

Kui avaliku appikutsekeskusega ei õnnestu ühendust saada, tuleb ekraanile asjakohane teade.

▶ Valige mobiiltelefonil hädaabinumber **112**.

Kui saadeti appikutse:

- Kui liiklusolukord võimaldab, olge sõidukis, kuni kõneühendus appikutsekeskuse operaatoriga on loodud.
- Operaator otsustab liiklusõnnetuse kirjelduse põhjal, kas õnnetuspaigal on vaja päästeteenistuse ja/või politsei sekkumist.
- Kui ükski sõitja ei vasta, saadetakse kohe sõiduki juurde päästesõiduk.

Appikutse saatmine nupulevajutusega

▶ **SOS-nupuga laekonsoolis:** vajutage SOS-nuppu kestusega vähemalt üks sekund.

Kui saadeti appikutse:

- luuakse kõneühendus Mercedes-Benz appikutsekeskusega.
- Kui liiklusolukord võimaldab, olge sõidukis, kuni kõneühendus appikutsekeskuse operaatoriga on loodud.
- Operaator otsustab liiklusõnnetuse kirjelduse põhjal, kas õnnetuspaigal on vaja päästeteenistuse ja/või politsei sekkumist.
- Mercedes-Benz appikutsekeskusele saadetakse SMS liiklusõnnetuse andmetega.
Mercedes-Benz appikutsekeskus võib andmed edastada sõiduki asukohale vastavale avalikule appikutsekeskusele.
- Teatud tingimustel edastatakse andmed Mercedes-Benz appikutsekeskusele ka kõnekanali kaudu.
Nii saab päästetöid või Mercedes-Benz volitatud töökotta pukseerimist varem alustada.

Kui Mercedes-Benz appikutsesüsteem ei saa saata appikutset Mercedes-Benz appikutsekeskusele, saadetakse see automaatselt edasi avalikule appikutsekeskusele.

Mercedes-Benz appikutsesüsteemi edastatud andmed

Automaatse või nupuvajutusega appikutse ja appikutse **112** korral edastatakse andmed Mercedes-Benz appikutsekeskusele või riiklikule appikutsekeskusele.

Edastatakse järgmised andmed:

- sõiduki GPS-asukohaandmed
- marsruudi GPS-asukohaandmed (u 100 m enne liiklusõnnetust)
- sõidusuund

- sõiduki identimisnumber
- sõiduki ajami liik
- hinnanguline isikute arv sõidukis
- Mercedes PRO connecti olemasolu või puudumine
- nupuvajutusega või automaatselt saadetud appikutse
- liiklusõnnetuse aeg

Liiklusõnnetuse asjaolude selgitamiseks võidakse appikutsele järgneva tunni aja jooksul rakendada järgmisi meetmeid:

- Võidakse pärida sõiduki praegust asukohta.
- Sõitjatega võidakse luua kõneühendus.

ⓘ Venemaa jaoks: kuni kaks tundi pärast appikutse saatmist ei saa erinevaid funktsioone kasutada, nt liiklusteavet vastu võtta.

ERA-GLONASS-katserežiimi alustamine ja lõpetamine (Venemaa)

Eeltingimused

- Käivitusaku on piisavalt laetud.
- Süüde on sisse lülitatud.
- Sõiduk on vähemalt ühe minuti seisnud.

▶ **Katserežiimi käivitamine:** hoidke pöörd-/surunuppu vähemalt viis sekundit vajutatult. Katserežiim käivitub ja lõpeb automaatselt pärast häälkatse läbimist.

▶ **Katserežiimi käsitsi peatamine:** lülitage süüde välja.
Katserežiim peatatakse.

Rehvikahjustus

Suunised rehvikahjustuse korral

▲ HOIATUS Õnnetusohutühja rehvi tõttu

Tühi rehvi halvendab oluliselt sõiduomadusi ning sõiduki roolimis- ja pidurdusomadusi.

- ▶ Tühja rehvi sõitmine on keelatud.
- ▶ Vahetage tühi rehvi varuratta vastu või pöördele volitatud töökoja poole.

Sõiduki varustusest olenevalt on teil rehvikahjustuse korral järgmised võimalused:

- **Mercedes PRO connectiga sõidukid:** rehvikahjustuse korral saate teha rikkeabikõne lae-

konsoolis asuva teeninduskõne nupu kaudu (→ Lehekülj 195).

- **Kõik sõidukid:** vahetage ratas välja (→ Lehekülj 234).

Aku

Suunised 12 V-V-aku kohta

▲ HOIATUS Õnnetusohutühja akua juures

Asjatundmatult tehtud tööd aku juures võivad põhjustada nt lühise. See võib põhjustada talitluspiiranguid ohutust tagavates süsteemides, nt valgustussüsteemis, blokeerumistases süsteemis ABS või elektroonilises stabiilsusprogrammis ESP®. Teie sõiduki töökindlus võib olla vähenenud.

Järgmistes olukordades võite sõiduki üle kontrolli kaotada:

- pidurdamisel,
- järsul roolipööramisel ja/või ebasobival kiirusel.

- ▶ Lühise või mõne muu sarnase juhtumi korral teavitage kohe volitatud töökoja.
- ▶ Ärge sõitke edasi.
- ▶ Laske akuga seotud töid teha alati volitatud töökojas.

- Täpsem teave blokeerumistases süsteemi ABS kohta (→ Lehekülj 138)
- Täpsem teave ESP® kohta (→ Lehekülj 139)

Soovitame lasta vahetada 12-V-aku volitatud töökojas, näiteks Mercedes-Benzil volitatud töökojas.

Kui soovite ise akut vahetada, pidage silmas järgmisi suuniseid:

- Vahetage rikkis aku välja sellise akuga, mis vastab sõidukikohastele nõuetele.
- Lisadetailid, nagu näiteks õhutusvoolik, nurkliitmik või kattekorgid võtke väljavahetatud akut.

- jälgige, et õhutusvoolik on alati ühendatud akupoolse külje avaga

Paigaldage olemasolevad või tarnekomplekti kuuluvad kattekorgid.

Muidu võib gaasi või akuhapet eralduda.

- jälgige, et monteeritavad detailid on samuti ühendatud

Soovitame ohutuse huvides kasutada ainult akusid, mida on Mercedes-Benz spetsiaalselt teie sõiduki jaoks üle kontrollinud ja kasutamiseks lubanud. Need akud on tõhusama väljavoolukaitsega, nii et õnnetuse korral kahjustatud aku ei tekita sõitjatele söövitusi.

⚠ HOIATUS Plahvatusoht elektrostaatilise laengu tõttu

Elektrostaatiline laeng võib põhjustada sädemete moodustumist ja seega aku plahvatusohtliku gaasisegu süttimist.

- ▶ Elektrostaatilise laengu eemaldamiseks puudutage enne akust kinnivõtmist metallist keret.

Aku laadimisel ja käivitusabi andmisel tekib plahvatusohtlik gaasisegu.

⚠ HOIATUS Söövitusoht akuhappe tõttu

Akuhape on söövitav.

- ▶ Vältige nahale, silma või riietele sattumist.
- ▶ Ärge kummarduge aku kohale.
- ▶ Ärge hingake akugaasi sisse.
- ▶ Hoidke lapsed akust eemal.
- ▶ Peske akuhape kohe rohke puhta veega maha ja pöörduge viivitamatult arsti poole.

🍂 KESKKONNAALANE MÄRKUS Keskkonnanakahjustused akude asjatundmatu kõrvaldamise tõttu



Akud sisaldavad kahjulikke aineid. Seadusega on keelatud akusid olmejäätmete hulka visata.



Andke akud keskkonnahoidlikult jäätmekäitlusesse. Andke tühjad akud volitatud töökotta või vanade akude tagasivõtukohta.

Pöörduge 12-V-aku ühendamiseks volitatud töökotta.

Järgige akuga ümberkäimisel ohutussuuniseid ja kaitsemeetmeid.



Plahvatusoht



Tuli, lahtine leek ja suitsetamine on aku juures keelatud. Vältige sädemete moodustumist.



Elektrolüüt või akuhape on söövitav. Vältige nahale, silma ja riietele sattumist. Kandke asjakohast kaitseriidet, eelkõige kindaid, põlle ja näokaitset. Loputage elektrolüüdi- või happepritsmes kohe puhta veega ära. Vajaduse korral pöörduge arsti poole.



Kandke kaitseprille.



Hoidke lapsed eemal.



Järgige seda kasutusjuhendit.

Kui te sõidukit pikemat aega ei kasuta või sõidate regulaarselt lühikesi vahemaid:

- ühendage aku Mercedes-Benz'i soovitatud laaduriga.
- Pöörduge aku lahtiühendamiseks volitatud töökoja poole.

Käivitusabi ja 12-V-aku laadimine

- ▶ Kasutage aku laadimiseks ja käivitusabiks alati mootoriruumis paiknevat käivitusabi tugi-punkti.

1 MÄRKUS Aku kahjustamine ülepinge tõttu

Laadimispinge piiranguta laadijaga laadides võib aku või sõiduki elektroonikasüsteem kahjustada saada.

- ▶ Kasutage ainult laadijaid maksimaalse laadimispingega 14,8 V.

⚠ HOIATUS Plahvatusoht süttiva vesiniku-gaasi tõttu

Aku tekitab laadimisel vesinikugaasi. Kui te põhjustate lühise või kui tekivad sädemed, võib vesinikugaas süttida.

- ▶ Jälgige, et ühendatud aku plussklemm ei puutuks kokku sõidukiosadega.
- ▶ Ärge kunagi asetage metallesemid ega tööriistu aku peale.
- ▶ Aku klemmide ühendamise ja lahutamisel järgige kindlasti akuklemmide kirjelatud järjekorda.
- ▶ Käivitusabi korral jälgige alati, et ühendate akupoolused identse polaarsusega.
- ▶ Käivitusabi korral järgige kindlasti käivitusabikaabli ühendamise ja lahutamise järjekorda.
- ▶ Ärge ühendage ega lahutage akuklemme töötava mootori korral.

⚠ HOIATUS Plahvatusoht laadimisel ja käivitusabi korral

Laadimisel ja käivitusabi kasutamisel võib akust eralduda plahvatusohtlik gaasisegu.

- ▶ Vältige kindlasti tuld, lahtist leeki, sädemid ja suitsetamist.
- ▶ Tagage laadimisel ja käivitusabi korral piisav õhutus.
- ▶ Ärge kummarduge aku kohale.

⚠ HOIATUS Plahvatusoht külmunud aku tõttu

Tühjenedu aku võib juba külmumispunkti lähedastel temperatuuridel külmuda.

Kui annate sel ajal käivitusabi või laete akut, võib eralduda akugaasi.

- ▶ Laske külmunud akul enne laadimist või käivitusabi andmist alati üles sulada.

Kui näidikuploki hoiatus- ja märgulambid madala välistemperatuuri tõttu ei sütti, siis on tühjenedu aku suure tõenäosusega külmunud.

Sel juhul järgige järgmisi punkte:

- Ärge andke käivitusabi ega laadige akut.
- Pärast külmumist võib aku kasutuskestus olla tunduvalt lühem.
- Käivitusabi võib olla raskem, eriti madalal temperatuuril.

- Ülessulanud akut soovitatakse lasta volitatud töökojas üle kontrollida.

! MÄRKUS Kahjustus mitme või pika käivituskatse tõttu

Mitme või pika käivituskatse korral võib ärapõlemata kütus katalüsaatorit kahjustada.

- ▶ Vältige arvukaid ja pikaajalisi käivituskatseid.

Järgige käivitusabi andmisel ja aku laadimise korral järgmisi punkte:

- Kasutage ainult piisava läbimõõdu ja isoleeritud ühendusklemmidega kahjustusteta käivitusabikaableid.
- Kuni käivitusabi- või laadimiskaabel on aku või käivitusabi tugipunktiga ühendatud, ei tohi ühendusklemmide isoleerimata osad muude metalldetailidega kokku puutuda.
- Käivitusabi või laadimiskaabel ei tohi puudutada töötava mootori liikuvaid osi.
- Jälgige alati, et te ise ega aku ei ole elektrostaatiliselt laetud.
- Tule ja lahtise leegi kasutamine on keelatud.
- Ärge kummarduge aku kohale.
- **Laadimise ajal:** kasutage ainult Mercedes-Benzi kontrollitud ja lubatud laadureid ning lugege enne kasutamist laaduri kasutusjuhend läbi.

Peale selle järgige käivitusabi korral järgmist:

- Kasutage käivitusabi andmiseks ainult 12-V-nimipingega akusid.
- Sõidukid ei tohi omavahel kokku puutuda.

▶ **Aku kaitselülitiga sõiduk:** Kontrollige, kas aku kaitselüliti on sisse lülitatud (→ Lehekülj 114).

▶ Fikseerige sõiduk seisupiduriga.

▶ **Automaatkäigukastiga sõidukid:** Lülitage sisse käiguasend **[P]**.

▶ **Manuaalkäigukastiga sõidukid:** Lülitage sisse tühikäik.

▶ Lülitage välja süüde ja kõik elektritarvitid.

▶ Avage kapott (→ Lehekülj 180).

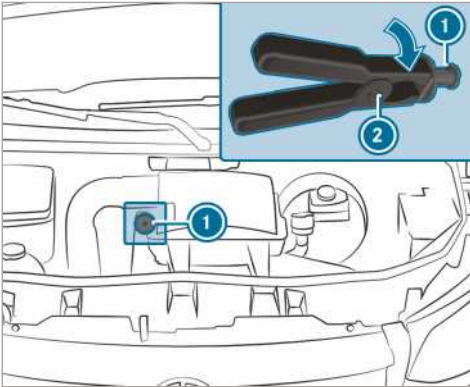

Käivitusabi tugipunkt (näide)

- i Parempoolse rooliga sõidukid:** käivitusabi tugipunktid võivad paikneda vastasküljel.
- ▶ Võtke käivitusaku plusskontakti kate ära.
 - ▶ Kõigepealt ühendatakse käivitusabi- või laadimiskaabli plussklemm abiaku plusskontakti külge.
 - ▶ Lükake käivitusabikaabli plussklemmiga **2** käivitusabi tugipunkti punane kaitsekate **1** ühe pöördega paremale tagasi.
 - ▶ Ühendage plussklemm käivitusabi tugipunkti plusskontakti külge **1**.
 - ▶ **Käivitusabi andmise korral:** laske abistava sõiduki mootoril tühikäigul töötada.
 - ▶ Ühendage abiaku miinuspoolus ja oma sõiduki massipunkt käivitusabi- või laadimiskaabliga. Ühendage esimesena abiaku.
 - ▶ **Käivitusabi andmise korral:** Käivitage oma sõiduki mootor.
 - ▶ **Laadimise korral:** Alustage laadimist.
 - ▶ **Käivitusabi andmise korral:** Laske mootoritel mõni minut töötada.
 - ▶ **Käivitusabi andmise korral:** Lülitage enne käivitusabikaabli lahtiühendamist sisse mõni oma sõiduki elektritarviti (näiteks tagaklaasi soojendus või valgustus).

Kui käivitusabi või laadimine on lõppenud:

- ▶ Kõigepealt ühendatakse käivitusabi- või laadimiskaabel lahti abiaku massipunkti ja miinus-klemmi küljest, seejärel käivitusabi tugipunkti plusskontakti **1** ja abiaku plussklemmi kül-

jest. Seejuures alustatakse iga kord oma sõiduki klemmidest. Plussklemmide lahtiühendamisel **2** käivitusabi tugipunkti küljest **1** hüppab punane kaitsekate tagasi algasendisse.

Täpsemat teavet saab volitatud töökojast.

Põrandakatte eemaldamine ja paigaldamine (tagasillaveoga sõidukid)

▲ HOIATUS Õnnetusohu juhi jalaruumis olevate esemete tõttu

Juhi jalaruumis olevad esemed võivad piirata pedaalide käiku või takistada pedaalide põhjavajutamist.

See ohustab sõiduki kasutus- ja liiklusohutust.

- ▶ Paigutage kõik esemed sõidukis kindlalt, et need ei saaks sattuda juhi jalaruumi.
- ▶ Tagage jalamattide ja vaipade puhul libisemiskindel kinnitus ja pedaalide jaoks piisava vaba ruumi olemasolu.
- ▶ Ärge asetage mitut jalamatti üksteise peale.

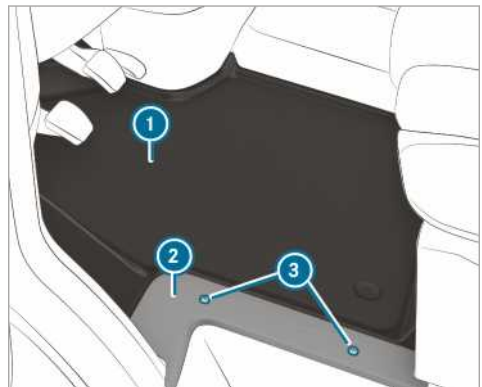

- ▶ Lülitage välja kõik elektritarvitid.
- ▶ **Eemaldamine:** Keerake kruvid **3** lahti ja võtke kate **2** ära.
- ▶ Võtke põrandakate **1** välja.
- ▶ **Paigaldamine:** Pange põrandakate **1** paigale ja seadke juhiistmekasti ja sissekäigu suhtes loodi.
- ▶ Pange kate **2** peale ja keerake kruvid **3** tagasi kinni.

Käivitusaku klemmide lahtivõtmine

! SUUNIS Elektriseadmete kahjustused

Kui käivitusaku klemmid ühendatakse lahti enne, kui mootor on seisatud ja võti süütelukust välja võetud, võivad elektriseadmed kahjustada saada.

- ▶ Seisake mootor ja tõmmake võti süütelukust välja. Ühendage käivitusaku klemmid lahti. Pidage silmas, et esimesena tuleb lahti ühendada vasakpoolses jalaruumis olevas akukastis olev käivitusaku. Muidu võivad elektriseadmed (nagu näiteks generaator) kahjustada saada.

! SUUNIS Sõiduki elektroonika kahjustumine

Kui käivitusaku klemmide lahtiühendamine ei toimu järgnevalt kirjeldatud viisil, võib sõiduki elektroonika kahjustada saada.

- ▶ Käivitusaku klemmide lahtiühendamine peab toimuma kirjeldatud järjekorras ja aku klemme ei tohi segi ajada! Muidu võib sõiduki elektroonika kahjustada saada.

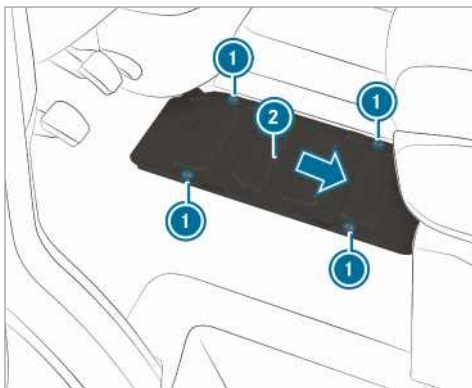

Tagasillaveoga sõidukid

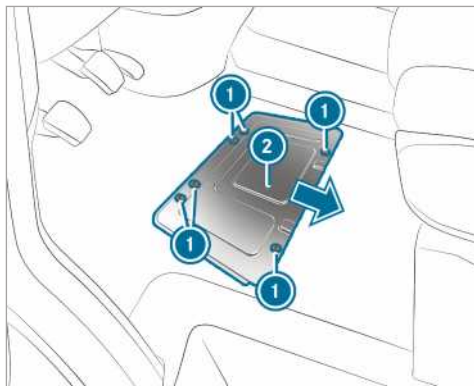

Esisillaveoga sõidukid

Kui sõiduki kavatsetav seisuaeg või kasutuselt kõrvaldamine kestab kauem kui kolm nädalat, tuleb aku klemmid lahti ühendada. Nii välditakse aku tühjenemist jõudevoolu tarvitite tõttu.

- ▶ **Sõidukid aku pealülitiga:** lülitage aku pealüliti välja .
- ▶ **Sõidukid ilma aku pealülitita:** lülitage kõik elektritarvitid välja.
- ▶ Seisake mootor ja lülitage pingearustus välja.
- ▶ Eemaldage põrandakate (→ Lehekülg 201).
- ▶ Keerake kruvid ① lahti ja lükake aku katet ② noole suunas. Kruvid peavad paiknema suuremate süvendite kohal.
- ▶ Võtke patareipesa kate ② ülespoole tõstes ära.

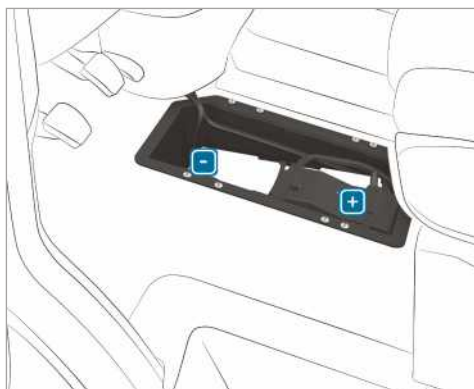

- ▶ Kõigepealt ühendatakse lahti aku miinusklemm ja see võetakse ära nii, et see enam vastu ühendust ei puutuks.
- ▶ Eemaldage plussklemmi kate.
- ▶ Ühendage plussklemm lahti ja pöörake koos eelkaitsmekarbiga kõrvale üles.

Käivitusaku eemaldamine ja paigaldamine

Tagasillaveoga sõidukid: käivitusaku eemaldamine



- ▶ Ühendage käivitusaku lahti (→ Lehekülg 202).
- ▶ Tõmmake õhutusvoolik ① koos nurkliitmikuga gaasi väljalaske korgi küljest lahti.

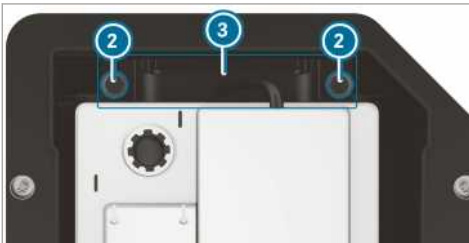

- ▶ Tõmmake hoidiku ③ kruvid ② ülespoole välja.
- ▶ Lükake käivitusaku sõidusuunas kinnitusest lahti.
- ▶ Pöörake käivitusaku kaarklambrid üles ja võtke käivitusaku akukastist välja.

Tagasillaveoga sõidukid: käivitusaku paigaldamine

- ▶ Järgige käivitusaku ühendamisel ohutusmeetmeid ja kaitsesuuniseid (→ Lehekülg 199).

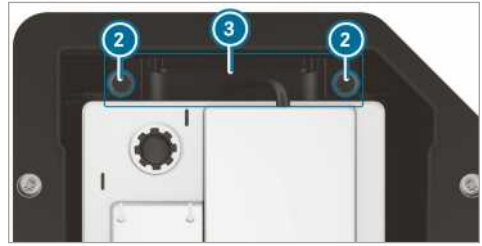

- ▶ Pange käivitusaku akukasti.
- ▶ Pöörake käivitusaku kaarklambrid alla.
- ▶ Lükake käivitusaku sõidusuunale vastassuunas kinnitusesse.
- ▶ Paigaldage hoidik ③.
- ▶ Keerake kinni hoidiku ③ kruvid ②, tänu millele on käivitusaku paigaltnihkumine tõkestatud.



- ▶ Pange õhutusvoolik ① koos nurkliitmikuga gaasi väljalaske korgi külge.
- ▶ Ühendage käivitusaku (→ Lehekülg 202).

Soovitame käivitusaku välja vahetada volitatud töökojas, näiteks Mercedes-Benzi volitatud töökojas.

Kui soovite ise käivitusakut vahetada, järgige järgmisi suuniseid:

- kahjustunud käivitusaku tuleb asendada konkreetse sõiduki nõuetele vastava käivitusakuga
- kasutage asendatava käivitusaku monteeritavaid detaile nagu näiteks õhutusvoolik, nurkliitmik või kattekorgid
- jälgige, et õhutusvoolik on alati ühendatud akupoolse külje avaga

Paigaldage olemasolevad või tarnekomplekti kuuluvad kattekorgid.

Muidu võib gaasi või akuhapet eralduda.

- jälgige, et monteeritavad detailid on samuti ühendatud

Esisillaveoga sõidukid: käivitusaku eemaldamine

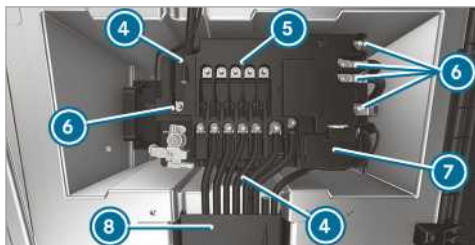

- ▶ Ühendage käivitusaku lahti (→ Lehekülj 202).
- ▶ Avage kaablikanali klapp ⑧.
- ▶ Avage plusspooluse kate ⑦.

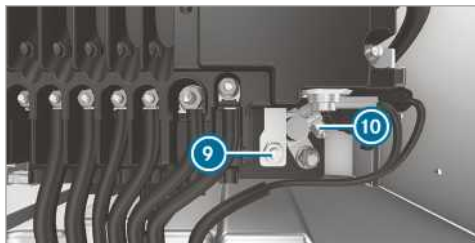

- ▶ Vabastage mutter ⑨ ja plusspoolus ⑩.
- ▶ Keerake juhtmete mutrid ⑥ välja, võtke juhtmed välja ja pange kõrvale.
- ▶ Pöörake eelkaitsmekarbi kinnituskorgid ④ lahti.
- ▶ Tõstke eelkaitsmekarp akult üles ja nihutage ette paremale.
- ▶ Pöörake eelkaitsmekarp üles taha.



- ▶ Tõmmake õhusuutõkestus ① koos nurkliitmikuga gaasi väljalaskekorgi ühenduse küljest lahti.

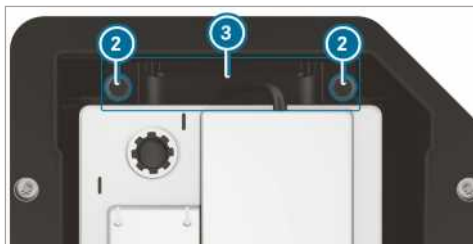

- ▶ Keerake hoidiku ③ kruvid ② välja ja keerake hoidik ülespoole välja.
- ▶ Lükake käivitusaku risti sõidusuunale oma kinnitusest lahti.
- ▶ Pöörake käivitusaku kaarklambrid üles ja tõstke käivitusaku akukastist välja.

Esisillaveoga sõidukid: käivitusaku paigaldamine

- ▶ Järgige käivitusaku ühendamisel ohutusmeetmeid ja kaitsesuuniseid (→ Lehekülj 199).
- ▶ Pange käivitusaku akukasti.
- ▶ Jälgige, et ükski juhe ei jääks kuhugi vahele.
- ▶ Pöörake käivitusaku kaarklambrid alla.
- ▶ Lükake käivitusaku risti sõidusuunale oma kinnitusse.

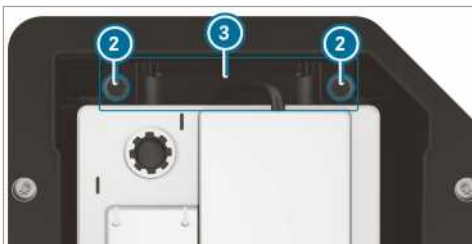

- ▶ Paigaldage hoidik ③.
- ▶ Keerake kinni hoidiku ③ kruvid ②, tänu millele on käivitusaku paigaldusprotsess lõpetatud.



- ▶ Pange õhutusvoolik ① koos nurkliitmikuga gaasi väljalaskekorgi külge.
- ▶ Asetage eelkaitsmekarp akule.

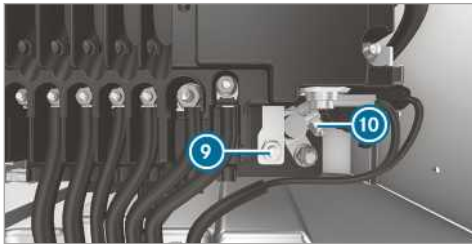
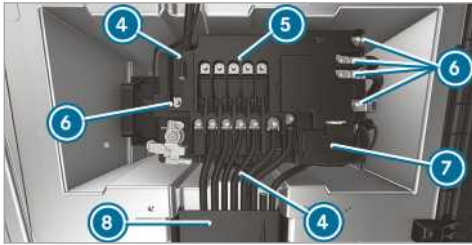

- ▶ Ühendage plusspoolus ⑩ ja sulgege kate ⑦.
- ▶ Asetage juhtmed kinnituspoltidele.
- ▶ Pingutage juhtmete mutreid ⑥ eelkaitsmekarbile ettenähtud pöördemomendiga ⑤.

Soovitame käivitusaku välja vahetada volitatud töökojas, näiteks Mercedes-Benzi volitatud töökojas.

Kui soovite ise käivitusakut vahetada, järgige järgmisi suuniseid:

- kahjustunud käivitusaku tuleb asendada konkreetse sõiduki nõuetele vastava käivitusakuga
- kasutage asendatava käivitusaku monteeritavaid detaile nagu näiteks õhutusvoolik, nurkliitmik või kattekorgid
- jälgige, et õhutusvoolik on alati ühendatud akupoolse külje avaga

Paigaldage olemasolevad või tarnekomplekti kuuluvad kattekorgid.

Muidu võib gaasi või akuhapet eralduda.

- jälgige, et monteeritavad detailid on samuti ühendatud

Lisaaku lahtiühendamine mootoriruumis

! SUUNIS Elektriseadmete kahjustused

Kui käivitusaku klemmid ühendatakse lahti enne, kui mootor on seisatud ja võti süütelukust välja võetud, võivad elektriseadmed kahjustada saada.

- ▶ Seisake mootor ja tõmmake võti süütelukust välja. Ühendage käivitusaku klemmid lahti. Pidage silmas, et esimesena tuleb lahti ühendada vasakpoolses jalaruumis olevas akukastis olev käivitusaku. Muidu võivad elektriseadmed (nagu näiteks generaator) kahjustada saada.

! SUUNIS Sõiduki elektroonika kahjustamine

Kui lisaaku klemmide lahtiühendamine ei toimu järgnevalt kirjeldatud viisil, võib sõiduki elektroonika kahjustada saada.

- ▶ Lisaaku klemmide lahtiühendamine peab toimuma kirjeldatud järjekorras ja aku klemme ei tohi segi ajada! Muidu võib sõiduki elektroonika kahjustada saada.

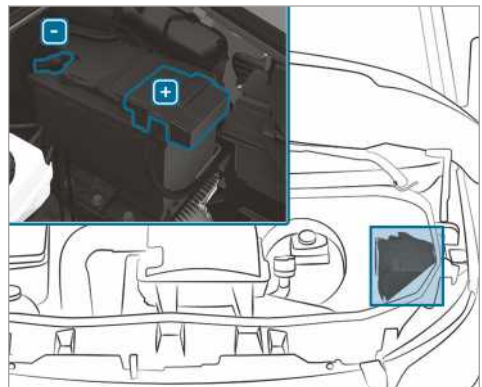

- ▶ Järgige lisaaku lahtiühendamisel ohutusabinõusid ja kaitsesuuniseid (→ Lehekülj 199)
- ▶ Lülitage välja kõik elektritarvitid.
- ▶ Seisake mootor ja lülitage pingearvustus välja.
- ▶ Avage kapott (→ Lehekülj 180).

- ▶ Kõigepealt ühendage lahti lisaaku miinus-klemm ja võtke see ära nii, et see enam vastu ühendust ei puutuks.
- ▶ Eemaldage plussklemmi kate.
- ▶ Ühendage plussklemm lahti ja võtke ära.

Ühendage lahti lisaaku kõrvalistuja istmepingi all

! SUUNIS Elektriseadmete kahjustused

Kui käivitusaku klemmid ühendatakse lahti enne, kui mootor on seisatud ja võti süütelukust välja võetud, võivad elektriseadmed kahjustada saada.

- ▶ Seisake mootor ja tõmmake võti süütelukust välja. Ühendage käivitusaku klemmid lahti. Pidage silmas, et esimesena tuleb lahti ühendada vasakpoolses jalaruumis olevas akukastis olev käivitusaku. Muidu võivad elektriseadmed (nagu näiteks generaator) kahjustada saada.

! SUUNIS Sõiduki elektroonika kahjustamine

Kui lisaaku klemmide lahtiühendamine ei toimu järgnevalt kirjeldatud viisil, võib sõiduki elektroonika kahjustada saada.

- ▶ Lisaaku klemmide lahtiühendamine peab toimuma kirjeldatud järjekorras ja aku klemme ei tohi segi ajada! Muidu võib sõiduki elektroonika kahjustada saada.

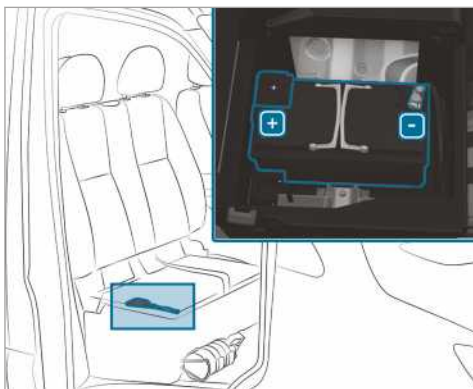

- ▶ Järgige lisaaku klemmide lahtiühendamisel ohutusabinõusid ja kaitsesuuniseid (→ Lehekülg 199).
- ▶ Lülitage välja kõik elektritarvitid.
- ▶ Seisake mootor ja lülitage voolutoide välja.
- ▶ Klappige kõrvalistuja istmepink üles (→ Lehekülg 63).
- ▶ Kõigepealt ühendage lahti lisaaku miinus-klemm ja võtke see ära nii, et see enam vastu ühendust ei puutuks.
- ▶ Eemaldage plussklemmi kate.
- ▶ Ühendage plussklemm lahti ja võtke ära.

- ① Kui lisaaku asub kõrvalistuja istme all, millel puudub ülesklapitav istmepink, pöörduge lisaaku klemmide lahtiühendamiseks ja lisaaku eemaldamiseks kvalifitseeritud töökotta.

Käimatõmbamine ja pukseerimine

Lubatud pukseerimisviisid

Mercedes-Benz soovib sõidukit rikke korral pukseerimise asemel transportida.

! SUUNIS Sõiduki kahjustamise oht oskamatu pukseerimise korral

- ▶ Järgige suuniseid ja juhiseid pukseerimise kohta.

! SUUNIS Kahjustamise oht sõiduki lükkamisel

Kui esisillaveo ja automaatkäigukastiga sõidukit lükatakse või tõmmatakse väljalülitatud mootori korral liiga kaugele ja liiga kiiresti, võib see kahjustuda.



- ▶ Sõidukit ei tohi lükata kaugemale kui 15 m (maksimaalselt kõndimiskiirusel).

- ① **Automaatkäigukasti ja tagasillaveoga sõidukid:** tõrke korral võib automaatkäigukast olla asendis **P** blokeeritud. Kui automaatkäigukasti ei saa asendisse **N** lülitada, tuleb sõidukit transportida (→ Lehekülg 209). Sõiduki transportimiseks on vaja tõstukiga puksiirsõidukit.
- ① **Automaatkäigukasti ja esisillaveoga sõidukid:** tõrke korral võib automaatkäigukast olla asendis **P** blokeeritud. Parkimislukustuse saate käsitsi vabastada (→ Lehekülg 118).

Kui automaatkäigukasti ei saa asendisse **N** lülitada, tuleb sõidukit transportida

(→ Lehekülg 209). Sõiduki transportimiseks on vaja tõstukiga puksiirsõidukit.

Lubatud pukseerimisviisid

	 Mõlemad sillad toetuvad maha	 Esisild on üles tõstatatud	 Tagasild on üles tõstatatud
Manuaalkäigukastiga sõidukid	Jah, maksimaalselt 100 km kiirusel 50 km/h	Jah, maksimaalselt 100 km kiirusel 50 km/h	Jah, maksimaalselt 50 km kiirusel 50 km/h
Automaatkäigukasti ja tagasillaveoga sõidukid	Jah, maksimaalselt 50 km kiirusel 50 km/h	Jah, maksimaalselt 50 km kiirusel 50 km/h	Jah, kui rool on rooli- lukuga keskasendisse fikseeritud.
Automaatkäigukasti ja esisillaveoga sõidukid	Ei (väljalülitatud mootori korral) Jah (töötava mootori korral), maksimaalselt 5 km kiirusel 20 km/h	Jah	Ei (väljalülitatud mootori korral) Jah (töötava mootori korral), maksimaalselt 5 km kiirusel 20 km/h
Nelikveoga sõidukid	Jah, maksimaalselt 50 km kiirusel 50 km/h	Ei	Ei

Ülestõstatud esisillaga pukseerimine: sõidukit on pukseerida lubatud ainult pukseerimisettevõtetel.

Mõlema sillaga mahatoetava sõiduki pukseerimine

- ▶ Järgige suuniseid lubatud pukseerimisviiside kohta (→ Lehekülg 206).
- ▶ Kontrollige, et aku on ühendatud ja laetud.

Kui aku on tühjenenud:

- Mootorit ei saa käivitada.
- Elektrilist seisupidurit ei saa enam vabastada ega rakendada.
- **Automaatkäigukastiga sõidukid:** automaatkäigukasti ei saa asendisse **N** ega **P** lülitada.

I SUUNIS Kahjustamise oht sõiduki lükkamisel

Kui esisillaveo ja automaatkäigukastiga sõidukit lükatakse või tõmmatakse väljalülitatud

mootori korral liiga kaugemale ja liiga kiiresti, võib see kahjustada.

- ▶ Sõidukit ei tohi lükata kaugemale kui 15 m (maksimaalselt kõndimiskiirusel).

I SUUNIS kahjustuste oht liiga kiire või liiga kaugemale pukseerimise korral

Liiga kiire või liiga kaugemale pukseerimine võib kahjustada jõuülekannet.

- ▶ Pukseerimiskiirus ei tohi olla suurem kui 50 km/h.
- ▶ Pukseerimiskaugus ei tohi olla suurem kui 50 km.

- i Automaatkäigukasti ja tagasillaveoga sõidukid:** tõrke korral võib automaatkäigukast olla asendis **P** blokeeritud. Kui automaatkäigukasti ei saa asendisse **N** lülitada, tuleb sõidukit transportida (→ Lehekülg 209). Sõiduki transportimiseks on vaja tõstukiga puksiirsõidukit.

- i Automaatkäigukasti ja esisillaveoga sõidukid:** tõrke korral võib automaatkäigukast olla asendis **P** blokeeritud. Te saate parkimislukustuse käsitsi vabastada (→ Lehekülg 118).
Kui automaatkäigukasti ei saa asendisse **N** lülitada, tuleb sõidukit transportida (→ Lehekülg 209). Sõiduki transportimiseks on vaja tõstukiga puksiirsõidukit.

A HOIATUS Õnnetusohut liiga suure massiga sõiduki pukseerimise korral

Kui käimatõmmatav või pukseeritav sõiduk on teie sõiduki lubatud täismassist raskem, siis võib ette tulla järgmist:

- Puksiiraas rebitakse välja.
 - Autorong hakkab vänderdama ja võib isegi ümber minna.
- ▶ Pukseeritava või käimatõmmatava sõiduki mass ei tohi ei ületada veduki lubatud täismassi.

Pukseeritava või käimatõmmatava sõiduki mass ei tohi ületada vedava sõiduki lubatud täismassi.

- ▶ Konkreetse sõiduki lubatud täismassi andmed on esitatud sõiduki tüübisildil.
- ▶ **Automaatkäigukastiga sõidukid:** juhi- ega kõrvalust ei tohi avada, sest automaatkäigukast lülitub sel juhul automaatselt asendisse **P**.
- ▶ Paigaldage pukseeraas (→ Lehekülg 210).
- ▶ Kinnitage pukseeriseadis.

i SUUNIS Kahjustamisoht vale kinnitamise korral

- ▶ Pukseerimistrossi või jäika ühenduslüli võib kinnitada ainult puksiiraasa külge.

- i** Pukseeriseadise võite kinnitada ka haakeseadise külge.

i SUUNIS Vigastus- ja õnnetuseohut pukseerimistrossiga pukseerimise korral

Kui pukseerimistrossiga pukseerimisel ei järgita ohutus- ja kaitsemeetmeid, esineb õnnetuseohut.

Pukseerimistrossiga pukseerimise korral tuleb järgida järgmisi punkte:

- ▶ Kinnitage pukseerimistross mõlemal sõidukil võimaluse korral samale küljele.

- ▶ Kontrollige, et pukseerimistross ei ületa seadusega ettenähtud pikkust.
- ▶ Märgistage pukseerimistrossi keskoht, nt valge riidega (30 × 30 cm). Nii tuvastavad teised liiklejad pukseerimisolu-korra.
- ▶ Jälgige sõidu ajal vedava sõiduki piduritulesid. Hoidke alati sellist pikivahet, et pukseerimistross ei ripu keskelt alla.
- ▶ Pukseerimisel ei tohi kasutada teras-trosse ega kette. Muidu võite sõidukit kahjustada.

- ▶ Lülitage automaatne lukustus välja (→ Lehekülg 42).
- ▶ HOLD-funktsiooni ei tohi sisse lülitada.
- ▶ Lülitage äravedamiskaitse välja (→ Lehekülg 55).
- ▶ Lülitage aktiivne pidurdusabisüsteem välja.
- ▶ **Automaatkäigukastiga sõidukid:** seadke automaatkäigukast asendisse **N**.
- ▶ **Manuaalkäigukastiga sõidukid:** lülitage sisse tühikäik **N**.
- ▶ Vabastage seisupidur.
- ▶ **Manuaalkäigukastiga sõidukid:** lülitage süüde sisse, muidu võib roolilukk rakenduda.

A HOIATUS Õnnetusohut ohutust tagavate funktsioonide piiratuse tõttu pukseerimisel

Ohutuse jaoks olulisi funktsioone saab järgmistes olukordades kasutada piiratult või üldse mitte. Kui:

- süüde on välja lülitatud;
- esineb pidurisüsteemi või roolivõimendi tõrge;
- esineb toitesüsteemi või pardavõrgu tõrge.

Sõiduki pukseerimisel võib seetõttu rooli keeramiseks ja pidurdamiseks vaja minna palju rohkem jõudu.

- ▶ Kasutage jäika ühenduslüli.
- ▶ Kontrollige enne pukseerimist, et rool liigub vabalt.

! **SUUNIS** kahjustuste oht liiga suure veojõu korral

Tõukeline kohaltvõtt võib liiga suure veojõu korral sõidukit kahjustada.

▶ Hakake liikuma aeglaselt ja sujuvalt.

Sõiduki pukseerimine ülestõstetud esi- või tagasillaga

! **SUUNIS** Kahjustamise oht sisselülitatud süüte korral

Kui süüde sõiduki ülestõstetud esi- ja tagasillaga pukseerimisel sisse jäetakse, võib ESP® sekkumine pidurisüsteemi kahjustada.

▶ Süüde peab olema välja lülitatud.

! **SUUNIS** Kahjustamise oht kardaanivõllide vale eemaldamise või paigaldamise tõttu

Kui kardaanivõllide paigaldamisel ei kasutata uusi polte, võivad kardaanivõllid kahjustuda.

Kasutage kardaanivõllide paigaldamisel uusi polte.

Laske kardaanvõlle eemaldada ja paigaldada ainult asjakohase kvalifikatsiooniga isikul.

- i** Esisilla kahjustuse korral tõstke sõidukit esisillast ja tagasilla kahjustuse korral tagasillast.
- i** **Automaatkäigukasti ja tagasillaveoga sõidukid:** tõrke korral võib automaatkäigukast olla asendis **P** blokeeritud. Kui automaatkäigukasti ei saa asendisse **N** lülitada, tuleb sõidukit transportida (→ Lehekülj 209). Sõiduki transportimiseks on vaja tõstukiga puksiirsõidukit.
- i** **Automaatkäigukasti ja esisillaveoga sõidukid:** tõrke korral võib automaatkäigukast olla asendis **P** blokeeritud. Parkimislukustuse saate käsitsi vabastada (→ Lehekülj 118). Kui automaatkäigukasti ei saa asendisse **N** lülitada, tuleb sõidukit transportida (→ Lehekülj 209). Sõiduki transportimiseks on vaja tõstukiga puksiirsõidukit.
- ▶ Järgige suuniseid lubatud pukseerimisviiside kohta (→ Lehekülj 206).

▶ Maksimaalse lubatud pukseerimisteedkonna ületamise korral tuleb kardaanvõllid veosildade küljest lahti võtta.

▶ **Automaatkäigukastiga sõidukid:** seadke automaatkäigukast asendisse **N**.

▶ **Manuaalkäigukastiga sõidukid:** lülitage sisse tühikäik **N**.

▶ Vabastage seisupidur.

▶ Lülitage süüde välja.

Sõiduki pealeladimine transportimiseks

▶ Järgige suuniseid pukseerimise kohta (→ Lehekülj 207) (→ Lehekülj 209).

▶ Sõiduki pealeladimisel võib pukseeriseadise kinnitada ainult pukseeraasa külge.

▶ **Automaatkäigukastiga sõidukid:** seadke automaatkäigukast asendisse **N**.

i **Automaatkäigukastiga sõidukid:** elektrisüsteemi tõrke korral võib automaatkäigukast olla asendis **P** blokeeritud. Käiguasendi **N** sisselülitamiseks tuleb pardavõrgu elektritoide sisse lülitada (→ Lehekülj 199).

▶ **Manuaalkäigukastiga sõidukid:** lülitage sisse tühikäik **N**.

▶ Laadige sõiduk peale.

▶ **Automaatkäigukastiga sõidukid:** seadke automaatkäigukast asendisse **P**.

▶ **Manuaalkäigukastiga sõidukid:** lülitage sisse 1. käik **1** või tagurduskäik **R**.

▶ Tõkestage sõiduki veeremahakkamine seisupiduriga.

▶ Sõiduki võib kinnitada ainult ratastest.

Nelikveoga sõidukid / automaatkäigukastiga sõidukid

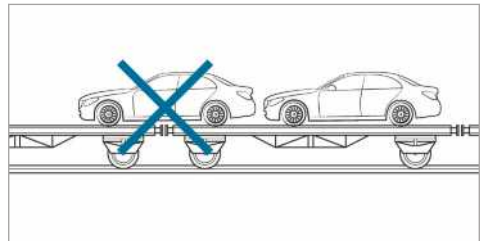

▶ Kontrollige, et esi- ja tagasild paiknevad samal transportivahendil.

! **SUUNIS** Jõuülekande kahjustamisoht vale paigutuse korral

▶ Ärge paigutage sõidukit kahe transpordivahendi ühenduskohta.

! **SUUNIS** Sõiduki kahjustamise oht asjatundmatu pealelaadimise tõttu

Kui nelikveoga sõidukit pealelaadimise ajal hüdraulilise tõstelavaga kallutatakse, nihutatakse või liigutatakse, võib see kahjustada saada.

- ▶ Nelikveoga sõiduki sõitmine ja paigutamine peab toimuma vaid omal jõul.
- ▶ Väljavõetud võtme või avatud ukse korral ei tohi sõidukit ja selle aluspinda enam liigutada.

Puksiiraasa hoiukoht

Puksiiraas paikneb kõrvalistuja jalaruumis tööriistakomplektis (→ Lehekülg 212).

Puksiiraas

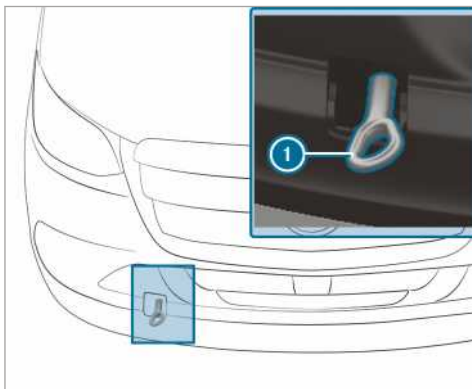

Eesmise puksiiraasa paigaldamine ja eemaldamine

- ▶ **Eesmise puksiiraasa paigaldamine.** Vajutage katte ülemisele osale ja võtke kate ära.
- ▶ Keerake puksiiraas ① päripäeva kuni lõpuni sisse ja tugevasti kinni.
- ▶ **Eesmise puksiiraasa eemaldamine.** Keerake puksiiraasa ① vastupäeva ja eemaldage.

- ▶ Pange kate kohale nagadega ülespoole ja lükake altpoolt sisse, kuni see fikseerub.

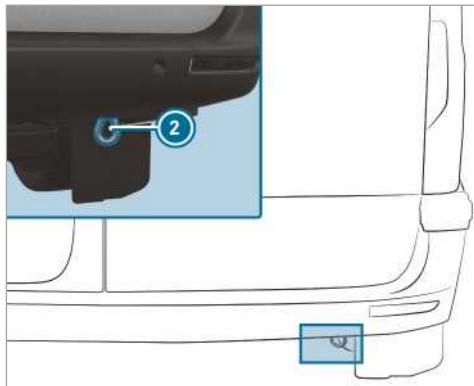

Puksiiraas sõiduki tagaosas (sõiduautona registreeritud sõidukid)

- ① Puksiiraas sõiduki tagaosas ② on tugevalt sõiduki külge keeratud.

! **SUUNIS** Puksiiraasa valest kasutamisest põhjustatud kahjustused

Sõiduki päästetöödel puksiiraasa abil väljatõmbamisega võidakse sõidukit kahjustada.

- ▶ Kasutage puksiiraasa ainult sõiduki pukseerimiseks ja käimatõmbamiseks.

Sõiduki käimatõmbamine (mootori käivituseabi)

Automaatkäigukastiga sõidukid

! **SUUNIS** Automaatkäigukasti kahjustamisoht käimatõmbamise korral

Automaatkäigukastiga sõiduki käimatõmbamisel võidakse automaatkäigukasti kahjustada.

- ▶ Ärge püüdke automaatkäigukastiga sõidukit käivitada käimatõmbamisega.

- ▶ Ärge püüdke automaatkäigukastiga sõidukit käivitada käimatõmbamisega.

Manuaalkäigukastiga sõidukid

- ▶ Järgige suuniseid pukseerimise kohta (→ Lehekülg 206).
- ▶ Vajaduse korral laske mootoril ja heitgaasisüsteemil jahtuda.
- ▶ Lülitage süüde sisse.

- ▶ Lülitage sisse 2. või 3. käik.
- ▶ Vabastage seisupidur.
- ▶ Käimatõmmatava sõiduki siduripedaal tuleb täiesti alla vajutada.
- ▶ Vabastage siduripedaal aeglaselt.
- ▶ Kui mootor käivitub, lülitage kohe sisse tühi-käik.
- ▶ Peatage sõiduk liiklusolukorda arvestades.
- ▶ Eemaldage pukseerseadis.
- ▶ Eemaldage pukseeraas.
- ▶ Laske sõiduk volitatud töökojas üle kontrollida.

Elektrisüsteemi kaitsmed

Suunised elektrisüsteemi kaitsmete kohta

! **HOIATUS** Õnnetus- ja vigastusohut ülekoormatud juhtmete tõttu

Kui kasutate või sildate defektset elektrikaitsset või asendate selle suurema ampriarvuga kaitsmeka, võib tekkida elektrijuhtmete ülekoormus.

See võib põhjustada tulekahju.

- ▶ Asendage defektsed kaitsmed alati õige ampri arvu uute kaitsmetega.

! **SUUNIS** Kahjustus valede kaitsmete tõttu

Valede kaitsmete tõttu võivad elektrikomponendid või süsteemid kahjustada saada.

- ▶ Kasutage ainult Mercedes-Benz'i poolt heaks kiidetud, nõuetele vastava suurusega kaitsmeid.

Elektrisüsteemi kaitsmed on ette nähtud tõrkega vooluahela väljalülitamiseks. Läbipõlenud kaitses katkestab ahelas järgnevat komponentide ja nendega seotud funktsioonide elektritoite.

Läbipõlenud kaitsmed tuleb asendada samaväärseliste kaitsmetega, mis on äratuntavad värvi ja kaitsme suuruse järgi. Kaitsmete paigutuskeemi ja muud suunised elektrikaitsmete ja releede kohta leiata lisajuhendist „Kaitsmete paigutus“.

! **SUUNIS** Kahjustus või talitlustõrge niiskuse tõttu

Niiskuse tõttu võib elektrisüsteemis tekkida talitlustõrkeid või kahjustusi.

- ▶ Avatud kaitsmekarbi korral jälgige, et niiskus ei saaks kaitsmekarpi tungida.
- ▶ Kaitsmekarpi sulgedes veenduge, et katte tihend oleks õigesti vastu kaitsmekarpi.

Kui äsjapaigaldatud kaitsme uuesti läbi põleb, laske põhjus volitatud töökojas kindlaks teha ja kõrvaldada.

Enne kaitsmete vahetamist kontrollige, et:

- sõiduki veeremahakkamine on tõkestatud
- kõik elektritarvitid on välja lülitatud
- Süüde on välja lülitatud.

Elektrisüsteemi kaitsmed on jaotatud erinevatesse kaitsmekarpidesse:

- kaitsmekarp kõrvalistuja jalaruumis (→ Lehekülj 211)
- kaitsmekarp juhiistmekastis (→ Lehekülj 211)

Juhiistmekasti kaitsmekarbi avamine

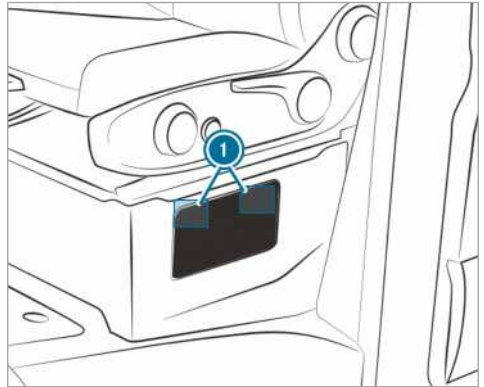

- ▶ **Avamine:** vajutage katte sulgureid ① ja klõpsake lahti.
- ▶ Eemaldage kate.

Kõrvalistuja jalaruumis oleva kaitsmekarbi avamine

- ▶ Avage kõrvalistuja jalaruumis oleva panipaiga katte lukustus ja võtke kate ära (→ Lehekülj 212).

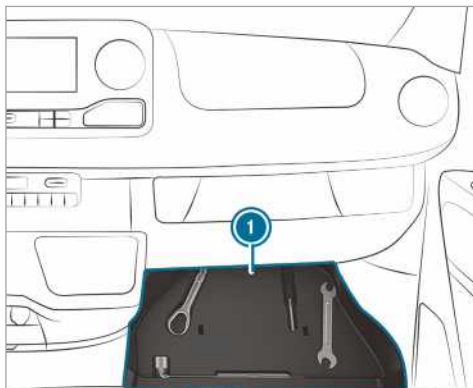

- ▶ Võtke siseosa ① koos tööriistakomplektiga välja.

Tööriistakomplekt

Teave tööriistakomplekti kohta

Tööriistakomplekt on kõrvalistuja jalaruumi panipaigas (→ Lehekülg 212).

Tööriistakomplekti kuuluvad:

- pukseeraas
- Torx-, ristpea- ja soonpeaotsakuga kruvikeeraja
- Peale selle võivad tööriistakomplektis olla:
 - lamevõti
 - rattavõti

Panipaiga kate lukustuse avamine ja eemaldamine

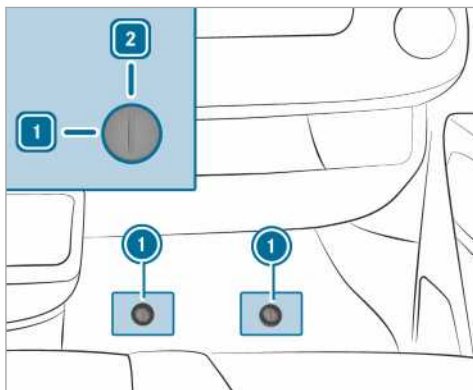

- ▶ Kõrvalistuja jalaruumist kummimati väljavõtmine

▶ **Lukustuse avamine:** keerake kiirühendust

- ① vastupäeva asendisse ①.

- ▶ Tõstke katet veidi ja võtke küljest ära.

Katte paigaldamine ja lukustamine

- ▶ Lükake kate sisse ja suruge allapoole.

- ▶ Vajutage kiirühendus ① kuni fikseerumiseni alla.

- ▶ **Lukustamine:** keerake kiirühendust ① päripäeva asendisse ②.

Tööriistakomplekti väljavõtmine

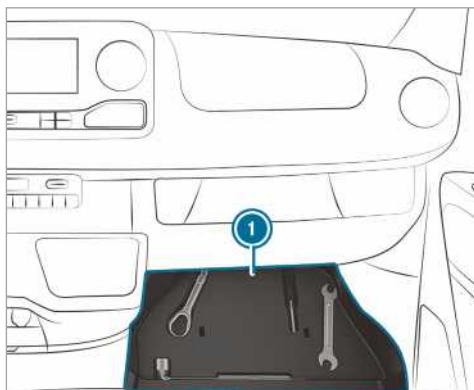

- ▶ Tööriistakomplekti panipaigast ① välja võtmine.

Hüdrauliline tungraud

Teave hüdraulilise tungraua kohta

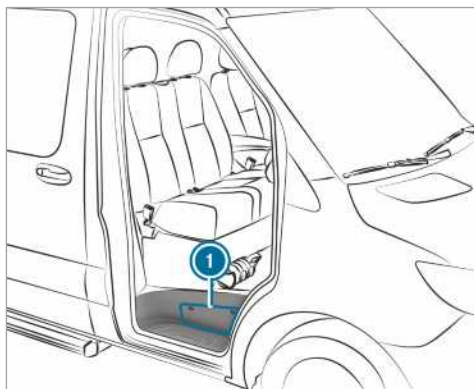

Hüdrauliline tungraud paikneb külgmises panipaigas ① kõrvalukse astmelaua kohal.

Tungraua mass on olenevalt varustusest maksimaalselt 7,5 kg. Tungraua maksimaalne kandekoormus on esitatud tungraual oleval kleepsildil. Töötõrke korral pöörduge volitatud töökoja poole.

Tungraua hooldamine:

- Pärast kasutamist puhastage ja määrige kõiki liikuvaid osi.
- Tõmmake kolvid iga kuue kuu tagant lõpuni välja ja lükake uuesti sisse.

Tungraua ja pumbaõhva varda väljavõtmine

Eeltingimused

- Kõrvaluks on avatud.

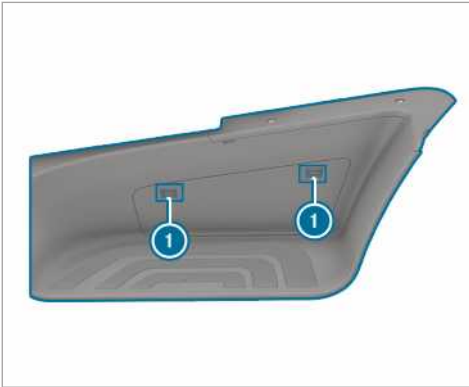

- ▶ **Avamine:** vajutage katte sulgureid ① ja klõpsake lahti.
- ▶ Eemaldage kate.
- ▶ Tõmmake hoidik täiesti välja ja asetage astmelauale.



- ▶ Võtke tungraud ② ja pumbaõhva varras välja.
- ▶ **Sulgimine:** vajutage kate kinni, nii et sulgurid ① fikseeruvad.

Müra või ebatavaline sõidukäitumine

Pöörake sõidu ajal tähelepanu vibratsioonile, helidele ja ebatavalistele sõiduomadustele, nt ühele poole kiskumisele. See võib osutada rataste või rehvide kahjustustele. Rehvikahjustuse kahtluse korral vähendage kiirust. Peatage sõiduk esimesel võimalusel ja kontrollige, et velgedel ega rehvidel ei ole kahjustusi. Ebatavaliste sõiduomaduste põhjuseks võib olla ka varjatud rehvikahjustus. Kui te kahjustusi ei märka, laske veljed ja rehvid volitatud töökojas üle vaadata.

Velgede ja rehvide regulaarne kontrollimine

A HOIATUS Õnnetusohht kahjustatud rehvide tõttu

Kahjustatud rehvid võivad põhjustada rehvirõhu vähenemist.

Seetõttu võite kaotada kontrolli sõiduki üle.

- ▶ Kontrollige regulaarselt, ega rehvidel ei ole kahjustusi ja asendage kahjustatud rehvid kohe uutega.

A HOIATUS Vesiliuht liiga madala rehviprofiili tõttu

Liiga madala rehviprofiili korral halveneb rehvi haarduvus. Rehviprofiil ei suuda enam vett ära juhtida.

Seepärast suureneb märja tee korral vesiliuht, eriti kui valitud kiirus on ebasobiv.

Liiga kõrge või liiga madala rehvirõhu korral võib rehviturvis erinevates kohtades erinevalt kuluda.

- ▶ Kontrollige kõigil rehvidel regulaarselt turvise seisukorda kogu rehvilaiuse ulatuses.

Minimaalne profiilisügavus

- suverehvidel: 3 mm
- M+S-rehvidel: 4 mm

- ▶ Ohutuse huvides laske rehvid enne seadusega sätestatud minimaalse profiilisügavuse saavutamist uute vastu vahetada.

Kontrollige korrapäraselt, et veljed ega rehvid ei ole kahjustatud: vähemalt iga kahe nädala tagant ja pärast maastikusõitu või pärast halbade teelõikude läbimist. Kahjustunud veljed võivad põhjustada rehvirõhu vähenemist.

Pöörake tähelepanu järgmistele kahjustustele:

- sisselõiked rehvis
- torkekohad rehvis
- praod rehvis
- kühmunud rehvil
- deformatsioon või tugev korrosioon velgedel.

Vähemalt kord kuus või vajaduse korral (nt enne pikemat sõitu või enne maastikusõitu) tuleb kõikidel ratastel regulaarselt kontrollida järgmist:

- rehvirõhu kontrollimine (→ Lehekülj 216)
- ventiilikübarate kontrollimine

Ventiilid peavad olema niiskuse ja mustuse eest kaitstud ventiilikübaratega, mida Mercedes-Benz on selle sõiduki korral lubanud.

- turvise sügavuse ja veerepinna visuaalne kontroll kogu laiuses

Minimaalne jääksügavus on suverehvidel 3 mm ja talverehvidel 4 mm.

Teave suverehvidega sõitmise kohta

Temperatuuril alla 10 °C väheneb oluliselt suverehvide elastsus ning seega ka nende haarduvus ja pidurdusomadused. Vahetage sõidukil rehvid M+S-rehvide vastu. Väga madala temperatuuriga kasutamise korral võivad suverehvidesse tekkida praod ja see võib rehve püsivalt kahjustada. Me ei vastuta selliste kahjustuste eest.

Kindlasti tuleb järgida paigaldatud suverehvide suurimat lubatud kiirust.

Kui olete paigaldanud suverehvid:

- Kontrollige rehvirõhku (→ Lehekülj 216)
- taaskäivitage rehvirõhu jälgimissüsteem (→ Lehekülj 228)

Teave M+S-rehvide kohta

Kasutage temperatuuril alla 10 °C talverehve või aastaringseid rehve - mõlemal on märgistus M+S.

Talviste teeolude korral on parima võimaliku haarduvusega vaid talverehvid, millel on märgistuse M+S kõrval ka lumehelbe sümbol .

Ainult nende rehvidega saavad sõiduohutussüsteemid, nagu nt ABS ja ESP® ka talvel optimaalselt töötada. Need rehvid on välja töötatud spetsiaalselt lumes sõitmiseks.

Ohutute sõiduomaduste tagamiseks tuleb kõigil ratastel kasutada sama tootja ja sama turvise-mustriga M+S-rehve.

Järgige paigaldatud M+S-rehvide korral tingimata suurimat lubatud kiirust .

Kui paigaldate M+S-rehvid, mille suurim lubatud kiirus on väiksem kui sõiduki konstruktsioonist tingitud suurim kiirus, peate juhi vaatevälja kinnitama asjakohase andmesildi. Selle saate volitatud töökojast.

Kiirusepiirajaga sõidukid: sel juhul piirake sõiduki konstruktsioonist tingitud suurim lubatud kiirus ka püsiva kiirusepiiraja abil M+S-rehvide jaoks suurimale lubatud kiirusele (→ Lehekülg 144).

Kui olete paigaldanud talverehvid:

- Kontrollige rehvirõhku (→ Lehekülg 216)
- Taaskäivitage rehvirõhu kontrollimine (→ Lehekülg 228)

Suunised lumekettide kohta

⚠ HOIATUS Õnnetusohu valesi paigaldatud lumekettide korral

Tagsillaveoga sõidukid: kui paigaldate esiratastele lumeketid, võivad need hakata kere või veermiku osade vastu hõõruda.

Sõiduk või rehvid võivad kahjustuda.

- ▶ Ärge paigaldage mitte kunagi lumekette esiratastele.
- ▶ Tagaratastele paigaldage lumeketid alati paarikaupa.
- ▶ **Topeltrehvidega sõidukid:** paigaldage lumeketid välimistele ratastele.

⚠ HOIATUS Õnnetusohu valesi paigaldatud lumekettide korral

Esisillaveoga sõidukid: kui paigaldate tagaratastele lumeketid, võivad need hakata kere või veermiku osade vastu hõõruda.

Sõiduk või rehvid võivad kahjustuda.

- ▶ Ärge paigaldage mitte kunagi lumekette tagaratastele.
- ▶ Esiratastele paigaldage lumeketid alati paarikaupa.

⚠ HOIATUS Õnnetusohu ebasobivate lumekettide tõttu

Nelikveoga või ühekordsete rehvidega esisillaveoga sõidukitel ei ole esisillal piisavalt vaba ruumi tavaliste lumekettide jaoks.

Kui paigaldate tavalised lumeketid, võivad need lahti pääseda ja veermikuosi või piduri-voolikuid kahjustada.

- ▶ Nelikveoga või ühekordsete rehvidega esisillaveoga sõidukitele paigaldage ainult need lumeketid, mida Mercedes-Benz on konkreetsete rehvide korral kasutada lubanud.

Mercedes-Benz soovib ohutuse tagamiseks kasutada ainult kontrollitud ja kasutada lubatud lumekette. Täpsemat teavet Mercedes-Benz-i soovitatud lumekettide kohta leiate rataste ja rehvide ülevaatest <https://www.mercedes-benz.de>.

1 SUUNIS Ilukilpide kahjustamine paigaldatud lumekettide tõttu

Kui paigaldate lumeketid terasvelgedele, võite kahjustada ilukilpe.

- ▶ Enne lumekettide paigaldamist eemaldage terasvelgedelt ilukilbid.

Järgige lumekettide kasutamisel järgmisi suuniseid:

- Lumeketid on lubatud vaid kindlate velje ja rehvi kombinatsioonide korral. Teavet selle kohta saate volitatud töökojast.
- Ohutuse tagamiseks soovitame kasutada ainult Mercedes-Benz-i jaoks lubatud või samaväärse kvaliteeditasemega lumekette.
- Lumekette tuleb umbes 1 km marsruudi läbimise järel uuesti pingutada. Sellisel viisil on võimalik lumekette optimaalselt kinnitada ja tagada vabakäik piirnevate detailide suhtes.
- **Nelikveoga sõidukid:** paigaldage lumeketid kõigile ratastele. Topeltrehvidega sõidukitel paigaldage lumeketid välimistele ratastele. Järgige tootja paigaldusjuhendit.
- Kasutage lumekette ainult täieliku lumekatte korral. Kui te enam lumega kaetud teel ei sõida, eemaldage lumeketid niipea kui võimalik.
- Kohalikud õigusaktid võivad lumekettide kasutamist piirata. Enne lumekettide paigaldamist järgige asjakohaseid eeskirju.
- Enne sõidu alustamist lumekettidega lülitage nelikvedu sisse (→ Lehekülg 120).
- Suurim lubatud kiirus paigaldatud lumekettide korral on 50 km/h.

- **Parkimisabisüsteemiga sõidukid:** ärge kasutage paigaldatud lumekettide korral parkimisabisüsteemi PARKTRONIC.
- ① Sõiduki suurimat kiirust talverehvidega sõitmisel saab püsivalt piirata (→ Lehekülg 144).
- ① Elektroonilise stabiilsuskontrolli ESP® saab kohalvõtuks välja lülitada. Nii saavad rattad tühipöörelda ja saavutada suurema veojõu.

Rehvirõhk

Suunised rehvirõhu kohta

▲ HOIATUS Õnnetusohu liiga madala või liiga kõrge rehvirõhu tõttu

Liiga madala või liiga kõrge rehvirõhuga rehvidega kaasnevad järgmised ohud:

- Rehvid võivad lõhkeda, eriti suurema koormuse ja kiiruse korral.
- Rehvid võivad kuluda liiga tugevasti ja/või ebaühtlaselt, mis võib rehvide haarduvust oluliselt halvendada.
- Sõiduomadused ning juhitavus ja pidurdamine võivad oluliselt halveneda.-

▶ Järgige soovituslikke rehvirõhke ning kontrollige kõigi rehvide, kaasa arvatud varuratta rehvirõhku:

- vähemalt kord kuus
- muutunud koorma korral
- enne pikema sõidu alustamist
- muutunud kasutustingimuste korral, nt maastikusõidul

▶ Vajaduse korral korrigeerige rehvirõhku.

Liiga madal või kõrge rehvirõhk mõjub rehvidele järgmiselt:

- rehvide kasutuskestus lüheneb
- suureneb rehvikahjustuste oht
- sõiduomadused ja seega ka sõiduohutus halvenevad (nt vesiliu tõttu)

▲ HOIATUS Õnnetusohu korduva rõhulanuse tõttu rehvis

Kui rehvirõhk langeb korduvalt, võivad ratas, ventiil või rehvi olla kahjustatud.

Liiga madal rehvirõhk võib põhjustada rehvi lõhkemist.

- ▶ Kontrollige, ega rehvis ei ole võõrkehi.
- ▶ Kontrollige, kas ratas või ventiil lasevad läbi.
- ▶ Kui kahju ei saa kõrvaldada, teatage sellest volitatud töökotta.

Andmed sõidukile tehases paigaldatud rehvide soovitusliku rehvirõhu kohta leiате rehvirõhu tabelist istmekastil või juhipoolel B-piilaril.

Kasutage rehvirõhu kontrollimiseks sobivat rehvirõhu kontrollseadet. Rehvi välimuse põhjal ei ole võimalik teha järeldusi rehvirõhu kohta.

Rehvirõhu jälgimissüsteemiga sõidukid: rehvirõhku saate vaadata ka parदारvutist.

Reguleerige rehvirõhku ainult külmade rehvide korral. Rehvide jahutuse tingimused:

- sõiduk on olnud pargitud vähemalt kolm tundi nii, et päike ei ole rehvidele peale paistnud
- sõidetud on vähem kui 1,6 km

Rehvide temperatuuritõus 10 °C tõstab rehvirõhku umbes 10 kPa (0,1 bar, 1,5 psi). Põõrake sellele tähelepanu eriti siis, kui rehvirõhku tuleb kontrollida soojadel rehvidel.

Haagise kasutamise suunised

Tagasilla rehvidele kehtib ainult rehvirõhu tabelis soovitatud rehvirõhk täiskoormuse korral.

Rehvirõhu tabel

Rehvirõhu tabel asub istmekastil või juhipoolel B-piilaril.

100 kPa = 1 bar		kPa		bar		kPa		bar		psi	
Front	Front	Front	Front	Front	Front	Front	Front	Front	Front	Front	Front
Left	Right	Left	Right	Left	Right	Left	Right	Left	Right	Left	Right
Empty	Empty	Empty	Empty	Empty	Empty	Empty	Empty	Empty	Empty	Empty	Empty
Partial	Partial	Partial	Partial	Partial	Partial	Partial	Partial	Partial	Partial	Partial	Partial
Full	Full	Full	Full	Full	Full	Full	Full	Full	Full	Full	Full

Rehvirõhu tabelis on näidatud soovitatavat rehvirõhku tehases sellele sõidukile paigaldatud rehvides. Soovitatavad rehvirõhud kehtivad külmade rehvidele ja sõiduki erinevate koormustasemetete korral.

Kui rehvirõhu ees on märgitud üks või mitu rehvimõõtu, siis kehtivad need rehvirõhu andmed ainult nimetatud rehvimõõtude kohta.

Kui rehvimõõdu ees on täiendavalt märgitud sümbol , siis näitavad need rehvirõhu andmed alternatiivseid rehvirõhke.

Koormustasemed „koormamata“ või „täielikult koormatud“ esitatakse tabelis erineva massi kohta.

Esisillaveoga sõidukite esisilla rehvirõhud

Max esisilla koormus 1750 kg

Rehv/kilpvelg	Koormustase	Max esisilla koormus 1750 kg
225/65R16C 112/110R	täielikult koormatud	360 kPa (3,6 bar, 52 psi)
225/65R16C 112/110R	koormamata	330 kPa (3,3 bar, 48 psi)
225/75R16C 118/116R	täielikult koormatud	320 kPa (3,2 bar, 46 psi)
225/75R16C 118/116R	koormamata	300 kPa (3,0 bar, 44 psi)
225/75R16C 121/120R	täielikult koormatud	320 kPa (3,2 bar, 46 psi)
225/75R16C 121/120R	koormamata	300 kPa (3,0 bar, 44 psi)
235/60R17C 117/115R	täielikult koormatud	340 kPa (3,4 bar, 49 psi)
235/60R17C 117/115R	koormamata	310 kPa (3,1 bar, 45 psi)

Max esisilla koormus 1850 kg

Rehv/kilpvelg	Koormustase	Max esisilla koormus 1850 kg
225/65R16C 112/110R	täielikult koormatud	390 kPa (3,9 bar, 57 psi)
225/65R16C 112/110R	koormamata	330 kPa (3,3 bar, 48 psi)
225/75R16C 118/116R	täielikult koormatud	350 kPa (3,5 bar, 51 psi)
225/75R16C 118/116R	koormamata	300 kPa (3,0 bar, 44 psi)
225/75R16C 121/120R	täielikult koormatud	350 kPa (3,5 bar, 51 psi)
225/75R16C 121/120R	koormamata	300 kPa (3,0 bar, 44 psi)
235/60R17C 117/115R	täielikult koormatud	360 kPa (3,6 bar, 52 psi)
235/60R17C 117/115R	koormamata	310 kPa (3,1 bar, 45 psi)

Max esisilla koormus 2000 kg

Rehv/kilpvelg	Koormustase	Max esisilla koormus 2000 kg
225/65R16C 112/110R	täielikult koormatud	-
225/65R16C 112/110R	koormamata	-
225/75R16C 118/116R	täielikult koormatud	380 kPa (3,8 bar, 55 psi)
225/75R16C 118/116R	koormamata	300 kPa (3,0 bar, 44 psi)

Rehv/kilpvelg	Koormustase	Max esisilla koormus 2000 kg
225/75R16C 121/120R	täielikult koormatud	380 kPa (3,8 bar, 55 psi)
225/75R16C 121/120R	koormamata	300 kPa (3,0 bar, 44 psi)
235/60R17C 117/115R	täielikult koormatud	400 kPa (4,0 bar, 58 psi)
235/60R17C 117/115R	koormamata	310 kPa (3,1 bar, 45 psi)

Max esisilla koormus 2100 kg

Rehv/kilpvelg	Koormustase	Max esisilla koormus 2100 kg
225/65R16C 112/110R	täielikult koormatud	-
225/65R16C 112/110R	koormamata	-
225/75R16C 118/116R	täielikult koormatud	410 kPa (4,1 bar, 60 psi)
225/75R16C 118/116R	koormamata	300 kPa (3,0 bar, 44 psi)
225/75R16C 121/120R	täielikult koormatud	410 kPa (4,1 bar, 60 psi)
225/75R16C 121/120R	koormamata	300 kPa (3,0 bar, 44 psi)
235/60R17C 117/115R	täielikult koormatud	420 kPa (4,2 bar, 61 psi)
235/60R17C 117/115R	koormamata	310 kPa (3,1 bar, 45 psi)

Esisillaveoga sõidukite tagasilla rehvirõhud**Max tagasilla koormus 2100 kg**

Rehv/kilpvelg	Koormustase	Max tagasilla koormus 2100 kg
225/65R16C 112/110R	täielikult koormatud	450 kPa (4,5 bar, 65 psi)
225/65R16C 112/110R	koormamata	330 kPa (3,3 bar, 48 psi)
225/75R16C 118/116R	täielikult koormatud	410 kPa (4,1 bar, 60 psi)
225/75R16C 118/116R	koormamata	300 kPa (3,0 bar, 44 psi)
225/75R16C 121/120R	täielikult koormatud	410 kPa (4,1 bar, 60 psi)
225/75R16C 121/120R	koormamata	300 kPa (3,0 bar, 44 psi)
235/60R17C 117/115R	täielikult koormatud	420 kPa (4,2 bar, 61 psi)
235/60R17C 117/115R	koormamata	310 kPa (3,1 bar, 45 psi)

Max tagasilla koormus 2430 kg

Rehv/kilpvelg	Koormustase	Max tagasilla koormus 2430 kg
225/65R16C 112/110R	täielikult koormatud	-
225/65R16C 112/110R	koormamata	-
225/75R16C 118/116R	täielikult koormatud	490 kPa (4,9 bar, 71 psi)
225/75R16C 118/116R	koormamata	300 kPa (3,0 bar, 44 psi)
225/75R16C 121/120R	täielikult koormatud	490 kPa (4,9 bar, 71 psi)
225/75R16C 121/120R	koormamata	300 kPa (3,0 bar, 44 psi)
235/60R17C 117/115R	täielikult koormatud	500 kPa (5,0 bar, 73 psi)
235/60R17C 117/115R	koormamata	310 kPa (3,1 bar, 45 psi)

Esisillaveoga autoelamute esisilla rehvirõhud**Autoelamu, max esisilla koormus 1750 kg**

Rehv/kilpvelg	Koormustase	Max esisilla koormus 1750 kg
225/75R16CP 118R	täielikult koormatud	320 kPa (3,2 bar, 46 psi)
235/60R17C 117/115R	täielikult koormatud	330 kPa (3,3 bar, 48 psi)

Autoelamu, max esisilla koormus 1850 kg

Rehv/kilpvelg	Koormustase	Max esisilla koormus 1850 kg
225/75R16CP 118R	täielikult koormatud	350 kPa (3,5 bar, 51 psi)
235/60R17C 117/115R	täielikult koormatud	360 kPa (3,6 bar, 52 psi)

Autoelamu, max esisilla koormus 2000 kg

Rehv/kilpvelg	Koormustase	Max esisilla koormus 2000 kg
225/75R16CP 118R	täielikult koormatud	380 kPa (3,8 bar, 55 psi)
235/60R17C 117/115R	täielikult koormatud	400 kPa (4,0 bar, 58 psi)

Autoelamu, max esisilla koormus 2100 kg

Rehv/kilpvelg	Koormustase	Max esisilla koormus 2100 kg
225/75R16CP 118R	täielikult koormatud	410 kPa (4,1 bar, 60 psi)
235/60R17C 117/115R	täielikult koormatud	420 kPa (4,2 bar, 61 psi)

i Rehvirõhud koormamata autoelamutele ei ole nende suure tühimassi tõttu ette nähtud ega lubatud.

Esisillaveoga autoelamute tagasilla rehvirõhud**Autoelamu, max tagasilla koormus 2100 kg**

Rehv/kilpvelg	Koormustase	Max tagasilla koormus 2430 kg
225/75R16CP 118R	täielikult koormatud	550 kPa (5,5 bar, 80 psi)
235/60R17C 117/115R	täielikult koormatud	530 kPa (5,3 bar, 78 psi)

Autoelamu, max tagasilla koormus 2430 kg

Rehv/kilpvelg	Koormustase	Max tagasilla koormus 2430 kg
225/75R16CP 118R	täielikult koormatud	550 kPa (5,5 bar, 80 psi)
235/60R17C 117/115R	täielikult koormatud	530 kPa (5,3 bar, 78 psi)

i Rehvirõhud koormamata autoelamutele ei ole nende suure tühimassi tõttu ette nähtud ega lubatud.

Tagasillaveoga ja Single-rehvidega sõidukite esisilla rehvirõhud**Max esisilla koormus 1650 kg**

Rehv/kilpvelg	Koormustase	Max esisilla koormus 1650 kg
205/75R16C 110/108R	täielikult koormatud	360 kPa (3,6 bar, 52 psi)
205/75R16C 110/108R	koormamata	330 kPa (3,3 bar, 48 psi)
225/75R16C 121/120R	täielikult koormatud	300 kPa (3,0 bar, 44 psi)
225/75R16C 121/120R	koormamata	300 kPa (3,0 bar, 44 psi)
225/75R16C 118/116R	täielikult koormatud	300 kPa (3,0 bar, 44 psi)
225/75R16C 118/116R	koormamata	300 kPa (3,0 bar, 44 psi)
235/65R16C 115/113R	täielikult koormatud	300 kPa (3,0 bar, 44 psi)
235/65R16C 115/113R	koormamata	300 kPa (3,0 bar, 44 psi)

Rehv/kilpvelg	Koormustase	Max esisilla koormus 1650 kg
235/65R16C 121/119R	täielikult koormatud	300 kPa (3,0 bar, 44 psi)
235/65R16C 121/119R	koormamata	300 kPa (3,0 bar, 44 psi)
235/65R16C 118/116R	täielikult koormatud	300 kPa (3,0 bar, 44 psi)
235/65R16C 118/116R	koormamata	300 kPa (3,0 bar, 44 psi)
235/60R17C 117/115R	täielikult koormatud	320 kPa (3,2 bar, 46 psi)
235/60R17C 117/115R	koormamata	310 kPa (3,1 bar, 45 psi)

Max esisilla koormus 1860 kg

Rehv/kilpvelg	Koormustase	Max esisilla koormus 1860 kg
205/75R16C 110/108R	täielikult koormatud	-
205/75R16C 110/108R	koormamata	-
225/75R16C 121/120R	täielikult koormatud	350 kPa (3,5 bar, 51 psi)
225/75R16C 121/120R	koormamata	300 kPa (3,0 bar, 44 psi)
225/75R16C 118/116R	täielikult koormatud	350 kPa (3,5 bar, 51 psi)
225/75R16C 118/116R	koormamata	300 kPa (3,0 bar, 44 psi)
235/65R16C 115/113R	täielikult koormatud	350 kPa (3,5 bar, 51 psi)
235/65R16C 115/113R	koormamata	300 kPa (3,0 bar, 44 psi)
235/65R16C 121/119R	täielikult koormatud	350 kPa (3,5 bar, 51 psi)
235/65R16C 121/119R	koormamata	300 kPa (3,0 bar, 44 psi)
235/65R16C 118/116R	täielikult koormatud	350 kPa (3,5 bar, 51 psi)
235/65R16C 118/116R	koormamata	300 kPa (3,0 bar, 44 psi)
235/60R17C 117/115R	täielikult koormatud	380 kPa (3,8 bar, 55 psi)
235/60R17C 117/115R	koormamata	310 kPa (3,1 bar, 45 psi)

Max esisilla koormus 2000 kg

Rehv/kilpvelg	Koormustase	Max esisilla koormus 2000 kg
205/75R16C 110/108R	täielikult koormatud	-
205/75R16C 110/108R	koormamata	-
225/75R16C 121/120R	täielikult koormatud	370 kPa (3,7 bar, 54 psi)
225/75R16C 121/120R	koormamata	300 kPa (3,0 bar, 44 psi)

Rehv/kilpvelg	Koormustase	Max esisilla koormus 2000 kg
225/75R16C 118/116R	täielikult koormatud	370 kPa (3,7 bar, 54 psi)
225/75R16C 118/116R	koormamata	300 kPa (3,0 bar, 44 psi)
235/65R16C 115/113R	täielikult koormatud	-
235/65R16C 115/113R	koormamata	-
235/65R16C 121/119R	täielikult koormatud	380 kPa (3,8 bar, 55 psi)
235/65R16C 121/119R	koormamata	300 kPa (3,0 bar, 44 psi)
235/65R16C 118/116R	täielikult koormatud	380 kPa (3,8 bar, 55 psi)
235/65R16C 118/116R	koormamata	300 kPa (3,0 bar, 44 psi)
235/60R17C 117/115R	täielikult koormatud	400 kPa (4,0 bar, 58 psi)
235/60R17C 117/115R	koormamata	310 kPa (3,1 bar, 45 psi)

Tagasillaveoga ja Single-rehvidega sõidukite tagasilla rehvirõhud
Max tagasilla koormus 1800 kg

Rehv/kilpvelg	Koormustase	Max tagasilla koormus 1800 kg
205/75R16C 110/108R	täielikult koormatud	400 kPa (4,0 bar, 58 psi)
205/75R16C 110/108R	koormamata	330 kPa (3,3 bar, 48 psi)
225/75R16C 121/120R	täielikult koormatud	330 kPa (3,3 bar, 48 psi)
225/75R16C 121/120R	koormamata	300 kPa (3,0 bar, 44 psi)
225/75R16C 118/116R	täielikult koormatud	330 kPa (3,3 bar, 48 psi)
225/75R16C 118/116R	koormamata	300 kPa (3,0 bar, 44 psi)
235/65R16C 115/113R	täielikult koormatud	340 kPa (3,4 bar, 49 psi)
235/65R16C 115/113R	koormamata	300 kPa (3,0 bar, 44 psi)
235/65R16C 121/119R	täielikult koormatud	340 kPa (3,4 bar, 49 psi)
235/65R16C 121/119R	koormamata	300 kPa (3,0 bar, 44 psi)
235/65R16C 118/116R	täielikult koormatud	340 kPa (3,4 bar, 49 psi)
235/65R16C 118/116R	koormamata	300 kPa (3,0 bar, 44 psi)
235/60R17C 117/115R	täielikult koormatud	350 kPa (3,5 bar, 51 psi)
235/60R17C 117/115R	koormamata	310 kPa (3,1 bar, 45 psi)

Max tagasilla koormus 2000 kg

Rehv/kilpvelg	Koormustase	Max tagasilla koormus 2000 kg
205/75R16C 110/108R	täielikult koormatud	-
205/75R16C 110/108R	koormamata	-
225/75R16C 121/120R	täielikult koormatud	380 kPa (3,8 bar, 55 psi)
225/75R16C 121/120R	koormamata	300 kPa (3,0 bar, 44 psi)
225/75R16C 118/116R	täielikult koormatud	380 kPa (3,8 bar, 55 psi)
225/75R16C 118/116R	koormamata	300 kPa (3,0 bar, 44 psi)
235/65R16C 115/113R	täielikult koormatud	380 kPa (3,8 bar, 55 psi)
235/65R16C 115/113R	koormamata	300 kPa (3,0 bar, 44 psi)
235/65R16C 121/119R	täielikult koormatud	380 kPa (3,8 bar, 55 psi)
235/65R16C 121/119R	koormamata	300 kPa (3,0 bar, 44 psi)
235/65R16C 118/116R	täielikult koormatud	380 kPa (3,8 bar, 55 psi)
235/65R16C 118/116R	koormamata	300 kPa (3,0 bar, 44 psi)
235/60R17C 117/115R	täielikult koormatud	400 kPa (4,0 bar, 58 psi)
235/60R17C 117/115R	koormamata	310 kPa (3,1 bar, 45 psi)

Max tagasilla koormus 2250 kg

Rehv/kilpvelg	Koormustase	Max tagasilla koormus 2250 kg
205/75R16C 110/108R	täielikult koormatud	-
205/75R16C 110/108R	koormamata	-
225/75R16C 121/120R	täielikult koormatud	430 kPa (4,3 bar, 62 psi)
225/75R16C 121/120R	koormamata	300 kPa (3,0 bar, 44 psi)
225/75R16C 118/116R	täielikult koormatud	430 kPa (4,3 bar, 62 psi)
225/75R16C 118/116R	koormamata	300 kPa (3,0 bar, 44 psi)
235/65R16C 115/113R	täielikult koormatud	450 kPa (4,5 bar, 65 psi)
235/65R16C 115/113R	koormamata	300 kPa (3,0 bar, 44 psi)
235/65R16C 121/119R	täielikult koormatud	450 kPa (4,5 bar, 65 psi)
235/65R16C 121/119R	koormamata	300 kPa (3,0 bar, 44 psi)
235/65R16C 118/116R	täielikult koormatud	450 kPa (4,5 bar, 65 psi)
235/65R16C 118/116R	koormamata	300 kPa (3,0 bar, 44 psi)

Rehv/kilpvelg	Koormustase	Max tagasilla koormus 2250 kg
235/60R17C 117/115R	täielikult koormatud	460 kPa (4,6 bar, 67 psi)
235/60R17C 117/115R	koormamata	310 kPa (3,1 bar, 45 psi)

Max tagasilla koormus 2430 kg

Rehv/kilpvelg	Koormustase	Max tagasilla koormus 2430 kg ¹⁾
205/75R16C 110/108R	täielikult koormatud	-
205/75R16C 110/108R	koormamata	-
225/75R16C 121/120R	täielikult koormatud	490 kPa (4,9 bar, 71 psi)
225/75R16C 121/120R	koormamata	300 kPa (3,0 bar, 44 psi)
225/75R16C 118/116R	täielikult koormatud	490 kPa (4,9 bar, 71 psi)
225/75R16C 118/116R	koormamata	300 kPa (3,0 bar, 44 psi)
235/65R16C 115/113R	täielikult koormatud	-
235/65R16C 115/113R	koormamata	-
235/65R16C 121/119R	täielikult koormatud	490 kPa (4,9 bar, 71 psi)
235/65R16C 121/119R	koormamata	300 kPa (3,0 bar, 44 psi)
235/65R16C 118/116R	täielikult koormatud	490 kPa (4,9 bar, 71 psi)
235/65R16C 118/116R	koormamata	300 kPa (3,0 bar, 44 psi)
235/60R17C 117/115R	täielikult koormatud	500 kPa (5,0 bar, 73 psi)
235/60R17C 117/115R	koormamata	310 kPa (3,1 bar, 45 psi)

¹⁾ 1Kehtib ainult sõidukitele lubatud täismassiga üle 3,2 t.

Tagasillaveo ja topeltrehvidega sõidukite esisilla rehvirõhud
Max esisilla koormus 1850 kg

Rehv/kilpvelg	Koormustase	Max esisilla koormus 1850 kg
195/75R16C 107/105R	täielikult koormatud	440 kPa (4,4 bar, 64 psi)
195/75R16C 107/105R	koormamata	400 kPa (4,0 bar, 58 psi)
205/75R16C 110/108R	täielikult koormatud	410 kPa (4,1 bar, 60 psi)
205/75R16C 110/108R	koormamata	360 kPa (3,6 bar, 52 psi)

Rehv/kilpvelg	Koormustase	Max esisilla koormus 1850 kg
205/75R16C 113/111R	täielikult koormatud	-
205/75R16C 113/111R	koormamata	-

Max esisilla koormus 2000 kg

Rehv/kilpvelg	Koormustase	Max esisilla koormus 2000 kg
195/75R16C 107/105R	täielikult koormatud	-
195/75R16C 107/105R	koormamata	-
205/75R16C 110/108R	täielikult koormatud	440 kPa (4,4 bar, 64 psi)
205/75R16C 110/108R	koormamata	360 kPa (3,6 bar, 52 psi)
205/75R16C 113/111R	täielikult koormatud	-
205/75R16C 113/111R	koormamata	-

Max esisilla koormus 2100 kg

Rehv/kilpvelg	Koormustase	Max esisilla koormus 2100 kg
195/75R16C 107/105R	täielikult koormatud	-
195/75R16C 107/105R	koormamata	-
205/75R16C 110/108R	täielikult koormatud	-
205/75R16C 110/108R	koormamata	-
205/75R16C 113/111R	täielikult koormatud	480 kPa (4,8 bar, 70 psi)
205/75R16C 113/111R	koormamata	380 kPa (3,8 bar, 55 psi)

Tagasillaveo ja topeltrehvidega sõidukite tagasilla rehvirühud**Max tagasilla koormus kuni 3200 kg**

Rehv/kilpvelg	Koormustase	Max tagasilla koormus kuni 3200 kg
195/75R16C 107/105R	täielikult koormatud	410 kPa (4,1 bar, 60 psi)
195/75R16C 107/105R	koormamata	350 kPa (3,5 bar, 51 psi)
205/75R16C 110/108R	täielikult koormatud	370 kPa (3,7 bar, 54 psi)
205/75R16C 110/108R	koormamata	320 kPa (3,2 bar, 46 psi)

Rehv/kilpvelg	Koormustase	Max tagasilla koormus kuni 3200 kg
205/75R16C 113/111R	täielikult koormatud	-
205/75R16C 113/111R	koormamata	-

Max tagasilla koormus 3500 kg

Rehv/kilpvelg	Koormustase	Max tagasilla koormus 3500 kg
195/75R16C 107/105R	täielikult koormatud	440 kPa (4,4 bar, 64 psi)
195/75R16C 107/105R	koormamata	350 kPa (3,5 bar, 51 psi)
205/75R16C 110/108R	täielikult koormatud	410 kPa (4,1 bar, 60 psi)
205/75R16C 110/108R	koormamata	320 kPa (3,2 bar, 46 psi)
205/75R16C 113/111R	täielikult koormatud	-
205/75R16C 113/111R	koormamata	-

Max tagasilla koormus 3600 kg

Rehv/kilpvelg	Koormustase	Max tagasilla koormus 3600 kg
195/75R16C 107/105R	täielikult koormatud	-
195/75R16C 107/105R	koormamata	-
205/75R16C 110/108R	täielikult koormatud	-
205/75R16C 110/108R	koormamata	-
205/75R16C 113/111R	täielikult koormatud	430 kPa (4,3 bar, 62 psi)
205/75R16C 113/111R	koormamata	340 kPa (3,4 bar, 49 psi)

Tagasillaveo ja Super-Single-rehvidega sõidukite esisilla rehvirõhud**Max esisilla koormus 1850 kg**

Rehv/kilpvelg	Koormustase	Max esisilla koormus 1850 kg
225/75R16C 121/120R	täielikult koormatud	340 kPa (3,4 bar, 49 psi)
225/75R16C 121/120R	koormamata	300 kPa (3,0 bar, 44 psi)

Max esisilla koormus 2000 kg

Rehv/kilpvelg	Koormustase	Max esisilla koormus 2000 kg
225/75R16C 121/120R	täielikult koormatud	370 kPa (3,7 bar, 54 psi)
225/75R16C 121/120R	koormamata	300 kPa (3,0 bar, 44 psi)

Tagasillaveo ja Super-Single-rehvidega sõidukite tagasilla rehvirõhud**Max tagasilla koormus kuni 3200 kg**

Rehv/kilpvelg	Koormustase	Max tagasilla koormus kuni 3200 kg
225/75R16C 121/120R	täielikult koormatud	690 kPa (6,9 bar, 100 psi)
225/75R16C 121/120R	koormamata	-
285/65R16C 131/129R	täielikult koormatud	460 kPa (4,6 bar, 67 psi)
285/65R16C 131/129R	koormamata	400 kPa (4,0 bar, 58 psi)

Max tagasilla koormus 3500 kg

Rehv/kilpvelg	Koormustase	Max tagasilla koormus 3500 kg
225/75R16C 121/120R	täielikult koormatud	690 kPa (6,9 bar, 100 psi) ²⁾
225/75R16C 121/120R	koormamata	-
285/65R16C 131/129R	täielikult koormatud	520 kPa (5,2 bar, 75 psi)
285/65R16C 131/129R	koormamata	400 kPa (4,0 bar, 58 psi)

²⁾ Kehtib varuratta lühiajalise kasutamise korral tagasillal maksimaalselt 100 km ja läbisõiduks suurima lubatud kiirusega 55 km/h.

Kindlasti tuleb järgida ka järgmisi seotud teemasid:

- suunised rehvirõhu kohta (→ Lehekülg 216)

Rehvirõhu jälgimissüsteem**Single-rehvide rehvirõhu kontrollfunktsioon**

Süsteem kontrollib rehvirõhu andurite abil sõidukile paigaldatud rehvide rehvirõhku ja temperatuuri.

Uued rehvirõhu andurid (nt talverehvides) õpitakse esimesel sõitmisel automaatselt ära.

Rehvirõhku ja rehvide temperatuuri näidatakse mitmeotstarbelisel ekraanil (→ Lehekülg 161).

Märkimisväärse rehvide rõhukao korral antakse hoiatus:

- ekraaniteadete kaudu (→ Lehekülg 275)
- hoiatuslambiga  näidikuplokis

Juht peab seadma rehvirõhu külmade rehvide jaoks soovitatud ja tööolukorrale sobivale rehvirõhu väärtusele. Seadke rehvirõhku külmade rehvide korral, kasutades rehvirõhu kontrollseadet. Pange tähele, et rehvirõhu jälgimissüsteem peab tegelikele kasutustingimustele vastava rehvirõhu kõigepealt ära õppima.

Enamikul juhtudel uuendab rehvirõhu jälgimissüsteem pärast rehvirõhu muutmist kontrollväärtuse automaatselt. Kontrollväärtuste käsitsi uuendamiseks taaskäivitage rehvirõhu jälgimissüsteem (→ Lehekülg 228).

Süsteemi kasutusulatus

Süsteemi mõju võib järgmistes olukordades olla piiratud või puududa:

- valesti seatud rehvirõhu korral
- järsu rõhukao korral, mille võib tekitada näiteks mõni sissetunginud võõrkeha
- muude segavate raadioallikate korral

Kindlasti tuleb järgida ka järgmist seotud teemat:

- suunised rehvirõhu kohta (→ Lehekülj 216)

Rehvirõhu kontrollimine rehvirõhu jälgimissüsteemi abil

Eeltingimused

- Süüde on sisse lülitatud.

Pardaarvuti:

→ Service (Service) ▶ Tyres (Rehvid)

Näidatakse ühte järgmistest näitudest:

- iga ratta praegune rehvirõhk ja rehvide temperatuur

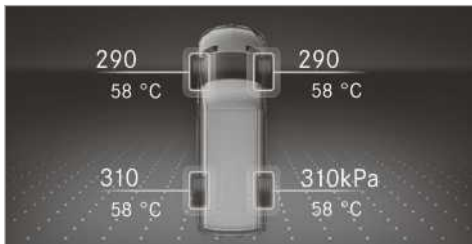

Näidikupluki ekraani näit värvilisel ekraanil

- iga ratta tegelik rehvirõhk

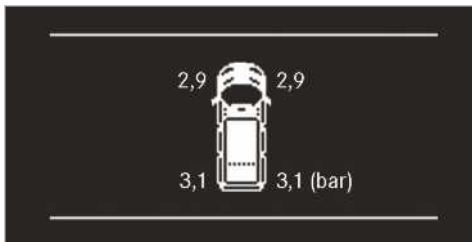

Näidikupluki ekraani näit mustvalgel ekraanil

- **Tyre pressures will be displayed after a few minutes of driving** (Rehvirõhku näidatakse pärast 5minutilist sõitu): süsteemi õppeprotsess ei ole veel lõppenud. Sel ajal toimub juba rehvirõhkude kontrollimine.

▶ Võrrelge rehvirõhku hetke tööseisundi jaoks soovitatud rehvirõhuga. Järgige seejuures suuniseid rehvide temperatuuri kohta (→ Lehekülj 216).

ⓘ Mitmeotstarbelisel ekraanil näidatud väärtused võivad rehvirõhu kontrollseadme väärtustest erineda, sest see oleneb kõrgusest merepinnast. Kõrgemates kohtades näitavad rehvirõhu mõõteseadmed kõrgemat rehvirõhku kui pardaarvuti. Sellisel juhul ei tohi rehvirõhku vähendada.

Kindlasti tuleb järgida ka järgmist seotud teemat:

- suunised rehvirõhu kohta (→ Lehekülj 216)

rehvirõhu jälgimissüsteemi taaskäivitamine

Eeltingimused

- Kõigis neljas rehvis on seatud hetke tööseisundile vastav soovitatav rehvirõhk (→ Lehekülj 216).

Taaskäivitage rehvirõhu jälgimissüsteem järgmistes olukordades:

- Rehvirõhk on muudetud.
- Rattad või rehvid on vahetatud või uuesti paigaldatud.

Pardaarvuti:

→ Service (Service) ▶ Tyres (Rehvid)

▶ Viibake rooli vasakpoolsel Touch-Controlli puuteplaadil allasuunas.

Mitmeotstarbelisele ekraanile ilmub teade **Use current pressures as new reference values** (Kasutan praeguseid rõhke kontrolliväärtustena?).

▶ Taaskäivitamiseks vajutage roolil vasakpoolset Touch-Controlli puuteplaati.

Mitmeotstarbelisele ekraanile ilmub teade **OK** (OK).

Praegused hoiatusteated kustutatakse ja kollane hoiatuslamp  kustub.

Pärast mõneminutilist sõitmist kontrollib süsteem, kas praegused rehvirõhu väärtused on ettenähtud vahemikus. Seejärel võetakse praegused rehvirõhu väärtused kontrolliväärtusteks ja neid hakatakse jälgima.

Kindlasti tuleb järgida ka järgmist seotud teemat:





- suunised rehvirõhu kohta (→ Lehekülj 216)



Rehvirõhu jälgimissüsteemi raadioluba

Raadioloo number

Riik	Raadioloo number
Argentiina	 <p>CNC ID: H-20027</p>
Austraalia	
Brasiilia	 <p>MODELO: TSSRE4A ANATEL: 05181-17-06643</p> <p>Este equipamento opera em caráter secundário, isto é, não tem direito à proteção contra interferência prejudicial, mesmo de estações do mesmo tipo e não pode causar interferência a sistemas operando em caráter primário.</p>
Kanada	<p>IC: 4008C-TSSRE4A</p> <p>Operation is subject to the following two conditions:</p> <p>(1) this device may not cause harmful interference, and</p> <p>(2) this device must accept any interference received, including interference that may cause undesired operation.</p>

Riik	Raadioloo number
Euroopa Liit Island Norra	 <p>Käesolevaga kinnitab Huf Hülsbeck & Furst GmbH & Co. KG, et raadioseadme tüüp TSSRE4A & TSSSG4G6 vastab direktiivi 2014/53/EL nõuetele.</p> <p>ELi nõuetele vastavuse deklaratsiooni täielik tekst on saadaval veebilehel: http://www.huf-group.com/eudoc</p> <p>Sagedusala: 433,92 MHz</p> <p>Maksimaalne kiiratav saatevõimsus: < 10 mW</p> <p>Tootja: Huf Electronics Bretten GmbH Gewerbestr. 40 75015 Bretten Germany</p>
Indoneesia	<p>TSSRE4A & TSSSG4G6 52166/SDPPI/2017 3533</p>
Israael	<p>A. The use of this product does not need a wireless operation license.</p> <p>B. The product does not include an RF disturbance protection, and should not disturb other licensed products.</p> <p>C. It is forbidden to replace the antenna or to make any change in this product.</p>
Jordaania	<p>Kingdom of Jordan Type approval for Tyre Pressure Sensor and ECU</p> <p>Manufacturer: Huf Electronics Bretten GmbH</p> <p>Model: TSSRE4A</p> <p>Type Approval Number: TRC/LPD/2017/421</p> <p>Model: TSSSG4G6</p> <p>Type Approval Number: TRC/LPD/2017/422</p>

Riik	Raadioloo number
Malaisia	 <p>CIDF17000184 Model: TSSRE4A & TSSSG4G6 RAQP/57A/0817/S(17-2424)</p>
Maroko	<p>AGREE PAR L'ANRT MAROC Modele: TSSRE4A Numero d'agrement: MR 14320 ANRT 2017 Date d'agrement: 07/07/2017 Modele: TSSSG4G6 Numero d'agrement: MR 14319 ANRT 2017 Date d'agrement: 07/07/2017</p>
Mehhiko	<p>Model: TSSRE4A, IFETEL: RLVHUTS17-0806</p>
Moldova	
Omaan	<p>OMAN - TRA R/4516/17 D100428</p>
Filipiinid	 <p>NTC Type Approved. No: ESD-1715393C</p>
Venemaa	
Singapur	<p>Complies with IDA Standards DA103787</p>

Riik	Raadioloo number
Lõuna-Aafrika Vabariik	 <p>TA-2017/1393 TA-2017/1391</p>
Lõuna-Korea	 <p>MSIP-CRM-HHF-TSSRE4A MSIP-CRM-HHF-TSSSG4G6 Applicant name: Huf Hülsbeck & Fürst GmbH & Co. KG Equipment name: Tire Pressure Monitoring System Manufacturing Year/Month: on the product Manufacturer: Huf Electronics Bretten GmbH Country of origin: Germany 해당 무선 설비 기기는 운용 중 전파혼신 가능성이 있으므로 인명안전과 관련된 서비스는 할 수 없음. (This device is not allowed to provide service related human body since it has possibility of frequency interference during on operation.)</p>

Riik	Raadioloa number
Taiwan	 <p>CCAO17LP0380T4 CCAO17LP0390T7</p> <p>經型式認證合格之低功率射頻電機,非經許可,公司、商號或使用者均</p> <p>不得擅自變更頻率、加大功率或變更原設計之特性及功能。低功率射</p> <p>頻電機之使用不得影響飛航安全及干擾合法通信;經發現有干擾現象</p> <p>時,應立即停用,並改善至無干擾時方得繼續使用。前項合法通信,指依</p> <p>電信法規定作業之無線電通信。低功率射頻電機須忍受合法通信或工</p> <p>業、科學及醫療用電波輻射性電機設備之干擾。</p> <p>According to “Administrative Regulations on Low Power Radio Waves Radiated Devices”.</p> <p>Without permission granted by the DGT, any company, enterprise, or user is not allowed to change frequency, enhance transmitting power or alter original characteristic as well as performance to a approved low power radio-frequency devices.</p> <p>The low power radio-frequency devices shall not influence aircraft security and interfere legal communications; If found, the user shall cease operating immediately until no interference is achieved.</p> <p>The said legal communications means radio communications is operated in compliance with the Telecommunications Act.</p> <p>The low power radio-frequency devices must be susceptible with the interference from legal com-</p>

Riik	Raadioloa number
	<p>munications or ISM radio wave radiated devices.</p>
Tai	<p>This telecommunication equipment conforms to NTC technical requirement.</p>
Ukraina	 <p>Model: TSSRE4A & TSSSG4G6 UA.TR.109.0109-17</p>
Araabia Ühendemiraadid	<p>Huf Electronics Bretten GmbH Model: TSSRE4A Model: TSSSG4G6 TRA Registered No: ER57807 / 17 Dealer No: DA36976 / 14 TRA Registered No: ER57806 / 17 Dealer No: DA36976 / 14</p>
USA	<p>FCC ID: YGOTTSSRE4A</p> <p>This device complies with Part 15 of the FCC Rules. Operation is subject to the following two conditions: (1) this device may not cause harmful interference, and (2) this device must accept any interference received, including interference that may cause undesired operation.</p> <p>WARNING: Any changes or modification not expressly approved by the party responsible for compliance could void the user's authority to operate this equipment.</p>

Ratta vahetamine

Suunised rehvide valimise, paigaldamise ja väljavahetamise kohta

Teavet lubatud velje ja rehvi kombinatsioonide kohta saate volitatud töökojast.

! HOIATUS Õnnetusohut rataste ja rehvide valede mõõtmete tõttu

Kui paigaldate valede mõõtmatega rattad ja rehvid, võite kahjustada rattapidureid või vedrustuse komponente.

▶ Rattad ja rehvid tuleb alati asendada originaalvaruosade andmetele vastavalt.

Seejuures tuleb rataste korral järgida:

- nimetus
- tüüp
- lubatud rattakoormus
- velje nihe

Seejuures tuleb rehvide korral järgida:

- nimetus
- tootja
- tüüp
- koormusindeks
- kiiruseindeks

! HOIATUS Õnnetusohut rehvi kandevõime või lubatud kiirusindeksi ületamise tõttu

Ettenähtud rehvi kandevõime või lubatud kiirusindeksi ületamine võib põhjustada rehvikahjustusi ja rehvide lõhkemist.

- ▶ Kasutage ainult sõiduki tüübile kasutamiseks lubatud rehvitüüpe ja -suurusi.
- ▶ Järgige oma sõiduki vajalikku rehvi kandevõimet ja kiirusindeksit.

! SUUNIS Sõiduki ja rehvide kahjustused mitte kasutada lubatud rehvitüüpide ja -suuruste korral

Ohutuse tagamiseks kasutage ainult rehve, rattaid ja lisavarustust, mida Mercedes-Benz on spetsiaalselt teie sõiduki jaoks kasutamiseks lubanud.

Need rehvid on kohandatud spetsiaalselt juhtimissüsteemidega, nagu nt ABS või ESP®.

Muidu võivad teatud omadused, nagu nt sõiduomadused, sõiduheli, kulumine jne halveneda. Peale selle võivad muud rehvimõõtmed põhjustada koormatud sõiduki korral rehvide kokkupuudet kerega ja silla detailidega. Tulemuseks võivad olla rehvi või sõiduki kahjustused.

- ▶ Kasutage ainult Mercedes-Benz'i kontrollitud ja soovitatud rehve, rattaid ja lisavarustust.

! SUUNIS Sõiduohutuse ohustamine protekteeritud rehvide tõttu

Mercedes-Benz ei kontrolli ega soovita kasutada protekteeritud rehve, sest protekteerimisel ei tuvastata alati eelkahjustusi.

Seepärast ei saa tagada sõiduohutust.

- ▶ Ärge kasutage kasutatud rehve, mille eelnevat kasutamist te ei tea.

! SUUNIS Elektrooniliste detailide kahjustamise oht paigaldustööriistade kasutamise korral

Rehvirõhu jälgimissüsteemiga sõidukid:

rattas leidub elektroonilisi detaile. Ventili piirkonda ei tohi toetada paigaldustööriistu.

Nii võite elektroonilisi detaile kahjustada.

- ▶ Laske rehve vahetada ainult volitatud töökojas.

Tarvikud, mida Mercedes-Benz ei ole sõiduki jaoks lubanud või mida ei kasutata õigesti, võivad vähendada sõiduohutust.

Tutvuge enne heakskiitmata tarvikute ostmist ja kasutamist volitatud töökojas järgmiste andmetega:

- otstarve
- seadused
- tehasesoovitused

Jälgige rehvide valimisel, paigaldamisel ja väljavahetamisel järgmist:

- konkreetse riigis kehtivad liitsentseerimise nõuded rehvide jaoks, millega määratakse teie sõidukile kindel rehvitüüp
 - Peale selle võib teatud piirkondade ja kasutusala jaoks olla soovitatav teatud rehvitüübi kasutamine.
 - kasutage ainult sama tüüpi, liiki (suverehvid, talverehvid, aastaringised rehvid) ja tootja rehve ja rattaid
 - ühele sillale paigaldage ainult sama suuruse ja turvisemustriga rattad (vasakule ja paremale)
- Seda nõuet ei pea järgima rehvikahjustuse korral töökotta sõitmisel.

- paigaldage velgedele ainult sobivad rehvid
- pidurisüsteemi, velgede ega rehvide modifitseerimine ei ole lubatud

Vaheseibide ja piduritolmuketaste kasutamine ei ole lubatud. See muudab kasutusloa kehtetuks.

- **rehvirõhu jälgimissüsteemiga sõidukid:** kõik paigaldatud rattad peavad olema varustatud töökorras rehvirõhu jälgimissüsteemi anduritega.
- temperatuuril alla 10 °C kasutage kõigil ratas-
tel talverehve või M+Smärgistusega aastaringseid rehve
talviste teeolude korral on parima võimaliku haarduvusega vaid talverehvid, millel on M+Smärgistuse kõrval ka lumehelbe sümbol 
- M+S-rehvide korral kasutage vaid sama profiiliga rehve
- järgige paigaldatud M+S-rehvide suurimat lubatud kiirust
Kui see on sõiduki omast väiksem, peab juhi vaatevälja kinnitama vastava sildi.
- uute rehvide sissesõitmiseks sõitke esimesed 100 km mõõduka kiirusega
- vahetage rehvid olenemata kulumisest hiljemalt kuue aasta möödudes välja

Täpsemat teavet velgede ja rehvide kohta saate volitatud töökojast.

Kindlasti tuleb järgida ka järgmisi seotud teemasid:

- suunised rehvirõhu kohta (→ Lehekülj 216)
- rehvirõhu tabel
- suunised varuratta kohta (→ Lehekülj 240)

Suunised rataste asukoha vahetamise kohta

HOIATUS Õnnetusohut rataste erinevate mõõtude tõttu

Kui vahetate rataste või rehvide erinevate mõõtude korral esirattad tagarataste vastu, võivad sõiduomadused oluliselt halveneda.-

Lisaks võivad ketaspidurid või vedrustuse osad kahjustada saada.

► Vahetage esirattad tagarataste vastu ainult siis, kui veljed ja rehvid on identsete mõõtudega.-

Kui vahetate erinevate mõõtmetega velgede või rehvide korral esirattad tagaratastega, võib kasutusloa kehtivuse kaotada.

Kui sõidukil on kasutusel ühesuguse suurusega rehvid, võite olenevalt kulumisest vahetada rataste asukohti iga 5000 kuni 10 000 km järel. Säilitage rataste pöörlemissuund.

Järgige seejuures ratta vahetamiseks antud soovitusi ja ohutussuuniseid.

Teave rehvide pöörlemissuuna kohta

Ettenähtud pöörlemissuunaga rehvidel on lisaeesi-
sed, nt vesiliu korral. Neid eeliseid saab kasutada vaid siis, kui jälgite ratta pöörlemissuunda.

Küljel olev nool tähistab rehvi pöörlemissuunda.

Varuratta tohib paigaldada vastupidise pöörlemis-
suunaga. Järgige varurattal olevat aja- ja kiiruse-
piirangut.

Suunised rataste hoidmise kohta

- Hoidke eemaldatud rattaid jahedas, kuivas ja võimalikult pimedas.
- Kaitske rehve õli, rasva ja kütuse eest.

Rattavahetuskomplekti ülevaade

Vajalikku rattavahetuskomplekti võivad kuuluda näiteks:

- tungraud
- rattavõti

 Tungraua maksimaalne kandekoormus on esitatud tungrauale oleval kleepsildil. Tungrauda ei pea hooldama. Töötörke korral pöörduge volitatud töökoja poole.

Tagasillaveoga sõidukid

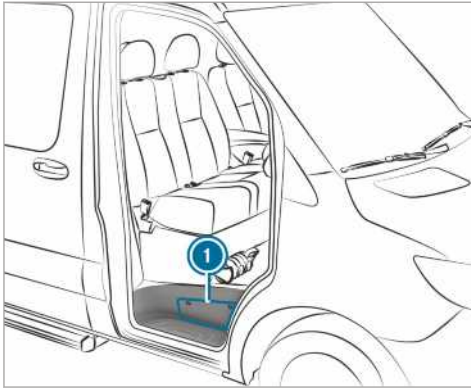

Rattavahetuskomplekt asub panipaigas ① astmelaua kohal ja kõrvalistuja jalaruumi panipaigas.

Esisillaveoga sõidukid

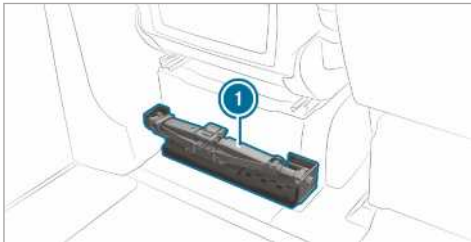

Rattavahetuskomplekt ① asub juhiistme taga.

Sõiduki ettevalmistamine ratta vahetamiseks

Eeltingimused

- Vajalik rattavahetuskomplekt on olemas.
- Sõiduk ei asu tõusul ega langusel.
- Sõiduk on kõval, libisemiskindlal ja tasasel pinnal.

- ▶ Rakendage seisupidur.
- ▶ Keerake esirattad otseks.
- ▶ **Manuaalkäigukastiga sõidukid:** lülitage sisse esimene käik või tagurduskäik **[R]**.
- ▶ **Automaatkäigukastiga sõidukid:** lülitage sisse käiguasend **[P]**.
- ▶ Seisake mootor.
- ▶ Veenduge, et mootorit ei saa käivitada.
- ▶ Võtke tööriistakomplekt kõrvalistuja poole jalaruumist (→ Lehekülg 212).

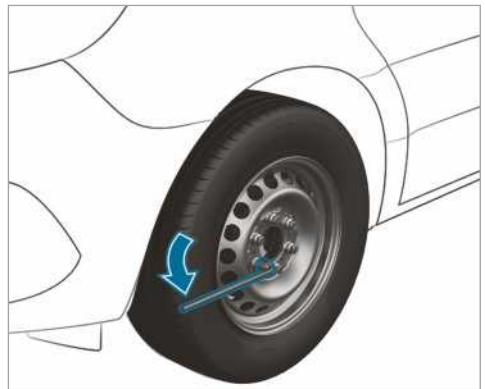

Tagasillaveoga sõidukid

- ▶ Võtke tungraud ja rattavahetuskomplekt panipaigast (→ Lehekülg 233).
- ▶ Vajaduse korral eemaldage rattakilp.
- ▶ Monteerige tungraua kolmeosalise pumba-
hoova keskmisest vardast ja suurima läbi-
mõõduga vardast rattavõtme pikendus.
- ▶ Lükake rattavõtme pikendus koos keskmise
vardaga lõpuni rattavõtmele.
- ▶ Keerake vahetatava ratta rattapoldid/-
mutrid rattavõtme ümber ühe pöörde võrra lahti.
Ärge keerake rattapolte/-mutreid lahti.
- ▶ Tõstke sõiduk üles (→ Lehekülg 234).

Esisillaveoga sõidukid

- ▶ Võtke tungraud ja rattavahetuskomplekt
juhiistme tagant (→ Lehekülg 233).
- ▶ Vajaduse korral eemaldage rattakilp.
- ▶ Keerake vahetatava ratta rattapoldid/-
mutrid rattavõtme ümber ühe pöörde võrra lahti.
Ärge keerake rattapolte/-mutreid lahti.
- ▶ Tõstke sõiduk üles (→ Lehekülg 234).

Sõiduki tõstmine ratta vahetamiseks

⚠ HOIATUS Vigastusohu tungraua ümber-
kaldumise tõttu

Õhkvedrustusega sõiduki seiskamisel võib õhkvedrustus veel kuni tund aega olla sisselülitatud, ka väljalülitatud süüte korral. Sõiduki tungrauaga tõstmise korral püüab õhkvedrustus sõiduki kliirensit tasakaalustada.

Tungraud võib ümber kalduda.

- ▶ Enne sõiduki tõstmist õhkvedrustuse kaugjuhtimispuuldiga vajutage hooldusnuppu. See takistab sõiduki kliirensi automaatset korrigeerimist ja käsitsi suurendamist või vähendamist.

⚠ HOIATUS Vigastusohht tungraua valesti paigutamise tõttu

Kui te ei paiguta tungrauda korrektselt vastavale toetuskohale sõidukil, võib tungraud ülestõstetud sõiduki korral ümber minna.

- ▶ Paigutage tungraud ainult selleks ettenähtud toetuskohale sõidukil. Tungraua jalg peab asetsema loodis tungraua toetuskohta all.

⚠ HOIATUS Vigastusohht sõiduki ümberkaldumise tõttu

Tõusuldel ja langustel võib tungraud ülestõstetud sõiduki korral ümber kalduda.

- ▶ Rattaid ei tohi vahetada tõusul ega langusel.
- ▶ Võtke ühendust volitatud töökojaga.

! SUUNIS Tungrauast põhjustatud sõidukikahjustused

Kui te ei aseta tungrauda selleks ettenähtud tungraua toetuskohale, võite oma sõidukit kahjustada.

- ▶ Seadke tungraud ainult selleks ettenähtud tungraua toetuskohtadesse.

Eeltingimused

- Sõidukis ei ole inimesi.
- Sõiduk on ratta vahetamiseks ette valmistatud (→ Lehekülj 234).

Pange tungraud ainult vastu tungraua toetuspunkti. Muidu võite sõidukit kahjustada.

Olulised suunised tungraua kasutamise kohta:

- Kasutage sõiduki tõstmiseks ainult sõiduki jaoks ette nähtud, Mercedes-Benzi kontrollitud ja lubatud tungrauda. Kui tungrauda kasutatakse valesti, võib tungraud ülestõstetud sõidukiga ümber kalduda.
- Tungraud on ette nähtud üksnes sõiduki lühiajaliseks tõstmiseks rattavahetuse ajal, mitte hooldustöödeks sõiduki all.
- Vältige ratta vahetamist tõusuldel ja langustel.

- Tungraua aluspind peab olema tasane, kõva ja libisemiskindel. Vajaduse korral kasutage suurt, ühetasast, piisava kandevõimega ja libisemiskindlat alust.
- Tungraua jalg peab paiknema vertikaalselt tungraua toetuspunkti all.

Käitumisjuhend ülestõstetud sõiduki korral:

- käsi ega jalgu ei tohi kunagi hoida tõstetud sõiduki all
- kunagi ei tohi olla sõiduki all
- ärge käivitage mootorit ega vabastage seisu-pidurit
- ärge avage ega sulgege uksi

Esisillaveoga sõidukid

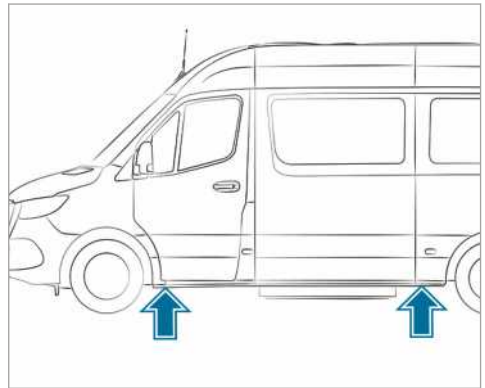

Tungraua toetuspunktid

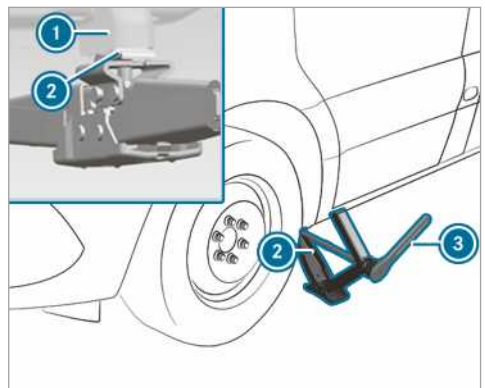

Tungraua toetuspunkt, esisild

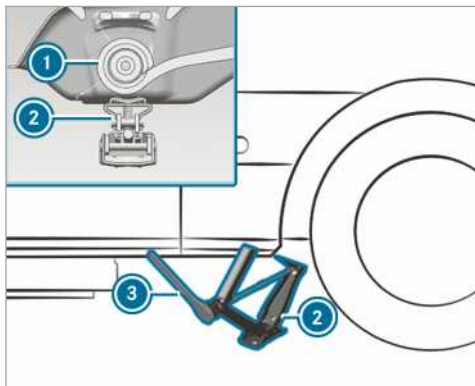

Tungraua toetuspunkt, tagasild

- ▶ Vajadusel keerake tungraua toetusotsikut.
- ▶ Pange tungraud ② tungraua toetuspunktis ① kohale.
- ▶ Keerake käsiratast, kuni tungraua plaat toetub kindlalt vastu tungraua toetuspunkti ①.
- ▶ **Esisild:** asetage ③ rattavahetuskomplekti pörkmehhanismiga silmusvõti tungraua kuuskantotsale nii, et kiri „AUF“ on nähtav.
- ▶ **Tagasild:** asetage rattavahetuskomplekti pikendushoob tungraua kuuskantotsale ja rattavahetuskomplekti pörkmehhanismiga silmusvõti ③ pikendushoovale nii, et kiri „AUF“ on nähtav.
- ▶ Keerake pörkmehhanismiga silmusvõtit ③ päripäeva, kuni tungraud ② paikneb täielikult vastu tungraua toetuspunkti ① ja tungraua põhi on ühtlaselt maapinnal.
- ▶ Keerake pörkmehhanismiga silmusvõtit ③, kuni rehvi on maapinnast maksimaalselt 3 cm kõrgusel.
- ▶ Vabastage ja eemaldage ratas (→ Lehekülg 237).

Tagasillaveoga sõidukid

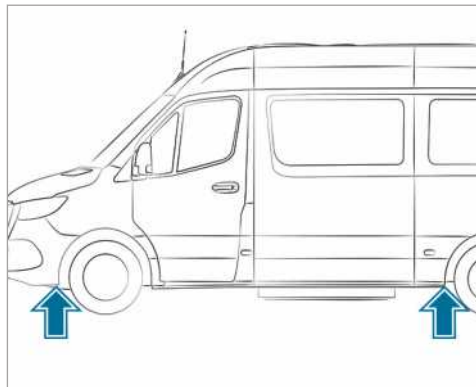

Tungraua toetuspunktid

Kasutage tungraua rattavõtme pikendusena ainult pumbahoova keskmist varrast ja suurima läbimõõduga varrast. Kasutage rattavõtme külge panemiseks ainult keskmist varrast ja lükake see alati lõpuni rattavõtmesse. Muidu võivad vardad painduda ja deformeeruda, nii et neid ei saa enam tungraua pumbahoovana kasutada.

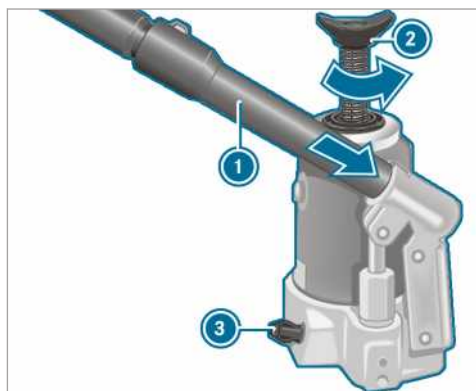

▶ Hüdraulilise tungraua ettevalmistamine:

- ▶ lükake pumbahoova kolmas varras ① tungraua jaoks rattavõtme pikendusesse.
 - ▶ Keerake väljalaskekruvi ③ kinni.
 - ▶ Selleks keerake pumbahoova ① süvendiga väljalaskekruvi ③ lõpuni päripäeva.
- ⓘ Ärge keerake väljalaskekruvi ③ lahti rohkem kui üks-kaks pööret. Muidu võib hüdraulikavedelik välja voolata.

- ▶ Kinnitage pumbahoob ① suurima vardaga ees tungraua kinnitusse ja fikseerige, keerates seda päripäeva.
- ▶ Pange tungraud vertikaalselt alljärgnevalt kirjeldatud tungraua toetuspunktide alla.

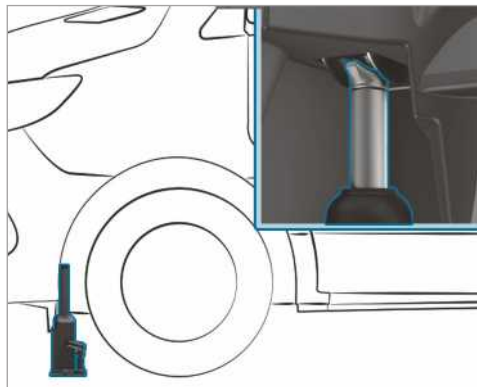

Tungraua toetuspunkt, esisild

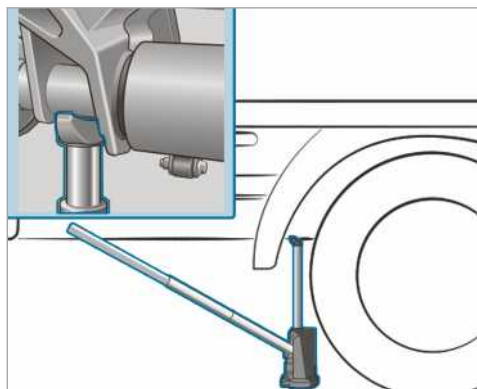

Tungraua toetuspunkt, tagasild (3,5 t madelsõiduki näide)

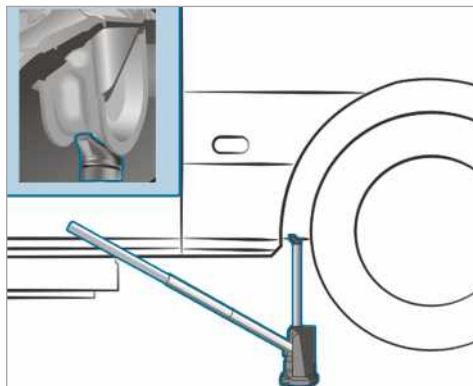

Tungraua toetuspunkt, tagasild (kuni 4,0 t kaubiku ja mahtuniveraali näide)

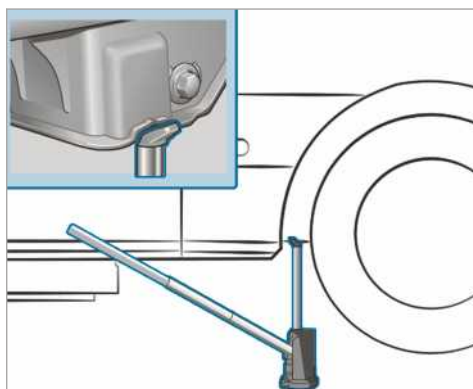

Tungraua toetuspunkt, tagasild (5,0 t sõidukid)

- ▶ Pange tungraud esisilla ette tungraua toetuspunkti alla.
- ▶ **Nelikveoga sõidukid:** keerake tungraua spindel ② vastupäeva lõpuni välja.
- ▶ Tõstke sõidukit pumbates üles, kuni rehvid on maapinnast maksimaalselt 3 cm kõrgusel.
- ▶ Vabastage ja eemaldage ratas (→ Lehekülj 237).

Ratta eemaldamine

Eeltingimused

- Sõiduk on üles tõstetud (→ Lehekülj 234).

Ratta vahetamisel ei tohi piduriketastele rakendada mingisugust jõudu, sest see võib halvendada pidurdusmugavust.

! **SUUNIS** Keermekahjustus määratud rattapoltide tõttu

▶ Ärge asetage rattapolte liiva ja mustuse sisse.

- ▶ Keerake rattapoldid või -mutrid rattavõtmeega lahti.
- ▶ Esirataste rattamutrite korral eemaldage rattamutri kate.
- ▶ Võtke ratas küljest ära.

Uue ratta paigaldamine

Eeltingimused

- Ratas on eemaldatud (→ Lehekülg 237).

! **HOIATUS** Õnnetusohu ratta lahtitulemise tõttu

Rattapoldid võivad lahti tulla, kui nad on õlitatud või määratud, samuti kui rattapoldide või rummukeere on kahjustatud.-

Seetõttu võib ratas sõitmise ajal lahti tulla.

- ▶ Ärge mitte kunagi õlitage ega määrige rattapolte.
- ▶ Kahjustatud keerme korral teavitage viivitamatult volitatud töökoda.
- ▶ Laske kahjustatud rattapoldid või kahjustatud rummukeere välja vahetada.
- ▶ Ärge sõitke edasi.

! **HOIATUS** Vigastusohu rattapoldide ja -mutrite kinnikeeramisel

Kui keerate rattapoldid või rattamutrid üles-tõstetud sõidukil kinni, võib autotõstuk ümber kukkuda.

- ▶ Keerake rattapoldid või rattamutrid ainult allalastud sõiduki korral kinni.

- ▶ Järgige suuniseid rehvide valimise kohta (→ Lehekülg 231).
- ▶ Ohutuse tagamiseks kasutage ainult Mercedes-Benz'i konkreetse ratta jaoks lubatud rattapolte või -mutreid.

Kui paigaldate terasest varuratta, kasutage kindlasti terasest ratta lühikesi rattapolte. Kui kasutate terasest varuratta paigaldamisel muid rattapolte, võib see pidurisüsteemi kahjustada.

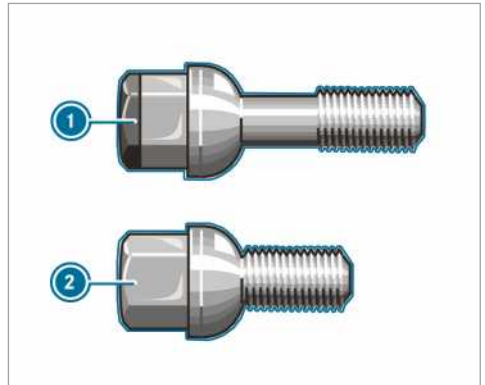

- ① kergmetallvelje rattapolt
- ② terasvelje rattapolt

- ▶ Puhastage velje ja rattarummu kontaktpinnad.
- ▶ **Super-Single rehvidega sõidukid:** kinnitage esmalt kitsama varuratta adapter rattarummule.
- ▶ Lükake uus paigaldatav ratas rattarummule või varuratta adapterile ja vajutage kinni.
- ▶ Lükake paigaldatav ratas rummule ja vajutage kinni.

Rattapoldide abil tsentreeritavad rattad:

- ▶ Kergmetallvelgedega sõidukid: kasutage tööriistakomplektis leiduvaid terasvarurattale sobivaid lühikesi rattapolte.
- ▶ Keerake rattapoldid sisse ja pingutage veidi.

Rattamutritega rattad:

- ▶ Rattamutri kattega esirattad: lükake rattamutri kate rattapoldidele.
- ▶ Keerake kolm rattamutrit rattamutri katte kinnitusselibidele.
- ▶ Keerake ratas nii, et rattapoldid paiknevad läbistusavade keskel.
- ▶ Keerake sisse ülejäänud rattamutrid.
- ▶ Keerake kõik rattamutrid kergelt kinni.

Sõiduki langetamine pärast ratta vahetamist

⚠ HOIATUS Õnnetusoht vale pingutusmomenti tõttu

Kui rattapolte või rattamutreid ettenähtud pingutusmomentidega ei pingutata, võivad rattad lahti tulla.

- ▶ Pärast ratta vahetamist laske pingutusmoment kohe volitatud töökojas üle kontrollida.

Eeltingimused

- Uus ratas on paigaldatud (→ Lehekülg 238).

Esisillaveoga sõidukid

- ▶ **Esisild:** asetage rattavahetuskomplekti pörkmehhanismiga silmusvõti tungraua kuuskantsale nii, et kiri „AB“ on nähtav.
- ▶ **Tagasild:** asetage rattavahetuskomplekti pikendushoob tungraua kuuskantsale ja rattavahetuskomplekti pörkmehhanismiga silmusvõti pikendushoovale, nii et kiri „AB“ on nähtav.
- ▶ **Sõiduki langetamine:** keerake tungraua pörkmehhanismiga silmusvõtit vastupäeva.

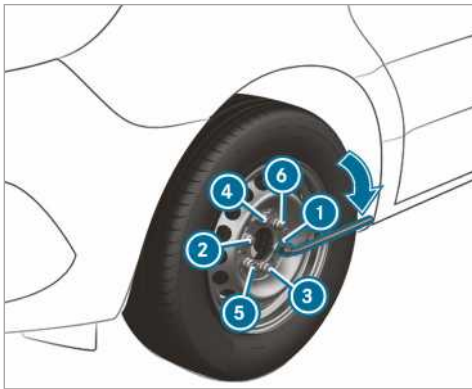

- ▶ Pingutage rattapoldid või mutrid näidatud järjekorras ① kuni ⑥ ühtlaselt.

Ettenähtud jõumoment:

- terasest rattapoldid: 240 Nm
- rattamutrid 180 Nm
- kergmetallist rattapoldid: 180 Nm

⚠ HOIATUS Õnnetusoht vale pingutusmomenti tõttu

Kui rattapolte või rattamutreid ettenähtud pingutusmomentidega ei pingutata, võivad rattad lahti tulla.

- ▶ Pärast ratta vahetamist laske pingutusmoment kohe volitatud töökojas üle kontrollida.

Tagasillaveoga sõidukid

Kasutage tungraua rattavõtme pikendusena ainult pumbahoova keskmist varrast ja suurima läbimõõduga varrast. Kasutage rattavõtme külge panemiseks ainult keskmist varrast ja lükake see alati lõpuni rattavõtmesse. Muidu võivad vardad painduda ja deformeeruda, nii et neid ei saa enam tungraua pumbahoovana kasutada.

Super-Single rehvidega sõidukid: kui varuratas paigaldatakse tagasillale, pidage kinni suurimast kiirusest 55 km/h ja suurimast läbisõidust 100 km. Muidu võite ratta erinevate pöörete arvu tõttu käigukasti kahjustada.

- ▶ Keerake tungraua väljalaskekruvi pumbahoovala aeglaselt ühe pöörde võrra lahti ja laske sõiduk aeglaselt alla.
- ▶ Pange tungraud kõrvale.
- ▶ Tõmmake väikseima läbimõõduga varras pumbahoovalt ära. Lühendatud pumbahoob toimib rattavõtme pikendusena.
- ▶ Lükake rattavõtme pikendus koos keskmise vardaga lõpuni rattavõtmele.

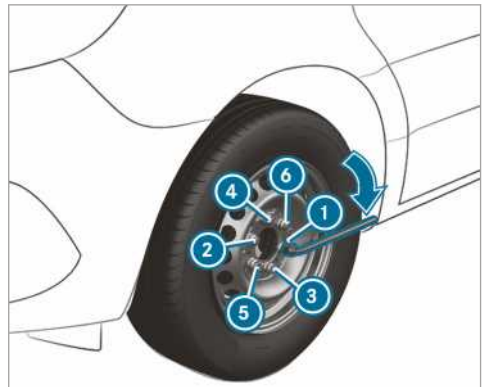

▶ Pingutage rattapoldid või mutrid näidatud järjekorras ① kuni ⑥ ühtlaselt.

Ettenähtud jõumoment:

- terasest rattapoldid: 240 Nm
- rattamutrid 180 Nm
- kergmetallist rattapoldid: 180 Nm

⚠ HOIATUS Õnnetusohu vales pingutusmomenti tõttu

Kui rattapolte või rattamutreid ettenähtud pingutusmomentiga ei pingutata, võivad rattad lahti tulla.

▶ Pärast ratta vahetamist laske pingutusmoment kohe volitatud töökojas üle kontrollida.

▶ Vajutage hüdraulilise tungraua kolvid uuesti sisse ja keerake väljalaskekruvi kinni.

▶ **Nelikveoga sõidukid:** keerake tungraua spindlit paremale poole kuni piirikuni.

① Rattapoltidega terasvelgedel korral võite nüüd paigaldada rattakilbi. Paigaldamine oleneb rattakilbi mudelist – ilukilp või ratta keskosa kate.

▶ Ilukilbiga rattad: paigutage ilukilp nii, et rehvi ventiili süvend on rehvi ventiili kohal.

▶ Vajutage ilukilp veljele, hoides kilbi ümbert mõlema käega kinni, kuni kilp fikseerub. Jälgige, et ilukilbi kinnituskivid haarduvad terasveljega.

▶ **Ratta keskkattega ratas:** paigutage ratta keskkatte kinnituskivid rattapoltide kohale.

▶ Fikseerige ratta keskosa kate, lüües katte keskele.

▶ Kinnitage kahjustatud ratas varurattahoidikusse.

▶ **Super-Single rehvidega sõidukid:** transportige kahjustatud tagaratas laadimispiinal. Tagaratas on varurattahoidiku jaoks liiga suur.

▶ Kontrollige paigaldatud uue ratta rehvirõhku ja kohandage seda vajaduse korral.

▶ Keerake rattapoldid või –mutrid pärast 50 km ettenähtud jõumomentiga tugevamini kinni.

▶ Uue või lakitud kilpveljega ratta või varuratta kasutamise korral: laske rattapolte või –mutreid ka umbes 1000 km kuni 5000 km pärast tugevamini kinni keerata.

① **Rehvirõhu jälgimissüsteemiga sõidukid:** kõik paigaldatud ratasest andurid peavad olema töökorras.

Kindlasti tuleb järgida ka järgmist seotud teemat:

- suunised rehvirõhu kohta (→ Lehekülj 216)

Varuratas

Suunised varuratta kohta

⚠ HOIATUS Õnnetusohu valede ratta- ja rehvimõõtmete tõttu

Varuratta ja vahetatava ratta- ja rehvimõõtmed ning rehvitüüp võivad olla erinevad. Varuratta paigaldamisel võivad sõiduomadused oluliselt halveneda.

Ohu vältimiseks pöörake tähelepanu järgmisele:

- ▶ valige sobiv sõiduviiis ja sõitke ettevaatlikult
- ▶ ärge paigaldage mitte kunagi rohkem kui üht varuratast, mis erineb vahetatavast rattast
- ▶ kasutage vahetatavast rattast erinevat varuratast ainult lühiajaliselt
- ▶ ESP®-d ei tohi välja lülitada
- ▶ laske erineva suurusega varuratas lähimas volitatud töökojas vahetada pöörake kindlasti tähelepanu õigetele ratta- ja rehvimõõtudele ning rehvitüübile

Kui kasutate erineva suurusega varuratast, ei tohi ületada suurimat lubatud kiirust 80 km/h.

⚠ HOIATUS Õnnetusohu kahjustatud varuratta tõttu Super-Single rehvide korral

Super-Single rehvidega sõidukid

Varuratta rehvi koormatakse selle paigaldamisel tagasillale keskmisest rohkem. Kui ületate suurimat kiirust või marsruuti või paigaldate varuratta korduvalt, võib selle rehvi kahjustada. Rehvikahjustused võivad olla varjatud ja mittetuvastatavad.

Kahjustunud rehvi võib põhjustada rehvirõhu vähenemist. Seetõttu võite kaotada kontrolli sõiduki üle.

- ▶ Varuratast tohib kasutada ainult siis, kui hetkel kasutatavate rehvide korral seda ei ole veel tagasillale paigaldatud.

- ▶ Varuratta paigaldamisel tagasillale tuleb see olenemata varuratta rehvi läbisõidust lasta pärast selle paigaldamist välja vahetada.
- ▶ Ohutuse tagamiseks tuleb rehvivahetusel jälgida, et kasutatakse ainult kasutada lubatud rehvitüüpi.

! SUUNIS Käigukasti kahjustus

Super-Single rehvidega sõidukid: Kui paigaldate varuratta tagasillale, võib ratta erinevate pöörete arvu tõttu kahjustuda käigukast.

- ▶ Kui varuratas paigaldatakse tagasillale, tuleb kinni pidada suurimast kiirusest 55 km/h ja suurimast läbisõidust 100 km.

- ⓘ Varuratta kasutamine ainult Super-Single rehvidega sõidukite esisillal on ilma piiranguteta lubatud.

Kontrollige regulaarselt varuratta kinnitust ja ettenähtud rehvirõhku.

Kontrollige regulaarselt ning alati enne pikema sõidu alustamist järgmist:

- varuratta rehvirõhku (kohandage vajaduse korral rehvirõhku)
- varurattakanduri kinnitust

Olenemata kulumisest tuleb rehvid hiljemalt kuue aasta möödudes välja vahetada. See kehtib ka varuratta kohta.

- ⓘ Kui olete paigaldanud varuratta, ei tööta sellel rattal rehvirõhu jälgimissüsteem. Varuratas ei ole varustatud rehvirõhu anduriga.

Varuratta paigaldamine ja eemaldamine

Esisillaveoga sõidukid: varuratta eemaldamine

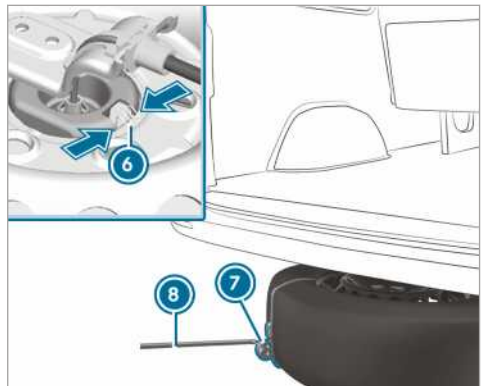
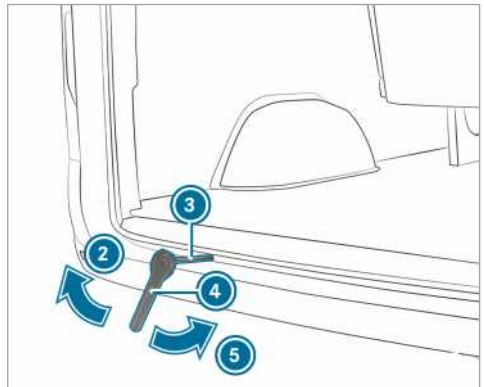
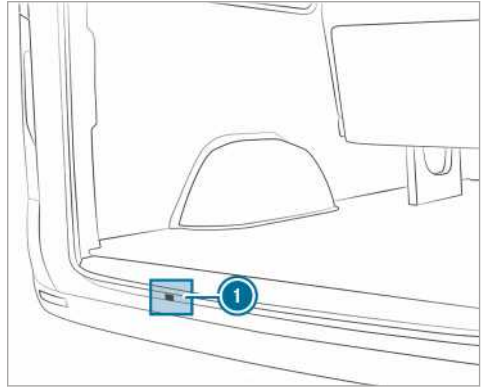

- ▶ Avage päraksud.

- ▶ Võtke pörkmehhanismiga silmusvõti ④ ja varuratta tungraua lisatööriist ③ tööriistakomplektist välja.
- ▶ Lükake lisatööriist ③ läbi ava ① vintsi juhi-kuni sisse.
- ▶ Pange pörkmehhanismiga silmusvõti ④ varuratta tungraua lisatööriistale ③, nii et kiri „AB“ on nähtaval.
- ▶ Keerake pörkmehhanismiga silmusvõtit ④ noole suunas ②, kuni on tunda takistust või vintsi libisev sidur keerab üle.
- ▶ Haakige rattavõti ⑧ varuratta tõmmitsa aasa külge ⑦ ja tõmmake varuratas sõiduki alt välja.
- ▶ Vajutage rattahaaratsi vedru ⑥ kokku ja vabastage rattahaarats varuratta küljest.
- ▶ Võtke varuratta tõmmits ⑦ ära ja pange kindlasse kohta hoiuale.

Kontrollige varuratta kindlat kinnitust ja asendit:

- iga rattavahetuse järel
- iga hooldusvälba järel
- vähemalt kord aastas

Esisillaveoga sõidukid: varuratta paigaldamine

- ① Kergmetallvelgesid ei saa sõiduki all transportida. Sel juhul transportige kergmetallvelge pakiruumis.
- ▶ Võtke pörkmehhanismiga silmusvõti ④ ja varuratta tungraua lisatööriist ③ tööriistakomplektist välja.
- ▶ Lükake lisatööriist ③ läbi ava ① vintsi juhi-kuni sisse.
- ▶ Kinnitage tõmmits ⑦ ratta külge.
- ▶ Pange ratas maha, veljevõti ülevalpool.
- ▶ Loodige ratas nii, et tõmmitsa aas ⑦ osutab tahapoole.
- ▶ Juhtige rattahaarats nurga all veljevõtme trossi külge.
- ▶ Lükake ratast natuke sõiduki alla.
- ▶ Pange pörkmehhanismiga silmusvõti ④ varuratta tungraua lisatööriistale ③, nii et kiri „AUF“ on nähtaval.
- ▶ Keerake pörkmehhanismiga silmusvõtit ④ noole suunas ⑤, kuni on tunda takistust või vintsi libisev sidur keerab üle.
- ▶ Tõmmake rattavõti ④ ja varuratta tungraua lisatööriist ③ vintsi avast välja ja pange tööriistakomplekti hoiuale.

- ▶ Sulgege pärauksed.

Tagsillaveoga sõidukid: varuratta eemaldamine (kaubik/kombi)

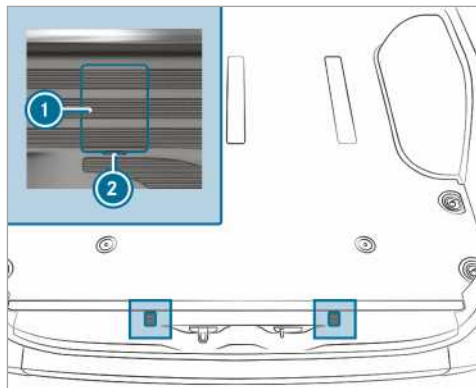

Kinnituskonsude poldikatted (kaubiku näitel)

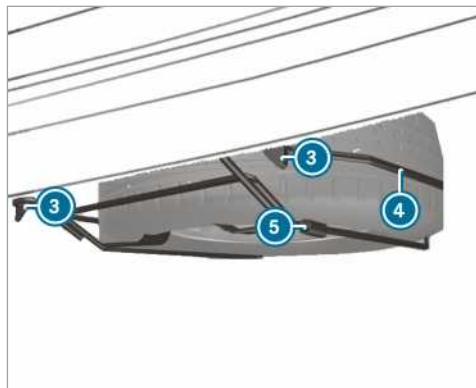

- ▶ Avage pärauksed.
- ▶ Pange kruvikeeraja avadesse ② ja tõstke katted ① ära.
- ▶ Keerake nähtavale tulnud polte tööriistakomplekti rattavõtmega umbes 20 pööret vastupäeva.
- ▶ Tõstke varurattahoidikut ④ veidi üles ja haakige vasakpoolne kinnituskons ③ lahti.
- ▶ Pange tungraua pumbahoob kokku ja lükake see varurattahoidiku ④ paremal pool paiknemasse hülssi ⑤.
- ▶ Tõstke varurattahoidik ④ pumbahoovaga üles ja haakige parempoolne kinnituskons ③ lahti.
- ▶ Langetage varurattahoidik ④ aeglaselt maha.

- ▶ Tõstke varurattahoidikut ④ veidi üles ja tõmmake pumbahoob hülsist välja.
- ▶ Tõstke varuratas pumbahoovaga üle varurattahoidiku tagaserva ④.
- ▶ Võtke varuratas ettevaatlikult varurattahoidikust välja ④. Varuratas on raske. Varuratast välja tõmmates muutub suure massi tõttu raskuspunkt. Varuratas võib maha libiseda või ümber minna.

Tagasillaveoga sõidukid: varuratta eemaldamine (kaubik/kombi)

- ▶ Pange varuratas ettevaatlikult varurattahoidikusse ④. Varuratas on raske. Varuratast varurattahoidikusse pannes ④ muutub suure massi tõttu raskuspunkt. Varuratas võib maha libiseda või ümber minna.
- ▶ Lükake tungraua pumbahoob hülssi ⑤ varurattahoidikul ④.
- ▶ Tõstke varurattahoidik ④ pumbahoovaga üles ja riputage parempoolse kinnituskonksu ③ külge.
- ▶ Tõstke varurattahoidik ④ veidi üles ja riputage vasakpoolse kinnituskonksu külge ③.
- ▶ Tõmmake pumbahoob hülsist välja ⑤.
- ▶ Keerake kinnituskonksude poldid rattavõtme päripäeva kinni ③.
- ▶ Pange katted ① peale ja vajutage kinni.
- ▶ Sulgege pärauksed.

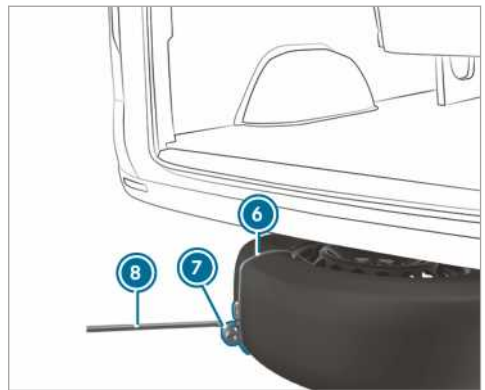
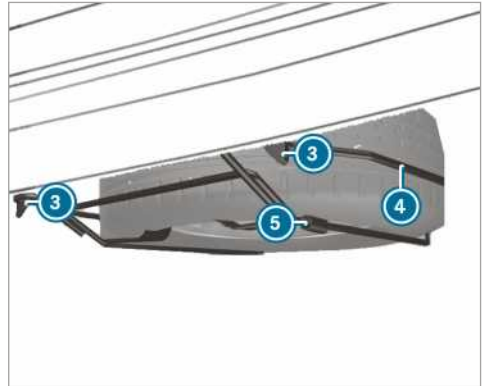

Tagasillaveoga sõidukid: varuratta eemaldamine (langetatud veermikuga sõiduk)

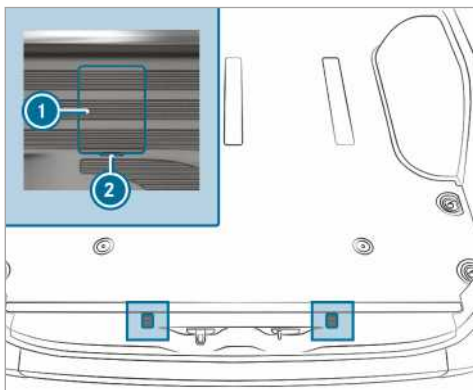

Kinnituskonksude poldikatted (kaubiku näitel)

- ▶ Avage pärauksed.
- ▶ Pange kruvikeeraja avadesse ② ja tõstke katted ① ära.
- ▶ Keerake nähtavale tulnud polte tööriistakomplekti rattavõtme ümber 20 pööret vastupäeva.
- ▶ Tõstke varurattahoidikut ④ veidi üles ja haakige vasakpoolne kinnituskonks ③ lahti.
- ▶ Pange tungraua pumbahoob kokku ja lükake see varurattahoidiku ④ paremal pool paiknemasse hülssi ⑤.
- ▶ Tõstke varurattahoidik pumbahoovaga üles ja haakige parempoolne kinnituskonks ③ lahti.
- ▶ Pange aas ⑦ tõmmitsal ⑥ varuratta külge nii, et hiljem saaks selle külge riputada rattavõtme ⑧.
- ▶ Valmistage tungraud ette.
- ▶ Pange tungraud vastava tungraua toetuspunkti alla.

- ▶ Liigutage pumbahooba üles-alla, kuni rehvi on maapinnast maksimaalselt 3 cm kõrgusel.
- ▶ Haakige rattavõti ⑧ varuratta tõmmitsa ⑥ aasa ⑦ külge.
- ▶ Võtke varuratas ettevaatlikult varurattahoidikust välja ④. Varuratas on raske. Varuratast välja tõmmates muutub suure massi tõttu raskuspunkt. Varuratas võib maha libiseda või ümber minna.
- ▶ Võtke varuratta tõmmits ära ja pange kindlasse kohta hoiule. Nüüd saab varuratta sõiduki alla paigaldada.
- ▶ Langetage sõidukit.

Tagasillaveoga sõidukid: varuratta paigaldamine (langetatud veermikuga sõiduk)

- ① Rehvikahjustuse korral võib kahjustatud ratta panna ainult sõiduki salongi. Terve ratta võib panna varurattahoidikusse ainult koormamata sõiduki korral. Koormatud sõiduk tuleb eelnevalt üles tõsta.
- ▶ Pange varuratas ettevaatlikult varurattahoidikusse ④. Varuratas on raske. Varuratast varurattahoidikusse pannes ④ muutub suure massi tõttu raskuspunkt. Varuratas võib maha libiseda või ümber minna.
- ▶ Lükake tungraua pumbahoob hülssi ⑤ varurattahoidikul ④.
- ▶ Tõstke varurattahoidik ④ pumbahoovaga üles ja riputage parempoolse kinnituskonksu ③ külge.
- ▶ Tõstke varurattahoidik ④ veidi üles ja riputage vasakpoolse kinnituskonksu külge ③.
- ▶ Tõmmake pumbahoob hülssist välja ⑤.
- ▶ Keerake kinnituskonksude poldid rattavõtmega päripäeva kinni ③.
- ▶ Pange katted ① peale ja vajutage kinni.
- ▶ Sulgege pärauksed.

Varuratta pakiruumist väljavõtmine

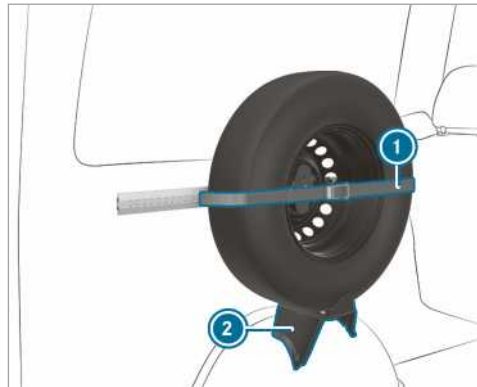

- ▶ Kinnitusrihma ① vabastamiseks avage pöörklinkvõti.
- ▶ Võtke varuratas ettevaatlikult hoidikust välja ②.

Varuratta pakiruumi paigaldamine

- ▶ Pange varuratas hoidikusse ② ja vajutage seinalle.
- ▶ Tõmmake kinnitusrihm ① pöörklinkvõtmega kinni.

Tagasillaveoga sõidukid: varuratta eemaldamine (veermik)

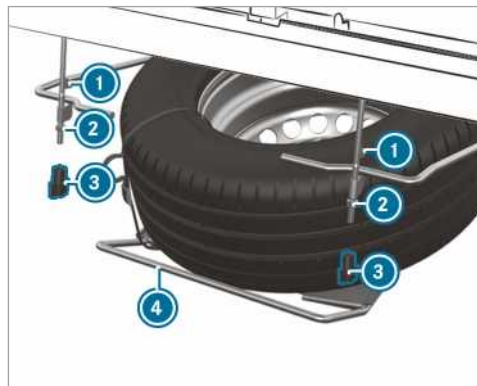

- ▶ Keerake tiibmutrid ③ käsitsi küljest ära.
- ▶ Keerake mutrid ② keeme lõpuni lahti.
- ▶ Tõstke varurattahoidikut ④ veidi üles ja haakige vasakpoolse kinnituskonks ① lahti.

- ▶ Pange tungraua pumbahoob kokku ja lükake see varurattahoidiku paremal pool paiknevasse hülssi ④.
- ▶ Tõstke varurattahoidik ④ pumbahoovaga üles ja haakige parempoolne kinnituskonks ① lahti.
- ▶ Langetage varurattahoidik ④ aeglaselt maha.
- ▶ Tõstke varurattahoidikut ④ veidi üles ja tõmmake pumbahoob hültsist välja.
- ▶ Tõstke varuratas pumbahoovaga üle varurattahoidiku tagaserva.
- ▶ Võtke varuratas ettevaatlikult varurattahoidikust välja. Varuratas on raske. Varuratast välja tõmmates muutub suure massi tõttu raskuspunkt. Varuratas võib maha libiseda või ümber minna.

Tagasillaveoga sõidukid: varuratta paigaldamine (veermik)

- ▶ Pange varuratas ettevaatlikult varurattahoidikusse ④. Varuratas on raske. Varuratast varurattahoidikusse pannes muutub suure massi tõttu raskuspunkt. Varuratas võib maha libiseda või ümber minna.
- ▶ Lükake tungraua pumbahoob varurattahoidikul olevasse ④ hülssi.
- ▶ Tõstke varurattahoidik ④ pumbahoovaga üles ja riputage parempoolse kinnituskonksu ① külge.
- ▶ Tõstke varurattahoidik veidi üles ja riputage vasakpoolse kinnituskonksu ① külge.
- ▶ Tõmmake pumbahoob hültsist välja.
- ▶ Keerake mutrid ② kinni.
- ▶ Pange tiibmutrid kohale ③ ja keerake kinni.

Teave tehniliste andmete kohta

Tehnilised andmed on kindlaks määratud ELi direktiivide kohaselt. Nimetatud andmed kehtivad ainult standardvarustusega sõidukite kohta. Täpsemat teavet saab volitatud töökojast.

Ainult teatud riikides: konkreetse sõiduki andmed on esitatud vastavusdeklaratsioonis ehk COC-dokumentides. Need dokumendid saate sõiduki üleandmisel.

Sõiduki elektroonikasüsteem

Suunis mootori elektroonikasüsteemi muutmise kohta

! **SUUNIS** Mootori elektroonikasüsteemi kahjustamise oht asjatundmatu muutmise tõttu

Mootori elektroonika asjatundmatu muutmise tõttu võivad sõiduki osad kahjustuda ja sõiduki kasutusluba kehtivuse kaotada.

▶ Laske mootori elektroonikasüsteemi ja juurdekuuluvaid osi hooldada ainult volitatud töökojas.

Raadiosideseadmed

Raadiosideseadmete paigaldussuunised

! **HOIATUS** Liiklusõnnetuse oht raadiosideseadmete asjatundmatu remontimise korral

Raadiosideseadmete manipuleerimise või mittenõuetekohase järelpaigaldamise korral võib nende elektromagnetkiirus häirida sõiduki elektroonikasüsteemi.

See võib vähendada sõiduki töökindlust.

▶ Laske elektriliste ja elektrooniliste seadmetega seotud töid teha alati volitatud töökojas.

! **HOIATUS** Liiklusõnnetuse oht raadiosideseadmete asjatundmatu kasutamise korral

Sõiduki raadiosideseadmete mittenõuetekohasel kasutamisel võib selle elektromagnetiline kiirus häirida sõiduki elektroonikasüsteemi, näiteks kui

- raadiosideseadet ei ole ühendatud välisantenniga
- välisantenn on valesti paigaldatud või sellel on suur peegelduvus

See võib vähendada sõiduki töökindlust.

- ▶ Laske volitatud töökojas paigaldada väikese peegelduvusega antenn.
- ▶ Ühendage sõidukis kasutatav raadiosideseadet alati välisantenniga, millel on väike peegelduvus.

! **SUUNIS** Kasutusloa kehtivuse kaotamine paigaldus- ja kasutusnõuete järgimata jätmise tõttu

Kui raadiosideseadmete paigaldus- ja kasutusnõudeid ei järgita, võib kasutusluba kehtivuse kaotada.

- ▶ Kasutage ainult lubatud lainealasid.
- ▶ Järgige nende lainealade maksimaalseid lubatud väljendvõimsusi.
- ▶ Paigaldage antenn ainult lubatud kohtadesse.

Raadiosideseadmete hilisemal paigaldamisel tutvuge tehnilise direktiiviga ISO/TS 21609 (Road Vehicles – EMC guidelines for installation of aftermarket radio frequency transmitting equipment). Järgige monteeritavate osade kohta kehtivaid õigusakte.

Kui sõidukil on raadiovalmidus, kasutage selles ette nähtud toite- ja antenniühendusi. Paigaldamisel tuleb järgida tootja lisajuhendeid.

Teave raadiosideseadmete saatevõimsuse kohta

Maksimaalsed saatevõimsused (PEAK) antenni jalamil ei tohi ületada järgmises tabelis esitatud väärtusi.

Sagedusala ja maksimaalne saatevõimsus

Sagedusala	Maksimaalne saatevõimsus
Lühilaine 3 - 54 MHz	100 W
4-m-laineala 74 - 88 MHz	30 W
2-m-laineala 144 - 174 MHz	50 W

Sagedusala	Maksimaalne saatevõimsus
magistraal-mobiilside/TETRA 380 - 460 MHz	10 W
70-cm-laineala 420 - 450 MHz	35 W
Mobiilside (2G/3G/4G)	10 W

Ilma piiranguteta on sõidukis lubatud kasutada:

- raadioside-seadmeid maksimaalse saatevõimsusega kuni 100 mW
- 380-410 MHz lainealas töötavaid maksimaalselt kuni 2 W saatevõimsusega raadioside-seadmeid (magistraal-mobiilside/TETRA)
- mobiiltelefone (2G/3G/4G).

Järgmiste sagedusalade jaoks ei ole piiranguid antenni asukohale väljaspool sõidukit:

- magistraal-mobiilside/TETRA
- 70-cm-laineala
- 2G/3G/4G.

Sõiduki tüübisilt, sõiduki identifitseerimisnumber (VIN-koos) ja mootori number

Sõiduki tüübisilt

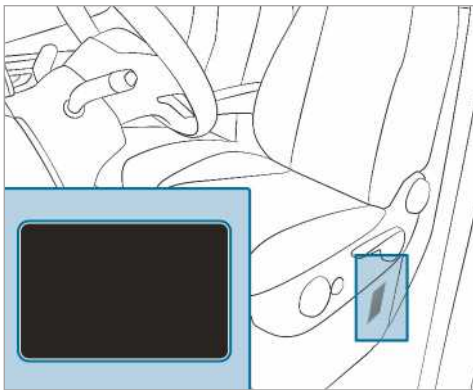

Olenevalt sõiduki tüübist on sõiduki tüübisilt juhiistme istmekastil või B-piilaril.

- Andmed on olenevad sõidukist ja võivad kujutatud andmetest erineda. Järgige alati sõiduki tüübisildil olevaid andmeid.



Sõiduki tüübisilt (näide - Pärsia lahe riigid)

- 1 Sõiduki tootja
- 2 VIN-kood (sõiduki identifitseerimisnumber)
- 3 Lubatud täismass
- 4 Lubatud teljekoormus ees (kg)
- 5 Lubatud teljekoormus taga (kg)
- 6 Mootori tüüp
- 7 Tootmise kuupäev

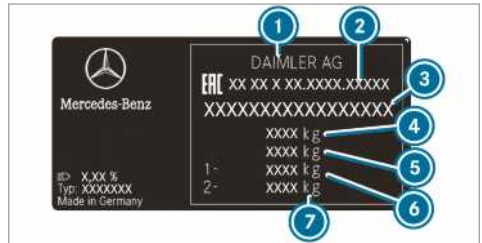

Sõiduki tüübisilt (näide - Venemaa)

- 1 Sõiduki tootja
- 2 Tüübikinnitusnumber
- 3 VIN-kood (sõiduki identifitseerimisnumber)
- 4 Lubatud täismass (kg)
- 5 Autorongi lubatud täismass (kg) (ainult teatud riikide jaoks)
- 6 Lubatud teljekoormus ees (kg)
- 7 Lubatud teljekoormus taga (kg)

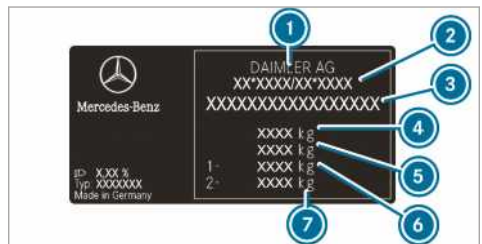

Sõiduki tüübisilt (näide - kõik muud riigid)

- 1 Sõiduki tootja

- ② EÜ tüübikinnitus number (ainult teatud riikide jaoks)
- ③ VIN-kood (sõiduki identifitseerimisnumber)
- ④ Lubatud täismass (kg)
- ⑤ Autorongi lubatud täismass (kg) (ainult teatud riikide jaoks)
- ⑥ Lubatud teljekoormus ees (kg)
- ⑦ Lubatud teljekoormus taga (kg)

Sõiduki tüübisildil võivad olla ka järgmisi andmeid:

- kandevõime
- tühimass
- reisijaistmete arv

Sissepressitud VIN-kood mootorikapoti all

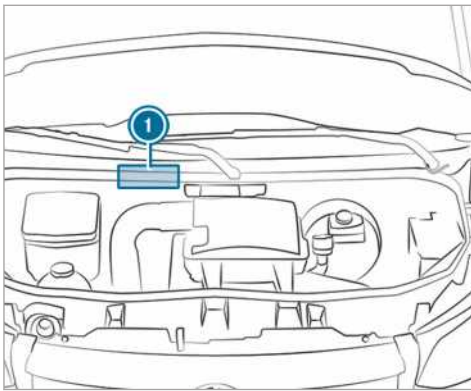

Sissepressitud VIN-kood ① asub mootorikapoti all.

VIN-kood esiklaasi alaosas

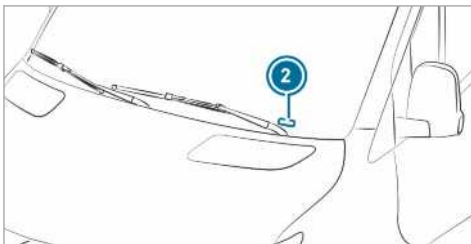

Lisaks on VIN-kood märgitud esiklaasi alaosas olevale sildile ②.

VIN-kood esiklaasi alaosas on saadaval ainult teatud riikides.

Mootori number

Mootori number on pressitud karterile. Täpsemat teavet selle kohta saate igast volitatud töökojast.

Töövedelikud ja täitekogused

Suunised töövedelike kohta

⚠ HOIATUS Vigastusoht tervist kahjustava tegevuse tõttu

Töövedelikud võivad olla mürgised ja kahjustada tervist.

- ▶ Töövedelike kasutamise, ladustamise ja kõrvaldamise korral tuleb järgida nende originaalanumal esitatud märgistust.
- ▶ Hoidke töövedelikke kogu aeg kinnises originaalanumas.
- ▶ Töövedelikke tuleb hoida lastele kättesaamatus kohas.

🔥 KESKKONNAKAITSEMÄRKUS Keskkonnanõudeid mittearvestav kõrvaldamine põhjustab keskkonnareostust

- ▶ Töövedelikud tuleb kasutuselt kõrvaldada keskkonnahoidlikult.

Töövedelikud on:

- kütused
- heitgaasi järeltötlussüsteemi lisandid, nt AdBlue®
- määrdeained
- jahutusvedelik
- pidurivedelik
- klaasipesuvedelik
- kliimaseadme külmaaine

Kasutage ainult tooteid, mida Mercedes-Benz on lubanud kasutada. Kasutamiseks lubamata toodete kasutamisest sõidukile tekkinud kahjusid ei kata Mercedes-Benz'i garantii ega lisagarantii.

Mercedes-Benz'i lubatud töövedelike anumatel on järgmine märgistus:

- MB-Freigabe (näiteks MB-Freigabe 229.51)
- MB-Approval (näiteks MB-Approval 229.51)

Täpsemat teavet lubatud töövedelike kohta saate:

- Mercedes-Benz'i töövedelike nõuetest veebilehel <http://bevo.mercedes-benz.com> (sisestage spetsifikatsioonitähis)

- volitatud töökojast

⚠ HOIATUS Kütuse põhjustatud tulekahju- ja plahvatusoht

Kütused võivad kergesti süttida.

- ▶ Kindlasti tuleb vältida suitsetamist, sädemete moodustumist ja lahtise leegi kasutamist.
- ▶ Enne tankimist ja tankimise ajal tuleb süüde ja eelsoojendusseade välja lülitada (kui on olemas).

⚠ HOIATUS Vigastusoht kokkupuutel kütusega

Kütused on mürgised ja kahjustavad tervist.

- ▶ Kindlasti tuleb vältida kütuse kokkupuudet naha, silmade või riietega ja selle allaneelamist.
- ▶ Kütuseauru ei tohi sisse hingata.
- ▶ Lapsed tuleb kütustest eemal hoida.
- ▶ Hoidke ukсед ja aknad tankimise ajal suletuna.

Kui teie või teised inimesed on kütusega kokku puutunud, tuleb järgida järgmisi punkte:

- ▶ Peske kütus viivitamatult nahalt seebi ja veega maha.
- ▶ Kui kütust on sattunud silma, tuleb silmad viivitamatult puhta veega põhjalikult loputada. Pöörduge viivitamatult arsti poole.
- ▶ Kui kütust on alla neelatud, pöörduge viivitamatult arsti poole. Oksendamist ei tohi esile kutsuda.
- ▶ Kütusega määratud riietus tuleb viivitamatult vahetada.

Kütus

Suunised diiselmootoriga sõidukite kütusekvaliteedi kohta

Üldised suunised

Järgida tuleb suuniseid töövedelike kohta (→ Lehekülg 248).

⚠ HOIATUS Tuleoht kütusesegu tõttu

Kui te diislikütust bensiiniga segate, on kütusesegu leekpunkt madalam kui puhtal diislikütusel.

Töötava mootori korral võivad heitgaasisüsteemi detailid märkamatult üle kuumeneda.

- ▶ Diiselmootori korral ärge kunagi tankige bensiini.
- ▶ Ärge kunagi segage diislikütuse hulka bensiini.

1 SUUNIS Kahjustamise oht vale kütuse tõttu

Juba väike kogus vale kütust võib põhjustada kütusesüsteemi, mootori ja heitgaasisüsteemi kahjustusi.

- ▶ Tankige ainult väävlivaba diislikütust, mis vastab Euroopa standardile EN 590 või on samaväärne. Riikides, kus ei ole väävlivaba diislikütust, tankige ainult väikesese väävlisisaldusega diislikütust, mille väävlisisaldus on alla 50 ppm.

Ärge mingil juhul tankige järgmisi kütuseid:

- bensiin
- laevadiisel
- kütteõli
- puhas biodiisel või taimeõli
- petrooleum või põletusõli

Kui tankisite kogemata valet kütust:

- ▶ Ärge lülitage süüdet sisse.
- ▶ Võtke ühendust volitatud töökojaga.

Teie sõidukile kehtib järgmise kütuse detonatsioonikindluse tähis:



- ① Diislikütusele maksimaalselt 7 mahuprotsentilise biodiisliga (rasvhappe metülester)

Vastavalt Euroopa standardile EN 16942 leiate kütuse detonatsioonikindluse tähise järgmistest kohtadest:

- sõiduki kütusepaagi luugi infosildilt
- kogu Euroopas teie sõidukile sobivatelt tankuritel või tankimispuistolitelt

XTL-kindlusega sõidukid

Alternatiivina võite tankida ka parafiinisaldusega diislikütust (nt HVO=hüdrogeenitud taimeõli, GTL=veeldatud gaas), mis vastab Euroopa standardile EN 15940. Parafiinisaldusega diislikütuseid tähistatakse koondtähisega XTL.

Vastavalt Euroopa standardile EN 16942 kehtivad teie XTL-kindlusega sõidukile järgmised kütuse detonatsioonikindluse tähised:



- ① Diislikütusele maksimaalselt 7 mahuprotsentilise biodiisliga (rasvhappe metüülester)



- ② Parafiinisaldusega diislikütusele
- ① **Tankige parafiinisaldusega diislikütust vastavalt standardile EN 15940 ainult siis, kui vastav detonatsioonikindluse tähis on teie kütusepaagi luugil kirjas.**

Suunised madala välistemperatuuri kohta

Tankige oma sõidukisse talvehooaja algusel võimalikult täies mahus talvediiisli.

Enne talvediiisli üleminemist peab kütusepaak olema võimalikult tühi. Hoidke kütusetase esmakordsel talvediiisli tankimisel madal, nt reservita-

semel. Järgmisel tankimisel võib kütusepaaki taas normaalselt täita.

Täiendavat teavet kütuse kohta saate:

- tanklast
- volitatud töökojast

Kütusepaagi maht ja kütusevaru

Olenevalt varustusest võib kütusepaagi üldmaht olla erinev.

Kütusepaagi maht ja kütusevaru

Diiselmootor	Üldmaht
OM651	u 50 l
OM651	u 65 l
OM651/OM642	u 71 l
OM651	u 92 l
OM651/OM642	u 93 l
Diiselmootor	Sellest reserv
Mudelikud üldmahuga u 50 l	u 12 l
Mudelikud üldmahuga u 65 l	u 12 l
Mudelikud üldmahuga u 71 l	u 12 l
Mudelikud üldmahuga u 92 l	u 12 l
Mudelikud üldmahuga u 93 l	u 12 l

AdBlue®

Suunised AdBlue® kohta

Järgida tuleb suunised töövedelike kohta (→ Lehekülg 248).

AdBlue® on vees lahustuv vedelik, mis on ette nähtud diiselmootori heitgaasi järeltöötlemiseks.

- !** **SUUNIS** Kahjustus lisandite tõttu AdBlue®-s või AdBlue® vedeldumise tõttu

AdBlue® heitgaasi järeltöötlemise süsteemi või kahjustada

- lisandid AdBlue®-s
- AdBlue® vedeldumine

- ▶ Kasutage ainult standardile ISO 22241 vastavat AdBlue®-d.
- ▶ Ärge segage juurde mingeid lisandeid.
- ▶ Ärge vedeldage AdBlue®-d.

! **SUUNIS** Kahjustused või tõrked ebapuhtuste tõttu AdBlue®-s

AdBlue® ebapuhtus võib põhjustada

- suuremaid heiteväärtuseid
 - katalüsaatori kahjustusi
 - mootori kahjustusi
 - Talitlustõrked AdBlue® heitgaasi järeltöötuses
- ▶ Vältige ebapuhtust AdBlue®-s.

🔥 **KESKKONNAALANE MÄRKUS** AdBlue®-st tingitud mustus

AdBlue® jäägid kristalliseeruvad mõne aja pärast ja määrivad kokkupuutunud pinnad.

- ▶ Pinnad, mis tankimisel AdBlue®-ga kokku puutuvad, tuleb kohe veega üle loputada või AdBlue® tuleb niiske lapi ja külma veega eemaldada.

Kui AdBlue® on juba kristalliseerunud, kasutage puhastamiseks švammii ja külma vett.

AdBlue® anuma avamisel võib eralduda väike kogus ammoniaagiaure. Ärge hingake ammoniaagiauru sisse. Täitke AdBlue® anumad ainult hea ventilatsiooniga kohas.

AdBlue® kulu ja täitekogus

AdBlue® kulu

AdBlue® kulu, nagu ka kütusekulu, on tugevasti sõltuv sõiduvõimsist ja kasutustingimustest. AdBlue® kulu on reeglina alasse vahemikus 0 ja 10 protsenti kütusekulust. AdBlue®-d tuleb vajaduse korral näidikuplokis vastava täiteteate näidu korral juhendile vastavalt lisada. See võib olla vajalik ka plaaniliste hoolduste vahepeal. Kontrollige enne Euroopavälisest riiki sõitmist AdBlue® täitetaset. AdBlue®-d saab lisada kõigi AdBlue® tankuritega tanklates või müügil olevatest mahutitest.

AdBlue® anuma üldmaht

Sõiduk	Üldmaht
Kõik mudelid	22 l

Heitgaasi järeltöötlus

Heitgaasi järeltöötluste korrektse funktsioneerimise tagamiseks käitage sõidukit AdBlue®-ga.

Kui käitate sõidukit ilma AdBlue®-ta või heiteid tekitavate talitlustõrgetega, kaotab liiklemisluba kehtivuse. Õiguslik tagajärg on see, et te ei tohi sõidukiga enam avalikel teedel sõita.

Heitnormidest kinnipidamiseks järgib mootori juhtimine heitgaasi järeltöötluste komponente. Kui üritate sõidukit ilma AdBlue®-ta, vedeldatud AdBlue®-ga või muu redutseerijaga käitada, tuvastab mootori juhtimine selle. Ka muud heidetega seotud tõrked, nagu nt doseerimistõrked või andurivead, tuvastatakse ja protokollitakse.

Mootori juhtimine takistab siis pärast eelnevalt antud hoiatusteateid mootori uuesti käivitumist.

Täitke seega AdBlue paaki regulaarselt sõiduki käitamise ajal või hiljemalt pärast esimese hoiatusteate saamist näidikuplokil.

Mootoriõli

Suunised mootoriõli kohta

Järgige suuniseid töövedelike kohta (→ Lehekülj 248).



! **SUUNIS** Mootorikahjustused vale õlifiltri, vale õli või lisandite tõttu

- ▶ Ärge kasutage mootoriõli ega õlifiltrit, mille andmed ei vasta täpselt ettenähtud hooldusväljade nõuetele.
- ▶ Ärge muutke mootoriõli või õlifiltrit, et saavutada ettenähtust pikemat vahetuvälpa.
- ▶ Ärge kasutage lisandeid.

- ▶ Laske mootoriõli vahetada ettenähtud välpadega.

Mercedes-Benz soovib lasta õli vahetada volitatud töökojas.

Mercedes-Benzi mootorites tohib kasutada ainult mootoriõlisid, mida Mercedes-Benz on lubanud kasutada.

Täpsemat teavet mootoriõli ja õlifiltrite kohta saate:

- Mercedes-Benzi käitusvedelike eeskirjadest veebilehel <http://bevo.mercedes-benz.com> (sisestage spetsifikatsioonitähis)
- volitatud töökojast

Mootoriõli täitekogused

Mootoriõli täitetasemed

Mootor	mootoriõli
OM642	u 12,5 l
OM651 (tagasillavedu)	u 11,5 l
OM651 (esisillavedu)	u 8 l



- ① Ligipääs õli tühjendusava korgile (põhjakattega sõidukid)

Suunised pidurivedeliku kohta

Järgida tuleb suunised töövedelike kohta (→ Lehekülg 248).

⚠ HOIATUS Õnnetusohu aurumullide tõttu pidurisüsteemis

Pidurivedelik imab pidevalt atmosfäärist niiskust. Seetõttu langeb pidurivedeliku keemispunkt. Kui keemispunkt on liiga madal, võivad pidurite suurel koormamisel tekkida pidurisüsteemis aurumullid.

Seeläbi halveneb pidurdusvõime.

- ▶ Laske pidurivedelikku vahetada ettenähtud välpadega.

! SUUNIS Värv, plast- või kummidetallide kahjustumine pidurivedeliku tõttu

Kui pidurivedelik satub kokkupuutesse värviga, plastiga või kummiga, on materjalide kahjustamise oht.

- ▶ Pidurivedeliku sattumisel värvile, plastile või kunnile loputada need kohe veega üle.

Järgida värvi ja mattlaki hoolduse juhiseid (→ Lehekülg 188).

Pidurivedelik tuleb lasta perioodiliselt volitatud töökojas välja vahetada.

Kasutage ainult Mercedes-Benzi kasutamiseks lubatud pidurivedelikku MB-Freigabe või MB-Approval kohaselt 331.0.

Lisateave pidurivedeliku kohta

- saadaval Mercedes-Benzi töövedelike eeskirjadest <http://bevo.mercedes-benz.com>
- volitatud töökojast

Jahutusvedelik

Suunised jahutusvedeliku kohta

Järgige suuniseid töövedelike kohta (→ Lehekülg 248).

⚠ HOIATUS Tule- ja vigastusohu külmumiskaitsevahendi tõttu

Kui külmumiskaitsevahend satub mootoriruumis kuumadele detailidele, võib see süttida.

- ▶ Laske mootoril jahtuda, enne kui külmumiskaitsevahendit lisate.
- ▶ Veenduge, et külmumiskaitsevahendit ei satu täiteava kõrvale.
- ▶ Puhastage enne sõiduki käivitamist külmumiskaitsevahendiga määratud detailid põhjalikult.

! SUUNIS Kahjustus vale jahutusvedeliku tõttu

- ▶ Täitke ainult eelsegatud jahutusvedelikuga, mis sisaldab vajalikku külmakaitset.

Teavet jahutusvedeliku kohta saate järgmistest kohtadest:

- Mercedes-Benz'i käitusvedelike eeskirjadest 310.1
 - veebilehel <http://bevo.mercedes-benz.com>
 - rakendusest Mercedes-Benz BeVo
- volitatud töökojast

! SUUNIS Ülekuumenemine kõrgel välis-temperatuuril

Kui kasutatakse sobimatut jahutusvedelikku, ei ole mootori jahutussüsteem kõrgel välis-temperatuuril ülekuumenemise ja korrosiooni eest piisavalt kaitstud.

- ▶ Kasutage alati Mercedes-Benz'i lubatud jahutusvedelikku.
- ▶ Järgige suuniseid Mercedes-Benz'i käitusvedelike eeskirjadest 310.1.

! SUUNIS Jahutusvedeliku põhjustatud värvikahjustused

- ▶ Vältige jahutusvedeliku sattumist värvitud pindadele.

Laske jahutusvedelikku volitatud töökojas regulaarselt vahetada.

Korrosiooni-/külmumiskaitsevahendi sisaldus mootori jahutussüsteemis

- vähemalt 50 % (külmakaitse umbes kuni -37 °C)
- maksimaalselt 55 % (külmakaitse umbes kuni -45 °C)

Klaasipesuvedelik

Suunised klaasipesuvahendi kohta

Järgige suuniseid töövedelike kohta (→ Lehekülj 248).

! HOIATUS Tulekahju- ja vigastusoht klaasipesukontsentraadi tõttu

Klaasipesukontsentraat on kergesti süttiv. Kokkupuutel mootori kuumade osade või heitgaasisüsteemiga võib see süttida.

- ▶ Kontrollige, et klaasipesukontsentraati ei loksu täiteavast väljapoole.

! SUUNIS Välisvalgustite kahjustamise oht ebasobiva klaasipesuvedeliku tõttu

Ebasobivad klaasipesuvedelikud võivad välisvalgustite plastpinda kahjustada.

- ▶ Kasutage ainult klaasipesuvedelikke, mis sobivad ka plastpinna jaoks (nt MB SummerFit või MB WinterFit).

! SUUNIS Klaasipesuvedelike kokkusegamise tõttu ummistunud pihustusdüüsid

- ▶ MB SummerFiti ja MB WinterFiti ei tohi segada muude klaasipesuvedelikega.

Destilleeritud või deioniseeritud vett ei tohi kasutada, muidu võib tasemeandur ekslikult rakeduda.

Teave klaasipesuvahendi kohta

Soovitav klaasipesuvahend:

- üle külmumispunkti: näiteks MB SummerFit
- alla külmumispunkti: näiteks MB WinterFit

Segamisvahekord

Õige segamisvahekord on märgitud külmumiskaitsevahendi anumale.

Kasutage klaasipesuvahendi ja vee segu aastaringsealt.

Külmaaine

Suunised külmaaine kohta

Järgige suuniseid töövedelike kohta (→ Lehekülj 248).

- ① Sõiduki kliimaseadet võib täita külmaainega R-134a. Külmaaine R-134a sisaldab fluoreeritud kasvuhoonegaasi.

Kui sõidukis on kasutatud külmaainet R-134a, kehtib järgmine suunis:

! SUUNIS Kahjustamise oht vale külmaaine tõttu

Vale külmaaine kasutamine võib kliimaseadet kahjustada.

- ▶ Kasutage vaid külmaainet R-134a või PAG-õli, mida Mercedes-Benz on lubanud kasutada.
- ▶ Kasutada lubatud PAG-õli ei tohi segada sellise PAG-õliga, mis ei ole külmaaine R-134a jaoks lubatud.

Hooldustöid, nagu näiteks külmaaine lisamine või detailide väljavahetamine, tohib teha ainult volitatud töökoja. Järgida tuleb kõiki kehtivaid eeskirju ja SAE-standardit J639.

Laske kõik kliimaseadmega seotud tööd alati teha volitatud töökojas.



Külmaaine andmesilt (näide)

- ① hoiatussümbolid
- ② külmaaine täitekogus
- ③ kehtivad standardid
- ④ PAG-õli tootenumber
- ⑤ külmaaine tüüp

Hoiatussümbolid ① viitavad:

- võimalikule ohule
- hooldustööde tegemisele volitatud töökojas.

Sõiduki andmed

Teave sõiduki mõõtmete

Järgmises peatükis on esitatud sõiduki olulised tehnilised andmed. Muud sõidukist ja varustusest olenevad tehnilised andmed, nagu sõiduki mõõtmed ja mass on esitatud sõiduki dokumentides.

Kehtivad tehnilised andmed leiate ka veebilehelt <http://www.mercedes-benz.com>.

Haakeseadis

Suunised haakeseadise kohta

⚠ HOIATUS Õnnetusohu haakeseadise lubamatu paigaldamise korral

Kui haakeseadist pole lubatud järelepaigaldada ja te paigaldate haakeseadise või muud detailid, nõrgeneb raami pikitala ja see võib katki minna. Sellisel juhul võib haagis sõiduki küljest lahti tulla.

Õnnetusohu!

Haakeseadise tohib järelepaigaldada ainult siis, kui see on lubatud.

Järgige haagise kasutamise suuniseid (→ Lehekülg 155).

Ainult siis kui haagisekoormus on sõiduki dokumentidesse sisse kantud, on lubatud haakeseadise järelepaigaldamine.

Täiendavat teavet haakeseadise kohta saate volitatud töökojast või internetist aadressil https://bb-portal.mercedes-benz.com/portal/kat_iv.html?&L.

Mercedes-Benz soovib lasta haakeseadise järelepaigaldada Mercedes-Benzi volitatud töökoja.

Kasutage ainult neid haakeseadiseid, mida Mercedes-Benz on selle sõiduki jaoks proovinud ja lubanud.

Maksimaalne lubatud haagisekoormus ilma piduriteta haagise korral on 750 kg.

Haagisekoormused

Haagiserežiimil suureneb sõiduautona registreeritud sõidukite lubatud täismass 100 kg võrra. Maksimaalset lubatud tagasilla koormust ei tohi ületada. Seejuures peab sõiduki kiirus olema piiratud direktiivi 92/21/EMÜ kohaselt kiirusele 100 km/h või väiksemale kiirusele.

Lubatud masside ja koormuste väärtused, mida ei tohi ületada, leiate ka

- sõiduki dokumentidest ja
- haakeseadise, haagise ja sõiduki tüübisiltidelt.

Kui need andmed on erinevad, kehtib kõige väiksem väärtus.

Maksimaalne vertikaalne koormus

Vertikaalne koormus on maksimaalselt

- 100 kg, kui haagisekoormus on 2000 kg
- 120 kg, kui haagisekoormus on 2800 kg või 3000 kg
- 140 kg, kui haagisekoormus on 3500 kg

Koormakinnituspunktid ja kandurisüsteem

Teave kinnituskohtade kohta

! **SUUNIS** Liiklusõnnetuse oht kinnituskohtade maksimaalse kandevõime ületamise korral

Kui kombineerite koorma kinnitamisel mitmeid kinnituskohti, võtke alati arvesse nõrgima kinnituskohta kandevõimet.

Täispidurduse korral mõjuv jõud võib olla koorma massiga võrreldes mitmekordne.

► Kasutage koorma ühtlaseks jaotamiseks mitut kinnituskohta. Jaotage koormus kinnituskohtade vahel ühtlaselt.

Täpsem teave koormakinnituskohtade ja -aasade kohta on esitatud peatükis „Transportimine“ (→ Lehekülg 174).

koormakinnitusaasad

Koormakinnitusaasade max tõmbekoormus

Kinnitusaasad	Lubatud nimitõmb jõud
Mahtuniversaal	350 daN
Kaubik	800 daN
Madelveok kuni 3,5 t lubatud kogumassiga	400 daN
Üle 3,5 t lubatud kogumassiga madelveok	800 daN

Koormasiinid

Koormakinnituspunktide max tõmbekoormus kaubaruumis

Kinnituskoht	Lubatud nimitõmb jõud
Koormasiin pakiruumi põrandakattes	500 daN
Alumine koormasiin külgeinal	200 daN
Ülemine koormasiin külgeinal	125 daN

Esitatud väärtused kehtivad ainult pakiruumi põrandakattel oleva koorma korral, kui

- koorem on kahest kinnituskohast siini külge kinnitatud ja
- kaugus sama siini järgmise koormakinnituseeni on umbes 1 m.

Teave katusepakiraamide kohta

! **HOIATUS** Õnnetuseoht maksimaalse katusekoormuse ületamisel

Kui laadite esemeid katusele, samuti kõigile paigaldistele sõidukist väljaspool ja sõiduki sees, viite sõiduki raskuskeskme kõrgemale, mistõttu muutuvad endised sõidu-, roolimis- ja pidurdusomadused. Sõiduk kaldub kurvides rohkem ja võib roolikeeramisele aeglasemalt reageerida.

Maksimaalse katusekoormuse ületamine mõjutab tugevalt sõidu-, roolimis- ja pidurdusomadusi.

► Ärge kunagi ületage maksimaalset katusekoormust ja kohandage oma sõiduvähi.

! **HOIATUS** Õnnetuseoht ebaühtlaselt paigutatud koorma tõttu

Sõiduki ebaühtlane koormamine võib sõidu- ja roolimis- ning pidurdusomadusi tugevasti mõjutada

- Paigutage koorem sõidukile ühtlaselt.
- Kinnitage koorem nii, et see ei hakka libisema.

! **SUUNIS** Õnnetuseoht maksimaalsena lubatava katusekoormuse ületamise korral

Kui katusepagas koos katuseraamiga ületab katusekoormuse lubatud kaalu, siis tekib õnnetuseoht.

- Alati tuleb jälgida, et katusepagasi ja katuseraami mass ei ületa lubatud katusekoormust.
- Katuseraami tugijalad peavad olema paigutatud ühtlase vahemaaga.
- Soovitame paigaldada sõiduki esisillale stabilisaatori.

Täiendavat teavet turvameetmete kohta leiate peatükist „Transportimine“ (→ Lehekülg 174).

Maks. katusekoormus / katusekanduri tugijalapaarile

Sõiduk, mil- lel on	Maksi- maalne katu- sekoormus	Minimaalne tugijalapaaride arv
Normaalne katus (ilma madelveokastita)	300 kg	6
Normaalne katus (madelveokastiga)	50 kg	2
Kõrgendatud katus (ilma madelveokastita)	150 kg	3
Topeltkabiin	100 kg	2

Andmed kehtivad koormuse üle kogu katusepinna ühtlase jaotamise korral.

Lühema katuseraami korral tuleb koormust protsentuaalselt vähendada. Katuseraami ühe tugijalapaari maksimaalne koormustaluvus on 50 kg.

Laadimissuunised ja täpsem teave koormusjaotuse ja koormakinnituse kohta on esitatud peatükis "Transportimine" (→ Lehekülg 174).

Laadimissuunised ja muu teave koormuse jaotuse ning veetavate esemete kinnitamise kohta on toodud peatükis „Transportimine“ (→ Lehekülg 174).

Info redelikanduri kohta

⚠ HOIATUS Õnnetus- ja vigastusoht vertikaalse koormuse ületamise tõttu

Kui kanduri kasutamise korral ületatakse lubatud vertikaalset koormust, võib kandurisüsteem sõiduki küljest lahti tulla ja teised liiklejad ohtu sattuda.

► Kanduri kasutamise korral järgige alati lubatud vertikaalset koormust.

Redelikanduri maksimaalne koormus

	Maksimaalne koormus
Redelikandur ees	200 kg
Redelikandur taga	100 kg

Andmed kehtivad koormuse üle kogu redelikanduri pinna ühtlase jaotamise korral.

Ekraaniteated

Sissejuhatus



Suunised ekraaniteadete kohta



Ekraaniteateid näidatakse mitmeotstarbelisel ekraanil.

Graafiliste kujutistega ekraaniteated võivad kasutusjuhendis olla esitatud lihtsustatud kujul ja mitmeotstarbelise ekraani kujutisest erineda. Olulisi ekraaniteateid näidatakse mitmeotstarbelisel ekraanil punaselt. Mõne ekraaniteate korral kos-
tab ka hoiatusheli.

Järgige ekraaniteateid ja selles kasutusjuhendis esitatud lisasuuniseid.

Mõne ekraaniteate korral näidatakse ka sümboleid:

-  täpsem teave
-  ekraaniteate peitmine

Sümbolite vahel valimiseks viibake vasakpoolset Touch-Controlli puuteplaadil vasakule või paremale. Nupu  vajutamise korral näidatakse mitmeotstarbelisel ekraanil täpsemat teavet. Nupp  peidab ekraaniteate.

Vähemoluliste ekraaniteadete peitmiseks vajutage nuppu  või vasakpoolset Touch-Controlli puuteplaati. Ekraaniteated salvestatakse teadete mällu.

Ekraaniteate põhjus tuleb viivitamata kõrvaldada.

Olulisi ekraaniteateid ei saa peita. Mitmeotstarbelisel ekraanil näidatakse neid pidevalt, kuni ekraaniteate põhjus on kõrvaldatud.



Salvestatud ekraaniteadete avamine

Pardaarvuti:





 [Service](#) (Service)  [1 message](#) (1 teade)







Kui ekraaniteated puuduvad, kuvatakse mitmeotstarbelisel ekraanil [No messages](#) (No messages (Teated puuduvad)).



 Sirvige ekraaniteateid roolirattal vasakul paikneva Touch-Controlli puuteplaadi abil üles või alla viibates.

 **Teadete mälust väljumine:** vajutage nuppu .



Ohutussüsteemid





Ekraaniteated	Võimalikud põhjused/tagajärjed ja ▶ lahendused
 <p>Left windowbag malfunction Consult workshop (Vasaku turvakardina tõrge, pöörduge töökoja poole) (näide)</p>	<p>* Konkreetne turvakardin on rikkis .</p> <div style="border: 1px solid gray; padding: 5px; margin: 5px 0;"> <p> HOIATUS Vigastus- või eluoht turvakardina talitlustõrgete tõttu</p> <p>Kui turvakardin on häiritud, võib see ettekatvatsematult aktiveeruda või kõrge pidurdusaeglustusega õnnetuse korral mitte valanduda.</p> <p> Laske turvakardin viivitamatult volitatud töökojas üle kontrollida ja parandada.</p> </div> <p> Pöörduge kohe volitatud töökoja poole.</p>

Ekraaniteated	Võimalikud põhjused/tagajärjed ja ▶ lahendused
 <p>Front left malfunction Consult workshop (Tõrge ees vasakul, pöörduge töökoja poole) (näide)</p>	<p>* Konkreetne turvasüsteem on rikkis .</p> <div style="border: 1px solid gray; padding: 5px; margin: 5px 0;"> <p>▲ HOIATUS Vigastus- või eluohu turvavõõsüsteemi talitlustõrgete tõttu</p> <p>Kui turvavõõsüsteem on häiritud, võidakse turvavõõsüsteemi komponendid ettekatsetamatult aktiveerida või ei vallandata neid õnnetuse korral ettenähtud viisil. See võib puudutada ntturvavõõ pingutit või turvapatja.</p> <p>▶ Laske turvavõõsüsteem viivitamatult volitatud töökojas üle kontrollida ja parandada.</p> </div> <p>Turvasüsteemi tõrke tuvastamine</p> <ul style="list-style-type: none"> • Turvasüsteemi hoiatuslamp  ei sütti süüte sisselülitamise korral. • Turvasüsteemi hoiatuslamp  põleb sõidu ajal pidevalt või süttib korduvalt. <p>▶ Pöörduge kohe volitatud töökoja poole.</p>
 <p>Restraint system malfunction Consult workshop (Turvasüsteemi tõrge, pöörduge töökoja poole)</p>	<p>* Turvasüsteemi tõrge .</p> <div style="border: 1px solid gray; padding: 5px; margin: 5px 0;"> <p>▲ HOIATUS Vigastus- või eluohu turvavõõsüsteemi talitlustõrgete tõttu</p> <p>Kui turvavõõsüsteem on häiritud, võidakse turvavõõsüsteemi komponendid ettekatsetamatult aktiveerida või ei vallandata neid õnnetuse korral ettenähtud viisil. See võib puudutada ntturvavõõ pingutit või turvapatja.</p> <p>▶ Laske turvavõõsüsteem viivitamatult volitatud töökojas üle kontrollida ja parandada.</p> </div> <p>Turvasüsteemi tõrke tuvastamine</p> <ul style="list-style-type: none"> • Turvasüsteemi hoiatuslamp  ei sütti süüte sisselülitamise korral. • Turvasüsteemi hoiatuslamp  põleb sõidu ajal pidevalt või süttib korduvalt. <p>▶ Pöörduge kohe volitatud töökoja poole.</p>

Ekraaniteated	Võimalikud põhjused/tagajärjed ja ► lahendused
 <p>Parking brake inoperative (Seisupidur ei tööta)</p>	<p>* Süsteemis on tõrge, seisupidur ei tööta.</p> <div data-bbox="384 201 1005 400" style="border: 1px solid gray; padding: 5px;"> <p>▲ HOIATUS Õnnetusoht pidurisüsteemi tõrke tõttu</p> <p>Kui pidurisüsteem on rikkis, võivad pidurdusomadused halveneda.</p> <ul style="list-style-type: none"> ▶ Sõitke ettevaatlikult edasi. ▶ Laske pidurisüsteem viivitamatult volitatud töökojas üle kontrollida. </div> <ul style="list-style-type: none"> ▶ Parkige sõiduk tasasele pinnale ja tõkestage selle veeremahakkamine. ▶ Automaatkäigukastiga sõiduk: lülitage sisse käiguasend P. ▶ Manuaalkäigukastiga sõidukid: lülitage sisse 1. käik. ▶ Laske pidurisüsteemi viivitamata volitatud töökojas kontrollida.
 <p>Incline too steep See Owner's Manual (Liiga järsk langus, vt kasutus- juhendit)</p>	<p>* Pardavõrgu pinge on madal või süsteemis on tõrge. Hoidejõud ei pruugi olla kalde jaoks piisav.</p> <div data-bbox="384 647 1005 927" style="border: 1px solid gray; padding: 5px;"> <p>▲ HOIATUS Õnnetuseoht elektrilise seisupiduri ebapiisava hoidejõu tõttu</p> <p>Kui elektrilise seisupiduri hoidejõust kalde korral ei piisa, võib sõiduk veerema hakata.</p> <ul style="list-style-type: none"> ▶ Parkige sõiduk tasasele pinnale ja tõkestage selle veeremahakkamine. ▶ Automaatkäigukastiga sõidukid: lülitage sisse käiguasend P. ▶ Manuaalkäigukastiga sõidukid: lülitage sisse 1. käik. </div> <p>Järgige suuniseid sõiduki parkimise kohta (→ Lehekülg 132).</p>
 <p>Parking brake See Owner's Manual (Seisupi- dur, vt kasutusjuhendit)</p>	<p>* Pardavõrgu pinge on madal või süsteemis on tõrge, sulgemisjõud ei ole kalde jaoks tõenäoliselt piisav.</p> <div data-bbox="384 1046 1005 1246" style="border: 1px solid gray; padding: 5px;"> <p>▲ HOIATUS Õnnetusoht pidurisüsteemi tõrke tõttu</p> <p>Kui pidurisüsteem on rikkis, võivad pidurdusomadused halveneda.</p> <ul style="list-style-type: none"> ▶ Sõitke ettevaatlikult edasi. ▶ Laske pidurisüsteem viivitamatult volitatud töökojas üle kontrollida. </div> <ul style="list-style-type: none"> ▶ Parkige sõiduk tasasele pinnale ja tõkestage selle veeremahakkamine. ▶ Automaatkäigukastiga sõiduk: lülitage sisse käiguasend P. ▶ Manuaalkäigukastiga sõidukid: lülitage sisse 1. käik. ▶ Laske pidurisüsteemi viivitamata volitatud töökojas kontrollida.



Ekraaniteated	Võimalikud põhjused/tagajärjed ja ▶ lahendused
<p>Check brake pads See Owner's Manual (Kontrollige pidurikatteid, vt kasutusjuhendeid)</p>	<p>* Piduriklotsid on kulumispiiril.</p> <div style="border: 1px solid black; padding: 5px; margin: 5px 0;"> <p>⚠ HOIATUS Õnnetusoht vähenenud pidurdusvõimsuse tõttu</p> <p>Kui pidurklotsid on kulumispiiril, siis võib see mõjutada pidurdusvõimsust.</p> <ul style="list-style-type: none"> ▶ Sõitke ettevaatlikult edasi. ▶ Laske pidurisüsteem viivitamatult volitatud töökojas üle kontrollida. </div> <p>▶ Pöörduge volitatud töökoja poole.</p>
<div style="text-align: center; border: 1px solid black; width: 40px; height: 40px; margin: 0 auto; display: flex; align-items: center; justify-content: center;">  </div> <p>Check brake fluid level (Kontrollige pidurivedeliku taset)</p>	<p>* Pidurivedeliku mahutis on liiga vähe pidurivedelikku.</p> <div style="border: 1px solid black; padding: 5px; margin: 5px 0;"> <p>⚠ HOIATUS Õnnetusoht pidurivedeliku liiga madala taseme tõttu</p> <p>Kui pidurivedeliku tase on liiga madal, võidakse mõjutada pidurdustoitmet ja seega ka pidurduskäitumist.</p> <ul style="list-style-type: none"> ▶ Peatuge kohe liiklusolukorda arvestades. Edasi ei tohi sõita! ▶ Võtke ühendust volitatud töökojaga. ▶ Pidurivedelikku ei tohi lisada. </div> <p>▶ Peatuge kohe liiklusolukorda arvestades. Edasi ei tohi sõita!</p> <p>▶ Võtke ühendust volitatud töökojaga.</p> <p>▶ Pidurivedelikku ei tohi lisada.</p>
<p>Caution Brakes overheated Drive carefully (Caution Brakes overheated Drive carefully (Pidurid on üle kuumenenud Sõitke ettevaatlikult edasi))</p>	<p>* Kui nelikvedu on sisse lülitatud, võib pidurisüsteem raskel maastikusõidul üle kuumeneda.</p> <p>▶ Andke vähem gaasi või laske pidurisüsteemil jahtuda.</p>
<p>Active Brake Assist Functions limited See Owner's Manual (Aktiivse pidurdusabisüsteemi funktsioonid piiratud, vt kasutusjuhendit)</p>	<p>* Aktiivse pidurdusabisüsteemi tõrge.</p> <p>▶ Pöörduge volitatud töökoja poole.</p>
<p>Active Brake Assist Functions currently limited See Owner's Manual (Aktiivse pidurdusabisüsteemi funktsioonid on ajutiselt piiratud, vt kasutusjuhendit)</p>	<p>* Aktiivse pidurdusabisüsteemi ajutine tõrge.</p> <p>Keskkonningimused on süsteemi kasutusulatusest väljas (→ Lehekülj 140).</p> <ul style="list-style-type: none"> ▶ Sõitke edasi. Kui keskkonningimused vastavad süsteemi kasutusulatusele, saab süsteemi jälle kasutada. ▶ Kui ekraaniteade ei kao, peatuge liiklusolukorda arvestades ja käivitage mootor uuesti.



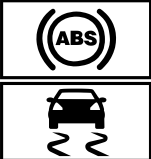

Ekraaniteated	Võimalikud põhjused/tagajärjed ja ► lahendused
<p>Radar sensors dirty See Owner's Manual (Radar sensors dirty See Owner's Manual)</p>	<p>* Radariandurid on rikkis. Võimalikud põhjused:</p> <ul style="list-style-type: none"> • andurite määrdumine • tugev sadu • pikad liiklusvoota sõidud maastikul, näiteks kõrbes <p>Sõiduabisüsteemid ja sõiduohutussüsteemid võivad olla rikkis või ei tööta ajutiselt.</p> <p>Kui põhjused on kõrvaldatud, saab sõiduabisüsteeme ja sõiduohutussüsteeme jälle kasutada.</p> <p>Kui ekraaniteade ei kustu:</p> <ul style="list-style-type: none"> ► Peatage sõiduk liiklusolukorda arvestades. ► Puhastage kõik andurid (→ Lehekülg 189). ► Käivitage mootor uuesti.
<p>SOS NOT READY</p>	<p>* Mercedes-Benz'i appikutsesüsteem ei ole kasutatav. Võimalikud põhjused on järgmised.</p> <ul style="list-style-type: none"> • Süüde on välja lülitatud. • Mercedes-Benz'i appikutsesüsteem on rikkis. <ul style="list-style-type: none"> ► Lülitage süüde sisse. Kui appikutsse ei ole kasutatav, kuvatakse näidikuploki mitmeots-tarbelisel ekraanil vastav teade. ► pöörduge volitatud töökoja poole. <p>ⓘ Teave Mercedes-Benz'i appikutsesüsteemi piirkondlike kasutusvõimaluste kohta: http://www.mercedes-benz.com/connect_ecall</p>
<div style="border: 1px solid black; padding: 5px; margin-bottom: 5px;">  </div> <div style="border: 1px solid black; padding: 5px; margin-bottom: 5px;">  </div> <div style="border: 1px solid black; padding: 5px;">  </div> <p>inoperative See Owner's Manual (Ei tööta, vt kasutusjuhendit)</p>	<p>* Pidurdusjõu elektrooniline jaotussüsteem, blokeerumisvastane süsteem ja ESP® on rikkis.</p> <p>Ka muudes sõiduabi- ja sõiduohutussüsteemides võib olla tõrge.</p> <div style="border: 1px solid gray; padding: 10px; margin-top: 10px;"> <p>▲ HOIATUS Libisemisoht EBD, ABSi ja ESP tõrke korral®</p> <p>Kui EBD, ABS ja ESP® ei tööta, võivad rattad pidurdamisel blokeeruda ja ESP® ei stabiliseeri sõidukit.</p> <p>See halvendab juhitavust ja pidurdusomadusi oluliselt. Pidurdusteekond võib ohuolukorras pidurdamise korral pikeneda. Peale selle on muud sõiduohutussüsteemid välja lülitatud.</p> <ul style="list-style-type: none"> ► Sõitke ettevaatlikult edasi. ► Laske pidurisüsteemi viivitamata volitatud töökojas kontrollida. </div> <ul style="list-style-type: none"> ► Sõitke edasi ettevaatlikult. ► Pöörduge kohe volitatud töökoja poole.

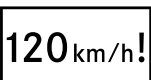

Ekraaniteated	Võimalikud põhjused/tagajärjed ja ▶ lahendused
 <p data-bbox="109 252 344 327">inoperative See Owner's Manual (Ei tööta, vt kasutusjuhendit)</p>	<p data-bbox="387 161 544 185">* ESP® on rikkis.</p> <p data-bbox="404 196 997 277">Ka muudes sõiduabi- ja sõiduohutussüsteemides võib olla tõrge. Pidurisüsteem töötab tavapärase tõhususega edasi. Pidurdustee- kond võib ohuolukorras pidurdamise korral pikeneda.</p> <div data-bbox="404 296 1028 475" style="border: 1px solid gray; padding: 5px;"> <p data-bbox="423 304 837 328">▲ HOIATUS Libisemisoht ESP® tõrke tõttu.</p> <p data-bbox="423 347 992 395">Kui ESP® on rikkis, ei stabiliseeri ESP® sõidukit. Peale selle on muud sõiduohutussüsteemid välja lülitatud.</p> <ul data-bbox="423 405 855 464" style="list-style-type: none"> <li data-bbox="423 405 695 429">▶ Sõitke ettevaatlikult edasi. <li data-bbox="423 438 855 464">▶ Laske ESP®-d volitatud töökojas kontrollida. </div> <ul data-bbox="404 491 796 547" style="list-style-type: none"> <li data-bbox="404 491 678 515">▶ Sõitke edasi ettevaatlikult. <li data-bbox="404 525 796 547">▶ Pöörduge kohe volitatud töökoja poole.
 <p data-bbox="109 651 329 751">currently unavailable See Owner's Manual (Ei saa hetkel kasutada, vt kasutusjuhendit)</p>	<p data-bbox="387 563 703 587">* ESP®-d ei saa ajutiselt kasutada.</p> <p data-bbox="404 598 1003 646">Ka muudes sõiduabisüsteemides ja sõiduohutussüsteemides võib olla tõrge.</p> <div data-bbox="404 665 1028 844" style="border: 1px solid gray; padding: 5px;"> <p data-bbox="423 673 837 697">▲ HOIATUS Libisemisoht ESP® tõrke tõttu.</p> <p data-bbox="423 716 992 764">Kui ESP® on rikkis, ei stabiliseeri ESP® sõidukit. Peale selle on muud sõiduohutussüsteemid välja lülitatud.</p> <ul data-bbox="423 774 855 833" style="list-style-type: none"> <li data-bbox="423 774 695 798">▶ Sõitke ettevaatlikult edasi. <li data-bbox="423 807 855 833">▶ Laske ESP®-d volitatud töökojas kontrollida. </div> <ul data-bbox="404 860 1020 965" style="list-style-type: none"> <li data-bbox="404 860 1020 908">▶ Sõitke sobival teelõigul ettevaatlikult mõned lauged kurvid kiiremini kui 30 km/h. <li data-bbox="404 917 1020 965">▶ Kui ekraaniteade ei kao, pöörduge kohe volitatud töökoja poole. Sõitke ettevaatlikult.
  <p data-bbox="109 1153 340 1254">currently unavailable See Owner's Manual (Ei saa ajutiselt kasutada, vt kasutusjuhendit)</p>	<p data-bbox="387 978 768 1002">* ABSi ja ESPd® ei saa ajutiselt kasutada.</p> <p data-bbox="404 1013 1020 1061">Ka muud sõiduabisüsteemid ja sõiduohutussüsteemid ei pruugi olla ajutiselt saadaval.</p> <div data-bbox="404 1080 1028 1369" style="border: 1px solid gray; padding: 5px;"> <p data-bbox="423 1088 902 1112">▲ HOIATUS Libisemisoht ABSi ja ESP® tõrke tõttu</p> <p data-bbox="423 1131 981 1179">Kui ABS ja ESP® on rikkis, võivad rattad pidurdamisel blokeeruda ja ESP® ei stabiliseeri sõidukit.</p> <p data-bbox="423 1189 997 1270">See halvendab juhitavust ja pidurdusomadusi oluliselt. Ohuolukorras võib pidurdustee- kond pikeneda. Ka muud sõiduohutussüsteemid on välja lülitatud.</p> <ul data-bbox="423 1279 947 1361" style="list-style-type: none"> <li data-bbox="423 1279 695 1303">▶ Sõitke ettevaatlikult edasi. <li data-bbox="423 1313 947 1361">▶ Laske ABS ja ESP® viivitamatult volitatud töökojas üle kontrollida. </div> <ul data-bbox="404 1385 1020 1492" style="list-style-type: none"> <li data-bbox="404 1385 1020 1433">▶ Sõitke sobival teelõigul ettevaatlikult mõned lauged kurvid kiiremini kui 30 km/h. <li data-bbox="404 1442 1020 1492">▶ Kui ekraaniteade ei kao, pöörduge kohe volitatud töökoja poole. Sõitke ettevaatlikult.

Ekraaniteated	Võimalikud põhjused/tagajärjed ja ► lahendused
 <p data-bbox="87 331 322 403">inoperative See Owner's Manual (Ei tööta, vt kasutusjuhendit)</p>	<p data-bbox="361 164 787 188">* Blokeerumisvastase süsteemi ja ESP® tõrge.</p> <p data-bbox="384 196 983 244">Ka muudes sõiduabisüsteemides ja sõiduohutussüsteemides võib olla tõrge.</p> <p data-bbox="384 252 977 300">Pidurisüsteem töötab tavapärase tõhususega edasi. Pidurdustee- kond võib ohuolukorras pidurdamise korral pikeneda.</p> <div data-bbox="384 323 1005 611" style="border: 1px solid gray; padding: 5px;"> <p data-bbox="400 331 882 355">▲ HOIATUS Libisemisoht ABSi ja ESP® tõrke tõttu</p> <p data-bbox="400 371 960 419">Kui ABS ja ESP® on rikkis, võivad rattad pidurdamisel blokeeruda ja ESP® ei stabiliseeri sõidukit.</p> <p data-bbox="400 435 977 507">See halvendab juhitavust ja pidurdusomadusi oluliselt. Ohuolukorras võib pidurdustee- kond pikeneda. Ka muud sõiduohutus- süsteemid on välja lülitatud.</p> <ul style="list-style-type: none"> <li data-bbox="400 515 675 539">▶ Sõitke ettevaatlikult edasi. <li data-bbox="400 547 927 595">▶ Laske ABS ja ESP® viivitatamatult volitatud töökojas üle kontrollida. </div> <p data-bbox="384 627 658 651">▶ Sõitke edasi ettevaatlikult.</p> <p data-bbox="384 659 776 683">▶ Pöörduge kohe volitatud töökoja poole.</p>



Sõiduabisüsteemid

Ekraaniteated	Võimalikud põhjused/tagajärjed ja ► lahendused
 <p data-bbox="87 906 322 978">Maximum speed exceeded (Maksimaalne kiirus ületatud)</p>	<p data-bbox="361 818 899 842">* Ületasite suurimat lubatud kiirust (ainult teatud riikides).</p> <p data-bbox="384 850 596 874">▶ Sõitke aeglasemalt.</p>
<p data-bbox="87 1002 322 1129">Speed limit (winter tyres) XXX km/h (Speed limit (winter tyres) XXX km/h (piirkiirus (talverehvidel) XXX km/h))</p>	<p data-bbox="361 1002 977 1042">* Olete saavutanud talverehvide jaoks salvestatud suurima kiiruse. Seda kiirust ei ole võimalik ületada.</p>
 <p data-bbox="87 1225 283 1249">--- km/h (--- km/h)</p>	<p data-bbox="361 1145 1005 1185">* Kiirusepiirajat ei saa sisse lülitada, sest kõik sisselülitamise tingimused ei ole täidetud.</p> <p data-bbox="384 1193 1005 1217">▶ Järgige kiirusepiiraja sisselülitamise tingimusi (→ Lehekülj 143).</p>
<p data-bbox="87 1273 322 1321">Speed limiter inoperative (Kiirusepiiraja ei tööta)</p>	<p data-bbox="361 1273 591 1297">* Kiirusepiiraja on rikkis.</p> <p data-bbox="384 1305 725 1329">▶ Pöörduge volitatud töökoja poole.</p>
<p data-bbox="87 1345 322 1409">Speed limiter passive (Kiirusepiiraja on passiivne)</p>	<p data-bbox="361 1345 988 1385">* Kui vajutate gaasipedaali üle täisgaasipunkti (allavahetus), siis lülitub kiirusepiiraja välja (→ Lehekülj 143).</p>





Ekraaniteated	Võimalikud põhjused/tagajärjed ja ► lahendused
 <p>Kiirusepiirajaga seatud kiirus on ületatud</p>	<p>* Ületasite muutliku kiirusepiirajaga seatud kiirust rohkem kui 3 km/h.</p>
<p>Cruise control and speed limiter inoperative (TEMPOMAT ja kiirusepiiraja ei tööta)</p>	<p>* TEMPOMAT ja kiirusepiiraja on rikkis. ► Pöörduge volitatud töökoja poole.</p>
<p>Cruise control inoperative (TEMPOMAT ei tööta)</p>	<p>* TEMPOMAT on rikkis. ► Pöörduge volitatud töökoja poole.</p>
 <p>Off (Off (Väljas))</p>	<p>* TEMPOMAT on välja lülitatud. Kui kostab ka hoiatusheli, siis on TEMPOMAT automaatselt välja lülitunud (→ Lehekülg 142).</p>
 <p>--- km/h (--- km/h)</p>	<p>* TEMPOMATI ei saa sisse lülitada, sest kõik sisselülitamise tingimused ei ole täidetud. ► Järgige TEMPOMATI sisselülitustingimusi (→ Lehekülg 143).</p>
<p>Active Distance Assist inoperative (Pikivahe aktiivne abisüsteem ei tööta)</p>	<p>* Pikivahe aktiivne abisüsteem DISTRONIC on rikkis. Ka muudes sõiduabisüsteemides ja sõiduohutussüsteemides võib olla tõrge. ► Pöörduge volitatud töökoja poole.</p>
<p>Distance Pilot currently unavailable See Owner's Manual (Pikivahe aktiivne abisüsteem ei ole hetkel saadaval, vt kasutusjuhendit)</p>	<p>* Pikivahe aktiivset abisüsteemi DISTRONIC ei saa ajutiselt kasutada. Keskonnatingimused on süsteemi kasutusulatusest väljas (→ Lehekülg 144). ► Sõitke edasi. Kui keskkonnatingimused vastavad süsteemi kasutusulatusele, saab süsteemi jälle kasutada.</p>
  <p>Currently unavailable Camera dirty (Ei saa hetkel kasutada, kaamera on määrdunud)</p>	<p>* Kaamera vaade on halvenenud. Võimalikud põhjused:</p> <ul style="list-style-type: none"> • kaamera vaateväljas olev esiklaas on määrdunud • tugev sadu või udu <p>Sõiduabisüsteemid ja sõiduohutussüsteemid võivad olla rikkis või ei tööta ajutiselt. Kui põhjused on kõrvaldatud, saab sõiduabisüsteeme ja sõiduohutussüsteeme jälle kasutada. Kui ekraaniteade ei kustu: ► Peatage sõiduk liiklusolukorda arvestades. ► Puhastage esiklaas. ► Vajaduse korral pöörduge volitatud töökoja poole.</p>





Ekraaniteated	Võimalikud põhjused/tagajärjed ja ► lahendused
 <p>OFF</p>  <p>Currently unavailable Radar sensors dirty (Ei saa hetkel kasutada, radariandurid on määrdu- nud)</p>	<p>* Radariandurid on rikkis. Võimalikud põhjused:</p> <ul style="list-style-type: none"> • andurite määrdumine • tugev sadu • pikad liiklusvoota sõidud maastikul, näiteks kõrbes <p>Mõjutatud võivad olla järgmised süsteemid:</p> <ul style="list-style-type: none"> • aktiivne pikivahe regulaator DISTRONIC • pimenurga abisüsteem • aktiivne pidurdusabisüsteem <p>Sõiduabisüsteemid ja sõiduohutussüsteemid võivad olla rikkis või ei tööta ajutiselt.</p> <p>Kui põhjused on kõrvaldatud, saab sõiduabisüsteeme ja sõiduohu- tussüsteeme jälle kasutada.</p> <p>Kui ekraaniteade ei kustu:</p> <ul style="list-style-type: none"> ► Peatage sõiduk liiklusolukorda arvestades. ► Puhastage kõik andurid (→ Lehekülg 189). ► Käivitage mootor uuesti. ► Vajaduse korral pöörduge volitatud töökoja poole.
<p>Distance Pilot available again (Pikivahe aktiivne abisüsteem on taas töö- valmis)</p>	<p>* Pikivahe aktiivne abisüsteem DISTRONIC on taas töövalmis ja selle saab sisse lülitada (→ Lehekülg 145).</p>
<div style="border: 2px solid black; padding: 5px; text-align: center; font-weight: bold; font-size: 1.2em;">HOLD</div> <p>Off (Väljas)</p>	<p>* HOLD-funktsioon on välja lülitatud, sest sõiduk libiseb või mõni sis- selülilitamise tingimus on täitmata.</p> <ul style="list-style-type: none"> ► Proovige HOLD-funktsiooni hiljem uuesti sisse lülitada või kont- rollige HOLD-funktsiooni sisselülilitamise tingimusi (→ Lehekülg 147).
<p>Traffic Sign Assist inope- rative (Liiklusmärkide tuvastussüsteem ei tööta)</p>	<p>* Liiklusmärkide tuvastussüsteem on rikkis.</p> <ul style="list-style-type: none"> ► Pöörduge volitatud töökoja poole.
<p>Traffic Sign Assist Camera view restricted See Owner's Manual (Liiklusmärkide tuvastus- süsteemi vaade on takis- tatud, vt kasutusjuhendit)</p>	<p>* Kaameravaade on halvenenud. Võimalikud põhjused:</p> <ul style="list-style-type: none"> • kaamera vaateväljas olev esiklaas on määrdunud • tugev sadu või udu <p>Sõiduabisüsteemid ja sõiduohutussüsteemid võivad olla rikkis või ei tööta ajutiselt.</p> <p>Kui põhjused on kõrvaldatud, saab sõiduabisüsteeme ja sõiduohu- tussüsteeme jälle kasutada.</p> <p>Kui ekraaniteade ei kustu:</p> <ul style="list-style-type: none"> ► Peatage sõiduk liiklusolukorda arvestades. ► Puhastage esiklaas.

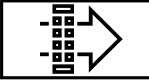



Ekraaniteated	Võimalikud põhjused/tagajärjed ja ► lahendused
<p>Traffic Sign Assist currently unavailable See Owner's Manual (Liiklusmärkide tuvastussüsteem ei ole hetkel saadaval, vt kasutusjuhendit)</p>	<p>* Liiklusmärgiabi ei saa ajutiselt kasutada (→ Lehekülg 149).</p> <p>► Sõitke edasi. Kui põhjused on kõrvaldatud, saab süsteemi jälle kasutada.</p>
<p>Blind Spot Assist inoperative (Pimenurga abisüsteem ei tööta)</p>	<p>* Pimenurgaabi on rikkis (→ Lehekülg 150).</p> <p>► Pöörduge volitatud töökoja poole.</p>
<p>Totwinkel-Assistent Anhänger nicht überwacht (Pimenurga abisüsteem ei jälgi haagise korral)</p>	<p>* Kui ühendate sõiduki elektrisüsteemiga haagise, jääb pimenurga abisüsteem kasutatavaks, kuid haagise kõrval olevat piirkonda ei jälgita. Pimenurga abisüsteemi talitus võib olla seetõttu piiratud (→ Lehekülg 150).</p> <p>► Vajutage vasakpoolset Touch-Controli puuteplaati ja kinnitage ekraaniteade.</p>
<p>Blind Spot Assist currently unavailable See Owner's Manual (Pimenurga abisüsteem ei ole hetkel saadaval, vt kasutusjuhendit)</p>	<p>* Pimenurga abisüsteemi ei saa ajutiselt kasutada (→ Lehekülg 150). Süsteemi kasutuslatus on saavutatud (→ Lehekülg 150).</p> <p>► Sõitke edasi. Kui põhjused on kõrvaldatud, saab süsteemi jälle kasutada.</p> <p>või</p> <p>► Kui ekraaniteade ei kao, peatuge liiklusolukorda arvestades ja käivitage mootor uuesti.</p> <p>► Vajaduse korral puhastage tagumist kaitserauda. Kui kaitseraud on tugevalt määrdunud, võivad kaitseraudas olevad andurid olla rikkis.</p>
<p>Active Lane Keeping Assist Camera view restricted See Owner's Manual (Sõidurajal püsivise aktiivse abisüsteemi kaameraavaade on takistatud, vt kasutusjuhendit)</p>	<p>* Kaamera vaade on halvenenud (→ Lehekülg 152).</p> <p>Võimalikud põhjused:</p> <ul style="list-style-type: none"> • kaamera vaateväljas olev esiklaas on määrdunud • tugev sadu või udu <p>Sõiduabisüsteemid ja sõiduohutussüsteemid võivad olla rikkis või ei tööta ajutiselt.</p> <p>Kui põhjused on kõrvaldatud, saab sõiduabisüsteeme ja sõiduohutussüsteeme jälle kasutada.</p> <p>Kui ekraaniteade ei kustu:</p> <p>► Peatage sõiduk liiklusolukorda arvestades.</p> <p>► Puhastage esiklaas.</p>
<p>Active Lane Keeping Assist inoperative (Sõidurajal püsivise aktiivne abisüsteem ei tööta)</p>	<p>* Sõidurajal püsivise aktiivne abisüsteem on rikkis (→ Lehekülg 152).</p> <p>► Pöörduge volitatud töökoja poole.</p>



Ekraaniteated	Võimalikud põhjused/tagajärjed ja ► lahendused
<p>Active Lane Keeping Assist currently unavailable See Owner's Manual (Sõidurajal püsimise aktiivne abisüsteem ei ole hetkel saadaval, vt kasutusjuhendit)</p>	<p>* Sõidurajal püsimise aktiivset abisüsteemi ei saa ajutiselt kasutada (→ Lehekülg 152). Keskonnatingimused on süsteemi kasutusulatusesst väljas (→ Lehekülg 152). ► Sõitke edasi. Kui keskkonnatingimused vastavad süsteemi kasutusulatusesele, saab süsteemi jälle kasutada.</p> <p>Kui ekraaniteade ei kustu: ► Peatage sõiduk liiklusolukorda arvestades. ► Puhastage esiklaas.</p>
 <p>Attention Assist inoperative (Attention Assist ei tööta)</p>	<p>* Juhi valvsusabisüsteem ATTENTION ASSIST on rikkis. ► Pöörduge volitatud töökoja poole.</p>
 <p>Attention Assist: Pause! (Attention Assist: Pause!)</p>	<p>* Juhi valvsusabisüsteem ATTENTION ASSIST on tuvastanud, et juht hakkab väsimata või tema tähelepanu hajuma (→ Lehekülg 148). ► Peatuge vajaduse korral.</p>

Mootor

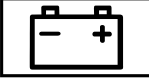
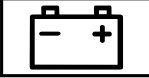
Ekraaniteated	Võimalikud põhjused/tagajärjed ja ► lahendused
	<p>* Ventilatori mootor ei ole korras. ► Sõitke mootorit tugevasti koormamata lähima volitatud töökojani. Järgige seejuures, et jahutusvedeliku temperatuurinäit jääks alla 120 °C.</p>
 <p>Reserve fuel level (Kütusevaru reservitase)</p>	<p>* Kütusevaru on jõudnud reservitasemeni. ► Tankige.</p>
 <p>Replace air filter (Vahtage õhufilter välja)</p>	<p>* Diiselmootoriga sõidukid: mootori õhufilter on mustunud ja tuleb välja vahetada. ► Pöörduge volitatud töökoja poole.</p>
 <p>Clean the fuel filter (Puhastage kütusefiltrit)</p>	<p>* Vee-eraldisse kogunenud veehulk on saavutanud maksimaalse täite-taseme. ► Eemaldage vesi vee-eraldist (→ Lehekülg 186).</p>

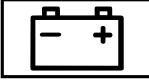

Ekraaniteated	Võimalikud põhjused/tagajärjed ja ► lahendused
 <p>Engine oil level cannot be measured (Mootoriõli taset ei ole võimalik mõõta)</p>	<p>* Õlitaseme anduri elektriühendus on katkenud või õlitaseme andur ei ole korras.</p> <p>Mootoriõli tase on langenud miinimumini.</p> <p>► Pöörduge volitatud töökoja poole.</p>
 <p>Engine oil pressure Stop Switch off engine (Mootoriõli rõhk, peatuge, lülitage mootor välja)</p>	<p>* Ekraaniteade ainult mõne mootori korral: Mootoriõli rõhk on liiga madal.</p> <div data-bbox="407 437 1029 544" style="border: 1px solid black; padding: 5px;"> <p>! SUUNIS Mootori kahjustamise oht liiga madala mootoriõli rõhuga sõitmise tõttu</p> <p>► Vältige sõitmist liiga madala mootoriõli rõhuga.</p> </div> <p>► Peatuge kohe liiklusolukorda arvestades. Edasi ei tohi sõita!</p> <p>► Võtke ühendust volitatud töökojaga.</p>
 <p>Add 1 litre engine oil when next refuelling (Lisage järgmise tanklapeatuse korral üks liiter mootoriõli)</p>	<p>* Ekraaniteade ainult mõne mootori korral: Mootoriõli tase on langenud miinimumini.</p> <div data-bbox="407 703 1029 810" style="border: 1px solid black; padding: 5px;"> <p>! SUUNIS Mootori kahjustamise oht liiga vähese mootoriõliga sõitmise tõttu</p> <p>► Vältige pikemat sõitmist liiga vähese mootoriõliga.</p> </div> <p>► Kontrollige järgmises tanklapeatuses mootoriõli taset.</p> <p>Lisage mootoriõli (→ Lehekülg 183).</p> <p>Suunised mootoriõli kohta (→ Lehekülg 251).</p>
 <p>Engine oil level Reduce oil level (Mootoriõli tase, vähendage õlitaset)</p>	<p>* Ekraaniteade ainult mõne mootori korral: Mootoriõli tase on liiga kõrge.</p> <div data-bbox="407 1011 1029 1118" style="border: 1px solid black; padding: 5px;"> <p>! SUUNIS Mootori kahjustamise oht liiga kõrge mootoriõli tasemega sõitmise tõttu</p> <p>► Vältige pikemat sõitmist liiga kõrge mootoriõli tasemega.</p> </div> <p>► Pöörduge kohe volitatud töökoja poole ja laske mootoriõli eemaldada.</p>







Ekraaniteated	Võimalikud põhjused/tagajärjed ja ▶ lahendused
 <p>Engine oil level Stop vehicle Switch engine off (Mootoriõli tase, peatuge, lülitage mootor välja)</p>	<p>* Ekraaniteade ainult mõne mootori korral: Mootoriõli tase on liiga madal.</p> <div data-bbox="385 236 1005 341" style="border: 1px solid black; padding: 5px;"> <p>! SUUNIS Mootori kahjustamise oht liiga vähese mootoriõliga sõitmise tõttu</p> <p>▶ Vältige pikemat sõitmist liiga vähese mootoriõliga.</p> </div> <ul style="list-style-type: none"> ▶ Peatuge kohe liiklusolukorda arvestades. Edasi ei tohi sõita! ▶ Seisake mootor. ▶ Kontrollige mootoriõli taset. <p>Lisage mootoriõli (→ Lehekülg 183). Suunised mootoriõli kohta (→ Lehekülg 251).</p>
 <p>Check engine oil level when next refuelling (Kontrollige järgmises tanklapeatuses mootoriõli taset)</p>	<p>* Mootoriõli tase on langenud miinimumini.</p> <div data-bbox="385 576 1005 681" style="border: 1px solid black; padding: 5px;"> <p>! SUUNIS Mootori kahjustamise oht liiga vähese mootoriõliga sõitmise tõttu</p> <p>▶ Vältige pikemat sõitmist liiga vähese mootoriõliga.</p> </div> <ul style="list-style-type: none"> ▶ Kontrollige järgmises tanklapeatuses mootoriõli taset. <p>Lisage mootoriõli (→ Lehekülg 183). Suunised mootoriõli kohta (→ Lehekülg 251).</p>
 <p>Stop vehicle Leave engine running (Peatage sõiduk, jätke mootor tööle ja oodake, kuni käigukast jahtub)</p>	<p>* Aku laetustase on liiga madal.</p> <ul style="list-style-type: none"> ▶ Peatuge kohe liiklusolukorda arvestades. Edasi ei tohi sõita! ▶ Laske mootoril töötada. ▶ Jätkake sõitu alles siis, kui ekraaniteade on kustunud.
 <p>Stop vehicle See Owner's Manual (Peatage sõiduk, vt kasutusjuhendit)</p>	<p>* Akut ei laeta enam ja aku laetustase on liiga madal.</p> <div data-bbox="385 1080 1005 1185" style="border: 1px solid black; padding: 5px;"> <p>! SUUNIS Edasisõitmise korral võib mootor kahjustuda</p> <p>▶ Edasi ei tohi sõita!</p> <p>▶ Pöörduge volitatud töökoja poole.</p> </div> <ul style="list-style-type: none"> ▶ Peatuge kohe liiklusolukorda arvestades. Edasi ei tohi sõita! ▶ Seisake mootor. ▶ Võtke ühendust volitatud töökojaga.
 <p>Start engine See Owner's Manual (Käivitage mootor, vt kasutusjuhendit)</p>	<p>* Mootor on seisatud ja aku laetuse tase on liiga madal.</p> <ul style="list-style-type: none"> ▶ Lülitage mittevajalikud elektritarbijad välja. ▶ Laske mootoril mõni minut töötada või sõitke pikem vahemaa. Akut laetakse.



Ekraaniteated	Võimalikud põhjused/tagajärjed ja ► lahendused
 <p data-bbox="112 252 333 300">See Owner's Manual (Vt kasutusjuhendit)</p>	<p data-bbox="389 162 580 181">* Akut ei laeta enam.</p> <div data-bbox="407 201 1028 316" style="border: 1px solid black; padding: 5px;"> <p data-bbox="425 210 954 233">! SUUNIS Edasisõitmise korral võib mootor kahjustuda</p> <ul style="list-style-type: none"> <li data-bbox="425 248 624 271">► Edasi ei tohi sõita! <li data-bbox="425 284 763 306">► Pöörduge volitatud töökoja poole. </div> <ul style="list-style-type: none"> <li data-bbox="407 331 976 354">► Peatuge kohe liiklusolukorda arvestades ja seisake mootor. <li data-bbox="407 367 768 389">► Võtke ühendust volitatud töökojaga.
 <p data-bbox="112 494 333 590">Coolant Stop vehicle Switch engine off (Jahutusvedelik, peatuge, seisake mootor)</p>	<p data-bbox="389 405 669 427">* Jahutusvedelik on liiga kuum.</p> <ul style="list-style-type: none"> <li data-bbox="407 440 976 462">► Peatuge kohe liiklusolukorda arvestades ja seisake mootor. <div data-bbox="407 481 1028 730" style="border: 1px solid black; padding: 5px;"> <p data-bbox="425 491 804 513">! HOIATUS Põletusohu kapoti avamisel</p> <p data-bbox="425 529 999 603">Kui avate ülekuumenenud mootori või mootoriruumis tekkinud põlengu korral kapoti, võite puutuda kokku kuumade gaasidega või muude väljapaiskuvate töövedelikega.</p> <ul style="list-style-type: none"> <li data-bbox="425 619 965 660">► Enne kapoti avamist laske ülekuumenenud mootoril jahtuda. <li data-bbox="425 673 976 715">► Mootoriruumis tekkinud põlengu korral jätke kapott suletuks ja võtke ühendust tuletõrjega. </div> <div data-bbox="407 750 1028 979" style="border: 1px solid black; padding: 5px;"> <p data-bbox="425 759 920 782">! HOIATUS Põletusohu kuuma jahutusvedeliku tõttu</p> <p data-bbox="425 798 1010 871">Mootori jahutussüsteem on rõhu all, eelkõige sooja mootori korral. Kui korgi avate, võite end kuuma väljapritsviva jahutusvedelikuga põletada.</p> <ul style="list-style-type: none"> <li data-bbox="425 887 848 909">► Laske enne korgi avamist mootoril jahtuda. <li data-bbox="425 922 898 944">► Kandke avamise ajal kaitsekindaid ja kaitseprille. <li data-bbox="425 957 987 979">► Laske rõhk välja, seejärel keerake aeglaselt kork pealt ära. </div> <ul style="list-style-type: none"> <li data-bbox="407 995 752 1018">► Oodake, kuni mootor on jahtunud. <li data-bbox="407 1031 1021 1072">► Kontrollige, et õhu juurdevool mootori jahutisse ei oleks takistatud. <li data-bbox="407 1085 1032 1158">► Sõitke mootorit tugevasti koormamata lähima volitatud töökojani. Järgige seejuures, et jahutusvedeliku temperatuurinäit jääks alla 120 °C.

Ekraaniteated	Võimalikud põhjused/tagajärjed ja ► lahendused
<p>Top up coolant See Owner's Manual (Lisage jahutusvedelikku, vt kasutusjuhendit)</p>	<p>* Jahutusvedeliku tase on liiga madal.</p> <div style="border: 1px solid black; padding: 5px; margin-bottom: 10px;"> <p>▲ HOIATUS Põletusoht kuuma jahutusvedeliku tõttu</p> <p>Mootori jahutussüsteem on rõhu all, eelkõige sooja mootori korral. Kui korgi avate, võite end kuuma väljapritsviva jahutusvedelikuga põletada.</p> <ul style="list-style-type: none"> ▶ Laske enne korgi avamist mootoril jahtuda. ▶ Kandke avamise ajal kaitsekindaid ja kaitseprille. ▶ Laske rõhk välja, seejärel keerake aeglaselt kork pealt ära. </div> <div style="border: 1px solid black; padding: 5px;"> <p>! SUUNIS Mootori kahjustamise oht liiga vähese jahutusvedeliku tõttu</p> <ul style="list-style-type: none"> ▶ Vältige pikemat sõitmist liiga vähese jahutusvedeliku korral. </div> <p>► Lisage jahutusvedelikku (→ Lehekülj 184).</p>
<p>Regeneereimine ei ole võimalik</p>	<p>* Kõik tingimused kübemeetri regeneereimiseks ei ole täidetud (→ Lehekülj 113).</p> <ul style="list-style-type: none"> ► Sõitke tavalisel moel edasi, kuni kõik kübemeetri regeneereimise tingimused on täidetud. <p>Kübemeetri täitetase on üle 50% ja teadet kuvatakse näidikuplokis jätkuvalt.</p> <ul style="list-style-type: none"> ► Võtke ühendust volitatud töökojaga.



AdBlue® (sõiduautona registreeritud sõidukid)





Ekraaniteated	Võimalikud põhjused/tagajärjed ja ► lahendused
<div style="border: 1px solid black; padding: 5px; text-align: center;">  </div> <p>Top up AdBlue See Owner's Manual (Lisage AdBlue'd, vt kasutusjuhendit)</p>	<p>* AdBlue® varu on langenud reservitasemest madalamale.</p> <ul style="list-style-type: none"> ► Lisage kohe vähemalt 8 l AdBlue'd® (→ Lehekülj 128).
<div style="border: 1px solid black; padding: 5px; text-align: center;">  </div> <p>Top up AdBlue Perf. reduced in XXXkm See Owner's Manual (Lisage AdBlue'd, võimsus vähenenud XXX km pärast, vt kasutusjuhendit)</p>	<p>* Väike AdBlue® varu põhjustab näidatud jääkläbisõidu järel kiiruse piiramise.</p> <ul style="list-style-type: none"> ► Lisage kohe vähemalt 8 l AdBlue'd® (→ Lehekülj 128).

Ekraaniteated	Võimalikud põhjused/tagajärjed ja ► lahendused
 <p>Top up AdBlue Perf. reduced: 20 km/h No start in XXX km (Lisage AdBlue'd, võimsus on vähenenud: 20 km/h, ei saa käivitada XXX km pärast)</p>	<p>* Väikese AdBlue® varu tõttu piiratakse kiirus väärtusele maksimaalselt 20 km/h.</p> <p>Pärast näidatud jääkläbisõitu ei saa mootorit enam käivitada.</p> <p>► Lisage kohe vähemalt 8 l AdBlue® (→ Lehekülg 128).</p>
 <p>Top up AdBlue No start in XXX km (Lisage AdBlue'd, XXX km pärast ei saa käivitada)</p>	<p>* AdBlue® varust piisab veel vaid näidatud läbisõidu jaoks.</p> <p>► Lisage kohe vähemalt 8 l AdBlue® (→ Lehekülg 128).</p> <p>ⓘ Teade kaob, kui sõidate umbes minuti kiirusega üle 15 km/h.</p>
 <p>Refill AdBlue Engine start not possible (Lisage AdBlue'd, mootorit ei saa käivitada)</p>	<p>* AdBlue® varu on otsas. Mootorit ei saa enam käivitada.</p> <p>► Lisage kohe vähemalt 8 l AdBlue® (→ Lehekülg 128).</p> <p>► Lülitage süüde sisse.</p> <p>► Mootori võite umbes minuti pärast uuesti käivitada.</p>
 <p>System fault No start in XXX km (System fault No start in XXX km (Süsteemi tõrge, käivitada ei saa XXX km pärast))</p>	<p>* AdBlue® süsteemi tõrge. Pärast näidatud jääkläbisõitu ei saa mootorit enam käivitada.</p> <p>► Pöörduge kohe volitatud töökoja poole.</p>
 <p>AdBlue system fault See Owner's Manual (AdBlue-süsteemi tõrge, vt kasutusjuhendit)</p>	<p>* AdBlue®-süsteemi tõrge.</p> <p>► Pöörduge kohe volitatud töökoja poole.</p>
 <p>Cannot measure fluid level (Vedelikutaset ei saa mõõta)</p>	<p>* AdBlue® süsteemi tõrke korral ei näidata hooldusmenüüs paagi täitetaset. AdBlue® süsteemi tõrkele juhitakse tähelepanu vastavate hoiatavate teadetega.</p> <p>► Pöörduge volitatud töökoja poole.</p>

Ekraaniteated	Võimalikud põhjused/tagajärjed ja ► lahendused
 <p>AdBlue system fault Perf. reduced in XXX km See Owner's Manual (AdBlue-süsteemi tõrge, võimsus piiratud XXX km pärast, vt kasutusjuhendit)</p>	<p>* AdBlue® süsteemi tõrge. Süsteemi tõrke tõttu piiratakse näidatud jääkläbisõidu järel kiirust.</p> <p>► Pöörduge kohe volitatud töökoja poole.</p>
 <p>AdBlue system fault Perf. reduced: 20 km/h No start in XXX km (AdBlue-süsteemi tõrge, võimsus piiratud: 20 km/h, käivitada ei saa XXX km pärast)</p>	<p>* AdBlue® süsteemi tõrge. Süsteemi tõrke tõttu piiratakse kiirus väärtusele maksimaalselt 20 km/h. Pärast näidatud vahemaad ei saa mootorit enam käivitada.</p> <p>► Pöörduge kohe volitatud töökoja poole.</p>
 <p>AdBlue system fault Engine start not possible (AdBlue-süsteemi tõrge, mootorit ei saa käivitada)</p>	<p>* AdBlue®-süsteemi tõrge. Mootorit ei saa enam käivitada.</p> <p>► Võtke kohe ühendust volitatud töökojaga.</p>



AdBlue® (veoautona registreeritud sõidukid)



Ekraaniteated	Võimalikud põhjused/tagajärjed ja ► lahendused
 <p>Top up AdBlue See Owner's Manual (Lisage AdBlue'd, vt kasutusjuhendit)</p>	<p>* AdBlue® varu on langenud reservitasemest madalamale.</p> <p>► Lisage kohe vähemalt 8 l AdBlue®-d (→ Lehekülg 128).</p>
 <p>Top up AdBlue Performance reduced (Lisage AdBlue'd, võimsus piiratud)</p>	<p>* AdBlue® varu on langenud reservitasemest madalamale. Võimsus on piiratud 75 protsendiga mootori momendist.</p> <p>► Lisage kohe vähemalt 8 l AdBlue® (→ Lehekülg 128).</p>

Ekraaniteated	Võimalikud põhjused/tagajärjed ja ► lahendused
 <p>Top up AdBlue Performance reduced after eng. restart: 20 km/h (Lisage AdBlue'd, võimsus on vähenenud pärast mootori käivitamist: 20 km/h)</p>	<p>* Väikese AdBlue® varu tõttu piiratakse mootori järgmisel käivitamisel kiirus väärtusele maksimaalselt 20 km/h.</p> <p>► Lisage kohe vähemalt 8 l AdBlue® (→ Lehekülg 128).</p>
 <p>Top up AdBlue Power reduced: 20 km/h (Lisage AdBlue'd, võimsus piiratud: 20 km/h)</p>	<p>* Ära kasutatud AdBlue® varu tõttu piiratakse kiirus väärtusele maksimaalselt 20 km/h.</p> <p>► Lisage kohe vähemalt 8 l AdBlue® (→ Lehekülg 128).</p> <p>► Lülitage süüde sisse.</p>
 <p>AdBlue system fault See Owner's Manual (AdBlue-süsteemi tõrge, vt kasutusjuhendit)</p>	<p>* AdBlue®-süsteemi tõrge.</p> <p>► Pöörduge kohe volitatud töökoja poole.</p>
 <p>AdBlue system fault Performance reduced (AdBlue-süsteemi tõrge, võimsus piiratud)</p>	<p>* AdBlue® süsteemi tõrge. Võimsus on piiratud väärtusega 75% mootori momendist.</p> <p>► Pöörduge kohe volitatud töökoja poole.</p>
 <p>AdBlue system fault Performance reduced after eng. restart: XXX km/h (AdBlue süsteemi rike Võimsus vähenenud pärast uuesti käivitamist: XXX km/h)</p>	<p>* AdBlue® süsteemi tõrge. Süsteemi tõrke tõttu piiratakse mootori järgmisel käivitamisel kiirus väärtusele maksimaalselt 20 km/h.</p> <p>► Pöörduge kohe volitatud töökoja poole.</p>





Ekraaniteated	Võimalikud põhjused/tagajärjed ja ► lahendused
 <p>AdBlue system fault Performance reduced: 20 km/h (AdBlue-süsteemi tõrge, võimsus piiratud: 20 km/h)</p>	<p>* AdBlue® süsteemi tõrge. Süsteemi tõrke tõttu piiratakse kiirus väärtusele maksimaalselt 20 km/h.</p> <p>► Võtke kohe ühendust volitatud töökojaga.</p>

Rehvid

Ekraaniteated	Võimalikud põhjused/tagajärjed ja ► lahendused
<p>Tyre pressure monitor inoperative No wheel sensors (Rehvirõhu jälgimissüsteem ei tööta, rataandurid puuduvad)</p>	<p>* Paigaldatud ratastel ei ole sobivaid rehvirõhu andureid. Rehvirõhu jälgimissüsteem on välja lülitatud.</p> <p>► Paigaldage sobivate rehvirõhu anduritega rattad.</p>
 <p>Wheel sensor(s) missing (Rattaandurid puuduvad)</p>	<p>* Ühel või mitmel rehvil puudub rehvirõhu anduri signaal. Selle rehvi rõhuväärtust ei näidata.</p> <p>► Laske rikkis rehvirõhu andur volitatud töökojas välja vahetada.</p>
<p>Tyre pressure monitor currently unavailable (Rehvirõhu jälgimissüsteemi ei saa hetkel kasutada)</p>	<p>* Häirib tugev raadioallikas. Rehvirõhuandurite signaale ei saa vastu võtta. Rehvirõhukontrolli ei saa ajutiselt kasutada.</p> <p>► Sõitke edasi. Niipea kui põhjus on kõrvaldatud, lülitub rehvirõhukontroll automaatselt sisse.</p>
 <p>Warning tyre defect (Tähelepanu, rehvikahjustus)</p>	<p>* Ühes või mitmes rehvis on rõhk tugevalt langenud. Näidatakse ratta asukohta.</p> <div style="border: 1px solid gray; padding: 5px; margin: 5px 0;"> <p>⚠ HOIATUS Õnnetusohutühja rehaviga sõitmise korral</p> <p>Tühjad rehvid kujutavad endas järgmisi ohte:</p> <ul style="list-style-type: none"> • Rehvid võivad üle kuumeneda ja tulekahju põhjustada. • Sõiduomadused ning roolimis- ja pidurdusomadused võivad oluliselt halveneda. <p>Te võite sõiduki üle kontrolli kaotada.</p> <ul style="list-style-type: none"> ► Ärge sõitke tühjade rehvidega. ► Järgige suuniseid tühjade rehvide kohta. </div> <p>Suunised rehvikahjustuse korral (→ Lehekülg 198).</p> <p>► Peatage sõiduk liiklusolusid arvestades.</p> <p>► Kontrollige rehve.</p>







Ekraaniteated	Võimalikud põhjused/tagajärjed ja ▶ lahendused
 <p data-bbox="113 252 342 300">Check tyre(s) (Kontrollige rehve)</p>	<p data-bbox="389 161 1009 209">* Ühes või mitmes rehvis on rõhk järsult langenud. Näidatakse ratta asukohta.</p> <div data-bbox="407 229 1028 592" style="border: 1px solid gray; padding: 5px;"> <p data-bbox="426 236 922 261">▲ HOIATUS Õnnetusohu liiga madala rehvirõhu tõttu</p> <p data-bbox="426 276 1005 301">Liiga madala rehvirõhuga rehvid kujutavad endast järgmisi ohte:</p> <ul data-bbox="426 308 1001 475" style="list-style-type: none"> • Rehvid võivad lõhkeda, eriti suurema koormuse ja kiiruse korral. • Rehvid võivad liigselt ja/või ebaühtlaselt kuluda, mis võib rehvide haarduvust oluliselt halvendada. • Sõiduomadused ning roolimis- ja pidurdusomadused võivad oluliselt halveneda. <p data-bbox="426 491 759 517">Te võite sõiduki üle kontrolli kaotada.</p> <ul data-bbox="426 523 766 580" style="list-style-type: none"> ▶ Järgige soovitatud rehvirõhku. ▶ Vajadusel korrigeerige rehvirõhku. </div> <p data-bbox="407 608 801 633">▶ Peatage sõiduk liiklusolusid arvestades.</p> <p data-bbox="407 639 889 665">▶ Kontrollige rehvirõhku (→ Lehekülg 216) ja rehve.</p>
 <p data-bbox="113 769 337 817">Correct tyre pressure (Korrigeerige rehvirõhku)</p>	<p data-bbox="389 676 1001 724">* Vähemalt ühe rehvi rõhk on liiga madal või üksikute rataste rehvirõhkude vahel on liiga suur erinevus.</p> <p data-bbox="407 735 919 761">▶ Kontrollige rehvirõhku ja vajaduse korral lisage õhku.</p> <p data-bbox="407 767 1016 815">▶ Kui rehvirõhk on õigeks seatud, käivitage rehvirõhu jälgimissüsteem uuesti (→ Lehekülg 228).</p>
<p data-bbox="113 836 325 911">Tyre pressure monitor inoperative (Rehvirõhukontroll ei tööta)</p>	<p data-bbox="389 829 628 855">* Rehvirõhukontrolli tõrge.</p> <p data-bbox="407 861 745 887">▶ Pöörduge volitatud töökoja poole.</p>
<p data-bbox="113 928 331 1008">Tyre pressure Check tyre(s) (Rehvirõhk, kontrollige rehve)</p>	<p data-bbox="389 920 866 946">* Rehvirõhu hoiatussüsteem tuvastas järsu rõhukao.</p> <div data-bbox="407 967 1028 1329" style="border: 1px solid gray; padding: 5px;"> <p data-bbox="426 973 922 999">▲ HOIATUS Õnnetusohu liiga madala rehvirõhu tõttu</p> <p data-bbox="426 1013 1005 1038">Liiga madala rehvirõhuga rehvid kujutavad endast järgmisi ohte:</p> <ul data-bbox="426 1045 1001 1212" style="list-style-type: none"> • Rehvid võivad lõhkeda, eriti suurema koormuse ja kiiruse korral. • Rehvid võivad liigselt ja/või ebaühtlaselt kuluda, mis võib rehvide haarduvust oluliselt halvendada. • Sõiduomadused ning roolimis- ja pidurdusomadused võivad oluliselt halveneda. <p data-bbox="426 1228 759 1254">Te võite sõiduki üle kontrolli kaotada.</p> <ul data-bbox="426 1260 766 1318" style="list-style-type: none"> ▶ Järgige soovitatud rehvirõhku. ▶ Vajadusel korrigeerige rehvirõhku. </div> <p data-bbox="407 1345 801 1370">▶ Peatage sõiduk liiklusolusid arvestades.</p> <p data-bbox="407 1377 889 1402">▶ Kontrollige rehvirõhku (→ Lehekülg 216) ja rehve.</p> <p data-bbox="407 1409 1016 1457">▶ Kui rehvirõhk on õigeks seatud, käivitage rehvirõhu hoiatussüsteem uuesti .</p>



Võti

Ekraaniteated	Võimalikud põhjused/tagajärjed ja ► lahendused
 <p>Place the key in the marked space See Owner's Manual (Asetage võti märgitud kohta Vaatake kasutusjuhendit)</p>	<p>* Võtme tuvastamine on rikkis.</p> <ul style="list-style-type: none"> ► Muutke võtme asukohta sõidukis. ► Käivitage sõiduk panipaigas oleva võtmega (→ Lehekülg 104).
 <p>Key not detected (Võtit ei tuvastatud) (punane ekraaniteade)</p>	<p>* Võtit ei tuvastatud ja see ei pruugi olla enam sõidukis.</p> <p>Kui võtit ei ole enam sõidukis ja seiskate mootori:</p> <ul style="list-style-type: none"> • Mootorit ei saa enam käivitada. • Sõiduki kesklukustust ei saa enam sulgeda. <p>► Kontrollige, et võti on sõidukis.</p> <p>Kui võtme tuvastamine on tugeva raadioallika tõttu häiritud:</p> <ul style="list-style-type: none"> ► Peatuge kohe liiklusolukorda arvestades. ► Pange võti võtmega käivitamise panipaika (→ Lehekülg 104).
 <p>Key not detected (Võtit ei tuvastatud) (valge ekraaniteade)</p>	<p>* Võtit ei tuvastata hetkel.</p> <ul style="list-style-type: none"> ► Muutke võtme asukohta sõidukis. ► Kui võtit ikka ei tuvastata, siis käivitage mootor panipaigas oleva võtmega (→ Lehekülg 104).
 <p>Change key batteries (Vahetage võtme patareid välja)</p>	<p>* Võtme patarei on tühi.</p> <ul style="list-style-type: none"> ► Vahetage patarei välja (→ Lehekülg 39).
 <p>Replace key (Vahetage koodi)</p>	<p>* Võti tuleb välja vahetada.</p> <ul style="list-style-type: none"> ► Pöörduge volitatud töökoja poole.



Sõiduk

Ekraaniteated	Võimalikud põhjused/tagajärjed ja ► lahendused
 <p>Top up washer fluid (Lisage klaasipesuvedelikku)</p>	<p>* Klaasipesuvedeliku tase klaasipesuvedeliku mahutis on langenud alla miinimumi.</p> <ul style="list-style-type: none"> ► Lisage klaasipesuvedelikku (→ Lehekülg 185).





Ekraaniteated	Võimalikud põhjused/tagajärjed ja ► lahendused
	<p>* Vähemalt üks uks on avatud.</p> <p>► Sulgege kõik uksed.</p>
	<p>* Kapott on avatud. Peatuge liiklusolukorda arvestades viivitamatult.</p> <div style="border: 1px solid black; padding: 5px; margin: 10px 0;"> <p>▲ HOIATUS Õnnetusohu sõidu ajal lukustusest avanenud kapoti tõttu</p> <p>Lukustusest avanenud kapott võib sõidu ajal avaneda ja vaadet blokeerida.</p> <ul style="list-style-type: none"> ► Ärge avage sõidu ajal kapotti. ► Kontrollige alati enne sõitma hakkamist, kas kapott on lukus. </div> <p>► Peatuge liiklusolukorda arvestades viivitamatult.</p> <p>► Sulgege kapott.</p>
 <p>inoperative See Owner's Manual (Ei tööta, vt kasutusjuhendit)</p>	<p>* Seisukütte ajutine tõrge.</p> <p>► Horisontaalselt seisva sõiduki ja jahtunud mootori korral: Proovige seisukütet neli korda mitmeminutiliste vahedega sisse lülitada.</p> <p>► Kui seisuküte ei lülitu sisse: pöörduge volitatud töökoja poole.</p>
 <p>inoperative Refuel vehicle (Ei tööta, tankige sõidukit)</p>	<p>* Kütusepaagis on liiga vähe kütust. Seisukütet ei saa sisse lülitada.</p> <p>► Tankige sõidukit.</p>
 <p>inoperative Battery low (Ei tööta, aku on nõrk)</p>	<p>* Pardavõrgu pinge on liiga madal. Seisuküte on välja lülitunud.</p> <p>► Sõitke pikem vahemaa, kuni aku on jälle piisavalt laetud.</p>
 <p>Before starting the engine, turn the steering wheel (Enne mootori käivitamist keerake rooli)</p>	<p>* Manuaalkäigukastiga sõidukid: elektriline roolilukustus ei saanud rooli lukustusest vabastada.</p> <p>► Lülitage süüde välja.</p> <p>► Vabastamiseks keerake rooli veidi vastu- ja päripäeva.</p> <p>► Lülitage süüde uuesti sisse.</p>



Ekraaniteated	Võimalikud põhjused/tagajärjed ja ► lahendused
 <p>Steering malfunction See Owner's Manual (Steering malfunction See Owner's Manual (Rooli tõrge Vaata kasu- tusjuhendit))</p>	<p>* Manuaalkäigukastiga sõidukid: Rooli elektrilise lukustuse tõrge. Rooli ei saa elektrilise roolilukustusega blokeerida.</p> <p>▲ HOIATUS Õnnetusoht piiratud juhitavuse korral</p> <p>Kui rool ei tööta enam nõuetekohaselt, halvendab see sõiduki töökindlust.</p> <ul style="list-style-type: none"> ▶ Peatuge liiklusolukorda arvestades viivitamatult. Ärge sõitke edasi! ▶ Võtke ühendust volitatud töökojaga. <ul style="list-style-type: none"> ▶ Peatuge kohe liiklusolukorda arvestades. Edasi ei tohi sõita! ▶ Võtke ühendust volitatud töökojaga.
 <p>Steering malfunction Increased physical effort See Owner's Manual (Rooli tõrge, vaja raken- dada suuremat jõudu, vt kasutusjuhendit)</p>	<p>* Roolivõimendi tõrge.</p> <p>▲ HOIATUS Õnnetusoht muutunud roolimisomaduste tõttu</p> <p>Kui roolvõimendi on osaliselt või tervenisti rikkis, siis on rooli keeramiseks vaja rohkem jõudu.</p> <ul style="list-style-type: none"> ▶ Kui rooli saab ohutult keerata, siis sõitke ettevaatlikult edasi. ▶ Pöörduge viivitamatult volitatud töökotta või võtke nendega ühendust. <ul style="list-style-type: none"> ▶ Kui on võimalik ohutult juhtida, sõitke ettevaatlikult edasi. ▶ Pöörduge kohe volitatud töökoja poole või võtke töökojaga ühendust.
 <p>Steering malfunction Stop immediately See Owner's Manual (Rooli tõrge, peatuge kohe, vt kasutusjuhendit)</p>	<p>* Rooli tõrge. Juhitavus on oluliselt halvenenud.</p> <p>▲ HOIATUS Õnnetusoht piiratud juhitavuse korral</p> <p>Kui rool ei tööta enam nõuetekohaselt, halvendab see sõiduki töökindlust.</p> <ul style="list-style-type: none"> ▶ Peatuge liiklusolukorda arvestades viivitamatult. Ärge sõitke edasi! ▶ Võtke ühendust volitatud töökojaga. <ul style="list-style-type: none"> ▶ Peatuge kohe liiklusolukorda arvestades. Edasi ei tohi sõita! ▶ Võtke ühendust volitatud töökojaga.
<p>To start engine, shift to P or N (Mootori käivitami- seks lülitage sisse käik P või N)</p>	<p>* Püüdsite mootorit käivitada käigukasti asendis D või R.</p> <ul style="list-style-type: none"> ▶ Viige käigukast asendisse P või N.
<p>To select R, depress brake (Käigu R valimiseks vajutage pidurit)</p>	<p>* Olete püüdnud vahetuda käigukasti asendist D või N käigukasti asendisse R.</p> <ul style="list-style-type: none"> ▶ Vajutage piduripedaali. ▶ Lülitage sisse käiguasend R.

Ekraaniteated	Võimalikud põhjused/tagajärjed ja ► lahendused
<p>Air conditioning malfunction See Owner's Manual (Kliimaseadme tõrge, vt kasutusjuhendit)</p>	<p>* Kliimaseadme funktsioonid on ajutiselt piiratud. Õhuhulka ja väli-sõhu juurdevoolu seatakse automaatselt.</p> <p>► Laske kliimaseadet volitatud töökojas kontrollida.</p>
<p>Backup battery malfunction (Varuaku tõrge)</p>	<p>* Käigukasti varuakut ei laeta enam.</p> <p>► Pöörduge volitatud töökoja poole.</p> <p>► Seniks lülitage alati enne mootori seiskamist käsitsi sisse asend P.</p> <p>► Enne sõidukist lahkumist rakendage seisupidur.</p>
<p>Reversing not possible: Consult workshop (Tagurdamine ei ole võimalik, võtke ühendust töökojaga)</p>	<p>* Käigukast on rikkis. Tagurduskäiku ei saa enam sisse lülitada.</p> <p>► Pöörduge volitatud töökoja poole.</p>
<p>Transmission malfunction Stop (Käigukasti tõrge, peatuge)</p>	<p>* Käigukast on rikkis. Käigukast lülitub automaatselt asendisse N.</p> <p>► Peatuge kohe liiklusolukorda arvestades.</p> <p>► Lülitage sisse käiguasend P.</p> <p>► Võtke ühendust volitatud töökojaga.</p>
<p> Vehicle is operational Switch off the ignition before exiting (Sõiduk on töövalmis seisundis, lülitage enne väljumist süüde välja)</p>	<p>* Olete lahkumas sõiduvalmis seisukorras sõidukist.</p> <p>► Kui lahkute sõidukist, lülitage süüde välja ja võtke võti kaasa.</p> <p>► Kui te ei lahu sõidukist, lülitage elektritarvitid (nt istmesoojen-dus) välja. Muidu võib 12-V-aku tühjeneda ja sõidukit saab käivitada ainult võõrakut (kävitusabi) kasutades.</p>
<p>Without changing gear, consult workshop (Pöörduge ilma käiku vahetamata töökoja poole)</p>	<p>* Käigukast on rikkis. Käiguasendit ei saa enam vahetada.</p> <p>► Kui sisse on lülitatud käiguasend D, pöörduge käiguasendit vahetamata volitatud töökoja poole.</p> <p>► Sõiduki muude käiguasendite korral parkige sõiduk liiklust ohustamata.</p> <p>► Võtke ühendust volitatud töökojaga.</p>
<p>Only select Park (P) when vehicle is stationary (Valige käik P ainult seisva sõiduki korral)</p>	<p>* Käiguasendit P saab sisse lülitada ainult seisval sõidukil.</p>
<p>N permanently active Risk of vehicle rolling (N on püsivalt aktiivne, sõiduki veeremahakkamise oht)</p>	<p>* Olete sõiduki veeremise või sõitmise ajal lülitanud sisse käiguasendi N.</p> <p>► Peatumiseks vajutage piduripedaali ja lülitage seisva sõiduki korral sisse käiguasend P.</p> <p>► Edasi sõitmiseks lülitage sisse käiguasend D või R.</p>

Ekraaniteated	Võimalikud põhjused/tagajärjed ja ► lahendused
<p>Risk of vehicle rolling Driver's door open and transmission not in P (Sõiduki veeremahakkamise oht, juhiuks on avatud ja käiguasend P ei ole sisse lülitatud)</p>	<p>* Juhiuks ei ole täielikult suletud ja sisse on lülitatud käiguasend R, N või D.</p> <p>► Sõiduki parkimisel lülitage sisse käiguasend P.</p>
<p>To shift out of P or N, depress brake and start engine (Käiguasendist P või N väljumiseks vajutage pidurit ja käivitage mootor)</p>	<p>* Esiveoga sõidukid: Proovisite asendist P või N vahetuda mõnda muusse käigukasti asendisse.</p> <p>► Vajutage piduripedaali.</p> <p>► Käivitage mootor.</p>
<p>Apply brake to deselect Park (P) position (Käiguasendist P väljumiseks vajutage pidurit)</p>	<p>* Püüdsite asendist P mõnda muusse käiguasendisse lülitada.</p> <p>► Vajutage piduripedaali.</p>
<p> Sõiduki asukoha määramine on aktiveeritud. Detaile vaadake käsiraamatust või juurdekuuluvast mobiilirakendusest</p>	<p>* Sõidukil on aktiveeritud Mercedes PRO teenused. Mõnel juhul on sõiduki asukoha määramine Mercedes PRO connecti raames võimalik.</p> <p>► Kontrollige aktiveeritud teenuste olekut veebist http://mercedes.pro.</p> <p>► Üksikasju küsige sõiduki omanikult.</p>
<p> Step not extended See Owner's Manual (Step not extended See Owner's Manual) või astme väljaliikumise tõrge</p>	<p>* Elektriline aste ei liikunud või tuli osaliselt välja.</p> <p>► Veenduge, et elektrilisel astmel oleks piisavalt ruumi.</p> <p>► Avage või sulgege lükanduks uuesti.</p> <p>► Kui elektriline aste ei liigu taas täielikult välja, lükake see käsitsi sisse (avariilukustamine) (→ Lehekülj 49).</p> <p>► Enne väljumist hoiatage kaassõitjat astme puudumisest.</p>
<p> Step not retracted See Owner's Manual (Step not retracted See Owner's Manual) või astme sisseliikumise tõrge</p>	<p>* Elektriline aste ei liikunud või läks osaliselt sisse.</p> <p>► Veenduge, et elektrilisel astmel oleks piisavalt ruumi.</p> <p>► Avage või sulgege lükanduks uuesti.</p> <p>► Kui elektriline aste ei liigu taas täielikult sisse, lükake see käsitsi sisse (avariilukustamine) (→ Lehekülj 49).</p>

Tuled

Ekraaniteated	Võimalikud põhjused/tagajärjed ja ► lahendused
<p>Adaptive Highbeam Assist Camera view restricted See Owner's Manual (Adaptive Highbeam Assist Camera view restricted See Owner's Manual (Kohanduv kaugtule abisüsteem Kaamera vaade on piiratud Vaata kasutusjuhendit))</p>	<p>* Kaamera vaade on halvenenud. Võimalikud põhjused:</p> <ul style="list-style-type: none"> • kaamera vaateväljas olev esiklaas on määrdunud • tugev sadu või udu <p>Sõiduabisüsteemid ja sõiduohutussüsteemid võivad olla rikkis või ei tööta ajutiselt.</p> <p>Kui põhjused on kõrvaldatud, saab sõiduabisüsteeme ja sõiduohutussüsteeme jälle kasutada.</p> <p>Kui ekraaniteade ei kustu:</p> <ul style="list-style-type: none"> ► Peatage sõiduk liiklusolukorda arvestades. ► Puhastage esiklaas.
<p>Adaptive Highbeam Assist currently unavailable See Owner's Manual (Adaptive Highbeam Assist currently unavailable See Owner's Manual (Kohanduv kaugtule abisüsteem ei ole praegu kasutatav Vaata kasutusjuhendit))</p>	<p>* Kohanduv kaugtule abisüsteem ei ole ajutiselt kasutatav. Süsteemi kasutusulatus on saavutatud .</p> <ul style="list-style-type: none"> ► Sõitke edasi. Kui põhjused on kõrvaldatud, saab süsteemi jälle kasutada. Kuvatakse ekraaniteade Adaptive Highbeam Assist available again (Adaptive Highbeam Assist available again (Kohanduv kaugtule abisüsteem on jälle kasutatav)).
<p>Adaptive Highbeam Assist inoperative (Adaptive Highbeam Assist inoperative (Kohanduv kaugtule abisüsteem ei tööta))</p>	<p>* Kohanduva kaugtule abisüsteemi tõrge.</p> <ul style="list-style-type: none"> ► Pöörduge volitatud töökoja poole.
<div data-bbox="120 948 269 1027" style="text-align: center;">  </div> <p>Switch on headlamps (Lülitage sõidutuled sisse)</p>	<p>* Sõidate ilma lähituleta.</p> <ul style="list-style-type: none"> ► Keerake tuledel lüliti asendisse  või AUTO.
<div data-bbox="120 1123 269 1203" style="text-align: center;">  </div> <p>Switch off lights (Lülitage tuled välja)</p>	<p>* Sõidukist lahkumisel on tuled sisse lülitatud.</p> <ul style="list-style-type: none"> ► Keerake tuledel lüliti asendisse AUTO.
<div data-bbox="120 1275 269 1355" style="text-align: center;">  </div> <p>AUTO lights inoperative (AUTO-tuled ei tööta)</p>	<p>* Valgusanduri tõrge.</p> <ul style="list-style-type: none"> ► Pöörduge volitatud töökoja poole.











Ekraaniteated	Võimalikud põhjused/tagajärjed ja ▶ lahendused
 <p>Malfunction See Owner's Manual (Tõrge, vt kasutusjuhendit)</p>	<p>* Väliisvalgustus on rikkis.</p> <ul style="list-style-type: none"> ▶ Pöörduge volitatud töökoja poole. Haakeseadisega sõidukid: mõni kaitsse võib olla läbi põlenud. ▶ Peatage sõiduk liiklusolukorda arvestades. ▶ Kontrollige kaitsmeid ja vahetage need vajaduse korral välja (→ Lehekülj 211).
 <p>Left dipped beam (Vasak- poolne lähituli) (näide)</p>	<p>* Konkreetne lamp ei tööta.</p> <ul style="list-style-type: none"> ▶ Pöörduge volitatud töökoja poole. <p>või</p> <ul style="list-style-type: none"> ▶ Kontrollige, kas lampi on lubatud vahetada . <p>ⓘ LED-tuled: konkreetse tule kohta näidatakse ekraaniteadet vaid siis, kui kõik valgusdiodid on rikkis.</p>

Hoiatus- ja märgulambid

Ülevaade hoiatus- ja märgulampidest

Süüte sisselülitamisel teevad mõned süsteemid enesetesti. Seejuures võivad mõned hoiatus- ja märgulambid ajutiselt süttida või vilkuda. See on ohutu. Alles siis, kui hoiatus- ja märgulambid süttivad või vilguvad pärast mootori käivitumist või sõidu ajal, annavad need märku tõrkest.

Hoiatus- ja märgulambid:

	lähituli (→ Lehekülj 77)
	seisutuli (→ Lehekülj 77)
	kaugtuli (→ Lehekülj 78)
	suunatuli (→ Lehekülj 78)
	tagumine udutuli (→ Lehekülj 77)
	turvavöö ei ole kinnitatud (→ Lehekülj 288)
	pidurid (punane) (→ Lehekülj 284)
	pidurid (kollane) (→ Lehekülj 284)
	ABSi tõrge (→ Lehekülj 284)
	maastikukäik



ESP® (→ Lehekülj 284)



ESP® OFF (→ Lehekülj 284)



aktiivne pidurdusabisüsteem on välja lülitatud (→ Lehekülj 140)



elektriline seisupidur
(→ Lehekülj 284) (→ Lehekülj 284)



roolivõimendi tõrge
(→ Lehekülj 288)



elektrisüsteemi tõrge
(→ Lehekülj 289)



turvavöösüsteem (→ Lehekülj 284)



mootori diagnostika
(→ Lehekülj 289)



kütusereserv ja kütusepaagi korgi
asukoha näit (→ Lehekülj 289)



jahutusvedelik on liiga kuum või külma
(→ Lehekülj 289)



pikivahe hoiatus (→ Lehekülj 288)













eelhõõgutus







rehvirõhukontroll

Ohutussüsteemid



Hoiatus-/ kontrolltuli	Võimalikud põhjused/tagajärjed ja ► lahendused
 <p>Turvasüsteemi hoiatuslamp</p>	<p>Turvasüsteemi punane hoiatuslamp põleb mootori töötamise ajal. Turvasüsteemis on tõrge.</p> <p>▲ HOIATUS Vigastus- või eluoht turvavõõsüsteemi talitlustõrgete tõttu</p> <p>Kui turvavõõsüsteem on häiritud, võidakse turvavõõsüsteemi komponendid ettekatsetamatult aktiveerida või ei vallandata neid õnnestuse korral ettenähtud viisil. See võib puudutada nturavavõõ pingutit või turvapatja.</p> <p>► Laske turvavõõsüsteem viivitamatult volitatud töökojas üle kontrollida ja parandada.</p> <p>► Sõitke edasi ettevaatlikult.</p> <p>► Järgige teateid mitmeotstarbelisel ekraanil.</p> <p>► Pöörduge kohe volitatud töökoja poole.</p>
 <p>Rakendatud elektrilise seisupiduri punane märgulamp</p>  <p>Elektrilise seisupiduri tõrke kollane märgulamp</p>	<p>Seisupiduri punane märgutuli põleb, elektrilise seisupiduri kollane märgutuli ei põle.</p> <p>Põlev punane märgutuli näitab, et elektriline seisupidur on lukustatud. Mittepõlev kollane märgutuli näitab, et elektrilises seisupiduris ei ole tõrget.</p> <p>► Ärge sõitke sõidukiga, mille elektriline seisupidur on lukustatud.</p>
 <p>Rakendatud elektrilise seisupiduri punane märgulamp</p>  <p>Elektrilise seisupiduri tõrke kollane märgulamp</p>	<p>Seisupiduri punane märgutuli ei põle, elektrilise seisupiduri kollane märgutuli põleb.</p> <p>Mittepõlev punane märgutuli näitab, et elektriline seisupidur on vabastatud.</p> <p>Põlev kollane märgutuli näitab, et elektrilises seisupiduris on tõrge.</p> <p>► Järgige teateid mitmeotstarbelisel ekraanil.</p> <p>► Lülitage süüde välja ja uuesti sisse.</p> <p>► Kui veateade kordub, pöörduge volitatud töökoja poole.</p> <p>► Parkige sõiduk kindlasti tasasele pinnale ja tõkestage selle veere-mahakkamine (→ Lehekülj 134).</p>

Hoiatus-/ kontrolltuli	Võimalikud põhjused/tagajärjed ja ► lahendused
 <p>Rakendatud elektrilise seisupiduri punane märgulamp</p>  <p>Elektrilise seisupiduri tõe kollane märgulamp</p>	<p>Seisupiduri punane märgutuli põleb ja elektrilise seisupiduri kollane märgutuli põleb.</p> <p>Põlev punane märgutuli näitab, et elektriline seisupidur on lukustatud.</p> <p>Põlev kollane märgutuli näitab, et elektrilises seisupiduris on tõrge.</p> <ul style="list-style-type: none"> ► Lülitage süüde välja ja uuesti sisse. ► Kui veateade kordub, pöörduge volitatud töökoja poole. ► Järgige teateid mitmeotstarbelisel ekraanil. ► Kui elektrilist seisupidurit ei saa vabastada, ei tohi sõita.
 <p>Rakendatud elektrilise seisupiduri punane märgulamp</p>  <p>Elektrilise seisupiduri tõe kollane märgulamp</p>	<p>Seisupiduri punane märgutuli vilgub ja elektrilise seisupiduri kollane märgutuli põleb.</p> <p>Vilkuv punane märgutuli näitab, et elektrilise seisupiduri olek ei ole teada.</p> <p>Põlev kollane märgutuli näitab, et elektrilises seisupiduris on tõrge.</p> <ul style="list-style-type: none"> ► Lülitage süüde välja ja uuesti sisse. ► Rakendage ja vabastage elektriline seisupidur lülitiga, kui piduripeedaal on alla vajutatud. ► Kui veateade kordub, parkige sõiduk tasasele pinnale ja tõkestage selle veeremahakkamine (→ Lehekülj 134). ► Võtke ühendust volitatud töökojaga. ► Kui punane märgutuli vilgub, ei tohi sõita, kuna pidurisüsteem võib olla üle kuumenenud.
 <p>Punane hoiatustuli Seisupidur suletud</p>	<p>Punane hoiatustuli Seisupidur põleb.</p> <p>Süttinud punane hoiatustuli näitab, et seisupidur on lukus.</p> <ul style="list-style-type: none"> ► Ärge sõitke lukustatud seisupiduriga sõidukiga.
 <p>Hoiatuslamp ESP® OFF</p>	<p>Mootori töötamise ajal põleb kollane ESP® OFF hoiatuslamp. ESP® on välja lülitatud.</p> <p>▲ HOIATUS Libisemisoht väljalülitatud ESP® tõttu</p> <p>Kui ESP® on välja lülitatud, siis ei saa ESP® sõidukit stabiliseerida. Ka muude sõiduohutussüsteemide kasutamine on piiratud.</p> <ul style="list-style-type: none"> ► Sõitke edasi ettevaatlikult. ► Lülitage ESP® välja ainult nii kauaks, kui vaja. <p>Kui ESP®-d ei saa sisse lülitada, on ESP® rikkis.</p> <ul style="list-style-type: none"> ► Laske ESP® viivitamatult volitatud töökojas üle kontrollida. <ul style="list-style-type: none"> ► Järgige suuniseid ESP® väljalülitamise kohta (→ Lehekülj 139).

Hoiatus-/ kontrolltuli	Võimalikud põhjused/tagajärjed ja ► lahendused
 <p>ESP® hoiatuslamp põleb</p>	<p>Mootori töötamise ajal põleb kollane ESP® hoiatuslamp. ESP® on rikkis.</p> <p>Ka muudes sõiduabisüsteemides ja sõiduohutussüsteemides võib olla tõrge.</p> <div style="border: 1px solid black; padding: 5px; margin-top: 10px;"> <p>▲ HOIATUS Libisemisoht ESP® tõrke tõttu.</p> <p>Kui ESP® on rikkis, ei stabiliseeri ESP® sõidukit. Peale selle on muud sõiduohutussüsteemid välja lülitatud.</p> <ul style="list-style-type: none"> ► Sõitke ettevaatlikult edasi. ► Laske ESP®-d volitatud töökojas kontrollida. </div> <ul style="list-style-type: none"> ► Sõitke edasi ettevaatlikult. ► Järgige teateid mitmeotstarbelisel ekraanil. ► Pöörduge volitatud töökoja poole.
 <p>ESP hoiatuslamp® vilgub</p>	<p>Kollane ESP® hoiatuslamp vilgub sõidu ajal. ESP® rakendub (→ Lehekülj 139).</p> <ul style="list-style-type: none"> ► Kohandage sõiduveis ilmastiku- ja teeoludega.
 <p>ABSi hoiatuslamp</p>	<p>Mootori töötamise ajal põleb kollane ABSi hoiatuslamp. ABSi tõrge.</p> <p>Kui kostab ka hoiatusheli, on EBD (pidurdusjõu elektrooniline jaotussüsteem) rikkis.</p> <p>Ka muudes sõiduabisüsteemides ja sõiduohutussüsteemides võib olla tõrge.</p> <div style="border: 1px solid black; padding: 5px; margin-top: 10px;"> <p>▲ HOIATUS Libisemisoht EBD või ABSi tõrke tõttu</p> <p>Kui EBD või ABS on rikkis, võivad rattad pidurdamisel blokeeruda. See halvendab juhitavust ja pidurdusomadusi oluliselt. Ohuolukorras võib pidurdusteekond pikeneda. Ka muud sõiduohutussüsteemid on välja lülitatud.</p> <ul style="list-style-type: none"> ► Sõitke ettevaatlikult edasi. ► Laske pidurisüsteem viivitamatult volitatud töökojas üle kontrollida. </div> <ul style="list-style-type: none"> ► Sõitke edasi ettevaatlikult. ► Järgige teateid mitmeotstarbelisel ekraanil. ► Pöörduge volitatud töökoja poole.

Hoiatus-/ kontrolltuli	Võimalikud põhjused/tagajärjed ja ► lahendused
 <p>pidurdamise hoiatuslamp (kollane)</p>	<p>Kollane pidurdamise hoiatus tuli põleb käivitunud mootori korral.</p> <p>▲ HOIATUS Õnnetusoht pidurisüsteemi tõrke tõttu</p> <p>Kui pidurisüsteem on rikkis, võivad pidurdusomadused halveneda.</p> <ul style="list-style-type: none"> ► Sõitke ettevaatlikult edasi. ► Laske pidurisüsteem viivitamatult volitatud töökojas üle kontrollida. <ul style="list-style-type: none"> ► Sõitke sobival kiirusel ettevaatlikult edasi, hoides ees liikuva sõidukiga piisavat pikivahet. ► Järgida tuleb mitmeotstarbelisele ekraanile tulevaid teateid. ► pöörduge volitatud töökoja poole.
 <p>Pidurdamise hoiatuslamp (punane)</p>	<p>Punane pidurdamise hoiatus tuli põleb käivitunud mootori korral.</p> <p>Võimalikud põhjused:</p> <ul style="list-style-type: none"> • Pidurivõimendus on rikkis. • EBD (pidurdusjõu elektrooniline jaotussüsteem) on rikkis. • Pidurivedeliku mahutis on liiga vähe pidurivedelikku. <p>▲ HOIATUS Liiklusõnnetuse oht pidurivõimendi tõrke tõttu</p> <p>Kui pidurivõimendis on tõrge, võib pidurdamiseks olla vaja tugevamaini piduripedaali vajutada. Pidurdusomadused võivad halveneda. Pidurdusteekond võib ohuolukorras pidurdamise korral pikeneda.</p> <ul style="list-style-type: none"> ► Peatuge liiklusolukorda arvestades viivitamatult. Edasi ei tohi sõita! ► Võtke ühendust volitatud töökojaga. <p>▲ HOIATUS Õnnetusoht EBD (pidurdusjõu elektrooniline jaotussüsteem) rikke korral</p> <p>EBD tõrke korral võivad rattad pidurdamisel blokeeruda. Pidurdusomadused võivad halveneda. Pidurdusteekond võib ohuolukorras pikeneda.</p> <ul style="list-style-type: none"> ► Peatuge kohe liiklusolukorda arvestades. Edasi ei tohi sõita! ► Võtke ühendust volitatud töökojaga. <p>▲ HOIATUS Õnnetusoht pidurivedeliku liiga madala taseme tõttu</p> <p>Kui pidurivedeliku tase on liiga madal, võidakse mõjutada pidurdus-toimet ja seega ka pidurduskäitumist.</p> <ul style="list-style-type: none"> ► Peatuge kohe liiklusolukorda arvestades. Edasi ei tohi sõita! ► Võtke ühendust volitatud töökojaga. ► Pidurivedelikku ei tohi lisada. <ul style="list-style-type: none"> ► Peatuge kohe liiklusolukorda arvestades. Edasi ei tohi sõita! ► Võtke ühendust volitatud töökojaga.

Turvavöö

Hoiatus-/ kontrolltuli	Võimalikud põhjused/tagajärjed ja ► lahendused
 <p>Turvavöö hoiatuslamp vilgub</p>	<p>Turvavöö punane hoiatuslamp vilgub ja kostab katkendlik hoiatussignaal.</p> <p>Juht või kõrvalistuja ei ole sõidu ajal (kiirus üle 25 km/h) kinnitanud turvavööd.</p> <ul style="list-style-type: none"> ► Kinnitage turvavöö (→ Lehekülg 27). Kõrvalistmel on esemed. ► Eemaldage esemed kõrvalistmelt.
 <p>Turvavöö hoiatuslamp põleb</p>	<p>Mootori käivitamise järel põleb punane turvavöö hoiatuslamp.</p> <p>Lisaks võib kosta hoiatusheli.</p> <p>Seisva sõiduki korral: turvavöö hoiatuslamp meenutab juhile ja kõrvalistujale turvavöö kinnitamise vajadust.</p> <ul style="list-style-type: none"> ► Kinnitage turvavöö (→ Lehekülg 27). <p>Turvavöö hoiatuslambi põlemise põhjuseks võivad olla esemed kõrvalistmel.</p>



Sõiduabisüsteemid

Hoiatus-/ kontrolltuli	Võimalikud põhjused/tagajärjed ja ► lahendused
 <p>Pikivahe hoiatuslamp</p>	<p>Punane pikivahehoiatuse hoiatuslamp põleb sõidu ajal.</p> <p>Pikivahe ees liikuva sõidukiga on valitud kiiruse jaoks liiga väike.</p> <p>Kui kostab ka hoiatusheli, lähenete takistusele liiga suure kiirusega.</p> <ul style="list-style-type: none"> ► Olge kohe valmis pidurdama. ► Suurendage pikivahet.

Sõiduk

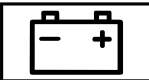

Hoiatus-/ kontrolltuli	Võimalikud põhjused/tagajärjed ja ► lahendused
 <p>Roolivõimendi hoiatuslamp</p>	<p>Mootori töötamise ajal põleb roolivõimendi punane hoiatuslamp.</p> <p>Roolivõimendi või rooli enda tõrge.</p> <div style="background-color: #f0f0f0; padding: 5px; margin: 5px 0;"> <p>▲ HOIATUS Õnnetusohu piiratud roolimisvõime tõttu</p> <p>Kui rool ei tööta enam kasutusjuhendile vastavalt, on ohus sõiduki töökindlus.</p> <ul style="list-style-type: none"> ► Võtke ühendust volitatud töökojaga. </div> <ul style="list-style-type: none"> ► Järgige teateid mitmeotstarbelisel ekraanil.

Mootor

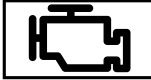
Hoiatus-/ kontrolltuli	Võimalikud põhjused/tagajärjed ja ► lahendused
 <p>Jahutusvedeliku hoiatuslamp</p>	<p>Mootori töötamise ajal põleb punane jahutusvedeliku hoiatuslamp.</p> <p>Võimalikud põhjused:</p> <ul style="list-style-type: none"> • Temperatuurianduri tõrge. • Jahutusvedeliku tase on liiga madal. • Õhu juurdevool mootori jahutusse on takistatud. • Mootori ventilaator ei ole korras. <p>Kui kostab ka hoiatusheli, on jahutusvedelik ületanud temperatuuri 120 °C.</p> <div style="border: 1px solid black; padding: 5px; margin: 10px 0;"> <p>▲ HOIATUS Põletusohk kapoti avamisel</p> <p>Kui avate ülekuumenenud mootori või mootoriruumis tekkinud põlengu korral kapoti, võite puutuda kokku kuumade gaasidega või muude väljapaiskuvate töövedelikega.</p> <ul style="list-style-type: none"> ► Enne kapoti avamist laske ülekuumenenud mootoril jahtuda. ► Mootoriruumis tekkinud põlengu korral jätke kapott suletuks ja võtke ühendust tuletõrjega. </div> <ul style="list-style-type: none"> ► Peatuge kohe liiklusolukorda arvestades ja seisake mootor. Edasi ei tohi sõita! ► Järgige teateid mitmeotstarbelisel ekraanil. <p>Kui jahutusvedeliku temperatuuri näit on temperatuuriskaala alumises osas:</p> <ul style="list-style-type: none"> ► Võtke ühendust volitatud töökojaga. <p>Muidu:</p> <ul style="list-style-type: none"> ► Lahkuge sõidukist ja minge sellest eemale, kuni mootor on jahtunud. ► Kontrollige jahutusvedeliku taset (→ Lehekülg 184). ► Kontrollige, et õhu juurdevool mootori jahutisse ei oleks takistatud. ► Sõitke mootorit tugevasti koormamata lähima volitatud töökojani. Jälgige seejuures, et jahutusvedeliku temperatuuri näit oleks alla 120 °C.
 <p>Elektrisüsteemi tõrke hoiatuslamp</p>	<p>Põleb elektrilise vea punane hoiatuslamp.</p> <p>Elektrisüsteemis on tõrge.</p> <ul style="list-style-type: none"> ► Järgige teateid mitmeotstarbelisel ekraanil.
 <p>Kütusevaru hoiatuslamp</p>	<p>Mootori töötamise ajal põleb kollane kütusereservi hoiatuslamp.</p> <p>Kütusevaru on jõudnud reservi tasemeni.</p> <ul style="list-style-type: none"> ► Tankige.

Hoiatus-/ kontrolltuli	Võimalikud põhjused/tagajärjed ja ► lahendused
 <p>Mootori diagnostika hoiatuslamp</p>	<p>Mootori töötamise ajal põleb kollane mootori diagnostika hoiatuslamp. Mootoris, heitgaasisüsteemis või kütusesüsteemis on tõrge. Seetõttu võidakse ületada heitme piirväärtus ja mootor võib hakata tööle tõrkerežiimil.</p> <p>► Laske sõidukit nii kiiresti kui võimalik volitatud töökojas kontrollida.</p>

Rehvid

Hoiatus-/ kontrolltuli	Võimalikud põhjused/tagajärjed ja ► lahendused
 <p>Rehvirõhukontrolli hoiatuslamp vilgub</p>	<p>Kollane rehvirõhukontrolli (rõhukao/tõrke) hoiatuslamp vilgub umbes minut aega ja jääb siis pidevalt põlema. Rehvirõhu jälgimissüsteem on rikkis.</p> <p>▲ HOIATUS Õnnetusoht rehvirõhukontrolli tõrke tõttu</p> <p>Kui rehvirõhukontrollis on tõrge, siis ei saa see nõuetekohaselt ühe või mitme rehvi rõhukaost hoiatada.</p> <p>Liiga madala rehvirõhuga rehvid võivad halvendada nt sõiduomadusi, aga ka roolimis- ja pidurdusomadusi.</p> <p>► Laske rehvirõhukontrolli volitatud töökojas kontrollida.</p> <p>► Pöörduge volitatud töökoja poole.</p>
 <p>Rehvirõhukontrolli hoiatuslamp põleb</p>	<p>Põleb kollane rehvirõhukontrolli hoiatuslamp (rõhukadu/tõrge). Rehvirõhukontroll on vähemalt ühes rehvis tuvastanud rõhukao.</p> <p>▲ HOIATUS Õnnetusoht liiga madala rehvirõhu tõttu</p> <p>Liiga madala rehvirõhuga rehvid kujutavad endast järgmisi ohte:</p> <ul style="list-style-type: none"> • Rehvid võivad lõhkeda, eriti suurema koormuse ja kiiruse korral. • Rehvid võivad liigselt ja/või ebaühtlaselt kuluda, mis võib rehvide haarduvust oluliselt halvendada. • Sõiduomadused ning roolimis- ja pidurdusomadused võivad oluliselt halveneda. <p>Te võite sõiduki üle kontrolli kaotada.</p> <p>► Järgige soovitatud rehvirõhku.</p> <p>► Vajadusel korrigeerige rehvirõhku.</p> <p>► Peatage sõiduk liiklusolusid arvestades.</p> <p>► Kontrollige rehvirõhku ja rehve.</p>

1, 2, 3 ...	
12 V pistikupesa	
vaata Pistikupesa (12 V)	
230 V pistikupesa	
vaata Pistikupesa (230 V) (eesmises keskkonsoolis)	
360°-kaamera	
Korrashoid	189
A	
Abigraafik (pardaarvuti)	163
AdBlue®	127, 250
lisamine	128
lisandid	127, 250
puhtus	127, 250
Täitekogus	251
ADR (tööpöörlemissageduse regulaator)	
seadmine	155
Tööpõhimõte	154
Aken	
avamine (kõik)	51
sulgemine (kõik)	51
Aken	
vaata Küljeaken	
Akna ajam	
vaata Küljeaken	
aktiivne pidurdusabisüsteem	140
funktsioonid/suunised	140
seadmine	141
Aktiivne pikivahe regulaator DIS-TRONIC	144
eeltingimused	145
funktsioon	144
kiiruse salvestamine	145
kiiruse suurendamine ja vähendamine	145
kiiruse valimine	145
roolinupud	145
siselülitamine/aktiveerimine	145
süsteemi kasutusulatus	144
väljalülitamine/inaktiveerimine	145
Aku	
käivitusabi (sõiduk)	199
käivitusaku	201
käivitusaku eemaldamine ja paigaldamine	203
Käivitusaku klemmide lahtivõtmine	202
Laadimine	199
Lisaaku lahtiühendamine mootori-ruumis	205
suunised (sõiduk)	198
sõiduki aku laadimine	199
Ühendage lahti lisaaku kõrvalistuja istme all	206
Aku kaitseüliti	
Pingevarustuse sisse- ja väljalülitamine	114
Alarmi lõpetamine (vargaalarm)	54
Alarmisüsteem	
vaata Vargaalarm	
Alkoholi tarbimine ja juhtimine	105
Allavahetuse kasutamine	118
Andmehaldus (sõiduk)	23
Andurid (hooldus)	189
Appikutsesüsteem	
vaata Mercedes-Benz'i appikutsesüsteem	
Armatuurlaua valgustus	
vaata Näidikuploki valgustus	
Armatuurlaud	
vaata Armatuurlaud (ülevaade)	
Armatuurlaud (ülevaade)	4
arvuti	
vaata pardaarvuti	
ASR (veojõukontrolli süsteem)	138
ASSYST PLUS	180
erilised hooldusmeetmed	180
funktsioon/suunised	180
hooldustähtaja näitamine	180
regulaarsed hooldustööd	180
seisuajad lahutatud akuga	180
Audioseaded	
ekvalaiser	167
esisuviisid	170
helitasakaal ja -jaotus	167
Auto võti	
vaata Võti	
Automaatkäigukast	
allavahetus	118
DIRECT SELECT'i käiguvalits	116
käiguasendi näit	116
käiguasendid	116
lülitusvahemiku piiramine	118
parkimisasendi sisselülitamine	117
sõiduasendi sisselülitamine	117
tagurduskäigu sisselülitamine	116
tühikäigu sisselülitamine	117

Automaatne pikivahe seadmine

vaata Aktiivne pikivahe regulaator
DISTRONIC

Automaatsed sõidutuled 77

Automaatselt kohanduvad kaugtuled

sisse- ja väljalülitamine 80
tööpõhimõte 79

Autopesu

vaata Korrashoid

Autoriõigus 24

Avatud lähtekoodiga tarkvara 24

B

BAS (pidurdusabisüsteem) 138

Blokeerumisvastane süsteem

vaata Blokeerumisvastane süsteem (ABS)

Blokeerumisvastane süsteem (ABS) ... 138

BlueTEC

vaata AdBlue®

Bluetooth®-audioseade

esituse alustamine 169

D**DAB-teated**

seadmine 168

Diagnostikapesa 21

Digitaalne spidomeeter 163

Diislikütus

madal välistemperatuur 249
suunised 249

DIRECT SELECTI käiguvahetus 116

parkimisasendi automaatne sisse-
lülitamine 117
parkimisasendi sisselülitamine 117
sõiduasendi sisselülitamine 117
tagurduskäigu sisselülitamine 116
tööpõhimõte 116
tühikäigu sisselülitamine 117

DISTRONIC

vaata Aktiivne pikivahe regulaator
DISTRONIC

DSR (allamäge sõidukiiruse reguleerimine)

sisse- ja väljalülitamine 121
suunised 121

düüsid

vaata tuulutusavad

Düüsid

vaata Tuulutusavade seadmine (katus)

E**EBD (pidurdusjõu elektrooniline jao-
tussüsteem)** 140

ECO start-stopp-funktsioon 112

mootori automaatne käivitamine 112
mootori automaatne seiskumine 112
tööpõhimõte 112
välja- ja sisselülitamine 112

ECO-näit

lähtestamine 164
otstarve 113

Eelsoojendus ja -tuulutus

ekraaninäidud (kaugjuhtimispuult) 99
seadmine (kaugjuhtimispuultiga) 98
seadmine (pardaarvutis) 100

Eelsoojendus ja -tuulutus

vaata Vesi-lisasoojendus

Ehisdetail (korrashoid) 191



Ekraan (korrashoid) 191

Ekraan (pardaarvuti) 161

Ekraaniteade 257

avamine (pardaarvuti) 257
suunised 257

Ekraaniteated

 267
 264

Active Brake Assist Functions currently limited See Owner's Manual

(Aktiivse pidurdusabisüsteemi funktsioonid on ajutiselt piiratud, vt kasutusjuhendit) 260



















Active Brake Assist Functions limited See Owner's Manual (Aktiivse pidurdusabisüsteemi funktsioonid piiratud, vt kasutusjuhendit) 260

Active Distance Assist inoperative (Pikivahe aktiivne abisüsteem ei tööta) 264



Active Lane Keeping Assist Camera view restricted See Owner's Manual (Sõidurajal püsivise aktiivse abisüsteemi kaamera-





















vaade on takistatud, vt kasutusjuhendit)	266	 AdBlue system fault Performance reduced after eng. restart: XXX km/h (AdBlue süsteemi rike Võimsus vähenenud pärast uuesti käivitamist: XXX km/h)	274
Active Lane Keeping Assist currently unavailable See Owner's Manual (Sõidurajal püsimine aktiivne abisüsteem ei ole hetkel saadaval, vt kasutusjuhendit)	267	 AdBlue system fault Performance reduced: 20 km/h (AdBlue-süsteemi tõrge, võimsus piiratud: 20 km/h)	275
Active Lane Keeping Assist inoperative (Sõidurajal püsimise aktiivne abisüsteem ei tööta)	266	 AdBlue system fault Performance reduced (AdBlue-süsteemi tõrge, võimsus piiratud)	274
Adaptive Highbeam Assist Camera view restricted See Owner's Manual (Adaptive Highbeam Assist Camera view restricted See Owner's Manual (Kohanduv kaugtule abisüsteem Kaamera vaade on piiratud Vaata kasutusjuhendit))	282	 AdBlue system fault See Owner's Manual (AdBlue-süsteemi tõrge, vt kasutusjuhendit)	272, 274
Adaptive Highbeam Assist currently unavailable See Owner's Manual (Adaptive Highbeam Assist currently unavailable See Owner's Manual (Kohanduv kaugtule abisüsteem ei ole praegu kasutatav Vaata kasutusjuhendit))	282	 Add 1 litre engine oil when next refuelling (Lisage järgmise tanklapeatuse korral üks liiter mootoriõli))	268
Adaptive Highbeam Assist inoperative (Adaptive Highbeam Assist inoperative (Kohanduv kaugtule abisüsteem ei tööta))	282	Air conditioning malfunction See Owner's Manual (Kliimaseadme tõrge, vt kasutusjuhendit)	280
 AdBlue system fault Engine start not possible (AdBlue-süsteemi tõrge, mootorit ei saa käivitada)	273	Apply brake to deselect Park (P) position (Käiguasendist P väljumiseks vajutage pidurit)	281
 AdBlue system fault Perf. reduced in XXX km See Owner's Manual (AdBlue-süsteemi tõrge, võimsus piiratud XXX km pärast, vt kasutusjuhendit)	273	 Attention Assist inoperative (Attention Assist ei tööta)	267
 AdBlue system fault Perf. reduced: 20 km/h No start in XXX km (AdBlue-süsteemi tõrge, võimsus piiratud: 20 km/h, käivitada ei saa XXX km pärast)	273	 Attention Assist: Pause! (Attention Assist: Pause!)	267
		 AUTO lights inoperative (AUTO-tuled ei tööta)	282
		Backup battery malfunction (Varuaku tõrge)	280
		 Before starting the engine, turn the steering wheel (Enne mootori käivitamist keerake rooli)	278
		Blind Spot Assist currently unavailable See Owner's Manual (Pimenurga abisüsteem ei ole hetkel saadaval, vt kasutusjuhendit)	266
		Blind Spot Assist inoperative (Pimenurga abisüsteem ei tööta)	266

Cannot measure fluid level (Vedelikutaset ei saa mõõta)	272	Distance Pilot currently unavailable See Owner's Manual (Pikivahe aktiivne abisüsteem ei ole hetkel saadaval, vt kasutusjuhendit)	264
 Change key batteries (Vahe- tage võtme patareid välja)	277		263
 Check brake fluid level (Kontrollige pidurivedeliku taset)	260	 Engine oil level cannot be measured (Mootoriõli taset ei ole võimalik mõõta)	268
Check brake pads See Owner's Manual (Kontrollige pidurikatteid, vt kasutusjuhendeid)	260	 Engine oil level Reduce oil level (Mootoriõli tase, vähendage õlitaset)	268
 Check engine oil level when next refuelling (Kontrollige järgmises tanklapeatuses mootoriõli taset)	269	 Engine oil level Stop vehicle Switch engine off (Mootoriõli tase, peatuge, lülitage mootor välja)	269
 Check tyre(s) (Kontrollige rehve)	276	 Engine oil pressure Stop Switch off engine (Mootoriõli rõhk, peatuge, lülitage mootor välja)	268
 Clean the fuel filter (Puhastage kütusefiltrit)	267	 Front left malfunction Consult workshop (Tõrge ees vasakul, pöörduge töökoja poole) (näide)	258
 Coolant Stop vehicle Switch engine off (Jahutusvedelik, peatuge, seisake mootor)	270	 Incline too steep See Owner's Manual (Liiga järsk langus, vt kasutusjuhendit)	259
 Correct tyre pressure (Korrigeerige rehvirõhku)	276	 inoperative Battery low (Ei tööta, aku on nõrk)	278
Cruise control and speed limiter inoperative (TEMPOMAT ja kiirusepiiraja ei tööta)	264	 inoperative Refuel vehicle (Ei tööta, tankige sõidukit)	278
Cruise control inoperative (TEMPOMAT ei tööta)	264	 inoperative See Owner's Manual (Ei tööta, vt kasutusjuhendit)	263
Currently unavailable Camera dirty (Ei saa hetkel kasutada, kaamera on määrdunud)	264	 inoperative See Owner's Manual (Ei tööta, vt kasutusjuhendit)	278
Currently unavailable Radar sensors dirty (Ei saa hetkel kasutada, radariandurid on määrdunud)	265	 inoperative See Owner's Manual (Ei tööta, vt kasutusjuhendit)	262
 currently unavailable See Owner's Manual (Ei saa ajutiselt kasutada, vt kasutusjuhendit)	262	 inoperative See Owner's Manual (Ei tööta, vt kasutusjuhendit)	261
 currently unavailable See Owner's Manual (Ei saa hetkel kasutada, vt kasutusjuhendit)	262	 Key not detected (Võtit ei tuvastatud) (punane ekraaniteade)	277
Distance Pilot available again (Pikivahe aktiivne abisüsteem on taas töövalmis)	265		

 Key not detected (Võtit ei tuvastatud) (valge ekraaniteade)	277	 Restraint system malfunction Consult workshop (Turvasüsteemi tõrge, pöörduge töökoja poole)	258
 Left dipped beam (Vasakpoolne lähituli) (näide)	283	Reversing not possible: Consult workshop (Tagurdamine ei ole võimalik, võtke ühendust töökojaga)	280
 Left windowbag malfunction Consult workshop (Vasaku turvakardina tõrge, pöörduge töökoja poole) (näide)	257	Risk of vehicle rolling Driver's door open and transmission not in P (Sõiduki veeremahakkamise oht, juhiuks on avatud ja käiguasend P ei ole sisse lülitatud)	281
 Malfunction See Owner's Manual (Tõrge, vt kasutusjuhendit) ..	283	 See Owner's Manual (Vt kasutusjuhendit)	270
 Maximum speed exceeded (Maksimaalne kiirus ületatud)	263	SOS NOT READY	261
N permanently active Risk of vehicle rolling (N on püsivalt aktiivne, sõiduki veeremahakkamise oht)	280	Speed limit (winter tyres) XXX km/h (Speed limit (winter tyres) XXX km/h (piirkiirus (talverehvidel) XXX km/h))	263
 Off (Off (Väljas))	264	Speed limiter inoperative (Kiirusepiiraja ei tööta)	263
HOLD Off (Väljas)	265	Speed limiter passive (Kiirusepiiraja on passiivne)	263
Only select Park (P) when vehicle is stationary (Valige käik P ainult seisva sõiduki korral)	280	 Start engine See Owner's Manual (Käivitage mootor, vt kasutusjuhendit)	269
 Parking brake inoperative (Seisupidur ei tööta)	259	 Steering malfunction Increased physical effort See Owner's Manual (Rooli tõrge, vaja rakendada suuremat jõudu, vt kasutusjuhendit)	279
 Parking brake See Owner's Manual (Seisupidur, vt kasutusjuhendit)	259	 Steering malfunction See Owner's Manual (Steering malfunction See Owner's Manual (Rooli tõrge Vaata kasutusjuhendit))	279
 Place the key in the marked space See Owner's Manual (Asetage võti märgitud kohta Vaata kasutusjuhendit)	277	 Steering malfunction Stop immediately See Owner's Manual (Rooli tõrge, peatuge kohe, vt kasutusjuhendit)	279
Radar sensors dirty See Owner's Manual (Radar sensors dirty See Owner's Manual)	261	Step not extended See Owner's Manual (Step not extended See Owner's Manual) või astme väljalükkumise tõrge	281
 Refill AdBlue Engine start not possible (Lisage AdBlue'd, mootorit ei saa käivitada)	272		
 Replace air filter (Vahetage õhufilter välja)	267		
 Replace key (Vahetage koodi)	277		
 Reserve fuel level (Kütusevaru reservitase)	267		

 Stop vehicle Leave engine running (Peatage sõiduk, jätke mootor tööle ja oodake, kuni käigukast jahtub)	269	km/h (Lisage AdBlue'd, võimsus on vähenenud pärast mootori käivitamist: 20 km/h)	274
 Stop vehicle See Owner's Manual (Peatage sõiduk, vt kasutusjuhendit)	269	 Top up AdBlue Performance reduced (Lisage AdBlue'd, võimsus piiratud)	273
 Switch off lights (Lülitage tuled välja)	282	 Top up AdBlue Power reduced: 20 km/h (Lisage AdBlue'd, võimsus piiratud: 20 km/h)	274
 Switch on headlamps (Lülitage sõidutuled sisse)	282	 Top up AdBlue See Owner's Manual (Lisage AdBlue'd, vt kasutusjuhendit)	271, 273
Sõiduki asukoha määramine on aktiveeritud. Detaile vaadake käsiraamatust või juurdekuuluvast mobiilirakendusest	281	Top up coolant See Owner's Manual (Lisage jahutusvedelikku, vt kasutusjuhendit)	271
 System fault No start in XXX km (System fault No start in XXX km (Süsteemi tõrge, käivitada ei saa XXX km pärast))	272	 Top up washer fluid (Lisage klaasipesuvedelikku)	277
To select R, depress brake (Käigu R valimiseks vajutage pidurit)	279	Totwinkel-Assistent Anhänger nicht überwacht (Pimenurga abisüsteem ei jälgi haagise korral)	266
To shift out of P or N, depress brake and start engine (Käiguasendist P või N väljumiseks vajutage pidurit ja käivitage mootor)	281	Traffic Sign Assist Camera view restricted See Owner's Manual (Liiklusmärkide tuvastussüsteemi vaade on takistatud, vt kasutusjuhendit)	265
To start engine, shift to P or N (Mootori käivitamiseks lülitage sisse käik P või N)	279	Traffic Sign Assist currently unavailable See Owner's Manual (Liiklusmärkide tuvastussüsteem ei ole hetkel saadaval, vt kasutusjuhendit)	266
 Top up AdBlue No start in XXX km (Lisage AdBlue'd, XXX km pärast ei saa käivitada)	272	Traffic Sign Assist inoperative (Liiklusmärkide tuvastussüsteem ei tööta)	265
 Top up AdBlue Perf. reduced in XXXkm See Owner's Manual (Lisage AdBlue'd, võimsus vähenenud XXX km pärast, vt kasutusjuhendit)	271	Transmission malfunction Stop (Käigukasti tõrge, peatuge)	280
 Top up AdBlue Perf. reduced: 20 km/h No start in XXX km (Lisage AdBlue'd, võimsus on vähenenud: 20 km/h, ei saa käivitada XXX km pärast)	272	Tyre pressure Check tyre(s) (Rehvirõhk, kontrollige rehve)	276
 Top up AdBlue Performance reduced after eng. restart: 20		Tyre pressure monitor currently unavailable (Rehvirõhu jälgimissüsteemi ei saa hetkel kasutada)	275
		Tyre pressure monitor inoperative No wheel sensors (Rehvirõhu jälgi-	

missüsteem ei tööta, rattaandurid puuduvad)	275	tööpõhimõte	122
Tyre pressure monitor inoperative (Rehvirõhukontroll ei tööta)	276	õhupauna käsitsi täispumpamine	124
 Warning tyre defect (Tähelepanu, rehvikahjustus)	275	Elektroniline stabiilsuskontroll	
 Vehicle is operational Switch off the ignition before exiting (Sõiduk on töövalmis seisundis, lülitage enne väljumist süüde välja)	280	vaata ESP® (elektroniline stabiilsuskontroll)	
 Wheel sensor(s) missing (Rattaandurid puuduvad)	275	ERA-GLONASS-katserežiim	
Without changing gear, consult workshop (Pöörduge ilma käiku vahetamata töökoja poole)	280	alustamine ja lõpetamine	198
Elektriline astmelaud		ESC (elektroniline stabiilsuskontroll)	
avamine tõrke korral	49	vaata ESP® (elektroniline stabiilsuskontroll)	
funktsioon	48	Esiistmed	
sisse- ja väljaliigutamine	48	8-suunalised seadistusvõimalused	60
takistus	48	ilma istme mugavuspaketita	57
väljaliigutamise tõkestamine	48	istme mugavuspaketiga	58
Elektriline lükanduks		keeramine	62
avamine ja sulgemine võtmega	45	mälufunktsioon	60
avamine uksekäepidemega	45	seadmine (elektriline)	60
lukustuse käsitsi avamine	46	seadmine (mehaaniline)	57, 58
nupuga avamine	44	esiklaas	87
paikaseadmine	46	klaasipuhasti harjade vahetamine	87
tööpõhimõte	43	klaasipuhasti harjade vahetamine (WET WIPER SYSTEM)	88
võtme programmeerimine	45	Esiklaasi kohal oleva lukustatava panipaiga avamine/sulgemine	70
Elektriline seisupidur	134	Esiklaasi soojenduse sisse- ja väljalülitamine	95
automaatne rakendumine	134	Esiturvapadi (juht, kõrvalistuja)	28
automaatne vabastamine	135	Esiuks	
Juhised	134	avamine (seestpoolt)	40
käsitsi rakendumine või vabastamine	135	lukustuse avamine (seestpoolt)	40
Ohuolukorras pidurdamine	136	Esmaabikomplekt	194
Elektriline sulgemisabi		ESP®	
suunised	43	haagise stabiilsuskontroll	139
Elektrisüsteemi kaitsmed		külgtuule abisüsteem	139
vaata Kaitsmed		ESP® (elektroniline stabiilsuskontroll)	139
Elektromagnetiline ühilduvus (vastavusdeklaratsioon)	20	sisse- ja väljalülitamine	139
Elektronikasüsteem	246	tööpõhimõte/suunised	139
Elektroniline kliirensi automaatseadmine (ENR)	122	G	
sõiduki langetamine	123	Garantii	23
sõiduki tõstmine	123	H	
tõrked	124	Haagise kasutamine	
		haagise külge- ja lahtiühendamine	157
		Haagisekoormused	254
		kuulpoldi eemaldamine	157
		kuulpoldi paigaldamine	156
		lubatud teljekoormus	247

pistikupesa	157	 Rehvirõhukontrolli hoiatus-	
suunised	155	lamp vilgub	290
sõidurajal püsimise abisüsteem	152	 Roolivõimendi hoiatuslamp	288
Sõidurajalt kõrvalekaldumise hoiatus-		 Turvasüsteemi hoiatuslamp	284
tussüsteem	152	 Turvavöö hoiatuslamp põleb	288
vertikaalne koormus (maksimaalne)	254	 Turvavöö hoiatuslamp vilgub	288
Haagise stabiilsuskontroll	139	Hoiatussüsteem	
Haagisekoormused	254	vaata Vargaalarm	
Haakeseadis		HOLD-funktsioon	147
Haagise kasutamise suunised	155	Hooldus	
Korrashoid	189	Käsitsi pesemine	188
kuulpoldi eemaldamine	157	mattvärv	188
kuulpoldi paigaldamine	156	Pesula	187
pistikupesa	157	Survepesur	188
üldised suunised	254	värv	188
Helistamine		vaata ASSYST PLUS	
vaata Kõned		Hooldus (pardaarvuti)	162
Helitugevuse seadmine	167	hooldusvälba näit	
vaata Raadio		vaata ASSYST PLUS	
Hoiatus- ja märgutuli	5	Hõõglambi vahetamine	
Hoiatus- / kontrolltuli		vaata Lampide vahetamine	
 ABSi hoiatuslamp	286	Hädaabivõti	
 Elektrilise seisupiduri tõrke		ukse lukustuse avamine	42
kollane märgulamp	284, 285	ukse lukustuse sulgemine	42
 Elektrisüsteemi tõrke hoiatus-		väljavõtmine ja sissepanemine	39
lamp	289		
 ESP hoiatuslamp® vilgub	286		
 ESP® hoiatuslamp põleb	286		
 Hoiatuslamp ESP® OFF	285		
 Jahutusvedeliku hoiatuslamp	289		
 Kütusevaru hoiatuslamp	289		
 Mootori diagnostika hoiatus-			
lamp	290		
 pidurdamise hoiatuslamp			
(kollane)	287		
 Pidurdamise hoiatuslamp			
(punane)	287		
 Pikivahe hoiatuslamp	288		
 Punane hoiatusstuli Seisupidur			
suletud	285		
 Rakendatud elektrilise seisupiduri punane märgulamp	284, 285		
 Rehvirõhukontrolli hoiatus-			
lamp põleb	290		

I	
Immobilisaator	53
Intelligent Light System	
automaatselt kohanduvad kaugtuled	79
pöördetuled	79
iPod®	
esituse alustamine	169
ISOFIX-turvaistme kinnitus	
paigaldamine	32
suunised	31
istmed	57, 64
4-suunalise nimmetoe seadmine	61
8-suunalised seadistusvõimalused	60
eesmine (elektriline seadmine)	60
eesmine (mehaaniline seadmine)	58
eesmine (mehaaniline seadmine, ilma istme mugavuspaketita)	57
eesmised (mehaaniline seadmine, istme mugavuspaketiga)	58
ilma istme mugavuspaketita	57
istepinna seadmine (topeltkõrvaliste)	63

istme mugavuspaketiga	58	Kaugjuhtimispult (eelsoojendus ja -tuulutus)	
juhiistme õige asend	57	ekraaninäidud	99
keeramine (esiiste)	62	seadmine	98
klappistme alla- ja ülespööramine	63	Kaugjuhtimispult (eelsoojendus)	
käetugede seadmine	63	patarei vahetamine	99
Käetugede seadmine (tagaiste)	66	Kaugkäivituse ühendus	199
mälufunktsioon	60	Kaugtuled	
mälufunktsiooni kasutamine	62	automaatselt kohanduvad kaugtuled	79
peatoe mehaaniline seadmine	66	lampide vahetamine	82
seadistusvõimalused	14	Kaugtuli	78
tagaistme paigaldamine ja eemaldamine	64	sisse-/väljalülitamine	78
vaata Topeltkõrvaliste		Kereehituse juhised	19
Istmekate (korrashoid)	191	Keskkonnakaitse	
Istmesoojenduse sisse- ja väljalülitamine	67	Suunised	18
		Vana sõiduki tagasivõtmine	18
J		Kiirendus	
Jahutusvedelik (mootor)		vaata Allavahetuse kasutamine	
suunised	252	Kiiruse kohanduv seadmine	
taseme kontrollimine	184	vaata Aktiivne pikivahe regulaator	
Jalamatt	76	DISTRONIC	
Juhi valvsusabisüsteem		Kiiruse piiramine	
vaata Juhi valvsusabisüsteem		vaata Kiirusepiiraja	
ATTENTION ASSIST		Kiiruse seadmine	
Juhi valvsusabisüsteem ATTENTION ASSIST	148	vaata TEMPOMAT	
funktsioon	148	Kiirusepiiraja	142
sisse- ja väljalülitamine	149	eeltingimused	143
süsteemi kasutusulatus	148	funktsioon	142
juhiiste		kiiruse salvestamine	143
vaata istmed		kiiruse seadmine	143
Juhtimine ja alkoholi tarbimine	105	kiiruse valimine	143
Juhtmevaba laadimine		nupud	143
Funktsioonid/suunised	75	passiivne	142
Mobiiltelefon	75	püsiv seadistus	144
Jääläbisõidu näitamine (teekonna- menüü)	163	sisselülitamine	143
		Süsteemi kasutusulatus	142
K		valimine	143
Kaitsmed	211	väljalülitamine	143
enne vahetamist	211	Kiirusepiirang	107
kaitsmekarp juhiistmekastis	211	Kiirusepiirang talverehvide korral	
Kaitsmekarp kõrvalistuja jalaruumis	211	seadmine	144
suunised	211	Kinnituskohad	
Kandurisüsteemid (suunised)	176	teave	255
Kapoti avamine ja sulgemine	180	Klaasid	
Kasutusjuhend (sõiduki varustus)	19	vaata Küljeaken	
Katuseraam (suunised)	176	klaasid (hooldus)	189
		Klaasipesuri paagi täitmine	185

Klaasipesuvedelik			
teave	253		
vaata Klaasipesuvedelik (suunised)			
Klaasipesuvedelik (suunised)	253		
Klaasipuhasti			
klaasipuhasti harjade vahetamine	87		
klaasipuhasti harjade vahetamine (WET WIPER SYSTEM)	88		
sisse- ja väljalülitamine	86		
Klaasipuhasti harjad			
Korrashoid	189		
vahetamine (esiklaas)	87		
vahetamine (WET WIPER SYSTEM)	88		
klienditeenindus			
vaata ASSYST PLUS			
Kliimaseade			
automaatne seadmine	94		
automaatne seadmine (taga)	94		
eesmised tuulutusavad	96		
esiklaasi soojenduse sisse- ja väljalülitamine	95		
katuse tuulutusavad	96		
kliimaseadme funktsiooni sisse- ja väljalülitamine	94		
külmamine	253		
niiskuse eemaldamine klaasidelt	95		
sisse- ja väljalülitamine	93		
sõiduki tuulutamine (mugavusavamine)	52		
sünkroniseerimisfunktsiooni sisse- ja väljalülitamine (juhtpaneel)	95		
tagaklaasi soojenduse sisse- ja väljalülitamine	96		
tagaosa soojenduse seadmine	93		
tagumised tuulutusavad	97		
TEMPMATICu juhtpaneel	92		
THERMOTRONICu juhtpaneel	93		
Vesi-lisasoojendus	98		
õhujootuse asendid	94		
õhujootuse seadmine	95		
õhuringluse režiimi sisse- ja väljalülitamine	95		
Kliimaseadme funktsiooni sisse- ja väljalülitamine	94		
Kliirensi reguleerimine			
vaata Elektrooniline kliirensi automaatne seadmine (ENR)			
Kogu läbisõidu näitamine (teekonnamenuü)	163		
Kohaltvõtu abisüsteem	147		
vaata Kohaltvõtu abisüsteem			
Kohanduvad pidurituled	142		
Koorma kinnitamine	68, 173		
Koormamissuunised	68, 173		
Korrashoid	191		
andurid	189		
ekraan	191		
Haakeseadis	189		
Istmekate	191		
klaasid	189		
Klaasipuhasti harjad	189		
Laekate	191		
Plastkate	191		
Puit/ehisosad	191		
Rattad/veljed	189		
Tagurduskaamera/360°-kaamera	189		
Turvavöö	191		
Vaip	191		
Välisvalgustid	189		
Väljalasketorud	189		
Kuulpolt			
paigaldamine	156, 157		
Kõned	171		
Funktsioonide sisselülitamine kõne ajal	171		
keeldumine	171		
Kõne lõpetamine	171		
tegemine	171		
vastuvõtmine	171		
vestluse ajal sissetulev kõne (koputus)	171		
Kõneloend			
Helistamine	172		
Kõrvalistujapink	63		
laegas	70		
Käigu vahetamine			
käiguvahetussoovitus	115		
Käiguasendi näit	116		
Käigukang	115		
Käiguvahetussoovitus	115		
Käiguvalits			
vaata DIRECT SELECTi käiguvalits			
Käimatõmbamine	210		
Käivitamine			
vaata Sõiduk			
käivitusabi			
vaata Kaugkäivitus ühendus			
Käsiapidur (elektriline)			
vaata Elektriline seisupidur			
Käsiapidur (manuaalne)			
vaata Manuaalne seisupidur			

Käsitsemissüsteem	
pardaarvuti	160
Käsitsi pesemine (hooldus)	188
Külgeehitused	19
Külgturvapadi	28
külgtuule abisüsteem	
funktsioonid/suunised	139
Küljeaken	51
avamine	51
avamine (kõik)	51
Mugavusavamine	52
Mugavussulgemine	53
seadmine	53
sulgemine	51
sulgemine (kõik)	51
tõrge	53
võtmega avamine	52
võtmega sulgemine	53
Küljepeegliid	89
kokku- ja lahtipööramine	89
seadistusvõimalused	14
seadmine	89
Külmaaine (kliimaseade)	
suunised	253
Kütus	
diislikütus	249
filtrist vee eemaldamine	186
kvaliteet (diislikütus)	249
kütusevaru	250
madal välistemperatuur	249
paagi maht	250
tankimine	125
Kütusekulu (pardaarvuti)	163
L	
Laadimine	
Aku	199
Mobiiltelefon (juhtmevaba)	75
Lae kandursüsteem	177
Laegas	70
Laekandur (sees)	177
Laekate (korrashoid)	191
Lambi vahetamine	
vaata Lampide vahetamine	
Lambitüüpide ülevaade	
tagumised ääretuled (kaubik ja kombi)	83
tagumised ääretuled (šassii)	85
Lampide vahetamine	82
kaugtuled	82
lampide tüübid, tagatuli (kaubik ja kombi)	83
lisasuunatud (nelikveoga sõidukid)	83
lähituled	82
numbrituli	84
salongituli (taga)	86
suunatud (ees)	82
suunised	82
tagumiste ääretulede lambitüübid (šassii)	85
ääretuled	86
lapse turvaiste	
kinnitamine (juhised)	34
seljaga sõidusuunas lapse turvaiste (suunised)	33
Lapsed	
suunised ohutu transportimise kohta	30
Lapselukk (uksed)	36
Lemmikloomad sõidukis	37
Lepinguline töökoda	
vaata Volitatud töökoda	
Liiklusmärkide tuvastussüsteem	149
Funktsioon/suunised	149
Süsteemi kasutusulatus	149
Lisandid	251
AdBlue®	127, 250
mootoriõli	251
Lisandid (AdBlue®)	
vaata AdBlue®	
Lisandid (mootoriõli)	
vaata Lisandid	
Lisasoojendus	
taimeri ülevaade	100
Lisasuunatud (nelikveoga sõidukid)	83
Loomad	
lemmikloomad sõidukis	37
LOW Range sisse- ja väljalülitamine ...	120
Lubatud pukseerimisviisid	206
Lubatud teljekoormus	247
Lubatud täismass	247
Lukustuse avamise seade	39
Lukustuse sulgemine ja avamine	
Automaatse lukustamise sisse- ja väljalülitamine	42

esiate lukustuse avamine ja uste			
avamine seestpoolt	40	nõusolek andmete edastamiseks	196
ukse lisalukk	40	teave	195
Lumeketid	215	õnnetusehaldus	196
Läbisõidumõõdik		Mercedes-Benz'i appikutesüsteem	196
vaata Kogu läbisõidu näitamine		automaatne appikutse	197
(teekonnamenüü)		edastatud andmed	197
Lähituled		ERA-GLONASS-katserežiimi alusta-	
lampide vahetamine	82	mine ja lõpetamine	198
sisse- ja väljalülitamine	77	nupuvajutusega appikutse	197
välismaaseadistus (sümmeetriline)	77	teave	196
Lühikeste vahemaade sõitmine	106	ülevaade	197
Lükanduks		Mercedes-Benz'i volitatud töökoda	
avamine (seestpoolt)	43	vaata Volitatud töökoda	
avamine (väljastpoolt)	42	Mitmefunktsiooniline rool	
keskkonsool (nupp)	44	Nuppude ülevaade	160
lapselukk	36	Mitmefunktsiooniline rool	
sulgemine (seestpoolt)	43	vaata Rool	
sulgemine (väljastpoolt)	42	Mitmeotstarbeline ekraan (pardaar-	
ukseava B-piilar (nupp)	44	vuti)	161
lülitushoob		Mobiil	
vaata Kaugtuli		vaata Mobiiltelefon	
vaata Suunatuli		Mobiiltelefon	246
vaata Valgussignaali		Juhtmevaba laadimine	75
Lülitusvahemiku piiramine	118	saatevõimsus (maksimaalne)	246
		sagedused	246
		Mootor	
		ECO start-stop-funktsioon	112
		käivitamine (start-stop-nupp)	103
		käivitusabi	199
		mootori number	247
		seiskamine (start-stop-nupp)	132
		Mootori automaatne käivitamine	
		(ECO start-stop-funktsioon)	112
		Mootori automaatne seiskumine	
		(ECO start-stop-funktsioon)	112
		Mootori elektroonikasüsteem (suu-	
		nised)	246
		Mootori käivitusabi	210
		Mootori number	247
		Mootori võimsus	
		Märkus muudatuste kohta	22
		Mootoriõli	183
		lisamine	183
		lisandid	251
		Täitekogus	252
		õlitaseme kontrollimine pardaarvu-	
		tis	182
		Mugavusavamine	52
		Mugavussulgumine	53

M

Madelveokasti seinad

avamine ja sulgemine	50
külgeinad	51
paigaldamine ja eemaldamine	51
tagakülge	50

Manuaalkäigukast

Käigukangi kasutamine	115
tagurduskäigu sisselülitamine	115

Manuaalne seisupidur

alla- ja üleslükkamine	133
Ohuolukorras pidurdamine	134
rakendamine ja vabastamine	133

Mattvärv (puhastamissuunid)

teave	188
-------------	-----

Menüü (pardaarvuti)

abigraafik	163
hooldus	162
teekond	163
ülevaade	160

Mercedes PRO

teave	196
-------------	-----

Mercedes PRO connect

edastatud andmed	196
helistamine ülakonsooli kaudu	195
hoolduskõne nupu abil	195

Multimeediumisüsteem

Bluetooth®-audioseadme esitus	169
esitamine USBlt	169
esituse juhtimine	169
helitugevuse seadmine	167
iPod®-i esitus	169
juhtpaneel	166
kellaaja seadmine	167
lähtestamine	167
suunised	166
tarkvara versiooni näitamine	168
ülevaade	166

Muusikapala teave

näitamine	169
-----------------	-----

Mälufunktsioon 62**Määrdeaine lisandid**

vaata Lisandid

N**Nelikvedu**

LOW RANGE	120
sisse- ja väljalülitamine	120
sisselülitamine	120
suunised	119

Nimmetugi

vaata Nimmetugi (4-suunaline)

Nimmetugi (4-suunaline) 61**Numbrituli (lampide vahetamine)** 84**Nupud**

Rool	160
------------	-----

Näidikuploki ekraan

funktsioon/suunised	159
valgustuse seadmine	162
ülevaade	5, 159

Näidikuploki ekraan

vaata Hoiatus- ja märgutuli

Näidikuploki valgustus 162**O****Ohukolmnurk**

paigaldamine	194
väljavõtmine	194

Ohuolukord

abifunktsioonide ülevaade	16
esmaabikomplekt	194
ohukolmnurga väljavõtmine	194
ohukolmnurga ülesseadmine	194
ohutusvest	194
tulekustuti	194

ohuolukorras pidurdamine

Elektriline seisupidur	136
Käsitsi juhitud seisupidur	134

Ohutuled 79**Ohutusvest** 194**Ooterežiim**

sisse- ja väljalülitamine	136
---------------------------------	-----

Originaalvaruosad 18**P****paagi maht**

AdBlue®	251
kütus	250
varu (kütus)	250

Pagasi kinnitamine 68, 173**Paigutusvõimalused**

vaata Panipaik

Panipaigad

vaata Panipaik

Panipaik 69

armatuurlaud	70
keskkonsool	69
kindalaegas	69
käetugi	69
laegas	70
prillilaegas	70
uks	69

Parda diagnostikapesa

vaata Diagnostikapesa

pardaarvuti 160

abigraafiku menüü	163
eelsoojenduse ja -tuulutuse seadmine	100
hooldusmenüü	162
hooldustähtaja näitamine	180
kasutamine	160
menüü ülevaade	160
mitmeotstarbeline ekraan	161
teekonnamenüü	163

Parkimisasend

automaatne sisselülitamine	117
sisselülitamine	117

Parkimisblokaator

mehaaniline vabastamine	118
-------------------------------	-----

Patarei

kaugjuhtimispuul (eelsoojendus)	99
võti	39

Pealisehitused 19**Peatugi**

mehaaniline seadmine	66
----------------------------	----

Peeglid			
Tahavaatepeegli seadmine	90	suunatuli (taga) (raam)	85
vaata Küljepeeglid		tagurdustuli (kaubik ja kombi)	84
Pesula (hooldus)	187	Pistikupesa (12 V)	73
Pidur		eesmine keskkonsool	73
aktiivne pidurdusabisüsteem	140	juhiiste	73
BAS (pidurdusabisüsteem)	138	kaubaruum	74
blokeerumisvastane süsteem (ABS)		Pistikupesa (230 V) (eesmises kesk-	
.....	138	konsoolis)	74
EBD (pidurdusjõu elektrooniline		Plastkate (korrashoid)	191
jaotussüsteem)	140	Prillilaegas	70
HOLD-funktsioon	147	Pudelihoidik	72
kohanduvad pidurituled	142	Puhastamine	
Langus	107	vaata Korrashoid	
märg sõidutee	107	Puit (korrashoid)	191
piiratud pidurdusjõud (soolatatud		Pukseeraas	
teed)	105	hoiuukoht	210
Seisupiduriga pidurdamine	107	paigaldamine ja eemaldamine	210
Sissesõitmise suunised	105	Pukseeraas (hoiuukoht)	
Suur ja väike koormus	107	vaata Tööriistakomplekt	
Sõidusuunised	105	Pukseerimine	207
uued pidurikettad ja pidurikatted	107	üleostetud esi- või tagasild	209
Uued/väljavahetatud pidurikatted/		Pukseerimisviisid	206
pidurikettad	105	Põrandakate	
Pidurdusabisüsteem		eemaldamine ja paigaldamine (käi-	
vaata BAS (pidurdusabisüsteem)		vitusaku)	201
Pidurdusjõu jaotamine		Päevane läbisõit	163
EBD (pidurdusjõu elektrooniline		lähtestamine	164
jaotussüsteem)	140	näitamine	163
Pidurivedelik		Päevasõidumöödik	
suunised	252	vaata Päevane läbisõit	
Pikemaks ajaks seismajätmine	136	Päikesesirmide kasutamine	90
Pikivahe regulaator		Päästekaardi QR-kood	23
vaata Aktiivne pikivahe regulaator		Päästekaart	23
DISTRONIC		Pöördetuled	79
Pikivahe seadmine			
vaata Aktiivne pikivahe regulaator		R	
DISTRONIC		Raadio	167
Pimenurga abisüsteem	150	DAB-teated	168
Rear Cross Traffic Alert	151	jaama salvestamine	168
sisse- ja väljalülitamine	151	jaama seadmine	168
süsteemi kasutusulatus	150	programmijuhis (EPG)	169
tööpõhimõte	150	sagedusala valimine	168
Pingevarustus		Raadiosideseadmed	
Aku kaitselülitid	114	paigaldamissuunised	246
sisselülitamine (start-stopp-nupp)	103	saatevõimsus (maksimaalne)	246
Pirn		sagedused	246
tagurdustuli	85	Raadiotelefon	
Pirni vahetamine		vaata Mobiiltelefon	
halogeenesitulede pirnitüübid	82		
suunatuli (taga) (kaubik ja kombi)	84		

raadioühendus		
Võti	38	
Radariandurid	137	
Rataste asukoha vahetamine	233	
Ratta vahetamine		
ettevalmistamine	234	
ratta eemaldamine	237	
sõiduki langetamine	239	
sõiduki tõstmine	234	
uue ratta paigaldamine	238	
Rattad		
asukoha vahetamine	233	
ebatavaline sõidukäitumine	214	
eemaldamine	237	
hoidmine	233	
kontrollimine	214	
Korrashoid	189	
lumeketid	215	
müra tekkimine	214	
paigaldamine	238	
paigaldussuunised	231	
rehvide temperatuuri kontrollimine (rehvirõhu jälgimissüsteem)	228	
rehvikahjustus	198	
rehvirõhk (suunised)	216	
rehvirõhu jälgimissüsteem (tööpõ- himõte)	227	
rehvirõhu jälgimissüsteemi taaskäi- vitamine	228	
rehvirõhu kontrollimine (rehvirõhu jälgimissüsteem)	228	
rehvirõhu tabel	216	
vahetamine	234	
valik	231	
väljavahetamine	231	
Rattakoopa koormamine	179	
Rattavahetuskomplekt	233	
Rattavõti	233	
Rear Cross Traffic Alert	151	
Redelikandur		
madelsõiduk	177	
maksimaalne koormus	256	
tehnilised andmed	256	
ülevaade	177	
Redutseerimisaine		
vaata AdBlue®		
Regeneerimine		
alustamine	113	
katkestamine	113	
Registreerimine		
Sõiduk	22	
Rehvi turvis	214	
Rehvid		
ebatavaline sõidukäitumine	214	
eemaldamine	237	
hoidmine	233	
kontrollimine	214	
lumeketid	215	
müra tekkimine	214	
paigaldamine	238	
paigaldussuunised	231	
pöörlemissuund	233	
rehvide temperatuuri kontrollimine (rehvirõhu jälgimissüsteem)	228	
rehvikahjustus	198	
rehvirõhk (suunised)	216	
rehvirõhu jälgimissüsteem (tööpõ- himõte)	227	
rehvirõhu jälgimissüsteemi taaskäi- vitamine	228	
rehvirõhu kontrollimine (rehvirõhu jälgimissüsteem)	228	
rehvirõhu tabel	216	
Suverehvid	214	
vahetamine	234	
valik	231	
väljavahetamine	231	
Rehvide temperatuur		
kontrollimine (rehvirõhu jälgimis- süsteem)	228	
rehvirõhu jälgimissüsteem (tööpõ- himõte)	227	
Rehvikahjustus	198	
ratta vahetamine	234	
suunised	198	
Rehviketid		
vaata Lumeketid		
Rehvirõhk		
kontrollimine (rehvirõhu jälgimis- süsteem)	228	
rehvirõhu jälgimissüsteem (tööpõ- himõte)	227	
rehvirõhu jälgimissüsteemi taaskäi- vitamine	228	
rehvirõhu tabel	216	
suunised	216	
Rehvirõhu jälgimissüsteem		
rehvide temperatuuri kontrollimine ..	228	
rehvirõhu kontrollimine	228	
taaskäivitamine	228	
tehnilised andmed	229	
tööpõhimõte	227	
Rehvirõhu tabel	216	

Rike

abifunktsioonide ülevaade	16
käimatõmbamine	210
pukseerimine	207
ratta vahetamine	234
sõiduki transportimine	209
vaata Rehvikahjustus	

Ringlussevõtmine

vaata Vana sõiduki tagasivõtmine
(keskkonnakaitse)

Rool	160
nupud	160
seadmine	68

S**Sagedused**

mobiiltelefon	246
raadiosideseade	246

Salongikaitse

sisse- ja väljalülitamine	55
tööpõhimõte	55

Salongkliima tempereerimine

sisse- ja väljalülitamine	93
---------------------------------	----

Salongituli (taga) (lampide vahetamine)

86

Salongivalgustus

kaubaruum	81
tagaosa	81

Seisupidur (elektriline)

vaata Elektriline seisupidur

Seisupidur (manuaalne)

vaata Manuaalne seisupidur

Seisutuled	77
-------------------------	----

Sisevalgustus

seadmine	80
----------------	----

Sisesehitused	19
----------------------------	----

Sissesõitmise suunised	105
-------------------------------------	-----

Soojenduseseade (juhtpaneel)	91
---	----

Spidomeeter (digitaalne)	163
---------------------------------------	-----

Start-stop-funktsioon

vaata ECO start-stop-funktsioon

start-stop-nupp

pingevarustuse või süüte sisselülitamine	103
sõiduki käivitamine	103
Sõiduki seiskamine	132

Survepesur (hooldus)	188
-----------------------------------	-----

Suunatud

lampide vahetamine (ees)	82
--------------------------------	----

lisa suunatud (nelikveoga sõidukid)	83
---	----

Suunatuli	78
------------------------	----

pirni vahetamine (taga) (kaubik ja kombi)	84
pirni vahetamine (taga) (raam)	85
sisse-/väljalülitamine	78

Suurim kiirus

vaata Kiirusepiiraja

Suverehvid	214
-------------------------	-----

sõiduabisüsteem

vaata Sõidurajalt kõrvalekaldumise hoiatussüsteem

Sõiduabisüsteem

vaata Aktiivne pikivahe regulaator
DISTRONIC
vaata HOLD-funktsioon
vaata Juhi valvusabisüsteem
ATTENTION ASSIST
vaata Kiirusepiiraja
vaata Liiklusmärkide tuvastussüsteem
vaata Pimenurga abisüsteem
vaata Sõidurajal püsimise abisüsteem
vaata TEMPOMAT

Sõiduarvesti

lähtestamine	164
näitamine	163

Sõiduasendi sisselülitamine (automaatkäigukast)	117
--	-----

Sõidudünaamika reguleerimine

vaata ESP® (elektrooniline stabiilsuskontroll)

Sõiduk	103
---------------------	-----

andmehaldus	23
diagnostikapesa	21
ettenähtud kasutamine	22
käivitamine (start-stop-nupp)	103
langemine	239
lukustuse avamine (seestpoolt)	41
lukustuse sulgemine (automaatne)	42
lukustuse sulgemine (seestpoolt)	41
pikemaks ajaks seismajätmine	136
Pingevarustuse sisselülitamine (start-stop-nupp)	103
päästekaardi QR-kood	23
registreerimine	22
seiskamine (start-stop-nupp)	132
tuulutamine (mugavusavamine)	52
tõstmise	234
ukse lisalukk	40
varustus	19
Vastutus defektide eest	23

volitatud töökoda	22	vaata ESP® (elektrooniline stabiil-	
Sõiduki andmed		suskontroll)	
sõiduki kõrgus	254	Sõidurajal püsimise abisüsteem	152
sõiduki laius	254	haagise kasutamine	152
sõiduki pikkus	254	süsteemi kasutusulatus	152
teljevahe	254	tööpõhimõte	152
Sõiduki andmete salvestamine		vaata Sõidurajalt kõrvalekaldumise	
elektroonilised juhtseadmed	23	hoiatussüsteem	
teenuseosutaja	24	Sõidurajal püsimise abisüsteem	
Sõiduki elektroonikasüsteem		vaata Sõidurajal püsimise abisüsteem	
Mootori elektroonikasüsteem	246	Sõidurajal püsimise aktiivne abisüs-	
raadiosideadmed	246	teem	
suunised	246	sisse- ja väljalülitamine	153
Sõiduki kliirens		Sõidurajalt kõrvalekaldumise hoia-	
alla laskmine	123	tussüsteem	152
üles tõstmine	123	Haagise kasutamine	152
sõiduki korrashoid		Süsteemi kasutusulatus	152
vaata ASSYST PLUS		tööpõhimõte	152
Sõiduki mõõtmised	254	Sõidurajatuvastus (automaatne)	
Sõiduki raadiosidepõhised osad		vaata Sõidurajalt kõrvalekaldumise	
(vastavusdeklaratsioon)	20	hoiatussüsteem	
Sõiduki tüübisilt		sõidusuuna näitaja	
EÜ tüübikinnituse number	247	vaata Suunatuli	
lubatud teljekoormus	247	Sõidusuunised	
lubatud täismass	247	Alkoholi tarbimine ja juhtimine	105
VIN-kood	247	Langus	107
värvikood	247	Maastikul sõitmine	109
Sõiduki tüübisilt		Mägedes sõitmine	112
vaata Tüüp		märg sõidutee	107
Sõiduki VIN-kood		pidurid	107
vaata VIN-kood		Pidurite koormamine	107
Sõiduki võti		Seisupidur	107
vaata Võti		Sissesõitmise suunised	105
Sõidukäitumine (ebatavaline)	214	Sõitmine märjal teel	108
Sõiduohutussüsteem		Talvel sõitmine	109
ASR (veojõukontrolli süsteem)	138	Transportimine raudteel	107
BAS (pidurdusabisüsteem)	138	uued pidurikettad ja pidurikatted	107
blokeerumisvastane süsteem (ABS)		Veeist läbisõitmine teedel	108
.....	138	Vesiliug	108
EBD (pidurdusjõu elektrooniline		Välismaale sõitmine (info)	107
jaotussüsteem)	140	välismaale sõitmine (sümmeetril-	
ESP® (elektrooniline stabiilsuskon-		sed lähituled)	77
troll) haagise stabiilsuskontroll	139	üldised sõidusuunised	105
ESP® külgtuule abisüsteem	139	Sõidutuled	
kohanduvad pidurituled	142	vaata Automaatsed sõidutuled	
radariandurid	137	Sõitjate kaitse	
vastatus	137	lemmikloomad sõidukis	37
ülevaade	137	vaata Turvavöö	
Sõiduohutussüsteem		vaata turvavöösüsteem	
vaata aktiivne pidurdusabisüsteem		Sõitjate kaitse	
		vaata Turvapadi	

Sünkroniseerimisfunktsiooni sisse- ja väljalülitamine (juhtpaneel)	95	Tankige.	
Süüte sisselülitamine (start-stopp-nupp)	103	AdBlue® lisamine.	128
Süütevõti		Tankimine	
vaata Võti		sõiduki tankimine	125
T		Teade (mitmeotstarbeline ekraan)	
Tagaiste		vaata Ekraaniteade	
vaata istmed		Teadete mälu	257
Tagaklaasi soojenduse sisse- ja väljalülitamine	96	Teekond (pardaarvuti)	163
Tagaklaasipuhasti		Teekonnamõõdik	
sisse- ja väljalülitamine	87	vaata Päevane läbisõit	
vahetamine	89	Tehaseseaded	167
Tagaosa soojendus	93	Tehnilised andmed	
Tagauksed		rehvirõhu jälgimissüsteem	229
avamine ja sulgemine (seestpoolt)	47	suunised (haakeseadis)	254
avamine ja sulgemine (väljastpoolt)	47	sõiduki tüübisilt	247
Tagumised udutuled	77	teave	246
Tagurduskaamera		Telefon	
funktsioonid	147	Funktsioonide sisselülitamine kõne ajal	171
Korrashoid	189	helina tugevus	171
tahavaatepeegliinäduga	148	helina valimine	171
Tagurduskäigu sisselülitamine	116	helistamine	171
Tagurdustuli		Juhtmevaba laadimine (mobiiltelefon)	75
pirni vahetamine	85	mobiiltelefoni lahtiühendamine	171
pirni vahetamine (kaubik ja kombi)	84	mobiiltelefoni ühendamine (Secure Simple Pairing)	170
Tahavaatepeegli tumendamine	90	Mobiiltelefoni ümberlülitamine	171
Tahavaatepeegliinät		suunised	170
funktsioonid	147	vestluse ajal sissetulev kõne (koputus)	171
näitamine ja peitmine	148	Telefoniraamat	
Tahkete osakeste filter		Kontakti otsimine	172
automaatne regenererimine	113	Mobiiltelefoni kontaktide allalaadimine	172
Regenererimise alustamine	113	Teljekoormus	247
Regenererimise katkestamine	113	TEMPMATIC (juhtpaneel)	92
suunised	113	TEMPOMAT	142
Taimer		Eeltingimused	143
kiirsoojendusrežiimi sisse- ja väljalülitamine	101	funktsioon	142
seadmine	100	kiiruse salvestamine	143
sisselülitamine	100	Kiiruse seadmine	143
temperatuuri ja töötamisaja seadmine	101	kiiruse valimine	143
väljasõiduaja seadmine	101	nupud	143
ülevaade	100	sisselülitamine	143
Talverehvid		süsteemi kasutusulatus	142
püsiva kiirusepiirangu seadmine	144	valimine	143
Talverehviim (lumeketid)	215	väljalülitamine	143
		THERMOTRONIC (juhtpaneel)	93
		Top Tether	32

Topeltkõrvaliste	63	kaitse	28
Touch-Controlli puuteplaat		külgturvapadi	28
pardaarvuti	160	paigalduskohad	28
Transportimine (rikkega sõiduk)	209	rakendumine	25
Transportimine raudteel	107	turvakardin	28
Tuhatoos		vähenenud kaitse	29
panipaigas esiklaasi kohal	72	ülevaade	28
Tuled	77	Turvavöö	26, 28
automaatsed sõidutuled	77	hoiatuslamp	28
automaatselt kohanduvad kaugtu- led	79	kaitse	26
lampide vahetamine	82	Korrashoid	191
lähituled	77	Kõrguse seadmine	27
näidikuploki valgustuse seadmine	162	lahtitegemine	28
ohutuled	79	loomine	27
pöördetuled	79	vähenenud kaitse	27
seisutuled	77	Turvavöö meeldetuletus	
tagumised udutuled	77	vaata turvavöö	
tulede lüliti	77	Turvavöö pinguti	
valgustuskaugus	78	rakendumine	25
vastutus valgustussüsteemi eest	77	turvavöö süsteem	25
välismaale sõitmine	77	Enesetest	25
Tulede lüliti (ülevaade)	77	hoiatuslamp	25
Tulekustuti	194	kaitse	25
Tuli		lapsed, suunised ohutu transporti- mise kohta	30
kaugtuli	78	rakendumine liiklusõnnetuse korral	25
lülitushoob	78	tõrge	25
suunatuli	78	töövalmidus	25
valgussignaal	78	vähenenud kaitse	25
Tungraud	233	tuuleklaas	
hüdrauline	212	vaata esiklaas	
hüdraulilise tungraua panipaigast		tuulutusavad	96
väljavõtmise	213	seadmine (ees)	96
hüdraulilise tungraua panipaik	212	tagaosa	97
vastavusdeklaratsioon	21	vaata tuulutusavad	
Turvaiste		Tuulutusavad	
ISOFIX (paigaldamine)	32	vaata Tuulutusavade seadmine (katus)	
ISOFIX-(suunised)	31	Tuulutusavade seadmine (katus)	96
istekohad turvaistme kinnitami- seks turvavööga	34	Tõkisking (tagasillavedu)	16
kõrvaliste (seljaga/näoga sõidu- suunas)	33	Tõkiskinga kasutamine	137
kõrvaliste (suunised)	33	Tõrge	
Soovitud lapse turvaistmete		turvavöö süsteem	25
jaoks	36	Tõrketeade	
Suunised laste ohutu transporti- mise kohta	30	vaata Ekraaniteade	
Top Tether	32	Täismass	247
Turvakardin	28	Töökindlus	
Turvapadi	28	multimeediumisüsteem	166
Esiturvapadi (juht, kõrvalistuja)	28	Muudatud mootori võimsuse kohta	22
		teave	20

Vastavusdeklaratsioon (elektromagnetiline ühilduvus)	20	Vahesein-lükanduks	
vastavusdeklaratsioon (sõiduki raadiosidepõhised osad)	20	juhikabiinist	48
vastavusdeklaratsioon (tungraud)	21	kaubaruumist	48
Töökoda	22	Vaip (korrashoid)	191
Töökoda		Valgussignaal	78
vaata Volitatud töökoda		Valgustus	
Tööpöörlemissageduse regulaator		vaata Tuled	
sisse- ja väljalülitamine	154	Valgustuskauguse reguleerimine	78
Tööriist		Vana sõiduki tagasivõtmine (keskkonnakaitse)	18
vaata Tööriistakomplekt		Vargaalarm	54
vaata Tööriistakomplekti panipaik		alarmi lõpetamine	54
vaata Tööriistakomplekti väljavõtmine		salongikaitse sisse- ja väljalülitamine	55
Tööriistakomplekt	210, 212	salongikaitse tööpõhimõte	55
Tööriistakomplekti panipaik	212	tööpõhimõte	54
Tööriistakomplekti väljavõtmine	212	äravedamiskaitse sisse- ja väljalülitamine	55
Töövedelikud		äravedamiskaitse tööpõhimõte	54
AdBlue®	127, 250	Vargaalarm	
jahutusvedelik (mootor)	252	vaata Vargaalarm	
klaasipesuvedelik	253	Vargakaitse	
külmaaine (kliimaseade)	253	immobilisaator	53
kütus (diislikütus)	249	ukse lisalukk	40
mootoriõli	251	Vargakaitse	
Pidurivedelik	252	vaata Vargaalarm	
suunised	248	Varuratas	
Tühikäigu sisselülitamine (auto- maatkäigukast)	117	paigaldamine ja eemaldamine	241
Tüübikinnituse number (EÜ)	247	suunised	240
Tüübisilt		Vastavusdeklaratsioon	
külmaaine	253	Elektromagnetiline ühilduvus	20
mootor	247	Sõiduki raadiosidepõhised osad	20
sõiduk	247	tungraud	21
Tüüp	247	Vastutus defektide eest (sõiduk)	23
U		Vee-eemaldusventiil, õhu sisselaske- kastki puhastamine	185
Uks		Veeremahakkamise tõkestamine	
lukustuse avamine (hädaabivõti)	42	vaata HOLD-funktsioon	
lukustuse sulgemine (hädaabivõti)	42	veljed (hooldus)	189
ukse lisalukk	40	Vertikaalne koormus (maksimaalne)	
Ukse juhtpaneel	14	254
Ukse lisalukk	40	Vesi-lisasoojendus	98
USB-pesa salongi tagaosas	75	ekraaninäidud (kaugjuhtimispuhl)	99
USB-seade		sisse- ja väljalülitamine kaugjuhtimispuhlidiga	98
esituse alustamine	169	sisse- ja väljalülitamine nupuga	98
muusikapalade teabe näitamine	169	sisse- ja väljalülitamine pardaarvutis	100
V		tööpõhimõte	98
Vaba tarkvara	24		

Vesiliug	108	Õhupauna käsitsi täispumpamine (ENR)	124
VIN-kood	247	Õhuringluse nupp	
esiklaas	247	mugavusavamine ja -sulgemine	95
iste	247	Õhuringluse nupuga mugavusavamine ja -sulgemine	95
tüübisilt	247	Õhuringluse režiimi sisse- ja väljalülitamine	95
vaatama	247	Õli	
Volitatud töökoda	22	vaata Mootoriõli	
Volitatud töökoda			
vaata Volitatud töökoda			
Voolutarve			
võti	39		
Võti	38		
funktsioonid	38		
hädaabivõti	39		
lukustuse avamise seade	39		
patarei	39		
raadioühendus	38		
tõrge	40		
voolutarve	39		
võtme kinnitamine	39		
ülevaade	38		
Välismaale sõitmine			
suunised	107		
sümmeetrilised lähituled	77		
Välisvalgustid			
Korrashoid	189		
Välisvalgustid			
vaata Tuled			
Väljalasketorud (hooldus)	189		
Värv (puhastamissuunised)	188		
Värvikood	247		
Väsimuse tuvastamine			
vaata Juhi valvsusabisüsteem			
ATTENTION ASSIST			
Vöö			
vaata Turvavöö			
Õ			
Õhk-lisasojendus			
kiirsoojendusrežiim	101		
Taimeri seadmine	100		
Taimeri sisselülitamine	100		
taimeri ülevaade	100		
temperatuuri ja töötamisaja seadmine	101		
tõrked	101		
väljasõiduaaja seadmine	101		
Õhu sisselaskekasti vee-eemaldusventiil puhastamine	185		

Trükiandmed

Internet

Täpsemat teavet Mercedes-Benzi sõidukite ja Daimler AG kohta saate internetist:

<http://www.mercedes-benz.com>

<http://www.daimler.com>

Toimetus

Kui teil on selle kasutusjuhendi kohta küsimusi või ettepanekuid, siis võtke tehnilise toimetusega ühendust alljärgneval aadressil:

Daimler AG, HPC: CAC, Customer Service, 70546 Stuttgart, Deutschland (Saksamaa)

©Daimler AG: kopeerimine, tõlkimine ja paljundamine, ka osaline, ei ole ilma Daimler AG kirjaliku loata lubatud.

Sõiduki tootja

Daimler AG

Mercedesstraße 137

70327 Stuttgart

Deutschland (Saksamaa)

TEIE KASUTUSJUHENDID



Sõiduki dokumendihoidik

Siin on esitatud kogu teave sõiduki kasutamise, hooldustööde ja garantii kohta trükitud kujul.



Digitaalne kasutusjuhend internetis

Kasutusjuhendi leiate Mercedes-Benz'i veebilehelt.



Digitaalne kasutusjuhend rakenduses

Rakendus Mercedes-Benz Guides on populaarsemates rakenduste poodides tasuta saadaval.



Apple® iOS



Android™



9075844402Z191