

Sprinter

Notice d'utilisation

Mercedes-Benz



Symboles

Dans la présente notice d'utilisation, vous trouverez les symboles suivants:

DANGER Risques en cas de non-respect des avertissements

Les avertissements servent à attirer votre attention sur les situations pouvant mettre en danger votre santé ou votre vie ou pouvant mettre en danger la santé ou la vie d'autres personnes.

- ▶ Tenez compte des avertissements qui figurent dans la présente notice.

PROTECTION DE L'ENVIRONNEMENT Dégradation de l'environnement due au non-respect des remarques relatives à la protection de l'environnement

Les remarques relatives à la protection de l'environnement contiennent des informations relatives à un comportement éco-responsable ou à une élimination respectueuse de l'environnement.



- ▶ Tenez compte des remarques relatives à la protection de l'environnement.

REMARQUE Dommages matériels dus au non-respect des remarques relatives aux dommages matériels

Les remarques relatives aux dommages matériels attirent votre attention sur les situations pouvant causer des dégâts sur votre véhicule.

- ▶ Tenez compte des remarques relatives aux dommages matériels.

 Remarques utiles ou autres informations susceptibles de vous aider.

- ▶ Opération à effectuer
- (→ Informations supplémentaires relatives à un thème
- Affichage** Affichage sur le visuel / l'écran multifonction
-  Niveau de menu supérieur devant être sélectionné dans le système multimédia
-  Sous-menus correspondants devant être sélectionnés dans le système multimédia
- * Indique une cause

Bienvenue dans l'univers de Mercedes-Benz

Avant de prendre la route pour la première fois, nous vous recommandons de lire attentivement cette notice d'utilisation et de vous familiariser avec votre véhicule. Pour votre sécurité et pour augmenter la durée de fonctionnement de votre véhicule, suivez les instructions et avertissements qui figurent dans cette notice d'utilisation. Leur non-respect peut endommager le véhicule et provoquer des dommages corporels et écologiques.

L'équipement ou la désignation de votre véhicule peut différer en fonction:

- du modèle
- de la commande
- du pays de livraison
- de la disponibilité

Les illustrations qui figurent dans cette notice d'utilisation se rapportent à un véhicule avec direction à gauche. La disposition des pièces du véhicule et des éléments de commande est inversée sur les véhicules avec direction à droite.

Mercedes-Benz adapte en permanence ses véhicules aux connaissances scientifiques actuelles et à une technologie en constante évolution.

Par conséquent, Mercedes-Benz se réserve le droit de modifier les points suivants:

- Forme
- Equipement
- Solutions techniques

L'équipement de votre véhicule peut donc différer en certains points des informations décrites dans cette notice.

Les documents suivants font partie du véhicule:

- Notice d'utilisation numérique
- Version imprimée de la notice d'utilisation
- Carnet de maintenance
- Notices d'utilisation complémentaires spécifiques à certains équipements

Conservez toujours ces documents à bord du véhicule. Remettez tous les documents au nouveau propriétaire en cas de vente du véhicule.



| | | | |
|--|-----------|--|------------|
| Du premier coup d'œil | 4 | Sièges et rangement | 65 |
| Poste de conduite | 4 | Position assise correcte du conducteur | 65 |
| Combiné d'instruments | 6 | Sièges | 65 |
| Unité de commande au toit | 11 | Réglage du volant | 77 |
| Unité de commande sur la porte | 15 | Possibilités de rangement | 78 |
| Cas d'urgence et crevaison | 17 | Informations relatives au porte-bou- | |
| | | teille | 82 |
| | | Porte-gobelet | 82 |
| | | Cendrier et allume-cigare | 82 |
| | | Prises | 83 |
| | | Recharge sans fil du téléphone porta- | |
| | | ble et liaison avec l'antenne extérieure | 85 |
| | | Pose et dépose du tapis de sol | 86 |
| | | | |
| Remarques générales | 19 | Eclairage et visibilité | 88 |
| Protection de l'environnement | 19 | Eclairage extérieur | 88 |
| Reprise des véhicules hors d'usage | 19 | Réglage de l'éclairage intérieur | 92 |
| Pièces d'origine Mercedes-Benz | 19 | Remplacement des lampes | 94 |
| Remarque relative aux éléments rap- | | Essuie-glaces | 99 |
| portés, superstructures, éléments | | Rétroviseurs | 102 |
| posés et transformations | 20 | Utilisation du pare-soleil | 103 |
| Notice d'utilisation | 21 | | |
| Sécurité de fonctionnement | 21 | | |
| Déclarations de conformité | 22 | | |
| Prise de diagnostic | 23 | | |
| Remarques relatives aux modifications | | | |
| de la puissance du moteur | 24 | | |
| Atelier qualifié | 24 | | |
| Enregistrement du véhicule | 24 | | |
| Utilisation conforme du véhicule | 24 | | |
| Garantie pour vices cachés | 25 | | |
| Codes QR pour fiche de désincarcé- | | | |
| ration | 25 | | |
| Mémorisation de données | 25 | | |
| Droits d'auteur | 27 | | |
| | | | |
| Sécurité des occupants | 28 | Climatisation | 104 |
| Systèmes de retenue | 28 | Vue d'ensemble des systèmes de cli- | |
| Ceintures de sécurité | 30 | matisation | 104 |
| Airbags | 32 | Commande des systèmes de climatisa- | |
| Transport des enfants | 34 | tion | 106 |
| Remarques relatives au transport des | | Commande des buses de ventilation | 109 |
| animaux domestiques | 43 | Chauffage additionnel | 111 |
| | | Commande de la ventilation du com- | |
| | | partiment de chargement | 117 |
| | | | |
| Ouverture et fermeture | 44 | Conduite et stationnement | 118 |
| Clé | 44 | Conduite | 118 |
| Portes | 47 | Coupe-batterie | 131 |
| Porte coulissante | 49 | Boîte mécanique | 132 |
| Porte coulissante électrique | 50 | Boîte automatique | 133 |
| Portes arrière | 54 | Transmission intégrale | 137 |
| Porte coulissante de la cloison de | | DSR (limiteur de vitesse en descente) | 139 |
| séparation | 55 | Correcteur de niveau électronique | 140 |
| Marchepied électrique | 56 | Ravitaillement | 144 |
| Ridelles | 58 | Stationnement | 152 |
| Vitres latérales | 59 | Systèmes d'aide à la conduite et systè- | |
| Protection antivol | 61 | mes de sécurité active | 157 |
| | | Mode travail | 177 |
| | | Traction d'une remorque | 178 |
| | | | |
| | | Ecran pour les instruments et ordi- | |
| | | nateur de bord | 183 |
| | | Vue d'ensemble de l'écran pour les | |
| | | instruments | 183 |

| | | | |
|--|------------|---|------------|
| Vue d'ensemble des touches du volant ... | 184 | Informations sur la conduite avec des | |
| Utilisation de l'ordinateur de bord | 184 | pneus été | 246 |
| Vue d'ensemble des affichages sur | | Informations sur les pneus M+S | 247 |
| l'écran multifonction | 185 | Remarques relatives aux chaînes à | |
| Réglage de l'éclairage des instruments ... | 186 | neige | 247 |
| Menus et sous-menus | 186 | Pression de pneu | 248 |
| | | Changement de roue | 265 |
| | | Roue de secours | 275 |
| Système audio MB | 190 | | |
| Sécurité de fonctionnement | 190 | Caractéristiques techniques | 281 |
| Vue d'ensemble et utilisation | 191 | Informations concernant les caracté- | |
| Réglages système | 192 | ristiques techniques | 281 |
| Radio | 192 | Electronique du véhicule | 281 |
| Médias | 193 | Plaque signalétique du véhicule, | |
| Téléphone | 195 | numéro d'identification du véhicule | |
| | | (VIN) et numéro de moteur | 282 |
| | | Ingrédients et lubrifiants, capacités | 283 |
| | | Données du véhicule | 290 |
| | | Dispositif d'attelage | 290 |
| | | Points d'arrimage et systèmes de por- | |
| | | tage | 291 |
| Transport | 198 | | |
| Remarque relative aux directives de | | Messages d'écran et voyants de | |
| chargement | 198 | contrôle et d'alerte | 294 |
| Répartition de la charge | 199 | Messages d'écran | 294 |
| Arrimage du chargement | 199 | Voyants de contrôle et d'alerte | 322 |
| Systèmes de portage | 202 | | |
| Système de portage intérieur | 203 | Index alphabétique | 333 |
| Chargement du passage de roue | 205 | | |
| | | | |
| Maintenance et entretien | 206 | | |
| Indicateur d'intervalles de mainte- | | | |
| nance ASSYST PLUS | 206 | | |
| Compartiment moteur | 206 | | |
| Nettoyage et entretien | 215 | | |
| | | | |
| Assistance dépannage | 222 | | |
| Cas d'urgence | 222 | | |
| Mercedes PRO connect | 223 | | |
| Données transmises pendant l'appel | | | |
| de service | 225 | | |
| Mercedes PRO | 225 | | |
| Système d'appel d'urgence Mercedes- | | | |
| Benz | 225 | | |
| Crevaision | 227 | | |
| Batterie | 227 | | |
| Démarrage du moteur par remorquage | | | |
| du véhicule et remorquage | 237 | | |
| Fusibles électriques | 242 | | |
| Outilage de bord | 243 | | |
| Cric hydraulique | 244 | | |
| | | | |
| Jantes et pneumatiques | 246 | | |
| Niveau de bruit ou comportement | | | |
| anormal du véhicule | 246 | | |
| Contrôle régulier des jantes et des | | | |
| pneus | 246 | | |

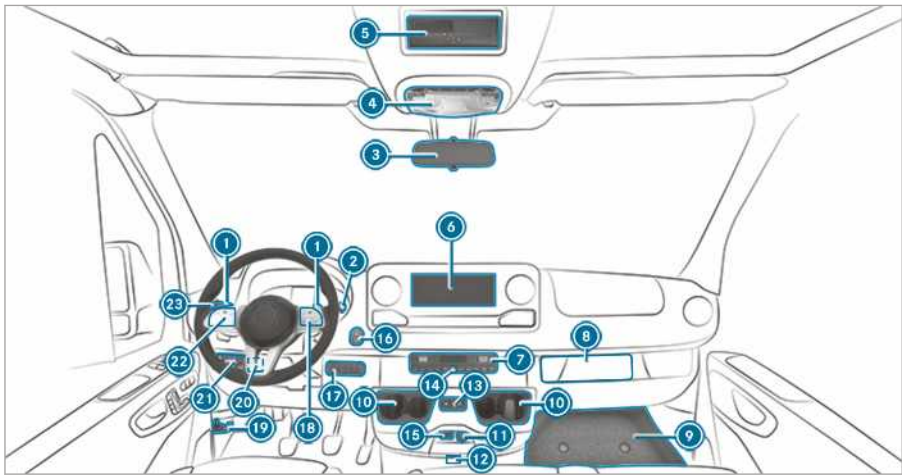

| | | | |
|--|-------|---|-------|
| ① Palettes de changement de rapport au volant | → 135 | pour l'enclenchement et le désenclenchement de la transmission intégrale | → 138 |
| ② Levier DIRECT SELECT | → 133 | Engagement et désengagement de la gamme LOW RANGE | → 139 |
| ③ Rétroviseur intérieur | → 103 | Activation et désactivation du DSR | → 139 |
| ④ Unité de commande au toit | → 92 | Levage et abaissement du niveau du véhicule | → 141 |
| ⑤ Emplacement DIN, par exemple pour le logement d'un tachygraphe ou d'une minuterie pour le chauffage autonome | | Enclenchement et désenclenchement de la prise de force | → 177 |
| ⑥ Système audio MB | | Activation et désactivation de la régulation du régime de travail (ADR) | → 178 |
| ⑦ Système de climatisation | → 104 | Activation et désactivation de la ventilation du compartiment de chargement | → 117 |
| ⑧ Compartiment pour le tachygraphe | | ⑮ Touches du volant | → 184 |
| ⑨ Cache du compartiment de rangement | → 244 | ⑯ Ouverture du capot moteur | → 206 |
| ⑩ Porte-gobelet | → 82 | ⑰ Panneau de contacteurs gauche pour le réglage du régime de travail (ADR) | → 178 |
| ⑪ Prise 12 V | → 83 | ⑱ Commutateur d'éclairage | |
| ⑫ Véhicules avec KEYLESS-START: emplacement pour la clé | | Molette de réglage du site des phares | → 89 |
| ⑬ Ouverture et fermeture de la porte coulissante électrique | → 50 | ⑳ Touches du volant | → 184 |
| ⑭ Allumage et extinction des feux de détresse | → 90 | ㉑ Commodo | |
| ⑮ Prise USB | → 79 | Clignotement | → 90 |
| ⑯ Touche Start/Stop | → 119 | | |
| ⑰ Panneau de contacteurs droit | | | |

| | | |
|----------------------|---|-----|
| Feux de route | → | 90 |
| Essuie-glaces | → | 99 |
| Essuie-glace arrière | → | 100 |

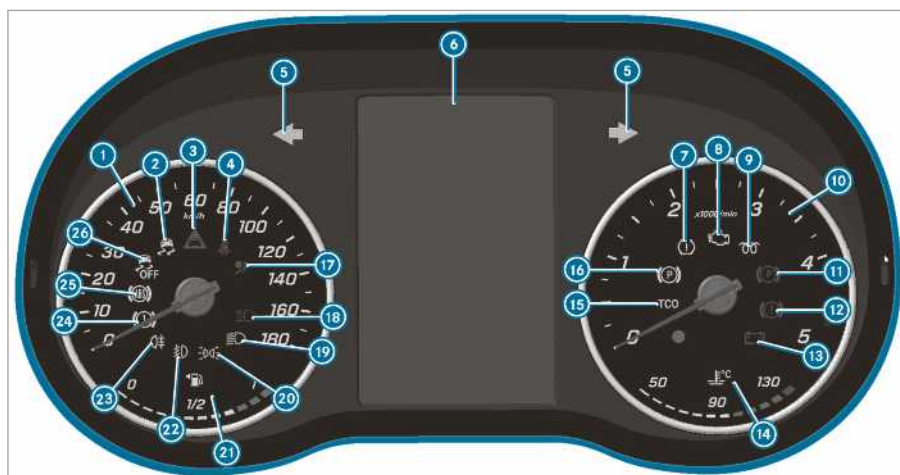

Ecran pour les instruments (écran couleur)





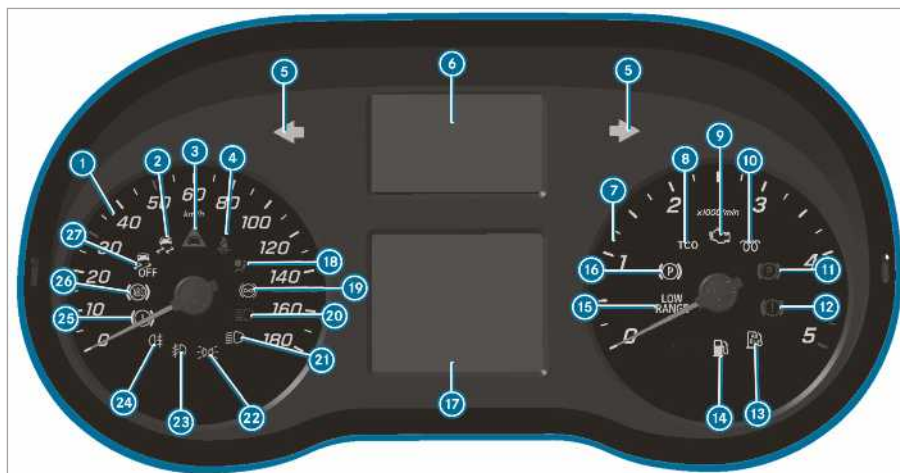

| | |
|--|------------|
| ① Tachymètre | → 183 |
| ② ESP® | → 323 |
| ③ Alerte de distance | → 328 |
| ④ Ceinture de sécurité pas bouclée | → 328 |
| ⑤ Clignotants | → 90 |
| ⑥ Ecran multifonction | → 323 |
| ⑦ Voyant d'alerte de perte de pression d'un pneu | → 323 |
| ⑧ Diagnostic moteur | → 330 |
| ⑨ Préchauffage et défaut du système de préchauffage | → 330 |
| ⑩ Compte-tours | → 183 |
| ⑪ Frein de stationnement serré (voyant rouge) | → 323, 323 |
| ⑫ Freins (voyant rouge) | → 323 |
| ⑬ Défaut électrique | → 330 |
| ⑭ Affichage de la température du liquide de refroidissement et liquide de refroidissement trop chaud | → 330 |

| | |
|--|-------|
| ⑮ Tachygraphe (voir la notice d'utilisation spécifique) | → 323 |
| ⑯ Frein de stationnement électrique (voyant orange) | → 323 |
| ⑰ Système de retenue | → 28 |
| ⑱ Feux de route | → 90 |
| ⑲ Feux de croisement | → 88 |
| ⑳ Feux de position | → 88 |
| ㉑ Affichage du niveau de carburant et de la réserve de carburant avec indicateur de position du bouchon du réservoir | → 330 |
| ㉒ Eclairage antibrouillard | → 89 |
| ㉓ Eclairage antibrouillard arrière | → 89 |
| ㉔ Freins (voyant orange) | → 323 |
| ㉕ ABS en panne | → 323 |
| ㉖ ESP® désactivé | → 323 |



Ecran pour les instruments (écran noir et blanc) avec touches au volant

| | | | |
|---|-------|--|------------|
| ① Tachymètre | → 183 | Assistant des feux de route | → 91 |
| ② ESP® | → 323 | Assistant de franchissement de ligne (voyant blanc) actif et opérationnel / Alerte de l'assistant de franchissement de ligne (voyant rouge) | → 177 |
| ③ Alerte de distance | → 328 | ⑦ Compte-tours | |
| ④ Ceinture de sécurité pas bouclée | → 328 | ⑧ Tachygraphe (voir la notice d'utilisation spécifique) | |
| ⑤ Clignotants | → 90 | ⑨ Diagnostic moteur | → 330 |
| ⑥ Affichage voyants de contrôle et d'alerte | | ⑩ Préchauffage et défaut du système de préchauffage | |
| Au moins une porte n'est pas complètement fermée | | ⑪ Frein de stationnement serré (voyant rouge) | → 323, 323 |
| Perte de pression d'un pneu | → 323 | ⑫ Freins (voyant rouge) | → 323 |
| Assistance de direction en panne | → 329 | ⑬ Niveau d'AdBlue bas | → 146 |
| Défaut électrique | → 330 | ⑭ Réserve de carburant | → 330 |
| Système d'appel d'urgence SOS (système d'appel d'urgence Mercedes-Benz) | | ⑮ Gamme LOW RANGE engagée | → 139 |
| Freinage d'urgence assisté actif/désactivé | → 163 | ⑯ Frein de stationnement électrique (voyant orange) | → 323 |
| ATTENTION ASSIST désactivé | → 171 | ⑰ Ecran multifonction | → 323 |
| Assistant de franchissement de ligne inactif | → 177 | ⑱ Système de retenue | → 28 |
| | | ⑲ Ralentisseur (voir la notice d'utilisation spécifique) | |
| | | ⑳ Feux de route | → 90 |

| | | | | | | | | | |
|----|---|-------------------------------------|---|----|----|---|------------------------|---|-----|
| 21 |  | Feux de croisement | → | 88 | 25 |  | Freins (voyant orange) | → | 323 |
| 22 |  | Feux de position | → | 88 | 26 |  | ABS en panne | → | 323 |
| 23 |  | Eclairage antibrouillard | → | 89 | 27 |  | ESP® désactivé | → | 323 |
| 24 |  | Eclairage antibrouillard arrière | → | 89 | | | | | |

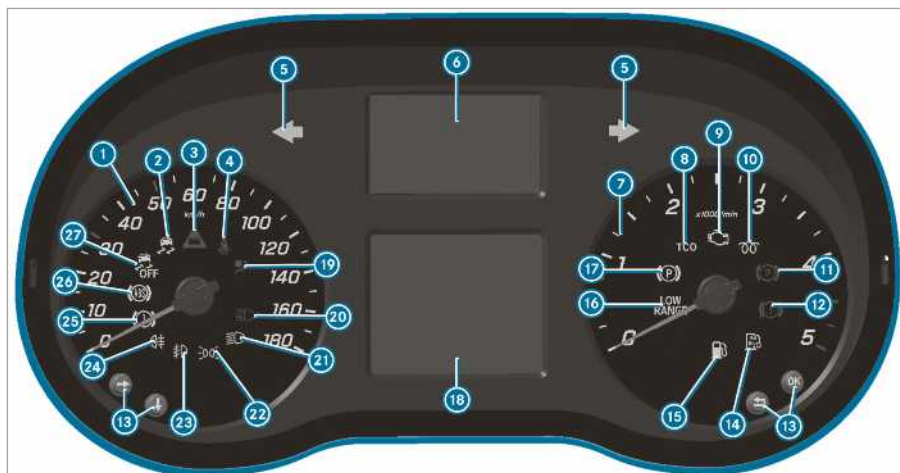

Ecran pour les instruments (écran noir et blanc) sans touches au volant







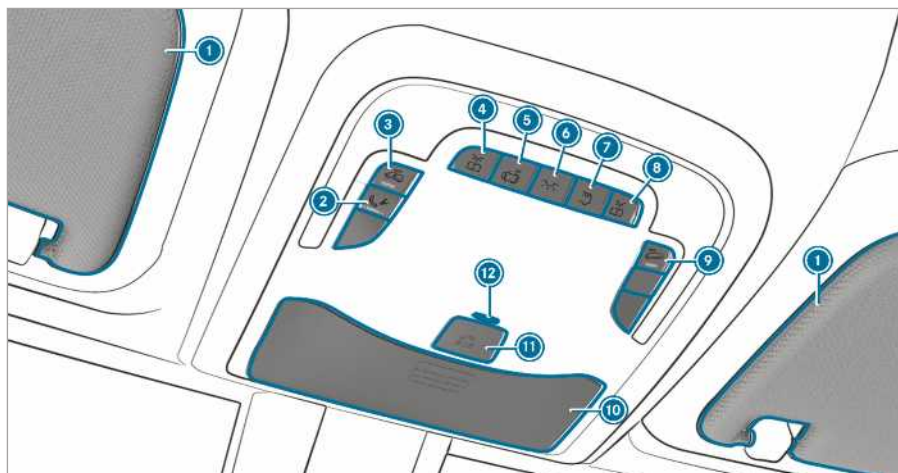

| | | |
|---|---|-------|
| ① | Tachymètre | → 183 |
| ② | ESP® | → 323 |
| ③ | Alerte de distance | → 328 |
| ④ | Ceinture de sécurité pas bouclée | → 328 |
| ⑤ | Clignotant | → 90 |
| ⑥ | Affichage voyants de contrôle et d'alerte | |
| | Au moins une porte n'est pas complètement fermée | |
| | Voyant d'alerte de perte de pression d'un pneu | → 323 |
| | Assistance de direction en panne | → 329 |
| | Défaut électrique | → 330 |
| | Système d'appel d'urgence SOS (système d'appel d'urgence Mercedes-Benz) | |
| | Freinage d'urgence assisté actif désactivé | → 163 |
| | ATTENTION ASSIST désactivé | → 171 |
| | Assistant de franchissement de ligne inactif | → 177 |

| | | |
|--|---|------------|
| Assistant des feux de route | → 91 | |
| Assistant de franchissement de ligne (voyant blanc) actif et opérationnel / Alerte de l'assistant de franchissement de ligne (voyant rouge) | → 177 | |
| Ralentisseur (voir la notice d'utilisation spécifique) | | |
| ⑦ | Compte-tours | |
| ⑧ | Tachygraphe (voir la notice d'utilisation spécifique) | |
| ⑨ | Diagnostic moteur | → 330 |
| ⑩ | Préchauffage et défaut du système de préchauffage | |
| ⑪ | Frein de stationnement serré (voyant rouge) | → 323, 323 |
| ⑫ | Freins (voyant rouge) | → 323 |
| ⑬ | Touches de commande de l'ordinateur de bord | → 184 |
| ⑭ | Niveau d'AdBlue bas | → 146 |
| ⑮ | Réserve de carburant | → 330 |
| ⑯ | Gamme LOW RANGE engagée | → 139 |
| ⑰ | Frein de stationnement électrique (voyant orange) | → 323 |
| ⑱ | Ecran multifonction | → 323 |

| | | | | | | | |
|--|--------------------------|---|----|--|----------------------------------|---|-----|
|  19 | Système de retenue | → | 28 |  24 | Eclairage antibrouillard arrière | → | 89 |
|  20 | Feux de route | → | 90 |  25 | Freins (voyant orange) | → | 323 |
|  21 | Feux de croisement | → | 88 |  26 | ABS en panne | → | 323 |
|  22 | Feux de position | → | 88 |  27 | ESP® désactivé | → | 323 |
|  23 | Eclairage antibrouillard | → | 89 | | | | |



Version 1 de l'unité de commande au toit

- | | |
|---|--|
| <p>① Pare-soleil → 103</p> <hr/> <p>② Touche d'appel de dépannage (Mercedes PRO connect)</p> <hr/> <p>③  Activation et désactivation de la protection volumétrique → 63</p> <hr/> <p>Ou allumage et extinction de l'éclairage intérieur de bus</p> <hr/> <p>④  Allumage et extinction de l'éclairage de lecture gauche</p> <hr/> <p>⑤  Activation et désactivation de la commande automatique de l'éclairage extérieur</p> <hr/> <p>⑥  Allumage et extinction de l'éclairage intérieur avant</p> <hr/> <p>⑦  Allumage et extinction de l'éclairage intérieur arrière</p> | <p>⑧  Allumage et extinction de l'éclairage de lecture droit</p> <hr/> <p>⑨  Activation et désactivation de la protection antisoulèvement → 62</p> <hr/> <p>⑩ Range-lunettes → 80</p> <hr/> <p>⑪  Système d'appel d'urgence SOS (système d'appel d'urgence Mercedes-Benz)</p> <hr/> <p>⑫ Voyant de l'alarme antivol et antieffraction ou voyant LED de la batterie d'appoint pour système d'appel d'urgence (uniquement pour la Russie)</p> |
|---|--|

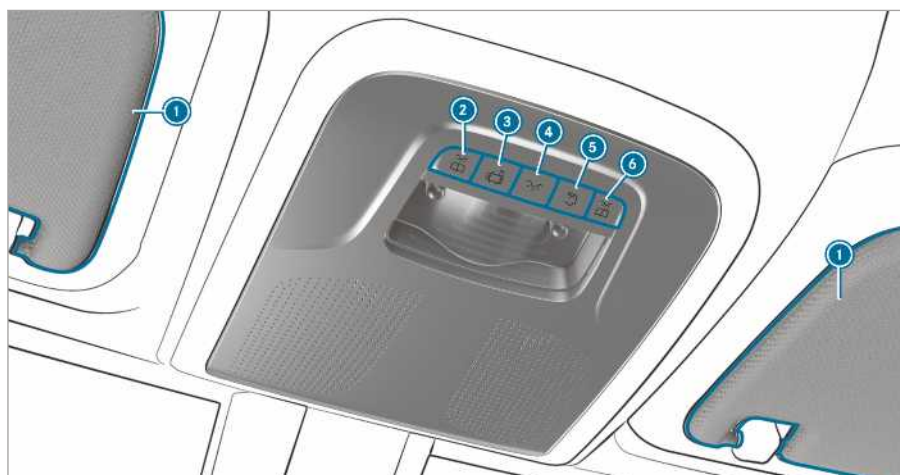



Version 2 de l'unité de commande au toit

① Pare-soleil

→ 103

②  Allumage et extinction de l'éclairage de lecture gauche

③  Activation et désactivation de la commande automatique de l'éclairage extérieur

④  Allumage et extinction de l'éclairage intérieur avant

⑤  Allumage et extinction de l'éclairage intérieur arrière

⑥  Allumage et extinction de l'éclairage de lecture droit

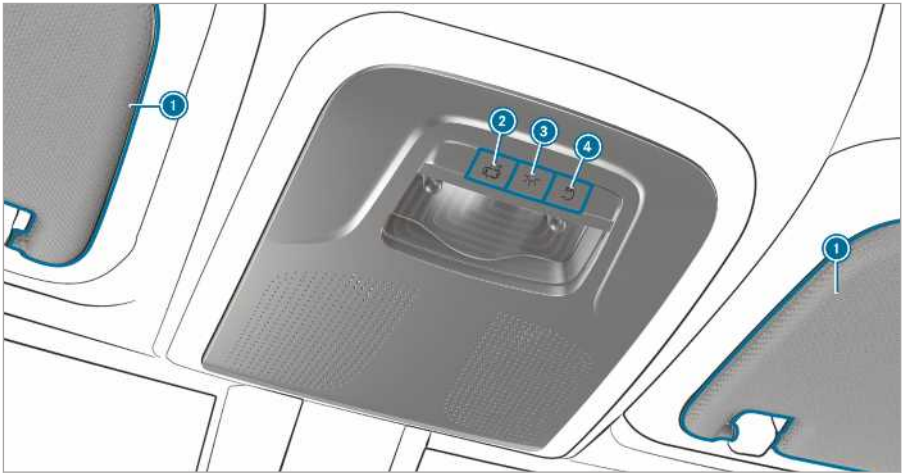

Version 3 de l'unité de commande au toit

- | | |
|---|--|
| <p>① Pare-soleil → 103</p> <p>②  Activation et désactivation de la commande automatique de l'éclairage extérieur</p> | <p>③  Allumage et extinction de l'éclairage intérieur avant → 63</p> <hr/> <p>④  Allumage et extinction de l'éclairage intérieur arrière</p> |
|---|--|

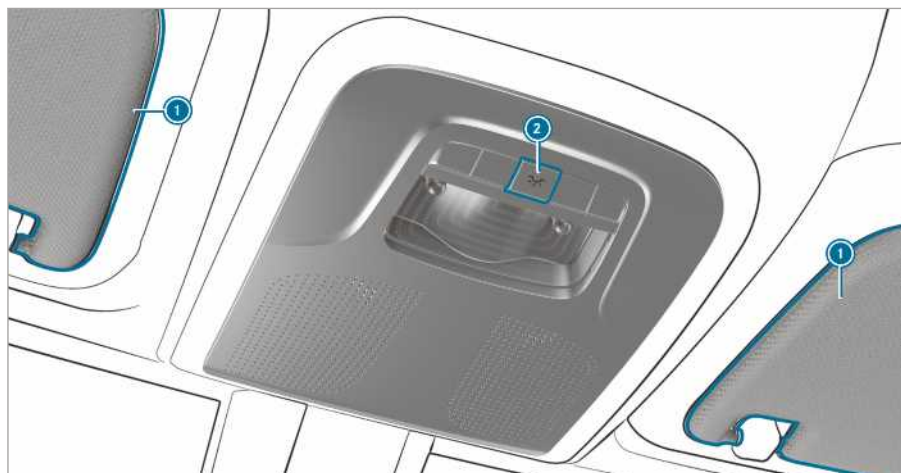

Version 4 de l'unité de commande au toit

① Pare-soleil → 103

② Allumage et extinction de l'éclairage intérieur

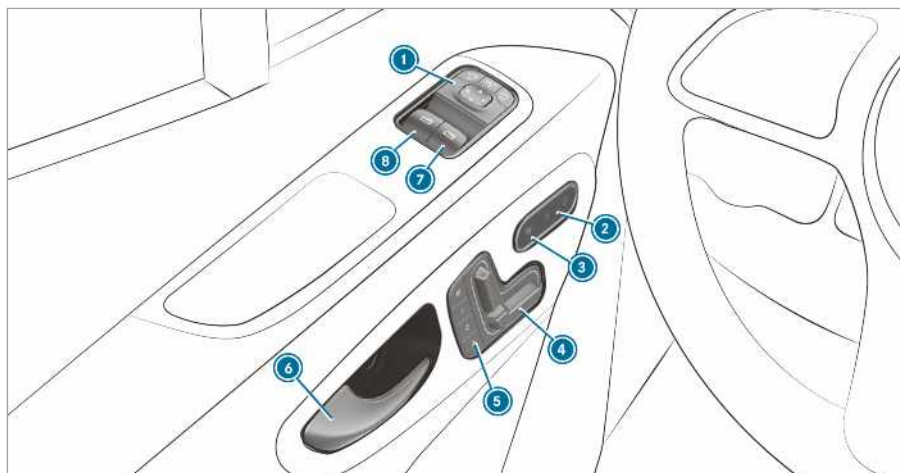

Unité de commande sur la porte des véhicules équipés de sièges à réglage électrique

| | |
|---|---|
| ➊ Réglage des rétroviseurs extérieurs → 102 | ➋ Utilisation de la fonction mémoire → 70 |
| ➌ Activation et désactivation du verrouillage centralisé → 48 | ➍ Ouverture de la porte → 48 |
| ➎ Mise en marche et arrêt du chauffage de siège → 77 | ➏ Ouverture et fermeture de la vitre latérale droite → 59 |
| ➐ Réglage électrique des sièges avant → 69 | ➑ Ouverture et fermeture de la vitre latérale gauche → 59 |

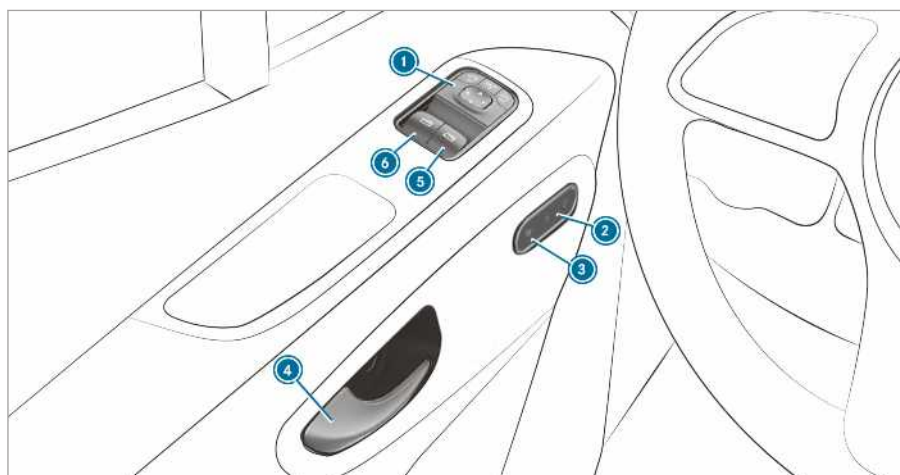

Unité de commande sur la porte des véhicules sans sièges à réglage électrique

| | |
|---|---|
| ① Réglage des rétroviseurs extérieurs → 102 | ④ Ouverture de la porte → 48 |
| ② Activation et désactivation du verrouillage centralisé → 48 | ⑤ Ouverture et fermeture de la vitre latérale droite → 59 |
| ③ Mise en marche et arrêt du chauffage de siège → 77 | ⑥ Ouverture et fermeture de la vitre latérale gauche → 59 |

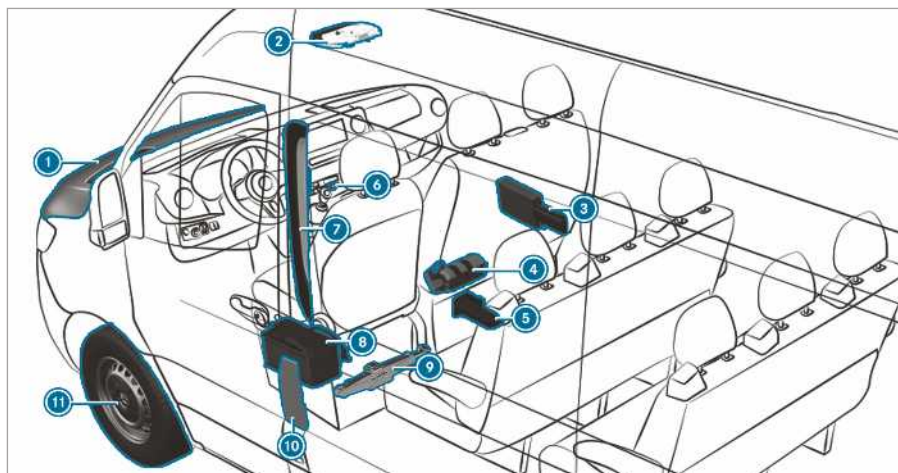

| | | | |
|---|-------|---|-------|
| ① Contrôle et appoint des ingrédients et lubrifiants | → 283 | ⑥ Feux de détresse | → 90 |
| Aide au démarrage | → 229 | ⑦ Codes QR pour la détermination de la fiche de désincarcération | → 25 |
| ② Touches du système d'appel d'urgence SOS et d'appel de dépannage | → 226 | ⑧ Débrancher la batterie de démarrage | → 232 |
| ③ Triangle de présignalisation | → 222 | ⑨ Véhicules à traction avant: cric mécanique et outillage de changement de roue | → 267 |
| Gilet de sécurité | → 222 | ⑩ Trappe du réservoir avec étiquettes de rappel relatives à la pression des pneus, au type de carburant et aux codes QR pour la détermination de la fiche de désincarcération | → 144 |
| Trousse de secours | → 222 | ⑪ Crevaison | → 227 |
| ④ Extincteur | → 222 | | |
| ⑤ Véhicules à propulsion arrière: cric hydraulique et outillage de changement de roue | → 244 | | |



12 Véhicules à propulsion arrière: cale

13 Roue de secours (exemple)

→ 275

Protection de l'environnement



PROTECTION DE L'ENVIRONNEMENT Dégradation de l'environnement due aux conditions d'utilisation et au style de conduite

Les émissions polluantes de votre véhicule sont directement liées à l'utilisation du véhicule.

Vous pouvez contribuer à la protection de l'environnement en utilisant votre véhicule de manière écologique. Pour cela, tenez compte des recommandations suivantes concernant les conditions d'utilisation et le style de conduite.

Conditions d'utilisation :

- ▶ Veillez toujours à ce que la pression des pneus soit correcte.
- ▶ Ne transportez pas de charges inutiles, telles qu'une galerie de toit dont vous n'avez plus besoin.
- ▶ Respectez les intervalles de maintenance.
L'entretien régulier du véhicule contribue également à la protection de l'environnement.
- ▶ Confiez toujours les travaux de maintenance à un atelier qualifié.

Style de conduite :

- ▶ N'appuyez pas sur la pédale d'accélérateur lors du démarrage du moteur.
- ▶ Ne faites pas chauffer le moteur à l'arrêt.
- ▶ Adoptez un style de conduite prévoyant et maintenez toujours une distance suffisante par rapport au véhicule qui vous précède.
- ▶ Évitez les accélérations et les coups de frein fréquents et brusques.
- ▶ Changez de rapport à temps et ne montez dans chaque rapport qu'aux $\frac{2}{3}$ du régime maximal.
- ▶ Arrêtez le moteur pendant les temps d'attente dus aux conditions de circulation, par exemple en utilisant la fonction Start/Stop ECO.
- ▶ Adoptez une conduite permettant d'économiser du carburant.

Reprise des véhicules hors d'usage

Uniquement pour les pays de l'Union européenne:

Mercedes-Benz reprend votre ancien véhicule pour l'éliminer dans le respect des règles de protection de l'environnement, conformément à la directive européenne relative aux véhicules hors d'usage.

Un réseau de points de reprise et de récupération des véhicules hors d'usage se tient à votre disposition. Votre véhicule y est repris gratuitement. Vous participez ainsi activement à la dernière étape du circuit de recyclage et à la protection des ressources.

Pour de plus amples informations sur le recyclage des véhicules hors d'usage, leur valorisation et les conditions de reprise, consultez le site Internet Mercedes-Benz de votre pays.

Pièces d'origine Mercedes-Benz



PROTECTION DE L'ENVIRONNEMENT Dommages écologiques en cas de non-utilisation d'organes recyclés en échange standard

La société Daimler AG offre des organes en échange standard et pièces recyclés de même qualité que les pièces neuves. Ils disposent donc de la même garantie pour vices cachés que les pièces neuves.

- ▶ Utilisez les organes en échange standard et pièces recyclés de la société Daimler AG.

! **REMARQUE** Dysfonctionnement des systèmes de retenue dû à l'installation d'accessoires, à des réparations ou à des travaux de soudage

Des airbags, des rétracteurs de ceinture, des calculateurs ainsi que des capteurs pour les systèmes de retenue peuvent être montés aux emplacements suivants dans le véhicule:

- Encadrements de porte
- Cadre de toit
- Portes
- Montants de porte
- Bas de porte

- Sièges
- Poste de conduite
- Combiné d'instruments
- Console centrale

- ▶ N'installez aucun accessoire (systèmes audio, par exemple) à ces emplacements.
- ▶ Ne faites pas effectuer de réparations ou de travaux de soudage.
- ▶ Confiez le montage ultérieur d'accessoires à un atelier qualifié.

Si vous utilisez des pièces, des pneus et des jantes ou des accessoires importants pour la sécurité non homologués par Mercedes-Benz, la sécurité de fonctionnement de votre véhicule risque d'être compromise. Le fonctionnement de systèmes importants pour la sécurité, tels que le système de freinage, risque d'être perturbé. Utilisez uniquement des pièces d'origine Mercedes-Benz ou des pièces de qualité équivalente. Utilisez uniquement des pneus et des jantes ainsi que des accessoires qui ont été homologués pour votre type de véhicule.

Mercedes-Benz soumet les pièces d'origine, les pièces de transformation et les accessoires agréés pour votre véhicule à un contrôle qui permet de prouver leur fiabilité, leur sécurité et leur aptitude à être montés sur celui-ci. Malgré une observation permanente du marché, Mercedes-Benz ne peut pas porter de jugement sur les autres produits. Mercedes-Benz décline par conséquent toute responsabilité en cas de montage de ces produits sur les véhicules Mercedes-Benz, même s'ils ont reçu dans certains cas particuliers une homologation par un centre de contrôle technique ou une autorisation administrative.

Certaines pièces ne sont homologuées pour le montage ou pour les transformations que si elles sont conformes aux prescriptions légales en vigueur. Toutes les pièces d'origine Mercedes-Benz satisfont aux exigences d'homologation. Les pièces qui ne sont pas homologuées peuvent conduire à l'annulation de l'autorisation de mise en circulation.

C'est le cas dans les situations suivantes:

- Le type de véhicule mentionné dans l'autorisation de mise en circulation est modifié.
- Le véhicule peut devenir une menace pour les autres usagers.

- Les émissions polluantes ou sonores sont plus élevées.

Pour toute commande de pièces d'origine Mercedes-Benz, indiquez toujours le numéro d'identification du véhicule (VIN) (→ page 282).

Remarque relative aux éléments rapportés, superstructures, éléments posés et transformations

Pour des raisons de sécurité, faites réaliser et monter une superstructure conformément aux directives de carrossage Mercedes-Benz en vigueur. Ces directives de carrossage permettent de garantir que le châssis et la superstructure constituent une unité et que la sécurité maximale de fonctionnement et de marche soit atteinte.

D'une manière générale, aussi bien le constructeur automobile que le carrossier doivent s'assurer que les produits qu'ils fabriquent ne sont mis sur le marché que dans un état sûr et qu'ils ne constituent pas de danger pour les personnes. Sinon, ils risquent des conséquences relevant du droit civil, pénal ou public. A cet égard, chaque constructeur est responsable d'une manière générale du produit qu'il a fabriqué. Le fabricant des éléments rapportés, superstructures, éléments posés et transformations doit garantir le respect de la directive 2001/95/CE sur la sécurité générale des produits.

Pour des raisons de sécurité, Mercedes-Benz vous recommande ce qui suit:

- N'effectuez pas d'autres modifications sur le véhicule.
- En cas de divergence par rapport aux directives de carrossage agréées, obtenez l'accord de Mercedes-Benz.

Les homologations par les services publics de contrôle technique ou les autorisations administratives n'excluent pas les risques pour la sécurité.

Tenez compte des informations relatives aux pièces d'origine Mercedes-Benz (→ page 19).

Vous trouverez les directives de carrossage Mercedes-Benz sur le site Internet suivant: https://bb-portal.mercedes-benz.com/portal/kat_iv.html?&L.

Vous y trouverez également des informations sur l'affectation des broches et le remplacement des fusibles.

- i** Pour de plus amples informations, adressez-vous à un atelier qualifié.

⚠ ATTENTION Risque d'accident et de blessure en cas de transformations ou de modifications non conformes effectuées sur le véhicule

Les transformations et modifications effectuées sur le véhicule peuvent perturber le fonctionnement de systèmes ou de composants.

Ils risquent alors de ne plus fonctionner correctement et/ou de compromettre la sécurité de fonctionnement du véhicule.

- ▶ Confiez toujours les transformations et modifications sur le véhicule à un atelier qualifié.

Même des modifications apparemment mineures sur le véhicule (pose d'une grille de calandre pour une utilisation en hiver, par exemple) ne sont pas autorisées. Ne couvrez pas le radiateur moteur. En outre, n'utilisez pas de tapis thermiques, de filets de protection contre les insectes ou d'objet similaire.

Sinon, les valeurs du système de diagnostic sont faussées. Dans certains pays, l'enregistrement des données de diagnostic moteur est prescrit par la loi et doit toujours être vérifiable et correct.

L'équipement d'usine avec le plancher de compartiment de chargement en bois ou en plastique fait partie intégrante de la structure du véhicule. Si vous faites retirer le plancher de compartiment de chargement, la carrosserie risque d'être endommagée. L'arrimage du chargement est alors compromis et la charge maximale des points d'arrimage n'est plus garantie. Par conséquent, ne faites pas retirer le plancher de compartiment de chargement.

Notice d'utilisation

Cette notice d'utilisation décrit tous les modèles ainsi que l'ensemble des équipements de série et optionnels qui étaient disponibles pour votre véhicule au moment de la clôture de la rédaction de cette notice d'utilisation. Des divergences sont possibles selon les pays. Notez que votre véhicule n'est pas obligatoirement équipé de toutes les fonctions décrites. Cela vaut également pour les fonctions et systèmes importants pour la sécurité. Par conséquent, l'équipement de votre

véhicule peut différer de certaines descriptions et illustrations.

Tous les systèmes dont votre véhicule est équipé sont répertoriés dans le contrat de vente d'origine de votre véhicule.

Pour toute question relative à l'équipement et à son utilisation, adressez-vous à un Point de service Mercedes-Benz.

La notice d'utilisation et le carnet de maintenance sont des documents importants qui doivent être conservés dans le véhicule.

Sécurité de fonctionnement

⚠ ATTENTION Risque d'accident dû à des dysfonctionnements ou à la défaillance de systèmes

Si vous ne faites pas effectuer les travaux de maintenance prescrits ou les réparations nécessaires, des dysfonctionnements ou des défaillances peuvent survenir.

- ▶ Confiez toujours les travaux de maintenance prescrits ainsi que les réparations requises à un atelier qualifié.

⚠ ATTENTION Risque d'accident et de blessure dû à des modifications effectuées de façon non conforme sur des composants électroniques

Des modifications effectuées sur les composants électroniques, leur logiciel ou leurs câblages peuvent compromettre leur fonctionnement et/ou le fonctionnement d'autres composants interconnectés. Des systèmes importants pour la sécurité peuvent notamment être affectés.

Ils risquent alors de ne plus fonctionner correctement et/ou de compromettre la sécurité de fonctionnement du véhicule.

- ▶ N'intervenez en aucun cas sur les câblages ni sur les composants électroniques ou leurs logiciels.
- ▶ Confiez toujours les travaux sur les appareils électriques ou électroniques à un atelier qualifié.

Toute modification effectuée sur l'électronique du véhicule entraîne l'annulation de l'autorisation de mise en circulation de votre véhicule.

A ATTENTION Risque d'incendie dû au contact de composants brûlants du système d'échappement avec des matières inflammables

Si des matières inflammables, telles que des feuilles, de l'herbe ou des branches, entrent en contact avec des pièces brûlantes du système d'échappement, elles peuvent s'enflammer.

- ▶ Lorsque vous roulez sur des routes non stabilisées ou en tout-terrain, contrôlez régulièrement le soubassement.
- ▶ Retirez en particulier les végétaux ou autres matières inflammables restés coincés.
- ▶ En cas de dommages, prenez immédiatement contact avec un atelier qualifié.

I REMARQUE Endommagement du véhicule

Le véhicule peut être endommagé notamment dans les cas suivants:

- Le véhicule touche le sol, par exemple sur un bord de trottoir élevé ou sur des chemins non stabilisés.
- Le véhicule franchit trop rapidement un obstacle, par exemple un trottoir, un ralentisseur ou un nid de poule.
- Un objet lourd heurte le soubassement ou des éléments du train de roulement.

Dans ces situations ou dans des situations similaires, la carrosserie, le soubassement, les éléments du train de roulement, les jantes ou les pneus risquent également de subir des dommages non visibles. Les composants endommagés de cette manière risquent de tomber en panne inopinément ou de ne plus supporter les contraintes développées lors d'un accident comme prévu.

Si le revêtement du soubassement est endommagé, des matières inflammables (des feuilles, de l'herbe ou des branches, par exemple) peuvent s'accumuler entre le soubassement et son revêtement. Si ces matières entrent en contact avec des pièces brûlantes du système d'échappement, elles risquent de s'enflammer.

- ▶ Faites immédiatement contrôler et réparer le véhicule par un atelier qualifié.

ou

- ▶ Si la sécurité de marche du véhicule est compromise, arrêtez-vous immédiatement en tenant compte des conditions de circulation et prenez contact avec un atelier qualifié.

Déclarations de conformité

Compatibilité électromagnétique

La compatibilité électromagnétique des composants du véhicule a été testée et prouvée conformément à la version actuellement en vigueur de la directive UN-R 10.

Composants du véhicule commandés par radio

La remarque suivante est valable pour tous les composants commandés par radio du véhicule et des systèmes d'information et appareils de communication intégrés au véhicule:

Les composants du véhicule commandés par radio sont conformes aux exigences essentielles et aux autres dispositions correspondantes de la directive 2014/53/CE. Pour de plus amples informations, adressez-vous à un Point de service Mercedes-Benz.

Cric

Déclaration de conformité du cric hydraulique

Copie et traduction de l'original de la déclaration de conformité:

Déclaration de conformité CE 2006/42/CE

Nous, WEBER-HYDRAULIK GMBH, Heilbronner Str. 30, 74363 Güglingen, déclarons que le produit répondant à l'appellation «Cric hydraulique» de type

A AD ADX AH AHX AL AT ATD ATDX ATG ATN ATGX ATPX ATQ AX

Charge: 2 000 à 100 000 kg

N° de série: à partir de l'année de construction 01/2010

est conforme aux exigences essentielles de sécurité et de protection de la santé correspondantes de la directive CE sur les machines.

Cette déclaration de conformité CE perd toute validité

- en cas de modifications et de réparations effectuées par des personnes non qualifiées
- si les produits ne sont pas utilisés conformément aux cas d'utilisation conformes consignés dans la notice d'utilisation
- si les contrôles prescrits ne sont pas effectués régulièrement

Directives CE correspondantes: directive CE sur les machines 2006/42/CE

Normes appliquées: ISO 11530

Assurance qualité: DIN EN ISO 9001:2000

Güglingen, le 01/07/2013

Signataires:

Directeur, WEBER-HYDRAULIK GmbH

Mandataire pour la documentation technique,
WEBER-HYDRAULIK GMBH

Heilbronner Straße 30, 74363 Güglingen

Déclaration de conformité du cric mécanique

Copie et traduction de l'original de la déclaration de conformité:

Déclaration de conformité CE

1.

Les signataires, en qualité de représentants

Fabricant:

BRANO a.s.

74741 Hradec nad Moravicí, Opavská 1000,

République tchèque

Numéro d'identification: 64-387-5933

N° de TVA intracommunautaire: CZ64-387-5933

déclarent, sous notre seule responsabilité, que le produit:

2. a)

Désignation:

Cric

Type, numéro:

A 910 580 00 00

Année de fabrication: 2017

satisfait à toutes les dispositions applicables

Directive n° 2006/42/CE

b)

Description et destination d'usage:

Le cric est exclusivement destiné à soulever le véhicule désigné conformément aux instructions d'utilisation indiquées sur l'étiquette du cric.

La documentation technique du produit est déposée dans l'usine de production. Mandataire pour le rassemblement des documents techniques: le responsable du service technique de Brano a.s.

3.

Hradec nad Moravicí

Localité

4.

12.07.2017

Date

Signataires:

Director of Quality

Prise de diagnostic

La prise de diagnostic est destinée au raccordement d'appareils de diagnostic par un atelier qualifié.

▲ ATTENTION Risque d'accident en cas de raccordement d'appareils à la prise de diagnostic

Si vous raccordez des appareils à la prise de diagnostic du véhicule, le fonctionnement des systèmes du véhicule risque d'être compromis.

La sécurité de fonctionnement du véhicule risque alors d'être compromise.

▶ Raccordez à la prise de diagnostic du véhicule uniquement des appareils homologués par Mercedes-Benz pour le véhicule.

▲ ATTENTION Risque d'accident dû à des objets se trouvant sur le plancher côté conducteur

Les objets éventuellement posés sur le plancher côté conducteur risquent d'entraver la course de la pédale ou de bloquer une pédale si celle-ci est enfoncée.

Cela compromet la sécurité de fonctionnement et la sécurité routière du véhicule.

▶ Rangez tous les objets en lieu sûr dans le véhicule afin d'éviter qu'ils ne se retrouvent sur le plancher côté conducteur.

▶ Fixez toujours les tapis de sol conformément aux prescriptions afin de ne pas entraver la course des pédales.

► N'utilisez pas de tapis de sol non fixés et ne superposez pas plusieurs tapis de sol.

! **REMARQUE** Décharge de la batterie en cas d'utilisation d'appareils branchés sur la prise de diagnostic

L'utilisation d'appareils branchés sur la prise de diagnostic sollicite la batterie.

- Contrôlez l'état de charge de la batterie.
- Si l'état de charge de la batterie est faible, chargez-la en effectuant un long trajet, par exemple.

Si vous raccordez des appareils à la prise de diagnostic, les données relatives au contrôle des émissions risquent d'être remises à zéro. Il se peut alors que le véhicule ne réponde pas aux exigences du prochain contrôle antipollution effectué dans le cadre du contrôle technique.

Remarques relatives aux modifications de la puissance du moteur

Les augmentations de puissance peuvent:

- modifier les valeurs d'émission
- entraîner des dysfonctionnements
- entraîner des dommages indirects

La sécurité de fonctionnement du moteur n'est pas toujours garantie.

Si vous faites augmenter la puissance du moteur de votre véhicule:

- Faites adapter les pneus, le train de roulement, le système de freinage et le système de refroidissement du moteur à la puissance plus élevée du moteur.
- Refaites homologuer le véhicule.
- Signalez la modification de puissance à votre assureur.

Sinon, l'autorisation de mise en circulation du véhicule est annulée et vous ne bénéficiez plus de la couverture d'assurance.

Si vous revendez le véhicule, informez l'acheteur de la modification de la puissance du moteur. Sinon, vous commettez un acte qui, selon la législation en vigueur, peut être puni par la loi.

Atelier qualifié

Un atelier qualifié dispose des connaissances, de l'outillage et des qualifications nécessaires pour mener à bien les travaux requis sur le véhicule. Cela vaut notamment pour les travaux importants pour la sécurité.

Confiez toujours les travaux suivants à un atelier qualifié:

- Travaux importants pour la sécurité
- Travaux de maintenance
- Travaux de réparation
- Modifications, pose ou transformation de composants
- Travaux sur les composants électroniques

Mercedes-Benz vous recommande de vous adresser à un point de service Mercedes-Benz.

Enregistrement du véhicule

Il peut arriver que Mercedes-Benz demande à ses points de service d'effectuer des contrôles techniques sur certains véhicules. Les contrôles permettent d'améliorer la qualité ou la sécurité des véhicules.

Mercedes-Benz ne peut vous informer des contrôles à effectuer sur votre véhicule que si vos données d'enregistrement sont en sa possession.

Dans les cas suivants, il est possible que votre véhicule ne soit pas encore enregistré à votre nom:

- si vous n'avez pas acheté votre véhicule auprès d'un distributeur agréé
- si votre véhicule n'a pas encore été contrôlé par un point de service Mercedes-Benz

Faites enregistrer votre véhicule, de préférence par un point de service Mercedes-Benz.

Informez Mercedes-Benz dès que possible de tout changement d'adresse ou de propriétaire. Vous pouvez le faire dans un point de service Mercedes-Benz, par exemple.

Utilisation conforme du véhicule

Si vous enlevez des étiquettes d'avertissement autocollantes, vous ou d'autres personnes risquez de ne pas être avertis de certains dangers. Laissez les étiquettes d'avertissement autocollantes à leur emplacement.

Lors de l'utilisation du véhicule, tenez compte

- des consignes de sécurité qui figurent dans la présente notice
- des caractéristiques techniques du véhicule
- du code de la route et des règles de circulation
- des lois relatives aux véhicules à moteur et normes de sécurité

Garantie pour vices cachés

! **REMARQUE** Dommages sur le véhicule suite au non-respect des instructions figurant dans cette notice d'utilisation

Le non-respect des instructions données dans cette notice d'utilisation peut provoquer des dommages au niveau de votre véhicule.

Ces dommages ne sont couverts ni par la garantie pour vices cachés de Mercedes-Benz ni par la garantie contractuelle accordée aux véhicules neufs ou d'occasion.

- ▶ Suivez les instructions données dans cette notice d'utilisation concernant l'utilisation conforme de votre véhicule et les risques d'endommagement.

Codes QR pour fiche de désincarcération

Les autocollants des codes QR sont apposés sur le montant B côté conducteur et côté passager. En cas d'accident, les services de secours peuvent rapidement déterminer la fiche de désincarcération requise pour votre véhicule à l'aide des codes QR. La fiche de désincarcération actuelle contient, sous une forme compacte, les informations les plus importantes relatives à votre véhicule (le cheminement des câbles électriques, par exemple).

Pour de plus amples informations, consultez le <http://www.mercedes-benz.de/qrcode>.

Mémorisation de données

Calculateurs électroniques

Votre véhicule est doté de calculateurs électroniques. Certains d'entre eux sont nécessaires au bon fonctionnement de votre véhicule. D'autres vous assistent lors de la conduite (systèmes d'aide à la conduite). De plus, votre véhicule met à votre disposition des fonctions de confort et de

divertissement dont la gestion est également rendue possible par des calculateurs électroniques.

Les calculateurs électroniques contiennent des mémoires de données pouvant sauvegarder de manière temporaire ou durable des informations techniques sur les conditions du véhicule, la sollicitation des composants, la maintenance nécessaire ainsi que les événements et défauts techniques.

En général, ces informations consignent l'état d'un composant, d'un module, d'un système ou des conditions environnantes, tels que:

- l'état de fonctionnement de composants du système (niveaux de remplissage, état de la batterie, pression des pneus, par exemple)
- les messages de statut du véhicule ou de ses différents composants (vitesse de rotation des roues/vitesse, décélération, accélération transversale, indicateur de bouclage des ceintures, par exemple)
- les défauts de composants importants du système (éclairage, freins, par exemple)
- les informations relatives aux événements susceptibles d'entraîner l'endommagement du véhicule
- les réactions des systèmes dans des situations de marche particulières (déclenchement d'un airbag ou intervention des systèmes de régulation du comportement dynamique, par exemple)
- les conditions environnantes (température, capteur de pluie, par exemple)

En plus d'assurer les fonctions premières des calculateurs, ces données servent à détecter et supprimer les défauts et permettent au fabricant d'optimiser les fonctions du véhicule. La plupart de ces données sont éphémères et ne sont traitées que par le véhicule. Seule une petite partie des données est stockée dans les mémoires des événements et des défauts.

Lorsque vous avez recours à des prestations de service, ces informations techniques peuvent être lues dans le véhicule par des techniciens du réseau de maintenance (ateliers ou fabricant, par exemple) ou par des tiers (service de dépannage, par exemple). Les prestations de service couvrent notamment les travaux de réparation, les procédures de maintenance, les recours en garantie et les mesures d'assurance qualité. La lecture est effectuée dans le véhicule par l'intermédiaire d'un connecteur pour la prise de diagnostic prescrit par la loi. Les données sont rele-

vées, traitées et utilisées dans un point du réseau de maintenance ou par un tiers. Elles documentent l'état technique du véhicule, aident à déterminer les défauts ainsi qu'à améliorer la qualité du véhicule et sont transmises au fabricant si nécessaire. En outre, la responsabilité produit incombe au fabricant. A cet effet, les données techniques du véhicule lui sont nécessaires.

Les mémoires des défauts du véhicule peuvent être remises à zéro par un atelier dans le cadre de travaux de réparation ou de maintenance.

En fonction de l'équipement sélectionné, vous pouvez vous-même fournir des données pour les fonctions de confort et d'info-divertissement du véhicule.

Cela vaut, par exemple, pour

- Données multimédia telles que de la musique, des films ou des photos à lire dans un système multimédia intégré
- Données du carnet d'adresses à utiliser en liaison avec un dispositif mains libres intégré ou un système de navigation intégré
- Destinations saisies
- Données relatives à l'utilisation de services Internet

Ces données peuvent être enregistrées localement dans le véhicule ou se trouver sur un appareil que vous avez raccordé au véhicule (smartphone, clé USB ou lecteur MP3, par exemple). Si ces données sont enregistrées dans le véhicule, vous pouvez les supprimer à tout moment. Une transmission de ces données à des tiers a lieu uniquement si vous le désirez, en particulier dans le cadre de l'utilisation des services en ligne sur la base des réglages que vous avez sélectionnés.

Vous pouvez mémoriser les réglages confort et les fonctions de personnalisation dans le véhicule et les modifier à tout moment.

En fonction de l'équipement de votre véhicule, cela vaut, par exemple, pour

- les réglages de la position des sièges et du volant
- les réglages du train de roulement et de la climatisation
- les fonctions de personnalisation telles que l'éclairage intérieur

Si votre véhicule est équipé en conséquence, vous pouvez connecter votre smartphone ou un autre terminal mobile avec votre véhicule. Vous pouvez alors commander cet appareil par l'inter-

médiaire d'éléments de commande intégrés au véhicule. Le système multimédia peut ainsi afficher l'image et diffuser le son du smartphone. En même temps, certaines informations sont transmises à votre smartphone.

En fonction du type d'intégration, il s'agit notamment

- d'informations générales sur le véhicule
- des données de position

Cela vous permet d'utiliser certaines applications de votre smartphone, telles que le système de navigation ou la lecture de fichiers musicaux. Il n'y a aucune autre interaction entre le smartphone et le véhicule (accès actif aux données du véhicule, par exemple). Le type de traitement informatique des données qui est effectué par la suite est défini par le fournisseur de l'application utilisée. La possibilité de réglages et la nature de ceux-ci dépendent de l'application concernée et du système d'exploitation de votre smartphone.

Services en ligne

Connexion au réseau de téléphonie mobile

Si votre véhicule dispose d'une connexion au réseau radio, ce dernier permet l'échange de données entre votre véhicule et d'autres systèmes. La connexion au réseau de téléphonie mobile s'effectue par l'intermédiaire de l'émetteur-récepteur propre au véhicule ou des terminaux portables que vous raccordez au véhicule (un smartphone, par exemple). Cette connexion permet d'utiliser des fonctions en ligne. Il est ainsi possible d'accéder à des services en ligne et des applications que le fabricant ou d'autres fournisseurs ont mis à disposition.

Services mis à disposition par le fabricant

Pour les services en ligne du fabricant, les fonctions respectives sont décrites par le fabricant aux endroits appropriés (notice d'utilisation, page Web du fabricant, par exemple) et les informations associées relatives à la protection des données y sont indiquées. Certains services en ligne peuvent utiliser des données personnelles. L'échange de données qui a alors lieu se fait au moyen d'une connexion protégée, par exemple avec les systèmes informatiques prévus à cet effet par le fabricant. La collecte, le traitement et l'utilisation de données à caractère personnel autres que celles requises pour la mise à disposition de services sont uniquement effectués sur la

base d'une autorisation légale ou d'un consentement.

En règle générale, vous avez la possibilité d'activer ou de désactiver ces services et fonctions (en partie payants). Dans certains cas, cela vaut également pour l'ensemble de la connexion de données du véhicule. Cela ne s'applique pas aux fonctions et services prescrits par la loi.

Services tiers

S'il est possible d'utiliser des services en ligne d'autres fournisseurs, la responsabilité de ces services ainsi que les termes de confidentialité et les conditions relatives à la protection des données incombent exclusivement au fournisseur concerné. Le fabricant n'a alors aucune influence sur les contenus échangés.

Veillez par conséquent vous informer sur la nature, l'ampleur et l'objectif de la collecte et de l'utilisation des données personnelles par des services tiers auprès du fournisseur respectif.

Droits d'auteur

Vous trouverez des informations concernant les licences relatives aux logiciels libres et open source utilisés dans votre véhicule sur le support de données qui se trouve dans le porte-documents de votre véhicule et avec les mises à jour sur le site Internet suivant:

<http://www.mercedes-benz.com/opensource>.

Systèmes de retenue

Protection prévue par le système de retenue

Les systèmes de retenue comprennent les éléments suivants:

- les systèmes de ceintures de sécurité
- les airbags
- les systèmes de retenue pour enfants
- les systèmes de fixation pour siège enfant

En cas d'accident, le système de retenue peut réduire le risque de contact des occupants du véhicule avec des parties de l'habitacle. Par ailleurs, le système de retenue peut réduire les charges auxquelles sont soumis les occupants du véhicule lors d'un accident.

Une ceinture de sécurité ne peut déployer son potentiel de protection que si elle est correctement bouclée. En fonction du type d'accident détecté, les rétracteurs de ceinture et/ou les airbags agissent en complément des ceintures de sécurité correctement bouclées. Les accidents ne provoquent pas tous le déclenchement des rétracteurs de ceinture et/ou des airbags.

Véhicules équipés d'une banquette passagers: le rétracteur de ceinture du siège passager se déclenche indépendamment du fait que la languette de la ceinture de sécurité soit encliquetée dans la boucle de ceinture ou non.

Si le véhicule n'est pas équipé d'un airbag conducteur, le système de ceintures de sécurité ne comprend pas de rétracteur de ceinture et de limiteur d'effort de ceinture.

Pour que les systèmes de retenue puissent apporter la protection prévue, chaque occupant du véhicule doit tenir compte des remarques suivantes:

- boucler correctement la ceinture de sécurité
- adopter une position assise aussi droite que possible avec le dos contre le dossier
- être, si possible, assise de telle manière que les pieds reposent sur le sol
- toujours protéger les personnes mesurant moins de 1,50 m par un système de retenue supplémentaire adapté aux véhicules Mercedes-Benz

Aucun système actuellement disponible n'est cependant en mesure d'exclure complètement le risque de blessures et de décès pour toutes les circonstances d'accident. La ceinture de sécurité et l'airbag, en particulier, n'offrent en général

aucune protection contre les objets qui pénètrent à l'intérieur du véhicule. Le risque de blessures provoquées par le déclenchement de l'airbag ne peut pas être complètement exclu.

Limitation de la protection prévue par le système de retenue

⚠ ATTENTION Risque de blessure ou danger de mort dû à des modifications au niveau du système de retenue

Toute modification effectuée sur les systèmes de retenue risque d'en compromettre le fonctionnement.

Les systèmes de retenue ne peuvent alors plus protéger les occupants du véhicule comme prévu et peuvent ne pas se déclencher en cas d'accident ou se déclencher de manière inopinée, par exemple.

- ▶ Ne modifiez jamais les éléments des systèmes de retenue.
- ▶ N'intervenez en aucun cas sur le câblage ni sur les composants électroniques ou leurs logiciels.

Si le véhicule doit être adapté à une personne ayant un handicap physique, adressez-vous à un atelier qualifié.

Mercedes-Benz vous recommande d'utiliser des systèmes d'aide à la motricité agréés par Mercedes-Benz pour votre véhicule.

Disponibilité des systèmes de retenue

Lorsque vous mettez le contact, le voyant d'alerte des systèmes de retenue  s'allume pendant l'autodiagnostic. Il s'éteint au plus tard quelques secondes après le démarrage du véhicule. Les composants des systèmes de retenue sont alors disponibles.

Défaut de fonctionnement du système de retenue

Si l'un des cas suivants se présente, cela signifie qu'une panne est survenue sur le système de retenue:

- Le voyant d'alerte du système de retenue  ne s'allume pas lorsque le contact est mis.

- Pendant la marche, le voyant d'alerte du système de retenue  est allumé en permanence ou s'allume de façon répétée.

⚠ ATTENTION Risque de blessure ou danger de mort dû à des dysfonctionnements au niveau du système de retenue

Lorsque le système de retenue est en panne, certains composants du système de retenue risquent de se déclencher de manière intempestive ou ne pas se déclencher comme prévu en cas d'accident. Cela peut concerner les rétracteurs de ceinture ou les airbags, par exemple.

- Faites immédiatement contrôler et réparer le système de retenue par un atelier qualifié.

Fonctionnement du système de retenue en cas d'accident

Le principe de fonctionnement du système de retenue dépend de la gravité de l'accident qui est déterminée au préalable et de la nature de l'accident:

- collision frontale
- collision arrière
- collision latérale

La détection des seuils d'activation des composants du système de retenue passe par l'évaluation des valeurs de capteurs mesurées dans différentes zones du véhicule. Cette flexibilité permet d'agir par anticipation. Le déclenchement des composants du système de retenue doit en effet intervenir pendant la phase initiale de la collision.

Les facteurs qui ne sont visibles ou mesurables qu'après la collision ne peuvent pas jouer un rôle décisif dans le déclenchement des airbags. Ils ne donnent pas non plus d'information à ce sujet.

Le véhicule peut se déformer de manière importante sans qu'un airbag ne se déclenche. C'est le cas lorsque l'impact touche uniquement des parties du véhicule relativement faciles à déformer et qu'une décélération élevée du véhicule ne se produit pas. A l'inverse, un airbag peut se déclencher sans que le véhicule ne subisse de déformations importantes. La décélération du véhicule peut, par exemple, être suffisamment importante lorsque l'impact touche des parties du véhicule très rigides comme les longerons.

Les composants du système de retenue peuvent s'activer ou se déclencher indépendamment les uns des autres:

| Composants | Situation de déclenchement |
|------------------------------------|--|
| Rétracteur de ceinture | Collision frontale, collision arrière, collision latérale ¹ |
| Airbag conducteur, airbag passager | Collision frontale |
| Airbag latéral | Collision latérale |
| Airbag rideau | Collision latérale, collision frontale |

¹ Uniquement lorsque le véhicule est équipé d'un airbag latéral ou d'un airbag rideau.

⚠ ATTENTION Risque de brûlure lié à des composants brûlants de l'airbag

Après déclenchement de l'airbag, les composants de l'airbag sont brûlants.

- Ne touchez pas les composants de l'airbag.
- Faites immédiatement remplacer un airbag déclenché par un atelier qualifié.

Mercedes-Benz vous recommande de faire remorquer le véhicule jusqu'à un atelier qualifié après un accident. Tenez particulièrement compte de cette recommandation lorsqu'un rétracteur de ceinture ou un airbag se sont déclenchés.

Le déclenchement d'un rétracteur de ceinture ou d'un airbag s'accompagne d'une détonation et d'un éventuel dégagement de poussière:

- En règle générale, cette détonation est sans danger pour l'ouïe.
- Si la poussière qui se dégage n'est généralement pas nocive, elle est cependant susceptible de provoquer des difficultés respiratoires passagères chez les personnes sujettes à l'asthme ou à des troubles respiratoires.

Si vous pouvez le faire sans danger, quittez immédiatement le véhicule ou ouvrez la vitre pour éviter des difficultés respiratoires.

Ceintures de sécurité

Protection prévue par la ceinture de sécurité

Avant de prendre la route, bouclez toujours correctement votre ceinture de sécurité. Une ceinture de sécurité ne peut déployer son potentiel de protection que si elle est correctement bouclée.

⚠ ATTENTION Risque de blessure ou danger de mort dû à une ceinture de sécurité mal bouclée

Lorsque la ceinture de sécurité n'est pas bouclée correctement, elle n'est pas en mesure d'offrir la protection prévue.

En outre, une ceinture de sécurité mal bouclée peut même provoquer des blessures, par exemple en cas d'accident, de freinage brutal ou de changement brusque de direction.

▶ Veillez toujours à ce que tous les occupants du véhicule aient bouclé correctement leur ceinture et soient correctement assis.

Tenez toujours compte des remarques relatives à la position assise correcte du conducteur et au réglage des sièges (→ page 65).

Pour que la ceinture de sécurité correctement bouclée puisse apporter la protection prévue, chaque occupant du véhicule doit tenir compte des remarques suivantes:

- La ceinture de sécurité doit bien s'appliquer sur le corps, être tendue et ne pas être vrillée.
- La ceinture de sécurité doit passer sur le milieu de l'épaule et passer le plus bas possible dans le pli de l'aîne.
- La partie supérieure de la ceinture de sécurité ne doit pas toucher le cou ni passer sous le bras ou derrière le dos.
- Evitez de porter des vêtements épais (manteau d'hiver, par exemple).
- Poussez la ceinture abdominale le plus bas possible dans le pli de l'aîne et tendez-la avec la partie supérieure de la ceinture de sécurité. La ceinture abdominale ne doit jamais passer sur le ventre ou le bas-ventre.
- Ne faites jamais passer la ceinture de sécurité sur des objets tranchants, pointus, abrasifs ou fragiles.

- Une ceinture de sécurité ne doit toujours servir qu'à une seule personne à la fois. Un nourrisson ou un enfant ne doit en aucun cas être transporté sur les genoux d'un occupant du véhicule pendant la marche.
- N'attachez jamais à la fois des objets et une personne avec une même ceinture de sécurité. Lors de l'arrimage d'objets, de bagages ou du chargement, tenez toujours compte des remarques relatives au chargement du véhicule (→ page 78).

Assurez-vous également qu'aucun objet ne se trouve entre le siège et son occupant (un coussin, par exemple).

Lorsqu'un enfant prend place à bord, respectez impérativement les instructions et les consignes de sécurité relatives au «Transport des enfants» (→ page 34).

Limitation de la protection prévue par la ceinture de sécurité

⚠ ATTENTION Risque de blessure ou danger de mort dû à une mauvaise position du siège

La ceinture de sécurité ne peut pas offrir la protection prévue si le dossier se trouve pas presque à la verticale.

Dans ce cas, vous risquez de glisser sous la ceinture de sécurité lors d'un coup de frein ou d'un accident et de vous blesser par exemple au bas-ventre ou au cou.

- ▶ Réglez le siège correctement avant de prendre la route.
- ▶ Veillez toujours à ce que le dossier se trouve presque à la verticale et que la partie supérieure de la ceinture passe sur le milieu de l'épaule.

⚠ ATTENTION Risque de blessure ou danger de mort en l'absence de systèmes de retenue supplémentaires pour personnes de petite taille

Dans le cas des personnes mesurant moins de 1,50 m, la ceinture de sécurité ne peut pas être placée correctement sans l'utilisation d'un système de retenue adapté.

Lorsque la ceinture de sécurité n'est pas bouclée correctement, elle n'est pas en mesure d'offrir la protection prévue. En outre, une

ceinture de sécurité mal bouclée peut même provoquer des blessures, par exemple en cas d'accident, de freinage brutal ou de changement brusque de direction.

- ▶ Protégez toujours les personnes mesurant moins de 1,50 m avec des systèmes de retenue supplémentaires appropriés.

⚠ ATTENTION Risque de blessure ou danger de mort dû à des ceintures de sécurité endommagées ou modifiées

Les ceintures de sécurité ne peuvent pas protéger dans les situations suivantes:

- lorsque les ceintures de sécurité sont endommagées, modifiées, fortement encrassées, décolorées ou qu'elles ont pris une autre teinte dans la masse
- lorsque la boucle de ceinture est endommagée ou fortement encrassée
- lorsque des modifications ont été apportées aux rétracteurs de ceinture, aux ancrages de ceinture ou aux enrouleurs de sangle

Lors d'un accident, les ceintures de sécurité peuvent subir des dommages non visibles de l'extérieur, dus par exemple à des éclats de verre.

Les ceintures de sécurité qui ont été modifiées ou qui sont endommagées peuvent se déchirer ou défailir, par exemple en cas d'accident.

Les rétracteurs de ceinture ayant subi des modifications peuvent se déclencher de manière intempestive ou ne pas fonctionner comme prévu.

- ▶ N'apportez jamais de modification aux ceintures de sécurité, rétracteurs de ceinture, ancrages de ceinture et enrouleurs de sangle.
- ▶ Assurez-vous que les ceintures de sécurité ne sont pas endommagées, usées ni encrassées.
- ▶ Après un accident, faites immédiatement contrôler les ceintures de sécurité par un atelier qualifié.

Mercedes-Benz vous recommande d'utiliser des ceintures de sécurité agréées par Mercedes-Benz pour votre véhicule.

⚠ ATTENTION Risque de blessure ou danger de mort dû à des rétracteurs de ceinture qui se sont déclenchés selon un procédé pyrotechnique

Les rétracteurs de ceinture qui se sont déjà déclenchés selon un procédé pyrotechnique ne fonctionnent plus et ne peuvent donc pas apporter la protection prévue.

- ▶ Faites immédiatement remplacer les rétracteurs de ceinture qui se sont déclenchés selon un procédé pyrotechnique par un atelier qualifié.

Mercedes-Benz vous recommande de faire remorquer le véhicule jusqu'à un atelier qualifié après un accident.

❗ REMARQUE Dommages dû au coincement de la ceinture de sécurité

Lorsqu'une ceinture de sécurité inutilisée n'est pas complètement enroulée, elle risque d'être coincée dans la porte ou dans le mécanisme du siège.

- ▶ Veillez toujours à ce que les ceintures de sécurité inutilisées soient complètement enroulées.

Bouclage et réglage de la ceinture de sécurité

Si vous tirez rapidement ou brutalement la ceinture de sécurité, l'enrouleur de sangle se bloque. Il est alors impossible de tirer davantage la sangle.



- ▶ Encliquetez toujours la languette ② de la ceinture de sécurité dans la boucle de ceinture ① du siège correspondant.

▶ Tout en appuyant sur la touche du dispositif de déverrouillage de la sortie de ceinture (3), poussez cette dernière dans la position souhaitée.

▶ Relâchez la touche du dispositif de déverrouillage de la sortie de ceinture et assurez-vous que la sortie de ceinture (3) est bien verrouillée dans un cran.

Véhicules équipés d'un siège passager individuel :

! **REMARQUE** Déclenchement du rétracteur de ceinture lorsque le siège passager n'est pas occupé

Lorsque la languette de ceinture de la ceinture de sécurité est encliquetée dans la boucle de ceinture du siège passager qui n'est pas occupé, le rétracteur de ceinture peut également se déclencher en cas d'accident, en plus des autres systèmes.

▶ Une ceinture de sécurité ne doit toujours servir qu'à une seule personne à la fois.

Déboilage des ceintures de sécurité

▶ Appuyez sur la touche de déboilage de la boucle de ceinture et ramenez la ceinture de sécurité avec la languette de ceinture.

Fonctionnement de l'alerte d'oubli de ceinture du conducteur et du passager

Le voyant d'alerte des ceintures de sécurité  qui se trouve sur l'écran pour les instruments a pour fonction d'attirer votre attention sur le fait que tous les occupants du véhicule doivent boucler correctement leur ceinture de sécurité.

En outre, un signal d'alerte peut retentir.

L'alerte d'oubli de ceinture s'arrête dès que le conducteur a bouclé sa ceinture. En fonction de l'équipement du véhicule, l'alerte d'oubli de ceinture s'arrête dès que le conducteur et le passager ont bouclé leur ceinture.

Uniquement pour certains pays: une fois le contact mis, le voyant d'alerte des ceintures de sécurité  s'allume pendant 6 secondes, même si le conducteur a déjà bouclé sa ceinture. Après le démarrage du moteur, il s'éteint dès que le conducteur a bouclé sa ceinture.

Airbags

Vue d'ensemble des airbags

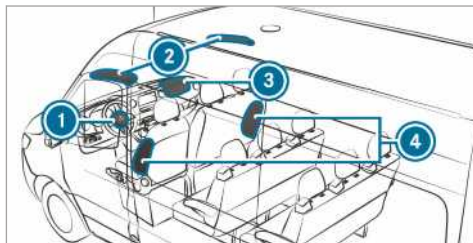

- ① Airbag conducteur
- ② Airbag rideau
- ③ Airbag passager
- ④ Airbag latéral

L'emplacement de montage d'un airbag est signalé par l'inscription AIRBAG.

En cas d'activation, un airbag peut augmenter la protection prévue pour chacun des occupants du véhicule.

Protection prévue par airbag:

| AIRBAG | Protection prévue pour ... |
|------------------------------------|---------------------------------|
| Airbag conducteur, airbag passager | la tête et la cage thoracique |
| Airbag rideau | la tête |
| Airbag latéral | la cage thoracique et le bassin |

Protection prévue par les airbags

En fonction du type d'accident, un airbag peut agir en complément d'une ceinture de sécurité correctement bouclée et augmenter la protection prévue.

! **ATTENTION** Risque de blessure ou danger de mort dû à une mauvaise position du siège

Si vous n'êtes pas assis correctement sur votre siège, l'airbag n'est pas en mesure d'apporter la protection prévue et son déclenchement peut même provoquer des blessures supplémentaires.

Pour éviter de prendre des risques, assurez-vous toujours que tous les occupants du véhicule :

- ont bouclé correctement leur ceinture, en particulier les femmes enceintes
- sont assis correctement et respectent une distance aussi grande que possible par rapport aux airbags
- tiennent compte des remarques suivantes

► Veillez toujours à ce qu'aucun objet ne se trouve entre l'airbag et l'occupant du véhicule.

Pour éviter de prendre des risques lors du déclenchement d'un airbag, chaque occupant du véhicule doit tenir compte des remarques suivantes :

- Réglez les sièges correctement avant de prendre la route et reculez le siège conducteur et le siège passager au maximum.

Tenez toujours compte pour ce faire des remarques relatives à la position assise correcte du conducteur (→ page 65).

- Saisissez le volant uniquement par la couronne du volant et par l'extérieur. L'airbag peut ainsi se déployer sans entraves.
- Appuyez-vous toujours contre le dossier de votre siège pendant la marche. Ne vous penchez pas en avant et ne vous appuyez pas contre la porte ou la vitre latérale. Sinon, vous vous trouvez dans la zone de déploiement des airbags.
- Vos pieds doivent toujours reposer sur le sol. Ne posez pas vos pieds sur le poste de conduite, par exemple. Sinon, vos pieds se trouvent dans la zone de déploiement de l'airbag.
- Lorsque des enfants prennent place à bord, tenez compte des remarques supplémentaires (→ page 34).
- Rangez et arrimez toujours les objets correctement.

Les objets qui se trouvent dans l'habitacle peuvent entraver le fonctionnement correct des airbags. Chaque occupant du véhicule doit toujours s'assurer des points suivants :

- aucune personne, aucun animal ni aucun objet ne se trouvent entre les occupants du véhicule et un airbag

- aucun objet ne se trouve entre un siège et une porte ou un montant de porte (montant B)
- aucun objet dur, tel qu'un cintre, n'est accroché aux poignées de maintien ou aux portemanteaux
- aucun accessoire (porte-gobelets, par exemple) n'est fixé dans la zone de déploiement d'un airbag, aux portes, aux vitres latérales ou à l'habillage latéral par exemple
- aucun objet lourd, tranchant ou fragile ne se trouve dans les poches de vos vêtements. Rangez ces objets dans un endroit approprié.

Limitation de la protection prévue par l'airbag

▲ ATTENTION Risque de blessure dû à des modifications au niveau de l'habillage d'airbag

Si vous apportez des modifications aux habillages des airbags ou si vous y apposez des autocollants, par exemple, vous risquez de compromettre le fonctionnement des airbags.

► N'apportez jamais des modifications à un habillage d'airbag et ne déposez aucun objet dessus.

L'emplacement de montage d'un airbag est signalé par l'inscription AIRBAG (→ page 32).

▲ ATTENTION Risque de blessure ou danger de mort dû à des garnitures de siège inappropriées

Des garnitures de siège inappropriées peuvent gêner ou empêcher le déclenchement des airbags intégrés aux sièges.

Les airbags ne peuvent alors plus protéger les occupants du véhicule comme prévu.

► Utilisez uniquement des garnitures de siège qui ont été agréées par Mercedes-Benz pour le siège correspondant.

▲ ATTENTION Risque de blessure dû à des dysfonctionnements des capteurs dans la contre-porte

Les portes sont équipées de capteurs pour la commande des airbags. Toute modification ou tout travail non conforme effectué sur les portes ou les contre-portes ainsi que toute porte endommagée risque de compromettre

le fonctionnement des capteurs. Les airbags pourraient de ce fait ne plus fonctionner correctement.

Les airbags ne peuvent alors plus protéger les occupants du véhicule comme prévu.

- ▶ Ne modifiez jamais les portes ou des éléments de celles-ci.
- ▶ Confiez toujours les travaux sur les portes ou les contre-portes à un atelier qualifié.

⚠ ATTENTION Risque de blessure dû à un airbag qui s'est déjà déclenché

Un airbag qui s'est déjà déclenché n'offre plus de protection et n'est plus en mesure d'apporter la protection prévue en cas d'accident.

- ▶ Faites remorquer le véhicule jusqu'à un atelier qualifié pour faire remplacer un airbag qui s'est déclenché.

Faites remplacer immédiatement des airbags qui se sont déclenchés.

Transport des enfants

Remarques relatives au transport en toute sécurité des enfants

⚠ ATTENTION Risque d'accident et de blessure si des enfants sont laissés sans surveillance à l'intérieur du véhicule

Si vous laissez des enfants sans surveillance à l'intérieur du véhicule, ils pourraient mettre le véhicule en mouvement, par exemple en

- desserrant le frein de stationnement
- désengageant la position parking **P** de la boîte automatique ou en mettant la boîte mécanique au point mort
- démarrant le moteur

Ils pourraient en outre utiliser les équipements du véhicule et se coincer.

- ▶ Ne laissez jamais des enfants sans surveillance à l'intérieur du véhicule.
- ▶ Lorsque vous quittez le véhicule, prenez toujours la clé avec vous et verrouillez le véhicule.

⚠ ATTENTION Danger de mort dû à une forte chaleur ou à l'action du froid dans le véhicule

Lorsque des personnes, en particulier des enfants, sont exposées de manière prolongée à une forte chaleur ou à un froid excessif, il y a risque de blessure, voire danger de mort!

- ▶ Ne laissez jamais de personnes sans surveillance à l'intérieur du véhicule, en particulier des enfants.
- ▶ Ne laissez jamais des animaux sans surveillance à l'intérieur du véhicule.

⚠ ATTENTION Risque de brûlure dû à une exposition directe au soleil sur le siège enfant

Si le système de retenue pour enfants est exposé directement au soleil, des parties de ce dernier pourraient devenir très chaudes.

Les enfants risquent de se brûler, notamment au contact des pièces métalliques du système de retenue pour enfants.

- ▶ Veillez toujours à ce que le système de retenue pour enfants ne soit pas exposé directement au soleil.
- ▶ Protégez-le par exemple avec une couverture.
- ▶ Si le système de retenue pour enfants a été exposé directement au soleil, laissez-le refroidir avant d'installer votre enfant.
- ▶ Ne laissez jamais des enfants sans surveillance à l'intérieur du véhicule.

Pour une meilleure protection des enfants de moins de 12 ans et mesurant moins de 1,50 m, Mercedes-Benz vous recommande de respecter impérativement les consignes suivantes:

- Installez les enfants uniquement dans un système de retenue pour enfants approprié pour les véhicules Mercedes-Benz, recommandé et adapté à leur âge, à leur poids et à leur taille. Ce faisant, tenez impérativement compte du domaine d'application du système de retenue pour enfants.
- Si possible, montez le système de retenue pour enfants sur un siège arrière.
- Utilisez uniquement les systèmes de fixation suivants pour les systèmes de retenue pour enfants:

- le système de ceintures de sécurité
- les étriers de fixation ISOFIX
- les points d'ancrage Top Tether
- Suivez les instructions de montage du fabricant des systèmes de retenue pour enfants.
- Tenez compte des étiquettes d'avertissement qui sont apposées dans l'habitacle du véhicule et sur le système de retenue pour enfants.

⚠ ATTENTION Risque de blessure ou danger de mort dû à un montage incorrect du système de retenue pour enfants

Si le système de retenue pour enfants n'est pas monté correctement sur la position du siège appropriée, il ne peut pas offrir la protection prévue.

En cas d'accident, de coup de frein brutal ou de changement brusque de direction, l'enfant ne peut pas être retenu.

- ▶ Suivez impérativement les instructions de montage du fabricant du système de retenue pour enfants et tenez également compte de son domaine d'application.
- ▶ Assurez-vous que toute la surface d'appui du système de retenue pour enfants utilisé repose toujours sur l'assise du siège.
- ▶ Ne placez en aucun cas des objets (des coussins, par exemple) sous ou derrière le système de retenue pour enfants.
- ▶ Utilisez les systèmes de retenue pour enfants uniquement avec les housses d'origine prévues à cet effet.
- ▶ Remplacez les housses endommagées uniquement par des housses d'origine.

⚠ ATTENTION Risque de blessure ou danger de mort dû à des systèmes de retenue pour enfants non arrimés dans le véhicule

Si le système de retenue pour enfants n'est pas monté correctement ou n'est pas arrimé, il risque de se détacher en cas d'accident, de coup de frein brutal ou de changement brusque de direction.

Le système de retenue pour enfants risque d'être projeté et de heurter un occupant du véhicule.

- ▶ Veillez toujours à monter correctement les systèmes de retenue pour enfants, même lorsque vous ne les utilisez pas.
- ▶ Suivez impérativement les instructions de montage du fabricant du système de retenue pour enfants.

⚠ ATTENTION Risque de blessure ou danger de mort dû à l'utilisation de systèmes de retenue pour enfants endommagés

Les systèmes de retenue pour enfants endommagés ou fortement sollicités lors d'un accident ne peuvent plus offrir la protection prévue.

En cas d'accident, de coup de frein brutal ou de changement brusque de direction, l'enfant ne peut pas être retenu.

- ▶ Remplacez immédiatement les systèmes de retenue pour enfants endommagés ou fortement sollicités lors d'un accident.
- ▶ Faites immédiatement contrôler les systèmes de fixation des systèmes de retenue pour enfants par un atelier qualifié avant de remonter un système de retenue pour enfants.

- i** Pour le nettoyage des systèmes de retenue pour enfants recommandés par Mercedes-Benz, utilisez des produits d'entretien Mercedes-Benz. Pour de plus amples informations, adressez-vous à un atelier qualifié.

Tenez impérativement compte des remarques suivantes:

- Remarques relatives aux systèmes de retenue pour enfants sur le siège passager si vous montez un système de retenue pour enfants sur le siège passager (→ page 38)
- Remarques relatives au montage des systèmes de retenue pour enfants appropriés (→ page 39)
- Remarques relatives aux systèmes de retenue pour enfants recommandés (→ page 41)
- Consignes de sécurité relatives aux ceintures de sécurité (→ page 30)
- Remarques sur l'utilisation correcte de la ceinture de sécurité (→ page 31)

Fixation du système de retenue pour enfants avec le système ISOFIX sur le siège arrière

Remarques relatives aux fixations ISOFIX pour siège enfant

⚠ ATTENTION Risque de blessure ou danger de mort dû au dépassement de la masse totale autorisée de l'enfant et du système de retenue pour enfants

Pour les systèmes de retenue pour enfants ISOFIX où l'enfant est protégé avec la ceinture de sécurité intégrée du système de retenue pour enfants, la masse totale autorisée de l'enfant et du système de retenue pour enfants s'élève à 33 kg.

Si le poids total de l'enfant et du système de retenue pour enfants est supérieur à 33 kg, les systèmes de retenue pour enfants ISOFIX avec ceinture de sécurité intégrée n'offrent plus une protection suffisante. Les fixations ISOFIX pour siège enfant risquent d'être surchargées et en cas d'accident par exemple, l'enfant ne peut pas être retenu.

► Si le poids total de l'enfant et du système de retenue pour enfants est supérieur à 33 kg, utilisez uniquement des systèmes de retenue pour enfants ISOFIX avec lesquels l'enfant est protégé avec la ceinture de sécurité du siège du véhicule.

► Fixez également le système de retenue pour enfants avec la sangle Top Tether, s'il y en a une.

Tenez toujours compte des instructions concernant la masse du système de retenue pour enfants:

- dans les instructions de montage et la notice d'utilisation du fabricant du système de retenue pour enfants utilisé
- sur une étiquette du système de retenue pour enfants, s'il y en a une

Contrôlez régulièrement que la masse totale autorisée de l'enfant et du système de retenue pour enfants est encore respectée.

Tenez impérativement compte du domaine d'application ainsi que des spécifications concernant le montage de systèmes de retenue pour enfants sur les sièges, et suivez impérativement les instructions de montage et la notice d'utilisation du

fabricant du système de retenue pour enfants utilisé.

ISOFIX est un système de fixation normalisé pour la mise en place des systèmes de retenue spéciaux. Les systèmes de retenue pour enfants ISOFIX sont homologués selon la norme CEE-ONU R44.

Ne doivent être fixés aux étriers de fixation ISOFIX que des systèmes de retenue pour enfants conformes à la norme CEE-ONU R44.



Symbole correspondant au montage d'un système de retenue pour enfants ISOFIX

Montage des fixations ISOFIX pour siège enfant

⚠ ATTENTION Risque de blessure ou danger de mort dû au dépassement de la masse totale autorisée de l'enfant et du système de retenue pour enfants

Pour les systèmes de retenue pour enfants ISOFIX où l'enfant est protégé avec la ceinture de sécurité intégrée du système de retenue pour enfants, la masse totale autorisée de l'enfant et du système de retenue pour enfants s'élève à 33 kg.

Si le poids total de l'enfant et du système de retenue pour enfants est supérieur à 33 kg, les systèmes de retenue pour enfants ISOFIX avec ceinture de sécurité intégrée n'offrent plus une protection suffisante. Les fixations ISOFIX pour siège enfant risquent d'être surchargées et en cas d'accident par exemple, l'enfant ne peut pas être retenu.

► Si le poids total de l'enfant et du système de retenue pour enfants est supérieur à 33 kg, utilisez uniquement des

systèmes de retenue pour enfants ISO-FIX avec lesquels l'enfant est protégé avec la ceinture de sécurité du siège du véhicule.

- Fixez également le système de retenue pour enfants avec la sangle Top Tether, s'il y en a une.

Tenez toujours compte des indications concernant la masse du système de retenue pour enfants:

- dans les instructions de montage et la notice d'utilisation du fabricant du système de retenue pour enfants utilisé
- sur une étiquette du système de retenue pour enfants, s'il y en a une

Contrôlez régulièrement que la masse totale autorisée de l'enfant et du système de retenue pour enfants est encore respectée.

Tenez impérativement compte du domaine d'application ainsi que des spécifications concernant le montage de systèmes de retenue pour enfants sur les sièges, et suivez impérativement les instructions de montage et la notice d'utilisation du fabricant du système de retenue pour enfants utilisé.

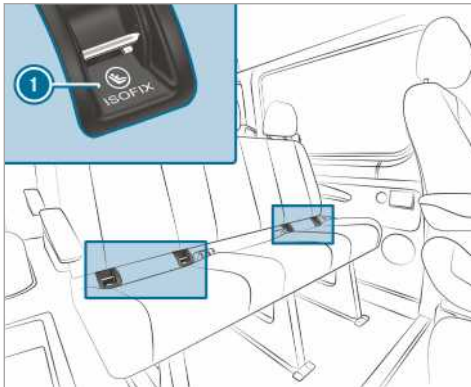

① Etriers de fixation ISO-FIX

Assurez-vous impérativement avant chaque trajet que le système de retenue pour enfants ISO-FIX est correctement verrouillé dans les 2 étriers de fixation côté véhicule.

❗ REMARQUE Endommagement de la ceinture de sécurité du siège central

La ceinture de sécurité du siège central risque d'être endommagée lors du montage du système de retenue pour enfants.

- Assurez-vous que la ceinture de sécurité n'est pas coincée.

- Montez le système de retenue pour enfants ISOFIX sur les 2 étriers de fixation côté véhicule.

Montage du dispositif Top Tether

⚠ ATTENTION Risque de blessure dû à une fixation incorrecte de la sangle Top Tether

Si vous ne fixez pas correctement la sangle Top Tether, par exemple à un anneau dans le compartiment de chargement, le système de retenue pour enfants n'est pas fixé correctement.

En cas d'accident, il n'est alors plus en mesure d'apporter la protection prévue.

- Fixez le crochet Top Tether exclusivement au point d'ancrage Top Tether prévu.

Le risque de blessure peut être réduit grâce au dispositif Top Tether. La sangle Top Tether permet de créer une liaison supplémentaire entre le système de retenue pour enfants fixé avec le système ISO-FIX et le véhicule.

Le système de retenue pour enfants doit être équipé d'une sangle Top Tether.

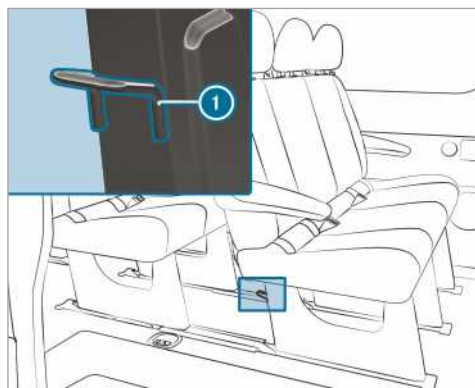

Les points d'ancrage Top Tether ① se trouvent au dos de la banquette arrière correspondante, au pied de la banquette.

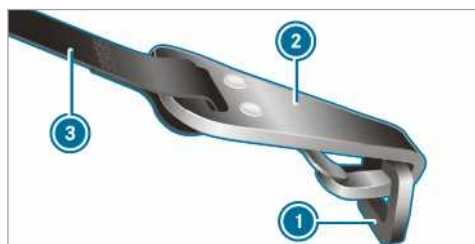

- ▶ Si nécessaire, tirez l'appuie-tête vers le haut (→ page 76).
- ▶ Montez le système de retenue pour enfants ISOFIX avec le dispositif Top Tether. Suivez pour cela les instructions de montage du fabricant du système de retenue pour enfants.
- ▶ Passez la sangle Top Tether ③ sous l'appuie-tête entre les 2 tiges de guidage.
- ▶ Accrochez le crochet Top Tether ② au point d'ancrage Top Tether ① sans que la sangle ne soit vrillée.
- ▶ Tendez la sangle Top Tether ③. Suivez pour cela les instructions de montage du fabricant du système de retenue pour enfants.
- ▶ Si nécessaire, tirez l'appuie-tête vers le bas (→ page 76). Veillez à ce que la sangle Top Tether ③ puisse coulisser librement.

Systèmes de retenue pour enfants sur le siège passager

Remarques relatives aux systèmes de retenue pour enfants sur le siège passager

Les statistiques des accidents montrent que les enfants sont plus en sécurité sur les sièges arrière que sur les sièges avant. C'est pourquoi Mercedes-Benz vous recommande vivement de monter le système de retenue pour enfants de préférence sur un siège arrière.



Avertissement sur le pare-soleil côté passager

NE JAMAIS installer de système de retenue pour enfants dos à la route sur un siège protégé par un COUSSIN GONFLABLE frontal ACTIVÉ. Cela peut provoquer la MORT de l'enfant ou le BLESSER GRAVEMENT.

Tenez aussi impérativement compte des remarques relatives au transport en toute sécurité des enfants (→ page 34).

Remarques relatives aux systèmes de retenue pour enfants dos à la route



Autocollant visible lorsque la porte passager est ouverte

L'airbag passager ne peut pas être désactivé. Cela est signalé par un autocollant spécial apposé à l'extrémité du poste de conduite côté passager. Ne montez jamais de système de retenue pour enfants dos à la route sur le siège passager, mais toujours sur un siège arrière approprié.

Remarques relatives aux systèmes de retenue pour enfants face à la route sur le siège passager

En cas d'utilisation d'un système de retenue pour enfants sur le siège passager, respectez impérativement les points suivants:

- Reculez le siège passager au maximum. Dans le cas de sièges avec réglage de la hauteur de siège, réglez également le siège dans la position la plus haute.
- Ramenez le dossier en position presque verticale.
- Réglez la profondeur d'assise au minimum.
- La surface d'appui du système de retenue pour enfants utilisé doit reposer entièrement sur l'assise du siège passager.
- Le dossier du système de retenue pour enfants face à la route doit si possible être complètement appuyé contre le dossier du siège passager. Le système de retenue pour enfants ne doit pas heurter le toit ni être soumis à une pression exercée par l'appui-tête.
- Veillez également pour cela à adapter l'inclinaison du dossier et le réglage de l'appui-tête en conséquence.
- Réglez l'inclinaison d'assise de manière à ce que le bord avant de l'assise soit placé dans la position la plus haute et le bord arrière de l'assise dans la position la plus basse.
- Veillez toujours à ce que la sangle supérieure de la ceinture passe correctement de la sortie de ceinture sur le véhicule en direction du guide de la ceinture diagonale sur le système de retenue pour enfants. La sangle supérieure de la ceinture doit passer vers l'avant de la sortie de ceinture et vers le bas.
- Si nécessaire, réglez la sortie de ceinture et le siège passager en conséquence.
- Ne placez en aucun cas des objets (des cousins, par exemple) sous ou derrière le système de retenue pour enfants.

Suivez impérativement les instructions de montage et la notice d'utilisation du fabricant du système de retenue pour enfants utilisé et tenez impérativement compte des remarques relatives au montage des systèmes de retenue pour enfants appropriés (→ page 39).

Spécifications concernant les sièges convenant aux systèmes de retenue pour enfants

Remarques relatives au montage des systèmes de retenue pour enfants appropriés

Ne doivent être utilisés dans le véhicule que des systèmes de retenue pour enfants homologués selon la norme CEE-ONU R44.

Exemple d'étiquette d'homologation pour systèmes de retenue pour enfants:

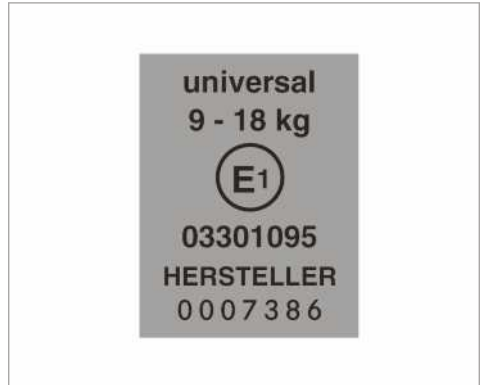

Étiquette pour systèmes de retenue pour enfants conformément à la norme CEE-ONU R44

Les systèmes de retenue pour enfants ISOFIX de la catégorie «Universel» suivante peuvent être utilisés conformément aux tableaux des spécifications concernant le montage de systèmes de retenue pour enfants fixés aux sièges sur les sièges identifiés par un U, UF ou IUF.

Les systèmes de retenue pour enfants semi-universels sont identifiés par le texte «semi-universel» inscrit sur l'étiquette d'homologation. Ils ne doivent être utilisés que si le véhicule et le siège figurent sur la liste des types de véhicules du fabricant du système de retenue pour enfants.

Remarques relatives aux spécifications concernant le montage de systèmes de retenue pour enfants fixés aux sièges par l'intermédiaire des ceintures

Tenez compte des remarques suivantes:

- **En cas d'utilisation d'une coque pour bébé homologuée pour la classe 0/0+ et d'un système de retenue pour enfants dos à la route sur un siège arrière :** réglez le siège conducteur ou le siège passager de

manière à ce qu'il ne touche pas le système de retenue pour enfants.

- **En cas d'utilisation d'un système de retenue pour enfants face à la route homologué pour la classe I** : le dossier d'un système de retenue pour enfants doit être autant que possible appuyé entièrement contre le dossier du siège du véhicule.
- Pour certains systèmes de retenue pour enfants de la classe de poids II ou III, il peut y avoir des limitations pour le réglage de la hauteur maximale, du fait par exemple d'un éventuel contact avec le toit.
- Assurez-vous que les pieds de l'enfant ne touchent pas le siège avant. Si nécessaire, avancez légèrement le siège avant.
- Le système de retenue pour enfants ne doit pas heurter le toit ni être soumis à une pression exercée par l'appui-tête. Réglez si nécessaire les appui-tête en conséquence.

- Suivez les instructions de montage du fabricant des systèmes de retenue pour enfants.

Légende du tableau:

- X Ne convient pas pour les enfants de cette classe de poids
- U Convient pour les systèmes de retenue pour enfants de la catégorie «Universel» pour cette classe de poids
- UF Convient pour les systèmes de retenue pour enfants face à la route de la catégorie «Universel» pour cette classe de poids
- L Convient pour les systèmes de retenue pour enfants semi-universels conformément au tableau «Systèmes de retenue pour enfants recommandés» ou si le véhicule et le siège figurent sur la liste des types de véhicules du fabricant du système de retenue pour enfants

Siège passager

| Classe de poids | Siège passager (avec airbag passager) ¹ | Siège passager (sans airbag passager) ¹ | Siège simple |
|-----------------------------------|--|--|--------------|
| Classe 0 : jusqu'à 10 kg | X | U | X |
| Classe 0+ : jusqu'à 13 kg | X | U | X |
| Classe I : de 9 à 18 kg | UF | U | X |
| Classe II : de 15 à 25 kg | UF | U | X |
| Classe III : de 22 à 36 kg | UF | U | X |

¹ Reculez le siège passager au maximum et réglez-le dans la position la plus haute.

Banquette passagers

| Classe de poids | Siège extérieur (avec airbag passager) | Siège extérieur (sans airbag passager) | Siège central |
|----------------------------------|--|--|---------------|
| Classe 0 : jusqu'à 10 kg | X | U | X |
| Classe 0+ : jusqu'à 13 kg | X | U | X |
| Classe I : de 9 à 18 kg | UF | U | X |

| Classe de poids | Siège extérieur (avec airbag passager) | Siège extérieur (sans airbag passager) | Siège central |
|-----------------------------------|--|--|---------------|
| Classe II : de 15 à 25 kg | UF | U | X |
| Classe III : de 22 à 36 kg | UF | U | X |

Banquette arrière

| Classe de poids | Banquette arrière (cabine double) | Banquette arrière (standard/confort) |
|-----------------------------------|-----------------------------------|--------------------------------------|
| Classe 0 : jusqu'à 10 kg | U | U |
| Classe 0+ : jusqu'à 13 kg | U | U |
| Classe I : de 9 à 18 kg | U | U |
| Classe II : de 15 à 25 kg | U | U |
| Classe III : de 22 à 36 kg | U | U |

Remarques relatives aux systèmes de retenue pour enfants recommandés

Systèmes de retenue pour enfants recommandés pour une fixation avec la ceinture de sécurité du siège du véhicule

| Classes de poids | Fabricant | Type | Numéro d'homologation (E1 ...) | Numéro de commande (A 000 ...) avec code couleur 9H95 |
|--|--------------|-------------------|--------------------------------|---|
| Classe 0 : jusqu'à 10 kg jusqu'à 6 mois environ | Britax Römer | BABY SAFE PLUS II | 04 301 146 | 970 13 02 |
| Classe 0+ : jusqu'à 13 kg jusqu'à 15 mois environ | Britax Römer | BABY SAFE PLUS II | 04 301 146 | 970 13 02 |
| Classe I : de 9 à 18 kg de 9 mois à 4 ans environ | Britax Römer | DUO PLUS | 04 301 133 | 970 17 02 |
| Classe II/III : de 15 à 36 kg de 4 à 12 ans environ | Britax Römer | KIDFIX | 04 301 198 | 970 20 02 |
| | Britax Römer | KIDFIX XP | 04 301 304 | 970 23 02 |

- i** Pour de plus amples informations sur les systèmes de retenue pour enfants appropriés, adressez-vous à un point de service Mercedes-Benz.

Activation et désactivation des sécurités enfants au niveau des portes

▲ ATTENTION Risque d'accident et de blessure si des enfants sont laissés sans surveillance à l'intérieur du véhicule

Si vous laissez des enfants sans surveillance à l'intérieur du véhicule, ils pourraient mettre le véhicule en mouvement, par exemple en

- desserrant le frein de stationnement
- désengageant la position parking **P** de la boîte automatique ou en mettant la boîte mécanique au point mort
- démarrant le moteur

Ils pourraient en outre utiliser les équipements du véhicule et se coincer.

- ▶ Ne laissez jamais des enfants sans surveillance à l'intérieur du véhicule.
- ▶ Lorsque vous quittez le véhicule, prenez toujours la clé avec vous et verrouillez le véhicule.

▲ ATTENTION Danger de mort dû à une forte chaleur ou à l'action du froid dans le véhicule

Lorsque des personnes, en particulier des enfants, sont exposées de manière prolongée à une forte chaleur ou à un froid excessif, il y a risque de blessure, voire danger de mort!

- ▶ Ne laissez jamais de personnes sans surveillance à l'intérieur du véhicule, en particulier des enfants.
- ▶ Ne laissez jamais des animaux sans surveillance à l'intérieur du véhicule.

▲ ATTENTION Risque d'accident et de blessure en cas d'enfants laissés sans surveillance à l'intérieur du véhicule

Lorsque des enfants prennent place à bord, ils peuvent:

- ouvrir les portes et mettre en danger d'autres personnes ou usagers

- descendre du véhicule et se faire renverser
- utiliser les équipements du véhicule et se coincer, par exemple

- ▶ Activez toujours les sécurités enfants lorsque des enfants prennent place à bord.
- ▶ Ne laissez jamais des enfants sans surveillance à l'intérieur du véhicule.
- ▶ Lorsque vous quittez le véhicule, prenez toujours la clé avec vous et verrouillez le véhicule.

Des sécurités enfants sont disponibles au niveau des portes suivantes:

- Portes coulissantes
- Portes arrière de la cabine double

Les sécurités enfants au niveau des portes permettent de condamner chaque porte séparément. Elles ne peuvent plus être ouvertes de l'intérieur (à l'exception de la porte coulissante électrique). Vous pouvez ouvrir les portes de l'extérieur si le véhicule est déverrouillé.

Lorsque la porte coulissante électrique est condamnée, seuls ses éléments de commande arrière sont bloqués. Il est toujours possible d'ouvrir la porte coulissante électrique par l'intermédiaire de la touche située sur la console centrale (→ page 50).

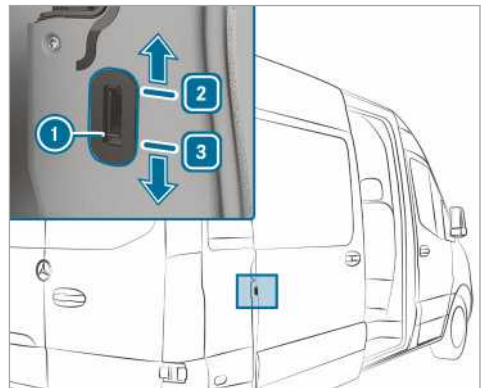

Exemple: sécurité enfants au niveau de la porte coulissante

- ▶ Poussez le verrou de la sécurité enfants **1** en position **2** (activation de la sécurité) ou **3** (désactivation de la sécurité).

- ▶ Contrôlez ensuite le fonctionnement de chaque sécurité enfants.

Remarques relatives au transport des animaux domestiques

⚠ ATTENTION Risques d'accident et de blessure en cas d'animaux non protégés ou laissés sans surveillance à l'intérieur du véhicule

Si vous laissez des animaux sans surveillance ou sans les protéger à l'intérieur du véhicule, ils risquent d'appuyer sur des touches ou des contacteurs, par exemple.

Il est alors possible que les animaux

- activent les équipements du véhicule avec lesquels ils pourraient, par exemple, se coincer
- mettent en marche ou arrêtent des systèmes et mettent ainsi en danger d'autres usagers

Si les animaux ne sont pas protégés, ils risquent en outre, en cas d'accident, de changement brusque de direction ou de coup de frein brutal, d'être projetés à l'intérieur du véhicule et de blesser les occupants.

- ▶ Ne laissez jamais des animaux sans surveillance à l'intérieur du véhicule.
- ▶ Protégez correctement les animaux pendant la marche, par exemple avec une cage de transport pour animaux adaptée.

Clé

Remarques relatives aux liaisons radio de la clé

⚠ DANGER Danger de mort, dû au rayonnement électromagnétique, pour les personnes portant un appareil médical, lors de l'actionnement de la touche Start/Stop

Personnes portant un appareil médical (pacemaker ou défibrillateur, parexemple):

Lorsque vous utilisez la touche Start/Stop, une liaison radio est établie entre la clé et le véhicule.

Le rayonnement électromagnétique risque d'entraver le fonctionnement d'un appareil médical.

▶ Avant d'utiliser le véhicule, renseignez-vous impérativement auprès de votre médecin ou du fabricant de l'appareil médical sur les éventuelles répercussions des émissions provenant des systèmes correspondants.

Zone de détection de l'antenne de la fonction KEYLESS-START

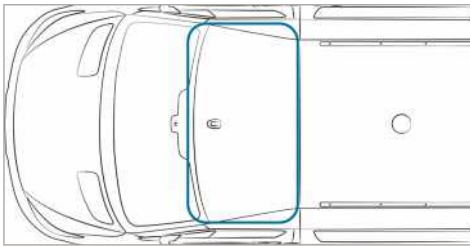

Vue d'ensemble des fonctions de la clé

⚠ ATTENTION Risque d'accident et de blessure si des enfants laissés sans surveillance se trouvent à l'intérieur du véhicule

Si vous laissez des enfants sans surveillance à l'intérieur du véhicule, ils pourraient

- ouvrir les portes et mettre en danger d'autres personnes ou usagers
- descendre du véhicule et se faire renverser

- utiliser les équipements du véhicule et se coincer, par exemple

En outre, les enfants peuvent mettre le véhicule en mouvement, par exemple en

- desserrant le frein de stationnement
- désengageant la position parking **P** de la boîte automatique ou en mettant la boîte mécanique au point mort
- démarrant le moteur

▶ Lorsque vous quittez le véhicule, prenez toujours la clé avec vous et verrouillez le véhicule.

▶ Ne laissez jamais des enfants ni des animaux sans surveillance à l'intérieur du véhicule.

▶ Conservez la clé hors de portée des enfants.

! **REMARQUE** Endommagement de la clé par des champs magnétiques

▶ Eloignez la clé des champs magnétiques puissants.

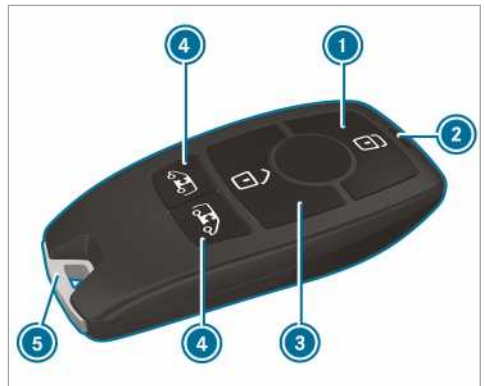

- 1 Verrouillage
- 2 Voyant des piles
- 3 Déverrouillage
- 4 Déverrouillage du compartiment de chargement (portes coulissantes et portes arrière)/déverrouillage des portes coulissantes électriques et ouverture/fermeture
- 5 Clé de secours



Avec le réglage d'usine, la clé vous permet de verrouiller et de déverrouiller de manière centralisée les composants suivants :

- Portes conducteur et passager
- Portes coulissantes
- Portes arrière

Si vous n'ouvrez pas le véhicule dans les 40 secondes qui suivent le déverrouillage :

- le véhicule se verrouille de nouveau
- la protection antivol est réactivée

Ne posez pas la clé à côté d'appareils électroniques ou d'objets métalliques. Cela risque de compromettre le fonctionnement de la clé.



i Si le voyant des piles ne s'allume pas lorsque vous appuyez sur la touche  ou , la pile est déchargée.

Remplacement de la pile de la clé (→ page 45)

Modification des réglages de déverrouillage

Fonctions de déverrouillage possibles avec la clé :

- Déverrouillage centralisé
- Déverrouillage des portes conducteur et passager (fourgon)
- Déverrouillage de la porte conducteur (combi, châssis)

► **Passage d'un réglage à l'autre** : appuyez simultanément sur les touches  et  pendant 6 secondes environ, jusqu'à ce que le voyant des piles clignote 2 fois.

Lorsque la fonction de déverrouillage pour la porte conducteur ou pour les portes conducteur et passager est sélectionnée :

- En appuyant une deuxième fois sur la touche , vous déverrouillez le véhicule de manière centralisée.

Réduction de la consommation de courant de la clé

Si vous n'utilisez pas votre véhicule ou une clé pendant une période prolongée, vous pouvez désactiver la fonction KEYLESS-START de la clé.

► **Désactivation** : appuyez brièvement 2 fois de suite sur la touche  de la clé. Le voyant des piles de la clé s'allume brièvement 2 fois de suite, puis 1 fois de manière prolongée.

► **Activation** : appuyez sur une touche quelconque de la clé.

Lorsque vous démarrez le véhicule alors que la clé se trouve dans le compartiment plat de la console de commande, les fonctions de la clé sont activées automatiquement.

Retrait/rangement de la clé de secours

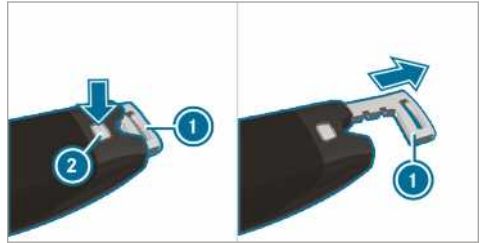

► **Retrait** : appuyez sur le bouton de déverrouillage .

La clé de secours  glisse légèrement vers l'extérieur.

► Retirez complètement la clé de secours .

► **Rangement** : appuyez sur le bouton de déverrouillage .

► Enfoncez complètement la clé de secours  jusqu'à ce qu'elle s'enclenche.

Remplacement de la pile de la clé

⚠ DANGER Dangers pour la santé en cas d'ingestion des piles

Les piles contiennent des substances toxiques et corrosives. L'ingestion de piles peut être dangereuse pour la santé.

Il y a danger de mort.

► Conservez les piles hors de portée des enfants.

► En cas d'ingestion de piles, consultez immédiatement un médecin.



PROTECTION DE L'ENVIRONNEMENT

Dégradation de l'environnement en cas d'élimination non conforme des batteries



Les batteries contiennent des substances polluantes. La loi interdit de les éliminer avec les ordures ménagères.



Éliminez les batteries dans le respect des règles de protection de l'environnement. Déposez les batteries usagées dans un atelier qualifié ou dans un point de récupération des batteries usagées.

Conditions requises

- Vous avez besoin de 1 pile bouton de 3 V de type CR 2032.

Mercedes-Benz vous recommande de confier le remplacement de la pile à un atelier qualifié.

- ▶ Retirez la clé de secours (→ page 45).



Image représentant un exemple

- ▶ Appuyez vers le bas sur la touche de déverrouillage ② en l'enfonçant complètement et poussez le couvercle ① vers l'avant.
- ▶ Sortez le compartiment à pile ③ et retirez la pile usagée.
- ▶ Mettez la pile neuve en place dans le compartiment à pile ③. Tenez compte de l'inscription indiquant le pôle positif dans le compartiment à pile et sur la pile.
- ▶ Introduisez le compartiment à pile ③.
- ▶ Remettez le couvercle ① en place de manière à ce qu'il s'enclenche.
- ▶ Enfoncez complètement la clé de secours jusqu'à ce qu'elle s'enclenche (→ page 45).

Problèmes relatifs à la clé

| Problèmes | Causes et conséquences possibles et ▶ Solutions |
|---|--|
| Vous ne pouvez plus verrouiller ou déverrouiller le véhicule. | <p>Causes possibles:</p> <ul style="list-style-type: none"> • La pile de la clé est faible ou déchargée. • Une source radio puissante perturbe le système. • La clé est défectueuse. <ul style="list-style-type: none"> ▶ Contrôlez la pile avec le voyant des piles et remplacez-la si nécessaire (→ page 45). ▶ Utilisez la clé de secours pour déverrouiller et verrouiller (→ page 45). ▶ Faites contrôler la clé par un atelier qualifié. |
| Vous avez perdu une clé. | <ul style="list-style-type: none"> ▶ Faites bloquer la clé par un atelier qualifié. ▶ Faites remplacer les serrures si nécessaire. |

Portes

Remarques relatives à la condamnation supplémentaire de porte

La condamnation supplémentaire de porte est uniquement disponible sur les véhicules destinés au Royaume-Uni.

⚠ ATTENTION Risque de blessure pour les personnes à l'intérieur du véhicule en cas d'activation de la condamnation supplémentaire de porte

Lorsque la condamnation supplémentaire de porte est activée, les portes ne peuvent plus être ouvertes de l'intérieur.

Si des personnes se trouvent alors à l'intérieur du véhicule, elles ne peuvent plus le quitter (en cas de situations critiques, par exemple).

- ▶ Ne laissez jamais de personnes sans surveillance à l'intérieur du véhicule, en particulier des enfants, des personnes âgées ou des personnes ayant besoin d'assistance.
- ▶ N'activez pas la condamnation supplémentaire de porte lorsque des personnes se trouvent à l'intérieur du véhicule.

La condamnation supplémentaire de porte est automatiquement activée:

- après le verrouillage avec la clé

Vous pouvez désactiver la condamnation supplémentaire de porte en désactivant la protection volumétrique (→ page 63).

i La condamnation supplémentaire de porte ne fonctionne pas sur les véhicules sans protection volumétrique.

Déverrouillage et ouverture des portes de l'intérieur

Uniquement pour le Royaume-Uni : tenez compte des remarques relatives à la condamnation supplémentaire de porte (→ page 47).

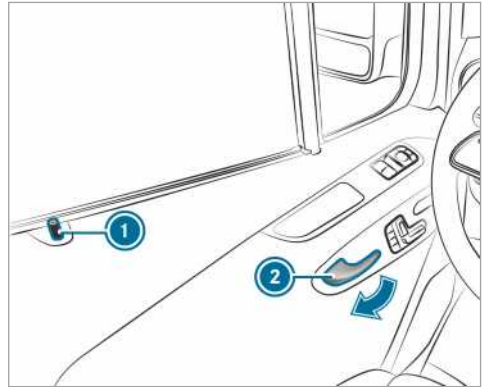



▶ Déverrouillage et ouverture des portes

avant : tirez la poignée de porte (2).

Lors du déverrouillage de la porte, le bouton de condamnation (1) monte.

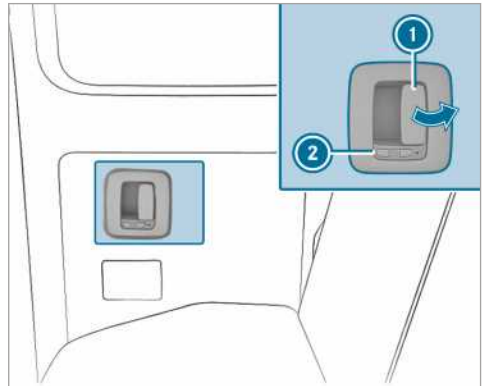
▶ Ouvrez la porte.



Le symbole  indique que la porte arrière est déverrouillée.

▶ Déverrouillage et ouverture d'une porte

arrière : tirez sur le levier d'ouverture (1) et ouvrez la porte arrière.

Lors du déverrouillage de la porte, le verrou (2) se déplace vers l'avant.

Le symbole  est visible.

▶ **Fermeture :** fermez la porte arrière en la tirant par la poignée de porte.

▶ **Verrouillage :** poussez le verrou (2) vers l'arrière.

Le symbole  est visible.

Verrouillage centralisé des portes de l'intérieur

⚠ ATTENTION Risque d'accident et de blessure si des enfants laissés sans surveillance se trouvent à l'intérieur du véhicule

Si vous laissez des enfants sans surveillance à l'intérieur du véhicule, ils pourraient

- ouvrir les portes et mettre en danger d'autres personnes ou usagers
- descendre du véhicule et se faire renverser
- utiliser les équipements du véhicule et se coincer, par exemple

En outre, les enfants peuvent mettre le véhicule en mouvement, par exemple en

- desserrant le frein de stationnement
- désengageant la position parking **P** de la boîte automatique ou en mettant la boîte mécanique au point mort
- démarrant le moteur

▶ Lorsque vous quittez le véhicule, prenez toujours la clé avec vous et verrouillez le véhicule.

▶ Ne laissez jamais des enfants ni des animaux sans surveillance à l'intérieur du véhicule.

▶ Conservez la clé hors de portée des enfants.

⚠ ATTENTION Danger de mort dû à une forte chaleur ou à l'action du froid dans le véhicule

Lorsque des personnes, en particulier des enfants, sont exposées de manière prolongée à une forte chaleur ou à un froid excessif, il y a risque de blessure, voire danger de mort!

▶ Ne laissez jamais de personnes sans surveillance à l'intérieur du véhicule, en particulier des enfants.

▶ Ne laissez jamais des animaux sans surveillance à l'intérieur du véhicule.

Verrouillage et déverrouillage manuels

Les touches de verrouillage centralisé vous permettent de verrouiller et de déverrouiller de l'intérieur l'ensemble du véhicule.

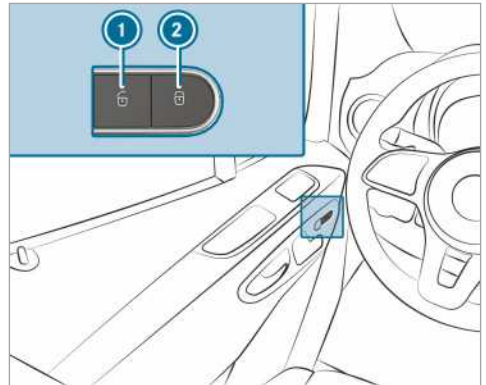

▶ **Verrouillage et déverrouillage de l'ensemble du véhicule** : appuyez sur la touche ① (déverrouillage) ou sur la touche ② (verrouillage) lorsque les portes sont fermées.

Activation et désactivation du verrouillage automatique

Lorsque le contact est mis et que la vitesse du véhicule est supérieure à 15 km/h, le véhicule se verrouille automatiquement.

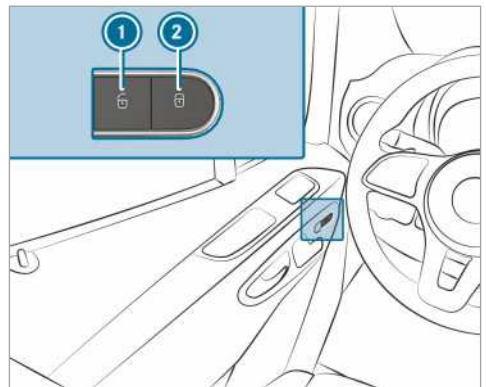

Risque de verrouillage intempestif lorsque la fonction est activée:

- en cas de démarrage du moteur par remorquage du véhicule ou si vous le poussez
- lors d'un contrôle sur un banc d'essai à rouleaux

▶ Etablissez l'alimentation en tension ou mettez le contact lorsque les portes sont fermées.

- ▶ **Activation** : maintenez la touche ② appuyée pendant 5 secondes environ. Un signal sonore retentit.
- ▶ **Désactivation** : maintenez la touche ① appuyée pendant 5 secondes environ. Un signal sonore retentit.

Déverrouillage et verrouillage de la porte conducteur avec la clé de secours

- ① Pour verrouiller complètement le véhicule avec la clé de secours, appuyez d'abord sur la touche pour le verrouillage de l'intérieur alors que la porte conducteur est ouverte. Verrouillez ensuite la porte conducteur avec la clé de secours.

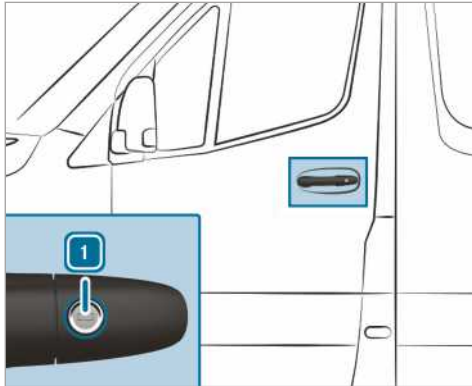

- ▶ **Déverrouillage** : tournez la clé de secours vers la gauche en position 1.
- ▶ **Verrouillage** : tournez la clé de secours vers la droite en position 1.
- ① **Véhicules avec direction à droite** : vous devez tourner la clé de secours dans la direction opposée.

Porte coulissante

Ouverture et fermeture de la porte coulissante de l'extérieur

- ⚠ **ATTENTION** Risque de coincement en cas de porte coulissante ouverte et non verrouillée

Si la porte coulissante est ouverte et qu'elle n'est pas verrouillée, elle peut se mettre en mouvement toute seule lorsque le véhicule est sur une déclivité.

Vous ou d'autres personnes pourriez être coincés.

- ▶ Assurez-vous toujours que la porte coulissante ouverte est verrouillée. Pour cela, ouvrez la porte coulissante jusqu'en butée.

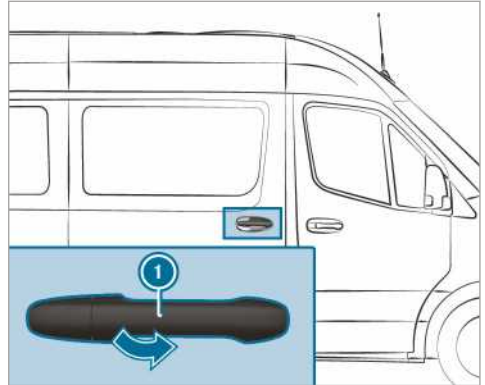

- ① Votre véhicule peut être équipé d'une porte coulissante longue avec arrêt de porte intermédiaire. Lorsque vous ouvrez ou fermez la porte coulissante, vous pouvez l'arrêter à mi-course. Vous n'avez ainsi pas besoin de toujours ouvrir complètement la porte pour monter à bord ou descendre du véhicule. La porte coulissante n'est pas verrouillée dans l'arrêt de porte intermédiaire.
- ▶ **Ouverture** : tirez la poignée de porte ①. La porte coulissante s'ouvre.
- ▶ Poussez la porte coulissante vers l'arrière avec la poignée ① jusqu'à ce qu'elle se verrouille.
- ▶ Contrôlez l'arrêt de la porte coulissante.
- ▶ **Fermeture** : tirez la porte coulissante par la poignée ① et poussez vigoureusement la porte vers l'avant jusqu'à ce qu'elle se ferme.

Ouverture et fermeture de la porte coulissante de l'intérieur

- ⚠ **ATTENTION** Risque de coincement en cas de porte coulissante ouverte et non verrouillée

Lorsque vous ouvrez la porte coulissante, d'autres personnes pourraient être heurtées par la porte coulissante s'ouvrant vers l'arrière.

- ▶ Ouvrez la porte coulissante uniquement lorsque les conditions de circulation le permettent.

Conditions requises

- La sécurité enfants est désactivée.

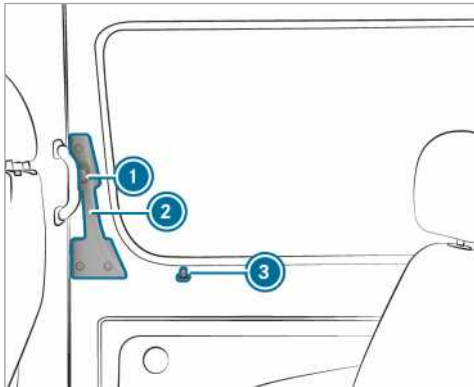

Lorsque vous ouvrez une porte coulissante verrouillée, le bouton de condamnation ③ monte. Toutes les portes sont déverrouillées.

- ① Votre véhicule peut être équipé d'une porte coulissante longue avec arrêt de porte intermédiaire. Lorsque vous ouvrez ou fermez la porte coulissante, vous pouvez l'arrêter à mi-course. Vous n'avez ainsi pas besoin de toujours ouvrir complètement la porte pour monter à bord ou descendre du véhicule. La porte coulissante n'est pas verrouillée dans l'arrêt de porte intermédiaire.

- ▶ **Ouverture** : appuyez sur le bouton ①.
- ▶ Poussez la porte coulissante vers l'arrière jusqu'en butée avec la poignée ②.
- ▶ Contrôlez l'arrêt de la porte coulissante. La porte coulissante doit être verrouillée.
- ▶ **Fermeture** : appuyez sur le bouton ①.
- ▶ Poussez vigoureusement la porte coulissante vers l'avant avec la poignée ② jusqu'à ce qu'elle se ferme.

Remarques relatives à la fermeture assistée électrique

Si votre véhicule est équipé de la fermeture assistée électrique, l'effort à fournir pour fermer la porte coulissante est moindre.

Porte coulissante électrique

Fonctionnement de la porte coulissante électrique

Votre véhicule peut être équipé d'une porte coulissante électrique sur le côté gauche et/ou sur le côté droit.

Vous pouvez commander la porte coulissante électrique au moyen des éléments suivants:

- Touches de commande de la porte coulissante sur la console centrale
- Touche de commande de la porte coulissante sur le seuil de la porte (montant B)
- Poignée de porte (intérieure ou extérieure)
- Clé

Si la porte coulissante électrique se bloque lors de son ouverture, elle revient de quelques centimètres en arrière et s'arrête.

Si la porte coulissante se bloque lors de sa fermeture, elle se rouvre complètement.

Si le moteur électrique de la porte coulissante commence à surchauffer, par exemple lorsque vous ouvrez et fermez fréquemment la porte dans un court laps de temps, la porte coulissante s'ouvre complètement. La porte coulissante est alors bloquée. Au bout de 30 secondes environ, la porte coulissante est de nouveau opérationnelle.

Si un défaut est survenu ou si la batterie est débranchée, vous pouvez désaccoupler la porte coulissante du moteur électrique à l'aide du dispositif de déverrouillage. Vous pouvez ensuite ouvrir ou fermer manuellement la porte coulissante (→ page 52).

Ouverture et fermeture de la porte coulissante électrique avec la touche

- ⚠ **ATTENTION** Risque de coincement en cas de porte coulissante ouverte et non verrouillée

Lorsque vous ouvrez la porte coulissante, d'autres personnes pourraient être heurtées par la porte coulissante s'ouvrant vers l'arrière.

- ▶ Ouvrez la porte coulissante uniquement lorsque les conditions de circulation le permettent.

⚠ ATTENTION Risque de blessure malgré la détection d'obstacles

La détection d'obstacles ne réagit pas aux éléments mous, légers et minces (par exemple de petits doigts). Ceux-ci ou d'autres parties du corps peuvent être appuyés contre le cadre de la porte, par exemple. La détection d'obstacles ne permet pas d'éviter que vous soyez coincé dans ces situations.

- ▶ Veillez à ne pas vous trouver dans la zone de déplacement de la porte coulissante lors de la fermeture ou de l'ouverture de la porte coulissante électrique.
- ▶ Si quelqu'un est coincé, appuyez de nouveau brièvement sur la touche pour arrêter la porte coulissante.

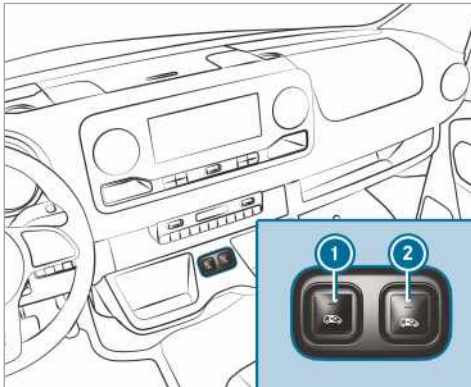

Touches de commande de la porte coulissante sur la console centrale

- ① Ouverture et fermeture de la porte coulissante, côté gauche du véhicule
- ② Ouverture et fermeture de la porte coulissante, côté droit du véhicule



Toucher de commande de la porte coulissante sur le seuil de la porte (montant B)

Sur les véhicules équipés d'une cloison de séparation, la touche ③ se trouve sur la cloison de séparation, sur le seuil de la porte et à hauteur de la poignée intérieure.

Vous ne pouvez ouvrir la porte coulissante à l'aide de la touche ③ que si elle n'est pas condamnée par la sécurité enfants.

- ▶ **Ouverture** : appuyez brièvement sur la touche ①, ② ou ③.

La porte coulissante s'ouvre automatiquement.

En outre, lorsque vous ouvrez la porte par l'intermédiaire de la touche ① ou de la touche ②, 2 signaux sonores retentissent.

Le voyant incorporé dans la partie supérieure de la touche ① ou de la touche ② clignote et la touche ③ clignote.

Lorsque la porte coulissante est complètement ouverte, le voyant incorporé dans la partie supérieure de la touche ① ou de la touche ② s'allume.

- ▶ **Fermeture** : appuyez brièvement sur la touche ①, ② ou ③.

La porte coulissante se ferme automatiquement.

En outre, lorsque vous fermez la porte par l'intermédiaire de la touche ① ou de la touche ②, 2 signaux sonores retentissent.









Le voyant incorporé dans la partie supérieure de la touche ① ou de la touche ② clignote et la touche ③ clignote.

Lorsque la porte coulissante est complètement fermée, le voyant incorporé dans la partie supérieure de la touche ① ou de la touche ② s'éteint.

- ▶ **Arrêt du mouvement automatique** : appuyez brièvement sur la touche ① ou la touche ②. La porte coulissante s'arrête.

- ① Si vous arrêtez le mouvement automatique lors de l'ouverture, la porte se ferme lorsque vous appuyez de nouveau sur la touche.
- ① Lorsque les conditions de fonctionnement sont défavorables (gel, givrage ou encrassement important, par exemple), vous pouvez maintenir la touche correspondante appuyée. La porte coulissante électrique se déplace alors avec une plus grande force. Tenez compte dans ce cas du fait que la détection d'obstacles est réglée de manière à être moins sensible. Relâchez la touche pour arrêter le mouvement.

Ouverture et fermeture de la porte coulissante électrique avec la clé

- ▶ **Déverrouillage** : appuyez brièvement sur la touche  ou la touche  de la clé.
- ▶ **Ouverture** : appuyez sur la touche  ou la touche  de la clé pendant plus de 0,5 seconde. 2 signaux sonores retentissent et la porte coulissante s'ouvre automatiquement.
- ▶ **Fermeture** : appuyez sur la touche  ou la touche  de la clé pendant plus de 0,5 seconde. 2 signaux sonores retentissent et la porte coulissante se ferme automatiquement.
- ▶ **Interruption du mouvement automatique** : appuyez brièvement sur la touche  ou la touche  de la clé. La porte coulissante s'arrête.
- ① Si vous arrêtez le mouvement automatique lors de l'ouverture, la porte se ferme lorsque vous appuyez de nouveau sur la touche.

Ouverture et fermeture de la porte coulissante électrique avec la poignée de porte

Conditions requises :

- La sécurité enfants est désactivée.

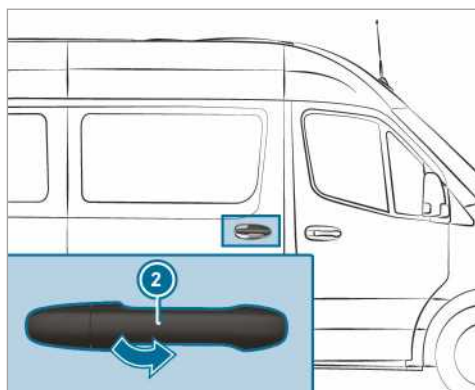
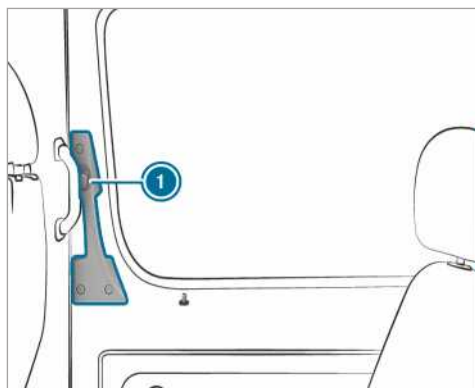

- ▶ Appuyez sur le bouton ① ou tirez la poignée de porte extérieure ②. La porte coulissante s'ouvre ou se ferme.
- ▶ Appuyez de nouveau sur le bouton ① ou tirez de nouveau la poignée de porte extérieure ②. La porte coulissante s'arrête.

Déverrouillage manuel de la porte coulissante électrique

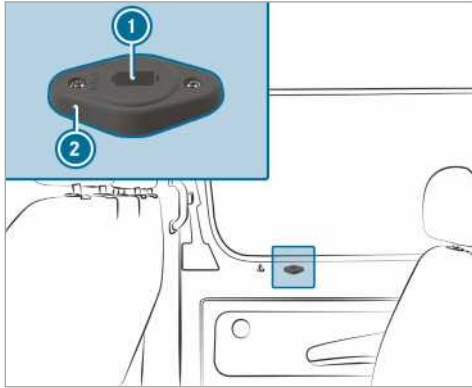

Si un défaut est survenu ou si la batterie est débranchée, vous pouvez désaccoupler la porte coulissante du moteur électrique à l'aide du dispositif de déverrouillage (2). Vous pouvez ensuite ouvrir ou fermer la porte coulissante à la main.

- ▶ **Véhicules avec habillage de porte coulissante** : retirez le cache du dispositif de déverrouillage (2). La commande de service est accessible.
- ▶ **Désaccouplement de la porte coulissante du moteur électrique** : insérez la clé dans l'orifice (1) du dispositif de déverrouillage (2) en position «AUTO».
- ▶ Tournez la clé de 180° dans le sens des aiguilles d'une montre. La position «MAN» est réglée.
- ▶ Ouvrez ou fermez la porte coulissante à l'aide de la poignée de porte extérieure/intérieure.
- ▶ **Raccordement de la porte coulissante au moteur électrique** : insérez la clé dans l'orifice (1) du dispositif de déverrouillage (2) en position «MAN».
- ▶ Tournez la clé de 180° dans le sens inverse des aiguilles d'une montre. La position «AUTO» est réglée.
- ▶ Réinitialisez la porte coulissante (→ page 53).

Si le défaut ne peut pas être éliminé

- ▶ Rendez-vous dans un atelier qualifié.

Réinitialisation de la porte coulissante électrique



Touches de commande de la porte coulissante sur la console centrale

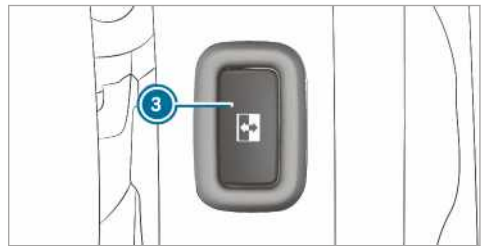

Touche de commande de la porte coulissante sur le seuil de la porte (montant B)

Vous devez réinitialiser la porte coulissante après un dysfonctionnement ou une interruption de la tension d'alimentation.

- ▶ Si la porte coulissante est ouverte: appuyez sur la touche (1) ou la touche (2) de la console centrale ou sur la touche de porte coulissante (3) située sur le seuil de la porte (montant B) jusqu'à ce que la porte soit fermée.

ou

- ▶ Fermez la porte coulissante avec la poignée de porte (→ page 52).
- ▶ Ensuite, ouvrez complètement la porte coulissante en appuyant brièvement sur la touche (1) ou la touche (2) de la console centrale, sur la touche de porte coulissante (3) située sur le seuil de la porte (montant B) ou avec la poignée de porte (→ page 52). La porte coulissante est opérationnelle.

Portes arrière

Ouverture et fermeture de l'extérieur des portes arrière

⚠ ATTENTION Risque d'accident et de blessure en cas d'ouverture de la porte arrière dans de mauvaises conditions de circulation

Si vous ouvrez une porte arrière, vous risquez

- de mettre en danger d'autres personnes ou usagers
- d'être heurté par le trafic

Cela est notamment le cas si vous ouvrez la porte arrière à plus de 90°.

- ▶ Ouvrez les portes arrière uniquement lorsque les conditions de circulation le permettent.
- ▶ Veillez toujours à ce que la porte arrière soit correctement bloquée.

Ouverture de la porte arrière droite

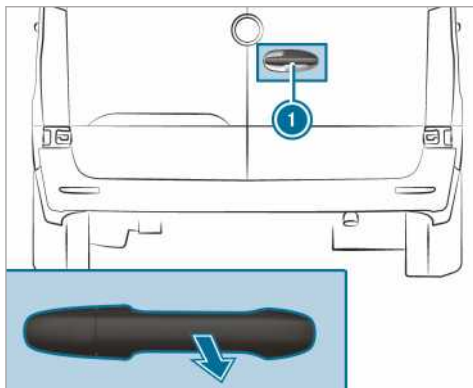

- ▶ Tirez la poignée ①.
- ▶ Faites pivoter la porte arrière sur le côté jusqu'à ce qu'elle se verrouille dans l'arrêt de porte.

Ouverture de la porte arrière gauche

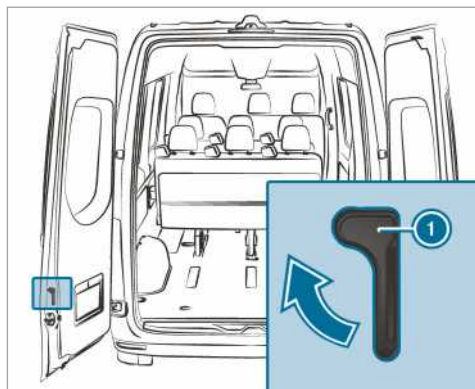

- ▶ Assurez-vous que la porte arrière droite est ouverte et verrouillée.
- ▶ Tirez la poignée de déverrouillage ① dans le sens de la flèche.
- ▶ Faites pivoter la porte arrière sur le côté jusqu'à ce qu'elle se verrouille dans l'arrêt de porte.

Ouverture des portes arrière jusqu'en butée de fin de course

- ▶ Ouvrez chaque porte arrière au-delà du premier point de butée (90°).
- ▶ Ouvrez la porte arrière jusqu'en butée de fin de course. La porte arrière est maintenue en position finale.



Fermeture des portes arrière de l'extérieur

- ▶ Fermez vigoureusement la porte arrière gauche de l'extérieur.
- ▶ Fermez vigoureusement la porte arrière droite de l'extérieur.

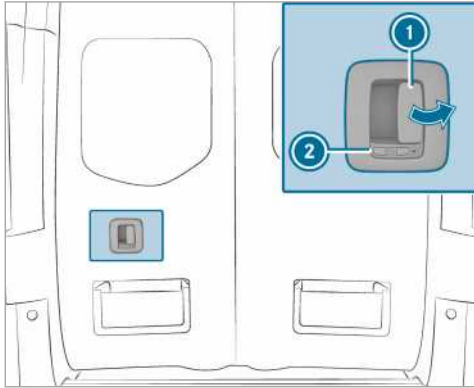
Ouverture et fermeture des portes arrière de l'intérieur



Le symbole  indique que la porte arrière est déverrouillée.

- ▶ **Déverrouillage** : poussez le verrou ② vers la gauche.
Le symbole  est visible.
- ▶ **Ouverture** : tirez le levier d'ouverture ① et ouvrez la porte arrière.
- ▶ Faites pivoter la porte arrière sur le côté jusqu'à ce qu'elle se verrouille dans l'arrêt de porte.
- ▶ **Fermeture** : assurez-vous que la porte arrière gauche est fermée.
- ▶ Fermez vigoureusement la porte arrière droite avec la poignée.
- ▶ **Verrouillage** : poussez le verrou ② vers la droite.
Le symbole  est visible.

Porte coulissante de la cloison de séparation

Ouverture et fermeture de la porte coulissante de la cloison de séparation depuis le compartiment du conducteur

⚠ ATTENTION Risque de coincement si la porte coulissante de la cloison de séparation n'est pas encliquetée

Si la porte coulissante ouverte de la cloison de séparation n'est pas encliquetée, elle risque de se déplacer d'elle-même pendant la marche.

Vous ou d'autres personnes pourriez être coincés.

- ▶ Fermez la porte coulissante de la cloison de séparation avant de prendre la route et assurez-vous qu'elle est encliquetée.

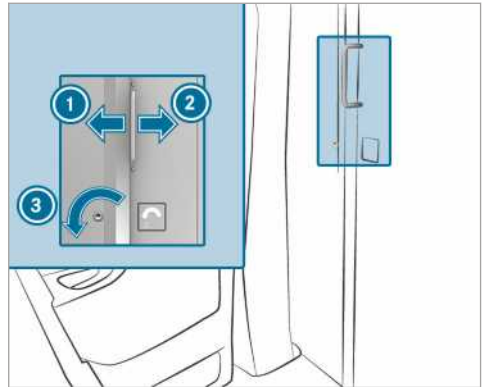

- ▶ **Ouverture** : tournez la clé vers la gauche ③.
La porte coulissante est déverrouillée.
- ▶ Poussez la porte coulissante vers la droite ② jusqu'à la butée.
- ▶ **Fermeture** : poussez la porte coulissante vers la gauche ① jusqu'à ce qu'elle s'encliquette.
Vous pouvez verrouiller la porte coulissante avec la clé.

Ouverture et fermeture de la porte coulissante de la cloison de séparation du compartiment de chargement

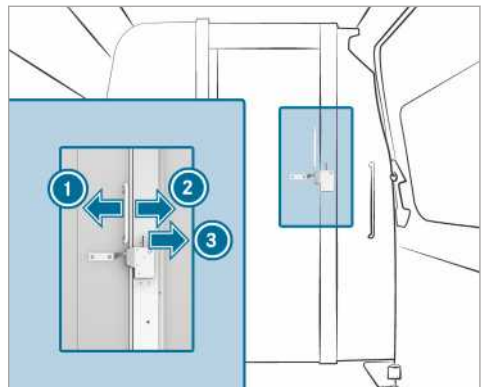

- ▶ **Ouverture** : poussez le levier vers la droite ③.
La porte coulissante est déverrouillée.
- ▶ Poussez la porte coulissante vers la gauche ① jusqu'en butée.
- ▶ **Fermeture** : poussez la porte coulissante vers la droite ② jusqu'à ce qu'elle se verrouille.

Marchepied électrique

Fonctionnement du marchepied électrique



La porte coulissante de votre véhicule peut être équipée d'un marchepied électrique.

Le marchepied électrique ① sort automatiquement lors de l'ouverture de la porte coulissante et rentre après la fermeture de la porte coulissante. Le marchepied électrique ① est équipé sur sa face avant d'une détection d'obstacles. Si le marchepied bute contre un obstacle lors du processus de sortie, il s'arrête. Après avoir éliminé l'obstacle, vous devez d'abord fermer la porte coulissante, puis l'ouvrir de nouveau afin que le marchepied sorte complètement.

Si le marchepied électrique gêne le chargement du véhicule, vous pouvez le bloquer par l'intermédiaire de la détection d'obstacles lorsque vous ouvrez la porte coulissante. Le marchepied électrique reste alors rentré et un élévateur à fourche ou un autre véhicule élévateur peut s'approcher du compartiment de chargement.

- ① Le message **Marchepied non sorti cf. notice d'utilisation** ou **Trittstufe n. ausgefahren Störung (Marchepied non sorti Défaut)** s'affiche à l'écran.

Lorsque le contact est coupé, un signal d'alerte retentit pendant 2 minutes lors du blocage de la détection d'obstacles.

Lorsque le contact est mis, le signal d'alerte retentit en continu.

Véhicules équipés d'un écran pour les instruments (écran couleur) : si le message **Marchepied non rentré cf. notice d'utilisation** ou **Marchepied non sorti cf. notice d'utilisation** apparaît sur l'écran et qu'un signal d'alerte retentit, cela signifie que le marchepied électrique ① est en panne (→ page 322).

Véhicules équipés d'un écran pour les instruments (écran noir et blanc) : si le message **Marchepied non rentré Défaut** ou **Marchepied non sorti Défaut** apparaît sur l'écran et qu'un signal d'alerte retentit, cela signifie que le marchepied électrique ① est en panne (→ page 322).

Si le marchepied électrique ① est en panne, il ne peut pas être entré/sorti complètement ni partiellement. Si un défaut est survenu, vous devez rentrer le marchepied électrique ① manuellement et le verrouiller pour pouvoir poursuivre votre trajet (→ page 57). Attirez l'attention des passagers sur l'absence éventuelle du marchepied électrique ① avant qu'ils ne descendent du véhicule.

Déverrouillage de secours du marchepied électrique (rentrée manuelle)

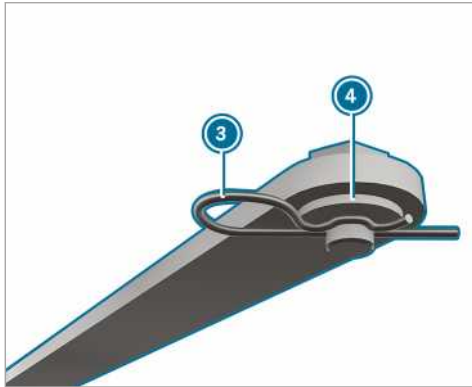
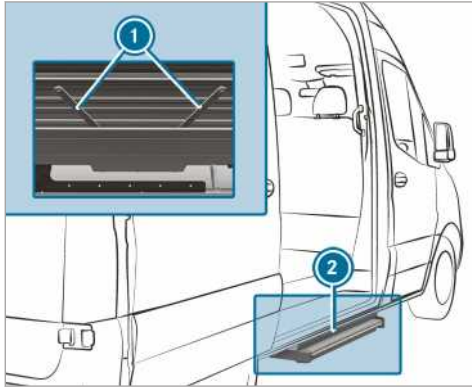

Si le marchepied électrique ne rentre pas automatiquement, vous devez rentrer manuellement le marchepied et le verrouiller pour pouvoir poursuivre votre trajet.

- ▶ Sur la face inférieure du marchepied ②, au niveau des 2 barres ①, retirez la goupille fendue à ressort ③ de chacune des tiges.
- ▶ Retirez les rondelles ④ et décrochez les 2 barres.

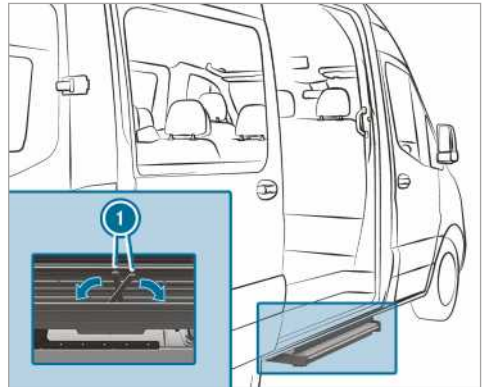

- ▶ Repliez les barres ① dans le boîtier du marchepied.
- ▶ Poussez le marchepied dans son boîtier.

ⓘ Lorsque vous verrouillez le marchepied pour la première fois, vous devez percer une feuille de protection avec les goupilles fendues à ressort.

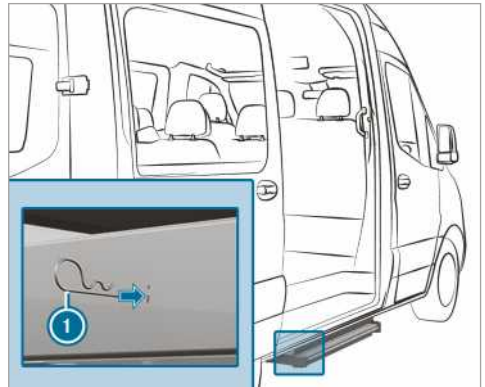

- ▶ Des 2 côtés, introduisez la goupille fendue à ressort ① jusqu'en butée dans le marchepied en la faisant passer par les trous du boîtier. Le marchepied est alors verrouillé dans son boîtier.

Ridelles

Ouverture et fermeture des ridelles

⚠ ATTENTION Risque de blessure en cas d'ouverture d'une ridelle soumise à une contrainte

Lors de l'ouverture des verrous de ridelles, la ridelle peut taper vers le bas. Cela vaut notamment si elle retient des objets transportés et est donc soumise à une contrainte.

- ▶ Avant l'ouverture, assurez-vous que personne ne se trouve dans la zone de basculement de la ridelle.
- ▶ Ouvrez toujours les verrous de ridelles sur le côté de la ridelle à ouvrir.
- ▶ Soyez particulièrement prudent si les verrous de ridelles ne peuvent pas être ouverts avec l'effort habituel.

⚠ ATTENTION Risque d'accident en cas d'éclairage extérieur masqué par la ridelle

L'éclairage extérieur arrière est masqué lorsque vous ouvrez la ridelle arrière.

D'autres usagers risquent alors de ne détecter que tard l'obstacle que constitue le véhicule.

- ▶ Assurez la visibilité du véhicule de l'arrière conformément à la réglementation en vigueur dans le pays où vous vous trouvez, par exemple avec un triangle de présignalisation.

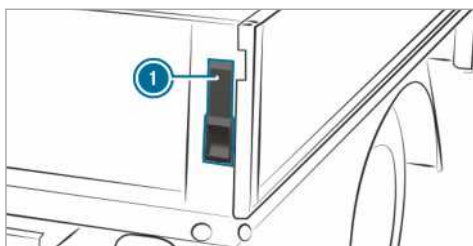

- ▶ **Ouverture :** tenez la ridelle.
- ▶ Basculez le levier (1) vers le haut jusqu'en butée.
- ▶ Répétez l'opération à l'autre extrémité de la ridelle.
- ▶ Abaissez la ridelle à 90°.

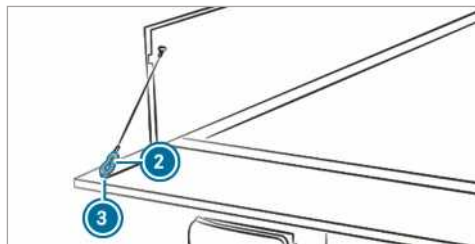

- ▶ Soulevez la ridelle et décrochez le mousqueton (2) de l'anneau de fixation (3).
- ▶ Répétez l'opération à l'autre extrémité de la ridelle.
- ▶ Abaissez la ridelle avec précaution.
- ▶ **Fermeture :** soulevez la ridelle et accrochez le mousqueton (2) du câble de retenue dans l'anneau (3).
- ▶ Abaissez la ridelle et appuyez dessus pour la fermer.
- ▶ Basculez le levier (1) vers le bas jusqu'en butée.
- ▶ Répétez l'opération à l'autre extrémité de la ridelle.

Pose et dépose des ridelles latérales

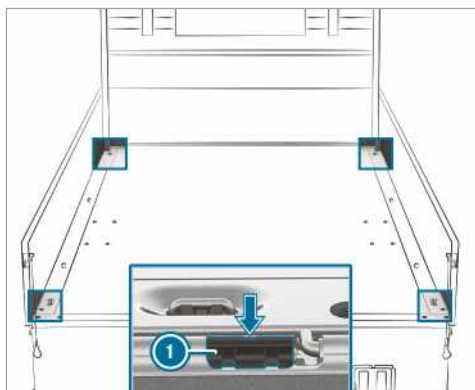

Effectuez ces travaux avec précaution et avec l'aide d'une autre personne.

- ▶ **Dépose :** abaissez la ridelle arrière.
- ▶ Abaissez une ridelle latérale.
- ▶ Soulevez le cliquet d'arrêt (1) de la ridelle latérale en introduisant le tournevis de l'outilillage de bord dans l'évidement (flèche).
- ▶ Relevez la ridelle à 80° environ.

- ▶ Retirez la ridelle des axes de charnière en la tirant vers l'arrière.
- ▶ **Pose** : positionnez avec précaution la ridelle à 80° environ au niveau des axes de charnière. Ce faisant, veillez à ce que le cliquet d'arrêt ① se trouve sur la ridelle.
- ▶ Poussez la ridelle vers l'avant.
- ▶ Emboîtez le cliquet d'arrêt ① et relevez la ridelle.

Vitres latérales

Ouverture et fermeture des vitres latérales

⚠ ATTENTION Risque de coincement lors de l'ouverture d'une vitre latérale

Lors de l'ouverture d'une vitre latérale, des parties du corps risquent d'être entraînées dans le mouvement ou être coincées entre la vitre latérale et le cadre de vitre.

- ▶ Assurez-vous que personne ne touche la vitre latérale lors de son ouverture.
- ▶ Si quelqu'un est coincé, relâchez immédiatement la touche ou tirez la touche pour refermer la vitre latérale.

⚠ ATTENTION Risque de coincement lors de la fermeture d'une vitre latérale

Lors de la fermeture d'une vitre latérale, vous risquez d'être coincé dans la zone de fermeture.

- ▶ Veillez à ne pas vous trouver dans la zone de fermeture lors de la fermeture.
- ▶ Si quelqu'un est coincé, relâchez immédiatement la touche ou appuyez sur la touche pour rouvrir la vitre latérale.

⚠ ATTENTION Risque de coincement en cas d'utilisation des vitres latérales par des enfants

Si des enfants actionnent les vitres latérales, ils risquent de se coincer, notamment lorsqu'ils sont sans surveillance.

- ▶ Activez la sécurité enfants au niveau des vitres latérales arrière.
- ▶ Lorsque vous quittez le véhicule, prenez toujours la clé avec vous et verrouillez le véhicule.

- ▶ Ne laissez jamais des enfants sans surveillance à l'intérieur du véhicule.

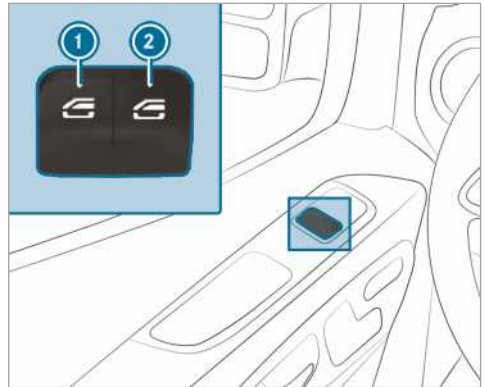

- ① Lève-vitre gauche
- ② Lève-vitre droit

- ▶ **Ouverture manuelle** : appuyez sur la touche ① ou ② et maintenez-la enfoncée.
- ▶ **Fermeture manuelle** : tirez la touche ① ou ② et maintenez-la tirée.

Les vitres des portes avant ont aussi un mouvement automatique.

- ▶ **Ouverture complète** : appuyez sur la touche ① ou ② au-delà du point de résistance. Le mouvement automatique est déclenché.
- ▶ **Fermeture complète** : tirez brièvement la touche ① ou ② au-delà du point de résistance. Le mouvement automatique est déclenché.
- ▶ **Interruption du mouvement automatique** : poussez ou tirez de nouveau brièvement la touche ① ou ②.

- ⓘ Si un objet empêche le processus de fermeture automatique d'une vitre latérale, la vitre latérale se rouvre automatiquement. La fonction d'inversion automatique est uniquement un système d'aide et elle n'est pas en mesure de remplacer votre vigilance.
- ⓘ Il n'y a pas de protection anticoincement si le mouvement automatique de la vitre latérale ne fonctionne pas.

Fonction d'inversion automatique des vitres latérales

Si un objet empêche le processus de fermeture d'une vitre latérale, la vitre latérale se rouvre

automatiquement. La fonction d'inversion automatique est uniquement un système d'aide et elle n'est pas en mesure de remplacer votre vigilance.

▶ Veillez à ne pas vous trouver dans la zone de fermeture lors de la fermeture.

⚠ ATTENTION Risque de coincement malgré la protection d'inversion de la vitre latérale

La fonction d'inversion ne réagit pas:

- aux éléments mous, légers et minces (par exemple de petits doigts)
- lors des derniers 4 mm avant la fermeture
- pendant la réinitialisation
- lors d'une nouvelle fermeture manuelle de la vitre latérale immédiatement après une inversion automatique

Par conséquent, la fonction d'inversion ne permet pas d'éviter que vous soyez coincé dans ces situations.

- ▶ Veillez à ne pas vous trouver dans la zone de fermeture lors de la fermeture.
- ▶ Si quelqu'un est coincé, appuyez sur la touche  pour rouvrir la vitre latérale.

Ventilation du véhicule avant de prendre la route (ouverture confort)

⚠ ATTENTION Risque de coincement lors de l'ouverture d'une vitre latérale

Lors de l'ouverture d'une vitre latérale, des parties du corps risquent d'être entraînées dans le mouvement ou être coincées entre la vitre latérale et le cadre de vitre.

- ▶ Assurez-vous que personne ne touche la vitre latérale lors de son ouverture.
- ▶ Si quelqu'un est coincé, relâchez immédiatement la touche.

Vous pouvez ventiler le véhicule avant de prendre la route.

Pour cela, la clé vous permet d'activer simultanément les fonctions suivantes:

- Déverrouillage du véhicule

- Ouverture des vitres latérales

Seule la clé permet de déclencher l'ouverture confort. La clé doit se trouver à proximité de la porte conducteur ou passager.

▶ Maintenez la touche  de la clé appuyée.

Les fonctions suivantes sont exécutées:

- Le véhicule se déverrouille.
- Les vitres latérales s'ouvrent.

▶ **Interruption de l'ouverture confort** : relâchez la touche .

Fermeture de l'extérieur des vitres latérales (fermeture confort)

⚠ ATTENTION Risque de coincement en cas d'inattention lors de la fermeture confort

Lors de la fermeture confort, vous risquez d'être coincé dans la zone de fermeture des vitres latérales.

- ▶ Surveillez entièrement le processus de fermeture lors de la fermeture confort.
- ▶ Veillez à ne pas vous trouver dans la zone de fermeture lors de la fermeture.

▶ Maintenez la touche  de la clé appuyée.

Les fonctions suivantes sont exécutées:

- Le véhicule est verrouillé.
- Les vitres latérales se ferment.

▶ **Interruption de la fermeture confort** : relâchez la touche .

Réinitialisation des vitres latérales

Vous devez réinitialiser les vitres latérales après un dysfonctionnement ou une interruption de la tension d'alimentation.

▶ Mettez le contact (→ page 118).

▶ Tirez les touches des 2 lève-vitres et maintenez-les tirées pendant encore 1 seconde environ après la fermeture des vitres latérales.

Problèmes relatifs aux vitres latérales

| Problèmes | Causes et conséquences possibles et ► Solutions |
|--|--|
| Il est impossible de fermer une vitre latérale et la cause du blocage n'est pas visible. | <p>► Vérifiez si des objets se trouvent dans le guide de la vitre.</p> <p>▲ ATTENTION Risque de coincement ou danger de mort dû à la désactivation de la protection d'inversion</p> <p>Lors de la refermeture d'une vitre latérale immédiatement après le blocage ou la réinitialisation, la vitre latérale est fermée avec une plus grande force ou avec une force maximale. Dans ce cas, la fonction d'inversion est désactivée.</p> <p>Vous risquez alors d'être coincé dans la zone de fermeture.</p> <p>► Veillez à ne pas vous trouver dans la zone de fermeture.</p> <p>► Pour arrêter le processus de fermeture, relâchez la touche ou appuyez de nouveau sur la touche pour rouvrir la vitre latérale.</p> <p>Si une vitre latérale se bloque lors de sa fermeture et se rouvre légèrement:</p> <p>► Immédiatement après le blocage, tirez de nouveau la touche correspondante jusqu'à ce que la vitre latérale soit fermée et maintenez la touche tirée pendant encore 1 seconde. La vitre latérale est fermée avec une plus grande force.</p> <p>Si la vitre latérale se bloque une nouvelle fois lors de sa fermeture et se rouvre légèrement:</p> <p>► Répétez l'étape précédente. La vitre latérale se ferme sans fonction d'inversion automatique.</p> |
| Les vitres latérales ne peuvent pas être ouvertes ou fermées avec l'ouverture confort. | <p>La pile de la clé est faible ou déchargée.</p> <p>► Contrôlez la pile avec le voyant des piles et remplacez-la si nécessaire (→ page 45).</p> |

Protection antivol

Fonctionnement de l'antidémarrage

L'antidémarrage empêche de démarrer le véhicule sans clé valable.

L'antidémarrage est activé automatiquement lorsque vous coupez le contact et désactivé lorsque vous mettez le contact.

EDW (alarme antivol et antieffraction)

Fonctionnement de l'EDW (alarme antivol et antieffraction)

Lorsque l'EDW est activée, une alarme optique et une alarme sonore se déclenchent dans les situations suivantes:

- une porte latérale est ouverte

- la porte du compartiment de chargement est ouverte
- le capot moteur est ouvert
- la protection volumétrique est déclenchée (→ page 63)
- la protection antisoulèvement est déclenchée (→ page 62)

L'EDW est activée automatiquement au bout de 5 secondes environ:

- après le verrouillage avec la clé

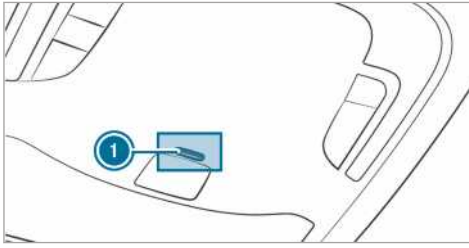

Lorsque l'EDW est activée, le voyant ① qui se trouve sur l'unité de commande au toit clignote.

L'EDW est désactivée automatiquement:

- après le déverrouillage avec la clé
- après avoir appuyé sur la touche Start/Stop alors que la clé se trouve dans le véhicule

Activation et désactivation de l'EDW (alarme antivol et antieffraction)

Lorsque le système d'alarme est activé, une alarme optique et une alarme sonore se déclenchent dans les cas suivants:

- Ouverture d'une porte
- Ouverture du capot moteur

① L'alarme ne s'arrête pas, même si vous refermez immédiatement l'élément qui a provoqué le déclenchement de l'alarme, par exemple une porte ouverte.

Activation

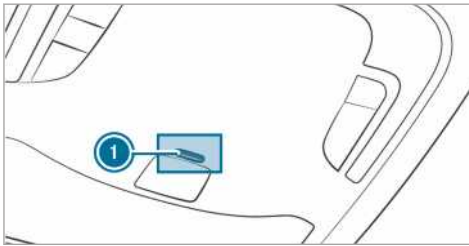

- ▶ Fermez toutes les portes.
- ▶ Verrouillez le véhicule avec la clé. Le voyant ① qui se trouve sur l'unité de commande au toit clignote.

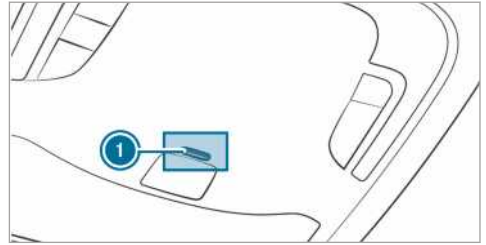

Désactivation



- ▶ Déverrouillez le véhicule avec la clé. Le voyant ① qui se trouve sur l'unité de commande au toit s'éteint.

① Si vous n'ouvrez aucune porte dans les 40 secondes qui suivent le déverrouillage, le véhicule se verrouille de nouveau automatiquement.

Arrêt de l'alarme

- ▶ Appuyez sur la touche  ou la touche  de la clé.

ou

- ▶ Appuyez sur la touche Start/Stop, avec la clé à l'intérieur du véhicule. L'alarme s'arrête.

Fonctionnement de la protection antisouèvement

Fonctionnement de la protection antisouèvement

Si l'inclinaison du véhicule change alors que la protection antisouèvement est activée, une alarme optique et une alarme sonore se déclenchent. Cela peut être le cas, par exemple, lorsque le véhicule est soulevé d'un côté.

Activation et désactivation de la protection antisouèvement

Activation et désactivation

- ▶ Verrouillez le véhicule avec la clé. La protection antisouèvement est activée automatiquement au bout de 40 secondes environ.
- ▶ Ouvrez le véhicule avec la clé. La protection antisouèvement est désactivée.

La protection antisouèvement est uniquement activée si les composants suivants sont fermés:

- Portes conducteur et passager

- Portes latérales
- Portes arrière

Désactivation

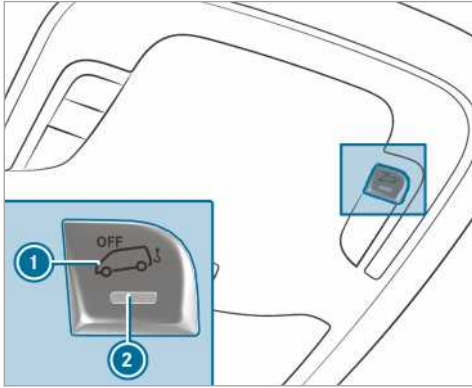

- ▶ Coupez l'alimentation en tension (→ page 118).
- ▶ Appuyez sur la touche ①. Le voyant ② de la touche reste allumé pendant 5 secondes environ après que vous avez relâché la touche.
- ▶ Verrouillez le véhicule avec la clé. La protection antisoulèvement est désactivée.

La protection antisoulèvement reste désactivée jusqu'au prochain verrouillage du véhicule.

Désactivez la protection antisoulèvement avant de verrouiller le véhicule s'il doit être

- chargé et/ou transporté (sur un ferry ou un transporteur de voitures, par exemple)
- stationné sur un plancher mobile (dans un garage à double niveau, par exemple)

Vous éviterez ainsi le déclenchement intempestif de l'alarme.

Protection volumétrique

Fonctionnement

Si la protection volumétrique est activée, une alarme optique et une alarme sonore se déclenchent lorsqu'un mouvement est détecté dans l'habitacle. Cela peut être le cas, par exemple, lorsque quelqu'un pénètre dans l'habitacle.

Activation et désactivation de la protection volumétrique

Activation

- ▶ Fermez les vitres latérales.
- ▶ Assurez-vous qu'aucun objet (une mascotte ou un cintre, par exemple) ne pend au rétroviseur intérieur ou aux poignées de maintien placées au niveau du toit. Vous éviterez ainsi le déclenchement intempestif de l'alarme.
- ▶ Verrouillez le véhicule avec la clé. La protection volumétrique est activée environ 30 secondes plus tard.

La protection volumétrique est uniquement activée si les composants suivants sont fermés:

- Portes conducteur et passager
- Portes latérales
- Portes arrière

Désactivation

- ▶ Déverrouillez le véhicule avec la clé. La protection volumétrique se désactive automatiquement.

Désactivation

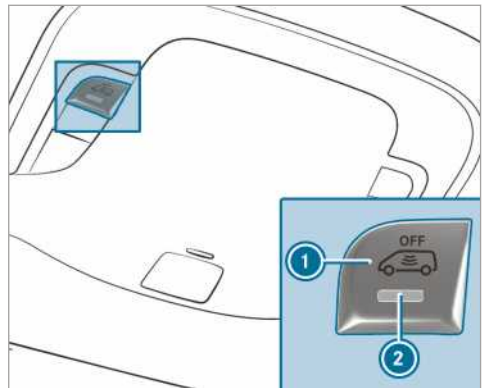

- ▶ Coupez l'alimentation en tension (→ page 118).
- ▶ Appuyez sur la touche ①. Le voyant ② de la touche reste allumé pendant 5 secondes environ après que vous avez relâché la touche.
- ▶ Verrouillez le véhicule avec la clé. La protection volumétrique est désactivée.

La protection volumétrique reste désactivée jusqu'au prochain verrouillage du véhicule.

Désactivez la protection volumétrique avant de verrouiller le véhicule si

- des personnes ou des animaux doivent rester à l'intérieur
- les vitres latérales doivent rester ouvertes
- le véhicule doit être transporté (sur un ferry ou un transporteur de voitures, par exemple)

Vous éviterez ainsi le déclenchement intempestif de l'alarme.

Position assise correcte du conducteur

⚠ ATTENTION Risque d'accident en cas de modification des réglages du véhicule pendant la marche

Vous risquez de perdre le contrôle du véhicule dans les situations suivantes:

- si vous réglez le siège conducteur, l'appui-tête, le volant ou le rétroviseur pendant la marche
- si vous bouclez votre ceinture de sécurité pendant la marche

▶ Avant de démarrer le moteur, réglez le siège conducteur, l'appui-tête, le volant et le rétroviseur, et bouclez votre ceinture de sécurité.

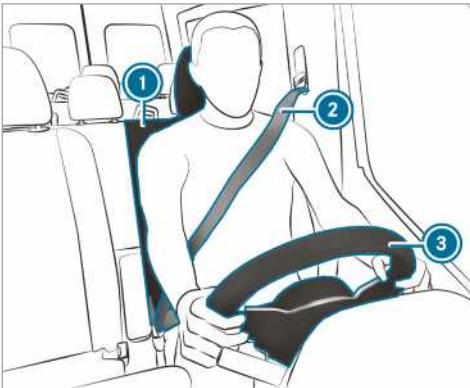

Tenez compte des remarques suivantes lorsque vous réglez le volant ③, la ceinture de sécurité ② et le siège conducteur ①:

- Vous êtes assis le plus loin possible de l'air-bag conducteur.
- Vous adoptez une position assise droite.
- Vos cuisses sont légèrement soutenues par le coussin d'assise.
- Vos jambes ne sont pas complètement tendues et vous pouvez enfoncer aisément les pédales.
- Votre tête est soutenue à hauteur des yeux et repose au centre de l'appui-tête.
- Vos bras sont légèrement pliés lorsque vous tenez le volant.
- Vos jambes peuvent bouger librement.

- Vous pouvez voir parfaitement tous les affichages sur l'écran pour les instruments.
- Vous avez une bonne vue d'ensemble de la circulation.
- Votre ceinture de sécurité est tendue sur le corps et passe sur l'épaule pour la partie supérieure et dans le pli de l'aîne pour la partie inférieure.

Sièges

Réglage manuel des sièges avant (sans Pack Confort sièges)

⚠ ATTENTION Risque de coincement en cas de réglage des sièges par des enfants

Si des enfants règlent les sièges, ils risquent de se coincer, notamment lorsqu'ils sont sans surveillance.

- ▶ Lorsque vous quittez le véhicule, prenez toujours la clé avec vous et verrouillez le véhicule.
- ▶ Ne laissez jamais des enfants sans surveillance à l'intérieur du véhicule.

⚠ ATTENTION Risque de coincement lors du réglage des sièges

Si vous réglez un siège, vous risquez de vous coincer ou de coincer les autres occupants du véhicule, par exemple au niveau de la glissière du siège.

- ▶ Assurez-vous lors du réglage d'un siège que personne ne se trouve dans l'espace de manœuvre du siège et ne se coince une partie du corps.

Respectez les consignes de sécurité relatives aux «Airbags» et au «Transport des enfants».

⚠ ATTENTION Risque d'accident dû à un siège conducteur non verrouillé

Si un siège conducteur n'est pas verrouillé, il risque de se mettre en mouvement de manière inopinée pendant la marche.

Vous risquez de perdre le contrôle du véhicule.

- ▶ Vous devez toujours vous assurer que le siège conducteur est verrouillé avant de démarrer le véhicule.

⚠ ATTENTION Risque d'accident en cas de modification des réglages du véhicule pendant la marche

Vous risquez de perdre le contrôle du véhicule dans les situations suivantes:

- si vous réglez le siège conducteur, l'appuie-tête, le volant ou le rétroviseur pendant la marche
- si vous bouclez votre ceinture de sécurité pendant la marche

▶ Avant de démarrer le moteur, réglez le siège conducteur, l'appuie-tête, le volant et le rétroviseur, et bouclez votre ceinture de sécurité.

⚠ ATTENTION Risque de coincement dû à un manque de vigilance lors du réglage de la hauteur de siège

Si vous manquez de vigilance lors du réglage de la hauteur de siège, vous risquez de vous coincer ou de coincer les autres occupants du véhicule et, ce faisant, de vous blesser ou de blesser les autres occupants.

En particulier les enfants risquent d'actionner involontairement les touches pour le réglage électrique de siège et d'être coincés.

▶ Veillez à ce qu'il n'y ait ni main ni aucune autre partie du corps sous le mécanisme à levier du système de réglage des sièges lorsque vous déplacez le siège.

⚠ ATTENTION Risque de blessure dû à des appuie-tête non posés ou mal réglés

Si les appuie-tête ne sont pas posés ou correctement réglés, ils ne peuvent pas assurer la fonction de protection prévue.

Il y a un risque de blessure accru au niveau de la tête et de la nuque, par exemple en cas d'accident ou de freinage brutal.

- ▶ Roulez toujours avec les appuie-tête posés.
- ▶ Avant de prendre la route, veillez pour chaque occupant du véhicule à ce que la tête soit soutenue à hauteur des yeux et repose au centre de l'appuie-tête.

N'intervertissez pas les appuie-tête des sièges avant et arrière. Sinon, vous ne pouvez pas régler

correctement la hauteur et l'inclinaison des appuie-tête.

Le réglage de l'approche des appuie-tête vous permet de régler l'appuie-tête de manière à ce qu'il soit le plus près possible de l'arrière de votre crâne.

⚠ ATTENTION Risque de blessure ou danger de mort dû à une mauvaise position du siège

La ceinture de sécurité ne peut pas offrir la protection prévue si le dossier se trouve pas presque à la verticale.

Dans ce cas, vous risquez de glisser sous la ceinture de sécurité lors d'un coup de frein ou d'un accident et de vous blesser par exemple au bas-ventre ou au cou.

- ▶ Réglez le siège correctement avant de prendre la route.
- ▶ Veillez toujours à ce que le dossier se trouve presque à la verticale et que la partie supérieure de la ceinture passe sur le milieu de l'épaule.

! REMARQUE Endommagement des sièges lors du recul

Les sièges risquent d'être endommagés par des objets lors de leur recul.

- ▶ Lorsque vous reculez les sièges, assurez-vous que l'espace jambes sous et derrière les sièges n'est pas encombré par des objets.

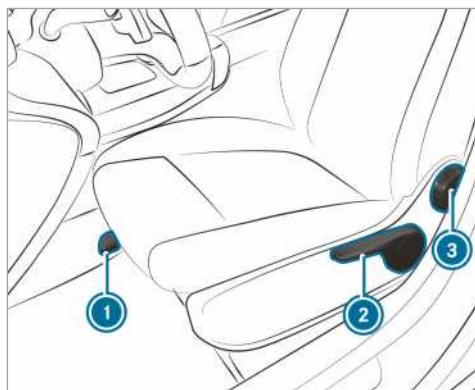



- ① Approche de siège
- ② Hauteur de siège
- ③ Inclinaison de dossier

 En fonction du modèle de siège, certaines possibilités de réglage peuvent faire défaut.

▶ **Réglage de l'approche de siège** : soulevez le levier  et déplacez le siège jusqu'à la position souhaitée.

▶ Assurez-vous que le siège est verrouillé.

▶ **Réglage de la hauteur de siège** : actionnez le levier  vers le haut ou vers le bas autant de fois qu'il est nécessaire pour atteindre la hauteur de siège souhaitée.

▶ **Réglage de l'inclinaison de dossier** : tournez la molette  vers l'avant et vers l'arrière jusqu'à atteindre la position souhaitée.

Réglage manuel des sièges avant (avec Pack Confort sièges)

 **ATTENTION** Risque de coincement en cas de réglage des sièges par des enfants

Si des enfants règlent les sièges, ils risquent de se coincer, notamment lorsqu'ils sont sans surveillance.

- ▶ Lorsque vous quittez le véhicule, prenez toujours la clé avec vous et verrouillez le véhicule.
- ▶ Ne laissez jamais des enfants sans surveillance à l'intérieur du véhicule.

 **ATTENTION** Risque de coincement lors du réglage des sièges

Si vous réglez un siège, vous risquez de vous coincer ou de coincer les autres occupants du véhicule, par exemple au niveau de la glissière du siège.

- ▶ Assurez-vous lors du réglage d'un siège que personne ne se trouve dans l'espace de manœuvre du siège et ne se coince une partie du corps.

Respectez les consignes de sécurité relatives aux «Airbags» et au «Transport des enfants».

 **ATTENTION** Risque d'accident dû à un siège conducteur non verrouillé

Si un siège conducteur n'est pas verrouillé, il risque de se mettre en mouvement de manière inopinée pendant la marche.

Vous risquez de perdre le contrôle du véhicule.

▶ Vous devez toujours vous assurer que le siège conducteur est verrouillé avant de démarrer le véhicule.

 **ATTENTION** Risque d'accident en cas de modification des réglages du véhicule pendant la marche

Vous risquez de perdre le contrôle du véhicule dans les situations suivantes:

- si vous réglez le siège conducteur, l'appuie-tête, le volant ou le rétroviseur pendant la marche
- si vous bouclez votre ceinture de sécurité pendant la marche

▶ Avant de démarrer le moteur, réglez le siège conducteur, l'appuie-tête, le volant et le rétroviseur, et bouclez votre ceinture de sécurité.

 **ATTENTION** Risque de coincement dû à un manque de vigilance lors du réglage de la hauteur de siège

Si vous manquez de vigilance lors du réglage de la hauteur de siège, vous risquez de vous coincer ou de coincer les autres occupants du véhicule et, ce faisant, de vous blesser ou de blesser les autres occupants.

En particulier les enfants risquent d'actionner involontairement les touches pour le réglage électrique de siège et d'être coincés.

▶ Veillez à ce qu'il n'y ait ni main ni aucune autre partie du corps sous le mécanisme à levier du système de réglage des sièges lorsque vous déplacez le siège.

 **ATTENTION** Risque de blessure dû à des appuie-tête non posés ou mal réglés

Si les appuie-tête ne sont pas posés ou correctement réglés, ils ne peuvent pas assurer la fonction de protection prévue.

Il y a un risque de blessure accru au niveau de la tête et de la nuque, par exemple en cas d'accident ou de freinage brutal.

- ▶ Roulez toujours avec les appuie-tête posés.
- ▶ Avant de prendre la route, veillez pour chaque occupant du véhicule à ce que

la tête soit soutenue à hauteur des yeux et repose au centre de l'appui-tête.

N'intervertissez pas les appuie-tête des sièges avant et arrière. Sinon, vous ne pouvez pas régler correctement la hauteur et l'inclinaison des appuie-tête.

Le réglage de l'approche des appuie-tête vous permet de régler l'appuie-tête de manière à ce qu'il soit le plus près possible de l'arrière de votre crâne.

⚠ ATTENTION Risque de blessure ou danger de mort dû à une mauvaise position du siège

La ceinture de sécurité ne peut pas offrir la protection prévue si le dossier se trouve pas presque à la verticale.

Dans ce cas, vous risquez de glisser sous la ceinture de sécurité lors d'un coup de frein ou d'un accident et de vous blesser par exemple au bas-ventre ou au cou.

- ▶ Réglez le siège correctement avant de prendre la route.
- ▶ Veillez toujours à ce que le dossier se trouve presque à la verticale et que la partie supérieure de la ceinture passe sur le milieu de l'épaule.

! REMARQUE Endommagement des sièges lors du recul

Les sièges risquent d'être endommagés par des objets lors de leur recul.

- ▶ Lorsque vous reculez les sièges, assurez-vous que l'espace jambes sous et derrière les sièges n'est pas encombré par des objets.

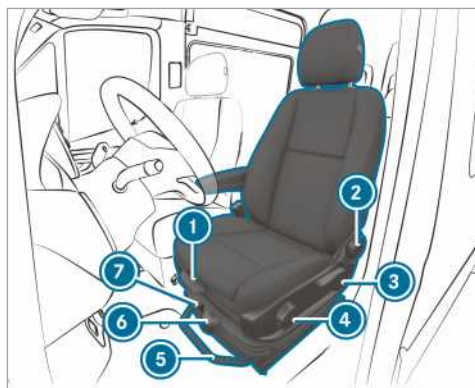

Exemple de siège confort

- ① Profondeur d'assise
- ② Inclinaison de dossier
- ③ Hauteur de siège
- ④ Inclinaison d'assise
- ⑤ Approche de siège
- ⑥ Suspension du siège
- ⑦ Dispositif anti-oscillation

ⓘ En fonction du modèle de siège, certaines possibilités de réglage peuvent faire défaut.

- ▶ **Réglage de la profondeur d'assise** : soulevez le levier ① et avancez ou reculez la partie avant du coussin d'assise.
- ▶ **Réglage de l'inclinaison de dossier** : tournez la molette ② vers l'avant et vers l'arrière jusqu'à atteindre la position souhaitée.
- ▶ **Réglage de la hauteur de siège** : tirez ou poussez le levier ③ jusqu'à atteindre la position souhaitée.
- ▶ **Réglage de l'inclinaison d'assise** : tournez la molette ④ vers l'avant et vers l'arrière jusqu'à atteindre la position souhaitée.
- ▶ **Réglage de l'approche de siège** : soulevez le levier ⑤ et déplacez le siège jusqu'à la position souhaitée.
- ▶ Assurez-vous que le siège est verrouillé.
- ▶ **Réglage de la suspension du siège** : laissez revenir le coussin d'assise.
- ▶ A l'aide de la molette ⑥, réglez les poids (40 kg à 120 kg) afin que la suspension de siège fonctionne de manière optimale. Plus le poids est élevé, plus la suspension du siège est dure. Le siège oscille alors avec moins d'amplitude. Si le siège oscille souvent avec

des mouvements de grande amplitude, vous pouvez le verrouiller en position basse.

▶ **Enclenchement du dispositif anti-oscillation** : basculez le levier ⑦ vers le haut. Le siège se bloque à la prochaine oscillation.

▶ **Désenclenchement du dispositif anti-oscillation** : actionnez le levier ⑦ vers la droite. Le siège peut de nouveau osciller.

Réglage électrique des sièges avant

⚠ ATTENTION Risque de coincement en cas de réglage des sièges par des enfants

Si des enfants règlent les sièges, ils risquent de se coincer, notamment lorsqu'ils sont sans surveillance.

- ▶ Lorsque vous quittez le véhicule, prenez toujours la clé avec vous et verrouillez le véhicule.
- ▶ Ne laissez jamais des enfants sans surveillance à l'intérieur du véhicule.

Vous pouvez régler les sièges lorsque le contact est coupé.

⚠ ATTENTION Risque de coincement lors du réglage des sièges

Si vous réglez un siège, vous risquez de vous coincer ou de coincer les autres occupants du véhicule, par exemple au niveau de la glissière du siège.

- ▶ Assurez-vous lors du réglage d'un siège que personne ne se trouve dans l'espace de manœuvre du siège et ne se coince une partie du corps.

Respectez les consignes de sécurité relatives aux «Airbags» et au «Transport des enfants».

⚠ ATTENTION Risque d'accident dû à un siège conducteur non verrouillé

Si un siège conducteur n'est pas verrouillé, il risque de se mettre en mouvement de manière inopinée pendant la marche.

Vous risquez de perdre le contrôle du véhicule.

- ▶ Vous devez toujours vous assurer que le siège conducteur est verrouillé avant de démarrer le véhicule.

⚠ ATTENTION Risque d'accident en cas de modification des réglages du véhicule pendant la marche

Vous risquez de perdre le contrôle du véhicule dans les situations suivantes:

- si vous réglez le siège conducteur, l'appuie-tête, le volant ou le rétroviseur pendant la marche
- si vous bouclez votre ceinture de sécurité pendant la marche

▶ Avant de démarrer le moteur, réglez le siège conducteur, l'appuie-tête, le volant et le rétroviseur, et bouclez votre ceinture de sécurité.

⚠ ATTENTION Risque de coincement dû à un manque de vigilance lors du réglage de la hauteur de siège

Si vous manquez de vigilance lors du réglage de la hauteur de siège, vous risquez de vous coincer ou de coincer les autres occupants du véhicule et, ce faisant, de vous blesser ou de blesser les autres occupants.

En particulier les enfants risquent d'actionner involontairement les touches pour le réglage électrique de siège et d'être coincés.

- ▶ Veillez à ce qu'il n'y ait ni main ni aucune autre partie du corps sous le mécanisme à levier du système de réglage des sièges lorsque vous déplacez le siège.

⚠ ATTENTION Risque de blessure dû à des appuie-tête non posés ou mal réglés

Si les appuie-tête ne sont pas posés ou correctement réglés, ils ne peuvent pas assurer la fonction de protection prévue.

Il y a un risque de blessure accru au niveau de la tête et de la nuque, par exemple en cas d'accident ou de freinage brutal.

- ▶ Roulez toujours avec les appuie-tête posés.
- ▶ Avant de prendre la route, veillez pour chaque occupant du véhicule à ce que la tête soit soutenue à hauteur des yeux et repose au centre de l'appuie-tête.

N'intervertissez pas les appuie-tête des sièges avant et arrière. Sinon, vous ne pouvez pas régler

correctement la hauteur et l'inclinaison des appuie-tête.

Le réglage de l'approche des appuie-tête vous permet de régler l'appuie-tête de manière à ce qu'il soit le plus près possible de l'arrière de votre crâne.

⚠ ATTENTION Risque de blessure ou danger de mort dû à une mauvaise position du siège

La ceinture de sécurité ne peut pas offrir la protection prévue si le dossier se trouve pas presque à la verticale.

Dans ce cas, vous risquez de glisser sous la ceinture de sécurité lors d'un coup de frein ou d'un accident et de vous blesser par exemple au bas-ventre ou au cou.

- ▶ Réglez le siège correctement avant de prendre la route.
- ▶ Veillez toujours à ce que le dossier se trouve presque à la verticale et que la partie supérieure de la ceinture passe sur le milieu de l'épaule.

! REMARQUE Endommagement des sièges lors du recul

Les sièges risquent d'être endommagés par des objets lors de leur recul.

- ▶ Lorsque vous reculez les sièges, assurez-vous que l'espace jambes sous et derrière les sièges n'est pas encombré par des objets.

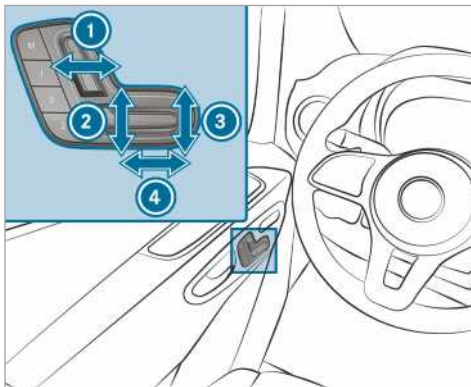

- ① Inclinaison de dossier
- ② Hauteur de siège

- ③ Inclinaison d'assise
- ④ Approche de siège

▶ Mémorisez les réglages avec la fonction mémoire (→ page 70).

Réglage du soutien lombaire à 4 réglages

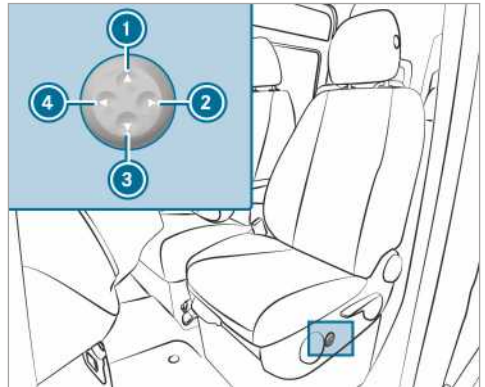

- ① Plus haut
- ② Moins prononcé
- ③ Plus bas
- ④ Plus prononcé

▶ Avec les touches ① à ④, vous pouvez adapter le galbe du dossier à votre colonne vertébrale.

Utilisation de la fonction mémoire

⚠ ATTENTION Risque d'accident dû à l'utilisation de la fonction mémoire pendant la marche

Si vous utilisez la fonction mémoire côté conducteur pendant la marche, les mouvements que vous faites pour le réglage peuvent vous faire perdre le contrôle du véhicule.

- ▶ Utilisez la fonction mémoire côté conducteur uniquement lorsque le véhicule est à l'arrêt.

⚠ ATTENTION Risque de coincement en cas de réglage du siège avec la fonction mémoire

Lorsque la fonction mémoire règle le siège, vous ou d'autres occupants du véhicule, en

particulier des enfants, risquez d'être coincés.

- ▶ Assurez-vous lors de la procédure de réglage de la fonction mémoire que personne ne se trouve dans l'espace de manœuvre du siège et ne se coince une partie du corps.
- ▶ Si quelqu'un est coincé, relâchez immédiatement la touche de position de la fonction mémoire. La procédure de réglage s'arrête.

⚠ ATTENTION Risque de coincement en cas d'activation de la fonction mémoire par des enfants

Si des enfants activent la fonction mémoire, il risquent de se coincer, notamment s'ils sont sans surveillance.

- ▶ Ne laissez jamais des enfants sans surveillance à l'intérieur du véhicule.
- ▶ Lorsque vous quittez le véhicule, prenez toujours la clé avec vous et verrouillez le véhicule.

La fonction mémoire peut être utilisée lorsque le contact est coupé.

Mémorisation des réglages de siège

La fonction mémoire vous permet de mémoriser et de rappeler les réglages de siège pour 3 personnes différentes au maximum. Vous pouvez régler le siège et le dossier.

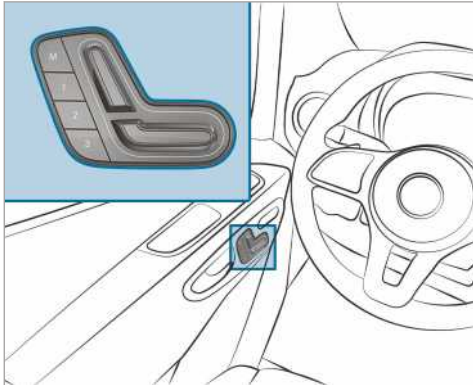

- ▶ Réglez le siège dans la position souhaitée.

- ▶ Appuyez sur la touche de mémorisation des réglages M en même temps que sur l'une des touches de position mémoire 1, 2 ou 3. Un signal sonore retentit. Les réglages sont mémorisés.
- ▶ **Rappel** : appuyez sur la touche de position mémoire 1, 2 ou 3 et maintenez-la appuyée jusqu'à ce que le siège avant se trouve dans la position mémorisée.

Pivotement des sièges avant

⚠ ATTENTION Risque de blessure ou danger de mort en cas de siège conducteur et passager non verrouillés

Si, pendant la marche, le siège conducteur et le siège passager ne sont pas verrouillés dans le sens de la marche, les systèmes de retenue ne peuvent pas assurer la fonction de protection prévue.

- ▶ Avant de démarrer le moteur, verrouillez le siège conducteur et le siège passager dans le sens de la marche.



Vous pouvez faire pivoter les sièges conducteur et passager de 50° et de 180°. Les sièges peuvent être verrouillés dans le sens de la marche, dans le sens opposé à la marche et dans un angle de 50° par rapport aux accès.

- ▶ Assurez-vous que le frein de stationnement est serré et que le levier de frein est abaissé jusqu'en butée (→ page 153).
- ▶ Réglez le volant de manière à réserver un espace de manœuvre suffisant pour faire pivoter et pour régler le siège conducteur (→ page 77).

- ▶ Avancez le siège passager avant de le faire pivoter (→ page 65).
- ▶ **Pivotement du siège** : poussez le levier ① vers le centre du véhicule et faites pivoter légèrement le siège vers l'intérieur. Le dispositif de rotation est déverrouillé.
- ▶ Relâchez le levier ①.
- ▶ Faites pivoter le siège de 50° environ vers l'extérieur ou vers l'intérieur jusqu'à la position souhaitée.

Basculement vers l'avant et vers l'arrière de l'assise de la banquette passagers



- ▶ **Basculement du coussin d'assise vers l'avant** : soulevez le coussin d'assise pour le décrocher des points d'ancrage avant ①.
 - ▶ Pour décrocher le coussin d'assise des points d'ancrage arrière ②, tirez-le légèrement vers l'avant.
 - ▶ Relevez le coussin d'assise en le tirant vers le haut par le bord arrière.
- ① Vous pouvez ranger quelques objets dans le bac de rangement qui se trouve sous la banquette passagers.
- ▶ **Basculement du coussin d'assise vers l'arrière** : basculez le coussin d'assise en le tirant vers le bas par le bord arrière.
 - ▶ Poussez le coussin d'assise vers l'arrière sous le dossier pour l'accrocher dans les points d'ancrage arrière ②.
 - ▶ Appuyez sur l'avant du coussin d'assise jusqu'à ce qu'il se verrouille dans les points d'ancrage avant ①.

Réglage des accoudoirs

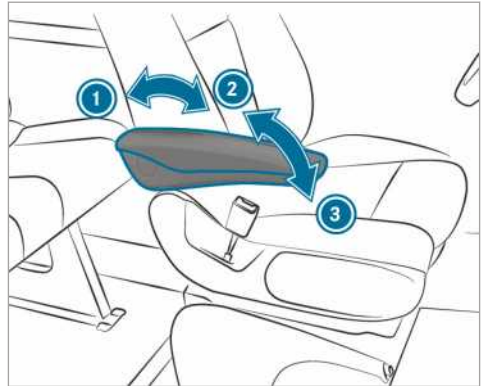

Image représentant un exemple

- ▶ **Réglage de l'inclinaison d'accoudoir** : relevez l'accoudoir de plus de 45° ②. L'accoudoir est déverrouillé.
- ▶ Abaissez l'accoudoir vers l'avant ③ jusqu'en butée.
- ▶ Relevez lentement l'accoudoir dans la position souhaitée.
- ▶ **Relèvement de l'accoudoir** : si nécessaire, relevez l'accoudoir de plus 90° ①.

Relèvement et abaissement du siège rabattable

⚠ ATTENTION Risque de blessure si la clé est dans la serrure lorsque le siège rabattable est utilisé

Si la clé est dans la serrure de la porte coulissante de la cloison de séparation, elle peut entrer en contact avec la personne assise sur le siège rabattable.

- ▶ Retirez toujours la clé de la serrure de la porte coulissante de la cloison de séparation avant qu'une personne ne s'assise sur le siège rabattable.

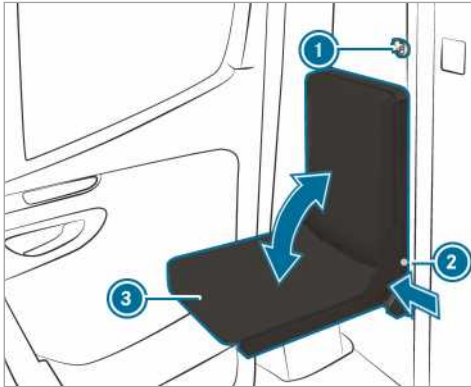

- ▶ Retirez la clé ① de la porte coulissante de la cloison de séparation.
- ▶ Appuyez sur le bouton-pression de verrouillage ② et abaissez ou relevez le coussin d'assise ③.
- ▶ Relâchez le bouton-pression ② lorsque le coussin d'assise ③ est complètement abaissé ou relevé.
- ▶ Bougez le coussin d'assise ③ jusqu'à ce qu'il soit verrouillé. Le bouton-pression de verrouillage ② doit être complètement appuyé contre le cadre de siège.

Pose et dépose de la banquette arrière

⚠ ATTENTION Risque de blessure dû à une pose incorrecte de la banquette arrière

Si vous ne posez pas la banquette arrière conformément aux instructions ou que vous posez une banquette arrière inadaptée, les ceintures de sécurité ne peuvent pas offrir la protection prévue.

- ▶ Posez la banquette arrière conformément aux instructions et uniquement dans le sens de la marche.
- ▶ La pose en vis-à-vis de la banquette arrière n'est pas autorisée.
- ▶ Utilisez uniquement des banquettes arrière agréées par Mercedes-Benz pour votre véhicule.

⚠ ATTENTION Risque de blessure dû à une banquette arrière non verrouillée

Lorsque les étriers de fermeture des pieds de la banquette arrière ne sont pas correctement encliquetés, la banquette arrière n'est pas fixée de manière stable et peut se renverser pendant la marche.

- ▶ Avant de prendre la route, assurez-vous que la banquette arrière est encliquetée. Les languettes de contrôle rouges ne doivent pas être visibles sur la poignée de déverrouillage.
- ▶ Si des languettes de contrôle rouges sont visibles sur la poignée de déverrouillage, encliquez à nouveau la banquette arrière.

❗ REMARQUE Endommagement des roulettes de la banquette arrière dû à une utilisation non conforme

Les roulettes de la banquette arrière peuvent être endommagées si la banquette arrière est utilisée de manière incorrecte ou si elle n'est pas déposée correctement.

- ▶ Ne tirez pas la banquette arrière en direction des portes arrière tant qu'elle se trouve dans les coques de fixation. Ne faites rouler la banquette arrière qu'à proximité des coques de fixation.
- ▶ Ne faites pas rouler la banquette arrière et ne l'utilisez pas comme moyen de transport lorsqu'elle est démontée.



Avertissement sur la banquette arrière avec représentation de la banquette arrière correctement posée.

Position de montage de la banquette arrière à 3 places

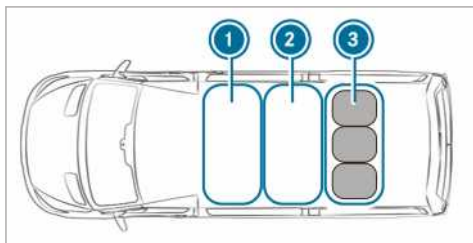

- ① Première rangée de sièges
- ② Deuxième rangée de sièges
- ③ Troisième rangée de sièges avec banquette arrière à 3 places

► Poser la banquette arrière à 3 places uniquement dans la troisième rangée de sièges ③ au-dessus de l'essieu arrière.

Dépose de la banquette arrière

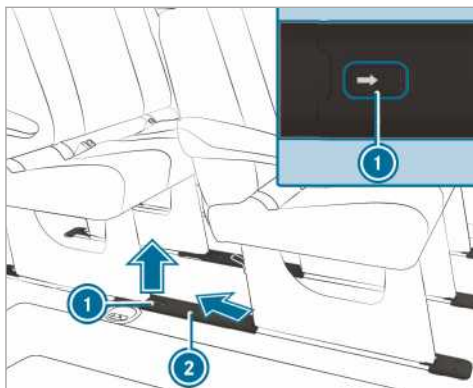

► **Retrait des caches des coques de fixation** : poussez le clip ① dans le sens de la flèche et retirez le cache ② en le tirant en biais vers l'arrière et vers le haut.

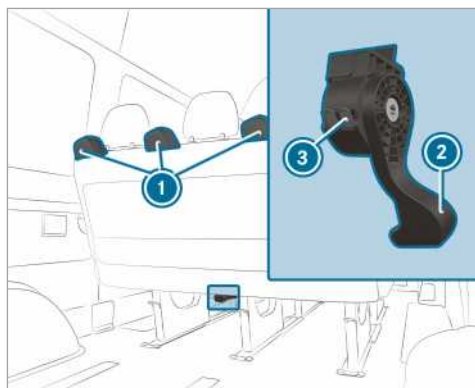

► Abaissez complètement la poignée de déverrouillage ② de la banquette et maintenez-la dans cette position tout en basculant légèrement la banquette vers l'arrière à l'aide de la poignée de maintien ① et tout en la tirant légèrement vers l'arrière.

► Relâchez la poignée de déverrouillage. Les loquets des pieds de la banquette sont déverrouillés et les languettes de contrôle rouges ③ sur le boîtier de la poignée de déverrouillage ② sont visibles.

► Saisissez la banquette déverrouillée par les poignées de maintien ① et tirez-la légèrement vers l'arrière.

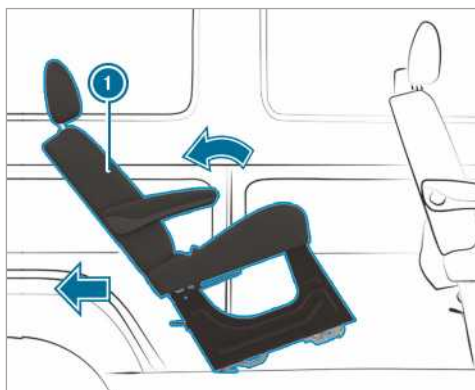

► Basculez la banquette ① vers l'arrière et sortez-la des coques de fixation.

ⓘ Si vous n'arrivez pas à sortir la banquette des coques de fixation, il se peut que la banquette soit coincée dans l'ancrage de siège. Cela peut survenir lorsque la banquette a été basculée trop loin vers l'arrière.

Si vous n'arrivez pas à sortir la banquette des coques de fixation:

- ▶ Basculez la banquette vers l'avant sans l'encliquer.
- ▶ Tirez à nouveau la banquette vers l'arrière à l'aide de la poignée de déverrouillage ②.
- ▶ Basculez légèrement la banquette vers l'arrière et sortez-la des coques de fixation.
- ▶ Pour déposer et ranger la banquette, posez-la à côté des coques de fixation et faites-la rouler en direction des portes arrière.

ou

- ▶ Pour ranger la banquette, soulevez-la et sortez-la latéralement.

① Le cas échéant, retirez la banquette qui se trouve devant ou celle qui se trouve derrière.

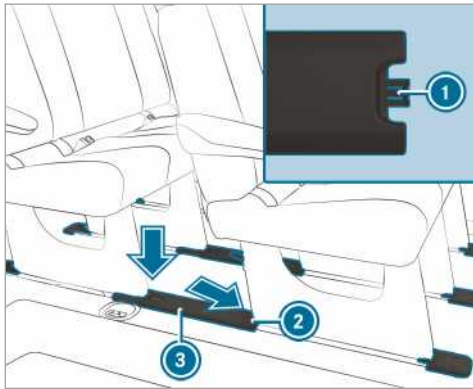

- ▶ **Pose des caches des coques de fixation :** tenez le cache ③ de manière à ce que l'ergot de verrouillage ① soit orienté vers l'ancrage de siège arrière ②.
- ▶ Insérez le cache ③ dans l'ancrage de siège arrière ② de biais en l'orientant vers le bas puis clipsez-le sur la coque de fixation.

Pose de la banquette arrière

Un verrouillage sûr de la banquette arrière n'est garanti que si vous maintenez les ancrages de siège toujours propres et dégagés.

- ① Dans le cas des versions de véhicule homologuées VP, tenez compte du nombre maximal de places autorisé.
- ▶ Retirez les caches des coques de fixation comme décrit sous «Dépose de la banquette arrière».

- ▶ Positionnez la banquette derrière la position de montage.
- ▶ Saisissez la banquette par les poignées de maintien et basculez-la vers l'arrière.
- ▶ Faites rouler la banquette vers l'avant pour la placer dans les coques de fixation.
- ▶ Assurez-vous que les pieds arrière de la banquette sont bien encliquetés.

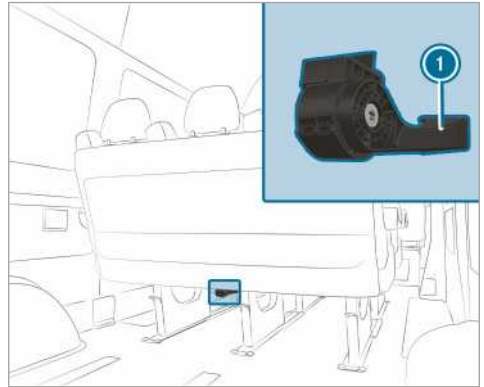

- ▶ Basculez la banquette vers l'avant avec un peu d'élan jusqu'à ce que les loquets des pieds avant de la banquette s'encliquettent de manière audible. Les loquets des pieds avant de la banquette sont verrouillés: les languettes de contrôle rouges sur le boîtier de la poignée de déverrouillage ① ne sont plus visibles.
- ① Si les languettes de contrôle rouges sur le boîtier de la poignée de déverrouillage sont visibles, la banquette n'est pas correctement encliquetée.

Si la banquette n'est pas correctement encliquetée:

- ▶ Déverrouillez à nouveau la banquette et basculez-la vers l'avant avec un peu d'élan jusqu'à ce que les loquets des pieds avant de la banquette s'encliquettent de manière audible.
- ▶ Placez les caches des coques de fixation comme décrit sous «Dépose de la banquette arrière».

Réglage du dossier de la banquette arrière

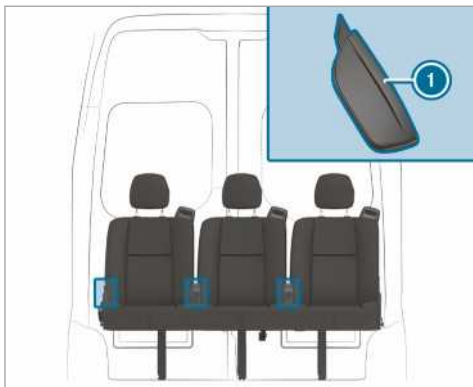

- ▶ Tirez la poignée de déverrouillage du dossier ① vers le haut et maintenez-la dans cette position.
- ▶ Réglez le dossier dans la position souhaitée.
- ▶ Relâchez la poignée de déverrouillage du dossier ① et déplacez légèrement le dossier. Le dossier se verrouille.

Appuie-tête

Réglage manuel des appuie-tête

⚠ ATTENTION Risque d'accident en cas de modification des réglages du véhicule pendant la marche

Vous risquez de perdre le contrôle du véhicule dans les situations suivantes:

- si vous réglez le siège conducteur, l'appuie-tête, le volant ou le rétroviseur pendant la marche
 - si vous bouclez votre ceinture de sécurité pendant la marche
- ▶ Avant de démarrer le moteur, réglez le siège conducteur, l'appuie-tête, le volant et le rétroviseur, et bouclez votre ceinture de sécurité.

⚠ ATTENTION Risque de blessure dû à des appuie-tête non posés ou mal réglés

Si les appuie-tête ne sont pas posés ou correctement réglés, ils ne peuvent pas assurer la fonction de protection prévue.

Il y a un risque de blessure accru au niveau de la tête et de la nuque, par exemple en cas d'accident ou de freinage brutal.

- ▶ Roulez toujours avec les appuie-tête posés.
- ▶ Avant de prendre la route, veillez pour chaque occupant du véhicule à ce que la tête soit soutenue à hauteur des yeux et repose au centre de l'appuie-tête.

N'intervallez pas les appuie-tête des sièges avant et arrière. Sinon, vous ne pouvez pas régler correctement la hauteur et l'inclinaison des appuie-tête.

Le réglage de l'approche des appuie-tête vous permet de régler l'appuie-tête de manière à ce qu'il soit le plus près possible de l'arrière de votre crâne.

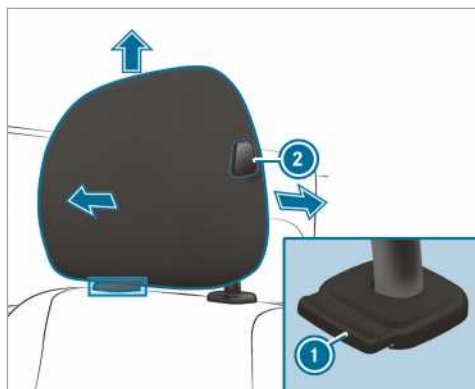

Appuie-tête (exemple d'un appuie-tête confort sur le siège conducteur)

- ▶ **Plus haut :** tirez l'appuie-tête vers le haut jusqu'à la position souhaitée et assurez-vous que l'appuie-tête est bien verrouillé. Utilisez l'appuie-tête uniquement lorsqu'il est verrouillé.
- ▶ **Plus bas :** poussez le bouton de déverrouillage ①, abaissez l'appuie-tête jusqu'à la position souhaitée et assurez-vous que l'appuie-tête est bien verrouillé. Utilisez l'appuie-tête uniquement lorsqu'il est verrouillé.
- ▶ **Réglage vers l'avant :** appuyez sur le bouton de déverrouillage ② et tirez l'appuie-tête vers l'avant jusqu'à ce qu'il soit verrouillé dans la position souhaitée.

► **Réglage vers l'arrière** : appuyez sur le bouton de déverrouillage ② et poussez l'appuie-tête vers l'arrière jusqu'à la position souhaitée.

① Selon le modèle d'appuie-tête, certaines possibilités de réglage peuvent faire défaut.

Mise en marche et arrêt du chauffage de siège

⚠ ATTENTION Risque de brûlure en cas de mise en marche répétée du chauffage de siège

Si vous mettez le chauffage de siège en marche de manière répétée, le coussin d'assise et le rembourrage de dossier peuvent devenir très chauds.

En cas de perception de la température ou d'aptitude à réagir aux températures élevées limitée, cela peut avoir des effets néfastes sur la santé ou même provoquer des blessures semblables à des brûlures.

► Ne mettez pas le chauffage de siège en marche de manière répétée.

ℹ REMARQUE Endommagement des sièges par des objets ou documents lorsque le chauffage de siège est en marche

Lorsque le chauffage de siège est en marche, de la chaleur peut s'accumuler à cause d'objets ou de documents posés sur les sièges (coussins d'assise ou sièges enfant, par exemple). La surface d'assise risque alors d'être endommagée.

► Assurez-vous qu'aucun objet ou document ne se trouve sur les sièges lorsque le chauffage de siège est en marche.

Conditions requises

- L'alimentation en tension est établie.

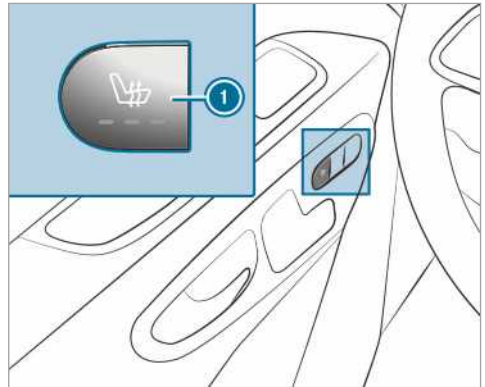

► **Mise en marche** : appuyez sur la touche ①. Tous les voyants incorporés à la touche s'allument.

► **Réduction de la puissance** : appuyez sur la touche ① autant de fois qu'il est nécessaire pour atteindre le niveau de chauffage souhaité.

En fonction du niveau de chauffage, 1 à 3 voyants s'allument.

► **Arrêt** : appuyez sur la touche ① autant de fois qu'il est nécessaire pour que tous les voyants soient éteints.

① Le chauffage de siège réduit automatiquement la puissance en passant d'un niveau de chauffage au suivant après 8, 10 et 20 minutes jusqu'à l'arrêt complet du chauffage de siège.

Réglage du volant

⚠ ATTENTION Risque d'accident en cas de modification des réglages du véhicule pendant la marche

Vous risquez de perdre le contrôle du véhicule dans les situations suivantes :

- si vous réglez le siège conducteur, l'appuie-tête, le volant ou le rétroviseur pendant la marche
- si vous bouclez votre ceinture de sécurité pendant la marche

► Avant de démarrer le moteur, réglez le siège conducteur, l'appuie-tête, le volant et le rétroviseur, et bouclez votre ceinture de sécurité.

⚠ ATTENTION Risque de coincement en cas de réglage du volant par des enfants

Si des enfants règlent le volant, ils risquent de se coincer.

- ▶ Ne laissez jamais des enfants sans surveillance à l'intérieur du véhicule.
- ▶ Lorsque vous quittez le véhicule, prenez toujours la clé avec vous et verrouillez le véhicule.

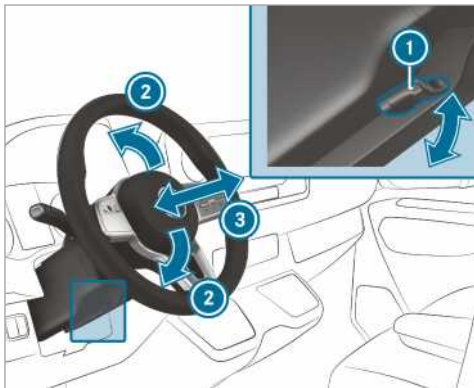

- ① Levier
- ② Réglage en hauteur de la colonne de direction
- ③ Réglage en profondeur de la colonne de direction

▶ **Réglage du volant** : abaissez le levier ① jusqu'en butée.

Le volant est déverrouillé.

▶ Réglez le volant dans la position souhaitée.

▶ Relevez le levier ① jusqu'en butée.

Le volant est verrouillé.

Possibilités de rangement

Remarque relative aux directives de chargement

⚠ ATTENTION Risque d'intoxication dû aux gaz d'échappement

Les moteurs thermiques dégagent des gaz d'échappement toxiques, tels que du monoxyde de carbone. Si la porte du compartiment de chargement est ouverte alors que le moteur tourne, des gaz d'échappement peu-

vent pénétrer dans l'habitacle, notamment pendant la marche.

- ▶ Arrêtez toujours le moteur avant d'ouvrir la porte du compartiment de chargement.
- ▶ Ne conduisez jamais avec la porte du compartiment de chargement ouverte.

⚠ ATTENTION Risque de blessure dû à des objets non arrimés dans le véhicule

Si des objets ne sont pas arrimés du tout ou ne le sont pas correctement, ils risquent de glisser, de se renverser ou d'être projetés et ainsi de heurter les occupants du véhicule.

Cela vaut également pour

- les bagages ou le chargement
- les sièges déposés qui sont exceptionnellement transportés dans le véhicule

Il y a risque de blessure, en particulier lors d'un freinage ou d'un changement brusque de direction.

- ▶ Rangez toujours les objets de manière à ce qu'ils ne puissent pas être projetés.
- ▶ Avant de prendre la route, arrimez les objets, les bagages ou le chargement afin d'empêcher tout glissement ou basculement.
- ▶ Lorsque vous déposez un siège, stockez-le de préférence hors du véhicule.

⚠ ATTENTION Risque de blessure dû au rangement inapproprié d'objets

Si vous rangez des objets de manière inappropriée dans l'habitacle, ceux-ci peuvent glisser ou être projetés et ainsi heurter les occupants du véhicule. Par ailleurs, en cas d'accident, les porte-gobelets, bacs ouverts et réceptacles de téléphone portable ne peuvent pas retenir dans tous les cas les objets qu'ils contiennent.

Il y a risque de blessure, en particulier lors d'un freinage ou d'un changement brusque de direction.

- ▶ Rangez toujours les objets de manière à ce qu'ils ne puissent pas être projetés dans ces situations ou dans des situations similaires.
- ▶ Veillez toujours à ce qu'aucun objet ne dépasse des bacs de rangement, des

filets à bagages ou des filets de rangement.

- ▶ Fermez les bacs de rangement verrouillables avant de prendre la route.
- ▶ Rangez et arrimez toujours les objets lourds, durs, pointus, tranchants, fragiles ou volumineux dans le compartiment de chargement.

⚠ ATTENTION Risque de brûlure dû aux tubes et enjoliveurs de sorties d'échappement

Les tubes et les enjoliveurs de sorties d'échappement peuvent être brûlants. Vous risquez de vous brûler au contact de ces pièces.

- ▶ Soyez toujours particulièrement prudent lorsque vous vous trouvez à proximité des tubes et des enjoliveurs de sorties d'échappement et portez une attention toute particulière aux enfants.
- ▶ Laissez refroidir ces pièces avant de les toucher.

Lorsque vous utilisez des barres de toit, respectez la charge maximale sur le toit et la charge maximale des barres de toit.

Vous trouverez de plus amples informations sur la charge maximale sur le toit dans le chapitre «Caractéristiques techniques» et sur les barres de toit dans la section «Systèmes de portage».

Si des objets sont transportés sur le toit et qu'ils dépassent du bord du toit de plus de 40 cm, le fonctionnement des systèmes d'aide à la conduite à caméra et des capteurs du rétroviseur intérieur peut être compromis. Veuillez par conséquent à ce que le chargement ne dépasse pas de plus de 40 cm.

La tenue de route de votre véhicule dépend de la répartition de la charge. Pendant le chargement, tenez compte pour cela des remarques suivantes:

- Veillez à ce que la masse totale autorisée ou la charge autorisée sur les essieux ne soient pas dépassées du fait de la charge utile, occupants compris.
- Ne chargez pas plus haut que le bord supérieur des dossiers.
- Dans la mesure du possible, transportez toujours le chargement dans le compartiment de chargement.

- Utilisez les anneaux d'arrimage pour arrimer les charges et chargez-les uniformément.
- Utilisez des anneaux d'arrimage et du matériel de fixation adaptés au poids et aux dimensions de la charge.

Vue d'ensemble des vide-poches avant

Vue d'ensemble des vide-poches avant

Tenez compte des remarques relatives au chargement du véhicule (→ page 78).

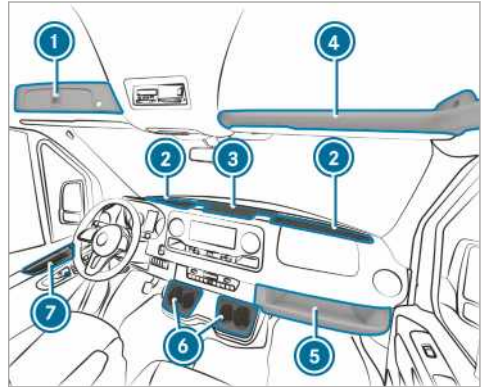

- ① Rangement verrouillable au-dessus du pare-brise (→ page 80)
- ② Vide-poches au niveau du pare-brise avec deux porte-gobelets/un vide-poches avec cendrier
Vide-poches équipé d'un couvercle sur certains modèles (→ page 80)
- ③ Vide-poches dans la console centrale avec prise USB, interface de chargement, interface NFC et prise 12 V
- ④ Vide-poches au-dessus du pare-brise (la charge maximale est de 2,5 kg)
- ⑤ Vide-poches côté passager (la charge maximale est de 5 kg)
- ⑥ Porte-gobelet
- ⑦ Vide-poches dans les portes

Ouverture et fermeture du vide-poches de la console centrale/du pare-brise

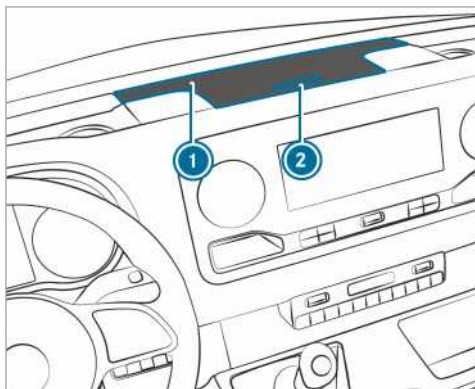

Couvercle du vide-poches (exemple: console centrale)

► **Ouverture** : appuyez sur la touche ② du vide-poches ①.
Le couvercle se relève.

► **Fermeture** : rabattez le couvercle.

ⓘ Selon la version, les vide-poches du pare-brise disposent d'un couvercle.

Ouverture et fermeture du rangement verrouillable au-dessus du pare-brise

Vous pouvez verrouiller et déverrouiller le vide-poches avec la clé de secours (→ page 45).

Ouverture

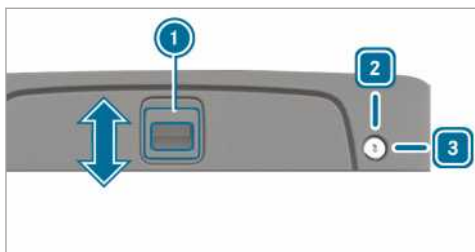

► **Verrouillage** : tournez la clé de secours vers la droite en position ③.

► Poussez la poignée ① vers le haut dans le sens de la flèche.

► Relevez le couvercle.

Fermeture

► Abaissez le couvercle et poussez la poignée ① dans le sens de la flèche vers le bas.

► **Verrouillage** : tournez la clé de secours vers la gauche en position ②.

Ouverture du range-lunettes



► Appuyez sur la touche ①.

Utilisation du casier de rangement

⚠ ATTENTION Risque de blessure dû à un casier de rangement rangé de manière inappropriée ou ouvert

Si vous rangez le casier de rangement de manière inappropriée dans l'habitacle, celui-ci risque de glisser ou d'être projeté et ainsi de heurter les occupants du véhicule. Par ailleurs, en cas d'accident, les casiers de rangement ouverts ne peuvent pas retenir dans tous les cas les objets qu'ils contiennent.

Il y a risque de blessure, en particulier lors d'un freinage ou d'un changement brusque de direction.

► Fixez le casier de rangement à l'aide de la ceinture de sécurité.

► Avant de prendre la route, fermez le couvercle du casier de rangement.

► Rangez et arrimez toujours les objets lourds, durs, pointus, tranchants, fragiles ou volumineux dans le compartiment de chargement.

Fixation du casier de rangement

Le casier de rangement se trouve sous la banquette passagers.

Le casier de rangement peut servir:

- à ranger des documents
 - à ranger un téléphone portable ou de petites pièces
 - de support pour écrire
- ▶ Basculez le coussin d'assise de la banquette passagers vers l'avant (→ page 72).
- ▶ Sortez le casier de rangement du compartiment de rangement.
- ▶ Basculez le coussin d'assise de la banquette passagers vers l'arrière (→ page 72).

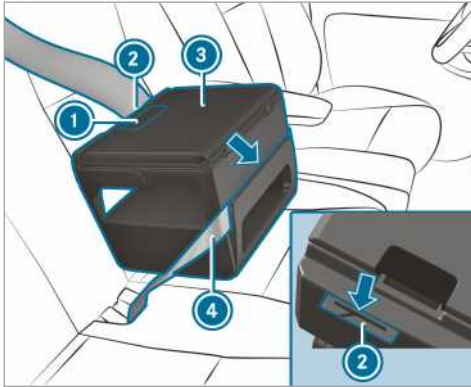

- ▶ Posez le casier de rangement ③ sur le siège.
- ▶ Enfoncez légèrement le casier de rangement ③ dans le coussin d'assise et repoussez-le vers l'arrière, contre le dossier.
- ▶ Assurez-vous que la nervure d'ancrage située sur la face inférieure du casier de rangement est bien bloquée entre le coussin d'assise et le dossier.
- ▶ Faites passer la ceinture de sécurité ④ à travers la fente située sur la face avant du casier de rangement ③.
- ▶ Faites passer la ceinture de sécurité ④ à travers la fente ② située sur la face arrière du casier de rangement, serrez-la et attachez-la.
- ▶ Vérifiez que le casier de rangement est bien fixé.

Ouverture et fermeture du casier de rangement

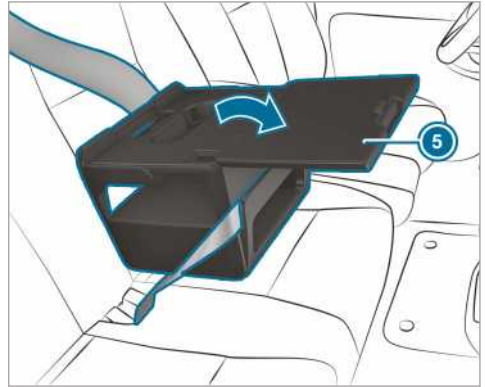

- ▶ **Ouverture** : tirez la poignée ① et ouvrez le couvercle ⑤ dans le sens de la flèche.
- ▶ Déposez les objets.
- ⓘ Pour obtenir des informations sur d'autres accessoires, comme un support pour tablette par exemple, adressez-vous à un Point de service Mercedes-Benz.
- ⓘ Le couvercle du casier de rangement doit toujours être fermé pendant la marche.
- ▶ **Fermeture** : rabattez le couvercle ⑤ vers l'arrière et appuyez dessus pour que la poignée ① s'enclenche.

Rangement du casier de rangement

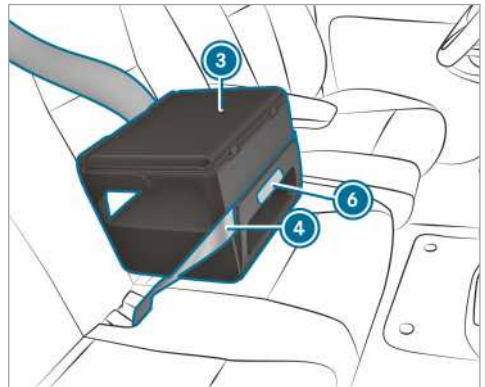

- ▶ Desserrez la ceinture de sécurité ④.

- ▶ Saisissez le casier de rangement ③ dans la zone indiquée ⑥ et tirez-le vers l'avant en le maintenant droit.
La nervure d'ancrage se décroche de la fente située entre le coussin d'assise et le dossier.
- ▶ Retirez le casier de rangement ③ du siège.
- ▶ Basculez le coussin d'assise de la banquette passagers vers l'avant (→ page 72).
- ▶ Introduisez le casier de rangement ③ dans le compartiment de rangement.
- ▶ Basculez le coussin d'assise de la banquette passagers vers l'arrière (→ page 72).

Informations relatives au porte-bouteille



- ① Porte-bouteille dans les portes avant (exemple: porte passager)

Porte-gobelet

Ouverture du porte-gobelet à l'arrière

⚠ ATTENTION Risque de blessure lors de la descente du véhicule si le porte-gobelet est sorti

Si vous descendez alors que le porte-gobelet à l'arrière est sorti, vous risquez de heurter le porte-gobelets.

- ▶ Avant de descendre du véhicule, repoussez le porte-gobelet sous la banquette arrière.

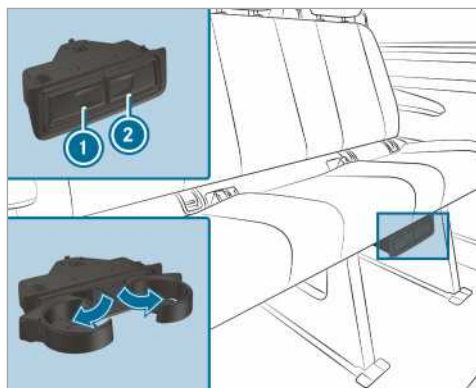

- ▶ **Ouverture** : appuyez sur le porte-gobelet ① ou ②.
- ▶ Dépliez le porte-gobelet.
- ▶ **Fermeture** : repoussez le porte-gobelet ① ou ② jusqu'à ce qu'il soit verrouillé.

Cendrier et allume-cigare

Utilisation du cendrier

Pendant la marche

- ▶ Pendant la marche, placez le cendrier fermé dans un porte-gobelet de l'un des vide-poches du pare-brise.
- ▶ Vérifiez que le cendrier est bien fixé.
- ① Ne placez pas le cendrier dans les porte-gobelets de la console centrale. Ces derniers ne permettent pas de bien fixer le cendrier.

Ouverture

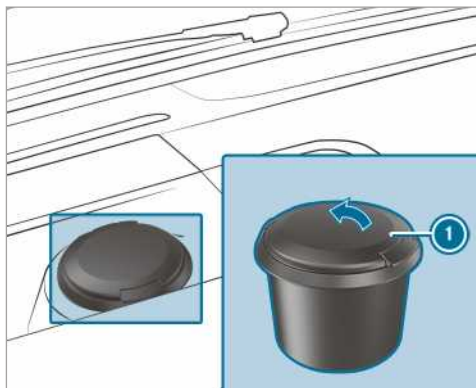

- ▶ Relevez le couvercle ①.

Utilisation de l'allume-cigare situé dans la console centrale

⚠ ATTENTION - Risque d'incendie et de blessure avec l'allume-cigare chaud

Vous risquez de vous brûler si vous touchez l'élément chauffant ou la douille de l'allume-cigare alors qu'ils sont chauds.

En outre, des matériaux inflammables peuvent s'enflammer

- si l'allume-cigare chaud tombe
 - si un enfant, par exemple, appuie l'allume-cigare chaud contre des objets
- ▶ Saisissez systématiquement l'allume-cigare par le bouton.
- ▶ Assurez-vous toujours que l'allume-cigare est hors de portée des enfants.
- ▶ Ne laissez jamais des enfants sans surveillance à l'intérieur du véhicule.

Conditions requises

- Le contact est mis.

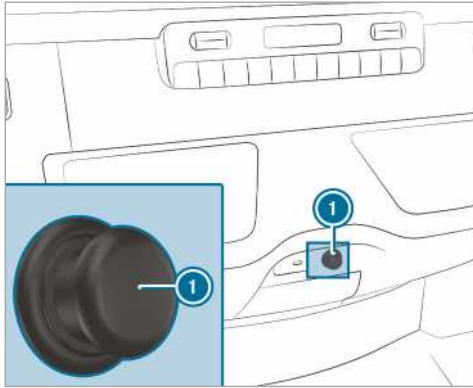

- ▶ Enfoncez l'allume-cigare ①.
L'allume-cigare ressort dès que la spirale est incandescente.

Prise 12 V dans le vide-poches

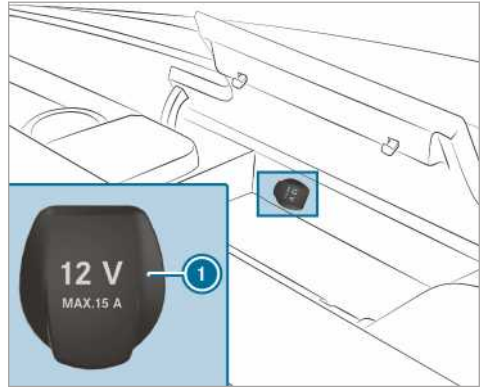

- ▶ Ouvrez le couvercle du vide-poches de la console centrale (→ page 80).
- ▶ Relevez le couvercle ① de la prise.
- ▶ Branchez la fiche de l'appareil.

Prise 12 V dans le panneau de commande inférieur

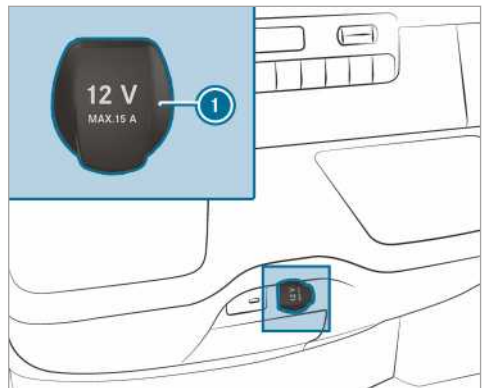

- ▶ Relevez le couvercle ① de la prise.
- ▶ Branchez la fiche de l'appareil.

Prises

Utilisation des prises 12 V dans la console centrale

Conditions requises

- Seuls des appareils dont la puissance n'est pas supérieure à 180 W (15 A) sont branchés.

Utilisation de la prise 12 V du siège conducteur

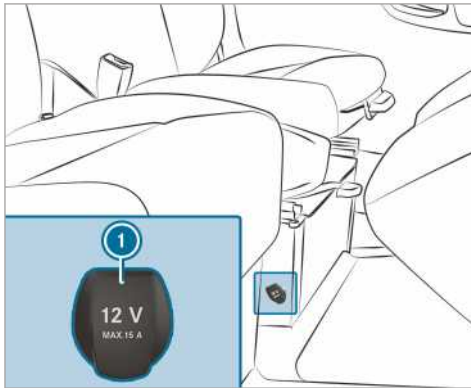

- ▶ Relevez le couvercle ❶ de la prise.
- ▶ Branchez la fiche de l'appareil.

Remarques relatives à la prise 230 V

! **REMARQUE** Endommagement de la batterie additionnelle dû à une décharge complète

Lorsque vous quittez le véhicule, si un appareil avec une puissance trop élevée est branché ou que l'état de charge de la batterie additionnelle est bas, cette dernière risque d'être endommagée.

- ▶ Branchez uniquement des appareils dont la puissance n'est pas supérieure à 150 W.
- ▶ Ne raccordez pas les appareils pendant plus de 4 heures.

Avec 150 W, la prise 230 V fournit une puissance élevée permettant une charge rapide des téléphones portables et le raccordement de chargeurs de batterie pour l'outillage.

Les véhicules équipés d'une batterie additionnelle disposent d'une fonction d'arrêt différé. Lorsque vous quittez le véhicule, vous pouvez charger des appareils pendant une période de 4 heures.

Utilisation de la prise 230 V dans la console centrale

⚠ DANGER Danger de mort en cas de câble de raccordement ou de prise endommagés

Lorsqu'un appareil approprié est branché, une haute tension est appliquée sur la prise 230 V. Si le câble de raccordement ou la prise 230 V est sorti(e) du revêtement, est endommagé(e) ou mouillé(e), vous pouvez recevoir une décharge électrique.

- ▶ Utilisez uniquement un câble de raccordement sec et non endommagé.
- ▶ Assurez-vous, contact coupé, que la prise 230 V est sèche.
- ▶ Faites immédiatement contrôler ou remplacer toute prise 230 V sortie de son revêtement ou endommagée par un atelier qualifié.
- ▶ Ne branchez jamais le câble de raccordement dans une prise 230 V sortie de son revêtement ou endommagée.

⚠ DANGER Danger de mort en cas de manipulation incorrecte de la prise

Vous pouvez recevoir une décharge électrique

- si vous touchez l'intérieur de la prise
- si vous branchez un appareil ou introduisez des objets inappropriés dans la prise
- ▶ Ne branchez sur la prise que des appareils appropriés.

Conditions requises

- Seuls des appareils dotés d'une fiche adaptée qui satisfait aux normes en vigueur dans le pays où vous vous trouvez sont branchés.
- Seuls des appareils dont la puissance n'est pas supérieure à 150 W sont branchés.
- Aucune multiprise n'est utilisée.

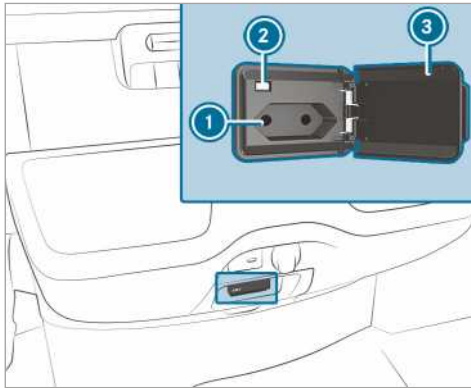

- ▶ Ouvrez le couvercle ③.
- ▶ Branchez la fiche de l'appareil sur la prise 230 V ①. Le voyant ② s'allume lorsque la tension du réseau de bord est suffisante.

Veillez à ce que le couvercle de la prise 230 V soit fermé lorsque vous ne l'utilisez pas.

Utilisation des prises dans le compartiment de chargement

Conditions requises

- Seuls des appareils dont la puissance n'est pas supérieure à 180 W (15 A) sont branchés.

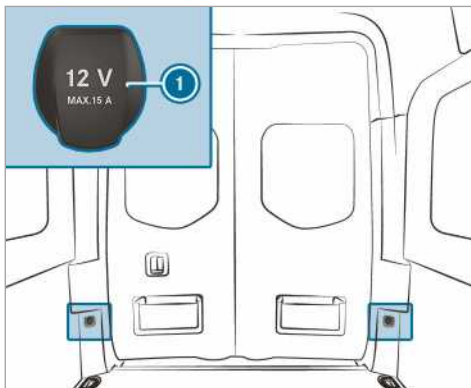

- ▶ Relevez le couvercle ① de la prise.
- ▶ Branchez la fiche de l'appareil.

Recharge du téléphone portable via la prise USB située à l'arrière

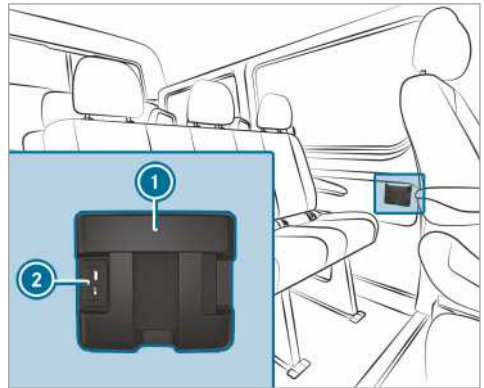

- ▶ Posez le téléphone portable dans le vide-poches ① et raccordez-le à la prise USB ② pour le charger.

Recharge sans fil du téléphone portable et liaison avec l'antenne extérieure

Remarques sur la recharge sans fil du téléphone portable

⚠ ATTENTION Risque de blessure dû au rangement inapproprié d'objets

Si vous rangez des objets de manière inappropriée dans l'habitacle, ceux-ci peuvent glisser ou être projetés et ainsi heurter les occupants du véhicule. Par ailleurs, en cas d'accident, les porte-gobelets, bacs ouverts et réceptacles de téléphone portable ne peuvent pas retenir dans tous les cas les objets qu'ils contiennent.

Il y a un risque de blessure, en particulier lors d'un freinage ou d'un changement brusque de direction.

- ▶ Rangez toujours les objets de manière à ce qu'ils ne puissent pas être projetés dans ces situations ou dans des situations similaires.
- ▶ Veillez toujours à ce qu'aucun objet ne dépasse des bacs de rangement, des filets à bagages ou des filets de rangement.
- ▶ Fermez les bacs de rangement verrouillables avant de prendre la route.

- ▶ Rangez et arrimez toujours les objets lourds, durs, pointus, tranchants, fragiles ou volumineux dans le compartiment de chargement.

Tenez compte des remarques relatives au chargement du véhicule.

- ⚠ ATTENTION** Risque d'incendie en cas de dépôt d'objets sur le support de téléphone portable

Si vous posez des objets sur le support de téléphone portable, ces objets pourraient devenir très chauds, voire même prendre feu.

- ▶ Ne posez aucun objet, notamment en métal, sur le support de téléphone portable.

- ! REMARQUE** Risque d'endommagement d'objets en cas de dépôt sur le support de téléphone portable

Si vous posez des objets sur le support de téléphone portable, ils risquent d'être endommagés par les champs électromagnétiques.

- ▶ Ne posez pas de carte de crédit, de support de données ou autre objet sensible aux champs électromagnétiques sur le support de téléphone portable.

- ! REMARQUE** Endommagement du support de téléphone portable en cas de contact avec des liquides

Si des liquides se répandent sur le support de téléphone portable, celui-ci risque d'être endommagé.

- ▶ Veillez à ce qu'aucun liquide ne se répande sur le support de téléphone portable.

- La fonction de charge est disponible uniquement lorsque le contact est mis.
- Il est possible, dans certains cas, que les téléphones portables de petite taille ne puissent pas être rechargés en tout point du support.
- Il est également possible que les téléphones portables de grande taille qui ne reposent pas correctement sur le support ne puissent pas être rechargés.
- Il se peut que le téléphone portable chauffe lors du processus de charge. Cela dépend des applications actuellement en cours.

- Pour que la recharge soit plus efficace, la housse de protection du téléphone portable doit être enlevée. Cela ne s'applique pas aux housses de protection conçues pour la recharge sans fil.
- Dans la mesure du possible, il faudrait utiliser le tapis de charge pour la recharge.

Recharge sans fil du téléphone portable à l'avant

Conditions requises

- Le téléphone portable peut être rechargé sans fil. Vous trouverez la liste des téléphones portables compatibles sur:
<http://www.mercedes-benz.com/connect>

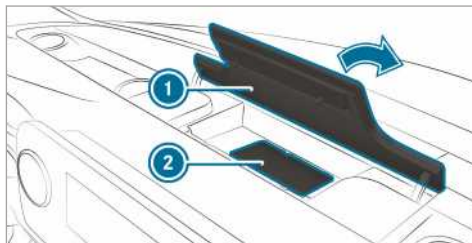

- ▶ Ouvrez le couvercle du vide-poches ① situé au dessus de l'écran média.

- ▶ Posez le téléphone portable sur l'emplacement spécifique du tapis de charge ② en le centrant le plus possible et en orientant l'écran vers le haut.

Si le symbole de charge s'affiche sur le système multimédia, cela signifie que le téléphone portable est en charge.

Les problèmes relatifs à la charge s'affichent également sur l'écran du système multimédia.

- ① Vous pouvez retirer le tapis de charge pour le nettoyer, par exemple à l'eau claire tiède.

Pose et dépose du tapis de sol

- ⚠ ATTENTION** Risque d'accident dû à des objets se trouvant sur le plancher côté conducteur

Les objets éventuellement posés sur le plancher côté conducteur risquent d'entraver la course de la pédale ou de bloquer une pédale si celle-ci est enfoncée.

Cela compromet la sécurité de fonctionnement et la sécurité routière du véhicule.

- ▶ Rangez tous les objets en lieu sûr dans le véhicule afin d'éviter qu'ils ne se retrouvent sur le plancher côté conducteur.
- ▶ Fixez toujours les tapis de sol conformément aux prescriptions afin de ne pas entraver la course des pédales.
- ▶ N'utilisez pas de tapis de sol non fixés et ne superposez pas plusieurs tapis de sol.

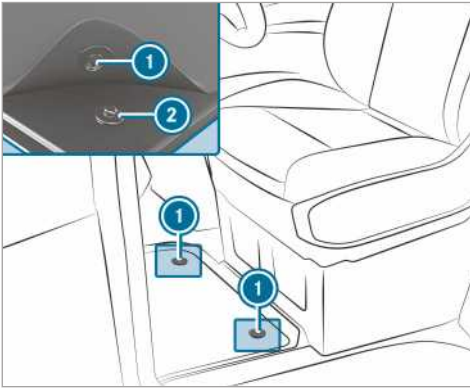

- ▶ **Pose** : enfoncez les boutons-pression ① sur les ergots ②.
- ▶ **Dépose** : détachez le tapis de sol des ergots ②.

Eclairage extérieur

Modification du réglage des phares pour les voyages à l'étranger

Véhicules équipés de phares halogènes ou LED statiques : il n'est pas nécessaire de modifier le réglage des phares. Une modification du réglage n'est pas nécessaire pour satisfaire aux exigences légales des pays où le côté de circulation diffère de celui du pays d'immatriculation.

Les systèmes d'éclairage et votre responsabilité

Les différents systèmes d'éclairage du véhicule sont uniquement des aides au conducteur. C'est le conducteur qui est responsable de l'éclairage correct du véhicule en fonction de la luminosité et des conditions de visibilité ambiantes, des dispositions légales ainsi que des conditions de circulation.

Commutateur d'éclairage

Commande du commutateur d'éclairage

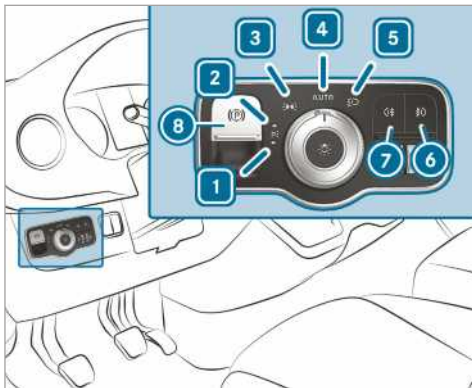

- ▶ 1 Feux de stationnement gauche
- ▶ 2 Feux de stationnement droit
- ▶ 3 Feux de position, éclairage de la plaque d'immatriculation et éclairage des instruments
- ▶ 4 Eclairage extérieur automatique / éclairage de jour (réglage par défaut du commutateur d'éclairage)
- ▶ 5 Feux de croisement / feux de route
- ▶ 6 Allumage ou extinction de l'éclairage anti-brouillard

▶ 7 Allumage et extinction de l'éclairage antibrouillard arrière

▶ 8 Frein de stationnement électrique (→ page 154)

ⓘ Si vous entendez un signal d'alerte lorsque vous quittez le véhicule, cela peut signifier que l'éclairage est allumé.

ⓘ Lorsque vous allumez les feux de stationnement, l'éclairage des feux de position est réduit du côté du véhicule sélectionné. Vous pouvez allumer et éteindre les clignotants ainsi que les feux de route et faire un appel de phares à l'aide du commodo (→ page 90).

! **REMARQUE** Décharge de la batterie due à l'utilisation des feux de position

L'utilisation des feux de position pendant plusieurs heures sollicite fortement la batterie.

▶ Si possible, allumez les feux de stationnement droits ou gauches .

Si la batterie se décharge fortement, les feux de position et de stationnement s'éteignent automatiquement afin d'assurer le prochain démarrage du véhicule.

Eclairage extérieur automatique

! **ATTENTION** Risque d'accident en cas de mauvaise visibilité due à l'extinction des feux de croisement

Si le commutateur d'éclairage se trouve sur **AUTO**, les feux de croisement ne s'allument pas automatiquement en cas de brouillard, de chutes de neige ou d'intempéries pouvant gêner la visibilité tels que les embruns.

▶ Dans ces situations, tournez le commutateur d'éclairage sur .

L'éclairage extérieur automatique est une fonction conçue uniquement pour vous aider. Vous êtes responsable de l'éclairage de votre véhicule. En cas de brouillard, de neige ou d'embruns, tournez immédiatement le commutateur d'éclairage de **AUTO** à . Sinon, le fonctionnement de l'éclairage extérieur est interrompu brièvement.

Allumage de l'éclairage extérieur automatique :

- Tournez le commutateur d'éclairage sur **AUTO**. Etablissez l'alimentation en tension : les feux de position s'allument ou s'éteignent automa-

tiquement en fonction de la luminosité ambiante.

Lorsque le moteur tourne, l'éclairage de jour est allumé. En outre, les feux de position et les feux de croisement s'allument ou s'éteignent automatiquement en fonction de la luminosité ambiante.

Lorsque les feux de croisement sont allumés, le voyant  situé sur le combiné d'instruments s'allume.

Allumage et extinction de l'éclairage antibrouillard et de l'éclairage antibrouillard arrière

Conditions requises

- Le commutateur d'éclairage se trouve en position  ou **AUTO**.
- L'alimentation en tension est établie ou le moteur tourne.

▶ **Allumage et extinction de l'éclairage antibrouillard** : appuyez sur la touche .

▶ **Allumage et extinction de l'éclairage antibrouillard arrière** : appuyez sur la touche .

Tenez compte des dispositions relatives à l'utilisation du feu antibrouillard arrière en vigueur dans le pays où vous vous trouvez.

Correction de la portée de l'éclairage





Conditions requises

- Le moteur tourne.

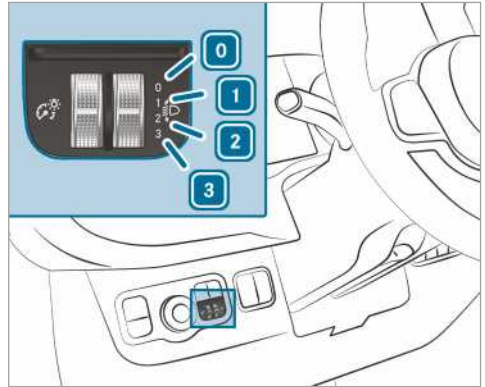
La molette de réglage du site des phares vous permet d'adapter la portée des phares à l'état de chargement du véhicule. La portée des phares varie en effet en fonction du nombre de personnes transportées ou de la charge dans le compartiment de chargement. Les conditions de visibilité peuvent donc se dégrader et vous risquez d'éblouir les véhicules qui arrivent en sens inverse.

 Sur les véhicules équipés de phares LED, la portée de l'éclairage est réglée automatiquement.



-  0 Siège conducteur et siège passager occupés
-  1 Siège conducteur, siège passager et sièges arrière occupés
-  2 Siège conducteur, siège passager et sièges arrière occupés, charge dans le compartiment de chargement ou sur la surface de chargement
-  3 Siège conducteur et siège passager occupés et charge maximale autorisée sur l'essieu arrière atteinte

- ▶ Tournez la molette de réglage du site des phares sur la position correspondante. La chaussée doit être éclairée sur une distance comprise entre 40 m et 100 m et les feux de croisement ne doivent pas éblouir les usagers qui circulent en sens inverse.
- ▶ Sélectionnez la position  0 lorsque le véhicule n'est pas chargé.

Utilisation du commodo d'éclairage

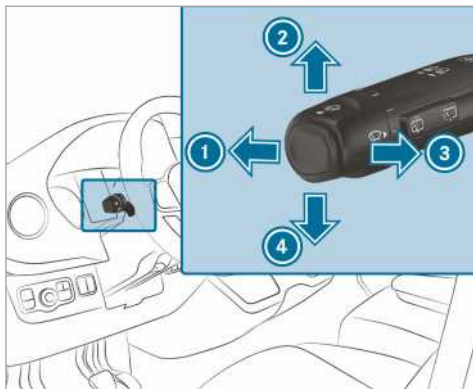

- ① Feux de route
- ② Clignotants droits
- ③ Appel de phares
- ④ Clignotants gauches

► **Clignotement** : actionnez le commodo dans la direction souhaitée ② ou ④ jusqu'à encliquetage. Le commodo revient automatiquement en position médiane si le braquage du volant est suffisant.

► **Clignotement bref** : actionnez brièvement le commodo dans la direction souhaitée ② ou ④. Le clignotant correspondant clignote 3 fois.

► **Allumage des feux de route** : allumez les feux de croisement (→ page 88).

► Actionnez le commodo vers l'avant ①. Le voyant  qui se trouve sur le combiné d'instruments s'allume. Le commodo revient dans la position initiale.

① Sur la position **AUTO**, les feux de route s'allument uniquement dans l'obscurité et en cas de fonctionnement du moteur.

► **Extinction des feux de route** : actionnez le commodo vers l'avant ① ou tirez-le brièvement dans le sens de la flèche ③ (l'appel de phares désactive les feux de route). Le voyant  qui se trouve sur le combiné d'instruments s'éteint. Le commodo revient dans la position initiale.

① Véhicules équipés de l'assistant des feux de route: lorsqu'il est activé, l'assistant des feux de route régule l'allumage et l'extinction des feux de route (→ page 91).

- **Exécution d'un appel de phares** : établissez l'alimentation électrique ou mettez le contact.
- Tirez brièvement le commodo dans le sens de la flèche ③.

Allumage et extinction des feux de détresse

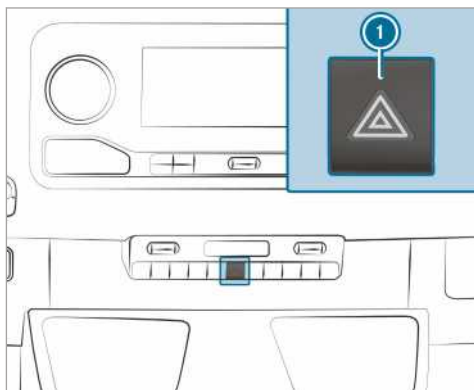

► **Allumage et extinction** : appuyez sur la touche ①.

Si vous allumez les clignotants alors que les feux de détresse sont allumés, seuls les clignotants situés du côté correspondant du véhicule sont allumés.

Les feux de détresse s'allument automatiquement :

- en cas de déclenchement d'un airbag
- en cas de freinage puissant pour arrêter le véhicule, alors que vous roulez à plus de 70 km/h

Si les feux de détresse se sont allumés automatiquement, appuyez sur le contacteur des feux de détresse ① pour les éteindre.

Les feux de détresse s'éteignent automatiquement lorsque, après un freinage à fond, le véhicule atteint à nouveau une vitesse supérieure à 70 km/h.

① Les feux de détresse peuvent également être allumés lorsque le contact est coupé.

Éclairage d'intersection



L'éclairage d'intersection augmente considérablement l'angle d'éclairage de la chaussée sur laquelle le véhicule s'engage et permet ainsi de mieux repérer les virages serrés, par exemple.

La fonction est activée:

- si vous roulez à moins de 40 km/h et que les clignotants sont allumés ou que le volant est braqué
- si vous roulez entre 40 km/h et 70 km/h et que le volant est braqué

L'éclairage d'intersection peut encore rester allumé pendant 3 minutes au maximum, mais s'éteint ensuite automatiquement.

- ⓘ Lorsque vous engagez la marche arrière, l'éclairage commute sur le côté opposé.

Assistant des feux de route

Fonctionnement de l'assistant de feux de route adaptatifs

⚠ ATTENTION Risque d'accident bien que l'assistant de feux de route adaptatif soit activé

L'assistant de feux de route adaptatif ne réagit pas aux usagers suivants:

- Usagers qui n'ont pas d'éclairage propre, tels que les piétons
- Usagers dont l'éclairage est faible, tels que les cyclistes
- Usagers dont l'éclairage est masqué, par exemple par une glissière de sécurité

Dans de très rares cas, l'assistant de feux de route adaptatif ne réagit pas ou pas à temps aux autres usagers équipés d'un éclairage propre.

Dans ces situations ou dans des situations similaires, l'allumage des feux de route auto-

matiques n'est alors pas désactivé ou est tout de même activé.

- ▶ Soyez toujours attentif aux conditions de circulation et éteignez les feux de route à temps.

L'assistant de feux de route adaptatifs commute automatiquement entre:

- Feux de croisement
- Feux de route

Le système détecte l'éclairage des véhicules qui arrivent en sens inverse ou qui vous précèdent.

Si vous roulez à plus de 30 km/h:

- Si aucun autre usager n'est détecté, les feux de route s'allument automatiquement.

Si vous roulez à moins de 25 km/h ou que l'éclairage des routes est suffisant:

- Les feux de route s'éteignent automatiquement.

Limites système

L'assistant de feux de route adaptatifs ne peut pas tenir compte des conditions routières et météorologiques ni des conditions de circulation.

La détection peut être limitée:

- lorsque les conditions de visibilité sont mauvaises (en cas de brouillard, de forte pluie ou de chutes de neige, par exemple)
- lorsque les capteurs sont encrassés ou masqués

L'assistant de feux de route adaptatifs est uniquement un système d'aide. Vous êtes responsable de l'éclairage correct du véhicule en fonction de la luminosité et des conditions de visibilité ambiantes ainsi que des conditions de circulation.

Le capteur optique du système se trouve derrière le pare-brise, au niveau de l'unité de commande au toit.

Activation et désactivation de l'assistant des feux de route

- ▶ **Activation** : tournez le commutateur d'éclairage sur **AUTO**.

- ▶ Allumez les feux de route par l'intermédiaire du commodo.

Lorsque les feux de route s'allument automatiquement dans l'obscurité, le voyant  qui se trouve sur l'écran multifonction s'allume.

- ▶ **Désactivation** : éteignez les feux de route par l'intermédiaire du commodo.

Réglage de l'éclairage intérieur

Unité de commande au toit avant

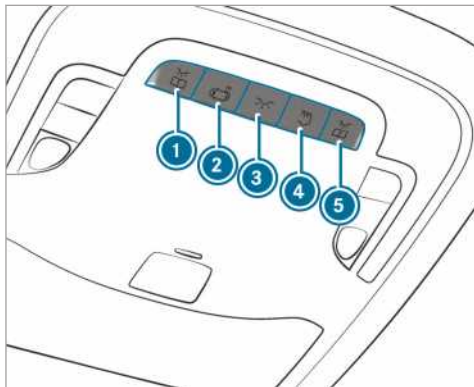

1er cas de figure

- ▶ ① Allumage et extinction du spot de lecture avant gauche
- ▶ ② Activation et désactivation de la commande automatique de l'éclairage intérieur
- ▶ ③ Allumage et extinction de l'éclairage intérieur avant
- ▶ ④ Allumage et extinction de l'éclairage intérieur arrière et de l'éclairage de compartiment de chargement
- ▶ ⑤ Allumage et extinction du spot de lecture avant droit

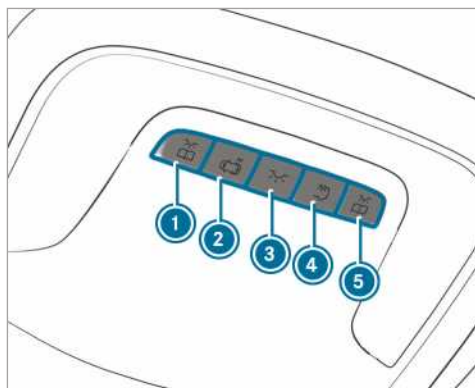

2e cas de figure

- ▶ ① Allumage et extinction du spot de lecture avant gauche
- ▶ ② Activation et désactivation de la commande automatique de l'éclairage intérieur
- ▶ ③ Allumage et extinction de l'éclairage intérieur avant
- ▶ ④ Allumage et extinction de l'éclairage intérieur arrière et de l'éclairage de compartiment de chargement
- ▶ ⑤ Allumage et extinction du spot de lecture avant droit

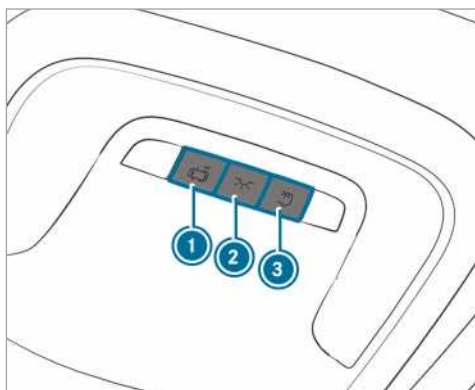

3e cas de figure

- ▶ ① Activation et désactivation de la commande automatique de l'éclairage intérieur
- ▶ ② Allumage et extinction de l'éclairage intérieur avant

- ▶ ③  Allumage et extinction de l'éclairage intérieur arrière et de l'éclairage de compartiment de chargement

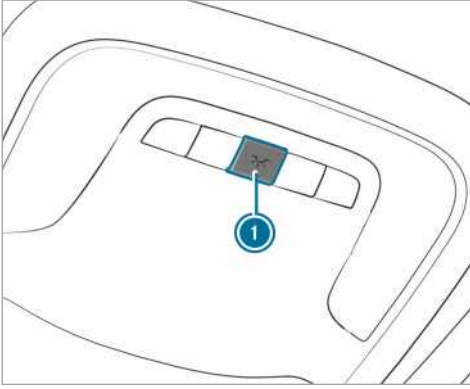

4e cas de figure

- ▶ ①  Allumage et extinction de l'éclairage intérieur

Eclairage intérieur arrière

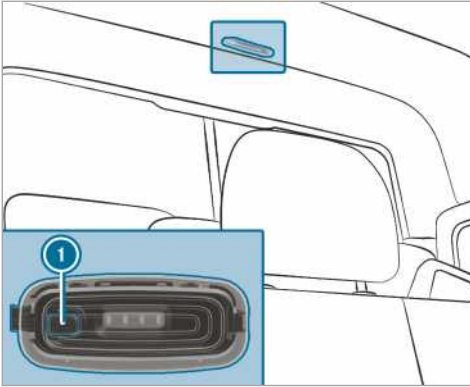

- ▶ ① Allumage et extinction de l'éclairage intérieur arrière et de l'éclairage de compartiment de chargement

Détecteur de mouvement

⚠ ATTENTION Risque de blessure dû au faisceau laser du détecteur de mouvement

Le détecteur de mouvement émet un rayonnement invisible, émis par des diodes électroluminescentes (LED).

Ces LED appartiennent à la catégorie des lasers de classe 1M et peuvent endommager la rétine dans les situations suivantes:

- Lorsque vous regardez le faisceau laser du détecteur de mouvement directement et sans filtre pendant un certain temps
- Lorsque vous observez le faisceau laser du détecteur de mouvement directement au travers d'instruments optiques, par exemple des lunettes ou loupes

▶ Ne regardez jamais directement le détecteur de mouvement.

Le détecteur de mouvement se trouve dans le compartiment de chargement, derrière la cloison de séparation au milieu du toit.

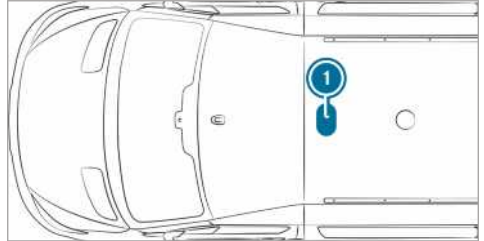

① Position du détecteur de mouvement

Lorsque le véhicule est équipé d'un détecteur de mouvement, le détecteur peut également déclencher l'allumage de l'éclairage de compartiment de chargement.

Si le détecteur de mouvement détecte un mouvement à l'intérieur du compartiment de chargement alors que le véhicule est à l'arrêt, l'éclairage de compartiment de chargement s'allume pendant 2 minutes environ.

Le détecteur de mouvement peut déclencher l'éclairage de compartiment de chargement si

- le véhicule est à l'arrêt, le frein de stationnement est serré et vous n'appuyez pas sur la pédale de frein ou

- sur un véhicule équipé d'une boîte automatique, le levier sélecteur se trouve sur **P** et vous n'appuyez pas sur la pédale de frein
- le véhicule n'a pas été verrouillé de l'extérieur avec la clé

Le détecteur de mouvement est désactivé automatiquement s'il ne détecte aucun changement sur le véhicule pendant plusieurs heures (ouverture d'une porte, par exemple). Cela empêche la batterie de se décharger.

Remplacement des lampes

Remarques relatives au remplacement des lampes

⚠ ATTENTION Risque de brûlure lié à des composants brûlants lors du remplacement des ampoules

Les ampoules, les lampes et les fiches risquent de devenir très chauds en service.

Si vous remplacez une ampoule, vous risquez de vous brûler au contact de ces composants.

▶ Laissez refroidir les composants avant de remplacer une ampoule.

- N'utilisez pas de lampes tombées à terre ou dont le verre est rayé. La lampe risque d'éclater.
- La lampe risque d'éclater si vous la touchez lorsqu'elle est chaude, si vous la laissez tomber ou si vous la rayez ou la fêlez.
- Les tâches sur le verre de l'ampoule réduisent la durée de vie de la lampe. Ne touchez pas le verre de l'ampoule à mains nues. Le cas échéant, nettoyez le verre de l'ampoule à froid avec de l'alcool ou de l'alcool à brûler et frottez-le avec un chiffon non pelucheux.
- Protégez les lampes de l'humidité et ne les mettez pas en contact avec un liquide.

Veillez toujours à ce que les ampoules soient bien fixées.

Vous pouvez reconnaître que votre véhicule est équipé d'ampoules LED au détail suivant: lors du démarrage du moteur, le faisceau lumineux se déplace du haut vers le bas puis à nouveau vers le haut. Pour cela, les feux de croisement doivent être allumés avant le démarrage du moteur.

Les ampoules et les lampes jouent un rôle essentiel dans la sécurité du véhicule. Veillez par con-

séquent à ce que toutes les lampes soient toujours en bon état. Faites contrôler régulièrement le réglage des phares.

- Avant de remplacer une ampoule, éteignez le système d'éclairage du véhicule. Vous évitez ainsi tout court-circuit.
- Ne montez les ampoules que dans des lampes adaptées.
- Utilisez uniquement des ampoules de rechange de même type et de la tension requise.

Si la lampe neuve ne s'allume pas non plus, rendez-vous dans un atelier qualifié.

Remplacement des lampes avant (véhicules équipés de phares halogènes)

Vue d'ensemble des types de lampes avant

Vous pouvez remplacer les lampes des feux suivants.

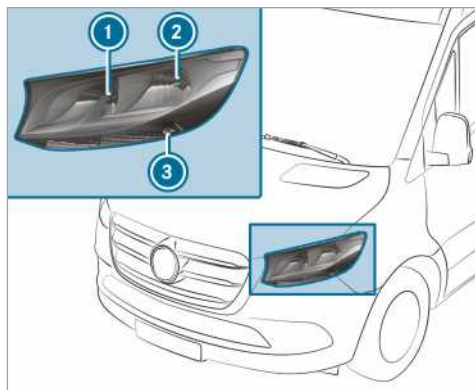

Phares halogènes

- ① Feux de route/éclairage de jour: H15_55_W/15_W
- ② Feux de croisement/feux de position: H7_55_W/W_5_W
- ③ Clignotants: PY_21_W

Remplacement du phare halogène

Conditions requises

- **Feux de croisement** : lampe type H7_55_W
- **Feux de route/éclairage de jour** : lampe type H15_55_W/15_W
- **Feux de position** : lampe type W_5_W
- **Clignotants** : lampe type PY 21 W

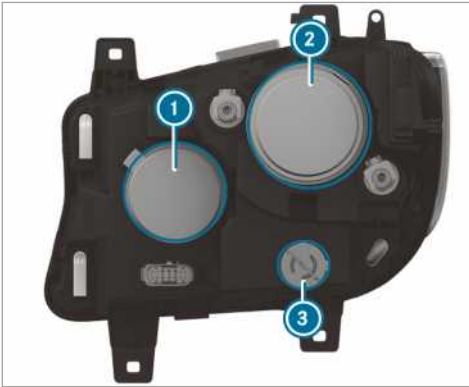

- ① Couvercle de boîtier des feux de route /éclairage de jour
- ② Couvercle de boîtier des feux de croisement/ feux de position
- ③ Douille de clignotant

- ▶ Eteignez le système d'éclairage.
- ▶ **Feux de route/éclairage de jour** : retirez le couvercle de boîtier ① en le tirant vers l'arrière.
- ▶ Tournez la douille vers la gauche et enlevez-la.
- ▶ Retirez la lampe de la douille.
- ▶ Mettez la lampe neuve en place dans la douille de manière à ce que le culot repose entièrement au fond de la douille.
- ▶ Mettez la douille en place et tournez-la vers la droite.
- ▶ Emboîtez le couvercle de boîtier ①.
- ▶ **Feux de croisement/feux de position** : retirez le couvercle de boîtier ② en le tirant vers l'arrière.
- ▶ Enlevez la douille par l'arrière.
- ▶ Retirez la lampe de la douille.
- ▶ Mettez la lampe neuve en place dans la douille de manière à ce que le culot repose entièrement au fond de la douille.
- ▶ Emboîtez la douille en la maintenant droite.
- ▶ Emboîtez le couvercle de boîtier ②.
- ▶ **Clignotants** : éteignez le système d'éclairage.
- ▶ Tournez la douille ③ vers la gauche et enlevez-la.
- ▶ Appuyez légèrement sur la lampe, puis tournez-la vers la gauche pour la retirer de la douille.

- ▶ Introduisez la lampe neuve dans la douille et tournez-la vers la droite.
- ▶ Mettez la douille ③ en place et tournez-la vers la droite.

Clignotant additionnel

Conditions requises

- **Clignotant additionnel (véhicules équipés d'une transmission intégrale)** : lampe type P 21 W

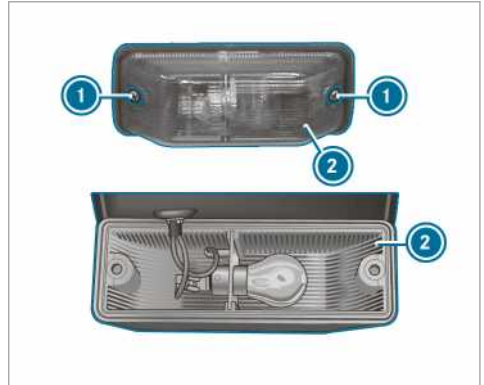

- ▶ Eteignez le système d'éclairage.
- ▶ Dévissez les vis ① et retirez le diffuseur ②.
- ▶ Appuyez légèrement sur la lampe, puis tournez-la vers la gauche pour la retirer de la douille.
- ▶ Introduisez la lampe neuve dans la douille et tournez-la vers la droite.
- ▶ Mettez le diffuseur ② en place et fixez-le avec les vis ①.

Remplacement des lampes arrière (fourgon et combi)

Vue d'ensemble des types de lampes arrière (fourgon et combi)

Vous pouvez remplacer les lampes des feux suivants.

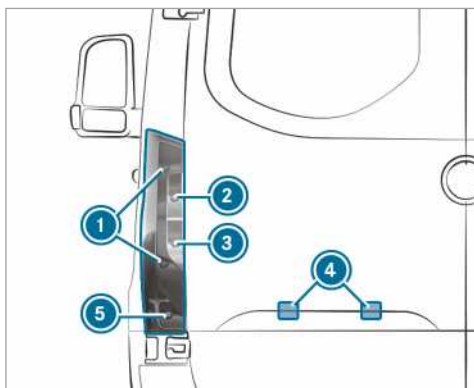

Véhicules avec feu arrière standard

- ① Feux stop/feux arrière/feux de position: P_21_W
- ② Clignotants: PY_21_W
- ③ Feux de recul: P 21 W
- ④ Eclairage de la plaque d'immatriculation: W_5_W
- ⑤ Eclairage antibrouillard arrière: P_21_W

- **Clignotants** : lampe type PY_21_W
- **Eclairage antibrouillard arrière** : lampe type P_21_W
- **Feux de recul** : lampe type P_21_W

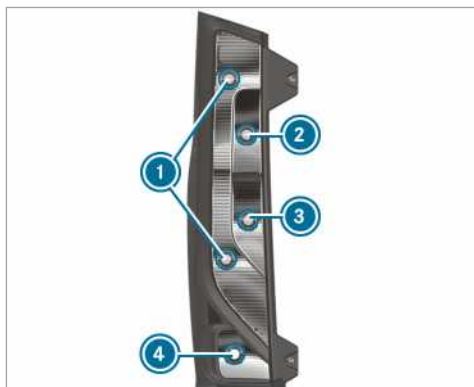

- ① Feux stop/feux arrière/feux de position
- ② Clignotants
- ③ Feux de recul
- ④ Eclairage antibrouillard arrière

- ▶ Eteignez le système d'éclairage.
- ▶ Ouvrez la porte du compartiment de chargement.

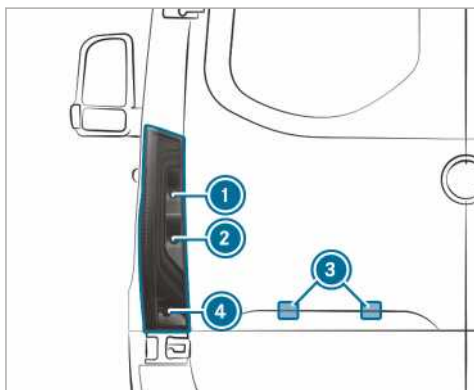

Véhicules équipés de feux arrière à LED partiels

- ① Clignotants: PY_21_W
- ② Feux de recul: P 21 W
- ③ Eclairage de la plaque d'immatriculation: W_5_W
- ④ Eclairage antibrouillard arrière: P_21_W

Feu arrière (fourgon et combi)

Conditions requises

- **Feux stop/feux arrière/feux de position** : lampe type P_21_W

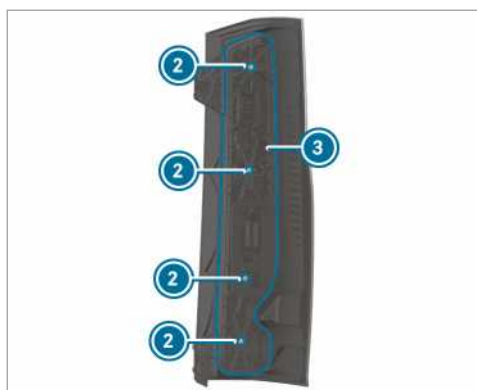
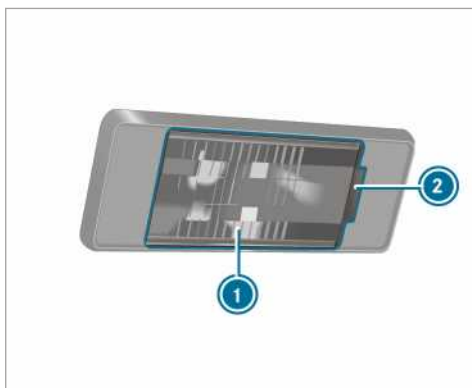
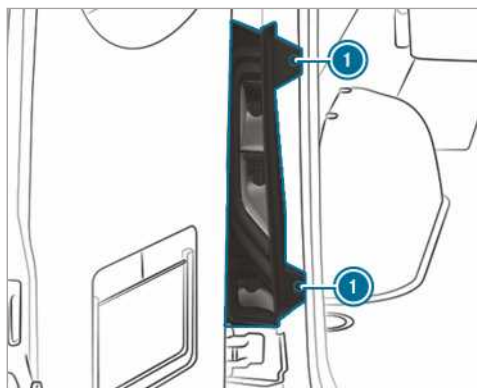

- ▶ **Dépose :** dévissez les vis ① et retirez le feu arrière.
- ▶ Débranchez la fiche du porte-ampoules ③.
- ▶ Dévissez les vis ② et retirez le porte-ampoules ③ du feu arrière.
- ▶ Appuyez légèrement sur la lampe, puis tournez-la vers la gauche pour la retirer de la douille.
- ▶ Introduisez la lampe neuve dans la douille et tournez-la vers la droite.
- ▶ **Pose :** placez le porte-ampoules ③ sur le feu arrière et visser les vis ②.
- ▶ Branchez la fiche sur le porte-ampoules ③.
- ▶ Mettez le feu arrière en place et visser les vis ①.

Eclairage de la plaque d'immatriculation

Conditions requises

- **Eclairage de la plaque d'immatriculation :** lampe type W 5 W

- ▶ Eteignez le système d'éclairage.
- ▶ Introduisez par exemple un tournevis dans l'évidement ② et déboîtez le diffuseur ① avec précaution.
- ▶ Retirez la lampe de la douille.
- ▶ Mettez la lampe neuve en place dans la douille.
- ▶ Mettez le diffuseur en place et appuyez dessus pour l'encliquer.

Remplacement des lampes arrière (châssis)

Vue d'ensemble des types de lampes arrière (châssis)

Vous pouvez remplacer les lampes des feux suivants.

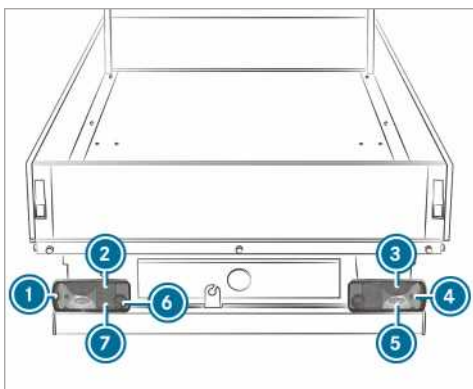

Véhicules avec feu arrière standard

- ① Feux de gabarit: R 5 W
- ② Feux arrière: R 5 W
- ③ Feux stop: P 21 W

- ④ Clignotants: PY_21_W
- ⑤ Feux de recul: P 21 W
- ⑥ Eclairage antibrouillard arrière (côté conducteur): P 21 W
- ⑦ Eclairage de la plaque d'immatriculation: R 5 W

Feu arrière (châssis)

Conditions requises

- **Feux de gabarit** : lampe type R 5 W
- **Clignotants** : lampe type PY 21 W
- **Feux stop** : lampe type P 21 W
- **Feux arrière** : lampe type R 5 W
- **Eclairage antibrouillard arrière** : lampe type P 21 W
- **Eclairage de la plaque d'immatriculation** : lampe type R 5 W
- **Feux de recul** : lampe type P 21 W

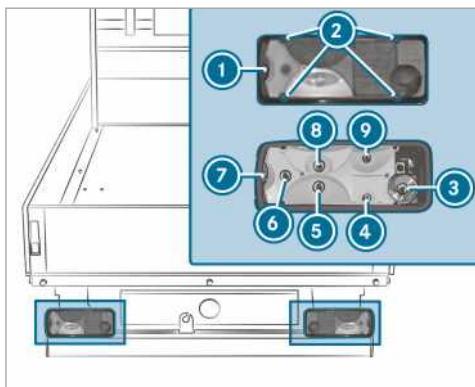

- ① Diffuseur
- ② Vis
- ③ Feu de gabarit
- ④ Clignotants
- ⑤ Feu stop
- ⑥ Feu arrière
- ⑦ Eclairage antibrouillard arrière
- ⑧ Eclairage de la plaque d'immatriculation
- ⑨ Feu de recul

- ▶ Eteignez le système d'éclairage.
- ▶ Dévissez les vis ① et retirez le diffuseur ②.
- ▶ Débranchez la fiche du porte-ampoules.

- ▶ Appuyez légèrement sur la lampe, puis tournez-la vers la gauche pour la retirer de la douille.
- ▶ Introduisez la lampe neuve dans la douille et tournez-la vers la droite.
- ▶ Posez le diffuseur ② et vissez les vis ①.

Remplacement des lampes des feux additionnels

Feu de position latéral

Conditions requises

- **Feu de position latéral** : lampe type LED

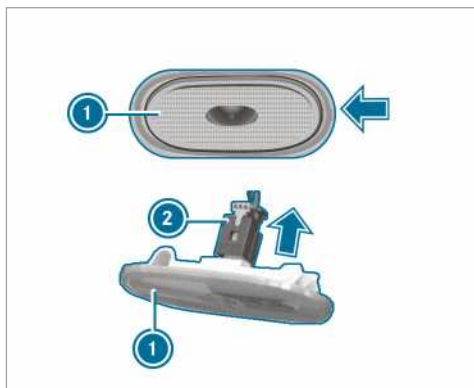

- ▶ Eteignez le système d'éclairage.
- ▶ Introduisez par exemple un tournevis sur le côté du feu de position latéral ① et déboîtez-le avec précaution dans le sens de la flèche.
- ▶ Débranchez la fiche ② du feu de position latéral ① dans le sens de la flèche.
- ▶ Branchez le feu de position latéral neuf à la fiche.
- ▶ Mettez le côté gauche du feu de position latéral en place puis enfoncez-le. Le feu de position latéral s'enclenche de manière audible.

Remplacement des lampes des lampes d'éclairage intérieur

Ampoule de la lampe d'éclairage intérieur arrière

Conditions requises

- ① Afin d'assurer le bon fonctionnement du contrôle de défaillance des ampoules de série, seules des lampes de même type et de même puissance que celles installées de série doivent être utilisées.

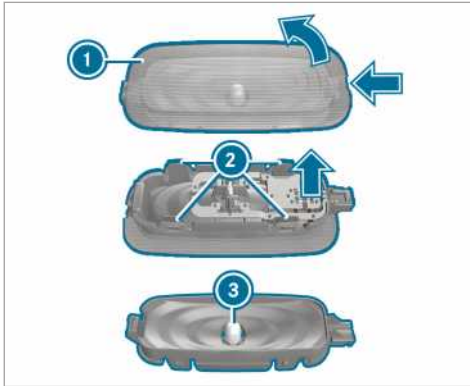

- ▶ Eteignez l'éclairage intérieur.
- ▶ Appuyez sur les ressorts d'arrêt du diffuseur ① avec un objet approprié, par exemple un tournevis, puis déboîtez le diffuseur avec le boîtier de feu.
- ▶ **Retrait du diffuseur du boîtier de feu :** poussez les ergots du diffuseur ② vers l'intérieur.
- ▶ Retirez la lampe ③ du boîtier de feu.
- ▶ Placez la lampe neuve.
- ▶ Mettez le diffuseur en place sur le boîtier de feu et encliquez-le.
- ▶ Mettez le diffuseur avec le boîtier de feu en place et encliquez-le.

Essuie-glaces

Mise en marche et arrêt des essuie-glaces du pare-brise

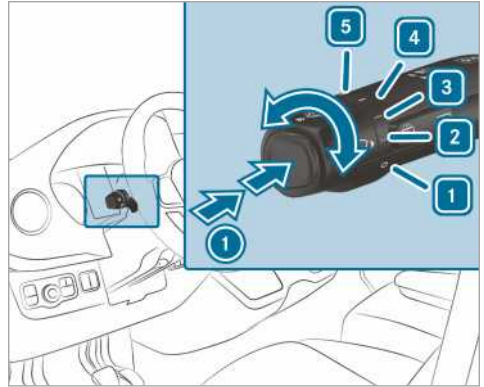

- ① Balayage unique/balayage avec liquide de lave-glace
- ① Arrêt des essuie-glaces
- ② Balayage intermittent normal
Véhicules équipés d'un capteur de pluie: balayage automatique normal
- ③ Balayage intermittent fréquent
Véhicules équipés d'un capteur de pluie: balayage automatique fréquent
- ④ Balayage continu lent
- ⑤ Balayage continu rapide
- ▶ Tournez le commodo sur la position correspondante ① - ⑤.
 - ▶ **Balayage unique/balayage avec liquide de lave-glace :** appuyez sur la touche du commodo dans le sens de la flèche ①.
 - Balayage unique
 - Balayage avec liquide de lave-glace

Mise en marche et arrêt de l'essuie-glace de la lunette arrière

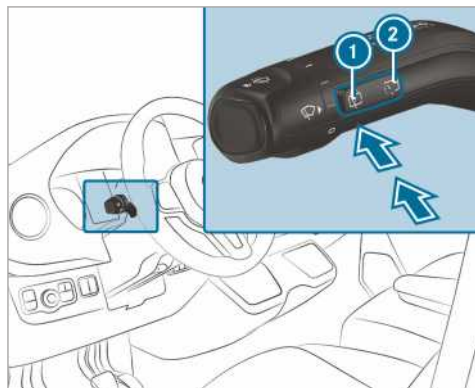

① Balayage unique/balayage avec liquide de lave-glace

② Balayage intermittent

▶ **Balayage unique** : appuyez sur la touche ① jusqu'au point de résistance.

▶ **Balayage avec liquide de lave-glace** : appuyez sur la touche ① au-delà du point de résistance.

▶ **Mise en marche et arrêt du balayage intermittent** : appuyez sur la touche ②.

Si l'essuie-glace arrière est en marche, le symbole apparaît sur l'écran pour les instruments.

Remplacement des balais d'essuie-glace du pare-brise

⚠ ATTENTION Risque de coincement lors du remplacement des balais d'essuie-glace par la mise en marche des essuie-glaces

Si les essuie-glaces se mettent en marche lors du remplacement des balais d'essuie-glace, vous risquez d'être coincé par le bras d'essuie-glace.

▶ Veillez à toujours arrêter les essuie-glaces et couper le contact avant de remplacer les balais d'essuie-glace.

⚠ ATTENTION Risque de blessure en cas d'utilisation des essuie-glaces alors que le capot moteur est ouvert

Si les essuie-glaces se mettent en marche alors que le capot moteur est ouvert, vous risquez d'être coincé par la tringlerie des essuie-glaces.

▶ Veillez à toujours arrêter les essuie-glaces et couper le contact avant d'ouvrir le capot moteur.

① Lorsque les balais d'essuie-glace sont usés, les vitres ne sont plus balayées correctement. Remplacez les balais d'essuie-glace 2 fois par an, de préférence au printemps et en automne.

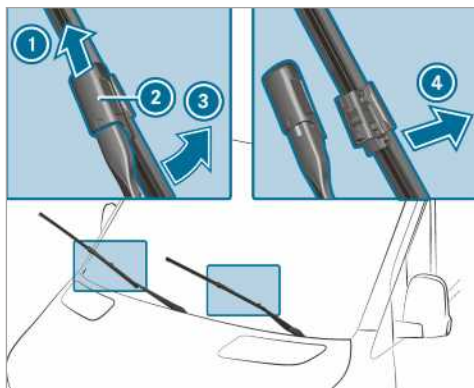

▶ Ecartez le bras d'essuie-glace ③ du pare-brise.

▶ Tenez le bras d'essuie-glace ③ et repoussez le balai d'essuie-glace du bras d'essuie-glace ③ dans le sens de la flèche jusqu'en butée.

▶ Poussez le verrou ② vers le haut dans le sens de la flèche jusqu'à ce qu'il s'encliquette.

▶ Rabattez le balai d'essuie-glace sur le bras d'essuie-glace.

▶ Retirez le balai d'essuie-glace du bras d'essuie-glace ①.

▶ Engagez le balai d'essuie-glace neuf ① dans le support sur le bras d'essuie-glace ③.

Ce faisant, tenez compte des différences de longueur des 2 balais d'essuie-glace:

- Côté conducteur: balai d'essuie-glace long
- Côté passager: balai d'essuie-glace court

- ▶ Poussez le verrou ② vers le bas jusqu'à ce qu'il s'encliquette.
- ▶ Rabattez le bras d'essuie-glace ③ sur le pare-brise.

Remplacement des balais d'essuie-glace du pare-brise (WET WIPER SYSTEM)

⚠ ATTENTION Risque de coincement lors du remplacement des balais d'essuie-glace par la mise en marche des essuie-glaces

Si les essuie-glaces se mettent en marche lors du remplacement des balais d'essuie-glace, vous risquez d'être coincé par le bras d'essuie-glace.

- ▶ Veillez à toujours arrêter les essuie-glaces et couper le contact avant de remplacer les balais d'essuie-glace.

⚠ ATTENTION Risque de blessure en cas d'utilisation des essuie-glaces alors que le capot moteur est ouvert

Si les essuie-glaces se mettent en marche alors que le capot moteur est ouvert, vous risquez d'être coincé par la tringlerie des essuie-glaces.

- ▶ Veillez à toujours arrêter les essuie-glaces et couper le contact avant d'ouvrir le capot moteur.

- ① Lorsque les balais d'essuie-glace sont usés, les vitres ne sont plus balayées correctement. Remplacez les balais d'essuie-glace 2 fois par an, de préférence au printemps et en automne.

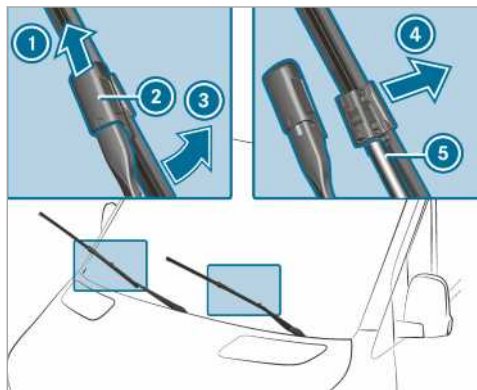

- ▶ Ecartez le bras d'essuie-glace ③ du pare-brise.
- ▶ Tenez le bras d'essuie-glace ③ et repoussez le balai d'essuie-glace du bras d'essuie-glace ③ dans le sens de la flèche jusqu'en butée.
- ▶ Poussez le verrou ② vers le haut dans le sens de la flèche jusqu'à ce qu'il s'encliquette.
- ▶ Retirez le balai d'essuie-glace ① du bras d'essuie-glace dans le sens de la flèche ④.
- ▶ Retirez avec précaution le flexible ⑤ du balai d'essuie-glace.
- ▶ Fixez le flexible ⑤ au balai d'essuie-glace neuf.
- ▶ Engagez le balai d'essuie-glace neuf ① dans le support sur le bras d'essuie-glace ③.

Ce faisant, tenez compte des différences de longueur des 2 balais d'essuie-glace:

- Côté conducteur: balai d'essuie-glace long
- Côté passager: balai d'essuie-glace court

- ▶ Poussez le verrou ② vers le bas jusqu'à ce qu'il s'encliquette.
- ▶ Rabattez le balai d'essuie-glace sur le bras d'essuie-glace.
- ▶ Rabattez le bras d'essuie-glace ③ sur le pare-brise.

Remplacement du balai d'essuie-glace de la lunette arrière

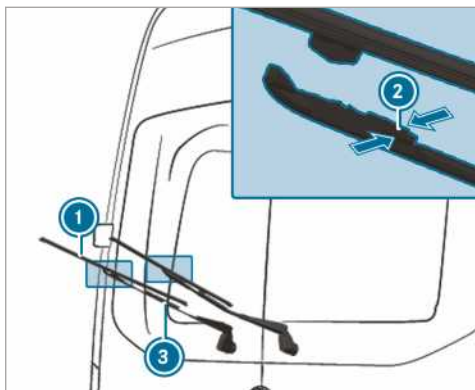

- ▶ Ecartez le bras d'essuie-glace ③ de la lunette arrière.
- ▶ Pressez les 2 pincettes de fixation ② l'une contre l'autre (flèches) et basculez le balai

d'essuie-glace pour l'écarter du bras d'essuie-glace.

- ▶ Dégagez le balai d'essuie-glace ❶ du support qui se trouve sur le bras d'essuie-glace ❸ en le tirant vers le haut.
- ▶ Engagez le balai d'essuie-glace ❶ neuf dans le support sur le bras d'essuie-glace ❸.
- ▶ Appuyez le balai d'essuie-glace ❶ neuf sur le bras d'essuie-glace ❸ jusqu'à encliquetage des pinces de fixation.
- ▶ Rabattez le bras d'essuie-glace ❸ sur la lunette arrière.

Rétroviseurs

Utilisation des rétroviseurs extérieurs

⚠ ATTENTION Risque d'accident en cas de modification des réglages du véhicule pendant la marche

Vous risquez de perdre le contrôle du véhicule dans les situations suivantes:

- si vous réglez le siège conducteur, l'appuie-tête, le volant ou le rétroviseur pendant la marche
- si vous bouclez votre ceinture de sécurité pendant la marche

▶ Avant de démarrer le moteur, réglez le siège conducteur, l'appuie-tête, le volant et le rétroviseur, et bouclez votre ceinture de sécurité.

⚠ ATTENTION Risque d'accident lié à une erreur d'appréciation de la distance lors de l'utilisation du rétroviseur extérieur

Les rétroviseurs extérieurs donnent une image réduite. Les objets visibles sont plus près qu'ils ne le paraissent.

Vous pouvez vous tromper dans l'appréciation de la distance qui vous sépare des véhicules qui vous suivent, par exemple lors d'un changement de file.

▶ Par conséquent, déterminez toujours la distance réelle par rapport aux autres usagers en jetant un coup d'œil par-dessus votre épaule.

Réglage manuel des rétroviseurs extérieurs

- ▶ Réglez le rétroviseur extérieur dans sa position correcte à la main.

- ▶ **Remboîtement d'un rétroviseur extérieur déboîté** : remettez le rétroviseur extérieur dans sa position correcte à la main.

Réglage électrique du rétroviseur extérieur

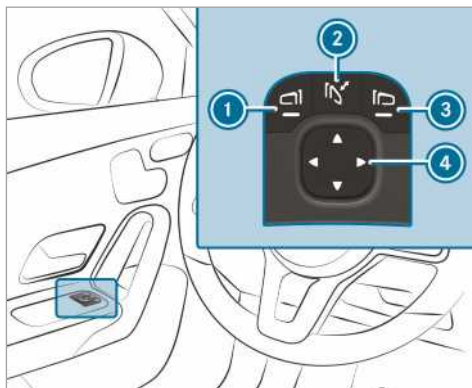

Image représentant un exemple

! REMARQUE Endommagement du rétroviseur extérieur électrique

Si vous rabattez ou déployez les rétroviseurs extérieurs électriques à la main, vous risquez d'endommager les rétroviseurs extérieurs et ces derniers ne sont pas immobilisés correctement.

Si les rétroviseurs extérieurs ne sont pas rabattus avant un lavage du véhicule dans une station de lavage, les brosses de lavage risquent de rabattre les rétroviseurs extérieurs violemment et de les endommager.

- ▶ Rabattez et déployez les rétroviseurs extérieurs uniquement par réglage électrique.
- ▶ Rabattez les rétroviseurs extérieurs avant le passage du véhicule dans une station de lavage.

- ▶ Avant de prendre la route, établissez l'alimentation électrique ou mettez le contact.
- ▶ **Rabattement et déploiement** : appuyez brièvement sur la touche ❷.
- ▶ **Réglage** : sélectionnez le rétroviseur extérieur à régler à l'aide de la touche ❶ ou ❸.
- ▶ Réglez la position du miroir à l'aide de la touche ❹.

- ▶ **Remboîtement d'un rétroviseur extérieur déboîté** : maintenez la touche ② appuyée. Un cliquetis suivi d'un claquement retentit. Le rétroviseur extérieur se met dans sa position correcte.

Chauffage des rétroviseurs extérieurs

- ▶ **Véhicules sans chauffage de lunette arrière** : à basses températures, le chauffage de rétroviseur se met automatiquement en marche après le démarrage du moteur.
- ▶ **Véhicules équipés d'un chauffage de lunette arrière** : à basses températures, le chauffage de rétroviseur se met automatiquement en marche après le démarrage du moteur. En outre, le chauffage de rétroviseur peut être mis en marche en même temps que le chauffage de lunette arrière par l'intermédiaire de la touche du chauffage de lunette arrière.

Commutation du rétroviseur intérieur en position nuit

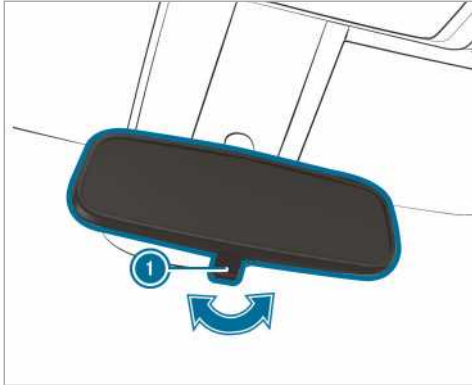

- ▶ **Commutation du rétroviseur intérieur en position nuit** : basculez le levier de commutation jour/nuit ① dans le sens de la flèche.

Utilisation du pare-soleil

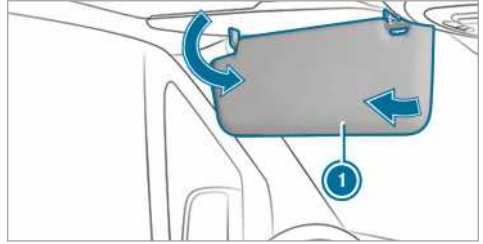

- ▶ **Eblouissement par l'avant** : abaissez le pare-soleil ①.
- ▶ **Eblouissement latéral** : basculez le pare-soleil ① sur le côté.

Vue d'ensemble des systèmes de climatisation

Système de chauffage

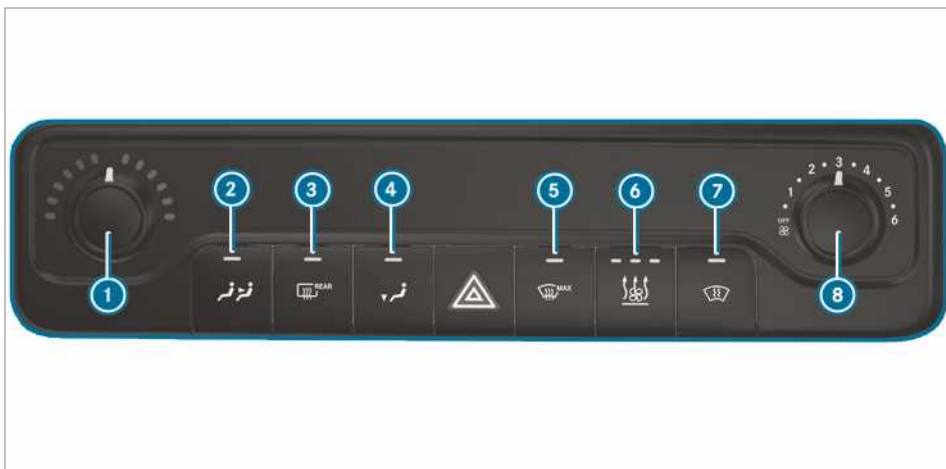



① Réglage de la température

②  Mise en marche et arrêt du chauffage arrière

③  Mise en marche et arrêt du chauffage de lunette arrière (→ page 109)

④  Mise en marche et arrêt de la répartition d'air de l'espace jambes

⑤  Activation ou désactivation du dégivrage de pare-brise (→ page 108)

⑥ Véhicules équipés d'un chauffage autonome ou d'un chauffage auxiliaire :  Mise en marche et arrêt du chauffage autonome ou du chauffage auxiliaire (→ page 112)

⑦











Véhicules équipés d'un chauffage de pare-brise: Mise en marche et arrêt du chauffage de pare-brise (→ page 109)

⑧ Réglage du débit d'air

① Les voyants incorporés aux touches indiquent que la fonction correspondante est activée.



TEMPMATIC





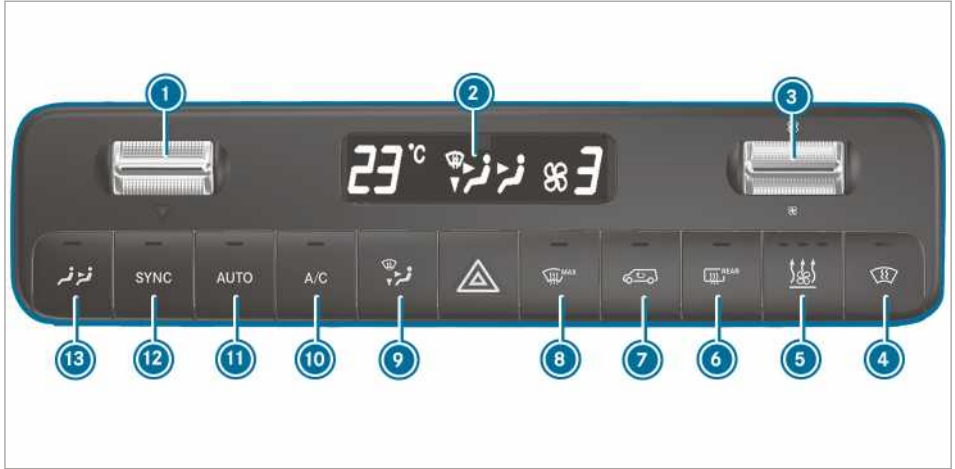

- ① ▼▲ Réglage de la température
 - ② Ecran
 - ③  Réglage du débit d'air
 - ④  Véhicules équipés d'un chauffage de pare-brise: Mise en marche et arrêt du chauffage de pare-brise (→ page 109)
 - ⑤ Véhicules équipés d'un chauffage autonome ou d'un chauffage auxiliaire:  mise en marche et arrêt du chauffage autonome ou du chauffage auxiliaire (→ page 112)
 - ⑥ Véhicules équipés d'un chauffage de lunette arrière:  mise en marche et arrêt du chauffage de lunette arrière (→ page 109)
 - ⑦  Mise en marche et arrêt du mode recyclage d'air (→ page 108)
 - ⑧  Activation ou désactivation du dégivrage de pare-brise (→ page 108)
 - ⑨  Réglage de la répartition d'air (→ page 108)
 - ⑩  Activation et désactivation de la fonction A/C (→ page 107)
 - ⑪  Véhicules équipés du système de climatisation 2 zones: réglage de la climatisation arrière/du chauffage arrière (le voyant clignote) (→ page 107)
- ① Les voyants incorporés aux touches indiquent que la fonction correspondante est activée.





THERMOTRONIC



- ① ▼▲ Réglage de la température
- ② Ecran
- ③  Réglage du débit d'air
- ④  Véhicules équipés d'un chauffage de pare-brise: mise en marche et arrêt du chauffage de pare-brise (→ page 109)
- ⑤ Véhicules équipés d'un chauffage autonome ou d'un chauffage auxiliaire:  mise en marche et arrêt du chauffage auto-

nome ou du chauffage auxiliaire (→ page 112)

- ⑥ Véhicules équipés d'un chauffage de lunette arrière:  mise en marche et arrêt du chauffage de lunette arrière (→ page 109)
- ⑦  Mise en marche et arrêt du mode recyclage d'air (→ page 108)
- ⑧  Activation ou désactivation du dégivrage de pare-brise (→ page 108)
- ⑨  Réglage de la répartition d'air (→ page 108)

- ⑩  A/C Activation et désactivation de la fonction A/C (→ page 107)
- ⑪  AUTO Régulation automatique de la climatisation à l'avant (→ page 107) et à l'arrière (→ page 107)
- ⑫  SYNC Activation et désactivation de la synchronisation (→ page 108)
- ⑬  Véhicules équipés du système de climatisation 2 zones: réglage de la climatisation arrière/du chauffage arrière (le voyant clignote) (→ page 107)

- ① Les voyants incorporés aux touches indiquent que la fonction correspondante est activée.

Commande des systèmes de climatisation

Mise en marche et arrêt du système de climatisation

- ▶ **Mise en marche** : réglez le débit d'air sur le niveau 1 ou au-delà dans le menu pour l'avant.

- ▶ **Arrêt** : réglez le débit d'air sur le niveau 0 ou sur OFF dans le menu pour l'avant. Le message OFF apparaît sur l'écran du système de climatisation.

- ① Lorsque le système de climatisation est arrêté, les vitres risquent de se couvrir plus rapidement de buée. N'arrêtez le système de climatisation que pour une courte durée.
- ① Lorsque le climatiseur avant est déjà en marche et que le climatiseur arrière est arrêté, vous pouvez mettre en marche ce dernier en augmentant la soufflante dans le menu pour l'arrière. Le climatiseur arrière se met automatiquement en marche en même temps que le climatiseur avant.



Réglage de la climatisation arrière

Conditions requises



- Le système de climatisation est en marche (→ page 106).



Mise en marche et réglage de la température et du débit d'air (TEMPMATIC et THERMOTRONIC)

▶ Appuyez sur la touche .

Le voyant incorporé à la touche  et le symbole  sur l'écran du système de climatisation clignotent.

L'affichage passe à la température et à la soufflante dans le menu pour l'arrière.

▶ A l'aide des touches  et , réglez la température et le débit d'air souhaités dans le menu pour l'arrière.



-  En cas de différences importantes entre les températures des climatiseurs avant et arrière, celles-ci ne peuvent pas être réglées de manière précise.
-  Si la climatisation arrière est arrêtée, elle est automatiquement mise en marche lorsque vous appuyez sur la touche .

En fonction de l'équipement du véhicule, la climatisation active le climatiseur de toit ou le chauffage arrière correspondant selon les besoins:

- Véhicules équipés d'un climatiseur de toit :** il est uniquement possible de refroidir à l'arrière.
- Véhicules équipés d'un chauffage arrière :** il est uniquement possible de chauffer à l'arrière.

Arrêt de la climatisation arrière (TEMPMATIC et THERMOTRONIC)

▶ Appuyez sur la touche .

▶ Si le voyant incorporé à la touche  et le symbole  sur l'écran du système de climatisation clignotent, réglez le débit d'air sur le niveau 0 dans le menu pour l'arrière.

-  Voyant allumé: la climatisation arrière est en marche.
Voyant éteint: la climatisation arrière est arrêtée.
Voyant clignotant: le mode de réglage de la climatisation arrière est actif.



Activation et désactivation de la fonction A/C

Conditions requises

- Le système de climatisation est en marche. (→ page 106)

La fonction A/C permet de climatiser et de déshumidifier l'air intérieur du véhicule.

▶ Appuyez sur la touche .

-  Ne désactivez que brièvement la fonction A/C, sinon les vitres risquent de se couvrir plus rapidement de buée.
-  En mode refroidissement, de l'eau de condensation peut s'écouler sous le véhicule. Cela n'indique pas un défaut.

Régulation automatique de la climatisation

Conditions requises

- Le système de climatisation est en marche. (→ page 106)

Mise en marche de la climatisation automatique

En mode automatique, la température, le débit d'air et la répartition d'air sont réglés et maintenus constants.

▶ Appuyez sur la touche .

La température est affichée sur l'écran. L'affichage du débit d'air et de la répartition d'air disparaît.

Le réglage est repris pour l'arrière lorsque la climatisation arrière est en marche.

Arrêt de la climatisation automatique

▶ Modifiez le réglage du débit d'air et la répartition d'air (→ page 108) avec la touche . L'autre réglage n'est pas concerné par la modification.

Régulation automatique de la climatisation à l'arrière

Conditions requises

- La climatisation arrière est en marche (→ page 107).

En mode automatique, la température, le débit d'air et la répartition d'air sont réglés et maintenus constants.

▶ Appuyez sur la touche .





▶ Appuyez sur la touche .

- i Même si le climatiseur avant est en mode automatique, il est possible de désactiver le mode automatique pour le climatiseur arrière en réglant la soufflante dans le menu pour l'arrière.
- i Lorsque l'air est refroidi et que la porte conducteur, la porte passager ou la porte coulissante est ouverte, la soufflante du climatiseur arrière est réduite au bout de 15 minutes environ.
Lorsque toutes les portes sont refermées, la soufflante repasse au réglage précédent au bout de 1 minute environ.







Réglages de la répartition d'air

Les symboles affichés sur l'écran indiquent les buses par lesquelles l'air sort.

TEMPMATIC

-  Buses de dégivrage et buses centrales
-  Toutes les buses
-  Buses centrales
-  Buses centrales et buses de l'espace jambes

THERMOTRONIC

-  Buses de dégivrage
-  Buses de dégivrage et buses centrales
-  Toutes les buses
-  Buses de dégivrage et buses de l'espace jambes
-  Buses centrales
-  Buses centrales et buses de l'espace jambes
-  Buses de l'espace jambes

Réglage de la répartition d'air

Conditions requises

- Le système de climatisation est en marche.
- ▶ Appuyez sur la touche  autant de fois qu'il est nécessaire pour que la répartition d'air souhaitée apparaisse sur l'écran du climatiseur.

Activation et désactivation de la fonction de synchronisation

Conditions requises





- Le système de climatisation est en marche.
(→ page 106)

La fonction de synchronisation vous permet de commander la climatisation de manière centralisée. Les réglages de la température et du débit d'air de la zone avant sont repris automatiquement pour la zone arrière.

- ▶ Appuyez sur la touche **SYNC**.
- i Si la climatisation arrière est arrêtée, elle est automatiquement mise en marche lorsque vous appuyez sur la touche **SYNC**.

Désembuage des vitres

Désembuage des vitres à l'intérieur

- ▶ Appuyez sur la touche  puis, à l'aide de la touche , orientez la répartition d'air vers le pare-brise  si nécessaire.
- ▶ Si les vitres continuent à se couvrir de buée: appuyez sur la touche .
Lorsque le dégivrage de pare-brise est activé, la température et le débit d'air ne sont pas réglables.
Véhicules équipés d'un climatiseur TEMPOMATIC ou THERMOTRONIC: l'affichage est éteint sur l'écran.

ou



Appuyez sur la touche

Désembuage des vitres à l'extérieur

- ▶ Mettez les essuie-glaces en marche
(→ page 99).

Mise en marche et arrêt du mode recyclage d'air

- ▶ Appuyez sur la touche .
L'air intérieur est recyclé.

Le mode recyclage d'air se désactive automatiquement.



- i Lorsque le mode recyclage d'air est activé, les vitres risquent de se couvrir plus rapidement de buée. N'activez le mode recyclage d'air que pour une courte durée.

Le mode recyclage d'air s'active automatiquement dans les cas suivants:

- en cas de températures extérieures élevées
- dans les tunnels (uniquement sur les véhicules équipés d'une climatisation automatique THERMOTRONIC et d'un système de navigation)
- lorsque vous activez les essuie-glaces (→ page 99)

Dans ces cas, le voyant incorporé à la touche  n'est pas allumé. De l'air frais est mélangé automatiquement à l'air recyclé au bout de 30 minutes maximum.

Ouverture et fermeture confort par l'intermédiaire de la touche de recyclage d'air

- ▶ **Fermeture confort** : appuyez sur la touche  jusqu'à ce que les vitres latérales commencent à se fermer automatiquement. La position initiale des vitres latérales est mémorisée.
- ▶ **Ouverture confort** : appuyez sur la touche  jusqu'à ce que les vitres latérales commencent à s'ouvrir automatiquement. Les vitres latérales s'ouvrent automatiquement jusqu'à la position précédemment mémorisée.

Mise en marche et arrêt du chauffage de pare-brise

- ⓘ Le chauffage de pare-brise ne peut pas être mis en marche lorsque la température extérieure est élevée.
- ▶ Appuyez sur la touche du chauffage de pare-brise. Le chauffage de pare-brise est en marche lorsque le voyant est allumé.
- ⓘ Le chauffage de pare-brise s'arrête automatiquement au bout de quelques minutes.
- ⓘ Le chauffage de pare-brise ne peut pas être mis en marche lorsque la tension de la batterie est trop basse. Le chauffage de pare-brise s'arrête automatiquement si la tension de la batterie est trop basse alors que le chauffage de pare-brise fonctionne.

Mise en marche et arrêt du chauffage de lunette arrière

- ▶ Appuyez sur la touche . Le chauffage de lunette arrière est en marche lorsque le voyant est allumé.

Commande des buses de ventilation

Réglage des buses de ventilation à l'avant

⚠ ATTENTION - Risque de brûlure ou d'engeldure dû à une distance trop faible par rapport aux buses de ventilation

L'air sortant des buses de ventilation peut être très chaud ou très froid.

A proximité immédiate des buses de ventilation, vous risquez des brûlures ou des engelures.

- ▶ Veillez toujours à ce que tous les occupants du véhicule se tiennent à une distance suffisante des buses de ventilation.
- ▶ Si nécessaire, dirigez le flux d'air vers une autre zone de l'habitacle.

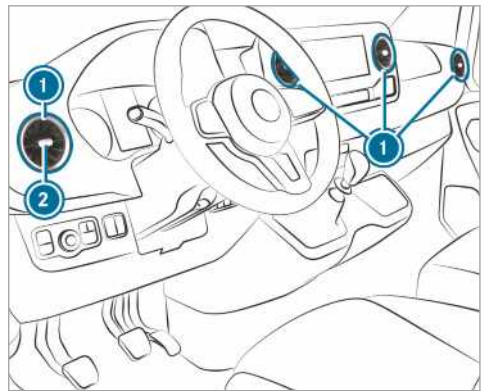

- ▶ **Ouverture et fermeture** : saisissez la buse de ventilation ① par la partie centrale ② et tournez-la vers la gauche ou la droite jusqu'en butée.
- ▶ **Réglage de la direction du flux d'air** : saisissez la buse de ventilation ① par la partie centrale ② et orientez-la vers le haut, le bas, la gauche ou la droite.

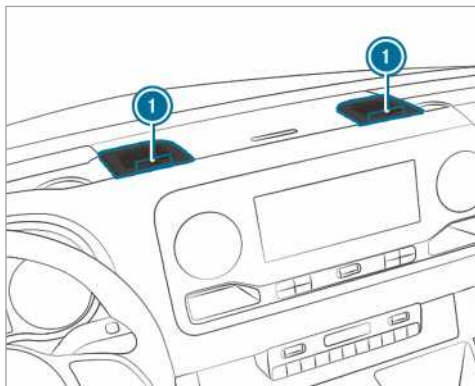

► **Ouverture et fermeture** : tournez la molette de réglage ❶ au niveau des buses à jet long vers la gauche ou vers la droite jusqu'en butée.

❶ Les buses à jet long expulsent de l'air refroidi. Un chauffage n'est pas possible. N'ouvrez les buses à jet long qu'en été en mode refroidissement et maintenez-les fermées en hiver.

Réglage des buses de ventilation dans le canal d'air intégré au toit



Dans le cas des véhicules équipés d'un climatiseur arrière, des buses de ventilation réglables sont intégrées au toit, dans le canal d'air.

► **Réglage du débit d'air** : ouvrez ou fermez les volets d'air des buses de ventilation ❶ selon vos besoins.

► **Réglage de la répartition d'air** : tournez les buses de ventilation ❶ sur la position souhaitée.

Buses de ventilation à l'arrière

⚠ **ATTENTION** - Risque de brûlure ou d'engelure dû à une distance trop faible par rapport aux buses de ventilation

L'air sortant des buses de ventilation peut être très chaud ou très froid.

A proximité immédiate des buses de ventilation, vous risquez des brûlures ou des engelures.

► Veillez toujours à ce que tous les occupants du véhicule se tiennent à une distance suffisante des buses de ventilation.

► Si nécessaire, dirigez le flux d'air vers une autre zone de l'habitacle.

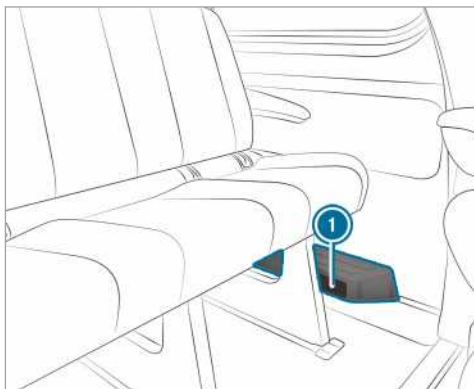

En fonction de l'équipement du véhicule, un canal d'air ou un appareil de chauffage avec buses de ventilation supplémentaires se trouve dans l'espace jambes arrière sur le côté gauche ❶.

Aucun objet ne doit être placé à cet endroit. Les occupants doivent maintenir une distance suffisante en raison du flux d'air chaud et de l'admission d'air.

Chauffage additionnel

Fonctionnement du chauffage additionnel

⚠ DANGER Danger de mort dû aux gaz d'échappement toxiques

Si le tube de sortie d'échappement est bouché ou qu'une aération suffisante n'est plus possible, des gaz d'échappement toxiques, en particulier du monoxyde de carbone, peuvent pénétrer à l'intérieur du véhicule. C'est le cas, par exemple, dans des locaux fermés ou si le véhicule reste bloqué dans la neige.

- ▶ Arrêtez le chauffage autonome dans les locaux fermés sans système d'aspiration, par exemple dans un garage.
- ▶ Lorsque le moteur tourne ou que le chauffage autonome est en marche, veillez à ce que le tube de sortie d'échappement et la zone autour du véhicule soient débarrassés de tout dépôt de neige.
- ▶ Afin de garantir une arrivée d'air frais suffisante, ouvrez une vitre du côté du véhicule opposé au vent.

⚠ ATTENTION Risque d'incendie dû à des pièces brûlantes du chauffage autonome

Lorsque le chauffage autonome est en marche, des composants du véhicule (des pièces du système d'échappement du chauffage autonome, par exemple) peuvent devenir très chauds.

Les matières inflammables (des feuilles, de l'herbe ou des branches, par exemple) peuvent s'enflammer si elles entrent en contact avec

- des composants brûlants du système d'échappement du chauffage autonome
- les gaz d'échappement eux-mêmes
- ▶ Lorsque le chauffage autonome est en marche, assurez-vous que
 - les pièces brûlantes du véhicule n'entrent pas en contact avec des matières inflammables
 - les gaz d'échappement du chauffage autonome peuvent sortir librement du tube de sortie d'échappement.

- les gaz d'échappement n'entrent pas en contact avec des matières inflammables

! REMARQUE Endommagement du chauffage additionnel

Si le chauffage additionnel n'est pas utilisé pendant une période prolongée, il risque d'être endommagé.

- ▶ Mettez le chauffage additionnel en marche au moins 1 fois par mois pendant environ 10 minutes.

! REMARQUE Endommagement du chauffage additionnel en raison d'une surchauffe

Si le flux d'air chaud est bloqué, le chauffage additionnel risque de surchauffer et de s'arrêter.

- ▶ Ne bloquez pas le flux d'air chaud.

i Véhicules équipés d'un indicateur de niveau de carburant adapté : si un consommateur externe est raccordé par l'intermédiaire de la conduite de chauffage autonome, cela n'est pas pris en compte dans l'affichage d'autonomie restante de l'ordinateur de bord.

Dans ce cas, tenez compte de l'indicateur de niveau de carburant. L'indicateur de niveau de carburant indique le niveau de remplissage réel.

Lorsque vous transportez des matières dangereuses, suivez les prescriptions de sécurité correspondantes. Placez toujours les objets à distance convenable de l'orifice d'échappement d'air du chauffage additionnel.

Le chauffage additionnel fonctionne indépendamment du moteur. Il complète le système de climatisation du véhicule. Le chauffage additionnel chauffe l'air de l'habitacle jusqu'à ce qu'il atteigne la température que vous avez réglée.

Chauffage additionnel à eau chaude

Fonctionnement du chauffage additionnel à eau chaude

Le chauffage additionnel à eau chaude offre une fonction de chauffage auxiliaire, de chauffage autonome et de ventilation à l'arrêt et complète ainsi le système de climatisation de votre véhicule. En outre, le chauffage additionnel réchauffe

le liquide de refroidissement du moteur afin de ménager ce dernier et d'économiser du carburant lors de sa mise en température. Le chauffage autonome chauffe l'air de l'habitacle jusqu'à ce qu'il atteigne la température sélectionnée. Il ne dépend pas de la chaleur délivrée par le moteur en marche. Le chauffage autonome est directement alimenté avec le carburant du véhicule. Par conséquent, le réservoir de carburant doit être rempli au-delà du niveau de réserve pour que le chauffage autonome puisse fonctionner. Le chauffage autonome adapte automatiquement son mode de fonctionnement aux variations de la température extérieure et aux conditions météorologiques. Il peut donc arriver que le chauffage autonome passe du mode ventilation au mode chauffage ou inversement. La ventilation à l'arrêt ne fonctionne pas lorsque le moteur tourne. Le chauffage autonome s'arrête automatiquement au bout de 50 minutes maximum. Le mode de fonctionnement «Ventilation à l'arrêt» ne vous permet pas d'atteindre des températures de l'air à l'intérieur de l'habitacle inférieures à la température extérieure. La fonction chauffage auxiliaire assiste le chauffage du véhicule lorsque le moteur tourne et que la température extérieure est basse.



L'utilisation du chauffage additionnel à eau chaude sollicite la batterie du véhicule. Par conséquent, effectuez un long trajet avec le véhicule au plus tard après avoir mis le chauffage ou la ventilation en marche pour la 2e fois.

Mise en marche et arrêt du chauffage additionnel à eau chaude avec la touche



Conditions requises



- Le niveau de remplissage du réservoir de carburant est supérieur au niveau de réserve.

Mise en marche et arrêt du chauffage additionnel

- ▶ **Mise en marche** : appuyez sur la touche .
- ▶ **Arrêt** : appuyez sur la touche .

Réglage de la température de consigne

- ▶ Mettez le contact.
- ▶ **Mise en marche** : appuyez sur la touche .
- ▶ **Arrêt** : appuyez sur la touche .
- ▶ Réglez la température par l'intermédiaire de la touche .



- ▶ Appuyez sur la touche . Le voyant rouge ou bleu incorporé à la touche  s'allume ou s'éteint.

Couleurs du voyant:

- **bleu** : la ventilation à l'arrêt est en marche
- **rouge** : le chauffage autonome est en marche
- **orange** : une heure de départ est présélectionnée

Le chauffage autonome ou la ventilation à l'arrêt s'arrête automatiquement au bout de 50 minutes maximum.

Mise en marche et arrêt du chauffage additionnel

- ▶ **Mise en marche** : démarrez le moteur.
- ▶ Appuyez sur la touche .
- ▶ **Arrêt** : appuyez sur la touche . Le chauffage additionnel est activé selon les besoins si la température extérieure est inférieure à 0 °C.

- ⓘ Le chauffage additionnel n'est disponible que sur les véhicules équipés d'un chauffage additionnel à eau chaude.

Réglage du chauffage additionnel à eau chaude avec la télécommande

Conditions requises

- Le niveau de remplissage du réservoir de carburant est supérieur au niveau de réserve.

Mise en marche immédiate



- ▶ Appuyez sur la touche  jusqu'à ce que le message ON apparaisse sur l'écran de la télécommande.

Réglage de l'heure de départ

- ▶ Appuyez brièvement sur la touche **ON**.
- ▶ Appuyez sur la touche **◀** ou la touche **▶** autant de fois qu'il est nécessaire pour que l'heure à modifier apparaisse sur l'écran.
- ▶ Appuyez simultanément sur les touches **ON** et **OFF**.
Le symbole  affiché sur l'écran de la télécommande clignote.
- ▶ Réglez l'heure de départ souhaitée à l'aide de la touche **◀** et de la touche **▶**.
- ▶ Appuyez simultanément sur les touches **ON** et **OFF**.
La nouvelle heure de départ est mémorisée.

Il est possible de mémoriser jusqu'à 3 heures de départ.

- ▶ **Activation de l'heure de départ** : appuyez brièvement sur la touche **ON**.
- ▶ Sélectionnez l'heure de départ souhaitée à l'aide de la touche **◀** et de la touche **▶**.
- ▶ Appuyez longuement sur la touche **ON**.
Le symbole , l'heure de départ et, en fonction de l'heure de départ sélectionnée, la lettre **A**, **B** ou **C** apparaissent sur l'écran de la télécommande.
- ▶ **Désactivation de l'heure de départ** : sélectionnez l'heure de départ souhaitée et appuyez longuement sur la touche **OFF**.
Le message **OFF** apparaît sur l'écran.
- ▶ **Contrôle du statut du chauffage autonome en marche** : appuyez brièvement sur la touche **ON**.

Arrêt immédiat

- ▶ Appuyez longuement sur la touche **OFF**.

Vue d'ensemble des affichages de la télécommande (chauffage autonome/ventilation à l'arrêt)

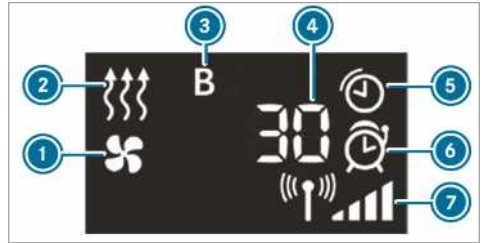

- ① Ventilation à l'arrêt en marche
- ② Chauffage autonome en marche
- ③ Heure de départ sélectionnée
- ④ Temps restant du chauffage autonome ou de la ventilation à l'arrêt (en minutes)
- ⑤ Chauffage autonome ou ventilation à l'arrêt activé(e)
- ⑥ Heure de départ activée
- ⑦ Puissance du signal

Autres possibilités d'affichage :

- **Heure** : heure de départ activée.
- **0 minute** : la durée de fonctionnement du chauffage autonome est prolongée car le moteur n'a pas encore atteint sa température de service lors du démarrage.
- **OFF** : le chauffage autonome ou la ventilation à l'arrêt est arrêté(e).

Remplacement de la pile de la télécommande (chauffage autonome)

⚠ DANGER Dangers pour la santé en cas d'ingestion des piles

Les piles contiennent des substances toxiques et corrosives. L'ingestion de piles peut être dangereuse pour la santé.

Il y a danger de mort.

- ▶ Conservez les piles hors de portée des enfants.
- ▶ En cas d'ingestion de piles, consultez immédiatement un médecin.

**PROTECTION DE L'ENVIRONNEMENT**

Dommages écologiques dus à une élimination incorrecte des piles



Les piles contiennent des substances toxiques et corrosives.



Déposez les piles usagées dans un atelier qualifié ou dans un point de récupération des piles usagées.

Conditions requises

- Une pile au lithium de type CR2450 est disponible.

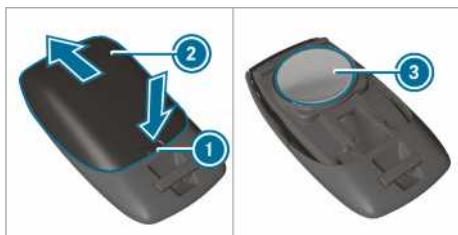

- ▶ Appuyez dans l'encoche ① avec un objet pointu.
- ▶ Poussez le couvercle du compartiment des piles ② vers l'arrière dans le sens de la flèche.

- ▶ Mettez la nouvelle pile ③ en place, inscriptions vers le haut.
- ▶ Poussez le couvercle du compartiment des piles ② sur la télécommande dans le sens opposé à la flèche jusqu'à ce qu'il s'enclenche.

Réglage du chauffage additionnel à eau chaude avec l'ordinateur de bord**Conditions requises**

- Le niveau de remplissage du réservoir de carburant est supérieur au niveau de réserve.
- Le contact est mis.

Ordinateur de bord:

➔ [Design & Affich.](#) ➔ [Chauffage](#)

Réglage de l'heure de mise en marche

- ▶ Sélectionnez [Design & Affich.](#).
- ▶ Réglez l'heure de départ souhaitée.

Activation de l'horaire de marche programmée

- ▶ Sélectionnez [Vorwahlzeit](#).
La coche indique la fonction activée.
- ① L'activation de l'horaire de marche programmée est valable jusqu'au prochain démarrage du moteur.

Sélection de l'horaire de marche programmée

- ▶ Sélectionnez [Vorwahlzeit](#).
- ▶ Sélectionnez l'horaire de marche programmée souhaité (A, B ou C)

Problèmes relatifs au chauffage additionnel à eau chaude

| Problèmes | Causes et conséquences possibles et Solutions |
|-----------|--|
| FAIL | La transmission des signaux entre l'émetteur et le véhicule est perturbée. ▶ Modifiez votre position par rapport au véhicule et rapprochez-vous-en si nécessaire. |
| FAIL | La batterie de démarrage n'est pas suffisamment chargée. ▶ Rechargez la batterie de démarrage. |
| | Le réservoir de carburant n'est pas rempli jusqu'au niveau de réserve. ▶ Faites le plein à la prochaine station-service. |
| FAIL | Le chauffage autonome est en panne. ▶ Faites contrôler le chauffage autonome par un atelier qualifié. |

Chauffage additionnel à air chaud

Vue d'ensemble du programmateur

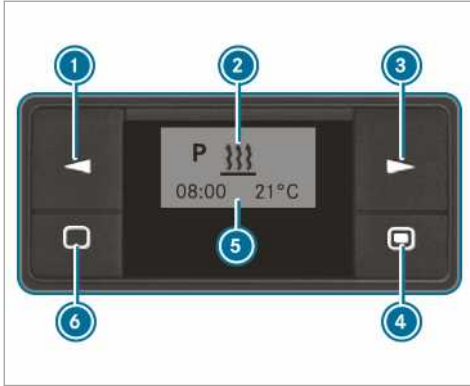

- ➊ Sélection d'une option/ modification des valeurs
- ➋ Barre de menus
- ➌ Sélection d'une option
- ➍ Pression brève: confirmation de la sélection ou du réglage/ pression longue: mise en marche ou arrêt du mode chauffage immédiat
- ➎ Barre d'état
- ➏ Pression brève: activation du programmateur/ interruption ou fin des réglages effectués dans un menu/ pression longue: fin de toutes les fonctions

Activation du programmateur

- ▶ Appuyez sur la touche ➎.
- ➊ Le programmateur passe en mode repos au bout de 10 secondes. L'écran s'éteint.

Réglage du programmateur

Réglage de l'heure

Dans les cas suivants, vous devez de nouveau régler le jour de la semaine, l'heure et la valeur standard de la durée de fonctionnement:

- Lors de la première mise en service
- Après une interruption de la tension d'alimentation (lorsque la batterie a été débranchée, par exemple)
- Après un dysfonctionnement
- ▶ Appuyez sur la touche ➊ ou ➌ jusqu'à ce que clignote dans la barre de menus ➋.

- ▶ Appuyez sur la touche ➍.
- ▶ Appuyez sur la touche ➊ ou ➌ jusqu'à ce que clignote.
- ▶ Appuyez sur la touche ➍.
- ▶ Appuyez sur la touche ➊ ou ➌ pour régler les heures.
- ▶ Appuyez sur la touche ➍.
- ▶ Appuyez sur la touche ➊ ou ➌ pour régler les minutes.
- ▶ Appuyez sur la touche ➍.

Réglage du format de l'heure

- ▶ Appuyez sur la touche ➊ ou ➌ jusqu'à ce que clignote dans la barre de menus ➋.
- ▶ Appuyez sur la touche ➍.
- ▶ Appuyez sur la touche ➊ ou ➌ jusqu'à ce que le symbole pour le format de l'heure clignote.
- ▶ Appuyez sur la touche ➍.
- ▶ Appuyez sur la touche ➊ ou ➌ pour sélectionner le format de l'heure souhaité.
- ▶ Appuyez sur la touche ➍.

Réglage du jour de la semaine

- ▶ Appuyez sur la touche ➊ ou ➌ jusqu'à ce que clignote dans la barre de menus ➋.
- ▶ Appuyez sur la touche ➍.
- ▶ Appuyez sur la touche ➊ ou ➌ jusqu'à ce que le symbole pour le jour de la semaine clignote.
- ▶ Appuyez sur la touche ➍.
- ▶ Appuyez sur la touche ➊ ou la touche ➌ pour sélectionner le jour souhaité.
- ▶ Appuyez sur la touche ➍.

Mise en marche et arrêt du mode chauffage immédiat

- ▶ **Mise en marche :** appuyez sur la touche ➍ jusqu'à ce que clignote dans la barre de menus ➋.
ON s'affiche brièvement à l'écran, puis la durée de fonctionnement restante ou le symbole pour le fonctionnement continu.
- ▶ **Arrêt :** appuyez sur la touche ➍ jusqu'à ce que OFF s'affiche à l'écran.

Réglage de l'heure de départ

Le programmeur vous permet de régler 3 heures de départ. Après un dysfonctionnement ou lorsque la batterie a été débranchée, les heures de départ doivent de nouveau être réglées.

- ▶ **Réglage d'une heure de départ** : appuyez sur la touche ① ou ③ jusqu'à ce que **P** clignote dans la barre de menus ②.
- ▶ Appuyez sur la touche ④.
- ▶ Les numéros de la mémoire de programmes s'affichent dans la colonne des programmes ⑤. Les mémoires de programmes activées sont cochées.
- ▶ Appuyez sur la touche ① ou ③ pour sélectionner la mémoire de programmes souhaitée.
- ▶ Appuyez sur la touche ④.
- ▶ **Activation et désactivation d'une mémoire de programmes** : appuyez sur la touche ① ou ③ pour sélectionner **ON** ou **OFF**.
- ▶ Appuyez sur la touche ④.
- ▶ **Modification d'une mémoire de programmes** : appuyez sur la touche ① ou ③ pour sélectionner .

- ▶ Appuyez sur la touche ④.
- ▶ Réglez le jour de la semaine et l'heure (→ page 115).

Réglage de la température et de la durée de fonctionnement

- ▶ Appuyez sur la touche ④.
- ▶ Appuyez sur la touche ① ou la touche ③ pour régler la température.
- ▶ Appuyez sur la touche ④.
- ▶ Réglez la durée de fonctionnement à l'aide des touches ① et ③ ou sélectionnez le symbole  pour le fonctionnement continu.
- ▶ Appuyez sur la touche ④.
- ⓘ La durée de fonctionnement à régler correspond au réglage standard pour le mode chauffage immédiat. Vous pouvez régler la durée de fonctionnement sur une valeur comprise entre 10 et 120 minutes ou sélectionner le fonctionnement continu.

Problèmes relatifs au chauffage additionnel à air chaud

| Problèmes | Causes et conséquences possibles et ▶ Solutions |
|--|---|
| Le message ERROR apparaît dans le champ d'affichage du programmeur. | <p>Il s'est produit un dysfonctionnement.</p> <ul style="list-style-type: none"> ▶ Faites contrôler le chauffage autonome par un atelier qualifié. |
| Le message INIT apparaît dans le champ d'affichage du programmeur. | <p>L'alimentation en tension a été interrompue. Tous les réglages mémorisés sont effacés.</p> <p>La détection automatique de matériel est active.</p> <ul style="list-style-type: none"> ▶ Une fois la détection automatique de matériel terminée, réglez le jour de la semaine, l'heure et la durée de fonctionnement (→ page 115). ▶ Réglez l'heure de départ (→ page 116). |
| Le chauffage autonome s'arrête automatiquement et/ou ne peut pas être mis en marche. | <p>La protection contre les sous-tensions intégrée au calculateur arrête le chauffage autonome parce que la tension du réseau de bord est inférieure à 10 V.</p> <ul style="list-style-type: none"> ▶ Faites contrôler l'alternateur et la batterie. <p>Le fusible électrique a fondu.</p> <ul style="list-style-type: none"> ▶ Remplacez le fusible électrique (voir la notice d'utilisation complémentaire «Affectation des fusibles»). |

| Problèmes | Causes et conséquences possibles et ► Solutions |
|--|--|
| | <ul style="list-style-type: none"> ► Faites déterminer la cause de la fonte du fusible par un atelier qualifié. |
| Le chauffage additionnel à air chaud a surchauffé. | <p>Les canaux d'air sont obstrués.</p> <ul style="list-style-type: none"> ► Veillez à ce que le flux d'air chaud ne soit pas bloqué. ► Faites contrôler le chauffage autonome par un atelier qualifié. |

Commande de la ventilation du compartiment de chargement

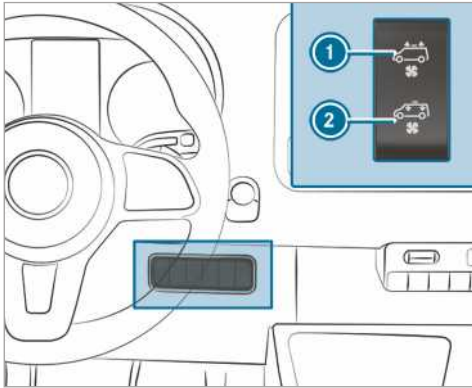

Si votre véhicule est équipé d'un aérateur de toit, vous pouvez ventiler et aérer le compartiment de chargement.

- Mettez le contact.
- **Activation et aération** : appuyez sur le haut du contacteur ①.
L'aérateur de toit expulse l'air vicié du compartiment de chargement vers l'extérieur.
- **Activation et ventilation** : appuyez sur le bas du contacteur ②.
L'aérateur de toit fait entrer de l'air frais dans le compartiment de chargement.
- **Désactivation** : placez le contacteur en position médiane.

Conduite

Etablissement de l'alimentation en tension ou mise du contact avec la touche Start/Stop

▲ ATTENTION Risque d'accident et de blessure si des enfants laissés sans surveillance se trouvent à l'intérieur du véhicule

Si vous laissez des enfants sans surveillance à l'intérieur du véhicule, ils pourraient

- ouvrir les portes et mettre en danger d'autres personnes ou usagers
- descendre du véhicule et se faire renverser
- utiliser les équipements du véhicule et se coincer, par exemple

En outre, les enfants peuvent mettre le véhicule en mouvement, par exemple en

- desserrant le frein de stationnement
- désengageant la position parking **P** de la boîte automatique ou en mettant la boîte mécanique au point mort
- démarrant le moteur

▶ Lorsque vous quittez le véhicule, prenez toujours la clé avec vous et verrouillez le véhicule.

▶ Ne laissez jamais des enfants ni des animaux sans surveillance à l'intérieur du véhicule.

▶ Conservez la clé hors de portée des enfants.

▲ ATTENTION Risque d'intoxication dû aux gaz d'échappement

Les moteurs thermiques dégagent des gaz d'échappement toxiques, tels que du monoxyde de carbone. L'inhalation de ces gaz d'échappement entraîne des intoxications.

▶ Ne laissez jamais tourner le moteur dans un local fermé ne disposant pas d'une ventilation suffisante.

▲ ATTENTION Risque d'incendie en présence de matériaux inflammables sur le système d'échappement

Les matériaux inflammables qui se sont déposés en raison des conditions environnementales

ou qui ont été déposés par des animaux peuvent s'enflammer au contact des parties brûlantes du moteur ou du système d'échappement.

▶ Par conséquent, contrôlez régulièrement qu'aucun corps étranger inflammable ne se trouve dans le compartiment moteur ou sur le système d'échappement.

Conditions requises

- La clé se trouve dans la zone de détection de l'antenne (→ page 44) et la pile de la clé n'est pas déchargée.

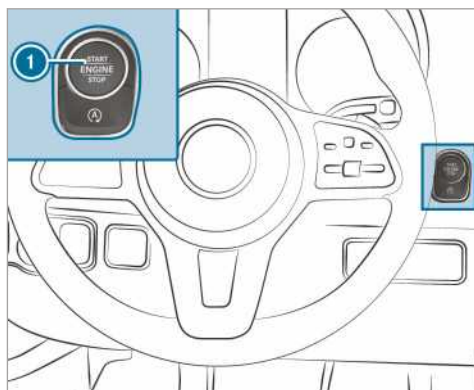

▶ **Etablissement de l'alimentation en tension :** appuyez 1 fois sur la touche ①.

Vous pouvez mettre les essuie-glaces en marche, par exemple.

L'alimentation en tension est à nouveau coupée lorsque les conditions suivantes sont remplies :

- La porte conducteur est ouverte.
- Vous appuyez 2 fois sur la touche ①.

▶ **Mise du contact :** appuyez 2 fois sur la touche ①.

Les voyants qui se trouvent sur le combiné d'instruments s'allument.

Le contact est à nouveau coupé lorsqu'une des conditions suivantes est remplie :

- Vous ne démarrez pas le véhicule dans les 15 minutes qui suivent.
- Vous appuyez 1 fois sur la touche ①.

Démarrage

Démarrage du véhicule avec la touche Start/Stop

⚠ ATTENTION Risque d'accident et de blessure si des enfants laissés sans surveillance se trouvent à l'intérieur du véhicule

Si vous laissez des enfants sans surveillance à l'intérieur du véhicule, ils pourraient

- ouvrir les portes et mettre en danger d'autres personnes ou usagers
- descendre du véhicule et se faire renverser
- utiliser les équipements du véhicule et se coincer, par exemple

En outre, les enfants peuvent mettre le véhicule en mouvement, par exemple en

- desserrant le frein de stationnement
- désengageant la position parking **P** de la boîte automatique ou en mettant la boîte mécanique au point mort
- démarrant le moteur

- ▶ Lorsque vous quittez le véhicule, prenez toujours la clé avec vous et verrouillez le véhicule.
- ▶ Ne laissez jamais des enfants ni des animaux sans surveillance à l'intérieur du véhicule.
- ▶ Conservez la clé hors de portée des enfants.

Conditions requises

- La clé se trouve dans la zone de détection de l'antenne (→ page 44) et la pile de la clé n'est pas déchargée.

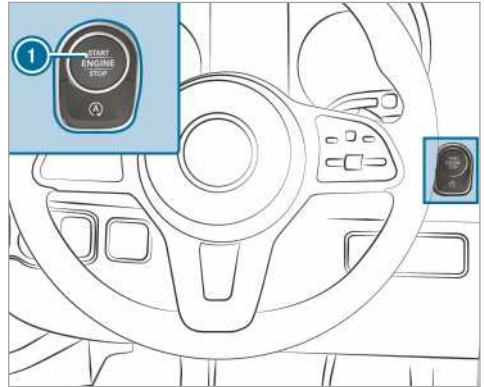

▶ **Véhicules équipés d'une boîte mécanique** : enfoncez complètement la pédale d'embrayage.

▶ **Véhicules équipés d'une boîte automatique** : mettez la boîte de vitesses sur **P** ou **N**.

▶ Appuyez sur la pédale de frein et appuyez 1 fois sur la touche ①.

▶ Si le véhicule ne démarre pas: arrêtez les consommateurs qui ne sont pas indispensables et appuyez 1 fois sur la touche ①.

▶ Si le véhicule ne démarre toujours pas et que le message **Déposer la clé à l'endroit prévu à cet effet cf. notice d'utilisation** apparaît sur l'écran multifonction: démarrez le véhicule en mode fonctionnement de secours.

Démarrage du véhicule en mode fonctionnement de secours

⚠ ATTENTION Risque d'accident et de blessure si des enfants laissés sans surveillance se trouvent à l'intérieur du véhicule

Si vous laissez des enfants sans surveillance à l'intérieur du véhicule, ils pourraient

- ouvrir les portes et mettre en danger d'autres personnes ou usagers
- descendre du véhicule et se faire renverser
- utiliser les équipements du véhicule et se coincer, par exemple

En outre, les enfants peuvent mettre le véhicule en mouvement, par exemple en

- desserrant le frein de stationnement
- désengageant la position parking **P** de la boîte automatique ou en mettant la boîte mécanique au point mort
- démarrant le moteur

▶ Lorsque vous quittez le véhicule, prenez toujours la clé avec vous et verrouillez le véhicule.

▶ Ne laissez jamais des enfants ni des animaux sans surveillance à l'intérieur du véhicule.

▶ Conservez la clé hors de portée des enfants.

Si le véhicule ne démarre pas et que le message [Déposer la clé à l'endroit prévu à cet effet cf. notice d'utilisation](#) apparaît sur l'écran multifonction: démarrez le véhicule en mode fonctionnement de secours.

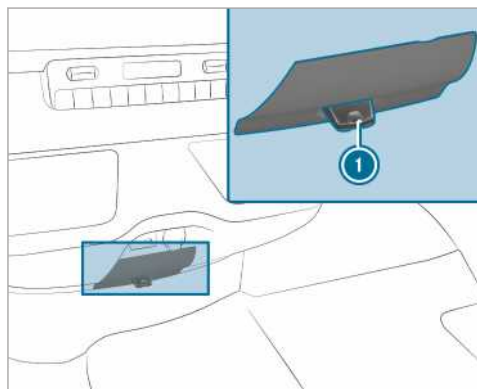

- ▶ Enlevez la clé ① du trousseau.
- ▶ Insérez la clé ① dans l'emplacement. Le véhicule démarre après un court instant.
- ▶ Laissez la clé insérée pendant toute la durée du trajet.
- ▶ Si vous enlevez la clé ① de son emplacement, le moteur continue de tourner.
- ▶ Faites contrôler la clé ① par un atelier qualifié.

Si le véhicule ne démarre pas:

- ▶ Laissez la clé ① insérée dans l'emplacement.

▶ **Véhicules équipés d'une boîte mécanique :** appuyez sur la pédale d'embrayage.

▶ **Véhicules équipés d'une boîte automatique :** appuyez sur la pédale de frein.

▶ Démarrez le véhicule avec la touche Start/Stop.

① Vous pouvez aussi établir l'alimentation en tension ou mettre le contact avec la touche Start/Stop.

Consignes de rodage

Parcourez les 1 500 premiers km en ménageant le moteur:

- Roulez en faisant varier la vitesse et le régime.
- Engagez le rapport immédiatement supérieur au plus tard lorsque l'aiguille du compte-tours se situe entre les $\frac{2}{3}$ et la zone rouge.
- Evitez de solliciter trop fortement le moteur, en roulant à pleins gaz par exemple.
- Ne descendez pas les rapports manuellement pour freiner le véhicule.
- Au bout de 1 500 km, roulez progressivement à pleine vitesse et à des régimes plus élevés.
- **Véhicules équipés d'une boîte automatique :** n'enfoncez pas la pédale d'accélérateur au-delà du point de résistance (kickdown).

Cela vaut également lorsque le moteur ou des éléments de la chaîne cinématique ont été remplacés.

Tenez également compte des consignes de rodage suivantes:

- Les capteurs du système de sécurité active ESP® se réinitialisent automatiquement après une certaine distance parcourue (suite à la livraison du véhicule ou à une réparation). Les systèmes n'atteignent leur efficacité maximale qu'une fois le cycle d'initialisation achevé.
- Des garnitures de frein, des disques de frein et des pneus neufs ou de rechange ne permettent d'obtenir un effet de freinage ainsi qu'une adhérence à la chaussée optimaux qu'après plusieurs centaines de kilomètres. Vous devez donc compenser l'effet de freinage réduit par une pression accrue sur la pédale de frein.

Recommandations pour la conduite

Remarques relatives à la conduite

- ⚠ ATTENTION** Risque d'accident dû à des objets se trouvant sur le plancher côté conducteur

Les objets éventuellement posés sur le plancher côté conducteur risquent d'entraver la course de la pédale ou de bloquer une pédale si celle-ci est enfoncée.

Cela compromet la sécurité de fonctionnement et la sécurité routière du véhicule.

- ▶ Rangez tous les objets en lieu sûr dans le véhicule afin d'éviter qu'ils ne se retrouvent sur le plancher côté conducteur.
- ▶ Assurez-vous que les tapis de sol et les moquettes sont correctement fixés et qu'ils n'entravent pas la course des pédales.
- ▶ Ne superposez pas plusieurs tapis de sol et moquettes.

- ⚠ ATTENTION** Risque d'accident dû au port de chaussures inadaptées

L'actionnement des pédales peut être compromis par le port de chaussures inadaptées, par exemple des

- chaussures à semelles compensées
 - chaussures à talons hauts
 - pantoufles
- ▶ Lorsque vous conduisez, portez toujours des chaussures adaptées afin de pouvoir actionner les pédales en toute sécurité.

- ⚠ ATTENTION** Risque d'accident lorsque le contact est coupé dû au verrouillage de la direction

Sur les véhicules équipés d'une boîte mécanique, le verrouillage de la direction s'enclenche lorsque vous coupez le contact alors que le véhicule est à l'arrêt.

Vous ne pouvez plus diriger le véhicule.

- ▶ Mettez le contact avant que le véhicule ne se mette à rouler pour désactiver le verrouillage de la direction.

- ⚠ ATTENTION** Risque d'accident en cas de coupure du contact pendant la marche

Si vous coupez le contact pendant la marche, certaines fonctions importantes pour la sécurité sont limitées ou ne sont plus disponibles. Cela peut, par exemple, concerner la direction assistée et l'amplification de la force de freinage.

Vous devez alors fournir un effort beaucoup plus important pour diriger et freiner le véhicule.

- ▶ Ne coupez pas le contact pendant la marche.

- ⚠ ATTENTION** Risque d'intoxication dû aux gaz d'échappement

Les moteurs thermiques dégagent des gaz d'échappement toxiques, tels que du monoxyde de carbone. L'inhalation de ces gaz d'échappement entraîne des intoxications.

- ▶ Ne laissez jamais tourner le moteur dans un local fermé ne disposant pas d'une ventilation suffisante.

- ⚠ ATTENTION** Risque de dérapage et d'accident en cas de passage à un rapport inférieur sur chaussée glissante

Si vous rétrogradez alors que vous roulez sur une chaussée glissante pour augmenter l'effet de freinage du moteur, les roues motrices peuvent perdre leur adhérence.

- ▶ Sur chaussée glissante, ne rétrogradez pas pour augmenter l'effet de freinage du moteur.

- ⚠ DANGER** Danger de mort dû aux gaz d'échappement toxiques

Si le tube de sortie d'échappement est bouché ou qu'une aération suffisante n'est plus possible, des gaz d'échappement toxiques, en particulier du monoxyde de carbone, peuvent pénétrer à l'intérieur du véhicule. C'est le cas, par exemple, si le véhicule reste bloqué dans la neige.

- ▶ Lorsque le moteur tourne ou que le chauffage autonome est en marche, veillez à ce que le tube de sortie d'échappement et la zone autour du

véhicule soient débarrassés de tout dépôt de neige.

- ▶ Afin de garantir une arrivée d'air frais suffisante, ouvrez une vitre du côté du véhicule opposé au vent.

A ATTENTION Risque d'accident dû à une surchauffe du système de freinage

Si vous faites reposer votre pied sur la pédale de frein pendant la marche, le système de freinage peut surchauffer.

La distance de freinage s'allonge et le système de freinage peut même tomber en panne.

- ▶ N'utilisez jamais la pédale de frein comme repose-pieds.
- ▶ Pendant la marche, n'appuyez pas simultanément sur la pédale de frein et sur la pédale d'accélérateur.

Dans les descentes longues et à forte déclivité, vous devez engager à temps un rapport inférieur. Tenez-en compte en particulier lorsque le véhicule est chargé. Vous exploitez ainsi l'effet de freinage du moteur. Ceci permet de soulager le système de freinage et d'éviter que les freins ne surchauffent et ne s'usent trop rapidement.

! REMARQUE Usure des garnitures de frein dû à un actionnement permanent de la pédale de frein

- ▶ Lorsque vous conduisez, n'appuyez pas en permanence sur la pédale de frein.
- ▶ Afin d'exploiter l'effet de frein moteur, engagez à temps un rapport inférieur.

! REMARQUE Endommagement de la chaîne cinématique et du moteur au démarrage

- ▶ Ne faites pas chauffer le moteur à l'arrêt. Démarrez immédiatement.
- ▶ Evitez de rouler à régime élevé et à pleins gaz tant que le moteur n'a pas atteint sa température de service.
- ▶ Ne faites pas patiner les roues.

! REMARQUE Endommagement du catalyseur dû à du carburant non brûlé

Le moteur tourne irrégulièrement et a des ratés d'allumage.

Du carburant non brûlé peut parvenir au catalyseur.

- ▶ N'accélérez que faiblement.
- ▶ Faites immédiatement éliminer la cause du problème par un atelier qualifié.

Trajets courts

Si vous utilisez le véhicule le plus souvent pour des trajets courts, du carburant peut alors s'accumuler dans l'huile moteur, ce qui risque d'endommager le moteur.

Véhicules avec affichage des défauts (lors de trajets courts)

Si l'un des affichages suivants apparaît, roulez dès que possible à un régime supérieur à 2 000 tr/min jusqu'à ce que le voyant s'éteigne ou que le message disparaisse de l'écran:

- Le voyant du filtre à particules diesel qui se trouve sur l'écran pour les instruments s'allume.
Tenez compte des remarques relatives à la régénération (→ page 130).
- Le message **Filtre à gaz d'échappement Rouler à régime élevé** cf. notice d'utilisation apparaît sur l'écran multifonction.

Pour cela, engagez un rapport inférieur (véhicules équipés d'une boîte automatique) (→ page 135).

Sur les véhicules équipés de la fonction Start/Stop ECO, désactivez celle-ci.

L'augmentation de température obtenue favorise le nettoyage par combustion du filtre à particules diesel.

Si le voyant ne s'éteint pas ou si le message sur l'écran ne disparaît pas au bout de 40 minutes environ, contactez immédiatement un atelier qualifié.

Véhicules sans affichage des défauts (lors de trajets courts)

Si vous utilisez votre véhicule le plus souvent pour des trajets courts, effectuez un trajet de 20 minutes sur l'autoroute ou hors agglomération tous les 500 km. Cela favorise la régénération du filtre à particules diesel.

Limite de vitesse

⚠ ATTENTION Risque d'accident en cas de dépassement de la capacité de charge des pneus ou de l'indice de vitesse autorisé

Un dépassement de la capacité de charge des pneus indiquée ou de l'indice de vitesse autorisé peut endommager les pneus et provoquer leur éclatement.

- ▶ Montez uniquement des pneus dont les dimensions et le type sont agréés pour votre type de véhicule.
- ▶ Veillez à respecter la capacité de charge des pneus requise pour votre véhicule et l'indice de vitesse.

En tant que conducteur, vous devez connaître la vitesse maximale autorisée résultant de la monte pneumatique et de la pression des pneus. Veillez en particulier à respecter les dispositions légales en vigueur dans le pays dans lequel vous vous trouvez concernant les pneus.

Vous pouvez limiter la vitesse du véhicule de façon permanente.

Mercedes-Benz vous recommande de confier la programmation de la limite de vitesse à un atelier qualifié.

Sur les véhicules équipés du limiteur de vitesse, vous pouvez limiter la vitesse du véhicule de façon temporaire et/ou permanente par l'intermédiaire de l'ordinateur de bord (→ page 164).

Lors des dépassements, tenez compte du fait que le moteur est bridé automatiquement lorsque le véhicule atteint la limite de vitesse programmée.

En descente, la limite de vitesse peut être dépassée. Freinez si nécessaire.

Des messages d'écran attirent votre attention sur le fait que vous atteignez la limite de vitesse.

Voyages à l'étranger

Service

Un vaste réseau de points de service Mercedes-Benz Service est également présent à l'étranger. N'oubliez pas qu'il est tout de même possible que les points de service et les pièces de rechange ne soient pas disponibles immédiatement. Vous pouvez vous procurer les répertoires correspondants dans un point de service Mercedes-Benz.

Carburant

Dans certains pays, seuls des carburants à faible indice d'octane ou avec une teneur en soufre élevée sont disponibles.

Pour rouler dans les pays où la teneur en eau du gazole est élevée, Mercedes-Benz vous recommande de faire poser un filtre à carburant avec séparateur d'eau.

Un carburant inapproprié peut provoquer des dommages au niveau du moteur. Pour obtenir des informations sur le carburant, voir (→ page 284).

Transport par chemin de fer

En raison de la hauteur des tunnels et des normes de chargement, le transport du véhicule par chemin de fer peut être soumis à certaines restrictions ou exiger des mesures particulières dans certains pays.

Pour de plus amples informations, adressez-vous à un point de service Mercedes-Benz.

Remarques relatives aux freins

⚠ ATTENTION Risque de dérapage et d'accident en cas de passage à un rapport inférieur sur chaussée glissante

Si vous rétrogradez alors que vous roulez sur une chaussée glissante pour augmenter l'effet de freinage du moteur, les roues motrices peuvent perdre leur adhérence.

- ▶ Sur chaussée glissante, ne rétrogradez pas pour augmenter l'effet de freinage du moteur.

⚠ ATTENTION Risque d'accident dû à une surchauffe du système de freinage

Si vous faites reposer votre pied sur la pédale de frein pendant la marche, le système de freinage peut surchauffer.

La distance de freinage s'allonge et le système de freinage peut même tomber en panne.

- ▶ N'utilisez jamais la pédale de frein comme repose-pieds.
- ▶ Pendant la marche, n'appuyez pas simultanément sur la pédale de frein et sur la pédale d'accélérateur.

Conduite en descente

Dans les descentes longues et à forte déclivité, vous devez

- engager à temps un rapport inférieur et sélectionner la gamme de rapports **2** ou **1** (boîte automatique) pour que le moteur tourne dans une plage de régime moyenne à élevée (→ page 135)
 - engager à temps un rapport inférieur (boîte mécanique) pour que le moteur tourne dans une plage de régime moyenne à élevée
- i** Si le TEMPOMAT ou le limiteur de vitesse est activé, vous devez également changer à temps de gamme de rapports.

Vous utiliserez ainsi l'effet de freinage du moteur et devrez freiner moins pour conserver votre vitesse. Ceci permet de soulager le frein de service et d'éviter que les freins ne surchauffent et ne s'usent trop rapidement.

Sollicitation des freins

▲ ATTENTION Risque d'accident dû à une surchauffe du système de freinage

Si vous faites reposer votre pied sur la pédale de frein pendant la marche, le système de freinage peut surchauffer.

La distance de freinage s'allonge et le système de freinage peut même tomber en panne.

- ▶ N'utilisez jamais la pédale de frein comme repose-pieds.
- ▶ Pendant la marche, n'appuyez pas simultanément sur la pédale de frein et sur la pédale d'accélérateur.

En cas de sollicitation extrême des freins, n'arrêtez pas immédiatement le véhicule. Continuez de rouler pendant un certain temps. Le déplacement d'air refroidit les freins plus rapidement.

Si vous n'utilisez les freins que modérément, assurez-vous de temps en temps de leur efficacité. Donnez pour cela un coup de frein puissant à grande vitesse en tenant compte des conditions de circulation. Les freins seront alors plus accrocheurs.

Trajet sur chaussée mouillée

Si vous avez roulé longtemps sous une forte pluie sans freiner, il peut arriver qu'au premier freinage les freins répondent avec retard. Cela peut également se produire après le lavage du véhicule ou

si vous avez traversé des portions de route inondées. Vous devez alors exercer une pression plus importante sur la pédale de frein. Maintenez une distance plus grande par rapport au véhicule qui vous précède.

Après un trajet sur chaussée mouillée ainsi qu'après le lavage du véhicule, effectuez un freinage puissant en tenant compte des conditions de circulation. Cela aura pour effet de chauffer les disques de frein, de les faire sécher plus rapidement et de les protéger contre la corrosion.

Effet de freinage limité sur les routes salées:

- La distance de freinage risque de s'allonger considérablement ou le freinage peut s'effectuer de manière unilatérale si une couche de sel s'est formée sur les disques et les garnitures de frein.
- Maintenez une distance de sécurité importante par rapport au véhicule qui vous précède.

Pour éliminer une couche de sel,

- effectuez de temps à autre un freinage en tenant compte des conditions de circulation
- appuyez prudemment sur la pédale de frein à la fin du trajet et au début du trajet suivant

Disques et garnitures de frein neufs

Des garnitures et des disques de frein neufs ne permettent d'obtenir un effet de freinage optimal qu'après plus de 100 km. Vous devez donc compenser l'effet de freinage réduit par une pression accrue sur la pédale de frein. Pour des raisons de sécurité, Mercedes-Benz vous recommande de ne faire monter que des disques et garnitures de frein agréés par Mercedes-Benz.

Le montage d'autres disques ou garnitures de frein peut compromettre la sécurité du véhicule.

Remplacez toujours les disques et garnitures de frein en procédant par essieu. Lors du remplacement des disques de frein, utilisez toujours des garnitures de frein neuves.

Frein de stationnement

▲ ATTENTION Risque de dérapage et d'accident en cas de freinage avec le frein de stationnement

Si vous devez freiner le véhicule avec le frein de stationnement, la distance de freinage est nettement plus longue et les roues peuvent se bloquer. Le risque de dérapage et d'accident augmente.

- ▶ Utilisez le frein de stationnement pour freiner le véhicule uniquement si le frein de service est en panne.
- ▶ Ce faisant, ne serrez pas le frein de stationnement trop fort.
- ▶ Si les roues se bloquent, desserrez immédiatement le frein de stationnement jusqu'à ce que les roues tournent de nouveau.

Si vous roulez sur une chaussée humide ou sale, du sel d'épandage et/ou de la saleté peuvent pénétrer dans le frein de stationnement. Il en résulte de la corrosion et une diminution de la force de freinage.

Pour éviter cela, roulez de temps en temps avec le frein de stationnement légèrement serré. Parcourez ainsi une distance de 100 m environ à une vitesse maximale de 20 km/h.

Lorsque vous freinez le véhicule avec le frein de stationnement, les feux stop ne s'allument pas.

Conduite sur route mouillée

Aquaplanage

⚠ ATTENTION Risque d'aquaplanage dû à des sculptures de pneu trop peu profondes

En fonction de la hauteur d'eau sur la chaussée, l'aquaplanage peut se produire même si la profondeur des sculptures des pneus est suffisante et que vous roulez à faible vitesse.

- ▶ Evitez les ornières et freinez avec précaution.

Par conséquent, en cas de fortes précipitations ou dans des conditions propices à l'aquaplanage, adoptez le comportement suivant:

- Réduisez votre vitesse.
- Evitez les ornières.
- Freinez avec précaution.

Traversée de portions de route inondées

Tenez compte du fait que les véhicules qui précèdent ou qui arrivent en sens inverse génèrent des vagues. Il se peut alors que la hauteur d'eau maximale autorisée soit dépassée. Tenez impérativement compte de ces remarques. Sinon, vous risquez d'endommager le moteur, la partie électrique et la boîte.

Si vous devez traverser une portion de route sur laquelle de l'eau s'est accumulée, tenez compte des remarques suivantes:

- L'eau ne doit pas dépasser le bord inférieur du pare-chocs avant lorsque celle-ci est calme.
- Roulez au pas.

Tenez également compte des remarques relatives au passage de gués en tout-terrain pour les véhicules à transmission intégrale (→ page 126).

Conduite en hiver

⚠ ATTENTION Risque de dérapage et d'accident en cas de passage à un rapport inférieur sur chaussée glissante

Si vous rétrogradez alors que vous roulez sur une chaussée glissante pour augmenter l'effet de freinage du moteur, les roues motrices peuvent perdre leur adhérence.

- ▶ Sur chaussée glissante, ne rétrogradez pas pour augmenter l'effet de freinage du moteur.

⚠ DANGER Danger de mort dû aux gaz d'échappement toxiques

Si le tube de sortie d'échappement est bouché ou qu'une aération suffisante n'est plus possible, des gaz d'échappement toxiques, en particulier du monoxyde de carbone, peuvent pénétrer à l'intérieur du véhicule. C'est le cas, par exemple, si le véhicule reste bloqué dans la neige.

- ▶ Lorsque le moteur tourne ou que le chauffage autonome est en marche, veillez à ce que le tube de sortie d'échappement et la zone autour du véhicule soient débarrassés de tout dépôt de neige.
- ▶ Afin de garantir une arrivée d'air frais suffisante, ouvrez une vitre du côté du véhicule opposé au vent.

⚠ ATTENTION Risque de dérapage et d'accident en cas de passage à un rapport inférieur sur chaussée glissante

Si vous rétrogradez alors que vous roulez sur une chaussée glissante pour augmenter l'effet de freinage du moteur, les roues motrices peuvent perdre leur adhérence.

- ▶ Sur chaussée glissante, ne rétrogradez pas pour augmenter l'effet de freinage du moteur.

Les véhicules équipés d'une boîte automatique ne peuvent rouler que pour une courte durée si la boîte de vitesses est en position neutre **N**. Un roulage prolongé des roues, par exemple lors du remorquage, entraîne des dégâts au niveau de la boîte de vitesses.

Si le véhicule commence à déraiper ou que vous ne pouvez pas l'arrêter à faible vitesse:

- Mettez la boîte automatique en position neutre **N**.
- Mettez la boîte mécanique au point mort ou débrayez.
- Essayez de garder le contrôle du véhicule par des modifications de la trajectoire.

Sur chaussée glissante, conduisez avec une prudence extrême. Évitez les accélérations brutales ainsi que les coups de volant et les coups de frein brusques.

Dès l'approche de l'hiver, faites effectuer un service spécial par un atelier qualifié.

Tenez compte des remarques qui figurent dans le chapitre «Remarques relatives aux chaînes neige» (→ page 247).

Lorsque vous effectuez des trajets dans des conditions hivernales, contrôlez régulièrement le véhicule et enlevez la neige et la glace. Des accumulations de neige et de glace, notamment à l'état gelé, dans la zone de l'admission d'air, des parties mobiles, des essieux et des passages de roues peuvent

- obstruer l'admission d'air
- endommager des pièces du véhicule
- provoquer des dysfonctionnements en limitant la mobilité prévue par construction (réduction de l'angle de braquage du volant possible, par exemple)

En cas de dommages, prenez contact avec un atelier qualifié.

Conduite en tout-terrain

- ▲ **ATTENTION** Risque d'accident en cas de non respect de la ligne de la plus grande pente dans les déclivités

Lorsque vous franchissez une déclivité de biais ou effectuez un virage sur une déclivité, le véhicule risque de glisser latéralement, de se renverser et de se retourner.

- ▶ Franchissez toujours une déclivité selon la ligne de la plus grande pente (tout droit vers le haut ou vers le bas) et n'effectuez pas de virage.

- ▲ **ATTENTION** Risque de blessure dû aux forces d'accélération lors de trajets en tout-terrain

En conduite en tout-terrain, les forces d'accélération s'exercent dans toutes les directions sur votre corps car la nature du terrain est irrégulière.

Vous pouvez alors être expulsé de votre siège, par exemple.

- ▶ Bouclez toujours votre ceinture de sécurité lors de trajets en tout-terrain.

- ▲ **ATTENTION** Risque de blessure aux mains lors du franchissement d'obstacles

Lorsque vous franchissez des obstacles ou roulez dans des ornières, le volant peut tourner brusquement et provoquer des blessures aux mains.

- ▶ Tenez toujours le volant fermement à deux mains.
- ▶ En cas de franchissement d'obstacles, attendez-vous à devoir exercer une force momentanément plus importante sur le volant.

- ▲ **ATTENTION** Risque d'incendie dû au contact de composants brûlants du système d'échappement avec des matières inflammables

Si des matières inflammables, telles que des feuilles, de l'herbe ou des branches, entrent en contact avec des pièces brûlantes du système d'échappement, elles peuvent s'enflammer.

- ▶ Lorsque vous roulez sur des routes non stabilisées ou en tout-terrain, contrôlez régulièrement le soubassement.
- ▶ Retirez en particulier les végétaux ou autres matières inflammables restés coincés.
- ▶ En cas de dommages, prenez immédiatement contact avec un atelier qualifié.

Lorsque vous roulez sur des routes non stabilisées ou en tout-terrain, contrôlez régulièrement le soubassement ainsi que les jantes et les pneus. Enlevez en particulier les corps étrangers qui sont coincés (cailloux ou branches, par exemple).

Tenez compte des remarques suivantes relatives aux corps étrangers:

- ils risquent d'endommager le train de roulement, le réservoir de carburant ou le système de freinage
- ils risquent de provoquer un déséquilibre des roues et par conséquent des vibrations
- ils risquent d'être projetés pendant la marche

En cas de dommages, prenez contact avec un atelier qualifié.

Lorsque le véhicule subit une forte inclinaison latérale sur des trajets en tout-terrain, le niveau d'AdBlue® dans le réservoir doit être suffisamment élevé. Par conséquent, assurez-vous toujours que le niveau atteint au minimum 10 litres avant d'effectuer un trajet en tout-terrain.

Lors de trajets en tout-terrain ou sur chantier, certaines matières (sable, boue ou eau, par exemple), parfois mélangées à de l'huile, peuvent s'introduire dans les freins. Cela peut diminuer l'efficacité des freins, voire entraîner leur défaillance complète, par exemple en cas d'usure accrue. Le comportement au freinage est modifié en fonction des matières qui se sont introduites. Nettoyez les freins après un trajet en tout-terrain. Si vous constatez ensuite une baisse d'efficacité des freins ou si vous entendez un bruit de frottement, faites immédiatement contrôler le système de freinage par un atelier qualifié. Adaptez votre style de conduite au comportement au freinage modifié.

Les trajets en tout-terrain ou sur chantier augmentent le risque de dommages sur le véhicule, qui entraînent ensuite la défaillance de certains organes ou de certains systèmes. Adaptez votre style de conduite à la nature du terrain. Soyez

très attentif en conduisant. Faites immédiatement éliminer les dommages sur le véhicule par un atelier qualifié.

Lorsque vous roulez sur un terrain impraticable, ne mettez pas la boîte de vitesses en position neutre et ne débrayez pas. Vous pourriez perdre le contrôle du véhicule en essayant de freiner à l'aide du frein de service. Si le véhicule ne peut pas parvenir au sommet d'une côte, engagez la marche arrière et reculez.

Lorsque vous chargez le véhicule pour des trajets en tout-terrain ou sur chantier, essayez de maintenir le centre de gravité le plus bas possible.

Contrôles à effectuer avant un trajet en tout-terrain

- Contrôlez le niveau de carburant et le niveau d'AdBlue® (→ page 183) et, si nécessaire, faites l'appoint (→ page 144).
- **Moteur** : contrôlez le niveau d'huile et, si nécessaire, faites l'appoint (→ page 209). Avant d'aborder une pente extrême ou de rouler avec une inclinaison latérale extrême, faites l'appoint d'huile jusqu'au repère maximum.

i Sur une pente extrême ou lorsque le véhicule subit une forte inclinaison latérale, il se peut que l'ordinateur de bord affiche le symbole. Si vous avez rempli le réservoir d'huile moteur jusqu'au repère maximum avant de prendre la route, la sécurité de fonctionnement du moteur n'est pas compromise.

- **Outillage de bord** : vérifiez que le cric fonctionne (→ page 267).
- Vérifiez que vous disposez à bord du véhicule d'une clé démonte-roue (→ page 267), d'une cale en bois pour le cric, d'un câble de remorque résistant, d'une bêche pliable et d'une cale.
- **Jantes et pneumatiques** : contrôlez la profondeur des sculptures des pneus (→ page 246) et la pression des pneus (→ page 261).

Règles pour la conduite en tout-terrain

Tenez toujours compte de la garde au sol du véhicule et évitez les obstacles (ornières trop profondes, par exemple).

Les obstacles peuvent endommager le véhicule, et notamment les pièces suivantes:

- le train de roulement
- la chaîne cinématique

- le réservoir d'alimentation et le réservoir de carburant

Par conséquent, roulez toujours lentement en tout-terrain. Lorsque vous devez franchir des obstacles, faites-vous conseiller par le passager.

- ① Mercedes-Benz vous recommande en outre de toujours disposer d'une pelle et d'une corde de traction avec manille à bord du véhicule.
- Assurez-vous que les bagages et le chargement sont bien disposés et correctement arrimés (→ page 78).
- Avant d'effectuer un trajet en tout-terrain, arrêtez le véhicule et engagez un petit rapport.
- **Véhicules équipés du DSR** : activez le DSR pour la conduite en descente (→ page 139).
- **Véhicules à transmission intégrale** : enclenchez la transmission intégrale (→ page 138) et, si nécessaire, engagez la gamme LOW RANGE (→ page 139).
- Si le terrain l'exige, désactivez temporairement l'ASR pour démarrer (→ page 138).
- En tout-terrain, roulez toujours avec le moteur en marche et un rapport engagé.
- Roulez lentement et régulièrement. Dans de nombreux cas, vous devez rouler au pas.
- Evitez de faire patiner les roues motrices.
- Veillez à ce que les roues restent toujours en contact avec le sol.
- En terrain inconnu et non découvert, roulez avec une extrême prudence. Pour plus de sécurité, descendez du véhicule et effectuez au préalable une reconnaissance du terrain.
- Faites attention aux obstacles tels que les roches, les trous, les souches et les ornières.
- Evitez les bordures où le sol risque de céder sous le poids du véhicule.

Règles pour le passage de gués en tout-terrain (véhicules à transmission intégrale)

- Tenez compte des consignes de sécurité et des remarques générales relatives à la conduite en tout-terrain.
- Avant de passer un gué, contrôlez la profondeur et la composition de l'eau. La profondeur de l'eau ne doit pas dépasser 60 cm.
- Le système de climatisation est arrêté (→ page 106).

- Le chauffage autonome est arrêté (→ page 112).
- Enclenchez la transmission intégrale (→ page 138) et engagez la gamme LOW RANGE sur les véhicules à démultiplication (→ page 139).
- Limitez la gamme de rapports au **1er** ou **2e** rapport.
- Evitez les régimes moteur élevés.
- Roulez au maximum au pas, lentement et régulièrement.
- Veillez à ce qu'aucune vague ne se forme à l'avant du véhicule.
- Après le passage d'un gué, laissez les freins sécher.

Après la traversée d'un plan d'eau de plus de 50 cm de profondeur, contrôlez systématiquement tous les liquides du véhicule pour vérifier si de l'eau a pénétré à l'intérieur.

Contrôles à effectuer après un trajet en tout-terrain

Si vous constatez des dommages sur le véhicule à la suite d'un trajet en tout-terrain, faites immédiatement contrôler le véhicule par un atelier qualifié.

En tout-terrain, le véhicule est considérablement plus sollicité que sur une route normale. Après un trajet sur un terrain impraticable, contrôlez le véhicule. Les contrôles permettent de déceler les dommages éventuels à temps et de réduire ainsi le risque d'accident pour vous comme pour les autres usagers. Nettoyez soigneusement le véhicule avant de rouler sur la voie publique.

Après avoir roulé sur un chantier ou en tout-terrain et avant de revenir sur la voie publique, tenez compte des points suivants :

- **Véhicules équipés du DSR** : désactivez le DSR (→ page 139).
- **Véhicules à transmission intégrale** : désenclenchez la transmission intégrale (→ page 138).
- Activez l'ASR (→ page 138).
- Nettoyez l'éclairage extérieur, en particulier les blocs optiques avant et arrière, et contrôlez son état.
- Nettoyez les plaques d'immatriculation avant et arrière.
- Nettoyez les vitres et les rétroviseurs extérieurs.

- Nettoyez les marchepieds, les accès et les poignées de maintien. Vous augmentez ainsi leur sécurité d'utilisation.
- Nettoyez les jantes, les pneus, les passages de roue et le soubassement au jet d'eau. Vous améliorez ainsi l'adhérence au sol, en particulier sur chaussée mouillée.
- Vérifiez que des corps étrangers ne sont pas coincés dans les jantes, les pneus et les passages de roue et éliminez-les le cas échéant. Les corps étrangers coincés risquent d'endommager les jantes et les pneus, ou d'être projetés pendant la marche.
- Vérifiez que des branches et autres végétaux ne sont pas coincés au niveau du soubassement et éliminez-les le cas échéant.
- Nettoyez les disques de frein, les garnitures de frein et les articulations d'essieu, en particulier après une utilisation du véhicule dans la boue, la vase, les graviers et gravillons, le sable, l'eau ou un milieu salissant semblable.
- Contrôlez l'état de l'ensemble du soubassement, des pneus, des jantes, de la carrosserie, des freins, de la direction, du train de roulement et du système d'échappement.
- Contrôlez la sécurité de fonctionnement du frein de service en effectuant, par exemple, un essai de freinage.
- Si vous ressentez de fortes vibrations à la suite d'un trajet en tout-terrain, vérifiez de nouveau si des corps étrangers se sont incrustés dans les roues ou dans la chaîne cinématique. Enlevez les corps étrangers parce qu'ils provoquent un déséquilibre des roues et par conséquent des vibrations. En cas de dommages au niveau des roues et de la chaîne cinématique, rendez-vous immédiatement dans un atelier qualifié.

Conduite en montagne

Véhicules équipés d'un moteur diesel: la sécurité de fonctionnement du moteur diesel est garantie jusqu'à une altitude de 2 500 m au-dessus du niveau de la mer. Vous pouvez dépasser momentanément cette altitude, par exemple pour passer un col. Ne roulez pas en permanence à une altitude supérieure à 2 500 m. Sinon, vous risquez d'endommager le moteur diesel.

Lors de trajets en montagne, tenez compte du fait que la puissance du moteur et, par conséquent, l'aptitude du véhicule au démarrage en côte diminuent avec l'altitude. Si vous roulez à une altitude de plus de 2 500 m, la fonction ECO-

Start n'est plus disponible. Vous trouverez de plus amples informations sur le freinage en descente sous Remarques relatives au freinage(→ page 123).

Fonction Start/Stop ECO

Mode de fonctionnement de la fonction Start/Stop ECO

Lorsque les conditions suivantes sont remplies, le moteur est arrêté automatiquement:

- **Véhicules équipés d'une boîte mécanique** : vous freinez le véhicule, puis, lorsque le véhicule roule à faible vitesse, mettez la boîte de vitesses au point mort **[N]** et relâchez ensuite la pédale d'embrayage.
- **Véhicules équipés d'une boîte automatique** : vous arrêtez le véhicule en position **[D]** ou **[N]**.
- Toutes les conditions côté véhicule nécessaires à l'arrêt automatique du moteur sont remplies.

Le symbole **[A]** apparaît sur l'écran multifonction lorsque le véhicule est à l'arrêt. Si toutes les conditions nécessaires côté véhicule ne sont pas remplies, le symbole **[A]** apparaît sur l'écran multifonction.

Le moteur redémarre automatiquement dans les cas suivants:

- **Véhicules équipés d'une boîte mécanique** : vous appuyez sur la pédale d'embrayage.
- **Véhicules équipés d'une boîte mécanique** : vous engagez la marche arrière **[R]**.
- **Véhicules équipés d'une boîte automatique** : vous relâchez la pédale de frein alors que la boîte de vitesses est en position **[D]** et que la fonction HOLD n'est pas activée.
- **Véhicules équipés d'une boîte automatique** : vous quittez la position **[P]**.
- **Véhicules équipés d'une boîte automatique** : vous engagez la position **[D]** ou **[R]** de la boîte de vitesses.
- Vous appuyez sur la pédale d'accélérateur.
- Un démarrage automatique du moteur est nécessaire côté véhicule.

Si le moteur a été arrêté par la fonction Start/Stop ECO et que vous quittez le véhicule, un signal d'alerte retentit. En outre, le message

Véhicule prêt à rouler Couper contact avant de quitter le véhicule apparaît sur l'écran multifonction. Si vous ne coupez pas le contact, le contact se coupe automatiquement au bout d'une minute.

Désactivation et activation de la fonction Start/Stop ECO

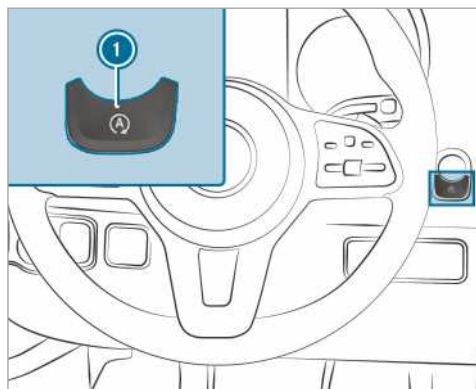

▶ Appuyez sur la touche 1. Lorsque vous désactivez ou activez la fonction Start/Stop ECO, un affichage apparaît sur le combiné d'instruments.

ⓘ Un affichage apparaît de manière permanente sur le combiné d'instruments tant que la fonction Start/Stop ECO est désactivée.

Fonctionnement de l'affichage ECO

L'affichage ECO évalue votre style de conduite sur l'ensemble du trajet, du début à la fin, et vous aide à adopter un style de conduite qui privilégie l'économie.

Vous pouvez influencer sur la consommation:

- Adoptez un style de conduite prévoyant.
- Tenez compte des recommandations de rapport.



Les inscriptions du segment s'allument en clair, le bord externe s'allume et le segment se remplit dans les cas suivants:

- ① Vitesse constante
- ② Légère décélération et relâchement de la pédale d'accélérateur
- ③ Accélération modérée

Les inscriptions du segment sont grises, le bord externe est foncé et le segment se vide dans les cas suivants:

- ① Variations de vitesse
- ② Freinage puissant
- ③ Accélération sportive

Vous avez adopté une conduite économique:

- Les trois segments sont entièrement remplis simultanément.
- Le cadre autour des trois segments s'allume.

L'autonomie supplémentaire que vous avez atteinte par votre style de conduite par rapport à un conducteur au style de conduite très sportif apparaît au centre de l'affichage ④. Cette autonomie ne correspond pas à une économie de carburant constante.

Filter à particules diesel

Remarques relatives à la régénération

⚠ ATTENTION Risque d'intoxication dû aux gaz d'échappement

Les moteurs thermiques dégagent des gaz d'échappement toxiques, tels que du monoxyde de carbone. L'inhalation de ces gaz d'échappement entraîne des intoxications.

▶ Ne laissez jamais tourner le moteur dans un local fermé ne disposant pas d'une ventilation suffisante.

⚠ ATTENTION Risque d'incendie en cas de contact avec des pièces brûlantes du système d'échappement

Si des matières inflammables (des feuilles, de l'herbe ou des branches, par exemple) entrent en contact avec des pièces brûlantes du système d'échappement ou le flux des gaz d'échappement, celles-ci risquent de s'enflammer.

- ▶ Garez le véhicule de manière à ce qu'aucune matière inflammable n'entre en contact avec des pièces brûlantes du véhicule.
- ▶ Ne stationnez pas le véhicule sur de l'herbe sèche ou dans un champ de blé moissonné.

Si vous utilisez le véhicule le plus souvent pour des trajets courts ou à l'arrêt avec la prise de force, le nettoyage automatique du filtre à particules diesel risque de ne pas fonctionner correctement. Le filtre à particules diesel peut ainsi s'encrasser et causer une perte de puissance du moteur.

- ① Si votre véhicule dispose d'un indicateur du niveau d'encrassement du filtre à particules ou d'un indicateur de régénération, vous pouvez les afficher sur le visuel multifonction. En cas de besoin, vous pouvez lancer la régénération du filtre à particules diesel via l'indicateur de régénération. (→ page 131)
- ① La régénération du filtre à particules diesel à intervalles réguliers peut prévenir des dysfonctionnements, d'une dilution de l'huile ainsi que d'une diminution de la puissance du moteur.

! REMARQUE Dégâts suite à des gaz d'échappement brûlants

Des gaz très chauds sortent de la sortie d'échappement pendant la régénération.

- ▶ Pendant la régénération, respectez une distance minimale de 2 m par rapport à d'autres objets (véhicules en stationnement, par exemple).

Lancement et arrêt de la régénération

Conditions requises

- Toutes les conditions système sont remplies.
- Le niveau de saturation du filtre à particules diesel est supérieur à 50 %.
- Le véhicule roule.

- ① Si votre véhicule dispose d'un indicateur du niveau d'encrassement du filtre à particules ou d'un indicateur de régénération, vous pouvez les afficher sur l'écran multifonction. En cas de besoin, vous pouvez lancer la régénération du filtre à particules diesel via l'indicateur de régénération. (→ page 131)

Ordinateur de bord:

↳ Maintenance ▶ Filtre à particules

! REMARQUE Dégâts suite à des gaz d'échappement brûlants

Des gaz très chauds sortent de la sortie d'échappement pendant la régénération.

- ▶ Pendant la régénération, respectez une distance minimale de 2 m par rapport à d'autres objets (véhicules en stationnement, par exemple).

Si le véhicule est utilisé dans des conditions d'utilisation normales, il n'est pas nécessaire de lancer la régénération.

▶ Lancement de la régénération : sélectionnez OK.

Le message **Régénération manuelle requise** apparaît.

En fonction des conditions de marche et des conditions ambiantes, il peut s'écouler jusqu'à 20 minutes avant que la régénération ne soit lancée.

Lorsque la régénération est lancée, le message **Régénération active** apparaît. La régénération dure environ 15 minutes.

- ▶ Pendant la régénération, roulez si possible à un régime d'au moins 2 000 tr/min. L'augmentation de température obtenue favorise le nettoyage par combustion du filtre à particules diesel.

- ▶ **Arrêt de la régénération** : arrêtez le moteur. La régénération est arrêtée. Si la régénération n'a pas été terminée, vous pouvez la relancer après avoir redémarré le moteur.

En fonction du niveau de saturation du filtre à particules diesel, la régénération est lancée automatiquement lors de la prochaine marche du véhicule.

Coupe-batterie

Remarques relatives au coupe-batterie

! REMARQUE Endommagement de l'installation électrique

Si vous débranchez le coupe-batterie, l'installation électrique risque d'être endommagée.

- ▶ Assurez-vous que le contact est coupé et attendez au moins 15 minutes avant de débrancher ou de brancher le coupe-

batterie. Sinon, des composants de l'installation électrique risquent d'être endommagés.

Vous pouvez couper l'alimentation de tous les consommateurs du véhicule avec le coupe-batterie. Vous éviterez ainsi une décharge incontrôlée de la batterie par un courant de repos.

Si votre véhicule est équipé d'une batterie additionnelle dans le compartiment moteur ou sous le siège passager, vous devez débrancher les deux batteries. C'est le seul moyen pour que l'équipement électrique ne soit plus alimenté.

- ❶ Coupez l'alimentation de l'équipement électrique par l'intermédiaire du coupe-batterie uniquement si
- le véhicule doit rester immobilisé pendant une période prolongée
 - c'est indispensable

Après avoir rétabli l'alimentation en tension, vous devez réinitialiser les vitres latérales (→ page 59) et la porte coulissante électrique (→ page 53).

- ❶ L'interruption de la tension d'alimentation est enregistrée en tant qu'événement dans la mémoire des défauts du DTCO (tachygraphe numérique).
Tenez compte de la notice d'utilisation spécifique du DTCO.

Etablissement et coupure de l'alimentation en tension

Coupure de l'alimentation en tension

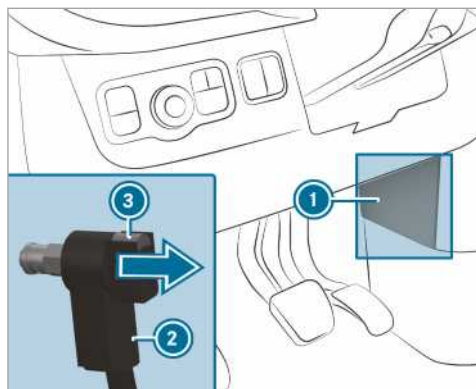

- ▶ Coupez le contact et patientez au moins 15 minutes.
- ▶ Enlevez le cache ❶.
- ▶ Appuyez sur le bouton ❸ et maintenez-le enfoncé.
- ▶ Débranchez la fiche ❷ du boulon de masse.
- ▶ Poussez la fiche ❷ dans le sens de la flèche de manière à ce qu'elle ne puisse pas entrer en contact avec le boulon de masse. L'alimentation en tension des consommateurs de la batterie de démarrage est coupée.

Rétablissement de l'alimentation en tension

- ▶ Enfoncez la fiche ❷ sur le boulon de masse jusqu'à ce qu'elle s'enclenche et repose complètement contre ce dernier. ❷ L'alimentation en tension des consommateurs de la batterie de démarrage est rétablie.
- ▶ Fixez le cache ❶.

Boîte mécanique

Utilisation du levier de vitesses

❗ **REMARQUE** Endommagement du moteur et de la boîte de vitesses dû au passage d'un rapport trop faible

- ▶ Lorsque vous passez du rapport ❺ au rapport ❻, poussez le levier de vitesses vers la droite.
- ▶ Ne descendez pas les rapports lorsque vous roulez à vitesse élevée.

❗ **REMARQUE** Endommagement de la boîte de vitesses dû à l'engagement de la marche arrière **R** pendant la marche

- ▶ Engagez la marche arrière **R** uniquement lorsque le véhicule est à l'arrêt.

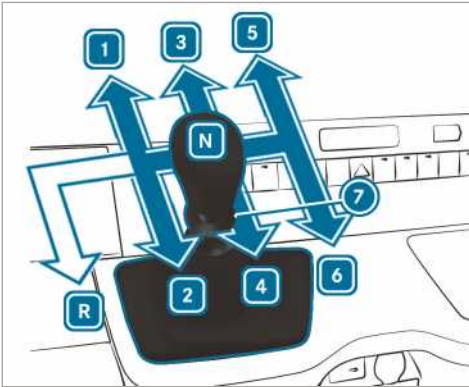

Véhicules à propulsion arrière

- R** Marche arrière
- 1** - **6** Rapports de marche avant
- 7** Verrou de marche arrière
- N** Point mort

- ▶ Appuyez sur la pédale d'embrayage et mettez le levier de vitesses sur la position souhaitée.

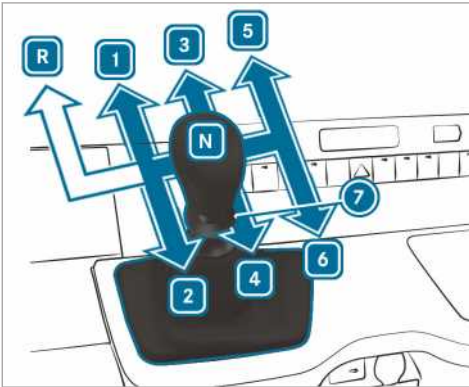

Véhicules à traction avant

- R** Marche arrière
- 1** - **6** Rapports de marche avant
- 7** Verrou de marche arrière
- N** Point mort

- ▶ Appuyez sur la pédale d'embrayage et mettez le levier de vitesses sur la position souhaitée.

Recommandation de rapport

Les recommandations de rapport vous aident à adopter un style de conduite économisant du carburant.

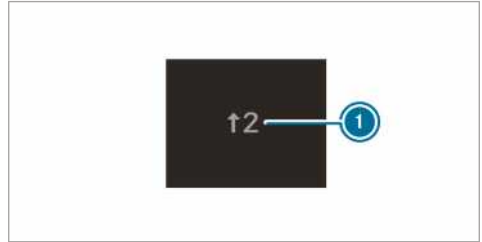

Image représentant un exemple

- ▶ Engagez le rapport indiqué lorsque la recommandation de rapport **1** apparaît sur l'écran multifonction.
- i** Sur les véhicules équipés de la fonction Start/Stop ECO, une recommandation de rapport pour mettre la boîte de vitesses au point mort **N** apparaît également.

Boîte automatique

Levier sélecteur DIRECT SELECT

Fonctionnement du levier sélecteur DIRECT SELECT

- ▲ ATTENTION** Risque d'accident et de blessure si des enfants sont laissés sans surveillance à l'intérieur du véhicule

Si vous laissez des enfants sans surveillance à l'intérieur du véhicule, ils pourraient

- ouvrir les portes et mettre en danger d'autres personnes ou usagers
- descendre du véhicule et se faire renverser
- utiliser les équipements du véhicule avec lesquels ils pourraient, par exemple, se coincer

En outre, les enfants peuvent mettre le véhicule en mouvement, par exemple en

- desserrant le frein de stationnement
- désengageant la position parking **P** de la boîte automatique
- démarrant le moteur

- ▶ Ne laissez jamais des enfants ni des animaux sans surveillance à l'intérieur du véhicule.
- ▶ Lorsque vous quittez le véhicule, prenez toujours la clé avec vous et verrouillez le véhicule.
- ▶ Conservez la clé hors de portée des enfants.

⚠ ATTENTION Risque d'accident en cas de passage de rapport inapproprié

Si le régime moteur est supérieur au régime de ralenti et que vous mettez alors la boîte de vitesses sur la position **D** ou **R**, le véhicule peut accélérer brutalement.

- ▶ Lors du passage de la boîte de vitesses sur la position **D** ou **R**, appuyez toujours fermement sur la pédale de frein et n'appuyez pas simultanément sur la pédale d'accélérateur.

Vous mettez la boîte de vitesses sur une autre position à l'aide du levier sélecteur DIRECT SELECT. La position actuelle de la boîte de vitesses apparaît sur l'écran multifonction.

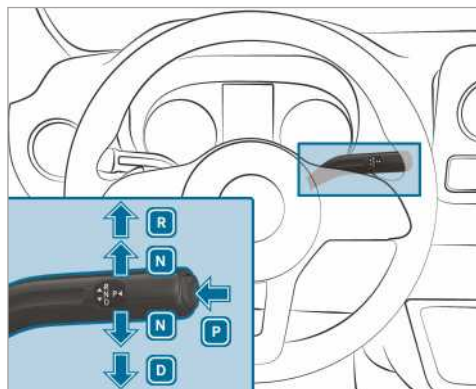

- P** Position de stationnement
- R** Marche arrière
- N** Point mort
- D** Position de marche

Engagement de la marche arrière R

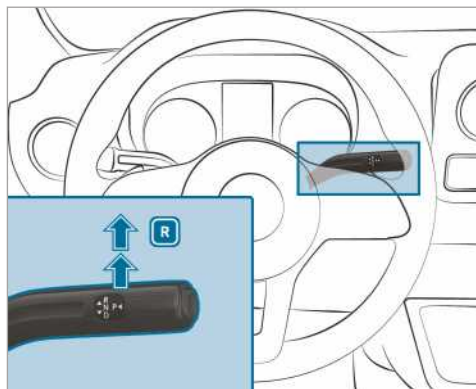

- ▶ Appuyez sur la pédale de frein et actionnez le levier sélecteur DIRECT SELECT vers le haut au-delà du 1er point de résistance. L'affichage de la position de la boîte de vitesses sur l'écran multifonction indique **R**.

Passage au point mort N

⚠ ATTENTION Risque d'accident et de blessure lorsque la boîte de vitesses est en position neutre

Si vous arrêtez le véhicule alors que la boîte de vitesses est en position neutre **N** et que le frein de stationnement n'est pas serré, le véhicule peut se mettre à rouler.

Il y a risque d'accident et de blessure.

- ▶ Avant d'arrêter le véhicule, serrez le frein de stationnement.

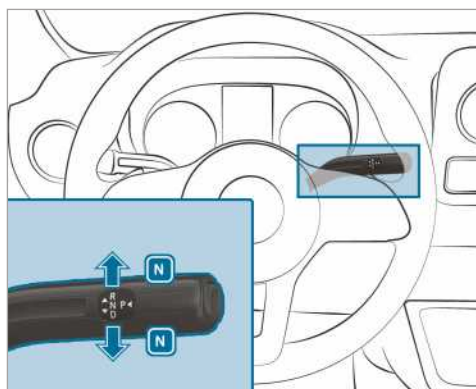

- ▶ Appuyez sur la pédale de frein et actionnez le levier sélecteur DIRECT SELECT vers le haut ou vers le bas jusqu'au 1er point de résistance. L'affichage de la position de la boîte de vitesses sur l'écran multifonction indique **[N]**.

Lorsque vous relâchez ensuite la pédale de frein, vous pouvez déplacer le véhicule, par exemple le pousser ou le remorquer.

Si la boîte automatique doit être maintenue au point mort **[N] même lorsque le contact est coupé :**

- ▶ Démarrez le véhicule.
 - ▶ Appuyez sur la pédale de frein et mettez la boîte de vitesses au point mort **[N]**.
 - ▶ Relâchez la pédale de frein.
 - ▶ Coupez le contact.
- ❗ Si vous quittez le véhicule et laissez la clé dans ce dernier, la boîte automatique reste au point mort **[N]**.

Passage dans la position parking P

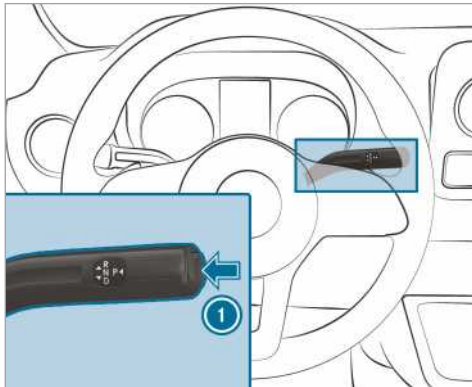

- ▶ Appuyez sur la touche ❶. L'affichage de la position de la boîte de vitesses sur l'écran multifonction indique **[P]**.

La boîte automatique passe automatiquement dans la position parking **[P]** si l'une des conditions suivantes est remplie :

- Vous arrêtez le moteur alors que la boîte de vitesses se trouve sur la position **[D]** ou **[R]**.
- Vous ouvrez la porte conducteur alors que le véhicule est immobilisé ou que vous roulez à très faible vitesse et que la boîte de vitesses se trouve sur la position **[D]** ou **[R]**.

- Vous ouvrez la boucle de ceinture alors que le véhicule est immobilisé ou que vous roulez à très faible vitesse.
- Vous quittez votre siège alors que le véhicule est immobilisé ou que vous roulez à très faible vitesse.

Passage dans la position de marche D

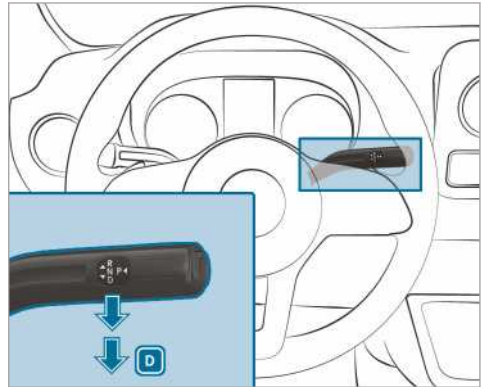

- ▶ Appuyez sur la pédale de frein et actionnez le levier sélecteur DIRECT SELECT vers le bas au-delà du 1er point de résistance. L'affichage de la position de la boîte de vitesses sur l'écran multifonction indique **[D]**.

Lorsque la boîte automatique se trouve sur la position **[D]**, elle engage automatiquement les rapports. Cela dépend

- de la position de la pédale d'accélérateur
- de la vitesse du véhicule

Limitation de la gamme de rapports

Conditions requises

- La boîte de vitesses se trouve sur **[D]** (→ page 135).

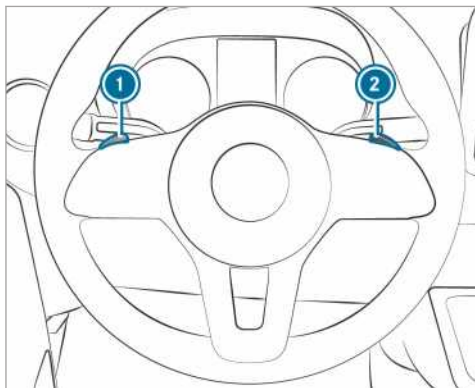

- ▶ **Limitation de la gamme de rapports :** tirez brièvement sur la palette de changement de rapport au volant ①.

La boîte automatique engage, en fonction du rapport actuel, le rapport immédiatement inférieur. Simultanément, la boîte de vitesses limite la gamme de rapports.

La gamme de rapports réglée s'affiche sur l'écran multifonction. La boîte automatique monte ou descend les rapports seulement jusqu'au rapport correspondant.

- ▶ Tirez la palette de changement de rapport au volant ② et maintenez-la tirée.

La boîte automatique engage la gamme de rapports optimale pour l'accélération ou le ralentissement du véhicule: pour cela, la boîte automatique descend d'un ou de plusieurs rapports et limite la gamme de rapports.

La gamme de rapports réglée s'affiche sur l'écran multifonction. La boîte automatique monte ou descend les rapports seulement jusqu'au rapport correspondant.

- ① Si vous tirez la palette de changement de rapport au volant ① alors que la vitesse du véhicule est trop élevée, la boîte automatique ne descendra pas les rapports.

Lorsque la gamme de rapports est limitée et que le régime moteur maximal est atteint, la boîte de vitesses ne monte pas les rapports.

- ▶ **Élargissement de la gamme de rapports :** tirez brièvement sur la palette de changement de rapport au volant ②.

La boîte automatique engage, en fonction du rapport actuel, le rapport immédiatement supérieur. Simultanément, elle élargit la gamme de rapports.

La gamme de rapports réglée s'affiche sur l'écran multifonction. La boîte automatique monte ou descend les rapports seulement jusqu'au rapport correspondant.

- ▶ **Élargissement de la gamme de rapports :** tirez la palette de changement de rapport au volant ② et maintenez-la tirée.

La boîte automatique monte d'un ou de plusieurs rapports, en fonction du rapport actuel. Simultanément, la limitation de la gamme de rapports est levée et la position **D** de la boîte de vitesses apparaît sur l'écran multifonction.

- ▶ **Élargissement de la gamme de rapports :** tirez la palette de changement de rapport au volant ② et maintenez-la tirée.

ou

- ▶ Repassez sur la position **D** de la boîte de vitesses (→ page 135).

La boîte automatique monte d'un ou de plusieurs rapports, en fonction du rapport actuel. Simultanément, la limitation de la gamme de rapports est levée et la position **D** de la boîte de vitesses apparaît sur l'écran multifonction.

Situations de conduite avec gamme de rapports

- 3 Utilisez l'effet de freinage du moteur.
- 2 Utilisez l'effet de freinage du moteur dans les descentes et pour passer les cols avec pente à fort pourcentage, en montagne, lorsque les conditions de fonctionnement sont difficiles.
- 1 Utilisez l'effet de freinage du moteur dans les fortes descentes ou dans les longues descentes de col.

Utilisation du kickdown

- ▶ **Accélération maximale :** enfoncez la pédale d'accélérateur au-delà du point de résistance.

- ▶ Lorsque vous avez atteint la vitesse souhaitée, diminuez la pression sur la pédale d'accélérateur.

Débloquage manuel du verrou de stationnement (véhicules à traction avant)

- i **Véhicules à traction avant équipés d'une boîte automatique :** en cas de dysfonctionnement, il est possible que la boîte automatique reste bloquée en position **P**. Dans ce cas, vous pouvez débloquer le verrou de stationnement mécaniquement, pour remorquer le véhicule par exemple (→ page 237).
- i Le débloquage manuel du verrou de stationnement est possible uniquement sur les véhicules automatiques à traction avant.

Conditions requises

- Vous avez besoin de l'outil de déverrouillage qui se trouve dans de l'outillage de bord (→ page 243).

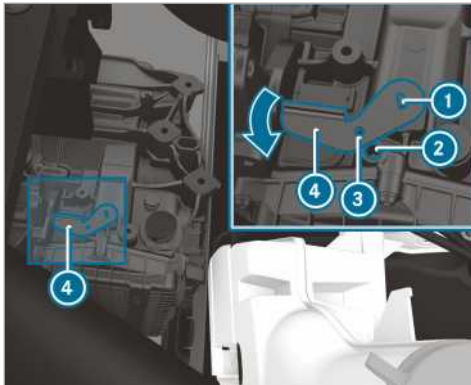

- ▶ Serrez le frein de stationnement.
 - ▶ Ouvrez le capot moteur (→ page 206).
 - ▶ Placez l'outil de déverrouillage **4** sur la boîte de vitesses **1** et tournez-le dans le sens de la flèche.
 - ▶ Insérez un outil adapté, tel qu'un tournevis, dans l'alésage de l'outil de déverrouillage **3** et l'alésage de la boîte de vitesses **2**. L'outil de déverrouillage **4** est en place. Le verrou de stationnement se débloque.
- Tant que l'outil de déverrouillage **4** est sur la boîte de vitesses, la position **P** ne peut pas être engagée.
- ▶ Tenez compte des remarques concernant le remorquage (→ page 237).

- i Lorsque l'outil de déverrouillage **4** est retiré, la boîte de vitesses se remet automatiquement en position **P**.

Transmission intégrale

Remarques relatives à la transmission intégrale

La transmission intégrale permet d'entraîner en permanence les 4 roues et, conjointement avec l'ESP®, améliore la motricité du véhicule.

Le contrôle de motricité de la transmission intégrale s'effectue également via le système de freinage. En cas d'utilisation extrême en tout-terrain, le système de freinage peut donc surchauffer. Dans ce cas, évitez d'accélérer ou arrêtez-vous pour laisser refroidir le système de freinage.

Lorsqu'une roue motrice patine en raison de l'adhérence trop faible de la chaussée :

- Au démarrage, utilisez l'assistance du contrôle de motricité intégré à l'ESP®. Appuyez ce qu'il faut sur la pédale d'accélérateur.
- Pendant la marche, relâchez lentement la pédale d'accélérateur.

Lorsque les conditions de circulation sont hivernales, montez des pneus hiver (pneus M+S), et, si nécessaire, des chaînes neige (→ page 247). C'est le seul moyen de bénéficier de l'efficacité maximale de la transmission intégrale.

En cas de conduite en descente (en tout-terrain), utilisez le DSR (limiteur de vitesse en descente) (→ page 139).

La transmission intégrale n'est pas en mesure de diminuer le risque d'accident résultant d'une conduite inadaptée ou d'un manque d'attention ni d'annuler les lois de la physique. La transmission intégrale ne peut pas tenir compte des conditions routières et météorologiques ni des conditions de circulation. La transmission intégrale est un système conçu uniquement pour vous aider. C'est vous qui êtes responsable de la distance de sécurité, de la vitesse du véhicule, de l'opportunité de son freinage et du maintien de la voie.

! **REMARQUE** Risque d'endommagement de la chaîne cinématique et du système de freinage.

Si vous placez le véhicule à transmission intégrale sur un banc d'essai pour 1 essieu, vous risquez d'endommager la chaîne cinématique ou le système de freinage.

- ▶ Effectuez le contrôle de fonctionnement ou de puissance uniquement sur un banc d'essai pour 2 essieux.

- ▶ Renseignez-vous auprès d'un atelier qualifié avant de placer le véhicule sur un banc d'essai.

! REMARQUE Risque d'endommagement de la boîte de transfert.

Si vous remorquez le véhicule avec un essieu soulevé, vous risquez d'endommager la boîte de transfert. Les dommages de ce type ne sont pas couverts par la garantie pour vices cachés de Mercedes-Benz.

- ▶ Ne remorquez jamais le véhicule avec un essieu relevé.
- ▶ Ne remorquez le véhicule que si toutes les roues touchent le sol ou s'il est entièrement relevé.
- ▶ Respectez les consignes concernant le remorquage du véhicule lorsque toutes les roues touchent le sol.

Enclenchement de la transmission intégrale

Conditions de passage

Vous pouvez uniquement enclencher ou désenclencher la transmission intégrale dans les situations suivantes:

- lorsque le moteur tourne
- lorsque le véhicule ne roule pas à plus de 10 km/h environ
- lorsque le véhicule ne prend pas un virage

Si vous ne pouvez pas enclencher la transmission intégrale alors que le véhicule roule, suivez les points suivants:

▶ **Véhicules équipés d'une boîte mécanique :** appuyez sur la pédale d'embrayage.



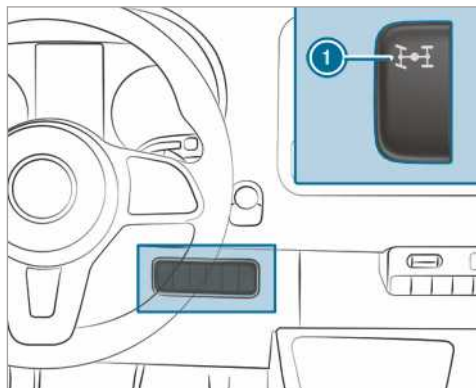

▶ **Véhicules équipés d'une boîte automatique :** mettez le levier sélecteur brièvement sur **[N]**.

(i) Vous ne pouvez pas enclencher la transmission intégrale lorsque le véhicule est à l'arrêt. Déplacez le levier sélecteur de **[N]** sur **[D]** ou **[R]**, puis revenez à la position initiale.

Activation et désactivation de la transmission intégrale



▶ **Activation et désactivation :** appuyez sur le haut du contacteur **(1)**.

Les voyants d'alerte  et  qui se trouvent sur l'écran pour les instruments s'allument. L'ESP® et l'ASR sont désactivés pendant le processus. Une fois le processus effectué, les voyants d'alerte  et  qui se trouvent sur l'écran pour les instruments s'éteignent, puis l'ESP® et l'ASR sont de nouveau activés.

Si la gamme LOW RANGE est engagée, vous ne pouvez pas désenclencher la transmission intégrale.

Démultiplication LOW RANGE

La démultiplication LOW RANGE facilite la conduite sur terrain accidenté. Lorsque vous engagez le rapport tout-terrain LOW RANGE, le développement de la puissance du moteur et le passage des rapports de la boîte de vitesses automatique s'adaptent. Par rapport à la position route, la démultiplication entre le moteur et les roues diminue de 40 % environ. Le couple d'entraînement augmente en conséquence.

Conditions de passage des rapports

Vous pouvez uniquement engager ou désengager la gamme LOW RANGE dans les situations suivantes:

- Le moteur tourne.
- Le véhicule est à l'arrêt.
- Vous appuyez sur la pédale de frein.
- La boîte mécanique est au point mort.

- Le levier sélecteur de la boîte automatique se trouve sur **P** ou **N**
- La transmission intégrale est enclenchée.

Engagement et désengagement de la gamme LOW RANGE

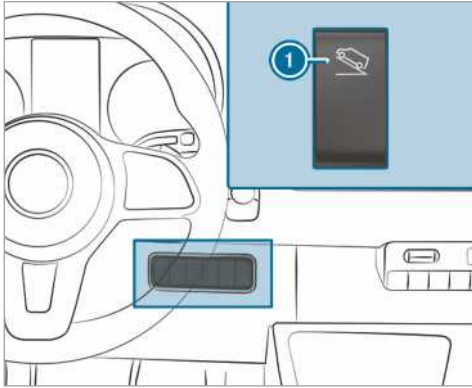

① Engagement et désengagement de la gamme LOW RANGE

► **Engagement et désengagement :** appuyez sur le haut du contacteur ①. Le voyant **LOW RANGE** qui se trouve sur l'écran pour les instruments clignote pendant le passage des rapports.

- Une fois le changement de gamme effectué et la démultiplication LOW RANGE engagée, le voyant **LOW RANGE** s'allume.
- Une fois le changement de gamme effectué et la démultiplication LOW RANGE désengagée, le voyant **LOW RANGE** s'éteint.

Tant que le voyant **LOW RANGE** clignote, vous pouvez interrompre le processus en appuyant de nouveau sur la touche ①. Si l'opération n'a pas pu être effectuée, le voyant **LOW RANGE** clignote brièvement 3 fois de suite. Une des conditions n'est pas remplie.

DSR (limiteur de vitesse en descente)

Remarques relatives au DSR

Le DSR n'est pas en mesure de diminuer le risque d'accident résultant d'une conduite inadaptée ou d'un manque d'attention ni d'annuler les lois de la physique. Le DSR ne peut pas tenir compte des conditions routières et météorologi-

ques ni des conditions de circulation. Le DSR est uniquement un système d'aide. C'est vous qui êtes responsable de la distance de sécurité à respecter, de la vitesse du véhicule et de l'opportunité de son freinage.

Le DSR vous facilite la conduite en descente, par exemple en tout-terrain ou sur des chantiers, quelle que soit la position de la boîte de vitesses. En descente, le DSR maintient votre véhicule à une vitesse préréglée par des interventions de freinage ciblées. Le maintien de la vitesse dépend de l'état de la chaussée et de la pente et n'est par conséquent pas garanti dans toutes les situations. Sélectionnez une vitesse de consigne adaptée aux conditions ambiantes et, si nécessaire, freinez également pour ralentir le véhicule.

Vous pouvez régler la vitesse entre 4 km/h et 18 km/h avec la pédale de frein et la pédale d'accélérateur ou avec les commandes au volant.

- Lorsque le véhicule est à l'arrêt ou que sa vitesse actuelle est inférieure à 4 km/h, une vitesse de 4 km/h est réglée.
- Lorsque vous roulez à plus de 18 km/h en tout-terrain, le DSR passe en mode veille. Le DSR reste activé mais ne freine pas automatiquement.
- Si vous roulez à moins de 18 km/h en descente, le DSR rétablit la vitesse préréglée.
- Si vous roulez à plus de 45 km/h, le DSR s'éteint automatiquement.

Activation et désactivation du DSR

Activation du DSR

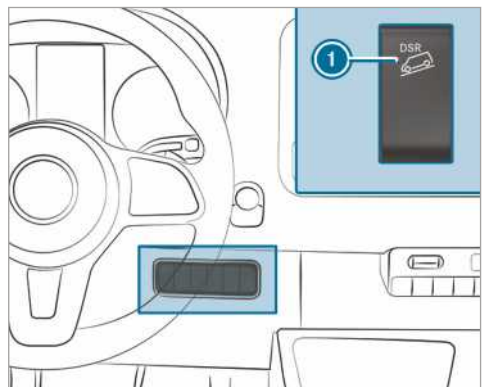

Vous pouvez activer le DSR à l'arrêt ou pendant la marche.

- ▶ Freinez ou accélérez le véhicule jusqu'à ce que la vitesse souhaitée soit atteinte, entre 4 km/h et 18 km/h.
- ▶ Appuyez sur le haut du contacteur ❶.
- ▶ Relâchez la pédale de frein ou la pédale d'accélérateur.
La vitesse actuelle est mémorisée. A l'arrêt, une vitesse de 4 km/h est mémorisée. Le DSR maintient la vitesse mémorisée en descente en freinant automatiquement.

Réglage de la vitesse

Au démarrage, à l'accélération et au freinage avec le DSR activé: la vitesse actuelle est mémorisée lorsque vous relâchez la pédale d'accélération ou la pédale de frein. C'est uniquement le cas tant que vous ne roulez pas à plus de 18 km/h.

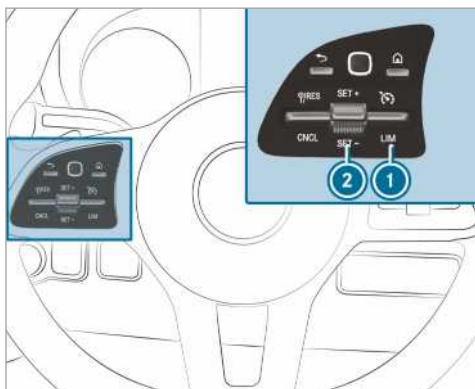

- ▶ Actionnez la touche ❷ vers le haut/le bas en la maintenant.
La vitesse mémorisée augmente ou baisse par paliers de 1 km/h.

Désactivation du DSR

- ▶ Appuyez sur le haut du contacteur ❶.
- ou
- ▶ Accélérez et roulez à plus de 45 km/h.
- Le DSR se désactive automatiquement dans les cas suivants:

- lorsque vous roulez à plus de 45 km/hh
- lorsque l'ESP® ou l'ABS est en panne

Correcteur de niveau électronique

Fonctionnement du correcteur de niveau électronique

⚠ ATTENTION Risque de coincement suite à l'abaissement du véhicule

Les personnes se trouvant entre la carrosserie et les roues, ou sous le véhicule, risquent d'être coincées lors de son abaissement.

- ▶ Assurez-vous que personne ne se trouve à proximité immédiate des passages de roue ou sous le véhicule lors de son abaissement.

⚠ ATTENTION Risque de blessure en cas de glissement du cric

Si vous arrêtez un véhicule équipé d'une suspension pneumatique, la suspension pneumatique peut rester activée jusqu'à une heure après l'arrêt, même si le contact est coupé. Si vous levez le véhicule avec le cric, la suspension pneumatique essaie de compenser les différences de niveau du véhicule.

Le cric risque de se renverser.

- ▶ Avant de lever le véhicule, appuyez sur la touche Service de la télécommande de la suspension pneumatique.
Vous empêchez ainsi le réglage automatique du niveau du véhicule et le soulèvement ou l'abaissement manuel.

⚠ ATTENTION Risque d'accident en cas de cadre de châssis abaissé ou relevé

Si vous roulez avec le cadre de châssis abaissé ou relevé, le comportement au freinage et le comportement routier peuvent être fortement modifiés. Si vous roulez avec le cadre de châssis relevé, vous risquez en outre de dépasser la hauteur totale autorisée du véhicule.

- ▶ Réglez le niveau normal du véhicule avant de démarrer.

⚠ ATTENTION Risque d'accident en cas de panne de l'ENR

Si l'ENR est en panne, le niveau du véhicule peut être trop haut, trop bas ou asymétrique. Le comportement routier et la manœuvrabilité du véhicule peuvent être fortement modifiés.

- ▶ Conduisez avec prudence et adaptez votre style de conduite au comportement routier modifié.
- ▶ Arrêtez le véhicule en tenant compte des conditions de circulation.
- ▶ Prenez contact avec un atelier qualifié.

! **REMARQUE** Risque d'endommagement du châssis lorsque le niveau du véhicule est abaissé

Si l'ENR est en panne ou corrige le réglage pendant la marche, le niveau du véhicule peut être abaissé.

- ▶ Soyez attentif aux conditions routières et veillez à ce que la garde au sol soit suffisante.
- ▶ Conduisez avec prudence.

Le niveau du véhicule dépend de l'état de charge-ment du véhicule et de la répartition de cette charge. Dans le cas des véhicules équipés d'un essieu arrière à suspension pneumatique, l'ENR compense automatiquement la différence de niveau de l'essieu arrière. Le véhicule reste ainsi toujours au niveau normal, indépendamment de l'état de chargement. La dynamique de marche est pleinement conservée. La différence de niveau entre les 2 côtés du véhicule peut alors atteindre 1 cm au maximum.

L'ENR fonctionne indépendamment du moteur et est opérationnel uniquement lorsque le contact est mis. Vous pouvez entendre le bruit du compresseur de l'ENR.

i Si le compresseur fonctionne en permanence ou démarre plusieurs fois en l'espace d'une minute, cela signifie que l'ENR est en panne.

Selon l'équipement du véhicule, l'ENR commute entre les modes de fonctionnement manuel et automatique en fonction de la vitesse ou de la position du frein de stationnement.

Dans le cas de l'ENR asservi à la vitesse, le mode de fonctionnement manuel est activé automatiquement lorsque le véhicule est à l'arrêt. Vous pouvez alors relever ou abaisser le niveau du véhicule. Lorsque vous roulez ensuite à plus de 10 km/h, le mode de fonctionnement manuel est désactivé automatiquement et le mode de fonctionnement automatique relève ou abaisse le véhicule jusqu'à ce qu'il atteigne le niveau normal.

Dans le cas de l'ENR asservi à la position du frein de stationnement, le mode de fonctionnement manuel est activé automatiquement lorsque le frein de stationnement est serré. Vous pouvez alors relever ou abaisser le niveau du véhicule pour charger ou décharger le véhicule. Lorsque vous desserrez le frein de stationnement, le mode de fonctionnement manuel est désactivé automatiquement et le mode de fonctionnement automatique relève ou abaisse le véhicule jusqu'à ce qu'il atteigne le niveau normal.

Vous pouvez désactiver l'ENR lors de travaux sur le véhicule ou pour un changement de roue (→ page 141).

Si l'ENR est en panne ou que le niveau du véhicule est trop haut ou trop bas, un signal sonore retentit.

Le comportement routier et la manœuvrabilité du véhicule sont alors fortement modifiés. L'ENR ramène le véhicule le plus rapidement possible au niveau normal. Continuez de rouler, mais avec prudence, jusqu'à ce que le signal sonore s'arrête. Ce n'est qu'ensuite que le véhicule est au niveau normal.

En fonction de l'option sélectionnée, le mode de fonctionnement automatique et l'ENR sont réactivés automatiquement pour rétablir le niveau normal du véhicule :

- en desserrant le frein de stationnement
- à partir d'une vitesse de 10 km/h

Si le compresseur de l'ENR risque de surchauffer, par exemple lorsque vous levez et abaissez le véhicule de manière répétée et rapide, l'ENR se désactive (protection contre les manipulations intempestives). Vous pouvez de nouveau relever ou abaisser le niveau du véhicule au bout de 1 minute environ.

Relèvement et abaissement du niveau du véhicule

Avec la télécommande

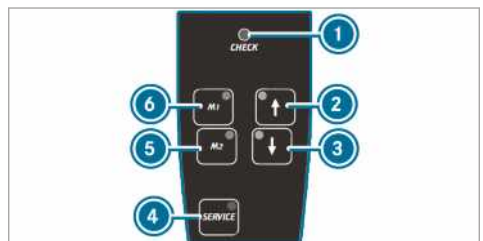

L'ENR effectue régulièrement un autodiagnostic, d'abord lorsque vous l'activez, puis pendant le fonctionnement. Le voyant ① qui se trouve sur la télécommande s'allume pendant 1 seconde environ au moment où vous mettez le contact ou activez l'ENR avec la touche ④.

Un défaut est présent lorsque le voyant se comporte comme suit: ①

- Le voyant ne s'allume pas au moment où vous mettez le contact ou activez l'ENR.
ou
- Le voyant ne s'éteint pas au bout de 1 seconde.
ou
- Le voyant se rallume ou clignote.

En outre, la télécommande émet un signal d'alerte pendant 30 secondes environ. Le défaut détecté peut être affiché par l'intermédiaire des voyants (signalisation de codes de défaut).

▶ Arrêtez le véhicule sans couper le contact.

▶ **Relèvement et abaissement du niveau du véhicule** : appuyez sur la touche ② ou la touche ③ jusqu'à ce que le niveau du véhicule atteigne la hauteur souhaitée.

Le voyant incorporé à la touche ② ou à la touche ③ clignote jusqu'à ce que le niveau du véhicule soit modifié. Lorsque le niveau du véhicule est réglé, le voyant incorporé à la touche ② ou à la touche ③ s'allume.

▶ **Abaissement automatique** : appuyez brièvement sur la touche ③.

L'ENR abaisse automatiquement le véhicule jusqu'à la position la plus basse.

Le voyant incorporé à la touche ③ clignote jusqu'à ce que le niveau du véhicule soit modifié. Lorsque le niveau du véhicule est réglé, le voyant incorporé à la touche ③ s'allume.

▶ Pour interrompre le mouvement, appuyez brièvement sur la touche ②.

▶ **Relèvement ou abaissement jusqu'au niveau normal du véhicule** : appuyez brièvement sur la touche ② ou sur la touche ③.

L'ENR relève ou abaisse automatiquement le véhicule jusqu'à ce qu'il atteigne le niveau normal.

Le voyant incorporé à la touche ② ou à la touche ③ clignote jusqu'à ce que le niveau du véhicule soit modifié. Lorsque le niveau du

véhicule est réglé, le voyant incorporé à la touche ② ou à la touche ③ s'allume.

▶ Pour interrompre le mouvement, appuyez brièvement sur l'autre touche.

▶ **Mémorisation du niveau du véhicule réglé** : réglez le niveau du véhicule souhaité.

▶ Appuyez sur la touche ⑤ ou la touche ⑥ jusqu'à ce qu'un signal sonore retentisse. Le niveau du véhicule réglé est mémorisé sur la touche correspondante ⑤ ou ⑥.

▶ **Rappel du niveau du véhicule mémorisé** : appuyez brièvement sur la touche ⑤ ou la touche ⑥.

L'ENR relève ou abaisse automatiquement le véhicule jusqu'à ce qu'il atteigne le niveau mémorisé.

Le voyant incorporé à la touche ⑤ ou à la touche ⑥ clignote jusqu'à ce que le niveau du véhicule soit modifié. Lorsque le niveau du véhicule est réglé, le voyant incorporé à la touche ⑤ ou à la touche ⑥ s'allume.

▶ Pour interrompre le mouvement, appuyez brièvement sur la touche ② ou la touche ③.

▶ **Activation du programme de conduite automatique** : roulez à plus de 10 km/h ou desserrez le frein de stationnement.

L'ENR règle automatiquement le niveau du véhicule.

▶ Pour interrompre le mouvement, appuyez brièvement sur la touche ② ou la touche ③.

Désactivation et activation de l'ENR

▶ **Désactivation de l'ENR** : appuyez sur la touche ④.

Le voyant incorporé à la touche ④ s'allume.

▶ **Réactivation de l'ENR** : appuyez de nouveau sur la touche ④.

Le voyant incorporé à la touche ④ s'éteint.

Avec la touche située sur le panneau de commande

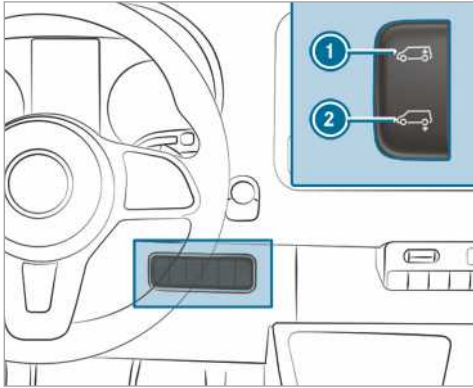

- ▶ Arrêtez le véhicule sans couper le contact.
- ▶ **Abaissement automatique** : appuyez brièvement sur le bas du contacteur ②. L'ENR abaisse automatiquement le véhicule.
- ▶ Pour interrompre le mouvement, appuyez brièvement sur le haut du contacteur ①.
- ▶ **Relèvement jusqu'au niveau normal** : appuyez brièvement sur le haut du contacteur ①. L'ENR relève automatiquement le véhicule jusqu'à ce qu'il atteigne le niveau normal.
- ▶ Pour interrompre le mouvement, appuyez brièvement sur le bas du contacteur ②.
- ▶ **Activation du programme de conduite automatique** : roulez à plus de 10 km/h ou desserrez le frein de stationnement. L'ENR règle automatiquement le niveau du véhicule.

Remplissage du système en cas d'urgence

Uniquement pour les véhicules équipés de valves pour le remplissage de secours de l'ENR. Si un défaut est survenu au niveau de l'ENR et que le

véhicule est incliné, vous pouvez relever ou abaisser le véhicule avec une source d'air comprimé externe par l'intermédiaire des valves de secours (valves de pneu). Vous pouvez alors continuer de rouler prudemment, avec l'ENR désactivé, jusqu'à l'atelier qualifié le plus proche et faire éliminer le défaut.

1 REMARQUE Dommages dus à une pression trop élevée

Si la pression dans les soufflets de suspension est trop élevée, le système de conduites d'air ou les soufflets de suspension risquent d'être endommagés.

- ▶ Ne dépassez pas la pression de service maximale autorisée de 600 kPa (6 bars, 87 psi).

- ▶ Serrez le frein de stationnement.
- ▶ **Véhicules équipés d'une boîte automatique** : mettez la boîte de vitesses sur **P**.
- ▶ Désactivez l'ENR (→ page 141).
- ▶ Coupez le moteur et ouvrez le capot moteur (→ page 206).
- ▶ Dévissez le capuchon de la valve correspondante.
- ▶ Branchez la source d'air comprimé externe.
- ▶ Relevez ou abaissez le niveau du véhicule en remplissant le système d'air comprimé ou en laissant s'échapper de l'air comprimé jusqu'à ce que le niveau normal soit atteint et que le véhicule soit à l'horizontale. Veillez à ne pas dépasser la pression de service maximale autorisée de 600 kPa (6 bars, 87 psi).
- ▶ Débranchez la source d'air comprimé externe.
- ▶ Vissez les capuchons sur les valves.
- ▶ Fermez le capot moteur (→ page 206).
- ▶ Roulez prudemment jusqu'à l'atelier qualifié le plus proche.

Problèmes relatifs au correcteur de niveau électronique

| Problèmes | Causes et conséquences possibles et ▶ Solutions |
|---|---|
| Vous ne pouvez pas relever ou abaisser le niveau du véhicule à l'arrêt. | Le compresseur risque de surchauffer. Lorsque vous levez et abaissez le véhicule de manière répétée, l'ENR est désactivé (protection contre les manipulations intempestives). |

| Problèmes | Causes et conséquences possibles et ► Solutions |
|-----------|---|
| | <ul style="list-style-type: none"> ► Essayez de nouveau de régler le niveau du véhicule manuellement au bout de 1 minute environ. <p>L'ENR est désactivé en raison d'une sous-tension. Il se peut que la batterie ne se charge plus.</p> <p>La tenue de route et le confort de marche peuvent se dégrader.</p> <ul style="list-style-type: none"> ► Démarrez le moteur. ► Rendez-vous dès que possible dans un atelier qualifié. |

Ravitaillement

Ravitaillement du véhicule

▲ ATTENTION Risque d'incendie et d'explosion dû au carburant

Les carburants sont facilement inflammables.

- Evitez impérativement d'approcher un feu ou une flamme nue, de fumer ou de provoquer des étincelles.
- Avant de ravitailler le véhicule et pour la durée du ravitaillement, coupez le contact et, le cas échéant, arrêtez le chauffage autonome.

▲ ATTENTION Risque de blessure en cas de contact avec des carburants

Les carburants sont toxiques et nocifs.

- Evitez impérativement que du carburant n'entre en contact avec la peau, les yeux ou les vêtements ou qu'il ne soit ingéré.
- N'inhaliez pas les vapeurs de carburant.
- Conservez les carburants hors de portée des enfants.
- Maintenez les portes et les vitres fermées pendant le ravitaillement.

En cas de contact avec du carburant, tenez compte des remarques suivantes:

- En cas de contact avec la peau, rincez immédiatement les parties touchées par le carburant avec de l'eau et du savon.
- Si du carburant est entré en contact avec les yeux, rincez-les immédiatement et soigneusement à l'eau claire. Consultez immédiatement un médecin.

- En cas d'ingestion de carburant, consultez immédiatement un médecin. Ne provoquez pas de vomissements.
- Changez immédiatement de vêtements s'ils ont été souillés par du carburant.

▲ ATTENTION Risque d'incendie et d'explosion dû à une charge électrostatique

Une charge électrostatique peut provoquer des étincelles et enflammer les vapeurs de carburant.

- Touchez la carrosserie métallique du véhicule avant d'ouvrir le bouchon du réservoir ou de toucher le pistolet. Cela permet d'éliminer toute charge électrostatique éventuelle.
- Ne remontez pas à bord du véhicule pendant le ravitaillement. Vous risqueriez de vous charger à nouveau en électricité statique.

▲ ATTENTION Risque d'incendie en cas de mélange de carburants

Véhicules équipés d'un moteur diesel:

Si vous mélangez du gazole et de l'essence, le point d'inflammation du mélange est plus bas que celui du gazole pur.

Lorsque le moteur tourne, certains composants du système d'échappement peuvent subir une surchauffe qui passe inaperçue.

- Ne faites jamais le plein avec de l'essence.
- Ne mélangez jamais d'essence au gazole.

! **REMARQUE** Ne ravitaillez pas un véhicule équipé d'un moteur diesel avec de l'essence.

Si vous avez ravitaillé le véhicule par erreur avec un mauvais carburant:

- Ne mettez pas le contact. Sinon, celui-ci pourrait passer dans le système d'alimentation en carburant.

De petites quantités du mauvais carburant suffisent pour endommager le système d'alimentation en carburant et le moteur. Les frais de réparation sont élevés.

- ▶ Prenez contact avec un atelier qualifié.
- ▶ Faites vidanger entièrement le réservoir ainsi que les conduites de carburant.

! **REMARQUE** Dommages du système d'alimentation en carburant dus à un sur-remplissage du réservoir de carburant

- ▶ Remplissez le réservoir de carburant uniquement jusqu'à l'arrêt automatique du pistolet.

! **REMARQUE** Projections de carburant lors du retrait du pistolet

- ▶ Remplissez le réservoir de carburant uniquement jusqu'à l'arrêt automatique du pistolet.

! **REMARQUE** Dommages dus au dépôt de carburant sur les surfaces peintes

- ▶ Veillez à ne pas répandre de carburant sur les surfaces peintes.

🔥 **PROTECTION DE L'ENVIRONNEMENT** Dommages écologiques en cas de manipulation incorrecte du carburant

Une manipulation incorrecte des carburants peut être une source de danger pour l'homme et pour l'environnement.

- ▶ Ne laissez pas les carburants s'écouler dans les canalisations, se mélanger aux eaux de ruissellement, atteindre la nappe phréatique ou s'infiltrer dans le sol.

Conditions requises

- Le véhicule est déverrouillé.

- Le chauffage additionnel est arrêté.
- La porte avant gauche est ouverte.

i Ne remontez pas à bord du véhicule pendant le ravitaillement. Vous risqueriez de vous charger à nouveau en électricité statique.

Tenez compte des remarques relatives aux ingrédients et lubrifiants (→ page 283).

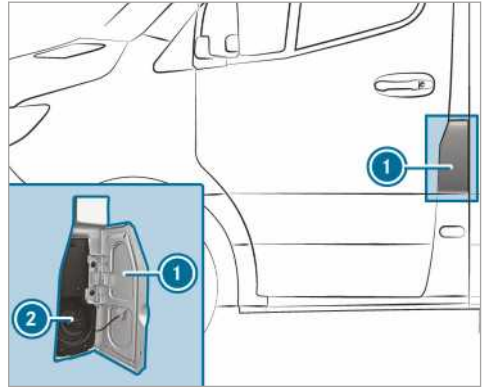

- ① Trappe de réservoir
- ② Bouchon de réservoir

- ▶ Ouvrez la trappe du réservoir ①.
- ▶ Tournez le bouchon du réservoir ② vers la gauche et enlevez-le.
- ▶ Fermez toutes les portes du véhicule pour éviter que les vapeurs de carburant ne pénètrent dans l'habitacle.
- ▶ Introduisez la tubulure de remplissage du pistolet entièrement dans le réservoir, accrochez-la et faites le plein.
- ▶ Remplissez le réservoir de carburant uniquement jusqu'à l'arrêt automatique du pistolet.
- ▶ Remettez le bouchon du réservoir ② en place et tournez-le vers la droite. Un clic vous indique que le bouchon du réservoir est complètement fermé.
- ▶ Ouvrez la porte avant gauche.
- ▶ Fermez la trappe du réservoir ①.

i **Véhicules équipés d'un moteur diesel et d'un détrompeur de carburant contre le ravitaillement en essence** : le réservoir est conçu pour le ravitaillement aux pompes à gazole.

i Véhicules équipés d'un moteur diesel :
lorsque le réservoir de carburant est complè-

tement vide, ravaillez le véhicule avec 5 litres de gazole minimum.

Problèmes relatifs au carburant et au réservoir de carburant

| Problèmes | Causes et conséquences possibles et ► Solutions |
|--------------------------------|--|
| Le véhicule perd du carburant. | <p>La conduite de carburant ou le réservoir est défectueux.</p> <ul style="list-style-type: none"> ► Serrez le frein de stationnement. ► Arrêtez le moteur. ► Retirez la clé du contacteur d'allumage. <p>Ou, dans le cas des véhicules équipés de la fonction KEYLESS-START:</p> <ul style="list-style-type: none"> ► Ouvrez la porte conducteur. <p>L'électronique de bord passe alors en position 0. Cela correspond à «Clé retirée».</p> <ul style="list-style-type: none"> ► Ne redémarrez le moteur en aucun cas! ► Prenez contact avec un atelier qualifié. |
| Le moteur ne démarre pas. | <p>Vous avez roulé jusqu'à ce que le réservoir soit complètement vide (véhicules équipés d'un moteur diesel).</p> <ul style="list-style-type: none"> ► Ravaillez le véhicule avec au moins 5 l de gazole. ► Mettez le contact pendant 10 secondes environ. ► Faites tourner le démarreur sans interruption (au maximum pendant 10 secondes) jusqu'à ce que le moteur tourne régulièrement. <p>Si le moteur ne démarre pas:</p> <ul style="list-style-type: none"> ► Remettez le contact pendant 10 secondes environ. ► Faites à nouveau tourner le démarreur sans interruption (au maximum pendant 10 secondes) jusqu'à ce que le moteur tourne régulièrement. <p>Si le moteur ne démarre toujours pas après 3 tentatives:</p> <ul style="list-style-type: none"> ► Prenez contact avec un atelier qualifié. |

AdBlue®

Remarques relatives à l'AdBlue®

i REMARQUE De faibles quantités de vapeurs d'ammoniacque risquent de s'échapper lorsque vous ouvrez le réservoir d'AdBlue®.

- Remplissez le réservoir d'AdBlue® uniquement dans un local bien ventilé.
- Évitez que de l'AdBlue® n'entre en contact avec la peau, les yeux ou les vêtements.
- Conservez l'AdBlue® hors de portée des enfants.

i REMARQUE N'ingérez pas d'AdBlue®!

En cas d'ingestion d'AdBlue®,

- rincez-vous immédiatement et soigneusement la bouche
- buvez beaucoup d'eau
- Consultez immédiatement un médecin.

i REMARQUE Dommages dus à l'ajout d'additifs dans l'AdBlue® ou à sa dilution

Le post-traitement des gaz d'échappement AdBlue® peut être endommagé par

- l'ajout d'additifs dans l'AdBlue®
- la dilution de l'AdBlue®

- ▶ Utilisez uniquement de l'AdBlue® conforme à la norme ISO 22241.
- ▶ N'ajoutez pas d'additifs.
- ▶ Ne diluez pas l'AdBlue®.

! **REMARQUE** Dommages et dysfonctionnements dus à la présence d'impuretés dans l'AdBlue®

La présence d'impuretés dans l'AdBlue® peut entraîner

- une augmentation des valeurs d'émission
- des dommages au niveau du catalyseur
- des dommages au niveau du moteur
- des dysfonctionnements au niveau du post-traitement des gaz d'échappement AdBlue®

- ▶ Evitez les impuretés dans l'AdBlue®.

! **REMARQUE** Au bout d'un certain temps, les résidus d'AdBlue® se cristallisent. Éliminez ces résidus d'AdBlue®.

- ▶ Rincez immédiatement à l'eau les zones qui sont entrées en contact avec de l'AdBlue® lors du ravitaillement.
- ▶ Vous pouvez également éliminer l'AdBlue® avec un chiffon humide et de l'eau froide.
- ▶ Si de l'AdBlue® s'est déjà cristallisé, utilisez une éponge et de l'eau froide pour nettoyer.

L'AdBlue® est une solution d'urée liquide utilisée pour le post-traitement des gaz d'échappement de moteurs diesel. Afin de garantir le bon fonctionnement du post-traitement des gaz d'échappement, utilisez uniquement de l'AdBlue® conforme à la norme ISO 22241.

L'AdBlue® présente les caractéristiques suivantes:

- non toxique
- incolore et inodore
- non inflammable

Disponibilité de l'AdBlue®

- Vous pouvez confier l'appoint d'AdBlue® à un atelier qualifié, par exemple à un point de service Mercedes-Benz en service rapide.

- Vous pouvez vous procurer de l'AdBlue® dans de nombreuses stations-service aux distributeurs d'AdBlue®.
- Vous pouvez également vous procurer de l'AdBlue® dans un atelier qualifié, par exemple dans un point de service Mercedes-Benz, et dans de nombreuses stations-service sous forme de jerrycans de remplissage d'AdBlue® ou de flacons de remplissage d'AdBlue®.

i L'AdBlue® gèle à une température d'environ -11 °C. Le véhicule est équipé d'usine d'un dispositif de préchauffage de l'AdBlue®. Il peut ainsi être utilisé en hiver à des températures inférieures à -11 °C. Lorsque vous faites l'appoint d'AdBlue® à des températures inférieures à -11 °C, le niveau de remplissage d'AdBlue® ne peut pas s'afficher correctement sur le combiné d'instruments. Si l'AdBlue® est gelé, roulez pendant au moins 20 minutes et garez ensuite le véhicule pendant au moins 30 secondes afin que le niveau de remplissage s'affiche correctement. En cas de conditions hivernales extrêmes, il se peut que la durée de détection du niveau de remplissage soit bien plus longue. Garez le véhicule dans un garage chauffé afin de raccourcir le processus.

i Dans le cas de bidons de remplissage, veillez à ce qu'ils soient reliés à la tubulure de remplissage du véhicule de manière à ce que l'écoulement s'effectue sans égouttement.

Appoint d'AdBlue®

! **REMARQUE** Dommage au niveau du moteur dû à la présence d'AdBlue® dans le carburant

- ▶ Le réservoir de carburant ne doit pas être rempli avec de l'AdBlue®.
- ▶ Remplissez uniquement le réservoir d'AdBlue® avec de l'AdBlue®.
- ▶ Evitez de trop remplir le réservoir d'AdBlue®.

! **REMARQUE** Risque de salissure dans l'habitacle dû à un écoulement d'AdBlue®

- ▶ Après le remplissage, fermez soigneusement le bidon de remplissage d'AdBlue®.

- ▶ Evitez de transporter en permanence des bidons de remplissage d'AdBlue® dans le véhicule.

Conditions requises

- Le contact n'est pas mis.

Versions homologuées VP: les messages suivants apparaissant l'un après l'autre sur l'écran multifonction vous invitent à remplir le réservoir d'AdBlue®:

- **Faire l'appoint d'AdBlue cf. notice d'utilisation**

Le réservoir d'AdBlue® a atteint le niveau de réserve.

- **Faire l'appoint d'AdBlue Puissance réduite dans XXX km**

Vous ne pouvez plus parcourir que la distance affichée. Faites le plus vite possible l'appoint d'AdBlue®.

- **Faire l'appoint d'AdBlue Puissance réduite: 20 km/h Autonomie: XXX km**

La vitesse du véhicule est limitée à 20 km/h environ. Vous ne pouvez plus parcourir que la distance affichée. Vous ne pourrez ensuite plus démarrer le moteur.

- **Faire l'appoint d'AdBlue Démarrage impossible**

Le véhicule ne peut plus être démarré.

Versions homologuées camion: les messages suivants apparaissant l'un après l'autre sur l'écran multifonction vous invitent à remplir le réservoir d'AdBlue®:

- **Faire l'appoint d'AdBlue cf. notice d'utilisation**

Le réservoir d'AdBlue® a atteint le niveau de réserve.

- **Faire l'appoint d'AdBlue Puissance réduite**
- **Faire l'appoint d'AdBlue Puissance réduite après redémarrage: 20 km/h**

Après un redémarrage du moteur, vous ne pourrez plus rouler qu'à 20 km/h.

- **Faire l'appoint d'AdBlue Puissance réduite: 20 km/h**

Vous ne pourrez plus rouler qu'à 20 km/h.

Ouverture du bouchon du réservoir d'AdBlue® lorsque le bouchon du réservoir n'est pas verrouillable

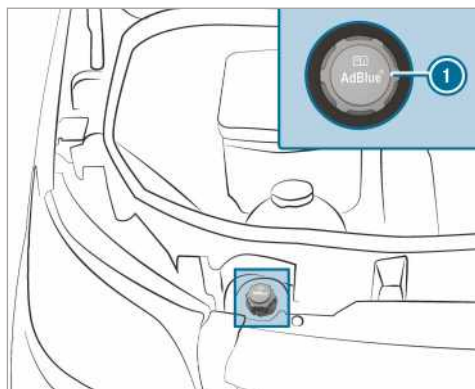

- ▶ Ouvrez le capot moteur.
- ▶ Tournez le bouchon du réservoir ① d'AdBlue® vers la gauche et enlevez-le.

Ouverture du bouchon du réservoir d'AdBlue® lorsque le bouchon du réservoir est verrouillable

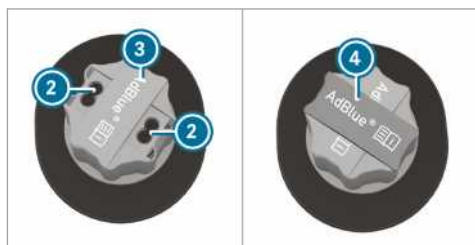
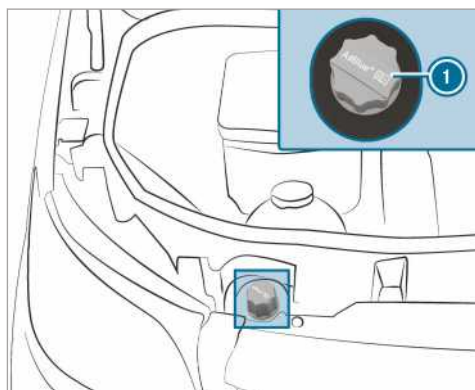

- ▶ Ouvrez le capot moteur.
- ▶ Prenez l'outil ④ de déverrouillage du bouchon du réservoir ① d'AdBlue® dans l'outil-lage de bord.
- ▶ Tirez le cache ③ du bouchon du réservoir ① d'AdBlue® vers le haut, tournez-le de 90°, puis relâchez-le.
- ▶ Introduisez l'outil ④ dans les trous ② du bouchon du réservoir ① d'AdBlue®.
- ▶ Tournez le bouchon du réservoir ① d'AdBlue® vers la gauche et enlevez-le.

Préparation du jerrycan de remplissage d'AdBlue®

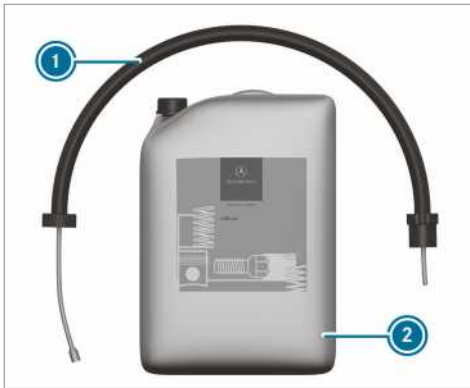

1er cas de figure



2e cas de figure

- ▶ Dévissez le bouchon du jerrycan de remplissage ② d'AdBlue®.

- ▶ Vissez à la main le flexible à usage unique ① sur l'orifice du jerrycan de remplissage ② d'AdBlue®.

Appoint d'AdBlue®

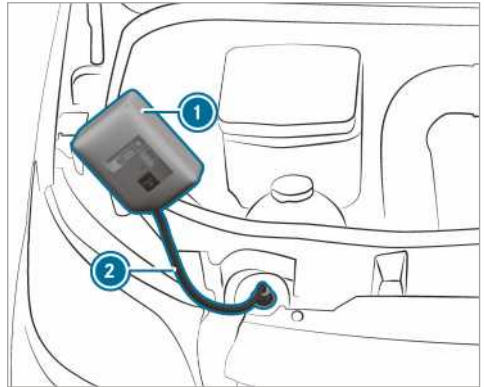

1er cas de figure

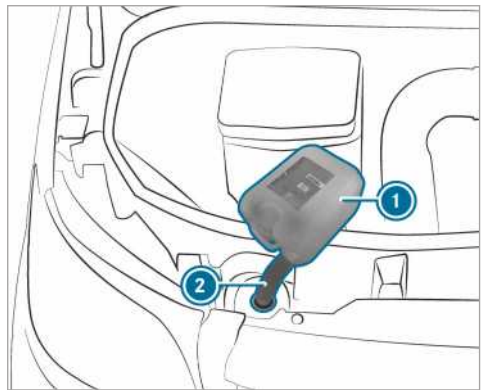

2e cas de figure

- ▶ Vissez à la main le flexible à usage unique ② sur la tubulure de remplissage du véhicule.
- ▶ Soulevez le jerrycan de remplissage ① d'AdBlue® et inclinez-le. Le processus de remplissage s'interrompt lorsque le réservoir d'AdBlue® est complètement rempli.

Vous pouvez retirer le jerrycan de remplissage ② d'AdBlue®, même s'il n'est que partiellement vidé.

- ▶ Dévissez le flexible à usage unique ① et le jerrycan de remplissage d'Adblue® ② dans l'ordre inverse et fermez le jerrycan.

- ▶ Mettez le contact pendant 60 secondes au moins.
- ▶ Démarrez le véhicule.
- ⓘ Évitez de transporter en permanence le bidon de remplissage d'AdBlue® dans le véhicule.

Flacon de remplissage d'AdBlue®

Vissez le flacon de remplissage d'AdBlue® uniquement à la main. Vous risquez sinon de l'endommager.



Vous pouvez vous procurer des flacons de remplissage ① d'AdBlue® dans de nombreuses stations-service ou des Point de service Mercedes-Benz. Les flacons de remplissage sans bouchon fileté n'offrent aucune protection contre le sur-remplissage. Si vous remplissez trop le réservoir, de l'AdBlue® risque de s'écouler. Mercedes-Benz vous propose des flacons de remplissage spéciaux avec bouchon fileté. Vous pouvez vous les procurer dans tous Point de service Mercedes-Benz.

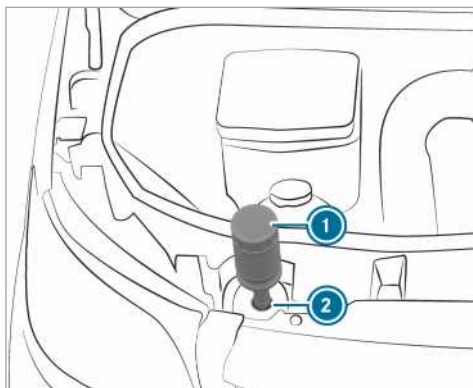

- ▶ Dévissez le capuchon du flacon de remplissage ① d'AdBlue®.
- ▶ Mettez le flacon de remplissage ① d'AdBlue® en place sur l'orifice de remplissage ② comme indiqué sur l'illustration, puis vissez-le à la main dans le sens des aiguilles d'une montre.
- ▶ Appuyez sur le flacon de remplissage ① d'AdBlue® en direction de l'orifice de remplissage ②.
- Le réservoir d'AdBlue® se remplit. Cela peut durer 1 minute.
- ⓘ Dès que vous n'appuyez plus sur le flacon d'AdBlue®, le processus de remplissage est interrompu. Vous pouvez retirer le flacon, même s'il n'est que partiellement vidé.
- ▶ Relâchez le flacon de remplissage ① d'AdBlue®.
- ▶ Retirez le flacon de remplissage ① d'AdBlue® en le tournant dans le sens inverse des aiguilles d'une montre.
- ▶ Revissez le capuchon du flacon de remplissage ① d'AdBlue®.

Processus de remplissage à l'aide du pistolet d'une pompe d'AdBlue®

- ▶ Introduisez le pistolet dans la tubulure de remplissage du véhicule et faites l'appoint d'AdBlue®. Veillez à ne pas trop remplir le réservoir d'AdBlue®.
- ▶ Lors de l'appoint, ne poursuivez pas le processus de remplissage après l'arrêt automatique du pistolet.
- Le réservoir d'AdBlue® est complètement rempli.
- ⓘ Vous pouvez également vous ravitailler aux pompes à carburant d'AdBlue® pour les camions.

Fermeture du bouchon du réservoir d'AdBlue® lorsque le bouchon du réservoir n'est pas verrouillable

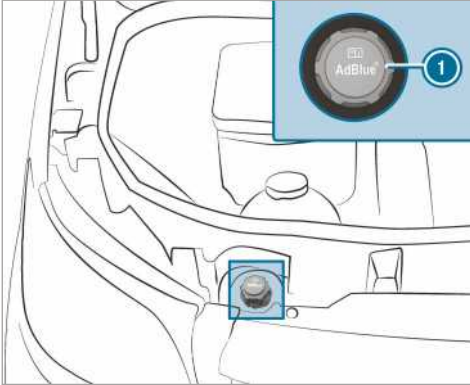

- ▶ Après avoir rempli le réservoir d'AdBlue® mettez le bouchon du réservoir ① d'AdBlue® en place sur la tubulure de remplissage et tournez-le vers la droite pour le serrer à fond.
- ▶ Tournez le bouchon du réservoir d'AdBlue® jusqu'à ce que son inscription soit lisible et à l'horizontale. Ce n'est qu'ainsi que la tubulure de remplissage est correctement fermée.
- ▶ Fermez le capot moteur.

Fermeture du bouchon du réservoir d'AdBlue® lorsque le bouchon du réservoir est verrouillable

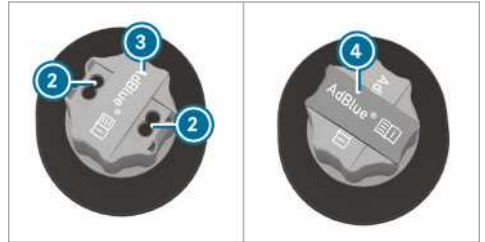
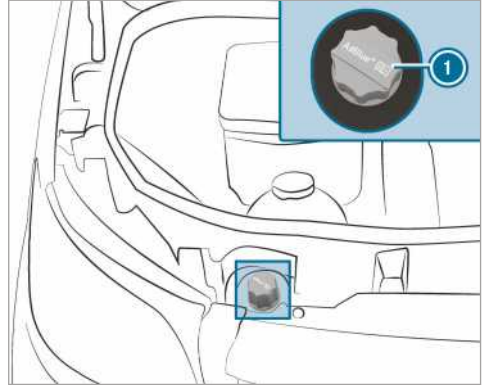

- ▶ Après avoir rempli le réservoir d'AdBlue® mettez le bouchon du réservoir ① d'AdBlue® en place sur la tubulure de remplissage et tournez-le vers la droite pour le serrer à fond.
- ▶ Retirez l'outil ④ du bouchon du réservoir ① d'AdBlue® et rangez-le dans l'outillage de bord.
- ▶ Tirez le cache ③ du bouchon du réservoir ① d'AdBlue® vers le haut, tournez-le jusqu'à ce qu'il recouvre les trous ② du réservoir ① d'AdBlue® puis relâchez-le.
- ▶ Tournez le bouchon du réservoir ① d'AdBlue®. Si le bouchon du réservoir ① d'AdBlue® peut tourner librement, cela signifie que le réservoir d'AdBlue® est fermé.

Stationnement

Immobilisation du véhicule

- ⚠ ATTENTION** Risque d'incendie en cas de contact avec des pièces brûlantes du système d'échappement

Si des matières inflammables (des feuilles, de l'herbe ou des branches, par exemple) entrent en contact avec des pièces brûlantes du système d'échappement ou le flux des gaz d'échappement, celles-ci risquent de s'enflammer.

- ▶ Garez le véhicule de manière à ce qu'aucune matière inflammable n'entre en contact avec des pièces brûlantes du véhicule.
- ▶ Ne stationnez pas le véhicule sur de l'herbe sèche ou dans un champ de blé moissonné.

- ⚠ ATTENTION** Risque d'accident et de blessure si des enfants laissés sans surveillance se trouvent à l'intérieur du véhicule

Si vous laissez des enfants sans surveillance à l'intérieur du véhicule, ils pourraient

- ouvrir les portes et mettre en danger d'autres personnes ou usagers
- descendre du véhicule et se faire renverser
- utiliser les équipements du véhicule et se coincer, par exemple

En outre, les enfants peuvent mettre le véhicule en mouvement, par exemple en

- desserrant le frein de stationnement
 - désengageant la position parking **P** de la boîte automatique ou en mettant la boîte mécanique au point mort
 - démarrant le moteur
- ▶ Lorsque vous quittez le véhicule, prenez toujours la clé avec vous et verrouillez le véhicule.
 - ▶ Ne laissez jamais des enfants ni des animaux sans surveillance à l'intérieur du véhicule.
 - ▶ Conservez la clé hors de portée des enfants.

- !** **REMARQUE** Endommagement du véhicule ou de la chaîne cinématique si le véhicule se met à rouler

- ▶ Arrêtez toujours votre véhicule à l'écart de la circulation, conformément aux dispositions légales.
- ▶ Immobilisez toujours correctement votre véhicule pour qu'il ne puisse pas se mettre à rouler.

- ⚠ ATTENTION** Risque d'accident et de blessure en cas de frein de stationnement non serré

Si vous arrêtez le véhicule alors que la position parking **P** est engagée et que le frein de stationnement n'est pas serré, le véhicule risque de se mettre à rouler.

La position parking **P** ne remplace pas complètement le frein de stationnement.

Il y a risque d'accident et de blessure.

- ▶ Immobilisez le véhicule comme décrit ci-après.

Tenez compte des remarques suivantes pour que le véhicule soit correctement immobilisé.

- ▶ Serrez le frein de stationnement.
 - ▶ **Véhicules équipés d'une boîte mécanique** : engagez le 1er rapport ou la marche arrière.
 - ▶ **Véhicules équipés d'une boîte automatique** : engagez la position **P** de la boîte de vitesses.
 - ▶ **Dans les montées ou les descentes** : braquez les roues avant en direction du trottoir.
 - ▶ **Dans les montées ou les descentes** : immobilisez l'essieu arrière à l'aide d'une cale ou d'un objet non tranchant (→ page 157).
- i** Vous pouvez commander les vitres latérales pendant encore cinq minutes après avoir arrêté le véhicule.

Frein de stationnement manuel

Serrage et desserrage du levier de frein à main

⚠ ATTENTION Risque de dérapage et d'accident en cas de freinage avec le frein de stationnement

Si vous devez freiner le véhicule avec le frein de stationnement, la distance de freinage est nettement plus longue et les roues peuvent se bloquer. Le risque de dérapage et d'accident augmente.

- ▶ Utilisez le frein de stationnement pour freiner le véhicule uniquement si le frein de service est en panne.
- ▶ Ce faisant, ne serrez pas le frein de stationnement trop fort.
- ▶ Si les roues se bloquent, desserrez immédiatement le frein de stationnement jusqu'à ce que les roues tournent de nouveau.

⚠ ATTENTION Risque d'incendie et d'accident en cas de frein de stationnement non desserré

Si le frein de stationnement n'est pas complètement desserré pendant la marche, les situations suivantes peuvent se produire:

- Le frein de stationnement peut surchauffer et provoquer ainsi un incendie.
 - Le frein de stationnement peut perdre sa fonction d'arrêt.
- ▶ Desserrez complètement le frein de stationnement avant de prendre la route.

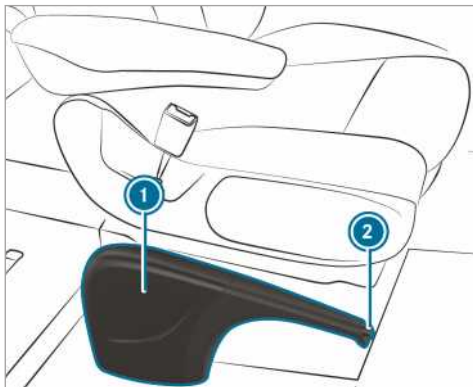

Lorsque vous freinez le véhicule avec le frein de stationnement, les feux stop ne s'allument pas.

Vous ne devez en principe serrer le frein de stationnement que si le véhicule est à l'arrêt.

▶ **Serrage du frein de stationnement** : tirez le levier de frein à main ① jusqu'au dernier cran encore accessible.

Si le moteur tourne, le voyant  qui se trouve sur l'écran pour les instruments s'allume. Un signal d'alerte retentit lorsque le véhicule roule.

① Sur les véhicules équipés d'un levier de frein à main rabattable, vous pouvez ensuite abaisser le levier de frein à main ① jusqu'en butée.

▶ **Desserage du frein de stationnement** : sur les véhicules équipés d'un levier de frein à main rabattable, vous devez d'abord tirer le levier de frein à main ① vers le haut jusqu'en butée.

▶ Tirez le levier de frein à main ① légèrement vers le haut et appuyez sur le bouton de déverrouillage ②.

▶ Abaissez le levier de frein à main ① jusqu'en butée.

Le voyant  qui se trouve sur l'écran pour les instruments s'éteint.

Rabattement ou relèvement du levier de frein à main (uniquement sur les véhicules équipés d'un levier de frein à main rabattable)

Conditions requises

- Le levier de frein à main est tiré.

▶ **Rabattement du levier de frein à main** : abaissez le levier de frein à main jusqu'en butée.

▶ **Relèvement du levier de frein à main** : tirez le levier de frein à main vers le haut jusqu'en butée.

Freinage d'urgence

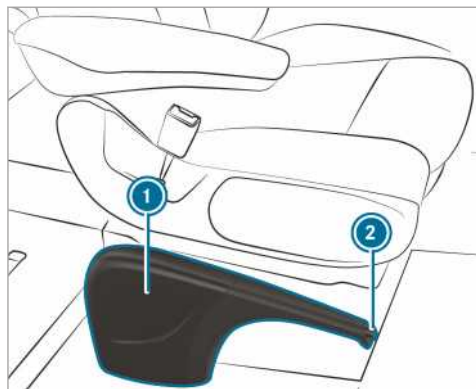

En cas de défaillance du frein de service, le frein de stationnement peut être utilisé exceptionnellement pour effectuer un freinage d'urgence.

► **Freinage d'urgence** : maintenez le bouton de déverrouillage ② enfoncé et tirez le levier de frein ① vers le haut avec précaution.

Frein de stationnement électrique

Remarques relatives au frein de stationnement électrique

⚠ ATTENTION Risque d'accident et de blessure si des enfants sont laissés sans surveillance à l'intérieur du véhicule

Si vous laissez des enfants sans surveillance à l'intérieur du véhicule, ils pourraient mettre le véhicule en mouvement, par exemple en

- desserrant le frein de stationnement
- désengageant la position parking **P** de la boîte automatique ou en mettant la boîte mécanique au point mort
- démarrant le moteur

Ils pourraient en outre utiliser les équipements du véhicule et se coincer.

- Ne laissez jamais des enfants sans surveillance à l'intérieur du véhicule.
- Lorsque vous quittez le véhicule, prenez toujours la clé avec vous et verrouillez le véhicule.

Afin que les fonctions automatiques fonctionnent parfaitement, le conducteur doit adopter une position assise correcte (→ page 65).

Le fonctionnement du frein de stationnement électrique dépend de la tension du réseau de bord. Si la tension du réseau de bord est basse ou si le système présente un défaut, il peut arriver que le frein de stationnement électrique ne puisse pas être serré et que le voyant orange **(P)** s'allume.

Dans ces cas :

- Arrêtez le véhicule sur un sol plat et immobilisez-le pour l'empêcher de se mettre à rouler.
- **Véhicules équipés d'une boîte automatique** : mettez la boîte de vitesses sur **P**.
- **Véhicules équipés d'une boîte mécanique** : engagez le 1er rapport.

ⓘ Le frein de stationnement électrique n'est serré que si le voyant rouge **(P)** est allumé en permanence.

Si la tension du réseau de bord est basse ou si le système présente un défaut, il peut arriver que le frein de stationnement serré ne puisse pas être desserré. Prenez contact avec un atelier qualifié. Lorsque le moteur est arrêté, le frein de stationnement électrique effectue à intervalles réguliers un contrôle de fonctionnement. Les bruits générés lors de ce processus sont normaux.

Serrage automatique du frein de stationnement électrique

Véhicules équipés d'une boîte automatique :

Le frein de stationnement électrique est serré automatiquement si la boîte de vitesses se trouve sur **P** et que

- le moteur est arrêté
ou
- le conducteur se lève du siège
ou
- la boucle de ceinture est ouverte

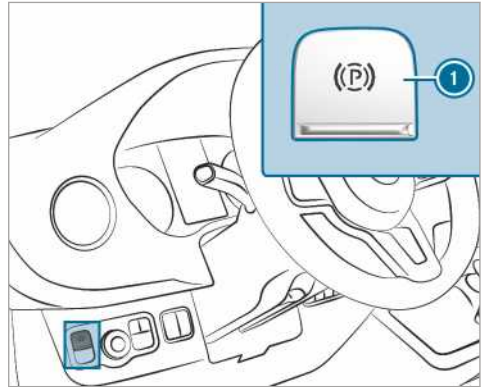
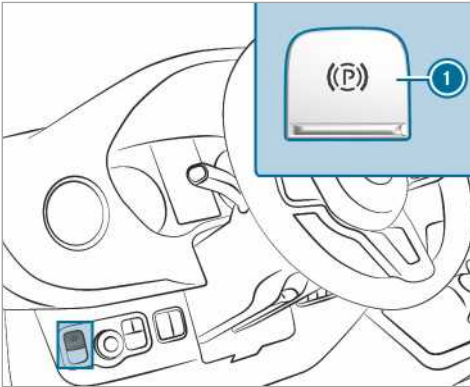

Pour empêcher le serrage automatique du frein de stationnement électrique, tirez le contacteur **1**.

Le frein de stationnement électrique est également serré automatiquement lorsque l'assistant de régulation de distance DISTRONIC actif a immobilisé le véhicule.

Au moins une des conditions suivantes doit par ailleurs être remplie :

- Le moteur est arrêté.
- Le conducteur n'est pas assis sur le siège conducteur.
- La boucle de ceinture est ouverte.
- Un défaut survient dans le système.
- L'alimentation en tension est insuffisante.
- Le véhicule est immobilisé depuis une période prolongée.

Le voyant rouge **(P)** qui se trouve sur l'écran pour les instruments s'allume. Le frein de stationnement électrique n'est serré que si le voyant rouge **(P)** est allumé en permanence.

Le frein de stationnement électrique n'est pas serré automatiquement lorsque le moteur est arrêté par la fonction Start/Stop ECO.

Véhicules équipés d'une boîte mécanique :

Le frein de stationnement électrique est serré automatiquement lorsque

- le moteur est arrêté
ou
- le conducteur se lève du siège conducteur
ou
- la boucle de ceinture est ouverte

Pour empêcher le serrage automatique du frein de stationnement électrique, tirez le contacteur **1**.

Le frein de stationnement électrique n'est pas serré automatiquement lorsque le moteur est arrêté par la fonction Start/Stop ECO.

Desserrage automatique du frein de stationnement électrique

Véhicules équipés d'une boîte automatique :

Le frein de stationnement électrique de votre véhicule se desserre lorsque toutes les conditions suivantes sont remplies :

- Le conducteur est assis sur le siège conducteur.
- Le conducteur a bouclé sa ceinture de sécurité.
- Le moteur tourne.
- La boîte de vitesses se trouve en position **D** ou **R** et vous appuyez sur la pédale d'accélérateur.

ou

Vous faites passer la boîte de vitesses de la position **P** à la position **D** ou **R**. Dans les fortes montées, vous devez en outre appuyer sur la pédale d'accélérateur.

- Lorsque la boîte de vitesses se trouve sur **R**, les portes arrière pivotantes doivent être fermées.

Véhicules équipés d'une boîte mécanique :

Le frein de stationnement électrique de votre véhicule se desserre lorsque toutes les conditions suivantes sont remplies :

- Le conducteur est assis sur le siège conducteur.

- Le conducteur a bouclé sa ceinture de sécurité.
- Le moteur tourne.
- Un rapport est engagé.
- Vous relâchez la pédale d'embrayage et appuyez simultanément sur la pédale d'accélérateur.
- Lorsque la marche arrière est engagée, les portes arrière pivotantes doivent être fermées.

Serrage et desserrage manuels du frein de stationnement électrique

⚠ ATTENTION Risque d'accident et de blessure si des enfants sont laissés sans surveillance à l'intérieur du véhicule

Si vous laissez des enfants sans surveillance à l'intérieur du véhicule, ils pourraient mettre le véhicule en mouvement, par exemple en

- desserrant le frein de stationnement
- désengageant la position parking **P** de la boîte automatique ou en mettant la boîte mécanique au point mort
- démarrant le moteur

Ils pourraient en outre utiliser les équipements du véhicule et se coincer.

- ▶ Ne laissez jamais des enfants sans surveillance à l'intérieur du véhicule.
- ▶ Lorsque vous quittez le véhicule, prenez toujours la clé avec vous et verrouillez le véhicule.

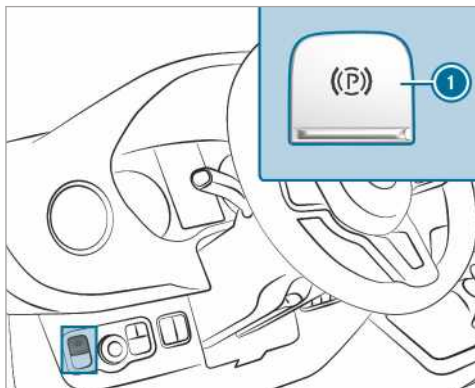

▶ **Serrage** : appuyez sur le contacteur **1**. Lorsque le frein de stationnement électrique est serré, le voyant rouge **(P)** qui se trouve sur l'écran pour les instruments s'allume. Le frein de stationnement électrique n'est serré que si le voyant rouge **(P)** est allumé en permanence.

Le serrage est également possible lorsque le contact est coupé.

▶ **Desserrage** : tirez le contacteur **1**. Le voyant rouge **(P)** qui se trouve sur l'écran pour les instruments s'éteint.

Vous ne pouvez desserrer le frein de stationnement électrique que lorsque le contact a été mis à l'aide de la touche Start/Stop.

Freinage d'urgence

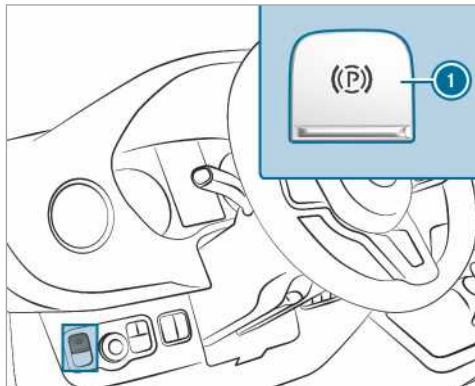

En cas d'urgence, vous pouvez également freiner votre véhicule pendant la marche avec le frein de stationnement électrique.

▶ Appuyez sur le contacteur **1** du frein de stationnement électrique pendant la marche. Votre véhicule est freiné tant que vous maintenez le contacteur **1** du frein de stationnement électrique enfoncé.

Plus vous appuyez longtemps sur le contacteur **1** du frein de stationnement électrique, plus la force de freinage sera importante.

Pendant le processus de freinage,

- un signal d'alerte retentit
- le message «Desserrer le frein de parking» apparaît sur l'écran
- le voyant rouge **(P)** qui se trouve sur l'écran pour les instruments clignote

Si le véhicule est freiné jusqu'à l'arrêt complet, le frein de stationnement électrique est alors serré.

Immobilisation du véhicule

Immobilisation du véhicule pendant plus de 4 semaines

- ▶ **1e possibilité** : branchez la batterie sur un appareil de maintien en charge.
- ▶ **2e possibilité** : débranchez la batterie de démarrage du véhicule.
- ▶ **3e possibilité** : coupez l'alimentation en tension à l'aide du coupe-batterie et débranchez la batterie additionnelle du véhicule.
- ▶ **4e possibilité** : coupez l'alimentation électrique en activant le mode repos (→ page 157)

Sans mesures de maintien du chargement de la batterie, l'état de charge de la batterie doit être contrôlé toutes les 3 semaines.

- ▶ **Tension de la batterie inférieure à 12,2 V** : chargez la batterie pour éviter un endommagement par décharge profonde.

i Pour de plus amples informations, adressez-vous à un atelier qualifié.

Mode repos

Activation et désactivation du mode repos

Conditions requises

- Le moteur est arrêté.

Ordinateur de bord:

↳ Réglages ▶ Véhicule ▶ Ruhezustand

(Mode repos)

- ▶ **Activation et désactivation : sélectionnez Oui ou Non.**

Utilisation de la cale

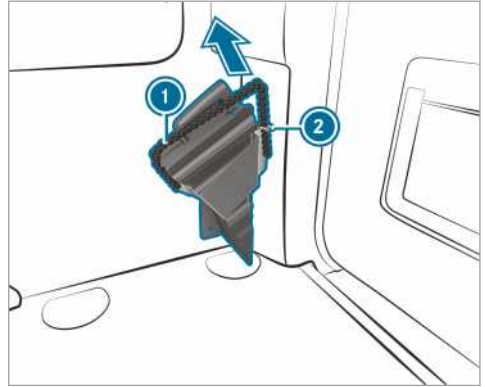

Utilisez la cale comme moyen supplémentaire pour immobiliser le véhicule et empêcher qu'il ne se mette à rouler (lors d'un stationnement ou d'un changement de roue, par exemple).

- ▶ **Retrait de la cale** : tirez le câble de retenue **1** légèrement vers le bas et retirez-le du support **2**.

- ▶ Retirez la cale.

i Lorsque vous rangez la cale, veillez à ce qu'elle soit maintenue dans le support par le câble de retenue **1**.

Systèmes d'aide à la conduite et systèmes de sécurité active

Les systèmes d'aide à la conduite et votre responsabilité

Votre véhicule dispose de systèmes d'aide à la conduite qui vous assistent pendant la conduite, le stationnement et les manœuvres. Les systèmes d'aide à la conduite sont conçus pour vous aider et ne vous déchargent pas de votre responsabilité. Faites toujours attention aux conditions de circulation et intervenez si nécessaire. Tenez compte des limites imposées pour une utilisation sûre.

Fonctionnement des capteurs

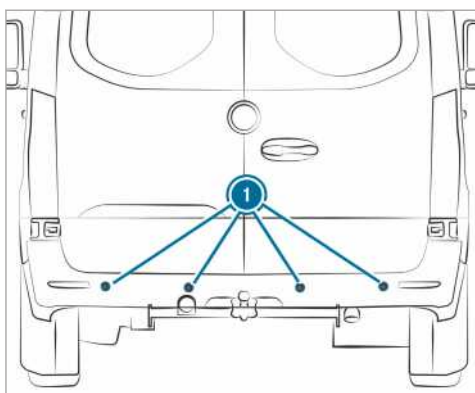

Certains systèmes d'aide à la conduite et systèmes de sécurité active surveillent à l'aide de capteurs ❶ les environs à l'avant, à l'arrière ou sur les côtés du véhicule (en fonction de l'équipement du véhicule).

Les capteurs radar sont intégrés derrière le pare-chocs et/ou derrière la grille de calandre en fonction de l'équipement du véhicule. Assurez-vous que ces pièces sont toujours débarrassées de toute saleté, glace ou neige fondue (→ page 217). Les capteurs ne doivent en aucun cas être masqués, par exemple par un porte-vélo, une partie du chargement ou des autocollants. Faites contrôler le fonctionnement des capteurs radar par un atelier qualifié suite à une collision et aux dommages en résultant au niveau des pare-chocs ou de la calandre et, le cas échéant, qui ne sont pas visibles.

Fonctionnement des systèmes d'aide à la conduite et systèmes de sécurité active

Cette section vous donne des informations sur les systèmes d'aide à la conduite et les systèmes de sécurité active suivants :

- ABS (système antiblocage de roues) (→ page 158)
- ASR (régulation antipatinage) (→ page 159)
- BAS (freinage d'urgence assisté) (→ page 159)
- ESP® (régulation du comportement dynamique) (→ page 159)
- EBD (répartiteur électronique de freinage) (→ page 160)
- Freinage d'urgence assisté actif (→ page 161)

- Feux stop adaptatifs (→ page 163)
- TEMPOMAT (→ page 163) et limiteur de vitesse (→ page 164)
- Assistant de régulation de distance DISTRONIC actif (→ page 166)
- Aide au démarrage en côte
- Fonction HOLD (→ page 169)
- Assistant de stationnement PARKTRONIC
- Caméra de recul
- Caméras panoramiques
- ATTENTION ASSIST (→ page 170)
- Assistant de signalisation routière (→ page 172)
- Assistant d'angle mort (→ page 173)
- Assistant de franchissement de ligne actif (→ page 175)

Fonctions de l'ABS (système antiblocage de roues)

Respectez les consignes de sécurité importantes relatives aux systèmes de sécurité active.

L'ABS régule la pression de freinage dans les situations critiques :

- Lors des freinages, il empêche le blocage des roues en cas de freinage à fond ou d'adhérence insuffisante des pneus, par exemple.
- La manœuvrabilité du véhicule au freinage est assurée dans la limite des possibilités physiques.
- L'ABS fonctionne à partir d'une vitesse de 5 km/h environ. Sur route glissante, l'ABS intervient déjà lorsque vous appuyez faiblement sur la pédale de frein.

Limites système

L'ABS peut être perturbé ou ne pas fonctionner lorsqu'un défaut est présent et que le voyant orange d'alerte ABS  qui se trouve sur l'écran pour les instruments reste allumé après le démarrage du moteur.

Lorsque l'ABS entre en action, vous ressentez une pulsation au niveau de la pédale de frein. La pulsation de la pédale de frein peut signaler des conditions routières dangereuses et vous rappelle d'adopter une conduite particulièrement prudente.

Lorsque l'ABS régule la pression de freinage : appuyez énergiquement sur la pédale de frein tant que la situation l'exige.

Freinage à fond : appuyez à fond sur la pédale de frein.

Fonction du BAS (freinage d'urgence assisté)

⚠ ATTENTION Risque d'accident dû à un défaut dans le BAS (freinage d'urgence assisté)

Si le BAS présente un défaut, la distance de freinage peut s'allonger dans les situations de freinage d'urgence.

- ▶ Appuyez à fond sur la pédale de frein dans les situations de freinage d'urgence. L'ABS empêche de son côté le blocage des roues.

Le BAS vous aide dans une situation de freinage d'urgence avec une force de freinage supplémentaire.

Si vous actionnez rapidement la pédale de frein, le BAS est activé :

- Le BAS augmente automatiquement la pression de freinage.
- Le BAS peut réduire la distance de freinage.
- L'ABS empêche de son côté le blocage des roues.

Lorsque vous relâchez la pédale de frein, les freins fonctionnent de nouveau comme avant. Le BAS est désactivé.

Fonctions de l'ASR (régulation antipatinage)

L'ASR n'est pas en mesure de diminuer le risque d'accident résultant d'un démarrage ou d'accélération inadaptés ni d'annuler les lois de la physique. L'ASR est uniquement un système d'aide.

Adaptez toujours votre style de conduite aux conditions routières et météorologiques du moment.

Si vous activez ou désactivez la transmission intégrale sur les véhicules équipés d'une transmission intégrale, l'ASR est désactivé pendant le passage de rapport.

Véhicules sans volant multifonction : si l'ASR est en panne, le voyant  reste allumé lorsque le moteur tourne et la puissance du moteur peut être réduite (→ page 24).

L'ASR améliore la motricité, c'est-à-dire la transmission de force des pneus à la chaussée et, par conséquent, la stabilité de marche du véhicule.

Lorsque les roues motrices patinent, l'ASR freine les roues motrices de manière ciblée et limite le

couple moteur. L'ASR constitue donc une aide considérable lors du démarrage et en cas d'accélération, notamment sur chaussée mouillée ou glissante.

Si l'adhérence de la chaussée n'est pas suffisante, il peut arriver que vous ayez des difficultés à démarrer, même avec l'ASR. La monte pneumatique, le poids total du véhicule et la pente de la chaussée ont également une importance décisive.

Lorsque l'ASR intervient, le voyant d'alerte  qui se trouve sur l'écran pour les instruments cli-gnote.

Fonctions de l'ESP® (régulation du comportement dynamique)

⚠ ATTENTION Risque de dérapage dû à un défaut dans l'ESP®

Si l'ESP® est en panne, il ne peut pas stabiliser la trajectoire du véhicule.® En outre, d'autres systèmes de sécurité active sont désactivés.

- ▶ Continuez de rouler prudemment.
- ▶ Faites contrôler l'ESP® par un atelier qualifié.

⚠ ATTENTION Risque de dérapage en cas de désactivation de l'ESP®

Si vous désactivez l'ESP®, il ne peut pas stabiliser la trajectoire du véhicule.

- ▶ Ne désactivez l'ESP® que si la situation correspond à l'une de celles décrites ci-dessous.

Ne passez pas le véhicule sur un banc d'essai à rouleaux (pour un test de performance, par exemple). Si vous devez passer le véhicule sur un banc d'essai à rouleaux, renseignez-vous d'abord auprès d'un atelier qualifié.

Si vous activez ou désactivez la transmission intégrale sur les véhicules équipés d'une transmission intégrale, l'ESP® est désactivé pendant le passage de rapport.

Lorsque l'ESP® est en panne ou désactivé, le voyant d'alerte  reste allumé lorsque le moteur tourne et la puissance du moteur peut être réduite (→ page 24).

- ① Montez uniquement des roues avec des pneus de dimensions recommandées. Sinon, l'ESP® ne peut pas fonctionner correctement.

Activation et désactivation de l'ESP® (régulation du comportement dynamique)

Ordinateur de bord:

➔ Réglages ➔ Assistance ➔ ESP (ESP)

▶ Sélectionnez **Ein** (ON) ou **Aus**  (OFF).

Fonctions de l'ESP® avec assistant de stabilisation en cas de vent latéral

Si vous désactivez l'ESP® ou que celui-ci est désactivé en raison d'un défaut, l'assistant de stabilisation en cas de vent latéral ne fonctionne pas.

L'assistant de stabilisation en cas de vent latéral ne réagit pas

- en cas de fortes secousses (chaussée déformée ou nids-de-poule, par exemple)
- en cas de perte de l'adhérence au sol (sur chaussée enneigée ou verglacée, ou en cas d'aquaplanage, par exemple)
- en cas de mouvements de braquage rapides et amples du conducteur

Dès que la situation de marche se normalise, l'assistant de stabilisation en cas de vent latéral est de nouveau opérationnel.

L'assistant de stabilisation en cas de vent latéral détecte les fortes rafales de vent latéral pouvant perturber le comportement de votre véhicule en ligne droite. L'assistant de stabilisation en cas de vent latéral intervient en fonction de la direction et de la force du vent latéral.

Une intervention de freinage vous aide à stabiliser le véhicule et à le maintenir sur sa trajectoire.

Une information apparaît sur le combiné d'instruments lors d'une intervention nettement perceptible de l'assistant de stabilisation en cas de vent latéral.

L'assistant de stabilisation en cas de vent latéral intervient à partir d'une vitesse de 80 km/h, en ligne droite et dans les virages légers.

Fonctionnement de l'ESP® avec stabilisation de la remorque

⚠ ATTENTION Risque d'accident en cas de mauvaises conditions routières et météorologiques

La stabilisation de la remorque ne peut pas empêcher l'attelage de tanguer en cas de mauvaises conditions routières et météorologiques. Les remorques avec un centre de gravité élevé peuvent se renverser avant que l'ESP® ne détecte ce risque.

▶ Adaptez toujours votre style de conduite aux conditions routières et météorologiques du moment.

L'ESP® avec stabilisation de la remorque s'oppose à temps à des conditions de marche critiques et vous aide ainsi à conduire avec une remorque. La stabilisation de la remorque est une composante de l'ESP®.

Si le système d'évaluation avec ses capteurs détecte des louvoiements de la remorque, l'ESP® avec stabilisation de la remorque freine d'abord de manière ciblée les roues du véhicule. Il permet ainsi de s'opposer aux louvoiements. Lorsque les louvoiements s'arrêtent, le véhicule est freiné jusqu'à ce que l'attelage soit stable. Si nécessaire, la puissance du moteur sera limitée.

Si le véhicule et la remorque (attelage) commencent à tanguer, vous ne pouvez stabiliser l'attelage qu'en freinant. L'ESP® avec stabilisation de la remorque vous aide dans ce cas à stabiliser l'attelage.

L'ESP® avec stabilisation de la remorque intervient à partir de 65 km/h.

Si l'ESP® est désactivé en raison d'un défaut, la stabilisation de la remorque ne fonctionne pas.

Fonction de l'EBD (répartiteur électronique de freinage)

L'EBD présente les caractéristiques suivantes:

- Surveillance et régulation de la pression de freinage au niveau des roues arrière
- Amélioration de la stabilité de marche du véhicule au freinage, en particulier dans les virages

Fonctionnement du freinage d'urgence assisté actif

Le freinage d'urgence assisté actif comprend les éléments suivants :

- Fonction d'alerte de distance
- Fonction de freinage autonome
- Assistance au freinage asservie à la situation

Le freinage d'urgence assisté actif vous aide à réduire le risque de collision avec un véhicule ou un piéton et à minimiser les conséquences d'un accident.

Si le freinage d'urgence assisté actif détecte un risque de collision, vous êtes averti par un signal optique et sonore.

Si vous ne réagissez pas à l'alerte visuelle ou sonore émise lors d'une situation critique, un freinage peut être déclenché automatiquement.

En cas de piétons ou de cyclistes traversant la voie : dans des situations particulièrement critiques, le freinage d'urgence assisté actif peut déclencher directement un freinage autonome. L'alerte visuelle et sonore se déclenche alors en même temps que le freinage.

Si vous freinez vous-même dans une situation critique ou actionnez les freins pendant le processus de freinage autonome, l'assistance au freinage intervient de manière adaptée à la situation. Si nécessaire, la pression de freinage est augmentée jusqu'à un freinage à fond. L'assistance au freinage asservie à la situation intervient uniquement en cas d'actionnement fort des freins. Sinon, vous restez dans une situation de freinage autonome.

⚠ ATTENTION Risque d'accident en cas de détection restreinte de la part du freinage d'urgence assisté actif

Le freinage d'urgence assisté actif n'est pas toujours en mesure de détecter les objets ni d'analyser avec précision les situations complexes.

Dans les situations de circulation complexes, le système peut également, du fait de sa con-

ception, faire intervenir le freinage d'urgence assisté à tort ou ne pas le faire intervenir du tout. Dans ces cas, ainsi qu'en cas de défaut du freinage d'urgence assisté actif, le système de freinage continue de fonctionner avec toute l'assistance de freinage normale et celle du BAS.

- ▶ Soyez toujours attentif aux conditions de circulation et ne vous fiez pas uniquement au freinage d'urgence assisté actif. Le freinage d'urgence assisté actif est uniquement un système d'aide. C'est le conducteur du véhicule qui est responsable de la distance de sécurité à respecter, de la vitesse du véhicule et de l'opportunité de son freinage.
- ▶ Soyez toujours prêt à freiner et à entamer une manœuvre d'évitement si nécessaire.

Tenez également compte des limites système imposées par le freinage d'urgence assisté actif.

Les différentes fonctions partielles sont disponibles dans les plages de vitesse suivantes :

Fonction d'alerte de distance

La fonction d'alerte de distance vous avertit à partir

- de 30 km/h environ lorsque, pendant plusieurs secondes, la distance par rapport au véhicule qui précède est trop faible pour la vitesse actuelle de votre véhicule.
- de 7 km/h environ, lorsque vous vous rapprochez de manière critique d'un véhicule ou d'un piéton.

Le voyant d'alerte de distance qui se trouve sur le combiné d'instruments  s'allume.

Un signal d'alerte périodique retentit et le voyant d'alerte de distance qui se trouve sur le combiné d'instruments  s'allume.

Freinez ou évitez immédiatement l'obstacle, dans la mesure où vous pouvez le faire sans danger et que les conditions de circulation le permettent.

La fonction d'alerte de distance vous assiste par le biais d'un signal d'alerte périodique et d'un voyant d'alerte dans les situations suivantes:

| Véhicules roulant en amont | Véhicules à l'arrêt | Véhicules circulant sur les voies transversales | Piétons/cyclistes traversant la voie | Piétons immobiles |
|----------------------------|--------------------------|---|--------------------------------------|-------------------|
| jusqu'à 250 km/h environ | jusqu'à 200 km/h environ | aucune réaction | jusqu'à 60 km/h environ | aucune réaction |

Fonction de freinage autonome

La fonction de freinage autonome peut intervenir à partir d'une vitesse d'environ 7 km/h dans les situations suivantes:

| Véhicules roulant en amont | Véhicules à l'arrêt | Véhicules circulant sur les voies transversales | Piétons/cyclistes traversant la voie | Piétons immobiles |
|----------------------------|--------------------------|---|--------------------------------------|-------------------|
| jusqu'à 250 km/h environ | jusqu'à 200 km/h environ | aucune réaction | jusqu'à 60 km/h environ | aucune réaction |

Assistance au freinage asservie à la situation

L'assistance au freinage asservie à la situation peut intervenir à partir d'une vitesse de 7 km/h environ dans les situations suivantes:

| Véhicules roulant en amont | Véhicules à l'arrêt | Véhicules circulant sur les voies transversales | Piétons/cyclistes traversant la voie | Piétons immobiles |
|----------------------------|-------------------------|---|--------------------------------------|-------------------|
| jusqu'à 250 km/h environ | jusqu'à 80 km/h environ | aucune réaction | jusqu'à 60 km/h environ | aucune réaction |

Interruption d'une intervention de freinage amorcée par le freinage d'urgence assisté actif

Vous pouvez interrompre à tout moment l'intervention de freinage amorcée par le freinage d'urgence assisté actif:

- en actionnant complètement la pédale d'accélérateur ou le kickdown
- en relâchant la pédale de frein (uniquement pendant une assistance au freinage asservie à la situation)

Le freinage d'urgence assisté actif peut interrompre son intervention de freinage si l'une des conditions suivantes est remplie:

- Vous évitez l'obstacle en tournant le volant.

- Tout risque de collision est écarté.
- Plus aucun obstacle n'est détecté sur votre trajectoire.

Limites système

Le système peut être perturbé ou ne pas fonctionner dans les situations suivantes:

- en cas de chutes de neige, de pluie, de brouillard ou d'embruns
- lorsque les capteurs sont encrassés, embués, endommagés ou recouverts
- lorsque les capteurs sont parasités par d'autres sources radars (en cas de forte réflexion radar dans les parkings couverts, par exemple)

- une perte de pression d'un pneu ou un pneu défectueux a été détecté et affiché
- après la mise du contact ou le démarrage du véhicule, la pleine puissance n'est pas disponible pendant quelques secondes

Le système peut ne pas réagir correctement dans les situations suivantes:

- dans les situations complexes où les objets ne peuvent pas toujours être détectés avec précision
- lorsque des piétons ou des véhicules se déplacent rapidement dans la zone de détection des capteurs
- lorsque des piétons sont cachés par d'autres objets
- dans les virages serrés

Réglage du freinage d'urgence assisté actif

Conditions requises

- Le contact est mis.

Ordinateur de bord:

↳ Réglages ▶ Assistance ▶ Aktiver Brems-Assistent (Freinage d'urgence assisté actif)

Vous disposez des réglages suivants:

- Interv. anticipée
- Interv. normale
- Interv. tardive

▶ Sélectionnez un réglage.

- ① Après avoir coupé, puis remis le contact, Interv. normale est réglé par défaut.

Fonction des feux stop adaptatifs

Dans une situation de freinage d'urgence, les feux stop adaptatifs avertissent les autres usagers par

- le clignotement des feux stop
- l'allumage des feux de détresse

Si vous freinez fortement le véhicule alors que vous roulez à plus de 50 km/h, les feux stop clignotent rapidement. Les autres usagers sont ainsi avertis de manière plus efficace.

Si la vitesse en début de freinage est supérieure à 70 km/h, les feux de détresse s'allument dès que le véhicule est à l'arrêt. Au redémarrage, les feux de détresse s'éteignent automatiquement à

partir de 10 km/h environ. Vous pouvez également éteindre les feux de détresse par l'intermédiaire de la touche des feux de détresse.

TEMPOMAT et limiteur de vitesse

Fonctionnement du TEMPOMAT

Afin de maintenir la vitesse mémorisée auparavant, le TEMPOMAT accélère ou freine automatiquement le véhicule.

Si vous accélérez, par exemple pour effectuer un dépassement, la vitesse mémorisée n'est pas effacée. Si vous retirez le pied de la pédale d'accélérateur après un dépassement, le TEMPOMAT régule la vitesse en fonction de la dernière valeur mémorisée.

Les touches correspondantes du volant vous permettent de commander le TEMPOMAT. Vous pouvez régler n'importe quelle vitesse supérieure à 20 km/h.

Le TEMPOMAT n'est pas en mesure de diminuer le risque d'accident résultant d'une conduite inadaptée ni d'annuler les lois de la physique. Il ne peut pas tenir compte des conditions routières et météorologiques du moment ni des conditions de circulation. Le TEMPOMAT est uniquement un système d'aide. C'est vous qui êtes responsable de la distance de sécurité, de la vitesse du véhicule, de l'opportunité de son freinage et du maintien de la voie.

Affichages sur l'écran multifonction

Le statut du TEMPOMAT et la vitesse mémorisée sont affichés sur l'écran multifonction.

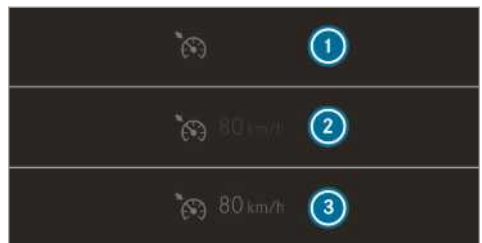

Affichage sur l'écran pour les instruments (écran couleur)

- ① Le TEMPOMAT est sélectionné
- ② Vitesse de consigne en gris: la vitesse est mémorisée, le TEMPOMAT est désactivé
- ③ Vitesse de consigne en vert: la vitesse est mémorisée, le TEMPOMAT est activé

Limites système

En montée, il peut arriver que le TEMPOMAT ne parvienne pas à maintenir la vitesse mémorisée. Celle-ci est rétablie dès que la pente diminue.

Dans les descentes longues et à forte déclivité, vous devez engager à temps un rapport inférieur. Tenez-en compte en particulier lorsque le véhicule est chargé. Vous exploitez ainsi l'effet de freinage du moteur. Ceci permet de soulager le système de freinage et d'éviter que les freins ne surchauffent et ne s'usent trop rapidement.

N'utilisez pas le TEMPOMAT dans les situations suivantes:

- lorsque les conditions de circulation requièrent des changements fréquents de vitesse (circulation dense ou routes sinueuses, par exemple)
- sur route glissante. Les roues motrices peuvent perdre leur adhérence lors d'une accélération et votre véhicule risque de déraiper.
- lorsque les conditions de visibilité sont mauvaises

Fonctionnement du limiteur de vitesse

Véhicules avec une masse totale autorisée

jusqu'à 3,5 t : le limiteur de vitesse limite la vitesse du véhicule. Pour réguler rapidement la vitesse en fonction de la valeur mémorisée, le limiteur de vitesse freine le véhicule automatiquement.

Véhicules avec une masse totale autorisée supérieure à 3,5 t : le limiteur de vitesse limite la vitesse du véhicule.

Vous pouvez limiter la vitesse de la manière suivante:

- variable: pour respecter les limitations de vitesse temporaires (en agglomération, par exemple)
- permanente: pour respecter les limitations de vitesse durables (en cas d'utilisation de pneus hiver, par exemple)

Les touches correspondantes du volant vous permettent de commander le limiteur de vitesse variable. Vous pouvez régler n'importe quelle vitesse supérieure à 20 km/h. Lorsque le véhicule a été démarré, vous pouvez également procéder au réglage sur le véhicule à l'arrêt.

Si vous dépassez la vitesse de consigne de plus de 3 km/h avec le limiteur de vitesse variable, le symbole **LIM** clignote sur l'écran pour les instruments. Le message **Vitesse de consigne du**

limiteur de vitesse dépassée apparaît. Le clignotement s'arrête dès que la vitesse passe de nouveau en dessous de la vitesse de consigne.

Le limiteur de vitesse n'est pas en mesure de diminuer le risque d'accident résultant d'une conduite inadaptée ni d'annuler les lois de la physique. Il ne peut pas tenir compte des conditions routières et météorologiques du moment ni des conditions de circulation. Le limiteur de vitesse est uniquement un système d'aide. C'est vous qui êtes responsable de la distance de sécurité, de la vitesse du véhicule, de l'opportunité de son freinage et du maintien de la voie.

Affichages sur l'écran multifonction

Le statut du limiteur de vitesse et la vitesse mémorisée sont affichés sur l'écran multifonction.

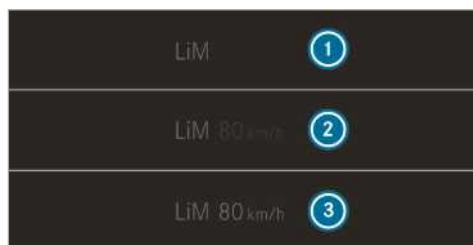

Affichage sur l'écran pour les instruments (écran couleur)

- ① Le limiteur de vitesse est sélectionné
- ② Vitesse de consigne en gris: la vitesse est mémorisée, le limiteur de vitesse est désactivé
- ③ Vitesse de consigne en vert: la vitesse est mémorisée, le limiteur de vitesse est activé

Kickdown

Lorsque vous enfoncez la pédale d'accélérateur au-delà du point de résistance (kickdown), le limiteur de vitesse variable passe en mode inactif.

Si vous dépassez la vitesse de consigne de plus de 3 km/h avec le limiteur de vitesse variable, le symbole **LIM** clignote sur l'écran pour les instruments. Le message **Vitesse de consigne du**

limiteur de vitesse dépassée apparaît. Lorsque le kickdown est terminé, le limiteur de vitesse variable est réactivé dans les situations suivantes:

- La vitesse actuelle tombe en dessous de la vitesse mémorisée.
- La vitesse mémorisée est rappelée.

- Vous mémorisez une nouvelle vitesse.

Commande du TEMPOMAT ou du limiteur de vitesse variable

⚠ ATTENTION Risque d'accident dû à une vitesse mémorisée

Le véhicule freine si vous rappelez la vitesse mémorisée et que celle-ci est moins élevée que la vitesse actuelle.

- ▶ Tenez compte des conditions de circulation avant de rappeler la vitesse mémorisée.

Conditions requises

TEMPOMAT

- Le TEMPOMAT est sélectionné.
- L'ESP® est activé mais ne doit pas intervenir.
- La vitesse actuelle est d'au moins 20 km/h.

Limiteur de vitesse variable

- Le véhicule a démarré.
- Le limiteur de vitesse variable est sélectionné.

Commutation entre le TEMPOMAT et le limiteur de vitesse variable

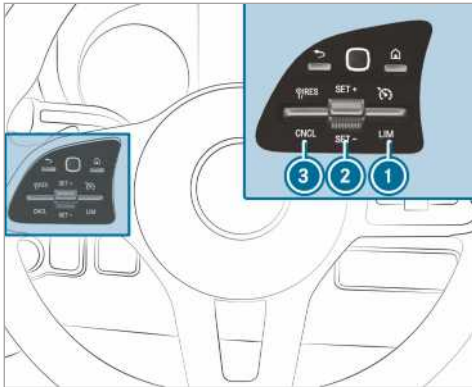

- ▶ **Sélection du TEMPOMAT** : actionnez la touche ① vers le haut.

- ▶ **Sélection du limiteur de vitesse variable** : actionnez la touche ① vers le bas.

- ① Véhicules équipés de l'assistant de régulation de distance DISTRONIC actif: le limiteur de vitesse variable est sélectionné par l'intermédiaire d'une autre touche (→ page 167).

Activation du TEMPOMAT ou du limiteur de vitesse variable

- ▶ Actionnez la touche ② vers le haut (SET+) ou vers le bas (SET-).
- ▶ Retirez le pied de la pédale d'accélérateur. La vitesse actuelle est mémorisée et maintenue par le véhicule (TEMPOMAT) ou limitée (limiteur de vitesse variable).

Augmentation ou diminution de la vitesse

- ▶ Actionnez la touche ② vers le haut ou vers le bas. La vitesse mémorisée augmente ou baisse de 1 km/h à chaque impulsion.

ou

- ▶ Actionnez la touche ② vers le haut/le bas en la maintenant. La vitesse mémorisée augmente ou baisse par paliers de 1 km/h.

ou

- ▶ Actionnez la touche ② au-delà du point de résistance. La vitesse mémorisée augmente ou baisse de 10 km/h à chaque impulsion.

ou

- ▶ Actionnez la touche ② au-delà du point de résistance et maintenez-la. La vitesse mémorisée augmente ou baisse par paliers de 10 km/h.

ou

- ▶ Amenez le véhicule à la vitesse souhaitée.

- ▶ Actionnez la touche ② vers le haut.

- ① **Véhicules équipés d'une boîte mécanique** : lorsque le régime moteur est très faible, le TEMPOMAT ou le limiteur de vitesse se désactive. Si vous passez au point mort ou actionnez la pédale d'embrayage pendant plus de 6 secondes, le TEMPOMAT se désactive.

Reprise de la vitesse détectée

Lorsque le TEMPOMAT/limiteur de vitesse variable est activé, si l'assistant de signalisation routière a détecté un panneau de signalisation indiquant la vitesse maximale autorisée et que celui-ci est affiché sur l'écran pour les instruments:

- ▶ Actionnez la touche ③ vers le haut. La vitesse maximale autorisée du panneau de signalisation est mémorisée et maintenue par le véhicule ou limitée en conséquence.

Désactivation du TEMPOMAT ou du limiteur de vitesse variable

► Actionnez la touche ③ (CNCL) vers le bas.

Lorsque le TEMPOMAT ou le limiteur de vitesse variable est désactivé,

- la vitesse actuelle est mémorisée avec la touche ② (SET+) ou (SET-) et maintenue par le véhicule.
- la dernière vitesse mémorisée est appelée avec la touche ③ (RES) et maintenue par le véhicule.

① Le TEMPOMAT se désactive lorsque vous freinez, désactivez l'ESP® ou que l'ESP® intervient. Le limiteur de vitesse variable n'est pas désactivé.

La dernière vitesse mémorisée est effacée lorsque vous arrêtez le véhicule.

Limiteur de vitesse permanent

Si le véhicule ne doit pas dépasser une certaine vitesse de manière permanente (utilisation de pneus hiver, par exemple), vous pouvez régler celle-ci avec le limiteur de vitesse permanent.

Juste avant que vous n'atteigniez la vitesse réglée, celle-ci s'affiche sur l'écran multifonction. Si vous confirmez le message avec , il n'y aura plus d'affichage jusqu'à l'arrêt complet du véhicule. Le prochain affichage n'apparaîtra que lors du prochain démarrage du véhicule.

Même en cas d'utilisation du kickdown, le passage du limiteur de vitesse permanent en mode inactif n'est pas possible et la vitesse actuelle reste inférieure à la vitesse réglée.

Réglage de la limite de vitesse en cas d'utilisation de pneus hiver

Ordinateur de bord

↳ Réglages ► Fahrzeug (Véhicule) ► Limite pneus hiver

► Sélectionnez la vitesse ou désactivez la fonction.

Assistant de régulation de distance DISTRONIC actif

Fonctionnement de l'assistant de régulation de distance DISTRONIC actif

L'assistant de régulation de distance DISTRONIC actif maintient la vitesse réglée en cas de trafic fluide. En cas de véhicules qui précèdent détectés, la distance réglée est maintenue, si nécessaire jusqu'à l'arrêt complet. Le véhicule accélère

ou ralentit en fonction de la distance par rapport au véhicule qui précède et de la vitesse réglée. La vitesse et la distance sont réglées sur le volant et mémorisées. La vitesse peut être réglée entre 20 km/h et 160 km/h ou entre 20 km/h et la vitesse maximale du véhicule.

Autres caractéristiques de l'assistant de régulation de distance DISTRONIC actif:

- En fonction de la distance présélectionnée, le système DISTRONIC intervient de manière dynamique (distance plus courte) ou de manière économe en carburant (distance plus grande).
- En fonction de la masse du véhicule détectée, la dynamique de la régulation DISTRONIC est réduite.
- L'introduction d'une accélération rapide pour atteindre la vitesse mémorisée se produit lorsque le clignotant est allumé en vue de changer de file pour rouler sur la voie de dépassement.

L'assistant de régulation de distance DISTRONIC actif est uniquement un système d'aide. C'est le conducteur qui est responsable de la distance de sécurité à respecter, de la vitesse du véhicule et de l'opportunité de son freinage.

Limites système

Le système peut, par exemple, être perturbé ou ne pas fonctionner dans les situations suivantes:

- en cas de neige, de pluie, de brouillard, d'embruns, d'éblouissement, d'ensoleillement direct ou de fortes variations de la luminosité
- dans les parkings couverts ou sur des routes dont la déclivité est importante (montée ou descente)
- si les capteurs radar sont encrassés ou masqués
- sur route glissante, les roues motrices peuvent perdre leur adhérence lors d'un freinage ou d'une accélération et votre véhicule risque de dérapier
- des objets fixes ne sont pas détectés s'ils n'ont pas été détectés auparavant comme étant en mouvement
- dans les virages, il se peut que le système ne soit pas en mesure de détecter correctement les véhicules cibles, ce qui a pour conséquence qu'il ne régule pas le véhicule par rapport aux véhicules cibles et que des accélérations involontaires peuvent se produire

Dans ces cas, n'utilisez pas l'assistant de régulation de distance DISTRONIC actif.

▲ ATTENTION Risque d'accident dû à une accélération ou à un freinage de l'assistant de régulation de distance DISTRONIC actif

L'assistant de régulation de distance DISTRONIC actif peut, par exemple, accélérer ou freiner dans les cas suivants:

- lorsque le processus de démarrage est déclenché par l'assistant de régulation de distance DISTRONIC actif
- si la vitesse mémorisée est appelée et que celle-ci est nettement supérieure ou inférieure à la vitesse actuelle du véhicule
- lorsque l'assistant de régulation de distance DISTRONIC actif ne détecte plus un véhicule qui précède ou ne réagit plus face à des objets importants

- ▶ Soyez toujours attentif aux conditions de circulation et prêt à freiner.
- ▶ Tenez compte des conditions de circulation avant de rappeler la vitesse mémorisée.

▲ ATTENTION Risque d'accident dû à une décélération insuffisante par l'assistant de régulation de distance DISTRONIC actif

L'assistant de régulation de distance DISTRONIC actif freine votre véhicule avec une décélération pouvant atteindre 50 % de la décélération maximale possible. Si cette décélération n'est pas suffisante, l'assistant de régulation de distance DISTRONIC actif vous avertit par un signal optique et sonore.

- ▶ Dans ces cas de figure, adaptez la vitesse de votre véhicule et maintenez une distance suffisante par rapport au véhicule qui précède.
- ▶ Freinez de vous-même et/ou contournez les obstacles.

▲ ATTENTION Risque d'accident dû à une détection limitée de l'assistant de régulation de distance DISTRONIC actif

L'assistant de régulation de distance DISTRONIC actif ne réagit pas ou seulement de manière limitée:

- en cas de trajectoire décalée ou de changement de voie
- aux piétons, animaux, deux-roues ou véhicules immobilisés ou aux obstacles inattendus
- aux conditions de circulation et aux conditions environnementales
- aux véhicules qui circulent en sens inverse ou sur les voies transversales

Dans ces situations, l'assistant de régulation de distance DISTRONIC actif ne peut pas vous avertir ni intervenir pour vous aider.

- ▶ Soyez toujours attentif aux conditions de circulation et réagissez en conséquence.

Commande de l'assistant de régulation de distance DISTRONIC actif

Conditions requises

- Le véhicule a démarré.
- Le frein de stationnement est desserré.
- L'ESP® est activé mais n'intervient pas.
- La boîte de vitesses se trouve en position **D**.
- Les portes conducteur et passager sont fermées.
- Le détecteur d'occupation du siège conducteur a détecté un conducteur attaché.
- Le contrôle des capteurs radar s'est déroulé correctement.

Commutation entre le limiteur de vitesse et l'assistant de régulation de distance DISTRONIC actif

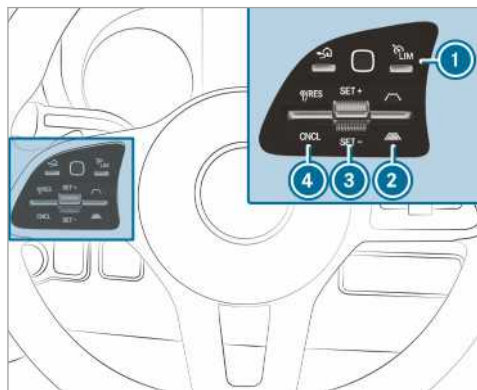

- ▶ Appuyez sur la touche ①.

Activation de l'assistant de régulation de distance DISTRONIC actif ou du limiteur de vitesse variable

- ▶ **Activation sans vitesse mémorisée :**
actionnez la touche ③ vers le haut (SET+) ou vers le bas (SET-).
La vitesse actuelle est mémorisée et maintenue par le véhicule (assistant de régulation de distance DISTRONIC actif) ou limitée (limiteur de vitesse variable).

ou

- ▶ **Activation avec la vitesse mémorisée :**
actionnez la touche ④ vers le haut (RES).
- ① En appuyant 2 fois sur la touche ④, vers le haut, l'assistant de régulation de distance DISTRONIC actif ou le limiteur de vitesse variable est activé avec la limitation de vitesse affichée dans le combiné d'instruments.

Reprise de la limite de vitesse affichée lorsque l'assistant de régulation de distance DISTRONIC actif ou le limiteur de vitesse est activé

- ▶ Actionnez la touche ④ vers le haut (RES).
La limite de vitesse affichée sur le combiné d'instruments est reprise en tant que vitesse mémorisée. Le véhicule adapte sa vitesse à celle du véhicule qui précède, sans dépasser la vitesse mémorisée.

Redémarrage du véhicule avec l'assistant de régulation de distance DISTRONIC actif

- ▶ Retirez le pied de la pédale de frein.
 - ▶ Actionnez la touche ④ vers le haut (RES).
- ou
- ▶ Appuyez brièvement et fermement sur la pédale d'accélérateur.
Les fonctions de l'assistant de régulation de distance DISTRONIC actif continuent d'être exécutées.

Désactivation de l'assistant de régulation de distance DISTRONIC actif

⚠ ATTENTION Risque d'accident en cas d'abandon du siège conducteur alors que l'assistant de régulation de distance DISTRONIC actif est activé

Si le véhicule est uniquement freiné par l'assistant de régulation de distance DISTRONIC actif et que vous quittez le siège conducteur, le véhicule risque de se mettre à rouler.

- ▶ Désactivez toujours l'assistant de régulation de distance DISTRONIC actif et immobilisez le véhicule pour qu'il ne puisse pas se mettre à rouler avant de quitter le siège conducteur.

- ▶ Actionnez la touche ④ vers le bas (CNCL).
- ▶ Appuyez sur la pédale de frein.

Augmentation ou diminution de la vitesse

- ▶ Actionnez la touche ③ vers le haut (SET+) ou vers le bas (SET-).
La vitesse mémorisée augmente ou baisse de 1 km/h à chaque impulsion.
- ou
- ▶ Actionnez la touche ③ vers le haut (SET+) ou vers le bas (SET-) et maintenez-la.
La vitesse mémorisée augmente ou baisse par paliers de 1 km/h.
- ou
- ▶ Actionnez la touche ③ au-delà du point de résistance.
La vitesse mémorisée augmente ou baisse de 10 km/h à chaque impulsion.
- ou
- ▶ Actionnez la touche ③ au-delà du point de résistance et maintenez-la.
La vitesse mémorisée augmente ou baisse par paliers de 10 km/h.

Augmentation ou diminution de la distance de consigne par rapport au véhicule qui précède

► Augmentation de la distance de consigne :

actionnez la touche  vers le bas (.

► Diminution de la distance de consigne :

actionnez la touche  vers le haut (.

Informations sur l'aide au démarrage en côte

L'aide au démarrage en côte immobilise le véhicule pendant un court instant lors des démarrages en côte dans les conditions suivantes :

- Véhicules équipés d'une boîte mécanique : un rapport est engagé.
- Véhicules équipés d'une boîte automatique : la boîte de vitesses se trouve en position **D** ou **R**.
- Le frein de stationnement est desserré.

Ainsi, vous disposez de suffisamment de temps pour passer de la pédale de frein à la pédale d'accélérateur avant que le véhicule ne se mette à rouler.

⚠ ATTENTION Risque d'accident et de blessure si le véhicule se met à rouler

Au bout de quelques instants, l'aide au démarrage en côte n'immobilise plus le véhicule et celui-ci peut se mettre à rouler.

► Passez donc rapidement de la pédale de frein à la pédale d'accélérateur. N'essayez jamais de quitter le véhicule lorsqu'il est immobilisé par l'aide au démarrage en côte.

Fonction HOLD

Fonction HOLD

Conditions requises

- Le détecteur d'occupation du siège conducteur a détecté un conducteur attaché.

La fonction HOLD maintient le véhicule à l'arrêt sans que vous ayez à appuyer sur la pédale de frein, par exemple lors d'un démarrage en côte. Si vous appuyez sur la pédale d'accélérateur pour démarrer, l'effet de freinage est annulé et la fonction HOLD est désactivée.

Limites système

- La pente ne doit pas être supérieure à 30 %.

Caméra de recul avec affichage sur le rétroviseur intérieur

Fonctionnement de la caméra de recul avec affichage sur le rétroviseur intérieur

La caméra de recul est reliée au rétroviseur intérieur du véhicule. Lorsque vous engagez la marche arrière, l'image fournie par la caméra de recul s'affiche sur la partie gauche du rétroviseur intérieur. Vous pouvez ainsi voir derrière le véhicule en marche arrière.

La caméra de recul avec affichage sur le rétroviseur intérieur est uniquement un système d'aide. Elle n'est pas en mesure de remplacer l'attention que vous devez apporter à votre environnement. C'est vous qui êtes responsable de la sécurité lorsque vous effectuez des manœuvres. Lorsque vous effectuez des manœuvres, veillez notamment à ce qu'aucune personne, aucun animal ni aucun objet ne se trouvent dans la zone de manœuvre.

La caméra de recul avec affichage sur le rétroviseur intérieur peut fournir une vue déformée ou incorrecte des obstacles ou ne pas les représenter du tout. Elle ne peut pas montrer tous les objets qui se trouvent très près du pare-chocs arrière ou sous celui-ci. Elle ne vous avertit pas d'une collision ou de la présence de personnes ou d'objets.

L'image de la zone qui se trouve derrière le véhicule est inversée comme dans le rétroviseur intérieur.

Limites système

La caméra de recul avec affichage sur le rétroviseur intérieur ne fonctionne pas ou seulement de manière limitée entre autres dans les situations suivantes :

- il pleut très fort, il neige ou il y a du brouillard
- la luminosité ambiante est mauvaise (la nuit, par exemple)
- les environs sont éclairés avec une lumière fluorescente, un scintillement peut apparaître dans l'affichage sur le rétroviseur intérieur
- la température change brusquement, par exemple en hiver lorsque vous entrez dans un garage chauffé
- la température environnante est très élevée

- l'objectif de la caméra est couvert, encrassé ou embué. Tenez compte des remarques relatives au nettoyage de la caméra de recul (→ page 217).
- la caméra ou l'arrière de votre véhicule est endommagé. Dans ce cas, faites contrôler la caméra, ainsi que sa position et son réglage, par un atelier qualifié.

Le montage de pièces rapportées à l'arrière du véhicule (support de plaque d'immatriculation ou porte-vélo, par exemple) risque de réduire le champ de vision et de limiter le fonctionnement de la caméra de recul.

- ① Le contraste de l'affichage sur le rétroviseur intérieur peut être compromis par la lumière incidente du soleil ou d'autres sources de lumière. Dans ces cas, soyez particulièrement vigilant.
- ① Faites réparer ou remplacer le rétroviseur intérieur lorsque des pixels défectueux, par exemple, en réduisent fortement la fonctionnalité.
- ① Les objets qui ne se trouvent pas au niveau du sol peuvent paraître plus éloignés qu'ils le sont en réalité.

Exemples pour ces types d'objets:

- le pare-chocs d'un véhicule garé derrière
- le timon d'une remorque
- le crochet d'attelage d'un dispositif d'attelage
- l'arrière d'un camion
- un poteau incliné

Affichage et masquage de l'affichage sur le rétroviseur intérieur

Affichage

- ▶ Engagez la marche arrière.
L'image fournie par la caméra de recul s'affiche sur la partie gauche du rétroviseur intérieur.
- ① Tenez compte des limites système de la caméra de recul avec affichage sur le rétroviseur intérieur.

Masquage

- ▶ Engagez un autre rapport.
ou
- ▶ Coupez le moteur.
L'affichage disparaît après un court instant.

ATTENTION ASSIST

Fonctionnement du système ATTENTION ASSIST

Le système ATTENTION ASSIST est conçu pour vous aider pendant les longs trajets monotones, par exemple sur autoroute ou voie rapide. Lorsque le système ATTENTION ASSIST détecte des signes de fatigue ou un manque de vigilance croissant chez le conducteur, il lui propose de faire une pause.

Le système ATTENTION ASSIST est uniquement un système d'aide. Il ne peut pas toujours détecter à temps des signes de fatigue ou un manque de vigilance croissant. Le système ne peut en aucun cas remplacer un conducteur reposé et attentif. Pendant les longs trajets, faites à temps des pauses régulières qui vous permettent de vous reposer.

Vous pouvez choisir entre deux réglages:

- **Standard** : sensibilité normale du système
- **Sensible** : sensibilité élevée du système Le conducteur est averti plus tôt et le degré d'attention déterminé par le système (Attention Level) est adapté en conséquence.

Si des signes de fatigue ou un manque de vigilance croissant sont détectés, l'alerte **Attention Assist: Pause!** apparaît sur l'écran pour les instruments. Vous pouvez valider le message et faire une pause si nécessaire. Si vous ne faites pas de pause et que le système ATTENTION ASSIST continue de détecter un manque de vigilance croissant, il ne vous préviendra de nouveau qu'au bout de 15 minutes minimum.



Affichage sur l'écran pour les instruments (écran couleur)

Dans le menu Assistance de l'ordinateur de bord, vous pouvez afficher les informations suivantes sur l'état du système ATTENTION ASSIST:

- Durée du trajet depuis la dernière pause

- Degré d'attention déterminé par le système ATTENTION ASSIST:
 - Plus le cercle est plein, plus le degré d'attention déterminé est haut.
 - Lorsque le degré d'attention diminue, le cercle situé au centre de l'affichage se vide de l'extérieur vers l'intérieur.

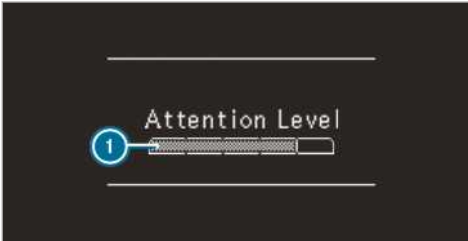

Affichage sur l'écran pour les instruments (écran noir et blanc)

Dans le menu Assistance de l'ordinateur de bord, vous pouvez afficher les informations suivantes sur l'état du système ATTENTION ASSIST:

- Durée du trajet depuis la dernière pause
- Degré d'attention déterminé par le système ATTENTION ASSIST:
 - Plus la barre est pleine, plus le degré d'attention déterminé est haut.
 - Lorsque le degré d'attention diminue, la barre se vide.

Si le système ATTENTION ASSIST ne peut pas calculer le degré d'attention ni émettre d'alertes, le message [Degré d'attention](#) apparaît.

Si une alerte s'affiche sur l'écran pour les instruments, le système multimédia vous propose de rechercher une aire de repos. Vous pouvez sélectionner une aire de repos et lancer la navigation jusqu'à celle-ci. Vous pouvez activer ou désactiver cette fonction dans le système multimédia.

Lorsque le système ATTENTION ASSIST est désactivé, le symbole  est affiché dans le graphique du système d'aide sur l'écran pour les instruments lorsque le moteur tourne. Le système ATTENTION ASSIST est automatiquement activé lorsque vous redémarrez le moteur. La dernière sensibilité sélectionnée reste mémorisée.

Limites système

Le système ATTENTION ASSIST fonctionne entre 60 km/h et 200 km/h.

Le système ATTENTION ASSIST fonctionne de manière limitée et ne donne pas l'alerte ou seulement avec retard dans les situations suivantes:

- lorsque la durée du trajet est inférieure à 30 minutes environ
- lorsque la chaussée est en mauvais état (chaussée déformée, nids-de-poule)
- en cas de fort vent latéral
- si vous adoptez un style de conduite sportif (vitesse élevée dans les virages ou fortes accélérations)
- lorsque l'heure réglée est incorrecte
- dans les situations de marche actives, lorsque vous changez souvent de voie et de vitesse

L'évaluation du degré de fatigue et d'attention par le système ATTENTION ASSIST est supprimée et relancée en cas de poursuite du trajet dans les situations suivantes:

- Vous arrêtez le moteur.
- Vous débouclez votre ceinture de sécurité et ouvrez la porte conducteur (pour passer le volant ou faire une pause, par exemple).

Réglage du système ATTENTION ASSIST

Ordinateur de bord:

[Réglages](#) **»** [Assistance](#) **»** [Attention Assist](#) (Attention Assist)

Possibilités de réglage

Vous disposez des réglages suivants:

- **Standard**
- **Sensible**
- **OFF**
- ▶ Sélectionnez un réglage.

Assistant de signalisation routière

Fonctionnement de l'assistant de signalisation routière



L'assistant de signalisation routière détecte les panneaux à l'aide d'une caméra multifonction ①. Il vous aide en affichant les limites de vitesse et interdictions de dépasser détectées sur le combiné d'instruments.

L'assistant de signalisation routière prenant aussi en considération les données enregistrées dans le système de navigation, l'affichage peut également s'actualiser sans panneau de signalisation détecté :

- lorsque vous changez de route (entrée ou sortie d'autoroute, par exemple)
- lorsque vous rentrez ou sortez d'une localité mémorisée sur la carte numérique

Si le système reconnaît que vous vous engagez sur une portion de route dans le sens opposé au sens de la marche prescrit, une alerte se déclenche.

Les panneaux de signalisation avec une restriction indiquée par un symbole additionnel (en cas de pluie, par exemple) sont également détectés par la caméra.

Avertissement en cas de dépassement de la vitesse maximale autorisée

Le système peut vous avertir lorsque vous dépassez involontairement la vitesse maximale autorisée. Vous pouvez pour ce faire régler dans le système multimédia de combien la vitesse maximale autorisée peut être dépassée avant que l'alerte retentisse. Vous pouvez choisir si l'alerte doit être émise uniquement de manière optique ou également sonore.

Affichage sur l'écran pour les instruments

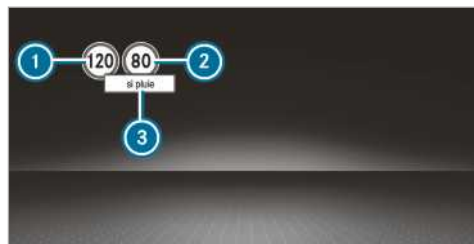

Écran pour les instruments (écran couleur)

- ① Vitesse autorisée
 - ② Vitesse autorisée en cas de restriction
 - ③ Symbole additionnel avec restriction
- ④ L'écran pour les instruments n'affiche qu'un seul panneau de signalisation ① ou ② à la fois, si nécessaire avec un symbole additionnel ③. Si 2 panneaux de signalisation valables sont détectés simultanément, un signe + apparaît sur l'écran pour les instruments à côté du panneau de signalisation pour indiquer que les 2 panneaux de signalisation sont affichés dans le système de navigation.

L'assistant de signalisation routière prenant aussi en considération les données enregistrées dans le système de navigation, l'affichage peut également s'actualiser sans panneau de signalisation détecté :

- lorsque vous changez de route (entrée ou sortie d'autoroute, par exemple)
- lorsque vous rentrez ou sortez d'une localité mémorisée sur la carte numérique

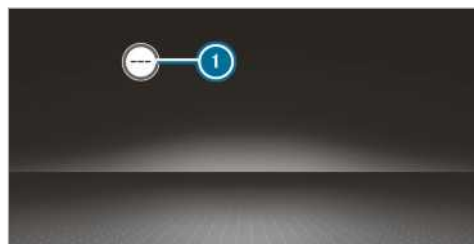

L'assistant de signalisation routière n'est pas disponible dans tous les pays. S'il n'est pas disponible, l'affichage ① apparaît sur le tachymètre.

Limites système

Le système peut être perturbé ou ne pas fonctionner dans les situations suivantes:

- lorsque les conditions de visibilité sont mauvaises (en cas d'éclairage insuffisant de la chaussée, de fortes alternances d'ombre et de lumière, de pluie, de chutes de neige, de brouillard ou d'embruns, par exemple)
- en cas d'éblouissement par les véhicules qui arrivent en sens inverse, par le soleil ou par des reflets, par exemple
- en cas d'encrassement du pare-brise dans la zone de la caméra multifonction ou si la caméra est embuée, endommagée ou masquée
- lorsque les panneaux de signalisation sont difficiles à détecter (encrassement, masquage, neige ou éclairage insuffisant, par exemple)
- si les informations de la carte routière numérique du système de navigation sont erronées ou non actuelles
- en cas de signalisation ambiguë (panneaux de signalisation de chantiers ou voies voisines, par exemple)

Assistant d'angle mort

Fonctionnement de l'assistant d'angle mort avec avertisseur de sortie

L'assistant d'angle mort surveille au moyen de 2 capteurs radar latéraux orientés vers l'arrière les zones à proximité immédiate et sur les côtés à l'arrière du véhicule.

⚠ ATTENTION Risque d'accident alors que l'assistant d'angle mort est activé

L'assistant d'angle mort ne tient pas compte des objets fixes ni des véhicules qui s'approchent à une vitesse beaucoup plus élevée que celle de votre véhicule et vous dépassent.

L'assistant d'angle mort ne peut donc pas vous alerter dans cette situation.

- ▶ Soyez toujours particulièrement attentif aux conditions de circulation et maintenez une distance de sécurité latérale suffisante.

L'assistant d'angle mort est uniquement un système d'aide. Il ne peut pas toujours détecter tous les véhicules et n'est pas en mesure de remplacer votre vigilance. Maintenez toujours une dis-

tance latérale suffisante par rapport aux autres usagers ou aux obstacles qui pourraient se trouver sur la chaussée.

Si, à partir de 12 km/h environ, un véhicule est détecté et entre dans la zone de surveillance de l'environnement immédiat de votre véhicule, le voyant d'alerte intégré au rétroviseur extérieur s'allume en rouge.

- ⓘ Lorsqu'une remorque est raccordée, le champ de vision du capteur radar peut être obstrué et il est donc possible que la surveillance soit limitée. Soyez toujours particulièrement attentif aux conditions de circulation et maintenez une distance de sécurité latérale suffisante.

Si un véhicule se trouve à une distance de sécurité insuffisante dans la zone de surveillance de l'environnement immédiat du véhicule et que vous allumez les clignotants dans la direction correspondante, un signal d'alerte retentit. Le voyant rouge d'alerte intégré au rétroviseur extérieur clignote. Si les clignotants restent enclenchés, tous les autres véhicules détectés sont uniquement signalés par le clignotement du voyant rouge d'alerte.

Aucune alerte n'est émise si vous dépassez rapidement un véhicule.

Avertisseur de sortie

L'avertisseur de sortie est une fonction supplémentaire de l'assistant d'angle mort. Il prévient les occupants qui s'apprent à quitter le véhicule si un autre véhicule s'approche.

⚠ ATTENTION Risque d'accident malgré l'avertisseur de sortie

L'avertisseur de sortie ne tient pas compte des objets fixes ni des véhicules qui s'approchent à une vitesse beaucoup plus élevée que celle de votre véhicule.

Dans ces situations, l'avertisseur de sortie ne peut donc pas vous avertir.

- ▶ Lorsque vous ouvrez les portes, soyez toujours attentif aux conditions de circulation et veillez à ce que ce que l'espace de manœuvre soit suffisant.

- ⓘ Il n'y a pas d'avertisseur de sortie pour les portes coulissantes et les portes arrière.

Vue d'ensemble

| | |
|--|---|
| Lorsque le véhicule est à l'arrêt, un objet est détecté dans la zone de surveillance à l'arrière. | Affichage dans le rétroviseur extérieur |
| Lorsque le véhicule est à l'arrêt, une porte est ouverte du côté correspondant du véhicule. Un objet est détecté à une distance de sécurité insuffisante dans la zone de surveillance. | Alerte visuelle et sonore |

- i** Cette fonction supplémentaire est uniquement disponible lorsque l'assistant d'angle mort est activé et jusqu'à 3 minutes maximum après avoir coupé le contact. Une séquence de clignotement au niveau du rétroviseur extérieur signale la fin de la disponibilité de l'avertisseur de sortie.

L'avertisseur de sortie est uniquement un système d'aide et il n'est pas en mesure de remplacer la vigilance des occupants du véhicule. La responsabilité lors de l'ouverture des portes et de la descente du véhicule incombe aux occupants du véhicule.

Limites système

L'assistant d'angle mort et l'avertisseur de sortie peuvent être limités:

- lorsque les capteurs sont encrassés ou masqués
 - lorsque les conditions de visibilité sont mauvaises (en cas de brouillard, de forte pluie, de chutes de neige ou d'embruns, par exemple)
 - dans le cas de véhicules de largeur réduite dans la zone de surveillance (un vélo, par exemple)
- i** Des objets fixes ou se déplaçant lentement ne sont pas signalés.

Le système peut émettre des alertes à tort en présence de glissières de sécurité ou autres séparations. Le système peut interrompre une alerte lorsque vous roulez pendant un certain temps à côté de véhicules de longueur inhabituelle (un camion, par exemple).

Lorsque vous engagez la marche arrière, l'assistant d'angle mort n'est pas opérationnel.

L'avertisseur de sortie peut être limité:

- lorsque le capteur est masqué par l'ombre des véhicules avoisinants dans des places de stationnement étroites
- lorsque des personnes s'approchent

Activation et désactivation de l'assistant d'angle mort

Ordinateur de bord:

 Réglages

- ▶** Activez ou désactivez **Totwinkel-Assistent** (Assistant d'angle mort).

Fonctionnement du Rear Cross Traffic Alert

Les capteurs radar situés dans les pare-chocs sont utilisés pour le système. C'est toujours la zone située à proximité immédiate du véhicule qui est alors surveillée. Aucune détection n'a lieu lorsque les capteurs radar sont masqués par des véhicules ou d'autres objets.

- i** Lisez également les remarques relatives à l'assistant d'angle mort (→ page 173).

Véhicules équipés de l'assistant d'angle mort

mort: vous pouvez être averti des véhicules circulant sur les voies transversales lorsque vous sortez d'une place de stationnement en marche arrière. Si un véhicule est détecté, le voyant d'alerte intégré au rétroviseur extérieur du côté correspondant s'allume en rouge. Si une situation critique est détectée, un signal d'alerte retentit également.

Véhicules équipés de l'assistant d'angle mort et de l'assistant de stationnement

PARKTRONIC: vous pouvez être averti des véhicules circulant sur les voies transversales lorsque vous sortez d'une place de stationnement en marche arrière. Lorsque qu'une situation critique est détectée, un symbole d'alerte apparaît sur l'image de la caméra du système multimédia. Si le conducteur ne réagit pas à l'alerte, le véhicule peut être freiné automatiquement. Dans ce cas, un signal d'alerte retentit.

La fonction Rear Cross Traffic Alert est activée dans les conditions suivantes:

- L'assistant d'angle mort est activé.
- La marche arrière est engagée ou le véhicule recule en roulant au pas.
- La fonction d'aide aux manœuvres est activée dans le système multimédia.

La fonction Rear Cross Traffic Alert n'est pas disponible lorsqu'une remorque est tractée.

Assistant de franchissement de ligne et assistant de franchissement de ligne actif

Fonctions de l'assistant de franchissement de ligne

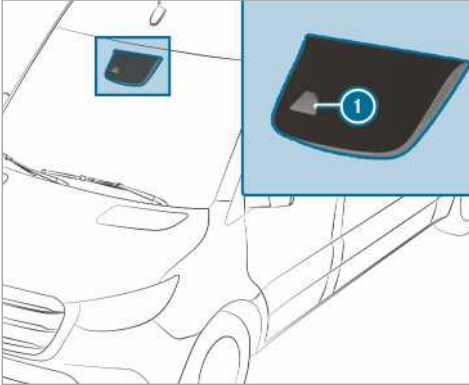

L'assistant de franchissement de ligne surveille la zone située devant votre véhicule à l'aide d'une caméra multifonction ❶. Il sert à vous préserver d'un changement involontaire de file. Pour cela, le système peut vous avertir par une sensation perceptible au niveau du volant et par le clignotement du symbole de statut sur l'écran pour les instruments.

L'alerte est émise lorsque les conditions suivantes sont réunies:

- L'assistant de franchissement de ligne détecte les marques de délimitation de la voie.
- Une roue avant franchit la marque de délimitation de la voie.

Vous pouvez activer ou désactiver l'alerte émise par l'assistant de franchissement de ligne.

L'assistant de franchissement de ligne n'est pas en mesure de diminuer le risque d'accident résultant d'une conduite inadaptée ni d'annuler les lois de la physique. Il ne peut pas tenir compte des conditions routières et météorologiques du moment ni des conditions de circulation. L'assistant de franchissement de ligne est uniquement un système d'aide. Il n'est pas destiné à garder le véhicule sur sa voie sans participation du conducteur. C'est vous qui êtes responsable de la distance de sécurité, de la vitesse du véhicule, de

l'opportunité de son freinage et du maintien de la voie.

Limites système

Le système peut être perturbé ou ne pas fonctionner dans les situations suivantes:

- Les conditions de visibilité sont mauvaises (en cas d'éclairage insuffisant de la chaussée, de fortes alternances d'ombre et de lumière, de pluie, de chutes de neige, de brouillard ou d'embruns, par exemple).
- Les véhicules qui arrivent en sens inverse, le soleil ou des reflets vous éblouissent.
- Le pare-brise est encrassé dans la zone de la caméra multifonction ou la caméra est embuée, endommagée ou recouverte.
- Absence de marques de délimitation de la voie, marquage multiple ou équivoque (à proximité de travaux, par exemple).
- Les marques de délimitation de la voie sont usées, sombres ou recouvertes.
- La distance par rapport au véhicule qui précède est trop faible et les marques de délimitation de la voie ne peuvent par conséquent pas être détectées.
- Les marques de délimitation de la voie changent rapidement (lorsque des voies se séparent, se croisent ou se rejoignent, par exemple).
- La chaussée est très étroite et sinueuse.

Fonctions de l'assistant de franchissement de ligne actif

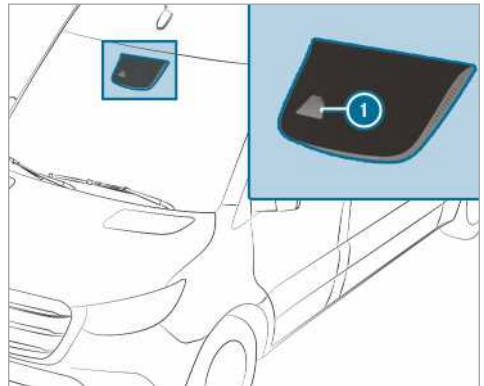

L'assistant de franchissement de ligne actif surveille la zone située devant votre véhicule à l'aide d'une caméra multifonction ❶. Il sert à vous pré-

server d'un changement involontaire de file. Pour cela, le système peut vous avertir par une sensation perceptible au niveau du volant et par le clignotement du symbole de statut sur l'écran pour les instruments. Une intervention de freinage peut également avoir lieu afin de vous ramener sur la voie empruntée. Un message correspondant apparaît sur l'écran pour les instruments.

L'alerte est émise lorsque les conditions suivantes sont réunies:

- Le système d'aide à la conduite détecte les marques de délimitation de la voie.
- Une roue avant franchit la marque de délimitation de la voie.

Une intervention de freinage permettant de revenir sur la voie empruntée a lieu lorsque les conditions suivantes sont réunies:

- L'assistant de franchissement de ligne actif détecte les marques de délimitation des 2 côtés de la voie.
- Une roue avant franchit une marque de délimitation continue.

Un message correspondant apparaît sur l'écran pour les instruments.

Le système peut effectuer une intervention de freinage entre 60 km/h et 160 km/h environ.

Vous pouvez soit désactiver l'alerte de l'assistant de franchissement de ligne actif, soit désactiver complètement le système.

L'assistant de franchissement de ligne actif n'est pas en mesure de diminuer le risque d'accident résultant d'une conduite inadaptée ni d'annuler les lois de la physique. Il ne peut pas tenir compte des conditions routières et météorologiques du moment ni des conditions de circulation. Le système d'aide à la conduite est un système d'aide en cas de changement involontaire de file ou de franchissement d'une ligne de délimitation de voie. Ce n'est pas un système pour maintenir automatiquement le véhicule sur la voie empruntée. C'est vous qui êtes responsable de la distance de sécurité, de la vitesse du véhicule, de l'opportunité de son freinage et du maintien de la voie.



Image représentant un exemple

Lorsqu'une intervention de freinage permettant de revenir sur la voie empruntée a lieu par l'intermédiaire de l'assistant de franchissement de ligne actif, l'affichage  apparaît sur l'écran multifonction.

Limites système

Dans les situations suivantes, aucune intervention de freinage permettant de revenir sur la voie empruntée ne peut avoir lieu par l'intermédiaire de l'assistant de franchissement de ligne actif:

- Vous braquez, freinez ou accélérez activement.
- Vous allumez les clignotants.
- Un système de sécurité active intervient (ESP® ou freinage d'urgence assisté actif, par exemple).
- Vous adoptez un style de conduite sportif (vitesse élevée dans les virages, fortes accélérations).
- L'ESP® est désactivé.
- Vous tractez une remorque et la liaison électrique entre le véhicule et la remorque est établie correctement.
- Une perte de pression d'un pneu ou un pneu défectueux a été détecté et affiché.

Le système peut être perturbé ou ne pas fonctionner dans les situations suivantes:

- Les conditions de visibilité sont mauvaises (en cas d'éclairage insuffisant de la chaussée, de fortes alternances d'ombre et de lumière, de pluie, de chutes de neige, de brouillard ou d'embruns, par exemple).
- Les véhicules qui arrivent en sens inverse, le soleil ou des reflets vous éblouissent.
- Le pare-brise est encrassé dans la zone de la caméra multifonction ou la caméra est embuée, endommagée ou recouverte.

- Absence de marques de délimitation de la voie, marquage multiple ou équivoque (à proximité de travaux, par exemple).
- Les marques de délimitation de la voie sont usées, sombres ou recouvertes.
- La distance par rapport au véhicule qui précède est trop faible et les marques de délimitation de la voie ne peuvent par conséquent pas être détectées.
- Les marques de délimitation de la voie changent rapidement (lorsque des voies se séparent, se croisent ou se rejoignent, par exemple).
- La chaussée est très étroite et sinueuse.

Activation et désactivation de l'assistant de franchissement de ligne et de l'assistant de franchissement de ligne actif

Ordinateur de bord:

→ Réglages → Assistance

- ▶ En fonction de l'équipement du véhicule, sélectionnez **Akt. Spurhalte-Assistent** (assistant de franchissement de ligne actif) ou **Spurhalte-Assistent** (assistant de franchissement de ligne).
En fonction de l'état précédent, le système d'aide à la conduite est activé ou désactivé.

Mode travail

Enclenchement et désenclenchement de la prise de force

Tenez compte des remarques suivantes:

- Si la prise de force est fortement sollicitée (par exemple si la puissance absorbée est élevée et que la température extérieure est élevée), il est possible que la température de l'huile de boîte de vitesses dépasse les valeurs autorisées. Veillez dans ce cas à faire tourner la prise de force à intervalles réguliers, pendant environ 5 à 10 minutes, en charge partielle.
- Enclenchez la prise de force uniquement lorsque le véhicule est à l'arrêt et la boîte de vitesses au point mort ou en position neutre.
- Veillez à ce que le régime moteur ne dépasse pas 2 500 tr/min pendant la marche.
- Véhicules équipés du blocage des rapports: la boîte mécanique est bloquée lorsque la prise de force est enclenchée.

- Véhicules sans blocage des rapports: une fois la prise de force enclenchée, vous pouvez engager le 1er ou le 2e rapport, puis rouler. Ne changez pas de rapport pendant la marche si la prise de force est enclenchée. En fonction de la vitesse à laquelle vous souhaitez rouler, démarrez en 1er ou en 2e rapport.
- Avant une utilisation de la prise de force en liaison avec la superstructure, tenez compte des remarques qui figurent dans la notice d'utilisation du fabricant.

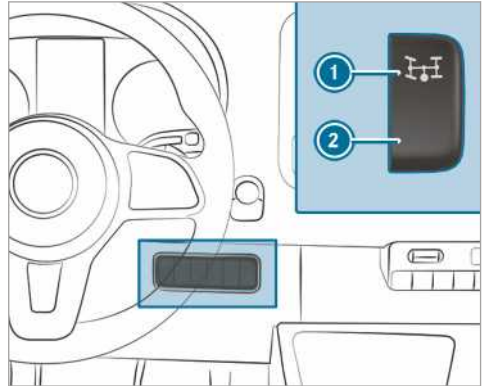

- ▶ **Enclenchement** : arrêtez le véhicule et mettez la boîte de vitesses au point mort.
- ▶ Appuyez sur la pédale d'embrayage.
- ▶ Patientez environ 5 secondes et appuyez sur le haut du contacteur ① pendant que le moteur tourne.
- ▶ Relâchez la pédale d'embrayage.
Sur les véhicules équipés de la régulation du régime de travail (ADR), le régime moteur augmente automatiquement jusqu'à une valeur préréglée ou réglable (régime constant). Les messages **Régulation du régime de travail activée** et **Prise de force enclenchée** apparaissent sur l'écran multifonction.
- ▶ **Désenclenchement** : arrêtez le véhicule et mettez la boîte de vitesses au point mort.
- ▶ Appuyez sur la pédale d'embrayage.
- ▶ Patientez environ 5 secondes et appuyez sur le bas du contacteur ② pendant que le moteur tourne.
- ▶ Relâchez la pédale d'embrayage.

ADR (régulation du régime de travail)

Fonctionnement de l'ADR (régulation du régime de travail)

Après activation, l'ADR augmente automatiquement le régime moteur jusqu'à une valeur pré-réglée ou réglable.

- ① Après un démarrage à froid, le régime de ralenti du moteur augmente automatiquement. Si le régime de travail pré-réglé est inférieur au régime de ralenti augmenté, le régime de travail n'est atteint qu'après la phase de mise en température. Vous pouvez activer l'ADR uniquement lorsque le véhicule est à l'arrêt et que le frein de stationnement est serré. Le levier sélecteur doit se trouver sur **P** (véhicules équipés d'une boîte automatique).

Activation et désactivation de l'ADR

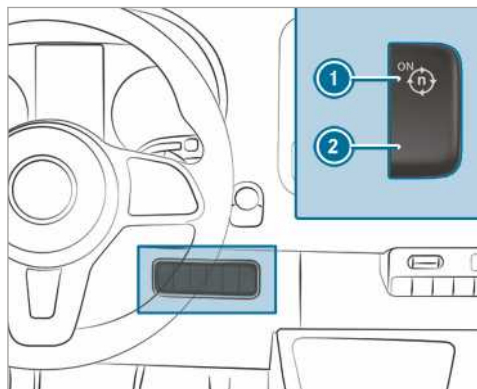

- ▶ **Activation** : lorsque le moteur tourne, appuyez sur le haut du contacteur ①. Le message **Régulation du régime de travail activée** apparaît sur l'écran multifonction.
- ▶ **Désactivation** : lorsque le moteur tourne, appuyez sur le bas du contacteur ②.

L'ADR s'éteint automatiquement dans les situations suivantes :

- Vous desserrez le frein de stationnement.
- Vous appuyez sur la pédale de frein.
- Le véhicule se déplace.
- Le calculateur détecte un défaut.

Réglage de l'ADR

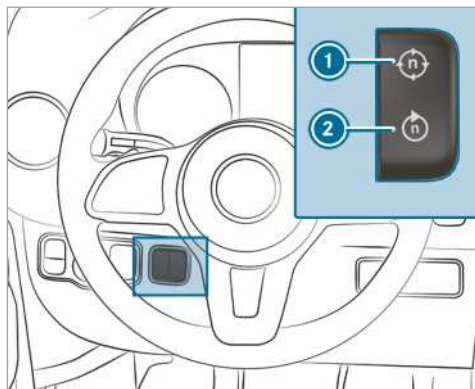

- ▶ Enclenchez la prise de force (→ page 177) ou activez l'ADR.
- ▶ **Augmentation** : appuyez sur le haut du contacteur ①.
- ▶ **Diminution** : appuyez sur le bas du contacteur ②.

Traction d'une remorque

Remarques sur la traction d'une remorque

⚠ ATTENTION Risque d'accident et de blessure en cas de dépassement de la charge d'appui

Si vous dépassez la charge d'appui autorisée du système de portage que vous utilisez, le système de portage peut se détacher du véhicule et mettre en danger les autres usagers de la route.

- ▶ Respectez toujours la charge d'appui autorisée de votre système de portage.

⚠ ATTENTION Prise de roulis de l'attelage due à une vitesse élevée

En cas de prise de roulis de l'attelage, vous risquez de perdre le contrôle de l'attelage.

L'attelage peut même se renverser.

- ▶ N'essayez en aucun cas d'étirer l'attelage en augmentant la vitesse.
- ▶ Réduisez la vitesse et ne contre-braquez pas.
- ▶ Freinez si nécessaire.

⚠ ATTENTION Risque d'accident dû à une surchauffe du système de freinage

Si vous faites reposer votre pied sur la pédale de frein pendant la marche, le système de freinage peut surchauffer.

La distance de freinage s'allonge et le système de freinage peut même tomber en panne.

- ▶ N'utilisez jamais la pédale de frein comme repose-pieds.
- ▶ Pendant la marche, n'appuyez pas simultanément sur la pédale de frein et sur la pédale d'accélérateur.

Pour les dispositifs d'attelage amovibles, respectez impérativement la notice d'utilisation du fabricant du dispositif d'attelage.

Arrêtez votre attelage sur un sol plat autant que possible et immobilisez-le pour l'empêcher de se mettre à rouler (→ page 152). Attetez et détetez la remorque avec précaution.

Lorsque vous reculez le véhicule tracteur, veillez à ce que personne ne se trouve entre le véhicule et la remorque.

Si vous n'attetez pas correctement la remorque au véhicule tracteur, la remorque risque de se détacher. Une remorque attelée et prête à rouler doit être bien horizontale derrière le véhicule tracteur.

Tenez compte des remarques suivantes relatives à la charge d'appui:

- Exploitez autant que possible la charge d'appui maximale.
- Veillez à ce que la charge d'appui ne soit pas supérieure ou inférieure à la charge d'appui autorisée.

Les valeurs suivantes ne doivent pas être dépassées:

- Charge remorquée freinée ou non freinée autorisée

La charge remorquée maximale autorisée des remorques non freinées est de 750 kg.

- Charge sur essieu arrière autorisée du véhicule tracteur
- MTAC du véhicule tracteur
- MTAC de la remorque
- Masse totale autorisée de l'ensemble routier
- Vitesse maximale autorisée de la remorque

Les valeurs autorisées à ne pas dépasser sont indiquées aux emplacements suivants:

- dans les documents du véhicule
- sur la plaque signalétique du dispositif d'attelage
- sur la plaque signalétique de la remorque
- sur la plaque signalétique du véhicule

Lorsque les données diffèrent, la valeur la moins élevée prévaut.

Avant le départ, assurez-vous des points suivants:

- La pression de pneu de l'essieu arrière du véhicule tracteur est réglée à la valeur prescrite pour la charge maximale.
- Les phares sont réglés correctement.

Avec une remorque, le véhicule se comporte différemment.

L'attelage

- est plus lourd
- a moins de facilité pour accélérer ou gravir les côtes
- présente une distance de freinage plus longue
- est plus sensible aux rafales de vent latérales
- requiert du doigté dans le maniement de la direction
- a un diamètre de braquage plus important

Le comportement routier peut en être affecté.

Lorsque vous roulez avec un attelage, adaptez toujours votre vitesse aux conditions routières et météorologiques du moment. Soyez très attentif en conduisant. Maintenez une distance de sécurité suffisante.

Respectez une vitesse maximale de 80 km/h ou 100 km/h, même dans les pays où des vitesses plus élevées sont autorisées pour les attelages.

Respectez la vitesse maximale pour les attelages prescrite par la loi dans le pays où vous vous trouvez. Avant de prendre la route, consultez les documents de la remorque pour connaître la vitesse maximale autorisée pour votre remorque.

Le dispositif d'attelage fait partie des équipements du véhicule qui sont particulièrement importants pour la sécurité routière. Pour son utilisation, son nettoyage et son entretien, suivez scrupuleusement la notice d'utilisation du fabricant.

Véhicules équipés d'un dispositif d'attelage amovible : limitez le risque de dommages sur le crochet d'attelage. Retirez le crochet d'attelage de son logement lorsque vous n'en avez pas besoin.

- ① Tenez compte du fait que le PARKTRONIC n'est pas disponible ou ne l'est que de manière limitée lorsqu'une remorque est tractée.
- ① La hauteur de la rotule varie en fonction de la charge du véhicule. Utilisez dans ce cas une remorque dont le timon est réglable en hauteur.

Recommandations pour la conduite

La vitesse maximale autorisée pour les attelages dépend du type de remorque. Avant de prendre la route, consultez les documents de la remorque pour connaître la vitesse maximale autorisée pour votre remorque.

Avec une remorque, le véhicule se comporte différemment et consomme plus de carburant. Dans les descentes longues et à forte déclivité, vous devez sélectionner à temps la gamme de rapports **3, 2** ou **1**.

- ① Cela vaut également lorsque le TEMPOMAT ou le limiteur de vitesse est activé.

Vous utiliserez ainsi l'effet de freinage du moteur et devrez freiner moins pour conserver votre vitesse. Ceci permet de soulager le système de freinage et d'éviter que les freins ne surchauffent et ne s'usent trop rapidement. Si vous devez tout de même freiner, n'appuyez pas en permanence sur la pédale de frein mais par intervalles.

Conseils pour la conduite

Si la remorque louvoie, tenez compte des points suivants:

- N'accélérez en aucun cas.
- Ne contre-braquez pas.
- Freinez si nécessaire.
- ① Vous pouvez réduire le risque de tangage et de roulis de la remorque en montant ultérieurement des barres stabilisatrices ou des programmes de régulation du comportement dynamique pour remorques. Pour de plus amples informations, adressez-vous à votre distributeur SPRINTER agréé.
- Respectez une distance plus grande par rapport au véhicule qui vous précède que lorsque vous roulez sans remorque.

- Évitez de freiner brusquement. Dans la mesure du possible, freinez d'abord légèrement pour que la remorque vienne en appui. Augmentez ensuite rapidement la force de freinage.
- L'aptitude au démarrage en côte indiquée est calculée en fonction du niveau de la mer. Lors de trajets en montagne, tenez compte du fait que la puissance du moteur et, par conséquent, l'aptitude du véhicule au démarrage en côte diminuent avec l'altitude.

Pose du crochet d'attelage

⚠ ATTENTION Risque d'accident et de blessure dû à une pose et à un verrouillage incorrects du crochet d'attelage

Si le crochet d'attelage n'est pas verrouillé, il peut se détacher pendant la marche et mettre en danger d'autres usagers.

- ▶ Verrouillez le crochet d'attelage conformément à la description en veillant à ce qu'il soit posé de manière sécurisée.

⚠ ATTENTION Risque d'accident dû à un crochet d'attelage non verrouillé

Si le crochet d'attelage n'est pas verrouillé, la remorque peut se détacher.

- ▶ Verrouillez toujours le crochet d'attelage conformément à la description en veillant à ce qu'il soit posé de manière sécurisée.

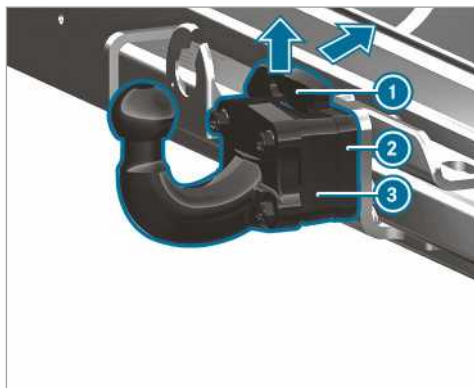

- ▶ Immobilisez le véhicule en serrant le frein de stationnement pour l'empêcher de rouler.

- ▶ Tirez le ressort de blocage ① du crochet d'attelage ③ vers le haut dans le sens de la flèche, poussez-le vers l'arrière et maintenez-le dans cette position.

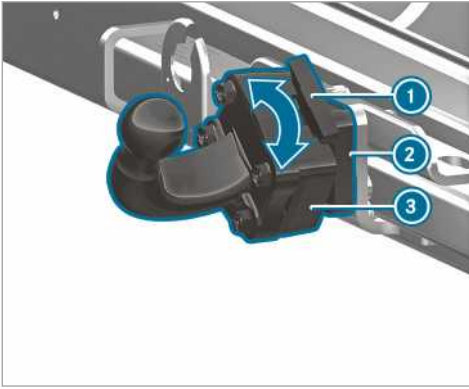

- ▶ Placez le crochet d'attelage ③ sur le logement du crochet d'attelage ② et tournez-le dans le sens de la flèche jusqu'à ce que le crochet d'attelage ③ soit orienté vers le haut à la verticale.
- ▶ Raccrochez les ressorts de blocage ①.
- ⓘ Si le crochet d'attelage est encrassé, nettoyez-le avant de le poser.

Dépose du crochet d'attelage

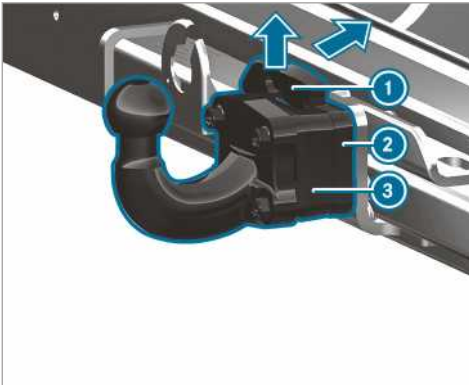

- ▶ Immobilisez le véhicule en serrant le frein de stationnement pour l'empêcher de rouler.
- ▶ Tirez le ressort de blocage ① vers le haut dans le sens de la flèche et poussez-le vers l'arrière.

- ▶ Tenez fermement le crochet d'attelage ③.
- ▶ Tournez le crochet d'attelage ③ dans le sens de la flèche et retirez-le du logement du crochet d'attelage ②.
- ▶ Nettoyez le crochet d'attelage s'il est encrassé.
- ▶ Rangez et arrimez correctement le crochet d'attelage.

Attelage et dételage d'une remorque

Conditions requises

- Le crochet d'attelage doit être correctement verrouillé.

Les remorques avec fiche à 7 pôles peuvent être raccordées au véhicule à l'aide des adaptateurs suivants:

- Adaptateur
- Câble adaptateur

Attelage d'une remorque

! **REMARQUE** Endommagement de la batterie dû à une décharge complète

Si vous utilisez l'alimentation en tension pour charger la batterie de remorque, la batterie risque d'être endommagée.

- ▶ Vous ne devez pas utiliser l'alimentation en tension pour charger la batterie de remorque.

▶ **Véhicules équipés d'une boîte automatique** : mettez le levier sélecteur sur **[P]**.

- ▶ Serrez le frein de stationnement du véhicule.
- ▶ Fermez toutes les portes.
- ▶ Enlevez le capuchon de la boule d'attelage et rangez-le en lieu sûr (→ page 78).

ⓘ La hauteur de la rotule varie en fonction de la charge du véhicule. Utilisez dans ce cas une remorque dont le timon est réglable en hauteur.

- ▶ Accrochez le câble de rupture de la remorque dans l'anneau du crochet d'attelage.
- ▶ Enlevez la sécurité antidéplacement de la remorque, des cales par exemple.
- ▶ Desserrez le frein de stationnement de la remorque.
- ▶ Placez la remorque à l'horizontale derrière le véhicule, puis attachez-la.



- ▶ Soulevez le couvercle de la prise.
- ▶ Branchez la fiche en engageant pour cela l'ergot ① dans la rainure ③ de la prise.
- ▶ Tournez l'accouplement à baïonnette ② vers la droite jusqu'en butée.
- ▶ Emboîtez le couvercle.
- ▶ Fixez le câble à la remorque avec des colliers d'électricien (uniquement si vous utilisez un câble adaptateur).
- ▶ Vérifiez le débattement des câbles dans les virages.
- ▶ Actionnez le commodo vers le haut/bas et vérifiez si les clignotants correspondants de la remorque clignotent.

Même si la remorque a été correctement raccordée, il se peut qu'un message d'écran apparaisse sur l'écran multifonction dans les cas suivants:

- Le système d'éclairage de la remorque est doté d'ampoules LED.
 - Le courant de l'éclairage de la remorque est inférieur au courant minimum de 50 mA.
- ① Vous pouvez brancher des accessoires de maximum 240 W maximum à l'alimentation permanente.

Dételage d'une remorque

⚠ ATTENTION Risque de pincement et de coincement lors du dételage d'une remorque

Lorsque vous détez une remorque à frein à inertie actionné, vous risquez de vous coincer la main entre le véhicule et le timon.

- ▶ Ne détez pas une remorque à frein à inertie actionné.

Ne détez pas une remorque à frein à inertie actionné: la détente du frein à inertie pourrait endommager votre véhicule.

- ▶ **Véhicules équipés d'une boîte automatique** : mettez le levier sélecteur sur **P**.
- ▶ Serrez le frein de stationnement du véhicule.
- ▶ Fermez toutes les portes.
- ▶ Serrez le frein de stationnement de la remorque.
- ▶ Immobilisez en outre la remorque à l'aide d'une cale ou d'un objet similaire pour l'empêcher de se mettre à rouler.
- ▶ Interrompez la liaison électrique entre le véhicule et la remorque.
- ▶ Détez la remorque.

Vue d'ensemble de l'écran pour les instruments

⚠ ATTENTION Risque d'accident en cas de panne de l'écran pour les instruments

Lorsque l'écran pour les instruments est en panne ou en cas de défaut, vous ne pouvez pas détecter des limitations du fonctionnement de systèmes importants pour la sécurité.

La sécurité de fonctionnement de votre véhicule risque d'être compromise.

- ▶ Continuez de rouler prudemment.
- ▶ Faites immédiatement contrôler le véhicule par un atelier qualifié.

Si la sécurité de fonctionnement de votre véhicule est compromise, arrêtez immédiatement le véhicule à l'écart de la circulation. Prenez contact avec un atelier qualifié.

Ecran pour les instruments

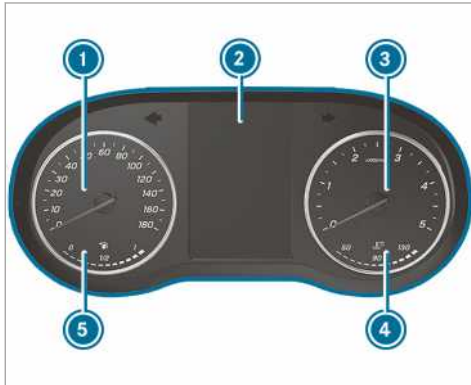

Ecran pour les instruments avec écran couleur (exemple)

- ① Tachymètre
- ② Ecran multifonction
- ③ Compte-tours
- ④ Affichage de la température du liquide de refroidissement
- ⑤ Niveau de carburant et indicateur de position du bouchon du réservoir

Dans des conditions de marche normales, l'affichage de la température du liquide de refroidissement ④ peut atteindre 120 °C.

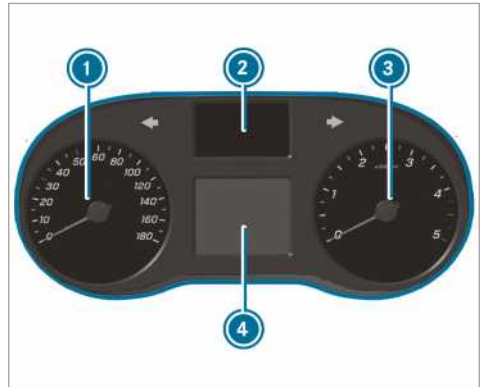

Ecran pour les instruments avec écran noir et blanc (exemple)

- ① Tachymètre
- ② Affichage des voyants
- ③ Compte-tours
- ④ Ecran multifonction

ⓘ REMARQUE Dommages au niveau du moteur dû à un régime moteur excessif

Si vous roulez alors que le moteur a atteint la plage de surrégime, vous allez endommager le moteur.

- ▶ Ne roulez pas lorsque le moteur a atteint la plage de surrégime.

Pour protéger le moteur, l'arrivée de carburant est coupée dès que la zone rouge du compte-tours ③ (plage de surrégime) est atteinte.

⚠ ATTENTION Risque de brûlure lors de l'ouverture du capot moteur

Si vous ouvrez le capot moteur après que le moteur a subi une surchauffe ou après un incendie dans le compartiment moteur, vous pouvez entrer en contact avec des gaz brûlants ou d'autres ingrédients et lubrifiants qui s'échappent.

- ▶ Avant d'ouvrir le capot moteur, laissez refroidir le moteur ayant subi une surchauffe.
- ▶ Dans le cas d'un incendie dans le compartiment moteur, laissez le capot moteur fermé et prévenez les pompiers.

Vue d'ensemble des touches du volant

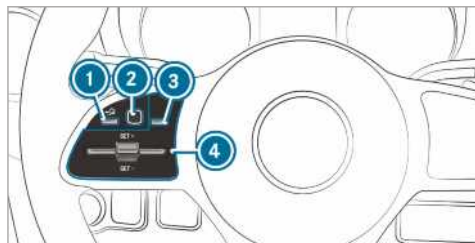

- ①  Touche Retour à gauche (ordinateur de bord)
- ② Touch-Control à gauche (ordinateur de bord)
- ③ Touche d'accès au menu principal (ordinateur de bord)
- ④ Groupe de touches pour la commande du TEMPOMAT ou de l'assistant de régulation de distance DISTRONIC actif

Utilisation de l'ordinateur de bord

⚠ ATTENTION Les systèmes d'information et les appareils de communication risquent de détourner votre attention

L'utilisation de systèmes d'information et d'appareils de communication intégrés au véhicule pendant la marche pourrait détourner votre attention de la circulation. Vous risquez en outre de perdre le contrôle du véhicule.

- ▶ N'utilisez ces appareils que si les conditions de circulation le permettent.
- ▶ Si ce n'est pas le cas, arrêtez-vous en tenant compte des conditions de circulation et procédez à des entrées dans le système uniquement lorsque le véhicule est à l'arrêt.

Lorsque vous utilisez l'ordinateur de bord, tenez compte des dispositions légales en vigueur dans le pays où vous vous trouvez.

Utilisation de l'ordinateur de bord (véhicules équipés de touches au volant)

- ① Les messages de l'ordinateur de bord apparaissent sur l'écran multifonction (→ page 185).

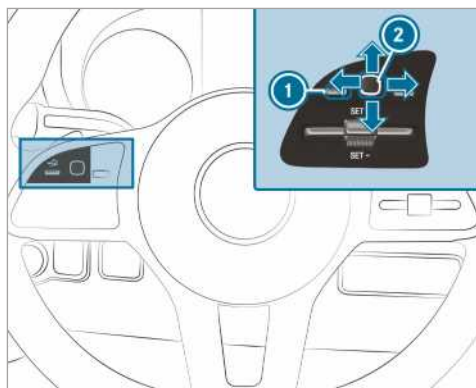

L'utilisation de l'ordinateur de bord s'effectue par l'intermédiaire du Touch-Control gauche ② et de la touche Retour gauche ①.

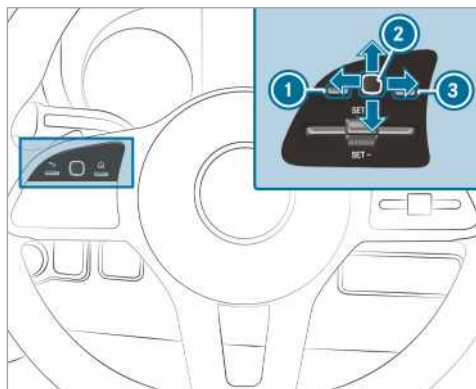

La commande de l'ordinateur de bord s'effectue par l'intermédiaire:

- de la touche Retour gauche ①
- du Touch-Control gauche ②
- de la touche d'accès au menu principal gauche ③

Lorsque la fonction est activée, différents signaux sonores sont émis lors de l'utilisation de l'ordinateur de bord, par exemple

- quand la fin d'une liste est atteinte
- quand vous parcourez une liste

Les menus suivants sont disponibles:

- [Maintenance](#)
- [Assistance](#)
- [Trajet](#)

- Réglages

▶ **Affichage du menu principal** : appuyez plusieurs fois sur la touche Retour gauche ① ou appuyez une fois sur cette touche et maintenez-la enfoncée.

① **Véhicules sans assistant de régulation de distance DISTRONIC actif** : la touche  vous permet d'afficher le menu principal de l'ordinateur de bord.

▶ **Navigation à l'intérieur de la barre de menus** : balayez du doigt vers la gauche ou vers la droite sur le Touch-Control gauche ②.

▶ **Affichage d'un menu ou confirmation de la sélection** : appuyez sur le Touch-Control gauche ②.

▶ **Navigation à l'intérieur des affichages ou des listes du menu** : balayez du doigt vers le haut ou vers le bas sur le Touch-Control gauche ②.

▶ **Affichage d'un sous-menu ou confirmation de la sélection** : appuyez sur le Touch-Control gauche ②.

▶ **Sortie d'un sous-menu** : appuyez sur la touche Retour gauche ①.

Lorsque vous vous trouvez dans un sous-menu et appuyez longuement sur la touche Retour gauche ①, le menu principal apparaît.

Utilisation de l'ordinateur de bord (véhicules sans touches au volant)

① Les messages de l'ordinateur de bord apparaissent sur l'écran multifonction (→ page 185).

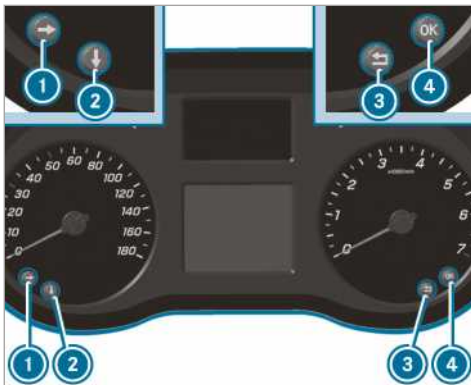

La commande de l'ordinateur de bord s'effectue par l'intermédiaire des touches ①, ②, ③ et ④.

Les menus suivants sont disponibles :

- Maintenance
- Assistance
- Trajet
- Réglages

▶ **Affichage du menu principal** : appuyez longuement puis brièvement sur la touche ③.

▶ **Navigation dans la barre de menus** : appuyez sur la touche ①.

▶ **Affichage d'un menu** : appuyez sur la touche ② ou ④.

▶ **Navigation à l'intérieur des affichages ou des listes du menu** : appuyez sur la touche ②.

▶ **Affichage d'un sous-menu** : appuyez sur la touche ① ou ④.

▶ **Confirmation de la sélection dans un sous-menu** : appuyez sur la touche ④.

▶ **Sortie d'un menu ou d'un sous-menu** : appuyez sur la touche ③.

① Le menu **Navigation** peut être ouvert depuis n'importe quel menu en appuyant longuement sur la touche ③.

Vue d'ensemble des affichages sur l'écran multifonction

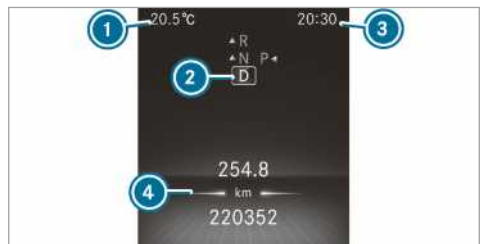

Ecran pour les instruments avec écran couleur

- ① Température extérieure
- ② Position de la boîte de vitesses
- ③ Heure
- ④ Champ d'affichage



Ecran pour les instruments avec écran noir et blanc

- ① Température extérieure
- ② Champ d'affichage
- ③ Heure
- ④ Position de la boîte de vitesses

Autres affichages sur l'écran multifonction:

- ↑ Recommandation de rapport
- Assistant de stationnement PARKTRONIC désactivé
- TEMPOMAT (→ page 163)
- Assistant de régulation de distance DISTRONIC actif (→ page 166)
- Limiteur de vitesse (→ page 164)
- DSR (→ page 139)

- Fonction Start/Stop ECO (→ page 129)
- Fonction HOLD (→ page 169)
- Assistant de feux de route adaptatifs (→ page 91)
- Dépassement de la vitesse maximale autorisée (uniquement pour certains pays)
- ATTENTION ASSIST désactivé
- Une porte n'est pas complètement fermée
- Essuie-glace arrière en marche (→ page 100)
- Gamme LOW RANGE engagée (→ page 138)
- Ralentisseur (voir la notice d'utilisation spécifique)

SOS NOT READY Système d'appel d'urgence non actif



Assistant de franchissement de ligne actif désactivé (→ page 175)



Freinage d'urgence assisté actif désactivé (→ page 161)



Assistant d'angle mort désactivé (→ page 173)

Véhicules avec assistant de signalisation routière : avertissements et panneaux de signalisation détectés (→ page 172).

Réglage de l'éclairage des instruments

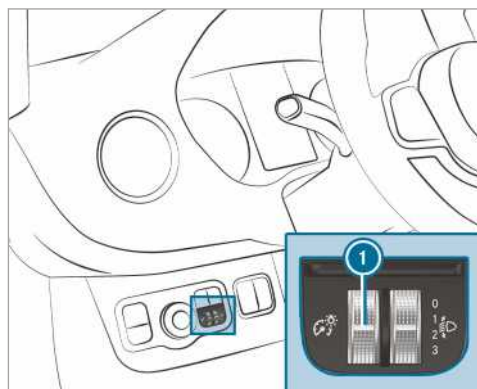

- ▶ Tournez le variateur de luminosité ① vers le haut ou vers le bas.

L'éclairage de l'écran pour les instruments et des éléments de commande dans l'habitacle est réglé.

- ① Sur les véhicules sans variateur de luminosité, l'éclairage des instruments peut être réglé dans l'ordinateur de bord (→ page 189).

Menus et sous-menus

Affichage des fonctions du menu Maintenance

Ordinateur de bord:

↳ Maintenance

- ▶ Sélectionnez et confirmez la fonction souhaitée.

Fonctions du menu Maintenance:

- **Meldungen (Messages):** mémoire des messages (→ page 294)

- **AdBlue:** autonomie d'AdBlue®
- **Pneus:**
 - Redémarrage de l'avertisseur de perte de pression des pneus
 - Contrôle de la pression de pneu à l'aide du système de contrôle de la pression des pneus (→ page 261)
 - Redémarrage du système de contrôle de la pression des pneus (→ page 261)
- **ASSYST PLUS:** affichage de l'échéance de maintenance (→ page 206)
- **Niveau huile moteur:** mesure du niveau d'huile moteur
- **Filtre à particules:** lancement de la régénération (→ page 130)
- **Langzeitverbrauch (Consommation à long terme)**

Affichage du graphique du système d'aide

Ordinateur de bord:

↳ Assistance

Les affichages suivants sont disponibles dans le menu Graphique syst. aide:

- Graphique du système d'aide
- Degré d'attention (→ page 170)

▶ Parcourez les affichages et confirmez l'affichage sélectionné.

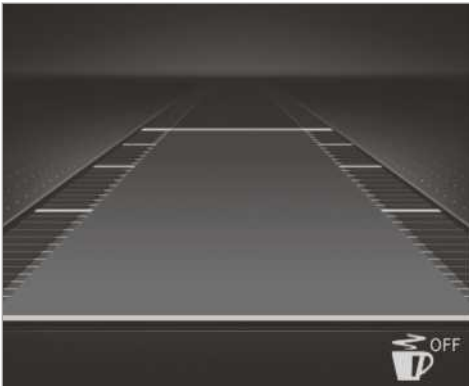

Affichage sur l'écran pour les instruments avec écran couleur

Affichages d'état dans le graphique du système d'aide:

- : ATTENTION ASSIST désactivé

- Marques de délimitation de la voie en clair: l'assistant de franchissement de ligne est engagé.
- Marques de délimitation de la voie en vert: l'assistant de franchissement de ligne est activé.
- Affichage de l'assistant de régulation de distance DISTRONIC actif (→ page 166)



Affichage sur l'écran pour les instruments avec écran noir et blanc

Affichages d'état dans le graphique du système d'aide:

- Marques de délimitation de la voie en pointillé: l'assistant de franchissement de ligne est désactivé.
- Marques de délimitation de la voie continues et fines: l'assistant de franchissement de ligne est engagé, pas opérationnel.
- Marques de délimitation de la voie continues et épaisses: l'assistant de franchissement de ligne est opérationnel.

Affichage des affichages du menu Trajets

Ordinateur de bord:

↳ Trajet

▶ Sélectionnez l'affichage.

Vous disposez des affichages suivants dans le menu **Trajet**:

- Affichage standard
- Autonomie et consommation actuelle de carburant

Pour certaines motorisations, un affichage de récupération apparaît également. S'il ne reste presque plus de carburant dans le réservoir de carburant, l'autonomie approximative est remplacée par un symbole représentant un véhicule en ravitaillement.

- Affichage ECO (→ page 130)

- Ordinateur de bord:
 - Depuis départ
 - Depuis remise 0
- Tachymètre numérique



Affichage écran pour les instruments avec écran couleur

Affichage standard (exemple)

- ① Distance journalière parcourue
- ② Distance totale parcourue



Affichage écran pour les instruments avec écran noir et blanc

Affichage standard (exemple)

- ① Distance journalière parcourue
- ② Distance totale parcourue

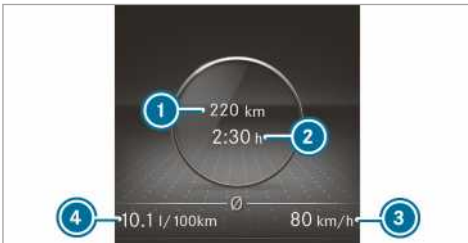

Affichage écran pour les instruments avec écran couleur

Données statistiques (exemple)

- ① Distance parcourue (depuis le départ/depuis la remise à zéro)

- ② Temps de trajet (depuis le départ/depuis la remise à zéro)
- ③ Vitesse moyenne (depuis le départ/depuis la remise à zéro)
- ④ Consommation moyenne de carburant (depuis le départ/depuis la remise à zéro)



Affichage écran pour les instruments avec écran noir et blanc

Données statistiques (exemple)

- ① Distance parcourue (depuis le départ/depuis la remise à zéro)
- ② Temps de trajet (depuis le départ/depuis la remise à zéro)
- ③ Vitesse moyenne (depuis le départ/depuis la remise à zéro)
- ④ Consommation moyenne de carburant (depuis le départ/depuis la remise à zéro)

Remise à zéro des valeurs dans le menu Trajet de l'ordinateur de bord

Ordinateur de bord:



Trajet

- ① Le nom du menu principal affiché peut différer. Par conséquent, tenez compte de la vue d'ensemble des menus correspondant à l'écran pour les instruments (→ page 184).

Vous pouvez remettre à zéro les valeurs des fonctions suivantes:

- Totalisateur journalier:
 - Remettre le totalisateur journalier à zéro?
- Données statistiques:
 - Depuis départ
 - Depuis remise 0
- Affichage ECO

▶ Sélectionnez la fonction à remettre à zéro et confirmez votre sélection.

▶ Appuyez sur **Oui** pour confirmer la demande **Remettre valeurs à zéro?**

Affichage des réglages

Ordinateur de bord:

↳ Réglages

Les entrées suivantes peuvent être réglées dans le menu Réglages:

- **Assistance**
 - Activation et désactivation **ESP** (ESP)
 - Activation et désactivation **Akt. Spurhalte-Assistent** (assistant de franchissement de ligne actif)
 - Activation et désactivation **Spurhalte-Assistent** (assistant de franchissement de ligne)
 - Activation et désactivation **Aktiver Brems-Assistent** (Freinage d'urgence assisté actif)
 - Activation et désactivation **Totwinkel-Assistent** (Assistant d'angle mort)
 - Activation et désactivation **Attention Assist** (Attention Assist)
- **Eclairage**
 - Activation et désactivation **Tagfahrlicht** (éclairage de jour)
 - Activation et désactivation **Leuchtzeit innen** (durée d'éclairage intérieure)
 - Activation et désactivation **Leuchtzeit außen** (durée d'éclairage extérieure)
 - Activation et désactivation **Auffindbeleuchtung** (éclairage de localisation)
 - **Eclairage instr.** Réglage de l'éclairage des instruments
- **Véhicule**
 - Réglage **Winterreifen-Limit** (limite pour pneus hiver)
 - Activation et désactivation **Akust. Schließen** (Conf. sonore fermeture)
 - Activation et désactivation **Autom. Verriegelung** (Verrouillage autom.)
 - Activation et désactivation **Ruhezustand** (Mode repos)
 - Activation et désactivation **Regensensor** (capteur de pluie)
- **Réglage Chauffage**
- **Anzeige und Bedienung**
 - Sélectionnez **Sprache** (Language).
 - Réglage **Uhrzeit**

- Réglage **Datum**
- Réglage **Einheiten**
- Activation et désactivation **Anzeige AdBlue Level** permanent
- Commande: activation et désactivation de la **Akust. Bedienrückmeld.** (confirmation sonore) et réglage de la **Touch-Control-Empfindl.** (sensibilité du Touch-Control)
- **Réglages d'usine:** réinitialisation des réglages

▶ Sélectionnez une entrée et confirmez la sélection.

▶ Procédez aux modifications nécessaires.

Sécurité de fonctionnement

▲ ATTENTION La manipulation d'appareils de communication intégrés au véhicule pendant la marche détourne votre attention de la circulation.

L'utilisation d'appareils de communication intégrés au véhicule pendant la marche détourne votre attention de la circulation. Vous risquez en outre de perdre le contrôle du véhicule.

- ▶ N'utilisez ces appareils que si les conditions de circulation le permettent.
- ▶ Si ce n'est pas le cas, arrêtez-vous en tenant compte des conditions de circulation et procédez à des entrées dans le système uniquement lorsque le véhicule est à l'arrêt.

Lorsque vous utilisez le système multimédia, tenez compte des dispositions légales en vigueur dans le pays dans lequel vous vous trouvez.

▲ ATTENTION Risque d'accident et de blessure dû à des modifications effectuées de façon non conforme sur des composants électroniques

Des modifications effectuées sur les composants électroniques, leur logiciel ou leurs

câblages peuvent compromettre leur fonctionnement et/ou le fonctionnement d'autres composants interconnectés. Des systèmes importants pour la sécurité peuvent notamment être affectés.

Ils risquent alors de ne plus fonctionner correctement et/ou de compromettre la sécurité de fonctionnement du véhicule.

- ▶ N'intervenez en aucun cas sur les câblages ni sur les composants électroniques ou leurs logiciels.
- ▶ Confiez toujours les travaux sur les appareils électriques ou électroniques à un atelier qualifié.

Toute modification effectuée sur l'électronique du véhicule entraîne l'annulation de l'autorisation de mise en circulation de votre véhicule.

Lorsque vous utilisez la radio, tenez compte des informations suivantes:

- Tenez compte des consignes de sécurité qui figurent dans la présente notice.
- Tenez compte du code de la route.

Vue d'ensemble et utilisation

Vue d'ensemble du système multimédia

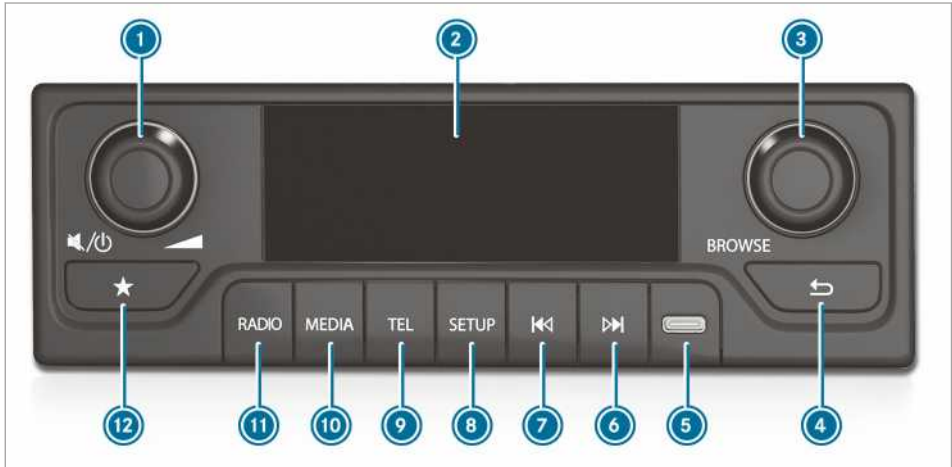

- 1** Bouton-pression rotatif
Rotation: réglage du volume sonore
Pression brève: coupure du son
Pression longue: mise en marche et arrêt du système multimédia
Si une source média est activée: pause ou lecture
- 2** Écran avec affichage sur 3 lignes
- 3** Bouton-pression rotatif
Rotation: ouverture de la liste des stations ou de la liste des médias
Sélection de l'entrée de menu suivante ou précédente
Pression brève: affichage de la liste des stations ou de la liste des titres, sélection d'une entrée de menu ou prise d'un appel
- 4** Retour
Pression brève: sélection du niveau de menu ou niveau de dossier immédiatement supérieur
Pression longue: affichage du menu principal de l'application
- 5** Prise USB
- 6** Pression brève: station suivante ou saut de titre en avant
Pression longue: recherche des stations vers le haut ou avance rapide
- 7** Pression brève: station précédente ou saut de titre en arrière
Pression longue: recherche des stations vers le bas ou retour rapide
- 8** Pression brève: affichage des réglages système
Pression longue: affichage du radiotexte ou de la balise ID3
- 9** Pression brève: affichage du mode Téléphone, prise d'un appel ou fin d'un appel
Pression longue: affichage de la liste d'appels
- 10** Affichage du mode USB, du mode iPod® ou du mode audio Bluetooth®
Condition requise: la source médias est connectée au système multimédia.
- 11** Pression brève: affichage de la radio dans l'ordre FM - DAB - AM (si DAB est disponible) ou FM - AM
Pression longue: mise à jour des stations DAB captées (si DAB est disponible)
- 12** Pression brève: affichage de la mémoire des stations
Pression longue: mémorisation d'une station dans la mémoire des stations ouverte
Egalement: dans la mémoire des stations ouverte, pression longue sur **3**

Désactivation et activation du système multimédia

- ▶ Appuyez longuement sur le bouton-pression rotatif gauche.
En fonction de l'état, le système multimédia est activé ou désactivé.

Réglage du volume sonore

- ▶ **Plus fort** : tournez le bouton de réglage du volume sonore vers la droite.
- ▶ **Moins fort** : tournez le bouton de réglage du volume sonore vers la gauche.
- ▶ **Coupure du son** : appuyez sur le bouton de réglage du volume sonore.

Réglages système

Réglages audio

Réglage du son

Système multimédia:

↳ SETUP ▶ Paramètres audio ▶ Son

Egaliseur

- ▶ Sélectionnez *Grave*, *Central* ou *Aigüe*.
- ▶ Effectuez les réglages.

Balance et fader

- ▶ Sélectionnez *Balance* ou *Atténuateur*.
- ▶ Effectuez les réglages.

Remise à zéro des réglages audio

Système multimédia:

↳ SETUP ▶ Paramètres audio

- ▶ Sélectionnez *Réinitialiser paramètres audio*.
- ▶ Confirmez avec **OUI**.
Les réglages audio sont remis à zéro.

Réglage du format de l'heure

Système multimédia:

↳ SETUP ▶ Horloge

- ▶ Sélectionnez *am/pm* ou *24h*.

Retour aux réglages d'usine

Système multimédia:

↳ SETUP

- ▶ Sélectionnez *Paramètres d'usine*.

- ▶ Sélectionnez **Oui** pour confirmer la demande.
Les réglages sont ramenés aux réglages d'usine.

Affichage de la version du logiciel

Système multimédia:

↳ SETUP

- ▶ Sélectionnez *Version logicielle*.
La version de logiciel actuelle est affichée.

Radio

Réglage de la bande de fréquences

Système multimédia:

↳ RADIO

- ▶ Appuyez sur la touche **RADIO** autant de fois qu'il est nécessaire pour sélectionner la bande de fréquences.

La bande de fréquences varie dans l'ordre suivant: FM - DAB - AM.

- ⓘ La bande de fréquences DAB n'est pas disponible dans tous les pays.

Réglage d'une station radio

Système multimédia:

↳ RADIO

Réglage des stations à partir de la fréquence

- ▶ Appuyez sur la touche **▶▶** ou la touche **◀◀** pour changer de fréquence.
- ⓘ **Pression brève** : la station suivante ou précédente est réglée.
Pression longue : vous avancez rapidement dans les fréquences.

Réglage des stations à partir de la liste des stations

- ▶ Appuyez sur le bouton-pression rotatif droit ou tournez-le.
La liste des stations apparaît.
- ▶ Sélectionnez la station de votre choix.
La station est réglée.

Réglage des stations à partir de la mémoire des stations

- ▶ Affichez la mémoire des stations (→ page 193).
- ▶ Sélectionnez la station de votre choix.
La station est réglée.

Mémorisation d'une station comme favori

Conditions requises

- La bande de fréquences DAB ou FM est activée (→ page 192).

Système multimédia:



- ▶ Réglez une station.
- ▶ Appuyez sur la touche . La mémoire des stations apparaît.
- ▶ Sélectionnez une position et appuyez sur ou appuyez longuement sur le bouton-pression rotatif droit. La station réglée est mémorisée.

Activation et désactivation des informations routières

Système multimédia:



Lorsque la fonction est activée, un message d'information routière interrompt la diffusion de la source radio ou média active.

- ▶ Sélectionnez OUI ou NON.

Réglage des annonces DAB

La bande de fréquences DAB n'est pas disponible dans tous les pays.

Système multimédia:

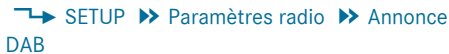

- ▶ Sélectionnez un ou plusieurs réglages.

Sélection de Intellitext™

Conditions requises

- La bande de fréquences DAB est activée (→ page 192).

Système multimédia:



Si la station supporte Intellitext™, vous pouvez afficher de plus amples informations (actualités, météo, sport, etc.). Condition requise pour la réception: des informations correspondantes doivent être mises à disposition par les émetteurs. Intellitext™ est disponible uniquement dans certains pays.

- ▶ Sélectionnez une catégorie, par exemple:

- Nouvelle
- Météo
- Sport

Si vous sélectionnez la catégorie Nouvelle, vous pouvez choisir entre 3 sous-catégories:

- ▶ Sélectionnez Affaires, Politique ou Santé. L'Intellitext™ correspondant à la catégorie sélectionnée s'affiche.

Affichage de l'aperçu du programme (EPG)

Conditions requises

- La bande de fréquences DAB est activée (→ page 192).

Système multimédia:

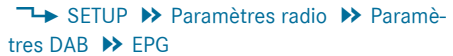

- ▶ Sélectionnez la station de votre choix. L'aperçu du programme est affiché pour cette chaîne/station.
- ▶ Appuyez sur le bouton-pression rotatif gauche. L'aperçu du programme est masqué.

Médias

Démarrage de la lecture d'un appareil USB

Conditions requises

- Un appareil USB est raccordé au système multimédia.

Système multimédia:



- ▶ Appuyez sur la touche autant de fois qu'il est nécessaire pour que USB soit la source média active.
- ▶ Appuyez sur le bouton-pression rotatif gauche ou tournez-le.
- ▶ Sélectionnez un dossier.
- ▶ Sélectionnez un titre. La lecture commence.

Démarrage de la lecture d'un appareil audio Bluetooth®

Conditions requises

- Bluetooth® est activé.

- Un appareil audio Bluetooth® est raccordé au système multimédia (→ page 195).

Système multimédia:



- ▶ Appuyez sur la touche **MEDIA**® autant de fois qu'il est nécessaire pour que USB soit la source média active.
 - ▶ Appuyez sur le bouton-pression rotatif gauche ou tournez-le.
 - ▶ Sélectionnez **Listes de lecture**, **Artistes** ou **Albums**.
- i** Ces catégories ne sont pas disponible pour un iPhone®.
- ▶ Sélectionnez un titre. La lecture commence.

Démarrage de la lecture d'un iPod®

Conditions requises

- Un iPod® est raccordé au système multimédia.

Système multimédia:



- ▶ Appuyez sur la touche **MEDIA**® autant de fois qu'il est nécessaire pour que USB soit la source média active.
- ▶ Appuyez sur le bouton-pression rotatif gauche ou tournez-le. Les catégories suivantes sont affichées:
 - **Listes de lecture**
 - **Artistes**
 - **Albums**
 - **Morceaux**
- ▶ Sélectionnez une catégorie.
- ▶ Sélectionnez un titre. La lecture commence.

Affichage des informations sur le titre

Conditions requises

- La lecture d'un appareil USB est en cours.

Système multimédia:



- ▶ Appuyez longuement sur la touche **SETUP**. Les informations sur l'album, l'interprète et le nom du titre sont affichées.

Commande de la lecture

Conditions requises

- La lecture d'un appareil USB ou d'un appareil audio Bluetooth® est en cours.

- ▶ **Titre suivant** : appuyez sur la touche **▶▶**.

- ▶ **Titre précédent** : appuyez sur la touche **◀◀**.

- i** Si le morceau est en cours de lecture depuis plus de 8 secondes, vous retournez au début du morceau.

- ▶ **Pause en cours de lecture** : appuyez sur le bouton-pression rotatif gauche.

- ▶ **Avance/retour rapide** : appuyez sur la touche **◀◀** ou la touche **▶▶** jusqu'à ce que le passage souhaité soit atteint.

Réglage des options de lecture

Système multimédia:

↳ SETUP ▶ Paramètres audio ▶ Mode lecture

Activation et désactivation de la lecture aléatoire

- ▶ Sélectionnez **Mix**. En fonction de l'état précédent, la fonction est activée ou désactivée.

Activation et désactivation de la fonction de répétition

- ▶ Sélectionnez **Répétition**. Les réglages suivants sont possibles:
 - **DESACTIVE**: pas de répétition.
 - **TOUT**: la liste de lecture complète est répétée.
 - **UN**: le titre en cours de lecture est répété.
- ▶ Appuyez autant de fois qu'il est nécessaire pour atteindre le réglage souhaité.

Téléphone

Téléphonie

Remarques relatives à la téléphonie

⚠ ATTENTION La manipulation d'appareils de communication intégrés au véhicule pendant la marche détourne votre attention de la circulation.

L'utilisation d'appareils de communication intégrés au véhicule pendant la marche détourne votre attention de la circulation. Vous risquez en outre de perdre le contrôle du véhicule.

- ▶ N'utilisez ces appareils que si les conditions de circulation le permettent.
- ▶ Si ce n'est pas le cas, arrêtez-vous en tenant compte des conditions de circulation et procédez à des entrées dans le système uniquement lorsque le véhicule est à l'arrêt.

⚠ ATTENTION La manipulation d'appareils de communication mobiles pendant la marche détourne votre attention de la circulation.

La manipulation d'appareils de communication mobiles pendant la marche détourne votre attention de la circulation. Vous risquez en outre de perdre le contrôle du véhicule.

- ▶ Manipulez ces appareils uniquement lorsque le véhicule est à l'arrêt.

En ce qui concerne l'utilisation dans le véhicule des appareils de communication mobiles, tenez compte des dispositions légales en vigueur dans le pays où vous vous trouvez. Pour de plus amples informations, adressez-vous à un point de service Mercedes-Benz ou consultez le <http://www.mercedes-benz.com/connect>.

Activation et désactivation de Bluetooth®

Système multimédia:



- ▶ Sélectionnez **BT ON/OFF**.

Activation

- ▶ Sélectionnez **Activé**.

Désactivation

- ▶ Sélectionnez **Désactivé**.

Activation de la visibilité du système multimédia

Conditions requises

- La fonction Bluetooth® du système multimédia est activée .

Système multimédia:



- ▶ Sélectionnez **Rendre visible**.

Raccordement d'un téléphone portable

Conditions requises

- Bluetooth® est activé sur le téléphone portable (voir la notice d'utilisation du fabricant).
- La fonction Bluetooth® du système multimédia est activée .
- La visibilité du téléphone portable est activée (voir la notice d'utilisation du fabricant).
- La visibilité du système multimédia est activée.

Système multimédia:



Autorisation par l'intermédiaire du protocole SSP (Secure Simple Pairing)

- ▶ Sélectionnez un téléphone portable. Un code apparaît sur le système multimédia et sur le téléphone portable.
- ▶ **Les codes sont identiques** : sélectionnez **OUI** sur le système multimédia.
- ▶ Confirmez le code sur le téléphone portable.

Passage à un autre téléphone portable

Conditions requises

- Au moins 2 téléphones portables sont autorisés dans le système multimédia.

Système multimédia:



- ▶ Sélectionnez un téléphone portable.

Réglage du volume sonore de la communication et de la sonnerie

Système multimédia:



- ▶ Sélectionnez **Volume**.
- ▶ Réglez le volume sonore pour **Sonnerie** ou **Appel**.

Réglage de la sonnerie

Système multimédia:

↳  **▶▶ Réglages BT**

▶ Sélectionnez **Sonneries**.

▶ Réglez la sonnerie pour le **Véhicule** ou le **Téléphone**.

Déconnexion d'un téléphone portable

Système multimédia:

↳  **▶▶ Supprimer appareil**

▶ Sélectionnez un téléphone portable.

▶ Sélectionnez **OUI**.

Appels

Utilisation du téléphone

Système multimédia:

↳ 

Lancement d'un appel

▶ Sélectionnez **Composer**.

▶ Entrez un numéro de téléphone.

▶ Sélectionnez .
L'appel est lancé.

ⓘ Vous pouvez également lancer un appel à partir de la liste d'appels ou du répertoire téléphonique.

Prise d'un appel

▶ Sélectionnez .

ou

▶ Appuyez brièvement sur la touche .

Refus d'un appel

▶ Sélectionnez .

ou

▶ Appuyez longuement sur la touche .

Activation de fonctions pendant un appel

Fin de communication

▶ Sélectionnez .

ou

▶ Appuyez brièvement sur la touche .

Transfert de la communication sur le téléphone portable (mode privé)

▶ Sélectionnez .

Envoi de tonalités DTMF

▶ Sélectionnez .

▶ Entrez les chiffres.

Réglage du volume sonore

▶ Réglez le volume sonore par l'intermédiaire du bouton-pression rotatif (→ page 191).

Prise ou refus d'un appel en attente

Conditions requises



- Une communication est active (→ page 196).

Lorsque vous recevez un appel pendant une communication, un message s'affiche.

▶ **Prise d'un appel** : sélectionnez .

L'appel entrant est actif. La communication précédente est mise en attente.

▶ **Refus d'un appel** : sélectionnez .

▶ **Passage à l'autre appel** : sélectionnez  (1) ou  (2).

ⓘ La disponibilité de la fonction et la gestion des communications dépendent de votre opérateur de téléphonie mobile et de votre téléphone portable (voir la notice d'utilisation du fabricant).

Répertoire téléphonique

Téléchargement manuel des contacts du téléphone portable

Système multimédia:

↳  **▶▶ Réglages BT**

La fonction est également disponible. Les contacts sont automatiquement téléchargés lorsque vous connectez le téléphone portable au système multimédia.

▶ Sélectionnez **Téléchargement répertoire**.

Recherche de contacts dans le répertoire téléphonique

Système multimédia:

↳  **▶▶ Répertoire**

▶ Sélectionnez le contact.

Pour les contacts, plusieurs numéros de téléphone peuvent être affichés.

Liste d'appels

Lancement d'un appel à partir de la liste d'appels

Système multimédia:

   Listes d'appels

Vous disposez des entrées suivantes dans la liste d'appels:

- Appels composés
- Appels reçus
- Appels manqués

- ▶ Sélectionnez une entrée.
Les appels mémorisés sont affichés.
- ▶ Sélectionnez une entrée.
L'appel est lancé.

- ⓘ Vous pouvez également afficher la liste d'appels en appuyant longuement sur la touche .

Remarque relative aux directives de chargement

⚠ ATTENTION Risque d'intoxication dû aux gaz d'échappement

Les moteurs thermiques dégagent des gaz d'échappement toxiques, tels que du monoxyde de carbone. Si la porte du compartiment de chargement est ouverte alors que le moteur tourne, des gaz d'échappement peuvent pénétrer dans l'habitacle, notamment pendant la marche.

- ▶ Arrêtez toujours le moteur avant d'ouvrir la porte du compartiment de chargement.
- ▶ Ne conduisez jamais avec la porte du compartiment de chargement ouverte.

⚠ ATTENTION Risque de blessure dû à des objets non arrimés dans le véhicule

Si des objets ne sont pas arrimés du tout ou ne le sont pas correctement, ils risquent de glisser, de se renverser ou d'être projetés et ainsi de heurter les occupants du véhicule.

Cela vaut également pour

- les bagages ou le chargement
- les sièges déposés qui sont exceptionnellement transportés dans le véhicule

Il y a un risque de blessure, en particulier lors d'un freinage ou d'un changement brusque de direction.

- ▶ Rangez toujours les objets de manière à ce qu'ils ne puissent pas être projetés.
- ▶ Avant de prendre la route, arrimez les objets, les bagages ou le chargement afin d'empêcher tout glissement ou basculement.
- ▶ Lorsque vous déposez un siège, stockez-le de préférence hors du véhicule.

⚠ ATTENTION Risque de blessure dû au rangement inapproprié d'objets

Si vous rangez des objets de manière inappropriée dans l'habitacle, ceux-ci peuvent glisser ou être projetés et ainsi heurter les occupants du véhicule. Par ailleurs, en cas d'accident, les porte-gobelets, bacs ouverts et réceptacles de téléphone portable ne peu-

vent pas retenir dans tous les cas les objets qu'ils contiennent.

Il y a un risque de blessure, en particulier lors d'un freinage ou d'un changement brusque de direction.

- ▶ Rangez toujours les objets de manière à ce qu'ils ne puissent pas être projetés dans ces situations ou dans des situations similaires.
- ▶ Veillez toujours à ce qu'aucun objet ne dépasse des bacs de rangement, des filets à bagages ou des filets de rangement.
- ▶ Fermez les bacs de rangement verrouillables avant de prendre la route.
- ▶ Rangez et arrimez toujours les objets lourds, durs, pointus, tranchants, fragiles ou volumineux dans le compartiment de chargement.

⚠ ATTENTION Risque de brûlure dû aux tubes et enjoliveurs de sorties d'échappement

Les tubes et les enjoliveurs de sorties d'échappement peuvent être brûlants. Vous risquez de vous brûler au contact de ces pièces.

- ▶ Soyez toujours particulièrement prudent lorsque vous vous trouvez à proximité des tubes et des enjoliveurs de sorties d'échappement et portez une attention toute particulière aux enfants.
- ▶ Laissez refroidir ces pièces avant de les toucher.

Lorsque vous utilisez des barres de toit, respectez la charge maximale sur le toit et la charge maximale des barres de toit.

Vous trouverez de plus amples informations sur la charge maximale sur le toit dans le chapitre «Caractéristiques techniques» et sur les barres de toit dans la section «Systèmes de portage».

Si des objets sont transportés sur le toit et qu'ils dépassent du bord du toit de plus de 40 cm, le fonctionnement des systèmes d'aide à la conduite à caméra et des capteurs du rétroviseur intérieur peut être compromis. Veillez par conséquent à ce que le chargement ne dépasse pas de plus de 40 cm.

La tenue de route de votre véhicule dépend de la répartition de la charge. Pendant le chargement, tenez compte pour cela des remarques suivantes:

- Veillez à ce que la masse totale autorisée ou la charge autorisée sur les essieux ne soient pas dépassées du fait de la charge utile, occupants compris.
- Ne chargez pas plus haut que le bord supérieur des dossiers.
- Dans la mesure du possible, transportez toujours le chargement dans le compartiment de chargement.
- Utilisez les anneaux d'arrimage pour arrimer les charges et chargez-les uniformément.
- Utilisez des anneaux d'arrimage et du matériel de fixation adaptés au poids et aux dimensions de la charge.

Répartition de la charge

! **REMARQUE** Risque d'endommagement du revêtement du plancher

Des charges ponctuelles trop importantes exercées sur le plancher du compartiment de chargement ou sur la surface de chargement peuvent entraver le comportement routier et endommager le revêtement du plancher.

- ▶ **Véhicules à propulsion arrière** : répartissez le chargement uniformément. Veillez à ce que le centre de gravité total du chargement soit toujours le plus bas possible, au milieu et entre les essieux, près de l'essieu arrière.
- ▶ **Véhicules à propulsion avant** : répartissez le chargement uniformément. Veillez à ce que le centre de gravité total du chargement soit toujours le plus bas possible, au milieu et entre les essieux, près de l'essieu avant.

Des charges ponctuelles trop importantes exercées sur le plancher du compartiment de chargement ou sur la surface de chargement peuvent entraver le comportement routier et endommager le revêtement du plancher.

Fourgons et combis:

- Transportez toujours le chargement dans le compartiment de chargement.
- Calez toujours le chargement contre les dossiers de la banquette arrière.

- Placez les objets volumineux et lourds le plus possible vers l'avant, contre la banquette arrière. Calez-les contre la banquette arrière.
- Arrimez toujours la charge avec des dispositifs de transport adaptés et des dispositifs d'arrimage supplémentaires.
- Ne chargez pas plus haut que le bord supérieur des dossiers.
- Transportez la charge derrière des sièges inoccupés.
- Si les places arrière ne sont pas occupées, croisez les ceintures de sécurité en introduisant la languette d'une ceinture dans la boucle de la ceinture opposée.

Arrimage du chargement

Remarques relatives à l'arrimage du chargement

! **ATTENTION** Risque d'accident et de blessure en cas de mauvaise utilisation des sangles d'arrimage

Si vous attachez mal la sangle d'arrimage pendant l'arrimage du chargement, les situations suivantes peuvent survenir en cas de changement de direction et de freinage brusques ou d'accident:

- En cas de dépassement de la charge autorisée, l'anneau d'arrimage peut se casser ou la sangle d'arrimage se déchirer.
- Le chargement peut ne pas être retenu.

L'arrimage peut ainsi glisser, se renverser ou être projeté sur les passagers du véhicule.

- ▶ Tendez les sangles d'arrimage toujours correctement, uniquement entre les anneaux d'arrimage indiqués.
- ▶ Utilisez uniquement des sangles d'arrimage conçues pour supporter les charges prévues.

- i** Tenez compte des indications de charge maximale des points d'arrimage. Lorsque vous arrimez le chargement à plusieurs points d'arrimage, tenez toujours compte de la charge maximale du point d'arrimage le plus faible. En cas de freinage à fond, par exemple, des forces pouvant atteindre un multiple de la masse de la marchandise s'exercent. Utilisez toujours plusieurs points d'arrimage pour répartir la force. Chargez les points d'arrimage ou les anneaux d'arrimage uniformément.

Lors du maniement de la sangle d'arrimage, tenez toujours compte de la notice d'utilisation ou des consignes du fabricant de la sangle.

Pour de plus amples informations sur la charge maximale des points d'arrimage, voir (→ page 291).

En tant que conducteur, vous êtes responsable

- de l'arrimage du chargement. Celui-ci ne doit pas pouvoir glisser, se renverser, rouler ni tomber.

Soyez attentif aux conditions de circulation, évitez les manœuvres brusques ou les freinages à fond et les routes en mauvais état.

- du respect des exigences et des règles de sécurité applicables à l'arrimage de votre chargement

Si ce n'est pas le cas, vous risquez de vous exposer à des sanctions en fonction de la législation en vigueur et des conséquences résultant du non-respect des règles établies. Par conséquent, tenez compte des dispositions légales en vigueur dans le pays où vous trouvez.

Contrôlez l'arrimage de votre chargement avant chaque trajet et à intervalles réguliers pendant un long trajet. Corrigez l'arrimage de votre chargement s'il n'a pas été correctement effectué ou s'il s'avère insuffisant. Pour tout renseignement sur l'arrimage des charges, adressez-vous à un fabricant de moyens de manutention ou de matériel d'arrimage.

- Chargez le véhicule sans laisser d'espaces libres entre les objets. Appuyez le chargement contre les parois latérales et les passages de roue. Utilisez pour cela des dispositifs de transport stables, tels que des cales, des blocs de bois rigides ou des rembourrages.
- Arrimez le chargement afin de le stabiliser dans toutes les directions.

Utilisez les points et les anneaux d'arrimage ainsi que les rails d'arrimage qui se trouvent dans le compartiment de chargement ou sur la surface de chargement.

Utilisez uniquement des dispositifs d'arrimage conformes aux normes en vigueur (par exemple DIN EN), tel que des barres de blocage, des barres de maintien, des filets d'arrimage, des sangles d'arrimage, etc. Arrimez toujours le chargement aux points d'arrimage les plus proches et ne faites pas passer les dispositifs d'arrimage sur des arêtes ou angles vifs.

En particulier pour l'arrimage des charges lourdes, utilisez de préférence les anneaux prévus à cet effet.

- i** Vous pouvez vous procurer des dispositifs d'arrimage conformes aux normes en vigueur (par exemple DIN EN) dans chaque magasin spécialisé ou dans un atelier qualifié.

Aperçu des points d'arrimage

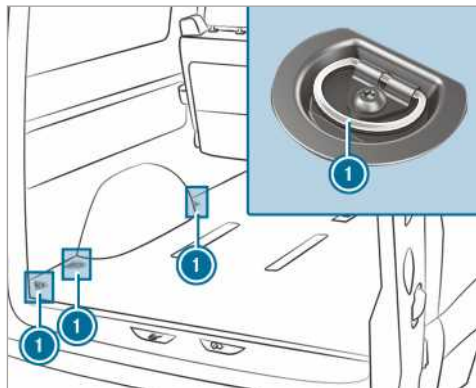

Points d'arrimage (exemple: combi)

- 1** Anneaux d'arrimage

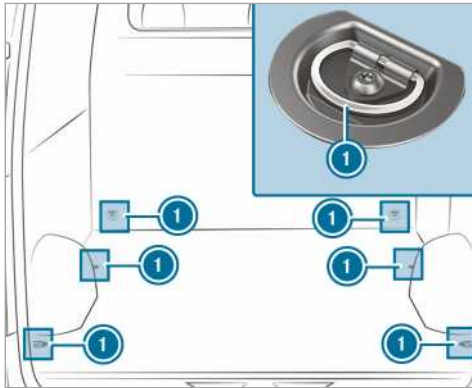

Points d'arrimage (exemple: fourgon sans rails d'arrimage)

- ① Anneaux d'arrimage

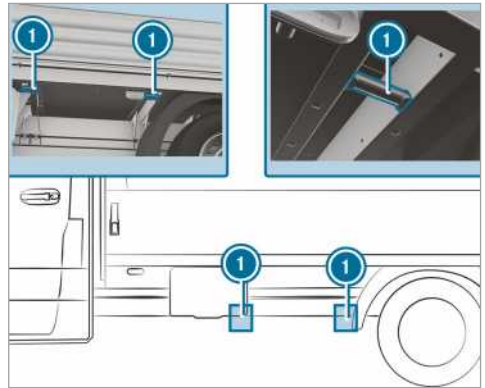

Points d'arrimage (exemple: véhicule à plateau)

- ① Anneaux d'arrimage

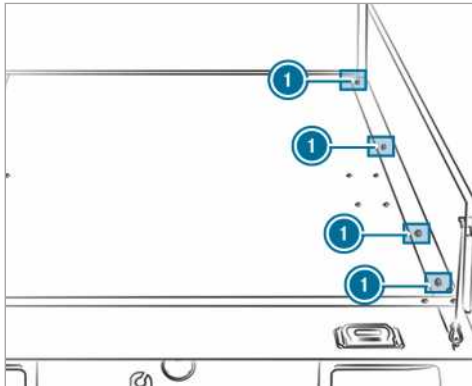

Points d'arrimage (exemple: véhicule à plateau)

- ① Anneaux d'arrimage

Lorsque vous avez déposé les ridelles du plateau, vous pouvez également utiliser les points d'arrimage situés sous les traverses, à gauche et à droite.

Vous pouvez utiliser un filet agréé ou une bâche pour immobiliser un chargement en vrac, en particulier sur la surface de chargement d'un plateau.

Fixez toujours le filet ou la bâche à tous les anneaux d'arrimage disponibles. Veillez également à ce que les crochets de fixation ne puissent pas s'ouvrir de manière intempestive.

Si votre véhicule dispose de rails d'arrimage, vous pouvez placer des barres de blocage directement devant et derrière le chargement. Les barres de blocage permettent d'éviter les déplacements de charge.

L'arrimage des charges sur le plancher du compartiment de chargement (arrimage au sol) est conseillé uniquement dans le cas de charges légères. Placez des tapis antidérapants sous le chargement afin de compléter l'arrimage.

Pose et dépose des anneaux d'arrimage

► **Pose** : enfoncez l'anneau d'arrimage dans un évidement du rail proche de la charge jusqu'à encliquetage du verrou.

ⓘ Si vous sortez le verrou de l'évidement en le tirant vers le haut, vous pouvez déplacer l'anneau le long du rail d'arrimage. Veillez à ce que le verrou soit toujours encliqueté dans un évidement.

- ▶ Contrôlez que l'anneau d'arrimage est bien ancré.
- ▶ **Dépose** : tirez le verrou vers le haut et sortez l'anneau du rail d'arrimage par un évidement.

Systèmes de portage

Barres de toit

⚠ ATTENTION Risque d'accident en cas de dépassement de la charge maximale sur le toit

Lorsque vous chargez le toit ainsi que tous les éléments rapportés situés à l'extérieur et à l'intérieur, le centre de gravité du véhicule se relève et le comportement routier habituel ainsi que le comportement au braquage et au freinage du véhicule sont modifiés. Le véhicule s'incline plus fortement dans les virages et peut réagir plus difficilement aux braquages du volant.

Si vous dépassez la charge maximale sur le toit, le comportement routier ainsi que le comportement au braquage et au freinage du véhicule sont fortement compromis.

- ▶ Respectez impérativement la charge maximale sur le toit et adaptez votre style de conduite.

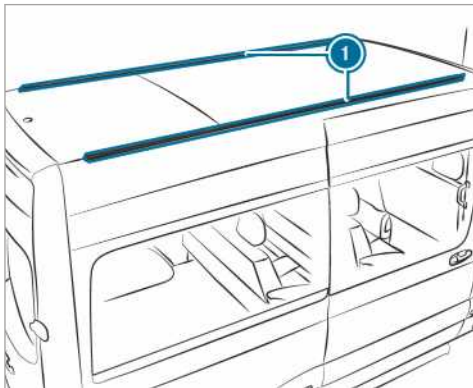

① Rails de fixation

Vous trouverez des informations concernant la charge maximale sur le toit dans le chapitre «Caractéristiques techniques» (→ page 292).

Tenez compte des points suivants pour le montage des barres de toit:

- Serrez les vis des barres de toit dans les coulisseaux prévus avec un couple de 8 Nm - 10 Nm.
- Les vis ne sont pas en contact avec les rails lorsqu'elles sont serrées.
- Veillez à ce que les coulisseaux ne se trouvent pas à proximité des capuchons en plastique.
- Les coulisseaux doivent avoir la bonne section.
- L'intérieur des rails de fixation ne doit pas être encrassé.
- Resserrez uniformément les vis après 500 km environ.

Mercedes-Benz vous recommande d'utiliser uniquement les barres de toit testées et agréées pour Mercedes-Benz. Elles sont conçues pour ne pas endommager le véhicule.

Si vous souhaitez monter les rails de fixation ultérieurement, confiez le montage à un atelier qualifié. Sinon, vous risquez d'endommager le véhicule.

Si votre véhicule est équipé de rails de fixation sur le toit, vous pouvez monter sur ce dernier des barres de toit. Des éléments de fixation spéciaux (coulisseaux) sont proposés comme accessoires.

Vous pouvez vous procurer ces éléments de fixation dans tous les Point de service Mercedes-Benz.

Porte-échelles

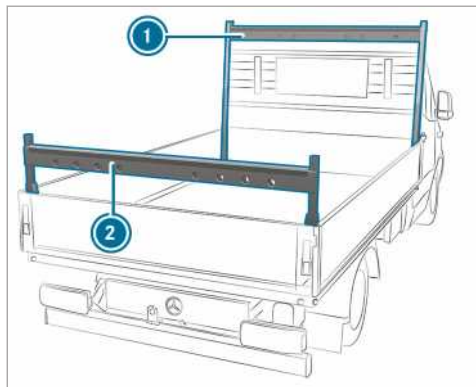

Porte-échelle sur un véhicule à plateau (exemple)

- ① Porte-échelle avant
- ② Porte-échelle arrière

Respectez les consignes de sécurité importantes qui figurent dans le chapitre «Remarques relatives au chargement» (→ page 78).

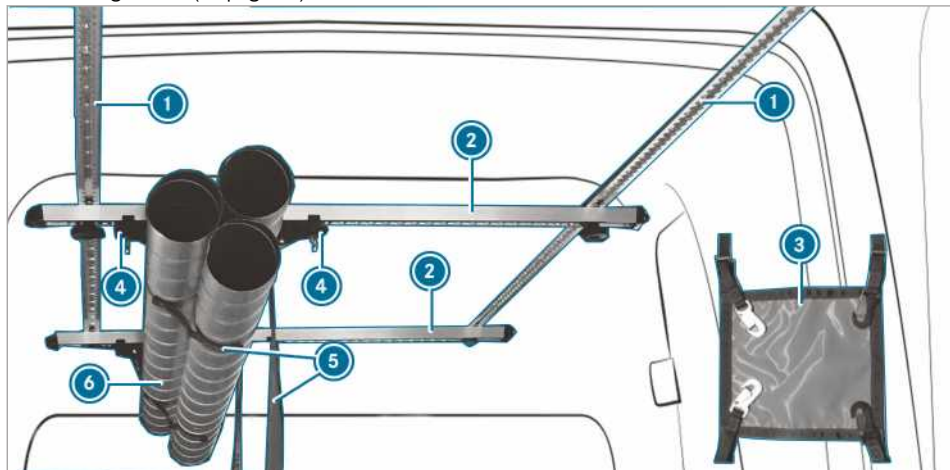

Vous pouvez arrimer le chargement à l'aide du système de portage intérieur. Il convient également à l'arrimage d'objets longs.

① Le système de portage intérieur peut supporter jusqu'à 50 kg.

Le système de portage intérieur comprend les éléments suivants:

- Des rails de toit ① fixés au toit du véhicule.

Vous trouverez des informations concernant la charge maximale des porte-échelles dans le chapitre «Caractéristiques techniques» (→ page 293).

Système de portage intérieur

! REMARQUE Risque d'endommagement des sangles et des patins

Des charges ponctuelles trop importantes sur les sangles et les patins peuvent provoquer la rupture des sangles ou le détachement des patins des rails de portage.

► Répartissez le chargement uniformément. Veillez à ce que le centre de gravité total du chargement soit toujours le plus au milieu possible et entre les essieux, près de l'essieu arrière.

- Des rails de portage ② vissés aux rails de toit et également amovibles.
- Un rail de portage ② est équipé d'une paire de patins ④. La paire de patins ④ dotée d'une sangle ⑤ est également amovible. Le chargement ⑥ est fixé par l'intermédiaire de la sangle ④.

- Le dispositif d'arrimage anti-rebonds ③ peut également être utilisé pour arrimer le chargement.

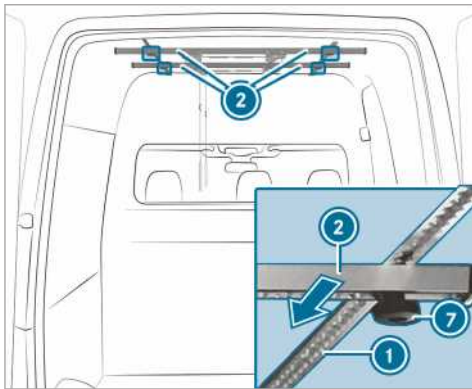

- **Déplacement des rails de portage** : dévissez légèrement les écrous étoiles ② dans le sens inverse des aiguilles d'une montre.
- Poussez les rails de portage ① le long des rails de toit ③ jusqu'à l'emplacement souhaité.
- Revissez les écrous étoiles ② dans le sens des aiguilles d'une montre.
- Vérifiez que les rails de portage sont bien fixés.

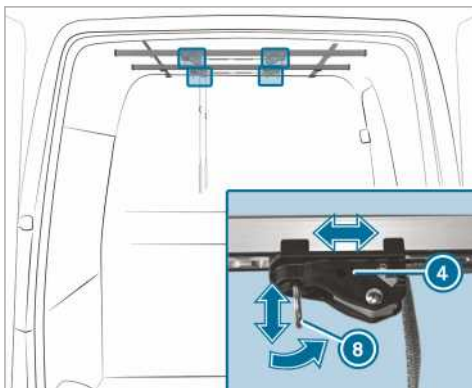

- **Déplacement des patins** : tirez le mousqueton ② du patin ① vers le bas tout en tirant le patin ① vers l'emplacement souhaité.
- Relâchez le mousqueton à l'emplacement souhaité. La patin s'arrête de lui-même.

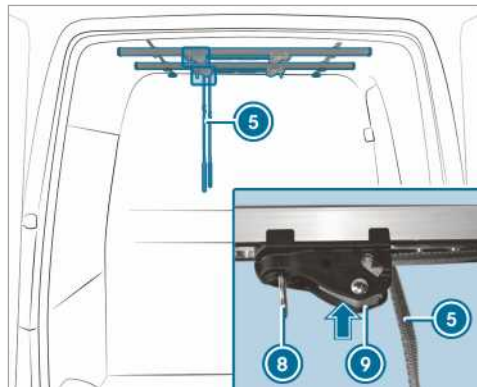

- **Ajustage de la sangle** : appuyez sur le verrou du patin ② et maintenez-le enfoncé.
- Tirez sur la sangle ① ou relâchez-la.
- Relâchez le verrou du patin ②.
- **Arrimage du chargement** : posez le chargement sur les sangles des rails de portage.
- Fixez la sangle ①.
- Vérifiez que le chargement est correctement arrimé.

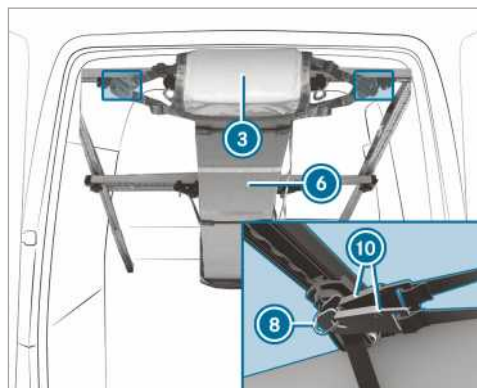

- **Fixation du dispositif d'arrimage anti-rebonds** : tendez le dispositif d'arrimage anti-rebonds ① aux deux extrémités du chargement ② et accrochez les deux crochets du dispositif d'arrimage anti-rebonds ① aux mousquetons ③.

Chargement du passage de roue

Respectez les consignes de sécurité importantes qui figurent dans le chapitre «Remarques relatives au chargement» (→ page 78).

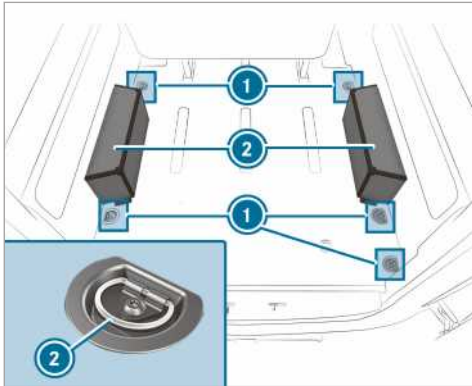

▶ Placez les objets sur le passage de roue ② et arrimez-les à l'aide des anneaux d'arrimage ① (→ page 200).

ⓘ Le passage de roue peut soutenir un poids de 150 kg.

Indicateur d'intervalles de maintenance ASSYST PLUS

Fonctionnement de l'indicateur d'intervalles de maintenance ASSYST PLUS

L'indicateur d'intervalles de maintenance ASSYST PLUS vous informe sur l'écran pour les instruments de la durée restante ou de la distance restante à parcourir jusqu'à la prochaine échéance de maintenance.

Vous pouvez masquer le message de maintenance avec la touche Retour qui se trouve à gauche sur le volant.

Pour des informations sur la maintenance de votre véhicule, adressez-vous à un atelier qualifié, par exemple un Point de service Mercedes-Benz.

Affichage de l'échéance de maintenance

Ordinateur de bord:

➔ Maintenance ➔ ASSYST PLUS

La prochaine échéance de maintenance s'affiche.

▶ **Sortie de l'affichage** : appuyez sur la touche Retour qui se trouve à gauche sur le volant.

Tenez aussi impérativement compte du thème associé suivant:

- Utilisation de l'ordinateur de bord (→ page 184).

Travaux de maintenance à effectuer régulièrement

! REMARQUE Usure prématurée due au non-respect des échéances de maintenance

Si les travaux de maintenance ne sont pas effectués à temps ou de manière incomplète, cela peut entraîner une usure accrue ou des dommages au niveau du véhicule.

- ▶ Respectez toujours les intervalles de maintenance prescrits.
- ▶ Faites effectuer les travaux de maintenance prescrits par un atelier qualifié.

Consignes particulières de maintenance

L'intervalle de maintenance prescrit est prévu pour une utilisation normale du véhicule. En cas de conditions d'utilisation difficiles ou de sollicitation élevée du véhicule, les travaux de mainte-

nance doivent être effectués plus souvent que prescrit, par exemple:

- lors de trajets réguliers en ville avec des arrêts intermédiaires fréquents
- si vous utilisez essentiellement votre véhicule pour des trajets courts
- lors de trajets en montagne ou sur des routes en mauvais état
- lorsque le moteur tourne fréquemment et longtemps au ralenti
- si l'atmosphère est très poussiéreuse et/ou que vous utilisez fréquemment le recyclage d'air

Dans ces conditions d'utilisation ou dans des conditions d'utilisation similaires, faites remplacer plus souvent le filtre de l'habitacle, le filtre à air du moteur, l'huile moteur ainsi que le filtre à huile. En cas de sollicitation élevée, faites contrôler plus souvent les pneus. Pour de plus amples informations, adressez-vous à un atelier qualifié.

Durées d'immobilisation lorsque la batterie est débranchée

L'indicateur d'intervalles de maintenance ASSYST PLUS calcule uniquement l'échéance de maintenance lorsque la batterie est branchée.

▶ Affichez l'échéance de maintenance sur l'écran pour les instruments et notez-la avant de débrancher la batterie (→ page 206).

Compartment moteur

Ouverture et fermeture du capot moteur

⚠ ATTENTION Risque d'accident dû à un capot moteur déverrouillé pendant la marche

Si le capot moteur est déverrouillé, il pourrait s'ouvrir pendant la marche et empêcher toute visibilité.

- ▶ Ne déverrouillez jamais le capot moteur lorsque vous roulez.
- ▶ Avant chaque trajet, assurez-vous que le capot moteur est verrouillé.

⚠ ATTENTION Risque de brûlure lors de l'ouverture du capot moteur

Si vous ouvrez le capot moteur après que le moteur a subi une surchauffe ou après un incendie dans le compartiment moteur, vous pouvez entrer en contact avec des gaz brûlants ou d'autres ingrédients et lubrifiants qui s'échappent.

- ▶ Avant d'ouvrir le capot moteur, laissez refroidir le moteur ayant subi une surchauffe.
- ▶ Dans le cas d'un incendie dans le compartiment moteur, laissez le capot moteur fermé et prévenez les pompiers.

⚠ ATTENTION Risque de blessure lié à des pièces en mouvement

Certains composants qui se trouvent dans le compartiment moteur peuvent également continuer à fonctionner ou redémarrer soudainement, même si le contact est coupé, par exemple le ventilateur du radiateur.

Avant d'effectuer des travaux dans le compartiment moteur, tenez compte des points suivants:

- ▶ Coupez le contact.
- ▶ N'introduisez jamais les mains dans la zone de danger des composants en mouvement, par exemple la zone du ventilateur.
- ▶ Enlevez vos bijoux/montres.
- ▶ Tenez vos vêtements et vos cheveux loin des pièces en mouvement.

⚠ ATTENTION Risque de blessure au contact de composants conducteurs

Le système d'allumage et le système d'injection de carburant fonctionnent à une tension élevée. Si vous touchez à des composants conducteurs, vous risquez de recevoir une décharge électrique.

- ▶ Lorsque le contact est mis, ne touchez jamais aux composants du système d'allumage ou du système d'injection de carburant.

Les composants conducteurs du système d'allumage sont, par exemple, les éléments suivants:

- Bobines d'allumage
- Fiches de bougies
- Prise de contrôle

⚠ ATTENTION Risque de brûlure en cas de contact avec des composants chauds du compartiment moteur

Certains composants du compartiment moteur peuvent être très chauds (le moteur, le radiateur et les pièces du système d'échappement, par exemple).

- ▶ Laissez refroidir le moteur et ne touchez qu'aux composants mentionnés ci-après.

Si vous devez effectuer des travaux dans le compartiment moteur, ne touchez qu'aux composants suivants:

- Capot moteur
- Bouchon de l'orifice de remplissage de l'huile moteur
- Bouchon du réservoir de liquide de lave-glace
- Bouchon du vase d'expansion du liquide de refroidissement

⚠ ATTENTION Risque de blessure en cas d'utilisation des essuie-glaces alors que le capot moteur est ouvert

Si les essuie-glaces se mettent en marche alors que le capot moteur est ouvert, vous risquez d'être coincé par la tringlerie des essuie-glaces.

- ▶ Veillez à toujours arrêter les essuie-glaces et couper le contact avant d'ouvrir le capot moteur.

Les composants conducteurs du système d'injection de carburant sont les injecteurs, par exemple.

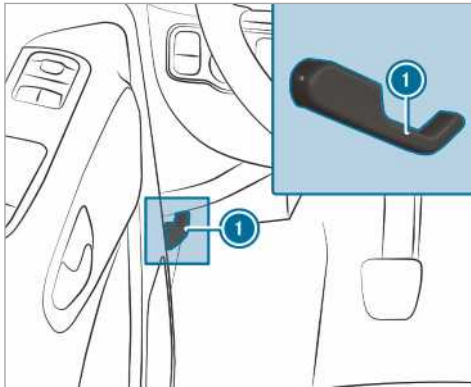

- ▶ Arrêtez le véhicule à l'écart de la circulation et sur une surface aussi horizontale que possible.
- ▶ Arrêtez le moteur.
- ▶ Immobilisez le véhicule pour qu'il ne puisse pas se mettre à rouler.

⚠ ATTENTION Risque de blessure lors de l'ouverture du capot moteur

Le capot moteur risque de basculer brusquement en position finale lors de l'ouverture du capot moteur.

Les personnes qui se trouvent dans la zone de basculement du capot moteur risquent d'être blessées.

- ▶ Avant de relâcher le capot moteur, assurez-vous que le pied soit bien fixé dans le support.
- ▶ Ouvrez uniquement le capot moteur lorsqu'il n'y a personne dans la zone de basculement.

- ▶ **Ouverture :** pour déverrouiller le capot moteur, tirez la poignée ①.
- ▶ Passez les doigts dans la fente et poussez la poignée du verrou de sécurité du capot vers le haut.
- ▶ Ouvrez le capot moteur et tenez-le.

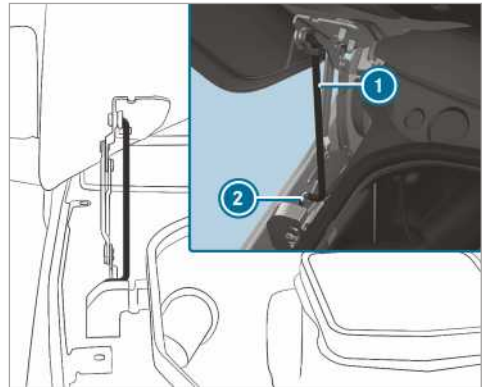

- ▶ Sortez le pied ① du support situé sur le capot moteur et abaissez-le.
- ▶ Insérez le pied dans le support situé en bas ②.

⚠ ATTENTION Risque d'incendie en présence de matériaux inflammables dans le compartiment moteur ou sur le système d'échappement

Les chiffons ou autres matières inflammables oubliés dans le compartiment moteur peuvent s'enflammer au contact des parties brûlantes du moteur ou du système d'échappement.

- ▶ A la fin des travaux de maintenance, assurez-vous qu'aucun corps étranger inflammable ne se trouve dans le compartiment moteur ou sur le système d'échappement.

⚠ ATTENTION Risque d'accident et de blessure lors de l'ouverture et de la fermeture du capot moteur

Le capot moteur risque de basculer brusquement en position finale lors de l'ouverture ou de la fermeture du capot moteur.

Les personnes qui se trouvent dans la zone de basculement du capot moteur risquent d'être blessées.

- ▶ Basculez le capot moteur uniquement lorsqu'il n'y a personne dans la zone de basculement.

! REMARQUE Endommagement du capot moteur

Si vous appuyez sur le capot moteur avec vos mains pour le fermer, vous risquez de l'endommager.

- Pour fermer le capot moteur, laissez-le tomber de la hauteur indiquée.

- **Fermeture** : soulevez légèrement le capot moteur.
- Insérez le pied ❶ dans le support situé sur le capot moteur et appuyez légèrement jusqu'à encliquetage.
- Abaissez le capot moteur, puis laissez-le retomber d'une hauteur de 15 cm environ.
- Si le capot moteur peut encore être légèrement soulevé, rouvrez le capot moteur et laissez-le retomber d'une hauteur de 20 cm environ jusqu'à ce qu'il soit verrouillé correctement.

Huile moteur

Contrôle du niveau d'huile moteur par l'intermédiaire de l'ordinateur de bord

La détermination du niveau d'huile moteur s'effectue pendant la marche. En fonction du profil de conduite, l'affichage du niveau d'huile n'est possible qu'une fois le contact mis et après un trajet d'au maximum 30 minutes.

Le niveau d'huile ne peut pas être mesuré correctement dans les cas suivants :

- Le véhicule n'est pas à l'horizontale lors de la mesure.
- Le capot moteur a été préalablement ouvert.

Le moteur doit alors être redémarré et le niveau d'huile moteur est de nouveau déterminé pendant la marche.

Ordinateur de bord :

➔ Maintenance ➔ Niveau huile moteur :

Un des messages suivants apparaît ensuite sur l'écran multifonction :

- **Niveau huile moteur Mesure en cours** : la mesure du niveau d'huile n'est pas encore possible. Répétez la procédure de mesure au bout de 30 minutes de trajet au maximum.
- **Niveau huile moteur correct** et la barre d'affichage du niveau d'huile sur l'écran multifonction est verte et se situe entre le repère

«minimum» et le repère «maximum» : le niveau d'huile est correct.

- **Niveau huile moteur Faire chauffer le moteur** : faites chauffer le moteur à sa température de service.
- **Niveau huile moteur Arrêter le véhicule sur une surface horizontale pour mesurer le niveau** : arrêtez le véhicule sur un sol plat.
- **Motorölstand 1,0 l nachfüllen** et la barre d'affichage du niveau d'huile sur l'écran multifonction est orange et se situe sous le repère «minimum» : ajoutez 1 l d'huile moteur.
- **Baisser niveau huile moteur** et la barre d'affichage du niveau d'huile sur l'écran multifonction est orange et se situe au-dessus du repère «maximum» : faites aspirer l'excès d'huile moteur. Rendez-vous dans un atelier qualifié.
- **Niveau huile moteur: mettre le contact** : mettez le contact pour contrôler le niveau d'huile moteur.
- **Niveau huile moteur Système ne fonctionne pas** : le capteur est défectueux ou n'est pas branché. Rendez-vous dans un atelier qualifié.
- **Niveau huile moteur Système pas dispo. pr l'instant** : fermez le capot moteur.

- ❶ Véhicules avec affichage du niveau d'huile à froid : lorsque le véhicule a été immobilisé pendant une durée prolongée, le niveau d'huile apparaît automatiquement sur l'écran multifonction. Si le niveau d'huile moteur ne peut pas être mesuré, un message correspondant apparaît.

Appoint d'huile moteur

⚠ ATTENTION Risque de brûlure en cas de contact avec des composants chauds du compartiment moteur

Certains composants du compartiment moteur peuvent être très chauds (le moteur, le radiateur et les pièces du système d'échappement, par exemple).

- Laissez refroidir le moteur et ne touchez qu'aux composants mentionnés ci-après.

Si vous devez effectuer des travaux dans le compartiment moteur, ne touchez qu'aux composants suivants :

- Capot moteur

- Bouchon de l'orifice de remplissage de l'huile moteur
- Bouchon du réservoir de liquide de lave-glace
- Bouchon du vase d'expansion du liquide de refroidissement

⚠ ATTENTION Risque d'incendie et de blessure dû à l'huile moteur

Si de l'huile moteur entre en contact avec des composants brûlants du compartiment moteur, elle risque de s'enflammer.

- ▶ Assurez-vous que de l'huile moteur ne coule pas à côté de l'orifice de remplissage.
- ▶ Laissez refroidir le moteur et nettoyez soigneusement les composants souillés par de l'huile moteur avant de démarrer le véhicule.

! REMARQUE Dommages au niveau du moteur dus à l'utilisation d'un mauvais filtre à huile, d'une huile inadaptée ou d'additifs

- ▶ N'utilisez aucune huile moteur et aucun filtre à huile de spécifications autres que celles requises pour les intervalles de maintenance prescrits.

Mercedes-Benz vous recommande d'utiliser des pièces de rechange et des pièces S.A.V. d'origine ou conformes.

- ▶ Ne modifiez ni l'huile moteur ni le filtre à huile dans le but d'obtenir des intervalles de vidange ou de remplacement plus grands que les intervalles prescrits.
- ▶ N'utilisez pas d'additifs.
- ▶ Suivez les instructions de l'indicateur d'intervalles de maintenance pour la vidange d'huile.

! REMARQUE Dommages dus à un surplus d'huile moteur

Si le niveau d'huile moteur est trop élevé, le moteur ou le catalyseur risquent d'être endommagés.

- ▶ Faites retirer tout excès d'huile moteur par un atelier qualifié.

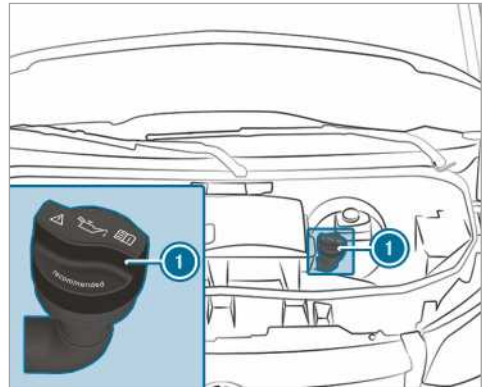

OM651

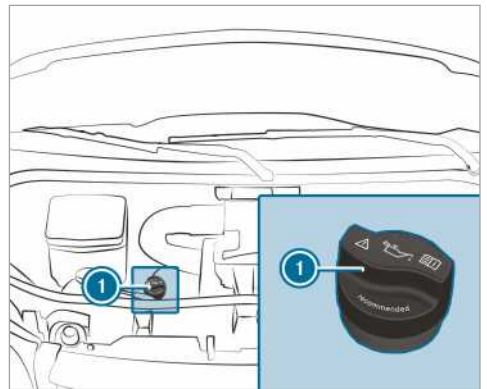

OM642

- ▶ Tournez le bouchon ① vers la gauche et enlevez-le.
- ▶ Faites l'appoint d'huile moteur.
- ▶ Remettez le bouchon ① en place et tournez-le vers la droite jusqu'à ce qu'il soit verrouillé.
- ▶ Contrôlez de nouveau le niveau d'huile .

Contrôle du niveau de liquide de refroidissement

⚠ ATTENTION Risque de brûlure en cas de contact avec des composants chauds du compartiment moteur

Certains composants du compartiment moteur peuvent être très chauds (le moteur, le radiateur et les pièces du système d'échappement, par exemple).

- ▶ Laissez refroidir le moteur et ne touchez qu'aux composants mentionnés ci-après.

Si vous devez effectuer des travaux dans le compartiment moteur, ne touchez qu'aux composants suivants:

- Capot moteur
- Bouchon de l'orifice de remplissage de l'huile moteur
- Bouchon du réservoir de liquide de lave-glace
- Bouchon du vase d'expansion du liquide de refroidissement

⚠ ATTENTION Risque de brûlure lors de l'ouverture du capot moteur

Si vous ouvrez le capot moteur après que le moteur a subi une surchauffe ou après un incendie dans le compartiment moteur, vous pouvez entrer en contact avec des gaz brûlants ou d'autres ingrédients et lubrifiants qui s'échappent.

- ▶ Avant d'ouvrir le capot moteur, laissez refroidir le moteur ayant subi une surchauffe.
- ▶ Dans le cas d'un incendie dans le compartiment moteur, laissez le capot moteur fermé et prévenez les pompiers.

⚠ ATTENTION Risque de brûlure en cas de contact avec le liquide de refroidissement chaud

Le système de refroidissement du moteur est sous pression, en particulier lorsque le moteur est chaud. Lorsque vous ouvrez le bouchon, vous pouvez être brûlé par des projections de liquide de refroidissement chaud.

- ▶ Laissez refroidir le moteur avant d'ouvrir le bouchon.
- ▶ Portez des gants et des lunettes de protection lors de l'ouverture.
- ▶ Ouvrez le bouchon lentement pour laisser la pression s'échapper.

! REMARQUE Dommages au niveau de la peinture dus au liquide de refroidissement

Si le liquide de refroidissement entre en contact avec des surfaces peintes, la peinture risque d'être endommagée.

- ▶ Versez le liquide de refroidissement avec précaution.
- ▶ Éliminez les traces du liquide de refroidissement qui s'est répandu.

Contrôle du niveau de liquide de refroidissement

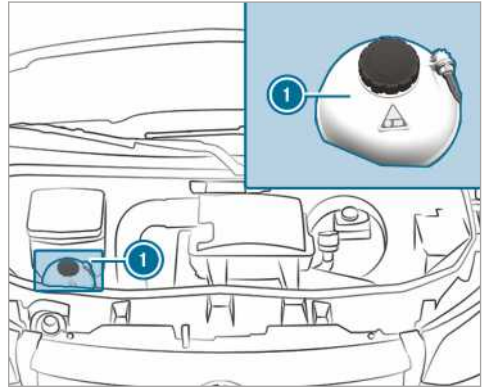

Vase d'expansion du liquide de refroidissement (exemple)

- ▶ Arrêtez le véhicule sur un sol plat.
- ▶ Ouvrez le capot moteur (→ page 206).
- ▶ Tournez lentement le bouchon du vase d'expansion du liquide de refroidissement ① d'un demi-tour vers la gauche et attendez que la pression soit retombée.
- ▶ Continuez de tourner le bouchon du vase d'expansion du liquide de refroidissement ① et enlevez-le.
- ▶ Contrôlez le niveau du liquide de refroidissement.
Le niveau du liquide de refroidissement dans le vase d'expansion est correct s'il atteint le repère maximum.

Appoint de liquide de refroidissement

- ▶ Ajoutez du liquide de refroidissement dans le vase d'expansion jusqu'à ce que le niveau atteigne le repère maximum.

Pour éviter d'endommager le système de refroidissement du moteur, utilisez uniquement un liquide de refroidissement agréé par Mercedes-Benz.

- ▶ Remettez le bouchon du vase d'expansion du liquide de refroidissement ① en place et

tournez-le vers la droite jusqu'à ce qu'il soit serré à fond.

- ▶ Démarrez le moteur.
 - ▶ Arrêtez le moteur au bout de 5 minutes environ et laissez-le refroidir.
 - ▶ Contrôlez de nouveau le niveau du liquide de refroidissement et faites l'appoint si nécessaire.
- ❶ Pour de plus amples informations sur le liquide de refroidissement, voir (→ page 288).

Appoint de liquide de lave-glace

⚠ ATTENTION Risque de brûlure en cas de contact avec des composants chauds du compartiment moteur

Certains composants du compartiment moteur peuvent être très chauds (le moteur, le radiateur et les pièces du système d'échappement, par exemple).

- ▶ Laissez refroidir le moteur et ne touchez qu'aux composants mentionnés ci-après.

Si vous devez effectuer des travaux dans le compartiment moteur, ne touchez qu'aux composants suivants:

- Capot moteur
- Bouchon de l'orifice de remplissage de l'huile moteur
- Bouchon du réservoir de liquide de lave-glace
- Bouchon du vase d'expansion du liquide de refroidissement

⚠ ATTENTION Risque de brûlure lors de l'ouverture du capot moteur

Si vous ouvrez le capot moteur après que le moteur a subi une surchauffe ou après un incendie dans le compartiment moteur, vous pouvez entrer en contact avec des gaz brûlants ou d'autres ingrédients et lubrifiants qui s'échappent.

- ▶ Avant d'ouvrir le capot moteur, laissez refroidir le moteur ayant subi une surchauffe.
- ▶ Dans le cas d'un incendie dans le compartiment moteur, laissez le capot moteur fermé et prévenez les pompiers.

⚠ ATTENTION Risque d'incendie- et de blessure dû au concentré de liquide de lave-glace

Le concentré de liquide de lave-glace est facilement inflammable. S'il entre en contact avec des composants brûlants du moteur ou du système d'échappement, il risque de s'enflammer.

- ▶ Veillez à ne pas verser du concentré de liquide de lave-glace à côté de l'orifice de remplissage.

Appoint de liquide de lave-glace

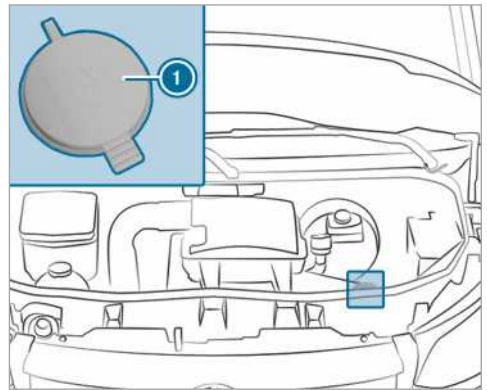

Réservoir de liquide de lave-glace (exemple)

- ▶ Préparez le liquide de lave-glace dans un récipient séparé en respectant les proportions du mélange.
- ▶ Arrêtez le véhicule sur un sol plat et immobilisez-le pour l'empêcher de se mettre à rouler (→ page 152).
- ▶ Ouvrez le capot moteur (→ page 206).
- ▶ Soulevez le bouchon ❶ du réservoir de liquide de lave-glace par la languette.
- ▶ Ajoutez le liquide de lave-glace préparé.
- ▶ Remettez le bouchon ❶ en place sur l'orifice de remplissage, puis appuyez dessus jusqu'à ce qu'il s'encliquette de manière audible.
- ▶ Fermez le capot moteur (→ page 206).
- Pour de plus amples informations sur le liquide de lave-glace, voir (→ page 289).

Nettoyage de la vanne de vidange d'eau du boîtier d'admission d'air

⚠ ATTENTION Risque de blessure lié à des pièces en mouvement

Certains composants qui se trouvent dans le compartiment moteur peuvent également continuer à fonctionner ou redémarrer soudainement, même si le contact est coupé, par exemple le ventilateur du radiateur.

Avant d'effectuer des travaux dans le compartiment moteur, tenez compte des points suivants:

- ▶ Coupez le contact.
- ▶ N'introduisez jamais les mains dans la zone de danger des composants en mouvement, par exemple la zone du ventilateur.
- ▶ Enlevez vos bijoux/montres.
- ▶ Tenez vos vêtements et vos cheveux loin des pièces en mouvement.

⚠ ATTENTION Risque de brûlure en cas de contact avec des composants chauds du compartiment moteur

Certains composants du compartiment moteur peuvent être très chauds (le moteur, le radiateur et les pièces du système d'échappement, par exemple).

- ▶ Laissez refroidir le moteur et ne touchez qu'aux composants mentionnés ci-après.

Si vous devez effectuer des travaux dans le compartiment moteur, ne touchez qu'aux composants suivants:

- Capot moteur
- Bouchon de l'orifice de remplissage de l'huile moteur
- Bouchon du réservoir de liquide de lave-glace
- Bouchon du vase d'expansion du liquide de refroidissement

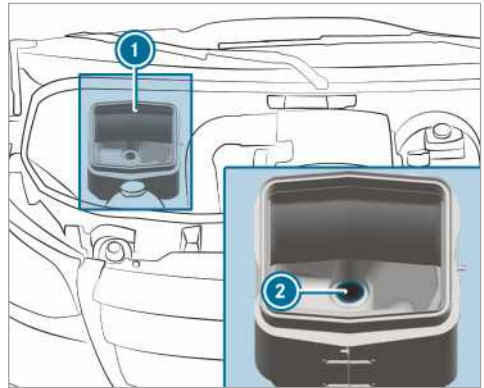

- ▶ Ouvrez le capot moteur (→ page 206).
- ▶ Éliminez les saletés dans la vanne de vidange d'eau ② du boîtier d'admission d'air ①.

Vidange du filtre à carburant

⚠ ATTENTION Risque d'incendie et d'explosion dû au carburant

Les carburants sont facilement inflammables.

- ▶ Évitez impérativement d'approcher un feu ou une flamme nue, de fumer ou de provoquer des étincelles.
- ▶ Avant de ravitailler le véhicule, coupez le moteur et, le cas échéant, arrêtez le chauffage additionnel.

⚠ ATTENTION Risque d'incendie et d'explosion dû au carburant

Les carburants sont facilement inflammables. Le contact avec des composants brûlants entraîne un risque d'incendie et d'explosion.

- ▶ Laissez refroidir le moteur et le système d'échappement.

! REMARQUE Dommages au niveau du moteur dus à un retard de vidange du filtre à carburant

Véhicule équipé d'un moteur diesel : un retard de vidange du filtre à carburant peut entraîner des dommages au niveau du moteur.

Vidangez immédiatement le filtre à carburant dès que le voyant  s'allume.



PROTECTION DE L'ENVIRONNEMENT

Pollution de l'environnement due à une élimination non conforme aux règles de protection de l'environnement



Éliminez le mélange eau-carburant dans le respect de l'environnement.

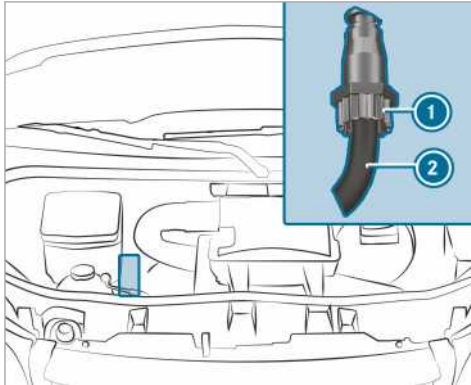

OM642

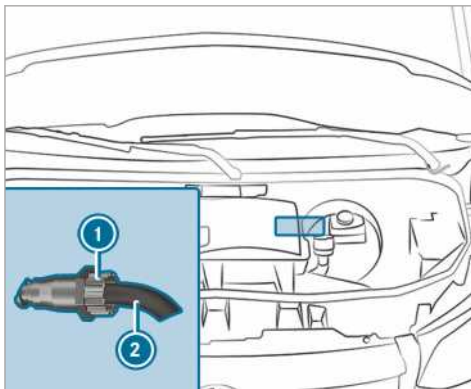

OM651 traction avant

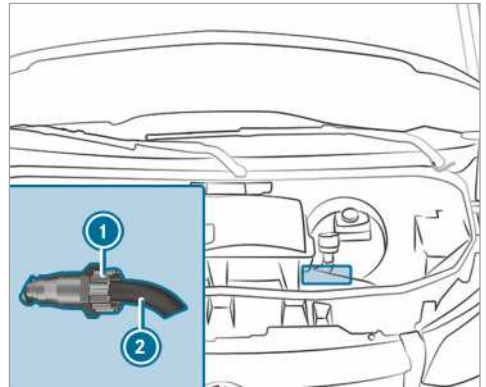

OM651 propulsion arrière

- ▶ Arrêtez le véhicule à l'écart de la circulation et immobilisez-le pour l'empêcher de se mettre à rouler.
- ▶ Arrêtez le chauffage additionnel (→ page 112).
- ▶ Arrêtez le moteur.
- ▶ Ouvrez le capot moteur (→ page 206).
- ▶ Placez un récipient collecteur approprié sous le flexible de vidange ②.
- ▶ Mettez le contact.
- ▶ Ouvrez la vis de vidange ① jusqu'à ce que du mélange eau-carburant s'écoule par le flexible de vidange ②.
- ▶ Refermez la vis de vidange ① après avoir laissé s'écouler environ 0,2 l de mélange eau-carburant. La pompe électrique à carburant arrête automatiquement l'écoulement du mélange eau-carburant au bout de 30 secondes.
- ▶ Une fois la vidange terminée, coupez le contact.
- ▶ Éliminez le mélange eau-carburant recueilli dans le respect des règles de protection de l'environnement, par exemple en confiant son élimination à un atelier qualifié.
- ▶ Vérifiez que la vis de vidange ① est fermée. Si le moteur tourne et que la vis de vidange ① est ouverte, du carburant s'échappe par le flexible de vidange ②.
- ▶ Fermez le capot moteur (→ page 206).
- ▶  **Le voyant ne s'éteint pas après la vidange** : vidangez de nouveau le filtre à carburant.

▶  **Le voyant ne s'éteint pas après la deuxième vidange** : rendez-vous dans un atelier qualifié.

Mercedes-Benz vous recommande de confier la vidange du filtre à carburant à un atelier qualifié.

Nettoyage et entretien

Remarques relatives au lavage du véhicule dans une station de lavage

⚠ ATTENTION Risque d'accident dû à une diminution de l'effet de freinage après le lavage du véhicule

Suite au lavage du véhicule, l'effet de freinage de vos freins est réduit.

▶ Après le lavage du véhicule, freinez avec précaution en tenant compte des conditions de circulation jusqu'à bénéficier à nouveau de l'effet de freinage normal.

Assurez-vous que la station de lavage est adaptée à la hauteur du véhicule.

Rabattez les rétroviseurs extérieurs avant de laver le véhicule dans une station de lavage et, le cas échéant, démontez l'antenne supplémentaire. Sinon, vous pourriez endommager les rétroviseurs extérieurs, l'antenne ou le véhicule.

Lorsque vous quittez la station de lavage, veillez à ce que les rétroviseurs extérieurs soient de nouveau entièrement déployés et, le cas échéant, que l'antenne supplémentaire soit remontée.

Afin d'éviter d'endommager votre véhicule, tenez compte des points suivants avant le passage dans une station de lavage :

- Les vitres latérales et la vitre coulissante sont entièrement fermées.
- La soufflante de la ventilation et du chauffage est arrêtée.
- Le contacteur des essuie-glaces se trouve sur la position .

En cas de fort encrassement, prélevez le véhicule avant de le faire passer dans la station de lavage.

i Après le lavage du véhicule, enlevez la cire déposée sur le pare-brise et les raclettes d'essuie-glace. Cela permet d'éviter la formation de stries et de réduire le bruit qui pourrait se produire lors du balayage.

Remarques relatives à l'utilisation d'un nettoyeur haute pression

⚠ ATTENTION Risque d'accident en cas d'utilisation de nettoyeurs haute pression équipés d'une buse à jet circulaire

Le jet d'eau d'une buse à jet circulaire (fraise à dégrasser) peut provoquer des dommages invisibles de l'extérieur au niveau des pneus ou des éléments du train de roulement.

Les composants endommagés de cette manière risquent de tomber en panne inopinément.

- ▶ N'utilisez pas de nettoyeurs haute pression équipés d'une buse à jet circulaire pour nettoyer le véhicule.
- ▶ Faites immédiatement remplacer tout pneu ou élément du train de roulement endommagé.

N'utilisez en aucun cas un nettoyeur haute pression dans l'habitacle. En effet, la quantité d'eau générée sous pression par le nettoyeur haute pression ainsi que le brouillard de pulvérisation en résultant risquent d'endommager fortement le véhicule.

Afin d'éviter d'endommager votre véhicule, tenez compte des remarques suivantes lors de l'utilisation d'un nettoyeur haute pression :

- Respectez une distance minimale par rapport au véhicule de 30 cm s'il s'agit d'une buse à jet laminaire de 25° ou d'une fraise à dégrasser, ou de 70 cm s'il s'agit d'une buse à jet circulaire, et tenez compte des indications qui figurent dans la notice d'utilisation du fabricant d'outils.
- Ne dirigez pas directement la buse du nettoyeur haute pression sur des pièces fragiles telles que les pneus, les interstices, les composants électriques, les batteries, les lampes ou les fentes d'aération.
- Si votre véhicule est équipé d'une caméra de recul, respectez une distance minimale de 50 cm par rapport à celle-ci.

Lavage manuel du véhicule

Tenez compte des dispositions légales en vigueur. Dans certains pays, par exemple, le lavage manuel n'est autorisé que sur des aires de lavage spécialement prévues à cet effet.

- ▶ Utilisez un produit de nettoyage doux (un shampoing auto, par exemple).
- ▶ Lavez le véhicule à l'eau tiède avec une éponge douce spéciale voiture. Ce faisant, n'exposez pas le véhicule au rayonnement solaire direct.
- ▶ Rincez le véhicule à l'eau avec précaution, puis essuyez-le avec une peau de chamois. Veillez à ne pas diriger le jet d'eau directement vers les grilles d'entrée d'air. Ne laissez pas tourner la soufflante.
- ▶ Ne laissez pas le produit de nettoyage sécher sur la peinture.

Lorsque vous utilisez le véhicule en hiver, éliminez soigneusement et dès que possible les dépôts de sel d'épandage.

Remarques relatives à l'entretien de la peinture/peinture mate

! **REMARQUE** Dommages au niveau de la peinture et corrosion en cas d'entretien insuffisant

Si la saleté causée par des déjections d'oiseaux ou d'autres résidus n'est pas soigneusement et rapidement éliminée, cela peut entraîner des dommages au niveau de la peinture et, par la suite, de la corrosion.

- ▶ Si la peinture ou la peinture mate est encrassée, nettoyez-la si possible immédiatement et soigneusement.

Tenez compte des remarques suivantes:

| | Remarques relatives au nettoyage et à l'entretien | Recommandations pour éviter d'endommager la peinture |
|----------------------|---|--|
| Peinture | <ul style="list-style-type: none"> • Traces d'insectes: appliquez un nettoyant insectes, laissez agir, puis rincez. • Déjections d'oiseaux: humidifiez avec de l'eau, laissez agir, puis rincez. • Liquide de refroidissement, résines d'arbre, huiles, carburants et graisses: éliminez les traces avec un chiffon imbibé d'essence de nettoyage ou d'essence à briquet en frottant légèrement. • Liquide de frein: rincez avec de l'eau. • Taches de goudron: utilisez un nettoyant goudron. • Cire: utilisez un produit servant à enlever le silicone. | <ul style="list-style-type: none"> • N'apposez pas d'autocollants, de films adhésifs ou autres matériaux similaires. • Éliminez si possible immédiatement les saletés. |
| Peinture mate | <ul style="list-style-type: none"> • Utilisez uniquement des produits d'entretien agréés par Mercedes-Benz. | <ul style="list-style-type: none"> • Ne polissez pas le véhicule ni les jantes alliage. • Dans les stations de lavage, n'utilisez pas de programmes de lavage qui se terminent par un traitement avec de la cire chaude. • N'utilisez pas de nettoyeurs pour peinture, de produits abrasifs ou de polissage ni de conservateurs brillants (de la cire, par exemple). • Faites toujours effectuer les retouches au niveau de la peinture par un atelier qualifié. |

Remarques relatives à l'entretien des pièces du véhicule

⚠ ATTENTION Risque de coincement lors du nettoyage du pare-brise par la mise en marche des essuie-glaces

Si les essuie-glaces se mettent en marche lors du nettoyage du pare-brise ou des balais d'essuie-glace, vous risquez d'être coincé.

- ▶ Veillez à toujours arrêter les essuie-glaces et à couper le contact avant de nettoyer le pare-brise ou les balais d'essuie-glace.

⚠ ATTENTION Risque de brûlure dû aux tubes et enjoliveurs de sorties d'échappement

Les tubes et les enjoliveurs de sorties d'échappement peuvent être brûlants. Vous risquez de vous brûler au contact de ces pièces.

- ▶ Soyez toujours particulièrement prudent lorsque vous vous trouvez à proximité des tubes et des enjoliveurs de sorties d'échappement et portez une attention toute particulière aux enfants.
- ▶ Laissez refroidir ces pièces avant de les toucher.

Tenez compte des remarques suivantes:

| | Remarques relatives au nettoyage et à l'entretien | Recommandations pour éviter tout endommagement du véhicule |
|--|--|--|
| Roues/jantes | Utilisez de l'eau et un produit de nettoyage pour jantes exempt d'acide. | <ul style="list-style-type: none"> • N'utilisez pas de produit de nettoyage acide pour jantes pour enlever la poussière des garnitures de frein. Sinon, vous risquez d'endommager les vis de roue et les composants de frein. • Pour éviter toute corrosion au niveau des disques et garnitures de frein après le nettoyage, roulez d'abord pendant quelques minutes et arrêtez ensuite le véhicule. Les disques et garnitures de frein s'échauffent et sèchent. |
| Vitres | Nettoyez les vitres à l'intérieur et à l'extérieur à l'aide d'un chiffon humide et d'un produit de nettoyage recommandé par Mercedes-Benz. | N'utilisez pas de chiffons secs, de produits abrasifs ou de produits de nettoyage contenant des solvants pour nettoyer la face intérieure. |
| Balais d'essuie-glace | Nettoyez les balais d'essuie-glace écartés à l'aide d'un chiffon humide. | Ne nettoyez pas les balais d'essuie-glace trop souvent. |
| Eclairage extérieur | Nettoyez les diffuseurs avec une éponge humide et un produit de nettoyage doux (shampooing auto, par exemple). | Utilisez uniquement des produits de nettoyage et des chiffons appropriés pour les diffuseurs en plastique. |
| Capteurs | Nettoyez les capteurs dans les pare-chocs avant et arrière et dans la calandre avec un chiffon doux et du shampooing auto. | Respectez une distance minimale de 30 cm lors de l'utilisation d'un nettoyeur haute pression. |
| Caméra de recul et caméras panoramiques | Nettoyez l'objectif de la caméra avec un chiffon doux et de l'eau claire. | N'utilisez pas de nettoyeur haute pression. |
| Dispositif d'attelage | <ul style="list-style-type: none"> • Éliminez la rouille sur la rotule, par exemple avec une brosse métallique. • Éliminez la saleté à l'aide d'un chiffon non pelucheux. • Après le nettoyage, huilez ou graissez légèrement la boule d'attelage. • Tenez compte des consignes d'entretien qui figurent dans la notice d'utilisation du fabricant du dispositif d'attelage. | N'utilisez pas de nettoyeur haute pression ou de solvants pour le nettoyage du crochet d'attelage. |

| | Remarques relatives au nettoyage et à l'entretien | Recommandations pour éviter tout endommagement du véhicule |
|------------------------------|---|--|
| Porte coulissante | <ul style="list-style-type: none"> • Enlevez les corps étrangers au niveau des plaques de contact et des pointes des broches de contact de la porte coulissante. • Nettoyez les plaques de contact et les pointes des broches de contact avec un produit de nettoyage et un chiffon doux. | N'huilez ni ne graissez jamais les plaques de contact et les pointes des broches de contact. |
| Marchepieds | <ul style="list-style-type: none"> • Nettoyez les marchepieds électriques et leur boîtier à l'aide d'un nettoyeur haute pression. • Après le nettoyage, pulvérisez du silicone avec un spray sur les glissières latérales. • Nettoyez les marchepieds dans le pare-chocs avec un nettoyeur haute pression. | N'utilisez pas de graisse ni d'huile comme lubrifiant. |
| Ridelles en aluminium | <ul style="list-style-type: none"> • Brossez les ridelles en aluminium avec de l'eau et un produit de nettoyage neutre ou légèrement alcalin. | Pour nettoyer les ridelles, n'utilisez pas de produits abrasifs. |

Remarques relatives à l'entretien de l'intérieur du véhicule

⚠ ATTENTION Risque de blessure en cas de détachement de pièces en plastique suite à l'utilisation de produits d'entretien contenant des solvants

Les surfaces du poste de conduite peuvent devenir poreuses si vous utilisez des produits d'entretien et de nettoyage contenant des solvants.

Si les airbags se déclenchent alors, des pièces en plastique peuvent se détacher.

► N'utilisez pas de produits d'entretien et de nettoyage contenant des solvants pour nettoyer le poste de conduite.

⚠ ATTENTION Danger de blessure ou de mort en cas de ceintures de sécurité décolorées

Si les ceintures de sécurité sont décolorées ou ont pris une autre teinte, leur résistance peut être considérablement réduite.

Les ceintures de sécurité peuvent alors se déchirer ou défailir, par exemple en cas d'accident.

► Ne décoloriez ni n'appliquez jamais de teinte sur les ceintures de sécurité.

Tenez compte des remarques suivantes:

| | Remarques relatives au nettoyage et à l'entretien | Recommandations pour éviter tout endommagement du véhicule |
|--|---|--|
| Ceintures de sécurité | Nettoyez avec de l'eau tiède et savonneuse. | <ul style="list-style-type: none"> • N'utilisez pas de produits de nettoyage chimiques. • Ne séchez pas les ceintures de sécurité en les chauffant à une température supérieure à 80 °C ou en les exposant directement au rayonnement solaire. |
| Ecran | Nettoyez avec précaution la surface à l'aide d'un chiffon en microfibre et de produits d'entretien pour écran TFT/LCD. | <ul style="list-style-type: none"> • Désactivez l'écran et laissez-le refroidir. • N'utilisez aucun autre produit. |
| Garnitures en plastique | <ul style="list-style-type: none"> • Nettoyez à l'aide d'un chiffon en microfibre humide. • En cas de fort encrassement: utilisez un produit d'entretien recommandé par Mercedes-Benz. | <ul style="list-style-type: none"> • N'apposez pas d'autocollants, de films adhésifs ou autres matériaux similaires. • Evitez tout contact avec des produits cosmétiques, des insecticides ou des crèmes solaires. |
| Boiseries/inserts décoratifs | <ul style="list-style-type: none"> • Nettoyez à l'aide d'un chiffon en microfibre. • Finition laque noire: nettoyez avec un chiffon humide et une eau savonneuse. • En cas de fort encrassement: utilisez un produit d'entretien recommandé par Mercedes-Benz. | N'utilisez pas de produits de nettoyage, polish ou cires contenant des solvants. |
| Ciel de pavillon | Nettoyez avec une brosse douce ou un shampoing sec. | |
| Garnitures de siège en tissu | Aspirez les saletés, telles que les miettes ou la poussière, puis nettoyez toute la garniture de siège avec un chiffon en microfibre humide et une eau savonneuse moussante à 1 %. N'effectuez pas le nettoyage de manière ponctuelle. Utilisez un produit de nettoyage et d'entretien recommandé par Mercedes-Benz. | N'utilisez pas de produits de nettoyage et d'entretien contenant de l'huile. |
| Garnitures de siège en similicuir | Aspirez les saletés, telles que les miettes ou la poussière, puis nettoyez toute la garniture de siège avec un chiffon en coton humide et une eau savonneuse moussante à 1 %. N'effectuez pas le nettoyage de manière ponctuelle. Utilisez un produit de nettoyage et d'entretien recommandé par Mercedes-Benz. | N'utilisez pas de chiffon en microfibre. N'utilisez pas de produits de nettoyage et d'entretien contenant de l'huile. |

| | Remarques relatives au nettoyage et à l'entretien | Recommandations pour éviter tout endommagement du véhicule |
|--|--|--|
| Garnitures de siège en cuir | Aspirez les saletés, telles que les miettes ou la poussière, puis nettoyez les garnitures de siège de manière régulière avec un chiffon en coton humide. En cas de fort encrassement: utilisez un produit d'entretien pour le cuir recommandé par Mercedes-Benz pour le traitement ultérieur. | N'utilisez pas de chiffon en microfibre. N'utilisez pas de produits de nettoyage et d'entretien contenant de l'huile. |
| Volant et levier de vitesses/levier sélecteur | Nettoyez à l'aide d'un chiffon humide. | |
| Pédales et tapis de sol | Nettoyez à l'aide d'un chiffon humide. | N'utilisez pas de produits de nettoyage et d'entretien contenant de l'huile. |
| Habitacle | Nettoyez à l'aide d'un chiffon humide. | <ul style="list-style-type: none"> • N'utilisez pas de nettoyeur haute pression. • Laissez sécher totalement l'habitacle après le nettoyage. • Ne laissez aucun liquide pénétrer dans les interstices ou les corps creux. |
| Rideaux | Faites nettoyer les rideaux uniquement à sec. | Ne lavez pas les rideaux. |

Cas d'urgence

Retrait du gilet de sécurité

Le gilet de sécurité se trouve dans le vide-poches situé dans la porte conducteur.

► Retirez le gilet de sécurité du vide-poches.

i Des gilets de sécurité peuvent également être rangés dans les vide-poches des portes arrière et de la porte passager.

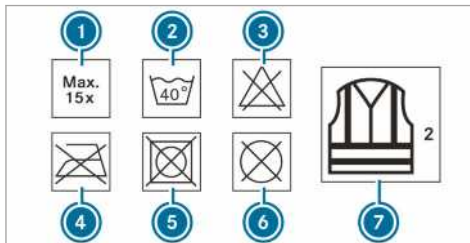

- ① Nombre maximal de lavages
- ② Température maximale de lavage
- ③ Ne pas blanchir
- ④ Ne pas repasser
- ⑤ Ne pas mettre au sèche-linge
- ⑥ Ne pas nettoyer à sec
- ⑦ Il s'agit d'un gilet classe 2

Pour être conforme aux exigences prescrites par la norme légale en vigueur, le gilet de sécurité doit être de taille correcte et entièrement fermé.

Remplacement du gilet de sécurité:

- En cas d'endommagement ou d'encrassement indélébile des bandes réfléchissantes
- En cas de dépassement du nombre maximal de lavages
- Lorsque les propriétés fluorescentes ont faibli

Triangle de présignalisation

Retrait du triangle de présignalisation

Le triangle de présignalisation se trouve dans le vide-poches situé dans la porte passager.

► Sortez le triangle de présignalisation du vide-poches.

Dépliage du triangle de présignalisation

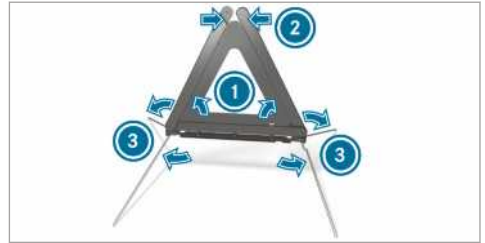

- Relevez les côtés réfléchissants ① pour former un triangle et réunissez-les avec le bouton-pression ②.
- Dépliez les pieds ③ sur le côté.

Trousse de secours

La trousse de secours se trouve dans le vide-poches situé dans la porte passager.

► Retirez la trousse de secours du vide-poches.

Retrait et rangement de l'extincteur

⚠ ATTENTION Risque d'accident dû à une mauvaise fixation de l'extincteur dans l'espace jambes côté conducteur

Un extincteur éventuellement posé dans l'espace jambes côté conducteur risque d'entraver la course de la pédale ou de bloquer une pédale si celle-ci est enfoncée.

La sécurité de fonctionnement et la sécurité routière du véhicule sont compromises.

L'extincteur peut également être projeté dans l'espace jambes côté conducteur et blesser le conducteur ou les autres occupants du véhicule.

Rangez et fixez toujours l'extincteur correctement dans le support pendant la marche.

Ne retirez pas l'extincteur pendant la marche.

Retrait

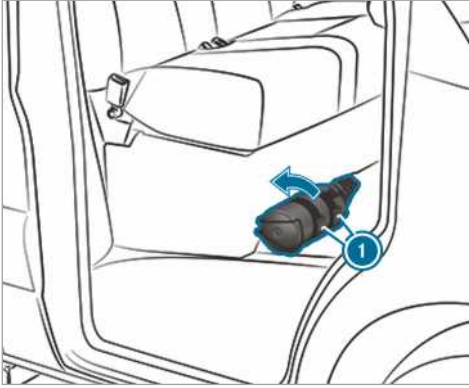

- ▶ Tirez les languettes au niveau du support de l'extincteur ① vers le haut.
- ▶ Retirez l'extincteur.

Rangement

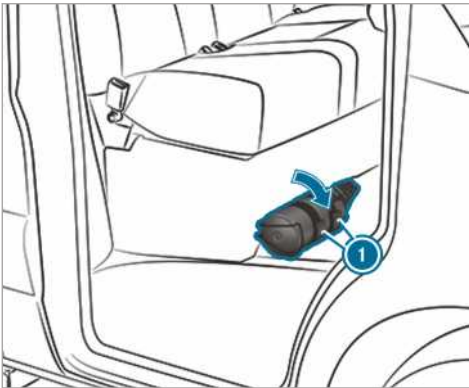

- ▶ Rangez l'extincteur.
 - ▶ Poussez les languettes au niveau du support de l'extincteur ① vers le bas.
- ① Sur les véhicules avec direction à droite, l'extincteur se trouve au niveau du siège passager à gauche, vu dans le sens de la marche.

Mercedes PRO connect

Informations relatives à Mercedes PRO connect

Mercedes PRO connect propose notamment les services suivants:

- Gestion des accidents et des pannes (touche de service ou détection automatique des accidents ou des pannes)
Vous pouvez lancer un appel vers le Centre d'Appels Clients Mercedes-Benz par l'intermédiaire de la touche d'appel de service située sur l'unité de commande au toit (→ page 224).
- Système d'appel d'urgence Mercedes-Benz
Vous pouvez lancer un appel vers la centrale d'appels d'urgence de Mercedes-Benz par l'intermédiaire de la touche **[SOS]** (touche SOS) située sur l'unité de commande au toit (→ page 224).

La gestion des accidents et des pannes Mercedes PRO connect et la centrale d'appels d'urgence de Mercedes-Benz se tiennent à votre disposition 24 heures sur 24.

Tenez compte du fait que Mercedes PRO connect est un service de Mercedes-Benz. Dans les cas d'urgence, composez en priorité les numéros d'appel d'urgence nationaux habituels. Dans les cas d'urgence, vous pouvez également utiliser le système d'appel d'urgence Mercedes-Benz (→ page 225).

Conditions requises pour l'utilisation des services de Mercedes PRO connect dans le véhicule

- Vous avez accès à un réseau GSM.
- Dans la région correspondante, une couverture réseau GSM du partenaire contractuel est disponible.
- Le contact doit être mis pour que les données du véhicule puissent être transférées automatiquement.

Lancement des appels par l'intermédiaire de l'unité de commande au toit

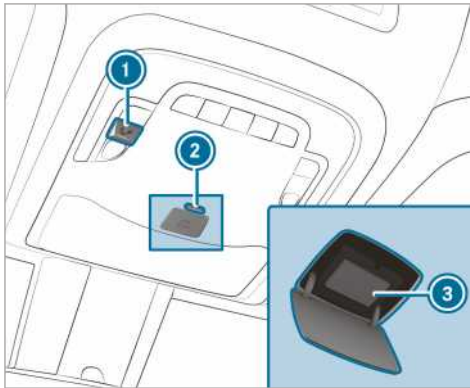

- ① Touche d'appel de service
- ② Bouton de déverrouillage du cache de la touche SOS (touche SOS)
- ③ Touche SOS (touche SOS)

► **Lancement d'un appel de service** : appuyez sur la touche ①.

► **Lancement d'un appel d'urgence** : appuyez brièvement sur le bouton de déverrouillage du cache de la touche SOS ② pour l'ouvrir.

► Maintenez la touche SOS ③ enfoncée pendant au moins 1 seconde.

Un appel d'urgence peut être lancé même lorsqu'un appel de service est en cours. Cet appel a priorité sur tous les autres appels en cours.

Informations relatives à un appel de service lancé par l'intermédiaire de l'unité de commande au toit

Un appel vers le Centre d'Appels Clients Mercedes-Benz a été lancé par l'intermédiaire de la touche d'appel de service située sur l'unité de commande au toit.

Vous bénéficiez d'une assistance en cas de panne:

- Un technicien Mercedes-Benz qualifié procède sur place à la réparation et/ou le véhicule est remorqué jusqu'au point de service Mercedes-Benz le plus proche.
Ces prestations de service peuvent engendrer des frais.

Vous pouvez obtenir des informations entre autres sur les thèmes suivants:

- Activation de Mercedes PRO connect
- Utilisation du véhicule
- Point de service Mercedes-Benz le plus proche
- Autres produits et services proposés par Mercedes-Benz

Des données sont transmises pendant la liaison avec le Centre d'Appels Clients Mercedes-Benz (→ page 225).

Informations relatives à la gestion des accidents Mercedes PRO connect

La gestion des accidents Mercedes PRO connect complète le système d'appel d'urgence Mercedes-Benz (→ page 225).

Un appel d'urgence a été lancé à la centrale d'appels d'urgence de Mercedes-Benz suite à un accident:

- Une liaison téléphonique est établie avec un interlocuteur de la centrale d'appels d'urgence de Mercedes-Benz.
- Si nécessaire, l'interlocuteur de la centrale d'appels d'urgence de Mercedes-Benz transfère l'appel à la gestion des accidents Mercedes PRO connect.
- Si nécessaire, le véhicule est remorqué jusqu'à un point de service Mercedes-Benz.

Accord pour la transmission des données dans Mercedes PRO connect

Conditions requises

- Un appel de service par l'intermédiaire du système multimédia ou de l'unité de commande au toit (→ page 224) est en cours.

Lorsque les services de gestion des accidents et des pannes de Mercedes PRO ne sont pas activés, le message **Acceptez-vous de transmettre les données du véhicule et sa position au Centre d'Appels Clients Mercedes-Benz afin de faciliter le traitement de votre demande?** s'affiche.

► Sélectionnez **Oui**.

Les données nécessaires à l'identification sont transmises automatiquement.

Vous trouverez de plus amples informations sur Mercedes PRO sur le <http://www.mercedes.pro>.

Données transmises pendant l'appel de service

Dans certains pays, il est nécessaire de confirmer la transmission des données.

Lorsque vous lancez un appel de service via Mercedes PRO connect, diverses données sont transmises.

En fonction des services activés, les données suivantes sont transmises lors de chaque appel:

- Numéro d'identification du véhicule
- Raison de l'appel
- Confirmation de la demande de protection des données
- Position actuelle du véhicule
- Code de maintenance et code atelier
- Données sélectionnées relatives à l'état du véhicule

Lorsqu'aucun service n'est activé mais que la demande de protection des données a été confirmée, les données suivantes sont transmises:

- Numéro d'identification du véhicule
- Raison de l'appel
- Confirmation de la demande de protection des données

Lorsque la demande de protection des données a été refusée, les données suivantes sont transmises:

- Raison de l'appel
- Refus de la demande de protection des données

Mercedes PRO

Informations relatives à Mercedes PRO

Lorsque vous êtes connectés au portail Mercedes PRO avec un compte utilisateur, vous disposez de services et d'offres de Mercedes-Benz Vans.

La disponibilité dépend du pays.

Pour de plus amples informations, adressez-vous à un point de service Mercedes-Benz ou rendez-vous sur le portail Mercedes PRO: <http://www.mercedes.pro>.

Système d'appel d'urgence Mercedes-Benz

Informations relatives au système d'appel d'urgence Mercedes-Benz

Le système d'appel d'urgence Mercedes-Benz fonctionne uniquement dans les zones bénéficiant d'une couverture réseau de téléphonie mobile des partenaires contractuels. Une couverture réseau insuffisante (partenaires contractuels) peut empêcher l'envoi d'un appel d'urgence.

Pour les appels d'urgence automatiques, le contact doit être mis.

- ① Le système d'appel d'urgence Mercedes-Benz est activé d'usine. L'utilisation du système d'appel d'urgence Mercedes-Benz est gratuit.

Vue d'ensemble du système d'appel d'urgence Mercedes-Benz

Le système d'appel d'urgence Mercedes-Benz peut contribuer à réduire de manière décisive le délai entre l'accident et l'arrivée des secours sur place. Il facilite la détermination de la position géographique lorsque le lieu de l'accident est difficilement repérable.

L'appel d'urgence peut être lancé automatiquement (→ page 225).

Vous avez également la possibilité de lancer l'appel d'urgence manuellement (→ page 226). Ne lancez un appel d'urgence que lorsqu'un sauvetage est nécessaire pour vous ou d'autres personnes. Ne lancez pas d'appel d'urgence en cas de panne ou de problème similaire.

Lancement d'un appel d'urgence automatique

Conditions requises

- Le contact est mis.
- La batterie de démarrage est suffisamment chargée.

Le système d'appel d'urgence Mercedes-Benz lance automatiquement un appel d'urgence dans les cas suivants:

- après l'activation des systèmes de retenue (les airbags ou les rétracteurs de ceinture, par exemple) à la suite d'un accident

L'appel d'urgence a été lancé:

- Une liaison téléphonique est établie avec la centrale d'appels d'urgence de Mercedes-Benz .
- Un message avec les données concernant l'accident est transmis à la centrale d'appels d'urgence de Mercedes-Benz .

La centrale d'appels d'urgence de Mercedes-Benz peut transmettre les données à l'une des centrales d'appels d'urgence publiques en fonction de la position du véhicule.

- Dans certaines conditions, des données supplémentaires sont transmises à la centrale d'appels d'urgence de Mercedes-Benz par canal vocal.

Les mesures nécessaires au sauvetage, dépannage ou remorquage jusqu'à un point de service Mercedes-Benz peuvent ainsi être mises en œuvre rapidement.

La touche SOS située sur l'unité de commande au toit clignote jusqu'à la fin de l'appel d'urgence.

Vous ne pouvez pas immédiatement mettre fin à un appel d'urgence automatique.

Si le système d'appel d'urgence Mercedes-Benz ne parvient pas à joindre la centrale d'appels d'urgence de Mercedes-Benz, l'appel d'urgence est automatiquement transmis à la centrale d'appels d'urgence publique.

S'il n'est pas possible d'établir une connexion avec la centrale d'appels d'urgence publique, un message correspondant apparaît sur l'écran.

► Composez le numéro d'appel d'urgence **112** sur le téléphone portable.

Si un appel d'urgence a été lancé:

- Dans la mesure où les conditions de circulation le permettent, restez dans le véhicule jusqu'à ce qu'une liaison téléphonique soit établie avec un opérateur de la centrale d'appels d'urgence.
- Sur la base du rapport de l'accident, l'opérateur décide si l'intervention des secours et/ou de la police est nécessaire sur le lieu de l'accident.
- Si aucun occupant du véhicule ne répond, une ambulance est immédiatement envoyée sur les lieux.

Lancement d'un appel d'urgence manuel

► **Par l'intermédiaire de la touche SOS située sur l'unité de commande au toit :** maintenez la touche SOS enfoncée pendant au moins 1 seconde.

L'appel d'urgence a été lancé:

- Une liaison téléphonique est établie avec la centrale d'appels d'urgence de Mercedes-Benz .
- Dans la mesure où les conditions de circulation le permettent, restez dans le véhicule jusqu'à ce qu'une liaison téléphonique soit établie avec un opérateur de la centrale d'appels d'urgence.
- Sur la base du rapport de l'accident, l'opérateur décide si l'intervention des secours et/ou de la police est nécessaire sur le lieu de l'accident.
- Un message avec les données concernant l'accident est transmis à la centrale d'appels d'urgence de Mercedes-Benz .

La centrale d'appels d'urgence de Mercedes-Benz peut transmettre les données à l'une des centrales d'appels d'urgence publiques en fonction de la position du véhicule.

- Dans certaines conditions, des données supplémentaires sont transmises à la centrale d'appels d'urgence de Mercedes-Benz par canal vocal.

Les mesures nécessaires au sauvetage, dépannage ou remorquage jusqu'à un point de service Mercedes-Benz peuvent ainsi être mises en œuvre rapidement.

Si le système d'appel d'urgence Mercedes-Benz ne parvient pas à joindre la centrale d'appels d'urgence de Mercedes-Benz, l'appel d'urgence est automatiquement transmis à la centrale d'appels d'urgence publique.

Données transmises par le système d'appel d'urgence Mercedes-Benz

Lors d'un appel d'urgence automatique ou manuel ou lors d'un appel d'urgence avec le **112**, le système transmet des données à la centrale d'appels d'urgence de Mercedes-Benz ou à l'une des centrales d'appels d'urgence publiques.

Les données suivantes sont transmises:

- Données GPS sur la position du véhicule

- Données de position GPS enregistrées (à quelques 100 m avant l'accident)
- Sens de la marche
- Numéro d'identification du véhicule
- Mode de propulsion du véhicule
- Nombre estimé de personnes dans le véhicule
- Disponibilité ou non de Mercedes PRO connect
- Type d'appel d'urgence (automatique ou manuel)
- Heure de l'accident

Afin de clarifier les circonstances de l'accident, les mesures suivantes peuvent être prises jusqu'à une heure après le lancement de l'appel d'urgence:

- La position actuelle du véhicule peut être interrogée.
 - Une liaison téléphonique peut être établie avec les occupants.
-  Pour la Russie: l'utilisation de certaines fonctions, telles que la réception d'informations routières, peut être impossible jusqu'à 2 heures après le lancement d'un appel d'urgence.

Démarrage et arrêt du mode test ERA-GLO-NASS (Russie)

Conditions requises

- La batterie de démarrage est suffisamment chargée.
- Le contact est mis.
- Le véhicule est à l'arrêt depuis 1 minute au moins.

▶ **Démarrage du mode test** : appuyez pendant 5 secondes au moins sur le bouton-pression rotatif.

Le mode test est démarré et s'arrête automatiquement après réalisation du test de langue.

▶ **Arrêt manuel du mode test** : coupez le contact.

Le mode test est arrêté.

Crevaison

Consignes en cas de crevaison

 **ATTENTION** Risque d'accident en cas de pneu dégonflé

Un pneu dégonflé dégrade fortement le comportement routier du véhicule et compromet sa manœuvrabilité ainsi que son comportement au freinage.

- ▶ Ne roulez pas avec un pneu dégonflé.
- ▶ Remplacez votre pneu dégonflé par la roue de secours ou prenez contact avec un atelier qualifié.

En fonction de l'équipement du véhicule, vous disposez des possibilités suivantes en cas de crevaison:

- **Véhicules équipés de Mercedes PRO connect** : en cas de panne, vous pouvez passer un appel de dépannage en appuyant sur la touche d'appel de service via l'unité de commande au toit (→ page 224).
- **Tous les véhicules** : changez de roue (→ page 268).

Batterie

Remarques relatives à la batterie 12 V

 **ATTENTION** Risque d'accident en cas de travaux effectués de façon non conforme sur la batterie

Les travaux effectués de façon non conforme sur la batterie peuvent par exemple provoquer un court-circuit. Cela peut entraîner des limitations du fonctionnement de systèmes importants pour la sécurité, tels que le système d'éclairage, l'ABS (système antiblocage de roues) ou l'ESP® (régulation du comportement dynamique). La sécurité de fonctionnement de votre véhicule risque d'être compromise.

Vous risquez de perdre le contrôle du véhicule dans les situations suivantes:

- lors des freinages
- en cas de mouvements de braquage brusques et/ou si vous roulez à une vitesse inadaptée

- ▶ En cas de court-circuit ou d'incident similaire, prenez immédiatement contact avec un atelier qualifié.
- ▶ Ne continuez pas de rouler.
- ▶ Confiez toujours les interventions sur la batterie à un atelier qualifié.

- Pour de plus amples informations sur l'ABS, voir (→ page 158).
- Pour de plus amples informations sur l'ESP®, voir (→ page 159).

Mercedes-Benz vous recommande de faire remplacer la batterie 12 V par un atelier qualifié, par exemple par un point de service Mercedes-Benz.

Si vous souhaitez remplacer vous-même la batterie, tenez compte des remarques suivantes:

- Remplacez toujours une batterie défectueuse par une batterie qui répond aux exigences spécifiques du véhicule.
- Reprenez les pièces rapportées, telles que le flexible de purge, l'équerre de fixation ou les caches de bornes de la batterie à remplacer.
- Veillez à ce que le flexible de purge soit toujours attaché à l'ouverture d'origine sur le côté de la batterie.
Montez les bouchons disponibles ou fournis.
Sinon des gaz ou de l'électrolyte risquent de s'échapper.
- Veillez à ce que les pièces rapportées soient déposées à l'identique.

Pour des raisons de sécurité, Mercedes-Benz vous recommande d'utiliser uniquement les batteries testées et agréées par ses soins pour votre véhicule. Ces batteries garantissent une meilleure étanchéité afin que les occupants ne soient pas brûlés par l'acide au cas où elles seraient endommagées lors d'un accident.

⚠ ATTENTION Risque d'explosion dû à la charge électrostatique

La charge électrostatique peut provoquer des étincelles et enflammer le mélange gazeux très explosif de la batterie.

- ▶ Pour éliminer toute charge électrostatique, touchez la carrosserie métallique avant de manipuler la batterie.

Ce mélange gazeux très explosif se forme lorsque vous chargez la batterie ou que vous utilisez l'aide au démarrage.

⚠ ATTENTION Risque de brûlure par acide en cas de contact avec l'électrolyte

L'électrolyte est corrosif.

- ▶ Evitez tout contact avec la peau, les yeux ou les vêtements.
- ▶ Ne vous penchez pas au-dessus de la batterie.
- ▶ N'inhaliez pas les gaz qui se dégagent de la batterie.
- ▶ Eloignez les enfants de la batterie.
- ▶ Rincez immédiatement et soigneusement l'électrolyte à l'eau claire et consultez aussitôt un médecin.

🔥 PROTECTION DE L'ENVIRONNEMENT Dégradation de l'environnement en cas d'élimination non conforme des batteries



Les batteries contiennent des substances polluantes. La loi interdit de les éliminer avec les ordures ménagères.



▶ Éliminez les batteries dans le respect des règles de protection de l'environnement. Déposez les batteries usagées dans un atelier qualifié ou dans un point de récupération des batteries usagées.

Si vous devez brancher la batterie 12 V, adressez-vous à un atelier qualifié.

Pour manipuler les batteries, suivez les consignes de sécurité et prenez les mesures de protection qui s'imposent.



Risque d'explosion



Il est interdit de fumer ou d'approcher un feu ou une flamme nue au cours de la manipulation de la batterie. Évitez la formation d'étincelles.



L'électrolyte est corrosif. Evitez tout contact avec la peau, les yeux ou les vêtements. Portez des vêtements de protection appropriés, en particulier des gants, un tablier et une protection faciale. Rincez immédiatement les projections d'électrolyte à l'eau claire. Si nécessaire, consultez un médecin.



Portez des lunettes de protection.



Eloignez les enfants.



Tenez compte de la notice d'utilisation.

Si vous n'utilisez pas le véhicule pendant une période prolongée ou que vous le conduisez régulièrement sur de courtes distances:

- Raccordez la batterie à un chargeur recommandé par Mercedes-Benz.
- Adressez-vous à un atelier qualifié pour débrancher la batterie.

Aide au démarrage et charge de la batterie 12 V

- ▶ Pour la charge de la batterie et l'aide au démarrage, utilisez toujours le point d'aide au démarrage qui se trouve dans le compartiment moteur.

! **REMARQUES** Endommagement de la batterie dû à une surtension

Si vous utilisez un chargeur sans limitation de la tension de charge, la batterie ou l'électronique du véhicule risquent d'être endommagées.

- ▶ Utilisez uniquement un chargeur avec une tension de charge maximale de 14,8 V.

▲ **ATTENTION** Risque d'explosion lié au dégagement d'hydrogène inflammable

Pendant le processus de charge, une batterie dégage de l'hydrogène. Si vous provoquez un court-circuit ou si des étincelles se forment, l'hydrogène risque de s'enflammer.

- ▶ Si la batterie est branchée, veillez à ce que la cosse de la borne positive n'entre pas en contact avec des pièces du véhicule.
- ▶ Ne posez jamais d'objets métalliques ni d'outils sur la batterie.
- ▶ Lors du branchement et du débranchement de la batterie, respectez impérativement l'ordre indiqué pour les cosses.
- ▶ Si vous utilisez l'aide au démarrage, assurez-vous toujours de ne raccorder que les cosses de batterie de même polarité.
- ▶ En cas d'utilisation de l'aide au démarrage, respectez impérativement l'ordre indiqué pour le branchement et le débranchement des câbles de démarrage.
- ▶ Ne branchez et ne débranchez pas les cosses de batterie lorsque le moteur tourne.

▲ **ATTENTION** Risque d'explosion lors du processus de charge et en cas d'utilisation de l'aide au démarrage

Pendant le processus de charge ou lorsque vous utilisez l'aide au démarrage, un mélange gazeux explosif peut s'échapper de la batterie.

- ▶ Evitez impérativement d'approcher un feu ou une flamme nue, de provoquer des étincelles ou de fumer.
- ▶ Veillez à ce que l'aération soit suffisante pendant le processus de charge ou lorsque vous utilisez l'aide au démarrage.
- ▶ Ne vous penchez pas au-dessus d'une batterie.

▲ **ATTENTION** Risque d'explosion lorsque la batterie est gelée

Une batterie déchargée peut geler dès que la température avoisine le point de congélation.

Lorsque vous utilisez l'aide au démarrage ou que vous chargez la batterie, du gaz peut s'échapper de la batterie.

- ▶ Laissez toujours une batterie gelée d'abord dégeler avant de la charger ou d'utiliser l'aide au démarrage.

Lorsque la température extérieure avoisine le point de congélation ou lorsqu'elle est inférieure au point de congélation et que les voyants d'alerte et de contrôle qui se trouvent sur l'écran pour les instruments ne s'allument pas, la batterie déchargée est très probablement gelée.

Dans ce cas, tenez compte des points suivants:

- N'utilisez pas l'aide au démarrage et ne chargez pas la batterie.
- La durée de vie d'une batterie dégelée peut être raccourcie de manière drastique.
- Le démarrage peut en être affecté, en particulier lorsque la température est basse.
- Il est recommandé de faire contrôler une batterie dégelée par un atelier qualifié.

! **REMARQUES** Dommages dus à des tentatives de démarrage du moteur répétées ou prolongées

Si vous essayez de démarrer le moteur à plusieurs reprises ou pendant trop longtemps, le catalyseur risque d'être endommagé par du carburant non brûlé.

- ▶ Evitez les tentatives de démarrage du moteur répétées et prolongées.

En cas d'utilisation de l'aide au démarrage ou en cas de charge de la batterie, tenez compte des points suivants:

- Utilisez uniquement des câbles de démarrage/de charge non endommagés de section suffisante et munis de pinces isolées.
- Les parties non isolées des pinces ne doivent pas entrer en contact avec d'autres pièces métalliques tant que les câbles de démarrage/de charge sont branchés sur la batterie ou sur le point d'aide au démarrage.
- Les câbles de démarrage/de charge ne doivent pas entrer en contact avec aucune pièce pouvant se mettre en mouvement lorsque le moteur tourne.
- Veillez toujours à ce que ni vous ni la batterie ne soyez chargés en électricité statique.

- Evitez impérativement d'approcher un feu ou une flamme nue.
- Ne vous penchez pas au-dessus d'une batterie.
- **En cas de charge** : utilisez uniquement un chargeur testé et agréé par Mercedes-Benz et lisez la notice d'utilisation du chargeur avant de charger la batterie.

En cas d'utilisation de l'aide au démarrage, tenez également compte des points suivants:

- Utilisez l'aide au démarrage uniquement si la batterie de dépannage a une tension nominale de 12 V.
- Les véhicules ne doivent pas se toucher.

▶ **Véhicule équipé d'un coupe-batterie** : vérifiez que le coupe-batterie est activé (→ page 131).

▶ Immobilisez le véhicule avec le frein de stationnement.

▶ **Véhicules équipés d'une boîte automatique** : mettez la boîte de vitesses sur **P**.

▶ **Véhicules équipés d'une boîte mécanique** : mettez la boîte de vitesses au point mort.

▶ Coupez le contact et arrêtez tous les consommateurs électriques.

▶ Ouvrez le capot moteur (→ page 206).

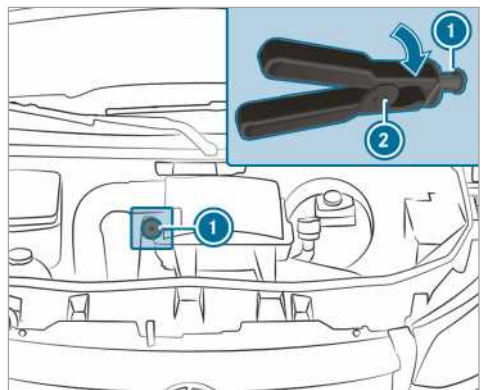

Point d'aide au démarrage (exemple)

i **Véhicules avec direction à droite** : les points d'aide au démarrage peuvent se trouver de l'autre côté.

▶ Retirez le cache du pôle positif de l'autre batterie.

- ▶ Commencez par brancher l'une des pinces du pôle positif du câble de démarrage/de charge sur le pôle positif de l'autre batterie.
- ▶ A l'aide de l'autre pince du pôle positif ② du câble de démarrage, repoussez le capuchon rouge du point d'aide au démarrage ① en le tournant d'un tour vers la droite.
- ▶ Branchez la pince du pôle positif sur le pôle positif du point d'aide au démarrage ①.
- ▶ **En cas d'aide au démarrage** : laissez tourner le moteur du véhicule de dépannage au régime de ralenti.
- ▶ Reliez le pôle négatif de l'autre batterie au point de masse de votre véhicule avec le câble de démarrage/de charge. Commencez par l'autre batterie.
- ▶ **En cas d'aide au démarrage** : démarrez le moteur de votre véhicule.
- ▶ **En cas de charge** : initiez le processus de charge.
- ▶ **En cas d'aide au démarrage** : laissez tourner les moteurs pendant quelques minutes.
- ▶ **En cas d'aide au démarrage** : avant de débrancher les câbles de démarrage, mettez l'un des consommateurs électriques de votre véhicule en marche (chauffage de lunette arrière ou éclairage, par exemple).

Lorsque le processus d'aide au démarrage ou le processus de charge est terminé :

- ▶ Débranchez d'abord le câble de démarrage/de charge qui relie le point de masse et le pôle négatif de l'autre batterie, puis celui qui relie la borne positive du point d'aide au démarrage ① et le pôle positif de l'autre batterie. Commencez dans les 2 cas par les contacts de votre véhicule.
- Lorsque vous débranchez la pince du pôle positif ② du point d'aide au démarrage ①, le capuchon rouge revient d'un coup dans sa position initiale.

Pour de plus amples informations, adressez-vous à un atelier qualifié.

Dépose et pose du revêtement de plancher (véhicules à propulsion arrière)

⚠ ATTENTION Risque d'accident dû à des objets se trouvant sur le plancher côté conducteur

Les objets éventuellement posés sur le plancher côté conducteur risquent d'entraver la course de la pédale ou de bloquer une pédale si celle-ci est enfoncée.

Cela compromet la sécurité de fonctionnement et la sécurité routière du véhicule.

- ▶ Rangez tous les objets en lieu sûr dans le véhicule afin d'éviter qu'ils ne se retrouvent sur le plancher côté conducteur.
- ▶ Assurez-vous que les tapis de sol et les moquettes sont correctement fixés et qu'ils n'entravent pas la course des pédales.
- ▶ Ne superposez pas plusieurs tapis de sol et moquettes.

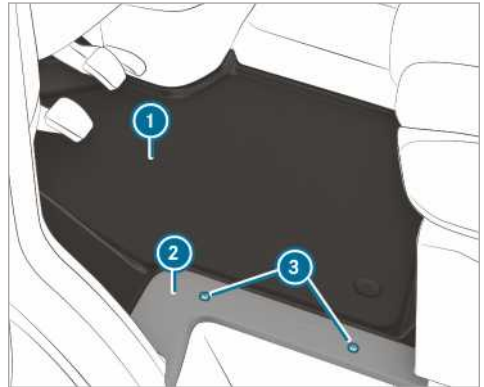

- ▶ Arrêtez tous les consommateurs électriques.
- ▶ **Dépose** : desserrez les vis ③ et enlevez le cache ②.
- ▶ Retirez le revêtement de plancher ①.
- ▶ **Pose** : placez le revêtement de plancher ① et alignez-le par rapport au caisson du siège conducteur et à l'accès.
- ▶ Remettez le cache ② en place et fixez-le avec les vis ③.

Débranchement de la batterie de démarrage

! REMARQUE Endommagement des organes électriques

Si vous débranchez la batterie de démarrage avant de couper le moteur et de retirer la clé du contacteur d'allumage, des organes électriques risquent d'être endommagés.

▶ Arrêtez le moteur et retirez la clé du contacteur d'allumage. Desserrez alors les cosses de la batterie de démarrage. Veillez toujours à débrancher d'abord la batterie de démarrage située dans le caisson de batterie au niveau de l'espace jambes gauche. Sinon, vous risquez d'endommager des organes électriques, tels que l'alternateur.

! REMARQUE Endommagement de l'électronique du véhicule

Si la batterie de démarrage n'est pas débranchée conformément aux instructions qui suivent, l'électronique du véhicule risque d'être endommagée.

▶ Débranchez toujours la batterie de démarrage dans l'ordre indiqué ci-après et n'intervertissez en aucun cas les cosses de batterie. Sinon, l'électronique du véhicule risque d'être endommagée.

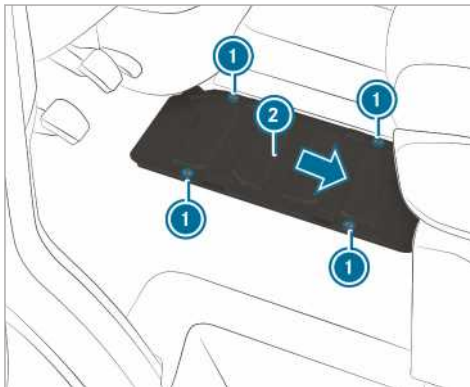

Véhicules à propulsion arrière

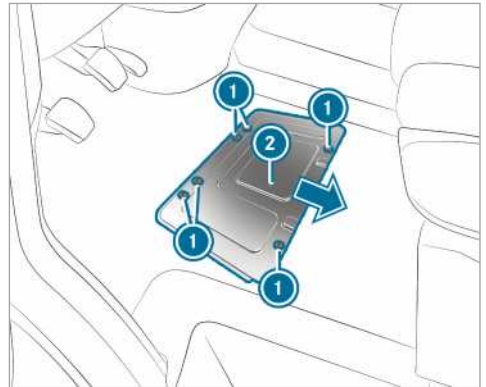

Véhicules à traction avant

Si le véhicule doit rester immobilisé pendant plus de 3 semaines, débranchez les batteries. Vous éviterez ainsi toute décharge de la batterie due aux consommateurs de courant de repos.

- ▶ **Véhicules équipés d'un coupe-batterie :** actionnez l'interrupteur principal de la batterie .
- ▶ **Véhicules sans coupe-batterie :** arrêtez tous les consommateurs électriques.
- ▶ Arrêtez le moteur et coupez l'alimentation en tension.
- ▶ Déposez le revêtement de plancher (→ page 231).
- ▶ Desserrez les vis ① et poussez le cache de batterie ② dans le sens de la flèche. Les vis doivent se trouver au-dessus des plus grands évidements.
- ▶ Enlevez le cache de batterie ② par le haut.

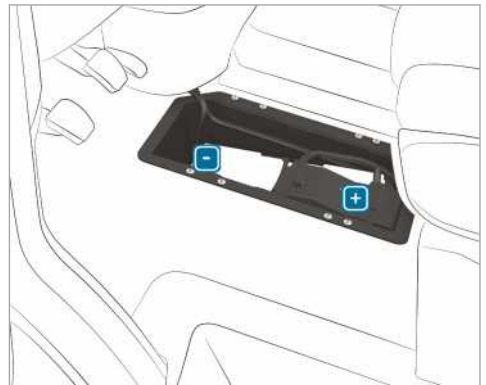

- ▶ Débranchez d'abord la cosse de la borne négative de la batterie et écartez-la de manière à ce qu'elle ne puisse plus entrer en contact avec le pôle.
- ▶ Enlevez le cache de la cosse de la borne positive.
- ▶ Débranchez la cosse de la borne positive et rabattez-la vers le haut et sur le côté avec la boîte à préfusibles.

Dépose et pose de la batterie de démarrage

Véhicules avec propulsion arrière: dépose de la batterie de démarrage



- ▶ Débranchez la batterie de démarrage (→ page 232).
- ▶ Débranchez le raccord coudé du flexible de purge ① du raccord qui se trouve sur le couvercle de dégazage central.

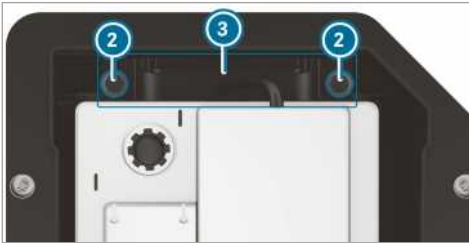

- ▶ Retirez les vis ② du support ③ par le haut.
- ▶ Dégagez la batterie de démarrage de ses points d'ancrage en la poussant dans le sens de la marche.
- ▶ Relevez les poignées de la batterie de démarrage et sortez la batterie de démarrage de son caisson.

Véhicules avec propulsion arrière: pose de la batterie de démarrage

- ▶ Lors du branchement de la batterie de démarrage, tenez compte des mesures de sécurité

et des remarques relatives à la protection (→ page 229).

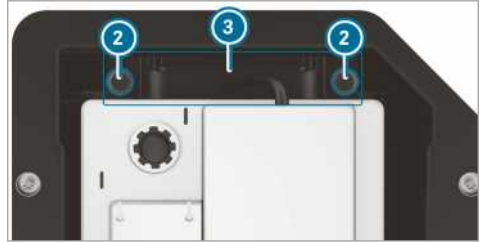

- ▶ Mettez la batterie de démarrage en place dans le caisson de batterie.
- ▶ Rabattez les poignées de la batterie de démarrage.
- ▶ Placez la batterie de démarrage dans ses points d'ancrage en la poussant dans le sens opposé à la marche.
- ▶ Mettez le support ③ en place.
- ▶ Serrez les vis ② du support ③ qui empêche la batterie de démarrage de glisser.



- ▶ Branchez le raccord coudé du flexible de purge ① sur le raccord qui se trouve sur le couvercle de dégazage central.
- ▶ Branchez la batterie de démarrage (→ page 232).

Mercedes-Benz vous recommande de faire remplacer la batterie de démarrage par un atelier qualifié, par exemple par un point de service Mercedes-Benz.

Si vous souhaitez remplacer vous-même la batterie de démarrage, tenez compte des remarques suivantes:

- Remplacez toujours une batterie de démarrage défectueuse par une batterie de démarrage qui répond aux exigences spécifiques du véhicule.

- Reprenez les pièces rapportées, telles que le flexible de purge, l'équerre de fixation ou les caches de bornes de la batterie de démarrage à remplacer.
- Veillez à ce que le flexible de purge soit toujours attaché à l'ouverture d'origine sur le côté de la batterie.
Montez les bouchons disponibles ou fournis. Sinon des gaz ou de l'électrolyte risquent de s'échapper.
- Veillez à ce que les pièces rapportées soient déposées à l'identique.

Véhicules avec traction avant: dépose de la batterie de démarrage

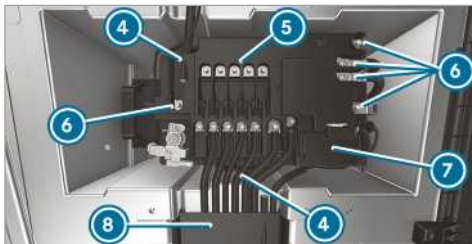

- ▶ Débranchez la batterie de démarrage (→ page 232).
- ▶ Ouvrez le couvercle du canal de câbles 8.
- ▶ Ouvrez le cache du pôle positif 7.

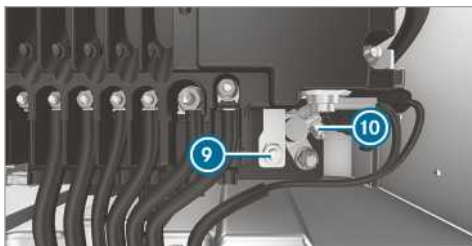

- ▶ Déserrez l'écrou 9 et le pôle positif 10.
- ▶ Dévissez les écrous 6 des conduites, retirez les conduites puis mettez-les de côté.
- ▶ Ecartez les ergots de verrouillage 4 au niveau de la boîte à préfusibles.
- ▶ Retirez la boîte à préfusibles de la batterie et poussez-la vers l'avant droite.
- ▶ Rabattez-la vers le haut et vers l'arrière.



- ▶ Débranchez le raccord coudé du flexible de purge 1 du raccord qui se trouve sur le couvercle de dégazage central.

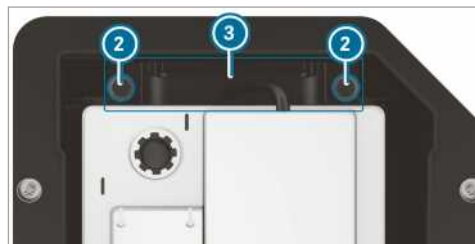

- ▶ Dévissez les vis 2 du support 3 et retirez-le par le haut.
- ▶ Dégagez la batterie de démarrage de ses points d'ancrage en la poussant perpendiculairement au sens de la marche.
- ▶ Relevez les poignées de la batterie de démarrage et sortez la batterie de démarrage de son caisson.

Véhicules avec traction avant: pose de la batterie de démarrage

- ▶ Lors du branchement de la batterie de démarrage, tenez compte des mesures de sécurité et des remarques relatives à la protection (→ page 229).
- ▶ Mettez la batterie de démarrage en place dans le caisson de batterie.

- ⓘ Veillez à ce qu'aucune conduite ne soit coincée.
- ▶ Rabattez les poignées de la batterie de démarrage.
- ▶ Placez la batterie de démarrage dans ses points d'ancrage en la poussant perpendiculairement au sens de la marche.

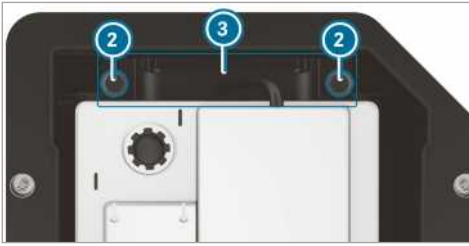

- ▶ Mettez le support ③ en place.
- ▶ Serrez les vis ② du support ③ qui empêche la batterie de démarrage de glisser.



- ▶ Branchez le raccord coudé du flexible de purge ① sur le raccord qui se trouve sur le couvercle de dégazage central.
- ▶ Placez la boîte à préfusibles sur la batterie.

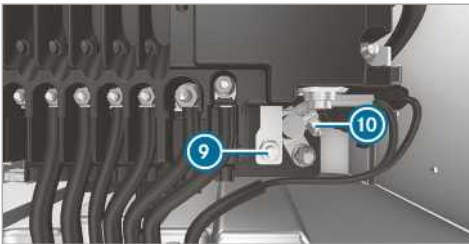
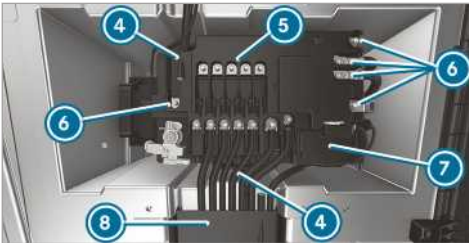

- ▶ Branchez le pôle positif ⑩ et fermez le cache ⑦.

- ▶ Placez les conduites sur les boulons de fixation.
- ▶ Serrez les écrous ⑥ pour les conduites avec le couple ⑤ indiqué sur la boîte à préfusibles.

Mercedes-Benz vous recommande de faire remplacer la batterie de démarrage par un atelier qualifié, par exemple par un point de service Mercedes-Benz.

Si vous souhaitez remplacer vous-même la batterie de démarrage, tenez compte des remarques suivantes:

- Remplacez toujours une batterie de démarrage défectueuse par une batterie de démarrage qui répond aux exigences spécifiques du véhicule.
 - Reprenez les pièces rapportées, telles que le flexible de purge, l'équerre de fixation ou les caches de bornes de la batterie de démarrage à remplacer.
 - Veillez à ce que le flexible de purge soit toujours attaché à l'ouverture d'origine sur le côté de la batterie.
- Montez les bouchons disponibles ou fournis. Sinon des gaz ou de l'électrolyte risquent de s'échapper.
- Veillez à ce que les pièces rapportées soient reposées à l'identique.

Débranchement de la batterie additionnelle située dans le compartiment moteur

1 **REMARQUE** Endommagement des organes électriques

Si vous débranchez la batterie de démarrage avant de couper le moteur et de retirer la clé du contacteur d'allumage, des organes électriques risquent d'être endommagés.

- ▶ Arrêtez le moteur et retirez la clé du contacteur d'allumage. Desserrez alors les cosses de la batterie de démarrage. Veillez toujours à débrancher d'abord la batterie de démarrage située dans le caisson de batterie au niveau de l'espace jambes gauche. Sinon, vous risquez d'endommager des organes électriques, tels que l'alternateur.

! REMARQUE Endommagement de l'électronique du véhicule

Si la batterie additionnelle n'est pas débranchée conformément aux instructions qui suivent, l'électronique du véhicule risque d'être endommagée.

- ▶ Débranchez toujours la batterie additionnelle dans l'ordre indiqué ci-après et n'intervertissez en aucun cas les cosses de batterie. Sinon, l'électronique du véhicule risque d'être endommagée.

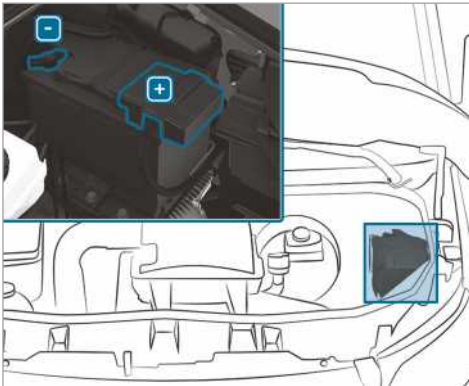

- ▶ Lors du débranchement de la batterie additionnelle, tenez compte des mesures de sécurité et des remarques relatives à la protection (→ page 229).
- ▶ Arrêtez tous les consommateurs électriques.
- ▶ Arrêtez le moteur et coupez l'alimentation en tension.
- ▶ Ouvrez le capot moteur (→ page 206).
- ▶ Débranchez d'abord la cosse de la borne négative de la batterie additionnelle et écartez-la de manière à ce qu'elle ne puisse plus entrer en contact avec le pôle.
- ▶ Enlevez le cache de la cosse de la borne positive.
- ▶ Débranchez la cosse de la borne positive et écartez-la.

Débranchement de la batterie additionnelle située sous la banquette passagers

! REMARQUE Endommagement des organes électriques

Si vous débranchez la batterie de démarrage avant de couper le moteur et de retirer la clé du contacteur d'allumage, des organes électriques risquent d'être endommagés.

- ▶ Arrêtez le moteur et retirez la clé du contacteur d'allumage. Desserrez alors les cosses de la batterie de démarrage. Veillez toujours à débrancher d'abord la batterie de démarrage située dans le caisson de batterie au niveau de l'espace jambes gauche. Sinon, vous risquez d'endommager des organes électriques, tels que l'alternateur.

! REMARQUE Endommagement de l'électronique du véhicule

Si la batterie additionnelle n'est pas débranchée conformément aux instructions qui suivent, l'électronique du véhicule risque d'être endommagée.

- ▶ Débranchez toujours la batterie additionnelle dans l'ordre indiqué ci-après et n'intervertissez en aucun cas les cosses de batterie. Sinon, l'électronique du véhicule risque d'être endommagée.

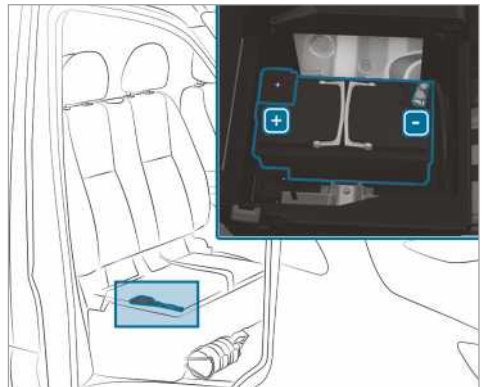

- ▶ Lors du débranchement de la batterie additionnelle, tenez compte des mesures de sécurité et des remarques relatives à la protection (→ page 229).
- ▶ Arrêtez tous les consommateurs électriques.

- ▶ Arrêtez le moteur et coupez l'alimentation en tension.
 - ▶ Rabattez l'assise de la banquette passagers vers le haut (→ page 72).
 - ▶ Débranchez d'abord la cosse de la borne négative de la batterie additionnelle et écartez-la de manière à ce qu'elle ne puisse plus entrer en contact avec le pôle.
 - ▶ Enlevez le cache de la cosse de la borne positive.
 - ▶ Débranchez la cosse de la borne positive et écartez-la.
- i** Lorsque la batterie additionnelle se trouve sous un siège passager sans assise rabattable, adressez-vous à un atelier qualifié pour débrancher et déposer la batterie additionnelle.

Démarrage du moteur par remorquage du véhicule et remorquage

Méthodes de remorquage autorisées

En cas de crevaison, Mercedes-Benz vous recommande de faire transporter votre véhicule plutôt que de le remorquer.

! **REMARQUES** Dommages sur le véhicule dus à un remorquage effectué de manière inappropriée

▶ Tenez compte des remarques et des instructions relatives au remorquage.

! **REMARQUE** Dommages occasionnés lorsque le véhicule est poussé

Si un véhicule à traction avant équipé d'une boîte automatique est poussé ou tracté trop longtemps et trop rapidement alors que le moteur est à l'arrêt, il peut être endommagé.



▶ Poussez le véhicule au pas sur une distance n'excédant pas 15 m.

i **Véhicules à propulsion arrière équipés d'une boîte automatique** : en cas de dysfonctionnement, il est possible que la boîte automatique reste bloquée en position **[P]**. Si la boîte automatique ne peut pas être mise en position **[N]**, faites transporter le véhicule (→ page 240). Pour le transport du véhicule, un véhicule de dépannage avec dispositif de levage est nécessaire.

i **Véhicules à traction avant équipés d'une boîte automatique** : en cas de dysfonctionnement, il est possible que la boîte automatique reste bloquée en position **[P]**. Vous pouvez débloquer le verrou de stationnement manuellement (→ page 137). Si la boîte automatique ne peut pas être mise en position **[N]**, faites transporter le véhicule (→ page 240). Pour le transport du véhicule, un véhicule de dépannage avec dispositif de levage est nécessaire.

Méthodes de remorquage autorisées

| |  2 essieux au sol |  Essieu avant soulevé |  Essieu arrière soulevé |
|--|--|--|--|
| Véhicules équipés d'une boîte mécanique | Oui, 100 km à 50 km/h maximum | Oui, 100 km à 50 km/h maximum | Oui, 50 km à 50 km/h maximum |
| Véhicules à propulsion arrière équipés d'une boîte automatique | Oui, 50 km à 50 km/h maximum | Oui, 50 km à 50 km/h maximum | Oui, si le volant est verrouillé en position médiane |

| |  2 essieux au sol |  Essieu avant soulevé |  Essieu arrière soulevé |
|--|---|---|---|
| Véhicules à traction avant équipés d'une boîte automatique | Non (lorsque le moteur est à l'arrêt) Oui (lorsque le moteur tourne), sur une distance maximale de 5 km et à une vitesse maximale de 20 km/h | Oui | Non (lorsque le moteur est à l'arrêt) Oui (lorsque le moteur tourne), sur une distance maximale de 5 km et à une vitesse maximale de 20 km/h |
| Véhicules équipés d'une transmission intégrale | Oui, 50 km à 50 km/h maximum | Non | Non |

Remorquage avec essieu soulevé : le remorquage doit être confié à une entreprise de remorquage.

Remorquage du véhicule avec les 2 essieux au sol

- ▶ Tenez compte des remarques relatives aux méthodes de remorquage (→ page 237).
- ▶ Assurez-vous que la batterie est branchée et chargée.

Lorsque la batterie est déchargée:

- Le moteur ne peut pas être démarré.
- Le frein de stationnement électrique ne peut pas être desserré ou serré.
- **Véhicules équipés d'une boîte automatique :** la boîte automatique ne peut pas passer sur **[N]** ou **[P]**

! REMARQUE Dommages occasionnés lorsque le véhicule est poussé

Si un véhicule à traction avant équipé d'une boîte automatique est poussé ou tracté trop longtemps et trop rapidement alors que le moteur est à l'arrêt, il peut être endommagé.

- ▶ Poussez le véhicule au pas sur une distance n'excédant pas 15 m.

! REMARQUE Dommages dus à un remorquage effectué à une vitesse trop élevée ou sur une distance trop importante

Si le remorquage est effectué à une vitesse trop élevée ou sur une distance trop importante, la chaîne cinématique risque d'être endommagée.

- ▶ La vitesse de remorquage ne doit pas dépasser 50 km/h.
- ▶ La distance de remorquage ne doit pas dépasser 50 km.

- i Véhicules à propulsion arrière équipés d'une boîte automatique :** en cas de dysfonctionnement, il est possible que la boîte automatique reste bloquée en position **[P]**. Si la boîte automatique ne peut pas être mise en position **[N]**, faites transporter le véhicule (→ page 240). Pour le transport du véhicule, un véhicule de dépannage avec dispositif de levage est nécessaire.
- i Véhicules à traction avant équipés d'une boîte automatique :** en cas de dysfonctionnement, il est possible que la boîte automatique reste bloquée en position **[P]**. Vous pouvez débloquer le verrou de stationnement mécaniquement (→ page 137). Si la boîte automatique ne peut pas être mise en position **[N]**, faites transporter le véhicule (→ page 240). Pour le transport du véhicule, un véhicule de dépannage avec dispositif de levage est nécessaire.

⚠ ATTENTION Risque d'accident dû au remorquage d'un véhicule dont le poids est trop élevé

Si le poids du véhicule devant être remorqué ou démarré par remorquage est supérieur à la MTAC de votre véhicule, les problèmes suivants peuvent survenir:

- L'anneau de remorquage peut se rompre.
 - L'attelage peut tanguer et se renverser.
- ▶ Si un véhicule doit être remorqué ou démarré par remorquage, son poids ne doit pas dépasser la MTAC de votre propre véhicule.

Avant de remorquer un autre véhicule, contrôlez que son poids n'est pas supérieur à la masse totale autorisée du véhicule tracteur.

- ▶ Vous trouverez des indications relatives à la masse totale autorisée du véhicule sur la plaque constructeur du véhicule en question .
- ▶ **Véhicules équipés d'une boîte automatique** : n'ouvrez pas la porte du conducteur ni celle du passager, sinon la boîte automatique passe automatiquement en position **[P]**.
- ▶ Posez l'anneau de remorquage (→ page 241).
- ▶ Fixez le dispositif de remorquage.

! REMARQUES Dommages dus à une fixation incorrecte

- ▶ Fixez le câble de remorquage ou la barre de remorquage uniquement aux anneaux de remorquage.

i Vous pouvez également fixer le dispositif de remorquage au dispositif d'attelage.

! REMARQUE Endommagement et risque d'accident dus au remorquage avec câble de remorquage

Si vous ne respectez pas les normes de sécurité et de protection en vigueur pour le remorquage avec câble de remorquage, il y a un risque d'accident.

Lors du remorquage avec un câble de remorquage, tenez compte des remarques suivantes:

- ▶ Si possible, fixez le câble de remorquage du même côté sur les 2 véhicules.

- ▶ Veillez à ce que le câble de remorquage ne dépasse pas la longueur maximale autorisée.

- ▶ Attachez par exemple un chiffon blanc (30 x 30 cm) au milieu du câble. Cela permet de prévenir les autres usagers qu'un véhicule est remorqué.

- ▶ Pendant la marche, surveillez les feux stop du véhicule tracteur. Maintenez une distance suffisante pour que le câble de remorquage soit toujours tendu.

- ▶ N'utilisez pas de câbles en acier ou de chaînes pour remorquer le véhicule. Sinon, vous risquez d'endommager le véhicule.

- ▶ Désactivez le verrouillage automatique (→ page 48).

- ▶ N'activez pas la fonction HOLD.

- ▶ Désactivez la protection antisoulèvement (→ page 62).

- ▶ Désactivez le freinage d'urgence assisté actif .

- ▶ **Véhicules équipés d'une boîte automatique** : mettez la boîte automatique sur **[N]**.

- ▶ **Véhicules équipés d'une boîte mécanique** : mettez la boîte de vitesses au point mort **[N]**.

- ▶ Desserrez le frein de stationnement

- ▶ **Véhicules équipés d'une boîte mécanique** : mettez le contact, sinon le blocage du volant s'enclenche.

⚠ ATTENTION Risque d'accident dû à une limitation des fonctions importantes pour la sécurité lors du remorquage

Les fonctions importantes pour la sécurité sont limitées ou ne sont plus disponibles dans les situations suivantes:

- Le contact n'est pas mis.
- Le système de freinage ou la direction assistée sont en panne.
- Le système d'alimentation en énergie ou le réseau de bord sont en panne.

Si votre véhicule est alors remorqué, vous devez éventuellement fournir un effort beaucoup plus important pour diriger et freiner le véhicule.

- ▶ Utilisez une barre de remorquage.
- ▶ Avant le remorquage, assurez-vous que la direction n'est pas bloquée.

I REMARQUES Dommages dus à des forces de traction trop élevées

Un démarrage par à-coups risque d'endommager les véhicules en raison des forces de traction trop élevées.

- ▶ Démarrez lentement et sans à-coups.

Remorquage du véhicule avec l'essieu avant ou arrière soulevé

I REMARQUE Endommagement lorsque le contact est mis

Si vous faites remorquer votre véhicule avec les essieu avant et arrière soulevés sans couper le contact, l'intervention de l'ESP® risque d'endommager le système de freinage.

- ▶ Le contact doit être coupé.

I REMARQUE Endommagement en cas de dépose ou de pose non conforme d'arbres de transmission articulés

Si vous n'utilisez pas de vis neuves lorsque vous posez des arbres de transmission articulés, vous risquez d'endommager les arbres de transmission articulés.

Utilisez systématiquement des vis neuves lorsque vous posez des arbres de transmission articulés.

Confiez la dépose et la pose des arbres de transmission uniquement à un personnel qualifié.

- ① Soulevez l'essieu avant du véhicule en cas de dégâts au niveau de l'essieu avant et soulevez l'essieu arrière en cas de dégâts au niveau de l'essieu arrière.
- ① **Véhicules à propulsion arrière équipés d'une boîte automatique** : en cas de dysfonctionnement, il est possible que la boîte automatique reste bloquée en position **P**. Si la boîte automatique ne peut pas être mise en position **N**, faites transporter le véhicule (→ page 240). Pour le transport du véhicule, un véhicule de dépannage avec dispositif de levage est nécessaire.

- ① **Véhicules à traction avant équipés d'une boîte automatique** : en cas de dysfonctionnement, il est possible que la boîte automatique reste bloquée en position **P**. Vous pouvez débloquer le verrou de stationnement mécaniquement (→ page 137).

Si la boîte automatique ne peut pas être mise en position **N**, faites transporter le véhicule (→ page 240). Pour le transport du véhicule, un véhicule de dépannage avec dispositif de levage est nécessaire.

- ▶ Tenez compte des remarques relatives aux méthodes de remorquage autorisées (→ page 237).
- ▶ En cas de dépassement de la distance de remorquage maximale autorisée, les arbres de transmission articulés des essieux moteur doivent être déposés.
- ▶ **Véhicules équipés d'une boîte automatique** : mettez la boîte automatique sur **N**.
- ▶ **Véhicules équipés d'une boîte mécanique** : mettez la boîte de vitesses au point mort **N**.
- ▶ Desserrez le frein de stationnement
- ▶ Coupez le contact.

Transport du véhicule

- ▶ Tenez compte des remarques concernant le remorquage (→ page 240) (→ page 238).
- ▶ Pour transporter le véhicule, fixez le dispositif de remorquage à l'anneau de remorquage.
- ▶ **Véhicules équipés d'une boîte automatique** : mettez la boîte automatique sur **N**.
- ① **Véhicules équipés d'une boîte automatique** : en cas de défaut du système électrique, la boîte automatique peut être bloquée sur **P**. Pour passer sur **N**, alimentez le réseau de bord en tension (→ page 229).
- ▶ **Véhicules équipés d'une boîte mécanique** : mettez la boîte au point mort **N**.
- ▶ Faites transporter le véhicule.
- ▶ **Véhicules équipés d'une boîte automatique** : mettez la boîte sur **P**.
- ▶ **Véhicules équipés d'une boîte mécanique** : engagez le 1er rapport **1** ou la marche arrière **R**.
- ▶ Immobilisez le véhicule en serrant le frein de stationnement pour l'empêcher de rouler.

- ▶ Arrimez le véhicule uniquement au niveau des roues.

Véhicules équipés d'une transmission intégrale / véhicules équipés d'une boîte automatique

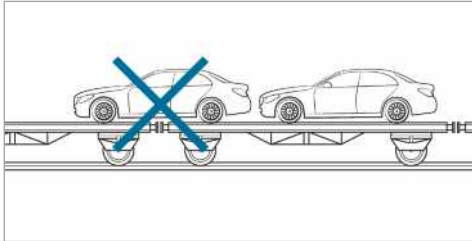

- ▶ Veillez à ce que les essieux avant et arrière soient immobilisés sur le même véhicule de transport.

! **REMARQUES** Endommagement de la chaîne cinématique dû à un positionnement incorrect

- ▶ Ne positionnez pas le véhicule sur un accouplement du véhicule de transport.

! **REMARQUE** Dommages sur le véhicule en cas de transport effectué de manière inappropriée

Si un véhicule équipé d'une transmission intégrale est mal incliné, poussé ou déplacé lors de son chargement via la plate-forme hydraulique de la superstructure, il risque d'être endommagé.

- ▶ Un véhicule équipé d'une transmission intégrale doit uniquement être chargé sur la superstructure par une personne conduisant le véhicule.
- ▶ Une fois que vous avez retiré la clé ou ouvert la porte, ne déplacez plus le véhicule ni la surface sur laquelle il se trouve.

Emplacement de rangement de l'anneau de remorquage

L'anneau de remorquage se trouve dans l'outilage de bord situé au niveau du plancher côté passager (→ page 243).

Anneau de remorquage

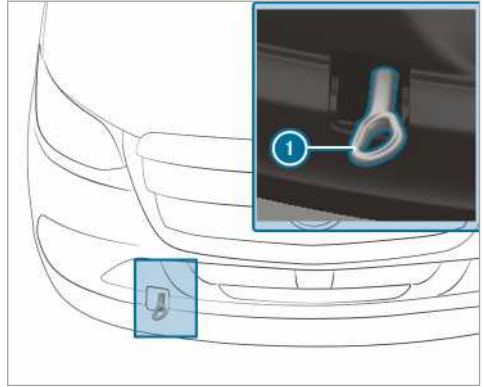

Pose et dépose de l'anneau de remorquage à l'avant

- ▶ **Pose de l'anneau de remorquage à l'avant** : appuyez sur le haut du cache et retirez le cache.
- ▶ Vissez l'anneau de remorquage ① jusqu'en butée en le tournant vers la droite et serrez-le à fond.
- ▶ **Dépose de l'anneau de remorquage à l'avant** : dévissez l'anneau de remorquage ① en le tournant vers la gauche.
- ▶ Emboîtez le cache par le haut à l'aide des ergots et appuyez sur la partie inférieure jusqu'à encliquetage.

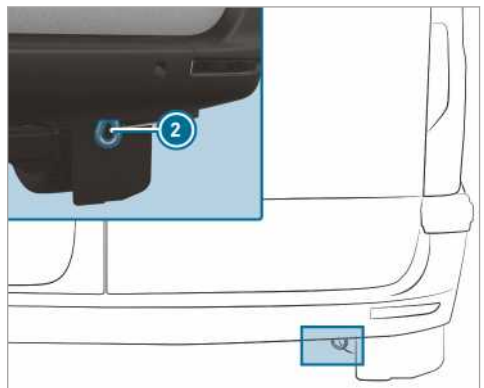

Anneau de remorquage à l'arrière (véhicules homologués VP)

- ① L'anneau de remorquage à l'arrière ② est vissé sur le véhicule.

! **REMARQUES** Dommages dus à une utilisation inadaptée de l'anneau de remorquage

Si, lors d'une opération de dépannage, l'anneau de remorquage est utilisé pour dégager le véhicule, ce dernier risque d'être endommagé.

▶ Utilisez l'anneau de remorquage uniquement pour le remorquage ou le démarrage du moteur par remorquage du véhicule.

Démarrage du moteur par remorquage du véhicule (démarrage de secours du moteur)

Véhicules équipés d'une boîte automatique

! **REMARQUES** Endommagement de la boîte automatique dû au démarrage du moteur par remorquage

Dans le cas des véhicules équipés d'une boîte automatique, le démarrage du moteur par remorquage peut endommager la boîte automatique.

▶ Les véhicules équipés d'une boîte automatique ne doivent pas être démarrés par remorquage.

▶ Les véhicules équipés d'une boîte automatique ne doivent pas être démarrés par remorquage.

Véhicules équipés d'une boîte mécanique

- ▶ Tenez compte des remarques concernant le remorquage (→ page 237).
- ▶ Laissez refroidir le moteur et le système d'échappement si nécessaire.
- ▶ Mettez le contact.
- ▶ Engagez le 2e ou le 3e rapport.
- ▶ Desserrez le frein de stationnement
- ▶ Faites démarrer le moteur par remorquage du véhicule en enfonçant complètement la pédale d'embrayage.
- ▶ Relâchez lentement la pédale d'embrayage.
- ▶ Dès que le moteur démarre, mettez immédiatement la boîte de vitesses au point mort.
- ▶ Arrêtez-vous en tenant compte des conditions de circulation.
- ▶ Retirez le dispositif de remorquage.

- ▶ Déposez l'anneau de remorquage.
- ▶ Faites contrôler le véhicule par un atelier qualifié.

Fusibles électriques

Remarques relatives aux fusibles électriques

! **ATTENTION** Risque d'accident et de blessure en cas de câbles surchargés

Si vous manipulez ou pontez un fusible défectueux ou que vous le remplacez par un fusible d'un calibre plus grand, les câbles électriques risquent d'être surchargés.

Cela peut provoquer un incendie.

▶ Remplacez toujours les fusibles défectueux par des fusibles neufs spécifiques de même calibre.

! **REMARQUE** Dommages dus à des fusibles incorrects

L'utilisation de fusibles incorrects peut endommager les composants et systèmes électriques.

▶ Utilisez uniquement des fusibles agréés par Mercedes-Benz et du calibre prescrit.

Les fusibles électriques du véhicule servent à interrompre l'alimentation des circuits électriques défectueux. Lorsqu'un fusible fond, les consommateurs branchés en aval de celui-ci et les fonctions qui y sont associées ne fonctionnent plus.

Les fusibles qui ont fondu doivent être remplacés par des fusibles équivalents (même couleur et même calibre). Vous trouverez le plan d'affectation des fusibles et des relais ainsi que de plus amples informations sur les fusibles et relais dans la notice d'utilisation complémentaire «Affectation des fusibles».

! **REMARQUE** Dommages ou dysfonctionnements dus à l'humidité

L'humidité peut entraîner des dysfonctionnements ou des dommages au niveau de l'installation électrique.

▶ Assurez-vous qu'aucune humidité ne pénètre dans la boîte à fusibles lorsqu'elle est ouverte.

- ▶ Assurez-vous que le joint du couvercle est positionné correctement sur la boîte à fusibles lorsque vous la fermez.

Si le fusible neuf fond également, faites rechercher et éliminer la cause du problème par un atelier qualifié.

Avant le remplacement des fusibles, assurez-vous que les conditions suivantes sont remplies:

- Le véhicule est immobilisé.
- Tous les consommateurs électriques sont arrêtés.
- Le contact n'est pas mis.

Les fusibles électriques sont répartis dans différentes boîtes à fusibles:

- Boîte à fusibles au niveau du plancher côté passager (→ page 243)
- Boîte à fusibles au niveau du caisson du siège conducteur (→ page 243)

Ouverture de la boîte à fusibles au niveau du caisson du siège conducteur

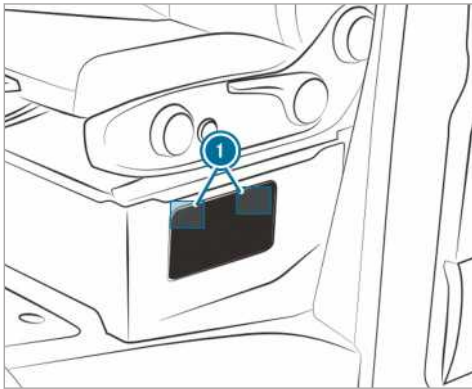

- ▶ **Ouverture** : abaissez et déclipsez les fermetures ① au niveau du cache.
- ▶ Enlevez le cache.

Ouverture de la boîte à fusibles au niveau du plancher côté passager

- ▶ Déverrouillez le cache du compartiment de rangement au niveau du plancher côté passager et retirez-le (→ page 244).

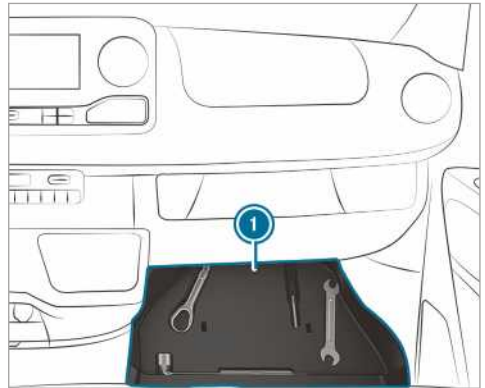

- ▶ Retirez l'insert ① avec l'outillage de bord.

Outillage de bord

Informations relatives à l'outillage de bord

L'outillage de bord se trouve dans le compartiment de rangement situé dans l'espace jambes côté passager (→ page 244).

L'outillage de bord comprend les éléments suivants:

- 1 anneau de remorquage
- 1 tournevis avec embouts Torx, cruciforme et plat
- L'outillage de bord peut par exemple comprendre les éléments suivants:
 - 1 clé à fourche
 - 1 clé démonte-roue

Déverrouillage et retrait du cache du compartiment de rangement

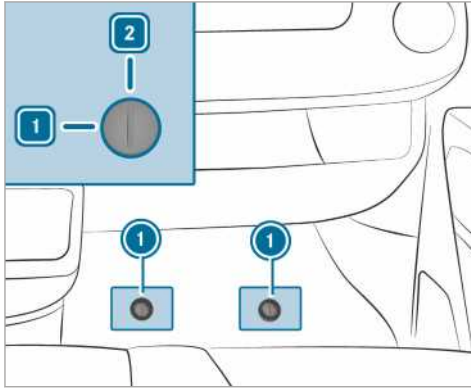

- ▶ Retirez le fond en caoutchouc du plancher côté passager.
- ▶ **Déverrouillage** : tournez la fermeture rapide (1) vers la gauche en position (1).
- ▶ Soulevez légèrement le cache et retirez-le.

Mise en place et verrouillage du cache

- ▶ Mettez le cache en place et enfoncez-le.
- ▶ Rabattez la fermeture rapide (1) vers le bas jusqu'en butée.
- ▶ **Verrouillage** : tournez la fermeture rapide (1) vers la droite en position (2).

Retrait de l'outillage de bord

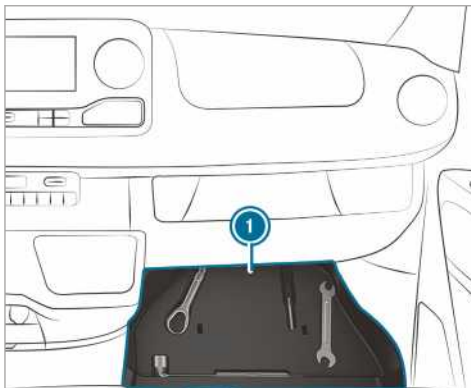

- ▶ Retirez l'outillage de bord du compartiment de rangement (1).

Cric hydraulique

Informations relatives au cric hydraulique

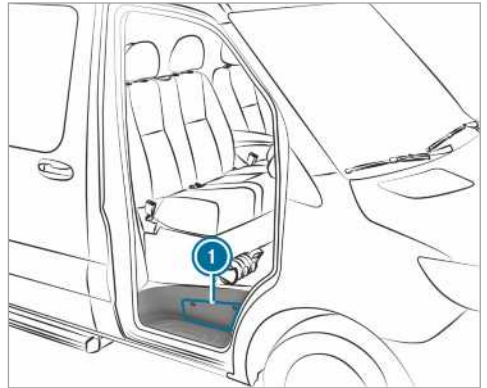

Le cric hydraulique se trouve dans un compartiment de rangement latéral (1) situé au-dessus du marchepied de la porte passager.

Le poids du cric est de 7,5 kg maximum (en fonction de l'équipement du véhicule). Vous trouverez la charge maximale du cric sur la plaque autocollante qui se trouve sur le cric. En cas de dysfonctionnement, adressez-vous à un atelier qualifié.

Entretien du cric :

- Après utilisation, nettoyez et graissez toutes les pièces mobiles.
- Tous les six mois, sortez et rentrez les pistons jusqu'en butée.

Retrait du cric et de la tige de levier de pompe

Conditions requises

- La porte passager est ouverte.

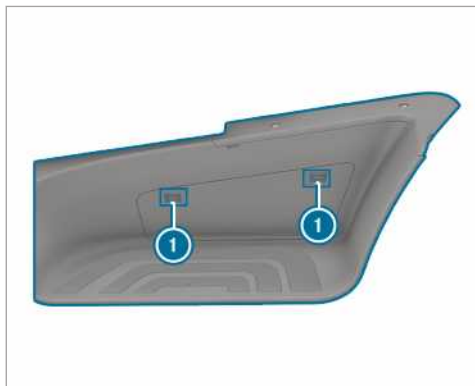

- ▶ **Ouverture** : abaissez et déclipsez les fermetures ❶ au niveau du cache.
- ▶ Enlevez le cache.
- ▶ Retirez complètement le support et posez-le sur le marchepied.



- ▶ Sortez le cric ❷ et la tige de levier de pompe
- ▶ **Fermeture** : appuyez sur le cache pour le fixer de manière à ce que les fermetures ❶ s'encliquettent.

Niveau de bruit ou comportement anormal du véhicule

Pendant la marche, prêtez attention aux vibrations, aux bruits et à un comportement anormal du véhicule, par exemple lorsque ce dernier tire d'un côté. Cela peut signifier que les jantes ou les pneus sont endommagés. En cas de doute concernant l'état d'un pneu, réduisez la vitesse du véhicule. Arrêtez-vous dès que possible et contrôlez l'état des jantes et des pneus. Des dommages cachés au niveau des pneus peuvent également être à l'origine de ce comportement routier anormal. Si aucun dommage n'est visible, faites contrôler les jantes et les pneus par un atelier qualifié.

Contrôle régulier des jantes et des pneus

⚠ ATTENTION Risque d'accident dû à des pneus endommagés

Des dommages au niveau des pneus peuvent entraîner une perte de pression.

Vous risqueriez alors de perdre le contrôle du véhicule.

▶ Contrôlez régulièrement l'état des pneus et remplacez immédiatement tout pneu endommagé.

⚠ ATTENTION Risque d'aquaplanage dû à des sculptures de pneu trop peu profondes

Lorsque la profondeur des sculptures est insuffisante, l'adhérence du pneu diminue. Les sculptures de pneu ne peuvent plus évacuer l'eau.

Cela entraîne un risque accru d'aquaplanage sur chaussée mouillée, en particulier si vous roulez à une vitesse inadaptée.

Si la pression de pneu est trop élevée ou trop basse, il peut arriver que la bande de roulement de pneu ne s'use pas uniformément.

▶ Contrôlez régulièrement sur tous les pneus la profondeur des sculptures ainsi que l'état de la bande de roulement sur toute la largeur du pneu.

Profondeur minimale des sculptures:

- Pneus été: 3 mm
- Pneus M+S: 4 mm

▶ Pour des raisons de sécurité, faites remplacer les pneus avant que la profondeur minimale des sculptures prescrite ne soit atteinte.

Contrôlez régulièrement l'état des pneus et des jantes, au minimum toutes les 2 semaines ou après un trajet en tout-terrain ou sur des chaussées dégradées. Des roues endommagées peuvent entraîner des pertes de pression au niveau des pneus.

Vérifiez que les pneus ne présentent pas d'endommagements, tels que

- des coupures
- des entailles
- des fissures
- des hernies
- des déformations ou une corrosion importante au niveau des jantes

Effectuez régulièrement les contrôles suivants sur toutes les roues, au minimum 1 fois par mois ou selon les besoins (avant un long trajet ou un trajet en tout-terrain, par exemple):

- Contrôle de la pression de pneu (→ page 248)
- Contrôle des capuchons de valve

Les valves doivent être protégées de l'humidité et de la saleté par les capuchons spécialement agréés par Mercedes-Benz pour votre véhicule.

- Contrôle visuel de la profondeur des sculptures et de la bande de roulement sur toute la largeur du pneu

La profondeur minimale des sculptures est de 3 mm pour les pneus été et de 4 mm pour les pneus hiver.

Informations sur la conduite avec des pneus été

Les pneus été perdent considérablement en élasticité et par conséquent en adhérence et en capacité de freinage lorsque la température est inférieure à 10 °C. Équipez votre véhicule de pneus M+S. Si vous utilisez des pneus été lorsque les températures sont très basses, cela risque d'entraîner la formation de fissures et les pneus seraient ainsi irrémédiablement endommagés. Nous déclinons toute responsabilité pour ces dommages.

Respectez impérativement la vitesse maximale autorisée pour les pneus été .

Une fois les pneus été montés:

- contrôlez la pression de pneu (→ page 248)
- redémarrez le système de contrôle de la pression des pneus (→ page 261)

Informations sur les pneus M+S

Lorsque la température est inférieure à 10 °C, utilisez des pneus hiver ou des pneus toutes saisons. Ces 2 types de pneus portent le sigle M+S.

Lorsque les conditions de circulation sont hivernales, seuls les pneus hiver sur lesquels figure un symbole supplémentaire représentant un flocon de neige  à côté du sigle M+S sont en mesure d'offrir la meilleure adhérence qui soit.

Vous n'obtiendrez l'efficacité optimale des systèmes de sécurité active, tels que l'ABS ou l'ESP®, qu'avec ces pneus. Ces pneus ont été conçus spécialement pour rouler dans la neige.

Pour garantir une bonne tenue de route, équipez toutes les roues de pneus M+S de même marque et de même profil.

Respectez impérativement la vitesse maximale autorisée pour les pneus M+S .

Si vous montez des pneus M+S dont la vitesse maximale autorisée est inférieure à la vitesse maximale par construction du véhicule, vous devez placer une étiquette de rappel correspondante dans le champ de vision du conducteur. Vous pouvez vous la procurer dans un atelier qualifié.

Véhicules équipés d'un limiteur de vitesse: limitez en outre la vitesse maximale par construction du véhicule à la vitesse maximale autorisée pour les pneus M+S (→ page 166) avec le limiteur de vitesse permanent.

Une fois les pneus hiver montés:

- contrôlez la pression de pneu (→ page 248)
- redémarrez le système de contrôle de la pression des pneus (→ page 261)

Remarques relatives aux chaînes à neige

⚠ ATTENTION Risque d'accident en cas de montage incorrect des chaînes à neige

Véhicules à propulsion arrière : si vous montez des chaînes à neige sur les roues

avant, celles-ci peuvent frotter contre la carrosserie ou contre des éléments du train de roulement.

Le véhicule ou les pneus peuvent alors être endommagés.

- ▶ Ne montez jamais de chaînes à neige sur les roues avant.
- ▶ Montez toujours les chaînes à neige par paire sur les roues arrière.
- ▶ **Véhicules avec monte jumelée** : montez les chaînes à neige sur les roues extérieures.

⚠ ATTENTION Risque d'accident en cas de montage incorrect des chaînes à neige

Véhicules à traction avant : si vous montez des chaînes à neige sur les roues arrière, celles-ci peuvent frotter contre la carrosserie ou contre des éléments du train de roulement.

Le véhicule ou les pneus peuvent alors être endommagés.

- ▶ Ne montez jamais de chaînes à neige sur les roues arrière.
- ▶ Montez toujours les chaînes à neige par paire sur les roues avant.

⚠ ATTENTION Risque d'accident en cas de chaînes à neige inappropriées

Les véhicules à transmission intégrale ou traction avant et monte simple n'offrent pas un dégagement suffisant au niveau de l'essieu avant pour les chaînes à neige disponibles dans le commerce.

Si vous montez des chaînes à neige disponibles dans le commerce, elles peuvent se détacher et endommager le soubassement ou les flexibles de frein.

- ▶ Dans le cas des véhicules à transmission intégrale ou traction avant et monte simple, montez uniquement des chaînes à neige agréées par Mercedes-Benz pour cette monte pneumatique.

Pour des raisons de sécurité, Mercedes-Benz vous recommande de monter uniquement des chaînes à neige testées et agréées pour cette utilisation. Vous trouverez de plus amples informations sur les chaînes à neige recommandées par Mercedes-Benz dans la vue d'ensemble des

roues et pneumatiques sur le site <https://www.mercedes-benz.de>.

REMARQUE Endommagement des enjoliveurs de roue par les chaînes à neige montées

Si vous montez des chaînes à neige sur les jantes acier, vous risquez d'endommager les enjoliveurs de roue.

▶ Enlevez les enjoliveurs de roue des jantes acier avant de monter des chaînes à neige.

En cas d'utilisation de chaînes à neige, tenez compte des remarques suivantes:

- Les chaînes à neige sont uniquement autorisées sur certaines combinaisons jantes/pneus. Pour de plus amples informations à ce sujet, adressez-vous à un atelier qualifié.
- Pour des raisons de sécurité, montez uniquement des chaînes à neige agréées pour les véhicules Mercedes-Benz ou présentant le même standard de qualité.
- Les chaînes à neige doivent être resserrées après avoir parcouru environ 1 km. C'est le seul moyen de garantir un positionnement optimal des chaînes à neige et le dégagement par rapport aux composants avoisinants.
- **Véhicules avec transmission intégrale :** montez des chaînes à neige sur toutes les roues. Dans le cas des véhicules avec monte jumelée, montez les chaînes à neige sur les roues extérieures. Suivez les instructions de montage du fabricant.
- Utilisez les chaînes à neige uniquement lorsque toute la chaussée est recouverte de neige. Déposez les chaînes à neige dès que vous ne roulez plus sur des routes enneigées.
- Des dispositions locales peuvent limiter l'utilisation des chaînes à neige. Avant de monter des chaînes à neige, tenez compte des prescriptions correspondantes.
- Avant de rouler avec les chaînes à neige, enclenchez la transmission intégrale (→ page 138).
- La vitesse maximale autorisée pour rouler avec des chaînes à neige est de 50 km/h.
- **Véhicules équipés de l'assistant de stationnement :** n'utilisez pas l'assistant de stationnement PARKTRONIC lorsque vous roulez avec des chaînes à neige.

- ① Vous pouvez limiter la vitesse maximale du véhicule de façon permanente pour l'utilisation de pneus hiver (→ page 166).
- ① Pour démarrer, vous pouvez désactiver l'ESP®. Vous avez ainsi la possibilité de faire patiner les roues afin d'augmenter la motricité.

Pression de pneu

Remarques sur la pression de pneu

ATTENTION Risque d'accident en cas de pression de pneu trop basse ou trop élevée

Les pneus dont la pression est trop basse ou trop élevée présentent les risques suivants:

- Les pneus peuvent éclater, en particulier lorsque la charge ou la vitesse du véhicule augmente.
- Les pneus peuvent s'user de manière excessive et/ou irrégulière, ce qui peut réduire fortement leur adhérence.
- Le comportement routier ainsi que la manœuvrabilité et le comportement au freinage du véhicule peuvent être fortement compromis.

▶ Tenez compte des pressions de pneu recommandées et contrôlez la pression de chacun des pneus, y compris celle de la roue de secours:

- au minimum une fois par mois
- en cas de modification de la charge
- avant d'entreprendre un long trajet
- en cas de modification des conditions d'utilisation, par exemple en cas de trajet en tout-terrain
- ▶ Si nécessaire, corrigez la pression de pneu.

Une pression de pneu trop faible ou trop élevée a les conséquences suivantes:

- La durée de vie des pneus est réduite.
- Le risque d'endommagement des pneus augmente.
- Le comportement routier et donc la sécurité sont compromis, par exemple par l'aquaplanage.

⚠ ATTENTION Risque d'accident en cas de chutes de pression répétées au niveau des pneus

Si la pression de pneu chute de manière répétée, les jantes, les valves et les pneus peuvent être endommagés.

Une pression de pneu trop basse peut entraîner l'éclatement du pneu.

- ▶ Contrôlez l'absence de corps étrangers dans les pneus.
- ▶ Contrôlez l'étanchéité de la roue ou de la valve.
- ▶ Si le dommage ne peut pas être éliminé, prenez contact avec un atelier qualifié.

Vous trouverez des indications relatives à la pression recommandée des pneus montés départ usine sur votre véhicule dans le tableau de pression des pneus qui se trouve sur le caisson de siège ou sur le montant B côté conducteur.

Utilisez un manomètre approprié pour contrôler la pression de pneu. L'aspect extérieur d'un pneu ne permet aucune déduction concernant sa pression.

Véhicules équipés du système de contrôle de la pression des pneus : vous pouvez également vérifier la pression de pneu par l'intermédiaire de l'ordinateur de bord.

Corrigez la pression uniquement lorsque les pneus sont froids. Conditions pour des pneus froids:

- Le véhicule est resté immobilisé pendant au moins 3 heures sans que les pneus aient été exposés au rayonnement solaire.
- Vous avez parcouru moins de 1,6 km.

Une augmentation de la température des pneus de 10 °C augmente la pression de pneu de 10 kPa (0,1 bar, 1,5 psi) environ. Tenez-en compte

Pression des pneus avant sur les véhicules à traction avant
Charge max. sur essieu avant 1 750 kg

| Pneus/jantes | Etat de chargement | Charge max. sur essieu avant 1 750 kg |
|---------------------|--------------------|---------------------------------------|
| 225/65R16C 112/110R | Chargé au maximum | 360 kPa (3,6 bar, 52 psi) |
| 225/65R16C 112/110R | Vide | 330 kPa (3,3 bar, 48 psi) |
| 225/75R16C 118/116R | Chargé au maximum | 320 kPa (3,2 bar, 46 psi) |
| 225/75R16C 118/116R | Vide | 300 kPa (3,0 bar, 44 psi) |

lorsque vous devez contrôler la pression alors que les pneus sont chauds.

Remarques sur la traction d'une remorque

Pour les pneus de l'essieu arrière, reportez-vous exclusivement à la pression recommandée dans le tableau de pression des pneus pour une charge élevée.

Tableau de pression des pneus

Le tableau de pression des pneus se trouve sur le caisson de siège ou sur le montant B côté conducteur.

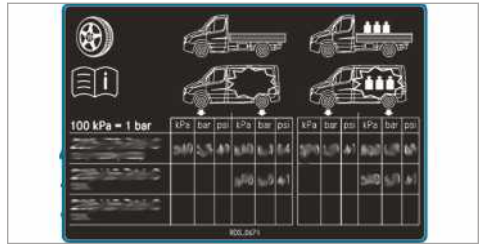

Le tableau de pression des pneus indique la pression de pneu recommandée pour les pneus montés d'usine sur ce véhicule. Les pressions de pneu recommandées s'appliquent aux pneus froids et à différents états de chargement du véhicule.

Si la pression de pneu est précédée de l'indication d'une ou de plusieurs dimensions de pneus, cela signifie que la pression indiquée est uniquement valable pour ces tailles de pneus.

Si les informations sur les dimensions des pneus sont complétées par le symbole , différentes pressions de pneu sont alors indiquées à droite.

Les états de chargement «vide» et «chargé au maximum» sont représentés dans le tableau par un nombre différent de poids.

| Pneus/jantes | Etat de chargement | Charge max. sur essieu avant 1 750 kg |
|---------------------|---------------------------|--|
| 225/75R16C 121/120R | Chargé au maximum | 320 kPa (3,2 bar, 46 psi) |
| 225/75R16C 121/120R | Vide | 300 kPa (3,0 bar, 44 psi) |
| 235/60R17C 117/115R | Chargé au maximum | 340 kPa (3,4 bar, 49 psi) |
| 235/60R17C 117/115R | Vide | 310 kPa (3,1 bar, 45 psi) |

Charge max. sur essieu avant 1 850 kg

| Pneus/jantes | Etat de chargement | Charge max. sur essieu avant 1 850 kg |
|---------------------|---------------------------|--|
| 225/65R16C 112/110R | Chargé au maximum | 390 kPa (3,9 bar, 57 psi) |
| 225/65R16C 112/110R | Vide | 330 kPa (3,3 bar, 48 psi) |
| 225/75R16C 118/116R | Chargé au maximum | 350 kPa (3,5 bar, 51 psi) |
| 225/75R16C 118/116R | Vide | 300 kPa (3,0 bar, 44 psi) |
| 225/75R16C 121/120R | Chargé au maximum | 350 kPa (3,5 bar, 51 psi) |
| 225/75R16C 121/120R | Vide | 300 kPa (3,0 bar, 44 psi) |
| 235/60R17C 117/115R | Chargé au maximum | 360 kPa (3,6 bar, 52 psi) |
| 235/60R17C 117/115R | Vide | 310 kPa (3,1 bar, 45 psi) |

Charge max. sur essieu avant 2 000 kg

| Pneus/jantes | Etat de chargement | Charge max. sur essieu avant 2 000 kg |
|---------------------|---------------------------|--|
| 225/65R16C 112/110R | Chargé au maximum | - |
| 225/65R16C 112/110R | Vide | - |
| 225/75R16C 118/116R | Chargé au maximum | 380 kPa (3,8 bar, 55 psi) |
| 225/75R16C 118/116R | Vide | 300 kPa (3,0 bar, 44 psi) |
| 225/75R16C 121/120R | Chargé au maximum | 380 kPa (3,8 bar, 55 psi) |
| 225/75R16C 121/120R | Vide | 300 kPa (3,0 bar, 44 psi) |
| 235/60R17C 117/115R | Chargé au maximum | 400 kPa (4,0 bar, 58 psi) |
| 235/60R17C 117/115R | Vide | 310 kPa (3,1 bar, 45 psi) |

Charge max. sur essieu avant 2 100 kg

| Pneus/jantes | Etat de chargement | Charge max. sur essieu avant 2 100 kg |
|---------------------|---------------------------|--|
| 225/65R16C 112/110R | Chargé au maximum | - |
| 225/65R16C 112/110R | Vide | - |
| 225/75R16C 118/116R | Chargé au maximum | 410 kPa (4,1 bar, 60 psi) |
| 225/75R16C 118/116R | Vide | 300 kPa (3,0 bar, 44 psi) |
| 225/75R16C 121/120R | Chargé au maximum | 410 kPa (4,1 bar, 60 psi) |
| 225/75R16C 121/120R | Vide | 300 kPa (3,0 bar, 44 psi) |
| 235/60R17C 117/115R | Chargé au maximum | 420 kPa (4,2 bar, 61 psi) |
| 235/60R17C 117/115R | Vide | 310 kPa (3,1 bar, 45 psi) |

Pression des pneus arrière sur les véhicules à traction avant**Charge max. sur essieu arrière 2 100 kg**

| Pneus/jantes | Etat de chargement | Charge max. sur essieu arrière 2 100 kg |
|---------------------|---------------------------|--|
| 225/65R16C 112/110R | Chargé au maximum | 450 kPa (4,5 bar, 65 psi) |
| 225/65R16C 112/110R | Vide | 330 kPa (3,3 bar, 48 psi) |
| 225/75R16C 118/116R | Chargé au maximum | 410 kPa (4,1 bar, 60 psi) |
| 225/75R16C 118/116R | Vide | 300 kPa (3,0 bar, 44 psi) |
| 225/75R16C 121/120R | Chargé au maximum | 410 kPa (4,1 bar, 60 psi) |
| 225/75R16C 121/120R | Vide | 300 kPa (3,0 bar, 44 psi) |
| 235/60R17C 117/115R | Chargé au maximum | 420 kPa (4,2 bar, 61 psi) |
| 235/60R17C 117/115R | Vide | 310 kPa (3,1 bar, 45 psi) |

Charge max. sur essieu arrière 2 430 kg

| Pneus/jantes | Etat de chargement | Charge max. sur essieu arrière 2 430 kg |
|---------------------|---------------------------|--|
| 225/65R16C 112/110R | Chargé au maximum | - |
| 225/65R16C 112/110R | Vide | - |
| 225/75R16C 118/116R | Chargé au maximum | 490 kPa (4,9 bar, 71 psi) |
| 225/75R16C 118/116R | Vide | 300 kPa (3,0 bar, 44 psi) |
| 225/75R16C 121/120R | Chargé au maximum | 490 kPa (4,9 bar, 71 psi) |

| Pneus/jantes | Etat de chargement | Charge max. sur essieu arrière 2 430 kg |
|---------------------|--------------------|--|
| 225/75R16C 121/120R | Vide | 300 kPa (3,0 bar, 44 psi) |
| 235/60R17C 117/115R | Chargé au maximum | 500 kPa (5,0 bar, 73 psi) |
| 235/60R17C 117/115R | Vide | 310 kPa (3,1 bar, 45 psi) |

Pression des pneus avant sur les camping-cars à traction avant
Camping-car, charge max. sur essieu avant 1 750 kg

| Pneus/jantes | Etat de chargement | Charge max. sur essieu avant 1 750 kg |
|---------------------|--------------------|--|
| 225/75R16CP 118R | Chargé au maximum | 320 kPa (3,2 bar, 46 psi) |
| 235/60R17C 117/115R | Chargé au maximum | 330 kPa (3,3 bar, 48 psi) |

Camping-car, charge max. sur essieu avant 1 850 kg

| Pneus/jantes | Etat de chargement | Charge max. sur essieu avant 1 850 kg |
|---------------------|--------------------|--|
| 225/75R16CP 118R | Chargé au maximum | 350 kPa (3,5 bar, 51 psi) |
| 235/60R17C 117/115R | Chargé au maximum | 360 kPa (3,6 bar, 52 psi) |

Camping-car, charge max. sur essieu avant 2 000 kg

| Pneus/jantes | Etat de chargement | Charge max. sur essieu avant 2 000 kg |
|---------------------|--------------------|--|
| 225/75R16CP 118R | Chargé au maximum | 380 kPa (3,8 bar, 55 psi) |
| 235/60R17C 117/115R | Chargé au maximum | 400 kPa (4,0 bar, 58 psi) |

Camping-car, charge max. sur essieu avant 2 100 kg

| Pneus/jantes | Etat de chargement | Charge max. sur essieu avant 2 100 kg |
|---------------------|--------------------|--|
| 225/75R16CP 118R | Chargé au maximum | 410 kPa (4,1 bar, 60 psi) |
| 235/60R17C 117/115R | Chargé au maximum | 420 kPa (4,2 bar, 61 psi) |

i En raison du poids à vide élevé des camping-cars, les pressions de pneu à vide ne sont ni prévues ni autorisées.

Pression des pneus arrière sur les camping-cars à traction avant
Camping-car, charge max. sur essieu arrière 2 100 kg

| Pneus/jantes | Etat de chargement | Charge max. sur essieu arrière 2 430 kg |
|---------------------|---------------------------|--|
| 225/75R16CP 118R | Chargé au maximum | 550 kPa (5,5 bar, 80 psi) |
| 235/60R17C 117/115R | Chargé au maximum | 530 kPa (5,3 bar, 78 psi) |

Camping-car, charge max. sur essieu arrière 2 430 kg

| Pneus/jantes | Etat de chargement | Charge max. sur essieu arrière 2 430 kg |
|---------------------|---------------------------|--|
| 225/75R16CP 118R | Chargé au maximum | 550 kPa (5,5 bar, 80 psi) |
| 235/60R17C 117/115R | Chargé au maximum | 530 kPa (5,3 bar, 78 psi) |

 En raison du poids à vide élevé des camping-cars, les pressions de pneu à vide ne sont ni prévues ni autorisées.

Pression des pneus avant sur les véhicules à propulsion arrière et monte pneumatique Single
Charge max. sur essieu avant 1 650 kg

| Pneus/jantes | Etat de chargement | Charge max. sur essieu avant 1 650 kg |
|---------------------|---------------------------|--|
| 205/75R16C 110/108R | Chargé au maximum | 360 kPa (3,6 bar, 52 psi) |
| 205/75R16C 110/108R | Vide | 330 kPa (3,3 bar, 48 psi) |
| 225/75R16C 121/120R | Chargé au maximum | 300 kPa (3,0 bar, 44 psi) |
| 225/75R16C 121/120R | Vide | 300 kPa (3,0 bar, 44 psi) |
| 225/75R16C 118/116R | Chargé au maximum | 300 kPa (3,0 bar, 44 psi) |
| 225/75R16C 118/116R | Vide | 300 kPa (3,0 bar, 44 psi) |
| 235/65R16C 115/113R | Chargé au maximum | 300 kPa (3,0 bar, 44 psi) |
| 235/65R16C 115/113R | Vide | 300 kPa (3,0 bar, 44 psi) |
| 235/65R16C 121/119R | Chargé au maximum | 300 kPa (3,0 bar, 44 psi) |
| 235/65R16C 121/119R | Vide | 300 kPa (3,0 bar, 44 psi) |
| 235/65R16C 118/116R | Chargé au maximum | 300 kPa (3,0 bar, 44 psi) |
| 235/65R16C 118/116R | Vide | 300 kPa (3,0 bar, 44 psi) |
| 235/60R17C 117/115R | Chargé au maximum | 320 kPa (3,2 bar, 46 psi) |
| 235/60R17C 117/115R | Vide | 310 kPa (3,1 bar, 45 psi) |

Charge max. sur essieu avant 1 860 kg

| Pneus/jantes | Etat de chargement | Charge max. sur essieu avant 1 860 kg |
|---------------------|---------------------------|--|
| 205/75R16C 110/108R | Chargé au maximum | - |
| 205/75R16C 110/108R | Vide | - |
| 225/75R16C 121/120R | Chargé au maximum | 350 kPa (3,5 bar, 51 psi) |
| 225/75R16C 121/120R | Vide | 300 kPa (3,0 bar, 44 psi) |
| 225/75R16C 118/116R | Chargé au maximum | 350 kPa (3,5 bar, 51 psi) |
| 225/75R16C 118/116R | Vide | 300 kPa (3,0 bar, 44 psi) |
| 235/65R16C 115/113R | Chargé au maximum | 350 kPa (3,5 bar, 51 psi) |
| 235/65R16C 115/113R | Vide | 300 kPa (3,0 bar, 44 psi) |
| 235/65R16C 121/119R | Chargé au maximum | 350 kPa (3,5 bar, 51 psi) |
| 235/65R16C 121/119R | Vide | 300 kPa (3,0 bar, 44 psi) |
| 235/65R16C 118/116R | Chargé au maximum | 350 kPa (3,5 bar, 51 psi) |
| 235/65R16C 118/116R | Vide | 300 kPa (3,0 bar, 44 psi) |
| 235/60R17C 117/115R | Chargé au maximum | 380 kPa (3,8 bar, 55 psi) |
| 235/60R17C 117/115R | Vide | 310 kPa (3,1 bar, 45 psi) |

Charge max. sur essieu avant 2 000 kg

| Pneus/jantes | Etat de chargement | Charge max. sur essieu avant 2 000 kg |
|---------------------|---------------------------|--|
| 205/75R16C 110/108R | Chargé au maximum | - |
| 205/75R16C 110/108R | Vide | - |
| 225/75R16C 121/120R | Chargé au maximum | 370 kPa (3,7 bar, 54 psi) |
| 225/75R16C 121/120R | Vide | 300 kPa (3,0 bar, 44 psi) |
| 225/75R16C 118/116R | Chargé au maximum | 370 kPa (3,7 bar, 54 psi) |
| 225/75R16C 118/116R | Vide | 300 kPa (3,0 bar, 44 psi) |
| 235/65R16C 115/113R | Chargé au maximum | - |
| 235/65R16C 115/113R | Vide | - |
| 235/65R16C 121/119R | Chargé au maximum | 380 kPa (3,8 bar, 55 psi) |
| 235/65R16C 121/119R | Vide | 300 kPa (3,0 bar, 44 psi) |
| 235/65R16C 118/116R | Chargé au maximum | 380 kPa (3,8 bar, 55 psi) |
| 235/65R16C 118/116R | Vide | 300 kPa (3,0 bar, 44 psi) |

| Pneus/jantes | Etat de chargement | Charge max. sur essieu avant 2 000 kg |
|---------------------|---------------------------|--|
| 235/60R17C 117/115R | Chargé au maximum | 400 kPa (4,0 bar, 58 psi) |
| 235/60R17C 117/115R | Vide | 310 kPa (3,1 bar, 45 psi) |

Pression des pneus arrière sur les véhicules à propulsion arrière et monte pneumatique Single
Charge max. sur essieu arrière 1 800 kg

| Pneus/jantes | Etat de chargement | Charge max. sur essieu arrière 1 800 kg |
|---------------------|---------------------------|--|
| 205/75R16C 110/108R | Chargé au maximum | 400 kPa (4,0 bar, 58 psi) |
| 205/75R16C 110/108R | Vide | 330 kPa (3,3 bar, 48 psi) |
| 225/75R16C 121/120R | Chargé au maximum | 330 kPa (3,3 bar, 48 psi) |
| 225/75R16C 121/120R | Vide | 300 kPa (3,0 bar, 44 psi) |
| 225/75R16C 118/116R | Chargé au maximum | 330 kPa (3,3 bar, 48 psi) |
| 225/75R16C 118/116R | Vide | 300 kPa (3,0 bar, 44 psi) |
| 235/65R16C 115/113R | Chargé au maximum | 340 kPa (3,4 bar, 49 psi) |
| 235/65R16C 115/113R | Vide | 300 kPa (3,0 bar, 44 psi) |
| 235/65R16C 121/119R | Chargé au maximum | 340 kPa (3,4 bar, 49 psi) |
| 235/65R16C 121/119R | Vide | 300 kPa (3,0 bar, 44 psi) |
| 235/65R16C 118/116R | Chargé au maximum | 340 kPa (3,4 bar, 49 psi) |
| 235/65R16C 118/116R | Vide | 300 kPa (3,0 bar, 44 psi) |
| 235/60R17C 117/115R | Chargé au maximum | 350 kPa (3,5 bar, 51 psi) |
| 235/60R17C 117/115R | Vide | 310 kPa (3,1 bar, 45 psi) |

Charge max. sur essieu arrière 2 000 kg

| Pneus/jantes | Etat de chargement | Charge max. sur essieu arrière 2 000 kg |
|---------------------|---------------------------|--|
| 205/75R16C 110/108R | Chargé au maximum | - |
| 205/75R16C 110/108R | Vide | - |
| 225/75R16C 121/120R | Chargé au maximum | 380 kPa (3,8 bar, 55 psi) |
| 225/75R16C 121/120R | Vide | 300 kPa (3,0 bar, 44 psi) |
| 225/75R16C 118/116R | Chargé au maximum | 380 kPa (3,8 bar, 55 psi) |
| 225/75R16C 118/116R | Vide | 300 kPa (3,0 bar, 44 psi) |

| Pneus/jantes | Etat de chargement | Charge max. sur essieu arrière 2 000 kg |
|---------------------|---------------------------|--|
| 235/65R16C 115/113R | Chargé au maximum | 380 kPa (3,8 bar, 55 psi) |
| 235/65R16C 115/113R | Vide | 300 kPa (3,0 bar, 44 psi) |
| 235/65R16C 121/119R | Chargé au maximum | 380 kPa (3,8 bar, 55 psi) |
| 235/65R16C 121/119R | Vide | 300 kPa (3,0 bar, 44 psi) |
| 235/65R16C 118/116R | Chargé au maximum | 380 kPa (3,8 bar, 55 psi) |
| 235/65R16C 118/116R | Vide | 300 kPa (3,0 bar, 44 psi) |
| 235/60R17C 117/115R | Chargé au maximum | 400 kPa (4,0 bar, 58 psi) |
| 235/60R17C 117/115R | Vide | 310 kPa (3,1 bar, 45 psi) |

Charge max. sur essieu arrière 2 250 kg

| Pneus/jantes | Etat de chargement | Charge max. sur essieu arrière 2 250 kg |
|---------------------|---------------------------|--|
| 205/75R16C 110/108R | Chargé au maximum | - |
| 205/75R16C 110/108R | Vide | - |
| 225/75R16C 121/120R | Chargé au maximum | 430 kPa (4,3 bar, 62 psi) |
| 225/75R16C 121/120R | Vide | 300 kPa (3,0 bar, 44 psi) |
| 225/75R16C 118/116R | Chargé au maximum | 430 kPa (4,3 bar, 62 psi) |
| 225/75R16C 118/116R | Vide | 300 kPa (3,0 bar, 44 psi) |
| 235/65R16C 115/113R | Chargé au maximum | 450 kPa (4,5 bar, 65 psi) |
| 235/65R16C 115/113R | Vide | 300 kPa (3,0 bar, 44 psi) |
| 235/65R16C 121/119R | Chargé au maximum | 450 kPa (4,5 bar, 65 psi) |
| 235/65R16C 121/119R | Vide | 300 kPa (3,0 bar, 44 psi) |
| 235/65R16C 118/116R | Chargé au maximum | 450 kPa (4,5 bar, 65 psi) |
| 235/65R16C 118/116R | Vide | 300 kPa (3,0 bar, 44 psi) |
| 235/60R17C 117/115R | Chargé au maximum | 460 kPa (4,6 bar, 67 psi) |
| 235/60R17C 117/115R | Vide | 310 kPa (3,1 bar, 45 psi) |

Charge max. sur essieu arrière 2 430 kg

| Pneus/jantes | Etat de chargement | Charge max. sur essieu arrière 2 430 kg¹⁾ |
|---------------------|---------------------------|---|
| 205/75R16C 110/108R | Chargé au maximum | - |
| 205/75R16C 110/108R | Vide | - |
| 225/75R16C 121/120R | Chargé au maximum | 490 kPa (4,9 bar, 71 psi) |
| 225/75R16C 121/120R | Vide | 300 kPa (3,0 bar, 44 psi) |
| 225/75R16C 118/116R | Chargé au maximum | 490 kPa (4,9 bar, 71 psi) |
| 225/75R16C 118/116R | Vide | 300 kPa (3,0 bar, 44 psi) |
| 235/65R16C 115/113R | Chargé au maximum | - |
| 235/65R16C 115/113R | Vide | - |
| 235/65R16C 121/119R | Chargé au maximum | 490 kPa (4,9 bar, 71 psi) |
| 235/65R16C 121/119R | Vide | 300 kPa (3,0 bar, 44 psi) |
| 235/65R16C 118/116R | Chargé au maximum | 490 kPa (4,9 bar, 71 psi) |
| 235/65R16C 118/116R | Vide | 300 kPa (3,0 bar, 44 psi) |
| 235/60R17C 117/115R | Chargé au maximum | 500 kPa (5,0 bar, 73 psi) |
| 235/60R17C 117/115R | Vide | 310 kPa (3,1 bar, 45 psi) |

¹⁾ S'applique uniquement aux véhicules avec un PTAC supérieur à 3,2 t.

Pression des pneus avant sur les véhicules à propulsion arrière et monte jumelée
Charge max. sur essieu avant 1 850 kg

| Pneus/jantes | Etat de chargement | Charge max. sur essieu avant 1 850 kg |
|---------------------|---------------------------|--|
| 195/75R16C 107/105R | Chargé au maximum | 440 kPa (4,4 bar, 64 psi) |
| 195/75R16C 107/105R | Vide | 400 kPa (4,0 bar, 58 psi) |
| 205/75R16C 110/108R | Chargé au maximum | 410 kPa (4,1 bar, 60 psi) |
| 205/75R16C 110/108R | Vide | 360 kPa (3,6 bar, 52 psi) |
| 205/75R16C 113/111R | Chargé au maximum | - |
| 205/75R16C 113/111R | Vide | - |

Charge max. sur essieu avant 2 000 kg

| Pneus/jantes | Etat de chargement | Charge max. sur essieu avant 2 000 kg |
|---------------------|---------------------------|--|
| 195/75R16C 107/105R | Chargé au maximum | - |
| 195/75R16C 107/105R | Vide | - |
| 205/75R16C 110/108R | Chargé au maximum | 440 kPa (4,4 bar, 64 psi) |
| 205/75R16C 110/108R | Vide | 360 kPa (3,6 bar, 52 psi) |
| 205/75R16C 113/111R | Chargé au maximum | - |
| 205/75R16C 113/111R | Vide | - |

Charge max. sur essieu avant 2 100 kg

| Pneus/jantes | Etat de chargement | Charge max. sur essieu avant 2 100 kg |
|---------------------|---------------------------|--|
| 195/75R16C 107/105R | Chargé au maximum | - |
| 195/75R16C 107/105R | Vide | - |
| 205/75R16C 110/108R | Chargé au maximum | - |
| 205/75R16C 110/108R | Vide | - |
| 205/75R16C 113/111R | Chargé au maximum | 480 kPa (4,8 bar, 70 psi) |
| 205/75R16C 113/111R | Vide | 380 kPa (3,8 bar, 55 psi) |

Pression des pneus arrière sur les véhicules à propulsion arrière et monte jumelée**Charge max. sur essieu arrière jusqu'à 3 200 kg**

| Pneus/jantes | Etat de chargement | Charge max. sur essieu arrière Jusqu'à 3 200 kg |
|---------------------|---------------------------|--|
| 195/75R16C 107/105R | Chargé au maximum | 410 kPa (4,1 bar, 60 psi) |
| 195/75R16C 107/105R | Vide | 350 kPa (3,5 bar, 51 psi) |
| 205/75R16C 110/108R | Chargé au maximum | 370 kPa (3,7 bar, 54 psi) |
| 205/75R16C 110/108R | Vide | 320 kPa (3,2 bar, 46 psi) |
| 205/75R16C 113/111R | Chargé au maximum | - |
| 205/75R16C 113/111R | Vide | - |

Charge max. sur essieu arrière 3 500 kg

| Pneus/jantes | Etat de chargement | Charge max. sur essieu arrière 3 500 kg |
|---------------------|---------------------------|--|
| 195/75R16C 107/105R | Chargé au maximum | 440 kPa (4,4 bar, 64 psi) |
| 195/75R16C 107/105R | Vide | 350 kPa (3,5 bar, 51 psi) |
| 205/75R16C 110/108R | Chargé au maximum | 410 kPa (4,1 bar, 60 psi) |
| 205/75R16C 110/108R | Vide | 320 kPa (3,2 bar, 46 psi) |
| 205/75R16C 113/111R | Chargé au maximum | - |
| 205/75R16C 113/111R | Vide | - |

Charge max. sur essieu arrière 3 600 kg

| Pneus/jantes | Etat de chargement | Charge max. sur essieu arrière 3 600 kg |
|---------------------|---------------------------|--|
| 195/75R16C 107/105R | Chargé au maximum | - |
| 195/75R16C 107/105R | Vide | - |
| 205/75R16C 110/108R | Chargé au maximum | - |
| 205/75R16C 110/108R | Vide | - |
| 205/75R16C 113/111R | Chargé au maximum | 430 kPa (4,3 bar, 62 psi) |
| 205/75R16C 113/111R | Vide | 340 kPa (3,4 bar, 49 psi) |

Pression des pneus avant sur les véhicules à propulsion arrière et monte pneumatique Super Single**Charge max. sur essieu avant 1 850 kg**

| Pneus/jantes | Etat de chargement | Charge max. sur essieu avant 1 850 kg |
|---------------------|---------------------------|--|
| 225/75R16C 121/120R | Chargé au maximum | 340 kPa (3,4 bar, 49 psi) |
| 225/75R16C 121/120R | Vide | 300 kPa (3,0 bar, 44 psi) |

Charge max. sur essieu avant 2 000 kg

| Pneus/jantes | Etat de chargement | Charge max. sur essieu avant 2 000 kg |
|---------------------|---------------------------|--|
| 225/75R16C 121/120R | Chargé au maximum | 370 kPa (3,7 bar, 54 psi) |
| 225/75R16C 121/120R | Vide | 300 kPa (3,0 bar, 44 psi) |

Pression des pneus arrière sur les véhicules à propulsion arrière et monte pneumatique Super Single**Charge max. sur essieu arrière jusqu'à 3 200 kg**

| Pneus/jantes | Etat de chargement | Charge max. sur essieu arrière Jusqu'à 3 200 kg |
|---------------------|--------------------|--|
| 225/75R16C 121/120R | Chargé au maximum | 690 kPa (6,9 bar, 100 psi) |
| 225/75R16C 121/120R | Vide | - |
| 285/65R16C 131/129R | Chargé au maximum | 460 kPa (4,6 bar, 67 psi) |
| 285/65R16C 131/129R | Vide | 400 kPa (4,0 bar, 58 psi) |

Charge max. sur essieu arrière 3 500 kg

| Pneus/jantes | Etat de chargement | Charge max. sur essieu arrière 3 500 kg |
|---------------------|--------------------|---|
| 225/75R16C 121/120R | Chargé au maximum | 690 kPa (6,9 bar, 100 psi) ²⁾ |
| 225/75R16C 121/120R | Vide | - |
| 285/65R16C 131/129R | Chargé au maximum | 520 kPa (5,2 bar, 75 psi) |
| 285/65R16C 131/129R | Vide | 400 kPa (4,0 bar, 58 psi) |

²⁾ S'applique pour une utilisation sur une courte durée en tant que roue de secours sur l'essieu arrière sur un trajet de 100 km maximum et une vitesse maximale de 55 km/h.

Tenez également impérativement compte des thèmes associés suivants:

- Remarques relatives à la pression de pneu (→ page 248)

Système de contrôle de la pression des pneus**Fonctionnement du système de contrôle de la pression des pneus dans le cas d'une monte pneumatique Single**

Le système contrôle la pression et la température des pneus montés sur le véhicule à l'aide du capteur de pression de pneu.

Les nouveaux capteurs de pression de pneu (sur les pneus hiver, par exemple) sont initialisés automatiquement lors du 1er trajet.

La pression et la température des pneus apparaissent sur l'écran multifonction (→ page 185).

En cas de perte de pression notable au niveau des pneus, une alerte est émise

- par l'intermédiaire des messages d'écran (→ page 313)
- par l'intermédiaire du voyant d'alerte  qui se trouve sur le combiné d'instruments

Il incombe au conducteur de régler la pression de pneu conformément à la pression recommandée pour les pneus froids et adaptée aux conditions d'utilisation du véhicule. Réglez la pression lorsque les pneus sont froids, en utilisant un manomètre. Tenez compte du fait que le système de contrôle de la pression des pneus doit d'abord initialiser la pression de pneu adaptée aux conditions d'utilisation actuelles du véhicule.

Dans la plupart des cas, le système de contrôle de la pression des pneus actualise automatiquement les valeurs de référence après que vous avez modifié la pression de pneu. Toutefois, vous pouvez également actualiser manuellement les valeurs de référence en redémarrant le système de contrôle de la pression des pneus (→ page 261).

Limites système

Le système peut être perturbé ou ne pas fonctionner dans les situations suivantes:

- si la pression de pneu réglée est incorrecte
- en cas de perte de pression soudaine, due par exemple à l'intrusion d'un corps étranger dans le pneu
- en cas de perturbation par une autre source radio

Tenez aussi impérativement compte du thème associé suivant:

- Remarques relatives à la pression de pneu (→ page 248)

Contrôle de la pression de pneu à l'aide du système de contrôle de la pression des pneus

Conditions requises

- Le contact est mis.

Ordinateur de bord:

↳ Maintenance ► Pneus

L'un des affichages suivants apparaît:

- Pression et température actuelles des pneus sur les différentes roues

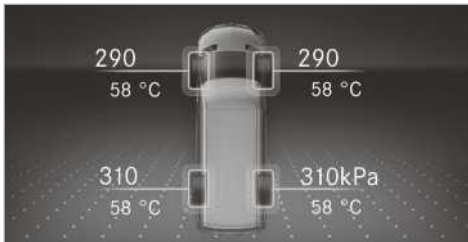

Affichage sur l'écran pour les instruments avec écran couleur

- Pression de pneu actuelle des différentes roues

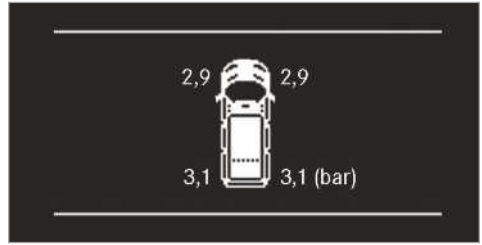

Affichage sur l'écran pour les instruments avec écran noir et blanc

- **Affichage pression pneus quelques minutes après le départ:** le cycle d'initialisation du système n'est pas encore terminé. La pression de pneu est alors déjà contrôlée.

► Comparez la pression de pneu à la pression recommandée pour les conditions d'utilisation actuelles. Tenez compte pour cela des remarques relatives à la température des pneus (→ page 248).

ⓘ Les valeurs affichées sur l'écran multifonction peuvent différer de celles du manomètre car elles sont calculées en fonction du niveau de la mer. En altitude, la pression de pneu indiquée par un manomètre est plus élevée que celle affichée par l'ordinateur de bord. Dans ce cas, ne diminuez pas la pression de pneu.

Tenez aussi impérativement compte du thème associé suivant:

- Remarques sur la pression de pneu (→ page 248)

Redémarrage du système de contrôle de la pression des pneus

Conditions requises

- La pression de pneu recommandée pour les 4 roues est réglée en fonction des conditions d'utilisation du véhicule (→ page 248).

Redémarrez le système de contrôle de la pression des pneus dans les situations suivantes:

- Modification de la pression de pneu
- Changement de roues/de pneus ou montage de roues neuves/de pneus neufs

Ordinateur de bord:

↳ Maintenance ► Pneus

► Balayez du doigt la surface Touch-Control située à gauche sur le volant, en effectuant un mouvement vers le bas.
Le message **Pressions actuelles comme nouvelles valeurs de référence?** apparaît sur l'écran multifonction.

► Appuyez sur le Touch-Control situé à gauche sur le volant pour lancer le redémarrage.
Le message **OK** apparaît sur l'écran multifonction.

Les messages d'alerte actuels sont effacés et le voyant orange d'alerte  s'éteint.



Après quelques minutes de trajet, le système contrôle si la pression actuelle des pneus se trouve dans la plage de valeurs prescrite. La pression de pneu actuelle est ensuite contrôlée sur la base de ces valeurs de référence.



Tenez aussi impérativement compte du thème associé suivant:

- Remarques relatives à la pression de pneu (→ page 248)





Homologation radio pour le système de contrôle de la pression des pneus



Numéros d'homologation radio

| Pays | Numéro d'homologation radio |
|-----------|--|
| Argentine |  CNC ID: H-20027 |
| Australie |  |

| Pays | Numéro d'homologation radio |
|--|---|
| Brésil |  MODELO: TSSRE4A ANATEL: 05181-17-06643 Este equipamento opera em caráter secundário, isto é, não tem direito à proteção contra interferência prejudicial, mesmo de estações do mesmo tipo e não pode causar interferência a sistemas operando em caráter primário. |
| Canada | IC: 4008C-TSSRE4A Operation is subject to the following two conditions: (1) this device may not cause harmful interference, and (2) this device must accept any interference received, including interference that may cause undesired operation. |
| Union européenne Islande Norvège |  Huf Hülsbeck & Fürst GmbH & Co. KG déclare que le type de système radio TSSRE4A & TSSSG4G6 est conforme à la directive 2014/53/CE. Le texte intégral de la déclaration de conformité CE est disponible sur le site Internet suivant: http://www.huf-group.com/eudoc . Bande de fréquences: 433,92 MHz Puissance d'émission maximale: <10 mW Fabricant: Huf Electronics Bretten GmbH Gewerbestr. 40 75015 Bretten Germany |

| Pays | Numéro d'homologation radio |
|-----------|---|
| Indonésie | TSSRE4A & TSSSG4G6 52166/SDPPI/2017 3533 |
| Israël | A. The use of this product does not need a wireless operation license. B. The product does not include an RF disturbance protection, and should not disturb other licensed products. C. It is forbidden to replace the antenna or to make any change in this product. |
| Jordanie | Kingdom of Jordan Type approval for Tyre Pressure Sensor and ECU Manufacturer: Huf Electronics Bretten GmbH Model: TSSRE4A Type Approval Number: TRC/LPD/2017/421 Model: TSSSG4G6 Type Approval Number: TRC/LPD/2017/422 |
| Malaisie |  CIDF17000184 Model: TSSRE4A & TSSSG4G6 RAQP/57A/0817/S(17-2424) |
| Maroc | AGREE PAR L'ANRT MAROC Modele: TSSRE4A Numero d'agrement: MR 14320 ANRT 2017 Date d'agrement: 07/07/2017 Modele: TSSSG4G6 Numero d'agrement: MR 14319 ANRT 2017 Date d'agrement: 07/07/2017 |
| Mexique | Model: TSSRE4A, IFETEL: RLVHUTS17-0806 |

| Pays | Numéro d'homologation radio |
|----------------|--|
| Moldavie |  1024 |
| Oman | OMAN - TRA R/4516/17 D100428 |
| Philippines |  NTC Type Approved. No: ESD-1715393C |
| Russie |  |
| Singapour | Complies with IDA Standards DA103787 |
| Afrique du Sud |  TA-2017/1393 TA-2017/1391 |

| Pays | Numéro d'homologation radio | Pays | Numéro d'homologation radio |
|--------------|--|--------|--|
| Corée du Sud |  <p>MSIP-CRM-HHF-TSSRE4A MSIP-CRM-HHF-TSSSG4G6 Applicant name: Huf Hülsbeck & Fürst GmbH & Co. KG Equipment name: Tire Pressure Monitoring System Manufacturing Year/Month: on the product Manufacturer: Huf Electronics Bretten GmbH Country of origin: Germany 해당 무선 설비 기기는 운용 중 전파혼신 가능성이 있으므로 인명안전과 관련된 서비스는 할 수 없음. (This device is not allowed to provide service related human body since it has possibility of frequency interference during on operation.)</p> | Taiwan |  <p>CCAO17LP0380T4 CCAO17LP0390T7 經型式認證合格之低功率射頻電機,非經許可,公司、商號或使用者均 不得擅自變更頻率、加大功率或變更原設計之特性及功能。 低功率射 頻電機之使用不得影響飛航安全及干擾合法通信;經發現有干擾現象 時,應立即停用,並改善至無干擾時方得繼續使用。前項合法通信,指依 電信法規定作業之無線電通信。低功率射頻電機須忍受合法通信或工 業、科學及醫療用電波輻射性電機設備之干擾。 According to “Administrative Regulations on Low Power Radio Waves Radiated Devices”. Without permission granted by the DGT, any company, enterprise, or user is not allowed to change frequency, enhance transmitting power or alter original characteristic as well as performance to a approved low power radio-frequency devices. The low power radio-frequency devices shall not influence aircraft security and interfere legal communications; If found, the user shall cease operating immediately until no interference is achieved. The said legal communications means radio communications is operated in compliance with the Telecommunications Act. The low power radio-frequency devices must be susceptible with the interference from legal com-</p> |

| Pays | Numéro d'homologation radio |
|---------------------|--|
| | munications or ISM radio wave radiated devices. |
| Thaïlande | This telecommunication equipment conforms to NTC technical requirement. |
| Ukraine |  <p>Model: TSSRE4A & TSSSG4G6 UA.TR.109.0109-17</p> |
| Emirats arabes unis | <p>Huf Electronics Bretten GmbH Model: TSSRE4A Model: TSSSG4G6 TRA Registered No: ER57807 / 17 Dealer No: DA36976 / 14 TRA Registered No: ER57806 / 17 Dealer No: DA36976 / 14</p> |
| Etats-Unis | <p>FCC ID: YGOTSSRE4A This device complies with Part 15 of the FCC Rules. Operation is subject to the following two conditions: (1) this device may not cause harmful interference, and (2) this device must accept any interference received, including interference that may cause undesired operation. WARNING: Any changes or modification not expressly approved by the party responsible for compliance could void the user's authority to operate this equipment.</p> |

Changement de roue

Remarques relatives au choix, au montage et au remplacement des pneus

Pour obtenir des informations sur les combinaisons jantes/pneus autorisées, adressez-vous à un atelier qualifié.

⚠ ATTENTION Risque d'accident en cas de dimensions incorrectes des roues et des pneus

Si vous montez des roues et des pneus de dimensions incorrectes, les freins de roue ou les composants de la suspension de roue risquent d'être endommagés.

► Remplacez toujours les roues et les pneus par des roues et des pneus ayant les mêmes spécifications que les pièces d'origine.

Dans le cas des roues, soyez attentif aux points suivants:

- Désignation
- Type
- Charge sur roue autorisée
- Déport de jante

Dans le cas des pneus, soyez attentif aux points suivants:

- Désignation
- Fabricant
- Type
- Indice de charge
- Indice de vitesse

⚠ ATTENTION Risque d'accident en cas de dépassement de la capacité de charge des pneus ou de l'indice de vitesse autorisé

Un dépassement de la capacité de charge des pneus indiquée ou de l'indice de vitesse autorisé peut endommager les pneus et provoquer leur éclatement.

- Montez uniquement des pneus dont les dimensions et le type sont agréés pour votre type de véhicule.
- Veillez à respecter la capacité de charge des pneus requise pour votre véhicule et l'indice de vitesse.

! REMARQUE Endommagement du véhicule et des pneus dû à l'utilisation de pneus d'un type et de dimensions non agréés

Pour des raisons de sécurité, utilisez uniquement des pneus, des jantes et des accessoi-

res agréés spécialement par Mercedes-Benz pour votre véhicule.

Ces pneus sont spécialement adaptés aux systèmes de régulation tels que l'ABS ou l'ESP®.

Sinon, cela risque d'entraîner une dégradation du comportement du véhicule, par exemple du point de vue de la tenue de route, des bruits de roulement et de la consommation. En outre, d'autres dimensions de pneus peuvent entraîner sous charge un frottement des pneus contre la carrosserie ou les éléments de l'essieu. Les pneus ou le véhicule peuvent être endommagés.

► Utilisez uniquement les pneus, les jantes et les accessoires qui ont été testés et recommandés par Mercedes-Benz.

! **REMARQUES** Sécurité de marche compromise en cas d'utilisation de pneus rechapés

Les pneus rechapés ne sont ni testés ni recommandés par Mercedes-Benz étant donné que les détériorations antérieures ne sont pas toujours détectées au rechapage.

La sécurité de marche ne peut donc pas être garantie.

► Ne montez aucun pneu d'occasion dont vous ne connaissez pas l'utilisation antérieure.

! **REMARQUE** Endommagement des composants électroniques dû à l'utilisation de démonte-pneus

Véhicules équipés du système de contrôle de la pression des pneus : la roue est munie de composants électroniques. Ne placez aucun démonte-pneu à proximité de la valve.

Sinon, les composants électroniques risquent d'être endommagés.

► Faites toujours remplacer les pneus par un atelier qualifié.

L'utilisation d'accessoires non agréés par Mercedes-Benz pour votre véhicule ou une utilisation incorrecte peuvent compromettre la sécurité de fonctionnement de votre véhicule.

Avant tout achat et utilisation d'accessoires non agréés, renseignez-vous auprès d'un atelier qualifié sur les points suivants:

- Adéquation
- Dispositions légales
- Recommandations d'usine

Lors du choix, du montage et du remplacement des pneus, tenez compte des points suivants:

- Prescriptions spécifiques au pays concerné en matière d'homologation des pneus et qui imposent un certain type de pneu pour votre véhicule.

Il peut également arriver que, dans certaines régions ou zones d'exploitation, l'utilisation d'un type de pneus en particulier soit fortement recommandée.

- Ne montez que des jantes et des pneus de même type, de même modèle (pneus été, pneus hiver, pneus toutes saisons) et de même marque.
- Montez uniquement des jantes de même taille et profil sur un essieu (côté gauche et côté droit).
Des exceptions ne sont permises qu'en cas de crevaison pour le trajet jusqu'à l'atelier qualifié.
- Ne montez que des pneus adaptés au type de jante.
- Ne modifiez en aucun cas le système de freinage, les roues ou les pneus.

Le montage de distanceurs et de disques antipoussière n'est pas autorisé et entraîne l'annulation de l'autorisation de mise en circulation.

- **Véhicules équipés du système de contrôle de la pression des pneus** : toutes les roues montées doivent être équipées de capteurs opérationnels pour le système de contrôle de la pression des pneus.
- Lorsque la température est inférieure à 10 °C, montez des pneus hiver ou des pneus toutes saisons portant le sigle M+S sur toutes les roues.

Lorsque les conditions de circulation sont hivernales, les pneus hiver sur lesquels figure un symbole supplémentaire représentant un flocon de neige  à côté du sigle M+S sont en mesure d'offrir la meilleure adhérence qui soit.

- Dans le cas des pneus M+S, montez uniquement des pneus de même profil.
- Respectez la vitesse maximale autorisée pour les pneus M+S montés.

Si elle est inférieure à celle du véhicule, une étiquette de rappel correspondante doit être placée dans le champ de vision du conducteur.

- Lorsque votre véhicule est équipé de pneus neufs, roulez à vitesse modérée pendant les 100 premiers kilomètres.
- Remplacez les pneus au plus tard au bout de 6 ans, indépendamment de leur degré d'usure.

Pour de plus amples informations sur les jantes et les pneus, adressez-vous à un atelier qualifié.

Tenez également impérativement compte des thèmes associés suivants:

- Remarques sur la pression de pneu (→ page 248)
- Tableau de pression des pneus
- Remarques relatives à la roue de secours compacte (→ page 275)

Remarques relatives à la permutation des roues

⚠ ATTENTION Risque d'accident en cas de dimensions différentes des roues

La permutation des roues avant et arrière alors que les jantes ou les pneus sont de dimensions différentes peut compromettre fortement le comportement routier du véhicule.

Par ailleurs, les freins à disques ou les composants de la suspension de roue risquent d'être endommagés.

▶ Permutez donc uniquement les roues avant et arrière lorsque les jantes et les pneus sont de dimensions identiques.

La permutation des roues avant et arrière alors que les jantes ou les pneus sont de dimensions différentes peut entraîner l'annulation de l'autorisation de mise en circulation.

Si les roues du véhicule sont toutes de même taille, vous pouvez les permuter tous les 5 000 à 10 000 km. Respectez le sens de rotation des roues.

Tenez compte pour cela des instructions et des consignes de sécurité relatives au changement de roue.

Informations relatives au sens de rotation des pneus

Les pneus avec sens de rotation prescrit offrent des avantages supplémentaires, par exemple en matière d'aquaplanage. Ces avantages sont effectifs uniquement si vous respectez le sens de rotation prescrit.

Le sens de rotation est repéré par une flèche sur le flanc du pneu.

Le pneu de la roue de secours peut aussi être monté dans le sens de rotation inverse. Respectez les conditions d'utilisation temporaire ainsi que la limite de vitesse indiquée sur la roue de secours.

Remarques concernant le stockage des roues

- Stockez les roues démontées dans un endroit frais et sec, si possible à l'abri de la lumière.
- Protégez les pneus de l'huile, de la graisse et du carburant.

Vue d'ensemble de l'outillage de changement de roue

L'outillage nécessaire au changement de roue peut par exemple comprendre les éléments suivants:

- Cric
- Clé démonte-roue

i Vous trouverez la charge maximale du cric sur la plaque autocollante qui se trouve sur le cric.

Le cric est sans entretien. En cas de dysfonctionnement, adressez-vous à un atelier qualifié.

Véhicules avec propulsion arrière

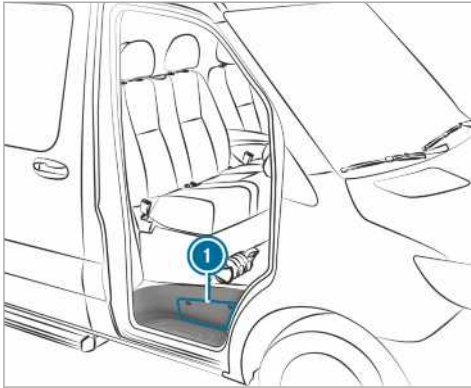

L'outillage de changement de roue se trouve dans le compartiment de rangement ❶ situé au-dessus du marchepied de la porte passager et dans le compartiment de rangement situé dans l'espace jambes côté passager.

Véhicules avec traction avant

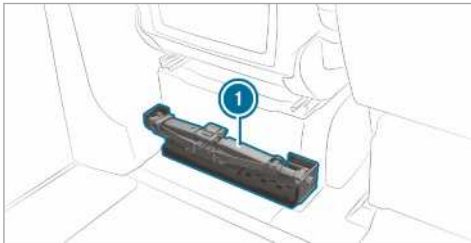

L'outillage de changement de roue ❶ se trouve derrière le siège conducteur.

Préparation du véhicule pour un changement de roue

Conditions requises

- L'outillage de changement de roue nécessaire est disponible.
 - Le véhicule ne se trouve pas sur un terrain en pente.
 - Le véhicule est à l'arrêt sur un sol stable, plat et non glissant.
- ▶ Serrez le frein de stationnement.
 - ▶ Placez les roues avant en ligne droite.

- ▶ **Véhicules équipés d'une boîte mécanique** : engagez le 1er rapport ou la marche arrière **R**.
- ▶ **Véhicules équipés d'une boîte automatique** : mettez la boîte de vitesses sur **P**.
- ▶ Arrêtez le moteur.
- ▶ Assurez-vous que vous ne pouvez pas démarrer le moteur.
- ▶ Sortez l'outillage de bord qui est rangé sous l'espace jambes côté passager (→ page 243).

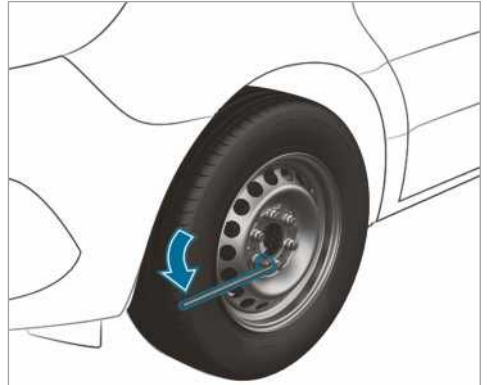

Véhicules à propulsion arrière

- ▶ Sortez le cric et l'outillage de changement de roue du compartiment de rangement (→ page 267).
- ▶ Si nécessaire, enlevez l'enjoliveur de roue.
- ▶ Prenez la tige moyenne et la tige la plus grosse parmi les 3 éléments du levier de pompe du cric et assemblez-les en une rallonge pour la clé démonte-roue.
- ▶ Emboîtez la rallonge par le côté de la tige moyenne sur la clé démonte-roue jusqu'en butée.
- ▶ A l'aide de la clé démonte-roue, dévissez les vis/écrous de la roue à changer de 1 tour environ. Ne les dévissez pas complètement.
- ▶ Levez le véhicule (→ page 269).

Véhicules à traction avant

- ▶ Retirez le cric et l'outillage de changement de roue qui sont rangés derrière le siège conducteur (→ page 267).
- ▶ Si nécessaire, enlevez l'enjoliveur de roue.

- ▶ A l'aide de la clé démonte-roue, dévissez les vis/écrous de la roue à changer de 1 tour environ. Ne les dévissez pas complètement.
- ▶ Levez le véhicule (→ page 269).

Levage du véhicule lors d'un changement de roue

⚠ ATTENTION Risque de blessure en cas de glissement du cric

Si vous arrêtez un véhicule équipé d'une suspension pneumatique, la suspension pneumatique peut rester activée jusqu'à une heure après l'arrêt, même si le contact est coupé. Si vous levez le véhicule avec le cric, la suspension pneumatique essaie de compenser les différences de niveau du véhicule.

Le cric risque de se renverser.

- ▶ Avant de lever le véhicule, appuyez sur la touche Service de la télécommande de la suspension pneumatique. Vous empêchez ainsi le réglage automatique du niveau du véhicule et le soulèvement ou l'abaissement manuel.

⚠ ATTENTION Risque de blessure en cas de placement incorrect du cric

Si vous ne placez pas le cric correctement sous le point d'appui prévu à cet effet sur le véhicule, le cric risque de glisser lorsque le véhicule est soulevé.

- ▶ Placez le cric uniquement sous le point d'appui prévu à cet effet sur le véhicule. Le pied du cric doit se trouver directement en dessous du point d'appui sur le véhicule.

⚠ ATTENTION Risque de blessure en cas de glissement du véhicule

Sur un terrain en pente (montée ou descente), le cric pourrait glisser lorsque le véhicule est levé.

- ▶ Ne changez jamais les roues lorsque le véhicule se trouve sur un terrain en pente.
- ▶ Prenez contact avec un atelier qualifié.

! REMARQUE Dommages sur le véhicule dus au cric

Si vous ne placez pas le cric sous les points d'appui prévus à cet effet, vous risquez d'endommager le véhicule.

- ▶ Placez uniquement le cric sous les points d'appui prévus à cet effet.

Conditions requises

- Personne ne se trouve dans le véhicule.
- Le véhicule doit être prêt pour le changement de roue (→ page 268).

Placez le cric uniquement sous l'un des points d'appui. Sinon, vous risquez d'endommager le véhicule.

Remarques importantes relatives à l'utilisation du cric:

- Pour soulever le véhicule, utilisez uniquement le cric testé et agréé par Mercedes-Benz pour votre véhicule. En cas d'utilisation non conforme du cric, celui-ci risque de glisser lorsque le véhicule est soulevé.
- Le cric n'est prévu que pour soulever le véhicule pendant une durée limitée et n'est pas conçu pour effectuer des travaux de maintenance sous le véhicule.
- Evitez de changer une roue lorsque le véhicule se trouve sur un terrain en pente (montée ou descente).
- Le cric doit reposer sur une surface plane, ferme et non glissante. Si nécessaire, utilisez un support large, plat et antidérapant qui puisse supporter la charge.
- Le pied du cric doit se trouver directement en dessous du point d'appui.

Règles de conduite lorsque le véhicule est soulevé:

- Ne mettez jamais vos mains ou vos pieds sous le véhicule.
- Ne vous glissez jamais sous le véhicule.
- Ne démarrez pas le moteur et ne desserrez pas le frein de stationnement.
- N'ouvrez et ne fermez aucune porte.

Véhicules à traction avant

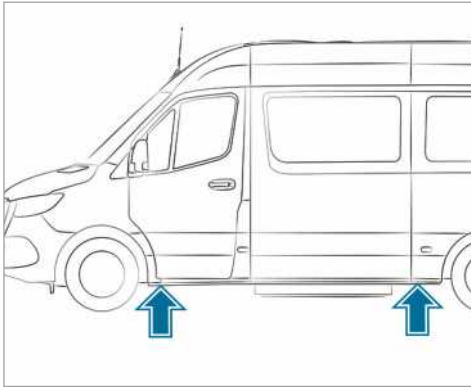

Points d'appui du cric

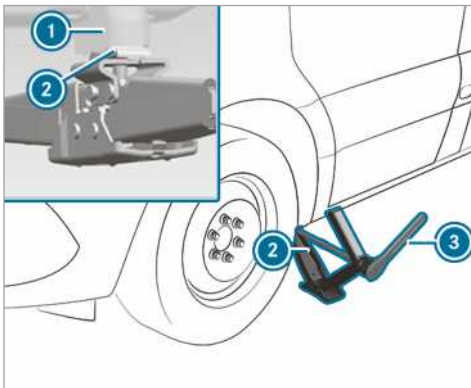

Point d'appui du cric, essieu avant

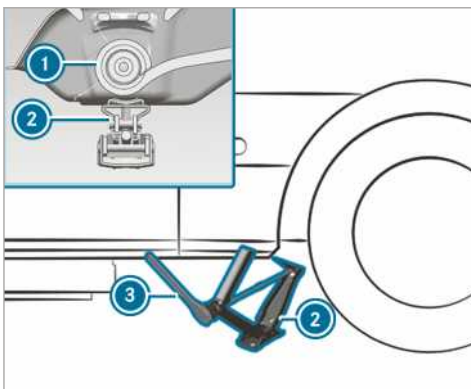

Point d'appui du cric, essieu arrière

- ▶ Si nécessaire, tournez la tête du cric.
- ▶ Mettez le cric (2) en place sous le point d'appui (1).
- ▶ Tournez la molette jusqu'à ce que la coupelle du cric soit parfaitement en butée contre le point d'appui du cric (1).
- ▶ **Essieu avant** : prenez la clé polygonale à cliquet (3) dans l'outillage de changement de roue et emboîtez-la dans l'écrou hexagonal du cric de manière à ce que l'inscription «AUF» soit visible.
- ▶ **Essieu arrière** : prenez la rallonge et la clé à douille dans l'outillage de changement de roue et emboîtez-la dans l'écrou hexagonal du cric. Prenez ensuite la clé polygonale à cliquet (3) dans l'outillage de changement de roue et emboîtez-la dans la rallonge de manière à ce que l'inscription «AUF» soit visible.
- ▶ Tournez la clé polygonale à cliquet (3) vers la droite, jusqu'à ce que le cric (2) soit parfaitement en place sous le point d'appui (1) et que la surface d'appui du cric repose entièrement sur le sol.
- ▶ Continuez de tourner la clé polygonale à cliquet (3) jusqu'à ce que le pneu soit à 3 cm au maximum au-dessus du sol.
- ▶ Dévissez la roue et enlevez-la (→ page 272).

Véhicules à propulsion arrière

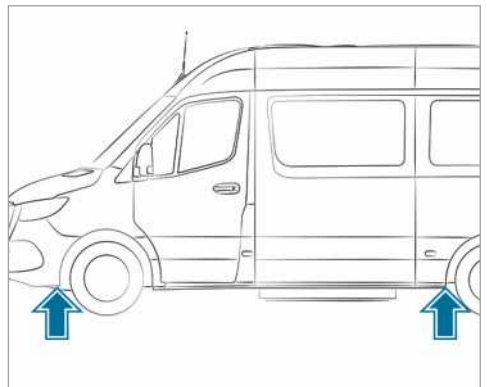

Points d'appui du cric

Utilisez uniquement la tige centrale et la tige avec le plus grand diamètre du levier de pompe du cric comme rallonge pour la clé démonte-roue. Emboîtez uniquement la tige centrale sur la clé démonte-roue et ce, toujours jusqu'en butée. Sinon, les tiges risquent de se tordre et de se

déformer au point de ne plus pouvoir être utilisées comme levier de pompe pour le cric.

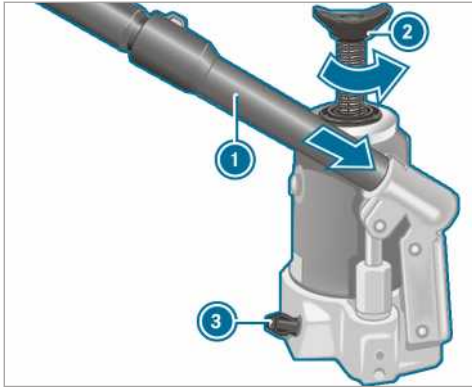

- ▶ **Préparation du cric hydraulique :** emboîtez la 3e tige du levier de pompe ① du cric sur la rallonge de la clé démonte-roue.
- ▶ Fermez la vis de vidange ③.
- ▶ Pour cela, tournez la vis de vidange ③ vers la droite jusqu'en butée, en utilisant l'empreinte du levier de pompe ①.

ⓘ Ne dévissez pas la vis de vidange ③ de plus de 1 ou 2 tours. Sinon, du liquide hydraulique risque de s'échapper.

- ▶ Emboîtez le levier de pompe ① avec la tige la plus grande dans le logement du cric et verrouillez-le en le tournant vers la droite.
- ▶ Placez le cric à la verticale sous l'un des points d'appui indiqués ci-après.

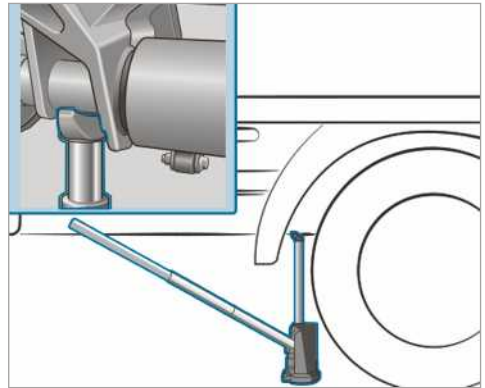

Point d'appui du cric, essieu arrière (exemple: véhicule à plateau jusqu'à 3,5 t)

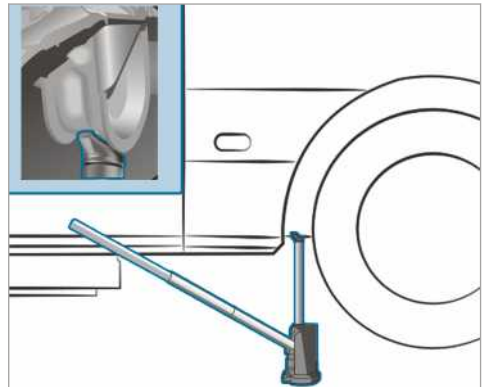

Point d'appui du cric, essieu arrière (exemple: fourgon et combi jusqu'à 4,0 t)

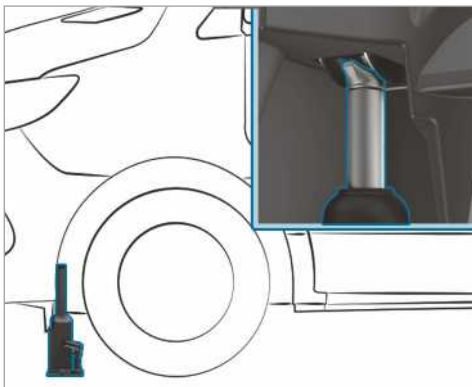

Point d'appui du cric, essieu avant

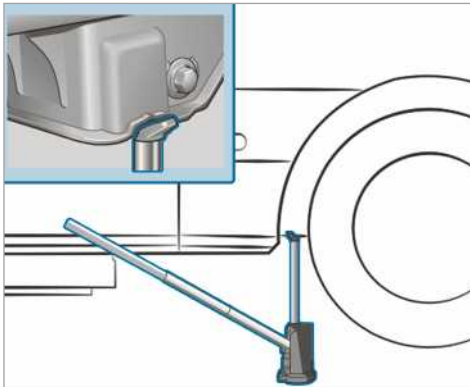

Point d'appui du cric, essieu arrière (véhicules 5,0 t)

- ▶ Placez le cric devant l'essieu avant, sous le point d'appui du cric.
- ▶ **Véhicules équipés d'une transmission intégrale** : dévissez la broche du cric ② en la tournant dans le sens inverse des aiguilles d'une montre jusqu'en butée.
- ▶ Levez le véhicule jusqu'à ce que le pneu soit à 3 cm au maximum au-dessus du sol.
- ▶ Dévissez la roue et enlevez-la (→ page 272).

Dépose de la roue

Conditions requises

- Le véhicule est relevé (→ page 269).

Lors du changement de roue, évitez d'exercer une force quelconque sur les disques de frein car cela risque de compromettre le confort au freinage.

REMARQUE Dommages au niveau des filetages dus à des vis de roue encrassées

- ▶ Ne posez pas les vis de roue dans le sable ou dans la saleté.
- ▶ Dévissez les vis ou les écrous de roue à l'aide de la clé démonte-roue.
- ▶ Sur les roues avant avec écrous de roue, enlevez le cache-écrous.
- ▶ Enlevez la roue.

Montage d'une nouvelle roue

Conditions requises

- La roue est déposée (→ page 272).

ATTENTION Risque d'accident en cas de perte d'une roue

Si les vis de roue sont huilées ou graissées, ou si le filet des vis ou des moyeux de roue est endommagé, les vis de roue peuvent se desserrer.

Vous risquez alors de perdre une roue pendant la marche.

- ▶ Ne huilez ni ne graissez jamais les vis de roue.
- ▶ Prenez immédiatement contact avec un atelier qualifié si un filet est endommagé.
- ▶ Faites remplacer les vis de roue ou les taraudages des moyeux de roue endommagés.
- ▶ Ne continuez pas de rouler.

ATTENTION Risque de blessure lors du serrage des vis et des écrous de roue

Si vous serrez les vis ou écrous de roue alors que le véhicule est soulevé, le cric risque de glisser.

- ▶ Serrez uniquement les vis ou écrous de roue lorsque le véhicule est abaissé.

- ▶ Tenez compte des remarques relatives au choix des pneus (→ page 265).
- ▶ Pour des raisons de sécurité, utilisez exclusivement les vis ou écrous de roue agréés pour les véhicules Mercedes-Benz et pour le type de roue monté.

Si vous montez la roue de secours avec jante acier, utilisez impérativement les vis de roue courtes appropriées pour une jante acier. Si vous utilisez d'autres vis de roue lors du montage de la roue de secours avec jante acier, le système de freinage pourrait être endommagé.

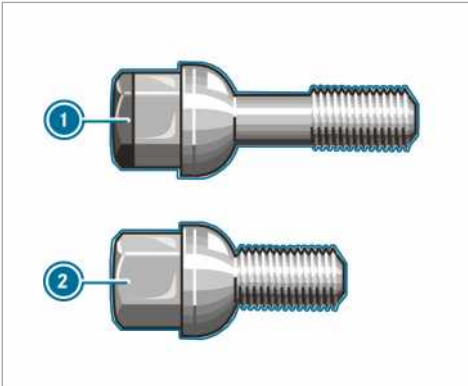

- ① Vis de roue pour jante alliage
- ② Vis de roue pour jante acier

- ▶ Nettoyez les surfaces de contact entre la roue et le moyeu.
- ▶ **Véhicules avec monte pneumatique Super Single** : fixez d'abord sur le moyeu de roue l'adaptateur pour la roue de secours qui est plus étroite.
- ▶ Glissez la nouvelle roue sur le moyeu de roue ou sur l'adaptateur pour la roue de secours et appliquez-la contre celui-ci.
- ▶ Glissez la nouvelle roue sur le moyeu de roue et appliquez-la contre celui-ci.

Si la roue est centrée par le biais des vis de roue :

- ▶ Véhicules équipés de jantes alliage: utilisez les vis de roue (courtes) appropriées à la roue de secours avec jante acier que vous trouverez dans l'outillage de bord.
- ▶ Posez les vis de roue et serrez-les légèrement.

Si la roue est fixée avec des écrous :

- ▶ Roues avant avec cache-écrous de roue: glissez le cache-écrous sur les goujons de roue.
- ▶ Vissez trois écrous de roue sur les rondelles de fixation du cache-écrous.
- ▶ Tournez la roue de manière à ce que les goujons de roue se trouvent au milieu des trous.
- ▶ Vissez les écrous de roue restants.
- ▶ Serrez légèrement tous les écrous de roue.

Abaissement du véhicule après un changement de roue

⚠ ATTENTION Risque d'accident dû à un couple de serrage incorrect

Si les vis de roue ou les écrous de roue ne sont pas serrés au couple de serrage prescrit, les roues risquent de se détacher.

- ▶ Après un changement de roue, faites immédiatement contrôler le couple de serrage par un atelier qualifié.

Conditions requises

- La nouvelle roue est montée (→ page 272).

Véhicules à traction avant

- ▶ **Essieu avant** : prenez la clé polygonale à cliquet dans l'outillage de changement de roue et emboîtez-la dans l'écrou hexagonal du cric de manière à ce que l'inscription «AB» soit visible.
- ▶ **Essieu arrière** : prenez la rallonge dans l'outillage de changement de roue et emboîtez-la dans l'écrou hexagonal du cric. Prenez ensuite la clé polygonale à cliquet dans l'outillage de changement de roue et emboîtez-la dans la rallonge de manière à ce que l'inscription «AB» soit visible.
- ▶ **Abaissement du véhicule** : tournez la clé polygonale à cliquet du cric vers la gauche.

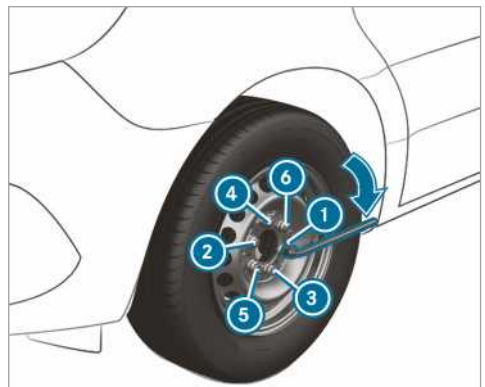

- ▶ Serrez les vis de roue ou les écrous uniformément dans l'ordre indiqué ① à ⑥.

Couple de serrage prescrit:

- Vis de roue en acier: 240 Nm
- Ecrous de roue: 180 Nm

- Vis de roue en alliage: 180 Nm

⚠ ATTENTION Risque d'accident dû à un couple de serrage incorrect

Si les vis de roue ou les écrous de roue ne sont pas serrés au couple de serrage prescrit, les roues risquent de se détacher.

- ▶ Après un changement de roue, faites immédiatement contrôler le couple de serrage par un atelier qualifié.

Véhicules à propulsion arrière

Utilisez uniquement la tige centrale et la tige avec le plus grand diamètre du levier de pompe du cric comme rallonge pour la clé démonte-roue.

Emboîtez uniquement la tige centrale sur la clé démonte-roue et ce, toujours jusqu'en butée. Sinon, les tiges risquent de se tordre et de se déformer au point de ne plus pouvoir être utilisées comme levier de pompe pour le cric.

Véhicules avec monte pneumatique Super Single: si vous montez la roue de secours sur l'essieu arrière, respectez une vitesse maximale de 55 km/h et une distance maximale de 100 km. Sinon, vous pourriez endommager la boîte de vitesses en raison d'une différence de vitesse de rotation de roue.

- ▶ Dévissez lentement la vis de vidange du cric de 1 tour environ avec le levier de pompe et abaissez le véhicule avec précaution.
- ▶ Mettez le cric de côté.
- ▶ Retirez la tige la plus fine du levier de pompe. Le levier de pompe raccourci sert de rallonge pour la clé démonte-roue.
- ▶ Emboîtez la rallonge par le côté de la tige moyenne sur la clé démonte-roue jusqu'en butée.

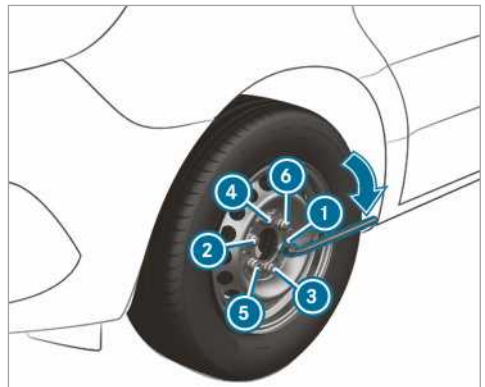

- ▶ Serrez les vis de roue ou les écrous uniformément dans l'ordre indiqué ① à ⑥.

Couple de serrage prescrit:

- Vis de roue en acier: 240 Nm
- Ecrous de roue: 180 Nm
- Vis de roue en alliage: 180 Nm

⚠ ATTENTION Risque d'accident dû à un couple de serrage incorrect

Si les vis de roue ou les écrous de roue ne sont pas serrés au couple de serrage prescrit, les roues risquent de se détacher.

- ▶ Après un changement de roue, faites immédiatement contrôler le couple de serrage par un atelier qualifié.

- ▶ Enfoncez le piston du cric hydraulique et fermez la vis de vidange.

- ▶ **Véhicules équipés d'une transmission intégrale**: ramenez la broche du cric à sa position initiale en la tournant vers la droite jusqu'en butée.

- ① Jantes acier avec vis de roue: vous pouvez à présent monter le chapeau de roue. Le montage dépend du type de chapeau de roue (enjolveur complet ou enjolveur central).
- ▶ Roues avec enjolveur complet: positionnez l'enjolveur de manière à ce que l'ouverture prévue pour la valve de pneu se trouve bien au-dessus de la valve.
- ▶ Appliquez l'enjolveur contre la jante en appuyant des 2 mains sur les côtés jusqu'à ce qu'il s'emboîte. Veillez à ce que les bossages de retenue de l'enjolveur soient bien en prise dans la jante acier.

- ▶ **Roues avec enjoliveur central** : positionnez les ergots de retenue au-dessus des vis de roue.
- ▶ Frappez au milieu de l'enjoliveur pour l'emboîter.
- ▶ Fixez la roue défectueuse sur le support de roue de secours.
- ▶ **Véhicules avec monte pneumatique Super Single** : transportez la roue arrière défectueuse sur la surface de chargement. Une roue arrière ne peut pas être fixée sur le support de roue de secours du fait de son diamètre important.
- ▶ Contrôlez la pression de pneu de la roue nouvellement montée et corrigez-la si nécessaire.
- ▶ Resserrez les vis ou les écrous de roue au couple prescrit au bout de 50 km.
- ▶ Si vous avez monté une roue ou une roue de secours munie d'une jante neuve ou repeinte, faites également resserrer les vis de roue ou les écrous de roue au bout de 1 000 km à 5 000 km environ.

i Véhicules équipés du système de contrôle de la pression des pneus : toutes les roues montées doivent être équipées de capteurs opérationnels.

Tenez aussi impérativement compte du thème associé suivant :

- Remarques sur la pression de pneu (→ page 248)

Roue de secours

Remarques relatives à la roue de secours

⚠ ATTENTION Risque d'accident en cas de dimensions incorrectes des jantes et des pneus

La roue de secours et la roue à changer peuvent avoir des dimensions de jantes et de pneus ainsi qu'un type de pneus différents. Si vous montez la roue de secours, il est possible que le comportement routier soit fortement modifié.

Pour éviter de prendre des risques, tenez compte des remarques suivantes :

- ▶ Adaptez votre style de conduite et conduisez avec prudence.
- ▶ Ne montez jamais plus d'une roue de secours qui diffère de la roue à changer.

- ▶ N'utilisez que brièvement des roues de secours qui diffèrent de la roue à changer.
- ▶ Ne désactivez pas l'ESP®.
- ▶ Faites remplacer les roues de secours présentant des dimensions différentes par l'atelier qualifié le plus proche. Tenez impérativement compte des dimensions de jantes et de pneus appropriées ainsi que du type de pneus.

Si vous roulez avec une roue de secours présentant des dimensions différentes, ne dépassez pas la vitesse maximale autorisée de 80 km/h.

⚠ ATTENTION Risque d'accident dû à une roue de secours endommagée dans le cas des véhicules avec monte pneumatique Super Single

Véhicules avec monte pneumatique Super Single

Le pneu de la roue de secours est soumis à une pression disproportionnée après son montage sur l'essieu arrière. Si vous dépassez la vitesse ou la distance maximale ou que vous montez plusieurs fois la roue de secours, son pneu peut être endommagé. Les dommages au niveau du pneu peuvent être cachés et ainsi ne pas être détectés.

Un pneu endommagé peut entraîner une perte de pression. Vous risquez de perdre le contrôle du véhicule.

- ▶ Utilisez la roue de secours uniquement si elle n'était pas encore montée sur l'essieu arrière avec la monte pneumatique actuelle.
- ▶ Si la roue de secours a déjà été montée sur l'essieu arrière, remplacez le pneu de la roue de secours après le nouveau changement de roue, quelle que soit la distance parcourue.
- ▶ Pour des raisons de sécurité, veillez, lors du changement de pneu, à ce que seul le type de valve de pneu agréé pour la monte pneumatique soit utilisé.

1 REMARQUE Endommagement de la boîte de vitesses

Véhicules avec monte pneumatique Super Single : si vous montez la roue de

secours sur l'essieu arrière, la boîte de vitesses peut être endommagée en raison d'une différence de vitesse de rotation des roues.

▶ Si vous montez la roue de secours sur l'essieu arrière, respectez une vitesse maximale de 55 km/h et une distance maximale de 100 km.

- (i) La roue de secours peut être utilisée sans restriction uniquement sur l'essieu avant d'un véhicule avec monte pneumatique Super Single.

Contrôlez régulièrement que la roue de secours est fixée correctement et que le pneu est gonflé à la pression prescrite.

Contrôlez les points suivants à intervalles réguliers ainsi qu'avant les longs trajets:

- la pression de pneu de la roue de secours (corrigez-la si nécessaire)
- la fixation du support de roue de secours

Remplacez les pneus au plus tard au bout de 6 ans, indépendamment de leur degré d'usure. Cela s'applique également à la roue de secours.

- (i) Le système de contrôle de la pression des pneus ne fonctionne pas pour la roue de secours. La roue de secours n'est pas équipée d'un capteur approprié pour le système de contrôle de la pression des pneus.

Pose et dépose de la roue de secours

Véhicules avec traction avant: dépose de la roue de secours

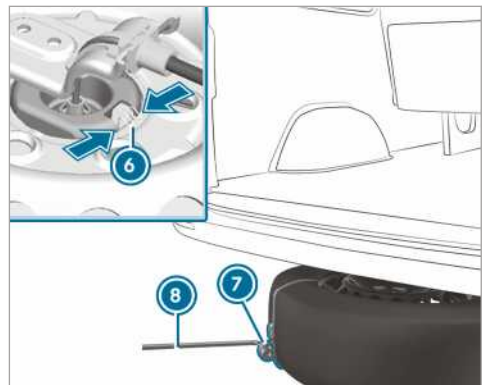
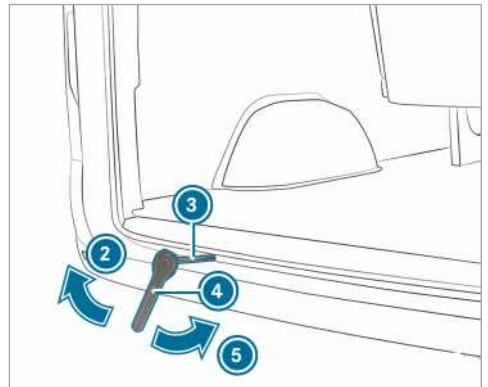
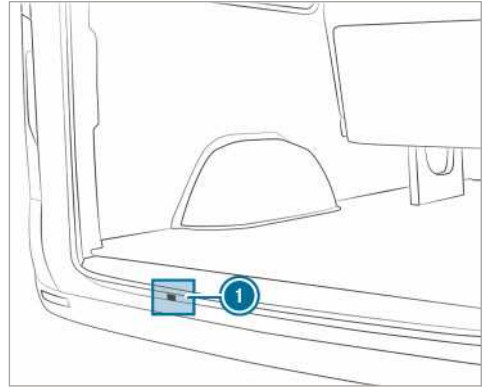

- ▶ Ouvrez les portes arrière.

- ▶ Prenez la clé polygonale à cliquet ④ et l'outil spécial ③ pour le cric de roue de secours dans l'outillage de bord.
- ▶ Introduisez l'outil spécial ③ dans l'orifice ① jusqu'au guide du treuil.
- ▶ Emboîtez la clé polygonale à cliquet ④ dans l'outil spécial ③ pour le cric de roue de secours de manière à ce que l'inscription «AB» soit visible.
- ▶ Tournez la clé polygonale à cliquet ④ dans le sens de la flèche ② jusqu'à ce que vous rencontriez une certaine résistance ou que l'accouplement à friction du treuil n'ait plus de prise.
- ▶ Accrochez la clé démonte-roue ⑧ à la lanière de l'aide à l'extraction ⑦ sur la roue de secours et tirez la roue de secours de dessous le véhicule.
- ▶ Comprimez le ressort ⑥ situé au niveau de la griffe et retirez la griffe de la roue de secours.
- ▶ Retirez l'aide à l'extraction ⑦ de la roue de secours et rangez-la en lieu sûr.

Contrôlez la bonne fixation et la position de la roue de secours:

- après chaque changement de roue
- à chaque échéance de maintenance
- au moins une fois par an

Véhicules avec traction avant: pose de la roue de secours

- ① Les roues avec jante alliage ne peuvent pas être montées sous le véhicule. Dans ce cas, transportez la roue avec jante alliage dans le compartiment de chargement.
- ▶ Prenez la clé polygonale à cliquet ④ et l'outil spécial ③ pour le cric de roue de secours dans l'outillage de bord.
- ▶ Introduisez l'outil spécial ③ dans l'orifice ① jusqu'au guide du treuil.
- ▶ Fixez l'aide à l'extraction ⑦ sur la roue.
- ▶ Posez la roue de secours sur le sol en orientant le support de jante vers le haut.
- ▶ Positionnez la roue de manière à ce que la lanière de l'aide à l'extraction ⑦ soit tournée vers l'arrière.
- ▶ Introduisez la griffe pliée sur le câble du treuil dans le support de jante.
- ▶ Poussez légèrement la roue sous le véhicule.

- ▶ Emboîtez la clé polygonale à cliquet ④ dans l'outil spécial ③ pour le cric de roue de secours de manière à ce que l'inscription «AUF» soit visible.
- ▶ Tournez la clé polygonale à cliquet ④ dans le sens de la flèche ⑤ jusqu'à ce que vous rencontriez une certaine résistance ou que l'accouplement à friction du treuil n'ait plus de prise.
- ▶ Retirez la clé démonte-roue ④ et l'outil spécial ③ pour le cric de roue de secours de l'orifice prévu pour le treuil et rangez-les dans l'outillage de bord.
- ▶ Fermez les portes arrière.

Véhicules avec propulsion arrière: dépose de la roue de secours (fourgon/combi)

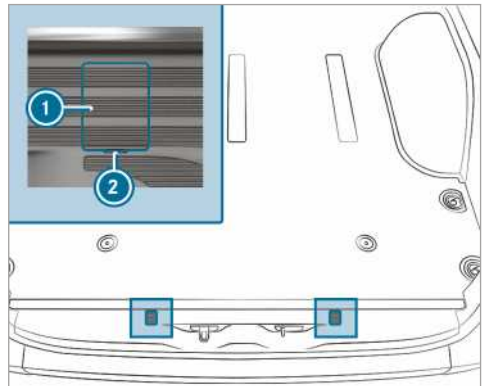

Caches des vis des crochets de sécurité (exemple: fourgon)

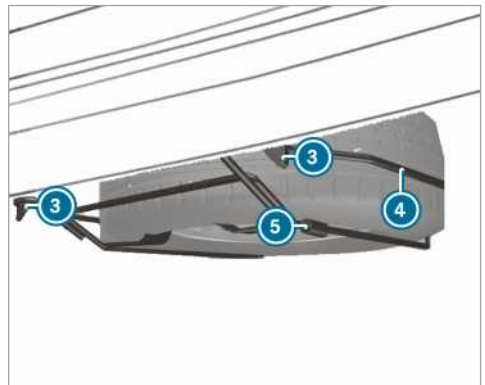

- ▶ Ouvrez les portes arrière.

- ▶ Introduisez un tournevis dans les évidements ②, puis déboîtez les caches ①.
- ▶ Tournez les vis à présent visibles de 20 tours environ vers la gauche avec la clé démonte-roue qui se trouve dans l'outillage de bord.
- ▶ Soulevez légèrement le support de roue de secours ④ et décrochez le crochet de sécurité gauche ③.
- ▶ Assemblez le levier de pompe du cric et introduisez-le dans la douille ⑤ qui se trouve sur le côté droit du support de roue de secours ④.
- ▶ Soulevez le support de roue de secours ④ avec le levier de pompe et décrochez le crochet de sécurité droit ③.
- ▶ Abaissez lentement le support de roue de secours ④ jusqu'au sol.
- ▶ Soulevez légèrement le support de roue de secours ④ et retirez le levier de pompe de la douille.
- ▶ Soulevez la roue de secours par-dessus l'extrémité arrière du support ④ avec le levier de pompe.
- ▶ Retirez avec précaution la roue de secours du support ④. La roue de secours est lourde. Lorsque vous déposez la roue de secours, le centre de gravité du véhicule se déplace en raison du poids élevé de la roue. La roue de secours peut tomber ou basculer.

Véhicules avec propulsion arrière: pose de la roue de secours (fourgon/combi)

- ▶ Mettez avec précaution la roue de secours en place sur le support ④. La roue de secours est lourde. Lorsque vous posez la roue de secours sur le support ④, le centre de gravité du véhicule se déplace en raison du poids élevé de la roue. La roue de secours peut tomber ou basculer.
- ▶ Introduisez le levier de pompe pour le cric dans la douille ⑤ du support de roue de secours ④.
- ▶ Soulevez le support de roue de secours ④ avec le levier de pompe et accrochez le crochet de sécurité droit ③.
- ▶ Soulevez légèrement le support de roue de secours ④ et accrochez le crochet de sécurité gauche ③.
- ▶ Retirez le levier de pompe de la douille ⑤.

- ▶ Serrez les vis des crochets de sécurité ③ à l'aide de la clé démonte-roue en les tournant vers la droite.
- ▶ Mettez les caches ① en place et encliquetez-les.
- ▶ Fermez les portes arrière.

Véhicules avec propulsion arrière: dépose de la roue de secours (véhicules à châssis abaissé)

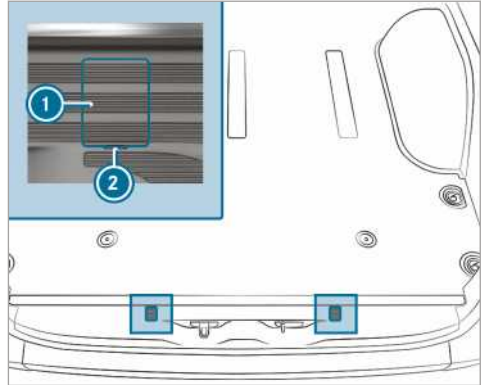

Caches des vis des crochets de sécurité (exemple: fourgon)

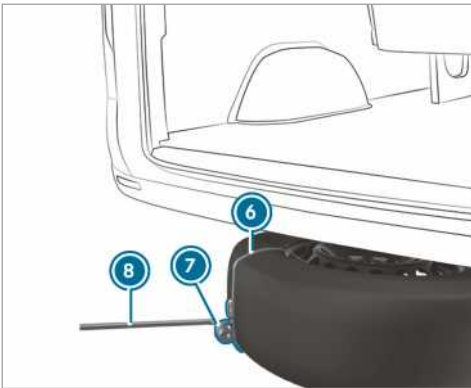
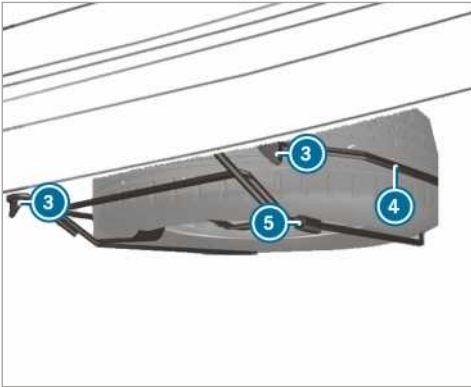

- ▶ Ouvrez les portes arrière.
- ▶ Introduisez un tournevis dans les évidements (2), puis déboîtez les caches (1).
- ▶ Tournez les vis à présent visibles de 20 tours environ vers la gauche avec la clé démonte-roue qui se trouve dans l'outillage de bord.
- ▶ Soulevez légèrement le support de roue de secours (4) et décrochez le crochet de sécurité gauche (3).
- ▶ Assemblez le levier de pompe du cric et introduisez-le dans la douille (5) qui se trouve sur le côté droit du support de roue de secours (4).
- ▶ Soulevez le support de roue de secours avec le levier de pompe et décrochez le crochet de sécurité droit (3).
- ▶ Positionnez la lanterne (7) de l'aide à l'extraction (6) sur la roue de secours de manière à pouvoir ensuite y accrocher la clé démonte-roue (8).

- ▶ Préparez le cric.
- ▶ Placez le cric sous le point d'appui du cric correspondant.
- ▶ Actionnez le levier de pompe de haut en bas jusqu'à ce que le pneu soit à 3 cm au maximum au-dessus du sol.
- ▶ Accrochez la clé démonte-roue (8) à la lanterne (7) de l'aide à l'extraction (6) sur la roue de secours.
- ▶ Retirez avec précaution la roue de secours du support (4). La roue de secours est lourde. Lorsque vous déposez la roue de secours, le centre de gravité du véhicule se déplace en raison du poids élevé de la roue. La roue de secours peut tomber ou basculer.
- ▶ Retirez l'aide à l'extraction de la roue de secours et rangez-la en lieu sûr. Vous pouvez maintenant monter la roue de secours sur votre véhicule.
- ▶ Abaissez le véhicule.

Véhicules avec propulsion arrière: pose de la roue de secours (véhicules à châssis abaissé)

- ▶ **i** En cas de crevaison, vous devez impérativement ranger la roue défectueuse à l'intérieur du véhicule. Vous ne pouvez ranger une roue intacte dans le support de roue de secours que lorsque le véhicule n'est pas chargé. Un véhicule chargé doit d'abord être relevé.
- ▶ Mettez avec précaution la roue de secours en place sur le support (4). La roue de secours est lourde. Lorsque vous posez la roue de secours sur le support (4), le centre de gravité du véhicule se déplace en raison du poids élevé de la roue. La roue de secours peut tomber ou basculer.
- ▶ Introduisez le levier de pompe pour le cric dans la douille (5) du support de roue de secours (4).
- ▶ Soulevez le support de roue de secours (4) avec le levier de pompe et accrochez le crochet de sécurité droit (3).
- ▶ Soulevez légèrement le support de roue de secours (4) et accrochez le crochet de sécurité gauche (3).
- ▶ Retirez le levier de pompe de la douille (5).
- ▶ Serrez les vis des crochets de sécurité (3) à l'aide de la clé démonte-roue en les tournant vers la droite.
- ▶ Mettez les caches (1) en place et encliquetez-les.

- ▶ Fermez les portes arrière.

Dépose de la roue de secours située dans le compartiment de chargement

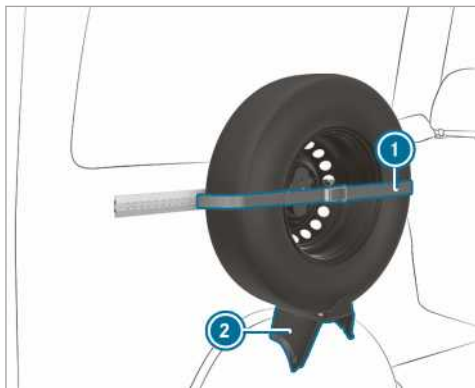

- ▶ Détachez la sangle (1). Pour ce faire, ouvrez le cliquet.
- ▶ Retirez avec précaution la roue de secours du support (2).

Pose de la roue de secours située dans le compartiment de chargement

- ▶ Mettez la roue de secours en place sur le support (2) et maintenez-la contre la paroi.
- ▶ Serrez la sangle (1) à l'aide du cliquet.

Véhicules avec propulsion arrière: dépose de la roue de secours (châssis)

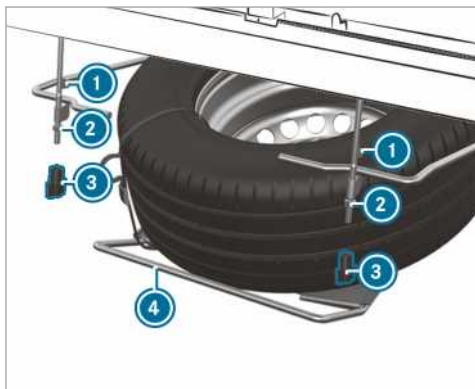

- ▶ Desserrez, puis dévissés les écrous à oreilles (3) à la main.
- ▶ Dévissés les écrous (2) jusqu'au bout du filetage.

- ▶ Soulevez légèrement le support de roue de secours (4) et décrochez le crochet de sécurité gauche (1).
- ▶ Assemblez le levier de pompe du cric et introduisez-le dans la douille qui se trouve sur le côté droit du support de roue de secours (4).
- ▶ Soulevez le support de roue de secours (4) avec le levier de pompe et décrochez le crochet de sécurité droit (1).
- ▶ Abaissez lentement le support de roue de secours (4) jusqu'au sol.
- ▶ Soulevez légèrement le support de roue de secours (4) et retirez le levier de pompe de la douille.
- ▶ Soulevez la roue de secours par-dessus l'extrémité arrière du support avec le levier de pompe.
- ▶ Retirez avec précaution la roue de secours du support. La roue de secours est lourde. Lorsque vous déposez la roue de secours, le centre de gravité du véhicule se déplace en raison du poids élevé de la roue. La roue de secours peut tomber ou basculer.

Véhicules avec propulsion arrière: pose de la roue de secours (châssis)

- ▶ Mettez avec précaution la roue de secours en place sur le support (4). La roue de secours est lourde. Lorsque vous posez la roue de secours sur le support, le centre de gravité du véhicule se déplace en raison du poids élevé de la roue. La roue de secours peut tomber ou basculer.
- ▶ Introduisez le levier de pompe pour le cric dans la douille du support de roue de secours (4).
- ▶ Soulevez le support de roue de secours (4) avec le levier de pompe et accrochez le crochet de sécurité droit (1).
- ▶ Soulevez légèrement le support de roue de secours et accrochez le crochet de sécurité gauche (1).
- ▶ Retirez le levier de pompe de la douille.
- ▶ Vissez les écrous (2).
- ▶ Mettez les écrous à oreilles (3) en place et vissez-les.

Informations concernant les caractéristiques techniques

Les caractéristiques techniques ont été établies conformément aux directives UE. Les données mentionnées sont valables uniquement pour les véhicules avec équipement de série. Pour de plus amples informations, adressez-vous à un atelier qualifié.

Uniquement pour certains pays : vous trouverez les données spécifiques au véhicule dans les documents COC (certificat de conformité). Ces documents vous sont remis à la livraison du véhicule.

Électronique du véhicule

Remarques relatives aux interventions sur l'électronique moteur

! **REMARQUE** Endommagement de l'électronique moteur en cas d'interventions effectuées de manière incorrecte

Si les interventions sur l'électronique moteur ne sont pas effectuées correctement, les composants du véhicule peuvent être endommagés et l'autorisation de mise en circulation du véhicule annulée.

► Ne confiez la maintenance de l'électronique moteur et de ses composants qu'à un atelier qualifié.

Émetteurs-récepteurs radio

Remarques relatives au montage d'émetteurs-récepteurs radio

! **ATTENTION** Risque d'accident dû à des travaux effectués de manière non conforme sur les émetteurs-récepteurs radio

Si vous manipulez ou montez en post-équipement des émetteurs-récepteurs radio de façon non conforme dans le véhicule, leur rayonnement électromagnétique risque de perturber l'électronique du véhicule.

Ils risquent alors de compromettre la sécurité de fonctionnement du véhicule.

► Confiez toujours les travaux sur les appareils électriques ou électroniques à un atelier qualifié.

! **ATTENTION** Risque d'accident dû à une utilisation non conforme des émetteurs-récepteurs radio

Si vous utilisez des émetteurs-récepteurs radio de façon non conforme dans le véhicule, leur rayonnement électromagnétique risque de perturber l'électronique du véhicule, par exemple

- lorsque l'émetteur-récepteur radio n'est pas raccordé à une antenne extérieure
- lorsque l'antenne extérieure n'est pas montée correctement ou qu'elle n'est pas un modèle générant peu de réflexion

Ils risquent alors de compromettre la sécurité de fonctionnement du véhicule.

► Confiez le montage de l'antenne extérieure générant peu de réflexion à un atelier qualifié.

► Lorsque vous utilisez des émetteurs-récepteurs radio dans le véhicule, reliez-les toujours à l'antenne extérieure générant peu de réflexion.

! **REMARQUE** Annulation de l'autorisation de mise en circulation due au non-respect des conditions d'installation et d'utilisation

Le non-respect des conditions d'installation et d'utilisation des émetteurs-récepteurs radio peut entraîner l'annulation de l'autorisation de leur mise en circulation.

- N'utilisez que des bandes de fréquences agréées.
- Tenez compte des puissances de sortie maximales autorisées dans ces bandes de fréquences.
- N'utilisez que les emplacements de montage des antennes autorisés.

Pour le montage ultérieur d'émetteurs-récepteurs radio, vous devez respecter la spécification technique ISO/TS 21609 (véhicules routiers - Guide sur la compatibilité électromagnétique (CEM) pour l'installation en seconde monte d'équipements de radiotéléphonie). Respectez les dispositions légales en vigueur pour les pièces rapportées.

Si votre véhicule est équipé d'un prééquipement pour la radio, utilisez les raccords d'alimentation électrique et les raccords d'antenne prévus dans

le prééquipement. Lors du montage, tenez compte des notices d'utilisation complémentaires du fabricant.

Informations sur la puissance d'émission des émetteurs-récepteurs radio

Les puissances d'émission maximales (PEAK) au niveau de la base d'antenne ne doivent pas être supérieures aux valeurs indiquées dans le tableau suivant:

Bandes de fréquence et puissance d'émission maximale

| Bande de fréquences | Puissance d'émission maximale |
|---|-------------------------------|
| Ondes courtes 3 - 54 MHz | 100 W |
| Bande des 4 m 74 - 88 MHz | 30 W |
| Bande des 2 m 144 - 174 MHz | 50 W |
| Radio à ressources partagées/Tetra 380 - 460 MHz | 10 W |
| Bande des 70 cm 420 - 450 MHz | 35 W |
| Téléphonie mobile (2G/3G/4G) | 10 W |

Les éléments suivants peuvent être utilisés sans restriction dans le véhicule:

- Emetteurs-récepteurs radio ayant une puissance d'émission maximale de 100 mW
- Emetteurs-récepteurs radio émettant sur la bande de fréquences 380 - 410 MHz et ayant une puissance d'émission maximale de 2 W (radio à ressources partagées/Tetra)
- Téléphones portables (2G/3G/4G)

Pour les bandes de fréquences suivantes, il n'existe aucune restriction pour les emplacements de montage des antennes à l'extérieur du véhicule:

- Radio à ressources partagées/Tetra
- Bande des 70 cm
- 2G/3G/4G

Plaque signalétique du véhicule, numéro d'identification du véhicule (VIN) et numéro de moteur

Plaque signalétique du véhicule

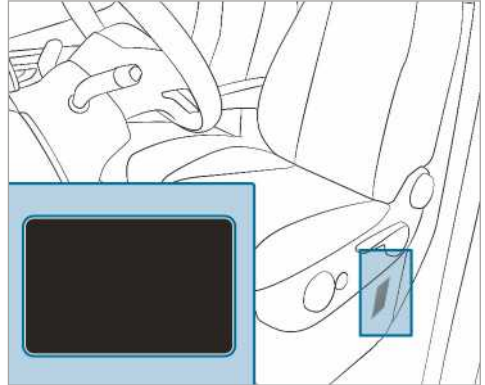

En fonction du type de véhicule, la plaque signalétique du véhicule se trouve sur le caisson du siège conducteur ou sur le montant B.

- Les données sont spécifiques au véhicule et peuvent différer des données présentées. Tenez toujours compte des données qui figurent sur la plaque signalétique de votre véhicule.



Plaque signalétique du véhicule (exemple: Etats du Golfe)

- 1 Constructeur automobile
- 2 VIN (numéro d'identification du véhicule)
- 3 MTAC
- 4 Charge autorisée sur l'essieu avant (kg)
- 5 Charge autorisée sur l'essieu arrière (kg)
- 6 Type de moteur
- 7 Date de fabrication

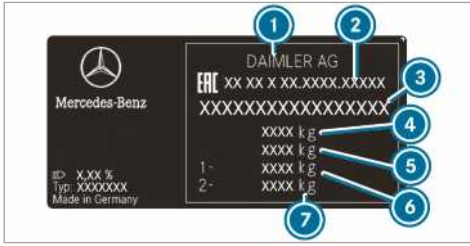

Plaque signalétique du véhicule (exemple: Russie)

- ① Constructeur automobile
- ② Numéro d'homologation
- ③ VIN (numéro d'identification du véhicule)
- ④ MTAC (kg)
- ⑤ MTAC de l'ensemble routier (kg) (uniquement pour certains pays)
- ⑥ Charge autorisée sur l'essieu avant (kg)
- ⑦ Charge autorisée sur l'essieu arrière (kg)

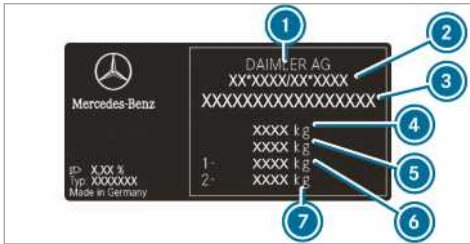

Plaque signalétique du véhicule (exemple: tous les autres pays)

- ① Constructeur automobile
- ② Numéro d'autorisation de mise en circulation CE (uniquement pour certains pays)
- ③ VIN (numéro d'identification du véhicule)
- ④ MTAC (kg)
- ⑤ MTAC de l'ensemble routier (kg) (uniquement pour certains pays)
- ⑥ Charge autorisée sur l'essieu avant (kg)
- ⑦ Charge autorisée sur l'essieu arrière (kg)

La plaque signalétique du véhicule peut également contenir les données suivantes:

- Charge utile
- Poids à vide
- Nombre de places assises

VIN inscrit en dessous du capot moteur

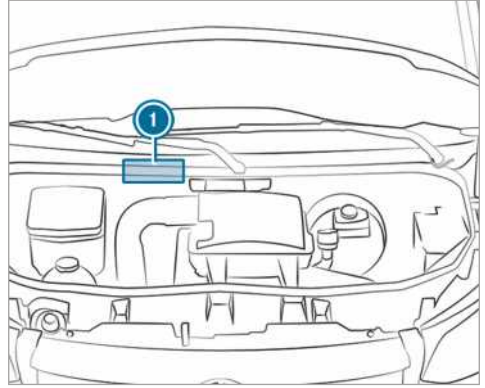

Le VIN ① est inscrit en dessous du capot moteur.

VIN en dessous du pare-brise

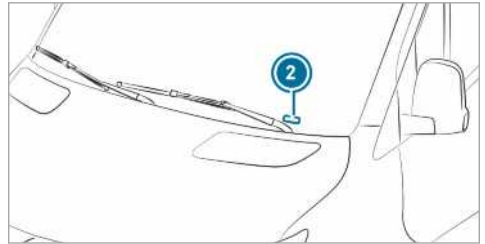

Le VIN figure également sur une plaque située sur le bas du pare-brise ②.

Le VIN figure en dessous du pare-brise uniquement pour certains pays.

Numéro de moteur

Le numéro de moteur est frappé sur le bloc-cylindres. Pour de plus amples informations, adressez-vous à un atelier qualifié.

Ingrédients et lubrifiants, capacités

Remarques relatives aux ingrédients et lubrifiants

⚠ ATTENTION Risque de blessure en cas de contact avec des ingrédients et lubrifiants toxiques

Les ingrédients et lubrifiants peuvent être toxiques et nocifs.

- ▶ Lors de l'utilisation, du stockage et de l'élimination des ingrédients et lubrifiants, tenez compte des inscriptions figurant sur les bidons d'origine.
- ▶ Conservez toujours les ingrédients et lubrifiants dans leur bidon d'origine fermé.
- ▶ Conservez toujours les ingrédients et lubrifiants hors de portée des enfants.



PROTECTION DE L'ENVIRONNEMENT

Pollution de l'environnement due à une élimination non conforme aux règles de protection de l'environnement

- ▶ Éliminez les ingrédients et lubrifiants dans le respect des règles de protection de l'environnement.

Les ingrédients et lubrifiants sont

- les carburants
- les additifs pour le post-traitement des gaz d'échappement (AdBlue®, par exemple)
- les lubrifiants
- le liquide de refroidissement
- le liquide de frein
- le liquide de lave-glace
- le réfrigérant du système de climatisation

Utilisez uniquement des produits agréés par Mercedes-Benz. Les dommages survenant sur le véhicule suite à l'utilisation de produits non agréés ne sont pas couverts par la garantie contractuelle Mercedes-Benz et ne donnent pas lieu à un geste commercial.

Les ingrédients et lubrifiants agréés par Mercedes-Benz sont reconnaissables à l'inscription sur le bidon:

- MB-Freigabe (par exemple MB-Freigabe 229.51)
- MB-Approval (par exemple MB-Approval 229.51)

Vous obtiendrez de plus amples informations sur les ingrédients et lubrifiants agréés

- dans les prescriptions Mercedes-Benz relatives aux ingrédients et lubrifiants sur le site Internet <http://bevo.mercedes-benz.com> (en indiquant la spécification)
- dans un atelier qualifié

⚠ ATTENTION Risque d'incendie et d'explosion dû au carburant

Les carburants sont facilement inflammables.

- ▶ Evitez impérativement d'approcher un feu ou une flamme nue, de fumer ou de provoquer des étincelles.
- ▶ Avant de ravitailler le véhicule et pour la durée du ravitaillement, coupez le contact et, le cas échéant, arrêtez le chauffage autonome.

⚠ ATTENTION Risque de blessure en cas de contact avec des carburants

Les carburants sont toxiques et nocifs.

- ▶ Evitez impérativement que du carburant n'entre en contact avec la peau, les yeux ou les vêtements ou qu'il ne soit ingéré.
- ▶ N'inhalez pas les vapeurs de carburant.
- ▶ Conservez les carburants hors de portée des enfants.
- ▶ Maintenez les portes et les vitres fermées pendant le ravitaillement.

En cas de contact avec du carburant, tenez compte des remarques suivantes:

- ▶ En cas de contact avec la peau, rincez immédiatement les parties touchées par le carburant avec de l'eau et du savon.
- ▶ Si du carburant est entré en contact avec les yeux, rincez-les immédiatement et soigneusement à l'eau claire. Consultez immédiatement un médecin.
- ▶ En cas d'ingestion de carburant, consultez immédiatement un médecin. Ne provoquez pas de vomissements.
- ▶ Changez immédiatement de vêtements s'ils ont été souillés par du carburant.

Carburant

Remarques relatives à la qualité du carburant dans le cas des véhicules équipés d'un moteur diesel

Remarques générales

Tenez compte des remarques relatives aux ingrédients et lubrifiants (→ page 283).

⚠ ATTENTION Risque d'incendie en cas de mélange de carburants

Si vous mélangez du gazole et de l'essence, le point d'inflammation du mélange est plus bas que celui du gazole pur.

Lorsque le moteur tourne, certains composants du système d'échappement peuvent subir une surchauffe qui passe inaperçue.

- ▶ Ne ravitaillez jamais les moteurs diesel avec de l'essence.
- ▶ Ne mélangez jamais d'essence au gazole.

! REMARQUE Dommages dus à l'utilisation du mauvais carburant

De petites quantités du mauvais carburant suffisent pour endommager le système d'alimentation en carburant, le moteur et le système de dépollution.

- ▶ Utilisez uniquement un gazole sans soufre qui satisfait aux exigences de la norme européenne EN 590 ou de qualité équivalente. Si vous faites le plein dans un pays qui ne dispose pas de gazole sans soufre, utilisez uniquement un gazole à faible teneur en soufre (moins de 50 ppm).

N'utilisez en aucun cas les carburants suivants:

- Essence
- Gazole marin
- Fuel domestique
- Biogazole pur ou huile végétale
- Pétrole ou kérosène

Si vous avez ravitaillé le véhicule par erreur avec un mauvais carburant:

- ▶ Ne mettez pas le contact.
- ▶ Prenez contact avec un atelier qualifié.

Le code de compatibilité pour le carburant suivant est valable pour votre véhicule:



- ① Pour un gazole contenant au maximum 7 % en volume de biogazole (ester méthylique d'acides gras)

Conformément à la norme européenne EN 16942, vous trouverez les codes de compatibilité pour le carburant:

- sur l'étiquette de rappel située dans la trappe de réservoir de votre véhicule
- sur les pompes à carburant ou les pistolets adaptés à votre véhicule dans toute l'Europe

Véhicules compatibles XTL

Vous pouvez également ravitailler votre véhicule avec du gazole paraffiné (par exemple de l'huile végétale hydrogénée, du GTL=Gas-To-Liquid), qui satisfait aux exigences de la norme européenne EN 15940. Les gazoles paraffinés sont regroupés sous l'appellation générique XTL.

Conformément à la norme européenne EN 16942, les codes de compatibilité pour le carburant suivants sont valables pour votre véhicule compatible XTL:



- ① Pour un gazole contenant au maximum 7 % en volume de biogazole (ester méthylique d'acides gras)



② Pour un gazole paraffiné

① **Utilisez des gazoles paraffinés conformément à la norme EN 15940 uniquement si le code de comptabilité correspondant est affiché sur la trappe de votre réservoir.**

Remarques relatives aux températures extérieures basses

Ravitaillez votre véhicule autant que possible avec du gazole d'hiver dès le début de l'hiver.

Avant de passer au gazole d'hiver, videz autant que possible le réservoir de carburant. Lors du premier ravitaillement avec du gazole d'hiver, limitez-vous à un faible niveau de carburant (l'équivalent de la réserve, par exemple). Vous pourrez remplir le réservoir de carburant normalement au prochain ravitaillement.

Vous trouverez de plus amples informations sur le carburant:

- dans une station-service
- dans un atelier qualifié

Capacité du réservoir et réserve de carburant

La capacité totale du réservoir de carburant peut varier en fonction de l'équipement du véhicule.

Capacité du réservoir et réserve de carburant

| Moteur diesel | Capacité totale |
|---------------|-----------------|
| OM651 | env. 50 l |
| OM651 | env. 65 l |
| OM651/OM642 | env. 71 l |
| OM651 | env. 92 l |
| OM651/OM642 | env. 93 l |

| Moteur diesel | dont une réserve de |
|---|---------------------|
| Modèles avec une capacité totale de 50 l env. | env. 12 l |
| Modèles avec une capacité totale de 65 l env. | env. 12 l |
| Modèles avec une capacité totale de 71 l env. | env. 12 l |
| Modèles avec une capacité totale de 92 l env. | env. 12 l |
| Modèles avec une capacité totale de 93 l env. | env. 12 l |

AdBlue®

Remarques relatives à l'AdBlue®

Tenez compte des remarques relatives aux ingrédients et lubrifiants (→ page 283).

L'AdBlue® est un liquide soluble dans l'eau utilisé pour le post-traitement des gaz d'échappement de moteurs diesel.

! **REMARQUE** Dommages dus à l'ajout d'additifs dans l'AdBlue® ou à sa dilution

Le post-traitement des gaz d'échappement AdBlue® peut être endommagé par

- l'ajout d'additifs dans l'AdBlue®
- la dilution de l'AdBlue®

▶ Utilisez uniquement de l'AdBlue® conforme à la norme ISO 22241.

▶ N'ajoutez pas d'additifs.

▶ Ne diluez pas l'AdBlue®.

! **REMARQUE** Dommages et dysfonctionnements dus à la présence d'impuretés dans l'AdBlue®

La présence d'impuretés dans l'AdBlue® peut entraîner

- une augmentation des valeurs d'émission
- des dommages au niveau du catalyseur

- des dommages au niveau du moteur
- des dysfonctionnements au niveau du post-traitement des gaz d'échappement AdBlue®

► Evitez les impuretés dans l'AdBlue®.



PROTECTION DE L'ENVIRONNEMENT Encrassement dû à l'AdBlue®

Au bout d'un certain temps, les résidus d'AdBlue® se cristallisent et peuvent salir les zones concernées.

► Rincez immédiatement à l'eau les zones qui sont entrées en contact avec de l'AdBlue® lors du ravitaillement ou éliminez l'AdBlue® avec un chiffon humide et de l'eau froide.

Si de l'AdBlue® s'est déjà cristallisé, utilisez une éponge et de l'eau froide pour nettoyer.

De faibles quantités de vapeurs d'ammoniaque risquent de s'échapper lorsque vous ouvrez le réservoir d'AdBlue®. N'inhalez pas les vapeurs d'ammoniaque. Remplissez le réservoir d'AdBlue® uniquement dans un local bien ventilé.

Consommation et capacité d'AdBlue®

Consommation d'AdBlue®

Tout comme la consommation de carburant, la consommation d'AdBlue® dépend beaucoup du style de conduite et des conditions d'utilisation. La consommation d'AdBlue® se situe généralement entre 0 et 10 pour cent de la consommation de carburant. Si le message d'appoint s'affiche sur le combiné d'instruments, faites l'appoint d'AdBlue® conformément à la notice d'utilisation. Cela peut également être nécessaire avant la prochaine maintenance prévue.

Avant de vous rendre dans un pays extra-européen, contrôlez le niveau d'AdBlue®. L'appoint d'AdBlue® peut se faire aux pompes d'AdBlue® d'une station-service ou en utilisant les bidons de remplissage disponibles dans le commerce.

Capacité totale du réservoir d'AdBlue®

| Véhicule | Capacité totale |
|------------------|-----------------|
| Tous les modèles | 22 l |

Post-traitement des gaz d'échappement

Afin de garantir le bon fonctionnement du post-traitement des gaz d'échappement, ravitaillez le véhicule avec de l'AdBlue®.

L'utilisation du véhicule sans AdBlue® ou en présence de dysfonctionnements liés aux émissions entraîne l'annulation de l'autorisation de mise en circulation. Au regard de la loi, le véhicule n'est plus apte à circuler sur la voie publique.

Afin de respecter les valeurs limites d'émission, la gestion moteur surveille les composants du post-traitement des gaz d'échappement. Si vous essayez d'utiliser le véhicule sans AdBlue®, avec de l'AdBlue® dilué ou avec un autre agent réducteur, ceci est détecté par la gestion moteur. D'autres défauts liés aux émissions, tels que les erreurs de dosage ou les défauts affectant les capteurs, sont également détectés et consignés.

La gestion moteur émet des messages d'alerte, puis empêche tout démarrage du moteur.

Par conséquent, remplissez régulièrement le réservoir d'AdBlue lorsque vous utilisez le véhicule, ou au plus tard après l'apparition du 1er message d'alerte sur le combiné d'instruments.

Huile moteur

Remarques relatives à l'huile moteur

Tenez compte des remarques relatives aux ingrédients et lubrifiants (→ page 283).



1 **REMARQUE** Dommages au niveau du moteur dus à l'utilisation d'un mauvais filtre à huile, d'une huile inadaptée ou d'additifs

► N'utilisez aucune huile moteur et aucun filtre à huile de spécifications autres que celles qui sont expressément requises pour les intervalles de maintenance prescrits.

► Ne modifiez ni l'huile moteur ni le filtre à huile dans le but d'obtenir des inter-

valles de vidange ou de remplacement plus grands que les intervalles prescrits.

- ▶ N'utilisez pas d'additifs.
- ▶ Faites remplacer l'huile moteur aux intervalles prévus.

Mercedes-Benz vous recommande de confier la vidange d'huile à un atelier qualifié.

Dans les moteurs Mercedes-Benz, utilisez uniquement des huiles moteur agréées par Mercedes-Benz.

Vous trouverez de plus amples informations sur les huiles moteur et les filtres à huile

- dans les prescriptions Mercedes-Benz relatives aux ingrédients et lubrifiants sous <http://bevo.mercedes-benz.com> (en indiquant la spécification)
- dans un atelier qualifié

Quantité d'huile moteur

Capacités d'huile moteur

| Moteur | Huile moteur |
|----------------------------|----------------|
| OM642 | environ 12,5 l |
| OM651 (propulsion arrière) | environ 11,5 l |
| OM651 (traction avant) | environ 8 l |



- ① Accès à la vis de vidange d'huile (véhicules avec revêtement du soubassement)

Remarques relatives au liquide de frein

Tenez compte des remarques relatives aux ingrédients et lubrifiants (→ page 283).

⚠ ATTENTION Risque d'accident dû à la formation de bulles de vapeur dans le système de freinage

Le liquide de frein absorbe l'humidité de l'air. En conséquence, le point d'ébullition du liquide de frein baisse. Si le point d'ébullition est trop bas, des bulles de vapeur peuvent se former dans le système de freinage en cas de forte sollicitation des freins.

L'effet de freinage s'en trouve réduit.

- ▶ Faites remplacer le liquide de frein aux intervalles prévus.

! REMARQUE Endommagement de la peinture, du plastique ou du caoutchouc par le liquide de frein

Si du liquide de frein entre en contact avec de la peinture, du plastique ou du caoutchouc, il peut en résulter des dégâts matériels.

- ▶ En cas de contact entre la peinture, le plastique ou le caoutchouc avec du liquide de frein, rincez immédiatement à l'eau.

Tenez compte des remarques relatives à l'entretien de la peinture/peinture mate (→ page 216). Faites remplacer régulièrement le liquide de frein par un atelier qualifié.

Utilisez uniquement un liquide de frein agréé par Mercedes-Benz conforme à l'homologation MB-Freigabe ou à l'homologation MB-Approval 331.0.

Vous obtiendrez de plus amples informations sur le liquide de frein

- dans les prescriptions Mercedes-Benz relatives aux ingrédients et lubrifiants sur le site <http://bevo.mercedes-benz.com>
- dans un atelier qualifié

Liquide de refroidissement

Remarques relatives au liquide de refroidissement

Tenez compte des remarques relatives aux ingrédients et lubrifiants (→ page 283).

⚠ ATTENTION - Risque d'incendie et de blessure lié au produit antigel

Si du produit antigel entre en contact avec les composants chauds du compartiment moteur, il risque de s'enflammer.

- ▶ Laissez refroidir le moteur avant d'ajouter du produit antigel.
- ▶ Assurez-vous que le produit antigel ne coule pas à côté de l'orifice de remplissage.
- ▶ Nettoyez soigneusement les composants souillés par du produit antigel avant de démarrer le véhicule.

! **REMARQUE** Dommages dus à l'utilisation d'un liquide de refroidissement inadéquat

- ▶ Utilisez uniquement un liquide de refroidissement préparé à l'avance qui offre la protection antigel souhaitée.

Vous trouverez de plus amples informations sur le liquide de refroidissement

- dans la fiche 310.1 des prescriptions Mercedes-Benz relatives aux ingrédients et lubrifiants
 - sur le site <http://bevo.mercedes-benz.com>
 - dans l'application Mercedes-Benz BeVo
- dans un atelier qualifié

! **REMARQUE** Surchauffe en cas de températures extérieures élevées

Si vous utilisez un liquide de refroidissement inapproprié, le système de refroidissement du moteur n'est pas suffisamment protégé contre une surchauffe ou la corrosion lorsque la température extérieure est élevée.

- ▶ Faites toujours l'appoint avec un liquide de refroidissement agréé par Mercedes-Benz.
- ▶ Tenez compte des remarques figurant dans la fiche 310.1 des prescriptions Mercedes-Benz relatives aux ingrédients et lubrifiants.

! **REMARQUE** Dommages au niveau de la peinture dus au liquide de refroidissement

- ▶ Veillez à ne pas répandre de liquide de refroidissement sur les surfaces peintes.

Faites remplacer régulièrement le liquide de refroidissement par un atelier qualifié.

Proportion de concentré pour produit anticorrosion et antigel dans le système de refroidissement du moteur

- 50 % au minimum (protection antigel jusqu'à environ -37 °C)
- 55 % au maximum (protection antigel jusqu'à -45 °C)

Liquide de lave-glace

Remarques relatives au liquide de lave-glace

Tenez compte des remarques relatives aux ingrédients et lubrifiants (→ page 283).

! **ATTENTION** Risque d'incendie- et de blessure dû au concentré de liquide de lave-glace

Le concentré de liquide de lave-glace est facilement inflammable. S'il entre en contact avec des composants brûlants du moteur ou du système d'échappement, il risque de s'enflammer.

- ▶ Veillez à ne pas verser du concentré de liquide de lave-glace à côté de l'orifice de remplissage.

! **REMARQUE** Endommagement au niveau de l'éclairage extérieur dû à un liquide de lave-glace inapproprié

Vous risquez d'endommager les surfaces en plastique de l'éclairage extérieur en utilisant un liquide de lave-glace inapproprié.

- ▶ Utilisez uniquement un liquide de lave-glace également compatible avec les surfaces en plastique (SummerFit MB ou WinterFit MB, par exemple).

! **REMARQUE** Gicleurs bouchés par un mélange de liquides de lave-glace

- ▶ Ne mélangez pas SummerFit MB et WinterFit MB avec d'autres liquides de lave-glace.

N'utilisez pas d'eau distillée ou d'eau désionisée, sinon le capteur de niveau de remplissage risque de se déclencher par erreur.

Informations sur le liquide de lave-glace

Liquide de lave-glace recommandé :

- Au-dessus du point de congélation: Summer-Fit MB, par exemple
- En dessous du point de congélation: Winter-Fit MB, par exemple

Proportions du mélange

Vous trouverez les indications relatives aux proportions correctes du mélange sur le réservoir de produit antigel.

Mélangez du liquide de lave-glace à l'eau toute l'année.

Réfrigérant

Remarques relatives au réfrigérant

Tenez compte des remarques relatives aux ingrédients et lubrifiants (→ page 283).

- i** Le système de climatisation de votre véhicule peut être rempli avec le réfrigérant R-134a. Le réfrigérant R-134a contient du gaz à effet de serre fluoré.

Si votre véhicule contient du réfrigérant R-134a, la remarque suivante s'applique :

! **REMARQUE** Dommages dus à l'utilisation d'un réfrigérant inadapté

Si vous utilisez un réfrigérant inadapté, le système de climatisation risque d'être endommagé.

- ▶ Utilisez uniquement le réfrigérant R-134a ou l'huile PAG agréée par Mercedes-Benz.
- ▶ L'huile PAG agréée ne doit pas être mélangée à des huiles PAG qui ne sont pas agréées pour le réfrigérant R-134a.

Les travaux de maintenance (remplissage de réfrigérant ou remplacement de composants, par exemple) doivent être exclusivement confiés à un atelier qualifié. Toutes les prescriptions en vigueur ainsi que la norme SAE J639 doivent impérativement être respectées.

Confiez toujours tous les travaux sur le système de climatisation à un atelier qualifié.

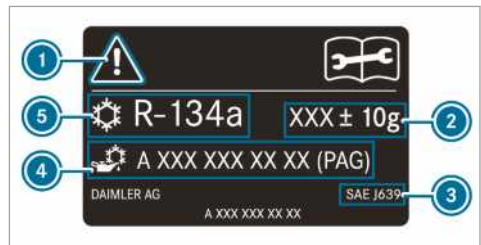

Plaque d'avertissement sur le réfrigérant (exemple)

- ① Symboles de mise en garde
- ② Capacité de réfrigérant
- ③ Normes en vigueur
- ④ Référence de l'huile PAG
- ⑤ Type de réfrigérant

Les symboles de mise en garde ① indiquent

- les dangers possibles
- que les travaux de maintenance doivent être effectués par un atelier qualifié

Données du véhicule

Informations sur les dimensions du véhicule

Dans la section suivante, vous trouverez des données techniques importantes sur le véhicule.

Dans les documents du véhicule, vous trouverez d'autres données techniques spécifiques au véhicule ou à son équipement, telles que les dimensions et les poids relatifs au véhicule.

Retrouvez toutes les données techniques sur notre site Internet <http://www.mercedes-benz.com>.

Dispositif d'attelage

Remarques relatives au dispositif d'attelage

! **ATTENTION** Risque d'accident en cas de montage non autorisé d'un dispositif d'attelage

Si le montage ultérieur d'un dispositif d'attelage n'est pas autorisé et que vous montez un dispositif d'attelage ou d'autres composants, cela peut réduire la résistance du longeron de cadre et le faire rompre. Dans ce cas, la remorque peut se détacher du véhicule.

Il y a un risque d'accident.

Montez un dispositif d'attelage ultérieurement uniquement si cela est autorisé.

Tenez compte des remarques relatives à la traction d'une remorque (→ page 178).

Le montage ultérieur d'un dispositif d'attelage est uniquement autorisé si une charge remorquée est inscrite dans les documents du véhicule.

Pour de plus amples informations sur le dispositif d'attelage, adressez-vous à un atelier qualifié ou consultez le site Internet https://bb-portal.mercedes-benz.com/portal/kat_iv.html?&L.

Mercedes-Benz vous recommande de confier le montage ultérieur d'un dispositif d'attelage à un Point de service Mercedes-Benz.

Montez uniquement un dispositif d'attelage spécialement testé et agréé par Mercedes-Benz pour votre véhicule.

La charge remorquée maximale autorisée des remorques non freinées est de 750 kg.

Charges tractées

La masse totale autorisée avec traction d'une remorque augmente de 100 kg dans le cas des versions homologuées VP. La charge maximale autorisée sur l'essieu arrière doit être respectée. Conformément à la directive 92/21/CEE, la vitesse du véhicule doit alors être limitée à 100 km/h ou moins.

Vous trouverez les données relatives aux poids et charges autorisés, qui ne doivent pas être dépassés,

- dans les documents du véhicule et
- sur les plaques signalétiques du dispositif d'attelage, de la remorque et du véhicule

Lorsque les données diffèrent, la valeur la moins élevée prévaut.

Charge maximale sur timon

La charge sur timon ne doit pas dépasser

- 100 kg pour une charge tractée de 2 000 kg
- 120 kg pour une charge tractée de 2 800 kg ou 3 000 kg
- 140 kg pour une charge tractée de 3 500 kg

Points d'arrimage et systèmes de portage

Informations concernant les points d'arrimage

1 **REMARQUE** Risque d'accident en cas de dépassement de la charge maximale des points d'arrimage

Lorsque vous arrimez le chargement à plusieurs points d'arrimage, tenez toujours compte de la charge maximale du point d'arrimage le plus faible.

En cas de freinage à fond, par exemple, des forces pouvant atteindre un multiple de la masse de la marchandise s'exercent.

▶ Utilisez toujours plusieurs points d'arrimage pour répartir la force. Chargez les points d'arrimage uniformément.

Vous trouverez de plus amples informations sur les points d'arrimage et sur les anneaux d'arrimage dans le chapitre «Transport» (→ page 199).

Anneaux d'arrimage

Charge de traction max. des anneaux d'arrimage

| Anneaux d'arrimage | Effort de traction nominal autorisé |
|--|-------------------------------------|
| Combi | 350 daN |
| Fourgon | 800 daN |
| Plateau jusqu'à un poids total autorisé en charge de 3,5 t | 400 daN |
| Plateau au-delà d'un poids total autorisé en charge de 3,5 t | 800 daN |

Rails d'arrimage

Charge de traction max. des points d'arrimage dans le compartiment de chargement

| Point d'arrimage | Effort de traction nominal autorisé |
|---|-------------------------------------|
| Rail d'arrimage sur le plancher du compartiment de chargement | 500 daN |
| Rail d'arrimage inférieur sur la paroi latérale | 200 daN |
| Rail d'arrimage supérieur sur la paroi latérale | 125 daN |

Les valeurs indiquées ne s'appliquent aux charges qui se trouvent sur le plancher du compartiment de chargement que si

- la charge est arrimée à 2 points d'arrimage de la glissière ou du rail
- le point d'arrimage le plus proche sur la même glissière ou le même rail se trouve à 1 m environ.

Informations sur les barres de toit

⚠ ATTENTION Risque d'accident en cas de dépassement de la charge maximale sur le toit

Lorsque vous chargez le toit ainsi que tous les éléments rapportés situés à l'extérieur et à l'intérieur, le centre de gravité du véhicule se relève et le comportement routier habituel ainsi que le comportement au braquage et au freinage du véhicule sont modifiés. Le véhicule s'incline plus fortement dans les virages et peut réagir plus difficilement aux braquages du volant.

Si vous dépassez la charge maximale sur le toit, le comportement routier ainsi que le comportement au braquage et au freinage du véhicule sont fortement compromis.

- ▶ Respectez impérativement la charge maximale sur le toit et adaptez votre style de conduite.

⚠ ATTENTION Risque d'accident dû à un chargement non uniforme

Si vous ne chargez pas le véhicule de manière uniforme, le comportement routier ainsi que la manœuvrabilité et le comportement au freinage du véhicule sont fortement compromis.

- ▶ Chargez le véhicule de manière uniforme.
- ▶ Arrimez la charge afin d'empêcher tout glissement.

! REMARQUE Risque d'accident dû au dépassement de la charge maximale autorisée sur le toit

Si le poids des bagages sur le toit, barres de toit comprises, dépasse la charge maximale autorisée sur le toit, il y a risque d'accident.

- ▶ Veillez à ce que le poids des bagages sur le toit et des barres de toit ne dépasse pas la charge maximale autorisée sur le toit.
- ▶ Les points d'appui des barres de toit doivent être disposés à intervalles réguliers.
- ▶ Mercedes-Benz vous recommande de monter une barre stabilisatrice sur l'essieu avant du véhicule.

Vous trouverez de plus amples informations sur les mesures de sécurité dans le chapitre «Transport» (→ page 199).

Charge maximale sur le toit/Paires de points d'appui des barres de toit

| Véhicules équipés de | Charge maximale sur le toit | Nombre minimum de paires de points d'appui |
|------------------------------|-----------------------------|--|
| Toit normal (sans plateau) | 300 kg | 6 |
| Toit normal (avec plateau) | 50 kg | 2 |
| Toit surélevé (sans plateau) | 150 kg | 3 |
| Cabine double | 100 kg | 2 |

Les valeurs correspondent à une répartition régulière des charges sur toute la surface du toit.

Si les barres de toit sont plus courtes, réduisez la charge en proportion. La charge maximale par paire de points d'appui des barres de toit est de 50 kg.

Vous trouverez les directives de chargement et autres informations concernant la répartition de la charge et l'arrimage du chargement dans le chapitre «Transport» (→ page 199).

Informations concernant les porte-échelles

⚠ ATTENTION Risque d'accident et de blessure en cas de dépassement de la charge d'appui

Si vous dépassez la charge d'appui autorisée du système de portage que vous utilisez, le système de portage peut se détacher du véhicule et mettre en danger les autres usager de la route.

► Respectez toujours la charge d'appui autorisée de votre système de portage.

Charge maximale et porte-échelles

| | Charge maximale |
|------------------------------|-----------------|
| Porte-échelle avant | 200 kg |
| Porte-échelle arrière | 100 kg |

Les valeurs correspondent à une répartition régulière des charges sur toute la surface du porte-échelle.

Vous trouverez les directives de chargement et autres informations concernant la répartition de la charge et l'arrimage du chargement dans le chapitre «Transport» (→ page 199).

Messages d'écran

Introduction



Remarques relatives aux messages d'écran

Les messages d'écran apparaissent sur l'écran multifonction.

Les messages d'écran comportant une représentation graphique peuvent être représentés de manière simplifiée dans la notice d'utilisation et différer de l'affichage apparaissant sur l'écran multifonction. Les messages d'écran à haut niveau de priorité apparaissent en rouge sur l'écran multifonction. Certains messages d'écran sont accompagnés d'un signal d'alerte.

Suivez les instructions données dans les messages d'écran et tenez compte des remarques supplémentaires qui figurent dans la présente notice d'utilisation.

En outre, des symboles apparaissent pour certains messages d'écran :

-  Autres informations
-  Masquage du message d'écran

Avec le Touch-Control gauche, vous pouvez choisir un des symboles par effleurement de l'écran avec le doigt vers la gauche ou vers la droite. Appuyez sur  pour afficher d'autres informations à ce sujet sur l'écran multifonction.

Appuyez sur  pour masquer le message d'écran.

Vous pouvez masquer les messages d'écran à faible niveau de priorité en appuyant sur la touche  ou avec le Touch-Control gauche. Les messages d'écran sont alors enregistrés dans la mémoire des messages.

Éliminez la cause d'un message d'écran le plus rapidement possible.

Les messages d'écran à haut niveau de priorité ne peuvent pas être masqués. Ces messages d'écran restent affichés sur l'écran multifonction jusqu'à ce que la cause du message d'écran ait été éliminée.



Affichage des messages d'écran mémorisés

Ordinateur de bord :





 Maintenance  1 message







Si aucun message d'écran n'est mémorisé, **Il n'y a aucun message** apparaît sur l'écran multifonction.



 Balayez du doigt vers le haut ou vers le bas sur le Touch-Control gauche du volant pour faire défiler les messages d'écran.



 **Sortie de la mémoire des messages :** appuyez sur la touche .

Systèmes de sécurité



| Messages sur le visuel | Causes et conséquences possibles et  Solutions |
|---|---|
|  <p>Airbag rideau gauche Défaut Aller à l'atelier (exemple)</p> | <p>* L'airbag rideau correspondant est en panne .</p> <div style="border: 1px solid gray; padding: 5px; margin: 5px 0;"> <p> ATTENTION Risque de blessure ou danger de mort dû à des dysfonctionnements au niveau de l'airbag rideau</p> <p>Lorsque l'airbag rideau est en panne, il risque de s'activer intempestivement ou, lors d'un accident avec forte décélération du véhicule, ne pas se déclencher du tout.</p> <p> Faites immédiatement contrôler et réparer l'airbag rideau par un atelier qualifié.</p> </div> <p> Rendez-vous immédiatement dans un atelier qualifié.</p> |

| Messages sur le visuel | Causes et conséquences possibles et ► Solutions |
|---|---|
|  <p>avant gauche Défaut Aller à l'atelier (exemple)</p> | <p>* Le système de retenue correspondant est en panne .</p> <div style="border: 1px solid gray; padding: 5px; margin: 10px 0;"> <p>▲ ATTENTION Risque de blessure ou danger de mort dû à des dysfonctionnements au niveau du système de retenue</p> <p>Lorsque le système de retenue est en panne, certains composants du système de retenue risquent de se déclencher de manière intempestive ou ne pas se déclencher comme prévu en cas d'accident. Cela peut concerner les rétracteurs de ceinture ou les airbags, par exemple.</p> <p>► Faites immédiatement contrôler et réparer le système de retenue par un atelier qualifié.</p> </div> <p>Détection d'une panne du système de retenue</p> <ul style="list-style-type: none"> • Le voyant d'alerte  du système de retenue ne s'allume pas lorsque le contact est mis. • Pendant la marche, le voyant d'alerte  du système de retenue est allumé en permanence ou s'allume de façon répétée. <p>► Rendez-vous immédiatement dans un atelier qualifié.</p> |
|  <p>Système retenue Défaut Aller à l'atelier</p> | <p>* Le système de retenue est en panne .</p> <div style="border: 1px solid gray; padding: 5px; margin: 10px 0;"> <p>▲ ATTENTION Risque de blessure ou danger de mort dû à des dysfonctionnements au niveau du système de retenue</p> <p>Lorsque le système de retenue est en panne, certains composants du système de retenue risquent de se déclencher de manière intempestive ou ne pas se déclencher comme prévu en cas d'accident. Cela peut concerner les rétracteurs de ceinture ou les airbags, par exemple.</p> <p>► Faites immédiatement contrôler et réparer le système de retenue par un atelier qualifié.</p> </div> <p>Détection d'une panne du système de retenue</p> <ul style="list-style-type: none"> • Le voyant d'alerte  du système de retenue ne s'allume pas lorsque le contact est mis. • Pendant la marche, le voyant d'alerte  du système de retenue est allumé en permanence ou s'allume de façon répétée. <p>► Rendez-vous immédiatement dans un atelier qualifié.</p> |

| Messages sur le visuel | Causes et conséquences possibles et ► Solutions |
|--|---|
|  <p data-bbox="109 252 325 300">Frein stationnement ne fonctionne pas</p> | <p data-bbox="389 161 1009 209">* Le système présente un défaut, le frein de stationnement ne fonctionne pas.</p> <div data-bbox="406 228 1028 288" style="background-color: #e0e0e0; padding: 5px;"> <p data-bbox="426 236 1016 284">▲ ATTENTION Risque d'accident en cas de défaut dans le système de freinage</p> </div> <p data-bbox="423 300 1003 347">Lorsque le système de freinage est en panne, le comportement au freinage peut être compromis.</p> <ul data-bbox="423 355 997 440" style="list-style-type: none"> ▶ Continuez de rouler prudemment. ▶ Faites immédiatement contrôler le système de freinage par un atelier qualifié. <ul data-bbox="406 464 1020 687" style="list-style-type: none"> ► Arrêtez le véhicule uniquement sur un sol plat et immobilisez-le pour l'empêcher de se mettre à rouler. ► Véhicules équipés d'une boîte automatique : mettez la boîte de vitesses sur P. ► Véhicules équipés d'une boîte mécanique : engagez le 1er rapport. ► Faites immédiatement contrôler le système de freinage par un atelier qualifié. |
|  <p data-bbox="109 798 288 845">Pente trop raide cf. notice d'utilisation</p> | <p data-bbox="389 707 1009 754">* La tension du réseau de bord est basse ou le système présente un défaut, la force de maintien ne suffit peut-être pas pour la pente.</p> <div data-bbox="406 774 1028 834" style="background-color: #e0e0e0; padding: 5px;"> <p data-bbox="426 782 1005 829">▲ ATTENTION Risque d'accident en cas de force de maintien insuffisante du frein de stationnement électrique</p> </div> <p data-bbox="423 845 986 917">Si le frein de stationnement électrique ne présente pas une force de maintien suffisante et que le véhicule se trouve dans une pente raide, ce dernier risque de se mettre à rouler.</p> <ul data-bbox="423 925 992 1093" style="list-style-type: none"> ▶ Arrêtez le véhicule uniquement sur un sol plat et immobilisez-le pour l'empêcher de se mettre à rouler. ▶ Véhicules équipés d'une boîte automatique: mettez la boîte de vitesses sur P. ▶ Véhicules équipés d'une boîte mécanique: engagez le 1er rapport. <p data-bbox="406 1117 941 1165">Tenez compte des remarques relatives à l'arrêt du véhicule (→ page 152).</p> |

| Messages sur le visuel | Causes et conséquences possibles et ► Solutions |
|--|---|
|  <p>Frein stationnement cf. notice d'utilisation</p> | <p>* La tension du réseau de bord est basse ou le système présente un défaut, la force de serrage ne suffit peut-être pas pour la pente.</p> <p>▲ ATTENTION Risque d'accident en cas de défaut dans le système de freinage</p> <p>Lorsque le système de freinage est en panne, le comportement au freinage peut être compromis.</p> <ul style="list-style-type: none"> ▶ Continuez de rouler prudemment. ▶ Faites immédiatement contrôler le système de freinage par un atelier qualifié. <p>► Arrêtez le véhicule uniquement sur un sol plat et immobilisez-le pour l'empêcher de se mettre à rouler.</p> <p>► Véhicules équipés d'une boîte automatique : mettez la boîte de vitesses sur P.</p> <p>► Véhicules équipés d'une boîte mécanique : engagez le 1er rapport.</p> <p>► Faites immédiatement contrôler le système de freinage par un atelier qualifié.</p> |
| <p>Contrôler garnitures de frein cf. notice d'utilisation</p> | <p>* Les garnitures de frein ont atteint la limite d'usure.</p> <p>▲ ATTENTION Risque d'accident dû à une puissance de freinage compromise</p> <p>Lorsque les garnitures de frein ont atteint la limite d'usure, la puissance de freinage peut être compromise.</p> <ul style="list-style-type: none"> ▶ Continuez de rouler prudemment. ▶ Faites immédiatement contrôler le système de freinage par un atelier qualifié. <p>► Rendez-vous dans un atelier qualifié.</p> |
|  <p>Contrôler niveau liquide de frein</p> | <p>* Il n'y a pas suffisamment de liquide de frein dans le réservoir de liquide de frein.</p> <p>▲ ATTENTION Risque d'accident en cas de niveau de liquide de frein bas</p> <p>Si le niveau de liquide de frein est trop bas, l'effet de freinage et donc le comportement au freinage peuvent être compromis.</p> <ul style="list-style-type: none"> ▶ Arrêtez-vous immédiatement en tenant compte des conditions de circulation. Ne continuez pas de rouler. ▶ Prenez contact avec un atelier qualifié. ▶ Ne faites pas l'appoint de liquide de frein. <p>► Arrêtez-vous immédiatement en tenant compte des conditions de circulation. Ne continuez pas à rouler!</p> <p>► Prenez contact avec un atelier qualifié.</p> <p>► Ne faites pas l'appoint de liquide de frein.</p> |

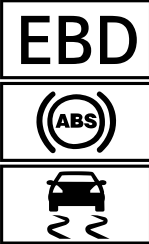

| Messages sur le visuel | Causes et conséquences possibles et ► Solutions |
|---|---|
| Surchauffe freins Rouler prudemment | <p>* Lorsque la transmission intégrale est enclenchée, le système de freinage peut surchauffer en cas d'utilisation extrême en tout-terrain.</p> <p>► Accélérez moins fort ou arrêtez-vous et laissez le système de freinage refroidir.</p> |
| Freinage urgence assisté actif Fonctionnement limité cf. notice d'utilisation | <p>* Le freinage d'urgence assisté actif est en panne.</p> <p>► Rendez-vous dans un atelier qualifié.</p> |
| Freinage urgence assisté actif Fonctionnement limité momentanément cf. notice d'utilisation | <p>* Le freinage d'urgence assisté actif n'est momentanément pas disponible.</p> <p>Les conditions environnementales sont situées au-delà des limites système (→ page 161).</p> <p>► Continuez à rouler. Dès que les conditions environnementales correspondent aux limites système, le système est de nouveau disponible.</p> <p>► Si le message d'écran ne disparaît pas, arrêtez le véhicule en tenant compte des conditions de circulation et redémarrez le moteur.</p> |
| Capteurs radar encrassés cf. notice d'utilisation | <p>* Les capteurs radar sont en panne. Causes possibles:</p> <ul style="list-style-type: none"> • Encrassement des capteurs • Fortes précipitations • Longs trajets interurbains sans circulation, par exemple dans le désert <p>Les systèmes d'aide à la conduite et systèmes de sécurité active peuvent être en panne ou momentanément indisponibles.</p> <p>Dès que les causes de l'anomalie sont supprimées, les systèmes d'aide à la conduite et systèmes de sécurité active sont de nouveau disponibles.</p> <p>Si le message d'écran ne disparaît pas:</p> <p>► Arrêtez-vous en tenant compte des conditions de circulation.</p> <p>► Nettoyez tous les capteurs (→ page 217).</p> <p>► Redémarrez le moteur.</p> |
| SOS NOT READY | <p>* Le système d'appel d'urgence Mercedes-Benz n'est pas disponible. Les causes possibles sont:</p> <ul style="list-style-type: none"> • Le contact n'est pas mis. • Le système d'appel d'urgence Mercedes-Benz est en panne. <p>► Mettez le contact. Si aucun appel d'urgence n'est disponible, un message correspondant est affiché sur l'écran multifonction du combiné d'instruments.</p> <p>► Rendez-vous dans un atelier qualifié.</p> <p>ⓘ Pour en savoir plus sur la disponibilité régionale du système d'appel d'urgence Mercedes-Benz, voir le site Internet dédié au http://www.mercedes-benz.com/connect_ecall.</p> |

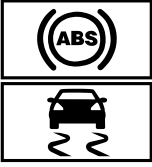

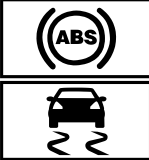

| Messages sur le visuel | Causes et conséquences possibles et ► Solutions |
|---|---|
|  <p data-bbox="87 416 300 464">ne fonctionnent pas cf. notice d'utilisation</p> | <p data-bbox="365 161 725 185">* L'EBD, l'ABS et l'ESP® sont en panne.</p> <p data-bbox="381 196 958 244">D'autres systèmes d'aide à la conduite et systèmes de sécurité active peuvent également être en panne.</p> <div data-bbox="381 264 1005 320" style="background-color: #f0f0f0; padding: 5px;"> <p data-bbox="400 269 986 320">▲ ATTENTION Risque de dérapage en cas de défaut de l'EBD, l'ABS et l'ESP®</p> </div> <p data-bbox="398 339 986 416">Lorsque l'EBD, l'ABS et l'ESP® sont en panne, les roues peuvent se bloquer lors du freinage et l'ESP® ne peut pas stabiliser la trajectoire du véhicule.</p> <p data-bbox="398 427 986 525">La manœuvrabilité et le comportement au freinage du véhicule sont fortement compromis. La distance de freinage peut s'allonger dans les situations de freinage d'urgence. En outre, d'autres systèmes de sécurité active sont désactivés.</p> <ul data-bbox="398 536 972 616" style="list-style-type: none"> ▶ Continuez de rouler prudemment. ▶ Faites immédiatement contrôler le système de freinage par un atelier qualifié. <p data-bbox="381 643 712 667">► Continuez à rouler prudemment.</p> <p data-bbox="381 678 897 702">► Rendez-vous immédiatement dans un atelier qualifié.</p> |
|  <p data-bbox="87 807 281 855">ne fonctionne pas cf. notice d'utilisation</p> | <p data-bbox="365 715 577 738">* L'ESP® est en panne.</p> <p data-bbox="381 750 958 798">D'autres systèmes d'aide à la conduite et systèmes de sécurité active peuvent également être en panne.</p> <p data-bbox="381 809 997 885">Le système de freinage continue de fonctionner avec son efficacité normale. La distance de freinage peut s'allonger dans les situations de freinage d'urgence.</p> <div data-bbox="381 906 1005 962" style="background-color: #f0f0f0; padding: 5px;"> <p data-bbox="400 911 986 935">▲ ATTENTION Risque de dérapage dû à un défaut dans l'ESP®</p> </div> <p data-bbox="398 951 981 1027">Si l'ESP® est en panne, il ne peut pas stabiliser la trajectoire du véhicule.® En outre, d'autres systèmes de sécurité active sont désactivés.</p> <ul data-bbox="398 1038 846 1094" style="list-style-type: none"> ▶ Continuez de rouler prudemment. ▶ Faites contrôler l'ESP® par un atelier qualifié. <p data-bbox="381 1121 712 1145">► Continuez à rouler prudemment.</p> <p data-bbox="381 1157 897 1181">► Rendez-vous immédiatement dans un atelier qualifié.</p> |

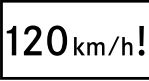

| Messages sur le visuel | Causes et conséquences possibles et ► Solutions |
|--|---|
|  <p data-bbox="109 252 344 323">pas disponible pour l'instant cf. notice d'utilisation</p> | <p data-bbox="389 164 826 188">* L'ESP® n'est momentanément pas disponible.</p> <p data-bbox="406 196 983 244">D'autres systèmes d'aide à la conduite et systèmes de sécurité active peuvent également être en panne.</p> <div data-bbox="406 268 1028 467" style="border: 1px solid black; padding: 5px;"> <p data-bbox="428 276 1016 300">▲ ATTENTION Risque de dérapage dû à un défaut dans l'ESP®</p> <p data-bbox="423 316 1005 387">Si l'ESP® est en panne, il ne peut pas stabiliser la trajectoire du véhicule. ® En outre, d'autres systèmes de sécurité active sont désactivés.</p> <ul data-bbox="423 403 871 459" style="list-style-type: none"> ► Continuez de rouler prudemment. ► Faites contrôler l'ESP® par un atelier qualifié. </div> <ul data-bbox="406 483 1022 611" style="list-style-type: none"> ► Parcourez un bref trajet légèrement sinueux à plus de 30 km/h en roulant prudemment. ► Si le message d'écran ne disparaît pas, rendez-vous immédiatement dans un atelier qualifié. Ce faisant, conduisez avec prudence. |
|  <p data-bbox="109 810 344 882">pas disponibles pour l'instant cf. notice d'utilisation</p> | <p data-bbox="389 635 927 659">* L'ABS et l'ESP® ne sont pas disponibles pour le moment.</p> <p data-bbox="406 667 983 715">D'autres systèmes d'aide à la conduite et systèmes de sécurité active peuvent également être momentanément indisponibles.</p> <div data-bbox="406 738 1028 1098" style="border: 1px solid black; padding: 5px;"> <p data-bbox="428 746 1005 794">▲ ATTENTION Risque de dérapage en cas de défaut de l'ABS et de l'ESP®</p> <p data-bbox="423 810 994 882">Lorsque l'ABS et l'ESP® sont en panne, les roues peuvent se bloquer lors du freinage et l'ESP® ne peut pas stabiliser la trajectoire du véhicule.</p> <p data-bbox="423 898 1011 994">La manœuvrabilité et le comportement au freinage du véhicule sont fortement compromis. La distance de freinage peut s'allonger dans les situations de freinage d'urgence. En outre, d'autres systèmes de sécurité active sont désactivés.</p> <ul data-bbox="423 1010 1000 1090" style="list-style-type: none"> ► Continuez de rouler prudemment. ► Faites immédiatement contrôler l'ABS et l'ESP® par un atelier qualifié. </div> <ul data-bbox="406 1121 1022 1249" style="list-style-type: none"> ► Parcourez un bref trajet légèrement sinueux à plus de 30 km/h en roulant prudemment. ► Si le message d'écran ne disparaît pas, rendez-vous immédiatement dans un atelier qualifié. Ce faisant, conduisez avec prudence. |

| Messages sur le visuel | Causes et conséquences possibles et ► Solutions |
|--|---|
|  <p>ne fonctionnent pas cf. notice d'utilisation</p> | <p>* L'ABS et l'ESP® sont en panne.</p> <p>D'autres systèmes d'aide à la conduite et systèmes de sécurité active peuvent également être en panne.</p> <p>Le système de freinage continue de fonctionner avec son efficacité normale. La distance de freinage peut s'allonger dans les situations de freinage d'urgence.</p> <div style="border: 1px solid gray; padding: 5px; margin: 10px 0;"> <p>▲ ATTENTION Risque de dérapage en cas de défaut de l'ABS et de l'ESP®</p> <p>Lorsque l'ABS et l'ESP® sont en panne, les roues peuvent se bloquer lors du freinage et l'ESP® ne peut pas stabiliser la trajectoire du véhicule.</p> <p>La manœuvrabilité et le comportement au freinage du véhicule sont fortement compromis. La distance de freinage peut s'allonger dans les situations de freinage d'urgence. En outre, d'autres systèmes de sécurité active sont désactivés.</p> <ul style="list-style-type: none"> ► Continuez de rouler prudemment. ► Faites immédiatement contrôler l'ABS et l'ESP® par un atelier qualifié. </div> <ul style="list-style-type: none"> ► Continuez à rouler prudemment. ► Rendez-vous immédiatement dans un atelier qualifié. |



Systèmes d'aide à la conduite

| Messages sur le visuel | Causes et conséquences possibles et ► Solutions |
|--|---|
|  <p>Vitesse maximale dépassée</p> | <p>* Vous avez dépassé la vitesse maximale autorisée (uniquement pour certains pays).</p> <ul style="list-style-type: none"> ► Roulez plus lentement. |
| <p>Limite vitesse (pneus hiver) XXX km/h</p> | <p>* Vous avez atteint la vitesse maximale mémorisée pour les pneus hiver. Il n'est pas possible de dépasser cette vitesse.</p> |
|  <p>km/h</p> | <p>* Vous ne pouvez pas activer le limiteur de vitesse car les conditions d'activation ne sont pas toutes remplies.</p> <ul style="list-style-type: none"> ► Tenez compte des conditions d'activation du limiteur de vitesse (→ page 165). |
| <p>Limiteur de vitesse ne fonctionne pas</p> | <p>* Le limiteur de vitesse est en panne.</p> <ul style="list-style-type: none"> ► Rendez-vous dans un atelier qualifié. |
| <p>Limiteur de vitesse inactif</p> | <p>* Lorsque vous enfoncez la pédale d'accélérateur au-delà du point de résistance (kickdown), le limiteur de vitesse passe en mode inactif (→ page 165).</p> |





| Messages sur le visuel | Causes et conséquences possibles et ► Solutions |
|--|--|
|  <p>Limiter Setzgeschwindigkeit überschritten (Vitesse de consigne du limiteur de vitesse dépassée)</p> | <p>* Vous avez dépassé la vitesse de consigne de plus de 3 km/h avec le limiteur de vitesse variable.</p> |
| <p>TEMPOMAT et limiteur de vitesse ne fonctionnent pas</p> | <p>* Le TEMPOMAT et le limiteur de vitesse sont en panne. ► Rendez-vous dans un atelier qualifié.</p> |
| <p>TEMPOMAT ne fonctionne pas</p> | <p>* Le TEMPOMAT est en panne. ► Rendez-vous dans un atelier qualifié.</p> |
|  <p>OFF</p> | <p>* Le TEMPOMAT a été désactivé. Si un signal d'alerte retentit également, le TEMPOMAT s'est désactivé automatiquement (→ page 163).</p> |
|  <p>km/h</p> | <p>* Vous ne pouvez pas activer le TEMPOMAT car les conditions d'activation ne sont pas toutes remplies. ► Tenez compte des conditions d'activation du TEMPOMAT (→ page 165).</p> |
| <p>Assistant de régulation de distance actif ne fonctionne pas</p> | <p>* L'assistant de régulation de distance DISTRONIC actif est en panne. D'autres systèmes d'aide à la conduite et systèmes de sécurité active peuvent également être en panne. ► Rendez-vous dans un atelier qualifié.</p> |
| <p>Pilote de régulation de distance pas disponible pour l'instant cf. notice d'utilisation</p> | <p>* L'assistant de régulation de distance DISTRONIC actif n'est momentanément pas disponible. Les conditions environnementales sont situées au-delà des limites système (→ page 166). ► Continuez à rouler. Dès que les conditions environnementales correspondent aux limites système, le système est de nouveau disponible.</p> |
|  <p>Pas dispo. pr l'instant Caméra encrassée</p> | <p>* Le champ de la caméra est réduit. Causes possibles:</p> <ul style="list-style-type: none"> • Encrassement du pare-brise dans le champ de la caméra • Fortes précipitations ou brouillard <p>Les systèmes d'aide à la conduite et systèmes de sécurité active peuvent être en panne ou n'être momentanément pas disponibles. Dès que les causes de l'anomalie sont supprimées, les systèmes d'aide à la conduite et systèmes de sécurité active sont de nouveau disponibles.</p> <p>Si le message d'écran ne disparaît pas:</p> <ul style="list-style-type: none"> ► Arrêtez-vous en tenant compte des conditions de circulation. ► Nettoyez le pare-brise. ► Le cas échéant, rendez-vous dans un atelier qualifié. |





| Messages sur le visuel | Causes et conséquences possibles et ► Solutions |
|--|--|
|  <p>Pas dispo. pr l'instant Capteurs radar encras- sés</p> | <p>* Les capteurs radar sont en panne. Causes possibles:</p> <ul style="list-style-type: none"> • Encrassement des capteurs • Fortes précipitations • Longs trajets interurbains sans circulation, par exemple dans le désert <p>Les systèmes suivants peuvent être affectés:</p> <ul style="list-style-type: none"> • Assistant de régulation de distance DISTRONIC actif • Assistant d'angle mort • Freinage d'urgence assisté actif <p>Les systèmes d'aide à la conduite et systèmes de sécurité active peuvent être en panne ou n'être momentanément pas disponibles.</p> <p>Dès que les causes de l'anomalie sont supprimées, les systèmes d'aide à la conduite et systèmes de sécurité active sont de nouveau disponibles.</p> <p>Si le message d'écran ne disparaît pas:</p> <ul style="list-style-type: none"> ► Arrêtez-vous en tenant compte des conditions de circulation. ► Nettoyez tous les capteurs (→ page 217). ► Redémarrez le moteur. ► Le cas échéant, rendez-vous dans un atelier qualifié. |
| <p>Pilote de régulation de distance de nouveau disponible</p> | <p>* L'assistant de régulation de distance DISTRONIC actif est de nouveau disponible et peut être activé (→ page 167).</p> |
|  <p>désactivé</p> | <p>* La fonction HOLD est désactivée parce que le véhicule dérape ou qu'une condition d'activation n'est pas remplie.</p> <ul style="list-style-type: none"> ► Réactivez la fonction HOLD plus tard ou vérifiez les conditions d'activation de la fonction HOLD (→ page 169). |
| <p>Détecteur de panneaux de signalisation ne fonctionne pas</p> | <p>* L'assistant de signalisation routière est en panne.</p> <ul style="list-style-type: none"> ► Rendez-vous dans un atelier qualifié. |
| <p>Détecteur de panneaux de signalisation Champ caméra réduit cf. notice d'utilisation</p> | <p>* Le champ de la caméra est réduit. Causes possibles:</p> <ul style="list-style-type: none"> • Encrassement du pare-brise dans le champ de la caméra • Fortes précipitations ou brouillard <p>Les systèmes d'aide à la conduite et systèmes de sécurité active peuvent être en panne ou n'être momentanément pas disponibles.</p> <p>Dès que les causes de l'anomalie sont supprimées, les systèmes d'aide à la conduite et systèmes de sécurité active sont de nouveau disponibles.</p> <p>Si le message d'écran ne disparaît pas:</p> <ul style="list-style-type: none"> ► Arrêtez-vous en tenant compte des conditions de circulation. ► Nettoyez le pare-brise. |

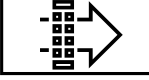

| Messages sur le visuel | Causes et conséquences possibles et ► Solutions |
|--|---|
| <p>Détecteur de panneaux de signalisation pas disponible pour l'instant cf. notice d'utilisation</p> | <p>* L'assistant de signalisation routière n'est momentanément pas disponible (→ page 172).</p> <p>► Continuez à rouler. Dès que les causes de l'anomalie sont supprimées, le système est de nouveau disponible.</p> |
| <p>Avertisseur d'angle mort ne fonctionne pas</p> | <p>* L'assistant d'angle mort est en panne (→ page 173).</p> <p>► Rendez-vous dans un atelier qualifié.</p> |
| <p>Totwinkel-Assistent Anhänger nicht überwacht</p> | <p>* Lorsque vous établissez la liaison électrique avec la remorque, l'assistant d'angle mort actif reste disponible, mais la zone à proximité de la remorque n'est pas surveillée. Le fonctionnement de l'assistant d'angle mort peut alors être limité (→ page 173).</p> <p>► Appuyez sur le Touch-Control gauche et confirmez le message d'écran.</p> |
| <p>Avertisseur d'angle mort pas disponible pour l'instant cf. notice d'utilisation</p> | <p>* L'assistant d'angle mort n'est momentanément pas disponible (→ page 173). Les limites système sont atteintes (→ page 173).</p> <p>► Continuez à rouler. Dès que les causes de l'anomalie sont supprimées, le système est de nouveau disponible.</p> <p>ou</p> <p>► Si le message d'écran ne disparaît pas, arrêtez le véhicule en tenant compte des conditions de circulation et redémarrez le moteur.</p> <p>► Si nécessaire, nettoyez le pare-chocs arrière. Si le pare-chocs est fortement encrassé, les capteurs intégrés aux pare-chocs peuvent être en panne.</p> |
| <p>Assistant de trajectoire actif Champ caméra réduit cf. notice d'utilisation</p> | <p>* Le champ de la caméra est réduit (→ page 175).</p> <p>Causes possibles:</p> <ul style="list-style-type: none"> • Encrassement du pare-brise dans le champ de la caméra • Fortes précipitations ou brouillard <p>Les systèmes d'aide à la conduite et systèmes de sécurité active peuvent être en panne ou n'être momentanément pas disponibles. Dès que les causes de l'anomalie sont supprimées, les systèmes d'aide à la conduite et systèmes de sécurité active sont de nouveau disponibles.</p> <p>Si le message d'écran ne disparaît pas:</p> <p>► Arrêtez-vous en tenant compte des conditions de circulation. ► Nettoyez le pare-brise.</p> |
| <p>Assistant de trajectoire actif ne fonctionne pas</p> | <p>* L'assistant de franchissement de ligne actif est en panne (→ page 175).</p> <p>► Rendez-vous dans un atelier qualifié.</p> |

| Messages sur le visuel | Causes et conséquences possibles et ► Solutions |
|--|---|
| <p>Assistant de trajectoire actif pas disponible pour l'instant cf. notice d'utilisation</p> | <p>* L'assistant de franchissement de ligne actif n'est momentanément pas disponible (→ page 175).</p> <p>Les conditions environnementales sont situées au-delà des limites système (→ page 175).</p> <p>► Continuez à rouler.</p> <p>Dès que les conditions environnementales correspondent aux limites système, le système est de nouveau disponible.</p> <p>Si le message d'écran ne disparaît pas:</p> <p>► Arrêtez-vous en tenant compte des conditions de circulation.</p> <p>► Nettoyez le pare-brise.</p> |
|  <p>Attention Assist ne fonctionne pas</p> | <p>* Le système ATTENTION ASSIST est en panne.</p> <p>► Rendez-vous dans un atelier qualifié.</p> |
|  <p>Attention Assist: Pause!</p> | <p>* Le système ATTENTION ASSIST a détecté des signes de fatigue ou un manque de vigilance croissant chez le conducteur (→ page 170).</p> <p>► Faites une pause si nécessaire.</p> |

Moteur

| Messages sur le visuel | Causes et conséquences possibles et ► Solutions |
|---|---|
|  | <p>* Le moteur de ventilateur est défectueux.</p> <p>► Roulez jusqu'à l'atelier qualifié le plus proche en évitant toute charge importante du moteur. Ce faisant, veillez à ce que l'affichage de la température du liquide de refroidissement ne dépasse pas 120 °C.</p> |
|  <p>Réserve carburant</p> | <p>* Le niveau de carburant a atteint le niveau de réserve.</p> <p>► Faites le plein.</p> |
|  <p>Remplacer filtre à air</p> | <p>* Véhicules équipés d'un moteur diesel : le filtre à air du moteur est encrassé et doit être remplacé.</p> <p>► Rendez-vous dans un atelier qualifié.</p> |
|  <p>Nettoyer filtre à carburant</p> | <p>* Le séparateur d'eau est plein.</p> <p>► Vidangez le séparateur d'eau (→ page 213).</p> |

| Messages sur le visuel | Causes et conséquences possibles et ► Solutions |
|---|---|
|  <p>Mesure niveau huile moteur impossible</p> | <p>* La liaison électrique avec le capteur du niveau d'huile est interrompue ou le capteur du niveau d'huile est défectueux. Le niveau d'huile moteur est descendu à la valeur minimale.</p> <p>► Rendez-vous dans un atelier qualifié.</p> |
|  <p>Press. huile moteur S'arrêter Couper moteur</p> | <p>* Message d'écran uniquement pour certaines motorisations: La pression d'huile moteur est trop basse.</p> <div style="border: 1px solid black; padding: 5px; margin-bottom: 10px;"> <p>! REMARQUE Dommage au niveau du moteur dû à des trajets effectués avec une pression d'huile moteur trop basse</p> <p>► Evitez de rouler si la pression d'huile moteur est trop basse.</p> </div> <p>► Arrêtez-vous immédiatement en tenant compte des conditions de circulation. Ne continuez pas à rouler!</p> <p>► Prenez contact avec un atelier qualifié.</p> |
|  <p>A la station-service: ajouter 1 litre d'huile moteur</p> | <p>* Message d'écran uniquement pour certaines motorisations: Le niveau d'huile moteur est descendu à la valeur minimale.</p> <div style="border: 1px solid black; padding: 5px; margin-bottom: 10px;"> <p>! REMARQUE Dommage au niveau du moteur dû à des trajets effectués avec un niveau d'huile moteur trop bas</p> <p>► Evitez les longs trajets si le niveau d'huile moteur est trop bas.</p> </div> <p>► Contrôlez le niveau d'huile moteur au prochain ravitaillement.</p> <p>Faites l'appoint d'huile moteur (→ page 209). Remarques sur l'huile moteur (→ page 287).</p> |
|  <p>Baisser niveau huile moteur</p> | <p>* Message d'écran uniquement pour certaines motorisations: Le niveau d'huile moteur est trop élevé.</p> <div style="border: 1px solid black; padding: 5px; margin-bottom: 10px;"> <p>! REMARQUE Dommage au niveau du moteur dû à des trajets effectués avec un niveau d'huile moteur trop élevé</p> <p>► Evitez les longs trajets si le niveau d'huile moteur est trop élevé.</p> </div> <p>► Rendez-vous immédiatement dans un atelier qualifié et faites aspirer l'excès d'huile moteur.</p> |

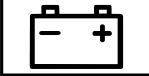
| Messages sur le visuel | Causes et conséquences possibles et ► Solutions |
|---|--|
|  <p>Niveau huile moteur S'arrêter Couper moteur</p> | <p>* Message d'écran uniquement pour certaines motorisations: Le niveau d'huile moteur est trop bas.</p> <div data-bbox="384 236 1005 300" style="border: 1px solid black; padding: 5px;"> <p>! REMARQUE Dommage au niveau du moteur dû à des trajets effectués avec un niveau d'huile moteur trop bas</p> </div> <div data-bbox="384 304 1005 368" style="border: 1px solid black; padding: 5px;"> <p>► Évitez les longs trajets si le niveau d'huile moteur est trop bas.</p> </div> <ul style="list-style-type: none"> ► Arrêtez-vous immédiatement en tenant compte des conditions de circulation. Ne continuez pas à rouler! ► Arrêtez le moteur. ► Contrôlez le niveau d'huile moteur. <p>Faites l'appoint d'huile moteur (→ page 209). Remarques sur l'huile moteur (→ page 287).</p> |
|  <p>A la station-service: contrôler niveau huile moteur</p> | <p>* Le niveau d'huile moteur est descendu à la valeur minimale.</p> <div data-bbox="384 627 1005 691" style="border: 1px solid black; padding: 5px;"> <p>! REMARQUE Dommage au niveau du moteur dû à des trajets effectués avec un niveau d'huile moteur trop bas</p> </div> <div data-bbox="384 695 1005 759" style="border: 1px solid black; padding: 5px;"> <p>► Évitez les longs trajets si le niveau d'huile moteur est trop bas.</p> </div> <ul style="list-style-type: none"> ► Contrôlez le niveau d'huile moteur au prochain ravitaillement. <p>Faites l'appoint d'huile moteur (→ page 209). Remarques sur l'huile moteur (→ page 287).</p> |
|  <p>Arrêter le véhicule Laisser tourner le moteur</p> | <p>* L'état de charge de la batterie est trop faible.</p> <ul style="list-style-type: none"> ► Arrêtez-vous immédiatement en tenant compte des conditions de circulation. Ne continuez pas à rouler! ► Laissez tourner le moteur. ► Attendez que le message d'écran disparaisse avant de continuer à rouler. |
|  <p>Arrêter le véhicule cf. notice d'utilisation</p> | <p>* La batterie ne se charge plus et l'état de charge qu'elle a atteint est trop faible.</p> <div data-bbox="384 1137 1005 1201" style="border: 1px solid black; padding: 5px;"> <p>! REMARQUE Risque de dommage au niveau du moteur en cas de poursuite du trajet</p> </div> <div data-bbox="384 1206 1005 1270" style="border: 1px solid black; padding: 5px;"> <p>► Ne continuez pas de rouler. ► Prenez contact avec un atelier qualifié.</p> </div> <ul style="list-style-type: none"> ► Arrêtez-vous immédiatement en tenant compte des conditions de circulation. Ne continuez pas à rouler! ► Arrêtez le moteur. ► Prenez contact avec un atelier qualifié. |

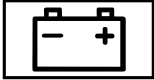
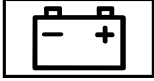
| Messages sur le visuel | Causes et conséquences possibles et ► Solutions |
|--|---|
|  <p>Démarrer le moteur cf. notice d'utilisation</p> | <p>* Le moteur est arrêté et l'état de charge de la batterie est trop faible.</p> <ul style="list-style-type: none"> ► Arrêtez les consommateurs électriques qui ne sont pas indispensables. ► Laissez tourner le moteur pendant quelques minutes ou effectuez un long trajet. Cela permet de recharger la batterie. |
|  <p>cf. notice d'utilisation</p> | <p>* La batterie ne se charge plus.</p> <div style="border: 1px solid black; padding: 5px; margin-bottom: 10px;"> <p>! REMARQUE Risque de dommage au niveau du moteur en cas de poursuite du trajet</p> <ul style="list-style-type: none"> ► Ne continuez pas de rouler. ► Prenez contact avec un atelier qualifié. </div> <ul style="list-style-type: none"> ► Arrêtez-vous immédiatement en tenant compte des conditions de circulation et coupez le moteur. ► Prenez contact avec un atelier qualifié. |

Messages sur le visuel



Liquide de refroidissement S'arrêter Couper moteur

Causes et conséquences possibles et ► Solutions

* Le liquide de refroidissement est trop chaud.

- Arrêtez-vous immédiatement en tenant compte des conditions de circulation et coupez le moteur.

▲ ATTENTION Risque de brûlure lors de l'ouverture du capot moteur

Si vous ouvrez le capot moteur après que le moteur a subi une surchauffe ou après un incendie dans le compartiment moteur, vous pouvez entrer en contact avec des gaz brûlants ou d'autres ingrédients et lubrifiants qui s'échappent.

- Avant d'ouvrir le capot moteur, laissez refroidir le moteur ayant subi une surchauffe.
- Dans le cas d'un incendie dans le compartiment moteur, laissez le capot moteur fermé et prévenez les pompiers.

▲ ATTENTION Risque de brûlure en cas de contact avec le liquide de refroidissement chaud



Le système de refroidissement du moteur est sous pression, en particulier lorsque le moteur est chaud. Lorsque vous ouvrez le bouchon, vous pouvez être brûlé par des projections de liquide de refroidissement chaud.









- Laissez refroidir le moteur avant d'ouvrir le bouchon.
- Portez des gants et des lunettes de protection lors de l'ouverture.
- Ouvrez le bouchon lentement pour laisser la pression s'échapper.

- Attendez que le moteur ait refroidi.
- Assurez-vous que l'arrivée d'air jusqu'au radiateur moteur n'est pas obstruée.
- Roulez jusqu'à l'atelier qualifié le plus proche en évitant toute charge importante du moteur. Ce faisant, veillez à ce que l'affichage de la température du liquide de refroidissement ne dépasse pas 120 °C.

| Messages sur le visuel | Causes et conséquences possibles et ► Solutions |
|---|--|
| <p>Faire l'appoint de liquide de refroidissement cf. notice d'utilisation</p> | <p>* Le niveau de liquide de refroidissement est trop bas.</p> <div style="border: 1px solid black; padding: 5px; margin: 5px 0;"> <p>▲ ATTENTION Risque de brûlure en cas de contact avec le liquide de refroidissement chaud</p> <p>Le système de refroidissement du moteur est sous pression, en particulier lorsque le moteur est chaud. Lorsque vous ouvrez le bouchon, vous pouvez être brûlé par des projections de liquide de refroidissement chaud.</p> <ul style="list-style-type: none"> ► Laissez refroidir le moteur avant d'ouvrir le bouchon. ► Portez des gants et des lunettes de protection lors de l'ouverture. ► Ouvrez le bouchon lentement pour laisser la pression s'échapper. </div> <div style="border: 1px solid black; padding: 5px; margin: 5px 0;"> <p>! REMARQUE Dommage au niveau du moteur dû à un niveau de liquide de refroidissement trop bas</p> <ul style="list-style-type: none"> ► Evitez les longs trajets si le niveau de liquide de refroidissement est trop bas. </div> <p>► Faites l'appoint de liquide de refroidissement (→ page 210).</p> |
| <p>Regeneration nicht möglich (La régénération n'est pas possible)</p> | <p>* Les conditions pour la régénération du filtre à particules diesel ne sont pas toutes remplies (→ page 131).</p> <p>► Continuez à rouler normalement jusqu'à ce que toutes les conditions pour la régénération du filtre à particules diesel soient remplies.</p> <p>Le niveau de saturation du filtre à particules diesel est supérieur à 50 % et le message reste affiché sur le combiné d'instruments.</p> <p>► Rendez-vous dans un atelier qualifié.</p> |







AdBlue® (véhicules homologués VP)



| Messages sur le visuel | Causes et conséquences possibles et ► Solutions |
|--|---|
|  <p>Faire l'appoint d'AdBlue cf. notice d'utilisation</p> | <p>* Le niveau d'AdBlue® est en dessous du niveau de réserve.</p> <p>► Versez immédiatement au moins 8 l d'AdBlue® (→ page 147).</p> |
|  <p>Faire l'appoint d'AdBlue Puissance réduite ds XXX km cf. notice d'utilisation</p> | <p>* Le niveau d'AdBlue® bas entraîne une limitation de la vitesse après le kilométrage restant affiché.</p> <p>► Versez immédiatement au moins 8 l d'AdBlue® (→ page 147).</p> |

| Messages sur le visuel | Causes et conséquences possibles et ► Solutions |
|--|---|
|  <p>Faire l'appoint d'AdBlue Puissance réduite: 20 km/h Autonomie: XXX km</p> | <p>* Le niveau d'AdBlue® bas entraîne une limitation de la vitesse maximale à 20 km/h. Aucun démarrage du moteur ne sera possible après le kilométrage restant affiché.</p> <p>► Versez immédiatement au moins 8 l d'AdBlue® (→ page 147).</p> |
|  <p>Faire l'appoint d'AdBlue Autonomie XXX km</p> | <p>* La réserve d'AdBlue® ne suffit plus que pour la distance affichée.</p> <p>► Versez immédiatement au moins 8 l d'AdBlue® (→ page 147).</p> <p>ⓘ Le message disparaît au bout de 1 minute environ si vous roulez à plus de 15 km/h.</p> |
|  <p>Faire l'appoint d'AdBlue Démarrage impossible</p> | <p>* Le réservoir d'AdBlue® est vide. Vous ne pouvez plus démarrer le moteur.</p> <p>► Versez immédiatement au moins 8 l d'AdBlue® (→ page 147).</p> <p>► Mettez le contact. Vous pouvez redémarrer le moteur au bout de 1 minute environ.</p> |
|  <p>Défaut système Autonomie: XXX km</p> | <p>* Le système AdBlue® est en panne. Aucun démarrage du moteur ne sera possible après le kilométrage restant affiché.</p> <p>► Rendez-vous immédiatement dans un atelier qualifié.</p> |
|  <p>Défaut système AdBlue cf. notice d'utilisation</p> | <p>* Le système AdBlue® est en panne.</p> <p>► Rendez-vous immédiatement dans un atelier qualifié.</p> |
|  <p>Mesure du niveau impossible</p> | <p>* En cas de défaut système de l'AdBlue®, aucun niveau du réservoir n'est affiché dans le menu de maintenance. Un défaut système de l'AdBlue® est indiqué par les messages d'alerte correspondants.</p> <p>► Rendez-vous dans un atelier qualifié.</p> |
|  <p>Défaut système AdBlue Puissance réduite ds XXX km cf. notice d'utilisation</p> | <p>* Le système AdBlue® est en panne. Le défaut système entraîne une limitation de la vitesse après le kilométrage restant affiché.</p> <p>► Rendez-vous immédiatement dans un atelier qualifié.</p> |
|  <p>Défaut système AdBlue Puissance réduite: 20 km/h Autonomie: XXX km</p> | <p>* Le système AdBlue® est en panne. Le défaut système entraîne une limitation de la vitesse maximale à 20 km/h. Aucun démarrage du moteur ne sera possible après le kilométrage affiché.</p> <p>► Rendez-vous immédiatement dans un atelier qualifié.</p> |

| Messages sur le visuel | Causes et conséquences possibles et ► Solutions |
|---|---|
|  <p>Défaut système AdBlue Démarrage impossible</p> | <p>* Le système AdBlue® est en panne. Vous ne pouvez plus démarrer le moteur.</p> <p>► Prenez immédiatement contact avec un atelier qualifié.</p> |



AdBlue® (véhicules homologués camion)

| Messages sur le visuel | Causes et conséquences possibles et ► Solutions |
|--|---|
|  <p>Faire l'appoint d'AdBlue cf. notice d'utilisation</p> | <p>* Le niveau d'AdBlue® est en dessous du niveau de réserve.</p> <p>► Versez immédiatement au moins 8 l d'AdBlue® (→ page 147).</p> |
|  <p>Faire l'appoint d'AdBlue Puissance réduite</p> | <p>* Le niveau d'AdBlue® est en dessous du niveau de réserve. La puissance est limitée à 75 % du couple moteur.</p> <p>► Versez immédiatement au moins 8 l d'AdBlue® (→ page 147).</p> |
|  <p>Faire l'appoint d'AdBlue Puissance réduite après redémarrage: 20 km/h</p> | <p>* Le niveau d'AdBlue® bas entraîne une limitation de la vitesse maximale à 20 km/h au prochain démarrage du moteur.</p> <p>► Versez immédiatement au moins 8 l d'AdBlue® (→ page 147).</p> |
|  <p>Faire l'appoint d'AdBlue Puissance réduite: 20 km/h</p> | <p>* Le réservoir d'AdBlue® vide entraîne une limitation de la vitesse maximale à 20 km/h.</p> <p>► Versez immédiatement au moins 8 l d'AdBlue® (→ page 147).</p> <p>► Mettez le contact.</p> |
|  <p>Défaut système AdBlue cf. notice d'utilisation</p> | <p>* Le système AdBlue® est en panne.</p> <p>► Rendez-vous immédiatement dans un atelier qualifié.</p> |
|  <p>Défaut système AdBlue Puissance réduite</p> | <p>* Le système AdBlue® est en panne. La puissance est limitée à 75 % du couple moteur.</p> <p>► Rendez-vous immédiatement dans un atelier qualifié.</p> |

| Messages sur le visuel | Causes et conséquences possibles et ► Solutions |
|---|--|
|  <p>Défaut système AdBlue Puissance réduite après redémarrage: XXX km/h</p> | <p>* Le système AdBlue® est en panne. Le défaut système entraîne une limitation de la vitesse maximale à 20 km/h au prochain démarrage du moteur.</p> <p>► Rendez-vous immédiatement dans un atelier qualifié.</p> |
|  <p>Défaut système AdBlue Puissance réduite: 20 km/h</p> | <p>* Le système AdBlue® est en panne. Le défaut système entraîne une limitation de la vitesse maximale à 20 km/h.</p> <p>► Prenez immédiatement contact avec un atelier qualifié.</p> |

Pneus





| Messages sur le visuel | Causes et conséquences possibles et ► Solutions |
|--|--|
| <p>Contrôle pression pneus ne fonctionne pas Pas de capteurs roue</p> | <p>* Les roues qui ont été montées n'ont pas de capteur de pression de pneu approprié. Le système de contrôle de la pression des pneus est désactivé.</p> <p>► Montez des roues munies de capteurs de pression de pneu appropriés.</p> |
|  <p>Pas de capteurs roue</p> | <p>* Il n'y a pas de signal du capteur de pression de pneu au niveau d'un ou plusieurs pneus. Aucune valeur de pression n'est affichée au niveau du ou des pneus concernés.</p> <p>► Faites remplacer le ou les capteurs de pression de pneu défectueux par un atelier qualifié.</p> |
| <p>Contrôle pression pneus pas disponible pour l'instant</p> | <p>* Une source radio puissante perturbe le système. Le système ne reçoit aucun signal des capteurs de pression de pneu. Le système de contrôle de la pression des pneus n'est momentanément pas disponible.</p> <p>► Continuez à rouler. Le système de contrôle de la pression des pneus se réactive automatiquement dès que la cause de la défaillance est éliminée.</p> |

| Messages sur le visuel | Causes et conséquences possibles et ► Solutions |
|---|---|
|  <p data-bbox="109 248 333 296">Attention pneu(s) défectueux</p> | <p data-bbox="387 159 1009 207">* La pression de pneu d'un ou plusieurs pneus baisse brusquement. La position de la ou des roues concernées est indiquée.</p> <div data-bbox="406 228 1028 288" style="background-color: #e0e0e0; padding: 5px;"> <p data-bbox="426 233 1009 280">▲ ATTENTION Risque d'accident en cas de conduite avec des pneus dégonflés</p> </div> <p data-bbox="421 300 904 323">Les pneus dégonflés présentent les risques suivants:</p> <ul data-bbox="428 333 1001 438" style="list-style-type: none"> • Les pneus peuvent surchauffer et prendre feu. • - Le comportement routier ainsi que la manœuvrabilité et le comportement au freinage du véhicule peuvent être fortement compromis. <p data-bbox="421 458 899 481">Vous risquez alors de perdre le contrôle du véhicule.</p> <ul data-bbox="421 491 871 547" style="list-style-type: none"> ► Ne roulez pas avec un pneu dégonflé. ► Respectez les consignes en cas de crevaison. <p data-bbox="404 572 822 596">Consignes en cas de crevaison (→ page 227).</p> <ul data-bbox="404 606 1014 687" style="list-style-type: none"> ► Arrêtez le véhicule en tenant compte des conditions de circulation. ► Contrôlez les pneus. |
|  <p data-bbox="109 788 258 812">Contrôler pneus</p> | <p data-bbox="387 700 1023 748">* La pression de pneu d'un ou plusieurs pneus a fortement baissé. La position de la ou des roues concernées est indiquée.</p> <div data-bbox="406 769 1028 829" style="background-color: #e0e0e0; padding: 5px;"> <p data-bbox="426 774 992 821">▲ ATTENTION Risque d'accident dû à une pression de pneu trop basse</p> </div> <p data-bbox="421 841 1012 888">Les pneus dont la pression est trop basse présentent les risques suivants:</p> <ul data-bbox="428 898 1001 1091" style="list-style-type: none"> • Les pneus peuvent éclater, en particulier lorsque la charge ou la vitesse du véhicule augmentent. • Les pneus peuvent s'user de manière excessive et/ou irrégulière, ce qui peut réduire fortement leur adhérence. • - Le comportement routier ainsi que la manœuvrabilité et le comportement au freinage du véhicule peuvent être fortement compromis. <p data-bbox="421 1110 899 1134">Vous risquez alors de perdre le contrôle du véhicule.</p> <ul data-bbox="421 1144 945 1200" style="list-style-type: none"> ► Tenez compte des pressions de pneu recommandées. ► Adaptez la pression de pneu si nécessaire. <ul data-bbox="404 1225 1014 1307" style="list-style-type: none"> ► Arrêtez le véhicule en tenant compte des conditions de circulation. ► Contrôlez la pression de pneu (→ page 248) et les pneus. |
|  <p data-bbox="109 1407 331 1431">Corriger pression pneus</p> | <p data-bbox="387 1319 1028 1367">* La pression d'un ou plusieurs pneus est insuffisante ou la différence de pression de pneu entre les différentes roues est très importante.</p> <ul data-bbox="404 1377 1023 1458" style="list-style-type: none"> ► Contrôlez la pression de pneu et corrigez-la si nécessaire. ► En cas de réglage correct de la pression de pneu, redémarrez le système de contrôle de la pression des pneus (→ page 261). |



| Messages sur le visuel | Causes et conséquences possibles et ► Solutions |
|---|--|
| Contrôle pression pneus ne fonctionne pas | <p>* Le système de contrôle de la pression des pneus est en panne.</p> <p>► Rendez-vous dans un atelier qualifié.</p> |
| Pression pneus Contrôler pneus | <p>* L'avertisseur de perte de pression des pneus a détecté une forte perte de pression.</p> <div style="border: 1px solid black; padding: 5px; margin: 10px 0;"> <p>▲ ATTENTION Risque d'accident dû à une pression de pneu trop basse</p> <p>Les pneus dont la pression est trop basse présentent les risques suivants:</p> <ul style="list-style-type: none"> • Les pneus peuvent éclater, en particulier lorsque la charge ou la vitesse du véhicule augmentent. • Les pneus peuvent s'user de manière excessive et/ou irrégulière, ce qui peut réduire fortement leur adhérence. • - Le comportement routier ainsi que la manœuvrabilité et le comportement au freinage du véhicule peuvent être fortement compromis. <p>Vous risquez alors de perdre le contrôle du véhicule.</p> <p>► Tenez compte des pressions de pneu recommandées.</p> <p>► Adaptez la pression de pneu si nécessaire.</p> </div> <p>► Arrêtez le véhicule en tenant compte des conditions de circulation.</p> <p>► Contrôlez la pression de pneu (→ page 248) et les pneus.</p> <p>► En cas de réglage correct de la pression de pneu, redémarrez l'avertisseur de perte de pression des pneus .</p> |





Clé



| Messages sur le visuel | Causes et conséquences possibles et ► Solutions |
|---|---|
|  <p>Déposer la clé à l'endroit prévu à cet effet cf. notice d'utilisation</p> | <p>* La détection de la clé est en panne.</p> <p>► Changez la clé de place dans le véhicule.</p> <p>► Démarrez le véhicule avec la clé dans le bac de rangement (→ page 119).</p> |

| Messages sur le visuel | Causes et conséquences possibles et ► Solutions |
|--|--|
|  <p>Clé non identifiée (message d'écran en rouge)</p> | <p>* La clé n'est pas identifiée et ne se trouve éventuellement plus dans le véhicule.</p> <p>La clé ne se trouve plus dans le véhicule et vous arrêtez le moteur:</p> <ul style="list-style-type: none"> • Vous ne pouvez plus démarrer le moteur. • Vous ne pouvez pas verrouiller le véhicule de manière centralisée. <p>► Assurez-vous que la clé se trouve dans le véhicule.</p> <p>Lorsque la détection de la clé est en panne en raison d'une source radio puissante:</p> <ul style="list-style-type: none"> ► Arrêtez-vous immédiatement en tenant compte des conditions de circulation. ► Posez la clé dans le bac de rangement pour le démarrage avec la clé (→ page 119). |
|  <p>Clé non identifiée (message d'écran en blanc)</p> | <p>* La clé ne peut pas être identifiée pour le moment.</p> <ul style="list-style-type: none"> ► Changez la clé de place dans le véhicule. ► Si la clé ne peut toujours pas être identifiée, démarrez le moteur avec la clé dans le bac de rangement (→ page 119). |
|  <p>Remplacer piles de la clé</p> | <p>* La pile de la clé est déchargée.</p> <ul style="list-style-type: none"> ► Remplacez la pile (→ page 45). |
|  <p>Remplacer la clé</p> | <p>* La clé doit être remplacée.</p> <ul style="list-style-type: none"> ► Rendez-vous dans un atelier qualifié. |

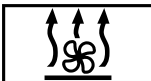

Véhicule

| Messages sur le visuel | Causes et conséquences possibles et ► Solutions |
|--|--|
|  <p>Faire l'appoint de liquide lave-glace</p> | <p>* Le niveau de liquide de lave-glace dans le réservoir de liquide de lave-glace est en dessous du niveau minimal.</p> <ul style="list-style-type: none"> ► Faites l'appoint de liquide de lave-glace (→ page 212). |
|  | <p>* Une porte au moins est ouverte.</p> <ul style="list-style-type: none"> ► Fermez toutes les portes. |

| Messages sur le visuel | Causes et conséquences possibles et ► Solutions |
|--|--|
|  | <p>* Le capot moteur est ouvert. Arrêtez immédiatement le véhicule en tenant compte des conditions de circulation.</p> <div style="border: 1px solid black; padding: 5px; margin: 10px 0;"> <p>▲ ATTENTION Risque d'accident dû à un capot moteur déverrouillé pendant la marche</p> <p>Si le capot moteur est déverrouillé, il pourrait s'ouvrir pendant la marche et empêcher toute visibilité.</p> <ul style="list-style-type: none"> ► Ne déverrouillez jamais le capot moteur lorsque vous roulez. ► Avant chaque trajet, assurez-vous que le capot moteur est verrouillé. </div> <ul style="list-style-type: none"> ► Arrêtez immédiatement le véhicule en tenant compte des conditions de circulation. ► Fermez le capot moteur. |
|  <p>ne fonctionne pas cf. notice d'utilisation</p> | <p>* Le chauffage autonome est momentanément en panne.</p> <ul style="list-style-type: none"> ► Lorsque le véhicule est à l'horizontale et après que le moteur a refroidi: effectuez 4 tentatives espacées de plusieurs minutes pour mettre en marche le chauffage autonome. ► Si le chauffage autonome ne se met pas en marche: rendez-vous dans un atelier qualifié. |
|  <p>ne fonctionne pas Faire le plein</p> | <p>* Il n'y a pas suffisamment de carburant dans le réservoir de carburant. Vous ne pouvez pas mettre en marche le chauffage autonome.</p> <ul style="list-style-type: none"> ► Faites le plein. |
|  <p>ne fonctionne pas Batterie faible</p> | <p>* La tension du réseau de bord est trop basse. Le chauffage autonome s'est arrêté.</p> <ul style="list-style-type: none"> ► Effectuez un long trajet jusqu'à ce que la batterie soit de nouveau suffisamment chargée. |
|  <p>Tourner le volant avant de démarrer</p> | <p>* Véhicules équipés d'une boîte mécanique : le verrouillage électrique de la direction n'a pas pu déverrouiller la direction.</p> <ul style="list-style-type: none"> ► Coupez le contact. ► Pour relâcher la tension, tournez légèrement le volant vers la gauche et la droite. ► Remettez le contact. |



| Messages sur le visuel | Causes et conséquences possibles et ► Solutions |
|---|---|
|  <p data-bbox="110 248 288 300">Direction Défaut cf. notice d'utilisation</p> | <p data-bbox="387 159 1031 236">* Véhicules équipés d'une boîte mécanique : le verrouillage électrique de la direction est en panne. La direction peut être bloquée par le verrouillage électrique de la direction.</p> <div data-bbox="406 252 1028 316" style="background-color: #f0f0f0; padding: 5px;"> <p data-bbox="423 260 978 308">▲ ATTENTION Risque d'accident dû à une manœuvrabilité limitée</p> </div> <p data-bbox="423 323 986 371">Si la direction ne fonctionne plus correctement, la sécurité de fonctionnement du véhicule est compromise.</p> <ul data-bbox="423 384 986 464" style="list-style-type: none"> ► Arrêtez-vous immédiatement en tenant compte des conditions de circulation. Ne continuez pas de rouler. ► Prenez contact avec un atelier qualifié. <ul data-bbox="406 491 1009 576" style="list-style-type: none"> ► Arrêtez-vous immédiatement en tenant compte des conditions de circulation. Ne continuez pas à rouler! ► Prenez contact avec un atelier qualifié. |
|  <p data-bbox="110 676 314 751">Défaut direction Effort supplémentaire requis cf. notice d'utilisation</p> | <p data-bbox="387 587 762 611">* L'assistance de direction est en panne.</p> <div data-bbox="406 627 1028 691" style="background-color: #f0f0f0; padding: 5px;"> <p data-bbox="423 635 960 683">▲ ATTENTION Risque d'accident dû à un comportement directionnel modifié</p> </div> <p data-bbox="423 699 1009 775">Si l'assistance de direction ne fonctionne plus que partiellement ou plus du tout, vous devez fournir un effort plus important pour diriger le véhicule.</p> <ul data-bbox="423 783 983 895" style="list-style-type: none"> ► Si vous pouvez diriger le véhicule en toute sécurité, continuez de rouler prudemment. ► Prenez immédiatement contact avec un atelier qualifié ou rendez-vous-y. <ul data-bbox="406 914 1016 1023" style="list-style-type: none"> ► Si vous pouvez diriger le véhicule en toute sécurité, continuez à rouler prudemment. ► Rendez-vous immédiatement dans un atelier qualifié ou prenez immédiatement contact avec un atelier qualifié. |
|  <p data-bbox="110 1123 325 1198">Défaut direction S'arrêter immédiatement cf. notice d'utilisation</p> | <p data-bbox="387 1034 1005 1086">* La direction présente un défaut. La manœuvrabilité est fortement compromise.</p> <div data-bbox="406 1102 1028 1166" style="background-color: #f0f0f0; padding: 5px;"> <p data-bbox="423 1110 978 1158">▲ ATTENTION Risque d'accident dû à une manœuvrabilité limitée</p> </div> <p data-bbox="423 1174 986 1222">Si la direction ne fonctionne plus correctement, la sécurité de fonctionnement du véhicule est compromise.</p> <ul data-bbox="423 1230 986 1318" style="list-style-type: none"> ► Arrêtez-vous immédiatement en tenant compte des conditions de circulation. Ne continuez pas de rouler. ► Prenez contact avec un atelier qualifié. <ul data-bbox="406 1342 1009 1422" style="list-style-type: none"> ► Arrêtez-vous immédiatement en tenant compte des conditions de circulation. Ne continuez pas à rouler! ► Prenez contact avec un atelier qualifié. |
| <p data-bbox="110 1442 344 1490">Pour démarrer: sélectionner position P ou N</p> | <p data-bbox="387 1437 1020 1485">* Vous avez essayé de démarrer le moteur alors que la boîte de vitesses était en position D ou R de la boîte de vitesses.</p> <ul data-bbox="406 1493 815 1517" style="list-style-type: none"> ► Mettez la boîte de vitesses sur P ou N. |



| Messages sur le visuel | Causes et conséquences possibles et ► Solutions |
|--|--|
| <p>Pour mettre boîte sur R: actionner frein</p> | <p>* Vous avez essayé de faire passer la boîte de vitesses de la position D ou N à la position R de la boîte de vitesses.</p> <ul style="list-style-type: none"> ► Appuyez sur la pédale de frein. ► Mettez la boîte de vitesses sur R. |
| <p>Climatiseur Défaut cf. notice d'utilisation</p> | <p>* Le système de climatisation fonctionne momentanément de manière limitée. Le débit et l'arrivée d'air frais sont régulés automatiquement.</p> <ul style="list-style-type: none"> ► Faites contrôler le système de climatisation par un atelier qualifié. |
| <p>Batterie de réserve Défaut</p> | <p>* La batterie de secours de la boîte de vitesses ne se charge plus.</p> <ul style="list-style-type: none"> ► Rendez-vous dans un atelier qualifié. ► D'ici là, mettez toujours la boîte de vitesses manuellement sur P avant de couper le moteur. ► Avant de quitter le véhicule, serrez le frein de stationnement. |
| <p>Marche arrière impos- sible Aller à l'atelier</p> | <p>* La boîte de vitesses est en panne. Vous ne pouvez plus engager la marche arrière.</p> <ul style="list-style-type: none"> ► Rendez-vous dans un atelier qualifié. |
| <p>Boîte de vitesses Défaut S'arrêter</p> | <p>* La boîte de vitesses est en panne. La boîte de vitesses passe automatiquement sur N.</p> <ul style="list-style-type: none"> ► Arrêtez-vous immédiatement en tenant compte des conditions de circulation. ► Mettez la boîte de vitesses sur P. ► Prenez contact avec un atelier qualifié. |
| <div data-bbox="98 874 248 954" data-label="Image"> </div> <p>Véhicule prêt à rouler Couper contact avant de quitter le véhicule</p> | <p>* Vous êtes sur le point de quitter le véhicule en état de marche.</p> <ul style="list-style-type: none"> ► Lorsque vous quittez le véhicule, coupez le contact et prenez la clé avec vous. ► Si vous restez à bord du véhicule, arrêtez les consommateurs électriques (chauffage de siège, par exemple). Sinon la batterie 12 V peut se décharger et vous ne pouvez démarrer le véhicule qu'à l'aide d'une autre batterie (aide au démarrage). |
| <p>Aller à l'atelier sans changer de rapport</p> | <p>* La boîte de vitesses est en panne. La position de la boîte de vitesses ne peut plus être changée.</p> <ul style="list-style-type: none"> ► Lorsque la boîte de vitesses se trouve sur D, rendez-vous dans un atelier qualifié sans changer la position de la boîte de vitesses. ► Pour toutes les autres positions de la boîte de vitesses, arrêtez le véhicule à l'écart de la circulation. ► Prenez contact avec un atelier qualifié. |
| <p>Position P possible seule- ment quand véhicule arrêté</p> | <p>* Mettez la boîte de vitesses sur P uniquement lorsque le véhicule est à l'arrêt.</p> |

| Messages sur le visuel | Causes et conséquences possibles et ► Solutions |
|--|--|
| <p>Danger: véhicule non immobilisé Boîte de vitesses en position N</p> | <p>* Vous avez mis la boîte de vitesses en position N pendant que le véhicule roule.</p> <ul style="list-style-type: none"> ► Appuyez sur la pédale de frein pour arrêter le véhicule et mettez la boîte de vitesses sur P lorsque le véhicule est à l'arrêt. ► Pour poursuivre le trajet, mettez la boîte de vitesses sur D ou R. |
| <p>Danger: véhicule non immobilisé Porte conducteur ouverte et boîte de vitesses pas sur P</p> | <p>* La porte conducteur n'est pas complètement fermée et la boîte de vitesses se trouve en position R, N ou D.</p> <ul style="list-style-type: none"> ► Lorsque vous arrêtez le véhicule, mettez la boîte de vitesses sur P. |
| <p>Pour quitter position P ou N: actionner frein et démarrer moteur</p> | <p>* Véhicules à traction avant : vous avez essayé de faire passer la boîte de vitesses de la position P ou N à une autre position de la boîte de vitesses.</p> <ul style="list-style-type: none"> ► Appuyez sur la pédale de frein. ► Démarrez le moteur. |
| <p>Pour quitter position P: actionner frein</p> | <p>* Vous avez essayé de faire passer la boîte de vitesses de la position P à une autre position de la boîte de vitesses.</p> <ul style="list-style-type: none"> ► Appuyez sur la pédale de frein. |
| <p> Fahrzeugortung ist aktiviert. Details siehe Handbuch oder zugehörige mobile App. (La localisation du véhicule est activée. Pour plus de détails, voir le manuel ou l'application mobile correspondante)</p> | <p>* Le véhicule dispose de services activés de Mercedes PRO. Dans certains cas, la localisation du véhicule dans le cadre de Mercedes PRO connect est possible.</p> <ul style="list-style-type: none"> ► Contrôlez le statut des services activés sur http://mercedes.pro. ► Demandez les détails au propriétaire du véhicule. |
| <p> Marchepied non sorti cf. notice d'utilisation ou Trittstufe n. ausgefahren Störung (Marchepied non sorti Défaut)</p> | <p>* Le marchepied électrique n'est pas sorti ou n'est sorti que partiellement.</p> <ul style="list-style-type: none"> ► Veillez à disposer d'un espace suffisant pour le marchepied électrique. ► Ouvrez ou fermez de nouveau la porte coulissante. ► Si le marchepied électrique n'est toujours pas complètement sorti, rentrez-le manuellement (déverrouillage de secours) (→ page 57). ► Attirez l'attention des passagers sur l'absence de marchepied avant qu'ils ne descendent du véhicule. |

| Messages sur le visuel | Causes et conséquences possibles et ► Solutions |
|--|--|
|  <p>Marchepied non rentré cf. notice d'utilisation ou Trittstufe n. eingefahren Störung (Marchepied non rentré Défaut)</p> | <p>* Le marchepied électrique n'est pas rentré ou n'est rentré que partiellement.</p> <ul style="list-style-type: none"> ► Veillez à disposer d'un espace suffisant pour le marchepied électrique. ► Ouvrez ou fermez de nouveau la porte coulissante. ► Si le marchepied électrique n'est toujours pas complètement rentré, rentrez-le manuellement (déverrouillage de secours) (→ page 57). |

Eclairage

| Messages sur le visuel | Causes et conséquences possibles et ► Solutions |
|---|---|
| <p>Assistant adapt. feux route Champ caméra réduit cf. notice d'utilisa- tion</p> | <p>* Le champ de la caméra est réduit. Causes possibles:</p> <ul style="list-style-type: none"> • Encrassement du pare-brise dans le champ de la caméra • Fortes précipitations ou brouillard <p>Les systèmes d'aide à la conduite et systèmes de sécurité active peuvent être en panne ou n'être momentanément pas disponibles. Dès que les causes de l'anomalie sont supprimées, les systèmes d'aide à la conduite et systèmes de sécurité active sont de nouveau disponibles.</p> <p>Si le message d'écran ne disparaît pas:</p> <ul style="list-style-type: none"> ► Arrêtez-vous en tenant compte des conditions de circulation. ► Nettoyez le pare-brise. |
| <p>Assistant adapt. feux route pas dispo. pr l'ins- tant cf. notice d'utilisa- tion</p> | <p>* L'assistant de feux de route adaptatifs n'est momentanément pas disponible.</p> <p>Les limites système sont atteintes.</p> <ul style="list-style-type: none"> ► Continuez à rouler. <p>Dès que les causes de l'anomalie sont supprimées, le système est de nouveau disponible. Le message d'écran Assistant adapt. feux route de nouveau disponible apparaît.</p> |
| <p>Assistant adapt. feux route ne fonctionne pas</p> | <p>* L'assistant de feux de route adaptatifs est en panne.</p> <ul style="list-style-type: none"> ► Rendez-vous dans un atelier qualifié. |
|  <p>Allumer éclairage exté- rieur</p> | <p>* Vous roulez sans feux de croisement.</p> <ul style="list-style-type: none"> ► Tournez le commutateur d'éclairage sur  ou AUTO. |
|  <p>Eteindre les feux</p> | <p>* Vous quittez le véhicule alors que la lumière est encore allumée.</p> <ul style="list-style-type: none"> ► Tournez le commutateur d'éclairage sur AUTO. |









| Messages sur le visuel | Causes et conséquences possibles et ► Solutions |
|--|--|
|  <p>Allumage feux automatique ne fonctionne pas</p> | <p>* Le capteur de luminosité est en panne.</p> <p>► Rendez-vous dans un atelier qualifié.</p> |
|  <p>Défaut cf. notice d'utilisation</p> | <p>* L'éclairage extérieur est en panne.</p> <p>► Rendez-vous dans un atelier qualifié.</p> <p>Véhicules équipés d'un dispositif d'attelage: un fusible a peut-être fondu.</p> <p>► Arrêtez-vous en tenant compte des conditions de circulation.</p> <p>► Contrôlez les fusibles et remplacez-les si nécessaire(→ page 242).</p> |
|  <p>Feu croisement gauche (exemple)</p> | <p>* La lampe correspondante est défectueuse.</p> <p>► Rendez-vous dans un atelier qualifié.</p> <p>ou</p> <p>► Vérifiez que la lampe peut être remplacée.</p> <p>ⓘ Lampes LED: le message d'écran apparaît pour les feux correspondants uniquement si toutes les diodes sont défectueuses.</p> |

Voyants de contrôle et d'alerte

Vue d'ensemble des voyants de contrôle et d'alerte

Lorsque vous mettez le contact, certains systèmes effectuent un autodiagnostic. Certains voyants de contrôle et d'alerte peuvent alors s'allumer ou clignoter momentanément. Cela n'est pas critique. Les voyants de contrôle et d'alerte ne signalent un défaut que s'ils s'allument ou clignotent après le démarrage du moteur ou pendant la marche.

Voyants de contrôle et d'alerte:

| | |
|---|---|
|  | Feux de croisement (→ page 88) |
|  | Feux de position (→ page 88) |
|  | Feux de route (→ page 90) |
|  | Clignotants (→ page 90) |
|  | Eclairage antibrouillard arrière (→ page 88) |
|  | Ceinture de sécurité pas bouclée (→ page 328) |
|  | Freins (voyant rouge) (→ page 323) |
|  | Freins (voyant orange) (→ page 323) |
|  | ABS en panne (→ page 323) |























Rapport tout-terrain

ESP® (→ page 323)

ESP® OFF (→ page 323)

Freinage d'urgence assisté actif désactivé (→ page 161)

Frein de stationnement électrique (→ page 323) (→ page 323)

Assistance de direction en panne (→ page 329)

Défaut électrique(→ page 330)

Système de retenue (→ page 323)

Diagnostic moteur (→ page 330)

Réserve de carburant avec indicateur de position du bouchon du réservoir (→ page 330)





Liquide de refroidissement trop chaud/froid (→ page 330)





Alerte de distance (→ page 328)



Préchauffage



Système de contrôle de la pression des pneus

Systèmes de sécurité

| Voyants de contrôle et d'alerte | Causes et conséquences possibles et ► Solutions |
|--|---|
|  <p>Voyant d'alerte des systèmes de retenue</p> | <p>Le voyant rouge d'alerte du système de retenue s'allume alors que le moteur tourne.</p> <p>Le système de retenue est en panne.</p> <p>▲ ATTENTION Risque de blessure ou danger de mort dû à des dysfonctionnements au niveau du système de retenue</p> <p>Lorsque le système de retenue est en panne, certains composants du système de retenue risquent de se déclencher de manière intempestive ou ne pas se déclencher comme prévu en cas d'accident. Cela peut concerner les rétracteurs de ceinture ou les airbags, par exemple.</p> <p>► Faites immédiatement contrôler et réparer le système de retenue par un atelier qualifié.</p> <p>► Continuez à rouler prudemment.</p> <p>► Tenez compte des messages qui apparaissent sur l'écran multifonction.</p> <p>► Rendez-vous immédiatement dans un atelier qualifié.</p> |
|  <p>Voyant rouge de serrage du frein de stationnement électrique</p>  <p>Voyant orange de frein de stationnement électrique en panne</p> | <p>Le voyant rouge du frein de stationnement est allumé et le voyant orange du frein de stationnement électrique est éteint.</p> <p>Le voyant allumé en rouge indique que le frein de stationnement électrique est serré.</p> <p>Le voyant orange éteint indique que le frein de stationnement électrique ne présente aucun défaut.</p> <p>► Ne roulez pas lorsque le frein de stationnement électrique est serré.</p> |
|  <p>Voyant rouge de serrage du frein de stationnement électrique</p>  <p>Voyant orange de frein de stationnement électrique en panne</p> | <p>Le voyant rouge du frein de stationnement est éteint et le voyant orange du frein de stationnement électrique est allumé.</p> <p>Le voyant rouge éteint indique que le frein de stationnement électrique est desserré.</p> <p>Le voyant orange allumé indique que le frein de stationnement électrique est en panne.</p> <p>► Tenez compte des messages qui apparaissent sur l'écran multifonction.</p> <p>► Coupez et remettez le contact.</p> <p>► Si le message de défaut persiste, rendez-vous dans un atelier qualifié.</p> <p>► Garez le véhicule uniquement sur un sol plat et immobilisez-le pour l'empêcher de se mettre à rouler (→ page 154).</p> |

| Voyants de contrôle et d'alerte | Causes et conséquences possibles et ► Solutions |
|--|---|
|  <p>Voyant rouge de serrage du frein de stationnement électrique</p>  <p>Voyant orange de frein de stationnement électrique en panne</p> | <p>Le voyant rouge du frein de stationnement est allumé et le voyant orange du frein de stationnement électrique est allumé.</p> <p>Le voyant rouge allumé indique que le frein de stationnement électrique est serré.</p> <p>Le voyant orange allumé indique que le frein de stationnement électrique est en panne.</p> <ul style="list-style-type: none"> ► Coupez et remettez le contact. ► Si le message de défaut persiste, rendez-vous dans un atelier qualifié. ► Tenez compte des messages qui apparaissent sur l'écran multifonction. ► Si vous ne pouvez pas desserrer le frein de stationnement électrique, ne roulez pas avec le véhicule. |
|  <p>Voyant rouge de serrage du frein de stationnement électrique</p>  <p>Voyant orange de frein de stationnement électrique en panne</p> | <p>Le voyant rouge du frein de stationnement clignote et le voyant orange du frein de stationnement électrique est allumé.</p> <p>Le voyant rouge clignotant indique que l'état d'actionnement du frein de stationnement électrique est inconnu.</p> <p>Le voyant orange allumé indique que le frein de stationnement électrique est en panne.</p> <ul style="list-style-type: none"> ► Coupez et remettez le contact. ► Serrez et desserrez le frein de stationnement électrique par l'intermédiaire du contacteur en maintenant la pédale de frein enfoncée. ► Si le message de défaut persiste, arrêtez le véhicule sur un sol plat et immobilisez-le pour l'empêcher de se mettre à rouler (→ page 154). ► Prenez contact avec un atelier qualifié. ► Si le voyant rouge clignote, le véhicule ne doit plus rouler en raison d'une possible surchauffe du système de freinage. |
|  <p>Voyant rouge et frein de stationnement serré</p> | <p>Le voyant rouge du frein de stationnement s'allume.</p> <p>Le voyant allumé en rouge indique que le frein de stationnement est serré.</p> <ul style="list-style-type: none"> ► Ne roulez pas lorsque le frein de stationnement est serré. |

| Voyants de contrôle et d'alerte | Causes et conséquences possibles et ▶ Solutions |
|---|--|
|  <p data-bbox="87 276 281 323">Voyant d'alerte ESP® OFF</p> | <p data-bbox="350 188 1003 244">Le voyant orange d'alerte ES®POFF s'allume alors que le moteur tourne. L'ESP® est désactivé.</p> <div data-bbox="350 268 1003 323" style="background-color: #f0f0f0; padding: 5px;"> <p data-bbox="361 276 932 323">▲ ATTENTION Risque de dérapage en cas de conduite avec l'ESP® désactivé</p> </div> <p data-bbox="367 339 988 419">Si l'ESP® est désactivé, il ne peut pas stabiliser la trajectoire du véhicule. En outre, d'autres systèmes de sécurité active ne sont disponibles que de manière limitée.</p> <ul data-bbox="367 427 932 483" style="list-style-type: none"> ▶ Continuez de rouler prudemment. ▶ Désactivez l'ESP® uniquement tant que la situation l'exige. <p data-bbox="367 507 865 531">Si l'ESP® ne peut pas être activé, l'ESP® est en panne.</p> <ul data-bbox="367 547 960 571" style="list-style-type: none"> ▶ Faites immédiatement contrôler l'ESP® par un atelier qualifié. <p data-bbox="350 595 988 643">▶ Tenez compte des remarques relatives à la désactivation de l'ESP® (→ page 159).</p> |
|  <p data-bbox="87 754 305 802">Le voyant d'alerte ESP® est allumé</p> | <p data-bbox="350 667 966 722">Le voyant orange d'alerte ESP® s'allume alors que le moteur tourne. L'ESP® est en panne.</p> <p data-bbox="350 730 988 778">D'autres systèmes d'aide à la conduite et systèmes de sécurité active peuvent également être en panne.</p> <div data-bbox="350 802 1003 858" style="background-color: #f0f0f0; padding: 5px;"> <p data-bbox="361 810 955 834">▲ ATTENTION Risque de dérapage dû à un défaut dans l'ESP®</p> </div> <p data-bbox="367 850 983 930">Si l'ESP® est en panne, il ne peut pas stabiliser la trajectoire du véhicule.® En outre, d'autres systèmes de sécurité active sont désactivés.</p> <ul data-bbox="367 938 809 994" style="list-style-type: none"> ▶ Continuez de rouler prudemment. ▶ Faites contrôler l'ESP® par un atelier qualifié. <p data-bbox="350 1018 1000 1137">▶ Continuez à rouler prudemment. ▶ Tenez compte des messages qui apparaissent sur l'écran multifonction. ▶ Rendez-vous dans un atelier qualifié.</p> |
|  <p data-bbox="87 1241 305 1289">Le voyant d'alerte ESP® clignote</p> | <p data-bbox="350 1153 893 1177">Le voyant orange d'alerte ESP® clignote pendant la marche.</p> <p data-bbox="350 1185 692 1209">L'ESP® entre en action (→ page 159).</p> <p data-bbox="350 1217 988 1265">▶ Adaptez votre style de conduite aux conditions météorologiques et routières.</p> |

| Voyants de contrôle et d'alerte | Causes et conséquences possibles et ► Solutions |
|--|--|
|  <p>Voyant d'alerte ABS</p> | <p>Le voyant orange d'alerte ABS s'allume alors que le moteur tourne. L'ABS est en panne.</p> <p>Si un signal d'alerte retentit également, c'est que l'EBD est en panne. D'autres systèmes d'aide à la conduite et systèmes de sécurité active peuvent également être en panne.</p> <p>▲ ATTENTION Risque de dérapage en cas de défaut de l'EBD ou de l'ABS</p> <p>Lorsque l'EBD ou l'ABS est en panne, les roues peuvent se bloquer lors du freinage</p> <p>La manœuvrabilité et le comportement au freinage du véhicule sont fortement compromis. La distance de freinage peut s'allonger dans les situations de freinage d'urgence. En outre, d'autres systèmes de sécurité active sont désactivés.</p> <ul style="list-style-type: none"> ► Continuez de rouler prudemment. ► Faites immédiatement contrôler le système de freinage par un atelier qualifié. <ul style="list-style-type: none"> ► Continuez à rouler prudemment. ► Tenez compte des messages qui apparaissent sur l'écran multifonction. ► Rendez-vous dans un atelier qualifié. |
|  <p>Voyant d'alerte des freins (orange)</p> | <p>Le voyant orange d'alerte des freins s'allume alors que le moteur tourne.</p> <p>▲ ATTENTION Risque d'accident en cas de défaut dans le système de freinage</p> <p>Lorsque le système de freinage est en panne, le comportement au freinage peut être compromis.</p> <ul style="list-style-type: none"> ► Continuez de rouler prudemment. ► Faites immédiatement contrôler le système de freinage par un atelier qualifié. <ul style="list-style-type: none"> ► Continuez à rouler avec précaution à une vitesse adaptée et en maintenant une distance suffisante par rapport au véhicule qui précède. ► Si un message d'écran apparaît sur l'écran multifonction, tenez-en compte. ► Rendez-vous dans un atelier qualifié. |

Voyants de contrôle et d'alerte

Voyant d'alerte des freins (rouge)

Causes et conséquences possibles et Solutions

Le voyant rouge d'alerte des freins s'allume alors que le moteur tourne.

Causes possibles:

- L'amplification de la force de freinage est en panne.
- L'EBD (répartiteur électronique de la force de freinage) est en panne.
- Il n'y a pas suffisamment de liquide de frein dans le réservoir de liquide de frein.

▲ ATTENTION Risque d'accident en cas de défaillance de l'amplification de la force de freinage

Lorsque l'amplification de la force de freinage est en panne, vous devez éventuellement appliquer un effort de freinage plus important sur la pédale de frein pour freiner. Le comportement au freinage peut être compromis. La distance de freinage peut s'allonger dans les situations de freinage d'urgence.

- ▶ Arrêtez-vous immédiatement en tenant compte des conditions de circulation. Ne continuez pas de rouler.
- ▶ Prenez contact avec un atelier qualifié.

▲ ATTENTION Risque d'accident en cas de défaut de l'EBD (répartiteur électronique de la force de freinage)

Lorsque l'EBD est en panne, les roues peuvent se bloquer lors du freinage.

Le comportement au freinage peut être compromis.

La distance de freinage peut s'allonger dans les situations d'urgence.

- ▶ Arrêtez-vous immédiatement en tenant compte des conditions de circulation. Ne continuez pas à rouler!
- ▶ Prenez contact avec un atelier qualifié.



▲ ATTENTION Risque d'accident en cas de niveau de liquide de frein bas

Si le niveau de liquide de frein est trop bas, l'effet de freinage et donc le comportement au freinage peuvent être compromis.

- ▶ Arrêtez-vous immédiatement en tenant compte des conditions de circulation. Ne continuez pas de rouler.
- ▶ Prenez contact avec un atelier qualifié.
- ▶ Ne faites pas l'appoint de liquide de frein.

- ▶ Arrêtez-vous immédiatement en tenant compte des conditions de circulation. Ne continuez pas à rouler!
- ▶ Prenez contact avec un atelier qualifié.

Ceinture de sécurité

| Voyants de contrôle et d'alerte | Causes et conséquences possibles et ► Solutions |
|--|---|
|  <p>Le voyant d'alerte des ceintures de sécurité clignote</p> | <p>Le voyant rouge d'alerte des ceintures de sécurité clignote et un signal d'alerte périodique retentit.</p> <p>Le conducteur ou le passager n'ont pas bouclé leur ceinture de sécurité pendant la marche (vitesse supérieure à 25 km/h).</p> <ul style="list-style-type: none"> ► Bouclez votre ceinture de sécurité (→ page 31). Des objets se trouvent sur le siège passager. ► Enlevez les objets qui se trouvent sur le siège passager. |
|  <p>Le voyant d'alerte des ceintures de sécurité clignote</p> | <p>Le voyant rouge d'alerte des ceintures de sécurité s'allume après le démarrage du moteur.</p> <p>En outre, un signal d'alerte peut retentir.</p> <p>Lorsque le véhicule est à l'arrêt: le voyant d'alerte des ceintures de sécurité sert à attirer l'attention du conducteur et celle du passager sur le fait qu'ils doivent boucler leur ceinture.</p> <ul style="list-style-type: none"> ► Bouclez votre ceinture de sécurité (→ page 31). <p>Des objets posés sur le siège passager peuvent empêcher le voyant d'alerte des ceintures de sécurité de s'éteindre.</p> |

Systèmes d'aide à la conduite



| Voyants de contrôle et d'alerte | Causes et conséquences possibles et ► Solutions |
|--|---|
|  <p>Voyant d'alerte de distance</p> | <p>Le voyant rouge d'alerte de distance s'allume pendant la marche.</p> <p>La distance par rapport au véhicule qui précède est trop faible pour la vitesse sélectionnée.</p> <p>Si un signal d'alerte retentit également, c'est que vous vous rapprochez d'un obstacle à une vitesse trop élevée.</p> <ul style="list-style-type: none"> ► Soyez prêt à freiner. ► Augmentez la distance. |

Véhicule

| Voyants de contrôle et d'alerte | Causes et conséquences possibles et ► Solutions |
|--|---|
|  <p>Voyant d'alerte de la direction assistée</p> | <p>Le voyant rouge d'alerte de la direction assistée s'allume alors que le moteur tourne.</p> <p>L'assistance de la direction ou la direction est en panne.</p> <div data-bbox="350 323 1005 464" style="border: 1px solid black; padding: 5px;"><p>▲ ATTENTION Risque d'accident dû à une manœuvrabilité limitée</p><p>Si la direction ne fonctionne plus correctement, la sécurité de fonctionnement du véhicule est compromise.</p><p>► Prenez contact avec un atelier qualifié.</p></div> <p>► Tenez compte des messages qui apparaissent sur l'écran multifonction.</p> |

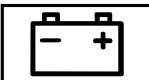
Moteur

| Voyants de contrôle et d'alerte | Causes et conséquences possibles et ► Solutions |
|--|--|
|  <p>Voyant d'alerte du liquide de refroidissement</p> | <p>Le voyant rouge d'alerte du liquide de refroidissement s'allume alors que le moteur tourne.</p> <p>Causes possibles:</p> <ul style="list-style-type: none"> • Capteur de température défectueux • Niveau de liquide de refroidissement trop bas • Arrivée d'air jusqu'au radiateur moteur obstruée • Ventilateur du radiateur moteur défectueux <p>Si un signal d'alerte retentit également, la température du liquide de refroidissement est supérieure à 120 °C.</p> |
| | <div style="background-color: #f0f0f0; padding: 5px; border: 1px solid #ccc;"> <p>▲ ATTENTION Risque de brûlure lors de l'ouverture du capot moteur</p> <p>Si vous ouvrez le capot moteur après que le moteur a subi une surchauffe ou après un incendie dans le compartiment moteur, vous pouvez entrer en contact avec des gaz brûlants ou d'autres ingrédients et lubrifiants qui s'échappent.</p> <ul style="list-style-type: none"> ► Avant d'ouvrir le capot moteur, laissez refroidir le moteur ayant subi une surchauffe. ► Dans le cas d'un incendie dans le compartiment moteur, laissez le capot moteur fermé et prévenez les pompiers. </div> <p>► Arrêtez-vous immédiatement en tenant compte des conditions de circulation et coupez le moteur. Ne continuez pas à rouler!</p> <p>► Tenez compte des messages qui apparaissent sur l'écran multifonction.</p> <p>Si l'affichage de la température du liquide de refroidissement se situe à l'extrémité inférieure de l'échelle de température:</p> <p>► Prenez contact avec un atelier qualifié.</p> <p>Sinon:</p> <ul style="list-style-type: none"> ► Quittez le véhicule et tenez-vous-en éloigné jusqu'à ce que le moteur ait refroidi. ► Contrôlez le niveau de liquide de refroidissement (→ page 210). ► Assurez-vous que l'arrivée d'air jusqu'au radiateur moteur n'est pas obstruée. ► Roulez jusqu'à l'atelier qualifié le plus proche en évitant toute charge importante du moteur. Ce faisant, veillez à ce que l'affichage de la température du liquide de refroidissement ne dépasse pas 120 °C. |
|  <p>Voyant d'alerte de défaut électrique</p> | <p>Le voyant rouge d'alerte de défaut électrique s'allume.</p> <p>La partie électrique présente un défaut.</p> <p>► Tenez compte des messages qui apparaissent sur l'écran multifonction.</p> |

| Voyants de contrôle et d'alerte | Causes et conséquences possibles et ► Solutions |
|---|---|
|  <p>Voyant d'alerte de réserve de carburant</p> | <p>Le voyant orange d'alerte de réserve de carburant s'allume alors que le moteur tourne.</p> <p>Le niveau de carburant a atteint la plage de réserve.</p> <p>► Faites le plein.</p> |
|  <p>Voyant d'alerte de diagnostic moteur</p> | <p>Le voyant orange d'alerte de diagnostic moteur s'allume alors que le moteur tourne.</p> <p>Il y a un défaut au niveau du moteur, du système d'échappement ou du système d'alimentation en carburant.</p> <p>Un tel défaut peut avoir pour conséquence le dépassement des valeurs limites d'émission et le passage du moteur en mode fonctionnement de secours.</p> <p>► Faites contrôler le véhicule dès que possible par un atelier qualifié.</p> |

Pneus

| Voyants de contrôle et d'alerte | Causes et conséquences possibles et ► Solutions |
|---|---|
|  <p>Le voyant d'alerte du système de contrôle de la pression des pneus clignote</p> | <p>Le voyant orange d'alerte du système de contrôle de la pression des pneus (perte de pression/défaut) clignote pendant 1 minute environ puis reste allumé en permanence.</p> <p>Le système de contrôle de la pression des pneus est en panne.</p> <div style="border: 1px solid gray; padding: 5px; margin: 10px 0;"> <p>▲ ATTENTION Risque d'accident en cas de défaillance du système de contrôle de la pression des pneus</p> <p>Lorsque le système de contrôle de la pression des pneus est défectueux, il ne peut pas vous prévenir correctement en cas de perte de pression dans un ou plusieurs pneus.</p> <p>Les pneus dont la pression est trop basse peuvent par exemple compromettre le comportement routier ainsi que la manœuvrabilité et le comportement au freinage du véhicule. -</p> <p>► Faites contrôler le système de contrôle de la pression des pneus par un atelier qualifié.</p> </div> <p>► Rendez-vous dans un atelier qualifié.</p> |

| Voyants de contrôle et d'alerte | Causes et conséquences possibles et ► Solutions |
|--|---|
|  <p>Le voyant d'alerte du système de contrôle de la pression des pneus est allumé</p> | <p>Le voyant orange d'alerte du système de contrôle de la pression des pneus (perte de pression/défaut) s'allume.</p> <p>Le système de contrôle de la pression des pneus a détecté une perte de pression d'un pneu ou de plusieurs pneus.</p> <p>▲ ATTENTION Risque d'accident dû à une pression de pneu trop basse</p> <p>Les pneus dont la pression est trop basse présentent les risques suivants:</p> <ul style="list-style-type: none">• Les pneus peuvent éclater, en particulier lorsque la charge ou la vitesse du véhicule augmentent.• Les pneus peuvent s'user de manière excessive et/ou irrégulière, ce qui peut réduire fortement leur adhérence.• - Le comportement routier ainsi que la manœuvrabilité et le comportement au freinage du véhicule peuvent être fortement compromis. <p>Vous risquez alors de perdre le contrôle du véhicule.</p> <ul style="list-style-type: none">► Tenez compte des pressions de pneu recommandées.► Adaptez la pression de pneu si nécessaire. <p>► Arrêtez le véhicule en tenant compte des conditions de circulation.</p> <p>► Contrôlez la pression de pneu et les pneus.</p> |

| | |
|--|----------|
| A | |
| ABS (système antiblocage de roues) | |
| | 158 |
| Accélération | |
| voir Utilisation du kickdown | |
| Activation et désactivation de la fonction A/C | 107 |
| Activation et désactivation de la fonction de synchronisation (unité de commande) | 108 |
| AdBlue® | 146, 286 |
| Additifs | 146, 286 |
| Appoint | 147 |
| Niveau de remplissage | 287 |
| Propreté | 146, 286 |
| Additifs | 287 |
| AdBlue® | 146, 286 |
| Huile moteur | 287 |
| Additifs (AdBlue®) | |
| voir AdBlue® | |
| Additifs (huile moteur) | |
| voir Additifs | |
| ADR (régulation du régime de travail) | |
| Activation et désactivation | 178 |
| Fonctionnement | 178 |
| Réglage | 178 |
| Affichage de l'autonomie (menu Trajet) | 187 |
| Affichage de la distance totale parcourue (menu Trajet) | 187 |
| Affichage ECO | |
| Fonctionnement | 130 |
| Réinitialisation | 188 |
| Affichage sur le rétroviseur intérieur | |
| Affichage et masquage | 170 |
| Fonctions | 169 |
| Agent réducteur | |
| voir AdBlue® | |
| Aide au démarrage | |
| voir Aide au démarrage en côte | |
| voir Borne d'aide au démarrage | |
| Aide au démarrage en côte | 169 |
| Airbag frontal (conducteur, passager) | 32 |
| Airbag latéral | 32 |
| Airbag rideau | 32 |
| Airbags | 32 |
| Activation | 29 |
| Airbag frontal (conducteur, passager) | 32 |
| Airbag latéral | 32 |
| Airbag rideau | 32 |
| Emplacements de montage | 32 |
| Limitation de la protection prévue | 33 |
| Protection prévue | 32 |
| Vue d'ensemble | 32 |
| Alarme | |
| voir EDW (alarme antivol et antieffraction) | |
| Alarme antivol et antieffraction | |
| voir EDW (alarme antivol et antieffraction) | |
| Alcool au volant | 121 |
| Alerte d'oubli de ceinture | |
| voir Ceinture de sécurité | |
| Alimentation en tension | |
| Coupe-batterie | 132 |
| Etablissement (touche Start/Stop) | 118 |
| Animaux | |
| Transport des animaux domestiques | 43 |
| Anneau de remorquage | |
| Emplacement de rangement | 241 |
| Pose et dépose | 241 |
| Anneau de remorquage (emplacement de rangement) | |
| voir Outillage de bord | |
| Annonces DAB | |
| Réglage | 193 |
| Antidémarrage | 61 |
| Appareil audio Bluetooth® | |
| Démarrage de la lecture | 193 |
| Appareil USB | |
| Affichage des informations sur le titre | 194 |
| Démarrage de la lecture | 193 |
| Appel de phares | 90 |
| Appels | 196 |
| Activation de fonctions pendant un appel | 196 |
| Appel entrant pendant une communication | 196 |
| Fin de communication | 196 |
| Lancement | 196 |
| Prise | 196 |
| Refus | 196 |
| Appoint de liquide de lave-glace | 212 |

| | |
|--|---------|
| Appuie-tête | |
| Réglage manuel | 76 |
| Aquaplanage | 125 |
| Arrêt automatique du moteur (fonction Start/Stop ECO) | 129 |
| Arrêt de l'alarme (EDW) | 62 |
| Arrimage des bagages | 78, 198 |
| Arrimage des charges | 78, 198 |
| ASR (régulation antipatinage) | 159 |
| Assistance au freinage | |
| voir BAS (freinage d'urgence assisté) | |
| Assistant d'angle mort | 173 |
| Activation et désactivation | 174 |
| Fonctionnement | 173 |
| Limites système | 173 |
| Rear Cross Traffic Alert | 174 |
| Assistant de feux de route adaptatifs | |
| Activation et désactivation | 91 |
| Fonctionnement | 91 |
| Assistant de franchissement de ligne | 175 |
| Fonctionnement | 175 |
| Limites système | 175 |
| Traction d'une remorque | 175 |
| Assistant de franchissement de ligne | |
| voir Assistant de franchissement de ligne | |
| voir Assistant de franchissement de ligne actif | |
| Assistant de franchissement de ligne actif | 175 |
| Activation et désactivation | 177 |
| Fonctionnement | 175 |
| Limites système | 175 |
| Traction d'une remorque | 175 |
| Assistant de régulation de distance | |
| DISTRONIC actif | 166 |
| Arrêt/désactivation | 167 |
| Augmentation/diminution de la vitesse | 167 |
| Conditions requises | 167 |
| Fonctionnement | 166 |
| Limites système | 166 |
| Mémorisation de la vitesse | 167 |
| Mise en marche/activation | 167 |
| Rappel de la vitesse | 167 |
| Touches du volant | 167 |
| Assistant de signalisation routière | 172 |
| Fonctionnement/remarques | 172 |
| Limites système | 172 |
| Assistant de stabilisation en cas de vent latéral | |
| Fonctionnement/remarques | 160 |
| ASSYST PLUS | 206 |
| Affichage de l'échéance de maintenance | 206 |
| Consignes particulières de maintenance | 206 |
| Durées d'immobilisation lorsque la batterie est débranchée | 206 |
| Fonctionnement/remarques | 206 |
| Travaux de maintenance réguliers | 206 |
| Atelier | 24 |
| Atelier | |
| voir Atelier qualifié | |
| Atelier agréé | |
| voir Atelier qualifié | |
| Atelier qualifié | 24 |
| ATTENTION ASSIST | 170 |
| Activation et désactivation | 171 |
| Fonctionnement | 170 |
| Limites système | 170 |
| Avertisseur de perte de concentration | |
| voir ATTENTION ASSIST | |

B

| | |
|---|-----|
| Bac de rangement | 79 |
| Accoudoir | 79 |
| Boîte à gants | 79 |
| Casier de rangement | 80 |
| Console centrale | 79 |
| Porte | 79 |
| Poste de conduite | 80 |
| Range-lunettes | 80 |
| Balais d'essuie-glace | |
| Entretien | 217 |
| Remplacement (pare-brise) | 100 |
| Remplacement (WET WIPER SYSTEM) | 101 |
| Banquette arrière | |
| voir Sièges | |
| Banquette avant à 2 places | 72 |
| Banquette passagers | 72 |
| Casier de rangement | 80 |
| Barres de toit (à l'intérieur) | 203 |
| Barres de toit (remarques) | 202 |
| BAS (freinage d'urgence assisté) | 159 |

- Batterie**
- Aide au démarrage (véhicule) 229
 - Batterie de démarrage 231
 - Charge 229
 - Charge de la batterie du véhicule 229
 - Débranchement de la batterie
additionnelle située dans le com-
partiment moteur 235
 - Débranchement de la batterie
additionnelle située sous le siège
passager 236
 - Débranchement de la batterie de
démarrage 232
 - Dépose et pose de la batterie de
démarrage 233
 - Remarques (véhicule) 227
- BlueTEC**
- voir AdBlue®
- Boiseries (entretien)** 219
- Boîte automatique**
- Engagement de la marche arrière 134
 - Engagement de la position de mar-
che 135
 - Indicateur de la boîte de vitesses 133
 - Kickdown 136
 - Lever sélecteur DIRECT SELECT 133
 - Limitation de la gamme de rap-
ports 135
 - Passage au point mort 134
 - Passage dans la position de sta-
tionnement 135
 - Positions de la boîte de vitesses 133
- Boîte mécanique**
- Engagement de la marche arrière 132
 - Utilisation du levier de vitesses 132
- Borne d'aide au démarrage** 229
- Buses**
- voir Buses de ventilation
 - voir Réglage des buses de ventila-
tion du toit)
- Buses d'air**
- voir Buses de ventilation
 - voir Réglage des buses de ventila-
tion du toit)
- Buses de ventilation** 109
- Arrière 110
 - Réglage (à l'avant) 109
- C**
- Cale (propulsion arrière)** 17
- Caméra de recul**
- Avec affichage sur le rétroviseur
intérieur 170
 - Entretien 217
 - Fonctions 169
- Caméras panoramiques**
- Entretien 217
- Capacité du réservoir**
- AdBlue® 287
 - Carburant 286
 - Réserve (carburant) 286
- Capteurs (entretien)** 217
- Capteurs radar** 158
- Caractéristiques techniques**
- Informations 281
 - Plaque signalétique du véhicule 282
 - Remarques (dispositif d'attelage) 290
 - Système de contrôle de la pression
des pneus 262
- Carburant**
- Basses températures extérieures 284
 - Capacité du réservoir 286
 - Gazole 284
 - Qualité (gazole) 284
 - Ravitaillement 144
 - Réserve de carburant 286
 - Vidange du filtre 213
- Cas d'urgence**
- Aperçu des aides 17
 - Dépliage du triangle de présignalisa-
tion 222
 - Extincteur 222
 - Gilet de sécurité 222
 - Retrait du triangle de présignalisa-
tion 222
 - Trousse de secours 222
- Casier de rangement** 80
- Ceinture de sécurité** 30, 32
- Création 31
 - Débouclage 32
 - Entretien 219
 - Limitation de la protection prévue 30
 - Protection prévue 30
 - Réglage de la hauteur 31
 - Voyant d'alerte 32
- Ceintures**
- voir Ceinture de sécurité
- Cendrier**
- Dans le vide-poches du pare-brise 82
- Chaînes à neige** 247

| | |
|---|-----|
| Chaînes antidérapantes | |
| voir Chaînes à neige | |
| Changement d'ampoule | |
| voir Remplacement des lampes | |
| Changement de roue | |
| Abaissement du véhicule | 273 |
| Dépose de la roue | 272 |
| Levage du véhicule | 269 |
| Montage d'une nouvelle roue | 272 |
| Préparation | 268 |
| Charge | |
| Batterie | 229 |
| Téléphone portable (sans fil) | 85 |
| Charge sur timon (maximale) | 291 |
| Chargement du passage de roue | 205 |
| Charges sur essieu | 282 |
| Charges sur essieu autorisées | 282 |
| Charges tractées | 291 |
| Chauffage additionnel | |
| Vue d'ensemble du programmeur | 115 |
| Chauffage additionnel à air chaud | |
| Activation du programmeur | 115 |
| Mode chauffage immédiat | 115 |
| Problèmes | 116 |
| Réglage de l'heure de départ | 116 |
| Réglage de la température/durée de fonctionnement | 116 |
| Réglage du programmeur | 115 |
| Vue d'ensemble du programmeur | 115 |
| Chauffage additionnel à eau chaude ... | 111 |
| Affichages (télécommande) | 113 |
| Fonctionnement | 111 |
| Mise en marche et arrêt avec l'ordinateur de bord | 114 |
| Mise en marche et arrêt avec la télécommande | 112 |
| Mise en marche et arrêt avec la touche | 112 |
| Chauffage arrière | 107 |
| Chauffage autonome/ventilation à l'arrêt | |
| Affichages (télécommande) | 113 |
| Réglage (ordinateur de bord) | 114 |
| Réglage (télécommande) | 112 |
| Chauffage autonome/ventilation à l'arrêt | |
| voir Chauffage additionnel à eau chaude | |
| Ciel de pavillon (entretien) | 219 |
| Clé | 44 |
| Clé de secours | 45 |
| Consommation de courant | 45 |
| Fixation à un trousseau de clés | 45 |
| Fonctions | 44 |
| Liaison radio | 44 |
| Pile | 45 |
| Problèmes | 46 |
| Réglages de déverrouillage | 45 |
| Vue d'ensemble | 44 |
| Clé de contact | |
| voir Clé | |
| Clé de la voiture | |
| voir Clé | |
| Clé de secours | |
| Déverrouillage de la porte | 49 |
| Retrait/rangement | 45 |
| Verrouillage de la porte | 49 |
| Clé démonte-roue | 267 |
| Clé du véhicule | |
| voir Clé | |
| Clignotant additionnel (véhicules équipés d'une transmission intégrale) | 95 |
| Clignotants | 90 |
| Allumage et extinction | 90 |
| Clignotant additionnel (véhicules équipés d'une transmission intégrale) | 95 |
| Remplacement des lampes (arrière) (châssis) | 98 |
| Remplacement des lampes (arrière) (fourgon et combi) | 96 |
| Remplacement des lampes (avant) | 94 |
| Climatisation | |
| Activation et désactivation | 106 |
| Activation et désactivation de la fonction A/C | 107 |
| Activation et désactivation de la fonction de synchronisation (unité de commande) | 108 |
| Buses de ventilation à l'avant | 109 |
| Buses de ventilation arrière | 110 |
| Buses de ventilation dans le toit | 110 |
| Chauffage additionnel à eau chaude | 111 |
| Désembuage des vitres | 108 |
| Mise en marche et arrêt | 106 |
| Mise en marche et arrêt du chauffage de lunette arrière | 109 |
| Mise en marche et arrêt du chauffage de pare-brise | 109 |

| | | | |
|---|-----|--|----------|
| Mise en marche et arrêt du mode recyclage d'air | 108 | Crevaison | 227 |
| Réfrigérant | 290 | Changement de roue | 268 |
| Réglage de la répartition d'air | 108 | Remarques | 227 |
| Réglage du chauffage arrière | 107 | Cric | 267 |
| Réglages de la répartition d'air | 108 | Déclaration de conformité | 22 |
| Régulation automatique | 107 | Emplacement de rangement du cric hydraulique | 244 |
| Régulation automatique (arrière) | 107 | Hydraulique | 244 |
| Unité de commande du climatiseur THERMOTRONIC | 106 | Retrait du cric hydraulique du compartiment de rangement | 244 |
| Unité de commande TEMPMATIC | 105 | Crochet d'attelage | |
| Ventilation du véhicule (ouverture confort) | 60 | Pose | 180, 181 |
| Code peinture | 282 | | |
| Code QR (fiche de désincarcération) | 25 | | |
| Commodo | | | |
| voir Appel de phares | | | |
| voir Clignotants | | | |
| voir Feux de route | | | |
| Commutateur d'éclairage (vue d'ensemble) | 88 | | |
| Commutation du rétroviseur intérieur en position nuit | 103 | | |
| Compartiment de rangement de l'outillage de bord | 244 | | |
| Compartiments de rangement | | | |
| voir Bac de rangement | | | |
| Compatibilité électromagnétique (déclaration de conformité) | 22 | | |
| Comportement du véhicule (anormal) | 246 | | |
| Composants du véhicule commandés par radio (déclaration de conformité) | 22 | | |
| Condamnation supplémentaire de porte | 47 | | |
| Consignes de rodage | 120 | | |
| Consommation de carburant (ordinateur de bord) | 187 | | |
| Consommation de courant | | | |
| Clé | 45 | | |
| Correcteur de niveau | | | |
| voir ENR (correcteur de niveau électronique) | | | |
| Correction de la portée de l'éclairage .. | 89 | | |
| Coupe-batterie | | | |
| Établissement et coupure de l'alimentation en tension | 132 | | |
| | | D | |
| | | Déclaration de conformité | |
| | | Compatibilité électromagnétique | 22 |
| | | Composants du véhicule commandés par radio | 22 |
| | | Cric | 22 |
| | | Défaut | |
| | | Système de retenue | 28 |
| | | Démarrage automatique du moteur (fonction Start/Stop ECO) | 129 |
| | | Démarrage de secours du moteur | 242 |
| | | Démarrage du moteur | |
| | | voir Véhicule | |
| | | Démarrage du moteur par remorquage du véhicule | 242 |
| | | Démultiplication de la boîte de vitesses | |
| | | voir Engagement et désengagement de la gamme LOW RANGE | |
| | | Détection de la fatigue | |
| | | voir ATTENTION ASSIST | |
| | | Détection de modification de la trajectoire (automatique) | |
| | | voir Assistant de franchissement de ligne actif | |
| | | Détection du sommeil | |
| | | voir ATTENTION ASSIST | |
| | | Dimensions du véhicule | 290 |
| | | Directives de carrossage | 20 |
| | | Directives de chargement | 78, 198 |
| | | Dispositif d'attelage | |
| | | Dépose du crochet d'attelage | 181 |
| | | Entretien | 217 |
| | | Pose du crochet d'attelage | 180 |
| | | Prise | 181 |
| | | Remarques générales | 290 |

| | | | |
|--|-----|---|--------|
| Remarques sur la traction d'une remorque | 178 | Eclairage de la plaque d'immatriculation (remplacement des lampes) | 97 |
| Distance journalière parcourue | 187 | Eclairage des instruments | 186 |
| Affichage | 187 | Eclairage du tableau de bord | |
| Réinitialisation | 188 | voir Eclairage des instruments | |
| DISTRONIC | | Eclairage extérieur | |
| voir Assistant de régulation de distance DISTRONIC actif | | Entretien | 217 |
| Données du véhicule | | Eclairage extérieur | |
| Empattement | 290 | voir Eclairage | |
| Hauteur | 290 | voir Eclairage extérieur automatique | |
| Largeur | 290 | Eclairage extérieur automatique | 88 |
| Longueur | 290 | Eclairage intérieur | |
| Données statistiques | | Arrière | 93 |
| Affichage | 187 | Compartment de chargement | 93 |
| Droits d'auteur | 27 | Réglage | 92 |
| DSR (limiteur de vitesse en descente) | | Ecran (entretien) | 219 |
| Activation et désactivation | 139 | Ecran (ordinateur de bord) | 185 |
| Remarques | 139 | Ecran multifonction (ordinateur de bord) | 185 |
| E | | Ecran pour les instruments | |
| EBD (répartiteur électronique de freinage) | 160 | Fonctionnement/remarques | 183 |
| Eclairage | 88 | Réglage de l'éclairage | 186 |
| Appel de phares | 90 | Vue d'ensemble | 6, 183 |
| Assistant de feux de route adaptatifs | 91 | Ecran pour les instruments | |
| Clignotants | 90 | voir Voyants de contrôle et d'alerte | |
| Commodo | 90 | EDW (alarme antivol et antieffraction) | 61 |
| Commutateur d'éclairage | 88 | Activation et désactivation de la protection antisoulèvement | 62 |
| Eclairage antibrouillard arrière | 89 | Activation et désactivation de la protection volumétrique | 63 |
| Eclairage d'intersection | 91 | Arrêt de l'alarme | 62 |
| Eclairage extérieur automatique | 88 | Fonctionnement | 61 |
| Feux de croisement | 88 | Fonctionnement de la protection antisoulèvement | 62 |
| Feux de détresse | 90 | Fonctionnement de la protection volumétrique | 63 |
| Feux de position | 88 | Electronique | 281 |
| Feux de route | 90 | Electronique du véhicule | |
| Feux de stationnement | 88 | Electronique moteur | 281 |
| Portée de l'éclairage | 89 | Emetteurs-récepteurs radio | 281 |
| Réglage de l'éclairage des instruments | 186 | Remarques | 281 |
| Remplacement des lampes | 94 | Electronique moteur (remarques) | 281 |
| Responsabilité en matière de systèmes d'éclairage | 88 | Eléments posés | 20 |
| Voyage à l'étranger | 88 | Eléments rapportés | 20 |
| Eclairage | | Emetteurs-récepteurs radio | |
| voir Eclairage | | Fréquences | 282 |
| Eclairage antibrouillard arrière | 89 | Puissance d'émission (maximale) | 282 |
| Eclairage d'intersection | 91 | Remarques relatives au montage | 281 |

| | |
|--|-----|
| Enfants | |
| Remarques relatives au transport en toute sécurité | 34 |
| Engagement de la marche arrière | 134 |
| Engagement de la position de marche (boîte automatique) | 135 |
| Engagement et désengagement de la gamme LOW RANGE | 139 |
| ENR (correcteur de niveau électronique) | 140 |
| Abaissement du véhicule | 141 |
| Fonctionnement | 140 |
| Gonflage manuel du soufflet pneumatique | 143 |
| Problèmes | 143 |
| Relèvement du véhicule | 141 |
| Enregistrement | |
| Véhicule | 24 |
| Entretien | 219 |
| Balais d'essuie-glace | 217 |
| Boiseries/inserts décoratifs | 219 |
| Caméra de recul/caméras panoramiques | 217 |
| Capteurs | 217 |
| Ceinture de sécurité | 219 |
| Ciel de pavillon | 219 |
| Dispositif d'attelage | 217 |
| Éclairage extérieur | 217 |
| Écran | 219 |
| Garnitures de siège | 219 |
| Garnitures en plastique | 219 |
| Lavage manuel | 215 |
| Moquette | 219 |
| Nettoyeur haute pression | 215 |
| Peinture | 216 |
| Peinture mate | 216 |
| Roues/jantes | 217 |
| Station de lavage | 215 |
| Tubes de sortie d'échappement | 217 |
| Vitres | 217 |
| ESC (Electronic Stability Control) | |
| voir ESP® (régulation du comportement dynamique) | |
| ESP® | |
| Assistant de stabilisation en cas de vent latéral | 160 |
| Stabilisation de la remorque | 160 |
| ESP® (régulation du comportement dynamique) | 159 |
| Activation et désactivation | 160 |
| Fonctionnement/remarques | 159 |
| Essuie-glace arrière | |
| Mise en marche et arrêt | 100 |
| Remplacement | 101 |
| Essuie-glaces | |
| Mise en marche et arrêt | 99 |
| Remplacement des balais d'essuie-glace | 100 |
| Remplacement des balais d'essuie-glace (WET WIPER SYSTEM) | 101 |
| Extincteur | 222 |
| F | |
| Fermeture assistée électrique | |
| Remarques | 50 |
| Fermeture confort | 60 |
| Feu de position latéral (remplacement des lampes) | 98 |
| Feu de recul | |
| Remplacement des lampes | 98 |
| Remplacement des lampes (fourgon et combi) | 96 |
| Feux de croisement | |
| Allumage et extinction | 88 |
| Réglage pour l'étranger (symétrique) | 88 |
| Remplacement des lampes | 94 |
| Feux de détresse | 90 |
| Feux de position | 88 |
| Feux de route | 90 |
| Allumage et extinction | 90 |
| Assistant de feux de route adaptatifs | 91 |
| Remplacement des lampes | 94 |
| Feux de stationnement | 88 |
| Feux stop adaptatifs | 163 |
| Fiche de désincarcération | 25 |
| Filtre à particules diesel | |
| Arrêt de la régénération | 131 |
| Lancement de la régénération | 131 |
| Régénération automatique | 130 |
| Remarques | 130 |
| Fixation ISOFIX pour siège enfant | |
| Montage | 36 |
| Remarques | 36 |
| Fonction HOLD | 169 |
| Fonction mémoire (siège) | 70 |
| Fonction Start/Stop | |
| voir Fonction Start/Stop ECO | |

- Fonction Start/Stop ECO** 129, 130
 Arrêt automatique du moteur 129
 Démarrage automatique du moteur 129
 Désactivation et activation 130
 Mode de fonctionnement 129
- Frein à main (électrique)**
 voir Frein de stationnement électrique
- Frein à main (manuel)**
 voir Frein de stationnement manuel
- Frein de parking (électrique)**
 voir Frein de stationnement électrique
- Frein de parking (manuel)**
 voir Frein de stationnement manuel
- Frein de stationnement (électrique)**
 voir Frein de stationnement électrique
- Frein de stationnement électrique** 154
 Desserrage automatique 155
 Freinage d'urgence 156
 Remarques 154
 Serrage automatique 154
 Serrage et desserrage manuels 156
- Frein de stationnement manuel** 153
 Freinage d'urgence 154
 Rabattement et relèvement 153
 Serrage et desserrage 153
- Freinage d'urgence**
 Frein de stationnement électrique 156
 Frein de stationnement manuel 154
- Freinage d'urgence assisté**
 voir BAS (freinage d'urgence assisté)
- Freinage d'urgence assisté actif** 161
 Fonctionnement/remarques 161
 Réglage 163
- Freins**
 ABS (système antiblocage de roues) 158
 BAS (freinage d'urgence assisté) 159
 Consignes de rodage 120
 Descentes 123
 Disques et garnitures de frein neufs 123
 Disques et garnitures de frein neufs ou de rechange 120
 EBD (répartiteur électronique de freinage) 160
 Effet de freinage limité (routes salées) 121
 Feux stop adaptatifs 163
 Fonction HOLD 169
 Freinage avec le frein de stationnement 123
- Freinage d'urgence assisté actif 161
 Recommandations pour la conduite 121
 Sollicitation élevée et faible 123
 Trajet sur chaussée mouillée 123
- Fréquences**
 Emetteur-récepteur radio 282
 Téléphone portable 282
- Fusibles** 242, 243
 Avant le remplacement 242
 Boîte à fusibles au niveau du caisson du siège conducteur 243
 Boîte à fusibles au niveau du plancher côté passager 243
 Remarques 242
- Fusibles électriques**
 voir Fusibles
- G**
- Garantie légale** 25
- Garantie pour vices cachés (véhicule)** 25
- Garnitures de siège (entretien)** 219
- Garnitures en plastique (entretien)** 219
- Gazole**
 Basses températures extérieures 284
 Remarques 284
- Gilet de sécurité** 222
- Glaces**
 voir Vitres latérales
- Gonflage manuel du soufflet pneumatique (ENR)** 143
- Graphique du système d'aide (ordinateur de bord)** 187
- H**
- Huile**
 voir Huile moteur
- Huile moteur** 209
 Additifs 287
 Contrôle du niveau d'huile par l'intermédiaire de l'ordinateur de bord 209
 Faire l'appoint 209
 Niveau de remplissage 288
- I**
- Immobilisation** 157

| | |
|--|----------|
| Indicateur d'intervalles de maintenance voir ASSYST PLUS | |
| Indicateur de la boîte de vitesses | 133 |
| Indicateurs de direction voir Clignotants | |
| Informations sur le titre Affichage | 194 |
| Ingrédients et lubrifiants | |
| AdBlue® | 146, 286 |
| Carburant (gazole) | 284 |
| Huile moteur | 287 |
| Liquide de frein | 288 |
| Liquide de refroidissement (moteur) | 288 |
| Réfrigérant (climatiseur) | 290 |
| Remarques | 283 |
| Ingrédients ou lubrifiants Liquide de lave-glace | 289, 290 |
| Inserts décoratifs (entretien) | 219 |
| Instructions de conduite | |
| Descentes | 123 |
| Disques et garnitures de frein neufs | 123 |
| Frein de stationnement | 123 |
| Freins | 123 |
| Sollicitation des freins | 123 |
| Trajet sur chaussée mouillée | 123 |
| Intelligent Light System Assistant de feux de route adaptatifs | 91 |
| Eclairage d'intersection | 91 |
| Interface de diagnostic embarqué voir Prise de diagnostic | |
| iPod® Démarrage de la lecture | 194 |
| J | |
| Jantes (entretien) | 217 |
| L | |
| Lampe d'éclairage intérieur (arrière) (remplacement des lampes) | 99 |
| Lampes Feu de recul | 98 |
| Lavage de la voiture voir Entretien | |
| Lavage manuel (entretien) | 215 |
| Lève-vitres voir Vitres latérales | |
| Levier de vitesses | 132 |
| Levier sélecteur voir Levier sélecteur DIRECT SELECT | |
| Levier sélecteur DIRECT SELECT | 133 |
| Engagement de la marche arrière | 134 |
| Engagement de la position de marche | 135 |
| Fonctionnement | 133 |
| Passage au point mort | 134 |
| Passage automatique dans la position de stationnement | 135 |
| Passage dans la position de stationnement | 135 |
| Liaison radio Clé | 44 |
| Limitation de la gamme de rapports .. | 135 |
| Limitation de la vitesse voir Limiteur de vitesse | |
| Limite de vitesse | 123 |
| Limite de vitesse en cas d'utilisation de pneus hiver | |
| Réglage | 166 |
| Limiteur de vitesse | 164 |
| Activation | 165 |
| Conditions requises | 165 |
| Désactivation | 165 |
| Fonctionnement | 164 |
| Inactif | 164 |
| Limites système | 164 |
| Mémorisation de la vitesse | 165 |
| Rappel de la vitesse | 165 |
| Réglage de la vitesse | 165 |
| Réglage permanent | 166 |
| Sélection | 165 |
| Touches | 165 |
| Liquide de frein Remarques | 288 |
| Liquide de lave-glace Informations | 290 |
| Liquide de lave-glace voir Liquide de lave-glace (remarques) | |
| Liquide de lave-glace (remarques) | 289 |
| Liquide de refroidissement (moteur) Contrôle du niveau | 210 |
| Remarques | 288 |
| Liste d'appels Lancement d'un appel | 197 |
| Logiciels libres | 27 |
| Logiciels open source | 27 |

Lubrification (additifs)

voir Additifs

M**Maintenance**

voir ASSYST PLUS

Maintenance (ordinateur de bord) 186**Maintenance du véhicule**

voir ASSYST PLUS

Marchepied électrique

Blocage de la sortie 56

Déverrouillage de secours 57

Fonctionnement 56

Obstacle 56

Retournée et sortie 56

Masse totale 282**Masse totale autorisée 282****Mémoire des messages 294****Mémorisation des données du véhicule**

Calculateurs électroniques 25

Fournisseurs de services 26

Menu (ordinateur de bord)

Graphique du système d'aide 187

Service 186

Trajet 187

Vue d'ensemble 184

Mercedes PRO

Informations 225

Mercedes PRO connect

Accord pour la transmission des données 224

Appel de service par l'intermédiaire de la touche d'appel de service 224

Données transmises 225

Gestion des accidents 224

Informations 223

Lancement d'un appel par l'intermédiaire de l'unité de commande au toit 224

Message (écran multifonction)

voir Message d'écran

Message d'écran 294

Affichage (ordinateur de bord) 294

Remarques 294

Message de défaut

voir Message d'écran

Messages sur le visuel

..... 305



..... 302



A la station-service: ajouter 1 litre d'huile moteur 306



A la station-service: contrôler niveau huile moteur 307



Airbag rideau gauche Défaut Aller à l'atelier (exemple) 294



Aller à l'atelier sans changer de rapport 319



Allumage feux automatique ne fonctionne pas 322



Allumer éclairage extérieur 321



Arrêter le véhicule cf. notice d'utilisation 307



Arrêter le véhicule Laisser tourner le moteur 307

Assistant adapt. feux route Champ caméra réduit cf. notice d'utilisation 321

Assistant adapt. feux route ne fonctionne pas 321

Assistant adapt. feux route pas dispo. pr l'instant cf. notice d'utilisation 321

Assistant de régulation de distance actif ne fonctionne pas 302

Assistant de trajectoire actif Champ caméra réduit cf. notice d'utilisation 304

Assistant de trajectoire actif ne fonctionne pas 304

Assistant de trajectoire actif pas disponible pour l'instant cf. notice d'utilisation 305



Attention Assist ne fonctionne pas 305



Attention Assist: Pause! 305



Attention pneu(s) défectueux ... 314











avant gauche Défaut Aller à l'atelier (exemple) 295

Avertisseur d'angle mort ne fonctionne pas 304

- Avertisseur d'angle mort pas disponible pour l'instant cf. notice d'utilisation 304
-  Baisser niveau huile moteur 306
- Batterie de réserve Défaut 319
- Boîte de vitesses Défaut S'arrêter 319
- Capteurs radar encrassés cf. notice d'utilisation 298
-  cf. notice d'utilisation 308
-  Clé non identifiée (message d'écran en blanc) 316
-  Clé non identifiée (message d'écran en rouge) 316
- Climatiseur Défaut cf. notice d'utilisation 319
- Contrôle pression pneus ne fonctionne pas 315
- Contrôle pression pneus ne fonctionne pas Pas de capteurs roue 313
- Contrôle pression pneus pas disponible pour l'instant 313
- Contrôler garnitures de frein cf. notice d'utilisation 297
-  Contrôler niveau liquide de frein 297
-  Contrôler pneus 314
-  Corriger pression pneus 314
- Danger: véhicule non immobilisé
- Boîte de vitesses en position N 320
- Danger: véhicule non immobilisé
- Porte conducteur ouverte et boîte de vitesses pas sur P 320
-  Défaut cf. notice d'utilisation ... 322
-  Défaut direction Effort supplémentaire requis cf. notice d'utilisation 318
-  Défaut direction S'arrêter immédiatement cf. notice d'utilisation 318
-  Défaut système AdBlue cf. notice d'utilisation 311, 312
-  Défaut système AdBlue Démarrage impossible 312
-  Défaut système AdBlue Puissance réduite après redémarrage: XXX km/h 313
-  Défaut système AdBlue Puissance réduite ds XXX km cf. notice d'utilisation 311
-  Défaut système AdBlue Puissance réduite: 20 km/h Autonomie: XXX km 311
-  Défaut système AdBlue Puissance réduite: 20 km/h 313
-  Défaut système AdBlue Puissance réduite 312
-  Défaut système Autonomie: XXX km 311
-  Démarrer le moteur cf. notice d'utilisation 308
-  Déposer la clé à l'endroit prévu à cet effet cf. notice d'utilisation 315
-  désactivé 303
- Détecteur de panneaux de signalisation Champ caméra réduit cf. notice d'utilisation 303
- Détecteur de panneaux de signalisation ne fonctionne pas 303
- Détecteur de panneaux de signalisation pas disponible pour l'instant cf. notice d'utilisation 304
-  Direction Défaut cf. notice d'utilisation 318
- LIM** 301
-  Eteindre les feux 321
- Fahrzeugortung ist aktiviert.
Details siehe Handbuch oder zugehörige mobile App. (La localisation du véhicule est activée. Pour plus de détails, voir le manuel ou l'application mobile correspondante) 320
-  Faire l'appoint d'AdBlue Autonomie XXX km 311
-  Faire l'appoint d'AdBlue cf. notice d'utilisation 310, 312

-  Faire l'appoint d'AdBlue
 Démarrage impossible 311
-  Faire l'appoint d'AdBlue Puis-
 sance réduite après redémarrage:
 20 km/h 312
-  Faire l'appoint d'AdBlue Puis-
 sance réduite ds XXX km cf. notice
 d'utilisation 310
-  Faire l'appoint d'AdBlue Puis-
 sance réduite: 20 km/h Autono-
 mie: XXX km 311
-  Faire l'appoint d'AdBlue Puis-
 sance réduite: 20 km/h 312
-  Faire l'appoint d'AdBlue Puis-
 sance réduite 312
- Faire l'appoint de liquide de refroidissement cf. notice d'utilisation 310
-  Faire l'appoint de liquide
 lave-glace 316
-  Feu croisement gau-
 che (exemple) 322
-  Frein stationnement cf. notice
 d'utilisation 297
-  Frein stationnement ne fonc-
 tionne pas 296
- Freinage urgence assisté actif
 Fonctionnement limité cf. notice
 d'utilisation 298
- Freinage urgence assisté actif
 Fonctionnement limité momenta-
 nément cf. notice d'utilisation 298
- Limite vitesse (pneus hiver) XXX
 km/h 301
- Limiteur de vitesse inactif 301
- Limiteur de vitesse ne fonctionne
 pas 301
-  Liquide de refroidissement
 S'arrêter Couper moteur 309
- Marche arrière impossible Aller à
 l'atelier 319
- Marchepied non sorti cf. notice
 d'utilisation ou Trittstufe n. ausge-
 fahren Störung (Marchepied non
 sorti Défaut) 320
- Mesure du niveau impossible 311
-  Mesure niveau huile moteur
 impossible 306
-  ne fonctionne pas Batterie
 faible 317
-  ne fonctionne pas cf. notice
 d'utilisation 317
-  ne fonctionne pas cf. notice
 d'utilisation 299
-  ne fonctionne pas Faire le
 plein 317
-  ne fonctionnent pas cf.
 notice d'utilisation 301
- EBD** ne fonctionnent pas cf.
 notice d'utilisation 299
-  Nettoyer filtre à carburant 305
-  Niveau huile moteur S'arrêter
 Couper moteur 307
-  OFF 302
-  Pas de capteurs roue 313
- Pas dispo. pr l'instant Caméra
 encrassée 302
- Pas dispo. pr l'instant Capteurs
 radar encrassés 303
-  pas disponible pour l'instant
 cf. notice d'utilisation 300
-  pas disponibles pour l'instant
 cf. notice d'utilisation 300
-  Pente trop raide cf. notice
 d'utilisation 296
- Pilote de régulation de distance de
 nouveau disponible 303
- Pilote de régulation de distance
 pas disponible pour l'instant cf.
 notice d'utilisation 302
- Position P possible seulement
 quand véhicule arrêté 319
- Pour démarrer: sélectionner posi-
 tion P ou N 318
- Pour mettre boîte sur R: actionner
 frein 319

| | |
|--|-----|
| Pour quitter position P ou N: actionner frein et démarrer moteur | 320 |
| Pour quitter position P: actionner frein | 320 |
|  Press. huile moteur S'arrêter | |
| Couper moteur | 306 |
| Pression pneus Contrôler pneus | 315 |
|  Remplacer filtre à air | 305 |
|  Remplacer la clé | 316 |
|  Remplacer piles de la clé | 316 |
|  Réserve carburant | 305 |
| SOS NOT READY | 298 |
|  Système retenue Défaut Aller à l'atelier | 295 |
| TEMPOMAT et limiteur de vitesse ne fonctionnent pas | 302 |
| TEMPOMAT ne fonctionne pas | 302 |
| Totwinkel-Assistent Anhänger nicht überwacht | 304 |
|  Tourner le volant avant de démarrer | 317 |
|  Véhicule prêt à rouler Couper contact avant de quitter le véhicule | 319 |
|  Vitesse maximale dépassée | 301 |
| Méthodes de remorquage | 237 |
| Méthodes de remorquage autori- sées | 237 |
| Mettre la boîte de vitesses au point mort (boîte automatique) | 134 |
| Mise du contact (touche Start/ Stop) | 118 |
| Mise en marche et arrêt du chauf- fage de lunette arrière | 109 |
| Mise en marche et arrêt du chauf- fage de pare-brise | 109 |
| Mise en marche et arrêt du chauf- fage de siège | 77 |
| Mise en marche et arrêt du mode recyclage d'air | 108 |
| Mode repos Activation et désactivation | 157 |
| Mode test ERA-GLONASS Démarrage et arrêt | 227 |
| Modèle | 282 |
| Moquette (entretien) | 219 |
| Moteur Aide au démarrage | 229 |
| Arrêter (touche Start/Stop) | 152 |
| Démarrage (touche Start/Stop) | 119 |
| Fonction Start/Stop ECO | 129 |
| Numéro de moteur | 282 |
| N | |
| Nettoyage voir Entretien | |
| Nettoyage de la vanne de vidange d'eau du boîtier d'admission d'air | 213 |
| Nettoyage du boîtier d'admission d'air de la vanne de vidange d'eau | 213 |
| Nettoyeurs haute pression (entre- tien) | 215 |
| Niveau du véhicule Abaissement | 141 |
| Relèvement | 141 |
| Notice d'utilisation (équipement du véhicule) | 21 |
| Numéro d'autorisation de mise en circulation (CE) | 282 |
| Numéro d'identification du véhicule voir VIN | |
| Numéro de moteur | 282 |
| O | |
| Ordinateur voir Ordinateur de bord | |
| Ordinateur de bord | 184 |
| Affichage de l'échéance de mainte- nance | 206 |
| Ecran multifonction | 185 |
| Menu Graphique du système d'aide | 187 |
| Menu Maintenance | 186 |
| Menu Trajet | 187 |
| Réglage du chauffage autonome/de la ventilation à l'ar- rêt | 114 |
| Réinitialisation | 188 |
| Utilisation | 184 |
| Vue d'ensemble des menus | 184 |
| Outil voir Compartiment de rangement de l'outillage de bord voir Outillage de bord | |

- voir Retrait de l'outillage de bord
- Outillage de bord** 241, 243
- Outillage de changement de roue** 267
- Ouverture confort** 60
- Ouverture et fermeture confort par l'intermédiaire de la touche de recyclage d'air** 109
- Ouverture et fermeture du capot moteur** 206
- Ouverture/fermeture du rangement verrouillable au-dessus du pare-brise** 80
- P**
- Panne**
- Aperçu des aides 17
- Changement de roue 268
- Démarrage du moteur par remorquage du véhicule 242
- Remorquage 238
- Transporter le véhicule 240
- Panne**
- voir Crevaison
- Pare-brise** 100
- Remplacement des balais d'essuie-glace 100
- Remplacement des balais d'essuie-glace (WET WIPER SYSTEM) 101
- Pare-brise**
- voir Pare-brise
- Passage des rapports**
- Recommandation de rapport 133
- Peinture (consignes de nettoyage)** 216
- Peinture mate (consignes de nettoyage)** 216
- Permutation des roues** 267
- Pièces d'origine** 19
- Pile**
- Clé 45
- Télécommande (chauffage autonome) 113
- Planche de bord**
- voir Poste de conduite (vue d'ensemble)
- Plaque signalétique**
- Moteur 282
- Réfrigérant 290
- Véhicule 282
- Plaque signalétique du véhicule**
- Charges sur essieu autorisées 282
- Code peinture 282
- Masse totale autorisée 282
- Numéro d'autorisation de mise en circulation CE 282
- VIN 282
- Plaque signalétique du véhicule**
- voir Modèle
- Pneus**
- Chaînes à neige 247
- Choix 265
- Comportement anormal du véhicule 246
- Contrôle 246
- Contrôle de la pression de pneu (système de contrôle de la pression des pneus) 261
- Contrôle de la température des pneus (système de contrôle de la pression des pneus) 261
- Crevaison 227
- Dépose 272
- Montage 272
- Niveau de bruit 246
- Pneus été 246
- Pression de pneu (remarques) 248
- Redémarrage du système de contrôle de la pression des pneus 261
- Remarques relatives au montage 265
- Remplacement 265, 268
- Sens de rotation 267
- Stockage 267
- Système de contrôle de la pression des pneus (fonctionnement) 260
- Tableau de pression des pneus 249
- Pneus été** 246
- Pneus hiver**
- Réglage de la limite de vitesse permanente 166
- Point de service**
- voir Atelier qualifié
- Point de service Mercedes-Benz**
- voir Atelier qualifié
- Points d'arrimage**
- Informations 291
- Portable**
- voir Téléphone portable
- Porte coulissante**
- Console centrale (touche) 50
- Fermeture (de l'extérieur) 49
- Fermeture (de l'intérieur) 49
- Ouverture (de l'extérieur) 49
- Ouverture (de l'intérieur) 49

- Sécurité enfants 42
 Seuil de la porte, montant B (touche) 50
- Porte coulissante de la cloison de séparation**
 Depuis le compartiment du conducteur 55
 Du compartiment de chargement 55
- Porte coulissante électrique**
 Déverrouillage manuel 53
 Fonctionnement 50
 Ouverture avec la poignée de porte ... 52
 Ouverture avec la touche 50
 Ouverture et fermeture avec la clé 52
 Programmation de la clé 52
 Réinitialisation 53
- Porte-bouteille** 82
- Porte-échelles**
 Caractéristiques techniques 293
 Charge maximale 293
 Véhicule à plateau 203
 Vue d'ensemble 203
- Portes**
 Condamnation supplémentaire de porte 47
 Déverrouillage (clé de secours) 49
 Verrouillage (clé de secours) 49
- Portes arrière**
 Ouverture et fermeture (de l'extérieur) 54
 Ouverture et fermeture (de l'intérieur) 55
- Portes avant**
 Déverrouillage (de l'intérieur) 47
 Ouverture (de l'intérieur) 47
- Position de stationnement**
 Introduction 135
 Passage automatique 135
- Possibilités de rangement**
 voir Bac de rangement
- Poste de conduite (vue d'ensemble)** 4
- Pression de pneu**
 Contrôle (système de contrôle de la pression des pneus) 261
 Redémarrage du système de contrôle de la pression des pneus 261
 Remarques 248
 Système de contrôle de la pression des pneus (fonctionnement) 260
 Tableau de pression des pneus 249
- Prise (230 V) (console centrale avant)** 84
- Prise 12 V**
 voir Prises électriques (12 V)
- Prise 230 V**
 voir Prise (230 V) (console centrale avant)
- Prise de diagnostic** 23
- Prise USB située à l'arrière** 85
- Prises électriques (12 V)** 83, 84
 Compartiment de chargement 85
 Console centrale avant 83
 Siège conducteur 84
- Programmateurs**
 Activation 115
 Mise en marche et arrêt du mode chauffage immédiat 115
 Réglage 115
 Réglage de l'heure de départ 116
 Réglage de la température/durée de fonctionnement 116
 Vue d'ensemble 115
- Protection antisouèvement**
 Activation et désactivation 62
 Fonctionnement 62
- Protection antivol**
 Antidémarrage 61
 Condamnation supplémentaire de porte 47
- Protection antivol**
 voir EDW (alarme antivol et antieffraction)
- Protection de l'environnement**
 Remarques 19
 Reprise des véhicules hors d'usage 19
- Protection volumétrique**
 Activation et désactivation 63
 Fonctionnement 63
- Puissance du moteur**
 Remarques relatives aux modifications 24

R

- Radio** 192
 Annonces DAB 193
 Aperçu du programme (EPG) 193
 Mémorisation d'une station 193
 Réglage d'une station 192
 Sélection de la bande de fréquences 192
- Radiotéléphone**
 voir Téléphone portable

| | | | |
|---|-----|--|-----|
| Range-lunettes | 80 | Régulation adaptative de la vitesse voir Assistant de régulation de distance DISTRONIC actif | |
| Ravitaillement | | Régulation automatique de la distance voir Assistant de régulation de distance DISTRONIC actif | |
| Appoint d'AdBlue® | 147 | Régulation de la distance voir Assistant de régulation de distance DISTRONIC actif | |
| Ravitaillement du véhicule | 144 | Régulation de la dynamique de marche voir ESP® (régulation du comportement dynamique) | |
| Rear Cross Traffic Alert | 174 | Régulation du comportement dynamique voir ESP® (régulation du comportement dynamique) | |
| Recharge sans fil | | Remorquage | 238 |
| Fonctionnement/remarques | 85 | Essieu avant ou arrière soulevé | 240 |
| Téléphone portable | 86 | Remplacement d'une ampoule voir Remplacement des lampes | |
| Recommandation de rapport | 133 | Remplacement des lampes | 94 |
| Recommandations pour la conduite | | Clignotant additionnel (véhicules équipés d'une transmission intégrale) | 95 |
| Alcool au volant | 121 | Clignotants (arrière) (châssis) | 98 |
| Aquaplanage | 125 | Clignotants (arrière) (fourgon et combi) | 96 |
| Conduite en hiver | 125 | Clignotants (avant) | 94 |
| Conduite en tout-terrain | 126 | Eclairage de la plaque d'immatriculation | 97 |
| Conduite sur route mouillée | 125 | Feu de position latéral | 98 |
| Consignes de rodage | 120 | Feux de croisement | 94 |
| Recommandations générales pour la conduite | 121 | Feux de recul (fourgon et combi) | 96 |
| Trajets en montagne | 129 | Feux de route | 94 |
| Transport par chemin de fer | 123 | Lampe d'éclairage intérieur (arrière) .. | 99 |
| Traversée de portions de route inondées | 125 | Remarques | 94 |
| Voyage à l'étranger (informations) | 123 | Types de lampe feu arrière (châssis) .. | 97 |
| Voyages à l'étranger (feux de croisement symétriques) | 88 | Types de lampe pour phares halogènes | 94 |
| Recyclage | | Types de lampes pour feu arrière (fourgon et combi) | 95 |
| voir Reprise des véhicules hors d'usage (protection de l'environnement) | | Répartiteur de freinage EBD (répartiteur électronique de freinage) | 160 |
| Réfrigérant (climatiseur) | | Répertoire téléphonique | |
| Remarques | 290 | Recherche d'un contact | 196 |
| Régénération | | Téléchargement des contacts du téléphone portable | 196 |
| Arrêt | 131 | Reprise des véhicules hors d'usage (protection de l'environnement) | 19 |
| Démarrage | 131 | | |
| Réglage de la vitesse voir TEMPOMAT | | | |
| Réglage des buses de ventilation du toit) | 110 | | |
| Réglage du volume sonore | 192 | | |
| Réglage du volume sonore voir Radio | | | |
| Réglages audio | | | |
| Balance et fader | 192 | | |
| Egaliseur | 192 | | |
| Options de lecture | 194 | | |
| Réglages d'usine | 192 | | |
| Réglages de déverrouillage | 45 | | |
| Régulateur de vitesse et de distance voir Assistant de régulation de distance DISTRONIC actif | | | |

| | |
|---|----------|
| Rétracteur de ceinture | |
| Activation | 29 |
| Retrait de l'outillage de bord | 244 |
| Rétroviseur | |
| Réglage du rétroviseur intérieur | 103 |
| Rétroviseurs | |
| voir Rétroviseurs extérieurs | |
| Rétroviseurs extérieurs | 102 |
| Possibilités de réglage | 15 |
| Rabattement et déploiement | 102 |
| Réglage | 102 |
| Revêtement de plancher | |
| Dépose et pose (batterie de démarrage) | 231 |
| Ridelles | |
| Côté arrière | 58 |
| Ouverture et fermeture | 58 |
| Parois latérales | 58 |
| Pose et dépose | 58 |
| Roue de secours | |
| Pose et dépose | 276 |
| Remarques | 275 |
| Roues | |
| Chaînes à neige | 247 |
| Choix | 265 |
| Comportement anormal du véhicule | 246 |
| Contrôle | 246 |
| Contrôle de la pression de pneu (système de contrôle de la pression des pneus) | 261 |
| Contrôle de la température des pneus (système de contrôle de la pression des pneus) | 261 |
| Crevaisson | 227 |
| Dépose | 272 |
| Entretien | 217 |
| Montage | 272 |
| Niveau de bruit | 246 |
| Permutation | 267 |
| Pression de pneu (remarques) | 248 |
| Redémarrage du système de contrôle de la pression des pneus | 261 |
| Remarques relatives au montage | 265 |
| Remplacement | 265, 268 |
| Stockage | 267 |
| Système de contrôle de la pression des pneus (fonctionnement) | 260 |
| Tableau de pression des pneus | 249 |
| Sculptures des pneus | 246 |
| Sécurité antidéplacement | |
| voir Fonction HOLD | |
| Sécurité de fonctionnement | |
| Déclaration de conformité (compatibilité électromagnétique) | 22 |
| Déclaration de conformité (composants du véhicule commandés par radio) | 22 |
| Déclaration de conformité (cric) | 22 |
| Informations | 21 |
| Modifications de la puissance du moteur | 24 |
| Système multimédia | 190 |
| Sécurité des occupants | |
| Transport des animaux domestiques | 43 |
| Sécurité des occupants | |
| voir Airbags | |
| voir Ceinture de sécurité | |
| voir Système de retenue | |
| Sécurité enfants (portes) | 42 |
| Service | |
| voir ASSYST PLUS | |
| Service clientèle | |
| voir ASSYST PLUS | |
| Siège conducteur | |
| voir Sièges | |
| Siège enfant | |
| ISOFIX (montage) | 36 |
| ISOFIX (remarques) | 36 |
| Montage (remarques) | 39 |
| Recommandations pour systèmes de retenue pour enfants | 41 |
| Remarques relatives au transport en toute sécurité des enfants | 34 |
| Siège passager (dos et face à la route) | 39 |
| Siège passager (remarques) | 38 |
| Sièges convenant pour les systèmes de retenue pour enfants fixés aux sièges par l'intermédiaire des ceintures | 39 |
| Système de retenue pour enfants dos à la route (remarques) | 38 |
| Top Tether | 37 |
| Sièges | 65, 73 |
| 8 possibilités de réglage | 69 |
| Avant (réglage électrique) | 69 |
| Avant (réglage manuel, avec Pack Confort sièges) | 67 |

| | | | |
|--|--------|---|-----|
| Avant (réglage manuel, sans Pack Confort sièges) | 65 | Informations | 225 |
| Avant (réglage manuel) | 67 | Vue d'ensemble | 225 |
| Avec Pack Confort sièges | 67 | Système de chauffage (unité de commande) | 104 |
| Fonction mémoire | 69 | Système de commande | |
| Pivotement (siège avant) | 71 | Ordinateur de bord | 184 |
| Pose et dépose de la banquette arrière | 73 | Système de contrôle de la pression des pneus | |
| Position assise correcte du conducteur | 65 | Caractéristiques techniques | 262 |
| Possibilités de réglage | 15 | Contrôle de la pression de pneu | 261 |
| Réglage de l'assise (banquette avant à 2 places) | 72 | Contrôle de la température des pneus | 261 |
| Réglage des accoudoirs | 72 | Fonctionnement | 260 |
| Réglage des accoudoirs (banquette arrière) | 76 | Redémarrage | 261 |
| Réglage manuel des appuie-tête | 76 | Système de portage intérieur | 203 |
| Relèvement et abaissement du siège rabattable | 72 | Système de retenue | 28 |
| Sans Pack Confort sièges | 65 | Autodiagnostic | 28 |
| Soutien lombaire à 4 réglages | 70 | Défaut | 28 |
| Utilisation de la fonction mémoire | 70 | Disponibilité | 28 |
| Sièges | | Enfants, remarques relatives au transport en toute sécurité | 34 |
| voir Banquette avant à 2 places | | Fonctionnement en cas d'accident | 29 |
| Sièges avant | | Limitation de la protection prévue | 28 |
| 8 possibilités de réglage | 69 | Protection prévue | 28 |
| Avec Pack Confort sièges | 67 | Voyant d'alerte | 28 |
| Fonction mémoire | 69 | Système multimédia | |
| Pivotement | 71 | Affichage de la version du logiciel | 192 |
| Réglage (électrique) | 69 | Commande de la lecture | 194 |
| Réglage (manuel) | 65, 67 | Lecture d'un appareil audio Bluetooth® | 193 |
| Sans Pack Confort sièges | 65 | Lecture d'un iPod® | 194 |
| Soutien de la partie lombaire | | Lecture d'USB | 193 |
| voir Soutien lombaire (à 4 réglages) | | Réglage de l'heure | 192 |
| Soutien lombaire (à 4 réglages) | 70 | Réglage du volume sonore | 192 |
| Stabilisation de la remorque | 160 | Réinitialisation | 192 |
| Station de lavage (entretien) | 215 | Remarques | 190 |
| Superstructures | 20 | Unité de commande | 191 |
| Système antiblocage de roues | | Vue d'ensemble | 191 |
| voir ABS (système antiblocage de roues) | | Systèmes d'aide à la conduite | |
| Système d'alerte | | voir Assistant d'angle mort | |
| voir EDW (alarme antivol et antieffraction) | | voir Assistant de franchissement de ligne | |
| Système d'appel d'urgence | | voir Assistant de franchissement de ligne actif | |
| voir Système d'appel d'urgence Mercedes-Benz | | voir Assistant de régulation de distance DISTRONIC actif | |
| Système d'appel d'urgence Mercedes-Benz | 225 | voir Assistant de signalisation routière | |
| Appel d'urgence automatique | 225 | voir ATTENTION ASSIST | |
| Appel d'urgence manuel | 226 | voir Fonction HOLD | |
| Démarrage et arrêt du mode test | | voir Limiteur de vitesse | |
| ERA GLONASS | 227 | voir TEMPOMAT | |
| Données transmises | 226 | Systèmes de portage (remarques) | 202 |

Systèmes de sécurité active

| | |
|---|-----|
| ABS (système antiblochage de roues) | 158 |
| ASR (régulation antipatinage) | 159 |
| BAS (freinage d'urgence assisté) | 159 |
| Capteurs radar | 158 |
| EBD (répartiteur électronique de freinage) | 160 |
| ESP® (régulation du comportement dynamique) avec stabilisation de la remorque | 160 |
| ESP® avec assistant de stabilisation en cas de vent latéral | 160 |
| Feux stop adaptatifs | 163 |
| Responsabilité | 157 |
| Vue d'ensemble | 158 |

Systèmes de sécurité active

voir ESP® (régulation du comportement dynamique)
voir Freinage d'urgence assisté actif

T

| | |
|--|-----|
| Tableau de pression des pneus | 249 |
| Tachymètre (numérique) | 187 |
| Tachymètre numérique | 187 |
| Tapis de sol | 86 |
| Télécommande (chauffage autonome) | |
| Remplacement de la pile | 113 |
| Télécommande (chauffage autonome/ventilation à l'arrêt) | |
| Affichages | 113 |
| Réglage | 112 |
| Téléphone | |
| Activation de fonctions pendant un appel | 196 |
| Appel entrant pendant une communication | 196 |
| Connexion du téléphone portable (Secure Simple Pairing) | 195 |
| Déconnexion d'un téléphone portable | 196 |
| Passage à un autre téléphone portable | 195 |
| Recharge sans fil (téléphone portable) | 86 |
| Réglage de la sonnerie | 196 |
| Remarques | 195 |
| Utilisation du téléphone | 196 |
| Volume de la sonnerie | 195 |
| Téléphone portable | 282 |
| Fréquences | 282 |

| | |
|---------------------------------------|-----|
| Puissance d'émission (maximale) | 282 |
| Recharge sans fil | 86 |

Température des pneus

| | |
|---|-----|
| Contrôle (système de contrôle de la pression des pneus) | 261 |
| Système de contrôle de la pression des pneus (fonctionnement) | 260 |

TEMPMATIC (unité de commande)**TEMPOMAT**

| | |
|----------------------------------|-----|
| Activation | 165 |
| Conditions requises | 165 |
| Désactivation | 165 |
| Fonctionnement | 163 |
| Limites système | 163 |
| Mémorisation de la vitesse | 165 |
| Rappel de la vitesse | 165 |
| Réglage de la vitesse | 165 |
| Sélection | 165 |
| Touches | 165 |

THERMOTRONIC (unité de commande)**Top Tether****Totalisateur**

voir Distance journalière parcourue

Totalisateur kilométrique

voir Affichage de la distance totale parcourue (menu Trajet)

Totalisateur kilométrique journalier

voir Distance journalière parcourue

Touch-Control

| | |
|--------------------------|-----|
| Ordinateur de bord | 184 |
|--------------------------|-----|

Touche de recyclage d'air

| | |
|--------------------------------------|-----|
| Ouverture et fermeture confort | 109 |
|--------------------------------------|-----|

Touche Start/Stop

| | |
|---|-----|
| Arrêter le véhicule | 152 |
| Démarrage du véhicule | 119 |
| Etablissement de l'alimentation en tension ou mise du contact | 118 |

Touches

| | |
|--------------|-----|
| Volant | 184 |
|--------------|-----|

Traction d'une remorque



















| | |
|--|-----|
| Assistant de franchissement de ligne | 175 |
| Assistant de franchissement de ligne actif | 175 |
| Attelage et dételage d'une remorque | 181 |
| Charge sur timon (maximale) | 291 |
| Charges sur essieu autorisées | 282 |
| Charges tractées | 291 |
| Dépose du crochet d'attelage | 181 |

| | | | |
|--|-----|---------------------------------------|-----|
| Pose du crochet d'attelage | 180 | Garantie pour vices cachés | 25 |
| Prise | 181 | Immobilisation | 157 |
| Remarques | 178 | Levage | 269 |
| Trajet (ordinateur de bord) | 187 | Prise de diagnostic | 23 |
| Trajets courts | 122 | Saisie des données | 25 |
| Transformations | 20 | Utilisation conforme | 24 |
| Transmission intégrale | | Ventilation (ouverture confort) | 60 |
| Activation et désactivation | 138 | Verrouillage (automatique) | 48 |
| Enclenchement | 138 | Verrouillage (de l'intérieur) | 48 |
| LOW RANGE | 139 | Verrou de stationnement | |
| Remarques | 137 | Déblocage manuel | 137 |
| Transport (véhicule en panne) | 240 | Verrouillage et déverrouillage | |
| Transport des animaux domestiques ... | 43 | Condamnation supplémentaire de | |
| Transport par chemin de fer | 123 | porte | 47 |
| Triangle de présignalisation | | Verrouillage/déverrouillage | |
| Dépliage | 222 | Activation et désactivation du ver- | |
| Retrait | 222 | rouillage automatique | 48 |
| Trousse de secours | 222 | Déverrouillage et ouverture des | |
| Tubes de sortie d'échappement | | portes avant de l'intérieur | 47 |
| (entretien) | 217 | VIN | 282 |
| U | | | |
| Unité de commande au toit | | Lecture | 282 |
| Réglage de l'éclairage intérieur | 92 | Pare-brise | 282 |
| Vue d'ensemble | 11 | Plaque signalétique | 282 |
| Unité de commande sur la porte | 15 | Siège | 282 |
| Utilisation de la cale | 157 | Vitesse maximale | |
| Utilisation du kickdown | 136 | voir Limiteur de vitesse | |
| Utilisation du pare-soleil | 103 | Vitres | |
| Utilisation du téléphone | | Fermeture (toutes) | 59 |
| voir Appels | | Ouverture (toutes) | 59 |
| Utilisation en hiver (chaînes à | | Vitres | |
| neige) | 247 | voir Vitres latérales | |
| V | | | |
| Véhicule | 119 | Vitres (entretien) | 217 |
| Abaissement | 273 | Vitres latérales | 59 |
| Arrêter (touche Start/Stop) | 152 | Fermeture | 59 |
| Atelier qualifié | 24 | Fermeture (toutes) | 59 |
| Code QR pour la fiche de désincar- | | Fermeture avec la clé | 60 |
| cération | 25 | Fermeture confort | 60 |
| Condamnation supplémentaire de | | Ouverture | 59 |
| porte | 47 | Ouverture (toutes) | 59 |
| Démarrage (touche Start/Stop) | 119 | Ouverture avec la clé | 60 |
| Déverrouillage (de l'intérieur) | 48 | Ouverture confort | 60 |
| Enregistrement | 24 | Problèmes | 61 |
| Équipement | 21 | Réinitialisation | 60 |
| Établissement de l'alimentation en | | Volant | 184 |
| tension (touche Start/Stop) | 118 | Réglage | 77 |
| | | Touches | 184 |
| | | Volant multifonction | |
| | | Vue d'ensemble des touches | 184 |
| | | Volant multifonction | |
| | | voir Volant | |

Voyage à l'étranger

| | |
|--------------------------------------|-----|
| Feux de croisement symétriques | 88 |
| Remarques | 123 |

Voyants de contrôle et d'alerte 6

| | |
|---|----------|
|  Le voyant d'alerte des ceintures de sécurité clignote | 328 |
|  Le voyant d'alerte du système de contrôle de la pression des pneus clignote | 331 |
|  Le voyant d'alerte du système de contrôle de la pression des pneus est allumé | 332 |
|  Le voyant d'alerte ESP® clignote | 325 |
|  Le voyant d'alerte ESP® est allumé | 325 |
|  Voyant d'alerte ABS | 326 |
|  Voyant d'alerte de défaut électrique | 330 |
|  Voyant d'alerte de diagnostic moteur | 331 |
|  Voyant d'alerte de distance | 328 |
|  Voyant d'alerte de la direction assistée | 329 |
|  Voyant d'alerte de réserve de carburant | 331 |
|  Voyant d'alerte des freins (orange) | 326 |
|  Voyant d'alerte des freins (rouge) | 327 |
|  Voyant d'alerte des systèmes de retenue | 323 |
|  Voyant d'alerte du liquide de refroidissement | 330 |
|  Voyant d'alerte ESP® OFF | 325 |
|  Voyant orange de frein de stationnement électrique en panne | 323, 324 |
|  Voyant rouge de serrage du frein de stationnement électrique | 323, 324 |
|  Voyant rouge et frein de stationnement serré | 324 |

Vue d'ensemble des types de lampes

| | |
|--------------------------------------|----|
| Feu arrière (châssis) | 97 |
| Feu arrière (fourgon et combi) | 95 |

Mentions légales

Internet

Pour en savoir plus sur les véhicules Mercedes-Benz et sur Daimler AG, consultez les sites Internet suivants:

<http://www.mercedes-benz.com>

<http://www.daimler.com>

Rédaction

Pour toutes les questions et suggestions relatives à cette notice d'utilisation, veuillez vous adresser à la rédaction technique dont l'adresse est la suivante:

Daimler AG, HPC: CAC, Customer Service, 70546 Stuttgart, Allemagne

©Daimler AG: toute reproduction, traduction ou publication, même partielle, interdite sans autorisation écrite de Daimler AG.

Constructeur automobile

Daimler AG

Mercedesstraße 137

70327 Stuttgart

Allemagne

VOS NOTICES D'UTILISATION



Porte-documents du véhicule dans le véhicule

Vous trouverez ici toutes les informations relatives à l'utilisation, aux prestations de service et à la garantie contractuelle de votre véhicule en version imprimée.



Notice d'utilisation numérique en ligne

Vous trouverez la notice d'utilisation sur le site Internet Mercedes-Benz.



Notice d'utilisation numérique sous forme d'application

L'application Mercedes-Benz Guides est disponible gratuitement dans les App Stores habituels.



Apple® iOS



Android™



9075844402Z103