

Sprinter

Kezelési útmutató

Mercedes-Benz



Szimbólumok

Ebben a kezelési útmutatóban a következő szimbólumokkal találkozhat:

⚠ VESZÉLY Veszély a figyelmeztetések figyelmen kívül hagyása miatt

A figyelmeztetések azokra a veszélyekre hívják fel a figyelmet, amelyek az Ön vagy más személyek testi épségét vagy életét fenyegetik.

▶ Vegye figyelembe ezen útmutató figyelmeztetéseit.

🌿 KÖRNYEZETVÉDELMI MEGJEGYZÉS A környezetvédelmi megjegyzések figyelmen kívül hagyása miatt fennáll a környeztkárosítás veszélye

A környezetvédelmi megjegyzések a környezettudatos viselkedéssel vagy a környezettudatos hulladékkezeléssel kapcsolatos információt tartalmaznak.

▶ Vegye figyelembe a környezetvédelmi megjegyzéseket.

! MEGJEGYZÉS Az anyagi károkra figyelmeztető megjegyzések figyelmen kívül hagyása miatt fennáll az anyagi kár veszélye

Az anyagi károkra vonatkozó megjegyzések azokra a kockázatokra hívják fel a figyelmet, amelyek a gépkocsi károsodásához vezethetnek.

▶ Vegye figyelembe az anyagi károkra vonatkozó megjegyzéseket.

i Hasznos megjegyzések vagy további információ, amelyek hasznosak lehetnek.

▶ Kezelési útmutatás

(→ oldal) További információ egy-egy témához

Anzeige (Kijelzés) Kijelzés a multifunkciós kijelzőn/multimédia-rendszer kijelzőjén

➡ Multimédia-rendszerben kiválasztandó legfelső menüszint

➡➡ Multimédia-rendszerben kiválasztandó megfelelő almenük

* Ok megjelölése

Üdvözljük a Mercedes-Benz világában!

Mielőtt első útjára elindulna, ismerkedjen meg gépkocsijával, és olvassa el figyelmesen ezt a kezelési útmutatót. Saját biztonsága és a gépkocsi hosszabb működési időtartama érdekében tartsa be ennek a kezelési útmutatónak az utasításait és figyelmeztetéseit. Ennek elmulasztása a jármű károsodásához és személyi sérülésekhez, valamint környezeti károkhoz vezethet.

Az Ön gépkocsijának kivitele vagy termékjelölése eltérő lehet a következőktől függően:

- modell,
- megrendelés,
- országkivitel,
- rendelkezés.

Az ebben a kezelési útmutatóban szereplő ábrák balkormányos gépkocsikra érvényesek. Jobbkormányos gépkocsiknál a gépkocsi alkatrészeinek és a kezelőelemeknek az elrendezése értelemszerűen eltérő.

A Mercedes-Benz folyamatosan a legújabb tudományos és műszaki színvonalhoz igazítja gépkocsijait.

Ezért a Mercedes-Benz fenntartja a változtatások jogát a következők terén:

- forma,
- kivitel,
- műszaki megoldások.

Ezért a leírás esetenként eltérhet az Ön gépkocsijától.

A gépkocsihoz a következőket mellékeljük:

- digitális kezelési útmutató,
- nyomtatott kezelési útmutató,
- szervizfüzet,
- kivittől függő kiegészítő kezelési útmutatók.

Ezeket a dokumentumokat mindig tartsa a gépkocsiban. A gépkocsi eladásakor adja tovább az összes dokumentumot az új tulajdonosnak.



Első ránézésre	4	Ülések	60
Műszerfal	4	Kormánykerék beállítása	72
Kombinált műszer	5	Tárolási lehetőségek	73
Kezelőegység a tetőn	10	Információ a palacktartóval kapcsolatban	76
Kezelőegység az ajtón	14	Pohártartó	76
Szükséghelyzet és műszaki meghibásodás	16	Hamutartó és szivargyújtó	77
		Csatlakozóaljzatok	77
		Mobiltelefon vezeték nélküli töltése és csatlakoztatása a külső antennához	80
		Lábszönyeg be- vagy kiserelése	81
Általános megjegyzések	18	Világítás és látási viszonyok	82
Környezetvédelem	18	Külső világítás	82
Roncsautó-visszavétel	18	Belső világítás beállítása	85
Eredeti Mercedes-Benz alkatrészek	18	Fényforrások cseréje	87
Szerelvényekkel, felépítményekkel, beszerelésekkel és átalakításokkal kapcsolatos megjegyzések	19	Ablaktörlők	92
Kezelési útmutató	20	Tükrök	95
Üzembiztonság	20	Napellenzők kezelése	96
Megfelelőségi nyilatkozatok	21		
Diagnosztikai csatlakozó	22		
Motorteljesítmény módosításával kapcsolatos megjegyzések	23	Klimatizálás	97
Minősített szakműhely	23	Klímarendszerek áttekintése	97
Gépkocsi regisztrálása	23	Klímarendszerek kezelése	99
Gépkocsi rendeltetésszerű használata	23	Szellőztetőfűvókák kezelése	102
Szavatosság	23	Kiegészítő fűtés	103
Mentési információs kártya QR-kódjai	24	Raktérszellőzés kezelése	109
Adattárolás	24		
Szerzői jog	25		
		Vezetés és parkolás	110
Utásbiztonság	26	Vezetés	110
Utásbiztonsági rendszer	26	Akkumulátor főkapcsoló	122
Biztonsági övek	27	Mechanikus sebességváltó	123
Légzsákok	30	Automatikus sebességváltó	124
Gyermekek a gépkocsiban	31	Összerékhajtás	128
A gépkocsiban lévő háziállatokkal kapcsolatos megjegyzések	40	DSR (lejtmeneti sebességszabályzó rendszer)	129
		Elektronikus szintszabályozás	131
		Tankolás	134
		Parkolás	141
		Menetrendszerek és menetbiztonsági rendszerek	146
		Munkaüzemmód	164
		Pótkocsi vontató üzemmód	166
Kinyitás és becsukás	41	Műszerkijelző és fedélzeti számítógép	171
Kulcs	41	Műszerkijelző áttekintése	171
Ajtók	43	Kormánykerék gombjainak áttekintése	172
Tolóajtó	46	Fedélzeti számítógép kezelése	172
Elektromos tolóajtó	47	Multifunkciós kijelző kijelzéseinek áttekintése	173
Hátsó ajtók	50	Műszervilágítás beállítása	174
Választófal-tolóajtó	51	Menük és almenük	174
Elektromos fellépő	52		
Platófalak	53		
Oldalablakok	55		
Lopás elleni védelem	57		
Ülések és tárolás	60		
Vezető megfelelő ülőhelyzete	60		

MB audiorendszer	178
Üzembiztonság	178
Áttekintés és kezelés	179
Rendszerbeállítások	180
Rádió	180
Adathordozók	182
Telefon	183

Szállítás	186
Rakodási előírásokkal kapcsolatos megjegyzés	186
Terhelés elosztása	187
Rakománybiztosítás	187
Tartórendszerek	189
Belső tetőcsomagtartó rendszer	190
Rakodás a kerékszekrényekre	192

Karbantartás és ápolás	193
Szervizintervallum kijelzés ASSYST PLUS	193
Motortér	193
Tisztítás és ápolás	201

Műszaki segítségnyújtás	207
Vészhelyzet	207
Mercedes PRO connect	208
Szerviz-hívás közben továbbított adatok	209
Mercedes PRO	210
Mercedes-Benz segélyhívó rendszer	210
Defekt	212
Akkumulátor	212
Behúzatás vagy vontatás	221
Elektromos biztosítékok	227
Fedélzeti szerszám	228
Hidraulikus autóemelő	229

Kerekek és gumibroncsok	230
Zajkibocsátás vagy szokatlan menettulajdonságok	230
Keréktárcsák és gumibroncsok rendszeres ellenőrzése	230
Információ a nyári gumibroncsokkal való közlekedéssel kapcsolatban	230
Tudnivalók a négyévszakos gumibroncsokról	231
Hólánccal kapcsolatos megjegyzések	231
Abronsnyomás	232
Kerékcsere	248
Pótkerék	258

Műszaki adatok	264
Információ a műszaki adatokhoz	264
Fedélzeti elektronika	264
Gépkocsi-típus tábla, gépkocsi azonosító szám (FIN) és motorszám	265
Üzemanyagok és feltöltési mennyiségek	266
Gépkocs adatok	273
Vonóhorog	273
Rögzítőpontok és tartórendszerek	274

Kijelzőüzenetek és figyelmeztető/ellenőrző lámpák	276
Kijelzőüzenetek	276
Figyelmeztető és ellenőrző lámpák	302

Címszavak	313
------------------------	------------

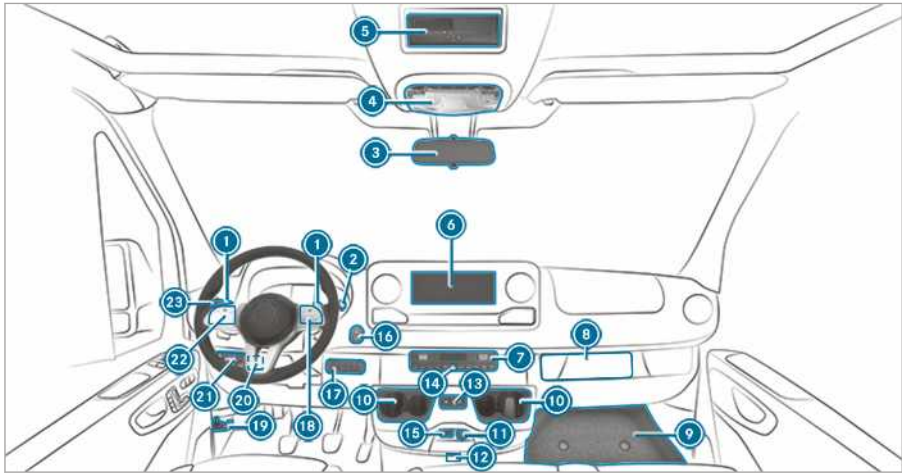

1	Kormányon elhelyezett váltókapcsolók	→ 126	LOW RANGE be-/kikapcsolása	→ 129	
2	DIRECT SELECT kar	→ 124	DSR be-/kikapcsolása	→ 130	
3	Belső visszapillantó tükör	→ 96	Járműszint megemelése/lesüllyesztése	→ 132	
4	Kezelőegység a tetőn	→ 85	Mellékhajtás be-/kikapcsolása	→ 164	
5	DIN-keret, pl. a tachográf vagy az állóhelyzeti fűtés időzítő órájának beszereléséhez		Munkafordulatszám szabályozás (ADR) be-/kikapcsolása	→ 165	
6	MB audiorendszer		Raktérszellőztetés be-/kikapcsolása	→ 109	
7	Klímarendszer	→ 97	18	Kormánykerékgombok	→ 172
8	Tachográf helye		19	Motorháztető felnyitása	→ 193
9	Tárolórekesz burkolata	→ 228	20	Bal oldali kapcsolómező	
10	Pohártartó	→ 76		Munkafordulatszám (ADR) beállítása	→ 166
11	12 V-os csatlakozóaljzat	→ 77	21	Világításkapcsoló	
12	KEYLESS START funkcióval felszerelt gépkocsik: Kulcs nyílása			Fényszóró-magasságállító	→ 83
13	Elektromos tolóajtó kinyitása és becsukása	→ 47	22	Kormánykerékgombok	→ 172
14	Vészvillogó be- és kikapcsolása	→ 84	23	Kombinált kapcsoló	
15	USB-csatlakozó	→ 74		Irányjelzés	→ 83
16	Start-stop nyomógomb	→ 111		Távolsági fényszóró	→ 83
17	Jobb oldali kapcsolómező			Ablaktörlők	→ 92
	Összkerékhajtás be-/kikapcsolása	→ 129		Hátsóablak-törlő	→ 93

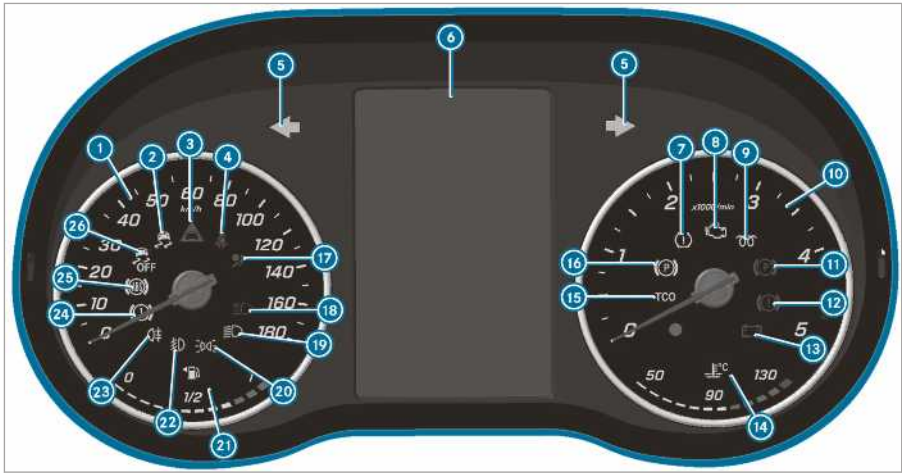

Műszerkijelző (színes kijelző)



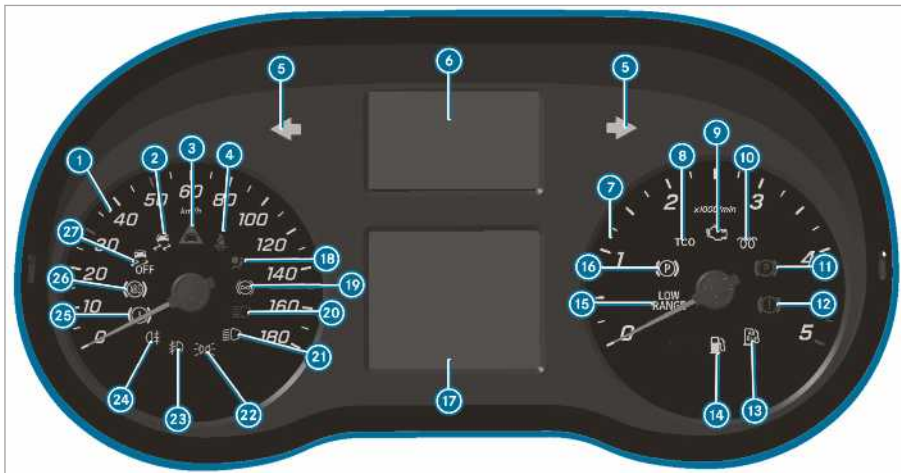



1	Sebességmérő	→ 171	14	Hűtőfolyadék-hőmérséklet kijelzés és Hűtőfolyadék túl forró	→ 310
2	ESP®	→ 303	15	Tachográf (lásd a külön kezelési útmutatót)	
3	Követési távolságra figyelmeztetés	→ 308	16	Elektromos rögzítőfék (sárga)	→ 303
4	Biztonsági öv nincs becsatolva	→ 308	17	Utasbiztonsági rendszer	→ 26
5	Irányjelző	→ 83	18	Távolsági fényszóró	→ 83
6	Multifunkciós kijelző	→ 303	19	Tompított fényszóró	→ 82
7	Abroncsnyomás-vesztesség figyelmeztető lámpája	→ 303	20	Helyzetjelző világítás	→ 82
8	Motordiagnosztika	→ 310	21	Tüzelőanyagszint kijelzése és Tüzelőanyagtartály a tüzelőanyag-tartály-fedél helyzetének kijelzésével	→ 310
9	Előízzítás és az előízzító rendszer üzemzavara		22	Ködfényszóró	→ 83
10	Fordulatszám-mérő	→ 171	23	Hátsó ködlámpa	→ 83
11	Rögzítőfék rögzített állapotban (piros)	→ 303, 303	24	Fékek (sárga)	→ 303
12	Fékek (piros)	→ 303	25	ABS meghibásodott	→ 303
13	Elektromos hiba	→ 310	26	ESP® kikapcsolva	→ 303



Műszerkijelző (fekete-fehér kijelző) kormánykerékgombokkal

1	Sebességmérő	→ 171
2	ESP®	→ 303
3	Követési távolságra figyelmeztetés	→ 308
4	Biztonsági öv nincs becsatolva	→ 308
5	Irányjelző	→ 83
6	Figyelmeztető és ellenőrző lámpák kijelzése	
	Legalább egy ajtó nincs teljesen becsukva	
	Abroncsnyomás-vesztés	→ 303
	Kormányrásegítés meghibásodott	→ 309
	Elektromos hiba	→ 310
	SOS segélyhívó rendszer (Mercedes-Benz segélyhívó rendszer)	
	Aktív fékasszisztens kikapcsolva	→ 151
	ATTENTION ASSIST kikapcsolva	→ 159
	Sávtartó asszisztens nem aktív	→ 164

5	Távfény-asszisztens	→ 85
	(fehér) Sávtartó asszisztens aktív és készen áll a figyelmeztetésre / (piros) Sávtartó asszisztens figyelmeztet	→ 164
7	Fordulatszám mérő	
8	Tachográf (lásd a külön kezelési útmutatót)	
9	Motordiagnosztika	→ 310
10	Előizzítás és az előizzító rendszer üzemzavara	
11	Rögzítőfék rögzített állapotban (piros)	→ 303, 303
12	Fékek (piros)	→ 303
13	AdBlue készlet kevés	→ 136
14	Tüzelőanyag tartalék	→ 310
15	LOW RANGE LOW RANGE aktív	→ 129
16	Elektromos rögzítőfék (sárga)	→ 303
17	Multifunkciós kijelző	→ 303
18	Utásbiztonsági rendszer	→ 26
19	Retarder (lásd a külön kezelési útmutatót)	
20	Távolsági fényszóró	→ 83
21	Tompított fényszóró	→ 82

 Helyzetjelző világítás	→ 82	 Fékek (sárga)	→ 303
 Ködfényszóró	→ 83	 ABS meghibásodott	→ 303
 Hátsó ködlámpa	→ 83	 ESP® kikapcsolva	→ 303

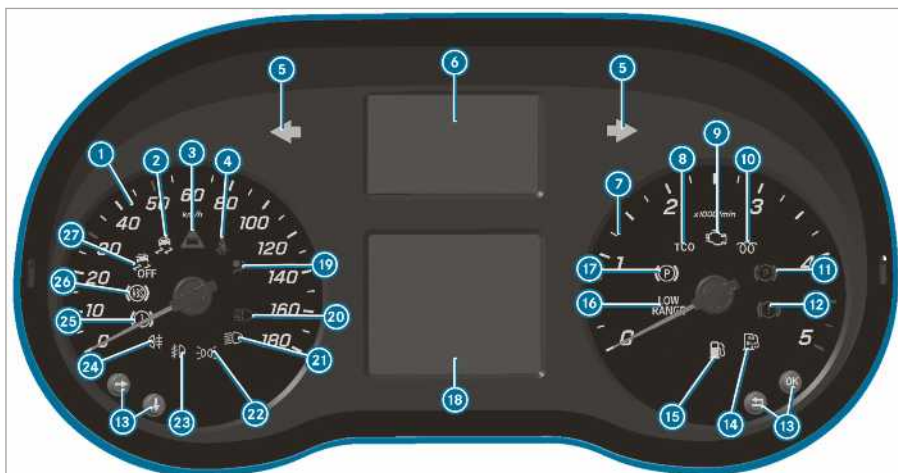

Műszerkijelző (fekete-fehér kijelző) kormánykerékgombok nélkül

①	Sebességmérő	→ 171
②	ESP®	→ 303
③	Követési távolságra figyelmeztetés	→ 308
④	Biztonsági öv nincs becsatlolva	→ 308
⑤	Irányjelző	→ 83
⑥	Figyelmeztető és ellenőrző lámpák kijelzése	
	Legalább egy ajtó nincs teljesen becsukva	
	Abroncsnyomás-vesztés figyelmeztető lámpája	→ 303
	Kormányrásegítés meghibásodott	→ 309
	Elektromos hiba	→ 310
	SOS segélyhívó rendszer (Mercedes-Benz segélyhívó rendszer)	
	Aktív fékasszisztens kikapcsolva	→ 151
	ATTENTION ASSIST kikapcsolva	→ 159



Sávartó asszisztens nem aktív → 164



Távfény-asszisztens → 85













(fekete) Sávartó asszisztens aktív és készen áll a figyelmeztetésre / (piros) Sávartó asszisztens figyelmeztet → 164









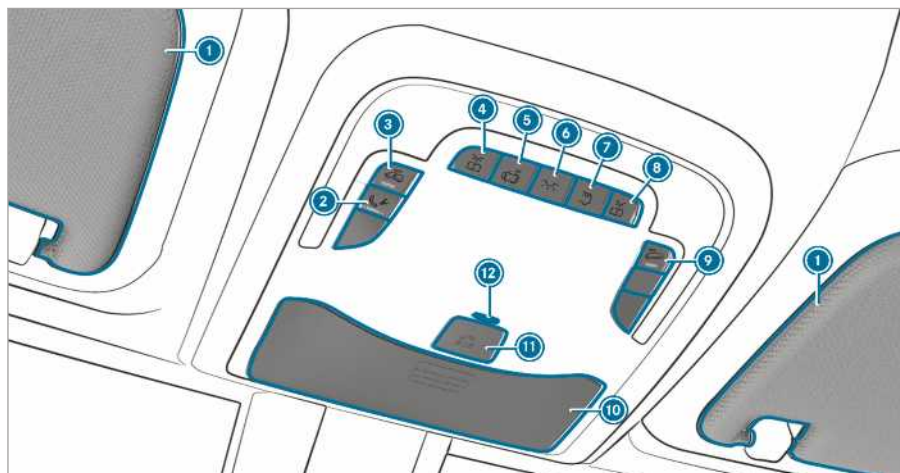

Retarder (lásd a külön kezelési útmutatót)

⑦	Fordulatszámérő	
⑧	Tachográf (lásd a külön kezelési útmutatót)	
⑨	Motordiagnosztika	→ 310
⑩	Előizzítás és az előizzító rendszer üzemzavara	
⑪	Rögzítőfék rögzített állapotban (piros)	→ 303, 303
⑫	Fékek (piros)	→ 303
⑬	Gomb a fedélzeti számítógép kezeléséhez	→ 172
⑭	AdBlue készlet kevés	→ 136
⑮	Tűzoltóanyagtartalék	→ 310
⑯	LOW RANGE aktív	→ 129
⑰	Elektromos rögzítőfék (sárga)	→ 303

18		Multifunkciós kijelző	→	303	24		Hátsó ködlámpa	→	83
19		Utásbiztonsági rendszer	→	26	25		Fékek (sárga)	→	303
20		Távolsági fényszóró	→	83	26		ABS meghibásodott	→	303
21		Tompított fényszóró	→	82	27		ESP® kikapcsolva	→	303
22		Helyzetjelző világítás	→	82					
23		Ködfényszóró	→	83					





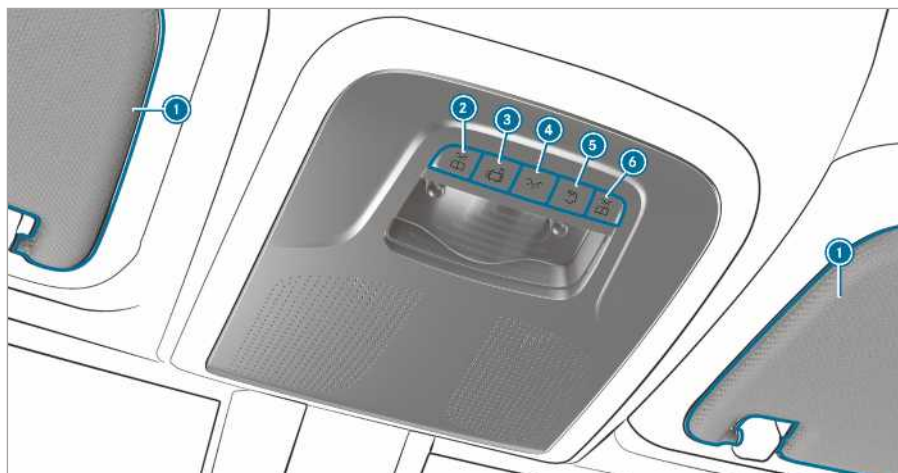

Tetőn lévő kezelőegység 1. változata

<p>① Napellenző</p> <hr/> <p>② Segélyhívó gomb műszaki meghibásodás esetére (Mercedes PRO connect)</p> <hr/> <p>③  Belső tér-védelem be-/kikapcsolása → 59 vagy Busz belső világításának be-/kikapcsolása</p> <hr/> <p>④  Bal oldali olvasólámpa be-/kikapcsolása</p> <hr/> <p>⑤  Világítás automatikus vezérlésének be-/kikapcsolása</p> <hr/> <p>⑥  Első belső világítás be-/kikapcsolása</p> <hr/> <p>⑦  Hátsó belső világítás be-/kikapcsolása</p>	<p>→ 96</p> <hr/> <p>⑧  Jobb oldali olvasólámpa be-/kikapcsolása</p> <hr/> <p>⑨  Elvontatás elleni védelem be-/kikapcsolása</p> <hr/> <p>→ 58</p> <hr/> <p>⑩ Szemüvegtároló rekesz</p> <hr/> <p>→ 75</p> <hr/> <p>⑪  SOS segélyhívó rendszer (Mercedes-Benz segélyhívó rendszer)</p> <hr/> <p>⑫ EDW ellenőrző lámpa vagy a segélyhívó rendszer támogatóakkumulátorának LED ellenőrző lámpája (kizárólag oroszországi megrendelésre gyártott gépkocsik esetén)</p>
---	--



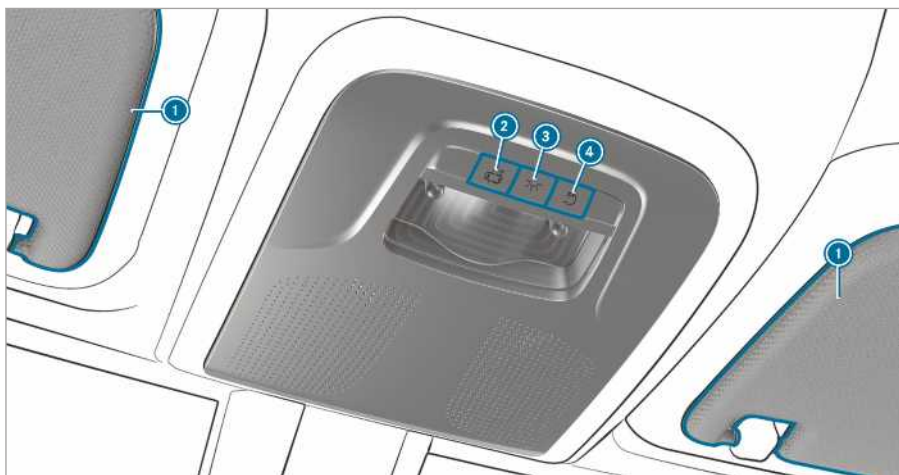

Tetőn lévő kezelőegység 2. változata

- | | | |
|---|------|---|
| <p>① Napellenzők</p> <p>②  Bal oldali olvasólámpa be-/kikapcsolása</p> <p>③  Világítás automatikus vezérlésének be-/kikapcsolása</p> <p>④  Első belső világítás be-/kikapcsolása</p> | → 96 | <p>⑤  Hátsó belső világítás be-/kikapcsolása</p> <p>⑥  Jobb oldali olvasólámpa be-/kikapcsolása</p> |
|---|------|---|



Tetőn lévő kezelőegység 3. változata

- | | | | |
|---|------|--|------|
| ① Napellenzók | → 96 | ③  Első belső világítás be-/kikapcsolása | → 59 |
| ②  Világítás automatikus vezérlésének be-/kikapcsolása | | ④  Hátsó belső világítás be-/kikapcsolása | |

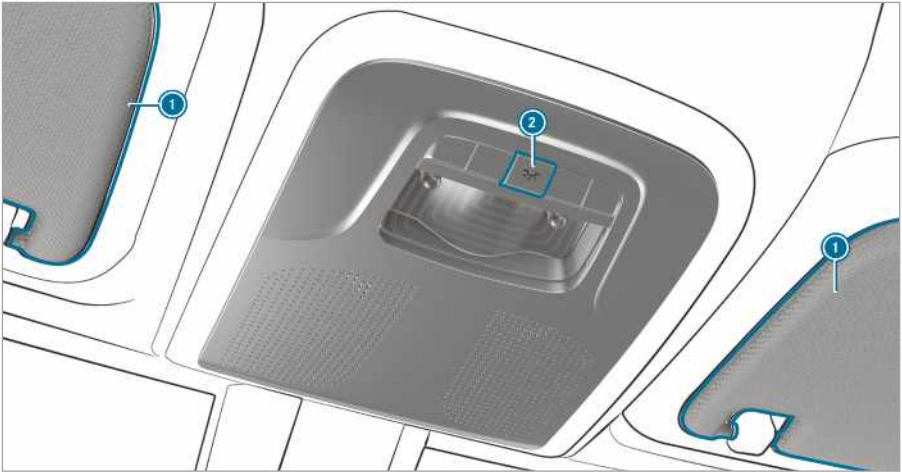

Tetőn lévő kezelőegység 4. változata

- ① Napellenzők → 96
- ② Belső világítás be- vagy kikapcsolása

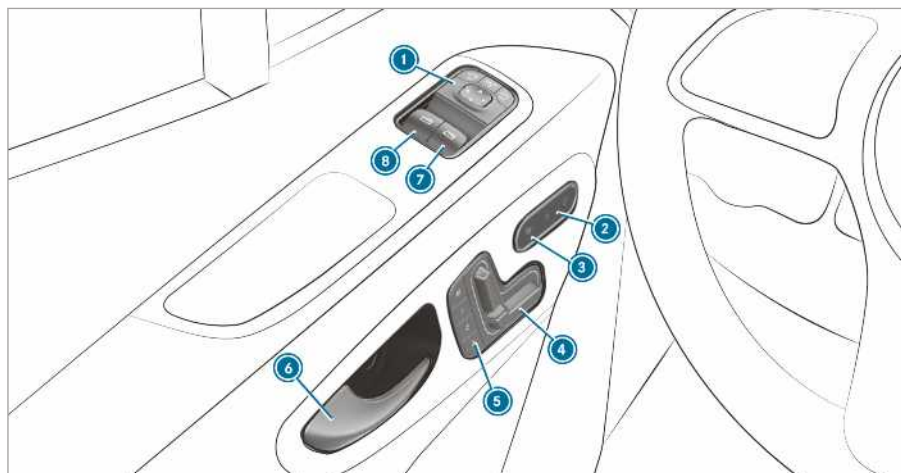

Kezelőegység az ajtón elektromosan beállítható ülésekkel felszerelt gépkocsik

➊ Külső visszapillantó tükrök beállítása	→ 95	➋ Ajtó kinyitása	→ 44
➌ Központi zár be-/kikapcsolása	→ 45	➍ Jobb oldali oldalablak kinyitása és becsukása	→ 55
➎ Ülésfűtés be-/kikapcsolása	→ 71	➏ Bal oldali oldalablak kinyitása és becsukása	→ 55
➐ Első ülések elektromos beállítása	→ 63		
➑ Memória funkció kezelése	→ 65		

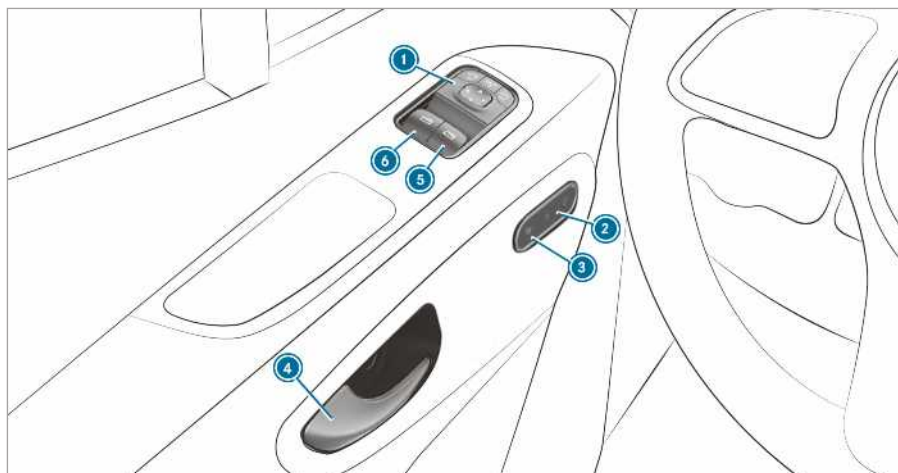

Kezelőegység az ajtón elektromosan beállítható ülések nélküli gépkocsik

➊ Külső visszapillantó tükrök beállítása	→ 95	➋ Jobb oldali oldalablak kinyitása és becukása	→ 55
➌ Központi zár be-/kikapcsolása	→ 45	➍ Bal oldali oldalablak kinyitása és becukása	→ 55
➎ Ülésfűtés be-/kikapcsolása	→ 71		
➏ Ajtó kinyitása	→ 44		

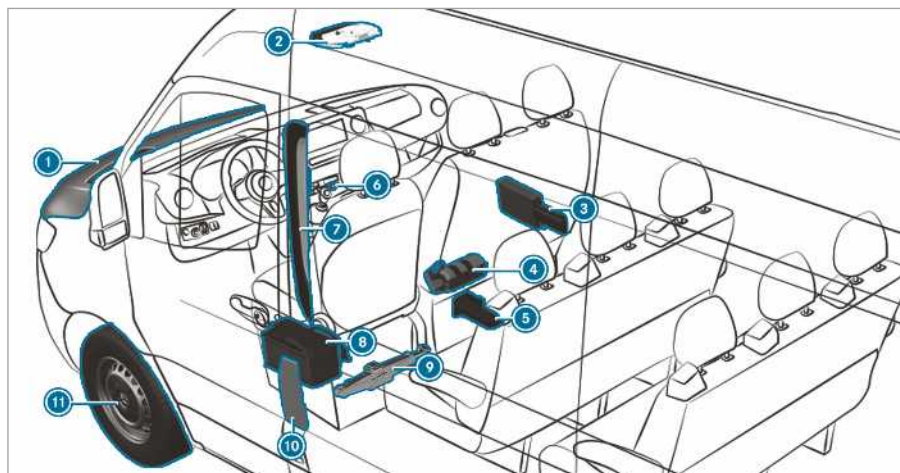

① Üzemanyagok ellenőrzése és utántöltése	→ 266	⑦ QR-kódok a megfelelő mentési információs kártya megállapításához	→ 24
Indítási segítség	→ 214	⑧ Indítóakkumulátor lekötése	→ 216
② SOS-segélyhívó rendszer és műszaki meghibásodás hívógombjai	→ 211	⑨ Elsőkerék-hajtású gépkocsik: mechanikus autóemelő és kerékcserehez szükséges szerszám	→ 251
③ Elakadásjelző háromszög	→ 207	⑩ Tüzelőanyagtartálybetöltőnyílásfedél az abroncsnyomásra és a tüzelőanyag fajtájára vonatkozó megjegyzéseket tartalmazó táblákkal, ill. QR-kódokkal a megfelelő mentési információs kártya megállapításához	→ 134
Láthatósági mellény	→ 207	⑪ Defekt	→ 212
Elsősegélynyújtó csomag	→ 207		
④ Tűzoltókészülék	→ 207		
⑤ Hátsókerék-hajtású gépkocsik: hidraulikus autóemelő és kerékcserehez szükséges szerszám	→ 229		
⑥ Vészvillogó	→ 84		



12 Hátsókerék-hajtású gépkocsik:
kerék

13 Pótkerék (példa)

→ 258

Környezetvédelem



KÖRNYEZETVÉDELMI MEGJEGYZÉS Környezeti károk veszélye áll fenn az üzemeltetési körülmények és személyes vezetési stílus miatt

A gépkocsi károsanyag-kibocsátása közvetlen összefüggésben áll a gépkocsi üzemeltetésével.

Hozzájárulhat a környezetvédelemhez, ha a gépkocsi környezetkímélő módon üzemelteti. Ehhez vegye figyelembe az alábbi, üzemeltetési körülményekre és személyes vezetési stílusra vonatkozó ajánlásokat.

Üzemeltetési körülmények:

- ▶ Ügyeljen a megfelelő abroncsnyomásra.
- ▶ Ne vigyen magával fölösleges ballasztot (pl. a már nem használt tetőcsomagtartót).
- ▶ Tartsa be a szervizintervallumokat. A rendszeresen karbantartott gépkocsi jobban kíméli a környezetet.
- ▶ A szervizmunkákat mindig minősített szakműhelyben végeztesse el.

Egyéni vezetési stílus:

- ▶ Ne adjon gázt a motor indításakor.
- ▶ A motort ne álló helyzetben melegítse fel.
- ▶ Vezessen előrelátóan, és tartson kellő követési távolságot.
- ▶ Kerülje a gyakori és erőteljes gyorsítást és fékezést.
- ▶ Kapcsoljon időben másik fokozatba, és csak $\frac{2}{3}$ -ig járassa ki a fokozatokat.
- ▶ Ha a közlekedési helyzet miatt várakozni kénytelen, állítsa le a motort, pl. használja az ECO start-stop funkciót.
- ▶ Vezessen tüzelőanyag-takarékos módon.

Roncsautó-visszavétel

Kizárólag EU-tagországbeli megrendelésre gyártott gépkocsik esetén:

A Mercedes-Benz az Európai Unió (EU) roncsautó irányelve alapján visszaveszi a roncsautót a környezetkímélő ártalmatlanítás céljából.

Roncsautóját leadhatja a visszavételi helyek és bontóüzemek hálózatában. Ezek az üzemek térítésmentesen átveszik a gépkocsiját. Ezáltal jelentős mértékben hozzájárul az újrahasznosítási körforgás fenntartásához, valamint az erőforrások kíméléséhez.

A roncsautó-újrahasznosítással, az újrafeldolgozással, valamint a visszavétel feltételeivel kapcsolatos további információt az adott ország Mercedes-Benz honlapján kaphat.

Eredeti Mercedes-Benz alkatrészek



KÖRNYEZETVÉDELMI MEGJEGYZÉS A nem újrahasznosított csere-főegységek használata veszélyezteti a környezetet

A Daimler AG újrahasznosított, az új alkatrészekkel megegyező minőségű csere-főegységeket és -alkatrészeket kínál. Ezek használata esetén az új alkatrészekkel azonos jótállási igények támaszthatók.

- ▶ Használja a Daimler AG újrahasznosított csere-főegységeit és -alkatrészeit.



MEGJEGYZÉS Tartozékok felszerelése, ill. a javítási vagy hegesztési munkák károsan befolyásolhatják a visszatartórendszerek működőképességét

A légszákók, övfeszítők, valamint ezen utasbiztonsági rendszerek vezérlőegységei és szenzorjai a gépkocsi következő részein lehetnek beépítve:

- ajtókeretek,
- tetőkeret,
- ajtó,
- ajtóoszlopok,
- küszöbök,
- ülések,
- műszerfal,
- kombinált műszer,
- középkonzol.

- ▶ Ne szereljen fel ezekre a területekre semmilyen tartozékot, pl. audiorendszeret.
- ▶ Ne végezzen javításokat vagy hegesztési munkákat.

- ▶ A tartozékok utólagos beszerelését minősített szakműhelyben végeztesse el.

A Mercedes-Benz által nem jóváhagyott alkatrészek, gumiabroncsok és keréktárcsák, valamint biztonságtechnikai vonatkozású tartozékok használata veszélyeztetheti a gépkocsi üzembiztonságát. Továbbá akadályozhatja a biztonságtechnikai vonatkozású rendszerek, pl. a fékberendezés működését. Kizárólag eredeti Mercedes-Benz alkatrészeket vagy velük azonos minőségű alkatrészeket használjon. Kizárólag a gépkocsitípushoz jóváhagyott gumiabroncsokat és kerekeket, valamint tartozékokat használjon.

A Mercedes-Benz az eredeti alkatrészeket és az Ön gépkocsitípusához jóváhagyott átalakítókat és tartozékokat a megbízhatóság, biztonság és alkalmasság tekintetében is ellenőrzi. A piac folyamatos megfigyelése ellenére a Mercedes-Benz más alkatrészeket nem tud minősíteni. A Mercedes-Benz akkor sem vállal felelősséget az ilyen termékek Mercedes-Benz gépkocsikban történő felhasználásáért, ha egyes esetekben rendelkezésre áll egy hivatalos műszaki vizsgáló állomás által kiadott jóváhagyás vagy hatósági engedély.

Bizonyos alkatrészek beépítése vagy módosítása csak akkor engedélyezett, ha azok megfelelnek az érvényes törvényi előírásoknak. Minden eredeti Mercedes-Benz alkatrész megfelel a forgalomba helyezési előírásoknak. Nem jóváhagyott alkatrészek használata esetén érvényét veszítheti az üzembehelyezési engedély.

Ez a következő esetekben áll fenn:

- az üzembelyezési engedély szerinti járműfajta megváltozik,
- a gépkocsi veszélyt jelenthet a közlekedés résztvevőire,
- a kipufogógáz- vagy zajkibocsátás megnövekszik.

Eredeti Mercedes-Benz alkatrészek megrendelésekor mindig adja meg a gépkocsi azonosító számot (alvázszám) (→ oldal: 265).

Szerelvényekkel, felépítményekkel, beszerelésekkel és átalakításokkal kapcsolatos megjegyzések

Biztonságtechnikai okokból csak olyan felépítményeket készíttessen és szereltesse fel, amelyek megfelelnek az ezekre vonatkozó érvényes Mercedes-Benz irányelveknek. Ezek a felépítmé-

nyekre vonatkozó irányelvek szavatolják, hogy az alváz és a felépítmény egy egységet képezzen, így gondoskodva a lehető legnagyobb menet- és üzembiztonságról.

Alapvetően a gépkocsigyártó és a felépítmény gyártója köteles gondoskodni arról, hogy az általa gyártott termékek csak biztonságos állapotban kerüljenek forgalomba, és azok ne jelentsenek veszélyt a személyekre. Ellenkező esetben polgári, büntető- és közjogi következmények lehetségesége áll fenn. Ebben a vonatkozásban alapvetően minden gyártó felelős az általa gyártott termékért. A szerelvények, felépítmények, alkatrészbeszerelések és átalakítások gyártója köteles biztosítani a termékbiztonság általános szabályairól szóló 2001/95/EK irányelv betartását.

A Mercedes-Benz azt javasolja, hogy biztonságtechnikai okokból:

- ne hajtson végre egyéb változtatást a gépkocsiján,
- amennyiben mégis eltér a felépítményekre vonatkozó jóváhagyott irányelvektől, kérje ehhez a Mercedes-Benz hozzájárulását,

A biztonsági kockázatot nem zárják ki sem a nyilvános vizsgálati helyek által kiadott tanúsítások, sem a hatósági engedélyek.

Vegye figyelembe az eredeti Mercedes-Benz alkatrészekkel kapcsolatos tudnivalókat (→ oldal: 18).

A Mercedes-Benz felépítményekre vonatkozó irányelveit az interneten, a https://bb-portal.mercedes-benz.com/portal/kat_iv.html?&L címen találja meg.

Ott megtalálja az érintkező-kiosztással és a biztosítékok cseréjével kapcsolatos információt is.

- ℹ További információért forduljon bármelyik minősített szakműhelyhez.

▲ FIGYELEM Baleset- és sérülésveszély áll fenn a gépkocsin nem szakszerűen elvégzett átalakítások vagy módosítások esetén

A gépkocsin elvégzett átalakítások vagy módosítások károsan befolyásolhatják a rendszerek vagy részegységek működését.

A módosítások miatt azok nem képesek rendeltetészerűen működni és/vagy veszélyeztethetik a gépkocsi üzembiztonságát.

- ▶ Gépkocsiján az átalakításokat vagy módosításokat mindig minősített szakműhelyben végeztesse el.

A gépkocsin olyan csekélynek tűnő változtatások végrehajtása sincs engedélyezve, mint pl. a téli üzemmódban felszerelt hűtőburkolat. Ne takarja le a motorhűtőt. Ne használjon hővédő betétet, rovarok elleni védőhuzatot vagy hasonló eszközt.

Ellenkező esetben a gépjármű-diagnosztikai rendszer által meghatározott értékek nem a valóságot fogják tükrözni. Néhány országban a valós motor-diagnosztikai adatok nyomon követhető rögzítését törvény írja elő, és azoknak bármikor kinyerhetőnek és kifogástalannak kell lenniük.

A fából vagy műanyagból készült, gyárilag beszerelt raktérpadló a gépkocsi szerkezetének nélkülözhetetlen része. Ha a raktérpadlót eltávolíttatja, a karosszéria megsérülhet. Ez hátrányosan befolyásolja a rakománybiztosítást, és a rögzítési pontok sem biztosítják a max. terhelhetőséget. A raktérpadlót ezért ne távolíttassa el.

Kezelési útmutató

Ebben a kezelési útmutatóban megtalálható az Ön gépkocsijához rendelhető összes modell, valamint olyan széria- és extra felszereltség leírása, amely a jelen útmutató összeállításának befejezésekor szerepelt a kínálatban. Országokénti eltérések előfordulhatnak. Felhívjuk figyelmét, hogy gépkocsijában nem feltétlenül található meg az összes leírt funkció. Ez a biztonságtechnikai vonatkozású rendszerekre és funkciókra is vonatkozik. Az Ön gépkocsijának felszereltsége ezért eltérhet az itt közölt leírástól, illetve ábráktól.

Gépkocsijának eredeti adásvételi dokumentációjában az Ön gépkocsijában megtalálható összes rendszer szerepel.

A felszereltséggel és a kezeléssel kapcsolatos kérdéseivel forduljon bizalommal bármelyik Mercedes-Benz szerződéses szerviz.

A kezelési útmutató és a szervizfüzet fontos dokumentum, ezért ajánlatos ezeket a gépkocsiban tartani.

Üzembiztonság

- ▲ **FIGYELEM** Balesetveszély működési zavarok vagy rendszerleállások miatt

Ha nem végezteti el az előírt szerviz-/karbantartási munkákat vagy a szükséges javításokat, akkor működési zavarok vagy rendszerleállások léphetnek fel.

- ▶ Az előírt szerviz- vagy karbantartási munkákat, valamint a szükséges javításokat mindig minősített szakműhelyben végeztesse el.

- ▲ **FIGYELEM** Baleset- és sérülésveszély az elektronikus alkatrészek szakszerűtlen módosítása miatt

Az elektronikus alkatrészeken, azok szoftverein és kábelezésén végrehajtott módosítások ezek működését és/vagy a hálózatot alkotó további részegységek működését hátrányosan befolyásolhatják. Ez különösen vonatkozik a biztonságtechnikai vonatkozású rendszerekre.

A módosítások miatt azok nem képesek rendeltetésszerűen működni és/vagy veszélyeztethetik a gépkocsi üzembiztonságát.

- ▶ Soha ne végezzen beavatkozásokat a kábelezésen, az elektronikus alkatrészekben vagy azok szoftverein.
- ▶ Az elektromos és elektronikus készülékeken esedékes műveleteket mindig minősített szakműhelyben végeztesse el.

Ha módosítja a fedélzeti elektronikát, a gépkocsi üzembe helyezési engedélye érvényét veszíti.

- ▲ **FIGYELEM** Tűzveszély a kipufogóberendezés forró részeinél levő gyúlékony anyagok miatt

A gyúlékony anyagok (pl. avar, fű vagy ágak) meggyulladhatnak, ha érintkeznek a kipufogóberendezés forró részeivel.

- ▶ Földutakon vagy terepen haladva ellenőrizze rendszeresen a gépkocsi alját.
- ▶ Különösen a beszorult növényrészeket vagy más gyúlékony anyagokat távolítsa el.
- ▶ Sérülés esetén haladéktalanul értesítsen egy minősített szakműhelyt.

! MEGJEGYZÉS Gépkocsi károsodása

Különösen a következő esetekben a gépkocsi károsodhat:

- A gépkocsi felül, pl. magas szegélykövön vagy földutakon.
- A gépkocsi túl gyorsan halad át valamilyen akadályon, pl. egy szegélykövön, fekvőrendőrn-dőrön vagy kátyún.
- Nehéz tárgy csapódik a padlólemezhez vagy a futómű alkatrészeihez.

A karosszéria, a padlólemez, a futómű alkatrészei, a keréktárcsák vagy a gumiabroncsok ilyen vagy ehhez hasonló helyzetekben nem látható módon is megsérülhetnek. Az ilyen módon sérült részegységek váratlanul meghibásodhatnak, ill. baleset esetén a fellépő terheléseket nem képesek megfelelően felvenni.

Ha a padlólemez-burkolat megsérült, a padlólemez és a burkolata között gyúlékony anyagok, pl. falevelek, fű vagy ágak gyűlhetnek össze. Ezek az anyagok meggyulladhatnak, ha hozzáérnek a kipufogóberendezés forró részeihez.

▶ Haladéktalanul ellenőriztesse és javíttassa meg a gépkocsit egy minősített szakműhelyben.

vagy

▶ Ha továbbhaladás közben csökken a menetbiztonság, haladéktalanul álljon meg a forgalmi viszonyoknak megfelelően, és értesítsen egy minősített szakműhelyt.

Megfelelőségi nyilatkozatok**elektromágneses összeférhetőség**

A gépkocsi részegységeinek elektromágneses összeférhetőségét az ENSZ-EGB 10 számú előírásának mindenkor érvényes változata alapján ellenőrizték és hagyták jóvá.

Rádióhullámú átvitelt alkalmazó gépkocsi-részegységek

A következő megjegyzés a gépkocsi, valamint a gépkocsiba épített információs rendszerek és kommunikációs eszközök összes rádióhullámú átvitelt alkalmazó részegységére érvényes:

A gépkocsi rádióhullámú átvitelt alkalmazó részegységei megfelelnek a 2014/53/EU irányelv

alapvető követelményeinek és egyéb vonatkozó előírásainak. További információért forduljon bizalommal bármelyik Mercedes-Benz szerződéses szerviz.

Autóemelő**Hidraulikus autóemelő megfelelőségi nyilatkozata**

Eredeti megfelelőségi nyilatkozat másolata és fordítása

EK megfelelőségi nyilatkozat (2006/42/EK)

Mi, a WEBER-HYDRAULIK GMBH, Heilbronner Str. 30, 74363 Güglingen, nyilatkozunk, hogy a „Weber hidraulikus emelő” termék következő típusai:

A AD ADX AH AHX AL AT ATD ATDX ATG ATN ATGX ATPX ATQ AX

terhelhetőség: 2.000 – 100.000 kg

sorozatszámuk: a 2010/01 gyártási évtől

megfelelnek a gépekre és berendezésekre vonatkozó EK-irányelv vonatkozó alapvető biztonsági és egészségügyi követelményeinek.

Ez az EK megfelelőségi nyilatkozat hatályát veszti:

- a nem szakképzett személyek által végzett módosítások és javítások esetén,
- ha a termékeket nem a kezelési útmutatóban feltüntetett rendeltetésszerű használatnak megfelelően használták,
- ha nem végzik el a rendszeresen elvégzendő ellenőrzéseket.

Vonatkozó EK-irányelvek: a gépekre és berendezésekre vonatkozó EK-irányelv (2006/42/EK)

Alkalmazott szabványok: ISO 11530

Minőségbiztosítás: DIN EN ISO 9001:2000

Güglingen, 2013. 07. 01.

Aláírta

Ügyvezető, WEBER-HYDRAULIK GmbH

Műszaki dokumentációs ügyekben meghatalmazott munkatárs, WEBER-HYDRAULIK GMBH

Heilbronner Straße 30, 74363 Güglingen

Mechanikus autóemelő megfelelőségi nyilatkozata

Eredeti megfelelőségi nyilatkozat másolata és fordítása

EK megfelelőségi nyilatkozat

1.

Az aláíró mint a következő társaság képviselője:

Gyártó:

BRANO a.s.

74741 Hradec nad Moravicí, Opavská 1000,

Cseh Köztársaság

Azonosító: 64-387-5933

Áfa-azonosító: CZ64-387-5933

kizárólagos felelőssége tudatában kijelenti, hogy a termék:

2. a)

Megnevezés:

Autóemelő

Típus, szám:

A 910 580 00 00

Gyártási év: 2017

Minden vonatkozó előírásnak megfelel

Irányelv száma: 2006/42/EK

b)

Leírás, felhasználás típusa:

Az autóemelő kizárólag a megadott gépkocsi megemelésére alkalmas, az autóemelőre ragasztott használati útmutató betartásával.

A termék műszaki dokumentációja a gyártónál található. A műszaki dokumentumok összeállítására felhatalmazott személy: a Brano a.s. műszaki részlegének vezetője.

3.

Hradec nad Moravicí

Helység

4.

2017. 07. 12.

Dátum

Aláírta:

Minőségügyi igazgató

Diagnosztikai csatlakozó

A diagnosztikai csatlakozó arra szolgál, hogy minősített szakműhelyben diagnosztikai készülékeket csatlakoztassanak hozzá.

▲ FIGYELEM Készülékek diagnosztikai csatlakozóra történő csatlakoztatása miatt balesetveszély áll fenn.

Ha készülékeket csatlakoztat a gépkocsi valamelyik diagnosztikai csatlakozójára, az fenna-

kadást okozhat a gépkocsi egyes rendszereinek a működésében.

Ez hátrányosan befolyásolhatja a gépkocsi üzembiztonságát.

► Csak olyan készülékeket csatlakoztasson a gépkocsi diagnosztikai csatlakozójára, amelyeket a Mercedes-Benz a gépkocsijához jóváhagyott.

▲ FIGYELEM A vezető lábterében lévő tárgyak miatt balesetveszély áll fenn

A vezető lábterében lévő tárgyak korlátozhatják a pedálelmozdulást, vagy megakaszthatják a teljesen lenyomott pedált.

Ez veszélyezteti a gépkocsi üzem- és közlekedésbiztonságát.

- Minden tárgyat biztonságosan tegyen el a gépkocsiban, hogy azok ne kerülhessenek a vezető lábterébe.
- A pedálok működtetéséhez szükséges elegendő szabad tér biztosítása érdekében a lábszönyegeket mindig stabilan és az előírásoknak megfelelően szerelje be.
- Ne használjon rögzítetlen, vagy egyszerre több, egymásra terített lábszönyeget.

! **MEGJEGYZÉS** A diagnosztikai csatlakozóra csatlakoztatott készülékek használata miatt az akkumulátor lemerülhet.

A készülékek diagnosztikai csatlakozón keresztül történő használata megterheli az akkumulátort.

- Ellenőrizze az akkumulátor töltöttségi szintjét.
- Alacsony töltöttségi szint esetén töltse fel az akkumulátort pl.egy hosszabb szakasz megtételével.

Ha készülékeket csatlakoztatnak a diagnosztikai csatlakozóra, akkor előfordulhat, hogy pl.a kipufogógáz-felügyeleti adatok visszaállnak alaphelyzetbe. Ezáltal fennáll annak a lehetősége, hogy a gépkocsi a következő műszaki vizsgán a kipufogógáz-ellenőrzéskor nem teljesíti az előírt követelményeket.

Motorteljesítmény módosításával kapcsolatos megjegyzések

A teljesítmény növelése a következőket okozhatja:

- megváltozhatnak a károsanyag-kibocsátási értékek,
- működési zavarok léphetnek fel,
- közvetett károk keletkezhetnek.

A motor üzembiztonsága nem szavatolható minden esetben.

Ha mégis megnöveli a gépkocsi motorteljesítményét:

- igazítsa a gumibroncsokat, a futóművet, a fékrendszert és a motorhűtőrendszert a megnövekedett motorteljesítményhez,
- vizsgáltsa le újból a gépkocsit,
- jelentse be a teljesítményváltozást a biztosítójánál.

Ellenkező esetben az üzembiztonsági engedély és a gépkocsi biztosítási védelme érvényét veszti.

Ha eladja a gépkocsit, tájékoztassa a vevőt a megváltoztatott motorteljesítményről. Ellenkező esetben – az érvényben levő jogszabályoktól függően – ez büntethető lehet.

Minősített szakműhely

A minősített szakműhely rendelkezik a szükséges szakudással, szerszámokkal és képzettséggel a gépkocsin elvégzendő teendők szakyszerű végrehajtásához. Ez fokozottan érvényes a biztonságtechnikai vonatkozású munkákra.

Gépkocsiján a következő munkákat mindig minősített szakműhelyben végeztesse el:

- biztonságtechnikai vonatkozású munkák,
- szerviz- és karbantartási munkák,
- javítási munkák,
- módosítások, valamint alkatrészek beszerelése és egyéb átalakítások,
- elektronikus alkatrészekon végzett munkák.

Ehhez egy Mercedes-Benz szerződéses szerviz igénybevételét javasoljuk.

Gépkocsi regisztrálása

Előfordulhat, hogy a Mercedes-Benz arra utasítja szerződéses szervizeit, hogy meghatározott gépkocsikon műszaki felülvizsgálatot végezzenek.

Ezek a műszaki felülvizsgálatok a gépkocsik minőségének vagy biztonságának növelését szolgálják.

A Mercedes-Benz csak akkor tudja Önt a gépkocsi-felülvizsgálati teendőkről tájékoztatni, ha rendelkezésére állnak az Ön regisztrációs adatai.

A következő esetekben előfordulhat, hogy gépkocsija még nincs az Ön nevére regisztrálva:

- gépkocsiját nem hivatalos márkakereskedőtől vásárolta,
- gépkocsiját még nem vizsgálták át Mercedes-Benz szerződéses szervizben.

Ezért javasoljuk, hogy regisztráltassa gépkocsiját valamelyik Mercedes-Benz szerződéses szervizben.

Minél hamarabb tájékoztassa a Mercedes-Benz vállalatot a címe, ill. a gépkocsi üzembiztonságának megváltozásáról. Erre lehetőség van pl. egy Mercedes-Benz szerződéses szervizben.

Gépkocsi rendeltetészerű használata

A figyelmeztető matricák eltávolítása esetén előfordulhat, hogy Ön vagy mások nem ismerik fel a veszélyt. Hagyja a figyelmeztető matricákat a helyükön.

A gépkocsi használata során vegye figyelembe a következőket:

- a jelen kezelési útmutató biztonsági utasításait,
- a gépkocsijára vonatkozó műszaki adatokat,
- a közlekedési szabályokat és előírásokat,
- a gépkocsikra vonatkozó jogszabályokat és biztonsági szabványokat.

Szavatosság

1 MEGJEGYZÉS Gépkocsi károsodása a jelen kezelési útmutató utasításainak figyelmen kívül hagyása miatt

A jelen kezelési útmutató utasításainak figyelmen kívül hagyása a gépkocsi károsodásához vezethet.

Az ilyen károkra nem terjed ki sem a Mercedes-Benz jótállása, sem az új, ill. használt gépkocsikra vonatkozó garancia.

▶ Tartsa be a jelen kezelési útmutatóban a gépkocsi rendeltetészerű üzemeltetésére, valamint lehetséges károsodására vonatkozó útmutatásokat.

Mentési információs kártya QR-kódjai

A QR-kód matricája a B-oszlopra van felragasztva a vezető- és az utasoldalon is. Baleset esetén a mentőszolgálat egységei a QR-kódok segítségével gyorsan megállapíthatják, melyik mentési információs kártya tartozik az Ön gépkocsijához. Az aktuális mentési információs kártya könnyen áttekinthető formában tartalmazza a gépkocsira vonatkozó legfontosabb információkat, pl. az elektromos vezetékek elhelyezkedését.

További tudnivalókat itt talál: <http://www.mercedes-benz.de/qrcode>.

Adattárolás

Elektromos vezérlőegységek

Az Ön gépkocsija elektromos vezérlőegységekkel van felszerelve. Ezek közül némelyek gépkocsijának biztonságos működéséhez szükségesek, némelyek pedig a vezetéshez nyújtanak támogatást (menetasszisztens rendszerek). Ezenkívül gépkocsija komfort- és szórakoztató funkciókat nyújt, amelyek használatát szintén az elektromos vezérlőegységek teszik lehetővé.

Az elektromos vezérlőegységek adattárolókat tartalmaznak, amelyek a gépkocsi állapotával, az alkatrészek igénybevételével, a karbantartási igényekkel, valamint a műszaki eseményekkel és hibákkal kapcsolatos műszaki adatok ideiglenes vagy tartós tárolására képesek.

Ezek az adatok általánosan dokumentálják egy alkatrész, egy modul, egy rendszer vagy a környezet állapotát, például:

- a rendszer részegységeinek üzemállapota (pl. töltöttségi szintek, akkumulátor állapota, gumibroncs-levegőnyomás),
- a gépkocsi és egyes részegységeinek állapot-üzenetei (pl. kerékfordulatszám/sebesség, mozgás lassulása, keresztirányú gyorsulás, becsatolt övek kijelzése),
- üzemzavarok és meghibásodások a fontos rendszerkomponensekben (pl. világítás, fékek),
- információ a gépkocsit károsító eseményekről,
- a rendszerek reakciói a speciális közlekedési szituációkban (pl. egy légszák kioldódása és a stabilitásszabályozó rendszerek működésbe lépése),
- környezeti viszonyok (pl. hőmérséklet, eső-szenzor).

A vezérlőegység működésének támogatásán kívül ezek az adatok a hibák felismerésére és elhárítására, valamint a gépkocsifunkciók gyártó általi optimalizálására szolgálnak. Ezeknek az adatoknak a nagy része gyorsan változik, és csak a gépkocsin belül kerül feldolgozásra. Az adatoknak csak egy kis része tárolódik az esemény- vagy hibatárolókban.

A szervizszolgáltatások igénybevételekor a szervizhálózat (pl. szerviz, gyártó) munkatársai vagy harmadik fél (pl. műszaki gyorsszolgálat) kiolvashatja a gépkocsiból a műszaki adatokat. Szervizszolgáltatások pl. a javítási szolgáltatások, a karbantartási folyamatok, a garanciális esetek és a minőségbiztosítási intézkedések. A kiolvasás a gépkocsiban található, törvény által előírt diagnosztikai csatlakozón keresztül történik. A szervizhálózat vagy harmadik fél mindenkor műhelyi gyűjtik, feldolgozzák és felhasználják ezeket az adatokat. Ezek az adatok dokumentálják a gépkocsi műszaki állapotát, segítenek a hibák megtalálásában és a minőség javításában, valamint adott esetben továbbításra kerülnek a gyártó felé. Ezenkívül a gyártót köti a termékfelelősség. Ehhez a gyártónak szüksége van a gépkocsik műszaki adataira.

A gépkocsiban található adattárolókat szervizben, a javítási vagy karbantartási munkálatok során alaphelyzetbe lehet állíttatni.

A kiválasztott felszereltségtől függően saját maga tölthet fel adatokat a gépkocsi komfort- és infotainment funkcióiba.

Ezek közé tartoznak pl. a következők:

- multimédiás adatok, pl. zenék, filmek vagy képek a beépített multimédia-rendszeren történő lejátszáshoz,
- címjegyzékatok beépített kihangosítóberendezéssel vagy beépített navigációs rendszerrel együtt történő használatához,
- megadott navigációs úti célok,
- adatok az internetes szolgáltatások használatáról.

Ezek az adatok lokálisan a gépkocsiban vagy az ahhoz csatlakoztatott készüléken (pl. okostelefon, pendrive vagy MP3-lejátszó) lehetnek tárolva. Amennyiben ezek az adatok a gépkocsiban vannak tárolva, akkor azokat bármikor törölheti. Ezen adatok harmadik fél számára történő átadása kizárólag az Ön kérésére történik, elsősorban az online szolgáltatások keretén belül, az Ön által kiválasztott beállításoknak megfelelően.

A komfort-/egyéni beállítások a gépkocsiban tárolhatók és bármikor módosíthatók.

Ezek közé tartoznak a mindenkori felszereltségtől függően pl. a következők:

- az ülés- és kormánykerék helyzet beállításai,
- a futómű- és klimatizálási beállítások,
- testreszabások, pl. belső tervilágítás.

Amennyiben gépkocsija megfelelően felszerelt, okostelefont vagy egy másik mobil végkészüléket csatlakoztathat a gépkocsijához. Azt a gépkocsiba beszerelt kezelőelemekkel vezérelheti. Ennek során az okostelefon képe és hangja megjeleníthető a multimédia-rendszeren. Egyúttal a rendszer bizonyos információit továbbítja okostelefonjára.

Ilyen információ – a beépítés mindenkori módjának függvényében pl.:

- általános gépkocsiadatok,
- helyzetadatok.

Ez lehetővé teszi az okostelefon bizonyos alkalmazásainak (pl. navigáció és zenelejátszás) használatát. Az okostelefon és a gépkocsi között nem történik további interakció, különösen a gépkocsi adataihoz való aktív hozzáférés. A további adatfeldolgozás módját a mindenkori használt alkalmazás szolgáltatója határozza meg. A mindenkori alkalmazástól és okostelefonjának operációs rendszerétől függ, hogy Ön tud-e, illetve milyen beállításokat tud elvégezni.

online szolgáltatások

Rádiós hálózati kapcsolat

Amennyiben gépkocsija fel van szerelve rádiós hálózati kapcsolattal, ez lehetővé teszi az adatcserét gépkocsija és további rendszerek között. A rádiós hálózati kapcsolatot a gépkocsi saját adó- és vevőegysége vagy az Ön által beszerelt mobil végkészülékek (pl. okostelefonok) teszik lehetővé. Ezen a rádiós hálózati kapcsolaton keresztül használhatók az online funkciók. Ide sorolhatók a gyártó vagy más szolgáltatók által rendelkezésre bocsátott online szolgáltatások és alkalmazások.

Gyártó által nyújtott szolgáltatások

A gyártó online szolgáltatásai esetén az adott funkciókhoz a gyártó egy megfelelő helyen (pl. Kezelési útmutató, a gyártó weboldala) és az azzal kapcsolatos adatvédelmi jogi információt mellékel. Az online szolgáltatások igénybevételéhez személyes adatok felhasználására kerülhet sor. Ezért az adatcsere pl. a gyártó erre a célra

kialakított IT rendszereivel létrehozott, védett csatlakozáson keresztül valósul meg. A személyes adatoknak a szolgáltatások rendelkezésre állásából következő megszerzése, feldolgozása és felhasználása kizárólag törvényes engedély vagy beleegyezés alapján történik.

A szolgáltatásokat és funkciókat (melyek esetenként díjkötelesek lehetnek) a szokásos módon kapcsolhatja be vagy ki. Ez bizonyos esetekben a gépkocsi teljes adatátvitelére is vonatkozik. Ez alól kivételt jelentenek főleg a törvényben előírt funkciók és szolgáltatások.

Harmadik fél által nyújtott szolgáltatások

Amennyiben lehetőség van más szolgáltatók online szolgáltatásának használatára, ezekért a szolgáltatásokért, valamint az adatvédelmi és felhasználási feltételekért a mindenkori szolgáltató felel. Az ilyenkor cserélt tartalmakat a gyártó nem befolyásolhatja.

Ezért tájékozódjon a mindenkori szolgáltatónál a személyes adatok harmadik fél által nyújtott szolgáltatások keretében történő megszerzésének és felhasználásának módjáról, mértékéről és céljáról.

Szerzői jog

A gépkocsiban használt szabad és nyílt forráskódú szoftverek licenceiről további tudnivalókat a gépkocsidokumentáció-mappában lévő adathordozón, frissített információt pedig az interneten talál:

<http://www.mercedes-benz.com/opensource>

Utasbiztonsági rendszer

Utasbiztonsági rendszer által nyújtott védelem

Az utasbiztonsági rendszer az alábbi részegységekből áll:

- biztonságiöv-rendszer,
- légzsákok,
- gyermekbiztonsági rendszer,
- gyermekülés-rögzítések.

Az utasbiztonsági rendszer baleset esetén csökkentheti annak kockázatát, hogy a gépkocsiutasok a gépkocsi-belső térben található részeknek ütközzenek. Ezenfelül az utasbiztonsági rendszer képes baleset esetén a gépkocsiutasokat érő terhelés csökkentésére is.

Csak a megfelelően becsatolt biztonsági öv képes kellően hatékony védelmet nyújtani. A felismert baleseti helyzettől függően az övfeszítők és/vagy a légzsákok kiegészítik a megfelelően becsatolt biztonsági övet. Az övfeszítők és/vagy légzsákok nem minden balesetnél lépnek működésbe.

Utasüléspaddal felszerelt gépkocsik: Az utasülés övfeszítője attól függetlenül kiold, hogy a biztonsági öv övzárnnyelve reteszelődt-e az övzárban.

Ha a gépkocsiban nincs vezetőoldali légzsák, akkor a biztonságiöv-rendszerhez nem tartozik övfeszítő és biztonságiöv-erőkorlátozó.

Annak érdekében, hogy az utasbiztonsági rendszer kellően hatékony védelmet nyújthasson, minden gépkocsiutasnak be kell tartania az alábbi útmutatásokat:

- Megfelelően be kell csatolnia a biztonsági övet.
- Közel egyenes ülés helyzetben, az üléstámlának dőlve kell ülnie.
- Lehetőleg úgy kell ülnie, hogy lábai a padlón legyenek.
- 1,50 m testmagasság alatti személyeknek minden esetben a Mercedes-Benz gépkocsikhoz alkalmas utasbiztonsági rendszerben rögzítve kell utazniuk.

A sérülések és a halálesetek bekövetkezését azonban egyetlen manapság forgalomban lévő rendszer sem képes minden baleseti helyzetben teljes mértékben kizárni. A biztonsági öv és a légzsák általában nem nyújt védelmet különösen olyan tárgyakkal szemben, amelyek kívülről hatolnak be a gépkocsiba. A kinyíló légzsák okozta sérülések kockázata sem zárható ki teljesen.

Utasbiztonsági rendszer által nyújtott védelem korlátozása

▲ FIGYELEM A visszatartórendszeren végzett módosítások esetén sérülés- vagy életveszély áll fenn

A visszatartórendszer a rajta elvégzett módosítások után nem képes tovább a rendeltetészerű működésre.

A visszatartórendszer ezután nem képes az elvárt módon védeni a gépkocsiutasokat, és megtörténhet, hogy pl. balesetnél nem működik vagy váratlanul aktiválódik.

▶ Soha ne módosítsa a visszatartórendszer részeit.

▶ Soha ne végezzen beavatkozásokat a kábelezésen, az elektronikus alkatrészekben vagy azok szoftverein.

Amennyiben a gépkocsit testi fogyatékkal élő személyhez kell igazítani, forduljon minősített szakműhelyhez.



Azt javasoljuk, hogy csak olyan vezetéssegítőket használjon, amelyeket a Mercedes-Benz az Ön gépkocsijához jóváhagyott.

Utasbiztonsági rendszer működőképessége

Bekapcsolt gyújtás esetén az önteszt közben világít az utasbiztonsági rendszer  figyelmeztető lámpája. A lámpa legkésőbb pár másodperccel a gépkocsi indítása után kialszik. Az utasbiztonsági rendszer részegységei ekkor üzemkészek.

Utasbiztonsági rendszer működésének zavarai

Az alábbi esetekben az utasbiztonsági rendszer üzemzavara áll fenn:

- Bekapcsolt gyújtás esetén nem világít az utasbiztonsági rendszer  figyelmeztető lámpája.
- Menet közben folyamatosan világít vagy ismétlődően felvillan az utasbiztonsági rendszer  figyelmeztető lámpája.

▲ FIGYELEM A visszatartórendszer működési zavarai esetén sérülés- vagy életveszély áll fenn.

A visszatartórendszer meghibásodása esetén annak részegységei indokolatlanul aktiválódhatnak, vagy előfordulhat, hogy baleset során

nem lépnek megfelelően működésbe. Ilyen részegység lehet pl. az övfeszítő vagy a légszák.

- ▶ Haladéktalanul ellenőriztesse és javíttassa meg a visszatartórendszert egy minősített szakműhelyben.

Utásbiztonsági rendszer működése baleset esetén

Az utásbiztonsági rendszer működését az ütközés megállapított súlyossága és a lejátszódó baleset fajtája határozza meg:

- frontális ütközés,
- hátulról történő ütközés,
- oldalirányú ütközés,

Az utásbiztonsági rendszer részegységeinek aktiválási határértékeit a gépkocsi különböző részein mért szenzorértékek kiértékeléséből határozza meg a rendszer. Ez a folyamat előrelátó jellegű. Az utásbiztonsági rendszer részegységeinek a kellő időben, az ütközés kezdetekor kell kioldódnuk.

A légszákkioldás nem függ azoktól a jellemzőktől, amelyek csak az ütközés után láthatók vagy mérhetőek. Ezek nem is előjelei a légszák felfúvódásának.

A gépkocsi jelentős mértékben deformálódhat anélkül, hogy a légszákok kinyílnának. Ez akkor következik be, ha az ütközés csak viszonylag könnyen deformálódó alkatrészeket érint, és a gépkocsi lassulása nem nagy mértékű. Ezzel ellentétben a légszák olyankor is kinyílnak, ha a gépkocsi csak kis mértékben deformálódik. Ha pl. a gépkocsi nagyon merev részei, pl. a hosszartók kapnak ütést, a gépkocsi lassulásának mértéke elegendő lehet a kioldáshoz.

Az utásbiztonsági rendszer részegységei egymástól függetlenül aktiválódhatnak vagy működésbe léphetnek:

Részegység	Felismert aktiválási helyzetek
Övfeszítő	Frontális ütközés, hátulról történő ütközés, oldalirányú ütközés ¹⁾
Vezetőoldali légszák, utáslégszák	Frontális ütközés

Részegység	Felismert aktiválási helyzetek
Oldallégszák	Oldalirányú ütközés
Függőnylégszák	Oldalirányú ütközés, frontális ütközés

¹⁾ Csak ha a gépkocsi fel van szerelve oldallégszakkal vagy függőnylégszakkal.

▲ FIGYELEM A légszák forró részei miatt égésveszély áll fenn

A légszák kioldása után annak alkatrészei felforrósodnak.

- ▶ Ne érintse meg a légszák részeit.
- ▶ A kioldott légszákot haladéktalanul cseréltesse ki minősített szakműhelyben.

A Mercedes-Benz azt javasolja, hogy baleset után vontassa el a gépkocsit egy minősített szakműhelybe. Ez különösen vonatkozik arra az esetre, ha egy övfeszítő vagy légszák működésbe lépett.

A légszákok kioldásakor, ill. az övfeszítők működésbe lépésekor robbanó hang hallható, és por áramolhat ki.

- A robbanó hang rendszerint nem károsítja a hallást.
- A kilépő por általában nem egészségkárosító hatású, azonban asztmás vagy nehéz légzéssel küzdő személyeknél átmeneti légzési nehézségeket okozhat.

Ha veszélytelenül megtehető, a légzési nehézségek elkerülése érdekében haladéktalanul hagyja el a gépkocsit, vagy nyissa ki az ablakot.

Biztonsági övek

Biztonsági öv által nyújtott védelem

Elindulás előtt mindig megfelelően csatolja be a biztonsági övet. Csak a megfelelően becsatolt biztonsági öv képes kellően hatékony védelmet nyújtani.

▲ FIGYELEM Helytelenül becsatolt biztonsági öv esetén sérülés- vagy életveszély áll fenn.

Ha a biztonsági öv nem megfelelően van becsatolva, akkor nem tudja az elvárt védelmet nyújtani.

Ezenkívül a helytelenül becsatolt biztonsági öv pl. egy balesetnél, fékezőskor vagy hirtelen irányváltásnál sérüléseket okozhat.

- ▶ Mindig győződjön meg arról, hogy az összes gépkocsiutas megfelelően be van csatolva és megfelelő helyzetben ül.

Mindig vegye figyelembe a vezetőülés megfelelő helyzetével és az ülések beállításával kapcsolatos megjegyzéseket (→ oldal: 60).

Annak érdekében, hogy a helyesen becsatolt biztonsági öv kellően hatékony védelmet nyújthasson, minden gépkocsiutasnak be kell tartania az alábbi útmutatásokat:

- A biztonsági övnek csavarodás nélkül, feszesen és szorosan hozzá kell simulnia a testhez.
- A biztonsági övnek a váll közepe felett kell futnia, és a csípőhajlatban a lehető legalacsonyabban kell elhaladnia.
- Az öv váll felőli része nem érintheti a nyakat és nem vezethető át a kar alatt vagy a hát mögött.
- Ne viseljen a gépkocsiban vastag ruházatot, pl. télikabátot.
- Nyomja a medenceövet minél lejjebb a csípőhajlatba, és szorosan húzza meg az öv váll felőli részével. A medenceöv soha nem haladhat el a has vagy az altest felett.
- Soha ne vezesse át a biztonsági övet éles, hegyes, súroló hatású vagy törékeny tárgyak felett.
- Egy biztonsági övvel mindig csak egy személy legyen becsatolva. Semmiképpen ne szállítson csecsemőt vagy gyermeket az egyik gépkocsiutas ölében.
- Soha ne csatoljon be a biztonsági övvel tárgyat és utast egyszerre. A tárgyak, csomagok vagy a rakomány rögzítésénél mindig vegye figyelembe a gépkocsi terhelésével kapcsolatos megjegyzéseket (→ oldal: 73).

Gondoskodjon arról is, hogy az utas és az ülés között soha ne legyenek tárgyak, pl. párnák.

Ha gyermek utazik a gépkocsiban, feltétlenül tartsa be a „Gyermekek a gépkocsiban” (→ oldal: 31) című szakasz útmutatásait és biztonsági utasításait.

Biztonsági öv által nyújtott védelem korlátozása

- ▲ **FIGYELEM** Nem megfelelő ülés helyzet esetén sérülés vagy életveszély áll fenn

Ha az üléstámla nem áll közel függőleges helyzetben, a biztonsági öv nem nyújt rendeltetésszerű védelmet.

Ebben az esetben egy fékezési manővernél vagy baleset során kicsúszhat a biztonsági öv alatt, és megsérülhet pl. az altestén vagy a nyakán.

- ▶ Elindulás előtt állítsa be helyesen az ülést.
- ▶ Mindig ügyeljen arra, hogy az üléstámla közel függőleges helyzetben álljon, és a biztonsági öv váll felőli része a váll közepe felett fusson.

- ▲ **FIGYELEM** Ha kisebb termetű személyek kiegészítő visszatartórendszer nélkül utaznak, sérülés- vagy életveszély áll fenn

Az 1,50 m testmagasság alatti személyek megfelelő kiegészítő visszatartórendszerek nélkül nem rögzíthetők megfelelően a biztonsági övvel.

Ha a biztonsági öv nem megfelelően van becsatolva, akkor nem tudja az elvárt védelmet nyújtani. Ezenkívül a helytelenül becsatolt biztonsági öv pl. egy balesetnél, fékezőskor vagy hirtelen irányváltásnál sérüléseket okozhat.

- ▶ Az 1,50 m testmagasság alatti személyeknek minden esetben megfelelő kiegészítő visszatartórendszerben rögzítve kell utazniuk.

- ▲ **FIGYELEM** A biztonsági öv sérülése vagy módosítása esetén sérülés- vagy életveszély áll fenn

A biztonsági övek az alábbi helyzetekben nem nyújtanak védelmet:

- ha a biztonsági övek sérültek, módosították őket, erősen szennyezettek, ki vannak fehérítve vagy be vannak festve,
- az övzár sérült vagy erősen szennyezett,
- az övfeszítőkön, az övrögzítésekben vagy az övfelcsévéelőknél változtatásokat végeztek.

A biztonsági övek egy balesetnél nem látható módon is megsérülhetnek, pl. egy üvegszilánktól.

A módosított vagy sérült biztonsági övek elszakadhatnak, vagy esetleg nem lépnek működésbe pl. baleset esetén.

A módosított övfeszítők indokolatlanul aktiválódhatnak vagy előfordulhat, hogy nem az elvárt módon működnek.

- ▶ Soha ne módosítsa a biztonsági öveget, az övfeszítőket, az övrögzítéseket és az övfelcsévéelőket.
- ▶ Győződjön meg arról, hogy a biztonsági övek nem sérültek, nincsenek elhasználódva és tiszták.
- ▶ Balesetet követően haladéktalanul vizsgálta meg a biztonsági öveget minősített szakműhelyben.

Azt javasoljuk, hogy csak olyan biztonsági öveget használjon, amelyeket a Mercedes-Benz az Ön gépkocsijához jóváhagyott.

▲ FIGYELEM A pirotechnikai úton kioldódott övfeszítő miatt sérülés- vagy életveszély áll fenn.

A pirotechnikai úton már kioldódott övfeszítők a továbbiakban nem működőképesek, ezért nem tudják az elvárt védelmet nyújtani.

- ▶ A pirotechnikai úton kioldódott övfeszítőket haladéktalanul cseréltesse ki minősített szakműhelyben.

A Mercedes-Benz azt javasolja, hogy baleset után vontassa el a gépkocsit egy minősített szakműhelybe.

! MEGJEGYZÉS A biztonsági öv becsípődése károsodást okoz.

Ha egy nem használt biztonsági öv nincs teljesen felcsévéelve, akkor becsípődhet az ajtóba vagy az ülés mechanikájába.

- ▶ Mindig győződjön meg arról hogy a nem használt biztonsági öv teljesen felcsévélődik.

Biztonsági öv becsatolása és beállítása

Ha a biztonsági övet gyorsan vagy rángatva húzza ki, az övfelcsévéelő blokkol. Az övszalagot ilyenkor nem lehet tovább kihúzni.

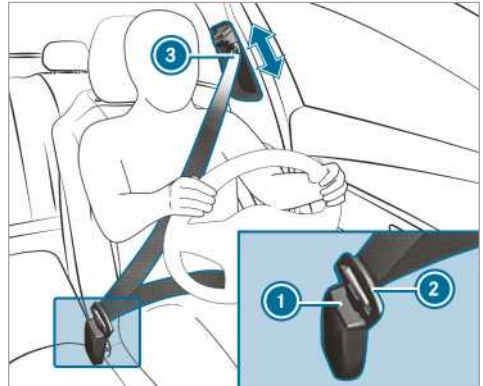

- ▶ A biztonsági öv zárnyelvét **2** mindig az adott üléshez tartozó övzárba **1** reteszelve.
- ▶ Tartsa lenyomva az övki lépés kioldógombját, és tolja az övki lépést **3** a kívánt helyzetbe.
- ▶ Engedje el az övki lépés kioldógombját, és ügyeljen arra, hogy az övki lépés **3** reteszelődjön.

Különálló utasüléssel felszerelt gépkocsik:

1 MEGJEGYZÉS Övfeszítő működésbe lépése nem foglalt utasülés esetén

Ha a nem foglalt utasülés övzárjában reteszelve van a biztonsági öv övzárnyelve, akkor baleset esetén más rendszerek mellett működésbe léphet az övfeszítő is.

- ▶ Egy biztonsági övvel mindig csak egy személy legyen becsatolva.

Biztonsági öv kicsatolása

- ▶ Nyomja meg az övzárban lévő kioldógombot, majd az övzárnyelvvél vezesse vissza a biztonsági övet.

Vezetőülés és utasülés biztonságiövigye lmeztesítésének működése

A műszerkijelző **!** biztonsági övre figyelmeztető lámpája arra hívja fel a figyelmet, hogy az összes gépkocsitusatnak megfelelően be kell csatolnia a biztonsági övet.

Egyidejűleg figyelmeztető hangjelzés szólalhat meg.

Ha be van csatolva a gépkocsivezető biztonsági öve, a biztonságiövigye lmeztesítés megszűnik. A gépkocsi kivételétől függően megszűnik a biztonsági

ságjöv-figyelmeztetés, amint a gépkocsivezető és az utas becsatolta a biztonsági övét.

Csak bizonyos országok esetén: Függetlenül attól, hogy a gépkocsivezető becsatolta-e már a biztonsági övét, a  biztonsági övre figyelmeztető lámpa a gyújtás minden bekapcsolása után hat másodpercig világít. A motor beindítását követően kialszik, amint a gépkocsivezető becsatolta a biztonsági övét.

Légzsákok

Légzsákok áttekintése

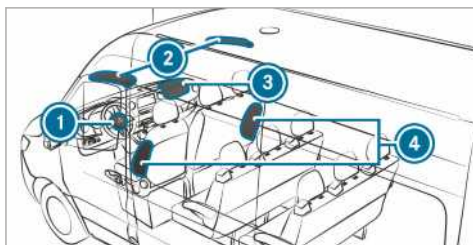

- ① Vezetőoldali légzsák
- ② Függetlenlégzsák
- ③ Utaslégzsák
- ④ Oldallégzsák

Az egyes légzsákok beépítési helye az „AIRBAG” (Légzsák) jelzésről ismerhető fel.

A légzsák aktiváláskor fokozhatja az adott gépkocsi utas védelmét.

Védett testrészek légzsákonként:

Légzsák	Védett testrészek
Vezetőoldali légzsák, utaslégzsák	Fej és mellkas
Függetlenlégzsák	Fej
Oldallégzsák	Mellkas és medence

Légzsákok által nyújtott védelem

A baleseti helyzettől függően a légzsák a megfelelően becsatolt biztonsági öv kiegészítéseként növelheti az utasok védelmét.

▲ FIGYELEM Nem megfelelő ülés helyzet esetén sérülés- vagy életveszély áll fenn

Ha eltér a megfelelő ülés helyzetétől, előfordulhat, hogy a légzsák nem képes a megfelelő védelmet nyújtani, és kinyíláskor akár sérüléseket is okozhat.

A kockázatok elkerülése érdekében mindig győződjön meg arról, hogy az összes gépkocsi utas

- megfelelően be van csatolva, a várandós kismamákat is beleértve,
- a légzsáktól a lehető legtávolabb, megfelelően ül,
- betartja a következő útmutatásokat.

▶ Mindig győződjön meg arról, hogy a légzsák és a gépkocsi utasok között nincsenek más tárgyak.

A légzsák kinyílásából eredő kockázatok elkerülése érdekében minden gépkocsi utasnak be kell tartania az alábbi útmutatásokat:

- Elindulás előtt állítsa be megfelelően az üléseket, a vezetőülést és az utasülést a lehető leghátsó helyzetbe.
- Ennek során mindig vegye figyelembe a vezetőülés megfelelő helyzetével kapcsolatos információt (→ oldal: 60).
- A kormánykereket csak a kormánykerék-koszorú külső részén fogja meg. Így a légzsák akadálytalanul nyílhat ki.
- Menet közben mindig dőljön az üléstámlának. Ne dőljön előre, ill. ne támaszkodjon az ajtónak vagy az oldalablaknak. Ellenkező esetben a légzsák kinyílási tartományába kerül.
- Lábai mindig a padlón legyenek. Ne tegye lábait pl. a műszerfalra. Ellenkező esetben a lábai a légzsák kinyílási tartományába kerülnek.
- Ha gyermekek is utaznak a gépkocsiban, vegye figyelembe a kiegészítő megjegyzéseket (→ oldal: 31).
- A tárgyakat mindig előírászerűen helyezze el és rögzítse.

A gépkocsi-belső térben lévő tárgyak korlátozhatják az egyes légzsákok rendeltetésszerű működését. Minden gépkocsiutasnak mindig meg kell győződnie a következőkről:

- a gépkocsiutasok és az egyes légzsákok között nincsenek további személyek, ill. állatok vagy tárgyak,
- nincsenek tárgyak az ülés és az ajtó, ill. az ajtóoszlop (B-oszlop) között,
- nincsenek kemény tárgyak, pl. vállfák a kapaszkodókra vagy a ruhaakasztókra akasztva,
- nincsenek tartozékok, pl. italdoboztartók az egyes légzsákok kinyílási tartományában rögzítve, pl. az ajtókra, az oldalablakokra vagy az oldalburkolatra,
- nincsenek nehéz, éles peremű vagy törékeny tárgyak a ruhadarabok zsebeiben; az ilyen tárgyakat erre alkalmas helyre tegye.

Légzsákok által nyújtott védelem korlátozása

▲ FIGYELEM A légzsák borításának módosításai esetén sérülésveszély áll fenn.

Ha módosítja a légzsák borítását, illetve arra ráhelyez vagy ráragaszt valamit (pl. egy matricát), akkor a légzsák nem működhet rendeltetésszerűen.

- ▶ Soha ne módosítsa a légzsák borítását, és ne helyezzen el rajta semmit.

Az egyes légzsákok beépítési helye az „AIRBAG” (Légzsák) jelzésről ismerhető fel (→ oldal: 30).

▲ FIGYELEM Nem megfelelő ülészhuzatok esetén sérülés vagy életveszély áll fenn

A nem megfelelő ülészhuzatok akadályozhatják vagy meggátolhatják az ülésekbe beépített légzsákok kinyílását.

A légzsákok ilyen esetben nem képesek az elvárt módon védeni a gépkocsiutasokat.

- ▶ Csak olyan ülészhuzatokat használjon, amelyeket a Mercedes-Benz az adott üléshez jóváhagyott.

▲ FIGYELEM Az ajtóburkolatban lévő érzékelők üzemm zavara esetén sérülésveszély áll fenn.

Az ajtóban a légzsákok vezérlésére szolgáló érzékelők találhatóak. Az ajtón vagy az ajtóburkolaton elvégzett módosítások vagy szakszerűtlen munkálatok, valamint az ajtók megrongálódása hátrányosan befolyásolhatják az érzékelők működését. Emiatt a légzsákok már nem képesek tovább a rendeltetésszerű működésre.

A légzsákok ilyen esetben nem képesek az elvárt módon védeni a gépkocsiutasokat.

- ▶ Soha ne módosítsa az ajtókat vagy azok részeit.
- ▶ Az ajtókon vagy az ajtóburkolatokon esedékes munkálatokat mindig minősített szakműhelyben végeztesse el.

▲ FIGYELEM A kinyílt légzsák miatt sérülésveszély áll fenn.

A már kinyílt légzsák a továbbiakban nem nyújt védelmet, és baleset esetén nem képes az elvárt védelmet nyújtani.

- ▶ A kinyílt légzsák cseréje céljából vontatassa el a gépkocsit egy minősített szakműhelybe.

A kinyílt légzsákokat haladéktalanul cseréltesse ki.

Gyermekek a gépkocsiban

Gyermekek biztonságos utaztatására vonatkozó megjegyzések

▲ FIGYELEM Baleset- és sérülésveszély a gépkocsiban felügyelet nélkül hagyott gyermekek miatt

A gépkocsiban felügyelet nélkül hagyott gyermekek mozgásba hozhatják a gépkocsit, ha pl.:

- kioldják a rögzítőféket,
- az automatikus sebességváltót másik állásba kapcsolják a **P** parkolási állásból, vagy a mechanikus sebességváltót üres fokozatba kapcsolják,
- beindítják a motort.

Ezenkívül működésbe hozhatják a gépkocsi egyéb berendezéseit, és beszorulhatnak.

- ▶ Soha ne hagyjon gyermekeket felügyelet nélkül a gépkocsiban.
- ▶ Amikor elhagyja a gépkocsit, mindig reteszelve azt, és vigye magával a kulcsot.

▲ FIGYELEM A gépkocsiban uralkodó magas vagy alacsony hőmérséklet következtében életveszély áll fenn

Ha valaki – különösen egy gyermek – tartósan erős hőhatásnak vagy nagy hidegnek van kitéve, sérülésveszély vagy akár életveszély áll fenn!

- ▶ Soha ne hagyjon személyeket – különösen gyermekeket – felügyelet nélkül a gépkocsiban.
- ▶ Soha ne hagyjon állatokat felügyelet nélkül a gépkocsiban.

▲ FIGYELEM Égésveszély a gyermekülést érő közvetlen napsugárzás miatt

Ha a gyermekbiztonsági rendszer közvetlen napsugárzásnak van kitéve, annak részei jelentősen felforrósodhatnak.

Ezek a részek, különösen a gyermekbiztonsági rendszer fémből készült részei megegethetik a gyermekeket.

- ▶ Mindig ügyeljen arra, hogy a gyermekbiztonsági rendszer ne legyen kitéve közvetlen napsugárzásnak.
- ▶ Védje azt pl. egy takaróval.
- ▶ Ha a gyermekbiztonsági rendszer közvetlen napsugárzásnak volt kitéve, hagyja lehűlni, mielőtt a gyermeket rögzíti benne.
- ▶ Soha ne hagyjon gyermekeket felügyelet nélkül a gépkocsiban.

A Mercedes-Benz azt javasolja, hogy a 12 évnél fiatalabb vagy 150 cm-nél alacsonyabb gyermekek fokozottabb védelme érdekében feltétlenül vegye figyelembe a következő megjegyzéseket:

- A gyermekeket kizárólag Mercedes-Benz gépkocsikhoz alkalmas, ajánlott, és a kornak, tömegnek, valamint a magasságnak megfelelő gyermekbiztonsági rendszerben biztosítsa. Feltétlenül vegye figyelembe ehhez a gyermekbiztonsági rendszer alkalmazási területét.

- A gyermekbiztonsági rendszert lehetőleg az egyik hátsó ülésre szerelje be.
- A gyermekbiztonsági rendszerekhez kizárólag a következő rögzítőszerkezeteket használja:
 - biztonságiöv-rendszer,
 - ISOFIX rögzítőkengyelek,
 - Top Tether rögzítőszemek.
- Kövesse a gyermekbiztonsági rendszerek gyártójának szerelési utasítását.
- Gépkocsi-belső térben és a gyermekbiztonsági rendszeren található figyelmeztető címkék.

▲ FIGYELEM A gyermekbiztonsági rendszer helytelen felszerelése miatt sérülés vagy életveszély áll fenn

Ha a gyermekbiztonsági rendszer rosszul van beszerelve az arra megfelelő ülésre, akkor nem nyújtja az elvárt védelmet.

Balesetkor, fékezési manővernél vagy hirtelen irányváltáskor nem képes megtartani a gyermeket.

- ▶ Feltétlenül tartsa be a gyermekbiztonsági rendszer gyártójának szerelési utasítását, és vegye figyelembe az alkalmazási területet.
- ▶ Gondoskodjon arról, hogy a gyermekbiztonsági rendszer teljes alsó felülete illeszkedjen az ülés ülőfelületéhez.
- ▶ Soha ne tegyen tárgyakat, pl. párnát, a gyermekbiztonsági rendszer alá vagy mögé.
- ▶ A gyermekbiztonsági rendszert csak az eredeti huzattal használja.
- ▶ A sérült huzatot kizárólag eredeti huzatra cserélje.

▲ FIGYELEM Sérülés- vagy életveszély a gépkocsiban lévő nem rögzített gyermekbiztonsági rendszerek miatt

Ha a gyermekbiztonsági rendszer helytelenül van beszerelve vagy nincs rögzítve, baleset, fékezési manőver vagy hirtelen irányváltás esetén kioldódhat.

A gyermekbiztonsági rendszer elmozdulhat, és a gépkocsiutasoknak ütközhet.

- ▶ Mindig helyesen szerelje fel a nem használt gyermekbiztonsági rendszereket is.

- ▶ Feltétlenül vegye figyelembe a gyermekbiztonsági rendszer gyártójának szerelési utasítását.

▲ FIGYELEM Megrongálódott gyermekbiztonsági rendszerek használata esetén sérülés- vagy életveszély áll fenn

A sérült vagy baleset során igénybe vett gyermekbiztonsági rendszerek vagy azok rögzítőrendszere nem képesek többé az elvárt védelmet nyújtani.

Balesetkor, fékezési manővernél vagy hirtelen irányváltáskor nem képes megtartani a gyermeket.

- ▶ A sérült vagy baleset során igénybe vett gyermekbiztonsági rendszereket haladéktalanul cserélje ki.
- ▶ Haladéktalanul ellenőriztesse a gyermekbiztonsági rendszer rögzítőrendszerait egy minősített szakműhelyben, mielőtt újra beszerelne egy gyermekbiztonsági rendszert.

(i) A Mercedes-Benz által ajánlott gyermekbiztonsági rendszerek tisztításához Mercedes-Benz ápolószereket használjon. További információért forduljon bármelyik minősített szakműhelyhez.

Feltétlenül vegye figyelembe a következő megjegyzéseket is:

- ha az utasülésre gyermekbiztonsági rendszert szerel, az utasülésre szerelt gyermekbiztonsági rendszerre vonatkozó megjegyzések (→ oldal: 35),
- megfelelő gyermekbiztonsági rendszerek rögzítésére vonatkozó megjegyzések (→ oldal: 36),
- ajánlott gyermekbiztonsági rendszerekre vonatkozó megjegyzések (→ oldal: 38),
- biztonsági övekre vonatkozó biztonsági utasítások (→ oldal: 27),
- biztonsági öv helyes használatára vonatkozó megjegyzések (→ oldal: 29).

Gyermekbiztonsági rendszer rögzítése a hátsó ülésre ISOFIX segítségével

Megjegyzések az ISOFIX-gyermekülésrögzítéssel kapcsolatban

▲ FIGYELEM A gyermek és a gyermekbiztonsági rendszer megengedett együttes tömegének túllépése esetén sérülés- vagy életveszély áll fenn

Az olyan ISOFIX gyermekbiztonsági rendszerek esetén, amelyeknél a gyermek a gyermekbiztonsági rendszer beépített biztonsági övével van rögzítve, a gyermek és a gyermekbiztonsági rendszer megengedett együttes tömege 33 kg.

Ha a gyermek és a gyermekbiztonsági rendszer együttes tömege több mint 33 kg, a beépített biztonsági övvel ellátott ISOFIX gyermekbiztonsági rendszer nem nyújt megfelelő védelmet. Az ISOFIX-gyermekülésrögzítések ugyanis túl lehetnek terhelve, és a rendszer pl. balesetnél nem képes megtartani a gyermeket.

- ▶ Ha a gyermek és a gyermekbiztonsági rendszer együttes tömege több mint 33 kg, csak olyan ISOFIX gyermekbiztonsági rendszert használjon, amelynél a gyermeket a gépkocsi adott ülőhelyhez tartozó biztonsági övvel is rögzíti.
- ▶ Amennyiben Top Tether heveder is rendelkezésre áll, rögzítse azzal is a gyermekbiztonsági rendszert.

Mindig vegye figyelembe a gyermekbiztonsági rendszer tömegére vonatkozó adatokat:

- az alkalmazott gyermekbiztonsági rendszer gyártójának szerelési és kezelési útmutatójában,
- a gyermekbiztonsági rendszer címkéjén, amennyiben rendelkezésre áll.

Rendszeresen ellenőrizze, hogy a gyermek és a gyermekbiztonsági rendszer együttes tömege nem haladja-e meg a megengedett összes tömeget.

Feltétlenül vegye figyelembe a gyermekbiztonsági rendszer alkalmazási területét és az ülések alkalmasságát a gyermekbiztonsági rendszer rögzítésére, illetve az alkalmazott gyermekbiztonsági rendszer gyártójának szerelési és kezelési útmutatóját.

Az ISOFIX a speciális utasbiztonsági rendszerek szabványosított rögzítőrendszere. Az ISOFIX gyermekbiztonsági rendszerek engedélyezése az UN-R44 szabvány szerint történt.

Az ISOFIX rögzítőkengyelekbe csak az UN-R44 szabványnak megfelelő gyermekbiztonsági rendszereket szabad rögzíteni.



ISOFIX gyermekbiztonsági rendszer rögzítését jelölő szimbólum

ISOFIX-gyermekülésrögzítések felszerelése

A FIGYELEM A gyermek és a gyermekbiztonsági rendszer megengedett együttes tömegének túllépése esetén sérülés-vagy életveszély áll fenn

Az olyan ISOFIX gyermekbiztonsági rendszerek esetén, amelyeknél a gyermek a gyermekbiztonsági rendszer beépített biztonsági övével van rögzítve, a gyermek és a gyermekbiztonsági rendszer megengedett együttes tömege 33 kg.

Ha a gyermek és a gyermekbiztonsági rendszer együttes tömege több mint 33 kg, a beépített biztonsági övvel ellátott ISOFIX gyermekbiztonsági rendszer nem nyújt megfelelő védelmet. Az ISOFIX-gyermekülésrögzítések ugyanis túl lehetnek terhelve, és a rendszer pl. balesetnél nem képes megtartani a gyermeket.

▶ Ha a gyermek és a gyermekbiztonsági rendszer együttes tömege több mint 33 kg, csak olyan ISOFIX gyermekbiztonsági rendszert használjon, amelynél a gyermeket a gépkocsi adott ülőhelyéhez tartozó biztonsági övvel is rögzíti.

▶ Amennyiben Top Tether heveder is rendelkezésre áll, rögzítse is a gyermekbiztonsági rendszert.

Mindig vegye figyelembe a gyermekbiztonsági rendszer tömegére vonatkozó adatokat:

- az alkalmazott gyermekbiztonsági rendszer gyártójának szerelési és kezelési útmutatójában,
- a gyermekbiztonsági rendszer címkéjén, amennyiben rendelkezésre áll.

Rendszeresen ellenőrizze, hogy a gyermek és a gyermekbiztonsági rendszer együttes tömege nem haladja-e meg a megengedett összes tömeget.

Feltétlenül vegye figyelembe a gyermekbiztonsági rendszer alkalmazási területét és az ülések alkalmasságát a gyermekbiztonsági rendszer rögzítésére, illetve az alkalmazott gyermekbiztonsági rendszer gyártójának szerelési és kezelési útmutatóját.

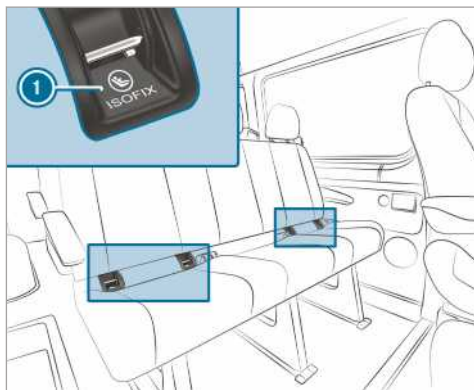

1 ISOFIX rögzítőkengyel

Minden elindulás előtt feltétlenül győződjön meg arról, hogy az ISOFIX gyermekbiztonsági rendszer megfelelően reteszelődött a gépkocsiban lévő mindkét rögzítőkengyelben.

I MEGJEGYZÉS A középső üléshez tartozó biztonsági öv sérülésének veszélye

A gyermekbiztonsági rendszer felszerelésekor megsérülhet a középső ülés biztonsági öve.

▶ Ügyeljen arra, hogy a biztonsági öv ne csipődjön be.

- ▶ Szerelje fel az ISOFIX gyermekbiztonsági rendszert a gépkocsiban lévő mindkét rögzítő-kengyelre.

Top Tether rögzítése

▲ FIGYELEM Sérülésveszély a Top Tether hevederek nem megfelelő rögzítése miatt

Ha nem megfelelően rögzíti a Top Tether hevedert, pl. a csomagterében lévő egyik gyűrűhöz, a gyermekbiztonsági rendszer nem megfelelően van rögzítve.

Baleset esetén ezért nem képes biztosítani az előírt védelmet.

- ▶ A Top Tether horgot kizárólag az arra kialakított Top Tether rögzítőszerkezethez rögzítse.

A Top Tether használatával csökkenthető a sérülések kockázata. A Top Tether heveder kiegészítő összekötést tesz lehetővé az ISOFIX rendszerrel rögzített gyermekbiztonsági rendszer és a gépkocsi között.

A gyermekbiztonsági rendszeren kell lennie egy felszerelt Top Tether hevedernek.

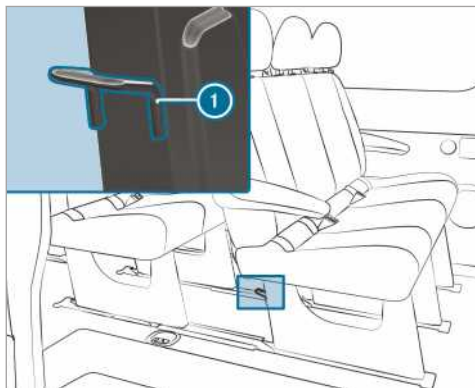

A Top Tether rögzítőszerkezet **1** a mindenkor hátsó üléspad hátoldalán, annak lábain található.

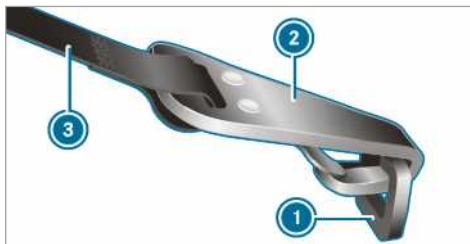

- ▶ Szükség esetén tolja fel a fejtámlát (→ oldal: 71).
- ▶ Szerelje be a Top Tetherrel ellátott ISOFIX gyermekbiztonsági rendszert. Ennek során vegye figyelembe a gyermekbiztonsági rendszer gyártójának szerelési utasítását.
- ▶ Vezesse át a Top Tether hevedert **3** a fejtámla alatt, a fejtámla két rúdja között.
- ▶ Akassza be a Top Tether horgot **2** a Top Tether rögzítőszerkezetbe **1**, eközben a heveder ne csavarodjon meg.
- ▶ Feszítse meg a Top Tether hevedert **3**. Ennek során vegye figyelembe a gyermekbiztonsági rendszer gyártójának szerelési utasítását.
- ▶ Szükség esetén tolja le a fejtámlát (→ oldal: 71). Ügyeljen arra, hogy a Top Tether heveder **3** felfekvésén ne akadályozza semmi.

Gyermekbiztonsági rendszerek az első utasülésen

Utasülésre szerelt gyermekbiztonsági rendszerre vonatkozó megjegyzések

A baleseti statisztikák azt igazolják, hogy a gyermekek a hátsó üléseken nagyobb biztonságban vannak, mint az első üléseken. A Mercedes-Benz ezért nyomatékosan javasolja, hogy a gyermekbiztonsági rendszert lehetőleg a hátsó ülésen rögzítse.



Figyelmeztetés az utasülés napellenzójén

SOHA ne használjon menetiránynak háttal beépített gyermekbiztonsági ülést olyan ülésen, ahol az ELSŐ LÉGZSÁK AKTÍV; ez a gyermek HALÁLÁHOZ vagy SÚLYOS SÉRÜLÉSÉHEZ vezethet.

Feltétlenül tartsa be a gyermekek biztonságos utaztatására vonatkozó megjegyzéseket is (→ oldal: 31).

Menetiránynak háttal beszerelhető gyermekbiztonsági rendszerrel kapcsolatos megjegyzések



Az öntapadó címke nyitott utasajtónál látható

Az utaslégszákot nem lehet kikapcsolni. Ezt a műszerfal utas felőli oldalán elhelyezett speciális öntapadó címkéről ismerheti fel. A menetiránynak háttal beszerelhető gyermekbiztonsági rendszert soha ne az utasülésre, hanem mindig valamelyik erre alkalmas hátsó ülésre szerelje.

Utasülésre menetirányban beszerelhető gyermekbiztonsági rendszerekkel kapcsolatos megjegyzések

Ha az utasülésen gyermekbiztonsági rendszereket használ, feltétlenül vegye figyelembe a következő pontokat:

- Állítsa az első utasülést a leghátsó helyzetbe. Az ülésmagasság-állítással felszerelt ülések esetén ezenkívül állítsa az ülést a legfelső helyzetbe.
- Állítsa az üléstámlát közel függőleges helyzetbe.
- Az ülés párnát a teljes mélységig tolja be.
- A gyermekbiztonsági rendszer alsó felületének teljesen fel kell feküdnie az utasülés ülésfelületére.
- A menetirányban elhelyezett gyermekbiztonsági rendszer támlájának a lehető legteltesebben hozzá kell simulnia az utasülés üléstámlájához. A gyermekbiztonsági rendszer nem ütközhet a tetőbe, és nem nehezedhet rá a fejtámlára.

- Szükség esetén állítsa be megfelelően az üléstámla dőlésszögét és a fejtámlákat.
- Az ülés párnadőlést úgy állítsa be, hogy az ülés párna első pereme a legfelső, az ülés párna hátsó pereme pedig a legalsó helyzetben legyen.
- Mindig gondoskodjon arról, hogy a vállöv a gépkocsin lévő övklépéstől a gyermekbiztonsági rendszer vállöv-vezetéséig megfelelően haladjon. A vállövnek az övklépéstől előre és lefelé kell futnia.
- Szükség esetén állítsa be megfelelően az övklépet és az utasülést.
- Soha ne tegyen tárgyakat, pl. párnát, a gyermekbiztonsági rendszer alá vagy mögé.

Ezenkívül feltétlenül vegye figyelembe az alkalmazott gyermekbiztonsági rendszer gyártójának szerelési és kezelési útmutatóját, valamint a megfelelő gyermekbiztonsági rendszerek rögzítésére vonatkozó megjegyzéseket (→ oldal: 36).

Gyermekbiztonsági rendszerekhez alkalmas ülések

Megfelelő gyermekbiztonsági rendszerek rögzítésére vonatkozó megjegyzések

A gépkocsiban kizárólag az UN-R44 sz. UNECE-szabvány szerinti gyermekbiztonsági rendszereket szabad alkalmazni.

Példa a gyermekbiztonsági rendszereken levő jóváhagyási címkére:

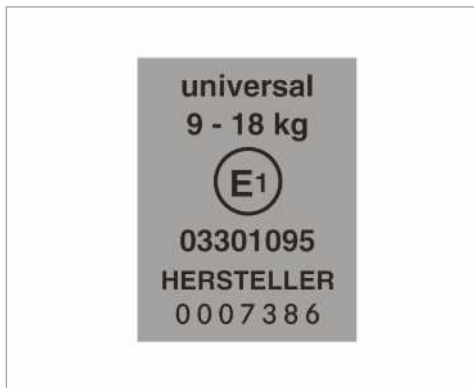

UN-R44 sz. szabvány szerinti gyermekbiztonsági rendszer jóváhagyási címkéje

Az alábbi „Universal” (univerzális) kategóriába tartozó ISOFIX gyermekbiztonsági rendszerek a

gyermekbiztonsági rendszerek rögzítésére alkalmas ülésekre vonatkozó táblázatok szerint használhatók az U, UF vagy IUF jelölésű üléseken.

A féluniverzális gyermekbiztonsági rendszerek a jóváhagyási címken „semi-universal” (féluniverzális) szöveggel vannak jelölve. Használatuk csak akkor engedélyezett, ha a gépkocsi és az ülés szerepel a gyermekbiztonsági rendszer gyártójának gépkocsitípus-listáján.

Ülések alkalmassága az övvel becsatolt gyermekbiztonsági rendszerek rögzítésére – megjegyzések

Vegye figyelembe a következő megjegyzéseket:

- **0/0+ csoportba tartozó csecsemőülés és menetiránynak háttal beszerelhető gyermekbiztonsági rendszer valamelyik hátsó ülésen való használata esetén:** A vezetőülést vagy az utasülést úgy állítsa be, hogy az ne érintse a gyermekbiztonsági rendszert.
- **Menetirányban beszerelhető, I. csoportba tartozó gyermekbiztonsági rendszer használata esetén:** A gyermekbiztonsági rendszer támlájának lehetőleg teljesen hozzá kell simulnia a gépkocsi ülésének üléstámlájához.
- A II. vagy a III. tömegcsoport bizonyos gyermekbiztonsági rendszereinél előfordulhat, hogy a max. magasság beállítása korlátozott, pl. a tetővel való esetleges érintkezése miatt.

- Ügyeljen arra, hogy a gyermek lába ne érjen az első üléshez. Ha szükséges, állítsa valamivel előrébb az első ülést.
- A gyermekbiztonsági rendszer nem ütközhet a tetőbe, és nem nehezédhet rá a fejtámla. Állítsa be megfelelően a fejtámlákat.
- Tartsa be a gyermekbiztonsági rendszerek gyártójának szerelési utasítását.

Jelmagyarázat a táblázathoz:

- X Ebbe a tömegcsoportba tartozó gyermekek számára nem megfelelő.
- U Alkalmas azokhoz az „Universal” (univerzális) kategóriába tartozó gyermekbiztonsági rendszerekhez, amelyek használata ehhez a tömegcsoporthoz megengedett.
- UF Alkalmas azokhoz az „Universal” (univerzális) kategóriába tartozó, menetirányban elhelyezett gyermekbiztonsági rendszerekhez, amelyek használata ehhez a tömegcsoporthoz megengedett.
- L Alkalmas a féluniverzális gyermekbiztonsági rendszerekhez az „Ajánlott gyermekbiztonsági rendszerek” című táblázatban megadottak szerint, vagy ha a gépkocsi és az ülés szerepel a gyermekbiztonsági rendszer gyártójának gépkocsitípus-listáján.

Utاسبülés

Tömegcsoport	Utاسبülés (utaslégszákkal) ¹	Utاسبülés (utaslégszák nélkül) ¹	Egyszerű ülés
0. csoport: 10 kg-ig	X	U	X
0+ csoport: 13 kg-ig	X	U	X
I. csoport: 9 kg – 18 kg	UF	U	X
II. csoport: 15 kg – 25 kg	UF	U	X
III. csoport: 22 kg – 36 kg	UF	U	X

¹ Állítsa az utasülést a leghátsó, legfelső helyzetbe.

Utasüléspad

Tömegcsoport	Külső ülés (utaslégszakkal)	Külső ülés (utaslégszák nélkül)	Középső ülés
0. csoport: 10 kg-ig	X	U	X
0+ csoport: 13 kg-ig	X	U	X
I. csoport: 9 kg – 18 kg	UF	U	X
II. csoport: 15 kg – 25 kg	UF	U	X
III. csoport: 22 kg – 36 kg	UF	U	X

Hátsó ülés

Tömegcsoport	Hátsó ülés (duplakabin)	Hátsó ülés (standard/komfort)
0. csoport: 10 kg-ig	U	U
0+ csoport: 13 kg-ig	U	U
I. csoport: 9 kg – 18 kg	U	U
II. csoport: 15 kg – 25 kg	U	U
III. csoport: 22 kg – 36 kg	U	U

Ajánlott gyermekbiztonsági rendszerekre vonatkozó megjegyzések

Gépkocsi adott ülőhelyéhez tartozó biztonsági övvel való rögzítéshez ajánlott gyermekbiztonsági rendszerek

Tömegcsoportok	Gyártó	Típus	Engedélyszám (E1 ...)	Rendelési szám (A 000 ...) 9H95 színkóddal
0. csoport: 10 kg-ig kb. 6 hónapos korig	Britax Römer	BABY SAFE plus II	04 301 146	970 13 02
0+ csoport: 13 kg-ig kb. 15 hónapos korig	Britax Römer	BABY SAFE plus II	04 301 146	970 13 02
I. csoport: 9 – 18 kg kb. 9 hónaptól 4 éves korig	Britax Römer	DUO plus	04 301 133	970 17 02

Tömegcsoportok	Gyártó	Típus	Engedélyszám (E1 ...)	Rendelési szám (A 000 ...) 9H95 színkóddal
II./III. csoport: 15–36 kg kb. 4 évestől 12 éves korig	Britax Römer	KIDFIX	04 301 198	970 20 02
	Britax Römer	KIDFIX XP	04 301 304	970 23 02

- i** A megfelelő gyermekbiztonsági rendszerekkel kapcsolatos további információért forduljon bizalommal bármelyik Mercedes-Benz szerződéses szervizhez.

Ajtók gyermekzárainak biztosítása/kioldása

▲ FIGYELEM Baleset- és sérülésveszély a gépkocsiban felügyelet nélkül hagyott gyermekek miatt

A gépkocsiban felügyelet nélkül hagyott gyermekek mozgásba hozhatják a gépkocsit, ha pl.:

- kioldják a rögzítőféket,
- az automatikus sebességváltót másik állásba kapcsolják a **P** parkolási állásból, vagy a mechanikus sebességváltót üres fokozatba kapcsolják,
- beindítják a motort.

Ezenkívül működésbe hozhatják a gépkocsi egyéb berendezéseit, és beszorulhatnak.

- ▶ Soha ne hagyjon gyermekeket felügyelet nélkül a gépkocsiban.
- ▶ Amikor elhagyja a gépkocsit, mindig reteszelje azt, és vigye magával a kulcsot.

▲ FIGYELEM A gépkocsiban uralkodó magas vagy alacsony hőmérséklet következtében életveszély áll fenn

Ha valaki – különösen egy gyermek – tartósan erős hőhatásnak vagy nagy hidegnek van kitéve, sérülésveszély vagy akár életveszély áll fenn!

- ▶ Soha ne hagyjon személyeket – különösen gyermekeket – felügyelet nélkül a gépkocsiban.
- ▶ Soha ne hagyjon állatokat felügyelet nélkül a gépkocsiban.

▲ FIGYELEM Ha a gépkocsiban felügyelet nélkül hagyott gyermekek vannak, baleset- és sérülésveszély áll fenn

Ha gyermekek utaznak a járműben,

- kinyithatják az ajtókat, és ezáltal veszélyeztethetnek másokat vagy a közlekedés többi résztvevőjét,
- kiszállhatnak, és a közlekedő járművek elgázolhatják őket,
- működésbe hozhatják a jármű berendezéseit, és pl. beszorulhatnak.

- ▶ Ha gyermekek is utaznak a járműben, mindig kapcsolja be a meglévő gyermekzárakat.
- ▶ Soha ne hagyjon gyermekeket felügyelet nélkül a gépkocsiban.
- ▶ Amikor elhagyja a gépkocsit, mindig reteszelje azt, és vigye magával a kulcsot.

A következő ajtóknak gyermekzár van:

- tolóajtók,
- a duplakabin hátsó ajtó.

Az ajtókon található gyermekzárak segítségével minden ajtó külön biztosítható. Ilyenkor azok belülről nem nyithatók (kivéve az elektromos tolóajtót). Ha a gépkocsi zárait kireteszelte, akkor az ajtó kívülről nyitható.

A biztosított elektromos tolóajtó esetében csak a tolóajtó hátsó kezelőelemei vannak reteszelve. Az elektromos tolóajtót bármikor kinyithatja a közép-konzolon található gomb segítségével (→ oldal: 47).

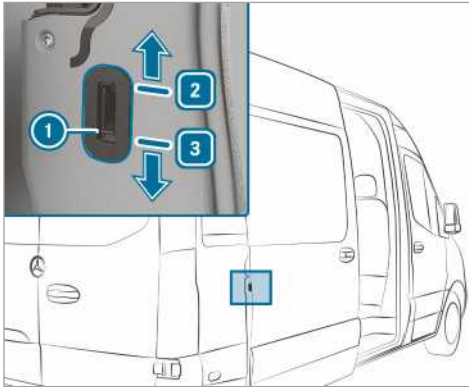

Gyermekzár a tolóajtóhoz – példa

- ▶ Tolja a gyermekzár reteszét ❶ ❷ (rögzítés) vagy ❸ helyzetbe (kioldás).
- ▶ Ezt követően mindig ellenőrizze a gyermekzár működőképességét.

A gépkocsiban lévő háziállatokkal kapcsolatos megjegyzések

▲ FIGYELEM Ha a gépkocsiban nem megfelelően rögzített vagy felügyelet nélkül hagyott állatok vannak, baleset- és sérülésveszély áll fenn

Ha felügyelet nélkül vagy nem megfelelően rögzítve hagy állatokat a gépkocsiban, azok pl. megnyomhatják a gombokat vagy kapcsolókat.

Ezáltal előfordulhat, hogy az állatok

- működésbe hozzák a gépkocsi berendezéseit, és pl. beszorulnak,
- be- vagy kikapcsolnak rendszereket, és ezzel veszélyeztetik a közlekedés többi résztvevőjét.

Emellett a nem megfelelően rögzített állatok baleset, ill. hirtelen kormányzási és fékezési manőverek során elszabadulhatnak, és megsebesíthetik a gépkocsi utasait.

- ▶ Soha ne hagyjon állatokat felügyelet nélkül a gépkocsiban.
- ▶ Gondoskodjon arról, hogy menet közben az állatok mindig szabályszerűen legyenek rögzítve, pl. egy megfelelő állatszálító dobozban.

Kulcs**Kulcs rádiókapcsolataival kapcsolatos megjegyzések**

▲ VESZÉLY Elektromágneses sugárzás okozta életveszély a start-stop nyomógomb használatakor olyan személyek esetében, akinek a testébe orvosi készülék van beültetve

Olyan személyek számára, akiknek a testébe orvosi készülék, pl. szívritmus-szabályozó vagy defibrillátor van beültetve:

Amikor a start-stop gombot használja, rádiókapcsolat jön létre a kulcs és a gépkocsi között.

Az elektromágneses sugárzás hátrányosan befolyásolhatja az orvosi készülékek működését.

- ▶ A gépkocsi üzemeltetése előtt feltétlenül kérjen tájékoztatást orvosától vagy az orvosi műszer gyártójától az adott rendszerek kibocsátásainak esetleges hatásaival kapcsolatban.

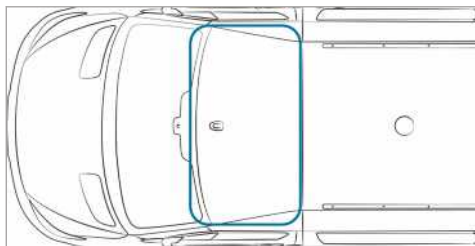
KEYLESS-START funkció antennájának érzékelési tartománya**Kulcs funkcióinak áttekintése**

▲ FIGYELEM Baleset- és sérülésveszély a gépkocsiban felügyelet nélkül hagyott gyermekek miatt

A gépkocsiban felügyelet nélkül hagyott gyermekek:

- kinyithatják az ajtókat, és ezáltal veszélyeztethetnek másokat vagy a közlekedés többi résztvevőjét,
- kiszállhatnak, és a közlekedő járművek elgázolhatják őket,

- Működésbe hozhatják a gépkocsi berendezéseit, és pl. beszorulhatnak.

Továbbá a gyermekek mozgásba hozhatják a gépkocsit, ha pl.

- kioldják a rögzítőféket,
 - az automatikus sebességváltót másik állásba kapcsolják a **P** parkolási állásból, vagy a mechanikus sebességváltót alapjáratil helyzetbe kapcsolják,
 - beindítják a motort.
- ▶ Amikor elhagyja a gépkocsit, mindig reteszelve azt, és vigye magával a kulcsot.
- ▶ Soha ne hagyjon gyermekeket és állatokat felügyelet nélkül a gépkocsiban.
- ▶ A kulcsot tartsa a gyermekektől elzárva.

1 MEGJEGYZÉS A mágneses mezők károsíthatják a kulcsot.

- ▶ Ne vigye a kulcsot erős mágneses mező közelébe.

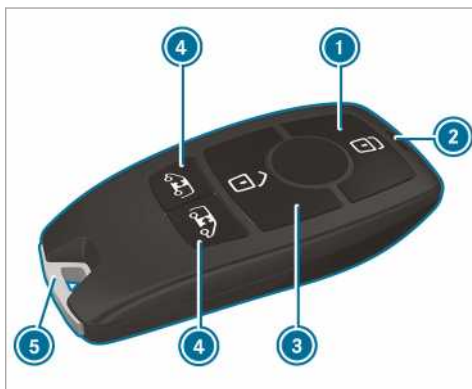

- 1 Reteszelés
- 2 Elem ellenőrző lámpája
- 3 Kireteszelés
- 4 Raktér kireteszélése (tolejtők és hátfalajtók)/elektromos tolejtők kireteszélése és kinyitása/be csukása
- 5 Szükségkulcs

A kulcs a gyári beállításnál központilag reteszeli és kireteszeli



- a vezető- és az utasoldali ajtót,
- a tolejtőket,

- a hátfalajtókat.

Ha a kireteszelés után kb. 40 másodpercen belül nem nyitja ki a gépkocsit, akkor

- a gépkocsi ismét reteszeli, akkor az elem lemerült.
- a lopás elleni védelem ismét bekapcsol.

Ne tartsa a kulcsot elektronikus készülékekkel vagy fémes tárgyakkal egy helyen. Ez ugyanis hátrányosan befolyásolhatja a kulcs működését.



i Ha az elem ellenőrző lámpája nem villan fel a  vagy  gomb megnyomásakor, akkor az elem lemerült.

Cserélje ki a kulcsban levő elemet (→ oldal: 42).

Kireteszelés beállításainak módosítása

Kulcs lehetséges kireteszelő funkciói:

- központi kireteszelés,
- vezető- és utasoldali ajtó (zárt dobozos felépítményű gépkocsi esetében) kireteszelése,
- vezetőajtó (kombi gépkocsi, alváz esetén) kireteszelése.

▶ **Váltás a beállítások között:** Kb. hat másodpercig tartsa egyszerre lenyomva a  és  gombot, amíg kétszer fel nem villan az elem ellenőrző lámpája.

Ha a vezetőajtót, illetve a vezető- és az utasoldali ajtót kireteszelő funkciót választotta:

- A  gomb ismételt megnyomása központi-
lag kireteszeli a gépkocsit.

Kulcs áramfelvételének csökkentése

Ha a gépkocsit vagy egy kulcsot hosszabb ideig nem használ, kikapcsolhatja a kulcs KEYLESS-START funkcióját.

▶ **Kikapcsolás:** Nyomja meg kétszer röviden egymás után a kulcsban lévő  gombot. A kulcs elemének ellenőrző lámpája kétszer röviden és egyszer hosszan felvillan.

▶ **Bekapcsolás:** Nyomja meg a kulcsban lévő bármelyik gombot.

Ha a gépkocsit a kapcsolókonzol nyílásába helyezett kulccsal indítja be, a kulcs funkciói automatikusan bekapcsolnak.

Szükségkulcs kivétele/behelyezése

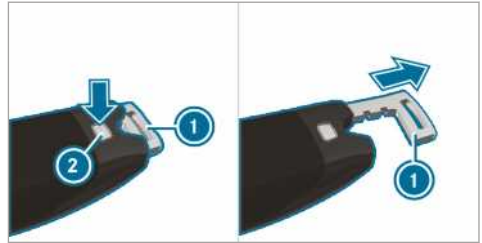

▶ **Kivétel:** Nyomja meg a kireteszelőgombot .

A szükségkulcs  kissé kitolódik.

▶ Húzza ki teljesen a szükségkulcsot .

▶ **Behelyezés:** Nyomja meg a kireteszelőgombot .

▶ Tolja be teljesen a szükségkulcsot , amíg az nem reteszeli.

Kulcs elemének cseréje

⚠ VESZÉLY Az elemek lenyelése esetén fennáll a súlyos egészségkárosodás veszélye.

Az elemek mérgező és maró hatású összetevőket tartalmaznak. Az elemek lenyelése súlyos egészségkárosodáshoz vezethet.

Életveszély áll fenn!

▶ Az elemeket tartsa a gyermekektől elzárva.

▶ Ha valaki lenyelte az elemeket, haladéktalanul forduljon orvoshoz.

🔥 KÖRNYEZETVÉDELMI MEGJEGYZÉS Az elemek szakszerűtlen ártalmatlanítása veszélyezteti a környezetet.



Az elemek káros anyagokat tartalmaznak. Ezért a törvény tiltja a háztartási hulladékkal együtt történő ártalmatlanításukat.



▶ Az elemeket környezettudatos módon ártalmatlanítsa. A lemerült elemeket minősített szakműhelyben

adja le, vagy vegye használt elemek visszavételével foglalkozó gyűjtőhelyre.

Feltételek

- Egy darab CR 2032 típusú 3 V-os gombemlre van szükség.

A Mercedes-Benz azt javasolja, hogy az elemet minősített szakműhelyben cseréltesse ki.

▶ Vegye ki a szükségkulcsot (→ oldal: 42).



Példa

- ▶ Nyomja le teljesen a reteszoldó gombot ②, majd tolja előre a fedelet ①.
- ▶ Húzza ki az elemtartó rekeszt ③, és vegye ki a lemerült elemet.
- ▶ Helyezze az új elemet az elemtartó rekeszbe ③. Ennek során ügyeljen a pozitív pólus jelölésére az elemtartó rekeszben és az elemen.
- ▶ Tolja be az elemtartó rekeszt ③.
- ▶ Illessze a helyére a fedelet ① úgy, hogy reteszelődjön.
- ▶ Tolja be teljesen a szükségkulcsot, amíg az nem reteszelődik (→ oldal: 42).

Problémák a kulccsal

Hibajelenség	Lehetséges okok/következmények és ▶ megoldások
A gépkocsi nem reteszeltető vagy nem reteszeltető ki.	<p>Lehetséges okok:</p> <ul style="list-style-type: none"> • a kulcsban levő elem gyenge vagy lemerült, • erős rádiójelforrás zavarja a működést, • a kulcs meghibásodott. <p>▶ Az elem ellenőrző lámpája segítségével ellenőrizze az elemet, és adott esetben cserélje ki (→ oldal: 42).</p> <p>▶ A kireteszeléshez/reteszeléshez használja a szükségkulcsot (→ oldal: 42).</p> <p>▶ Ellenőriztesse a kulcsot minősített szakműhelyben.</p>
Ha elvesztette valamelyik kulcsot,	<p>▶ zároltassa a kulcsot minősített szakműhelyben,</p> <p>▶ szükség esetén cseréltesse ki a mechanikus záregységet.</p>

Ajtók

Kiegészítő ajtóbiztosítással kapcsolatos megjegyzések

A kiegészítő ajtóbiztosítás kizárólag egyesült királyságbeli megrendelésre gyártott gépkocsik esetén áll rendelkezésre.

▲ FIGYELEM Aktivált kiegészítő ajtóbiztosítás esetén fennáll a járműben tartózkodó személyek sérülésének veszélye

Ha a kiegészítő ajtóbiztosítás be van kapcsolva, akkor az ajtók belülről nem nyithatók. Az ilyenkor a járműben tartózkodó személyek nem tudják azt elhagyni pl.veszélyhelyzetben.

- ▶ Soha ne hagyjon felügyelet nélkül senkit a gépkocsiban, különösen gyermekeket,

idősebb embereket vagy segítségre szorulókat.

- ▶ Ha valaki van a gépkocsiban, ne kapcsolja be a kiegészítő ajtóbiztosítást.

A kiegészítő ajtóbiztosítás automatikusan aktiválódik:

- a kulccsal történő reteszelés után.

A kiegészítő ajtóbiztosítás funkciót kikapcsolhatja a belsőtér-védelem kikapcsolásával (→ oldal: 59).

- ⓘ A belsőtér-védelem nélküli gépkocsik esetén a kiegészítő ajtóbiztosítás nem működik.

Ajtó kireteszelése és kinyitása belülről

Kizárólag egyesült királyságbeli megrendelésre gyártott gépkocsik esetén: Vegye figyelembe a kiegészítő ajtóbiztosításra vonatkozó megjegyzéseket (→ oldal: 43).

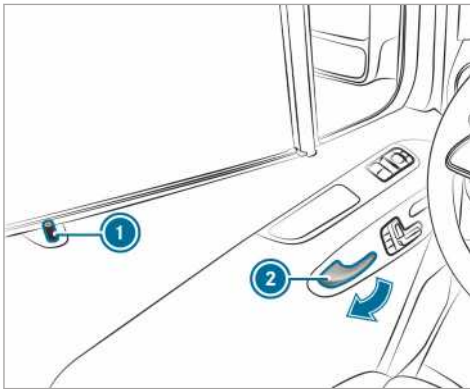

- ▶ **Első ajtó kireteszelése és kinyitása:** Húzza meg az ajtófogantyút ②. Az ajtó kireteszelésekor a biztosítócsap ① felemelkedik.
- ▶ Nyissa ki az ajtót.

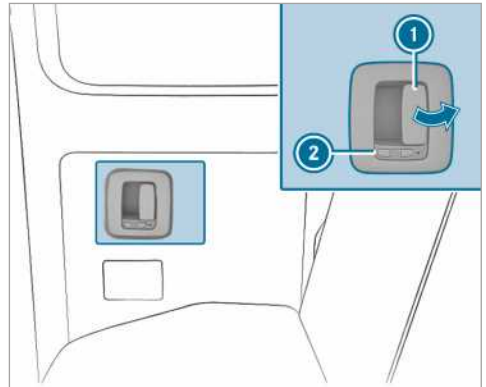

A  szimbólum azt jelzi, hogy a hátsó ajtó ki van reteszelve.

- ▶ **Hátsó ajtó kireteszelése és kinyitása:** Húzza meg a nyitókart ①, és nyissa ki a hátsó ajtót. Az ajtó kireteszelésekor a retesz ② előre mozdul.

A  szimbólum látható.

- ▶ **Becsukás:** Húzza be a hátsó ajtót az ajtófogantyúnál fogva.

- ▶ **Reteszelés:** Tolja hátra a reteszt ②.

A  szimbólum látható.

Ajtó központi reteszelése belülről

▲ FIGYELEM Baleset- és sérülésveszély a gépkocsiban felügyelet nélkül hagyott gyermekek miatt

A gépkocsiban felügyelet nélkül hagyott gyermekek:

- kinyithatják az ajtókat, és ezáltal veszélyeztethetnek másokat vagy a közlekedés többi résztvevőjét,
- kiszállhatnak, és a közlekedő járművek elgázolhatják őket,
- Működésbe hozhatják a gépkocsi berendezéseit, és pl. beszorulhatnak.

Továbbá a gyermekek mozgásba hozhatják a gépkocsit, ha pl.

- kioldják a rögzítőféket,
- az automatikus sebességváltót másik állásba kapcsolják a **P** parkolási állásból,

vagy a mechanikus sebességváltót alapjáratil helyzetbe kapcsolják,

- beindítják a motort.
- ▶ Amikor elhagyja a gépkocsit, mindig reteszelve azt, és vigye magával a kulcsot.
- ▶ Soha ne hagyjon gyermekeket és állatokat felügyelet nélkül a gépkocsiban.
- ▶ A kulcsot tartsa a gyermekektől elzárva.

▲ FIGYELEM A gépkocsiban uralkodó magas vagy alacsony hőmérséklet következtében életveszély áll fenn

Ha valaki – különösen egy gyermek – tartósan erős hőhatásnak vagy nagy hidegnek van kitéve, sérülésveszély vagy akár életveszély áll fenn!

- ▶ Soha ne hagyjon személyeket – különösen gyermekeket – felügyelet nélkül a gépkocsiban.
- ▶ Soha ne hagyjon állatokat felügyelet nélkül a gépkocsiban.

Kézi reteszelés és kireteszelés

A központi zár gombjaival belülről központilag reteszelteti és kireteszelteti az egész gépkocsit.

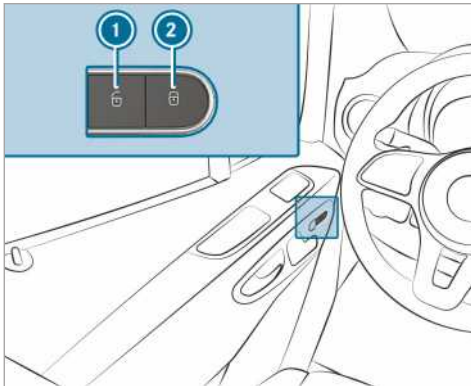

- ▶ **Teljes gépkocsi reteszelése/kireteszelése:** Az ajtók csukott állapotában nyomja meg az ① (kireteszelés) vagy a ② (reteszelés) gombot.

Automatikus reteszelés be-/kikapcsolása

Ha a gyújtás be van kapcsolva, és a gépkocsi 15 km/h sebességnél gyorsabban halad, a gépkocsi automatikusan reteszelődik.

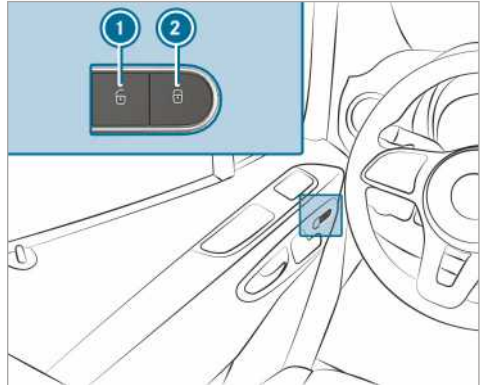

Bekapcsolt funkció esetén fennáll a kizárás veszélye:

- a gépkocsi behúzatásakor vagy betolásakor,
- görgős próbapadon.
- ▶ Csukott ajtók esetén kapcsolja be a feszültségellátást vagy gyújtást.
- ▶ **Bekapcsolás:** Tartsa lenyomva kb. öt másodpercig a ② gombot. Figyelmeztető hangjelzés hallható.
- ▶ **Kikapcsolás:** Tartsa lenyomva kb. öt másodpercig az ① gombot. Figyelmeztető hangjelzés hallható.

Vezetőajtó kireteszelése/reteszelése szükségkulccsal

- ① Ha a gépkocsit teljes egészében a szükségkulccsal kívánja reteszelni, akkor először nyitott vezetőajtónál nyomja meg a belülről történő reteszelés nyomógombját. Ezt követően reteszelve a vezetőajtót a szükségkulccsal.

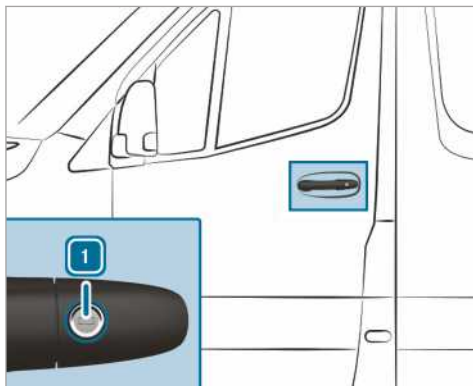

▶ **Kireteszelés:** Fordítsa balra a szükségkulcsot az 1 állásba.

▶ **Reteszelés:** Fordítsa jobbra a szükségkulcsot az 1 állásba.

ⓘ **Jobbkormányos gépkocsik:** A szükségkulcsot mindig az ellenkező irányba kell fordítani.

Tolóajtó

Tolóajtó kinyitása és becsukása kívülről

▲ FIGYELEM Beszorulásveszély áll fenn a nem reteszelődtött nyitott tolóajtó miatt

Ha a nyitott tolóajtó nem reteszelődtött, lejtőn önállóan elmozdulhat.

Ennek következtében Ön vagy mások beszorulhatnak.

▶ Mindig győződjön meg arról, hogy a nyitott tolóajtó reteszelődtött. Ehhez ütközésig nyissa ki a tolóajtót.

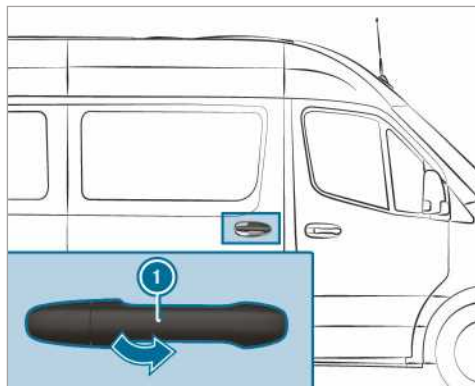

ⓘ Gépkocsija köztes rögzítéssel ellátott hosszú tolóajtóval lehet felszerelve. A tolóajtót kinyitás és becsukás közben kb. az ajtó felénél is rögzítheti. Ezáltal a be- vagy kiszálláskor nem kell az ajtót mindig a végállásig kinyitnia. A köztes rögzítésnél a tolóajtó nem reteszelődik.

▶ **Kinyitás:** Húzza meg az ajtófogantyút 1. A tolóajtó kinyílik.

▶ Tolja hátra a tolóajtót az ajtófogantyúnál 1 fogva, amíg nem reteszelődik.

▶ Ellenőrizze a tolóajtó rögzülését.

▶ **Becsukás:** Húzza meg a tolóajtót az ajtófogantyúnál 1 fogva, és lendülettel tolja előre, amíg be nem csukódik.

Tolóajtó kinyitása és becsukása belülről

▲ FIGYELEM Beszorulásveszély áll fenn a nem reteszelődtött nyitott tolóajtó miatt

A tolóajtó kinyitása közben a hátrafelé nyíló tolóajtó eltalálhat más személyeket.

▶ A tolóajtót csak akkor nyissa ki, ha azt a közlekedési helyzet megengedi.

Feltételek

- A gyermekzár ki van kapcsolva.

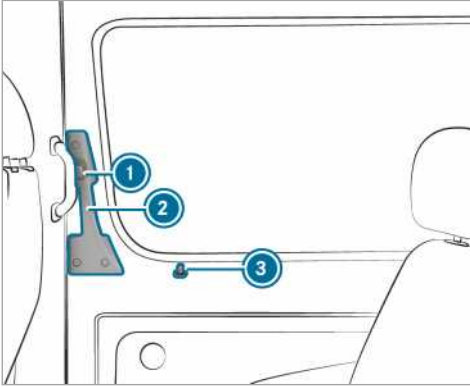

A reteszelt tolóajtó kinyitásakor a biztosítócsap **3** felemelkedik. Az összes ajtó kireteszelődik.

i Gépkocsija köztes rögzítéssel ellátott hosszú tolóajtóval lehet felszerelve. A tolóajtót kinyitás és becsukás közben kb. az ajtó felénél is rögzítheti. Ezáltal a be- vagy kiszállásakor nem kell az ajtót mindig a végállásig kinyitnia. A köztes rögzítésnél a tolóajtó nem reteszelődik.

- ▶ **Kinyitás:** Nyomja meg az **1** gombot.
- ▶ Az ajtófogantyúnál **2** fogva húzza hátra a tolóajtót ütközésig.
- ▶ Ellenőrizze a tolóajtó rögzülését. A tolóajtónak reteszelődnie kell.
- ▶ **Becsukás:** Nyomja meg az **1** gombot.
- ▶ Lendülettel tolja előre a tolóajtót az ajtófogantyúnál **2** fogva, amíg az be nem csukódik.

Elektromos becsukássegítéssel kapcsolatos megjegyzések

Ha gépkocsija fel van szerelve elektromos becsukássegítéssel, a tolóajtó becsukásakor kisebb erőt kell kifejtenie.

Elektromos tolóajtó

Elektromos tolóajtó működése

A gépkocsi elektromos tolóajtókkal lehet felszerelve a bal és/vagy a jobb oldalon.

Az elektromos tolóajtót a következőkkel lehet kezelni:

- tolóajtógombok a középkonzolon,
- tolóajtógomb az ajtókereten (B-oszlop),
- ajtófogantyú (belső vagy külső),

- kulcs.

Ha az elektromos tolóajtó kinyitás közben akadályba ütközik, néhány centiméternyit az ellenkező irányba mozog, majd leáll.

Ha a tolóajtó becsukás közben ütközik akadályba, akkor újra teljesen kinyílik.

Ha fennáll annak a veszélye, hogy a tolóajtó villanymotorja túlhevülhet (pl. nagyon rövid időn belüli gyakori kinyitás és becsukás miatt), a tolóajtó teljesen kinyílik. A rendszer ekkor blokkolja a tolóajtót. Kb. 30 másodperc elteltével a tolóajtó újra működőképes.

Üzemzavar vagy az akkumulátor leköltése után a kireteszeléssel leválaszthatja a tolóajtót a villanymotorról. Ezután a tolóajtót kézzel kinyithatja vagy becsukhatja (→ oldal: 48).

Elektromos tolóajtó kinyitása és becsukása gombbal

▲ FIGYELEM Beszorulásveszély áll fenn a nem reteszelődőtt nyitott tolóajtó miatt

A tolóajtó kinyitása közben a hátrafelé nyíló tolóajtó eltalálhat más személyeket.

- ▶ A tolóajtót csak akkor nyissa ki, ha azt a közlekedési helyzet megengedi.

▲ FIGYELEM Sérülésveszély áll fenn az akadályfelismerés ellenére

Az akadályfelismerés nem reagál a puha, könnyű és vékony dolgokra, pl. apró ujjakra. Ezek vagy más testrészek pl. az ajtókerethez nyomódhatnak. Az akadályfelismerés ilyen helyzetekben nem képes megakadályozni a beszorulást.

- ▶ Az elektromos tolóajtó becsukásakor vagy kinyitásakor ügyeljen arra, hogy senkinek a testrészei ne legyenek a tolóajtó mozgásterében.
- ▶ Ha valaki beszorul, nyomja meg ismét a gombot a tolóajtó megállításához.

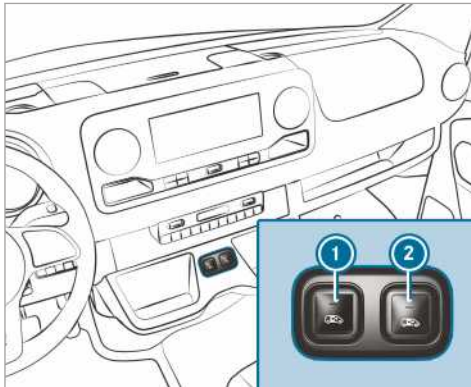

Tolóajtógombok a középkonzolon

- ➊ Tolóajtó kinyitása és becsukása a gépkocsi bal oldalán
- ➋ Tolóajtó kinyitása és becsukása a gépkocsi jobb oldalán



Tolóajtógomb az ajtókereten (B-oszlop)

A választófalal felszerelt gépkocsinál a ➋ gomb a választófalal található az ajtókeret mellett, a belső fogantyú magasságában.

A tolóajtót csak akkor lehet a ➋ gombbal kinyitni, ha a gyermekzár nincs aktiválva.

- ▶ **Kinyitás:** Nyomja meg röviden az ➊, a ➋ vagy a ➌ gombot.

A tolóajtó automatikusan kinyílik.

Ha a tolóajtót az ➊ vagy a ➋ gombbal nyitja ki, ezenkívül két hangjelzés is hallható.

Az ➊ vagy a ➋ gomb felső részén lévő ellenőrző lámpa villog, és a ➌ gomb villog.

Amikor a tolóajtó teljesen nyitva van, világít az ➊ vagy a ➋ gomb felső részén lévő ellenőrző lámpa.

- ▶ **Becsukás:** Nyomja meg röviden az ➊, a ➋ vagy a ➌ gombot.
- A tolóajtó automatikusan becsukódik.

Ha a tolóajtót az ➊ vagy a ➋ gombbal csukja be, ezenkívül két hangjelzés is hallható.



Az ➊ vagy a ➋ gomb felső részén lévő ellenőrző lámpa villog, és a ➌ gomb villog.



Amikor a tolóajtó teljesen be van csukva, kialszik az ➊ vagy a ➋ gomb felső részén lévő ellenőrző lámpa.



- ▶ **Automatikus mozgás megállítása:** Nyomja meg röviden az ➊ vagy a ➋ gombot.
- A tolóajtó megáll.



- ➊ Ha kinyitás közben megállítja az automatikus mozgást, a gomb ismételt megnyomásakor az ajtó becsukódik.
- ➋ Kedvezőtlen üzemeltetési körülmények között, pl. fagy, jegesedés vagy erős szennyeződés esetén nyomva tarthatja a megfelelő gombot. Az elektromos tolóajtó ekkor megnövekedett erővel mozog. Vegye figyelembe, hogy ilyenkor az akadályfelismerés kevésbé érzékenyre van beállítva. Ha meg kívánja állítani a mozgást, engedje el a gombot.

Elektromos tolóajtó kinyitása és becsukása a kulccsal

- ▶ **Kireteszelés:** Nyomja meg röviden a kulcs  vagy  gombját.

- ▶ **Kinyitás:** Tartsa lenyomva 0,5 másodpercnél hosszabb ideig a kulcs  vagy  gombját.
- Ekkor két hangjelzés hallható, és a tolóajtó automatikusan kinyílik.

- ▶ **Becsukás:** Tartsa lenyomva 0,5 másodpercnél hosszabb ideig a kulcs  vagy  gombját.
- Ekkor két hangjelzés hallható, és a tolóajtó automatikusan becsukódik.

- ▶ **Automatikus működés megszakítása:** Nyomja meg röviden a kulcs  vagy  gombját.
- A tolóajtó megáll.

- ➊ Ha kinyitás közben megállítja az automatikus mozgást, a gomb ismételt megnyomásakor az ajtó becsukódik.

Elektromos tolóajtó kinyitása és becsukása az ajtófogantyúval

Feltételek:

- A gyermekzár ki van kapcsolva.

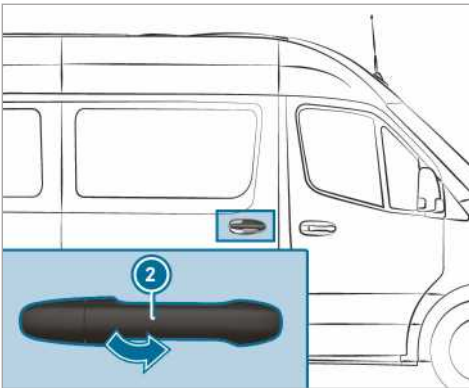
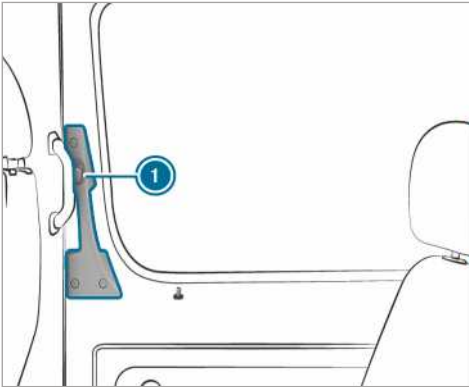

- ▶ Nyomja meg az ① gombot, vagy húzza meg a külső ajtófogantyút ②.
A tolóajtó kinyílik vagy becsukódik.
- ▶ Nyomja meg ismét az ① gombot, vagy húzza meg a külső ajtófogantyút ②.
A tolóajtó megáll.

Elektromos tolóajtó kézi kireteszelése

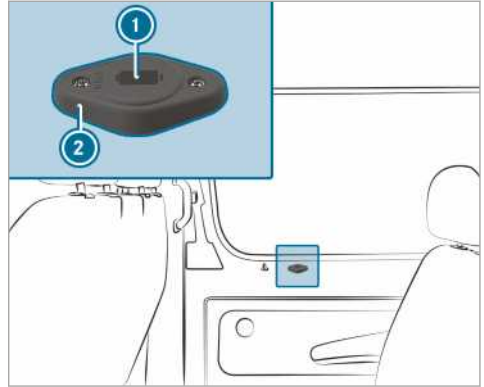

Üzemzavar vagy az akkumulátor leköltése után a kireteszeléssel ② leválaszthatja a tolóajtót a villanymotorról. Ezután a tolóajtót kézzel kinyithatja/becsukhatja.

- ▶ **Tolóajtó-borítással felszerelt gépkocsik:**
Távolítsa el a burkolatot a reteszelésről ②.
Most hozzáfér a szerviz-működtetéshez.
- ▶ **Tolóajtó leválasztása a villanymotorról:**
Helyezze a kulcsot a reteszelés ② nyílásába ① az „AUTO” (Automatikus) pozícióban.
- ▶ Fordítsa el a kulcsot 180°-kal az óramutató járásával egyező irányba. Láthatóvá válik a „MAN” (Kézi) pozíció.
- ▶ A külső/belső ajtófogantyúnál fogva nyissa ki vagy csukja be a tolóajtót.
- ▶ **Tolóajtó rákötése a villanymotorra:**
Helyezze a kulcsot a reteszelés ② nyílásába ① a „MAN” (Kézi) pozícióban.
- ▶ Fordítsa el a kulcsot 180°-kal az óramutató járásával ellentétes irányba.
Láthatóvá válik a „AUTO” (Automatikus) pozíció.
- ▶ Állítsa be a tolóajtót (→ oldal: 50).

Ha az üzemzavar nem hárítható el

- ▶ Keressen fel egy minősített szakműhelyt.

Elektromos tolóajtó beállítása

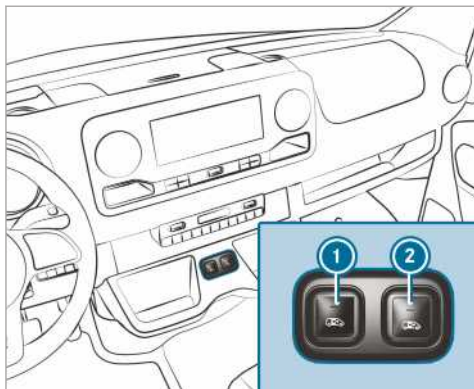

Tolóajtógombok a középkonzolon



Tolóajtógomb az ajtókereten (B-oszlop)

Üzemzavar vagy feszültségkimaradás után újra be kell állítani a tolóajtót.

- ▶ Ha a tolóajtó ki van nyitva: Tartsa lenyomva a középkonzolon lévő ① vagy ② gombot vagy az ajtókereten (B-oszlop) lévő tolóajtógombot ③, amíg az ajtó be nem csukódik.

vagy

- ▶ Csukja be a tolóajtót az ajtófogantyú segítségével (→ oldal: 48).
 - ▶ Ezután nyissa ki teljesen a tolóajtót a középkonzolon lévő ① vagy ② gomb, az ajtókereten (B-oszlop) lévő tolóajtógomb ③ rövid megnyomásával, illetve az ajtófogantyú (→ oldal: 48) segítségével.
- A tolóajtó üzemkész.

Hátsó ajtók

Hátfalajtók kinyitása és becsukása kívülről

- ▲ **FIGYELEM** Baleset- és sérülésveszély áll fenn a hátfalajtó rossz közlekedési helyzetben történő kinyitásakor

Amikor kinyitja az egyik hátfalajtót,

- veszélyeztethet más személyeket vagy a közlekedés többi résztvevőjét,
- a közlekedő járművek elgázolhatják Önt.

Ez különösen abban az esetben érvényes, ha a hátfalajtót 90°-nál nagyobb szögben nyitja ki.

- ▶ A hátfalajtót csak akkor nyissa ki, ha azt a közlekedési helyzet megengedi.
- ▶ Mindig győződjön meg arról, hogy a hátfalajtó megfelelően reteszelődjött.

Jobb oldali hátfalajtó kinyitása

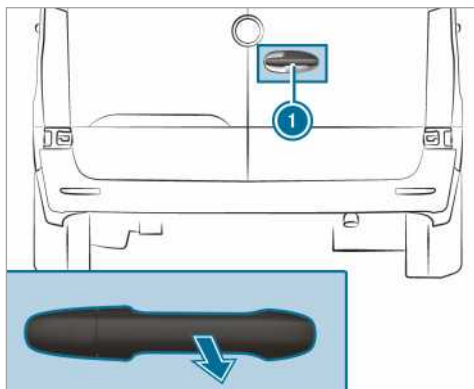

- ▶ Húzza meg a fogantyút ①.
- ▶ Addig nyissa oldalra a hátfalajtót, amíg nem reteszelődik.

Bal oldali hátfalajtó kinyitása

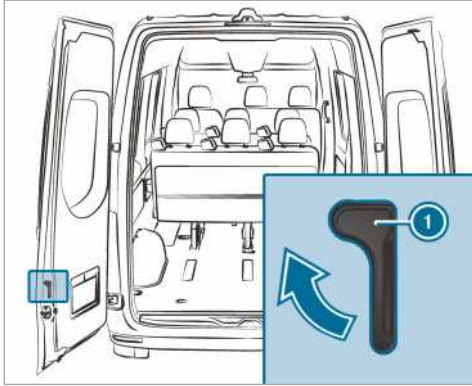

- ▶ Győződjön meg arról, hogy a jobb oldali hátfalajtó nyitva van, és megfelelően reteszelődt.
- ▶ Húzza a kireteszelő kart (1) a nyíl irányába.
- ▶ Addig nyissa oldalra a hátfalajtót, amíg nem reteszelődik.

Hátfalajtók kinyitása végállásig

- ▶ Nyissa ki az adott hátfalajtót az első reteszelési ponton (90°) túl.
- ▶ Nyissa ki a hátfalajtót a végállásig. A hátfalajtó a véghelyzetben marad.



Hátfalajtók becsukása kívülről

- ▶ Csukja be lendülettel a bal oldali hátfalajtót.
- ▶ Csukja be lendülettel a jobb oldali hátfalajtót.

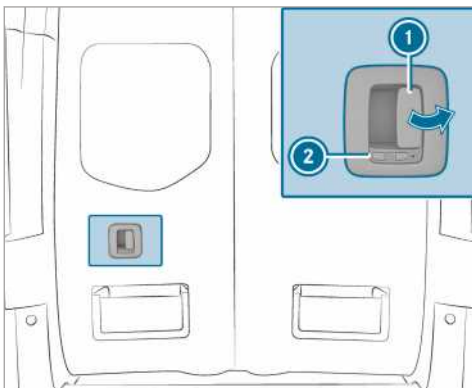
Hátfalajtók kinyitása és becsukása belülről



A  szimbólum azt jelzi, hogy a hátfalajtó ki van reteszelve.

- ▶ **Kireteszelés:** Tolja balra a reteszt (2). A  szimbólum látható.
- ▶ **Kinyitás:** Húzza meg a nyitókart (1), és nyissa ki a hátfalajtót.
- ▶ Addig nyissa oldalra a hátfalajtót, amíg nem reteszelődik.
- ▶ **Becsukás:** Győződjön meg arról, hogy a bal oldali hátfalajtó be van csukva.
- ▶ Lendületesen húzza be a jobb oldali hátfalajtót az ajtófogantyúnál fogva.
- ▶ **Reteszelés:** Tolja jobbra a reteszt (2). A  szimbólum látható.

Választófal-tolóajtó

Választófal-tolóajtó kinyitás és becsukás a vezetőtérből

▲ FIGYELEM Beszorulásveszély a nem reteszelődtött választófal-tolóajtó miatt

Ha a nyitott választófal-tolóajtó nem reteszelődtött, menet közben önállóan elmozdulhat. Ennek következtében Ön vagy mások beszorulhatnak.

- ▶ Elindulás előtt mindig csukja be a választófal-tolóajtót, és győződjön meg arról, hogy az reteszelődtött.

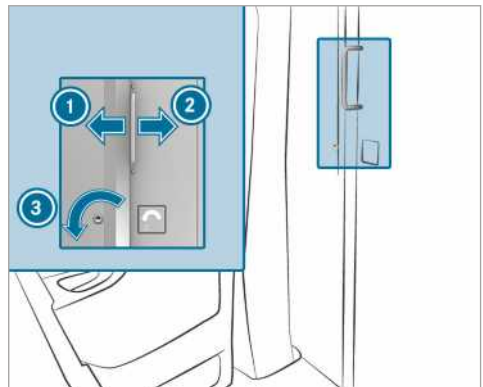

- ▶ **Kinyitás:** Fordítsa balra (3) a kulcsot. A tolóajtó kireteszelődött.
- ▶ Tolja a tolóajtót ütközésig jobbra (2).

- ▶ **Becsukás:** Tolja a toloajtót ütközésig balra ①, amíg nem rögzül.
A toloajtót a kulccsal reteszelve.

Választófal-tolójajtó kinyitás és becsukás a raktérből

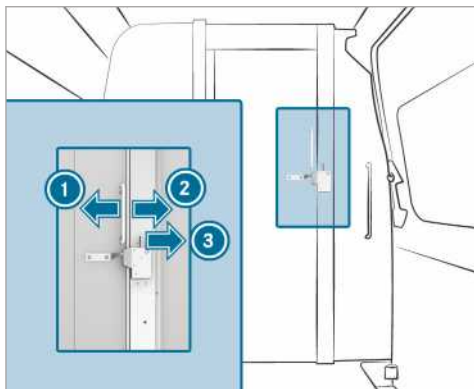

- ▶ **Kinyitás:** Nyomja a kart ③ jobbra. A toloajtó kireteszelődött.
- ▶ Tolja a toloajtót ütközésig balra ①.
- ▶ **Becsukás:** Tolja a toloajtót ütközésig jobbra ②, amíg nem rögzül.

Elektromos fellépő

Elektromos fellépő működése



Gépkocsija toloajtója elektromos fellépővel lehet felszerelve.

Az elektromos fellépő ① a toloajtó kinyitásakor automatikusan kinyílik, és az ajtó becsukása után behúzódik. Az elektromos fellépő ① elülső olda-

lát akadályfelismeréssel szerelték fel. Ha a fellépő kinyílás közben akadályba ütközik, akkor megáll. Miután eltávolította az akadályt, először be kell csuknia, majd újra ki kell nyitnia a toloajtót ahhoz, hogy a fellépő teljesen kinyíljon.

Ha az elektromos fellépő akadályozza a rakodást, akkor a toloajtó nyitásakor az akadályfelismerés segítségével blokkolhatja a fellépőt. Így az elektromos fellépő behúzva marad, és a raktér jobban megközelíthető pl. villás targoncával vagy egyéb rakodó járművel.

- ① A kijelzőn megjelenik a következő üzenet: **A fellépő nem nyílt ki, lásd a kezelési útmutatót vagy Trittstufe n. ausgefahren Störung (A fellépő nem nyílt ki. Üzemzavar áll fenn.).**

Ha a gyújtás ki van kapcsolva, és az akadályfelismerés nem működik, akkor figyelmeztető hangjelzés hallható, amely két percig tart.

Kikapcsolt gyújtás esetén tartós figyelmeztető hangjelzés hallható.

Műszerkijelzővel (színes kijelző) felszerelt gépkocsik:

Ha a kijelzőn az **A fellépő nem csukódott be, lásd a kezelési útmutatót** vagy **A fellépő nem nyílt ki, lásd a kezelési útmutatót** üzenet látható, és egy figyelmeztető hangjelzés hallható, az elektromos fellépő ① üzemzavara áll fenn (→ oldal: 302).

Műszerkijelzővel (fekete-fehér kijelző) felszerelt gépkocsik:

Ha a kijelzőn a **Trittstufe n. eingefahren Störung (A fellépő nem húzódtott vissza. Üzemzavar áll fenn.)** vagy a **Trittstufe n. ausgefahren Störung (A fellépő nem nyílt ki. Üzemzavar áll fenn.)** üzenet látható, és egy figyelmeztető hangjelzés hallható, az elektromos fellépő ① üzemzavara áll fenn (→ oldal: 302).

Az elektromos fellépő ① üzemzavara esetén a fellépő nem vagy csak részben nyílik ki, ill. húzódik vissza. Üzemzavar esetén az elektromos fellépőt ① a továbbhaladáshoz kézzel kell betolnia és reteszelnie (→ oldal: 53). Kiszállás előtt hívja fel az utasok figyelmét az elektromos fellépő ① esetleges hiányára.

Elektromos fellépő szükség kireteszelése (kézi visszatolás)

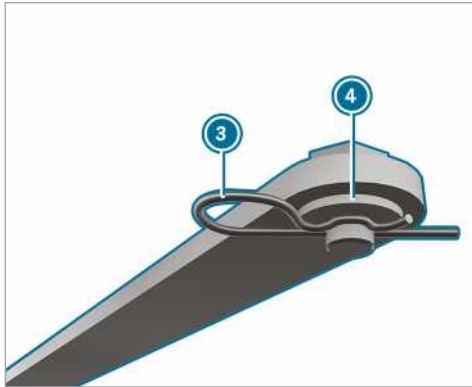
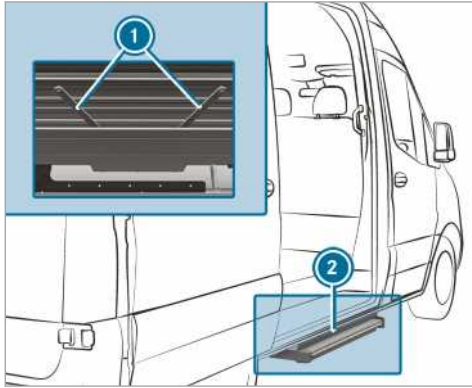

Ha az elektromos fellépő nem húzódik be automatikusan, akkor a fellépőt a továbbhaladáshoz kézzel kell betolnia és reteszelnie.

- ▶ A fellépő ② alján mindkét rúdnál ① húzza ki a rugós sasszegeket ③ a mindenkor csapból.
- ▶ Vegye le az alátéteket ④, és akassza ki mindkét rudat.

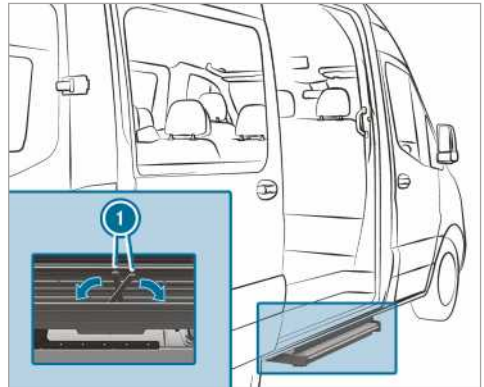

- ▶ Hajtsa be a rudakat ① a fellépő házába.
- ▶ Tolja be a fellépőt a házába.

ⓘ Amikor a fellépőt első ízben biztosítja, egy fóliát kell átszúrnia a rugós sasszegekkel.

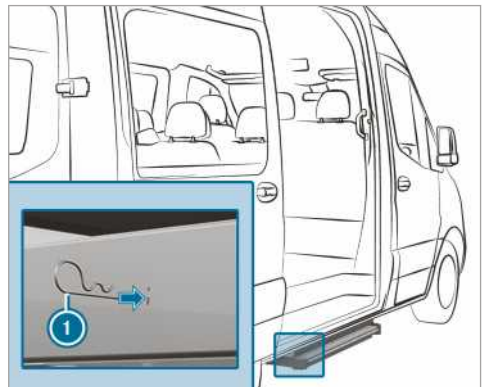

- ▶ A rugós sasszegeket ① mindkét oldalon nyomja be ütközésig a ház furatain keresztül a fellépőbe. Ekkor a fellépő biztosítva van a házában.

Platófalak

Platófalak kinyitása és becsukása

▲ FIGYELEM Sérülésveszély a feszültség alatt álló platóoldalfal kinyitásakor

A platóoldalfal zárjainak nyitásakor a platóoldalfal lecsapódhat. Ez különösen akkor érvényes, ha az rakománnyal van megterhelve, és emiatt feszültség alatt van.

- ▶ Kinyitás előtt győződjön meg arról, hogy senki sem tartózkodik a platóoldalfal mozgási tartományában.
- ▶ A platóoldalfal zárjait mindig oldalról, a kinyitandó platóoldalfal irányából nyissa ki.
- ▶ Legyen különösen óvatos, ha a platóoldalfal zárjait nem tudja kinyitni a szokásos erőfeszítéssel.

A FIGYELEM Balesetveszély a platóoldalfal miatt kítakart külső világítás esetén

A hátsó külső világítás ki van takarva, ha kinyitja a hátsó platóoldalfalat.

Így a közlekedés többi résztvevője csak később ismeri fel a gépkocsit, mint akadályt.

- ▶ Hátrafelé biztosítsa a gépkocsit a nemzeti előírásoknak megfelelően, pl. elakadásjelző háromszöggel.

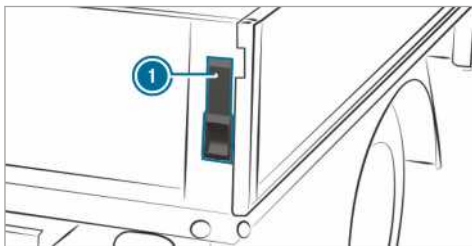

- ▶ **Kinyitás:** Tartsa meg a platófalat.
- ▶ Hajtsa fel a kart ① ütközésig.
- ▶ Ismétlje meg a műveletet a platófal másik oldalán is.
- ▶ Hajtsa fel a platófalat 90°-os helyzetbe.

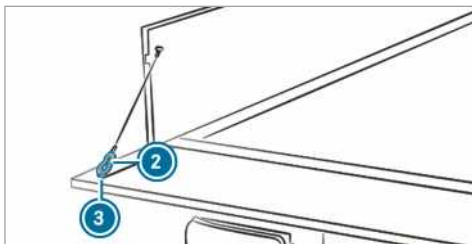

- ▶ Emelje meg a platófalat, és akassza ki a tartókötél karabinerét ② a gyűrűből ③.
- ▶ Ismétlje meg a műveletet a platófal másik oldalán is.

- ▶ Óvatosan hajtsa le a platófalat.
- ▶ **Becsukás:** Emelje meg a platófalat, és akassza be a tartókötél karabinerét ② a gyűrűbe ③.
- ▶ Emelje meg és nyomja a helyére a platófalat.
- ▶ Hajtsa le ütközésig a kart ①.
- ▶ Ismétlje meg a műveletet a platófal másik oldalán is.

Oldalsó platófalak fel- és leszerelése

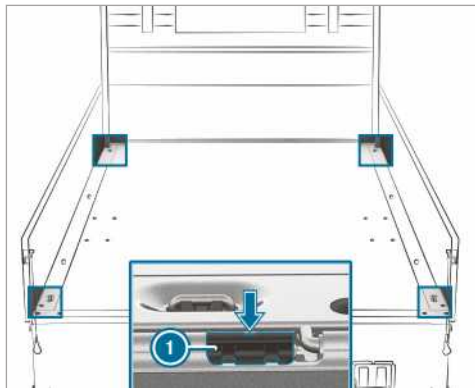

Ezeket a műveleteket óvatosan végezze el, és kérje egy másik személy segítségét.

- ▶ **Leszerelés:** Hajtsa le a hátsó platófalat.
- ▶ Hajtsa le az egyik oldalsó platófalat.
- ▶ A fedélzeti szerszámok között lévő csavarhúzóval a mélyedésnél (nyíl) emelje ki az oldalsó platófal reteszelő kilincset ① a vezetősínből.
- ▶ Hajtsa fel a platófalat kb. 80°-os helyzetbe.
- ▶ Húzza le hátrafelé a platófalat a csuklócsapszegekről, majd vegye le.
- ▶ **Felszerelés:** Illesse óvatosan a platófalat kb. 80°-os helyzetben a csuklócsapszegekre, eközben a reteszelő kilincsnek ① fel kell feküdnie a platófalra.
- ▶ Tolja előre a platófalat.
- ▶ Illesse a helyére a reteszelő kilincset ①, majd hajtsa fel a platófalat.

Oldalablakok

Oldalablakok kinyitása és becsukása

▲ FIGYELEM Beszorulásveszély az oldalablakok kinyitása közben

Az oldalablakok kinyitása közben testrészek csípődhetnek, szorulhatnak be az oldalablak és az ablakkeret közé.

- ▶ Nyitáskor ügyeljen arra, hogy senki se érintse az oldalablakot.
- ▶ Ha valaki beszorult, haladéktalanul engedje el a gombot, vagy húzza meg ismét, újra becsukva ezzel az oldalablakot.

▲ FIGYELEM Beszorulásveszély az oldalablakok becsukása közben

Az oldalablak becsukása közben testrészek szorulhatnak be az oldalablak mozgásterében.

- ▶ Becsukás közben ügyeljen arra, hogy ne legyen senkinek a testrésze a becsukási tartományban.
- ▶ Ha valaki beszorult, haladéktalanul engedje el a gombot, vagy nyomja meg ismét, újra kinyitva ezzel az oldalablakot.

▲ FIGYELEM Ha az oldalablakokat gyermekek kezelik, fennáll a beszorulás veszélye

Amennyiben gyermekek kezelik az oldalablakokat, beszorulhatnak, különösen akkor, ha felügyelet nélkül vannak.

- ▶ Kapcsolja be a hátsó oldalablakok gyermekzárját.
- ▶ Amikor elhagyja a gépkocsit, mindig reteszelve azt, és vigye magával a kulcsot.
- ▶ Soha ne hagyjon gyermekeket felügyelet nélkül a gépkocsiban.

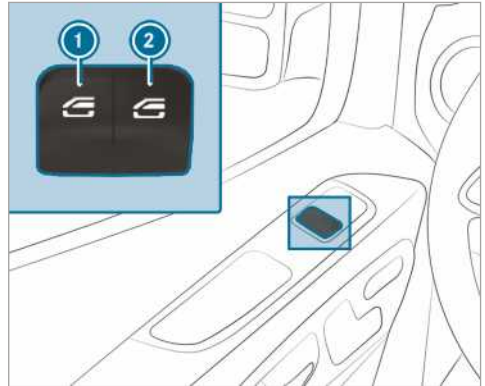

- ① Bal oldali ablakemelő
- ② Jobb oldali ablakemelő

▶ **Kinyitás kézzel:** Nyomja meg, és tartsa lenyomva az ① vagy a ② gombot.

▶ **Becsukás kézzel:** Húzza meg és tartsa meg-húzva az ① vagy a ② gombot.

Az első ajtók ablakai automatikusan is mozgathatók.

▶ **Teljes kinyitás:** Nyomja meg röviden az ① vagy a ② gombot a kapcsolási ponton túl. Elindul az automatikus mozgás.

▶ **Teljes becsukás:** Húzza az ① vagy a ② gombot röviden a kapcsolási ponton túl. Elindul az automatikus mozgás.

▶ **Automatikus mozgás megszakítása:** Nyomja vagy húzza meg ismét röviden az ① vagy a ② gombot.

i Ha az automatikus becsukási folyamat során valami megakadályozza az oldalablak becsukódását, akkor az oldalablak automatikusan újra kinyílik. Az automatikus visszatérés funkció azonban csak segédeszköz, és nem helyettesíti az Ön figyelmét.

i Ha az oldalablak automatikus mozgása nem működik, akkor a becsípődésvédelem nem áll rendelkezésre.

Oldalablakok automatikus visszatérés funkciója

Ha a becsukási folyamat során valami megakadályozza az oldalablak becsukódását, akkor az oldalablak automatikusan újra kinyílik. Az automatikus visszatérés funkció azonban csak segédeszköz, és nem helyettesíti az Ön figyelmét.

- ▶ Becsukás közben ügyeljen arra, hogy ne legyen senkinek a testrésze a becsukási tartományban.

▲ FIGYELEM Az oldalablak visszanyitás védelme ellenére fennáll a beszorulás veszélye

A visszanyitás funkció nem reagál:

- puha, könnyű és vékony dolgokra, pl. apró ujjakra,
- a becsukás utolsó 4 mm-es szakaszán,
- a beállítás során,
- közvetlenül az automatikus visszanyitás után az oldalablak újbóli kézi becsukása-kor.

Emiatt a visszanyitás funkció ilyen helyzetekben nem képes megakadályozni a beszorulást.

- ▶ Becsukás közben ügyeljen arra, hogy ne legyen senkinek a testrésze a becsukási tartományban.
- ▶ Ha valaki beszorult, nyomja meg ismét a  gombot, újra kinyitva ezzel az oldalablakot.

Gépkocsi szellőztetése az utazás megkezdése előtt (komfortnyitás)

▲ FIGYELEM Beszorulásveszély az oldalablakok kinyitása közben

Az oldalablakok kinyitása közben testrészek csípődhetnek, szorulhatnak be az oldalablak és az ablakkeret közé.

- ▶ Nyitáskor ügyeljen arra, hogy senki se érintse az oldalablakot.
- ▶ Ha valaki beszorul, azonnal engedje fel a gombot.

A gépkocsi elindulás előtt kiszellőztetheti.

Ehhez a kulccsal a következő funkciókat lehet egyidejűleg elvégezni:

- gépkocsi kireteszelése,

- oldalablakok nyitása,

A „komfortnyitás” funkció csak a kulccsal működtethető. A kulcsot a vezető- vagy az utasajtó közelében kell tartani.

- ▶ Tartsa lenyomva a kulcs  gombját.

Az alábbi funkciók lépnek működésbe:

- a gépkocsi kireteszelődik,
- az oldalablakok kinyílnak.

- ▶ **Komfortnyitás megszakítása:** Engedje el a  gombot.

Oldalablakok becsukása kívülről (komfortzárás)

▲ FIGYELEM A komfortzárás figyelmetlen használata következtében beszorulásveszély áll fenn

Komfortzáráskor az oldalablak mozgásterében lévő testrészek beszorulhatnak.

- ▶ Komfortzáráskor kísérvé figyelemmel a teljes becsukási folyamatot.
- ▶ Becsukás közben ügyeljen arra, hogy ne legyen senkinek a testrésze a becsukási tartományban.

- ▶ Tartsa lenyomva a kulcs  gombját.

Az alábbi funkciók lépnek működésbe:

- a gépkocsi reteszeldődik,
- az oldalablakok becsukódnak.

- ▶ **Komfortzárás megszakítása:** Engedje el a  gombot.

Oldalablakok beállítása

Üzemzavar vagy feszültségkimaradás után újra be kell állítani az oldalablakokat.

- ▶ Kapcsolja be a gyújtást (→ oldal: 110).

- ▶ Húzza meg mindkét ablakemelő gombot, és az oldalablakok becsukódása után is tartsa még kb. 1 másodpercig meghúzva azokat.

Problémák az oldalablakkal

Hibajelenség	Lehetséges okok/következmények és ► megoldások
Az egyik oldalablak nem csukható be, de az ok nem látható.	<p>► Ellenőrizze, hogy nincsenek-e tárgyak az ablakjában.</p> <div style="border: 1px solid black; padding: 5px;"> <p>▲ FIGYELEM Ha az irányváltó védelmi funkció nem aktív, beszorulásveszély vagy életveszély áll fenn</p> <p>Ha valamelyik oldalablakot közvetlenül az elakadás vagy a beállítás után ismét becsukja, akkor az oldalablak nagyobb vagy max. erővel csukódik be. Ilyenkor a visszatérés funkció nem aktív.</p> <p>Eközben beszorulhatnak a mozgástérben lévő testrészek.</p> <p>► Ügyeljen arra, hogy ne legyen senkinek a testrésze a mozgástérben.</p> <p>► A becsukási folyamat megállításához engedje fel vagy nyomja meg ismét a gombot, újra kinyitva ezzel az oldalablakot.</p> </div> <p>Amennyiben a becsukáskor az egyik oldalablak elakad és újra kissé kinyílik:</p> <p>► Közvetlenül az elakadás után ismét húzza addig a megfelelő gombot, amíg az oldalablak be nem csukódik, és ezt követően tartsa még egy másodpercig meghúzva a gombot. Az oldalablak megnövelt záróerővel becsukódik.</p> <p>Amennyiben az oldalablak a becsukáskor ismét elakad, és újra kissé kinyílik:</p> <p>► Ismétlje meg az előző lépést. Az oldalablak automatikus visszatérés funkció nélkül becsukódik.</p>
Az oldalablakok nem nyithatók ki vagy nem csukhatók be a komfortnyitási segítségével.	<p>A kulcsban levő elem gyenge vagy lemerült.</p> <p>► Az elem ellenőrző lámpája segítségével ellenőrizze az elemet, és adott esetben cserélje ki (→ oldal: 42).</p>

Lopás elleni védelem

Indításgátló működése

Az indításgátló megakadályozza, hogy gépkocsiját a hozzá való kulcs nélkül be lehessen indítani.

Az indításgátló a gyújtás kikapcsolásakor automatikusan bekapcsol, a gyújtás bekapcsolásakor pedig kikapcsol.

- felnyitják a motorháztetőt,
- működésbe lép a belsőtér-védelem (→ oldal: 59),
- működésbe lép az elvontatás elleni védelem (→ oldal: 58).

Az EDW automatikusan bekapcsol kb. öt másodperccel:

- a kulccsal történő reteszelés után,

EDW (betörésjelző és riasztóberendezés)

EDW (betörésjelző és riasztóberendezés) működése

Az EDW bekapcsolt állapotában működésbe lép az optikai és akusztikai riasztás, ha

- kinyitják az egyik oldalsó ajtót,
- kinyitják a hátfalajtót,

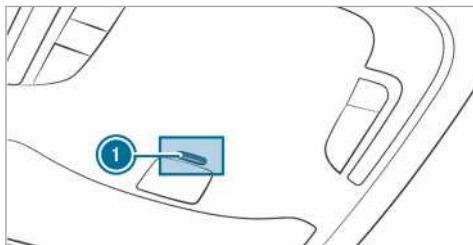

Ha az EDW be van kapcsolva, villog a tetőn lévő kezelőegység ellenőrző lámpája ①.

Az EDW automatikusan kikapcsol:

- a kulccsal történő kireteszelés után,
- a start-stop nyomógomb megnyomását követően, ha a kulcs a gépkocsiban van.

EDW (betörésjelző és riasztóberendezés) be- és kikapcsolása

A figyelmeztetőrendszer bekapcsolt állapotában működésbe lép az optikai és akusztikai riasztás, ha

- kinyitnak egy ajtót,
- felfnyitják a motorháztetőt.

① A riasztás nem kapcsol ki még akkor sem, ha azonnal megszünteti a kiváltó okot, pl. becsukja a kinyitott ajtót.

Bekapcsolás

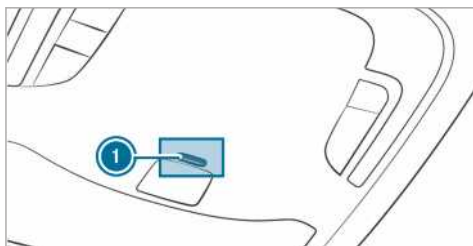

- ▶ Minden ajtót csukjon be.
- ▶ Reteszelje a gépkocsit a kulccsal. Villog a tetőn lévő kezelőegység ellenőrző lámpája ①.

Kikapcsolás

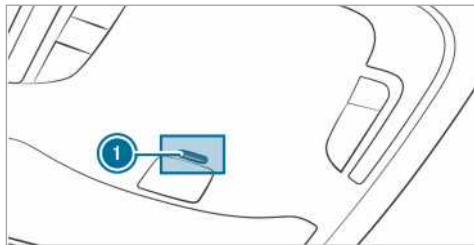

- ▶ Reteszelje ki a kulccsal a gépkocsit. A tetőn lévő kezelőegység ellenőrző lámpája ① kialszik.
- ① Ha kireteszeli a gépkocsit, és 40 másodpercen belül egyik ajtót sem nyitja ki, akkor a gépkocsi automatikusan újra reteszelődik.

Riasztás befejezése

- ▶ Nyomja meg a kulcs  vagy  gombját.

vagy

- ▶ Nyomja meg a start-stop nyomógombot (ha a kulcs a gépkocsin belül van). A riasztás kikapcsol.

Elvontatás elleni védelem működése

Elvontatás elleni védelem működése

Ha megváltozik a gépkocsi dőlésszöge, akkor bekapcsolt elvontatás elleni védelem esetén optikai és akusztikai riasztás lép működésbe. Erre akkor kerülhet sor, ha a gépkocsit pl. az egyik oldalán megemelik.

Elvontatás elleni védelem be- vagy kikapcsolása

Be- és kikapcsolás

- ▶ Reteszelje a gépkocsit a kulccsal. Az elvontatás elleni védelem kb. 40 másodperc elteltével automatikusan bekapcsol.
- ▶ Nyissa ki a gépkocsit a kulccsal. Az elvontatás elleni védelem ki van kapcsolva.

Az elvontatás elleni védelem csak abban az esetben kapcsol be, ha a következők csukva vannak:

- a vezető- és az utasoldali ajtó,
- az oldalsó ajtók,
- a hátfalajtók.

Deaktiválás

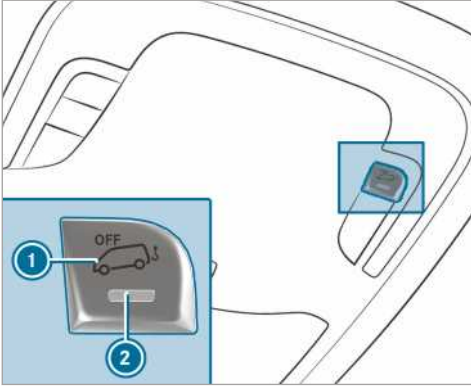

- ▶ Kapcsolja ki a feszültségellátást (→ oldal: 110).
- ▶ Nyomja meg az ① gombot. A gomb elengedése után a gomb ellenőrző lámpája ② kb. öt másodpercig világít.
- ▶ Reteszelve a gépkocsit a kulccsal. Az elvontatás elleni védelem inaktív.

Az elvontatás elleni védelem mindaddig inaktív marad, amíg a gépkocsit újra nem reteszeli. Kapcsolja ki az elvontatás elleni védelmet, ha a gépkocsit reteszeli, és

- felrakja és/vagy szállítja (pl. kompon vagy autószállítón),
- mozgó aljzaton, pl. kétszintes garázsban állítja le.

Ezáltal elkerülhető a téves riasztás.

Belső-tér-védelem

Működés

Bekapcsolt belső-tér-védelem esetén bekapcsol az optikai és akusztikai riasztás, ha a gépkocsi-belső-térben mozgás érzékelhető. Ez akkor fordulhat elő, ha pl. valaki benyúl a gépkocsi-belső-térbe.

Belső-tér-védelem be- vagy kikapcsolása

Bekapcsolás

- ▶ Csukja be az oldalablakokat.
- ▶ Ügyeljen arra, hogy ne legyenek különböző tárgyak, pl. kabalafigurák vagy ruhafogasok a belső visszapillantó tükörrre vagy a tetőre sze-

relt kapaszkodókra akasztva. Ezáltal elkerülhető a téves riasztás.

- ▶ Reteszelve a gépkocsit a kulccsal. A belső-tér-védelem kb. 30 másodperc múlva bekapcsol.

A belső-tér-védelem csak abban az esetben kapcsol be, ha a következők csukva vannak:

- a vezető- és az utasoldali ajtó,
- az oldalsó ajtók,
- a hátfalajtók.

Kikapcsolás

- ▶ Reteszelve ki a kulccsal a gépkocsit. A belső-tér-védelem automatikusan kikapcsol.

Deaktiválás

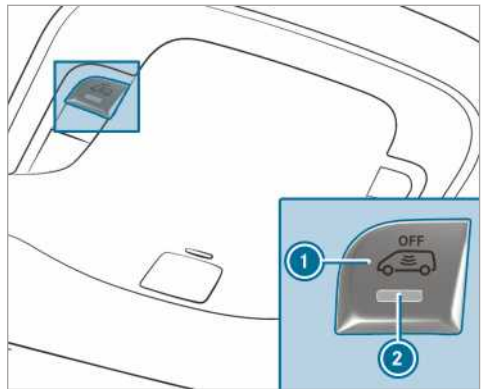

- ▶ Kapcsolja ki a feszültségellátást (→ oldal: 110).
- ▶ Nyomja meg az ① gombot. A gomb elengedése után a gomb ellenőrző lámpája ② kb. öt másodpercig világít.
- ▶ Reteszelve a gépkocsit a kulccsal. Ezzel kikapcsolta a belső-tér-védelmet.

A belső-tér-védelem mindaddig kikapcsolva marad, amíg a gépkocsit újra nem reteszeli.

Kapcsolja ki a belső-tér-védelmet, ha a gépkocsit reteszeli, és

- személyek vagy állatok maradnak a gépkocsi-ban,
- nyitva maradnak az oldalablakok,
- a gépkocsit pl. kompon vagy autószállítón szállítja.

Ezáltal elkerülhető a téves riasztás.

Vezető megfelelő ülőhelyzete

▲ FIGYELEM Balesetveszély áll fenn a járműbeállítások vezetés közben történő elvégzése esetén

Az alábbi helyzetekben elveszítheti uralmát a jármű felett:

- ha vezetés közben állítja be a vezetőülést, a fejtámlát, a kormánykereket vagy a tükröket,
- ha vezetés közben csatolja be a biztonsági övet.

▶ A motor beindítása előtt: Állítsa be a vezetőülést, a fejtámlát, a kormánykereket és a tükröket, valamint csatolja be a biztonsági övet.

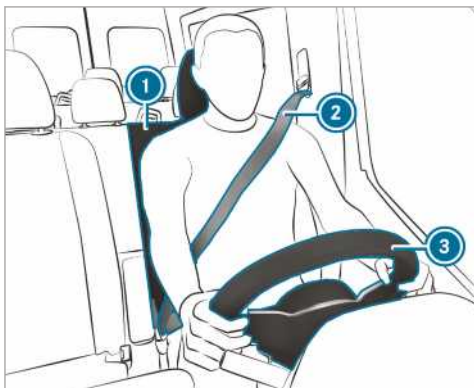

A kormánykerék **3**, a biztonsági öv **2** és a vezetőülés **1** beállításakor tartsa be a következőket:

- Üljön a lehető legtávolabb a vezetőoldali légszáktól.
- Egyenesen ülő testhelyzetet vegyen fel.
- Combjait az üléspárna kissé támassza alá.
- Lábai ne legyenek teljesen kinyújtva, és jól le tudja nyomni a pedálokat.
- A fejtámla középső része szemmagasságban támassza meg a tarkóját.
- A kormánykereket enyhén behajlított karral el kell tudnia érni.
- Lábaik szabadon kell tudnia mozgatni.
- A műszerkijelzőn minden kijelzést jól kell látnia.

- Megfelelően át kell tudnia látni a közlekedés eseményeit.
- Biztonsági öve fekdjön szorosan a testén, és a váll közepén, illetve a medencei részen az ágyéknál haladjon át.

Ülések

Első ülések mechanikus beállítása (üléskomfort csomag nélkül)

▲ FIGYELEM Ha gyermekek állítják be az üléseket, fennáll a beszorulás veszélye.

Ha gyermekek állítják be az üléseket, beszorulhatnak, különösen akkor, ha felügyelet nélkül vannak.

- ▶ Amikor elhagyja a gépkocsit, mindig reteszelve azt, és vigye magával a kulcsot.
- ▶ Soha ne hagyjon gyermekeket felügyelet nélkül a gépkocsiban.

▲ FIGYELEM Az ülések beállításakor fennáll a beszorulás veszélye

Az ülések beállításakor Ön vagy a gépkocsi valamelyik utasa beszorulhat (pl. az ülés vezetősinénél).

- ▶ Ügyeljen arra, hogy az ülés beállításakor ne legyen senkinek a testrésze az ülés mozgásának útjában.

Tartsa be a „Légzsákok” és a „Gyermekek a gépkocsiban” fejezetek vonatkozó biztonsági utasításait.

▲ FIGYELEM A nem reteszelt vezetőülés miatt balesetveszély áll fenn.

A nem reteszelt vezetőülés menet közben váratlanul elmozdulhat.

Emiatt elveszítheti uralmát a jármű felett.

- ▶ Mielőtt elindul a gépkocsival, mindig győződjön meg arról, hogy a vezetőülés reteszelt.

▲ FIGYELEM Balesetveszély áll fenn a járműbeállítások vezetés közben történő elvégzése esetén

Az alábbi helyzetekben elveszítheti uralmát a jármű felett:

- ha vezetés közben állítja be a vezetőülést, a fejtámlát, a kormánykereket vagy a tükröket,
 - ha vezetés közben csatolja be a biztonsági övet.
- ▶ A motor beindítása előtt: Állítsa be a vezetőülést, a fejtámlát, a kormánykereket és a tükröket, valamint csatolja be a biztonsági övet.

▲ FIGYELEM Az ülés magasság gondatlan beállítása miatt fennáll a beszorulás veszélye

Az ülés magasság gondatlan beállítása során Ön vagy a gépkocsi utasai beszorulhatnak, és ezáltal megsérülhetnek.

Különösen gyermekek esetén fordulhat elő, hogy véletlenül megnyomják az elektromos ülésállítógombokat, és beszorulnak.

- ▶ Ügyeljen arra, hogy az ülés mozgatószakor senkinek a keze vagy más testrésze ne kerüljön az ülésbeállító rendszer emelőszerve alá.

▲ FIGYELEM A nem beszerelt vagy rosszul beállított fejtámlák miatt sérülésveszély áll fenn.

Ha a fejtámlák nincsenek beszerelve vagy helyesen beállítva, nem nyújtanak megfelelő védelmet.

Fokozott sérülésveszély áll fenn a fej és a nyak területén, pl.-baleset vagy fékezési manőver esetén!

- ▶ Mindig beszerelt fejtámlákkal közlekedjen.
- ▶ Utazás előtt győződjön meg arról, hogy a gépkocsi utasainak tarkóját szemmagasságban támasztja meg a fejtámla közepe.

Ne cserélje fel az első és a hátsó ülések fejtámláit. Ellenkező esetben nem tudja megfelelő helyzetbe állítani a fejtámlák magasságát és dőlésszögét.

A fejtámlák hosszanti helyzetét úgy állítsa be, hogy a fejtámlák a lehető legközelebb legyenek a tarkóhoz.

▲ FIGYELEM Nem megfelelő ülés helyzet esetén sérülés vagy életveszély áll fenn

Ha az üléstámla nem áll közel függőleges helyzetben, a biztonsági öv nem nyújt rendeltetésszerű védelmet.

Ebben az esetben egy fékezési manővernél vagy baleset során kicsúszhat a biztonsági öv alatt, és megsérülhet pl. az altestén vagy a nyakán.

- ▶ Elindulás előtt állítsa be helyesen az ülést.
- ▶ Mindig ügyeljen arra, hogy az üléstámla közel függőleges helyzetben álljon, és a biztonsági öv váll felőli része a váll közepe felett fusson.

! **MEGJEGYZÉS** Visszaállításakor az ülések megsérülhetnek

Visszaállításakor az üléseket különböző tárgyak megsérthetik.

- ▶ Ügyeljen arra, hogy az ülések visszaállításakor semmilyen tárgy ne legyen a lábtérben és az ülések alatt vagy mögött.

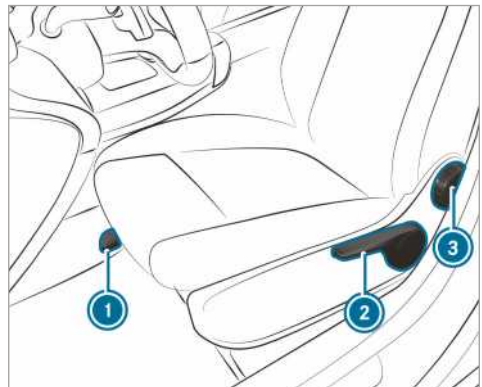

① Ülés hosszirányú helyzete

② Ülésmagasság

③ Üléstámladőlés

ⓘ Az ülés kivételétől függően egyes beállítási lehetőségek hiányozhatnak.

▶ **Ülés hosszirányú helyzetének beállítása:**

Emelje meg az ① kart, és tolja az ülést a kívánt helyzetbe.

▶ Győződjön meg arról, hogy az ülés reteszeldött.

▶ **Ülésmagasság beállítása:** Nyomja vagy húzza meg többször a ② kart, amíg el nem éri a kívánt ülésmagasságot.▶ **Üléstámladőlés beállítása:** Forgassa a ③ forgatókereket előre és hátra, amíg az üléstámla el nem éri a kívánt helyzetet.**Először ülések mechanikus beállítása (üléskomfort csomaggal)**

▲ FIGYELEM Ha gyermekek állítják be az üléseket, fennáll a beszorulás veszélye.

Ha gyermekek állítják be az üléseket, beszorulhatnak, különösen akkor, ha felügyelet nélkül vannak.

- ▶ Amikor elhagyja a gépkocsit, mindig reteszelje azt, és vigye magával a kulcsot.
- ▶ Soha ne hagyjon gyermekeket felügyelet nélkül a gépkocsiban.

▲ FIGYELEM Az ülések beállításakor fennáll a beszorulás veszélye

Az ülések beállításakor Ön vagy a gépkocsi valamelyik utasa beszorulhat (pl. az ülés vezetőszínénél).

- ▶ Ügyeljen arra, hogy az ülés beállításakor ne legyen senkinek a testrésze az ülés mozgásának útjában.

Vegye figyelembe a „Légzsákok” és a „Gyermekek a gépkocsiban” című fejezetek vonatkozó biztonsági utasításait.

▲ FIGYELEM A nem reteszelt vezetőülés miatt balesetveszély áll fenn.

A nem reteszeldött vezetőülés menet közben váratlanul elmozdulhat.

Emiatt elveszítheti uralmát a jármű felett.

- ▶ Mielőtt elindul a gépkocsival, mindig győződjön meg arról, hogy a vezetőülés reteszeldött.

▲ FIGYELEM Balesetveszély áll fenn a járműbeállítások vezetés közben történő elvégzése esetén

Az alábbi helyzetekben elveszítheti uralmát a jármű felett:

- ha vezetés közben állítja be a vezetőülést, a fejtámlát, a kormánykereket vagy a tükröket,
- ha vezetés közben csatolja be a biztonsági övet.

- ▶ A motor beindítása előtt: Állítsa be a vezetőülést, a fejtámlát, a kormánykereket és a tükröket, valamint csatolja be a biztonsági övet.

▲ FIGYELEM Az ülésmagasság gondatlan beállítása miatt fennáll a beszorulás veszélye

Az ülésmagasság gondatlan beállítása során Ön vagy a gépkocsi utasai beszorulhatnak, és ezáltal megsérülhetnek.

Különösen gyermekek esetén fordulhat elő, hogy véletlenül megnyomják az elektromos ülésállítógombokat, és beszorulnak.

- ▶ Ügyeljen arra, hogy az ülés mozgatásakor senkinek a keze vagy más testrésze ne kerüljön az ülésbeállító rendszer emelőszerkezeté alá.

▲ FIGYELEM A nem beszerelt vagy rosszul beállított fejtámlák miatt sérülésveszély áll fenn.

Ha a fejtámlák nincsenek beszerelve vagy helyesen beállítva, nem nyújtanak megfelelő védelmet.

Fokozott sérülésveszély áll fenn a fej és a nyak területén, pl.-baleset vagy fékezési manőver esetén!

- ▶ Mindig beszerelt fejtámlákkal közlekedjen.
- ▶ Utazás előtt győződjön meg arról, hogy a gépkocsi utasainak tarkóját szemmagasságban támasztja meg a fejtámla közepe.

Ne cserélje fel az első és a hátsó ülések fejtámláit. Ellenkező esetben nem tudja megfelelő helyzetbe állítani a fejtámlák magasságát és dőlésszögét.

A fejtámlák hosszanti helyzetét úgy állítsa be, hogy a fejtámlák a lehető legközelebb legyenek a tarkóhoz.

▲ FIGYELEM Nem megfelelő ülés helyzet esetén sérülés vagy életveszély áll fenn

Ha az üléstámla nem áll közel függőleges helyzetben, a biztonsági öv nem nyújt rendeltetészerű védelmet.

Ebben az esetben egy fékezési manővernél vagy baleset során kicsúszhat a biztonsági öv alatt, és megsérülhet pl. az altestén vagy a nyakán.

- ▶ Elindulás előtt állítsa be helyesen az ülést.
- ▶ Mindig ügyeljen arra, hogy az üléstámla közel függőleges helyzetben álljon, és a biztonsági öv váll felőli része a váll közepe felett fusson.

! MEGJEGYZÉS Visszaállításkor az ülések megsérülhetnek

Visszaállításkor az üléseket különböző tárgyak megsérthetik.

- ▶ Ügyeljen arra, hogy az ülések visszaállításkor semmilyen tárgy ne legyen a lábtérben és az ülések alatt vagy mögött.



Komfortülés példája

- ① Üléspárnamélység
- ② Üléstámladőlés
- ③ Ülésmagasság
- ④ Üléspárnadőlés
- ⑤ Ülészírányú helyzet

- ⑥ Ülészugózás
- ⑦ Lengésblokkolás

i Az ülés kivételétől függően egyes beállítási lehetőségek hiányozhatnak.

▶ **Üléspárnamélység beállítása:** Emelje meg az ① kart, és tolja előre vagy hátra az üléspárna első részét.

▶ **Üléstámladőlés beállítása:** Forgassa a ② forgatókereket előre és hátra, amíg az üléstámla el nem éri a kívánt helyzetet.

▶ **Ülésmagasság beállítása:** Húzza fel vagy nyomja le többször a ③ kart, amíg az ülés el nem éri a kívánt helyzetet.

▶ **Üléspárnadőlés beállítása:** Forgassa a ④ forgatókereket előre és hátra, amíg az üléspárna el nem éri a kívánt helyzetet.

▶ **Ülés hosszirányú helyzetének beállítása:** Emelje meg az ⑤ kart, és tolja az ülést a kívánt helyzetbe.

▶ Győződjön meg arról, hogy az ülés reteszeldőtt.

▶ **Ülészugózás beállítása:** Tehermentesítse az ülést.

▶ A ⑥ forgatókeréken állítsa be a testtömeget (40 kg és 120 kg között), hogy az ülészugózás optimálisan működjön. Ha nagyobbra állítja a tömeget, az ülészugózás keményebb lesz. Az ülés ekkor kevésbé leng túl. Ha az ülés gyakran és erősen túlleng, reteszelteti az ülést az alsó tartományban.

▶ **Lengésblokkolás reteszélése:** Forgassa felfelé a ⑦ kart. A következő túllengésnél az ülés reteszeldődik.

▶ **Lengésblokkolás kioldása:** Forgassa jobbra a ⑦ kart. Az ülés így képes lesz rugózni.

Első ülés elektromos beállítása

▲ FIGYELEM Ha gyermekek állítják be az üléseket, fennáll a beszorulás veszélye.

Ha gyermekek állítják be az üléseket, beszorulhatnak, különösen akkor, ha felügyelet nélkül vannak.

- ▶ Amikor elhagyja a gépkocsit, mindig reteszeldje azt, és vigye magával a kulcsot.
- ▶ Soha ne hagyjon gyermekeket felügyelet nélkül a gépkocsiban.

Az üléseket kikapcsolt gyújtás esetén is be lehet állítani.

▲ FIGYELEM Az ülések beállításakor fennáll a beszorulás veszélye

Az ülések beállításakor Ön vagy a gépkocsi valamelyik utasa beszorulhat (pl. az ülés vezetőszíjénél).

▶ Ügyeljen arra, hogy az ülés beállításakor ne legyen senkinek a testrésze az ülés mozgásának útjában.

Vegye figyelembe a „Légzsákok” és a „Gyermekek a gépkocsiban” című fejezetek vonatkozó biztonsági utasításait.

▲ FIGYELEM A nem reteszelt vezetőülés miatt balesetveszély áll fenn.

A nem reteszelődjött vezetőülés menet közben váratlanul elmozdulhat.

Emiatt elveszítheti uralmát a jármű felett.

▶ Mielőtt elindul a gépkocsival, mindig győződjön meg arról, hogy a vezetőülés reteszelődjött.

▲ FIGYELEM Balesetveszély áll fenn a járműbeállítások vezetés közben történő elvégzése esetén

Az alábbi helyzetekben elveszítheti uralmát a jármű felett:

- ha vezetés közben állítja be a vezetőülést, a fejtámlát, a kormánykereket vagy a tükröket,
- ha vezetés közben csatolja be a biztonsági övet.

▶ A motor beindítása előtt: Állítsa be a vezetőülést, a fejtámlát, a kormánykereket és a tükröket, valamint csatolja be a biztonsági övet.

▲ FIGYELEM Az ülés magasság gondatlan beállítása miatt fennáll a beszorulás veszélye

Az ülés magasság gondatlan beállítása során Ön vagy a gépkocsi utasai beszorulhatnak, és ezáltal megsérülhetnek.

Különösen gyermekek esetén fordulhat elő, hogy véletlenül megnyomják az elektromos ülésállítás gombjait, és beszorulnak.

▶ Ügyeljen arra, hogy az ülés mozgatásakor senkinek a keze vagy más testrésze ne kerüljön az ülésbeállító rendszer emelőszerkeze alá.

▲ FIGYELEM A nem beszerelt vagy rosszul beállított fejtámlák miatt sérülésveszély áll fenn.

Ha a fejtámlák nincsenek beszerelve vagy helyesen beállítva, nem nyújtanak megfelelő védelmet.

Fokozott sérülésveszély áll fenn a fej és a nyak területén, pl.-baleset vagy fékezési manőver esetén!

- ▶ Mindig beszerelt fejtámlákkal közlekedjen.
- ▶ Utazás előtt győződjön meg arról, hogy a gépkocsi utasainak tarkóját szemmélességben támasztja meg a fejtámla közepe.

Ne cserélje fel az első és a hátsó ülések fejtámláit. Ellenkező esetben nem tudja megfelelő helyzetbe állítani a fejtámlák magasságát és dőlésszögét.

A fejtámlák hosszanti helyzetét úgy állítsa be, hogy a fejtámlák a lehető legközelebb legyenek a tarkóhoz.

▲ FIGYELEM Nem megfelelő ülés helyzet esetén sérülés vagy életveszély áll fenn

Ha az üléstámla nem áll közel függőleges helyzetben, a biztonsági öv nem nyújt rendeltetésszerű védelmet.

Ebben az esetben egy fékezési manővernél vagy baleset során kicsúszhat a biztonsági öv alatt, és megsérülhet pl. az altestén vagy a nyakán.

- ▶ Elindulás előtt állítsa be helyesen az ülést.
- ▶ Mindig ügyeljen arra, hogy az üléstámla közel függőleges helyzetben álljon, és a biztonsági öv váll felőli része a váll közepe felett fusson.

! **MEGJEGYZÉS** Visszaállításakor az ülések megsérülhetnek

Visszaállításakor az üléseket különböző tárgyak megsérülhetnek.

- ▶ Ügyeljen arra, hogy az ülések visszaállításakor semmilyen tárgy ne legyen a lábtérben és az ülések alatt vagy mögött.

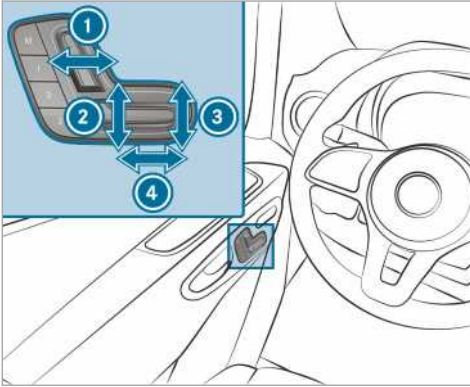

- ① Üléstámladőlés
- ② Ülésmagasság
- ③ Üléspárnadőlés
- ④ Ülészőnyű helyzete

- ▶ Tárolja a beállításokat a memóriafunkció segítségével (→ oldal: 65).

4 irányban állítható gerinc támasz beállítása

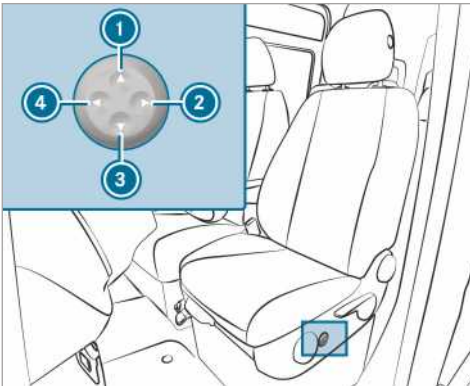

- ① Magasabbra
- ② Gyengébbre
- ③ Mélyebbre
- ④ Erősebbre

- ▶ Az ① – ④ gombokkal igazítsa a támlaívelést egyénileg a saját gerincoszlopához.

Memóriafunkció kezelése

- ▲ FIGYELEM** Ha a memóriafunkciót vezetés közben használja, balesetveszély áll fenn

Ha menet közben a vezetőoldalon használja a memóriafunkciót, a beállítási mozdulatok miatt elveszítheti uralmát a gépkocsi felett.

- ▶ A memóriafunkciót a vezetőoldalon a gépkocsi álló helyzetében használja.

- ▲ FIGYELEM** Ha az ülést a memóriafunkció segítségével állítják be, beszorulásveszély áll fenn

Ha a memóriafunkció beállítja az ülést, beszorulhatnak a gépkocsiutások – főképp a gyermekek.

- ▶ Ügyeljen arra, hogy a memóriafunkció beállításakor ne legyen senkinek a testrésze az ülés mozgásának útjában.
- ▶ Ha valaki beszorult, haladéktalanul engedje el a memóriafunkció tárolóhelygombját.
A beállítási folyamat leáll.

- ▲ FIGYELEM** Ha a memóriafunkciót gyermekek aktiválják, beszorulásveszély áll fenn.

Ha gyermekek kapcsolják be a memóriafunkciót, beszorulhatnak, különösen akkor, ha felügyelet nélkül vannak.

- ▶ Soha ne hagyjon gyermekeket felügyelet nélkül a gépkocsiban.
- ▶ Amikor elhagyja a gépkocsit, mindig reteszelve azt, és vigye magával a kulcsot.

A memóriafunkció kikapcsolt gyújtás esetén is használható.

Ülésbeállítások tárolása

A memóriafunkció segítségével az ülésbeállításokat max. három személyre vonatkozóan tárolhatja és hívhatja le. Beállíthatja az ülést és a támlát.

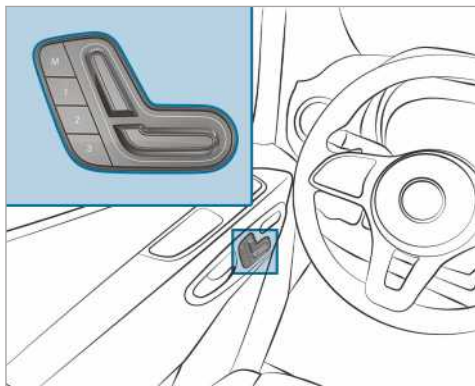

- ▶ Állítsa be az ülést a kívánt helyzetbe.
- ▶ Nyomja meg egyszerre az M memóriagombot és az 1, 2 vagy 3 tárhelygomb egyikét. Megszólal egy figyelmeztető hangjelzés. A rendszer tárolja a beállításokat.
- ▶ **Lehívás:** Nyomja le, és tartsa lenyomva az 1, 2 vagy 3 tárhelygombot, amíg az első ülés a tárolt helyzetbe nem áll.

Első ülések elforgatása

▲ FIGYELEM Sérülés- és életveszély áll fenn a nem reteszelt vezető- és utasülés miatt

Ha a vezetőülés és az utasülés menet közben nem menetirányban vannak reteszelve, az utasbiztonsági rendszerek nem képesek az elvárt védelmet nyújtani.

- ▶ A motor beindítása előtt reteszelve menetirányban a vezetőülést és az utasülést.

A vezető- és az utasülés 50°-kal és 180°-kal fordítható el. Az ülések reteszelődnak menetirányban és azzal szemben, valamint a kiszállást segítő 50°-os helyzetben.

- ▶ Győződjön meg arról, hogy a rögzítőfék be van húzva, és a fékkar ütközésig le van hajtva (→ oldal: 142).
- ▶ Úgy állítsa be a kormánykereket, hogy elegendő szabad tér legyen a vezetőülés elfordításához és beállításához (→ oldal: 72).
- ▶ Elfordítás előtt tolja előre az első utasülést (→ oldal: 60).
- ▶ **Ülés elforgatása:** Nyomja az ① kart a gépkocsi közepe felé, majd fordítsa kissé befelé az ülést.
A forgatókészülék reteszelve kiold.
- ▶ Engedje el az ① kart.
- ▶ Forgassa az ülést kb. 50°-kal kifelé vagy befelé a kívánt helyzetbe.

Utasüléspad ülésfelületének előre- és visszahajtása



- ▶ **Üléspárna előrehajtása:** Emelje ki az ülés-párnát az első rögzítésből ①.
- ▶ Húzza kissé előre az ülés-párnát a hátsó rögzítésből ②.
- ▶ Hajtsa fel az ülés-párnát a hátsó élénél fogva.

ⓘ Egyes tárgyakat az utasüléspad alatti tárolóba tehet.

- ▶ **Üléspárna visszahajtása:** Hajtsa le az ülés-párnát a hátsó élénél fogva.
- ▶ Tolja be az ülés-párnát az üléstámla alatt a hátsó rögzítésbe ②.
- ▶ Nyomja lefelé az ülés-párna elejét, amíg nem reteszeliődik az első rögzítésben ①.

Kartámaszok beállítása

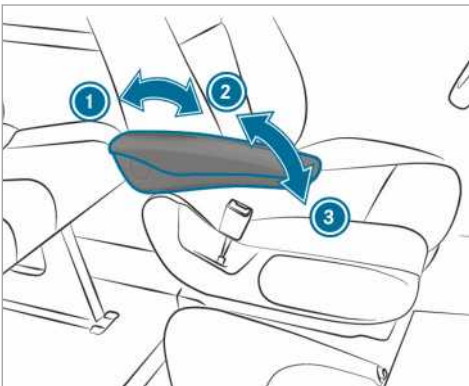

- ▶ **Kartámasz dőlési szögének beállítása:** 45°-nál nagyobb szögben hajtsa fel ② a kartámaszt. A kartámasz reteszelése kiold.
- ▶ Hajtsa előre ③ ütközésig a kartámaszt.
- ▶ Lassan hajtsa a kartámaszt felfelé a kívánt állásba.
- ▶ **Kartámasz felhajtása:** Szükség esetén 90°-nál nagyobb szögben hajtsa fel ① a kartámaszt.

Lehajtható ülés le- vagy felhajtása

▲ FIGYELEM Behelyezett kulcs esetén sérülésveszély áll fenn a lehajtható ülés használatakor

Ha a kulcs be van helyezve a választófal-tolóajtó zárába, hozzáérhet a lehajtható ülésen ülő utashoz.

- ▶ Mindig húzza ki a választófal-tolóajtó kulcsát, mielőtt valaki a lehajtható ülésre ül.

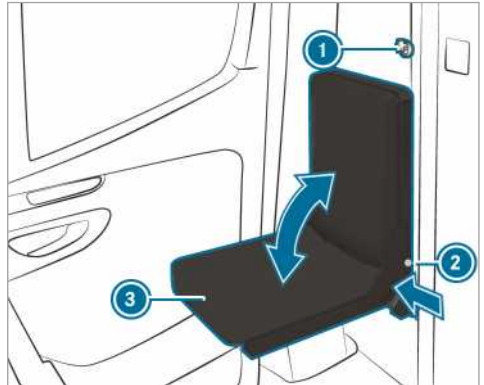

- ▶ Húzza ki a választófal-tolóajtó kulcsát ①.
- ▶ Nyomja meg a rögzítő nyomógombját ②, és hajtsa le vagy fel az ülés-párnát ③.
- ▶ Engedje el a nyomógombot ② az ülés-párna ③ mindenkor végállásában.
- ▶ Mozgassa az ülés-párnát ③ addig, amíg nem reteszeliődik. A reteszelés nyomógombjának ② teljesen illeszkednie kell az üléskerethez.

Hátzó üléspad be- vagy kiszerezése

▲ FIGYELEM A hátsó üléspad helytelen beszerelése miatt sérülésveszély áll fenn

Ha a hátsó üléspadot nem a leírtaknak megfelelően szereli be vagy nem megfelelő hátsó üléspadot szerel be, a biztonsági övek nem képesek az előírt védelmet nyújtani.

- ▶ A hátsó üléspadot a leírtaknak megfelelően és csak menetirányban szerelje be.
- ▶ A hátsó üléspad menetirányban háttal történő beszerelése nem megengedett.
- ▶ Csak olyan hátsó üléspadokat használjon, amelyeket a Mercedes-Benz az Ön gépkocsijához jóváhagyott.

▲ FIGYELEM Sérülésveszély áll fenn a nem rögzített hátsó üléspad miatt

Ha a hátsó üléspad lábainak rögzítései nem reteszeldnek megfelelően, akkor a hátsó üléspad helyzete nem stabil, és menet közben felborulhat.

- ▶ Elindulás előtt győződjön meg arról, hogy a hátsó üléspad reteszelve van. A kireteszelő karon nem szabad látszódnia a piros ellenőrző füleknek.
- ▶ Ha a kireteszelő karon látszódnak a piros ellenőrző fülek, ismét reteszelve a hátsó üléspadot.

I MEGJEGYZÉS Nem megfelelő használat esetén a hátsó üléspad görgői károsodhatnak

A hátsó üléspad görgői károsodhatnak, ha a hátsó üléspadot nem szakszerűen használják vagy nem megfelelően szerelik ki.

- ▶ Amíg a hátsó üléspad a rögzítőkagylókban van, ne húzza azt a hátsó ajtók irányába. A hátsó üléspadot csak a rögzítőkagylók mellé tolja ki.
- ▶ A hátsó üléspadot kiszertelt állapotban ne görgesse, ill. ne használja szállítási segédeszköznek.



Figyelmeztetés a hátsó üléspadon a megfelelően beszerelt hátsó üléspad ábrázolásával.

Háromszemélyes hátsó üléspad beépítési helyzete

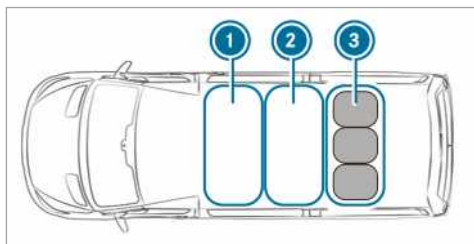

- ① Első ülésor
- ② Második ülésor
- ③ Harmadik ülésor a háromszemélyes hátsó üléspaddal

- ▶ A háromszemélyes hátsó üléspadot csak a harmadik ülésorba ③, a hátsó tengelyek fölé szerelje be.

Hátsó üléspad kiserelése

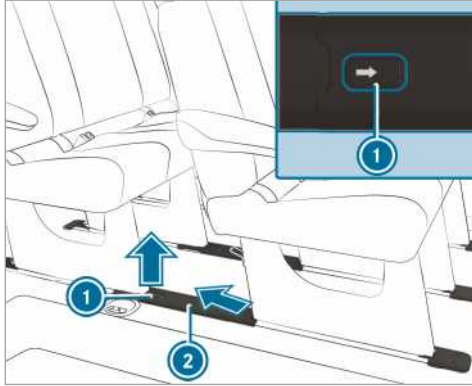

- ▶ **Rögzítőkagylók burkolatainak eltávolítása:** Tolja a nyíl irányába a rögzítést ①, majd ferdén felfelé és hátrafelé mozgatva vegye le a burkolatot ②.

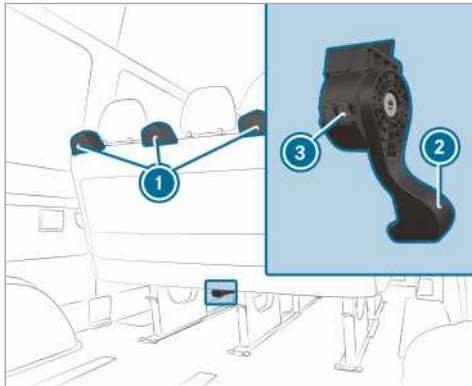

- ▶ Tolja le teljesen és tartsa lenyomva az ülés- pad kireteszelő karját ②, és eközben a kireteszelő karnál fogva döntse enyhén hátra és húzza kissé hátra az ülés- padot.
- ▶ Engedje el a kireteszelő kart. Az ülés- pad lábainak zárjai kireteszelődnek, és láthatóvá válnak a kireteszelő kar ② burkolatán lévő piros ellenőrző fűlek ③.
- ▶ Fogja meg a kireteszelt ülés- padot a kapaszkodónál ① fogva, és billentse kissé hátra.

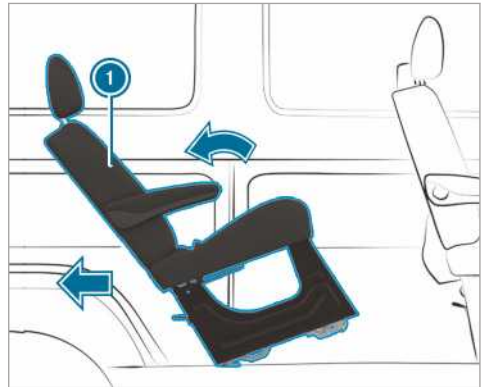

- ▶ Billentse hátra az ülés- padot ①, és húzza ki a rögzítőkagylókból.
- ⓘ Ha az ülés- padot nem lehet kihúzni a rögzítőkagylókból, akkor az ülés- rögzítés valahol beszorulhatott. Ez akkor fordulhat elő, ha túlságosan hátradöntötte az ülés- padot.

Ha az ülés- padot nem lehet kihúzni a rögzítőkagylókból:

- ▶ Hajtsa teljesen előre az ülés- padot anélkül, hogy reteszelné.
- ▶ Ismét húzza hátra az ülés- padot a kireteszelő karnál ② fogva.
- ▶ Enyhén billentse hátra az ülés- padot, és húzza ki a rögzítőkagylókból.
- ▶ Kisereléshez és tároláshoz helyezze az ülés- padot a rögzítőkagylók mellé, és görgesse a hátsó ajtók irányába.

vagy

- ▶ Tároláshoz az ülés- padot oldalra emelje ki.
- ⓘ Szükség esetén az előtte vagy a mögötte levő ülés- padokat el kell távolítani.

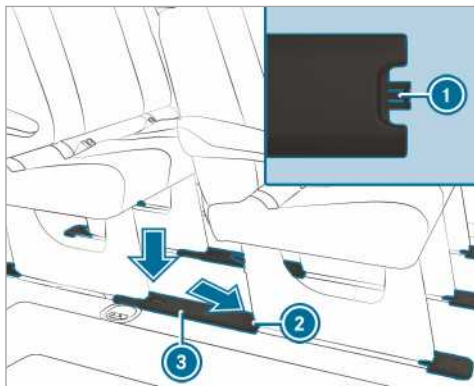

▶ **Rögzítőkagylók burkolatainak felhelyezése:** A burkolatot ③ úgy tartsa, hogy a tartófül ① a hátsó ülésrögzítés ② felé mutasson.

▶ A burkolatot ③ ferdén lefelé illessze be a hátsó ülésrögzítésnél ②, majd pattintsa rá a rögzítőkagylóra.

Hátsó üléspad beszerelése

A hátsó ülésor csak akkor reteszeli magát megfelelően, ha az ülésrögzítéseket tisztán tartja, és ügyel arra, hogy ne kerüljön rájuk semmilyen tárgy.

① A személygépkocsiként forgalomba helyezett gépkocsiknál ügyeljen az ülőhelyek max. engedélyezett számára.

▶ Távolítsa el a rögzítőkagylók burkolatait a „Hátsó üléspad kiserelése” részben leírtak szerint.

▶ A hátsó üléspadot helyezze a beszerelési helyzet mögé.

▶ Fogja meg az üléspadot a kapaszkodóknál fogva, és billentse hátra.

▶ Görgesse előre az üléspadot a rögzítőkagylókra.

▶ Győződjön meg arról, hogy az üléspad hátsó lábai reteszelték.

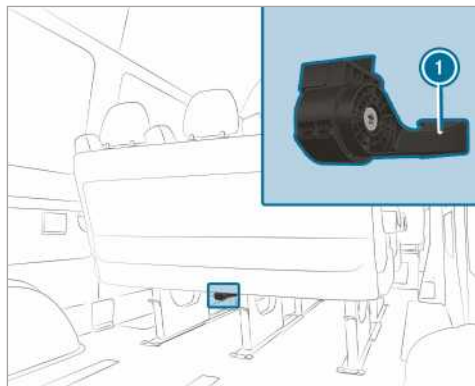

▶ Kis lendülettel billentse előre az üléspadot, amíg az üléspad első lábainak zárjai hallhatóan nem reteszelődnék.

Az üléspad első lábainak zárjai reteszelődnék, és már nem láthatók a kireteszelő kar ① burkolatán lévő piros ellenőrző fűlek.

① Ha a kireteszelő kar burkolatán lévő piros ellenőrző fűlek láthatók, az üléspad nem reteszelődt meg megfelelően.

Ha az üléspad nem reteszelődt meg megfelelően:

▶ Ismét reteszelve ki az üléspadot, majd kis lendülettel billentse előre, amíg az üléspad első lábainak zárjai hallhatóan nem reteszelődnék.

▶ Helyezze fel a rögzítőkagylók burkolatait a „Hátsó üléspad kiserelése” részben leírtak szerint.

Hátsó üléspad üléstámlájának beállítása

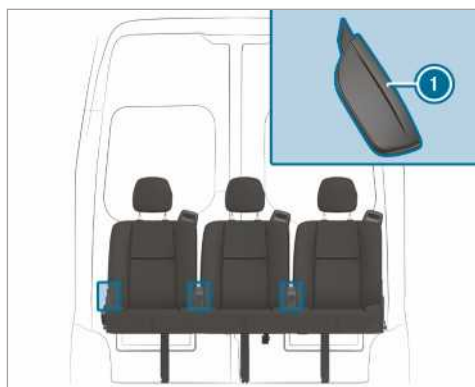

▶ Húzza fel az üléstámla ① kireteszelő karját, és tartsa ebben a helyzetben.

- ▶ Állítsa az üléstámlát a kívánt helyzetbe.
- ▶ Engedje el az üléstámla ❶ kireteszelő karját, majd kissé mozgassa meg az üléstámlát. Az üléstámla reteszelődik.

Fejtámlák

Fejtámlák mechanikus beállítása

▲ FIGYELEM Balesetveszély áll fenn a járműbeállítások vezetés közben történő elvégzése esetén

Az alábbi helyzetekben elveszítheti uralmát a jármű felett:

- ha vezetés közben állítja be a vezetőlést, a fejtámlát, a kormánykereket vagy a tükröket,
 - ha vezetés közben csatolja be a biztonsági övet.
- ▶ A motor beindítása előtt: Állítsa be a vezetőlést, a fejtámlát, a kormánykereket és a tükröket, valamint csatolja be a biztonsági övet.

▲ FIGYELEM A nem beszerelt vagy rosszul beállított fejtámlák miatt sérülésveszély áll fenn.

Ha a fejtámlák nincsenek beszerelve vagy helyesen beállítva, nem nyújtanak megfelelő védelmet.

Fokozott sérülésveszély áll fenn a fej és a nyak területén, pl.-baleset vagy fékezési manőver esetén!

- ▶ Mindig beszerelt fejtámlákkal közlekedjen.
- ▶ Utazás előtt győződjön meg arról, hogy a gépkocsi utasainak tarkóját szemmagasságban támasztja meg a fejtámla közepe.

Ne cserélje fel az első és a hátsó ülések fejtámláit. Ellenkező esetben nem tudja megfelelő helyzetbe állítani a fejtámlák magasságát és dőlésszögét.

A fejtámlák hosszanti helyzetét úgy állítsa be, hogy a fejtámlák a lehető legközelebb legyenek a tarkóhoz.

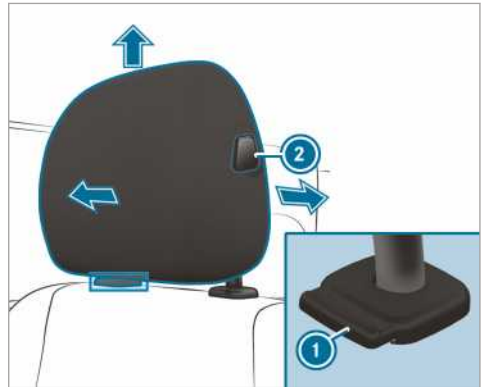

Fejtámla (példaként komfort fejtámla a vezetőlésen)

- ▶ **Magasabbra állítás:** Húzza a fejtámlát felfelé a kívánt helyzetbe, és győződjön meg arról, hogy a fejtámla reteszelődőtt. A fejtámlát csak reteszelődőtt állapotban használja.
- ▶ **Alacsonyabbra állítás:** Nyomja be a kireteszelőgombot ❶, és tolja a fejtámlát lefelé a kívánt helyzetbe, és győződjön meg arról, hogy a fejtámla reteszelődőtt. A fejtámlát csak reteszelődőtt állapotban használja.
- ▶ **Előrébb állítás:** Nyomja meg a kireteszelőgombot ❷, és húzza előre a fejtámlát, amíg a kívánt helyzetben nem reteszelődik.
- ▶ **Hátrább állítás:** Nyomja meg a kireteszelőgombot ❷, és tolja hátra a fejtámlát a kívánt helyzetbe.

❶ A fejtámla kivételétől függően egyes beállítási lehetőségek hiányozhatnak.

Ülésfűtés be-/kikapcsolása

▲ FIGYELEM Az ülésfűtés ismételt bekapcsolása miatt égésveszély áll fenn.

Ha az ülésfűtést ismételten bekapcsolja, az ülés párnák és az üléstámla-felfekvőelemek túl magas hőmérsékletre hevülhetnek.

A hőmérsékletet nem megfelelően érzékelni képes, ill. a magas hőmérsékletre korlátozottan reagáló személyeknél ez egészségkárosodást vagy akár égéshez hasonló sérüléseket is okozhat.

- ▶ Ne kapcsolja be ismételten az ülésfűtést.

1 MEGJEGYZÉS Ha az ülésfűtés be van kapcsolva, akkor tárgyak vagy dokumentumok miatt megsérülhetnek az ülések

Ha az ülésfűtés be van kapcsolva, az ülésekre helyezett tárgyak vagy dokumentumok, pl. ülés párnák vagy gyermekülések miatt hőfelhalmozódás keletkezhet. Emiatt az ülőfelület megsérülhet.

- ▶ Győződjön meg arról, hogy bekapcsolt ülésfűtés esetén nincsenek tárgyak vagy dokumentumok az üléseken.

Feltételek

- A feszültségellátás be van kapcsolva.

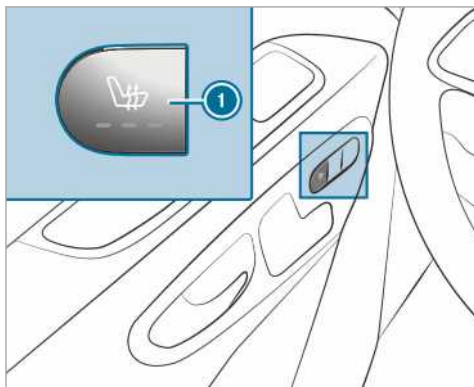

- ▶ **Bekapcsolás:** Nyomja meg a gombot ①. A gomb összes ellenőrző lámpája világít.
- ▶ **Fokozat csökkentése:** Nyomja meg többször a gombot ①, amíg el nem éri a kívánt fűtési fokozatot. A fűtésfokozattól függően egy-három ellenőrző lámpa világít.
- ▶ **Kikapcsolás:** Nyomja meg többször a gombot ①, amíg az összes ellenőrző lámpa ki nem alszik.

① Az ülésfűtés a három fűtési fokozatból 8, 10 és 20 perc után automatikusan visszakapcsol egészen az ülésfűtés kikapcsolásáig.

Kormánykerék beállítása

▲ FIGYELEM Balesetveszély áll fenn a járműbeállítások vezetés közben történő elvégzése esetén

Az alábbi helyzetekben elveszítheti uralmát a jármű felett:

- ha vezetés közben állítja be a vezetőülést, a fejtámlát, a kormánykereket vagy a tükröket,
- ha vezetés közben csatolja be a biztonsági övet.

- ▶ A motor beindítása előtt: Állítsa be a vezetőülést, a fejtámlát, a kormánykereket és a tükröket, valamint csatolja be a biztonsági övet.

▲ FIGYELEM Fennáll a gyermekek beszorulásának veszélye a kormánykerék beállítása során

Ha gyermekek állítják be a kormánykereket, beszorulhatnak.

- ▶ Soha ne hagyjon gyermekeket felügyelet nélkül a gépkocsiban.
- ▶ Amikor elhagyja a gépkocsit, mindig reteszelve azt, és vigye magával a kulcsot.

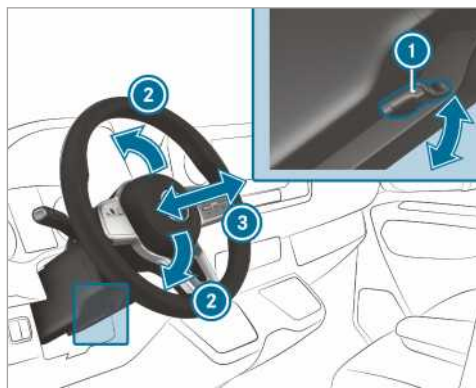

- ① Kar
- ② Kormányoszlop magassága
- ③ Kormányoszlop hossziránya

- ▶ **Kormánykerék beállítása:** Hajtsa le a kart ① ütközésig. A kormánykerék reteszelve kiold.

- ▶ Állítsa a kormánykereket a kívánt helyzetbe.
- ▶ Húzza fel a kart  ütközésig.
- ▶ A kormánykerék reteszeldődik.

Tárolási lehetőségek

Rakodási előírásokkal kapcsolatos megjegyzés

▲ FIGYELEM Mérgezésveszély áll fenn a kipufogógázok miatt

A belső égésű motorok mérgező kipufogógázokat, pl. szén-monoxidot bocsátanak ki. Ha a hátsó ajtó járó motornál nyitva van, különösen menet közben, akkor kipufogógáz kerülhet a gépkocsi-belső térbe.

- ▶ Mindig állítsa le a motort, mielőtt kinyitná a hátsó ajtót.
- ▶ Soha ne közlekedjen nyitott hátsó ajtóval.

▲ FIGYELEM Sérülésveszély a gépkocsiban lévő rögzítetlen tárgyak miatt

Ha egyes tárgyak rögzítetlenek vagy nem megfelelően vannak rögzítve, akkor elcsúszhatnak, felborulhatnak vagy elmozdulhatnak, és eltalálhatják a gépkocsi utasokat.

Ez az alábbiakra is vonatkozik:

- csomag vagy rakomány
- kiszerezelt ülések, amelyeket kivételesen a gépkocsiban szállítanak.

Sérülésveszély áll fenn, különösen fékezési manőverek és hirtelen irányváltások esetén!

- ▶ A tárgyakat mindig úgy kell rögzíteni, hogy ne tudjanak elmozdulni a helyükről.
- ▶ Indulás előtt biztosítsa a tárgyakat, a csomagokat vagy a rakományt elcsúszás és felborulás ellen.
- ▶ Ha egy ülés kiszerezésre kerül, akkor azt a biztonság kedvéért a gépkocsin kívül tárolja.

▲ FIGYELEM A tárgyak nem megfelelő tárolása miatt sérülésveszély áll fenn

A gépkocsi-belső térben nem megfelelően elhelyezett tárgyak elmozdulhatnak vagy elcsúszhatnak, és az utasoknak ütközhetnek.

Emellett a pohártartók, a nyitott tárolók és a mobiltelefon-tartók egy baleset bekövetkeztekor nem minden esetben tudják visszatartani a bennük található tárgyakat.

Sérülésveszély áll fenn, különösen fékezési manőverek vagy hirtelen irányváltások esetén!

- ▶ A tárgyakat mindig úgy helyezze el, hogy azok ilyen vagy ezekhez hasonló helyzetekben ne mozdulhassanak el.
- ▶ Mindig gondoskodjon arról, hogy a tárgyak ne lógnak ki a tárolókból, csomagháálókából vagy tárolóháálókából.
- ▶ Elindulás előtt csukja be zárható tárolókat.
- ▶ A nehéz, kemény, hegyes, éles peremű, törékeny vagy túl nagy méretű tárgyakat mindig a csomagterben helyezze el és rögzítse.

▲ FIGYELEM Égési sérülés veszélye a kipufogócsővégnél és a végelem burkolatnál

A kipufogócsővégek és a végelem burkolatok nagyon forrók lehetnek. Ha a gépkocsi ezen részeit megérinti, megégetheti magát.

- ▶ A kipufogócsővégek és a végelem burkolatok környékén legyen mindig különösen óvatos, és főként vigyázzon a gyerekekre ebben a tartományban.
- ▶ Mielőtt megérinti, hagyja lehűlni a gépkocsi ezen részeit.

Ha tetőcsomagtartót használ, vegye figyelembe a max. tetőterhelést és a tetőcsomagtartó max. teherbírását.

A max. tetőterheléssel kapcsolatos információt a „Műszaki adatok” című fejezetben, a tetőcsomagtartóval kapcsolatos információt pedig a „Tetőrendszerek” című szakaszban találja.

Ha a tetőn rakományt szállít, és ez 40 cm értéket meghaladó mértékben túlnyúlik a tető peremén, akkor ez kedvezőtlenül befolyásolhatja a kame-raalapú menetrendszerek működését és a belső tükör szenzorfunkcióit. Ügyeljen arra, hogy a rakomány túlnyúlása ne haladja meg a 40 cm értéket.

Gépkocsijának menettulajdonságai a terhelés eloszlásától függenek. Ezért berakodásnál tartsa be a következő útmutatásokat:

- A csomagok és a szállított személyek együttes tömegével ne lépje túl a gépkocsi megengedett összes tömegét vagy megengedett tengelyterhelését.
- Ne rakodjon az üléstámlák felső pereme fölé.
- A rakományt lehetőleg mindig a raktérben szállítsa.
- Rögzítse a csomagokat a rögzítőszemekhez, és egyenletesen terhelje azokat.
- Használjon a teher tömegének és méretének megfelelő rögzítőszemeket, illetve rögzítőeszközöket.

Első tárolórekeszek áttekintése

Első tárolórekeszek áttekintése

Tartsa be a gépkocsi terhelésére vonatkozó útmutatásokat (→ oldal: 73).

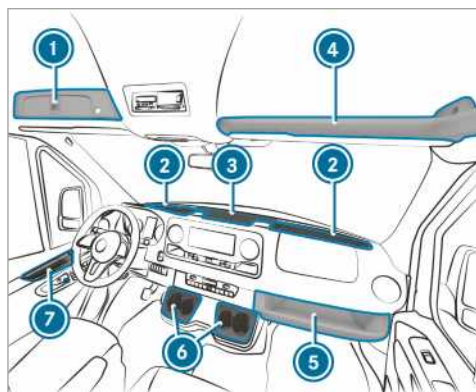

- 1 Zárható rekesz a szélvédő felett (→ oldal: 74)
- 2 Szélvédő mögött lévő tárolórekesz két pohártartóval/hamartartó-fogalattal
Tárolórekesz - kivittől függően fedéllel (→ oldal: 74)
- 3 Tárolórekesz a középkonzolon USB-csatlakozóval, töltő csatlakozóval, NFC csatlakozási hely és 12 V-os csatlakozóaljzattal
- 4 Tárolórekesz a szélvédő felett (max. terhelhetőség 2,5 kg)
- 6 Tárolórekesz az utasoldalon (max. terhelhetőség 5 kg)

- 6 Pohártartó
- 7 Tárolórekesz az ajtótkban

Középkonzolon/szélvédő mögött lévő tárolórekesz kinyitása és becsukása

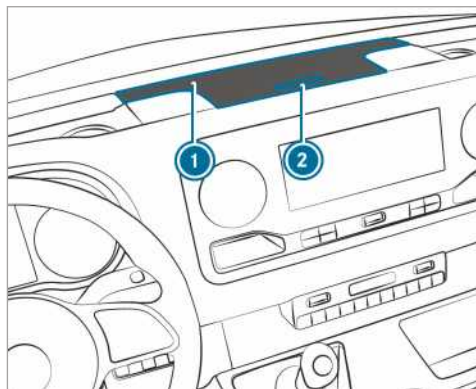

Tárolórekesz fedele (példaként a középkonzolon)

- ▶ **Kinyitás:** Nyomja meg a tárolórekesz 1 gombját 2.

A fedél kinyílik.

- ▶ **Becsukás:** Hajtsa le a fedelet.

- ⓘ A szélvédő mögötti tárolórekeszek a kivittől függően fel vannak szerelve fedéllel.

Szélvédő felett lévő zárható rekesz kinyitása vagy becsukása

A tárolórekesz a szükségkulccsal (→ oldal: 42) tudja reteszelni és kireteszteni.

Kinyitás

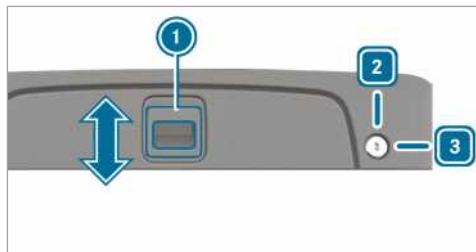

- ▶ **Kireteszelés:** Fordítsa jobbra a szükségkulccsot a 3 állásba.
- ▶ Tolja a fogantyút 1 a nyíl irányába felfelé.
- ▶ Hajtsa fel a fedelet.

Becsukás

- ▶ Hajtsa le a fedelet, és tolja a fogantyút ① a nyíl irányába lefelé.
- ▶ **Reteselés:** Fordítsa balra a szükségkulcsot a 2 állásba.

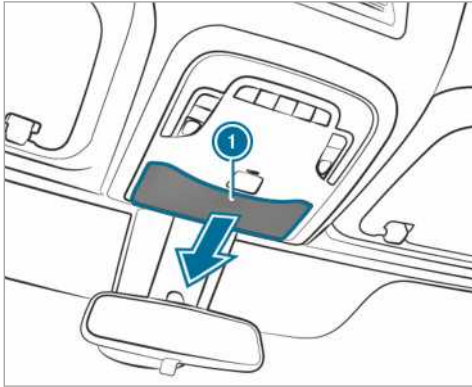
Szemüvegtároló rekesz kinyitása

- ▶ Nyomja meg az ① gombot.

Tárolódoboz használata

⚠ FIGYELEM Sérülésveszély a nem megfelelően elhelyezett vagy nyitott tárolódoboz miatt

A gépkocsi-belső térben nem megfelelően elhelyezett tárolódoboz elmozdulhat vagy elcsúszhat, és a gépkocsiutasoknak ütközhet. Emellett a nyitott tárolók egy baleset bekövetkezésekor nem minden esetben tudják visszatartani a bennük található tárgyakat.

Sérülésveszély áll fenn, különösen fékezési manőverek vagy hirtelen irányváltások esetén!

- ▶ Rögzítse a tárolódobozt a biztonsági övvel.
- ▶ Elindulás előtt zárja be a tárolódoboz tetejét.
- ▶ A nehéz, kemény, hegyes, éles peremű, törékeny vagy túl nagy méretű tárgyakat mindig a csomagtérben helyezze el és rögzítse.

Tárolódoboz rögzítése

A tárolódoboz az utasüléspad alatt helyezkedik el.

A tárolódobozt a következő célokra használhatja:

- dokumentumok tárolása,

- mobiltelefonok vagy kisméretű tárgyak tárolása,
- íróalátétként.

- ▶ Hajtsa előre az utasüléspad ülés párnáját (→ oldal: 67).
- ▶ Vegye ki a tárolódobozt a tárolórekeszből.
- ▶ Hajtsa vissza az utasüléspad ülés párnáját (→ oldal: 67).

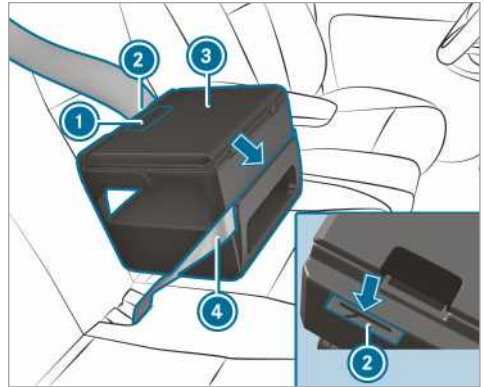

- ▶ Helyezze a tárolódobozt ③ az ülésre.
- ▶ Enyhén nyomja be a tárolódobozt ③ az ülés párnába, majd tolja hátrafelé a támla felé.
- ▶ Győződjön meg arról, hogy a tárolódoboz alján lévő rögzítőborda stabilan rögzült az ülés párná és a támla között.
- ▶ A biztonsági övet ④ vezesse át a tárolódoboz ③ elülső oldalán lévő résen.
- ▶ A biztonsági övet ④ vezesse át a tárolódoboz ② hátsó oldalán lévő résen, feszítse meg és csatolja be.
- ▶ Ellenőrizze a tárolódoboz rögzítettségét.

Tárolódoboz kinyitása és becsukása

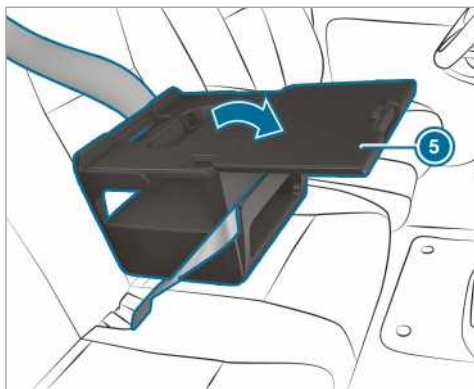

▶ **Kinyitás:** Húzza meg a fogantyút ①, és a nyíl irányában nyissa ki a fedelet ⑤.

▶ Helyezzen rá tárgyakat.

① További tartozékokra (pl. tablet-tartó) vonatkozó információt a Mercedes-Benz szerződéses szervíz kaphat.

① Menet közben a tárolódoboz fedelének zárva kell lennie.

▶ **Becsukás:** Hajtsa vissza és nyomja le a fedelet ⑤, amíg a fogantyú ① reteszelődik.

Tárolódoboz elrejtése

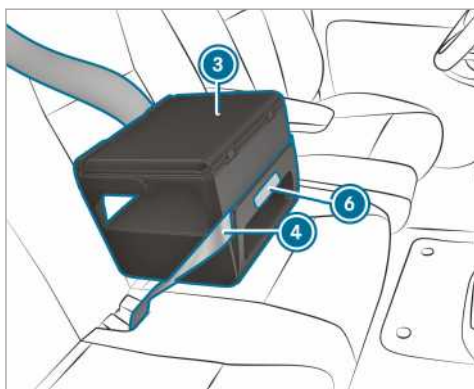

▶ Lazítsa meg a biztonsági övet ④.

▶ Fogja meg a tárolódobozt ③ az ábrán jelölt részen ⑥ és húzza egyenesen előre felé. A rögzítőborda kiszabadul az üléspárna és a támla közötti hézagból.

▶ Emelje le a tárolódobozt ③ az ülésről.

▶ Hajtsa előre az utasüléspad üléspárnáját (→ oldal: 67).

▶ Helyezze vissza a tárolódobozt ③ a tárolórekeszbe.

▶ Hajtsa vissza az utasüléspad üléspárnáját (→ oldal: 67).

Információ a palacktartóval kapcsolatban



① Palacktartó az első ajtótkban (az utasoldali ajtó példáján)

Pohártartó

Hátsó utastérben lévő pohártartó kinyitása

▲ **FIGYELEM** Kiszálláskor balesetveszély áll fenn a kihúzott pohártartó miatt

Ha kiszálláskor a hátsó térben levő pohártartó ki van húzva, Ön beleütközhet a pohártartóba.

▶ Kiszállás előtt tolja vissza a pohártartót a hátsó üléspad alá.

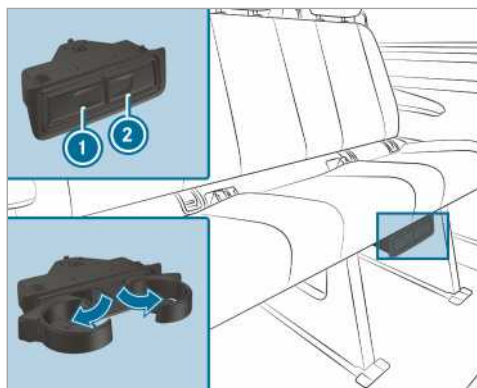

- ▶ **Kinyitás:** Nyomja meg az ① vagy a ② pohártartót.
- ▶ Hajtsa ki a pohártartót.
- ▶ **Becsukás:** Tolja vissza az ① vagy a ② pohártartót, amíg nem reteszeliődik.

Hamutartó és szivargyújtó

Hamutartó használata

Menet közben

- ▶ Menet közben tartsa a csukott hamutartót a szélvédő mögötti tárolórekeszek egyik pohártartójában.
- ▶ Ellenőrizze a hamutartó rögzítettségét.
- ❗ Ne tartsa a hamutartót a középkonzol pohártartóiban. Ezek nem teszik lehetővé a rögzítést.

Kinyitás

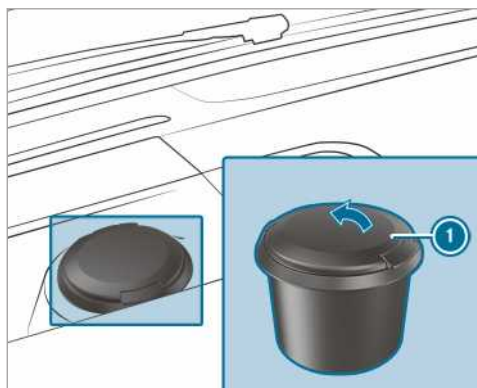

- ▶ Hajtsa fel a fedelet ①.

Középkonzolban lévő szivargyújtó használata

▲ FIGYELEM A forró szivargyújtó miatt tűz- és sérülésveszély áll fenn

Ha megfogja a szivargyújtó forró fűtőelemét vagy foglalatát, megégetheti magát.

Ezenkívül a gyúlékony anyagok meggyulladhatnak,

- ha a szivargyújtó leesik.
- ha a gyermekek pl. különféle tárgyakhoz tartják a forró szivargyújtót.

- ▶ A szivargyújtót mindig a fogantyújánál fogja meg.
- ▶ Mindig figyeljen arra, hogy a gyermekek ne férjenek hozzá a szivargyújtóhoz.
- ▶ Soha ne hagyjon gyermekeket felügyelet nélkül a járműben.

Feltételek

- A gyújtás be van kapcsolva.

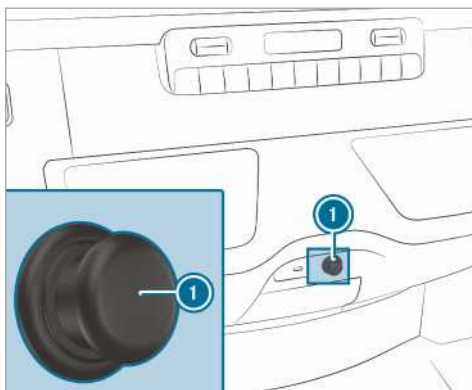

- ▶ Nyomja be a szivargyújtót ①. Amikor a spirál felizzik, a szivargyújtó visszagugrik.

Csatlakozójzatok

Középkonzolban lévő 12 V-os csatlakozójzatok használata

Feltételek

- Csak max. 180 W (15 A) teljesítményű készülékek vannak csatlakoztatva.

Tárolórekeszben lévő 12 V-os csatlakozójzat

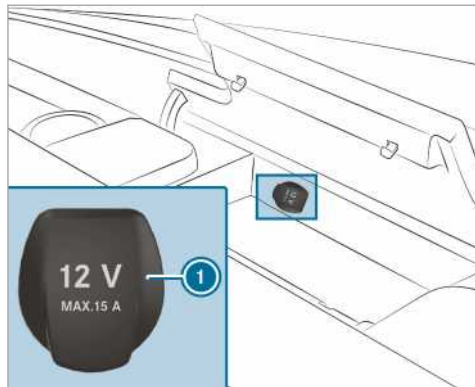

- ▶ Nyissa ki a középkonzol tárolórekeszének fedelét (→ oldal: 74).
- ▶ Hajtsa fel a csatlakozójzat fedelét ①.
- ▶ Helyezze be a készülék csatlakozóját.

Alsó kezelőpanelben lévő 12 V-os csatlakozójzat

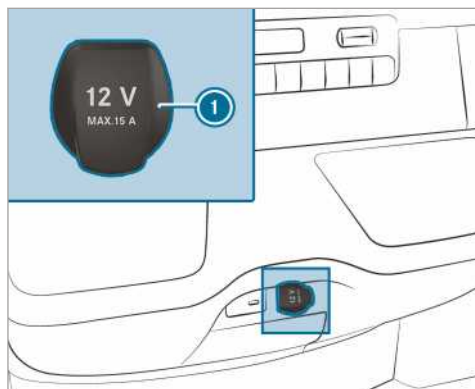

- ▶ Hajtsa fel a csatlakozójzat fedelét ①.
- ▶ Helyezze be a készülék csatlakozóját.

Vezetőülés mellett lévő 12 V-os csatlakozójzat

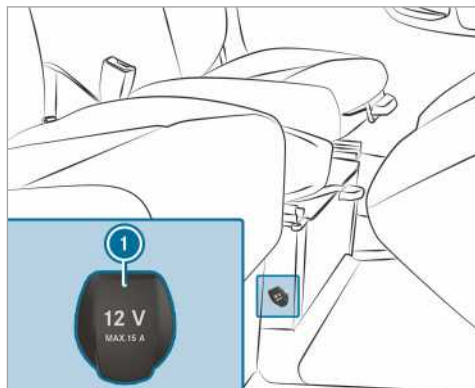

- ▶ Hajtsa fel a csatlakozójzat fedelét ①.
- ▶ Helyezze be a készülék csatlakozóját.

230 V-os csatlakozójzattal kapcsolatos megjegyzések

! **MEGJEGYZÉS** Teljes lemerülés esetén fennáll a kiegészítő akkumulátor károsodásának veszélye

Ha a gépkocsi elhagyásakor csatlakoztat egy túl nagy teljesítményű készüléket, vagy ha a kiegészítő akkumulátor töltöttségi állapota alacsony, a kiegészítő akkumulátor károsodhat.

- ▶ Csak max. 150 W teljesítményű készülékeket csatlakoztasson.
- ▶ Négy óránál hosszabb ideig ne csatlakoztasson készülékeket.

A 150 W teljesítményű 230 V-os csatlakozójzat nagy teljesítményt biztosít, ami lehetővé teszi a mobiltelefonok gyors feltöltését és a szerszámok akkumulátortöltő készülékeinek csatlakoztatását.

A kiegészítő akkumulátorral felszerelt gépkocsik utóüzemelési funkcióval rendelkeznek. Ha elhagyja a gépkocsit, készülékeit négy órán keresztül töltheti.

Középkonzolon lévő 230 V-os csatlakozójzat használata

⚠ VESZÉLY Életveszély sérült csatlakozókábel vagy csatlakozójzat miatt

Ha egy erre alkalmas készüléket csatlakoztatt, a 230 V-os csatlakozójzat nagyfeszültség alatt áll. Ha a csatlakozókábel vagy a 230 V-os csatlakozójzat ki van lazulva a burkolatból, sérült vagy nedvesség érte, Ön áramütést kaphat.

- ▶ Kizárólag száraz és sérülésmentes csatlakozókábelt használjon.
- ▶ Kikapcsolt gyújtás mellett bizonyosodjon meg arról, hogy a 230 V-os csatlakozójzat száraz.
- ▶ A burkolatból kilazult vagy sérült 230 V-os csatlakozójzathoz haladéktalanul ellenőriztesse vagy cseréltesse ki egy minősített szakműhelyben.
- ▶ A csatlakozókábelt soha ne illessze a burkolatból kilazult vagy sérült 230 V-os csatlakozójzatba.

⚠ VESZÉLY A csatlakozójzat szakszerűtlen kezelése esetén életveszély áll fenn

Áramütés érheti:

- ha belenyúl a csatlakozójzatba,
 - ha erre a célra nem alkalmas készülékeket vagy tárgyakat helyez a csatlakozójzatba.
- ▶ Kizárólag erre alkalmas készülékeket csatlakoztasson a csatlakozójzathoz.

Feltételek

- Kizárólag megfelelő, az adott országban érvényes szabványok szerinti csatlakozóval felszerelt készülékek vannak csatlakoztatva.
- Csak max. 150 W teljesítményű készülékek vannak csatlakoztatva.
- Nem használ hálózati elosztókat.

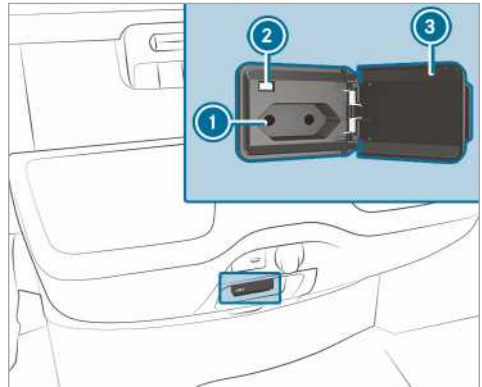

- ▶ Nyissa ki a fedelet ③.
- ▶ Illessze a készülék csatlakozóját a 230 V-os csatlakozójzatba ①. Elegendő hálózati feszültség esetén világít az ellenőrző lámpa ②.

Ha nem használja a 230 V-os csatlakozójzathoz, tartsa a fedelét csukva.

Raktérben lévő csatlakozójzat használata

Feltételek

- Csak max. 180 W (15 A) teljesítményű készülékek vannak csatlakoztatva.

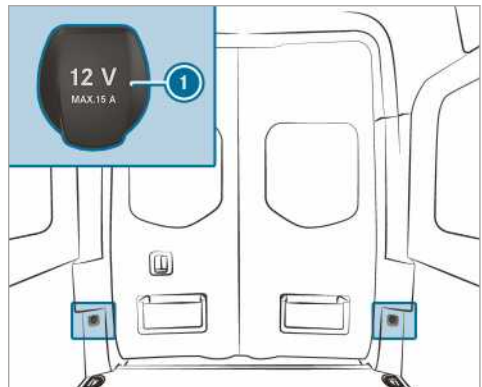

- ▶ Hajtsa fel a csatlakozójzat fedelét ①.
- ▶ Helyezze be a készülék csatlakozóját.

Mobiltelefon töltése a hátsó utastérben lévő USB-csatlakozójazaton keresztül

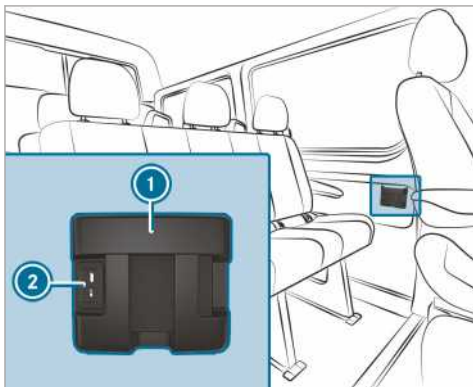

- ▶ Helyezze a mobiltelefont a tárolórekeszbe ❶, és a töltés érdekében csatlakoztassa az USB-csatlakozójazathoz ❷.

Mobiltelefon vezeték nélküli töltése és csatlakoztatása a külső antennához

Mobiltelefon vezeték nélküli töltésére vonatkozó megjegyzések

▲ FIGYELEM A tárgyak nem megfelelő tárolása miatt sérülésveszély áll fenn

A gépkocsi-belső térben nem megfelelően elhelyezett tárgyak elmozdulhatnak vagy elcsúszhatnak, és az utasoknak ütközhetnek. Emellett a pohártartók, a nyitott tárolók és a mobiltelefon-tartók egy baleset bekövetkeztekor nem minden esetben tudják visszatartani a bennük található tárgyakat.

Sérülésveszély áll fenn, különösen fékezési manőverek vagy hirtelen irányváltások esetén!

- ▶ A tárgyakat mindig úgy helyezze el, hogy azok ilyen vagy ezekhez hasonló helyzetekben ne mozdulhassanak el.
- ▶ Mindig gondoskodjon arról, hogy a tárgyak ne lógnak ki a tárolókból, csomagháálókából vagy tárolóháálókból.
- ▶ Elindulás előtt csukja be zárható tárolókat.
- ▶ A nehéz, kemény, hegyes, éles peremű, törékeny vagy túl nagy méretű tárgyakat

mindig a csomagteremben helyezze el és rögzítse.

Tartsa be a gépkocsi terhelésére vonatkozó útmutatásokat.

▲ FIGYELEM Tűzveszély a tárgyak mobiltelefon-tartóban való elhelyezése miatt

Ha tárgyakat helyez el a mobiltelefon-tartóban, azok erősen felhevülhetnek, vagy akár meg is gyulladhatnak.

- ▶ Ne helyezzen további, különösen fémből készült tárgyakat a mobiltelefon-tartóba.

! MEGJEGYZÉS Tárgyak károsodása a mobiltelefon-tartóban való elhelyezés miatt

Ha tárgyakat helyez a mobiltelefon-tartóba, ezek az elektromágneses terek hatására károsodhatnak.

- ▶ Ne helyezzen hitelkártyákat, tárolóeszközöket vagy más, az elektromágneses terekre érzékenyen reagáló tárgyakat a mobiltelefon-tartóba.

! MEGJEGYZÉS Mobiltelefon-tartó folyadék okozta károsodása

Ha folyadék kerül a mobiltelefon-tartóba, az megrongálódhat.

- ▶ Ügyeljen arra, hogy ne jusson folyadék a mobiltelefon-tartóba.

- A töltési funkció csak bekapcsolt gyújtásnál áll rendelkezésre.
- Kisméretű mobiltelefonok bizonyos körülmények között nem tölthetők a mobiltelefon-tartó minden egyes pontján.
- A mobiltelefon-tartóba nem illeszkedő, nagyméretű mobiltelefonok esetlegesen nem tölthetők.
- A mobiltelefon a töltési folyamat közben felmelegedhet. Ez az aktuálisan futó alkalmazásoktól függ.
- A hatékony töltés érdekében távolítsa el a mobiltelefon védőtasakját. Kivételt képeznek ez alól azok a védőtasakok, melyek a vezeték nélküli töltéshez vannak kialakítva.
- A töltéshez lehetőség szerint a töltőpadot használja.

Mobiltelefon vezeték nélküli töltése az első utastérben

Feltételek

- A mobiltelefon legyen alkalmas a vezeték nélküli töltésre. A kompatibilis mobiltelefonok listáját megtalálja a következő weboldalon:
<http://www.mercedes-benz.com/connect>.

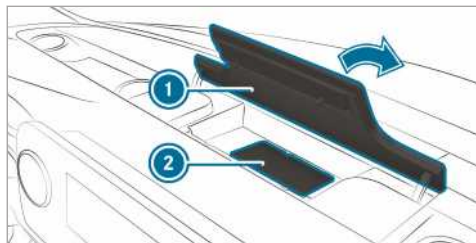

- ▶ Nyissa fel a médiakijelző feletti tárolórekesz ① fedelét.
- ▶ A mobiltelefont lehetőség a töltőpad ② megjelölt felületének közepén, a kijelzővel felfelé helyezze el.
Ha a multimédia-rendszer a töltési szimbólumot mutatja, a mobiltelefon töltése folyamatban van.
A töltés közben fellépő üzemzavarokat a rendszer a multimédia-rendszer kijelzőjén jelzi.
- ⓘ A töltőpad tisztítás céljából kivehető, a tisztítást pl. tiszta, langyos vízzel végezze.

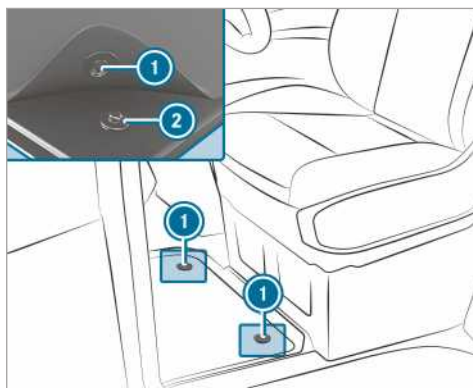

- ▶ **Beszerezés:** Nyomja rá a patenteket ① a tartókra ②.
- ▶ **Kiszerezés:** Húzza le a lábszőnyeget a tartóról ②.

Lábszőnyeg be- vagy kiszerezése

▲ FIGYELEM A vezető lábterében lévő tárgyak miatt balesetveszély áll fenn

A vezető lábterében lévő tárgyak korlátozhatják a pedálemozdulást, vagy megakaszthatják a teljesen lenyomott pedált.

Ez veszélyezteti a gépkocsi üzem- és közlekedésbiztonságát.

- ▶ Minden tárgyat biztonságosan tegyen el a gépkocsi, hogy azok ne kerülhessenek a vezető lábterébe.
- ▶ A pedálok működtetéséhez szükséges elegendő szabad tér biztosítása érdekében a lábszőnyeget mindig stabilan és az előírásoknak megfelelően szerelje be.
- ▶ Ne használjon rögzítetlen, vagy egyszerre több, egymásra terített lábszőnyeget.

Külső világítás

Világítás átváltása külföldi utazások esetén

Halogén vagy statikus LED-fényszórókkal felszerelt gépkocsik: A fényszórók átváltása nem szükséges. A törvényi előírások azon országokban is teljesülnek, ahol az út ellenkező oldalán kell haladni.

Világítási rendszerek és az Ön felelőssége

A gépkocsi különböző világítási rendszerei csak segédeszközök. Az adott fény- és látási viszonyoknak, a törvényi előírásoknak, valamint a közlekedési helyzetnek megfelelő gépkocsi-világítás mindig a gépkocsivezető felelőssége.

Világításkapcsoló

Világításkapcsoló kezelése

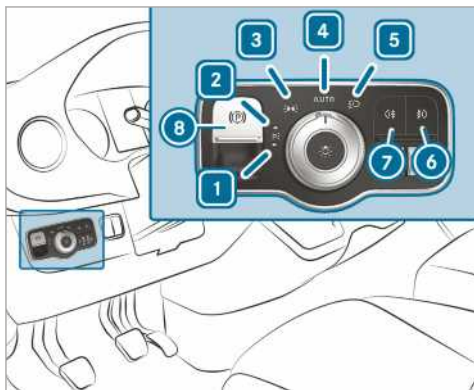

- ▶ **1** Bal oldali parkolóvilágítás
- ▶ **2** Jobb oldali parkolóvilágítás
- ▶ **3** Helyzetjelző világítás, rendszám-tábla- és műszervilágítás
- ▶ **4** **AUTO** Automatikus menet közbeni világítás/nappali menetfény (ajánlott világításkapcsoló-állás)
- ▶ **5** Tompított fényszóró/távolsági fényszóró
- ▶ **6** Ködfényszóró be- vagy kikapcsolása
- ▶ **7** Hátsó ködlámpa be- vagy kikapcsolása
- ▶ **8** Elektromos rögzítőfék (→ oldal: 143)

- ▶ **i** Ha a gépkocsi elhagyásakor figyelmeztető hangjelzés hallható, akkor valószínűleg be van kapcsolva a világítás.
- ▶ **i** Ha bekapcsolja a parkolóvilágítást, a gépkocsi kiválasztott oldalán csökkentett fényerővel világít a helyzetjelző világítás. Az irányjelző, a távolsági fényszóró és a fénycúrt a kombinált kapcsolóval kezelhető (→ oldal: 83).

! **MEGJEGYZÉS** A helyzetjelző világítás működtetése lemerítheti az akkumulátort

A helyzetjelző világítás több órán át történő használata terheli az akkumulátort.

- ▶ Lehetőség szerint csak a jobb vagy a bal oldali parkolóvilágítást kapcsolja be.

Erősen lemerült akkumulátor esetén a helyzetjelző vagy a parkolóvilágítás a gépkocsi következő indításának megkönynyítése érdekében automatikusan kikapcsol.

Automatikus menet közbeni világítás

! **FIGYELEM** Ha korlátozott látási viszonyok esetén ki van kapcsolva a tompított fényszóró, balesetveszély áll fenn

Ha a világításkapcsoló az **AUTO** állásban van, akkor ködben, hóban és egyéb látáskorlátozó tényező, pl. erős pára esetén nem kapcsol be automatikusan a tompított fényszóró.

- ▶ Ilyen helyzetekben fordítsa a világításkapcsolót állásba.

Az automatikus menet közbeni világítás csupán segédeszköz. A gépkocsi kivilágítása az Ön felelőssége.

A világításkapcsolót ködben, hóban vagy erős pára esetén lendületesen fordítsa **AUTO** állásból állásba. Ellenkező esetben a menet közbeni világítás rövid időre kikapcsol.

Automatikus menet közbeni világítás bekapcsolása:

- Fordítsa a világításkapcsolót az **AUTO** állásba. Kapcsolja be a feszültségellátást: A környezeti fényviszonyoktól függően a helyzetjelző világítás automatikusan be- vagy kikapcsol.

Járó motornál a nappali menetfény be van kapcsolva. Ezenfelül a helyzetjelző világítás és a tompított fényszóró a környezeti fényviszonyoktól függően be- vagy kikapcsol.

Amikor be van kapcsolva a tompított fényszóró, a kombinált műszeren világít a ellenőrző lámpa.

Ködfényszóró és hátsó ködlámpa be- vagy kikapcsolása

Feltételek

- A világításkapcsoló a vagy az **AUTO** állásban van.
- A feszültségellátás vagy a motor be van kapcsolva.

▶ Ködfényszóró be- vagy kikapcsolása:

Nyomja meg a **7** gombot.

▶ Hátsó ködlámpa be- vagy kikapcsolása:

Nyomja meg a **6** gombot.

Tartsa be a hátsó ködlámpa használatának az adott országra vonatkozó előírásait.

Fényszóró vetítési távolság beállítása

Feltételek

- A motor jár.

A fényszóró-magasságállítóval a gépkocsi terhelési állapotához igazíthatja a fényszóró fénykúpját. Amikor utasok ülnek az ülésekre, vagy megakadja- ill. kiüríti a rakteret, a fénykúp megváltozik. Emiatt romolhatnak a látási viszonyok, és elvakíthatja a szembejövő forgalmat.

- ① LED-fényszórókkal felszerelt gépkocsiknál a fényszóró vetítési távolság beállítása automatikus.

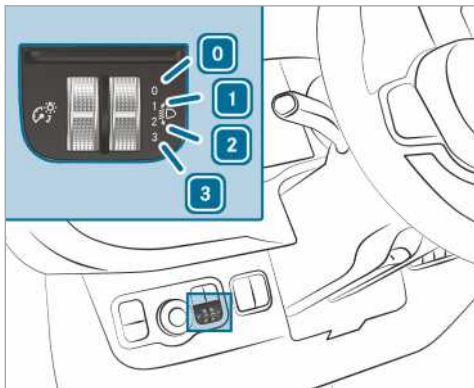

0 Vezetőülés és az utasülés foglalt

1 Vezetőülés, utasülés és a hátsó ülések foglaltak

- 2** Vezetőülés, utasülés és a hátsó ülések foglaltak, a raktér vagy rakfelület meg van rakodva
- 3** Vezetőülés és az utasülés foglalt, a max. megengedett hátsótengely-terhelés ki van használva

- ▶ Fordítsa a fényszóró-magasságállítót a megfelelő állásba. Az utat 40 m és 100 m közötti távolságon kell megvilágítani, és a tompított fényszóró nem vakíthatja el a szembejövő forgalmat.
- ▶ Nem rakott gépkocsi esetén válassza a **0** állást.

Világítás kombinált kapcsolójának kezelése

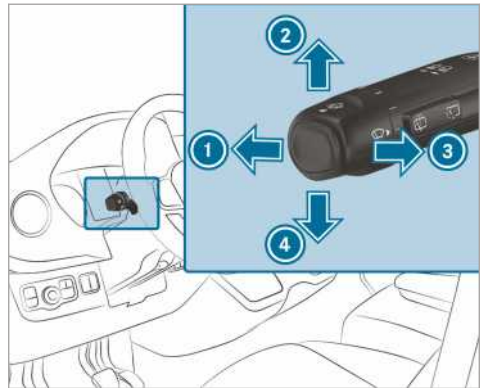

- 1** Távolsági fényszóró
- 2** Jobb oldali irányjelző
- 3** Fénykürt
- 4** Bal oldali irányjelző

- ▶ **Irányjelzés:** Nyomja a kombinált kapcsolót a kívánt **2** vagy **4** irányba, amíg nem rezeselődik. Nagyobb kormányelmozdulásoknál a kombinált kapcsoló automatikusan visszaáll alaphelyzetbe.

- ▶ **Rövid irányjelzés:** Billentse röviden a kombinált kapcsolót a kívánt **2** vagy **4** irányba. A megfelelő irányjelző lámpa háromszor felviláglik.

- ▶ **Távolsági fényszóró bekapcsolása:** Kapcsolja be a tompított fényszórót (→ oldal: 82).

- ▶ Nyomja előre **1** a kombinált kapcsolót. A kombinált műszeren világít a ellenőrző lámpa. A kombinált kapcsoló visszaugrik a kiindulási helyzetébe.

- ① A távolsági fényszóró az **AUTO** állásban csak sötétben és járó motornál kapcsol be.

▶ **Távolsági fényszóró kikapcsolása:** Nyomja előre ① a kombinált kapcsolót, vagy húzza röviden a ③ nyíl irányába (A fénykürt kikapcsolja a távolsági fényszórót).

A kombinált műszeren kialszik a  ellenőrző lámpa. A kombinált kapcsoló visszaugrik a kiindulási helyzetébe.

- ① Távfény asszisztenssel felszerelt gépkocsik: Ha a távfény asszisztens aktív, akkor az vezérli a távolsági fényszóró be- és kikapcsolását (→ oldal: 84).

▶ **Fénykürt működtetése:** Kapcsolja be a feszültségellátást vagy a gyújtást.

▶ Húzza a kombinált kapcsolót röviden a ③ nyíl irányába.

Vészvillogó be- vagy kikapcsolása

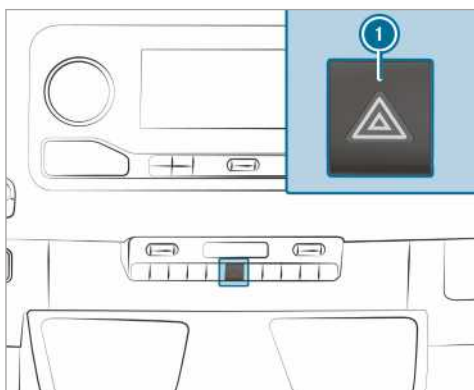

▶ **Be- és kikapcsolás:** Nyomja meg az ① gombot.

Ha a vészvillogó bekapcsolt állapotában használja az irányjelzőt, csak a gépkocsi megfelelő oldalán villognak az irányjelző lámpák.

A vészvillogó automatikusan bekapcsol, ha

- a légszák kinyílt,
- a gépkocsi 70 km/h feletti sebességről hirtelen megállásig fékezi.

Ha a vészvillogó automatikusan kapcsol be, a kikapcsolásához nyomja meg a vészvillogó kapcsolóját ①.

A vészvillogó automatikusan kikapcsol, ha a gépkocsi teljes fékezés után ismét 70 km/h feletti sebességet ér el.

- ① A vészvillogó kikapcsolt gyújtásnál is működik.

Bekanyarodássegítő világítás

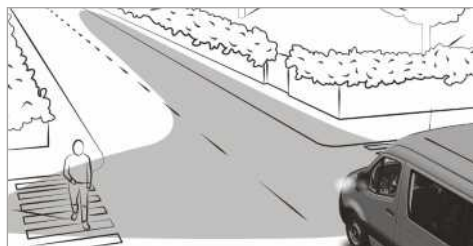

A bekanyarodássegítő világítás a kanyarodási irányban széles szögben javítja az úttest megvilágítását, ezáltal pl. a szűk kanyarok jobban beláthatók lesznek.

A funkció aktív:

- 40 km/h alatti sebesség és bekapcsolt irányjelző vagy elfordított kormánykerék esetén,
- 40 km/h és 70 km/h közötti sebesség és elfordított kormánykerék esetén.

A bekanyarodássegítő világítás ezt követően még rövid ideig világíthat, de legkésőbb három perc elteltével automatikusan kikapcsol.

- ① Hátrameneti sebességfokozatba kapcsoláskor a világítás az ellentétes oldalra vált.

Távfényasszisztens

Adaptív távfény asszisztens működése

▲ FIGYELEM Az adaptív távfény asszisztens használata ellenére balesetveszély állhat fenn

Az adaptív távfény asszisztens nem reagál a közlekedés alábbi résztvevőire:

- akik nincsenek kivilágítva, pl. a gyalogosok,
- akik gyengén vannak kivilágítva, pl. a kerékpárosok,
- akik eltakart saját világítással haladnak, pl. szalagkorlát mögött.

Nagyon ritkán előfordulhat, hogy az adaptív távfényasszisztens egyáltalán nem vagy nem időben reagál a közlekedés saját világítással haladó résztvevőire.

Ilyen vagy hasonló helyzetekben előfordulhat, hogy az automatikus távolsági fényszóró nem kapcsol ki, vagy mégis bekapcsol.

- ▶ Mindig figyeljen a forgalmi helyzetre, és időben kapcsolja ki a távolsági fényszórót.

Az adaptív távfény asszisztens automatikusan vált a következők között:

- tompított fényszóró,
- távolsági fényszóró.

A rendszer felismeri, ha kivilágított jármű halad Önnel szemben vagy Ön előtt.

30 km/h feletti sebesség esetén:

- Ha a rendszer nem ismer fel más közlekedési résztvevőt, automatikusan bekapcsol a távolsági fényszóró.

25 km/h alatti sebesség vagy kielégítő közvilágítás esetén:

- A távolsági fényszóró automatikusan kikapcsol.

Rendszerkorlátok

Az adaptív távfény asszisztens nem képes figyelembe venni az időjárási és útviszonyokat, valamint a közlekedési helyzetet.

A felismerés az alábbi esetekben korlátozott lehet:

- rossz látási viszonyok között (pl. ködben, zuhogó esőben vagy hóban),
- ha a szenzorok szennyezettek vagy el vannak takarva.

Az adaptív távfény asszisztens csupán segédeszköz. Az adott fény- és látási viszonyoknak, valamint a közlekedési helyzetnek megfelelő gépkocsi-világítás mindig az Ön felelőssége.

A rendszer optikai szenzora a szélvédő mögött, a tetőn lévő kezelőegység közelében található.

Távfény asszisztens be- vagy kikapcsolása

- ▶ **Bekapcsolás:** Fordítsa a világításkapcsolót az **AUTO** állásba.
- ▶ Kapcsolja be a távolsági fényszórót a kombinált kapcsolóval.
Ha a rendszer sötétben automatikusan bekapcsolja a távolsági fényszórót, a multifunkciós kijelzőn világít a ellenőrző lámpa.
- ▶ **Kikapcsolás:** Kapcsolja ki a távolsági fényszórót a kombinált kapcsolóval.

Belső világítás beállítása

Első kezelőegység a tetőn

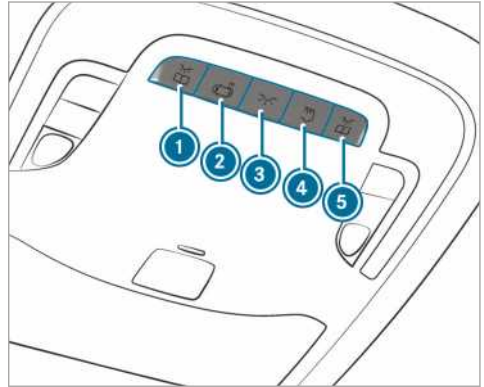



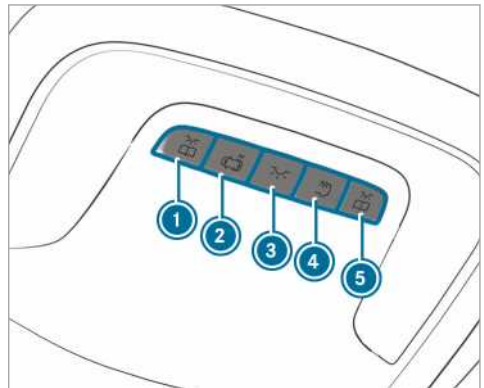

1. változat

- ▶ **1** Bal oldali első olvasólámpa be- vagy kikapcsolása
- ▶ **2** Automatikus belsővilágítás-vezérlés be- és kikapcsolása
- ▶ **3** Első belső világítás be- vagy kikapcsolása
- ▶ **4** Hátsó/csomagtér-világítás be- vagy kikapcsolása
- ▶ **5** Jobb oldali első olvasólámpa be- vagy kikapcsolása





2. változat

- ▶ **1** Bal oldali első olvasólámpa be- vagy kikapcsolása

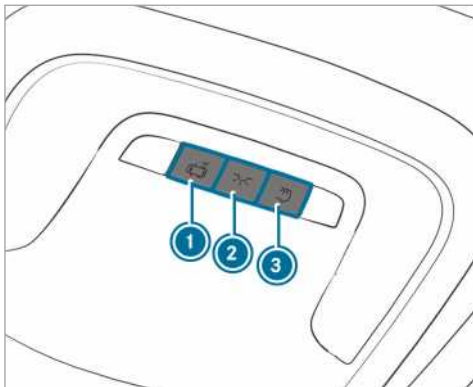
- ▶ ②  Automatikus belsővilágítás-vezérlés be- és kikapcsolása
- ▶ ③  Első belső világítás be- vagy kikapcsolása
- ▶ ④  Hátsó/csomagtér-világítás be- vagy kikapcsolása
- ▶ ⑤  Jobb oldali első olvasólámpa be- vagy kikapcsolása



3. változat

- ▶ ①  Automatikus belsővilágítás-vezérlés be- és kikapcsolása
- ▶ ②  Első belső világítás be- vagy kikapcsolása
- ▶ ③  Hátsó/csomagtér-világítás be- vagy kikapcsolása

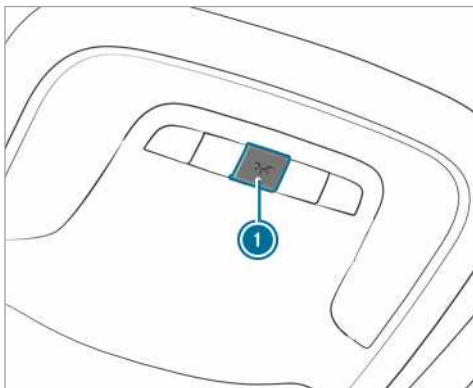

4. változat

- ▶ ①  Belső világítás be- vagy kikapcsolása

Hátsó belső világítás

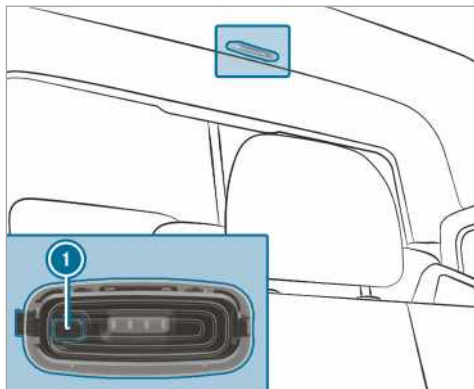

- ▶ ① Hátsó/raktérvilágítás be- vagy kikapcsolása

Mozgásjeladó

▲ FIGYELEM A mozgásjeladó lézersugarai miatt sérülésveszély áll fenn

A mozgásjeladó láthatatlan LED-sugarakat (Light Emitting Diode) bocsát ki. Ezek a LED-sugarak az 1M osztályba tartozó lézereknek minősülnek, és a következő helyzetekben károsíthatják a retinát:

- ha hosszabb ideig közvetlenül a mozgásjeladó szüretlen lézersugarába néz,
- ha optikai eszközökkel, pl. szemüveggel vagy nagyítással közvetlenül a mozgásjeladó lézersugarába néz.

▶ Soha ne nézzen közvetlenül a mozgásjeladóba.

A mozgásjeladó a raktérben, a választófal mögött, a tető közepén található.

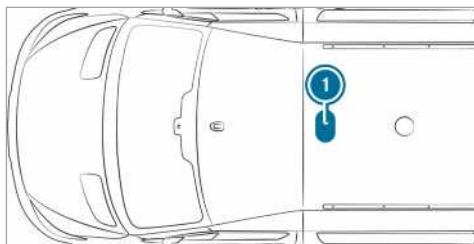

- ① Mozgásjeladó helyzete

Ha a gépkocsi fel van szerelve mozgásjeladóval, a raktérvilágítást a mozgásjeladó is bekapcsolja.

Ha a mozgásjeladó a gépkocsi álló helyzetében mozgást észlel a raktérben, kb. két percre bekapcsol a raktérvilágítást.

A mozgásjeladó bekapcsolhatja a raktérvilágítást, ha

- a gépkocsit álló helyzetében rögzítette a rögzítőfékkel, és nem lép a fékpedálra, vagy
- automatikus sebességváltóval felszerelt gépkocsinál a választókar **P** állásban van, és nem lép a fékpedálra,
- a gépkocsit kívülről nem reteszezi a kulccsal.

Ha több órán keresztül semmilyen változást nem észlel a gépkocsin (pl. ajtónyitás), a mozgásjeladó automatikusan kikapcsol. Ennek köszönhetően elkerülheti az akkumulátor lemerülését.

Fényforrások cseréje

Megjegyzések a fényforráscseréhez

▲ FIGYELEM Izzócseréje során a forró alkatrészek miatt égésveszély áll fenn

Az izzók, lámpák és csatlakozók az üzemeltetés során nagyon felforrósodhatnak.

Az izzók cseréjekor megégetheti magát ezekkel az alkatrészekkel.

► Az izzócseréje előtt hagyja lehűlni ezeket az alkatrészeket.

- Ne használjon olyan fényforrást, amelyik leesejt, vagy amelynek üvegburáján karcolások találhatóak. Ellenkező esetben a fényforrás szétduzzanhat.
- A fényforrás szétduzzanhat, ha Ön megérinti, amikor forró, leejti vagy megkarcolja.
- A fényforrás üvegburáján lévő foltok csökkenthetik a fényforrás élettartamát. Ne fogja meg az izzó üvegburáját pusztán kézzel. Szükség esetén tisztítsa meg a kihűlt izzót alkohollal vagy denaturált szeszszel, majd törölje szárazra egy szőszmentes kendővel.
- Óvja a fényforrásokat a nedvességtől és a folyadékkal való érintkezéstől.

Mindig ügyeljen az izzók megfelelő illeszkedésére.

A következőkből ismerhető fel, hogy a gépkocsija LED-lámpákkal van felszerelve: A fénykúp a motor beindításakor fentről lefelé, majd visszafelé

mozog. Ennek megfigyeléséhez a motor beindítása előtt kapcsolja be a tompított fényszórót.

Az izzók és a lámpák a gépkocsibiztonság fontos alkotóelemei. Ezért ügyeljen arra, hogy azok mindig megfelelően működjenek. Rendszeresen ellenőriztesse a fényszóró-beállítást.

- Izzócseréje előtt kapcsolja ki a gépkocsi világításrendszerét. Így elkerülheti a rövidzárlatot.
- Az izzókat csak zárt, kifejezetten azokhoz tervezett lámpákban használja.
- Csak ugyanolyan típusú és megfelelő névleges feszültségű tartalékizzókat használjon.

Ha az új fényforrás sem világít, keressen fel minősített szakműhelyt.

Első fényforrások cseréje (halogén fényszórókkal felszerelt gépkocsik)

Első fényforrástípusok áttekintése

A következő fényforrásokat saját maga cserélheti.

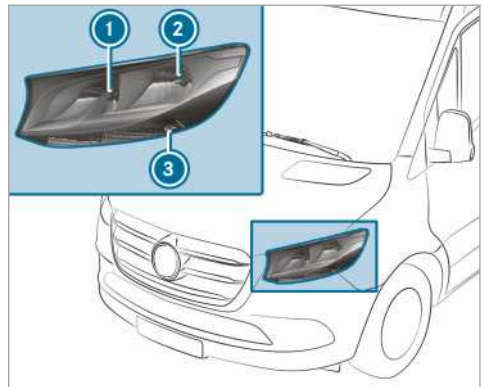

Halogén fényszóró

- ① Távolsági fényszóró/nappali menetfény: H15 55 W/15 W
- ② Tompított fényszóró/helyzetjelző lámpa: H7 55 W/W 5 W
- ③ Irányjelző: PY 21 W

Halogén fényszóró cseréje

Feltételek

- **Tompított fényszóró:** H7 55 W típusú fényforrás
- **Távolsági fényszóró/nappali menetfény:** H15 55 W/15 W típusú fényforrás
- **Helyzetjelző világítás:** W 5 W típusú fényforrás

- **Irányjelző:** PY 21 W típusú fényforrás



- ① Távolsági fényszóró/nappali menetfény házfedele
- ② Tómpított fényszóró/helyzetjelző világítás házfedele
- ③ Irányjelző foglalat

▶ Kapcsolja ki a világításrendszert.

▶ **Távolsági fényszóró/nappali menetfény:** Húzza le hátrafelé a házfedelet ①.

▶ Fordítsa el balra a foglalatot, majd húzza ki.

▶ Húzza ki a fényforrást a foglalatból.

▶ Helyezze be az új fényforrást a foglalatba, úgy, hogy annak aljzata teljesen felfeküdjön a foglalat aljára.

▶ Helyezze vissza, majd fordítsa jobbra a foglalatot.

▶ Helyezze fel a házfedelet ①.

▶ **Tómpított fényszóró/helyzetjelző világítás:** Húzza le hátrafelé a házfedelet ②.

▶ Húzza ki hátrafelé a foglalatot.

▶ Húzza ki a fényforrást a foglalatból.

▶ Helyezze be az új fényforrást a foglalatba, úgy, hogy annak aljzata teljesen felfeküdjön a foglalat aljára.

▶ Helyezze be egyenesen a foglalatot.

▶ Helyezze fel a házfedelet ②.

▶ **Irányjelző:** Kapcsolja ki a világításrendszert.

▶ Fordítsa el balra a foglalatot ③, és vegye le.

▶ A fényforrást enyhe nyomással fordítsa balra, majd húzza ki a foglalatból.

▶ Helyezze be az új fényforrást a foglalatba, majd fordítsa jobbra.

▶ Helyezze vissza a foglalatot ③, majd fordítsa jobbra.

Kiegészítő irányjelző

Feltételek

- **Kiegészítő irányjelző (összkerékajtott gépkocsik):** P 21 W típusú fényforrás

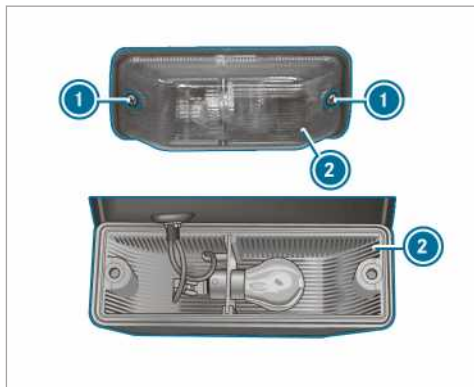

▶ Kapcsolja ki a világításrendszert.

▶ Lazítsa meg a csavarokat ①, és vegye le a lámpaüveget ②.

▶ A fényforrást enyhe nyomással fordítsa balra, majd húzza ki a foglalatból.

▶ Helyezze be az új izzót a foglalatba, majd fordítsa jobbra.

▶ Helyezze fel a lámpaüveget ②, és csavarja be a csavarokat ①.

Hátsó fényforrások cseréje (zárt dobozos felépítményű gépkocsi és kombi)

Hátsó fényforrástípusok áttekintése (zárt dobozos felépítményű és kombi kivitelű gépkocsik)

A következő fényforrásokat saját maga cserélheti.

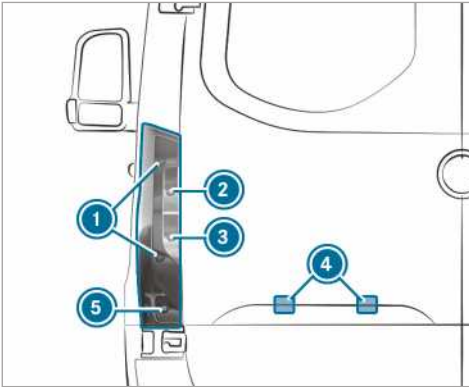

Standard hátsó lámpával felszerelt gépkocsik

- ① Féklámpa/hátsó helyzetjelző világítás/helyzetjelző világítás: P 21 W
- ② Irányjelző: PY 21 W
- ③ Tolatólámpa: P 21 W
- ④ Rendszámtábla-világítás: W 5 W
- ⑤ Hátsó ködlámpa: P 21 W

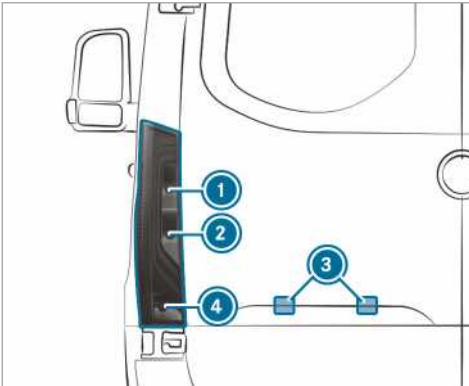

Részen LED-es hátsó lámpával felszerelt gépkocsik

- ① Irányjelző: PY 21 W
- ② Tolatólámpa: P 21 W
- ③ Rendszámtábla-világítás: W 5 W
- ④ Hátsó ködlámpa: P 21 W

Hátsó helyzetjelző lámpa (zárt dobozos felépítményű és kombi kivitelű gépkocsik)

Feltételek

- **Féklámpa/hátsó helyzetjelző világítás/helyzetjelző világítás:** P 21 W típusú fényforrás

- **Irányjelző:** PY 21 W típusú fényforrás
- **Hátsó ködlámpa:** P 21 W típusú fényforrás
- **Tolatólámpa:** P 21 W típusú fényforrás

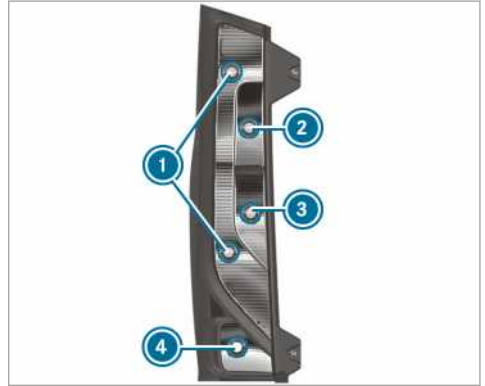

- ① Féklámpa/hátsó helyzetjelző világítás/helyzetjelző világítás
- ② Irányjelző
- ③ Tolatólámpa
- ④ Hátsó ködlámpa

- ▶ Kapcsolja ki a világításrendszert.
- ▶ Nyissa ki a hátsó ajtót.

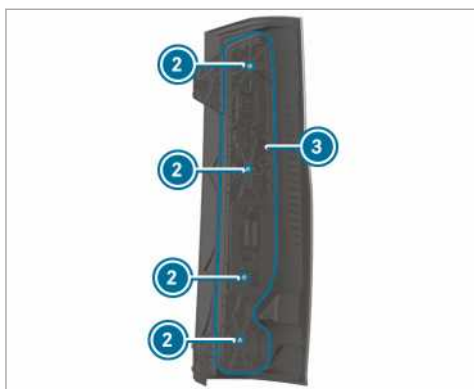
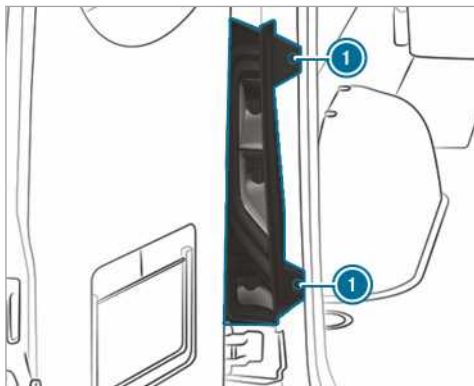

- ▶ **Kiszzerelés:** Lazítsa meg a csavarokat ①, és húzza ki a hátsó helyzetjelző lámpát.
- ▶ Húzza le a csatlakozót az izzótartóról ③.
- ▶ Lazítsa meg a csavarokat ②, majd vegye ki az izzótartót ③ a hátsó helyzetjelző lámpából.
- ▶ A fényforrást enyhe nyomással fordítsa balra, majd húzza ki a foglalatból.
- ▶ Helyezze be az új fényforrást a foglalatba, majd fordítsa jobbra.
- ▶ **Beszerelés:** Helyezze rá az izzótartót ③ a hátsó helyzetjelző lámpára, és csavarja be a csavarokat ②.
- ▶ Nyomja rá a csatlakozót az izzótartóra ③.
- ▶ Helyezze be a hátsó helyzetjelző lámpát, és csavarja be a csavarokat ①.

Rendszámtábla-világítás

Feltételek

- **Rendszámtábla-világítás:** W 5 W típusú fényforrás

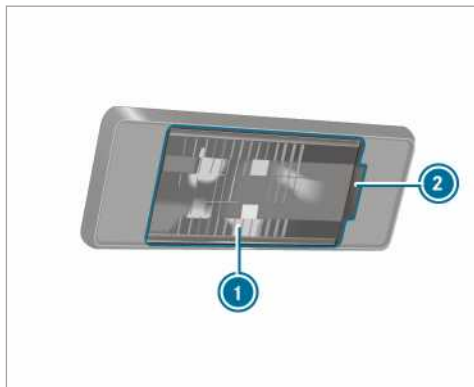

- ▶ Kapcsolja ki a világításrendszert.
- ▶ Illesszen a mélyedésbe ② pl. egy csavarhúzó, és óvatosan emelje le a lámpaüveget ①.
- ▶ Húzza ki a fényforrást a foglalatból.
- ▶ Helyezze be az új fényforrást a foglalatba.
- ▶ Helyezze vissza a lámpaüveget, és pattintsa be a helyére úgy, hogy reteszelődjön.

Hátsó fényforrások cseréje (alváz)

Hátsó fényforrástípusok áttekintése (alváz)

A következő fényforrásokat saját maga cserélheti.

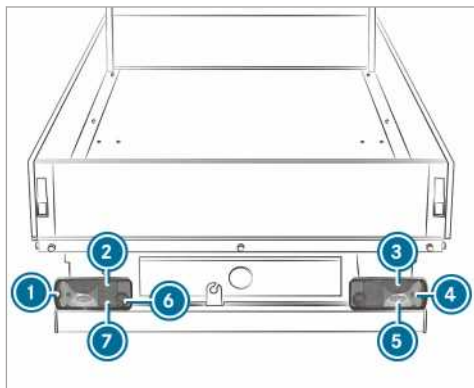

Standard hátsó lámpával felszerelt gépkocsik

- ① Kontúrvilágítás: R 5 W
- ② Hátsó helyzetjelző világítás: R 5 W

- ③ Féklámpa: P 21 W
- ④ Irányjelző: PY 21 W
- ⑤ Tolatólámpa: P 21 W
- ⑥ Hátsó ködlámpa (vezetőoldal): P 21 W
- ⑦ Rendszám tábla-világítás: R 5 W

Hátsó lámpa (alváz)

Feltételek

- **Kontúrvilágítás:** R 5 W típusú fényforrás
- **Irányjelző:** PY 21 W típusú fényforrás
- **Féklámpa:** P 21 W típusú fényforrás
- **Hátsó helyzetjelző világítás:** R 5 W típusú fényforrás
- **Hátsó ködlámpa:** P 21 W típusú fényforrás
- **Rendszám tábla-világítás:** R 5 W típusú fényforrás
- **Tolatólámpa:** P 21 W típusú fényforrás

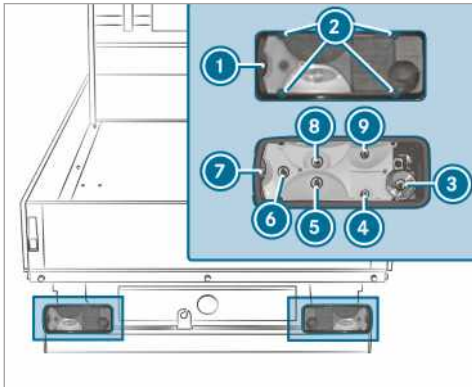

- ① Lámpaüveg
- ② Csavarok
- ③ Kontúrvilágítás
- ④ Irányjelző
- ⑤ Féklámpa
- ⑥ Hátsó helyzetjelző világítás
- ⑦ Hátsó ködlámpa
- ⑧ Rendszám tábla-világítás
- ⑨ Tolatólámpa

- ▶ Kapcsolja ki a világításrendszert.
- ▶ Lazítsa meg a csavarokat ①, és vegye le a lámpaüveget ②.
- ▶ Húzza le a csatlakozót az izzótartóról.
- ▶ A fényforrást enyhe nyomással fordítsa balra, majd húzza ki a foglalatból.

- ▶ Helyezze be az új fényforrást a foglalatba, majd fordítsa jobbra.
- ▶ Helyezze fel a lámpaüveget ②, és csavarja be a csavarokat ①.

Kiegészítő világítás fényforrásainak cseréje

Oldalsó körvonal-világítás

Feltételek

- **Oldalsó körvonal-világítás:** LED típusú fényforrás

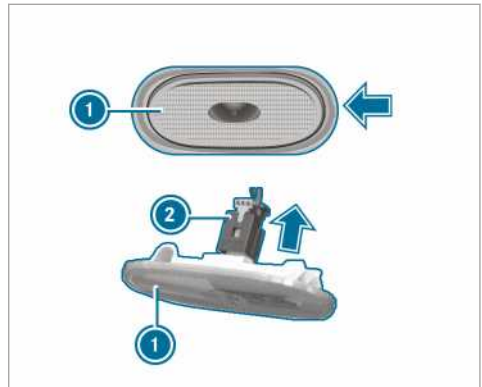

- ▶ Kapcsolja ki a világításrendszert.
- ▶ Illesszen oldalra pl. egy csavarhúzóval, és a nyíl irányában óvatosan emelje le az oldalsó körvonal-világítás világítótestet ①.
- ▶ Húzza le a csatlakozót ② a nyíl irányában az oldalsó körvonal-világítás világítótestről ①.
- ▶ Kösse össze az új oldalsó körvonal-világítás világítótestet a csatlakozóval.
- ▶ Balról illesztve helyezze vissza az oldalsó körvonal-világítás világítótestet, majd nyomja be. Az oldalsó körvonal-világítás világítótest hallhatóan reteszeli.

Belső tér-világítás fényforrásainak cseréje

Hátsó belső tér-világítás-világítótest izzója

Feltételek

- ① A szériakivitelű izzómeghibásodás-ellenőrzés működésének biztosítása érdekében csak a gyárilag beszerelttel megegyező típusú és teljesítményű fényforrásokat szabad használni.

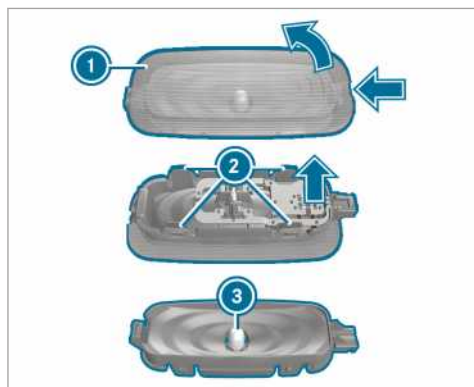

- ▶ Kapcsolja ki a belső világítást.
- ▶ Megfelelő eszközzel (pl. csavarhúzóval) nyomja be a lámpaüveg ① reteszelőrugóját, majd emelje le a lámpaüveget a világítótestházzal együtt.
- ▶ **Lámpaüveg lehúzása a világítótestházzól:** Nyomja befelé a lámpaüveg ② füleit.
- ▶ Vegye ki az fényforrást ③ a világítótestházból.
- ▶ Helyezze be az új fényforrást.
- ▶ Illessze a lámpaüveget a világítótestházra, és reteszelje.
- ▶ Helyezze vissza a lámpaüveget a világítótestházzal együtt, és reteszelje.

Ablaktörlők

Szélvédő ablaktörlőinek be- vagy kikapcsolása

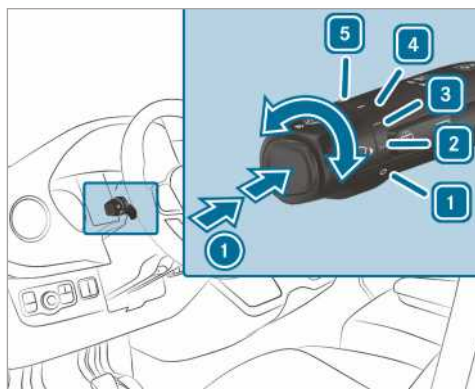

- ① Egyszeri törlés/törlés mosófolyadékkal
 - ① 0 Ablaktörlő kikapcsolva
 - ② Normál szakaszos törlés
Esőszenzorral felszerelt gépkocsik: Normál automatikus törlés
 - ③ Gyakori szakaszos törlés
Esőszenzorral felszerelt gépkocsik: Gyakori automatikus törlés
 - ④ Lassú folyamatos törlés
 - ⑤ Gyors folyamatos törlés
- ▶ Fordítsa a kombinált kapcsolót a megfelelő ① - ⑤ állásba.
 - ▶ **Egyszeri törlés/mosás:** Nyomja a kombinált kapcsoló gombját az ① nyíl irányába.
 - Egyszeri törlés
 - Törlés mosófolyadékkal

Hátsó ablak ablaktörlőjének be-/kikapcsolása

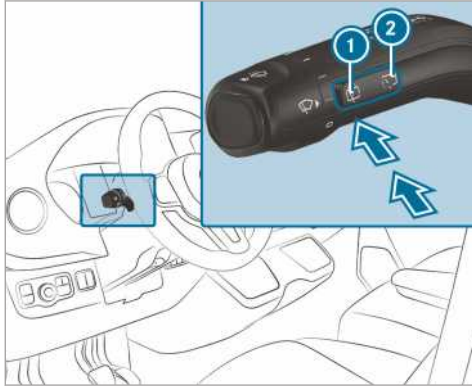

- ① Egyszeri törlés/mosás
 ② Szakaszos törlés

- ▶ **Egyszeri törlés:** Nyomja az ① gombot a kapcsolási pontig.
- ▶ **Törlés mosófolyadékkal:** Nyomja az ① gombot a kapcsolási ponton túl.
- ▶ **Szakaszos törlés be- vagy kikapcsolása:** Nyomja meg a ② gombot. Amikor bekapcsolja a hátsóablak-törlőt, a műszerkijelzőn megjelenik a szimbólum.

Szélvédő ablaktörlőlapátjainak cseréje

▲ FIGYELEM Az ablaktörlőlapátok cseréjekor fennáll a beszorulás veszélye az ablaktörlők bekapcsolása következtében

Ha az ablaktörlőlapátok cseréjekor elindul az ablaktörlő, becsípődhetnek a testrészei az ablaktörlőkarnál.

- ▶ Az ablaktörlőlapátok cseréje előtt mindig kapcsolja ki az ablaktörlőket és a gyújtást.

▲ FIGYELEM Ha felnyitott motorháztető mellett használja az ablaktörlőket, sérülésveszély áll fenn

Ha felnyitott motorháztetőnél elindul az ablaktörlő, az ablaktörlő-rudazat becsípheti a testrészeit.

- ▶ Mielőtt felnyitja a motorháztetőt, mindig kapcsolja ki az ablaktörlőket és a gyújtást.

- ① Ha az ablaktörlőlapátok elkoptak, a szélvédő törlése nem lesz kielégítő. Évente kétszer cserélje ki az ablaktörlőlapátokat, lehetőleg tavasszal és ősszel.

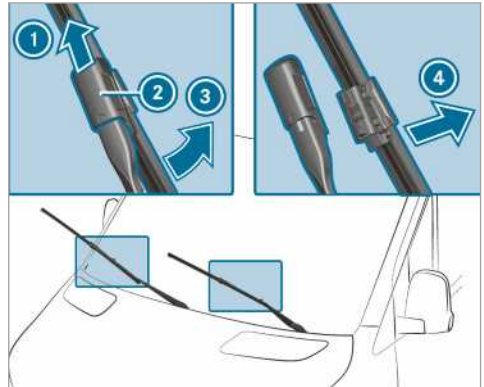

- ▶ Hajtsa fel az ablaktörlőkart ③ a szélvédőről.
- ▶ Fogja meg az ablaktörlőkart ③, és az ablaktörlőlapátot hajtsa el ütközésig az ablaktörlőkartól ③ a nyíl irányába.
- ▶ Tolja fel a tolokát ② a nyíl irányába, amíg nem reteszeliődik.
- ▶ Hajtsa vissza az ablaktörlőlapátot az ablaktörlőkarrá.
- ▶ Húzza le az ablaktörlőlapátot az ablaktörlőkarról ①.
- ▶ Helyezze be az új ablaktörlőlapátot ① az ablaktörlőkaron ③ levő tartóba.

Eközben figyeljen a két ablaktörlőlapát eltérő hosszára:

- vezetőoldal: hosszú ablaktörlőlapát,
- utasoldal: rövid ablaktörlőlapát.
- ▶ Tolja lefelé a tolokát ②, amíg nem reteszeliődik.
- ▶ Hajtsa vissza az ablaktörlőkart ③ a szélvédőre.

Szélvédő ablaktörlőlapátjainak cseréje (WET WIPER rendszer)

▲ FIGYELEM Az ablaktörlőlapátok cseréjekor fennáll a beszorulás veszélye az ablaktörlők bekapcsolása következtében

Ha az ablaktörlőlapátok cseréjekor elindul az ablaktörlő, becsípődhetnek a testrészei az ablaktörlőkarnál.

▶ Az ablaktörlőlapátok cseréje előtt mindig kapcsolja ki az ablaktörlőket és a gyújtást.

▲ FIGYELEM Ha felnyitott motorháztető mellett használja az ablaktörlőket, sérülésveszély áll fenn

Ha felnyitott motorháztetőnél elindul az ablaktörlő, az ablaktörlő-rudazat becsípheti a testrészeit.

▶ Mielőtt felnyitja a motorháztetőt, mindig kapcsolja ki az ablaktörlőket és a gyújtást.

i Ha az ablaktörlőlapátok elkoptak, a szélvédő törlése nem lesz kielégítő. Évente kétszer cserélje ki az ablaktörlőlapátokat, lehetőleg tavasszal és ősszel.

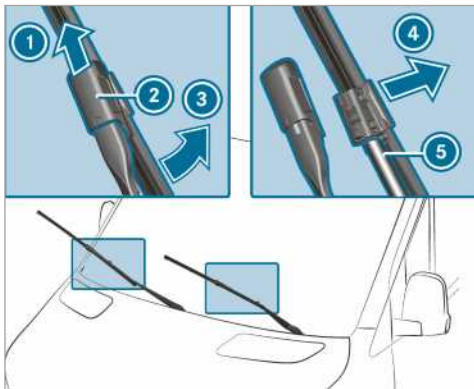

- ▶ Hajtsa fel az ablaktörlőkart **3** a szélvédőről.
- ▶ Fogja meg az ablaktörlőkart **3**, és az ablaktörlőlapátot hajtsa el ütközésig az ablaktörlőkartól **3** a nyíl irányába.
- ▶ Tolja fel a tolokát **2** a nyíl irányába, amíg nem reteszelődik.
- ▶ Húzza le az ablaktörlőlapátot **1** az ablaktörlőkarról a **4** nyíl irányába.

- ▶ Óvatosan húzza le a tömlőt **5** az ablaktörlőlapátról.
- ▶ Rögzítse a tömlőt **5** az új ablaktörlőlapátra.
- ▶ Helyezze be az új ablaktörlőlapátot **1** az ablaktörlőkaron **3** levő tartóba.

Eközben ügyeljen a két ablaktörlőlapát eltérő hosszára:

- vezetőoldal: hosszú ablaktörlőlapát,
- utasoldal: rövid ablaktörlőlapát.
- ▶ Tolja lefelé a tolokát **2**, amíg nem reteszelődik.
- ▶ Hajtsa vissza az ablaktörlőlapátot az ablaktörlőkarrá.
- ▶ Hajtsa vissza az ablaktörlőkart **3** a szélvédőre.

Hátsó ablak ablaktörlőlapátjának cseréje

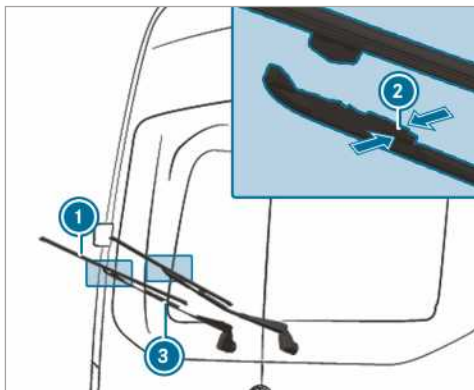

- ▶ Hajtsa fel az ablaktörlőkart **3** a hátsó ablakról.
- ▶ Nyomja össze a két tartókapcsot **2** a nyíl irányába, és hajtsa el az ablaktörlőlapátot az ablaktörlőkarról.
- ▶ Húzza ki felfelé az ablaktörlőlapátot **1** az ablaktörlőkaron **3** levő tartóból.
- ▶ Helyezze be az új ablaktörlőlapátot **1** az ablaktörlőkaron **3** levő tartóba.
- ▶ Nyomja az új ablaktörlőlapátot **1** az ablaktörlőkarrá **3**, amíg a tartókapcsok nem reteszelőznek.
- ▶ Hajtsa vissza az ablaktörlőkart **3** a hátsó ablakra.

Tükrök

Külső visszapillantó tükrök kezelése

▲ FIGYELEM Balesetveszély áll fenn a járműbeállítások vezetés közben történő elvégzése esetén

Az alábbi helyzetekben elveszítheti uralmát a jármű felett:

- ha vezetés közben állítja be a vezetőülést, a fejtámlát, a kormánykereket vagy a tükröket,
- ha vezetés közben csatolja be a biztonsági övet.

▶ A motor beindítása előtt: Állítsa be a vezetőülést, a fejtámlát, a kormánykereket és a tükröket, valamint csatolja be a biztonsági övet.

▲ FIGYELEM A külső visszapillantó tükrök használata esetén a távolságok nem megfelelő megítélése miatt balesetveszély áll fenn

A külső visszapillantó tükrök kicsinyítenek. A tárgyak közelebb vannak, mint ahogyan a tükrőben látszanak.

Emiatt előfordulhat, hogy rosszul méri fel a közlekedés Ön mögött haladó résztvevőinek távolságát, pl. forgalmisáv-váltáskor.

▶ Ezért a vállá fölért hátrapillantva mindig győződjön meg a közlekedés más résztvevőitől való távolságról.

Külső visszapillantó tükrök kézi beállítása

- ▶ Állítsa a külső visszapillantó tükröt kézzel a megfelelő helyzetbe.
- ▶ **Kiugraszott külső visszapillantó tükrő reteszélése:** Nyomja a külső visszapillantó tükröt kézzel a megfelelő helyzetbe.

Külső visszapillantó tükrök elektromos beállítása

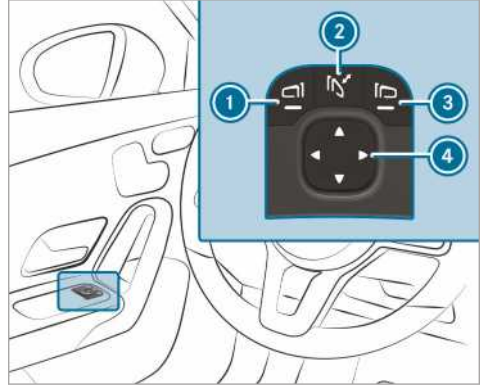

Példa

1 MEGJEGYZÉS Elektromos külső visszapillantó tükrök károsodása

Ha az elektromos külső visszapillantó tükröket kézzel hajtja be vagy ki, akkor előfordulhat, hogy azok károsodnak vagy nem reteszeliődnek megfelelően.

Ha a gépkocsi gépi mosása során a külső visszapillantó tükrök nincsenek behajtvva, a mosókefék erőszakkal behajthatják a külső visszapillantó tükröket, és azok károsodhatnak.

- ▶ A külső visszapillantó tükröket csak elektromosan hajtja be és ki.
- ▶ A gépkocsi gépi mosása előtt hajtja be a külső visszapillantó tükröket.

- ▶ Elindulás előtt kapcsolja be a feszültségellátást vagy a gyújtást.
- ▶ **Be- vagy kihajtás:** Nyomja meg röviden a ② gombot.
- ▶ **Beállítás:** Az ① vagy a ③ gombbal válassza ki a beállítandó külső visszapillantó tükröt.
- ▶ A ④ gombbal állítsa be a tükrőlap helyzetét.
- ▶ **Kiugraszott külső visszapillantó tükrő reteszélése:** Tartsa lenyomva a ② gombot. Egy kattánás hallható, amelyet egy ütési zaj követ. A külső visszapillantó tükrő a megfelelő helyzetbe áll.

Külső visszapillantó tükrök fűtése

- ▶ **Hátsóablak-fűtés nélküli gépkocsik:** Alacsony hőmérsékletek esetén a motorindítást

követően automatikusan bekapcsol a tükörfűtés.

▶ **Hátsóablak-fűtéssel felszerelt gépkocsik:**

Alacsony hőmérsékletek esetén a motorindítást követően automatikusan bekapcsol a tükörfűtés. Ezenkívül a tükörfűtés a hátsóablak-fűtéssel együtt is bekapcsolható a hátsóablak-fűtés gombjával.

Belső visszapillantó tükör elsötétítése

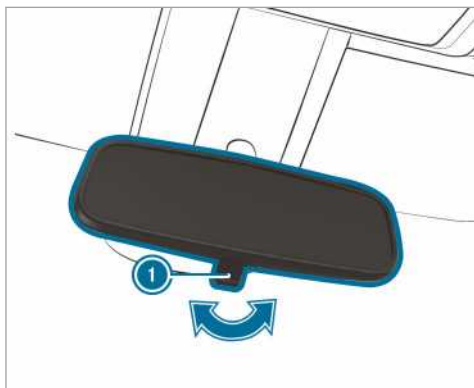

▶ **Belső visszapillantó tükör elsötétítése:** Billentse a tükörbillentő kart ① a nyíl irányába.

Napellenzők kezelése

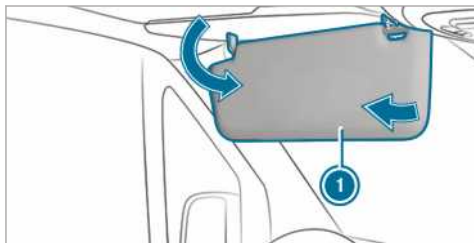





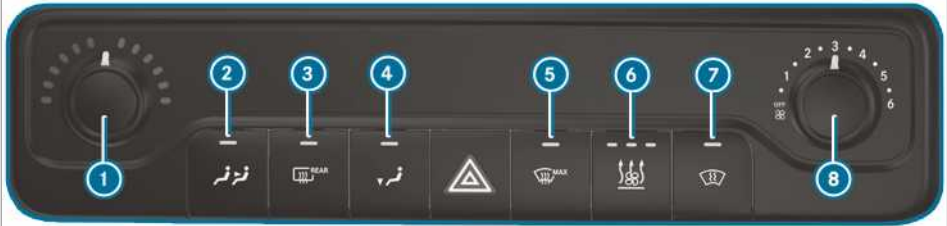

▶ **Elülső árnyékolás:** Hajtsa le a napellenzőt ①.

▶ **Oldalsó árnyékolás:** Billentse oldalra a napellenzőt ①.

Klímarendszerek áttekintése









Fűtőberendezés



- ① Hőmérséklet beállítása
 - ②  Hátsó utastér fűtésének be- vagy kikapcsolása
 - ③  Hátsóablak-fűtés be- vagy kikapcsolása (→ oldal: 102)
 - ④  Levegőelosztás a lábterbe be- vagy kikapcsolása
 - ⑤  Szélvédő jégmentesítésének be- vagy kikapcsolása (→ oldal: 101)
 - ⑥ Állóhelyzeti fűtéssel vagy kiegészítő fűtéssel felszerelt gépkocsik:  Állóhelyzeti fűtés vagy kiegészítő fűtés be- vagy kikapcsolása (→ oldal: 104)
 - ⑦  Szélvédőfűtéssel felszerelt gépkocsik: Szélvédőfűtés be- vagy kikapcsolása (→ oldal: 102)
 - ⑧ Levegőmennyiség beállítása
- ① A gombok ellenőrző lámpái azt jelzik, hogy az adott funkció be van-e kapcsolva.

TEMPMATIC



- 1 ▼▲ Hőmérséklet beállítás
- 2 Kijelző
- 3 ☼ Levegőmennyiség beállítása
- 4  Szélvédőfűtéssel felszerelt gépkocsik: Szélvédőfűtés be- vagy kikapcsolása (→ oldal: 102)
- 5  Állóhelyzeti fűtéssel vagy kiegészítő fűtéssel felszerelt gépkocsik: Állóhelyzeti fűtés be- vagy kikapcsolása (→ oldal: 104)
- 6  Hátsóablak-fűtéssel felszerelt gépkocsik:  Hátsóablak-fűtés be- vagy kikapcsolása (→ oldal: 102)
- 7  Belsőlevegő keringtetés üzemmód be- vagy kikapcsolása (→ oldal: 101)
- 8  Szélvédő jégmentesítésének be- vagy kikapcsolása (→ oldal: 101)
- 9  Levegőelosztás beállítása (→ oldal: 101)
- 10  A/C funkció be- vagy kikapcsolása (→ oldal: 100)
- 11  2 zónás klímarendszerrel felszerelt gépkocsik: Hátsó klimatizálás/fűtés beállítása (az ellenőrző lámpa villog) (→ oldal: 99)
- i A gombok ellenőrző lámpái azt jelzik, hogy az adott funkció be van kapcsolva.

THERMOTRONIC

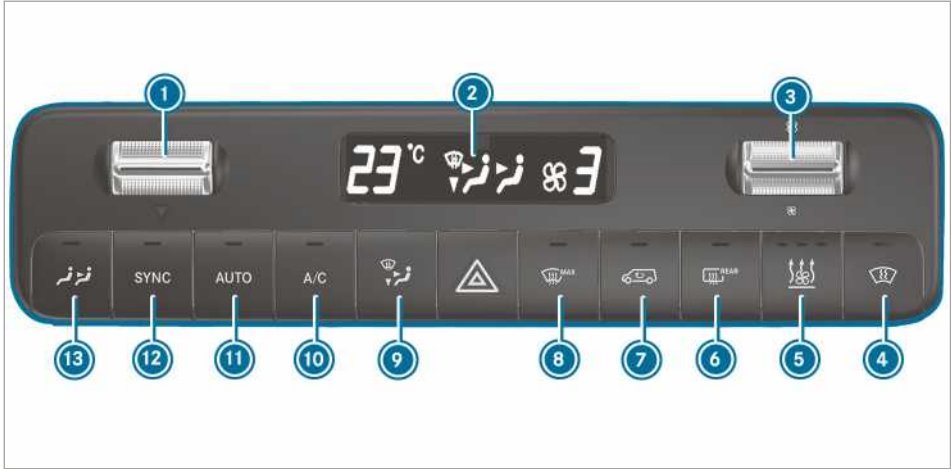

- 1 ▼▲ Hőmérséklet beállítása
- 2 Kijelző
- 3 ☁ Levegőmennyiség beállítása
- 4  Szélvédőfűtéssel felszerelt gépkocsik: Szélvédőfűtés be- vagy kikapcsolása (→ oldal: 102)
- 5 Állóhelyzeti fűtéssel vagy kiegészítő fűtéssel felszerelt gépkocsik:  Állóhelyzeti fűtés vagy kiegészítő fűtés be- vagy kikapcsolása (→ oldal: 104)
- 6  Hátsóablak-fűtéssel felszerelt gépkocsik:  Hátsóablak-fűtés be- vagy kikapcsolása (→ oldal: 102)
- 7  Belsőlevegő keringtetés üzemmód be- vagy kikapcsolása (→ oldal: 101)
- 8  Szélvédő jégmentesítésének be- vagy kikapcsolása (→ oldal: 101)
- 9  Levegőelosztás beállítása (→ oldal: 101)
- 10  A/C funkció be- vagy kikapcsolása (→ oldal: 100)
- 11  Klimatizálás automatikus szabályozása elől (→ oldal: 100) és hátul (→ oldal: 100)
- 12  Összehangolási funkció be- vagy kikapcsolása (→ oldal: 101)
- 13  2 zónás klímarendszerrel felszerelt gépkocsik: Hátsó klimatizálás/fűtés beállítása (az ellenőrző lámpa villog) (→ oldal: 99)

- i A gombok ellenőrző lámpái azt jelzik, hogy az adott funkció be van kapcsolva.
- i Ha az első berendezés már be van kapcsolva, és a hátsó berendezés ki van kapcsolva, akkor az a ventilátor hátsó menüben való magasabb fokozatba kapcsolásával bekapcsol. Az első berendezés bekapcsolásakor automatikusan a hátsó berendezés is bekapcsol.

Klímarendszerek kezelése

Klímarendszer be-/kikapcsolása

- ▶ **Bekapcsolás:** Állítsa a levegőmennyiséget az elülső menüben az 1. vagy magasabb fokozatra.
- ▶ **Kikapcsolás:** Állítsa a levegőmennyiséget az elülső menüben a 0. vagy OFF (Ki) fokozatra. A klímarendszer kijelzőjén megjelenik az OFF (Ki) felirat.
- i Kikapcsolt klímarendszer esetén az ablakok gyorsabban párosodhatnak. Csak rövid időre kapcsolja ki a klímarendszert.

Hátsó klimatizálás beállítása

Feltételek

- A klímarendszer be van kapcsolva (→ oldal: 99).

Hőmérséklet és levegőmennyiség bekapcsolása és beállítása, TEMPMATIC és THERMOTRONIC

▶ Nyomja meg a gombot.

A gomb ellenőrző lámpája, és a klímarendszer kijelzőjén lévő szimbólum villog.

A kijelzés átvált a hátsó menüre a hőmérséklet és ventilátorfokozat beállításához.

▶ A kívánt hőmérséklet és a levegőmennyiség a és billenőkapcsoló segítségével is beállítható.

① Az első és a hátsó berendezésen beállított hőmérsékletek közötti nagy eltérések esetén azok nem szabályozhatók pontosan.

① Ha a hátsó klimatizálás ki van kapcsolva, akkor a gomb megnyomásával automatikusan bekapcsol.

A gépkocsi kivételétől függően a klimatizálás szükség szerint kapcsolja be a megfelelő tető-klímaberendezést vagy a hátsó utastér fűtését:

- **Tető-klímaberendezéssel felszerelt gépkocsik:** A hátsó utasteret csak hűteni lehet.
- **Hátsó utastér fűtésével felszerelt gépkocsik:** A hátsó utasteret csak fűteni lehet.

Hátsó klimatizálás kikapcsolása, TEMPMATIC és THERMOTRONIC

▶ Nyomja meg a gombot.

▶ Ha a gomb ellenőrző lámpája, és a klímarendszer kijelzőjén lévő szimbólum villog, a hátsó menüben állítsa a levegőmennyiséget a 0. fokozatra.

① Az ellenőrző lámpa világít: a hátsó klimatizálás be van kapcsolva.

Az ellenőrző lámpa nem világít: a hátsó klimatizálás ki van kapcsolva.

Az ellenőrző lámpa villog: a hátsó klimatizálás beállítási üzemmódja aktív.

A/C funkció be- vagy kikapcsolása

Feltételek

- A klímarendszer be van kapcsolva. (→ oldal: 99)

Az A/C funkció klimatizálja és szárítja a gépkocsi belsőtér-levegőjét.

▶ Nyomja meg az gombot.

① Az A/C funkciót csak rövid ideig kapcsolja ki, ellenkező esetben az ablakok gyorsabban párasodhatnak.

① A hűtő üzemmód használata közben a gépkocsi aljánál kondenzvíz távozhat. Ez nem utal hibára.

Klimatizálás automatikus szabályozása

Feltételek

- A klímarendszer be van kapcsolva. (→ oldal: 99)

Automatikus klimatizálás bekapcsolása

Automatikus üzemmódban a rendszer szabályozza és állandó értéken tartja a hőmérsékletet, a levegőmennyiséget és a levegőelosztást.

▶ Nyomja meg az gombot.

A kijelzőn megjelenik a hőmérséklet. A kijelzőről eltűnik a levegőmennyiség és a levegőelosztás.

Ha a hátsó klimatizálás be van kapcsolva, a rendszer átveszi a beállítást a hátsó rész számára.

Automatikus klimatizálás kikapcsolása

▶ A billenőkapcsolóval módosíthatja a levegőmennyiség-beállítást és a levegőelosztást (→ oldal: 101).

A módosítás nem érinti a mindenkori másik beállítást.

Klimatizálás automatikus szabályozása hátul

Feltételek

- A hátsó klimatizálás be van kapcsolva. (→ oldal: 99).

Automatikus üzemmódban a rendszer szabályozza és állandó értéken tartja a hőmérsékletet, a levegőmennyiséget és a levegőelosztást.

▶ Nyomja meg a gombot.

▶ Nyomja meg az gombot.

① A ventilátornak a hátsó menüben való átállításával akkor is kiléphet a hátsó klímaberendezés automatikus üzemmódjából, ha az első klímaberendezés automatikus üzemmódban van.





① Ha a rendszer hűti a levegőt és kinyitják a vezetőajtót, az utasajtót vagy a tolóajtót, a hátsó klímaberendezés ventilátorának teljesítménye kb. 15 perc után lecsökken.

Ha újra becsukják az összes ajtót, a rendszer a ventilátort kb. egy perc elteltével ismét az előző beállításra szabályozza.







Levegőelosztás állásai

A kijelzőn megjelenő szimbólumok jelzik, hogy a levegő melyik fűvókákon keresztül van vezetve:

TEMPMATIC

-  Páramentesítő fűvókák és középső befűvók
-  Összes levegőfűvóka
-  Középső befűvók
-  Középső befűvók és lábtér-levegőfűvókák

THERMOTRONIC

-  Páramentesítő fűvókák
-  Páramentesítő fűvókák és középső befűvók
-  Összes levegőfűvóka
-  Páramentesítő fűvókák és lábtér-levegőfűvókák
-  Középső befűvók
-  Középső befűvók és lábtér-levegőfűvókák
-  Lábtér-levegőfűvókák

Levegőelosztás beállítása

Feltételek

- A klímarendszer be van kapcsolva.
- ▶ Nyomja meg többször a  gombot, amíg a kívánt levegőelosztás meg nem jelenik a klímaberendezés kijelzőjén.



Összehangolási funkció be- vagy kikapcsolása

Feltételek

- A klímarendszer be van kapcsolva. (→ oldal: 99)





Az összehangolási funkció segítségével a klimatizálás központilag vezérelhető. Az első zóna hőmérsékletre és levegőmennyiségre vonatkozó beállításait a rendszer automatikusan átveszi a hátsó zónára.

- ▶ Nyomja meg a  gombot.

-  Ha a hátsó klimatizálás ki van kapcsolva, akkor a  gomb megnyomásával automatikusan bekapcsol.

Ablakok páramentesítése

Belülről páras ablakok

- ▶ Nyomja meg az  gombot, és szükség esetén a  gomb megnyomásával állítsa a levegőelosztást a szélvédőre .
 - ▶ Ha a szélvédők továbbra is párasodnak: Nyomja meg a  gombot. Ha a szélvédő jégmentesítése be van kapcsolva, a hőmérséklet és a levegőmennyiség nem állítható be.
- TEMPMATIC vagy THERMOTRONIC rendszerrel felszerelt gépkocsik: A kijelzőn nem látható kijelzés.

vagy



Nyomja meg a  gombot.

Kívülről páras ablakok

- ▶ Kapcsolja be az ablaktörlőt (→ oldal: 92).

Belsőlevegő keringtetés üzemmód be- vagy kikapcsolása

- ▶ Nyomja meg a  gombot. A rendszer keringteti a belsőtér-levegőt.

A belsőlevegő keringtetés üzemmód automatikusan kikapcsol.



-  Bekapcsolt belsőlevegő keringtetés üzemmód esetén az ablakok gyorsabban párasodhatnak. A belsőlevegő keringtetés üzemmódot csak rövid időre kapcsolja be.

A belsőlevegő keringtetés üzemmód a következő esetekben automatikusan bekapcsol:

- magas külső hőmérséklet esetén,
- alagútban közlekedve (csak THERMOTRONIC automatikus klímaberendezéssel és navigációval felszerelt gépkocsik esetén),
- az ablaktörlő bekapcsolásakor (→ oldal: 92).

A  gomb ellenőrző lámpája ekkor nem világít. Max. 30 perc elteltével a rendszer ismét automatikusan külső levegőt kever a belső levegőhöz.

Komfortnyitás/-zárás a belsőlevegő keringetés gombjával

- ▶ **Komfortzárás:** Tartsa lenyomva a  gombot, amíg meg nem kezdődik az oldalablakok automatikus becsukása. A rendszer tárolta az oldalablakok kiinduló helyzetét.
- ▶ **Komfortnyitás:** Tartsa lenyomva a  gombot, amíg meg nem kezdődik az oldalablakok automatikus kinyitása. Az oldalablakok automatikusan kinyílnak az előzőleg tárolt helyzetig.

Szélvédőfűtés be- és kikapcsolása

- ❗ **Magas külső hőmérséklet esetén a szélvédőfűtés nem kapcsolható be.**
- ▶ Nyomja meg a szélvédőfűtés gombját. Ha világít az ellenőrző lámpa, a szélvédőfűtés be van kapcsolva.
- ❗ **A szélvédőfűtés csak néhány perc működés után kapcsol ki automatikusan.**
- ❗ **Túl alacsony akkumulátorfeszültség esetén a szélvédőfűtést nem lehet bekapcsolni. Ha a szélvédőfűtés működése közben az akkumulátorfeszültség nagyon lecsökken, a szélvédőfűtés automatikusan kikapcsol.**

Hátsóablak-fűtés be- és kikapcsolása

- ▶ Nyomja meg a  gombot. Ha világít az ellenőrző lámpa, a hátsóablak-fűtés be van kapcsolva.

Szellőztetőfűvókák kezelése





Első szellőztetőfűvókák beállítása

⚠ FIGYELEM - A szellőztetőfűvókák közvetlen közelsége miatt fennáll az égési vagy fagyási sérülés veszélye

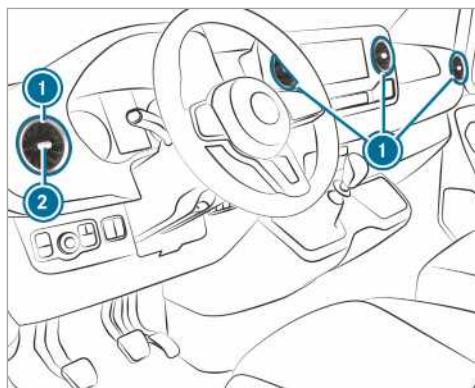
A szellőztetőfűvókákból esetenként nagyon forró vagy nagyon hideg levegő áramolhat ki. Emiatt a szellőztetőfűvókák közvetlen közelében bárki égési vagy fagyási sérülést szenvedhet.

- ▶ Mindig győződjön meg arról, hogy a gépkocsi utasai kellő távolságra helyezkednek el a szellőztetőfűvókáktól.
- ▶ Szükség esetén irányítsa a levegőáramot a gépkocsi-belső tér másik részébe.



- ▶ **Kinyitás vagy elzárás:** Fogja meg középen  a szellőztetőfűvókát , és forgassa ütközésig balra vagy jobbra.
- ▶ **Levegő irányának beállítása:** Fogja meg középen  a szellőztetőfűvókát , és fordítsa felfelé, lefelé, balra vagy jobbra.

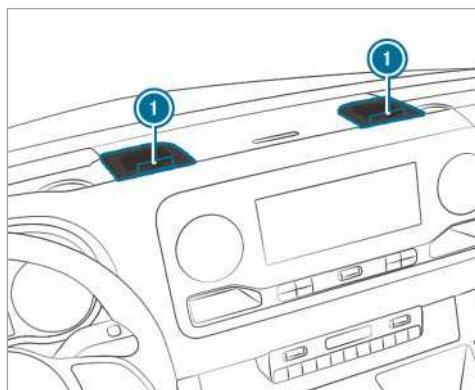

- ▶ **Kinyitás vagy elzárás:** Forgassa ütközésig balra vagy jobbra a nagy hatótávolságú fűvókákra lévő beállító kereket .
- ❗ **A nagy hatótávolságú fűvókákból lehűtött levegő áramlik. A felmelegítés nem lehetséges. A nagy hatótávolságú fűvókákat csak nyáron, bekapcsolt hűtő üzemmóddal nyissa ki, télen pedig tartsa zárva őket.**

Tetőn lévő levegőcsatorna szellőztetőfűvókáinak beállítása



Hátsó klímaberendezéssel felszerelt gépkocsik esetén a tetőn lévő levegőcsatornát állítható szellőztetőfűvókákkal szerelték fel.

- ▶ **Levegőmennyiség beállítása:** Igény szerint nyissa ki vagy zárja el a szellőztetőfűvókákban ① lévő levegőcsappantyúkat.
- ▶ **Levegőelosztás beállítása:** Fordítsa a szellőztetőfűvókákat ① a kívánt állásba.

Hátsó szellőztetőfűvókák

▲ FIGYELEM - A szellőztetőfűvókák közvetlen közelsége miatt fennáll az égési vagy fagyási sérülés veszélye

A szellőztetőfűvókákból esetenként nagyon forró vagy nagyon hideg levegő áramolhat ki.

Emiatt a szellőztetőfűvókák közvetlen közelében bárki égési vagy fagyási sérülést szenvedhet.

- ▶ Mindig győződjön meg arról, hogy a gépkocsi utasai kellő távolságra helyezkednek el a szellőztetőfűvókáktól.
- ▶ Szükség esetén irányítsa a levegőáramot a gépkocsi-belső tér másik részébe.

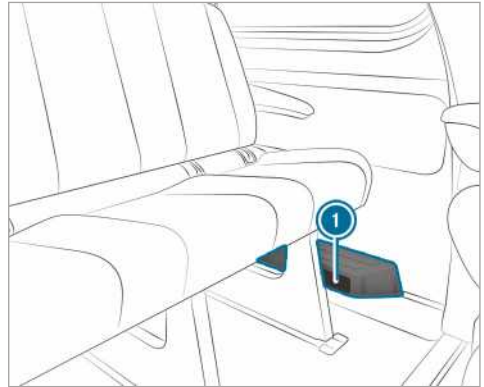

A gépkocsi kivételétől függően a hátsó utastér lábterében a bal oldalon egy levegőcsatorna vagy egy fűtőkészülék található kiegészítő levegőbefűvókával ①. Erre a helyre nem szabad tárgyakat tenni. Az utasoknak elegendő távolságra kell lenniük a meleg levegőáram és a levegőbeszívás miatt.

Kiegészítő fűtés

Kiegészítő fűtés működése

▲ VESZÉLY A mérgező kipufogógázok miatt életveszély áll fenn

Ha a kipufogócsövég eltömődött vagy nincs elegendő szellőzés, mérgező kipufogógázok (különösen szén-monoxid) juthatnak be a gépkocsiba. Ez pl.zárt terekben fordulhat elő, vagy akkor, ha a jármű elakad a hóban.

- ▶ Elszívóberendezés nélküli zárt helyiségekben (pl.garázsban) kapcsolja ki az állóhelyzeti fűtést.
- ▶ Ha üzemel a motor vagy az állóhelyzeti fűtés, gondoskodjon arról, hogy a kipufogócsövég és a gépkocsi körüli terület hőmentes legyen.
- ▶ Elegendő friss levegő biztosításához nyissa ki valamelyik ablakot a jármű széllal szembeni oldalán.

▲ FIGYELEM Égésveszély áll fenn az állóhelyzeti fűtés forró részeinek megérintése miatt

Az állóhelyzeti fűtés bekapcsolt állapotában a gépkocsi egyes részei (pl. az állóhelyzeti fűtés

kipufogóberendezése) nagyon felforrósodhatnak.

A gyúlékony anyagok (pl. avar, fű vagy ágak) meggyulladhatnak, ha érintkeznek

- az állóhelyzeti fűtés kipufogóberendezésének forró részeivel,
 - a kipufogógázzal.
- ▶ Az állóhelyzeti fűtés bekapcsolott állapotában biztosítsa, hogy
- a gépkocsi forró alkatrészei ne érintkezzenek gyúlékony anyagokkal,
 - a kipufogógáz szabadon távozhasson az állóhelyzeti fűtés kipufogócsövégén keresztül,
 - a kipufogógáz ne érintkezzen gyúlékony anyaggal.

I **MEGJEGYZÉS** Kiegészítő fűtés károsodása

Ha a kiegészítő fűtést hosszabb ideig nem használja, az károsodhat.

▶ A kiegészítő fűtést legalább havonta egyszer kapcsolja be kb. tíz percre.

I **MEGJEGYZÉS** A kiegészítő fűtés túlmelegedés miatt károsodhat

Ha a forró levegő útját elzárja valami, akkor a kiegészítő fűtés túlmelegedhet és kikapcsolhat.

▶ Ne zárja el a forró levegő útját.

- i** **Igazított tüzelőanyagmennyiség-kijelzésel felszerelt gépkocsik:** Ha külső üzemeltetésű fogyasztó a kiegészítő fűtés vezetéken keresztül csatlakozik a gépkocsihoz, azt a rendszer a még megtehető távolság fedélzeti számítógépen látható kijelzésében nem veszi figyelembe. Ebben az esetben a tüzelőanyagmennyiség-kijelzést vegye figyelembe. A tüzelőanyagmennyiség-kijelzés a tényleges folyadékszintet mutatja.

Veszélyes anyagok szállítása esetén vegye figyelembe a vonatkozó biztonsági előírásokat. A tárgyakat mindig úgy helyezze el, hogy azok elegendő távolságra legyenek a kiegészítő fűtés kiáramlánylásától.

A kiegészítő fűtés a motortól függetlenül működik, és kiegészíti a gépkocsi klímarendszerét. A

kiegészítő fűtés a gépkocsi-belső tér levegőjét a beállított hőmérsékletre melegíti fel.

Melegvizes kiegészítő fűtés

Melegvizes kiegészítő fűtés működése

A melegvizes kiegészítő fűtés kiegészíti a gépkocsi klímarendszerét, feladata a kiegészítő és az állóhelyzeti fűtés, valamint az állóhelyzeti szellőztetés. A kiegészítő fűtés melegíti továbbá a motorban lévő hűtőfolyadékot, annak kímélése, illetve a felmelegítési szakaszában tüzelőanyag megtakarítása céljából. Az állóhelyzeti fűtés felmelegíti a gépkocsi-belső tér levegőjét az előre beállított hőmérsékletre. A művelet során a fűtés nem veszi igénybe a járó motor által leadott hőt. Az állóhelyzeti fűtés működtetése közvetlenül a gépkocsi tüzelőanyagának felhasználásával történik. Ezért az állóhelyzeti fűtés működtetéséhez a tüzelőanyag-tartálynak a tartalékszint felettig feltöltve kell lennie. Az állóhelyzeti fűtés automatikusan hozzáigazítja az üzemmódját a külső hőmérséklet és az időjárás viszonyok változásához. Ezért előfordulhat, hogy az állóhelyzeti fűtés átkapcsol a szellőzés üzemmódról a fűtés üzemmódra, vagy a fűtő üzemmódról a szellőztető üzemmódra. Ha a motor jár, az állóhelyzeti szellőztetés nem aktív. Max. 50 perc után az állóhelyzeti fűtés automatikusan kikapcsol. Az „állóhelyzeti szellőztetés” üzemmóddal nem hűtheti a gépkocsi-belső tér hőmérsékletét a külső hőmérséklet alá. A kiegészítő fűtés funkció járó motor és alacsony külső hőmérséklet esetén segíti a gépkocsi felfűtését.

A melegvizes kiegészítő fűtés üzemeltetése megterheli a gépkocsi akkumulátorát. Ezért az állóhelyzeti fűtés vagy szellőzés két egymás utáni használatát követően tegyen meg hosszabb utat a gépkocsival, mielőtt újra bekapcsolná azokat.

Melegvizes kiegészítő fűtés be- és kikapcsolása gombbal

Feltételek

- A tüzelőanyag-tartály a tartalékszínt felül fel van töltve.

Kiegészítő fűtés be-/kikapcsolása

▶ **Bekapcsolás:** Nyomja meg a  gombot.

▶ **Kikapcsolás:** Nyomja meg a  gombot.

Kívánt hőmérséklet bekapcsolása

▶ Kapcsolja be a gyújtást.

▶ **Bekapcsolás:** Nyomja meg a  gombot.

- ▶ **Kikapcsolás:** Nyomja meg a gombot.
- ▶ Állítsa be a hőmérsékletet a gomb segítségével.
- ▶ Nyomja meg a gombot. Az gomb piros vagy kék ellenőrző lámpája világít vagy kialszik.

Ellenőrző lámpa színei:

- **kék:** az állóhelyzeti szellőztetés be van kapcsolva,
- **piros:** az állóhelyzeti fűtés be van kapcsolva,
- **sárga:** az indulási időpont ki van választva.

Az állóhelyzeti fűtés vagy szellőztetés max. 50 perc után kikapcsol.

Kiegészítő fűtés üzemmód be-/kikapcsolása

- ▶ **Bekapcsolás:** Indítsa be a motort.
- ▶ Nyomja meg a gombot.
- ▶ **Kikapcsolás:** Nyomja meg a gombot. A kiegészítő fűtés üzemmód szükség szerint, 0 °C alatti külső hőmérséklet esetén kapcsol be.

A kiegészítő fűtés üzemmód csak a melegvízes kiegészítő fűtéssel felszerelt gépkocsiknál áll rendelkezésre.

Melegvízes kiegészítő fűtés beállítása távirányítóval

Feltételek

- A tüzelőanyag-tartály a tartalékszinten felül fel van töltve.

Azonnali bekapcsolás



- ▶ Nyomja addig az gombot, amíg a távirányító kijelzőjén meg nem jelenik az **ON** üzenet.

Indulási idő beállítása

- ▶ Nyomja meg röviden az gombot.
- ▶ Nyomja meg többször a vagy gombot, amíg a kijelzőn meg nem jelenik a módosítani kívánt időpont.
- ▶ Nyomja meg egyidejűleg az és az gombot. A távirányító kijelzőjén villog a szimbólum.
- ▶ A és gombbal állítsa be a kívánt indulási időt.
- ▶ Nyomja meg egyidejűleg az és az gombot. Az új indulási idő tárolása megtörtént.

Legfeljebb három indulási időpontot tárolhat.

- ▶ **Indulási idő aktiválása:** Nyomja meg röviden az gombot.
- ▶ A és gombbal válassza ki a kívánt indulási időt.
- ▶ Nyomja meg hosszan az gombot. A távirányító kijelzőjén megjelenik a szimbólum, az indulási idő és a kiválasztott indulási időtől függően az **A**, **B** vagy **C** betű.
- ▶ **Indulási idő deaktiválása:** Válassza ki a kívánt indulási időt, és hosszan nyomja meg az gombot. A kijelzőn megjelenik az **OFF** felirat.
- ▶ **Aktív állóhelyzeti fűtés állapotának ellenőrzése:** Nyomja meg röviden az gombot.

Azonnali kikapcsolás

- ▶ Nyomja meg hosszan az gombot.

Távirányító kijelzőüzeneteinek áttekintése (állóhelyzeti fűtés/szellőztetés)

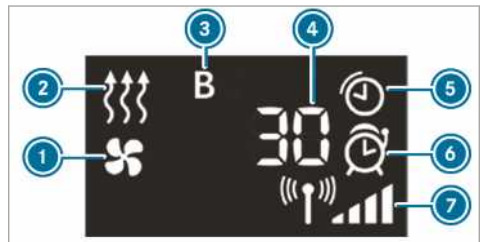

- 1 Állóhelyzeti szellőztetés bekapcsolva
- 2 Állóhelyzeti fűtés bekapcsolva
- 3 Beállított indulási idő

- ④ Állóhelyzeti fűtésből vagy szellőztetésből hátralevő idő (percekben)
- ⑤ Állóhelyzeti fűtés vagy szellőztetés aktív
- ⑥ Indulási idő aktiválva van
- ⑦ Jel erőssége

További kijelzési lehetőségek:

- **Pontos idő:** Aktivált indulási idő.
- **Nulla perc:** Az állóhelyzeti fűtés működési ideje meghosszabbodik, mivel a motor a beindításkor még nem érte el az üzemi hőmérsékletet.
- **OFF:** Az állóhelyzeti fűtés vagy szellőztetés ki van kapcsolva.

Távírányító elemének cseréje (állóhelyzeti fűtés)

⚠ VESZÉLY Az elemek lenyelése esetén fennáll a súlyos egészségkárosodás veszélye.

Az elemek mérgező és maró hatású összetevőket tartalmaznak. Az elemek lenyelése súlyos egészségkárosodáshoz vezethet.

Életveszély áll fenn!

- ▶ Az elemeket tartsa a gyermekektől elzárva.
- ▶ Ha valaki lenyelte az elemeket, haladéktalanul forduljon orvoshoz.

♻ KÖRNYEZETVÉDELMI MEGJEGYZÉS Az elemek szakszerűtlen ártalmatlanítása veszélyezteti a környezetet.



Az elemek mérgező és maró hatású összetevőket tartalmaznak.



A lemerült elemeket minősített szakműhelyben adja le, vagy vigye használt elemek visszavételével foglalkozó gyűjtőhelyre.

Feltételek

- Rendelkezésre áll egy CR2450 típusú lítium elem.

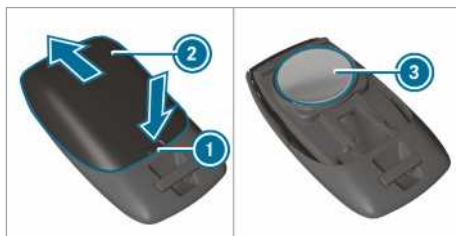

- ▶ Nyomjon be egy hegyes tárgyat a mélyedésbe ①.
- ▶ Csúsztassa hátra az elem fedelét ② a nyíl irányába.
- ▶ Helyezze be az új elemet ③ a felirattal felfelé.
- ▶ Csúsztassa az elem fedelét ② a távirányítóra, amíg nem rezeselődik.

Melegvizes kiegészítő fűtés beállítása a fedélzeti számítógép segítségével

Feltételek

- A tüzelőanyag-tartály a tartalékszinten felül fel van töltve.
- A gyújtás be van kapcsolva.

Fedélzeti számítógép:

➡ Stíl. és megjel. ➡ Fűtés

Bekapcsolási időpont beállítása

- ▶ Válassza ki a **Stíl. és megjel.** lehetőséget.
- ▶ Állítsa be a kívánt indulási időt.

Időzítés aktiválása

- ▶ Válassza ki a **Vorwahlzeit** lehetőséget. A pipa a kiválasztott funkciót jelöli.
- ① Az időzítés aktiválása csak a következő motorindítási érvényes.

Időzítés kiválasztása

- ▶ Válassza ki a **Vorwahlzeit** lehetőséget.
- ▶ Válassza ki a kívánt A, B vagy C időzítést.

Problémák a melegvizes kiegészítő fűtéssel

Hibajelenség	Lehetséges okok/következmények és ▶ megoldások
FAIL (🔊)	Az adó és a gépkocsi közötti jelátvitelben zavar lépett fel.

Hibajelenség	Lehetséges okok/következmények és ► megoldások
	► Változtassa meg a gépkocsihoz viszonyított helyzetét, adott esetben menjen közelebb a gépkocsihoz.
FAIL	Az indítóakkumulátor nincs megfelelően feltöltve. ► Töltse fel az indítóakkumulátort.
	A tüzelőanyag-tartály nincs feltöltve a tartalékszintig. ► Tankoljon a következő üzemanyag-töltő állomáson.
FAIL 	Az állóhelyzeti fűtés meghibásodott. ► Ellenőriztesse az állóhelyzeti fűtést minősített szakműhelyben.

Meleglevegős kiegészítő fűtés

Kapcsolóóra áttekintése

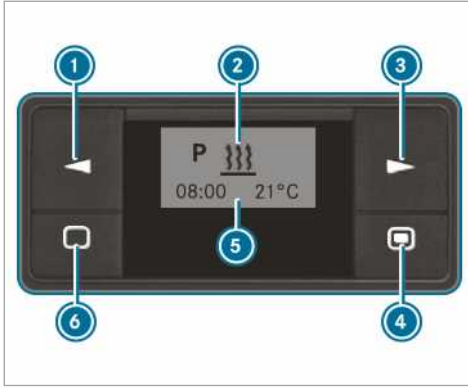

- 1 Lehetőség kiválasztása/Értékek módosítása
- 2 Menüsor
- 3 Lehetőség kiválasztása
- 4 Röviden megnyomva: kiválasztás vagy beállítás megerősítése/hosszan megnyomva: azonnali fűtés üzemmód be-/kikapcsolása
- 5 Állapotjelző sor
- 6 Röviden megnyomva: kapcsolóóra bekapcsolása/beállítások megszakítása vagy befejezése a menüben/hosszan megnyomva: minden funkció befejezése

Kapcsolóóra bekapcsolása



- Nyomja meg a 6 gombot.
- i A kapcsolóóra tíz másodperc elteltével készenléti állapotra vált. A kijelző kialszik.

Kapcsolóóra beállítása

Pontos idő beállítása

A hét napját, a pontos időt és a működési időtartam alapértelmezett értékét a következő esetekben újra be kell állítania:

- első használatbavételkor,
- feszültségkimaradást követően (pl. ha az akkumulátort leköttették),
- üzemzavar után.

- Tartsa lenyomva az 1 vagy a 3 gombot, amíg a  szimbólum villogni nem kezd a menüsorban 2.
- Nyomja meg a 4 gombot.
- Nyomja meg az 1 vagy a 3 gombot, amíg a  szimbólum villogni nem kezd.
- Nyomja meg a 4 gombot.
- Az 1 vagy a 3 gomb segítségével állítsa be az óra értékét.
- Nyomja meg a 4 gombot.
- Az 1 vagy a 3 gomb segítségével állítsa be a perc értékét.
- Nyomja meg a 4 gombot.

Időformátum beállítása



- Tartsa lenyomva az 1 vagy a 3 gombot, amíg a  szimbólum villogni nem kezd a menüsorban 2.
- Nyomja meg a 4 gombot.
- Tartsa lenyomva az 1 vagy a 3 gombot, amíg az időformátum szimbóluma villogni nem kezd.
- Nyomja meg a 4 gombot.
- Az 1 vagy a 3 gombbal válassza ki a kívánt időformátumot.

- ▶ Nyomja meg a **4** gombot.

A hét napjának beállítása

- ▶ Tartsa lenyomva az **1** vagy a **3** gombot, amíg a  szimbólum villogni nem kezd a menüsorban **2**.
- ▶ Nyomja meg a **4** gombot.
- ▶ Tartsa lenyomva az **1** vagy a **3** gombot, amíg a hét napjának szimbóluma villogni nem kezd.
- ▶ Nyomja meg a **4** gombot.
- ▶ Az **1** vagy a **3** gomb segítségével válassza ki a hét kívánt napját.
- ▶ Nyomja meg a **4** gombot.

Azonnali fűtés üzemmód be- és kikapcsolása

- ▶ **Bekapcsolás:** Tartsa lenyomva a **4** gombot, amíg a  szimbólum fel nem villan a menüsorban **2**.
A kijelzőn rövid időre megjelenik az **On (Be)** üzenet és utána a hátralévő üzemi idő hossza, vagy a folyamatos üzemmódra vonatkozó  szimbólum.
- ▶ **Kikapcsolás:** Nyomja addig a **4** gombot, amíg a kijelzőn meg nem jelenik az **Off (Ki)** üzenet.

Indulási idő beállítása

A kapcsolóórával három indulási időt állíthat be. Üzemzavarokat követően vagy ha az akkumulátort leköttették, újra be kell állítania az indulási időket.

- ▶ **Indulási idő beállítása:** Tartsa lenyomva az **1** vagy a **3** gombot, amíg a **P** szimbólum villogni nem kezd a menüsorban **2**.

- ▶ Nyomja meg a **4** gombot.
A program-oszlopban **5** megjelennek a tárolt programok számai. A pipa az aktivált programot jelöli.
- ▶ Az **1** vagy a **3** gombbal válassza ki a kívánt programot.
- ▶ Nyomja meg a **4** gombot.
- ▶ **Program aktiválása/deaktiválása:** Az **1** vagy a **3** gombbal válassza ki az **On (Be)** vagy az **Off (Ki)** lehetőséget.
- ▶ Nyomja meg a **4** gombot.
- ▶ **Program szerkesztése:** Az **1** vagy a **3** gombbal válassza ki a  lehetőséget.
- ▶ Nyomja meg a **4** gombot.
- ▶ Állítsa be a hét napját és a pontos időt (→ oldal: 107).

Hőmérséklet és működési időtartam beállítása

- ▶ Nyomja meg a **4** gombot.
- ▶ Az **1** vagy a **3** gomb segítségével állítsa be a hőmérséklet értéket.
- ▶ Nyomja meg a **4** gombot.
- ▶ Az **1** vagy a **3** gombbal állítsa be a működési időtartamot, vagy a folyamatos üzemmódba beállításához válassza ki a  szimbólumot.
- ▶ Nyomja meg a **4** gombot.

- ▶ **i** A beállítandó működési időtartam az azonnali fűtés üzemmód alapértelmezett beállítása. A működési időtartamot 10 és 120 perc közötti értékre vagy folyamatos üzemmódba állíthatja be.

Problémák a melegvevő kiegészítő fűtéssel

Hibajelenség	Lehetséges okok/következmények és ▶ megoldások
A kapcsolóóra kijelzőmezőjén az ERROR (Hiba) üzenet jelenik meg.	<p>Üzemzavar lépett fel.</p> <ul style="list-style-type: none"> ▶ Ellenőriztesse az állóhelyzeti fűtést minősített szakműhelyben.
A kapcsolóóra kijelzőmezőjén az INIT (Üzemzavar) üzenet jelenik meg.	<p>A feszültségellátás megszakadt. Minden tárolt beállítás törlődött. Az automatikus hardverfelismerés éppen folyamatban van.</p> <ul style="list-style-type: none"> ▶ Ha az automatikus hardverfelismerés befejeződött, állítsa be a hét napját, a pontos időt és az üzemeltetési időtartamot (→ oldal: 107). ▶ Állítsa be az indulási időt (→ oldal: 108).
Az állóhelyzeti fűtés automatikusan kikapcsol és/vagy nem lehet bekapcsolni.	<p>A vezérlőegységbe integrált túl kicsi feszültség elleni védelem kikapcsolja az állóhelyzeti fűtést, ha a hálózati feszültség 10 V alá esik.</p> <ul style="list-style-type: none"> ▶ Ellenőriztesse a generátort és az akkumulátort. <p>Az elektromos biztosíték kiégett.</p>

Hibajelenség	Lehetséges okok/következmények és ► megoldások
	<ul style="list-style-type: none"> ► Cserélje ki az elektromos biztosítékot (lásd a kiegészítő kezelési útmutató „Biztosítékkiosztás” című szakaszát). ► Ellenőriztesse egy minősített szakműhelyben a biztosíték meghibásodásának okát.
A meleglevegős kiegészítő fűtés túlmelegedett.	<p>A légcsatornák eldugultak.</p> <ul style="list-style-type: none"> ► Ügyeljen arra, hogy semmi ne állja útját a forró levegő áramlásának. ► Ellenőriztesse az állóhelyzeti fűtést minősített szakműhelyben.

Raktérszellőzés kezelése

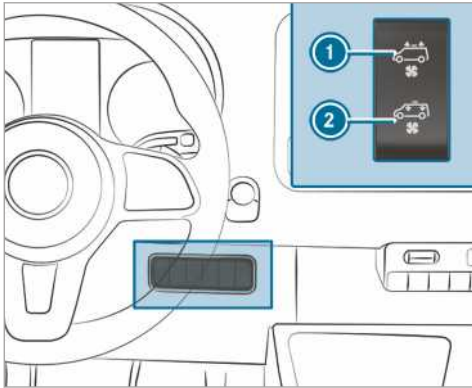

Ha gépkocsiját tetőventilátorral szerelték fel, akkor a raktér szellőztethető.

- Kapcsolja be a gyújtást.
- **Bekapcsolás és levegő elszívása:** Nyomja meg az ❶ kapcsoló felső részét. A tetőventilátor elszívja a raktérből az elhasználódott levegőt.
- **Bekapcsolás és levegő befűvése:** Nyomja meg a ❷ kapcsoló alsó részét. A tetőventilátor friss levegőt fúj a raktérbe.
- **Kikapcsolás:** Állítsa a kapcsolót középhelyzetbe.

Vezetés

Feszültségellátás vagy gyújtás bekapcsolása a start-stop nyomógombbal

- ▲ FIGYELEM** Baleset- és sérülésveszély a gépkocsiban felügyelet nélkül hagyott gyermekek miatt

A gépkocsiban felügyelet nélkül hagyott gyermekek:

- kinyithatják az ajtókat, és ezáltal veszélyeztethetnek másokat vagy a közlekedés többi résztvevőjét,
- kiszállhatnak, és a közlekedő járművek elgázolhatják őket,
- Működésbe hozhatják a gépkocsi berendezéseit, és pl. beszorulhatnak.

Továbbá a gyermekek mozgásba hozhatják a gépkocsit, ha pl.

- kioldják a rögzítőféket,
 - az automatikus sebességváltót másik állásba kapcsolják a **[P]** parkolási állásból, vagy a mechanikus sebességváltót alapjáratil helyzetbe kapcsolják,
 - beindítják a motort.
- ▶ Amikor elhagyja a gépkocsit, mindig reteszelve azt, és vigye magával a kulcsot.
- ▶ Soha ne hagyjon gyermekeket és állatokat felügyelet nélkül a gépkocsiban.
- ▶ A kulcsot tartsa a gyermekektől elzárva.

- ▲ FIGYELEM** Mérgezésveszély áll fenn a kipufogógázok miatt

A belső égésű motorok mérgező kipufogógázokat, pl. szén-monoxidot bocsátanak ki. Ezeknek a kipufogógázoknak a belélegzése mérgezést okoz.

- ▶ Soha ne járassa a motort zárt, nem megfelelő szellőzésű térben.

- ▲ FIGYELEM** Tűzveszély a kipufogórendszerben levő gyúlékony anyagok miatt

Környezeti hatások vagy az állatok tevékenysége következtében éghető anyagok kerülhetnek a motor vagy a kipufogórendszer forró részeire, és meggyulladhatnak.

- ▶ Ezért rendszeresen ellenőrizze, hogy nincsenek-e éghető idegen anyagok a

motortérben vagy a kipufogórendszer körül.

Feltételek

- A kulcs az antenna érzékelési tartományán belül van (→ oldal: 41), és a kulcsban lévő elem nincs lemerülve.

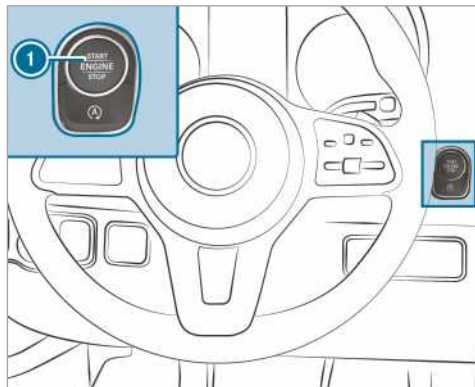

- ▶ **Feszültségellátás bekapcsolása:** Nyomja meg egyszer az **1** gombot. Ilyenkor bekapcsolhatja pl. az ablaktörlőt.

A feszültségellátás ismét kikapcsol, ha a következő feltételek teljesülnek:

- a vezetőajtó nyitva van,
- kétszer megnyomja az **1** gombot.

- ▶ **Gyújtás bekapcsolása:** Nyomja meg kétszer az **1** gombot. A kombinált műszeren világítanak az ellenőrző lámpák.

Ha az alábbi feltételek valamelyike teljesül, a gyújtás ismét kikapcsol:

- nem indítja be a gépkocsit 15 percen belül,
- egyszer megnyomja az **1** gombot.

Indítás

Gépkocsi indítása a start-stop nyomógombbal

▲ FIGYELEM Baleset- és sérülésveszély a gépkocsiban felügyelet nélkül hagyott gyermekek miatt

A gépkocsiban felügyelet nélkül hagyott gyermekek:

- kinyithatják az ajtókat, és ezáltal veszélyeztethetnek másokat vagy a közlekedés többi résztvevőjét,
- kiszállhatnak, és a közlekedő járművek elgázolhatják őket,
- Működésbe hozhatják a gépkocsi berendezéseit, és pl. beszorulhatnak.

Továbbá a gyermekek mozgásba hozhatják a gépkocsit, ha pl.

- kioldják a rögzítőféket,
 - az automatikus sebességváltót másik állásba kapcsolják a **[P]** parkolási állásból, vagy a mechanikus sebességváltót alapjáratil helyzetbe kapcsolják,
 - beindítják a motort.
- ▶ Amikor elhagyja a gépkocsit, mindig reteszelve azt, és vigye magával a kulcsot.
- ▶ Soha ne hagyjon gyermekeket és állatok felügyelet nélkül a gépkocsiban.
- ▶ A kulcsot tartsa a gyermekektől elzárva.

Feltételek

- A kulcs az antenna érzékelési tartományán belül van (→ oldal: 41), és a kulcsban lévő elem nincs lemerülve.

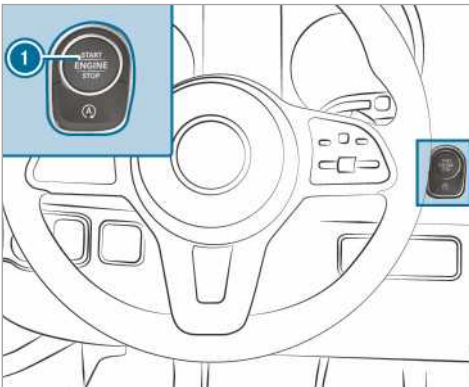

▶ **Mechanikus sebességváltóval felszerelt gépkocsik:** Nyomja le teljesen a tengelykapcsoló-pedált.

▶ **Automatikus sebességváltóval felszerelt gépkocsik:** Kapcsolja a sebességváltót a **[P]** vagy az **[N]** állásba.

▶ Lépjen a fékpedálra, és nyomja meg egyszer az **1** gombot.

▶ Ha a gépkocsi nem indul be: Kapcsolja ki a szükségtelen fogyasztókat, és nyomja meg egyszer az **1** gombot.

▶ Ha a gépkocsi még mindig nem indul be, és a multifunkciós kijelzőn megjelenik a **Helyezze a kulcsot a megjelölt tárolóba, lásd a kezelési útmutatót** kijelzőüzenet: Indítsa be a gépkocsit szükségüzetben.

Gépkocsi indítása szükségüzetben

▲ FIGYELEM Baleset- és sérülésveszély a gépkocsiban felügyelet nélkül hagyott gyermekek miatt

A gépkocsiban felügyelet nélkül hagyott gyermekek:

- kinyithatják az ajtókat, és ezáltal veszélyeztethetnek másokat vagy a közlekedés többi résztvevőjét,
- kiszállhatnak, és a közlekedő járművek elgázolhatják őket,
- Működésbe hozhatják a gépkocsi berendezéseit, és pl. beszorulhatnak.

Továbbá a gyermekek mozgásba hozhatják a gépkocsit, ha pl.

- kioldják a rögzítőféket,
 - az automatikus sebességváltót másik állásba kapcsolják a **[P]** parkolási állásból, vagy a mechanikus sebességváltót alapjáratil helyzetbe kapcsolják,
 - beindítják a motort.
- ▶ Amikor elhagyja a gépkocsit, mindig reteszelve azt, és vigye magával a kulcsot.
- ▶ Soha ne hagyjon gyermekeket és állatok felügyelet nélkül a gépkocsiban.
- ▶ A kulcsot tartsa a gyermekektől elzárva.

Ha a gépkocsi nem indul be, és a multifunkciós kijelzőn megjelenik a **Helyezze a kulcsot a megjelölt tárolóba, lásd a kezelési útmutatót** kijelzőüzenet, beindíthatja a gépkocsit szükségüzetben.

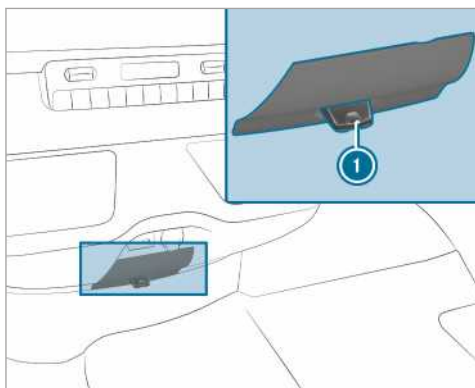

- ▶ Vegye le a kulcsot ① a kulcscsomóról.
- ▶ Helyezze a kulcsot ① a csatlakozóhelyre. A gépkocsi rövid idő elteltével beindul.
- ▶ A kulcsot hagyja a teljes utazás alatt a helyén.
- ▶ Ha a kulcsot ① kihúzza a csatlakozóhelyről, a motor tovább jár.
- ▶ Ellenőriztesse a kulcsot ① minősített szakműhelyben.

Ha a gépkocsi nem indul be:

- ▶ Hagyja a kulcsot ① a rekeszében.
- ▶ **Mechanikus sebességváltóval felszerelt gépkocsik:** Lépjen a tengelykapcsolópedálra.
- ▶ **Automatikus sebességváltóval felszerelt gépkocsik:** Lépjen a fékpedálra.
- ▶ Indítsa be a gépkocsit a start-stop nyomógombbal.
- ① A feszültségellátást vagy a gyújtást is bekapcsolhatja a start-stop nyomógombbal.

Bejáratási utasítások

Az első 1500 km megtétele során kímélje a motort:

- Váltakozó sebességgel és fordulatszámmal haladjon.
- Legkésőbb akkor kapcsoljon fel a következő fokozatba, amikor a fordulatszámmérő mutatója $\frac{2}{3}$ eléri a piros tartományt.
- Kerülje a nagy terhelést, pl. a teljes gázadást.
- Ne kapcsoljon vissza kézzel a motorfékezés érdekében.

- Csak 1500 km megtétele után növelje folyamatosan a fordulatszámot és gyorsítsa a gépkocsit teljes sebességre.
- **Automatikus sebességváltóval felszerelt gépkocsik:** Ne nyomja a gázpedált az ellenálási ponton túl (Kickdown).

Ez akkor is érvényes, ha a motort vagy a hajtáslánc részeit kicserélték.

Vegye figyelembe a bejáratásra vonatkozó következő tanácsokat is:

- Az ESP[®] menetbiztonsági rendszer szenzorai a gyári kibocsátást vagy a gépkocsi javítását követően egy bizonyos útszakasz megtétele alatt önmagukat állítják be. A rendszer működése csak ennek a betanítási folyamatnak a befejeztével éri el teljes hatékonyságát.
- Az új vagy cserélt fékbetétek, féktárcsák és gumibroncsok csak néhány száz kilométer megtétele után érik el az optimális fékhatást és tapadást. A csökkenő fékhatást a fékpedál erősebb lenyomásával egyenlítsse ki.

Vezetési tanácsok

Vezetéssel kapcsolatos megjegyzések

▲ FIGYELEM A vezető lábterében lévő tárgyak miatt balesetveszély áll fenn

A vezető lábterében lévő tárgyak korlátozzák a pedálemozdulást, vagy megakaszthatják a teljesen lenyomott pedált.

Ez veszélyezteti a gépkocsi üzem- és közlekedésbiztonságát.

- ▶ Minden tárgyat biztonságosan tegyen el a gépkocsiban, hogy azok ne kerülhessenek a vezető lábterébe.
- ▶ Lábszőnyegek és szőnyegek használatakor ügyeljen azok csúszásmentes rögzítésére, valamint arra, hogy a pedálok mozgásához elegendő szabad tér álljon rendelkezésre.
- ▶ Ne helyezzen egymásra több lábszőnyeget vagy szőnyeget.

▲ FIGYELEM Nem megfelelő lábbeli használata esetén balesetveszély áll fenn

A nem megfelelő lábbeli használata hátrányosan befolyásolhatja a pedálok kezelését, ilyenek pl. a

- nagyon vastag talpú lábbelik,
- magas sarkú lábbelik,
- papucsok.

▶ A pedálok biztonságos működtetése érdekében vezetés közben mindig megfelelő lábbelit viseljen.

▲ FIGYELEM Balesetveszély kikapcsolt gyújtásnál a kormányzár miatt

Ha a gépkocsi álló helyzetében kikapcsolja a gyújtást, a mechanikus sebességváltóval felszerelt gépkocsik esetén reteszeli a kormányzár.

Ezt követően nem tudja kormányozni a gépkocsit.

▶ A gépkocsi gurulása előtt kapcsolja be a gyújtást a kormányzár deaktiválásához.

▲ FIGYELEM Menet közben kikapcsolt gyújtás esetén balesetveszély áll fenn

Ha menet közben kikapcsolja a gyújtást, a biztonságtechnikai vonatkozású funkciók csak korlátozottan vagy egyáltalán nem állnak rendelkezésre. Ez vonatkozhat pl. a szervokormányra és a fékerő-réségítésre.

Emiatt jelentősen nagyobb erőt kell kifejtenie fékezéskor és kormányzáskor,

▶ Menet közben ne kapcsolja ki a gyújtást.

▲ FIGYELEM Mérgezésveszély áll fenn a kipufogógázok miatt

A belső égésű motorok mérgező kipufogógázokat, pl. szén-monoxidot bocsátanak ki. Ezeknek a kipufogógázoknak a belélegzése mérgezést okoz.

▶ Soha ne járassa a motort zárt, nem megfelelő szellőzésű térben.

▲ FIGYELEM Síkos útburkolaton történő visszakapcsoláskor csúszás- és balesetveszély áll fenn

Ha a motor fékhatásának növelése céljából síkos útburkolaton visszakapcsol, a hajtott kerekek elveszíthetik tapadásukat.

▶ Síkos útburkolaton ne kapcsoljon vissza a motor fékhatásának növelése céljából.

▲ VESZÉLY A mérgező kipufogógázok miatt életveszély áll fenn

Ha a kipufogócsőveg eltömődött vagy nincs elegendő szellőzés, mérgező kipufogógázok (különösen szén-monoxid) juthatnak be a gépkocsiba. Ez pl. akkor fordulhat elő, ha a gépkocsi elakad a hóban.

▶ Ha üzemel a motor vagy az állóhelyzeti fűtés, gondoskodjon arról, hogy a kipufogócsőveg és a gépkocsi körüli terület hőmentes legyen.

▶ Elegendő friss levegő biztosításához nyissa ki valamelyik ablakot a gépkocsi széllel szembeni oldalán.

▲ FIGYELEM Balesetveszély a túlmelegedett fékberendezés miatt

Ha menet közben a lábát a fékpedálon tartja, túlhevülhet a fékberendezés.

Ezáltal meghosszabbodik a fékút, a fékberendezés pedig akár működésképtelenné is válhat.

▶ Soha ne használja a fékpedált lábtámaszként.

▶ Menet közben ne lépjen egyszerre a fék és a gázpedálra.

Hosszú és meredek lejtőn kapcsoljon időben alacsonyabb fokozatba. Ezt különösen rakott gépkocsival közlekedve tartsa be. Így ki tudja használni a motor fékhatását. Ezzel tehermentesíti a fékberendezést, valamint megelőzi a fékek túlmelegedését és túlságosan gyors elkopását.

! MEGJEGYZÉS A fékpedál folyamatos nyomva tartása a fékbetétek elhasználódásához vezet

▶ Ne tartsa menet közben tartósan lenyomva a fékpedált.

- ▶ A motor fékhatásának kihasználása érdekében kapcsoljon minél hamarabb alacsonyabb fokozatba.

! MEGJEGYZÉS Elinduláskor megsérülhet a hajtáslánc és a motor

- ▶ A motort ne álló helyzetben melegítse fel. Azonnal induljon el.
- ▶ Kerülje a magas fordulatszámokat és a teljes gázadást, amíg a motor el nem éri az üzemi hőmérsékletet.
- ▶ Ne pörgesse ki a kerekeket.

! MEGJEGYZÉS Az el nem égett tüzelőanyag károsíthatja a katalizátort

A motor szabálytalanul jár, és néha kimarad a gyújtás.

El nem égett tüzelőanyag kerülhet a katalizátorba.

- ▶ Csak kevés gázt adjon.
- ▶ Haladéktalanul hárítsa el a probléma okát egy minősített szakműhelyben.

Rövid szakaszos menet

Ha a gépkocsival főként rövid távokon közlekedik, a motorolajban tüzelőanyag gyűlhet fel, ami a motor károsodását okozhatja.

Üzemzavar-kijelzővel felszerelt gépkocsik (rövid szakaszos menet esetén)

Az alábbi kijelzőüzenetek egyike esetén a legközelebbi adandó alkalommal vezessen min.

2000 1/min fordulatszámmal egészen addig, amíg az ellenőrző lámpa ki nem alszik, vagy a kijelzőüzenet el nem tűnik.

- A műszerkijelzőn világít a dízelrészecske-szűrő ellenőrző lámpája.
Tartsa be a regenerálásra vonatkozó utasításokat (→ oldal: 121).
- A multifunkciós kijelzőn megjelenik a következő üzenet: **Kipufogógáz-szűrő Haladjon mag. ford.számmal, lásd a kezelési útmutatót**

Automatikus sebességváltóval felszerelt gépkocsik esetén ehhez kapcsoljon alacsonyabb fokozatba (→ oldal: 126).

Az ECO start-stop funkcióval felszerelt gépkocsik esetén kapcsolja ki ezt a funkciót.

Az elért hőmérséklet-növekedéssel elősegíti a dízelrészecske-szűrő kiegészítő folyamatát.

Ha az ellenőrző lámpa vagy a kijelzőüzenet kb. 40 perc elteltével sem alszik ki, illetve tűnik el, haladéktalanul forduljon minősített szakszervizhez.

Üzemzavar-kijelző nélküli gépkocsik (rövid szakaszos menet esetén)

A túlnyomórészt rövid útszakaszokon való üzemeltetés esetén minden megtett 500 km után iktasson be egy 20 perces, autópályán vagy országúton megtett utat. Ezzel elősegíti a dízelrészecske-szűrő regenerálását.

Sebességkorlátozás

▲ FIGYELEM A gumiabroncs-terhelhetőség vagy a megengedett sebességindex túllépése esetén balesetveszély áll fenn

Ha túllépi a gumiabroncs megadott terhelhetőségét vagy a megengedett sebességindexet, a gumiabroncsok megsérülhetnek, illetve kidurranhatnak.

- ▶ Csak a gépkocsitípushoz jóváhagyott típusú és méretű gumiabroncsokat használjon.
- ▶ Vegye figyelembe a gépkocsijához szükséges gumiabroncs-terhelhetőséget és a sebességindexet.

Gépkocsivezetőként tájékozódnia kell a gumiabroncsok tulajdonságaiból (abroncsok és abroncsnyomás) eredő megengedett legnagyobb sebességről. Vegye figyelembe mindenképp az adott ország gumiabroncsokra vonatkozó törvényi előírásait is.

Gépkocsija sebességét állandó jelleggel korlátozhatja.

Azt javasoljuk, hogy a sebességkorlát programozásához keresse fel valamelyik minősített szakműhelyt.

A állítható sebességkorlátozóval felszerelt gépkocsiknál a gépkocsi sebességét a fedélzeti számítógépen keresztül átmenetileg és/vagy állandó jelleggel korlátozhatja (→ oldal: 152).

Előzések alkalmával ügyeljen arra, hogy a beprogramozott sebességkorlát elérésekor a motor automatikusan lezabályoz.

Lejtőn előfordulhat, hogy a gépkocsi túllépi a sebességkorlátot. Szükség esetén fékezzen.

A sebességkorlát elérésére kijelzőüzenetek hívják fel a figyelmét.

Külföldi utazás

Szervizek

Külföldön is kiterjedt Mercedes-Benz szervizhálózat áll rendelkezésére. Vegye figyelembe, hogy ennek ellenére előfordulhat, hogy a szerviz-felszerelés vagy az alkatrészek nem állnak azonnal rendelkezésre. A szervizek listáját bármelyik Mercedes-Benz szerződéses szervizben megkaphatja.

Tüzelőanyag

Bizonyos országokban csak alacsony oktánszámú vagy magas kéntartalmú tüzelőanyag kapható.

Azokban az országokban, ahol magas víztartalmú gázolaj van forgalomban, a Mercedes-Benz vízleválasztóval felszerelt tüzelőanyag-szűrő beszerelését javasolja.

A nem megfelelő tüzelőanyag használata a motor károsodását okozhatja. Információ a tüzelőanyagokról: (→ oldal: 267).

Szállítás vasúton

Az alagutak eltérő magassága és a rakodási előírások miatt egyes országokban korlátozhatják gépkocsijának vasúti szállítását, vagy külön teendőt követelhetnek meg.

Ezzel kapcsolatban további információért forduljon bizalommal bármelyik Mercedes-Benz szerződéses szervizhez.

Fékezéssel kapcsolatos megjegyzések

▲ FIGYELEM Síkos útburkolaton történő visszakapcsoláskor csúszás- és balesetveszély áll fenn

Ha a motor fékhatásának növelése céljából síkos útburkolaton visszakapcsol, a hajtott kerekek elveszíthetik tapadásukat.

- ▶ Síkos útburkolaton ne kapcsoljon vissza a motor fékhatásának növelése céljából.

▲ FIGYELEM A túlmelegedett fékberendezés miatt balesetveszély áll fenn

Ha a menet közben lábát a fékpedálra tartja, túlhevülhet a fékberendezés.

Ezáltal meghosszabbodik a fékút, a fékberendezés pedig akár működésképtelenné is válhat.

- ▶ Soha ne használja a fékpedált lábtámaszként.
- ▶ Menet közben ne lépjen egyszerre a fék és a gázpedálra.

Lejtős útszakaszok

Hosszú és meredek lejtőn

- automatikus sebességváltó esetén a kapcsolón időben vissza a **2-es** vagy az **1-es** kapcsolási tartományba, hogy a motor a közepes vagy a felső fordulatszám-tartományban járjon (→ oldal: 126),
- mechanikus sebességváltó esetén kapcsoljon időben alacsonyabb fokozatba, hogy a motor a közepes vagy a felső fordulatszám-tartományban járjon.

i Bekapcsolt TEMPOMAT vagy bekapcsolt állítható sebességkorlátozó esetén is időben váltson kapcsolási tartományt.

Így a sebesség megtartásához kihasználhatja a motor fékhatását, és kevesebbet kell fékeznie. Ezzel tehermentesíti az üzemi féket, valamint megelőzi a fékek túlmelegedését és túlságosan gyors elkopását.

Nagy és kis igénybevétel

▲ FIGYELEM A túlmelegedett fékberendezés miatt balesetveszély áll fenn

Ha a menet közben lábát a fékpedálra tartja, túlhevülhet a fékberendezés.

Ezáltal meghosszabbodik a fékút, a fékberendezés pedig akár működésképtelenné is válhat.

- ▶ Soha ne használja a fékpedált lábtámaszként.
- ▶ Menet közben ne lépjen egyszerre a fék és a gázpedálra.

Amennyiben nagyon igénybe vette a fékrendszert, ne állítsa le azonnal a gépkocsit. Egy kis ideig még haladjon tovább. A menetszél miatt így gyorsabban lehűlnek a fékek.

Ha általában csak ritkán fékez, alkalmanként győződjön meg a fékek hatékony működéséről. Ehhez nagyobb sebességről – a közlekedés eseményeit szem előtt tartva – erőteljesen fékezzen le. Ezáltal a fékek jobban fognak majd.

Nedves úttest

Ha hosszabb ideig halad zuhogó esőben fékezés nélkül, az első fékezésnél előfordulhat, hogy a fékek késéssel reagálnak. Ez a jelenség a gépkocsi lemosása vagy mély vízben történő áthaladás után is felléphet. Ekkor lépjen erősebben a fékpedálra. Tartson nagyobb követési távolságot az Ön előtt haladó járműtől.

Nedves úttesten megtett út és gépkocsimosás után erőteljesen fékezze le a gépkocsiját, amikor a közlekedés eseményei ezt lehetővé teszik. Ezáltal felmelegsznek a féktárcsák, és hamarabb megszáradnak, ami védelmet nyújt a korrózió ellen is.

Korlátozott fékhatás a sóval leszórt útburkolaton:

- A féktárcsákon és a fékbetéteken képződő sóréteg miatt a fékút jelentősen meghosszabbodhat, illetve előfordulhat, hogy a gépkocsi csak az egyik oldalon fékez.
- Tartson különösen nagy biztonsági távolságot az Ön előtt haladó járműtől.

Sóréteg eltávolítása:

- A közlekedés eseményeit szem előtt tartva időnként fékezzen.
- Az utazás befejeztével és a következő elindulásakor óvatosan lépjen a fékpedálra.

Új féktárcsák és fékbetétek

Az új fékbetétek és féktárcsák csak néhány 100 km megtétele után érik el az optimális fékhatást. A csökkent fékhatást a fékpedál erősebb lenyomásával egyenlítsse ki. Biztonsági okokból azt javasoljuk, hogy csak a Mercedes-Benz által jóváhagyott féktárcsákat és fékbetéteket szereltesse be.

Más féktárcsák vagy fékbetétek csökkenthetik gépkocsija biztonságát.

A féktárcsákat és fékbetéteket mindig tengelyenként cserélje. A féktárcsa cseréjekor mindig új fékbetéteket használjon.

Rögzítőfék

▲ FIGYELEM A rögzítőfékkel való fékezés miatt csúszás- és balesetveszély áll fenn

Ha a gépkocsit a rögzítőfékkel kell lefékeznie, a fékút jelentős mértékben hosszabb, és a kerekek blokkolhatnak. Fokozott csúszás- és balesetveszély áll fenn.

- ▶ A gépkocsit csak az üzemi fék meghibásodása esetén fékezze le a rögzítőfékkel.
- ▶ Eközben ne húzza be túl erősen a rögzítőféket.
- ▶ Ha a kerekek blokkolnak, azonnal oldja ki a rögzítőféket annyira, hogy a kerekek újra forogjanak.

Ha nedves vagy szennyeződéssel borított úton halad, akkor az útra szórt só és/vagy a szennye-

ződés bekerülhet a rögzítőfékbe. Ennek következményeként korrózió lép fel, és csökken a fékerő.

Ennek elkerülése érdekében közlekedjen időnként kissé behúzott rögzítőfékkel. Ilyenkor tegyen meg kb. 100 m távolságot max. 20 km/h sebességgel.

Ha a gépkocsit a rögzítőfékkel fékezi le, a féklámpák nem világítanak.

Vezetés nedves körülmények között aquaplaning

▲ FIGYELEM Túl kicsi gumiabroncs-mintázat esetén fennáll az aquaplaning (vízenfutás) veszélye

Az úttesten levő víz magasságától függően a gumiabroncs-mintázatmélység megfelelő mélysége és az alacsony sebesség ellenére bekövetkezhet az aquaplaning (vízenfutás).

- ▶ Kerülje el a nyomvályúkat, és óvatosan fékezzen.

Heves esőzésznel vagy olyan körülmények között, amelyeknél felléphet az aquaplaning, vezetés során ügyeljen a következőkre:

- Csökkentse a sebességet.
- Kerülje el a nyomvályúkat.
- Óvatosan fékezzen.

Áthaladás közúti vízfolyáson

Vegye figyelembe, hogy az Ön előtt haladó vagy a szembejövő járművek hullámokat kelthetnek. Emiatt a vízmélység meghaladhatja a max. megengedett értéket. Feltétlenül tartsa be ezeket az útmutatásokat. Ellenkező esetben károsodhat a motor, az elektromos rendszer és a sebességváltó.

Ha az úton felgyülemlt vízen kell áthaladnia, vegye figyelembe a következőket:

- Nyugodt víztükör esetén a vízszint max. az első lökhárító alsó pereméig érhet.
- Legfeljebb lépésben szabad haladnia.

Összkerékajtott gépkocsik esetében tartsa be a terepen, vízen való áthaladásra vonatkozó utasításokat is (→ oldal: 117).

Vezetés télen

▲ FIGYELEM Síkos útburkolaton történő visszakapcsoláskor csúszás- és balesetveszély áll fenn

Ha a motor fékhatásának növelése céljából síkos útburkolaton visszakapcsol, a hajtott kerekek elveszíthetik tapadásukat.

- ▶ Síkos útburkolaton ne kapcsoljon vissza a motor fékhatásának növelése céljából.

▲ VESZÉLY A mérgező kipufogógázok miatt életveszély áll fenn

Ha a kipufogócsővégtől eltömődött vagy nincs elegendő szellőzés, mérgező kipufogógázok (különösen szén-monoxid) juthatnak be a gépkocsiba. Ez pl. akkor fordulhat elő, ha a gépkocsi elakad a hóban.

- ▶ Ha üzemel a motor vagy az állóhelyzeti fűtés, gondoskodjon arról, hogy a kipufogócsővégtől és a gépkocsi körüli terület hőmentes legyen.
- ▶ Elegendő friss levegő biztosításához nyissa ki valamelyik ablakot a gépkocsi széllel szembeni oldalán.

▲ FIGYELEM Síkos útburkolaton történő visszakapcsoláskor csúszás- és balesetveszély áll fenn

Ha a motor fékhatásának növelése céljából síkos útburkolaton visszakapcsol, a hajtott kerekek elveszíthetik tapadásukat.

- ▶ Síkos útburkolaton ne kapcsoljon vissza a motor fékhatásának növelése céljából.

Az automatikus sebességváltóval felszerelt gépkocsik csak rövid ideig gurulhatnak az **N** üres fokozatban. A hosszabb ideig tartó gurulás (pl. vontatáskor) a sebességváltó megromlásához vezet.

Ha fennáll a gépkocsi megcsúszásának veszélye, vagy kis sebességnél nem lehet megállítani a gépkocsit:

- Az automatikus sebességváltót kapcsolja az **N** üres fokozatba.
- A mechanikus sebességváltót kapcsolja üres fokozatba, vagy oldja ki a tengelykapcsolót.
- Próbálja meg a gépkocsit finom kormányozdulatokkal az ellenőrzése alatt tartani.

Síkos úton különösen óvatosan vezessen. Kerülje a hirtelen gyorsítást, kormányzást és fékezést.

A tél beállta előtt időben készíttesse fel gépkocsiját a téli üzemre valamelyik minősített szakszervízben.

Tartsa be a „Hóláncokkal kapcsolatos megjegyzések” című fejezet útmutatásait (→ oldal: 231).

Ha téli körülmények között vezet, ellenőrizze rendszeresen a gépkocsit, és távolítsa el a hó- és jéglerakódásokat. A felgyülemllett hó és jég, különösen fagyott állapotban, a levegőbeszívásnál, a mozgó részeknél, a tengelyeknél és a kerékjáratoknál,

- amely akadályozza a levegőbeszívást,
- károsíthatja a gépkocsi alkatrészeit,
- működési zavarokat eredményezhet a szerkezileg tervezett mozgathatóság korlátozása miatt (pl. csökken a lehetséges bekormányzás).

Károsodás esetén értesítsen egy minősített szakszervízt.

Vezetés terepen

▲ FIGYELEM Balesetveszély az emelkedők lejtési vonalának be nem tartása miatt

Ha egy emelkedőre rézsútosan kapaszkodik fel vagy ott megfordul a gépkocsival, akkor az oldalirányban lecsúszhat, felbillenhet és felborulhat.

- ▶ Az emelkedőn mindig a lejtési vonal mentén (egyenesen felfelé vagy lefelé) haladjon, és ne forduljon meg.

▲ FIGYELEM Sérülésveszély a terepment során keletkező gyorsulási erők miatt

Az egyenetlen terepviszonyok miatt a terepment során minden irányból gyorsulási erő hat az Ön testére.

Ennek következtében pl. lecsúszhat az ülésről.

- ▶ A terepment során is mindig csatolja be a biztonsági övet.

▲ FIGYELEM Akadályokon történő áthaladáskor kezei megsérülhetnek

Ha akadályokon vagy nyomvályúkon halad át, a kormánykerék visszaüthet, és a kéz sérülését okozhatja.

- ▶ A kormánykereket mindkét kézzel erősen markolva fogja.
- ▶ Akadályokon történő áthaladás esetén számítson arra, hogy a kormányzáshoz nagyobb erőt kell kifejtenie.

▲ FIGYELEM Tűzveszély a kipufogóberendezés forró részeinél levő gyúlékony anyagok miatt

A gyúlékony anyagok (pl. avar, fű vagy ágak) meggyulladhatnak, ha érintkeznek a kipufogóberendezés forró részeivel.

- ▶ Földutakon vagy terepen haladva ellenőrizze rendszeresen a gépkocsi alját.
- ▶ Különösen a beszorult növényrészeket vagy más gyúlékony anyagokat távolítsa el.
- ▶ Sérülés esetén haladéktalanul értesítsen egy minősített szakműhelyt.

Szilárd burkolat nélküli utakon vagy terepen haladva ellenőrizze rendszeresen a gépkocsi alját, valamint a keréktárcsákat és a gumiabroncsokat. Távolítsa el a beszorult idegen tárgyakat, pl. köveket és faágakat.

Vegye figyelembe az idegen tárgyakkal kapcsolatos következő megjegyzéseket:

- Ezek károsíthatják a futóművet, a tüzelőanyag-tartályt vagy a fékberendezést.
- Kiegyensúlyozatlanságot és ezáltal rezgéseket kelthetnek.
- Továbbhaladás közben kirepülhetnek.

Károsodás esetén értesítsen egy minősített szakszervizt.

Meredek terepen való közlekedés során az AdBlue®-tartályban elegendő folyadéknak kell lennie. Ezért terepment előtt gondoskodjon arról, hogy legalább tíz liter legyen a gépkocsiban.

Terepen vagy építési területen haladva pl. homok, sár és víz juthat a fékekbe, akár olajjal keveredve. Emiatt csökkenhet a fékhatás, de akár teljesen üzemképtelenné is válhat a fék, többek között a fokozott kopás miatt. A fékezési tulajdonságok a bejutott anyagoktól függően megváltoznak. A terepment után tisztítsa meg a féket. Amennyiben ilyen vezetés után csökkent fékhatást vagy sűrűlő hangot észlel, haladéktalanul vizsgálta át a fékberendezést minősített szakszervizben. Igazítsa vezetési stílusát a megváltozott fékezési tulajdonságokhoz.

Terepen vagy építési területen haladva fokozódik a gépkocsi sérülésének veszélye, ami miatt egyes fődarabok vagy rendszerek működésképtelenné válhatnak. Igazítsa vezetési stílusát a terepviszonyokhoz. Vezessen figyelmesen. Haladéktalanul javíttassa meg a gépkocsi sérüléseit minősített szakszervizben.

Nehezen járható terepen haladva ne kapcsoljon üres fokozatba, és ne oldja ki a tengelykapcsolót. Ha az üzemi fékkel próbálja lefékezni a gépkocsit, elveszítheti uralmát felette. Ha gépkocsijával nem tud felmenni egy emelkedőre, hátrameneti sebességfokozatban guruljon vissza.

Ha gépkocsijára terepen vagy építési területen történő közlekedéshez rakományt helyez, tartsa a gépkocsisúlypontot a lehető legalacsonyabban.

Ellenőrzőlista terepment előtt

- Ellenőrizze (→ oldal: 171) és szükség esetén töltsen utána (→ oldal: 134) a tüzelőanyag- és AdBlue®-mennyiséget.
- **Motor:** Ellenőrizze az olajsintet, és szükség esetén töltsön utána olajat (→ oldal: 196). Szükséges emelkedők és lejtők esetén vezetés előtt a max. szintig töltsen utána az olajsintet.
- ❗ Szélsőségesen meredek emelkedők és lejtők esetén a fedélzeti számítógép egy szimbólumot jeleníthet meg. Ha elindulás előtt a motor olajsintjét a max. szintig utántöltötte, a motor üzembiztonsága nincs veszélyben.
- **Fedélzeti számszám:** Ellenőrizze, hogy működik-e az autómelő (→ oldal: 251).
- Gondoskodjon arról, hogy legyen a gépkocsiban kerékkulcs (→ oldal: 251), az autómelőhöz fa alátét, erős vontatókötél, összecukható ásó és kerékék.
- **Gumiabroncsok és keréktárcsák:** Ellenőrizze a gumiabroncs-mintázatt mélységet (→ oldal: 230) és az abroncsnyomást (→ oldal: 244).

Terepi vezetésre vonatkozó szabályok

Mindig vegye figyelembe a gépkocsi szabad magasságát, és kerülje ki az akadályokat, pl. a túl mély nyomvályúkat.

Az akadályok megsérthetik pl. a gépkocsi következő részeit:

- futómű,
- hajtáslánc,
- tüzelőanyag- és üzemanyag-tartályok.

Terepen mindig lassan közlekedjen. Ha akadályokon kell áthaladnia, kérje utasa segítségét.

- ❗ A Mercedes-Benz azt javasolja, hogy vigyen magával lapátot és kengyellel ellátott mentőkötelet a gépkocsiban.
- Győződjön meg arról, hogy a csomagok és a rakomány biztonságosan vannak egymásra helyezve vagy rögzítve (→ oldal: 73).
- A terepemenet megkezdése előtt álljon meg, és kapcsoljon alacsony fokozatba.
- **DSR-rel rendelkező járművek:** Lejtmenetben kapcsolja be a DSR-t (→ oldal: 130).
- **Összkerékajtású gépkocsik:** Kapcsolja be az összkerékajtást (→ oldal: 129), és szükség esetén kapcsolja be a LOW RANGE sebességváltó-áttételt (→ oldal: 129).
- Amennyiben a talaj azt szükségessé teszi, az induláshoz rövid időre kapcsolja ki az ASR-t (→ oldal: 129).
- Terepen mindig járj motorral és fokozatba kapcsolva haladjon.
- Lassan és egyenletesen haladjon. Sok helyzetben lépésben kell haladnia.
- Kerülje a hajtott kerekek kipörgését.
- Folyamatosan figyeljen arra, hogy a kerekek érintkezzenek a talajjal.
- Ismeretlen, nem belátható terepen fokozott óvatossággal haladjon. A biztonság kedvéért szálljon ki, és előbb nézze meg a bejáráni kívánt terepet.
- Figyeljen az akadályokra, pl. a szikladarabokra, mélyedésekre, fatönkökre és nyomvályúkra.
- Kerülje az olyan peremeket, ahol leomolhat az altalaj.

A vízen való áthaladás szabályai terepen (összkerékajtású gépkocsik)

- Tartsa be a biztonsági utasításokat és a terepen való vezetésre vonatkozó általános utasításokat.
- Vízen való áthaladás előtt ellenőrizze a víz mélységét és állapotát. A víz legfeljebb 60 cm mély lehet.
- A klímarendszer ki van kapcsolva (→ oldal: 99).
- Az állóhelyzeti fűtés ki van kapcsolva (→ oldal: 104).
- Kapcsolja be az összkerékajtást (→ oldal: 128) és sebességváltó-áttétellel

rendelkező járművek esetében LOW RANGE-et (→ oldal: 129).

- A kapcsolási tartományt korlátozza **1** vagy **2** értékre.
- Kerülje a magas motorfordulatszámokat.
- Lassan és egyenletesen haladjon, legfeljebb lépésben.
- Figyeljen arra, hogy haladás közben ne alakuljon ki orrhullám.
- Vízen való áthaladás után fékezze szárazra a fékeket.

Olyan vízen való áthaladás után, amelynél a víz mélyebb volt mint 50 cm, okvetlenül ellenőrizzen minden járműfolyadékot, hogy nem hatolt-e bele a víz.

Ellenőrzőlista terepemenet után

Ha terepemenet után sérülést észlel a gépkocsiin, haladéktalanul vizsgálta át a gépkocsit minősített szakszervizben.

Terepen a gépkocsi nagyobb igénybevételnek van kitéve, mint a normál közúti közlekedés során. Nehezen járható terepen megtett út után vizsgálja át a gépkocsit. Ezáltal időben felismerheti a sérüléseket, és csökkentheti az Önt vagy a közlekedés más résztvevőit érintő balesetveszélyt. A közúti közlekedést megelőzően alaposan tisztítsa meg gépkocsiját.

Terepen vagy építkezésen megtett út után és a közúti közlekedés előtt a következőket kell tennie:

- **DSR-rel rendelkező járművek:** Kapcsolja ki a DSR-t (→ oldal: 130).
- **Összkerékajtású gépkocsik:** Kapcsolja ki az összkerékajtást (→ oldal: 129).
- Kapcsolja be az ASR-t (→ oldal: 129).
- Tisztítsa meg a külső világítást, elsősorban a fényszórót és a hátsó helyzetjelző lámpát, és ellenőrizze, hogy nincs-e rajtuk sérülés.
- Tisztítsa meg az első és a hátsó rendszámablakot.
- Tisztítsa meg a szélvédőket, az ablakokat és a külső visszapillantó tükröket.
- Tisztítsa meg a fellépőket, küszöbököt és kapaszkodókat. Ezzel növeli a lépésbiztonságot.
- Tisztítsa meg vízszaggal a keréktárcsákat és gumiabroncsokat, a kerékdobokat és a padlólemezt. Ezzel különösen nedves úttesten növeli a tapadási tényezőt.

- Ellenőrizze, hogy vannak-e a keréktárcsákban és gumiabroncsokban, valamint a kerékdobokban beszorult idegen tárgyak, és ha igen, távolítsa el azokat. A beszorult idegen tárgyak károsíthatják a keréktárcsákat és gumiabroncsokat, vagy továbbhaladás közben kilökődhetnek onnan.
- Ellenőrizze, hogy vannak-e a padlólemezbe beszorult ágak vagy más növényi részek, és ha igen, távolítsa el azokat.
- A féktárcsákat, a fékbetéteket és a tengelycsuklókat különösen homokban, sárban, sóderon vagy kavicsos vízben, illetve hasonló szennyező közegben történő haladást követően tisztítsa meg.
- Sérülést keresve ellenőrizze a teljes padlólemezegységet, a gumiabroncsokat, a keréktárcsákat, a karosszéria szerkezetét, a féket, a kormányművet, a futóművet és a kipufogóberendezést.
- Ellenőrizze az üzemi fék üzembiztonságát, pl. hajtson végre fékpróbát.
- Ha a terepmentet követően erős rezgéseket észlel, akkor ellenőrizze, hogy nincsenek-e idegen tárgyak a kerekeken és a hajtásláncban. Távolítsa el az idegen tárgyakat, mert azok kiegyensúlyozatlanságot és ezáltal rezgéseket kelthetnek. A kerekeken és a hajtásláncon tapasztalható sérülések esetén haldéktalanul keresse fel valamelyik minősített szakszervizt.

Vezetés hegyvidéken

Dízelmotoros gépkocsik: A dízelmotor üzembiztonsága 2500 méteres tengerszint feletti magasságig garantált. Ezt a magasságot rövid ideig átlépheti, pl. hegyeken való átkeléskor. Ne közlekedjen tartósan 2500 méter feletti magasságban. Ellenkező esetben károsíthatja a dízelmotort.



Hegyvidéken közlekedve ügyeljen arra, hogy minél magasabban van, annál kisebb a motorteljesítmény és ezzel együtt az emelkedőn vontatmánnyal történő elindulási képesség is. A 2500 m tengerszint feletti magasság felett történő közlekedés esetén az ECO-Start funkció nem áll rendelkezésre. A lejtős útszakaszokon való fékezésével kapcsolatos útmutatásokat a Fékézással kapcsolatos megjegyzések (→ oldal: 115) címszó alatt olvashatja.

ECO start-stop funkció

ECO start-stop funkció működési módja

Ha a következő feltételek teljesülnek, a motor automatikusan leáll:

- **Mechanikus sebességváltóval felszerelt gépkocsik:** Ön lefékezi a gépkocsit, alacsony sebességnél **[N]** alpjáráti fokozatba kapcsol, majd felengedi a tengelykapcsoló-pedált.
- **Automatikus sebességváltóval felszerelt gépkocsik:** A gépkocsit **[D]** vagy **[N]** sebességváltó állásban állítja meg.
- Teljesül az automatikus motorleállítás gépkocsi által megkövetelt összes feltétele.

A multifunkciós kijelzőn a gépkocsi álló helyzetben megjelenik az  szimbólum. Ha nem teljesül a gépkocsi által megkövetelt összes feltétel, a multifunkciós kijelzőn az  szimbólum látható.

A motor ismét automatikusan beindul a következő esetekben:

- **Mechanikus sebességváltóval felszerelt gépkocsik:** Rálép a tengelykapcsoló-pedálra.
- **Mechanikus sebességváltóval felszerelt gépkocsik:** **[R]** hátrameneti sebességfokozatba kapcsol.
- **Automatikus sebességváltóval felszerelt gépkocsik:** **[D]** sebességváltó állásban kikapcsolt HOLD-funkció mellett felengedi a fékpedált.
- **Automatikus sebességváltóval felszerelt gépkocsik:** Másik állásba kapcsol **[P]** sebességváltó állásból.
- **Automatikus sebességváltóval felszerelt gépkocsik:** **[D]** vagy **[R]** sebességváltó állásba kapcsol.
- A gázpedálra lép.
- Az automatikus motorindítást a gépkocsi igényli.

Ha a motort az ECO start-stop funkcióval állította le, és elhagyja a gépkocsit, figyelmeztető hangjelzés hallható. Egyidejűleg a multifunkciós kijelzőn megjelenik az [A jármű üzemkész Kiszállás előtt kapcsolja ki a gyújtást](#) kijelzőüzenet. Ha nem kapcsolja ki a gyújtást, akkor az egy perc elteltével automatikusan kikapcsol.

ECO start-stop funkció ki- vagy bekapcsolása

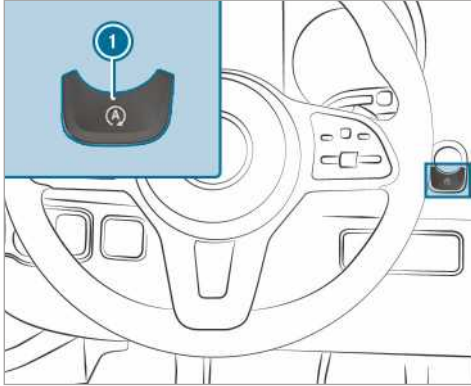

▶ Nyomja meg az **1** gombot. Az ECO start-stop funkció be- vagy kikapcsolásakor megfelelő kijelzés jelenik meg a kombinált műszeren.

i Amikor az ECO start-stop funkció ki van kapcsolva, folyamatos kijelzés látható a kombinált műszeren.

ECO kijelző működése

Az ECO kijelzés az utazás megkezdésétől az utazás végéig összegzi a menettulajdonságokat, és támogatja a fogyasztáshoz optimalizált vezetési stílust.

A fogyasztást az alábbiakkal befolyásolhatja:

- Vezessen előrelátóan.
- Vegye figyelembe az ajánlott fokozatváltást.



A szegmens felirata világos, a külső széle világít, és a szegmens kitöltése nő:

- **1** egyenletes sebesség esetén,
- **2** lassú fékezés és gurulás esetén,
- **3** mértéktartó gyorsítás esetén.

A szegmens felirata szürke, a külső széle sötét, és a szegmens kitöltése csökken:

- **1** sebességingadozások esetén,
- **2** erőteljes fékezéskor,
- **3** sportos gyorsítás esetén.

Vezetési stílusa a fogyasztáshoz optimalizált, ha

- egyszerre mindhárom szegmens teljesen ki van töltve,
- mindhárom szegmens kerete világít.

A kijelzés közepén **1** a nagyon sportos vezetési stílushoz képest elért többlet megtehető távolság látható. A megtehető távolság nem ad pontos tájékoztatást a tüzelőanyag-megtakarítás mértékéről.

Dízelrészecske-szűrő

Regenerálással kapcsolatos megjegyzések

▲ FIGYELEM Mérgezőveszély áll fenn a kipufogógázok miatt

A belső égésű motorok mérgező kipufogógázokat, pl. szén-monoxidot bocsátanak ki. Ezeknek a kipufogógázoknak a belélegzése mérgezést okoz.

▶ Soha ne járassa a motort zárt, nem megfelelő szellőzésű térben.

▲ FIGYELEM Égésveszély a kipufogóberendezés forró részei miatt

A gyúlékony anyagok (pl. avar, fű vagy ágak) meggyulladhatnak, ha a kipufogóberendezés forró részeivel vagy a kiáramló kipufogógázzal érintkeznek.

▶ Úgy állítsa le a járművet, hogy annak forró alkatrészei ne érintkezzenek gyúlékony anyagokkal.

▶ Ne állítsa le a gépkocsit száraz mezőkön vagy learatott gabonaföldeken.

Ha a gépkocsival főként rövid távokon közlekedik, vagy álló helyzetben mellékajtással használja, zavarok léphetnek fel a dízel-részecske-szűrő automatikus tisztításában. A dízelrészecske-szűrő emiatt túltelítődhet, ami a motor teljesítményének csökkenéséhez vezethet.

- i** Ha gépkocsija fel van szerelve részecske-szűrő-telítettség kijelzővel vagy regenerálás-jelzéssel, beállíthatja, hogy ezek jelenjenek meg a multifunkciós kijelzőn. Szükség esetén a regenerálás-jelzésen keresztül kezdeményezheti a dízelrészecske-szűrő regenerálását. (→ oldal: 122)
- i** A dízelrészecske-szűrő rendszeres regenerálásával megakadályozhatók az üzemzavarok, a motorolaj hígulása és a motor teljesítménycsökkenése.

I MEGJEGYZÉS Károsodás a forró kipufogógázok miatt

A regenerálás során igen forró kipufogógázok távoznak a kipufogócsővégnél.

- ▶ Az anyagi károk elkerülése érdekében a regenerálás során tartson legalább 2 m távolságot a kipufogócsővég és más tárgyak (pl. parkoló járművek) között.

Regenerálás elindítása és megszakítása

Feltételek

- Teljesül a rendszer által megkövetelt összes feltétel.
- A dízelrészecske-szűrő telítettségi állapota 50% felett van.
- A gépkocsi mozgásban van.

- i** Ha gépkocsija fel van szerelve részecske-szűrő-telítettség kijelzővel vagy regenerálás-jelzéssel, beállíthatja, hogy ezek jelenjenek meg a multifunkciós kijelzőn. Szükség esetén a regenerálás-jelzésen keresztül kezdeményezheti a dízelrészecske-szűrő regenerálását. (→ oldal: 122)

Fedélzeti számítógép:

➔ **Karbantartás** ➔ **Részecskeszűrő**

I MEGJEGYZÉS Károsodás a forró kipufogógázok miatt

A regenerálás során igen forró kipufogógázok távoznak a kipufogócsővégnél.

- ▶ Az anyagi károk elkerülése érdekében a regenerálás során tartson legalább 2 m távolságot a kipufogócsővég és más tárgyak (pl. parkoló járművek) között.

Ha a gépkocsit normál üzemeltetési körülmények között használja, a regenerálás nem igényel további kezdeményezést.

▶ **Regenerálás kezdeményezése:** Válassza ki az OK lehetőséget.

Megjelenik a **Kézi regenerálás kezdeményezve** üzenet.

A közlekedési üzemmódtól és a környezeti feltételektől függően akár 20 percig is tarthat, amíg a regenerálás elindul.

A regenerálás elindulása után megjelenik a **Regeneration aktiv (Regenerálás aktiv)** üzenet. A regenerálás kb. 15 percig tart.

▶ A regenerálás során lehetőleg legalább 2000 1/min fordulatszámmal közlekedjen. Az elért hőmérséklet-növekedéssel elősegíti a dízelrészecske-szűrő kiégetési folyamatát.

▶ **Regenerálás megszakítása:** Állítsa le a motort.

A regenerálás megszakad. Ha a regenerálás nem fejeződik be, motorindítás után újra elindíthatja a regenerálást.

A dízelrészecske-szűrő telítettségi állapotától függően a regenerálás a gépkocsi következő használatakor automatikusan elindul.

Akkumulátor főkapcsoló

Akkumulátor főkapcsolóval kapcsolatos megjegyzések

I MEGJEGYZÉS Az elektromos berendezés sérülése

Ha az akkumulátor főkapcsolót lehúzza vagy lecsatlakoztatja, az elektromos berendezés megsérülhet.

- ▶ Mielőtt az akkumulátor főkapcsolót lehúzza vagy lecsatlakoztatja, győződjön meg arról, hogy a gyújtás ki van kapcsolva, és legalább 15 perc eltelt. Ellenkező esetben károsodhatnak az elektromos berendezés alkatrészei.

Az akkumulátor főkapcsoló segítségével gépkocsija minden fogyasztóját áramtalaníthatja. Ezáltal elkerüli, hogy az akkumulátor nyugalmiáramfelvétel következtében ellenőrizetlenül lemerüljön.

Ha gépkocsija a motortérben vagy az utasülés alatt kiegészítő akkumulátorral van felszerelve, mindkét akkumulátort le kell kötnie. Az elektromos berendezést ugyanis csak így áramtalanítja.

- i** Csak akkor áramtalanítsa a gépkocsit az akkumulátor főkapcsolóval, ha

- a gépkocsi hosszabb ideig áll, és

- erre mindenképpen szükség van.

A feszültségellátás bekapcsolása után újra be kell állítani az oldalablakokat (→ oldal: 55) és az elektromos toleajtót (→ oldal: 50).

- i** A tápfeszültség megszakítását a DTCO (digitális tachográf) hibatárolója eseményként tárolja.
Vegye figyelembe a DTCO külön kezelési útmutatóját.

Feszültségellátás be- vagy kikapcsolása

Feszültségellátás kikapcsolása

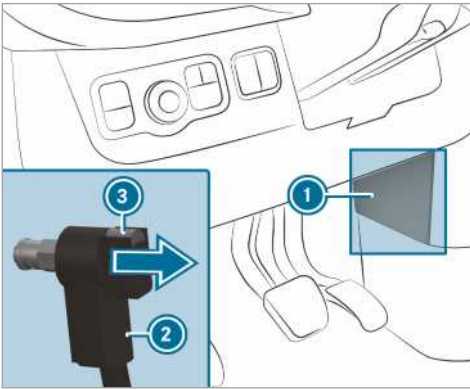

- ▶ Kapcsolja ki gyújtást, és várjon legalább 15 percet.
- ▶ Vegye le a burkolatot **1**.
- ▶ Nyomja meg és tartsa lenyomva a gombot **3**.
- ▶ Húzza le a csatlakozót **2** a testcsavarról.
- ▶ A csatlakozót **2** tolja a nyíl irányába addig, hogy az ne érintkezzen a testcsavarral. Ezzel az indítóakkumulátor minden fogyasztóját leválasztotta a feszültségellátásról.

Feszültségellátás bekapcsolása

- ▶ Nyomja rá a csatlakozót **2** a testcsavarra, amíg az érezhetően nem reteszlődik, és a csatlakozó **2** teljesen fel nem fekszik a testcsavarra. Ezzel az indítóakkumulátor minden fogyasztóját ismét csatlakoztatta a feszültségellátáshoz.
- ▶ Rögzítse a burkolatot **1**.

Mechanikus sebességváltó

Váltókar kezelése

- 1** **MEGJEGYZÉS** Túl alacsony fokozatba történő kapcsoláskor megsérülhet a motor és a sebességváltó

- ▶ Az **5** és a **6** fokozat közötti váltáskor nyomja jobbra a váltókart.
- ▶ Nagy sebességnél ne kapcsoljon vissza.

- 1** **MEGJEGYZÉS** Ha menet közben az **R** hátrameneti sebességfokozatba kapcsol, megsérülhet a sebességváltó

- ▶ Csak akkor kapcsoljon az **R** hátrameneti sebességfokozatba, ha a gépkocsi áll.

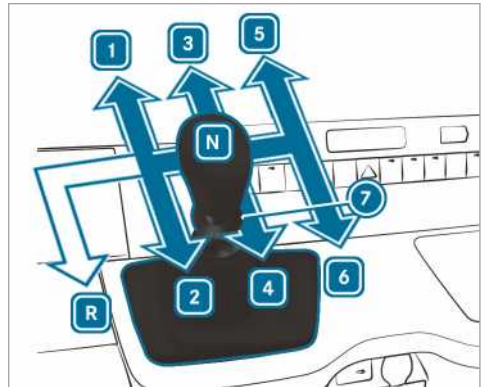

- R** Hátsókerék-hajtású gépkocsik
- R** Hátrameneti sebességfokozat
- 1 - 6** Előremeneti sebességfokozatok
- 7** Hátrameneti sebességfokozat húzógyűrűje
- N** Üres fokozat

- ▶ Nyomja le a tengelykapcsoló-pedált, és állítsa a váltókart a kívánt állásba.

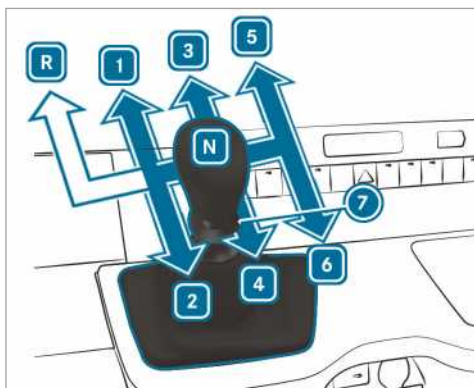

Elsőkerék-hajtású gépkocsi

R Hátrameneti sebességfokozat

1 - **6** Előremeneti sebességfokozatok

7 Hátrameneti sebességfokozat húzógyűrűje

N Üres fokozat

▶ Nyomja le a tengelykapcsoló-pedált, és állítsa a váltókart a kívánt állásba.

Ajánlott fokozatváltás

Az ajánlott fokozatváltás a tüzelőanyag-takarékos vezetési stílushoz nyújt útmutatást.

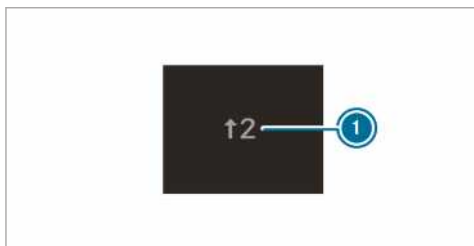

Példa

▶ Kapcsoljon az ajánlott fokozatba, amikor a multifunkciós kijelzőn megjelenik az ajánlott fokozatváltás **1**.

i ECO start-stop funkcióval ellátott gépkocsik esetén a kijelzőn az **N** üres fokozatba való kapcsolásra vonatkozó ajánlott fokozatváltás is megjelenik.

Automatikus sebességváltó

DIRECT SELECT választókar

DIRECT SELECT választókar működése

▲ FIGYELEM Baleset- és sérülésveszély a gépkocsiban felügyelet nélkül hagyott gyermekek miatt

A gépkocsiban felügyelet nélkül hagyott gyermekek

- kinyithatják az ajtókat, és ezáltal veszélyeztethetnek másokat vagy a közlekedés többi résztvevőjét,
- kiszállhatnak, és a közlekedő járművek elgázolhatják őket,
- működésbe hozhatják a gépkocsi berendezéseit, és pl. beszorulhatnak.

Továbbá a gyermekek mozgásba hozhatják a gépkocsit, ha pl.:

- kioldják a rögzítőféket,
 - az automatikus sebességváltót másik állásba kapcsolják a **P** parkolási állásból,
 - beindítják a motort.
- ▶ Soha ne hagyjon gyermekeket és állatokat felügyelet nélkül a gépkocsiban.
- ▶ Amikor elhagyja a gépkocsit, mindig reteszelve azt, és vigye magával a kulcsot.
- ▶ Tartsa a kulcsot gyermekek számára nem hozzáférhető helyen.

▲ FIGYELEM Szakszerűtlen kapcsolás esetén balesetveszély áll fenn

Ha a **D** vagy az **R** sebességváltó állásba kapcsol, amikor a motorfordulatszám meghaladja az alapjáratit fordulatszámot, a gépkocsi hirtelen felgyorsulhat.

▶ Amikor a **D** vagy az **R** sebességváltó állásba kapcsol, mindig erősen lépjen a fékpedálra, és egyidejűleg ne adjon gázt.

A DIRECT SELECT választókaral sebességváltó állást válthat. Az aktuális sebességváltó állás megjelenik a multifunkciós kijelzőn.

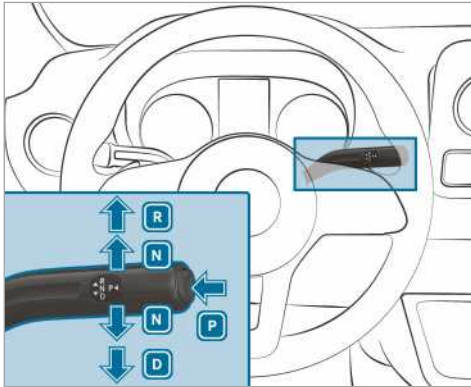

- P** Parkolási állás
- R** Hátrameneti sebességfokozat
- N** Üres fokozat
- D** Menethelyzet

R hátrameneti sebességfokozatba kapcsolás

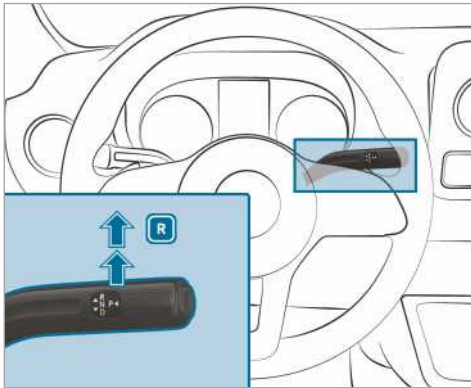

- ▶ Lépjen a fékpedálra, majd nyomja a DIRECT SELECT választókart az első ellenállási ponton túl felfelé.
- A multifunkciós kijelzőn a sebességváltófokozat-kijelzés az **R** állást mutatja.

N üres fokozatba kapcsolás

▲ FIGYELEM Baleset- és sérülésveszély
üres fokozatban

Ha a gépkocsit üres fokozatban **N** hagyja és nincs rögzítve a rögzítőfék, a gépkocsi elgurulhat.

Baleset- és sérülésveszély áll fent!

- ▶ A gépkocsi elhagyása előtt rögzítse a gépkocsit a rögzítőfékkel.

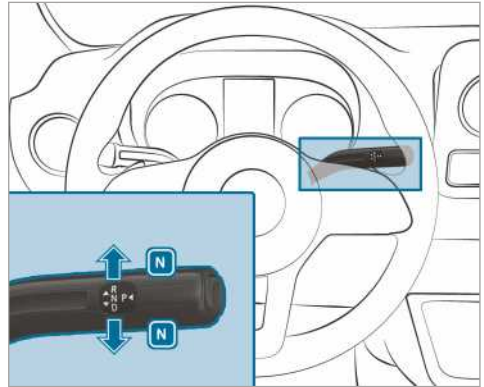

- ▶ Lépjen a fékpedálra, majd nyomja a DIRECT SELECT választókart az első ellenállási pontig felfelé vagy lefelé.
- A multifunkciós kijelzőn a sebességváltófokozat-kijelzés az **N** állást mutatja.

Ha ezután felengedi a fékpedált, a gépkocsi szabadon mozgatható, pl. tolni vagy vontatni lehet.

Ha az automatikus sebességváltónak kikapcsolt gyújtás esetén is az **N üres fokozatban kell maradnia:**

- ▶ Indítsa be a gépkocsit.
 - ▶ Lépjen a fékpedálra, és kapcsoljon az **N** üres fokozatba.
 - ▶ Engedje fel a fékpedált.
 - ▶ Kapcsolja ki a gyújtást.
- i** Ha ezt követően kiszáll a gépkocsiból, és a kulcsot a gépkocsiban hagyja, az automatikus sebességváltó továbbra is az **N** üres fokozatban marad.

P parkolási állásba kapcsolás

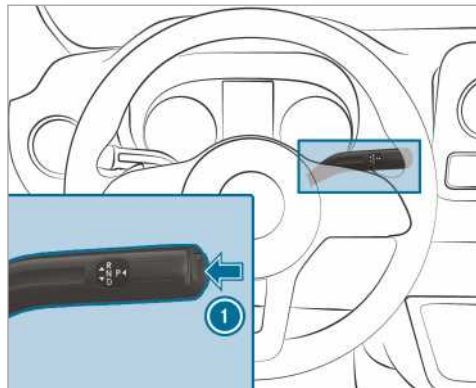

- ▶ Nyomja meg az **1** gombot. A multifunkciós kijelzőn a sebességváltófokozat-kijelzés a **P** állást mutatja.

Ha az alábbi feltételek valamelyike teljesül, a sebességváltó automatikusan a **P** parkolási állásba kapcsol:

- a motort a **D** vagy az **R** sebességváltó állásban állítja le,
- a gépkocsi álló helyzetében vagy nagyon alacsony menetsebesség mellett, a sebességváltó **D** vagy **R** állásában kinyitja a vezetőajtót.
- a gépkocsi álló helyzetében vagy nagyon alacsony menetsebesség mellett kinyitja az övzárát.
- a gépkocsi álló helyzetében vagy nagyon alacsony menetsebesség mellett elhagyja a helyét.

D menethelyzetbe kapcsolás

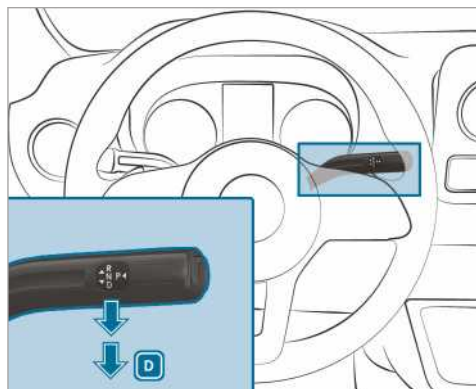

- ▶ Lépjen a fékpedálra, majd nyomja a DIRECT SELECT választókart az első ellenállási ponton túl lefelé.

A multifunkciós kijelzőn a sebességváltófokozat-kijelzés a **D** állást mutatja.

Az automatikus sebességváltó a **D** sebességváltó állásban automatikusan kapcsolja a fokozatokat. Ez a következő tényezőktől függ:

- a gázpedál állása,
- a menetsebesség.

Kapcsolási tartomány korlátozása

Feltételek

- A sebességváltó a **D** állásban van (→ oldal: 126).

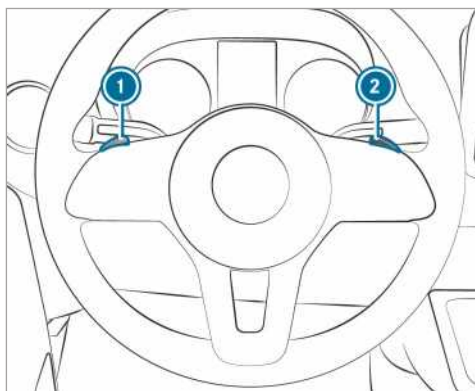

- ▶ **Kapcsolási tartomány korlátozása:** Röviden húzza meg a kormányon elhelyezett **1** váltókapcsolót.

Az aktuális fokozattól függően az automatikus sebességváltó a következő alacsonyabb fokozatba kapcsol. Ezzel egyidejűleg a kapcsolási tartomány korlátozódik.

A multifunkciós kijelzőn megjelenik a beállított kapcsolási tartomány. Az automatikus sebességváltó csak az adott fokozatig kapcsol.

- ▶ Tartsa meghúzva a kormányon elhelyezett **1** váltókapcsolót.

Az automatikus sebességváltó abba a kapcsolási tartományba kapcsol, amelyből a gépkocsi kedvezően gyorsítható vagy lassítható.

Ehhez az automatikus sebességváltó egy vagy több fokozatot visszakapcsol, és korlátozza a kapcsolási tartományt.

A multifunkciós kijelzőn megjelenik a beállított kapcsolási tartomány. Az automatikus sebességváltó csak az adott fokozatig kapcsol.

- i** Ha túl nagy sebességnél húzza meg a kormányon elhelyezett **1** váltókapcsolót, az automatikus sebességváltó nem kapcsol vissza. Ha a kapcsolási tartomány korlátozott, és elérte a korlátozott kapcsolási tartomány max. motorfordulatszámát, az automatikus sebességváltó nem kapcsol magasabb fokozatba.

▶ **Kapcsolási tartomány kibővítése:** Húzza meg röviden a kormányon elhelyezett **2** váltókapcsolót.

Az aktuális fokozattól függően az automatikus sebességváltó a következő magasabb fokozatba kapcsol. Ezzel egyidejűleg a kapcsolási tartomány kibővül.

A multifunkciós kijelzőn megjelenik a beállított kapcsolási tartomány. Az automatikus sebességváltó csak az adott fokozatig kapcsol.

▶ **Kapcsolási tartomány visszaállítása:**

Tartsa meghúzva a kormányon elhelyezett **2** váltókapcsolót.

Az aktuális fokozattól függően az automatikus sebességváltó egy vagy több fokozattal magasabb fokozatba kapcsol. Egyidejűleg megszűnik a kapcsolási tartomány korlátozása, és a multifunkciós kijelzőn megjelenik a **D** sebességváltó állás.

▶ **Kapcsolási tartomány visszaállítása:**

Tartsa meghúzva a kormányon elhelyezett **2** váltókapcsolót.

vagy

▶ Kapcsoljon ismét a **D** sebességváltó állásba (→ oldal: 126).

Az aktuális fokozattól függően az automatikus sebességváltó egy vagy több fokozattal magasabb fokozatba kapcsol. Egyidejűleg megszűnik a kapcsolási tartomány korlátozása, és a multifunkciós kijelzőn megjelenik a **D** sebességváltó állás.

Kapcsolási tartományok és közlekedési helyzetek

- 3** Kihasználhatja a motor fékhatását.
- 2** A motor fékhatását kihasználhatja lejtőn és meredek utakon, hegyvidéken közlekedve, nehéz üzemeltetési körülmények között.

- 1** A motor fékhatását kihasználhatja szélsőségesen meredek szakaszokon és hosszabb lejtőkön.

Kickdown használata

- ▶ **Max. gyorsítás:** Nyomja a gázpedált az ellenállási ponton túl.
- ▶ Amikor eléri a kívánt sebességet, adjon kevesebb gázt.

Parkolózár mechanikus feloldása (elsőkerék-hajtású gépkocsik)

- i** **Automata sebességváltóval felszerelt, elsőkerék-hajtású gépkocsik:** Üzemzavar esetén az automata sebességváltó **P** állásban blokkolódhat. Ebben az esetben mechanikusan kioldhatja a parkolózárat, pl. gépkocsi vontatásához (→ oldal: 221).
- i** A parkolózár mechanikus feloldása csak elsőkerék-hajtású, automatikus sebességváltóval rendelkező gépkocsik esetében lehetséges.

Feltételek

- Szüksége van a kireteszelő szerszámra, amely a fedélzeti szerszámok között található (→ oldal: 228).

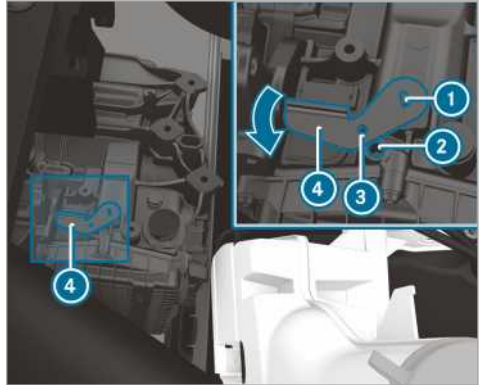

- ▶ Rögzítse a gépkocsit a rögzítőfékkel.
- ▶ (→ oldal: 193)Nyissa fel a motorháztetőt.
- ▶ Helyezze fel a kireteszelő szerszámot **4** a sebességváltóra **1**, és fordítsa el a nyíl irányába.

▶ Illesszen egy megfelelő szerszámot, pl. egy csavarhúzó a kireteszelő szerszám **3** és a sebességváltó **2** furatába.

Ezzel rögzítette a kireteszelő szerszámot **4** a megfelelő helyzetben. A parkolózár fel van oldva.

Amíg a kireteszelő szerszám **4** fel van helyezve a sebességváltóra, nem lehet fokozatba **P** kapcsolni.

▶ Vegye figyelembe a vontatással kapcsolatos megjegyzéseket (→ oldal: 221).

i Ha a kireteszelő szerszámot eltávolítják **4**, akkor a sebességváltó automatikusan ismét fokozatba ugrik **P**.

Összkerékajítás

Összkerékajításra vonatkozó megjegyzések

Az összkerékajítás állandóan meghajtja mind a négy kereket, és az ESP®-vel együtt javítja a gépkocsi vonóerejét.

Az összkerékajítás vonóerő-szabályozásában a fékberendezés is részt vesz. Szükséges terepi használat esetén ezért a fékberendezés túlmelegedhet. Ebben az esetben adjon kevesebb gázt, vagy álljon meg és hagyja lehűlni a fékberendezést.

Ha valamelyik hajtott kerék a túl gyenge tapadás miatt kipörög:

- Elinduláskor vegye igénybe az ESP® integrált vonóerő-szabályozásának segítségét. Annyira nyomja le a gázpedált, amennyire szükséges.
- Menet közben lassan vegye le a lábát a gázpedálról.

Téli útviszonyok esetén használjon téli gumibroncsokat (négyévszakos gumibroncsokat) és szükség esetén hóláncot (→ oldal: 231). Csak így éri el az összkerékajítás max. hatását.

Terepi lejtmenet esetén használja a DSR-t (lejtmeneti sebességszabályzó rendszer) (→ oldal: 129).

Az összkerékajítás nem csökkenti a nem megfelelő vagy figyelmetlen vezetési stílusból adódó balesetveszélyt, valamint a fizika törvényeit sem helyezi hatályon kívül. Az összkerékajítás nem képes figyelembe venni az időjárási és útviszonyokat, valamint a közlekedési helyzetet. Az összkerékajítás csupán segédeszköz. A biztonságos követési távolság és sebesség megválasztása, a megfelelő időben történő fékezés és a sávtartás mindig az Ön felelőssége.

i **MEGJEGYZÉS** Fennáll a hajtáslánc és a fékberendezés sérülésének a veszélye

Ha az összkerékajítású gépkocsit egytengelyes próbapadon üzemelteti, akkor megsérülhet a hajtáslánc vagy a fékberendezés.

- ▶ Működési vagy teljesítményvizsgálat csak kéttengelyes próbapadon végezhető.
- ▶ Mielőtt a gépkocsit próbapadon üzemeltetné, érdeklődjön egy minősített szakműhelyben.

i **MEGJEGYZÉS** Fennáll az osztómű sérülésének a veszélye

A gépkocsi megemelt tengellyel történő vontatása esetén megsérülhet az osztómű. Az ilyen károokra nem terjed ki a Mercedes-Benz jótállása.

- ▶ Soha ne vontassa a gépkocsit megemelt tengellyel.
- ▶ A gépkocsit csak úgy vontassa, hogy az összes kerék vagy a talajon, vagy megemelve legyen.
- ▶ Tartsa be a gépkocsinak az összes kerékkel a talajon történő vontatására vonatkozó utasításokat.

Összkerékajítás bekapcsolása

Kapcsolási feltételek

Az összkerékajítást csak a következő helyzetekben tudja be- vagy kikapcsolni:

- ha jár a motor,
- ha a gépkocsi kb. 10 km/h sebességnél lassabban halad,
- ha a gépkocsi nem kanyarodik.





Ha a gépkocsi mozgása közben nem tudja bekapcsolni az összkerékajítást, az alábbiak szerint járjon el:

- ▶ **Mechanikus sebességváltóval felszerelt gépkocsik:** Lépjen a tengelykapcsoló-pedálra.
- ▶ **Automatikus sebességváltóval felszerelt gépkocsik:** Állítsa a választókart rövid időre az **N** állásba.

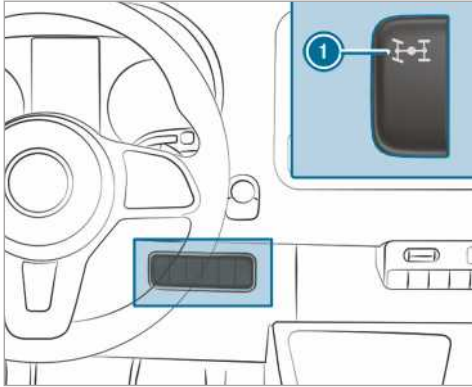
i Az összkerékajítást a gépkocsi álló helyzetében nem lehet bekapcsolni. Tegye a választókart az **N** állásból a **D** vagy az **R** állásba, majd vissza.

Összkerékajtás be-/kikapcsolása



- ▶ **Be-/kikapcsolás:** Nyomja meg az ❶ kapcsoló felső részét. A műszerkijelzőn világít a  és a  figyelmeztető lámpa. Az ESP® és az ASR a kapcsolási folyamat ideje alatt kikapcsol. Ha a kapcsolási folyamat sikeres, a műszerkijelzőn kialszik a  és a  figyelmeztető lámpa, az ESP® és az ASR pedig újra bekapcsol.

Ha a LOW RANGE sebességváltó-áttétel be van kapcsolva, az összkerékajtás nem kapcsolható ki.

LOW RANGE sebességváltó-áttétel

A LOW RANGE (alacsony áttételű) sebességváltó-áttétel a nehéz terepen való vezetésben nyújt segítséget. Ha bekapcsolja a LOW RANGE áttételt, a rendszer a terephez igazítja a motor teljesítményét és az automatikus sebességváltó kapcsolási jellemzőit. Az utcai menetfokozathoz viszonyítva a motor és a kerekek közötti sebességváltó-áttétel kb. 40 %-kal csökken. A hajtónyomaték ennek megfelelően nagyobb.

Kapcsolási feltételek

A LOW RANGE áttételt csak a következő helyzetekben tudja be- vagy kikapcsolni:



- a motor jár,
- a gépkocsi áll,
- a fékpedálra lép,
- a mechanikus sebességváltó alapjárat helyzetben van,
- az automatikus sebességváltó választókarja a **P** vagy az **N** állásban van,

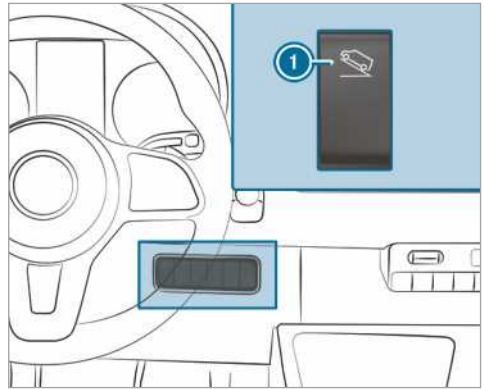

- az összkerékajtás be van kapcsolva.

LOW RANGE be-/kikapcsolása



- ❶ LOW RANGE be- és kikapcsolása

- ▶ **Be-/kikapcsolás:** Nyomja meg a ❶ kapcsoló felső részét. A kapcsolási folyamat ideje alatt a műszerkijelzőn villog a  ellenőrző lámpa.
- Ha a kapcsolási folyamat végbement, és a LOW RANGE be van kapcsolva, világít a  ellenőrző lámpa, .
 - Ha a kapcsolási folyamat végbement, és a LOW RANGE ki van kapcsolva, kialszik a  ellenőrző lámpa.

Amíg a  ellenőrző lámpa villog, megszakítható a kapcsolási folyamat, ha ismét megnyomja a ❶ gombot. Ha a kapcsolási folyamat sikertelen, a  ellenőrző lámpa háromszor röviden felvillog. Valamelyik kapcsolási feltétel nem teljesült.

DSR (lejtmeneti sebességszabályzó rendszer)

DSR-rel kapcsolatos megjegyzések

A DSR nem csökkenti a nem megfelelő vagy figyelmen kívül hagyott vezetési stílusból adódó balesetveszélyt, valamint a fizika törvényeit sem helyezi hatályon kívül. A DSR nem képes figyelembe venni az időjárási és útviszonyokat, valamint a közlekedési helyzetet. A DSR csupán segédeszköz. A biztonságos követési távolság és a sebesség megválasztása, valamint a megfelelő időben történő fékezés az Ön felelőssége.

A DSR minden sebességfokozatban támogatást nyújt Önnek lejtmenetben, pl. terepen vagy építési területen. A DSR célzott fékbeavatkozásokkal tartja az előre beállított sebességet a lejtős szakaszon. A sebesség megtartása függ az úttest felületének állapotától és a lejtés mértékétől, éppen ezért nem minden helyzetben garantálható. A környezeti feltételeknek megfelelő ereszkedési sebességet válasszon, és adott esetben fékezzen saját maga is.

A sebességet a fék- és a gázpedál vagy a kormányon található billenőkapcsolók segítségével 4 km/h és 18 km/h közötti értékre állíthatja be.

- Ha a gépkocsi áll vagy a pillanatnyi sebesség nem éri el a 4 km/h értéket, akkor a rendszer a sebességet 4 km/h értékre állítja be.
- Ha terepen 18 km/h sebességnél gyorsabban halad, a DSR készenléti üzemmódba kapcsol. A DSR bekapcsolva marad, nem fékez azonban automatikusan.
- Ha lejtmenetben 18 km/h sebességnél lassabban halad, akkor a DSR ismét az előre beállított sebességre szabályoz.
- A DSR automatikusan kikapcsol, ha túllépi a 45 km/h sebességet.

Lejtmeneti sebességszabályzó rendszer be- és kikapcsolása

Lejtmeneti sebességszabályzó rendszer bekapcsolása

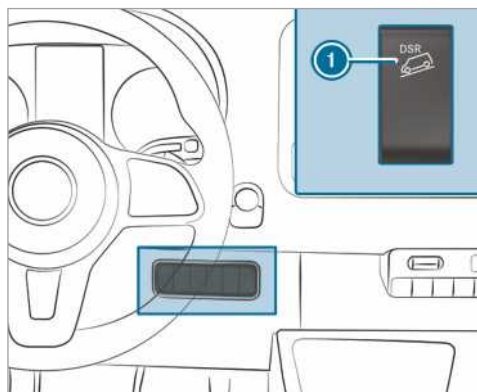

A lejtmeneti sebességszabályzó rendszert a gépkocsi álló helyzetében vagy menet közben is bekapcsolhatja.

- ▶ Fékezze vagy gyorsítsa a gépkocsit a kívánt, 4 km/h és 18 km/h közötti sebességre.

- ▶ Nyomja meg az ① kapcsoló felső részét.
- ▶ Engedje fel a fék- vagy a gázpedált. A rendszer ekkor tárolja a pillanatnyi sebességet. Álló helyzetben a rendszer a 4 km/h sebességet tárolja. A lejtmeneti sebességszabályzó rendszer lejtős útszakaszon tartja a tárolt sebességet, és automatikusan fékez.

Sebesség beállítása

Ha elinduláskor, gyorsításkor vagy fékezéskor a lejtmeneti sebességszabályzó rendszer be van kapcsolva, akkor a gáz- vagy a fékpedál felengedését követően a rendszer az aktuális sebességet tárolja. Ez csak akkor áll fenn, ha nem halad 18 km/h sebességnél gyorsabban.

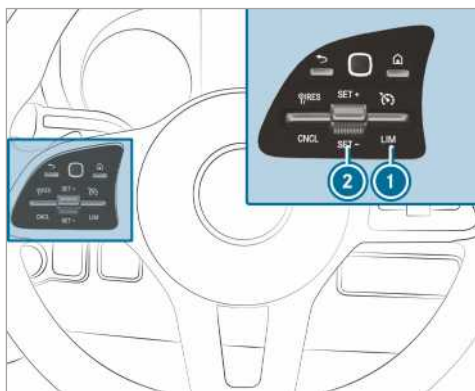

- ▶ Nyomja a ② billenőkapcsolót felfelé/lefelé, és tartsa ebben a helyzetben. A tárolt sebesség 1 km/h lépésekben nő vagy csökken.

Lejtmeneti sebességszabályzó rendszer kikapcsolása

- ▶ Nyomja meg az ① kapcsoló felső részét. vagy
- ▶ Gyorsítson, és haladjon 45 km/h sebességnél gyorsabban.

A következő helyzetekben a lejtmeneti sebességszabályzó rendszer automatikusan kikapcsol:

- 45 km/h sebességnél gyorsabban halad,
- az ESP® vagy az ABS meghibásodott.

Elektronikus szintszabályozás

Elektronikus szintszabályozás működése

▲ FIGYELEM Beszorulásveszély áll fenn a lesüllyedő gépkocsi miatt.

A gépkocsi süllyedésekor az Ön vagy mások testrészei beszorulhatnak, ha azok a karoszteria és a gumibroncs közé vagy a gépkocsi alá kerülnek.

▶ Gondoskodjon arról, hogy a gépkocsi lesüllyesztésekor senki ne tartózkodjon a kerékjáratok közvetlen közelében vagy a gépkocsi alatt.

▲ FIGYELEM Az autóemelő kifordulása miatt sérülésveszély áll fenn

Ha a légrugózással ellátott gépkocsit leállítja, a légrugózás akár egy órán keresztül is aktív maradhat abban az esetben is, ha a gyújtás ki van kapcsolva. Ha ekkor az autóemelővel megemeli a gépkocsit, a légrugózás megpróbálja kiegyenlíteni a járműszintet.

Az autóemelő kifordulhat.

▶ A gépkocsi megemelése előtt nyomja meg a légrugózás távirányítóján lévő szerviz gombot. Ez megakadályozza a járműszint automatikus utánszabályozását, valamint a kézzel történő megemelést vagy lesüllyesztést.

▲ FIGYELEM A lesüllyesztett vagy megemelt alvázkeret miatt balesetveszély áll fenn

Lesüllyesztett vagy felemelt alvázkerettel közlekedve számottevően romolhatnak a fékezési és menet tulajdonságok. Ezenkívül felemelt alvázkeretnél a gépkocsi magassága meghaladhatja a megengedett értéket.

▶ Elindulás előtt állítsa be a menetszintet.

▲ FIGYELEM Az ENR üzemmódjának esetén balesetveszély áll fenn

Az ENR meghibásodása esetén előfordulhat, hogy a járműszint túl magas, túl alacsony vagy aszimmetrikus.

A gépkocsi menet- és kormányzási tulajdonságai jelentősen megváltozhatnak.

▶ Vezessen óvatosan, és igazítsa vezetési stílusát a megváltozott menettulajdonságokhoz.

▶ A közlekedési helyzet figyelembe vételével állítsa meg a gépkocsit.

▶ Értesítsen egy minősített szakműhelyt.

! **MEGJEGYZÉS** A lesüllyesztett járműszint miatt fennáll az alváz sérülésének veszélye

Ha az ENR meghibásodott vagy menet közben utánszabályoz, a járműszint lesüllyedhet.

▶ Ügyeljen az útviszonyokra, valamint arra, hogy mindig kellően nagy legyen a hasmagasság.

▶ Óvatosan vezessen.

A járműszint a terhelési állapottól és a terhelés elosztásától függ. Légrugózású hátsó tengellyel felszerelt gépkocsiknál az ENR automatikusan kiegyenlíti a hátsó tengely szintjét. Ennek köszönhetően a gépkocsi a terhelési állapottól függetlenül mindig a menetszinten marad. A menetdinamika nem romlik. A gépkocsi két oldala közötti magasságkülönbség ekkor elérheti az 1 cm értéket.

Az ENR a motortól független, és csak bekapcsolott gyújtásnál üzemkés. Az ENR kompresszora hallhatóan működik.

i Ha a kompresszor folyamatosan működik vagy egy percen belül többször elindul, akkor az ENR meghibásodott.

A gépkocsi kivételének megfelelően az ENR a sebességtől vagy a rögzítőfék állásától függően kapcsol a kézi üzemmód és az automatika között.

Ha az ENR sebességtől függően kapcsol, akkor a kézi üzemmód a gépkocsi álló helyzetében automatikusan aktiválódik. A járműszintet ekkor megemelheti vagy lesüllyesztheti. Ha ezt követően a gépkocsi 10 km/h sebességnél gyorsabban halad, a kézi üzemmód automatikusan kikapcsol, és a menetszintet az automatika állítja be.

Ha az ENR a rögzítőfék állásától függően kapcsol, akkor a kézi üzemmód behúzott rögzítőféknél automatikusan aktiválódik. A járműszintet ekkor megemelheti vagy lesüllyesztheti a fel- és lerakodásához. Ha kioldja a rögzítőféket, a kézi üzemmód automatikusan kikapcsol, és a menetszintet az automatika állítja be.

A gépkocsin végzett munkákhoz vagy a kerékcserehez kikapcsolhatja az ENR-t (→ oldal: 132).

Ha az ENR meghibásodott, illetve a járműszint túl magas vagy túl alacsony, akkor egy hangjelzés hallható.

Ekkor a gépkocsi menet- és kormányzási tulajdonságai jelentősen megváltoznak. Az ENR a lehető leggyorsabban a normál szintre szabályozza a járműszintet. Vezessen óvatosan tovább, amíg a hangjelzés meg nem szűnik. A gépkocsi csak ekkor éri el a normál szintet.

A menetszint helyreállítása érdekében az automatika és az ENR a kiválasztott lehetőségtől függően automatikusan újra bekapcsol:

- a rögzítőkék kioldásával,
- 10 km/h sebesség felett.

Ha fennáll annak a veszélye, hogy az ENR kompresszora túlmelegedhet, pl. ha a gépkocsit gyorsan többször kell megemelni vagy lesüllyeszteni, akkor az ENR kikapcsol (játék elleni védelem). A járműszintet ekkor kb. egy perc elteltével újra megemelheti vagy lesüllyesztheti.

Járműszint megemelése és lesüllyesztése

Távírányítóval

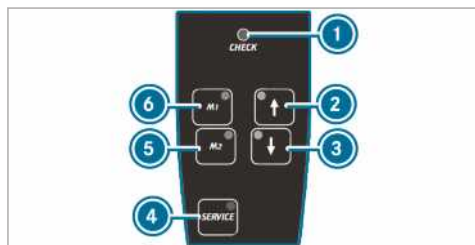

Az ENR bekapcsoláskor és működés közben rendszeresen ellenőrzi magát. A távírányítón lévő ellenőrző lámpa ① kb. egy másodpercig világít, ha Ön bekapcsolja a gyújtást, vagy a ④ gomb segítségével az ENR-t.

Az ellenőrző lámpa ① alábbi viselkedése esetén üzemzavar áll fenn:

- Az ellenőrző lámpa nem világít, amikor bekapcsolja a gyújtást vagy az ENR-t, vagy
- Az ellenőrző lámpa egy másodperccel ezután nem alszik ki. vagy
- Az ellenőrző lámpa ezután ismét világít vagy villog.

Ezenkívül a távírányítóból kb. 30 másodpercig figyelmeztető hangjelzés hallható. A felismert üzemzavar az ellenőrző lámpák segítségével (üzemzavar kódjainak jelzése) megjeleníthető.

▶ Állítsa le a gépkocsit, és hagyja bekapcsolva a gyújtást.

▶ **Járműszint megemelése vagy lesüllyesztése:** Tartsa lenyomva a ② vagy a ③ gombot, amíg a járműszint el nem éri a kívánt magasságot.

A járműszint módosítása közben villog a ② vagy a ③ gomb ellenőrző lámpája. Ha a járműszint be van állítva, világít a ② vagy a ③ gomb ellenőrző lámpája.

▶ **Automatikus lesüllyesztés:** Nyomja meg röviden a ③ gombot.

Az ENR automatikusan a legalacsonyabb szintre süllyeszti le a gépkocsit.

A járműszint módosítása közben villog a ③ gomb ellenőrző lámpája. Ha a járműszint be van állítva, világít a ③ gomb ellenőrző lámpája.

▶ Ha meg kívánja állítani a mozgást, nyomja meg röviden a ② gombot.

▶ **Megemelés vagy lesüllyesztés a menetszintre:** Nyomja meg röviden a ② vagy a ③ gombot.

Az ENR automatikusan a menetszintre emeli vagy süllyeszti a gépkocsit.

A járműszint módosítása közben villog a ② vagy a ③ gomb ellenőrző lámpája. Ha a járműszint be van állítva, világít a ② vagy a ③ gomb ellenőrző lámpája.

▶ Ha meg kívánja állítani a mozgást, mindig a másik gombot nyomja meg röviden.

▶ **Beállított járműszint tárolása:** Állítsa be a kívánt járműszintet.

▶ Tartsa lenyomva az ⑤ vagy a ⑥ gombot, amíg hangjelzést nem hall.

A beállított járműszintet ezzel tárolta a megfelelő, ⑤ vagy ⑥ gombon.

▶ **Tárolt járműszint lehívása:** Nyomja meg röviden az ⑤ vagy a ⑥ gombot.

Az ENR automatikusan a tárolt járműszintre emeli vagy süllyeszti a gépkocsit.

A járműszint módosítása közben villog az ⑤ vagy a ⑥ gomb ellenőrző lámpája. Ha a járműszint be van állítva, világít az ⑤ vagy a ⑥ gomb ellenőrző lámpája.

▶ Ha meg kívánja állítani a mozgást, nyomja meg röviden a ② vagy a ③ gombot.

- ▶ **Automatika bekapcsolása:** Haladjon 10 km/h sebességnél gyorsabban, vagy oldja ki a rögzítőféket. Az ENR automatikusan szabályozza a járműszintet.
- ▶ Ha meg kívánja állítani a mozgást, nyomja meg röviden a ② vagy a ③ gombot.

ENR ki- és bekapcsolása

- ▶ **ENR kikapcsolása:** Nyomja meg a ④ gombot. A ④ gomb ellenőrző lámpája világít.
- ▶ **ENR újbóli bekapcsolása:** Nyomja meg ismét a ④ gombot. A ④ gomb ellenőrző lámpája kialszik.

Kezelőpanelen lévő gombbal

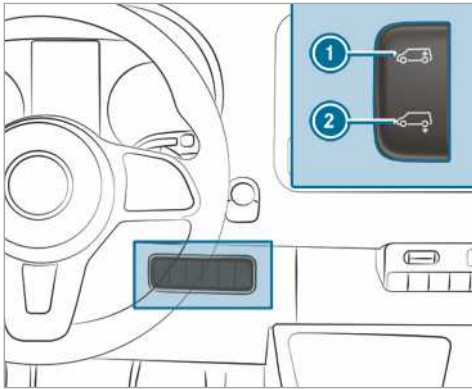

- ▶ Állítsa le a gépkocsit, és hagyja bekapcsolva a gyújtást.
- ▶ **Automatikusan lesüllyesztés:** Nyomja meg röviden a kapcsoló alsó részét ②. Az ENR automatikusan lesüllyeszti a gépkocsit.
- ▶ Ha meg kívánja állítani a mozgást, nyomja meg röviden a kapcsoló felső részét ①.
- ▶ **Megemelés a menetszintre:** Nyomja meg a kapcsoló felső részét ①. Az ENR automatikusan a menetszintre emeli a gépkocsit.
- ▶ Ha meg kívánja állítani a mozgást, nyomja meg röviden a kapcsoló alsó részét ②.
- ▶ **Automatika bekapcsolása:** Haladjon 10 km/h sebességnél gyorsabban, vagy oldja ki a rögzítőféket. Az ENR automatikusan szabályozza a járműszintet.

Rendszer feltöltése vészhelyzetben

Kizárólag az ENR vészfeltöltéséhez való szelepekkel felszerelt gépkocsiknál. Ha az ENR meghibásodott és a gépkocsi ferden áll, akkor a gépkocsi a vészszelepek (kerékszelepek) segítségével, egy külső sűrítettlevegő-forrás használatával megemelhető vagy lesüllyeszthető. Ekkor kikapcsolt ENR mellett vezessen tovább óvatosan a legközelebbi minősített szakműhelybe, és hárítsassa el az üzemzavart.

! MEGJEGYZÉS Túl magas nyomás esetén balesetveszély áll fenn

Ha a légugókban túl magas a nyomás, az a légvezetékrendszer vagy a légugók károsodásához vezethet.

- ▶ Ne lépje túl max. megengedett 600 kPa (6 bar, 87 psi) üzemi nyomást.

- ▶ Rögzítse a gépkocsit a rögzítőfékkel.
- ▶ **Automatikus sebességváltóval felszerelt gépkocsik:** Kapcsolja a sebességváltót a **P** állásba.
- ▶ Kapcsolja ki az ENR-t (→ oldal: 132).
- ▶ Állítsa le a motort, és nyissa fel a motorháztetőt (→ oldal: 193).
- ▶ Csavarja le a szelepsapkát a megfelelő szelepről.
- ▶ Csatlakoztassa a külső sűrítettlevegő-forrást. A sűrített levegő feltöltésével vagy leengedésével addig emelje meg vagy süllyessze le a járműszintet, hogy elérje a menetszintet, és a gépkocsi vízszintesen álljon. Eközben ügyeljen a max. megengedett 600 kPa (6 bar, 87 psi) üzemi nyomásra.
- ▶ Vegye le a külső sűrítettlevegő-forrást.
- ▶ Csavarja fel szorosan a szelepsapkákat a szelepekre.
- ▶ Cszukja le a motorháztetőt (→ oldal: 193).
- ▶ Óvatosan vezessen a legközelebbi minősített szakműhelyig.

Problémák az elektronikus szintszabályozással

Hibajelenség	Lehetséges okok/következmények és ► megoldások
A járműszint álló helyzetben nem emelhető meg, vagy nem süllyeszthető le.	<p>Fennáll a kompresszor túlhevülésének veszélye. A gépkocsi ismételt megemelését és lesüllyesztését követően a játék elleni védelem kikapcsolja az ENR-t.</p> <p>► Kb. egy perc elteltével próbálja meg kézzel beállítani a járműszintet.</p> <p>Az ENR a túl alacsony feszültség miatt kikapcsolt. Előfordulhat, hogy az akkumulátor nem töltődik.</p> <p>A gépkocsi útfekvése és a menetkényelem romolhat.</p> <p>► Indítsa be a motort.</p> <p>► A lehető leghamarabb keressen fel egy minősített szakműhelyt.</p>

Tankolás

Gépkocsi tankolása

▲ FIGYELEM Tűz- és robbanásveszély a tüzelőanyag miatt

A tüzelőanyagok könnyen gyúlékonyak.

- Feltétlenül kerülje a tűz és nyílt láng használatát, a dohányzást és a szikraképződést.
- Tankolás előtt és közben kapcsolja ki a gyújtást, valamint az állóhelyzeti fűtést, amennyiben a gépkocsi fel van szerelve ilyennel.

▲ FIGYELEM Tüzelőanyagok miatti sérülésveszély

A tüzelőanyagok mérgezőek és egészségkárosító hatásúak.

- Feltétlenül kerülje a tüzelőanyag bőrrel, szemmel vagy ruházattal történő érintkezését, vagy lenyelését.
- Ne lélegezze be a tüzelőanyagok gőzeit.
- Tartsa távol a tüzelőanyagtól a gyermekeket.
- A tankolás során tartsa zárva az ajtókat és ablakokat.

Amennyiben Ön vagy mások érintkezésbe kerültek a tüzelőanyaggal, tartsa be a következőket:

- A bőrre került tüzelőanyagot haladéktalanul öblítse le vízzel és szappannal.
- Ha a tüzelőanyag a szembe került, haladéktalanul öblítse ki a szemét alaposan

tiszta vízzel. Haladéktalanul forduljon orvoshoz.

- Ha lenyelte a tüzelőanyagot, haladéktalanul forduljon orvoshoz. Ne hánytassa magát.
- Haladéktalanul cserélje le a tüzelőanyaggal szennyeződött ruházatot.

▲ FIGYELEM Tűz- és robbanásveszély az elektrosztatikus feltöltődés miatt

Az elektrosztatikus feltöltődés szikraképződéshez vezethet, és a tüzelőanyag gőzei meggyulladhatnak.

- Mielőtt kinyitná a tüzelőanyagtartályfedelelet vagy megfogná a töltőpisztolyt, érintse meg a gépkocsi fém karosszériáját. Ezzel megszűnik az esetleg fennálló elektrosztatikus feltöltődés.
- Ne szálljon be újra a gépkocsiba a tankolás folyamán. Ekkor ismét elektrosztatikusan feltöltődhetne.

▲ FIGYELEM A tüzelőanyag-keverék miatt tűzveszély áll fenn

Dízelmotoros gépkocsik:

Ha a dízel tüzelőanyagot benzinnel keveri, a tüzelőanyag-keverék lobbanási pontja alacsonyabb, mint a tiszta gázolajé.

Járó motornál a kipufogóberendezés alkatrészei észrevétlenül túlhevülhetnek.

- Soha ne tankoljon benzint.

- ▶ Soha ne keverjen benzint a dízel tüzelőanyagba.

! **MEGJEGYZÉS** Ne tankoljon benzint a dízelmotoros gépkocsiba.

Ha tévedésből rossz tüzelőanyagot tankolt:

- Ne kapcsolja be a gyújtást. Ellenkező esetben a tüzelőanyag a tüzelőanyag-ellátó berendezésbe kerülhet.
- Már kis mennyiségű nem megfelelő tüzelőanyag is a tüzelőanyag-ellátó berendezés és a motor károsodásához vezet. A javítás költséges.
- ▶ Értesítsen egy minősített szakműhelyt.
 - ▶ Űrítse ki teljesen a tüzelőanyag-tartályt és a tüzelőanyag-vezetékeket.

! **MEGJEGYZÉS** A túltöltött tüzelőanyag-tartály miatt károsodhat a tüzelőanyag-ellátó berendezés.

- ▶ A tüzelőanyag-tartályba csak addig töltsön tüzelőanyagot, amíg a töltőpisztoly ki nem kapcsol.

! **MEGJEGYZÉS** A töltőpisztoly eltávolítása során a tüzelőanyag kifröccsenhet.

- ▶ A tüzelőanyag-tartályba csak addig töltsön tüzelőanyagot, amíg a töltőpisztoly ki nem kapcsol.

! **MEGJEGYZÉS** Károsodás a fényezett felületekre jutó tüzelőanyag miatt

- ▶ Ne lötytyintsen tüzelőanyagot a fényezett felületekre.

🔥 **KÖRNYEZETVÉDELMI MEGJEGYZÉS** A tüzelőanyag szakszerűtlen kezelése esetén fennáll a környezetkárosítás veszélye

Szakszerűtlen kezelés esetén a tüzelőanyagok veszélyt jelentenek az emberekre és a környezetre.

- ▶ Ne hagyja, hogy a tüzelőanyagok a csatornahálózatba, a felszíni vizekbe, a talajvízbe vagy a talajba jussanak.

Feltételek

- A gépkocsi ki van reteszelve.
- A kiegészítő fűtés ki van kapcsolva.

- A bal első ajtó ki van nyitva.

i A tankolás folyamán ne szálljon vissza a gépkocsiba. Ekkor ismét elektrosztatikusan fel-töltődhetne.

Vegye figyelembe az üzemanyagokkal kapcsolatos megjegyzéseket (→ oldal: 266).

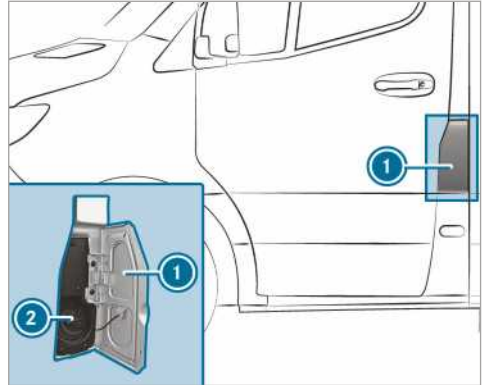

- ① Tanksapkafedél
- ② Tüzelőanyagtartály-fedél

- ▶ Nyissa ki a tanksapkafedelet ①.
- ▶ Fordítsa balra a tüzelőanyagtartály-feedet ②, majd vegye le.
- ▶ A gépkocsi valamennyi ajtaját csukja be, hogy a tüzelőanyagvezetők ne juthassanak a gépkocsi-belsőterbe.
- ▶ Helyezze a töltőpisztoly betöltőcsönkját teljesen a betöltőnyílásba, akassza be, majd tankoljon.
- ▶ A tüzelőanyag-tartályba csak addig töltsön tüzelőanyagot, amíg a töltőpisztoly ki nem kapcsol.
- ▶ Helyezze vissza, majd forgassa jobbra a tüzelőanyagtartály-feedet ②.
- ▶ Egy kattánás jelzi, ha a tüzelőanyagtartály-fedél teljesen be van csukva.
- ▶ Nyissa ki a bal első ajtót.
- ▶ Csukja be a tanksapkafedelet ①.

i **Benzin betöltése elleni, téves tankolást megakadályozó záróelemmel felszerelt dízelmotoros gépkocsik:** A betöltőnyílás dízel kútoszlopról való tankoláshoz van kialakítva.

i **Dízelmotoros gépkocsik:** Teljesen kiürült tüzelőanyag-tartály esetén legalább 5 liter dízel tüzelőanyagot tankoljon.

Problémák a tüzelőanyaggal és a tüzelőanyag-tartállyal

Hibajelenség	Lehetséges okok/következmények és ► megoldások
A gépkocsiból szivárog a tüzelőanyag.	<p>A tüzelőanyag-vezeték vagy a tüzelőanyag-tartály meghibásodott.</p> <ul style="list-style-type: none"> ► Rögzítse a gépkocsit a rögzítőfékkel. ► Állítsa le a motort. ► Húzza ki a kulcsot a gyújtáskapcsolóból. <p>vagy, KEYLESS-GO rendszerrel felszerelt gépkocsik esetén:</p> <ul style="list-style-type: none"> ► Nyissa ki a vezetőajtót. A fedélzeti elektronika ekkor a 0 állásban van. Ez a „kihúzott kulcs” állapotnak felel meg. ► Semmiképpen ne indítsa be újra a motort! ► Értesítsen egy minősített szakszervizt.
A motor nem indul.	<p>A dízelmotoros gépkocsi tüzelőanyag-tartálya teljesen kiürült.</p> <ul style="list-style-type: none"> ► Tankoljon a gépkocsiba legalább 5 liter gázolajat. ► Kapcsolja be a gyújtást kb. tíz másodpercre. ► Megszakítás nélkül max. tíz másodpercig indítózson, amíg a motor egyenletesen járni nem kezd. <p>Ha nem indul be a motor:</p> <ul style="list-style-type: none"> ► Kapcsolja be ismét a gyújtást kb. tíz másodpercre. ► Ismét indítózson megszakítás nélkül max. tíz másodpercig, amíg a motor egyenletesen nem jár. <p>Ha a motor három próbálkozás után sem indul be:</p> <ul style="list-style-type: none"> ► Értesítsen egy minősített szakszervizt.

AdBlue®

AdBlue®-val kapcsolatos megjegyzések

! **MEGJEGYZÉS** Az AdBlue®-tartály kinyitása-
sakor csekély mennyiségű ammóniagáz
távozhat.

- Az AdBlue®-tartályt mindig jól szellőző
helyen töltsse fel.
- Kerülje az AdBlue® bőrrrel, szemmel
vagy ruházattal történő érintkezését.
- Tartsa távol a gyermekeket az AdBlue®
adaléktól.

! **MEGJEGYZÉS** Ne nyelje le az AdBlue®
folyadékot!

- Ha lenyelte az AdBlue® folyadékot:
- Haladéktalanul alaposan öblítse ki a
száját.

- Igyon rá sok vizet.
- Haladéktalanul forduljon orvoshoz.

! **MEGJEGYZÉS** Az AdBlue® adalékanyagai
vagy az AdBlue® hígítása által keletkezett
károsodás

Az AdBlue® kipufogógáz-utókezelést tönkrete-
hetik

- az AdBlue® adalékanyagai
- az AdBlue® hígítása

- Csak ISO 22241 szerinti AdBlue®-t hasz-
náljon.
- Ne keverjen hozzá adalékanyagot.
- Ne hígítsa az AdBlue®-t.

! **MEGJEGYZÉS** Az AdBlue® szennyeződései által okozott sérülések és üzemzavarok

Az AdBlue® szennyeződései az alábbiakhoz vezetnek

- megnövekedett kibocsátási értékek
- Katalizátorsérülések
- Motorkárosodások
- Az AdBlue® kipufogógáz-utókezelés működési zavarai

► Kerülje az AdBlue® szennyeződéseit.

! **MEGJEGYZÉS** Az AdBlue® maradványai bizonyos idő elteltével kikristályosodnak. Távolítsa el az AdBlue® maradványait.

- A feltöltéskor az AdBlue® adalékkal érintkező felületeket azonnal mossa le vízzel.
- Az AdBlue® nedves kendővel és hideg vízzel is eltávolítható.
- Ha az AdBlue® már kikristályosodott, a tisztításhoz szivacsot és hideg vizet használjon.

Az AdBlue® egy folyékony karbamidoldat, amely a dízelmotorok kipufogógáz-utókezelésére szolgál. A kipufogógáz-utókezelés rendeltetésszerű működése érdekében kizárólag az ISO 22241 szabvány szerinti AdBlue®-t használjon.

Az AdBlue® jellemzői:

- nem mérgező,
- színtelen, szagtalan,
- nem éghető.

AdBlue® elérhetősége

- Az AdBlue® folyadékot minősített szakszervizben, pl. bármelyik Mercedes-Benz szerződéses szervizben fel tudja tölteni.
- Az AdBlue® számos üzemanyag-töltő állomáson, AdBlue® töltőberendezéseken keresztül áll rendelkezésre.
- Alternatívaként az AdBlue® beszerezhető a minősített szakszervizekben, pl. bármelyik Mercedes-Benz szerződéses szervizben és számos üzemanyag-töltő állomáson, AdBlue® utántöltő kanna vagy AdBlue® utántöltő flakon kiszerezésben.

- i** Az AdBlue® kb. -11 °C hőmérsékleten megfagy. A gépkocsit gyárilag AdBlue® előmelegítő berendezéssel szerelték fel. Ez lehetővé teszi a téli üzemeltetést -11 °C alatti hőmérsékleten is. Ha az AdBlue®-t -11 °C alatt tölti utána, előfordulhat, hogy az AdBlue® folyadékszintje nem megfelelően jelenik meg a kombinált műszeren. Közlekedjen a megfagyott AdBlue®-val min. 20 percig, és ezt követően parkoljon le a gépkocsival min. 30 másodpercre, hogy a folyadékszint megfelelően jelenjen meg. Szükségeses téli időjárási viszonyok mellett bizonyos körülmények között az utántöltési mennyiség felismeréséhez szükséges idő jelentősen hosszabb lehet. A folyamat lerövidítéséhez meleg garázsban állítsa le a gépkocsit.

- i** Utántöltő edények használata esetén ügyeljen arra, hogy a gépkocsi betöltőcsonkjára való csatlakozás cseppmentes legyen.

AdBlue® utántöltése

! **MEGJEGYZÉS** A tüzelőanyagba kerülő AdBlue® motorkárosodást okoz

- Az AdBlue® nem tölthető a tüzelőanyag-tartályba.
- AdBlue®-t csak az AdBlue®-tartályba töltsön.
- Kerülje az AdBlue®-tartály túltöltését.

! **MEGJEGYZÉS** A szivárgó AdBlue® szennyezheti a gépkocsi-belsőteret

- Az AdBlue® utántöltő edényt a betöltés után gondosan zárja le.
- Kerülje az AdBlue® utántöltő edények gépkocsiban való folyamatos szállítását.

Feltételek

- A gyújtás ki van kapcsolva.

Személygépkocsiként forgalomba helyezett gépkocsik: A multifunkciós kijelzőn egymást követően megjelenő alábbi üzenetek az AdBlue®-tartály feltöltésére szólítják fel Önt:

- **Töltsön utána AdBlue-t, lásd a kezelési útmutatót**
A tartályban lévő AdBlue® mennyisége a tartalékszintre csökkent.
- **Töltsön utána AdBlue-t XXX km után csökk. teljesítmény**

A gépkocsival még max. a kijelzőn látható távolságot teheti meg. A lehető leghamarabb töltsse fel az AdBlue®-t.

- Töltsön utána AdBlue-t Teljesít. csökk.: 20 km/h Motor nem ind. XXX km után

A gépkocsisebesség 20 km/h értékre van korlátozva. A gépkocsival még max. a kijelzőn látható távolságot teheti meg. Ezután a motort nem lehet beindítani.

- Töltsön utána AdBlue-t A jármű nem indítható
- A gépkocsi többször nem indítható.

Tehergépkocsiként forgalomba helyezett gépkocsi: A multifunkciós kijelzőn egymást követően megjelenő alábbi üzenetek az AdBlue®-tartály feltöltésére szólítják fel Önt:

- Töltsön utána AdBlue-t, lásd a kezelési útmutatót

A tartályban lévő AdBlue® mennyisége a tartalékszintre csökkent.

- Töltsön utána AdBlue-t Csökkent teljesítmény
- Töltsön utána AdBlue-t Motor újraindítása után Csökkent teljes.: 20 km/h

A gépkocsi a motor ismételt beindítása után már csak 20 km/h sebességgel haladhat.

- Töltsön utána AdBlue-t Csökkent teljesítmény: 20 km/h

A gépkocsi már csak 20 km/h sebességgel haladhat.

AdBlue® tartályfedél kinyitása nem lezárható tartályfedél esetén

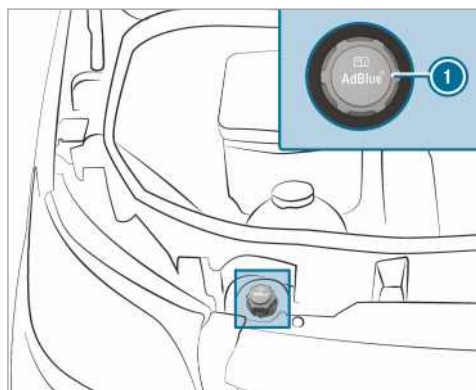

- ▶ Nyissa fel a motorháztetőt.
- ▶ Fordítsa balra az AdBlue® tartályfedelelet ❶, majd vegye le.

AdBlue® tartályfedél kinyitása lezárható tartályfedél esetén

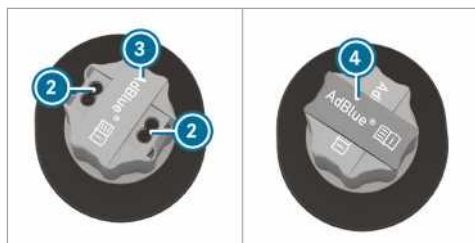
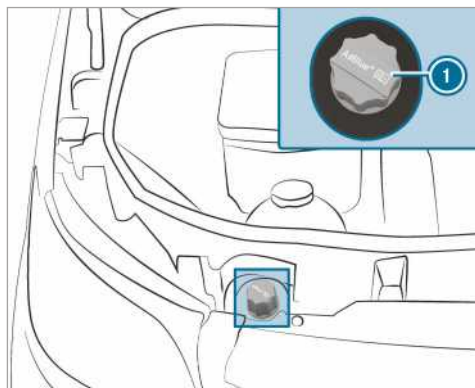

- ▶ Nyissa fel a motorháztetőt.
- ▶ Vegye ki az AdBlue® tartályfedél ❶ kirekesztéséhez szükséges szerszámot ❷ a fedélzeti szerszámkészletből.
- ▶ Húzza fel és fordítsa el 90°-kal az AdBlue® tartályfedélen ❶ lévő burkolatot ❸, majd engedje el.
- ▶ Illessze a szerszámot ❷ az AdBlue® tartályfedél ❶ furataiba ❷.
- ▶ Fordítsa balra az AdBlue® tartályfedelelet ❶, majd vegye le.

AdBlue® utántöltő kanna előkészítése

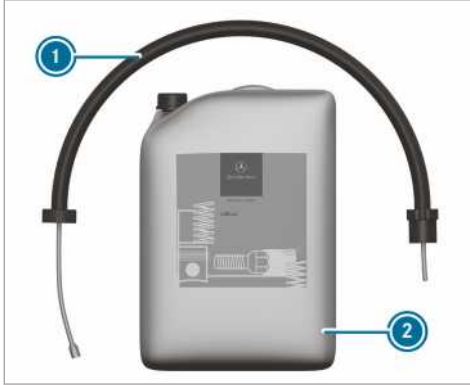

1. változat



2. változat

- ▶ Csavarja le az AdBlue® utántöltő kanna (2) zárósapkáját.
- ▶ Csavarja rá kézzel az eldobható tömlőt (1) az AdBlue® utántöltő kanna (2) nyílására.

AdBlue® utántöltése

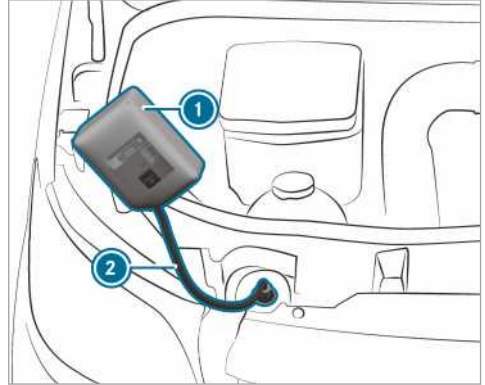

1. változat

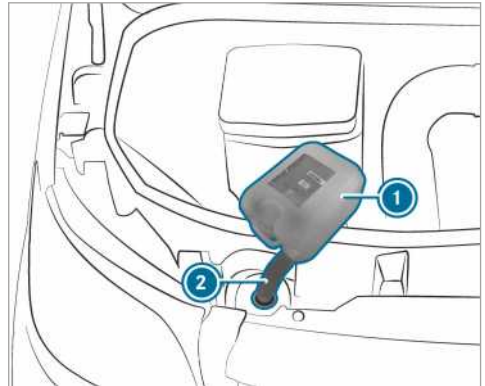

2. változat

- ▶ Csavarja rá kézzel az eldobható tömlőt (2) a gépkocsi betöltőcsonkjára.
- ▶ Emelje fel és döntse meg az AdBlue® utántöltő kannát (1). Amikor az AdBlue®-tartály teljesen megtelt, a töltés abbamarad.
Az AdBlue® utántöltő kanna (2) részben kiürített állapotban is levehető.
- ▶ Az eldobható tömlőt (2) és az AdBlue® utántöltő kannát (1) fordított sorrendben csavarja le, majd zárja le.
- ▶ Kapcsolja be a gyújtást legalább 60 másodpercre.
- ▶ Indítsa be a gépkocsit.
- ⓘ Kerülje az AdBlue® utántöltő edény gépkocsi-ban való folyamatos szállítását.

AdBlue® utántöltő flakon

Csak annyira meghúzza csavarja fel az AdBlue® utántöltő flakont, amennyire kézzel lehet. Ellenkező esetben az megsérülhet.



Az AdBlue® utántöltő flakon ❶ beszerezhető sok üzemanyagtöltő állomáson vagy a Mercedes-Benz szerződéses szervíz. A menetes zár nélküli utántöltő flakonok nem nyújtanak védelmet a túltöltés ellen. Az AdBlue® túltöltés miatt kifolyhat. A Mercedes-Benz speciális, menetes zárral felszerelt utántöltő flakonokat kínál. Ezek bármelyik Mercedes-Benz szerződéses szervíz beszerezhető.

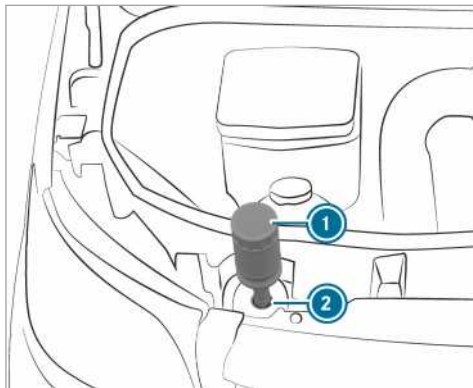

- ▶ Csavarja le az AdBlue® utántöltő flakon ❶ zárósapkáját.
- ▶ Illesse az AdBlue® utántöltő flakont ❶ az ábra szerint a betöltőnyílásra ❷, és csavarja rá kézzel az óramutató járásával egyező irányba.

- ▶ Nyomja az AdBlue® utántöltő flakont ❶ a betöltőnyílás ❷ irányába.
Az AdBlue®-tartály feltöltése beindul. Ez legfeljebb egy percet vesz igénybe.

- ❶ Ha az AdBlue® utántöltő flakont már nem nyomja le, a töltés abbamarad. A flakon részben kiürített állapotban ismét levehető.
- ▶ Engedje el az AdBlue® utántöltő flakont ❶.
- ▶ Fordítsa el az óramutató járásával ellentétes irányba az AdBlue® utántöltő flakont ❶, majd vegye le.
- ▶ Csavarja vissza az AdBlue® utántöltő flakon ❶ zárósapkáját.

Tankolás AdBlue® kútoszlop töltőpisztolyával

- ▶ A töltőpisztolyt helyezze a gépkocsi betöltőcsoncjába, és töltsön után AdBlue®-t. Ne töltsen túl az AdBlue®-tartályt.
- ▶ Ha utántöltés közben a töltőpisztoly automatikusan kikapcsol, ne folytassa a tankolást. Az AdBlue®-tartály teljesen fel van töltve.
- ❶ A tehergépkocsi számára rendelkezésre álló AdBlue® töltőoszlopot is használhatja.

AdBlue® tartályfedél lecsukása nem lezárható tartályfedél esetén

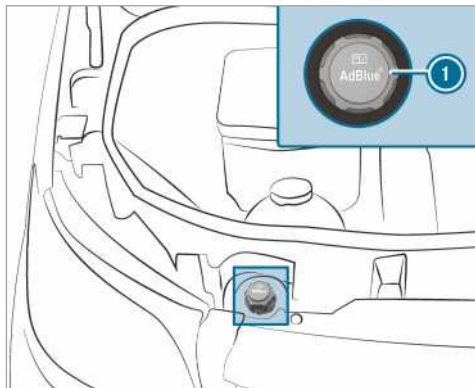

- ▶ Az AdBlue®-tartály feltöltését követően illesse az AdBlue® tartályfedelelet ❶ a betöltőcsoncra, és jobbra fordítva húzza meg.
- ▶ Az AdBlue® tartályfedelelet forgassa el annyira, hogy a felirat olvasható legyen és vízszintesen álljon.
A betöltőcsonc csak ekkor van megfelelően lezárva.

- ▶ Csukja le a motorháztetőt.

AdBlue® tartályfedél lecsukása lezárható tartályfedél esetén

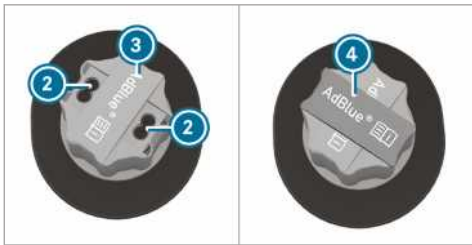
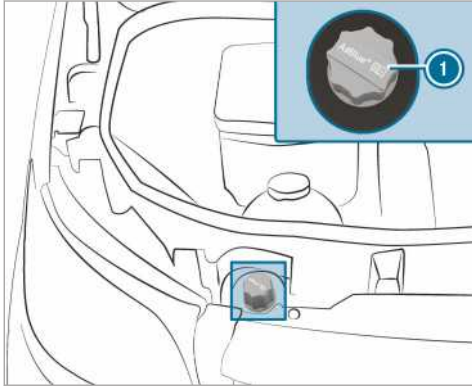

- ▶ Az AdBlue®-tartály feltöltését követően illeszse az AdBlue® tartályfedélet ① a betöltő-csonkra, és jobbra fordítva húzza meg.
- ▶ Húzza le a szerszámot ④ az AdBlue® tartályfedélről ①, és tegye a szerszámkészletbe.
- ▶ Húzza fel és forgassa vissza az AdBlue® tartályfedélen ① lévő burkolatot ③, fordítsa el úgy, hogy elfedje az AdBlue® tartályfedél ① furatait ②, majd engedje el.
- ▶ Forgassa el az AdBlue® tartályfedélet ①. Ha az AdBlue® tartályfedél ① szabadon forogható, az AdBlue®-tartály le van zárva.

Parkolás

Gépkocsi leállítása

- ▲ **FIGYELEM** Égésveszély a kipufogóberendezés forró részei miatt

A gyúlékony anyagok (pl. avar, fű vagy ágak) meggyulladhatnak, ha a kipufogóberendezés

forró részeivel vagy a kiáramló kipufogógázzal érintkeznek.

- ▶ Úgy állítsa le a járművet, hogy annak forró alkatrészei ne érintkezzenek gyúlékony anyagokkal.
- ▶ Ne állítsa le a gépkocsit száraz mezőkön vagy learatott gabonaföldeken.

- ▲ **FIGYELEM** Baleset- és sérülésveszély a gépkocsiban felügyelet nélkül hagyott gyermekek miatt

A gépkocsiban felügyelet nélkül hagyott gyermekek:

- kinyithatják az ajtókat, és ezáltal veszélyeztethetnek másokat vagy a közlekedés többi résztvevőjét,
- kiszállhatnak, és a közlekedő járművek elgázolhatják őket,
- Működésbe hozhatják a gépkocsi berendezéseit, és pl. beszorulhatnak.

Továbbá a gyermekek mozgásba hozhatják a gépkocsit, ha pl.

- kioldják a rögzítőféket,
- az automatikus sebességváltót másik állásba kapcsolják a [P] parkolási állásból, vagy a mechanikus sebességváltót alapjáratil helyzetbe kapcsolják,
- beindítják a motort.

- ▶ Amikor elhagyja a gépkocsit, mindig reteszelje azt, és vigye magával a kulcsot.
- ▶ Soha ne hagyjon gyermekeket és állatokat felügyelet nélkül a gépkocsiban.
- ▶ A kulcsot tartsa a gyermekektől elzárva.

- ! **MEGJEGYZÉS** Elgurulás esetén fennáll a gépkocsi vagy a hajtáslánc károsodásának veszélye

- ▶ Gépkocsiját mindig a törvényi előírásoknak megfelelően, közlekedési szempontból biztonságos módon állítsa le.
- ▶ Mindig biztosítsa megfelelően a gépkocsit elgurulás ellen.

▲ FIGYELEM Baleset- és sérülésveszély nem rögzített rögzítőfék esetén

Ha a gépkocsit parkolási állásban **P** állítja le és a rögzítőfék nincs rögzítve, akkor a gépkocsi elgurulhat.

A parkolási állás **P** nem helyettesíti teljes mértékben a rögzítőfék használatát.

Baleset- és sérülésveszély áll fenn!

- ▶ Biztosítsa a gépkocsit elgurulás ellen az alábbiak szerint.

Vegye figyelembe az alábbi pontokat és győződjön meg arról, hogy a gépkocsi megfelelően rögzítve van véletlen elgurulás ellen.

- ▶ Rögzítse a gépkocsit a rögzítőfékkel.
- ▶ **Mechanikus sebességváltóval felszerelt gépkocsik:** Kapcsoljon az 1. vagy a hátrameneti sebességfokozatba.
- ▶ **Automatikus sebességváltóval felszerelt gépkocsik:** Kapcsoljon a **P** sebességváltó állásba.
- ▶ **Emelkedőn vagy lejtőn:** Fordítsa az első kereket a járdaszegély irányába.
- ▶ **Emelkedőn vagy lejtőn:** Biztosítsa a hátsótengelyt kerékekkel vagy nem éles tárggyal (→ oldal: 146).

- ① A gépkocsi leállítását követően az oldalablakokat még öt percig kezelheti.

Manuális rögzítőfék

Kézifékkar rögzítése vagy kioldása

▲ FIGYELEM A rögzítőfékkel való fékezés miatt csúszás- és balesetveszély áll fenn

Ha a gépkocsit a rögzítőfékkel kell lefékeznie, a fékút jelentős mértékben hosszabb, és a kerekek blokkolhatnak. Fokozott csúszás- és balesetveszély áll fenn.

- ▶ A gépkocsit csak az üzemi fék meghibásodása esetén fékezze le a rögzítőfékkel.
- ▶ Eközben ne húzza be túl erősen a rögzítőféket.
- ▶ Ha a kerekek blokkolnak, azonnal oldja ki a rögzítőféket annyira, hogy a kerekek újra forogjanak.

▲ FIGYELEM Tűz- és balesetveszély áll fenn a ki nem oldott rögzítőfék miatt

Ha a rögzítőfék vezetés közben nincs teljesen kioldva, az a következő helyzetekhez vezethet:

- A rögzítőfék túlhevülhet, és ezáltal tüzet okozhat.
- A rögzítőfék elveszítheti tartó funkcióját.

- ▶ Elindulás előtt teljesen oldja ki a rögzítőféket.

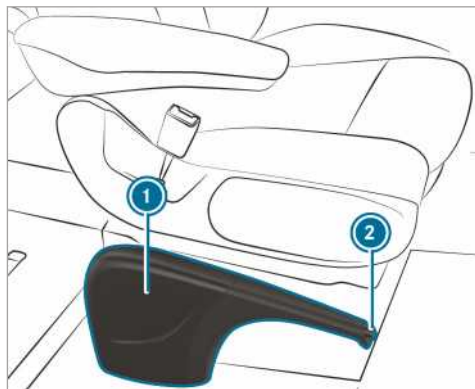

Ha a gépkocsit a rögzítőfékkel fékezi le, a féklámpák nem világítanak.

A rögzítőféket alapvetően csak a gépkocsi álló helyzetében használhatja.

- ▶ **Rögzítőfék behúzása:** Húzza fel a kézifékkart **1** az utolsó elérhető reteszelési pontig. Ha a motor jár, a műszerkijelzőn világít a **(P)** ellenőrző lámpa. Ha a gépkocsi mozgásban van, figyelmeztető hangjelzés hallható.

- ① Lehajtható kézifékkarral felszerelt gépkocsiknál a kézifékkart **1** ezután ütközésig lenyomhatja.

- ▶ **Rögzítőfék kioldása:** Lehajtható kézifékkarral felszerelt gépkocsiknál először húzza fel ütközésig a kézifékkart **1**.

- ▶ Húzza meg kissé a kézifékkart **1**, majd nyomja meg a kioldógombot **2**.

- ▶ Engedje le ütközésig a kézifékkart **1**. A műszerkijelzőn kialszik a **(P)** ellenőrző lámpa.

Kézifékkar le- vagy felhajtása (csak lehajtható fékkarral felszerelt gépkocsik esetén)

Feltételek

- A kézifékkar be van húzva.
- ▶ **Kézifékkar lehajtása:** Nyomja le a fékkart ütközésig.
- ▶ **Kézifékkar felhajtása:** Húzza fel a fékkart ütközésig.

Vészfékezés végrehajtása

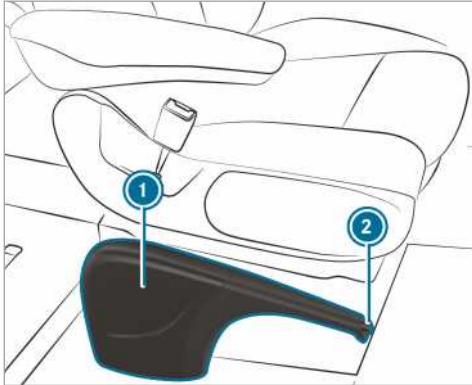

Kivételes esetben, az üzemi fék meghibásodásakor a rögzítőfékkel hajthat végre vészfékezést.

- ▶ **Vészfékezés:** Tartsa nyomva a kioldógombot ②, és óvatosan húzza be a fékkart ①.

Elektromos rögzítőfék

Elektromos rögzítőfékkel kapcsolatos megjegyzések

▲ FIGYELEM Baleset- és sérülésveszély a gépkocsiban felügyelet nélkül hagyott gyermekek miatt

A gépkocsiban felügyelet nélkül hagyott gyermekek mozgásba hozhatják a gépkocsit, ha pl.:

- kioldják a rögzítőféket,
- az automatikus sebességváltót másik állásba kapcsolják a **P** parkolási állásból, vagy a mechanikus sebességváltót üres fokozatba kapcsolják,
- beindítják a motort.

Ezenkívül működésbe hozhatják a gépkocsi egyéb berendezéseit, és beszorulhatnak.

- ▶ Soha ne hagyjon gyermekeket felügyelet nélkül a gépkocsiban.
- ▶ Amikor elhagyja a gépkocsit, mindig reteszelje azt, és vigye magával a kulcsot.

Az automatikus funkciók hibátlan működéséhez a gépkocsivezetőnek megfelelő ülőhelyzetben kell lennie (→ oldal: 60).

Az elektromos rögzítőfék működése a hálózati feszültségtől függ. Amennyiben a hálózati feszültség alacsony, vagy üzemzavar van a rendszerben, akkor előfordulhat, hogy az elektromos rögzítőféket bizonyos körülmények között nem lehet rögzíteni, és világít a sárga **(P)** ellenőrző lámpa.

Ebben az esetben:

- Sík terepen állítsa le a gépkocsit, és biztosítsa elgurulás ellen.
- **Automatikus sebességváltóval felszerelt gépkocsik:** Kapcsolja a sebességváltót a **P** állásba.
- **Mechanikus sebességváltóval felszerelt gépkocsik:** Kapcsoljon az 1. fokozatba.

(i) Az elektromos rögzítőfék csak akkor van ténylegesen rögzítve, amikor folyamatosan világít a piros **(P)** ellenőrző lámpa.

A rögzített rögzítőféket alacsony hálózati feszültség vagy a rendszer üzemzavara esetén bizonyos körülmények között nem lehet kioldani. Értésítsen egy minősített szakműhelyt. Leállított motor esetén az elektromos rögzítőfék rendszeres időközönként működésvizsgálatot hajt végre. Az eközben fellépő zörej normális jelenség.

Elektromos rögzítőfék automatikus rögzítése Automatikus sebességváltóval felszerelt gépkocsik:

Az elektromos rögzítőfék automatikusan rögzül, ha a sebességváltó a **P** állásban van, és

- a motor áll
vagy
- a gépkocsivezető felemelkedik az ülésről
vagy
- kioldja az övzárát.

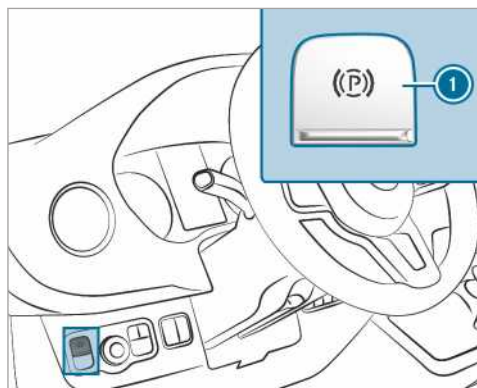

Az elektromos rögzítőfék automatikus rögzülésének megakadályozásához húzza meg az ① kapcsolót.

Az elektromos rögzítőfék automatikusan rögzül akkor is, ha a gépkocsit a DISTRONIC aktív követés-távolságtartó asszisztens állította meg.

Ehhez a következő feltételek legalább egyikének teljesülnie kell:

- a motor le van állítva,
- a gépkocsivezető nem ül a vezetőülésen,
- kioldja az övzárát,
- rendszerhiba lép fel,
- a feszültségellátás nem megfelelő,
- a gépkocsi hosszabb ideig áll.

A műszerkijelzőn világít a piros **(P)** ellenőrző lámpa. Az elektromos rögzítőfék csak akkor van ténylegesen rögzítve, amikor folyamatosan világít a piros **(P)** ellenőrző lámpa.

Ha a motort az ECO start-stop funkció állítja le, az elektromos rögzítőfék nem rögzül automatikusan.

Mechanikus sebességváltóval felszerelt gépkocsik:

Az elektromos rögzítőfék automatikusan rögzül, ha

- a motor áll
vagy
- a gépkocsivezető felemelkedik a vezetőülésről
vagy
- kioldja az övzárát.

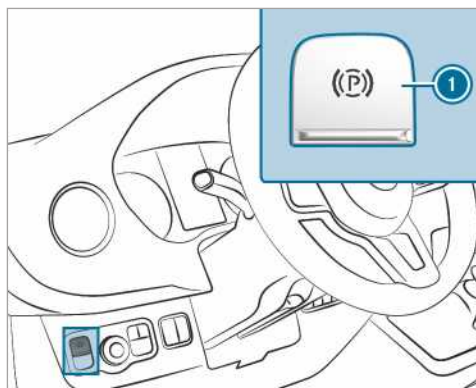

Az elektromos rögzítőfék automatikus rögzülésének megakadályozásához húzza meg az ① kapcsolót.

Ha a motort az ECO start-stop funkció állítja le, az elektromos rögzítőfék nem rögzül automatikusan.

Elektromos rögzítőfék automatikus kioldása Automatikus sebességváltóval felszerelt gépkocsik:

Ha a következő feltételek mindegyike teljesül, a gépkocsi elektromos rögzítőféke kioldódik:

- a gépkocsivezető a vezetőülésen ül,
- a gépkocsivezető biztonsági be van csatolva,
- a motor jár,
- a sebességváltó a **D** vagy az **R** állásban van, és Ön lenyomja a gázpedált,
vagy
a **P** sebességváltó állásból a **D** vagy az **R** állásba kapcsol; nagyobb emelkedőkön ezenkívül a gázpedált is le kell nyomnia,
- ha a sebességváltó az **R** állásban van, a hátsó forgóajtóknak csukva kell lenniük.

Mechanikus sebességváltóval felszerelt gépkocsik:

Ha a következő feltételek mindegyike teljesül, a gépkocsi elektromos rögzítőféke kioldódik:

- a gépkocsivezető a vezetőülésen ül,
- a gépkocsivezető biztonsági be van csatolva,
- a motor jár,
- a sebességváltó fokozatba van kapcsolva,
- felengedi a tengelykapcsoló-pedált, és egyúttal lenyomja a gázpedált,

- ha a sebességváltó hátrameneti sebességfokozatba van kapcsolva, a hátsó forgóajtóknak csukva kell lenniük.

Elektromos rögzítőfék kézi rögzítése vagy kioldása

▲ FIGYELEM Baleset- és sérülésveszély a gépkocsiban felügyelet nélkül hagyott gyermekek miatt

A gépkocsiban felügyelet nélkül hagyott gyermekek mozgásba hozhatják a gépkocsit, ha pl.:

- kioldják a rögzítőféket,
- az automatikus sebességváltót másik állásba kapcsolják a [P] parkolási állásból, vagy a mechanikus sebességváltót üres fokozatba kapcsolják,
- beindítják a motort.

Ezenkívül működésbe hozhatják a gépkocsi egyéb berendezéseit, és beszorulhatnak.

- ▶ Soha ne hagyjon gyermekeket felügyelet nélkül a gépkocsiban.
- ▶ Amikor elhagyja a gépkocsit, mindig reteszelve azt, és vigye magával a kulcsot.

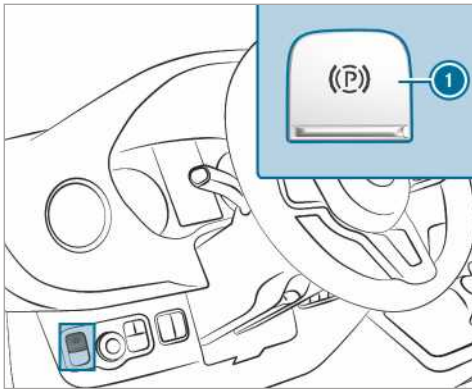

- ▶ **Rögzítés:** Nyomja meg az ① kapcsolót. Ha az elektromos rögzítőfék rögzített állapotban van, világít a műszerkijelzőn lévő piros [P] ellenőrző lámpa. Az elektromos rögzítőfék csak akkor van ténylegesen rögzítve, amikor folyamatosan világít a piros [P] ellenőrző lámpa.

A rögzítés a gyújtás kikapcsolt állapotában is lehetséges.

- ▶ **Kioldás:** Húzza meg az ① kapcsolót. A műszerkijelzőn lévő piros [P] ellenőrző lámpa kialszik.

Az elektromos rögzítőféket csak azután tudja kioldani, miután bekapcsolta a gyújtást a start-stop nyomógombbal.

Vészfékezés végrehajtása

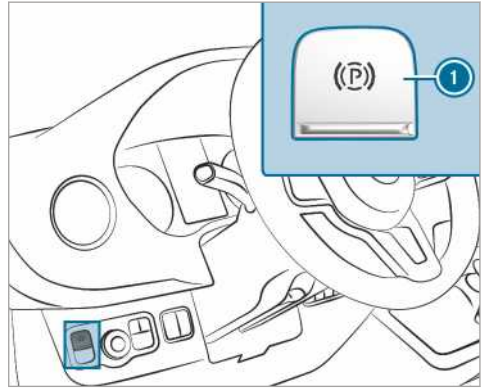

Szükséghelyzetben a gépkocsi menet közben is lefékezhető az elektromos rögzítőfékkel.

- ▶ Menet közben nyomja meg az elektromos rögzítőfék kapcsolóját ①.

A gépkocsi mindaddig fékezik, amíg nyomva tartja az elektromos rögzítőfék kapcsolóját ①.

A gépkocsi fékezése annál erősebb, minél hosszabb ideig tartja nyomva az elektromos rögzítőfék kapcsolóját ①.

Fékezés közben

- figyelmeztető hangjelzés hallható,
- megjelenik a „Parkbremse lösen” (Oldja ki a rögzítőféket!) kijelzőüzenet,
- a műszerkijelzőn villog a piros [P] ellenőrző lámpa.

Ha a gépkocsit a megállásig fékezte, ezután rögzül az elektromos rögzítőfék.

Gépkocsi leállítása

Gépkocsi leállítása négy hétnél hosszabb időre

- ▶ **1. lehetőség:** Csatlakoztassa az akkumulátort egy töltésfenntartó készülékhez.
- ▶ **2. lehetőség:** Kösse le a gépkocsi indítóakkumulátorát.

▶ **3. lehetőség:** Kapcsolja ki a feszültségellátást az akkumulátor főkapcsoló segítségével, és kösse le a gépkocsi kiegészítő akkumulátorát.

▶ **4. lehetőség:** Szakítsa meg a feszültségellátást a készenléti állapot aktiválásával (→ oldal: 146)

Az akkumulátor töltésének fenntartását célzó intézkedések hiányában az akkumulátor töltöttségi állapotát háromhetente ellenőrizni kell.

▶ **Akkumulátorfeszültség 12,2 V alatt:** Töltse fel az akkumulátort a mélykisülés következtében fellépő károsodás elkerülése érdekében.

ⓘ További információért forduljon bármelyik minősített szakszervizhez.

Készenléti állapot

Készenléti állapot be-/kikapcsolása

Feltételek

- A motor le van állítva.

Fedélzeti számítógép:

➔ Beállítások ➔ Jármű ➔ Ruhezustand

(Készenléti állapot)

▶ **Bekapcsolás/kikapcsolás:** Válassza ki az **Igen** vagy a **Nem** lehetőséget.

Kerékék használata

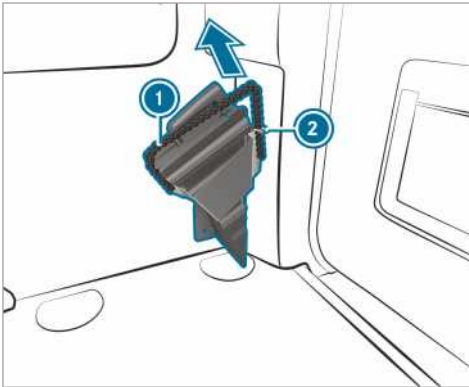

A gépkocsi elgurulás elleni fokozott biztosítása érdekében használjon kerékéket, pl. parkolás vagy kerékcseré során.

▶ **Kerékék kivétele:** Húzza kissé lefelé a tartókötelet ①, majd vegye ki a tartóból ②.

▶ Vegye ki a kerékéket.

ⓘ A kerékék visszahelyezésekor ügyeljen arra, hogy azt a tartókötelet ① rögzítse a tartóban.

Menetrendszerek és menetbiztonsági rendszerek

Menetrendszerek és az Ön felelőssége

Gépkocsija olyan menetrendszerekkel van felszerelve, amelyek vezetés, parkolás és manőverezés közben támogatják Önt. A menetrendszerek segédeszközök, és nem mentesítik Önt a felelősség alól. Figyeljen a közlekedés eseményeire, és szükség esetén avatkozzon be. Tartsa be a biztonságos használattal kapcsolatos korlátozásokat.

Szenzorok működése

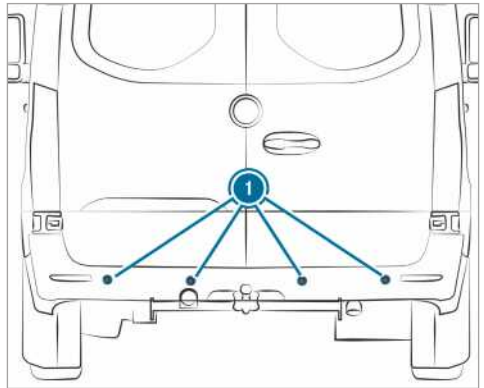

Egyes menet- és menetbiztonsági rendszerek szenzorok ① segítségével felügyelik a gépkocsi mögötti vagy melletti területet (a gépkocsi kivitelétől függően).

A gépkocsi kivitelétől függően a radarszenzorok a lökhárítók mögé és/vagy a hűtőrács mögé vannak beépítve. Ezek a részek ne legyenek szennyezettek, jegesek vagy hókásások (→ oldal: 203). A szenzorokat nem szabad elfedni pl. kerékpártartóval, túlnyúló rakománnyal vagy matricákkal.

Útközés és a lökhárító vagy a hűtőburkolat azzal együtt járó, adott esetben nem is látható sérülése után vizsgáltsa meg a radarszenzorok működését egy minősített szakműhelyben.

Menetrendszerek és menetbiztonsági rendszerek működése

Ebben a szakaszban a következő menetrendszerekről és menetbiztonsági rendszerekről tájékozódhat:

- ABS (**Ant**iblockiersystem, blokkolásgátló rendszer) (→ oldal: 147)
- ASR (**An**triebs-**S**chlupf-**R**egelung, kipörgésgátló) (→ oldal: 147)
- BAS (**B**rems-**A**ssistent-**S**ystem, fékasszisztens rendszer) (→ oldal: 147)
- ESP® (**E**lektronisches **S**tabilitäts-**P**rogramm, elektronikus menetstabilizáló program) (→ oldal: 148)
- EBD (**E**lectronic **B**rakeforce **D**istribution, elektronikus fékerőelosztás) (→ oldal: 149)
- Aktív fékasszisztens (→ oldal: 149)
- Adaptív féklámpa (→ oldal: 151)
- TEMPOMAT (→ oldal: 151) és állítható sebességkorlátozó (→ oldal: 152)
- DISTRONIC aktív követésitávolság-tartó asszisztens (→ oldal: 154)
- Hegyemenet elindulás segéd
- HOLD-funkció (→ oldal: 157)
- PARKTRONIC parkolásasszisztens
- Tolatókamera
- 360°-os kamera
- ATTENTION ASSIST (→ oldal: 158)
- Táblafelismerő asszisztens (→ oldal: 159)
- Holttérfigyelő asszisztens (→ oldal: 160)
- Aktív sávtartó asszisztens (→ oldal: 163)

ABS (blokkolásgátló rendszer) működése

Tartsa be a menetbiztonsági rendszerekkel kapcsolatos fontos biztonsági utasításokat.

Az ABS kritikus helyzetekben szabályozza a fékezőnyomást:

- fékezésnél, pl. teljes fékezésnél vagy a gumiabroncsok nem megfelelő tapadása esetén megakadályozza a kerekek blokkolását,
- fékezésnél a fizikai lehetőségek keretein belül biztosítja a gépkocsi kormányozhatóságát,
- az ABS kb. 5 km/h sebesség felett működik. Az ABS síkos úton már enyhe fékezésnél is működésbe lép.

Rendszerkorlátok

Az ABS korlátozottan vagy egyáltalán nem működik abban az esetben, ha üzemzavar áll fenn, és a motorindítás után a műszerkijelzőn folyamatosan világít az ABS sárga  figyelmeztető lámpája.

Amikor az ABS működésbe lép, azt a fékpedál lüktetése jelzi. A fékpedál lüktetése veszélyes útviszonyokra, és emiatt a különösen gondos vezetési stílus szükségességére utalhat.

Amikor az ABS beavatkozik: Továbbra is nyomja határozottan a fékpedált, amíg a fékezési helyzet tart.

Teljes fékezés: Teljes erővel lépjen a fékpedálra.

BAS (fékasszisztensrendszer) működése

▲ FIGYELEM A BAS (fékasszisztensrendszer) üzemzavara miatt balesetveszély áll fenn

A BAS üzemzavara esetén vészfékezésor meghosszabbodhat a fékút.

▶ Vészfékezésor teljes erővel lépjen a fékpedálra. Az ABS eközben megakadályozza a kerekek blokkolását.

Vészfékezésor a BAS kiegészítő fékerővel segíti Önt.

Ha gyorsan lép a fékpedálra, a BAS bekapcsol:

- a BAS automatikusan megnöveli a fék fékezőnyomását,
- a BAS által lerövidülhet a fékút,
- az ABS eközben megakadályozza a kerekek blokkolását.

A fékpedál felengedése után a fék ismét a megszokott módon működik. A BAS kikapcsol.

ASR (kipörgésgátló) működése

Az ASR nem csökkenti a nem megfelelő vagy figyelmen kívül hagyott vezetési stílusból adódó balesetveszélyt, valamint a fizika törvényeit sem helyezi hatályon kívül. Az ASR csupán segédeszköz. Vezetési stílusát mindig igazítsa az aktuális időjárási és útviszonyokhoz.

Ha összerékhajtással felszerelt gépkocsik esetén be- vagy kikapcsolja az összerékhajtást, az ASR a kapcsolási folyamat időtartamára kikapcsol.

Kormánykeréggombok nélküli gépkocsik: Az ASR üzemzavara esetén, járó motornál világít a .

ellenőrző lámpa, a motorteljesítmény pedig csökkenhet (→ oldal: 23).

Az ASR folyamatosan javítja a trakciós tulajdonságokat, vagyis az erőtvitelt a gumiabroncsok és az úttest között, és ezzel a gépkocsi menetstabilitását is. Ha a hajtott kerekek kipörögnek, az ASR lefékezi az egyes hajtott kerekeket, és korlátozza a motor forgatónyomatékát. Az ASR ezáltal jelentős segítséget nyújt elinduláskor és gyorsításkor, különösen amikor nedves vagy csúszós úttesten halad.

Ha az altalaj nem alkalmas a megfelelő tapadásra, az ASR segítségével sem lehet problémamentesen elindulni. Emellett a gumiabroncsok és a gépkocsi össztömege, valamint az úttest emelkedésének mértéke is döntő szerepet játszanak.

Amikor az ASR beavatkozik, a műszerkijelzőn villog a  figyelmeztető lámpa.

ESP® (elektronikus menetstabilizáló program) működése

▲ FIGYELEM Csúszásveszély az ESP® meghibásodása miatt

Az ESP® meghibásodása esetén az ESP® nem végez gépkocsi-stabilizálást. Ezenfelül további menetbiztonsági rendszerek is ki vannak kapcsolva.

- ▶ Óvatosan haladjon tovább.
- ▶ Ellenőriztesse az ESP®-t minősített szakműhelyben.

▲ FIGYELEM Kikapcsolt ESP® esetén fennáll a megcsúszás veszélye

Ha kikapcsolja az ESP®-t, akkor az ESP® nem stabilizálja a gépkocsit.

- ▶ Az ESP®-t csak a következőkben leírt helyzetekben kapcsolja ki.

A gépkocsit ne üzemeltesse görgős próbapadon (pl. teljesítményvizsgálat céljával). Ha a gépkocsit görgős próbapadon kell üzemeltetni, előzőleg érdeklődjön egy minősített szakműhelynél.

Ha összerékhajtással felszerelt gépkocsik esetén be- vagy kikapcsolja az összerékhajtást, az ESP® a kapcsolási folyamat időtartamára kikapcsol.

Ha az ESP® meghibásodott vagy ki van kapcsolva, járó motornál világít a  figyelmeztető lámpa,



a motorteljesítmény pedig csökkenhet (→ oldal: 23).

- ❗ Minden keréken kizárólag az ajánlott méretű gumiabroncsot használja. Az ESP® csak így működik rendeltetésszerűen.

ESP® (elektronikus menetstabilizáló program) be- vagy kikapcsolása

Fedélzeti számítógép:

 Beállítások  Asszisztensek  ESP (ESP)

 Válassza ki az **Ein** (Be) vagy az **Aus**  (Ki) lehetőséget.

ESP® oldalszélesszisztens működése

Ha az ESP® ki van kapcsolva, vagy üzemzavar miatt kikapcsolt, az oldalszélesszisztens nem működik.

Az oldalszélesszisztens nem reagál

- erős rázkódások (pl. egyenlenségek, kátyúk) esetén,
- a tapadási tényező elvesztésekor, pl. hó, tükörjég vagy Aquaplaning esetén,
- a gépkocsivezető gyors és nagy kormánymozdulataira.

Amint rendeződik a közlekedési helyzet, az oldalszélesszisztens ismét működőképes.

Az oldalszélesszisztens észleli az erős oldalirányú szélleökéseket, amelyek zavarhatják a gépkocsi egyenes haladását. Az oldalszél iránya és erőssége függvényében az oldalszélesszisztens beavatkozik.

Egy stabilizáló fékbeavatkozással segít a gépkocsit a sávban tartani.

Az oldalszélesszisztens erőteljesen érzékelhető beavatkozása esetén a kombinált műszeren megjelenik egy információ.

Az oldalszélesszisztens kb. 80 km/h sebesség felett, egyenes úton és enyhe kanyarodáskor működik.

ESP® vontatmánystabilizálás működése

▲ FIGYELEM Kedvezőtlen út- és időjárási viszonyok esetén balesetveszély áll fenn

Kedvezőtlen út- és időjárási viszonyok esetén a vontatmánystabilizálás nem képes megakadályozni a járműszerelvény kilengését. A magasan levő súlypontú utánfutók felborulhatnak, még mielőtt az ESP® felismerné a veszélyt.

► Vezetési stílusát mindig az aktuális időjárási és útviszonyokhoz igazítsa.

Az ESP® vontatmánystabilizálás a kritikus menettálapotokban idejekorán ellenintézkedéseket tesz, és így jelentős segítséget nyújt a vontatmánnyal való közlekedésben. A vontatmánystabilizálás az ESP® része.

Ha a szenzorok és a kiértékelő-logika a vontatmány kilengéseit érzékelik, az ESP® vontatmánystabilizálás először célzottan fékezi a gépkocsi egyes kerekeit. Ezzel a kilengések ellen hat. Ha a kilengések nem szűnnek meg, a rendszer a járműszerelvény stabilizálódásáig tovább fékezi a gépkocsit, és szükség esetén korlátozza a motor teljesítményt.

A gépkocsi és az utánfutó (járműszerelvény) kilengését csak fékezéssel stabilizálhatja. Az ESP® vontatmánystabilizálás ebben a helyzetben segítséget nyújt a járműszerelvény stabilizálásában.

Az ESP® vontatmánystabilizálás 65 km/h sebesség felett aktív.

A vontatmánystabilizálás nem működik, ha az ESP® üzemzavar miatt kikapcsol.

EBD (elektronikus fékerelosztás) működése

Az EBD jellemzői:

- a hátsó kerekeken felülyeli és szabályozza a fékezőnyomást,
- fékezésnél, különösen kanyarokban javítja a menetstabilitást.

Aktív fékasszisztens működése

Az aktív fékasszisztens a következőkből áll:

- követési távolságra figyelmeztető funkció,
- autonóm fékezési funkció,
- helyzetnek megfelelő fékrásegítés.

Az aktív fékasszisztens segít minimalizálni a járművekkel, illetve a gyalogosokkal történő ütközés veszélyét, vagy csökkenteni a baleset következményeit.

Ha az aktív fékasszisztens ütközés veszélyét észleli, látható és hallható jelzéssel figyelmeztet.

Amennyiben Ön nem reagál az optikai figyelmeztetésre és a figyelmeztető hangjelzésre, kritikus helyzetekben autonóm fékezés következhet be.

Keresztirányban haladó gyalogosok és kerékpárosok esetén: Különösen kritikus helyzetekben az aktív fékasszisztens közvetlenül megkezdheti az autonóm fékezést. Ebben az esetben a rendszer a fékezéssel egy időben adja ki az optikai figyelmeztetést és a figyelmeztető hangjelzést.

Ha kritikus helyzetben Ön saját maga féke, vagy az autonóm fékezési folyamat közben lenyomja a fékpedált, a helyzetnek megfelelő fékrásegítés történik. Szükség esetén a rendszer a teljes fékezésig megnöveli a fékezőnyomást. A helyzetnek megfelelő fékrásegítés csak a fék erőteljes működtetésekor következik be, egyébként csak az autonóm fékezési folyamatban aktív.

▲ FIGYELEM Az aktív fékasszisztens korlátozott felismerési teljesítménye miatt balesetveszély áll fenn

Az aktív fékasszisztens nem mindig ismeri fel egyértelműen a tárgyakat és az összetett forgalmi helyzeteket.

Rendszertől függően összetett közlekedési helyzetekben előfordulhat, hogy a fékasszisztens megalapozatlanul avatkozik be, ill. nem avatkozik be. Ezekben az esetekben, valamint az aktív fékasszisztensrendszer üzemzavara esetén a fékberendezés továbbra is teljes fékerő-rásegítéssel és a BAS rendszerrel áll rendelkezésre.

► Mindig figyeljen a forgalmi helyzetre, és ne hagyatkozzon kizárólag az aktív fékasszisztensre. Az aktív fékasszisztens csupán segédeszköz. A kellően biztonságos követési távolság, a sebesség, valamint a megfelelő időben történő fékezés a gépkocsivezető felelőssége.

► Álljon fékezésre készen, és szükség esetén térjen ki.

Vegye figyelembe az aktív fékasszisztens rendszerkorlátait is.

Az egyes részfunkciók a következő sebességtartományokban állnak rendelkezésre:

Követési távolságra figyelmeztető funkció

A követési távolságra figyelmeztető funkció segíti Önt a következő esetekben:

- ha kb. 30 km/h sebesség felett több másodpercig túl kicsi a követési távolság az Ön előtt haladó járműhöz képest az aktuális menetesség mellett.

A kombinált műszeren világít a követési távolságra figyelmeztetés  figyelmeztető lámpája.

- ha kb. 7 km/h sebesség felett kritikusan megközelít egy járművet vagy gyalogost. Szakaszos figyelmeztető hangjelzést hall, és a kombinált műszeren világít a követési távolságra figyelmeztetés  figyelmeztető lámpája.

Haladéktalanul fékezzen, vagy kerülje ki az akadályt, ha az veszélytelenül megtehető, és a forgalmi helyzet engedi.

A követési távolságra figyelmeztető funkció a következő helyzetekben szakaszos figyelmeztető hangjelzéssel és figyelmeztető lámpával figyelmezteti Önt:

Ön előtt haladó járművek	Álló járművek	Keresztirányban haladó járművek	Keresztirányban haladó gyalogosok/kerékpárosok	Álló gyalogosok
kb. 250 km/h sebességig	kb. 200 km/h sebességig	nincs reakció	kb. 60 km/h sebességig	nincs reakció

Autonóm fékezési funkció

Az autonóm fékezési funkció kb. 7 km/h sebesség felett a következő helyzetekben avatkozhat be:

Ön előtt haladó járművek	Álló járművek	Keresztirányban haladó járművek	Keresztirányban haladó gyalogosok/kerékpárosok	Álló gyalogosok
kb. 250 km/h sebességig	kb. 200 km/h sebességig	nincs reakció	kb. 60 km/h sebességig	nincs reakció

Helyzetnek megfelelő fékrásegítés

A helyzetnek megfelelő fékrásegítés kb. 7 km/h sebesség felett a következő helyzetekben avatkozhat be:

Ön előtt haladó járművek	Álló járművek	Keresztirányban haladó járművek	Keresztirányban haladó gyalogosok/kerékpárosok	Álló gyalogosok
kb. 250 km/h sebességig	kb. 80 km/h sebességig	nincs reakció	kb. 60 km/h sebességig	nincs reakció

Aktív fékasszisztens fékbeavatkozásának megszakítása

Az aktív fékasszisztens fékbeavatkozását bármikor megszakíthatja:

- a gázpedál vagy a Kickdown teljes működtetésével,
- a fékpedál felengedésével (csak a helyzetnek megfelelő fékrásegítés során).

Ha a következő feltételek egyike teljesül, az aktív fékasszisztens befejezheti a fékbeavatkozást:

- Ön kormányzással kikerül egy akadályt,
- már nem áll fenn ütközésveszély,
- a rendszer már nem érzékel akadályt az Ön útjában.

Rendszerkorlátok

Előfordulhat, hogy a rendszer korlátozottan vagy egyáltalán nem működik a következő helyzetekben:

- hó, eső, köd, erős pára esetén,
- a szenzorok szennyezettek, párásak, sérültek vagy takarásban vannak,
- a szenzorokat más radarforrások zavarják, pl. parkolóházakban erős radarsugár-visszaverődések esetén,
- a rendszer abroncsnyomás-vesztéséget vagy valamelyik gumibroncs defektjét észleli és jelzi,
- a gyújtás bekapcsolása, ill. elindulás után néhány másodpercig még nem áll rendelkezésre a teljes rendszerteljesítmény.

Bizonyos körülmények között a rendszer a következő helyzetekben nem megfelelően reagál:

- összetett forgalmi helyzetekben a tárgyak nem mindig ismerhetők fel egyértelműen,
- ha a gyalogosok vagy járművek gyorsan haladnak a szenzorok érzékelési tartományán belül,
- ha a gyalogosok más tárgyak takarásában vannak,
- szűk sugarú kanyarokban.

Aktív fékasszisztens beállítása

Feltételek

- A gyújtás be van kapcsolva.

Fedélzeti számítógép:

↳ Beállítások >> Asszisztensek >> Aktiver Brems-Assistent (Aktív fékasszisztens)

A következő beállítások állnak rendelkezésre:

- **Korai**
- **Közepes**
- **Késői**

▶ Válasszon ki egy beállítást.

ⓘ A gyújtás kikapcsolása és ismételt bekapcsolása után alapesetben **Közepes** lehetőség van beállítva.

Adaptív féklámpa működése

Az adaptív féklámpa vészfékezéssel járó helyzetben a következőkkel figyelmezteti a gépkocsi mögötti forgalmat:

- villogó féklámpa,
- a vészvillogó bekapcsol.

Ha a gépkocsit 50 km/h feletti sebességnél erősen lefékezik, a féklámpák gyors ütemben villognak. Ez az Ön mögött haladó forgalmat különösen feltűnő módon figyelmezteti.

Ha a sebesség a fékezés megkezdésekor meghaladja a 70 km/h értéket, amint a gépkocsi megáll, bekapcsol a vészvillogó. Az ezt követő újrainduláskor 10 km/h sebességnél a vészvillogó automatikusan kikapcsol. A vészvillogót a vészvillogó gombbal is kikapcsolhatja.

TEMPOMAT és állítható sebességhatároló

TEMPOMAT működése

A TEMPOMAT az előzőleg tárolt sebesség megtartásához önmagától gyorsítja vagy fékezi a gépkocsit.

Ha pl. előzésnél felgyorsít, a rendszer nem törli a tárolt sebességet. Ha az előzési folyamatot követően leveszi a lábát a gázpedálról, a TEMPOMAT a tárolt sebességre szabályoz vissza.

A TEMPOMAT-ot a megfelelő kormánykerékgombokkal kezelheti. Bármilyen 20 km/h értéket meghaladó sebességet beállíthat.

A TEMPOMAT nem csökkenti a nem megfelelő vagy figyelmetlen vezetési stílusból adódó balesetveszélyt, valamint a fizika törvényeit sem helyezi hatályon kívül. Nem képes figyelmeztetni az időjárási és útviszonyokat, valamint a közlekedési helyzetet. A TEMPOMAT csupán segédeszköz. A biztonságos követési távolság és

sebesség megválasztása, a megfelelő időben történő fékezés és a sávtartás az Ön felelőssége.

Kijelzések a multifunkciós kijelzőn

A multifunkciós kijelzőn megjelenik a TEMPOMAT állapota és a tárolt sebesség.



Műszerkijelző megjelenítése (színes kijelző)

- ① A TEMPOMAT van kiválasztva
- ② Beállított sebesség szürke: A rendszer tárolta a sebességet, a TEMPOMAT inaktív
- ③ Beállított sebesség zöld: A rendszer tárolta a sebességet, a TEMPOMAT aktív

Rendszerkorlátok

Előfordulhat, hogy emelkedőn a TEMPOMAT nem képes tartani a sebességet. Amint csökken az emelkedő meredeksége, a rendszer újra a tárolt sebességre szabályoz.

Hosszú és meredek lejtőn kapcsoljon időben alacsonyabb fokozatba. Ezt különösen rakott gépkocsival közlekedve vegye figyelembe. Így ki tudja használni a motor fékhatását. Ezzel tehermentesíti a fékberendezést, valamint megelőzi a fékek túlmelegedését és túlságosan gyors elkopását.

A következő helyzetekben ne használja a TEMPOMAT-ot:

- olyan forgalmi helyzetekben, amelyek gyakori tempóváltást követelnek meg, pl. sűrű forgalomban vagy kanyargós utakon,
- síkos vagy csúszós utakon; a hajtott kerekek gyorsításkor elveszíthetik tapadásukat, és a gépkocsi megcsúszhat,
- rossz látási viszonyok esetén.

Állítható sebességkorlátozó működése

Max. 3,5 t megengedett össztömegű gépkocsik esetén: Az állítható sebességkorlátozó a gépkocsi sebességét korlátozza. Önműködően fékez annak érdekében, hogy minél gyorsabban szabályozzon a tárolt sebességre.

3,5 t feletti megengedett össztömegű gépkocsik esetén: Az állítható sebességkorlátozó a gépkocsi sebességét korlátozza.

A sebességet a következő módokon korlátozhatja:

- változtatható módon: a sebességkorlátozások szerint, pl. településhatárokon belül,
- állandóan: tartós sebességkorlátozás esetén, pl. télikerekes üzemmód esetén.

Az állítható sebességkorlátozót a megfelelő kormánykerékgombokkal kezelheti. Bármilyen 20 km/h értéket meghaladó sebességet beállíthat. Ha a gépkocsit beindította, a beállítást álló gépkocsinál is elvégezheti.

Ha az állítható sebességkorlátozó használata mellett több mint 3 km/h értékkel túllépi a beállított sebességet, akkor a műszerkijelzőn villog a **LIM** szimbólum. Megjelenik a következő üzenet: **Limiter Setzgeschwindigkeit überschritten (Állítható sebességkorlátozó beállított sebessége túllépte)**. A villogás megszűnik, amint a sebesség ismét a beállított sebesség alá csökken.

Az állítható sebességkorlátozó nem csökkenti a nem megfelelő vagy figyelmetlen vezetési stílusból adódó balesetveszélyt, valamint a fizika törvényeit sem helyezi hatályon kívül. Nem képes figyelembe venni az időjárás és útviszonyokat, valamint a közlekedési helyzetet. Az állítható sebességkorlátozó csupán segédeszköz. A biztonságos követési távolság és sebesség megválasztása, a megfelelő időben történő fékezés és a sávtartás az Ön felelőssége.

Kijelzések a multifunkciós kijelzőn

A multifunkciós kijelzőn megjelenik az állítható sebességkorlátozó állapota és a tárolt sebesség.

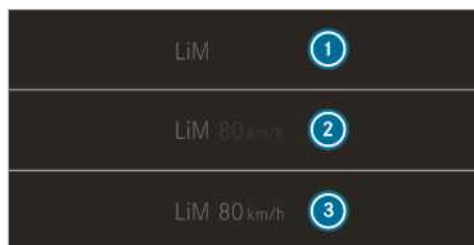

Műszerkijelző megjelenítése (színes kijelző)

- ① Az állítható sebességkorlátozó van kiválasztva
- ② Beállított sebesség szürke: A rendszer tárolta a sebességet, az állítható sebességkorlátozó inaktív
- ③ Beállított sebesség zöld: A rendszer tárolta a sebességet, az állítható sebességkorlátozó aktív

Kickdown

Ha a gázpedált az ellenállási ponton túl nyomja (Kickdown), a változtatható sebességkorlátozó passzív állapotba kapcsol.

Ha az állítható sebességkorlátozó használata mellett több mint 3 km/h értékkel túllépi a beállított sebességet, akkor a műszerkijelzőn villog a **LIM** szimbólum. Megjelenik a következő üzenet: **Limiter Setzgeschwindigkeit überschritten (Állítható sebességkorlátozó beállított sebessége túllépte).**

Ha a Kickdown befejeződött, a változtatható sebességkorlátozó a következő helyzetekben ismét bekapcsol:

- a menetsebesség a tárolt sebesség alá csökken,
- Ön lehívja a tárolt sebességet,
- Ön új sebességet tárol.

TEMPOMAT vagy a változtatható sebességkorlátozó kezelése

▲ FIGYELEM Balesetveszély a tárolt sebesség miatt

Ha lehívja a tárolt sebességet és az alacsonyabb a pillanatnyi sebességnél, a gépkocsi fékez.

- ▶ Vegye figyelembe a közlekedési helyzetet, mielőtt lehívja a tárolt sebességet.

Feltételek

TEMPOMAT

- A TEMPOMAT van kiválasztva.
- Az ESP® be van kapcsolva, de nem szabályozható.
- A menetsebesség legalább 20 km/h.

Változtatható sebességkorlátozó

- A gépkocsi be van indítva.
- A változtatható sebességkorlátozó van kiválasztva.

Váltás a TEMPOMAT és a változtatható sebességkorlátozó között

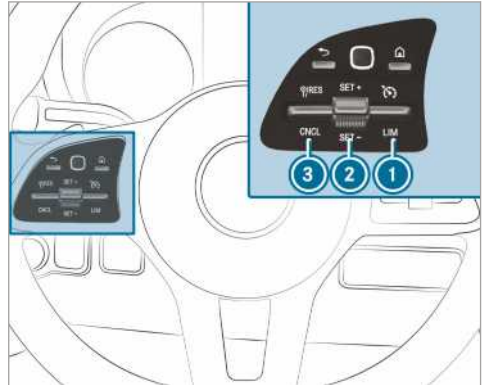

▶ **TEMPOMAT kiválasztása:** Nyomja az **1** billenőkapcsolót felfelé.

▶ **Változtatható sebességkorlátozó kiválasztása:** Nyomja az **1** billenőkapcsolót lefelé.

i **DISTRONIC** aktív követésitávolság-tartó asszisztenssel felszerelt gépkocsik: A változtatható sebességkorlátozót másik gombbal kell kiválasztani (→ oldal: 155).

TEMPOMAT vagy a változtatható sebességkorlátozó bekapcsolása

▶ Nyomja a **2** billenőkapcsolót felfelé (SET+) vagy lefelé (SET-).

▶ Vegye le a lábát a gázpedálról.

A gépkocsi tárolja, és tartja (TEMPOMAT) vagy korlátozza (változtatható sebességkorlátozó) a pillanatnyi menetsebességet.

Sebesség növelése/csökkentése

▶ Nyomja a **2** billenőkapcsolót felfelé/lefelé. A tárolt sebesség 1 km/h értékkel nő vagy csökken.

vagy

▶ Nyomja a **2** billenőkapcsolót felfelé/lefelé, és tartsa ebben a helyzetben.

A tárolt sebesség 1 km/h lépésekben nő vagy csökken.

vagy

▶ Nyomja a **2** billenőkapcsolót a kapcsolási ponton túl.

A tárolt sebesség 10 km/h értékkel nő vagy csökken.

vagy

▶ Nyomja a ② billenőkapcsolót a kapcsolási ponton túl, és tartsa ebben a helyzetben. A tárolt sebesség 10 km/h lépésekben nő vagy csökken.

vagy

▶ Gyorsítsa a gépkocsit a kívánt sebességre.

▶ Nyomja felfelé a ② billenőkapcsolót.

① **Mechanikus sebességváltóval felszerelt gépkocsik:** Nagyon alacsony motorfordulatszámnál a TEMPOMAT vagy az állítható sebességkorlátozó kikapcsol. Ha üres fokozatba kapcsol, ill. hat másodpercnél hosszabb ideig lenyomva tartja a tengelykapcsoló-pedált, a TEMPOMAT kikapcsol.

Felismert sebesség átvétele

Ha aktiválva van a TEMPOMAT/változtatható sebességkorlátozó, és a táblafelismerő asszisztens megengedett legnagyobb sebességet jelző közlekedési jelzőtáblát ismert fel, amely megjelenik a műszerkijelzőn:

▶ Nyomja felfelé a ③ billenőkapcsolót. A rendszer tárolja a közlekedési jelzőtábla által jelzett megengedett legnagyobb sebességet, és a gépkocsi tartja vagy megfelelően szabályozza azt.

TEMPOMAT vagy a változtatható sebességkorlátozó kikapcsolása

▶ Nyomja a ③ billenőkapcsolót lefelé (CNCL).

Ha a TEMPOMAT vagy a változtatható sebességkorlátozó nincs aktiválva,

- a ② billenőkapcsoló (SET+) vagy (SET-) lehetőségével tárolható a menetsebesség, és a gépkocsi tartja azt,
- a ③ billenőkapcsoló (RES) lehetőségével lehívható a legutóbb tárolt sebesség, és a gépkocsi tartja azt.

① Ha Ön fékez, kikapcsolja az ESP®-t vagy az ESP® szabályoz, a TEMPOMAT kikapcsol. A változtatható sebességkorlátozó nem kapcsol ki. A rendszer törli a legutóbb beállított sebességet, amikor Ön leállítja a gépkocsit.

Állandó sebességkorlátozó

Ha azt szeretné, hogy a gépkocsi tartósan ne lépjen túl egy bizonyos sebességet (pl. télikerekes üzemmódban), ezt az állandó sebességkorlátozóval állíthatja be.

A beállított sebesség elérése előtt röviddel ez az érték megjelenik a multifunkciós kijelzőn. Ha

nyugtazza az üzenetet a  lehetőséggel, a gépkocsi leállításáig nem jelenik meg több üzenet. A kijelzés csak a gépkocsi újraindítását követően jelenik meg ismét.

Az állandó sebességkorlátozó Kickdown esetében sem vált passzív állapotra, és a menetsebesség a beállított sebesség alatt marad.

Téli gumiabroncsokra vonatkozó sebességkorlátozás beállítása

Fedélzeti számítógép

↳ Beállítások ▶ Fahrzeug (Gépkocsi) ▶ Téli gumiabr. - limit

▶ Válasszon ki egy sebességet, vagy kapcsolja ki a funkciót.

DISTRONIC aktív követésitávolság-tartó asszisztens

DISTRONIC aktív követésitávolság-tartó asszisztens működése

A DISTRONIC aktív követésitávolság-tartó asszisztens szabadon járható út esetén tartja a beállított sebességet. A felismert, Ön előtt haladó járművek esetén megtartja a beállított távolságot, szükség esetén a megállásig. A gépkocsi – az Ön előtt haladó jármű távolságától és a beállított sebességtől függően – gyorsul vagy lassul. A menetsebesség és a távolság a kormánykeréken állítható és tárolható. A sebesség a 20 km/h és 160 km/h közötti vagy a 20 km/h és a gépkocsi max. sebessége közötti tartományban állítható be.

DISTRONIC aktív követésitávolság-tartó asszisztens további tulajdonságai:

- A beállított távolságtól függően a DISTRONIC dinamikus (kis távolság) vagy tüzelőanyag-takarékosan (nagy távolság) szabályoz.
- A felismert gépkocsitömegtől függően a DISTRONIC-szabályozás dinamikája csökken.
- A rendszer akkor hajt végre erőteljes gyorsítást a tárolt sebességre, ha bekapcsolja az irányjelzőt az előzési sávba való átsoroláshoz.

A DISTRONIC aktív követésitávolság-tartó asszisztens csupán segédeszköz. A biztonságos követési távolság, a sebesség, valamint a megfelelő időben történő fékezés a gépkocsivezető felelőssége.

Rendszerkorlátok

Előfordulhat, hogy a rendszer korlátozottan vagy egyáltalán nem működik pl. a következő esetekben:

- hó, eső, köd, erős pára, vakítás, közvetlen napfény vagy jelentősen változó fényviszonyok esetén,
- parkolóházakban vagy meredeken emelkedő vagy lejtő úton,
- a radarszenzorok szennyezettek vagy le vannak takarva,
- síkos vagy csúszós utakon a hajtott kerekek fékezéskor vagy gyorsításkor elveszíthetik tapadásukat, és a gépkocsi megcsúszhat,
- az álló tárgyakat nem ismeri fel a rendszer abban az esetben, ha azokat korábban haladónak észlelte,
- előfordulhat, hogy kanyarokban a rendszer szem elől veszíti, és nehezen ismeri fel ismét a céljárművet. Ennek következtében nem szabályoz a céljárműhöz viszonyítva, és nem kívánt gyorsulás következhet be.

Ezekben a helyzetekben ne használja a DISTRONIC aktív követésitávolság-tartó asszisztentst.

▲ FIGYELEM Balesetveszély a DISTRONIC aktív követésitávolság-tartó asszisztens által végzett gyorsítás vagy fékezés miatt

A DISTRONIC aktív követésitávolság-tartó asszisztens gyorsíthat vagy fékezhet pl. a következő esetekben:

- ha az elindulás a DISTRONIC aktív követésitávolság-tartó asszisztens használatával történik,
 - ha lehívja a tárolt sebességet, és az lényegesen nagyobb vagy alacsonyabb a pillanatnyi haladási sebességnél,
 - ha a DISTRONIC aktív követésitávolság-tartó asszisztens már nem észlel Ön előtt haladó járművet vagy nem lényeges objektumokra reagál.
- ▶ Mindig figyeljen a forgalmi helyzetre, és álljon készen a fékezésre.
- ▶ Vegye figyelembe a közlekedési helyzetet, mielőtt lehívja a tárolt sebességet.

▲ FIGYELEM Balesetveszély a DISTRONIC aktív követésitávolság-tartó asszisztens nem elegendő lassítása miatt

A DISTRONIC aktív követésitávolság-tartó asszisztens legfeljebb a max. lehetséges lassulás 50%-ával fékezi a gépkocsit. Ha ez a lassulás nem elegendő, akkor a DISTRONIC aktív követésitávolság-tartó asszisztens látható és hallható jelzéssel figyelmeztet.

- ▶ Ilyen esetekben korrigálja a sebességet, és tartson kellő követési távolságot.
- ▶ Fékezzen önállóan, és/vagy térjen ki.

▲ FIGYELEM Balesetveszély a DISTRONIC aktív követésitávolság-tartó asszisztens korlátozott felismerése miatt

A DISTRONIC aktív követésitávolság-tartó asszisztens nem vagy korlátozottan reagál:

- nem egy vonalban haladó járműveknél vagy sávváltásnál,
- gyalogosokra, állatokra, kétkerekű járművekre vagy álló gépkocsikra, valamint váratlan akadályokra,
- közlekedési és környezeti helyzetekre,
- szembejövő járművekre és a keresztirányú forgalomra.

A DISTRONIC aktív követésitávolság-tartó asszisztens ilyen helyzetekben nem képes figyelmeztetni vagy beavatkozással támogatást nyújtani.

- ▶ Mindig figyeljen a forgalmi helyzetre, és annak megfelelően reagáljon.

DISTRONIC aktív követésitávolság-tartó asszisztens kezelése

Feltételek

- A gépkocsi be van indítva.
- A rögzítőfék ki van oldva.
- Az ESP® be van kapcsolva, és nem szabályoz.
- A sebességváltó a **D** állásban van.
- A vezetőajtó és az utasajtó be van csukva.
- A vezetőülés ülésfoglaltság-felismerés funkciója biztonsági övvel becsatolt gépkocsivezetőt észlelt.
- A radarszenzoregység ellenőrzése sikeresen befejeződött).

Átkapcsolás az állítható sebességkorlátozó és a DISTRONIC aktív követésitávolság-tartó asszisztens között

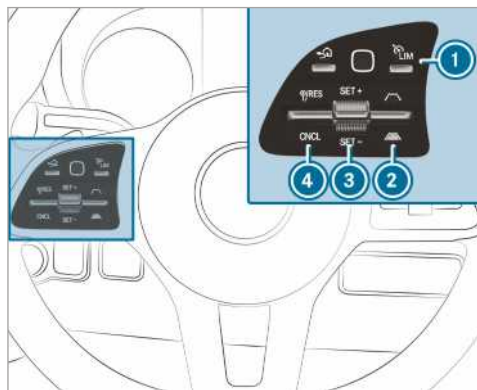

- ▶ Nyomja meg az ① gombot.

DISTRONIC aktív követésitávolság-tartó asszisztens vagy a változtatható sebességkorlátozó bekapcsolása

▶ **Bekapcsolás tárolt sebesség nélkül:**

Nyomja a ③ billenőkapcsolót felfelé (SET+) vagy lefelé (SET-).

A gépkocsi tárolja és tartja (DISTRONIC aktív követésitávolság-tartó asszisztens) vagy korlátozza (változtatható sebességkorlátozó) a pillanatnyi menetsebességet.

vagy

- ▶ **Bekapcsolás tárolt sebességgel:** Nyomja felfelé (RES) a ④ billenőkapcsolót.

- ① Ha kétszer felfelé nyomja a ④ billenőkapcsolót, a DISTRONIC aktív követésitávolság-tartó asszisztens vagy a változtatható sebességkorlátozó bekapcsol a kombinált műszeren kijelzett sebességkorlátozóval.

Kijelzett sebességhatár átvétele bekapcsolt DISTRONIC aktív követésitávolság-tartó asszisztens vagy állítható sebességkorlátozó esetén

- ▶ Nyomja felfelé (RES) a ④ billenőkapcsolót. A rendszer átvészi a kombinált műszeren megjelenített sebességkorlátozást tárolt sebességként. A gépkocsi hozzáigazítja a sebességét az Ön előtt haladó járműhöz, legfeljebb a tárolt sebesség eléréséig.

Ismételt elindulás DISTRONIC aktív követésitávolság-tartó asszisztenssel

- ▶ Vegye le a lábát a fékpedálról.
- ▶ Nyomja felfelé (RES) a ④ billenőkapcsolót.

vagy

- ▶ Lépjen röviden és határozottan a gázpedálra. A DISTRONIC aktív követésitávolság-tartó asszisztens funkciói továbbra is működnek.

DISTRONIC aktív követésitávolság-tartó asszisztens kikapcsolása

- ⚠ **FIGYELEM** Balesetveszély áll fenn, ha a vezetőülés elhagyásakor be van kapcsolva a DISTRONIC aktív követésitávolság-tartó asszisztens

Ha elhagyja a vezetőülést, és a gépkocsi csak a DISTRONIC aktív követésitávolság-tartó asszisztens fékezi, akkor a gépkocsi elgurulhat.

- ▶ Mielőtt elhagyja a vezetőülést, mindig kapcsolja ki a DISTRONIC aktív követésitávolság-tartó asszisztens, és biztosítsa a gépkocsit elgurulás ellen.

- ▶ Nyomja lefelé (CNCL) a ④ billenőkapcsolót.
- ▶ Lépjen a fékpedálra.

Sebesség növelése vagy csökkentése

- ▶ Nyomja a ③ billenőkapcsolót felfelé (SET+) vagy lefelé (SET-). A tárolt sebesség 1 km/h értékkel nő vagy csökken.

vagy

- ▶ Nyomja a ③ billenőkapcsolót felfelé (SET+)/lefelé (SET-), és tartsa ebben a helyzetben. A tárolt sebesség 1 km/h lépésekben nő vagy csökken.

vagy

- ▶ Nyomja a ③ billenőkapcsolót a kapcsolási ponton túl. A tárolt sebesség 10 km/h értékkel nő vagy csökken.

vagy

- ▶ Nyomja a ③ billenőkapcsolót a kapcsolási ponton túl, és tartsa ebben a helyzetben. A tárolt sebesség 10 km/h lépésekben nő vagy csökken.

Ön előtt haladó járműtől mért beállított követési távolság növelése vagy csökkentése

▶ Beállított követési távolság növelése:

Nyomja a **2** billenőkapcsolót lefelé .

▶ Beállított követési távolság csökkentése:

Nyomja a **2** billenőkapcsolót felfelé .

Hegymenet elindulás segédre vonatkozó információ

A hegymenet elindulás segéd emelkedőn való elindulásakor a következő feltételek mellett rövid ideig helyben tartja a gépkocsit:

- mechanikus sebességváltóval felszerelt gépkocsik: a sebességváltó fokozatba van kapcsolva,
- automatikus sebességváltóval felszerelt gépkocsik: a sebességváltó a **[D]** vagy az **[R]** állásban van,
- a rögzítőfék ki van oldva.

Így elég ideje van arra, hogy a lábát a fékpedálról a gázpedálra helyezze anélkül, hogy a gépkocsi azonnal gurulni kezdene.

▲ FIGYELEM Baleset- és sérülésveszély a gépkocsi elgurulása miatt

Rövid idő elteltével a hegymeneti indulássegítés kikapcsol, és a jármű elgurulhat.

▶ Ezért a lábát gyorsan helyezze át a fékpedálról a gázpedálra. Soha ne próbálja meg elhagyni a járművet, ha azt csak a hegymeneti indulássegítés tartja álló helyzetben.

HOLD-funkció

HOLD-funkció

Feltételek

- A vezetőülés ülésfoglaltság-felismerés funkciója biztonsági övvel becsatolt gépkocsivezetőt észlelt.

A HOLD-funkció helyben tartja a gépkocsit anélkül, hogy Önnek a fékre kellene lépnie (pl. emelkedőn történő elindulásakor). Ha elindulásakor gázt ad, a fékhatás megszűnik, és a HOLD-funkció kikapcsol.

Rendszerkorlátok

- Az emelkedés mértéke nem haladhatja meg a 30%-ot.

Belső visszapillantó tükörben való kijelzés funkcióval ellátott tolatókamera

Belső visszapillantó tükörben való kijelzés funkcióval ellátott tolatókamera működése

A tolatókamera össze van kapcsolva a gépkocsi belső visszapillantó tükörrel. Hátrameneti sebességfokozatba kapcsoláskor a belső visszapillantó tükör bal oldali részén megjelenik a tolatókamera képe. Hátramenetben ez lehetővé teszi, hogy Ön rálásson a gépkocsi mögötti területre.

A tolatókamera belső visszapillantó tükörben való kijelzéssel csupán segédeszköz. Nem helyettesítheti az Ön környezete iránt tanúsítandó figyelmét. A biztonságos manőverezés és parkolás felelőssége mindig Önt terheli. Gondoskodjon arról, hogy manőverezés és parkolás közben ne legyenek többek között személyek, állatok vagy tárgyak a manőverezési tartományban.

A tolatókamera belső visszapillantó tükörben való kijelzéssel az akadályokat esetenként perspektívakusan torzítva, nem helyesen vagy egyáltalán nem mutatja. Nem képes minden tárgyat megjeleníteni, amely a hátsó lökhárítóhoz nagyon közel vagy az alatt van. Nem figyelmezteti Önt a személyekkel vagy tárgyakkal való ütközésre.

A kamera a gépkocsi mögötti területet fordítva mutatja.

Rendszerkorlátok

A tolatókamera belső visszapillantó tükörben való kijelzéssel többek között a következő helyzetekben csak korlátozottan vagy egyáltalán nem működik:

- erősen esik, havazik vagy köd van,
- rosszak a fényviszonyok, pl. éjjel,
- a környezet fluoreszcens fénnel van kivilágítva, ilyenkor a belső visszapillantó tükör kijelzésén villódzás jelenhet meg,
- a hőmérséklet gyorsan megváltozik (pl. télen a hidegből behajt egy fűtött garázsba),
- a környezeti hőmérséklet nagyon magas,
- a kamera lencséjét eltakarja valami, szennyezett vagy páras; tartsa be a tolatókamera tisztítására vonatkozó útmutatásokat (→ oldal: 203),
- a kamera vagy a gépkocsi hátoldala sérült; ebben az esetben ellenőriztesse minősített

szakműhelyben a kamerát, annak helyzetét vagy beállítását.

A gépkocsi hátuljára felszerelt kiegészítők (pl. rendszámábratartó vagy kerékpártartó) korlátozhatják a tolatókamera látóterét és további funkcióit.

i A belső visszapillantó tükörben lévő kijelzés kontrasztját ronthatja a ráeső napfény vagy más fényforrás. Ilyen esetben legyen különösen körültekintő.

i Javíttassa meg, vagy cseréltesse ki a belső visszapillantó tüköröt, pl. ha annak használhatósága pixelhiba miatt jelentősen korlátozott.

i A talajszint feletti tárgyak távolsága nagyobb-nak tűnhet, mint a valóságban.

Ilyen tárgyak lehetnek pl.:

- az Ön gépkocsija mögött parkoló jármű lökhárítója,
- egy vontatmány vonóháromszöge,
- egy vonószerkezet vonóhorga,
- egy teherautó hátulja,
- egy ferde oszlop.

Belső visszapillantó tükörben való kijelzés megjelenítése és elrejtése

Megjelenítés

▶ Kapcsoljon hátrameneti sebességfokozatba. A belső visszapillantó tükör bal oldali részén megjelenik a tolatókamera képe.

i Vegye figyelembe a belső visszapillantó tükörben való kijelzés funkcióval ellátott tolatókamera rendszerkorlátait.

Elrejtés

▶ Kapcsoljon másik fokozatba.

vagy

▶ Állítsa le a motort.

A kijelzés rövid idő elteltével eltűnik.

ATTENTION ASSIST

ATTENTION ASSIST működése

Az ATTENTION ASSIST segíti Önt a hosszú és egyhangú utazások során (pl. autópályákon és autópályákon). Ha az ATTENTION ASSIST a gépkocsivezető fáradtságára vagy növekvő figyelmetlenségére utaló jeleket észlel, akkor pihenőt javasol.

Az ATTENTION ASSIST csupán segédeszköz. Nem mindig képes időben felismerni a fáradtságot vagy a növekvő figyelmetlenséget. Nem helyette-

sítheti a kipihent és figyelmes gépkocsivezetőt. Hosszabb utazások során kellő időben és rendszeresen tartson szünetet, amely során rendszeren kipihenhetsi magát.

Két beállítás közül választhat.

- **Normál:** A rendszer normális érzékenysége.
- **Érzékeny:** A rendszer nagyobb érzékenysége. A rendszer az általa észlelt éberségi szintet (Attention Level) ennek megfelelően állítja be, és a gépkocsivezetőt korábban figyelmezteti.

Ha a rendszer fáradtságot vagy növekvő figyelmetlenséget észlel, a műszerkijelzőn a következő figyelmeztetés jelenik meg: **Attention Assist: Pause!** Az üzenetet nyugtázhathatja, és szükség esetén beiktathat egy szünetet. Ha nem iktat be szünetet, és az ATTENTION ASSIST továbbra is a növekvő figyelmetlenség jeleit tapasztalja, legkorábban 15 perc után ismét figyelmezteti Önt.

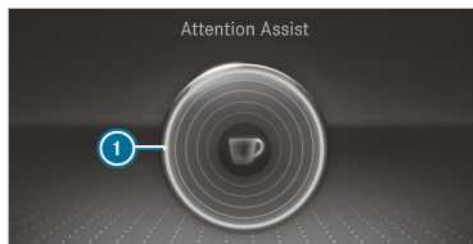

Műszerkijelző megjelenítése (színes kijelző)

A fedélzeti számítógép Asszisztensek menüjében az ATTENTION ASSIST-re vonatkozóan a következő állapotinformációt jelenítheti meg:

- legutóbbi szünet óta eltelt menetidő,
- ATTENTION ASSIST által észlelt éberségi szint:
 - minél teljesebb a kör, annál magasabb az észlelt éberségi szint,
 - az éberség csökkenésével a kijelzés közepén lévő kör kitöltése kívülről befelé csökken.

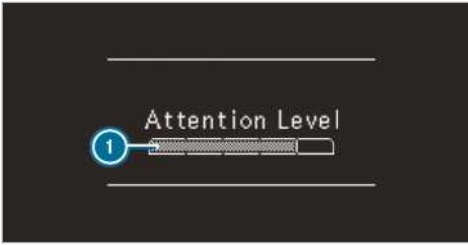

Műszerkijelző megjelenítése (fekete-fehér kijelző)

A fedélzeti számítógép Asszisztensek menüjében az ATTENTION ASSIST-re vonatkozóan a következő állapotinformációt jelenítheti meg:

- legutóbbi szünet óta eltelt menetidő,
- ATTENTION ASSIST által észlelt éberségi szint:
 - minél teljesebb a sáv, annál magasabb az észlelt éberségi szint,
 - az éberség csökkenésével a sáv kitöltése csökken.

Ha az ATTENTION ASSIST nem képes az éberségi szintet kiszámítani és figyelmeztetést küldeni, a következő üzenet jelenik meg: **Éberségi szint**.

Amennyiben a műszerkijelzőn figyelmeztetés jelenik meg, a multimédia-rendszer felajánlja a pihenőhely keresésének lehetőségét. Kiválaszthat egy pihenőhelyet, és elindíthatja oda a navigációt. Ezt a funkciót a multimédia-rendszeren kapcsolhatja be vagy ki.

Ha ki van kapcsolva az ATTENTION ASSIST, akkor járó motornál a műszerkijelzőn az asszisztensek grafikus kijelzésében megjelenik az  szimbólum. A motor újraindításakor az ATTENTION ASSIST automatikusan bekapcsol. A legutóbb kiválasztott érzékenységet a rendszer tárolja.

Rendszerkorlátok

Az ATTENTION ASSIST a 60 km/h és 200 km/h közötti sebességtartományban működik.

Az ATTENTION ASSIST a következő helyzetekben korlátozottan működik, és a figyelmeztetés késleltetetten vagy egyáltalán nem történik meg:

- kb. 30 percnél rövidebb menetidő esetén,
- ha rossz az úttest állapota (erős egyenetlenségek, kátyúk),
- erős oldalszélben,
- sportos vezetési stílusnál (nagy kanyarodási sebességnél vagy hirtelen gyorsításkor),
- ha a pontos idő rosszul van beállítva,

- aktív közlekedési helyzetekben, gyakori sáv- és sebességváltások esetén.

A következő helyzetekben az ATTENTION ASSIST fáradtság-, ill. éberségértékelése törlődik, és továbbhaladás esetén újraindul:

- Ön leállítja a motort,
- Ön kicsatolja a biztonsági övet és kinyitja a vezetőajtót (pl. vezetőváltáskor vagy szünet esetén).

ATTENTION ASSIST beállítása

Fedélzeti számítógép:

[↪ Beállítások](#) [▶▶ Asszisztensek](#) [▶▶ Attention Assist](#) (Attention Assist)

Beállítási lehetőségek

A következő beállítások állnak rendelkezésre:

- [Normál](#)
- [Érzékeny](#)
- [Kikapcsolva](#)

[▶](#) Válasszon ki egy beállítást.

Táblafelismerő asszisztens

Táblafelismerő asszisztens működése

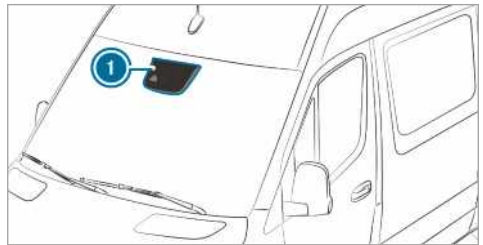

A táblafelismerő asszisztens a közlekedési jelzőtáblákat egy multifunkciós kamera  segítségével érzékeli. A felismert sebességkorlátozások és előzési tilalmak kombinált műszeren való megjelenítésével támogatja Önt.

Mivel a táblafelismerő asszisztens felhasználja a navigációs rendszerben tárolt adatokat is, a kijelzés felismert közlekedési jelzőtábla nélkül is frissülhet:

- ha utat változtat, pl. autópályára hajt fel vagy autópályáról hajt le,
- ha helységhatár mellett halad el, amely szerepel a digitális térképen.

Ha a rendszer felismeri, hogy Ön az előírt menetiránnyal ellentétes irányban halad egy útszakaszon, figyelmezteti Önt.

A kamera a korlátozó kiegészítő jelzéssel (pl. nedves körülmények) ellátott közlekedési jelzőtáblákat is felismeri.

Figyelmeztetés a megengedett legnagyobb sebesség túllépésekor

Ha Ön véletlenül túllépi a megengedett legnagyobb sebességet, a rendszer figyelmeztetheti Önt. Ehhez a multimédia-rendszerben állíthatja be, hogy mennyivel léphető túl a megengedett legnagyobb sebesség a figyelmeztetés bekövetkeztéig. Beállíthatja, hogy a figyelmeztetés csak vizuálisan, vagy kiegészítésként akusztikusan is történjen.

Kijelzés a műszerkijelzőn

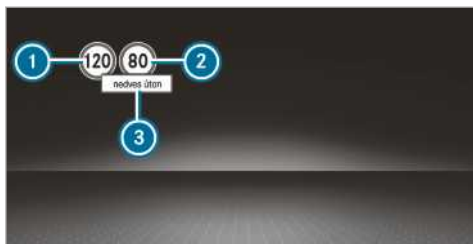

Műszerkijelző (színes kijelző)

- ① Megengedett sebesség
 - ② Megengedett sebesség korlátozás esetén
 - ③ Kiegészítő jel korlátozással
- ① A műszerkijelzőn a ① és ② közlekedési jelzőtábla közül mindig csak az egyik jelenik meg, adott esetben kiegészítő jelzéssel ③. Ha a rendszer egyidejűleg két érvényes közlekedési jelzőtáblát ismer fel, a műszerkijelzőn a közlekedési jelzőtábla mellett egy plusz jel látható, amely azt jelzi, hogy a navigációs rendszerben mindkét közlekedési jelzőtábla megjelenik.

Mivel a táblafelismerő asszisztens felhasználja a navigációs rendszerben tárolt adatokat is, a kijelzés felismert közlekedési jelzőtábla nélkül is frissülhet:

- ha utat változtat, pl. autópályára hajt fel vagy autópályáról hajt le,
- ha helységhatár mellett halad el, amely szerepel a digitális térképen.

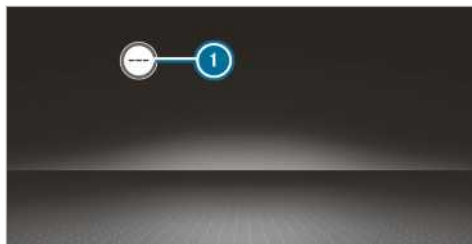

A táblafelismerő asszisztens nem minden országban áll rendelkezésre. Amennyiben nem áll rendelkezésre, a sebességmérőn az ① kijelzés jelenik meg.

Rendszerkorlátok

Előfordulhat, hogy a rendszer korlátozottan vagy egyáltalán nem működik a következő helyzetekben:

- rossz látási viszonyok között (pl. az úttest nem megfelelő megvilágítása, gyakran változó árnyék, illetve eső, hó, köd vagy erős pára esetén),
- vakító fénynél, amelyet pl. a szembejövő forgalom, a közvetlen napfény vagy fényvisszaverődés okozhat,
- ha a szélvédő a multifunkciós kamera környékén szennyezett, vagy a kamera párássá, sérült vagy valami eltakarja,
- ha a közlekedési jelzőtáblák nehezen ismerhetők fel, pl. szennyeződés, takarás, hó vagy elégtelen megvilágítás miatt,
- ha téves vagy nem aktuális információ van a navigációs rendszer digitális térképén,
- többértelmű közlekedési táblák esetén, pl. építési területeken vagy szomszédos forgalmi sávokban lévő jelzőtábláknál.

Holttérfigyelő asszisztens

Kiszállási figyelmeztetéssel ellátott holttérfigyelő asszisztens működése

A holttérfigyelő asszisztens két oldalsó, hátrafelé irányított radarszenzorral felügyeli a közvetlenül a gépkocsi melletti, ill. a gépkocsi mögötti oldalsó területet.

▲ FIGYELEM A holttér figyelő asszisztens használata ellenére balesetveszély áll fenn

A holttér figyelő asszisztens nem reagál sem az álló tárgyakra, sem azokra a járművekre, amelyek nagy sebességkülönbséggel közelednek és megelőzik Önt.

Emiatt a holttérfigyelő asszisztens ilyen helyzetben nem képes figyelmeztetni.

► Mindig figyeljen a forgalmi helyzetre, és tartson elegendő oldalsó biztonsági távolságot.

A holttérfigyelő asszisztens csupán segédeszköz. Előfordulhat, hogy nem ismeri fel az összes járművet, ezért nem helyettesítheti az Ön figyelmét. Mindig tartson elegendő oldaltávolságot a közlekedés többi résztvevőjétől és az akadályoktól. Ha a rendszer 12 km/h sebesség felett felismer egy járművet, és az közvetlenül ezután az Ön gépkocsija melletti felügyelt területre ér, a külső visszapillantó tükörben lévő figyelmeztető lámpa pirosan világít.

❗ Csatlakoztatott vontatmány esetén a radarszenzor érzékelési tartománya korlátozott lehet, ami miatt a felügyelet is korlátozottan áll rendelkezésre. Mindig figyeljen a forgalmi helyzetre, és tartson elegendő oldalsó biztonsági távolságot.

Ha egy jármű kis biztonsági távolságban található az oldalsó felügyelt területen, és Ön az adott irányba bekapcsolja az irányjelzőt, megszólal egy figyelmeztető hangjelzés. Villog a külső visszapillantó tükörben lévő piros figyelmeztető lámpa. Ha bekapcsolva hagyja az irányjelzőt, minden további észlelt járművet csak a piros figyelmeztető lámpa villogása jelez.

Amikor gyorsan előz meg egy járművet, nem történik figyelmeztetés.

Kiszállási figyelmeztetés

A kiszállási figyelmeztetés a holttérfigyelő asszisztens kiegészítő funkciója, és a gépkocsutasokat figyelmezteti a gépkocsi elhagyásakor a közeledő járművekre.

▲ FIGYELEM A kiszállási figyelmeztetés használata ellenére balesetveszély áll fenn

A kiszállási figyelmeztetés nem reagál sem az álló tárgyakra, sem azokra a járművekre,

amelyek nagy sebességkülönbséggel közelednek.

Emiatt a kiszállási figyelmeztetés ilyen helyzetekben nem képes figyelmeztetni.

► Az ajtók nyitásokor mindig figyeljen a forgalmi helyzetre és ügyeljen arra, hogy elegendő szabad hely álljon rendelkezésére.

❗ A kiszállási figyelmeztetés nem történik meg a toloajtók és a hátfalajtók esetében.

Áttekintés

A gépkocsi álló helyzetében a rendszer egy hátulról érkező akadályt észlel.	Kijelzés a külső visszapillantó tükörben
A gépkocsi álló helyzetében kinyitják az ajtót a gépkocsi adott oldalán. A rendszer kis biztonsági távolságban egy tárgyat észlel a felügyelt területen.	Optikai és akusztikus figyelmeztetés

❗ Ez a kiegészítő funkció csak a holttérfigyelő asszisztens bekapcsolt állapotában és legfeljebb a gyújtás kikapcsolását követő három percig áll rendelkezésre. A kiszállási figyelmeztetés rendelkezésre állásának végét egy villogási sorozat jelzi külső visszapillantó tükörben.

A kiszállási figyelmeztetés csupán segédeszköz, és nem helyettesítheti a gépkocsitasok figyelmét. A felelősség az ajtók kinyitásokor és a gépkocsi elhagyásakor mindig a gépkocsitasokat terheli.

Rendszerkorlátok

A holttérfigyelő asszisztens és a kiszállási figyelmeztetés a következő helyzetekben korlátozott lehet:

- ha a szenzorok szennyezettek vagy el vannak takarva,
- rossz látási viszonyok között, pl. ködben, zuhogó esőben, hóban vagy pára esetén,
- ha keskeny járművek, pl. kerékpárok közlekednek a felügyelt területen.

❗ Az álló vagy lassan mozgó tárgyakat a rendszer nem jelzi.

Szalagkorlátok vagy hasonló épített korlátozások indokolatlan figyelmeztetéseket okozhatnak.

Hosszú járművek, pl. tehergépkocsik mellett tartósan haladva a figyelmeztetés abbamaradhat.

Hátrameneti sebességfokozatban a holttérfigyelő asszisztens nem működik.

A kiszállási figyelmeztetés a következő helyzetekben korlátozott lehet:

- ha szűk parkolóhelyeken a szomszédos járművek leárnyékolják a szenzorokat,
- közeledő személyek esetén.

Holttérfigyelő asszisztens be- vagy kikapcsolása

Fedélzeti számítógép:

→ Beállítások

- ▶ Kapcsolja be vagy ki a Totwinkel-Assistent (Holttérfigyelő asszisztens) lehetőséget.

Rear Cross Traffic Alert működése

A rendszer a lökhárítóba szerelt radarszenzorokat használja. Eközben a rendszer mindig a gépkocsival határos területet figyeli. Ha a radarszenzorok gépkocsik vagy más tárgyak kitarajkák, a felismerés nem megy végbe.

- ⓘ Olvassa el a holttérfigyelő asszisztensre vonatkozó megjegyzéseket is (→ oldal: 160).

Holttérfigyelő asszisztenssel felszerelt gépkocsi: A parkolóhelyről való kiállás során hátramenetben a rendszer figyelmeztethet a keresztirányú forgalomra. Ha a rendszer járművet észlel, a megfelelő oldalon a külső visszapillantó tükörben lévő figyelmeztető lámpa pirosan világít. Kritikus helyzet észlelésekor ezenkívül egy figyelmeztető hangjelzés is hallható.

Holttérfigyelő asszisztenssel és PARKTRONIC parkolásasszisztenssel felszerelt gépkocsi: A parkolóhelyről való kiállás során hátramenetben a rendszer figyelmeztethet a keresztirányú forgalomra. Kritikus helyzet észlelésekor a multimédia-rendszer kameraképén megjelenik egy figyelmeztető szimbólum. Ha a gépkocsivezető nem reagál a figyelmeztetésre, a gépkocsi automatikusan lefékezhet. Ebben az esetben figyelmeztető hangjelzés hallható.

A Rear Cross Traffic Alert funkció a következő feltételek mellett aktív:

- a holttérfigyelő asszisztens be van kapcsolva,

- a sebességváltó a hátrameneti sebességfokozatba van kapcsolva vagy a gépkocsi lépésben halad hátrafelé,
- a multimédia-rendszerben be van kapcsolva a manőverezés támogatása funkció.

Vontatmánnyal való közlekedés esetén a Rear Cross Traffic Alert funkció nem áll rendelkezésre.

Sávtartó asszisztens és aktív sávtartó asszisztens

Sávtartó asszisztens funkciói

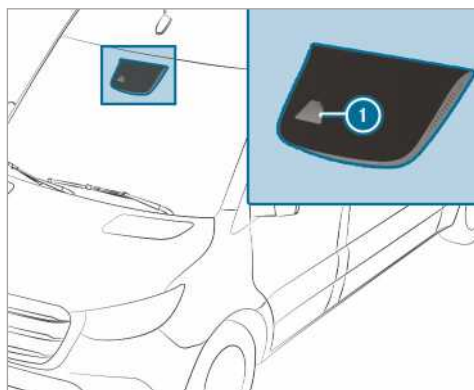

A sávtartó asszisztens a gépkocsija előtti területet pásztázza egy multifunkciós kamera ❶ segítségével. A funkció célja, hogy óvja Önt a véletlenszerű sávelhagyástól. Ennek érdekében a rendszer a kormánykerék érezhető visszajelzésével és a műszerkijelzőn lévő állapotjelző szimbólum villogásával figyelmeztetheti Önt.

A figyelmeztetés az alábbi feltételek egyidejű fennállása esetén következik be:

- a sávtartó asszisztens sávhatarjelöléseket ismer fel,
- valamelyik első kerékkel ráhajt egy sávhatarjelölésre.

A sávtartó asszisztens figyelmeztetését be- és kikapcsolhatja.

A sávtartó asszisztens nem csökkenti a nem megfelelő vezetési stílusból adódó balesetveszélyt, valamint a fizika törvényeit sem helyezi hatályon kívül. Nem képes figyelembe venni az időjárás és útviszonyokat, valamint a közlekedési helyzetet. A sávtartó asszisztens csupán segédeszköz, és nem arra szolgál, hogy a gépkocsit a gépkocsivezető közreműködése nélkül tartsa a megfelelő sávban.

A biztonságos követési távolság és sebesség megválasztása, a megfelelő időben történő fékezés és a sávtartás az Ön felelőssége.

Rendszerkorlátok

Előfordulhat, hogy a rendszer korlátozottan vagy egyáltalán nem működik a következő helyzetekben:

- rosszak a látási viszonyok (pl. az úttest nem megfelelő megvilágítása, gyakran változó árnyék, illetve eső, hó, köd vagy erős pára esetén),
- a szembejövő forgalom, a közvetlen napsugárzás vagy fényvisszaverődés által okozott vakítás,
- a szélvédő a multifunkciós kamera környékén le van takarva, vagy a kamera párás, sérült vagy takarásban van,
- ha nincs az úttesten sávhatárjelölés, vagy több is van, amelyek nem egyértelműek (pl. útépitések környezetében),
- a sávhatárjelölések leoptakt, sötétek, illetve valami elfedi azokat,
- az Ön előtt haladó járműhöz képest a követési távolság túlzottan lecsökken, ezért a rendszer nem képes felismerni a forgalmi sávok sávhatárjelöléseit,
- a forgalmi sávok sávhatárjelölései túl gyorsan váltakoznak, pl. a forgalmi sávok elágaznak, keresztezik egymást vagy összefutnak,
- az úttest nagyon keskeny és kanyargós.

Aktív sávartó asszisztens funkciói

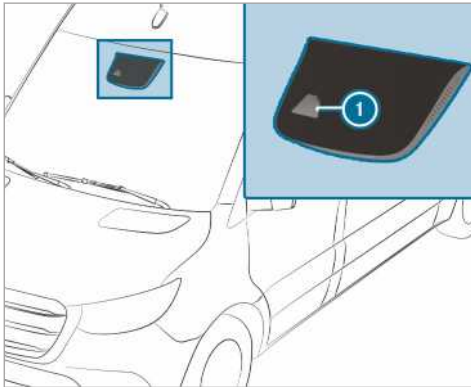

Az aktív sávartó asszisztens a gépkocsija előtti területet pásztázza egy multifunkciós kamera **1** segítségével. A funkció célja, hogy óvja Önt a

véletlenszerű sávelhagyástól. Ennek érdekében a rendszer a kormánykerék érezhető visszajelzésével és a műszerkijelzőn lévő állapotjelző szimbólum villogásával figyelmeztetheti Önt. Ezenfelül egy nyomvonal-korrigáló fékbeavatkozás is visszavezetheti Önt a forgalmi sávba. A műszerkijelzőn megjelenik egy ennek megfelelő üzenet.

A figyelmeztetés az alábbi feltételek egyidejű fennállása esetén következik be:

- a menetrendszer sávhatárjelöléseket ismer fel,
- valamelyik első kerékkel ráhajt egy sávhatárjelölésre.

Nyomvonal-korrigáló fékbeavatkozás az alábbi feltételek fennállása esetén következik be:

- az aktív sávartó asszisztens a gépkocsi mindkét oldalán sávhatárjelöléseket ismer fel,
- valamelyik első kerékkel ráhajt egy folyamatos sávhatárjelölésre.

A műszerkijelzőn megjelenik egy ennek megfelelő üzenet.

A fékbeavatkozás a kb. 60 km/h és kb. 160 km/h közötti sebességtartományban áll rendelkezésre.

Az aktív sávartó asszisztens figyelmeztetését be- és kikapcsolhatja, vagy kikapcsolhatja a teljes rendszert.

Az aktív sávartó asszisztens nem csökkenti a nem megfelelő vezetési stílusból adódó balesetveszélyt, valamint a fizika törvényeit sem helyezi hatályon kívül. Nem képes figyelembe venni az időjárás és útviszonyokat, valamint a közlekedési helyzetet. A menetrendszer egy, a forgalmi sáv akaratlan elhagyásakor vagy a forgalmi sáv akaratlan átlépésekor működésbe lépő segédeszköz, amely nem a forgalmi sáv automatikus tartására szolgál. A biztonságos követési távolság és sebesség megválasztása, a megfelelő időben történő fékezés és a sávtartás az Ön felelőssége.



Példa

Ha az aktív sávtartó asszisztens nyomvonal-korrigáló fékbeavatkozást végez, akkor a multifunkciós kijelzőn az  kijelzés látható.

Rendszerkorlátok

A következő helyzetekben az aktív sávtartó asszisztens nem végez nyomvonal-korrigáló fékbeavatkozást:

- Ön észlelhetően aktív módon kormányoz, fékez vagy gázt ad,
- bekapcsolja az irányjelzőt,
- valamelyik menetbiztonsági rendszer (pl. az ESP® vagy az aktív fékasszisztens) beavatkozik,
- sportosan, nagy kanyarodási sebességekkel vagy erősen gyorsítva vezet,
- az ESP® ki van kapcsolva,
- Ön utánfutóval közlekedik, és megfelelően létrejött az elektromos összeköttetés az utánfutóval,
- a rendszer abroncsnyomás-veszteséget vagy valamelyik gumiabroncs defektjét észleli és jelzi.

Előfordulhat, hogy a rendszer korlátozottan vagy egyáltalán nem működik a következő helyzetekben:

- rosszak a látási viszonyok (pl. az úttest nem megfelelő megvilágítása, gyakran változó árnyék, illetve eső, hó, köd vagy erős pára esetén),
- a szembejövő forgalom, a közvetlen napsugárzás vagy fényvisszaverődés által okozott vakítás,
- a szélvédő a multifunkciós kamera környékén le van takarva, vagy a kamera párás, sérült vagy takarásban van,
- ha nincs az úttesten sávhátárjelölés, vagy több is van, amelyek nem egyértelműek (pl. útépitések környezetében),
- a sávhátárjelölések lekoptak, sötétek, illetve valami elfedi azokat,
- az Ön előtt haladó járműhöz képest a követési távolság túlzottan lecsökken, ezért a rendszer nem képes felismerni a forgalmi sávok sávhátárjelöléseit,
- a forgalmi sávok sávhátár-jelölései túl gyorsan váltakoznak, pl. a forgalmi sávok elágaznak, keresztezik egymást vagy összefutnak,
- az úttest nagyon keskeny és kanyargós.

Sávtartó asszisztens és aktív sávtartó asszisztens be- vagy kikapcsolása

Fedélzeti számítógép:

 Beállítások  Asszisztensek

- ▶ A gépkocsi kivételétől függően válassza ki az **Akt. Spurhalte-Assistent** (Akt. sávtartó asszisztens) vagy a **Spurhalte-Assistent** (Sávtartó asszisztens) lehetőséget. A menetrendszer az előző állapottól függően be- vagy kikapcsol.

Munkaüzemmód

Mellékajtás be-/kikapcsolása

Vegye figyelembe a következő megjegyzéseket:

- A mellékajtás jelentős megterhelése, pl. magas külső hőmérsékleten történő nagy igénybevétele esetén a sebességváltó-olaj hőmérséklete nem megengedett mértékben megemelkedhet. Ilyenkor a mellékajtást rendszeres időközönként kb. öt-tíz percig részterhelés mellett üzemeltesse.
- A mellékajtást csak a gépkocsi álló helyzetében és a sebességváltó alapljárati vagy üres fokozatában kapcsolja be.
- Ügyeljen arra, hogy a motorfordulatszám az üzemeltetés során ne legyen nagyobb mint 2500 1/min.
- Fokozattárral felszerelt gépkocsik esetén a mellékajtás bekapcsolt állapotában a mechanikus sebességváltó zárva van.
- Fokozatár nélküli gépkocsik esetén a mellékajtás bekapcsolása után a sebességváltót az 1. vagy a 2. fokozatba kapcsolhatja, és haladhat a gépkocsival. Bekapcsolt mellékajtás esetén menet közben ne váltson fokozatot. Ezért a kívánt sebességtől függően az 1. vagy a 2. fokozatban induljon el.
- A mellékajtás és a felépítmény használata előtt vegye figyelembe a gyártó kezelési útmutatójában foglalt utasításokat.

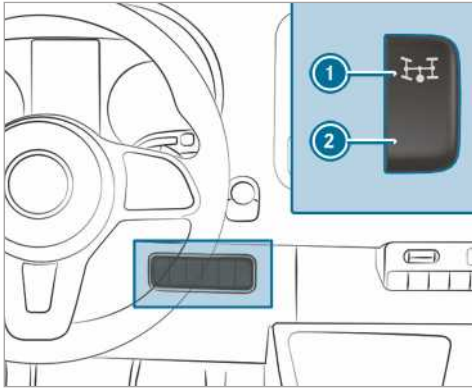

- ▶ **Bekapcsolás:** Állítsa meg a gépkocsit, és kapcsolja a sebességváltót alapjáratú helyzetbe.
- ▶ Lépjen a tengelykapcsoló-pedálra.
- ▶ Várjon kb. öt másodpercet, majd járó motor mellett nyomja meg a kapcsoló felső részét ①.
- ▶ Vegye le a lábát a tengelykapcsoló-pedálról. Automatikus fordulatszám-szabályozással (ADR) felszerelt gépkocsik esetén a motorfordulatszám automatikusan megemelkedik egy előre beállított vagy egy Ön által beállítható értékre, ez az állandó motorfordulatszám. A multifunkciós kijelzőn megjelenik a következő üzenet: **Munkafordulatszám-szabályozás aktív** és **A mellékajtás aktív**.
- ▶ **Kikapcsolás:** Állítsa meg a gépkocsit, és kapcsolja a sebességváltót alapjáratú helyzetbe.
- ▶ Lépjen a tengelykapcsoló-pedálra.
- ▶ Várjon kb. öt másodpercet, majd járó motor mellett nyomja meg a kapcsoló alsó részét ②.
- ▶ Vegye le a lábát a tengelykapcsoló-pedálról.

ADR (munkafordulatszám-szabályozás)

ADR (munkafordulatszám-szabályozás) működése

Az ADR bekapcsolása után automatikusan megemeli a motorfordulatszámot egy előre beállított vagy egy Ön által beállítható fordulatszámra.

- ① Hidegindítást követően a motor alapjáratú fordulatszáma automatikusan megemelkedik. Ha az előre beállított munkafordulatszám alacsonyabb, mint a megemelkedett alapjárat

fordulatszám, a motor csak a felmelegedési szakasz után áll be a munkafordulatszámra. Az ADR-t csak a gépkocsi álló helyzetében, behúzott rögzítőféknél kapcsolhatja be. Automatikus sebességváltóval felszerelt gépkocsiknál a választóknak **P** állásban kell lennie.

Munkafordulatszám szabályozás be-/kikapcsolása

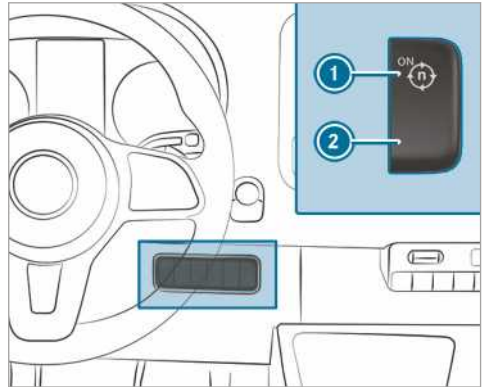

- ▶ **Bekapcsolás:** Járó motornál nyomja meg a kapcsoló felső részét ①. A multifunkciós kijelzőn megjelenik a következő üzenet: **Munkafordulatszám-szabályozás aktív**.
- ▶ **Kikapcsolás:** Járó motornál nyomja meg a kapcsoló alsó részét ②.

A munkafordulatszám szabályozás a következő helyzetekben automatikusan kikapcsol:

- Ön kioldja a rögzítőféket,
- a fékpedálra lép,
- a gépkocsi mozogni kezd,
- a vezérlőegység üzemzavart észlel.

ADR beállítása

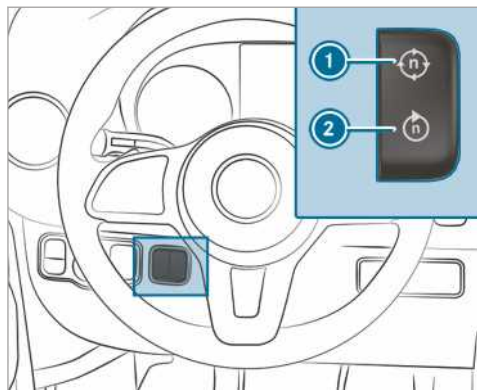

▶ Kapcsolja be a mellékajtást (→ oldal: 164) vagy az ADR-t.

▶ **Nyomás:** Nyomja meg a kapcsoló felső részét **1**.

▶ **Csökkentés:** Nyomja meg a kapcsoló alsó részét **2**.

Pótkocsi vontató üzemmód

Megjegyzések az utánfutó-vontató üzemmóddal kapcsolatban

▲ FIGYELEM Baleset- és sérülésveszély a függőleges támasztóterhelés túllépése miatt

Ha a túllépi a vonószerkezet megengedett függőleges támasztóterhelését a tartó használatakor, a tartórendszer leválhat a gépkocsiról, és veszélyeztetheti a közlekedés többi résztvevőjét.

▶ A tartó használatakor mindig tartsa be a megengedett függőleges támasztóterhelést.

▲ FIGYELEM A megnövekedett sebesség miatt a járműszerelvény kilenghet

Ha a járműszerelvény kileng, elveszítheti az uralmát felette.

A járműszerelvény akár fel is borulhat.

▶ Semmiképpen ne próbálja a sebesség növelésével egyenes vonalba állítani a járműszerelvényt.

- ▶ Csökkentse a sebességet, és ne végezzen ellenkormányzást.
- ▶ Csak végszükség esetén fékezzen.

▲ FIGYELEM A túlmelegedett fékberendezés miatt balesetveszély áll fenn

Ha menet közben lábát a fékpedálra tartja, túlhevülhet a fékberendezés.

Ezáltal meghosszabbodik a fékút, a fékberendezés pedig akár működésképtelenné is válhat.

- ▶ Soha ne használja a fékpedált lábtámaszként.
- ▶ Menet közben ne lépjen egyszerre a fék- és a gázpedálra.

Leszerelhető vonóhorog esetén feltétlenül tartsa be a vonóhorog gyártójának kezelési útmutatóját.

Járműszerelvényét lehetőleg egyenes helyen állítsa le, és biztosítsa elgurulás ellen (→ oldal: 141). Óvatosan csatlakoztassa és válassza le a vontatmányt.

Amikor tolat a vontató gépkocsival, ügyeljen arra, hogy senki ne legyen a gépkocsi és a vontatmány között.

Ha nem megfelelően csatlakoztatja a vontatmányt a vontató gépkocsira, a vontatmány leszakadhat. A menetkészen csatlakoztatott vontatmányok vízszintesen kell a vontató gépkocsi mögött állnia.

A függőleges támasztóterhelésre vonatkozóan tartsa be a következő útmutatásokat:

- A lehető legjobban használja ki a max. függőleges támasztóterhelést.
- A függőleges támasztóterhelés ne legyen nagyobb vagy kisebb a megengedettnél.

Ne lépje túl a következő értékeket:

- a fékezett vagy a nem fékezett vontatmánytömeg megengedett értékét,

A legnagyobb megengedett vontatmánytömeg fékezetlen vontatmány esetén 750 kg.

- vontató gépkocsi megengedett hátsótengelyterhelése,
- vontató gépkocsi megengedett összes tömege,
- utánfutó megengedett összes tömege,
- szerelvény megengedett összes tömege,
- utánfutó megengedett legnagyobb sebessége.

Az irányadó megengedett értékek, amelyeket nem szabad túllépni, megtalálhatók a következő helyeken:

- a gépkocsi dokumentációjában,
- a vonószerkezet típusabláján,
- a vontatmány típusabláján,
- a gépkocsi-típusablán.

Eltérő adatok esetén a legalacsonyabb érték érvényes.

Elindulás előtt ellenőrizze a következőket:

- A vontató gépkocsi hátsó tengelyén az abroncsnyomás a max. terheléshez van igazítva.
- A fényszórók helyesen vannak beállítva.

Vontatmánnyal a gépkocsi másképp viselkedik, mint vontatmány nélkül.

A járműszerelvénnyel

- nehezebb,
- gyorsulása vagy hegymászó képessége korlátozott,
- fékútja hosszabb,
- erőteljesebben reagál az erős oldalszélre,
- finomabb kormányzást igényel,
- fordulókörének sugara nagyobb.

Ezek miatt a menettulajdonságok romolhatnak.

Járműszerelvénnyel vezetése közben sebességét mindig az aktuális út- és időjárási viszonyokhoz igazítsa. Vezessen figyelmesen. Tartson elegendő biztonsági távolságot.

Tartsa be a 80 km/h vagy 100 km/h megengedett max. sebességet azokban az országokban is, ahol nagyobb a járműszerelvények számára megengedett sebesség.

Tartsa be az adott országban törvényben előírt, járműszerelvényekre vonatkozó megengedett legnagyobb sebességet. Elindulás előtt nézzen utána a vontatmány dokumentációjában a vontatmány megengedett legnagyobb sebességének.

A vonószerkezet közlekedésbiztonsági szempontból a gépkocsi különösen fontos része. Vegye figyelembe a gyártó kezelési útmutatójában ismertetett kezelési, ápolási és karbantartási útmutatásokat.

Levehető vonóhoroggal felszerelt gépkocsi:

Csökkentse a vonóhorog sérülésének kockázatát. Ha nem használja a vonóhorogot, távolítsa el a vonóhorog tartóról.

- ❗ Felhívjuk figyelmét, hogy utánfutó-vontató üzemmódban a PARKTRONIC csak korlátozott mértékben vagy egyáltalán nem áll rendelkezésre.
- ❗ A gömbfej magassága a gépkocsi terhelésétől függően változik. Ebben az esetben használjon állítható magasságú vonóháromszöggel felszerelt vontatmányt.

Vezetési tanácsok

A járműszerelvénnyel megengedett legnagyobb sebessége a vontatmány típusától függ. Elindulás előtt nézzen utána a vontatmány dokumentációjában a vontatmány megengedett legnagyobb sebességének.

Vontatmánnyal gépkocsija máshogyan viselkedik, mint vontatmány nélkül, és több tüzelőanyagot fogyaszt. Hosszú és meredek lejtőn válassza ki időben a **3, 2** vagy **1** kapcsolási tartományt.

- ❗ Ez bekapcsolt TEMPOMAT vagy állítható sebességkorlátozó esetében is érvényes.

Így kihasználhatja a motor fékhatását, és kevesebbet kell fékeznie a sebesség megtartásához. Ezzel tehermentesíti a fékberendezést, valamint megelőzi a fékek túlmelegedését és túlságosan gyors elkopását. Ha még ezen felül is fékeznie kell, a fékpedált csak szakaszosan működtesse, ne folyamatosan.

Vezetési tanácsok

Amennyiben a vontatmány kileng, a következők szerint járjon el:

- semmi esetre se adjon gázt,
- ne végezzen ellenkormányzást,
- csak végszükség esetén fékezzen.

- ❗ A vontatmány kilengésének veszélyét stabilizátorok felszerelésével vagy vontatmány-stabilizáló programokkal csökkentheti. További információért forduljon bizalommal hivatalos Sprinter-kereskedőjéhez.

- Tartson nagyobb követési távolságot annál, mint amikor vontatmány nélkül közlekedik.
- Kerülje a hirtelen fékezést. Lehetőleg először finoman fékezzen, hogy a vontatmány ráfut-hasson a gépkocsira. Ezután folyamatosan növelje a fékerőt.
- Az emelkedőn utánfutóval történő elindulási képesség a tengerszintre vonatkozik. Hegyvidéken közlekedve ügyeljen arra, hogy minél magasabban van, annál kisebb a motorteljesítmény és ezzel együtt az emelkedőn utánfutóval történő elindulási képesség.

Vonóhorog felszerelése

▲ FIGYELEM A helytelenül felszerelt és rögzített vonóhorog miatt baleset- és sérülésveszély áll fenn

Ha a vonóhorog nem reteszlődött, akkor menet közben leválhat, és veszélyeztetheti a közlekedés többi résztvevőjét.

▶ A vonóhorogot a leírtak szerint reteszelje, és gondoskodjon arról, hogy a vonóhorog biztonságosan legyen felszerelve.

▲ FIGYELEM Nem reteszelt vonóhorog miatt balesetveszély áll fenn

Ha a vonóhorog nem reteszlődött, leválhat a vontatmány.

▶ A vonóhorogot mindig a leírtak szerint reteszelje, és gondoskodjon arról, hogy a vonóhorog biztonságosan legyen felszerelve.

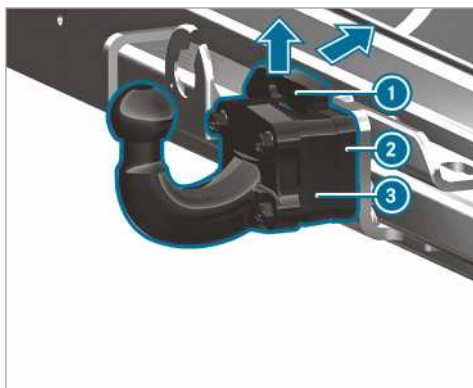

- ▶ Biztosítsa a gépkocsit a rögzítőfékkel elgurulás ellen.
- ▶ Húzza fel a vonóhorog ③ biztosítórugóját ① a nyíl irányába, majd nyomja hátra és tartsa ebben a helyzetben.

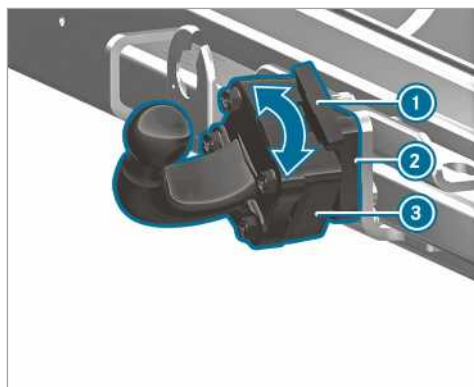

- ▶ Helyezze a vonóhorogot ③ a vonóhorog tartóra ②, és fordítsa el a nyíl irányába, amíg a vonóhorog ③ függőlegesen felfelé nem mutat.
- ▶ Akassza vissza a biztosítórugót ①.

ⓘ Ha a vonóhorog szennyezett, felszerelés előtt tisztítsa meg.

Vonóhorog leszerelése

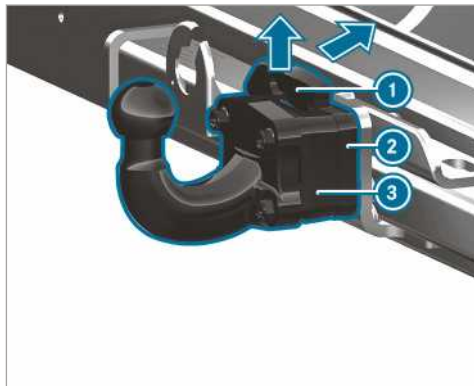

- ▶ Biztosítsa a gépkocsit a rögzítőfékkel elgurulás ellen.
- ▶ Húzza a biztosítórugót ① a nyíl irányában felfelé, majd nyomja hátra.
- ▶ Tartsa meg a vonóhorogot ③.
- ▶ A vonóhorogot ③ fordítsa el a nyíl irányába, majd húzza le a vonóhorog tartójáról ②.
- ▶ Tisztítsa meg a vonóhorogot, ha szennyezett.
- ▶ A vonóhorogot előírászerűen helyezze el és rögzítse.

Utánfutó fel-/lekapcsolása

Feltételek

- A vonóhorgot biztosan reteszelt helyzetben rögzíteni kell.

Hétpólusú csatlakozóval felszerelt utánfutót a következő adapterekkel lehet a gépkocsihoz csatlakoztatni:

- adaptercsatlakozó,
- adapterkábel.

Vontatmány felkapcsolása

! **MEGJEGYZÉS** Teljes lemerülés esetén fennáll az akkumulátor károsodásának veszélye

Ha a pótkocsi-akkumulátort az utánfutó feszültségellátásán keresztül tölti, az akkumulátor károsodhat.

- ▶ Ne használja a feszültségellátást a pótkocsi-akkumulátor töltésére.

▶ **Automatikus sebességváltóval felszerelt gépkocsik:** Kapcsolja a választókart a **P** állásba.

- ▶ Húzza be a gépkocsi rögzítőfékét.
- ▶ Minden ajtót csukjon be.
- ▶ Vegye le a záróburkolatot a gőmbfejről, és tárolja biztos helyen (→ oldal: 73).
- ▶ **i** A gőmbfej magassága a gépkocsi terhelésétől függően változik. Ebben az esetben használjon állítható magasságú vonóháromszöggel felszerelt vontatmányt.
- ▶ Akassza be a vontatmány biztosító kötelét a vonóhorgon található gyűrűbe.
- ▶ Távolítsa el a vontatmány elgurulás elleni biztosításához szükséges eszközöket, pl. kerékeket.
- ▶ Oldja ki a vontatmány rögzítőfékét.
- ▶ Állítsa az utánfutót vízszintesen a gépkocsi mögé, és kapcsolja fel.



- ▶ Nyissa fel a csatlakozóaljzat fedelét.
- ▶ Illessze be a csatlakozót úgy, hogy a vezetőcsapja **1** illeszkedjen a csatlakozóaljzat hornyába **3**.
- ▶ Forgassa jobbra a bajonettzárat **2** ütközésig.
- ▶ Reteszelve a fedelet.
- ▶ Kábelrögzítő bilincsel rögzítse a kábelt az utánfutóhoz (csak adapterkábel használat esetén).
- ▶ Gondoskodjon arról, hogy legyen elegendő szabad kábelhossz a kanyarodáshoz.
- ▶ Nyomja a kombinált kapcsolót felfelé/lefelé, és ellenőrizze, hogy az utánfutó megfelelő irányjelzője villog-e.

Helyesen csatlakoztatott utánfutónál is megjelenhet egy kijelzőüzenet a multifunkciós kijelzőn a következő esetekben:

- Az utánfutó világításrendszerébe LED-ek vannak beépítve.
- Az áramerősség nem éri el az utánfutó világításához szükséges minimális értéket (50 mA).
- ▶ **i** A tartós feszültségellátásra max. 240 W teljesítményű tartozékok csatlakoztathatók.

Vontatmány lekapcsolása

! **FIGYELEM** Lekapcsolás közben fennáll a zúdulás és beszorulás veszélye

Ha a ráfutófékes utánfutót ráfutott állapotban kapcsolja le, a keze becsípődhet a gépkocsi és a vonóháromszög közé.

- ▶ Ráfutott állapotban ne kapcsolja le az utánfutót.

A ráfutófékes vontatmányt ne kapcsolja le ráfutott állapotban, ellenkező esetben a ráfutófék kirugózása következtében megrongálódhat a gépkocsi.

- ▶ **Automatikus sebességváltóval felszerelt gépkocsik:** Kapcsolja a választókart a **P** állásba.
- ▶ Húzza be a gépkocsi rögzítőfékét.
- ▶ Minden ajtót csukjon be.
- ▶ Rögzítse a vontatmány rögzítőfékét.
- ▶ A vontatmányt kerékkel vagy hasonló módon is biztosítsa elgurulás ellen.
- ▶ Szüntesse meg az elektromos összeköttetést a gépkocsi és az utánfutó között.
- ▶ Kapcsolja le az utánfutót.

Műszerkijelző áttekintése

▲ FIGYELEM A műszerkijelző meghibásodása esetén balesetveszély áll fenn

Ha a műszerkijelző meghibásodott vagy üzemzavar áll fenn, akkor a biztonságtechnikai vonatkozású rendszerek funkciókorlátozásai nem ismerhetők fel.

Előfordulhat, hogy a gépkocsi üzembiztonsága nem megfelelő.

- ▶ Óvatosan haladjon tovább.
- ▶ Haladéktalanul ellenőriztesse a gépkocsit egy minősített szakműhelyben.

Ha a gépkocsi üzembiztonsága nem megfelelő, haladéktalanul állítsa le azt közlekedési szempontból biztonságos módon. Értesítsen egy minősített szakműhelyt.

Műszerkijelző

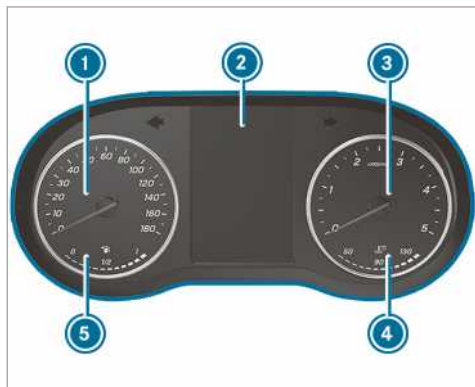

Műszerkijelző színes kijelzővel (példa)

- ① Sebességmérő
- ② Multifunkciós kijelző
- ③ Fordulatszámérő
- ④ Hűtőfolyadék hőmérséklet-kijelzés
- ⑤ Tüzelőanyagszint és a tüzelőanyagtartályfedél helyzetének kijelzése

A hűtőfolyadék hőmérséklet-kijelzés ④ normál közlekedési üzemmódban 120 °C értékig emelkedhet.

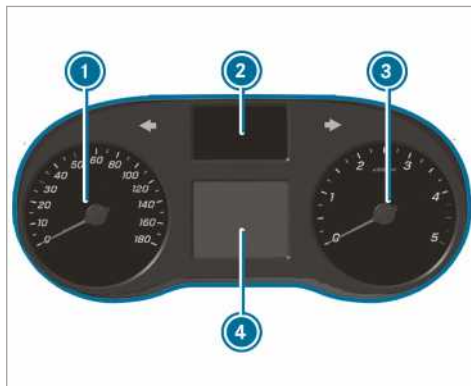

Műszerkijelző fekete-fehér kijelzővel (példa)

- ① Sebességmérő
- ② Ellenőrző lámpák kijelzése
- ③ Fordulatszámérő
- ④ Multifunkciós kijelző

! **MEGJEGYZÉS** A túl nagy fordulatszám esetén fennáll a motor károsodásának veszélye.

Ha túl magas fordulatszám-tartományban közlekedik, károsítja a motort.

- ▶ Ne közlekedjen túl magas fordulatszám-tartományban.

A fordulatszámérőben ③ lévő piros jelölés elérésekor (túl nagy fordulatszám tartomány) a motor védelme érdekében megszűnik a tüzelőanyag-ellátás.

▲ FIGYELEM Égésveszély áll fenn a motorháztető felnyitásakor

Ha a motor túlforrósodott állapotában vagy a motortérben keletkezett tűz esetén felnyitja a motorháztetőt, érintkezésbe kerülhet a forró gázokkal vagy egyéb kiáramló üzemanyagokkal.

- ▶ A motorháztető felnyitása előtt hagyja lehűlni a túlhevült motort.
- ▶ A motortérben keletkezett tűz esetén hagyja lecsukva a motorháztetőt, és értesítse a tűzoltóságot.

Kormánykerék gombjainak áttekintése

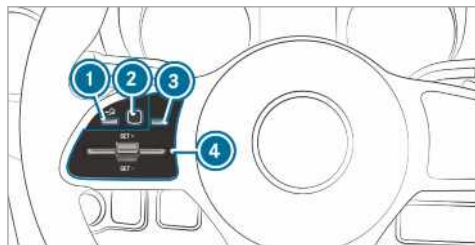

- ①  Bal oldali Vissza gomb (fedélzeti számítógép)
- ② Bal oldali Touch-Control (fedélzeti számítógép)
- ③ Főmenü gombja (fedélzeti számítógép)
- ④ TEMPOMAT vagy DISTRONIC aktív követés-tartó asszisztens nyomógombcsoportja

Fedélzeti számítógép kezelése

▲ FIGYELEM Az információs rendszerek és kommunikációs eszközök használata során fennáll a figyelemelvonás veszélye

Ha vezetés közben a gépkocsiba beépített információs rendszereket és kommunikációs eszközöket kezel, az elvonhatja figyelmét a közlekedés eseményeiről. Emiatt elveszítheti uralmát a gépkocsi felett.

- ▶ Ezeket a készülékeket csak akkor kezelje, ha azt a forgalmi helyzet lehetővé teszi.
- ▶ Ha ez nem biztosítható, akkor a forgalmi viszonyoknak megfelelően álljon meg, és a bevitt a gépkocsi álló helyzetében végezze el.

A fedélzeti számítógép kezelése során tartsa be annak az országnak a törvényi előírásait, amelyben éppen tartózkodik.

Fedélzeti számítógép kezelése (kormánykerékgombokkal felszerelt gépkocsik)

- ① A fedélzeti számítógép kijelzései megjelennek a multifunkciós kijelzőn (→ oldal: 173).

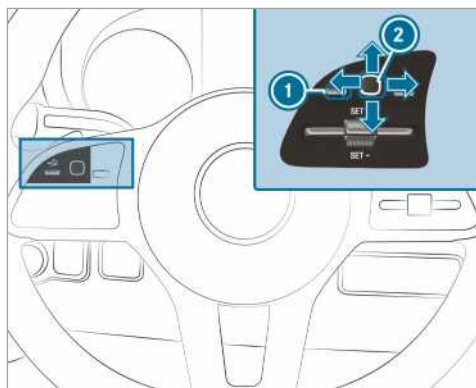

A fedélzeti számítógép a bal oldali Touch-Control-lal ② és a bal oldali Vissza gombbal ① kezelhető.

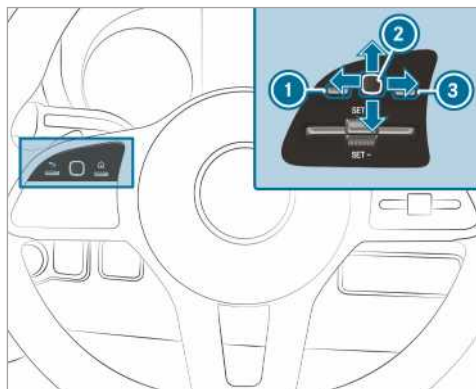

A fedélzeti számítógépet a következők segítségével kezelheti:

- a bal oldali Vissza gomb ①,
- a bal oldali Touch-Control ②,
- a főmenü bal oldali gombja ③.

Ha a funkció be van kapcsolva, a fedélzeti számítógép kezelése során különböző hangjelzések hallhatók visszajelzésként, pl.

- listák végének elérése,
- lista végiggörgetése.

A következő menük állnak rendelkezésre:

- [Karbantartás](#)
- [Asszisztensek](#)
- [Utazás](#)
- [Beállítások](#)

▶ **Főmenü megnyitása:** Nyomja meg többször, vagy nyomja meg és tartsa lenyomva a bal oldali Vissza gombot ①.

① **DISTRONIC aktív követésitávolság-tartó asszisztens nélküli gépkocsik:** A  gombbal megnyithatja a fedélzeti számítógép főmenüjét.

▶ **Lapozás a menüsorban:** Végezzen törlő mozdulatot balra vagy jobbra a bal oldali Touch-Controlon ②.

▶ **Menü megnyitása vagy a kiválasztás megerősítése:** Nyomja meg a bal oldali Touch-Controlt ②.

▶ **Lapozás a menü kijelzéseiben vagy listáiban:** Végezzen felfelé vagy lefelé irányuló törlő mozdulatot a bal oldali Touch-Controlon ②.

▶ **Almenü megnyitása vagy a kiválasztás megerősítése:** Nyomja meg a bal oldali Touch-Controlt ②.

▶ **Kilépés az almenüből:** Nyomja meg a bal oldali Vissza gombot ①.

Ha valamelyik almenüen belül hosszabb ideig lenyomva tartja a bal oldali Vissza gombot ①, akkor megjelenik a főmenü.

Fedélzeti számítógép kezelése (kormánykerékgombok nélküli gépkocsik)

① A fedélzeti számítógép kijelzései megjelennek a multifunkciós kijelzőn (→ oldal: 173).

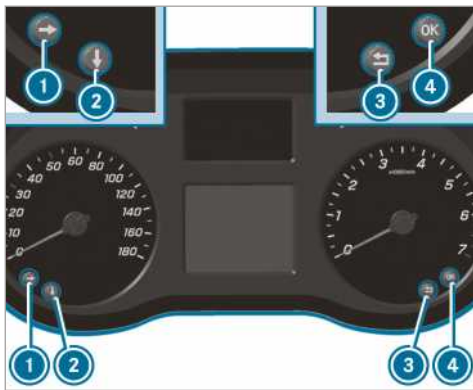

A fedélzeti számítógépet az ①, ②, ③ és ④ gombok segítségével kezelheti.

A következő menük állnak rendelkezésre:

- **Karbantartás**

- **Asszisztensek**
- **Utazás**
- **Beállítások**

▶ **Főmenü megnyitása:** Nyomja meg a ③ gombot röviden, majd hosszán.

▶ **Lapozás a menüsorban:** Nyomja meg az ① gombot.

▶ **Menü megnyitása:** Nyomja meg a ② vagy a ④ gombot.

▶ **Lapozás a menü kijelzéseiben vagy listáiban:** Nyomja meg a ② gombot.

▶ **Almenü megnyitása:** Nyomja meg az ① vagy a ④ gombot.

▶ **Kiválasztás megerősítése az almenüben:** Nyomja meg a ④ gombot.

▶ **Kilépés a menüből vagy az almenüből:** Nyomja meg a ③ gombot.

① A Navigáció menü a ③ gomb hosszú megnyomásával bármelyik menüből elérhető.

Multifunkciós kijelző kijelzéseinek áttekintése

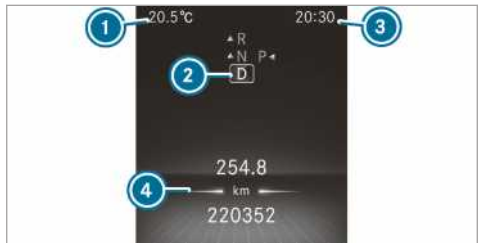

Műszerkijelző színes kijelzővel

- ① Külső hőmérséklet
- ② Sebességváltó állás
- ③ Pontos idő
- ④ Kijelzőmező



Műszerkijelző fekete-fehér kijelzővel

- ① Külső hőmérséklet
- ② Kijelzőmező
- ③ Pontos idő
- ④ Sebességváltó állás

További kijelzések a multifunkciós kijelzőn:

- ▲ Ajánlott fokozatváltás
- PARKTRONIC parkolásasszisztens kikapcsolva
- TEMPOMAT (→ oldal: 151)
- DISTRONIC aktív követésitávolság-tartó asszisztens (→ oldal: 154)
- Állítható sebességkorlátozó (→ oldal: 152)
- DSR (→ oldal: 129)
- ECO start-stop funkció (→ oldal: 120)
- HOLD-funkció (→ oldal: 157)
- Adaptív távfény asszisztens (→ oldal: 84)
- Max. megengedett sebesség túllépése (kizárólag bizonyos országok megrendelésére gyártott gépkocsik esetén)
- ATTENTION ASSIST kikapcsolva
- Az egyik ajtó nincs teljesen becsukva
Hátsóablak-törlő bekapcsolva (→ oldal: 93)
- LOW RANGE aktív (→ oldal: 129)
- Retarder (lásd a külön kezelési útmutatót)
- SOS NOT READY** Segélyhívó rendszer nem aktív
- Aktív sávtartó asszisztens kikapcsolva (→ oldal: 163)



Aktív fékasszisztens kikapcsolva
(→ oldal: 149)



Holttérfelügyelő asszisztens kikapcsolva
(→ oldal: 160)

Táblafelismerő asszisztenssel felszerelt gépkocsik: Felismert figyelmeztetések és közlekedési jelzőtáblák (→ oldal: 159).

Műszervilágítás beállítása

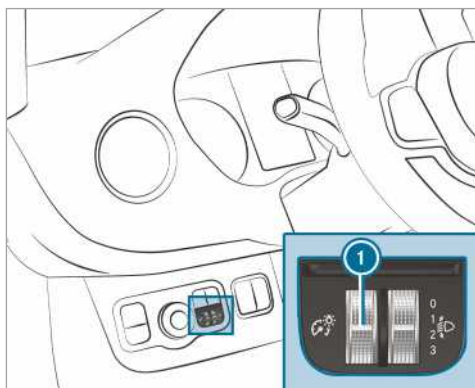

▶ Forgassa a fényerősség-szabályozót ① felfelé vagy lefelé.

Ezzel a műszerkijelző és a gépkocsi-belsőter kezelőelemeinek megvilágítását állíthatja be.

❗ A fényerősség-szabályozó ① nélküli gépkocsik esetén a műszervilágítás a fedélzeti számítógépen állítható be (→ oldal: 176).

Menük és almenük

Funkciók megnyitása a Szerviz menüben

Fedélzeti számítógép:

➔ **Karbantartás**

▶ Válassza ki, majd erősítse meg a kívánt funkciót.

Funkciók a **Karbantartás** menüben:

- **Meldungen (Üzenetek):** Üzenetmemória (→ oldal: 276)
- **AdBlue:** Adblue®-val megtehető távolság
- **Gumibroncsok:**
 - Abroncsnyomás-vesztésre figyelmeztető rendszer újraindítása

- Abroncsnyomás ellenőrzése abroncsnyomás-ellenőrzéssel (→ oldal: 244)
- Abroncsnyomás-ellenőrzés újraindítása (→ oldal: 245)
- **ASSYST PLUS:** Szervizidőpont lehívása (→ oldal: 193)
- **Motorolajszint:** Motorolajszint mérése
- **Részeckszeszűrő:** Regenerálás elindítása (→ oldal: 121)
- **Langzeitverbrauch (Fogyasztás hosszú távon)**

Asszisztensek grafikus kijelzésének megnyitása

Fedélzeti számítógép:

➔ **Asszisztens**

Az Asszisztensek grafikus kijelzése menüben a következő kijelzések állnak rendelkezésre:

- asszisztensek grafikus kijelzése,
- éberségi szint (→ oldal: 158).

▶ Váltson a kijelzések között, és erősítse meg a kiválasztott kijelzést.

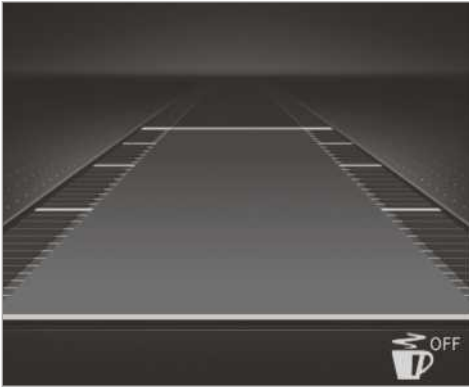

Műszerkijelző megjelenítése színes kijelzővel

Állapotjelzők az asszisztensek grafikus kijelzésében:

- **ATTENTION ASSIST** kikapcsolva
- forgalmi sávok világos sávhatár-jelölései: a sávtartó asszisztens bekapcsolva,
- forgalmi sávok zöld sávhatár-jelölései: a sávtartó asszisztens aktív,
- a **DISTRONIC** aktív követésitávolság-tartó asszisztens kijelzései (→ oldal: 154).

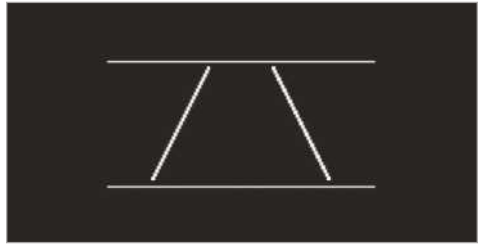

Műszerkijelző megjelenítése fekete-fehér kijelzővel

Állapotjelzők az asszisztensek grafikus kijelzésében:

- forgalmi sávok pontozott sávhatár-jelölései: a sávtartó asszisztens ki van kapcsolva,
- forgalmi sávok folyamatos és vékony sávhatár-jelölései: a sávtartó asszisztens be van kapcsolva, nem áll készen a figyelmeztetésre,
- forgalmi sávok folyamatos és vastag sávhatár-jelölései: a sávtartó asszisztens készen áll a figyelmeztetésre.

Kijelzések megnyitása az Utazás menüben

Fedélzeti számítógép:

➔ **Utazás**

▶ Válasszon ki egy kijelzést.

Az **Utazás** menüben az alábbi kijelzések állnak rendelkezésre:

- alapkijelzés,
- megtehető távolság és pillanatnyi tüzelőanyag-fogyasztás,
Bizonyos motorok esetén kiegészítésül megjelenik a rekuperációkijelzés is. Ha már csak kevés tüzelőanyag van a tüzelőanyag-tartályban, akkor a körülbelüli hatótávolság helyett egy tankoló gépkocsit mutat a kijelző.
- **ECO-kijelző** (→ oldal: 121),
- utazási adatszámoló:
 - **Elindulás óta**
 - **Nullázás óta**
- digitális sebességmérő.



Műszerkijelző megjelenítése színes kijelzővel

Alapkijelzés (példa)

- ① Napi megtett útszakasz
- ② Teljes megtett út



Műszerkijelző megjelenítése fekete-fehér kijelzővel

Alapkijelzés (példa)

- ① Napi megtett útszakasz
- ② Teljes megtett út



Műszerkijelző megjelenítése színes kijelzővel

Utazási adatszámoló (példa)

- ① Megtett útszakasz (elindulás óta/nullázás óta)
- ② Menetidő (elindulás óta/nullázás óta)
- ③ Átlagsebesség (elindulás óta/nullázás óta)
- ④ Átlagos tüzelőanyag-fogyasztás (elindulás óta/nullázás óta)

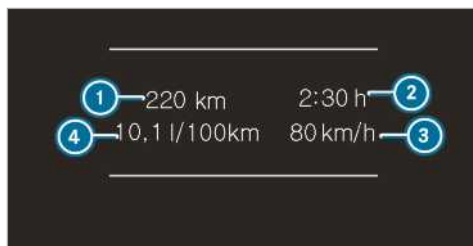

Műszerkijelző megjelenítése fekete-fehér kijelzővel

Utazási adatszámoló (példa)

- ① Megtett útszakasz (elindulás óta/nullázás óta)
- ② Menetidő (elindulás óta/nullázás óta)
- ③ Átlagsebesség (elindulás óta/nullázás óta)
- ④ Átlagos tüzelőanyag-fogyasztás (elindulás óta/nullázás óta)

Értékek alaphelyzetbe állítása a fedélzeti számítógép Utazás menüjében

Fedélzeti számítógép:

➤ Utazás

- ① A kijelzett főmenü formátuma eltérő lehet. Ezért vegye figyelembe a műszerkijelzőn megjelenő menük áttekintését (→ oldal: 172).

A következő funkciók értékeit lehet alaphelyzetbe állítani:

- Napi megtett útszakasz:
 - Útszakasz-számláló nullázása?
- Utazási adatszámoló
 - Elindulás óta
 - Nullázás óta
- ECO-kijelző

▶ Válassza ki az alaphelyzetbe állítandó funkciót, majd erősítse meg a kiválasztást.

▶ Az **Értékek nullázása?** kérdést az **Igen** kiválasztásával erősítse meg.

Beállítások megnyitása

Fedélzeti számítógép:

➤ Beállítások

A Beállítások menüben az alábbi bejegyzések állíthatók be:

- Asszisztensek

- ESP (ESP) be- és kikapcsolása
 - Akt. Spurhalte-Assistent (Akt. sávtartó asszisztens) be- és kikapcsolása
 - Spurhalte-Assistent (Sávtartó asszisztens) be- és kikapcsolása
 - Aktiver Brems-Assistent (Aktív fékasszisztens) be- és kikapcsolása
 - Totwinkel-Assistent (Holtterfigyelő asszisztens) be- és kikapcsolása
 - Attention Assist (Attention Assist) be- és kikapcsolása
 - Világítás
 - Tagfahrlicht (Nappali menetfény) be- és kikapcsolása
 - Leuchtzeit innen (Belső világítási idő) be- és kikapcsolása
 - Leuchtzeit außen (Külső világítási idő) be- és kikapcsolása
 - Auffindbeleuchtung (Megtalálási világítás) be- és kikapcsolása
 - Instrumentenbel. (Műszervilágítás) Műszervilágítás beállítása
 - Jármű
 - Winterreifen-Limit (Téli gumiabroncsok – sebességhatár) beállítása
 - Akust. Schließen (Akuszt. zárás) be- és kikapcsolása
 - Autom. Verriegelung (Autom. reteszelés) be- és kikapcsolása
 - Ruhezustand (Készenléti állapot) be- és kikapcsolása
 - Regensensor (Esőszenzor) be- és kikapcsolása
 - Fűtés beállítása
 - Anzeige und Bedienung
 - Sprache (Language) kiválasztása
 - Uhrzeit beállítása
 - Datum beállítása
 - Einheiten beállítása
 - Állandó Anzeige AdBlue Level be- és kikapcsolása
 - Kezelés: Akust. Bedienrückmeld. (Akuszt. kezelési visszajelz.) be- és kikapcsolása, valamint a Touch-Control-Empfindl. (Touch-Control érzékenység.) beállítása
 - Gyári beállítás: beállítások alaphelyzetbe állítása
- ▶ Válasszon ki egy bejegyzést, majd erősítse meg a kiválasztást.

▶ Ennek megfelelően végezze el a módosításokat.

Üzembiztonság

▲ FIGYELEM Figyelemelvonás veszélye áll fenn, ha a beépített kommunikációs eszközöket vezetés közben kezeli

Ha vezetés közben a gépkocsiba beépített kommunikációs eszközöket kezeli, az elvonhatja figyelmét a közlekedés eseményeiről. Emiatt elveszítheti uralmát a gépkocsi felett.

- ▶ Ezeket a készülékeket csak akkor kezelje, ha azt a forgalmi helyzet lehetővé teszi.
- ▶ Ha ez nem biztosítható, akkor a forgalmi viszonyoknak megfelelően álljon meg, és a bevitelt a gépkocsi álló helyzetében végezze el.

A multimédia-rendszer üzemeltetése során vegye figyelembe annak az országnak a törvényi előírásait, amelyben éppen tartózkodik.

▲ FIGYELEM Baleset- és sérülésveszély az elektronikus alkatrészek szakszerűtlen módosítása miatt

Az elektronikus alkatrészekon, azok szoftverein és kábelezésén végrehajtott módosítások

ezek működését és/vagy a hálózatot alkotó további részek működését hátrányosan befolyásolhatják. Ez különösen vonatkozik a biztonságtechnikai vonatkozású rendszerekre.

A módosítások miatt azok nem képesek rendeltetészerűen működni és/vagy veszélyeztethetik a gépkocsi üzembiztonságát.

- ▶ Soha ne végezzen beavatkozásokat a kábelezésen, az elektronikus alkatrészekon vagy azok szoftverein.
- ▶ Az elektromos és elektronikus készülékeken esedékes műveleteket mindig minősített szakműhelyben végeztesse el.

Ha módosítja a fedélzeti elektronikát, a gépkocsi üzembehelyezési engedélye érvényét veszíti.

A rádió használata során vegye figyelembe a következőket:

- a jelen kezelési útmutató biztonsági utasításait,
- a KRESZ szabályait.

Áttekintés és kezelés

Multimédia-rendszer áttekintése

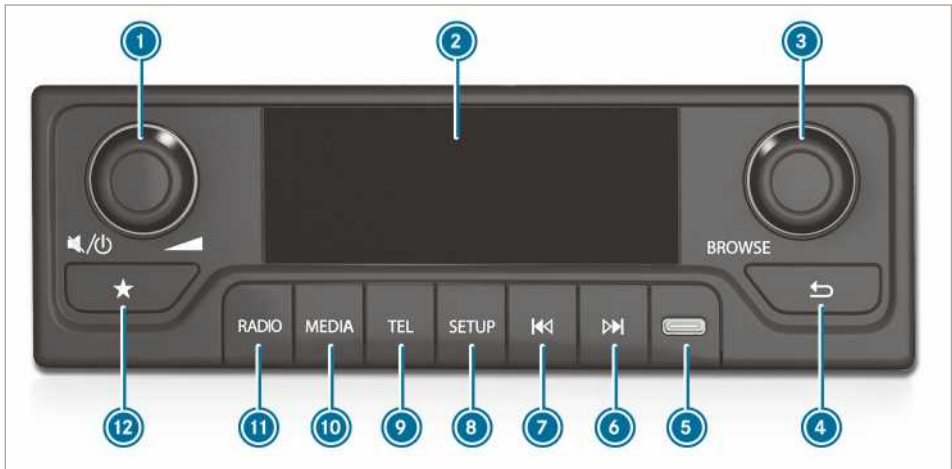

- 1** Forgatható nyomógomb
Elforgatva: Hangerő beállítása
Röviden megnyomva: Hang kikapcsolása
Hosszan megnyomva: multimédia-rendszer be- vagy kikapcsolása
Ha a médiaforrás be van kapcsolva: szünet vagy lejátszás
- 2** Kijelző háromsoros kijelzéssel
- 3** Forgatható nyomógomb
Elforgatva: adó- vagy médialista megnyitása
Következő vagy előző menübejegyzés kijelölése
Röviden megnyomva: adólista vagy médiafájl-lista megnyitása, menübejegyzés kiválasztása vagy hívás fogadása
- 4** Vissza
Röviden megnyomva: váltás egyel magasabb menü- vagy mappaszintre
- Hosszan megnyomva: alkalmazás főmenüjének megnyitása
- 5** USB-csatlakozó
- 6** Röviden megnyomva: következő adó vagy ugrás a következő médiafájlra
Hosszan megnyomva: rádióadó-keresés előrefelé vagy gyors előrepörgetés
- 7** Röviden megnyomva: előző adó vagy ugrás az előző médiafájlra
Hosszan megnyomva: rádióadó-keresés visszafelé vagy gyors visszapörgetés
- 8** Röviden megnyomva: rendszerbeállítások megnyitása
Hosszan megnyomva: rádiószöveg vagy ID3 tag megnyitása
- 9** Röviden megnyomva: telefon megnyitás, hívás fogadása vagy befejezése
Hosszan megnyomva: híváslista megnyitása
- 10** USB üzemmód, iPod® üzemmód vagy Bluetooth® audioüzemmód megnyitása
Feltétel: A médiaforrás csatlakoztatva van a multimédia-rendszerhez.
- 11** Röviden megnyomva: rádió megnyitása FM - DAB - AM (ha a DAB rendelkezésre áll) vagy FM - AM sorrendben
Hosszan megnyomva: DAB adó-környezet frissítése (ha a DAB rendelkezésre áll)
- 12** Röviden megnyomva: adótár megnyitása
Hosszan megnyomva: megnyitott adótárban egy adótárolása
Vagy: megnyitott adótárban a **3** hosszú megnyomása

Multimédia-rendszer ki-/bekapcsolása

- ▶ Nyomja meg hosszan a bal oldali forgatható nyomógombot.
Az aktuális állapottól függően a multimédia-rendszerbe- vagy kikapcsol.

Hangerő beállítása

- ▶ **Hangsítás:** Forgassa jobbra a hangerősség-szabályozót.
- ▶ **Halkítás:** Forgassa balra a hangerősség-szabályozót.
- ▶ **Elnémítás:** Nyomja meg a hangerősség-szabályozót.

Rendszerbeállítások

Hangbeállítások

Hangzás beállítása

Multimédia-rendszer:

- **SETUP** ➤ **Audioeinstellungen** (Hangbeállítások) ➤ **Klang** (Hangzás)

Hangszínszabályozó

- ▶ Válassza a **Bässe** (Mély hangok), a **Mittel** (Közepes hangok) vagy a **Höhen** (Magas hangok) lehetőségek.
- ▶ Végezze el a beállításokat.

Balansz és első-hátsó balansz

- ▶ Válassza a **Balance** (Balansz) vagy a **Fader** (Első-hátsó balansz) lehetőséget.
- ▶ Végezze el a beállításokat.

Hangbeállítások alaphelyzetbe állítása

Multimédia-rendszer:

- **SETUP** ➤ **Audioeinstellungen** (Hangbeállítások)
- ▶ Válassza ki az **Audioeinstellungen zurücksetzen** (Hangbeállítások alaphelyzetbe állítása) lehetőséget.
- ▶ Erősítse meg a **Ja** (Igen) lehetőség kiválasztásával.
Ezzel visszaállítja a hangbeállításokat a gyári beállításokra.

Időformátum beállítása

Multimédia-rendszer:

- **SETUP** ➤ **Uhr** (Óra)
- ▶ Válassza ki a **am/pm** (de./du.) vagy a **24h** (24 órás) lehetőséget.

Gyári beállítások visszaállítása

Multimédia-rendszer:

- **SETUP**
- ▶ Válassza ki a **Werkeinstellungen** (Gyári beállítások) lehetőséget.
- ▶ Nyugtázza a kérdést a **Ja** (Igen) lehetőség kiválasztásával.
Ezzel a beállításokat visszaállítja a gyári beállításra.

Szoftververzió megjelenítése

Multimédia-rendszer:

- **SETUP**
- ▶ Válassza ki a **Softwareversion: (Szoftververzió)** lehetőséget.
Megjelenik az aktuális szoftver verziója.

Rádió

Frekvenciasáv beállítása

Multimédia-rendszer:

- **RADIO**
- ▶ Nyomja meg többször a **RADIO** gombot, amíg be nem állítja a kívánt adótartományt.

Az adótartomány a következő sorrendben változik: FM - DAB - AM.

- ⓘ A DAB adótartomány nem minden országban áll rendelkezésre.

Rádióadó beállítása

Multimédia-rendszer:

- **RADIO**
- ▶ **Adó beállítása frekvencia segítségével**
- ▶ A frekvencia módosításához nyomja meg a **▶▶** vagy **◀◀** gombot.
- ⓘ **Röviden megnyomva:** A rendszer beállítja az előző vagy a következő adót.
Hosszan megnyomva: Frekvencia gyors módosítása.

Adó beállítása adólistából

- ▶ Nyomja meg vagy forgassa el a jobb oldali forgatható nyomógombot.
A kijelzőn megjelenik az adólista.
- ▶ Válasszon ki egy adót.
A rendszer beállítja az adót.

Adó beállítása az adótárból

- ▶ Nyissa meg az adótárat (→ oldal: 181).
- ▶ Válasszon ki egy adót.
A rendszer beállítja az adót.



Adó tárolása kedvezésként

Feltételek

- A DAB vagy az FM van beállítva adótartományként (→ oldal: 180).

Multimédia-rendszer:



- ▶ Állítson be egy adót.
- ▶ Nyomja meg a  gombot.
Megjelenik az adótár.
- ▶ Válasszon ki egy pozíciót, és nyomja meg hosszan a  gombot vagy a jobb oldali forgatható nyomógombot.
Ezzel tárolta a beállított adót.

Közlekedési rádióadás be-/kikapcsolása

Multimédia-rendszer:

➔ **SETUP** (Beállítások) ➔ **Radioeinstellungen** (Rádióbeállítások) ➔ **TA** (Közlekedési hírek)

Bekapcsolt funkció esetén a közlekedési rádióadás megszakítja az éppen aktív rádió- vagy médiaforrás lejátszását.

- ▶ Válassza ki az **EIN** (Be) vagy az **AUS** (Ki) lehetőséget.

DAB híradások beállítása

A DAB adótartomány nem minden országban áll rendelkezésre.

Multimédia-rendszer:

➔ **SETUP** ➔ **Radioeinstellungen** (Rádióbeállítások) ➔ **DAB-Durchsage** (DAB híradás)

- ▶ Válasszon ki egy vagy több beállítást.

Intellitext™ kiválasztása

Feltételek

- A DAB van beállítva adótartományként (→ oldal: 180).

Multimédia-rendszer:

➔ **SETUP** ➔ **Radioeinstellungen** (Rádióbeállítások) ➔ **DAB-Einstellungen** (DAB-beállítások) ➔ **Intellitext™**

Ha az adott adó támogatja az Intellitext™ funkciót, kiegészítő információk – pl. hírek, időjárás adatok és sporthírek – jeleníthetők meg. A vétel feltétele a megfelelő információk adásszolgáltatók általi feldolgozása. Az Intellitext™ csak bizonyos országokban érhető el.

- ▶ Válasszon ki egy kategóriát, pl.:
 - **News** (Hírek),
 - **Wetter** (Időjárás),
 - **Sport**.

A **News** (Hírek) kategória kiválasztása esetén 3 alkategória közül választhat:

- ▶ Válassza ki a **Business** (Gazdaság), a **Politics** (Politika) vagy a **Health** (Egészség) lehetőséget.
Megjelenik a kiválasztott kategóriához tartozó Intellitext™.

Aktuális műsorismertetés (EPG) megjelenítése

Feltételek

- A DAB van beállítva adótartományként (→ oldal: 180).

Multimédia-rendszer:

➔ **SETUP** ➔ **Radioeinstellungen** (Rádióbeállítások) ➔ **DAB-Einstellungen** (DAB-beállítások) ➔ **EPG**

- ▶ Válasszon ki egy adót.
Megjelenik az ehhez az adóhoz tartozó műsorismertetés.
- ▶ Nyomja meg a bal oldali forgatható nyomógombot.
A műsorismertetés eltűnik.

Adathordozók

USB-eszköz lejátszásának indítása

Feltételek

- A multimédia-rendszerhez csatlakoztatva van USB-eszköz.

Multimédia-rendszer:



- ▶ Nyomja meg többször a  gombot, amíg médiaforrásként az USB nem aktív.
- ▶ Nyomja meg vagy forgassa el a bal oldali forgatható nyomógombot.
- ▶ Válasszon ki egy mappát.
- ▶ Válasszon ki egy médiafájlt.
A lejátszás elindul.

Bluetooth®-audiokészülék lejátszásának indítása

Feltételek

- A Bluetooth® be van kapcsolva.
- A multimédia-rendszerhez csatlakoztatva van egy Bluetooth®-audiokészülék (→ oldal: 183).

Multimédia-rendszer:



- ▶ Nyomja meg többször a  gombot, amíg médiaforrásként a Bluetooth® nem aktív.
- ▶ Nyomja meg vagy forgassa el a bal oldali forgatható nyomógombot.
- ▶ Válassza ki a **Playlists (Lejátszási listák)**, a **Künstler (Előadók)** vagy az **Alben (Albumok)** lehetőséget.

 Ezek a kategóriák az iPhone® készülékekhez nem állnak rendelkezésre.

- ▶ Válasszon ki egy médiafájlt.
A lejátszás elindul.

iPod®-ról való lejátszás elindítása

Feltételek

- A multimédia-rendszerhez csatlakoztatva van egy iPod®.

Multimédia-rendszer:



- ▶ Nyomja meg többször a  gombot, amíg az iPod® médiaforrásként nem aktív.

- ▶ Nyomja meg vagy forgassa el a bal oldali forgatható nyomógombot.

A következő kategóriák jelennek meg:

- **Playlists (Lejátszási listák)**,
- **Künstler (Előadók)**,
- **Alben (Albumok)**,
- **Titel (Médiafájl)**.

- ▶ Válasszon ki egy kategóriát.
- ▶ Válasszon ki egy médiafájlt.
A lejátszás elindul.

Médiafájlokra vonatkozó információ megjelenítése

Feltételek

- Egy USB-eszköz lejátszása folyamatban van.

Multimédia-rendszer:





- ▶ Nyomja meg hosszan a **SETUP** gombot.
Megjelenik az albummal kapcsolatos információ, az előadó és a médiafájl neve.

Lejátszás vezérlése

Feltételek

- Egy USB-vagy Bluetooth®-audiokészülék lejátszása folyamatban van.

- ▶ **Következő médiafájl:** Nyomja meg a  gombot.
- ▶ **Előző médiafájl:** Nyomja meg a  gombot.

 Ha a rendszer már több mint nyolc másodpercet lejátszott az aktuális médiafájlból, a lejátszás a médiafájl elejére ugrik.

- ▶ **Lejátszás szüneteltetése:** Nyomja meg a bal oldali forgatható nyomógombot.
- ▶ **Gyors előre-/hátrapörgetés:** Tartsa lenyomva a  vagy  gombot, amíg el nem éri a kívánt helyet.

Lejátszási lehetőségek beállítása

Multimédia-rendszer:

➔ **SETUP** ➔ **Audioeinstellungen (Hangbeállítások)** ➔ **Wiedergabemodus (Lejátszási mód)**

Véletlenszerű lejátszás be-/kikapcsolása

- ▶ Válassza ki a **Mix** lehetőséget.
A funkció az előző állapottól függően be- vagy kikapcsol.

Ismétlés be- vagy kikapcsolása

- ▶ Válassza ki a **Wiederholen (Ismétlés)** lehetőséget.
A következő beállítások közül választhat:
 - **AUS (KI):** Nincs ismétlés.
 - **ALLES (ÖSSZES):** A teljes lejátszási lista ismétlése.
 - **EINES (EGY):** Az aktuális médiafájl ismétlése.
- ▶ Nyomja meg többször, amíg el nem éri a kívánt beállítást.

Telefon

Telefonálás

Telefonálással kapcsolatos megjegyzések

- ⚠ **FIGYELEM** Figyelemelvonás veszélye áll fenn, ha a beépített kommunikációs eszközöket vezetés közben kezeli

Ha vezetés közben a gépkocsiba beépített kommunikációs eszközöket kezeli, az elvonhatja figyelmét a közlekedés eseményeiről. Emiatt elveszítheti uralmát a gépkocsi felett.

- ▶ Ezeket a készülékeket csak akkor kezelje, ha azt a forgalmi helyzet lehetővé teszi.
- ▶ Ha ez nem biztosítható, akkor a forgalmi viszonyoknak megfelelően álljon meg, és a bevittelt a gépkocsi álló helyzetében vegzeze el.

- ⚠ **FIGYELEM** Figyelemelvonás veszélye áll fenn, ha a mobil kommunikációs eszközöket menet közben kezeli

Ha vezetés közben a mobil kommunikációs eszközöket kezeli, az elvonhatja figyelmét a közlekedés eseményeiről. Emiatt elveszítheti uralmát a gépkocsi felett.

- ▶ Ezeket a készülékeket csak a gépkocsi álló helyzetében kezelje.

Ha mobil kommunikációs eszközt üzemeltet a gépkocsiban, vegye figyelembe annak az országnak a törvényi előírásait, amelyben éppen tartózkodik.

További információhoz juthat bármelyik Mercedes-Benz szerződéses szervizben és a <http://www.mercedes-benz.com/connecton>.

Bluetooth® be-/kikapcsolása

Multimédia-rendszer:

➔ **TEL**

- ▶ Válassza ki a **Bluetooth** lehetőséget.

Bekapcsolás

- ▶ Válassza ki az **EIN (Be)** lehetőséget.

Kikapcsolás

- ▶ Válassza ki az **AUS (Ki)** lehetőséget.

Multimédia-rendszer láthatóságának bekapcsolása

Feltételek

- A multimédia-rendszeren be van kapcsolva a Bluetooth® funkció.

Multimédia-rendszer:

➔ **TEL**

- ▶ Válassza ki a **Sichtbar machen (Láthatóvá tétel)** lehetőséget.

Mobiltelefon csatlakoztatása

Feltételek

- A mobiltelefonon be van kapcsolva a Bluetooth® funkció (lásd a gyártó kezelési útmutatóját).
- A multimédia-rendszeren be van kapcsolva a Bluetooth® funkció.
- Be van kapcsolva a mobiltelefon láthatósága (lásd a gyártó kezelési útmutatóját).
- Be van kapcsolva a multimédia-rendszer láthatósága.

Multimédia-rendszer:

  **▶▶ Gerät koppeln (Készülék párosítása)**

Engedélyezés a Secure Simple Pairing (Biztonságos egyszerű párosítás) segítségével



- ▶ Válasszon ki egy mobiltelefont. A multimédia-rendszeren és a mobiltelefonon is megjelenik egy-egy kód.
- ▶ **A kódok megegyeznek:** A multimédia-rendszeren válassza ki a **JA (Igen)** lehetőséget.
- ▶ Erősítse meg a kódot a mobiltelefonon.

Mobiltelefonok közötti váltás

Feltételek

- Legalább két mobiltelefon van engedélyezve a multimédia-rendszeren.

Multimédia-rendszer:

  **▶▶ Gerät wählen (Készülék kiválasztása)**

- ▶ Válasszon ki egy mobiltelefont.

Beszélgetés és csengőhang hangerejének beállítása

Multimédia-rendszer:

  **▶▶ Einstellungen (Beállítások)**

- ▶ Válassza ki a **Lautst. (Hangerő)** lehetőséget.
- ▶ Állítsa be a **Rufton (Csengőhang)** vagy az **Anruf (Hívás)** hangerejét.

Csengőhang beállítása

Multimédia-rendszer:

  **▶▶ Einstellungen (Beállítások)**

- ▶ Válassza ki a **Rufton (Csengőhang)** lehetőséget.
- ▶ Válassza ki a **Fahrzeug (Gépkocsi)** vagy a **Telefon** csengőhangját.

Mobiltelefon leválasztása

Multimédia-rendszer:

  **▶▶ Gerät löschen (Készülék törlése)**

- ▶ Válasszon ki egy mobiltelefont.
- ▶ Válassza ki a **JA (Igen)** lehetőséget.



Hívások

Telefonálás

Multimédia-rendszer:

Hívásindítás

- ▶ Válassza ki a **Num. wählen (Hívószám tárcsázása)** lehetőséget.
- ▶ Adjon meg egy hívószámot.
- ▶ Válassza ki a  lehetőséget. A rendszer elindítja a hívást.
- ▶  Hívást a híváslistából vagy a telefonkönyvből is indíthat.

Hívás fogadása

- ▶ Válassza ki a  lehetőséget.
- vagy

- ▶ Nyomja meg röviden a  gombot.

Hívás elutasítása

- ▶ Válassza ki a  lehetőséget.
- vagy

- ▶ Nyomja meg hosszan a  gombot.

Funkciók aktiválása hívás közben

Beszélgetés befejezése

- ▶ Válassza ki a  lehetőséget.
- vagy

- ▶ Nyomja meg röviden a  gombot.

Beszélgetés átadása a mobiltelefonra (Privát üzemmód)

- ▶ Válassza ki a  lehetőséget.

DTMF-hangok küldése

- ▶ Válassza ki a  lehetőséget.
- ▶ Adja meg a számjegyeket.

Hangerő beállítása





- ▶ Állítsa be a hangerőt a forgatható nyomógomb segítségével (→ oldal: 179).

Várakozó hívás fogadása/elutasítása

Feltételek

- Folyamatban van egy beszélgetés (→ oldal: 184).

Ha egy telefonbeszélgetés során hívás érkezik, egy megjegyzés jelenik meg.

- ▶ **Fogadás:** Válassza ki a  lehetőséget. A bejövő hívás válik aktívvá. A rendszer tartja a korábbi beszélgetést.
 - ▶ **Elutasítás:** Válassza ki a  lehetőséget.
 - ▶ **Beszélgetés átkapcsolása:** Válassza ki a  (1) vagy  (2) lehetőséget.
- ⓘ A funkció és a reagálás az Ön mobiltelefonhá-
lózat-szolgáltatójától és mobiltelefonjától
függ (lásd a gyártó kezelési útmutatóját).

Telefonkönyv

Mobiltelefon kapcsolatainak kézi letöltése

Multimédia-rendszer:

↳  ▶ [Einstellungen \(Beállítások\)](#)

Ezenkívül a funkció rendelkezésre áll. Amikor a mobiltelefont csatlakoztatja a multimédia-rendszerhez, a kapcsolatok automatikusan letöltődnek.

- ▶ Válassza ki a [Telefonbuch-Download \(Telefonkönyv letöltése\)](#) lehetőséget.

Kapcsolatok keresése a telefonkönyvben

Multimédia-rendszer:

↳  ▶ [Telefonb. \(Telefonkönyv\)](#)

- ▶ Válassza ki a kapcsolatot. Kapcsolatonként több telefonszám is megjelenhet.

Híváslista

Hívásindítás a híváslistából

Multimédia-rendszer:

↳  ▶ [Anruflisten \(Híváslisták\)](#)

A híváslistán belül a következő kategóriák állnak rendelkezésére:

- [Gewählte Anrufe \(Kimenő hívások\)](#),
 - [Empfangene Anrufe \(Fogadott hívások\)](#),
 - [Verpasste Anrufe \(Nem fogadott hívások\)](#).
- ▶ Válasszon ki egy bejegyzést. Megjelennek a tárolt hívások.
 - ▶ Válasszon ki egy bejegyzést. A rendszer elindítja a hívást.
- ⓘ A híváslistát a  gomb hosszú megnyomásával is megnyithatja.

Rakodási előírásokkal kapcsolatos megjegyzés

▲ FIGYELEM Mérgezésveszély áll fenn a kipufogógázok miatt

A belső égésű motorok mérgező kipufogógázokat, pl. szén-monoxidot bocsátanak ki. Ha a hátsó ajtó járó motornál nyitva van, különösen menet közben, akkor kipufogógáz kerülhet a gépkocsi-belső térbe.

- ▶ Mindig állítsa le a motort, mielőtt kinyitná a hátsó ajtót.
- ▶ Soha ne közlekedjen nyitott hátsó ajtóval.

▲ FIGYELEM Sérülésveszély a gépkocsiban lévő rögzítetlen tárgyak miatt

Ha egyes tárgyak rögzítetlenek vagy nem megfelelően vannak rögzítve, akkor elcsúszhatnak, felborulhatnak vagy elmozdulhatnak, és eltalálhatják a gépkocsijasokat.

Ez az alábbiakra is vonatkozik:

- csomag vagy rakomány
- kiserelt ülések, amelyeket kivételesen a gépkocsiban szállítanak.

Sérülésveszély áll fenn, különösen fékezési manőverek és hirtelen irányváltások esetén!

- ▶ A tárgyakat mindig úgy kell rögzíteni, hogy ne tudjanak elmozdulni a helyükről.
- ▶ Indulás előtt biztosítsa a tárgyakat, a csomagokat vagy a rakományt elcsúszás és felborulás ellen.
- ▶ Ha egy ülés kiserelésre kerül, akkor azt a biztonság kedvéért a gépkocsin kívül tárolja.

▲ FIGYELEM A tárgyak nem megfelelő tárolása miatt sérülésveszély áll fenn

A gépkocsi-belső térben nem megfelelően elhelyezett tárgyak elmozdulhatnak vagy elcsúszhatnak, és az utasoknak ütközhetnek. Emellett a pohártartók, a nyitott tárolók és a mobiltelefon-tartók egy baleset bekövetkeztekor nem minden esetben tudják visszatartani a bennük található tárgyakat.

Sérülésveszély áll fenn, különösen fékezési manőverek vagy hirtelen irányváltások esetén!

- ▶ A tárgyakat mindig úgy helyezze el, hogy azok ilyen vagy ezekhez hasonló helyzetekben ne mozdulhassanak el.
- ▶ Mindig gondoskodjon arról, hogy a tárgyak ne lógnanak ki a tárolókból, csomaghálókából vagy tárolóhálókából.
- ▶ Elindulás előtt csukja be zárható tárolókat.
- ▶ A nehéz, kemény, hegyes, éles peremű, törékeny vagy túl nagy méretű tárgyakat mindig a csomagteremben helyezze el és rögzítse.

▲ FIGYELEM Égési sérülés veszélye a kipufogócsővégnél és a végelem burkolatnál

A kipufogócsővégek és a végelem burkolatok nagyon forrók lehetnek. Ha a gépkocsi ezen részeit megérinti, megégetheti magát.

- ▶ A kipufogócsővégek és a végelem burkolatok környékén legyen mindig különösen óvatos, és főként vigyázzon a gyerekekre ebben a tartományban.
- ▶ Mielőtt megérinti, hagyja lehűlni a gépkocsi ezen részeit.

Ha tetőcsomagtartót használ, vegye figyelembe a max. tetőterhelést és a tetőcsomagtartó max. teherbírását.

A max. tetőterheléssel kapcsolatos információt a „Műszaki adatok” című fejezetben, a tetőcsomagtartóval kapcsolatos információt pedig a „Tartórendszerek” című szakaszban találja.

Ha a tetőn rakományt szállít, és ez 40 cm értéket meghaladó mértékben túlnyúlik a tető peremén, akkor ez kedvezőtlenül befolyásolhatja a kameraalapú menetrendszerek működését és a belső tükör szenzorfunkcióit. Ügyeljen arra, hogy a rakomány túlnyúlása ne haladjon meg a 40 cm értéket.

Gépkocsijának menettulajdonságai a terhelés elosztásától függenek. Ezért berakodásnál tartsa be a következő útmutatásokat:

- A csomagok és a szállított személyek együttes tömegével ne lépje túl a gépkocsi megengedett összes tömegét vagy megengedett tengelyterhelését.
- Ne rakodjon az üléstámlák felső pereme fölé.
- A rakományt lehetőleg mindig a raktérben szállítsa.

- Rögzítse a csomagokat a rögzítőszemekhez, és egyenletesen terhelje azokat.
- Használjon a teher tömegének és méretének megfelelő rögzítőszemeket, illetve rögzítőeszközöket.

Terhelés elosztása

! **MEGJEGYZÉS** Fennáll a padlóburkolat sérülésének a veszélye

Ha a terhelés egy helyre koncentrálódik a raktérpadlón vagy a rakfelületen, az rontja a menettulajdonságokat, és megrongálhatja a padlóburkolatot.

- ▶ **Hátsókerék-hajtású gépkocsik:** Egyenletesen ossza el a terhelést. Eközben ügyeljen arra, hogy a rakomány együttes súlypontja a lehető legalacsonyabban, középen és a hátsó tengely közelében, a tengelyek között legyen.
- ▶ **Elsőkerék-hajtású gépkocsik:** Egyenletesen ossza el a terhelést. Eközben ügyeljen arra, hogy a rakomány együttes súlypontja a lehető legalacsonyabban, középen és a első tengely közelében, a tengelyek között legyen.

Ha a terhelés egy helyre koncentrálódik a raktérpadlón vagy a rakfelületen, az rontja a menettulajdonságokat, és megrongálhatja a padlóburkolatot.

Zárt dobozos felépítményű és kombi gépkocsi esetén:

- A rakományt mindig a raktérben szállítsa.
- A rakományt mindig támassza a hátsó ülés-pad üléstámláinak.
- A nagy és nehéz rakományt menetirány szerint a lehető lefelé tolja, a hátsó ülés-padig. A berakodást közvetlenül a hátsó ülés-pad mögött kezdje.
- Mindig rögzítse a rakományt megfelelő szállítási segédeszközök és rögzítőeszközök segítségével is.
- Ne rakodjon az üléstámlák felső pereme fölé.
- A rakományt olyan ülés mögött szállítsa, amelyen nem ül senki.
- Ha a hátsó üléspadon nem ül senki, a biztonsági öveket keresztezve az átellenben található övzárakba csatolja be.

Rakománybiztosítás

Rakománybiztosítással kapcsolatos megjegyzések

! **FIGYELEM** A rögzítőhevederek nem megfelelő használata esetén baleset- és sérülésveszély áll fenn

Ha rosszul helyezi fel a rögzítőhevedert a rakomány biztosításakor, hirtelen irányváltáskor, fékezési manőver vagy baleset esetén a következők történhetnek:

- A megengedett terhelés túllépése miatt a rögzítőszem leszakadhat vagy a rögzítőheveder elszakadhat.
- A rakomány visszatartása nem lehetséges.

Emiatt a rakomány elcsúszhat, felborulhat vagy elmozdulhat, és eltalálhatja a gépkocsiumtasokat.

- ▶ A rögzítőhevedereket mindig szakszerűen, csak a leírt rögzítőszemek között feszítse meg.
- ▶ Mindig a terheléshez kialakított rögzítőhevedereket használjon.

i Vegye figyelembe az egyes rögzítőpontok max. terhelhetőségére vonatkozó adatokat. Ha a rakomány biztosításához különböző rögzítőpontokat kombinál, mindig a leggyengébb rögzítőpont max. terhelhetőségét kell figyelembe vennie. A teljes fékezésnél pl. olyan erők hatnak, amelyek a rakomány súlyerejének többszörösét is elérhetik. Az erőfelvétel elosztása érdekében mindig több rögzítőpontot használjon. A rögzítőpontokat vagy a rögzítőszemeket egyenletesen terhelje.

A rögzítőheveder használatánál mindig tartsa be a kezelési útmutatót vagy a rögzítőheveder gyártójának utasításait.

A rögzítőpontok max. terhelhetőségével kapcsolatos információ: (→ oldal: 274).

Gépkocsivezetőként alapvetően az Ön felelőssége, hogy

- a rakomány biztosítva legyen elcsúszás, felborulás, elgurulás vagy leesés ellen.

Vegye figyelembe a szokásos forgalmi helyzeteket, a hirtelen kitérő manővereket, illetve a teljes fékezést és a rossz útszakaszokat.

- a rakománybiztosítás megfeleljen a hatályos rakománybiztosítási követelményeknek és előírásoknak.

Ha ez nem áll fenn, akkor az a törvényektől és az esetleges következményektől függően büntetést vonhat maga után. Ezért mindenképpen tartsa be az egyes országokban hatályos törvényeket.

Minden előtt, valamint hosszabb út alatt rendszeres időközönként, ellenőrizze a rakománybiztosítást. Korrigálja a helytelen vagy nem megfelelő rakománybiztosítást. Az előírászerű rakományrögzítéssel kapcsolatos információért forduljon pl. a rakománybiztosításra szolgáló szállítási segédeszköz vagy a rögzítőeszköz gyártójához.

- A rakomány, valamint a raktér falai és a kerékdobok között szabadon maradt területet alakzáróan töltse ki. Ehhez használjon alaktartó szállítási segédeszközöket, pl. éket, fa rögzítőelemeket vagy térkitöltő párnaszákat.

- A felbillenés ellen biztosított és biztosan álló rakományt minden irányban rögzítse.

Használja a raktérben vagy a rakfelületen található rögzítópontokat, illetve rögzítőszemeket és rakományrögzítő síneket.

Csak az érvényben lévő szabványoknak (pl. DIN EN) megfelelően bevizsgált rögzítőeszközöket, pl. rögzítőrudakat, reteszelőrudazatot, rögzítőhálókat és rögzítőhevedereket használjon. Mindig a rakományhoz lehető legközelebb található rögzítópontokat használja a rakomány biztosításához, és párnázza ki az éles peremeket.

Különösen a nehéz rakományok rögzítéséhez használja elsősorban a rögzítőszemeket.

- ① Az érvényben lévő szabványoknak (pl. DIN EN) megfelelően bevizsgált rögzítőeszközöket beszerezheti az ezekre szakosodott cégektől vagy egy minősített szakszervizben.

Rögzítópontok áttekintése

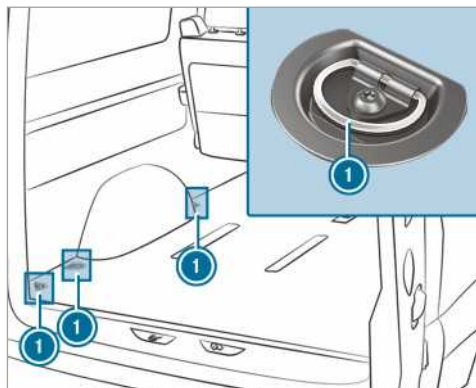

Rögzítópontok (a kombi gépkocsi példáján)

- ① Rögzítőszemek

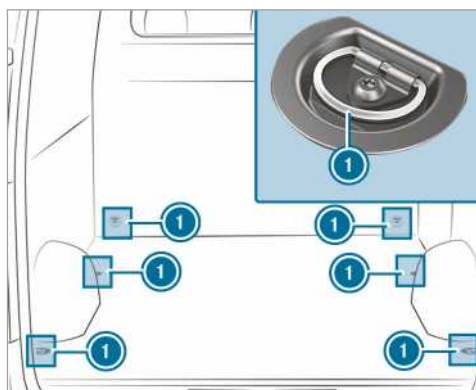

Rögzítópontok (a rakományrögzítő sínek nélküli zárt dobozos felépítményű gépkocsi példáján)

- ① Rögzítőszemek

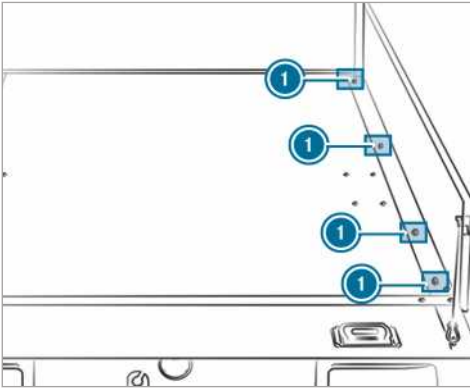

Rögzítőpontok (a platós gépkocsi példáján)

① Rögzítőszemek

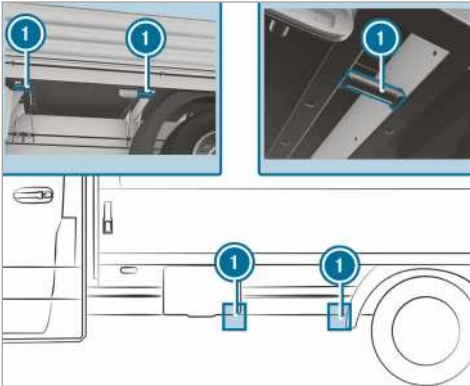

Rögzítőpontok (a platós gépkocsi példáján)

① Rögzítőszemek

Ha a platóoldalfalakat leszerelte, akkor a kereszt-tartó bal és jobb oldalán alul elhelyezett rögzítő-pontokat is használhatja.

Az ömlesztett rakományt, különösen a plató rak-felületén, egy bevizsgált rögzítőhálóval vagy pony-vával rögzítheti.

A rögzítőhálót vagy ponyvát mindig rögzítse az összes rendelkezésre álló rögzítőponthoz. Eköz-ben ügyeljen arra, hogy a rögzítőhorgok biztosítva legyenek véletlen kioldás ellen.

Ha gépkocsijának padlóján rakományrögzítő sínek találhatók, rögzítőrudakat helyezhet közvet-lenül a rakomány elé és mögé. A rögzítőrudak közvetlenül felveszik az esetleges elmozdulási erőket.

A rakomány leszijasát a raktérpadlóhoz csak könnyebb rakomány esetében javasoljuk. A rako-mány rögzítésének elősegítése érdekében helye-zen csúszásgátló szőnyegeket (csúszásmentes szőnyegeket) a rakomány alá.

Rögzítőszem be- és kiserelése

- ▶ **Beszerelés:** Tolja a rögzítőszemet a rako-mányhoz lehető legközelebb eső nyíláson keresztül a rakományrögzítő sínbe, amíg a reteszelés nem reteszelődik a mélyedésben.
- ⓘ Ha a reteszelést felfelé kihúzza a mélyedés-ből, a rögzítőszem mozgatható a rakomány-rögzítő sínben. Ügyeljen arra, hogy a retesz-elés mindig reteszelődjön egy mélyedésben.
- ▶ Ellenőrizze a rögzítőszem szoros illeszkedé-sét.
- ▶ **Kiserelés:** Húzza fel a reteszelést, majd a mélyedésen keresztül húzza ki a rögzítősze-met a rakományrögzítő sínből a reteszelés irá-nyába.

Tartórendszerek

Tetőcsomagtartó

▲ FIGYELEM Balesetveszély a max. tetőter-helés túllépése miatt

Ha rakományt helyez el a tetőn, valamint az összes kívül és belül található szerelvényen, a gépkocsisúlypont magasabbra kerül, a meg-szokott menettulajdonságok, a kormányozha-tóság és fékezhetőség pedig megváltozik. A gépkocsi kanyarodáskor erősebben bedől, és a kormánymozdulatokra nehezkesebben rea-gálhat.

Ha túllépi a megengedett max. tetőterhelést, az hátrányosan befolyásolhatja a gépkocsi menettulajdonságait, valamint kormányozha-tóságát és fékezési tulajdonságait.

- ▶ Feltétlenül tartsa be a max. tetőterhe-lést, és igazítsa hozzá vezetési stílusát.

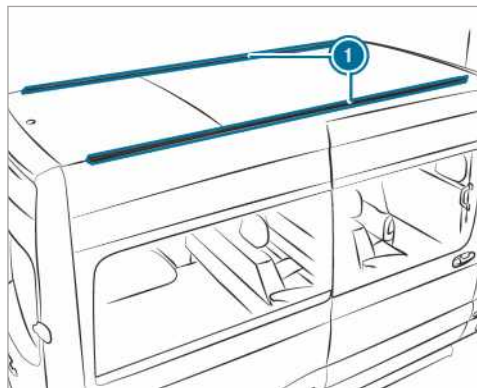

1 Rögzítősinék

A max. tetőterheléssel kapcsolatos információt a „Műszaki adatok” című fejezetben találja (→ oldal: 274).

A tetőcsomagtartók felszerelése során vegye figyelembe a következőket:

- húzza meg a tetőcsomagtartó csavarjait az arra kialakított csúszkákban 8 Nm – 10 Nm forgatónyomatékkal,
- a csavarok meghúzott állapotban ne érintkezzenek a sínekkel,
- ügyeljen arra, hogy a csúszkák ne a műanyag fedeleknél legyenek,
- a csúszkáknak megfelelő keresztmetszetűeknek kell lenniük,
- a rögzítősinék belsejében nem lehet szennyeződés,
- kb. 500 km megtétele után ismét húzza meg egyenletesen a csavarokat.

Azt javasoljuk, hogy csak a Mercedes-Benz által ellenőrzött és jóváhagyott tetőcsomagtartót használjon. Ezek használatával elkerülhető a gépkocsi sérülése.

Ha utólag szeretne rögzítősinéket beszerezni, azt minősített szakműhelyben végeztesse el. Ellenkező esetben károsodhat a gépkocsi.

Ha a gépkocsi tetején rögzítősinék vannak felszerelve, a tetőre tetőcsomagtartót szerelhet. Ehhez tartozékként speciális rögzítőelemek (csúszóelemek) állnak rendelkezésre.

Ezek a rögzítőelemek bármelyik Mercedes-Benz szerződéses szerviz beszerezhetők.

Létratartó

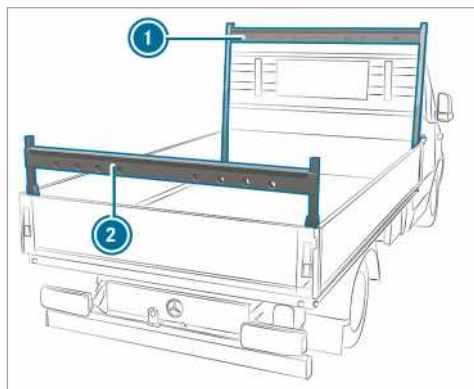

Létratartó a platós gépkocsin (példa)

- 1 Létratartó elöl
- 2 Létratartó hátul

Tartsa be a „Terheléssel kapcsolatos megjegyzések” című fejezetben leírt fontos biztonsági utasításokat (→ oldal: 73).

A létratartó max. terhelésével kapcsolatos információt a „Műszaki adatok” című fejezetben találja (→ oldal: 275).

Belső tetőcsomagtartó rendszer

! **MEGJEGYZÉS** Övszalagok és csúszka sérülésének veszélye

Ha a terhelés egy helyre koncentrálódik az övszalagokon és a csúszkákon, akkor az övszalagok leszakadhatnak vagy kitörhet a csúszka a tartósínből.

▶ A rakományt egyenletesen ossza el. Eközben ügyeljen arra, hogy a rakomány együttes súlypontja lehetőleg mindig középen és a tengelyek között, a hátsótengely közelében legyen.

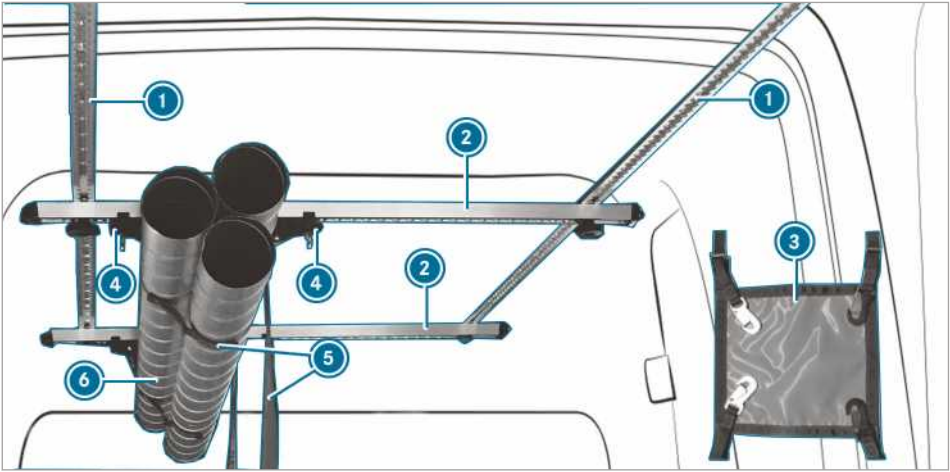

A belső tetőcsomagtartó rendszerrel biztosíthatja a rakományt. Túlnyúló rakomány biztosítására is alkalmas.

i A belső tetőcsomagtartó rendszer terhelhetősége 50 kg.

A belső tetőcsomagtartó rendszer a következő komponensekből áll:

- Tetősínek **1**, amelyek a gépkocsi tetejére vannak rögzítve.
- Tartósínek **2**, amelyek a tetősínekhez vannak csavarozva és át lehet őket helyezni.
- A tartósín **2** csúszkapárral **4** van ellátva. A beakasztott övszalaggal **5** ellátott csúszkapár **4** áthelyezhető. A rakományt **6** a rakomány elhelyezésekor az övszalagba **4** kell helyezni és rögzíteni kell.
- Pányvával **3** a rakomány még jobban rögzíthető.

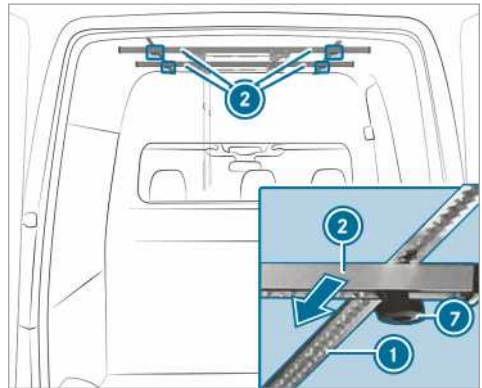

▶ **Tartósínek áthelyezése:** Csavarozza le a csillagfejű csavarokat **2** az óramutató járásával ellentétes irányban, amíg azok valamennyire meglazulnak.

▶ Tolja a tartósíneket **1** a kívánt pozícióba a tetősín **3** mentén.

▶ Csavarozza fel a csillagfejű csavarokat **2** az óramutató járásával megegyező irányban.

▶ Ellenőrizze, hogy a tartósínek fixen rögzítve vannak-e.

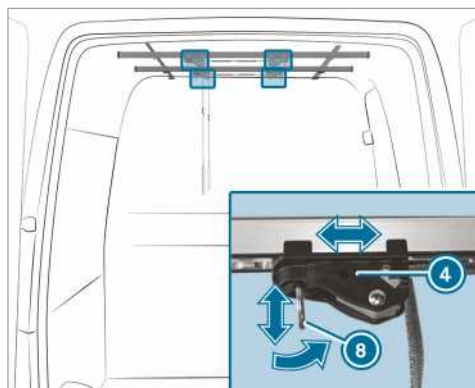

- ▶ **Csúszka áthelyezése:** Húzza lefelé a csúszka ① karabinerét ② és eközben húzza a csúszkát ① a kívánt pozícióba.
- ▶ Engedje a karabinert a kívánt pozícióba. A csúszka magától reteszeldődik.



- ▶ **Övszalag beállítása:** Nyomja le a reteszt a csúszkánál ② és tartsa lenyomva.
- ▶ Húzza meg vagy engedje lazábbra az övszalagot ①.
- ▶ Engedje el a reteszt a csúszkánál ②.
- ▶ **Rakomány biztosítása:** Helyezze a rakományt a tartósín övszalagjaiba.
- ▶ Húzza össze az övszalagot ①.
- ▶ Ellenőrizze, hogy fixen van-e rögzítve a rakomány.

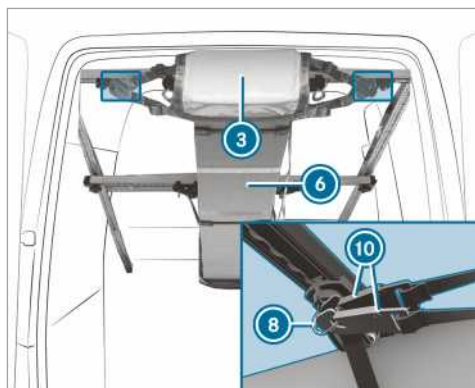

- ▶ **A pányva rögzítése:** A pányvát ① a rakomány mindkét végén ② feszítse ki, és a pányva két-két horgát ① akassza be a ③ karabinerbe.

Rakodás a kerékszekrényekre

Tartsa be a „Terheléssel kapcsolatos megjegyzések” című fejezetben leírt fontos biztonsági utasításokat (→ oldal: 73).

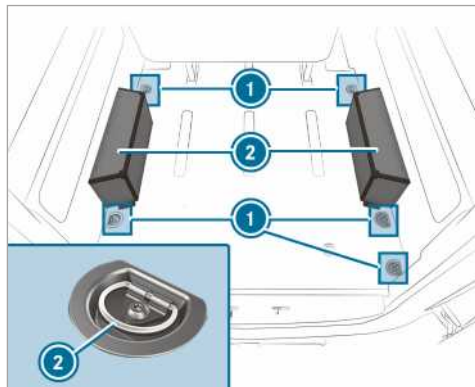

- ▶ Helyezze a tárgyakat a kerékszekrényekre ②, és rögzítse azokat a rögzítőszemek ① (→ oldal: 188) segítségével.
- ① A kerékszekrények egyenként 150 kg tömeggel terhelhetők.

Szervizintervallum kijelzés ASSYST PLUS

ASSYST PLUS szervizintervallum-kijelző működése

Az ASSYST PLUS szervizintervallum-kijelző a műszerkijelzőn keresztül tájékoztatja Önt a következő szervizidőpontig hátralevő időről vagy az addig még megtehető útról.

A szervizre vonatkozó üzenetet a kormánykerék bal oldalán található Vissza gombbal tüntetheti el.

Az Ön gépkocsijának szervizelésével kapcsolatos információt bármelyik minősített szakműhelyben, pl. egy Mercedes-Benz szerződéses szerviz kap hat.

Szervizidőpont kijelzése

Fedélzeti számítógép:

➔ Karbantartás ➔ ASSYST PLUS

Megjelenik a következő szervizidőpont.

▶ **Kilépés a kijelzésből:** Nyomja meg a kormánykerék bal oldalán lévő Vissza gombot.

Feltétlenül vegye figyelembe az alábbi vonatkozó témakört is:

- Fedélzeti számítógép kezelése (→ oldal: 172)

Rendszeresen végezze el a szervizmunkálatokat

! **MEGJEGYZÉS** A szervizidőpont be nem tartása idő előtti kopáshoz vezethet

Ha a karbantartási munkákat nem kellő időben vagy nem teljes körűen végzik el, az fokozott kopáshoz és a gépkocsi károsodásához vezethet.

- ▶ Mindig tartsa be az előírt szervizintervallumokat.
- ▶ Az előírt karbantartási munkákat minősített szakműhelyben végeztesse el.

speciális szervizintézkedések

Az előírt szervizintervallum a gépkocsi normál üzeméhez igazodik. Neheztített üzemi körülmények vagy a gépkocsi megnövekedett igénybevétele esetén a szervizmunkálatokat az előírtnál gyakrabban kell elvégezni, például:

- rendszeres városi közlekedés esetén, gyakori leállásokkal,

- ha főként rövid szakaszokon üzemeltetik a gépkocsit,
- gyakori hegymenet vagy rossz utakon való közlekedés esetén
- gyakori, hosszan tartó üresjáratú üzem esetén,
- nagy porterhelés és/vagy gyakori belsőlegő-keringtetés üzemmód esetén.

Ilyen és hasonló üzemi feltételek esetén cserélje gyakrabban pl. a belsőtér-szűrőt, motorlevegőszűrőt, motorolajat és olajsűrőt. Megnövekedett igénybevétel esetén a gumiabroncsokat is gyakrabban kell ellenőrizni. További információért forduljon bármelyik minősített szakszervizhez.

Állásidők lekötött akkumulátorral

Az ASSYST PLUS szervizintervallum-kijelző kizárólag csatlakoztatott akkumulátor esetén figyelni a szervizidőpontot.

- ▶ Az akkumulátor lekötése előtt kérdezze le a szervizidőpontot a műszerkijelzőn, és jegyezze fel (→ oldal: 193).

Motorér

Motorháztető felnyitása és lecsukása

! **FIGYELEM** Balesetveszély a menet közben kireteszelt motorháztető miatt

A kireteszelt motorháztető menet közben felnyílhat, és akadályozhatja a kilátást.

- ▶ Menet közben soha ne reteszelve a motorháztetőt.
- ▶ Minden elindulás előtt győződjön meg arról, hogy a motorháztető reteszelt állapotban van.

! **FIGYELEM** Égésveszély áll fenn a motorháztető felnyitásakor

Ha a motor túlforrósodott állapotában vagy a motortérben keletkezett tűz esetén felnyitja a motorháztetőt, érintkezésbe kerülhet a forró gázokkal vagy egyéb kiáramló üzemanyagokkal.

- ▶ A motorháztető felnyitása előtt hagyja lehűlni a túlhevült motort.
- ▶ A motortérben keletkezett tűz esetén hagyja lecsukva a motorháztetőt, és értesítse a tűzoltóságot.

▲ FIGYELEM A mozgó alkatrészek miatt sérülésveszély áll fenn

Bizonyos részegységek a motortérben (pl. a hűtő ventilátora) kikapcsolt gyújtásnál is tovább működhetnek, vagy hirtelen ismét mozogni kezdenek.

Mielőtt bármilyen műveletet végez a motortérben, vegye figyelembe a következőket:

- ▶ Kapcsolja ki a gyújtást.
- ▶ Soha ne nyúljon a mozgó alkatrészek veszélyes tartományába, pl. a ventilátor forgástartományába.
- ▶ Vegyen le minden ékszert és órát.
- ▶ Tartsa távol a ruházatát és a haját a mozgó alkatrészekről.

▲ FIGYELEM A feszültség alatt álló alkatrészek megérintésekor sérülésveszély áll fenn

A gyújtórendszer és a tüzelőanyag-befecskendező rendszer nagyfeszültséggel működik. Az elektromosságot vezető alkatrészeket megérintve áramütést kaphat.

- ▶ Soha ne érintse meg a gyújtórendszer vagy a tüzelőanyag-befecskendező rendszer alkatrészeit, ha a gyújtás be van kapcsolva.

A tüzelőanyag-befecskendező rendszer feszültség alatt álló alkatrészei pl. az injektorok.

A gyújtórendszer feszültség alatt álló alkatrészei pl. a következők:

- gyújtótekercecsek,
- gyújtógyertya-csatlakozó,
- ellenőrző csatlakozó.

▲ FIGYELEM Égésveszély áll fenn a motortérben lévő forró alkatrészek miatt

A motortérben bizonyos alkatrészek, pl. a motor, a hűtő és a kipufogórendszer részei nagyon forrók lehetnek.

- ▶ Hagyja lehűlni a motort, és csak a következőkben leírt alkatrészeket érintse meg.

Ha a motortérben valamilyen műveletet kell elvégezni, csak a következő alkatrészeket érintse meg:

- motorháztető,

- motorolaj-betöltőnyílás zárófedele,
- mosó folyadék-tartály zárófedele,
- hűtő folyadék-kiegyenlítő tartály zárófedele.

▲ FIGYELEM Ha felnyitott motorháztető mellett használja az ablaktörlőket, sérülésveszély áll fenn

Ha felnyitott motorháztetőnél elindul az ablaktörlő, az ablaktörlő-rudazat becsípheti a testrészeit.

- ▶ Mielőtt felnyitja a motorháztetőt, mindig kapcsolja ki az ablaktörlőket és a gyújtást.

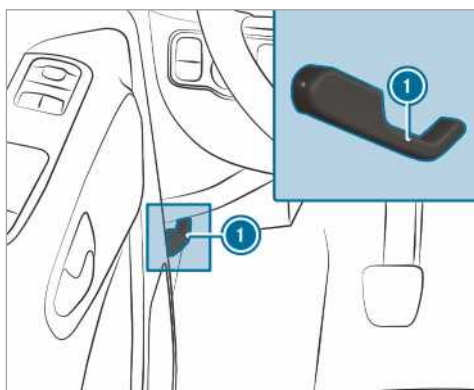

- ▶ Állítsa le a gépkocsit közlekedési szempontból biztonságos módon, és lehetőleg vízszintes helyen.
- ▶ Állítsa le a motort.
- ▶ Biztosítsa a gépkocsit elgurulás ellen.

▲ FIGYELEM Sérülésveszély áll fenn a motorháztető felnyitásakor

A motorháztető felnyitásakor hirtelen visszaveszhet a végállásba.

A motorháztető mozgásterében tartózkodó személyekre nézve sérülésveszély áll fenn!

- ▶ A motorháztető elengedése előtt győződjön meg róla, hogy a támasz stabilan a helyén van a tartóban.
- ▶ Csak akkor nyissa fel a motorháztetőt, ha senki nem tartózkodik a mozgásterében.

- ▶ **Felnyitás:** A motorháztető kireteszeléséhez húzza meg a fogantyút ①.

- ▶ Nyúljon be a résbe, és nyomja felfelé a motorháztető biztosítózárjának fogantyúját.
- ▶ Nyissa fel a motorháztetőt és tartsa meg.

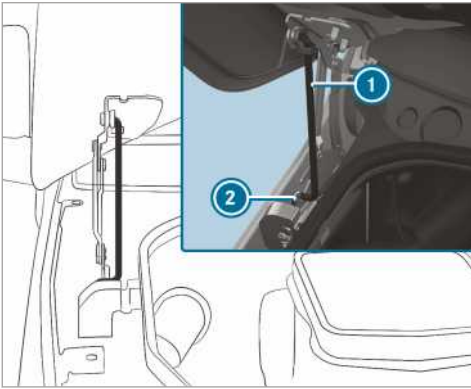

- ▶ Húzza ki a támaszt **1** motorháztetőn lévő a tartóból, és engedje le.
- ▶ Illessze be alul a támaszt a tartóba **2**.

▲ FIGYELEM Tűzveszély a motortérben vagy a kipufogóberendezés közelében levő gyúlékony anyagok miatt

A motortérben felejtett kendők vagy más gyúlékony anyagok a motor vagy a kipufogóberendezés forró részeitől meggyulladhatnak.

- ▶ Győződjön meg arról, hogy a karbantartási munkák elvégzése után nincsenek éghető idegen anyagok a motortérben vagy a kipufogóberendezés közelében.

▲ FIGYELEM A motorháztető felnyitásakor és lecsukásakor baleset- és sérülésveszély áll fenn

A motorháztető felnyitásakor és lecsukásakor hirtelen visszaeshet a végállásba.

A motorháztető mozgásterében tartózkodó személyekre nézve sérülésveszély áll fenn!

- ▶ Csak akkor nyissa fel és csukja le a motorháztetőt, ha senki nem tartózkodik a mozgásterében.

! MEGJEGYZÉS Motorháztető károsodása

Ha a motorháztetőt kézzel lenyomja, az károsodhat.

- ▶ A motorháztetőt a lecsukáshoz a megadott magasságból engedje leesni.

- ▶ **Lecsukás:** Emelje fel kissé a motorháztetőt.
- ▶ Emelje vissza a támaszt **1** a motorháztetőn lévő tartóhoz, és enyhé nyomással reteszelve.
- ▶ Eressze lejjebb a motorháztetőt, majd kb. 15 cm magasságból engedje leesni.
- ▶ Ha a motorháztetőt még mindig kissé fel lehet emelni, nyissa fel újra a motorháztetőt, és kb. 20 cm magasságból engedje leesni, amíg megfelelően nem reteszelődik.

Motorolaj

Motorolajszint ellenőrzése a fedélzeti számítógép segítségével

A motorolajszint megállapítása vezetési üzemmódban történik. A menetprofilító függően az olajszint kijelzése csak kb. 30 perc menetidő elteltével és bekapcsolt gyújtás esetén lehetséges.

Az olajszint megfelelő mérése a következő esetekben nem lehetséges:

- a gépkocsi a mérés során nem vízszintes helyzetben áll,
- a motorháztetőt előzőleg felnyitották.

Ekkor újra be kell indítani a motort, és a motorolajszint megállapítására ismét a vezetési üzemmódban kerül sor.

Fedélzeti számítógép:

↪ **Karbantartás** ▶ **Motorolajszint:**

A multifunkciós kijelzőn megjelenik a következő kijelzőüzenetek egyike:

- ▶ **Motorolajszint Mérés folyamatban:** Az olajszint mérése még nem lehetséges. Ismételje meg a lekérdezést max. 30 perc menetidő elteltével.
- ▶ **Motorolajszint rendben,** miközben a multifunkciós kijelzőn az olajszintet jelző oszlop zöld, és a „min” és „max” jelölés között van: Az olajszint megfelelő.
- ▶ **Motorolajszint Melegítse a motort:** Járassa a motort az üzemi hőmérsékletre történő felmelegedésig.
- ▶ **Motorolajszint A méréshez vízszintesen állítsa le a járművet:** A gépkocsit sík felületen állítsa le.

- ▶ **Motorölstand 1,0 l nachfüllen**, miközben a multifunkciós kijelzőn az olajsintet jelző oszlop narancssárga, és a „min” jelölés alatt van: Töltsön utána 1 l motorolajat.
 - ▶ **Csökkentse a motorolajsintet**, miközben a multifunkciós kijelzőn az olajsintet jelző oszlop narancssárga, és a „max” jelölés felett van: Engedje le a túltöltött motorolaj-mennyiséget. Keressen fel egy minősített szakmúhelyt.
 - ▶ **Motorolajsint kijelzése: Kapcsolja be a gyújtást:** Kapcsolja be a gyújtást a motorolajsint ellenőrzéséhez.
 - ▶ **Motorolajsint A rendszer nem működik:** A szenzor meghibásodott vagy nincs csatlakoztatva. Keressen fel egy minősített szakmúhelyt.
 - ▶ **Motorolajsint pill. nem működik:** Csukja le a motorháztetőt.
- ⓘ Hidegen mért olajsint kijelzésével ellátott gépkocsik: Ha hosszabb időre állítja le a gépkocsit, a multifunkciós kijelzőn automatikusan megjelenik az olajsint. Ha a motorolajsint mérése nem lehetséges, megjelenik egy erre vonatkozó üzenet.

Motorolaj utántöltés

▲ FIGYELEM Égésveszély áll fenn a motorterben lévő forró alkatrészek miatt

A motortérben bizonyos alkatrészek, pl. a motor, a hűtő és a kipufogórendszer részei nagyon forrók lehetnek.

- ▶ Hagyja lehűlni a motort, és csak a következőkben leírt alkatrészeket érintse meg.

Ha a motortérben valamilyen műveletet kell elvégeznie, csak a következő alkatrészeket érintse meg:

- motorháztető,
- motorolaj-betöltőnyílás zárófedele,
- mosófolyadék-tartály zárófedele,
- hűtőfolyadék-kiegénylőtartály zárófedele.

▲ FIGYELEM A motorolaj miatt tűz- és sérülésveszély áll fenn

Ha a motorolaj a motortér forró alkatrészeire kerül, meggyulladhat.

- ▶ Ügyeljen arra, hogy ne kerüljön motorolaj a betöltőnyílás mellé.
- ▶ Mielőtt beindítaná a gépkocsit, hagyja lehűlni a motort, és alaposan tisztítsa meg a motorolajjal szennyezett alkatrészeket.

! **MEGJEGYZÉS** Motorkárosodás hibás olajszűrő, nem megfelelő olaj vagy adalékok miatt

- ▶ Csak az előírt szervízintervallum alapján szükséges motorolajat és olajszűrőt használjon.

A Mercedes-Benz azt javasolja, hogy eredeti vagy ellenőrzött tartalékalkatrészeket használjon.

- ▶ Ne módosítsa a motorolajat vagy az olajszűrő annak érdekében, hogy az előírtnál hosszabb idő elteltével kelljen cserélni.
- ▶ Ne használjon adalékanyagokat.
- ▶ Tartsa be az olajcserét előírt szervizelési időközökre vonatkozó utasításokat.

! **MEGJEGYZÉS** Túltöltött motorolaj-mennyiség esetén fennáll a károsodás veszélye

Ha túl sok motorolajat tölt utána, károsodhat a motor vagy a katalizátor.

- ▶ Távolítsa el a túltöltött motorolaj-mennyiséget egy minősített szakmúhelyben.

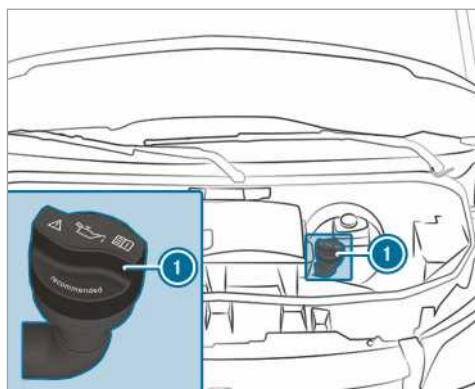

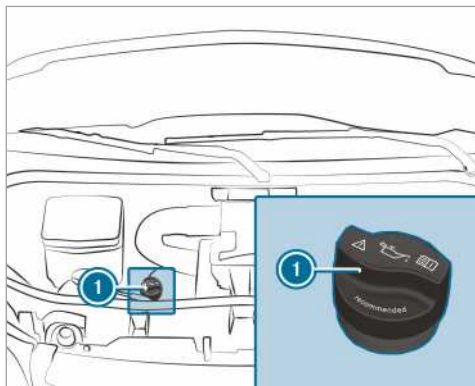

OM642

- ▶ Fordítsa el balra a zárófedelelet ❶, majd vegye le.
- ▶ Töltsön utána motorolajat.
- ▶ Helyezze vissza a zárófedelelet ❶, és forgassa jobbra, amíg nem reteszeliődik.
- ▶ Újra ellenőrizze az olajszintet .

Hűtőfolyadék-szint ellenőrzése

▲ FIGYELEM Égésveszély áll fenn a motor-térben lévő forró alkatrészek miatt

A motortérben bizonyos alkatrészek, pl. a motor, a hűtő és a kipufogórendszer részei nagyon forrók lehetnek.

- ▶ Hagyja lehűlni a motort, és csak a következőkben leírt alkatrészeket érintse meg.

Ha a motortérben valamilyen műveletet kell elvégeznie, csak a következő alkatrészeket érintse meg:

- motorháztető,
- motorolaj-betöltőnyílás zárófedele,
- mosófolyadék-tartály zárófedele,
- hűtőfolyadék-kiegénylőtartály zárófedele.

▲ FIGYELEM Égésveszély áll fenn a motorháztető felnyitásakor

Ha a motor túlforrósodott állapotában vagy a motortérben keletkezett tűz esetén felnyitja a motorháztetőt, érintkezésbe kerülhet a forró gázokkal vagy egyéb kiáramló üzemanyagokkal.

- ▶ A motorháztető felnyitása előtt hagyja lehűlni a túlhevült motort.
- ▶ A motortérben keletkezett tűz esetén hagyja lecsukva a motorháztetőt, és értesítse a tűzoltóságot.

▲ FIGYELEM Égésveszély áll fenn a forró hűtőfolyadék miatt

A motorhűtőrendszerben, különösen a motor meleg állapotában túlnyomás uralkodik. Ha kinyitja a zárófedelelet, a kifröccsenő forró hűtőfolyadékkal leforrázhatja magát.

- ▶ Mielőtt kinyitná a zárófedelelet, hagyja lehűlni a motort.
- ▶ A zárófedelelet kinyitásakor viseljen védőkesztyűt és védőszemüveget.
- ▶ A nyomás kiengedéséhez lassan nyissa ki a zárófedelelet.

! MEGJEGYZÉS Fényezés károsodása a hűtőfolyadék miatt

Ha hűtőfolyadék kerül a fényezett felületekre, akkor a fényezés károsodhat.

- ▶ A hűtőfolyadékot óvatosan töltsse be.
- ▶ A kifolyt hűtőfolyadékot távolítsa el.

Hűtőfolyadék-szint ellenőrzése

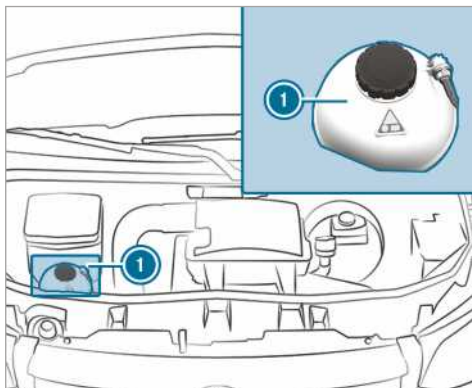

Hűtőfolyadék-kiegénylőtartály (példa)

- ▶ A gépkocsit sík felületen állítsa le.
- ▶ (→ oldal: 193) Nyissa fel a motorháztetőt.
- ▶ Fordítsa a hűtőfolyadék-kiegénylőtartály zárófedelelet ❶ lassan fél fordulattal balra, és engedje ki a túlnyomást.

- ▶ Forgassa tovább a hűtőfolyadék-kiegyenlítő-tartály zárófedelét ❶, majd vegye le.
- ▶ Ellenőrizze a hűtőfolyadékszintet. Megfelelő mennyiségű a hűtőfolyadék, ha a hűtőfolyadék szintje a hűtőfolyadék-kiegyenlítő-tartályon található MAX jelölésnél van.

Töltés után hűtőfolyadékot

- ▶ A hűtőfolyadékot legfeljebb a hűtőfolyadék-kiegyenlítő-tartály MAX jelöléséig tölts fel.

A motorhűtőrendszer károsodásának elkerülése érdekében kizárólag a Mercedes-Benz által jóváhagyott hűtőfolyadékot használjon.

- ▶ Helyezze vissza, majd jobbra forgatva húzza meg a hűtőfolyadék-kiegyenlítő-tartály ❶ zárófedelét.
- ▶ Indítsa be a motort.
- ▶ Kb. öt perc elteltével ismét állítsa le, és hagyja lehűlni a motort.
- ▶ Ellenőrizze újra a hűtőfolyadékszintet, és szükség esetén pótolja a hiányzó mennyiséget.

- ❶ További információ a hűtőfolyadékról: (→ oldal: 271).

Ablakmosó berendezés feltöltése

▲ FIGYELEM Égésveszély áll fenn a motortérben lévő forró alkatrészek miatt

A motortérben bizonyos alkatrészek, pl. a motor, a hűtő és a kipufogórendszer részei nagyon forrók lehetnek.

- ▶ Hagyja lehűlni a motort, és csak a következőkben leírt alkatrészeket érintse meg.

Ha a motortérben valamilyen műveletet kell elvégeznie, csak a következő alkatrészeket érintse meg:

- motorháztető,
- motorolaj-betöltőnyílás zárófedele,
- mosófolyadék-tartály zárófedele,
- hűtőfolyadék-kiegyenlítő-tartály zárófedele.

▲ FIGYELEM Égésveszély áll fenn a motorháztető felnyitásakor

Ha a motor túlforrósodott állapotában vagy a motortérben keletkezett tűz esetén felnyitja a motorháztetőt, érintkezésbe kerülhet a forró

gázokkal vagy egyéb kiáramló üzemanyagokkal.

- ▶ A motorháztető felnyitása előtt hagyja lehűlni a túlhevült motort.
- ▶ A motortérben keletkezett tűz esetén hagyja lecsukva a motorháztetőt, és értesítse a tűzoltóságot.

▲ FIGYELEM Az ablakmosófolyadék-koncentrátum tűz- és sérülésveszélyes

Az ablakmosófolyadék-koncentrátum könnyen gyúlékony. Ha a motor vagy a kipufogórendszer forró részegységeire kerül, meggyulladhat.

- ▶ Ügyeljen arra, hogy az ablakmosófolyadék-koncentrátum ne kerüljön a betöltőnyílás mellé.

Mosófolyadék utántöltése

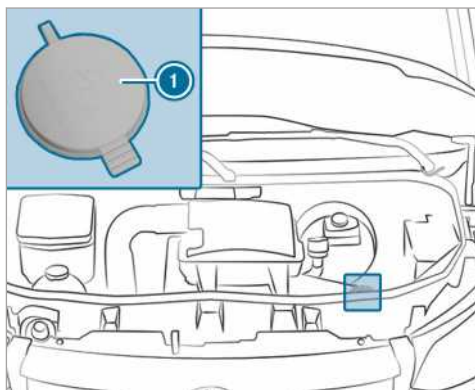

Mosófolyadék-tartály (példa)

- ▶ A mosófolyadékot keverje össze előre egy tartályban, a megfelelő keverési arányban.
- ▶ A gépkocsit sík felületen állítsa le, és biztosítás elgurulás ellen (→ oldal: 141).
- ▶ Nyissa fel a motorháztetőt (→ oldal: 193).
- ▶ Húzza a mosófolyadék-tartály zárófedelét ❶ a fülnél fogva felfelé.
- ▶ Tölts be az előre összekevert mosófolyadékot.
- ▶ Nyomja rá a zárófedelét ❶ a betöltőnyílásra, amíg hallhatóan nem reteszeliődik.
- ▶ Csukja le a motorháztetőt (→ oldal: 193).
- További információ az ablakmosó folyadékkal kapcsolatban: (→ oldal: 272).

Levegőszívó ház vízleeresztő szelepeinek tisztítása

▲ FIGYELEM A mozgó alkatrészek miatt sérülésveszély áll fenn

Bizonyos részegységek a motortérben (pl. a hűtő ventilátora) kikapcsolt gyújtásnál is tovább működhetnek, vagy hirtelen ismét mozogni kezhetnek.

Mielőtt bármilyen műveletet végez a motortérben, vegye figyelembe a következőket:

- ▶ Kapcsolja ki a gyújtást.
- ▶ Soha ne nyúljon a mozgó alkatrészek veszélyes tartományába, pl. a ventilátor forgástartományába.
- ▶ Vegyen le minden ékszert és órát.
- ▶ Tartsa távol a ruházatát és a haját a mozgó alkatrészekről.

▲ FIGYELEM Égésveszély áll fenn a motortérben lévő forró alkatrészek miatt

A motortérben bizonyos alkatrészek, pl. a motor, a hűtő és a kipufogórendszer részei nagyon forrók lehetnek.

- ▶ Hagyja lehűlni a motort, és csak a következőkben leírt alkatrészeket érintse meg.

Ha a motortérben valamilyen műveletet kell elvégeznie, csak a következő alkatrészeket érintse meg:

- motorháztető,
- motorolaj-betöltőnyílás zárófedele,
- mosófolyadék-tartály zárófedele,
- hűtőfolyadék-kiegészítőtartály zárófedele.

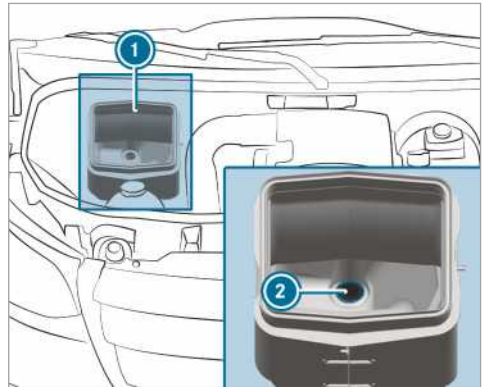

- ▶ (→ oldal: 193)Nyissa fel a motorháztetőt.
- ▶ Távolítsa el a levegőszívó ház ① vízleeresztő szelepeén ② lévő szennyeződéseket.

Tüzelőanyag-szűrő víztelenítése

▲ FIGYELEM Tűz- és robbanásveszély a tüzelőanyag miatt

A tüzelőanyagok könnyen gyúlékonyak.

- ▶ Feltétlenül kerülje a tűz és nyílt láng használatát, a dohányzást és a szikraképződést.
- ▶ Tankolás előtt kapcsolja ki a motort és a kiegészítő fűtést, ha van.

▲ FIGYELEM Tűz- és robbanásveszély tüzelőanyag miatt

A tüzelőanyagok nagyon gyúlékonyak. Forró alkatrészekkel való érintkezés következtében tűz- és robbanásveszély áll fent.

- ▶ Hagyja lehűlni a motort és a kipufogóberendezést.

! **MEGJEGYZÉS** A tüzelőanyag-szűrő késői víztelenítése miatt fennáll a motor károsodásának veszélye

Dízelmotoros gépkocsik: A tüzelőanyag-szűrő késői víztelenítése a motor károsodásához vezethet.

Ha világít a  ellenőrző lámpa, haladéktalanul víztelenítse a tüzelőanyag-szűrőt.

**KÖRNYEZETVÉDELMI MEGJEGYZÉS A**

nem környezetkímélő módon történő ártalmatlanítás környezetszennyezést okozhat



A víz-tüzelőanyag keveréket környezetkímélő módon ártalmatlanítsa.

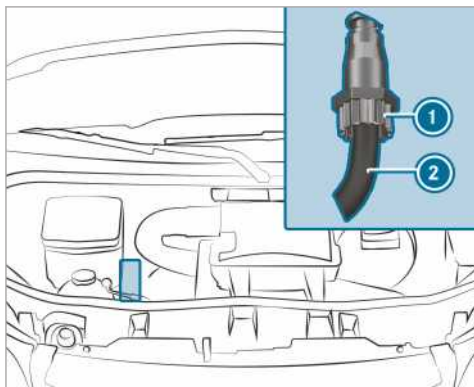

OM642

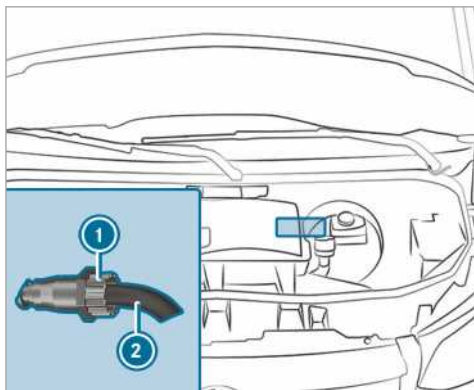

OM651, elsőkerék-hajtás

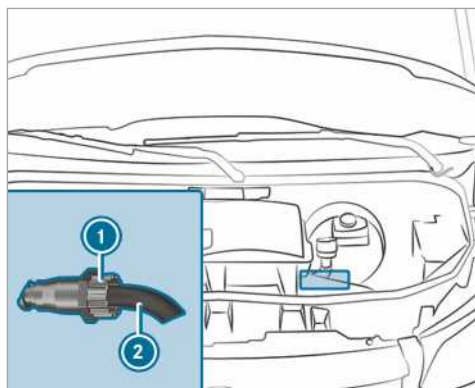

OM651, hátsókerék-hajtás

- ▶ Közlekedési szempontból biztonságos módon állítsa le a gépkocsit, és biztosítsa elgurulás ellen.
- ▶ Kapcsolja ki a kiegészítő fűtést (→ oldal: 104).
- ▶ Állítsa le a motort.
- ▶ (→ oldal: 193) Nyissa fel a motorháztetőt.
- ▶ Helyezzen egy megfelelő felfogóedényt a leeresztőtömlő ② alá.
- ▶ Kapcsolja be a gyújtást.
- ▶ Csavarja ki a leeresztőcsavart ① annyira, hogy a leeresztőtömlőből ② víz-tüzelőanyag keverék távozzon.
- ▶ Csavarja vissza a leeresztőcsavart ①, amint a felfogott víz-tüzelőanyag keverék mennyisége elérte a kb. 0,2 l értéket. 30 másodperc elteltével az elektromos tüzelőanyag-szivattyú önmagától leállítja a víz-tüzelőanyag keverék leeresztését.
- ▶ A víztelenítés után kapcsolja ki a gyújtást.
- ▶ A felfogott víz-tüzelőanyag keveréket környezetkímélő módon ártalmatlanítsa, pl. egy minősített szakszervizben.
- ▶ Ellenőrizze, hogy a leeresztőcsavar ① be van-e húzva.
- ▶ Amennyiben a motor jár, és a leeresztőcsavar ① ki van csavarva, a leeresztőtömlőn ② keresztül tüzelőanyag távozik.
- ▶ Cukja le a motorháztetőt (→ oldal: 193).
- ▶  **Az ellenőrző lámpa nem alszik ki a víztelenítést követően:** Ismét víztelenítse a tüzelőanyag-szűrőt.

▶  **Az ellenőrző lámpa a második víztelelítést követően sem alszik ki:** Keressen fel egy minősített szakszervizt.

A Mercedes-Benz azt javasolja, hogy a tüzelőanyag-szűrő víztelelítését minősített szakszervizben végeztesse el.

Tisztítás és ápolás

Gépkocsi gépi mosóban történő mosásával kapcsolatos megjegyzések

▲ FIGYELEM Balesetveszély áll fenn a gépkocsi lemosása után a lecsökkent fékhatás miatt

A járműmosás után kisebb a fékek fékhatása.

- ▶ A gépkocsimosás után a közlekedés eseményeinek figyelembevételével óvatosan fékezze le a gépkocsit, amíg helyre nem áll a teljes fékhatás.

Ügyeljen arra, hogy a gépi mosó méretei megfelelőek legyenek az Ön gépkocsijához.

Gépi mosóban való mosás előtt hajtsa be a külső visszapillantó tükröket, és szerelje le az esetleges kiegészítő antennát. Ellenkező esetben károsodhatnak a külső tükrök, az antenna vagy a gépkocsi.

A gépi mosóból való kihajtáskor ügyeljen arra, hogy a külső visszapillantó tükrök legyenek ismét teljesen kihajtvva, és az esetleges kiegészítő antenna legyen ismét felszerelve.

A gépkocsi károsodásának elkerülése érdekében a gépi mosó használata előtt ügyeljen a következőkre:

- Az oldalablakok és az eltolható ablak legyenek teljesen becsukva.
- A szellőzés és a fűtés ventilátora legyen kikapcsolva.
- Az ablaktörlők kapcsolója  állásban legyen.

A durva szennyeződésekét távolítsa el, mielőtt gépi mosóba viszi a gépkocsit.

(i) Ha a gépkocsi lemosása után eltávolítja a viaszt a szélvédőről és az ablaktörlőgumikról, elkerüli a foltképződést és csökkenti az ablaktörlés zaját.

Nagynyomású mosó használatával kapcsolatos megjegyzések

▲ FIGYELEM Balesetveszély áll fenn a körsugaras fúvókával felszerelt nagynyomású mosók használata esetén

A körsugaras fúvóka (szennymaró) vízsugara kívülről nem látható sérüléseket okozhat a gumiabroncsokon vagy a futómű alkatrészein.

Az ilyen módon sérült alkatrészek váratlanul meghibásodhatnak.

- ▶ A gépkocsi tisztításához ne használjon körsugaras fúvókával felszerelt nagynyomású mosót.
- ▶ A sérült gumiabroncsokat vagy a futómű sérült alkatrészeit haladéktalanul cseréltesse ki.

A gépkocsi-belső térben semmi esetre se használjon nagynyomású mosót. A nagynyomású mosó által kinyomott vízmennyiség és az azzal járó vízpermet ugyanis jelentős mértékben károsíthatja a gépkocsit.

A gépkocsi károsodásának elkerülése érdekében a nagynyomású mosó használata esetén ügyeljen a következőkre:

- Tartsa be a gépkocsitól mért 30 cm min. távolságot a 25°-os lapos sugárképző fúvókák és szennymarófejek esetén, ill. a 70 cm távolságot a körsugaras fúvókák esetén, és vegye figyelembe a készülék gyártójának kezelési útmutatóját.
- A nagynyomású mosó fúvókáját ne irányítsa közvetlenül az érzékeny részekre (pl. gumiabroncsokra, résekre, elektromos alkatrészekre, akkumulátorokra, fényforrásokra, ill. szellőzőrésekre).
- A tolatókameránál tartsa be az 50 cm min. távolságot.

Gépkocsi mosása kézzel

Tartsa be a törvényi előírásokat. Egyes országokban pl. a kézi mosás csak kimondottan erre a célra kialakított autómósó helyeken van engedélyezve.

- ▶ Kímélő hatású tisztítószerrel, pl. autósampont használjon.
- ▶ A gépkocsit langyos vízzel és puha autómósó szivaccsal mossa. Eközben a gépkocsit ne tegye ki közvetlen napsugárzásnak.

- ▶ A gépkocsit óvatosan permetezze le vízzel, majd törölje szárazra egy bőrkendővel. Ügyeljen arra, hogy a vízugarat ne irányítsa közvetlenül a levegőbelépő-rácsokra. Eközben ne hagyja bekapcsolva a ventilátort.
- ▶ Ne hagyja rászáradni a tisztítószeret a fényezésre.

A tél beálltakor gondosan és a lehető leghamarabb távolítsa el a gépkocsira lerakódott útszórósót.

Fényezés és matt fényezés ápolásával kapcsolatos megjegyzések

! **MEGJEGYZÉS** Fényezés károsodása és korrózió nem megfelelő ápolás következtében

Ha a madárürülék vagy más maradványok általi szennyeződések nem távolítják el időben, akkor az a fényezés károsodásához és későbbi korrózióhoz vezethet.

- ▶ Szennyeződés esetén lehetőleg azonnal, alaposan tisztítsa meg a fényezést vagy a matt fényezést.

Vegye figyelembe a következő megjegyzéseket:

	Tisztítással és ápolással kapcsolatos megjegyzések	Fényezés károsodásának elkerülése
Fényezés	<ul style="list-style-type: none"> • Rovarmaradványok: Lazítsa fel rovareltávolító szerrel, majd mossa le. • Madárürülék: Lazítsa fel vízzel, majd mossa le. • Hűtőfolyadék, fagyanta, olajok, tüzelőanyagok és zsírok: Mosó- vagy öngyújtóbenzinbe áztatott kendővel, enyhe dörzsöléssel távolítsa el. • Fékfolyadék: Mossa le vízzel. • Kátrányelfröccsenés: Használjon kátrányeltávolítót. • Viasz: Használjon szilikoneltávolítót. 	<ul style="list-style-type: none"> • Ne vigyen fel semmilyen matricát, fóliát vagy hasonló tárgyakat. • A szennyeződések a lehető leghamarabb távolítsa el.
Matt fényezés	<ul style="list-style-type: none"> • Csak a Mercedes-Benz által jóváhagyott ápolószereket használjon. 	<ul style="list-style-type: none"> • A gépkocsit és a könnyűfém keréktárcsákat ne polírozza. • Gépi mosáskor ne válasszon forróviaszos kezeléssel végződő mosóprogramot. • Ne használjon lakktisztítót, csiszoló/ polírozó termékeket, valamint a fényességet tartósító szereket, pl. viaszt. • A fényezés javítását mindig minősített szakmühellyel végeztesse.

Járműalkatrészek ápolásával kapcsolatos megjegyzések

▲ FIGYELEM A szélvédő tisztításakor fennáll a beszorulás veszélye az ablaktörlők bekapcsolása következtében

Ha az ablaktörlőlapátok vagy a szélvédő tisztításakor elindul az ablaktörlő, testrészei becsípdőhetnek.

- ▶ A szélvédő vagy az ablaktörlőlapátok tisztítása előtt mindig kapcsolja ki az ablaktörlőt és a gyújtást.

▲ FIGYELEM Égési sérülés veszélye a kipufogócsővégnél és a végelem burkolatnál

A kipufogócsővégek és a végelem burkolatok nagyon forrók lehetnek. Ha a gépkocsi ezen részeit megérinti, megégetheti magát.

- ▶ A kipufogócsővégek és a végelem burkolatok környékén legyen mindig különösen óvatos, és főként vigyázzon a gyerekekre ebben a tartományban.
- ▶ Mielőtt megérinti, hagyja lehűlni a gépkocsi ezen részeit.

Vegye figyelembe a következő megjegyzéseket:

	Tisztítással és ápolással kapcsolatos megjegyzések	Járműkarók elkerülése
Kerekek/ keréktárcsák	Vizet és savmentes keréktárcsa-tisztítót használjon.	<ul style="list-style-type: none"> • A fékpor eltávolításához ne használjon savas keréktárcsa-tisztítót. Az ugyanis károsíthatja a kerékcsavarokat és a fék alkatrészeit. • Annak érdekében, hogy elkerülje a korrózióképződést a féktárcsákon és a fékbetéteken, tisztítás után menjen néhány percre a gépkocsival, és csak ezután állítsa le. A féktárcsák és a fékbetétek felmelegednek és megszáradnak.
Ablakok	Az ablakokat kívülről és belülről nedves kendővel és a Mercedes-Benz által ajánlott tisztítószerszerrel tisztítsa.	A belső oldal tisztításához ne használjon száraz kendőt, súrolószert vagy oldószeres tisztítószereket.
Ablaktörlőlapátok	A felhajtott ablaktörlőlapátokat nedves kendővel tisztítsa meg.	Ne tisztítsa túl gyakran az ablaktörlőlapátokat.
Külső világitás	A búrákat nedves szivaccsal és kímélő hatású tisztítószerszerrel, pl. autósamponnal tisztítsa meg.	Csak műanyag búrákhoz megfelelő tisztítószereket vagy kendőket használjon.
Szenzorok	Az első és hátsó lökhárítóban, valamint a hűtőburkolatban található szenzorokat puha kendővel és autósamponnal tisztítsa meg.	A nagynyomású mosó használatakor tartsa be a 30 cm min. távolságot.
Tolatókamera és 360°-os kamera	A kameralencsét tiszta vízzel és puha kendővel tisztítsa meg.	Ne használjon nagynyomású mosót.

	Tisztítással és ápolással kapcsolatos megjegyzések	Járműkarok elkerülése
Vonóhorog	<ul style="list-style-type: none"> • A kezdődő rozsdát távolítsa el a vonóhorog gömbjéről (pl. drótkéfével). • A szennyeződést szőszmentes kendővel távolítsa el. • A tisztítás után vékonyan olajozza vagy zsírozza meg a gömbfejet. • Vegye figyelembe a vonóhorog gyártójának kezelési útmutatójában található ápolási utasításokat. 	A vonófejszárát ne tisztítsa nagynyomású mosóval vagy oldószerrel.
Tolóajtó	<ul style="list-style-type: none"> • Távolítsa el a tolóajtó érintkezőlemezeinek és az érintkezőcsapok hegyeinek környékén található idegen tárgyakat. • Az érintkezőlemezeket és az érintkezőcsapok hegyeit enyhe tisztítószerrel és puha kendővel tisztítsa meg. 	Ne olajozza vagy zsírozza az érintkezőlemezeket és az érintkezőcsapok hegyeit.
Fellépők	<ul style="list-style-type: none"> • Az elektromos fellépőket és azok házát nagynyomású mosóval tisztítsa. • A tisztítás után fújja be szilikon spray-vel az oldalsó vezetősíneket. • A lökhárítón lévő fellépőket nagynyomású mosóval tisztítsa. 	Kenőanyagként ne használjon zsírt és olajat.
Alumínium oldalfalak tisztítása	<ul style="list-style-type: none"> • Az alumínium oldalfalakat vízzel és semleges vagy enyhén lúgos mosószerrel, illetve kefével tisztítsa. 	A platóoldalfalak tisztításához ne használjon súrolószert.

Belső ápolással kapcsolatos megjegyzések

▲ FIGYELEM Oldószertartalmú ápolószerek használata után sérülésveszély áll fenn a műanyagrészek leválása miatt

Az oldószertartalmú ápoló- és tisztítószerek hatására a műszerfal felületei porózussá válhatnak.

Ha a légszákok kioldanak, a műanyag részek leválhatnak.

▶ Ne használjon oldószertartalmú ápoló- és tisztítószereket a műszerfal tisztítására.

▲ FIGYELEM A biztonsági öv kifehérítése esetén sérülés- vagy életveszély áll fenn

A fehérités vagy színezés jelentősen gyengítheti a biztonsági öveket.

Emiatt a biztonsági övek pl. baleset esetén elszakadhatnak, vagy esetleg nem lépnek működésbe.

▶ Soha ne fehéritse ki és ne színeze a biztonsági öveket.

Vegye figyelembe a következő megjegyzéseket:

	Tisztítással és ápolással kapcsolatos megjegyzések	Gépkocsi károsodásának elkerülése
Biztonsági övek	Langyos vízzel és szappanos oldattal tisztítsa meg.	<ul style="list-style-type: none"> Ne használjon vegyi tisztítószeret. A biztonsági övet ne szárítsa 80 °C feletti hőmérsékletre történő melegítéssel vagy közvetlen napsugárzással.
Kijelző	A felületet mikroszálás törülközővel és TFT/LCD kijelzőkhöz alkalmas ápolószerral tisztítsa meg.	<ul style="list-style-type: none"> Kapcsolja ki, és hagyja lehűlni a kijelzőt. Ne használjon más szereket.
Műanyag burkolatok	<ul style="list-style-type: none"> A tisztítást nedves mikroszálás kendővel végezze. Erős szennyeződés esetén használjon a Mercedes-Benz által ajánlott ápolószert. 	<ul style="list-style-type: none"> Ne vigyen fel semmilyen matricát, fóliát vagy hasonló tárgyakat. A műanyag burkolat ne kerüljön érintkezésbe kozmetikai és rovarirtó szerekkel, valamint fényvédő krémmel.
Valódi fa/díszítőelemek	<ul style="list-style-type: none"> A tisztítást mikroszálás törülközővel végezze. A zongoralakk optikás kivételű fekete díszítőelemeket nedves kendővel és szappanos oldattal tisztítsa. Erős szennyeződés esetén használjon a Mercedes-Benz által ajánlott ápolószert. 	Ne használjon oldószeres tisztítószeret, politúrt vagy viaszt.
Tetőkárpit	A tisztítást puha kefével vagy szárazsammonnal végezze.	
Textil ülés-huzatok	<p>Az olyan szennyeződéseket, mint pl. a morzsa vagy a por, porszívózza ki, majd végül a teljes ülés-huzatot tisztítsa meg nedves mikroszálás törülközővel és 1%-os szappanos oldattal. Ne végezzen pontszerű tisztítást.</p> <p>Használjon a Mercedes-Benz által ajánlott tisztító- és ápolószert.</p>	Ne használjon olajtartalmú tisztító- és ápolószereket.
Műbőr ülés-huzatok	<p>Az olyan szennyeződéseket, mint pl. a morzsa vagy a por, porszívózza ki, majd végül a teljes ülés-huzatot tisztítsa meg nedves mikroszálás törülközővel és 1%-os szappanos oldattal. Ne végezzen pontszerű tisztítást.</p> <p>Használjon a Mercedes-Benz által ajánlott tisztító- és ápolószert.</p>	<p>Ne használjon mikroszálás törülközőt.</p> <p>Ne használjon olajtartalmú tisztító- és ápolószereket.</p>

	Tisztítással és ápolással kapcsolatos megjegyzések	Gépkocsi károsodásának elkerülése
Valódi bőr ülészetek	<p>Az olyan szennyeződések, mint pl. a morzsa vagy a por, porszívózza ki, majd végül a teljes ülészetet rendszeresen tisztítsa meg.</p> <p>Erős szennyeződés esetén az utókezeléshez használjon a Mercedes-Benz által ajánlott bőrápolószert.</p>	<p>Ne használjon mikroszálás törölkendőt.</p> <p>Ne használjon olajtartalmú tisztító- és ápolószereket.</p>
Kormánykerék és váltó- vagy választókar	A tisztítást nedves kendővel végezze.	
Pedálok és lábszőnyegek	A tisztítást nedves kendővel végezze.	Ne használjon tisztító- és ápolószereket.
Utastér	A tisztítást nedves kendővel végezze.	<ul style="list-style-type: none"> • Ne használjon nagynyomású mosót. • Az utasteret a tisztítás után hagyja teljesen megszáradni. • Ne hagyja, hogy a résekbe vagy az üregekbe folyadék hatoljon be.
Függönyök	A függönyöket csak vegytisztítással tisztítsa.	A függönyöket ne mossa.

Vészhelyzet

Láthatósági mellény kivétele

A láthatósági mellény a vezetőajtó tárolórekeszében található.

▶ Vegye ki a láthatósági mellényt a tárolórekeszből.

❗ A hátsó ajtó és az első utasajtó tárolórekeszeiben szintén elhelyezhetők láthatósági mellények.

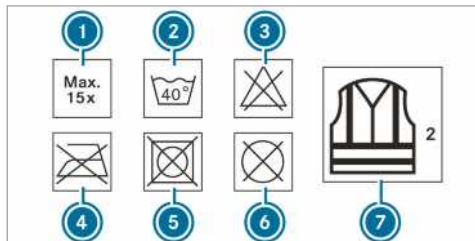

- ❶ Mosások max. száma
- ❷ Max. mosási hőmérséklet
- ❸ Tilos fehéríteni
- ❹ Tilos vasalni
- ❺ Ne tegye szárítógépbe
- ❻ Tilos vegytisztítani
- ❼ Ez a mellény a 2. osztály előírásainak felel meg

A láthatósági mellény csak akkor felel meg a törvény szerinti szabványban meghatározott követelményeknek, ha az megfelelő méretű, és teljesen be van csatolva.

Cserélje ki a láthatósági mellényt, ha

- a fényvisszaverő csíkok megsérültek, vagy el nem távolítható szennyeződés van rajtuk,
- túllépte a mosások max. számát,
- a láthatósági mellény fényvisszaverő képessége csökkent.

Elakadásjelző háromszög

Elakadásjelző háromszög kivétele

Az elakadásjelző háromszög az utasajtó tárolórekeszében található.

▶ Vegye ki az elakadásjelző háromszöget a tárolórekeszből.

Elakadásjelző háromszög felállítása

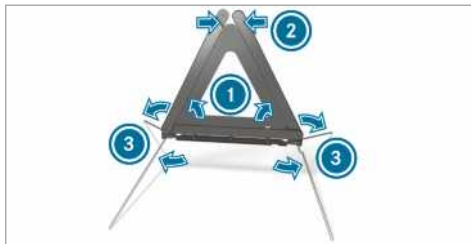

- ▶ Az oldalsó fényvisszaverőket ❶ húzza felfelé háromszög formára, és kapcsolja össze a felső patenettel ❷.
- ▶ Mindkét oldalon hajtsa le a lábakat ❸.

Elsősegélynyújtó csomag

Az elsősegélynyújtó csomag az utasajtó tárolórekeszében található.

▶ Vegye ki az elsősegélynyújtó csomagot a tárolórekeszből.

Tűzoltó készülék kivétele és tárolása

▲ FIGYELEM Balesetveszély a vezetőlábtérben nem megfelelően rögzített tűzoltó készülék miatt

A vezető lábtérben lévő tűzoltó készülék korlátozhatja a pedálemozdulást, vagy megakaszthatja a teljesen lenyomott pedált.

Ez veszélyezteti a gépkocsi üzem- és közlekedésbiztonságát.

Emellett a vezetőlábtérben lévő tűzoltó készülék kirepülhet és megsérülhet a gépkocsivezetőt és az utasokat.

Vezetés közben a tűzoltó készülék legyen mindig szabályosan rögzítve a tartóban.

Vezetés közben ne vegye ki a tűzoltó készüléket.

Kivétel

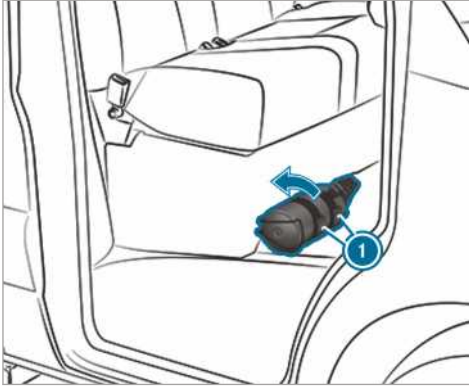

- ▶ Húzza felfelé a tűzoltó készülék tartóján ① lévő füleket.
- ▶ Vegye ki a tűzoltó készüléket.

Tárolás

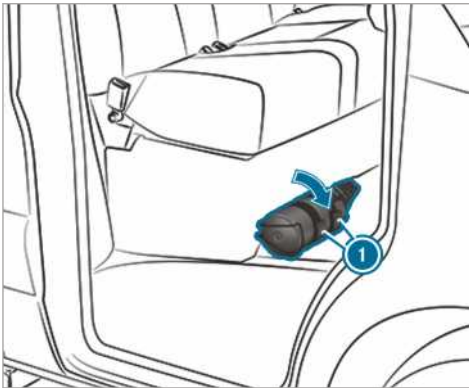

- ▶ Helyezze be a tűzoltó készüléket.
 - ▶ Húzza lefelé a tűzoltó készülék tartóján ① lévő füleket.
- ① Jobbkormányos gépkocsinál a tűzoltó készülék a menetirány szerinti bal oldali utasülésnél található.

Mercedes PRO connect

Információ a Mercedes PRO connect szolgáltatásról

A Mercedes PRO connect többek között az alábbi szolgáltatásokat nyújtja:

- baleset- és meghibásodás-menedzsment (szerviz-gomb, ill. automatikus baleset- vagy meghibásodás-felismerés),

A tetőn lévő kezelőegységen található szervizhívás gombbal kezdeményezheti a Mercedes-Benz ügyfélszolgálat felhívását (→ oldal: 209).

- Mercedes-Benz segélyhívó rendszer.

A tetőn lévő kezelőegységen található  gombbal (SOS gomb) kezdeményezheti a Mercedes-Benz segélyhívó központ felhívását (→ oldal: 209).

A szolgáltatások használatához a Mercedes PRO connect baleset- és meghibásodás-menedzsmentje, valamint a Mercedes-Benz segélyhívó központ a nap minden szakában rendelkezésére áll.

Vegye figyelembe, hogy a Mercedes PRO connect esetén a Mercedes-Benz szolgáltatásáról van szó. Vészhelyzetben először feltétlenül az ismert országos segélyhívó számokat hívja. Szükség esetén a Mercedes-Benz segélyhívó rendszert (→ oldal: 210) is használhatja.

Mercedes PRO connect szolgáltatásainak gépkocsiban való használatára vonatkozó feltételek

- Ön hozzáféréssel rendelkezik egy GSM-hálózathoz.
- Az adott régióban a szerződéses partner rendelkezik GSM hálózati lefedettséggel.
- A gépkocsi adatainak automatikus továbbításához a gyújtásnak bekapcsolt állapotban kell lennie.

Hívások kezdeményezése a tetőn lévő kezelőegységen keresztül

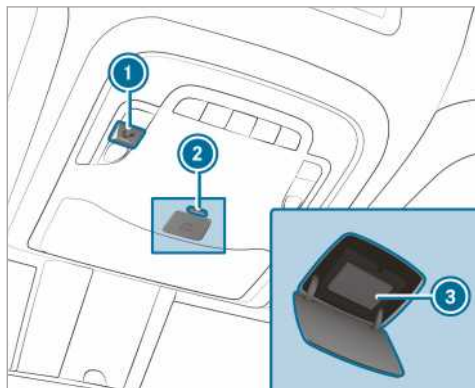

- ① Szerviz-hívás gombja
- ② Az SOS gomb (SOS gomb) burkolatának kioldógombja
- ③ SOS gomb (SOS gomb)

▶ **Szerviz-hívás indítása:** Nyomja meg az ① gombot.

▶ **Segélyhívás indítása:** A kinyitáshoz röviden nyomja meg az SOS gomb burkolatának kioldógombját ②.

▶ Nyomja legalább egy másodpercig az SOS gombot ③.

Akkor is indíthat segélyhívást, ha a szerviz-hívás éppen folyamatban van. Ez minden más aktív hívással szemben elsőbbséget élvez.

Információ a tetőn lévő kezelőegységen keresztül kezdeményezett szerviz-hívásról

A tetőn lévő kezelőegységen vagy a multimédia-rendszeren keresztül a szerviz-hívás gombjával történő szerviz-hívást kezdeményeztek a Mercedes-Benz ügyfélszolgálatára.

Műszaki meghibásodás esetén Ön segítséget kap:

- Egy szakképzett Mercedes-Benz technikus a helyszínen elvégzi a javítást és/vagy a gépkocsit a legközelebbi Mercedes-Benz szerződéses szervizbe vontatják.

Ezekkel a szolgáltatásokkal kapcsolatban költségek merülhetnek fel.

Többek között az alábbi témakörökkel kapcsolatos információt kap:

- Mercedes PRO connect aktiválása,

- gépkocsi kezelése,
- legközelebbi Mercedes-Benz szerződéses szerviz,
- a Mercedes-Benz további termékei és szolgáltatásai.

A Mercedes-Benz ügyfélszolgálat hívása közben adatátvitel történik (→ oldal: 209).

Információ a Mercedes PRO connect baleset-menedzsmentről

A Mercedes PRO connect baleset-menedzsment kiegészíti a Mercedes-Benz segélyhívó rendszert (→ oldal: 210).

Baleset után segélyhívást indítottak a Mercedes-Benz segélyhívó központjába:

- Telefonos kapcsolat jön létre a Mercedes-Benz segélyhívó központ kapcsolattartójával.
- Szükség esetén a Mercedes-Benz segélyhívó központ kapcsolattartója továbbítja a hívást a Mercedes PRO connect baleset-menedzsment számára.
- Szükség esetén a gépkocsit elvontatják az egyik Mercedes-Benz szerződéses szervizbe.

Mercedes PRO connect számára történő adatátvitel jóváhagyása

Feltételek

- Szerviz-hívás van folyamatban a multimédia-rendszeren vagy a tetőn lévő kezelőegységen (→ oldal: 209) keresztül.

Ha a baleset- és meghibásodás-menedzsment szolgáltatások nem aktívak a Mercedes PRO alkalmazásban, a következő üzenet jelenik meg: **Kérése hatékonyabb feldolgozása érdekében továbbítja a járműadatokat és a jármű helyzetét a Mercedes-Benz ügyfélszolgálatához?**

▶ Válassza ki az Igen lehetőséget. A rendszer automatikusan továbbítja a gépkocsi lényeges azonosító adatait.

További információt a Mercedes PRO szolgáltatásról a <http://www.mercedes.proon> talál.

Szerviz-hívás közben továbbított adatok

Bizonyos országokban az adatátvitelt meg kell erősíteni.

Ha a szerviz-hívást a Mercedes PRO connect szolgáltatáson keresztül kezdeményezi, a rendszer különböző adatokat továbbít.

A hívás során az aktivált szolgáltatástól függően az alábbi adatok továbbítására kerül sor:

- gépkocsi azonosító szám,
- a hívásindítás oka,
- az adatvédelmi kérdés megerősítése,
- a gépkocsi jelenlegi helye,
- szerviz- és műhelykód,
- a gépkocsi állapotára vonatkozó kiválasztott adatok.

Ha nincs aktiválva szolgáltatás, és megtörtént az adatvédelmi kérdés megerősítése, akkor az alábbi adatok továbbítására kerül sor:

- gépkocsi azonosító szám,
- a hívásindítás oka,
- az adatvédelmi kérdés megerősítése.

Ha az adatvédelmi kérdésre elutasító válasz érkezett, az alábbi adatok továbbítására kerül sor:

- a hívásindítás oka,
- az adatvédelmi kérdés elutasítása.

Mercedes PRO

Információ a Mercedes PRO szolgáltatásról

Ha egy felhasználói fiókkal bejelentkezett a Mercedes PRO portálra, akkor rendelkezésére állnak a Mercedes-Benz Vans szolgáltatásai és ajánlatai.

A rendelkezésre állás az adott országtól függ.

További információért forduljon bizalommal bármelyik Mercedes-Benz szerződéses szervizhez vagy látogasson el a Mercedes PRO portálra: <http://www.mercedes-pro>

Mercedes-Benz segélyhívó rendszer

Információ a Mercedes-Benz segélyhívó rendszerről

A Mercedes-Benz segélyhívó rendszer csak olyan területeken működik, amelyeken a szerződéses partner mobilhálózat-lefedettséget nyújt. Ha a szerződéses partner hálózati lefedettsége nem megfelelő, az azt eredményezheti, hogy nem lehet segélyhívást indítani.

A segélyhívás automatikus indításához a gyújtásnak bekapcsolt állapotban kell lennie.

- **i** A Mercedes-Benz segélyhívó rendszer gyárilag aktiválva van. A Mercedes-Benz segélyhívó rendszer ingyenesen használható.

Mercedes-Benz segélyhívó rendszer áttekintése

A Mercedes-Benz segélyhívó rendszer segítséget nyújthat a baleset időpontja és a mentőknek a baleset helyszínére való megérkezése közötti idő jelentős lerövidítésében. Segíti a tartózkodási hely meghatározását, ha a baleset színhelye nehezen megközelíthető.

A segélyhívás automatikusan (→ oldal: 210) indítható.

Arra is lehetősége van, hogy a segélyhívást kézzel indítsa (→ oldal: 211). Csak saját maga vagy mások mentése érdekében indítson segélyhívást. Ne indítson segélyhívást műszaki meghibásodás vagy hasonló esemény esetében.

Automatikus segélyhívás indítása

Feltételek

- A gyújtás be van kapcsolva.
- A gépkocsi indítóakkumulátora megfelelően fel van töltve.

A Mercedes-Benz segélyhívó rendszer automatikusan segélyhívást kezdeményez a következő esetekben:

- baleset után, az utasbiztonsági rendszerek (pl. légszák vagy övfeszítő) aktiválása esetén,

Segélyhívás indult:

- Telefonos kapcsolat jön létre a Mercedes-Benz segélyhívó központtal.
- A Mercedes-Benz segélyhívó központ a baleset adatait tartalmazó üzenetet kap.

A Mercedes-Benz segélyhívó központja a gépkocsi helyzetének megfelelően továbbíthatja az adatokat valamelyik nyilvános segélyhívó központba.

- Bizonyos feltételek mellett a rendszer ezenkívül hangcsatornán keresztül további adatokat továbbít a Mercedes-Benz segélyhívó központba.

Rövid idő alatt meg lehet tenni a mentésre vagy az egyik Mercedes-Benz szerződéses

szervizbe történő vontatásra vonatkozó intézkedéseket.

Az SOS gomb addig villog a tetőn lévő kezelőegységben, amíg a segélyhívás véget nem ér.

Az automatikus segélyhívást nem fejezheti be azonnal.

Ha a Mercedes-Benz segélyhívó rendszer nem tud segélyhívást kezdeményezni a Mercedes-Benz segélyhívó központjába, a rendszer automatikusan továbbítja a segélyhívást a nyilvános segélyhívó központba.

Ha a nyilvános segélyhívó központtal sem lehet kapcsolatot létesíteni, a kijelzőn megjelenik egy erre vonatkozó üzenet.

▶ Tárcsázza a **112-es** segélyhívószámot mobiltelefonjáról.

Ha a segélyhívás elindult:

- Amennyire a közlekedési helyzet megengedi, maradjon a gépkocsiban addig, amíg létre nem jön a telefonos kapcsolat a segélyhívó központ kezelőjével.
- Az operátor a baleset adatainak felvétele alapján eldönti, hogy szükség van-e mentőkre és/vagy rendőrségre a baleset színhelyén.
- Ha egyetlen gépkocsiutas sem szólal meg, azonnal mentőt küldenek a gépkocsihoz.

Kézi segélyhívás indítása

▶ **Tetőn lévő kezelőegységben található SOS gombbal:** Legalább egy másodpercig tartsa lenyomva az SOS gombot.

Segélyhívás indult:

- Telefonos kapcsolat jön létre a Mercedes-Benz segélyhívó központtal.
- Amennyire a közlekedési helyzet megengedi, maradjon a gépkocsiban addig, amíg létre nem jön a telefonos kapcsolat a segélyhívó központ kezelőjével.
- Az operátor a baleset adatainak felvétele alapján eldönti, hogy szükség van-e mentőkre és/vagy rendőrségre a baleset színhelyén.
- A Mercedes-Benz segélyhívó központ a baleset adatait tartalmazó üzenetet kap.

A Mercedes-Benz segélyhívó központja a gépkocsi helyzetének megfelelően továbbíthatja az adatokat valamelyik nyilvános segélyhívó központba.

- Bizonyos feltételek mellett a rendszer ezenkívül hangcsatornán keresztül további adatokat

továbbít a Mercedes-Benz segélyhívó központba.

Rövid idő alatt meg lehet tenni a mentésre vagy az egyik Mercedes-Benz szerződéses szervizbe történő vontatásra vonatkozó intézkedéseket.

Ha a Mercedes-Benz segélyhívó rendszer nem tud segélyhívást kezdeményezni a Mercedes-Benz segélyhívó központba, a rendszer automatikusan továbbítja a segélyhívást a nyilvános segélyhívó központba.

Mercedes-Benz segélyhívó rendszerhez továbbított adatok

Automatikus vagy kézi segélyhívás, valamint a **112-es** segélyhívószám tárcsázása esetén a rendszer a Mercedes-Benz segélyhívó központba, illetve a nyilvános segélyhívó központba továbbít adatokat.

A rendszer a következő adatokat továbbítja:

- gépkocsi GPS-helyzetadatai,
- bejárt útvonal GPS-helyzetadatai (a baleset előtti pár 100 m),
- menetirány,
- gépkocsi azonosító szám,
- gépkocsi hajtásmódja,
- gépkocsiban tartózkodó személyek becsült száma,
- rendelkezésre áll a Mercedes PRO connect vagy nem,
- kézzel vagy automatikusan indított segélyhívás,
- baleset időpontja,

A baleseti körülmények felderítésének érdekében a segélyhívás indítását követő egy órában a következő intézkedések történhetnek:

- A rendszer lehívhatja a gépkocsi aktuális helyzetét.
- Telefonos összeköttetés jöhet létre az utasokkal.

ⓘ Oroszország: A segélyhívás kezdeményezését követő két órában előfordulhat, hogy bizonyos funkciók (pl. a közlekedési információ vétele) nem állnak rendelkezésre.

ERA-GLONASS teszttüzemmódjának indítása/leállítása (Oroszország)

Feltételek

- A gépkocsi indítóakkumulátora megfelelően fel van töltve.
- A gyújtás be van kapcsolva.
- A gépkocsi legalább egy perce áll.

▶ **Tesztüzemmód indítása:** Legalább öt másodpercig tartsa nyomva a forgatható nyomógombot.

A teszttüzemmód elindul, majd a beszédteszt lefutását követően automatikusan befejeződik.

▶ **Tesztüzemmód kézi leállítása:** Kapcsolja ki a gyújtást.
A teszttüzemmód leáll.

Defekt

Defektre vonatkozó megjegyzések

▲ FIGYELEM Balesetveszély áll fenn a leeresztett gumiabroncsok miatt

A leeresztett gumiabroncs hátrányosan befolyásolja a gépkocsi menettulajdonságait, valamint kormányozhatóságát- és fékezési tulajdonságait.

- ▶ Ne közlekedjen leeresztett gumiabronccsal.
- ▶ A leeresztett gumiabroncsot cserélje ki a pótkerekre, vagy értesítsen egy minősített szakszervízt.

A gépkocsi kivitelétől függően defekt esetén a következő lehetőségei vannak:

- **Mercedes PRO connect rendszerrel felszerelt gépkocsik:** Műszaki meghibásodás esetén segélyhívást kezdeményezhet a tetőn lévő kezelőegység szervizhívó gombján keresztül (→ oldal: 209).
- **Minden gépkocsi:** Cserélje ki a kereket (→ oldal: 251).

Akkumulátor

12 V-os akkumulátorral kapcsolatos megjegyzések

▲ FIGYELEM Az akkumulátoron szakszerűtlenül elvégzett beavatkozások esetén balesetveszély áll fenn

Az akkumulátoron szakszerűtlenül elvégzett beavatkozások pl. rövidzárlathoz vezethetnek. Ez korlátozhatja a biztonságtechnikai vonatkozású rendszereket, pl. a világításrendszer, az ABS (blokkolásgátló rendszer) vagy az ESP® (elektronikus menetstabilizáló program) működését. A gépkocsi üzembiztonsága korlátozott lehet.

Az alábbi helyzetekben elveszítheti uralmát a gépkocsi felett:

- fékezésnél,
- hirtelen kormánymozdulatoknál és/vagy nem megfelelő sebesség esetén.

▶ Rövidzárlat vagy hasonló események esetén haladéktalanul értesítsen egy minősített szakműhelyt.

▶ Ne haladjon tovább!

▶ Az akkumulátoron esedékes műveleteket mindig minősített szakműhelyben végeztesse el.

- További információ az ABS-ről: (→ oldal: 147)
- További információ az ESP®-ről: (→ oldal: 148)

A Mercedes-Benz azt javasolja, hogy a 12 V-os akkumulátor cseréjét minősített szakműhelyben, például egy Mercedes-Benz szerződéses szervizben végeztesse el.

Ha maga kívánja kicserélni az akkumulátort, vegye figyelembe a következő megjegyzéseket:

- A meghibásodott akkumulátort mindig a gépkocsi sajátos követelményeinek megfelelő akkumulátorra cserélje.
- Az alkatrészeket (mint pl. légtelenítő tömlő, könyök vagy pólusburkolat) vegye át a cserélendő akkumulátorról.
- Ügyeljen arra, hogy a szellőztető tömlőt mindig az akkumulátor oldalán lévő eredeti nyíláshoz csatlakoztassa.

A meglévő vagy a tartozékként szállított zárdugókat szerelje fel.

Egyéb esetben gázok vagy akkumulátorsav távozhat.

- Ügyeljen arra, hogy az alkatrészeket ismét ugyanúgy csatlakoztassa.

Biztonsági okokból csak olyan akkumulátorok használatát javasoljuk, amelyeket a Mercedes-Benz kifejezetten az Ön gépkocsijához vizsgált be és hagyott jóvá. Ezek az akkumulátorok fokozott védelmet nyújtanak a savszivárgás ellen, ezáltal megakadályozzák, hogy az utasok egy esetleges baleset során az akkumulátor sérülése miatt savmarást szenvedjenek.

▲ FIGYELEM Az elektrosztatikus feltöltődés miatt robbanásveszély áll fenn.

Az elektrosztatikus feltöltődés szikraképződéshez vezethet, és ezáltal meggyulladhat az akkumulátorban lévő fokozottan robbanásveszélyes gázkeverék.

- ▶ A meglévő elektrosztatikus feltöltődés levezetéséhez az akkumulátor megérintése előtt érintse meg a fém karosszériát.

A fokozottan robbanásveszélyes gázkeverék az akkumulátor töltése vagy indítási segítség alkalmazása során keletkezik.

▲ FIGYELEM Az akkumulátorsav miatt savmarás veszélye áll fenn.

Az akkumulátorsav maró hatású anyag.

- ▶ Kerülje a bőrrel, szemmel vagy ruházattal való érintkezését.
- ▶ Ne hajoljon az akkumulátor fölé.
- ▶ Ne lélegezze be az akkumulátorból távozó gázokat.
- ▶ Tartsa távol a gyermekeket az akkumulátortól.
- ▶ Az akkumulátorsavat azonnal öblítse le alaposan tiszta, bő vízzel, és haladéktalanul forduljon orvoshoz.



KÖRNYEZETVÉDELMI MEGJEGYZÉS Az elemek szakszerűtlen ártalmatlanítása veszélyezteti a környezetet.



Az elemek káros anyagokat tartalmaznak. Ezért a törvény tiltja a háztartási hulladékkal együtt történő ártalmatlanításukat.



Az elemeket környezettudatos módon ártalmatlanítsa. A lemerült elemeket minősített szakműhelyben adja le, vagy vigye használt elemek visszavételével foglalkozó gyűjtőhelyre.

Ha le kell kötni a 12 V-os akkumulátort, forduljon minősített szakműhelyhez.

Az akkumulátorok kezelése során vegye figyelembe a biztonsági utasításokat és az óvintézkedéseket.



Robbanásveszély



Az akkumulátoron végzett munkák során szigorúan tilos a dohányzás, a tűz és a nyílt láng használata! Kerülje a szikraképződést.



Az elektrolit vagy az akkumulátorsav maró hatású anyag. Kerülje a bőrrel, szemmel vagy ruházattal való érintkezését. Viseljen megfelelő védőruházatot, mindenekelőtt kesztyűt, kötényt és arcvédőt. A kifröccsent elektrolitot vagy savat azonnal öblítse le tiszta vízzel. Szükség esetén forduljon orvoshoz.



Viseljen védőszemüveget.



Tartsa távol a gyermekeket.



Vegye figyelembe ennek a kezelési útmutatónak az előírásait.

Ha hosszabb ideig nem használja a gépkocsit, vagy rendszeresen rövidebb útszakaszokat tesz meg:

- csatlakoztassa az akkumulátort egy, a Mercedes-Benz által ajánlott töltőkészülethez, vagy
- az akkumulátor lekötésével kapcsolatban forduljon minősített szakműhelyhez.

Indítási segítség és a 12 V-os akkumulátor töltése

▶ Az akkumulátor töltéséhez és az indítási segítség alkalmazásához mindig a motortérben lévő külső indítási pontot használja.

! **MEGJEGYZÉS** Túlfeszültség esetén fennáll az akkumulátor károsodásának veszélye.

Ha a töltéshez olyan töltőkészüléket használ, amelyen nem korlátozható a töltőfeszültség, károsodhat az akkumulátor vagy a gépkocsi elektronikája.

▶ Kizárólag 14,8 V-os max. töltőfeszültségű töltőkészüléket használjon.

! **FIGYELEM** A meggyulladó hidrogéngáz miatt robbanásveszély áll fenn

Az akkumulátor töltése közben hidrogéngáz képződik. Rövidzárlat előidézése vagy szikraképződés esetén a hidrogéngáz meggyulladhat.

- ▶ Ügyeljen arra, hogy a csatlakoztatott akkumulátor pozitív akkumulátorsaruja ne érintkezzen a gépkocsi alkatrészeivel.
- ▶ Soha ne helyezzen fémtárgyat vagy szerszámot az akkumulátorra.
- ▶ Az akkumulátor csatlakoztatása és lekötése során feltétlenül tartsa be az akkumulátorsaruk megadott sorrendjét.
- ▶ Indítási segítség alkalmazásakor mindig ügyeljen arra, hogy csak azonos polaritású akkumulátorpólusokat kössön össze.
- ▶ Indítási segítség alkalmazásakor feltétlenül tartsa be az indítókábel csatlakoztatásának és lekötésének megadott sorrendjét.
- ▶ Ha a motor jár, ne csatlakoztassa vagy kösse le az akkumulátorsarukat.

! **FIGYELEM** Töltés közben és indítási segítség alkalmazásakor robbanásveszély áll fenn.

Töltés közben és indítási segítség alkalmazásakor robbanékony gázkeverék távozhat az akkumulátorból.

- ▶ Feltétlenül kerülje a tűz és a nyílt láng használatát, a szikraképződést és a dohányzást.
- ▶ Töltés közben és indítási segítség alkalmazásakor gondoskodjon a kielégítő szellőzésről.
- ▶ Ne hajoljon az akkumulátor fölé.

! **FIGYELEM** Megfagyott akkumulátor esetén robbanásveszély áll fenn

A lemerült akkumulátor már fagypont körüli hőmérsékleteken is megfagyhat.

Ha ilyenkor alkalmaz indítási segítséget vagy tölti fel az akkumulátort, az akkumulátorból gáz távozhat.

▶ A megfagyott akkumulátort töltés vagy indítási segítség alkalmazása előtt olvassa ki.

Ha fagyáspont körüli vagy fagyáspont alatti hőmérsékletnél nem világítanak a műszerkijelzőn a figyelmeztető/ellenőrző lámpák, akkor a lemerült akkumulátor nagy valószínűséggel megfagyott.

Ebben az esetben vegye figyelembe a következő pontokat:

- Ne nyújtson indítási segítséget, és ne töltse fel az akkumulátort.
- Az újra kiolvasztott akkumulátor élettartama számottevően csökkenhet.
- Kedvezőtlenebbé válhatnak az indítási tulajdonságok, különösen alacsonyabb hőmérsékleten.
- Azt ajánljuk, hogy a felolvasztott akkumulátort vizsgáltsa meg minősített szakműhelyben.

! **MEGJEGYZÉS** Többszöri vagy hosszan tartó indítási kísérletek esetén fennáll a károsodás veszélye.

A többszöri vagy hosszan tartó indítási kísérletek során az el nem égett tüzelőanyag károsíthatja a katalizátort.

- ▶ Ne próbáljon többször és hosszan indítani.

Indítási segítség alkalmazása és az akkumulátor töltése során vegye figyelembe a következőket:

- Kizárólag sérülésmentes, megfelelő keresztmetszetű és szigetelt póluscsatlakozókkal ellátott indítókábelt/töltőkábelt használjon.
- A póluscsatlakozók szigetetlen részei nem érintkezhetnek más fém alkatrészekkel, amíg az indítókábelek/töltőkábelek az akkumulátorhoz/külső indítási ponthoz csatlakoznak.
- Az indítókábelek/töltőkábelek nem érhetnek hozzá a gépkocsi olyan részeihez, amelyek járó motornál mozoghatnak.
- Mindig ügyeljen arra, hogy se Ön, se az akkumulátor ne legyen elektrosztatikusan feltöltődve.
- Mindenképpen kerülje a tűz és a nyílt láng használatát.
- Ne hajoljon az akkumulátor fölé.
- **Töltés esetén:** Kizárólag a Mercedes-Benz számára bevizsgált és jóváhagyott töltőkészüléket használjon, és az akkumulátor töltése előtt olvassa el a töltőkészülék kezelési útmutatóját.

Indítási segítség alkalmazásakor vegye figyelembe a következőket is:

- Csak 12 V-os névleges feszültségű akkumulátort használjon az indítási segítséghez.
- A gépkocsi nem érhetnek egymáshoz.
- ▶ **Akkumulátor főkapcsolóval felszerelt gépkocsi:** Ellenőrizze, hogy az akkumulátor főkapcsoló bekapcsolt állapotban van-e (→ oldal: 122).
- ▶ Rögzítse a gépkocsit a rögzítőfékkel.
- ▶ **Automatikus sebességváltóval felszerelt gépkocsi:** Kapcsolja a sebességváltót [P] állásba.
- ▶ **Mechanikus sebességváltóval felszerelt gépkocsi:** Kapcsoljon aljárátba.
- ▶ Kapcsolja ki a gyújtást, ill. minden elektromos fogyasztót.
- ▶ Nyissa fel a motorháztetőt (→ oldal: 193).

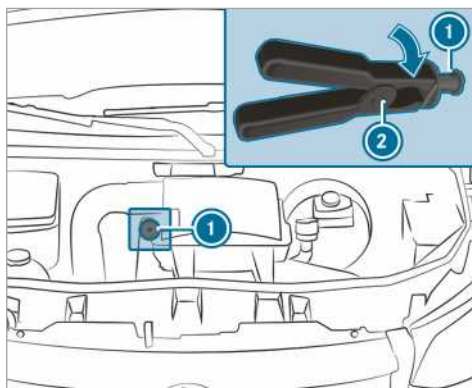

Külső indítási pont (példa)

- ▶ **i Jobbkormányos gépkocsik:** A külső indítási pontok lehetnek az ellenkező oldalon.
- ▶ Vegye le a burkolatot a külső akkumulátor pozitív csatlakozási pontjáról.
- ▶ Az indító-/töltőkábel pozitív póluscsipeszét csatlakoztassa először a külső akkumulátor pozitív csatlakozási pontjára.
- ▶ Az indítókábel pozitív póluscsipeszét ② jobbra fordítva tolja vissza a külső indítási pont ① piros zárburkolatát.
- ▶ A pozitív póluscsipeszt csatlakoztassa a külső indítási pont ① pozitív csatlakozási pontjához.
- ▶ **Indítási segítség alkalmazásakor:** A segítséget nyújtó gépkocsi motorja alapjáratú fordulatszámra járjon.
- ▶ Az indítókábel/töltőkábel segítségével kösse össze a külső akkumulátor negatív pólusát a saját gépkocsi testpontjával. A csatlakoztatást ekkor a külső akkumulátornál kezdje.
- ▶ **Indítási segítség alkalmazásakor:** Indítsa be a saját gépkocsi motorját.
- ▶ **Töltés esetén:** Indítsa el a töltési folyamatot.
- ▶ **Indítási segítség alkalmazásakor:** Járassa néhány percig a motorokat.
- ▶ **Indítási segítség alkalmazásakor:** Az indítókábelek lekötése előtt kapcsolja be a saját gépkocsi valamelyik elektromos fogyasztóját, pl. a hátsóablak-fűtést vagy a világítást.

Ha az indítássegítési/töltési folyamat befejeződött:

- ▶ Az indítókábelt/töltőkábelt először a testpontról és a külső akkumulátor negatív pólu-

sáról, majd a külső indítási pont ① pozitív csatlakozási pontjáról és a külső akkumulátor pozitív pólusáról csatlakoztassa le. Mindkét esetben a saját gépkocsi érintkezőiről vegye le először a kábelt.

A pozitív póluscsipesz ② külső indítási pont-ról ① történő lekötésekor a piros záróburkolat visszaugrik kiindulási helyzetébe.

További információért forduljon bármelyik minősített szakműhelyhez.

Padlóburkolat ki- és beszerelése (hátsókerék-hajtású gépkocsik)

▲ FIGYELEM A vezető lábterében lévő tárgyak miatt balesetveszély áll fenn

A vezető lábterében lévő tárgyak korlátozhatják a pedálelmozdulást, vagy megakaszthatják a teljesen lenyomott pedált.

Ez veszélyezteti a gépkocsi üzem- és közlekedésbiztonságát.

- ▶ Minden tárgyat biztonságosan tegyen el a gépkocsiban, hogy azok ne kerülhessenek a vezető lábterébe.
- ▶ Lábszőnyegek és szőnyegek használatakor ügyeljen azok csúszásmentes rögzítésére, valamint arra, hogy a pedálok mozgásához elegendő szabad tér álljon rendelkezésre.
- ▶ Ne helyezzen egymásra több lábszőnyeget vagy szőnyeget.

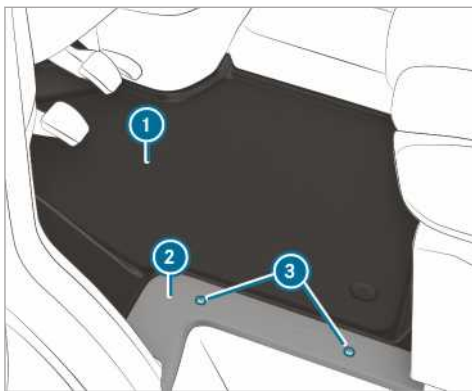

- ▶ Kapcsoljon ki minden elektromos fogyasztót.
- ▶ **Kiszereelés:** Lazítsa meg a csavarokat ③, és vegye le a takaróelemet ②.

- ▶ Vegye ki a padlóburkolatot ①.

- ▶ **Beszerelés:** Helyezze be a padlóburkolatot ①, és igazítsa a vezetőülés tárolórekeszéhez és a küszöbhez.

- ▶ Illessze a helyére a takaróelemet ②, majd csavarja vissza a csavarokat ③.

Indítóakkumulátor lekötése

! **MEGJEGYZÉS** Elektromos fődarabok károsodása

Mielőtt lekapcsolja a motort és kihúzza a kulcsot a gyújtáskapcsolóból, kösse le az indítóakkumulátort, mert az elektromos fődarabok károsodhatnak.

- ▶ Állítsa le a motort és húzza ki a kulcsot a gyújtáskapcsolóból. Csak ezután válassza le az indítóakkumulátor akkumulátorsaruit. Ügyeljen arra, hogy először mindig a bal oldali lábterében lévő akkumulátordobozban található indítóakkumulátort kösse le. Ellenkező esetben károsodhatnak az elektromos fődarabok, pl. a generátor.

! **MEGJEGYZÉS** A gépkocsi elektronikájának károsodása

Ha az indítóakkumulátort nem a következőkben ismertetett módon köti le, károsodhat a gépkocsi elektronikája.

- ▶ Az indítóakkumulátort mindig a következőkben ismertetett sorrendben kösse le és semmiképpen ne cserélje fel az akkumulátorsarukat! Ellenkező esetben károsodhat a gépkocsi elektronikája.

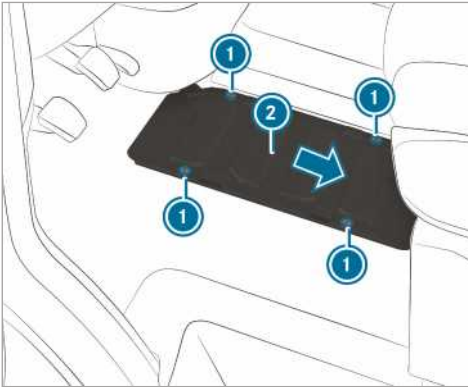

Hátsókerék-hajtású gépkocsik

- ▶ Felfelé mozgatva vegye le az akkumulátorburkolatot ❷.

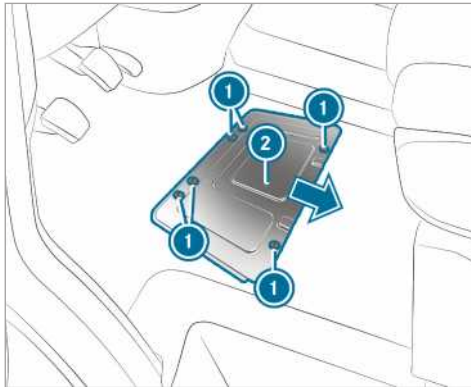
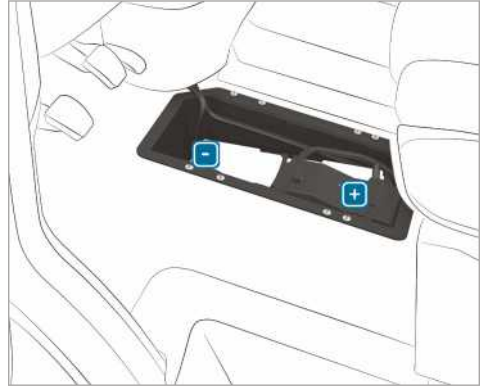

Elsőkerék-hajtású gépkocsik

Ha a gépkocsi előrelátható állásideje vagy leállítási ideje meghaladja a három hetet, kösse le az akkumulátorokat. Ezáltal elkerüli, hogy az akkumulátor nyugalmiáram-felvétel következtében lemerüljön.

- ▶ **Akkumulátor főkapcsolóval felszerelt gépkocsik:** Kapcsolja ki az akkumulátor főkapcsolóját.
- ▶ **Akkumulátor főkapcsoló nélküli gépkocsik:** Kapcsoljon ki minden elektromos fogyasztót.
- ▶ Állítsa le a motort, és kapcsolja ki a feszültségellátást.
- ▶ Szerelje ki a padlóburkolatot (→ oldal: 216).
- ▶ Lazítsa meg a csavarokat ❶, és tolja az akkumulátorburkolatot ❷ a nyíl irányába. A csavaroknak a nagyobb mélyedések felett kell elhelyezkedniük.

- ▶ Először lazítsa meg, majd vegye le úgy az akkumulátor negatív kapocsponjtját, hogy a kapocsponjt ne érhesen hozzá a pólushoz.
- ▶ Távolítsa el a pozitív kapocsponjt burkolatát.
- ▶ Lazítsa meg, majd az előtétbiztosíték-dobozzal együtt hajtssa fel oldalirányban a pozitív kapocsponjtot.

Indítóakkumulátor ki- vagy beszerelése

hátsókerék-hajtású gépkocsik: indítóakkumulátor kiszerelése



- ▶ Kösse le az indítóakkumulátort (→ oldal: 216).
- ▶ Húzza le a szellőztető tömlőt ❶ a csatlakozó könyökkel együtt a gáztalanító fedél csatlakozójáról.

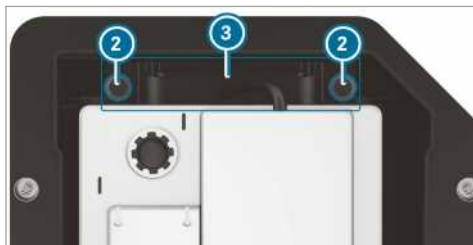

- ▶ Húzza ki felfelé a tartó ② csavarjait ③.
- ▶ Tolja ki az indítóakkumulátort menetirányban a rögzítésből.
- ▶ Hajtsa fel az indítóakkumulátor fogantyúit, majd vegye ki az indítóakkumulátort az akkumulátordobozból.

Hátsókerék-hajtású gépkocsik: indítóakkumulátor beszerelése

- ▶ A indítóakkumulátor csatlakoztatáskor tegye meg a biztonsági intézkedéseket és az óvintézkedéseket (→ oldal: 214).

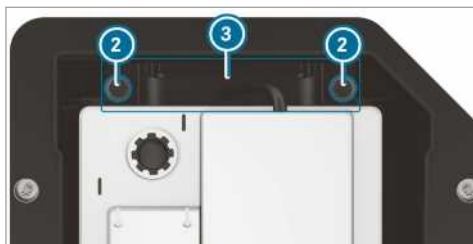

- ▶ Helyezze az indítóakkumulátort az akkumulátordobozba.
- ▶ Hajtsa le az indítóakkumulátor fogantyúit.
- ▶ Tolja be az indítóakkumulátort a menetiránnyal szemben a rögzítésébe.
- ▶ Illesse a helyére a tartó ③.
- ▶ Húzza meg az indítóakkumulátort elmozdulás ellen védő tartó ③ csavarjait ②.



- ▶ Illesse vissza a szellőztető tömlőt ① a csatlakozó könyökkel együtt a gáztalanító fedél csatlakozójára.
- ▶ Csatlakoztassa az indítóakkumulátort (→ oldal: 216).

A Mercedes-Benz azt javasolja, hogy az indítóakkumulátor cseréjét minősített szakműhelyben, például egy Mercedes-Benz szerződéses szervizben végeztesse el.

Ha saját maga kívánja kicserélni az indítóakkumulátort, vegye figyelembe a következő megjegyzéseket:

- A meghibásodott indítóakkumulátort mindig a gépkocsi sajátos követelményeinek megfelelő indítóakkumulátorra cserélje.
- Az alkatrészeket (mint pl. szellőztető tömlő, könyök vagy pólusburkolat) vegye át a cserélendő indítóakkumulátorról.
- Ügyeljen arra, hogy a szellőztető tömlőt mindig az akkumulátor oldalán lévő eredeti nyíláshoz csatlakoztassa.

A meglévő vagy a tartozékként szállított záródugókat szerelje fel.

Egyéb esetben gázok vagy akkumulátorsav távozhat.

- Ügyeljen arra, hogy az alkatrészeket ismét ugyanúgy csatlakoztassa.

Elsőkerék-hajtású gépkocsik: indítóakkumulátor kiszérése

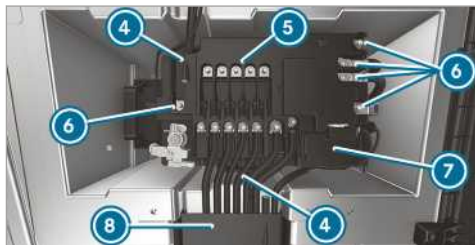

- ▶ Kösse le az indítóakkumulátort (→ oldal: 216).
- ▶ Nyissa ki a kábelcsatorna ⑧ fedelét.
- ▶ Nyissa ki a pozitív pólus burkolatát ⑦.

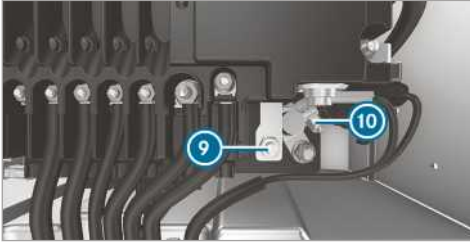

- ▶ Lazítsa meg az anyát **9** és a pozitív pólust **10**.
- ▶ Csavarja ki a vezetékek anyáit **6**, vegye le a vezetékeket, és hajtsa oldalra azokat.
- ▶ Oldja ki az előtétbiztosíték-dobozon lévő rögzítőfüleket **4**.
- ▶ Vegye le az előtétbiztosíték-dobozt az akkumulátorról, és előrefelé mozgatva tolja jobbra.
- ▶ Hajtsa fel hátrafelé az előtétbiztosíték-dobozt.



- ▶ Húzza le a szellőztető tömlőt **1** a csatlakozó könyökkel együtt a gáztalanító fedél csatlakozójáról.

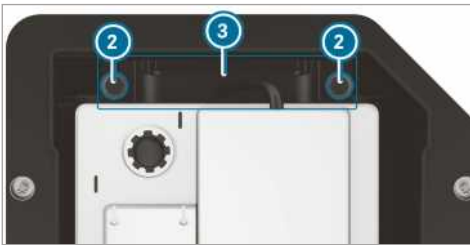

- ▶ Csavarja ki a tartó **3** csavarjait **2**, és húzza ki felfelé a tartót.
- ▶ Tolja ki az indítóakkumulátort a menetírányra merőlegesen a rögzítéséből.
- ▶ Hajtsa fel az indítóakkumulátor fogantyúit, majd emelje ki az indítóakkumulátort az akkumulátordobozból.

Elsőkerék-hajtású gépkocsik: indítóakkumulátor beszerelése

- ▶ A indítóakkumulátor csatlakoztatáskor tegye meg a biztonsági intézkedéseket és az óvintézkedéseket (→ oldal: 214).
- ▶ Helyezze az indítóakkumulátort az akkumulátordobozba.
- ▶ **i** Ügyeljen arra, hogy semmilyen vezeték ne legyen beszorulva.
- ▶ Hajtsa le az indítóakkumulátor fogantyúit.
- ▶ Tolja az indítóakkumulátort a menetírányra merőlegesen a rögzítésébe.

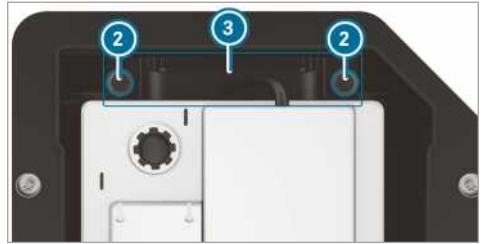

- ▶ Illessze a helyére a tartót **3**.
- ▶ Húzza meg az indítóakkumulátort elmozdulás ellen védő tartó **3** csavarjait **2**.



- ▶ Illessze vissza a szellőztető tömlőt **1** a csatlakozó könyökkel együtt a gáztalanító fedél csatlakozójára.
- ▶ Helyezze az előtétbiztosíték-dobozt az akkumulátorra.

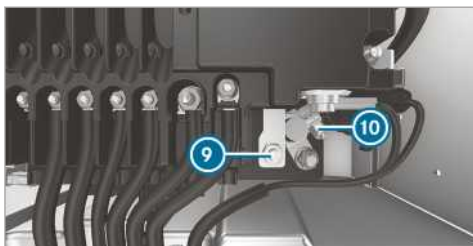
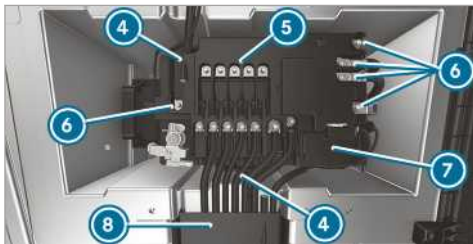

- ▶ Csatlakoztassa a pozitív pólust ⑩, és csukja be a burkolatot ⑦.
- ▶ Helyezze a vezetékeket a rögzítőcsavarokra.
- ▶ Húzza meg a vezetékek anyáit ⑥ az előtétbiztosíték-dobozon megadott forgatónyomatékkal ⑤.

A Mercedes-Benz azt javasolja, hogy az indítóakkumulátor cseréjét minősített szakműhelyben, például egy Mercedes-Benz szerződéses szervizben végeztesse el.

Ha saját maga kívánja kicserélni az indítóakkumulátort, vegye figyelembe a következő megjegyzéseket:

- A meghibásodott indítóakkumulátort mindig a gépkocsi sajátos követelményeinek megfelelő indítóakkumulátorra cserélje.
- Az alkatrészeket (mint pl. szellőztető tömlő, könyök vagy pólusburkolat) vegye át a cserélendő indítóakkumulátorról.
- Ügyeljen arra, hogy a szellőztető tömlőt mindig az akkumulátor oldalán lévő eredeti nyíláshoz csatlakoztassa.

A meglévő vagy a tartozékként szállított zárodugókat szerelje fel.

Egyéb esetben gázok vagy akkumulátorsav távozhathat.

- Ügyeljen arra, hogy az alkatrészeket ismét ugyanúgy csatlakoztassa.

Motortérben lévő kiegészítő akkumulátor lekötése

! **MEGJEGYZÉS** Elektromos fődarabok károsodása

Mielőtt lekapcsolja a motort és kihúzza a kulcsot a gyújtáskapcsolóból, kösse le az indítóakkumulátort, mert az elektromos fődarabok károsodhatnak.

- ▶ Állítsa le a motort és húzza ki a kulcsot a gyújtáskapcsolóból. Csak ezután válassza le az indítóakkumulátor akkumulátorsaruit. Ügyeljen arra, hogy először mindig a bal oldali lábtérben lévő akkumulátordobozban található indítóakkumulátort kösse le. Ellenkező esetben károsodhatnak az elektromos fődarabok, pl. a generátor.

! **MEGJEGYZÉS** A gépkocsi elektronikájának károsodása

Ha a kiegészítő akkumulátort nem a következőkben ismertetett módon köti le, károsodhat a gépkocsi elektronikája.

- ▶ A kiegészítő akkumulátort mindig a következőkben ismertetett sorrendben kösse le és semmiképpen ne cserélje fel az akkumulátorsarukat! Ellenkező esetben károsodhat a gépkocsi elektronikája.

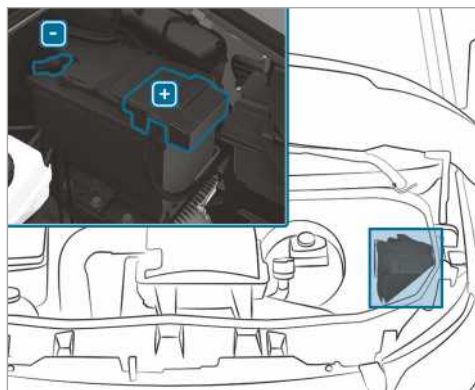

- ▶ A kiegészítő akkumulátor lekötésekor tegye meg a biztonsági intézkedéseket és óvintézkedéseket (→ oldal: 214).

- ▶ Kapcsoljon ki minden elektromos fogyasztót.

- ▶ Állítsa le a motort, és kapcsolja ki a feszültségellátást.
- ▶ Nyissa fel a motorháztetőt (→ oldal: 193).
- ▶ Először lazítsa meg, majd vegye le úgy a kiegészítő akkumulátor negatív kapocspontját, hogy a kapocspont ne érhesen hozzá a pólushoz.
- ▶ Távolítsa el a pozitív kapocspont burkolatát.
- ▶ Lazítsa meg és vegye le a pozitív kapocspontot.

Utasülépad alatt lévő kiegészítő akkumulátor lekötése

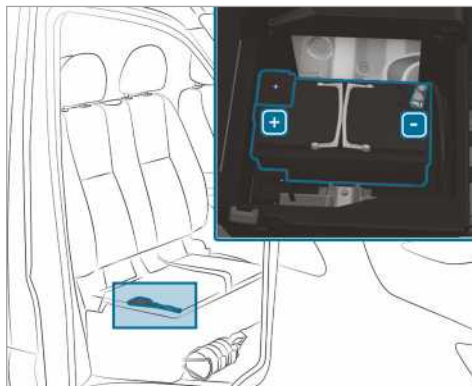

! MEGJEGYZÉS Elektromos fődarabok károsodása

Mielőtt lekapcsolja a motort és kihúzza a kulcsot a gyújtáskapcsolóból, kösse le az indítóakkumulátort, mert az elektromos fődarabok károsodhatnak.

- ▶ Állítsa le a motort és húzza ki a kulcsot a gyújtáskapcsolóból. Csak ezután váltsza le az indítóakkumulátor akkumulátorsaruit. Ügyeljen arra, hogy először mindig a bal oldali lábtérben lévő akkumulátordobozban található indítóakkumulátort kösse le. Ellenkező esetben károsodhatnak az elektromos fődarabok, pl. a generátor.

! MEGJEGYZÉS A gépkocsi elektronikájának károsodása

Ha a kiegészítő akkumulátort nem a következőkben ismertetett módon köti le, károsodhat a gépkocsi elektronikája.

- ▶ A kiegészítő akkumulátort mindig a következőkben ismertetett sorrendben kösse le és semmiképpen ne cserélje fel az akkumulátorsarukat! Ellenkező esetben károsodhat a gépkocsi elektronikája.

- ▶ A kiegészítő akkumulátor lekötésekor tegye meg a biztonsági intézkedéseket és óvintézkedéseket (→ oldal: 214).
- ▶ Kapcsoljon ki minden elektromos fogyasztót.
- ▶ Állítsa le a motort, és kapcsolja ki a feszültségellátást.
- ▶ Hajtsa fel az utasülépad ülésfelületét (→ oldal: 67).
- ▶ Először lazítsa meg, majd vegye le úgy a kiegészítő akkumulátor negatív kapocspontját, hogy a kapocspont ne érhesen hozzá a pólushoz.
- ▶ Távolítsa el a pozitív kapocspont burkolatát.
- ▶ Lazítsa meg és vegye le a pozitív kapocspontot.

- i** Ha a kiegészítő akkumulátor a felhajtható ülésfelület nélküli utasülés alatt található, akkor annak lekötése és kiszérése céljából forduljon bizalommal bármelyik minősített szakműhelyhez.

Behúzatás vagy vontatás

Megengedett vontatási módszerek

A Mercedes-Benz azt ajánlja, hogy műszaki meghibásodás esetén vontatás helyett szállíttassa el a gépkocsit.

! MEGJEGYZÉS A szakszerűtlen vontatáskor fennáll a gépkocsi károsodásának a veszélye.

- ▶ Tartsa be a vontatással kapcsolatos megjegyzéseket és útmutatásokat.

! **MEGJEGYZÉS** A gépkocsi megtolásakor fennáll a károsodás veszélye

Ha egy elsőkerék-hajtású, automatikus sebességváltóval felszerelt gépkocsit kikapcsolt motor mellett túl sokáig és gyorsan tolnak vagy húznak, a gépkocsi károsodhat.

▶ A gépkocsit legfeljebb 15 m távolságra tolja, max. lépéss sebességgel.

i **Automatikus sebességváltóval felszerelt, hátsókerék-hajtású gépkocsik:** Üzemzavar esetén az automatikus sebességváltó **P** állásban blokkolódhat.



Ha az automatikus sebességváltó nem kapcsolható az **N** állásba, akkor a gépkocsit

szállítani kell (→ oldal: 225). A gépkocsi szállításához egy emelőszerkezettel felszerelt vontatójármű szükséges.

i **Automatikus sebességváltóval felszerelt, elsőkerék-hajtású gépkocsik:** Üzemzavar esetén az automatikus sebességváltó **P** állásban blokkolódhat. A parkolózárat kézzel feloldhatja (→ oldal: 127).

Ha az automatikus sebességváltó nem kapcsolható az **N** állásba, akkor a gépkocsit szállítani kell (→ oldal: 225). A gépkocsi szállításához egy emelőszerkezettel felszerelt vontatójármű szükséges.

Megengedett vontatási módszerek

			
	Tengelyek megemelésével nélkül	Megemelt első tengellyel	Megemelt hátsó tengellyel
Mechanikus sebességváltóval felszerelt gépkocsik	Igen, max. 100 km távolságra 50 km/h sebességgel	Igen, max. 100 km távolságra 50 km/h sebességgel	Igen, max. 50 km távolságra 50 km/h sebességgel
Automatikus sebességváltóval felszerelt, hátsókerék-hajtású gépkocsik	Igen, max. 50 km távolságra 50 km/h sebességgel	Igen, max. 50 km távolságra 50 km/h sebességgel	Igen, ha a kormánykerék egy kormányzárral középhezletben van rögzítve
Automatikus sebességváltóval felszerelt, elsőkerék-hajtású gépkocsik	Nem (kikapcsolt motor esetén) Igen (járó motor mellett), maximum 5 km 20 km/h-val	Igen	Nem (kikapcsolt motor esetén) Igen (járó motor mellett), maximum 5 km 20 km/h-val
Összkerék-hajtással felszerelt gépkocsik:	Igen, max. 50 km távolságra 50 km/h sebességgel	Nem	Nem

Vontatás megemelt tengellyel: A vontatást csak egy erre szakosodott cég végezheti.

Gépkocsi vontatása a tengelyek megemelésével nélkül

▶ Vegye figyelembe a megengedett vontatási módszerekkel kapcsolatos megjegyzéseket (→ oldal: 221).

▶ Ügyeljen arra, hogy az akkumulátor legyen bekötve és feltöltve.

Ha az akkumulátor lemerült:

- A motor nem indítható be.
- Az elektromos rögzítőfék nem oldható ki és nem rögzíthető.

- **Automatikus sebességváltóval felszerelt gépkocsik:** Az automatikus sebességváltó nem kapcsolható az **N** vagy a **P** állásba.

! **MEGJEGYZÉS** A gépkocsi megtolásakor fennáll a károsodás veszélye

Ha egy elsőkerék-hajtású, automatikus sebességváltóval felszerelt gépkocsit kikapcsolt motor mellett túl sokáig és gyorsan tolnak vagy húznak, a gépkocsi károsodhat.

- ▶ A gépkocsit legfeljebb 15 m távolságra tolja, max. lépéss sebességgel.

! **MEGJEGYZÉS** A túlságosan gyors vagy túlságosan nagy távolságra történő vontatás esetén fennáll a károsodás veszélye

A túlságosan gyors vagy túlságosan nagy távolságra történő vontatás esetén károsodhat a hajtáslánc.

- ▶ Vontatáskor ne lépje túl az 50 km/óra sebességet.
- ▶ Ne vontassa a gépkocsit 50 km-nél nagyobb távolságra.

- ① **Automatikus sebességváltóval felszerelt, hátsókerék-hajtású gépkocsik:** Üzemzavar esetén az automatikus sebességváltó **P** állásban blokkolódhat.

Ha az automatikus sebességváltó nem kapcsolható az **N** állásba, akkor a gépkocsit szállítani kell (→ oldal: 225). A gépkocsi szállításhoz egy emelőszerkezettel felszerelt vontatójármű szükséges.

- ① **Automatikus sebességváltóval felszerelt, elsőkerék-hajtású gépkocsik:** Üzemzavar esetén az automatikus sebességváltó **P** állásban blokkolódhat. A parkolózárat kézzel feloldhatja (→ oldal: 127).

Ha az automatikus sebességváltó nem kapcsolható az **N** állásba, akkor a gépkocsit szállítani kell (→ oldal: 225). A gépkocsi szállításhoz egy emelőszerkezettel felszerelt vontatójármű szükséges.

! **FIGYELEM** Túlságosan nagy tömegű gépkocsi vonatásakor balesetveszély áll fenn

Ha a behúzatni vagy vontatni kívánt gépkocsi nehezebb, mint az Ön gépkocsijának megengedett össztömege, akkor a következő helyzetek adódhatnak:

- a vonószem leszakad,
 - a járműszerelvény kileng, vagy akár fel is borulhat.
- ▶ Egy másik gépkocsi behúzásakor vagy vontatásakor annak tömege nem haladhatja meg az Ön gépkocsijának megengedett össztömegét.

Ha egy gépkocsit vontatni kell vagy be kell húzatni, annak tömege nem haladhatja meg a vontató gépkocsira megengedett összes tömeg értékét.

- ▶ A gépkocsi megengedett össztömegére vonatkozó adatokat az adott gépkocsi-típustáblán találja.
- ▶ **Automatikus sebességváltóval felszerelt gépkocsik:** Ne nyissa ki a vezetőajtót vagy az utasajtót, ellenkező esetben az automatikus sebességváltó automatikusan a **P** állásba kapcsol.
- ▶ Szerelje fel a vonószemet (→ oldal: 226).
- ▶ Rögzítse a vontatóeszközt.

! **MEGJEGYZÉS** A nem megfelelő rögzítés károsodást okoz.

- ▶ A vontatókötelet vagy a vontatórudat kizárólag a vonószemekhez rögzítse.

- ① A vontatóeszközt a vonóhorgon is rögzítheti.

! **MEGJEGYZÉS** Károsodás- és balesetveszély a vontatókötéllal végzett vontatáskor

Ha vontatókötéllal végzett vontatáskor nem tartja be a biztonsági utasításokat és óvintézkedéseket, balesetveszély áll fenn.

Vontatókötéllal végzett vontatás során tartsa be a következő útmutatásokat:

- ▶ A vontatókötelet mindkét gépkocsin lehetőleg ugyanazon az oldalon rögzítse.
- ▶ Ügyeljen arra, hogy a vontatókötél hossza ne haladja meg a törvényben előírt értéket.

- ▶ Jelölje meg a vontatókötelet a közepén pl. 30 x 30 cm-es fehér kendővel. Így a közlekedés többi résztvevője felismeri a vontatási helyzetet.
- ▶ Menet közben figyeljen a vontató jármű féklámpáira. Mindig olyan követési távolságot tartson, hogy a vontatókötél ne lógjon be.
- ▶ A vontatáshoz ne használjon acélkötelet vagy láncot. Ellenkező esetben károsodhat a gépkocsi.

- ▶ Kapcsolja ki az automatikus reteszélést (→ oldal: 45).
- ▶ Ne kapcsolja be a HOLD-funkciót.
- ▶ Kapcsolja ki az elvontatás elleni védelmet (→ oldal: 58).
- ▶ Kapcsolja ki az aktív fékasszisztent .
- ▶ **Automatikus sebességváltóval felszerelt gépkocsik:** Kapcsolja az automatikus sebességváltót az **[N]** állásba.
- ▶ **Mechanikus sebességváltóval felszerelt gépkocsik:** Kapcsoljon üres fokozatba **[N]**.
- ▶ Oldja ki a rögzítőféket.
- ▶ **Mechanikus sebességváltóval felszerelt gépkocsik:** Kapcsolja be a gyújtást, ellenkező esetben reteszelődhét a kormányzár-reteszelés.

▲ FIGYELEM Vontatáskor a biztonságtechnikai vonatkozású funkciók korlátozása miatt balesetveszély áll fenn.

A biztonságtechnikai vonatkozású funkciók a következő helyzetekben csak korlátozottan vagy egyáltalán nem állnak rendelkezésre:

- a gyújtás ki van kapcsolva,
- a fékrendszer vagy a kormányzás szervórásegítése meghibásodott,
- az energiaellátásban vagy az elektromos hálózatban üzemzavar van.

Ha gépkocsiját ilyenkor vontatják, akkor előfordulhat, hogy jelentősen nagyobb erőt kell kifejtenie fékezéskor és kormányzáskor.

- ▶ Használjon vontatórudat.
- ▶ Vontatás előtt győződjön meg arról, hogy a kormány akadálytalanul mozog.

! **MEGJEGYZÉS** A túl nagy vonóerő esetén fennáll a károsodás veszélye.

Hirtelen elinduláskor a túl nagy vonóerő károsíthatja a gépkocsikat.

- ▶ Lassan, finoman induljon el.

Gépkocsi vontatása megemelt első vagy hátsó tengellyel

! **MEGJEGYZÉS** Károsodás bekapcsolt gyújtásnál

Ha a gépkocsi megemelt első vagy hátsó tengellyel történő vontatásakor bekapcsolva hagyja a gyújtást, az ESP® működésbe léphet, és károsíthatja a fékberendezést.

- ▶ A gyújtás legyen kikapcsolva.

! **MEGJEGYZÉS** Károsodás a kardántengelyek szakszerűtlen ki- és visszaszerelése miatt

Ha a kardántengelyek visszaszerelésekor nem új csavarokat használ, a kardántengelyek megsérülhetnek.

A kardántengelyek visszaszerelésekor mindig új csavarokat használjon.

A kardántengelyek ki- és beszerelését csak szakemberrel végeztesse.

- i** Az első tengely sérülése esetén a gépkocsi első tengelyét, a hátsó tengely sérülése esetén pedig a hátsó tengelyét emelje meg.
- i** **Automata sebességváltóval felszerelt, elsőkerék-hajtású gépkocsik:** Üzemzavar esetén az automata sebességváltó **[P]** állásban blokkolódhat.
Ha az automatikus sebességváltó nem kapcsolható az **[N]** állásba, akkor a gépkocsit szállítani kell (→ oldal: 225). A gépkocsi szállításhoz egy emelőszerkezettel felszerelt vontatójármű szükséges.
- i** **Automata sebességváltóval felszerelt, elsőkerék-hajtású gépkocsik:** Üzemzavar esetén az automata sebességváltó **[P]** állásban blokkolódhat. A parkolózárat kézzel feloldhatja (→ oldal: 127).
Ha az automatikus sebességváltó nem kapcsolható az **[N]** állásba, akkor a gépkocsit szállítani kell (→ oldal: 225). A gépkocsi szállításhoz egy emelőszerkezettel felszerelt vontatójármű szükséges.

- ▶ Vegye figyelembe a megengedett vontatási módszerekkel kapcsolatos megjegyzéseket (→ oldal: 221).
- ▶ A max. megengedett vontatási távolság túllépésekor a hajtott tengelyekhez kapcsolódó kardántengelyeket ki kell szerelni.
- ▶ **Automatikus sebességváltóval felszerelt gépkocsik:** Kapcsolja az automatikus sebességváltót az **N** állásba.
- ▶ **Mechanikus sebességváltóval felszerelt gépkocsik:** Kapcsoljon üres fokozatba **N**.
- ▶ Oldja ki a rögzítőféket.
- ▶ Kapcsolja ki a gyújtást.

Gépkocsi szállítójárművön való elhelyezése

- ▶ Vegye figyelembe a vontatással kapcsolatos megjegyzéseket (→ oldal: 224) (→ oldal: 222).
- ▶ A gépkocsinak a szállítójárműre való felhelyezéséhez rögzítse a vontatóeszközt a vonószerkezethez.
- ▶ **Automatikus sebességváltóval felszerelt gépkocsik:** Kapcsolja az automatikus sebességváltót az **N** állásba.
- ▶ **i** **Automatikus sebességváltóval felszerelt gépkocsik:** Az elektromos rendszer üzemzavarása esetén előfordulhat, hogy az automatikus sebességváltó a **P** állásban rögzül. Ha át kíván kapcsolni az **N** állásba, biztosítsa az elektromos hálózat feszültségellátását (→ oldal: 214).
- ▶ **Mechanikus sebességváltóval felszerelt gépkocsik:** Kapcsoljon az **N** üres fokozatba.
- ▶ Helyezze fel a gépkocsit a szállítójárműre.
- ▶ **Automatikus sebességváltóval felszerelt gépkocsik:** Kapcsolja az automatikus sebességváltót a **P** állásba.
- ▶ **Mechanikus sebességváltóval felszerelt gépkocsik:** Kapcsoljon az **1** vagy az **R** hátrameneti sebességfokozatba.
- ▶ Biztosítsa a gépkocsit a rögzítőfékkel elguruulás ellen.
- ▶ A gépkocsit csak a kerekeknél kötözze le.

Összkerékajhajtással felszerelt gépkocsik / automatikus sebességváltóval felszerelt gépkocsik

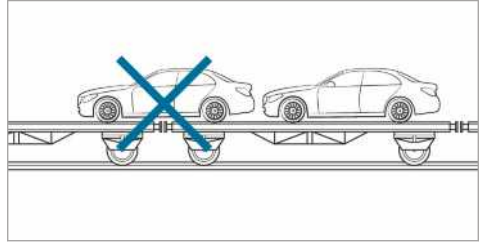

- ▶ Ügyeljen arra, hogy az első és a hátsó tengelynek ugyanazon a szállítójárművön kell lennie.

! **MEGJEGYZÉS** A nem megfelelő pozíció miatt károsodhat a hajtáslánc.

- ▶ A gépkocsit ne állítsa a szállítójármű csatlakoztatási pontja fölé.

! **MEGJEGYZÉS** Gépkocsi szállítójárműre való szakszerűtlen felhelyezéséből eredő károk

Ha felrakodás során az összkerékajhajtású gépkocsit a felépítmény hidraulikus emelőpadjának segítségével megdöntik, eltolják vagy mozgatják, a gépkocsi károsodhat.

- ▶ Az összkerékajhajtású gépkocsit a felrakodás során kizárólag saját meghajtásán keresztül mozgassa és állítsa megfelelő helyzetbe.
- ▶ Miután kihúzta a kulcsot vagy kinyitotta az ajtót, már ne mozgassa a gépkocsit és annak tartófelületét.

Vonószerem tárolóhelye

A vonószerem a lábtérben lévő szerszámosládában található (→ oldal: 228).

Vonószem

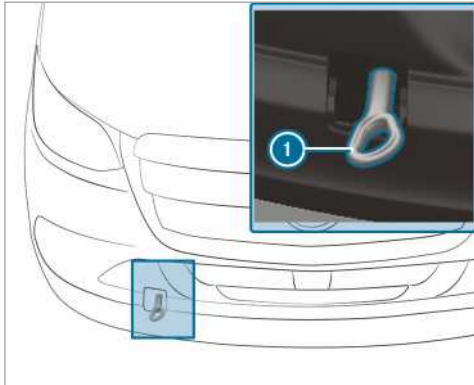

Elülső vonószem fel- és leszerelése

- ▶ **Elülső vonószem felszerelése:** Nyomja meg a burkolat felső részét, majd vegye ki a burkolatot.
- ▶ Csavarja be jobbra forgatva ütközésig a vonószemet ①, és húzza meg.
- ▶ **Elülső vonószem leszerelése:** Csavarja le balra a vonószemet ①.
- ▶ Helyezze vissza a fűleivel felfelé a burkolatot, majd nyomja az alsó részét befelé, amíg nem reteszelődik.

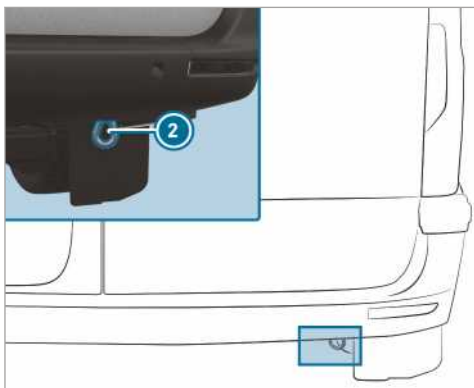

Vonószem hátsó rész (személygépkocsiként forgalomba helyezett járművek)

- ① A vonószem hátsó része ② fixen a járműre van csavarozva.

! **MEGJEGYZÉS** A vonószem nem megfelelő használata károsodást okoz.

Ha a gépkocsi a mentéskor a vonószem segítségével próbálják kihúzni, a gépkocsi károsodhat.

- ▶ A vonószemet csak a gépkocsi vontatására és behúztatására használja.

Gépkocsi behúztatása (motorvészindítás)

Automatikus sebességváltóval felszerelt gépkocsik

! **MEGJEGYZÉS** A behúztatás következtében az automatikus sebességváltó károsodhat.

Az automatikus sebességváltóval felszerelt gépkocsik behúztatása esetén károsodhat az automatikus sebességváltó.

- ▶ Az automatikus sebességváltóval felszerelt gépkocsikat ne indítsa el behúztatással.

- ▶ Az automatikus sebességváltóval felszerelt gépkocsikat ne indítsa be behúztatással.

Mechanikus sebességváltóval felszerelt gépkocsik

- ▶ Vegye figyelembe a vontatással kapcsolatos megjegyzéseket (→ oldal: 221).
- ▶ A művelet előtt szükség esetén hagyja kihűlni a motort és a kipufogóberendezést.
- ▶ Kapcsolja be a gyújtást.
- ▶ Kapcsoljon a 2. vagy a 3. fokozatba.
- ▶ Oldja ki a rögzítőféket.
- ▶ Teljesen lenyomott tengelykapcsoló-pedál mellett húzassa be a gépkocsit.
- ▶ Lassan engedje fel a tengelykapcsoló-pedált.
- ▶ Amikor a motor beindul, azonnal kapcsoljon az üres fokozatba.
- ▶ A forgalmi viszonyoknak megfelelően álljon meg.
- ▶ Vegye le a vontatóeszközt.
- ▶ Szerelje le a vonószemet.
- ▶ Ellenőriztesse a gépkocsit minősített szakműhelyben.

Elektromos biztosítékok

Elektromos biztosítékokkal kapcsolatos megjegyzések

⚠ FIGYELEM A túlterhelt vezetékek miatt baleset- és sérülésveszély áll fenn

Ha egy meghibásodott biztosítékot módosít, áthidal vagy nagyobb amperszámú biztosítékra cseréli, az elektromos vezetékek túlterhelődhetnek.

Ez akár tüzet is okozhat.

- ▶ A meghibásodott biztosítékokat mindig az előírt, megfelelő amperszámú új biztosítékokra cserélje.

! MEGJEGYZÉS A nem megfelelő biztosíték károsodást okoz

A nem megfelelő biztosítékok miatt az elektromos részegységek és rendszerek károsodhatnak.

- ▶ Mindig csak a Mercedes-Benz által jóváhagyott, előírt értékű biztosítékokat használjon.

A gépkocsi elektromos biztosítékai a hibás áramkörök lekapcsolását szolgálják. Egy biztosíték kioldása esetén az utána kapcsolt részegységek és az azokhoz tartozó funkciók sem működnek.

A kiégett biztosítékokat azonos értékű biztosítékokra cserélje (ez a színjelölésről és az értékjelzésről ismerhető fel). A biztosítékkiosztási ábrát, valamint az elektromos biztosítékokkal és relékkel kapcsolatos további tudnivalókat a „Biztosítékkiosztás” című kiegészítő kezelési útmutatóban találja.

! MEGJEGYZÉS A nedvesség károsodást vagy hibás működést okozhat

A nedvesség az elektromos berendezések hibás működését vagy károsodását okozhatja.

- ▶ Nyitott biztosítékdoboz esetén ügyeljen arra, hogy ne juthasson nedvesség a biztosítékdobozba.
- ▶ A biztosítékdoboz lecsukásakor ügyeljen arra, hogy a fedél tömítése megfelelően illeszkedjen a biztosítékdobozra.

Amennyiben az újonnan behelyezett biztosíték ismét kiég, a hiba okának megállapítása és megszüntetése érdekében forduljon minősített szakműhelyhez.

Biztosítékcseré előtt ellenőrizze a következőket:

- a gépkocsi biztosítva van elgurulás ellen,
- minden elektromos fogyasztó ki van kapcsolva,
- a gyújtás ki van kapcsolva.

Az elektromos biztosítékok különböző biztosítékdobozokban elosztva vannak beszerelve:

- az utasülés lábterében található biztosítékdobozban (→ oldal: 227),
- a vezetőülés ülészekrényében lévő biztosítékdobozban (→ oldal: 227).

Vezetőülés ülészekrényében lévő biztosítékdoboz kinyitása

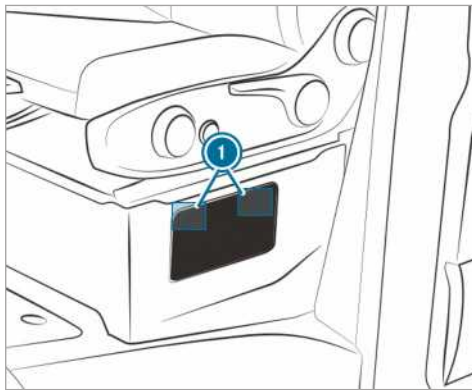

- ▶ **Kinyitás:** Nyomja le és pattintsa ki a burkolat zárait ①.
- ▶ Távolítsa el a burkolatot.

Utasülés lábterében található biztosítékdoboz kinyitása

- ▶ Reteszelve ki és vegye ki az utasülés lábterében található tárolórekesz burkolatát (→ oldal: 228).

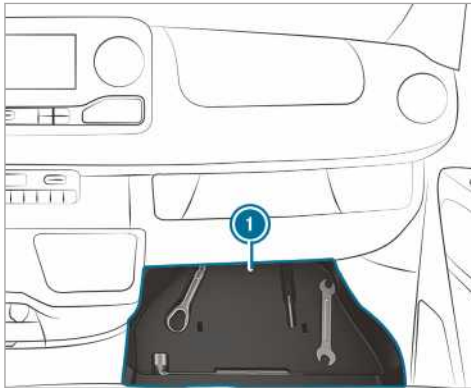

- ▶ A fedélzeti szerszám segítségével vegye ki a betétet ①.

Fedélzeti szerszám

Fedélzeti szerszámmal kapcsolatos információ

A fedélzeti szerszámkészlet az utasoldali lábtérben lévő tárolórekeszben található (→ oldal: 228).

A fedélzeti szerszámkészlet tartalma:

- egy vonószem,
- egy csavarhúzó torx, csillag- és lapos csavarhúzó betéttel.
- Ezenkívül a fedélzeti szerszámkészlet a következőket tartalmazhatja:
 - egy villáskulcs,
 - egy kerékkulcs.

Tárolórekesz burkolatának kireteszelése és kivétele

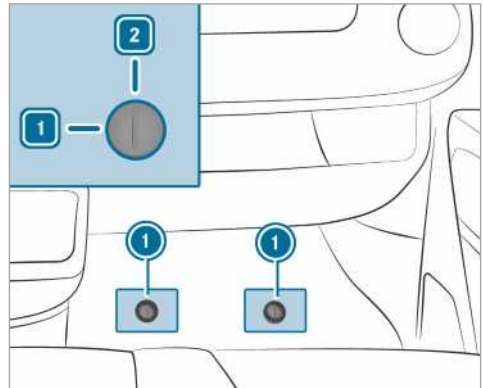

- ▶ Vegye ki a gumiszőnyeget az utasoldali lábtérből.
- ▶ **Kireteszelés:** Fordítsa balra a gyorszárat ① az 1 állásba.
- ▶ A burkolatot kissé emelje meg, majd húzza ki.

Burkolat visszahelyezése és reteszelése

- ▶ Tolja be, majd nyomja lefelé a burkolatot.
- ▶ Nyomja lefelé reteszelődésig a gyorszárat ①.
- ▶ **Reteszelés:** Fordítsa jobbra a gyorszárat ① a 2 állásba.

Fedélzeti szerszám kivétele

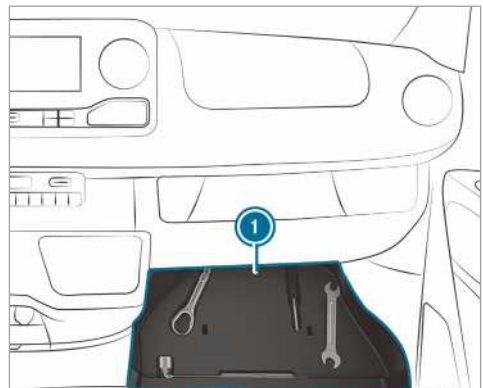

- ▶ Vegye ki a fedélzeti szerszámot a tárolórekeszből ①.

Hidraulikus autóemelő

Információ a hidraulikus autóemelővel kapcsolatban

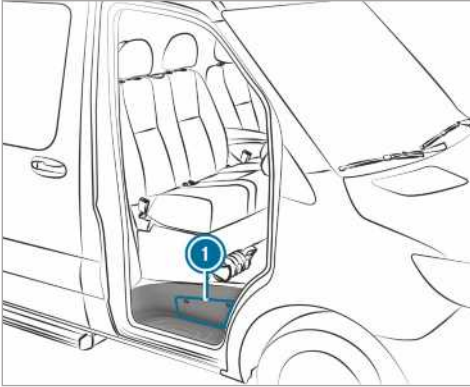

A hidraulikus autóemelő az utasajtó fellépője feletti oldalsó rekeszben ❶ található.

Az autóemelő tömege a kivitteltől függően max. 7,5 kg. Az autóemelő max. teherbírását az autóemelőn levő matricán találja. Működési zavar esetén forduljon bármelyik minősített szakműhelyhez.

Autóemelő karbantartása:

- Használat után minden mozgó alkatrészt tisztson meg és zsírozzon be.
- Az emelődugattyút félévente nyomja ki teljesen, majd engedje vissza.

Autóemelő és szivattyúkar kivétele

Feltételek

- Az utasajtó nyitva van.

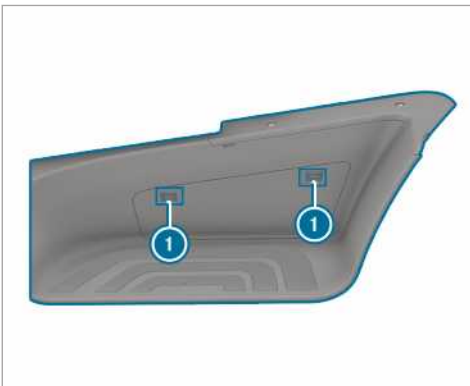

▶ **Kinyitás:** Nyomja le és pattintsa ki a burkolat zárait ❶.

▶ Távolítsa el a burkolatot.

▶ Húzza ki teljesen a tartószerkezetet, és helyezze a fellépőre.

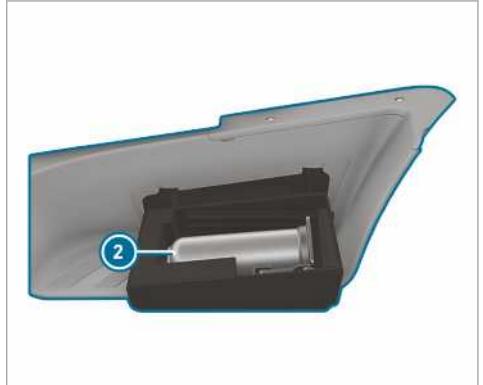

▶ Vegye ki az autóemelőt ❷ és a szivattyúkart.

▶ **Becsukás:** Nyomja be erősen a burkolatot úgy, hogy a zárok ❶ reteszelődjenek.

Zajkibocsátás vagy szokatlan menettulajdonságok

Menet közben figyeljen az esetleges vibrálásokra, zajokra és a szokatlan menettulajdonságokra, pl. az oldalra húzásra. Ezek a gumiabroncsok vagy a keréktárcsák esetleges sérülésére utalhatnak. Ha defektre gyanakszik, csökkentse a sebességet. A lehető leghamarabb álljon meg, és ellenőrizze, hogy nem sérültek-e meg a keréktárcsák és a gumiabroncsok. Rejtett abroncssérülések is okozhatnak ilyen szokatlan menettulajdonságokat. Amennyiben nem fedezhető fel sérülés, ellenőriztesse a keréktárcsákat és a gumiabroncsokat minősített szakműhelyben.

Keréktárcsák és gumiabroncsok rendszeres ellenőrzése

▲ FIGYELEM Sérült gumiabroncsok esetén balesetveszély áll fenn.

A megrongálódott gumiabroncsokban nyomásvesztés következhet be.

Emiatt elveszítheti uralmát a gépkocsi felett.

► Rendszeresen ellenőrizze a gumiabroncsok sérülésmentességét, és a megrongálódott gumiabroncsokat haladéktalanul cserélje ki.

▲ FIGYELEM Túl kicsi profilmélység esetén fennáll a vízenfutás veszélye

Túl kicsi profilmélységnél csökken a gumiabroncs tapadása. A gumiabroncsprofil ilyenkor nem tudja a vizet megfelelően elvezetni.

Ezáltal nedves úttesten megnő a vízenfutás (aquaplaning) veszélye, különösen akkor, ha változatlan sebességgel halad.

Túl magas vagy túl alacsony abroncsnyomás esetén a gumiabroncsok a futófelület különböző részein eltérő módon kophatnak.

► Az összes gumiabroncsra rendszeresen ellenőrizze a profilmélységet és a futófelületek állapotát a gumiabroncs teljes szélességében.

Legkisebb mintázatmélység

- nyári gumiabroncsoknál: 3 mm,
- négyévszakos gumiabroncsoknál: 4 mm.

► A gumiabroncsokat biztonsági okokból még a törvényben előírt legkisebb min-

tázatmélység elérése előtt cseréltesse ki.

Rendszeresen, legkésőbb kéthetente, ill. minden terepen vagy rossz minőségű útszakaszokon megtett utazás után ellenőrizze a keréktárcsákon és a gumiabroncsokon az esetleges sérüléseket. A sérült keréktárcsák abroncsnyomás-vesztéséget okozhatnak.

Ügyeljen az olyan sérülésekre, mint pl.:

- vágások a gumiabroncsra,
- szúrások a gumiabroncsra,
- repedések a gumiabroncsra,
- kitüremkedések a gumiabroncsra,
- deformáció vagy erős korrózió a keréktárcsákon.

Az alábbi ellenőrzéseket rendszeresen, havonta legalább egyszer vagy a helyzetnek megfelelően, pl. hosszabb utazás vagy terepment előtt az összes keréken végezze el:

- abroncsnyomás ellenőrzése (→ oldal: 232),
- szelepszapokák ellenőrzése,

A szelepeket a Mercedes-Benz által kifejezetten az Ön gépkocsijához jóváhagyott szelepszapokákkal kell védeni a nedvességtől és a szennyeződéstől.

- a mintázatmélység és a gumiabroncs-futófelület állapotának szemrevételezéses ellenőrzése a gumiabroncs teljes szélességében.

A legkisebb mintázatmélység nyári gumiabroncsoknál 3 mm, téli gumiabroncsoknál pedig 4 mm.

Információ a nyári gumiabroncsokkal való közlekedéssel kapcsolatban

A nyári gumiabroncsok 10 °C hőmérséklet alatt jelentősen veszítenek rugalmasságukból, emiatt csökken a tapadás, és romlanak a fékezési tulajdonságok. Szereltesen a gépkocsijára négyévszakos gumiabroncsokat. A nyári gumiabroncsokon a nagyon alacsony hőmérsékleten történő üzemeltetés esetén repedések keletkezhetnek, ami a gumiabroncsok tartós károsodásához vezethet. Az ilyen jellegű károkért nem vállalunk felelősséget.

Nyári gumiabroncsok felszerelése esetén feltétlenül tartsa be a megengedett legnagyobb sebességet.

Miután felszerelte a nyári gumiabroncsokat:

- ellenőrizze az abroncsnyomást (→ oldal: 232),
- indítsa újra az abroncsnyomás-ellenőrzést (→ oldal: 245).

Tudnivalók a négyévszakos gumiabroncsokról

10 °C alatti hőmérséklet esetén használjon téli gumiabroncsokat vagy négyévszakos gumiabroncsokat. Mindkét típusú gumiabroncsot M+S jelöléssel látják el.

Téli útviszonyok között csak az M+S jelölés mellett  hópely szimbólummal is ellátott téli gumiabroncsok garantálják a lehető legjobb tapadást.

A menetbiztonsági rendszerek (pl. az ABS és az ESP®) kizárólag ezekkel a gumiabroncsokkal tudnak télen is optimálisan működni. Ezeket a gumiabroncsokat kifejezetten hóban történő közlekedésre fejlesztették ki.

A biztonságos menettulajdonságok érdekében az összes kerék tárcsára ugyanolyan gyártmányú és profilú négyévszakos gumiabroncsot szereljen.

Négyévszakos gumiabroncsok felszerelése esetén feltétlenül tartsa be a megengedett legnagyobb sebességet.

Ha olyan négyévszakos gumiabroncsokat szerel fel, amelyeknek megengedett legnagyobb sebessége kisebb a gépkocsi kivitelétől függő legnagyobb sebességénél, akkor a gépkocsivezető látóterében megfelelő figyelmeztető matricát kell elhelyeznie. Ezt beszerezheti bármelyik minősített szakműhelyben.

Állítható sebességkorlátozóval felszerelt gépkocsi: Ebben az esetben az állandó sebességkorlátozó segítségével korlátozza a kivitelétől függő legnagyobb sebességet a négyévszakos gumiabroncsok megengedett legnagyobb sebességére (→ oldal: 154).

Miután felszerelte a téli gumiabroncsokat:

- ellenőrizze az abroncsnyomást (→ oldal: 232),
- indítsa újra az abroncsnyomás-ellenőrzést (→ oldal: 245).

Hóláncokkal kapcsolatos megjegyzések

▲ FIGYELEM A hóláncok nem megfelelő felszerelése esetén balesetveszély áll fenn

Hátsókerék-hajtású gépkocsik: Az első kerekekre szerelt hólánc súrolhatja a karosszériát vagy a futómű alkatrészeit.

Ez a gépkocsi vagy a gumiabroncsok megroggaldásához vezethet.

- ▶ Soha ne szereljen hóláncot az első kerekekre.
- ▶ A hátsó kerekekre mindig párban szerelje fel a hóláncot.
- ▶ **Iker gumiabroncsokkal felszerelt gépkocsik:** A hóláncokat a külső kerekekre szerelje fel.

▲ FIGYELEM A hóláncok nem megfelelő felszerelése esetén balesetveszély áll fenn

Elsőkerék-hajtású gépkocsik: A hátsó kerekekre szerelt hólánc súrolhatja a karosszériát vagy a futómű alkatrészeit.

Ez a gépkocsi vagy a gumiabroncsok megroggaldásához vezethet.

- ▶ Soha ne szereljen hóláncot a hátsó kerekekre.
- ▶ Az első kerekekre mindig párban szerelje fel a hóláncot.

▲ FIGYELEM Nem megfelelő hóláncok használata esetén balesetveszély áll fenn

Összkerék-hajtással vagy elsőkerék-hajtással felszerelt és szimpla abroncsos gépkocsik esetén az első tengelynél nincs elegendő szabad hely a kereskedelmi forgalomban kapható hóláncok számára.

Ha kereskedelmi forgalomban kapható hóláncokat szerel fel, a hóláncok meglazulhatnak és károsíthatják a futómű részeit vagy a fékcöveket.

- ▶ Összkerék-hajtással vagy elsőkerék-hajtással felszerelt és szimpla abroncsos gépkocsikra kizárólag a Mercedes-Benz által ezekhez a gumiabroncsokhoz jóváhagyott hóláncokat szereljen fel.

Biztonsági okokból csak olyan hóláncok használatát javasoljuk, amelyeket a Mercedes-Benz a

használatra bevizsgált és jóváhagyott. A Mercedes-Benz által ajánlott hólánckokra vonatkozó további információ a keréktárcsák és abroncsok áttekintésében, a <https://www.mercedes-benz.de> weboldalon található.

! **MEGJEGYZÉS** A felszerelt hólánccok kárt tehetnek a díszláncokban

Ha a hólánccot acél keréktárcsájú kerekre szereli fel, kárt tehet a díszláncokban.

▶ A hólánccok felszerelése előtt vegye le a díszláncokat az acél keréktárcsájú kerekekről.

Hólánccok használata esetén vegye figyelembe a következő megjegyzéseket:

- A hólánccok csak bizonyos keréktárcsa-gumiabroncs kombinációkhoz engedélyezettek. Erre vonatkozó információért forduljon bármelyik minősített szakműhelyhez.
 - Biztonsági okokból csak a Mercedes-Benz számára jóváhagyott vagy ugyanolyan minőségű hólánccokat használjon.
 - A hólánccokat kb. 1 km távolság megtételét követően ismét meg kell feszíteni. Csak így biztosítható a hólánccok optimális illeszkedése és a velük szomszédos alkatrészekről való megfelelő távolsága.
 - **Összkerékajtású gépkocsik:** Szereljen hólánccot az összes kerékre. Iker gumibroncsokkal felszerelt gépkocsiknál a hólánccokat a külső kerekre szerelje fel. Tartsa be a gyártó szerelési utasítását.
 - Csak összefüggő hótakaró esetén használjon hólánccot. Ha már nem havas úton közlekedik, a lehető leghamarabb vegye le a hólánccot.
 - Helyi rendeletek korlátozhatják a hólánccok használatát. Ha hólánccot kíván felszerelni, előtte olvassa el és tartsa be a vonatkozó előírásokat.
 - A hólánccal történő elindulás előtt kapcsolja be az összkerékajtást (→ oldal: 129).
 - Felszerelt hólánccokkal a megengedett legnagyobb sebesség 50 km/h.
 - **Parkolásszisztenssel ellátott gépkocsik:** Ha hólánccot szerelt fel, ne használja a PARKTRONIC parkolásszisztent.
- i** A gépkocsi max. sebességét a télikerekes üzemmódhoz állandó jelleggel korlátozhatja (→ oldal: 154).

- i** Az elinduláshoz kikapcsolhatja az ESP®-t. Így kipörgetheti a kerekeket, és nagyobb hajtóerőt érhet el.

Abronsnyomás

Abronsnyomással kapcsolatos megjegyzések

! **FIGYELEM** Túl alacsony vagy túl magas abroncsnyomás esetén balesetveszély áll fenn.

A túl alacsony vagy túl magas abroncsnyomás a következő veszélyekkel jár:

- kidurránhatnak a gumibroncsok, különösen növekvő terhelésnél és sebességnél,
- túlzottan és/vagy egyenetlenül kophatnak a gumibroncsok, ami jelentős mértékben ronthatja a tapadásukat,
- Számottevően romolhatnak a gépkocsi menettulajdonságai, valamint kormányozhatósága és fékezhetősége.

▶ Tartsa be az ajánlott abroncsnyomásokat, és ellenőrizze az összes gumibroncs nyomását, beleértve a pótkereket is:

- legalább havonta,
- a terhelés változása esetén,
- hosszabb út megkezdése előtt,
- megváltozott használati körülmények, pl. terepmentet esetén.

▶ Ha szükséges, korrigálja az abroncsnyomást.

A túl alacsony vagy túl magas abroncsnyomás a következő hatásokkal jár:

- a gumibroncsok élettartama csökken,
- elősegíti a gumibroncsok károsodását,
- romlanak a menettulajdonságok és ezzel a menetbiztonság, pl. Aquaplaning miatt.

! **FIGYELEM** A gumibroncsokban ismételtten fellépő nyomásesés következtében balesetveszély áll fenn

Ha a gumibroncs-levegőnyomás ismételtten lecsökken, akkor lehetséges, hogy sérült a keréktárcsa, a szelep vagy a gumibroncs.

Túl alacsony gumibroncs-levegőnyomás esetén a gumibroncs kidurránhat.

- ▶ Vizsgálja át a gumiabroncsot, hogy nincs-e benne idegen tárgy.
- ▶ Ellenőrizze, hogy nincs-e a keréktárcsánál vagy a szelepnél tömítetlenség.
- ▶ Ha nem tudja elhárítani a meghibásodást, értesítsen egy minősített szakműhelyt.

A gépkocsira gyárilag felszerelt gumiabroncsok ajánlott levegőnyomására vonatkozó adatok az ülészekrényen lévő abroncsnyomás-táblázatban, illetve a vezetőoldali B-oszlopon találhatóak.

Az abroncsnyomás ellenőrzéséhez használjon megfelelő abroncsnyomás-ellenőrző eszközt. A gumiabroncs külső megjelenéséből nem lehet az abroncsnyomásra következtetni.

Abronsnyomás-ellenőrzéssel felszerelt gépkocsik: Az abroncsnyomást a fedélzeti számítógépen keresztül is ellenőrizheti.

Az abroncsnyomást csak hideg gumiabroncsokon korrigálja. A gumiabroncsok hidegek, ha

- a gépkocsi előzőleg legalább három óra hosszan parkolt olyan helyen, ahol a gumiabroncsokat nem érte napsütés,
- a gépkocsi kevesebb, mint 1,6 km távolságot tett meg.

A gumiabroncs hőmérsékletének 10 °C értékű emelkedése esetén az abroncsnyomás növekedése kb. 10 kPa (0,1 bar, 1,5 psi). Ezt vegye figyelembe, ha meleg gumiabroncsokon kell ellenőriznie az abroncsnyomást.

Megjegyzések az utánfutó-vontató üzemmóddal kapcsolatban

A hátsó tengely gumiabroncsaira kizárólag az abroncsnyomás-táblázatban található, teljes terheléshez ajánlott abroncsnyomás érvényes.

Első tengely abroncsnyomásai elsőkerék-hajtású gépkocsik esetén Max. elsőtengely-terhelés 1750 kg

Gumiabroncs/keréktárcsa	Terhelési állapot	max. elsőtengely-terhelés 1750 kg
225/65R16C 112/110R	Teljesen rakott	360 kPa (3,6 bar, 52 psi)
225/65R16C 112/110R	Üres	330 kPa (3,3 bar, 48 psi)
225/75R16C 118/116R	Teljesen rakott	320 kPa (3,2 bar, 46 psi)
225/75R16C 118/116R	Üres	300 kPa (3,0 bar, 44 psi)
225/75R16C 121/120R	Teljesen rakott	320 kPa (3,2 bar, 46 psi)

Abronsnyomás-táblázat

Az abroncsnyomás-táblázat az ülészekrényen, illetve a vezetőoldali B-oszlopon található.

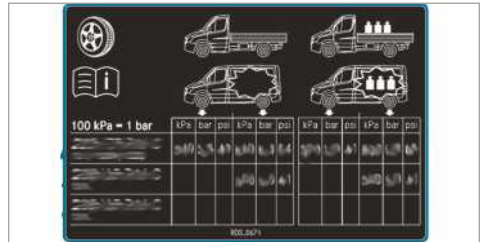

Az abroncsnyomás-táblázat tartalmazza a gépkocsira gyárilag felszerelt összes gumiabroncsra vonatkozó ajánlott abroncsnyomást. Az ajánlott abroncsnyomások a hideg állapotban lévő gumiabroncsokra és a gépkocsi különböző terhelési állapotaira vonatkoznak.

Ha a nyomásértékek előtt egy vagy több gumiabroncsméret is szerepel, akkor az abroncsnyomás értéke kizárólag a megadott gumiabroncsméret(ek)re vonatkozik.

Ha a megadott gumiabroncsméretek  szimbólummal vannak kiegészítve, akkor az alább megadott abroncsnyomás-érték választható abroncsnyomást jelez.

Az „üres” és a „teljes terhelés” terhelési állapotokat a táblázatban eltérő tömegekkel jelölik.

Gumiabroncs/keréktárcsa	Terhelési állapot	max. elsőtengely-terhelés 1750 kg
225/75R16C 121/120R	Üres	300 kPa (3,0 bar, 44 psi)
235/60R17C 117/115R	Teljesen rakott	340 kPa (3,4 bar, 49 psi)
235/60R17C 117/115R	Üres	310 kPa (3,1 bar, 45 psi)

Max. elsőtengely-terhelés 1850 kg

Gumiabroncs/keréktárcsa	Terhelési állapot	max. elsőtengely-terhelés 1850 kg
225/65R16C 112/110R	Teljesen rakott	390 kPa (3,9 bar, 57 psi)
225/65R16C 112/110R	Üres	330 kPa (3,3 bar, 48 psi)
225/75R16C 118/116R	Teljesen rakott	350 kPa (3,5 bar, 51 psi)
225/75R16C 118/116R	Üres	300 kPa (3,0 bar, 44 psi)
225/75R16C 121/120R	Teljesen rakott	350 kPa (3,5 bar, 51 psi)
225/75R16C 121/120R	Üres	300 kPa (3,0 bar, 44 psi)
235/60R17C 117/115R	Teljesen rakott	360 kPa (3,6 bar, 52 psi)
235/60R17C 117/115R	Üres	310 kPa (3,1 bar, 45 psi)

Max. elsőtengely-terhelés 2000 kg

Gumiabroncs/keréktárcsa	Terhelési állapot	Max. elsőtengely-terhelés 2000 kg
225/65R16C 112/110R	Teljesen rakott	-
225/65R16C 112/110R	Üres	-
225/75R16C 118/116R	Teljesen rakott	380 kPa (3,8 bar, 55 psi)
225/75R16C 118/116R	Üres	300 kPa (3,0 bar, 44 psi)
225/75R16C 121/120R	Teljesen rakott	380 kPa (3,8 bar, 55 psi)
225/75R16C 121/120R	Üres	300 kPa (3,0 bar, 44 psi)
235/60R17C 117/115R	Teljesen rakott	400 kPa (4,0 bar, 58 psi)
235/60R17C 117/115R	Üres	310 kPa (3,1 bar, 45 psi)

Max. elsőtengely-terhelés 2100 kg

Gumiabroncs/keréktárcsa	Terhelési állapot	Max. elsőtengely-terhelés 2100 kg
225/65R16C 112/110R	Teljesen rakott	-
225/65R16C 112/110R	Üres	-
225/75R16C 118/116R	Teljesen rakott	410 kPa (4,1 bar, 60 psi)
225/75R16C 118/116R	Üres	300 kPa (3,0 bar, 44 psi)
225/75R16C 121/120R	Teljesen rakott	410 kPa (4,1 bar, 60 psi)
225/75R16C 121/120R	Üres	300 kPa (3,0 bar, 44 psi)
235/60R17C 117/115R	Teljesen rakott	420 kPa (4,2 bar, 61 psi)
235/60R17C 117/115R	Üres	310 kPa (3,1 bar, 45 psi)

Hátsó tengely abroncsnyomásai elsőkerék-hajtású gépkocsik esetén**Max. hátsótengely-terhelés 2100 kg**

Gumiabroncs/keréktárcsa	Terhelési állapot	max. hátsótengely-terhelés 2100 kg
225/65R16C 112/110R	Teljesen rakott	450 kPa (4,5 bar, 65 psi)
225/65R16C 112/110R	Üres	330 kPa (3,3 bar, 48 psi)
225/75R16C 118/116R	Teljesen rakott	410 kPa (4,1 bar, 60 psi)
225/75R16C 118/116R	Üres	300 kPa (3,0 bar, 44 psi)
225/75R16C 121/120R	Teljesen rakott	410 kPa (4,1 bar, 60 psi)
225/75R16C 121/120R	Üres	300 kPa (3,0 bar, 44 psi)
235/60R17C 117/115R	Teljesen rakott	420 kPa (4,2 bar, 61 psi)
235/60R17C 117/115R	Üres	310 kPa (3,1 bar, 45 psi)

Max. hátsótengely-terhelés 2430 kg

Gumiabroncs/keréktárcsa	Terhelési állapot	Max. hátsótengely-terhelés 2430 kg
225/65R16C 112/110R	Teljesen rakott	-
225/65R16C 112/110R	Üres	-
225/75R16C 118/116R	Teljesen rakott	490 kPa (4,9 bar, 71 psi)
225/75R16C 118/116R	Üres	300 kPa (3,0 bar, 44 psi)
225/75R16C 121/120R	Teljesen rakott	490 kPa (4,9 bar, 71 psi)
225/75R16C 121/120R	Üres	300 kPa (3,0 bar, 44 psi)

Gumiabroncs/keréktárcsa	Terhelési állapot	Max. hátsótengely-terhelés 2430 kg
235/60R17C 117/115R	Teljesen rakott	500 kPa (5,0 bar, 73 psi)
235/60R17C 117/115R	Üres	310 kPa (3,1 bar, 45 psi)

Első tengely abroncsnyomásai elsőkerék-hajtású lakóautók esetén
Lakóautó, max. elsőtengely-terhelés 1750 kg

Gumiabroncs/keréktárcsa	Terhelési állapot	max. elsőtengely-terhelés 1750 kg
225/75R16CP 118R	Teljesen rakott	320 kPa (3,2 bar, 46 psi)
235/60R17C 117/115R	Teljesen rakott	330 kPa (3,3 bar, 48 psi)

Lakóautó, max. elsőtengely-terhelés 1850 kg

Gumiabroncs/keréktárcsa	Terhelési állapot	max. elsőtengely-terhelés 1850 kg
225/75R16CP 118R	Teljesen rakott	350 kPa (3,5 bar, 51 psi)
235/60R17C 117/115R	Teljesen rakott	360 kPa (3,6 bar, 52 psi)

Lakóautó, max. elsőtengely-terhelés 2000 kg

Gumiabroncs/keréktárcsa	Terhelési állapot	Max. elsőtengely-terhelés 2000 kg
225/75R16CP 118R	Teljesen rakott	380 kPa (3,8 bar, 55 psi)
235/60R17C 117/115R	Teljesen rakott	400 kPa (4,0 bar, 58 psi)

Lakóautó, max. elsőtengely-terhelés 2100 kg

Gumiabroncs/keréktárcsa	Terhelési állapot	Max. elsőtengely-terhelés 2100 kg
225/75R16CP 118R	Teljesen rakott	410 kPa (4,1 bar, 60 psi)
235/60R17C 117/115R	Teljesen rakott	420 kPa (4,2 bar, 61 psi)

i Menetkész tömegre vonatkozó abroncsnyomások a lakóautók nagy menetkész tömege

miatt nincsenek meghatározva és nem megengedettek.

Hátsó tengely abroncsnyomásai elsőkerék-hajtású lakóautók esetén
Lakóautó, max. hátsótengely-terhelés 2100 kg

Gumibroncs/keréktárcsa	Terhelési állapot	Max. hátsótengely-terhelés 2430 kg
225/75R16CP 118R	Teljesen rakott	550 kPa (5,5 bar, 80 psi)
235/60R17C 117/115R	Teljesen rakott	530 kPa (5,3 bar, 78 psi)

Lakóautó, max. hátsótengely-terhelés 2430 kg

Gumibroncs/keréktárcsa	Terhelési állapot	Max. hátsótengely-terhelés 2430 kg
225/75R16CP 118R	Teljesen rakott	550 kPa (5,5 bar, 80 psi)
235/60R17C 117/115R	Teljesen rakott	530 kPa (5,3 bar, 78 psi)

i Menetkész tömegre vonatkozó abroncsnyomások a lakóautók nagy menetkész tömege miatt nincsenek meghatározva és nem megengedettek.

Első tengely abroncsnyomásai hátsókerék-hajtású és Single gumiabroncsokkal felszerelt gépkocsik esetén

Max. elsőtengety-terhelés 1650 kg

Gumibroncs/keréktárcsa	Terhelési állapot	max. elsőtengety-terhelés 1650 kg
205/75R16C 110/108R	Teljesen rakott	360 kPa (3,6 bar, 52 psi)
205/75R16C 110/108R	Üres	330 kPa (3,3 bar, 48 psi)
225/75R16C 121/120R	Teljesen rakott	300 kPa (3,0 bar, 44 psi)
225/75R16C 121/120R	Üres	300 kPa (3,0 bar, 44 psi)
225/75R16C 118/116R	Teljesen rakott	300 kPa (3,0 bar, 44 psi)
225/75R16C 118/116R	Üres	300 kPa (3,0 bar, 44 psi)
235/65R16C 115/113R	Teljesen rakott	300 kPa (3,0 bar, 44 psi)
235/65R16C 115/113R	Üres	300 kPa (3,0 bar, 44 psi)
235/65R16C 121/119R	Teljesen rakott	300 kPa (3,0 bar, 44 psi)
235/65R16C 121/119R	Üres	300 kPa (3,0 bar, 44 psi)
235/65R16C 118/116R	Teljesen rakott	300 kPa (3,0 bar, 44 psi)
235/65R16C 118/116R	Üres	300 kPa (3,0 bar, 44 psi)
235/60R17C 117/115R	Teljesen rakott	320 kPa (3,2 bar, 46 psi)
235/60R17C 117/115R	Üres	310 kPa (3,1 bar, 45 psi)

Max. első tengely-terhelés 1860 kg

Gumiabroncs/keréktárcsa	Terhelési állapot	Max. első tengely-terhelés 1860 kg
205/75R16C 110/108R	Teljesen rakott	-
205/75R16C 110/108R	Üres	-
225/75R16C 121/120R	Teljesen rakott	350 kPa (3,5 bar, 51 psi)
225/75R16C 121/120R	Üres	300 kPa (3,0 bar, 44 psi)
225/75R16C 118/116R	Teljesen rakott	350 kPa (3,5 bar, 51 psi)
225/75R16C 118/116R	Üres	300 kPa (3,0 bar, 44 psi)
235/65R16C 115/113R	Teljesen rakott	350 kPa (3,5 bar, 51 psi)
235/65R16C 115/113R	Üres	300 kPa (3,0 bar, 44 psi)
235/65R16C 121/119R	Teljesen rakott	350 kPa (3,5 bar, 51 psi)
235/65R16C 121/119R	Üres	300 kPa (3,0 bar, 44 psi)
235/65R16C 118/116R	Teljesen rakott	350 kPa (3,5 bar, 51 psi)
235/65R16C 118/116R	Üres	300 kPa (3,0 bar, 44 psi)
235/60R17C 117/115R	Teljesen rakott	380 kPa (3,8 bar, 55 psi)
235/60R17C 117/115R	Üres	310 kPa (3,1 bar, 45 psi)

Max. első tengely-terhelés 2000 kg

Gumiabroncs/keréktárcsa	Terhelési állapot	Max. első tengely-terhelés 2000 kg
205/75R16C 110/108R	Teljesen rakott	-
205/75R16C 110/108R	Üres	-
225/75R16C 121/120R	Teljesen rakott	370 kPa (3,7 bar, 54 psi)
225/75R16C 121/120R	Üres	300 kPa (3,0 bar, 44 psi)
225/75R16C 118/116R	Teljesen rakott	370 kPa (3,7 bar, 54 psi)
225/75R16C 118/116R	Üres	300 kPa (3,0 bar, 44 psi)
235/65R16C 115/113R	Teljesen rakott	-
235/65R16C 115/113R	Üres	-
235/65R16C 121/119R	Teljesen rakott	380 kPa (3,8 bar, 55 psi)
235/65R16C 121/119R	Üres	300 kPa (3,0 bar, 44 psi)
235/65R16C 118/116R	Teljesen rakott	380 kPa (3,8 bar, 55 psi)
235/65R16C 118/116R	Üres	300 kPa (3,0 bar, 44 psi)

Gumiabroncs/keréktárcsa	Terhelési állapot	Max. elsőtengely-terhelés 2000 kg
235/60R17C 117/115R	Teljesen rakott	400 kPa (4,0 bar, 58 psi)
235/60R17C 117/115R	Üres	310 kPa (3,1 bar, 45 psi)

Hátsó tengely abroncsnyomásai hátsókerék-hajtású és Single gumiabroncsokkal felszerelt gépkocsik esetén

Max. hátsótengely-terhelés 1800 kg

Gumiabroncs/keréktárcsa	Terhelési állapot	Max. hátsótengely-terhelés 1800 kg
205/75R16C 110/108R	Teljesen rakott	400 kPa (4,0 bar, 58 psi)
205/75R16C 110/108R	Üres	330 kPa (3,3 bar, 48 psi)
225/75R16C 121/120R	Teljesen rakott	330 kPa (3,3 bar, 48 psi)
225/75R16C 121/120R	Üres	300 kPa (3,0 bar, 44 psi)
225/75R16C 118/116R	Teljesen rakott	330 kPa (3,3 bar, 48 psi)
225/75R16C 118/116R	Üres	300 kPa (3,0 bar, 44 psi)
235/65R16C 115/113R	Teljesen rakott	340 kPa (3,4 bar, 49 psi)
235/65R16C 115/113R	Üres	300 kPa (3,0 bar, 44 psi)
235/65R16C 121/119R	Teljesen rakott	340 kPa (3,4 bar, 49 psi)
235/65R16C 121/119R	Üres	300 kPa (3,0 bar, 44 psi)
235/65R16C 118/116R	Teljesen rakott	340 kPa (3,4 bar, 49 psi)
235/65R16C 118/116R	Üres	300 kPa (3,0 bar, 44 psi)
235/60R17C 117/115R	Teljesen rakott	350 kPa (3,5 bar, 51 psi)
235/60R17C 117/115R	Üres	310 kPa (3,1 bar, 45 psi)

Max. hátsótengely-terhelés 2000 kg

Gumiabroncs/keréktárcsa	Terhelési állapot	Max. hátsótengely-terhelés 2000 kg
205/75R16C 110/108R	Teljesen rakott	-
205/75R16C 110/108R	Üres	-
225/75R16C 121/120R	Teljesen rakott	380 kPa (3,8 bar, 55 psi)
225/75R16C 121/120R	Üres	300 kPa (3,0 bar, 44 psi)
225/75R16C 118/116R	Teljesen rakott	380 kPa (3,8 bar, 55 psi)
225/75R16C 118/116R	Üres	300 kPa (3,0 bar, 44 psi)

Gumiabroncs/keréktárcsa	Terhelési állapot	Max. hátsótengely-terhelés 2000 kg
235/65R16C 115/113R	Teljesen rakott	380 kPa (3,8 bar, 55 psi)
235/65R16C 115/113R	Üres	300 kPa (3,0 bar, 44 psi)
235/65R16C 121/119R	Teljesen rakott	380 kPa (3,8 bar, 55 psi)
235/65R16C 121/119R	Üres	300 kPa (3,0 bar, 44 psi)
235/65R16C 118/116R	Teljesen rakott	380 kPa (3,8 bar, 55 psi)
235/65R16C 118/116R	Üres	300 kPa (3,0 bar, 44 psi)
235/60R17C 117/115R	Teljesen rakott	400 kPa (4,0 bar, 58 psi)
235/60R17C 117/115R	Üres	310 kPa (3,1 bar, 45 psi)

Max. hátsótengely-terhelés 2250 kg

Gumiabroncs/keréktárcsa	Terhelési állapot	Max. hátsótengely-terhelés 2250 kg
205/75R16C 110/108R	Teljesen rakott	-
205/75R16C 110/108R	Üres	-
225/75R16C 121/120R	Teljesen rakott	430 kPa (4,3 bar, 62 psi)
225/75R16C 121/120R	Üres	300 kPa (3,0 bar, 44 psi)
225/75R16C 118/116R	Teljesen rakott	430 kPa (4,3 bar, 62 psi)
225/75R16C 118/116R	Üres	300 kPa (3,0 bar, 44 psi)
235/65R16C 115/113R	Teljesen rakott	450 kPa (4,5 bar, 65 psi)
235/65R16C 115/113R	Üres	300 kPa (3,0 bar, 44 psi)
235/65R16C 121/119R	Teljesen rakott	450 kPa (4,5 bar, 65 psi)
235/65R16C 121/119R	Üres	300 kPa (3,0 bar, 44 psi)
235/65R16C 118/116R	Teljesen rakott	450 kPa (4,5 bar, 65 psi)
235/65R16C 118/116R	Üres	300 kPa (3,0 bar, 44 psi)
235/60R17C 117/115R	Teljesen rakott	460 kPa (4,6 bar, 67 psi)
235/60R17C 117/115R	Üres	310 kPa (3,1 bar, 45 psi)

Max. hátsótengely-terhelés 2430 kg

Gumiabroncs/keréktárcsa	Terhelési állapot	Max. hátsótengely-terhelés 2430 kg ¹⁾
205/75R16C 110/108R	Teljesen rakott	-
205/75R16C 110/108R	Üres	-

Gumiabroncs/keréktárcsa	Terhelési állapot	Max. hátsótengely-terhelés 2430 kg ¹⁾
225/75R16C 121/120R	Teljesen rakott	490 kPa (4,9 bar, 71 psi)
225/75R16C 121/120R	Üres	300 kPa (3,0 bar, 44 psi)
225/75R16C 118/116R	Teljesen rakott	490 kPa (4,9 bar, 71 psi)
225/75R16C 118/116R	Üres	300 kPa (3,0 bar, 44 psi)
235/65R16C 115/113R	Teljesen rakott	-
235/65R16C 115/113R	Üres	-
235/65R16C 121/119R	Teljesen rakott	490 kPa (4,9 bar, 71 psi)
235/65R16C 121/119R	Üres	300 kPa (3,0 bar, 44 psi)
235/65R16C 118/116R	Teljesen rakott	490 kPa (4,9 bar, 71 psi)
235/65R16C 118/116R	Üres	300 kPa (3,0 bar, 44 psi)
235/60R17C 117/115R	Teljesen rakott	500 kPa (5,0 bar, 73 psi)
235/60R17C 117/115R	Üres	310 kPa (3,1 bar, 45 psi)

¹⁾ Kizárólag 3,2 tonnát meghaladó megengedett legnagyobb össztömegű gépkocsikra érvényes.

Első tengely abroncsnyomásai hátsókerék-hajtású és iker gumiabroncsokkal felszerelt gépkocsi esetén

Max. első tengely-terhelés 1850 kg

Gumiabroncs/keréktárcsa	Terhelési állapot	max. első tengely-terhelés 1850 kg
195/75R16C 107/105R	Teljesen rakott	440 kPa (4,4 bar, 64 psi)
195/75R16C 107/105R	Üres	400 kPa (4,0 bar, 58 psi)
205/75R16C 110/108R	Teljesen rakott	410 kPa (4,1 bar, 60 psi)
205/75R16C 110/108R	Üres	360 kPa (3,6 bar, 52 psi)
205/75R16C 113/111R	Teljesen rakott	-
205/75R16C 113/111R	Üres	-

Max. első tengely-terhelés 2000 kg

Gumiabroncs/keréktárcsa	Terhelési állapot	Max. első tengely-terhelés 2000 kg
195/75R16C 107/105R	Teljesen rakott	-
195/75R16C 107/105R	Üres	-
205/75R16C 110/108R	Teljesen rakott	440 kPa (4,4 bar, 64 psi)

Gumiabroncs/keréktárcsa	Terhelési állapot	Max. elsőtengely-terhelés 2000 kg
205/75R16C 110/108R	Üres	360 kPa (3,6 bar, 52 psi)
205/75R16C 113/111R	Teljesen rakott	-
205/75R16C 113/111R	Üres	-

Max. elsőtengely-terhelés 2100 kg

Gumiabroncs/keréktárcsa	Terhelési állapot	Max. elsőtengely-terhelés 2100 kg
195/75R16C 107/105R	Teljesen rakott	-
195/75R16C 107/105R	Üres	-
205/75R16C 110/108R	Teljesen rakott	-
205/75R16C 110/108R	Üres	-
205/75R16C 113/111R	Teljesen rakott	480 kPa (4,8 bar, 70 psi)
205/75R16C 113/111R	Üres	380 kPa (3,8 bar, 55 psi)

Hátsó tengely abroncsnyomásai hátsókerék-hajtású és iker gumiabroncsokkal felszerelt gépkocsik esetén**Max. hátsótengely-terhelés legfeljebb 3200 kg**

Gumiabroncs/keréktárcsa	Terhelési állapot	Max. hátsótengely-terhelés legfeljebb 3200 kg
195/75R16C 107/105R	Teljesen rakott	410 kPa (4,1 bar, 60 psi)
195/75R16C 107/105R	Üres	350 kPa (3,5 bar, 51 psi)
205/75R16C 110/108R	Teljesen rakott	370 kPa (3,7 bar, 54 psi)
205/75R16C 110/108R	Üres	320 kPa (3,2 bar, 46 psi)
205/75R16C 113/111R	Teljesen rakott	-
205/75R16C 113/111R	Üres	-

Max. hátsótengely-terhelés 3500 kg

Gumiabroncs/keréktárcsa	Terhelési állapot	Max. hátsótengely-terhelés 3500 kg
195/75R16C 107/105R	Teljesen rakott	440 kPa (4,4 bar, 64 psi)
195/75R16C 107/105R	Üres	350 kPa (3,5 bar, 51 psi)
205/75R16C 110/108R	Teljesen rakott	410 kPa (4,1 bar, 60 psi)
205/75R16C 110/108R	Üres	320 kPa (3,2 bar, 46 psi)

Gumibroncs/keréktárcsa	Terhelési állapot	Max. hátsótengely-terhelés 3500 kg
205/75R16C 113/111R	Teljesen rakott	-
205/75R16C 113/111R	Üres	-

Max. hátsótengely-terhelés 3600 kg

Gumibroncs/keréktárcsa	Terhelési állapot	Max. hátsótengely-terhelés 3600 kg
195/75R16C 107/105R	Teljesen rakott	-
195/75R16C 107/105R	Üres	-
205/75R16C 110/108R	Teljesen rakott	-
205/75R16C 110/108R	Üres	-
205/75R16C 113/111R	Teljesen rakott	430 kPa (4,3 bar, 62 psi)
205/75R16C 113/111R	Üres	340 kPa (3,4 bar, 49 psi)

Első tengely abroncsnyomásai hátsókerék-hajtású és Super-Single gumibroncsokkal felszerelt gépkocsik esetén**Max. elsőtengety-terhelés 1850 kg**

Gumibroncs/keréktárcsa	Terhelési állapot	max. elsőtengety-terhelés 1850 kg
225/75R16C 121/120R	Teljesen rakott	340 kPa (3,4 bar, 49 psi)
225/75R16C 121/120R	Üres	300 kPa (3,0 bar, 44 psi)

Max. elsőtengety-terhelés 2000 kg

Gumibroncs/keréktárcsa	Terhelési állapot	Max. elsőtengety-terhelés 2000 kg
225/75R16C 121/120R	Teljesen rakott	370 kPa (3,7 bar, 54 psi)
225/75R16C 121/120R	Üres	300 kPa (3,0 bar, 44 psi)

Hátsó tengely abroncsnyomásai hátsókerék-hajtású és Super-Single gumibroncsokkal felszerelt gépkocsik esetén**Max. hátsótengely-terhelés legfeljebb 3200 kg**

Gumibroncs/keréktárcsa	Terhelési állapot	Max. hátsótengely-terhelés legfeljebb 3200 kg
225/75R16C 121/120R	Teljesen rakott	690 kPa (6,9 bar, 100 psi)
225/75R16C 121/120R	Üres	-

Gumibroncs/keréktárcsa	Terhelési állapot	Max. hátsótengely-terhelés legfeljebb 3200 kg
285/65R16C 131/129R	Teljesen rakott	460 kPa (4,6 bar, 67 psi)
285/65R16C 131/129R	Üres	400 kPa (4,0 bar, 58 psi)

Max. hátsótengely-terhelés 3500 kg

Gumibroncs/keréktárcsa	Terhelési állapot	Max. hátsótengely-terhelés 3500 kg
225/75R16C 121/120R	Teljesen rakott	690 kPa (6,9 bar, 100 psi) ²⁾
225/75R16C 121/120R	Üres	-
285/65R16C 131/129R	Teljesen rakott	520 kPa (5,2 bar, 75 psi)
285/65R16C 131/129R	Üres	400 kPa (4,0 bar, 58 psi)

²⁾ Hátsó tengelyre szerelt pótkerékként történő rövid idejű használatkor, legfeljebb 100 km útszakasz és legfeljebb 55 km/h sebesség esetén.

Feltétlenül vegye figyelembe az alábbi vonatkozó témaköröket is:

- Abroncsnyomással kapcsolatos megjegyzések (→ oldal: 232)

Abroncsnyomás-ellenőrzés

Abroncsnyomás-ellenőrzés működése Single gumibroncsokkal felszerelt gépkocsik esetén

A rendszer abroncsnyomás-szenzor segítségével ellenőrzi a gépkocsira felszerelt gumibroncsok abroncsnyomását és hőmérsékletét.

Az új abroncsnyomás-szenzorokat (pl. a téli kerekekben) a rendszer automatikusan betanítja az első út során.

Az abroncsnyomás és az abroncshőmérséklet megjelenik a multifunkciós kijelzőn (→ oldal: 173).

Jelentős nyomásvesztés esetén a rendszer figyelmeztet:

- kijelzőüzeneteken keresztül (→ oldal: 294)
- a kombinált műszeren megjelenő  figyelmeztető lámpa segítségével

A gépkocsivezető felelős azért, hogy az abroncsnyomást beállítsa az ajánlott és az üzemi körülményeknek megfelelő, hideg gumibroncsokra megadott értékekre. Az abroncsnyomást hideg

gumibroncsokon állítsa be egy abroncsnyomás-ellenőrző segítségével. Felhívjuk figyelmét, hogy az abroncsnyomás-ellenőrzést először „be kell tanítani” a pillanatnyi üzemi helyzetnek megfelelő abroncsnyomásra.

Az abroncsnyomás-ellenőrzés az abroncsnyomás megváltoztatását követően a legtöbb esetben automatikusan felismeri az új vonatkoztatási értékeket. A vonatkoztatási értékeket azonban kézzel is frissítheti az abroncsnyomás-ellenőrzés újraindításával (→ oldal: 245).

Rendszerkorlátok

Előfordulhat, hogy a rendszer korlátozottan vagy egyáltalán nem működik a következő helyzetekben:

- rosszul beállított abroncsnyomás,
- hirtelen nyomásvesztés, amelyet pl. a gumibroncsba behatoló idegen tárgy okozhat,
- egy másik rádiójelforrás által okozott zavar.

Feltétlenül vegye figyelembe az alábbi vonatkozó témakört is:

- Abroncsnyomással kapcsolatos megjegyzések (→ oldal: 232)

Abroncsnyomás ellenőrzése abroncsnyomás-ellenőrzéssel

Feltételek

- A gyújtás be van kapcsolva.

Fedélzeti számítógép:

↳ [Karbantartás](#) ▶ [Gumiabroncsok](#)

Megjelenik a következő kijelzések egyike:

- az egyes kerekek pillanatnyi abroncsnyomása és gumiabroncs-hőmérséklete

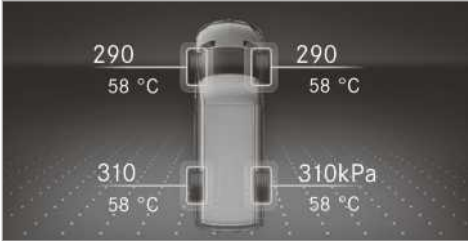

Műszerkijelző megjelenítése színes kijelzővel

- az egyes kerekek pillanatnyi abroncsnyomása

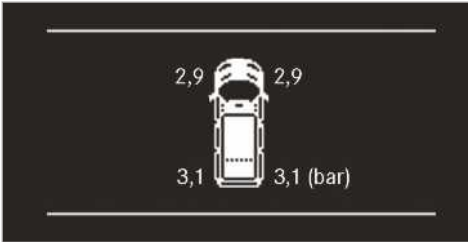

Műszerkijelző megjelenítése fekete-fehér kijelzővel

- **Az abroncsnyomás kijelzése néhány percnyi haladás után jelenik meg:** A rendszer betanítási folyamata még nem fejeződött be. Ezt követően a rendszer felügyeli az abroncsnyomásokat.

▶ Hasonlítsa össze az abroncsnyomást az aktuális üzemeltetési körülményekhez ajánlott abroncsnyomással. Ennek során tartsa be a gumiabroncsok hőmérsékletével kapcsolatos útmutatásokat (→ oldal: 232).

i A multifunkciós kijelzőn látható értékek eltérhetnek az abroncsnyomás-ellenőrző által mért értékektől, mivel azok tengerszintre vonatkoznak. Magasabban fekvő helyeken a légnyomás-ellenőrző magasabb abroncsnyomásértéket mutat, mint a fedélzeti számítógép. Ilyen esetben ne csökkentse az abroncsnyomást.

Feltétlenül vegye figyelembe az alábbi vonatkozó témakört is:

- Abroncsnyomással kapcsolatos megjegyzések (→ oldal: 232)

Abronscnyomás-ellenőrzés újraindítása

Feltételek

- Mind a négy keréken megfelelően be van állítva a mindenkori üzemeltetési körülményekhez ajánlott abroncsnyomás (→ oldal: 232).

Az abroncsnyomás-ellenőrzést a következő helyzetekben indítsa újra:

- megváltozott az abroncsnyomás,
- új kerekeket vagy gumiabroncsokat szerelt fel, vagy felcserélte azokat.

Fedélzeti számítógép:

↳ [Karbantartás](#) ▶ [Gumiabroncsok](#)

▶ Végezzen egy törlő mozdulatot lefelé a kormánykerék bal oldalán levő Touch-Controlon. A multifunkciós kijelzőn megjelenik a következő üzenet: **Pillanatnyi nyomásérték átvétele új irányértékként**

▶ Az újraindítás elindításához nyomja meg a kormánykerék bal oldalán lévő Touch-Controlt.

A multifunkciós kijelzőn megjelenik a következő üzenet: **OK**.

A rendszer törli az aktuális figyelmeztető üzeneteket, és kialszik a sárga  figyelmeztető lámpa.

Néhány perc menetidő elteltével a rendszer ellenőrzi, hogy a pillanatnyi abroncsnyomásértékek a megadott tartományban vannak-e. Ezt követően az aktuális abroncsnyomásértékeket tekinti vonatkoztatási értéknek, és ezekhez képest felügyeli a gumiabroncsok nyomását.

Feltétlenül vegye figyelembe az alábbi vonatkozó témakört is:

- Abroncsnyomással kapcsolatos megjegyzések (→ oldal: 232)



Abroncsnyomás-ellenőrzés rádiófrekvenciás engedélyezése

Rádió-távirányító engedélyezési számok

Ország	Rádió-távirányító engedélyezési szám
Argentína	 <p>CNC ID: H-20027</p>
Ausztrália	
Brazília	 <p>MODELO: TSSRE4A ANATEL: 05181-17-06643</p> <p>Este equipamento opera em caráter secundário, isto é, não tem direito à proteção contra interferência prejudicial, mesmo de estações do mesmo tipo e não pode causar interferência a sistemas operando em caráter primário.</p>
Kanada	<p>IC: 4008C-TSSRE4A</p> <p>Operation is subject to the following two conditions:</p> <p>(1) this device may not cause harmful interference, and</p> <p>(2) this device must accept any interference received, including interference that may cause undesired operation.</p>

Ország	Rádió-távirányító engedélyezési szám
Európai Unió Izland Norvégia	 <p>A Huf Hülsbeck & Fürst GmbH & Co. KG ezennel kijelenti, hogy a TSSRE4A & TSSSG4G6 rádió adó-vevő berendezés megfelel a 2014/53/EU irányelv előírásainak.</p> <p>Az EU megfelelőségi nyilatkozat teljes szövege a következő internetes címen áll rendelkezésre: http://www.huf-group.com/eudoc</p> <p>Frekvenciasáv: 433,92 MHz Sugárzott max. adóteljesítmény: <10 mW Gyártó: Huf Electronics Bretten GmbH Gewerbestr. 40 75015 Bretten Germany</p>
Indonézia	<p>TSSRE4A & TSSSG4G6 52166/SDPPI/2017 3533</p>
Izrael	<p>A. The use of this product does not need a wireless operation license.</p> <p>B. The product does not include an RF disturbance protection, and should not disturb other licensed products.</p> <p>C. It is forbidden to replace the antenna or to make any change in this product.</p>

Ország	Rádió-távírányító engedélyezési szám
Jordánia	Kingdom of Jordan Type approval for Tyre Pressure Sensor and ECU Manufacturer: Huf Electronics Bretten GmbH Model: TSSRE4A Type Approval Number: TRC/LPD/2017/421 Model: TSSSG4G6 Type Approval Number: TRC/LPD/2017/422
Malajzia	 CIDF17000184 Model: TSSRE4A & TSSSG4G6 RAQP/57A/0817/S(17-2424)
Marokkó	AGREE PAR L'ANRT MAROC Modele: TSSRE4A Numero d'agrement: MR 14320 ANRT 2017 Date d'agrement: 07/07/2017 Modele: TSSSG4G6 Numero d'agrement: MR 14319 ANRT 2017 Date d'agrement: 07/07/2017
Mexikó	Model: TSSRE4A, IFETEL: RLVHUTS17-0806
Moldova	
Omán	OMAN - TRA R/4516/17 D100428
Fülöp-szigetek	 NTC Type Approved. No: ESD-1715393C

Ország	Rádió-távírányító engedélyezési szám
Oroszország	
Szingapúr	Complies with IDA Standards DA103787
Dél-Afrika	 TA-2017/1393 TA-2017/1391
Dél-Korea	 MSIP-CRM-HHF-TSSRE4A MSIP-CRM-HHF-TSSSG4G6 Applicant name: Huf Hülsbeck & Fürst GmbH & Co. KG Equipment name: Tire Pressure Monitoring System Manufacturing Year/Month: on the product Manufacturer: Huf Electronics Bretten GmbH Country of origin: Germany 해당 무선 설비 기기는 운용 중 전파혼신 가능성이 있으므로 인명안전과 관련된 서비스는 할 수 없음. (This device is not allowed to provide service related human body since it has possibility of frequency interference during on operation.)

Ország	Rádió-távírányító engedélyezési szám
Tajvan	 <p>CCAO17LP0380T4 CCAO17LP0390T7</p> <p>經型式認證合格之低功率射頻電機,非經許可,公司、商號或使用者均不得擅自變更頻率、加大功率或變更原設計之特性及功能。低功率射頻電機之使用不得影響飛航安全及干擾合法通信;經發現有干擾現象時,應立即停用,並改善至無干擾時方得繼續使用。前項合法通信,指依電信法規定作業之無線電通信。低功率射頻電機須忍受合法通信或工業、科學及醫療用電波輻射性電機設備之干擾。</p> <p>According to "Administrative Regulations on Low Power Radio Waves Radiated Devices".</p> <p>Without permission granted by the DGT, any company, enterprise, or user is not allowed to change frequency, enhance transmitting power or alter original characteristic as well as performance to a approved low power radio-frequency devices.</p> <p>The low power radio-frequency devices shall not influence aircraft security and interfere legal communications; If found, the user shall cease operating immediately until no interference is achieved.</p> <p>The said legal communications means radio communications is operated in compliance with the Telecommunications Act.</p> <p>The low power radio-frequency devices must be susceptible with the interference from legal com-</p>

Ország	Rádió-távírányító engedélyezési szám
	munications or ISM radio wave radiated devices.
Thaiföld	This telecommunication equipment conforms to NTC technical requirement.
Ukrajna	 <p>Model: TSSRE4A & TSSSG4G6 UA.TR.109.0109-17</p>
Egyesült Arab Emírségek	<p>Huf Electronics Bretten GmbH Model: TSSRE4A Model: TSSSG4G6 TRA Registered No: ER57807 / 17 Dealer No: DA36976 / 14 TRA Registered No: ER57806 / 17 Dealer No: DA36976 / 14</p>
USA	<p>FCC ID: YGOTSSRE4A</p> <p>This device complies with Part 15 of the FCC Rules. Operation is subject to the following two conditions: (1) this device may not cause harmful interference, and (2) this device must accept any interference received, including interference that may cause undesired operation.</p> <p>WARNING: Any changes or modification not expressly approved by the party responsible for compliance could void the user's authority to operate this equipment.</p>

Kerékcseré

Gumiabroncsok kiválasztásával, felszerelésével és cseréjével kapcsolatos megjegyzések

A megengedett keréktárcsa-gumiabroncs kombinációkkal kapcsolatos információért forduljon bizalommal bármelyik minősített szakműhelyhez.

▲ FIGYELEM Nem megfelelő méretű keréktárcsák és gumiabroncsok használata esetén balesetveszély áll fenn

Nem megfelelő méretű keréktárcsák és gumiabroncsok felszerelésekor megsérülhetnek a kerékkékek vagy a kerékfelfüggesztés alkatrészei.

► A keréktárcsákat és a gumiabroncsokat mindig olyan alkatrészekre cserélje, amelyek adatai megegyeznek az eredeti alkatrész adataival.

A keréktárcsák esetében a következőket vegye figyelembe:

- jelölés,
- típus,
- megengedett kerékterhelés,
- besajtolási mélység.

A gumiabroncsok esetében a következőket vegye figyelembe:

- jelölés,
- gyártó,
- típus,
- terhelhetőségi index,
- sebességindex.

▲ FIGYELEM A gumiabroncs-terhelhetőség vagy a megengedett sebességindex túllépése esetén balesetveszély áll fenn

Ha túllépi a gumiabroncs megadott terhelhetőségét vagy a megengedett sebességindexet, a gumiabroncsok megsérülhetnek, illetve kidurranhatnak.

- Csak a gépkocsitípushoz jóváhagyott típusú és méretű gumiabroncsokat használjon.
- Vegye figyelembe a gépkocsijához szükséges gumiabroncs-terhelhetőséget és a sebességindexet.

! MEGJEGYZÉS A nem jóváhagyott típusú és méretű gumiabroncsok használata károsítja a gépkocsit és a gumiabroncsokat

Biztonsági okokból csak azokat a gumiabroncsokat, keréktárcsákat és tartozékokat használja, amelyeket a Mercedes-Benz az Ön gépkocsijához kifejezetten jóváhagyott.

Ezeket a gumiabroncsokat speciálisan összehangolták az olyan szabályozórendszerekkel, mint az ABS vagy az ESP®.

Ellenkező esetben hátrányosan változhatnak bizonyos tulajdonságok, pl. a menettulajdonságok, a menet zaj és a fogyasztás. Ezenfelül az ajánlottól eltérő méretű gumiabroncsok terhelés alatt súrolhatják a karosszériát és a tengely alkatrészeit. Ez a gumiabroncs vagy a gépkocsi károsodásához vezethet.

► Kizárólag a Mercedes-Benz által ellenőrzött és ajánlott gumiabroncsokat, keréktárcsákat és tartozékokat használja.

! MEGJEGYZÉS Az újrafutóztott gumiabroncsok veszélyeztetik a menetbiztonságot

A Mercedes-Benz nem vizsgálja és nem ajánlja a járművein az újrafutóztott gumiabroncsok használatát, mivel az újrafutóztás során a korábbi hibákat nem mindig ismerik fel.

Ezért a menetbiztonság nem garantálható.

► Ne szereltesen fel olyan használt gumiabroncsot, amelynek korábbi használati körülményei ismeretlenek.

! MEGJEGYZÉS A szereléshez szükséges szerszámoktól megsérülhetnek az elektronikus alkatrészek

Abronsnyomás-ellenőrzéssel ellátott gépkocsik: A kerékben elektronikus alkatrészek találhatóak. A szelep környékén nem szabad a szereléshez szükséges szerszámokat használni.

Ellenkező esetben megsérülhetnek az elektronikus alkatrészek.

► A gumiabroncsokat kizárólag minősített szakműhelyben cseréltesse ki.

Ha olyan tartozékokat használ, amelyeket a Mercedes-Benz nem hagyott jóvá az Ön gépkocsijához, vagy ha ezeket nem előírászerűen használja, az hátrányosan befolyásolhatja a menetbiztonságot.

Mielőtt jóvá nem hagyott tartozékot vásárolna és használna, tájékozódjon minősített szakműhelyben a következőkről:

- célszerűség,
- jogszabályi előírások,
- gyári ajánlások.

Gumiabroncsok kiválasztása, felszerelése és cseréje során vegye figyelembe a következőket:

- Az adott országban a gumiabroncsok engedélyezésére vonatkozó előírások, amelyek meghatározott abroncs típust írhatnak elő a gépkocsijához.

Ezenkívül bizonyos régiókban és felhasználói területeken meghatározott gumiabroncs típust használni lehet ajánlott.

- Csak azonos típusú, kivételül (nyári gumiabroncs, téli gumiabroncs, négyévszakos gumiabroncs) és gyártmányú gumiabroncsokat és keréktárcsákat használjon a gépkocsin.
- Tengelyenként kizárólag azonos méretű és profilú kerekeket szereljen fel (a bal és a jobb oldalon).

Ettől csak műszaki meghibásodás esetén, a szakműhelybe történő utazás alkalmával szabad eltérni.

- A kerekekre csak azokhoz való gumiabroncsokat szereljen fel.
- Ne végeztesen utólagos munkákat a fékberendezésen, a keréktárcsákon és gumiabroncsokon.

Távtartó lemezek és fékporvédő lemezek használata tilos, és az üzembehelyezési engedély érvénytelenné válását vonja maga után.

- **Abroncsnyomás-ellenőrzéssel ellátott gépkocsik:** Az összes felszerelt kerékben működő szenzoroknak kell lenniük az abroncsnyomás-ellenőrzéshez.

- 10 °C alatti hőmérséklet esetén használjon téli gumiabroncsokat vagy M+S jelölésű négyévszakos gumiabroncsokat az összes keréken.

Téli útviszonyok között a lehető legjobb tapadást az M+S jelölés mellett  hópehely szimbólummal is ellátott téli gumiabroncsok garantálják.

- Négyévszakos gumiabroncsok esetén csak azonos profilú gumiabroncsokat használjon.
- Tartsa be a négyévszakos gumiabroncsokra vonatkozó megengedett legnagyobb sebességet.

Ha ennek értéke alacsonyabb a gépkocsi végsebességénél, akkor a gépkocsivezető látóterében megfelelő figyelmeztető matricát kell elhelyezni.

- Új gumiabroncsokkal az első 100 km megtétele során mérsékelt sebességgel haladjon.

- Az elhasználódástól függetlenül legalább hatévonta cserélje le a gumiabroncsokat.

Kerekekkel és gumiabroncsokkal kapcsolatos további információért forduljon bizalommal bármelyik minősített szakműhelyhez.

Feltétlenül vegye figyelembe az alábbi vonatkozó témaköröket is:

- Abroncsnyomással kapcsolatos megjegyzések (→ oldal: 232)
- Abroncsnyomás-táblázat
- Szükségpótkerékkel kapcsolatos megjegyzések (→ oldal: 258)

Kerekek felcserélésével kapcsolatos megjegyzések

▲ FIGYELEM Eltérő méretű keréktárcsák használata esetén balesetveszély áll fenn

Ha eltérő méretű keréktárcsák vagy gumiabroncsok esetén felcseréli az első és a hátsó kerekeket, az a menettulajdonságok számotérvő romlásához vezethet.

Ezenkívül megrongálódhatnak a tárcsafékek vagy a kerékfelfüggesztés részegységei.

- ▶ Az első és a hátsó kerekeket kizárólag akkor cserélje fel, ha a keréktárcsák és a gumiabroncsok mérete megegyezik.

Ha eltérő méretű kerekek vagy gumiabroncsok esetén felcseréli az első és a hátsó kerekeket, akkor érvényét veszítheti az üzembehelyezési engedély.

Azonos kerékméretű gépkocsik esetén az elhasználódástól függően 5000 – 10000 kilométerenként cserélje fel a kerekeket. Ügyeljen a kerekek forgásirányának megtartására.

Tartsa be a kerékcserével kapcsolatos útmutatókat és biztonsági utasításokat.

Információ a gumiabroncsok forgásirányáról

A kötött forgásirányú gumiabroncsok további előnyökkel is szolgálnak, pl. Aquaplaning esetén. Ezeket az előnyöket csak akkor tudja kihasználni, ha a kerék az előírt forgásiránynak megfelelően forog.

Az oldalfalon található nyíl mutatja a gumiabroncs forgásirányát.

Pótkereket menetiránnyal ellentétesen is felszerelhet. Tartsa be a pótkerék használatára vonatkozó időtartambeli és sebességkorlátozást.

Kerekek tárolásával kapcsolatos megjegyzések

- A leszerelt kerekeket hűvös, száraz és lehetőleg sötét helyen tárolja.
- Óvja a gumiabroncsokat az olajtól, a zsírtól és a tüzelőanyagtól.

Kerékcseréhez szükséges szerszám áttekintése

A kerékcseréhez szükséges szerszám lehet pl.:

- autóemelő,
- kerékkulcs.

- ⓘ Az autóemelő max. teherbírását az autóemelőn levő matricán találja. Az autóemelő nem igényel karbantartást. Működési zavar esetén forduljon bármelyik minősített szakműhelyhez.

Hátsókerék-hajtású gépkocsik

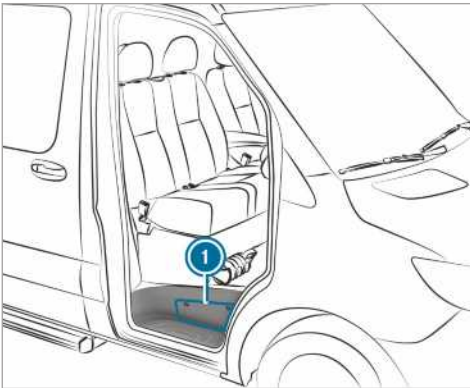

A kerékcseréhez szükséges szerszám az utasajtó fellépője feletti tárolórekeszben ① és az utasoldali lábtérben lévő tárolórekeszben található.

Elsőkerék-hajtású gépkocsik

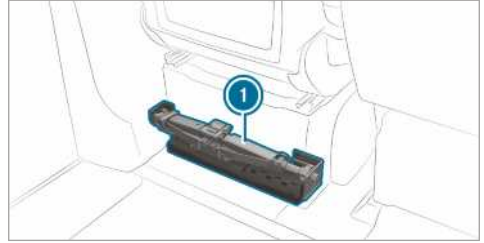

A kerékcseréhez szükséges szerszám ① a vezetőülés mögött található.

Gépkocsi előkészítése a kerékcseréhez

Feltételek

- Rendelkezésre áll a kerékcseréhez szükséges szerszám.
 - A gépkocsi nem emelkedőn vagy lejtőn áll.
 - A gépkocsi szilárd, csúszásmentes és sík terepen áll.
- ▶ Rögzítse a gépkocsit a rögzítőfékkel.
- ▶ Állítsa egyenes helyzetbe az első kerekeket.
- ▶ **Mechanikus sebességváltóval felszerelt gépkocsik:** Kapcsoljon az egyes vagy az **R** hátrameneti sebességfokozatba.
- ▶ **Automatikus sebességváltóval felszerelt gépkocsik:** Kapcsolja a sebességváltót **P** állásba.
- ▶ Állítsa le a motort.
- ▶ Győződjön meg arról, hogy a motort nem lehet beindítani.
- ▶ Vegye ki a fedélzeti szerszámot az utasoldali lábtérben található helyéről (→ oldal: 228).

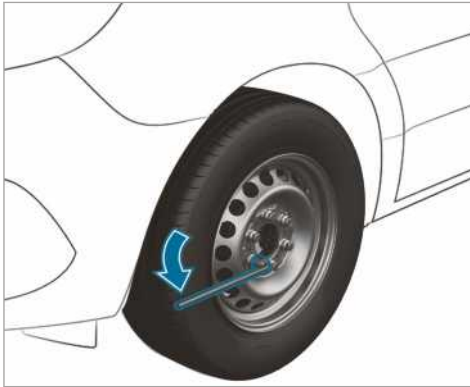

Hátsókerék-hajtású gépkocsik

- ▶ Vegye ki az autóemelőt és a kerékcseréhez szükséges szerszámot a tárolórekeszből (→ oldal: 251).
- ▶ Szükség esetén vegye le a burkolatot.
- ▶ Kerékkulcs-hosszabbítóként szerelje össze az autóemelő háromrészes szivattyúkarjának közepes és legnagyobb átmérőjű rúdját.
- ▶ A kerékkulcs-hosszabbítót a közepes rúddal előre tolja rá ütközésig a kerékkulcsra.
- ▶ A kerékkulccsal lazítson kb. egy fordulatnyit a cserélendő kerék kerécsavarjain/kerékanyáin. Ne csavarja ki a kerécsavarokat/kerékanyákat.
- ▶ Emelje meg a gépkocsit (→ oldal: 252).

Elsőkerék-hajtású gépkocsik

- ▶ Vegye ki az autóemelőt és a kerékcseréhez szükséges szerszámot a vezetőülés mögül (→ oldal: 251).
- ▶ Szükség esetén vegye le a burkolatot.
- ▶ A kerékkulccsal lazítson kb. egy fordulatnyit a cserélendő kerék kerécsavarjain/kerékanyáin. Ne csavarja ki a kerécsavarokat/kerékanyákat.
- ▶ Emelje meg a gépkocsit (→ oldal: 252).

Gépkocsi megemelése a kerékcseré során

▲ FIGYELEM Az autóemelő kifordulása miatt sérülésveszély áll fenn

Ha a légrugózással ellátott gépkocsit leállítja, a légrugózás akár egy órán keresztül is aktív maradhat abban az esetben is, ha a gyújtás ki

van kapcsolva. Ha ekkor az autóemelővel megemeli a gépkocsit, a légrugózás megpróbálja kiegyenlíteni a járműszintet.

Az autóemelő kifordulhat.

- ▶ A gépkocsi megemelése előtt nyomja meg a légrugózás távirányítóján lévő szerviz gombot. Ez megakadályozza a járműszint automatikus utánszabályozását, valamint a kézzel történő megemelést vagy lesúlylyesztést.

▲ FIGYELEM Az autóemelő helytelen elhelyezése esetén sérülésveszély áll fenn

Ha nem megfelelően helyezi az autóemelőt a jármű alátámasztási pontjai alá, az autóemelő kifordulhat a megemelt gépkocsi alól.

- ▶ Az autóemelőt kizárólag a gépkocsi megfelelő alátámasztási pontjai alatt helyezze el. Az autóemelő lábának függőlegesen kell állnia a gépkocsi alátámasztási pontja alatt.

▲ FIGYELEM A gépkocsi felborulása miatt sérülésveszély áll fenn

Emelkedőkön és lejtős útszakaszokon az autóemelő kifordulhat a megemelt gépkocsi alól.

- ▶ Soha ne cseréljen kereket emelkedőn vagy lejtőn.
- ▶ Értseítsen egy minősített szakműhelyt.

! MEGJEGYZÉS Az autóemelő károsíthatja a gépkocsit

Ha az autóemelőt nem az erre a célra szolgáló alátámasztási pontok alatt helyezi el, károsíthatja a gépkocsit.

- ▶ Az autóemelőt csak az erre a célra szolgáló alátámasztási pontok alatt helyezze el.

Feltételek

- A gépkocsiban nem tartózkodik senki.
- A gépkocsi elő van készítve a kerékcseréhez (→ oldal: 251).

Az autóemelőt kizárólag az autóemelő felfekvési pontok alá szabad helyezni. Ellenkező esetben megrongálhatja a gépkocsit.

Fontos megjegyzések az autóemelő használatával kapcsolatban:

- A gépkocsi megemeléséhez csak a gépkocsi-jához megfelelő, a Mercedes-Benz által bevizsgált és jóváhagyott autóemelőt használjon. Az autóemelő szakszerűtlen használata esetén az autóemelő kifordulhat a megemelt gépkocsi alól.
- Az autóemelő csupán a gépkocsi rövid ideig tartó megemelésére használható, nem alkalmas a gépkocsi alatt végzendő karbantartási munkákhoz.
- Kerülje a kerékcserét emelkedőn és lejtős útszakaszon.
- Az autóemelőnek szilárd, sík talajon, csúszásmentesen kell állnia. Szükség esetén használjon nagy méretű, lapos, teherbíró és csúszásbiztos alátétet.
- Az autóemelő lábának az autóemelő felfekvési pontja alatt függőlegesen kell állnia.

Megemelt gépkocsi esetén betartandó viselkedési szabályok:

- Soha ne tartsa kezeit vagy lábait a gépkocsi alá.
- Soha ne feküdjön a gépkocsi alá.
- Ne indítsa be a motort, és ne oldja ki a rögzítőféket.
- Ne nyissa ki vagy csukja be az ajtókat.

Elsőkerék-hajtású gépkocsik

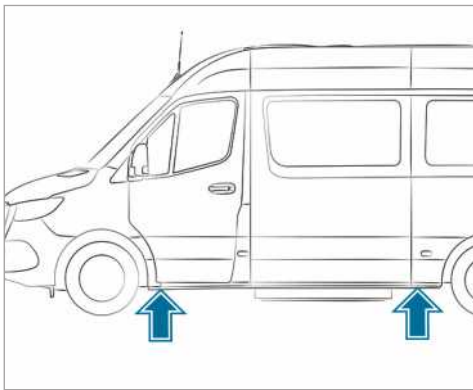

Autóemelő felfekvési pontok

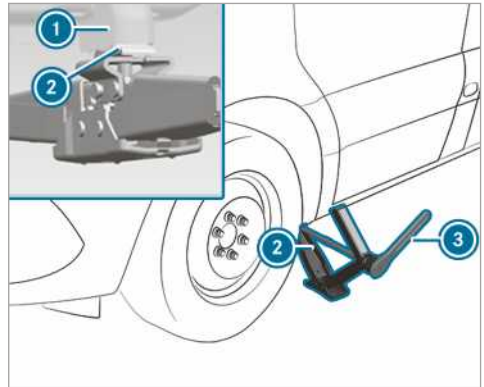

Autóemelő felfekvési pontja, első tengely

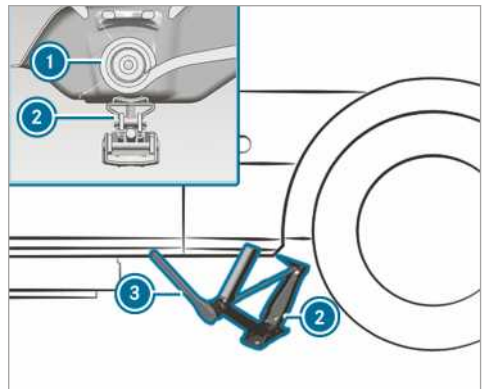

Autóemelő felfekvési pontja, hátsó tengely

- ▶ Szükség esetén fordítsa el az autóemelő fejét.
- ▶ Helyezze az autóemelőt **2** az autóemelő felfekvési pontja **1** alá.
- ▶ Addig forgassa a forgatókereket, amíg az autóemelő tányérja szorosan fel nem fekszik az autóemelő felfekvési pontra **1**.
- ▶ **Első tengely:** Helyezze rá a kerékcseréhez szükséges szerszámkészletben található racsnis csillagkulcsot **3** az autóemelő hatszögletű tengelyére úgy, hogy látható legyen az „AUF” (Fel) felirat.
- ▶ **Hátsó tengely:** Helyezze rá a kerékcseréhez szükséges szerszámkészletben található hosszabbító rudat és a dugókulcsot az autóemelő hatszögletű tengelyére, majd helyezze rá a kerékcseréhez szükséges szerszámkészletben található racsnis csillagkulcsot **3** a

hosszabbító rúdra úgy, hogy látható legyen az „AUF” (Fel) felirat.

- ▶ Forgassa a racsnis csillagkulcsot ③ jobbra, amíg az autóemelő ② teljesen fel nem fekszik a felfekvési pontra ①, miközben az autóemelő alja a talajon nyugszik.
- ▶ Forgassa a racsnis csillagkulcsot ③ addig, amíg a gumiabroncs max. 3 cm távolságra felemelkedik a talajról.
- ▶ Lazítsa meg, és vegye le a kereket (→ oldal: 255).

Hátsókerék-hajtású gépkocsik

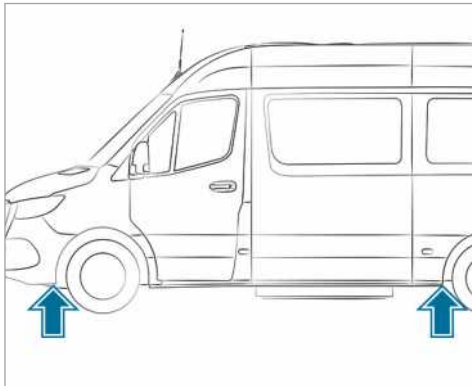

Autóemelő felfekvési pontok

Kerékkulcs-hosszabbítóként kizárólag az autóemelő szivattyúkarjának közepes és legnagyobb átmérőjű rúdját használja. A kerékkulcsra csak a közepes rudat helyezze rá, de azt mindig ütközésig. Ellenkező esetben a rudak meghajolhatnak, és annyira deformálódhatnak, hogy többé nem használhatók az autóemelő szivattyúkarjaként.

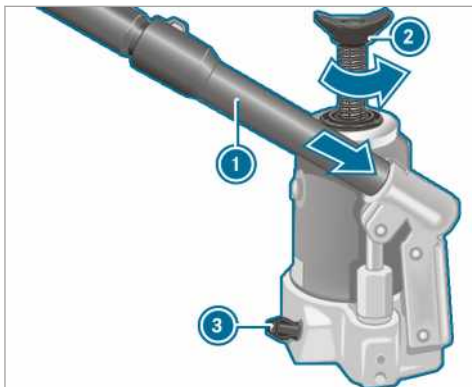

- ▶ **Hidraulikus autóemelő előkészítése:** Az autóemelőhöz való szivattyúkar ① harmadik rúdját helyezze a kerékkulcs-hosszabbítóba.
- ▶ Zárja el a leeresztőcsavart ③.
- ▶ Ehhez fordítsa a leeresztőcsavart ③ a szivattyúkaron ① lévő mélyedés segítségével jobbra, ütközésig.

ⓘ Ne fordítsa a leeresztőcsavart ③ egy-két fordulattal tovább. Ellenkező esetben kifolyhat a hidraulikafolyadék.

- ▶ A szivattyúkart ① a legnagyobb rúddal előre helyezze az autóemelő befogadó nyílásába, majd jobbra forgatva biztosítsa azt.
- ▶ Helyezze az autóemelőt függőleges helyzetben a következőkben leírt autóemelő felfekvési pontok egyike alá.

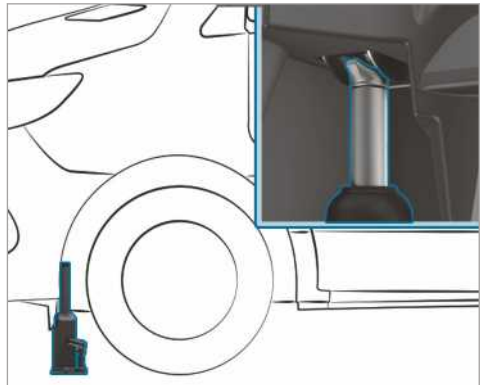

Autóemelő felfekvési pontja, első tengely

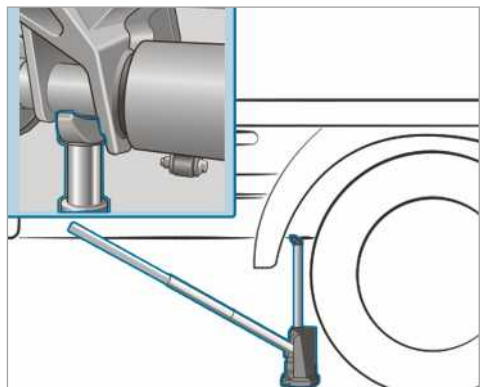

Autóemelő felfekvési pontja, hátsó tengely (példaként a platós gépkocsinál, 3,5 tonnái)

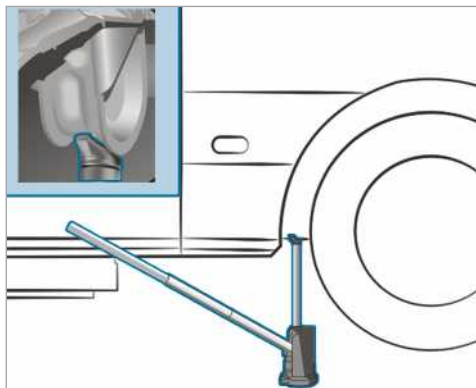

Autóemelő felfekvési pontja, hátsó tengely (példaként a zárt dobozos felépítményű és a kombi gépkocsiknál, 4,0 tonnáig)

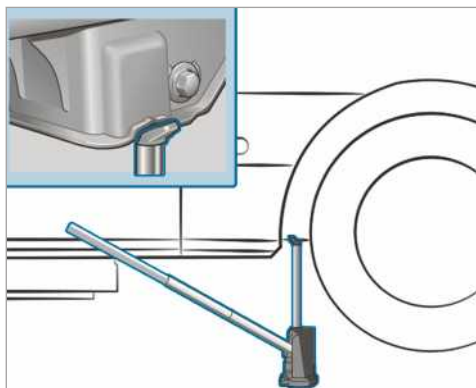

Autóemelő felfekvési pontja, hátsó tengely (5,0 tonnás gépkocsik)

- ▶ Helyezze az autóemelőt az első tengely előtt az autóemelő felfekvési pontja alá.
- ▶ **Összkerék-hajtású gépkocsik:** Forgassa az autóemelő orsóját ② ütközésig az óramutató járásával ellenkező irányba.
- ▶ Emelje meg a gépkocsit addig, amíg a gumiabroncs max. 3 cm távolságra felemelkedik a talajról.
- ▶ Lazítsa meg, és vegye le a kereket (→ oldal: 255).

Kerék levétele

Feltételek

- A gépkocsi meg van emelve (→ oldal: 252).

Kerékcseré során kerüljön a féktárcsákat érő mindennemű erőhatást, mivel az hátrányosan befolyásolhatja a fékezés komfortot.

! **MEGJEGYZÉS** Szennyezett kerékcsavarok miatt megsérülhet a menet

▶ Ne tegye a kerékcsavarokat homokba vagy szennyezett helyre.

- ▶ Csavarja ki a kerékcsavarokat vagy a kerékanyákat a keréknyakulccsal.
- ▶ Kerékanyákkal szerelt első kerekeknél vegye le a kerékanya-burkolatot.
- ▶ Vegye le a kereket.

Új kerék felszerelése

Feltételek

- A kerék le van véve (→ oldal: 255).

! **FIGYELEM** A kerék elszabadulása esetén balesetveszély áll fenn

Ha olaj vagy zsír kerül a kerékcsavarra, vagy ha megsérül a kerékcsavar vagy a kerékagy menete, az a kerékcsavarok meglazulásához vezethet.

Így menet közben elszabadulhat a kerék.

- ▶ Soha ne olajozza vagy zsírozza be a kerékcsavarokat.
- ▶ Ha valamelyik menet megrongálódik, azonnal értesítsen egy minősített szakműhelyt.
- ▶ Cseréltesse ki a megrongálódott kerékcsavarokat vagy a megrongálódott kerékagy-menetet.
- ▶ Ne haladjon tovább!

! **FIGYELEM** Sérülésveszély a kerékcsavarok és -anyák meghúzásakor

Ha a kerékcsavarokat vagy a kerékanyákat a megemelt gépkocsin húzza meg, akkor az autóemelő kifordulhat a gépkocsi alól.

- ▶ A kerékcsavarokat vagy a kerékanyákat csak a gépkocsi leengedése után húzza meg.

- ▶ Vegye figyelembe a gumiabroncsok kiválasztásával kapcsolatos megjegyzéseket (→ oldal: 248).

- ▶ Biztonsági okokból csak a Mercedes-Benz számára, ill. az adott kerékhez jóváhagyott kerécsavarokat vagy kerékanyákat használjon.

Acél pótkerék felszerelése esetén feltétlenül az acél keréktárcsához való rövid kerécsavarokat használjon. Ha az acél pótkerék felszerelésekor más kerécsavarokat használ, akkor megrongálódhat a fékberendezés.

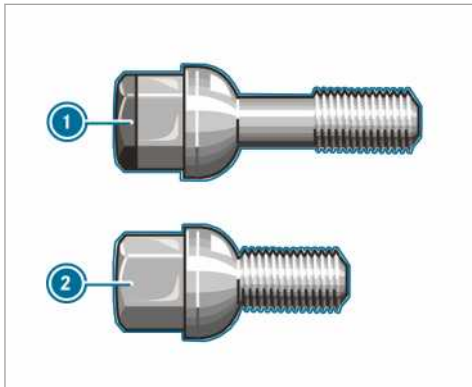

- ① Kerécsavar könnyűfém keréktárcsához
- ② Kerécsavar acél keréktárcsához

- ▶ Tisztítsa meg a kerék és a kerékagy felfekvő felületeit.
- ▶ **Super-Single gumiabroncsokkal felszerelt gépkocsik:** Először a keskenyebb pótkerék adapterét rögzítse a kerékagyra.
- ▶ Az újonnan felszerelendő kereket tolja fel a kerékagyra vagy a pótkerék adapterére, és nyomja rá.
- ▶ Az újonnan felszerelendő kereket tolja fel a kerékagyra, és nyomja rá.

Kerécsavarokkal központosított kerekek esetén:

- ▶ Könnyűfém keréktárcsákkal felszerelt gépkocsik: Használja a fedélzeti szerszámok közül az acél pótkerékhez való rövid kerécsavarokat.
- ▶ Csavarja be, és enyhén húzza meg a kerécsavarokat.

Kerékanyákkal szerelt kerekek esetén:

- ▶ Kerékanya-burkolattal felszerelt első kerekek: Tolja a kerékanya-burkolatot a kerécsavarokra.

- ▶ Három kerékanyát csavarjon fel a kerékanya-burkolat rögzítőtárcsáira.
- ▶ Forgassa el úgy a kereket, hogy a kerécsavarok az átmenő furatok közepénél legyenek.
- ▶ Csavarja be a többi kerékanyát.
- ▶ Enyhén húzza meg az összes kerékanyát.

Gépkocsi leengedése a kerékcseré után

▲ FIGYELEM Nem megfelelő meghúzási nyomaték esetén balesetveszély áll fenn

Ha nem az előírt meghúzási nyomatékkal húzza meg a kerécsavarokat vagy a kerékanyákat, akkor meglazulhatnak a kerekek.

- ▶ A kerékcserét követően haladéktalanul ellenőriztesse a meghúzási nyomatékot egy minősített szakműhelyben.

Feltételek

- Az új kerék fel van szerelve (→ oldal: 255).

Elsőkerék-hajtású gépkocsik

- ▶ **Első tengely:** Helyezze rá a kerékcseréhez szükséges szerszámkészletben található racsnis csillagkulcsot az autóemelő hatszögletű tengelyére úgy, hogy látható legyen az „AB” (Le) felirat.
- ▶ **Hátsó tengely:** Helyezze rá a kerékcseréhez szükséges szerszámkészletben található hosszabbító rudat az autóemelő hatszögletű tengelyére, majd helyezze rá a kerékcseréhez szükséges szerszámkészletben található racsnis csillagkulcsot a hosszabbító rúdra úgy, hogy látható legyen az „AB” (Le) felirat.
- ▶ **Gépkocsi leengedése:** Forgassa balra az autóemelő racsnis csillagkulcsát.

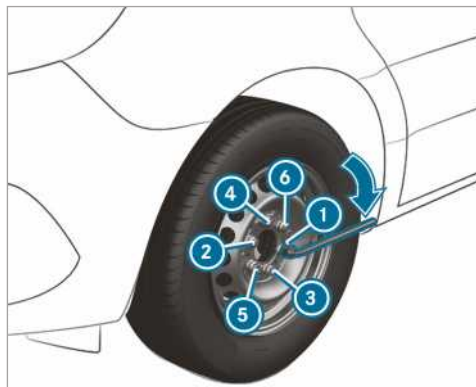

- ▶ Az ábrán látható sorrendben ①-től ⑥-ig húzza meg egyenletesen a kerékcsavarokat vagy az anyákat.

Előírt meghúzási nyomaték:

- acél kerékcsavarok: 240 Nm,
- kerékanyák: 180 Nm,
- könnyűfém kerékcsavarok: 180 Nm.

▲ FIGYELEM Nem megfelelő meghúzási nyomaték esetén balesetveszély áll fenn

Ha nem az előírt meghúzási nyomatékkal húzza meg a kerékcsavarokat vagy a kerékanyákat, akkor meglazulhatnak a kerekek.

- ▶ A kerékcsereét követően haladéktalanul ellenőriztesse a meghúzási nyomatékok egy minősített szakműhelyben.

Hátsókerék-hajtású gépkocsik

Kerék kulcs-hosszabbítóként kizárólag az autóemelő szivattyúkarjának közepes és legnagyobb átmérőjű rúdját használja. A kerék kulcsra csak a közepes rudat helyezze rá, de azt mindig ütközésig. Ellenkező esetben a rudak meghajolhatnak, és annyira deformálódhatnak, hogy többé nem használhatók az autóemelő szivattyúkarjaként.

Super-Single gumiabroncsokkal felszerelt gépkocsik: A pótkerék hátsó tengelyre való felszerelése után tartsa be az 55 km/h legnagyobb sebességet, és ne tegyen meg 100 km-nél nagyobb távolságot. Ellenkező esetben az eltérő kerékfordulatszámok miatt károsíthatja a sebességváltót.

- ▶ Lassan lazítsa ki az autóemelő leeresztőcsavarját kb. egy fordulatnyit a szivattyúkar segítségével, majd óvatosan engedje le a gépkocsit.
- ▶ Tegye félre az autóemelőt.
- ▶ Húzza le a legkisebb átmérőjű rudat a szivattyúkarról.
- ▶ A megrövidített szivattyúkar kerék kulcs-hosszabbítóként szolgál.
- ▶ A kerék kulcs-hosszabbítót a közepes rúddal előre tolja rá ütközésig a kerék kulcsra.

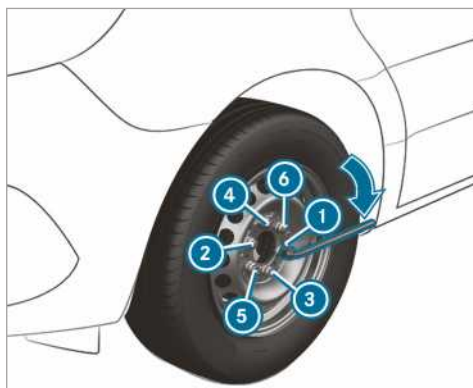

- ▶ Az ábrán látható sorrendben ①-től ⑥-ig húzza meg egyenletesen a kerékcsavarokat vagy az anyákat.

Előírt meghúzási nyomaték:

- acél kerékcsavarok: 240 Nm,
- kerékanyák: 180 Nm,
- könnyűfém kerékcsavarok: 180 Nm.

▲ FIGYELEM Nem megfelelő meghúzási nyomaték esetén balesetveszély áll fenn

Ha nem az előírt meghúzási nyomatékkal húzza meg a kerékcsavarokat vagy a kerékanyákat, akkor meglazulhatnak a kerekek.

- ▶ A kerékcsereét követően haladéktalanul ellenőriztesse a meghúzási nyomatékok egy minősített szakműhelyben.

- ▶ Nyomja be ismét a hidraulikus autóemelő dugattyúját, és húzza meg a leeresztőcsavart.

- ▶ **Összkerék-hajtású gépkocsik:** Fordítsa körbe jobbra az autóemelő orsóját ütközésig.

- ▶ **i** A kerékcsavarokkal szerelt acél keréktárcsák esetén ekkor felszerelheti a kerékburkolatot. A felszerelés függ a kerékburkolat kivitelétől, ami lehet dísz tárcsa vagy kerékagyfedél.

- ▶ Kerék dísz tárcsával: Illessze a dísz tárcsán lévő, a kerékszelepek kihagyott mélyedést pontosan a kerékszelep fölé.
- ▶ Mindkét kezét a dísz tárcsa szélén tartva nyomja fel azt a keréktárcsára, és pattintsa be. Ügyeljen arra, hogy a dísz tárcsa rögzítő bütykei belekapaszkodjanak az acél keréktárcsába.
- ▶ **Kerék kerékagyfedéllel:** Helyezze a kerékagyfedél rögzítőfüleit a kerékcsavarok fölé.

- ▶ A kerékagyburkolat közepére mért egyetlen ütéssel pattintsa a helyére azt.
- ▶ Rögzítse a meghibásodott kereket a pótkerék-tartóban.
- ▶ **Super-Single gumiabroncsokkal felszerelt gépkocsik:** A meghibásodott hátsó kereket a rakfelületen szállítsa. A hátsó kerék túl nagy a pótkeréktartóhoz képest.
- ▶ Ellenőrizze, és szükség esetén korrigálja az újonnan felszerelt kerék abroncsnyomását.
- ▶ 50 km megtétele után húzza meg újból a kerékcsavarokat vagy a kerékanyákat az előírt meghúzási nyomatékkal.
- ▶ Ha új vagy újonnan fényezett keréktárcsájú kereket vagy pótkereket használ: A kerékcsavarokat vagy a kerékanyákat ezenfelül kb. 1000 km–5000 km megtétele után ismét húzassa meg.

i **Abroncsnyomás-ellenőrzéssel felszerelt gépkocsik:** Az összes felszerelt kerékben működő szenzornak kell lennie.

Feltétlenül vegye figyelembe az alábbi vonatkozó témakört is:

- Abroncsnyomással kapcsolatos megjegyzések (→ oldal: 232)

Pótkerék

Pótkerékre vonatkozó megjegyzések

! **FIGYELEM** Nem megfelelő keréktárcsa- és gumiabroncsméretek esetén balesetveszély áll fenn

A pótkerék és a cserélendő kerék keréktárcsa- és abroncsmérete, valamint abroncsstípusa eltérő lehet. A pótkerék felszerelése a menettulajdonságok számottevő romlásához vezethet.

A veszélyek elkerülése érdekében vegye figyelembe a következő pontokban leírtakat:

- ▶ Igazítsa a vezetési stílusát a körülményekhez, és óvatosan vezessen.
- ▶ Ne szereljen fel egyszerre több, a cserélendő keréktől eltérő pótkereket.
- ▶ Csak rövid ideig használjon a cserélendő keréktől eltérő pótkereket.
- ▶ Ne kapcsolja ki az ESP®-t.
- ▶ A legközelebbi minősített szakműhelyben cseréltesse ki az eltérő méretű pótkereket. Feltétlenül tartsa be a megfe-

lelő keréktárcsa- és gumiabroncsméreteket, valamint az abroncsstípust.

Eltérő méretű pótkerék használatakor ne lépje túl a 80 km/h max. sebességet.

! **FIGYELEM** Super-Single gumiabroncsok esetén sérült pótkerék használatakor balesetveszély áll fenn

Super-Single gumiabroncsokkal felszerelt gépkocsik

A pótkerék gumiabroncsa a hátsó tengelyre való felszerelését követően átlagon felüli terhelésnek van kitéve. Ha túllépi a legnagyobb sebességet vagy a maximális távolságot, illetve újra felszereli a pótkereket, annak gumiabroncsa megsérülhet. Előfordulhat, hogy a gumiabroncsok sérülései rejtettek és nem felismerhetők.

Egy megrongálódott gumiabroncs abroncsnyomás-vesztést okozhat. Ezáltal elveszítheti uralmát a gépkocsi felett.

- ▶ Csak akkor használja a pótkereket, ha az az aktuális gumiabronccsal még nem volt felszerelve a hátsó tengelyre.
- ▶ Ha a pótkerék fel volt szerelve a hátsó tengelyre, az ismételt kerékcseré után a megtett úttól függetlenül cseréltesse ki a pótkerék gumiabroncsát.
- ▶ Biztonsági okokból a gumiabroncs-cserénél ügyeljen arra, hogy csak az adott gumiabroncsokhoz engedélyezett kerékszelepek legyenek beszerelve.

! **MEGJEGYZÉS** Sebességváltó károsodása

Super-Single gumiabroncsokkal felszerelt gépkocsik: Ha a pótkereket a hátsó tengelyre szereli fel, az eltérő kerékfordulatszámok miatt károsodhat a sebességváltó.

- ▶ A pótkerék hátsó tengelyre való felszerelése után tartsa be az 55 km/h legnagyobb sebességet, és ne tegyen meg 100 km-nél nagyobb távolságot.

i Super-Single gumiabroncsokkal felszerelt gépkocsik esetén a pótkerék kizárólag a első tengelyen használható korlátozás nélkül.

Rendszeresen ellenőrizze a pótkerék rögzítettségét, és az előírt abroncsnyomást.

Rendszeresen, ill. minden hosszabb út megkezdése előtt ellenőrizze a következőket:

- a pótkerék abroncsnyomását (szükség esetén korrigálja az abroncsnyomást),
- a pótkeréktartó rögzítését.

Az elhasználódástól függetlenül legalább hatévonta cserélje le a gumiabroncsokat. Ez érvényes a pótkerékre is.

- ❗ Amennyiben pótkereket szerelt fel, ezen a keréken az abroncsnyomás-ellenőrzés nem működik. A pótkerék nincs felszerelve abroncsnyomás-ellenőrző szenzorral.

Pótkerék be-/kiszérése

Elsőkerék-hajtású gépkocsik: Pótkerék kiszérése

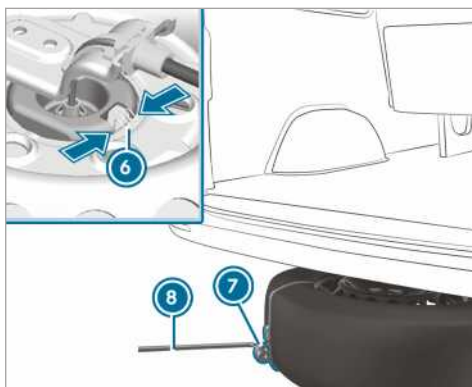
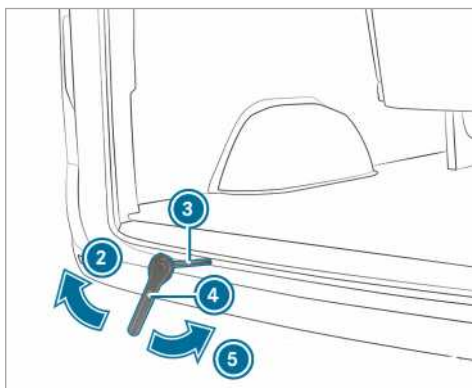
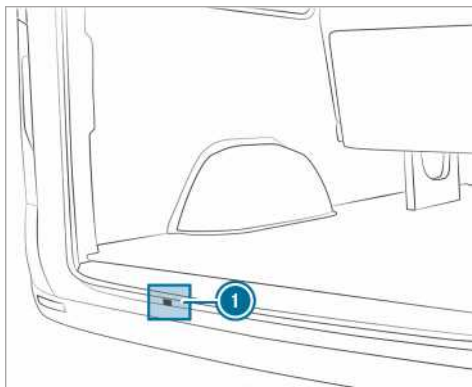

- ▶ Nyissa ki a hátsó ajtót.

- ▶ Vegye ki a fedélzeti szerszámok közül a racs-
nis csillagkulcsot ④ és a pótkerék-kiemelő
kiegészítő szerszámot ③.
- ▶ Vezesse be a kiegészítő szerszámot ③ a nyí-
láson ① át a csőről vezetősínéig.
- ▶ Helyezze rá a racsnis csillagkulcsot ④ a pótkerék-kiemelő kiegészítő szerszáma ③ úgy,
hogy látható legyen az „AB” (Le) felirat.
- ▶ Forgassa addig a ② nyíl irányába a racsnis
csillagkulcsot ④, amíg ellenállást nem érzé-
kel, vagy amíg a csőről csúszo tengelykapcso-
lója meg nem csúszik.
- ▶ Akassza a kerékkulcsot ⑥ a kihúzást segítő
pánton ⑦ lévő fülbe a pótkeréken, majd
húzza ki a pótkereket a gépkocsi alá.
- ▶ Nyomja össze a kerékszorítón lévő rugót ⑥,
majd oldja le a kerékszorítót a pótkerékről.
- ▶ Vegye le a kihúzást segítő pántot ⑦ a pótkeré-
kről, és tárolja biztos helyen.

Ellenőrizze a pótkerék megfelelő rögzítettségét és helyzetét

- minden kerékcseré után,
- minden karbantartáskor,
- évente legalább egyszer.

Előkerék-hajtású gépkocsik: Pótkerék besze- relése

- ① Könnyűfém keréktárcsákat nem szabad a
gépkocsi alatt szállítani. Ebben az esetben a
könnyűfém keréktárcsát a raktérben szállítsa.
- ▶ Vegye ki a fedélzeti szerszámok közül a racs-
nis csillagkulcsot ④ és a pótkerék-kiemelő
kiegészítő szerszámot ③.
- ▶ Vezesse be a kiegészítő szerszámot ③ a nyí-
láson ① át a csőről vezetősínéig.
- ▶ Rögzítse a kihúzást segítő pántot ⑦ a
kerékre.
- ▶ Fektesse a kereket a földre úgy, hogy a kerék-
tárcsa középső kidomborodó része felfelé áll-
jon.
- ▶ Állítsa a kereket olyan helyzetbe, hogy a kihú-
zást segítő pánton lévő fül ⑦ hátrafelé
mutasson.
- ▶ A drótkötélre hajlított kerékszorítót vezesse
be a keréktárcsába.
- ▶ Tolja be kissé a kereket a gépkocsi alá.
- ▶ Helyezze rá a racsnis csillagkulcsot ④ a pótkerék-kiemelő kiegészítő szerszáma ③ úgy,
hogy látható legyen az „AUF” (Fel) felirat.

- ▶ Forgassa addig az ⑤ nyíl irányába a racsnis
csillagkulcsot ④, amíg ellenállást nem érzé-
kel, vagy amíg a csőről csúszo tengelykapcso-
lója meg nem csúszik.
- ▶ Húzza ki a kerékkulcsot ④ és a pótkerék-kiemelő kiegészítő szerszámot ③ a csőről nyílá-
sából, és tegye el a fedélzeti szerszámok
közé.
- ▶ Csukja be a hátsó ajtókat.

Hátsókerék-hajtású gépkocsik: Pótkerék kiszereleése (zárt dobozos felépítményű gép- kocsi/kombi)

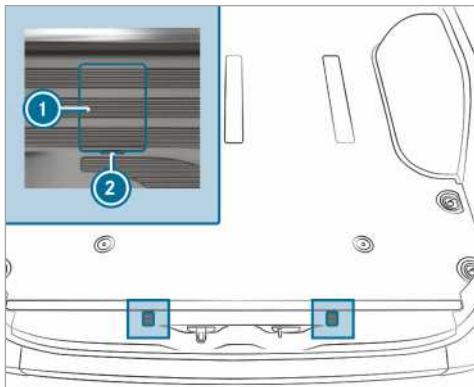

Biztosítóhorgok csavarjainak burkolatai (a zárt dobozos felépítményű gépkocsi példáján)

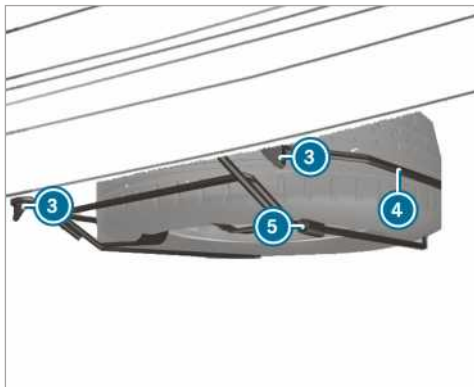

- ▶ Nyissa ki a hátsó ajtókat.
- ▶ Helyezzen egy csavarhúzóat a nyílásokba ②,
és emelje le a burkolatokat ①.

- ▶ A fedélzeti szerszámok közül kivett kerék-kulccsal kb. 20 fordulatnyit csavarja balra az ekkor láthatóvá váló csavarokat.
- ▶ Kissé emelje meg a pótkeréktartót ④, és akassza ki a bal oldali biztosítóhorgot ③.
- ▶ Szerelje össze az autóemelő szivattyúkarját, és tolja a pótkeréktartó ④ jobb oldalán található hüvelybe ⑤.
- ▶ Emelje meg a pótkeréktartót ④ a szivattyúkarral, és akassza ki a jobb oldali biztosítóhorgot ③.
- ▶ Lassan engedje le a földre a pótkeréktartót ④.
- ▶ Kissé emelje meg a pótkeréktartót ④, és húzza ki a szivattyúkart a hüvelyből.
- ▶ A szivattyúkarral emelje a pótkereket a pótkeréktartó ④ hátsó vége fölé.
- ▶ Óvatosan vegye ki a pótkereket a pótkeréktartóból ④. A pótkerék nehéz. A pótkerék kihúzásakor a nagy tömeg miatt megváltozik a súlypont. A pótkerék lecsúszhat vagy lebillenhet.

Hátsókerék-hajtású gépkocsik: Pótkerék beszerelése (zárt dobozos felépítményű gépkocsi/kombi)

- ▶ Óvatosan helyezze a pótkereket a pótkeréktartóra ④. A pótkerék nehéz. A pótkerék pótkeréktartóra ④ helyezésekor a nagy tömeg miatt megváltozik a súlypont. A pótkerék lecsúszhat vagy lebillenhet.
- ▶ Tolja az autóemelő szivattyúkarját a pótkeréktartón ④ található hüvelybe ⑤.
- ▶ Emelje fel a pótkeréktartót ④ a szivattyúkarral, és akassza be a jobb oldali biztosítóhorgot ③.
- ▶ Kissé emelje meg a pótkeréktartót ④, és akassza be a bal oldali biztosítóhorgot ③.
- ▶ Húzza ki a szivattyúkart a hüvelyből ⑤.
- ▶ A kerékkulccsal jobbra forgatva húzza meg a biztosítóhorgok ③ csavarjait.
- ▶ Tegye fel és reteszelve a burkolatokat ①.
- ▶ Csuksja be a hátsó ajtókat.

Hátsókerék-hajtású gépkocsik: Pótkerék kiserelése (süllyesztett alvázzal felszerelt gépkocsi)

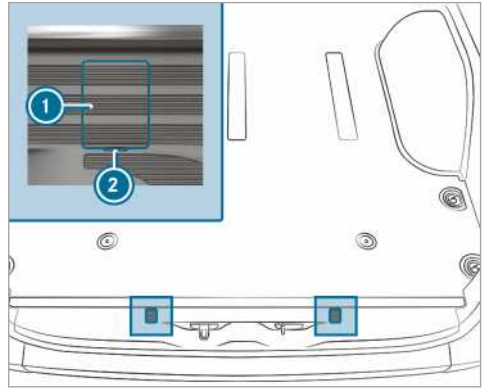

Biztosítóhorgok csavarjainak burkolatai (a zárt dobozos felépítményű gépkocsi példáján)

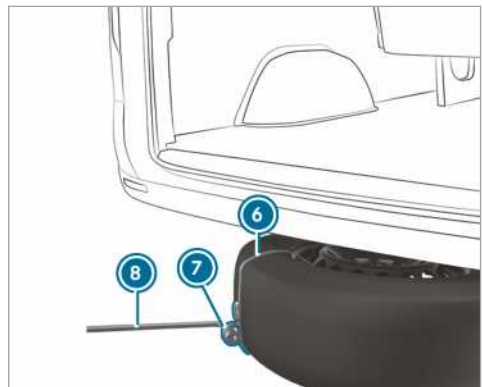
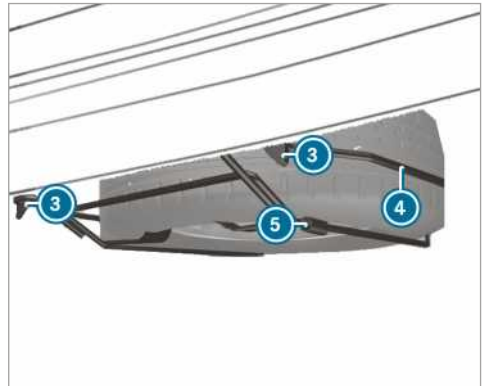

- ▶ Nyissa ki a hátsó ajtókat.
- ▶ Helyezzen egy csavarhúzóat a nyílásokba ②, és emelje le a burkolatokat ①.
- ▶ A fedélzeti számszámok közül kivett kerék-kulccsal kb. 20 fordulattal csavarja balra az ekkor láthatóvá váló csavarokat.
- ▶ Kissé emelje meg a pótkeréktartót ④, és akassza ki a bal oldali biztosítóhorgot ③.
- ▶ Szerelje össze az autóemelő szivattyúkarját, és tolja a pótkeréktartó ④ jobb oldalán található hüvelybe ⑤.
- ▶ Emelje meg a pótkeréktartót a szivattyúkarral, és akassza ki a jobb oldali biztosítóhorgot ③.
- ▶ A kihúzást segítő pánton ⑥ lévő fület ⑦ úgy állítsa be a pótkeréken, hogy később be tudja akasztani a kerékkulcsot ⑧.
- ▶ Készítse elő az autóemelőt.
- ▶ Helyezze az autóemelőt a megfelelő autóemelő felfekvési pont alá.
- ▶ A szivattyúkart addig mozgassa fel és le, amíg a gumiabroncs max. 3 cm-re fel nem emelkedik a talajról.
- ▶ Akassza a kerékkulcsot ⑧ a kihúzást segítő pánton ⑥ lévő fülbe ⑦ a pótkeréken.
- ▶ Óvatosan vegye ki a pótkereket a pótkeréktartóból ④. A pótkerék nehéz. A pótkerék kihúzásakor a nagy tömeg miatt megváltozik a súlypont. A pótkerék lecsúszhat vagy lebillenhet.
- ▶ Vegye le a kihúzást segítő pántot a pótkerékről, és tárolja biztos helyen. Ezután fel tudja szerelni a pótkereket a gépkocsijára.
- ▶ Engedje le a gépkocsit.

Hátsókerekek-hajtású gépkocsik: Pótkerék beszerelése (süllyesztett alvással felszerelt gépkocsi)

- ① Defekt esetén a sérült kereket csak a gépkocsi-belsőterében szállíthatja. Ép kereket csak nem rakott gépkocsi esetén lehet a pótkeréktartóba helyezni. A rakott gépkocsit először meg kell emelni.
- ▶ Óvatosan helyezze a pótkereket a pótkeréktartóra ④. A pótkerék nehéz. A pótkerék pótkeréktartóra ④ helyezésekor a nagy tömeg miatt megváltozik a súlypont. A pótkerék lecsúszhat vagy lebillenhet.
- ▶ Tolja az autóemelő szivattyúkarját a pótkeréktartón ④ található hüvelybe ⑤.

- ▶ Emelje fel a pótkeréktartót ④ a szivattyúkarral, és akassza be a jobb oldali biztosítóhorgot ③.
- ▶ Kissé emelje meg a pótkeréktartót ④, és akassza be a bal oldali biztosítóhorgot ③.
- ▶ Húzza ki a szivattyúkart a hüvelyből ⑤.
- ▶ A kerékkulccsal jobbra forgatva húzza meg a biztosítóhorgok ③ csavarjait.
- ▶ Tegye fel és reteszelve a burkolatokat ①.
- ▶ Csukja be a hátsó ajtókat.

A csomagtérben lévő pótkerék kiserelése

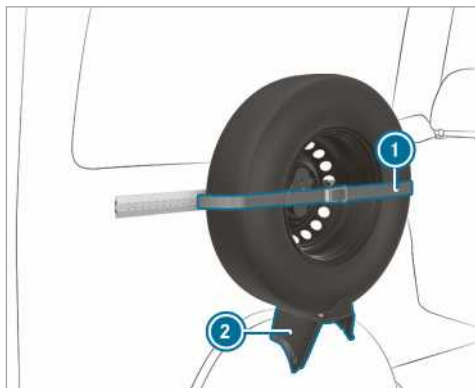

- ▶ Lazítsa meg a feszítőhevedert ①, ehhez nyissa ki a racsni.
- ▶ Óvatosan vegye ki a pótkereket a tartóból ②.

A csomagtérben lévő pótkerék beszerelése

- ▶ Helyezze a pótkereket a tartóba ②, és nyomja a falhoz.
- ▶ A racsni-val húzza meg a feszítőhevedert ①.

Hátsókerék-hajtású gépkocsik: Pótkerék kiszerezése (alváz)

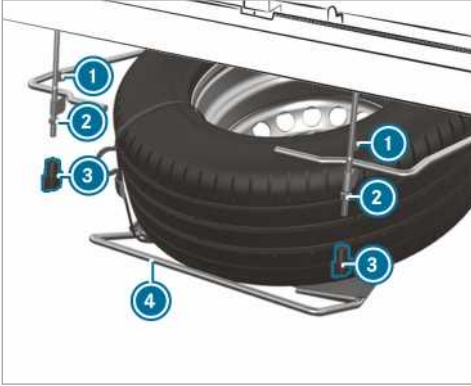

- ▶ Kézzel lazítsa meg és csavarja le a szárnyas anyákat ③.
- ▶ Az anyákat ② csavarja ki a menet végéig.
- ▶ Kissé emelje meg a pótkeréktartót ④, és akassza ki a bal oldali biztosítóhorgot ①.
- ▶ Szerelje össze az autóemelő szivattyúkarját, és tolja a pótkeréktartó ④ jobb oldalán található hüvelybe.
- ▶ Emelje meg a pótkeréktartót ④ a szivattyúkarral, és akassza ki a jobb oldali biztosítóhorgot ①.
- ▶ Lassan engedje le a földre a pótkeréktartót ④.
- ▶ Kissé emelje meg a pótkeréktartót ④, és húzza ki a szivattyúkart a hüvelyből.
- ▶ A szivattyúkarral emelje a pótkereket a pótkeréktartó hátsó vége fölé.
- ▶ Óvatosan vegye ki a pótkereket a pótkeréktartóból. A pótkerék nehéz. A pótkerék kihúzásakor a nagy tömeg miatt megváltozik a súlypont. A pótkerék lecsúszhat vagy lebillenhet.

Hátsókerék-hajtású gépkocsik: Pótkerék beszerelése (alváz)

- ▶ Óvatosan helyezze a pótkereket a pótkeréktartóra ④. A pótkerék nehéz. A pótkerék pótkeréktartóra helyezésekor a nagy tömeg miatt megváltozik a súlypont. A pótkerék lecsúszhat vagy lebillenhet.
- ▶ Tolja az autóemelő szivattyúkarját a pótkeréktartón ④ található hüvelybe.

- ▶ Emelje fel a pótkeréktartót ④ a szivattyúkarral, és akassza be a jobb oldali biztosítóhorgot ①.
- ▶ Kissé emelje meg a pótkeréktartót, és akassza be a bal oldali biztosítóhorgot ①.
- ▶ Húzza ki a szivattyúkart a hüvelyből.
- ▶ Húzza meg az anyákat ②.
- ▶ Helyezze fel és húzza meg a szárnyas anyákat ③.

Információ a műszaki adatokhoz

A műszaki adatokat az EU-irányelvek alapján határoztuk meg. A feltüntetett adatok csak a szériefelszereltségű gépkocsikra érvényesek. További információért forduljon bármelyik minősített szakműhelyhez.

Csak bizonyos országok esetén: A gépkocsira vonatkozó adatokat a COC-okmányokban (CERTIFICATE OF CONFORMITY – megfelelési nyilatkozat) találja. Ezeket a dokumentumokat a gépkocsi átvételekor kapja kézhez.

Fedélzeti elektronika

Motorelektronikába történő beavatkozásokkal kapcsolatos megjegyzések

! **MEGJEGYZÉS** Szakszerűtlen beavatkozások miatt fennáll a motorelektronika károsodásának veszélye

A motorelektronikába történő szakszerűtlen beavatkozások miatt a járműalkatrészek károsodhatnak, és érvényét veszítheti a gépkocsi üzembehelyezési engedélye.

▶ A motorelektronikát és a hozzá tartozó alkatrészeket érintő karbantartási munkákat mindig minősített szakszervizben végeztesse el.

Rádió adó-vevő készülékek

Rádió adó-vevő készülékek beszerelésével kapcsolatos megjegyzések

! **FIGYELEM** Balesetveszély áll fenn a rádió adó-vevő készülékeken nem előírászerűen elvégzett munkák miatt

Ha a rádió adó-vevő készülékeket manipulálták vagy nem előírászerűen szerelték fel, akkor elektromágneses sugárzásuk zavarhatja a fedélzeti elektronikát.

Ezzel veszélyeztetheti a gépkocsi üzembiztonságát.

▶ Az elektromos és elektronikus készülékeken esedékes műveleteket mindig minősített szakműhelyben végeztesse el.

! **FIGYELEM** Balesetveszély áll fenn a rádió adó-vevő készülékek szakszerűtlen üzemeltetése miatt

Ha a gépkocsiban szakszerűtlenül üzemeltetett rádió adó-vevő készüléket, annak elektromágneses sugárzása megzavarhatja a fedélzeti elektronikát, pl. ha

- a rádió adó-vevő készülék nincs külső antennára csatlakoztatva,
- a külső antenna rosszul van felszerelve, vagy nem visszaverődés-mentes.

Ezzel veszélyeztetheti a gépkocsi üzembiztonságát.

- ▶ A visszaverődés-mentes külső antennát minősített szakműhelyben szereltesse fel.
- ▶ A gépkocsiban történő üzemeltetés során mindig csatlakoztassa a rádió adó-vevő készülékeket a visszaverődés-mentes külső antennához.

! **MEGJEGYZÉS** A beszerelési és használati feltételek figyelmen kívül hagyása esetén az üzembehelyezési engedély érvényét veszíti.

Ha nem tartja be a rádió adó-vevő készülékek beszerelési és használati feltételeit, érvényét veszítheti az üzembehelyezési engedély.

- ▶ Csak a jóváhagyott frekvenciasávokat használja.
- ▶ Tartsa be a frekvenciasávokra max. megengedett kimeneti teljesítményt.
- ▶ Csak a jóváhagyott antennahelyzeteket használja.

A rádió adó-vevő készülékek utólagos beszereléséhez alkalmazza az ISO/TS 21609 (Közúti gépkocsikra vonatkozó EMC iránymutatás rádiófrekvenciát használó berendezések értékesítést követő beépítéséhez) műszaki irányelvet. Tartsa be a karosszéria alkatrészekre vonatkozó törvényi előírásokat.

Ha gépkocsija rádiós előkészítéssel van felszerelve, akkor az előkészítésben található tápcsatlakozókat, ill. antennacsatlakozókat kell használni. A beszerelésnél tartsa be a gyártó kiegészítő kezelési útmutatóit.

Információ a rádió adó-vevő készülékek adóteljesítményéről

A max. (PEAK, csúcs) adóteljesítmény az antenna talpánál nem lépheti túl a következő táblázatban szereplő értékeket:

Frekvenciasáv és max. adóteljesítmény

Frekvenciasáv	Maximális adóteljesítmény
Rövidhullám 3-54 MHz	100 W
4 -m-es sáv 74-88 MHz	30 W
2 -m-es sáv 144- 174 MHz	50 W
zárt láncú rádiótelefon/Tetra, 380-460 MHz	10 W
70- cm-es sáv, 420-450 MHz	35 W
Mobiltelefonok (2G/3G/4G)	10 W

Korlátozás nélkül használhatók a gépkocsiban:

- max. 100 mW adóteljesítményű rádió adó-vevő készülékek,
- max. 2 W adóteljesítményű rádió adó-vevő készülékek a 380-410 MHz frekvenciasávban (zárt láncú rádiótelefon/Tetra),
- mobiltelefonok (2G/3G/4G).

A következő frekvenciasávok esetén a gépkocsi külső felületén korlátozás nélkül megválasztható az antenna felszerelési helye:

- zárt láncú rádiótelefon/Tetra,
- 70- cm-es sáv,
- 2G/3G/4G.

Gépkocsi-típus tábla, gépkocsi azonosító szám (FIN) és motorszám

Gépkocsi-típus tábla

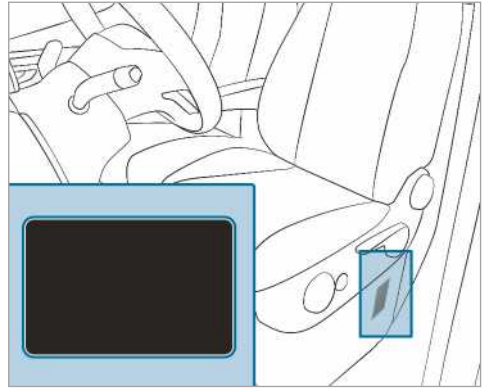

A gépkocsi-típusról függően a gépkocsi-típus tábla a vezetőülés ülészekrényén vagy a B-oszlopon található.

i Az adatok gépkocsi-specifikusak, és eltérhetnek az itt feltüntetettektől. Mindig vegye figyelembe a gépkocsi-típus tábla adatait.



Gépkocsi-típus tábla (példa - Öböl államok)

- ① Gépkocsigyártó
- ② FIN (gépkocsi azonosító szám)
- ③ Megengedett összes tömeg
- ④ Megengedett tengelyterhelés elöl (kg)
- ⑤ Megengedett tengelyterhelés hátul (kg)
- ⑥ Motortípus
- ⑦ Gyártási dátum

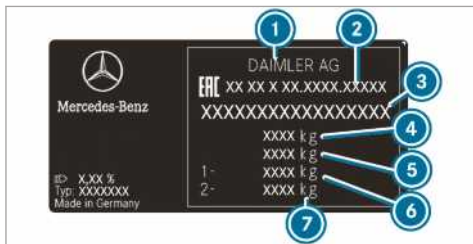

Gépkocsi-típus tábla (példa - Oroszország)

- 1 Gépkocsigyártó
- 2 Engedélyszám
- 3 FIN (gépkocsi azonosító szám)
- 4 Megengedett összes tömeg (kg)
- 5 A szerelvény megengedett összes tömege (kg) (csak egyes országok számára)
- 6 Megengedett tengelyterhelés elől (kg)
- 7 Megengedett tengelyterhelés hátul (kg)

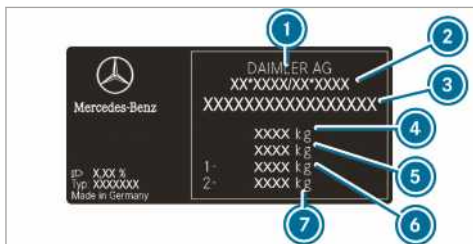

Gépkocsi-típus tábla (példa - minden más ország)

- 1 Gépkocsigyártó
- 2 EK-üzembehelyezési engedély száma (csak meghatározott országok számára)
- 3 FIN (gépkocsi azonosító szám)
- 4 Megengedett összes tömeg (kg)
- 5 A szerelvény megengedett összes tömege (kg) (csak egyes országok számára)
- 6 Megengedett tengelyterhelés elől (kg)
- 7 Megengedett tengelyterhelés hátul (kg)

A gépkocsi-típus tábla továbbá a következő adatokat is tartalmazhatja:

- hasznos terhelés,
- üres tömeg,
- utasülőhelyek száma.

Bevésett gépkocsi azonosító szám a motorháztető alatt

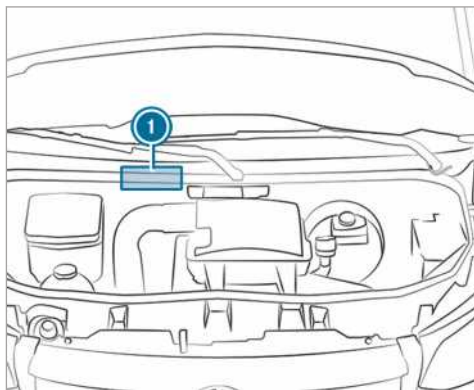

A bevésett gépkocsi azonosító szám 1 a motorháztető alatt található.

Gépkocsi azonosító szám a szélvédő alatt



A gépkocsi azonosító szám emellett a szélvédő alsó részén is elhelyezésre került egy táblán 2.

A szélvédő alatt lévő gépkocsi azonosító szám csak bizonyos országokban áll rendelkezésre.

Motorszám

A motorszám a forgattyúházba van beütve. További információért forduljon bizalommal bármelyik minősített szakszervizhez.

Üzemanyagok és feltöltési mennyiségek

Üzemanyagokkal kapcsolatos megjegyzések

▲ FIGYELEM Sérülésveszély áll fenn az egészségre ártalmas üzemanyagok miatt

Az üzemanyagok mérgező és egészségkárosító hatásúak lehetnek.

- ▶ Az üzemanyagok használata, tárolása és ártalmatlanítása során tartsa be az ere-

deti tárolóedényekre nyomtatott utasításokat.

- ▶ Az üzemanyagokat mindig a zárt eredeti edényben tárolja.
- ▶ Tartsa távol a gyermekeket az üzemanyagoktól.



KÖRNYEZETVÉDELMI MEGJEGYZÉS A

nem környezetkímélő módon történő ártalmatlanítás környezetszennyezést okozhat

- ▶ Az üzemanyagokat környezetkímélő módon ártalmatlanítsa!

Üzemanyagok a következők:

- tüzelőanyagok,
- adalékok a kipufogógáz-utókezeléshez, pl. AdBlue[®],
- kenőanyagok,
- Hűtőfolyadék
- Fékfolyadék
- Ablakmosó folyadék
- a klimatizálási rendszer hűtőközege.

Csak a Mercedes-Benz által jóváhagyott termékeket használjon. A Mercedes-Benz garanciája, valamint a méltányossági alapon nyújtott szolgáltatása nem terjed ki a gépkocsin fellépő olyan károkra, amelyek a nem jóváhagyott termékek használata miatt keletkeztek.

A Mercedes-Benz által jóváhagyott üzemanyagokat a tartályokon található alábbi feliratokról ismerheti fel:

- MB-Freigabe (pl. MB-Freigabe 229.51),
- MB-Approval (pl. MB-Approval 229.51).

A jóváhagyott üzemanyagokkal kapcsolatban további információhoz juthat:

- a Mercedes-Benz üzemanyagokra vonatkozó előírásaiban a <http://bevo.mercedes-benz.com> oldalon (a specifikációs jelzés megadásával),
- bármelyik minősített szakszerviz.



FIGYELEM Tűz- és robbanásveszély a tüzelőanyag miatt

A tüzelőanyagok könnyen gyúlékonyak.

- ▶ Feltétlenül kerülje a tűz és nyílt láng használatát, a dohányzást és a szikraképződést.
- ▶ Tankolás előtt és közben kapcsolja ki a gyújtást, valamint az állóhelyzeti fűtést, amennyiben a gépkocsi fel van szerelve ilyennel.



FIGYELEM Tüzelőanyagok miatti sérülésveszély

A tüzelőanyagok mérgezőek és egészségkárosító hatásúak.

- ▶ Feltétlenül kerülje a tüzelőanyag bőrrel, szemmel vagy ruházattal történő érintkezését, vagy lenyelését.
- ▶ Ne lélegezze be a tüzelőanyagok gőzeit.
- ▶ Tartsa távol a tüzelőanyagtól a gyermekeket.
- ▶ A tankolás során tartsa zárva az ajtókat és ablakokat.

Amennyiben Ön vagy mások érintkezésbe kerültek a tüzelőanyaggal, tartsa be a következőket:

- ▶ A bőrre került tüzelőanyagot haladéktalanul öblítse le vízzel és szappannal.
- ▶ Ha a tüzelőanyag a szembe került, haladéktalanul öblítse ki a szemét alaposan tiszta vízzel. Haladéktalanul forduljon orvoshoz.
- ▶ Ha lenyelte a tüzelőanyagot, haladéktalanul forduljon orvoshoz. Ne hánytassa magát.
- ▶ Haladéktalanul cserélje le a tüzelőanyaggal szennyeződött ruházatot.

Tüzelőanyag

Tüzelőanyag-minőséggel kapcsolatos megjegyzések a dízelmotorral felszerelt gépkocsik esetén

Általános megjegyzések

Vegye figyelembe az üzemanyagokkal kapcsolatos megjegyzéseket (→ oldal: 266).

▲ FIGYELEM A tüzelőanyag-keverék miatt tűzveszély áll fenn

Ha a dízel tüzelőanyagot benzinnel keveri, a tüzelőanyag-keverék lobbanási pontja alacsonyabb, mint a tiszta gázolajé.

Járó motornál a kipufogóberendezés alkatrészei észrevétlenül túlhevülhetnek.

- ▶ Dízelmotor esetében soha ne tankoljon benzint.
- ▶ Soha ne keverjen benzint a dízel tüzelőanyagba.

! MEGJEGYZÉS A nem megfelelő tüzelőanyag károsodást okoz

Már kis mennyiségű nem megfelelő tüzelőanyag is a tüzelőanyag-ellátó berendezés, a motor és a kipufogógáz-tisztító rendszer károsodásához vezethet.

- ▶ Csak az EN 590 európai szabványnak megfelelő vagy azzal egyenértékű kénmentes dízel tüzelőanyagot tankoljon. Kénmentes dízel tüzelőanyaggal nem rendelkező országokban csak 50 ppm-nél kisebb kéntartalmú dízel tüzelőanyagot tankoljon.

Semmiképpen ne tankolja az alábbiakat:

- benzin,
- hajódízel,
- fűtőolaj,
- tiszta biodízel vagy növényi olaj,
- petróleum vagy kerozin

Ha véletlenül nem megfelelő tüzelőanyagot tankolt:

- ▶ Ne kapcsolja be a gyújtást.
- ▶ Értesítsen egy minősített szakszervizt.

Az Ön gépkocsijára a következő tüzelőanyag-összetétel jelzés vonatkozik:



- ① Dízel tüzelőanyaghoz max. 7 térf. % biodízel-lel (zsírsav-metilészter)

Az EN 16942 szabványnak megfelelően a tüzelőanyag-összetétel jelzést a következő helyeken találja:

- a gépkocsin, a tanksapkafedélen lévő tájékoztató táblán
- egész Európában a gépkocsijához való kútoszlopokon és töltőpályákon

XTL-kompatibilis gépkocsik

Alternatívaként olyan paraffintartalmú dízel tüzelőanyagot is tankolhat (pl. HVO=hidrogénezett növényi olaj, GTL=Gas-To-Liquid), amely megfelel az EN 15940 európai szabványnak. A paraffintartalmú dízel tüzelőanyagok az XTL gyűjtőfogalommal kerülnek jelölésre.

Az EN 16942 európai szabvány szerint az XTL-kompatibilis járművekre a következő tüzelőanyag-összetétel jelzések vonatkoznak:



- ① Dízel tüzelőanyag esetén max. 7 térf. % biodízel-lel (zsírsav-metilészter)



- 2 Paraffintartalmú dízel tüzelőanyag esetén
- i **Csak akkor tankoljon az EN 15940 szabvány szerinti paraffintartalmú dízel tüzelőanyagot, ha a megfelelő összeférhetőségi jelzés látható a tanksapkafedelén.**

Alacsony külső hőmérséklettel kapcsolatos megjegyzések

A téli szezon kezdetétől lehetőleg teljes mértékben téli dízel tüzelőanyaggal tankolja gépkocsiját.

A téli dízel tüzelőanyagra való átállás előtt a tüzelőanyag-tartály lehetőleg legyen üres. A téli dízel tüzelőanyaggal való első tankolás alkalmával tartsa alacsonyan, pl. tartalék szinten a tüzelőanyagszintet. A következő tankolás alkalmával a tüzelőanyag-tartály ismét normál módon feltölthető.

További információkat az alábbi helyeken kaphat a tüzelőanyaggal kapcsolatosan:

- tüzelőanyag-töltő állomások,
- bármelyik minősített szakszerviz.

Tüzelőanyag-tartály feltöltési mennyiség és tartalék

A kivitelről függően a tüzelőanyag-tartály űrtartalma eltérő lehet.

Tüzelőanyag-tartály feltöltési mennyiség és tartalék

Dízelmotor	Űrtartalom
OM651	kb. 50 l
OM651	kb. 65 l
OM651/OM642	kb. 71 l
OM651	kb. 92 l
OM651/OM642	kb. 93 l

Dízelmotor	Ebből tartalék
Kb. 50 l űrtartalmú modellek	kb. 12 l
Kb. 65 l űrtartalmú modellek	kb. 12 l
Kb. 71 l űrtartalmú modellek	kb. 12 l
Kb. 92 l űrtartalmú modellek	kb. 12 l
Kb. 93 l űrtartalmú modellek	kb. 12 l

AdBlue®

AdBlue®-val kapcsolatos megjegyzések

Tartsa be az üzemanyagokkal kapcsolatos utasításokat (→ oldal: 266).

Az AdBlue® a dízelmotorok kipufogógáz-utókezeléséhez való, vízben oldódó folyadék.

- !** **MEGJEGYZÉS** Az AdBlue® adalékanyagai vagy az AdBlue® hígítása által keletkezett károsodás

Az AdBlue® kipufogógáz-utókezelést tönkretelhetik

- az AdBlue® adalékanyagai
- az AdBlue® hígítása

▶ Csak ISO 22241 szerinti AdBlue®-t használjon.

▶ Ne keverjen hozzá adalékanyagot.

▶ Ne hígítsa az AdBlue®-t.

- !** **MEGJEGYZÉS** Az AdBlue® szennyeződései által okozott sérülések és üzemzavarok

Az AdBlue® szennyeződései az alábbiakhoz vezetnek

- megnövekedett kibocsátási értékek
- Katalizátorsérülések
- Motorkárosodások
- Az AdBlue® kipufogógáz-utókezelés működési zavarai

▶ Kerülje az AdBlue® szennyeződéseit.

**KÖRNYEZETVÉDELMI MEGJEGYZÉS** Fennáll az AdBlue® általi szennyezés lehetősége

Az AdBlue® maradványai bizonyos idő elteltével kikristályosodnak, és szennyezik az érintett felületeket.

▶ A feltöltéskor az AdBlue® adalékkal érintkező felületeket mossa le azonnal vízzel, vagy távolítsa el az AdBlue® adalékot egy nedves kendővel és hideg vízzel.

Ha az AdBlue® már kikristályosodott, szivacsos csál és hideg vízzel tisztítsa le.

Az AdBlue®-tartály kinyitásakor csekély mennyiségű ammóniagáz távozhat. Ne lélegezze be a kiáramló ammóniagázt. Az AdBlue®-tartályt mindig jól szellőző helyen töltsse fel.

AdBlue®-fogyasztás és feltöltési mennyiség**AdBlue®-fogyasztás**

Az AdBlue®-fogyasztás, a tüzelőanyag-fogyasztáshoz hasonlóan, nagyban függ a vezetési stílustól és az üzemeltetési körülményektől. Az AdBlue® fogyasztás általában az üzemanyag-fogyasztás 0 és 10 százaléka között van. A kombinált műszer utántöltési üzenetének kijelzése esetén szükség szerint töltsön utána AdBlue®-t az utasítás szerint. Erre a tervszerű karbantartások között is szükség lehet.

Európán kívüli utak előtt ellenőrizze az AdBlue® mennyiségét. Egy AdBlue®-feltöltést a tüzelőanyag-töltő állomások bármely AdBlue® töltőoszlopán vagy a kereskedelemben tárolóedényből is elvégezheti.

AdBlue® tartály űrtartalma

Gépkocsi	Űrtartalom
Minden modell	22 l

Kipufogógáz-utókezelés

A kipufogógáz-utókezelés szabályos funkciójának biztosítása érdekében, a gépkocsit AdBlue®-val üzemeltesse.

Ha a gépkocsit AdBlue® nélkül vagy a kibocsátást befolyásoló hibás működéssel üzemelteti, elveszíti a forgalombahelyezési engedélyt. Ennek jogi következménye, hogy gépkocsiját közúton nem üzemeltetheti.

A kibocsátási előírások betartása érdekében a motormenedzsment felügyeli a kipufogógáz-utókezelés komponenseit. Ha megkísérli gépkocsiját AdBlue® nélkül vagy hígított AdBlue®-val vagy más redukálószerrel üzemelteti, ezt a motormenedzsment felismeri. Egyéb kibocsátást befolyásoló üzemzavarok, pl. az adagolás zavarai vagy érzékelőhiba felismerésre és jegyzőkönyvezésre kerül.

A motormenedzsment előzetes figyelmeztető üzenetek után meggátolja a további motorindításokat.

Ezért rendszeresen töltsse fel az AdBlue-tartályt a gépkocsi üzemeltetése során vagy legkésőbb a kombinált műszer első figyelmeztető üzenetének megjelenése után.

Motorolaj**Motorolajjal kapcsolatos megjegyzések**

Vegeye figyelembe az üzemanyagokkal kapcsolatos megjegyzéseket (→ oldal: 266).



! **MEGJEGYZÉS** A nem megfelelő olajsűrű, nem megfelelő olaj vagy adalékok használata a motor károsodását okozhatja

- ▶ Ne használjon a kifejezetten az előírt karbantartási intervallumokhoz szükséges specifikációktól eltérő jellemzőjű motorolajat és olajsűrűt.
- ▶ Az előírtnál hosszabb csereintervallum érdekében ne változtassa meg se a motorolajat, se az olajsűrűt.
- ▶ Ne használjon adalékokat.
- ▶ A motorolajat az előírt időközönként cseréltesse ki.

A Mercedes-Benz azt javasolja, hogy az olajcserét minősített szakműhelyben végeztesse el.

A Mercedes-Benz motorokban csak a Mercedes-Benz által jóváhagyott motorolajokat szabad használni.

A motorolajjal és az olajsűrűkkel kapcsolatban további információhoz juthat:

- a Mercedes-Benz üzemanyagokra vonatkozó előírásaiban a <http://bevo.mercedes-benz.com> (a specifikációs jelzés alatt)
- bármelyik minősített szakműhelyben.

Motorolaj feltöltési mennyisége

a motorolaj-feltöltési mennyiségre

Motor	Motorolaj
OM642	kb. 12,5 l
OM651 (hátsókerék-hajtás)	kb. 11,5 l
OM651 (elsőkerék-hajtás)	kb. 8 l



- ① Hozzáférés az olajleeresztő csavarhoz (padlólemez-burkolattal felszerelt gépkocsik)

Fékfolyadékkal kapcsolatos megjegyzések

Vegye figyelembe az üzemanyagokkal kapcsolatos megjegyzéseket (→ oldal: 266).

▲ FIGYELEM Balesetveszély áll fenn a fékrendszerben keletkező gőzbuborékok miatt

A fékfolyadék folyamatosan nedvességet vesz fel a levegőből. Ezáltal csökken a fékfolyadék forráspontja. Ha túlságosan alacsony a forráspont, akkor a fékek nagyobb terhelése esetén gőzbuborékok képződhetnek a fékrendszerben.

Ez hátrányosan befolyásolja a fékhatást.

- ▶ A fékfolyadékot az előírt időközönként cseréltesse ki.

! MEGJEGYZÉS A fékfolyadék károsíthatja a fényezést, a műanyagból és gumból készült alkatrészeket

Ha a fékfolyadék érintkezésbe kerül a fényezéssel, illetve a műanyagból vagy gumból készült alkatrészekkel, fennáll a dologi károk veszélye.

- ▶ Ha a fékfolyadék érintkezésbe kerül a fényezéssel, illetve a műanyagból vagy gumból készült alkatrészekkel, azokat azonnal öblítse le vízzel.

Vegye figyelembe a fényezés és a matt fényezés ápolásával kapcsolatos megjegyzéseket (→ oldal: 202).

Rendszeresen cseréltesse ki a fékfolyadékot minősített szakműhelyben.

Csak a Mercedes-Benz által jóváhagyott, MB-Freigabe vagy MB-Approval 331.0 szerinti fékfolyadékot használjon.

A fékfolyadékkal kapcsolatban további információhoz juthat:

- a Mercedes-Benz üzemanyagokra vonatkozó előírásaiban a <http://bevo.mercedes-benz.com> oldalon,
- bármelyik minősített szakműhelyben.

Hűtőfolyadék

Hűtőfolyadékkal kapcsolatos megjegyzések

Vegye figyelembe az üzemanyagokkal kapcsolatos megjegyzéseket (→ oldal: 266).

▲ FIGYELEM A fagyálló folyadék tűz- és sérülésveszélyes

Ha a fagyálló folyadék a motortér forró alkatrészeire kerül, meggyulladhat.

- ▶ Hagyja lehűlni a motort, mielőtt fagyálló folyadékot tölt be.
- ▶ Ügyeljen arra, hogy ne kerüljön fagyálló folyadék a betöltőnyílás mellé.
- ▶ Mielőtt beindítaná a gépkocsit, alaposan tisztítsa meg a fagyálló folyadékkal szennyezett alkatrészeket.

! **MEGJEGYZÉS** A nem megfelelő hűtőfolyadék károsodást okoz

▶ Mindig a kívánt fagy elleni védelemnek megfelelő, előre összekevert hűtőfolyadékot töltsön be.

A hűtőfolyadékkal kapcsolatosan a következő helyeken talál információkat:

- a Mercedes-Benz üzemanyagokra vonatkozó előírásaiban 310.1
 - a <http://bevo.mercedes-benz.com> oldalon,
 - a Mercedes-Benz BeVo alkalmazásban,
- bármelyik minősített szakműhelyben.

! **MEGJEGYZÉS** Túlmelegedés magas külső hőmérséklet esetén

Nem megfelelő hűtőfolyadék használata esetén a motorhűtőrendszer magas külső hőmérséklet esetén nem védett a túlmelegedés és a korrózió ellen.

- ▶ Az utántöltéshez mindig a Mercedes-Benz által jóváhagyott hűtőfolyadékot használjon.
- ▶ Tartsa be a Mercedes-Benz üzemanyagokra vonatkozó 310.1 lapszámú előírásának megjegyzéseit.

! **MEGJEGYZÉS** Fényezés károsodása a hűtőfolyadék miatt

- ▶ Ne lötytintsen hűtőfolyadékot a fényezett felületekre.

Rendszeresen cseréltesse ki a hűtőfolyadékot minősített szakszervízben.

A motorhűtőrendszerben a korrózióvédő/fagyálló folyadék aránya

- legalább 50 % (fagy elleni védelem legfeljebb kb. -37 °C)
- maximum 55 % (fagy elleni védelem legfeljebb -45 °C)

Ablakmosó folyadék

Ablakmosó folyadékkal kapcsolatos megjegyzések

Tartsa be az üzemanyagokkal kapcsolatos megjegyzéseket (→ oldal: 266).

! **FIGYELEM** Az ablakmosófolyadék-koncentrátum tűz- és sérülésveszélyes

Az ablakmosófolyadék-koncentrátum könnyen gyúlékony. Ha a motor vagy a kipufogórendszer forró részegységeire kerül, meggyulladhat.

- ▶ Ügyeljen arra, hogy az ablakmosófolyadék-koncentrátum ne kerüljön a betöltőnyílás mellé.

! **MEGJEGYZÉS** A nem megfelelő ablakmosó folyadék károsíthatja a külső világítást

A nem megfelelő ablakmosó folyadékok károsíthatják a külső világítás műanyag felületeit.

- ▶ Csak olyan ablakmosó folyadékot használjon, amely a műanyag felületekhez is megfelelő, pl. az MB SummerFit vagy MB WinterFit terméket.

! **MEGJEGYZÉS** A fecskendezőfúvókák eltömődhetnek az ablakmosó folyadékok összekeverése következtében

- ▶ Az MB SummerFit és az MB WinterFit termékeket ne keverje össze más ablakmosó folyadékokkal.

Ne használjon desztillált vagy ioncserélt vizet, mert az a feltöltésszint-szenzor hibás kapcsolásához vezethet.

Ablakmosó folyadékkal kapcsolatos információ

Ajánlott ablakmosó folyadék:

- fagypont felett: pl. MB SummerFit,
- fagypont alatt: pl. MB WinterFit.

Keverési arány

A helyes keverési arány a fagyálló adalék tartályán van feltüntetve.

A mosófolyadékhoz az év minden szakában keverjen ablakmosó folyadékot.

Hűtőközeg

Hűtőközeggel kapcsolatos megjegyzések

Vegye figyelembe az üzemanyagokkal kapcsolatos megjegyzéseket (→ oldal: 266).

- ① Gépkocsijának klímarendszere R-134a hűtőközeggel lehet feltöltve. Az R-134a hűtőközeg fluortartalmú üvegházhatású gázt tartalmaz.

Ha gépkocsija R-134a hűtőközzel van feltöltve, a következő megjegyzés érvényes:

1 **MEJEGYZÉS** A nem megfelelő hűtőközeg károsodást okoz

Nem megfelelő hűtőközeg használata esetén károsodhat a klímarendszer.

- ▶ Csak R-134a típusú hűtőközeget, vagy a Mercedes-Benz által jóváhagyott PAG-olajat használjon.
- ▶ A jóváhagyott PAG-olaj nem keverhető össze semmilyen olyan PAG-olajjal, amely nincs jóváhagyva az R-134a hűtőközzel való használathoz.

A szervizmunkákat, pl. a hűtőközeg feltöltését vagy az alkatrészek cseréjét csak minősített szakműhely munkatársai végezhetik el. Ennek során be kell tartani az ezzel kapcsolatos hatályos előírásokat, valamint a J639 SAE-szabványt.

A klímarendszeren esedékes összes munkát mindig minősített szakműhelyben végeztesse el.

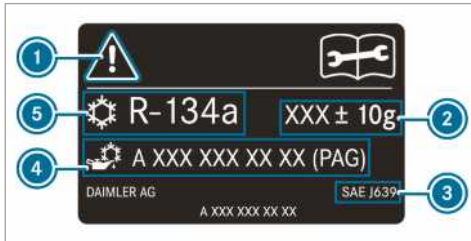

Hűtőközeg tájékoztató címkéje (példa)

- 1 Figyelmeztető szimbólumok
- 2 Hűtőközeg feltöltési mennyisége
- 3 Érvényes szabványok
- 4 Alkatrészszám – PAG-olaj
- 5 Hűtőközeg típusa

A figyelmeztető szimbólumok **1** a következőkre hívják fel a figyelmet:

- lehetséges veszélyek,
- szervizmunkák elvégzése minősített szakműhelyben.

Gépkocsiadatok

A gépkocsi méreteivel kapcsolatos információk

A következő szakaszban a gépkocsijára vonatkozó fontos műszaki adatokat találja. A további gépkocsi-

csi-specifikus és kivitelezéssel függő adatokat, pl. a gépkocsiméreteket és a tömegadatokat a gépkocsi dokumentációjában találja.

Az aktuális műszaki adatokat az interneten a <http://www.mercedes-benz.com> címen találja.

Vonóhorog

Vonóhoroggal kapcsolatos megjegyzések

▲ FIGYELEM Balesetveszély vonóhorog nem engedélyezett felszerelése miatt

Ha vonóhorog utólagos felszerelése nem megengedett, Ön mégis vonóhorogot vagy további alkatrészeket szerel fel, akkor a hosszanti kerettartó meggengülhet és eltörhet. Ebben az esetben a pótkocsi leválhat a gépkocsiról.

Balesetveszély áll fenn!

Csak akkor szereljen fel utólag vonóhorogot, ha ez megengedett.

Vegye figyelembe az utánfutó-vontató üzemmódra vonatkozó útmutatásokat (→ oldal: 166).

Vonóhorog utólagos felszerelése csak akkor megengedett, ha a vontatmánytömeget bejegyezték a gépjárműokmányokba.

A vonóhorogról további információk a minősített szakszervezetekben vagy a https://bb-portal.mercedes-benz.com/portal/kat_iv.html?&L internetcímen található.

Mercedes-Benz azt javasolja, hogy a vonóhorog utólagos felszerelését Mercedes-Benz szerződéses szervíz végeztesse el.

Csak olyan vonóhorogot használjon, amelyet a Mercedes-Benz kimondottan az Ön gépkocsijához próbált ki és hagyott jóvá.

A legnagyobb megengedett vontatmánytömeg fékezetlen vontatmány esetén 750 kg.

Vontatmánytömegek

Utánfutó-vontató üzemmódban az szgk. forgalmi engedéllyel rendelkező gépkocsik esetében a megengedett összes tömeg 100 kg értékkel nő. A megengedett maximális hátsó tengely-terhelést be kell tartani. Ennek során a 92/21/EGK irányelvnek megfelelően a menetsebességet 100 km/h-ra vagy alacsonyabbra kell korlátozni.

A megengedett tömegek és terhelési értékek, amelyeket nem szabad túllépni, megtalálhatók

- a gépkocsi dokumentációjában és
- a vonóhorog, a vontatmány és a gépkocsi típus tábláin.

Eltérő adatok esetén a legalacsonyabb érték érvényes.

Maximális függőleges támasztóterhelés

A függőleges támasztóterhelés max.

- 100 kg ha a vontatmánytömeg 2000 kg,
- 120 kg ha a vontatmánytömeg 2800 kg vagy 3000 kg,
- 140 kg ha a vontatmánytömeg 3500 kg.

Rögzítőpontok és tartórendszerek

Információ a rögzítőpontokról

! **MEGJEGYZÉS** A rögzítőpontok max. terhelhetőségének túllépése esetén balesetveszély áll fenn

Ha a rakomány biztosításához különböző rögzítőpontokat kombinál, mindig a leggyengébb rögzítőpont max. terhelhetőségét kell figyelembe vennie.

A teljes fékezésnél pl. olyan erők hatnak, amelyek a rakomány súlyerejének többszörösét is elérhetik.

▶ Az erőfelvétel elosztása érdekében mindig több rögzítőpontot használjon. A rögzítőpontokat egyenletesen terhelje.

A rögzítőpontokkal és rögzítőszemekkel kapcsolatos további információt a „Szállítás” című fejezetben találja (→ oldal: 187).

Rögzítőszemek

Rögzítőszemek max. húzóterhelése

Rögzítőszemek	Megengedett névleges húzóerő
Kombi gépkocsi	350 daN
Zárt dobozos felépítményű gépkocsi	800 daN

Rögzítőszemek	Megengedett névleges húzóerő
Plató 3,5 t megengedett össztömegig	400 daN
Plató 3,5 t megengedett össztömeg felett	800 daN

Rakományrögzítő sínek

A raktérbeli rögzítőpontok max. húzóterhelése

Rögzítőpont	Megengedett névleges húzóerő
Rakományrögzítő sín a raktérpadlón	500 daN
Alsó rakományrögzítő sín az oldalfalon	200 daN
Felső rakományrögzítő sín az oldalfalon	125 daN

A megadott értékek csak a raktérpadlón álló rakományra érvényesek, ha

- a rakomány a sínen lévő két rögzítőponton van rögzítve, és
- az ugyanazon a sínen lévő szomszédos rakományrögzítő ponttól mért távolság kb. 1 m.

Információ a tetőcsomagtartótól

▲ FIGYELEM Balesetveszély a max. tetőterhelés túllépése miatt

Ha rakományt helyez el a tetőn, valamint az összes kívül és belül található szerelvényen, a gépkocsisúlypont magasabbra kerül, a megszokott menettulajdonságok, a kormányozhatóság és fékezhetőség pedig megváltozik. A gépkocsi kanyarodáskor erősebben bedől, és a kormányozdulatokra nehezkesebben reagálhat.

Ha túllépi a megengedett max. tetőterhelést, az hátrányosan befolyásolhatja a gépkocsi menettulajdonságait, valamint kormányozhatóságát és fékezési tulajdonságait.

▶ Feltétlenül tartsa be a max. tetőterhelést, és igazítsa hozzá vezetési stílusát.

▲ FIGYELEM Nem egyenletes terhelés esetén balesetveszély áll fenn

Ha gépkocsija nem egyenletesen van megterhelve, számottevően romolhatnak a gépkocsi menettulajdonságai, valamint kormányozhatósága és fékezési tulajdonságai.

- ▶ Egyenletesen terhelje a gépkocsit.
- ▶ Rögzítse a rakományt elcsúszás ellen.

! MEGJEGYZÉS A megengedett max. tetőterhelés túllépése esetén balesetveszély áll fenn

Ha a tetőn elhelyezett csomagok és a tetőcsomagtartó együttes tömege meghaladja a megengedett max. tetőterhelést, balesetveszély áll fenn.

- ▶ Ügyeljen arra, hogy a tetőn elhelyezett csomagok és a tetőcsomagtartó együttes tömege nem haladhatja meg a megengedett max. tetőterhelést.
- ▶ A tetőcsomagtartó támasztólábait egyenletes távolságban kell elhelyezni.
- ▶ A Mercedes-Benz azt javasolja, hogy szereltesse stabilizátort a gépkocsi első tengelyére.

A biztonsági intézkedésekkel kapcsolatos további információt a „Szállítás” című fejezetben találja (→ oldal: 187).

Max. tetőterhelés/tetőcsomagtartó támasztóláb-párok

Gépkocsi	Max. tetőterhelés	Támasztóláb-párok minimális száma
Normál tető (plató nélkül)	300 kg	6
Normál tető (platóval)	50 kg	2
Magas tető (plató nélkül)	150 kg	3
Duplakabin	100 kg	2

Az adatok csak akkor érvényesek, ha a terhelés egyenletesen oszlik el a tető teljes felületén.

Rövidebb tetőcsomagtartó esetén arányosan csökkentse a rakományt. A legnagyobb terhelhe-

tőség tetőcsomagtartó támasztóláb-páronként 50 kg.

A rakodási előírásokat, valamint a teherelosztásra és a rakománybiztosításra vonatkozó további információt a „Szállítás” című fejezetben találja (→ oldal: 187).

Létratartókkal kapcsolatos információ

▲ FIGYELEM Baleset- és sérülésveszély a függőleges támasztóterhelés túllépése miatt

Ha túllépi a vonószerkezet megengedett függőleges támasztóterhelését a tartó használatakor, a tartórendszer leválhat a gépkocsiról, és veszélyeztetheti a közlekedés többi résztvevőjét.

- ▶ A tartó használatakor mindig tartsa be a megengedett függőleges támasztóterhelést.

Max. terhelés, létratartó

	Max. terhelés
Létratartó elől	200 kg
Létratartó hátul	100 kg

Az adatok csak akkor érvényesek, ha a terhelés egyenletesen oszlik el a létratartó teljes felületén.

A rakodási előírásokat, valamint a teherelosztásra és a rakomány rögzítésére vonatkozó további információt a „Szállítás” című fejezetben találja (→ oldal: 187).

Kijelzőüzenetek

Bevezetés



Kijelzőüzenetekkel kapcsolatos megjegyzések

A kijelzőüzenetek a multifunkciós kijelzőn jelennek meg.

Az ábrákkal illusztrált kijelzőüzenetek a kezelési útmutatóban egyszerűsített formában jelennek meg, és eltérhetnek a multifunkciós kijelzőn megjelenő üzenetektől. A multifunkciós kijelző a kiemelt fontosságú kijelzőüzeneteket piros színnel jeleníti meg. Bizonyos kijelzőüzenetek esetén figyelmeztető hangjelzés is hallható.

Kövesse a kijelzőüzenetek utasításait, és tartsa be ennek a kezelési útmutatónak a kiegészítő megjegyzéseit is.

Bizonyos kijelzőüzenetknél további szimbólumok jelennek meg:

-  további információ,
-  kijelzőüzenet elrejtése.

A bal oldali Touch-Control segítségével egy balra vagy jobbra irányuló törlő mozdulattal választhat a szimbólumok közül. Az  szimbólum megnyomása után további információk jelennek meg

a multifunkciós kijelzőn. A  megnyomása után a kijelzőről eltűnik a kijelzőüzenet.

Az alacsonyabb prioritású kijelzőüzeneteket a  gomb megnyomásával vagy a bal oldali Touch-Control segítségével elrejtheti. Ekkor a kijelzőüzeneteket a rendszer az üzenetmemóriában tárolja.

A lehető leggyorsabban hárítsa el a kijelzőüzenet megjelenését kiváltó okot.

A magas prioritású kijelzőüzeneteket nem lehet elrejtetni. A multifunkciós kijelzőn folyamatosan láthatók ezek a kijelzőüzenetek, amíg a kijelzőüzenetet kiváltó ok meg nem szűnik.

Tárolt kijelzőüzenetek megnyitása

Fedélzeti számítógép:





 **Karbantartás**  **1 message**







Ha nincsenek kijelzőüzenetek, akkor a multifunkciós kijelzőn a **Nincsenek üzenetek** üzenet jelenik meg.



 A kijelzőüzenetek közötti lapozáshoz végezzen felfelé vagy lefelé törlő mozdulatokat a kormánykerék bal oldalán levő Touch-Controlon.



 **Kilépés az üzenetmemóriából:** Nyomja meg a  gombot.

Biztonsági rendszerek



Kijelző üzenetek	Lehetséges okok/következmények és  megoldások
 <p>Bal oldali függőnylégzsák Üzemzavar Keresen fel egy szervizt (példa)</p>	<p>* A megfelelő függőnylégzsák meghibásodott .</p> <div style="border: 1px solid black; padding: 5px; margin: 5px 0;"> <p> FIGYELEM A függőnylégzsák működési zavarai esetén sérülés- vagy életveszély áll fenn.</p> <p>Ha a függőnylégzsák meghibásodott, akkor indokolatlanul aktiválódhat, vagy előfordulhat, hogy nagy járműlassulással járó baleset során nem lép működésbe.</p> <ul style="list-style-type: none">  Haladéktalanul ellenőriztesse és javíttassa meg a függőnylégzsákot egy minősített szakműhelyben. </div> <p> Haladéktalanul keressen fel egy minősített szakműhelyt.</p>

Kijelző üzenetek	Lehetséges okok/következmények és ► megoldások
 <p>Bal oldalon elől Üzemzavar Keressen fel egy szervizt (példa)</p>	<p>* A megfelelő utasbiztonsági rendszer meghibásodott .</p> <div style="background-color: #f0f0f0; padding: 5px; margin-bottom: 10px;"> <p>▲ FIGYELEM A visszatartórendszer működési zavarai esetén sérülés- vagy életveszély áll fenn.</p> <p>A visszatartórendszer meghibásodása esetén annak részegységei indokolatlanul aktiválódhatnak, vagy előfordulhat, hogy baleset során nem lépnek megfelelően működésbe. Ilyen részegység lehet pl. az övfeszítő vagy a légszák.</p> <p>► Haladéktalanul ellenőriztesse és javíttassa meg a visszatartórendszert egy minősített szakműhelyben.</p> </div> <p>Utasbiztonsági rendszer üzemzavarának felismerése</p> <ul style="list-style-type: none"> • Bekapcsolt gyújtás esetén nem világít az utasbiztonsági rendszer  figyelmeztető lámpája. • Menet közben folyamatosan világít vagy ismétlődően felvillan az utasbiztonsági rendszer  figyelmeztető lámpája. <p>► Haladéktalanul keressen fel egy minősített szakműhelyt.</p>
 <p>Utasbiztonsági rendszer Üzemzavar Keressen fel egy szervizt</p>	<p>* Az utasbiztonsági rendszer meghibásodott .</p> <div style="background-color: #f0f0f0; padding: 5px; margin-bottom: 10px;"> <p>▲ FIGYELEM A visszatartórendszer működési zavarai esetén sérülés- vagy életveszély áll fenn.</p> <p>A visszatartórendszer meghibásodása esetén annak részegységei indokolatlanul aktiválódhatnak, vagy előfordulhat, hogy baleset során nem lépnek megfelelően működésbe. Ilyen részegység lehet pl. az övfeszítő vagy a légszák.</p> <p>► Haladéktalanul ellenőriztesse és javíttassa meg a visszatartórendszert egy minősített szakműhelyben.</p> </div> <p>Utasbiztonsági rendszer üzemzavarának felismerése</p> <ul style="list-style-type: none"> • Bekapcsolt gyújtás esetén nem világít az utasbiztonsági rendszer  figyelmeztető lámpája. • Menet közben folyamatosan világít vagy ismétlődően felvillan az utasbiztonsági rendszer  figyelmeztető lámpája. <p>► Haladéktalanul keressen fel egy minősített szakműhelyt.</p>

Kijelző üzenetek	Lehetséges okok/következmények és ► megoldások
 <p data-bbox="109 252 331 300">A rögzítőfék nem működik</p>	<p data-bbox="389 161 941 185">* A rendszer üzemzavara áll fenn, a rögzítőfék nem működik.</p> <div data-bbox="406 204 1028 400" style="border: 1px solid gray; padding: 5px;"> <p data-bbox="423 212 1000 236">▲ FIGYELEM Balesetveszély a fékrendszer üzemzavara miatt</p> <p data-bbox="423 248 975 296">A fékrendszer meghibásodása hátrányosan befolyásolhatja a fékezési tulajdonságokat.</p> <ul style="list-style-type: none"> <li data-bbox="423 308 698 331">▶ Óvatosan haladjon tovább. <li data-bbox="423 339 986 387">▶ Haladéktalanul ellenőriztesse a fékberendezést minősített szakműhelyben. </div> <ul style="list-style-type: none"> <li data-bbox="406 416 997 464">▶ A gépkocsit csak sík terepen állítsa le, és biztosítsa elgurulás ellen. <li data-bbox="406 475 986 523">▶ Automatikus sebességváltóval felszerelt gépkocsi: Kapcsolja a sebességváltót a P állásba. <li data-bbox="406 534 1028 582">▶ Mechanikus sebességváltóval felszerelt gépkocsik: Kapcsoljon az 1. fokozatba. <li data-bbox="406 593 1020 641">▶ Haladéktalanul ellenőriztesse a fékberendezést minősített szakműhelyben.
 <p data-bbox="109 746 331 794">A lejtő túl meredek, lásd a kezelési útmutatót</p>	<p data-bbox="389 655 1011 703">* Túl alacsony a hálózati feszültség, vagy a rendszer meghibásodott, így a tartóerő nem elég nagy a lejtőhöz.</p> <div data-bbox="406 722 1028 1026" style="border: 1px solid gray; padding: 5px;"> <p data-bbox="423 730 977 778">▲ FIGYELEM Balesetveszély az elektromos rögzítőfék nem megfelelő tartóereje miatt</p> <p data-bbox="423 791 977 839">Ha az elektromos rögzítőfék meredek lejtőn nem biztosít elegendő tartóerőt, a gépkocsi elgurulhat.</p> <ul style="list-style-type: none"> <li data-bbox="423 850 994 898">▶ A gépkocsit csak sík terepen állítsa le, és biztosítsa elgurulás ellen. <li data-bbox="423 909 958 957">▶ Automatikus sebességváltóval felszerelt gépkocsi: Kapcsolja a sebességváltót P állásba. <li data-bbox="423 968 964 1016">▶ Mechanikus sebességváltóval felszerelt gépkocsik: Kapcsoljon az 1. fokozatba. </div> <p data-bbox="406 1045 1025 1093">Vegye figyelembe a gépkocsi leállítására vonatkozó megjegyzéseket (→ oldal: 141).</p>

Kijelző üzenetek	Lehetséges okok/következmények és ► megoldások
 <p>Rögzítőfék lásd a kezelési útmutatót</p>	<p>* Túl alacsony a hálózati feszültség, vagy a rendszer meghibásodott, így a záróerő nem elég nagy a lejtőhöz.</p> <p>▲ FIGYELEM Balesetveszély a fékrendszer üzemzavara miatt</p> <p>A fékrendszer meghibásodása hátrányosan befolyásolhatja a fékezési tulajdonságokat.</p> <ul style="list-style-type: none"> ▶ Óvatosan haladjon tovább. ▶ Haladéktalanul ellenőriztesse a fékberendezést minősített szakműhelyben. <ul style="list-style-type: none"> ▶ A gépkocsit csak sík terepen állítsa le, és biztosítsa elgurulás ellen. ▶ Automatikus sebességváltóval felszerelt gépkocsi: Kapcsolja a sebességváltót a [P] állásba. ▶ Mechanikus sebességváltóval felszerelt gépkocsik: Kapcsoljon az 1. fokozatba. ▶ Haladéktalanul ellenőriztesse a fékberendezést minősített szakműhelyben.
<p>Ellenőrizze a fékbetéteket, lásd a kezelési útmutatót</p>	<p>* A fékbetétek a kopáshatáron vannak.</p> <p>▲ FIGYELEM Balesetveszély áll fenn a fékteljesítmény csökkenése miatt</p> <p>Ha a fékbetétek a kopáshatáron vannak, a fékteljesítmény lecsökkenhet.</p> <ul style="list-style-type: none"> ▶ Óvatosan haladjon tovább. ▶ Haladéktalanul ellenőriztesse a fékberendezést minősített szakműhelyben. <ul style="list-style-type: none"> ▶ Keressen fel egy minősített szakműhelyt.
 <p>Ellenőrizze a fékfolyadék szintjét</p>	<p>* A fékfolyadéktartályban túl kevés fékfolyadék van.</p> <p>▲ FIGYELEM Balesetveszély áll fenn az alacsony fékfolyadékszint miatt</p> <p>Ha a fékfolyadékszint alacsony, a fékhatás korlátozott lehet, és ezáltal romolhatnak a gépkocsi fékezési tulajdonságai.</p> <ul style="list-style-type: none"> ▶ A forgalmi viszonyoknak megfelelően haladéktalanul álljon meg. Ne haladjon tovább! ▶ Értesítsen egy minősített szakműhelyt. ▶ Ne töltsön utána fékfolyadékot. <ul style="list-style-type: none"> ▶ A forgalmi viszonyoknak megfelelően haladéktalanul álljon meg. Ne haladjon tovább! ▶ Értesítsen egy minősített szakműhelyt. ▶ Ne töltsön utána fékfolyadékot.

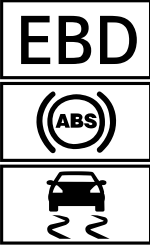

Kijelző üzenetek	Lehetséges okok/következmények és ► megoldások
A fék túlhevült Óvatosan haladjon tovább	<p>* Ha be van kapcsolva az összkerékajítás, akkor a fékberendezés szélsőséges terepi használat esetén túlmelegedhet.</p> <p>► Adjon kevesebb gázt, vagy álljon meg és hagyja lehűlni a fékberendezést.</p>
Aktív fékasszisztens A működés korlátozott, lásd a kezelési útmutatót	<p>* Az aktív fékasszisztens meghibásodott.</p> <p>► Keressen fel egy minősített szakműhelyt.</p>
Az aktív fékasszisztens működése pillanatnyilag korlátozott, lásd a kezelési útmutatót	<p>* Az aktív fékasszisztens átmenetileg nem áll rendelkezésre. A környezeti feltételek a rendszer határértékein kívül esnek (→ oldal: 149).</p> <p>► Haladjon tovább. Ha a környezeti feltételek megfelelnek a rendszer határértékeinek, a rendszer ismét rendelkezésre áll.</p> <p>► Ha a kijelzőüzenet nem tűnik el, a forgalmi viszonyoknak megfelelően álljon meg, és indítsa be újra a motort.</p>
A radáros érzékelő szennyezett, lásd a kezelési útmutatót	<p>* A radarszenzoregység meghibásodott. Lehetséges okok:</p> <ul style="list-style-type: none"> • a szenzorok szennyeződése, • erős csapadék, • hosszabb távolsági országúti közlekedés forgalom nélküli szakaszokon, pl. sivatagban. <p>Előfordulhat, hogy menetrendszerek és menetbiztonsági rendszerek hibásodtak meg, vagy átmenetileg nem állnak rendelkezésre. Ha az okok megszűnnek, a menetrendszerek és menetbiztonsági rendszerek ismét rendelkezésre állnak.</p> <p>Ha a kijelzőüzenet nem tűnik el:</p> <p>► A forgalmi viszonyoknak megfelelően álljon meg.</p> <p>► Tisztítsa meg az összes szenzort (→ oldal: 203).</p> <p>► Indítsa be újra a motort.</p>
SOS NOT READY	<p>* A Mercedes-Benz segélyhívó rendszer nem áll rendelkezésre. Ennek lehetséges okai:</p> <ul style="list-style-type: none"> • a gyújtás ki van kapcsolva, • a Mercedes-Benz segélyhívó rendszer meghibásodott. <p>► Kapcsolja be a gyújtást. Ha nem áll rendelkezésre a segélyhívás, akkor a kombinált műszer multifunkciós kijelzőjén megjelenik az erre vonatkozó üzenet.</p> <p>► Keressen fel egy minősített szakműhelyt.</p> <p>ⓘ A Mercedes-Benz segélyhívó rendszer regionális rendelkezésre állásáról további információt a következő oldalon talál: http://www.mercedes-benz.com/connect_ecall.</p>

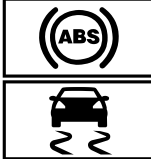

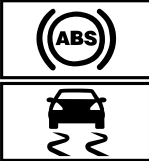

Kijelző üzenetek	Lehetséges okok/következmények és ► megoldások
 <p data-bbox="90 419 277 464">nem működik, lásd a kezelési útmutatót</p>	<p data-bbox="367 164 777 185">* Az EBD, az ABS és az ESP[®] meghibásodott.</p> <p data-bbox="381 196 983 240">Más menetrendszerek és menetbiztonsági rendszerek is meghibásodhattak.</p> <div data-bbox="381 268 1005 328" style="background-color: #f0f0f0; padding: 5px;"> <p data-bbox="404 272 983 320">▲ FIGYELEM Csúszásveszély az EBD, az ABS és az ESP[®] meghibásodása miatt</p> </div> <p data-bbox="398 339 983 416">Az EBD, ABS és az ESP[®] üzemzavara esetén a kerekek fékezés közben blokkolhatnak, és az ESP[®] nem végez gépkocsi-stabilizálást.</p> <p data-bbox="398 427 983 523">Ez nagyon hátrányosan befolyásolja a kormányozhatóságot és a fékezési tulajdonságokat. A fékút vészfékezéssel járó helyzetekben hosszabbá válhat. Ezenfelül további menetbiztonsági rendszerek is ki vannak kapcsolva.</p> <ul data-bbox="398 534 960 619" style="list-style-type: none"> ▶ Óvatosan haladjon tovább. ▶ Haladéktalanul ellenőriztesse a fékberendezést minősített szakműhelyben. <p data-bbox="381 643 658 663">► Óvatosan haladjon tovább.</p> <p data-bbox="381 675 927 695">► Haladéktalanul keressen fel egy minősített szakműhelyt.</p>
 <p data-bbox="90 807 277 852">nem működik, lásd a kezelési útmutatót</p>	<p data-bbox="367 719 605 740">* Az ESP[®] meghibásodott.</p> <p data-bbox="381 751 983 796">Más menetrendszerek és menetbiztonsági rendszerek is meghibásodhattak.</p> <p data-bbox="381 807 997 852">A fékberendezés továbbra is normálisan működik. A fékút vészfékezéssel járó helyzetekben hosszabbá válhat.</p> <div data-bbox="381 879 1005 940" style="background-color: #f0f0f0; padding: 5px;"> <p data-bbox="404 884 972 904">▲ FIGYELEM Csúszásveszély az ESP[®] meghibásodása miatt</p> </div> <p data-bbox="398 924 983 1000">Az ESP[®] meghibásodása esetén az ESP[®] nem végez gépkocsi-stabilizálást. Ezenfelül további menetbiztonsági rendszerek is ki vannak kapcsolva.</p> <ul data-bbox="398 1011 904 1064" style="list-style-type: none"> ▶ Óvatosan haladjon tovább. ▶ Ellenőriztesse az ESP[®]-t minősített szakműhelyben. <p data-bbox="381 1091 658 1112">► Óvatosan haladjon tovább.</p> <p data-bbox="381 1123 927 1144">► Haladéktalanul keressen fel egy minősített szakműhelyt.</p>

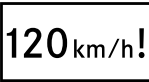

Kijelző üzenetek	Lehetséges okok/következmények és ► megoldások
 <p data-bbox="109 252 309 323">pill. nem áll rendelkezésre, lásd a kezelési útmutatót</p>	<p data-bbox="387 161 804 185">* Az ESP® átmenetileg nem áll rendelkezésre.</p> <p data-bbox="404 196 1005 244">Más menetrendszerek és menetbiztonsági rendszerek is meghibásodhattak.</p> <div data-bbox="404 264 1028 467" style="border: 1px solid black; padding: 5px;"> <p data-bbox="426 272 992 296">▲ FIGYELEM Csúszásveszély az ESP® meghibásodása miatt</p> <p data-bbox="421 312 1000 384">Az ESP® meghibásodása esetén az ESP® nem végez gépkocsi-stabilizálást. Ezenfelül további menetbiztonsági rendszerek is ki vannak kapcsolva.</p> <ul style="list-style-type: none"> <li data-bbox="421 395 698 419">► Óvatosan haladjon tovább. <li data-bbox="421 430 922 454">► Ellenőriztesse az ESP®-t minősített szakműhelyben. </div> <ul style="list-style-type: none"> <li data-bbox="404 483 1000 531">► Egy megfelelő útszakaszon 30 km/h sebességnél gyorsabban haladva tegyen meg óvatosan néhány enyhe kanyart. <li data-bbox="404 542 1022 590">► Ha a kijelzőüzenet nem tűnik el, haladéktalanul keressen fel egy minősített szakműhelyt. Eközben óvatosan vezessen.
 <p data-bbox="109 775 309 847">pill. nem áll rendelkezésre, lásd a kezelési útmutatót</p>	<p data-bbox="387 608 899 632">* Az ABS és az ESP® átmenetileg nem áll rendelkezésre.</p> <p data-bbox="404 643 1011 691">Előfordulhat, hogy átmenetileg más menetrendszerek és menetbiztonsági rendszerek sem állnak rendelkezésre.</p> <div data-bbox="404 711 1028 1042" style="border: 1px solid black; padding: 5px;"> <p data-bbox="426 719 988 767">▲ FIGYELEM ABS és az ESP® üzemzavara miatti csúszásveszély</p> <p data-bbox="421 783 1000 831">Az ABS és az ESP® meghibásodása esetén a kerekek fékezés közben blokkolhatnak, és az ESP® nem stabilizálja a gépkocsit.</p> <p data-bbox="421 842 1000 946">Ez nagyon hátrányosan befolyásolja a kormányozhatóságot és a fékezési tulajdonságokat. A fékút vészfékezéssel járó helyzetekben hosszabbá válhat. Ezenfelül további menetbiztonsági rendszerek is kikapcsolnak.</p> <ul style="list-style-type: none"> <li data-bbox="421 954 698 978">► Óvatosan haladjon tovább. <li data-bbox="421 989 966 1037">► Haladéktalanul ellenőriztesse az ABS és ESP® rendszert minősített szakműhelyben. </div> <ul style="list-style-type: none"> <li data-bbox="404 1066 1000 1114">► Egy megfelelő útszakaszon 30 km/h sebességnél gyorsabban haladva tegyen meg óvatosan néhány enyhe kanyart. <li data-bbox="404 1125 1022 1173">► Ha a kijelzőüzenet nem tűnik el, haladéktalanul keressen fel egy minősített szakműhelyt. Eközben óvatosan vezessen.

Kijelző üzenetek	Lehetséges okok/következmények és ► megoldások
 <p data-bbox="87 336 277 379">nem működik, lásd a kezelési útmutatót</p>	<p data-bbox="365 161 701 185">* Az ABS és az ESP[®] meghibásodott.</p> <p data-bbox="381 196 983 240">Más menetrendszerek és menetbiztonsági rendszerek is meghibásodhattak.</p> <p data-bbox="381 252 994 300">A fékberendezés továbbra is normálisan működik. A fékút vészfékezéssel járó helyzetekben hosszabbá válhat.</p> <div data-bbox="381 323 1005 660" style="border: 1px solid gray; padding: 5px;"> <p data-bbox="404 331 964 379">▲ FIGYELEM ABS és az ESP[®] üzemzavara miatti csúszásvesztély</p> <p data-bbox="398 395 983 555">Az ABS és az ESP[®] meghibásodása esetén a kerekek fékezés közben blokkolhatnak, és az ESP[®] nem stabilizálja a gépkocsit. Ez nagyon hátrányosan befolyásolja a kormányozhatóságot és a fékezési tulajdonságokat. A fékút vészfékezéssel járó helyzetekben hosszabbá válhat. Ezenfelül további menetbiztonsági rendszerek is kikapcsolnak.</p> <ul style="list-style-type: none"> <li data-bbox="398 564 675 588">▶ Óvatosan haladjon tovább. <li data-bbox="398 600 941 647">▶ Haladéktalanul ellenőriztesse az ABS és ESP[®] rendszert minősített szakműhelyben. </div> <p data-bbox="381 676 658 700">▶ Óvatosan haladjon tovább.</p> <p data-bbox="381 711 927 735">▶ Haladéktalanul keressen fel egy minősített szakműhelyt.</p>



Menetrendszerek

Kijelző üzenetek	Lehetséges okok/következmények és ► megoldások
 <p data-bbox="87 962 314 1010">Túllépte a max. sebességet</p>	<p data-bbox="365 871 994 895">* Túllépte a megengedett max. sebességet (csak bizonyos országok).</p> <p data-bbox="381 906 605 930">▶ Vezessen lassabban.</p>
<p data-bbox="87 1026 314 1106">Sebességkorlátozás (Téli gumiabroncsok) XXX km/h</p>	<p data-bbox="365 1026 997 1074">* Elérte a téli gumiabroncsokhoz tárolt max. sebességet. Ezt a sebességet nem lépheti túl.</p>
 <p data-bbox="87 1201 143 1225">km/h</p>	<p data-bbox="365 1121 983 1169">* Az állítható sebességkorlátozót nem lehet bekapcsolni, mivel nem teljesült a bekapcsolás összes feltétele.</p> <p data-bbox="381 1177 983 1225">▶ Vegye figyelembe az állítható sebességkorlátozó bekapcsolási feltételeit (→ oldal: 153).</p>
<p data-bbox="87 1249 314 1297">A sebességhatároló nem működik</p>	<p data-bbox="365 1249 804 1273">* Az állítható sebességkorlátozó meghibásodott.</p> <p data-bbox="381 1281 787 1305">▶ Keressen fel egy minősített szakműhelyt.</p>
<p data-bbox="87 1313 269 1361">A sebességhatároló passzív</p>	<p data-bbox="365 1313 994 1361">* Ha a gázpedált az ellenállási ponton túl nyomja (Kickdown), az állítható sebességkorlátozó passzív állapotba kapcsol (→ oldal: 153).</p>





Kijelző üzenetek	Lehetséges okok/következmények és ► megoldások
 <p>Limiter Setzgeschwindigkeiten überschritten (Állítható sebességhatár túllépve)</p>	<p>* Az állítható sebességhatár használata mellett több mint 3 km/h értékkel túllépte a beállított sebességet.</p>
<p>A TEMPOMAT és a sebességhatároló nem működik</p>	<p>* A TEMPOMAT és az állítható sebességhatár meghibásodott. ► Keressen fel egy minősített szakműhelyt.</p>
<p>TEMPOMAT nem működik</p>	<p>* A TEMPOMAT meghibásodott. ► Keressen fel egy minősített szakműhelyt.</p>
 <p>Kikapcsolva</p>	<p>* A TEMPOMAT kikapcsol. Ha figyelmeztető hangjelzés is hallható, akkor a TEMPOMAT automatikusan kikapcsol (→ oldal: 151).</p>
 <p>km/h</p>	<p>* A TEMPOMAT-ot nem lehet bekapcsolni, mivel nem teljesült a bekapcsolás összes feltétele. ► Vegye figyelembe a TEMPOMAT bekapcsolási feltételeit (→ oldal: 153).</p>
<p>Az aktív követésitávolságtartó asszisztens nem működik</p>	<p>* A DISTRONIC aktív követésitávolságtartó asszisztens meghibásodott. Más menetrendszerek és menetbiztonsági rendszerek is meghibásodhattak. ► Keressen fel egy minősített szakműhelyt.</p>
<p>A távolság-Pilot pill. nem áll rendelkezésre, lásd a kezelési útmutatót</p>	<p>* A DISTRONIC aktív követésitávolságtartó asszisztens átmenetileg nem áll rendelkezésre. A környezeti feltételek a rendszer határértékein kívül esnek (→ oldal: 154). ► Haladjon tovább. Ha a környezeti feltételek megfelelnek a rendszer határértékeinek, a rendszer ismét rendelkezésre áll.</p>
  <p>pill. nem áll rendelkezésre Kamera szennyezett</p>	<p>* A kamera látómezője csökkent. Lehetséges okok:</p> <ul style="list-style-type: none"> • a kamera látómezőjében szennyezett a szélvédő, • erős csapadék vagy köd. <p>Előfordulhat, hogy menetrendszerek és menetbiztonsági rendszerek hibásodtak meg, vagy átmenetileg nem állnak rendelkezésre. Ha az okok megszűnnek, a menetrendszerek és menetbiztonsági rendszerek ismét rendelkezésre állnak. Ha a kijelzőüzenet nem tűnik el:</p> <ul style="list-style-type: none"> ► A forgalmi viszonyoknak megfelelően álljon meg. ► Tisztítsa meg a szélvédőt. ► Szükség esetén keressen fel egy minősített szakműhelyt.





Kijelző üzenetek	Lehetséges okok/következmények és ► megoldások
  <p>pill. nem áll rendelkezésre Radaros érzékelő szennyezett</p>	<p>* A radarszenzoregység meghibásodott. Lehetséges okok:</p> <ul style="list-style-type: none"> • a szenzorok szennyeződése, • erős csapadék, • hosszabb távolsági országúti közlekedés forgalom nélküli szakaszokon, pl. sivatagban. <p>Ez a következő rendszerekre vonatkozhat:</p> <ul style="list-style-type: none"> • DISTRONIC aktív követésitávolság-tartó asszisztens , • holttérfelügyelő asszisztens , • aktív fékasszisztens . <p>Előfordulhat, hogy menetrendszerek és menetbiztonsági rendszerek hibásodtak meg, vagy átmenetileg nem állnak rendelkezésre.</p> <p>Ha az okok megszűnnek, a menetrendszerek és menetbiztonsági rendszerek ismét rendelkezésre állnak.</p> <p>Ha a kijelzőüzenet nem tűnik el:</p> <ul style="list-style-type: none"> ► A forgalmi viszonyoknak megfelelően álljon meg. ► Tisztítsa meg az összes szenzort (→ oldal: 203). ► Indítsa be újra a motort. ► Szükség esetén keressen fel egy minősített szakműhelyt.
<p>A távolság-Pilot újra rendelkezésre áll</p>	<p>* A DISTRONIC aktív követésitávolság-tartó asszisztens újra működőképes, és Ön bekapcsolhatja azt (→ oldal: 155).</p>
 <p>Kikapcsolva</p>	<p>* A HOLD-funkció ki van kapcsolva, mert a gépkocsi csúszik, vagy nem teljesült valamelyik bekapcsolási feltétel.</p> <ul style="list-style-type: none"> ► A HOLD-funkciót később kapcsolja be ismét, vagy ellenőrizze a HOLD-funkció bekapcsolási feltételeit (→ oldal: 157).
<p>A táblafelismerő asszisztens nem működik</p>	<p>* A táblafelismerő asszisztens meghibásodott.</p> <ul style="list-style-type: none"> ► Keressen fel egy minősített szakműhelyt.
<p>Táblafelismerő asszisztens A kamera látómező korlátozott, lásd a kezelési útmutatót</p>	<p>* A kamera látómezője csökkent. Lehetséges okok:</p> <ul style="list-style-type: none"> • a kamera látómezőjében szennyezett a szélvédő, • erős csapadék vagy köd. <p>Előfordulhat, hogy menetrendszerek és menetbiztonsági rendszerek hibásodtak meg, vagy átmenetileg nem állnak rendelkezésre.</p> <p>Ha az okok megszűnnek, a menetrendszerek és menetbiztonsági rendszerek ismét rendelkezésre állnak.</p> <p>Ha a kijelzőüzenet nem tűnik el:</p> <ul style="list-style-type: none"> ► A forgalmi viszonyoknak megfelelően álljon meg. ► Tisztítsa meg a szélvédőt.
<p>A táblafelismerő asszisztens pill. nem áll rendelkezésre, lásd a kezelési útmutatót</p>	<p>* A táblafelismerő asszisztens átmenetileg nem áll rendelkezésre (→ oldal: 159).</p> <ul style="list-style-type: none"> ► Haladjon tovább. <p>Ha az okok megszűnnek, a rendszer ismét rendelkezésre áll.</p>
<p>A holttérfelügyelő asszisztens nem működik</p>	<p>* A holttérfelügyelő asszisztens meghibásodott (→ oldal: 160).</p> <ul style="list-style-type: none"> ► Keressen fel egy minősített szakműhelyt.

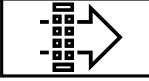

Kijelző üzenetek	Lehetséges okok/következmények és ► megoldások
<p>Totwinkel-Assistent Anhängér nicht überwacht</p>	<p>* Ha létrehozta az elektromos összeköttetést a gépkocsi és a vontatmány között, a holttérfelügyelő asszisztens továbbra is rendelkezésre áll, a vontatmány melletti területet azonban nem felügyeli. A holttérfelügyelő asszisztens működése ezáltal korlátozott lehet (→ oldal: 160).</p> <p>► Nyomja meg a bal oldali Touch-Controllt, és nyugtázza a kijelzőüzenetet.</p>
<p>A holttérfelügyelő asszisztens pill. nem áll rendelkezésre, lásd a kezelési útmutatót</p>	<p>* A holttérfelügyelő asszisztens átmenetileg nem áll rendelkezésre (→ oldal: 160).</p> <p>A rendszer elérte a határértékeket (→ oldal: 160).</p> <p>► Haladjon tovább. Ha az okok megszűnnek, a rendszer ismét rendelkezésre áll.</p> <p>vagy</p> <p>► Ha a kijelzőüzenet nem tűnik el, a forgalmi viszonyoknak megfelelően álljon meg, és indítsa újra a motort.</p> <p>► Szükség esetén tisztítsa meg a hátsó lökhárítót. Az erősen szennyezett lökhárító zavarhatja a lökhárítóban lévő szenzorok működését.</p>
<p>Aktív sávartó asszisztens A kamera látómező korlátozott, lásd a kezelési útmutatót</p>	<p>* A kamera látómezője csökkent (→ oldal: 163).</p> <p>Lehetséges okok:</p> <ul style="list-style-type: none"> • a kamera látómezőjében szennyezett a szélvédő, • erős csapadék vagy köd. <p>Előfordulhat, hogy menetrendszerek és menetbiztonsági rendszerek hibásodtak meg, vagy átmenetileg nem állnak rendelkezésre.</p> <p>Ha az okok megszűnnek, a menetrendszerek és menetbiztonsági rendszerek ismét rendelkezésre állnak.</p> <p>Ha a kijelzőüzenet nem tűnik el:</p> <p>► A forgalmi viszonyoknak megfelelően álljon meg.</p> <p>► Tisztítsa meg a szélvédőt.</p>
<p>Az aktív sávartó asszisztens nem működik</p>	<p>* Az aktív sávartó asszisztens meghibásodott (→ oldal: 163).</p> <p>► Keressen fel egy minősített szakműhelyt.</p>
<p>Az aktív sávartó asszisztens pill. nem áll rendelkezésre, lásd a kezelési útmutatót</p>	<p>* Az aktív sávartó asszisztens átmenetileg nem áll rendelkezésre (→ oldal: 163).</p> <p>A környezeti feltételek a rendszer határértékein kívül esnek (→ oldal: 163).</p> <p>► Haladjon tovább. Ha a környezeti feltételek megfelelnek a rendszer határértékeinek, a rendszer ismét rendelkezésre áll.</p> <p>Ha a kijelzőüzenet nem tűnik el:</p> <p>► A forgalmi viszonyoknak megfelelően álljon meg.</p> <p>► Tisztítsa meg a szélvédőt.</p>

Kijelző üzenetek	Lehetséges okok/következmények és ► megoldások
 <p>Éberségfigyelő rendszer nem működik</p>	<p>* Az ATTENTION ASSIST meghibásodott.</p> <p>► Keressen fel egy minősített szakműhelyt.</p>
 <p>Attention Assist: Pause!</p>	<p>* Az ATTENTION ASSIST a gépkocsivezető fáradtságát vagy fokozódó figyelmetlenségét állapította meg (→ oldal: 158).</p> <p>► Szükség esetén tartson szünetet.</p>

Motor

Kijelző üzenetek	Lehetséges okok/következmények és ► megoldások
	<p>* A ventilátormotor meghibásodott.</p> <p>► Haladjon tovább nagy motorterhelés nélkül a következő minősített szakműhelyig. Ügyeljen arra, hogy a hűtőfolyadék hőmérséklet-kijelzés 120°C alatt maradjon.</p>
 <p>Tüzelőanyag-tartalék</p>	<p>* A tüzelőanyag-mennyiség elérte a tartaléktartományt.</p> <p>► Tankoljon.</p>
 <p>Cserélje ki a levegőszűrőt</p>	<p>* Dízelmotoros gépkocsik: A motor levegőszűrője szennyezett, ki kell cserélni.</p> <p>► Keressen fel egy minősített szakműhelyt.</p>
 <p>Tisztítsa meg a tüzelőanyag-szűrőt</p>	<p>* A vízleválasztóban felgyülemlett vízmennyiség elérte a max. folyadékszintet.</p> <p>► Ürítse ki a vízleválasztót (→ oldal: 199).</p>
 <p>A motorolajszint mérése nem lehetséges</p>	<p>* Megszakadt az elektromos kapcsolat az olajszint-érzékelővel vagy az olajszint-érzékelő meghibásodott.</p> <p>A motorolajszint a min. értékre süllyedt.</p> <p>► Keressen fel egy minősített szakműhelyt.</p>



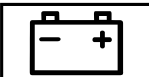
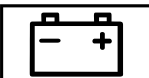

Kijelző üzenetek	Lehetséges okok/következmények és ► megoldások
 <p data-bbox="113 252 333 300">Motorolaj-nyomás Álljon meg Állítsa le a motort</p>	<p data-bbox="389 161 813 217">* Kijelzőüzenet csak bizonyos motorok esetén: A motorolaj nyomása túl alacsony.</p> <div data-bbox="407 236 1028 368" style="border: 1px solid gray; padding: 5px;"> <p data-bbox="426 245 986 293">! MEGJEGYZÉS Motorkárosodás léphet fel, ha túl alacsony motorolajnyomással közlekedik</p> <p data-bbox="426 309 964 357">► Kerülje a túl alacsony motorolajnyomással való közlekedést.</p> </div> <p data-bbox="407 384 1023 464">► A forgalmi viszonyoknak megfelelően haladéktalanul álljon meg. Ne haladjon tovább! ► Értseítsen egy minősített szakműhelyt.</p>
 <p data-bbox="113 571 333 619">Tankolásor töltsön utána 1 liter motorolajat</p>	<p data-bbox="389 480 813 536">* Kijelzőüzenet csak bizonyos motorok esetén: A motorolajszint a min. értékre süllyedt.</p> <div data-bbox="407 555 1028 660" style="border: 1px solid gray; padding: 5px;"> <p data-bbox="426 564 956 612">! MEGJEGYZÉS Motorkárosodás léphet fel, ha túl kevés motorolajjal közlekedik.</p> <p data-bbox="426 628 960 652">► Ne tegyen meg hosszabb utat, ha túl kevés a motorolaj.</p> </div> <p data-bbox="407 676 936 772">► A következő tankolásor ellenőrizze a motorolajszintet. Töltsön utána motorolajat (→ oldal: 196). Motorolajjal kapcsolatos megjegyzések: (→ oldal: 270).</p>
 <p data-bbox="113 877 333 925">Csökkentse a motorolajszintet</p>	<p data-bbox="389 786 813 842">* Kijelzőüzenet csak bizonyos motorok esetén: A motorolajszint túl magas.</p> <div data-bbox="407 861 1028 967" style="border: 1px solid gray; padding: 5px;"> <p data-bbox="426 871 1012 919">! MEGJEGYZÉS Motorkárosodás túl sok motorolajjal való közlekedés esetén</p> <p data-bbox="426 935 941 959">► Ne tegyen meg hosszabb utat, ha túl sok a motorolaj.</p> </div> <p data-bbox="407 983 1016 1031">► Haladéktalanul keressen fel egy minősített szakműhelyt, és szívesen vegye le a felesleges motorolajat.</p>
 <p data-bbox="113 1136 333 1184">Motorolajszint Álljon meg Állítsa le a motort</p>	<p data-bbox="389 1045 813 1101">* Kijelzőüzenet csak bizonyos motorok esetén: A motorolajszint túl alacsony.</p> <div data-bbox="407 1120 1028 1225" style="border: 1px solid gray; padding: 5px;"> <p data-bbox="426 1129 956 1177">! MEGJEGYZÉS Motorkárosodás léphet fel, ha túl kevés motorolajjal közlekedik.</p> <p data-bbox="426 1193 960 1217">► Ne tegyen meg hosszabb utat, ha túl kevés a motorolaj.</p> </div> <p data-bbox="407 1241 1023 1361">► A forgalmi viszonyoknak megfelelően haladéktalanul álljon meg. Ne haladjon tovább! ► Állítsa le a motort. ► Ellenőrizze a motorolajszintet.</p> <p data-bbox="407 1377 911 1433">Töltsön utána motorolajat (→ oldal: 196). Motorolajjal kapcsolatos megjegyzések: (→ oldal: 270).</p>







Kijelző üzenetek	Lehetséges okok/következmények és ► megoldások
 <p>Tankolásakor ellenőrizze a motorolajsztintet</p>	<p>* A motorolajsztint a min. értékre süllyedt.</p> <div data-bbox="384 201 1005 309" style="border: 1px solid black; padding: 5px;"> <p>! MEGJEGYZÉS Motorkárosodás léphet fel, ha túl kevés motorolajjal közlekedik.</p> <p>► Ne tegyen meg hosszabb utat, ha túl kevés a motorolaj.</p> </div> <p>► A következő tankolásakor ellenőrizze a motorolajsztintet.</p> <p>Töltsön utána motorolajat (→ oldal: 196).</p> <p>Motorolajjal kapcsolatos megjegyzések: (→ oldal: 270).</p>
 <p>Álljon meg a járművel Járassa a motort</p>	<p>* Az akkumulátor töltöttségi szintje túl alacsony.</p> <p>► A forgalmi viszonyoknak megfelelően haladéktalanul álljon meg. Ne haladjon tovább!</p> <p>► Járassa a motort.</p> <p>► Csak akkor induljon tovább, ha a kijelzőüzenet eltűnik.</p>
 <p>Álljon meg, lásd a kezelési útmutatót</p>	<p>* Az akkumulátor nem töltődik, és töltöttsége túl alacsony.</p> <div data-bbox="384 635 1005 743" style="border: 1px solid black; padding: 5px;"> <p>! MEGJEGYZÉS A továbbhaladás motorkárosodást okozhat</p> <p>► Ne haladjon tovább!</p> <p>► Értesítsen egy minősített szakműhelyt.</p> </div> <p>► A forgalmi viszonyoknak megfelelően haladéktalanul álljon meg. Ne haladjon tovább!</p> <p>► Állítsa le a motort.</p> <p>► Értesítsen egy minősített szakműhelyt.</p>
 <p>Indítsa be a motort, lásd a kezelési útmutatót</p>	<p>* A motor le van állítva, és az akkumulátor töltöttsége túl alacsony.</p> <p>► Kapcsolja ki a nem szükséges elektromos fogyasztókat.</p> <p>► Járassa néhány percig a motort, vagy tegyen meg egy hosszabb távolságot.</p> <p>Az akkumulátor eközben töltődik.</p>
 <p>lásd a kezelési útmutatót</p>	<p>* Az akkumulátor nem töltődik.</p> <div data-bbox="384 1086 1005 1195" style="border: 1px solid black; padding: 5px;"> <p>! MEGJEGYZÉS A továbbhaladás motorkárosodást okozhat</p> <p>► Ne haladjon tovább!</p> <p>► Értesítsen egy minősített szakműhelyt.</p> </div> <p>► A forgalmi viszonyoknak megfelelően haladéktalanul álljon meg, és állítsa le a motort.</p> <p>► Értesítsen egy minősített szakműhelyt.</p>

Kijelző üzenetek	Lehetséges okok/következmények és ► megoldások
<div data-bbox="118 164 271 244" data-label="Image"> </div> <div data-bbox="109 248 337 300" data-label="Text"> <p>Hűtőfolyadék Álljon meg Állítsa le a motort</p> </div>	<p>* A hűtőfolyadék túl forró.</p> <ul style="list-style-type: none"> ► A forgalmi viszonyoknak megfelelően haladéktalanul álljon meg, és állítsa le a motort. <div data-bbox="407 272 1028 323" data-label="Text"> <p>▲ FIGYELEM Égésveszély áll fenn a motorháztető felnyitása-kor</p> </div> <p>Ha a motor túlforrósodott állapotában vagy a motortérben keletkezett tűz esetén felnyitja a motorháztetőt, érintkezésbe kerülhet a forró gázokkal vagy egyéb kiáramló üzemanyagokkal.</p> <ul style="list-style-type: none"> ► A motorháztető felnyitása előtt hagyja lehűlni a túlhevült motort. ► A motortérben keletkezett tűz esetén hagyja lecsukva a motorháztetőt, és értesítse a tűzoltóságot. <div data-bbox="407 563 1028 614" data-label="Text"> <p>▲ FIGYELEM Égésveszély áll fenn a forró hűtőfolyadék miatt</p> </div> <p>A motorhűtőrendszerben, különösen a motor meleg állapotában túlnyomás uralkodik. Ha kinyitja a zárófedelelet, a kifröccsenő forró hűtőfolyadékkal leforrázhatja magát.</p> <ul style="list-style-type: none"> ► Mielőtt kinyitná a zárófedelelet, hagyja lehűlni a motort. ► A zárófedél kinyitásakor viseljen védőkesztyűt és védősze-műveget. ► A nyomás kiengedéséhez lassan nyissa ki a zárófedelelet. <ul style="list-style-type: none"> ► Várjon, amíg a motor le nem hűl. ► Ellenőrizze, hogy nem tömődött-e el a motorhűtő levegőbevezetése. ► Haladjon tovább nagy motorterhelés nélkül a következő minősített szakműhelyig. Ügyeljen arra, hogy a hűtőfolyadékhőmérséklet-kijelzés 120 °C alatt maradjon.
<div data-bbox="109 1015 337 1090" data-label="Text"> <p>Töltsön utána hűtőfolya- dékot, lásd a kezelési útmutatót</p> </div>	<p>* A hűtőfolyadékszint túl alacsony.</p> <div data-bbox="407 1050 1028 1101" data-label="Text"> <p>▲ FIGYELEM Égésveszély áll fenn a forró hűtőfolyadék miatt</p> </div> <p>A motorhűtőrendszerben, különösen a motor meleg állapotában túlnyomás uralkodik. Ha kinyitja a zárófedelelet, a kifröccsenő forró hűtőfolyadékkal leforrázhatja magát.</p> <ul style="list-style-type: none"> ► Mielőtt kinyitná a zárófedelelet, hagyja lehűlni a motort. ► A zárófedél kinyitásakor viseljen védőkesztyűt és védősze-műveget. ► A nyomás kiengedéséhez lassan nyissa ki a zárófedelelet. <div data-bbox="407 1326 1028 1377" data-label="Text"> <p>! MEGJEGYZÉS Túl kevés hűtőfolyadék miatt fennáll a motor-károsodás veszélye.</p> </div> <ul style="list-style-type: none"> ► Ne tegyen meg hosszabb utat, ha túl kevés a hűtőfolyadék. <ul style="list-style-type: none"> ► Töltsön utána hűtőfolyadékot (→ oldal: 197).

Kijelző üzenetek	Lehetséges okok/következmények és ► megoldások
Regeneration nicht möglich Regenerálás nem lehetséges)	<p>* Nem teljesül a dízelrészecske-szűrő regenerálásának összes feltétele (→ oldal: 122).</p> <p>► A szokásos módon haladjon tovább, amíg teljesül a dízelrészecske-szűrő regenerálásának összes feltétele.</p> <p>A dízelrészecske-szűrő telítettségi állapota 50% felett van, és az üzenet továbbra is látható a kombinált műszeren.</p> <p>► Keressen fel egy minősített szakműhelyt.</p>







AdBlue® (személygépkocsiként forgalomba helyezett gépkocsik)

Kijelző üzenetek	Lehetséges okok/következmények és ► megoldások
 <p>Töltsön utána AdBlue-t, lásd a kezelési útmutatót</p>	<p>* Az AdBlue® készlet a tartalékjelzés alá süllyedt.</p> <p>► Haladéktalanul töltsön utána legalább 8 l AdBlue®-t (→ oldal: 137).</p>
 <p>Töltsön utána AdBlue-t Telj. csökk. XXX km után, lásd a kezelési útmutatót</p>	<p>* Ha alacsony az AdBlue® szintje, akkor a megjelenített hátralévő útszakasz megtételét követően a rendszer korlátozza a sebességet.</p> <p>► Haladéktalanul töltsön utána legalább 8 l AdBlue®-t (→ oldal: 137).</p>
 <p>Töltsön utána AdBlue-t Teljesít. csökk.: 20 km/h Motor nem ind. XXX km után</p>	<p>* Ha alacsony az AdBlue® szintje, akkor a rendszer max. 20 km/h értékre korlátozza a sebességet.</p> <p>A megjelenített hátralévő útszakasz megtétele után a motort nem lehet beindítani.</p> <p>► Haladéktalanul töltsön utána legalább 8 l AdBlue®-t (→ oldal: 137).</p>
 <p>Töltsön utána AdBlue-t XXX km után nem indítható</p>	<p>* Az AdBlue® készlet már csak a kijelzett útszakaszra elegendő.</p> <p>► Haladéktalanul töltsön utána legalább 8 l AdBlue®-t (→ oldal: 137).</p> <p>ⓘ Az üzenet kb. egy percnyi, 15 km/h sebességnél gyorsabban történő haladás után eltűnik.</p>
 <p>Töltsön utána AdBlue-t A jármű nem indítható</p>	<p>* Az AdBlue® készlet elfogyott. A motor a továbbiakban nem indítható be.</p> <p>► Haladéktalanul töltsön utána legalább 8 l AdBlue®-t (→ oldal: 137).</p> <p>► Kapcsolja be a gyújtást. Kb. egy perc elteltével újra be tudja indítani a motort.</p>



Kijelző üzenetek	Lehetséges okok/következmények és ► megoldások
 <p>Rendszer üzemzavara XXX km u. nem indítható</p>	<p>* Az AdBlue® rendszer meghibásodott. A megjelenített hátralévő útszakasz megtétele után a motort nem lehet beindítani.</p> <p>► Haladéktalanul keressen fel egy minősített szakműhelyt.</p>
 <p>AdBlue Rendszer üzemzavara, lásd a kezelési útmutatót</p>	<p>* Az AdBlue® rendszer meghibásodott.</p> <p>► Haladéktalanul keressen fel egy minősített szakműhelyt.</p>
 <p>Folyadékszint mérése nem lehetséges</p>	<p>* Az AdBlue® rendszer üzemzavara esetén a szervizmenüben nem jelenik meg a tartály töltöttségi szintje. Az AdBlue® rendszer üzemzavarát megfelelő figyelmeztető üzenetek jelzik.</p> <p>► Keressen fel egy minősített szakműhelyt.</p>
 <p>AdBlue rendszer üzemzavara Teljesít. csökk. XXX km után, lásd a kezelési útmutatót</p>	<p>* Az AdBlue® rendszer meghibásodott. Az üzemzavar miatt a megjelenített hátralévő útszakasz megtételét követően a rendszer korlátozza a sebességet.</p> <p>► Haladéktalanul keressen fel egy minősített szakműhelyt.</p>
 <p>AdBlue rendszer üzemzavara Teljesít. csökk.: 20 km/h Motor nem ind. XXX km után</p>	<p>* Az AdBlue® rendszer meghibásodott. Üzemzavar esetén a rendszer max. 20 km/h értékre korlátozza a sebességet. A megjelenített útszakasz megtétele után a motort nem lehet beindítani.</p> <p>► Haladéktalanul keressen fel egy minősített szakműhelyt.</p>
 <p>AdBlue rendszer üzemzavara A motor nem indítható be</p>	<p>* Az AdBlue® rendszer meghibásodott. A motor a továbbiakban nem indítható be.</p> <p>► Haladéktalanul értesítsen egy minősített szakműhelyt.</p>



AdBlue® (tehergépkocsiként forgalomba helyezett gépkocsik)

Kijelző üzenetek	Lehetséges okok/következmények és ► megoldások
 <p>Töltsön utána AdBlue-t, lásd a kezelési útmutatót</p>	<p>* Az AdBlue® készlet a tartalékjelzés alá süllyedt.</p> <p>► Haladéktalanul töltsön utána legalább 8 l AdBlue®-t (→ oldal: 137).</p>

Kijelző üzenetek	Lehetséges okok/következmények és ► megoldások
 <p>Töltsön utána AdBlue-t Csökkent teljesítmény</p>	<p>* Az AdBlue® készlet a tartalékjelzés alá süllyedt. A teljesítmény a motornyomaték 75 százalékára korlátozott.</p> <p>► Haladéktalanul töltsön utána legalább 8 l AdBlue®-t (→ oldal: 137).</p>
 <p>Töltsön utána AdBlue-t Motor újraindítása után Csökkent teljes.: 20 km/h</p>	<p>* Ha alacsony az AdBlue® szintje, akkor a rendszer a következő motorindításkor max. 20 km/h értékre korlátozza a sebességet.</p> <p>► Haladéktalanul töltsön utána legalább 8 l AdBlue®-t (→ oldal: 137).</p>
 <p>Töltsön utána AdBlue-t Csökkent teljesítmény: 20 km/h</p>	<p>* Ha az AdBlue® készlet elfogyott, a rendszer max. 20 km/h értékre korlátozza a sebességet.</p> <p>► Haladéktalanul töltsön utána legalább 8 l AdBlue®-t (→ oldal: 137).</p> <p>► Kapcsolja be a gyújtást.</p>
 <p>AdBlue Rendszer üzemzavara, lásd a kezelési útmutatót</p>	<p>* Az AdBlue® rendszer meghibásodott.</p> <p>► Haladéktalanul keressen fel egy minősített szakműhelyt.</p>
 <p>AdBlue rendszer üzemzavara Csökkent teljesítmény</p>	<p>* Az AdBlue® rendszer meghibásodott. A teljesítmény a motornyomaték 75%-ára korlátozott.</p> <p>► Haladéktalanul keressen fel egy minősített szakműhelyt.</p>
 <p>AdBlue rendszer üzemzavara Motor újraindítása után Csökkent teljes.: XXX km/h</p>	<p>* Az AdBlue® rendszer meghibásodott. Üzemzavar esetén a rendszer a következő motorindításkor max. 20 km/h értékre korlátozza a sebességet.</p> <p>► Haladéktalanul keressen fel egy minősített szakműhelyt.</p>
 <p>AdBlue rendszer üzemzavara Csökkent teljesítmény: 20 km/h</p>	<p>* Az AdBlue® rendszer meghibásodott. Üzemzavar esetén a rendszer max. 20 km/h értékre korlátozza a sebességet.</p> <p>► Haladéktalanul értesítsen egy minősített szakműhelyt.</p>



Gumiabroncsok

Kijelző üzenetek	Lehetséges okok/következmények és ► megoldások
<p>Az abroncsnyomás-ellenőrzés nem működik. Hiányoznak a kerékérzékelők.</p>	<p>* A felszerelt kerekeken nincs megfelelő abroncsnyomás-szenzor. Az abroncsnyomás-ellenőrzés ki van kapcsolva.</p> <p>► Szereljen fel megfelelő abroncsnyomás-szenzorokkal ellátott kerekeket.</p>
<p></p> <p>Hiányoznak a kerékérzékelők.</p>	<p>* Egy vagy több gumiabroncsnál hiányzik az abroncsnyomás-szenzor jele. Az érintett gumiabroncs nyomása nem jelenik meg.</p> <p>► Cseréltesse ki a hibás abroncsnyomás-szenzort minősített szakműhelyben.</p>
<p>Az abroncsnyomás-ellenőrzés pill. nem áll rendelkezésre.</p>	<p>* Erős rádiójelforrás zavarja a működést. Emiatt az abroncsnyomás-szenzorok jelei nem foghatók. Az abroncsnyomás-ellenőrzés átmenetileg nem áll rendelkezésre.</p> <p>► Haladjon tovább. Amint elhárult az ok, az abroncsnyomás-ellenőrzés automatikusan bekapcsol.</p>
<p></p> <p>Figyelem, defekt!</p>	<p>* Egy vagy több gumiabroncs levegőnyomása hirtelen lecsökkent. Megjelenik a kerék pozíciója.</p> <div style="background-color: #f0f0f0; padding: 5px; margin: 5px 0;"> <p>▲ FIGYELEM Balesetveszély leengedett gumiabronccsal való haladás miatt</p> </div> <p>A leengedett gumiabroncsok a következő veszélyeket rejtik:</p> <ul style="list-style-type: none"> • A gumiabroncsok túlzottan felhevülhetnek és kigyulladhatnak. • - Számottevően romolhatnak a gépkocsi menettulajdonságai, valamint kormányozhatósága és fékezhetősége. <p>Ön ekkor elveszítheti uralmát a gépkocsi felett.</p> <p>► Ne közlekedjen leeresztett gumiabronccsal.</p> <p>► Vegye figyelembe a defektre vonatkozó megjegyzéseket.</p> <p>Defektre vonatkozó megjegyzések: (→ oldal: 212).</p> <p>► A forgalmi viszonyoknak megfelelően álljon meg a gépkocsival.</p> <p>► Ellenőrizze a gumiabroncsokat.</p>

Kijelző üzenetek	Lehetséges okok/következmények és ► megoldások
 <p data-bbox="90 252 311 300">Ellenőrizze a gumiabroncsokat</p>	<p data-bbox="365 161 956 209">* Egy vagy több gumiabroncs levegőnyomása erősen lecsökkent. Megjelenik a kerék pozíciója.</p> <div data-bbox="385 229 1005 616" style="border: 1px solid gray; padding: 5px;"> <p data-bbox="404 236 953 284">▲ FIGYELEM Balesetveszély túl kicsi gumiabroncsnyomás miatt</p> <p data-bbox="398 300 988 323">A túl alacsony gumiabroncsnyomás a következő veszélyekkel jár:</p> <ul data-bbox="407 333 988 499" style="list-style-type: none"> • kidurranhatnak a gumiabroncsok, különösen növekvő terhelésnél és sebességnél, • túlzottan és/vagy egyenetlenül kophatnak a gumiabroncsok, ami jelentős mértékben ronthatja a tapadásukat, • - Számottevően romolhatnak a gépkocsi menettulajdonságai, valamint kormányozhatósága és fékezhetősége. <p data-bbox="398 515 826 539">Ön ekkor elveszítheti uralmát a gépkocsi felett.</p> <ul data-bbox="398 549 919 606" style="list-style-type: none"> ▶ Vegye figyelembe az ajánlott abroncsnyomásokat. ▶ Ha szükséges, igazítsa hozzá a gumiabroncsnyomást. </div> <p data-bbox="381 632 988 655">▶ A forgalmi viszonyoknak megfelelően álljon meg a gépkocsival.</p> <p data-bbox="381 665 988 713">▶ Ellenőrizze az abroncsnyomást (→ oldal: 232) és a gumiabroncsokat.</p>
 <p data-bbox="90 818 322 866">Korrigálja az abroncsnyomást</p>	<p data-bbox="365 727 981 775">* Legalább egy gumiabroncs abroncsnyomása túl alacsony, vagy az egyes kerekek abroncsnyomása túlzottan eltér egymástól.</p> <p data-bbox="381 785 1005 833">▶ Ellenőrizze az abroncsnyomást, és szükség esetén pótolja a levegőt.</p> <p data-bbox="381 842 967 890">▶ Megfelelően beállított abroncsnyomás mellett indítsa újra az abroncsnyomás-ellenőrzést (→ oldal: 245).</p>
<p data-bbox="90 911 300 959">Az abroncsnyomásellenőrzés nem működik</p>	<p data-bbox="365 908 801 932">* Az abroncsnyomás-ellenőrzés meghibásodott.</p> <p data-bbox="381 941 790 965">▶ Keressen fel egy minősített szakműhelyt.</p>

Kijelző üzenetek	Lehetséges okok/következmények és ► megoldások
<p>Abronsnyomás Ellenőrizze az abroncsokat</p>	<p>* Az abroncsnyomás-vesztésre figyelmeztető rendszer jelentős nyomásvesztéseget észlelt.</p> <div style="border: 1px solid black; padding: 5px; margin-bottom: 10px;"> <p>▲ FIGYELEM Balesetveszély túl kicsi gumiabroncsnyomás miatt</p> <p>A túl alacsony gumiabroncsnyomás a következő veszéllyel jár:</p> <ul style="list-style-type: none"> • kidurranhatnak a gumiabroncsok, különösen növekvő terhelésnél és sebességnél, • túlzottan és/vagy egyenetlenül kophatnak a gumiabroncsok, ami jelentős mértékben ronthatja a tapadásukat, • - Számottevően romolhatnak a gépkocsi menettulajdonságai, valamint kormányozhatósága és fékezhetősége. <p>Ön ekkor elveszítheti uralmát a gépkocsi felett.</p> <ul style="list-style-type: none"> ► Vegye figyelembe az ajánlott abroncsnyomásokat. ► Ha szükséges, igazítsa hozzá a gumiabroncsnyomást. </div> <ul style="list-style-type: none"> ► A forgalmi viszonyoknak megfelelően álljon meg a gépkocsival. ► Ellenőrizze az abroncsnyomást (→ oldal: 232) és a gumiabroncsokat. ► Megfelelően beállított abroncsnyomás mellett indítsa újra az abroncsnyomás-vesztésre figyelmeztető rendszert .



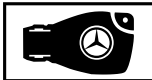
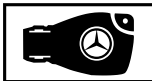
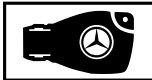

Kulcs

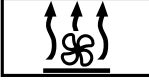

Kijelző üzenetek	Lehetséges okok/következmények és ► megoldások
 <p>Helyezze a kulcsot a megjelölt tárolóba, lásd a kezelési útmutatót</p>	<p>* A kulcsfelismerés meghibásodott.</p> <ul style="list-style-type: none"> ► Változtassa meg a kulcs helyzetét a gépkocsiban. ► Indítsa be a gépkocsit a tartóban levő kulccsal (→ oldal: 111).
 <p>A kulcs nem ismerhető fel (piros kijelzőüzenet)</p>	<p>* A rendszer nem ismeri fel a kulcsot, és adott esetben az nincs már a gépkocsiban.</p> <p>Ha a kulcs már nincs a gépkocsiban, és Ön ekkor leállítja a motort:</p> <ul style="list-style-type: none"> • A motor a továbbiakban nem indítható be. • A gépkocsit nem lehet központilag reteszelni. <ul style="list-style-type: none"> ► Győződjön meg arról, hogy a kulcs a gépkocsiban van. <p>Ha a kulcsfelismerést erős rádiójelforrás zavarja:</p> <ul style="list-style-type: none"> ► A forgalmi viszonyoknak megfelelően haladéktalanul álljon meg. ► Helyezze a kulcsot a kulccsal történő indításhoz kialakított tartóba (→ oldal: 111).

Kijelző üzenetek	Lehetséges okok/következmények és ► megoldások
 <p>A kulcs nem ismerhető fel (fehér kijelzőüzenet)</p>	<p>* A kulcsot pillanatnyilag nem ismeri fel a rendszer.</p> <ul style="list-style-type: none"> ► Változtassa meg a kulcs helyzetét a gépkocsiban. ► Ha a kulcs továbbra sem ismerhető fel, indítsa be a motort a tartóban levő kulccsal (→ oldal: 111).
 <p>Cseréljen elemet a kulcsban</p>	<p>* A kulcsban lévő elem lemerült.</p> <ul style="list-style-type: none"> ► Cserélje ki az elemet (→ oldal: 42).
 <p>Cserélje ki a kulcsot</p>	<p>* A kulcsot ki kell cserélni.</p> <ul style="list-style-type: none"> ► Keressen fel egy minősített szakműhelyt.



Gépkocsi

Kijelző üzenetek	Lehetséges okok/következmények és ► megoldások
 <p>Töltsön utána mosófolyadékot</p>	<p>* A mosófolyadék-tartályban a minimális alá csökkent a mosófolyadékszint.</p> <ul style="list-style-type: none"> ► Töltsön be mosófolyadékot (→ oldal: 198).
	<p>* Legalább egy ajtó nyitva van.</p> <ul style="list-style-type: none"> ► Minden ajtót csukjon be.
	<p>* A motorháztető fel van nyitva.</p> <p>A forgalmi viszonyoknak megfelelően azonnal álljon meg a gépkocsival.</p> <div style="border: 1px solid black; padding: 5px; margin: 5px 0;"> <p>▲ FIGYELEM Balesetveszély a menet közben kireteszelt motorháztető miatt</p> <p>A kireteszelt motorháztető menet közben felnyílhat, és akadályozhatja a kilátást.</p> <ul style="list-style-type: none"> ► Menet közben soha ne reteszelje ki a motorháztetőt. ► Minden elindulás előtt győződjön meg arról, hogy a motorháztető reteszelt állapotban van. </div> <ul style="list-style-type: none"> ► A forgalmi viszonyoknak megfelelően azonnal álljon meg a gépkocsival. ► Csukja le a motorháztetőt.

Kijelző üzenetek	Lehetséges okok/következmények és ► megoldások
 <p data-bbox="109 252 303 300">nem működik, lásd a kezelési útmutatót</p>	<p data-bbox="389 161 880 185">* Az állóhelyzeti fűtésnél átmeneti üzemzavar áll fenn.</p> <ul style="list-style-type: none"> <li data-bbox="404 193 1020 264">► Ha a gépkocsi vízszintesen áll, és a motor hideg: Többperces időközönként négyyszer próbálja meg bekapcsolni az állóhelyzeti fűtést. <li data-bbox="404 272 1020 328">► Ha nem kapcsol be az állóhelyzeti fűtés: Keressen fel egy minősített szakműhelyt.
 <p data-bbox="109 430 331 454">nem működik Tankoljon</p>	<p data-bbox="389 339 992 387">* A tüzelőanyag-tartályban túl kevés a tüzelőanyag. Az állóhelyzeti fűtést nem lehet bekapcsolni.</p> <ul style="list-style-type: none"> <li data-bbox="404 395 673 419">► Tankolja meg a gépkocsit.
 <p data-bbox="109 558 331 630">nem működik Az akkumulátor feszültsége alacsony</p>	<p data-bbox="389 467 712 491">* A hálózati feszültség túl alacsony.</p> <p data-bbox="404 499 689 523">Az állóhelyzeti fűtés kikapcsolt.</p> <ul style="list-style-type: none"> <li data-bbox="404 531 1025 579">► Tegyen meg egy hosszabb távolságot, amíg az akkumulátor megfelelően feltöltődik.
 <p data-bbox="109 734 331 782">Indítás előtt fordítsa el a kormánykereket</p>	<p data-bbox="389 643 1014 691">* Mechanikus sebességváltóval felszerelt gépkocsik: Az elektromos kormányzár nem tudta kireteszelni a kormányt.</p> <ul style="list-style-type: none"> <li data-bbox="404 699 650 722">► Kapcsolja ki a gyújtást. <li data-bbox="404 730 1020 778">► A feszülés oldása érdekében kissé fordítsa el a kormánykereket jobbra és balra. <li data-bbox="404 786 695 810">► Kapcsolja be újra a gyújtást.
 <p data-bbox="109 917 303 989">Kormányzás üzemzavara, lásd a kezelési útmutatót</p>	<p data-bbox="389 826 1031 898">* Mechanikus sebességváltóval felszerelt gépkocsik: Az elektromos kormányzár meghibásodott. Az elektromos kormányzár blokkolhatja a kormányzást.</p> <div data-bbox="404 922 1025 1142" style="border: 1px solid black; padding: 5px;"> <p data-bbox="423 930 1003 978">▲ FIGYELEM Balesetveszély a korlátozott kormányozhatóság miatt</p> <p data-bbox="423 994 981 1042">Ha a kormányzás nem működik rendeltetésszerűen, az veszélyezteti a gépkocsi üzembiztonságát.</p> <ul style="list-style-type: none"> <li data-bbox="423 1050 992 1098">► A forgalmi viszonyoknak megfelelően haladéktalanul álljon meg. Ne haladjon tovább! <li data-bbox="423 1106 813 1129">► Értesítsen egy minősített szakműhelyt. </div> <ul style="list-style-type: none"> <li data-bbox="404 1161 1020 1209">► A forgalmi viszonyoknak megfelelően haladéktalanul álljon meg. Ne haladjon tovább! <li data-bbox="404 1217 790 1241">► Értesítsen egy minősített szakműhelyt.







Kijelző üzenetek	Lehetséges okok/következmények és ► megoldások
 <p>Kormányzás üzemzavara Fokozott erő kifejtés, lásd a kezelési útmutatót</p>	<p>* A kormányzás szervorésegítése meghibásodott.</p> <div style="border: 1px solid black; padding: 5px; margin: 5px 0;"> <p>▲ FIGYELEM Balesetveszély a megváltozott kormányzási tulajdonságok miatt</p> <p>Ha a kormányzás szervorésegítésének működése részben vagy teljesen kimarad, akkor nagyobb erőt kell kifejtenie kormányzás-kor.</p> <ul style="list-style-type: none"> ▶ Ha biztonságosan tud kormányozni, óvatosan haladjon tovább. ▶ Haladéktalanul keressen fel vagy értesítsen egy minősített szakműhelyt. </div> <ul style="list-style-type: none"> ▶ Ha biztonságosan tud kormányozni, óvatosan haladjon tovább. ▶ Haladéktalanul keressen fel vagy értesítsen egy minősített szakműhelyt.
 <p>Kormányzás üzemzavara Azonnal álljon meg, lásd a kezelési útmutatót</p>	<p>* A kormányzás meghibásodott. A kormányozhatóság jelentősen csökken.</p> <div style="border: 1px solid black; padding: 5px; margin: 5px 0;"> <p>▲ FIGYELEM Balesetveszély a korlátozott kormányozhatóság miatt</p> <p>Ha a kormányzás nem működik rendeltetésszerűen, az veszélyezteti a gépkocsi üzembiztonságát.</p> <ul style="list-style-type: none"> ▶ A forgalmi viszonyoknak megfelelően haladéktalanul álljon meg. Ne haladjon tovább! ▶ Értesítsen egy minősített szakműhelyt. </div> <ul style="list-style-type: none"> ▶ A forgalmi viszonyoknak megfelelően haladéktalanul álljon meg. Ne haladjon tovább! ▶ Értesítsen egy minősített szakműhelyt.
<p>Indításhoz: P vagy N menetfokozat</p>	<p>* A motort a D vagy az R sebességváltó állásban próbálta beindítani.</p> <ul style="list-style-type: none"> ▶ Kapcsolja a sebességváltót a P vagy az N állásba.
<p>Az R fokozatba kapcsoláshoz először nyomja le a fékpedált</p>	<p>* Megpróbált a D vagy az N állásból az R sebességváltó állásba kapcsolni.</p> <ul style="list-style-type: none"> ▶ Lépjen a fékpedálra. ▶ Kapcsolja a sebességváltót az R állásba.
<p>Klímaberendezés Üzemzavar, lásd a kezelési útmutatót</p>	<p>* A klímarendszer működése átmenetileg korlátozott. A levegő mennyiségét és elosztását a rendszer automatikusan szabályozza.</p> <ul style="list-style-type: none"> ▶ Ellenőriztesse a klímarendszert minősített szakműhelyben.
<p>Tartalék akkumulátor Üzemzavar</p>	<p>* A sebességváltó szükségakkumulátora nem töltődik.</p> <ul style="list-style-type: none"> ▶ Keressen fel egy minősített szakműhelyt. ▶ Amíg erre nincs módja, a motor leállítása előtt kapcsolja kézzel a sebességváltót a P állásba. ▶ A gépkocsi elhagyása előtt rögzítse a gépkocsit a rögzítőfékkel.

Kijelző üzenetek	Lehetséges okok/következmények és ► megoldások
A tolatás nem lehetséges: Keressen fel egy szervizt	<ul style="list-style-type: none"> * A sebességváltó meghibásodott. Nem tud a hátrameneti sebességfokozatba kapcsolni. ► Keressen fel egy minősített szakműhelyt.
Sebességváltó üzemmódja: Álljon meg	<ul style="list-style-type: none"> * A sebességváltó meghibásodott. A sebességváltó automatikusan az N állásba kapcsol. ► A forgalmi viszonyoknak megfelelően haladéktalanul álljon meg. ► Kapcsolja a sebességváltót a P állásba. ► Értesítsen egy minősített szakműhelyt.
 <p>A jármű üzemkész Kiszállás előtt kapcsolja ki a gyújtást</p>	<ul style="list-style-type: none"> * Megpróbálta a gépkocsit menetkész állapotban elhagyni. ► Ha elhagyja a gépkocsit, kapcsolja ki a gyújtást, és vigye magával a kulcsot. ► Ha nem hagyja el a gépkocsit, kapcsolja ki az elektromos fogyasztókat, pl. az ülésfűtést. Ellenkező esetben a 12 V-os akkumulátor lemerülhet, és a gépkocsit csak külső akkumulátor segítségével (indítási segítség) tudja beindítani.
Sebességváltás nélkül keressen fel egy szervizt	<ul style="list-style-type: none"> * A sebességváltó meghibásodott. Nem lehet másik sebességváltó állásba kapcsolni. ► Ha a sebességváltó a D állásban van, a sebességváltó állás átkapcsolása nélkül keressen fel egy minősített szakműhelyt. ► Minden más sebességváltó állás esetén állítsa le a gépkocsit közlekedési szempontból biztonságos módon. ► Értesítsen egy minősített szakműhelyt.
A P állás csak a jármű álló helyzetében választható	<ul style="list-style-type: none"> * A sebességváltó csak a gépkocsi álló helyzetében kapcsolható a P állásba.
Állandó N állás aktiválva Elgurulásveszély	<ul style="list-style-type: none"> * A gépkocsi gurulása vagy haladása közben a sebességváltó az N állásba kapcsol. ► A megálláshoz lépjen a fékpedálra, és a gépkocsi álló helyzetében kapcsolja a sebességváltót a P állásba. ► A továbbhaladáshoz kapcsolja a sebességváltót a D vagy az R állásba.
Elgurulásveszély A vezetőajtó nyitva, és a sebességváltó nem a P állásban van	<ul style="list-style-type: none"> * A vezetőajtó nincs teljesen becsukva, és a sebességváltó az R, az N vagy a D állásban van. ► A gépkocsi leállításakor kapcsolja a sebességváltót a P állásba.
A P vagy N állásból másik fokozatba kapcsoláshoz nyomja le a fékpedált, és indítsa be a motort	<ul style="list-style-type: none"> * Elsőkerék-hajtású gépkocsik: Megpróbált a P vagy az N állásból másik sebességváltó állásba kapcsolni. ► Lépjen a fékpedálra. ► Indítsa be a motort.
A P állásból más fokozatba kapcsoláshoz nyomja le a fékpedált	<ul style="list-style-type: none"> * Megpróbált a P állásból másik sebességváltó állásba kapcsolni. ► Lépjen a fékpedálra.

Kijelző üzenetek	Lehetséges okok/következmények és ► megoldások
 <p>Fahrzeugortung ist aktiviert. Details siehe Handbuch oder zugehörige mobile App. (Gépkocsi helyének meghatározása aktiválva. A részleteket lásd a kézikönyvben vagy a megfelelő mobil alkalmazásban.)</p>	<p>* Gépkocsijához aktiválva vannak a Mercedes PRO szolgáltatások. Bizonyos körülmények között a gépkocsi helyének meghatározása a Mercedes PRO connect keretein belül lehetséges.</p> <ul style="list-style-type: none"> ► Az aktivált szolgáltatások állapotát a http://mercedes.pro weboldalon ellenőrizheti. ► A gépkocsi üzembentartóját kérdezze meg a részletekről.
 <p>A fellépő nem nyílt ki, lásd a kezelési útmutatót vagy Trittstufe n. ausgefahren Störung (A fellépő nem nyílt ki. Üzemzavar áll fenn.)</p>	<p>* Az elektromos fellépő nem, vagy csak részben jött elő.</p> <ul style="list-style-type: none"> ► Ügyeljen arra, hogy elegendő szabad hely legyen az elektromos fellépő számára. ► Ismét nyissa ki vagy csukja be a toloajtót. ► Ha az elektromos fellépő ismét nem jött elő teljesen, akkor tolja be kézzel a fellépőt (szükség kireteszelés) (→ oldal: 53). ► Kiszálláskor hívja fel az utasok figyelmét a fellépő hiányára.
 <p>A fellépő nem csukódott be, lásd a kezelési útmutatót oder Trittstufe n. eingefahren Störung (A fellépő nem húzódtott be. Üzemzavar áll fenn.)</p>	<p>* Az elektromos fellépő nem, vagy csak részben húzódtott be.</p> <ul style="list-style-type: none"> ► Ügyeljen arra, hogy elegendő szabad hely legyen az elektromos fellépő számára. ► Ismét nyissa ki vagy csukja be a toloajtót. ► Ha az elektromos fellépő ismét nem húzódtott vissza teljesen, akkor tolja be kézzel a fellépőt (szükség kireteszelés) (→ oldal: 53).

Világítás

Kijelző üzenetek	Lehetséges okok/következmények és ► megoldások
<p>Adaptív távfényasszisztens A látómező korlátozott, lásd a kezelési útmutatót</p>	<p>* A kamera látómezője csökkent. Lehetséges okok:</p> <ul style="list-style-type: none"> • a kamera látómezőjében szennyezett a szélvédő, • erős csapadék vagy köd. <p>Előfordulhat, hogy menetrendszerek és menetbiztonsági rendszerek hibásodtak meg, vagy átmenetileg nem állnak rendelkezésre. Ha az okok megszűnnek, a menetrendszerek és menetbiztonsági rendszerek ismét rendelkezésre állnak.</p> <p>Ha a kijelzőüzenet nem tűnik el:</p> <ul style="list-style-type: none"> ► A forgalmi viszonyoknak megfelelően álljon meg. ► Tisztítsa meg a szélvédőt.

Kijelző üzenetek	Lehetséges okok/következmények és ► megoldások
<p>Az adaptív távfény-asszisztens pill. nem áll rendelkezésre, lásd a kezelési útmutatót</p>	<p>* Az adaptív távfény asszisztens átmenetileg nem áll rendelkezésre. A rendszer elérte a határértékeket .</p> <p>► Haladjon tovább. Ha az okok megszűnnek, a rendszer ismét rendelkezésre áll. Megjelenik a következő kijelzőüzenet: Az adaptív távfényasszisztens újra rendelkezésre áll.</p>
<p>Az adaptív távfény-asszisztens nem működik</p>	<p>* Az adaptív távfény asszisztens meghibásodott.</p> <p>► Keressen fel egy minősített szakműhelyt.</p>
<p> Kapcsolja be a menetfényt</p>	<p>* Tompított fényszóró nélkül közlekedik.</p> <p>► Fordítsa a világításkapcsolót a  vagy az AUTO állásba.</p>
<p> Kapcsolja ki a világítást</p>	<p>* Ön kiszáll a gépkocsiból, és a világítás még be van kapcsolva.</p> <p>► Fordítsa a világításkapcsolót az AUTO állásba.</p>
<p> A világítás AUTO funkciója nem működik</p>	<p>* A fény szenzor meghibásodott.</p> <p>► Keressen fel egy minősített szakműhelyt.</p>
<p> Üzemzavar, lásd a kezelési útmutatót</p>	<p>* A külső világítás meghibásodott.</p> <p>► Keressen fel egy minősített szakműhelyt. Vonóhoroggal felszerelt gépkocsik: Előfordulhat, hogy kiegészített egy biztosíték.</p> <p>► A forgalmi viszonyoknak megfelelően álljon meg. ► Ellenőrizze és adott esetben cserélje ki a biztosítékokat (→ oldal: 227).</p>
<p> Bal oldali tompított fényszóró (példa)</p>	<p>* A megfelelő fényforrás hibás.</p> <p>► Keressen fel egy minősített szakműhelyt.</p> <p>vagy</p> <p>► Ellenőrizze, hogy ki szabad-e cserélnie a fényforrást.</p> <p>ⓘ LED-es fényforrások: A megfelelő világításhoz tartozó kijelzőüzenet csak akkor jelenik meg, ha annak összes világítódiodója meghibásodott.</p>

Figyelmeztető és ellenőrző lámpák

Figyelmeztető és ellenőrző lámpák áttekintése

A gyújtás bekapcsolásakor egyes rendszerek öntesztet hajtanak végre. Eközben egyes figyelmeztető és ellenőrző lámpák átmenetileg világíthatnak vagy villoghatnak. Ez a viselkedés teljesen

normális. Ezek a figyelmeztető és ellenőrző lámpák csak akkor jeleznek tényleges üzemzavart, ha a motorindítást követően vagy menet közben világítanak vagy villognak.

Figyelmeztető és ellenőrző lámpák:





Tompított fényszóró (→ oldal: 82)













Helyzetjelző világítás (→ oldal: 82)



	Távolsági fényszóró (→ oldal: 83)		Kormányrészegítés meghibásodott (→ oldal: 309)
	Irányjelző (→ oldal: 83)		Elektromos hiba (→ oldal: 310)
	Hátsó ködlámpa (→ oldal: 82)		Utásbiztonsági rendszer (→ oldal: 303)
	Biztonsági öv nincs becsatolva (→ oldal: 308)		Motordiagnosztika (→ oldal: 310)
	Fékek (piros) (→ oldal: 303)		Tüzelőanyagtartalék a tüzelőanyag-tartály-fedél helyzetének kijelzésével (→ oldal: 310)
	Fékek (sárga) (→ oldal: 303)		Hűtőfolyadék túl forró/hideg (→ oldal: 310)
	ABS meghibásodott (→ oldal: 303)		Követési távolságra figyelmeztetés (→ oldal: 308)
	Terepfokozat		Előizzítás
	ESP® (→ oldal: 303)		Abronsznyomás-ellenőrzés
	ESP® OFF (→ oldal: 303)		
	Aktív fékasszisztens kikapcsolva (→ oldal: 149)		
	Elektromos rögzítőfék (→ oldal: 303)		

Biztonsági rendszerek

Figyelmeztető- és jelzőlámpa	Lehetséges okok/következmények és ► megoldások
 <p>Visszatartórendszer figyelmeztető lámpája</p>	<p>A visszatartórendszer piros figyelmeztető lámpája világít, miközben a motor jár.</p> <p>A visszatartórendszer meghibásodott.</p> <div style="border: 1px solid black; padding: 5px; margin: 10px 0;"> <p>▲ FIGYELEM A visszatartórendszer működési zavarai esetén sérülés- vagy életveszély áll fenn.</p> <p>A visszatartórendszer meghibásodása esetén annak részegységei indokolatlanul aktiválódhatnak, vagy előfordulhat, hogy baleset során nem lépnek megfelelően működésbe. Ilyen részegység lehet pl. az övfeszítő vagy a légzsák.</p> <p>► Haladéktalanul ellenőriztesse és javíttassa meg a visszatartórendszert egy minősített szakműhelyben.</p> </div> <p>► Óvatosan haladjon tovább.</p> <p>► Vegye figyelembe a multifunkciós kijelző üzeneteit.</p> <p>► Haladéktalanul keressen fel egy minősített szakműhelyt.</p>
 <p>Elektromos rögzítőfék rögzített állapotának piros ellenőrző lámpája</p>  <p>Elektromos rögzítőfék meghibásodásának sárga ellenőrző lámpája</p>	<p>A rögzítőfék piros figyelmeztető lámpája világít, az elektromos rögzítőfék sárga ellenőrző lámpája pedig nem világít.</p> <p>A világító piros ellenőrző lámpa azt jelzi, hogy az elektromos rögzítőfék rögzítve van.</p> <p>A nem világító piros ellenőrző lámpa azt jelzi, hogy nem áll fenn az elektromos rögzítőfék üzemzavara.</p> <p>► Rögzített rögzítőfékkel ne közlekedjen a gépkocsival.</p>

Figyelmeztető- és jelző-lámpa	Lehetséges okok/következmények és ► megoldások
 <p data-bbox="113 276 325 347">Elektromos rögzítőfék rögzített állapotának piros ellenőrző lámpája</p>  <p data-bbox="113 443 344 515">Elektromos rögzítőfék meghibásodásának sárga ellenőrző lámpája</p>	<p data-bbox="370 180 1020 236">A rögzítőfék piros ellenőrző lámpája nem világít, és az elektromos rögzítőfék sárga ellenőrző lámpája világít.</p> <p data-bbox="370 244 1020 292">A nem világító piros ellenőrző lámpa azt jelzi, hogy az elektromos rögzítőfék ki van oldva.</p> <p data-bbox="370 300 1020 347">A világító sárga ellenőrző lámpa azt jelzi, hogy az elektromos rögzítőfék meghibásodott.</p> <ul style="list-style-type: none"> <li data-bbox="370 355 871 387">► Vegye figyelembe a multifunkciós kijelző üzeneteit. <li data-bbox="370 395 792 419">► Kapcsolja ki, majd kapcsolja be a gyújtást. <li data-bbox="370 427 983 475">► Ha a hibaüzenet továbbra is fennáll, keressen fel egy minősített szakműhelyt. <li data-bbox="370 483 1005 531">► Lepakoláskor a gépkocsit csak sík terepen állítsa le, és biztosítsa elgurulás ellen (→ oldal: 143).
 <p data-bbox="113 639 325 711">Elektromos rögzítőfék rögzített állapotának piros ellenőrző lámpája</p>  <p data-bbox="113 807 344 879">Elektromos rögzítőfék meghibásodásának sárga ellenőrző lámpája</p>	<p data-bbox="370 544 1020 600">A rögzítőfék piros ellenőrző lámpája világít, és az elektromos rögzítőfék sárga ellenőrző lámpája világít.</p> <p data-bbox="370 608 1020 655">A világító piros ellenőrző lámpa azt jelzi, hogy az elektromos rögzítőfék rögzítve van.</p> <p data-bbox="370 663 1020 711">A világító sárga ellenőrző lámpa azt jelzi, hogy az elektromos rögzítőfék meghibásodott.</p> <ul style="list-style-type: none"> <li data-bbox="370 719 792 743">► Kapcsolja ki, majd kapcsolja be a gyújtást. <li data-bbox="370 751 983 799">► Ha a hibaüzenet továbbra is fennáll, keressen fel egy minősített szakműhelyt. <li data-bbox="370 807 871 839">► Vegye figyelembe a multifunkciós kijelző üzeneteit. <li data-bbox="370 847 1011 895">► Ha az elektromos rögzítőfék nem oldható ki, ne használja a gépkocsit.
 <p data-bbox="113 1003 325 1075">Elektromos rögzítőfék rögzített állapotának piros ellenőrző lámpája</p>  <p data-bbox="113 1171 344 1243">Elektromos rögzítőfék meghibásodásának sárga ellenőrző lámpája</p>	<p data-bbox="370 908 986 963">A rögzítőfék piros ellenőrző lámpája villog, az elektromos rögzítőfék sárga ellenőrző lámpája pedig világít.</p> <p data-bbox="370 971 1009 1019">A villogó piros ellenőrző lámpa azt jelzi, hogy az elektromos rögzítőfék működési állapota ismeretlen.</p> <p data-bbox="370 1027 1020 1075">A világító sárga ellenőrző lámpa azt jelzi, hogy az elektromos rögzítőfék meghibásodott.</p> <ul style="list-style-type: none"> <li data-bbox="370 1083 792 1107">► Kapcsolja ki, majd kapcsolja be a gyújtást. <li data-bbox="370 1115 997 1163">► Lenyomott fékpedál mellett rögzítse, majd oldja ki az elektromos rögzítőféket a kapcsolóval. <li data-bbox="370 1171 1003 1219">► Ha a hibaüzenet továbbra is fennáll, sík terepen állítsa le a gépkocsit, és biztosítsa elgurulás ellen (→ oldal: 143). <li data-bbox="370 1227 759 1251">► Értesítsen egy minősített szakműhelyt. <li data-bbox="370 1259 1025 1307">► Ha villog a piros ellenőrző lámpa, nem szabad használni a gépkocsit, mivel a fékberendezés tülhevülhet.
 <p data-bbox="113 1422 344 1493">Rögzítőfék rögzítettségét jelző piros ellenőrző lámpa</p>	<p data-bbox="370 1326 762 1350">A rögzítőfék piros ellenőrző lámpája világít.</p> <p data-bbox="370 1358 1020 1382">A világító piros ellenőrző lámpa azt jelzi, hogy a rögzítőfék rögzítve van.</p> <ul style="list-style-type: none"> <li data-bbox="370 1390 1003 1437">► Ne közlekedjen a gépkocsival, ha a rögzítőfék rögzített állapotban van.

Figyelmeztető- és jelző-lámpa	Lehetséges okok/következmények és ► megoldások
 <p>ESP® OFF (ESP kikapcsolva) figyelmeztető lámpa</p>	<p>Az ESP® OFF (ESP kikapcsolva) sárga figyelmeztető lámpa világít, miközben a motor jár.</p> <p>Az ESP® ki van kapcsolva.</p> <p>▲ FIGYELEM Megcsúszás veszélye kikapcsolt ESP® rendszerrel történő közlekedésnél</p> <p>Ha az ESP® ki van kapcsolva, az ESP® nem stabilizálja a gépkocsit. Ezenfelül további menetbiztonsági rendszerek is csak korlátozottan állnak rendelkezésre.</p> <ul style="list-style-type: none"> ► Óvatosan haladjon tovább. ► Az ESP® rendszert csak annyi időre kapcsolja ki, amennyire a helyzet ezt megköveteli. <p>Ha nem tudja bekapcsolni az ESP® rendszert, akkor az ESP® meghibásodott.</p> <ul style="list-style-type: none"> ► Haladéktalanul ellenőriztesse az ESP® rendszert minősített szakműhelyben. <p>► Vegye figyelembe az ESP® kikapcsolására vonatkozó megjegyzéseket (→ oldal: 148).</p>
 <p>ESP® figyelmeztető lámpája világít</p>	<p>Az ESP® sárga figyelmeztető lámpája világít, miközben a motor jár.</p> <p>Az ESP® meghibásodott.</p> <p>Más menetrendszerek és menetbiztonsági rendszerek is meghibásodhattak.</p> <p>▲ FIGYELEM Csúszásveszély az ESP® meghibásodása miatt</p> <p>Az ESP® meghibásodása esetén az ESP® nem végez gépkocsi-stabilizálást. Ezenfelül további menetbiztonsági rendszerek is ki vannak kapcsolva.</p> <ul style="list-style-type: none"> ► Óvatosan haladjon tovább. ► Ellenőriztesse az ESP®-t minősített szakműhelyben. <ul style="list-style-type: none"> ► Óvatosan haladjon tovább. ► Vegye figyelembe a multifunkciós kijelző üzeneteit. ► Keressen fel egy minősített szakműhelyt.
 <p>ESP® figyelmeztető lámpája villog</p>	<p>Az ESP® sárga figyelmeztető lámpája menet közben villog.</p> <p>Az ESP® beavatkozik (→ oldal: 148).</p> <ul style="list-style-type: none"> ► Vezetési stílusát igazítsa az időjárás és útviszonyokhoz.

Figyelmeztető- és jelző-lámpa	Lehetséges okok/következmények és ► megoldások
 <p>ABS figyelmeztető lámpa</p>	<p>Az ABS sárga figyelmeztető lámpája világít, miközben a motor jár. Az ABS meghibásodott.</p> <p>Kiegészítő figyelmeztető hangjelzés esetén az EBD meghibásodott. Más menetrendszerek és menetbiztonsági rendszerek is meghibásodhattak.</p> <div style="background-color: #f0f0f0; padding: 5px; margin-top: 10px;"> <p>▲ FIGYELEM Csúszásveszély az EBD vagy az ABS üzemzavara miatt</p> <p>Az EBD vagy az ABS üzemzavara esetén a kerekek fékezés közben blokkolhatnak.</p> <p>Ez nagyon hátrányosan befolyásolja a kormányozhatóságot és a fékezési tulajdonságokat. A fékút vészfékezéssel járó helyzetekben hosszabbá válhat. Ezenfelül további menetbiztonsági rendszerek is kikapcsolnak.</p> <ul style="list-style-type: none"> ► Óvatosan haladjon tovább. ► Haladéktalanul ellenőriztesse a fékberendezést minősített szakműhelyben. </div> <ul style="list-style-type: none"> ► Óvatosan haladjon tovább. ► Vegye figyelembe a multifunkciós kijelző üzeneteit. ► Keressen fel egy minősített szakműhelyt.
 <p>Fékek figyelmeztető lámpája (sárga)</p>	<p>A fékek sárga figyelmeztető lámpája világít, miközben a motor jár.</p> <div style="background-color: #f0f0f0; padding: 5px; margin-top: 10px;"> <p>▲ FIGYELEM Balesetveszély a fékrendszer üzemzavara miatt</p> <p>A fékrendszer meghibásodása hátrányosan befolyásolhatja a fékezési tulajdonságokat.</p> <ul style="list-style-type: none"> ► Óvatosan haladjon tovább. ► Haladéktalanul ellenőriztesse a fékberendezést minősített szakműhelyben. </div> <ul style="list-style-type: none"> ► Óvatosan, megfelelő sebességgel haladjon tovább, és tartson megfelelő követési távolságot az Ön előtt haladó járműtől. ► Ha a multifunkciós kijelzőn kijelzőüzenet jelenik meg, akkor vegye azt figyelembe. ► Keressen fel egy minősített szakműhelyt.

Figyelmeztető- és jelző-lámpa

Fékek figyelmeztető lámpája (piros)

Lehetséges okok/következmények és ► megoldások

A fékek piros figyelmeztető lámpája világít, miközben a motor jár.

Lehetséges okok:

- A fékerő-rásegítés üzembiztos áll fenn.
- Az EBD (elektronikus fékerőelosztás) meghibásodott.
- A fékfolyadéktartályban túl kevés fékfolyadék van.

▲ FIGYELEM Balesetveszély a fékerő-rásegítés üzembiztos miatt

Ha a fékerő-rásegítés meghibásodott, esetleg nagyobb erővel kell működtetni a fékpedált. A fékezési tulajdonságok korlátozottak lehetnek. A fékút vészfékezéssel járó helyzetekben hosszabbá válhat.

- ▶ A forgalmi viszonyoknak megfelelően haladéktalanul álljon meg. Ne haladjon tovább!
- ▶ Értesítsen egy minősített szakműhelyt.

▲ FIGYELEM Balesetveszély áll fenn a EBD (elektronikus fékerőelosztás) üzembiztos miatt

A EBD üzembiztos esetén a kerekek fékezés közben blokkolhatnak.

A fékezési tulajdonságok korlátozottak lehetnek.

A fékút vészhelyzetekben hosszabbá válhat.

- ▶ A forgalmi viszonyoknak megfelelően haladéktalanul álljon meg. Ne haladjon tovább!
- ▶ Értesítsen egy minősített szakműhelyt.

▲ FIGYELEM Balesetveszély áll fenn az alacsony fékfolyadékszint miatt



Ha a fékfolyadékszint alacsony, a fékhatás korlátozott lehet, és ezáltal romolhatnak a gépkocsi fékezési tulajdonságai.

- ▶ A forgalmi viszonyoknak megfelelően haladéktalanul álljon meg. Ne haladjon tovább!
- ▶ Értesítsen egy minősített szakműhelyt.
- ▶ Ne töltsön utána fékfolyadékot.

▶ A forgalmi viszonyoknak megfelelően haladéktalanul álljon meg. Ne haladjon tovább!

▶ Értesítsen egy minősített szakműhelyt.

Biztonsági öv

Figyelmeztető- és jelző-lámpa	Lehetséges okok/következmények és ► megoldások
 <p data-bbox="109 316 329 363">Biztonsági öv figyelmeztető lámpája villog</p>	<p data-bbox="369 225 1009 272">A biztonsági öv piros figyelmeztető lámpája villog, és szakaszos figyelmeztető hangjelzés hallható.</p> <p data-bbox="369 282 1009 330">A gépkocsivezető vagy az utas biztonsági öve menet közben (25 km/h sebesség felett) nincs becsatolva.</p> <ul style="list-style-type: none"> <li data-bbox="369 339 829 387">► Csatolják be a biztonsági öveket (→ oldal: 29). Az utasülésen tárgyak vannak. <li data-bbox="369 397 725 424">► Vegye el az utasülésről a tárgyakat.
 <p data-bbox="109 528 329 576">Biztonsági öv figyelmeztető lámpája világít</p>	<p data-bbox="369 437 1009 485">A biztonsági öv piros figyelmeztető lámpája a motorindítás után világít. Egyidejűleg figyelmeztető hangjelzés szólalhat meg.</p> <p data-bbox="369 494 1023 574">Álló gépkocsi esetén: A biztonsági öv figyelmeztető lámpája a gépkocsivezetőt és a mellette ülő utast arra figyelmezteti, hogy kössék be magukat.</p> <ul style="list-style-type: none"> <li data-bbox="369 584 829 611">► Csatolják be a biztonsági öveket (→ oldal: 29). <p data-bbox="369 627 1023 675">Az utasülésen található tárgyak miatt előfordulhat, hogy a biztonsági öv figyelmeztető lámpája nem világít.</p>

Menetrendszerek



Figyelmeztető- és jelző-lámpa	Lehetséges okok/következmények és ► megoldások
 <p data-bbox="109 924 329 1003">Követésitávolság-figyelmeztetés figyelmeztető lámpája</p>	<p data-bbox="369 833 1023 880">A követési távolságra figyelmeztetés piros figyelmeztető lámpája menet közben világít.</p> <p data-bbox="369 890 1031 938">Túl kicsi a követési távolság az Ön előtt haladó járműhöz képest az adott sebességnél.</p> <p data-bbox="369 948 1028 995">Kiegészítő figyelmeztető hangjelzés esetén Ön túl gyorsan közeledik egy akadályhoz.</p> <ul style="list-style-type: none"> <li data-bbox="369 1005 729 1032">► Álljon készen az azonnali fékezésre. <li data-bbox="369 1042 673 1069">► Növelje a követési távolságot.

Gépkocsi

Figyelmeztető- és jelzőlámpa	Lehetséges okok/következmények és ► megoldások
 <p data-bbox="87 316 291 363">Szervokormány figyelmeztető lámpája</p>	<p data-bbox="348 225 996 272">A szervokormány piros figyelmeztető lámpája világít, miközben a motor jár.</p> <p data-bbox="348 280 930 304">A kormány szervorásegítése vagy a kormányzás meghibásodott.</p> <div data-bbox="348 328 1005 384" style="background-color: #f0f0f0; padding: 5px;"> <p data-bbox="361 331 992 379">▲ FIGYELEM Balesetveszély áll fenn a korlátozott kormányozhatóság miatt</p> </div> <p data-bbox="365 395 984 443">Ha a kormányzás nem működik rendeltetésszerűen, az veszélyezteti a gépkocsi üzembiztonságát.</p> <ul data-bbox="365 451 753 475" style="list-style-type: none"> <li data-bbox="365 451 753 475">▶ Értseítsen egy minősített szakmühelyt. <p data-bbox="348 504 846 528">▶ Vegye figyelembe a multifunkciós kijelző üzeneteit.</p>

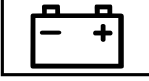
Motor

Figyelmeztető- és jelző-lámpa	Lehetséges okok/következmények és ► megoldások
 <p>Hűtőfolyadék figyelmeztető lámpája</p>	<p>A hűtőfolyadék piros figyelmeztető lámpája világít, miközben a motor jár.</p> <p>Lehetséges okok:</p> <ul style="list-style-type: none"> • a hőmérsékletszenzor meghibásodott, • a hűtőfolyadékszint túl alacsony, • akadályozott a levegő motorhűtőhöz történő beáramlása, • a motorhűtő ventilátora meghibásodott. <p>Ha ezenfelül egy figyelmeztető hangjelzés is hallható, a hűtőfolyadék hőmérséklete meghaladta a 120 °C értéket.</p> <div style="border: 1px solid black; padding: 5px; margin: 10px 0;"> <p>▲ FIGYELEM Égésveszély áll fenn a motorháztető felnyitásakor</p> <p>Ha a motor túlforrósodott állapotában vagy a motortérben keletkezett tűz esetén felnyitja a motorháztetőt, érintkezésbe kerülhet a forró gázokkal vagy egyéb kiáramló üzemanyagokkal.</p> <ul style="list-style-type: none"> ► A motorháztető felnyitása előtt hagyja lehűlni a túlhevült motort. ► A motortérben keletkezett tűz esetén hagyja lecsukva a motorháztetőt, és értesítse a tűzoltóságot. </div> <ul style="list-style-type: none"> ► A forgalmi viszonyoknak megfelelően haladéktalanul álljon meg, és állítsa le a motort. Ne haladjon tovább! ► Vegye figyelembe a multifunkciós kijelző üzeneteit. <p>Ha a hűtőfolyadékhőmérséklet-kijelzés a hőmérsékletskála alsó végénél áll:</p> <ul style="list-style-type: none"> ► Értesítsen egy minősített szakműhelyt. <p>Egyéb esetben:</p> <ul style="list-style-type: none"> ► Szálljon ki a gépkocsiból, és ne maradjon a közelében, amíg le nem hűl a motor. ► Ellenőrizze a hűtőfolyadékszintet (→ oldal: 197). ► Ellenőrizze, hogy nem tömődött-e el a motorhűtő levegőbevezetése. ► Haladjon tovább nagy motorterhelés nélkül a következő minősített szakműhelyig. Ügyeljen arra, hogy a hűtőfolyadékhőmérséklet-kijelzés 120 °C alatt maradjon.
 <p>Elektromos hibát jelző figyelmeztető lámpa</p>	<p>Az elektromos hibát jelző piros figyelmeztető lámpa világít.</p> <p>Az elektromos rendszer üzemzavara áll fenn.</p> <ul style="list-style-type: none"> ► Vegye figyelembe a multifunkciós kijelző üzeneteit.

Figyelmeztető- és jelző-lámpa	Lehetséges okok/következmények és ► megoldások
 <p>Tüzelőanyag-tartalék figyelmeztető lámpája</p>	<p>A tüzelőanyag-tartalék sárga figyelmeztető lámpája világít, miközben a motor jár.</p> <p>A tüzelőanyag-mennyiség elérte a tartaléktartományt.</p> <p>► Tankoljon.</p>
 <p>Motordiagnosztika figyelmeztető lámpája</p>	<p>A motordiagnosztika sárga figyelmeztető lámpája világít, miközben a motor jár.</p> <p>A motor, a kipufogóberendezés vagy a tüzelőanyag-ellátó berendezés meghibásodott.</p> <p>A gépkocsi emiatt túllépheti a károsanyag-kibocsátási határértékeket, és a motor szükségüzemben járhat.</p> <p>► A gépkocsit a lehető leggyorsabban ellenőriztesse egy minősített szakműhelyben.</p>

Gumiabroncsok

Figyelmeztető- és jelző-lámpa	Lehetséges okok/következmények és ► megoldások
 <p>Gumiabroncsnyomás-ellenőrzés figyelmeztető lámpája villog</p>	<p>Az abroncsnyomás-ellenőrzés sárga figyelmeztető lámpája (nyomásvesztés/üzemzavar) kb. egy percig villog, majd folyamatosan világít.</p> <p>Az abroncsnyomás-ellenőrzés meghibásodott.</p> <div style="border: 1px solid gray; padding: 5px; margin: 5px 0;"> <p>▲ FIGYELEM Balesetveszély a gumiabroncsnyomás-ellenőrzés üzemzavara miatt</p> <p>Ha az abroncsnyomás-ellenőrzés meghibásodott, egy vagy több gumiabroncsnál fennálló nyomásvesztés esetén nem képes rendeltetésszerűen figyelmeztetni.</p> <p>A túl kicsi gumiabroncs-levegőnyomás hátrányosan befolyásolhatja pl. a gépkocsi menettulajdonságait, valamint a kormányozhatóságát és a fékezési tulajdonságait. -</p> <p>► Ellenőriztesse a gumiabroncsnyomás-ellenőrzést egy minősített szakműhelyben.</p> </div> <p>► Keressen fel egy minősített szakműhelyt.</p>

**Figyelmeztető- és jelző-
lámpa**

Gumiabroncsnyomás-
ellenőrzés figyelmeztető
lámpája világít

Lehetséges okok/következmények és ► megoldások

Az abroncsnyomás-ellenőrzés sárga figyelmeztető lámpája (nyomás-
vesztés/üzemzavar) világít.

Az abroncsnyomás-ellenőrzés legalább egy gumiabroncsban abroncs-
nyomás-vesztést érzékelt.

▲ FIGYELEM Balesetveszély túl kicsi gumiabroncsnyomás miatt

A túl alacsony gumiabroncsnyomás a következő veszélyekkel jár:

- kidurranhatnak a gumiabroncsok, különösen növekvő terhelés-
nél és sebességnél,
- túlzottan és/vagy egyenetlenül kophatnak a gumiabroncsok,
ami jelentős mértékben ronthatja a tapadásukat,
- - Számottevően romolhatnak a gépkocsi menettulajdonságai,
valamint kormányozhatósága és fékezhetősége.

Ön ekkor elveszítheti uralmát a gépkocsi felett.

- Vegye figyelembe az ajánlott abroncsnyomásokat.
- Ha szükséges, igazítsa hozzá a gumiabroncsnyomást.

- A forgalmi viszonyoknak megfelelően álljon meg a gépkocsival.
- Ellenőrizze az abroncsnyomást és a gumiabroncsokat.

1, 2, 3 ...**12 V-os csatlakozóaljzat**

lásd Csatlakozóaljzat (12 V)

230 V-os csatlakozóaljzat

lásd Csatlakozóaljzat (230 V) (első középkonzol)

360°-os kamera

ápolás 203

Á**Ágyéktámasz**

lásd Deréktámasz (4 irányban állítható)

Állatok

háziállatok a gépkocsiban 40

Állítható sebességkorlátozó

állandó beállítás 154
 bekapcsolás 153
 feltételek 153
 gombok 153
 kikapcsolás 153
 kiválasztás 153
 működés 152
 passzív 152
 rendszerkorlátok 152
 sebesség beállítása 153
 sebesség lehívása 153
 sebesség tárolása 153

Állóhelyzeti fűtés/szellőztetés

lásd Melegvizű kiegészítő fűtés

Ápolás

ablaktörlőlapátok 203
 biztonsági öv 204
 fényezés 202
 gépi mosó 201
 kerekek/keréktárcsák 203
 kézi mosás 201
 kijelző 204
 kipufogócsővégek 203
 külső világítás 203
 matt fényezés 202
 műanyag burkolatok 204
 nagynyomású mosó 201
 szélvédők 203
 szenzorok 203
 szőnyeg 204
 tetőkárpit 204
 tolatókamera/360°-os kamera 203
 üléshez 204

valódi fa/díszítőelemek 204
 vonószerkezet 203

Áramfelvétel

kulcs 42

Átalakítások 19

A

A/C funkció be-/kikapcsolása 100

Ablakemelő

lásd Oldalablakok

Ablakmosó berendezés feltöltése 198

Ablakmosó folyadék

információ 272

Ablakmosó folyadék (megjegyzések) .. 272

Ablakok

lásd Oldalablakok

Ablakok (ápolás) 203

Ablaktörlők

ablaktörlőlapátok cseréje 93
 ablaktörlőlapátok cseréje (WET WIPER rendszer) 94
 be-/kikapcsolás 92

Ablaktörlőlapátok

ápolás 203
 csere (szélvédő) 93
 csere (WET WIPER rendszer) 94

Abroncsnyomás

abroncsnyomás-ellenőrzés (működés) 244
 abroncsnyomás-ellenőrzés újraindítása 245
 abroncsnyomás-táblázat 233
 ellenőrzés (abroncsnyomás-ellenőrzés) 244
 megjegyzések 232

Abroncsnyomás-ellenőrzés

abroncsnyomás ellenőrzése 244
 gumiabroncs hőmérsékletének ellenőrzése 244
 működés 244
 műszaki adatok 246
 újraindítás 245

Abroncsnyomás-táblázat 233

ABS (blokkolásgátló rendszer) 147

Adalékok

AdBlue®	136, 269
motorolaj	270

Adalékok (AdBlue®)

lásd AdBlue®

Adalékok (motorolaj)

lásd Adalékok

Adaptív féklámpa 151**Adaptív sebességszabályozás**lásd DISTRONIC aktív követésitá-
volság-tartó asszisztens**Adaptív távfény asszisztens**

be-/kikapcsolás	85
működés	84

Adatrögzítés (gépkocsi) 24**AdBlue®**

adalékok	269
Adalékok	136
Feltöltési mennyiség	270
tisztaság	136, 269
utántöltés	137

**ADR (munkafordulatszám szabá-
lyozás)**

be-/kikapcsolás	165
beállítás	166

**ADR (munkafordulatszám-szabá-
lyozás)**

működés	165
---------------	-----

Ajánlott fokozatváltás 124**Ajtó**

kiegészítő ajtóbiztosítás	43
kireteszelés (szükségkulcs)	45
reteszelés (szükségkulcs)	45

Akkumulátor

gépkocsi-akkumulátor töltése	214
indítási segítség (gépkocsi)	214
indítóakkumulátor	216
Indítóakkumulátor ki-/beszerelése	217
indítóakkumulátor leköttése	216
megjegyzések (gépkocsi)	212
motorterben lévő kiegészítő akku- mulátor leköttése	220
töltés	214
utasülés alatt lévő kiegészítő akku- mulátor leköttése	221

Akkumulátor főkapcsoló

feszültségellátás be-/kikapcsolása ...	123
--	-----

Aktív fékasszisztens

beállítás	151
működés/megjegyzések	149

Aktív sávtartó asszisztens

be-/kikapcsolás	164
működés	163
rendszerkorlátok	163
utánfutó-vontató üzemmód	163

Alkoholfogyasztás és vezetés 112**Alvászám**

kiolvasás	265
szélvédő	265
típustábla	265
ülés	265

Aquaplaning 116**ASR (kipörgésgátló)** 147**ASSYST PLUS**

állásidők leköttött akkumulátorral	193
működés/megjegyzések	193
rendszeres szervizmunkálatok	193
Speciális szervizintézkedések	193
szervizidőpont kijelzése	193

Asszisztensek grafikus kijelzése

(fedélzeti számítógép)	175
------------------------------	-----

ATTENTION ASSIST

be-/kikapcsolás	159
működés	158
rendszerkorlátok	158

Autóemelő

hidraulikus	229
hidraulikus autóemelő kivétele a tárolórekeszből	229
hidraulikus autóemelő tárolóhelye	229
megfelelőségi nyilatkozat	21

Autókulcs

lásd Kulcs

Automatikus menet közbeni világítás ... 82**Automatikus motorindítás (ECO
start-stop funkció)** 120**Automatikus motorleállítás (ECO
start-stop funkció)** 120**Automatikus sebességváltó**

DIRECT SELECT választókar	124
hátrameneti sebességfokozatba kapcsolás	125
kapcsolási tartomány korlátozása	126

Kickdown	127	korlátozott védelem	28
menethelyzetbe kapcsolás	126	magasság beállítása	29
parkolási állásba kapcsolás	126	védelem	27
sebességváltó állások	124	Biztonságiöv-figyelmeztetés	
sebességváltófokozat-kijelzés	124	lásd Biztonsági öv	
üres fokozatba kapcsolás	125	Biztosítékok	
Automatikus távolság szabályozás		biztosítékdoboz az utasülés lábte-	
lásd DISTRONIC aktív követésitá-		rében	227
volság-tartó asszisztens		cseré előtt	227
Autómosás		megjegyzések	227
lásd Ápolás		vezetőülés ülészekrényében lévő	
		biztosítékdoboz	227
B		Blokkolásgátló rendszer	
BAS (fékasszisztensrendszer)	147	lásd ABS (blokkolásgátló rendszer)	
Behúzatás	226	BlueTec®	
Bejáratással kapcsolatos tanácsok	112	lásd AdBlue®	
Bekanyarodássegítő világítás	84	Bluetooth®-audiokészülék	
Belsőlevegő keringtetés gombja		lejátszás elindítása	182
komfortnyitás/-zárás	102	C	
Belsőlevegő keringtetés üzemmód		Csatlakozóaljzat (12 V)	
be-/kikapcsolása	101	első középkonzol	77
Belsőtér-védelem		raktér	79
be-/kikapcsolás	59	vezetőülés	78
működés	59	Csatlakozóaljzat (230 V) (első	
Belsőtérvilágítás-világítótest (hátsó)		középkonzol)	79
(fényforrás cseréje)	91	Csomag biztosítása	73, 186
Belső tetőcsomagtartó rendszer	190	Csomagok rögzítése	73, 186
Belső világítás		Csúszásgátló láncok	
beállítás	85	lásd Hólláncok	
hátsó	86	D	
raktér	86	DAB híradások	
Belső visszapillantó tükörben való		beállítás	181
kijelzés		Defekt	
megjelenítés/elrejtés	158	kerékcsere	251
működés	157	megjegyzések	212
Belső visszapillantó tükör elsötétí-		Deréktámasz (4 irányban állítható)	65
tése	96	Diagnosztikai csatlakozó	22
Beszerezések	19	Digitális sebességmérő	175
Betörésjelző-, riasztóberendezés		DIRECT SELECT választókar	
lásd EDW (betörésjelző és riasztó-		automatikus kapcsolás a parkolási	
berendezés)		állásba	126
Biztonsági öv		hátrameneti sebességfokozatba	
ápolás	204	kapcsolás	125
becsatolás	29		
figyelmeztető lámpa	29		
kicsatolás	29		

menethelyzetbe kapcsolás	126	EDW (betörésjelző és riasztóberendezés)	
működés	124	belsőter-védelem be-/kikapcsolása	59
parkolási állásba kapcsolás	126	belsőter-védelem működése	59
üres fokozatba kapcsolás	125	elvonatás elleni védelem be-/	
DISTRONIC		kikapcsolása	58
lásd DISTRONIC aktív követésítá-		elvonatás elleni védelem működése ...	58
volság-tartó asszisztens		működés	57
DISTRONIC aktív követésítávság-		riasztás befejezése	58
tartó asszisztens		Elakadásjelző háromszög	
bekapcsolás/aktiválás	155	felállítás	207
feltételek	155	kivétel	207
kikapcsolás/deaktiválás	155	Elektromágneses összeférhetőség	
kormánykerékgombok	155	(megfelelőségi nyilatkozat)	21
működés	154	Elektromos becsukássegítés	
rendszerkorlátok	154	megjegyzések	47
sebesség lehívása	155	Elektromos biztosítékok	
sebesség növelése/csökkentése	155	lásd Biztosítékok	
sebesség tárolása	155	Elektromos fellépő	
Díszítőelem (ápolás)	204	akadály	52
Dízelrészecske-szűrő		kinyílás/behúzás	52
automatikus regenerálás	121	kinyílás megakadályozása	52
megjegyzések	121	működés	52
regenerálás elindítása	122	szükség kireteszelés	53
regenerálás megszakítása	122	Elektromos rögzítőfék	
DSR (lejtmeneti sebességszabályzó		automatikus kioldás	144
rendszer)		automatikus rögzítés	143
be-/kikapcsolás	130	kézi rögzítés vagy kioldás	145
megjegyzések	129	megjegyzések	143
Dupla utasülés	67	vészfékezés végrehajtása	145
É		Elektromos tolóajtó	
Éberségfigyelő rendszer		beállítás	50
lásd ATTENTION ASSIST		kézi kireteszelés	49
E		kinyitás/beccukás kulccsal	48
EBD (elektronikus fékerelosztás)	149	kinyitás az ajtófogantyúval	48
ECO kijelzés		kinyitás gombbal	47
alaphelyzetbe állítás	176	kulcs programozása	48
ECO-kijelző		működés	47
működés	121	Elektronika	264
ECO start-stop funkció		Elektronikus menetstabilizáló program	
automatikus motorindítás	120	lásd ESP® (elektronikus menetsta-	
automatikus motorleállítás	120	bilizáló program)	
ki-/bekapcsolás	121	Elem	
működési mód	120	kulcs	42
		távirányító (állóhelyzeti fűtés)	106

Egurulás elleni biztosítás	
lásd HOLD-funkció	
Elindulási segítség	
lásd Hegyemenet elindulás segéd	
Első ajtó	
kinyitás (belülről)	44
kireteszelés (belülről)	44
Első légzsák (vezetőoldali, utasoldali) ...	30
Elsősegélynyújtó csomag	207
Első ülések	
8 irányú beállítási lehetőségek	63
beállítás (elektromos)	63
beállítás (mechanikus)	60, 62
elforgatás	66
memória funkció	63
üléskomfort csomaggal	62
üléskomfort csomag nélkül	60
Elvontatás elleni védelem	
be-/kikapcsolás	58
működés	58
ENR (elektronikus szintszabályozás)	
gépkocsi lesüllyesztése	132
gépkocsi megemelése	132
légrugó kézi felfújása	133
működés	131
problémák	134
ERA-GLONASS tesztüzemmódja	
indítás/leállítás	212
Eredeti alkatrészek	18
ESC (elektronikus menetstabilizáló program)	
lásd ESP® (elektronikus menetstabilizáló program)	
ESP®	
oldalszélesszisztens	148
vonatmánystabilizálás	149
ESP® (elektronikus menetstabilizáló program)	
be-/kikapcsolás	148
működés/megjegyzések	148
F	
Fáradtság-felismerés	
lásd ATTENTION ASSIST	
Fedélzeti diagnosztikai csatlakozó	
lásd Diagnosztikai csatlakozó	
Fedélzeti elektronika	
megjegyzések	264
motorelektronika	264
rádió adó-vevő készülékek	264
Fedélzeti számítógép	
állóhelyzeti fűtés/szellőztetés beállítás	106
asszisztensek grafikus kijelzése	
menü	175
kezelés	172
menük áttekintése	172
multifunkciós kijelző	173
szervizidőpont kijelzése	193
szerviz menü	174
utazás menü	175
Fedélzeti szerszám	225, 228
Fedélzeti szerszám kivétele	228
Fejtámla	
mechanikus beállítás	71
Fék	
ABS (blokkolásgátló rendszer)	147
adaptív féklámpa	151
aktív fékasszisztens	149
BAS (fékasszisztensrendszer)	147
bejáratással kapcsolatos tanácsok	112
EBD (elektronikus fékerőelosztás)	149
fékezés a rögzítőfékekkel	115
HOLD-funkció	157
korlátozott fékhatás (sóval leszórt útburkolat)	112
lejtős útszakasz	115
nagy és kis igénybevétel	115
nedves úttest	115
új/kicserélt fékbetétek/féktárcsák ...	112
új féktárcsák és fékbetétek	115
Vezetési tanácsok	112
Fékasszisztensrendszer	
lásd BAS (fékasszisztensrendszer)	
Fékerőelosztás	
EBD (elektronikus fékerőelosztás)	149
Fékfolyadék	
megjegyzések	271
Fékrásegítés	
lásd BAS (fékasszisztensrendszer)	
Felépítmények	19
Felépítményezési irányelvek	19
Fényezés (tisztítási útmutató)	202
Fényezési kód	265

Fényforrás

tolatólámpa 91

Fényforrások cseréje

belsőtervilágítás-világítótest (hátsó) 91

fényforrástípusok hátsó lámpa (alváz) 90

halogén fényszórók fényforrástípusai .. 87

hátsó lámpa fényforrástípusai (zárt dobozos felépítményű és kombi

kivitelű gépkocsik) 88

irányjelző (első) 87

irányjelző (hátsó) (alváz) 91

irányjelző (hátsó) (zárt dobozos felépítményű és kombi kivitelű gépkoc-

szik) 89

kiegészítő irányjelző (összkerékhaj-

tású gépkocsik) 88

megjegyzések 87

oldalsó körvonal-világítás 91

rendszámtábla-világítás 90

távolsági fényszóró 87

tolatólámpa (zárt dobozos felépít-

ményű és kombi kivitelű gépkocsik) 89

tompított fényszóró 87

Fényforrástípusok áttekintése

hátsó lámpa (alváz) 90

hátsó lámpa (zárt dobozos felépít-

ményű és kombi kivitelű gépkocsik) 88

Fénykürt 83

Fényszóró vetítési távolság beállítása .. 83

Feszültségellátás

akkumulátor főkapcsoló 123

bekapcsolás (start-stop nyomó-

gomb) 110

Figyelmeztető/ellenőrző lámpa 5

Figyelmeztető- és jelzőlámpa

 ABS figyelmeztető lámpa 306

 Biztonsági öv figyelmeztető

lámpája világít 308

 Biztonsági öv figyelmeztető

lámpája villog 308

 Elektromos hibát jelző figyel-

meztető lámpa 310

 Elektromos rögzítőfék meghi-

básodásának sárga ellenőrző

lámpája 303, 304

 Elektromos rögzítőfék rögzít-

tett állapotának piros ellenőrző

lámpája 303, 304

 ESP® figyelmeztető lámpája

világít 305

 ESP® figyelmeztető lámpája

villog 305

 ESP® OFF (ESP kikapcsolva)

figyelmeztető lámpa 305

 Fékek figyelmeztető lámpája

(piros) 307

 Fékek figyelmeztető lámpája

(sárga) 306

 Gumiabroncsnyomás-ellenőr-

zés figyelmeztető lámpája világít 312

 Gumiabroncsnyomás-ellenőr-

zés figyelmeztető lámpája villog 311

 Hűtőfolyadék figyelmeztető

lámpája 310

 Követésitávolság-figyelmezte-

tés figyelmeztető lámpája 308

 Motordiagnosztika figyelmez-

tető lámpája 311

 Rögzítőfék rögzítettségét

jelző piros ellenőrző lámpa 304

 Szervokormány figyelmeztető

lámpája 309

 Tüzelőanyagtartalék figyel-

meztető lámpája 311

 Visszatartórendszer figyel-

meztető lámpája 303

Figyelmeztetőrendszer

lásd EDW (betörésjelző és riasztó-

Forgalmisáv-felismerés (automatikus)

lásd Aktív sávtartó asszisztens

Frekvenciák

mobiltelefon 265

rádió adó-vevő készülék 265

Fűvókák

lásd Szellőztetőfűvókák

lásd Szellőztetőfűvókák beállítása (tető)

Függőnylégzsák	30
Függőleges támasztóterhelés (maximális)	274
Fűtőberendezés (kezelőegység)	97

















G



























Gázolaj	
alacsony külső hőmérsékletek	267
megjegyzések	267
Gépi mosó (ápolás)	201
Gépkocsi	
adatrögzítés	24
diagnosztikai csatlakozó	22
Feszültségellátás bekapcsolása (start-stop nyomógomb)	110
indítás (start-stop nyomógomb)	111
kiegészítő ajtóbiztosítás	43
kireteszelés (belülről)	44
kivétel	20
leállítás	145
leállítás (start-stop nyomógomb)	141
leengedés	256
megemelés	252
mentési információs kártya QR-kódja	24
minősített szakműhely	23
regisztrálás	23
rendeltetésszerű használat	23
reteszelés (automatikus)	45
reteszelés (belülről)	44
szavatosság	23
szellőztetés (komfortnyitás)	56
Gépkocsi adatainak tárolása	
elektromos vezérlőegységek	24
szolgáltató	25
Gépkocsiadatok	
gépkocsi hossza	273
gépkocsi magassága	273
gépkocsi szélessége	273
tengelytáv	273
Gépkocsi azonosító szám	
lásd Alvászszám	
Gépkocsi-karbantartás	
lásd ASSYST PLUS	
Gépkocsikulcs	
lásd Kulcs	
Gépkocsiméretetek	273





































Gépkocsi-típustábla	
alvászszám	265
EK-üzembehelyezési engedély száma	265
fényezési kód	265
megengedett összes tömeg	265
megengedett tengelyterhelés	265
Gépkocsi-típustábla	
lásd Műszaki típusjelzés	
Gombok	
kormánykerék	172
Gumiabroncs hőmérséklete	
abroncsnyomás-ellenőrzés (működés)	244
ellenőrzés (abroncsnyomás-ellenőrzés)	244
Gumiabroncsok	
abroncsnyomás (megjegyzések)	232
abroncsnyomás-ellenőrzés (működés)	244
abroncsnyomás ellenőrzése (abroncsnyomás-ellenőrzés)	244
abroncsnyomás-ellenőrzés újraindítása	245
abroncsnyomás-táblázat	233
csere	248, 251
defekt	212
ellenőrzés	230
felszerelés	255
felszereléssel kapcsolatos megjegyzések	248
forgásirány	250
gumiabroncs hőmérsékletének ellenőrzése (abroncsnyomás-ellenőrzés)	244
hálóncok	231
kiválasztás	248
levétel	255
nyári gumiabroncsok	230
szokatlan menettulajdonságok	230
tárolás	251
zajkibocsátás	230
Gumiabroncsprofil	230
Gyári beállítások	180
Gyermekek	
biztonságos utaztatásra vonatkozó megjegyzések	31

Gyermekülés	
ajánlások gyermekbiztonsági rendszerekhez	38
gyermekek biztonságos utaztatására vonatkozó megjegyzések	31
ISOFIX (felszerelés)	34
ISOFIX (megjegyzések)	33
menetiránynak háttal beszerelhető gyermekbiztonsági rendszer (megjegyzések)	36
övvvel becsatolt gyermekbiztonsági rendszerekhez alkalmas ülések	37
rögzítés (megjegyzések)	36
Top Tether	35
utasülés (megjegyzések)	35
utasülés (menetiránynak háttal/ menetirányban)	36
Gyermekzár (ajtók)	39
Gyorsítás	
lásd Kickdown használata	
Gyújtás bekapcsolása (start-stop nyomógomb)	110
H	
Hamutartó	
szélvédő mögötti tárolórekesz	77
Hangbeállítások	
balansz és első-hátsó balansz	180
hangszínszabályozó	180
lejátszási lehetőségek	183
Hangerő beállítása	180
Hangerő beállítása	
lásd Rádió	
Hátfalajtók	
kinyitás és becsukás (belülről)	51
kinyitás és becsukás (kívülről)	50
Hátrameneti sebességfokozatba kapcsolás	125
Hátsóablak-fűtés be-/kikapcsolása	102
Hátsóablak-törlő	
be-/kikapcsolás	93
csere	94
Hátsó ködlámpa	83
Hátsó utastér fűtése	99
Hátsó ülés	
lásd Ülések	
Háziállatok a gépkocsiban	40
Hegymenet elindulás segéd	157
Helyzetjelző világítás	82
Hibaüzenet	
lásd Kijelzőüzenet	
Híváslista	
hívásindítás	185
Hívások	
bejövő hívás beszélgetés közben	184
Beszélgetés befejezése	184
elutasítás	184
fogadás	184
funkciók aktiválása hívás közben	184
indítás	184
Hóláncok	231
HOLD-funkció	157
Holtterfigyelő asszisztens	
be-/kikapcsolás	162
működés	160
Rear Cross Traffic Alert	162
rendszerkorlátok	160
Hűtőfolyadék (motor)	
megjegyzések	271
szint ellenőrzése	197
Hűtőközeg (klímaberendezés)	
megjegyzések	272
I	
Indítás	
lásd Gépkocsi	
Indításgátló	57
Indítási segítség	
lásd Külső indítási segítség csatlakozó	
Indítókulcs	
lásd Kulcs	
Intelligens Világítási Rendszer	
adaptív távfény asszisztens	84
bekanyarodássegítő világítás	84
iPod® ,	
lejátszás elindítása	182
Irányjelző	
be-/kikapcsolás	83
fényforrások cseréje (elől)	87
fényforrások cseréje (hátsó) (alváz)	91

fényforrások cseréje (hátsul) (zárt dobozos felépítményű és kombi kivitelű gépkocsik)	89
kiegészítő irányjelző (összkerékajtású gépkocsik)	88
Irányjelző lásd Irányjelző	
ISOFIX-gyermekülésrögzítés felszerelés	34
megjegyzések	33
Izzócseré lásd Fényforrások cseréje	
J	
Járműszint lesüllyesztés	132
megemelés	132
Javitóműhely lásd Minősített szakműhely	
Jótállás	23
K	
Kapcsolás ajánlott fokozatváltás	124
Kapcsolási tartomány korlátozása	126
Kapcsolóóra áttekintés	107
azonnali fűtés üzemmód be-/kikapcsolása	108
beállítás	107
bekapcsolás	107
hőmérséklet/működési időtartam beállítása	108
indulási idő beállítása	108
Karbantartás lásd ASSYST PLUS	
Kenőanyag-adalékok lásd Adalékok	
Kerékcseré előkészítés	251
gépkocsi leengedése	256
gépkocsi megemelése	252
kerék levétele	255
új kerék felszerelése	255
Kerékcseréhez szükséges szerszám	251
Kerekek abroncsnyomás (megjegyzések)	232
abroncsnyomás-ellenőrzés (működés)	244
abroncsnyomás ellenőrzése (abroncsnyomás-ellenőrzés)	244
abroncsnyomás-ellenőrzés újraindítása	245
ápolás	203
csere	248, 251
defekt	212
felcserélés	250
felszerelés	255
felszereléssel kapcsolatos megjegyzések	248
gumibroncs hőmérsékletének ellenőrzése (abroncsnyomás-ellenőrzés)	244
hólánckok	231
kiválasztás	248
levétel	255
tárolás	251
Kerékek (hátsókerék-hajtás)	16
Kerékek használata	146
Kerékfelcserélés	250
Kerékkulcs	251
Keréktárcsák abroncsnyomás-táblázat	233
ellenőrzés	230
szokatlan menettulajdonságok	230
zajkibocsátás	230
Keréktárcsák (ápolás)	203
Készletléti állapot bekapcsolás/kikapcsolás	146
Kezelési útmutató (gépkocsi kivitele) ...	20
Kezelőegység az ajtón	14
Kezelőrendszer fedélzeti számítógép	172
Kézfék (elektromos) lásd Elektromos rögzítőfék	
Kézfék (kézi) lásd Kézi rögzítőfék	
Kézi mosás (ápolás)	201
Kézi rögzítőfék le-/felhajtás	143
rögzítés/kioldás	142
vészfékezés végrehajtása	143

Kickdown használata	127	 A jármű üzemkész Kiszállás előtt kapcsolja ki a gyújtást	300
Kiegészítő ajtóbiztosítás	43	Aktív fékasszisztens A működés korlátozott, lásd a kezelési útmutatót	280
Kiegészítő fűtés		Aktív sávartó asszisztens A kamera látómező korlátozott, lásd a kezelési útmutatót	286
kapcsolóóra áttekintése	107	 A kulcs nem ismerhető fel (fehér kijelzőüzenet)	297
Kiegészítő irányjelző (összkerékhatású gépkocsik)	88	 A kulcs nem ismerhető fel (piros kijelzőüzenet)	296
Kijelző (ápolás)	204	 A lejtő túl meredek, lásd a kezelési útmutatót	278
Kijelző (fedélzeti számítógép)	173	Állandó N állás aktiválva Elgurulásveszély	300
Kijelzőüzenet		 Álljon meg, lásd a kezelési útmutatót	289
megjegyzések	276	 Álljon meg a járművel	
megnyitás (fedélzeti számítógép)	276	Járassa a motort	289
Kijelző üzenetek		 A motorolajszint mérése nem lehetséges	287
	287	A P állásból más fokozatba kapcsoláshoz nyomja le a fékpedált	300
Abronsnyomás Ellenőrizze az abroncsokat	296	A P állás csak a jármű álló helyzetében választható	300
Adaptív távfényasszisztens A látómező korlátozott, lásd a kezelési útmutatót	301	A P vagy N állásból másik fokozatba kapcsoláshoz nyomja le a fékpedált, és indítsa be a motort	300
 AdBlue Rendszer üzemzavara, lásd a kezelési útmutatót	292, 293	A radaros érzékelő szennyezett, lásd a kezelési útmutatót	280
 AdBlue rendszer üzemzavara A motor nem indítható be	292	 A rögzítőfék nem működik	278
 AdBlue rendszer üzemzavara Csökkent teljesítmény	293	A sebességhatároló nem működik	283
 AdBlue rendszer üzemzavara Csökkent teljesítmény: 20 km/h	293	A sebességhatároló passzív	283
 AdBlue rendszer üzemzavara Motor újraindítása után Csökkent teljes.: XXX km/h	293	A táblafelismerő asszisztens nem működik	285
 AdBlue rendszer üzemzavara Teljesít. csökk.: 20 km/h Motor nem ind. XXX km után	292	A táblafelismerő asszisztens pill. nem áll rendelkezésre, lásd a kezelési útmutatót	285
 AdBlue rendszer üzemzavara Teljesít. csökk. XXX km után, lásd a kezelési útmutatót	292	A távolság-Pilot pill. nem áll rendelkezésre, lásd a kezelési útmutatót	284
A fellépő nem nyílt ki, lásd a kezelési útmutatót vagy Trittstufe n. ausgefahren Störung (A fellépő nem nyílt ki. Üzemzavar áll fenn.)	301	A távolság-Pilot újra rendelkezésre áll	285
A holtérasszisztens nem működik	285	A TEMPOMAT és a sebességhatároló nem működik	284
A holtérasszisztens pill. nem áll rendelkezésre, lásd a kezelési útmutatót	286	A tolatás nem lehetséges: Kereszen fel egy szervizt	300
		 Attention Assist: Pause!	287

 A világítás AUTO funkciója		 Ellenőrizze a gumiabroncsokat	
nem működik	302	Fahrzeugortung ist aktiviert. Details siehe Handbuch oder zugehörige mobile App. (Gépkocsi helyének meghatározása aktíválva. A részleteket lásd a kézikönyvben vagy a megfelelő mobil alkalmazásban.)	301
Az abroncsnyomásellenőrzés nem működik	295	 Figyelem, defekt!	294
Az abroncsnyomás-ellenőrzés nem működik Hiányoznak a kerékérzékelők	294	Folyadékszint mérése nem lehetséges	292
Az abroncsnyomás-ellenőrzés pill. nem áll rendelkezésre	294	 Helyezze a kulcsot a megjelölt tárolóba, lásd a kezelési útmutatót	296
Az adaptív távfényasszisztens nem működik	302	 Hiányoznak a kerékérzékelők ...	294
Az adaptív távfényasszisztens pill. nem áll rendelkezésre, lásd a kezelési útmutatót	302	 Hűtőfolyadék Álljon meg	290
Az aktív fékasszisztens működése pillanatnyilag korlátozott, lásd a kezelési útmutatót	280	Állítsa le a motort	290
Az aktív követésitávolságtartó asszisztens nem működik	284	 Indítás előtt fordítsa el a kormánykereket	298
Az aktív sávtartó asszisztens nem működik	286	Indításhoz: P vagy N menetfokozat ...	299
Az aktív sávtartó asszisztens pill. nem áll rendelkezésre, lásd a kezelési útmutatót	286	 Indítsa be a motort, lásd a kezelési útmutatót	289
Az R fokozatba kapcsoláshoz először nyomja le a fékpedált	299	 Kapcsolja be a menetfényt	302
 Bal oldali függőnylégzsák		 Kapcsolja ki a világítást	302
Üzemzavar Keressen fel egy szervizt (példa)	276	 Kikapcsolva	284
 Bal oldali tompított fényszóró (példa)	302	HOLD Kikapcsolva	285
 Bal oldalon elől Üzemzavar		Klímaberendezés Üzemzavar, lásd a kezelési útmutatót	299
Keressen fel egy szervizt (példa)	277	 Kormányzás üzemzavara, lásd a kezelési útmutatót	298
 Cserélje ki a kulcsot	297	 Kormányzás üzemzavara	
 Cserélje ki a levegőszűrőt	287	Azonnal álljon meg, lásd a kezelési útmutatót	299
 Cseréljen elemet a kulcsban ...	297	 Kormányzás üzemzavara	
 Csökkentse a motorolajszintet	288	Fokozott erőkifejtés, lásd a kezelési útmutatót	299
 Éberségfigyelő rendszer		 Korrigálja az abroncsnyomást	295
nem működik	287	 lásd a kezelési útmutatót	289
Elgurulásveszély A vezetőajtó nyitva, és a sebességváltó nem a P állásban van	300	 Motorolaj-nyomás Álljon meg	288
Ellenőrizze a fékbetéteket, lásd a kezelési útmutatót	279	Állítsa le a motort	288
 Ellenőrizze a fékfolyadék szintjét	279	 Motorolajszint Álljon meg	
		Állítsa le a motort	288

 EBD nem működik, lásd a kezelési útmutatót	281	 Töltsön utána AdBlue-t A jármű nem indítható	291
 AdBlue-t nem működik, lásd a kezelési útmutatót	281	 Töltsön utána AdBlue-t Csökkent teljesítmény	293
 AdBlue-t nem működik, lásd a kezelési útmutatót	283	 Töltsön utána AdBlue-t Csökkent teljesítmény: 20 km/h	293
 AdBlue-t nem működik, lásd a kezelési útmutatót	298	 Töltsön utána AdBlue-t Motor újraindítása után Csökkent teljes.: 20 km/h	293
 AdBlue-t nem működik Az akkumulátor feszültsége alacsony	298	 Töltsön utána AdBlue-t Telj. csökk. XXX km után, lásd a kezelési útmutatót	291
 AdBlue-t nem működik Tankoljon	298	 Töltsön utána AdBlue-t Teljesít. csökk.: 20 km/h Motor nem ind. XXX km után	291
 pill. nem áll rendelkezésre, lásd a kezelési útmutatót	282	 Töltsön utána AdBlue-t XXX km után nem indítható	291
 pill. nem áll rendelkezésre, lásd a kezelési útmutatót	282	 Töltsön utána AdBlue-t Teljesít. csökk.: 20 km/h Motor nem ind. XXX km után	291
 pill. nem áll rendelkezésre Kamera szennyezett	284	 Töltsön utána AdBlue-t XXX km után nem indítható	291
 pill. nem áll rendelkezésre Rada-ros érzékelő szennyezett	285	 Töltsön utána hűtőfolyadékot, lásd a kezelési útmutatót	290
 Rendszer üzemzavara XXX km u. nem indítható	292	 Töltsön utána mosófolyadékot	297
 Rögzítőfék lásd a kezelési útmutatót	279	 Túllépte a max. sebességet	283
 Sebességkorlátozás (Téli gumibroncsok) XXX km/h	283	 Tüzelőanyag-tartalék	287
 Sebességváltás nélkül keressen fel egy szervizt	300	 Utasbiztonsági rendszer Üzemzavar Keressen fel egy szervizt	277
 Sebességváltó üzemzavara: Álljon meg	300	 Üzemzavar, lásd a kezelési útmutatót	302
 SOS NOT READY	280		
 Táblafelismerő asszisztens A kamera látómező korlátozott, lásd a kezelési útmutatót	285	Kilométer-számláló lásd Teljes megtett út kijelzése (Utazás menü)	203
 Tankoláskor ellenőrizze a motorolajsintet	289	Kipufogócsővégek (ápolás)	42
 Tankoláskor töltsön utána 1 liter motorolajat	288	Klimatizálás A/C funkció be-/kikapcsolása	100
 Tartalék akkumulátor Üzemzavar	299	ablakok páramentesítése	101
 TEMPOMAT nem működik	284	automatikus szabályozás	100
 Tisztítsa meg a tüzelőanyag-szűrőt	287	automatikus szabályozás (hátul)	100
 Totwinkel-Assistent Anhänger nicht überwacht	286	be-/kikapcsolás	99
 Töltsön utána AdBlue-t, lásd a kezelési útmutatót	291, 292	belsőlevégő keringtetés üzemmód	101
		be-/kikapcsolása	102
		első szellőztetőfűvókák	102
		gépkocsi szellőztetése (komfortnyitás)	56

hátsóablak-fűtés be- és kikapcsolása	102
hátsó utastér fűtésének beállítása	99
hűtőközeg	272
kezelőegység TEMPMATIC	98
levegőelosztás állásai	101
levegőelosztás beállítása	101
melegvízes kiegészítő fűtés	104
összehangolási funkció be-/kikapcsolása (kezelőegység)	101
szellőztetőfűvókák a tetőben	103
szellőztetőfűvókák hátul	103
Szélvédőfűtés be- és kikapcsolása	102
THERMOTRONIC kezelőegysége	99
Kombinált kapcsoló	
lásd Fénykürt	
lásd Irányjelző	
lásd Távolsági fényszóró	
Komfortnyitás	56
Komfortnyitás/-zárás a belsőlevegő keringtetés gombjával	102
Komfortzárás	56
Kormánykerék	
beállítás	72
gombok	172
Környezetvédelem	
megjegyzések	18
roncsautó-visszavétel	18
Követésitávolság-szabályozó	
lásd DISTRONIC aktív követésitávolság-tartó asszisztens	
Kulcs	
áramfelvétel	42
áttekintés	41
elem	42
funkciók	41
kireteszelés beállítása	42
kulcscsomón való rögzítés	42
probléma	43
rádiókapcsolat	41
szükségkulcs	42
Külföldi utazás	
megjegyzések	115
szimmetrikus tompított fényszóró	82
Külső indítási segítség csatlakozó	214

Külső világítás

lásd Világítás

Külső visszapillantó tükörbeállítási lehetőségek

14

Külső visszapillantó tükrök

be-/kihajtás

95

beállítás

95

L

Lábszőnyeg

81

Láthatósági mellény

207

Leállítás

145

Légrugó kézi felfújása (ENR)

133

Légzsák

aktiválás

27

áttekintés

30

beépítési helyek

30

első légzsák (vezetőoldali, utasoldali)

30

függönylégzsák

30

korlátozott védelem

31

oldallégzsák

30

védelem

30

Létratartó

áttekintés

190

max. terhelés

275

műszaki adatok

275

platós gépkocsi

190

Levegőbefúvók

lásd Szellőztetőfűvókák

lásd Szellőztetőfűvókák beállítása (tető)

Levegőszívó ház – vízleeresztő szelep tisztítása

199

Lopás elleni védelem

indításgátló

57

kiegészítő ajtóbiztosítás

43

Lopás elleni védelem

lásd EDW (betörésjelző és riasztóberendezés)

LOW Range be-/kikapcsolása

129

M

Matt fényezés (tisztítási útmutató)

202

Max. sebesség

lásd Állítható sebességkorlátozó

Mechanikus sebességváltó	
hátrameneti sebességfokozatba	
kapcsolás	123
Váltókar kezelése	123
Médiafájlokra vonatkozó információ	
megjelenítés	182
Megengedett összes tömeg	265
Megengedett tengelyterhelés	265
Megengedett vontatási módszerek	221
Megfelelőségi nyilatkozat	
autóemelő	21
elektromágneses összeférhetőség	21
rádióhullámú átvitelt alkalmazó	
gépkocsi-részegységek	21
Megtehető távolság kijelzése (Utazás menü)	175
Meleglevegős kiegészítő fűtés	
azonnali fűtés üzemmód	108
hőmérséklet/működési időtartam	
beállítása	108
indulási idő beállítása	108
kapcsolóóra áttekintése	107
kapcsolóóra beállítása	107
kapcsolóóra bekapcsolása	107
problémák	108
Melegvizés kiegészítő fűtés	
be-/kikapcsolás fedélzeti számítógép segítségével	106
be-/kikapcsolás gombbal	104
be-/kikapcsolás távirányítóval	105
kijelzőüzenetek (távirányító)	105
működés	104
Memória funkció (ülés)	65
Menetbiztonsági rendszer	
ABS (blokkolásgátló rendszer)	147
adaptív féklámpa	151
ASR (kipörgésgátló)	147
áttekintés	147
BAS (fékasszisztensrendszer)	147
EBD (elektronikus fékerőelosztás)	149
ESP® (elektronikus menetstabilizáló program) vonatmánystabilizálás	149
ESP® oldalszélesszisztens	148
felelősség	146
radarszenzorok	146
Menetbiztonsági rendszer	
lásd Aktív fékasszisztens	
lásd ESP® (elektronikus menetstabilizáló program)	
Menetdinamika-szabályozás	
lásd ESP® (elektronikus menetstabilizáló program)	
Menethelyzetbe kapcsolás (automatikus sebességváltó)	126
Menet közbeni világítás	
lásd Automatikusan menet közbeni világítás	
Menetrendszer	
lásd Aktív sávtartó asszisztens	
lásd Állítható sebességkorlátozó	
lásd ATTENTION ASSIST	
lásd DISTRONIC aktív követésitávolság-tartó asszisztens	
lásd HOLD-funkció	
lásd Holttérfigyelő asszisztens	
lásd Sávtartó asszisztens	
lásd Táblafelismerő asszisztens	
lásd TEMPOMAT	
Menettulajdonságok (szokatlan)	230
Mentési információs kártya	24
Menü (fedélzeti számítógép)	
asszisztensek grafikus kijelzése	175
áttekintés	172
szerviz	174
utazás	175
Mercedes-Benz segélyhívó rendszer	
áttekintés	210
automatikus segélyhívás	210
ERA-GLONASS tesztüzemmódjának indítása/leállítása	212
információ	210
kézi segélyhívás	211
továbbított adatok	211
Mercedes-Benz szerződéses szerviz	
lásd Minősített szakműhely	
Mercedes PRO	
információ	210
Mercedes PRO connect	
adatátvitel jóváhagyása	209
baleset-menedzsment	209
hívás kezdeményezése a tetőn lévő kezelőegységen keresztül	209
információ	208
szerviz-hívás a szerviz-hívás gombjával	209
továbbított adatok	209

Minősített szakműhely	23
Mobiltelefon	
adóteljesítmény (max.)	265
frekvenciák	265
vezeték nélküli töltés	81
Mobiltelefon	
lásd Mobiltelefon	
Mosófolyadék	
lásd Ablakmosó folyadék (megjegyzések)	
Motor	
ECO start-stop funkció	120
indítás (start-stop nyomógomb)	111
Indítási segítség	214
leállítási (start-stop nyomógomb)	141
motorszám	265
Motorelektronika (megjegyzések)	264
Motorháztető felnyitása/lecsukása	193
Motorolaj	
adalékok	270
feltöltési mennyiség	271
olajsint ellenőrzése fedélzeti szá- mítógéppel	195
utántöltés	196
Motorszám	265
Motorteljesítmény	
Módosítással kapcsolatos meg- jegyzések	23
Motorvészindítás	226
Multifunkciós kijelző (fedélzeti szá- mítógép)	173
Multifunkciós kormánykerék	
lásd Kormánykerék	
Multimédia-rendszer	
alaphelyzetbe állítás	180
áttekintés	179
Bluetooth®-audiokészülék leját- tása	182
Hangerő beállítása	180
idő beállítása	180
kezelőegység	179
lejátszás iPod®-ról	182
lejátszás vezérlése	182
megjegyzések	178
szoftververzió megjelenítése	180
USB lejátszása	182
Műanyag burkolatok (ápolás)	204

Műszaki adatok	
abroncsnyomás-ellenőrzés	246
gépkocsi-típustábla	265
információ	264
megjegyzések (vonóhorog)	273
Műszaki meghibásodás	
behúzatás	226
gépkocsi szállítása	225
kerékcsere	251
súgókat áttekintése	16
vontatás	222
Műszaki meghibásodás	
lásd Defekt	
Műszaki típusjelzés	265
Műszerfal	
lásd Műszerfal (áttekintés)	
Műszerfal (áttekintés)	4
Műszerfal megvilágítása	
lásd Műszervilágítás	
Műszerkijelző	
áttekintés	171
Áttekintés	5
működés/megjegyzések	171
világítás beállítása	174
Műszerkijelző	
lásd Figyelmeztető/ellenőrző lámpa	
Műszervilágítás	174

N

Nagynyomású mosó (ápolás)	201
Napellenző kezelése	96
Napikilométer-számláló	
lásd Napi megtett útszakasz	
Napi megtett útszakasz	
alaphelyzetbe állítás	176
megjelenítés	175
Nyári gumiabroncsok	230
Nyílt forráskódú szoftverek	25

O

Olaj	
lásd Motorolaj	
Oldalablakok	
beállítás	56
becsukás	55
becsukás (összes)	55

becsukás kulccsal	56	kinyitás vagy becsukás	53
kinyitás	55	oldalfalak	54
kinyitás (összes)	55	Pótkerék	
kinyitás kulccsal	56	be-/kiszerelés	259
komfortnyitás	56	megjegyzések	258
komfortzárás	56	Pótkocsi vontató üzemmód	
probléma	57	megengedett tengelyterhelés	265
Oldallégzsák	30		
Oldalsó körvonal-világítás (fényforrás cseréje)	91	Q	
Oldalszélesszisztens		QR-kód (mentési információs kártya)	24
működés/megjegyzések	148		
Ö		R	
Összehangolási funkció be-/kikapcsolása (kezelőegység)	101	Radarszenzorok	146
Összes tömeg	265	Rádió	
Összkerékajtás		adó beállítása	180
be-/kikapcsolás	129	adó tárolása	181
bekapcsolás	128	DAB híradások	181
LOW Range	129	frekvenciasáv kiválasztása	180
megjegyzések	128	Műsorismertetés (EPG)	181
Öv		Rádió adó-vevő készülékek	
lásd Biztonsági öv		adóteljesítmény (max.)	265
Övfeszítő		beszereléssel kapcsolatos megjegyzések	264
aktiválás	27	frekvenciák	265
P		Rádióhullámú átvitelt alkalmazó gépkocsi-részegységek (megfelelőségi nyilatkozat)	21
Padlóburkolat		Rádiókapcsolat	
ki-/beszerelés (indítóakkumulátor)	216	kulcs	41
Palacktartó	76	Rádiótelefon	
Parkolási állás		lásd Mobiltelefon	
automatikus kapcsolás	126	Rakodás a kerékszekrényekre	192
kapcsolás	126	Rakodási előírások	73, 186
Parkolófék (elektromos)		Rear Cross Traffic Alert	162
lásd Elektromos rögzítőfék		Redukálószer	
Parkolófék (kézi)		lásd AdBlue®	
lásd Kézi rögzítőfék		Regenerálás	
Parkolóvilágítás	82	indítás	122
Parkolózár		megszakítás	122
mechanikus feloldás	127	Regisztrálás	
Platófalak		gépkocsi	23
fel-/leszerelés	54	Rendszámlemez-világítás (fényforrások cseréje)	90
hátsó oldal	53		

Reteszelés/kireteszelés	
automatikus reteszelés be-/kikapcsolása	45
első ajtók kireteszelése és kinyitása belülről	44
kiegészítő ajtóbiztosítás	43
Riasztás befejezése (EDW)	58
Riasztóberendezés	
lásd EDW (betörésjelző és riasztóberendezés)	
Roncsautó-visszavétel (környezetvédelem)	18
Rögzítőfék (elektromos)	
lásd Elektromos rögzítőfék	
Rögzítőpontok	
információ	274
Rövid szakaszos menet	114
S	
Sávtartó asszisztens	
funkció	162
rendszerkorlátok	162
utánfutó-vontató üzemmód	162
Sávtartó asszisztens	
lásd Aktív sávtartó asszisztens	
lásd Sávtartó asszisztens	
Sebesség beállítása	
lásd TEMPOMAT	
Sebességkorlátozás	114
Sebesség korlátozása	
lásd Állítható sebességkorlátozó	
Sebességmérő (digitális)	175
Sebességváltó-áttétel	
lásd LOW Range be-/kikapcsolása	
Sebességváltófokozat-kijelzés	124
Segélyhívó rendszer	
lásd Mercedes-Benz segélyhívó rendszer	
Start-stop funkció	
lásd ECO start-stop funkció	
Start-stop nyomógomb	
feszültségellátás vagy gyújtás	
bekapcsolása	110
gépkocsi indítása	111
gépkocsi leállítása	141
Szabad szoftverek	25
Szakműhely	23
Szállítás (gépkocsi műszaki meghibásodása)	225
Szállítás vasúton	115
Számítógép	
lásd Fedélzeti számítógép	
Szavatosság (gépkocsi)	23
Szellőztetőfűvókák	
beállítás (elől)	102
hátsó utastér	103
Szellőztetőfűvókák beállítása (tető)	103
Szélvédő	
ablaktörőlapátok cseréje	93
ablaktörőlapátok cseréje (WET WIPER rendszer)	94
Szélvédő	
lásd Szélvédő	
Szélvédő felett lévő zárható rekesz kinyitása/be csukása	74
Szélvédőfűtés be-/kikapcsolása	102
Szélvédők	
lásd Oldalablakok	
Szemüvegtároló rekesz	75
Szenzorok (ápolás)	203
Szerelvények	19
Szerszám	
lásd Fedélzeti szerszám	
lásd Fedélzeti szerszám kivétele	
lásd Tárolórekesz fedélzeti szerszám	
Szerviz	
lásd ASSYST PLUS	
Szerviz (fedélzeti számítógép)	174
Szervizintervallum-kijelző	
lásd ASSYST PLUS	
Szerződéses javítóműhely	
lásd Minősített szakműhely	
Szerződéses szerviz	
lásd Minősített szakműhely	
Szerzői jog	25
Szintszabályozás	
lásd ENR (elektronikus szintszabályozás)	
Szőnyeg (ápolás)	204
Szükséghelyzet	
súgókat áttekintése	16

Szükségkulcs

ajtó kireteszelése	45
ajtó reteszelése	45
kivétel/behelyezés	42

T**Táblafelismerő asszisztens**

működés/megjegyzések	159
rendszerkorlátok	159

Tankolás

AdBlue® utántöltése	137
gépkocsi tankolása	134

Tárolási lehetőségek

lásd Tároló

Tároló

ajtó	74
kartámasz	74
kesztyűtartó	74
középkonzol	74
műszerfal	74
szemüvegtároló rekesz	75
tárolódoboz	75

Tárolódoboz**Tárolórekeszek**

lásd Tároló

Tárolórekesz fedélzeti szerszám**Tartórendszerek (megjegyzések)****Távirányító (állóhelyzeti fűtés)**

beállítás	105
elemcsere	106
kijelző kijelzései	105

Távolsági fényszóró

adaptív távfény asszisztens	84
be-/kikapcsolás	83
fényforrások cseréje	87

Távolságszabályozás

lásd DISTRONIC aktív követésitárolás-tartó asszisztens

Telefon

bejövő hívás beszélgetés közben	184
csengőhang beállítása	184
csengőhang hangereje	184
funkciók aktiválása hívás közben	184
megjegyzések	183

mobiltelefon leválasztása	184
mobiltelefonok közötti váltás	184
mobiltelefon párosítása (Secure Simple Pairing)	183
telefonálás	184
vezeték nélküli töltés (mobiltelefon)	81

Telefonálás

lásd Hívások

Telefonkönyv

kapcsolat keresése	185
mobiltelefon kapcsolatainak letöltése	185

Téli gumibroncsok

állandó sebességkorlátozás beállítása	154
---	-----

Téli gumibroncsokra vonatkozó sebességkorlátozás

beállítás	154
-----------------	-----

Téli üzemmód (hólánca)**Teljes megtett út kijelzése (Utazás menü)****TEMPMATIC (kezelőegység)****TEMPOMAT**

bekapcsolás	153
feltételek	153
gombok	153
kikapcsolás	153
kiválasztás	153
működés	151
rendszerkorlátok	151
sebesség beállítása	153
sebesség lehívása	153
sebesség tárolása	153

Tengelyterhelés**Tetőcsomagtartó (belső)****Tetőcsomagtartó (megjegyzések)****Tetőkárpit (ápolás)****Tető-kezelőegység**

áttekintés	10
------------------	----

Tetőn lévő kezelőegység

belső világítás beállítása	85
----------------------------------	----

THERMOTRONIC (kezelőegység)

Típustábla	
gépkocsi	265
hűtőközeg	272
motor	265
Tisztítás	
lásd Ápolás	
Tolatókamera	
ápolás	203
belső visszapillantó tükörben való kijelzéssel	158
működés	157
Tolatólámpa	
fényforrások cseréje	91
fényforrások cseréje (zárt dobozos felépítményű és kombi kivitelű gép- kocsik)	89
Tolójátó	
ajtókeret B-oszlop (gomb)	47
becsukás (belülről)	46
becsukás (kívülről)	46
gyermekzár	39
kinyitás (belülről)	46
kinyitás (kívülről)	46
középkonzol (gomb)	47
Tompított fényezés	
be-/kikapcsolás	82
beállítás külföldön (szimmetrikus)	82
fényforrások cseréje	87
Top Tether	35
Touch-Control	
fedélzeti számítógép	172
Töltés	
akkumulátor	214
mobiltelefon (vezeték nélküli)	80
Tükrök	
lásd Külső visszapillantó tükrök	
Tüzelőanyag	
alacsony külső hőmérsékletek	267
gázolaj	267
minőség (gázolaj)	267
szűrő víztelenítése	199
tankolás	134
tüzelőanyag-mennyiség	269
tüzelőanyag-tartalék	269
Tüzelőanyag-fogyasztás (fedélzeti számítógép)	175
Tüzelőanyag-mennyiség	
tartalék (tüzelőanyag)	269
tüzelőanyag	269
Tüzelőanyag-tartály feltöltési men- nyisége	
AdBlue®	270
Tűzoltó készülék	207
Ú	
Újrahasznosítás	
lásd Roncsautó-visszavétel (kör- nyezetvédelem)	
Útszámláló	
lásd Napi megtett útszakasz	
U	
USB-csatlakozóaljzat a hátsó utas- térben	80
USB-eszköz	
lejátszás elindítása	182
médiafájlokra vonatkozó informá- ció megjelenítése	182
Utánfutó-vontató üzemmód	
aktív sávtartó asszisztens	163
csatlakozóaljzat	169
függőleges támasztóterhelés (maximális)	274
megjegyzések	166
sávtartó asszisztens	162
utánfutó fel-/lekapcsolása	169
vonóhorog felszerelése	168
vonóhorog leszerelése	168
vontatmánytömegek	273
Utاسبiztonság	
lásd Biztonsági öv	
lásd Légzsák	
lásd Utاسبiztonsági rendszer	
Utاسبiztonsági rendszer	
figyelmeztető lámpa	26
gyermekek, biztonságos utazta- tásra vonatkozó megjegyzések	31
korlátozott védelem	26
működés baleset esetén	27
működőképesség	26
önteszt	26

üzemzavar	26	fékfolyadék	271
védelem	26	hűtőfolyadék (motor)	271
Utasüléspad		hűtőközeg (klímaberendezés)	272
tárolódoboz	75	megjegyzések	266
Utazás (fedélzeti számítógép)	175	motorolaj	270
Utazási adatszámoló		tüzelőanyag (gázolaj)	267
alaphelyzetbe állítás	176	Üzembehelyezési engedély száma	
megjelenítés	175	(EK)	265
Ü		Üzembiztonság	
Ügyfélszolgálat		megfelelőségi nyilatkozat (autóe-	
lásd ASSYST PLUS		melő)	21
Ülések		megfelelőségi nyilatkozat (elektro-	
4 irányban állítható gerinctámasz	65	mágneses összeférhetőség)	21
8 irányú beállítási lehetőségek	63	megfelelőségi nyilatkozat (rádióhul-	
beállítási lehetőségek	14	lámú átvitel alkalmazó gépkocsi-	
elforgatás (első ülés)	66	részegységek)	21
első (elektromos beállítás)	63	Motorteljesítmény módosítása	23
első (mechanikus beállítás, ülés-		multimédia-rendszer	178
komfort csomaggal)	62	tudnivalók	20
első (mechanikus beállítás, ülés-		Üzemzavar	
komfort csomag nélkül)	60	utasbiztonsági rendszer	26
első (mechanikus beállítás)	62	Üzenet (multifunkciós kijelző)	
fejtámla mechanikus beállítása	71	lásd Kijelzőüzenet	
hátsó üléspad be-/kiszerezése	68	Üzenetmemória	276
kartámaszok beállítása	67	V	
kartámaszok beállítása (hátsó ülés-		Választófal-tolóajtó	
pad)	70	raktérből	52
lehajtható ülés fel-/lehajtása	67	vezetőtérből	51
memória funkció	63	Választókar	
memória funkció kezelése	65	lásd DIRECT SELECT választókar	
ülésfelület beállítása (dupla utasü-		Valódi fa (ápolás)	204
lés)	67	Váltókar	123
üléskomfort csomaggal	62	Vészfékezés	
üléskomfort csomag nélkül	60	elektromos rögzítőfék	145
vezető megfelelő ülőhelyzete	60	kézi rögzítőfék	143
Ülések		Vészhelyzet	
lásd Dupla utasülés		elakadásjelző háromszög felállítása ...	207
Ülésfűtés be-/kikapcsolása	71	elakadásjelző háromszög kivétele	207
Üléshuzat (ápolás)	204	elsősegélynyújtó csomag	207
Üres fokozatba kapcsolás (automa-		láthatósági mellény	207
tikus sebességváltó)	125	tűzoltó készülék	207
Üzemanyagok		Vészvillogó	84
ablakmosó folyadék	272	Vezeték nélküli töltés	
AdBlue®	136, 269	mobiltelefon	81
		működés/megjegyzések	80

Vezetési tanácsok

Alkoholfogyasztás és vezetés	112
általános vezetési tanácsok	112
aquaplaning	116
áthaladás közötti vízátfolyáson	116
bejáratással kapcsolatos tanácsok	112
fékek	115
fék igénybevétele	115
hegyvidéki közlekedés	120
külföldi utazás (információ)	115
külföldi utazás (szimmetrikus tompított fényszóró)	82
lejtős útszakasz	115
nedves úttest	115
rögzítőfék	115
szállítás vasúton	115
új féktárcsák és fékbetétek	115
vezetés nedves útburkolat esetén	116
vezetés télen	117
Vezetés terepen	117

Vezetőülés

lásd Ülések

Világítás

adaptív távfény asszisztens	84
automatikus menet közbeni világítás ...	82
bekanyarodássegítő világítás	84
fényforrások cseréje	87
fénykürt	83
fényszóró vetítési távolság	83
hátsó ködlámpa	83
helyzetjelző világítás	82
irányjelző	83
kombinált kapcsoló	83
külföldi utazás	82
műszervilágítás beállítása	174
parkolóvilágítás	82
távolsági fényszóró	83
tompított fényszóró	82
vészvillogó	84
világítási rendszerekkel kapcsolatos felelősség	82
világításkapcsoló	82

Világítás

lásd Világítás

Világításkapcsoló (áttekintés)

82

Vízleeresztő szelep – levegőszívó**ház tisztítása**

199

Vonóhorog

általános megjegyzések	273
felszerelés	168

Vonószem

fel-/leszerelés	226
tárolóhely	225

Vonószem (tárolóhely)

lásd Fedélzeti szerszám

Vonószerkezet

ápolás	203
csatlakozóaljzat	169
megjegyzések az utánfutó-vontató üzemmóddal kapcsolatban	166
vonóhorog felszerelése	168
vonóhorog leszerelése	168

Vontatás

megemelt első vagy hátsó tengely	224
--	-----

Vontatási módszerek

221

Vontatmánystabilizálás

149

Vontatmánytömegek

273

Impresszum

Internet

A Mercedes-Benz gépjárművekről és a Daimler AG-ról további információkat talál az alábbi internetcímen:

<http://www.mercedes-benz.com>

<http://www.daimler.com>

Szerkesztőség

Az ezzel a kezelési útmutatóval kapcsolatos kérdéseivel vagy javaslataival forduljon a műszaki szerkesztőséghez az alábbi címen:

Daimler AG, HPC: CAC, Customer Service,
70546 Stuttgart, Németország

©Daimler AG: A Daimler AG írásos engedélye nélkül jelen dokumentum utánnomása, fordítása, illetve sokszorosítása még kivonatos formában is tilos.

Gépkocsigyártó

Daimler AG

Mercedesstraße 137

70327 Stuttgart

Németország

KEZELÉSI ÚTMUTATÓK



Gépkocsidokumentáció-mappa a gépkocsiban

Itt nyomtatott formában megtalál minden információt a gépkocsijának kezelésével, a szervizszolgáltatásokkal és a garanciával kapcsolatban.



Digitális az interneten

A kezelési útmutató elérhető a Mercedes-Benz honlapon.



Digitális alkalmazásként

A „Mercedes-Benz Guides” alkalmazás ingyenesen áll rendelkezésre az ismert App Store áruházakban.



Apple® iOS



Android™



9075844402Z121