



Sprinter

Handleiding

Mercedes-Benz



Symbolen

In deze handleiding vindt u de volgende symbolen:

 **GEVAAR** Gevaar door het niet in acht nemen van waarschuwingsaanwijzingen

Waarschuwingsaanwijzingen wijzen op gevaren die uw gezondheid of uw leven resp. de gezondheid of het leven van anderen in gevaar kunnen brengen.

► De waarschuwingsaanwijzingen in deze handleiding in acht nemen.

 **MILIEU-AANWIJZING** Milieuschade door het niet in acht nemen van milieu-aanwijzingen

Milieu-aanwijzingen geven informatie over milieubewust handelen of milieubewust afvoeren.

► Milieu-aanwijzingen in acht nemen.

 **AANWIJZING** Materiële schade door het niet in acht nemen van aanwijzingen m.b.t. materiële schade

Aanwijzingen m.b.t. materiële schade wijzen op risico's die tot schade aan de auto kunnen leiden.

► Aanwijzingen m.b.t. materiële schade in acht nemen.

 Nuttige aanwijzingen of andere informatie die behulpzaam kan zijn.

► Handlingsinstructie

(→ pagina) Meer informatie over een onderwerp

Display Melding op het multifunctioneel display/multimedia display

 Bovenste menuniveau, dat in het multimediasysteem moet worden geselecteerd

 Overeenkomstige submenu's, die in het multimediasysteem moeten worden geselecteerd

* Geeft een oorzaak aan

Welkom in de wereld van Mercedes-Benz

Voor de eerste rit dient u zich aan de hand van deze handleiding vertrouwd te maken met het voertuig. Voor uw eigen veiligheid en voor een langere levensduur van het voertuig adviseren wij u de volgende aanwijzingen en waarschuwingsaanwijzingen in deze handleiding op te volgen. Onoplettendheid kan tot schade aan het voertuig en tot persoonlijk letsel en milieuschade leiden.

De uitvoering of de productbenaming van het voertuig is afhankelijk van:

- Model
- Opdracht
- Exportuitvoering
- Beschikbaarheid

De afbeeldingen in deze handleiding tonen een voertuig met linkse besturing. Bij voertuigen met rechts stuur wijkt de indeling van onderdelen en bedieningselementen overeenkomstig af.

Mercedes-Benz past zijn voertuigen steeds aan de voortdurende ontwikkeling van de wetenschap en de techniek aan.

Mercedes-Benz behoudt zich daarom het recht voor de volgende punten te wijzigen:

- Vorm
- Uitvoering
- Techniek

Daarom kan de beschrijving in sommige gevallen afwijken van uw auto.

Onderdeel van het voertuig zijn:

- Digitale handleiding
- Gedrukte handleiding
- Onderhoudsboekje
- Uitrustingsafhankelijke aanvullende handleidingen

Deze documentatie altijd in het voertuig meenemen. Alle documentatie bij verkoop van het voertuig aan de nieuwe eigenaar overdragen.



In één oogopslag	4	Opbergmogelijkheden	74
Cockpit	4	Informatie over de flessenhouder	78
Combi-instrument	5	Bekerhouder	78
Bedieningspaneel dakconsole	10	Asbak en sigarettenaansteker	78
Deurbedieningseenheid	14	Contactdozen	79
In geval van nood en pech	16	Draadloos opladen van de mobiele telefoon en koppeling met de buitenan- tenne	81
Algemene aanwijzingen	18	Voetmat monteren of demonteren	82
Milieubescherming	18	Licht en zicht	84
Terugname van het oude voertuig	18	Buitenverlichting	84
Mercedes-Benz Originele onderdelen	18	Interieurverlichting instellen	88
Aanwijzingen met betrekking tot aan-, op-, in- en ombouwen	19	Lichtbron veranderen	89
Handleiding	20	Ruitenwisser	95
Bedrijfsveiligheid	20	Spiegel	97
Conformiteitsverklaringen	21	Zonnekleppen bedienen	98
Diagnose-interface	22	Klimaatregeling	99
Aanwijzingen voor wijzigingen van het motorvermogen	22	Overzicht aircosystemen	99
Gekwalificeerde werkplaats	23	Aircosystemen bedienen	101
Registratie van het voertuig	23	Luchtroosters bedienen	104
Correct gebruik van het voertuig	23	Extra verwarming	105
Aansprakelijkheid voor gebreken	23	Bediening van de beluchting van de laadruimte	111
QR-codes voor reddingskaart	23	Rijden en parkeren	112
Gegevensopslag	24	Rijden	112
Auteursrecht	25	Accuhoofdschakelaar	125
Veiligheid voor inzittenden	26	Handgeschakelde versnellingsbak	125
Veiligheidssysteem	26	Automatische transmissie	126
Veiligheidsgordels	28	Vierwielaandrijving	130
Airbags	30	DSR (Downhill Speed Regulation)	132
Kinderen in de auto	32	Elektronische niveauregeling	133
Aanwijzingen met betrekking tot huis- dieren in de auto	40	Tanken	137
Openen en sluiten	41	Parkeren	144
Sleutel	41	Rij- en rijveiligheidssystemen	149
Deuren	43	Werkfunctie	168
Schuifdeur	46	Rijden met aanhangwagen	169
Elektrische schuifdeur	47	Instrumentendisplay en boordcom- puter	174
Achterdeuren	50	Overzicht instrumentendisplay	174
Scheidingswand-schuifdeur	51	Overzicht toetsen in het stuurwiel	175
Elektrische treeplank	52	Boordcomputer bedienen	175
Boorden van de platte laadbak	54	Overzicht van de weergaven op het multifunctioneel display	176
Zijruitent	55	Dashboordverlichting instellen	177
Diefstalbeveiliging	57	Menu's en submenu's	177
Stoelen en opbergen	61		
Correcte zitpositie voor de chauffeur	61		
Stoelen	61		
Stuurkolom instellen	73		

MB audiosysteem	181
Bedrijfsveiligheid	181
Overzicht en bediening	182
Systeeminstellingen	183
Radio	183
Media	184
Telefoon	185

Vervoeren	188
Aanwijzing met betrekking tot beladingsrichtlijnen	188
Ladingverdeling	189
Ladingverankering	189
Dragersystemen	191
Binnendakdragersysteem	192
Wielkuipen beladen	194

Onderhoud en verzorging	195
Weergave onderhoudsinterval ASSYST PLUS	195
Motorruimte	195
Reiniging en verzorging	203

Pechhulp	210
Noodgeval	210
Mercedes PRO connect	211
Overgedragen gegevens tijdens een service-oproep	213
Mercedes PRO	213
Mercedes-Benz noodoproepsysteem	213
Bandenpech	215
Accu	215
Aan- of wegslepen	224
Elektrische zekeringen	229
Boordgereedschap	230
Hydraulische krik	231

Wielen en banden	232
Geluidsontwikkeling of ongebruikelijk rijgedrag	232
Regelmatige controle van de wielen en banden	232
Informatie over het rijden met zomerbanden	232
Informatie over M+S-banden	233
Aanwijzingen met betrekking tot sneeuwkettingen	233
Bandenspanning	234
Verwisselen van een wiel	250
Reservewiel	260

Technische gegevens	266
Informatie over technische gegevens	266
Boordelektronica	266
Voertuigtypeplaatje, voertuigidentificatienummer (VIN) en motornummer	267
Bedrijfsstoffen en inhoud	268
Voertuiggegevens	275
Trekhaak	275
Sjorpunten en dragersystemen	276

Displaymeldingen en waarschuwings-/controlelampjes	278
Meldingen op het beeldscherm	278
Waarschuwendende en kwiterende (terugmeldende) meldlampen	304

Trefwoordenregister	314
----------------------------------	------------

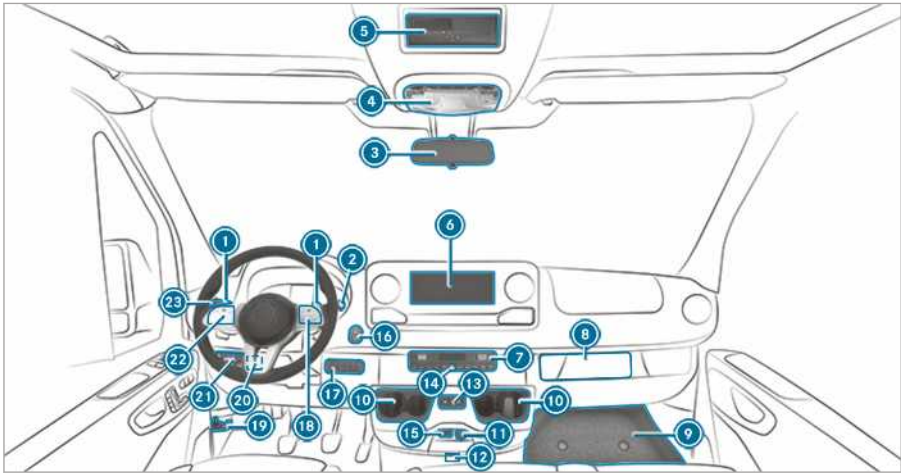

① Stuurwiel­schakelpaddles	→ 128	LOW RANGE in- en uitschakelen	→ 132
② DIRECT SELECT hendel	→ 126	DSR in- en uitschakelen	→ 132
③ Binnenspiegel	→ 98	Voertuighoogte omhoog- en omlaag­brengen	→ 134
④ Bedieningspaneel dakconsole	→ 88	PTO in- en uitschakelen	→ 168
⑤ DIN-schacht, bijvoorbeeld voor het plaatsen van een tachograaf of de tijdschakelklok voor de standverwarming		Werktoerentalregeling (ADR) in- en uitschakelen	→ 169
⑥ MB audiosysteem		Laadruimteverlichting in- en uitschakelen	→ 111
⑦ Temperatuurregelsysteem	→ 99	⑮ Stuurwiel­toetsen	→ 175
⑧ Plaats voor tachograaf		⑰ Motorkap openen	→ 195
⑨ Afdekking opbergvak	→ 230	⑳ Linker schakelaarpaneel	
⑩ Bekerhouder	→ 78	Bedrijfstoerental (ADR) instellen	→ 169
⑪ 12V-aansluiting	→ 79	㉑ Verlichtingsschakelaar	
⑫ Voertuigen met KEYLESS START: Insteekpositie sleutel		Koplampverstelling	→ 85
⑬ Elektrische schuifdeur openen en sluiten	→ 47	㉒ Stuurwiel­toetsen	→ 175
⑭ Noodknipperlicht in- en uitschakelen	→ 86	㉓ Combischakelaar	
⑮ Usb-aansluiting	→ 75	Knipperen	→ 85
⑯ Start-stoptoets	→ 113	Grootlicht	→ 85
⑰ Rechter schakelaarpaneel		Ruitenwissers	→ 95
Vierwielaandrijving in- en uitschakelen	→ 131	Achterrautenwisser	→ 95

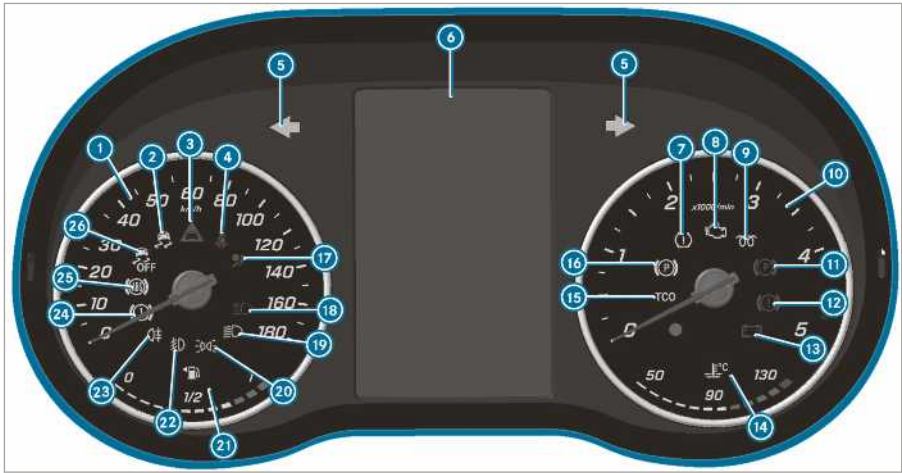

Instrumentendisplay (kleurendisplay)





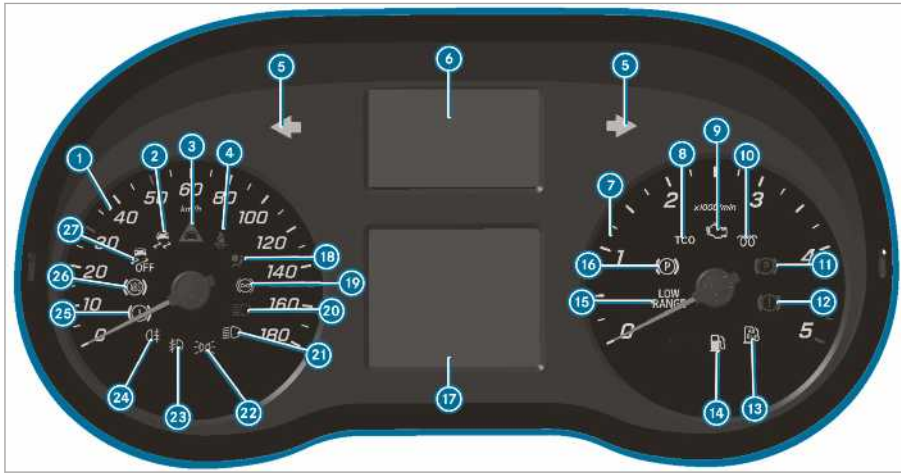







1	Snelheidsmeter	→	174
2	ESP®	→	305
3	Afstandswaarschuwing	→	310
4	Veiligheidsgordel niet omgespt	→	310
5	Knipperlicht	→	85
6	Multifunctioneel display	→	305
7	Waarschuwinglampje bandenspanningsverlies	→	305
8	Motordiagnose	→	311
9	Voorgloeien en storing in het voorgloeisysteem	→	311
10	Toerenteller	→	174
11	Parkeerrem bediend (rood)	→	305, 305
12	Remmen (rood)	→	305
13	Elektrische storing	→	311

14	Weergave koelvloeistoftemperatuur en koelvloeistof te heet	→	311
15	Tachograaf (zie de afzonderlijke handleiding)		
16	Elektrische parkeerrem (geel)	→	305
17	Veiligheidssysteem	→	26
18	Grootlicht	→	85
19	Dimlicht	→	84
20	Standlicht	→	84
21	Weergave brandstofpeil en brandstofreserve met aanduiding van de tankdopkleppositie	→	311
22	Mistlicht	→	85
23	Mistachterlicht	→	85
24	Remmen (geel)	→	305
25	ABS vertoont een storing	→	305
26	ESP® uitgeschakeld	→	305



Instrumentendisplay (zwart-wit-display) met stuurwieltoetsen

① Snelheidsmeter	→ 174	Grootlichtassistent	→ 87
② ESP®	→ 305	(wit) spoorassistent actief en operationeel / (rood) spoorassistent waarschuwt	→ 167
③ Afstandswaarschuwing	→ 310	⑦ Toerenteller	
④ Veiligheidsgordel niet omgespt	→ 310	⑧ Tachograaf (zie de afzonderlijke handleiding)	
⑤ Knipperlicht	→ 85	⑨ Motordiagnose	→ 311
⑥ Weergave waarschuwings- en controlelampjes		⑩ Voorgloeien en storing in het voorgloeisysteem	
Ten minste één deur is niet volledig gesloten		⑪ Parkeerrem bediend (rood)	→ 305, 305
Bandenspanningsverlies	→ 305	⑫ Remmen (rood)	→ 305
Stuurbekrachtiging vertoont een storing	→ 310	⑬ AdBlue voorraad gering	→ 139
Elektrische storing	→ 311	⑭ Brandstofreserve	→ 311
SOS-noodoproepsysteem (Mercedes-Benz noodoproepsysteem)		⑮ LOW RANGE actief	→ 132
Active Brake Assist System uitgeschakeld	→ 154	⑯ Elektrische parkeerrem (geel)	→ 305
ATTENTION ASSIST uitgeschakeld	→ 162	⑰ Multifunctioneel display	→ 305
Spoorassistent uitgeschakeld	→ 167	⑱ Retarder (raadpleeg de afzonderlijke gebruikershandleiding)	
		⑳ Grootlicht	→ 85
		㉑ Dimlicht	→ 84



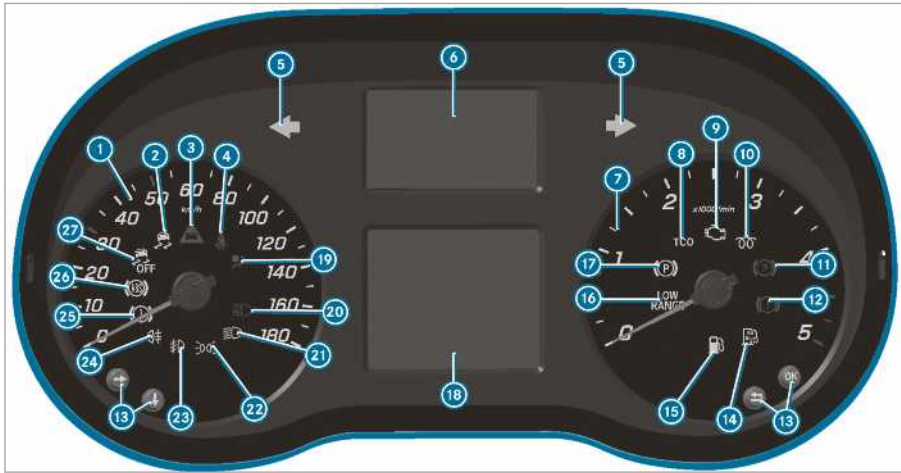



 22	 Standlicht	→	84	 25	 Remmen (geel)	→	305
 23	 Mistlicht	→	85	 26	 ABS vertoont een storing	→	305
 24	 Mistachterlicht	→	85	 27	 ESP® uitgeschakeld	→	305



Instrumentendisplay (zwart-wit-display) zonder stuurwieltoetsen







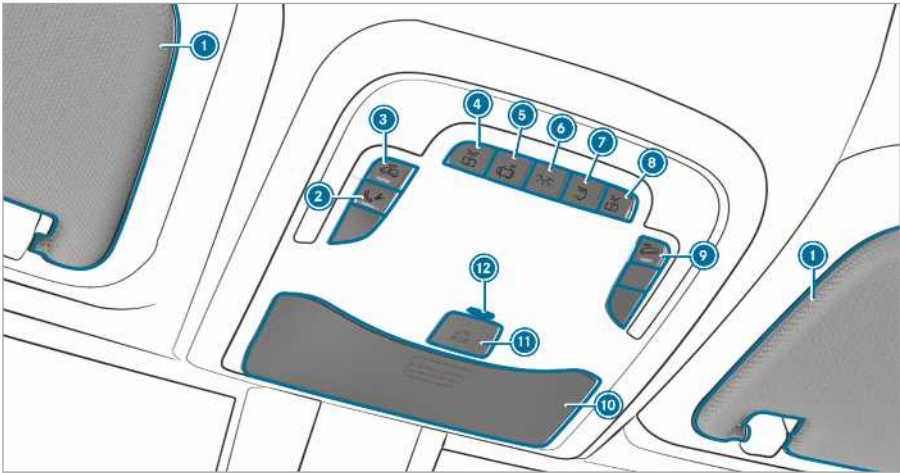

①	Snelheidsmeter	→ 174
②	ESP®	→ 305
③	Afstandswaarschuwing	→ 310
④	Veiligheidsgordel niet omgespt	→ 310
⑤	Knipperlicht	→ 85
⑥	Weergave waarschuwings- en controlelampjes	
	Ten minste één deur is niet volledig gesloten	
	Waarschuwinglampje bandenspanningsverlies	→ 305
	Stuurbekrachtiging vertoont een storing	→ 310
	Elektrische storing	→ 311
	SOS-noodoproepsysteem (Mercedes-Benz noodoproepsysteem)	
	Active Brake Assist System uitgeschakeld	→ 154
	ATTENTION ASSIST uitgeschakeld	→ 162
	Spoorassistent uitgeschakeld	→ 167

Grootlichtassistent	→ 87
(wit) spoorassistent actief en operationeel / (rood) spoorassistent waarschuwt	→ 167
Retarder (zie de afzonderlijke handleiding.)	
⑦ Toerenteller	
⑧ Tachograaf (zie de afzonderlijke handleiding)	
⑨ Motordiagnose	→ 311
⑩ Voorgloeien en storing in het voorgloeisysteem	
⑪ Parkeerrem bediend (rood)	→ 305, 305
⑫ Remmen (rood)	→ 305
⑬ Toetsen voor het bedienen van de boordcomputer	→ 175
⑭ AdBlue voorraad gering	→ 139
⑮ Brandstofreserve	→ 311
⑯ LOW RANGE actief	→ 132
⑰ Elektrische parkeerrem (geel)	→ 305
⑱ Multifunctioneel display	→ 305
⑲ Veiligheidssysteem	→ 26
⑳ Grootlicht	→ 85

21		Dimlicht	→	84	24		Mistachterlicht	→	85
22		Standlicht	→	84	25		Remmen (geel)	→	305
23		Mistlicht	→	85	26		ABS vertoont een storing	→	305
					27		ESP® uitgeschakeld	→	305





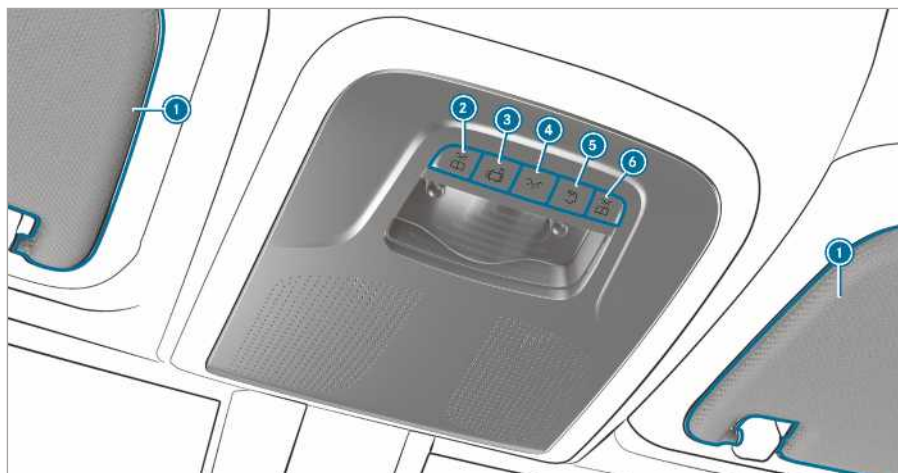

Variante 1 van het bedieningspaneel dakconsole

<p>① Zonneklep → 98</p> <p>② Toets voor de pechhulp (Mercedes PRO connect)</p> <p>③  Interieurbeveiliging in- en uitschakelen → 59 Of bus-interieurverlichting in- en uitschakelen</p> <p>④  Leeslicht in- en uitschakelen</p> <p>⑤  Automatische verlichtingsregeling in- en uitschakelen</p> <p>⑥  Interieurverlichting voorin in- en uitschakelen</p> <p>⑦  Interieurverlichting achterin in- en uitschakelen</p>	<p>⑧  Leeslicht in- en uitschakelen</p> <p>⑨  Wegsleepbeveiliging in- en uitschakelen → 58</p> <p>⑩ Brillenbox → 76</p> <p>⑪  SOS-noodoproepsysteem (Mercedes-Benz noodoproepsysteem)</p> <p>⑫ EDW-controlelampje of LED-controlelampje voor de ondersteunende accu ten behoeve van het noodoproepsysteem (uitsluitend voor Rusland)</p>
---	---



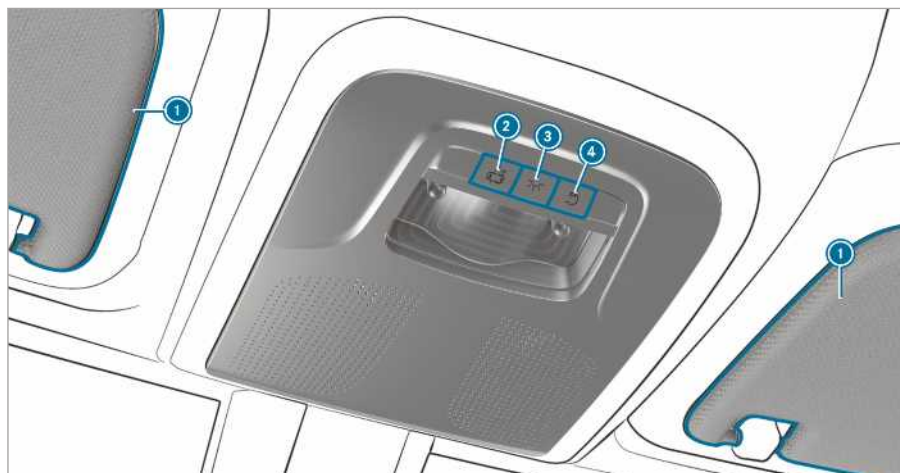

Variant 2 van het bedieningspaneel dakconsole

- | | |
|---|--|
| <ul style="list-style-type: none"> ① Zonneklep → 98 ②  Leeslicht in- en uitschakelen ③  Automatische verlichtingsregeling in- en uitschakelen ④  Interieurverlichting voorin in- en uitschakelen | <ul style="list-style-type: none"> ⑤  Interieurverlichting achterin in- en uitschakelen ⑥  Leeslicht in- en uitschakelen |
|---|--|



Variant 3 van het bedieningspaneel dakconsole

- | | |
|---|--|
| ① Zonneklep → 98 | ③  Interieurverlichting voorin in- en uitschakelen → 59 |
| ②  Automatische verlichtingsregeling in- en uitschakelen | ④  Interieurverlichting achterin in- en uitschakelen |

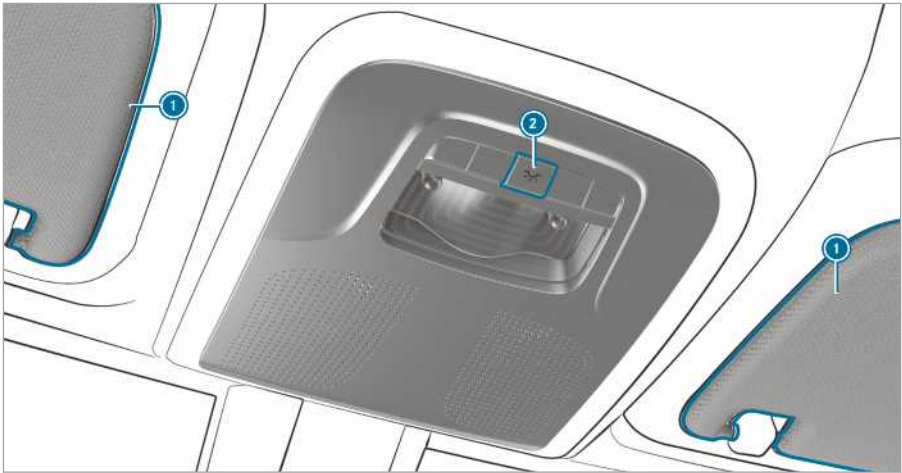

Variant 4 van het bedieningspaneel dakconsole

① Zonneklep → 98

② Interieurverlichting in- of uitschakelen

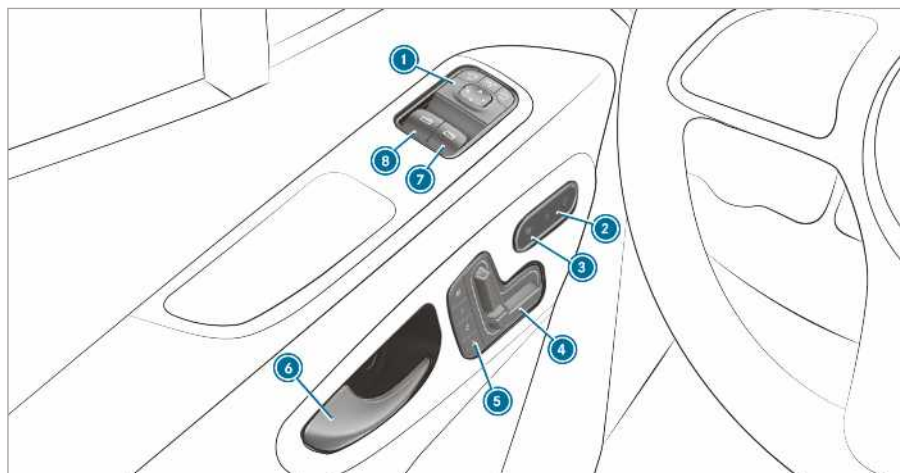

Deurbedieningseenheid voertuigen met elektrisch instelbare buitenste zitplaatsen

① Buitenspiegels instellen	→ 97	⑤ Geheugenfunctie bedienen	→ 66
② Centrale vergrendeling in- en uitschakelen	→ 45	⑥ Deur openen	→ 44
③ Stoelverwarming in- en uitschakelen	→ 73	⑦ Zijruiten rechts openen en sluiten	→ 55
④ Voorstoel elektrisch instellen	→ 64	⑧ Zijruiten links openen en sluiten	→ 55

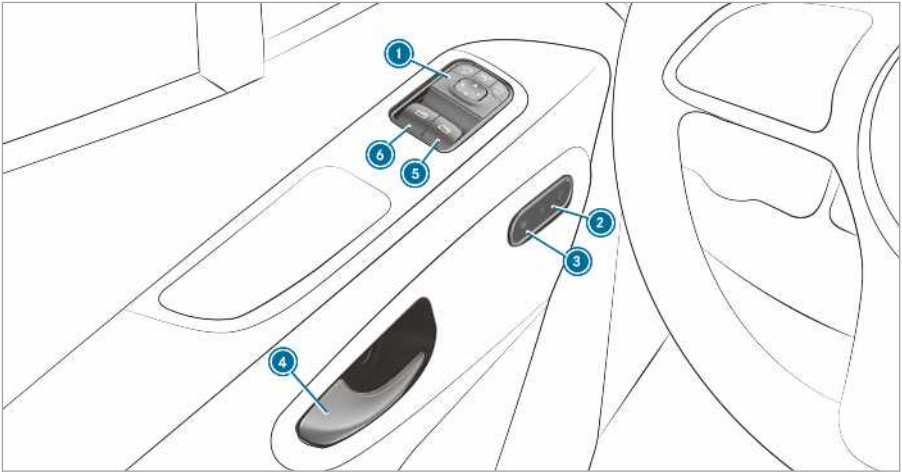

Deurbedieningseenheid voertuigen zonder elektrisch instelbare stoelen

① Buitenspiegels instellen	→ 97	④ Deur openen	→ 44
② Centrale vergrendeling in- en uitschakelen	→ 45	⑤ Zijruiten rechts openen en sluiten	→ 55
③ Stoelverwarming in- en uitschakelen	→ 73	⑥ Zijruiten links openen en sluiten	→ 55

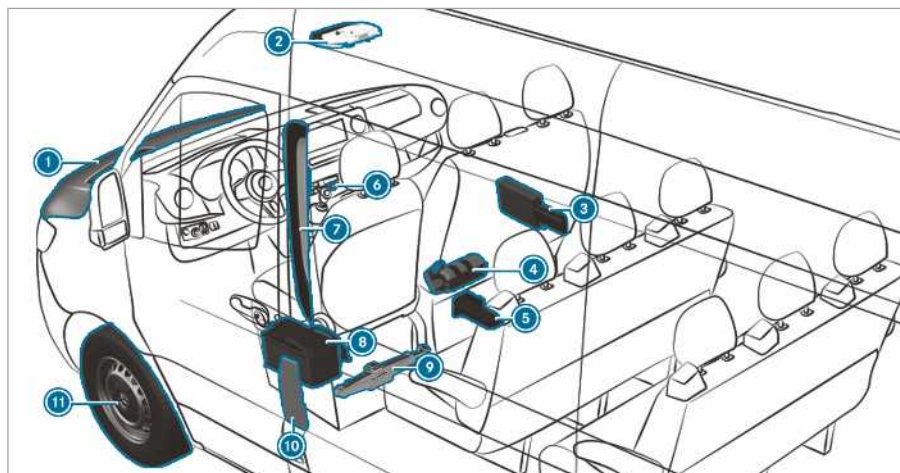

①	Bedrijfsstoffen controleren en bijvullen	→ 268	⑥	Alarmknipperlichtinstallatie	→ 86
	Starthulp	→ 216	⑦	QR-codes voor het bepalen van de reddingskaart	→ 23
②	Toetsen voor SOS-noodoproepsysteem en pechhulp-oproep	→ 214	⑧	Startaccu losmaken	→ 219
③	Gevarendriehoek	→ 210	⑨	Voertuigen met voorwielaandrijving: Mechanische krik en gereedschap voor het verwisselen van een wiel	→ 253
	Veiligheidsvest	→ 210	⑩	Tankdopklep met aanwijzingsplaatjes voor bandenspanning, brandstofsoort en QR-codes voor het bepalen van de reddingskaart	→ 137
	EHBO-set	→ 210	⑪	Bandenpech	→ 215
④	Brandblusser	→ 210			
⑤	Voertuigen met achterwielaandrijving: Hydraulische krik en gereedschap voor het verwisselen van een wiel	→ 231			

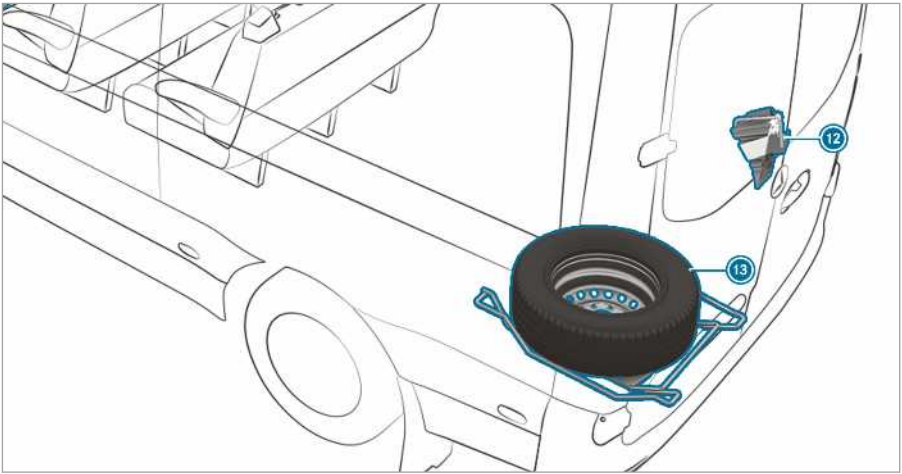

12 Voertuigen met achterwielaandrijving: Wielkeg

13 Reservewiel (voorbeeld)

→ 260

Milieubescherming



MILIEU-AANWIJZING Milieuschade door bedrijfsomstandigheden en persoonlijke rijstijl

De uitstoot van schadelijke stoffen van uw auto heeft een directe samenhang met het gebruik van de auto.

U kunt een bijdrage aan de milieubescherming leveren door uw auto op milieuvriendelijke wijze te gebruiken. Daartoe de volgende aanbeveling met betrekking tot de bedrijfsomstandigheden en uw persoonlijke rijstijl in acht nemen.

Bedrijfsomstandigheden:

- ▶ Zorg dragen voor een juiste bandenspanning.
- ▶ Geen onnodige ballast meenemen (bijvoorbeeld een niet meer benodigde imperial).
- ▶ De onderhoudsintervallen aanhouden. Een regelmatig onderhouden auto ontziet het milieu.
- ▶ Onderhoudswerkzaamheden altijd laten uitvoeren bij een gekwalificeerde werkplaats.

Uw persoonlijke rijstijl:

- ▶ Tijdens het starten geen gas geven.
- ▶ De motor niet stationair laten warmdraaien.
- ▶ Anticiperend rijden en voldoende afstand houden.
- ▶ Veelvuldig en sterk accelereren en remmen vermijden.
- ▶ Tijdig schakelen en de versnellingen slechts $\frac{2}{3}$ uitrijden.
- ▶ De motor als het verkeer gedurende langere tijd stilstaat afzetten, bijvoorbeeld het ECO start-stopsysteem gebruiken.
- ▶ Brandstofbesparend rijden.

Terugname van het oude voertuig

Alleen voor EU-landen:

Mercedes-Benz neemt uw oude voertuig weer terug voor het op milieuvriendelijke wijze afvoeren overeenkomstig de richtlijn voertuigwrakken van de Europese Unie (EU).

Voor de terugname van uw oude voertuig is een netwerk van inzamelpunten en demontagebedrijven beschikbaar. Bij deze bedrijven kunt u uw voertuig gratis afgeven. Hierdoor levert u een waardevolle bijdrage aan het sluiten van de recyclingkringloop en het ontzien van de hulpbronnen.

Meer informatie over de recycling van oude voertuigen, het afvoeren en de voorwaarden voor de terugname vindt u op de nationale Mercedes-Benz homepage.

Mercedes-Benz Originele onderdelen



MILIEU-AANWIJZING Milieuvervuiling door niet gebruiken van gerecyclede ruilaggregaten

Daimler AG biedt gerecyclede ruilaggregaten en -onderdelen met dezelfde kwaliteit als nieuwe onderdelen. Daarbij geldt dezelfde aansprakelijkheid voor gebreken als bij nieuwe onderdelen.

- ▶ Gerecyclede ruilaggregaten en -onderdelen van Daimler AG gebruiken.



Aanwijzing Beïnvloeding van de werking van de veiligheidssystemen door de installatie van accessoires, reparaties of laswerkzaamheden

In de volgende gebieden van de auto kunnen airbags, gordelspanners en regeleenheden en sensoren voor de veiligheidssystemen ingebouwd zijn:

- Deurframe
- Dakframe
- Deuren
- Deurstijlen
- Deurdorpel
- Stoelen
- Cockpit
- Combi-instrument
- Middenconsole

- ▶ In deze gedeelten geen accessoires monteren zoals bijvoorbeeld audiosystemen.
- ▶ Geen reparaties of laswerkzaamheden uitvoeren.

- ▶ Het naderhand inbouwen van accessoires bij een gekwalificeerde werkplaats laten uitvoeren.

Als niet door Mercedes-Benz vrijgegeven onderdelen, banden en velgen evenals veiligheidsrelevante accessoires worden gebruikt, kan de bedrijfsveiligheid van het voertuig in gevaar zijn. Veiligheidsrelevante systemen, bijvoorbeeld het remsysteem, kunnen in hun werking worden gestoord. Uitsluitend Mercedes-Benz originele onderdelen of kwalitatief gelijkwaardige onderdelen gebruiken. Alleen de voor het voertuigtype goedgekeurde banden- en velgmaten en accessoires gebruiken.

Mercedes-Benz controleert originele onderdelen en voor uw voertuigtype goedgekeurde ombouwdeelen en accessoires op hun betrouwbaarheid, veiligheid en geschiktheid. Andere onderdelen kan Mercedes-Benz, ondanks voortdurende marktverkenningen, niet beoordelen. Ook als in een enkel geval een goedkeuring door een technische keuringsinstantie of een goedkeuring door officiële instanties aanwezig is, aanvaardt Mercedes-Benz geen verantwoordelijkheid voor het gebruik in Mercedes-Benz-voertuigen.

Alleen als deze voldoen aan de geldende wettelijke voorschriften zijn bepaalde onderdelen goedgekeurd voor in- of ombouw. Aan deze voorwaarden wordt door alle Mercedes-Benz originele onderdelen voldaan. Niet goedgekeurde onderdelen kunnen leiden tot het verlies van de typegoedkeuring.

In de volgende situaties is dit het geval:

- Bij een wijziging van het in de typegoedkeuring aangegeven voertuigtype.
- Bij een verwacht verhoogd risico voor verkeersdeelnemers.
- Bij een negatieve invloed op de uitstoot van uitlaatgassen of de geluidsproductie.

Bij het bestellen van Mercedes-Benz originele onderdelen altijd het voertuigidentificatienummer (VIN) vermelden (→ pagina 267).

Aanwijzingen met betrekking tot aan-, op-, in- en ombouwen

Om veiligheidsredenen opbouwen overeenkomstig de geldige Mercedes-Benz-opbouwrichtlijnen construeren en aanbrengen. Deze opbouwrichtlijnen waarborgen dat chassis en opbouw een een-

heid vormen en de hoogst mogelijke bedrijfszekerheid en veiligheid wordt bereikt.

In principe dienen zowel de voertuigfabrikant als de opbouwfabrikant ervoor te zorgen dat de door hen vervaardigde producten alleen in een veilige toestand aan het verkeer deelnemen en dat ze geen gevaar voor personen opleveren. Anders dreigen er civiel-, straf- of publiekrechtelijke consequenties. Hierbij is in principe elke fabrikant aansprakelijk voor het door hem vervaardigde product. De fabrikant van aan-, op-, in- en ombouwen is verplicht om de richtlijn 2001/95/EG over de algemene productveiligheid in acht te nemen.

Mercedes-Benz adviseert om veiligheidsredenen:

- Geen andere wijzigingen aan het voertuig uitvoeren.
- Als de voertuigopbouw niet aan de hand van de geldende Mercedes-Benz-opbouwrichtlijnen wordt uitgevoerd, toestemming van Mercedes-Benz verkrijgen.

Een goedkeuring door overheidsinstanties of officiële instanties kan veiligheidsrisico's niet uitsluiten.

De informatie over Mercedes-Benz originele onderdelen in acht nemen (→ pagina 18).

U vindt de Mercedes-Benz opbouwrichtlijnen op het internet onder https://bb-portal.mercedes-benz.com/portal/kat_iv.html?&L.

Daar vindt u ook informatie over pinbezetting en het vervangen van zekeringen.

- ⓘ Meer informatie is verkrijgbaar bij een gekwalificeerde werkplaats.

⚠ WAARSCHUWING Risico op ongevallen en lichamelijk letsel bij verkeerd ombouwen of aanbrengen van wijzigingen aan het voertuig.

Door ombouwen of aanbrengen van wijzigingen aan het voertuig kan de werking van systemen of componenten aangetast worden.

Daardoor kunnen die niet meer naar behoren functioneren en/of de bedrijfsveiligheid van het voertuig in het gedrang brengen.

- ▶ Ombouwen of aanbrengen van wijzigingen aan het voertuig altijd door een gekwalificeerde werkplaats laten uitvoeren.

Ook schijnbaar zeer kleine wijzigingen aan het voertuig, bijvoorbeeld het aanbrengen van een radiateurbekleding voor het rijden in de winter,

zijn niet toegestaan. De radiator niet afdekken. Ook geen thermomatten, insectenbeschermingen of iets dergelijks gebruiken.

Anders worden de waarden van het voertuigdiagnosesysteem vervalst. In enkele landen is de registratie van motordiagnosegegevens wettelijk voorgeschreven en moet deze altijd controleerbaar en correct zijn.

De uitrusting af fabriek met een houten of kunststof laadruimtebodemplaat is een integraal onderdeel van de voertuigstructuur. Wanneer de laadruimtebodemplaat wordt verwijderd, kan de carrosserie worden beschadigd. De ladingverankeringspunten zijn dan beschadigd en de maximale belastbaarheid van de bevestigingspunten is niet meer gegarandeerd. Daarom de laadruimtebodemplaat niet verwijderen.

Handleiding

Deze handleiding beschrijft alle modellen, standaarduitrustingen en opties van uw voertuig die op het tijdstip van de redactiesluiting van deze handleiding verkrijgbaar waren. Landspecifieke afwijkingen zijn ook mogelijk. In acht nemen dat uw voertuig niet met alle beschreven functies kan zijn uitgerust. Dit betreft ook veiligheidsrelevante systemen en functies. Daarom kan de uitrusting van uw voertuig bij sommige beschrijvingen en afbeeldingen afwijken.

In het originele koopcontract van uw voertuig zijn alle systemen in uw voertuig vermeld.

Bij vragen over de uitrusting en bediening kunt u contact opnemen met een Mercedes-Benz-servicewerkplaats.

De handleiding en het onderhoudsboekje zijn belangrijke documenten en moeten in het voertuig bewaard worden.

Bedrijfsveiligheid

⚠ WAARSCHUWING Gevaar voor ongevallen door storingen in de werking of systeemuitval

Als u de voorgeschreven service-/onderhoudswerkzaamheden of noodzakelijke reparaties niet laat uitvoeren, kan dit tot storingen in de werking of systeemuitval leiden.

- ▶ De voorgeschreven service-/onderhoudswerkzaamheden en noodzakelijke

reparaties altijd laten uitvoeren bij een gekwalificeerde werkplaats.

⚠ WAARSCHUWING Gevaar voor ongevallen en letsel door ondeskundige wijzigingen aan elektronische onderdelen

Wijzigingen aan elektronische onderdelen, de software en bedrading hiervan kunnen de werking en/of de werking van andere gekoppelde onderdelen nadelig beïnvloeden. Met name kunnen ook veiligheidsrelevante systemen getroffen zijn.

Daardoor kunnen deze niet meer zoals bedoeld functioneren en/of de bedrijfsveiligheid van de auto in gevaar brengen.

- ▶ Niet ingrijpen in de bedrading, de elektronische onderdelen en de software.
- ▶ Werkzaamheden aan elektrische en elektronische apparaten altijd laten uitvoeren bij een gekwalificeerde werkplaats.

Bij wijzigingen aan de boardelektronica vervalt de typegoedkeuring.

⚠ WAARSCHUWING Brandgevaar door brandbaar materiaal aan hete onderdelen van het uitlaatsysteem

Als brandbaar materiaal, bijvoorbeeld bladen, gras of takken, met hete onderdelen van het uitlaatsysteem in contact komen, kunnen deze materialen ontsteken.

- ▶ Tijdens het rijden op onverharde wegen of in het terrein regelmatig de onderzijde van de auto controleren.
- ▶ In het bijzonder ingeklemde delen van planten of ander brandbaar materiaal verwijderen.
- ▶ Bij beschadigingen meteen contact opnemen met een gekwalificeerde werkplaats.

! AANWIJZING Beschadiging van de auto

Met name in de volgende gevallen kan de auto worden beschadigd:

- De auto raakt de grond, bijvoorbeeld op een hoge stoeprand of onverharde wegen.

- De auto rijdt te snel over een obstakel, bijvoorbeeld een stoeprand, een verkeersdrempel of een kuil in de weg.
- Een zwaar voorwerp slaat tegen de bodemplaat of onderdelen van het onderstel.

De carrosserie, de bodemplaat, onderdelen van het onderstel, wielen of banden kunnen in dergelijke of vergelijkbare situaties ook niet-zichtbaar worden beschadigd. Op deze manier beschadigde onderdelen kunnen onverwacht uitvallen of de bij een ongeval optredende belastingen niet meer zoals bedoeld opnemen.

Als de bodembekleding beschadigd is, kan zich brandbaar materiaal, bijvoorbeeld bladen, gras of takken, tussen de bodemplaat en bodembekleding verzamelen. Als dit materiaal met hete onderdelen van het uitlaatsysteem in contact komt, kan dit ontsteken.

▶ De auto direct bij een gekwalificeerde werkplaats laten controleren en repareren.

of

▶ Als de rijveiligheid in gevaar komt als verder wordt gereden, direct op een veilige plaats stoppen en contact opnemen met een gekwalificeerde werkplaats.

Conformiteitsverklaringen

Elektromagnetische verdraagzaamheid

De elektromagnetische verdraagzaamheid van de onderdelen van het voertuig werd overeenkomstig de regeling UN-R 10, in de telkens actueel geldende uitgave, gecontroleerd en bewezen.

Radiografische onderdelen van het voertuig

De volgende aanwijzing is geldig voor alle radiografische onderdelen van het voertuig en voor alle in het voertuig geïntegreerde informatiesystemen en communicatieapparatuur:

De radiografische onderdelen van de auto zijn in overeenstemming met de eisen en bepalingen van de richtlijn 2014/53/EG. Meer informatie vindt u bij een Mercedes-Benz-servicewerkplaats.

Krik

Conformiteitsverklaring hydraulische krik

Afschrift en vertaling van de originele conformiteitsverklaring:

EG-conformiteitsverklaring 2006/42/EG

Hierbij verklaren wij, WEBER-HYDRAULIK GMBH, Heilbronner Str. 30, D-74363 Güglingen, dat de producten "Weber-Hydraulik-onderstelhefinrichting" van de types:

A AD ADX AH AHX AL AT ATD ATDX ATG ATN
ATGX ATPX ATQ AX

Belasting: 2.000 tot 100.000 kg

Serienummers: vanaf bouwjaar 01/2010

aan de desbetreffende veiligheids- en gezondheidseisen van de EG-machinerichtlijn voldoen.

Deze EG-conformiteitsverklaring verliest zijn geldigheid:

- bij veranderingen en reparaties door niet deskundige personen,
- wanneer de producten niet overeenkomstig de in de handleiding aangegeven toepassingen worden ingezet,
- de regelmatig uit te voeren controles niet uitgevoerd worden.

Desbetreffende EG-richtlijnen: EG-machinerichtlijn 2006/42/EG

Toegepaste normen: ISO 11530

Kwaliteitswaarborging: DIN EN ISO 9001:2000

Güglingen, 01-07-2013

Ondertekend door:

Bedrijfsleider, WEBER-HYDRAULIK GmbH

Officiële technische documentatie, WEBER-HYDRAULIK GMBH

Heilbronner Straße 30, D-74363 Güglingen

Conformiteitsverklaring mechanische krik

Afschrift en vertaling van de originele conformiteitsverklaring:

EG-conformiteitsverklaring

1.

De ondertekenaar, als vertegenwoordiger

Fabrikant:

BRANO a.s.

74741 Hradec nad Moravicí, Opavská 1000,

Tsjechië

Id.-nr.: 64-387-5933

BTW-nr.: CZ64-387-5933

verklaart op onze uitsluitende verantwoordelijkheid, dat het product:

2. a)

Benaming:

Krik

Type, nummer:

A 910 580 00 00

Productiejaar: 2017

Voldoet aan alle geldende bepalingen

Richtlijn nr. 2006/42/EG

b)

Beschrijving en gebruiksdoel:

De krik is uitsluitend bedoeld voor het omhoogbrengen van het aangegeven voertuig overeenkomstig de op de krik aangebrachte gebruiksaanwijzing.

Technische documentatie van het product is in de fabriek aanwezig. Gevolmachtigde voor de samenstelling van de technische documentatie: Hoofd van de technische afdeling Brano a.s.

3.

Hradec nad Moravicí

Paats

4.

12-07-2017

Datum

Ondertekend door:

Director of Quality

Diagnose-interface

De diagnose-interface dient voor het aansluiten van diagnoseapparaten bij een gekwalificeerde werkplaats.

⚠ WAARSCHUWING Gevaar voor ongevallen door het aansluiten van apparaten aan de diagnose-interface

Als apparaten op een diagnose-interface worden aangesloten, kan de werking van systemen van de auto worden beïnvloed.

Daardoor kan de bedrijfsveiligheid van de auto worden beïnvloed.

- ▶ Alleen apparaten op de diagnose-interface van de auto aansluiten die door

Mercedes-Benz voor de auto zijn vrijgegeven.

⚠ WAARSCHUWING Gevaar voor ongevallen door voorwerpen in de beenruimte van de bestuurder

Voorwerpen in de beenruimte van de bestuurder kunnen de slag van de pedalen beperken en een ingedrukt pedaal blokkeren.

Hierdoor wordt de bedrijfs- en verkeersveiligheid van de auto in gevaar gebracht.

- ▶ Alle voorwerpen in de auto veilig opbergen, opdat deze niet in de beenruimte van de bestuurder terecht kunnen komen.
- ▶ De vloermatten altijd stevig en zoals voorgeschreven aanbrengen, zodat altijd voldoende vrije ruimte voor de pedalen is gewaarborgd.
- ▶ Geen losse vloermatten gebruiken en niet meerdere vloermatten op elkaar leggen.

! AANWIJZING Accu-ontlading door het gebruik van apparaten op de diagnose-interface

Door het gebruik van de apparaten op de diagnose-interface wordt de accu belast.

- ▶ De laadtoestand van de accu controleren.
- ▶ Bij een lage laadtoestand de accu opladen, bijvoorbeeld door het rijden van een grotere afstand.

Het aansluiten van apparaten op de diagnose-interface kan ertoe leiden dat bijvoorbeeld informatie van de uitlaatgasbewaking wordt teruggezet. Daardoor bestaat de mogelijkheid, dat de auto niet meer voldoet aan de eisen van de volgende uitlaatgasanalyse van de Algemene Periodieke Keuring.

Aanwijzingen voor wijzigingen van het motorvermogen

Door het verhogen van het vermogen:

- kunnen de emissiewaarden wijzigen
- kunnen storingen in de werking optreden
- kan gevolgschade ontstaan.

De bedrijfszekerheid van de motor is niet altijd gewaarborgd.

Als het motorvermogen van het voertuig wordt verhoogd:

- moeten de banden, het onderstel, het rem- en het motorkoelsysteem aan het verhoogde motorvermogen worden aangepast.
- moet het voertuig opnieuw worden gekeurd.
- moet de vermogenswijziging worden gemeld aan de verzekering.

Anders komen de typegoedkeuring en de verzekeringsdekking te vervallen.

Als het voertuig verkocht wordt, moet de koper worden geïnformeerd over het gewijzigde motorvermogen van het voertuig. Dit kan anders – afhankelijk van de overheid – strafbaar zijn.

Gekwalificeerde werkplaats

Een gekwalificeerde werkplaats beschikt over de benodigde vakkennis, uitrusting en expertise voor de vakkundige uitvoering van de vereiste werkzaamheden aan het voertuig. Dit geldt in het bijzonder voor veiligheidsrelevante werkzaamheden.

De volgende werkzaamheden aan het voertuig altijd laten uitvoeren bij een gekwalificeerde werkplaats:

- Veiligheidsrelevante werkzaamheden
- Service- en onderhoudswerkzaamheden
- Reparatiewerkzaamheden
- Wijzigingen evenals in- en ombouwen
- Werkzaamheden aan elektronische onderdelen

Mercedes-Benz adviseert een Mercedes-Benz-servicewerkplaats.

Registratie van het voertuig

Het kan voorkomen dat Mercedes-Benz aan zijn servicewerkplaatsen de instructie geeft, aan bepaalde voertuigen technische inspecties uit te voeren. Door de inspectie worden de kwaliteit en de veiligheid van het voertuig verbeterd.

Alleen wanneer Mercedes-Benz uw registratiegegevens heeft, kan Mercedes-Benz u over de technische controles informeren.

In de volgende gevallen kan het zijn, dat het voertuig nog niet op uw naam is geregistreerd:

- Als u het voertuig niet bij een geautoriseerde dealer hebt gekocht.
- Als het voertuig nog niet bij een Mercedes-Benz-servicewerkplaats is onderzocht.

Het voertuig bij voorkeur bij een Mercedes-Benz-servicewerkplaats laten registreren.

Gaarne Mercedes-Benz zo snel mogelijk informeren over een adreswijziging of wisseling van eigenaar. Dit kunt u bijvoorbeeld doen bij een Mercedes-Benz-servicewerkplaats.

Correct gebruik van het voertuig

Als waarschuwingsstickers worden verwijderd, kunnen u of anderen mogelijke gevaren niet herkennen. Waarschuwingsstickers op hun plaats laten zitten.

Bij gebruik van het voertuig de volgende informatie in acht nemen:

- De veiligheidsaanwijzingen in deze handleiding
- De technische gegevens van het voertuig
- Verkeersregels en -voorschriften
- De wegenverkeerswetten en veiligheidsstandaards

Aansprakelijkheid voor gebreken

! **AANWIJZING** Schade aan de auto door schending van de aanwijzingen in deze handleiding

Door schending van de aanwijzingen in deze handleiding kan schade aan uw auto ontstaan.

Dergelijke schade wordt noch door de Mercedes-Benz aansprakelijkheid voor gebreken noch door de garantie op nieuwe -of gebruikte auto's gedekt.

▶ De aanwijzingen in deze gebruikshandleiding over het voorgeschreven gebruik van uw auto en mogelijke voertuig-schade in acht nemen.

QR-codes voor reddingskaart

De QR-code stickers bevinden zich op de B-stijl aan chauffeurs- en bijrijderszijde. Bij een ongeval

kunnen de hulpdiensten met behulp van de QR-codes snel de betreffende reddingskaart voor uw voertuig ophalen. Op de actuele reddingskaart staat beknopt de belangrijkste informatie over het voertuig, bijvoorbeeld de ligging van de elektrische bedrading.

Meer informatie vindt u op <http://www.mercedes-benz.de/qrcode>.

Gegevensopslag

Elektronische regeleenheden

In het voertuig zijn elektronische regeleenheden gemonteerd. Enkele daarvan zijn noodzakelijk voor het veilig functioneren van het voertuig, enkele ondersteunen u bij het rijden (chauffeursassistentiesystemen). Daarnaast biedt het voertuig comfort- of entertainmentfuncties, die eveneens mogelijk worden gemaakt door elektronische regeleenheden.

De elektronische regeleenheden zijn voorzien van een gegevensopslag, waarin technische informatie over de toestand van het voertuig, het gebruik van componenten, de onderhoudsbehoefte en technische storingen en fouten tijdelijk of permanent kunnen worden opgeslagen.

Deze informatie geeft in het algemeen de toestand weer van een onderdeel, een module, een systeem of de omgeving, zoals:

- Gebruiksomstandigheden van systeemcomponenten (bijvoorbeeld niveaus, accustatus, bandenspanning)
- Statusmeldingen van het voertuig of van afzonderlijke onderdelen daarvan (bijvoorbeeld wieltoerental/snelheid, bewegingsvertraging, dwarsversnelling, weergave van de vastgegespte gordels)
- Storingen en defecten in belangrijke systeemcomponenten (bijvoorbeeld verlichting, remmen)
- Informatie over storingen die het voertuig kunnen beschadigen
- Reacties van de systemen in specifieke rij-situaties (bijvoorbeeld activeren van een airbag, ingrepen van de stabiliteitsregelsystemen)
- Omgevingstoestanden (bijvoorbeeld temperatuur, regensensor)

Deze gegevens dienen, naast het uitvoeren van de eigenlijke functies van de regeleenheid, voor het herkennen en verhelpen van storingen en voor het optimaliseren van de functies van het

voertuig door de fabrikant. Het grootste deel van deze gegevens is tijdelijk en wordt alleen in het voertuig zelf verwerkt. Slechts een gering deel van de gegevens wordt in het gebeurtenis- of storingsgeheugen opgeslagen.

Wanneer u aanspraak maakt op diensten, kan deze technische informatie door de medewerkers van het servicenetwerk (bijvoorbeeld garage, fabrikant) of door derden (bijvoorbeeld de pechhulp) uit de auto worden uitgelezen. Diensten zijn bijvoorbeeld reparaties, onderhoud, garantiegevallen en kwaliteitswaarborgingsmaatregelen. Het uitlezen vindt plaats via de wettelijk voorgeschreven aansluiting voor de diagnose-interface in de auto. Het servicenetwerk of de derde partij verkrijgt, verwerkt en gebruikt de gegevens. Ze documenteren de technische toestand van het voertuig, helpen bij het vinden van fouten en bij de kwaliteitsverbetering en worden eventueel doorgegeven aan de fabrikant. Daarnaast is de fabrikant verantwoordelijk voor de productaanpakelijkheid. Hiervoor heeft de fabrikant technische gegevens van voertuigen nodig.

De storingsgeheugens in het voertuig kunnen in het kader van reparatie- of onderhoudswerkzaamheden door een servicewerkplaats worden gereset.

U kunt in het kader van de geselecteerde uitrusting zelf gegevens invoeren in de comfort- en infotainmentfuncties van het voertuig.

Daartoe horen bijvoorbeeld:

- Multimedia-gegevens, zoals muziek, films of foto's voor de weergave in een geïntegreerd mediasysteem
- Adresboekgegevens om te gebruiken in combinatie met een geïntegreerde handsfree-installatie of een geïntegreerd navigatiesysteem
- Ingevoerde navigatiebestemmingen
- Gegevens over het gebruik van internetdiensten

Deze gegevens kunnen lokaal in de auto worden opgeslagen, of ze bevinden zich op een apparaat dat u met de auto heeft verbonden (bijvoorbeeld smartphone, usb-stick of mp3-speler). Wanneer deze gegevens in de auto worden opgeslagen, kunt u ze op elk moment wissen. Doorgeven van deze gegevens aan derden vindt uitsluitend plaats op uw verzoek, in het bijzonder in het kader van het gebruik van de onlinediensten overeenkomstig de door u geselecteerde instellingen.

U kunt comfortinstellingen/individualiseringën in het voertuig opslaan en te allen tijde wijzigen.

Daartoe behoren, afhankelijk van de betreffende uitrusting, bijvoorbeeld:

- Instellingen van de zit- en stuurwielpositie
- Onderstel- en klimaatregelingsinstellingen
- Individualiseringën zoals de interieurverlichting

Wanneer uw auto overeenkomstig is uitgerust, kunt u uw smartphone of een ander mobiel apparaat met de auto verbinden. Dit kunt u dan via de in het voertuig geïntegreerde bedieningselementen aansturen. Daarbij kunnen beeld en geluid van de smartphones via het multimediastelsysteem worden weergegeven. Tegelijkertijd wordt bepaalde informatie doorgegeven aan uw smartphone.

Daartoe behoren – afhankelijk van de soort integratie – bijvoorbeeld:

- Algemene informatie van het voertuig
- Positiegegevens

Hierdoor is gebruik van bepaalde apps van de smartphone, zoals bijvoorbeeld navigatie of muziekweergave, mogelijk. Verdere interactie tussen smartphone en voertuig, in het bijzonder actieve toegang tot de gegevens van het voertuig, vindt niet plaats. De manier waarop de gegevens verder worden verwerkt, wordt bepaald door de leverancier van de betreffende app. Of en welke instellingen u daarbij kunt kiezen, is afhankelijk van de betreffende app en van het besturingssysteem van uw smartphone.

Online-diensten

Mobiele-gegevensverbinding

Indien uw voertuig beschikt over een mobiele-gegevensverbinding, maakt dit het uitwisselen van gegevens tussen het voertuig en verdere systemen mogelijk. De mobiele-gegevensverbinding wordt mogelijk gemaakt door een zend- en ontvangstenheid van het voertuig, of door een eigen mobiel eindapparaat (bijvoorbeeld een smartphone). Via deze mobiele-gegevensverbinding kunnen online-functies worden gebruikt. Daaronder vallen online-diensten en applicaties resp. apps die de fabrikant of andere aanbieders beschikbaar stellen.

Diensten van de fabrikant

Bij onlinediensten van de fabrikant worden de betreffende functies op een geschikte plek door

de fabrikant beschreven (bijvoorbeeld de handleiding of website van de fabrikant) en wordt de daarmee verbonden informatie over de gegevensbescherming gegeven. Om de onlinediensten mogelijk te maken, kunnen persoonlijke gegevens worden gebruikt. De bijbehorende gegevensuitwisseling vindt plaats via een beschermde verbinding, bijvoorbeeld met de daarvoor voorziene IT-systemen van de fabrikant. Het verrichten van diensten buiten het verzamelen, verwerken en gebruiken van persoonsgegevens vindt uitsluitend plaats op basis van een wettelijke licentie of op basis van toestemming.

Meestal kunt u de (gedeeltelijk betaalde) diensten en functies in- of uitschakelen. In sommige gevallen geldt dit ook voor de gehele gegevensverbinding van het voertuig. Uitzondering hierop vormen in het bijzonder de wettelijk voorgeschreven functies en diensten.

Diensten van derden

Als het mogelijk is om onlinediensten van andere aanbieders te gebruiken, zijn deze diensten onderworpen aan de verantwoordelijkheid en de algemene- en gebruiksvoorwaarden van de betreffende aanbieder. De fabrikant heeft geen invloed op de inhoud die hier uitgewisseld wordt.

Win daarom informatie in bij de provider over het soort, de omvang en het doel van het verzamelen en het gebruiken van persoonsgegevens in het kader van diensten door derden.

Auteursrecht

Informatie over de licenties van de gebruikte Free en Open-Source-software in uw auto en de elektronische componenten hiervan vindt u op de gegevensdrager in de map met voertuigdocumentatie en, inclusief actualiseringën, op internet: <http://www.mercedes-benz.com/opensource>.

Veiligheidssysteem

Beschermingspotentieel van het veiligheidssysteem

Het veiligheidssysteem omvat de volgende componenten:

- Veiligheidsgordelsysteem
- Airbags
- Kinderzitjesbevestigingssysteem
- Kinderzitjebevestigingen

Het veiligheidssysteem kan bij een ongeval het risico reduceren dat inzittenden met delen van het interieur in aanraking komen. Bovendien kan het veiligheidssysteem bij een ongeval de belastingen voor de inzittenden reduceren.

Alleen een correct omgegespte veiligheidsgordel kan adequaat beschermingspotentieel bieden.

Afhankelijk van de herkende ongevalssituatie vormen gordelspanners en/of airbags een aanvulling op de correct omgegespte veiligheidsgordel. De gordelspanners en/of airbags worden niet bij elk ongeval geactiveerd.

Auto's met passagiersbank: De gordelspanner van de passagiersstoel wordt geactiveerd ongeacht of de gordelstotting van de veiligheidsgordel in het gordelslot is vergrendeld.

Als de auto geen bestuurdersairbag heeft, omvat het veiligheidsgordelsysteem geen gordelspanner en gordelkrachtbegrenzer.

Om ervoor te zorgen dat het veiligheidssysteem zijn beschermingspotentieel kan behalen, moet elke inzittende de volgende aanwijzingen in acht nemen:

- De veiligheidsgordel correct omgespen.
- Zo rechtop mogelijk zitten, met de rug tegen de rugleuning.
- Indien mogelijk zo zitten dat de voeten op de vloer staan.
- Personen kleiner dan 1,50 m moeten altijd in een voor Mercedes-Benz-auto's geschikt aanvullend veiligheidssysteem worden beveiligd.

Geen enkel modern systeem kan echter verwondingen en overlijden in elke ongevalssituatie volledig uitsluiten. Zo bieden veiligheidsgordels en airbags in het algemeen geen bescherming tegen voorwerpen die van buitenaf de auto binnendringen. Ook het risico van verwondingen door de zich ontplooiende airbag kan niet volledig worden uitgesloten.

Beperking van het beschermingspotentieel van het veiligheidssysteem

⚠ WAARSCHUWING Letsel- of levensgevaar door wijzigingen aan het veiligheidssysteem

Door wijzigingen aan het veiligheidssysteem kan deze niet meer zoals bedoeld functioneren.

Het veiligheidssysteem kan dan de inzittenden niet meer zoals bedoeld beschermen en bijvoorbeeld bij een ongeval uitvallen of onverwacht worden geactiveerd.

▶ Nooit onderdelen van het veiligheidssysteem wijzigen.

▶ Geen ingrepen aan de bedrading en elektronische onderdelen of de software daarvan uitvoeren.

Wanneer de auto moet worden aangepast aan een persoon met een lichamelijke handicap, wendt u zich dan tot een gekwalificeerde werkplaats.



Mercedes-Benz adviseert om rijk hulpsystemen te gebruiken die Mercedes-Benz voor uw auto heeft goedgekeurd.

Bedrijfsklare status van het veiligheidssysteem

Bij ingeschakeld contact gaat het waarschuwingslampje veiligheidssysteem  tijdens de zelfdiagnose branden. Deze dooft uiterlijk enkele seconden na het starten van de auto. De onderdelen van het veiligheidssysteem zijn dan gereed voor gebruik.

Werking van het veiligheidssysteem vertoont een storing

In de volgende gevallen is een storing van het veiligheidssysteem aanwezig:

- Bij ingeschakeld contact gaat het waarschuwingslampje veiligheidssysteem  niet branden.
- Tijdens het rijden gaat het waarschuwingslampje veiligheidssysteem  continu of herhaaldelijk branden.

⚠ WAARSCHUWING Gevaar voor letsel- of levensgevaar door storingen in de werking van het veiligheidssysteem

Wanneer het veiligheidssysteem een storing vertoont, kunnen onderdelen van het veiligheidssysteem onbedoeld worden geactiveerd of bij een ongeval niet zoals bedoeld in werking treden. Dat kan bijvoorbeeld gordelspanners of airbags betreffen.

► Het veiligheidssysteem direct laten controleren en repareren bij een gekwalificeerde werkplaats.

Werking van het veiligheidssysteem bij een ongeval

De werking van het veiligheidssysteem is afhankelijk van de bepaalde zwaarte van de botsing en de verwachte aard van het ongeval:

- Frontale aanrijding
- Aanrijding van achteren
- Aanrijding van opzij

De activeringsdrempels voor de onderdelen van het veiligheidssysteem worden bepaald door het evalueren van de sensorwaarden die op verschillende plaatsen in het voertuig worden gemeten. Deze procedure heeft een anticiperend karakter. De activering van de onderdelen van het veiligheidssysteem moet tijdig, aan het begin van het ongeval, plaatsvinden.

Factoren die pas na de aanrijding zichtbaar of meetbaar zijn, hebben geen invloed op de airbagactivering. Ze geven daarvoor ook geen indicatie.

Het voertuig kan behoorlijk worden vervormd zonder dat een airbag wordt geactiveerd. Dit is het geval als alleen relatief gemakkelijk vervormbare delen worden geraakt en geen grote vertraging van het voertuig wordt gehaald. Omgekeerd kan een airbag worden geactiveerd, hoewel het voertuig slechts gering vervormd is. Wanneer bijvoorbeeld zeer stijve onderdelen van het voertuig, zoals langsdragers, worden getroffen, kan de vertraging van het voertuig daardoor groot genoeg zijn.

De onderdelen van het veiligheidssysteem kunnen onafhankelijk van elkaar worden geactiveerd:

Onderdeel	Herkende active-ringssituatie
Gordelspanners	Frontale aanrijding, aanrijding van achteren, aanrijding van opzij ¹⁾
Bestuurdersairbag, passagiersairbag	Frontale aanrijding
Sidebags	Aanrijding van opzij
Windowbag	Aanrijding van opzij, frontale aanrijding

¹⁾ Alleen als de auto met sidebags of windowbags is uitgerust.

⚠ WAARSCHUWING Gevaar voor brandwonden door hete delen van de airbag

Na het activeren van een airbag zijn de delen van de airbag heet.

- De delen van de airbag niet aanraken.
- Een geactiveerde airbag direct bij een gekwalificeerde werkplaats laten vervangen.

Mercedes-Benz adviseert om het voertuig na een ongeval naar een gekwalificeerde werkplaats te laten slepen. Dit advies in het bijzonder opvolgen nadat een gordelspanner of airbag is geactiveerd.

Als een gordelspanner of airbag wordt geactiveerd, hoort u een knal en kan er poederstof vrijkomen:

- De knal heeft over het algemeen geen negatieve gevolgen voor het gehoor.
- Het vrijkomende poederstof is in het algemeen niet schadelijk voor de gezondheid, maar kan bij personen met astma of ademhalingsmoeilijkheden kortstondige ademhalingsmoeilijkheden veroorzaken.

Zodra u zonder gevaar kunt uitstappen, moet u het voertuig direct verlaten of een ruit openen om ademhalingsmoeilijkheden te voorkomen.

Veiligheidsgordels

Beschermingspotentieel van de veiligheidsgordel

De veiligheidsgordel voor aanvang van de rit altijd correct omgespen. Alleen een correct omgespte veiligheidsgordel kan adequaat beschermingspotentieel bieden.

▲ WAARSCHUWING Letsel- of levensgevaar bij verkeerd omgespte veiligheidsgordel

Wanneer de veiligheidsgordel verkeerd is omgespt, kan deze niet meer zoals bedoeld beschermen.

Bovendien kan een verkeerd omgespte veiligheidsgordel bijvoorbeeld bij een ongeval, remmanoeuvres of abrupte richtingswijzigingen verwondingen veroorzaken.

▶ Altijd ervoor zorgen dat alle inzittenden de veiligheidsgordel correct hebben omgespt en een juiste zithouding hebben.

Altijd de aanwijzingen met betrekking tot de correcte stand van de bestuurdersstoel en het instellen van de stoelen in acht nemen (→ pagina 61).

Om ervoor te zorgen dat de correct gedragen veiligheidsgordel zijn beschermingspotentieel kan behalen, moet elke inzittende de volgende aanwijzingen in acht nemen:

- De veiligheidsgordel moet strak en niet verdraaid tegen het lichaam aan liggen.
- De veiligheidsgordel moet over het midden van de schouder en zo diep mogelijk tegen de heup aan lopen.
- De schoudergordel mag niet de hals raken en ook niet onder de arm of achter de rug worden doorgevoerd.
- Dikke kleding vermijden, bijvoorbeeld een winterjas.
- De heupgordel indien mogelijk omlaag tegen de heup aan drukken en met de schoudergordel straktrekken. De heupgordel mag nooit over buik of onderlichaam lopen.
- De veiligheidsgordel mag nooit over scherpe, spitse, schurende of breekbare voorwerpen lopen.
- De veiligheidsgordel altijd slechts voor één persoon gebruiken. Nooit een baby of een

kind op de schoot van een inzittende meeneemen.

- Nooit voorwerpen samen met een persoon vastgespen. Voor het beveiligen van voorwerpen, bagage of lading altijd de aanwijzingen met betrekking tot het beladen van de auto in acht nemen (→ pagina 74).

Eveeens controleren dat zich nooit voorwerpen tussen een persoon en de zitting bevinden, zoals een kussen.

Als een kind in de auto meerijsd, ook altijd de aanwijzingen en veiligheidsaanwijzingen bij "Kinderen in de auto" in acht nemen (→ pagina 32).

Beperking van het beschermingspotentieel van de veiligheidsgordel

▲ WAARSCHUWING Gevaar voor letsel of levensgevaar door verkeerde zitpositie

Als de rugleuning niet nagenoeg rechtop staat, biedt de veiligheidsgordel niet meer de bedoelde beschermende werking.

In dit geval kunt u bij een remmanoeuvre of een ongeval onder de veiligheidsgordel doorglijden en daarbij bijvoorbeeld letsel aan het onderlichaam of de hals oplopen.

- ▶ De stoel voor aanvang van de rit correct instellen.
- ▶ Altijd erop letten dat de rugleuning bijna rechtop staat en dat de schoudergordel over het midden van de schouder loopt.

▲ WAARSCHUWING Letsel- of levensgevaar zonder aanvullend veiligheidssysteem voor kleine personen

Personen kleiner dan 1,50 m kunnen de veiligheidsgordel niet zonder geschikte aanvullende veiligheidssystemen correct omgespen.

Wanneer de veiligheidsgordel verkeerd is omgespt, kan deze niet meer zoals bedoeld beschermen. Bovendien kan een verkeerd omgespte veiligheidsgordel bijvoorbeeld bij een ongeval, remmanoeuvres of abrupte richtingswijzigingen verwondingen veroorzaken.

- ▶ Personen kleiner dan 1,50 m altijd in speciaal voor hen geschikte aanvullende veiligheidssystemen beveiligen.

⚠ WAARSCHUWING Letsel- of levensgevaar door beschadigde of gewijzigde veiligheidsgordels

Veiligheidsgordels kunnen in de volgende situaties geen bescherming bieden:

- Als veiligheidsgordels beschadigd, gewijzigd, sterk vervuild, gebleekt of gekleurd zijn
- Als het gordelslot beschadigd of sterk vervuild is
- Als wijzigingen aan gordelspanners, gordelverankeringen of gordelprolautomaten zijn uitgevoerd.

Veiligheidsgordels kunnen bij een ongeval ook niet zichtbaar worden beschadigd, bijvoorbeeld door glassplinters.

Gewijzigde of beschadigde veiligheidsgordels kunnen scheuren of uitvallen, bijvoorbeeld bij een ongeval.

Gewijzigde gordelspanners kunnen ongewild worden geactiveerd of niet zoals bedoeld werken.

- ▶ Nooit de veiligheidsgordels, gordelspanners, gordelverankeringen en gordelprolautomaten wijzigen.
- ▶ De veiligheidsgordels moeten onbeschadigd, niet versleten en schoon zijn; dit controleren.
- ▶ De veiligheidsgordels na een ongeval direct bij een gekwalificeerde werkplaats laten controleren.

Mercedes-Benz adviseert om veiligheidsgordels te gebruiken die Mercedes-Benz voor uw auto heeft goedgekeurd.

⚠ WAARSCHUWING Letsel- of levensgevaar door pyrotechnisch geactiveerde gordelspanners

Pyrotechnisch reeds geactiveerde gordelspanners werken niet meer en kunnen daarom niet meer zoals bedoeld beschermen.

- ▶ De pyrotechnisch geactiveerde gordelspanners direct bij een gekwalificeerde werkplaats laten vervangen.

Mercedes-Benz adviseert om de auto na een ongeval naar een gekwalificeerde werkplaats te laten slepen.

❗ AANWIJZING Beschadiging door bekneld raken van de veiligheidsgordel

Als een ongebruikte veiligheidsgordel niet volledig is opgerold, kan hij in het portier of in het stoelmechanisme bekneld raken.

- ▶ Altijd controleren of ongebruikte veiligheidsgordels volledig zijn opgerold.

Veiligheidsgordel omgespen en instellen

Als de veiligheidsgordel snel of met een ruk naar buiten wordt getrokken, blokkeert de gordelprolautoomaat. De gordelband kan niet verder worden afgerold.

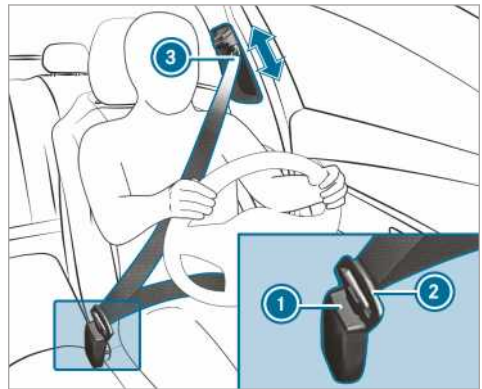

- ▶ De gordelslottong ② van de veiligheidsgordel altijd in het bij de zitplaats behorende gordelslot ① vergrendelen.
- ▶ Met de gordelgeleidingontgrendeling ingedrukt de gordeldoorvoeropening ③ in de gewenste stand schuiven.
- ▶ De gordelgeleidingontgrendeling loslaten en controleren dat de gordeldoorvoeropening ③ vergrendelt.

Auto's met afzonderlijke passagiersstoel:

❗ AANWIJZING Activeren van de gordelspanner bij onbezette passagiersstoel

Als de gordelslottong van de veiligheidsgordel in het gordelslot van de onbezette passagiersstoel is vergrendeld, kan bij een ongeval naast de andere systemen ook de gordelspanner worden geactiveerd.

- ▶ De veiligheidsgordel altijd slechts voor één persoon gebruiken.

Veiligheidsgordel afdoen

▶ De ontgrendelingsknop in het gordelslot indrukken en de veiligheidsgordel met de gordelslottong teruggeleiden.

Werking van de gordelwaarschuwing voor chauffeur en bijrijder

Het waarschuwingslampje veiligheidsgordel  op het instrumentendisply maakt u erop attent, dat alle inzittenden de veiligheidsgordel correct moeten omgespen.

Bovendien kan een waarschuwings signaal klinken.

Zodra de chauffeur de veiligheidsgordel heeft omgespelt, gaat de gordelwaarschuwing uit. Afhankelijk van de uitrusting gaat de gordelwaarschuwing uit, zodra de chauffeur en de bijrijder de veiligheidsgordel hebben omgespelt.

Alleen voor bepaalde landen: Ongeacht of de chauffeur de veiligheidsgordel reeds heeft omgespelt, brandt het waarschuwingslampje veiligheidsgordels  iedere keer na het inschakelen van het contact gedurende zes seconden. Deze dooft na het starten van de motor, zodra de chauffeur de veiligheidsgordel heeft omgespelt.

Airbags

Overzicht van de airbags

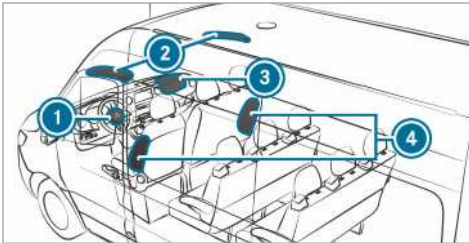

- ① Chauffeursairbag
- ② Windowbag
- ③ Bijrijdersairbag
- ④ Sidebags

De inbouwplaats van een airbag is herkenbaar aan het opschrift AIRBAG.

Een airbag kan bij activering het beschermingspotentieel voor de betreffende inzittende vergroten.

Mogelijk beschermingspotentieel per airbag:

AIRBAG	Mogelijk beschermingspotentieel voor ...
Chauffeursairbag, bijrijdersairbag	Hoofd en borstkas
Windowbag	Hoofd
Sidebags	Borstkas en bekken

Beschermingspotentieel van de airbags

Afhankelijk van de ongevalssituatie kan een airbag in combinatie met een correct gedragen veiligheidsgordel het beschermingspotentieel vergroten.

⚠ WAARSCHUWING Letsel- of levensgevaar door verkeerde zitpositie

Als u niet de juiste zitpositie inneemt, kan de airbag niet zoals bedoeld beschermen en door het activeren zelfs extra verwondingen veroorzaken.

Om risico's te vermijden, altijd ervoor zorgen dat alle inzittenden:

- ook zwangere vrouwen, de veiligheidsgordel correct dragen.
- Correct zitten en de grootst mogelijke afstand tot de airbags aanhouden.
- De volgende aanwijzingen in acht nemen.

▶ Altijd controleren of zich geen voorwerpen tussen de airbag en de inzittende bevinden.

Om risico's als gevolg van de in werking tredende airbag te vermijden moet elke inzittende de volgende aanwijzingen in acht nemen:

- De stoelen voor aanvang van de rit correct instellen, de bestuurders- en passagiersstoel zo ver mogelijk naar achteren. Daarbij altijd de informatie over de correcte stand van de bestuurdersstoel in acht nemen (→ pagina 61).
- Het stuurwiel alleen aan de stuurwielrand vasthouden. Op deze wijze kan de airbag ongehinderd worden opgeblazen.
- Tijdens het rijden altijd tegen de rugleuning leunen. Niet naar voren buigen en niet tegen het portier of de zijruit leunen. Anders bevindt

u zich in het ontplooiingsgebied van de airbags.

- De voeten moeten zich altijd op de vloer bevinden. Uw voeten bijvoorbeeld niet op de cockpit leggen. Anders bevinden uw voeten zich in het ontplooiingsgebied van de airbag.
- Wanneer kinderen in de auto worden meeegenomen, de aanvullende aanwijzingen in acht nemen (→ pagina 32).
- Voorwerpen altijd correct opbergen en beveiligen.

Voorwerpen in het interieur kunnen het correct functioneren van een airbag in gevaar brengen. Elke inzittende moet altijd de volgende punten in acht nemen:

- Er mogen zich geen andere personen, dieren of voorwerpen tussen de inzittenden en de verschillende airbags bevinden.
- Er mogen geen voorwerpen tussen de stoel en het portier als ook de deurstijl (B-stijl) liggen.
- Er mogen geen harde voorwerpen zoals kledinghangers aan handgrepen of kledinghaken hangen.
- Er mogen geen accessoires zoals bekerhouders in het ontplooiingsgebied van een airbag zijn aangebracht, bijvoorbeeld aan portieren, zijruiten of zijbekledingen.
- Er mogen geen zware, scherpe of breekbare voorwerpen in de zakken van uw kledingstukken aanwezig zijn. Dergelijke voorwerpen op een geschikte plaats opbergen.

Beperking van het beschermingspotentieel van de airbags

⚠ WAARSCHUWING Gevaar voor letsel door wijzigingen aan de airbagafdekking

Als een airbagafdekking wordt gewijzigd of voorwerpen zoals stickers daarop worden aangebracht, kan de airbag niet meer zoals bedoeld functioneren.

- ▶ Nooit een airbagafdekking wijzigen en geen voorwerpen daarop aanbrengen.

De inbouwplaats van een airbag is herkenbaar aan het opschrift AIRBAG (→ pagina 30).

⚠ WAARSCHUWING Gevaar voor letsel of levensgevaar door ongeschikte stoelhoezen

Ongeschikte stoelhoezen kunnen het opblazen van de in de stoelen geïntegreerde airbags belemmeren of zelfs verhinderen.

De airbags kunnen de inzittenden dan niet meer zoals bedoeld beschermen.

- ▶ Alleen stoelhoezen gebruiken die Mercedes-Benz voor de betreffende stoel heeft goedgekeurd.

⚠ WAARSCHUWING Gevaar voor letsel door storingen in de werking van de sensoren in de portierbekleding

In de portieren zijn sensoren voor de aansturing van airbags aangebracht. Door wijzigingen of ondeskundig uitgevoerde werkzaamheden aan portieren of portierbekledingen en door beschadigde portieren kan de werking van de sensoren nadelig beïnvloed. Daardoor kunnen de airbags niet meer zoals bedoeld functioneren.

De airbags kunnen de inzittenden dan niet meer zoals bedoeld beschermen.

- ▶ Nooit de portieren of delen waarvan wijzigen.
- ▶ Werkzaamheden aan portieren of portierbekledingen bij een gekwalificeerde werkplaats laten uitvoeren.

⚠ WAARSCHUWING Gevaar voor letsel door een reeds geactiveerde airbag

Een reeds geactiveerde airbag biedt geen beschermende werking meer en kan bij een ongeval niet meer zoals bedoeld beschermen.

- ▶ Om een geactiveerde airbag te vervangen, de auto naar een gekwalificeerde werkplaats laten slepen.

Geactiveerde airbags direct laten vervangen.

Kinderen in de auto

Aanwijzingen met betrekking tot het veilig meenemen van kinderen

- ⚠ WAARSCHUWING** Gevaar voor ongeval- en letsel als kinderen zonder toezicht in de auto worden achtergelaten

Wanneer kinderen zonder toezicht in de auto worden achtergelaten, kunnen deze de auto in beweging zetten, door bijvoorbeeld:

- De parkeerrem vrij te zetten.
- De automatische transmissie uit de parkeerstand **P** te schakelen of de handgeschakelde versnellingsbak in de neutraalstand te zetten.
- De motor te starten.

Tevens kunnen ze uitrustingen van de auto bedienen en klem komen te zitten.

- ▶ Kinderen nooit zonder toezicht in de auto laten.
- ▶ Bij het verlaten van de auto altijd de sleutel meenemen en de auto vergrendelen.

- ⚠ WAARSCHUWING** Levensgevaar door grote blootstelling aan kou of warmte in de auto

Als personen – in het bijzonder kinderen – langdurig aan extreme hitte- of koude worden blootgesteld, bestaat gevaar voor letsel of zelfs levensgevaar!

- ▶ Personen – in het bijzonder kinderen – nooit zonder toezicht in de auto laten.
- ▶ Dieren nooit zonder toezicht in de auto laten.

- ⚠ WAARSCHUWING** Gevaar voor brandwonden door directe zonnestraling op het kinderzitjesbevestigingssysteem

Wanneer het kinderzitjesbevestigingssysteem aan directe zonnestraling wordt blootgesteld, kunnen delen hiervan zeer heet worden.

Kinderen kunnen zich branden aan deze delen, in het bijzonder aan metalen delen van het kinderzitjesbevestigingssysteem.

- ▶ Altijd erop letten dat het kinderzitjesbevestigingssysteem niet aan directe zonnestraling is blootgesteld.

- ▶ Het kinderzitjesbevestigingssysteem bijvoorbeeld met een deken beschermen.
- ▶ Voordat het kind hierin wordt beveiligd het kinderzitjesbevestigingssysteem laten afkoelen als het aan directe zonnestraling is blootgesteld geweest.
- ▶ Kinderen nooit zonder toezicht in de auto laten.

Mercedes-Benz adviseert voor een betere bescherming van kinderen jonger dan 12 jaar of kleiner dan 1,50 m beslist de volgende aanwijzingen beslist in acht te nemen:

- Kinderen alleen in een voor Mercedes-Benz auto's geschikt kinderzitjesbevestigingssysteem beveiligen dat past bij de leeftijd, het gewicht en de lengte van het kind. Daarbij beslist de gebruiksmogelijkheden van het kinderzitjesbevestigingssysteem in acht nemen.
- Het kinderzitjesbevestigingssysteem indien mogelijk op een zitplaats achterin aanbrengen.
- Alleen de volgende bevestigingssystemen voor kinderzitjesbevestigingssysteem gebruiken:
 - het veiligheidsgordelsysteem
 - de ISOFIX-bevestigingsbeugels
 - de Top Tether-verankerungen
- De montagehandleiding van de fabrikant van het kinderzitjesbevestigingssysteem in acht nemen.
- De waarschuwingsstickers in het interieur van de auto en op het kinderzitjesbevestigingssysteem in acht nemen.

- ⚠ WAARSCHUWING** Gevaar voor letsel of levensgevaar door verkeerde montage van het kinderzitjesbevestigingssysteem

Als het kinderzitjesbevestigingssysteem verkeerd op de daarvoor geschikte zitplaats wordt gemonteerd, kan dit niet meer zoals bedoeld beschermen.

Het kind kan dan bij een ongeval, remmanoeuvre of abrupte verandering van richting niet worden tegengehouden.

- ▶ Beslist de montagehandleiding van de fabrikant van het kinderzitjesbevestigingssysteem en de gebruiksmogelijkheden in acht nemen.

- ▶ Het gehele draagvlak van het kinderzitjesbevestigingssysteem moet op de zitting rusten; dit controleren.
- ▶ Nooit voorwerpen, zoals een kussen, onder of achter het kinderzitjesbevestigingssysteem leggen.
- ▶ Kinderzitjesbevestigingssystemen alleen met de bijgeleverde originele hoezen gebruiken.
- ▶ Beschadigde hoezen alleen door originele hoezen vervangen.

⚠ WAARSCHUWING Letsel of levensgevaar door onbeveiligde kinderzitjesbevestigingssystemen in de auto

Als het kinderzitje verkeerd gemonteerd of niet-vastgezet is, kan dit bij een ongeval, remmanoeuvre of abrupte verandering van richting losraken.

Het kinderzitje kan rondslingeren en inzittenden raken.

- ▶ Ook niet-gebruikte kinderzitjes altijd correct monteren.
- ▶ Beslist de montagehandleiding van de fabrikant van het kinderzitjesbevestigingssysteem in acht nemen.

⚠ WAARSCHUWING Gevaar voor letsel of levensgevaar door gebruik van beschadigde kinderzitjesbevestigingssystemen

Beschadigde of bij een ongeval belaste kinderzitjesbevestigingssystemen of hun bevestigingssystemen kunnen niet meer zoals bedoeld beschermen.

Het kind kan dan bij een ongeval, remmanoeuvre of abrupte verandering van richting niet worden tegengehouden.

- ▶ Beschadigde of bij een ongeval belaste kinderzitjesbevestigingssysteem direct vervangen.
- ▶ De bevestigingssystemen van de kinderzitjesbevestigingssystemen direct bij een gekwalificeerde werkplaats laten controleren, voordat weer een kinderzitjesbevestigingssysteem wordt gemonteerd.

- i** Voor het reinigen van de door Mercedes-Benz geadviseerde kinderzitjesbevestigingssysteem Mercedes-Benz-verzorgingsmiddelen

gebruiken. Meer informatie is verkrijgbaar in een gekwalificeerde werkplaats.

Beslist de volgende aanwijzingen in acht nemen:

- Bij montage van een kinderzitjesbevestigingssysteem op de passagiersstoel de aanwijzingen met betrekking tot kinderzitjesbevestigingssystemen op de passagiersstoel in acht nemen (→ pagina 36)
- Aanwijzingen met betrekking tot de bevestiging van geschikte kinderzitjesbevestigingssystemen (→ pagina 37)
- Aanwijzingen met betrekking tot de geadviseerde kinderzitjesbevestigingssystemen (→ pagina 39)
- De veiligheidsaanwijzingen met betrekking tot de veiligheidsgordel (→ pagina 28)
- Over het correcte gebruik van de veiligheidsgordel (→ pagina 29)

Kinderzitjesbevestigingssysteem met ISOFIX op de zitplaats achterin bevestigen

Aanwijzingen over de ISOFIX-kinderzitjesverankeringen

⚠ WAARSCHUWING Letsel- of levensgevaar door het overschrijden van het toegestaan totaalgewicht van kind en kinderzitjesbevestigingssysteem

Voor ISOFIX-kinderzitjesbevestigingssystemen waarbij het kind met de geïntegreerde veiligheidsgordel van het kinderzitjesbevestigingssysteem is beveiligd, bedraagt het toegestaan totaalgewicht van kind en kinderzitjesbevestigingssysteem 33 kg.

Wanneer het kind en het kinderzitjesbevestigingssysteem samen meer dan 33 kg wegen, biedt het ISOFIX-kinderzitjesbevestigingssysteem met geïntegreerde veiligheidsgordel geen voldoende beschermende werking meer. De ISOFIX-kinderzitjesverankeringen kunnen overbelast raken en het kind kan bijvoorbeeld bij een ongeval niet meer worden tegengehouden.

- ▶ Als het kind en het kinderzitjesbevestigingssysteem samen meer dan 33 kg wegen, alleen ISOFIX-kinderzitjesbevestigingssystemen gebruiken waarbij het kind met de veiligheidsgordel van de zitplaats wordt beveiligd.

- ▶ Het kinderzitjesbevestigingssysteem tevens, indien aanwezig, met de Top Tether-gordel vastzetten.

Altijd de gegevens over het gewicht van het kinderzitjesbevestigingssysteem in acht nemen:

- in de montage- en gebruikshandleiding van de fabrikant van het gebruikte kinderzitjesbevestigingssysteem
- op een label aan het kinderzitjesbevestigingssysteem, indien aanwezig

Regelmatig controleren dat het toegestaan totaalgewicht van kind en kinderzitjesbevestigingssysteem wordt aangehouden.

Beslist de gebruiksmogelijkheden en de geschiktheid van de zitplaatsen voor bevestiging van het kinderzitjesbevestigingssysteem evenals de montage- en gebruikshandleiding van de fabrikant van het gebruikte kinderzitjesbevestigingssysteem in acht nemen.

ISOFIX is een gestandaardiseerd bevestigingssysteem voor speciale kinderzitjesbevestigingssystemen. ISOFIX-kinderzitjesbevestigingssystemen zijn volgens UN-R44 goedgekeurd.

Aan de ISOFIX-bevestigingsbeugels mogen alleen kinderzitjesbevestigingssystemen worden bevestigd die aan de norm UN-R44 voldoen.



Symbol voor bevestiging van een ISOFIX-kinderzitjesbevestigingssysteem

Monteren van een ISOFIX-kinderzitjesverankering

⚠ WAARSCHUWING Letsel- of levensgevaar door het overschrijden van het toegestaan totaalgewicht van kind en kinderzitjesbevestigingssysteem

Voor ISOFIX-kinderzitjesbevestigingssystemen waarbij het kind met de geïntegreerde veiligheidsgordel van het kinderzitjesbevestigingssysteem is beveiligd, bedraagt het toegestaan totaalgewicht van kind en kinderzitjesbevestigingssysteem 33 kg.

Wanneer het kind en het kinderzitjesbevestigingssysteem samen meer dan 33 kg wegen, biedt het ISOFIX-kinderzitjesbevestigingssysteem met geïntegreerde veiligheidsgordel geen voldoende beschermende werking meer. De ISOFIX-kinderzitjesverankeringen kunnen overbelast raken en het kind kan bijvoorbeeld bij een ongeval niet meer worden tegengehouden.

- ▶ Als het kind en het kinderzitjesbevestigingssysteem samen meer dan 33 kg wegen, alleen ISOFIX-kinderzitjesbevestigingssystemen gebruiken waarbij het kind met de veiligheidsgordel van de zitplaats wordt beveiligd.
- ▶ Het kinderzitjesbevestigingssysteem tevens, indien aanwezig, met de Top Tether-gordel vastzetten.

Altijd de gegevens over het gewicht van het kinderzitjesbevestigingssysteem in acht nemen:

- in de montage- en gebruikshandleiding van de fabrikant van het gebruikte kinderzitjesbevestigingssysteem
- op een label aan het kinderzitjesbevestigingssysteem, indien aanwezig

Regelmatig controleren dat het toegestaan totaalgewicht van kind en kinderzitjesbevestigingssysteem wordt aangehouden.

Beslist de gebruiksmogelijkheden en de geschiktheid van de zitplaatsen voor bevestiging van het kinderzitjesbevestigingssysteem evenals de montage- en gebruikshandleiding van de fabrikant van het gebruikte kinderzitjesbevestigingssysteem in acht nemen.

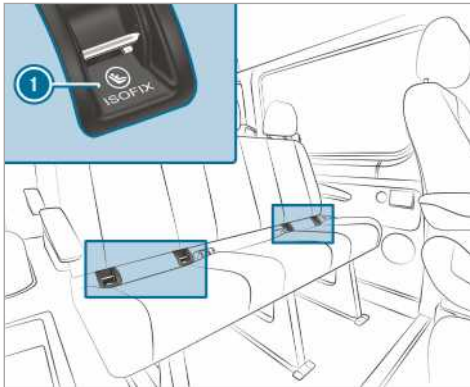

1 ISOFIX-bevestigingsbeugels

Voor iedere rit beslist controleren of het ISOFIX-kinderzitjesbevestigingsstelsel correct in beide bevestigingsbeugels van de auto vergrendeld is.

! **AANWIJZING** Beschadiging van de veiligheidsgordel van de middelste zitplaats

De veiligheidsgordel van de middelste zitplaats kan bij de montage van het kinderzitje worden beschadigd.

- ▶ Controleren dat de veiligheidsgordel niet bekneld raakt.

- ▶ Het ISOFIX-kinderzitjesbevestigingsstelsel aan beide bevestigingsbeugels van het voertuig bevestigen.

Top Tether bevestigen

! **WAARSCHUWING** Letselgevaar door onjuiste bevestiging van de Top Tether-gordel

Het kinderzitje is niet goed gefixeerd als u de Top Tether-gordel onjuist bevestigt, bijvoorbeeld aan een oog in de kofferbak.

Bij een ongeval biedt de gordel dan niet de beoogde bescherming.

- ▶ Bevestig de Top Tether-haak uitsluitend aan het daarvoor bedoelde Top Tether-anker.

Top Tether kan het gevaar voor letsel verminderen. De Top Tether-gordel biedt de mogelijkheid voor een extra verbinding tussen het met ISOFIX bevestigde kinderzitjesbevestigingsstelsel en de auto.

Het kinderzitjesbevestigingsstelsel moet met een Top Tether-gordel uitgerust zijn.

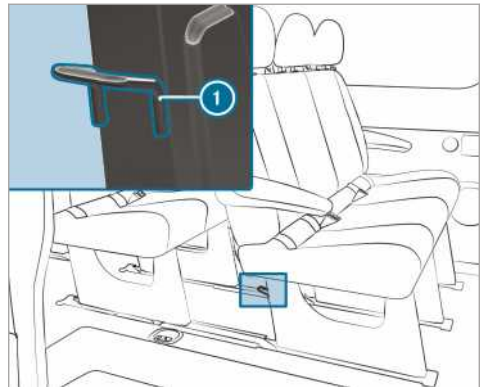

De Top Tether-verankeringen **1** zijn aan de achterzijde van de betreffende achterbank bij de zitbanksteunen aangebracht.

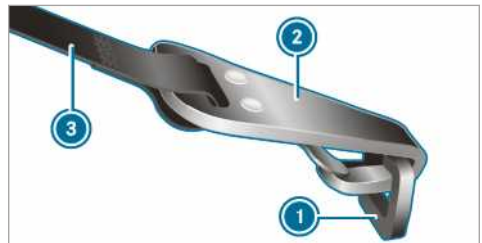

- ▶ Indien noodzakelijk de hoofdsteun omhoogschuiven (→ pagina 72).
- ▶ Het ISOFIX-kinderzitjesbevestigingsstelsel met Top Tether monteren. Daarbij de montagehandleiding van de fabrikant van het kinderzitjesbevestigingsstelsel in acht nemen.
- ▶ De Top Tether-gordel **3** onder de hoofdsteun tussen de beide hoofdsteunstangen doorvoeren.
- ▶ De Top Tether-haak **2** zonder deze te verdraaien in de Top Tether-verankering **1** bevestigen.
- ▶ De Top Tether-gordel **3** spannen. Daarbij de montagehandleiding van de fabrikant van het kinderzitjesbevestigingsstelsel in acht nemen.
- ▶ Indien noodzakelijk de hoofdsteun omlaag schuiven (→ pagina 72). Erop letten dat de Top Tether-gordel **3** niet in het verloop wordt gehinderd.

Kinderzitjesbevestigingssysteem op de bijrijdersstoel

Aanwijzingen met betrekking tot de kinderzitjesbevestigingssystemen op de bijrijdersstoel

Uit de ongevallenstatistiek blijkt, dat op de zitplaatsen achterin beveiligde kinderen veiliger zijn dan op de voorstoel beveiligde kinderen. Daarom adviseert Mercedes-Benz dringend het kinderzitjesbevestigingssysteem bij voorkeur op een zitplaats achterin te monteren.



Waarschuwingsaanwijzingen aan de binnenzijde van de zonneklep

NOOIT een naar achteren gericht kinderbeveiligingssysteem gebruiken op een stoel die door een **ACTIEVE FRONTAIRBAG** wordt beveiligd, want dat kan voor het kind **DODELIJKE** of **ERNSTIGE VERWONDINGEN** tot gevolg hebben.

Beslist ook de aanwijzingen met betrekking tot het veilig meenemen van kinderen in acht nemen (→ pagina 32).

Aanwijzingen voor naar achteren gerichte kinderzitjesbevestigingssystemen



Sticker zichtbaar bij geopende bijrijdersdeur

De bijrijdersairbag kan niet worden uitgeschakeld. Dit kan worden herkend aan een speciale sticker aan de zijkant van de cockpit aan bijrijderszijde. Een naar achteren gericht kinderzitjesbevestigingssysteem nooit op de bijrijdersstoel, maar altijd op een geschikte zitplaats achterin monteren.

Aanwijzingen met betrekking tot naar voren gerichte kinderzitjesbevestigingssystemen op de bijrijdersstoel

Bij gebruik van een kinderzitjesbevestigingssysteem op de bijrijdersstoel beslist de volgende punten in acht nemen:

- De bijrijdersstoel moet daarbij in de achterste stand worden geplaatst. Bij stoelen met zittinghoogteverstelling de stoel bovendien in de hoogste stand zetten.
- De rugleuning in een vrijwel rechte stand zetten.
- De zitting volledig omlaag brengen.
- Het draagvlak van het kinderzitjesbevestigingssysteem moet volledig op het zitvlak van de bijrijdersstoel rusten.
- De leuning van een naar voren gericht kinderzitjesbevestigingssysteem moet zo volledig mogelijk tegen de rugleuning van de bijrijdersstoel aan liggen. Het kinderzitjesbevestigingssysteem mag niet het dak raken of door de hoofdsteun worden belast.
- De hoek van de rugleuning en de instelling van de hoofdsteunen zo nodig overeenkomstig aanpassen.
- De zittinghoek zo instellen dat de voorste rand van de zitting zich in de bovenste en de achterste rand van de zitting zich in de onderste positie bevindt.
- Altijd de correcte ligging van de schoudergordel vanaf de gordeldoorvoeropening van het voertuig naar de schoudergordelgeleiding van het kinderzitjesbevestigingssysteem in acht nemen. De schoudergordelband moet vanaf de gordeldoorvoeropening naar voren en omlaag verlopen.
- Indien noodzakelijk de gordeldoorvoeropening en de bijrijdersstoel overeenkomstig instellen.
- Nooit voorwerpen, bijvoorbeeld een kussen, onder of achter het kinderzitjesbevestigingssysteem leggen.

Beslist de montage- en gebruikshandleiding van de fabrikant van het gebruikte kinderzitjesbevestigingssysteem en de aanwijzingen met betrekking tot de bevestiging van geschikte kinderzitjesbevestigingssystemen in acht nemen (→ pagina 37).

Geschiktheid van de zitplaatsen voor kinderzitjesbevestigingssystemen

Aanwijzingen met betrekking tot de bevestiging van geschikte kinderzitjesbevestigingssystemen

In de auto mogen alleen kinderzitjesbevestigingssystemen volgens de norm UN-R44 worden gebruikt.

Voorbeeld van een goedkeuringslabel aan kinderzitjesbevestigingssystemen:

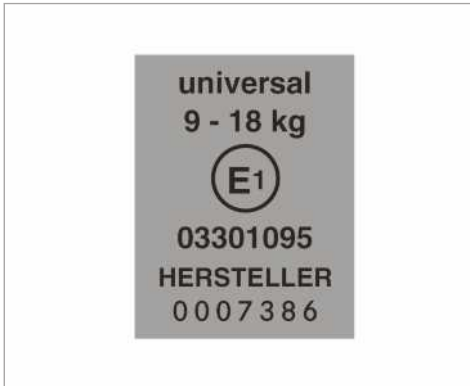

Label voor kinderzitjesbevestigingssystemen volgens UN-R44

ISOFIX-kinderzitjesbevestigingssystemen van de volgende categorie "Universal" kunnen overeenkomstig de tabellen met betrekking tot de geschiktheid van de zitplaatsen voor de bevestiging van kinderzitjesbevestigingssystemen op de met U, UF of IUF gekenmerkte zitplaatsen worden gebruikt.

Semi-universele kinderzitjesbevestigingssystemen zijn herkenbaar aan het goedkeuringslabel met de tekst "semi-universal". Deze mogen alleen worden gebruikt als de auto en de zitplaats in de autotypelijst van de fabrikant van het kinderzitjesbevestigingssysteem zijn aangegeven.

Aanwijzingen met betrekking tot de geschiktheid van zitplaatsen voor de bevestiging van kinderzitjesbevestigingssystemen die met autogordels worden vastgezet

De volgende aanwijzingen in acht nemen:

- Bij gebruik van een babyschaal van de groepen 0/0+ en een naar achteren

gericht kinderzitjesbevestigingssysteem op een zitplaats achterin: De bestuurders- en passagiersstoel zo instellen dat deze het kinderzitjesbevestigingssysteem niet raakt.

- Bij gebruik van een naar voren gericht kinderzitjesbevestigingssysteem van de groep I: De leuning van het kinderzitjesbevestigingssysteem moet zo volledig mogelijk tegen de rugleuning van de zitplaats aan liggen.
- Bij bepaalde kinderzitjesbevestigingssystemen van de gewichtsgroepen II of III kan het gebeuren dat het kinderzitjesbevestigingssysteem niet op de maximum grootte kan worden ingesteld, bijvoorbeeld door mogelijk contact met het dak.
- Ervoor zorgen dat de voeten van het kind de voorstoel niet kunnen raken. Indien nodig de voorstoel iets naar voren instellen.
- Het kinderzitjesbevestigingssysteem mag niet het dak raken of door de hoofdsteen worden belast. De hoofdsteen overeenkomstig instellen.
- De montagehandleiding van de fabrikant van het kinderzitjesbevestigingssysteem in acht nemen.

Legenda bij de tabel:

- X Niet geschikt voor kinderen in deze gewichtsgroep
- U Geschikt voor kinderzitjesbevestigingssystemen van de categorie "universeel" in deze gewichtsgroep
- UF Geschikt voor naar voren gerichte kinderzitjesbevestigingssystemen van de categorie "universeel" in deze gewichtsgroep
- L Geschikt voor semi-universele kinderzitjesbevestigingssystemen overeenkomstig de tabel in "Geadviseerde kinderzitjesbevestigingssystemen", of als de auto en de zitplaats in de autotypelijst van de fabrikant van het kinderzitjesbevestigingssysteem zijn aangegeven.

Passagiersstoel

Gewichtsgroep	Passagiersstoel (met passagiersairbag) ¹	Passagiersstoel (zonder passagiersairbag) ¹	Losse stoel
Groep 0: tot 10 kg	X	U	X
Groep 0+: tot 13 kg	X	U	X
Groep I: 9 tot 18 kg	UF	U	X
Groep II: 15 tot 25 kg	UF	U	X
Groep III: 22 tot 36 kg	UF	U	X

¹ De passagiersstoel in de achterste, hoogste stand plaatsen.

Passagiersbank

Gewichtsgroep	Buitenste zitplaats (met passagiersairbag)	Buitenste zitplaats (zonder passagiersairbag)	Middelste zitplaats
Groep 0: tot 10 kg	X	U	X
Groep 0+: tot 13 kg	X	U	X
Groep I: 9 tot 18 kg	UF	U	X
Groep II: 15 tot 25 kg	UF	U	X
Groep III: 22 tot 36 kg	UF	U	X

Achterbank

Gewichtsgroep	Achterbank (dubbelcabine)	Achterbank (standaard/comfort)
Groep 0: tot 10 kg	U	U
Groep 0+: tot 13 kg	U	U
Groep I: 9 tot 18 kg	U	U
Groep II: 15 tot 25 kg	U	U
Groep III: 22 tot 36 kg	U	U

Aanwijzingen met betrekking tot de geadviseerde kinderzitjesbevestigingssystemen

Geadviseerde kinderzitjesbevestigingssystemen voor bevestiging met de veiligheidsgordel van voertuigzitplaatsen

Gewichtsgroepen	Fabrikant	Type	Goedkeuringnummer (E1 ...)	Bestelnummer (A 000 ...) met kleurcode 9H95
Groep 0: tot 10 kg tot circa 6 maanden	Britax Römer	BABY SAFE plus II	04 301 146	970 13 02
Groep 0+: tot 13 kg tot circa 15 maanden	Britax Römer	BABY SAFE plus II	04 301 146	970 13 02
Groep I: 9 tot 18 kg van circa 9 maanden tot 4 jaar	Britax Römer	DUO PLUS	04 301 133	970 17 02
Groep II/III: 15 tot 36 kg van circa 4 tot 12 jaar	Britax Römer	KIDFIX	04 301 198	970 20 02
	Britax Römer	KIDFIX XP	04 301 304	970 23 02

-  Meer informatie over geschikte kinderzitjesbevestigingssystemen is verkrijgbaar bij elke Mercedes-Benz -servicewerkplaats.

Kindersloten voor deuren vergrendelen/ontgrendelen

-  **WAARSCHUWING** Gevaar voor ongevalen- en letsel als kinderen zonder toezicht in de auto worden achtergelaten

Wanneer kinderen zonder toezicht in de auto worden achtergelaten, kunnen deze de auto in beweging zetten, door bijvoorbeeld:

- De parkeerrem vrij te zetten.
- De automatische transmissie uit de parkeerstand **P** te schakelen of de handgeschakelde versnellingsbak in de neutraalstand te zetten.
- De motor te starten.

Tevens kunnen ze uitrustingen van de auto bedienen en klem komen te zitten.

- ▶ Kinderen nooit zonder toezicht in de auto laten.

- ▶ Bij het verlaten van de auto altijd de sleutel meenemen en de auto vergrendelen.

-  **WAARSCHUWING** Levensgevaar door grote blootstelling aan kou of warmte in de auto

Als personen – in het bijzonder kinderen – langdurig aan extreme hitte- of koude worden blootgesteld, bestaat gevaar voor letsel of zelfs levensgevaar!

- ▶ Personen – in het bijzonder kinderen – nooit zonder toezicht in de auto laten.
- ▶ Dieren nooit zonder toezicht in de auto laten.

-  **WAARSCHUWING** Gevaar voor ongevalen- en letsel als kinderen zonder toezicht in de auto worden achtergelaten

Wanneer kinderen meerijden, kunnen deze:

- Portieren openen en daardoor andere personen of verkeersdeelnemers in gevaar brengen.

- Uitstappen en door het verkeer worden gegrepen.
 - Uitrustingen van de auto bedienen en bijvoorbeeld bekneld raken.
- ▶ Wanneer kinderen meerijden, altijd de aanwezige kinderbeveiligingen activeren.
- ▶ Kinderen nooit zonder toezicht in de auto laten.
- ▶ Bij het verlaten van de auto altijd de sleutel meenemen en de auto vergrendelen.

In de volgende deuren zijn kindersloten aanwezig:

- schuifdeuren
- achterdeuren van de dubbelcabine

De kindersloten van de deuren vergrendelen elke deur afzonderlijk. Deze kan dan niet meer van binnenuit (uitgezonderd elektrische schuifdeur) worden geopend. Als het voertuig ontgrendeld is, kan de deur van buitenaf worden geopend.

Bij een beveiligde elektrische schuifdeur zijn alleen de achterste bedieningselementen van de schuifdeur geblokkeerd. De elektrische schuifdeur kan op elk moment met de schakelaar in de middenconsole worden geopend (→ pagina 47).

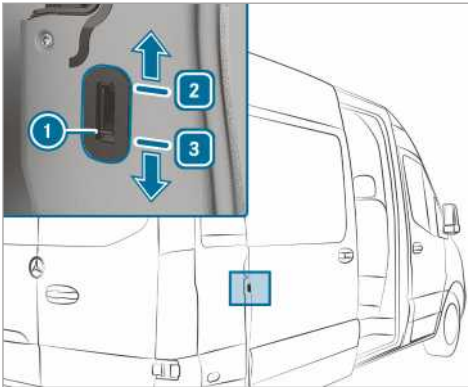

Voorbeeld kinderslot schuifdeur

- ▶ De kinderslotgrendel ① in de stand ② (vergrendelen) of ③ (ontgrendelen) schuiven.
- ▶ Vervolgens altijd de werking van het kinderslot controleren.

Aanwijzingen met betrekking tot huisdieren in de auto

⚠ WAARSCHUWING Ongeval- en letselgevaar door onbewaakte, niet vastgezette dieren in de auto

Als dieren zonder toezicht of los in de auto worden gelaten, kunnen ze bijvoorbeeld toetsen of schakelaars indrukken.

Daardoor kunnen dieren:

- Uitrustingen van de auto activeren en bijvoorbeeld bekneld raken.
- Systemen in- of uitschakelen en daardoor andere verkeersdeelnemers in gevaar brengen.

Bovendien kunnen niet-vastgezette dieren bij een ongeval of abrupte stuur- en remmanoeuvres door de auto vliegen en daarbij inzittenden verwonden.

- ▶ Dieren nooit zonder toezicht in de auto laten.
- ▶ Dieren tijdens het rijden altijd goed beveiligen, bijvoorbeeld in een geschikte transportbox.

Sleutel

Aanwijzingen met betrekking tot de radiografische verbinding van de sleutel

⚠ GEVAAR Levensgevaar door elektromagnetische straling voor personen met medische hulpmiddelen bij de start-stop-toets

Personen met medische hulpmiddelen, zoals pacemakers of defibrillatoren:

Als de start-stop-toets wordt gebruikt, is er een radiografische verbinding tussen de sleutel en de auto.

De elektromagnetische straling kan de werking van medische hulpmiddelen nadelig beïnvloeden.

- ▶ Voordat de auto wordt gebruikt beslist informeren bij uw arts of bij de fabrikant van het medische hulpmiddelen naar de uitwerking van de emissies van overeenkomstige systemen.

Herkenningsgebied van de antenne van de KEYLESS-START-functie

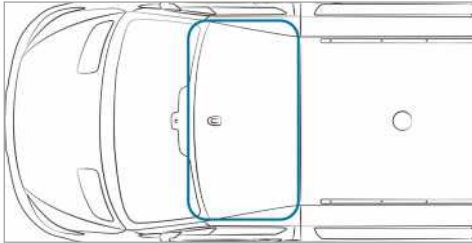

Overzicht sleutelfuncties

⚠ WAARSCHUWING Gevaar voor ongevallen- en letsels als kinderen zonder toezicht in de auto worden achtergelaten

Wanneer kinderen zonder toezicht in de auto achterblijven, kunnen deze:

- Portieren openen en daardoor andere personen of verkeersdeelnemers in gevaar brengen.
- Uitstappen en door het verkeer worden gegrepen.
- Uitrustingen van de auto bedienen en bijvoorbeeld bekneld raken.

Bovendien kunnen de kinderen de auto in beweging zetten, door bijvoorbeeld:

- De parkeerrem vrij te zetten.
 - De automatische transmissie uit de parkeerstand **[P]** te schakelen of de handgeschakelde versnellingsbak in de neutraalstand te zetten.
 - De motor te starten.
- ▶ Bij het verlaten van de auto altijd de sleutel meenemen en de auto vergrendelen.
 - ▶ Kinderen en dieren nooit zonder toezicht in de auto achterlaten.
 - ▶ De sleutel buiten bereik van kinderen bewaren.

! **AANWIJZING** Beschadiging van de sleutel door magnetische velden

- ▶ Sleutels van sterke magnetisch velden verwijderd houden.

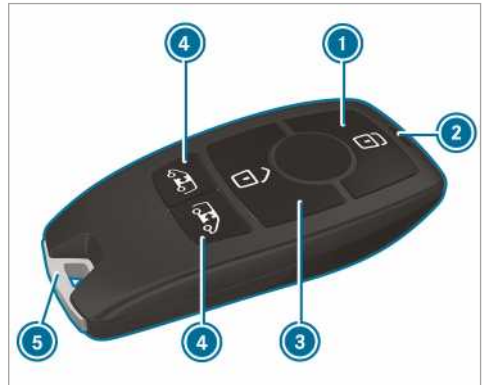

- ① Vergrendelen
- ② Batterijcontrolelampje
- ③ Ontgrendelen
- ④ Laadruimte-ontgrendeling (schuifdeuren en achterdeuren)/Elektrische schuifdeuren ontgrendelen en openen of sluiten
- ⑤ Noodsleutel

Met de sleutel worden in de fabriekinstelling de volgende onderdelen centraal ver- en ontgrendeld:



- de chauffeurs- en bijrijdersdeur
- de schuifdeuren

- de achterdeuren

Als het voertuig niet binnen circa 40 seconden na het ontgrendelen wordt geopend:

- wordt het voertuig weer vergrendeld
- wordt de diefstalbeveiliging weer geactiveerd

De sleutel niet bewaren bij elektronische apparaten of metalen voorwerpen. Dit kan de werking van de sleutel nadelig beïnvloeden.



- ❗ Als het batterijcontrolelampje bij het indrukken van de toets  of  niet gaat branden, is de batterij leeg.

De batterij van de sleutel vervangen
(→ pagina 42).

Ontgrendelingsinstellingen wijzigen

Mogelijke ontgrendelingsfuncties van de sleutel:

- Centraal ontgrendelen
- Chauffeurs- en rijdersdeur (voertuig met gesloten opbouw) ontgrendelen
- Chauffeursdeur (combi, chassis-cabine) ontgrendelen

- ▶ **Tussen de instellingen omschakelen:** De toetsen  en  tegelijkertijd circa zes seconden indrukken, tot het batterijcontrolelampje tweemaal knippert.

Als de ontgrendelingsfunctie chauffeursdeur of chauffeurs- en rijdersdeur is gekozen:

- Als de toets  voor een tweede maal wordt ingedrukt, wordt het voertuig centraal ontgrendeld.

Stroomverbruik van de sleutel reduceren





Als het voertuig of een sleutel gedurende langere tijd niet wordt gebruikt, kan de functie KEYLESS-GO-start van de sleutel worden gedeactiveerd.

- ▶ **Deactiveren:** De toets  van de sleutel tweemaal kort na elkaar indrukken. Het batterijcontrolelampje van de sleutel gaat tweemaal kort en eenmaal lang branden.
- ▶ **Activeren:** Een willekeurige toets van de sleutel indrukken.

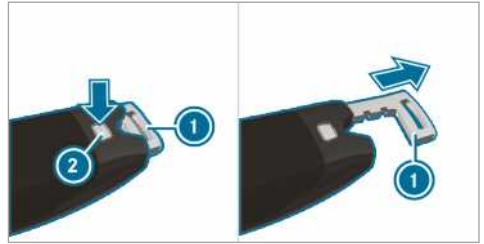
Bij het starten van het voertuig met de sleutel in het aansluitplaats in de schakelconsole worden de sleutelfuncties automatisch geactiveerd.

Noodsleutel verwijderen en aanbrengen



- ▶ **Verwijderen:** De ontgrendelingsknop  indrukken. De nood sleutel  wordt iets naar buiten geschoven.
- ▶ De nood sleutel  er helemaal uit trekken.
- ▶ **Aanbrengen:** De ontgrendelingsknop  indrukken.
- ▶ De nood sleutel  volledig naar binnen schuiven, tot deze vergrendelt.

Batterij van de sleutel vervangen

- ⚠ **GEVAAR** Het inslikken van batterijen is zeer schadelijk voor de gezondheid

Batterijen bevatten giftige en agressieve bestanddelen. Als batterijen worden ingeslikt, kan dit zeer zware schade aan de gezondheid toebrengen.

Er dreigt levensgevaar!

- ▶ Batterijen buiten bereik van kinderen bewaren.
- ▶ Wanneer batterijen zijn ingeslikt, zo snel mogelijk naar een arts gaan.

- 🔥 **MILIEU-AANWIJZING** Milieuschade door het ondeskundig afvoeren van batterijen



Batterijen bevatten schadelijke stoffen. Het is wettelijk verboden om deze samen met het huisvuil af te voeren.



Batterijen op milieuvriendelijke wijze afvoeren. Ontladen batterijen bij een gekwalificeerde werkplaats of bij

een inzamelpunt voor oude batterijen afgeven.

Voorwaarden

- Er is één 3V-knoopcel van het type CR 2032 nodig.

Mercedes-Benz adviseert de batterij te laten vervangen bij een gekwalificeerde werkplaats.

▶ De nood sleutel verwijderen (→ pagina 42).



Voorbeeldweergave

- ▶ De ontgrendelingstoets (2) volledig omlaag drukken en het deksel (1) naar voren schuiven.
- ▶ Het batterijenvak (3) eruit trekken en de lege batterij verwijderen.
- ▶ De nieuwe batterij in het batterijenvak (3) aanbrengen. Daarbij de markering van de pluspool in het batterijenvak en op de batterij in acht nemen.
- ▶ Het batterijenvak (3) erin schuiven.
- ▶ Het deksel (1) weer aanbrengen, zodat het vergrendelt.
- ▶ De nood sleutel volledig naar binnen schuiven, tot deze vergrendelt (→ pagina 42).

Problemen met de sleutel

Probleem	Mogelijke oorzaak en/of gevolg en ▶ oplossingen
Het voertuig kan niet meer worden ver- of ontgrendeld.	<p>Mogelijke oorzaken:</p> <ul style="list-style-type: none"> • De batterij van de sleutel is zwak of leeg. • Een sterke radiobron veroorzaakt een storing. • De sleutel is defect. <p>▶ Met het batterijcontrolelampje de batterij controleren en eventueel vervangen (→ pagina 42).</p> <p>▶ Om het voertuig te ont- en vergrendelen de nood sleutel gebruiken (→ pagina 42).</p> <p>▶ De sleutel bij een gekwalificeerde werkplaats laten controleren.</p>
U hebt een sleutel verloren.	<p>▶ De sleutel bij een gekwalificeerde werkplaats laten blokkeren.</p> <p>▶ Zo nodig de mechanische sloten laten vervangen.</p>

Deuren

Aanwijzingen met betrekking tot extra deurvergrendeling

De extra deurvergrendeling is alleen beschikbaar bij voertuigen voor het Verenigd Koninkrijk.

⚠ WAARSCHUWING Gevaar voor letsel voor personen in de auto bij geactiveerde extra portiervergrendeling

Wanneer de extra portiervergrendeling geactiveerd is, kunnen de portieren niet meer van binnen uit geopend worden.

Wanneer zich dan personen in de auto bevinden, kunnen ze deze in bijvoorbeeld een gevaarlijke situatie niet meer verlaten.

- ▶ Nooit personen, in het bijzonder kinderen, oudere mensen of hulpbehoevende personen zonder toezicht in de auto laten.
- ▶ Wanneer zich personen in de auto bevinden, nooit de extra portiervergrendeling activeren.

De extra deurvergrendeling wordt automatisch geactiveerd:

- na de vergrendeling met de sleutel

De extra deurvergrendeling kan worden gedeactiveerd door de interieurbeveiliging te deactiveren (→ pagina 59).

- ① Bij voertuigen zonder interieurbeveiliging werkt de extra deurvergrendeling niet.

Deur van binnenuit ontgrendelen en openen

Aleen voor Verenigd Koninkrijk: De aanwijzingen met betrekking tot de extra deurvergrendeling in acht nemen (→ pagina 43).

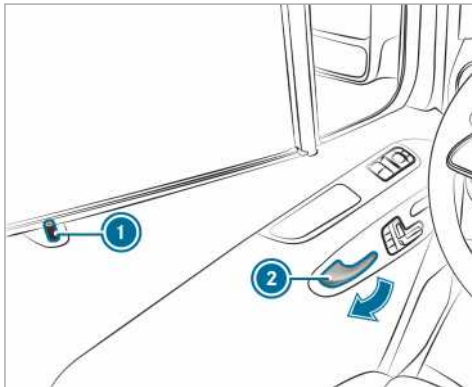

- ▶ **Voordeur ontgrendelen en openen:** Aan de deurgreep ② trekken. Als de deur wordt ontgrendeld, beweegt de borgpen ① omhoog.
- ▶ Een deur openen.

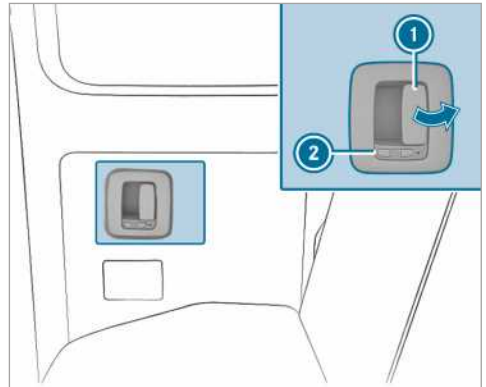

Het symbool  geeft aan, dat de achterdeur ontgrendeld is.

- ▶ **Achterdeur ontgrendelen en openen:** Aan de openingshendel ① trekken en de achterdeur openen. Bij het ontgrendelen van de deur beweegt de borgpal ② omhoog. Het symbool  is zichtbaar.
- ▶ **Sluiten:** De achterdeur aan de deurgreep dichttrekken.
- ▶ **Vergrendelen:** De borgpal ② naar achteren schuiven. Het symbool  is zichtbaar.

Deur van binnenuit centraal vergrendelen

- ▲ **WAARSCHUWING** Gevaar voor ongevallen- en letsel als kinderen zonder toezicht in de auto worden achtergelaten

Wanneer kinderen zonder toezicht in de auto achterblijven, kunnen deze:

- Portieren openen en daardoor andere personen of verkeersdeelnemers in gevaar brengen.
- Uitstappen en door het verkeer worden gegrepen.
- Uitrustingen van de auto bedienen en bijvoorbeeld bekneld raken.

Bovendien kunnen de kinderen de auto in beweging zetten, door bijvoorbeeld:

- De parkeerrem vrij te zetten.

- De automatische transmissie uit de parkeerstand **P** te schakelen of de handgeschakelde versnellingsbak in de neutraalstand te zetten.
- De motor te starten.
- ▶ Bij het verlaten van de auto altijd de sleutel meenemen en de auto vergrendelen.
- ▶ Kinderen en dieren nooit zonder toezicht in de auto achterlaten.
- ▶ De sleutel buiten bereik van kinderen bewaren.

⚠ WAARSCHUWING Levensgevaar door grote blootstelling aan kou of warmte in de auto

Als personen – in het bijzonder kinderen – langdurig aan extreme hitte- of koude worden blootgesteld, bestaat gevaar voor letsel of zelfs levensgevaar!

- ▶ Personen – in het bijzonder kinderen – nooit zonder toezicht in de auto laten.
- ▶ Dieren nooit zonder toezicht in de auto laten.

Handmatige ver- en ontgrendeling

Met de toetsen van de centrale vergrendeling kan het gehele voertuig van binnenuit centraal worden ver- en ontgrendeld.

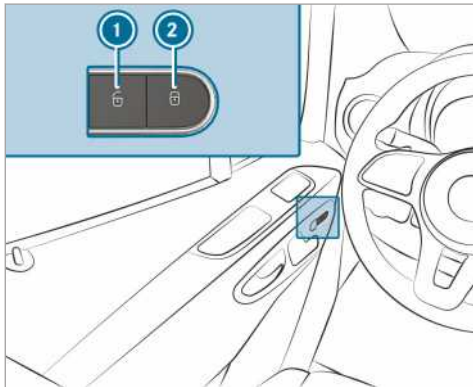

- ▶ **Gehele voertuig ver- en ontgrendelen:** Als de deuren gesloten zijn de toets **1** (ontgrendelen) of **2** (vergrendelen) indrukken.

Automatische vergrendeling in- en uitschakelen

Als het contact ingeschakeld is en het voertuig sneller dan 15 km/h rijdt, wordt het voertuig automatisch vergrendeld.

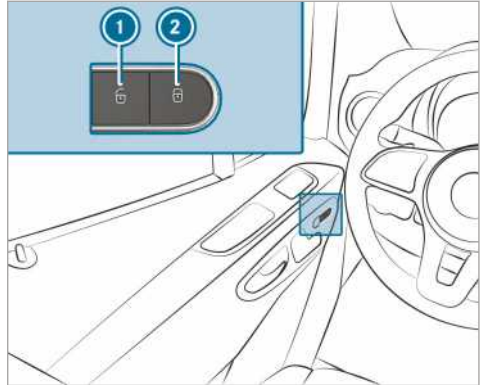

Er bestaat gevaar voor buitensluiten als de functie is ingeschakeld:

- Bij het aanslepen of aanduwen van het voertuig
- Op een rollentestbank
- ▶ Als de deuren gesloten zijn de spanningsvoorziening of het contact inschakelen.
- ▶ **Inschakelen:** De toets **2** gedurende circa vijf seconden ingedrukt houden. Er klinkt een geluidssignaal.
- ▶ **Uitschakelen:** De toets **1** gedurende circa vijf seconden ingedrukt houden. Er klinkt een geluidssignaal.

Chauffeursdeur met nood sleutel ont- en vergrendelen

- ⓘ Wanneer het voertuig volledig met de nood sleutel moet worden vergrendeld, eerst met de chauffeursdeur geopend de toets voor de vergrendeling van binnenuit indrukken. Vervolgens de chauffeursdeur met de nood sleutel vergrendelen.

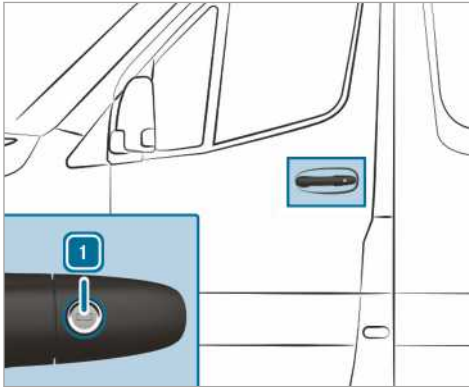

- ▶ **Ontgrendelen:** De nood sleutel linksom in de stand 1 draaien.
- ▶ **Vergrendelen:** De nood sleutel rechtsom in de stand 1 draaien.
- ⓘ **Voertuigen met rechtse besturing:** De nood sleutel moet telkens in tegengestelde richting worden gedraaid.

Schuifdeur

Schuifdeur van buitenaf openen en sluiten

⚠ WAARSCHUWING Inklemgevaar door niet vergrendelde, geopende schuifdeur

Wanneer een geopende schuifdeur niet vergrendeld is, kan deze op hellingen vanzelf gaan bewegen.

Daardoor kunt u of iemand anders bekneld raken.

- ▶ De geopende schuifdeur moet vergrendeld zijn; dit altijd controleren. De schuifdeur daartoe openen tot de aanslag.

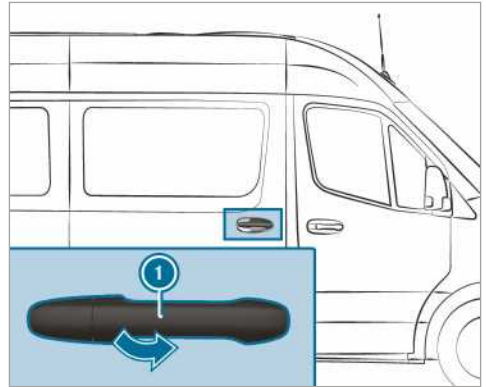

- ⓘ Het voertuig kan met een lange schuifdeur met een tussenhouder zijn uitgerust. De schuifdeur kan bij het openen en sluiten bovendien ongeveer in de middelste stand worden vastgezet. Hierdoor hoeft de deur niet altijd tot de eindaanslag te worden geopend om in en uit te stappen. In de tussenstand is de schuifdeur niet vergrendeld.
- ▶ **Openen:** Aan de deurgreep 1 trekken. De schuifdeur wordt geopend.
- ▶ De schuifdeur aan de deurgreep 1 tot de aanslag naar achteren schuiven.
- ▶ De vergrendeling van de schuifdeur controleren.
- ▶ **Sluiten:** De schuifdeur aan de deurgreep 1 vastpakken en met een vlotte beweging naar voren schuiven tot de deur vergrendelt.

Schuifdeur van binnenuit openen en sluiten

⚠ WAARSCHUWING Inklemgevaar door niet-vergrendelde, geopende schuifdeur

Wanneer de schuifdeur wordt geopend, kunnen anderen door de naar achteren openende schuifdeur worden geraakt.

- ▶ De schuifdeur alleen openen als de verkeerssituatie dat toelaat.

Voorwaarden

- Het kinderslot is gedeactiveerd.

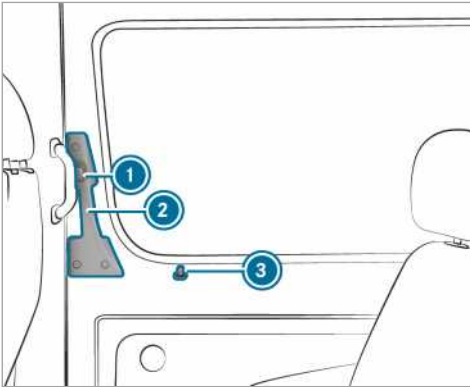

Als een vergrendelde schuifdeur wordt geopend, schuift de borgpen ③ omhoog. Alle deuren zijn ontgrendeld.

i Het voertuig kan met een lange schuifdeur met een tussenhouders zijn uitgerust. De schuifdeur kan bij het openen en sluiten bovendien ongeveer in de middelste stand worden vastgezet. Hierdoor hoeft de deur niet altijd tot de eindaanslag te worden geopend om in en uit te stappen. In de tussenstand is de schuifdeur niet vergrendeld.

- ▶ **Openen:** De knop ① indrukken.
- ▶ De schuifdeur aan de deurgreep ② tot de aanslag naar achteren schuiven.
- ▶ De vergrendeling van de schuifdeur controleren. De schuifdeur moet vergrendeld zijn.
- ▶ **Sluiten:** De knop ① indrukken.
- ▶ De schuifdeur aan de deurgreep ② met een vlotte beweging naar voren schuiven tot de deur vergrendelt.

Aanwijzing met betrekking tot de elektrische sluit hulp

Wanneer uw voertuig met een elektrische sluit hulp is uitgerust, is voor het sluiten van de schuifdeur minder kracht nodig.

Elektrische schuifdeur

Werking van de elektrische schuifdeur

Uw voertuig kan zijn voorzien van elektrische schuifdeuren aan de linker- en/of rechterzijde.

De elektrische schuifdeur kan worden bediend met:

- de schuifdeurtoetsen in de middenconsole
- de schuifdeurtoets in het deurframe (B-stijl)
- de deurgreep (binnen of buiten)
- de sleutel

Als de elektrische schuifdeur bij het openen wordt geblokkeerd, schuift deze enkele centimeters in de tegengestelde richting en stopt.

Als de schuifdeur bij het sluiten wordt geblokkeerd, dan opent deze weer volledig.

Als de elektromotor van de schuifdeur oververhit dreigt te raken, bijvoorbeeld door regelmatig openen en sluiten binnen korte tijd, opent de schuifdeur volledig. De schuifdeur is geblokkeerd. Na circa 30 seconden is de schuifdeur weer gereed voor gebruik.

Nadat een functiestoring is opgetreden of nadat de accukabels los zijn geweest, kan de schuifdeur met de ontgrendeling van de elektromotor worden losgemaakt. Vervolgens kan de schuifdeur met de hand worden geopend of gesloten (→ pagina 49).

Elektrische schuifdeur met toets openen en sluiten

⚠ WAARSCHUWING Inklemgevaar door niet-vergrendelde, geopende schuifdeur

Wanneer de schuifdeur wordt geopend, kunnen anderen door de naar achteren openende schuifdeur worden geraakt.

- ▶ De schuifdeur alleen openen als de verkeerssituatie dat toelaat.

⚠ WAARSCHUWING Gevaar voor letsel ondanks obstakeldetectie

De obstakeldetectie reageert niet op zachte, lichte en dunne objecten, bijvoorbeeld kleine vingers. Deze of andere lichaamsdelen kunnen bijvoorbeeld tegen het deurframe worden gedrukt. De obstakeldetectie kan het inklemmen in deze situaties niet voorkomen.

- ▶ Bij het sluiten en openen van de elektrische schuifdeur mogen zich geen lichaamsdelen in het bewegingsgebied van de schuifdeur bevinden; dit controleren.

- ▶ Wanneer iemand bekneld raakt, opnieuw de toets indrukken om de schuifdeur te stoppen.

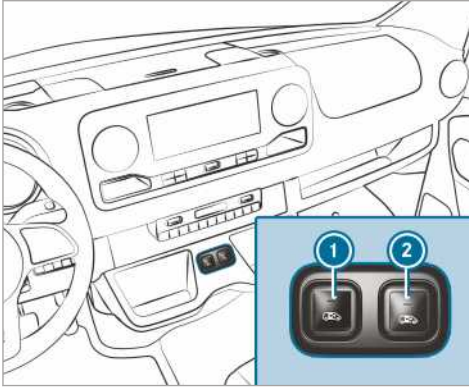

Schuifdeurtoetsen in de middenconsole

- ① Schuifdeur openen en sluiten linkzijdige van het voertuig
- ② Schuifdeur openen en sluiten rechterzijdige van het voertuig



Schuifdeurtoets op het deurframe (B-stijl)

Bij voertuigen met een scheidingswand bevindt de toets ③ zich op de scheidingswand naast het deurframe ter hoogte van de binnenhandgreep.

Alleen als het kinderslot gedeactiveerd is, kan de schuifdeur met de toets ③ worden geopend.

- ▶ **Openen:** De toets ①, ② of de toets ③ kort indrukken.

De schuifdeur opent automatisch.

Als de deur wordt geopend met de toets ① of ②, klinken bovendien twee geluidssignalen.

Het controlelampje boven in de toets ① of ② knippert en de toets ③ knippert.

Als de schuifdeur volledig geopend is, brandt het controlelampje boven in de toets ① of ②.

- ▶ **Sluiten:** De toets ①, ② of de toets ③ kort indrukken.

De schuifdeur sluit automatisch.

Als de deur wordt gesloten met de toets ① of ②, klinken bovendien twee geluidssignalen.

Het controlelampje boven in de toets ① of ② knippert en de toets ③ knippert.

Als de schuifdeur volledig gesloten is, dooft het controlelampje boven in de toets ① of ②.

- ▶ **Automatische beweging beëindigen:** De toets ① of ② kort indrukken.
- De schuifdeur stopt.

i Als de automatische beweging bij het openen wordt onderbroken, sluit de deur wanneer de toets opnieuw wordt ingedrukt.

i Bij ongunstige bedrijfsomstandigheden, bijvoorbeeld vorst, ijs of sterke vervuiling, kunt u de betreffende toets ingedrukt houden. De elektrische schuifdeur beweegt dan met meer kracht. In acht nemen dat in dit geval de hindernisherkenning minder gevoelig ingesteld is. Om de beweging te stoppen de toets loslaten.

Elektrische schuifdeur met de sleutel openen en sluiten

- ▶ **Ontgrendelen:** De toets of in de sleutel kort indrukken.

▶ **Openen:** De toets of in de sleutel langer dan 0,5 seconden indrukken. Er klinken twee geluidssignalen en de schuifdeur opent automatisch.

▶ **Sluiten:** De toets of in de sleutel langer dan 0,5 seconden indrukken. Er klinken twee geluidssignalen en de schuifdeur sluit automatisch.

- ▶ **Automatische beweging onderbreken:** De toets of in de sleutel kort indrukken.
- De schuifdeur stopt.

i Als de automatische beweging bij het openen wordt onderbroken, sluit de deur wanneer de toets opnieuw wordt ingedrukt.

Elektrische schuifdeur met deurgreep openen en sluiten

Voorwaarden:

- Het kinderslot is gedeactiveerd.

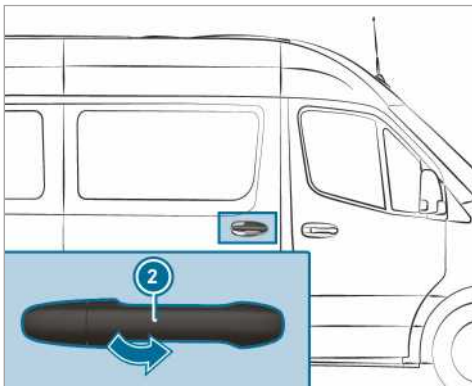
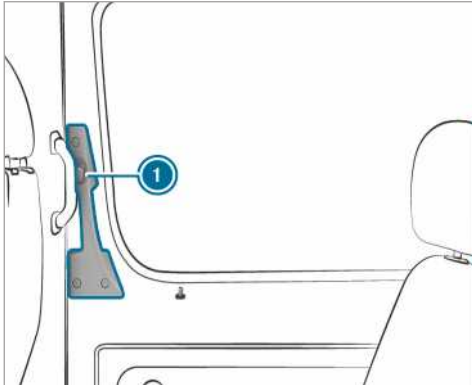

- ▶ De knop ① indrukken of buiten aan de deurgreep ② trekken. De schuifdeur opent of sluit.
- ▶ Opnieuw de knop ① indrukken of buiten aan de deurgreep ② trekken. De schuifdeur stopt.

Elektrische schuifdeur handmatig ontgrendelen

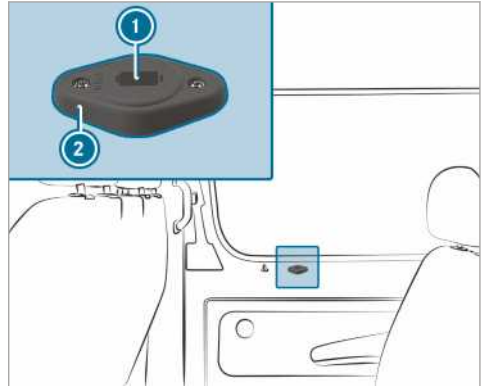

Nadat een functiestoring is opgetreden of nadat de accukabels los zijn geweest, kan de schuifdeur met de ontgrendeling ② van de elektromotor worden losgemaakt. Vervolgens kan de schuifdeur met de hand worden geopend of gesloten.

- ▶ **Voertuigen met volledige bekleding van de schuifdeur:** De afdekking van de ontgrendeling ② verwijderen. De servicebediening is toegankelijk.
- ▶ **Schuifdeur losmaken van elektromotor:** De sleutel in de opening ① van de ontgrendeling ② in de positie "AUTO" steken.
- ▶ De sleutel 180 ° rechtsom draaien. De positie "MAN" is ingesteld.
- ▶ De schuifdeur met de deurgreep aan de binnen- of de buitenzijde openen of sluiten.
- ▶ **Schuifdeur aansluiten op de elektromotor:** De sleutel in de opening ① van de ontgrendeling ② in de positie "MAN" steken.
- ▶ De sleutel 180 ° linksom draaien. De positie "AUTO" is ingesteld.
- ▶ De schuifdeur initialiseren (→ pagina 50).

Wanneer de storing niet kan worden verholpen

- ▶ Naar een gekwalificeerde werkplaats gaan.

Elektrische schuifdeur initialiseren

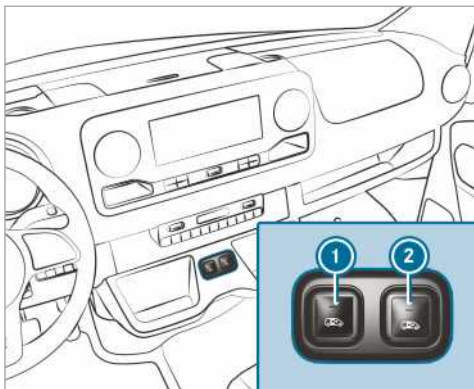

Schuifdeurtoetsen in de middenconsole



Schuifdeurtoets op het deurframe (B-stijl)

Na een storing of spanningsonderbreking moet de schuifdeur opnieuw worden geïnitieerd.

- ▶ Wanneer de schuifdeur geopend is: De toetsen ① of ② in de middenconsole of de schuifdeurtoets ③ op het deurframe (B-stijl) zo lang indrukken, tot de deur gesloten is.

of

- ▶ De schuifdeur met de deurgreep sluiten (→ pagina 49).
 - ▶ De schuifdeur vervolgens eenmaal volledig openen door kort indrukken van de toetsen ① of ② in de middenconsole, de schuifdeurtoets ③ op het deurframe (B-stijl) of met de deurgreep (→ pagina 49).
- De schuifdeur is gereed voor gebruik.

Achterdeuren

Achterdeuren van buitenaf openen en sluiten

- ▲ **WAARSCHUWING** Gevaar voor ongeval- en letsel door openen van de achterdeur bij gevaarlijke verkeerssituaties

Als u een achterdeur opent:

- kunnen andere personen of verkeersdeelnemers in gevaar worden gebracht.
- kunt u door het verkeer worden gegrepen.

Det is met name het geval, als u de achterdeur verder dan 90 ° opent.

- ▶ De achterdeuren alleen openen als de verkeerssituatie dat toelaat.
- ▶ De achterdeur moet correct vergrendeld zijn; dit altijd controleren.

Rechter achterdeur openen

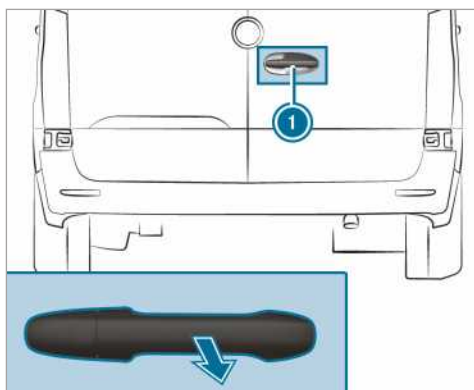

- ▶ Aan de handgreep ① trekken.
- ▶ De achterdeur zo ver opzijzwenken, tot deze vergrendelt.

Linker achterdeur openen

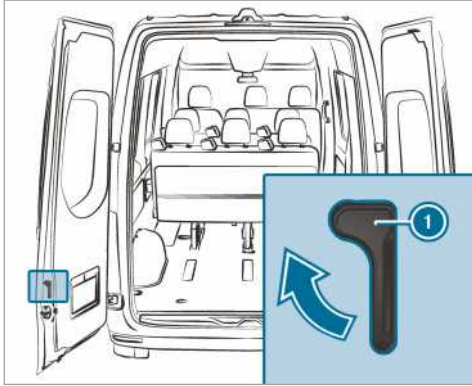

- ▶ Controleren of de rechter achterdeur geopend en vergrendeld is.
- ▶ De ontgrendelingshendel ① in de richting van de pijl trekken.
- ▶ De achterdeur zo ver opzijzwenken, tot deze vergrendelt.

De achterdeuren openen tot de eindaanslag

- ▶ De betreffende achterdeur tot voorbij de eerste weerstand (90°) openen.
- ▶ De achterdeur openen tot de eindaanslag. De achterdeur wordt vastgehouden in de eindstand.



Achterdeuren van buitenaf sluiten

- ▶ De linker achterdeur van buitenaf met een vlotte beweging sluiten.
- ▶ De rechter achterdeur van buitenaf met een vlotte beweging sluiten.

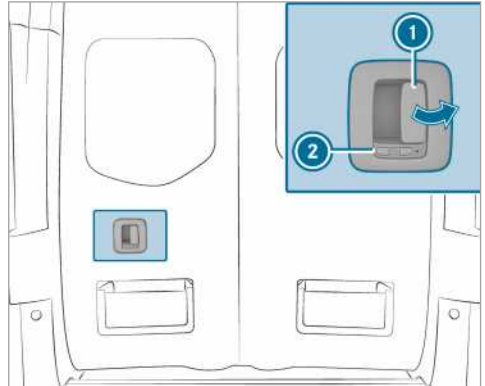
Achterdeuren van binnenuit openen en sluiten



Het symbool  geeft aan, dat de achterdeur ontgrendeld is.

- ▶ **Ontgrendelen:** De borgpal ② naar links schuiven. Het symbool  is zichtbaar.
- ▶ **Openen:** Aan de openingshendel ① trekken en de achterdeur openen.
- ▶ De achterdeur zo ver opzijzwenken, tot deze vergrendelt.
- ▶ **Sluiten:** Controleren of de linker achterdeur gesloten is.
- ▶ De rechter achterdeur met een vlotte beweging aan de deurgreep dichttrekken.
- ▶ **Vergrendelen:** De borgpal ② naar rechts schuiven. Het symbool  is zichtbaar.

Scheidingswand-schuifdeur

Openen en sluiten van de schuifdeur in de scheidingswand vanuit de chauffeurscabine

⚠ WAARSCHUWING Gevaar bekneld te raken door een niet gearrèeerde schuifdeur in de scheidingswand

Is de geopende schuifdeur in de scheidingswand niet gearrèeerd? Dan kan de deur tijdens een rit uit zichzelf gaan bewegen.

Daardoor kunt u of iemand anders bekneld raken.

- ▶ Sluit de schuifdeur in de scheidingwand alvorens te gaan rijden. Vergewis u ervan dat deur is vastgeklikt.

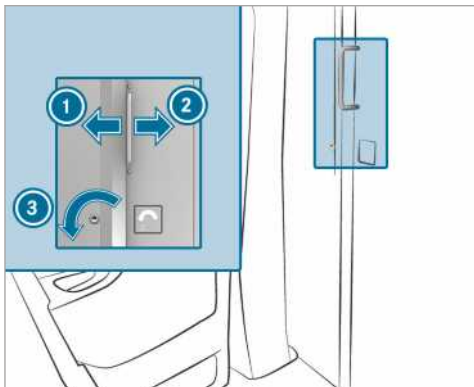

- ▶ **Openen:** draai de sleutel linksom ③. De schuifdeur is nu ontgrendeld.
- ▶ Schuif de deur tot aan de aanslag naar rechts ②.
- ▶ **Sluiten:** De schuifdeur naar links ① schuiven tot deze vergrendelt. U kunt de schuifdeur met behulp van de sleutel vergrendelen.

Openen en sluiten van de schuifdeur in de scheidingwand vanuit het laadruim

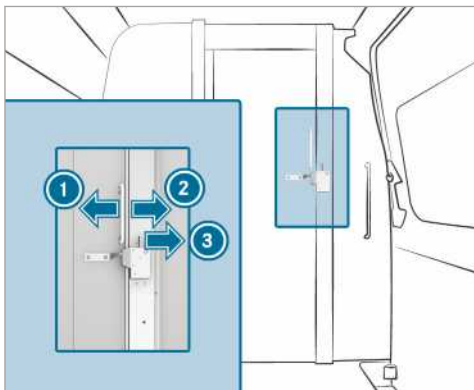

- ▶ **Openen:** druk de hendel naar rechts ③. De schuifdeur is nu ontgrendeld.
- ▶ Schuif de deur tot aan de aanslag naar links ①.

- ▶ **Sluiten:** Schuif de deur naar rechts ② tot die vastklikt.

Elektrische treeplank

Werking van de elektrische trede

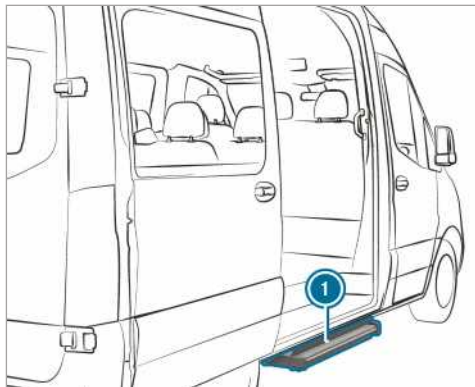

De schuifdeur van uw voertuig kan met een elektrische trede zijn uitgerust.

De elektrische trede ① schuift automatisch uit bij het openen van de schuifdeur en weer in na het sluiten van de schuifdeur. De elektrische trede ① is aan de voorzijde met een hindernisherkenning uitgerust. Als de trede tijdens het uitschuiven een obstakel raakt, stopt deze. Nadat het obstakel is verwijderd moet de schuifdeur eerst worden gesloten en weer worden geopend, zodat de trede volledig naar buiten schuift.

Als de elektrische trede het beladen hindert, kan de trede via de hindernisherkenning bij het openen van de schuifdeur worden geblokkeerd. Daardoor blijft de elektrische trede ingeschoven en kan een vorkheftruck of een ander hefvoertuig dichter bij de laadruimte komen.

- ① Het display toont de melding **Trede niet uitgeschoven** Zie handleiding of **Trede niet uitgeschoven Storing**.

Als het contact is uitgeschakeld, klinkt bij het blokkeren van de hindernisherkenning gedurende twee minuten een waarschuwingssignaal.

Als het contact is ingeschakeld, klinkt het waarschuwingssignaal permanent.

Voertuigen met instrumentendisplay (kleurendisplay): Wanneer de melding **Trede niet ingeschoven** Zie handleiding of **Trede niet uitgeschoven** Zie handleiding op het display verschijnt en er een waarschuwingssignaal klinkt, vertoont

de elektrische trede ❶ een functiestoring (→ pagina 304).

Voertuigen met instrumentendisplay (zwart-wit-display): Wanneer de melding **Trede niet ingeschoven Storing** of **Trede niet uitgeschoven Storing** op het display verschijnt en er een waarschuwingssignaal klinkt, vertoont de elektrische trede ❶ een functiestoring (→ pagina 304).

Als de elektrische trede ❶ een functiestoring vertoont, kan de trede niet of slechts gedeeltelijk zijn uit- of ingeschoven. Na het optreden van een functiestoring moet de elektrische trede ❶ vóór het doorrijden handmatig worden ingeschoven en vergrendeld (→ pagina 53). De inzittenden vóór het uitstappen op het mogelijk ontbreken van de elektrische trede ❶ wijzen.

Elektrische trede noodontgrendelen (handmatig inschuiven)

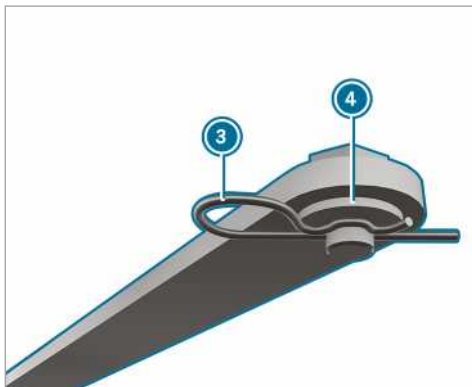
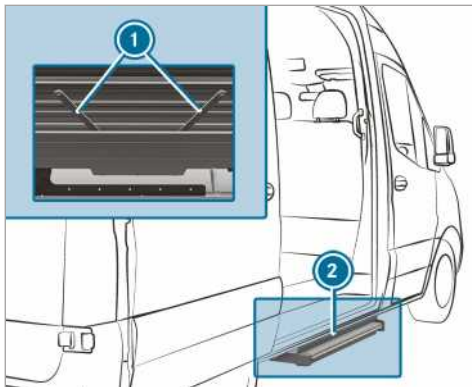

Als elektrische trede niet automatisch inschuift, moet de trede vóór het doorrijden handmatig worden ingeschoven en vergrendeld.

- ▶ Aan de onderzijde van de trede ❷ aan beide stangen ❶ de splitveer ❸ uit de betreffende pen trekken.
- ▶ De ringen ❹ verwijderen en beide stangen losmaken.

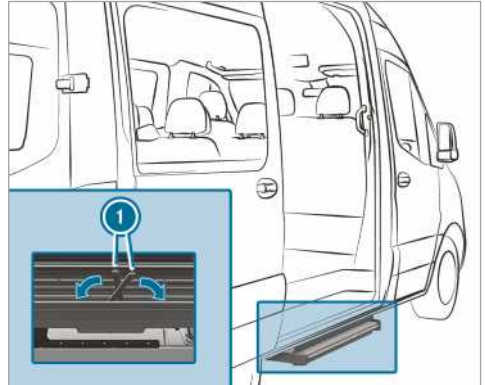

- ▶ De stangen ❶ in het huis van de trede inklappen.
 - ▶ De trede in het huis schuiven.
- ❶ Bij de eerste keer beveiligen van de trede moeten de splitveren door een folie worden geduwd.

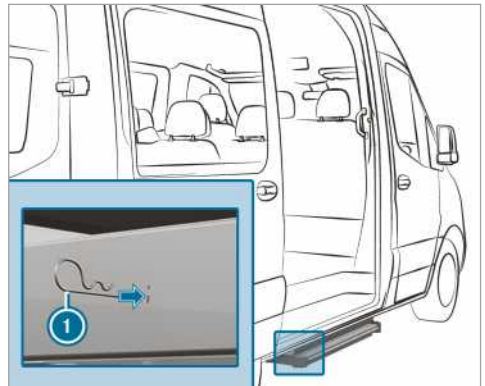

- ▶ Aan beide zijden de splitveer ❶ tot de aanslag door de boringen van het huis in de trede steken. De trede is in het huis vergrendeld.

Boorden van de platte laadbak

Laadbakschotten openen en sluiten

- ⚠ WAARSCHUWING** Gevaar voor letsel bij het openen van een belast laadbakschot

Bij het openen van de boordsluitingen kan de boord naar onderen slaan. Dat geldt in het bijzonder wanneer ze beladen is en daardoor onder spanning staat.

- ▶ Voor het openen erop letten dat niemand zich in het zwenkbereik van de boord bevindt.
- ▶ De boordsluitingen steeds opzij van de te openen boord openen.
- ▶ Bijzonder voorzichtig zijn wanneer de boordsluitingen niet met de gebruikelijke kracht geopend kunnen worden.

- ⚠ WAARSCHUWING** Gevaar voor ongevallen wanneer de buitenverlichting bedekt is door de boord

De buitenverlichting achteraan is bedekt wanneer u de achterste boord opent.

Daardoor kunnen andere weggebruikers het voertuig pas laat als hindernis herkennen.

- ▶ Het voertuig achteraan volgens de nationale voorschriften beveiligen, bijv. met een gevarendriehoek.

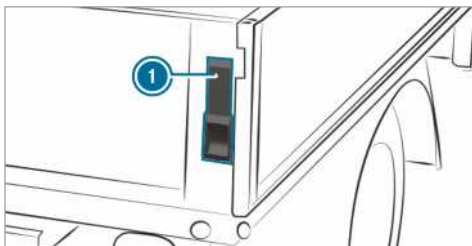

- ▶ **Openen:** Het laadbakschot vasthouden.
- ▶ De hendel (1) tot de aanslag omhoogklappen.
- ▶ Deze procedure aan de andere zijde van het laadbakschot herhalen.
- ▶ Het laadbakschot tot een hoek van 90° openklappen.

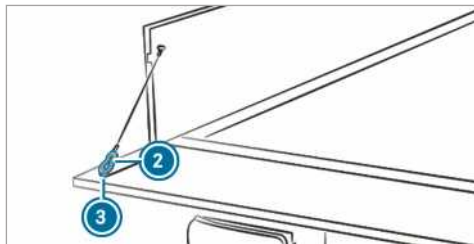

- ▶ Het laadbakschot optillen en de karabijnhaak (2) van de vangkabel uit het bevestigings oog (3) losmaken.
- ▶ Deze procedure aan de andere zijde van het laadbakschot herhalen.
- ▶ Het laadbakschot voorzichtig omlaagklappen.
- ▶ **Sluiten:** Het laadbakschot optillen en de karabijnhaak (2) van de vangkabel in het bevestigings oog (3) vastmaken.
- ▶ Het laadbakschot optillen en dichtdrukken.
- ▶ Hendel (1) tot de aanslag omlaagklappen.
- ▶ Deze procedure aan de andere zijde van het laadbakschot herhalen.

Laadbakschotten aan de zijkanten verwijderen en aanbrengen

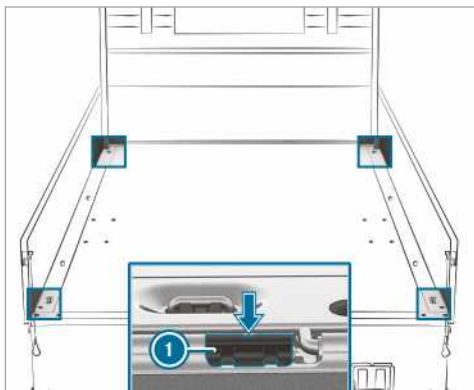

Deze werkzaamheden voorzichtig en met behulp van een tweede persoon uitvoeren.

- ▶ **Verwijderen:** Het laadbakschot aan de achterzijde omlaagklappen.
- ▶ Een laadbakschot aan de zijkant omlaagklappen.
- ▶ De vergrendeling (1) van het laadbakschot aan de zijkant met de schroevendraaier uit

het boordgereedschap bij de uitsparing (pijl) uit de geleiding drukken.

- ▶ Het laadbakshot tot een hoek van circa 80° omhoogklappen.
- ▶ Het laadbakshot uit de scharnierpennen naar achteren trekken en verwijderen.
- ▶ **Aanbrengen:** Het laadbakshot onder een hoek van circa 80° voorzichtig op de scharnierpennen aanbrengen; hierbij moet de vergrendeling ① tegen het laadbakshot aan liggen.
- ▶ Het laadbakshot naar voren schuiven.
- ▶ De vergrendeling ① aanbrengen en het laadbakshot omhoogklappen.

- ▶ Bij het verlaten van de auto altijd de sleutel meenemen en de auto vergrendelen.
- ▶ Kinderen nooit zonder toezicht in de auto laten.

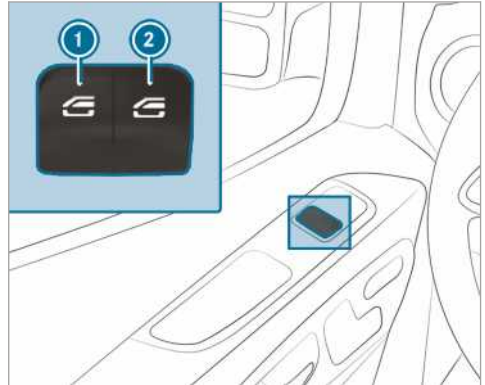

- ① Ruitbediening links
- ② Ruitbediening rechts

- ▶ **Handmatig openen:** De toets ① of ② indrukken en ingedrukt houden.
- ▶ **Handmatig sluiten:** Aan de toets ① of ② trekken en deze vasthouden.

De ruiten van de voordeuren beschikken bovendien over een automatische beweging.

- ▶ **Volledig openen:** De toets ① of ② kort tot voorbij het drukpunt drukken. De automatische beweging wordt gestart.
- ▶ **Volledig sluiten:** De toets ① of ② kort tot voorbij het drukpunt trekken. De automatische beweging wordt gestart.
- ▶ **Automatische beweging onderbreken:** Opnieuw kort op de toets ① of ② drukken of hieraan trekken.

- ⓘ Indien een object een van de zijruiten bij het automatisch sluiten hindert, gaat de zijruit automatisch weer open. De automatische anti-inklemfunctie is slechts een hulpmiddel en is geen vervanging van uw oplettendheid.
- ⓘ Wanneer de automatische beweging van de zijruit niet functioneert, dan werkt de inklembeveiliging niet.

Zijruiten

Zijruiten openen en sluiten

⚠ WAARSCHUWING Inklemegevaar bij het openen van een zijruit

Bij het openen van een zijruit kunnen lichaamsdelen tussen de zijruit en het ruitframe getrokken worden of bekneld raken.

- ▶ Bij het openen controleren dat niemand de zijruit aanraakt.
- ▶ Wanneer iemand bekneld raakt, direct de toets loslaten of aan de toets trekken om de zijruit weer te sluiten.

⚠ WAARSCHUWING Inklemegevaar bij het sluiten van een zijruit

Bij het sluiten van een zijruit kunnen lichaamsdelen in het sluitgebied bekneld raken.

- ▶ Bij het sluiten controleren, of zich geen lichaamsdelen in het sluitgebied bevinden.
- ▶ Wanneer iemand bekneld raakt, direct de toets loslaten of de toets indrukken om de zijruit weer te openen.

⚠ WAARSCHUWING Inklemegevaar bij het bedienen van de zijruiten door kinderen

Wanneer kinderen de zijruiten bedienen, kunnen ze bekneld raken, in het bijzonder wanneer ze zonder toezicht zijn.

- ▶ De kinderbeveiliging voor de zijruiten achterin activeren.

Automatische anti-inklemfunctie van de zijruiten

Indien een object een van de zijruiten bij het sluiten hindert, gaat de zijruit automatisch weer open. De automatische anti-inklemfunctie is slechts een hulpmiddel en is geen vervanging van uw oplettendheid.

- ▶ Bij het sluiten controleren dat zich geen lichaamsdelen in het sluitgebied bevinden.

WAARSCHUWING Inklemgevaar ondanks anti-inklemfunctie van de zijruit

De anti-inklemfunctie reageert niet:

- op zachte, lichte en dunne objecten, bijvoorbeeld kleine vingers.
- op de laatste 4 mm van de sluitweg.
- tijdens het initialiseren.
- bij het opnieuw handmatig sluiten van de zijruit, direct na een automatische anti-inklemming.

Daardoor kan de anti-inklemfunctie het inklemmen in deze situaties niet voorkomen.

- ▶ Bij het sluiten controleren, of zich geen lichaamsdelen in het sluitgebied bevinden.
- ▶ Wanneer iemand bekneld raakt, de toets  indrukken om de zijruit weer te openen.

Voertuig voor aanvang van de rit ventileren (comfortopening)

WAARSCHUWING Inklemgevaar bij het openen van een zijruit

Bij het openen van een zijruit kunnen lichaamsdelen tussen de zijruit en het ruitframe getrokken worden of bekneld raken.

- ▶ Bij het openen controleren dat niemand de zijruit aanraakt.
- ▶ Wanneer iemand bekneld raakt, direct de toets loslaten.

Het voertuig kan voor aanvang van de rit worden geventileerd.

Daartoe worden met de sleutel tegelijkertijd de volgende functies uitgevoerd:

- ontgrendelen van het voertuig

- openen van de zijruiten

De functie "Comfortopening" kan alleen met de sleutel worden bediend. De sleutel moet zich dichtbij de chauffeurs- of bijrijdersdeur bevinden.

- ▶ De toets  op de sleutel ingedrukt houden.

De volgende functies worden uitgevoerd:

- Het voertuig wordt ontgrendeld.
- De zijruiten worden geopend.

- ▶ **Comfortopening onderbreken:** De toets  loslaten.

Zijruiten van buitenaf sluiten (comfortsluiting)

WAARSCHUWING Inklemgevaar bij onoplettende comfortsluiting

Bij de comfortsluiting kunnen lichaamsdelen in het sluitgebied van de zijruiten bekneld raken.

- ▶ Bij de comfortsluiting de gehele sluitprocedure controleren.
- ▶ Bij het sluiten controleren, of zich geen lichaamsdelen in het sluitgebied bevinden.

- ▶ De toets  op de sleutel ingedrukt houden.

De volgende functies worden uitgevoerd:

- Het voertuig wordt vergrendeld.
- De zijruiten worden gesloten.

- ▶ **Comfortsluiting onderbreken:** De toets  loslaten.

Justeren van de zijvensters

Na een storing in de werking of na onderbreking van het boordnet moet u de zijvensters opnieuw justeren.

- ▶ De ontsteking inschakelen (→ pagina 112).
- ▶ Trek aan beide toetsen van de vensterlichter. Blijf na het sluiten van de zijvensters nog ca. 1 s lang aan die toetsen trekken.

Problemen met de zijvensters

Probleem	Mogelijke oorzaak en/of gevolg en ► oplossingen
Een zijvenster laat zich niet sluiten. De oorzaak ervan is niet waarneembaar.	<p>► Inspecteer of zich voorwerpen in de geleiding van het venster bevinden.</p> <div style="border: 1px solid black; padding: 5px;"> <p>▲ WAARSCHUWING Inkleem- of levensgevaar door niet actieve anti-inklemfunctie</p> <p>Bij het opnieuw sluiten van een zijruit direct na het blokkeren of initialiseren, sluit de zijruit met verhoogde of maximale kracht. De anti-inklemfunctie is daarbij niet actief.</p> <p>Daarbij kunnen lichaamsdelen in het sluitgebied bekneld raken.</p> <p>► Erop letten, dat zich geen lichaamsdelen in het sluitgebied bevinden.</p> <p>► Om de sluitprocedure te stoppen de toets loslaten of de toets opnieuw indrukken, om de zijruit weer te openen.</p> </div> <p>Blokkeert een zijvenster tijdens sluiten en opent dat venster zich weer enigszins?</p> <p>► Trek meteen na het blokkeren zolang aan de bedientoets tot het zijvenster is gesloten. Trek daarna nog een seconde langer aan de toets. Het zijvenster wordt nu onder verhoogde sluitkracht opnieuw gesloten.</p> <p>Blokkeert dat zijvenster opnieuw en opent dat venster zich nogmaals enigszins:</p> <p>► Herhaal de vorige handeling. Het zijvenster werd zonder automatische omkeerfunctie gesloten.</p>
De zijvensters laten zich via de functie "Comfortabel openen" niet openen noch sluiten.	<p>De batterij van de sleutel is zwak of leeg.</p> <p>► Controleer de lading van de batterij via het meldlampje. Vervang zo nodig de batterij(→ pagina 42).</p>

Diefstalbeveiliging

Functie van de wegrijblokkering

De wegrijblokkering voorkomt dat het voertuig zonder passende sleutel kan worden gestart.

De wegrijblokkering wordt automatisch ingeschakeld bij het uitschakelen van het contact en uitgeschakeld bij het inschakelen van het contact.

EDW (diefstal-/inbraakalarminstallatie)

Werking van de EDW (diefstal-/inbraakalarminstallatie)

Als de EDW is ingeschakeld, wordt in de volgende situaties een optisch en akoestisch alarm geactiveerd:

- Een zijdeur wordt geopend.
- De achterdeur wordt geopend.
- De motorkap wordt geopend.
- De interieurbeveiliging wordt geactiveerd (→ pagina 59).
- De wegsleepbeveiliging wordt geactiveerd (→ pagina 58).

De EDW wordt automatisch na circa 5 seconden ingeschakeld:

- na de vergrendeling met de sleutel

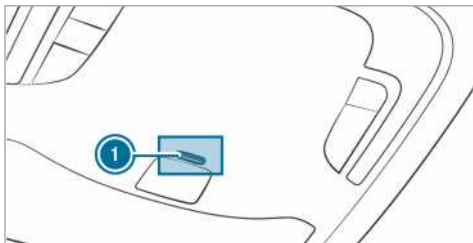

Bij ingeschakelde EDW knippert het controlelampje ① in het bedieningspaneel dakconsole.

De EDW wordt automatisch uitgeschakeld:

- na de ontgrendeling met de sleutel
- na het indrukken van de start-stoptoets met de sleutel in het voertuig

EDW (diefstal-/inbraakalarminstallatie) in- en uitschakelen

Bij ingeschakeld waarschuwingssysteem wordt een akoestisch en optisch alarm geactiveerd, door het:

- Openen van een deur
- Openen van de motorkap

- ① Het alarm blijft ook ingeschakeld als de reden voor het alarm direct weer wordt opgeheven, bijvoorbeeld door een geopende deur direct weer te sluiten.

Inschakelen

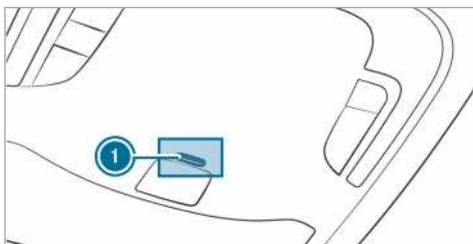

- ▶ Alle deuren sluiten.
- ▶ Het voertuig vergrendelen met de sleutel. Het controlelampje ① in het bedieningspaneel dakconsole knippert.

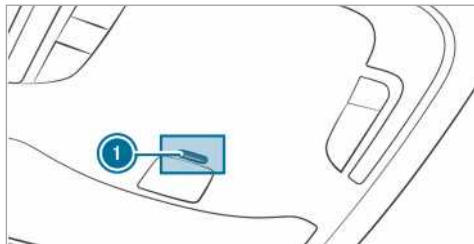

Uitschakelen



- ▶ Het voertuig ontgrendelen met de sleutel. Het controlelampje ① in het bedieningspaneel dakconsole dooft.

- ① Als er na het ontgrendelen binnen 40 seconden geen deur wordt geopend, vergrendelt het voertuig weer automatisch.

Het alarm beëindigen

- ▶ De toets  of  op de sleutel indrukken.
- of
- ▶ De start-stoptoets indrukken, met de sleutel in het voertuig. Het alarm stopt.

Functie van de wegsleepbeveiliging

Functie van de wegsleepbeveiliging

Als de wegsleepbeveiliging is geactiveerd en de hellingshoek van het voertuig verandert, treedt een optisch en akoestisch alarm in werking. Dit is bijvoorbeeld het geval als het voertuig aan een kant omhoog wordt gebracht.

Wegsleepbeveiliging in- of uitschakelen

In- en uitschakelen

- ▶ Het voertuig vergrendelen met de sleutel. De wegsleepbeveiliging wordt automatisch na circa 40 seconden geactiveerd.
- ▶ Het voertuig ontgrendelen met de sleutel. De wegsleepbeveiliging is uitgeschakeld.

De wegsleepbeveiliging wordt alleen geactiveerd, als de volgende onderdelen gesloten zijn:

- chauffeurs- en bijrijdersdeur
- de zijdeuren
- de achterdeuren

Deactiveren

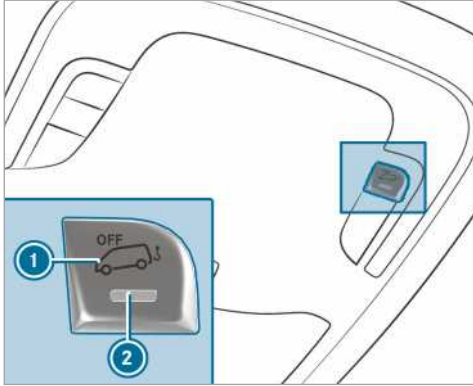

- ▶ De spanningsvoorziening uitschakelen (→ pagina 112).
- ▶ De toets ① indrukken. Na het loslaten van de toets gaat het controlelampje ② in de toets circa vijf seconden branden.
- ▶ Het voertuig vergrendelen met de sleutel. De wegsleepbeveiliging is uitgeschakeld.

De wegsleepbeveiliging blijft zo lang uitgeschakeld, tot het voertuig opnieuw wordt vergrendeld.

De wegsleepbeveiliging uitschakelen wanneer het voertuig wordt vergrendeld en:

- wordt getransporteerd, bijvoorbeeld op een veerboot of een autotransporter
- op een beweeglijke ondergrond wordt geparkeerd, bijvoorbeeld in garages met een dubbele etage

Hierdoor wordt vals alarm voorkomen.

Interieurbeveiliging

Werking

Bij ingeschakelde interieurbeveiliging wordt een optisch en akoestisch alarm geactiveerd, wanneer een beweging in het interieur wordt herkend. Dit kan het geval zijn, wanneer bijvoorbeeld iemand in het interieur grijpt.

Interieurbeveiliging in- en uitschakelen

Inschakelen

- ▶ De zijruiten sluiten.

- ▶ Geen voorwerpen, zoals mascottes of klee-haken, aan de binnenspiegel of aan de handgrepen aan het dak hangen. Hierdoor wordt vals alarm voorkomen.
- ▶ Het voertuig vergrendelen met de sleutel. De interieurbeveiliging wordt na circa 30 seconden ingeschakeld.

De interieurbeveiliging wordt alleen geactiveerd, als de volgende onderdelen gesloten zijn:

- de chauffeurs- en bijrijdersdeur
- de zijdeuren
- de achterdeuren

Uitschakelen

- ▶ Het voertuig ontgrendelen met de sleutel. De interieurbeveiliging wordt automatisch uitgeschakeld.

Deactiveren

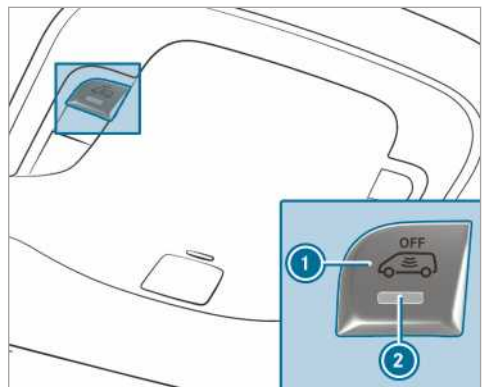

- ▶ De spanningsvoorziening uitschakelen (→ pagina 112).
- ▶ De toets ① indrukken. Na het loslaten van de toets gaat het controlelampje ② in de toets circa vijf seconden branden.
- ▶ Het voertuig vergrendelen met de sleutel. De interieurbeveiliging is uitgeschakeld.

De interieurbeveiliging blijft zo lang uitgeschakeld, tot het voertuig opnieuw wordt vergrendeld.

De interieurbeveiliging uitschakelen wanneer het voertuig wordt vergrendeld en

- personen of dieren in het voertuig achterblijven
- de zijruiten geopend blijven

- wordt getransporteerd, bijvoorbeeld op een veerboot of een autotransporter

Hierdoor wordt vals alarm voorkomen.

Correcte zitpositie voor de chauffeur

⚠ WAARSCHUWING Gevaar voor ongevallen door voertuiginstellingen tijdens het rijden

U kunt in de volgende situaties de controle over de auto verliezen:

- Wanneer tijdens het rijden de bestuurdersstoel, de hoofdsteunen, het stuurwiel of de spiegels worden ingesteld.
 - Wanneer tijdens het rijden de veiligheidsgordel wordt omgespjt.
- ▶ Voordat de motor wordt gestart: De bestuurdersstoel, de hoofdsteunen, het stuurwiel of de spiegels instellen en de veiligheidsgordel omgespen.

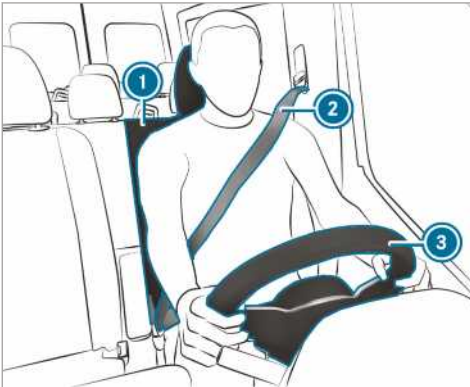

Let op het onderstaande als u stuurwiel ③, veiligheidsgordel ② en chauffeurstoel ① wilt instellen:

- Zit op zo groot mogelijke afstand tot de chauffeurruimte.
- Zit rechtop.
- Laat uw dijbenen enigszins op het stoelkussen rusten.
- Strek uw benen niet volledig zodat u de pedalen volledig kunt induwen.
- Uw achterhoofd wordt ter hoogte van uw ogen door het midden van de hoofdsteun ondersteund.
- U kunt het stuurwiel met licht gekromde armen vasthouden.
- U kunt uw benen vrij bewegen.

- U kunt alle indicatoren op het instrumentenpaneel goed aflezen.
- U kunt het verkeer goed overzien.
- Uw veiligheidsgordel sluit nauw om uw lichaam en loopt over het midden van uw linkerschouder naar uw bekken ter hoogte van uw heupholte.

Stoelen

Mechanisch instellen van de voorstoel (zonder zitcomfortpakket)

⚠ WAARSCHUWING Inklemgevaar bij instelling van de stoelen door kinderen

Wanneer kinderen de stoelen instellen, kunnen zij bekneld raken, in het bijzonder wanneer ze zonder toezicht zijn.

- ▶ Bij het verlaten van de auto altijd de sleutel meenemen en de auto vergrendelen.
- ▶ Kinderen nooit zonder toezicht in de auto laten.

⚠ WAARSCHUWING Inklemgevaar bij instelling van de stoelen

Wanneer u een stoel instelt, is het mogelijk dat uzelf of andere inzittenden bekneld raken, bijvoorbeeld door de geleiderail van de stoel.

- ▶ Bij het instellen van een stoel mogen zich geen lichaamsdelen in het bewegingsgebied van de stoel bevinden; dit controleren.

De veiligheidsaanwijzingen met betrekking tot de "Airbags" en "Kinderen in het voertuig" in acht nemen.

⚠ WAARSCHUWING Gevaar voor ongevallen door een niet vergrendelde bestuurdersstoel

Wanneer de bestuurdersstoel niet vergrendeld is, kan deze onverwacht bewegen tijdens het rijden.

Daardoor kunt u de controle over de auto verliezen.

- ▶ De bestuurdersstoel moet altijd vergrendeld zijn voordat de auto wordt gestart; dit controleren.

⚠ WAARSCHUWING Gevaar voor ongevalen door voertuiginstellingen tijdens het rijden

U kunt in de volgende situaties de controle over de auto verliezen:

- Wanneer tijdens het rijden de bestuurdersstoel, de hoofdsteunen, het stuurwiel of de spiegels worden ingesteld.
- Wanneer tijdens het rijden de veiligheidsgordel wordt omgespeld.

▶ Voordat de motor wordt gestart: De bestuurdersstoel, de hoofdsteunen, het stuurwiel of de spiegels instellen en de veiligheidsgordel omgespen.

⚠ WAARSCHUWING Inklemgevaar bij onoplettend instellen van de zittinghoogte

Bij onoplettend instellen van de zittinghoogte kunnen uzelf of andere inzittenden bekneld raken en daarbij letsel oplopen.

In het bijzonder kinderen kunnen de toetsen voor de elektrische stoelinstelling onbedoeld bedienen en bekneld raken.

▶ Bij het bewegen van de stoel mogen geen handen of andere lichaamsdelen onder de hendels van het stoelinstellingssysteem terecht komen; dit controleren.

⚠ WAARSCHUWING Gevaar voor letsel door niet aangebrachte of verkeerd ingestelde hoofdsteunen

Wanneer er geen hoofdsteunen aanwezig zijn of als deze niet correct zijn ingesteld, kunnen ze niet zoals bedoeld beschermen.

Er is dan een verhoogd risico op letsel van het hoofd en de nek, bijvoorbeeld bij een ongeval of remmanoeuvre!

- ▶ Altijd met gemonteerde hoofdsteunen rijden.
- ▶ Voor het rijden bij elke inzittende controleren, of het midden van de hoofdsteun het achterhoofd op ooghoogte ondersteunt.

De hoofdsteunen van de zitplaatsen voor- en achterin niet verwisselen. Anders kunnen de hoogte en hoek van de hoofdsteunen niet in de correcte positie worden ingesteld.

Met de verstelling in lengterichting voor de hoofdsteun de hoofdsteun zo instellen, dat deze zo dicht mogelijk bij het achterhoofd staat.

⚠ WAARSCHUWING Gevaar voor letsel of levensgevaar door verkeerde zitpositie

Als de rugleuning niet nagenoeg rechtop staat, biedt de veiligheidsgordel niet meer de bedoelde beschermende werking.

In dit geval kunt u bij een remmanoeuvre of een ongeval onder de veiligheidsgordel doorlijden en daarbij bijvoorbeeld letsel aan het onderlichaam of de hals oplopen.

- ▶ De stoel voor aanvang van de rit correct instellen.
- ▶ Altijd erop letten dat de rugleuning bijna rechtop staat en dat de schoudergordel over het midden van de schouder loopt.

! **AANWIJZING** Beschadiging van de stoelen bij het terugzetten

De stoelen kunnen bij het terugzetten door voorwerpen worden beschadigd.

- ▶ Bij het terugzetten van de stoelen mogen zich geen voorwerpen in de beenruimte, onder of achter de stoelen bevinden; dit controleren.

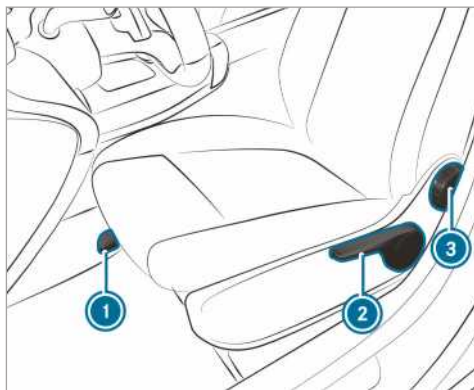

- ① Stoellengterichting
- ② Zithoogte
- ③ Rugleuninghoek

ⓘ Afhankelijk van de stoeluitvoering kunnen enkele instelmogelijkheden vervallen.

- ▶ **In lengterichting instellen:** De hendel ① omhoogbrengen en de stoel in de gewenste positie schuiven.
- ▶ Zorg ervoor dat de stoel vergrendeld is.
- ▶ **Zithoogte instellen:** Zo vaak op hendel ② drukken of eraan trekken, tot de gewenste zithoogte is bereikt.
- ▶ **Rugleuninghoek instellen:** De draaiknop ③ naar voren of naar achteren draaien tot de gewenste positie is bereikt.

Mechanisch instellen van de voorstoel (met zitcomfortpakket)

⚠ **WAARSCHUWING** Inklemgevaar bij instelling van de stoelen door kinderen

Wanneer kinderen de stoelen instellen, kunnen zij bekneld raken, in het bijzonder wanneer ze zonder toezicht zijn.

- ▶ Bij het verlaten van de auto altijd de sleutel meenemen en de auto vergrendelen.
- ▶ Kinderen nooit zonder toezicht in de auto laten.

⚠ **WAARSCHUWING** Inklemgevaar bij instelling van de stoelen

Wanneer u een stoel instelt, is het mogelijk dat uzelf of andere inzittenden bekneld raken, bijvoorbeeld door de geleiderail van de stoel.

- ▶ Bij het instellen van een stoel mogen zich geen lichaamsdelen in het bewegingsgebied van de stoel bevinden; dit controleren.

De veiligheidsaanwijzingen met betrekking tot de "Airbags" en "Kinderen in het voertuig" in acht nemen.

⚠ **WAARSCHUWING** Gevaar voor ongevallen door een niet vergrendelde bestuurdersstoel

Wanneer de bestuurdersstoel niet vergrendeld is, kan deze onverwacht bewegen tijdens het rijden.

Daardoor kunt u de controle over de auto verliezen.

- ▶ De bestuurdersstoel moet altijd vergrendeld zijn voordat de auto wordt gestart; dit controleren.

⚠ **WAARSCHUWING** Gevaar voor ongevallen door voertuiginstellingen tijdens het rijden

U kunt in de volgende situaties de controle over de auto verliezen:

- Wanneer tijdens het rijden de bestuurdersstoel, de hoofdsteunen, het stuurwiel of de spiegels worden ingesteld.
- Wanneer tijdens het rijden de veiligheidsgordel wordt omgegespt.

- ▶ Voordat de motor wordt gestart: De bestuurdersstoel, de hoofdsteunen, het stuurwiel of de spiegels instellen en de veiligheidsgordel omgespen.

⚠ **WAARSCHUWING** Inklemgevaar bij onoplettend instellen van de zittinghoogte

Bij onoplettend instellen van de zittinghoogte kunnen uzelf of andere inzittenden bekneld raken en daarbij letsel oplopen.

In het bijzonder kinderen kunnen de toetsen voor de elektrische stoelinstelling onbedoeld bedienen en bekneld raken.

- ▶ Bij het bewegen van de stoel mogen geen handen of andere lichaamsdelen onder de hendels van het stoelinstellingssysteem terechtkomen; dit controleren.

⚠ **WAARSCHUWING** Gevaar voor letsel door niet aangebrachte of verkeerd ingestelde hoofdsteunen

Wanneer er geen hoofdsteunen aanwezig zijn of als deze niet correct zijn ingesteld, kunnen ze niet zoals bedoeld beschermen.

Er is dan een verhoogd risico op letsel van het hoofd en de nek, bijvoorbeeld bij een ongeval of remmanoeuvre!

- ▶ Altijd met gemonteerde hoofdsteunen rijden.
- ▶ Voor het rijden bij elke inzittende controleren, of het midden van de hoofdsteun het achterhoofd op ooghoogte ondersteunt.

De hoofdsteunen van de zitplaatsen voor- en achterin niet verwisselen. Anders kunnen de hoogte en hoek van de hoofdsteunen niet in de correcte positie worden ingesteld.

Met de verstelling in lengterichting voor de hoofdsteun de hoofdsteun zo instellen, dat deze zo dicht mogelijk bij het achterhoofd staat.

⚠ WAARSCHUWING Gevaar voor letsel of levensgevaar door verkeerde zitpositie

Als de rugleuning niet nagenoeg rechtop staat, biedt de veiligheidsgordel niet meer de bedoelde beschermende werking.

In dit geval kunt u bij een remmanoeuvre of een ongeval onder de veiligheidsgordel door-glijden en daarbij bijvoorbeeld letsel aan het onderlichaam of de hals oplopen.

- ▶ De stoel voor aanvang van de rit correct instellen.
- ▶ Altijd erop letten dat de rugleuning bijna rechtop staat en dat de schoudergordel over het midden van de schouder loopt.

⚠ AANWIJZING Beschadiging van de stoelen bij het terugzetten

De stoelen kunnen bij het terugzetten door voorwerpen worden beschadigd.

- ▶ Bij het terugzetten van de stoelen mogen zich geen voorwerpen in de beenruimte, onder of achter de stoelen bevinden; dit controleren.



Voorbeeldweergave comfortstoel

- ① Zittingdiepte
- ② Rugleuninghoek
- ③ Zithoogte
- ④ Zittinghoek
- ⑤ Stoellengterichting

- ⑥ Stoelvering
- ⑦ Blokkering van de vering

ⓘ Afhankelijk van de stoeluitvoering kunnen enkele instelmogelijkheden vervallen.

▶ **Zittingdiepte instellen:** De hendel ① omhoogbrengen en het voorste deel van de zitting naar voren of naar achteren schuiven.

▶ **Rugleuninghoek instellen:** De draaiknop ② naar voren of naar achteren draaien tot de gewenste positie is bereikt.

▶ **Zithoogte instellen:** De hendel ③ omhoog trekken of omlaag drukken tot de gewenste positie is bereikt.

▶ **Zittinghoek instellen:** De draaiknop ④ naar voren of naar achteren draaien tot de gewenste positie is bereikt.

▶ **In lengterichting instellen:** De hendel ⑤ omhoogbrengen en de stoel in de gewenste positie schuiven.

▶ Zorg ervoor dat de stoel vergrendeld is.

▶ **Stoelvering instellen:** De stoel ontlasten.

▶ Met de draaiknop ⑥ het lichaamsgewicht (40 kg tot 120 kg) instellen, opdat de stoelvering optimaal functioneert. De stoelvering wordt harder naarmate het gewicht hoger wordt ingesteld. De stoel veert dan niet meer zo ver door. Als de stoel vaak en ver doorveert, kan de stoel in het onderste gebied worden vergrendeld.

▶ **Stoelvering blokkeren:** De hendel ⑦ omhoogdraaien.

Bij de volgende keer doorveren vergrendelt de stoel.

▶ **Stoelvering vrijzetten:** De hendel ⑦ naar rechts draaien. De stoel kan weer veren.

Voorstoel elektrisch instellen

⚠ WAARSCHUWING Inklemgevaar bij instelling van de stoelen door kinderen

Wanneer kinderen de stoelen instellen, kunnen zij bekneld raken, in het bijzonder wanneer ze zonder toezicht zijn.

- ▶ Bij het verlaten van de auto altijd de sleutel meenemen en de auto vergrendelen.
- ▶ Kinderen nooit zonder toezicht in de auto laten.

Ook als het contact is afgezet kunnen de stoelen worden ingesteld.

⚠ WAARSCHUWING Inklemegevaar bij instelling van de stoelen

Wanneer u een stoel instelt, is het mogelijk dat uzelf of andere inzittenden bekneld raken, bijvoorbeeld door de geleiderail van de stoel.

- ▶ Bij het instellen van een stoel mogen zich geen lichaamsdelen in het bewegingsgebied van de stoel bevinden; dit controleren.

De veiligheidsaanwijzingen met betrekking tot de "Airbags" en "Kinderen in het voertuig" in acht nemen.

⚠ WAARSCHUWING Gevaar voor ongevallen door een niet vergrendelde bestuurdersstoel

Wanneer de bestuurdersstoel niet vergrendeld is, kan deze onverwacht bewegen tijdens het rijden.

Daardoor kunt u de controle over de auto verliezen.

- ▶ De bestuurdersstoel moet altijd vergrendeld zijn voordat de auto wordt gestart; dit controleren.

⚠ WAARSCHUWING Gevaar voor ongevallen door voertuiginstellingen tijdens het rijden

U kunt in de volgende situaties de controle over de auto verliezen:

- Wanneer tijdens het rijden de bestuurdersstoel, de hoofdsteunen, het stuurwiel of de spiegels worden ingesteld.
- Wanneer tijdens het rijden de veiligheidsgordel wordt omgespelt.
- ▶ Voordat de motor wordt gestart: De bestuurdersstoel, de hoofdsteunen, het stuurwiel of de spiegels instellen en de veiligheidsgordel omgespen.

⚠ WAARSCHUWING Inklemegevaar bij onoplettend instellen van de zittinghoogte

Bij onoplettend instellen van de zittinghoogte kunnen uzelf of andere inzittenden bekneld raken en daarbij letsel oplopen.

In het bijzonder kinderen kunnen de toetsen voor de elektrische stoelinstelling onbedoeld bedienen en bekneld raken.

- ▶ Bij het bewegen van de stoel mogen geen handen of andere lichaamsdelen onder de hendels van het stoelinstellingssysteem terechtkomen; dit controleren.

⚠ WAARSCHUWING Gevaar voor letsel door niet aangebrachte of verkeerd ingestelde hoofdsteunen

Wanneer er geen hoofdsteunen aanwezig zijn of als deze niet correct zijn ingesteld, kunnen ze niet zoals bedoeld beschermen.

Er is dan een verhoogd risico op letsel van het hoofd en de nek, bijvoorbeeld bij een ongeval of remmanoeuvre!

- ▶ Altijd met gemonteerde hoofdsteunen rijden.
- ▶ Voor het rijden bij elke inzittende controleren, of het midden van de hoofdsteun het achterhoofd op ooghoogte ondersteunt.

De hoofdsteunen van de zitplaatsen voor- en achterin niet verwisselen. Anders kunnen de hoogte en hoek van de hoofdsteunen niet in de correcte positie worden ingesteld.

Met de verstelling in lengterichting voor de hoofdsteun de hoofdsteun zo instellen, dat deze zo dicht mogelijk bij het achterhoofd staat.

⚠ WAARSCHUWING Gevaar voor letsel of levensgevaar door verkeerde zitpositie

Als de rugleuning niet nagenoeg rechtop staat, biedt de veiligheidsgordel niet meer de bedoelde beschermende werking.

In dit geval kunt u bij een remmanoeuvre of een ongeval onder de veiligheidsgordel doorglijden en daarbij bijvoorbeeld letsel aan het onderlichaam of de hals oplopen.

- ▶ De stoel voor aanvang van de rit correct instellen.
- ▶ Altijd erop letten dat de rugleuning bijna rechtop staat en dat de schoudergordel over het midden van de schouder loopt.

1 AANWIJZING Beschadiging van de stoelen bij het terugzetten

De stoelen kunnen bij het terugzetten door voorwerpen worden beschadigd.

- ▶ Bij het terugzetten van de stoelen mogen zich geen voorwerpen in de beenruimte, onder of achter de stoelen bevinden; dit controleren.

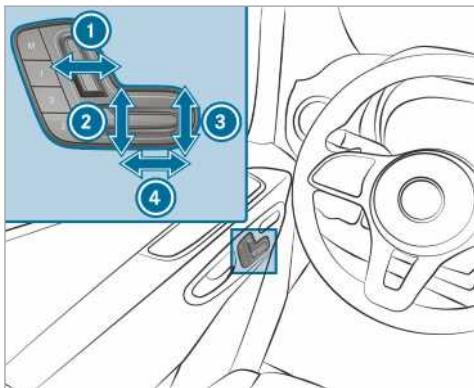

- ① Rugleuninghoek
- ② Zithoogte
- ③ Zittinghoek
- ④ Stoellengterichting

- ▶ De instellingen met de geheugenfunctie opslaan (→ pagina 66).

Instellen van de lordosesteun met vier standen

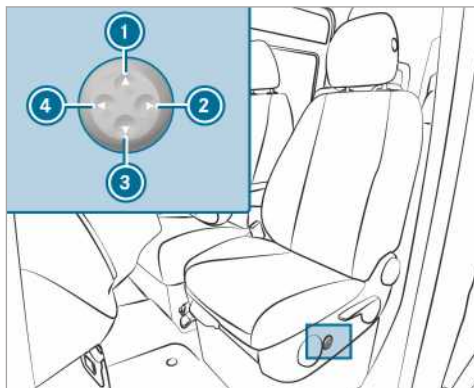

- ① Hoger
- ② Zwakker
- ③ Dieper
- ④ Sterker

- ▶ Met behulp van de toetsen ① ... ④ kunt u de werving van de steunen individueel aanpassen op uw wervelkolom.

Geheugenfunctie bedienen

- ⚠ WAARSCHUWING** Gevaar voor ongevallen door gebruik van de geheugenfunctie tijdens het rijden

Als tijdens het rijden de geheugenfunctie aan bestuurderszijde wordt gebruikt, kan door de instelbewegingen de controle over de auto worden verloren.

- ▶ De geheugenfunctie aan bestuurderszijde gebruiken als de auto stilstaat.

- ⚠ WAARSCHUWING** Inklemgevaar bij het instellen van de stoelen met de geheugenfunctie

Wanneer de geheugenfunctie de stoel instelt, kunt u of kunnen andere inzittenden – in het bijzonder kinderen – bekneld raken.

- ▶ Tijdens het instellen door de geheugenfunctie controleren dat zich geen lichaamsdelen van personen in het bewegingsgebied van de stoel of het stuurwiel bevinden.

- ▶ Wanneer iemand bekneld raakt, direct de positietoets van de geheugenfunctie loslaten. De instelling wordt onderbroken.

⚠ WAARSCHUWING Inklemgevaar bij activering van de geheugenfunctie door kinderen

Wanneer kinderen de geheugenfunctie activeren, kunnen deze bekneld raken, in het bijzonder wanneer ze zonder toezicht zijn.

- ▶ Kinderen nooit zonder toezicht in de auto laten.
- ▶ Bij het verlaten van de auto altijd de sleutel meenemen en de auto vergrendelen.

De geheugenfunctie kan worden gebruikt als het contact is uitgeschakeld.

Stoelinstellingen opslaan

Met de geheugenfunctie kunnen stoelinstellingen worden opgeslagen en opgeroepen voor maximaal drie personen. U kunt de stoel en de leuning instellen.

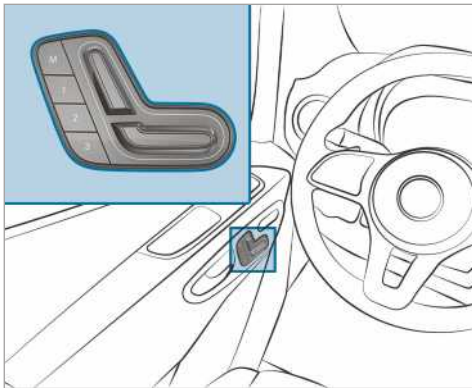

- ▶ De stoel in de gewenste stand instellen.
- ▶ De geheugentoes M samen met een van de geheugenpositietoetsen 1, 2 of 3 indrukken. Er klinkt een geluidssignaal. De instellingen zijn opgeslagen.
- ▶ **Oproepen:** De geheugenpositietoetsen 1, 2 of 3 indrukken en ingedrukt houden, tot de voorstoel in de opgeslagen positie staat.

Voorstoelen draaien

⚠ WAARSCHUWING Gevaar voor letsel of de dood door niet vergrendelde chauffeurstoel en/of bijrijderstoel

Zijn chauffeurstoel- en bijrijderstoel tijdens de rit niet in rijrichting vergrendeld? Dan kunnen de veiligheidsvoorzieningen de chauffeur resp. zijn bijrijder niet zoals beoogd beschermen.

- ▶ Vergrendel zowel chauffeurstoel- als bijrijderstoel in rijrichting alvorens de motor te starten.



De chauffeurs- en de bijrijdersstoel kunnen 50° en 180° worden gedraaid. De stoelen vergrendelen in de rijrichting en tegen de rijrichting in en ook 50° in de richting van de uitstap.

- ▶ De parkeerrem moet zijn bediend en de remhefboom moet tot de aanslag omlaag zijn geklapt; dit controleren (→ pagina 145).
- ▶ Het stuurwiel zodanig instellen, dat voldoende vrije ruimte voor het draaien en instellen van de chauffeursstoel aanwezig is (→ pagina 73).
- ▶ De bijrijdersstoel voor het draaien naar voren schuiven (→ pagina 61).
- ▶ **Stoel draaien:** De hendel ① aan de achterzijde van de stoel naar het midden van het voertuig drukken en de stoel iets naar binnen draaien. Het draaisysteem is ontgrendeld.
- ▶ De hendel ① weer loslaten.
- ▶ De stoel circa 50° naar buiten of naar binnen in de gewenste positie draaien.

Zittingen van de bijrijderbank naar voren of naar achteren omklappen



- ▶ **Zitkussen naar voren omklappen:** Til het zitkussen uit zijn voorste arrêtering ①.
 - ▶ Trek het zitkussen iets naar voren uit de achterste arrêtering ②.
 - ▶ Klap de achterzijde van het zitkussen omhoog.
- ① U kunt losse voorwerpen opbergen in het bergvak onder de bijrijderbank.
- ▶ **Zitkussen terugklappen:** klap het zitkussen aan de achterzijde omlaag.
 - ▶ Schuif het zitkussen onder de rugleuning in de achterste arrêtering ②.
 - ▶ Druk de voorzijde van het zitkussen omlaag tot die in de voorste arrêtering ① vastklikt.

ArMLEUNINGEN instellen

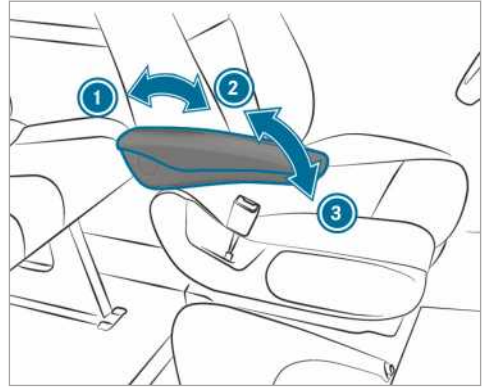

Fotovoorbeld

- ▶ **Armsteunhoek instellen:** De armsteun meer dan 45° omhoogklappen ②. De arMLEuning is nu ontgrendeld.
- ▶ Klap de arMLEuning tot aan de aanslag naar voren ③ toe.
- ▶ Klap de arMLEuning langzaam omhoog tot in de gewenste stand.
- ▶ **Omhoog klappen van de arMLEuning:** desgewenst kunt u de arMLEuning onder een hoek van meer dan 90° omhoog klappen ①.

Opklapbare stoel omhoog of omlaag klappen

⚠ WAARSCHUWING Letselgevaar bij gebruik van de stoel door ingestoken sleutel

Steekt de sleutel in de deur van de schuifdeur in de scheidingswand? Dan kan degene die op de klapstoel zit in onzachte aanraking met die sleutel komen.

- ▶ Neem altijd de sleutel uit de schuifdeur van de scheidingswand voordat iemand op de klapstoel gaat zitten.

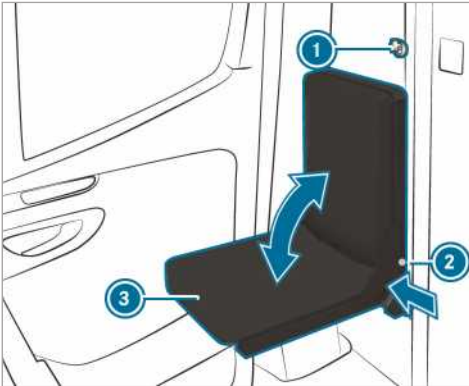

- ▶ De sleutel ① van de scheidingswandschuifdeur verwijderen.
- ▶ De drukknop van de vergrendeling ② indrukken en de zitting ③ omhoog of omlaag klappen.
- ▶ De drukknop ② in de betreffende eindstand van de zitting ③ loslaten.
- ▶ De zitting ③ bewegen, tot deze vergrendelt. De drukknop van de vergrendeling ② moet volledig tegen het stoelzittingframe aan liggen.

Achterbank in- of uitbouwen

⚠ WAARSCHUWING Gevaar voor letsel door onjuiste montage van de achterbank

Als de achterbank niet zoals beschreven worden aangebracht, of wanneer een niet geschikte achterbank wordt aangebracht, kunnen veiligheidsgordels niet zoals bedoeld beschermen.

- ▶ De achterbank op de beschreven manier en alleen in rijrichting monteren.
- ▶ Het in de naar elkaar toe gerichte positie inbouwen van de achterbanken is niet toegestaan.
- ▶ Alleen achterbanken gebruiken die Mercedes-Benz voor uw voertuig heeft goedgekeurd.

⚠ WAARSCHUWING Gevaar voor letsel door een niet-vergrendelde achterbank

Vergrendelen de voeten van de achterbank niet correct? Dan zit de achterbank niet goed

vast en kan de achterbank tijdens een rit kantelen.

- ▶ Vergewis u ervan dat de achterbank vergrendeld is voordat u gaat rijden. Op de ontgrendelgreep mogen geen rode controlelippen zichtbaar zijn.
- ▶ Zijn op de ontgrendelgreep rode controlelippen zichtbaar? Vergrendel dan de achterbank opnieuw tot u een duidelijke 'klik' hoort.

! AANWIJZING Beschadiging van de rollen van de achterbank door onjuist gebruik

De rollen van de achterbank kunnen worden beschadigd, als de achterbank ondeskundig wordt gebruikt of verkeerd wordt uitgebouwd.

- ▶ Zolang de achterbank zich in de bevestigingsschalen bevindt, mag deze niet in de richting van de achterdeuren worden getrokken. De achterbank alleen naast de bevestigingsschalen rollen.
- ▶ De achterbank in uitgebouwde toestand niet rollen of als transportmiddel gebruiken.



Waarschuwingaanwijzing op achterbank met weergave van correct aangebrachte achterbank.

Inbouwpositie drievoudige achterbank

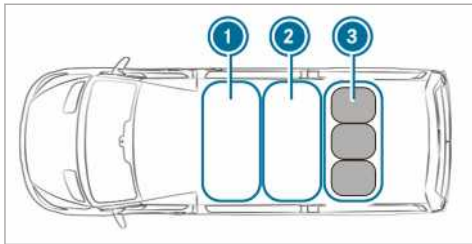

- ① Eerste rij zitplaatsen
- ② Tweede rij zitplaatsen
- ③ Derde rij zitplaatsen met drievoudige achterbank

▶ De drievoudige achterbank alleen op de derde rij zitplaatsen ③ boven de achteras monteren.

Achterbank uitbouwen

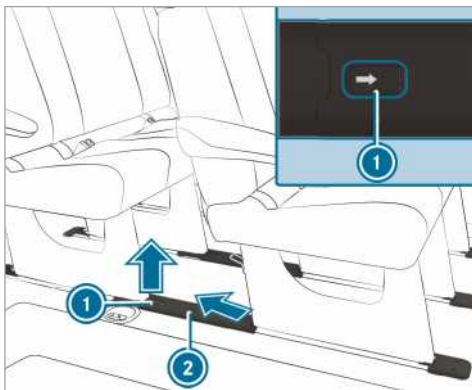

▶ **De afdekkingen van de bevestigingsschalen verwijderen:** De klem ① in de richting van de pijl schuiven en de afdekking ② schuin naar achteren en naar boven toe verwijderen.

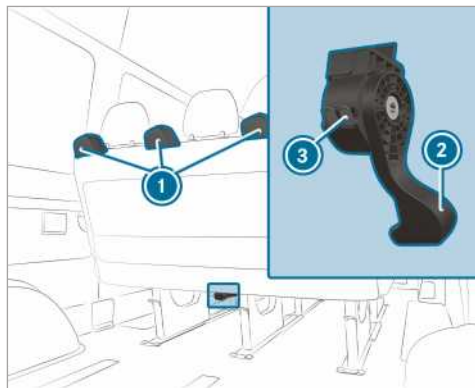

▶ De ontgrendelingshendel ② van de zitbank volledig omlaagdrukken en vasthouden en tegelijkertijd de zitbank aan de ontgrendelingshendel iets naar achteren kantelen en iets naar achteren trekken.

▶ De ontgrendelingshendel loslaten.

De sluitingen van de voeten van de zitbank zijn ontgrendeld en de rode controlenokken ③ op de behuizing van de ontgrendelingshendel ② zijn zichtbaar.

▶ De ontgrendelde zitbank aan de handgrepen ① beetpakken en iets naar achteren trekken.

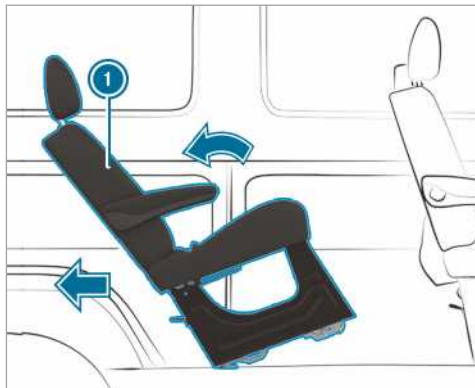

▶ De zitbank ① naar achteren klappen en uit de bevestigingsschalen trekken.

ⓘ Wanneer de zitbank niet uit de bevestigingsschalen kan worden getrokken, dan zit de zitbank mogelijk vastgeklemd in de verankering. Dit kan gebeuren als de zitbank te ver naar achteren wordt geklapt.

Als het niet lukt de zitbank uit de bevestigingschalen te trekken, als volgt te werk gaan:

- ▶ De zitbank naar voren kantelen, zonder deze te vergrendelen.
- ▶ De zitbank opnieuw aan de ontgrendelingshendel ② naar achteren trekken.
- ▶ De zitbank enigszins naar achteren klappen en uit de bevestigingschalen trekken.
- ▶ De zitbank voor het uitbouwen en voor het opbergen naast de bevestigingschalen plaatsen en in de richting van de achterdeuren rollen.

of

- ▶ De zitbank om deze op te bergen zijdelings uit het voertuig verwijderen.
- ① Eventueel moeten de zitbanken ervoor of erachter worden verwijderd.

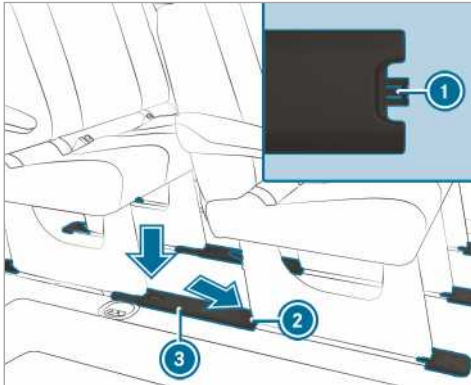

- ▶ **De afdekkingen op de bevestigingschalen aanbrengen:** De afdekking ③ zo houden, dat de neus ① in de richting van de achterste stoelverankering ② wijst.
- ▶ De afdekking ③ schuin naar onderen in de achterste stoelverankering ② aanbrengen en op de bevestigingsschaal vastzetten.

Achterbank aanbrengen

De achterbank kan alleen betrouwbaar vergrendelen als de stoelverankeringen altijd schoon en vrij van voorwerpen worden gehouden.

- ① Bij voertuigen met goedkeuring als personen-voertuig het maximaal toegelaten aantal zitplaatsen in acht nemen.
- ▶ De afdekkingen van de bevestigingschalen verwijderen zoals beschreven onder "Achterbank uitbouwen".

- ▶ De zitbank achter de inbouwpositie brengen.
- ▶ De zitbank bij de handgrepen vastpakken en naar achteren kantelen.
- ▶ De zitbank op de bevestigingschalen naar voren rollen.
- ▶ De achterste voeten van de zitbank moeten vergrendeld zijn.

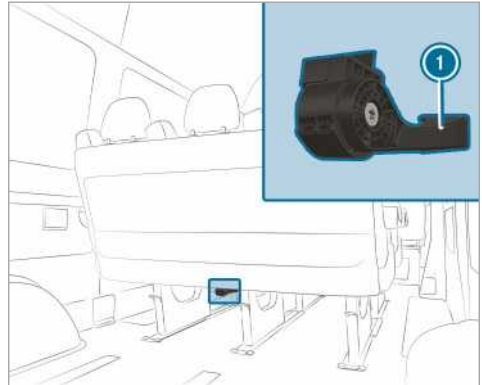

- ▶ De zitbank met een vlotte beweging naar voren kantelen tot de sluitingen van de voorste voeten van de zitbank hoorbaar vergrendelen.
- De sluitingen van de voorste voeten van de zitbank zijn vergrendeld en de rode controleknoppen op de behuizing van de ontgrendelingshendel ① zijn niet meer zichtbaar.

- ① Als de rode controleknoppen op de ontgrendelingshendel wel zichtbaar zijn, dan is de zitbank niet correct vergrendeld.

Als volgt te werk gaan wanneer de zitbank niet correct is vergrendeld:

- ▶ De zitbank opnieuw ontgrendelen en met een vlotte beweging naar voren kantelen tot de sluitingen van de voorste voeten van de zitbank hoorbaar vergrendelen.
- ▶ De afdekkingen van de bevestigingschalen aanbrengen zoals beschreven onder "Achterbank uitbouwen".

Achterbank rugleuning instellen

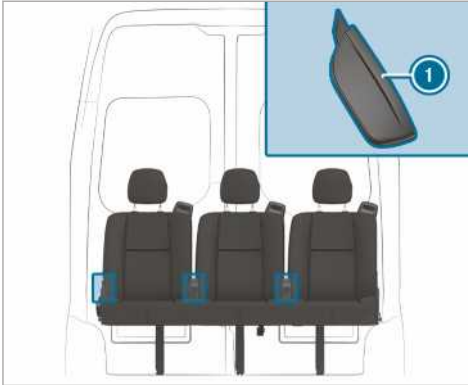

- ▶ De ontgrendelingshendel van de rugleuning ① omhoogtrekken en vasthouden.
- ▶ De rugleuning in de gewenste positie zetten.
- ▶ De ontgrendelingshendel van de rugleuning ① loslaten en de rugleuning iets bewegen. De rugleuning wordt vergrendeld.

Hoofdsteunen

Hoofdsteunen mechanisch instellen

⚠ WAARSCHUWING Gevaar voor ongevallen door voertuiginstellingen tijdens het rijden

U kunt in de volgende situaties de controle over de auto verliezen:

- Wanneer tijdens het rijden de bestuurdersstoel, de hoofdsteunen, het stuurwiel of de spiegels worden ingesteld.
- Wanneer tijdens het rijden de veiligheidsgordel wordt omgespeld.
- ▶ Voordat de motor wordt gestart: De bestuurdersstoel, de hoofdsteunen, het stuurwiel of de spiegels instellen en de veiligheidsgordel omgespen.

⚠ WAARSCHUWING Gevaar voor letsel door niet aangebrachte of verkeerd ingestelde hoofdsteunen

Wanneer er geen hoofdsteunen aanwezig zijn of als deze niet correct zijn ingesteld, kunnen ze niet zoals bedoeld beschermen.

Er is dan een verhoogd risico op letsel van het hoofd en de nek, bijvoorbeeld bij een ongeval of remmanoeuvre!

- ▶ Altijd met gemonteerde hoofdsteunen rijden.
- ▶ Voor het rijden bij elke inzittende controleren, of het midden van de hoofdsteun het achterhoofd op ooghoogte ondersteunt.

De hoofdsteunen van de zitplaatsen voor- en achterin niet verwisselen. Anders kunnen de hoogte en hoek van de hoofdsteunen niet in de correcte positie worden ingesteld.

Met de verstelling in lengterichting voor de hoofdsteun de hoofdsteun zo instellen, dat deze zo dicht mogelijk bij het achterhoofd staat.

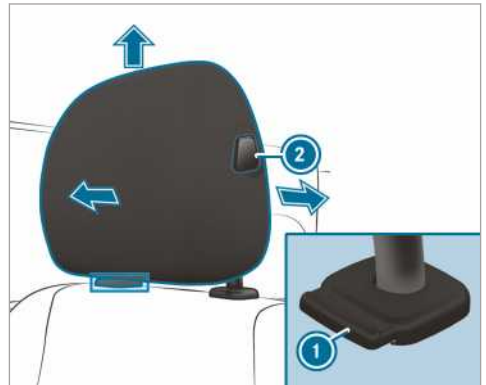

Hoofdsteun (voorbeeld comforthoofdsteun op chauffeursstoel)

- ▶ **Hoger instellen:** De hoofdsteun omhoog in de gewenste stand trekken en controleren dat de hoofdsteun vergrendeld is. De hoofdsteun alleen gebruiken als deze vergrendeld is.
- ▶ **Lager instellen:** De ontgrendelingsknop ① indrukken, de hoofdsteun omlaag in de gewenste stand drukken en controleren dat de hoofdsteun vergrendeld is. De hoofdsteun alleen gebruiken als deze vergrendeld is.
- ▶ **Naar voren zetten:** De ontgrendelingsknop ② indrukken en de hoofdsteun naar voren trekken, tot deze in de gewenste stand vergrendelt.

- ▶ **Naar achteren zetten:** De ontgrendelingsknop ② indrukken en de hoofdsteun naar achteren in de gewenste stand schuiven.
- ① Afhankelijk van de uitvoering van de hoofdsteun kunnen enkele instelmogelijkheden vervallen.

Stoelverwarming in- en uitschakelen

⚠ WAARSCHUWING Gevaar voor brandwonden door herhaaldelijk inschakelen van de stoelverwarming

Wanneer u de stoelverwarming herhaaldelijk inschakelt, kunnen de zitting en de rugleuningvulling zeer heet worden.

Bij personen met beperkte temperatuursensatie of met een beperkte reactiemogelijkheid op hogere temperaturen kan dit tot gezondheidsklachten of zelfs op brandwonden gelijkende verwondingen leiden.

- ▶ De stoelverwarming niet herhaaldelijk inschakelen.

! AANWIJZING Beschadiging van de stoelen door voorwerpen of zittingaccessoires bij ingeschakelde stoelverwarming

Wanneer de stoelverwarming is ingeschakeld, kan door voorwerpen of zittingaccessoires op de stoelen, bijvoorbeeld stoelkussens of kinderzitjes, warmteopbouw optreden. Daardoor kan het zittingvlak worden beschadigd.

- ▶ Bij ingeschakelde stoelverwarming mogen zich geen voorwerpen of zittingaccessoires op de stoelen bevinden; dit controleren.

Voorwaarden

- De spanningsvoorziening is ingeschakeld.

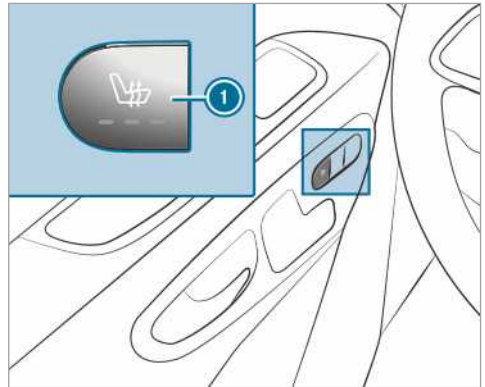

- ▶ **Inschakelen:** De toets ① indrukken. Alle controlelampjes in de toets branden.
- ▶ **Stand verlagen:** De toets ① zo vaak indrukken, tot de gewenste verwarmingsstand bereikt is. Afhankelijk van de verwarmingsstand gaan een tot drie controlelampjes branden.
- ▶ **Uitschakelen:** De toets ① zo vaak indrukken, tot alle controlelampjes uit zijn.
- ① De stoelverwarming schakelt automatisch in bepaalde tijdsintervallen, te weten 8, 10 en 20 minuten uit de drie verwarmingsstanden terug tot het uitschakelen van de stoelverwarming.

Stuurkolom instellen

⚠ WAARSCHUWING Gevaar voor ongevallen door voertuiginstellingen tijdens het rijden

U kunt in de volgende situaties de controle over de auto verliezen:

- Wanneer tijdens het rijden de bestuurdersstoel, de hoofdsteunen, het stuurwiel of de spiegels worden ingesteld.
- Wanneer tijdens het rijden de veiligheidsgordel wordt omgespeld.

- ▶ Voordat de motor wordt gestart: De bestuurdersstoel, de hoofdsteunen, het stuurwiel of de spiegels instellen en de veiligheidsgordel omgespen.

⚠ WAARSCHUWING Inklemgevaar voor kinderen bij het instellen van het stuurwiel

Wanneer kinderen het stuurwiel instellen, kunnen ze bekneld raken.

- ▶ Kinderen nooit zonder toezicht in de auto laten.
- ▶ Bij het verlaten van de auto altijd de sleutel meenemen en de auto vergrendelen.

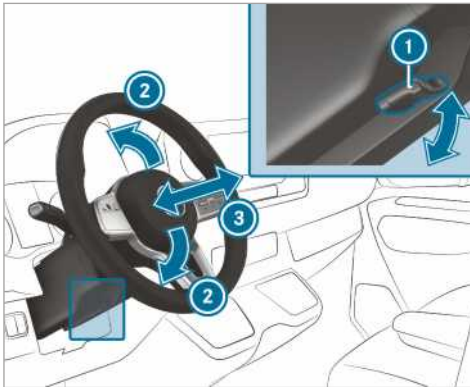

- ① Hendel
- ② Stuurkolomhoogte
- ③ Stuurkolomlengerichting

- ▶ **Stuurkolom instellen:** De hendel ① tot de aanslag omlaagzwenken. De stuurkolom is ontgrendeld.
- ▶ De stuurkolom in de gewenste stand zetten.
- ▶ De hendel ① tot de aanslag omhoogtrekken. De stuurkolom is vergrendeld.

Opbergmogelijkheden

Aanwijzing met betrekking tot beladingsrichtlijnen

⚠ WAARSCHUWING Vergiftigingsgevaar door uitlaatgassen

Verbrandingsmotoren stoten giftige uitlaatgassen, bijvoorbeeld koolmonoxide, uit. Als de achterdeur is geopend als de motor draait, in het bijzonder tijdens het rijden, kunnen uitlaatgassen in het interieur binnendringen.

- ▶ Altijd de motor afzetten alvorens de achterdeur te openen.
- ▶ Nooit met een geopende achterdeur rijden.

⚠ WAARSCHUWING Gevaar voor letsel door onbeveiligde voorwerpen in het voertuig

Wanneer voorwerpen niet beveiligd of onvoldoende beveiligd zijn, kunnen ze verschuiven, omvallen of rondslingeren en daardoor inzittenden raken.

Dat geldt ook voor:

- Bagage of lading
- Uitgebouwde stoelen, die bij uitzondering in het voertuig worden vervoerd.

Er bestaat gevaar voor letsel, in het bijzonder bij remmanoeuvres of abrupte veranderingen van richting!

- ▶ Voorwerpen altijd zodanig opbergen, dat ze niet kunnen rondslingeren.
- ▶ Voorwerpen, bagage of lading voordat u wegrijdt beveiligen tegen verschuiven en omvallen.
- ▶ Wanneer een stoel wordt uitgebouwd, deze bij voorkeur buiten het voertuig opbergen.

⚠ WAARSCHUWING Gevaar voor letsel door ongeschikt opbergen van voorwerpen

Als voorwerpen op ongeschikte wijze in het interieur worden opgeborgen, kunnen ze verschuiven of rondvliegen en daardoor inzittenden raken. Bovendien kunnen bekerhouders, geopende opbergvakken en mobiele-telefoonhouders bij een ongeval de daarin aanwezige voorwerpen niet altijd tegenhouden.

Er bestaat gevaar voor letsel, in het bijzonder bij remmanoeuvres of plotselinge richtingswijzigingen!

- ▶ Voorwerpen altijd zodanig opbergen, dat ze in deze of vergelijkbare situaties niet kunnen rondvliegen.
- ▶ Altijd waarborgen dat voorwerpen niet uit opbergvakken, bagagenetten of opbergnetten steken.

- ▶ De afsluitbare opbergvakken voor aanvang van de rit sluiten.
- ▶ Zware, harde, scherpe, breekbare of te grote voorwerpen altijd in de bagageruimte opbergen en beveiligen.

⚠ WAARSCHUWING Gevaar voor brandwonden door uitlaateindpijpen en uitlaatsierstukken

Uitlaateindpijpen en uitlaatsierstukken kunnen zeer heet zijn. Als deze onderdelen van de auto worden aangeraakt, kunt u zich branden.

- ▶ In de omgeving van de uitlaateindpijpen en uitlaatsierstukken altijd bijzonder voorzichtig zijn en in deze omgeving in het bijzonder kinderen in de gaten houden.
- ▶ Onderdelen van de auto laten afkoelen alvorens ze aan te raken.

Wanneer een dakdrager wordt gebruikt, neem dan de maximumdakbelasting en het maximumdraagvermogen van de dakdrager in acht.

Informatie over de maximumdakbelasting vindt u in "Technische gegevens" en informatie over dakdragers vindt u in "Dragersystemen".

Wanneer lading op het dak wordt vervoerd en deze meer dan 40 cm buiten de dakrand uitsteekt, kunnen camera-gebaseerde rijssystemen en de sensorfuncties van de binnenspiegel nadelig worden beïnvloed. Daarom erop letten dat de lading niet meer dan 40 cm uitsteekt.

Het rijgedrag van het voertuig is afhankelijk van de ladingverdeling. Daarom bij het beladen de volgende aanwijzingen in acht nemen:

- Met de belading inclusief personen niet het toegestaan totaalgewicht en de toegestane asbelastingen van het voertuig overschrijden.
- Niet tot boven de bovenzijde van de rugleuningen beladen.
- Indien mogelijk de lading altijd in de laadruimte vervoeren.
- De lading aan de sjorogen beveiligen en deze gelijkmatig belasten.
- Sjorogen en bevestigingsmaterialen gebruiken die geschikt zijn voor het gewicht en de grootte van de lading.

Overzicht over de bergvakken voorin

Overzicht van de voorste opbergvakken

De aanwijzingen met betrekking tot het beladen van het voertuig in acht nemen (→ pagina 74).

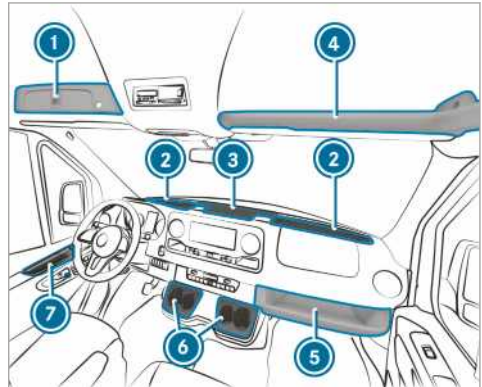

- ① Afsluitbaar vak boven de voorruit (→ pagina 76)
- ② Opbergvak bij de voorruit, voorzien van twee bekerhouders/opbergvak voor asbak
Opbergvak, afhankelijk van de uitvoering met deksel (→ pagina 76)
- ③ Opbergvak middenconsole met usb-aansluiting, oplaadinterface, NFC-interface en 12V-aansluiting
- ④ Opbergvak boven de voorruit (met maximaal 2,5 kg belasten)
- ⑤ Opbergvak bijrijderszijde (met maximaal 5 kg belasten)
- ⑥ Bekerhouder
- ⑦ Opbergvak in de deuren

Opbergvak middenconsole/voorruit openen en sluiten

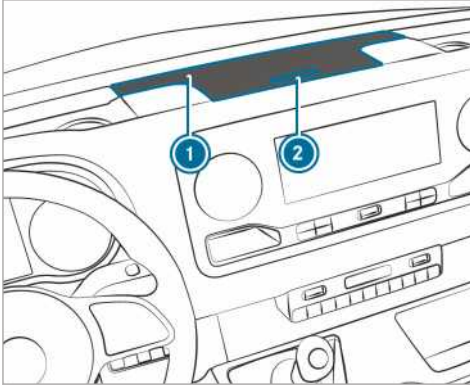

Deksel opbergvak (voorbeeld middenconsole)

▶ **Openen:** De toets ② van het opbergvak ① indrukken. Het deksel klappt omhoog.

▶ **Sluiten:** Het deksel omlaagklappen.

① De opbergvakken boven de voorruit beschikken, afhankelijk van de uitvoering, over een deksel.

Afsluitbaar vak boven voorruit openen of sluiten

U kunt het opbergvak met behulp van de nood sleutel (→ pagina 42) ver- en ontgrendelen.

Openen

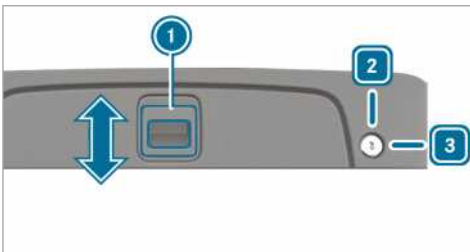

▶ **Ontgrendelen:** De nood sleutel rechtsom in de stand ③ draaien.

▶ De handgreep ① in de richting van de pijl naar boven schuiven.

▶ het deksel omhoogzwenken.

Sluiten

▶ Het deksel omlaagklappen en de handgreep ① in de richting van de pijl omlaagschuiven.

▶ **Vergrendelen:** De nood sleutel linksom in de stand ② draaien.

Brillenvak openen

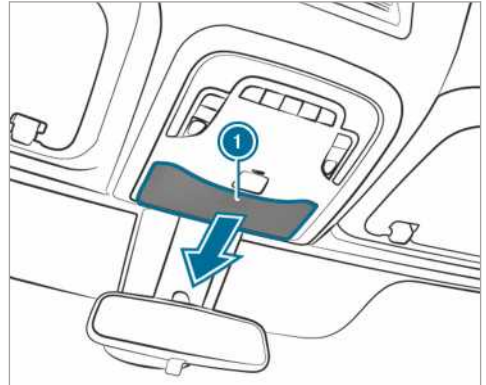

▶ Druk op toets ①.

Opbergbox gebruiken

⚠ WAARSCHUWING Gevaar voor letsel door een ongeschikt geplaatste of geopende opbergbox

Wanneer de opbergbox op ongeschikte wijze in het interieur wordt opgeborgen, kan deze verschuiven of rondvliegen en daardoor inzittenden raken. Bovendien kunnen geopende opbergvakken bij een ongeval de daarin aanwezige voorwerpen niet altijd tegenhouden.

Er bestaat gevaar voor letsel, in het bijzonder bij remmanoeuvres of abrupte veranderingen van richting!

- ▶ De opbergbox met de veiligheidsgordel bevestigen.
- ▶ Voor het begin van de rit het deksel van de opbergbox sluiten.
- ▶ Zware, harde, scherpe, breekbare of te grote voorwerpen altijd in de bagageruimte opbergen en beveiligen.

Opbergbox bevestigen

De opbergbox bevindt zich onder de bijrijdersbank.

De opbergbox voor het volgende gebruiken:

- om documenten op te bergen

- om een mobiele telefoon of kleine voorwerpen op te bergen
 - als schrijfplateau
- ▶ De zitting van de bijrijdersbank naar voren klappen (→ pagina 68).
 - ▶ De opbergbox uit het opbergvak verwijderen.
 - ▶ De zitting van de bijrijdersbank terugklappen (→ pagina 68).

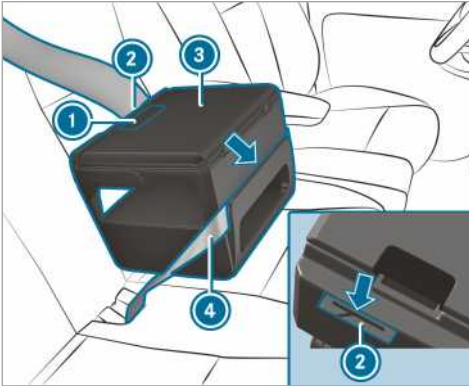

- ▶ De opbergbox 3 op de zitting plaatsen.
- ▶ De opbergbox 3 iets omlaag in de zitting drukken en naar achteren tegen de leuning schuiven.
- ▶ Controleer dat de verankeringsrib aan de onderzijde van de opbergbox tussen de zitting en de leuning vastgeklemd is.
- ▶ De veiligheidsgordel 4 door de sleuf aan de voorzijde van de opbergbox 3 geleiden.
- ▶ De veiligheidsgordel 4 door de sleuf 2 aan de achterzijde van de opbergbox geleiden, vasttrekken en in het gordelslot vergrendelen.
- ▶ Controleer dat de opbergbox goed vastzit.

Opbergbox openen en sluiten

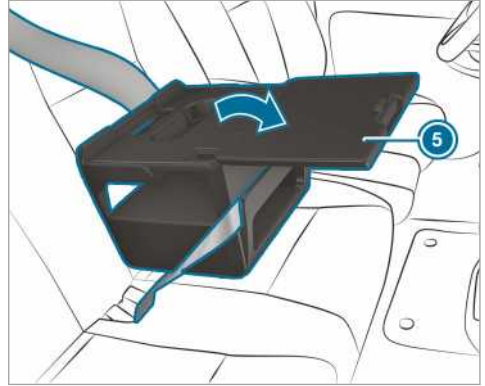

- ▶ **Openen:** Aan de handgreep 1 trekken en het deksel 5 in de richting van de pijl openen.
 - ▶ Voorwerpen opbergen.
- i Meer informatie over accessoires, zoals een tablethouder, is verkrijgbaar bij elke Mercedes-Benz-servicewerkplaats.
 - i Het deksel van de opbergbox tijdens het rijden gesloten houden.
- ▶ **Sluiten:** Het deksel 5 terugklappen en dichtdrukken, zodat de handgreep 1 vergrendelt.

Opbergbox opbergen

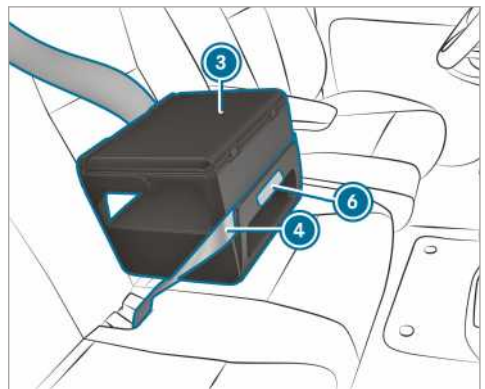

- ▶ De veiligheidsgordel 4 losmaken.
- ▶ De opbergbox 3 in het gemarkeerde gebied 6 vasthouden en recht naar voren trekken. De verankeringsrib komt los uit de spleet tussen de zitting en de rugleuning.

- ▶ De opbergbox ③ van de stoel verwijderen.
- ▶ De zitting van de bijrijdersbank naar voren klappen (→ pagina 68).
- ▶ De opbergbox ③ in het opbergvak plaatsen.
- ▶ De zitting van de bijrijdersbank terugklappen (→ pagina 68).

Informatie over de flessenhouder



- ① Flessenhouder in de voordeuren (ter illustratie: in de bijrijderstoel)

Bekerhouder

Openen van de bekerhouder achterin

⚠ WAARSCHUWING Letselgevaar tijdens het uitstappen door uitgetrokken bekerhouder

Wilt u uitstappen terwijl de bekerhouder achterin nog is uitgetrokken? Dan kunt u in onzachte aanraking met de bekerhouder komen.

- ▶ Schuif de bekerhouder terug onder de achterzitbank alvorens uit te stappen.

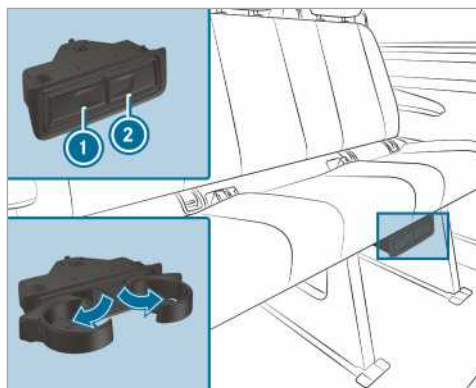

- ▶ **Openen:** druk hier ① of daar ② op de bekerhouder.
- ▶ Klap de bekerhouder open.
- ▶ **Sluiten:** Schuif hier ① of daar ② de bekerhouder terug tot die vastklikt.

Asbak en sigarettenaansteker

Gebruik van de asbak

Tijdens de rit

- ▶ Plaats de gesloten asbak tijdens de rit in een bekerhouder van een van de bergvakken bij de voorruit.
- ▶ Verifieer of de asbak stevig in de bekerhouder zit.
- ① Plaats de asbak niet in een bekerhouder van de middenconsole. Deze bekerhouders klemmen de asbak niet goed vast.

Openen

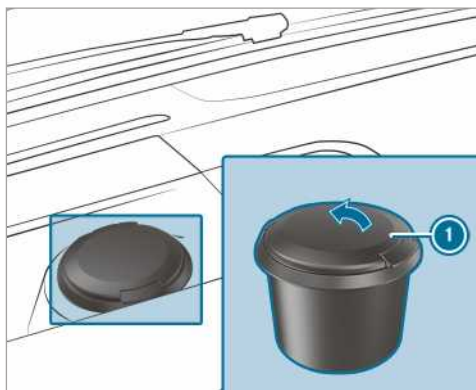

- ▶ Klap het deksel ❶ omhoog.

Sigarettenaansteker in de middenconsole gebruiken

⚠ WAARSCHUWING Gevaar voor brand en letsel door hete sigarettenaansteker

Wanneer het hete verwarmingselement van de sigarettenaansteker of de hete fitting worden aangeraakt, kunt u zich branden.

Bovendien kunnen ontvlambare materialen ontsteken:

- wanneer de hete sigarettenaansteker valt.
 - wanneer bijvoorbeeld kinderen de hete sigarettenaansteker tegen voorwerpen houden.
- ▶ De sigarettenaansteker altijd aan de handgreep vasthouden.
 - ▶ Altijd ervoor zorgen dat kinderen niet bij de sigarettenaansteker kunnen.
 - ▶ Kinderen nooit zonder toezicht in de auto laten.

Voorwaarden

- Het contact is ingeschakeld.

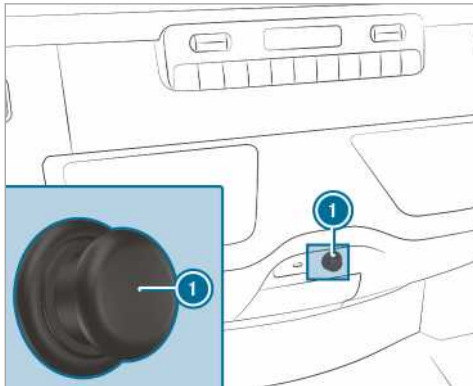

- ▶ De sigarettenaansteker ❶ indrukken. Als de spiraal gloeit, springt sigarettenaansteker automatisch terug.

Contactdozen

12V-aansluitingen in de middenconsole gebruiken

Voorwaarden

- Er zijn slechts apparaten tot maximaal 180 W (15 A) aangesloten.

12V-aansluiting in het opbergvak

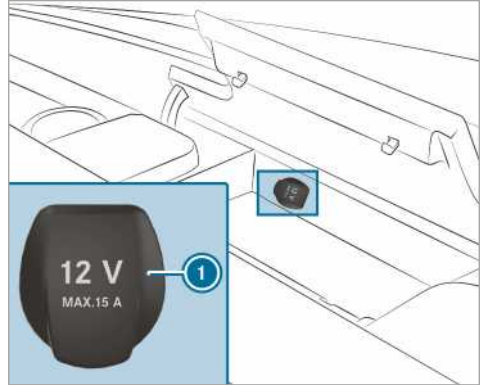

- ▶ Het deksel van het opbergvak in de middenconsole openen (→ pagina 76).
- ▶ Het deksel ❶ van de contactdoos openklappen.
- ▶ De stekker van het apparaat aansluiten.

12V-aansluiting in het onderste bedieningspaneel

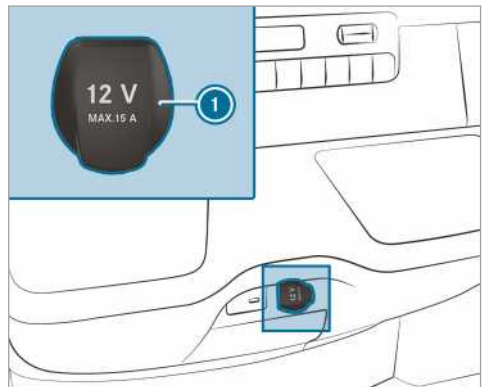

- ▶ Het deksel ❶ van de contactdoos openklappen.
- ▶ De stekker van het apparaat aansluiten.

12V-aansluiting op de chauffeursstoel gebruiken

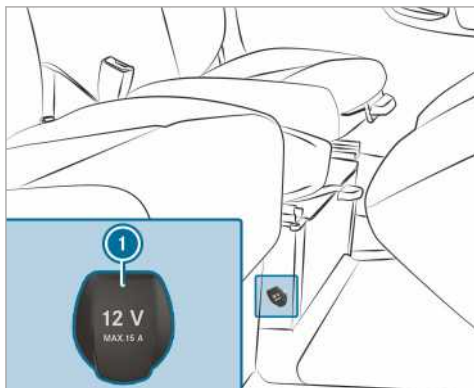

- ▶ Het deksel ① van de contactdoos openklappen.
- ▶ De stekker van het apparaat aansluiten.

Aanwijzingen met betrekking tot de 230V-contactdoos

I AANWIJZING Beschadiging van de extra accu door volledige ontlading

Wanneer bij het verlaten van het voertuig een apparaat met een te hoog vermogen wordt aangesloten, of wanneer de laadtoestand van de extra accu te laag is, kan de extra accu worden beschadigd.

- ▶ Slechts apparaten tot maximaal 150 W aansluiten.
- ▶ Apparaten niet langer dan vier uur aansluiten.

De 230V-contactdoos levert met 150 W een hoog vermogen, wat het snel opladen van mobiele telefoons en het aansluiten van acculaders voor gereedschap mogelijk maakt.

Voertuigen met extra accu zijn voorzien van een vertragsfunctie. Wanneer het voertuig wordt verlaten, kunnen apparaten gedurende vier uur worden opgeladen.

230V-contactdoos in de middenconsole gebruiken

⚠ GEVAAR Levensgevaar bij beschadigde aansluitkabel of contactdoos

Als een geschikt apparaat aangesloten is, is er een hoge spanning aanwezig op de 230V-contactdoos. Als de aansluitkabel of de 230V-contactdoos uit de behuizing is getrokken, beschadigd of nat is, kunt u een stroomstoot krijgen.

- ▶ Alleen een droge en onbeschadigde aansluitkabel gebruiken.
- ▶ Bij uitgeschakeld contact controleren of de 230V-contactdoos droog is.
- ▶ Een uit de behuizing getrokken of beschadigde 230V-contactdoos direct laten controleren of vervangen bij een gekwalificeerde werkplaats.
- ▶ De aansluitkabel nooit in een uit de behuizing getrokken of beschadigde 230V-contactdoos steken.

⚠ GEVAAR Levensgevaar door ondeskundig werken met de contactdoos

U kunt een stroomstoot krijgen:

- Als in de contactdoos wordt gegrepen.
- Als ongeschikte apparaten of voorwerpen in de contactdoos worden gestoken.
- ▶ Alleen geschikte apparaten op de contactdoos aansluiten.

Voorwaarden

- Er zijn alleen apparaten met een passende stekker, die voldoet aan de betreffende landspecifieke normen, aangesloten.
- Er zijn slechts apparaten tot maximaal 150 W aangesloten.
- Er worden geen stekkerdozen gebruikt.

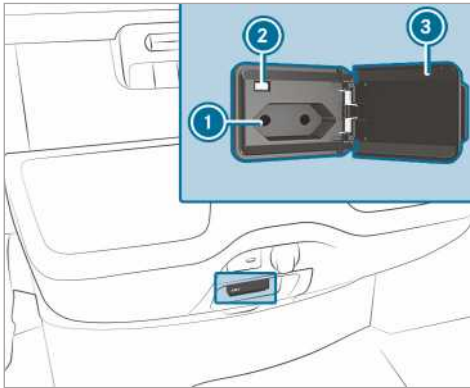

- ▶ De klep ③ openen.
- ▶ De stekker van het apparaat in de 230V-contactdoos ① steken. Als de boordnetspanning voldoende is, gaat het controlelampje ② branden.

Indien u de 230V-contactdoos niet gebruikt, de klep gesloten laten.

Contactdozen in de laadruimte gebruiken

Voorwaarden

- Er zijn slechts apparaten tot maximaal 180 W (15 A) aangesloten.

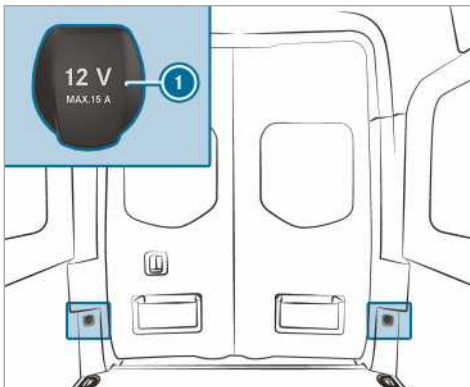

- ▶ Het deksel ① van de contactdoos openklappen.
- ▶ De stekker van het apparaat aansluiten.

Mobiele telefoon via usb-contactdoos achterin opladen

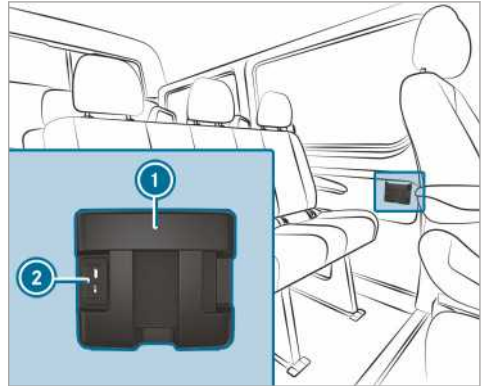

- ▶ De mobiele telefoon in het opbergvak ① plaatsen en op de usb-contactdoos ② aansluiten om hem op te laden.

Draadloos opladen van de mobiele telefoon en koppeling met de buitenantenne

Aanwijzingen met betrekking tot het draadloos opladen van de mobiele telefoon

⚠ WAARSCHUWING Gevaar voor letsel door ongeschikt opbergen van voorwerpen

Als voorwerpen op ongeschikte wijze in het interieur worden opgeborgen, kunnen ze verschuiven of rondvliegen en daardoor inzittenden raken. Bovendien kunnen bekerhouders, geopende opbergvakken en mobiele-telefoonhouders bij een ongeval de daarin aanwezige voorwerpen niet altijd tegenhouden.

Er bestaat gevaar voor letsel, in het bijzonder bij remmanoeuvres of plotselinge richtingswijzigingen!

- ▶ Voorwerpen altijd zodanig opbergen, dat ze in deze of vergelijkbare situaties niet kunnen rondvliegen.
- ▶ Altijd waarborgen dat voorwerpen niet uit opbergvakken, bagagenetten of opbergnetten steken.
- ▶ De afsluitbare opbergvakken voor aanvang van de rit sluiten.

- ▶ Zware, harde, scherpe, breekbare of te grote voorwerpen altijd in de bagageruimte opbergen en beveiligen.

De aanwijzingen met betrekking tot het beladen van het voertuig in acht nemen.

- ⚠ WAARSCHUWING** Brandgevaar door het bewaren van de voorwerpen in de mobiele-telefoonhouder

Als voorwerpen in de mobiele-telefoonhouder worden gelegd, kunnen ze sterk verhitten of zelfs ontsteken.

- ▶ Geen extra voorwerpen, in het bijzonder metalen voorwerpen, in de mobiele-telefoonhouder leggen.

- ! AANWIJZING** Beschadiging van voorwerpen door het bewaren in de mobiele-telefoonhouder

Als voorwerpen in de houder van de mobiele telefoon worden gelegd, kunnen ze door elektromagnetische velden worden beschadigd.

- ▶ Geen credit cards, opslagmedia of andere gevoelig op elektromagnetische velden reagerende voorwerpen in mobiele-telefoonhouder leggen.

- ! AANWIJZING** Beschadiging van de mobiele-telefoonhouder door vloeistoffen

Wanneer vloeistoffen in de mobiele-telefoonhouder terecht komen, kan deze beschadigd raken.

- ▶ Erop letten dat er geen vloeistoffen in de mobiele-telefoonhouder terecht komen.

- De laadfunctie is alleen actief als het contact ingeschakeld is.
- Kleine mobiele telefoons kunnen mogelijk niet op elke plaats van de mobiele-telefoonhouder worden opgeladen.
- Grote mobiele telefoons die niet in de mobiele-telefoonhouder zijn aangebracht kunnen eventueel niet worden opgeladen.
- De mobiele telefoon kan tijdens het opladen warm worden. Dit is afhankelijk van de op dat moment ingeschakelde applicaties (apps).
- Voor efficiënt opladen moet de beschermhoes van de mobiele telefoon worden verwij-

derd. Dit geldt niet voor beschermhoezen die voor draadloos opladen zijn bedoeld.

- Bij het opladen moet mogelijk de mat worden gebruikt.

Mobiele telefoon voorin draadloos opladen

Voorwaarden

- De mobiele telefoon moet voor draadloos opladen geschikt zijn. Een lijst met geschikte mobiele telefoons vindt u onder:

<http://www.mercedes-benz.com/connect>

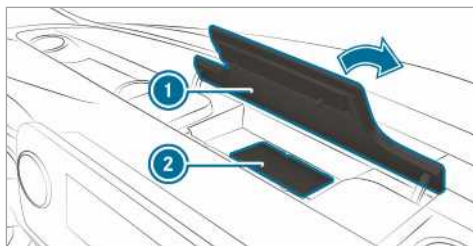

- ▶ De klep van het opbergvak ① boven het mediadisplay openen.

- ▶ De mobiele telefoon indien mogelijk in het midden met het display naar boven op het gemarkeerde vlak van de mat ② leggen. Indien op het multimediastelsel het laadsymbool wordt weergegeven, wordt de mobiele telefoon opgeladen.

Storingen bij het opladen worden op het display van het multimediastelsel weergegeven.

- ① De mat kan om te reinigen, bijvoorbeeld met helder, lauwwater, worden verwijderd.

Voetmat monteren of demonteren

- ⚠ WAARSCHUWING** Gevaar voor ongevallen door voorwerpen in de beenruimte van de bestuurder

Voorwerpen in de beenruimte van de bestuurder kunnen de slag van de pedalen beperken en een ingedrukt pedaal blokkeren.

Hierdoor wordt de bedrijfs- en verkeersveiligheid van de auto in gevaar gebracht.

- ▶ Alle voorwerpen in de auto veilig opbergen, opdat deze niet in de beenruimte van de bestuurder terecht kunnen komen.

- ▶ De vloermatten altijd stevig en zoals voorgeschreven aanbrengen, zodat altijd voldoende vrije ruimte voor de pedalen is gewaarborgd.
- ▶ Geen losse vloermatten gebruiken en niet meerdere vloermatten op elkaar leggen.

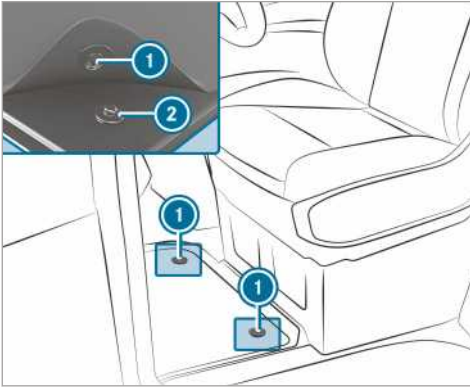

- ▶ **Monteren:** de drukknoppen ① op de houder ② indrukken.
- ▶ **Demonteren:** de voetmat van de houders ② trekken.

Buitenverlichting

Licht verstellen bij reizen naar het buitenland

Voertuigen met halogeen- of statische led-koplampen: de koplampen hoeven niet aangepast te worden. De wettelijke voorschriften zijn ook vervuld in de landen waar aan de andere kant van de weg wordt gereden.

Lichtsystemen en uw verantwoordelijkheid

De verschillende lichtsystemen van het voertuig zijn slechts hulpmiddelen. De verantwoordelijkheid voor de juiste verlichting van het voertuig overeenkomstig de heersende licht- en zichtomstandigheden, de wettelijke bepalingen en verkeerssituatie ligt bij de bestuurder van het voertuig.

Lichtschakelaar

Bedienen van de lichtschakelaar

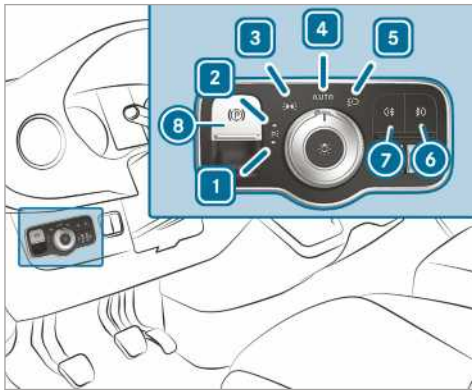

- ▶ 1 Parkeerlicht_links
- ▶ 2 Parkeerlicht_rechts
- ▶ 3 Verlichting van contouren, kentekenplaat en instrumentenpaneel
- ▶ 4 Automatisch rijlicht/dagrijlicht (voorkursstand van de lichtschakelaar)
- ▶ 5 Gedimd groot licht / Verstralers
- ▶ 6 Inschakelen of uitschakelen van de mistlampen_voor
- ▶ 7 Mistachterlicht in- of uitschakelen
- ▶ 8 Elektrisch bekrachtigde parkeerrem (→ pagina 147)

- ⓘ Weerklinkt tijdens het verlaten van het voertuig een waarschuwingssignaal? Dan is wellicht de verlichting nog ingeschakeld.
- ⓘ Schakelde u de parkeerlichten aan? Dan licht aan de gekozen zijde de contourverlichting zwak op.
U bedient het knipperlicht, de verstralers en het lichtsignaal via de combinatieschakelaar (→ pagina 85).

! AANWIJZING Accu-ontlading door standlicht

Als het standlicht gedurende meerdere uren ingeschakeld blijft, wordt de accu belast.

- ▶ Indien mogelijk het rechter of het linker parkeerlicht inschakelen.

Bij diepe ontlading van de accu zal de contourverlichting resp. de parkeerlichten automatisch worden afgeschakeld om later de automotor nog te kunnen starten.

Automatisch rijlicht

! WAARSCHUWING Gevaar voor ongevallen door uitgeschakeld dimlicht bij zichtbeperkingen

Als de verlichtingsschakelaar in de stand **AUTO** staat, schakelt het dimlicht bij mist, sneeuw en andere zichtbeperkingen zoals spatwater niet automatisch in.

- ▶ De verlichtingsschakelaar in dergelijke situaties in de stand draaien.

Het automatische werkende rijlicht is slechts bedoeld als hulpmiddel. U bent zelf verantwoordelijk voor een correcte verlichting van uw voertuig.

Draai de lichtschakelaar in geval van mist, sneeuw of van het wegdek opspattend water van de stand **AUTO** naar de stand . Anders wordt het rijlicht kortstondig onderbroken.

Inschakelen van de automatische rijlichten:

- Draai de lichtschakelaar naar de stand **AUTO**. Schakel de elektrische voeding in: de contourverlichting schakelt automatisch aan of uit en wel afhankelijk van de verlichtingssterkte van de omgeving.

Het dagrijlicht is ingeschakeld als de motor loopt. De contourverlichting en het gedimde groot licht schakelen aanvullend aan of uit

afhankelijk van de verlichtingssterkte van de omgeving.

Is het gedimde groot licht ingeschakeld? Dan licht het desbetreffende meldlampje  op het combinatie-instrument op.

Mistlicht en mistachterlicht in- of uitschakelen

Voorwaarden

- De verlichtingsschakelaar bevindt zich in de stand  of **AUTO**.
- De voedingsvoorziening of de motor is ingeschakeld.

► **Het mistlicht in- of uitschakelen:** De toets  indrukken.

► **Het mistachterlicht in- of uitschakelen:** De toets  indrukken.

De landspecifieke regelingen voor gebruik van het mistachterlicht in acht nemen.

Koplampen instellen

Voorwaarden

- De motor draait.

Met de koplampverstelling wordt de lichtbundel van de koplampen aan de beladingstoestand van het voertuig aangepast. Wanneer stoelen bezet zijn of de laadruimte wordt be- of ontladen, verandert de lichtbundel. Daardoor kunnen de zichtomstandigheden verslechteren en kunnen tegenliggers worden verblind.

 Bij voertuigen met led-koplampen wordt de lichtbundel automatisch ingesteld.

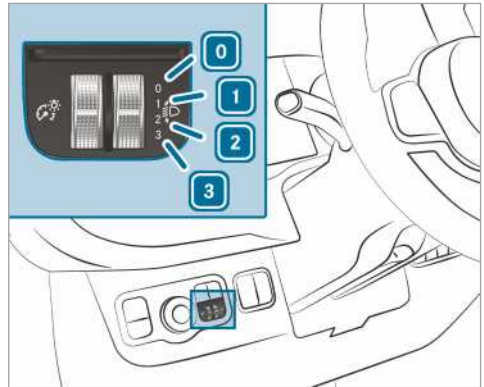

- 0** Chauffeurs- en bijrijdersstoel bezet
- 1** Chauffeursstoel, bijrijdersstoel en zitplaatsen achterin bezet
- 2** Chauffeursstoel, bijrijdersstoel en zitplaatsen achterin bezet; laadruimte of laadvloer beladen
- 3** Chauffeursstoel en bijrijdersstoel bezet en gebruik van de maximaal toegestane achterasbelasting

- De koplampverstelling in de betreffende stand draaien.
De weg moet 40 m tot 100 m worden verlicht en het dimlicht mag het tegemoetkomend verkeer niet verblinden.
- Bij onbeladen voertuig de stand **0** kiezen.

Combischakelaar verlichting bedienen

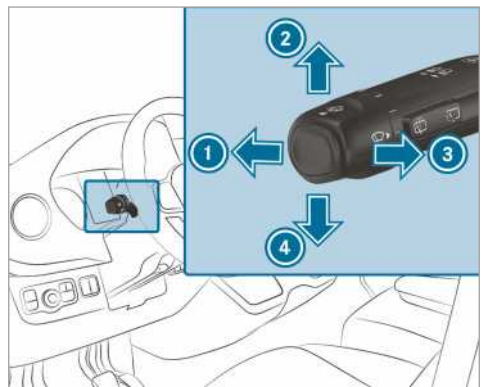

- 1** Grootlicht
- 2** Knipperlichten rechts

- ③ Lichtsignaal
- ④ Knipperlichten links

► **Knipperen:** De combischakelaar in de gewenste richting ② of ④ drukken, tot deze ver-grendelt. De combischakelaar wordt bij grote stuurbewegingen automatisch teruggezet.

► **Kort knipperen:** De combischakelaar kort in de gewenste richting ② of ④ aantippen. Het betreffende knipperlicht knippert driemaal.

► **Grootlicht inschakelen:** Het dimlicht inschakelen (→ pagina 84).

► De combischakelaar naar voren ① drukken. Het controlelampje  in het combi-instrument gaat branden. De combischakelaar keert terug naar de uitgangspositie.

① Het grootlicht wordt in de stand **AUTO** alleen bij duisternis ingeschakeld en als de motor draait.

► **Grootlicht uitschakelen:** De combischakelaar naar voren ① drukken of kort in de richting van de pijl ③ trekken (door het lichtsignaal wordt het grootlicht uitgeschakeld). Het controlelampje  in het combi-instrument dooft. De combischakelaar keert terug naar de uitgangspositie.

① Voertuigen met adaptieve grootlichtassistent: Als de adaptieve grootlichtassistent actief is, regelt deze het in- en uitschakelen van het grootlicht (→ pagina 87).

► **Lichtsignaal bedienen:** De spanningsvoorziening of het contact inschakelen.

► De combischakelaar kort in de richting van de pijl ③ trekken.

Inschakelen resp. uitschakelen van de waarschuwende knipperlichten

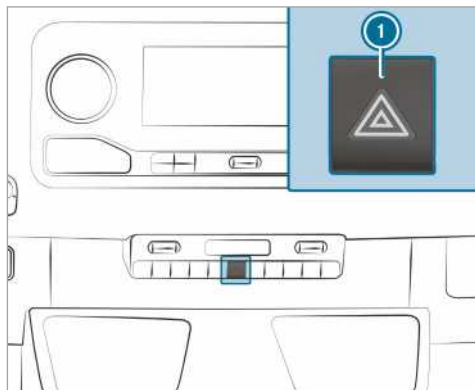

► **Inschakelen resp. uitschakelen:** druk op toets ①.

Geeft u richting aan via de richtingaanwijzer terwijl u de waarschuwende knipperlichten hebt ingeschakeld? Dan knipperen uitsluitend de knipperlichten aan de desbetreffende zijde van het voertuig.

Het waarschuwende knipperlicht schakelt automatisch in:

- als een luchtzak wordt of is opgeblazen
- als de snelheid het voertuig sterk vertraagt van een snelheid van meer dan 70 km/h tot stilstand van de auto

Wilt u de waarschuwende knipperlichten uitschakelen? Druk dan op de waarschuwingschakelaar ①.

Het waarschuwende knipperlicht schakelt automatisch uit als het voertuig na remming weer een snelheid van meer dan 70 km/h bereikt.

① De waarschuwende knipperlichtinstallatie functioneert niet als de ontsteking is uitgeschakeld.

Afbuiglicht



Een afbuiglicht verbetert de verlichting van de rijstrook in de richting waarin een bocht wordt doorlopen. Het licht werpt een brede bundel om bijvoorbeeld scherpe bochten beter te kunnen overzien.

De functie is werkzaam:

- bij snelheden lager dan 40 km/h en ingeschakelde richtingaanwijzer of gedraaid stuurwiel
- bij snelheden tussen 40 km/h en 70 km/h en gedraaid stuurwiel

Het afbuiglicht kan nog enige tijd nalichten en wordt ten laatste na drie minuten automatisch uitgeschakeld.

- ⓘ Bij het selecteren van de achteruitversnelling wisselend het afbuiglicht naar de andere zijde

Grootlichtassistent

Werking van de adaptieve grootlichtassistent

WAARSCHUWING Gevaar voor ongevallen ondanks adaptieve grootlichtassistent

De adaptieve grootlichtassistent reageert niet op de volgende verkeersdeelnemers:

- Verkeersdeelnemers die geen verlichting hebben, bijvoorbeeld voetgangers
- Verkeersdeelnemers die een zwakke verlichting hebben, bijvoorbeeld fietsers
- Verkeersdeelnemers waarvan de verlichting afgedekt is, bijvoorbeeld door een vangrail

In zeer sporadische gevallen reageert de adaptieve grootlichtassistent niet of niet tijdig op andere verkeersdeelnemers met eigen verlichting.

Daarom wordt het automatische grootlicht in deze of vergelijkbare situaties niet gedeactiveerd of desondanks geactiveerd.

- ▶ Altijd goed de verkeerssituatie in de gaten houden en het grootlicht tijdig uitschakelen.

De adaptieve grootlichtassistent wisselt automatisch tussen:

- Dimlicht
- Grootlicht

Het systeem herkent wanneer tegenliggers of voorliggers verlichting voeren.

Bij snelheden boven 30 km/h:

- Als geen andere verkeersdeelnemers worden herkend, wordt automatisch het grootlicht ingeschakeld.

Bij snelheden onder 25 km/h of voldoende straatverlichting:

- Het grootlicht schakelt automatisch uit.

Systeempgrenzen

De adaptieve grootlichtassistent kan geen rekening houden met de weg- en weersomstandigheden en de verkeerssituatie.

De herkenning kan beperkt zijn:

- Bij slecht zicht, bijvoorbeeld door mist, hevige regen of sneeuw
- Bij vervuilde of afgedekte sensoren

De adaptieve grootlichtassistent is slechts een hulpmiddel. De verantwoordelijkheid voor de correcte voertuilverlichting overeenkomstig de heersende licht- en zichtomstandigheden en de verkeerssituatie ligt bij u.

De optische sensor voor het systeem bevindt zich achter de voorruit bij het bedieningspaneel dakconsole.

Grootlichtassistent in- of uitschakelen

▶ **Inschakelen:** De verlichtingsschakelaar in de stand **AUTO** draaien.

▶ Het grootlicht via de combischakelaar inschakelen.

Als het grootlicht bij duisternis automatisch wordt ingeschakeld, gaat het controlelampje  op het multifunctioneel display branden.

▶ **Uitschakelen:** Het grootlicht via de combischakelaar inschakelen.

Interieurverlichting instellen

Bedieningspaneel dakconsole voorin

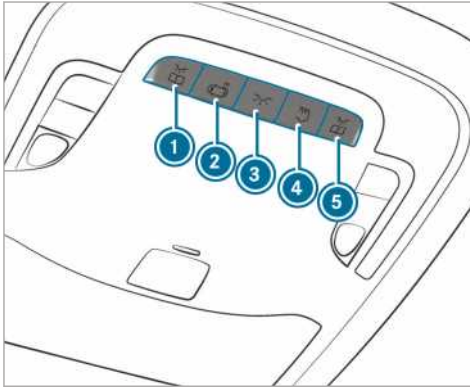

Variant 1

- ▶ ① Leeslampjes linksvoor in- of uitschakelen
- ▶ ② Automatische interieurverlichtingsregeling in- en uitschakelen
- ▶ ③ Interieurverlichting voorin in- of uitschakelen
- ▶ ④ Laadruimteverlichting/verlichting achterin in- of uitschakelen
- ▶ ⑤ Leeslampje rechtsvoor in- of uitschakelen

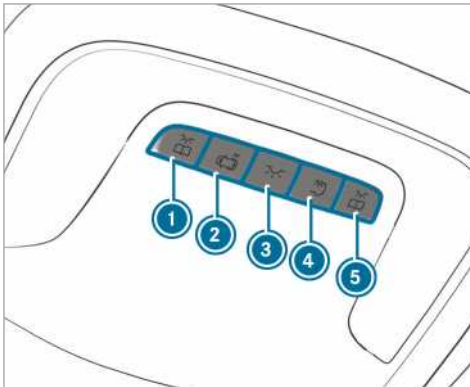

Variant 2

- ▶ ① Leeslampjes linksvoor in- of uitschakelen

- ▶ ② Automatische interieurverlichtingsregeling in- en uitschakelen
- ▶ ③ Interieurverlichting voorin in- of uitschakelen
- ▶ ④ Laadruimteverlichting/verlichting achterin in- of uitschakelen
- ▶ ⑤ Leeslampje rechtsvoor in- of uitschakelen

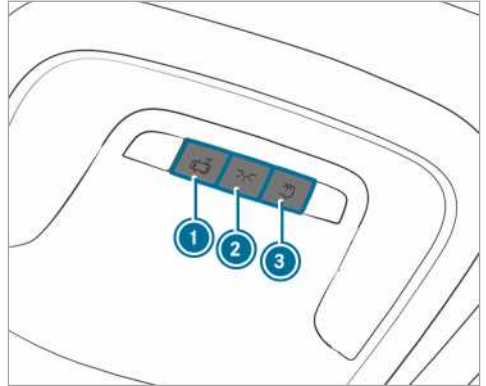

Variant 3

- ▶ ① Automatische interieurverlichtingsregeling in- en uitschakelen
- ▶ ② Interieurverlichting voorin in- of uitschakelen
- ▶ ③ Laadruimteverlichting/verlichting achterin in- of uitschakelen

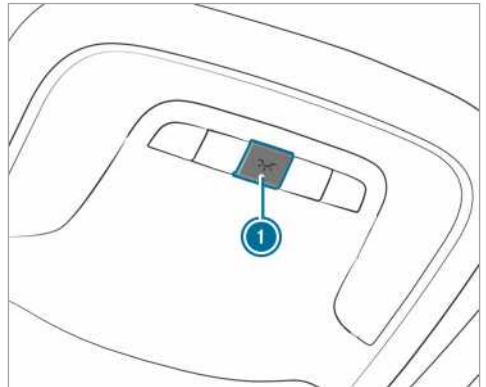

Variant 4

- ▶ ① Interieurverlichting in- of uitschakelen

Interieurverlichting achterin

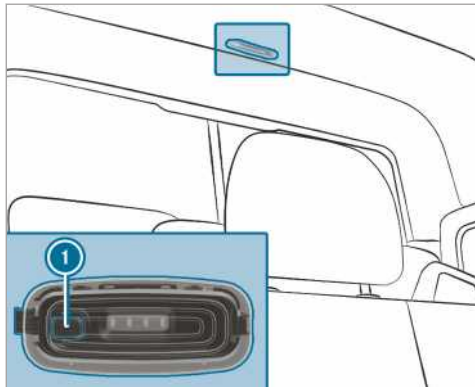

- ▶ ① Inschakelen resp. uitschakelen van de verlichting achterin of in het laadruim

Bewegingsmelder

⚠ WAARSCHUWING Gevaar voor letsel door de laserstraal van de bewegingsmelder

De bewegingsmelder zendt niet zichtbare straling uit door middel van LED's (Light Emitting Diode - lichtdiodes).

Deze LED's zijn als laser in de klasse 1M ingedeeld en kunnen in de volgende situaties het netvlies beschadigen:

- Wanneer gedurende langere tijd direct in de ongefilterde laserstraal van de bewegingsmelder wordt gekeken
- Wanneer direct met optische instrumenten, bijvoorbeeld een bril of een loep, in de laserstraal van de bewegingsmelder wordt gekeken.

- ▶ Nooit direct in de bewegingsmelder kijken.

De bewegingsmelder bevindt zich in de laadruimte achter de scheidingswand in het midden van het dak.

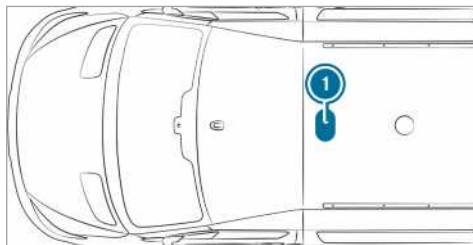

- ① Positie bewegingsmelder

Bij voertuigen met een bewegingsmelder, wordt de laadruimteverlichting tevens via deze bewegingsmelder ingeschakeld.

Wanneer de bewegingsmelder als het voertuig stilstaat een beweging in de laadruimte herkent, wordt de laadruimteverlichting gedurende circa twee minuten ingeschakeld.

De laadruimteverlichting kan door de bewegingsmelder worden ingeschakeld, wanneer:

- het voertuig stilstaat, de parkeerrem is bediend en het rempedaal niet wordt ingedrukt of
- bij voertuigen met automatische transmissie de keuzehendel in de stand **P** staat en het rempedaal niet wordt ingedrukt
- het voertuig niet van buitenaf met de sleutel is vergrendeld

Wanneer gedurende meerdere uren geen verandering aan het voertuig wordt herkend, bijvoorbeeld deur openen, dan wordt de bewegingsmelder automatisch uitgeschakeld. Daardoor wordt accu-ontlading voorkomen.

Lichtbron veranderen

Aanwijzingen met betrekking tot het vervangen van lampjes

⚠ WAARSCHUWING Gevaar voor brandwonden door hete onderdelen bij het lampjes vervangen

Lampjes, verlichtingen en stekkers kunnen tijdens de werking zeer heet worden.

Wanneer u een lampje vervangt, kunt u zich aan deze onderdelen branden.

- ▶ Voor het vervangen van lampjes de onderdelen laten afkoelen.

- Geen lampjes gebruiken die gevallen zijn of waarvan het glas krasjes vertoont. Het lampje kan anders breken.
- De lichtbron kan uit elkaar spatten als u deze aanraakt, als deze heet is, als u deze laat vallen of als deze bekrast of ingekerfd wordt.
- Vlekken op het glas van het lampje verkorten de levensduur van de lichtbron. Het glas niet met de blote hand aanraken. Zo nodig het glas in koude toestand met alcohol of spiritus reinigen en met een niet-pluizende doek schoonwrijven.
- Lampjes tegen vochtigheid beschermen en niet met vloeistof in contact laten komen.

Altijd controleren of de lampjes goed vastzitten.

Wanneer het voertuig met LED-lampen is uitgerust, is dit als volgt te herkennen: De lichtbundel van LED-lampen beweegt bij het starten van de motor van boven naar beneden en weer terug. Het dimlicht moet hierbij voor het starten van de motor ingeschakeld zijn.

Gloeilampen en lampjes spelen een belangrijke rol bij de veiligheid. Daarom erop letten dat deze altijd werken. De koplampinstelling regelmatig laten controleren.

- Voor het vervangen van lampjes altijd het verlichtingssysteem van het voertuig uitschakelen. Hierdoor wordt kortsluiting voorkomen.
- De gloeilampen alleen in gesloten en hiervoor bedoelde lampen gebruiken.
- Alleen vervangende gloeilampen van hetzelfde type en met de bedoelde spanning gebruiken.

Wanneer ook de nieuwe lichtbron niet brandt, ga dan naar een gekwalificeerde werkplaats.

Voorste lichtbronnen vervangen (auto's met halogeenkoplampen)

Overzicht soorten lichtbronnen voor

De volgende lichtbronnen kunt u zelf vervangen.

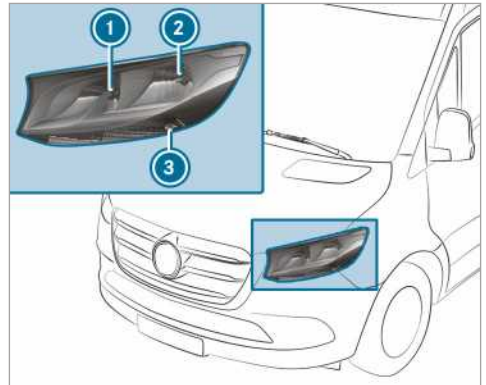

Halogeenkoplampen

- ① Grootlicht/dagrijlicht: H15 55 W/15 W
- ② Dimlicht/stadslicht: H7 55 W/W 5 W
- ③ Knipperlichten: PY 21 W

Halogeenkoplampen vervangen

Voorwaarden

- **Dimlicht:** Soort lichtbron H7 55 W
- **Grootlicht/dagrijlicht:** Soort lichtbron H15 55 W/15 W
- **Stadslicht:** Soort lichtbron W 5 W
- **Knipperlicht:** Soort lichtbron PY 21 W



- ① Afdekking behuizing grootlicht/dagrijlicht
- ② Afdekking behuizing dimlicht/stadslicht
- ③ Fitting knipperlicht

▶ Het verlichtingssysteem uitschakelen.

▶ **Grootlicht/dagrijlicht:** De afdekking van de behuizing ① naar achteren toe wegtrekken.

- ▶ De fitting linksom draaien en eruit trekken.
- ▶ De lichtbron uit de fitting trekken.
- ▶ De nieuwe lichtbron in de fitting aanbrengen, zodat de lampvoet volledig tegen de bodem van de fitting aankomt.
- ▶ De fitting aanbrengen en rechtsom draaien.
- ▶ De afdekking van de behuizing ① aanbrengen.
- ▶ **Dimlicht/stadslicht:** De afdekking van de behuizing ② naar achteren toe wegtrekken.
- ▶ De fitting naar achteren eruit trekken.
- ▶ De lichtbron uit de fitting trekken.
- ▶ De nieuwe lichtbron in de fitting aanbrengen, zodat de lampvoet volledig tegen de bodem van de fitting aankomt.
- ▶ De fitting recht aanbrengen.
- ▶ De afdekking van de behuizing ② aanbrengen.
- ▶ **Knipperlicht:** Het verlichtingssysteem uitschakelen.
- ▶ De fitting ③ linksom draaien en verwijderen.
- ▶ De lichtbron iets indrukken, linksom draaien en uit de fitting verwijderen.
- ▶ De nieuwe lichtbron in de fitting aanbrengen en rechtsom draaien.
- ▶ De fitting ③ aanbrengen en rechtsom draaien.

Extra knipperlicht

Voorwaarden

- **Extra knipperlicht (voertuigen met aandrijving op alle wielen):** Lichtbron model P 21 W

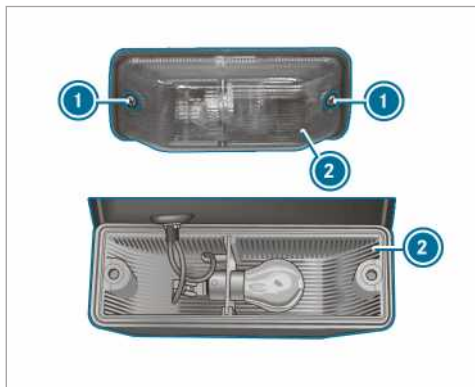

- ▶ Schakel de lichtinstallatie uit

- ▶ Los de schroef ① en neem de lens ② weg.
- ▶ Draai de lichtbron met enige druk linksom. Trek de lichtbron uit de fitting.
- ▶ Plaats de nieuwe lichtbron in de fitting. Draai de lichtbron rechtsom.
- ▶ Plaats de lens ②. Draai de schroeven ① in.

Achterste lichtbronnen vervangen (bestelwagens en combi)

Overzicht soorten lichtbronnen achteraan (gesloten bestelwagens en combi)

De volgende lichtbronnen kunt u zelf vervangen.

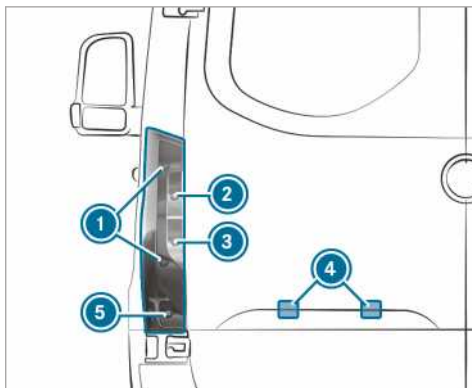

Voertuigen met standaard achterlicht

- ① Remlicht/achterlicht/stadslicht: P 21 W
- ② Knipperlichten: PY 21 W
- ③ Achteruitrijlicht: P 21 W
- ④ Kentekenplaatverlichting: W 5 W
- ⑤ Mistachterlicht: P 21 W

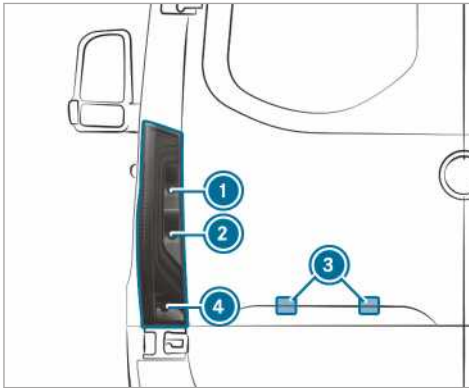

Voertuigen met deels led-achterlichten

- ① Knipperlichten: PY 21 W
- ② Achteruitrijlicht: P 21 W
- ③ Kentekenplaatverlichting: W 5 W
- ④ Mistachterlicht: P 21 W

Achterlichten (gesloten bestelwagens en combi)

Voorwaarden

- **Remlicht/achterlicht/stadslicht:** Soort lichtbron P 21 W
- **Knipperlicht:** Soort lichtbron PY 21 W
- **Mistachterlicht:** Soort lichtbron P 21 W
- **Achteruitrijlicht:** Soort lichtbron P 21 W

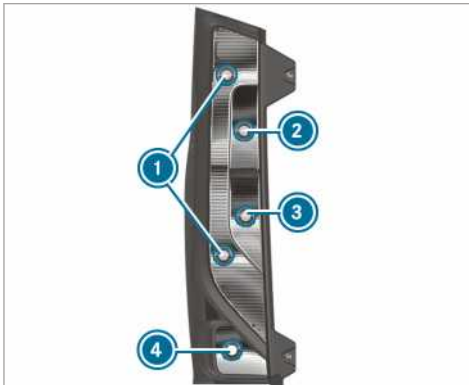

- ① Remlicht/achterlicht/stadslicht
- ② Knipperlicht
- ③ Achteruitrijlicht
- ④ Mistachterlicht

▶ Het verlichtingssysteem uitschakelen.

▶ De achterdeur openen.

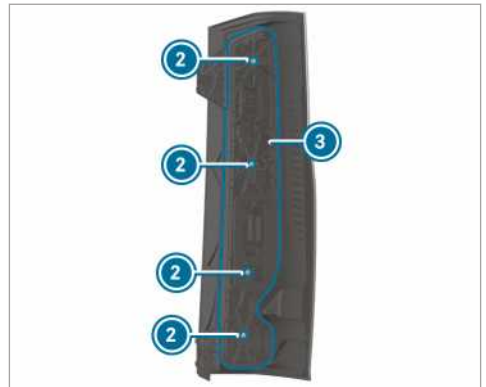
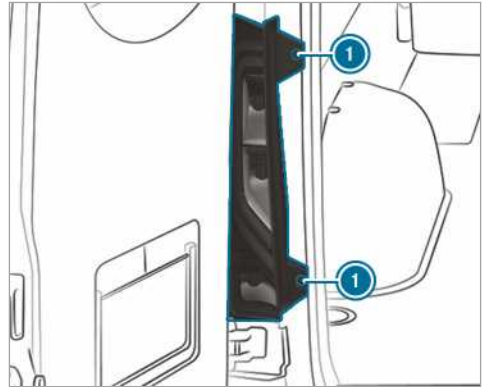

▶ **Verwijderen:** De schroeven ① losdraaien en het achterlicht verwijderen.

▶ De stekker van de lamphouder ③ lostrekken.

▶ De schroeven ② losmaken en de lamphouder ③ uit het achterlicht verwijderen.

▶ De lichtbron iets indrukken, linksom draaien en uit de fitting verwijderen.

▶ De nieuwe lichtbron in de fitting aanbrengen en rechtsom draaien.

▶ **Aanbrengen:** De lamphouder ③ op het achterlicht aanbrengen en de schroeven ② erin draaien.

▶ De stekker in de lamphouder ③ drukken.

▶ Het achterlicht aanbrengen en de schroeven ① erin draaien.

Kentekenplaatverlichting

Voorwaarden

- **Kentekenplaatverlichting:** lichtbron model W 5 W

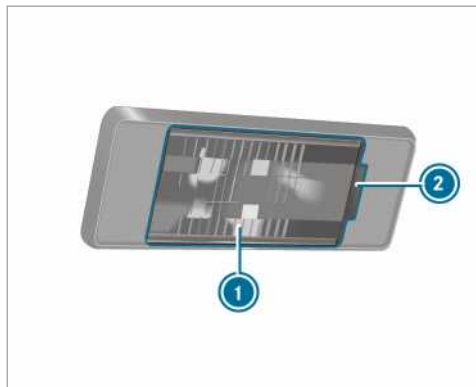

- ▶ Schakel de lichtinstallatie uit.
- ▶ Steek een schroevendraaier in de sparing ② en licht de lens ① voorzichtig op.
- ▶ Neem de lichtbron uit de fitting.
- ▶ Plaats een nieuwe lichtbron in de fitting.
- ▶ Plaats de lens zo dat die vastklikt.

Achterste lichtbronnen vervangen (chassis)

Overzicht soorten lichtbronnen achteraan (chassis)

De volgende lichtbronnen kunt u zelf vervangen.

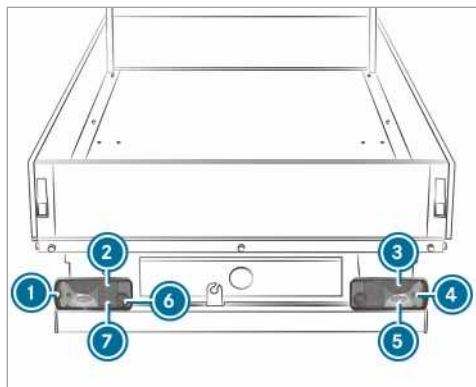

Voertuigen voorzien van standaardsluitlichten

- ① Contourverlichting: R 5 W
- ② Achterlichten: R 5 W

- ③ Remlichten: P 21 W
- ④ Knipperlichten: PY 21 W
- ⑤ Achteruitrijlicht: P 21 W
- ⑥ Mistachterlicht (chauffeurszijde): P 21 W
- ⑦ Kentekenplaatverlichting: R 5 W

Achterlicht (chassis-cabine)

Voorwaarden

- **Contourverlichting:** Soort lichtbron R 5 W
- **Knipperlicht:** Soort lichtbron PY 21 W
- **Remlicht:** Soort lichtbron P 21 W
- **Achterlicht:** Soort lichtbron R 5 W
- **Mistachterlicht:** Soort lichtbron P 21 W
- **Kentekenplaatverlichting:** Soort lichtbron R 5 W
- **Achteruitrijlicht:** Soort lichtbron P 21 W

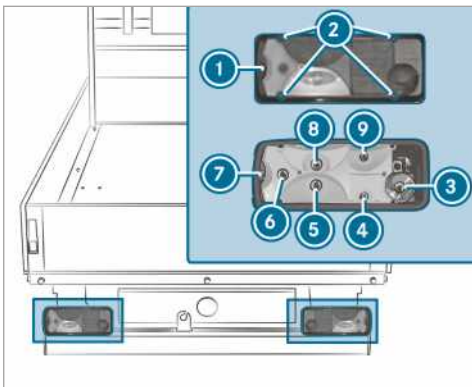

- ① Lampglas
- ② Schroeven
- ③ Contourverlichting
- ④ Knipperlicht
- ⑤ Remlicht
- ⑥ Achterlicht
- ⑦ Mistachterlicht
- ⑧ Kentekenplaatverlichting
- ⑨ Achteruitrijlicht

- ▶ Het verlichtingssysteem uitschakelen.
- ▶ De schroeven ① losdraaien en het lampglas ② verwijderen.
- ▶ De stekker van de lamphouder lostrekken.
- ▶ De lichtbron iets indrukken, linksom draaien en uit de fitting verwijderen.

- ▶ De nieuwe lichtbron in de fitting aanbrengen en rechtsom draaien.
- ▶ Het lampglas ② aanbrengen en de schroeven ① erin draaien.

Lichtbronnen extra verlichting vervangen

Zijmarkeerlichten

Voorwaarden

- **Zijmarkeerlichten:** soort lichtbron: LED

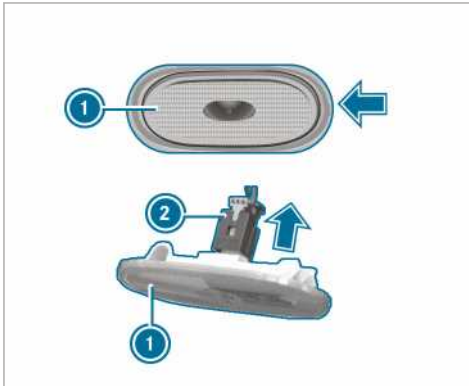

- ▶ Schakel de lichtinstallatie uit.
- ▶ Plaats bijvoorbeeld een schroevendraaier aan de zijkant van de kap van het zijmarkeerlicht ① en lepel voorzichtig de kap in de richting van de pijl uit de houder.
- ▶ Trek de steker ② in de richting van de pijl van de lichtbron van het zijmarkeerlicht ① af.
- ▶ Sluit de nieuwe lichtbron voor het nieuwe zijmarkeerlicht op de steker aan.
- ▶ Plaats de linkerzijde van de kap van het zijmarkeerlicht in de houder en druk de kap in de houder.
Het zijmarkeerlicht klikt hoorbaar vast.

Lichtbronnen interieurverlichting vervangen

Gloeilampen binnenverlichting achterin

Voorwaarden

- ① Om de werking van de standaard lampuitvalcontrole te garanderen, mogen alleen lichtbronnen van dezelfde soort met hetzelfde vermogen als standaard worden gebruikt.

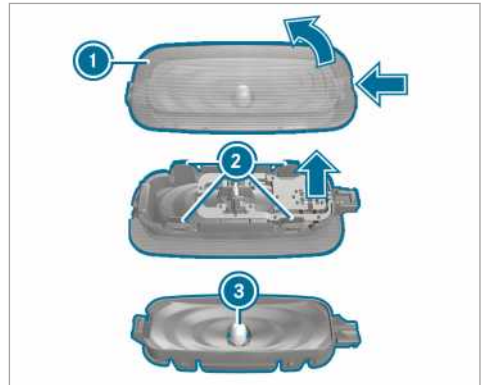

- ▶ De interieurverlichting uitschakelen.
- ▶ De vergrendelingsveer van het lampglas ① met een geschikt voorwerp, bijvoorbeeld een schroevendraaier, indrukken en vervolgens het lampglas met het lamphuis opwippen.
- ▶ **Lampglas van lamphuis verwijderen:** De nokken van het lampglas ② naar binnen drukken.
- ▶ De lichtbron ③ uit het lamphuis trekken.
- ▶ De nieuwe lichtbron aanbrengen.
- ▶ Het lampglas weer op het lamphuis aanbrengen en vergrendelen.
- ▶ Het lampglas met het lamphuis aanbrengen en vergrendelen.

Ruitenwisser

Inschakelen of uitschakelen van de ruitenwisser voor de voorruit

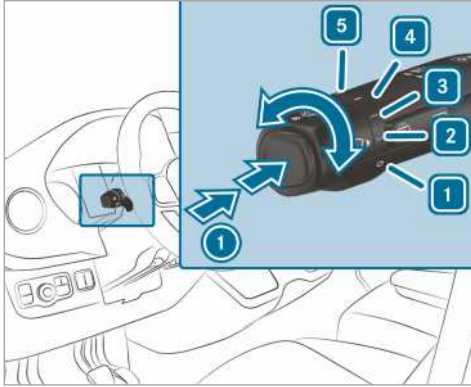

① Eén keer wissen/wassen met water

1 0 Ruitenwisser uit

2 ... Intervalwissen normaal

Auto's voorzien van regensensor: automatisch wissen, normaal

3 Intervalwissen frequent

Auto's voorzien van regensensor: automatisch wissen, frequent

4 Continu wissen, langzaam

5 Continu wissen, snel

▶ Draai de combinatieschakelaar in de gewenste stand 1 - 5.

▶ **Eén keer wissen/wassen:** druk in de richting van de pijl ① op de toets van de combinatieschakelaar.

- Eén keer wissen
- Wissen met water

In-/uitschakelen van de ruitenwisser van de achterrruit

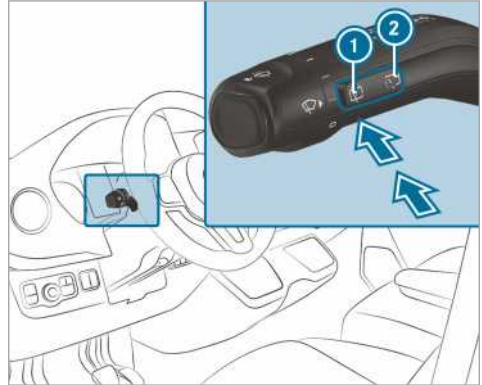

① Eén keer wissen/wassen

② Intervalwissen

▶ **Eén keer wissen:** druk de toets ① tot aan het drukpunt in.

▶ **Wissen met ruitensproeiervloeistof:** druk de toets in ① maar door het drukpunt heen.

▶ **Intervalwissen in- of uitschakelen:** druk op toets ②.

Bij ingeschakelde achterruitenwisser verschijnt symbool op het instrumentendispley.

Ruitenwisserbladen voorruit vervangen

⚠ WAARSCHUWING Inklemegevaar door ingeschakelde ruitenwissers bij het vervangen van de ruitenwisserbladen

Wanneer de ruitenwissers in beweging komen bij het vervangen van de ruitenwisserbladen, kunt u door de ruitenwisserarm bekneld raken

▶ Alvorens de ruitenwisserbladen te vervangen, altijd de ruitenwissers en het contact uitschakelen.

⚠ WAARSCHUWING Gevaar voor letsel door het gebruik van de ruitenwissers bij geopende motorkap

Als de ruitenwissers zich in beweging zetten als de motorkap geopend is, kunt u bekneld raken in het mechanisme.

- ▶ Alvorens de motorkap te openen, altijd de ruitenwissers en het contact uitschakelen.

- i De ruiten worden niet meer correct gewist als de ruitenwischerbladen versleten zijn. Ruitenwischerbladen tweemaal per jaar vervangen, het beste in het voorjaar en in de herfst.

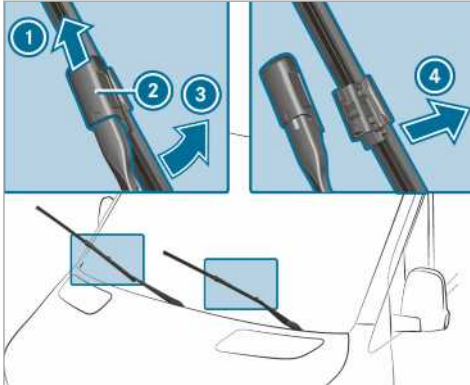

- ▶ De ruitenwischerarm ③ van de voorruit wegklappen.
- ▶ De ruitenwischerarm ③ vasthouden en het ruitenwischerblad in de richting van de pijl tot de aanslag van de ruitenwischerarm ③ wegdraaien.
- ▶ De schuif ② in de richting van de pijl naar boven schuiven, tot deze vergrendelt.
- ▶ Het ruitenwischerblad terugklappen op de ruitenwischerarm.
- ▶ Het ruitenwischerblad ① van de ruitenwischerarm verwijderen.
- ▶ Het nieuwe ruitenwischerblad ① in de houder op de ruitenwischerarm ③ aanbrengen.

Daarbij de verschillende lengtes van de beide ruitenwischerbladen in acht nemen:

- Chauffeurszijde: Lang ruitenwischerblad
- Bijrijderszijde: kort ruitenwischerblad

- ▶ De schuif ② omlaagschuiven tot deze vergrendelt.
- ▶ De ruitenwischerarm ③ weer tegen de voorruit terugklappen.

Ruitenwischerbladen (voorruit) vervangen (WET WIPER SYSTEM)

- ⚠ **WAARSCHUWING** Inklemgevaar door ingeschakelde ruitenwissers bij het vervangen van de ruitenwischerbladen

Wanneer de ruitenwissers in beweging komen bij het vervangen van de ruitenwischerbladen, kunt u door de ruitenwischerarm bekneld raken

- ▶ Alvorens de ruitenwischerbladen te vervangen, altijd de ruitenwissers en het contact uitschakelen.

- ⚠ **WAARSCHUWING** Gevaar voor letsel door het gebruik van de ruitenwissers bij geopende motorkap

Als de ruitenwissers zich in beweging zetten als de motorkap geopend is, kunt u bekneld raken in het mechanisme.

- ▶ Alvorens de motorkap te openen, altijd de ruitenwissers en het contact uitschakelen.

- i De ruiten worden niet meer correct gewist als de ruitenwischerbladen versleten zijn. Ruitenwischerbladen tweemaal per jaar vervangen, het beste in het voorjaar en in de herfst.

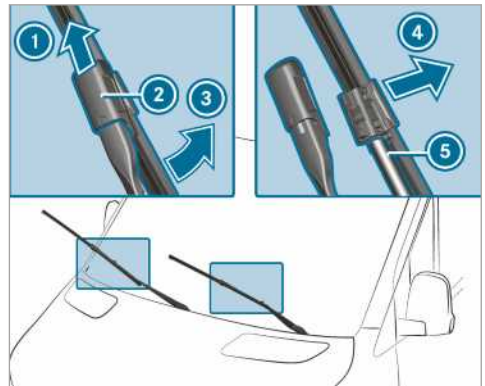

- ▶ De ruitenwischerarm ③ van de voorruit wegklappen.
- ▶ De ruitenwischerarm ③ vasthouden en het ruitenwischerblad in de richting van de pijl tot de aanslag van de ruitenwischerarm ③ wegdraaien.

- ▶ De schuif ② in de richting van de pijl naar boven schuiven, tot deze vergrendelt.
- ▶ Het ruitenwischerblad ① in de richting van de pijl ④ van de ruitenwischerarm verwijderen.
- ▶ De slang ⑤ voorzichtig van het ruitenwischerblad wegtrekken.
- ▶ De slang ⑥ op het ruitenwischerblad bevestigen.
- ▶ Het nieuwe ruitenwischerblad ① in de houder op de ruitenwischerarm ③ aanbrengen.

Daarbij de verschillende lengtes van de beide ruitenwischerbladen in acht nemen:

- Chauffeurszijde: Lang ruitenwischerblad
- Bijrijderszijde: kort ruitenwischerblad
- ▶ De schuif ② omlaagschuiven tot deze vergrendelt.
- ▶ Het ruitenwischerblad terugklappen op de ruitenwischerarm.
- ▶ De ruitenwischerarm ③ weer tegen de voorruit terugklappen.

Ruitenwischerbladen achterraut vervangen

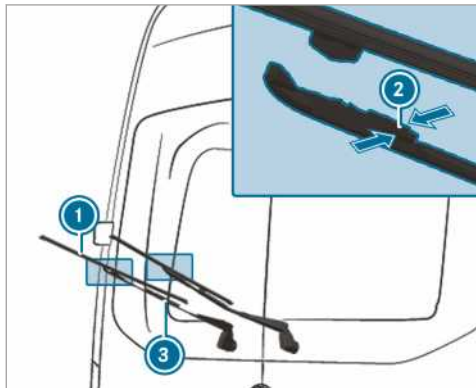

- ▶ De ruitenwischerarm ③ van de achterraut wegklappen.
- ▶ De beide bevestigingsklemmen ② in de richting van de pijl samendrukken en het ruitenwischerblad van de ruitenwischerarm wegzwenken.
- ▶ Het ruitenwischerblad ① naar boven uit de houder van de ruitenwischerarm ③ trekken.
- ▶ Een nieuw ruitenwischerblad ① in de houder op de ruitenwischerarm ③ plaatsen.

- ▶ Het nieuwe ruitenwischerblad ① op de ruitenwischerarm ③ drukken, tot de bevestigingsklemmen aangrijpen.
- ▶ De ruitenwischerarm ③ weer tegen de achterraut terugklappen.

Spiegel

Buitenspiegels bedienen

▲ WAARSCHUWING Gevaar voor ongevallen door voertuiginstellingen tijdens het rijden

U kunt in de volgende situaties de controle over de auto verliezen:

- Wanneer tijdens het rijden de bestuurdersstoel, de hoofdsteunen, het stuurwiel of de spiegels worden ingesteld.
- Wanneer tijdens het rijden de veiligheidsgordel wordt omgesept.

▶ Voordat de motor wordt gestart: De bestuurdersstoel, de hoofdsteunen, het stuurwiel of de spiegels instellen en de veiligheidsgordel omgespen.

▲ WAARSCHUWING Gevaar voor ongevallen bij gebruik van de buitenspiegel door verkeerde inschatting van de afstand

De buitenspiegels geven een verkleind beeld. De zichtbare objecten zijn dichterbij dan het lijkt.

Daardoor kunt u de afstand tot achter u rijdende verkeersdeelnemers verkeerd inschatten, bijvoorbeeld bij het veranderen van rijstrook.

▶ Daarom altijd de daadwerkelijke afstand tot andere verkeersdeelnemers inschatten door over de schouder te kijken.

Buitenspiegels handmatig instellen

- ▶ De buitenspiegels met de hand in de correcte stand instellen.
- ▶ **Ontgrendelde buitenspiegel vergrendelen:** De buitenspiegels met de hand in de correcte stand drukken.

Buitenspiegel elektrisch instellen

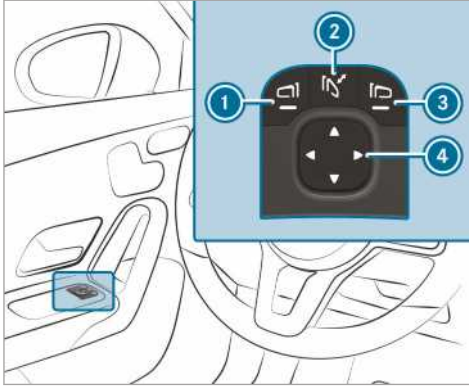

Voorbeeldweergave

! **AANWIJZING** Beschadiging van de elektrische buitenspiegels

Wanneer de elektrische buitenspiegels met de hand worden in- of uitgeklapt, kunnen de buitenspiegels worden beschadigd en worden de buitenspiegels niet correct vergrendeld.

Wanneer de buitenspiegels bij het wassen van het voertuig in een wasstraat niet ingeklapt zijn, kunnen de wasborstels de buitenspiegels met geweld inklappen en beschadigen.

- ▶ De buitenspiegels alleen elektrisch in- en uitklappen.
- ▶ Voor het wassen van het voertuig in een wasstraat de buitenspiegels inklappen.

- ▶ Voor het rijden de spanningsvoorziening of het contact inschakelen.
- ▶ **In- of uitklappen:** De toets ② kort indrukken.
- ▶ **Instellen:** Met de toets ① of ③ de in te stellen buitenspiegel selecteren.
- ▶ Met de toets ④ de stand van het spiegelglas instellen.
- ▶ **Ontgrendelde buitenspiegel vergrendelen:** De toets ② ingedrukt houden. Er is een klikkend geluid hoorbaar, gevolgd door een klap. De buitenspiegel neemt de correcte positie in.

Buitenspiegel verwarmen

- ▶ **Voertuigen zonder achterrautverwarming:** Bij lage buitentemperaturen schakelt de spie-

gelverwarming automatisch in nadat de motor is gestart.

- ▶ **Voertuigen zonder achterrautverwarming:** Bij lage buitentemperaturen schakelt de spiegelverwarming automatisch in nadat de motor is gestart. Bovendien kan de spiegelverwarming samen met de achterrautverwarming of met de toets van de achterrautverwarming worden ingeschakeld.

Binnenspiegel dimmen

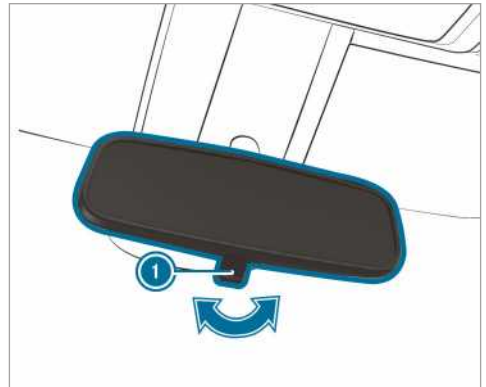

- ▶ **Binnenspiegel dimmen:** De dimhendel ① in de richting van de pijl klappen.

Zonnekleppen bedienen

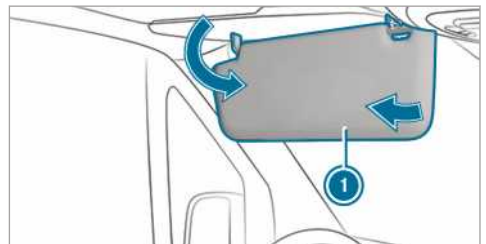





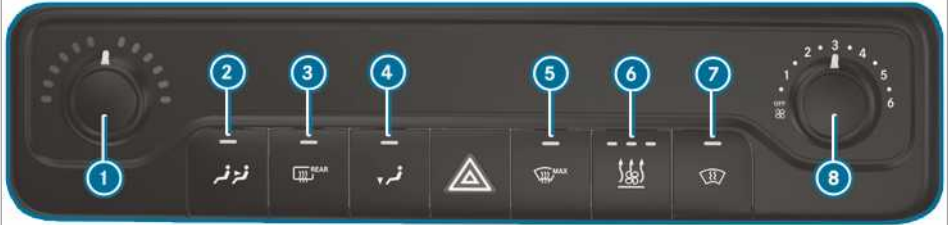

- ▶ **Verblinding van voren:** de zonneklep ① omlaag kleppen.
- ▶ **Verblinding van opzij:** de zonneklep ① opzij draaien.

Overzicht aircosystemen

Verwarmingssysteem



- ① Temperatuur instellen
 - ②  Verwarming achterin in- of uitschakelen
 - ③  Achterruitverwarming in- of uitschakelen (→ pagina 104)
 - ④  Luchtverdeling beenruimte in- of uitschakelen
 - ⑤  Voorruitontdooing in- of uitschakelen (→ pagina 103)
 - ⑥ Voertuigen met standverwarming of extra verwarmingssysteem:  Standverwarming of extra verwarmingssysteem in- of uitschakelen (→ pagina 106)
 - ⑦  Voertuigen met voorruitverwarming: De voorruitverwarming in- of uitschakelen (→ pagina 104)
 - ⑧ Luchthoeveelheid instellen
- ① De controlelampjes in de toetsen geven aan, dat de betreffende functie geactiveerd is.

TEMPMATIC



① ▼▲ Temperatuur instellen

② Display

③  Luchthoeveelheid instellen

④





Voertuigen met voorruitverwarming: De voorruitverwarming in- of uitschakelen (→ pagina 104)

⑤ Voertuigen met standverwarming of extra verwarmingssysteem:  Standverwarming of extra verwarmingssysteem in- of uitschakelen (→ pagina 106)

⑥ Voertuigen met achterrui-
verwarming:  De ach-
terrui-
verwarming in- of uit-
schakelen (→ pagina 104)

⑦  Luchtrecirculatie in-
of uitschakelen
(→ pagina 103)

⑧  Voorruitontdooiing in-
of uitschakelen
(→ pagina 103)

⑨  Luchtverdeling instel-
len (→ pagina 103)

⑩  A/C-functie in- of uit-
schakelen (→ pagina 102)

⑪  Voertuigen met tem-
peratuurregelsysteem in 2
zones: De klimaatregeling/

verwarming achterin instel-
len (controlelampje knip-
pert) (→ pagina 101)

i De controlelampjes in de toetsen geven aan, dat de betreffende functie geactiveerd is.

THERMOTRONIC

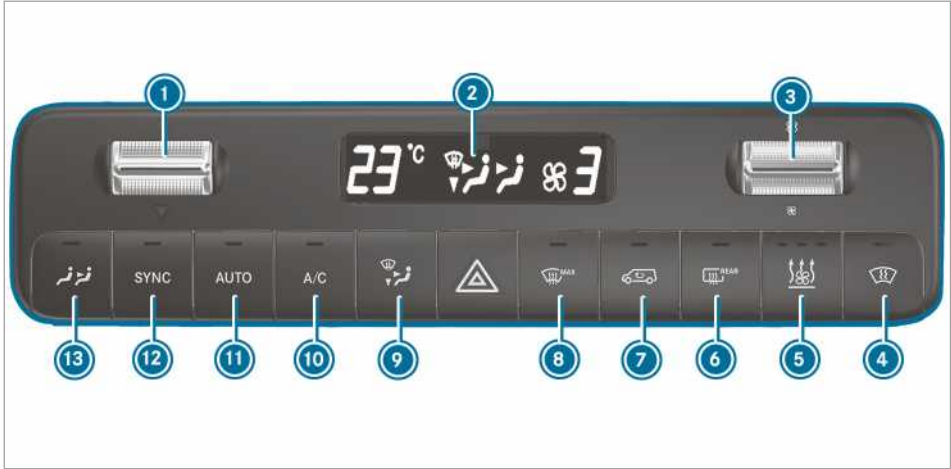

1 ▼▲ Temperatuur instellen

2 Display

3  Luchthoeveelheid instellen

4 

Voertuigen met voorruitverwarming: De voorruitverwarming in- of uitschakelen (→ pagina 104)

5 Voertuigen met standverwarming of extra verwarmingssysteem:  Stand-

verwarming of extra verwarmingssysteem in- of uitschakelen (→ pagina 106)

6 Voertuigen met achterrautverwarming:  De achterrautverwarming in- of uitschakelen (→ pagina 104)

7  Luchtrecirculatie in- of uitschakelen (→ pagina 103)

8  Voorruitontdooing in- of uitschakelen (→ pagina 103)

9  Luchtverdeling instellen (→ pagina 103)

10  A/C A/C-functie in- of uitschakelen (→ pagina 102)

11  AUTO Klimaatregeling automatisch regelen voorin (→ pagina 102) en achterin (→ pagina 102)

12  SYNC Synchronisatie in- of uitschakelen (→ pagina 103)

13  Voertuigen met temperatuurregelsysteem in 2 zones: De klimaatregeling/verwarming achterin instellen (controlelampje knippert) (→ pagina 101)

i De controlelampjes in de toetsen geven aan, dat de betreffende functie geactiveerd is.

i Indien de installatie voorin reeds is ingeschakeld en de installatie achterin is uitgeschakeld, wordt die door het omhoog zetten van de aanjager in het menu achterin ingeschakeld. Indien de installatie voorin wordt ingeschakeld, wordt de installatie achterin automatisch mee ingeschakeld.

Aircosystemen bedienen

Temperatuurregelsysteem in-/uitschakelen

▶ **Inschakelen:** de luchthoeveelheid in het menu voorin op stand 1 of hoger zetten.

▶ **Uitschakelen:** de luchthoeveelheid in het menu voorin op stand 0 of OFF zetten. Op het display van het temperatuurregelsysteem verschijnt OFF.



i Bij uitgeschakeld temperatuurregelsysteem kunnen de ruiten sneller beslaan. Het temperatuurregelsysteem slechts voor korte tijd uitschakelen.

Klimaatregeling achterin instellen



Voorwaarden

- Het klimaatregelsysteem is ingeschakeld (→ pagina 101).

Temperatuur en luchthoeveelheid inschakelen en instellen TEMPATIC en THERMOTRONIC

▶ De toets  indrukken.
Het controlelampje in de toets  en het symbool  op het display van het temperatuurregelsysteem knippen.

De weergave wijzigt naar de temperatuur en de aanjager in het menu achterin.

▶ Met de tuimelschakelaars  en  de gewenste temperatuur en luchthoeveelheid in het menu achterin instellen.

ⓘ Bij grote verschillen tussen de richtwaarden voor de temperatuur van de installatie voor- en achterin kunnen die niet precies geregeld worden.



ⓘ Wanneer de klimaatregeling achterin is uitgeschakeld, wordt deze automatisch ingeschakeld door het indrukken van de toets .

Afhankelijk van de uitvoering van het voertuig schakelt de klimaatregeling naar behoefte de betreffende dakairconditioning of verwarming achterin in:

- **Voertuigen met dakairconditioning:** Achterin kan alleen worden gekoeld.
- **Voertuigen met verwarming achterin:** Achterin kan alleen worden verwarmd.

Klimaatregeling achterin uitschakelen TEMPATIC en THERMOTRONIC

▶ De toets  indrukken.

▶ Indien het controlelampje in de toets  en het symbool  op het display van het temperatuurregelsysteem knippen, de luchthoeveelheid in het menu achterin op stand 0 zetten.

ⓘ Controlelampje aan: De klimaatregeling achterin is ingeschakeld.

Controlelampje gedoofd: De klimaatregeling achterin is uitgeschakeld.

Controlelampje knippert: De instelmodus van de klimaatregeling achterin is actief.

Inschakelen resp. uitschakeling van de lucht-opwerkende functie

Voorwaarden

- Het klimaatregelsysteem is ingeschakeld. (→ pagina 101)

De A/C-functie regelt de temperatuur en droogt de lucht in het interieur van de auto.

▶ De toets  indrukken.

ⓘ De A/C-functie slechts voor korte tijd uitschakelen, aangezien anders de ruiten sneller kunnen beslaan.

ⓘ Aan de onderzijde van de auto kan tijdens de koeling condenswater naar buiten komen. Dit wijst niet op een defect.

Klimaatregeling automatisch regelen

Voorwaarden

- Het klimaatregelsysteem is ingeschakeld. (→ pagina 101)

Automatische klimaatregeling inschakelen

In de automatische stand worden de temperatuur, de luchthoeveelheid en de luchtverdeling geregeld en constant gehouden.

▶ De toets  indrukken.

Op het display wordt de temperatuur getoond. De weergave van de luchthoeveelheid en de luchtverdeling verdwijnen.

Wanneer de klimaatregeling achterin is ingeschakeld, wordt de instelling voor de achterzijde overgenomen.

Automatische klimaatregeling uitschakelen

▶ Met de tuimelschakelaar  de instelling van de luchthoeveelheid en de luchtverdeling (→ pagina 103) wijzigen.
De betreffende andere instelling blijft ongewijzigd bij de verandering.

Klimaatregeling achterin automatisch regelen

Voorwaarden

- De klimaatregeling achterin is ingeschakeld (→ pagina 101).

In de automatische stand worden de temperatuur, de luchthoeveelheid en de luchtverdeling geregeld en constant gehouden.

▶ De toets  indrukken.

▶ De toets  indrukken.





ⓘ Ook wanneer het systeem voorin in de automatische stand staat, kan het systeem achterin de automatische stand verlaten door het verstellen van de aanjager in het menu achterin.

- ⓘ Als de lucht wordt gekoeld en de chauffeursdeur, bijrijdersdeur of schuifdeur wordt geopend, wordt de werking van de aanjager van de airconditioning achterin na circa 15 minuten gereduceerd. Zodra alle deuren weer gesloten zijn, wordt de aanjager na circa een minuut weer op de vorige instelling gezet.







Standen van de luchtverdeling

De symbolen op het display geven aan door welke roosters de lucht geleid wordt.

TEMPMATIC

-  Ontwasemings- en middelste luchtroosters
-  Alle luchtroosters
-  Middelste luchtroosters
-  Middelste en beenruimteluchtroosters

THERMOTRONIC

-  Ontwasemingsroosters
-  Ontwasemings- en middelste luchtroosters
-  Alle luchtroosters
-  Ontwasemings- en beenruimteluchtroosters
-  Middelste luchtroosters
-  Middelste en beenruimteluchtroosters
-  Beenruimteluchtroosters

Luchtverdeling instellen

Voorwaarden

- Het klimaatregelsysteem is ingeschakeld.

- ▶ De toets  zo vaak indrukken, tot de gewenste luchtverdeling op het display van de airconditioning verschijnt.

Synchronisatiefunctie in- of uitschakelen

Voorwaarden

- Het klimaatregelsysteem is ingeschakeld. (→ pagina 101)





Met de synchronisatiefunctie wordt de klimaatregeling centraal gestuurd. De instellingen voor de temperatuur en luchthoeveelheden voorin worden automatisch overgenomen voor de achterzijde.

- ▶ De toets  indrukken.

- ⓘ Wanneer de klimaatregeling achterin is uitgeschakeld, wordt ze automatisch ingeschakeld door te drukken op de toets .

Condens van de ruiten verwijderen

Van binnen beslagen ruiten

- ▶ De toets  indrukken en zo nodig de luchtverdeling met de toets  op de voorruit  richting.
- ▶ Als de ruiten beslagen blijven: De toets  indrukken. Wanneer de voorruitontdooiing is ingeschakeld, kunnen de temperatuur en de luchthoeveelheid niet worden ingesteld. Voertuigen met TEMPMATIC of THERMOTRONIC: De weergave verdwijnt van het display.

of



De toets  indrukken.

Van buiten beslagen ruiten

- ▶ De ruitenwissers inschakelen (→ pagina 95).

Luchtrecirculatie in- of uitschakelen

- ▶ De toets  indrukken. De interieurlicht wordt gerecirculeerd.

De luchtrecirculatie wordt automatisch uitgeschakeld.

- ⓘ Als de luchtrecirculatie is ingeschakeld kunnen de ruiten sneller beslaan. De luchtrecirculatie slechts kortstondig inschakelen.

De luchtrecirculatie wordt in de volgende gevallen automatisch ingeschakeld:

- bij hoge buitentemperaturen
- tijdens het rijden door een tunnel (alleen voertuigen met automatische airconditioning THERMOTRONIC en navigatie)
- bij het inschakelen van de ruitenwissers (→ pagina 95)

Het controlelampje in de toets  brandt dan niet. Na maximaal 30 minuten wordt automatisch weer buitenlucht bijgemengd.

Comfortopening/-sluiting via luchtrecirculatie-toets

► **Comfortsluiting:** De toets  zo lang indrukken, tot de zijruiten automatisch beginnen te sluiten.

De beginpositie van de zijruiten is opgeslagen.

► **Comfortopening:** De toets  zo lang indrukken, tot de zijruiten automatisch beginnen te openen.

De zijruiten openen automatisch tot de vooraf opgeslagen positie.

Inschakelen resp. uitschakelen van de voorruitverwarming

ⓘ De voorruitverwarming laat zich bij een hoge buitentemperatuur niet inschakelen.

► Druk op de toets voor het verwarmen van de voorruit.

Licht het meldlampje op? Dat is de voorruitverwarming ingeschakeld.

ⓘ De voorruitverwarming schakelt na enkele minuten automatisch uit.

ⓘ Is de accuspanning te laag? Dan laat de voorruitverwarming zich niet inschakelen. De voorruitverwarming schakelt automatisch uit als tijdens het gebruik ervan de accuspanning te ver daalt.

Inschakelen resp. uitschakelen van de achterruitverwarming

► De toets  indrukken.

Licht het meldlampje op? Dat is de achterraitverwarming ingeschakeld.

Luchtroosters bedienen

Luchtuitstroomopeningen vóór instellen

⚠ WAARSCHUWING Gevaar van verbranding en bevrozing door een te geringe afstand tot de luchtroosters

Uit de luchtroosters kan zeer hete of zeer koude lucht stromen.

Daardoor kunnen in de directe omgeving van de luchtroosters verbrandings- of bevrozingsverschijnselen voorkomen.

► Altijd ervoor zorgen, dat alle inzittenden voldoende afstand houden tot de luchtroosters.

► Naar behoefte de luchtstroom naar een ander gebied van het interieur leiden.

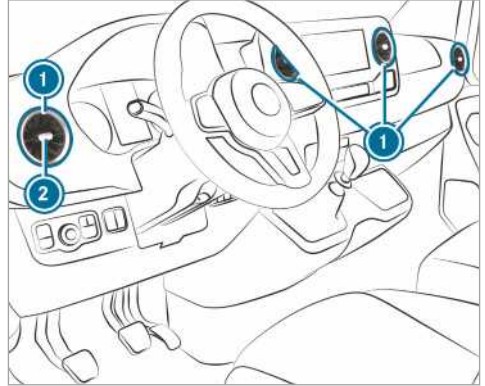

► **Openen of sluiten:** De luchtuitstroomopening ① in het midden ② vastpakken en omhoog, omlaag, links- of rechtsom draaien.

► **Luchtrichting instellen:** De luchtuitstroomopeningen ① in het midden ② vastpakken en naar boven, beneden, links of rechts zwenken.

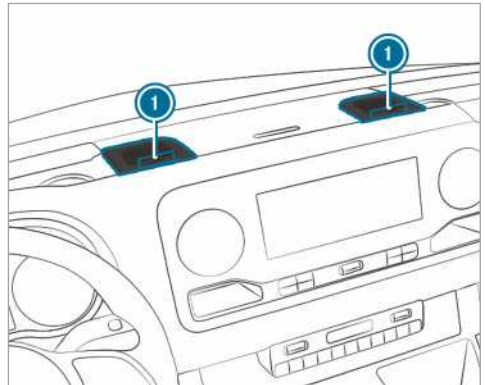

► **Openen of sluiten:** De draaiknop ① aan de breedteroosters tot de aanslag rechts- of linksom draaien.

ⓘ Uit de breedteroosters stroomt gekoelde lucht. Verwarmen is niet mogelijk. De breedteroosters in de zomer alleen tijdens het koelen openen; houd ze gesloten in de winter.

Instellen van de beluchtmonden in het dak-luchtkanaal



Bij voertuigen met een klimaatregelininstallatie achterin zijn verstelbare beluchtmonden ingebouwd in het dak-luchtkanaal.

- ▶ **Instellen van het luchtdebiet:** open of sluit naar behoefte de luchtvalkleppen in de beluchtmonden ①.
- ▶ **Instellen van de luchtverdeling:** draai de beluchtmonden ① in de gewenste stand.

Luchtuitstroomopeningen achterin

⚠ WAARSCHUWING Gevaar van verbranding en bevriezing door een te geringe afstand tot de luchtroosters

Uit de luchtroosters kan zeer hete of zeer koude lucht stromen.

Daardoor kunnen in de directe omgeving van de luchtroosters verbrandings- of bevroeringsverschijnselen voorkomen.

- ▶ Altijd ervoor zorgen, dat alle inzittenden voldoende afstand houden tot de luchtroosters.
- ▶ Naar behoefte de luchtstroom naar een ander gebied van het interieur leiden.

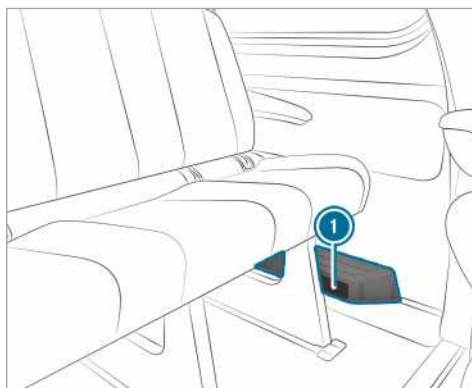

Afhankelijk van de uitrusting van het voertuig bevindt zich in de beenruimte achterin aan de linkerzijde een luchtkanaal of een verwarmingsaggregaat met extra luchtuitstroomopeningen ①. Er mogen daar geen voorwerpen worden geplaatst. Inzittenden moeten voldoende afstand houden vanwege de uitstroming van warme lucht en vanwege de luchtaanzuiging.

Extra verwarming

Werking van de extra verwarming

⚠ GEVAAR Levensgevaar door giftige uitlaatgassen

Wanneer de uitlaateindpijp geblokkeerd is of geen voldoende ventilatie mogelijk is, kunnen giftige uitlaatgassen, in het bijzonder koolmonoxide, in de auto binnendringen. Dat is bijvoorbeeld in gesloten ruimtes het geval, of als de auto in de sneeuw vastzit.

- ▶ In gesloten ruimtes zonder afzuiginstallatie de standverwarming uitschakelen, bijvoorbeeld in de garage.
- ▶ Als de motor of de standverwarming werken, de uitlaateindpijp en de omgeving van de auto sneeuwvrij houden.
- ▶ Aan de luuzijde van de auto een zijruit openen, om voldoende buitenlucht in het interieur te laten komen.

⚠ WAARSCHUWING Brandgevaar door hete onderdelen van de standverwarming

Als de standverwarming is ingeschakeld, kunnen onderdelen van de auto, bijvoorbeeld het

uitlaatsysteem van de standverwarming, zeer heet worden.

Brandbaar materiaal, bijvoorbeeld bladeren, gras of takken, kunnen ontsteken als ze in contact komen met:

- hete onderdelen van het uitlaatsysteem van de standverwarming
 - het uitlaatgas zelf
- ▶ Als de standverwarming is ingeschakeld ervoor zorgen dat:
- hete onderdelen van de auto niet in contact komen met brandbaar materiaal.
 - de uitlaatgassen ongehinderd via de uitlaateindpijp van de standverwarming naar buiten kunnen treden.
 - de uitlaatgassen niet met brandbaar materiaal in aanraking komen.

! WENK Beschadiging van de bijverwarmer

De bijverwarmer kan schade oplopen als die langere tijd niet wordt gebruikt.

- ▶ Schakel de bijverwarmer minstens een keer per maand gedurende ongeveer tien minuten in.

! WENK Beschadiging van de bijverwarmer door oververhitting

De bijverwarmer kan te heet worden en daardoor afschakelen als de stroom warme lucht wordt geblokkeerd.

- ▶ Blokkeer de stroom verwarmingslucht niet.

- i** **Voertuigen met aangepaste brandstofmeter:** Wanneer een extern aangedreven verbruiker op de leiding van de extra verwarming aangesloten is, wordt daar door de boordcomputer geen rekening mee gehouden bij de weergave van de resterende actieradius. In dat geval de brandstofmeter in acht nemen. De brandstofmeter geeft het werkelijke vulniveau weer.

Bij het transport van gevaarlijke stoffen de geldende veiligheidsvoorschriften in acht nemen. Voorwerpen altijd op voldoende afstand van de uitstroomopening van de extra verwarming plaatsen.

De extra verwarming werkt onafhankelijk van de motor en vult het klimaatregelsysteem in het voertuig aan. De extra verwarming verwarmt de lucht in het interieur op de ingestelde temperatuur.

Warmwater-bijverwarmer

Werking van de extra warmwaterverwarming

De extra warmwaterverwarming is een aanvulling op het temperatuurregelsysteem van het voertuig en heeft de functies extra verwarmen, standverwarming en interieurvoorventilatie. Bovendien verwarmt de extra verwarming de koelvloeistof van de motor, zodat deze ontzien wordt en tijdens de warmdraaifase hiervan brandstof bespaard wordt. De standverwarming verwarmt de lucht in het interieur tot de ingestelde temperatuur. Hij is daarbij niet aangewezen op de warmte-afgifte van de draaiende motor. De standverwarming wordt direct uit de brandstoftank van het voertuig voorzien van brandstof. Daarom moet de brandstoftank nog tot boven het reservepeil gevuld zijn, zodat is gewaarborgd dat de standverwarming werkt. De standverwarming past haar werking automatisch aan wijzigingen in de buitentemperatuur en de weersomstandigheden aan. Daarom is het mogelijk dat de standverwarming van ventileren naar verwarmen of van verwarmen naar ventileren omschakelt. De standventilatie is niet actief bij draaiende motor. De standverwarming wordt na 50 minuten automatisch uitgeschakeld. Met de bedrijfsmodus "Standventilatie" kan de lucht in het interieur niet tot onder de buitentemperatuur worden gekoeld. De functie "extra verwarmen" ondersteunt het opwarmen van het voertuig als de motor draait en bij lage buitentemperaturen.

Het gebruik van de extra warmwaterverwarming belast de accu. Daarom uiterlijk na twee keer opwarmen of ventileren van het voertuig een langere afstand rijden.

Extra warmwaterverwarming met toets in- en uitschakelen

Voorwaarden

- De brandstoftank moet voller zijn dan het reservepeil.

Extra verwarming in- en uitschakelen

▶ **Inschakelen:** De toets  indrukken.

▶ **Uitschakelen:** De toets  indrukken.

Voorgeschreven temperatuur inschakelen



- ▶ Het contact inschakelen.
- ▶ **Inschakelen:** De toets  indrukken.
- ▶ **Uitschakelen:** De toets  indrukken.
- ▶ De temperatuur via de toets  instellen.
- ▶ De toets  indrukken.
Het rode of het blauwe controlelampje in de toets  gaat branden of dooft.

Kleuren van de controlelampjes:

- **blauw:** Standventilatie is ingeschakeld.
- **rood:** Standverwarming is ingeschakeld.
- **geel:** Vertrektijd is voorgeselecteerd.

De standverwarming of -ventilatie wordt na 50 minuten uitgeschakeld.

Extra verwarmingsfunctie in- en uitschakelen

- ▶ **Inschakelen:** De motor starten.
- ▶ De toets  indrukken.
- ▶ **Uitschakelen:** De toets  indrukken.
De extra verwarmingsfunctie wordt naar behoefte ingeschakeld bij buitentemperaturen lager dan 0 °C.

 De extra verwarmingsfunctie is alleen beschikbaar voor voertuigen met extra warmwaterverwarming.

Extra warmwaterverwarming met afstandsbediening instellen

Voorwaarden





- De brandstoftank is tot boven het reserveniveau gevuld.

Direct inschakelen



- ▶ De toets  zo lang indrukken, tot op het display van de afstandsbediening de melding **AAN** verschijnt.

Vertrektijd instellen

- ▶ De toets  kort indrukken.
- ▶ De toets  of  zo vaak indrukken, tot de tijd die moet worden gewijzigd op het display verschijnt.
- ▶ De toetsen  en  tegelijkertijd indrukken.
Het symbool  knippert op het display van de afstandsbediening.
- ▶ Met de toetsen  en  de gewenste vertrektijd instellen.
- ▶ De toetsen  en  tegelijkertijd indrukken.
De nieuwe vertrektijd is nu opgeslagen.

Er kunnen maximaal drie vertrektijden worden opgeslagen.

- ▶ **Vertrektijd activeren:** De toets  kort indrukken.
- ▶ Met de toetsen  en  de gewenste vertrektijd selecteren.
- ▶ De toets  lang indrukken.
Op het display van de afstandsbediening verschijnt het symbool , de vertrektijd en, afhankelijk van de geselecteerde vertrektijd, de letter **A**, **B** of **C**.
- ▶ **Vertrektijd deactiveren:** De gewenste vertrektijd selecteren en de toets  lang indrukken.
Op het display verschijnt **OFF**.
- ▶ **Status van de actieve standverwarming controleren:** De toets  kort indrukken.

Direct uitschakelen

- ▶ De toets  lang indrukken.

Overzicht displaymeldingen van de afstandsbediening (standverwarming of -ventilatie)

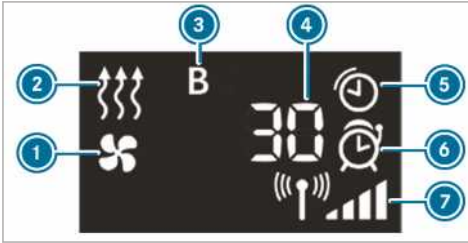

- ① Standventilatie ingeschakeld
- ② Standverwarming ingeschakeld
- ③ Geselecteerde vertrektijd
- ④ Resterende tijd van de standverwarming of -ventilatie (in minuten)
- ⑤ Standverwarming of -ventilatie actief
- ⑥ Vertrektijd geactiveerd
- ⑦ Signaalsterkte

Verdere weergavemogelijkheden:

- **Tijd:** De geactiveerde vertrektijd.
- **0 minuten:** De draaitijd van de standverwarming wordt verlengd, omdat de motor bij het starten nog niet de bedrijfstemperatuur heeft bereikt.
- **OFF:** De standverwarming of -ventilatie is uitgeschakeld.

Vervangen van de batterij van de afstandbediening (verwarming bij stilstand)

⚠ GEVAAR Het inslikken van batterijen is zeer schadelijk voor de gezondheid

Batterijen bevatten giftige en agressieve bestanddelen. Als batterijen worden ingeslikt, kan dit zeer zware schade aan de gezondheid toebrengen.

Er dreigt levensgevaar!

- ▶ Batterijen buiten bereik van kinderen bewaren.
- ▶ Wanneer batterijen zijn ingeslikt, zo snel mogelijk naar een arts gaan.

MILIEU-AANWIJZING Milieuschade door een ondeskundige afvoer van batterijen



Batterijen bevatten giftige en agressieve bestanddelen.



Ontladen batterijen bij een gekwalificeerde werkplaats of bij een inzamelpunt voor oude batterijen afgeven.

Voorwaarden

- Er is een lithiumbatterij van het type CR2450 aanwezig.



- ▶ Druk met een puntig voorwerp op de sparring ①.
- ▶ Sluit het luikje van het batterijvak ② in de richting van de pijl weg.
- ▶ Plaats een nieuwe batterij ③ met het opschrift naar boven wijzend.
- ▶ Schuif het luikje ② tegen de richting van de pijl op de afstandbediening tot dat luikje vastklikt.

Extra warmwaterverwarming net boordcomputer instellen

Voorwaarden

- De brandstoftank moet voller zijn dan het reservepeil.
- Het contact is ingeschakeld.

Boordcomputer:

➔ [Stijl&weergave](#) ➔ [Verwarming](#)

Inschakeltijdstip instellen

- ▶ [Stijl&weergave](#) selecteren.
- ▶ De gewenste vertrektijd instellen.

Voorkeuzetijd activeren

▶ **Vorwahlzeit** selecteren.

Het vinkje geeft de ingeschakelde functie aan.

- ⓘ De activering van de voorkeuzetijd is uitsluitend geldig tot de volgende keer dat de motor wordt gestart.

Voorkeuzetijd selecteren

▶ **Vorwahlzeit** selecteren.

- ▶ De gewenste voorkeuzetijd A, B of C selecteren

Problemen met de warmwater-bijverwarmer

Probleem	Mogelijke oorzaak en/of gevolg en ▶ oplossingen
STORING 	De overdracht van signalen tussen zender en voertuig is gestoord. ▶ Wijzig de positie ten opzichte van het voertuig. Loop anders dichterbij het voertuig toe.
STORING	De startaccu heeft onvoldoende lading. ▶ Laad de startaccu bij.
	De brandstoftank is niet tot het reservepeil gevuld. ▶ Tank bij de dichtstbijzijnde brandstofpomp.
STORING 	De stilstandverwarming meldt een storing. ▶ Laat de stilstandverwarming inspecteren in een gekwalificeerde werkplaats.

Extra luchtverwarming

Overzicht schakelklok

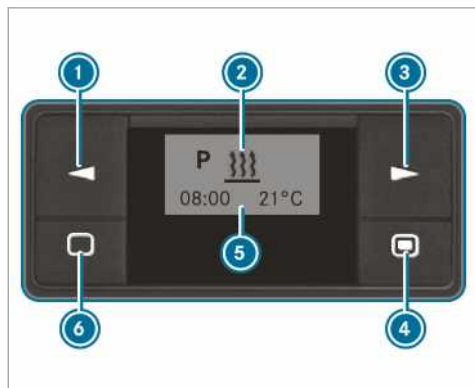

- ① Optie selecteren/waarden veranderen
- ② Menuregel
- ③ Optie selecteren
- ④ Kort indrukken: Selectie of instelling bevestigen/lang indrukken: Directe verwarming in-/uitschakelen

- ⑤ Statusregel

- ⑥ Kort indrukken: Schakelklok inschakelen/instellingen in een menu afbreken of beëindigen/lang indrukken: Alle functies beëindigen

Schakelklok inschakelen

- ▶ De toets ⑥ indrukken.

- ⓘ De schakelklok schakelt na tien seconden in de ruststand. Het display schakelt uit.

Schakelklok instellen

Tijd instellen

De dag van de week, de tijd en de standaardwaarde van de bedrijfsduur moeten in de volgende gevallen opnieuw worden ingesteld:

- bij de eerste ingebruikneming
- na een spanningsonderbreking (bijvoorbeeld als de accukabels zijn losgemaakt)
- na een storing

- ▶ De toets ① of ③ indrukken tot  knippert in de menuregel ②.

- ▶ De toets ④ indrukken.

- ▶ De toets ① of ③ indrukken tot  knippert.

- ▶ De toets ④ indrukken.

- ▶ Met de toets ① of ③ de uren instellen.
- ▶ De toets ④ indrukken.
- ▶ Met de toets ① of ③ de minuten instellen.
- ▶ De toets ④ indrukken.

Tijdweergave instellen

- ▶ De toets ① of ③ indrukken tot  knippert in de menuregel ②.
- ▶ De toets ④ indrukken.
- ▶ De toets ① of ③ indrukken tot het symbool voor de tijdweergave knippert.
- ▶ De toets ④ indrukken.
- ▶ Met de toets ① of ③ de gewenste tijdweergave selecteren.
- ▶ De toets ④ indrukken.

Dag van de week instellen

- ▶ De toets ① of ③ indrukken tot  knippert in de menuregel ②.
- ▶ De toets ④ indrukken.
- ▶ De toets ① of ③ indrukken tot het symbool voor de dag van de week knippert.
- ▶ De toets ④ indrukken.
- ▶ Met de toets ① of ③ de gewenste dag van de week selecteren.
- ▶ De toets ④ indrukken.

Directe verwarming in- en uitschakelen

- ▶ **Inschakelen:** De toets ④ indrukken tot  knippert. Op het display verschijnt kort **On** en vervolgens de resterende bedrijfsduur of het symbool  voor de continue werking.
- ▶ **Uitschakelen:** De toets ④ indrukken tot **Off** verschijnt op het display.

Vertrektijd instellen

Met de schakelklok kunnen drie vertrektijden worden ingesteld. Na functiestoringen of als de

accukabels losgemaakt zijn geweest, moeten de vertrektijden opnieuw worden ingesteld.

- ▶ **Vertrektijd instellen:** De toets ① of ③ indrukken, tot **P** knippert in de menuregel ②.
- ▶ De toets ④ indrukken. In de programmakolom ⑤ worden de nummers van de programmeergeheugens getoond. Het vinkje geeft het geactiveerde programmegeheugen aan.
- ▶ Met de toets ① of ③ het gewenste programmegeugen selecteren.
- ▶ De toets ④ indrukken.
- ▶ **Programmegeheugen activeren/deactiveren:** Met de toets ① of ③ **On** of **Off** selecteren.
- ▶ De toets ④ indrukken.
- ▶ **Programmegeheugen bewerken:** Met de toets ① of ③  selecteren.
- ▶ De toets ④ indrukken.
- ▶ Dag van de week en tijd instellen (→ pagina 109).

Temperatuur en inschakelduur instellen

- ▶ De toets ④ indrukken.
- ▶ Met de toets ① of ③ de temperatuur instellen.
- ▶ De toets ④ indrukken.
- ▶ Met de toets ① of ③ de inschakelduur instellen of het symbool  voor de continue werking selecteren.
- ▶ De toets ④ indrukken.
- ▶ **i** De in te stellen inschakelduur is de standaardinstelling voor de directe verwarming. De inschakelduur kan worden ingesteld tussen 10 en 120 minuten of op continue werking.

Problemen met de extra luchtverwarming

Probleem	Mogelijke oorzaak en/of gevolg en ► oplossingen
De melding ERROR verschijnt in het weergaveveld van de schakelklok.	Er is een storing opgetreden. ▶ De standverwarming bij een gekwalificeerde werkplaats laten controleren.
De melding INIT verschijnt in het weergaveveld van de schakelklok.	De spanningsvoorziening is onderbroken geweest. Alle opgeslagen instellingen zijn gewist. De automatische hardware-herkenning is momenteel actief.

Probleem	Mogelijke oorzaak en/of gevolg en ► oplossingen
	<ul style="list-style-type: none"> ► Als de automatische hardware-herkenning beëindigd is, de dag van de week, tijd en inschakelduur instellen (→ pagina 109). ► De vertrektijd instellen (→ pagina 110).
De standverwarming wordt automatisch uitgeschakeld en/of kan niet worden ingeschakeld.	<p>De in de regeleenheid geïntegreerde beveiliging tegen te lage spanning schakelt de standverwarming uit, omdat de boordnetspanning lager is dan 10 V.</p> <ul style="list-style-type: none"> ► De dynamo en accu laten controleren. <p>De elektrische zekering is doorgebrand.</p> <ul style="list-style-type: none"> ► De elektrische zekering vervangen, zie aanvullende handleiding "Zekeringenindeling". ► De oorzaak van de defecte zekering bij een gekwalificeerde werkplaats laten controleren.
De extra luchtverwarming is oververhit.	<p>De luchtkanalen zijn verstopt.</p> <ul style="list-style-type: none"> ► Erop letten dat de heteluchtstroom niet geblokkeerd is. ► De standverwarming bij een gekwalificeerde werkplaats laten controleren.

Bediening van de beluchting van de laadruimte

- **Uitschakelen:** Plaats de schakelaar in zijn middenstand.

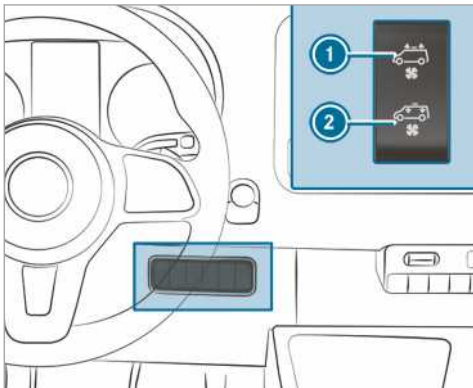

Is uw voertuig voorzien van een dakventilator?
Dan kunt u het laadruim beluchten of ontlichten.

- De ontsteking inschakelen.
- **Inschakelen en ontlichten:** Druk op de bovenzijde van de schakelaar ①.
De dakventilator zuigt afgewerkte lucht uit het laadruim af.
- **Inschakelen en beluchten:** Druk op de onderzijde van de schakelaar ②.
De dakventilator voert nu buitenlucht toe aan het laadruim.

Rijden

Spanningsvoorziening of contact met de start-stoptoets inschakelen

▲ WAARSCHUWING Gevaar voor ongevallen- en letsel als kinderen zonder toezicht in de auto worden achtergelaten

Wanneer kinderen zonder toezicht in de auto achterblijven, kunnen deze:

- Portieren openen en daardoor andere personen of verkeersdeelnemers in gevaar brengen.
- Uitstappen en door het verkeer worden gegrepen.
- Uitrustingen van de auto bedienen en bijvoorbeeld beknelde raken.

Bovendien kunnen de kinderen de auto in beweging zetten, door bijvoorbeeld:

- De parkeerrem vrij te zetten.
- De automatische transmissie uit de parkeerstand **P** te schakelen of de handgeschakelde versnellingsbak in de neutraalstand te zetten.
- De motor te starten.

- ▶ Bij het verlaten van de auto altijd de sleutel meenemen en de auto vergrendelen.
- ▶ Kinderen en dieren nooit zonder toezicht in de auto achterlaten.
- ▶ De sleutel buiten bereik van kinderen bewaren.

▲ WAARSCHUWING Vergiftigingsgevaar door uitlaatgassen

Verbrandingsmotoren stoten giftige uitlaatgassen, bijvoorbeeld koolmonoxide uit. Het inademen van deze uitlaatgassen leidt tot vergiftigen.

- ▶ De motor nooit in een gesloten ruimte zonder voldoende ventilatie laten draaien.

▲ WAARSCHUWING Brandgevaar door brandbaar materiaal tegen het uitlaatsysteem

Door milieu-invloeden of dieren aangebracht brandbaar materiaal kan door hete onderde-

len van de motor of het uitlaatsysteem ontsteken.

- ▶ Daarom regelmatig controleren dat zich geen brandbaar materiaal in de motorruimte of tegen het uitlaatsysteem bevindt.

Voorwaarden

- De sleutel bevindt zich in herkenningsgebied van de antenne (→ pagina 41) en de batterij van de sleutel is niet ontladen.

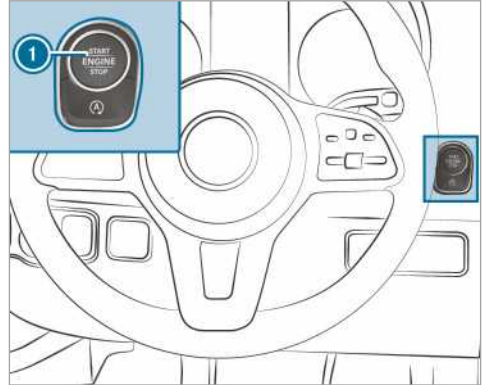

- ▶ **Spanningsvoorziening inschakelen:** De toets ① eenmaal indrukken. Nu kunnen bijvoorbeeld de ruitenwissers worden ingeschakeld.

Wanneer aan de volgende voorwaarden is voldaan, wordt de spanningsvoorziening weer uitgeschakeld:

- Het bestuurdersportier is geopend.
- De toets ① wordt tweemaal ingedrukt.

- ▶ **Contact inschakelen:** De toets ① tweemaal indrukken. Op het combi-instrument verschijnen de controlelampjes.

Wanneer aan een van de volgende voorwaarden is voldaan, wordt het contact weer uitgeschakeld:

- Het voertuig wordt niet binnen 15 minuten gestart.
- De toets ① wordt eenmaal ingedrukt.

Starten

Het voertuig met de start-stoptoets starten

⚠ WAARSCHUWING Gevaar voor ongeval-
len- en letsel als kinderen zonder toezicht
in de auto worden achtergelaten

Wanneer kinderen zonder toezicht in de auto
achterblijven, kunnen deze:

- Portieren openen en daardoor andere per-
sonen of verkeersdeelnemers in gevaar
brengen.
- Uitstappen en door het verkeer worden
gegrepen.
- Uitrustingen van de auto bedienen en bij-
voorbeeld bekneld raken.

Bovendien kunnen de kinderen de auto in
beweging zetten, door bijvoorbeeld:

- De parkeerrem vrij te zetten.
 - De automatische transmissie uit de par-
keerstand **P** te schakelen of de handge-
schakelde versnellingsbak in de neutraal-
stand te zetten.
 - De motor te starten.
- ▶ Bij het verlaten van de auto altijd de
sleutel meenemen en de auto vergren-
delen.
 - ▶ Kinderen en dieren nooit zonder toe-
zicht in de auto achterlaten.
 - ▶ De sleutel buiten bereik van kinderen
bewaren.

Voorwaarden

- De sleutel bevindt zich in herkenninggebied
van de antenne (→ pagina 41) en de batterij
van de sleutel is niet ontladen.

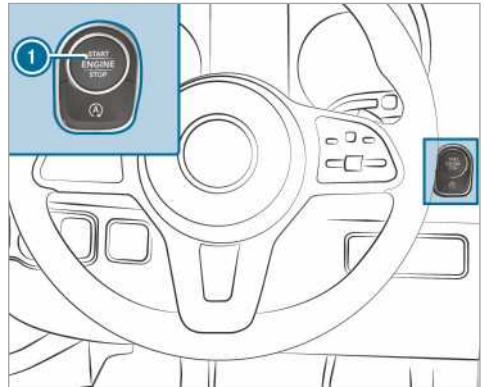

▶ **Voertuigen met handgeschakelde versnellingsbak:** Het koppelingspedaal indrukken.

▶ **Voertuigen met automatische transmissie:** De transmissie in de stand **P** of **N** schakelen.

▶ Het rempedaal indrukken en de toets ① eenmaal indrukken.

▶ Als het voertuig niet start: Niet benodigde verbruikers uitschakelen en de toets ① eenmaal indrukken.

▶ Als het voertuig nog steeds niet start en op het multifunctioneel display de displaymelding **Sleutel in aangegeven bergplaats leggen** Zie handleiding verschijnt: Het voertuig in het noodprogramma starten.

Voertuig in het noodprogramma starten

⚠ WAARSCHUWING Gevaar voor ongeval-
len- en letsel als kinderen zonder toezicht
in de auto worden achtergelaten

Wanneer kinderen zonder toezicht in de auto
achterblijven, kunnen deze:

- Portieren openen en daardoor andere per-
sonen of verkeersdeelnemers in gevaar
brengen.
- Uitstappen en door het verkeer worden
gegrepen.
- Uitrustingen van de auto bedienen en bij-
voorbeeld bekneld raken.

Bovendien kunnen de kinderen de auto in
beweging zetten, door bijvoorbeeld:

- De parkeerrem vrij te zetten.

- De automatische transmissie uit de parkeerstand **P** te schakelen of de handgeschakelde versnellingsbak in de neutraalstand te zetten.
- De motor te starten.
 - ▶ Bij het verlaten van de auto altijd de sleutel meenemen en de auto vergrendelen.
 - ▶ Kinderen en dieren nooit zonder toezicht in de auto achterlaten.
 - ▶ De sleutel buiten bereik van kinderen bewaren.

Als het voertuig nog steeds niet start en op het multifunctioneel display de displaymelding **Sleutel in aangegeven bergplaats leggen** Zie handleiding verschijnt, kan het voertuig in het noodprogramma worden gestart.

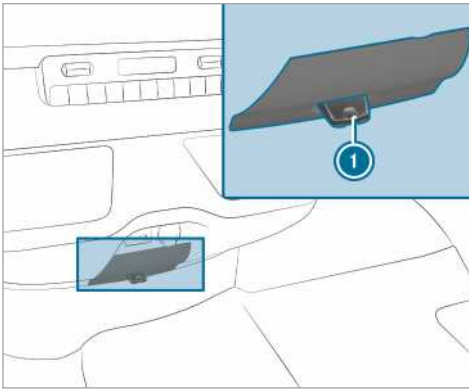

- ▶ De sleutel ① van de sleutelbos verwijderen.
- ▶ De sleutel ① in de aansluitplaats steken. Het voertuig wordt na korte tijd gestart.
- ▶ De sleutel tijdens de gehele rit in de aansluitplaats laten.
- ▶ Als de sleutel ① uit de aansluitplaats wordt genomen, blijft de motor draaien.
- ▶ De sleutel ① bij een gekwalificeerde werkplaats laten controleren.

Als het voertuig niet start:

- ▶ De sleutel ① in de aansluitplaats laten.
- ▶ **Voertuigen met handgeschakelde versnellingsbak:** Het koppelpedaal indrukken.
- ▶ **Voertuigen met automatische transmissie:** Het rempedaal indrukken.

- ▶ Het voertuig met de start-stoptoets starten.
- ① Met de start-stoptoets kan ook de spanningsvoorziening of het contact worden ingeschakeld.

Inrij-aanwijzingen

De motor gedurende de eerste 1500 km ontzien:

- Met wisselende snelheden en toerentallen rijden.
- Tijdig opschakelen, uiterlijk wanneer de wijzer van de toerenteller $\frac{2}{3}$ het rode gebied heeft bereikt.
- Hoge belastingen en volgas vermijden.
- Om te remmen niet handmatig terugschakelen.
- Pas vanaf 1500 km kan het motortoerental geleidelijk worden verhoogd en het volledige snelheidsbereik worden gebruikt.
- **Auto's met automatische transmissie:** Het gaspedaal niet tot voorbij het drukpunt indrukken (kickdown).

Dit geldt eveneens als de motor of onderdelen van de aandrijflijn zijn vervangen.

Tevens de volgende inrij-aanwijzingen in acht nemen:

- Na aflevering van het voertuig of na een reparatie initialiseren de sensoren van het rijveiligheidssysteem ESP[®] zich over een bepaalde afstand. De volledige functionaliteit van deze systemen wordt pas bereikt na afsluiting van deze inleerprocedure.
- Nieuwe of vervangen remblokken, remschijven en banden bereiken pas na enkele honderden kilometers de optimale remwerking en grip. De verminderde remwerking door krachtiger indrukken van het rempedaal compenseren.

Rijtips

Aanwijzingen met betrekking tot het rijden

⚠ WAARSCHUWING Gevaar voor ongevallen door voorwerpen in de beenruimte van de bestuurder

Voorwerpen in de beenruimte van de bestuurder kunnen de slag van de pedalen beperken en een ingedrukt pedaal blokkeren.

Hierdoor wordt de bedrijfs- en verkeersveiligheid van de auto in gevaar gebracht.

- ▶ Alle voorwerpen in de auto veilig opbergen, opdat deze niet in de beenruimte van de bestuurder terecht kunnen komen.
- ▶ Bij vloermatten en tapijten controleren of deze slipvast bevestigd zijn en controleren of er voldoende vrije ruimte voor de pedalen overblijft.
- ▶ Niet meerdere vloermatten of tapijten over elkaar leggen.

⚠ WAARSCHUWING Gevaar voor ongevallen door ongeschikte schoenen

De bediening van de pedalen kan door ongeschikte schoenen worden bemoeilijkt, bijvoorbeeld:

- Schoenen met plateauzolen
 - Schoenen met hoge hakken
 - Pantoffels
- ▶ Tijdens het rijden altijd geschikte schoenen dragen, om de pedalen veilig te kunnen bedienen.

⚠ WAARSCHUWING Gevaar voor ongevallen bij uitgeschakeld contact door vergrendeling van het stuurwiel

Als u het contact uitschakelt terwijl het voertuig stilstaat, vergrendelt het stuurslot bij voertuigen met handgeschakelde versnellingsbak.

U kunt dan niet meer sturen.

- ▶ Voordat u het voertuig in beweging zet, het contact weer inschakelen om het stuurslot te deactiveren.

⚠ WAARSCHUWING Gevaar voor ongevallen bij uitgeschakeld contact tijdens het rijden

Als het contact tijdens het rijden wordt uitgeschakeld, zijn veiligheidsrelevante functies beperkt of niet meer beschikbaar. Dat kan bijvoorbeeld de stuurbekeuring en de rembekeuring betreffen.

Er is dan aanzienlijk meer kracht voor het sturen en remmen vereist.

- ▶ Niet het contact afzetten tijdens het rijden.

⚠ WAARSCHUWING Vergiftigingsgevaar door uitlaatgassen

Verbrandingsmotoren stoten giftige uitlaatgassen, bijvoorbeeld koolmonoxide uit. Het inademen van deze uitlaatgassen leidt tot vergiftiging.

- ▶ De motor nooit in een gesloten ruimte zonder voldoende ventilatie laten draaien.

⚠ WAARSCHUWING Slipgevaar en gevaar voor ongevallen door terugschakelen op glad wegdek

Als op glad wegdek wordt teruggeschakeld om de remwerking van de motor te verhogen, kunnen de aangedreven wielen hun grip verliezen.

- ▶ Op glad wegdek niet terugschakelen om de remwerking van de motor te verhogen.

⚠ GEVAAR Levensgevaar door giftige uitlaatgassen

Wanneer de uitlaateindpijp geblokkeerd is of geen voldoende ventilatie mogelijk is, kunnen giftige uitlaatgassen, in het bijzonder koolmonoxide, in het interieur binnendringen. Dat is bijvoorbeeld het geval als de auto in de sneeuw vastzit.

- ▶ Als de motor of de standverwarming moet blijven draaien, de uitlaateindpijp en de omgeving van de auto sneeuwvrij houden.
- ▶ Aan de luwzijde van de auto een ruit openen, om voldoende buitenlucht in het interieur te laten komen.

⚠ WAARSCHUWING Gevaar voor ongevallen door oververhit geraakt remsysteem

Als u tijdens het rijden de voet op het rempedaal laat rusten, kan het remsysteem oververhit raken.

Daardoor wordt de remweg langer en kan het remsysteem zelfs helemaal uitvallen.

- ▶ Het rempedaal nooit als voetensteun gebruiken.

- ▶ Tijdens het rijden niet tegelijkertijd het rem- en het gaspedaal indrukken.

Bij lange en steile afdalingen moet vroegtijdig in een lagere versnelling worden geschakeld. Hier vooral op letten als het voertuig beladen is. Zo wordt er gebruikgemaakt van de remwerking van de motor. Daardoor wordt het remsysteem ontlast en wordt voorkomen dat de remmen oververhit raken en te snel slijten.

- ❗ **AANWIJZING** Slijtage van de remblokken door het continu indrukken van het rempedaal

- ▶ Het rempedaal niet continu indrukken tijdens het rijden.
- ▶ Om de remwerking van de motor te benutten, vroegtijdig een versnelling terugschakelen.

- ❗ **AANWIJZING** Beschadiging van de aandrijflijn en de motor bij het wegrijden

- ▶ De motor niet stationair laten warmdraaien. Meteen wegrijden.
- ▶ Hoge toerentallen en volgas vermijden totdat de motor de bedrijfstemperatuur heeft bereikt.
- ▶ De wielen niet laten doordraaien.

- ❗ **AANWIJZING** Beschadiging van de katalysator door onverbrande brandstof

De motor draait onregelmatig en slaat over. Onverbrande brandstof kan in de katalysator geraken.

- ▶ Maar weinig gas geven.
- ▶ De oorzaak zo snel mogelijk laten verhelpen bij een gekwalificeerde werkplaats.

Korte afstanden

Als het voertuig overwegend wordt gebruikt voor korte ritten, kan brandstof in de motorolie verzamelen en motorschade veroorzaken.

Voertuigen met storingsmelding (bij korte afstanden)

In geval van een van de volgende weergaven bij de eerstvolgende gelegenheid met een toerental van minimaal 2000 /min rijden, tot het controlelampje dooft of de displaymelding verdwijnt:

- Het controlelampje voor het dieselpartikelfilter in het instrumentendisply gaat branden. De aanwijzingen met betrekking tot de regeneratie in acht nemen (→ pagina 124).
- Op het multifunctioneel display verschijnt de melding **Uitlaatfilter Met hoog toerental rijden** Zie handleiding

Daartoe bij voertuigen met automatische transmissie een lagere versnelling inschakelen (→ pagina 128).

Bij voertuigen met ECO start-stopsysteem dit uit-schakelen.

Door de temperatuurverhoging wordt het schoonbranden van het dieselpartikelfilter ondersteund.

Als het controlelampje na circa 40 minuten niet dooft of de displaymelding niet verdwijnt, direct contact opnemen met een gekwalificeerde werkplaats.

Voertuigen zonder storingsmelding (bij korte afstanden)

Als hoofdzakelijk korte ritten worden gereden, elke 500 km 20 minuten op de autosnelweg of een provinciale weg rijden. Daarmee wordt de regeneratie van het dieselpartikelfilter ondersteund.

Snelheidsbegrenzing

- ⚠ **WAARSCHUWING** Gevaar voor ongevallen door overschrijden van het draagvermogen van de band of de toegestane snelheidsindex

Het overschrijden van het aangegeven draagvermogen van de band of de toegestane snelheidsindex kan leiden tot beschadiging van de banden of tot klappen van de banden.

- ▶ Alleen voor het voertuigtype goedgekeurde bandentypes en -maten gebruiken.
- ▶ Het voor uw auto noodzakelijke draagvermogen van de band en de snelheidsindex in acht nemen.

U dient zich als chauffeur op de hoogte te stellen van de voor de banden (banden en bandenspanning) bepaalde toegestane maximumsnelheid. Met name ook de wettelijke bepalingen van het betreffende land met betrekking tot banden in acht nemen.

De snelheid van het voertuig kan permanent worden begrensd.

Mercedes-Benz adviseert voor de programmering van de snelheidsbegrenzing een gekwalificeerde werkplaats.

Bij voertuigen met limiter kan de snelheid van het voertuig via de boordcomputer tijdelijke en/of permanent worden begrensd (→ pagina 155).

Bij het inhalen erop letten dat de motor automatisch wordt afgeregeld als de geprogrammeerde topsnelheid wordt bereikt.

Bij bergafwaarts rijden kan de snelheidsbegrenzing worden overschreden. In dat geval zelf remmen.

Displaymeldingen maken de chauffeur erop attent dat de snelheidsbegrenzing bereikt is.

Buitenlandse reizen

Service

Ook in het buitenland is een wijdvertakt Mercedes-Benz-servicenet aanwezig. Desondanks zijn service-instellingen of vervangingsonderdelen mogelijk niet direct beschikbaar; houdt u hier alstublieft rekening mee. De betreffende dealerboekjes zijn verkrijgbaar bij een Mercedes-Benz-servicewerkplaats.

Brandstof

In enkele landen kan alleen brandstof met een lager octaangetal of met een hoger zwavelgehalte worden getankt.

Mercedes-Benz adviseert het inbouwen van een brandstoffilter met waterafscheider voor landen met een verhoogd watergehalte in de diesel.

Ongeschikte brandstof kan motorschade veroorzaken. Informatie over brandstof (→ pagina 269).

Treintransport

Voor het vervoeren van het voertuig op een autotrein kunnen in enkele landen door de afwijkende tunnelhoogtes en laadnormen beperkingen of speciale maatregelen noodzakelijk zijn.

Informatie hierover is verkrijgbaar bij elke Mercedes-Benz-servicewerkplaats.

Aanwijzingen met betrekking tot de remmen

⚠ WAARSCHUWING Slipegevaar en gevaar voor ongevallen door terugschakelen op glad wegdek

Als op glad wegdek wordt teruggeschakeld om de remwerking van de motor te verhogen, kunnen de aangedreven wielen hun grip verliezen.

▶ Op glad wegdek niet terugschakelen om de remwerking van de motor te verhogen.

⚠ WAARSCHUWING Gevaar voor ongevallen door oververhit geraakt remsysteem

Als u tijdens het rijden de voet op het rempedaal laat rusten, kan het remsysteem oververhit raken.

Daardoor wordt de remweg langer en kan het remsysteem zelfs uitvallen.

- ▶ Het rempedaal nooit als voetensteun gebruiken.
- ▶ Tijdens het rijden niet tegelijkertijd het rem- en gaspedaal indrukken.

Afdalingen

Bij lange en steile hellingen moet:

- bij een automatische transmissie vroegtijdig door handmatig schakelen naar schakelstand **2** of **1** worden teruggeschakeld, zodat de motor in een gemiddeld tot hoog toerentalgebied draait (→ pagina 128),
- bij een handgeschakelde versnellingsbak vroegtijdig in een lagere versnelling worden geschakeld, zodat de motor in een gemiddeld tot hoog toerentalgebied draait

i Als de TEMPOMAT of limiter is ingeschakeld, moet eveneens vroegtijdig van schakelstand worden gewisseld.

Zo wordt de remwerking van de motor benut en hoeft minder te worden geremd om de snelheid constant te houden. Daardoor wordt de bedrijfsrem ontlast en wordt voorkomen dat de remmen oververhit raken en te snel slijten.

Hoge en geringe belasting

⚠ WAARSCHUWING Gevaar voor ongevallen door oververhit geraakt remsysteem

Als u tijdens het rijden de voet op het rempedaal laat rusten, kan het remsysteem oververhit raken.

Daardoor wordt de remweg langer en kan het remsysteem zelfs uitvallen.

- ▶ Het rempedaal nooit als voetensteun gebruiken.
- ▶ Tijdens het rijden niet tegelijkertijd het rem- en gaspedaal indrukken.

Als de remmen zeer zwaar belast zijn geweest, het voertuig niet meteen parkeren. Een korte tijd verder rijden. De remmen koelen door de rijwind sneller af.

Als de remmen maar matig worden belast, de werking hiervan geregeld testen. Daarom, rekening houdend met de verkeerssituatie, vanaf hogere snelheid sterk afremmen. De remmen worden daardoor stroever.

Natte rijbaan

Als er bij hevige regen gedurende langere tijd wordt gereden zonder te remmen, kan het voorkomen dat de remmen bij de eerste keer remmen vertraagd aangrijpen. Ook na het wassen van het voertuig of het rijden door diep water kan dit fenomeen optreden. Het rempedaal moet dan krachtiger worden ingedrukt. Daarom een grotere afstand tot uw voorligger aanhouden.

Na het rijden op nat wegdek en na het wassen van het voertuig deze, met inachtneming van de verkeerssituatie voelbaar afremmen. De remschijven worden warm, drogen sneller en worden tegen corrosie beschermd.

Bepaalde remwerking op wegen waarop gestrooid is:

- Door een zoutlaag op de remschijven en remblokken kan de remweg aanzienlijk langer worden of kan het voertuig aan één kant sterker of zwakker remmen.
- Een bovengemiddeld grote afstand tot het voor u rijdende verkeer aanhouden.

Zoutlaag verwijderen:

- Regelmatig remmen en hierbij rekening houden met de verkeerssituatie.
- Bij het einde van de rit en bij aanvang van de volgende rit voorzichtig het rempedaal indrukken.

Nieuwe remschijven en remvoeringen

Nieuwe remblokken en remschijven bieden pas na enkele 100 km hun optimale remwerking. De verminderde remwerking door krachtiger indrukken van het rempedaal compenseren. Mercedes-Benz adviseert om veiligheidsredenen alleen door Mercedes-Benz goedgekeurde remschijven en remvoeringen te laten inbouwen.

Andere remschijven of remvoeringen kunnen de veiligheid van het voertuig verminderen.

Remschijven en remvoeringen altijd per as vervangen. Bij het vervangen van remschijven altijd nieuwe remvoeringen gebruiken.

Parkeerrem

⚠ WAARSCHUWING Slipgevaar en gevaar voor ongevallen door afremmen met de parkeerrem

Wanneer u het voertuig met de parkeerrem moet afremmen, dan is de remweg aanzienlijk langer en kunnen de wielen blokkeren. Er bestaat een groter gevaar voor slippen en ongevallen.

- ▶ Het voertuig alleen met de parkeerrem afremmen als de bedrijfsrem is uitgevallen.
- ▶ De parkeerrem daarbij niet te krachtig bedienen.
- ▶ Wanneer de wielen blokkeren, direct de parkeerrem zo ver vrijzetten tot de wielen weer ronddraaien.

Bij het rijden op een nat of vervuild wegdek kan strooizout en/of vuil in de parkeerrem terechtkomen. Corrosie en een vermindering van de remkracht zijn het gevolg.

Om dit te voorkomen, van tijd tot tijd met iets aangetrokken parkeerrem rijden. Daartoe een afstand van circa 100 m rijden met een maximumsnelheid van 20 km/h.

Als het voertuig met de parkeerrem wordt afgeremd, gaan de remlichten niet branden.

Rijden op nat wegdek

Aquaplaning

⚠ WAARSCHUWING Gevaar voor aquaplaning door te lage profieldiepte

Afhankelijk van de hoeveelheid water op de weg kan ondanks voldoende profieldiepte en een lage rijnsnelheid aquaplaning optreden.

- ▶ Door spoorvorming ontstane geulen vermijden en voorzichtig remmen.

Daarom bij sterke neerslag of bij omstandigheden waarbij aquaplaning optreden kan, als volgt rijden:

- Voorzichtig de snelheid verlagen.
- Door spoorvorming ontstane geulen vermijden.
- Voorzichtig remmen.

Rijden door het water

Eraan denken dat voorliggers of tegenliggers voor golven kunnen zorgen. Hierdoor kan de maximaal toegestane waterhoogte worden overschreden. Deze aanwijzingen bestlijst aanhouden. Anders kunnen de motor, elektrische installatie en transmissie worden beschadigd.

Als er door water op de weg moet worden gereden, met het volgende rekening houden:

- De waterhoogte bij rustig water mag maximaal gelijkstaan met de onderkant van de voorbumper.
- Niet sneller dan stapvoets rijden.

Bij wagens met vierwielaandrijving eveneens de aanwijzingen met betrekking tot het rijden door water in het terrein in acht nemen (→ pagina 120).

Rijden in de winter

⚠ WAARSCHUWING Slijpgevaar en gevaar voor ongevallen door terugschakelen op glad wegdek

Als op glad wegdek wordt teruggeschakeld om de remwerking van de motor te verhogen, kunnen de aangedreven wielen hun grip verliezen.

- ▶ Op glad wegdek niet terugschakelen om de remwerking van de motor te verhogen.

⚠ GEVAAR Levensgevaar door giftige uitlaatgassen

Wanneer de uitlaateindpijp geblokkeerd is of geen voldoende ventilatie mogelijk is, kunnen giftige uitlaatgassen, in het bijzonder koolmonoxide, in het interieur binnendringen. Dat is bijvoorbeeld het geval als de auto in de sneeuw vastzit.

- ▶ Als de motor of de standverwarming moet blijven draaien, de uitlaateindpijp en de omgeving van de auto sneeuwvrij houden.
- ▶ Aan de luwzijde van de auto een ruit openen, om voldoende buitenlucht in het interieur te laten komen.

⚠ WAARSCHUWING Slijpgevaar en gevaar voor ongevallen door terugschakelen op glad wegdek

Als op glad wegdek wordt teruggeschakeld om de remwerking van de motor te verhogen, kunnen de aangedreven wielen hun grip verliezen.

- ▶ Op glad wegdek niet terugschakelen om de remwerking van de motor te verhogen.

Voertuigen met automatische transmissie mogen in de neutraalstand **[N]** slechts kortstondig rollen. Het langdurig rollen van het voertuig, bijvoorbeeld tijdens het slepen, leidt tot transmissieschade.

Als het voertuig in een slijp dreigt te raken of als u bij lage snelheid niet kunt stoppen:

- De automatische transmissie in de neutraalstand **[N]** schakelen.
- De neutraalstand van de versnellingsbak inschakelen of het koppelingspedaal indrukken.
- Het voertuig door stuurcorrecties onder controle proberen te houden.

Bij gladheid zeer voorzichtig rijden. Abrupt accelereren, sturen en remmen vermijden.

Voor het begin van de winter bij een gekwalificeerde werkplaats een winterinspectie aan het voertuig laten uitvoeren.

De aanwijzingen in het hoofdstuk "Aanwijzingen met betrekking tot sneeuwkettingen" (→ pagina 233) in acht nemen.

Bij het rijden in winterse omstandigheden het voertuig regelmatig controleren en sneeuw en ijs verwijderen. Ophopingen van sneeuw en ijs kunnen vooral in bevroren toestand in de omgeving van de luchtaanzuiging, de bewegende delen, de assen en de wielkasten:

- de luchtaanzuiging belemmeren
- delen van het voertuig beschadigen
- storingen in de werking veroorzaken door beperkingen van de constructief bepaalde beweegbaarheid (bijvoorbeeld een kleinere mogelijke stuuruitslag)

Bij beschadigingen contact opnemen met een gekwalificeerde werkplaats.

Rijden in het terrein

⚠ WAARSCHUWING Gevaar voor ongevallen bij het niet aanhouden van de vallijn op hellingen

Als een helling schuin wordt bereden of op een helling wordt gekeerd, kan het voertuig zijdelings wegglijden, kantelen en over de kop slaan.

- ▶ Een helling altijd in de vallijn (in rechte lijn naar boven of naar beneden) berijden en niet keren.

⚠ WAARSCHUWING Gevaar voor letsel door versnellingskrachten tijdens het rijden op het terrein

Door de ongelijkmatige bodemgesteldheid bij het rijden in het terrein worden vanuit alle richtingen versnellingskrachten uitgeoefend op uw lichaam.

U kunt bijvoorbeeld van uw stoel worden geworpen.

- ▶ Ook bij het rijden in het terrein altijd de veiligheidsgordel omgespen.

⚠ WAARSCHUWING Gevaar voor letsel aan de handen bij het rijden over obstakels

Als u over obstakels of door spoorvorming ontstane geulen rijdt, kan het stuurwiel terugslaan en letsel aan uw handen veroorzaken.

- ▶ Het stuurwiel altijd goed met beide handen vasthouden.
- ▶ Bij het rijden over obstakels rekening houden met verhoogde stuurkrachten.

⚠ WAARSCHUWING Brandgevaar door brandbaar materiaal aan hete onderdelen van het uitlaatsysteem

Als brandbaar materiaal, bijvoorbeeld bladeren, gras of takken, met hete onderdelen van het uitlaatsysteem in contact komen, kunnen deze materialen ontsteken.

- ▶ Tijdens het rijden op onverharde wegen of in het terrein regelmatig de onderzijde van de auto controleren.
- ▶ In het bijzonder ingeklemde delen van planten of ander brandbaar materiaal verwijderen.

▶ Bij beschadigingen meteen contact opnemen met een gekwalificeerde werkplaats.

Tijdens het rijden op onverharde wegen of in het terrein regelmatig de onderzijde van het voertuig en de wielen en banden controleren. Met name ingeklemde voorwerpen, zoals stenen en takken, verwijderen.

De volgende aanwijzingen met betrekking tot dergelijke voorwerpen in acht nemen:

- Ze kunnen het onderstel, de brandstoftank en het remsysteem beschadigen.
- Ook kunnen ze onbalans en daardoor trillingen veroorzaken.
- Tevens kunnen ze tijdens het doorrijden worden weggeslingerd.

Bij beschadigingen contact opnemen met een gekwalificeerde werkplaats.

Bij steile hellingen tijdens het rijden in het terrein moet de vulhoogte in de AdBlue[®]-tank altijd hoog genoeg zijn. Daarom voor de rit in het terrein controleren of het minimumniveau 10 liter bedraagt.

Bij het rijden in het terrein of op bouwplaatsen kunnen bijvoorbeeld zand, modder, al dan niet vermengd met olie, in de rem komen. Dit kan voor een verminderde remwerking of het volledig uitvallen van de rem zorgen, ook door verhoogde slijtage. De remeigenschappen veranderen, afhankelijk van het binnengedrongen materiaal. De remmen na het rijden in het terrein reinigen. Bij een verminderde remwerking of schurende geluiden het remsysteem bij een gekwalificeerde werkplaats laten controleren. De rijstijl aan de gewijzigde remeigenschappen aanpassen.

Ritten in het terrein en op bouwplaatsen verhogen de kans op voertuigschade, die vervolgens tot uitval van aggregaten of systemen leidt. De rijstijl aanpassen aan de terreinomstandigheden. Geconcentreerd rijden. Voertuigschade direct bij een gekwalificeerde werkplaats laten verhelpen.

Tijdens het rijden in ruw terrein niet de neutraalstand inschakelen en niet ontkoppelen. U zou de controle over het voertuig kunnen verliezen als u probeert om met de bedrijfsrem te remmen. In de achteruitversnelling terugrijden als de helling te steil is.

Wanneer het voertuig voor het rijden in het terrein of op bouwplaatsen wordt beladen, het zwaartepunt van het voertuig zo laag mogelijk houden.

Checklist voor rijden in het terrein

- De brandstof- en de AdBlue®-voorraad controleren (→ pagina 174) en indien nodig bijvullen (→ pagina 137).
- **Motor:** Het oliepeil controleren en indien nodig olie bijvullen (→ pagina 198). Voordat op extreme hellingen en onder extreme hoeken wordt gereden, moet het oliepeil tot het maximum worden bijgevoerd.
- ⓘ Bij extreme hellingen en hoeken kan de boordcomputer het symbool op het display weergeven. Als het motoroliepeil vóór de rit tot het maximum is bijgevoerd, heeft dit geen invloed op de bedrijfszekerheid van de motor.
- **Boordgereedschap:** Controleren of de krik werkt (→ pagina 253).
- Controleren dat de wielsleutel (→ pagina 253), een blok hout voor de krik, een sterke sleepkabel, een pioniersschep en een wielkeg in het voertuig aanwezig zijn.
- **Banden en velgen:** Profieldiepte (→ pagina 232) en bandenspanning controleren (→ pagina 246).

Regels voor rijden in het terrein

Altijd de bodemspeling van het voertuig in acht nemen en om hindernissen, zoals te diepe door spoorvorming ontstane geulen, heen rijden.

Hindernissen kunnen het voertuig bijvoorbeeld aan de volgende onderdelen beschadigen:

- het onderstel
- de aandrijflijn
- de brandstoftanks en reservoirs

Daarom in het terrein altijd langzaam rijden. Als u over obstakels moet rijden, laat u zich dan door de bijrijder instrueren.

- ⓘ Mercedes-Benz adviseert bovendien een schep en een sleepkabel met harpsluiting in het voertuig mee te nemen.
- Bagage en lading moeten goed zijn opgeborgen of bevestigd; dit controleren (→ pagina 74).
- Voor het begin van een rit in het terrein stoppen en een lage versnelling inschakelen.
- **Voertuigen met DSR:** Bij bergafwaarts rijden de DSR inschakelen (→ pagina 132).
- **Voertuigen met vierwielaandrijving:** De vierwielaandrijving (→ pagina 131) en indien nodig de versnellingsbakoverbrenging LOW RANGE inschakelen (→ pagina 132).

- Als de ondergrond dit vereist, de ASR bij het wegrijden kortstondig uitschakelen (→ pagina 131).
- In het terrein altijd met draaiende motor en ingeschakelde versnelling rijden.
- Langzaam en gelijkmatig rijden. In veel gevallen is stapvoets rijden vereist.
- Doordraaien van aangedreven wielen vermijden.
- Er steeds op letten dat de wielen contact met de grond maken.
- In onbekend terrein dat niet is te overzien uiterst voorzichtig rijden. Om veiligheidsredenen uitstappen en de passage door het terrein eerst goed bekijken.
- Op hindernissen, bijvoorbeeld rotsblokken, gaten, boomstronken en door spoorvorming ontstane geulen letten.
- Bermen waarvan de ondergrond kan wegzakken, vermijden.

Regels voor waterpassages in het terrein (voertuigen met vierwielaandrijving)

- De veiligheidsaanwijzingen en de algemene aanwijzingen voor het rijden in het terrein in acht nemen.
- Voor waterpassages de diepte en toestand van het water controleren. Het water mag maximaal 60 cm diep zijn.
- Het klimaatregelsysteem is uitgeschakeld (→ pagina 101).
- De standverwarming is uitgeschakeld (→ pagina 106).
- De vierwielaandrijving inschakelen (→ pagina 131) en bij voertuigen met versnellingsbakoverbrenging LOW RANGE inschakelen (→ pagina 132).
- De schakelstand tot **1** of **2** begrenzen.
- Hoge motortoerentallen vermijden.
- Langzaam en gelijkmatig rijden, maximaal stapvoets.
- Er tijdens het rijden altijd op letten dat geen boeggolf wordt gevormd.
- Na de waterpassage de remmen droogremmen.

Als het water bij een waterpassage dieper dan 50 cm is, na de passage direct alle voertuigvloei-stoffen op tekenen van binnengedrongen water controleren.

Checklist na rijden in het terrein

Als u na het rijden in het terrein schade aan het voertuig constateert, het voertuig onmiddellijk laten controleren bij een gekwalificeerde werkplaats.

Het rijden in het terrein betekent een zwaardere belasting van het voertuig dan bij normaal gebruik. Het voertuig na een rit door onherbergzaam terrein controleren. Mogelijke beschadigingen worden dan tijdig herkend en het gevaar voor risico's voor de inzittenden en andere verkeersdeelnemers wordt verminderd. Voor het rijden op de openbare weg het voertuig grondig reinigen.

De volgende punten na het rijden in het terrein of op bouwplaatsen en voor het rijden op de openbare weg in acht nemen:

- **Voertuigen met DSR:** De DSR uitschakelen (→ pagina 132).
 - **Voertuigen met vierwielaandrijving:** De vierwielaandrijving uitschakelen (→ pagina 131).
 - De ASR inschakelen (→ pagina 131).
 - De exterieurverlichting, in het bijzonder de koplampen en achterlichten, reinigen en op beschadigingen controleren.
 - De kentekenplaat aan de voor- en achterzijde reinigen.
 - De ruiten en de buitenspiegels reinigen.
 - De treden, de instappen en de handgrepen reinigen. Dit verbetert de grip.
 - Banden en velgen, wielkasten en de bodemplaat met een waterstraal reinigen. Daardoor wordt de grip vooral op nat wegdek verhoogd.
 - Banden en velgen en wielkasten op ingeklemde voorwerpen controleren en deze verwijderen. Ingeklemdde voorwerpen kunnen de banden en velgen beschadigen, of tijdens het doorrijden uit de band worden geslingerd.
 - De bodemplaat op ingeklemde takken of andere delen van planten controleren en deze zo nodig verwijderen.
 - Vooral na gebruik in zand, modder, split en grind, water of soortgelijke vuile omstandigheden de remschijven, remblokken en fusees reinigen.
 - De bodemplaat, de banden, de velgen, de carrosserie, de remmen, de stuurinrichting, het onderstel en het uitlaatsysteem op beschadigingen controleren.
- De bedrijfsrem op bedrijfsveiligheid controleren, bijvoorbeeld een remproef uitvoeren.
 - Wanneer na het rijden in het terrein sterke trillingen worden vastgesteld, de wielen en de aandrijflijn opnieuw op ingeklemde voorwerpen controleren. Ingeklemdde voorwerpen verwijderen, omdat deze onbalans en daardoor trillingen kunnen veroorzaken. Bij schade aan de wielen en aandrijflijn direct naar een gekwalificeerde werkplaats gaan.

Rijden in bergachtige gebieden

Voertuigen met dieselmotor: De bedrijfszekerheid van de dieselmotor is gewaarborgd tot een hoogte van 2500 m boven zeeniveau. Deze hoogte mag voor korte tijd worden overschreden, bijvoorbeeld bij het rijden in de bergen. Niet voortdurend op hoogtes boven 2500 m rijden. Anders kan de dieselmotor worden beschadigd.



Bij het rijden in de bergen erop letten dat door het toenemen van de hoogte het motorvermogen en het klimvermogen bij wegrijden verminderen. Als hoger dan 2500 m boven zeeniveau wordt gereden, is de ECO-Start niet meer beschikbaar. Aanwijzingen met betrekking tot remmen bij afdalingen vindt u onder Aanwijzingen met betrekking tot de remmen (→ pagina 117).

ECO start-stopsysteem

Werking van het ECO start-stopsysteem

Wanneer aan de volgende voorwaarden is voldaan, wordt de motor automatisch afgezet:

- **Voertuigen met handgeschakelde versnellingsbak:** Er wordt afgeremd, bij lage snelheid wordt de neutraalstand **[N]** ingeschakeld en vervolgens wordt het koppelingpedaal losgelaten.
- **Voertuigen met automatische transmissie:** Het voertuig wordt in de transmissie-stand **[D]** of **[N]** gestopt.
- Er is aan alle voorwaarden met betrekking tot het voertuig voor de automatische motorstop voldaan.

Als het voertuig stilstaat verschijnt op het multifunctioneel display het symbool . Als niet aan alle voorwaarden met betrekking tot het voertuig is voldaan, verschijnt op het multifunctioneel display het symbool .

De motor wordt in de volgende gevallen weer automatisch gestart:

- **Voertuigen met handgeschakelde versnellingsbak:** Het koppelingspedaal wordt ingedrukt.
- **Voertuigen met handgeschakelde versnellingsbak:** De achteruitversnelling **[R]** wordt ingeschakeld.
- **Voertuigen met automatische transmissie:** In de transmissiestand **[D]** wordt bij niet actieve HOLD-functie het rempedaal losgelaten.
- **Voertuigen met automatische transmissie:** De transmissiestand **[P]** wordt verlaten.
- **Voertuigen met automatische transmissie:** De transmissiestand **[D]** of **[R]** wordt ingeschakeld.
- Het gaspedaal wordt ingedrukt.
- Er moet een automatische motorstart bij het voertuig worden uitgevoerd.

Als de motor door het ECO start-stopsysteem is afgezet en het voertuig wordt verlaten, klinkt een waarschuwingssignaal. Bovendien verschijnt op het multifunctioneel display de displaymelding **Voertuig is gereed Voor het verlaten contact uitschakelen**. Als het contact niet is uitgeschakeld, wordt dit na een minuut automatisch uitgeschakeld.

ECO start-stopsysteem uit- of inschakelen

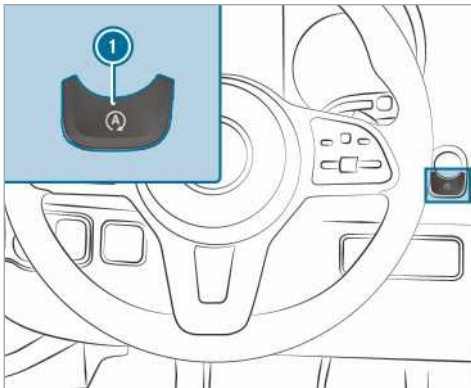

- ▶ De toets ① indrukken.
Bij het uit- of inschakelen van het ECO start-stopsysteem verschijnt een weergave in het combi-instrument.

- ① Wanneer het ECO start-stopsysteem uitgeschakeld is, is permanent een weergave in het combi-instrument zichtbaar.

Functie van de ECO-aanduiding

De ECO-aanduiding telt uw rijgedrag van de start tot het einde van de rit op en ondersteunt een zuinige rijstijl.

U kunt het verbruik beïnvloeden:

- Anticiperend rijden.
- De schakeladviezen in acht nemen.

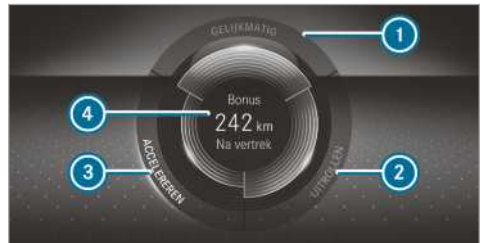

Het opschrift van het segment wordt helder, de buitenste rand licht op en het segment wordt gevuld bij:

- ① gelijkmatige snelheid
- ② zacht vertragen en rollen
- ③ beheerst accelereren

Het opschrift van het segment is grijs, de buitenste rand is donker en het segment loopt leeg bij:

- ① snelheidsschommelingen
- ② sterk remmen
- ③ sportief accelereren

U hebt zuinig gereden:

- De drie segmenten zijn tegelijkertijd volledig gevuld.
- De omranding van de drie segmenten gaat branden.

In het midden van de weergave ④ wordt de extra actieradius weergegeven die u door uw rijstijl in vergelijking met een chauffeur met een zeer sportieve rijstijl hebt bereikt. Deze actieradius komt niet overeen met een vaste brandstofbesparing.

Dieselpartikelfilter

Aanwijzingen met betrekking tot de regeneratie

⚠ WAARSCHUWING Vergiftigingsgevaar door uitlaatgassen

Verbrandingsmotoren stoten giftige uitlaatgassen, bijvoorbeeld koolmonoxide uit. Het inademen van deze uitlaatgassen leidt tot vergiftigen.

- ▶ De motor nooit in een gesloten ruimte zonder voldoende ventilatie laten draaien.

⚠ WAARSCHUWING Brandgevaar bij hete onderdelen van het uitlaatsysteem

Als brandbaar materiaal, bijvoorbeeld bladen, gras of takken, met hete onderdelen van het uitlaatsysteem of de uitlaatgasstroom in contact komen, kunnen deze materialen ontsteken.

- ▶ De auto zo parkeren dat geen brandbaar materiaal met hete onderdelen van de auto in contact kan komen.
- ▶ Niet op een droge wei of afgeogste graanvelden parkeren.

Als het voertuig overwegend wordt gebruikt voor korte ritten of bij stilstand de PTO wordt gebruikt, kunnen er storingen optreden bij de automatische reiniging van het dieselpartikelfilter. Daardoor kan het dieselpartikelfilter overbeladen worden en vermogensverlies van de motor veroorzaken.

- ① Als het voertuig beschikt over een weergave van de vulling van het dieselpartikelfilter, of over een weergave van de regeneratie, kan dit via het multifunctioneel display worden weergegeven. Naar behoefte kan via de weergave van de regeneratie een regeneratie van het dieselpartikelfilter worden gestart (→ pagina 124).
- ① Een regelmatige regeneratie van het dieselpartikelfilter kan storingen, verdunning van de motorolie en vermogensverlies van de motor voorkomen.

! AANWIJZING Schade door heet uitlaatgas

Tijdens de regeneratie komen zeer hete uitlaatgassen uit de uitlaateindpijp.

- ▶ Tijdens de regeneratie een minimumafstand van 2 m tot andere objecten, zoals geparkeerde voertuigen, aanhouden.

Regeneratie starten en afbreken

Voorwaarden

- Er is voldaan aan alle systeemvoorwaarden.
 - De vullingsgraad van het dieselpartikelfilter is hoger dan 50 %.
 - Het voertuig rijdt.
- ① Als het voertuig beschikt over een weergave van de vulling van het dieselpartikelfilter, of over een weergave van de regeneratie, kan dit via het multifunctioneel display worden weergegeven. Naar behoefte kan via de weergave van de regeneratie een regeneratie van het dieselpartikelfilter worden gestart (→ pagina 124).

Boordcomputer:

→ [Service](#) → [Roetfilter](#)

! AANWIJZING Schade door heet uitlaatgas

Tijdens de regeneratie komen zeer hete uitlaatgassen uit de uitlaateindpijp.

- ▶ Tijdens de regeneratie een minimumafstand van 2 m tot andere objecten, zoals geparkeerde voertuigen, aanhouden.

Wanneer het voertuig onder normale omstandigheden wordt gebruikt, is een extra commando voor de regeneratie niet noodzakelijk.

- ▶ **Regeneratie starten:** **OK** selecteren. De melding **Handmatige regeneratie aangevraagd** verschijnt.

Afhankelijk van het gebruik en de omgevingsomstandigheden, kan het tot 20 minuten duren alvorens de regeneratie start.

Wanneer de regeneratie start, verschijnt de melding **Regeneratie actief**. De regeneratie duurt circa 15 minuten.

- ▶ Tijdens de regeneratie, indien mogelijk, met een toerental van ten minste 2000 /min rijden. Door de temperatuurverhoging wordt het schoonbranden van het dieselpartikelfilter ondersteund.

▶ **Regeneratie afbreken:** De motor afzetten. De regeneratie wordt afgebroken. Als de regeneratie niet wordt afgesloten, kan de regeneratie na het starten van de motor opnieuw worden gestart.

Afhankelijk van de belastingstoestand van het dieselpartikelfilter start de regeneratie bij de volgende keer rijden automatisch.

Accuhoofdschakelaar

Aanwijzingen met betrekking tot de accuhoofdschakelaar

! **AANWIJZING** Beschadiging van de elektrische installatie

Wanneer de accuhoofdschakelaar wordt losgekoppeld of losgetrokken, kan de elektrische installatie worden beschadigd.

▶ Controleren of het contact is uitgeschakeld en of er daarna ten minste 15 minuten zijn verstreken voordat de accuhoofdschakelaar wordt losgekoppeld of aangesloten. Anders kunnen onderdelen van de elektrische installatie worden beschadigd.

Met de accuhoofdschakelaar kunnen alle verbruikers van het voertuig spanningsloos worden geschakeld. Daardoor wordt een ongecontroleerde accu-ontlading door ruststroomverbruik voorkomen.

Als het voertuig met een extra accu in de motorruimte of onder de bijrijdersstoel is uitgerust, moeten de accukabels van beide accu's worden losgemaakt. Alleen dan is het boordnet spanningsloos.

i Het voertuig alleen met de accuhoofdschakelaar stroomloos schakelen, als:

- het voertuig langere tijd stilstaat
- het beslist noodzakelijk is

Na het inschakelen van de spanningsvoorziening moeten de zijruiten (→ pagina 55) en de elektrische schuifdeur opnieuw worden geïnitieerd (→ pagina 50).

i Een onderbreking van de voedingsspanning wordt in de DTCO (digitale tachograaf) als storing in het storingsgeheugen opgeslagen. De afzonderlijke handleiding van de DTCO raadplegen.

Spanningsvoorziening in- of uitschakelen

Spanningsvoorziening uitschakelen

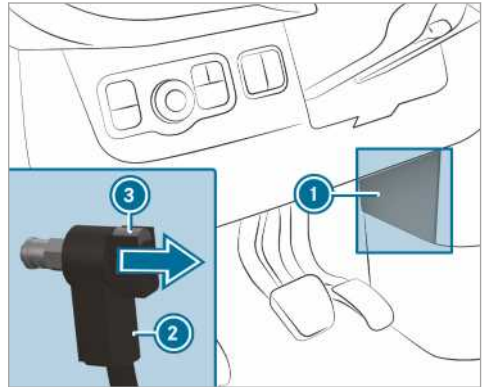

- ▶ Het contact uitschakelen en ten minste 15 minuten wachten.
- ▶ De afdekking **1** verwijderen.
- ▶ De knop **3** indrukken en ingedrukt houden.
- ▶ De stekker **2** van het massapunt verwijderen.
- ▶ De stekker **2** zo ver in de richting van de pijl schuiven, dat er geen contact met het massapunt kan ontstaan. Alle verbruikers van de startaccu zijn losgekoppeld van de spanningsvoorziening.

Spanningsvoorziening inschakelen

- ▶ De stekker **2** op het massapunt drukken tot deze merkbaar vergrendelt en de stekker **2** geheel tegen het massapunt aanligt. Alle verbruikers van de startaccu zijn weer aangesloten op de spanningsvoorziening.
- ▶ De afdekking **1** bevestigen.

Handgeschakelde versnellingsbak

Versnellingshendel bedienen

! **AANWIJZING** Beschadiging van de motor en versnellingsbak door het inschakelen van een te lage versnelling

- ▶ Bij het wisselen tussen de versnelling **5** en **6** de versnellingshendel naar rechts drukken.
- ▶ Bij hoge snelheden niet terugschakelen.

I AANWIJZING Beschadiging van de versnellingsbak door het inschakelen van de achteruitversnelling **R** tijdens het rijden

▶ De achteruitversnelling **R** alleen inschakelen als de auto stilstaat.

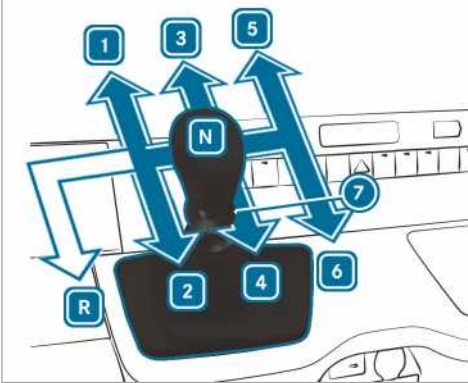

Voertuigen met achterwielaandrijving

- R** Achteruitversnelling
- 1** - **6** Vooruitversnellingen
- 7** Trekring achteruitversnelling
- N** Neutraalstand

▶ Het koppelpedaal indrukken en de versnellingshendel in de gewenste richting verplaatsen.

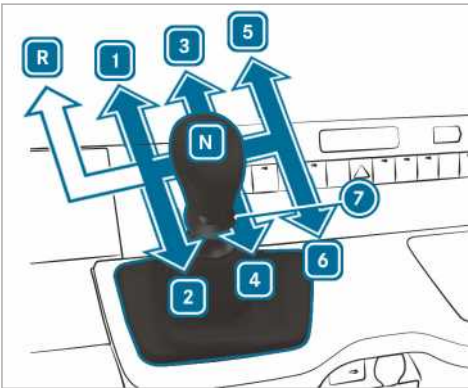

Voertuigen met voorwielaandrijving

- R** Achteruitversnelling
- 1** - **6** Vooruitversnellingen
- 7** Trekring achteruitversnelling
- N** Neutraalstand

▶ Het koppelpedaal indrukken en de versnellingshendel in de gewenste richting verplaatsen.

Schakeladvies

Het schakeladvies geeft aanwijzingen voor een brandstofbesparende rijstijl.

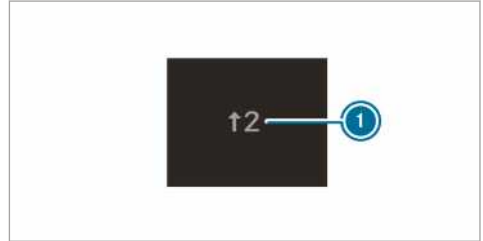

Voorbeeldweergave

▶ Als op het multifunctioneel display het schakeladvies **1** verschijnt, de geadviseerde versnelling inschakelen.

i Bij voertuigen met ECO start-stopsysteem wordt bovendien een schakeladvies voor het inschakelen van de neutraalstand **N** weergegeven.

Automatische transmissie

DIRECT SELECT-keuzehendel

Werking van de DIRECT SELECT-keuzehendel

⚠ WAARSCHUWING Gevaar voor ongevallen en letsel als kinderen zonder toezicht in de auto worden achtergelaten

Wanneer kinderen zonder toezicht in de auto achterblijven, kunnen deze:

- Portieren openen en daardoor andere personen of verkeersdeelnemers in gevaar brengen.
- Uitstappen en door het verkeer worden gegrepen.
- Uitrustingen van de auto bedienen en bijvoorbeeld bekneld raken.

Bovendien kunnen kinderen de auto in beweging zetten, door bijvoorbeeld:

- De parkeerrem vrij te zetten.

- De automatische transmissie uit de parkeerstand **P** te schakelen.
- De motor te starten.
- ▶ Kinderen en dieren nooit zonder toezicht in de auto achterlaten.
- ▶ Bij het verlaten van de auto altijd de sleutel meenemen en de auto vergrendelen.
- ▶ De sleutel buiten bereik van kinderen bewaren.

⚠ WAARSCHUWING Gevaar voor ongevallen door ondeskundig schakelen

Als het motortoerental hoger is dan het stationair toerental en vervolgens de transmissie-stand **D** of **R** wordt ingeschakeld, kan de auto met een schok accelereren.

- ▶ Als de transmissie-stand **D** of **R** wordt ingeschakeld, altijd het rempedaal stevig indrukken en niet tegelijkertijd gas geven.

Met de DIRECT SELECT-keuzehendel wordt de transmissie-stand gewijzigd. De actuele transmissie-stand wordt op het multifunctioneel display weergegeven.

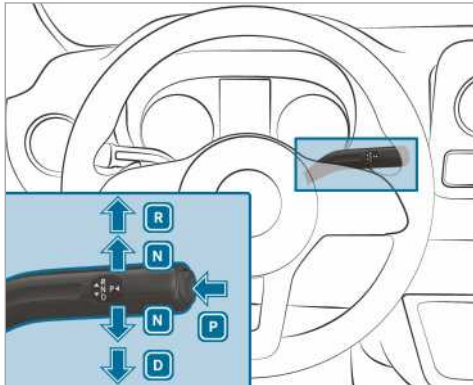

- P** Parkeerstand
- R** Achteruitversnelling
- N** Neutraalstand
- D** Rijstand

Achteruitversnelling R inschakelen

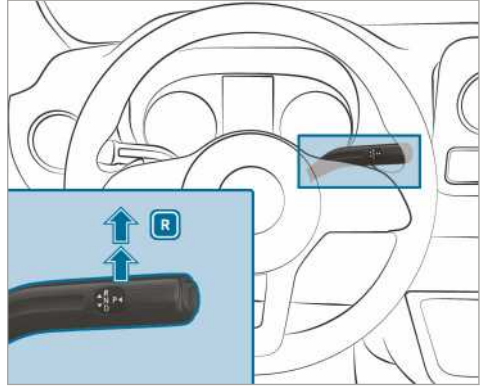

- ▶ Het rempedaal indrukken en de DIRECT SELECT-keuzehendel door de eerste weerstand omhoogdrukken. Op het multifunctioneel display toont de transmissie-standaanduiding **R**.

Neutraalstand N inschakelen

⚠ WAARSCHUWING Gevaar voor ongevallen en letsel bij ingeschakelde neutraalstand

Als het voertuig met ingeschakelde neutraalstand **N** wordt geparkeerd en de parkeerrem niet is ingeschakeld, kan het voertuig weggrollen.

Er bestaat gevaar voor letsel en ongevallen!

- ▶ Vóór het parkeren van het voertuig de parkeerrem inschakelen.

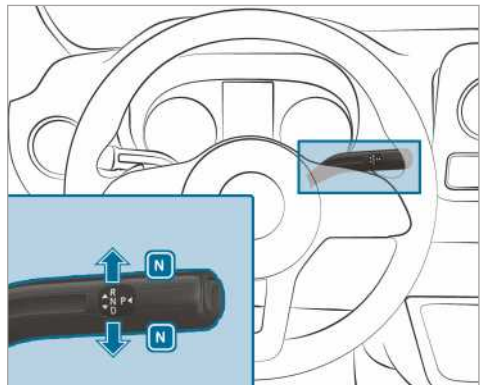

- ▶ Het rempedaal indrukken en de DIRECT SELECT-keuzehendel tot de eerste weerstand omhoog- of omlaagdrukken. Op het multifunctioneel display toont de transmissiestandaanduiding **N**.

Als vervolgens het rempedaal wordt losgelaten kan het voertuig vrij worden bewogen, bijvoorbeeld om weg te duwen of te slepen.

Als de automatische transmissie in de neutraalstand **N moet blijven, ook als het contact is uitgeschakeld:**

- ▶ Het voertuig starten.
 - ▶ Het rempedaal indrukken en de neutraalstand **N** inschakelen.
 - ▶ Het rempedaal loslaten.
 - ▶ Het contact uitschakelen.
- ⓘ Wanneer het voertuig aansluitend wordt verlaten en de sleutel zich in het voertuig bevindt, blijft de automatische transmissie in de neutraalstand **N**.

Parkeerstand P inschakelen

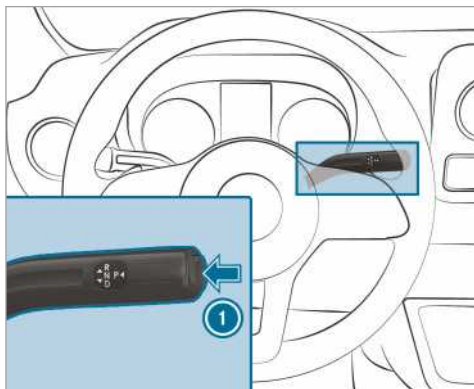

- ▶ De toets **1** indrukken. Op het multifunctioneel display toont de transmissiestandaanduiding **P**.

Als aan een van de volgende voorwaarden is voldaan, wordt de parkeerstand **P** automatisch ingeschakeld:

- De motor wordt afgezet in de transmissiestand **D** of **R**.
- De chauffeursdeur wordt geopend als het voertuig stilstaat of met zeer geringe snelheid rijdt in de transmissiestand **D** of **R**.

- Het gordelslot wordt geopend als het voertuig stilstaat of met zeer geringe snelheid rijdt.
- U verlaat de stoel als het voertuig stilstaat of met zeer geringe snelheid rijdt.

Rijstand D inschakelen

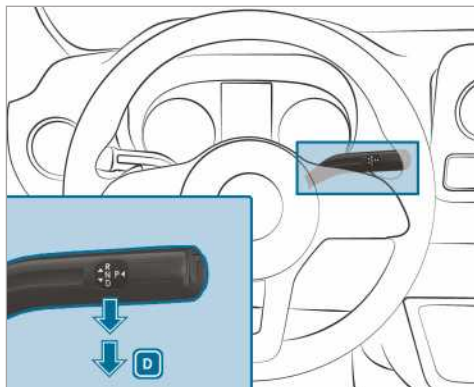

- ▶ Het rempedaal indrukken en de DIRECT SELECT-keuzehendel door de eerste weerstand omlaagdrukken. Op het multifunctioneel display toont de transmissiestandaanduiding **D**.

De automatische transmissie schakelt de versnellingen in de transmissiestand **D** automatisch. Dit is afhankelijk van de volgende factoren:

- De stand van het gaspedaal
- De gereden snelheid

Schakelstand begrenzen

Voorwaarden

- De transmissiestand **D** is ingeschakeld (→ pagina 128).

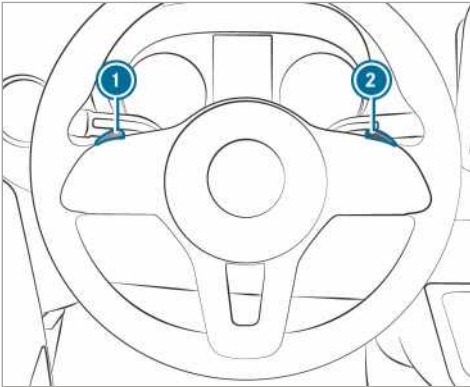

► **Schakelstand begrenzen:** Kort aan de stuurwielchakelpaddle ① trekken.

De automatische transmissie schakelt, afhankelijk van de actuele versnelling, naar de eerstvolgende lagere versnelling terug. Tegelijkertijd wordt de schakelstand begrensd.

Op het multifunctioneel display verschijnt de ingestelde schakelstand. De automatische transmissie schakelt slechts tot aan de betreffende versnelling.

► De stuurwielchakelpaddle ① vasthouden. De automatische transmissie wisselt nu in de schakelstand van waaruit het voertuig goed kan accelereren of goed op de motor kan worden afgeremd. Hiertoe schakelt de automatische transmissie één of meerdere versnellingen terug en wordt de schakelstand begrensd.

Op het multifunctioneel display verschijnt de ingestelde schakelstand. De automatische transmissie schakelt slechts tot aan de betreffende versnelling.

ⓘ Als bij een te hoge snelheid aan de stuurwielchakelpaddle ① wordt getrokken, schakelt de automatische transmissie niet terug. Als het schakelstand begrensd is en het maximummotoroerental van de begrensdde schakelstand is bereikt, schakelt de automatische transmissie niet op.

► **Schakelstand uitbreiden:** Kort aan de stuurwielchakelpaddle ② trekken.

De automatische transmissie schakelt, afhankelijk van de actuele versnelling, naar de eerstvolgende hogere versnelling op. Tegelijkertijd wordt daardoor de schakelstand uitgebreid.

Op het multifunctioneel display verschijnt de ingestelde schakelstand. De automatische transmissie schakelt slechts tot aan de betreffende versnelling.

► **Schakelstand vrijgeven:** De stuurwielchakelpaddle ② vasthouden. De automatische transmissie schakelt, afhankelijk van de actuele versnelling, één of meerdere versnellingen op. Tegelijkertijd is de schakelstandbegrenzing opgeheven en verschijnt op het multifunctioneel display de transmissiestand **D**.

► **Schakelstand vrijgeven:** De stuurwielchakelpaddle ② vasthouden.

of

► de transmissiestand **D** opnieuw inschakelen (→ pagina 128).

De automatische transmissie schakelt, afhankelijk van de actuele versnelling, één of meerdere versnellingen op. Tegelijkertijd is de schakelstandbegrenzing opgeheven en verschijnt op het multifunctioneel display de transmissiestand **D**.

Schakelstand rijtsituaties

③ De remwerking van de motor gebruiken.

② De remwerking van de motor gebruiken op hellingen, bij het rijden op steile passen, in de bergen en onder zware bedrijfsomstandigheden.

① De remwerking van de motor gebruiken tijdens extreme afdalingen en lange pasritten.

Kickdown gebruiken

► **Maximaal accelereren:** Het gaspedaal tot voorbij het drukpunt indrukken.

► Gas terug nemen als de gewenste snelheid is bereikt.

Parkeervergrendeling mechanisch opheffen (voertuigen met voorwielaandrijving)

ⓘ **Voertuigen met automatische transmissie en voorwielaandrijving:** Bij storingen kan de automatische transmissie in de stand **P** geblokkeerd zijn. In dit geval kunt u de parkeervergrendeling mechanisch opheffen, bijvoorbeeld om het voertuig te slepen (→ pagina 224).

- ① Het mechanisch opheffen van de parkeervergrendeling is alleen mogelijk bij voertuigen met automatisch schakelende versnellingsbak en voorwielaandrijving.

Voorwaarden

- U heeft het ontgrendelingsgereedschap uit het boordgereedschap nodig (→ pagina 230).

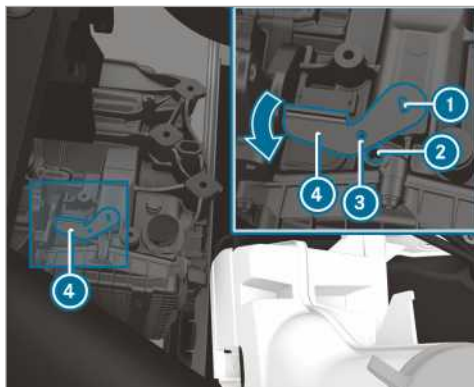

- ▶ De parkeerrem bedienen.
- ▶ De motorkap openen (→ pagina 195).
- ▶ Het ontgrendelingsgereedschap ④ op de transmissie aanbrengen ① en in de richting van de pijl draaien.
- ▶ Een geschikt gereedschap, bijvoorbeeld een schroevendraaier, door de boring van het ontgrendelingsgereedschap ③ en de boring in de transmissie ② steken. Het ontgrendelingsgereedschap ④ is in deze positie geborgd. De parkeervergrendeling wordt opgeheven. Zolang het ontgrendelingsgereedschap ④ op de transmissie is aangebracht, kan de stand **P** niet worden ingeschakeld.
- ▶ De aanwijzingen met betrekking tot het slepen in acht nemen (→ pagina 224).
- ① Wanneer het ontgrendelingsgereedschap wordt verwijderd ④, springt de transmissie automatisch weer in de stand **P**.

Vierwielaandrijving

Aanwijzingen met betrekking tot de vierwielaandrijving

De vierwielaandrijving zorgt voor permanente aandrijving van alle vier de wielen en verbetert samen met het ESP® de tractie van uw voertuig.

De tractieregeling van de vierwielaandrijving vindt eveneens plaats via het remsysteem. Bij extreem gebruik in het terrein kan het remsysteem daarvoor oververhit raken. In dat geval minder gas geven of het voertuig stoppen, om het remsysteem te laten afkoelen.

Als één aangedreven wiel wegens een te geringe grip doordraait:

- Bij het wegrijden de ondersteuning van de in het ESP® geïntegreerde tractieregeling gebruiken. Het gaspedaal zo ver als nodig indrukken.
- Tijdens het rijden langzaam de voet van het gaspedaal nemen.

Onder winterse omstandigheden winterbanden (M+S-banden) gebruiken, zo nodig met sneeuwkettingen (→ pagina 233). Alleen zo wordt de maximale werking van de vierwielaandrijving bereikt.

Bij bergafwaarts rijden in het terrein de DSR (Downhill Speed Regulation) gebruiken (→ pagina 132).

De vierwielaandrijving kan het gevaar voor ongevallen als gevolg van een niet aangepaste of onoplettende rijstijl niet verminderen en de natuurkundige grenzen niet buiten werking stellen. De vierwielaandrijving kan geen rekening houden met de weg- en weersomstandigheden en de verkeerssituatie. De vierwielaandrijving is slechts een hulpmiddel. De verantwoordelijkheid voor een veilige afstand, de snelheid, het tijdig remmen en het aanhouden van de rijstrook ligt bij u.

! **AANWIJZING** Gevaar voor beschadiging van de aandrijflijn en het remsysteem

Als u bij voertuigen met vierwielaandrijving op een 1-as-testbank test, kunt u de aandrijflijn of het remsysteem beschadigen.

- ▶ Het controleren van de werking van het systeem of van het vermogen alleen op een 2-assen-testbank uitvoeren.
- ▶ Voordat het voertuig op een testbank wordt getest, eerst informatie inwinnen bij een gekwalificeerde werkplaats.

! **AANWIJZING** Gevaar voor beschadiging van de verdeelbak

Wanneer u het voertuig met een opgetilde as sleept, kan de verdeelbak worden bescha-

digd. Dergelijke schade valt niet onder de Mercedes-Benz aansprakelijkheid voor gebreken.

- ▶ Het voertuig nooit met een opgetilde as slepen.
- ▶ Het voertuig alleen met alle wielen op de grond of volledig van de grond slepen.
- ▶ De aanwijzingen voor het slepen van het voertuig met alle wielen volledig op de grond in acht nemen.

Vierwielaandrijving inschakelen

Schakelvoorwaarden

De vierwielaandrijving kan alleen in de volgende situaties worden in- of uitgeschakeld:





- als de motor draait
- als het voertuig niet sneller dan circa 10 km/h rijdt
- als het voertuig niet in een bocht rijdt

Als de vierwielaandrijving niet kan worden ingeschakeld terwijl het voertuig rijdt, het volgende doen:

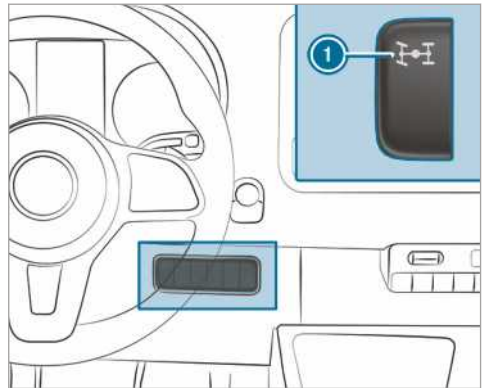
- ▶ **Voertuigen met handgeschakelde versnellingsbak:** Het koppelingspedaal indrukken.
 - ▶ **Voertuigen met automatische transmissie:** De keuzehendel kort in de stand **N** zetten.
- i** De vierwielaandrijving kan niet worden ingeschakeld als het voertuig stilstaat. De keuzehendel uit de stand **N** in **D** of **R** halen en weer terugzetten.

Vierwielaandrijving in- en uitschakelen



- ▶ **In- of uitschakelen:** De schakelaar **1** aan de bovenzijde indrukken. De waarschuwinglampjes  en  in het instrumentendisplay gaan branden. Het ESP[®] en de ASR zijn gedurende de schakelmanoeuvre uitgeschakeld. Als de schakelmanoeuvre voltooid is, doven de waarschuwinglampjes  en  in het instrumentendisplay en zijn het ESP[®] en de ASR weer ingeschakeld.

Wanneer de versnellingsbakoverbrenging LOW RANGE ingeschakeld is, kan de vierwielaandrijving niet worden uitgeschakeld.

Versnellingsbakoverbrenging LOW RANGE

De versnellingsbakoverbrenging LOW RANGE ondersteunt bij het rijden in moeilijk terrein. Bij ingeschakelde LOW RANGE worden het gebruik van het vermogen van de motor en het schakelen van de automatische transmissie aangepast. In vergelijking met de wegversnelling wordt de overbrengingsverhouding van de motor naar de wielen met circa 40 % verlaagd. Het aandrijfkoppel is daardoor overeenkomstig hoger.

Schakelvoorwaarden

De LOW RANGE kan alleen in de volgende situaties worden in- of uitgeschakeld:

- De motor draait.
- Het voertuig staat stil.
- U drukt het rempedaal in.
- De handgeschakelde versnellingsbak staat in de neutraalstand.

- De keuzehendel van de automatische transmissie staat in de stand **P** of **N**.
- De vierwielaandrijving is ingeschakeld.

LOW RANGE in- en uitschakelen

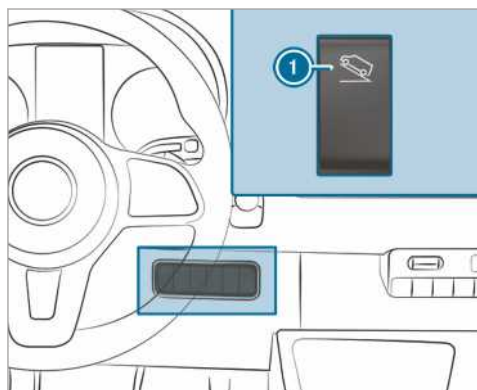

1 LOW RANGE in- en uitschakelen

► **In- en uitschakelen:** De schakelaar ① aan de bovenzijde indrukken. Het controlelampje **LOW RANGE** in het instrumenten-display knippert tijdens de schakelma-noeuvre.

- Als de schakelmanoeuvre voltooid is en LOW RANGE ingeschakeld is, brandt het controlelampje **LOW RANGE**.
- Als de schakelmanoeuvre voltooid is en LOW RANGE uitgeschakeld is, dooft het controlelampje **LOW RANGE**.

Zolang het controlelampje **LOW RANGE** knippert, kan de schakelmanoeuvre worden afgebroken door opnieuw de toets ① in te drukken. Wanneer de schakelmanoeuvre niet geaccepteerd werd, knippert het controlelampje **LOW RANGE** driemaal kort. Aan één van de schakelvoorwaarden is dan niet vol-daan.

DSR (Downhill Speed Regulation)

Aanwijzingen voor de DSR

De DSR kan het gevaar voor ongevallen vanwege een niet-aangepaste of onoplettende rijstijl niet verlagen noch de natuurkundige grenzen buiten werking stellen. De DSR kan geen rekening houden met de weg- en weersomstandigheden en de verkeerssituatie. De DSR is slechts een hulpmid-del. De chauffeur is zelf verantwoordelijk voor de

veilige afstand, de gereden snelheid en het tijdig remmen.

De DSR ondersteunt u in alle transmissiestanden bij bergafwaarts rijden, bijvoorbeeld in het terrein of op bouwplaatsen. Door gerichte remingrepen houdt de DSR tijdens de afdaling de vooraf ingestelde snelheid aan. Het vasthouden van de snelheid is afhankelijk van de staat van het wegdek en de helling en is daarom niet in alle situaties gewaarborgd. Een aan de omstandigheden aan-gepaste regelsnelheid kiezen en indien nodig zelf remmen.

De snelheid kan met het rem- en gaspedaal of met de tuimelschakelaars in het stuurwiel tussen 4 km/h en 18 km/h worden ingesteld.

- Als het voertuig stilstaat of als de actuele snelheid langzamer dan 4 km/h is, wordt 4 km/h als snelheid ingesteld.
- Als in het terrein sneller dan 18 km/h wordt gereden, schakelt de DSR in de standby-functie. De DSR blijft ingeschakeld, maar remt niet automatisch.
- Als bergaf langzamer dan 18 km/h wordt gereden, regelt de DSR weer de vooraf inge-stelde snelheid in.
- Als sneller dan 45 km/h wordt gereden, wordt de DSR automatisch uitgeschakeld.

DSR in- en uitschakelen

DSR inschakelen

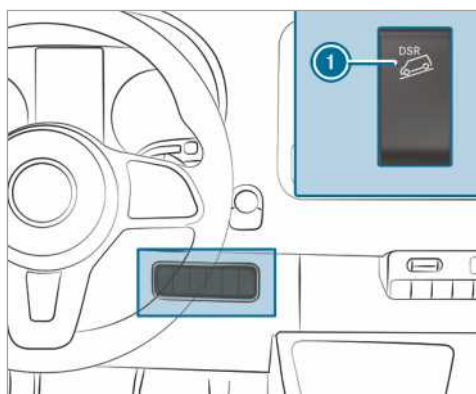

De DSR kan worden ingeschakeld als het voertuig stilstaat of tijdens het rijden.

- Het voertuig op de gewenste snelheid tussen 4 km/h en 18 km/h afremmen of versnellen.

- ▶ De schakelaar ① aan de bovenzijde indrukken.
- ▶ Het rem- of gaspedaal loslaten.
De actuele snelheid is opgeslagen. Als het voertuig stilstaat wordt 4 km/h als snelheid opgeslagen. De DSR houdt op de afdaling de opgeslagen snelheid vast en remt automatisch.

Snelheid instellen

Als wordt weggereden, geaccelereerd of geremd als de DSR is ingeschakeld, wordt na het loslaten van het gas- of het rempedaal de actuele snelheid opgeslagen. Dit is alleen het geval zo lang niet sneller dan 18 km/h wordt gereden.

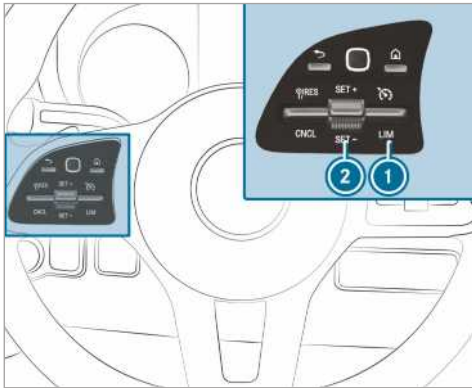

- ▶ De tuimelschakelaar ② omhoog- of omlaag-drukken en vasthouden.
De opgeslagen snelheid wordt in stappen van 1 km/h verhoogd of verlaagd.

DSR uitschakelen

- ▶ De schakelaar ① aan de bovenzijde indrukken.
- of

- ▶ Versnellen en sneller dan 45 km/h rijden.

In de volgende situaties wordt de DSR automatisch uitgeschakeld:

- U rijdt sneller dan 45 km/h gereden.
- Het ESP® of het ABS vertoont een storing.

Elektronische niveauregeling

Functie van de elektronische niveauregeling

- ▲ **WAARSCHUWING** Inklempgevaar door zakkende auto

Bij het omlaagbrengen van de auto kunnen lichaamsdelen van personen bekneld raken die zich tussen de carrosserie en de banden of onder de auto bevinden.

- ▶ Bij het omlaagbrengen van de auto mag zich niemand in de directe omgeving van de spatbordranden of onder de auto bevinden; dit controleren.

- ▲ **WAARSCHUWING** Gevaar voor letsel door het kantelen van de krik

Wanneer een voertuig met luchtvering wordt geparkeerd kan de luchtvering tot een uur later geactiveerd blijven, ook als het contact is uitgeschakeld. Indien wordt geprobeerd het voertuig met de krik op te krikken, probeert de luchtvering het voertuigniveau te compenseren.

De krik kan omvallen.

- ▶ Alvorens het voertuig op te krikken op de luchtvering-afstandsbediening op de toets Service drukken.
Dit voorkomt het automatisch naregelen van het voertuigniveau en het handmatig omhoog- of omlaagbrengen.

- ▲ **WAARSCHUWING** Gevaar voor ongeval- len door verhoogd of verlaagd chassis

Als met omhoog- of omlaaggebracht chassis wordt gereden, kunnen het remgedrag en de rij-eigenschappen sterk worden beïnvloed. Bovendien kan bij omhooggebracht chassis de toegestane voertuighoogte worden overschreden.

- ▶ De rijhoogte instellen alvorens weg te rijden.

- ▲ **WAARSCHUWING** Gevaar voor ongeval- len bij storing ENR

Als de ENR een functiestoring vertoont, kan het voertuigniveau te hoog, te laag of schuin staan.

Het rij- en remgedrag van het voertuig kan dan duidelijk veranderd zijn.

- ▶ Voorzichtig rijden en de rijstijl aanpassen aan het gewijzigde rijgedrag.
- ▶ Het voertuig, rekening houdend met de verkeerssituatie, tot stilstand brengen.
- ▶ Contact opnemen met een gekwalificeerde werkplaats.

! **AANWIJZING** Gevaar van beschadiging van het chassis door het verlaagde voertuigniveau

Als de ENR een functiestoring vertoont of tijdens het rijden naregelt, kan het voertuigniveau te laag staan.

- ▶ Op de staat van het wegdek en op voldoende grondspeling letten.
- ▶ Voorzichtig rijden.

Het voertuigniveau is afhankelijk van de belastingtoestand en de verdeling van de belading. De ENR zorgt bij voertuigen met luchtgeveerde achteras voor een compensatie van het niveau van de achteras. Hierdoor blijft het voertuig onafhankelijk van de belastingtoestand altijd op de rijkhoogte. De rijdynamiek blijft behouden. Het hoogteverschil tussen beide zijden van het voertuig mag daarbij maximaal 1 cm zijn.

De ENR werkt onafhankelijk van de motor en is alleen ingeschakeld als het contact is ingeschakeld. De compressor van de ENR werkt hoorbaar.

- i** Als de compressor voortdurend werkt, of meerdere malen binnen een minuut start, vertoont de ENR een functiestoring.

Overeenkomstig de uitrusting van het voertuig schakelt de ENR ofwel afhankelijk van de snelheid, ofwel afhankelijk van de stand van de parkeerrem om tussen de handmatige en de automatische functie.

Wanneer de ENR afhankelijk van de snelheid schakelt, is de handmatige functie als het voertuig stilstaat automatisch geactiveerd. Het voertuigniveau kan dan worden verhoogd of verlaagd. Wanneer vervolgens sneller dan 10 km/h wordt gereden, is de handmatige functie automatisch gedeactiveerd en stelt de automatische regeling de rijkhoogte in.

Wanneer de ENR afhankelijk van de stand van de parkeerrem schakelt, is de handmatige functie automatisch geactiveerd als de parkeerrem is aangetrokken. Het voertuigniveau kan dan worden verhoogd of verlaagd voor het in- en uitladen. Als de parkeerrem wordt gelost, is de handmatige

functie automatisch gedeactiveerd en stelt de automatische regeling de rijkhoogte in.

Voor werkzaamheden aan het voertuig of bij het verwisselen van een wiel kan de ENR worden uitgeschakeld (→ pagina 134).

Als de ENR een storing vertoont respectievelijk als het voertuigniveau te hoog of te laag is, klinkt een akoestisch signaal.

Het rij- en remgedrag van het voertuig verandert dan duidelijk. De ENR regelt zo snel mogelijk het normale voertuigniveau in. Voorzichtig verder rijden, tot het akoestisch signaal stopt. Pas dan is het voertuig op het normale niveau.

De automatische regeling en de ENR schakelen afhankelijk van de geselecteerde optie automatisch weer in, om de rijkhoogte weer in te stellen:

- als de parkeerrem wordt gelost
- vanaf een snelheid van 10 km/h

Als de compressor van de elektronische niveauregeling oververhit dreigt te geraken, bijvoorbeeld door het snel herhaald omhoog- en omlaagbrengen, wordt de ENR uitgeschakeld (speelbeveiliging). Het voertuigniveau kan dan na circa een minuut weer omhoog of omlaag worden gebracht.

Voertuigniveau omhoogbrengen en omlaagbrengen

Met de afstandsbediening

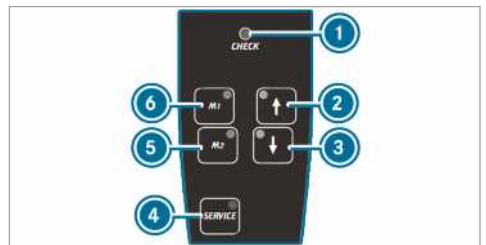

De ENR controleert zichzelf regelmatig bij het inschakelen en tijdens het gebruik. Het controlelampje **1** op de afstandsbediening gaat gedurende ongeveer een seconde branden, als ofwel het contact, ofwel de ENR met de toets **4** wordt ingeschakeld.

Een storing is aanwezig bij het volgende gedrag van het controlelampje: **1**

- Het controlelampje gaat niet branden als het contact of de ENR wordt ingeschakeld.

of

- Het controlelampje dooft niet een seconde daarna.
- Het controlelampje gaat vervolgens opnieuw branden of knippert.

Bovendien klinkt gedurende circa 30 seconden een waarschuwingssignaal vanaf de afstandsbediening. De herkende storing kan met behulp van de controlelampjes (signalisering van storingscodes) worden weergegeven.

- ▶ Het voertuig parkeren en het contact ingeschakeld laten.
- ▶ **Voertuigniveau omhoog- of omlaagbrengen:** De toets ② of ③ zo lang indrukken, tot het voertuigniveau de gewenste hoogte heeft bereikt.
Het controlelampje in de toets ② of ③ knippert, zo lang het voertuigniveau wordt gewijzigd. Als het voertuigniveau is ingesteld, brandt het controlelampje in de toets ② of ③.
- ▶ **Automatisch omlaagbrengen:** De toets ③ kort indrukken.
De ENR brengt het voertuig automatisch tot de laagste stand omlaag.
Het controlelampje in de toets ③ knippert, zo lang het voertuigniveau wordt gewijzigd. Als het voertuigniveau is ingesteld, brandt het controlelampje in de toets ③.
- ▶ Om de beweging te stoppen de toets ② kort indrukken.
- ▶ **Omhoog- of omlaagbrengen naar rijhoogte:** De toets ② of ③ kort indrukken.
De ENR brengt het voertuig automatisch omhoog of omlaag naar rijhoogte.
Het controlelampje in de toets ② of ③ knippert, zo lang het voertuigniveau wordt gewijzigd. Als het voertuigniveau is ingesteld, brandt het controlelampje in de toets ② of ③.
- ▶ Om de beweging te stoppen, de andere toets indrukken.
- ▶ **Ingestelde voertuigniveau opslaan:** Het gewenste voertuigniveau instellen.
- ▶ De toets ⑤ of ⑥ zo lang indrukken, tot een geluidssignaal klinkt.
Het ingestelde voertuigniveau is opgeslagen op de overeenkomstige toets ⑤ of ⑥.

- ▶ **Opgeslagen voertuigniveau oproepen:** De toets ⑤ of ⑥ kort indrukken.
De ENR brengt het voertuig automatisch omhoog of omlaag naar de opgeslagen rijhoogte.

Het controlelampje in de toets ⑤ of ⑥ knippert, zo lang het voertuigniveau wordt gewijzigd. Als het voertuigniveau is ingesteld, brandt het controlelampje in de toets ⑤ of ⑥.

- ▶ Om de beweging te stoppen de toets ② of ③ kort indrukken.
- ▶ **Automatische regeling inschakelen:** Snelser dan 10 km/h rijden of de parkeerrem lossen.
De ENR regelt het voertuigniveau automatisch.
- ▶ Om de beweging te stoppen de toets ② of ③ kort indrukken.

ENR uit- en inschakelen

- ▶ **ENR uitschakelen:** De toets ④ indrukken.
Het controlelampje in de toets ④ brandt.
- ▶ **ENR weer inschakelen:** De toets ④ opnieuw indrukken.
Het controlelampje in de toets ④ dooft.

Met de toets in het bedieningspaneel

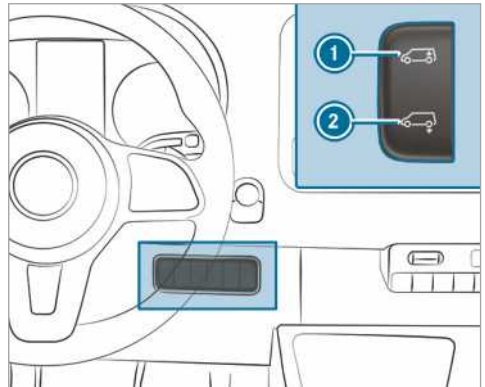

- ▶ Het voertuig parkeren en het contact ingeschakeld laten.
- ▶ **Automatisch omlaagbrengen:** De schakelaar ② kort aan de onderzijde indrukken.
De ENR brengt het voertuig automatisch omlaag.
- ▶ Om de beweging te stoppen de schakelaar ① kort aan de bovenzijde indrukken.

- ▶ **Omhoogbrengen tot rijhoogte:** De schakelaar ① kort aan de bovenzijde indrukken. De ENR brengt het voertuig automatisch op de rijhoogte.
- ▶ Om de beweging te stoppen de schakelaar ② kort aan de onderzijde indrukken.
- ▶ **Automatische regeling inschakelen:** Sneller dan 10 km/h rijden of de parkeerrem lossen. De ENR regelt het voertuigniveau automatisch.

Systeem in geval van nood vullen

Aleen voor voertuigen met noodventielen voor de noodvulling van de ENR. Wanneer de ENR een storing vertoont en het voertuig scheef staat, kan het voertuig via noodventielen (bandenventielen) door een externe luchtdrukbron omhoog of omlaag worden gebracht. U kunt dan met uitgeschakelde ENR voorzichtig naar de dichtstbijzijnde gekwalificeerde werkplaats verder rijden en de storing laten verhelpen.

! **AANWIJZING** Beschadiging door een te hoge druk!

Wanneer de druk in de veerbalgen te hoog is, kunnen de luchtleidingen of de veerbalgen worden beschadigd.

▶ De maximaal toegestane bedrijfsdruk van 600 kPa (6 bar, 87 psi) niet overschrijden.

- ▶ De parkeerrem bedienen.
- ▶ **Voertuigen met automatische transmissie:** De transmissie in de stand **P** zetten.
- ▶ De ENR uitschakelen (→ pagina 134).
- ▶ De motor afzetten en de motorkap openen (→ pagina 195).
- ▶ De ventieldopjes van het betreffende ventiel draaien.
- ▶ De externe luchtdrukbron aansluiten.
- ▶ Door het vullen met of het afblazen van druklucht het voertuigniveau zo lang verhogen of verlagen, tot de rijhoogte is bereikt en het voertuig horizontaal staat. Daarbij de maximaal toegestane bedrijfsdruk van 600 kPa (6 bar, 87 psi) in acht nemen.
- ▶ De externe luchtdrukbron verwijderen.
- ▶ De ventieldopjes op de ventielen vastdraaien.
- ▶ De motorkap sluiten (→ pagina 195).
- ▶ Voorzichtig naar de volgende gekwalificeerde werkplaats rijden.

Problemen met de elektronische niveauregeling

Probleem	Mogelijke oorzaak en/of gevolg en ► oplossingen
Het voertuigniveau kan niet worden verhoogd of verlaagd als het voertuig stilstaat.	De compressor dreigt oververhit te raken. Na het herhaaldelijk omhoogbrengen en omlaagbrengen van het voertuig schakelt de speelbeveiliging de ENR uit. <ul style="list-style-type: none"> ▶ Na circa een minuut opnieuw proberen het voertuigniveau handmatig in te stellen.
	De ENR is vanwege een te lage spanning uitgeschakeld. Mogelijk wordt de accu niet opgeladen. Het weggedrag en het rijcomfort kunnen slechter zijn. <ul style="list-style-type: none"> ▶ De motor starten. ▶ Zo spoedig mogelijk naar een gekwalificeerde werkplaats gaan.

Tanken

Brandstof tanken

- ⚠ WAARSCHUWING** Brand- en explosiegevaar door brandstof

Brandstoffen zijn licht ontvlambaar.

- ▶ Beslist vuur, open licht, roken en vonkvorming vermijden.
- ▶ Vóór en tijdens het tanken het contact en, indien aanwezig, de standverwarming uitschakelen.

- ⚠ WAARSCHUWING** Gevaar voor letsel door brandstoffen

Brandstoffen zijn giftig en schadelijk voor de gezondheid.

- ▶ Beslist voorkomen dat brandstof met de huid, de ogen of de kleding in aanraking komt, of dat het wordt ingeslikt.
- ▶ Brandstofdampen niet inademen.
- ▶ Kinderen op afstand van brandstoffen houden.
- ▶ Tijdens het tanken portieren en ruiten gesloten houden.

Als u of anderen met brandstof in aanraking zijn geweest, de volgende punten in acht nemen:

- ▶ Brandstof op de huid direct met water en zeep afspoelen.
- ▶ Wanneer brandstof in de ogen terecht gekomen is, de ogen direct grondig met schoon water uitspoelen. Zo snel mogelijk naar een arts gaan.
- ▶ Wanneer brandstof is ingeslikt, zo snel mogelijk naar een arts gaan. Geen braken opwekken.
- ▶ Met brandstof vervuilde kleren direct wisselen.

- ⚠ WAARSCHUWING** Brand- en explosiegevaar door elektrostatische oplading

Elektrostatische oplading kan tot vonkvorming leiden en brandstofdampen ontsteken.

- ▶ Voordat u de tankdop opent of het vulpistool vastpakt, de metalen carrosserie van de auto aanraken.
Op deze manier wordt een eventueel aanwezige elektrostatische oplading afgebouwd.
- ▶ Tijdens het tanken niet weer in de auto stappen.
Anders kunt u zich weer elektrostatisch opladen.

- ⚠ WAARSCHUWING** Brandgevaar door brandstofmengsel

Auto's met dieselmotor:

Wanneer diesel met benzine wordt gemengd, is het vlampunt van het brandstofmengsel lager dan bij pure diesel.

Als de motor draait kunnen onderdelen van het uitlaatsysteem ongemerkt oververhit raken.

- ▶ Nooit benzine tanken.
- ▶ Nooit benzine aan de diesel bijmengen.

- ! AANWIJZING** Geen benzine tanken bij auto's met dieselmotor.

Wanneer abusievelijk de verkeerde brandstof is getankt:

- Het contact niet inschakelen. Anders kan de brandstof in het brandstofsysteem geraken.
Kleine hoeveelheden van de verkeerde brandstof kunnen al leiden tot schade aan het brandstofsysteem en de motor. De reparatiekosten zijn hoog.
- ▶ Contact opnemen met een gekwalificeerde werkplaats.
- ▶ De brandstoftank en de brandstofleidingen volledig laten legen.

- ! AANWIJZING** Beschadiging aan het brandstofsysteem door overvolle brandstoftank.

- ▶ De brandstoftank slechts zo ver vullen tot het vulpistool afslaat.

! **AANWIJZING** Eruit spuitende brandstof bij het verwijderen van het vulpistool.

▶ De brandstoftank slechts zo ver vullen tot het vulpistool afslaat.

! **AANWIJZING** Beschadiging door brandstof op gespoten oppervlakken

▶ Geen brandstof op gespoten oppervlakken morsen.

🔥 MILIEU-AANWIJZING Milieuschade door ondeskundige omgang met brandstof

Bij een ondeskundige omgang met brandstoffen kan gevaar voor mens en milieu ontstaan.

▶ Brandstoffen niet in de riolering, het oppervlaktewater, het grondwater of in de bodem terecht laten komen.

Voorwaarden

- Het voertuig is ontgrendeld.
 - De extra verwarming is uitgeschakeld.
 - De linker voordeur is geopend.
- i** Tijdens het tanken niet weer in het voertuig stappen. Anders kunt u zich weer elektrostatic opladen.

De aanwijzingen met betrekking tot de bedrijfsstoffen in acht nemen (→ pagina 268).

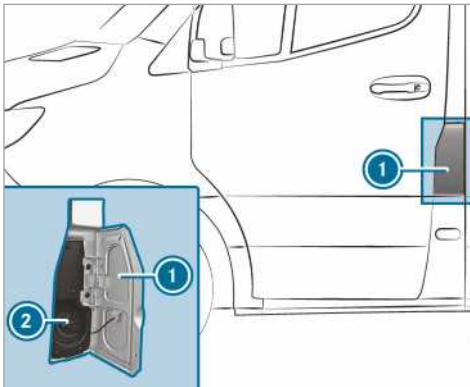

- 1** Tankdopklep
- 2** Tankdop

- ▶ De tankdopklep **1** openen.
- ▶ De tankdop **2** linksom draaien en verwijderen.
- ▶ Alle deuren sluiten zodat er geen brandstofdampen in het interieur kunnen komen.
- ▶ De vulpijp van het vulpistool volledig in de tankvulbuis schuiven, laten rusten en tanken.
- ▶ De brandstoftank slechts zo ver vullen tot het vulpistool afslaat.
- ▶ De tankdop **2** aanbrengen en rechtsom draaien.
- ▶ Een knakkend geluid geeft aan dat de tankdop geheel gesloten is.
- ▶ De linker voordeur openen.
- ▶ De tankdopklep **1** sluiten.

i **Voertuigen met dieselmotor en tankbeveiliging tegen benzine:** De opening van de tankvulbuis is alleen geschikt voor de tankpistolen van een dieselpomp.

i **Voertuigen met dieselmotor:** Bij een volledig leeggereden brandstoftank ten minste 5 l diesel bijtanken.

Problemen met brandstof en brandstoftank

Probleem	Mogelijke oorzaak en/of gevolg en ► oplossingen
Het voertuig lekt brandstof.	<p>Een brandstofleiding of de brandstoftank is defect.</p> <ul style="list-style-type: none"> ► De parkeerrem bedienen. ► De motor afzetten. ► De sleutel uit het contactslot verwijderen. <p>Of, bij voertuigen met KEYLESS-START:</p> <ul style="list-style-type: none"> ► De chauffeursdeur openen. <p>De boardelektronica bevindt zich in de stand 0. Dat komt overeen met "verwijderde sleutel".</p> <ul style="list-style-type: none"> ► De motor in geen geval opnieuw starten! ► Contact opnemen met een gekwalificeerde werkplaats.
De motor slaat niet aan.	<p>De brandstoftank is bij een voertuig met dieselmotor volledig leeggere-</p> <p>den.</p> <ul style="list-style-type: none"> ► Ten minste 5 l dieselbrandstof in het voertuig tanken. ► De ontsteking gedurende circa 10 seconden inschakelen. ► De motor ononderbroken maximaal 10 seconden starten, tot deze regelmatig draait. <p>Als de motor niet aanslaat:</p> <ul style="list-style-type: none"> ► De ontsteking opnieuw gedurende circa 10 seconden inschakelen. ► De motor opnieuw ononderbroken maximaal 10 seconden starten, tot deze regelmatig draait. <p>Als de motor na drie pogingen nog steeds niet aanslaat:</p> <ul style="list-style-type: none"> ► Contact opnemen met een gekwalificeerde werkplaats.

AdBlue®

Aanwijzingen met betrekking tot AdBlue®

! **AANWIJZING** Als de AdBlue®-tank wordt geopend, kan een kleine hoeveelheid ammoniakdamp vrijkomen.

- De AdBlue®-tank alleen bijvullen in goed geventileerde ruimtes.
- Vermijden dat AdBlue® met de huid, ogen of kleding in contact komt.
- Kinderen op afstand van AdBlue® houden.

! **AANWIJZING** AdBlue® niet inslikken.

Wanneer AdBlue® is ingeslikt:

- Direct de mond grondig uitspoelen.
- Rijkelijk water drinken.

- Zo snel mogelijk naar een arts gaan.

! **AANWIJZING** Schade veroorzaakt door additieven in AdBlue® of door verdunnen van AdBlue®

De AdBlue®-uitlaatgasnabehandeling kan defect raken door:

- Additieven in AdBlue®
- Verdunnen van AdBlue®
- Alleen AdBlue® volgens ISO 22241 gebruiken.
- Geen additieven toevoegen.
- AdBlue® niet verdunnen.

! **AANWIJZING** Schade en storingen door verontreinigingen in AdBlue®

Verontreinigingen van AdBlue® leiden tot:

- Hogere emissiewaarden
- Katalysatorschade
- Motorschade
- Storingen in de werking van de AdBlue®-uitlaatgasnabehandeling

▶ Verontreinigingen in AdBlue® voorkomen.

! **AANWIJZING** AdBlue® resten kristalliseren na enige tijd. AdBlue® resten verwijderen.

- ▶ Oppervlakken die bij het tanken met AdBlue® in aanraking gekomen zijn, direct met water afspoelen.
- ▶ AdBlue® kan ook met een vochtige doek en koud water worden verwijderd.
- ▶ Wanneer AdBlue® al gekristalliseerd is, een spons en koud water gebruiken voor het reinigen.

AdBlue® is een vloeibare ureum-oplossing voor de uitlaatgasnabehandeling bij dieselmotoren. Voor een correcte werking van de uitlaatgasnabehandeling alleen AdBlue® volgens ISO 22241 gebruiken.

AdBlue® heeft de volgende eigenschappen:

- niet-giftig
- kleur- en reukloos
- niet-brandbaar

AdBlue® beschikbaarheid

- AdBlue® kan bij een gekwalificeerde werkplaats, bijvoorbeeld bij een Mercedes-Benz-servicewerkplaats, in het kader van de snelservice worden bijgevuld.
- AdBlue® is bij een groot aantal tankstations via AdBlue® tankzuilen beschikbaar.
- Als alternatief is AdBlue® bij gekwalificeerde werkplaatsen, bijvoorbeeld een Mercedes-Benz-servicewerkplaats en bij talrijke tankstations als AdBlue® bijvulcontainer of AdBlue® navulflacon verkrijgbaar.

i AdBlue® bevriest bij een temperatuur van circa -11 °C. Het voertuig is af fabriek uitge-

rust met een AdBlue®-voorverwarmingssysteem. Rijden in de winter is zodoende ook bij temperaturen onder -11 °C gewaarborgd.

Wanneer AdBlue® bij een temperatuur onder -11 °C wordt bijgevuld, kan het AdBlue®-niveau in het combi-instrument niet correct worden weergegeven. Bij bevroren AdBlue® ten minste 20 minuten rijden en vervolgens het voertuig ten minste 30 seconden parkeren, opdat het niveau correct wordt weergegeven. Bij extreme winterse omstandigheden kan, onder bepaalde omstandigheden, de periode tot herkend wordt hoeveel moet worden bijgevuld, langer zijn. Het voertuig in een verwarmde garage parkeren om deze procedure te verkorten.

i Bij navulverpakkingen erop letten dat een druppelvrije verbindingsmogelijkheid met de vulopening van het voertuig aanwezig is.

AdBlue® bijvullen

! **AANWIJZING** Motorschade door AdBlue® in de brandstof

- ▶ AdBlue® mag niet in de brandstoftank worden gevuld.
- ▶ AdBlue® alleen in de AdBlue®-tank vullen.
- ▶ Vermijden dat de AdBlue®-tank te ver wordt gevuld.

! **AANWIJZING** Verontreiniging van het interieur door vrijkomende AdBlue®

- ▶ De AdBlue® navulverpakking na het vullen goed afsluiten.
- ▶ AdBlue® navulverpakkingen niet langdurig in de auto vervoeren.

Voorwaarden

- Het contact is uitgeschakeld.

Voertuigen met goedkeuring als personenvoertuig: De volgende na elkaar optredende meldingen op het multifunctioneel display verzoeken u om de AdBlue® tank bij te vullen:

- **AdBlue bijvullen** Zie handleiding

De AdBlue® voorraad is tot de reservehoeveelheid verbruikt.

- **AdBlue bijvullen** Vermogen gered. over XXXkm

U kunt met het voertuig alleen nog de weergegeven afstand afleggen. Zo snel mogelijk AdBlue® bijvullen.

- **AdBlue bijvullen Vermogen ger.: 20 km/h**
Geen start na XXX km

De rijsnelheid is tot 20 km/h beperkt. U kunt met het voertuig alleen nog de weergegeven afstand afleggen. Daarna kan de motor niet meer worden gestart.

- **AdBlue bijvullen Starten niet mogelijk**

Het voertuig kan niet meer worden gestart.

Voertuigen met goedkeuring als bedrijfswagen: De volgende na elkaar optredende meldingen op het multifunctioneel display verzoeken u om de AdBlue® tank bij te vullen:

- **AdBlue bijvullen Zie handleiding**

De AdBlue® voorraad is tot de reservehoeveelheid verbruikt.

- **AdBlue bijvullen Vermogen gereduceerd**
- **AdBlue bijvullen Na motorstart vermogen ger.: 20 km/h**

Het voertuig kan na het opnieuw starten van de motor nog slechts maximaal 20 km/h rijden.

- **AdBlue bijvullen Vermogen gereduceerd: 20 km/h**

Het voertuig kan nog slechts maximaal 20 km/h rijden.

AdBlue® tankdop openen bij niet-afsluitbare tankdop

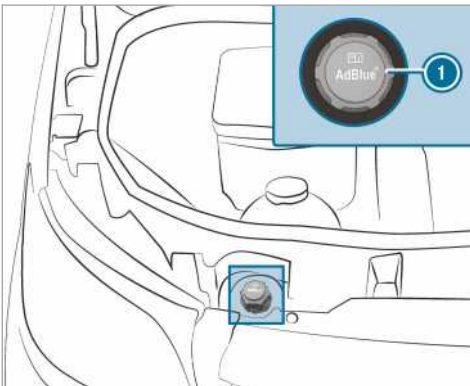

- ▶ De motorkap openen.
- ▶ De AdBlue® tankdop ① linksom draaien en verwijderen.

AdBlue® tankdop openen bij afsluitbare tankdop

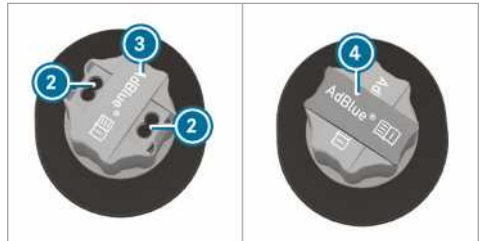
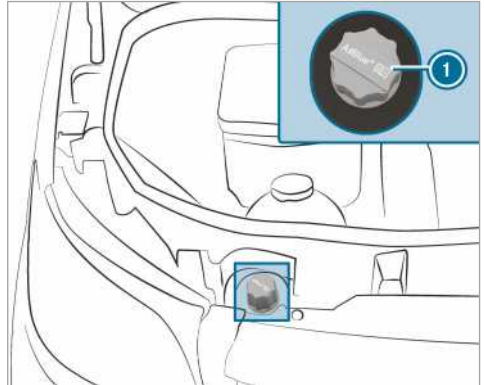

- ▶ De motorkap openen.
- ▶ Het gereedschap ④ voor het ontgrendelen van de AdBlue®-tankdop ① uit het boordgereedschap nemen.
- ▶ De afdekking ③ op de AdBlue®-tankdop ① omhoogtrekken, 90° draaien en loslaten.
- ▶ Het gereedschap ④ in de boringen ② van de AdBlue®-tankdop ① steken.
- ▶ De AdBlue® tankdop ① linksom draaien en verwijderen.

AdBlue® bijvulcontainer voorbereiden



Variant 1



Variant 2

- ▶ De dop van de AdBlue® jerrycan ② losdraaien.
- ▶ De eenwegslang ① met de hand op de opening van de AdBlue® bijvulcontainer ② vastdraaien.

AdBlue® bijvullen

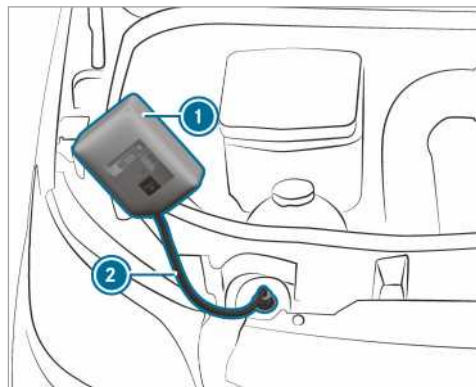

Variant 1

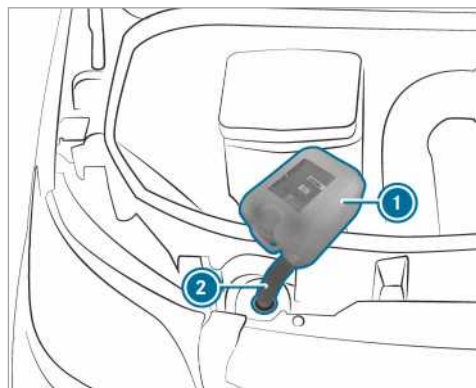

Variant 2

- ▶ De eenwegslang ② met de hand op de pijp van het voertuig vastdraaien.
- ▶ De AdBlue® bijvulcontainer ① omhoogbrengen en kantelen. Als de AdBlue®-tank volledig gevuld is, stopt het vullen.
- ▶ De AdBlue® bijvulcontainer ② kan gedeeltelijk gelegegd worden verwijderd.
- ▶ De eenwegslang ② en de AdBlue® bijvulcontainer ① in omgekeerde volgorde losdraaien en afsluiten.
- ▶ De ontsteking gedurende ten minste 60 seconden inschakelen.
- ▶ Het voertuig starten.

ⓘ Een AdBlue® navulverpakking niet continu in het voertuig meenemen.

AdBlue®-navulflacon

De AdBlue®-navulflacon met de hand afsluiten. Anders kan deze worden beschadigd.



De AdBlue®-navulflacons ① zijn verkrijgbaar bij veel tankstations of bij een Mercedes-Benz-servicewerkplaats. Navulflacons zonder schroefsluiting bieden geen bescherming tegen overvullen. De mogelijkheid bestaat dat AdBlue® door overvulling naar buiten lekt. Mercedes-Benz biedt speciale navulflacons met schroefsluiting aan. Deze zijn verkrijgbaar bij elke Mercedes-Benz-servicewerkplaats.

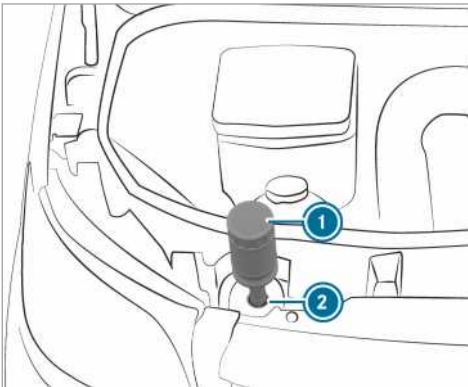

- ▶ De afdekkap van de AdBlue®-navulflacon ① losdraaien.
- ▶ De AdBlue®-navulflacon ① zoals afgebeeld op de vulopening ② aanbrengen en rechtsonder met de hand vastdraaien.

- ▶ De AdBlue®-navulflacon ① in de richting van de vulopening ② drukken. De AdBlue®-tank wordt gevuld. Dit kan tot 1 minuut duren.

ⓘ Wanneer de AdBlue®-navulflacon niet meer omlaaggedrukt wordt, stopt het vullen. De fles kan deels geleegd worden verwijderd.

- ▶ De AdBlue®-navulflacon ① loslaten.
- ▶ De AdBlue®-navulflacon ① linksom draaien en verwijderen.
- ▶ De afdekkap van AdBlue®-navulflacon ① weer aanbrengen.

Tanken met vulpistool van een AdBlue®-pompzuil

- ▶ Het vulpistool in de vulpijp van het voertuig aanbrengen en AdBlue® bijvullen. De AdBlue®-tank daarbij niet overvullen.
- ▶ Als het vulpistool bij het vullen automatisch afslaat, niet verder tanken. De AdBlue®-tank is volledig gevuld.

ⓘ Er kan ook gebruik worden gemaakt van een AdBlue®-vulpistool voor vrachtwagens.

AdBlue® tankdop sluiten bij niet-afsluitbare tankdop

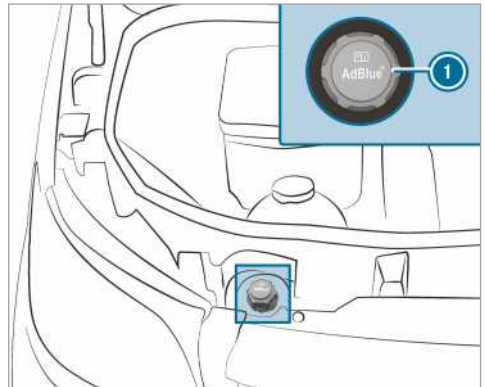

- ▶ Na het vullen van de AdBlue®-tank de AdBlue®-tankdop ① op de vulpijp aanbrengen en rechtsonder vastdraaien.
- ▶ De AdBlue®-tankdop zo ver draaien, dat het opschrift hierop leesbaar is en horizontaal staat. Alleen zo is de vulpijp correct afgesloten.
- ▶ De motorkap sluiten.

AdBlue® tankdop sluiten bij afsluitbare tankdop

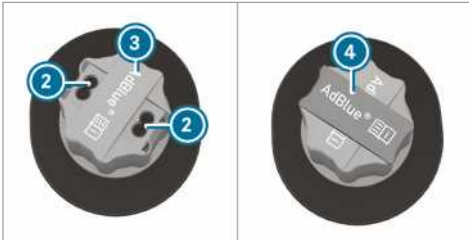
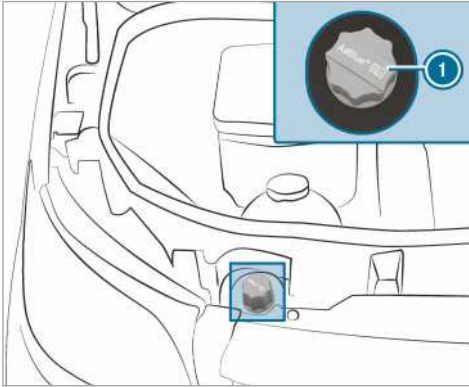

- ▶ Na het vullen van de AdBlue®-tank de AdBlue®-tankdop ① op de vulpijp aanbrengen en rechtsonder vastdraaien.
- ▶ Het gereedschap ④ uit de AdBlue®-tankdop ① trekken en opbergen in het boordgereedschap.
- ▶ De afdekking ③ op de AdBlue®-tankdop ① omhoogtrekken, over de boringen ② van de AdBlue®-tankdop ① draaien en loslaten.
- ▶ De AdBlue®-tankdop ① draaien. Wanneer de AdBlue®-tankdop ① vrij kan worden gedraaid, is de AdBlue®-tank afgesloten.

Parkeren

Voertuig afzetten

⚠ WAARSCHUWING Brandgevaar bij hete onderdelen van het uitlaatsysteem

Als brandbaar materiaal, bijvoorbeeld bladen, gras of takken, met hete onderdelen van

het uitlaatsysteem of de uitlaatgasroom in contact komen, kunnen deze materialen ontsteken.

- ▶ De auto zo parkeren dat geen brandbaar materiaal met hete onderdelen van de auto in contact kan komen.
- ▶ Niet op een droge wei of afgeogste graanvelden parkeren.

⚠ WAARSCHUWING Gevaar voor ongevallen- en letsels als kinderen zonder toezicht in de auto worden achtergelaten

Wanneer kinderen zonder toezicht in de auto achterblijven, kunnen deze:

- Portieren openen en daardoor andere personen of verkeersdeelnemers in gevaar brengen.
- Uitstappen en door het verkeer worden gegrepen.
- Uitrustingen van de auto bedienen en bijvoorbeeld bekneld raken.

Bovendien kunnen de kinderen de auto in beweging zetten, door bijvoorbeeld:

- De parkeerrem vrij te zetten.
- De automatische transmissie uit de parkeerstand [P] te schakelen of de handgeschakelde versnellingsbak in de neutraalstand te zetten.
- De motor te starten.
- ▶ Bij het verlaten van de auto altijd de sleutel meenemen en de auto vergrendelen.
- ▶ Kinderen en dieren nooit zonder toezicht in de auto achterlaten.
- ▶ De sleutel buiten bereik van kinderen bewaren.

! AANWIJZING Beschadiging van het voertuig of de aandrijflijn door weggrollen

- ▶ Het voertuig altijd overeenkomstig de wettelijke voorschriften verkeersveilig parkeren.
- ▶ Het voertuig altijd correct tegen weggrollen beveiligen.

⚠ WAARSCHUWING Gevaar voor ongeval-
len en letsel bij niet-vastgezette parkeer-
rem

Als het voertuig met ingeschakelde parkeer-
stand **[P]** wordt geparkeerd en de parkeerrem
niet is vastgezet, kan het voertuig weggrollen.

De ingeschakelde parkeerstand **[P]** is geen
volledige vervanging van de parkeerrem.

Er bestaat gevaar voor letsel en ongevallen!

- ▶ Het voertuig tegen weggrollen beveiligen
zoals hieronder beschreven.

De volgende punten in acht nemen om te waar-
borgen dat het voertuig correct tegen onbedoeld
wegrollen is beveiligd.

- ▶ De parkeerrem bedienen.
 - ▶ **Voertuigen met handgeschakelde versnel-
lingsbak:** De 1e versnelling of de achteruit-
versnelling inschakelen.
 - ▶ **Voertuigen met automatische transmis-
sie:** De transmissiestand **[P]** inschakelen.
 - ▶ **Op hellingen:** De voorwielen in de richting
van de stoerprand draaien.
 - ▶ **Op hellingen:** De achteras met een wielkeg
of een voorwerp zonder scherpe randen
beveiligen (→ pagina 149).
- ⓘ Als het voertuig wordt vergrendeld, kunnen
de zijruiten nog vijf minuten worden bediend.

Handbediende parkeerrem

Handremhendel handmatig bedienen of vrij- zetten

⚠ WAARSCHUWING Slipgevaar en gevaar
voor ongevallen door afremmen met de
parkeerrem

Wanneer u het voertuig met de parkeerrem
moet afremmen, dan is de remweg aanzienlijk
langer en kunnen de wielen blokkeren. Er
bestaat een groter gevaar voor slippen en
ongevallen.

- ▶ Het voertuig alleen met de parkeerrem
afremmen als de bedrijfsrem is uitgeval-
len.
- ▶ De parkeerrem daarbij niet te krachtig
bedienen.

- ▶ Wanneer de wielen blokkeren, direct de
parkeerrem zo ver vrijzetten tot de wie-
len weer ronddraaien.

⚠ WAARSCHUWING Gevaar voor brand en
ongevallen als de parkeerrem niet gelost
is

Als de parkeerrem tijdens het rijden niet vol-
ledig is gelost, kunnen de volgende situaties
optreden:

- De parkeerrem kan oververhit raken en
daardoor brand veroorzaken.
 - De parkeerrem kan het voertuig niet meer
tegenhouden.
- ▶ Voordat wordt weggereden de parkeer-
rem volledig lossen.

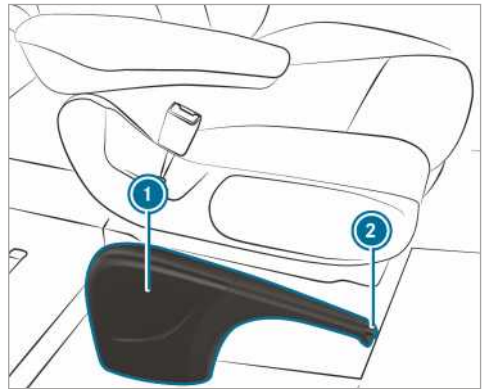

Als het voertuig met de parkeerrem wordt afge-
remd, gaan de remlichten niet branden.

De parkeerrem mag in principe alleen bij stil-
staand voertuig worden bediend.

- ▶ **Parkeerrem aantrekken:** De handremhendel
① tot de laatste bereikbaar vergrendeling
omhoogtrekken.
Bij draaiende motor gaat het controle-
lampje **[P]** in het instrumentendisplay bran-
den. Er klinkt een waarschuwingssignaal als
het voertuig rijdt.

- ⓘ Bij voertuigen met een wegklapbare hand-
remhendel kan vervolgens de handremhendel
① tot de aanslag omlaag worden gedrukt.

- ▶ **Parkeerrem vrijzetten:** Bij voertuigen met
een wegklapbare handremhendel eerst de
handremhendel ① tot de aanslag omhoog-
trekken.

- ▶ De handremhendel ① iets aantrekken en de knop voor het vrijzetten ② indrukken.
- ▶ De handremhendel ① tot de aanslag omlaag geleiden.
Het controlelampje  in het instrumenten-
display dooft.

Handremhendel omhoog of omlaag klappen (alleen bij voertuigen met wegklapbare hand- remhendel)

Voorwaarden

- De handremhendel is aangetrokken.

- ▶ **Handremhendel omlaagklappen:** De handremhendel tot de aanslag omlaag drukken.
- ▶ **Handremhendel omhoogklappen:** De handremhendel tot de aanslag omhoogtrekken.

Noodremming uitvoeren

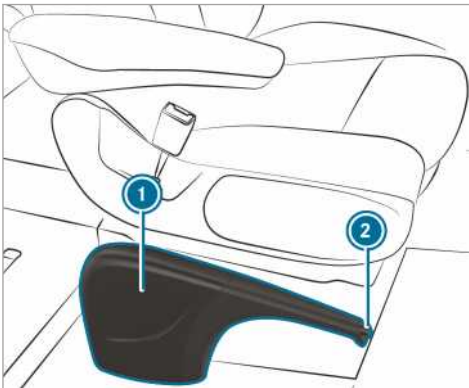

In geval van uitzondering kan bij het uitvallen van de bedrijfsrem met de parkeerrem een noodremming worden uitgevoerd.

- ▶ **Noodremming:** De knop voor vrijzetten ② ingedrukt houden en de remhefboom ① voorzichtig aantrekken.

Elektrische parkeerrem

Aanwijzingen met betrekking tot de elektrische parkeerrem

⚠ WAARSCHUWING Gevaar voor ongeval-
len- en letsel als kinderen zonder toezicht
in de auto worden achtergelaten

Wanneer kinderen zonder toezicht in de auto worden achtergelaten, kunnen deze de auto in beweging zetten, door bijvoorbeeld:

- De parkeerrem vrij te zetten.
- De automatische transmissie uit de parkeerstand  te schakelen of de handgeschakelde versnellingsbak in de neutraalstand te zetten.
- De motor te starten.

Tevens kunnen ze uitrustingen van de auto bedienen en klem komen te zitten.

- ▶ Kinderen nooit zonder toezicht in de auto laten.
- ▶ Bij het verlaten van de auto altijd de sleutel meenemen en de auto vergrendelen.

Om de automatische functies storingsvrij te laten verlopen moet de chauffeur een correcte zitpositie innemen (→ pagina 61).

De werking van de elektrische parkeerrem is afhankelijk van de boordnetspanning. Als de boordnetspanning laag is of als er een storing in het systeem aanwezig is, kan de elektrische parkeerrem onder bepaalde omstandigheden niet worden gesloten en gaat het gele controlelampje  branden.

In dit geval:

- Het voertuig op een vlakke ondergrond parkeren en tegen weggrollen beveiligen.
- **Voertuigen met automatische transmissie:** De transmissie in de stand  zetten.
- **Voertuigen met handgeschakelde versnellingsbak:** De 1e versnelling inschakelen.

- ① Pas wanneer het rode controlelampje  continu brandt, is de elektrische parkeerrem ook daadwerkelijk gesloten.

Een gesloten parkeerrem kan bij een lage boordnetspanning of bij een storing in het systeem eventueel niet worden vrijgezet. Contact opnemen met een gekwalificeerde werkplaats. Met regelmatige intervallen voert de elektrische par-

keerrem bij afgezette motor een functiecontrole uit. De daarbij optredende geluiden zijn normaal.

Elektrische parkeerrem automatisch vastzetten

Voertuigen met automatische transmissie:

De elektrische parkeerrem wordt automatisch vastgezet, als de transmissie in de stand **P** staat en:

- De motor is afgezet
of
- De chauffeur omhoog komt van zijn stoel
of
- Het gordelslot wordt geopend

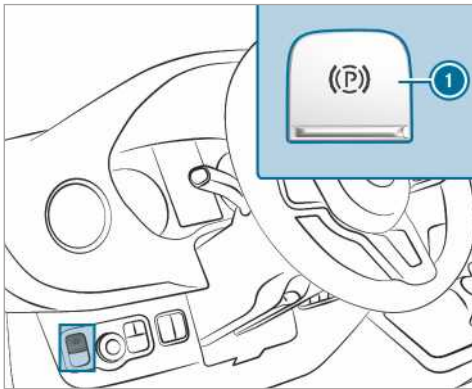

Om het automatisch sluiten van de elektrische parkeerrem te verhinderen, aan de schakelaar **1** trekken.

De elektrische parkeerrem wordt ook automatisch vastgezet, wanneer de actieve afstandsassistentie **DISTRONIC** het voertuig tot stilstand heeft gebracht.

Tevens moet aan ten minste een van de volgende voorwaarden voldaan zijn:

- De motor is afgezet.
- De chauffeur zit niet op de chauffeursstoel.
- Het gordelslot wordt geopend.
- Er treedt een systeemstoring op.
- De spanningsvoorziening is niet voldoende.
- Het voertuig staat langere tijd stil.

Het rode controlelampje **(P)** in het instrumentendisplay gaat branden. Pas wanneer het rode controlelampje **(P)** continu brandt, is de elektrische parkeerrem ook daadwerkelijk gesloten.

De elektrische parkeerrem wordt niet automatisch bediend, als de motor door het **ECO** startstopsysteem wordt afgezet.

Voertuigen met handgeschakelde versnellingsbak:

De elektrische parkeerrem wordt automatisch vastgezet, als:

- De motor is afgezet
of
- De chauffeur omhoog komt van de chauffeursstoel
of
- Het gordelslot wordt geopend

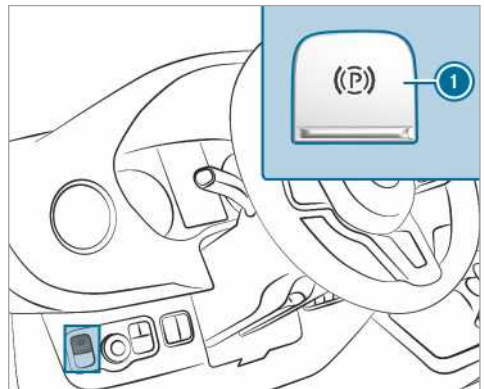

Om het automatisch sluiten van de elektrische parkeerrem te verhinderen, aan de schakelaar **1** trekken.

De elektrische parkeerrem wordt niet automatisch bediend, als de motor door het **ECO** startstopsysteem wordt afgezet.

De elektrische parkeerrem automatisch vrijzetten

Voertuigen met automatische transmissie:

Als aan alle onderstaande voorwaarden is voldaan, wordt de elektrische parkeerrem van uw voertuig vrijgezet:

- De chauffeur zit op de chauffeursstoel.
- De chauffeur heeft de veiligheidsgordel omgespeld.
- De motor draait.
- De transmissie staat in de stand **D** of **R** en u bedient het gaspedaal.
of

u schakelt van de transmissiestand **P** naar de stand **D** of **R**. Bij steilere hellingen moet u bovendien het gaspedaal bedienen.

- Wanneer de transmissie in de stand **R** staat, moeten de achterste draaideuren gesloten zijn.

Voertuigen met handgeschakelde versnellingsbak:

Als aan alle onderstaande voorwaarden is voldaan, wordt de elektrische parkeerrem van uw voertuig vrijgezet:

- De chauffeur zit op de chauffeursstoel.
- De chauffeur heeft de veiligheidsgordel omgespeet.
- De motor draait.
- Er is een versnelling ingeschakeld.
- U laat het koppelingspedaal opkomen en bedient tegelijkertijd het gaspedaal.
- Wanneer de achteruitversnelling ingeschakeld is, moeten de achterste draaideuren gesloten zijn.

De elektrische parkeerrem handmatig bedienen of vrijzetten

⚠ WAARSCHUWING Gevaar voor ongevallen- en letsel als kinderen zonder toezicht in de auto worden achtergelaten

Wanneer kinderen zonder toezicht in de auto worden achtergelaten, kunnen deze de auto in beweging zetten, door bijvoorbeeld:

- De parkeerrem vrij te zetten.
- De automatische transmissie uit de parkeerstand **P** te schakelen of de handgeschakelde versnellingsbak in de neutraalstand te zetten.
- De motor te starten.

Tevens kunnen ze uitrustingen van de auto bedienen en klem komen te zitten.

- ▶ Kinderen nooit zonder toezicht in de auto laten.
- ▶ Bij het verlaten van de auto altijd de sleutel meenemen en de auto vergrendelen.

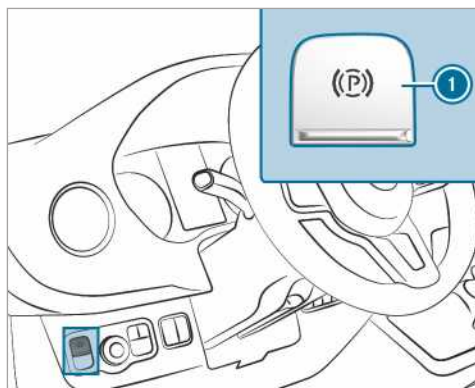

▶ **Inschakelen:** De schakelaar ① indrukken. Wanneer de elektrische parkeerrem gesloten is, gaat het rode controlelampje **(P)** in het instrumentendisplay branden. Pas wanneer het rode controlelampje **(P)** continu brandt, is de elektrische parkeerrem ook daadwerkelijk gesloten.

Het bedienen is ook bij uitgeschakeld contact mogelijk.

▶ **Vrijzetten:** Aan de schakelaar ① trekken. Het rode controlelampje **(P)** in het instrumentendisplay dooft.

De elektrische parkeerrem kan pas worden vrijgezet als het contact met de start-stop-toets is ingeschakeld.

Noodremming uitvoeren

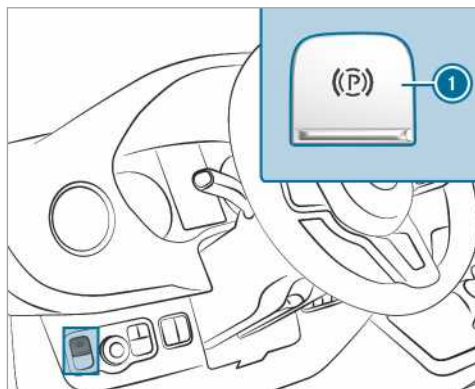

In geval van nood kan het voertuig ook tijdens het rijden met de elektrische parkeerrem worden afgeremd.

- ▶ Tijdens het rijden de schakelaar ❶ van de elektrische parkeerrem indrukken. Het voertuig wordt afgeremd zo lang de schakelaar ❶ van de elektrische parkeerrem ingedrukt wordt gehouden.
- Het voertuig wordt sterker afgeremd, hoe langer de schakelaar ❶ van de elektrische parkeerrem ingedrukt wordt gehouden.

Tijdens het remmen:

- klinkt een waarschuwingssignaal
- verschijnt de displaymelding "Parkeerrem ontgrendelen"
- knippert het rode controlelampje  in het instrumentendisplay

Als het voertuig tot stilstand is afgeremd, wordt vervolgens de elektrische parkeerrem ingeschakeld.

Voertuig buiten gebruik stellen

Voertuig langer dan vier weken buiten bedrijf stellen

- ▶ **Mogelijkheid 1:** De accu op een druppellader aansluiten.
- ▶ **Mogelijkheid 2:** De startaccu van het voertuig loskoppelen.
- ▶ **Mogelijkheid 3:** De spanningsvoorziening met de accuhoofdschakelaar uitschakelen en de extra accu van het voertuig loskoppelen.
- ▶ **Mogelijkheid 4:** De spanningsvoorziening onderbreken door het activeren van de ruststand (→ pagina 149)

Als er geen maatregelen worden genomen om de laadtoestand van de accu in de stand te houden, moet de laadtoestand van de accu elke drie weken worden gecontroleerd.

- ▶ **Accuspanning lager dan 12,2 V:** De accu opladen, om beschadiging door diepontladen te voorkomen.

❶ Meer informatie is verkrijgbaar bij een gekwalificeerde werkplaats.

Ruststand

Ruststand activeren of deactiveren

Voorwaarden

- De motor is afgezet.

Boordcomputer:

➔ Instellingen ➔ Voertuig ➔ Ruhezustand (Ruststand)

- ▶ **Activeren of deactiveren:** Ja of Nee selecteren.

Wielkeg gebruiken

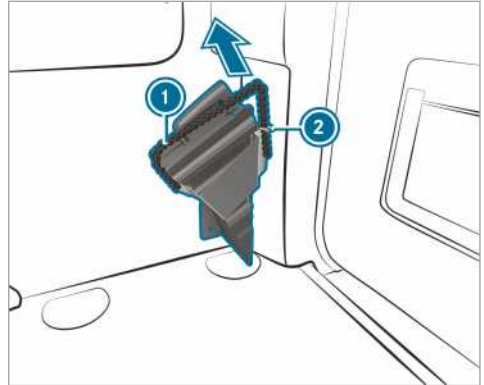

De wielkeg tevens gebruiken voor de extra beveiliging van het voertuig tegen weggrollen, bijvoorbeeld bij het parkeren of het verwisselen van een wiel.

- ▶ **Wielkeg verwijderen:** Het bevestigingskoord ❶ iets omlaagtrekken en dan uit de houder ❷ verwijderen.
- ▶ De wielkeg verwijderen.
- ❶ Er bij het opbergen op letten, dat de wielkeg in de houder wordt geborgd door het bevestigingskoord ❶.

Rij- en rijveiligheidssystemen

Rijsystemen en uw verantwoordelijkheid

Uw voertuig is voorzien van rijsystemen die u ondersteunen bij het rijden, parkeren en manoeuvreren. De rijsystemen zijn hulpmiddelen en ontstaan u niet van uw verantwoordelijkheid. Voortdurend de verkeerssituatie in de gaten houden en indien nodig ingrijpen. De grenzen voor een veilig gebruik in acht nemen.

Funcctie van de sensoren

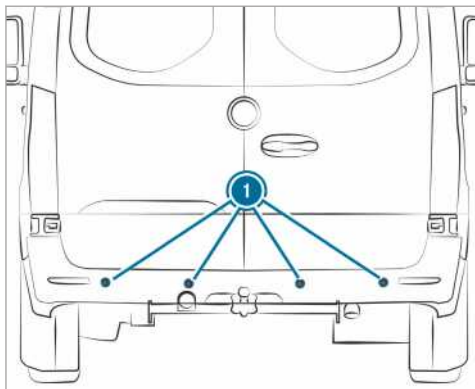

Sommige rijsystemen en rijveiligheidssystemen bewaken met sensoren ❶ de omgeving voor, achter of naast het voertuig (afhankelijk van de uitrusting van het voertuig).

De radarsensoren zijn afhankelijk van de uitrusting van het voertuig achter de bumpers en/of achter de radiatorgrille geïntegreerd. Deze onderdelen vrijhouden van vuil, ijs en aangekoekte sneeuw (→ pagina 205). De sensoren mogen niet worden afgedekt, bijvoorbeeld door een fietsdrager, uitstekende lading of stickers. Na een ongeval en de daarmee verbonden, mogelijk niet zichtbare, schade aan de bumpers of radiatorbekleding, de werking van de radarsensoren laten controleren bij een gekwalificeerde werkplaats.

Werking van de rijsystemen en rijveiligheidssystemen

In dit hoofdstuk vindt u informatie over de volgende rijsystemen en rijveiligheidssystemen:

- ABS (**A**nti**B**lokeer**S**ysteem) (→ pagina 150)
- ASR (**A**andrijf-**S**lip-**R**egeling) (→ pagina 151)
- BAS (**B**rems-**A**ssistent-**S**ysteem = remassistentensysteem) (→ pagina 151)
- ESP® (**E**lektronisch **S**tabiliteits**P**rogramma) (→ pagina 151)
- EBD (**E**lectronic **B**rakeforce **D**istribution) (→ pagina 152)
- Active Brake Assist System (→ pagina 152)
- Adaptief remlicht (→ pagina 154)
- TEMPOMAT (→ pagina 155) en limiter (→ pagina 155)

- Actieve afstandsassistent DISTRONIC (→ pagina 157)
- Wegrijhulp voor op hellingen
- HOLD-functie (→ pagina 160)
- PARKTRONIC-parkeerassistent
- Achteruitrijcamera
- 360°-camera
- ATTENTION ASSIST (→ pagina 161)
- Verkeerstekenassistent (→ pagina 163)
- Dodehoekassistent (→ pagina 164)
- Actieve spoorassistent (→ pagina 166)

Funcaties van het ABS (antiblokkeersysteem)

De belangrijke veiligheidsaanwijzingen met betrekking tot de rijveiligheidssystemen in acht nemen.

Het ABS regelt de remdruk in kritieke situaties:

- Bij het remmen, bijvoorbeeld bij een noodstop of onvoldoende grip van de banden, wordt het blokkeren van de wielen voorkomen.
- Bij het remmen blijft de bestuurbaarheid van het voertuig gewaarborgd binnen de fysiek mogelijke grenzen.
- Het ABS functioneert vanaf een snelheid van circa 5 km/h. Bij een glad wegdek werkt het ABS al bij een geringe druk op het rempedaal.

Systeemgrenzen

Het ABS kan niet correct werken of niet functioneren als een storing aanwezig is en het gele ABS-waarschuwinglampje  in het instrumentendisply permanent brandt na het starten van de motor.

Als het ABS regelt, is pulseren van het rempedaal voelbaar. Het pulserende rempedaal kan een aanwijzing voor gevaarlijke wegomstandigheden zijn en u eraan herinneren bijzonder voorzichtig te rijden.

Als het ABS regelt: Het rempedaal krachtig ingedrukt blijven houden tot de noodstop situatie voorbij is.

Bij een noodstop: Het rempedaal krachtig ingedrukt houden.

Werking van het BAS (Brake Assist System)

⚠ WAARSCHUWING Gevaar voor ongevallen door storing in het BAS (remassistentiesysteem)

Wanneer het BAS een storing vertoont, kan de remweg langer worden bij een noodstop.

▶ In noodstopsituaties het rempedaal met volle kracht indrukken. Het ABS voorkomt daarbij het blokkeren van de wielen.

Het BAS ondersteunt u bij een noodstop met extra remkracht.

Wanneer het rempedaal snel wordt ingedrukt, wordt het BAS geactiveerd:

- Het BAS verhoogt automatisch de remdruk van de rem.
- Het BAS kan de remweg verkorten.
- Het ABS voorkomt daarbij het blokkeren van de wielen.

Als het rempedaal wordt losgelaten, werkt het remsysteem weer op conventionele wijze. Het BAS wordt uitgeschakeld.

Functies van de ASR (aandrijfslipregeling)

De ASR kan het gevaar voor ongevallen vanwege het niet-aangepast wegrijden of accelereren niet verlagen noch de natuurkundige grenzen buiten werking stellen. De ASR is slechts een hulpmiddel. Uw rijstijl altijd aanpassen aan de actuele verkeers- en weersomstandigheden.

Wanneer bij voertuigen met vierwiel aandrijving de vierwiel aandrijving wordt in- of uitgeschakeld, wordt de ASR tijdens de schakel manoeuvre uitgeschakeld.

Voertuigen zonder stuurwieltoetsen: Als de ASR een functiestoring vertoont, brandt het controlelampje  als de motor draait en kan het motorvermogen beperkt zijn (→ pagina 22).

De ASR verbetert continu het tractievermogen, dus de krachtoverbrenging tussen banden en wegdek, en daarmee ook de rijstabiliteit van het voertuig. De ASR remt afzonderlijke aandrijfwielen af en begrenst het koppel van de motor, om het doordraaien van de aangedreven wielen te voorkomen. Daarmee vormt de ASR een belangrijke ondersteuning bij het wegrijden en het accelereren, in het bijzonder op een nat of glad wegdek.

Wanneer de ondergrond niet voldoende tractie biedt, kan ook met de ASR niet probleemloos worden weggereden. Daarbij spelen ook de banden, het totaalgewicht van het voertuig en de heling van de rijbaan een beslissende rol.

Als de ASR ingrijpt, knippert het waarschuwinglampje  in het instrumentendisply.

Functies van het ESP® (elektronisch stabiliteitsprogramma)

⚠ WAARSCHUWING Slipgevaar door een storing in het ESP®

Als het ESP® is uitgeschakeld, wordt de auto niet door het ESP® gestabiliseerd. Bovendien zijn verdere rijveiligheidssystemen uitgeschakeld.

- ▶ Voorzichtig verder rijden.
- ▶ Het ESP® bij een gekwalificeerde werkplaats laten controleren.

⚠ WAARSCHUWING Slipgevaar door uitgeschakeld ESP®

Als het ESP® wordt uitgeschakeld, zorgt het ESP® niet meer voor stabilisatie van de auto.

- ▶ Het ESP® alleen uitschakelen, zolang de hieronder beschreven situaties zich voordoen.

Het voertuig niet op een rollentestbank gebruiken (bijvoorbeeld voor een controle van het vermogen). Als het voertuig op een rollentestbank moet worden gebruikt, eerst informatie inwinnen bij een gekwalificeerde werkplaats.

Wanneer bij voertuigen met vierwiel aandrijving de vierwiel aandrijving wordt in- of uitgeschakeld, wordt het ESP® tijdens de schakel manoeuvre uitgeschakeld.

Als het ESP® een functiestoring vertoont, brandt het waarschuwinglampje  bij draaiende motor en kan het motorvermogen beperkt zijn (→ pagina 22).

- ⓘ Alleen wielen met de aanbevolen bandenmaten monteren. Alleen dan kan het ESP® naar behoren functioneren.

ESP® (elektronisch stabiliteitsprogramma) in- of uitschakelen

Boordcomputer:

→ Instellingen ▶ Assistentie ▶ ESP (ESP)

▶ Ein (Aan) of Aus  (Uit) selecteren.

Functies van het ESP® zijwindassistent

Als het ESP® is uitgeschakeld of vanwege een functiestoring niet actief is, functioneert de zijwindassistent niet.

De zijwindassistent reageert niet bij:

- sterke schokken, bijvoorbeeld door wegonefheden of kuilen.
- verlies van grip, bijvoorbeeld bij gladheid door sneeuw of ijs of vanwege aquaplaning.
- snelle en grote stuurbewegingen door de chauffeur.

Zodra de rij situatie weer is genormaliseerd, is de zijwindassistent weer gereed voor gebruik.

De zijwindassistent herkent sterke windvlagen van opzij, die de rechthoekstabiliteit van het voertuig kunnen storen. De zijwindassistent grijpt in afhankelijk van de richting en de kracht van de zijwind.

Een stabiliserende remingreep helpt om het voertuig in het goede spoor te houden.

Bij een duidelijk waarneembare ingreep van de zijwindassistent verschijnt informatie in het combi-instrument.

De zijwindassistent is actief vanaf een snelheid van 80 km/h bij rechthoekrijden of tijdens het rijden door flauwe bochten.

Functie van de ESP®-aanhangwagenstabilisatie

▲ WAARSCHUWING Gevaar voor ongevallen bij slechte verkeers- en weersomstandigheden

Bij slechte verkeers- en weersomstandigheden kan de aanhangwagenstabilisatie slingeren van de combinatie niet voorkomen. Aanhangwagens met een hoog zwaartepunt kunnen kantelen voordat het ESP® dit herkent.

▶ De rijstijl altijd aan de actuele verkeers- en weersomstandigheden aanpassen.

De ESP®-aanhangwagenstabilisatie werkt kritische rij-omstandigheden vroegtijdig tegen en vormt daardoor een belangrijke ondersteuning tijdens het rijden met een aanhangwagen. De aanhangwagenstabilisatie is een onderdeel van het ESP®.

Wanneer de sensoren en analyse slingeren van de aanhangwagen herkent, remt de ESP®-aanhangwagenstabilisatie eerst doelgericht afzonderlijke wielen van het voertuig af. Daarmee worden de slingerbewegingen tegengewerkt. Wanneer de slingerbewegingen aanhouden, wordt het voertuig geremd en wordt desnoeds het motorvermogen gereduceerd tot de combinatie weer stabiliseert.

Wanneer uw voertuig met aanhangwagen (combinatie) gaat slingeren, kunt u de combinatie alleen door remmen stabiliseren. De ESP®-aanhangwagenstabilisatie ondersteunt u in deze situatie bij het stabiliseren van de combinatie.

De ESP®-aanhangwagenstabilisatie is actief vanaf een snelheid van circa 65 km/h.

Als het ESP® vanwege een storing is uitgeschakeld, functioneert de aanhangwagenstabilisatie niet.

Werking van de EBD (Electronic Brakeforce Distribution)

De EBD heeft de volgende eigenschappen:

- Bewaking en regeling van de remdruk op de achterwielen
- Verbetering van de rijstabiliteit bij het remmen, in het bijzonder in bochten

Functie van het Active Brake Assist System

Het Active Brake Assist System bestaat uit:

- Afstandswaarschuwingfunctie
- Autonome remfunctie
- Aan de situatie aangepaste remondersteuning

Het Active Brake Assist System kan u helpen om het aanrijdingsgevaar met voertuigen of voetgangers te minimaliseren of de gevolgen van een ongeval te beperken.

Wanneer het Active Brake Assist System een aanrijdingsgevaar heeft herkend, wordt u optisch en akoestisch gewaarschuwd.

Als niet wordt gereageerd op de optische of de akoestische waarschuwing, kan in kritische situaties autonoom worden afgeremd.

Bij kruisende voetgangers en fietsers: In bijzonder kritische situaties kan het Active Brake Assist System ervoor zorgen dat direct autonoom kan worden afgeremd. De optische en akoestische waarschuwing wordt in dit geval samen met het remmen geactiveerd.

Als u in een kritische situatie zelf remt of tijdens het autonoom remmen het rempedaal bedient, volgt er een aan de situatie aangepaste remondersteuning. Indien nodig wordt de remdruk verhoogd tot een noodstop. De aan de situatie aangepaste remondersteuning wordt alleen gebruikt bij sterke bediening van de rem, in andere gevallen blijft het autonoom remmen actief.

⚠ WAARSCHUWING Gevaar voor ongevallen bij beperkt herkenningvermogen van het Active Brake Assist System

Het Active Brake Assist System kan objecten en complexe verkeerssituaties niet altijd eenduidig herkennen.

Daarbij kunnen er in complexe rijssituaties ook onterechte ingrepen of niet-ingrepen van de Brake Assist optreden. In deze gevallen, evenals bij storingen van het Active Brake Assist System, blijft het remsysteem steeds beschikbaar met volledige remkrachtondersteuning en BAS.

▶ Altijd goed op de verkeerssituatie letten en niet alleen op het Active Brake Assist System vertrouwen. Het Active Brake

Assist System is slechts een hulpmiddel. De chauffeur van het voertuig is zelf verantwoordelijk voor een veilige afstand, de snelheid en het tijdig remmen.

▶ Klaar zijn om direct te kunnen remmen en eventueel uit te wijken.

Eveneens de systeemgrenzen van het Active Brake Assist System in acht nemen.

De afzonderlijke deelfuncties zijn in de volgende snelheidsbereiken beschikbaar: Afstandswaarschuwingfunctie

De afstandswaarschuwingfunctie waarschuwt vanaf een snelheid:

- Van circa 30 km/h, als gedurende meerdere seconden de afstand tot de voorligger te klein is voor de gereden snelheid

Het waarschuwinglampje afstandswaarschuwing in het combi-instrument  gaat branden.

- Van circa 7 km/h, als u een voertuig of voetganger tot een kritische afstand nadert

U hoort een onderbroken waarschuwingssignaal en het afstandswaarschuwinglampje in het combi-instrument  gaat branden.

Direct remmen of uitwijken voor een obstakel, in zoverre dit zonder gevaar mogelijk is en de verkeerssituatie dit toelaat.

De afstandswaarschuwingfunctie kan u in de volgende situaties met een onderbroken waarschuwingssignaal en een waarschuwinglampje ondersteunen:

Voorliggers	Stilstaande voertuigen	Kruisende voertuigen	Overstekende voetgangers / fietsers	Stilstaande voetgangers
tot circa 250 km/h	tot circa 200 km/h	geen reactie	tot circa 60 km/h	geen reactie

Autonome remfunctie

De autonome remfunctie kan vanaf een snelheid van circa 7 km/h in de volgende situaties ingrijpen:

Voorliggers	Stilstaande voertuigen	Kruisende voertuigen	Overstekende voetgangers / fietsers	Stilstaande voetgangers
tot circa 250 km/h	tot circa 200 km/h	geen reactie	tot circa 60 km/h	geen reactie

Aan de situatie aangepaste remondersteuning

De situatieafhankelijke remondersteuning kan vanaf een snelheid van circa 7 km/h in de volgende situaties ingrijpen:

Voorliggers	Stilstaande voertuigen	Kruisende voertuigen	Overstekende voetgangers / fietsers	Stilstaande voetgangers
tot circa 250 km/h	tot circa 80 km/h	geen reactie	tot circa 60 km/h	geen reactie

Afbreken van een remingreep van het Active Brake Assist System

Een remingreep van het Active Brake Assist System kan op elk moment worden beëindigd:

- Door volle bediening van het gaspedaal of de kickdown
- Door het loslaten van het rempedaal (alleen tijdens een aan de situatie aangepaste remondersteuning)

Wanneer aan een van de volgende voorwaarden is voldaan, kan het Active Brake Assist System de remingreep beëindigen:

- U kijkt uit voor een obstakel door te sturen.
- Er bestaat geen aanrijdingsgevaar meer.
- Er wordt geen obstakel meer in de lijn van het voertuig herkend.

Systeempgrenzen

Het systeem kan in de volgende situaties mogelijk niet correct werken of buiten werking zijn:

- Bij sneeuw, regen, mist of veel spatwater
- De sensoren zijn vervuild, beslagen, beschadigd of afgedekt.
- De sensoren worden door andere radarbronnen gestoord, bijvoorbeeld bij sterke radarreflectie in parkeergarages.
- Als bandenspanningsverlies of een beschadigde band wordt herkend of weergegeven.
- Na inschakelen van het contact, resp. na het wegrijden is gedurende enkele seconden nog niet de volledige werking van het systeem beschikbaar.

Het systeem reageert in de volgende omstandigheden eventueel niet correct:

- Bij complexe verkeerssituaties kunnen objecten niet altijd eenduidig worden herkend.

- Voetgangers of voertuigen die zich snel binnen het detectiebereik van de radarsensoren bewegen.
- Voetgangers die door andere objecten worden afgedekt.
- In scherpe bochten.

Active Brake Assist System instellen

Voorwaarden

- Het contact is ingeschakeld.

Boordcomputer:

➔ [Instellingen](#) ➔ [Assistentie](#) ➔ [Aktiver Brems-Assistent](#) (Active Brake Assist System)

De volgende instellingen zijn beschikbaar:

- [Vroeg](#)
- [Gemiddeld](#)
- [Laat](#)

▶ Een instelling selecteren.

ⓘ Na het uit- en weer inschakelen van het contact is standaard [Gemiddeld](#) ingesteld.

Functie van het adaptieve remlicht

Het adaptieve remlicht waarschuwt het achteropkomend verkeer bij een noodstop situatie door:

- knipperende remlichten
- inschakelen van de alarmknipperlichtinstallatie

Wanneer het voertuig vanaf een snelheid hoger dan 50 km/h krachtig wordt afgeremd, knipperen de remlichten snel. Daardoor wordt het achteropkomende verkeer op zeer opvallende wijze gewaarschuwd.

Als de snelheid bij het begin van het afremmen hoger dan 70 km/h is, wordt de alarmknipperlichtinstallatie ingeschakeld zodra het voertuig tot

stilstand is gekomen. Als vervolgens wordt verder gereden, wordt de alarmknipperlichtinstallatie bij circa 10 km/h automatisch uitgeschakeld. De alarmknipperlichtinstallatie kan ook met de alarmknipperlichttoets worden uitgeschakeld.

TEMPOMAT en limiter

Functie van de TEMPOMAT

De TEMPOMAT accelereert het voertuig automatisch en remt hem ook weer af om een eerder opgeslagen snelheid aan te houden.

Als u bijvoorbeeld accelereert om in te halen, wordt de opgeslagen snelheid niet gewist. Wanneer u na de inhaalmanoeuvre de voet van het gaspedaal neemt, regelt de TEMPOMAT de snelheid weer terug naar de opgeslagen snelheid.

De TEMPOMAT wordt bediend met de overeenkomstige stuurwieltoetsen. Elke snelheid vanaf 20 km/h kan worden ingesteld.

De TEMPOMAT kan het gevaar voor ongevallen vanwege een niet-aangepaste rijstijl niet verlagen noch de natuurkundige grenzen buiten werking stellen. Hij kan geen rekening houden met de weg- en weersomstandigheden en de verkeerssituatie. De TEMPOMAT is slechts een hulpmiddel. De verantwoordelijkheid voor een veilige afstand, de snelheid, het tijdig remmen en het aanhouden van de rijstrook ligt bij u.

Weergaven op het multifunctioneel display

Op het multifunctioneel display wordt de status van de TEMPOMAT en de opgeslagen snelheid weergegeven.



Weergave instrumentendisplay (kleurendisplay)

- ① TEMPOMAT is geselecteerd
- ② Regelsnelheid grijs: De snelheid is opgeslagen, de TEMPOMAT is gedeactiveerd
- ③ Regelsnelheid groen: De snelheid is opgeslagen, de TEMPOMAT is geactiveerd

Systeemgrenzen

Op een helling kan het voorkomen dat de TEMPOMAT de snelheid niet kan aanhouden. Na het einde van de helling wordt de opgeslagen snelheid weer aangehouden.

Bij lange en steile afdalingen moet vroegtijdig in een lagere versnelling worden geschakeld. Hier vooral op letten als het voertuig beladen is. Zo wordt er gebruikgemaakt van de remwerking van de motor. Daardoor wordt het remsysteem ontlast en wordt voorkomen dat de remmen oververhit raken en te snel slijten.

De TEMPOMAT in de volgende situaties niet gebruiken:

- In verkeerssituaties met veelvuldige snelheidswisselingen, bijvoorbeeld bij druk verkeer of op wegen met veel bochten.
- Op gladde wegen. De aangedreven wielen kunnen bij het accelereren hun grip verliezen en het voertuig kan in een slip raken.
- Als bij slecht zicht wordt gereden.

Functie van de limiter

Voertuig met een toegestaan totaalgewicht

tot 3,5 t: De limiter begrenst de snelheid van het voertuig. Om snel op de opgeslagen snelheid af te regelen, remt de limiter automatisch.

Voertuig met een toegestaan totaalgewicht

hoger dan 3,5 t: De limiter begrenst de snelheid van het voertuig.

De snelheid kan op de volgende manieren worden begrensd:

- Variabel: Voor snelheidsbegrenzings, bijvoorbeeld binnen de bebouwde kom
- Permanent: Voor langdurige snelheidsbegrenzings, bijvoorbeeld bij gebruik van winterbanden

De variabele limiter wordt bediend met de overeenkomstige stuurwieltoetsen. Elke snelheid vanaf 20 km/h kan worden ingesteld. Als het voertuig is gestart, kunt u de instelling ook uitvoeren bij stilstaand voertuig.

Als u met de variabele limiter de regelsnelheid met meer dan 3 km/h overschrijdt, knippert het symbool **LIM** in het instrumentendisplay. De melding **Limiter ingestelde snelheid overschreden** verschijnt. Het knipperen stopt, zodra de snelheid weer beneden de regelsnelheid is gedaald.

De limiter kan het gevaar voor ongevallen door een niet aangepaste rijstijl niet verminderen en de natuurkundige grenzen niet verleggen. Hij kan

geen rekening houden met de weg- en weersomstandigheden en de verkeerssituatie. De limiter is slechts een hulpmiddel. De verantwoordelijkheid voor een veilige afstand, de snelheid, het tijdig remmen en het aanhouden van de rijstrook ligt bij u.

Weergaven op het multifunctioneel display

Op het multifunctioneel display wordt de status van de limiter en de opgeslagen snelheid weergegeven.

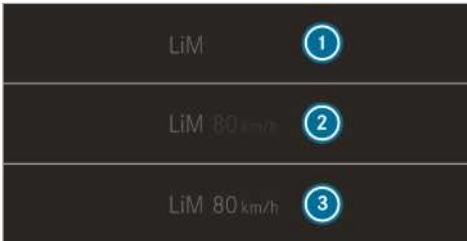

Weergave instrumentendisplay (kleurendisplay)

- ① Limiter is gekozen
- ② Regelsnelheid grijs: De snelheid is opgeslagen, de limiter is gedeactiveerd
- ③ Regelsnelheid groen: De snelheid is opgeslagen, de limiter is geactiveerd

Kickdown

Als het gaspedaal tot voorbij het drukpunt wordt ingedrukt (kickdown), wordt de variabele limiter passief geschakeld.

Als u met de variabele limiter de regelsnelheid met meer dan 3 km/h overschrijdt, knippert het symbool **LIM** in het instrumentendisplay. De melding **Limiter ingestelde snelheid overschreden** verschijnt.

Als de kickdown is beëindigd, wordt de variabele limiter in de volgende situaties opnieuw geactiveerd:

- De rijnsnelheid daalt tot onder de opgeslagen snelheid.
- De opgeslagen snelheid wordt opgeroepen.
- Een nieuwe snelheid wordt opgeslagen.

TEMPOMAT of variabele limiter bedienen

⚠ WAARSCHUWING Gevaar voor ongevallen door opgeslagen snelheid

Wanneer u de opgeslagen snelheid oproept en deze lager is dan de actuele snelheid, remt de auto af.

▶ Rekening houden met de verkeerssituatie voordat de opgeslagen snelheid wordt opgeroepen.

Voorwaarden

TEMPOMAT

- De TEMPOMAT is geselecteerd.
- Het ESP® is ingeschakeld, maar mag niet regelen.
- De rijnsnelheid bedraagt minimaal 20 km/h.

Variabele Limiter

- Het voertuig is gestart.
- De variabele limiter is geselecteerd.

Omschakelen tussen TEMPOMAT en variabele limiter

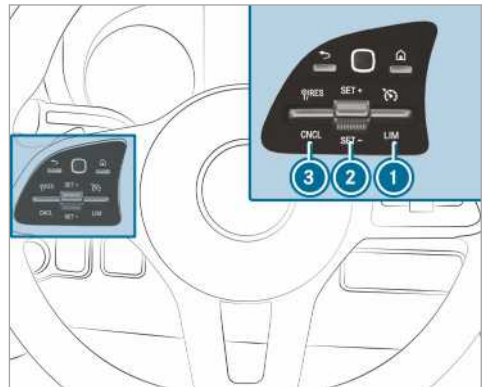

- ▶ **TEMPOMAT selecteren:** De tuimelschakelaar ① omhoogdrukken.
- ▶ **Variabele limiter selecteren:** De tuimelschakelaar ① omlaagdrukken.
- ① Voertuigen met actieve afstandsassistent DISTRONIC: De variabele limiter wordt via een andere toets gekozen (→ pagina 159).

TEMPOMAT of variabele limiter activeren

- ▶ De tuimelschakelaar ② omhoog (SET+) of omlaag (SET-) drukken.
- ▶ De voet van het gaspedaal nemen. De actueel gereden snelheid wordt opgeslagen en door het voertuig aangehouden (TEMPOMAT) of begrensd (variabele limiter).

Snelheid verhogen/verlagen

▶ De tuimelschakelaar ② omhoog- of omlaagdrukken.
De opgeslagen snelheid wordt 1 km/h verhoogd of verlaagd.

of

▶ De tuimelschakelaar ② omhoog- of omlaagdrukken en vasthouden.
De opgeslagen snelheid wordt in stappen van 1 km/h verhoogd of verlaagd.

of

▶ De tuimelschakelaar ② voorbij het drukpunt drukken.
De opgeslagen snelheid wordt 10 km/h verhoogd of verlaagd.

of

▶ De tuimelschakelaar ② voorbij het drukpunt drukken en vasthouden.
De opgeslagen snelheid wordt in stappen van 10 km/h verhoogd of verlaagd.

of

▶ Het voertuig op de gewenste snelheid brengen.

▶ De tuimelschakelaar ② omhoogdrukken.

ⓘ **Voertuigen met handgeschakelde versnellingsbak:** Bij een zeer laag motortoerental wordt de TEMPOMAT of de limiter uitgeschakeld. Als de neutraalstand is ingeschakeld of nadat koppelingspedaal langer dan zes seconden is ingedrukt, wordt de TEMPOMAT uitgeschakeld.

Overname van de herkende snelheid

Wanneer de verkeerstekenassistent bij geactiveerde TEMPOMAT/variabele limiter verkeersborden met een toegestane maximumsnelheid herkend heeft en deze in het instrumentendisplay worden weergegeven:

▶ De tuimelschakelaar ③ omhoogdrukken.
De toegestane maximumsnelheid van het verkeersbord wordt opgeslagen en door het voertuig aangehouden of overeenkomstig begrensd.

TEMPOMAT of variabele limiter deactiveren

▶ De tuimelschakelaar ③ (CNCL) omlaagdrukken.

Wanneer de TEMPOMAT of de variabele limiter gedeactiveerd is

- Wordt met de tuimelschakelaar ② (SET+) of (SET-) de actueel gereden snelheid opgeslagen en door het voertuig aangehouden.
- Wordt met de tuimelschakelaar ③ (RES) de laatst opgeslagen snelheid opgeroepen en door het voertuig aangehouden.

ⓘ Wanneer u remt, het ESP[®] uitschakelt of wanneer het ESP[®] regelt, wordt de TEMPOMAT gedeactiveerd. De variabele limiter wordt niet gedeactiveerd.
Als het voertuig wordt geparkeerd, wordt de laatst opgeslagen snelheid gewist.

Permanente limiter

Als het voertuig langdurig een bepaalde snelheid niet mag overschrijden (bijvoorbeeld bij het gebruik van winterbanden), kan dit met de permanente limiter worden ingesteld.

Kort voor het bereiken van de ingestelde snelheid verschijnt deze op het multifunctioneel display. Als u de melding met  bevestigt, wordt zolang het voertuig niet wordt geparkeerd geen melding meer gegeven. Een nieuwe melding verschijnt pas weer nadat het voertuig opnieuw is gestart.

Ook bij kickdown kan de permanente limiter niet passief worden geschakeld en blijft de rijnsnelheid onder de ingestelde snelheid.

Snelheidsbegrenzing bij winterbanden instellen

Boordcomputer

↳ Instellingen ▶ Fahrzeug (Auto) ▶ Winterbanden-limiet

▶ Een snelheid selecteren of de functie uitschakelen.

Actieve afstandsassistent DISTRONIC

Functie van de actieve afstandsassistent DISTRONIC

De actieve afstandsassistent DISTRONIC houdt bij een vrije doorgang de ingestelde snelheid aan. Bij herkende voorliggers wordt de ingestelde afstand aangehouden, indien nodig tot stilstand. Het voertuig wordt – afhankelijk van de afstand tot de voorligger en de ingestelde snelheid – versneld of vertraagd. De snelheid en de afstand worden op het stuurwiel ingesteld en opgeslagen. De snelheid kan in het gebied tussen 20 km/h en

160 km/h of tussen 20 km/h en de maximumsnelheid van het voertuig worden ingesteld.

Verdere eigenschappen van de actieve afstands-assistent DISTRONIC:

- Afhankelijk van de vooraf ingestelde afstand regelt de DISTRONIC dynamisch (kleine afstand) of brandstofbesparend (grote afstand).
- Afhankelijk van de herkende voertuigmassa wordt de dynamiek van de regeling van de DISTRONIC gereduceerd.
- De inleiding van een vlotte acceleratie naar de opgeslagen snelheid vindt plaats, wanneer de richtingaanwijzer wordt ingeschakeld om naar de inhaalstrook te wisselen.

De actieve afstandsassistent DISTRONIC is slechts een hulpmiddel. De chauffeur is zelf verantwoordelijk voor de veilige afstand, de snelheid en het tijdig remmen.

Systeemgrenzen

Het systeem kan bijvoorbeeld in de volgende situaties mogelijk niet correct werken of buiten werking zijn:

- Bij sneeuw, regen, mist, veel spatwater, verblinding, directe zonnestraling of sterk wisselende lichtomstandigheden
- In parkeergarages of op wegen met steile hellingen
- Als de radarsensoren vervuild of afgedekt zijn.
- Op gladde wegen kunnen de aangedreven wielen door remmen of accelereren hun grip verliezen en kan het voertuig in een slip raken.
- Stilstaande objecten worden niet herkend als deze niet daarvoor als rijdend werden herkend.
- In bochten is het mogelijk dat doelvoertuigen uit het zicht verdwijnen of slecht opnieuw kunnen worden herkend. In dat geval wordt niet op een doelvoertuig afgeregeld en kunnen ongewenste acceleraties optreden.

De actieve afstandsassistent DISTRONIC in deze situaties niet gebruiken.

⚠ WAARSCHUWING Gevaar voor ongevallen door accelereren of remmen van de actieve afstandsassistent DISTRONIC

De actieve afstandsassistent DISTRONIC kan in bijvoorbeeld de volgende gevallen accelereren of remmen:

- Wanneer de actieve afstandsassistent DISTRONIC het wegrijden regelt.
- Wanneer de opgeslagen snelheid wordt opgeroepen terwijl deze duidelijk hoger of lager is dan de actueel gereden snelheid.
- Wanneer de actieve afstandsassistent DISTRONIC een voorligger niet meer herkent of reageert op niet relevante objecten.

▶ De verkeerssituatie altijd goed in de gaten houden en klaar zijn om te remmen.

▶ Rekening houden met de verkeerssituatie voordat de opgeslagen snelheid wordt opgeroepen.

⚠ WAARSCHUWING Gevaar voor ongevallen bij onvoldoende vertraging van de actieve afstandsassistent DISTRONIC

De actieve afstandsassistent DISTRONIC remt de auto met maximaal 50% van de maximaal mogelijke vertraging af. Wanneer deze vertraging niet voldoende is, waarschuwt de actieve afstandsassistent DISTRONIC u optisch en akoestisch.

▶ In deze gevallen de snelheid aanpassen en voldoende afstand houden.

▶ Zelf remmen en/of uitwijken.

⚠ WAARSCHUWING Gevaar voor ongevallen door beperkte herkenning van de actieve afstandsassistent DISTRONIC

De actieve afstandsassistent DISTRONIC reageert niet of beperkt:

- bij het schuin achter elkaar rijden of wisselen van rijstrook
- op voetgangers, dieren, tweewielers of stilstaande voertuigen of onverwachte obstakels
- verkeers- en omgevingssituaties
- op tegenliggers en kruisend verkeer

De actieve afstandsassistent DISTRONIC kan in deze situaties niet waarschuwen of ondersteunend ingrijpen.

- ▶ De verkeerssituatie altijd goed in de gaten houden en overeenkomstig reageren.

Actieve afstandsassistent DISTRONIC bedienen

Voorwaarden

- Het voertuig is gestart.
- Als de parkeerrem vrijgezet is.
- Het ESP® is ingeschakeld en regelt niet.
- De transmissie staat in de stand **D**.
- De chauffeurs- en de bijrijdersdeur zijn gesloten.
- De stoelbezettingssensor van de chauffeursstoel heeft een chauffeur herkend die de veiligheidsgordel draagt.
- De controle van het radarsensorsysteem is succesvol afgesloten.

Omschakelen tussen limiter en actieve afstandsassistent DISTRONIC

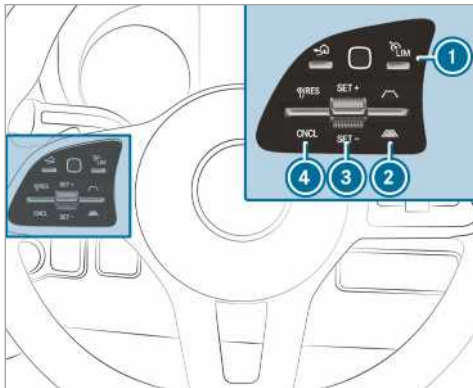

- ▶ De toets ① indrukken.

Actieve afstandsassistent DISTRONIC of variabele limiter activeren

- ▶ **Activeren zonder opgeslagen snelheid:** De tuimelschakelaar ③ omhoog (SET+) of omlaag (SET-) drukken. De actueel gereden snelheid wordt opgeslagen en door het voertuig aangehouden (actieve afstandsassistent DISTRONIC) of begrensd (variabele limiter).

of

- ▶ **Activeren met opgeslagen snelheid:** De tuimelschakelaar ④ omhoogdrukken (RES).

- ① Door het tweemaal omhoogdrukken van de tuimelschakelaar ④ wordt de DISTRONIC actieve afstandsassistent of de variabele limiter met de in het combi-instrument weergegeven snelheidslimiet geactiveerd.

Weergegeven snelheidslimiet bij actieve afstandsassistent DISTRONIC of limiter overnemen

- ▶ De tuimelschakelaar ④ omhoog (RES) drukken. De in het combi-instrument weergegeven snelheidsbegrenzing wordt als opgeslagen snelheid overgenomen. Het voertuig past de snelheid aan, aan die van de voorligger, tot maximaal de opgeslagen snelheid.

Weer wegrijden met DISTRONIC actieve afstandsassistent

- ▶ De voet van het rempedaal nemen.
- ▶ De tuimelschakelaar ④ omhoog (RES) drukken.

of

- ▶ Het gaspedaal kort en duidelijk indrukken. De functies van de actieve afstandsassistent DISTRONIC worden verder uitgevoerd.

Actieve afstandsassistent DISTRONIC deactiveren

- ⚠ **WAARSCHUWING** Gevaar voor ongevallen door ingeschakelde actieve afstandsassistent DISTRONIC bij het verlaten van de bestuurdersstoel

Als de auto alleen door de actieve afstandsassistent DISTRONIC wordt afgeremd en de bestuurder de bestuurdersstoel verlaat, kan de auto weggrollen.

- ▶ De actieve afstandsassistent DISTRONIC altijd uitschakelen en de auto tegen weggrollen beveiligen, voordat de bestuurdersstoel wordt verlaten.

- ▶ De tuimelschakelaar ④ omlaag (CNCL) drukken.
- ▶ Het rempedaal indrukken.

Snelheid verhogen of verlagen

▶ De tuimelschakelaar ③ omhoog (SET+) of omlaag (SET-) drukken.

De opgeslagen snelheid wordt 1 km/h verhoogd of verlaagd.

of

▶ De tuimelschakelaar ③ omhoog (SET+) of omlaag (SET-) drukken en vasthouden.

De opgeslagen snelheid wordt in stappen van 1 km/h verhoogd of verlaagd.

of

▶ De tuimelschakelaar ③ voorbij het drukpunt drukken.

De opgeslagen snelheid wordt 10 km/h verhoogd of verlaagd.

of

▶ De tuimelschakelaar ③ voorbij het drukpunt drukken en vasthouden.

De opgeslagen snelheid wordt in stappen van 10 km/h verhoogd of verlaagd.

Voorgeschreven afstand tot de voorligger vergroten of verkleinen

▶ **Voorgeschreven afstand vergroten:** De tuimelschakelaar ② omlaag () drukken.

melschakelaar ② omlaag () drukken.

▶ **Voorgeschreven afstand verkleinen:** De tuimelschakelaar ② omhoog () drukken.

melschakelaar ② omhoog () drukken.

Informatie over de weghijp voor op hellingen

De weghijp voor op hellingen houdt het voertuig onder de volgende voorwaarden gedurende korte tijd vast bij het wegrijden bergop:

- Voertuigen met handgeschakelde versnellingsbak: Er is een versnelling ingeschakeld.
- Voertuigen met automatische transmissie: De transmissie staat in de stand **[D]** of **[R]**.
- Als de parkeerrem vrijgezet is.

Zo is er voldoende tijd uw voet van het rempedaal op het gaspedaal te plaatsen en weg te rijden zonder dat het voertuig terugrolt.

⚠ WAARSCHUWING Gevaar voor ongevallen en gevaar voor letsel door weggrollen van de auto

Na korte tijd remt de weghijp voor op hellingen de auto niet meer af en kan deze daardoor weggrollen.

▶ Daarom de voet snel van het rem- naar het gaspedaal verplaatsen. De auto nooit proberen te verlaten als deze met de weghijp voor op hellingen wordt vastgehouden.

HOLD-functie**HOLD-functie**

Voorwaarden

- De stoelbezettingssensor van de chauffeursstoel heeft een chauffeur herkend die de veiligheidsgordel draagt.

De HOLD-functie houdt het voertuig vast zonder dat het rempedaal moet worden ingedrukt, bijvoorbeeld bij het wegrijden op een helling. Als er om weg te rijden gas wordt gegeven, wordt de remwerking opgeheven en de HOLD-functie uitgeschakeld.

Systeempgrenzen

- De helling mag niet groter zijn dan 30 %.

Achteruitrijcamera met binnenspiegelweergave**Functie van de achteruitrijcamera met binnenspiegelweergave**

De achteruitrijcamera is verbonden met de binnenspiegel van het voertuig. Bij het inschakelen van de achteruitversnelling wordt in het linker gedeelte van de binnenspiegel het beeld van de achteruitrijcamera weergegeven. Zo kan bij het achteruitrijden achter het voertuig worden gekeken.

De achteruitrijcamera met binnenspiegelweergave is slechts een hulpmiddel. Hij kan uw waarneming van de omgeving niet vervangen. De chauffeur blijft te allen tijde verantwoordelijk voor het veilig manoeuvreren en parkeren. Bij het manoeuvreren of parkeren mogen zich onder andere geen personen, dieren of voorwerpen in het manoeuvreergebied bevinden; dit controleren.

De achteruitrijcamera met binnenspiegelweergave kan obstakels vervormd, niet correct of zelfs

geheel niet weergeven. Hij kan niet alle objecten aangeven die zich zeer dichtbij en/of onder de achterbumper bevinden. Hij waarschuwt niet voor aanrijdingen, personen of voorwerpen.

Het gebied achter het voertuig wordt in spiegelbeeld weergegeven.

Systeemgrenzen

De achteruitrijcamera met binnenspiegelweergave werkt in onder andere de volgende situaties slechts beperkt of helemaal niet:

- Het regent hard, het sneeuwt of het is mistig.
- De lichtomstandigheden zijn slecht, bijvoorbeeld 's nachts.
- De omgeving is met een fluorescerend licht verlicht, de binnenspiegelweergave kan flikkeren.
- Er ontstaat een snelle temperatuurwisseling, bijvoorbeeld wanneer in de winter vanuit de kou een verwarmde garage wordt ingereiden.
- De omgevingstemperatuur zeer hoog is.
- De cameralens is afgedekt, vervuild of beslagen. De aanwijzingen voor het reinigen van de achteruitrijcamera in acht nemen (→ pagina 205).
- De camera of de achterzijde van het voertuig is beschadigd. In dit geval de camera, diens stand en de afstelling laten controleren bij een gekwalificeerde werkplaats.

Door achterop het voertuig gemonteerde aanbouwdelen (bijvoorbeeld kentekenplaathouder of fietsdrager), kunnen het gezichtsveld en verdere functies van de achteruitrijcamera worden beperkt.

- ⓘ Het contrast van de binnenspiegelweergave kan nadelig worden beïnvloed door invallend zonlicht of andere lichtbronnen. Wees in dat geval extra voorzichtig.
- ⓘ De binnenspiegel bij een aanzienlijke beperking van de bruikbaarheid, als gevolg van bijvoorbeeld pixelfouten, laten repareren of vervangen.
- ⓘ Voorwerpen die zich niet ter hoogte van de bodem bevinden, lijken verder verwijderd dan ze daadwerkelijk zijn.

Voorbeelden van dergelijke voorwerpen:

- de bumper van een geparkeerd voertuig
- de aanhangwagendissel van een aanhangwagen

- de kogelhals van de aanhangwagenvoorziening
- de achterzijde van een vrachtwagen
- een schuinstaande paal

Binnenspiegelweergave in- en uitschakelen

Weergeven

▶ De achteruitversnelling inschakelen. In het linker gedeelte van de binnenspiegel wordt het beeld van de achteruitrijcamera weergegeven.

ⓘ De systeemgrenzen van de achteruitrijcamera met binnenspiegelweergave in acht nemen.

Verbergen

▶ Een andere versnelling inschakelen. of

▶ De motor afzetten. De weergave verdwijnt na korte tijd.

ATTENTION ASSIST

Functie van de ATTENTION ASSIST

De ATTENTION ASSIST ondersteunt u bij lange, monotone ritten op bijvoorbeeld autosnelwegen. Indien de ATTENTION ASSIST tekenen van vermoeidheid of toenemende onoplettendheid bij de chauffeur herkent, wordt een pauze voorgesteld.

De ATTENTION ASSIST is slechts een hulpmiddel. Hij kan vermoeidheid of toenemende onoplettendheid niet altijd tijdig herkennen. Het systeem is geen vervanging van een uitgeruste en opmerkzame chauffeur. Bij langere ritten tijdig en regelmatig pauzes nemen, waarbij u goed kunt uitrusten.

U kunt kiezen tussen twee instellingen:

- **Standaard:** Normale gevoeligheid van het systeem
- **Gevoelig:** Verhoogde gevoeligheid van het systeem. De chauffeur wordt eerder gewaarschuwd en de door het systeem bepaalde alertheidstoestand (attentionniveau) wordt overeenkomstig aangepast.

Als vermoeidheid of een toenemende onoplettendheid wordt herkend, verschijnt op het instrumentendisplay de waarschuwing: **Attention Assist: Pause!** U kunt de melding bevestigen en naar behoefte pauze nemen. Als u geen pauze neemt en de ATTENTION ASSIST nog steeds toenemende onoplettendheid vaststelt, wordt u op

z'n vroegst na 15 minuten opnieuw gewaarschuwd.

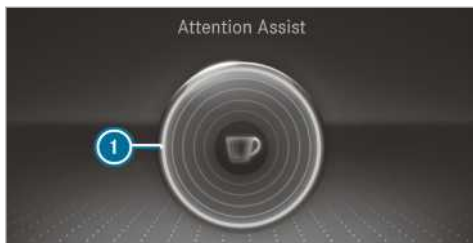

Weergave instrumentendisplay (kleurendisplay)

In het menu Assistentie van de boordcomputer kan de statusinformatie voor de ATTENTION ASSIST worden opgeroepen:

- De ritduur sinds de laatste pauze.
- De door de ATTENTION ASSIST vastgestelde aandachtstoestand:
 - Hoe voller de cirkel is, hoe groter de vastgestelde aandachtstoestand.
 - Naarmate de aandacht afneemt, wordt de cirkel in het midden van de weergave van buiten naar binnen steeds leger.

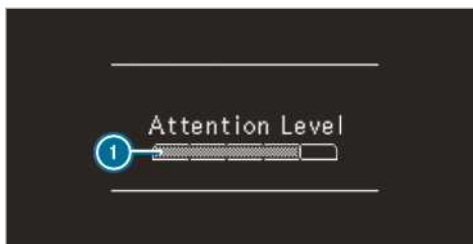

Weergave instrumentendisplay (zwart-wit-display)

In het menu Assistentie van de boordcomputer kan de statusinformatie voor de ATTENTION ASSIST worden opgeroepen:

- De ritduur sinds de laatste pauze.
- De door de ATTENTION ASSIST vastgestelde aandachtstoestand:
 - Hoe voller de balk is, hoe groter de vastgestelde aandachtstoestand.
 - Naarmate de aandacht afneemt, wordt de balk leger.

Wanneer de ATTENTION ASSIST geen attentieniveau kan berekenen en er geen waarschuwing

kan worden gegeven, verschijnt de melding [Attention Level](#).

Als op het instrumentendisplay een waarschuwing wordt gegeven, wordt in het multimediasysteem voorgesteld om naar een wegrestaurant te zoeken. U kunt een wegrestaurant selecteren en de navigatie daarnaartoe starten. Deze functie kan in het multimediasysteem worden in- of uitgeschakeld.

Als de ATTENTION ASSIST is uitgeschakeld, toont de assistentieweergave op het instrumentendisplay bij draaiende motor het symbool . Nadat de motor opnieuw is gestart, is de ATTENTION ASSIST automatisch weer ingeschakeld. De laatst geselecteerde gevoeligheid blijft opgeslagen.

Systeemgrenzen

De ATTENTION ASSIST is actief in het snelheidsbereik tussen 60 km/h en 200 km/h.

De ATTENTION ASSIST werkt in de volgende situaties beperkt en waarschuwingen wordt vertraagd of helemaal niet gegeven:

- Bij een ritduur van minder dan circa 30 minuten
- Bij een slechte staat van het wegdek (kuilen en wegoneffenheden)
- Bij sterke zijwind
- Bij een sportieve rijstijl (hoge bochtsnelheden of krachtige acceleraties)
- Als de tijd verkeerd is ingesteld
- In actieve rijtsituaties, bij frequente wisseling van rijstrook en snelheid

In de volgende situaties wordt de vermoeidheids- en opmerkzaamheidsanalyse van de ATTENTION ASSIST gewist en bij verder rijden opnieuw gestart:

- De motor wordt afgezet.
- U doet de veiligheidsgordel af en opent de chauffeursdeur (bijvoorbeeld wisselen van chauffeur of pauze).

ATTENTION ASSIST instellen

Boordcomputer:

[Instellingen](#) **»** [Assistentie](#) **»** [Attention Assist](#) (Attention Assist)

Instelmogelijkheden

De volgende instellingen zijn beschikbaar:

- [Standaard](#)

- Gevoelig
 - Uit
- Een instelling selecteren.

Verkeerstekenassistent

Functie van de verkeerstekenassistent

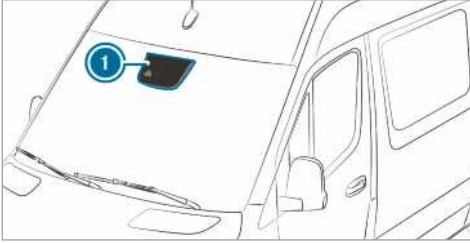

De verkeerstekenassistent herkent verkeerstekens door middel van een multifunctionele camera ①. Deze ondersteunt u door herkende snelheidslimieten en inhaalverboden weer te geven op het combi-instrument.

Aangezien de verkeerstekenassistent ook gebruikmaakt van de gegevens in het navigatiesysteem, kan de weergave ook worden geactualiseerd zonder dat verkeerstekens zijn herkend:

- Als een andere weg wordt ingeslagen, bijvoorbeeld bij een snelwegoprit of -afrit.
- Als een gemeentegrens wordt gepasseerd, die in de digitale kaart is opgeslagen.

Als het systeem herkent dat u op een weggedeelte tegen de voorgeschreven rijrichting rijdt, wordt een waarschuwing gegeven.

Verkeerstekens met een beperking op een onderbord (bijvoorbeeld bij regen) worden eveneens door de camera herkend.

Waarschuwing bij overschrijding van de toegestane maximumsnelheid

Het systeem kan u waarschuwen als u per ongeluk de toegestane maximumsnelheid overschrijdt. Daartoe kunt u in het mediasysteem instellen, met welke waarde de toegestane maximumsnelheid mag worden overschreden voordat een waarschuwing wordt gegeven. U kunt instellen of de waarschuwing alleen optisch of daarnaast ook akoestisch moet plaatsvinden.

Weergave op het instrumentendisplay

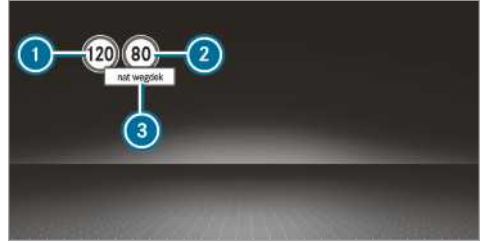

Instrumentendisplay (kleurendisplay)

- ① Toegestane snelheid
 - ② Toegestane snelheid bij beperking
 - ③ Onderbord met beperking
- i Er wordt altijd slechts een van de verkeersborden ① of ② in het instrumentendisplay weergegeven, zo nodig met een onderbord ③. Indien tegelijkertijd twee verkeersborden worden herkend, verschijnt op het instrumentendisplay een plusteken naast het verkeersbord, als aanwijzing dat in het navigatiesysteem beide verkeersborden worden weergegeven.

Aangezien de verkeerstekenassistent ook gebruikmaakt van de gegevens in het navigatiesysteem, kan de weergave ook worden geactualiseerd zonder dat verkeerstekens zijn herkend:

- Als een andere weg wordt ingeslagen, bijvoorbeeld bij een snelwegoprit of -afrit
- Als een gemeentegrens wordt gepasseerd, die in de digitale kaart is opgeslagen

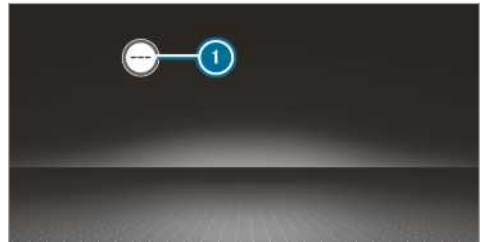

De verkeerstekenassistent is niet in alle landen verkrijgbaar. Als hij niet beschikbaar is, verschijnt de weergave ① in de snelheidsmeter.

Systeemgrenzen

Het systeem kan in de volgende situaties mogelijk niet correct werken of buiten werking zijn:

- Bij slecht zicht, bijvoorbeeld door onvoldoende verlichting van de weg, bij sterk wisselende schaduwen of door sneeuw, regen, mist of veel spatwater
- Bij verblinding, bijvoorbeeld door tegemoetkomend verkeer, directe zonnestraling of door reflecties
- Bij vervuiling van de voorruit in het gebied van de multifunctionele camera of als de camera beslagen, beschadigd of afgedekt is
- Als de verkeerstekens slecht herkenbaar zijn, bijvoorbeeld door verontreiniging, afdekking, sneeuw of onvoldoende verlichting
- Als de informatie in de digitale wegenkaart van het navigatiesysteem onjuist of niet actueel is
- Bij meerdere wegmarkeringen, bijvoorbeeld verkeerstekens bij wegwerkzaamheden of aangrenzende rijstroken

Dodehoekassistent

Functie van de dodehoekassistent met uitstapwaarschuwing

De dodehoekassistent bewaakt het gebied direct naast en aan de zijkant achter het voertuig met twee aan de zijkant geplaatste en naar achteren gerichte radarsensoren.

▲ WAARSCHUWING Gevaar voor ongevallen ondanks de dodehoekassistent

De dodehoekassistent reageert niet op stilstaande objecten en niet op voertuigen die met een groot snelheidsverschil naderen en u inhalen.

Daardoor kan de dodehoekassistent in deze situaties niet waarschuwen.

- ▶ De verkeerssituatie altijd goed in de gaten houden en voldoende zijdelingse afstand aanhouden.

De dodehoekassistent is slechts een hulpmiddel. Deze herkent mogelijk niet alle voertuigen en ontstaat u er niet van zelf goed te blijven opletten. Altijd voldoende zijdelingse afstand tot andere verkeersdeelnemers en obstakels aanhouden. Als vanaf een snelheid van circa 12 km/h een voertuig wordt herkend dat direct daarna in het controlegebied naast uw auto komt, gaat het

waarschuwinglampje in de buitenspiegel rood branden.

- ① Wanneer een aanhangwagen is aangekoppeld, kan het zicht van de radarsensoren worden gehinderd, waardoor maar een beperkte bewaking mogelijk is. De verkeerssituatie altijd goed in de gaten houden en voldoende zijdelingse afstand aanhouden.

Als zich een voertuig op geringe afstand opzij in het controlegebied bevindt en u de richtingaanwijzer in de betreffende richting inschakelt, klinkt een waarschuwingssignaal. Het rode waarschuwinglampje in de buitenspiegel knippert. Als de richtingaanwijzer ingeschakeld blijft, worden alle overige herkende voertuigen alleen weergegeven door het knipperen van het rode waarschuwinglampje.

Wanneer u een voertuig snel inhaalt, vindt er geen waarschuwing plaats.

Uitstapwaarschuwing

De uitstapwaarschuwing is een extra functie van de dodehoekassistent en waarschuwt de inzittenden bij het verlaten van het voertuig voor naderende bewegende voertuigen.

▲ WAARSCHUWING Gevaar voor ongevallen ondanks uitstapwaarschuwing

De uitstapwaarschuwing reageert niet op stilstaande objecten en niet op voertuigen die met een groot snelheidsverschil naderen en u inhalen.

Daardoor kan de uitstapwaarschuwing in deze situaties niet waarschuwen.

- ▶ Bij het openen van de deuren altijd goed op de verkeerssituatie en op voldoende vrije ruimte letten.

- ① De uitstapwaarschuwing werkt niet bij de schuifdeuren en de achterdeuren.

Overzicht

Als het voertuig stilstaat wordt een voorwerp herkend in het achterste bewakingsgebied.	Weergave in de buitenspiegel
Als het voertuig stilstaat wordt een deur geopend aan de betreffende zijde van het voertuig. Er wordt een voorwerp in het bewakingsgebied herkend dat een lage veiligheidsafstand heeft.	Optische en akoestische waarschuwing

i Deze extra functie is alleen beschikbaar als de dodehoekassistent is ingeschakeld en in de eerste drie minuten na het uitschakelen van het contact. Het einde van de beschikbaarheid van de uitstapwaarschuwing wordt aangeduid door een knipperfrequentie in de buitenspiegel.

De uitstapwaarschuwing is slechts een hulpmiddel en ontslaat de inzittenden er niet van zelf goed te blijven opletten. De inzittenden blijven te allen tijde verantwoordelijk voor het zonder gevaar openen van de deuren en het veilig verlaten van het voertuig.

Systeemgrenzen

De dodehoekassistent en de uitstapwaarschuwing kunnen in de volgende situaties beperkt zijn:

- Bij vervuilde of afgedekte sensoren
- Bij slecht zicht, bijvoorbeeld door mist, hevige regen, sneeuw of spatwater
- Bij smalle voertuigen in het controlegebied, bijvoorbeeld fietsen

i Stilstaande of langzaam bewegende objecten worden niet weergegeven.

Bij vangrails en dergelijke obstakels kunnen ongegronde waarschuwingen worden gegeven. Als lang naast lange voertuigen wordt gereden, bijvoorbeeld bij vrachtwagens, kan de waarschuwing worden onderbroken.

Bij ingeschakelde achteruitversnelling is de dodehoekassistent niet bedrijfsklaar.

De uitstapwaarschuwing kan in de volgende situaties beperkt zijn:

- Bij sensorafschaduwning door naburige voertuigen in krappe parkeerplekken

- Bij het naderen van mensen

Dodehoekassistent in- en uitschakelen

Boordcomputer:

→ [Instellingen](#)

▶ [Totwinkel-Assistent](#) (Dodehoekassistent) in- of uitschakelen.

Functie van de Rear Cross Traffic Alert

Het systeem gebruikt de radarsensoren in de bumper. Daarbij wordt altijd het gebied vlak naast en achter het voertuig bewaakt. Als de radarsensoren door voertuigen of andere objecten zijn afgedekt, vindt er geen herkenning plaats.

i Eveneens de aanwijzingen met betrekking tot de dodehoekassistent lezen (→ pagina 164).

Voertuigen met dodehoekassistent: Bij het achteruit uitparkeren kan tevens worden gewaarschuwd voor kruisend verkeer. Als een voertuig wordt herkend, brandt het rode waarschuwinglampje in de buitenspiegel aan de overeenkomstige zijde. Als een kritieke situatie wordt herkend, klinkt bovendien een waarschuwingssignaal.

Voertuigen met dodehoekassistent en PARKTRONIC-parkeerassistent: Bij het achteruit uitparkeren kan tevens worden gewaarschuwd voor kruisend verkeer. Wanneer een kritische situatie wordt herkend, verschijnt een waarschuwingssymbool op het camerabeeld van het multimedia-systeem. Als op de waarschuwing geen reactie van de chauffeur volgt, kan het voertuig automatisch worden afgeremd. In dit geval klinkt een waarschuwingssignaal.

De functie Rear Cross Traffic Alert is onder de volgende voorwaarden actief:

- De dodehoekassistent is ingeschakeld.
- De achteruitversnelling is ingeschakeld of het voertuig rijdt stapvoets achteruit.
- De functie manoeuvreerondersteuning is in het multimedia-systeem geactiveerd.

Bij het rijden met een aanhangwagen is de functie Rear Cross Traffic Alert niet beschikbaar.

Spoorassistent en actieve spoorassistent

Functies van de spoorassistent

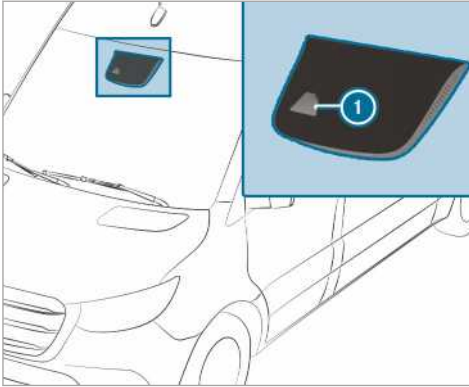

De spoorassistent bewaakt het gebied vóór het voertuig met een multifunctionele camera ①. Deze moet voorkomen dat u ongewild de rijstrook verlaat. Daartoe kunt u door een voelbare terugmelding van het stuurwiel en het knippen van het statussymbool in het instrumentendisplay worden gewaarschuwd.

De waarschuwing wordt uitgegeven, wanneer tegelijkertijd aan de volgende voorwaarden wordt voldaan:

- De spoorassistent herkent rijstrookmarkeringen.
- Een voorwiel rijdt over de rijstrookmarkeringen.

U kunt de waarschuwing van de spoorassistent in- en uitschakelen.

De spoorassistent kan het gevaar voor ongevallen als gevolg van een niet aangepaste rijstijl niet verminderen en de natuurkundige grenzen niet verleggen. Hij kan geen rekening houden met de weg- en weersomstandigheden en de verkeerssituatie. De spoorassistent is slechts een hulpmiddel en dient er niet toe om het voertuig zonder assistentie van de chauffeur de rijstrook aan te laten houden. De verantwoordelijkheid voor een veilige afstand, de snelheid, het tijdig remmen en het aanhouden van de rijstrook ligt bij u.

Systeemgrenzen

Het systeem kan in de volgende situaties mogelijk niet correct werken of buiten werking zijn:

- Het zicht is slecht, bijvoorbeeld door onvoldoende verlichting van de weg, bij sterk wis-

selende schaduwen of door sneeuw, regen, mist of veel spatwater.

- Bij verblinding, bijvoorbeeld door tegemoetkomend verkeer, directe zonnestraling of door reflecties.
- De voorruit is in de omgeving van de multifunctionele camera afgedekt of de camera is beslagen, beschadigd of afgedekt.
- Er zijn geen of meerdere, niet duidelijk herkenbare rijstrookmarkeringen aanwezig voor een rijstrook, bijvoorbeeld in de omgeving van wegwerkzaamheden.
- De rijstrookmarkeringen zijn versleten, donker of bedekt.
- De afstand tot de voorligger is te klein en daardoor kunnen de rijstrookmarkeringen niet worden herkend.
- De rijstrookmarkeringen wijzigen snel, bijvoorbeeld de rijstroken splitsen zich, kruisen elkaar of worden samengevoegd.
- De rijbaan is zeer smal en kronkelig.

Functies van de actieve spoorassistent

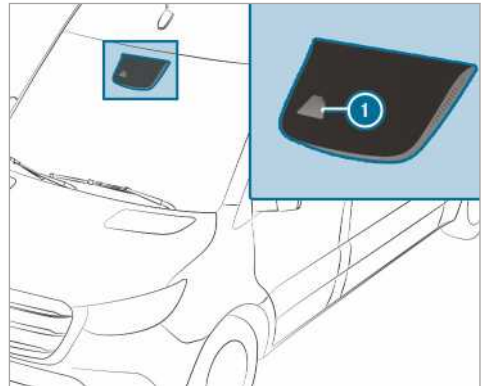

De actieve spoorassistent bewaakt het gebied vóór het voertuig met een multifunctionele camera ①. Deze moet voorkomen dat u ongewild de rijstrook verlaat. Daartoe kunt u door een voelbare terugmelding van het stuurwiel en het knippen van het statussymbool in het instrumentendisplay worden gewaarschuwd. Bovendien kunt u door een corrigerende remingreep naar uw rijstrook worden teruggevoerd. Op het instrumentendisplay verschijnt een overeenkomstige melding.

De waarschuwing wordt uitgegeven, wanneer tegelijkertijd aan de volgende voorwaarden wordt voldaan:

- Het rijstelsysteem herkent rijstrookmarkeringen.
- Een voorwiel rijdt over de rijstrookmarkeringen.

Er vindt een corrigerende remingreep plaats, wanneer tegelijkertijd aan de volgende voorwaarden wordt voldaan:

- De actieve spoorassistent herkent rijstrookmarkeringen aan beide zijden van het voertuig.
- Een voorwiel rijdt over een doorgetrokken rijstrookmarkering.

Op het instrumentendisplay verschijnt een overeenkomstige melding.

De remingreep is beschikbaar in het snelheidsbereik tussen circa 60 km/h en circa 160 km/h.

U kunt de waarschuwing van de actieve spoorassistent uitschakelen, of het systeem geheel uitschakelen.

De actieve spoorassistent kan het gevaar voor ongevallen door een niet aangepaste rijstijl niet verminderen en de natuurkundige grenzen niet verleggen. Hij kan geen rekening houden met de weg- en weersomstandigheden en de verkeerssituatie. Het rijstelsysteem is een hulpmiddel bij het onbedoeld verlaten van de rijstrook of het onbedoeld overschrijden van de rijstrookmarkeringen, maar geen systeem voor het automatisch aanhouden van de rijstrook. De verantwoordelijkheid voor een veilige afstand, de snelheid, het tijdig remmen en het aanhouden van de rijstrook ligt bij u.



Voorbeeldweergave

Als een corrigerende remingreep door de actieve spoorassistent plaatsvindt, verschijnt op het multifunctioneel display de melding .

Systeemgrenzen

In de volgende situaties vindt er geen corrigerende remingreep door de actieve spoorassistent plaats:

- U stuurt, remt duidelijk, of geeft duidelijk gas
- U schakelt de richtingaanwijzer in.
- Een rijveiligheidssysteem grijpt in, bijvoorbeeld het ESP® of het Active Brake Assist System.
- U rijdt sportief, met hoge bochtsnelheden of accelereert snel.
- Het ESP® is uitgeschakeld
- U rijdt met een aanhangwagen en de elektrische verbinding met de aanhangwagen functioneert correct.
- Als bandenspanningsverlies of een beschadigde band wordt herkend of weergegeven.

Het systeem kan in de volgende situaties mogelijk niet correct werken of buiten werking zijn:

- Het zicht is slecht, bijvoorbeeld door onvoldoende verlichting van de weg, bij sterk wiselende schaduwen of door sneeuw, regen, mist of veel spatwater.
- Bij verblinding, bijvoorbeeld door tegemoetkomend verkeer, directe zonnestraling of door reflecties.
- De voorruit is in de omgeving van de multifunctionele camera afgedekt of de camera is beslagen, beschadigd of afgedekt.
- Er zijn geen of meerdere, niet duidelijk herkenbare rijstrookmarkeringen aanwezig voor een rijstrook, bijvoorbeeld in de omgeving van wegwerkzaamheden.
- De rijstrookmarkeringen zijn versleten, donker of bedekt.
- De afstand tot de voorligger is te klein en daardoor kunnen de rijstrookmarkeringen niet worden herkend.
- De rijstrookmarkeringen wijzigen snel, bijvoorbeeld de rijstroken splitsen zich, kruisen elkaar of worden samengevoegd.
- De rijbaan is zeer smal en kronkelig.

Spoorassistent en actieve spoorassistent in- of uitschakelen

Boordcomputer:

 [Instellingen](#)  [Assistentie](#)

 Afhankelijk van de uitrusting van het voertuig [Akt. Spurhalte-Assistent](#) (Actieve rijstrookvol-

gende assistent) of **Spurhalte-Assistent** (Rijstrookvolgende assistent) selecteren. Het rijsysteem wordt afhankelijk van de vorige toestand in- of uitgeschakeld.

Werkfunctie

PTO in- en uitschakelen

De volgende aanwijzingen in acht nemen:

- Bij een zware belasting van de PTO, bijvoorbeeld door een hoog gevraagd vermogen bij een hoge buitentemperatuur, kan de versnellingsbakoliettemperatuur stijgen tot een niet-toegestane waarde. De PTO dan regelmatig gedurende ongeveer vijf tot tien minuten in deellast gebruiken.
- De PTO alleen inschakelen als het voertuig stilstaat en de versnellingsbak in de vrij- of neutraalstand staat.
- Erop letten dat het motortoerental tijdens het gebruik niet hoger dan 2500/min komt.
- Bij voertuigen met schakelblokkering is de handgeschakelde versnellingsbak geblokkeerd als de PTO is ingeschakeld.
- Bij voertuigen zonder schakelblokkering kan na het inschakelen van de PTO de 1e of 2e versnelling worden ingeschakeld en worden weggereden. Tijdens het rijden met ingeschakelde PTO niet schakelen. Daarom afhankelijk van de gewenste snelheid in de 1e of 2e versnelling wegrijden.
- Voor gebruik van de PTO in combinatie met de opbouw de aanwijzingen in de handleiding van de fabrikant in acht nemen.

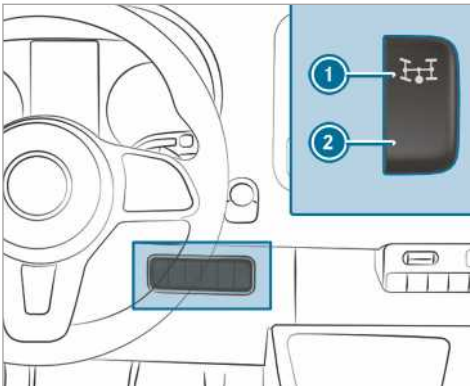

- ▶ **Inschakelen:** Het voertuig stoppen en de versnellingsbak in de neutraalstand schakelen.
- ▶ Het koppelingspedaal indrukken.
- ▶ Circa vijf seconden wacht en bij draaiende motor de schakelaar ① aan de bovenzijde indrukken.
- ▶ De voet van het koppelingspedaal nemen. Bij voertuigen met werktoerentalregeling (ADR) wordt het motortoerental automatisch naar een vooraf ingestelde of een door de chauffeur in te stellen toerental verhoogd, het constante motortoerental. Het multifunctioneel display toont de meldingen **Werktoerentalregeling actief** en **PTO actief**.
- ▶ **Uitschakelen:** Het voertuig stoppen en de versnellingsbak in de neutraalstand schakelen.
- ▶ Het koppelingspedaal indrukken.
- ▶ Circa vijf seconden wacht en bij draaiende motor de schakelaar ② aan de onderzijde indrukken.
- ▶ De voet van het koppelingspedaal nemen.

ADR (werktoerentalregeling)

Werking van de ADR (werktoerentalregeling)

Na het inschakelen verhoogt de werktoerentalregeling ADR het motortoerental automatisch naar een vooraf ingestelde of een door de chauffeur in te stellen toerental.

ⓘ Na een koude start is het stationair toerental van de koude motor automatisch verhoogd. Als het vooraf ingestelde bedrijfstoerental lager dan het verhoogde stationair toerental is, wordt het bedrijfstoerental pas na de warmdraaifase bereikt.

De ADR kan alleen worden ingeschakeld als het voertuig stilstaat en als de parkeerrem is bediend..

Bij voertuigen met automatische transmissie moet de keuzehendel in de stand **P** staan.

ADR in- en uitschakelen

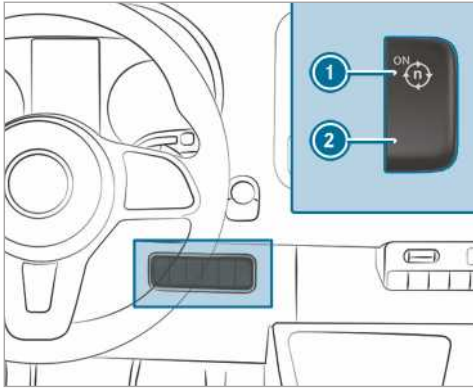

► **Inschakelen:** Als de motor draait, de schakelaar ① aan de bovenzijde indrukken. Het multifunctioneel display toont de melding [Werktoerentalregeling actief](#).

► **Uitschakelen:** Als de motor draait, de schakelaar ② aan de onderzijde indrukken.

In de volgende situaties wordt de ADR automatisch uitgeschakeld:

- U zet de parkeerrem vrij.
- U drukt het rempedaal in.
- Het voertuig beweegt.
- De regeleenheid herkent een storing.

ADR instellen

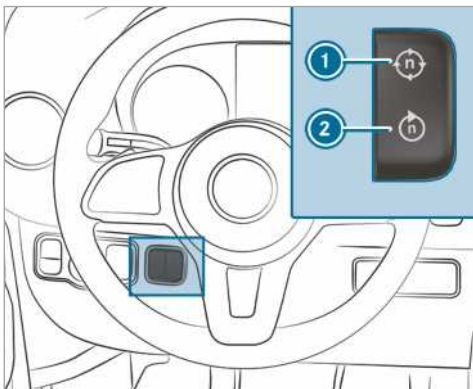

► De PTO (→ pagina 168) of de ADR inschakelen.

► **Verhogen:** De schakelaar ① aan de bovenzijde indrukken.

► **Verlagen:** De schakelaar ② aan de onderzijde indrukken.

Rijden met aanhangwagen

Aanwijzingen voor rijden met aanhangwagen

⚠ WAARSCHUWING Gevaar van ongevallen en letsels door het overschrijden van de verticale belasting

Wanneer de toegestane verticale belasting bij gebruik van het rek wordt overschreden, kan het draagsysteem loskomen van het voertuig en andere weggebruikers in gevaar brengen.

► Steeds de toegestane verticale belasting bij gebruik van het rek naleven.

⚠ WAARSCHUWING Slingeren van de combinatie door te hoge snelheid

Wanneer de combinatie slingert, kunt u de controle over de combinatie verliezen.

De combinatie kan zelfs kantelen.

- In geen geval proberen de combinatie recht te trekken door de snelheid te verhogen.
- De snelheid verlagen en niet tegensturen.
- Zo nodig remmen.

⚠ WAARSCHUWING Gevaar voor ongevallen door oververhit geraakt remsysteem

Als u tijdens het rijden de voet op het rempedaal laat rusten, kan het remsysteem oververhit raken.

Daardoor wordt de remweg langer en kan het remsysteem zelfs uitvallen.

- Het rempedaal nooit als voetensteun gebruiken.
- Tijdens het rijden niet tegelijkertijd het rem- en gaspedaal indrukken.

Bij een afneembare aanhangwagenkoppeling altijd de handleiding van de aanhangwagenkoppelingfabrikant opvolgen.

Het voertuig met aanhangwagen altijd op een veilige plaats parkeren en tegen weggrollen beveiligen (→ pagina 144). De aanhangwagen voorzichtig aan- en afkoppelen.

Bij het achteruitrijden van het trekkend voertuig erop letten dat niemand tussen voertuig en aanhangwagen staat.

Als de aanhangwagen niet correct aan het trekkend voertuig wordt aangekoppeld, kan de aanhangwagen losraken. De in rijklare staat aangekoppelde aanhangwagen moet horizontaal achter het trekkend voertuig staan.

De volgende aanwijzingen met betrekking tot de kogeldruk in acht nemen:

- De maximumkogeldruk zoveel mogelijk benutten.
- De toegestane kogeldruk niet over- of onderschrijden.

De volgende waarden mogen niet worden overschreden:

- Toegestaan geremd of ongeremd aanhangwagengewicht
Het maximaal toegestane aanhangwagengewicht voor ongeremde aanhangwagens bedraagt 750 kg.
- Toegestane achterasbelasting van het trekkende voertuig
- Toegestaan totaalgewicht van het trekkende voertuig
- Toegestaan totaalgewicht van de aanhangwagens
- Toegestaan totaal gewicht van de combinatie
- Toegestane maximumsnelheid van de aanhangwagen

De toegestane afmetingen die niet mogen worden overschreden, vindt u op de volgende plaatsen:

- in de voertuigpapieren
- op het typeplaatje van de aanhangwagenvoorziening
- op het typeplaatje van de aanhangwagen
- op het voertuigtypeplaatje

Bij afwijkende waarden geldt de laagste waarde.

Voor het wegrijden het volgende controleren:

- Op de achteras van de motorwagen is de bandenspanning voor maximale belading ingesteld.
- De koplampen zijn correct ingesteld.

Met een aanhangwagen gedraagt het voertuig zich anders dan zonder aanhangwagen.

De combinatie:

- is zwaarder
- is beperkt in acceleratie- en klimvermogen
- heeft een langere remweg
- reageert sterker op harde zijwind
- vereist fijngevoeliger sturen
- heeft een grotere draaicirkel

Daardoor kan het rijgedrag verslechteren.

Tijdens het rijden met de combinatie de snelheid altijd aan de actuele weg- en weersomstandigheden aanpassen. Geconcentreerd rijden. Volgende veiligheidsafstand aanhouden.

De maximumsnelheid van 80 km/h of 100 km/h ook aanhouden in landen waarin hogere snelheden voor voertuigen met aanhangwagens zijn toegestaan.

De wettelijk voorgeschreven maximumsnelheid voor voertuigen met aanhangwagens in het betreffende land aanhouden. Controleer voor begin van de rit in het kentekenbewijs van de aanhangwagen welke maximumsnelheid is toegestaan voor uw aanhangwagen (alleen in Duitsland).

De aanhangwagenvoorziening behoort tot de onderdelen die van groot belang zijn voor de verkeersveiligheid. De aanwijzingen met betrekking tot de bediening, de verzorging en het onderhoud in de handleiding van de fabrikant aanhouden.

Voertuigen met afneembare aanhangwagenkoppeling: Beperk het gevaar voor schade aan de kogelhal. Als u de kogelhal niet nodig heeft, deze uit de kogelkopbevestiging verwijderen.

- ❗ In acht nemen dat bij het rijden met een aanhangwagen de PARKTRONIC slechts beperkt of helemaal niet beschikbaar is.
- ❗ De hoogte van de kogelkop wijzigt met de belading van het voertuig. In dit geval gebruikmaken van een aanhangwagen met een in hoogte instelbare aanhangwagendiselsel.

Rijtips

De toegestane maximumsnelheid voor combinaties is afhankelijk van het type aanhangwagen. Controleer voor begin van de rit in het kentekenbewijs van de aanhangwagen welke maximumsnelheid is toegestaan voor uw aanhangwagen (alleen in Duitsland).

Met een aanhangwagen gedraagt het voertuig zich anders dan zonder aanhangwagen en ver-

bruikt meer brandstof. Bij lange en steile hellingen moet vroegtijdig het schakelstand **3**, **2** of **1** worden geselecteerd.

- ⓘ Dit geldt ook als de TEMPOMAT of de limiter is ingeschakeld.

Zo wordt de remwerking van de motor benut en hoeft minder te worden geremd om de snelheid constant te houden. Daardoor wordt het remsysteem ontlast en wordt voorkomen dat de remmen oververhit raken en te snel slijten. Moet er extra worden geremd, dan het rempedaal niet continu indrukken maar met intervallen.

Rijtips

Als de aanhangwagen slingert, de volgende punten in acht nemen:

- In geen geval gas geven.
- Niet tegensturen.
- Zo nodig remmen.
- ⓘ Het gevaar voor pendelen en slingeren van de aanhangwagen kan worden verminderd door het naderhand monteren van stabilisatoren of aanhangwagen-stabiliteitsprogramma's. Meer informatie is verkrijgbaar bij uw geautoriseerde Sprinter dealer.
- Een grotere afstand aanhouden dan wanneer zonder aanhangwagen wordt gereden.
- Abrupt remmen vermijden. Indien mogelijk eerst licht afremmen, zodat de aanhangwagen oploopt. Daarna de remkracht snel laten toenemen.
- Het klimvermogen bij wegrijden geldt voor zeeniveau. Bij het rijden in de bergen erop letten dat door het toenemen van de hoogte het motorvermogen en het klimvermogen bij wegrijden verminderen.

Kogelhals aanbrengen

- ⚠ **WAARSCHUWING** Gevaar voor ongevallen- en letsel als gevolg van onjuist gemonteerde en geborgde kogelhals

Is de kogelhals niet vergrendeld? Dan kan die tijdens het rijden losraken en zo andere verkeersdeelnemers in gevaar brengen.

- ▶ Vergrendel de kogelhals op de beschreven manier. Vergewis u ervan dat de kogelhals veilig en bedrijfszeker is gemonteerd.

- ⚠ **WAARSCHUWING** Gevaar voor ongevallen door niet vergrendelde kogelhals

Is de kogelhals niet vergrendeld? Dan kan de aanhangwagen zich loswerken.

- ▶ Vergrendel de kogelhals op de beschreven manier. Vergewis u ervan dat de kogelhals veilig en bedrijfszeker is gemonteerd.

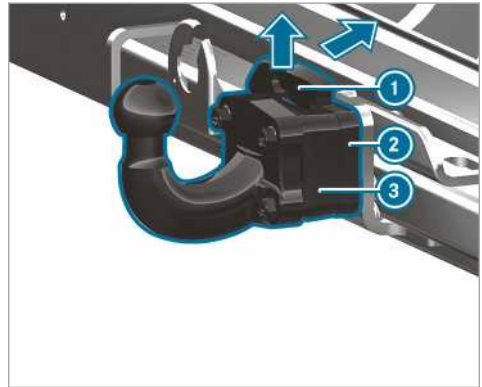

- ▶ Het voertuig met de parkeerrem tegen wegrollen beveiligen.
- ▶ De borgveer **1** van de kogelhals **3** in de richting van de pijl omhoogtrekken, naar achteren drukken en gedrukt houden.

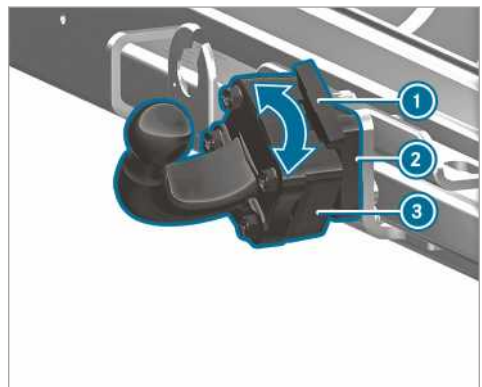

- ▶ De kogelhals **3** op e kogelkopbevestiging **2** plaatsen en in de richting van de pijl draaien, tot de kogelhals **3** verticaal omhoog wijst.
- ▶ De borgveer **1** weer aanbrengen.

- ⓘ Als de kogelhals vervuild is, de kogelhals voor de montage reinigen.

Demonteren van de afneembare trekhaak

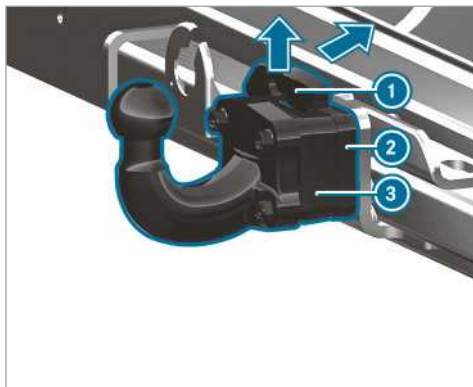

- ▶ Het voertuig met de parkeerrem tegen weggrollen beveiligen.
- ▶ Trek de borgveer ① in de richting van de pijl naar boven en naar achteren.
- ▶ Houd de afneembare trekhaak bij de hals ③ vast.
- ▶ Draai de trekhaak bij de hals ③ in de richting van de pijl en neem die uit de houder ②.
- ▶ Maak de trekhaak schoon als die vervuild is.
- ▶ Berg de afneembare trekhaak goed weg en borg die.

Aanhangwagen aan- of afkoppelen

Voorwaarden

- De kogelhals moet veilig in de vergrendelde stand staan.

Aanhangwagens met een 7-polige stekker kunnen via de volgende adapters op de auto worden aangesloten:

- Adapterstekker
- Adapterkabel

Aanhangwagen aankoppelen

I AANWIJZING Beschadiging van de accu door volledige ontlading

Door het opladen van de aanhangwagenaccu via de spanningsvoorziening van de aanhangwagen kan de accu worden beschadigd.

- ▶ De spanningsvoorziening niet gebruiken voor het opladen van de aanhangwagenaccu.

- ▶ **Voertuigen met automatische transmissie:** De keuzehendel in de stand **P** zetten.
- ▶ De parkeerrem van het voertuig bedienen.
- ▶ Alle deuren sluiten.
- ▶ De afdekkap van de kogelkop verwijderen en veilig opbergen (→ pagina 74).
- ▶ **i** De hoogte van de kogelkop wijzigt met de belading van het voertuig. In dit geval gebruikmaken van een aanhangwagen met een in hoogte instelbare aanhangwagendisiel.
- ▶ De breekkabel van de aanhangwagen in het oog bij de kogelhals bevestigen.
- ▶ De weglolbeveiligingen van de aanhangwagen, bijvoorbeeld wielkeggen, verwijderen.
- ▶ De parkeerrem van de aanhangwagen vrijzetten.
- ▶ De aanhangwagen horizontaal achter het voertuig zetten en aankoppelen.



- ▶ De klep van de contactdoos openen.
- ▶ De stekker met de nok ① in de groef ③ van de contactdoos aanbrengen.
- ▶ De bajonetverbinding ② tot de aanslag rechtsom draaien.
- ▶ Het deksel laten vergrendelen.
- ▶ De kabel met kabelbinders aan de aanhangwagen bevestigen (alleen bij adapterkabels).
- ▶ Controleren of de kabel bij het rijden door bochten vrij kan bewegen.
- ▶ De combischakelaar omhoog of omlaag drukken en controleren of het betreffende knipperlicht van de aanhangwagen knippert.

Ook bij een correct elektrisch aangesloten aanhangwagen kan in de volgende gevallen een displaymelding op het multifunctioneel display verschijnen:

- Het verlichtingssysteem van de aanhangwagen is van LED's voorzien.

- De minimumstroom (50 mA) van de aanhangwagenverlichting werd onderschreden.
- ① De permanente spanningsvoorziening kan worden gebruikt voor accessoires met een vermogen tot maximaal 240 W.

Aanhangwagens afkoppelen

⚠ WAARSCHUWING Inklemgevaar bij het afkoppelen

Wanneer u een aanhangwagen met oplooprem in geremde staat afkoppelt, kunt u met uw hand tussen de auto en de aanhangwagendissel bekneld raken.

- ▶ De aanhangwagen niet in geremde staat afkoppelen.

Een aanhangwagen met oplooprem niet afkoppelen als deze geremd is, anders kan door het uitveuren van de oplooprem de auto worden beschadigd.

- ▶ **Voertuigen met automatische transmissie:** De keuzehendel in de stand **P** zetten.
- ▶ De parkeerrem van het voertuig bedienen.
- ▶ Alle deuren sluiten.
- ▶ De parkeerrem van de aanhangwagen bedienen.
- ▶ De aanhangwagen bovendien met een wielkeg of iets dergelijks tegen weggrollen beveiligen.
- ▶ De elektrische verbinding tussen auto en aanhangwagen losmaken.
- ▶ De aanhangwagen afkoppelen.

Overzicht instrumentendisplay

⚠ WAARSCHUWING Gevaar voor ongevallen bij het uitvallen van het instrumentendisplay

Wanneer het instrumentendisplay uitgevallen is of als een storing aanwezig is, kunt u functiebeperkingen van veiligheidsrelevante systemen niet herkennen.

De bedrijfsveiligheid van de auto kan beperkt zijn.

- ▶ Voorzichtig verder rijden.
- ▶ De auto direct bij een gekwalificeerde werkplaats laten controleren.

Als de bedrijfsveiligheid van de auto in gevaar komt, de auto direct op een veilige plaats neerzetten. Contact opnemen met een gekwalificeerde werkplaats.

Instrumentendisplay

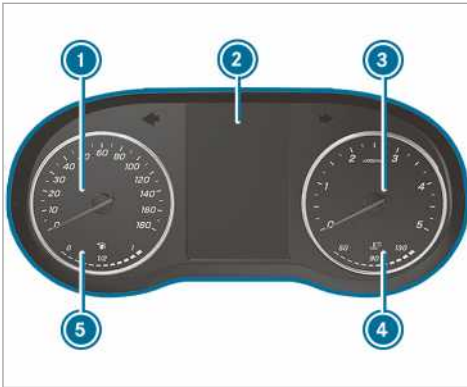

Instrumentendisplay met kleurendisplay (voorbeeld)

- ① Snelheidsmeter
- ② Multifunctioneel display
- ③ Toerenteller
- ④ Koelvloeistof temperatuurmeter
- ⑤ Brandstofpeil en aanduiding tankdopkleppositie

De koelvloeistof temperatuurmeter ④ mag onder normale rijomstandigheden tot 120 °C stijgen.

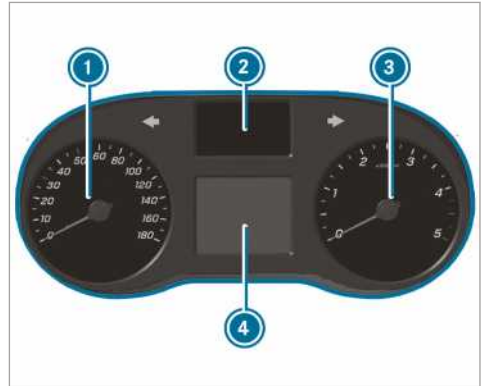

Instrumentendisplay met zwart-wit-display (voorbeeld)

- ① Snelheidsmeter
- ② Weergave controlelampjes
- ③ Toerenteller
- ④ Multifunctioneel display

! AANWIJZING Motorschade door te hoog toerental

Als in het maximumtoerentalbereik wordt gereden, wordt de motor beschadigd.

- ▶ De motor niet voorbij het maximumtoerentalbereik laten draaien.

③ Bij het bereiken van de rode markering in de toerenteller (te hoog toerental) wordt de brandstoftoevoer onderbroken om de motor te beschermen.

⚠ WAARSCHUWING Gevaar voor brandwonden bij het openen van de motorkap

Wanneer bij een oververhitte motor of bij brand in de motorruimte de motorkap wordt geopend, kunt u in contact komen met hete gassen of andere ontsnappende bedrijfsstoffen.

- ▶ De oververhitte motor laten afkoelen alvorens de motorkap te openen.
- ▶ Bij brand in de motorruimte de motorkap gesloten houden en contact opnemen met de brandweer.

Overzicht toetsen in het stuurwiel

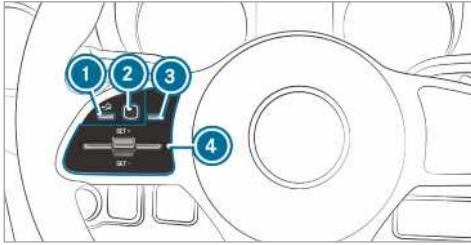

- ① ← Terugtoets links (boordcomputer)
- ② Touch-control links (boordcomputer)
- ③ Hoofdmenutoets (boordcomputer)
- ④ Toetsengroep voor TEMPOMAT of actieve afstandsassistent DISTRONIC

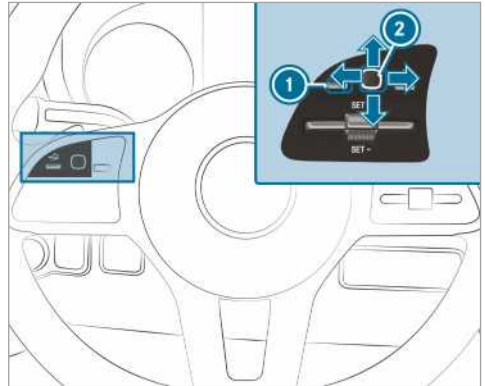

De boordcomputer wordt via de touch-control links ② en de terugtoets links ① bediend.

Boordcomputer bedienen

⚠ WAARSCHUWING Gevaar voor afleiding door informatiesystemen en communicatieapparatuur

Als u tijdens het rijden in de auto geïntegreerde informatiesystemen en communicatieapparatuur bedient, kunt u van de verkeerssituatie worden afgeleid. Bovendien kunt u de controle over de auto verliezen.

- ▶ Deze apparatuur alleen bedienen als de verkeerssituatie dit toelaat.
- ▶ Als dit niet kan worden gewaarborgd, op een veilige plek stoppen en de invoering als de auto stilstaat uitvoeren.

Bij het bedienen van de boordcomputer de wettelijke bepalingen in acht nemen van het land waarin u zich bevindt.

Boordcomputer bedienen (voertuigen met stuurwieltoetsen)

- ① De weergaven van de boordcomputer verschijnen op het multifunctioneel display (→ pagina 176).

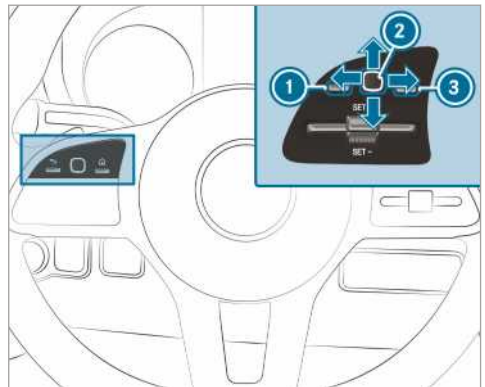

De boordcomputer wordt bediend via:

- de terugtoets links ①
- de touch-control links ②
- de hoofdmenutoets links ③

Wanneer de functie is ingeschakeld, zijn er bij de bediening van de boordcomputer verschillende geluidssignalen voor een terugmelding, bijvoorbeeld:

- het bereiken van het einde van een lijst
- het scrollen door een lijst

De volgende menu's zijn beschikbaar:

- [Service](#)
- [Assistentie](#)
- [Reis](#)
- [Instellingen](#)

▶ **Hoofdmenu oproepen:** De terugtoets links
 ① meerdere malen indrukken of eenmaal indrukken en ingedrukt houden.

① **Voertuigen zonder DISTRONIC automatische afstandsregeling:** Met de toets  kunt u het hoofdmenu van de boordcomputer oproepen.

▶ **In de menulijst bladeren:** Een veegbeweging links op de touch-control ② naar links of rechts maken.

▶ **Een menu oproepen of een selectie bevestigen:** Links op de touch-control ② drukken.

▶ **Door weergaven of lijsten in het menu wisselen:** Een veegbeweging links op de touch-control ② omhoog of omlaag maken.

▶ **Een submenu oproepen of een selectie bevestigen:** Links op de touch-control ② drukken.

▶ **Een submenu verlaten:** De terugtoets links ① indrukken.

Als u zich in een submenu bevindt en de terugtoets links ① langer ingedrukt houdt, verschijnt het hoofdmenu.

Boordcomputer bedienen (voertuigen zonder stuurwieltoetsen)

① De weergaven van de boordcomputer verschijnen op het multifunctioneel display (→ pagina 176).

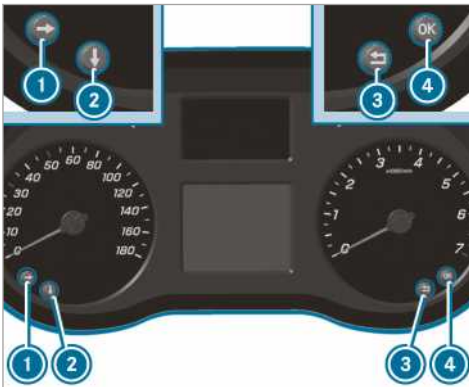

De boordcomputer wordt via de toetsen ①, ②, ③ en ④ bediend.

De volgende menu's zijn beschikbaar:

- Service
- Assistentie

- Reis
- Instellingen

▶ **Hoofdmenu oproepen:** De toets ③ lang en vervolgens kort indrukken.

▶ **In de menulijst bladeren:** De toets ① indrukken.

▶ **Een menu oproepen:** De toets ② of ④ indrukken.

▶ **Door weergaven of lijsten in het menu bladeren:** De toets ② indrukken.

▶ **Een submenu oproepen:** De toets ① of ④ indrukken.

▶ **Een selectie in het submenu bevestigen:** De toets ④ indrukken.

▶ **Een menu of submenu verlaten:** De terugtoets links ③ indrukken.

① Het menu **Navigatie** kan bereikt worden vanaf ieder menu door lang te drukken op de toets ③.

Overzicht van de weergaven op het multifunctioneel display

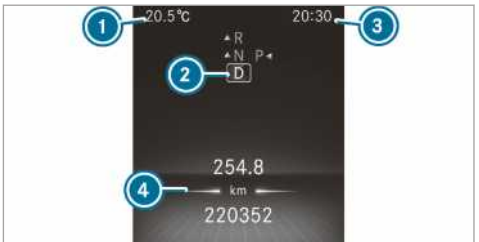

Instrumentendisplay met kleurendisplay

- ① Buitentemperatuur
- ② Transmissiestand
- ③ Tijd
- ④ Weergaveveld



Instrumentendisply met zwart-wit-display

- ① Buitentemperatuur
- ② Weergaveveld
- ③ Tijd
- ④ Transmissiestand

Verdere weergaven op het multifunctioneel display:

- ↑ Schakeladvies
- PARKTRONIC-parkeerassistent uitgeschakeld
- TEMPOMAT (→ pagina 155)
- Actieve afstandsassistent DISTRONIC (→ pagina 157)
- Limiter (→ pagina 155)
- DSR (→ pagina 132)
- ECO start-stopsysteem (→ pagina 122)
- HOLD-functie (→ pagina 160)
- Adaptieve grootlichtassistent (→ pagina 87)
- Maximaal toegestane snelheid overschreden (alleen voor bepaalde landen)
- ATTENTION ASSIST uitgeschakeld
- Een deur is niet volledig gesloten
- De achterruitenwisser is ingeschakeld (→ pagina 95)
- LOW RANGE actief (→ pagina 131)
- Retarder (zie de afzonderlijke handleiding.)
- SOS NOT READY** Noodoproepsysteem niet actief
- Actieve spoorassistent uitgeschakeld (→ pagina 166)
- Active Brake Assist System uitgeschakeld (→ pagina 152)



Dodehoekassistent uitgeschakeld (→ pagina 164)

Voertuigen met verkeerstekenasistent: Herkende aanwijzingen en verkeerstekens (→ pagina 163).

Dashboordverlichting instellen

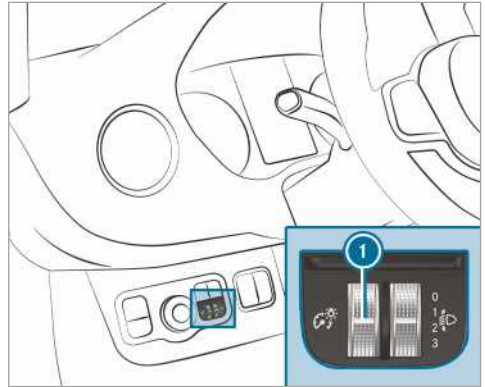

▶ De lichtsterkteregelaar ① omhoog of omlaag draaien.
De verlichting in het instrumentendisply en in de bedieningselementen van het interieur wordt ingesteld.

ⓘ Bij voertuigen zonder lichtsterkteregelaar ① kan de dashboordverlichting in de boordcomputer worden ingesteld (→ pagina 180).

Menu's en submenu's

Functies in het menu Service oproepen

Boordcomputer:

↳ **Service**

▶ De gewenste functie selecteren en bevestigen.

Functies van het menu **Service**:

- **Meldingen:** Meldingengeheugen (→ pagina 278)
- **AdBlue:** Adblue® actieradius
- **Banden:**
 - Bandenspanningswaarschuwing opnieuw starten
 - Bandenspanning met bandenspanningscontrole controleren (→ pagina 246)

- Bandenspanningscontrole opnieuw starten (→ pagina 247)
- **ASSYST PLUS:** Onderhoudstermijn oproepen (→ pagina 195)
- **Motoroliepeil:** Motoroliepeil meten
- **Roetfilter:** Regeneratie starten (→ pagina 124)
- **Verbruik over langere tijd**

Assistentieweergave oproepen

Boordcomputer:

↳ **Assistentie**

De volgende weergaven zijn in het menu Assistentieweergave beschikbaar:

- Assistentieweergave
- Attention Level (→ pagina 161)

▶ Tussen de weergaven wisselen en de geselecteerde weergave bevestigen.

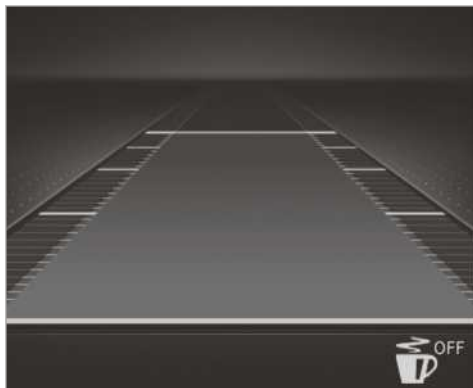

Weergave instrumentendisplays met kleurendisplay

Statusindicaties in de assistentieweergave:

- : ATTENTION ASSIST uitgeschakeld
- Rijstrookmarkeringen lichten op: Spoorassistent ingeschakeld
- Rijstrookmarkeringen groen: Spoorassistent actief
- Weergaven van de actieve afstandsassistent DISTRONIC (→ pagina 157)



Weergave instrumentendisplays met zwart-witdisplay

Statusindicaties in de assistentieweergave:

- Gestippelde rijstrookmarkeringen: spoorassistent uitgeschakeld
- Doorgetrokken, dunne rijstrookmarkeringen: spoorassistent ingeschakeld, niet operationeel
- Doorgetrokken, dikke rijstrookmarkeringen: spoorassistent operationeel

Oproepen van uitlezingen via het menu 'Rit-ten'

Boordcomputer:

↳ **Reis**

▶ Selecteer een uitlezingen.

Het menu **Reis** geeft toegang tot onderstaande uitlezingen:

- Standaard presentatie
- Afstand en actuele brandstofverbruik
Bij bepaalde motoriseringen wordt bovendien de hoeveelheid teruggewonnen energie getoond. Is er nog weinig brandstof in de tank? Dan wordt in plaats van de nog af te leggen afstand een brandstoftankend voertuig getoond.
- Ecologie/economie-indicator(→ pagina 123)
- Ritcomputer:
 - [Na vertrek](#)
 - [Na reset](#)
- Digitale snelheidsmeter



Presentatie op een instrumentenpaneel met kleurenscherm

Standaard presentatie (voorbeeld)

- ① Dagkilometrage
- ② Totale kilometrage



Presentatie op een instrumentenpaneel met zwart/wit-beeldscherm

Standaard presentatie (voorbeeld)

- ① Dagkilometrage
- ② Totale kilometrage

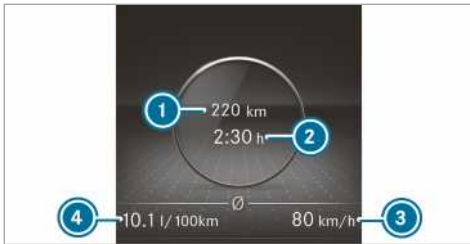

Presentatie op een instrumentenpaneel met kleurenscherm

Ritcomputer (voorbeeld)

- ① afgelegde traject (vanaf vertrek of vanaf laatste nulstelling)
- ② Ritduur (vanaf vertrek of vanaf laatste nulstelling)
- ③ Gemiddelde snelheid (vanaf vertrek of vanaf laatste nulstelling)
- ④ Gemiddelde brandstofverbruik (vanaf vertrek of vanaf laatste nulstelling)



Presentatie op een instrumentenpaneel met zwart/wit-beeldscherm

Ritcomputer (voorbeeld)

- ① afgelegde traject (vanaf vertrek of vanaf laatste nulstelling)
- ② Ritduur (vanaf vertrek of vanaf laatste nulstelling)
- ③ Gemiddelde snelheid (vanaf vertrek of vanaf laatste nulstelling)
- ④ Gemiddelde brandstofverbruik (vanaf vertrek of vanaf laatste nulstelling)

Waarden in het menu Reis van de boordcomputer terugzetten

Boordcomputer:

↳ Reis

- ① De schrijfwijze van de weergegeven hoofdmenu's kan afwijken. Daarom het menu-overzicht voor het instrumentendisplay raadplegen (→ pagina 175).

De waarden van de volgende functies kunnen worden teruggezet:

- Dagteller:
 - Dagteller terugzetten?
- Tripcomputer:
 - Na vertrek
 - Na reset
- ECO-weergave

- ▶ De terug te zetten functie selecteren en de selectie bevestigen.
- ▶ De vraag **Waarden terugzetten?** met **Ja** bevestigen.

Instellingen oproepen

Boordcomputer:

↳ Instellingen

De volgende invoeren kunnen in het menu worden ingesteld:

- **Assistentie**
 - ESP (ESP) in- en uitschakelen
 - **Akt. Spurhalte-Assistent** (Actieve rijstroomvolgende assistent) in- en uitschakelen
 - **Spurhalte-Assistent** (Rijstroomvolgende assistent) in- en uitschakelen
 - **Aktiver Brems-Assistent** (Active Brake Assist System) in- en uitschakelen
 - **Totwinkel-Assistent** (Dodehoekassistent) in- en uitschakelen
 - **Attention Assist** (Attention Assist) in- en uitschakelen
- **Verlichting**
 - **Tagfahrlicht** (Dagrijlicht) in- en uitschakelen
 - **Leuchtzeit innen** (Duurtijd interieurverlichting) in- en uitschakelen
 - **Leuchtzeit außen** (Duurtijd exterieurverlichting) in- en uitschakelen
 - **Auffindbeleuchtung** (Terugvindverlichting) in- en uitschakelen
 - **Dashboardverl.** Dashboardverlichting instellen
- **Voertuig**
 - **Winterreifen-Limit** (Winterbandenlimiet) instellen
 - **Akust. Schließen** (Akoestisch sluiten) in- en uitschakelen
 - **Autom. Verriegelung** (Automatisch verrendelen) in- en uitschakelen
 - **Ruhezustand** (Ruststand) in- en uitschakelen
 - **Regensensor** (Regensensor) in- en uitschakelen
- **Verwarming** instellen
- **Anzeige und Bedienung**
 - **Sprache (Language)** selecteren
 - **Uhrzeit** instellen
 - **Datum** instellen
 - **Einheiten** instellen
- Permanente **Anzeige AdBlue Level** in- en uitschakelen
- Bediening: **Akust. Bedienrückmeld.** (Akoestische kwitring van een bediening) in- en uitschakelen en **Touch-Control-Empfindl.** (Gevoeligheid aanraakbediening) instellen
- **Fabrieksinstelling:** Instellingen terugzetten
 - ▶ Een invoer selecteren en de selectie bevestigen.
 - ▶ De wijzigingen overeenkomstig uitvoeren.

Bedrijfsveiligheid

⚠ WAARSCHUWING Gevaar voor afleiding door het bedienen van de geïntegreerde communicatieapparatuur tijdens het rijden

Als u tijdens het rijden in de auto geïntegreerde communicatieapparatuur bedient, kunt u van de verkeerssituatie worden afgeleid. Bovendien kunt u de controle over de auto verliezen.

- ▶ Deze apparatuur alleen bedienen als de verkeerssituatie dit toelaat.
- ▶ Als dit niet kan worden gewaarborgd, op een veilige plek stoppen en de invoering als de auto stilstaat uitvoeren.

Bij het gebruik van het multimediasysteem de wettelijke bepalingen in acht nemen van het land waar u zich op dat moment bevindt.

⚠ WAARSCHUWING Gevaar voor ongevallen en letsel door ondeskundige wijzigingen aan elektronische onderdelen

Wijzigingen aan elektronische onderdelen, de software en bedrading hiervan kunnen de

werking en/of de werking van andere gekoppelde onderdelen nadelig beïnvloeden. Met name kunnen ook veiligheidsrelevante systemen getroffen zijn.

Daardoor kunnen deze niet meer zoals bedoeld functioneren en/of de bedrijfsveiligheid van de auto in gevaar brengen.

- ▶ Niet ingrijpen in de bedrading, de elektronische onderdelen en de software.
- ▶ Werkzaamheden aan elektrische en elektronische apparaten altijd laten uitvoeren bij een gekwalificeerde werkplaats.

Bij wijzigingen aan de boordelektronica vervalt de typegoedkeuring.

Bij het gebruik van de radio met de volgende informatie rekening houden:

- De veiligheidsaanwijzingen in deze handleiding in acht nemen.
- Het wegverkeersreglement in acht nemen.

Overzicht en bediening

Overzicht multimediastelsysteem

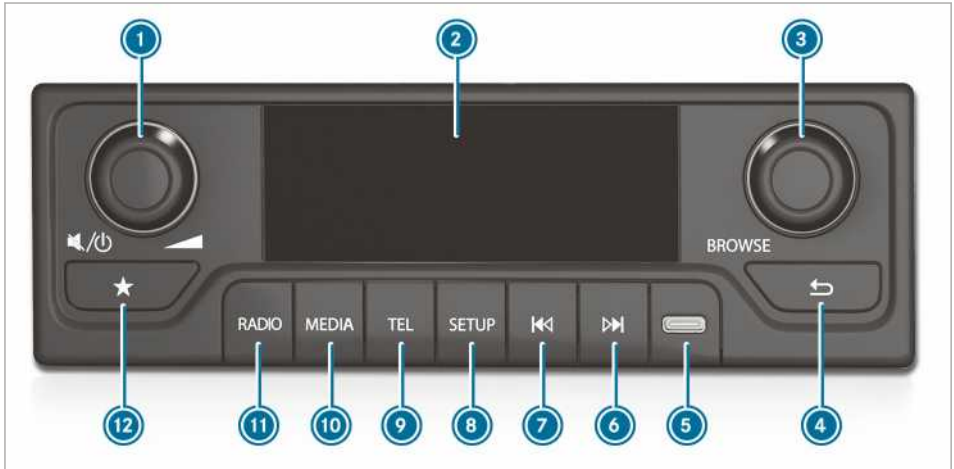

- | | | |
|--|--|---|
| <p>① Draai-/drukknoop
Draaien: Volume instellen
Kort indrukken: Geluid uitschakelen
Lang indrukken: Multimediasysteem in- en uitschakelen
Wanneer de mediabron is ingeschakeld: Pauze of weergave</p> <p>② Display met drieregelige weergave</p> <p>③ Draai-/drukknoop
Draaien: De zender- of mediallyst openen
Volgende of vorige menu-invoer markeren
Kort indrukken: Zenderlijst of titellijst oproepen, menu-invoer selecteren of gesprek aannemen</p> <p>④ Terug
Kort indrukken: Een menu- of mapniveau omhoog wijzigen</p> | <p>Lang indrukken: Het hoofdmenu van de toepassing oproepen</p> <p>⑤ USB-aansluiting</p> <p>⑥ Kort indrukken: Volgende zender of titelsprong vooruit
Lang indrukken: Zenderzoeken vooruit of snel vooruitspoelen</p> <p>⑦ Kort indrukken: Vorige zender of titelsprong achteruit
Lang indrukken: Zenderzoeken achteruit of snel terugspoelen</p> <p>⑧ Kort indrukken: Systeeminstellingen oproepen
Lang indrukken: Radiotekst of ID3-tag oproepen</p> <p>⑨ Kort indrukken: Telefoonbellen, gesprek aannemen of beëindigen
Lang indrukken: Nummerlijst oproepen</p> | <p>⑩ Usb-functie, iPod® functie of Bluetooth® audiofunctie oproepen
Voorwaarde: De mediabron is met het multimediastelsysteem verbonden.</p> <p>⑪ Kort indrukken: De radio in de volgorde FM - DAB - AM (indien DAB beschikbaar) of FM - AM oproepen
Lang indrukken: DAB-zenderaanbod actualiseren (indien DAB beschikbaar)</p> <p>⑫ Kort indrukken: Zendergeheugen oproepen
Lang indrukken: In geopend zendergeheugen zender opslaan
Alternatief: In geopend zendergeheugen lang ③ indrukken</p> |
|--|--|---|

Multimediasysteem uit- en ingeschakeld

- ▶ De linker draai-drukknoop lang indrukken. Het multimediastelsysteem wordt afhankelijk van de toestand in- of uitgeschakeld.

Volume instellen

- ▶ **Luid:** De volumeknop rechtsom draaien.
- ▶ **Zachter:** De volumeknop linksom draaien.

- ▶ **Stom:** De volumeknop indrukken.

Systeeminstellingen

Audio-instellingen

Sound instellen

Multimediasysteem:

- ↳ **SETUP** ▶▶ **Audio-instellingen** ▶▶ **Geluid**

Equalizer

- ▶ **Bas**, **Midden** of **Hoog** selecteren.
- ▶ De instellingen uitvoeren.

Balans en fader

- ▶ **Balans** of **Fader** selecteren.
- ▶ De instellingen uitvoeren.

Audio-instellingen terugzetten

Multimediasysteem:

- ↳ **SETUP** ▶▶ **Audio-instellingen**
- ▶ **Audio-instellingen resetten** selecteren.
- ▶ Met **Ja** bevestigen.
- ▶ De audio-instellingen worden teruggezet.

Tijdformaat instellen

Multimediasysteem:

- ↳ **SETUP** ▶▶ **Klok**
- ▶ **am/pm** of **24h** selecteren.

Fabrieksinstellingen terugzetten

Multimediasysteem:

- ↳ **SETUP**
- ▶ **Fabrieksinstellingen** selecteren.
- ▶ De opvragen met **Ja** bevestigen.
- ▶ De instellingen worden op fabrieksinstellingen teruggezet.

Softwareversie weergeven

Multimediasysteem:

- ↳ **SETUP**
- ▶ **Softwareversie:** selecteren.
- ▶ De actuele softwareversie wordt weergegeven.

Radio

Frequentieband instellen

Multimediasysteem:

- ↳ **RADIO**
- ▶ De toets **RADIO** zo vaak indrukken, tot het gewenste zenderbereik is ingesteld.

Het zenderbereik wisselt in deze volgorde: FM - DAB - AM.

- ⓘ Het zendbereik DAB is niet in alle landen beschikbaar.

Radiozender instellen

Multimediasysteem:

- ↳ **RADIO**

Zender via frequentie instellen

- ▶ De toets **▶▶** of **◀◀** indrukken om de frequentie te wijzigen.

- ⓘ **Kort indrukken:** De volgende of vorige zender wordt ingesteld.

Lang indrukken: Snel door de frequenties gaan.

Zender instellen via zenderlijst

- ▶ De rechter draai-drukknop indrukken of draaien.
- ▶ De zenderlijst wordt weergegeven.
- ▶ Een zender selecteren.
- ▶ De zender wordt ingesteld.

Zender instellen via zendergeheugen

- ▶ Het zendergeheugen oproepen (→ pagina 183).
- ▶ Een zender selecteren.
- ▶ De zender wordt ingesteld.

Zender als favoriet opslaan

Voorwaarden

- DAB of FM is als zendergebied ingesteld (→ pagina 183).

Multimediasysteem:

- ↳ **RADIO**
- ▶ een zender in te stellen.
- ▶ De toets **☆** indrukken.
- ▶ Het zendergeheugen wordt weergegeven.

- ▶ Een positie selecteren en  of de rechter draai-drukknop lang indrukken.
De ingestelde zender wordt opgeslagen.

Verkeersinformatie in- en uitschakelen

Multimediasysteem:

↳ SETUP ▶ Radio-instellingen ▶ TA

Als de functie is ingeschakeld, wordt de weergave van de momenteel actieve radio- of mediabron onderbroken voor verkeersinformatie.

- ▶ AAN of UIT selecteren.

DAB-mededelingen instellen

Het zendbereik DAB is niet in alle landen beschikbaar.

Multimediasysteem:

↳ SETUP ▶ Radio-instellingen ▶ DAB-aankondiging

- ▶ Een of meerdere instellingen selecteren.

Intellitext™ selecteren

Voorwaarden

- DAB is als zendergebied ingesteld (→ pagina 183).

Multimediasysteem:

↳ SETUP ▶ Radio-instellingen ▶ DAB-instellingen ▶ Intellitext™

Als de betreffende zender Intellitext™ ondersteunt, kan aanvullende informatie zoals nieuwsberichten, weersinformatie en sportmeldingen worden weergegeven. Voorwaarde voor de ontvangst is de voorbereiding van overeenkomstige informatie door de zendmaatschappij. Intellitext™ is alleen in bepaalde landen beschikbaar.

- ▶ Een categorie selecteren, bijvoorbeeld:
 - Nieuws
 - Weer
 - Sport

Bij het selecteren van de categorie **Nieuws** kan uit 3 subcategorieën worden gekozen:

- ▶ **Zaken, Politiek** of **Gezondheid** selecteren.
De Intellitext™ voor de gekozen categorie wordt weergegeven.

Actueel programma-overzicht weergeven (EPG)

Voorwaarden

- DAB is als zendergebied ingesteld (→ pagina 183).

Multimediasysteem:

↳ SETUP ▶ Radio-instellingen ▶ DAB-instellingen ▶ EPG

- ▶ Een zender selecteren.
Het programma-overzicht voor deze zender wordt weergegeven.
- ▶ De linker draai-drukknop indrukken.
Het programma-overzicht verdwijnt.

Media

Weergave van usb-apparaat starten

Voorwaarden

- Er is een usb-apparaat op het multimediasysteem aangesloten.

Multimediasysteem:

↳ 

- ▶ De toets  zo vaak indrukken, tot USB als mediabron geselecteerd is.
- ▶ De linker draai-drukknop indrukken of draaien.
- ▶ Een map selecteren.
- ▶ Een titel selecteren.
De weergave start.

Weergave van Bluetooth®-audioapparatuur starten

Voorwaarden

- Bluetooth® is ingeschakeld
- Er is Bluetooth®-audioapparatuur met het multimediasysteem verbonden (→ pagina 186).

Multimediasysteem:

↳ 

- ▶ De toets  zo vaak indrukken, tot Bluetooth® als mediabron actief is.
- ▶ De linker draai-drukknop indrukken of draaien.
- ▶ **Afspeellijsten, Artiesten** of **Albums** selecteren.

- ⓘ Deze categorieën zijn voor de iPhone® niet beschikbaar.
- ▶ Een titel selecteren.
De weergave start.

Weergave van iPod® starten

Voorwaarden

- Er is een iPod® op het multimediasysteem aangesloten.

Multimediasysteem:



- ▶ De toets **MEDIA** zo vaak indrukken, tot iPod® als mediabron actief is.
- ▶ De linker draai-drukknop indrukken of draaien.
De volgende categorieën worden weergegeven:
 - Afspeellijsten
 - Artiesten
 - Albums
 - Titels
- ▶ Een categorie selecteren.
- ▶ Een titel selecteren.
De weergave start.

Titelinformatie weergeven

Voorwaarden

- De weergave van een usb-apparaat is actief.

Multimediasysteem:



- ▶ De toets **SETUP** lang indrukken.
Informatie over album, artiest en titelnaam wordt weergegeven.

Weergave regelen

Voorwaarden

- De weergave van usb- of Bluetooth® audioapparatuur is actief.
- ▶ **Volgende titel:** indrukken.
- ▶ **Vorige titel:** indrukken.
- ⓘ Wanneer de actuele titel al langer dan acht seconden wordt afgespeeld, dan wordt naar het begin van de titel gesprongen.

- ▶ **Weergave pauzeren:** De linker draai-drukknop indrukken.
- ▶ **Snel vooruit- en terugspoelen:** De toets of zo lang ingedrukt houden, tot de gewenste positie is bereikt.

Weergave-opties instellen

Multimediasysteem:

SETUP **Audio-instellingen** **Weergavemodus**

Weergave in willekeurige volgorde in- en uitschakelen

- ▶ **Mix** selecteren.
De functie wordt afhankelijk van de vorige toestand in- of uitgeschakeld.

Herhaling in- of uitschakelen

- ▶ **Herhalen** selecteren.
De volgende instellingen zijn mogelijk:
 - **UIT:** Geen herhaling.
 - **ALLES:** De gehele playlist wordt herhaald.
 - **EEN:** De actuele titel wordt herhaald.
- ▶ Zo vaak indrukken, tot de gewenste instelling is bereikt.

Telefoon

Telefonie

Aanwijzingen voor het telefoneren

⚠ WAARSCHUWING Gevaar voor afleiding door het bedienen van de geïntegreerde communicatieapparatuur tijdens het rijden

Als u tijdens het rijden in de auto geïntegreerde communicatieapparatuur bedient, kunt u van de verkeerssituatie worden afgeleid. Bovendien kunt u de controle over de auto verliezen.

- ▶ Deze apparatuur alleen bedienen als de verkeerssituatie dit toelaat.
- ▶ Als dit niet kan worden gewaarborgd, op een veilige plek stoppen en de invoering als de auto stilstaat uitvoeren.

WAARSCHUWING Gevaar voor afleiding door het bedienen van de mobiele communicatieapparatuur tijdens het rijden

Wanneer u tijdens het rijden de mobiele communicatieapparatuur bedient, kunt u van de verkeerssituatie worden afgeleid. Bovendien kunt u de controle over de auto verliezen.

▶ Deze apparaten alleen bedienen als de auto stilstaat.

Bij het gebruik van mobiele communicatieapparatuur in het voertuig de wettelijke voorschriften in acht nemen van het land waarin u zich bevindt. Meer informatie is verkrijgbaar bij een Mercedes-Benz-servicewerkplaats of onder: <http://www.mercedes-benz.com/connect>

Bluetooth® in- en uitschakelen

Multimediasysteem:



▶ Bluetooth selecteren.

Inschakelen

▶ AAN selecteren.

Uitschakelen

▶ UIT selecteren.

Zichtbaarheid van het multimediasysteem inschakelen

Voorwaarden

- Bluetooth® op het multimediasysteem is ingeschakeld.

Multimediasysteem:



▶ Zichtbaar maken selecteren.

Mobiele telefoon aanmelden

Voorwaarden

- Bluetooth® op de mobiele telefoon is ingeschakeld (zie de handleiding van de fabrikant).
- Bluetooth® op het multimediasysteem is ingeschakeld.
- De zichtbaarheid van de mobiele telefoon is ingeschakeld (zie de handleiding van de fabrikant).
- De zichtbaarheid van het multimediasysteem is ingeschakeld.

Multimediasysteem:



Autorisatie via Secure Simple Pairing

- ▶ Een mobiele telefoon selecteren. In het multimediasysteem en op de mobiele telefoon verschijnt een code.
- ▶ **Codes komen overeen:** Op het multimediasysteem JA selecteren.
- ▶ Op de mobiele telefoon de code bevestigen.

Van mobiele telefoon wisselen

Voorwaarden

- Meestal zijn twee mobiele telefoons bij het multimediasysteem geautoriseerd.

Multimediasysteem:



▶ Een mobiele telefoon selecteren.

Gespreks- en beltoonvolume instellen

Multimediasysteem:



- ▶ Volume selecteren.
- ▶ Het volume voor **Beltoon** of **Oproep** instellen.

Beltoon instellen

Multimediasysteem:



- ▶ Beltoon selecteren.
- ▶ De beltoon voor **Auto** of **Telefoon** instellen.

Mobiele telefoon loskoppelen

Multimediasysteem:



- ▶ Een mobiele telefoon selecteren.
- ▶ Ja selecteren.



Gesprekken

Telefoneren

Multimediasysteem:



Bellen

- ▶ **Kies nummer** selecteren.
- ▶ Een nummer invoeren.
- ▶  selecteren. Het gesprek wordt tot stand gebracht.
- ▶  Een oproep kan eveneens via de oproeplijst of het telefoonboek worden gedaan.

Gesprek aannemen

▶  selecteren.

of

▶ De toets **TEL** kort indrukken.

Gesprek weigeren

▶  selecteren.

of

▶ De toets **TEL** lang indrukken.

Functies tijdens gesprek activeren**Gesprek beëindigen**

▶  selecteren.

of

▶ De toets **TEL** kort indrukken.

Gesprek naar de mobiele telefoon doorgeven (privé-stand)

▶  selecteren.

DTMF-tonen verzenden

▶  selecteren.

▶ De cijfers invoeren.

Volume instellen

▶ Het volume instellen met de draai-drukknop (→ pagina 182).

Wisselgesprek aannemen/weigeren**Voorwaarden**

- Er is een actief gesprek aanwezig (→ pagina 186).

Wanneer tijdens een gesprek een ander gesprek wordt ontvangen, verschijnt er een aanwijzing.

▶ **Aannemen:**  selecteren. Het binnenkomende gesprek is actief. Het andere gesprek wordt in de wacht gezet.

▶ **Weigeren:**  selecteren.

▶ **Gesprek omschakelen:**  (1) of  (2) selecteren.

 De functie en het gedrag zijn afhankelijk van de provider van het mobiele netwerk en de mobiele telefoon (zie de handleiding van de fabrikant).

Telefoonboek**Contacten van de mobiele telefoon handmatig downloaden**

Multimediasysteem:

↳ **TEL** ▶ **Instellingen**

De functie is bovendien beschikbaar. Bij het verbinden van de mobiele telefoon met het multimediasysteem worden de contacten automatisch gedownload.

▶ **Download telefoonboek** selecteren.

Contacten in het telefoonboek zoeken

Multimediasysteem:

↳ **TEL** ▶ **Tel.boek**

▶ Het contact selecteren.

Er kunnen meerdere telefoonnummers voor contacten worden aangegeven.

Oproeplijst**Bellen vanuit oproeplijst**

Multimediasysteem:

↳ **TEL** ▶ **Oproeplijsten**

Binnen de nummerlijst zijn de volgende records beschikbaar:

- **Laatstgekozen nummers**
 - **Ontvangen oproepen**
 - **Gemiste oproepen**
- ▶ Een item selecteren. De opgeslagen gesprekken worden weergegeven.
- ▶ Een item selecteren. Het gesprek wordt tot stand gebracht.
-  Als alternatief kan de oproeplijst worden opgeroepen door de toets **TEL** lang in te drukken.

Aanwijzing met betrekking tot beladingsrichtlijnen

⚠ WAARSCHUWING Vergiftigingsgevaar door uitlaatgassen

Verbrandingsmotoren stoten giftige uitlaatgassen, bijvoorbeeld koolmonoxide, uit. Als de achterdeur is geopend als de motor draait, in het bijzonder tijdens het rijden, kunnen uitlaatgassen in het interieur binnendringen.

- ▶ Altijd de motor afzetten alvorens de achterdeur te openen.
- ▶ Nooit met een geopende achterdeur rijden.

⚠ WAARSCHUWING Gevaar voor letsel door onbeveiligde voorwerpen in het voertuig

Wanneer voorwerpen niet beveiligd of onvoldoende beveiligd zijn, kunnen ze verschuiven, omvallen of rondslingeren en daardoor inzittenden raken.

Dat geldt ook voor:

- Bagage of lading
- Uitgebouwde stoelen, die bij uitzondering in het voertuig worden vervoerd.

Er bestaat gevaar voor letsel, in het bijzonder bij remmanoeuvres of abrupte veranderingen van richting!

- ▶ Voorwerpen altijd zodanig opbergen, dat ze niet kunnen rondslingeren.
- ▶ Voorwerpen, bagage of lading voordat u wegrijdt beveiligen tegen verschuiven en omvallen.
- ▶ Wanneer een stoel wordt uitgebouwd, deze bij voorkeur buiten het voertuig opbergen.

⚠ WAARSCHUWING Gevaar voor letsel door ongeschikt opbergen van voorwerpen

Als voorwerpen op ongeschikte wijze in het interieur worden opgeborgen, kunnen ze verschuiven of rondvliegen en daardoor inzittenden raken. Bovendien kunnen bekerhouders, geopende opbergvakken en mobiele-telefoonhouders bij een ongeval de daarin aanwezige voorwerpen niet altijd tegenhouden.

Er bestaat gevaar voor letsel, in het bijzonder bij remmanoeuvres of plotselinge richtingswijzigingen!

- ▶ Voorwerpen altijd zodanig opbergen, dat ze in deze of vergelijkbare situaties niet kunnen rondvliegen.
- ▶ Altijd waarborgen dat voorwerpen niet uit opbergvakken, bagagenetten of opbergnetten steken.
- ▶ De afsluitbare opbergvakken voor aanvang van de rit sluiten.
- ▶ Zware, harde, scherpe, breekbare of te grote voorwerpen altijd in de bagageruimte opbergen en beveiligen.

⚠ WAARSCHUWING Gevaar voor brandwonden door uitlaateindpijpen en uitlaatsierstukken

Uitlaateindpijpen en uitlaatsierstukken kunnen zeer heet zijn. Als deze onderdelen van de auto worden aangeraakt, kunt u zich branden.

- ▶ In de omgeving van de uitlaateindpijpen en uitlaatsierstukken altijd bijzonder voorzichtig zijn en in deze omgeving in het bijzonder kinderen in de gaten houden.
- ▶ Onderdelen van de auto laten afkoelen alvorens ze aan te raken.

Wanneer een dakdrager wordt gebruikt, neem dan de maximumdakbelasting en het maximumdraagvermogen van de dakdrager in acht.

Informatie over de maximumdakbelasting vindt u in "Technische gegevens" en informatie over dakdragers vindt u in "Dragersystemen".

Wanneer lading op het dak wordt vervoerd en deze meer dan 40 cm buiten de dakrand uitsteekt, kunnen camera-gebaseerde rijssystemen en de sensorfuncties van de binnenspiegel nadelig worden beïnvloed. Daarom erop letten dat de lading niet meer dan 40 cm uitsteekt.

Het rijgedrag van het voertuig is afhankelijk van de ladingverdeling. Daarom bij het beladen de volgende aanwijzingen in acht nemen:

- Met de belading inclusief personen niet het toegestaan totaalgewicht en de toegestane asbelastingen van het voertuig overschrijden.
- Niet tot boven de bovenzijde van de rugleuningen beladen.

- Indien mogelijk de lading altijd in de laadruimte vervoeren.
- De lading aan de sjirogen beveiligen en deze gelijkmatig belasten.
- Sjirogen en bevestigingsmaterialen gebruiken die geschikt zijn voor het gewicht en de grootte van de lading.

Ladingverdeling

! **AANWIJZING** Gevaar voor beschadiging van de vloerbedekking

Te hoge puntbelastingen op de laadruimtebodemplaten leiden tot verslechtering van de rijeigenschappen en kan de vloerbedekking beschadigen.

- ▶ **Voertuigen met achterwielaandrijving:** Lading gelijkmatig verdelen. Het totale zwaartepunt van de lading moet altijd zo laag mogelijk, in het midden en tussen de assen, in de buurt van de achteras liggen; dit controleren.
- ▶ **Voertuigen met voorwielaandrijving:** Lading gelijkmatig verdelen. Het totale zwaartepunt van de lading moet altijd zo laag mogelijk, in het midden en tussen de assen, in de buurt van de vooras liggen; dit controleren.

Te hoge puntbelastingen op de laadruimtebodemplaten leiden tot verslechtering van de rijeigenschappen en kan de vloerbedekking beschadigen.

Bij voertuig met gesloten opbouw en Combi:

- De lading altijd in de laadruimte vervoeren.
- De lading altijd tegen de rugleuning van de achterbank zetten.
- Grotere en zware lading zo ver mogelijk in de rijrichting gezien naar voren tegen de achterbank schuiven. De lading tegen de achterbank aan laden.
- De lading altijd met geschikte transporthulpmiddelen en sjormiddelen extra beveiligen.
- Niet tot boven de bovenzijde van de rugleuningen beladen.
- De lading achter stoelen vervoeren die niet bezet zijn.
- Als de achterbank niet bezet is, de gordelslot-tongen van de veiligheidsgordels kruislings in het tegenoverliggende gordelslot steken.

Ladingveranker

Aanwijzingen met betrekking tot de ladingveranker

! **WAARSCHUWING** Gevaar voor ongevallen en letsels bij verkeerd gebruik van de sjiorganen

Wanneer de sjiorganen bij de ladingveranker verkeerd worden aangebracht, kan bij abrupte verandering van richting, bij remmanoeuvres of bij een ongeval het volgende gebeuren:

- Door het overschrijden van de maximale belasting kan het sjiorg loskomen of de sjiorgband scheuren.
- De lading kan niet worden tegengehouden.

Daardoor kan de lading gaan schuiven, omvallen of rondslingeren en inzittenden raken.

- ▶ Sjiorganen altijd vakkundig tussen de beschreven sjiorganen spannen.
- ▶ Altijd sjiorganen gebruiken, die voor de belasting gemaakt zijn.

- i** De opgaven over de maximale belastbaarheid van de afzonderlijke sjiorganen in acht nemen. Wanneer voor de ladingveranker verschillende sjiorganen worden gebruikt, moet altijd de maximale belastbaarheid van het zwakste sjiorgpunt in acht worden genomen. Bij bijvoorbeeld een noodstop kunnen krachten optreden, die een veelvoud kunnen zijn van het gewicht van de lading. Altijd meerdere sjiorganen gebruiken om de krachten te verdelen. De sjiorganen of de sjiorganen gelijkmatig belasten.

Neem bij het gebruik van de sjiorgband altijd de handleiding of de aanwijzingen van de fabrikant van de sjiorgband in acht.

Informatie over de maximale belastbaarheid van de sjiorganen (→ pagina 276)

Als chauffeur bent u er altijd voor verantwoordelijk dat:

- de lading tegen wegglijden, omvallen, rollen of vallen beveiligd is.

Zowel rekening houden met gebruikelijke verkeerssituaties als met uitwijkmanoeuvres, noodstops en slechte weggedeelten.

- de ladingverankering voldoet aan de geldende eisen en regels van de techniek voor ladingverankering.

Als dit niet het geval is, kan dit, afhankelijk van de wetgever en van de daardoor ontstane gevolgen, strafbaar zijn. Daarom altijd de voorschriften van het betreffende land in acht nemen.

Voor iedere rit en met regelmatige intervallen tijdens een langere rit de ladingverankering controleren. Een verkeerde of onvoldoende ladingverankering corrigeren. Informatie over vakkundige ladingverankering is bijvoorbeeld verkrijgbaar bij de fabrikanten van transporthulpmiddelen of van sjormiddelen voor de ladingverankering.

- Tussenruimtes tussen de lading en de laadbakschotten en wielkasten gelijkmatig opvullen. Hiervoor vormstabele transporthulpmiddelen, zoals wiggen, houten blokken of stootkussens gebruiken.
- Stabiele lading in alle richtingen vastzetten. De sjorpunten of de sjorogen en de ladingrails in de laadruimte of op de laadvloer gebruiken.

Uitsluitend volgens de geldende normen (bijvoorbeeld DIN EN) gecontroleerde sjormiddelen, bijvoorbeeld blokkeerbalken, blokkeerstangen of sjornetten en sjorbanden gebruiken. Zo mogelijk altijd de dichtst bij de lading aanwezige sjorpunten gebruiken en scherpe randen afdekken.

In het bijzonder bij zware lading eerst de sjorogen gebruiken voor het vastzetten.

- i** Volgens de geldende normen (bijvoorbeeld DIN EN) goedgekeurde sjormiddelen zijn verkrijgbaar bij iedere vakhandel of bij een gekwalificeerde werkplaats.

Overzicht sjorpunten

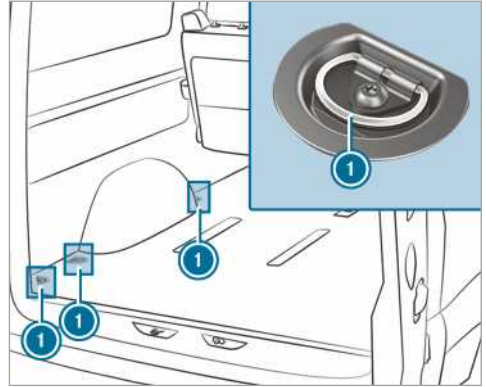

Sjorpunten (voorbeeld Combi)

- 1** Sjorogen

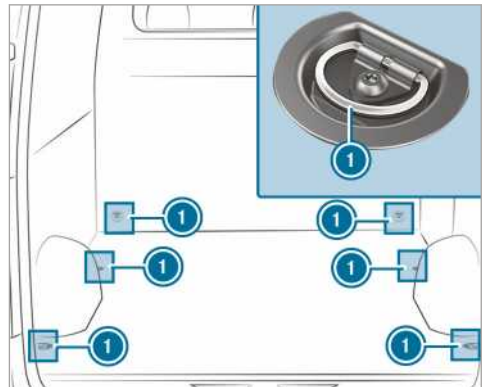

Sjorpunten (voorbeeld voertuig met gesloten opbouw zonder ladingrails)

- 1** Sjorogen

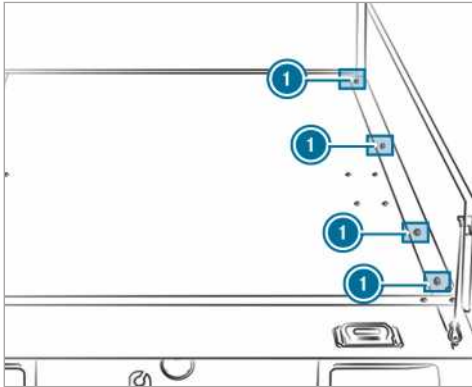

Sjorpunten (voorbeeld chassiscabine)

① Sjorogen

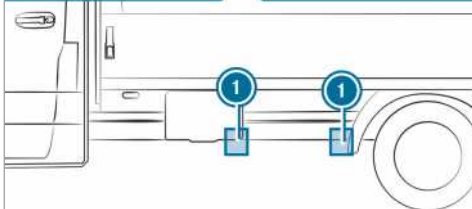

Sjorpunten (voorbeeld chassiscabine)

① Sjorogen

Als de laadbakschotten verwijderd zijn, kunnen ook de sjorpunten links- en rechtsonder op de dwarsdragers worden gebruikt.

Losse lading, vooral op de laadbak, kan met een goedgekeurd sjornet of een dekzeil worden beveiligd.

De sjornetten of dekzeilen altijd aan alle beschikbare sjorpunten bevestigen. Daarbij erop letten dat de bevestigingsshaken tegen onbedoeld openen zijn beveiligd.

Als het voertuig beschikt over ladingrails in de bodem, kunnen blokkeerbalken direct voor en achter de lading worden aangebracht. De blokkeerbalken vangen de mogelijke schuifkrachten direct op.

Het vastzetten van lading door deze vast te sjorren aan de laadruimtebodembodem wordt alleen aanbevolen voor lichte lading. Antislipmatten onder de lading aanbrengen, voor een betere beveiliging.

Sjorogen aanbrengen en verwijderen

- ▶ **Aanbrengen:** Het sjorooog door een zo dicht mogelijk bij de lading liggende uitsparing in de ladingrail schuiven, tot de vergrendeling vergrendelt in de uitsparing.
- ⓘ Wanneer de vergrendeling naar boven uit de uitsparing wordt getrokken, kan het sjorooog in de ladingrail worden verschoven. Erop letten dat de vergrendeling altijd in een uitsparing vergrendelt.
- ▶ Het sjorooog op vastzitten controleren.
- ▶ **Verwijderen:** De vergrendeling omhoogtrekken en het sjorooog in de richting van de vergrendeling door een uitsparing uit de ladingrail trekken.

Dragersystemen

Dakdragers

- ⚠ **WAARSCHUWING** Gevaar voor ongevallen bij overschrijden van de maximumdakbelasting

Als u het dak en alle aanbouwdelen die zich aan de buiten- en binnenzijde van het voertuig bevinden belaaft, neemt het zwaartepunt van het voertuig toe en kunnen rij-eigenschappen zoals stuur- en remgedrag veranderen. Het voertuig helt bij het rijden door bochten sterker over en kan zwaarder reageren op stuuruitslagen.

Wanneer de maximumdakbelasting wordt overschreden, worden de rij-eigenschappen en het stuur- en remgedrag sterk nadelig beïnvloedt.

- ▶ Beslist de maximumdakbelasting aanhouden en de rijstijl aanpassen.

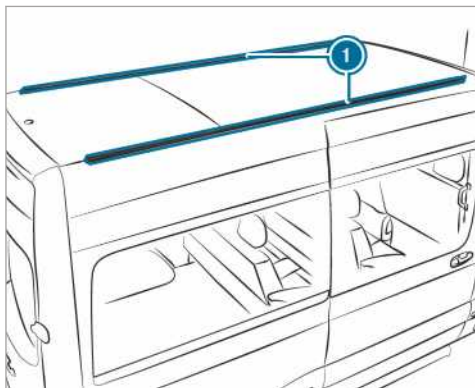

1 Bevestigingsrails

Informatie over de maximale dakbelasting vindt u in het hoofdstuk "Technische gegevens" (→ pagina 276).

De volgende punten met betrekking tot de montage van dakdragers in acht nemen:

- De bouten van de dakdrager in de daarvoor bedoelde groefelementen met een koppel van 8 Nm – 10 Nm vastzetten.
- De bouten komen als ze zijn aangehaald niet in aanraking met de rails.
- De groefelementen bevinden zich niet bij de kunststoffen kappen.
- De groefstukken moeten de juiste diameter hebben.
- De bevestigingsrails zijn aan de binnenzijde vrij van vuil
- De bouten na circa 500 km nogmaals gelijkmatig aanhalen.

Mercedes-Benz adviseert om alleen door Mercedes-Benz gecontroleerde en goedgekeurde dakdragers te gebruiken. Deze helpen om schade aan het voertuig te voorkomen.

Als achteraf bevestigingsrails moeten worden gemonteerd, moeten deze door een gekwalificeerde werkplaats worden ingebouwd. Anders kan het voertuig worden beschadigd.

Als het voertuig is voorzien van bevestigingsrails op het dak, kunnen dakdragers op het dak worden gemonteerd. Daarvoor bestaan er speciale

bevestigingselementen (glijstukken) als accessoire.

Deze bevestigingselementen zijn verkrijgbaar bij elke Mercedes-Benz-servicewerkplaats.

Ladderdragers

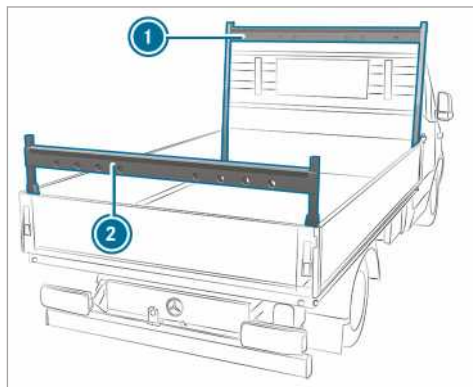

Ladderdrager bij chassiscabine (voorbeeld)

- 1 Ladderdrager vóór
- 2 Ladderdrager achter

De belangrijke veiligheidsaanwijzingen in het hoofdstuk "Aanwijzingen met betrekking tot het beladen" in acht nemen (→ pagina 74).

Informatie over de maximumbelasting van de ladderdrager vindt u in het hoofdstuk "Technische gegevens" (→ pagina 277).

Binnendakdragersysteem

! **AANWIJZING** Gevaar voor beschadiging door gordelbanden en glijders

Te hoge puntbelastingen op de gordelbanden en de glijders kan ertoe leiden, dat de gordelbanden afscheuren of dat de glijders loskomen uit de draagrails.

- ▶ De lading gelijkmatig verdelen. Het totale zwaartepunt van de lading moet zo mogelijk in het midden en tussen de assen, in de buurt van de achteras liggen; dit controleren.

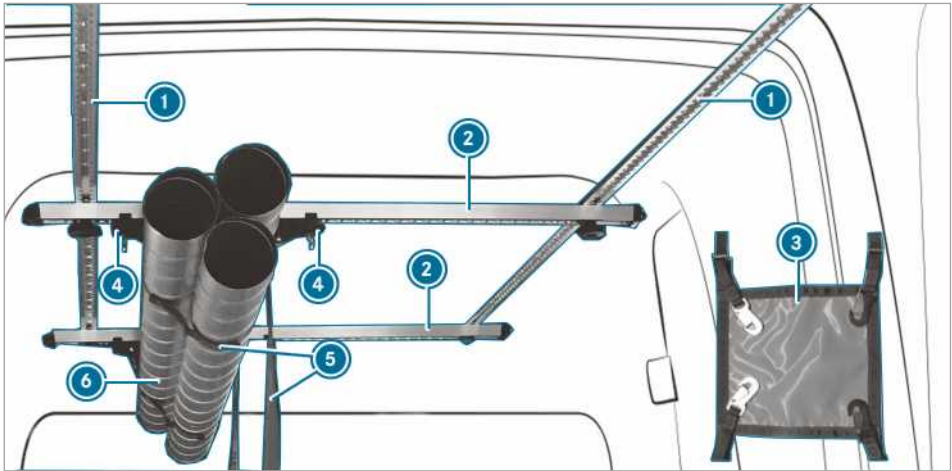

Met het binnendakdragersysteem kan de lading worden beveiligd. Het is geschikt om lange spullen te beveiligen.

- ⓘ Het binnendakdragersysteem mag worden belast met 50 kg.

Het binnendakdragersysteem bestaat uit de volgende componenten:

- De dakrails ①, die bevestigd zijn aan het dak van het voertuig.
- De draagrails ②, die bevestigd zijn aan de dakrails en verschoven kunnen worden.
- Een draagrail ② is voorzien van een paar glijders ④. Het paar glijders ④ met daaraan een gordelband ⑤ kan worden verschoven. De lading ⑥ wordt voor het opbergen in de gordelband ④ gelegd en vastgezet.
- De lading kan extra worden beveiligd met het ladingborgnet ③.

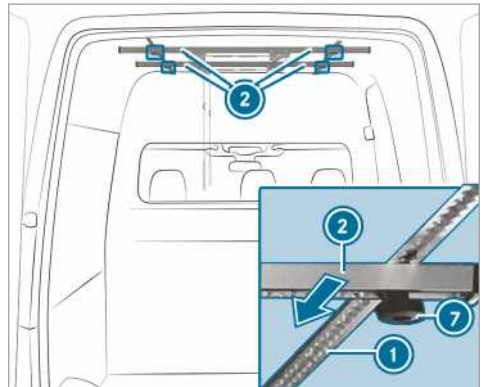

- ▶ **Draagrails verschuiven:** De sterknoppen ② linksom losdraaien, tot ze iets loskomen.
- ▶ De draagrail ① langs de dakrails ③ naar de gewenste positie schuiven.
- ▶ De sterknoppen ② rechtsom vastdraaien.
- ▶ Controleren dat de draagrail vastzit.

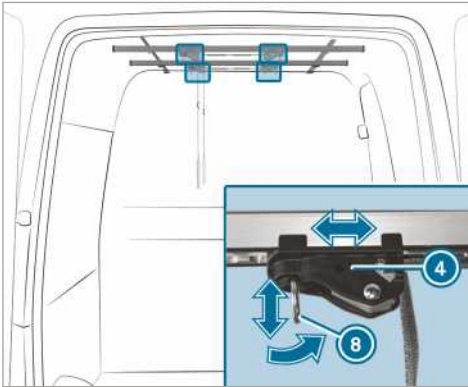

- ▶ **Glijder verschuiven:** De karabijnhaak (2) van de glijder (1) omlaagtrekken en tegelijkertijd de glijder (1) naar de gewenste positie trekken.
- ▶ De karabijnhaak op de gewenste positie loslaten. De glijder vergrendelt automatisch.

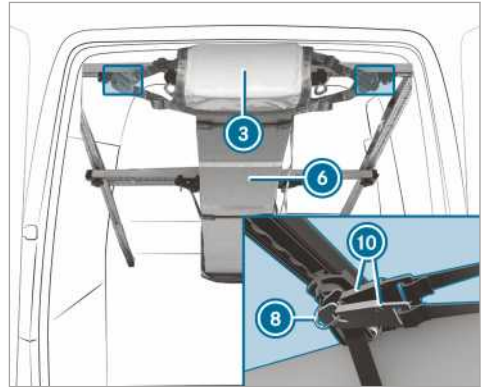

- ▶ **Ladingborgnet bevestigen:** Het ladingborgnet (1) aan beide zijden van de lading (2) spannen en telkens twee haken van het ladingborgnet (1) in de karabijnhaken (3) bevestigen.

Wielkuiten beladen

De belangrijke veiligheidsaanwijzingen in het hoofdstuk "Aanwijzingen met betrekking tot het beladen" in acht nemen (→ pagina 74).

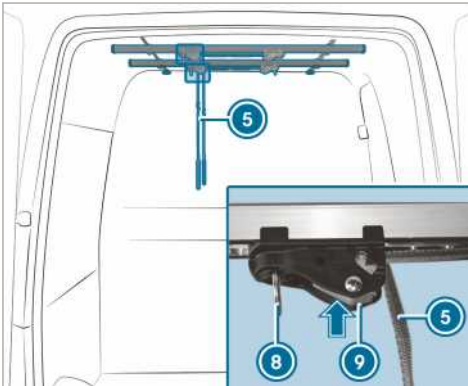

- ▶ **Gordelband afstellen:** De vergrendeling van de glijder (2) indrukken en ingedrukt houden.
- ▶ De gordelband (1) aantrekken of lossen.
- ▶ De vergrendeling van de glijder (2) loslaten.
- ▶ **Lading beveiligen:** De lading in de gordelbanden van de draagrails leggen.
- ▶ De gordelband (1) vastsjorren.
- ▶ Controleren dat de lading vastzit.

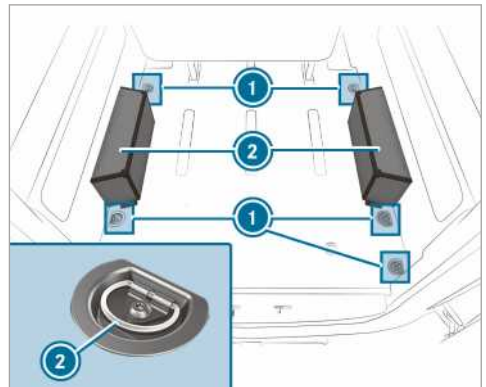

- ▶ De voorwerpen op de wielkuis (2) plaatsen en aan de sjorogen (1) (→ pagina 190) vastzetten.
- ⓘ Een wielkuis mag met 150 kg worden beladen.

Weergave onderhoudsinterval ASSYST PLUS

Werking van de weergave onderhoudsinterval ASSYST PLUS

De weergave onderhoudsinterval ASSYST PLUS informeert u via het instrumentendisplay over de resterende tijd of de resterende afstand tot de volgende onderhoudstermijn.

Met de terugtoets links in het stuurwiel kunt u de servicemelding verbergen.

Informatie met betrekking tot het onderhoud van uw auto is verkrijgbaar bij een gekwalificeerde werkplaats, bijvoorbeeld een Mercedes-Benz-servicewerkplaats.

Onderhoudstermijn weergeven

Boordcomputer:

→ Service → ASSYST PLUS

De volgende onderhoudstermijn wordt weergegeven.

▶ **Weergave verlaten:** De terugtoets links in het stuurwiel indrukken.

Ook beslist de volgende uitgebreide informatie lezen:

- De boordcomputer bedienen (→ pagina 175).

Onderhoudswerkzaamheden regelmatig laten uitvoeren

! **AANWIJZING** Voortijdige slijtage door niet-aangehouden onderhoudstermijn

Niet tijdig of onvolledig uitgevoerde onderhoudswerkzaamheden kunnen leiden tot verhoogde slijtage en schade aan de auto.

- ▶ De voorgeschreven onderhoudsintervallen altijd aanhouden.
- ▶ De voorgeschreven onderhoudswerkzaamheden bij een gekwalificeerde werkplaats laten uitvoeren.

Bijzonder onderhoud

Het voorgeschreven onderhoudsinterval is afgestemd op normale bedrijfsomstandigheden van het voertuig. Bij zwaardere bedrijfsomstandigheden of zwaardere belasting van het voertuig moeten onderhoudswerkzaamheden vaker dan voorgeschreven worden uitgevoerd, bijvoorbeeld:

- bij regelmatig rijden in de stad met veel tussenstops.
- bij voornamelijk korte ritten.
- bij vaker gebruik in bergachtig gebied of op slechte wegen.
- bij vaker, langdurig draaien met stationair toerental.
- bij bijzonder stoffige omstandigheden en/of veelvuldig gebruik van de luchtre circulatie.

Bij deze of vergelijkbare bedrijfsomstandigheden bijvoorbeeld het interieurfilter, het motorluchtfilter, de motorolie en het oliefilter vaker laten vervangen. Bij een zwaardere belasting moeten de banden vaker worden gecontroleerd. Meer informatie is verkrijgbaar in een gekwalificeerde werkplaats.

Standtijd met accukabels losgemaakt

De weergave onderhoudsinterval ASSYST PLUS berekent de onderhoudstermijn alleen als de accukabels aangesloten zijn.

▶ Voor het losmaken van de accukabels de onderhoudstermijn op het instrumentendisplay oproepen en noteren (→ pagina 195).

Motorruimte

Motorkap openen en sluiten

! **WAARSCHUWING** Gevaar voor ongevallen door ontgrendelde motorkap tijdens het rijden

Een ontgrendelde motorkap kan tijdens het rijden opengaan en het zicht belemmeren.

- ▶ Nooit de motorkap ontgrendelen tijdens het rijden.
- ▶ Voor iedere rit controleren dat de motorkap vergrendeld is.

! **WAARSCHUWING** Gevaar voor brandwonden bij het openen van de motorkap

Wanneer bij een oververhitte motor of bij brand in de motorruimte de motorkap wordt geopend, kunt u in contact komen met hete gassen of andere ontsnappende bedrijfsstoffen.

- ▶ De oververhitte motor laten afkoelen alvorens de motorkap te openen.

- ▶ Bij brand in de motorruimte de motor-
kap gesloten houden en contact opne-
men met de brandweer.

⚠ WAARSCHUWING Gevaar voor letsel
door bewegende delen

Bepaalde componenten in de motorruimte kunnen ook bij uitgeschakeld contact blijven werken of plotseling in werking treden, bijvoorbeeld de ventilator van de radiator.

Voordat werkzaamheden in de motorruimte worden uitgevoerd het volgende in acht nemen:

- ▶ Het contact uitschakelen.
- ▶ Nooit in de gevarezone van bewegende onderdelen, bijvoorbeeld het draaibereik van de ventilator, reiken.
- ▶ Sierraden en horloges afdoen.
- ▶ Kledingstukken en haren uit de buurt van bewegende delen houden.

⚠ WAARSCHUWING Gevaar voor letsel
door het aanraken van spanningsvoe-
rende onderdelen

Het ontstekingsstelsel en het brandstofin-
spuitsysteem werken met een hoge spanning.
Als u spanningsvoerende onderdelen aan-
raakt, kunt u een stroomstoot krijgen.

- ▶ Nooit onderdelen van het ontstekings-
stelsel of het brandstofin-
spuitsysteem bij ingeschakeld contact aanraken.

De spanningsvoerende onderdelen van het brand-
stofin-
spuitsysteem zijn bijvoorbeeld de verstui-
vers.

De spanningsvoerende onderdelen van het ontste-
kingssysteem zijn bijvoorbeeld de volgende com-
ponenten:

- Bobine
- Bougiestekker
- Testaansluiting

⚠ WAARSCHUWING Gevaar voor brand-
wonden door hete onderdelen in de
motorruimte

Bepaalde onderdelen in de motorruimte kun-
nen zeer heet zijn, bijvoorbeeld de motor, de
radiator en onderdelen van het uitlaatsys-
teem.

- ▶ De motor laten afkoelen en alleen de
hierna beschreven onderdelen aanra-
ken.

Als werkzaamheden in de motorruimte moeten
worden uitgevoerd, alleen de volgende onderde-
len aanraken:

- Motorkap
- Afsluitdop vulopening motorolie
- Afsluitdop ruitensproeiervloeistofreservoir
- Afsluitdop koelvloeistofexpansiereservoir

⚠ WAARSCHUWING Gevaar voor letsel
door het gebruik van de ruitenwissers bij
geopende motorkap

Als de ruitenwissers zich in beweging zetten
als de motorkap geopend is, kunt u bekneld
raken in het mechanisme.

- ▶ Alvorens de motorkap te openen, altijd
de ruitenwissers en het contact uitscha-
kelen.

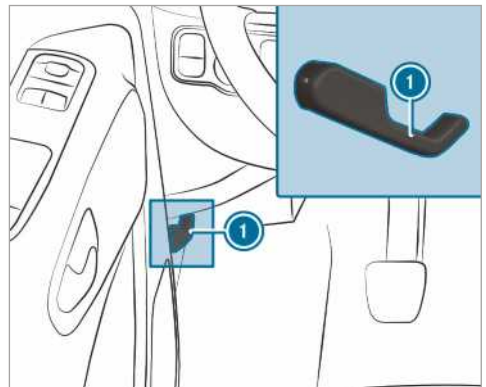

- ▶ Het voertuig op een veilige plaats en op een
zo vlak mogelijke ondergrond parkeren.
- ▶ De motor afzetten.
- ▶ Het voertuig tegen weggrollen beveiligen.

⚠ WAARSCHUWING Gevaar voor letsel bij
het openen van de motorkap

De motorkap kan bij het openen plotseling in
de eindstand vallen.

Voor personen die zich in het draaibereik van
de motorkap bevinden bestaat gevaar voor
letsel!

- ▶ Voordat de motorkap wordt losgelaten controleren dat de steun vast in de houder zit.
- ▶ De motorkap alleen openen als zich geen persoon in het draaibereik bevindt.

- ▶ **Openen:** Om de motorkap te ontgrendelen aan de handgreep ① trekken.
- ▶ Een hand in de uitsparing steken, de hendel van het motorkapslot omhoogdrukken.
- ▶ De motorkap openen en vasthouden.

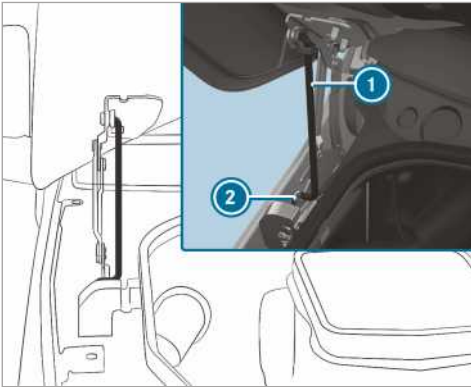

- ▶ De steun ① uit de houder van de motorkap trekken en omlaag geleiden.
- ▶ De steun onder in de houder ② steken.

WAARSCHUWING Er bestaat gevaar voor brand door de brandbare materialen in de motorruim of bij het uitlaatsysteem

In de motorruimte achtergebleven doeken of andere brandbare materialen kunnen op de hete delen van de motor of van het uitlaatsysteem ontvlammen.

- ▶ Vergewis u ervan dat – nadat u uw onderhoudswerkzaamheden hebt verricht – geen brandbare materialen achterblijven in de motorruimte of bij het uitlaatsysteem.

WAARSCHUWING Gevaar voor ongevallen en letsel bij het openen en sluiten van de motorkap

De motorkap kan bij het openen en sluiten plotseling in de eindstand vallen.

Voor personen die zich in het draaibereik van de motorkap bevinden bestaat gevaar voor letsel!

- ▶ De motorkap alleen openen en sluiten als zich geen persoon in het draaibereik bevindt.

1 WENK Beschadiging van de motorkap

Druk u de motorkap met beide handen dicht? Dan kan de kap beschadigd raken.

- ▶ Laat de motorkap op de aangegeven hoogte vallen om de kap te sluiten.

- ▶ **Sluiten:** De motorkap iets optillen.
- ▶ De steun ① naar de houder van de motorkap geleiden en door licht te drukken laten vergrendelen.
- ▶ De motorkap omlaagbrengen en vanaf een hoogte van circa 15 cm laten vallen.
- ▶ Wanneer de motorkap nog iets kan worden opgetild, de motorkap opnieuw openen en vanaf een hoogte van circa 20 cm laten dichtvallen, tot hij correct vergrendelt.

Motorolie

Motoroliepeil met de boordcomputer controleren

Het bepalen van het motoroliepeil vindt plaats tijdens het rijden. Afhankelijk van het rijprofiel is een weergave van het oliepeil pas na tot 30 minuten rijden en bij ingeschakeld contact mogelijk.

In de volgende gevallen is een correcte meting van het oliepeil niet mogelijk:

- Het voertuig staat tijdens het meten niet op een vlakke ondergrond.
- De motorkap is daarvoor geopend geweest.

In dat geval moet de motor weer worden gestart en moet het motoroliepeil opnieuw tijdens het rijden worden gemeten.

Boordcomputer:

↪ Service ▶ Motoroliepeil:

Op het multifunctioneel display verschijnt een van de volgende meldingen:

- ▶ **Motoroliepeil Meting bezig...**: Nog geen meting van het oliepeil mogelijk. Na maximaal 30 minuten rijden opnieuw proberen.
- ▶ **Motoroliepeil in orde** en de balk voor de weergave van het oliepeil op het multifunctioneel

display is groen en ligt tussen "min" en "max": Het oliepeil is in orde.

▶ **Motoroliepeil Motor warm rijden:** De motor op bedrijfstemperatuur warm rijden.

▶ **Motoroliepeil Voor meting voertuig horizontaal plaatsen:** Het voertuig op een horizontaal vlak parkeren.

▶ **Motorölstand 1,0 l nachfüllen** en de balk voor de weergave van het oliepeil op het multifunctioneel display is oranje en ligt onder "min": 1 l Motorolie bijvullen.

▶ **Motoroliepeil verlagen** en de balk voor de weergave van het oliepeil op het multifunctioneel display is oranje en ligt boven "max": Te veel bijgevoelde motorolie aftappen. Naar een gekwalificeerde werkplaats gaan.

▶ **Voor motoroliepeil contact aan:** Het contact inschakelen, om het motoroliepeil te controleren.

▶ **Motoroliepeil Systeem buiten werking:** De sensor is defect of niet aangesloten. Naar een gekwalificeerde werkplaats gaan.

▶ **Motoroliepeil nu niet beschikbaar:** De motor-kap sluiten.

① Voertuigen met koudeolie-indicatie: Na een langere standtijd van het voertuig wordt automatisch het oliepeil in het multifunctioneel display weergegeven. Indien een meting van het motoroliepeil niet mogelijk is, verschijnt een overeenkomstige melding.

Motorolie bijvullen

⚠ WAARSCHUWING Gevaar voor brandwonden door hete onderdelen in de motorruimte

Bepaalde onderdelen in de motorruimte kunnen zeer heet zijn, bijvoorbeeld de motor, de radiator en onderdelen van het uitlaatsysteem.

▶ De motor laten afkoelen en alleen de hierna beschreven onderdelen aanraken.

Als werkzaamheden in de motorruimte moeten worden uitgevoerd, alleen de volgende onderdelen aanraken:

- Motorkap
- Afsluitdop vulopening motorolie
- Afsluitdop ruitensproeiervloeistofreservoir
- Afsluitdop koelvloeistofexpansiereservoir

⚠ WAARSCHUWING Gevaar voor brand en letsel door motorolie

Wanneer motorolie op hete onderdelen in de motorruimte terecht komt, kan het ontsteken.

- ▶ Ervoor zorgen dat er geen motorolie naast de vulopening terecht komt.
- ▶ Voordat de motor wordt gestart, deze laten afkoelen en met motorolie vervuilde onderdelen grondig reinigen.

! AANWIJZING Motorschade door verkeerd oliefilter, verkeerde olie of additieven

- ▶ Geen motorolie en geen oliefilter met een andere dan de voor de voorgeschreven onderhoudsintervallen noodzakelijke specificaties gebruiken.

Mercedes-Benz adviseert, originele of geteste vervangings- en service-onderdelen te gebruiken.

- ▶ Niet de motorolie of het oliefilter wijzigen om langere verversingsintervallen dan voorgeschreven te bereiken.
- ▶ Geen additieven gebruiken.
- ▶ De aanwijzingen van de weergave onderhoudsinterval voor het olie verversen opvolgen.

! AANWIJZING Schade door te veel bijgevoelde motorolie

Wanneer te veel olie wordt bijgevoeld, kunnen de motor of de katalysator worden beschadigd.

- ▶ Te veel bijgevoelde motorolie door een gekwalificeerde werkplaats laten verwijderen.

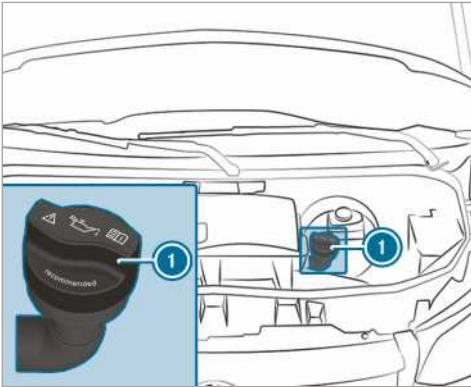

OM651

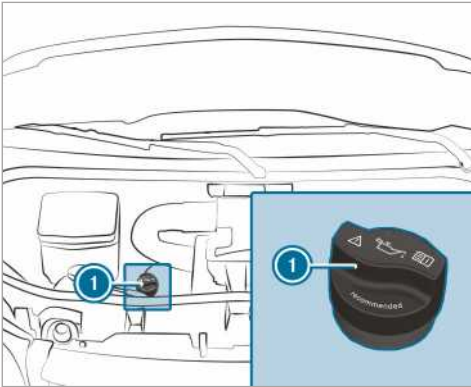

OM642

- ▶ De afsluitdop ① linksom draaien en verwijderen.
- ▶ De motorolie bijvullen.
- ▶ De afsluitdop ① aanbrengen en rechtsom draaien tot deze vergrendelt.
- ▶ Het oliepeil opnieuw controleren.

Koelvloeistofniveau controleren

- ⚠ **WAARSCHUWING** Gevaar voor brandwonden door hete onderdelen in de motorruimte

Bepaalde onderdelen in de motorruimte kunnen zeer heet zijn, bijvoorbeeld de motor, de radiator en onderdelen van het uitlaatsysteem.

- ▶ De motor laten afkoelen en alleen de hierna beschreven onderdelen aanraken.

Als werkzaamheden in de motorruimte moeten worden uitgevoerd, alleen de volgende onderdelen aanraken:

- Motorkap
- Afsluitdop vulopening motorolie
- Afsluitdop ruitensproeiervloeistofreservoir
- Afsluitdop koelvloeistofexpansiereservoir

- ⚠ **WAARSCHUWING** Gevaar voor brandwonden bij het openen van de motorkap

Wanneer bij een oververhitte motor of bij brand in de motorruimte de motorkap wordt geopend, kunt u in contact komen met hete gassen of andere ontsnappende bedrijfsstoffen.

- ▶ De oververhitte motor laten afkoelen alvorens de motorkap te openen.
- ▶ Bij brand in de motorruimte de motorkap gesloten houden en contact opnemen met de brandweer.

- ⚠ **WAARSCHUWING** Gevaar voor verbranding door hete koelvloeistof

Het motorkoelsysteem staat onder druk, met name bij een warme motor. Als de afsluitdop wordt geopend is er gevaar voor verbranding door de eruit spuitende hete koelvloeistof.

- ▶ De motor laten afkoelen alvorens de afsluitdop te openen.
- ▶ Bij het openen een veiligheidsbril en veiligheidshandschoenen dragen.
- ▶ De afsluitdop langzaam openen, om de druk te laten ontsnappen.

- ⓘ **AANWIJZING** Lakschade door koelvloeistof

Wanneer koelvloeistof op gespoten oppervlakken terechtkomt, kan de lak worden beschadigd.

- ▶ De koelvloeistof voorzichtig bijvullen.
- ▶ Gemorste koelvloeistof verwijderen.

Koelvloeistofniveau controleren

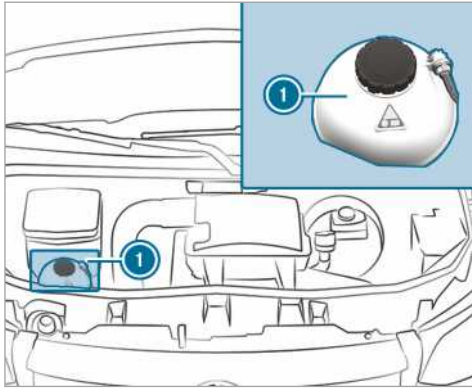

Koelvloeistofexpansiereservoir (voorbeeld)

- ▶ Het voertuig op een horizontaal vlak parkeren.
- ▶ De motorkap openen (→ pagina 195).
- ▶ De afsluitdop van het koelvloeistofexpansiereservoir ❶ langzaam een halve omwenteling linksom draaien om de overdruk te laten ontsnappen.
- ▶ De afsluitdop van het koelvloeistofexpansiereservoir ❶ verder losdraaien en verwijderen.
- ▶ Het koelvloeistofniveau controleren. Als de koelvloeistof tot de MAX-markering op het koelvloeistofexpansiereservoir staat, is voldoende koelvloeistof aanwezig.

Koelvloeistof bijvullen

- ▶ Koelvloeistof bijvullen tot de MAX-markering op het koelvloeistofexpansiereservoir.

Om schade in het motorkoelsysteem te voorkomen, alleen door Mercedes-Benz goedgekeurde koelvloeistof gebruiken.

- ▶ De afsluitdop van het koelvloeistofexpansiereservoir ❶ aanbrengen en rechtsom vastdraaien.
- ▶ De motor starten.
- ▶ De motor na circa 5 minuten weer afzetten en laten afkoelen.
- ▶ Het koelvloeistofniveau opnieuw controleren en, indien noodzakelijk, koelvloeistof bijvullen.

❶ Meer informatie over koelvloeistof (→ pagina 273)

Ruitensproeiinstallatie bijvullen

⚠ WAARSCHUWING Gevaar voor brandwonden door hete onderdelen in de motorruimte

Bepaalde onderdelen in de motorruimte kunnen zeer heet zijn, bijvoorbeeld de motor, de radiator en onderdelen van het uitlaatsysteem.

- ▶ De motor laten afkoelen en alleen de hierna beschreven onderdelen aanraken.

Als werkzaamheden in de motorruimte moeten worden uitgevoerd, alleen de volgende onderdelen aanraken:

- Motorkap
- Afsluitdop vulopening motorolie
- Afsluitdop ruitensproeiervloeistofreservoir
- Afsluitdop koelvloeistofexpansiereservoir

⚠ WAARSCHUWING Gevaar voor brandwonden bij het openen van de motorkap

Wanneer bij een oververhitte motor of bij brand in de motorruimte de motorkap wordt geopend, kunt u in contact komen met hete gassen of andere ontsnappende bedrijfsstoffen.

- ▶ De oververhitte motor laten afkoelen alvorens de motorkap te openen.
- ▶ Bij brand in de motorruimte de motorkap gesloten houden en contact opnemen met de brandweer.

⚠ WAARSCHUWING Gevaar voor brand en letsel door ruitensproeiervloeistofconcentraat

Ruitensproeiervloeistofconcentraat is licht ontvlambaar. Wanneer het op hete onderdelen in de motorruimte of onderdelen van het uitlaatsysteem terecht komt, kan het ontsteken.

- ▶ Ervoor zorgen dat er geen ruitensproeiervloeistofconcentraat naast de vulopening terecht komt.

Ruitensproeiervloeistof bijvullen

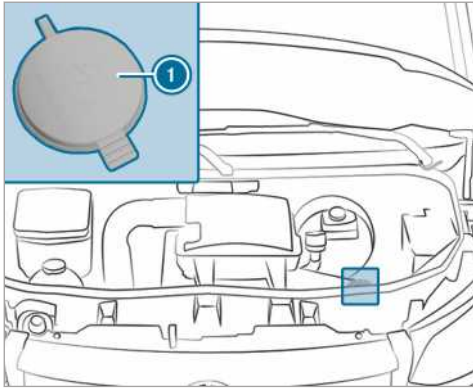

Ruitensproeiervloeistofreservoir (voorbeeld)

- ▶ De ruitensproeiervloeistof in een jerrycan in de juiste mengverhouding voormengen.
- ▶ Het voertuig op een horizontaal vlak parkeren en beveiligen tegen weggrollen (→ pagina 144).
- ▶ De motorkap openen (→ pagina 195).
- ▶ De afsluitdop ❶ van het ruitensproeiervloeistofreservoir aan de lip naar boven trekken.
- ▶ De voorgemengde ruitensproeiervloeistof bijvullen.
- ▶ De afsluitdop ❶ op de vulopening drukken, tot deze hoorbaar vergrendelt.
- ▶ De motorkap sluiten (→ pagina 195).
- Meer informatie over ruitreinigingsmiddelen (→ pagina 274)

Wateraftapkraan van de luchtinlaatkast reinigen

- ⚠ **WAARSCHUWING** Gevaar voor letsel door bewegende delen

Bepaalde componenten in de motorruimte kunnen ook bij uitgeschakeld contact blijven werken of plotseling in werking treden, bijvoorbeeld de ventilator van de radiator.

Voordat werkzaamheden in de motorruimte worden uitgevoerd het volgende in acht nemen:

- ▶ Het contact uitschakelen.

- ▶ Nooit in de gevarenzone van bewegende onderdelen, bijvoorbeeld het draaibereik van de ventilator, reiken.
- ▶ Sierraden en horloges afdoen.
- ▶ Kledingstukken en haren uit de buurt van bewegende delen houden.

- ⚠ **WAARSCHUWING** Gevaar voor brandwonden door hete onderdelen in de motorruimte

Bepaalde onderdelen in de motorruimte kunnen zeer heet zijn, bijvoorbeeld de motor, de radiator en onderdelen van het uitlaatsysteem.

- ▶ De motor laten afkoelen en alleen de hierna beschreven onderdelen aanraken.

Als werkzaamheden in de motorruimte moeten worden uitgevoerd, alleen de volgende onderdelen aanraken:

- Motorkap
- Afsluitdop vulopening motorolie
- Afsluitdop ruitensproeiervloeistofreservoir
- Afsluitdop koelvloeistofexpansiereservoir

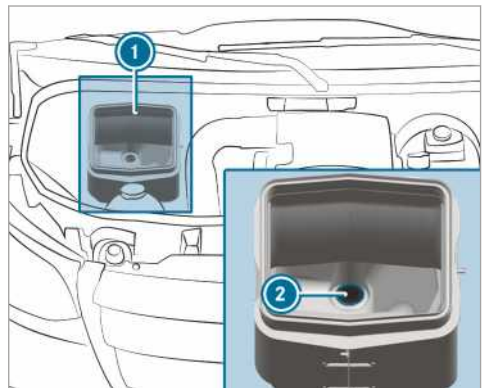

- ▶ De motorkap openen (→ pagina 195).
- ▶ Verontreinigingen uit de wateraftapkraan ❷ van de luchtinlaatkast ❶ verwijderen.

Brandstoffilter aftappen

⚠ WAARSCHUWING Gevaar voor brand- of explosies door de aanwezigheid van brandstof

Brandstoffen ontbranden gemakkelijk.

- ▶ Vermijd beslist vuur, open licht, roken en vonken.
- ▶ Schakel de motor en – mits gemonteerd – de bijverwarmer voordat u gaat tanken.

⚠ WAARSCHUWING Brand en explosiegevaar door brandstof

Brandstoffen zijn licht ontvlambaar. Door het contact met hete onderdelen bestaat brand- en explosiegevaar.

- ▶ De motor en het uitlaatsysteem laten afkoelen.

! AANWIJZING Motorschade door te laat aftappen van water uit het brandstoffilter

Voertuig met dieselmotor: Te laat aftappen van water uit het brandstoffilter kan leiden tot motorschade.

Het brandstoffilter direct aftappen als het controlelampje  gaat branden.

🔥 MILIEUTIP Milieuvuiling als gevolg van niet-milieuvriendelijk verwijderen

- ▶ Verwijder het mengsel van water en brandstof op een milieuvriendelijke manier.

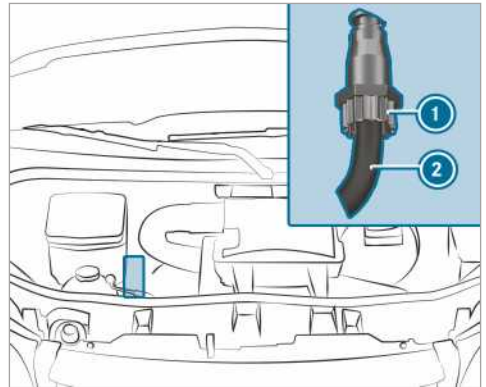

OM642

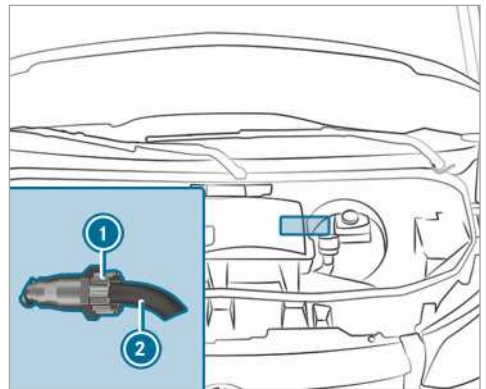

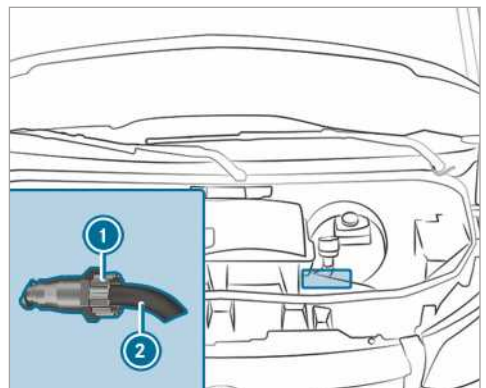

OM651 voorwiel aandrijving



OM651 achterwiel aandrijving

- ▶ Het voertuig op een veilige plaats parkeren en tegen weggrollen beveiligen.

- ▶ De extra verwarming uitschakelen (→ pagina 106).
- ▶ De motor afzetten.
- ▶ De motorkap openen (→ pagina 195).
- ▶ Een geschikte opvangbak onder de aftapslang ② zetten.
- ▶ Het contact inschakelen.
- ▶ De aftapplug ① zo ver opendraaien totdat het water-brandstofmengsel uit de aftapslang ② stroomt.
- ▶ De aftapplug ① dichtdraaien, zodra circa 0,2 l van het water-brandstofmengsel is opgevangen.
Na 30 seconden stopt de elektrische brandstofpomp vanzelf met het uitpompen van het water-brandstofmengsel.
- ▶ Na het aftappen van het water het contact uitschakelen.
- ▶ Het opgevangen water-brandstofmengsel op milieuvriendelijke wijze afvoeren, bijvoorbeeld bij een gekwalificeerde werkplaats.
- ▶ Controleer of de aftapplug ① is dichtgedraaid.
Als de motor draait en de aftapplug ① opengedraaid is, lekt er brandstof weg via de aftapslang ②.
- ▶ De motorkap sluiten (→ pagina 195).
- ▶  **Wanneer het controlelampje niet dooft na het aftappen:** Het brandstoffilter opnieuw aftappen.
- ▶  **Wanneer het controlelampje niet dooft na de tweede maal aftappen:** Naar een gekwalificeerde werkplaats gaan.

Mercedes-Benz adviseert, het aftappen van het brandstoffilter bij een gekwalificeerde werkplaats uit te laten voeren.

Reiniging en verzorging

Aanwijzingen met betrekking tot het wassen van het voertuig in een wasstraat

⚠ WAARSCHUWING Gevaar voor ongevallen door verminderde remwerking na het auto wassen

Nadat de auto is gewassen, hebben de remmen een verminderde remwerking.

- ▶ Nadat de auto is gewassen, rekening houdend met de verkeerssituatie, voor-

zichtig afremmen tot de volledige remwerking weer aanwezig is.

Erop letten dat de wasstraat geschikt is voor de afmetingen van het voertuig.

Voordat het voertuig in een wasstraat wordt gewassen de buitenspiegels inklappen en een eventuele extra antenne verwijderen. Anders kunnen de buitenspiegels, de antenne of het voertuig worden beschadigd.

Er bij het verlaten van de wasstraat op letten, dat de buitenspiegels weer volledig zijn uitgekapt en de eventuele extra antenne weer gemonteerd is.

Om schade aan het voertuig te vermijden, het volgende in acht nemen bij gebruik van een wasstraat:

- De zijruiten en de schuifruit zijn volledig gesloten.
- De aanjager van de ventilatie en de verwarming is uitgeschakeld.
- De schakelaar van de ruitenwissers staat in de stand 0.

Als het voertuig sterk vervuild is, moet deze worden voorgereinigd voordat deze in een wasstraat wordt gereinigd.

- ① Door na het voertuig wassen de wax van de voorruit en de ruitenwisserrubbers te verwijderen, wordt streepvorming voorkomen en worden wisgeluiden gereduceerd.

Aanwijzingen met betrekking tot het gebruik van een hogedrukreiniger

⚠ WAARSCHUWING Gevaar voor ongevallen bij gebruik van een hogedrukreiniger met rondstraalsproeier

De waterstraal van een rondstraalsproeier (vuilfrees) kan van buitenaf niet zichtbare beschadigingen aan de banden of aan onderdelen van het onderstel veroorzaken.

Daardoor beschadigde onderdelen kunnen onverwachts uitval.

- ▶ Voor de reiniging van de auto geen hogedrukreiniger met rondstraalsproeier gebruiken.
- ▶ Beschadigde banden of onderdelen van het onderstel direct laten vervangen.

In geen geval een hogedrukreiniger in het interieur gebruiken. De door de hogedrukreiniger

onder druk geleverde waterhoeveelheid en de daarmee verbonden spuitnevel kunnen het voertuig namelijk aanzienlijk beschadigen.

Om schade aan het voertuig te voorkomen, het volgende in acht nemen bij gebruik van een hogedrukreiniger:

- Een minimumafstand van 30 cm tot het voertuig aanhouden bij 25°-vlakstraalsproeiers en vuilfrezen, of 70 cm bij rondstraalsproeiers en de gegevens in de handleiding van de fabrikant van de apparatuur in acht nemen.
- De sproeier van de hogedrukreiniger niet direct richten op gevoelige onderdelen, zoals banden, kieren, elektrische onderdelen, accu's, lichtbronnen en ventilatieopeningen.
- Bij een achteruitrijcamera een minimumafstand van 50 cm aanhouden.

Voertuig met de hand wassen

De wettelijke bepalingen in acht nemen, in veel landen is het met de hand wassen alleen toegestaan bij speciale wasplaatsen.

- ▶ Een mild schoonmaakmiddel, bijvoorbeeld autoshampoo, gebruiken.

- ▶ Het voertuig met lauw water en een zachte autospons wassen. Het voertuig daarbij niet aan directe zonnestraling blootstellen.
- ▶ Het voertuig voorzichtig met water afspoeien en met een zeem afdrogen. De waterstraal niet direct in de luchtinlaatroosters richten. Daarbij niet de aanjager inschakelen.
- ▶ Het reinigingsmiddel niet op de lak laten opdrogen.

Bij het rijden in de winter zorgvuldig en zo snel mogelijk alle pekelresten verwijderen.

Aanwijzingen met betrekking tot de verzorging van lak en matte lak

! **AANWIJZING** Lakschade en corrosie door onvoldoende verzorging

Indien vervuiling door vogeluitwerpselen of andere resten niet grondig en tijdig wordt verwijderd, kan dit tot beschadigingen van de lak en op een later tijdstip corrosie leiden.

- ▶ De lak en matte lak bij vervuilingen indien mogelijk direct grondig reinigen.

De volgende aanwijzingen in acht nemen:

	Aanwijzingen met betrekking tot reiniging en verzorging	Voorkomen van beschadigingen van de lak
Lak	<ul style="list-style-type: none"> • Dode insecten: Met insectenverwijderaar inweken en vervolgens afspoelen. • Vogeluitwerpselen: Met water inweken en vervolgens afspoelen. • Koelvloeistof, boomhars, olie, brandstof en vet: Met een in wasbenzine of aanstekervloeistof gedrenkte doek met licht wrijven verwijderen. • Remvloeistof: Met water afwassen. • Teerspatten: Teerverwijderingsmiddel gebruiken. • Wax: Siliconenverwijderaar gebruiken. 	<ul style="list-style-type: none"> • Geen stickers, folie of iets dergelijks aanbrengen. • Vervuiling indien mogelijk direct verwijderen.
Matte lak	<ul style="list-style-type: none"> • Alleen door Mercedes-Benz goedgekeurde verzorgingsmiddelen gebruiken. 	<ul style="list-style-type: none"> • Het voertuig en de lichtmetalen velgen niet poetsen. • In wasstraten geen wasprogramma's met een aansluitende behandeling met hete wax gebruiken. • Geen cleaner, schuur-/poetsproducten, glansconserveringsmiddel, bijvoorbeeld wax, gebruiken. • Lakwerkzaamheden uitsluitend laten uitvoeren bij een gekwalificeerde werkplaats.

Aanwijzingen met betrekking tot de verzorging van onderdelen van het voertuig

⚠ WAARSCHUWING Inklemgevaar door ingeschakelde ruitenwissers bij het reinigen van de voorruit

Als de ruitenwissers zich tijdens het reinigen van de voorruit of van de ruitenwisserbladen in beweging zetten, kunt u bekneld raken.

- ▶ Alvorens de voorruit of de ruitenwisserbladen te reinigen, altijd de ruitenwissers en het contact uitschakelen.

⚠ WAARSCHUWING Gevaar voor brandwonden door uitlaateindpijpen en uitlaatsierstukken

Uitlaateindpijpen en uitlaatsierstukken kunnen zeer heet zijn. Als deze onderdelen van

de auto worden aangeraakt, kunt u zich branden.

- ▶ In de omgeving van de uitlaateindpijpen en uitlaatsierstukken altijd bijzonder voorzichtig zijn en in deze omgeving in het bijzonder kinderen in de gaten houden.
- ▶ Onderdelen van de auto laten afkoelen alvorens ze aan te raken.

De volgende aanwijzingen in acht nemen:

	Aanwijzingen met betrekking tot reiniging en verzorging	Vermijden van voertuigschade
Wielen/ velgen	Water en een zuurvrije velgenreiniger gebruiken.	<ul style="list-style-type: none"> Voor het verwijderen van remstof geen zuurhoudende velgenreiniger gebruiken. Anders kunnen de wielbouts en onderdelen van de remmen worden beschadigd. Ter vermindering van corrosievorming op de remschijven en remblokken na het reinigen enkele minuten rijden en het voertuig dan pas parkeren. De remschijven en remblokken worden warm en drogen.
Ruiten	De ruiten aan de binnen- en buitenzijde met een vochtige doek en een door Mercedes-Benz geadviseerd reinigingsmiddel reinigen.	Voor het reinigen van de binnenzijde geen droge doeken, schuurmiddelen of oplosmiddelen bevattende reinigingsmiddelen gebruiken.
Ruitenwisserbladen	De weggeklapte ruitenwisserbladen met een vochtige doek reinigen.	De ruitenwisserbladen niet te vaak reinigen.
Exterieurverlichting	De ruiten met een natte spons en een mild reinigingsmiddel, bijvoorbeeld auto-shampoo, reinigen.	Alleen voor kunststof glas geschikte reinigingsmiddelen of doeken gebruiken.
Sensoren	De sensoren in de voor- en achterbumper en in de radiatorbekleding met een zachte doek en auto-shampoo reinigen.	Bij het gebruik van een hogedrukreiniger een minimumafstand van 30 cm aanhouden.
Achteruitrij-camera en 360°-camera	De cameralens met schoon water en een zachte doek reinigen.	Geen hogedrukreiniger gebruiken.
Aanhangwagenvoorziening	<ul style="list-style-type: none"> Roestaanslag op de kogel met bijvoorbeeld een staalborstel verwijderen. Vuil met een pluisvrije doek verwijderen. Na reiniging van de kogelkop deze dun met olie of met vet insmeren. De verzorgingstips in de handleiding van de fabrikant van de aanhangwagenvoorziening in acht nemen. 	De kogelhals niet met een hogedrukreiniger of oplosmiddel reinigen.
Schuifdeur	<ul style="list-style-type: none"> Binnengedrongen voorwerpen bij de contactplaten en contactpennen van de schuifdeur verwijderen. De contactplaten en de contactpennen met een mild reinigingsmiddel en een zachte doek reinigen. 	De contactplaten en de contactpennen niet invetten of inoliën.

	Aanwijzingen met betrekking tot reiniging en verzorging	Vermijden van voertuigschade
Treden	<ul style="list-style-type: none"> • De elektrische treden en hun behuizing met een hogedrukreiniger reinigen. • Na het reinigen de zijdelingse geleidingen met siliconenspray inspuiten. • De treden in de bumper met een hogedrukreiniger reinigen. 	Geen vet of olie als glijmiddel gebruiken.
Aluminium laadbak-schotten	<ul style="list-style-type: none"> • De aluminium laadbakschotten met water en een neutraal of licht alkali-houdend reinigingsmiddel afborstelen. 	Voor het reinigen van de laadbakschotten geen schuurmiddelen gebruiken.

Aanwijzingen met betrekking tot de verzorging van het interieur

⚠ WAARSCHUWING Gevaar voor letsel door het losraken van kunststof delen na het gebruik van oplosmiddelhoudende verzorgingsmiddelen

Door oplosmiddelhoudende verzorgings- en reinigingsmiddelen kunnen de oppervlakken in de cockpit poreus worden.

Wanneer de airbags dan worden geactiveerd, kunnen kunststof delen losraken.

- ▶ Voor de reiniging van de cockpit geen oplosmiddelhoudende verzorgings- en reinigingsmiddelen gebruiken.

⚠ WAARSCHUWING Gevaar voor letsel of levensgevaar door gebleekte veiligheids-gordels

Veiligheidsgordels kunnen door bleken of kleuren aanzienlijk verzwakken.

Daardoor kunnen de veiligheidsgordels bijvoorbeeld bij een ongeval scheuren of uitvallen.

- ▶ Veiligheidsgordels nooit bleken en kleuren.

De volgende aanwijzingen in acht nemen:

	Aanwijzingen met betrekking tot reiniging en verzorging	Vermijden van voertuigschade
Veiligheids-gordels	Met lauwwater en een zeepoplossing reinigen.	<ul style="list-style-type: none"> • Geen chemische reinigingsmiddelen gebruiken. • Veiligheidsgordels niet door verwarming boven 80 °C of directe zonnestraling drogen.
Display	Het oppervlak voorzichtig met een microvezeldoek en een TFT/LCD-display-verzorgingsmiddel reinigen.	<ul style="list-style-type: none"> • Het display uitschakelen en laten afkoelen. • Geen andere middelen gebruiken.
Kunststof bekleding	<ul style="list-style-type: none"> • Met een vochtige microvezeldoek reinigen. • Bij sterke vervuiling: Door Mercedes-Benz geadviseerd verzorgingsmiddel gebruiken. 	<ul style="list-style-type: none"> • Geen stickers, folie of iets dergelijks aanbrengen. • Niet in contact laten komen met cosmetica, insectenspray en zonnebrandcrème.

	Aanwijzingen met betrekking tot reiniging en verzorging	Vermijden van voertuigschade
Echt hout/sierdelen	<ul style="list-style-type: none"> • Met een microvezeldoek reinigen. • Pianolaklook zwart: Met een vochtige doek en een zeepoplossing reinigen. • Bij sterke vervuiling: Door Mercedes-Benz geadviseerd verzorgingsmiddel gebruiken. 	Geen oplosmiddelhoudende reinigingsmiddelen, poetsmiddelen of wax gebruiken.
Interieurhemel	Met een zachte borstel of droogshampoo reinigen.	
Stoelhoezen van stof	Verontreinigingen zoals kruiden of stof opzuigen en vervolgens met een vochtige microvezeldoek en een 1%-zeepoplossing de gehele stoelhoezen reinigen. Niet alleen afzonderlijke vlekken reinigen. Door Mercedes-Benz geadviseerde reinigings- en onderhoudsmiddelen gebruiken.	Geen oliehoudende reinigings- en verzorgingsmiddelen gebruiken.
Stoelhoezen van kunstleder	Verontreinigingen zoals kruiden of stof opzuigen en vervolgens met een vochtige katoenen doek en een 1%-zeepoplossing de gehele stoelhoezen reinigen. Niet alleen afzonderlijke vlekken reinigen. Door Mercedes-Benz geadviseerde reinigings- en onderhoudsmiddelen gebruiken.	Geen microvezeldoek gebruiken. Geen oliehoudende reinigings- en verzorgingsmiddelen gebruiken.
Stoelhoezen van echt leder	Verontreinigingen zoals kruiden of stof opzuigen en vervolgens met een vochtige katoenen doek de stoelhoezen gelijkmatig reinigen. Bij sterke vervuiling: Door Mercedes-Benz geadviseerd lederverzorgingsmiddel voor de nabehandeling gebruiken.	Geen microvezeldoek gebruiken. Geen oliehoudende reinigings- en verzorgingsmiddelen gebruiken.
Stuurwiel en versnellings- of keuzehendel	Met een vochtige doek reinigen.	
Pedalen en vloermatten	Met een vochtige doek reinigen.	Geen reinigings- en verzorgingsmiddelen gebruiken.

Aanwijzingen met betrekking tot reiniging en verzorging		Vermijden van voertuigschade
Interieur	Met een vochtige doek reinigen.	<ul style="list-style-type: none">• Geen hogedrukreiniger gebruiken.• Het interieur na het reinigen volledig laten drogen.• Erop letten dat geen vloeistoffen in spleten of holle ruimtes binnendringen.
Gordijnen	De gordijnen alleen chemisch laten reinigen.	De gordijnen niet wassen.

Noodgeval

Veiligheidsvest verwijderen

Het veiligheidsvest bevindt zich in het opbergvak van de chauffeursdeur.

▶ Het veiligheidsvest uit het opbergvak verwijderen.

i In de deuropbergvakken van de achterdeuren en de bijrijdersdeur kunnen ook veiligheidsvesten opgeborgen worden.

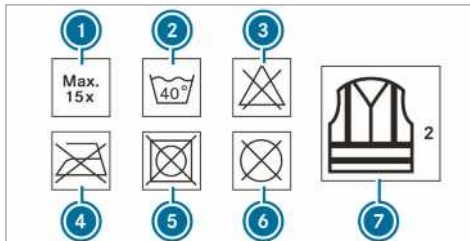

- ① Maximum aantal wasbeurten
- ② Maximale wastemperatuur
- ③ Niet bleken
- ④ Niet strijken
- ⑤ Geen wasdroger gebruiken
- ⑥ Niet chemisch reinigen
- ⑦ Dit vest voldoet aan klasse 2

Aan de in de wettelijke norm vastgelegde eisen kan alleen worden voldaan als het veiligheidsvest de juiste maat heeft en volledig gesloten is.

Veiligheidsvest vervangen:

- Bij beschadigingen of als op de reflecterende strips niet te verwijderen vervuiling aanwezig is
- Bij overschrijding van het maximale aantal keren wassen
- Bij vermindering van de fluorescerende werking

Gevarendriehoek

Gevarendriehoek verwijderen

De gevarendriehoek bevindt zich in het opbergvak in de bijrijdersdeur.

▶ De gevarendriehoek uit het opbergvak verwijderen.

Gevarendriehoek opklappen

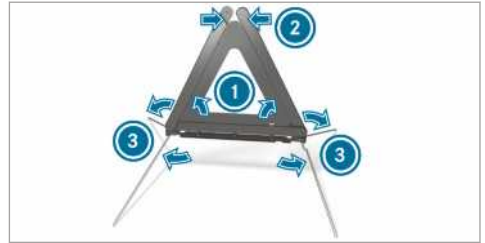

▶ De reflectoren aan de zijkant ① tot een driehoeksvorm omhoogtrekken en met de bovenste drukknoop ② verbinden.

▶ De poten ③ zijdelings naar onderen uitklappen.

EHBO-set

De EHBO-set bevindt zich in het opbergvak in de bijrijdersdeur.

▶ De EHBO-set uit het opbergvak nemen.

Brandblusser uitnemen en opbergen

⚠ WAARSCHUWING Gevaar voor ongevallen door een niet correct bevestigde brandblusser in de beenruimte van de bestuurder

Een brandblusser in de beenruimte van de bestuurder kan de slag van de pedalen beperken of een ingedrukt pedaal blokkeren.

Hierdoor wordt de bedrijfs- en verkeersveiligheid van de auto in gevaar gebracht.

Bovendien kan de brandblusser in de beenruimte van de bestuurder gaan rondslingeren en de bestuurder of andere inzittenden verwonden.

De brandblusser tijdens het rijden altijd correct in de houder opbergen en bevestigen.

De brandblusser tijdens het rijden niet verwijderen.

Uitnemen

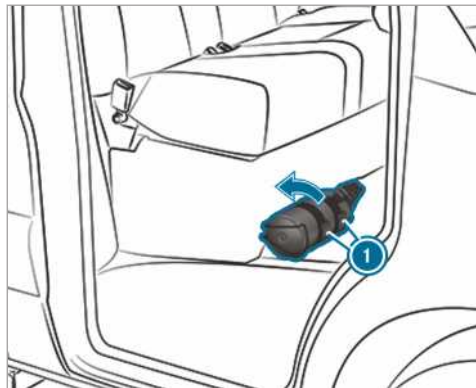

- ▶ De lussen op de houder van de brandblusser ① omhoogtrekken.
- ▶ De brandblusser uitnemen.

Opbergen

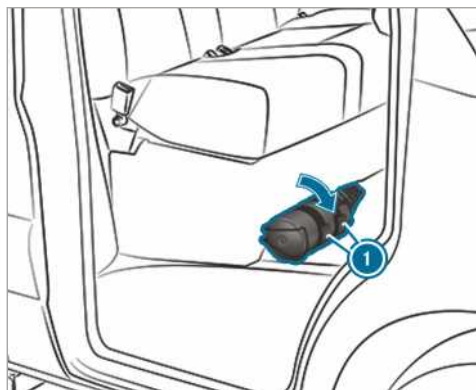

- ▶ De brandblusser opbergen.
 - ▶ De lussen op de houder van de brandblusser ① omlaagdrukken.
- ① Bij een voertuig met rechtse besturing bevindt de brandblusser zich aan de bijrijdersstoel in rijrichting gezien links.

Mercedes PRO connect

Informatie over Mercedes PRO connect

Mercedes PRO connect biedt onder andere de volgende diensten:

- Ongeval- en pechmanagement (service-toets resp. automatische ongeval- of pechherkenning)
Via de toets service-oproep in het bedieningspaneel dakconsole bellen met de Mercedes-Benz klantenservice (→ pagina 212).
- Mercedes-Benz noodoproepsysteem
Via de toets SOS (SOS-toets) in het bedieningspaneel dakconsole bellen met de Mercedes-Benz alarmcentrale (→ pagina 212).

Voor een beroep op de diensten zijn de Mercedes PRO connect ongeval- en pechmanagement en de Mercedes-Benz alarmcentrale 24 uur per dag beschikbaar.



Houd er alstublieft rekening mee, dat Mercedes PRO connect een service van Mercedes-Benz is. In geval van nood altijd eerst het bekende landelijke alarmnummer bellen. In geval van nood kunt u ook het Mercedes-Benz noodoproepsysteem (→ pagina 213) gebruiken.

Voorwaarden voor het gebruik van de diensten van Mercedes PRO connect in het voertuig

- U hebt toegang tot een gsm-netwerk.
- In de betreffende regio is een gsm-netwerkddekking van de provider beschikbaar.
- Voor het automatisch verzenden van voertuiggegevens moet het contact ingeschakeld zijn.

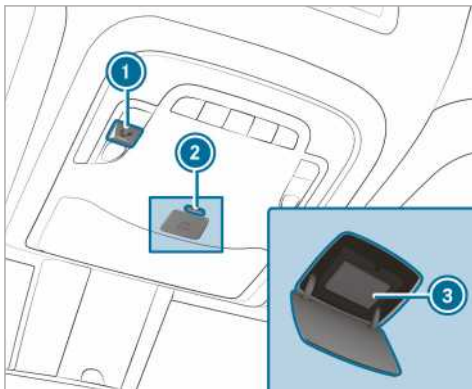
Gesprekken via het bedieningspaneel dakconsole voeren



- ① Toets service-oproep
- ② Ontgrendeling van de afdekking van de toets  (SOS-toets)
- ③ Toets  (SOS-toets)

▶ **Service-oproep activeren:** De toets ① indrukken.

▶ **Noodoproep activeren:** De ontgrendeling van de afdekking van de toets  ② kort indrukken om deze te openen.

▶ De toets  ③ ten minste één seconde lang indrukken.

Wanneer een service-oproep actief is, kan toch een noodoproep worden geactiveerd. Deze heeft voorrang boven alle andere actieve oproepen.

Informatie over de service-oproep via het bedieningspaneel dakconsole

Door middel van de toets service-oproep heeft een oproep naar de Mercedes-Benz klantenservice via het bedieningspaneel dakconsole plaatsgevonden.

U krijgt ondersteuning in geval van pech:

- Een gekwalificeerde Mercedes-Benz technisch specialist zorgt ter plaatse voor de reparatie en/of de auto wordt naar de dichtstbijzijnde Mercedes-Benz servicewerkplaats gesleept.

Voor deze dienstverlening kunnen kosten worden berekend.

U krijgt onder andere informatie over de volgende onderwerpen:

- Activering van Mercedes PRO connect
- Bediening van het voertuig
- Dichtstbijzijnde Mercedes-Benz servicewerkplaats
- Andere producten en diensten van Mercedes-Benz

Tijdens de verbinding met de Mercedes-Benz klantenservice worden gegevens overgedragen (→ pagina 213).

Informatie over het Mercedes PRO connect ongevalsmanagement

Het Mercedes PRO connect ongevalsmanagement is een aanvulling op het Mercedes-Benz noodoproepsysteem (→ pagina 213).

Na een ongeval wordt een noodoproep aan de Mercedes-Benz alarmcentrale geactiveerd:

- Een spraakverbinding met een contactpersoon bij de Mercedes-Benz alarmcentrale wordt opgebouwd.
- Indien nodig verbindt de contactpersoon van de Mercedes-Benz alarmcentrale het gesprek door met het Mercedes PRO connect ongevalsmanagement.
- Indien nodig wordt het voertuig naar een Mercedes-Benz-servicewerkplaats weggesleept.

Instemming met gegevensoverdracht bij Mercedes PRO connect

Voorwaarden

- Er is een actieve service-oproep via het mediasysteem of het bedieningspaneel dakconsole (→ pagina 212) aanwezig.

Als de diensten ongeval- en pechmanagement op Mercedes PRO niet geactiveerd zijn, verschijnt de melding **Wilt u voor een betere afhandeling van uw aanvraag gegevens en positie van de auto naar de Mercedes-Benz Klantenservice versturen?**

- ▶ **Ja selecteren.**
Relevante identificatiegegevens worden automatisch doorgegeven.

Meer informatie over Mercedes PRO: <http://www.mercedes.pro>

Overgedragen gegevens tijdens een service-oproep

In bepaalde landen is het nodig om de gegevens-overdracht te bevestigen.

Wanneer u via Mercedes PRO connect een service-oproep activeert, worden verschillende gegevens overgedragen.

De volgende gegevens worden afhankelijk van de geactiveerde dienst bij een oproep overgedragen:

- Voertuigidentificatienummer
- Reden van activering van de oproep
- Bevestiging van de privacyverklaring
- Momentele locatie van het voertuig
- Service- en werkplaatscode
- Geselecteerde gegevens over de toestand van het voertuig

De volgende gegevens worden overgedragen als er geen dienst is geactiveerd en de privacyverklaring is bevestigd:

- Voertuigidentificatienummer
- Reden van activering van de oproep
- Bevestiging van de privacyverklaring

De volgende gegevens worden overgedragen als de privacyverklaring is afgewezen:

- Reden van activering van de oproep
- Afwijzing van de privacyverklaring

Mercedes PRO

Informatie over Mercedes PRO

Wanneer u met een gebruikersaccount bij de Mercedes PRO portal bent aangemeld, zijn er dienstverleningen en aanbiedingen van Mercedes-Benz Vans voor u beschikbaar.

De beschikbaarheid verschilt per land.

Voor meer informatie hierover contact opnemen met een Mercedes-Benz-servicewerkplaats of de Mercedes PRO portal bezoeken op: <http://www.mercedes.pro>

Mercedes-Benz noodoproepsysteem

Informatie over het Mercedes-Benz noodoproepsysteem

Het Mercedes-Benz noodoproepsysteem werkt alleen in gebieden waar mobiele dekking van de provider beschikbaar is. Onvoldoende netwerk-

dekking van de provider kan ertoe leiden, dat geen noodoproep wordt verzonden.

Voor een automatische noodoproep moet het contact ingeschakeld zijn.

- **i** Het Mercedes-Benz noodoproepsysteem is af fabriek geactiveerd. Het gebruik van het Mercedes-Benz noodoproepsysteem is gratis.

Overzicht Mercedes-Benz noodoproepsysteem

Het Mercedes-Benz noodoproepsysteem kan belangrijke ondersteuning bieden bij het verkorten van de tijd tussen het moment van het ongeval en het arriveren van de reddingsdiensten op de plaats van het ongeval. Het ondersteunt de locatiebepaling bij een moeilijk te omschrijven ongevalsplaats.

De noodoproep kan automatisch (→ pagina 213) worden geactiveerd.

Het is ook mogelijk om de noodoproep handmatig te activeren (→ pagina 214). Een noodoproep alleen activeren voor het redden van uzelf of anderen. Geen noodoproep bij pech of iets dergelijks activeren.

Automatische noodoproep activeren

Voorwaarden

- Het contact is ingeschakeld.
- De startaccu is voldoende opgeladen.

Het Mercedes-Benz noodoproepsysteem verzendt automatisch een noodoproep in de volgende gevallen:

- na de activering van de veiligheidssystemen zoals airbag of gordelspanner na een ongeval

De noodoproep is geactiveerd:

- Er wordt een spraakverbinding met de Mercedes-Benz alarmcentrale tot stand gebracht.
- Er wordt een sms met ongevalsgegevens aan de Mercedes-Benz alarmcentrale gestuurd.

De Mercedes-Benz alarmcentrale kan de gegevens overeenkomstig de positie van het voertuig naar een van de algemene alarmcentrales sturen.

- Onder bepaalde voorwaarden worden aanvullende gegevens via het spraakkanaal aan de Mercedes-Benz alarmcentrale doorgegeven.

Op deze manier kunnen zo snel mogelijk maatregelen worden getroffen voor het reddend, bergen of wegslepen door een Mercedes-Benz -servicewerkplaats.

De SOS-toets in het bedieningspaneel dakconsole knippert tot de noodoproep afgesloten is.

Een automatische noodoproep kan niet direct worden beëindigd.

Wanneer het Mercedes-Benz noodoproepsysteem geen noodoproep kan opbouwen met de Mercedes-Benz alarmcentrale, wordt de noodoproep automatisch doorgestuurd naar de openbare alarmcentrale.

Wanneer ook geen verbinding met de openbare alarmcentrale kan worden gemaakt, verschijnt een overeenkomstige melding op het display.

► Het alarmnummer **112** op de mobiele telefoon invoeren.

Als een noodoproep wordt geactiveerd:

- Indien de verkeerssituatie dit toelaat, zo lang in het voertuig blijven tot de spraakverbinding met de telefonist in de alarmcentrale is opgebouwd.
- De telefonist bepaalt aan de hand van de opname van het ongeval of een ambulance en/of de politie op de plaats van het ongeval noodzakelijk is.
- Wanneer geen inzittende antwoordt, wordt direct een ambulance naar het voertuig gestuurd.

Handmatige noodoproep activeren

► **Via de SOS-toets in het bedieningspaneel dakconsole:** De SOS-toets ten minste een seconde lang indrukken.

De noodoproep is geactiveerd:

- Er wordt een spraakverbinding met de Mercedes-Benz alarmcentrale tot stand gebracht.
- Indien de verkeerssituatie dit toelaat, zo lang in het voertuig blijven tot de spraakverbinding met de telefonist in de alarmcentrale is opgebouwd.
- De telefonist bepaalt aan de hand van de opname van het ongeval of een ambulance en/of de politie op de plaats van het ongeval noodzakelijk is.
- Er wordt een sms met ongevalsgegevens aan de Mercedes-Benz alarmcentrale gestuurd.

De Mercedes-Benz alarmcentrale kan de gegevens overeenkomstig de positie van het voertuig naar een van de algemene alarmcentrales sturen.

- Onder bepaalde voorwaarden wordt aanvullende data via het spraakkanaal aan de Mercedes-Benz alarmcentrale doorgegeven. Op deze manier kunnen zo snel mogelijk maatregelen worden getroffen voor het reddend, bergen of wegslepen door een Mercedes-Benz -servicewerkplaats.

Als het Mercedes-Benz noodoproepsysteem geen noodoproep met de Mercedes-Benz alarmcentrale kan opbouwen, wordt de noodoproep automatisch doorgestuurd naar de openbare alarmcentrale.

Verstuurde gegevens bij Mercedes-Benz noodoproepsysteem

Bij een automatische of handmatige noodoproep en bij het alarmnummer **112** worden gegevens verzonden aan de Mercedes-Benz alarmcentrale of de openbare alarmcentrale.

De volgende gegevens worden verzonden:

- GPS-positiegegevens van het voertuig
- GPS-positiegegevens van de rijroute (een paar 100 m vóór het ongeval)
- Rijrichting
- Voertuigidentificatienummer
- Soort aandrijving van het voertuig
- Geschatte aantal personen in het voertuig
- Mercedes PRO connect aanwezig of niet
- Handmatig of automatisch geactiveerde noodoproep
- Tijdstip van het ongeval

Voor meer informatie over het verloop van het ongeval kunnen tot een uur na het activeren van de noodoproep de volgende maatregelen worden genomen:

- De actuele positie van het voertuig kan worden opgeroepen.
 - Een spraakverbinding met de inzittenden kan worden opgebouwd.
- ⓘ Voor Rusland: Tot twee uur na een verstuurde noodoproep kunnen verschillende functies, bijvoorbeeld het ontvangen van verkeersinformatie, niet worden gebruikt.

Testmodus ERA-GLONASS starten/stoppen (Rusland)

Voorwaarden

- De startaccu is voldoende opgeladen.
- Het contact is ingeschakeld.
- Het voertuig staat ten minste een minuut stil.

▶ **Testmodus starten:** De draai-drukknop gedurende ten minste vijf seconden indrukken.
De testmodus wordt gestart en beëindigt automatisch na het doorlopen van de taaltest.

▶ **Testmodus handmatig stoppen:** Het contact uitschakelen.
De testmodus wordt onderbroken.

Bandenpech

Aanwijzingen met betrekking tot bandenpech

⚠ WAARSCHUWING Gevaar voor ongevallen door drukloze banden

Een drukloze band beïnvloedt de rij-eigenschappen en het stuur- en remgedrag van het voertuig sterk.

- ▶ Niet met drukloze band rijden.
- ▶ De drukloze band vervangen door het reservewiel of contact opnemen met een gekwalificeerde werkplaats.

Afhankelijk van de uitvoering van het voertuig hebt u in geval van bandenpech de volgende mogelijkheden:

- **Voertuigen met Mercedes PRO connect:** U kunt in geval van pech een pechoproep starten via de toets service-oproep in het bedieningspaneel dakconsole (→ pagina 212).
- **Alle voertuigen:** Het wiel vervangen (→ pagina 253).

Accu

Aanwijzingen met betrekking tot de 12-V-accu

⚠ WAARSCHUWING Gevaar voor ongevallen door ondeskundig uitgevoerde werkzaamheden aan de accu

Ondeskundig uitgevoerde werkzaamheden aan de accu kunnen bijvoorbeeld tot kortslui-

ting leiden. Dat kan leiden tot functiebeperkingen van veiligheidsrelevante systemen, zoals het verlichtingssysteem, het ABS (antiblokkeersysteem) of het ESP® (elektronisch stabiliteitsprogramma). De bedrijfsveiligheid van de auto kan beperkt zijn.

U kunt in de volgende situaties de controle over de auto verliezen:

- bij het remmen
- bij abrupte stuurbewegingen en/of niet-aangepaste snelheid

▶ Bij kortsluiting of een gelijkwaardige storing direct contact opnemen met een gekwalificeerde werkplaats.

▶ Niet verder rijden.

▶ Werkzaamheden aan de accu altijd bij een gekwalificeerde werkplaats laten uitvoeren.

- Meer informatie over het ABS (→ pagina 150)
- Meer informatie over het ESP® (→ pagina 151)

Mercedes-Benz adviseert de 12-V-accu te laten vervangen bij een gekwalificeerde werkplaats, bijvoorbeeld een Mercedes-Benz-servicewerkplaats.

Als u zelf de accu wilt vervangen, neemt u dan de volgende aanwijzingen in acht:

- Een defecte accu altijd vervangen door een accu, die aan de specifieke eisen van het voertuig voldoet.
- Aanbouwdelen zoals ontluchtingsslang, hoekstuk en accupoolafdekking overzetten van de te vervangen accu.
- Erop letten dat de ontluchtingsslang altijd op de oorspronkelijke opening aan accuzijde is aangesloten.

Aanwezige of meegeleverde pluggen monteren.

Anders kunnen gassen of accuzuur ontsnappen.

- Erop letten dat de aanbouwdelen weer op dezelfde wijze worden aangesloten.

Mercedes-Benz adviseert in verband met de veiligheid alleen accu's te gebruiken die door Mercedes-Benz speciaal voor het voertuig zijn getest en goedgekeurd. Deze accu's bieden een verhoogde bescherming tegen eruit lopende accuvloeistof, opdat inzittenden niet verwond

raken als een accu bij een ongeval wordt beschadigd.

⚠ WAARSCHUWING Explosiegevaar door elektrostatische oplading

Elektrostatische oplading kan tot vonkvor-
ming leiden en daardoor het zeer explosieve
gasmengsel van een accu ontsteken.

- ▶ Om aanwezige elektrostatische oplading af te bouwen, de metalen carrosserie aanraken voordat de accu wordt vastgepakt.

Het licht explosieve gasmengsel ontstaat bij het opladen van de accu en bij starthulp.

⚠ WAARSCHUWING Gevaar voor brandwonden door accuzuur

Accuzuur is een agressieve stof.

- ▶ Contact met de huid, ogen of kleding voorkomen.
- ▶ Niet over de accu buigen.
- ▶ Geen accugassen inademen.
- ▶ Kinderen van de accu verwijderd houden.
- ▶ Accuzuur direct grondig met veel schoon water afspoelen en direct de hulp van een arts invoeren.

🔥 MILIEU-AANWIJZING Milieuschade door het ondeskundig afvoeren van batterijen



Batterijen bevatten schadelijke stoffen. Het is wettelijk verboden om deze samen met het huisvuil af te voeren.



Batterijen op milieuvriendelijke wijze afvoeren. Ontladen batterijen bij een gekwalificeerde werkplaats of bij een inzamelpunt voor oude batterijen afgeven.

Wanneer de 12V-accu moet worden aangesloten, contact opnemen met een gekwalificeerde werkplaats.

Bij het werken met de accu's de veiligheidsaanwijzingen en beschermende maatregelen in acht nemen.



Explosiegevaar



Vuur, open licht en roken zijn bij het werken met de accu verboden. Vonkvor-
ming voorkomen.



Elektrolyt of accuzuur is agressief. Aanraking met de huid, ogen of kleding vermijden. Geschikte beschermende kleding dragen, in het bijzonder handschoenen, schort en gezichtsbescherming. Elektrolyt- of zuurspatten direct wegspoelen met schoon water. Eventueel naar een arts gaan.



Een veiligheidsbril dragen.



Kinderen uit de buurt houden.



Deze handleiding in acht nemen.

Wanneer het voertuig overwegend voor korte rit-
ten wordt gebruikt of gedurende langere tijd buiten bedrijf wordt gesteld:

- De accu op een door Mercedes-Benz geadviseerde oplader aansluiten.
- Voor het losmaken van de accu contact opnemen met een gekwalificeerde werkplaats.

Starthulp en 12-V-accu opladen

- ▶ Voor het opladen van de accu en de starthulp altijd het hulpstartpunt in de motorruimte gebruiken.

ⓘ AANWIJZING Beschadiging van de accu door te hoge spanning

Bij het opladen met een laadapparaat zonder begrenzing van de laadspanning kan de accu of de elektronische installatie van de auto worden beschadigd.

- ▶ Alleen laadapparaten met een maximale laadspanning van 14,8 V gebruiken.

⚠ WAARSCHUWING Explosiegevaar door ontstekend waterstofgas

Een accu genereert bij het opladen waterstofgas. Als een kortsluiting wordt veroorzaakt of als vonkvorming optreedt, kan het waterstofgas ontsteken.

- ▶ Erop letten dat de plusklem van een aangesloten accu niet met onderdelen van de auto in contact komt.
- ▶ Nooit metalen voorwerpen of gereedschap op een accu leggen.
- ▶ Bij het aansluiten- en loskoppelen van de accu beslist de beschreven volgorde van de accupookklemmen in acht nemen.
- ▶ Bij de starthulp altijd erop letten dat alleen accupolen met dezelfde polariteit met elkaar worden verbonden.
- ▶ Bij de starthulp beslist de beschreven volgorde bij het aansluiten- en losmaken van de startkabel in acht nemen.
- ▶ Als de motor draait de accupookklemmen niet aansluiten- of losmaken.

⚠ WAARSCHUWING Explosiegevaar bij het opladen en bij starthulp

Bij het opladen en bij starthulp kan een explosief gasmengsel uit de accu ontsnappen.

- ▶ Beslist vuur, open licht, vonkvorming en roken vermijden.
- ▶ Bij het opladen en bij starthulp voor voldoende ventilatie zorgen.
- ▶ Niet over een accu buigen.

⚠ WAARSCHUWING Explosiegevaar bij een bevroren accu

Een ontladen accu kan al bij temperaturen rond het vriespunt bevriezen.

Als dan starthulp wordt gegeven of de accu wordt opgeladen, kan accugas ontsnappen.

- ▶ Een bevroren accu vóór het opladen of voor het geven van starthulp altijd laten ontdooien.

Wanneer bij temperaturen rond of onder het vriespunt de waarschuwings- en controlelampjes

in het instrumentendisplay niet gaan branden, is de ontladen accu met grote waarschijnlijkheid bevroren.

In dat geval de volgende punten in acht nemen:

- Geen starthulp geven en de accu niet opladen.
- De levensduur van een weer ontdoode accu kan drastisch ingekort zijn.
- Het startgedrag kan verslechteren, in het bijzonder bij lage temperatuur.
- Het wordt geadviseerd een ontdoode accu bij een gekwalificeerde werkplaats te laten controleren.

ℹ AANWIJZING Beschadiging door veelvuldige en langdurige startpogingen

Door veelvuldige en langdurige startpogingen kan door onverbrande brandstof de katalysator worden beschadigd.

- ▶ Veelvuldige en langdurige startpogingen voorkomen.

De volgende punten in acht nemen bij starthulp en bij het opladen van de accu:

- Alleen onbeschadigde start-/laadkabels met voldoende grote doorsnede en geïsoleerde pookklemmen gebruiken.
- Niet-geïsoleerde onderdelen van de pookklemmen mogen niet met andere metalen onderdelen in aanraking komen zolang de start-/laadkabels met het hulpstartpunt zijn verbonden.
- De start-/laadkabels mogen geen onderdelen aanraken die als de motor draait kunnen bewegen.
- Altijd erop letten dat uzelf en de accu niet elektrostatisch opgeladen zijn.
- Beslist vuur en open licht vermijden.
- Niet over een accu buigen.
- **Bij het opladen:** Alleen door Mercedes-Benz geteste en goedgekeurde opladers gebruiken en de handleiding van de oplader doorlezen voordat de accu wordt opgeladen.

Bij de starthulp bovendien de volgende punten in acht nemen:

- Alleen accu's met een nominale spanning van 12-V- als starthulp gebruiken.
- De voertuigen mogen elkaar niet raken.

- ▶ **Voertuigen met accuhoofdschakelaar:** De accuhoofdschakelaar moet ingeschakeld zijn; dit controleren (→ pagina 125).
- ▶ Het voertuig met de parkeerrem beveiligen.
- ▶ **Voertuigen met automatische transmissie:** De transmissie in de stand **P** zetten.
- ▶ **Voertuigen met handgeschakelde versnellingsbak:** De neutraalstand inschakelen.
- ▶ Het contact en alle stroomverbruikers uitschakelen.
- ▶ De motorkap openen (→ pagina 195).

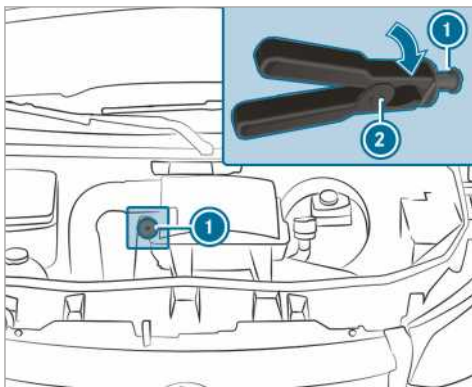

Hulpstartpunt (voorbeeld)

- ① **Voertuigen met rechtse besturing:** De hulpstartpunten kunnen zich aan de tegenoverliggende zijde bevinden.
- ▶ De afdekking van de plusaansluiting van de externe accu verwijderen.
- ▶ De plusklem van de startkabels/laadkabels eerst op de pluspool van de externe accu aansluiten.
- ▶ Met de plusklem ② van de startkabel de rode afdekking op het hulpstartpunt ① met een draai rechtsom terugduwen.
- ▶ De plusklem op de plusaansluiting van het hulpstartpunt ① vastklemmen.
- ▶ **Bij starthulp:** De motor van het hulpbiedende voertuig met stationair toerental laten draaien.
- ▶ De minpool van de externe accu en het masapunt aan het eigen voertuig met de start-/laadkabel verbinden. Daarbij met de externe accu beginnen.

- ▶ **Bij starthulp:** De motor van het eigen voertuig starten.
- ▶ **Bij opladen:** Het opladen starten.
- ▶ **Bij starthulp:** De motoren enkele minuten laten draaien.
- ▶ **Bij starthulp:** Voordat de startkabel wordt losgemaakt een elektrische verbruiker van de eigen auto, bijvoorbeeld de achtruitverwarming of de verlichting, inschakelen.

Als de starthulp of het opladen beëindigd is:

- ▶ De startkabels/laadkabels eerst van het masapunt en de minpool van de externe accu losmaken, vervolgens van de plusaansluiting van het hulpstartpunt ① en de pluspool van de externe accu. Hierbij telkens beginnen bij de contacten van de eigen auto. Bij het losmaken van de plusklem ② van het hulpstartpunt ① springt de rode afdekking weer terug naar zijn uitgangspositie.

Meer informatie is verkrijgbaar bij een gekwalificeerde werkplaats.

Vloerbedekking verwijderen en aanbrengen (voertuigen met achterwielaandrijving)

⚠ WAARSCHUWING Gevaar voor ongevallen door voorwerpen in de beenruimte van de bestuurder

Voorwerpen in de beenruimte van de bestuurder kunnen de slag van de pedalen beperken en een ingedrukt pedaal blokkeren.

Hierdoor wordt de bedrijfs- en verkeersveiligheid van de auto in gevaar gebracht.

- ▶ Alle voorwerpen in de auto veilig opbergen, opdat deze niet in de beenruimte van de bestuurder terecht kunnen komen.
- ▶ Bij vloermatten en tapijten controleren of deze slipvast bevestigd zijn en controleren of er voldoende vrije ruimte voor de pedalen overblijft.
- ▶ Niet meerdere vloermatten of tapijten over elkaar leggen.

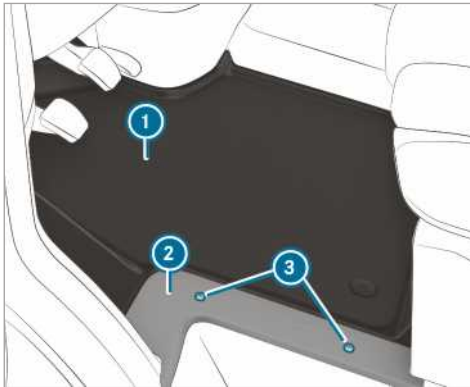

- ▶ Alle stroomverbruikers uitschakelen.
- ▶ **Verwijderen:** De bouten ③ losdraaien en het paneel ② verwijderen.
- ▶ De vloerbedekking ① verwijderen.
- ▶ **Aanbrengen:** De vloerbedekking ① aanbrengen en uitlijnen op de stoelconsole van de chauffeursstoel en de dorpel.
- ▶ Het paneel ② aanbrengen en de bouten ③ er weer in draaien.

Startaccu losmaken

! **AANWIJZING** Beschadiging elektrische onderdelen

Als de startaccu wordt losgekoppeld voordat de motor wordt afgezet en de sleutel uit het contactslot wordt verwijderd, kunnen elektrische onderdelen worden beschadigd.

- ▶ De motor afzetten en de sleutel uit het contactslot verwijderen. Vervolgens de accupoolklemmen losmaken van de startaccu. Erop letten dat altijd eerst de startaccu in de accubak in de linker beenruimte wordt losgekoppeld. Anders kunnen elektrische onderdelen, bijvoorbeeld de dynamo, worden beschadigd.

! **AANWIJZING** Beschadiging van de elektronische installatie van het voertuig

Wanneer de startaccu niet zoals hierna beschreven wordt losgekoppeld, kan de elektronica van het voertuig worden beschadigd.

- ▶ De startaccu altijd in de hierna beschreven volgorde loskoppelen en nooit de accupoolklemmen omwisselen! Anders

kan de elektronica van het voertuig worden beschadigd.

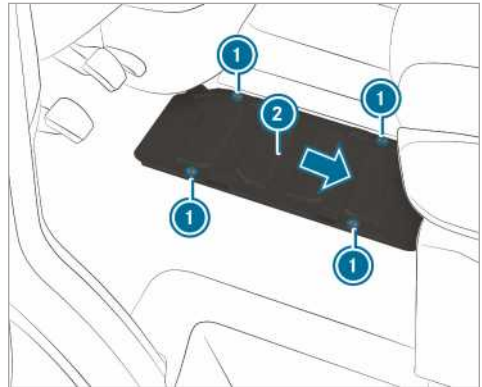

Voertuigen met achterwielaandrijving

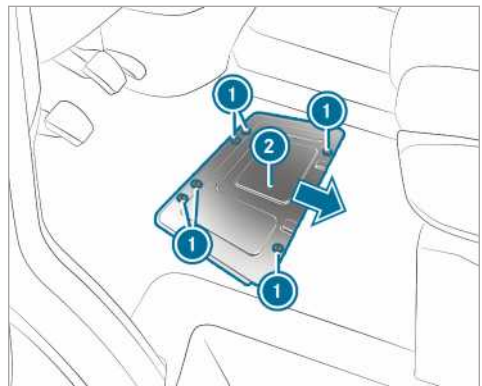

Voertuigen met voorwielaandrijving

Als de waarschijnlijke standtijd of stillegging van het voertuig langer dan drie weken is, de accu losmaken. Hierdoor wordt het ontladen van de accu door ruststroomverbruikers vermeden.

- ▶ **Voertuigen met accuhoofschakelaar:** De hoofschakelaar van de accu uitschakelen.
- ▶ **Voertuigen zonder accuhoofschakelaar:** Alle elektrische verbruikers uitschakelen.
- ▶ De motor afzetten en de spanningsvoorziening uitschakelen.
- ▶ De vloerbedekking verwijderen (→ pagina 218).

- ▶ De bouten ① losdraaien en de accu-afdekking ② in de richting van de pijl verwijderen. De bouten moeten over de grotere uitsparingen staan.
- ▶ De batterij-afdekking ② naar boven toe verwijderen.

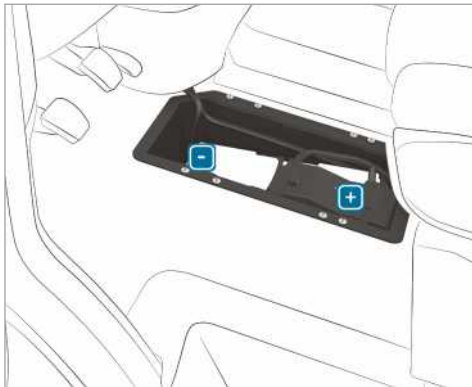

- ▶ Eerst de minklem van de accu losmaken en zodanig verwijderen, dat de klem de minpool niet meer aanraakt.
- ▶ De afdekking van de plusklem verwijderen.
- ▶ De plusklem losmaken en met de voorzeke- ringenhouder zijwaarts omhoogklappen.

Startaccu uit- of inbouwen

Voertuigen met achterwielaandrijving: Startaccu uitbouwen



- ▶ De startaccu loskoppelen (→ pagina 219).
- ▶ De ontluftingsslang ① met de aansluitknie van de aansluiting van het ontluftingsdeksel lostrekken.

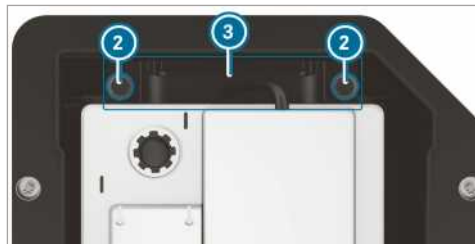

- ▶ De bouten ② van de houder ③ omhoog eruit trekken.
- ▶ De startaccu in rijrichting uit zijn verankering schuiven.
- ▶ De beugel van de startaccu omhoogklappen en de startaccu uit de accubak verwijderen.

Voertuigen met achterwielaandrijving: Startaccu inbouwen

- ▶ Bij het aansluiten van de startaccu de veiligheidsmaatregelen en de beschermende maatregelen in acht nemen (→ pagina 216).

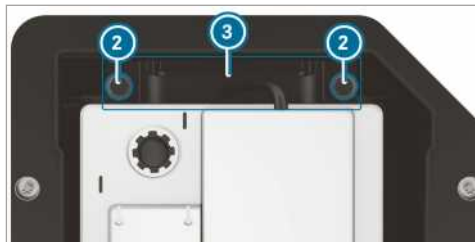

- ▶ De startaccu in de accubak aanbrengen.
- ▶ De beugel van de startaccu omlaagklappen.
- ▶ De startaccu tegen de rijrichting in zijn verankering schuiven.
- ▶ De houder ③ aanbrengen.
- ▶ De bouten ② van de houder ③ waarmee de startaccu tegen verschuiven beveiligd is, vastdraaien.



- ▶ De ontluuchtingsslang ① met de aansluitknie op de aansluiting van het ontluuchtingsdeksel aansluiten.
- ▶ De startaccu aansluiten (→ pagina 219).

Mercedes-Benz adviseert de startaccu te laten vervangen bij een gekwalificeerde werkplaats, bijvoorbeeld een Mercedes-Benz-servicewerkplaats.

Als u zelf de startaccu wilt vervangen, neemt u dan de volgende aanwijzingen in acht:

- Een defecte startaccu altijd vervangen door een startaccu die aan de specifieke eisen van het voertuig voldoet.
- Aanbouwdelen zoals de ontluuchtingsslang, het hoekstuk en de accupoolafdekking overzetten van de te vervangen startaccu.
- Erop letten dat de ontluuchtingsslang altijd op de oorspronkelijke opening aan accuzijde is aangesloten.

Aanwezige of meegeleverde pluggen monteren.

Anders kunnen gassen of accuzuur ontsnappen.

- Erop letten dat de aanbouwdelen weer op dezelfde wijze worden aangesloten.

Voertuigen met voorwielaandrijving: Startaccu uitbouwen

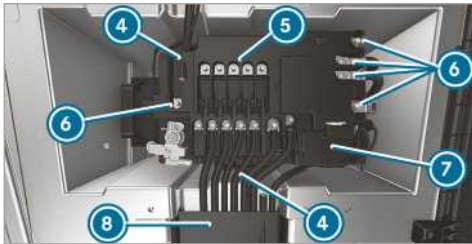

- ▶ De startaccu loskoppelen (→ pagina 219).
- ▶ De klep van de kabelgoot ⑧ openen.
- ▶ De afdekking van pluspool ⑦ openen.

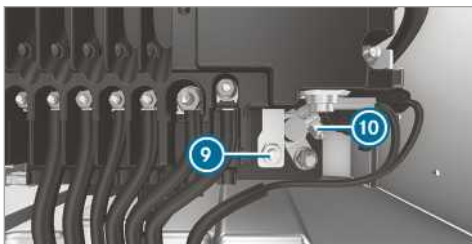

- ▶ De moer ⑨ en de pluspool ⑩ losmaken.
- ▶ De moeren ⑥ van de leidingen eruit draaien, de leidingen verwijderen en terzijde leggen.
- ▶ De vergrendelingsnokken ④ op de voorzekeringenhouders uiteen spreiden.
- ▶ De voorzekeringenhouders van de accu nemen en naar voren en naar rechts schuiven.
- ▶ De voorzekeringenhouders omhoog en naar achteren klappen.



- ▶ De ontluuchtingsslang ① met de aansluitknie van de aansluiting van het ontluuchtingsdeksel lostrekken.

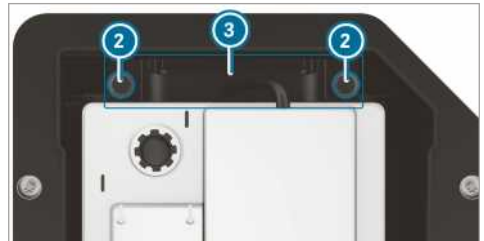

- ▶ De bouten ② van de houder ③ eruit draaien en de houder omhoog eruit trekken.
- ▶ De startaccu dwars op de rijrichting uit zijn verankerung schuiven.
- ▶ De beugel van de startaccu omhoogklappen en de startaccu uit de accubak verwijderen.

Voertuigen met voorwielaandrijving: Startaccu inbouwen

- ▶ Bij het aansluiten van de startaccu de veiligheidsmaatregelen en de beschermende maatregelen in acht nemen (→ pagina 216).
- ▶ De startaccu in de accubak aanbrengen.
- ▶ Erop letten dat er geen kabel bekneld raakt.
- ▶ De beugel van de startaccu omlaagklappen.
- ▶ De startaccu dwars op de rijrichting in zijn verankerung schuiven.

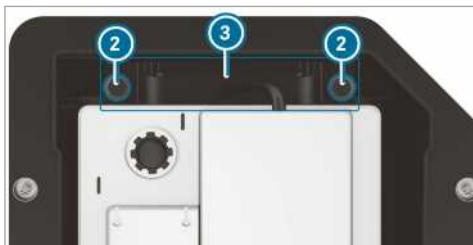

- ▶ De houder ③ aanbrengen.
- ▶ De bouten ② van de houder ③ waarmee de startaccu tegen verschuiven beveiligd is, vastdraaien.



- ▶ De ontluuchtingsslang ① met de aansluitknie op de aansluiting van het ontluuchtingsdeksel aansluiten.
- ▶ De voorzekeringshouder op de accu aanbrengen.

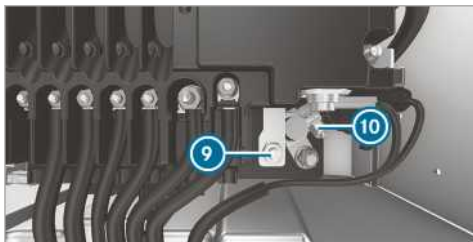
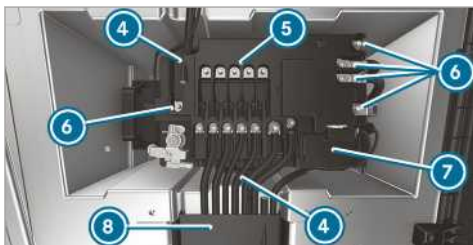

- ▶ De pluspool ⑩ aansluiten en de afdekking ⑦ sluiten.
- ▶ De kabels op de bevestigingspennen plaatsen.
- ▶ De moeren ⑥ voor de kabels met het op de voorzekeringshouder aangegeven aanhaalmoment ⑤ vastdraaien.

Mercedes-Benz adviseert de startaccu te laten vervangen bij een gekwalificeerde werkplaats, bijvoorbeeld een Mercedes-Benz-servicewerkplaats.

Als u zelf de startaccu wilt vervangen, neemt u dan de volgende aanwijzingen in acht:

- Een defecte startaccu altijd vervangen door een startaccu die aan de specifieke eisen van het voertuig voldoet.
- Aanbouwdelen zoals de ontluuchtingsslang, het hoekstuk en de accupoolafdekking overzetten van de te vervangen startaccu.
- Erop letten dat de ontluuchtingsslang altijd op de oorspronkelijke opening aan accuzijde is aangesloten.

Aanwezige of meegeleverde pluggen monteren.

Anders kunnen gassen of accuzuur ontsnappen.

- Erop letten dat de aanbouwdelen weer op dezelfde wijze worden aangesloten.

Extra accu in de motorruimte loskoppelen

! **AANWIJZING** Beschadiging elektrische onderdelen

Als de startaccu wordt losgekoppeld voordat de motor wordt afgezet en de sleutel uit het contactslot wordt verwijderd, kunnen elektrische onderdelen worden beschadigd.

- ▶ De motor afzetten en de sleutel uit het contactslot verwijderen. Vervolgens de accupookklemmen losmaken van de startaccu. Erop letten dat altijd eerst de startaccu in de accubak in de linker beenruimte wordt losgekoppeld. Anders kunnen elektrische onderdelen, bijvoorbeeld de dynamo, worden beschadigd.

! **AANWIJZING** Beschadiging van de elektronische installatie van het voertuig

Wanneer de extra accu niet zoals hierna beschreven wordt losgekoppeld, kan de elektronica van het voertuig worden beschadigd.

- ▶ De extra accu altijd in de hierna beschreven volgorde loskoppelen en nooit de accupoolklemmen omwisselen! Anders kan de elektronica van het voertuig worden beschadigd.

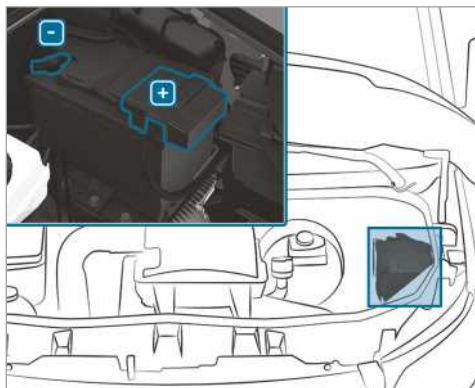

- ▶ Bij het loskoppelen van de extra accu de veiligheidsmaatregelen en de beschermende maatregelen in acht nemen (→ pagina 216)
- ▶ Alle stroomverbruikers uitschakelen.
- ▶ De motor afzetten en de spanningsvoorziening uitschakelen.
- ▶ De motorkap openen (→ pagina 195).
- ▶ Eerst de minklem van de extra accu losmaken en zodanig verwijderen, dat de klem de minpool niet meer aanraakt.
- ▶ De afdekking van de plusklem verwijderen.
- ▶ De plusklem losmaken en verwijderen.

Extra accu onder bijrijdersbank loskoppelen

! **AANWIJZING** Beschadiging elektrische onderdelen

Als de startaccu wordt losgekoppeld voordat de motor wordt afgezet en de sleutel uit het contactslot wordt verwijderd, kunnen elektrische onderdelen worden beschadigd.

- ▶ De motor afzetten en de sleutel uit het contactslot verwijderen. Vervolgens de

accupoolklemmen losmaken van de startaccu. Erop letten dat altijd eerst de startaccu in de accubak in de linker beenruimte wordt losgekoppeld. Anders kunnen elektrische onderdelen, bijvoorbeeld de dynamo, worden beschadigd.

! **AANWIJZING** Beschadiging van de elektronische installatie van het voertuig

Wanneer de extra accu niet zoals hierna beschreven wordt losgekoppeld, kan de elektronica van het voertuig worden beschadigd.

- ▶ De extra accu altijd in de hierna beschreven volgorde loskoppelen en nooit de accupoolklemmen omwisselen! Anders kan de elektronica van het voertuig worden beschadigd.

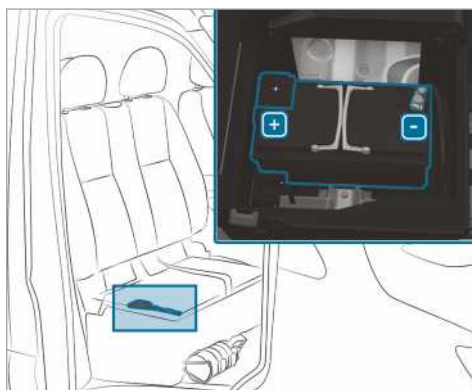

- ▶ Bij het loskoppelen van de extra accu de veiligheidsmaatregelen en de beschermende maatregelen in acht nemen (→ pagina 216).
- ▶ Alle stroomverbruikers uitschakelen.
- ▶ De motor afzetten en de spanningsvoorziening uitschakelen.
- ▶ Het zitvlak van de bijrijdersbank omhoogklappen (→ pagina 68).
- ▶ Eerst de minklem van de extra accu losmaken en zodanig verwijderen, dat de klem de minpool niet meer aanraakt.
- ▶ De afdekking van de plusklem verwijderen.
- ▶ De plusklem losmaken en verwijderen.

- ⓘ Als de extra accu zich onder een bijrijdersstoel zonder opklapbaar zitvlak bevindt, contact opnemen met een gekwalificeerde werkplaats om de extra accu los te koppelen en te verwijderen.

Aan- of wegslepen

Toegestane sleepmethoden

Mercedes-Benz adviseert om het voertuig bij pech te transporteren in plaats van te slepen.

- ❗ **AANWIJZING** Schade aan de auto door ondeskundig slepen

- ▶ De aanwijzingen voor het slepen in acht nemen.

- ❗ **AANWIJZING** Schade door duwen van het voertuig

Wanneer een voertuig met voorwielaandrijving en automatische transmissie, als de motor is uitgeschakeld, te ver en te snel wordt geduwd, kan het beschadigd raken.

- ▶ Het voertuig niet verder dan 15 m stapvoets duwen.



- ⓘ **Voertuigen met automatische transmissie en achterwielaandrijving:** Bij storingen kan de automatische transmissie in de stand **P** geblokkeerd zijn.

Als de automatische transmissie niet in de stand **N** kan worden gezet, het voertuig vervoeren (→ pagina 227). Voor het transport van het voertuig is een sleepwagen met hef-inrichting nodig.

- ⓘ **Voertuigen met automatische transmissie en voorwielaandrijving:** Bij storingen kan de automatische transmissie in de stand **P** geblokkeerd zijn. U kunt de parkeervergrendeling handmatig opheffen (→ pagina 129).

Als de automatische transmissie niet in de stand **N** kan worden gezet, het voertuig vervoeren (→ pagina 227). Voor het transport van het voertuig is een sleepwagen met hef-inrichting nodig.

Toegestane sleepmethoden

			
	Beide assen op de grond	Vooras opgetild	Achteras opgetild
Voertuigen met handgeschakelde versnellingsbak	Ja, maximaal 100 km met 50 km/h	Ja, maximaal 100 km met 50 km/h	Ja, maximaal 50 km met 50 km/h
Voertuigen met automatische transmissie en achterwielaandrijving	Ja, maximaal 50 km met 50 km/h	Ja, maximaal 50 km met 50 km/h	Ja, wanneer het stuurwiel met een stuurwielklem in de middenpositie geblokkeerd is
Voertuigen met automatische transmissie en voorwielaandrijving	Neen (als de motor is afgezet) Ja (als de motor draait), maximaal 5 km met 20 km/h	Ja	Neen (als de motor is afgezet) Ja (als de motor draait), maximaal 5 km met 20 km/h
Voertuigen met vierwielaandrijving	Ja, maximaal 50 km met 50 km/h	Nee	Nee

Slepen met opgetilde as: Het wegslepen moet door een bergingsbedrijf worden uitgevoerd.

Voertuig slepen met beide assen op de grond

- ▶ De aanwijzingen met betrekking tot de toegestane sleepmethoden in acht nemen (→ pagina 224).
- ▶ De accu moet aangesloten en opgeladen zijn; dit controleren.

Als de accu ontladen is:

- Kan de motor niet worden gestart.
- Kan de elektrische parkeerrem niet worden uit- of ingeschakeld.
- **Voertuigen met automatische transmissie:** Kan de automatische transmissie niet in de stand **N** of **P** worden gebracht.

! **AANWIJZING** Schade door duwen van het voertuig

Wanneer een voertuig met voorwielaandrijving en automatische transmissie, als de motor is uitgeschakeld, te ver en te snel wordt geduwd, kan het beschadigd raken.

- ▶ Het voertuig niet verder dan 15 m stapvoets duwen.

! **AANWIJZING** Beschadiging door te snel of te ver slepen

Door te snel of te ver slepen kan de aandrijflijn beschadigd raken.

- ▶ Een sleepsnelheid van 50 km/h niet overschrijden.
- ▶ Een sleepafstand van 50 km niet overschrijven.

- i** **Voertuigen met automatische transmissie en achterwielaandrijving:** Bij storingen kan de automatische transmissie in de stand **P** geblokkeerd zijn.

Als de automatische transmissie niet in de stand **N** kan worden gezet, het voertuig vervoeren (→ pagina 227). Voor het transport van het voertuig is een sleepwagen met hef-inrichting nodig.

- i** **Voertuigen met automatische transmissie en voorwielaandrijving:** Bij storingen kan de automatische transmissie in de stand **P** geblokkeerd zijn. U kunt de parkeervergrendeling mechanisch opheffen (→ pagina 129).

Als de automatische transmissie niet in de stand **N** kan worden gezet, het voertuig vervoeren (→ pagina 227). Voor het transport

van het voertuig is een sleepwagen met hef-inrichting nodig.

! **WAARSCHUWING** Gevaar voor ongevallen bij het slepen van een auto met een te hoog gewicht

Wanneer de te slepen auto zwaarder is dan het toegestaan totaalgewicht van uw auto, kunnen de volgende situaties zich voordoen:

- Het sleepoog breekt af.
- De combinatie kan gaan slingeren en zelfs kantelen.
- ▶ Als u een andere auto aansleept- of sleept, moet erop worden gelet dat het gewicht ervan niet hoger is dan het toegestaan totaalgewicht van uw auto.

Als een voertuig moet worden weggesleept of aangesleept, mag het gewicht het toegestaan totaalgewicht van het trekkende voertuig niet overschrijden.

- ▶ Gegevens over het toegestaan totaalgewicht van het betreffende voertuig vindt u op het voertuigtypeplaatje .
- ▶ **Voertuigen met automatische transmissie:** Het chauffeurs- of passagiersportier niet openen, omdat anders de automatische transmissie automatisch in de stand **P** wordt gezet.
- ▶ Het sleepoog aanbrengen (→ pagina 228).
- ▶ De sleepkabel of -stang bevestigen.

! **AANWIJZING** Beschadiging door verkeerde bevestiging

- ▶ De sleepkabel of sleepstang alleen aan de sleepogen bevestigen.

- i** De sleepkabel of -stang kan ook aan de aanhangwagenvoorziening worden bevestigd.

! **AANWIJZING** Gevaar voor beschadiging en ongevallen bij het slepen met een sleepkabel

Wanneer de beschermende maatregelen en de veiligheidsmaatregelen bij het slepen met een sleepkabel niet in acht worden genomen, bestaat het gevaar voor ongevallen.

Bij het slepen met een sleepkabel de volgende punten in acht nemen:

- ▶ De sleepkabel bij beide voertuigen indien mogelijk aan dezelfde zijde van het voertuig bevestigen.
- ▶ De sleepkabel mag niet langer zijn dan de wettelijk voorgeschreven lengte.
- ▶ De sleepkabel in het midden markeren, bijvoorbeeld met een witte lap (30 x 30 cm). Daardoor herkennen andere verkeersdeelnemers de sleepsituatie.
- ▶ Tijdens het rijden de remlichten van de motorwagen in de gaten houden. Houd de sleepkabel altijd gespannen door voldoende afstand te bewaren.
- ▶ Voor het slepen geen staalkabel of ketting gebruiken. Anders kan het voertuig worden beschadigd.

- ▶ De automatische vergrendeling uitschakelen (→ pagina 45).
- ▶ De HOLD-functie niet activeren.
- ▶ De wegsleepbeveiliging uitschakelen (→ pagina 58).
- ▶ Het Active Brake Assist System uitschakelen.
- ▶ **Voertuigen met automatische transmissie:** De automatische transmissie in de stand **N** zetten.
- ▶ **Voertuigen met handgeschakelde versnellingsbak:** De neutraalstand **N** inschakelen.
- ▶ De parkeerrem vrij te zetten.
- ▶ **Voertuigen met handgeschakelde versnellingsbak:** Het contact inschakelen, anders kan het stuurslot blokkeren.

⚠ WAARSCHUWING Gevaar voor ongevallen door beperkte veiligheidsrelevante functies bij het slepen

Veiligheidsrelevante functies zijn in de volgende situaties beperkt of niet meer beschikbaar:

- Het contact is uitgeschakeld.
- Het remsysteem of de stuurbekrachtiging vertoont een storing.
- De energievoorziening of het boordnet vertoont een storing.

Als uw auto dan wordt gesleept, kan voor het sturen en remmen aanzienlijk meer kracht nodig zijn.

- ▶ Een sleepstang gebruiken.
- ▶ Voor het slepen controleren of de stuurinrichting vrij kan bewegen.

! **AANWIJZING** Beschadiging door te hoge trekkrachten

Plotseling weggrijden kan door hoge trekkrachten de auto's beschadigen.

- ▶ Langzaam en niet plotseling weggrijden.

Voertuig met opgetilde voor- of achteras slepen

! **AANWIJZING** Beschadiging bij ingeschakeld contact

Als u bij het slepen van het voertuig met opgetilde voor- en achteras het contact ingeschakeld laat, kan door een ingreep van het ESP® het remsysteem worden beschadigd.

- ▶ Het contact moet uitgeschakeld zijn.

! **AANWIJZING** Beschadiging door ondeskundig uit- of inbouwen van de cardanassen

Als bij het inbouwen van de cardanassen geen nieuwe bouten worden gebruikt, kunnen de cardanassen worden beschadigd.

Bij het inbouwen van de cardanassen altijd nieuwe bouten gebruiken.

Het verwijderen en aanbrengen van de cardanassen alleen door gekwalificeerd personeel laten uitvoeren.

i Het voertuig bij schade aan de vooras bij de vooras optillen en bij schade aan de achteras bij de achteras optillen.

i **Voertuigen met automatische transmissie en achterwielaandrijving:** Bij storingen kan de automatische transmissie in de stand **P** geblokkeerd zijn.

Als de automatische transmissie niet in de stand **N** kan worden gezet, het voertuig vervoeren (→ pagina 227). Voor het transport van het voertuig is een sleepwagen met hef-inrichting nodig.

- i Voertuigen met automatische transmissie en voorwielaandrijving:** Bij storingen kan de automatische transmissie in de stand **P** geblokkeerd zijn. U kunt de parkeervergrendeling mechanisch opheffen (→ pagina 129).

Als de automatische transmissie niet in de stand **N** kan worden gezet, het voertuig vervoeren (→ pagina 227). Voor het transport van het voertuig is een sleepwagen met hef-inrichting nodig.

- ▶ De aanwijzingen met betrekking tot de toegestane sleepmethoden in acht nemen (→ pagina 224).
- ▶ Bij een overschrijding van de maximaal toegestane sleepafstand moeten de cardanassen naar de aangedreven assen worden losgemaakt.
- ▶ **Voertuigen met automatische transmissie:** De automatische transmissie in de stand **N** zetten.
- ▶ **Voertuigen met handgeschakelde versnellingsbak:** De neutraalstand **N** inschakelen.
- ▶ De parkeerrem vrij te zetten.
- ▶ Het contact uitschakelen.

Voertuig voor transport opladen

- ▶ De aanwijzingen met betrekking tot het slepen in acht nemen (→ pagina 226) (→ pagina 225).
- ▶ Om het voertuig op te laden de sleepkabel of -stang aan het sleepoog bevestigen.
- ▶ **Voertuigen met automatische transmissie:** De automatische transmissie in de stand **N** zetten.
- i Voertuigen met automatische transmissie:** Bij storingen aan de elektronica kan de automatische transmissie in de stand **P** geblokkeerd zijn. Om **N** in te schakelen het boordnet van spanning voorzien (→ pagina 216).

- ▶ **Voertuigen met handgeschakelde versnellingsbak:** De neutraalstand **N** inschakelen.
- ▶ Het voertuig op de transporter zetten.

- ▶ **Voertuigen met automatische transmissie:** De automatische transmissie in de stand **P** zetten.

- ▶ **Voertuigen met handgeschakelde versnellingsbak:** De 1e versnelling **1** of de achteruitversnelling **R** inschakelen.
- ▶ Het voertuig met de parkeerrem tegen wegrollen beveiligen.
- ▶ Het voertuig alleen bij de wielen vastzetten.

Voertuigen met vierwielaandrijving /voertuigen met automatische transmissie

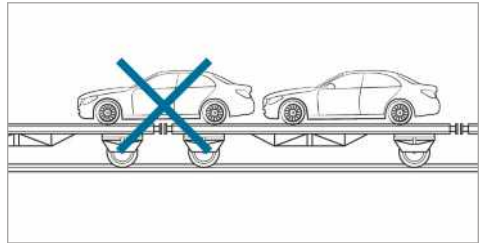

- ▶ Erop letten dat de voor- en achteras op hetzelfde transportvoertuig komen te staan.

i AANWIJZING Schade aan de aandrijflijn door verkeerde plaatsing

- ▶ De auto niet boven de koppeling van de transportwagen plaatsen.

i AANWIJZING Schade aan het voertuig door ondeskundig laden

Wanneer een voertuig met vierwielaandrijving bij het laden met het hydraulisch systeem van de opbouw wordt gekanteld, geduwd of bewogen, kan deze worden beschadigd.

- ▶ Een voertuig met vierwielaandrijving bij het laden uitsluitend op eigen kracht laten rijden en positioneren.
- ▶ Als de sleutel is verwijderd of een deur is geopend het voertuig en diens ondergrond niet meer bewegen.

Sleepoog opbergplaats

Het sleepoog bevindt zich in het boordgereedschap in de beenruimte aan chauffeurszijde (→ pagina 230).

Sleepoog

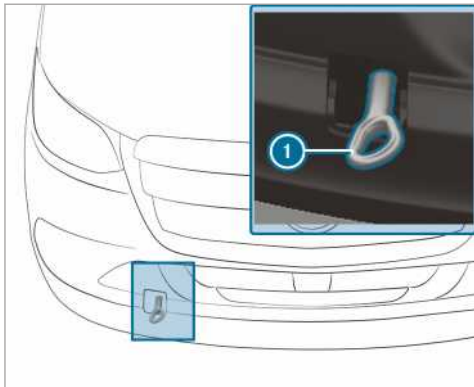

Sleepoog voor aanbrengen en verwijderen

- ▶ **Sleepoog voor aanbrengen:** Boven op de afdekking drukken en de afdekking verwijderen.
- ▶ Het sleepoog ① rechtsonder tot de aanslag erin draaien en vastzetten.
- ▶ **Sleepoog voor verwijderen:** Het sleepoog ① linksom draaien en verwijderen.
- ▶ De afdekking met de nok naar boven aanbrengen en omlaag drukken tot de afdekking vergrendelt.

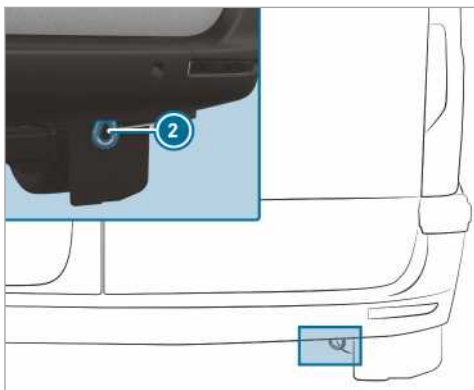

Sleepoog achterzijde (voertuigen met goedkeuring voor personenvervoer)

- ① Het sleepoog achterzijde ② is aan het voertuig vastgeschroefd.

! **AANWIJZING** Beschadiging door verkeerd gebruik van het sleepoog

Bij het bergen van de auto door het lostrekken met behulp van het sleepoog kan de auto beschadigd raken.

- ▶ Het sleepoog alleen gebruiken voor het slepen of aanslepen van de auto.

Voertuig aanslepen (motornoodstart)

Voertuigen met automatische transmissie

! **AANWIJZING** Beschadiging van de automatische transmissie door aanslepen

Door het aanslepen van auto's met automatische transmissie kan de automatische transmissie worden beschadigd.

- ▶ Auto's met automatische transmissie mogen niet door aanslepen worden gestart.

- ▶ Voertuigen met automatische transmissie mogen niet door aanslepen worden gestart.

Voertuigen met handgeschakelde versnellingsbak

- ▶ De aanwijzingen met betrekking tot het slepen in acht nemen (→ pagina 224).
- ▶ Eventueel van tevoren de motor en het uitlaatsysteem laten afkoelen.
- ▶ Het contact inschakelen.
- ▶ De 2e of de 3e versnelling inschakelen.
- ▶ De parkeerrem vrij te zetten.
- ▶ Bij volledig ingedrukt koppelpedaal het voertuig aanslepen.
- ▶ Het koppelpedaal langzaam loslaten.
- ▶ Als de motor aanslaat, direct de neutraalstand inschakelen.
- ▶ Stoppen; daarbij op de verkeerssituatie letten.
- ▶ De sleepkabel of -stang verwijderen.
- ▶ Het sleepoog verwijderen.
- ▶ Het voertuig laten controleren bij een gekwalificeerde werkplaats.

Elektrische zekeringen

Aanwijzingen met betrekking tot elektrische zekeringen

⚠ WAARSCHUWING Gevaar voor ongevalen en letsel door overbelaste bedrading

Wanneer een defecte zekering wordt gemanipuleerd, overbrugd of door een zekering met een hoger ampèrage wordt vervangen, kan de elektrische bedrading overbelast worden.

Hierdoor kan brand ontstaan.

- ▶ Defecte zekeringen altijd door gespecificeerde nieuwe zekeringen met het correcte ampèrage vervangen.

! AANWIJZING Beschadiging door verkeerde zekeringen

Door verkeerde zekeringen kunnen elektrische componenten of systemen worden beschadigd.

- ▶ Alleen door Mercedes-Benz vrijgegeven zekeringen met het aangegeven ampèrage gebruiken.

De elektrische zekeringen van uw voertuig dienen ertoe, defecte stroomkringen uit te schakelen. Als een zekering is doorgebrand vallen de daarop aangesloten componenten en hun functies uit.

Doorgebrande zekeringen moeten worden vervangen door gelijkwaardige zekeringen, herkenbaar aan de kleur en de ampèrewaarde. Het zekering-aansluitschema en verdere aanwijzingen met betrekking tot elektrische zekeringen en relais vindt u in de aanvullende handleiding "Zekeringenindeling".

! AANWIJZING Beschadiging of functiestoring door vochtigheid

Door vochtigheid kunnen functiestoringen of beschadigingen aan de elektrische installatie ontstaan.

- ▶ Bij een geopende zekeringenkast erop letten dat geen vochtigheid in de zekeringenkasten kan binnendringen.
- ▶ Bij het sluiten van de zekeringenkast erop letten dat de afdichting van het deksel correct op de zekeringenkast is aangebracht.

Als een nieuw aangebrachte zekering opnieuw doorbrandt, de oorzaak laten vaststellen en verhelpen bij een gekwalificeerde werkplaats.

Voor het vervangen van zekeringen het volgende controleren:

- Het voertuig is beveiligd tegen weggrollen.
- Alle elektrische verbruikers zijn uitgeschakeld.
- Het contact is uitgeschakeld.

De elektrische zekeringen zijn over verschillende zekeringenkasten verdeeld:

- Zekeringenkast in de beenruimte van de bijrijder (→ pagina 229)
- Zekeringenkast in stoelconsole van chauffeursstoel (→ pagina 229)

Zekeringenkast in stoelconsole van chauffeursstoel openen

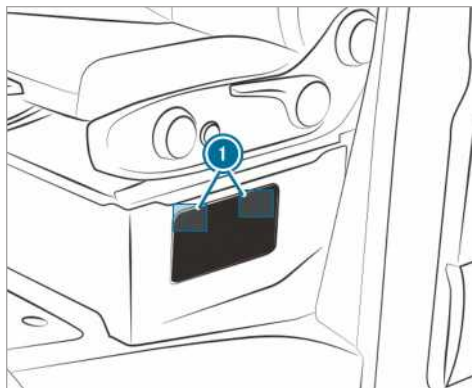

- ▶ **Openen:** De sluitingen ① van de afdekking omlaagdrukken en losshaken.
- ▶ De afdekking verwijderen.

Zekeringenkast in de beenruimte van de bijrijder openen

- ▶ De afdekking van opbergvak in de beenruimte van de bijrijder ontgrendelen en verwijderen (→ pagina 230).

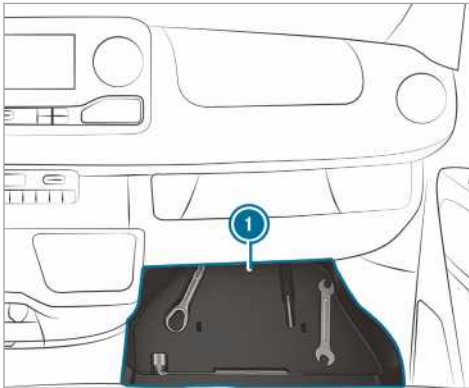

- ▶ Het inzetstuk ① met het boordgereedschap verwijderen.

Boordgereedschap

Informatie over het boordgereedschap

Het boordgereedschap bevindt zich in het opbergvak in de beenruimte aan bijrijderszijde (→ pagina 230).

Het boordgereedschap bestaat uit:

- een sleepoog
- een schroevendraaier met Torx-, kruis- en platte bit
- Bovendien kan het boordgereedschap bijvoorbeeld het volgende bevatten:
 - een steeksleutel
 - een wielsleutel

Afdekking van opbergvak ontgrendelen en verwijderen

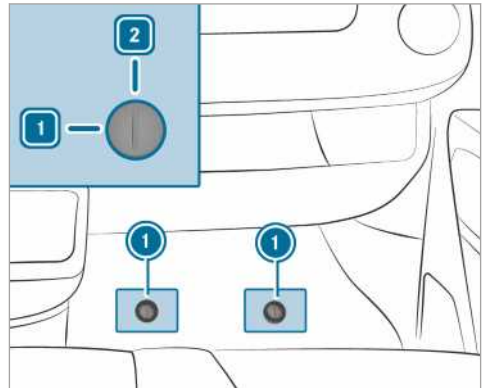

- ▶ De rubbermat uit de beenruimte van de bijrijder verwijderen.
- ▶ **Ontgrendelen:** De snelsluiting ① linksom in de stand 1 draaien.
- ▶ De afdekking iets optillen en eruit trekken.

Afdekking aanbrengen en vergrendelen

- ▶ De afdekking op zijn plaats schuiven en omlaagdrukken.
- ▶ De snelsluiting ① tot de aanslag omlaagdrukken.
- ▶ **Vergrendelen:** De snelsluiting ① rechtsom in de stand 2 draaien.

Boordgereedschap verwijderen

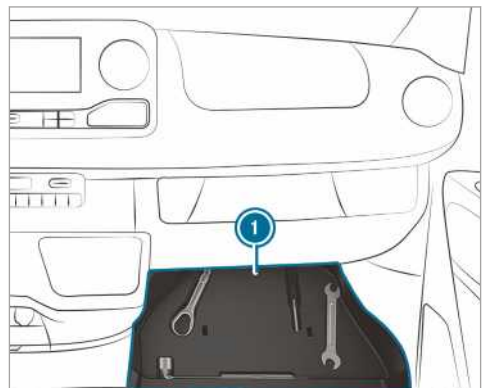

- ▶ Het boordgereedschap uit het opbergvak ① nemen.

Hydraulische krik

Informatie over de hydraulische krik

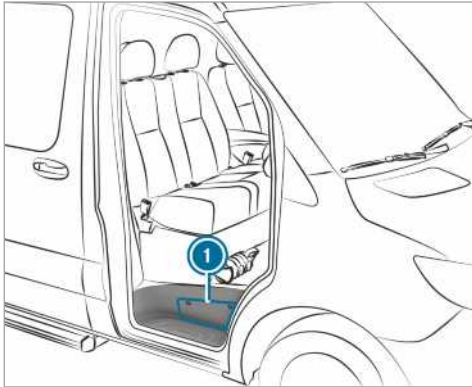

De hydraulische krik bevindt zich in een zijvak ① boven de trede van de bijrijdersdeur.

De krik heeft, afhankelijk van de uitrusting, een gewicht van maximaal 7,5 kg. Het maximumdraagvermogen van de krik vindt u op de sticker van de krik. Bij een storing in de werking contact opnemen met een gekwalificeerde werkplaats.

Krik onderhouden:

- Alle bewegende delen na gebruik reinigen en weer invetten.
- De hefzuigers elke zes maanden helemaal uit- en weer inschuiven.

Krik en pomphefboomstang verwijderen

Voorwaarden

- De bijrijdersdeur is geopend.

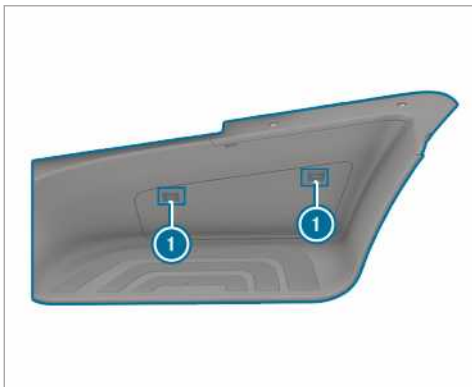

- ▶ **Openen:** De sluitingen ① van de afdekking omlaagdrukken en losmaken.
- ▶ De afdekking verwijderen.
- ▶ De steun volledig verwijderen en op de trede leggen.



- ▶ De krik ② en de pomphefboomstang verwijderen.
- ▶ **Sluiten:** De afdekking vastdrukken, zodat de sluitingen ① vergrendelen.

Geluidsontwikkeling of ongebruikelijk rijgedrag

Tijdens het rijden letten op trillingen, geluiden en ongewoon rijgedrag, bijvoorbeeld trekken naar een kant. Dit kan wijzen op beschadigingen aan banden of velgen. Als bandenpech vermoed wordt de snelheid verlagen. Zo snel mogelijk stoppen en de banden en velgen op beschadigingen controleren. Onzichtbare beschadigingen van de banden kunnen eveneens de oorzaak van het ongewone rijgedrag zijn. Als er geen beschadigingen te zien zijn, de banden en velgen laten controleren bij een gekwalificeerde werkplaats.

Regelmatige controle van de wielen en banden

A WAARSCHUWING Gevaar voor ongevallen door beschadigde banden

Beschadigde banden kunnen verlies van bandenspanning veroorzaken.

Daardoor kunt u de controle over de auto verliezen.

- ▶ Banden regelmatig op schade controleren en beschadigde banden direct vervangen.

A WAARSCHUWING Gevaar voor aquaplaning door te lage profieldiepte

Bij een te lage profieldiepte laat de grip van de banden te wensen over. Het bandenprofiel kan het water niet meer afvoeren.

Daardoor verhoogt bij nat wegdek het gevaar voor aquaplaning, in het bijzonder als u de snelheid niet aanpast.

Bij een te hoge of te lage bandenspanning kunnen banden op verschillende plaatsen van het loopvlak verschillend verslijten.

- ▶ De profieldiepte en de toestand van het loopvlak over de gehele breedte bij alle banden regelmatig controleren.

Minimumprofiel diepte bij

- Zomerbanden: 3 mm
- M+S-Reifen: 4 mm

- ▶ De banden om veiligheidsredenen laten vervangen voordat de wettelijk voorgeschreven minimumprofiel diepte bereikt is.

De banden en velgen regelmatig op beschadigingen controleren, ten minste om de twee weken en na rijden in het terrein of op slechte wegdekken. Beschadigde wielen kunnen leiden tot bandenspanningsverlies.

Op beschadigingen letten, zoals:

- sneden in de band
- gaatjes in de band
- scheuren in de band
- uitstulpingen op de band
- verbuiging of sterke corrosie van de wielen

De volgende controles regelmatig, ten minste eenmaal per maand of indien nodig, bijvoorbeeld voor een langere rit of rijden in het terrein, aan alle wielen uitvoeren:

- Controle van de bandenspanning (→ pagina 234)
- Controle van de ventieldopjes

De ventielen moeten met de door Mercedes-Benz speciaal voor het voertuig goedgekeurde ventieldopjes tegen vocht en vuil beschermd zijn.

- Visuele controle van de profieldiepte en het loopvlak van de band over de gehele breedte
De minimumprofiel diepte bedraagt bij zomerbanden 3 mm en bij winterbanden 4 mm.

Informatie over het rijden met zomerbanden

Zomerbanden verliezen bij temperaturen onder 10 °C duidelijk aan elasticiteit en daarmee aan grip en remcapaciteit. Het voertuig uitrusten met M+S-banden. Bij zomerbanden kan door gebruik bij zeer lage temperaturen scheurvorming optreden, waardoor ze blijvend beschadigd raken. Wij kunnen voor dit soort schade geen aansprakelijkheid nemen.

De toegestane maximumsnelheid van de gemonteerde zomerbanden mag nooit worden overschreden.

Als er zomerbanden zijn gemonteerd:

- Bandenspanning controleren (→ pagina 234)
- Bandenspanningscontrole opnieuw starten (→ pagina 247)

Informatie over M+S-banden

Bij temperaturen onder 10 °C winterbanden of all-seasonbanden gebruiken – beide zijn met M+S gekenmerkt.

Onder winterse omstandigheden bieden alleen winterbanden met het sneeuwvloksymbool  naast M+S de beste grip.

Alleen met deze banden kunnen rijveiligheidssystemen, zoals het ABS en het ESP®, ook in de winter optimaal werken. Deze banden zijn speciaal ontwikkeld voor het rijden in sneeuw.

Om een veilig rijgedrag te verkrijgen moeten op alle vier de wielen M+S-banden van hetzelfde merk en met hetzelfde profiel worden gemonteerd.

De toegestane maximumsnelheid van de gemonteerde M+S-banden mag nooit worden overschreden.

Als M+S-banden worden gemonteerd met een lagere toegestane maximumsnelheid dan de door de constructie bepaalde maximumsnelheid van het voertuig, moet in het gezichtsveld van de chauffeur een sticker worden aangebracht. Deze is verkrijgbaar bij een gekwalificeerde werkplaats.

Voertuigen met limiter: In dit geval tevens de door de constructie bepaalde maximum snelheid van het voertuig met de permanente limiter begrenzen op de toegestane maximumsnelheid voor de M+S-banden (→ pagina 157).

Als er winterbanden zijn gemonteerd:

- Bandenspanning controleren (→ pagina 234)
- Bandenspanningscontrole opnieuw starten (→ pagina 247)

Aanwijzingen met betrekking tot sneeuwkettingen

⚠ WAARSCHUWING Gevaar voor ongevallen door verkeerde montage van de sneeuwkettingen

Voertuigen met achterwielaandrijving:

Wanneer sneeuwkettingen op de voorwielen worden gemonteerd, kunnen de sneeuwkettingen tegen de carrosserie of onderdelen van het onderstel schuren.

Daardoor kan schade aan het voertuig of de banden ontstaan.

- ▶ Nooit sneeuwkettingen op de voorwielen monteren.
- ▶ Sneeuwkettingen op de achterwielen altijd paarsgewijs monteren.
- ▶ **Voertuigen met dubbellucht wiel:** Sneeuwkettingen op de buitenste wielen monteren.

⚠ WAARSCHUWING Gevaar voor ongevallen door verkeerde montage van de sneeuwkettingen

Voertuigen met voorwielaandrijving: Wanneer sneeuwkettingen op de achterwielen worden gemonteerd, kunnen de sneeuwkettingen tegen de carrosserie of onderdelen van het onderstel schuren.

Daardoor kan schade aan het voertuig of de banden ontstaan.

- ▶ Nooit sneeuwkettingen op de achterwielen monteren.
- ▶ Sneeuwkettingen alleen paarsgewijs op de voorwielen monteren.

⚠ WAARSCHUWING Gevaar voor ongevallen door ongeschikte sneeuwkettingen

Voertuigen met vierwielaandrijving of voorwielaandrijving en enkelluchtbanden hebben niet voldoende vrije ruimte bij de vooras voor universele sneeuwkettingen.

Wanneer universele sneeuwkettingen worden gemonteerd, kunnen de sneeuwkettingen loskomen en onderdelen van het onderstel of remleidingen beschadigen.

- ▶ Bij voertuigen met vierwielaandrijving of voorwielaandrijving en enkelluchtbanden alleen sneeuwkettingen monteren die door Mercedes-Benz voor deze banden vrijgegeven zijn.

Mercedes-Benz adviseert om veiligheidsredenen om alleen voor de toepassing geteste en goedgekeurde sneeuwkettingen te gebruiken. Meer informatie over de door Mercedes-Benz geadviseerde sneeuwkettingen vindt u in het banden- en velgenoverzicht onder <https://www.mercedes-benz.de>.

! **AANWIJZING** Beschadiging van de wiel-doppen door gemonteerde sneeuwkettingen

Wanneer u sneeuwkettingen op stalen velgen monteert, kunnen de wioldoppen beschadigen.

► Voor de montage van sneeuwkettingen de wioldoppen van de stalen velgen verwijderen.

Bij het gebruik maken van sneeuwkettingen het volgende in acht nemen:

- Sneeuwkettingen zijn slechts voor bepaalde velg-bandcombinatie toegestaan. Informatie daarover is verkrijgbaar bij een gekwalificeerde werkplaats.
- Om veiligheidsredenen uitsluitend de door Mercedes-Benz goedgekeurde sneeuwkettingen of sneeuwkettingen met dezelfde kwaliteitsstandaard gebruiken.
- De sneeuwkettingen moeten na circa 1 km nogmaals worden nagespannen. Alleen zo is een optimale zitting van de sneeuwkettingen en vrije ruimte naar de aangrenzende onderdelen mogelijk.
- **Voertuigen met vierwielaandrijving:** Sneeuwkettingen op alle wielen monteren. Bij voertuigen met dubbelluchtwielen de sneeuwkettingen op de buitenste wielen monteren. De montagehandleiding van de fabrikant opvolgen.
- Sneeuwkettingen alleen gebruiken als de weg geheel met sneeuw bedekt is. De sneeuwkettingen zo snel mogelijk verwijderen, als de weg niet meer geheel met sneeuw bedekt is.
- Plaatselijke bepalingen kunnen het gebruik van sneeuwkettingen beperken. De overeenkomstige voorschriften in acht nemen voordat u sneeuwkettingen monteert.
- Voor het wegrijden met sneeuwkettingen de vierwielaandrijving inschakelen (→ pagina 131).
- De toegestane maximumsnelheid met gemonteerde sneeuwkettingen is 50 km/h.
- **Voertuigen met parkeerassistent:** Met gemonteerde sneeuwkettingen niet de PARKTRONIC-parkeerassistent gebruiken.

i De maximumsnelheid van het voertuig kan voor het gebruik van winterbanden permanent worden begrensd (→ pagina 157).

i Het ESP® kan voor het wegrijden worden uitgeschakeld. Zo kunnen de wielen door-draaien en een hogere aandrijfkracht opwekken.

Bandenspanning

Aanwijzingen met betrekking tot de bandenspanning

! **WAARSCHUWING** Gevaar voor ongevallen door te lage of te hoge bandenspanning

Banden met een te lage of een te hoge bandenspanning vormen de volgende gevaren:

- De banden kunnen klappen, in het bijzonder bij toenemende belading en snelheid.
- De banden kunnen overmatig en/of ongelijkmatig slijten, hetgeen de grip sterk nadelig beïnvloedt.
- De rij-eigenschappen en het stuur- en remgedrag kunnen sterk nadelig beïnvloed worden.

► Geadviseerde bandenspanningen in acht nemen en de bandenspanning van alle banden inclusief het reservewiel controleren:

- ten minste maandelijks
- bij veranderde belading
- voor aanvang van een langere rit
- bij veranderde gebruiksomstandigheden, bijv. rijden in het terrein

► Indien nodig de bandenspanning aanpassen.

Een te lage of te hoge bandenspanning heeft de volgende gevolgen:

- De levensduur van de band wordt verkort.
- Beschadiging van de banden wordt in de hand gewerkt.
- Het rijgedrag en daarmee de rijveiligheid worden nadelig beïnvloed, bijvoorbeeld door aquaplaning.

⚠ WAARSCHUWING Gevaar voor ongeval-
len bij herhaaldelijk drukverlies in de
band

Wanneer de bandenspanning herhaaldelijk
daalt, kunnen velg, ventiel of band bescha-
digd zijn.

Een te lage bandenspanning kan tot een klap-
band leiden.

- ▶ Banden op binnengedrongen voorwer-
pen onderzoeken.
- ▶ Controleren of de velg of het ventiel lek
is.
- ▶ Als de schade niet verholpen worden
kan, contact opnemen met een gekwali-
ficeerde werkplaats.

De gegevens over de geadviseerde bandenspan-
ning voor de af fabriek op uw voertuig gemon-
teerde banden vindt u in de bandenspanningsta-
bel op de stoelconsole respectievelijk op de B-
stijl aan chauffeurszijde .

Voor het controleren van de bandenspanning een
geschikte bandenspanningsmeter gebruiken. Het
uiterlijk van een band geeft geen uitsluitel over
de bandenspanning.

Voertuigen met bandenspanningscontrole: De
bandenspanning kan ook via de boordcomputer
worden gecontroleerd.

De bandenspanning alleen corrigeren als de ban-
den koud zijn. Voorwaarden voor koude banden:

- Het voertuig heeft gedurende ten minste drie
uur geparkeerd gestaan zonder zonnestraling
op de banden.
- Het voertuig heeft minder dan 1,6 km gere-
den.

Een stijging van de bandentemperatuur van
10 °C verhoogt de bandenspanning circa 10 kPa
(0,1 bar, 1,5 psi). Hier rekening mee houden, als

Bandenspanningen vooras bij voertuigen met voorwielaandrijving
Max. voorasbelasting 1750 kg

Band/schijfwiel	Beladingstoestand	Max. voorasbelasting 1750 kg
225/65R16C 112/110R	Volledig beladen	360 kPa (3,6 bar, 52 psi)
225/65R16C 112/110R	Leeg	330 kPa (3,3 bar, 48 psi)
225/75R16C 118/116R	Volledig beladen	320 kPa (3,2 bar, 46 psi)
225/75R16C 118/116R	Leeg	300 kPa (3,0 bar, 44 psi)

de bandenspanning wordt gecontroleerd als de
banden warm zijn.

Aanwijzingen voor rijden met aanhangwagens

Voor de banden van de achteras geldt uitsluitend
de in de bandenspanningstabel geadviseerde
bandenspanning voor volledige belading.

Bandenspanningstabel

De bandenspanningstabel bevindt zich op de
stoelconsole respectievelijk op de B-stijl aan
chauffeurszijde.

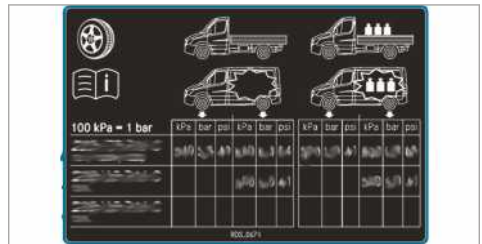

De bandenspanningstabel toont de aanbevolen
bandenspanning voor de af fabriek onder dit
voertuig gemonteerde banden. De geadviseerde
bandenspanningen gelden voor banden in koude
toestand en verschillende beladingstoestanden
van het voertuig.

Als bij de bandenspanningen een of meerdere
bandenmaten worden vermeld, dan geldt de
betreffende bandenspanning alleen voor deze
bandenmaten.

Als de bandenmaten vergezeld gaan van het sym-
bool , dan is de betreffende bandenspanning
een alternatieve bandenspanning.

De beladingstoestanden "leeg" of "volledig bela-
den" worden met verschillende gewichten in de
tabel weergegeven.

Band/schijfwiel	Beladingstoestand	Max. voorasbelasting 1750 kg
225/75R16C 121/120R	Volledig beladen	320 kPa (3,2 bar, 46 psi)
225/75R16C 121/120R	Leeg	300 kPa (3,0 bar, 44 psi)
235/60R17C 117/115R	Volledig beladen	340 kPa (3,4 bar, 49 psi)
235/60R17C 117/115R	Leeg	310 kPa (3,1 bar, 45 psi)

Max. voorasbelasting 1850 kg

Band/schijfwiel	Beladingstoestand	Max. voorasbelasting 1850 kg
225/65R16C 112/110R	Volledig beladen	390 kPa (3,9 bar, 57 psi)
225/65R16C 112/110R	Leeg	330 kPa (3,3 bar, 48 psi)
225/75R16C 118/116R	Volledig beladen	350 kPa (3,5 bar, 51 psi)
225/75R16C 118/116R	Leeg	300 kPa (3,0 bar, 44 psi)
225/75R16C 121/120R	Volledig beladen	350 kPa (3,5 bar, 51 psi)
225/75R16C 121/120R	Leeg	300 kPa (3,0 bar, 44 psi)
235/60R17C 117/115R	Volledig beladen	360 kPa (3,6 bar, 52 psi)
235/60R17C 117/115R	Leeg	310 kPa (3,1 bar, 45 psi)

Max. voorasbelasting 2000 kg)

Band/schijfwiel	Beladingstoestand	Max. voorasbelasting 2000 kg
225/65R16C 112/110R	Volledig beladen	-
225/65R16C 112/110R	Leeg	-
225/75R16C 118/116R	Volledig beladen	380 kPa (3,8 bar, 55 psi)
225/75R16C 118/116R	Leeg	300 kPa (3,0 bar, 44 psi)
225/75R16C 121/120R	Volledig beladen	380 kPa (3,8 bar, 55 psi)
225/75R16C 121/120R	Leeg	300 kPa (3,0 bar, 44 psi)
235/60R17C 117/115R	Volledig beladen	400 kPa (4,0 bar, 58 psi)
235/60R17C 117/115R	Leeg	310 kPa (3,1 bar, 45 psi)

Max. voorasbelasting 2100 kg

Band/schijfwiel	Beladingstoestand	Max. voorasbelasting 2100 kg
225/65R16C 112/110R	Volledig beladen	-
225/65R16C 112/110R	Leeg	-
225/75R16C 118/116R	Volledig beladen	410 kPa (4,1 bar, 60 psi)
225/75R16C 118/116R	Leeg	300 kPa (3,0 bar, 44 psi)
225/75R16C 121/120R	Volledig beladen	410 kPa (4,1 bar, 60 psi)
225/75R16C 121/120R	Leeg	300 kPa (3,0 bar, 44 psi)
235/60R17C 117/115R	Volledig beladen	420 kPa (4,2 bar, 61 psi)
235/60R17C 117/115R	Leeg	310 kPa (3,1 bar, 45 psi)

Bandenspanningen achteras bij voertuigen met voorwielaandrijving
Max. achterasbelasting 2100 kg

Band/schijfwiel	Beladingstoestand	Max. achterasbelasting 2100 kg
225/65R16C 112/110R	Volledig beladen	450 kPa (4,5 bar, 65 psi)
225/65R16C 112/110R	Leeg	330 kPa (3,3 bar, 48 psi)
225/75R16C 118/116R	Volledig beladen	410 kPa (4,1 bar, 60 psi)
225/75R16C 118/116R	Leeg	300 kPa (3,0 bar, 44 psi)
225/75R16C 121/120R	Volledig beladen	410 kPa (4,1 bar, 60 psi)
225/75R16C 121/120R	Leeg	300 kPa (3,0 bar, 44 psi)
235/60R17C 117/115R	Volledig beladen	420 kPa (4,2 bar, 61 psi)
235/60R17C 117/115R	Leeg	310 kPa (3,1 bar, 45 psi)

Max. achterasbelasting 2430 kg

Band/schijfwiel	Beladingstoestand	Max. achterasbelasting 2430 kg
225/65R16C 112/110R	Volledig beladen	-
225/65R16C 112/110R	Leeg	-
225/75R16C 118/116R	Volledig beladen	490 kPa (4,9 bar, 71 psi)
225/75R16C 118/116R	Leeg	300 kPa (3,0 bar, 44 psi)
225/75R16C 121/120R	Volledig beladen	490 kPa (4,9 bar, 71 psi)
225/75R16C 121/120R	Leeg	300 kPa (3,0 bar, 44 psi)

Band/schijfwiel	Beladingstoestand	Max. achterasbelasting 2430 kg
235/60R17C 117/115R	Volledig beladen	500 kPa (5,0 bar, 73 psi)
235/60R17C 117/115R	Leeg	310 kPa (3,1 bar, 45 psi)

**Bandenspanningen vooras bij campers met voorwielaandrijving
Camper, max. voorasbelasting 1750 kg**

Band/schijfwiel	Beladingstoestand	Max. voorasbelasting 1750 kg
225/75R16CP 118R	Volledig beladen	320 kPa (3,2 bar, 46 psi)
235/60R17C 117/115R	Volledig beladen	330 kPa (3,3 bar, 48 psi)

Camper, max. voorasbelasting 1850 kg

Band/schijfwiel	Beladingstoestand	Max. voorasbelasting 1850 kg
225/75R16CP 118R	Volledig beladen	350 kPa (3,5 bar, 51 psi)
235/60R17C 117/115R	Volledig beladen	360 kPa (3,6 bar, 52 psi)

Camper, max. voorasbelasting 2000 kg

Band/schijfwiel	Beladingstoestand	Max. voorasbelasting 2000 kg
225/75R16CP 118R	Volledig beladen	380 kPa (3,8 bar, 55 psi)
235/60R17C 117/115R	Volledig beladen	400 kPa (4,0 bar, 58 psi)

Camper, max. voorasbelasting 2100 kg

Band/schijfwiel	Beladingstoestand	Max. voorasbelasting 2100 kg
225/75R16CP 118R	Volledig beladen	410 kPa (4,1 bar, 60 psi)
235/60R17C 117/115R	Volledig beladen	420 kPa (4,2 bar, 61 psi)

i De bandenspanningen voor een leeg voertuig worden vanwege het hoge leeggewicht van

de camper niet gegeven en zijn niet toegestaan.

Bandenspanningen achteras bij campers met voorwielaandrijving
Camper, max. achterasbelasting 2100 kg

Band/schijfwiel	Beladingstoestand	Max. achterasbelasting 2430 kg
225/75R16CP 118R	Volledig beladen	550 kPa (5,5 bar, 80 psi)
235/60R17C 117/115R	Volledig beladen	530 kPa (5,3 bar, 78 psi)

Camper, max. achterasbelasting 2430 kg

Band/schijfwiel	Beladingstoestand	Max. achterasbelasting 2430 kg
225/75R16CP 118R	Volledig beladen	550 kPa (5,5 bar, 80 psi)
235/60R17C 117/115R	Volledig beladen	530 kPa (5,3 bar, 78 psi)

i De bandenspanningen voor een leeg voertuig worden vanwege het hoge leeggewicht van de camper niet gegeven en zijn niet toegestaan.

Bandenspanningen vooras bij voertuigen met achterwielaandrijving en single-banden
Max. voorasbelasting 1650 kg

Band/schijfwiel	Beladingstoestand	Max. voorasbelasting 1650 kg
205/75R16C 110/108R	Volledig beladen	360 kPa (3,6 bar, 52 psi)
205/75R16C 110/108R	Leeg	330 kPa (3,3 bar, 48 psi)
225/75R16C 121/120R	Volledig beladen	300 kPa (3,0 bar, 44 psi)
225/75R16C 121/120R	Leeg	300 kPa (3,0 bar, 44 psi)
225/75R16C 118/116R	Volledig beladen	300 kPa (3,0 bar, 44 psi)
225/75R16C 118/116R	Leeg	300 kPa (3,0 bar, 44 psi)
235/65R16C 115/113R	Volledig beladen	300 kPa (3,0 bar, 44 psi)
235/65R16C 115/113R	Leeg	300 kPa (3,0 bar, 44 psi)
235/65R16C 121/119R	Volledig beladen	300 kPa (3,0 bar, 44 psi)
235/65R16C 121/119R	Leeg	300 kPa (3,0 bar, 44 psi)
235/65R16C 118/116R	Volledig beladen	300 kPa (3,0 bar, 44 psi)
235/65R16C 118/116R	Leeg	300 kPa (3,0 bar, 44 psi)
235/60R17C 117/115R	Volledig beladen	320 kPa (3,2 bar, 46 psi)
235/60R17C 117/115R	Leeg	310 kPa (3,1 bar, 45 psi)

Max. voorasbelasting 1860 kg

Band/schijfwiel	Beladingstoestand	Max. voorasbelasting 1860 kg
205/75R16C 110/108R	Volledig beladen	-
205/75R16C 110/108R	Leeg	-
225/75R16C 121/120R	Volledig beladen	350 kPa (3,5 bar, 51 psi)
225/75R16C 121/120R	Leeg	300 kPa (3,0 bar, 44 psi)
225/75R16C 118/116R	Volledig beladen	350 kPa (3,5 bar, 51 psi)
225/75R16C 118/116R	Leeg	300 kPa (3,0 bar, 44 psi)
235/65R16C 115/113R	Volledig beladen	350 kPa (3,5 bar, 51 psi)
235/65R16C 115/113R	Leeg	300 kPa (3,0 bar, 44 psi)
235/65R16C 121/119R	Volledig beladen	350 kPa (3,5 bar, 51 psi)
235/65R16C 121/119R	Leeg	300 kPa (3,0 bar, 44 psi)
235/65R16C 118/116R	Volledig beladen	350 kPa (3,5 bar, 51 psi)
235/65R16C 118/116R	Leeg	300 kPa (3,0 bar, 44 psi)
235/60R17C 117/115R	Volledig beladen	380 kPa (3,8 bar, 55 psi)
235/60R17C 117/115R	Leeg	310 kPa (3,1 bar, 45 psi)

Max. voorasbelasting 2000 kg

Band/schijfwiel	Beladingstoestand	Max. voorasbelasting 2000 kg
205/75R16C 110/108R	Volledig beladen	-
205/75R16C 110/108R	Leeg	-
225/75R16C 121/120R	Volledig beladen	370 kPa (3,7 bar, 54 psi)
225/75R16C 121/120R	Leeg	300 kPa (3,0 bar, 44 psi)
225/75R16C 118/116R	Volledig beladen	370 kPa (3,7 bar, 54 psi)
225/75R16C 118/116R	Leeg	300 kPa (3,0 bar, 44 psi)
235/65R16C 115/113R	Volledig beladen	-
235/65R16C 115/113R	Leeg	-
235/65R16C 121/119R	Volledig beladen	380 kPa (3,8 bar, 55 psi)
235/65R16C 121/119R	Leeg	300 kPa (3,0 bar, 44 psi)
235/65R16C 118/116R	Volledig beladen	380 kPa (3,8 bar, 55 psi)
235/65R16C 118/116R	Leeg	300 kPa (3,0 bar, 44 psi)

Band/schijfwiel	Beladingstoestand	Max. voorasbelasting 2000 kg
235/60R17C 117/115R	Volledig beladen	400 kPa (4,0 bar, 58 psi)
235/60R17C 117/115R	Leeg	310 kPa (3,1 bar, 45 psi)

Bandenspanningen achteras bij voertuigen met achterwielaandrijving en single-banden
Max. achterasbelasting 1800 kg

Band/schijfwiel	Beladingstoestand	Max. achterasbelasting 1800 kg
205/75R16C 110/108R	Volledig beladen	400 kPa (4,0 bar, 58 psi)
205/75R16C 110/108R	Leeg	330 kPa (3,3 bar, 48 psi)
225/75R16C 121/120R	Volledig beladen	330 kPa (3,3 bar, 48 psi)
225/75R16C 121/120R	Leeg	300 kPa (3,0 bar, 44 psi)
225/75R16C 118/116R	Volledig beladen	330 kPa (3,3 bar, 48 psi)
225/75R16C 118/116R	Leeg	300 kPa (3,0 bar, 44 psi)
235/65R16C 115/113R	Volledig beladen	340 kPa (3,4 bar, 49 psi)
235/65R16C 115/113R	Leeg	300 kPa (3,0 bar, 44 psi)
235/65R16C 121/119R	Volledig beladen	340 kPa (3,4 bar, 49 psi)
235/65R16C 121/119R	Leeg	300 kPa (3,0 bar, 44 psi)
235/65R16C 118/116R	Volledig beladen	340 kPa (3,4 bar, 49 psi)
235/65R16C 118/116R	Leeg	300 kPa (3,0 bar, 44 psi)
235/60R17C 117/115R	Volledig beladen	350 kPa (3,5 bar, 51 psi)
235/60R17C 117/115R	Leeg	310 kPa (3,1 bar, 45 psi)

Max. achterasbelasting 2000 kg

Band/schijfwiel	Beladingstoestand	Max. achterasbelasting 2000 kg
205/75R16C 110/108R	Volledig beladen	-
205/75R16C 110/108R	Leeg	-
225/75R16C 121/120R	Volledig beladen	380 kPa (3,8 bar, 55 psi)
225/75R16C 121/120R	Leeg	300 kPa (3,0 bar, 44 psi)
225/75R16C 118/116R	Volledig beladen	380 kPa (3,8 bar, 55 psi)
225/75R16C 118/116R	Leeg	300 kPa (3,0 bar, 44 psi)
235/65R16C 115/113R	Volledig beladen	380 kPa (3,8 bar, 55 psi)

Band/schijfwiel	Beladingstoestand	Max. achterasbelasting 2000 kg
235/65R16C 115/113R	Leeg	300 kPa (3,0 bar, 44 psi)
235/65R16C 121/119R	Volledig beladen	380 kPa (3,8 bar, 55 psi)
235/65R16C 121/119R	Leeg	300 kPa (3,0 bar, 44 psi)
235/65R16C 118/116R	Volledig beladen	380 kPa (3,8 bar, 55 psi)
235/65R16C 118/116R	Leeg	300 kPa (3,0 bar, 44 psi)
235/60R17C 117/115R	Volledig beladen	400 kPa (4,0 bar, 58 psi)
235/60R17C 117/115R	Leeg	310 kPa (3,1 bar, 45 psi)

Max. achterasbelasting 2250 kg

Band/schijfwiel	Beladingstoestand	Max. achterasbelasting 2250 kg
205/75R16C 110/108R	Volledig beladen	-
205/75R16C 110/108R	Leeg	-
225/75R16C 121/120R	Volledig beladen	430 kPa (4,3 bar, 62 psi)
225/75R16C 121/120R	Leeg	300 kPa (3,0 bar, 44 psi)
225/75R16C 118/116R	Volledig beladen	430 kPa (4,3 bar, 62 psi)
225/75R16C 118/116R	Leeg	300 kPa (3,0 bar, 44 psi)
235/65R16C 115/113R	Volledig beladen	450 kPa (4,5 bar, 65 psi)
235/65R16C 115/113R	Leeg	300 kPa (3,0 bar, 44 psi)
235/65R16C 121/119R	Volledig beladen	450 kPa (4,5 bar, 65 psi)
235/65R16C 121/119R	Leeg	300 kPa (3,0 bar, 44 psi)
235/65R16C 118/116R	Volledig beladen	450 kPa (4,5 bar, 65 psi)
235/65R16C 118/116R	Leeg	300 kPa (3,0 bar, 44 psi)
235/60R17C 117/115R	Volledig beladen	460 kPa (4,6 bar, 67 psi)
235/60R17C 117/115R	Leeg	310 kPa (3,1 bar, 45 psi)

Max. achterasbelasting 2430 kg

Band/schijfwiel	Beladingstoestand	Max. achterasbelasting 2430 kg ¹⁾
205/75R16C 110/108R	Volledig beladen	-
205/75R16C 110/108R	Leeg	-
225/75R16C 121/120R	Volledig beladen	490 kPa (4,9 bar, 71 psi)

Band/schijfwiel	Beladingstoestand	Max. achterasbelasting 2430 kg ¹⁾
225/75R16C 121/120R	Leeg	300 kPa (3,0 bar, 44 psi)
225/75R16C 118/116R	Volledig beladen	490 kPa (4,9 bar, 71 psi)
225/75R16C 118/116R	Leeg	300 kPa (3,0 bar, 44 psi)
235/65R16C 115/113R	Volledig beladen	-
235/65R16C 115/113R	Leeg	-
235/65R16C 121/119R	Volledig beladen	490 kPa (4,9 bar, 71 psi)
235/65R16C 121/119R	Leeg	300 kPa (3,0 bar, 44 psi)
235/65R16C 118/116R	Volledig beladen	490 kPa (4,9 bar, 71 psi)
235/65R16C 118/116R	Leeg	300 kPa (3,0 bar, 44 psi)
235/60R17C 117/115R	Volledig beladen	500 kPa (5,0 bar, 73 psi)
235/60R17C 117/115R	Leeg	310 kPa (3,1 bar, 45 psi)

¹⁾ Geldt alleen voor voertuigen met een toegestaan totaalgewicht van meer dan 3,2 t.

**Bandenspanningen vooras bij voertuigen met achterwielaandrijving en dubbelluchtbanden
Max. voorasbelasting 1850 kg**

Band/schijfwiel	Beladingstoestand	Max. voorasbelasting 1850 kg
195/75R16C 107/105R	Volledig beladen	440 kPa (4,4 bar, 64 psi)
195/75R16C 107/105R	Leeg	400 kPa (4,0 bar, 58 psi)
205/75R16C 110/108R	Volledig beladen	410 kPa (4,1 bar, 60 psi)
205/75R16C 110/108R	Leeg	360 kPa (3,6 bar, 52 psi)
205/75R16C 113/111R	Volledig beladen	-
205/75R16C 113/111R	Leeg	-

Max. voorasbelasting 2000 kg

Band/schijfwiel	Beladingstoestand	Max. voorasbelasting 2000 kg
195/75R16C 107/105R	Volledig beladen	-
195/75R16C 107/105R	Leeg	-
205/75R16C 110/108R	Volledig beladen	440 kPa (4,4 bar, 64 psi)
205/75R16C 110/108R	Leeg	360 kPa (3,6 bar, 52 psi)

Band/schijfwiel	Beladingstoestand	Max. voorasbelasting 2000 kg
205/75R16C 113/111R	Volledig beladen	-
205/75R16C 113/111R	Leeg	-

Max. voorasbelasting 2100 kg

Band/schijfwiel	Beladingstoestand	Max. voorasbelasting 2100 kg
195/75R16C 107/105R	Volledig beladen	-
195/75R16C 107/105R	Leeg	-
205/75R16C 110/108R	Volledig beladen	-
205/75R16C 110/108R	Leeg	-
205/75R16C 113/111R	Volledig beladen	480 kPa (4,8 bar, 70 psi)
205/75R16C 113/111R	Leeg	380 kPa (3,8 bar, 55 psi)

Bandenspanningen achteras bij voertuigen met achterwielaandrijving en dubbelluchtbanden
Max. achterasbelasting tot 3200 kg

Band/schijfwiel	Beladingstoestand	Max. achterasbelasting Tot 3200 kg
195/75R16C 107/105R	Volledig beladen	410 kPa (4,1 bar, 60 psi)
195/75R16C 107/105R	Leeg	350 kPa (3,5 bar, 51 psi)
205/75R16C 110/108R	Volledig beladen	370 kPa (3,7 bar, 54 psi)
205/75R16C 110/108R	Leeg	320 kPa (3,2 bar, 46 psi)
205/75R16C 113/111R	Volledig beladen	-
205/75R16C 113/111R	Leeg	-

Max. achterasbelasting kg

Band/schijfwiel	Beladingstoestand	Max. achterasbelasting 3500 kg
195/75R16C 107/105R	Volledig beladen	440 kPa (4,4 bar, 64 psi)
195/75R16C 107/105R	Leeg	350 kPa (3,5 bar, 51 psi)
205/75R16C 110/108R	Volledig beladen	410 kPa (4,1 bar, 60 psi)
205/75R16C 110/108R	Leeg	320 kPa (3,2 bar, 46 psi)

Band/schijfwiel	Beladingstoestand	Max. achterasbelasting 3500 kg
205/75R16C 113/111R	Volledig beladen	-
205/75R16C 113/111R	Leeg	-

Max. achterasbelasting 3600 kg

Band/schijfwiel	Beladingstoestand	Max. achterasbelasting 3600 kg
195/75R16C 107/105R	Volledig beladen	-
195/75R16C 107/105R	Leeg	-
205/75R16C 110/108R	Volledig beladen	-
205/75R16C 110/108R	Leeg	-
205/75R16C 113/111R	Volledig beladen	430 kPa (4,3 bar, 62 psi)
205/75R16C 113/111R	Leeg	340 kPa (3,4 bar, 49 psi)

Bandenspanningen vooras bij voertuigen met achterwielaandrijving en super-single-banden
Max. voorasbelasting 1850 kg

Band/schijfwiel	Beladingstoestand	Max. voorasbelasting 1850 kg
225/75R16C 121/120R	Volledig beladen	340 kPa (3,4 bar, 49 psi)
225/75R16C 121/120R	Leeg	300 kPa (3,0 bar, 44 psi)

Max. voorasbelasting 2000 kg

Band/schijfwiel	Beladingstoestand	Max. voorasbelasting 2000 kg
225/75R16C 121/120R	Volledig beladen	370 kPa (3,7 bar, 54 psi)
225/75R16C 121/120R	Leeg	300 kPa (3,0 bar, 44 psi)

Bandenspanningen achteras bij voertuigen met achterwielaandrijving en super-single-banden
Max. achterasbelasting tot 3200 kg

Band/schijfwiel	Beladingstoestand	Max. achterasbelasting Tot 3200 kg
225/75R16C 121/120R	Volledig beladen	690 kPa (6,9 bar, 100 psi)
225/75R16C 121/120R	Leeg	-

Band/schijfwiel	Beladingsstoestand	Max. achterasbelasting Tot 3200 kg
285/65R16C 131/129R	Volledig beladen	460 kPa (4,6 bar, 67 psi)
285/65R16C 131/129R	Leeg	400 kPa (4,0 bar, 58 psi)

Max. achterasbelasting 3500 kg

Band/schijfwiel	Beladingsstoestand	Max. achterasbelasting 3500 kg
225/75R16C 121/120R	Volledig beladen	690 kPa (6,9 bar, 100 psi) ²⁾
225/75R16C 121/120R	Leeg	-
285/65R16C 131/129R	Volledig beladen	520 kPa (5,2 bar, 75 psi)
285/65R16C 131/129R	Leeg	400 kPa (4,0 bar, 58 psi)

²⁾ Geldig voor het kortstondig gebruik als reserve-wiel op de achteras over een afstand van maximaal 100 km en een maximumsnelheid van 55 km/h.

Ook de volgende aanvullende informatie in acht nemen:

- Aanwijzingen met betrekking tot de bandenspanning (→ pagina 234)

Bandenspanningscontrole

Werking van de bandenspanningscontrole bij single-banden

Het systeem controleert met behulp van bandenspanningsensoren de bandenspanning en de bandentemperatuur van de op het voertuig gemonteerde banden.

Nieuwe bandenspanningsensoren, bijvoorbeeld in winterbanden, worden bij de eerste rit automatisch ingeleerd.

De bandenspanning en de bandentemperatuur worden op het multifunctioneel display weergegeven (→ pagina 176).

Bij een duidelijk drukverlies van de banden volgt een waarschuwing:

- door displaymeldingen (→ pagina 296)
- door het waarschuwingslampje  in het combi-instrument

De chauffeur is ervoor verantwoordelijk, de bandenspanning in te stellen op de geadviseerde, voor de bedrijfsomstandigheden geschikte bandenspanning voor koude banden. De banden-

spanning met een bandenspanningsmeter instellen als de banden koud zijn. In acht nemen dat de bandenspanningscontrole de voor de actuele bedrijfsomstandigheden correcte bandenspanning eerst moet inleren.

In de meeste gevallen actualiseert de bandenspanningscontrole de referentiewaarde automatisch, nadat de bandenspanning is gewijzigd. De referentiewaarden kunnen echter ook worden geactualiseerd door de bandenspanningscontrole handmatig opnieuw op te starten (→ pagina 247).

Systeemgrenzen

Het systeem kan in de volgende situaties mogelijk niet correct werken of buiten werking zijn:

- Als de bandenspanning verkeerd is ingesteld
- Bij een plotseling drukverlies, bijvoorbeeld veroorzaakt door een binnengedrongen voorwerp
- Bij een storing door een andere radiobron

Ook beslist de volgende uitgebreide informatie lezen:

- Aanwijzingen met betrekking tot de bandenspanning (→ pagina 234)

Bandenspanning met bandenspanningscontrole controleren

Voorwaarden

- Het contact is ingeschakeld.

Boordcomputer:

↳ Service ► Banden

Een van de volgende weergave verschijnt:

- Actuele bandenspanning en de bandentemperatuur van de afzonderlijke wielen

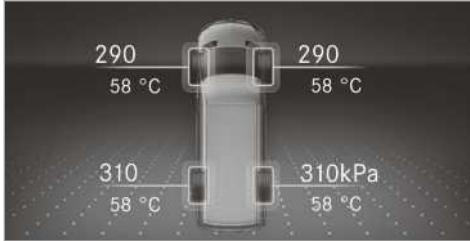

Weergave instrumentendisplay met kleurendisplay

- Actuele bandenspanning van de afzonderlijke wielen

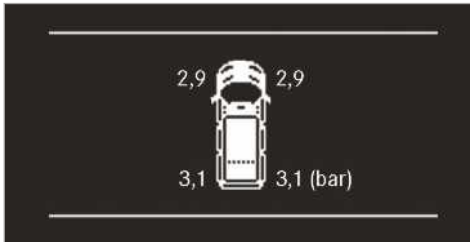

Weergave instrumentendisplay met zwart-wit-display

- **Bandenspanningsindicatie verschijnt na enkele minuten rijden:** De inleerprocedure van het systeem is nog niet afgesloten. De bandenspanningen worden dan reeds gecontroleerd.

► De bandenspanning vergelijken met de voor de actuele bedrijfstoestand geadviseerde bandenspanning. Daarbij de aanwijzingen met betrekking tot de bandentemperatuur in acht nemen (→ pagina 234).

ⓘ De op het multifunctioneel display weergegeven waarden kunnen afwijken van de waarden van de bandenspanningsmeter, die gelden voor zeeniveau. Op hoger gelegen locaties geven luchtdrukmeters een hogere bandenspanning weer dan de boordcomputer. In dit geval de bandenspanning verlagen.

Ook beslist de volgende uitgebreide informatie lezen:

- Aanwijzingen met betrekking tot de bandenspanning (→ pagina 234)

Bandenspanningscontrole opnieuw starten

Voorwaarden

- De geadviseerde bandenspanning is bij alle vier de banden correct ingesteld voor de betreffende bedrijfstoestand (→ pagina 234).

De bandenspanningscontrole in de volgende situaties opnieuw opstarten:

- De bandenspanning is gewijzigd.
- De banden of de wielen zijn gewisseld of nieuw gemonteerd.

Boordcomputer:

↳ Service ► Banden

► Een wisbeweging omlaag maken links op de touch-control op het stuurwiel. Het multifunctioneel display toont de melding **Actuele bandenspanning als nieuwe richtwaarde overnemen?**

► Links op de touch-control in het stuurwiel drukken, om het opnieuw opstarten te starten. Het multifunctioneel display toont de melding **OK**.

Actuele waarschuwingmeldingen worden gewist en het gele waarschuwinglampje  dooft.

Na enkele minuten rijden controleert het systeem of de actuele bandenspanningswaarden binnen het geadviseerde gebied liggen. Vervolgens worden de actuele bandenspanningswaarden als nieuwe referentiewaarden aangenomen en bewaakt.

Ook beslist de volgende uitgebreide informatie lezen:

- Aanwijzingen met betrekking tot de bandenspanning (→ pagina 234)



Zendvergunning van de bandenspanningscontrole

Zendvergunningen

Land	Zendvergunning
Argentinië	 <p>CNC ID: H-20027</p>
Australië	
Brazilië	 <p>MODELO: TSSRE4A ANATEL: 05181-17-06643</p> <p>Este equipamento opera em caráter secundário, isto é, não tem direito à proteção contra interferência prejudicial, mesmo de estações do mesmo tipo e não pode causar interferência a sistemas operando em caráter primário.</p>
Canada	<p>IC: 4008C-TSSRE4A</p> <p>Operation is subject to the following two conditions:</p> <p>(1) this device may not cause harmful interference, and</p> <p>(2) this device must accept any interference received, including interference that may cause undesired operation.</p>

Land	Zendvergunning
Europese Unie IJsland Noorwegen	 <p>Hiermee verklaart Huf Hülsbeck & Fürst GmbH & Co. KG, dat het type radioapparatuur TSSRE4A & TSSSG4G6 voldoet aan de richtlijn 2014/53/EU.</p> <p>De volledige tekst van de EU-conformiteitsverklaring is te vinden op het volgende internetadres: http://www.huf-group.com/eudoc</p> <p>Frequentieband: 433,92 MHz Uitgestraald maximaal zendvermogen: <10 mW</p> <p>Fabrikant: Huf Electronics Bretten GmbH Gewerbestr. 40 D-75015 Bretten Germany</p>
Indonesië	<p>TSSRE4A & TSSSG4G6 52166/SDPPI/2017 3533</p>
Israël	<p>A. The use of this product does not need a wireless operation license.</p> <p>B. The product does not include an RF disturbance protection, and should not disturb other licensed products.</p> <p>C. It is forbidden to replace the antenna or to make any change in this product.</p>
Jordanië	<p>Kingdom of Jordan Type approval for Tyre Pressure Sensor and ECU Manufacturer: Huf Electronics Bretten GmbH Model: TSSRE4A Type Approval Number: TRC/LPD/2017/421 Model: TSSSG4G6 Type Approval Number: TRC/LPD/2017/422</p>

Land	Zendvergunning
Maleisië	 <p>CIDF17000184 Model: TSSRE4A & TSSSG4G6 RAQP/57A/0817/S(17-2424)</p>
Marokko	<p>AGREE PAR L'ANRT MAROC Modele: TSSRE4A Numero d'agrement: MR 14320 ANRT 2017 Date d'agrement: 07/07/2017 Modele: TSSSG4G6 Numero d'agrement: MR 14319 ANRT 2017 Date d'agrement: 07/07/2017</p>
Mexico	<p>Model: TSSRE4A, IFETEL: RLVHUTS17-0806</p>
Moldavië	
Oman	<p>OMAN - TRA R/4516/17 D100428</p>
Filipijnen	 <p>NTC Type Approved. No: ESD-1715393C</p>
Rusland	
Singapore	<p>Complies with IDA Standards DA103787</p>

Land	Zendvergunning
Zuid-Afrika	 <p>TA-2017/1393 TA-2017/1391</p>
Zuid-Korea	 <p>MSIP-CRM-HHF-TSSRE4A MSIP-CRM-HHF-TSSSG4G6 Applicant name: Huf Hülsbeck & Fürst GmbH & Co. KG Equipment name: Tire Pressure Monitoring System Manufacturing Year/Month: on the product Manufacturer: Huf Electronics Bretten GmbH Country of origin: Germany 해당 무선 설비 기기는 운용 중 전파혼신 가능성이 있으므로 인명안전과 관련된 서비스는 할 수 없음. (This device is not allowed to provide service related human body since it has possibility of frequency interference during on operation.)</p>

Land	Zendvergunning
Taiwan	 <p>CCAO17LP0380T4 CCAO17LP0390T7</p> <p>經型式認證合格之低功率射頻電機,非經許可,公司、商號或使用者均</p> <p>不得擅自變更頻率、加大功率或變更原設計之特性及功能。 低功率射</p> <p>頻電機之使用不得影響飛航安全及干擾合法通信;經發現有干擾現象</p> <p>時,應立即停用,並改善至無干擾時方得繼續使用。前項合法通信,指依</p> <p>電信法規定作業之無線電通信。低功率射頻電機須忍受合法通信或工</p> <p>業、科學及醫療用電波輻射性電機設備之干擾。</p> <p>According to “Administrative Regulations on Low Power Radio Waves Radiated Devices”.</p> <p>Without permission granted by the DGT, any company, enterprise, or user is not allowed to change frequency, enhance transmitting power or alter original characteristic as well as performance to a approved low power radio-frequency devices.</p> <p>The low power radio-frequency devices shall not influence aircraft security and interfere legal communications; If found, the user shall cease operating immediately until no interference is achieved.</p> <p>The said legal communications means radio communications is operated in compliance with the Telecommunications Act.</p> <p>The low power radio-frequency devices must be susceptible with the interference from legal com-</p>

Land	Zendvergunning
	<p>munications or ISM radio wave radiated devices.</p>
Thailand	<p>This telecommunication equipment conforms to NTC technical requirement.</p>
Oekraïne	 <p>Model: TSSRE4A & TSSSG4G6 UA.TR.109.0109-17</p>
Verenigde Arabische Emiraten	<p>Huf Electronics Bretten GmbH</p> <p>Model: TSSRE4A</p> <p>Model: TSSSG4G6</p> <p>TRA</p> <p>Registered No: ER57807 / 17</p> <p>Dealer No: DA36976 / 14</p> <p>TRA</p> <p>Registered No: ER57806 / 17</p> <p>Dealer No: DA36976 / 14</p>
USA	<p>FCC ID: YGOTSSRE4A</p> <p>This device complies with Part 15 of the FCC Rules. Operation is subject to the following two conditions: (1) this device may not cause harmful interference, and (2) this device must accept any interference received, including interference that may cause undesired operation.</p> <p>WARNING: Any changes or modification not expressly approved by the party responsible for compliance could void the user's authority to operate this equipment.</p>

Verwisselen van een wiel

Aanwijzingen over de selectie, montage en vervanging van banden

Informatie over de toegestane velg-bandcombinaties kunt u verkrijgen bij een gekwalificeerde werkplaats.

⚠ WAARSCHUWING Gevaar voor ongevallen door verkeerde afmetingen van de banden en velgen

Als banden en velgen met verkeerde afmetingen zijn gemonteerd, kunnen de wielremmen of onderdelen van de wielophanging worden beschadigd.

- ▶ Banden en velgen altijd vervangen door banden en velgen die aan de specificaties van de originele onderdelen voldoen.

Daarbij bij velgen het volgende in acht nemen:

- Omschrijving
- Type
- Toegestane wielbelasting
- Inpersdiepte

Daarbij bij banden het volgende in acht nemen:

- Omschrijving
- Fabrikant
- Type
- Draagvermogenindex
- de snelheidsindex

⚠ WAARSCHUWING Gevaar voor ongevallen door overschrijden van het draagvermogen van de band of de toegestane snelheidsindex

Het overschrijden van het aangegeven draagvermogen van de band of de toegestane snelheidsindex kan leiden tot beschadiging van de banden of tot klappen van de banden.

- ▶ Alleen voor het voertuigtype goedgekeurde bandentypes en -maten gebruiken.
- ▶ Het voor uw auto noodzakelijke draagvermogen van de band en de snelheidsindex in acht nemen.

! AANWIJZING Schade aan het voertuig en de banden door niet goedgekeurde bandentypen en -maten

Om veiligheidsredenen alleen banden, velgen en accessoires gebruiken, die Mercedes-Benz speciaal voor het voertuig goedgekeurd heeft.

Deze banden zijn speciaal op de regelsystemen, zoals het ABS of het ESP®, afgestemd.

Anders kunnen bepaalde eigenschappen, zoals rijgedrag, rijgeluid, verbruik enzovoort nadelig worden beïnvloed. Bovendien kunnen banden met andere maten onder belasting tegen de carrosserie en delen van de wielophanging aanlopen. Beschadiging aan de banden of het voertuig kunnen het gevolg zijn.

- ▶ Alleen de door Mercedes-Benz gecontroleerde en geadviseerde banden, velgen en accessoires gebruiken.

! AANWIJZING Negatieve invloed op de rijveiligheid door gecoverde banden

Gecoverde banden worden door Mercedes-Benz niet getest en geadviseerd, omdat bij het coveren beschadigingen niet altijd herkend worden.

De rijveiligheid kan daarom niet gewaarborgd worden.

- ▶ Geen gebruikte banden gebruiken, waarvan het eerdere gebruik onbekend is.

! AANWIJZING Beschadiging van elektronische onderdelen door het gebruik van montagegereedschap

Voertuigen met bandenspanningscontrole: In de wielen bevinden zich elektronische onderdelen. Bij het ventiel mag geen montagegereedschap worden aangebracht.

Anders kunnen de elektronische onderdelen worden beschadigd.

- ▶ Banden alleen bij een gekwalificeerde werkplaats laten vervangen.

Accessoires die niet door Mercedes-Benz voor het voertuig zijn goedgekeurd, of waar niet vakkundig mee wordt omgegaan, kunnen de rijveiligheid nadelig beïnvloeden.

Voor de aanschaf en het gebruik van niet goedgekeurde accessoires bij een gekwalificeerde werkplaats informatie vragen over:

- doelmatigheid
- wettelijke voorschriften
- aanbevelingen af fabriek

Bij het kiezen, monteren en vervangen van banden het volgende in acht nemen:

- Landspecifieke goedkeuringseisen voor banden, die een bepaald bandentype voor het voertuig vastleggen.
Daarnaast kan voor bepaalde regio's en toepassingen het gebruik van bepaalde bandentypen worden aanbevolen.
- Alleen banden en velgen van dezelfde constructie, dezelfde uitvoering (zomerbanden, winterbanden, all-seasonbanden) en hetzelfde merk monteren.

- Op een as alleen wielen van dezelfde afmetingen en profieluitvoering monteren (links en rechts).

Uitsluitend in geval van pech mag voor het rijden naar de werkplaats hiervan worden afgeweken.

- Op de velgen alleen passende banden monteren.
- Geen nabewerking aan het remsysteem, de velgen en de banden uitvoeren.

Het gebruik van vulplaten en remstofplaten is niet toegestaan en leidt tot het verlies van de typegoedkeuring.

- **Voertuigen met bandenspanningscontrole:** Alle gemonteerde wielen moeten zijn uitgerust met functionerende sensoren voor de bandenspanningscontrole.

- Bij temperaturen onder 10 °C winterbanden of all-seasonbanden met het M+S-keurmerk op alle wielen gebruiken.

Onder winterse omstandigheden bieden winterbanden met het sneeuwvloksymbool  naast de M+S markering de beste grip.

- Bij M+S-banden alleen banden met hetzelfde profiel gebruiken.
- De toegestane maximumsnelheid van de gemonteerde M+S-banden in acht nemen.
Wanneer deze lager is dan die van het voertuig, moet een sticker in het gezichtsveld van de chauffeur hiervoor waarschuwen.
- Nieuwe banden tijdens de eerste 100 km met matige snelheid rijden.
- De banden uiterlijk om de zes jaar laten vervangen, ongeacht de slijtage.

Voor meer informatie over banden en velgen contact opnemen met een gekwalificeerde werkplaats.

Ook de volgende aanvullende informatie in acht nemen:

- Aanwijzingen met betrekking tot de bandenspanning (→ pagina 234)
- Bandenspanningstabel
- Aanwijzingen met betrekking tot het noodwiel (→ pagina 260)

Aanwijzingen met betrekking tot het verwisselen van wielen

WAARSCHUWING Gevaar voor ongevallen door verschillende wielafmetingen

Wanneer bij verschillende afmetingen van velgen of banden de voor- met de achterwielen worden uitgewisseld, kunnen de rij-eigenschappen sterk nadelig worden beïnvloed.

Bovendien kunnen de schijfremmen of onderdelen van de wielophanging worden beschadigd.

▶ De voor- en achterwielen uitsluitend uitwisselen, wanneer banden en velgen identieke afmetingen hebben.

Als bij verschillende afmetingen van banden en velgen de voor- met de achterwielen worden verwisseld, kan dit leiden tot verlies van de typegoedkeuring.

Verwissel bij voertuigen met dezelfde wielmaat afhankelijk van de slijtagegraad de wielen elke 5000 tot 10000 km. Op de draairichting van de wielen letten.

Daarbij de aanwijzingen en de veiligheidsaanwijzingen bij "Verwisselen van een wiel" in acht nemen.

Informatie over de draairichting van banden

Banden met een voorgeschreven draairichting bieden extra voordelen, bijvoorbeeld met betrekking tot aquaplaning. Deze voordelen zijn alleen effectief als de draairichting wordt aangehouden.

De draairichting is met een pijl op de wang van de band aangegeven.

Het reservewiel mag ook tegengesteld aan de draairichting worden gemonteerd. De gebruiksvoorwaarden met betrekking tot de op het reservewiel aangegeven maximumafstand en maximumsnelheid in acht nemen.

Aanwijzingen met betrekking tot het opslaan van wielen

- Gedemonteerde wielen koel, droog en zo mogelijk donker bewaren.
- De banden tegen olie, vet en brandstof beschermen.

Overzicht gereedschap voor het verwisselen van een wiel

Het benodigde gereedschap voor het verwisselen van een wiel kan het volgende omvatten:

- Krik
 - Wielsleutel
- ⓘ Het maximumdraagvermogen van de krik vindt u op de sticker van de krik. De krik is onderhoudsvrij. Bij een storing in de werking contact opnemen met een gekwalificeerde werkplaats.

Voertuigen met achterwielaandrijving

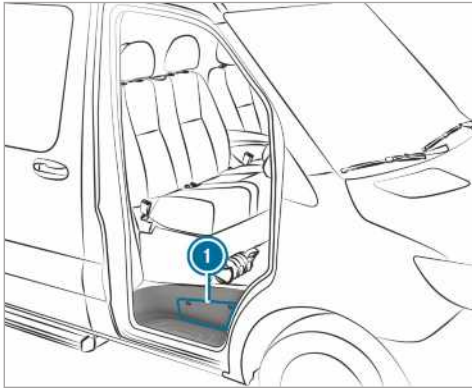

Het gereedschap voor het verwisselen van een wiel bevindt zich in het opbergvak ❶ boven de trede van de bijrijdersdeur en in het opbergvak aan bijrijderszijde in de beenruimte.

Voertuigen met voorwielaandrijving

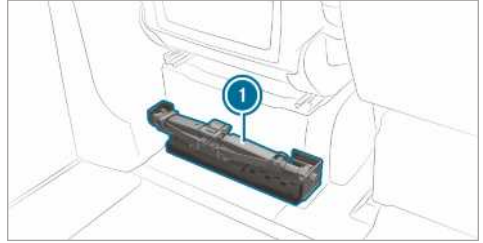

Het gereedschap voor het verwisselen van een wiel ❶ bevindt zich achter de chauffeursstoel.

Voertuig voorbereiden op het verwisselen van een wiel

Voorwaarden

- Het noodzakelijke gereedschap voor het verwisselen van een wiel is aanwezig.
- Het voertuig bevindt zich niet op een helling.
- Het voertuig staat op een stevige, stroeve en vlakke ondergrond.

▶ De parkeerrem bedienen.

▶ De voorwielen in de rechte stand brengen.

▶ **Voertuigen met handgeschakelde versnellingsbak:** De eerste versnelling of de achteruitversnelling **[R]** inschakelen.

▶ **Voertuigen met automatische transmissie:** De transmissie in de stand **[P]** zetten.

▶ De motor afzetten.

▶ Veiligstellen dat de motor niet kan worden gestart.

▶ Het boordgereedschap uit de beenruimte aan bijrijderszijde nemen (→ pagina 230).

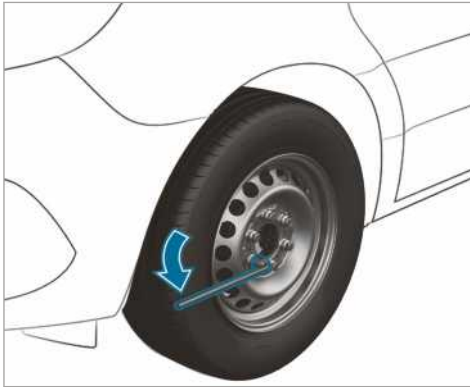

Voertuigen met achterwielaandrijving

- ▶ De krik en het gereedschap voor het verwisselen van een wiel uit het opbergvak nemen (→ pagina 253).
- ▶ Indien nodig de wielpop verwijderen.
- ▶ Van de driedelige pomphefboom van de krik de middelste stand en de stang met de grootste diameter samen gebruiken als verlenging van de wielsleutel.
- ▶ Het wielsleutelverlengstuk met de middelste stang eerst tot de aanslag op de wielsleutel schuiven.
- ▶ Van het te verwisselen wiel de wielbouten/wielmoeren met de wielsleutel circa een omwenteling losdraaien. De wielbouten/wielmoeren niet verwijderen.
- ▶ Het voertuig opkrikken (→ pagina 254).

Voertuigen met voorwielaandrijving

- ▶ De krik en het gereedschap voor het verwisselen van een wiel achter de chauffeursstoel verwijderen (→ pagina 253).
- ▶ Indien nodig de wielpop verwijderen.
- ▶ Van het te verwisselen wiel de wielbouten/wielmoeren met de wielsleutel circa een omwenteling losdraaien. De wielbouten/wielmoeren niet verwijderen.
- ▶ Het voertuig opkrikken (→ pagina 254).

Voertuig bij het verwisselen van een wiel opkrikken

⚠ WAARSCHUWING Gevaar voor letsel door het kantelen van de krik

Wanneer een voertuig met luchtvering wordt geparkeerd kan de luchtvering tot een uur later geactiveerd blijven, ook als het contact is uitgeschakeld. Indien wordt geprobeerd het voertuig met de krik op te krikken, probeert de luchtvering het voertuigniveau te compenseren.

De krik kan omvallen.

- ▶ Alvorens het voertuig op te krikken op de luchtvering-afstandsbediening op de toets Service drukken. Dit voorkomt het automatisch naregelen van het voertuigniveau en het handmatig omhoog- of omlaagbrengen.

⚠ WAARSCHUWING Gevaar voor letsel door verkeerd plaatsen van de krik

Als de krik niet correct bij de betreffende kriksteunpunten wordt geplaatst, kan de krik kantelen als de auto omhoog is gebracht.

- ▶ De krik uitsluitend plaatsen bij de betreffende kriksteunpunten van de auto. De voet van de krik moet zich loodrecht onder het kriksteunpunt van de auto bevinden.

⚠ WAARSCHUWING Gevaar voor letsel door het kantelen van het voertuig

Op hellingen kan de krik kantelen als het voertuig is opgekrikt.

- ▶ Wielen nooit op een helling verwisselen.
- ▶ Contact opnemen met een gekwalificeerde werkplaats.

! AANWIJZING Voertuigschade door krik

Wanneer u de krik niet op de daarvoor bedoelde kriksteunpunten aanbrengt, kunt u uw auto beschadigen.

- ▶ De krik alleen op de daarvoor bedoelde kriksteunpunten aanbrengen.

Voorwaarden

- Er bevinden zich geen personen in het voertuig.

- Het voertuig is voorbereid voor het verwisselen van een wiel (→ pagina 253).

De krik alleen onder de hiervoor bestemde kriksteunpunten aanbrengen. Anders kan het voertuig worden beschadigd.

Belangrijke aanwijzingen met betrekking tot het gebruik van de krik:

- Alleen de voertuigspecifieke, door Mercedes-Benz gecontroleerde en goedgekeurde krik gebruiken voor het opkrikken van het voertuig. Bij ondeskundig gebruik van de krik kan de krik kantelen als het voertuig is opgekrikt.
- De krik is uitsluitend geschikt voor het kortstondig opkrikken van het voertuig en niet voor onderhoudswerkzaamheden onder het voertuig.
- Het verwisselen van een wiel op hellingen vermijden.
- De ondergrond waar de krik op rust moet stevig, vlak en stroef zijn. Indien nodig een grote, vlakke, stevige en stroeve ondergrond gebruiken.
- De voet van de krik moet zich loodrecht onder het kriksteunpunt bevinden.

Veiligheidsregels bij opgekrikt voertuig:

- Nooit handen of voeten onder het voertuig houden.
- Nooit onder het voertuig gaan liggen.
- De motor niet starten en de parkeerrem niet vrijzetten.
- Geen deuren openen of sluiten.

Voertuigen met voorwielaandrijving

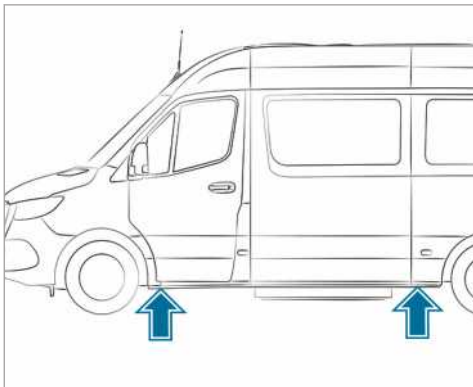

Kriksteunpunten

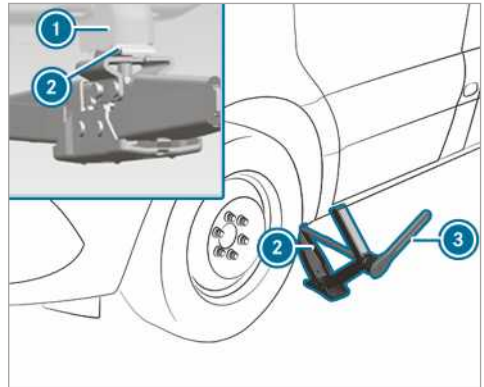

Kriksteunpunt, vooras

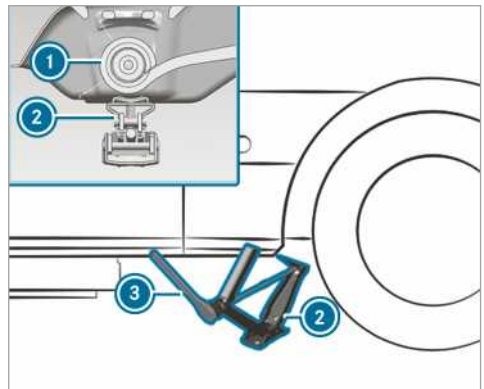

Kriksteunpunt, achteras

- ▶ Indien nodig de opnamekop van de krik draaien.
- ▶ De krik (2) bij het kriksteunpunt (1) plaatsen.
- ▶ De draaiknop zo lang draaien tot de schotel van de krik stevig tegen het kriksteunpunt (1) aanligt.
- ▶ **Vooras:** De ratel-ringsleutel (3) uit het gereedschap voor het verwisselen van een wiel nemen en zodanig op de zeskant van de krik plaatsen, dat de tekst "AUF" zichtbaar is.
- ▶ **Achteras:** De verlengstang en de dopsleutel uit het gereedschap voor het verwisselen van een wiel nemen en op de zeskant van de krik plaatsen en de ratel-ringsleutel (3) uit het gereedschap voor het verwisselen van een wiel zodanig op de verlengstang plaatsen, dat de tekst "AUF" zichtbaar is.

- ▶ De ratel-ringsleutel ③ naar rechts draaien tot de krik ② volledig tegen het kriksteunpunt ① steunt en de onderzijde van de krik gelijkmatig op de bodem rust.
- ▶ De ratel-ringsleutel ③ draaien, tot de band maximaal 3 cm van de grond verwijderd is.
- ▶ Het wiel losdraaien en verwijderen (→ pagina 257).

Voertuigen met achterwielaandrijving

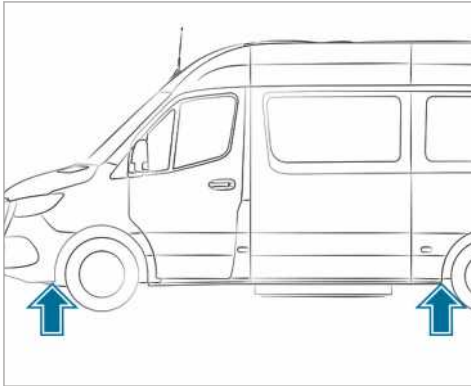

Kriksteunpunten

Alleen de middelste stang en de stang met de grootste diameter van de pomphefboom voor de krik als wielsleutelverlengstuk gebruiken. Alleen de middelste stang volledig tot de aanslag op de wielsleutel aanbrenge. De stangen kunnen anders verbuigen en zodanig vervormen dat ze niet meer als pomphefboom voor de krik kunnen worden gebruikt.

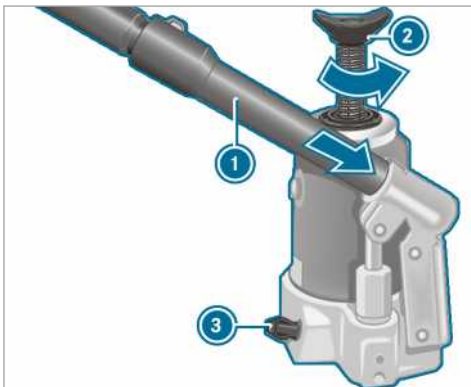

- ▶ **Hydraulische krik voorbereiden:** De derde stang van de pomphefboom ① voor de krik in het wielsleutelverlengstuk steken.
- ▶ De aftapplug ③ sluiten.
- ▶ Hiertoe met de uitsparing in de pomphefboom ① de aftapplug ③ tot de aanslag rechtsom draaien.

ⓘ De aftapplug ③ nooit meer dan een tot twee omwentelingen opendraaien. Anders kan hydraulische vloeistof naar buiten komen.

- ▶ De pomphefboom ① met de grootste stang eerst in de opening van de krik steken en borgen door deze rechtsom te draaien.
- ▶ De krik loodrecht onder de hierna aangegeven kriksteunpunten plaatsen.

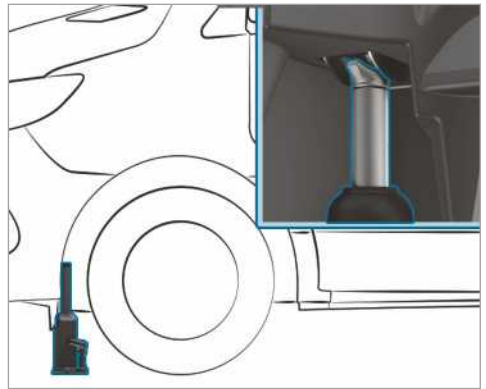

Kriksteunpunt, vooras

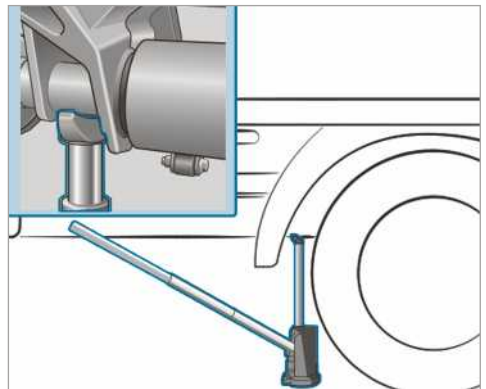

Kriksteunpunt, achteras (voorbeeld chassiscabine met open laadbak tot 3,5 t)

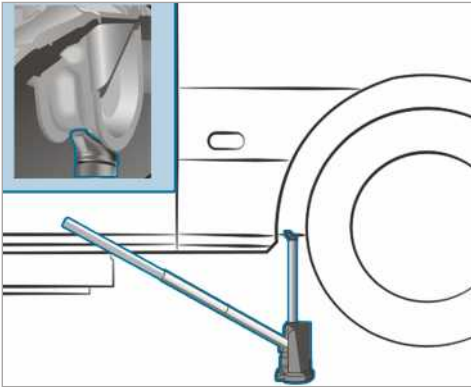

Kriksteunpunt, achteras (voorbeeld voertuig met gesloten opbouw en combi tot 4,0 t)

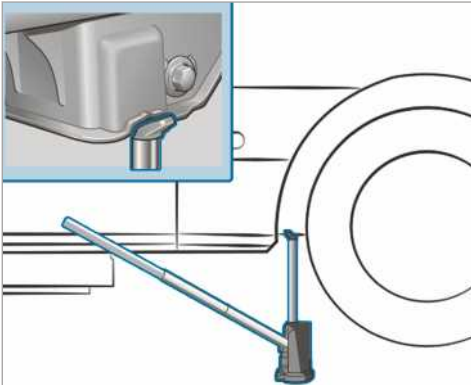

Kriksteunpunt, achteras (voertuigen 5,0 t)

- ▶ De krik vóór de vooras onder het kriksteunpunt plaatsen.
- ▶ **Voertuigen met vierwielaandrijving:** De krikspindel ② linksom tot de aanslag terugdraaien.
- ▶ Het voertuig opkrikken tot de band maximaal 3 cm van de grond verwijderd is.
- ▶ Het wiel losdraaien en verwijderen (→ pagina 257).

Wiel verwijderen

Voorwaarden

- Het voertuig is omhooggebracht (→ pagina 254).
- Bij het verwisselen van een wiel elke vorm van krachtinwerking op de remschijven voor-

komen, omdat deze tot comfortklachten bij het remmen zouden kunnen leiden.

I AANWIJZING Beschadiging van de schroefdraad door vervuilde wielbouten

- ▶ De wielbouten niet in zand of vuil leggen.

- ▶ De wielbouten of -moeren met de wielmoersleutel losdraaien.
- ▶ Bij voorwielen met wielmoeren de wielmoerafdekking verwijderen.
- ▶ Het wiel verwijderen.

Nieuw wiel monteren

Voorwaarden

- Het wiel is verwijderd (→ pagina 257).

⚠ WAARSCHUWING Gevaar voor ongevallen door verliezen van een wiel

Als wielbouten met olie of vet zijn ingesmeerd, of als de schroefdraad van wielbouten- of navens beschadigd is, kunnen de wielbouten loskomen.

Daardoor kan tijdens het rijden een wiel worden verloren.

- ▶ Nooit de wielbouten met olie of vet insmeren.
- ▶ Als schroefdraad beschadigd is, direct contact opnemen met een gekwalificeerde werkplaats.
- ▶ Beschadigde wielbouten of beschadigde schroefdraad in de naaf laten vervangen.
- ▶ Niet verder rijden.

⚠ WAARSCHUWING Gevaar voor letsel bij het vastdraaien van wielbouten en -moeren

Als de wielbouten of wielmoeren worden vastgedraaid als de auto omhooggebracht is, kan de krik kantelen.

- ▶ Wielbouten of wielmoeren alleen vastdraaien met het wiel op de grond.

- ▶ De aanwijzingen met betrekking tot de selectie van banden in acht nemen (→ pagina 250).

- ▶ Om veiligheidsredenen alleen de voor Mercedes-Benz en het betreffende wiel goedgekeurde wielbouten of wielmoeren gebruiken.

Als het stalen reservewiel wordt gemonteerd, beslist de korte wielbouten voor een stalen velg gebruiken. Als bij de montage van het stalen reservewiel andere wielbouten worden gebruikt, kan het remsysteem beschadigd worden.

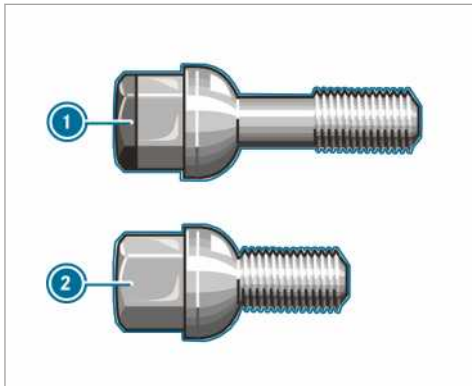

- ① Wielbout voor lichtmetalen velg
- ② Wielbout voor stalen velg

- ▶ Het contactvlak van het wiel en de wielnaaf reinigen.
- ▶ **Voertuigen met Super-Single-banden:** Eerst de adapter voor het smallere reservewiel aan de wielnaaf bevestigen.
- ▶ Het nieuw te monteren wiel op de wielnaaf of op de adapter voor het reservewiel schuiven en aandrukken.
- ▶ Het nieuw te monteren wiel op de wielnaaf schuiven en aandrukken.

Wielen met centrering door de wielbouten:

- ▶ Voertuigen met lichtmetalen velgen: De bij het stalen reservewiel passende korte wielbouten uit het boordgereedschap gebruiken.
- ▶ De wielbouten erin draaien en licht vastdraaien.

Bij wielen met wielmoeren:

- ▶ Voorwielen met wielmoerafdekking: De wielmoerafdekking op de wielmoertapeinden schuiven.

- ▶ Drie wielmoeren over de klemschijven van de wielmoerafdekking vastdraaien.
- ▶ Het wiel zodanig draaien, dat de wielmoertapeinden in het midden over de openingen staan.
- ▶ De overige wielmoeren vastdraaien.
- ▶ Alle wielmoeren licht aantrekken.

Het voertuig na verwisselen van een wiel laten zakken

- ⚠ **WAARSCHUWING** Gevaar voor ongevallen door onjuist aanhaalmoment

Als de wielbouten of -moeren niet met het voorgeschreven aanhaalmoment zijn vastgezet, kunnen de wielen loskomen.

- ▶ Na het verwisselen van een wiel het aanhaalmoment direct laten controleren bij een gekwalificeerde werkplaats.

Voorwaarden

- Het nieuwe wiel is gemonteerd (→ pagina 257).

Voertuigen met voorwielaandrijving

- ▶ **Vooras:** De ratel-ringsleutel uit het gereedschap voor het verwisselen van een wiel nemen en zodanig op de zeskant van de krik plaatsen, dat de tekst "AB" zichtbaar is.
- ▶ **Achteras:** De verlengstang uit het gereedschap voor het verwisselen van een wiel nemen en op de zeskant van de krik plaatsen en de ratel-ringsleutel zodanig op de verlengstang plaatsen, dat de tekst "AB" zichtbaar is.
- ▶ **Voertuig laten zakken:** De ratel-ringsleutel van de krik linksom draaien.

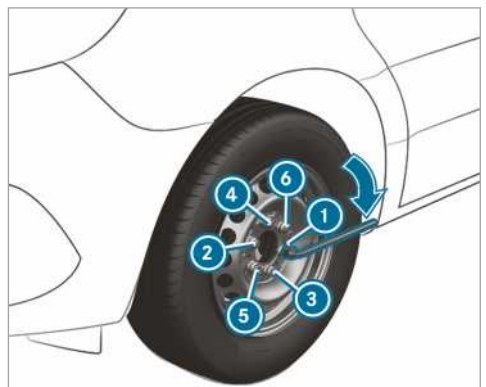

- ▶ De wielbouten of -moeren in de aangegeven volgorde ① t/m ⑥ gelijkmatig vastdraaien.

Voorgeschreven aanhaalmoment:

- Stalen wielbouten: 240 Nm
- Wielmoeren 180 Nm
- Lichtmetalen wielbouten: 180 Nm

⚠ WAARSCHUWING Gevaar voor ongeval-
len door onjuist aanhaalmoment

Als de wielbouten of -moeren niet met het voorgeschreven aanhaalmoment zijn vastgezet, kunnen de wielen loskomen.

- ▶ Na het verwisselen van een wiel het aanhaalmoment direct laten controleren bij een gekwalificeerde werkplaats.

Voertuigen met achterwielaandrijving

Alleen de middelste stang en de stang met de grootste diameter van de pomphefboom voor de krik als wielsleutelverlengstuk gebruiken. Alleen de middelste stang volledig tot de aanslag op de wielsleutel aanbrengen. De stangen kunnen anders verbuigen en zodanig vervormen dat ze niet meer als pomphefboom voor de krik kunnen worden gebruikt.

Voertuigen met super-single-banden: Wanneer het reservewiel op de achteras moet worden gemonteerd, de maximumsnelheid van 55 km/h en de maximumafstand van 100 km aanhouden. Anders kan door de verschillende toerentallen het differentieel beschadigd raken.

- ▶ De aftapplug op de krik met de pomphefboom slechts langzaam circa één omwenteling openen en het voertuig voorzichtig laten zakken.
- ▶ De krik terzijde leggen.
- ▶ De stang met de kleinste diameter van de pomphefboom losmaken.
- ▶ De ingekorte pomphefboom dient voor het verlengen van de wielsleutel.
- ▶ Het wielsleutelverlengstuk met de middelste stang eerst tot de aanslag op de wielsleutel schuiven.

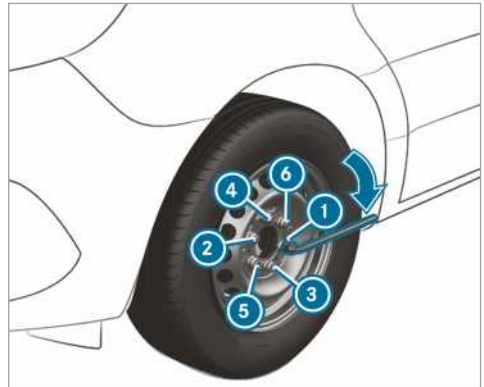

- ▶ De wielbouten of -moeren in de aangegeven volgorde ① t/m ⑥ gelijkmatig vastdraaien.

Voorgeschreven aanhaalmoment:

- Stalen wielbouten: 240 Nm
- Wielmoeren 180 Nm
- Lichtmetalen wielbouten: 180 Nm

⚠ WAARSCHUWING Gevaar voor ongeval-
len door onjuist aanhaalmoment

Als de wielbouten of -moeren niet met het voorgeschreven aanhaalmoment zijn vastgezet, kunnen de wielen loskomen.

- ▶ Na het verwisselen van een wiel het aanhaalmoment direct laten controleren bij een gekwalificeerde werkplaats.

- ▶ De zuiger van de hydraulische krik weer geheel naar binnen drukken en de aftapplug dichtdraaien.

- ▶ **Voertuigen met vierwielaandrijving:** De krikspindel rechtsom tot de aanslag terugdraaien.

i Bij stalen velgen met wielbouten kan nu de wioldop worden aangebracht. De montage is afhankelijk van de uitvoering van de wioldop als wieldeksel of als middenafdekking van het wiel.

- ▶ **Wiel met wieldeksel:** Het wieldeksel met de uitsparing voor het bandenventiel boven het bandenventiel plaatsen.
- ▶ Het wieldeksel met beide handen tegen de rand van de velg drukken en vergrendelen. Erop letten dat de borgnokken van het wieldeksel in de stalen velg vallen.

- ▶ **Wiel met middenafdekking:** De klemnokken van de middenafdekking boven de wielbouten plaatsen.
- ▶ De middenafdekking van het wiel door een slag in het midden vergrendelen.
- ▶ Het defecte wiel in de reservewielhouder bevestigen.
- ▶ **Voertuigen met super-single-banden:** Het defecte achterwiel op de laadvloer vervoeren. Het achterwiel is te groot voor de reservewielhouder.
- ▶ De bandenspanning van het nieuwe wiel controleren en naar behoefte aanpassen.
- ▶ De wielbouten of -moeren na 50 km met het voorgeschreven aanhaalmoment natrekken.
- ▶ Wanneer een wiel of reservewiel met een nieuw of nieuw gespoten schijfwiel wordt gebruikt: De wielbouten of de wielmoeren na circa 1000 km tot 5000 km laten natrekken.

i Voertuigen met bandenspanningscontrole: Alle gemonteerde wielen moeten zijn uitgerust met functionerende sensoren.

Ook beslist de volgende uitgebreide informatie lezen:

- Aanwijzingen met betrekking tot de bandenspanning (→ pagina 234)

Reservewiel

Aanwijzingen met betrekking tot het reservewiel

⚠ WAARSCHUWING Gevaar voor ongevallen door verkeerde wiel- en bandenmaten

De wiel- en bandenmaten en het bandentype van het reservewiel en het te verwisselen wiel kunnen verschillend zijn. Als het reservewiel wordt gemonteerd, kunnen de rij-eigenschappen sterk worden beïnvloed.

Om risico's te vermijden, de volgende punten in acht nemen:

- ▶ De rijstijl aanpassen en voorzichtig rijden.
- ▶ Nooit meer dan een reservewiel monteren dat afwijkt van het te verwisselen wiel.
- ▶ Het reservewiel dat afwijkt van het te verwisselen wiel, slechts kortstondig gebruiken.

- ▶ Het ESP® niet uitschakelen.
- ▶ Het reservewiel met verschillende afmetingen bij de eerstvolgende gekwalificeerde werkplaats laten vervangen. Beslist op de correcte wiel- en bandenmaten en het bandentype letten.

Bij gebruik van een reservewiel met verschillende afmetingen mag de maximumsnelheid van 80 km/h niet overschreden worden.

⚠ WAARSCHUWING Gevaar voor ongevallen door beschadigd reservewiel bij Super-Single-banden

Voertuigen met Super-Single banden

De band van het reservewiel wordt na het monteren hiervan op de achteras bovengemiddeld belast. Wanneer de maximumsnelheid of de maximumafstand wordt overschreden of het reservewiel herhaaldelijk wordt gemonteerd, kan de band hierdoor worden beschadigd. De beschadigingen van de banden kunnen verborgen en niet herkenbaar zijn.

Een beschadigde band kan voor bandenspanningsverlies zorgen. Daardoor kunt u de controle over het voertuig verliezen.

- ▶ Het reservewiel alleen dan gebruiken, als het nog niet eerder met de actuele band op de achteras was gemonteerd.
- ▶ Als het reservewiel eerder op de achteras is gemonteerd, onafhankelijk van de afstand de band van het reservewiel na het opnieuw verwisselen van een wiel laten vervangen.
- ▶ Om veiligheidsredenen bij de bandenwissel erop letten dat alleen het voor de band vrijgegeven type ventiel wordt gebruikt.

! AANWIJZING Beschadiging van de transmissie

Voertuigen met Super-Single-banden: Wanneer het reservewiel op de achteras wordt gemonteerd, kan de transmissie worden beschadigd door de verschillende wieltoeren-tallen.

- ▶ Wanneer het reservewiel op de achteras wordt gemonteerd, de maximumsnelheid van 55 km/h en de maximale afstand van 100 km aanhouden.

- i Bij een voertuig met Super-Single banden is het gebruik van het reservewiel uitsluitend op de vooras zonder beperkingen mogelijk.

Regelmatig controleren dat het reservewiel vastzit en de voorgeschreven bandenspanning heeft.

Regelmatig en altijd vóór een langere rit het volgende controleren:

- de bandenspanning van het reservewiel (eventueel de bandenspanning aanpassen)
- de bevestiging van de reservewielhouder

De banden uiterlijk om de zes jaar laten vervangen, ongeacht de slijtage. Dit geldt ook voor het reservewiel.

- i Als een reservewiel gemonteerd is, functioneert de bandenspanningscontrole voor dit wiel niet. Het reservewiel is niet uitgerust met een sensor voor de bandenspanningscontrole.

Reservewiel aanbrengen en verwijderen

Voertuigen met voorwielaandrijving: Reserve-wiel verwijderen

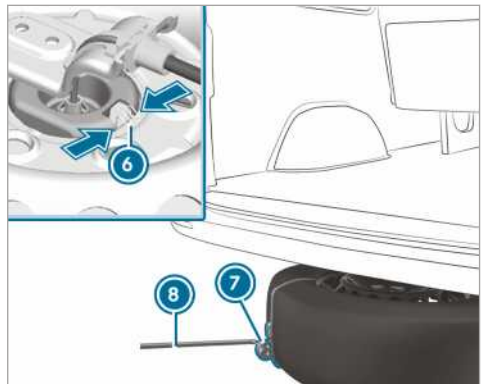
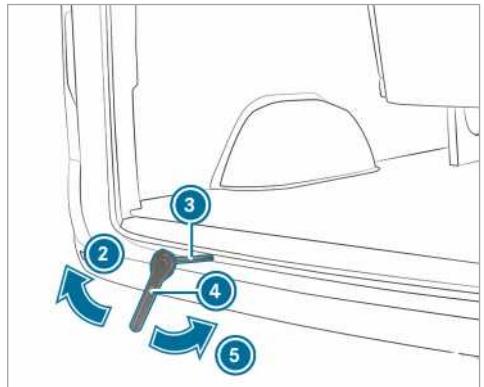
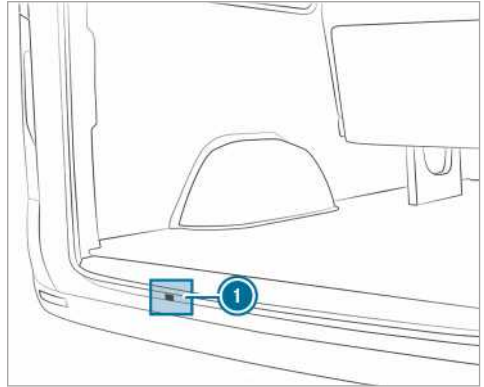

- ▶ De achterdeuren openen.

- ▶ De ratel-ringsleutel ④ en het extra gereedschap ③ voor de reservewiellift uit het boordgereedschap nemen.
- ▶ Het extra gereedschap ③ door de opening ① tot in de geleiding van de lier schuiven.
- ▶ De ratel-ringsleutel ④ zodanig op het extra gereedschap ③ voor de reservewiellift steken, dat de tekst "AB" zichtbaar is.
- ▶ De ratel-ringsleutel ④ zolang in de richting van de pijl ② draaien, tot een weerstand kan worden gevoeld, of tot de slipkoppeling van de lier doordraait.
- ▶ De wielsleutel ⑧ in de lus van de verwijderhulp ⑦ van het reservewiel vasthaken en het reservewiel onder het voertuig vandaan trekken.
- ▶ De veer ⑥ van de wielgreep samendrukken en de wielgreep losmaken van het reservewiel.
- ▶ De verwijderhulp ⑦ van het reservewiel verwijderen en veilig opbergen.

Het vastzitten en de positie van het reservewiel controleren:

- telkens na het verwisselen van een wiel
- bij elke onderhoudsinterval
- ten minste eenmaal jaarlijks

Voertuigen met voorwielaandrijving: Reserve-wiel aanbrengen

- ① Lichtmetalen velgen kunnen niet onder het voertuig worden vervoerd. In dat geval de lichtmetalen velg in de laadruimte vervoeren.
- ▶ De ratel-ringsleutel ④ en het extra gereedschap ③ voor de reservewiellift uit het boordgereedschap nemen.
- ▶ Het extra gereedschap ③ door de opening ① tot in de geleiding van de lier schuiven.
- ▶ De verwijderhulp ⑦ aan het wiel bevestigen.
- ▶ Het wiel met de velgschotel naar boven op de grond leggen.
- ▶ Het wiel zo uitlijnen, dat de lus van de verwijderhulp ⑦ naar achteren wijst.
- ▶ De wielgreep schuin op de kabel in de velgschotel aanbrengen.
- ▶ Het wiel iets onder het voertuig schuiven.
- ▶ De ratel-ringsleutel ④ zodanig op het extra gereedschap ③ voor de reservewiellift steken, dat de tekst "AUF" zichtbaar is.

- ▶ De ratel-ringsleutel ④ zolang in de richting van de ⑤ draaien, tot een weerstand kan worden gevoeld, of tot de slipkoppeling van de lier doordraait.
- ▶ De wielsleutel ④ en het extra gereedschap ③ voor de reservewiellift uit de opening voor de lier trekken en in het boordgereedschap opbergen.
- ▶ De achterdeuren sluiten.

Voertuigen met achterwielaandrijving: Reservewiel verwijderen (voertuig met gesloten opbouw resp. Combi)

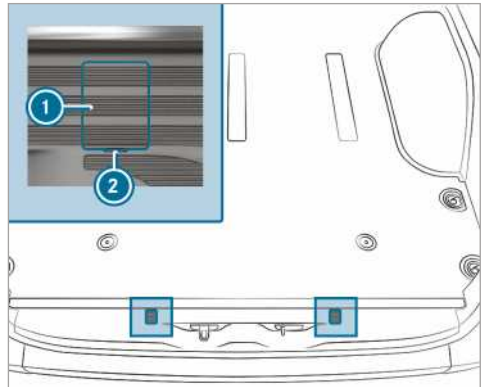

Afdekkingen van de bouten voor de borghaak (voorbeeld voertuig met gesloten opbouw)

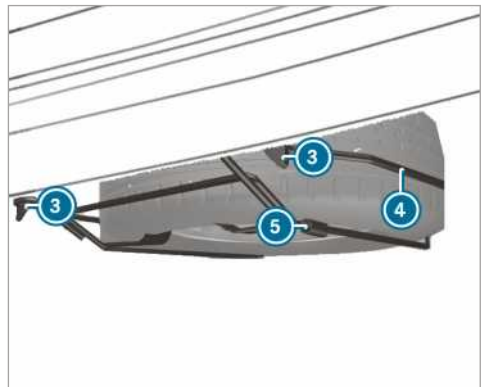

- ▶ De achterdeuren openen.
- ▶ Een schroevendraaier in de uitsparingen ② plaatsen en de afdekkingen ① opwippen.

- ▶ Met de wielsleutel uit het boordgereedschap de nu zichtbare bouten circa 20 omwentelingen linksom draaien.
- ▶ De reservewielhouder ④ iets omhoogbrengen en de linker borghaak ③ losmaken.
- ▶ De pomphefboom van de krik in elkaar zetten en in de huls ⑤ aan de rechterzijde van de reservewielhouder ④ schuiven.
- ▶ De reservewielhouder ④ met de pomphefboom omhoogbrengen en de rechter borghaak ③ losmaken.
- ▶ De reservewielhouder ④ langzaam tot op de grond laten zakken.
- ▶ De reservewielhouder ④ iets omhoogbrengen en de pomphefboom uit de huls trekken
- ▶ Met de pomphefboom het reservewiel over het achtereinde van de reservewielhouder ④ wippen.
- ▶ Het reservewiel voorzichtig uit de reservewielhouder ④ nemen. Het reservewiel is zwaar. Wanneer het reservewiel wordt verwijderd, verandert het zwaartepunt vanwege het hoge gewicht. Het reservewiel kan omlaag schuiven of kantelen.

Voertuigen met achterwielaandrijving: Reservewiel aanbrengen (voertuig met gesloten opbouw resp. Combi)

- ▶ Het reservewiel voorzichtig op de reservewielhouder ④ aanbrengen. Het reservewiel is zwaar. Wanneer het reservewiel op de reservewielhouder ④ wordt aangebracht, verandert het zwaartepunt vanwege het hoge gewicht. Het reservewiel kan omlaag schuiven of kantelen.
- ▶ De pomphefboom van de krik in de huls ⑤ van de reservewielhouder ④ schuiven.
- ▶ De reservewielhouder ④ met de pomphefboom omhoogbrengen en de rechter borghaak ③ vastmaken.
- ▶ De reservewielhouder ④ iets omhoogbrengen en de linker borghaak ③ vastmaken.
- ▶ De pomphefboom uit de huls ⑤ trekken.
- ▶ Met de wielsleutel de bouten voor de borghaak ③ rechtsom vastdraaien.
- ▶ De afdekkingen ① aanbrengen en vergrendelen.
- ▶ De achterdeuren sluiten.

Voertuigen met achterwielaandrijving: Reservewiel verwijderen (voertuig met verlaagd chassis)

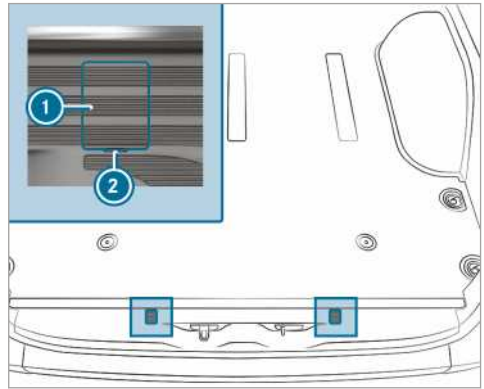

Afdekkingen van de bouten voor de borghaak (voorbeeld voertuig met gesloten opbouw)

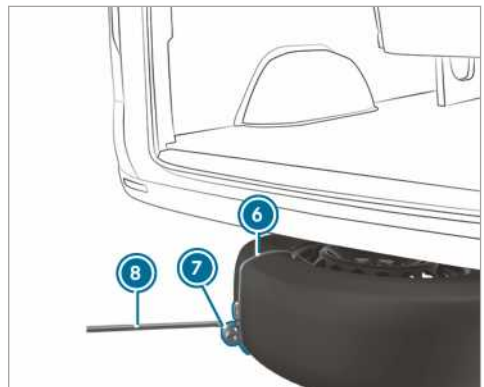
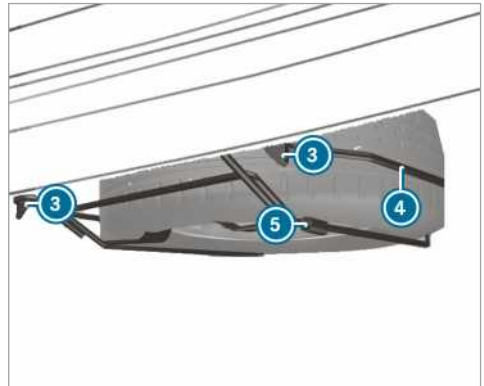

- ▶ De achterdeuren openen
- ▶ Een schroevendraaier in de uitsparingen ② plaatsen en de afdekkingen ① opwippen.
- ▶ Met de wielsleutel uit het boordgereedschap de nu zichtbare bouten circa 20 omwentelingen linksom draaien.
- ▶ De reservewielhouder ④ iets omhoogbrengen en de linker borghaak ③ losmaken.
- ▶ De pomphefboom van de krik in elkaar zetten en in de huls ⑤ aan de rechterzijde van de reservewielhouder ④ schuiven.
- ▶ De reservewielhouder met de pomphefboom omhoogbrengen en de rechter borghaak ③ losmaken.
- ▶ De lus ⑦ van de verwijderhulp ⑥ van het reservewiel zodanig plaatsen, dat u later de wielsleutel ⑧ kunt vasthaken.
- ▶ De krik voorbereiden.
- ▶ De krik onder het betreffende kriksteunpunt plaatsen
- ▶ De pomphefboom zo lang op en neer bewegen, tot de band maximaal 3 cm van de bodem verwijderd is.
- ▶ De wielsleutel ⑧ in de lus ⑦ van de verwijderhulp ⑥ van het reservewiel vasthaken.
- ▶ Het reservewiel voorzichtig uit de reservewielhouder ④ nemen. Het reservewiel is zwaar. Wanneer het reservewiel wordt verwijderd, verandert het zwaartepunt vanwege het hoge gewicht. Het reservewiel kan omlaag schuiven of kantelen.
- ▶ De verwijderhulp van het reservewiel verwijderen en veilig opbergen. Het reservewiel kan nu op uw voertuig worden gemonteerd.
- ▶ Het voertuig laten zakken.

Voertuigen met achterwielaandrijving: Reservewiel aanbrengen (voertuig met verlaagd chassis)

- ① Bij bandenpech mag een defecte band alleen in het interieur worden opgeborgen. Een intact wiel kan alleen bij een onbeladen voertuig in de reservewielhouder worden ondergebracht. En beladen voertuig moet eerst omhoog worden gebracht.
- ▶ Het reservewiel voorzichtig op de reservewielhouder ④ aanbrengen. Het reservewiel is zwaar. Wanneer het reservewiel op de reservewielhouder ④ wordt aangebracht, verandert het zwaartepunt vanwege het hoge

gewicht. Het reservewiel kan omlaag schuiven of kantelen.

- ▶ De pomphefboom van de krik in de huls ⑤ van de reservewielhouder ④ schuiven.
- ▶ De reservewielhouder ④ met de pomphefboom omhoogbrengen en de rechter borghaak ③ vastmaken.
- ▶ De reservewielhouder ④ iets omhoogbrengen en de linker borghaak ③ vastmaken.
- ▶ De pomphefboom uit de huls ⑤ trekken.
- ▶ Met de wielsleutel de bouten voor de borghaak ③ rechtsom vastdraaien.
- ▶ De afdekkingen ① aanbrengen en vergrendelen.
- ▶ De achterdeuren sluiten.

Reservewiel in de laadruimte verwijderen

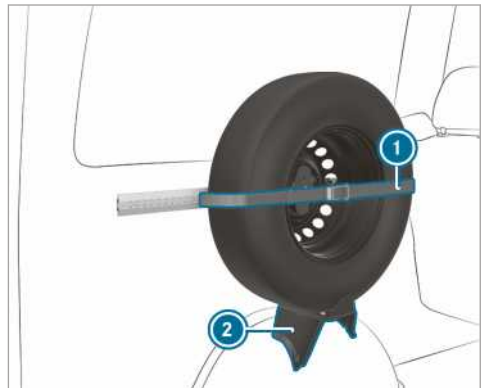

- ▶ De spanband ① losmaken; daartoe de ratel openen.
- ▶ Het reservewiel voorzichtig uit de houder ② nemen.

Reservewiel in de laadruimte aanbrengen

- ▶ Het reservewiel in de houder ② aanbrengen en tegen de wand drukken.
- ▶ De spanband ① met de ratel vastzetten.

Voertuigen met achterwielaandrijving: Reserwiel verwijderen (chassis-cabine)

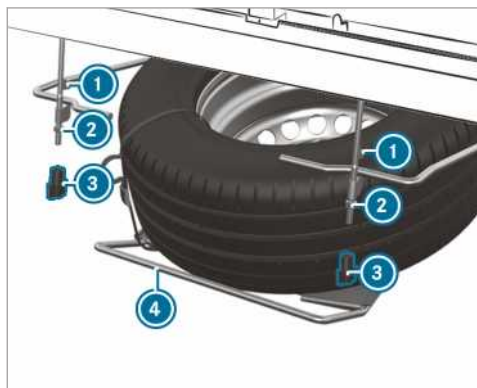

- ▶ De vleugelmoeren ③ met de hand losdraaien en verwijderen.
- ▶ De moeren ② tot aan het schroefdraadeinde losdraaien.
- ▶ De reservewielhouder ④ iets omhoogbrengen en de linker borghaak ① losmaken.
- ▶ De pomphefboom van de krik in elkaar zetten en in de huls aan de rechterzijde van de reservewielhouder ④ schuiven.
- ▶ De reservewielhouder ④ met de pomphefboom omhoogbrengen en de rechter borghaak ① losmaken.
- ▶ De reservewielhouder ④ langzaam tot op de grond laten zakken.
- ▶ De reservewielhouder ④ iets omhoogbrengen en de pomphefboom uit de huls trekken
- ▶ Met de pomphefboom het reservewiel over het achtereinde van de reservewielhouder wippen.
- ▶ Het reservewiel voorzichtig uit de reservewielhouder nemen. Het reservewiel is zwaar. Wanneer het reservewiel wordt verwijderd, verandert het zwaartepunt vanwege het hoge gewicht. Het reservewiel kan omlaag schuiven of kantelen.

Voertuigen met achterwielaandrijving: Reserwiel aanbrengen (chassis-cabine)

- ▶ Het reservewiel voorzichtig op de reservewielhouder ④ aanbrengen. Het reservewiel is zwaar. Wanneer het reservewiel op reservewielhouder wordt aangebracht, verandert het

- zwaartepunt vanwege het hoge gewicht. Het reservewiel kan omlaag schuiven of kantelen.
- ▶ De pomphefboom van de krik in huls van de reservewielhouder ④ schuiven.
- ▶ De reservewielhouder ④ met de pomphefboom omhoogbrengen en de rechter borghaak ① vastmaken.
- ▶ De reservewielhouder iets omhoogbrengen en de linker borghaak ① vastmaken.
- ▶ De pomphefboom uit de huls trekken.
- ▶ De moeren ② vastdraaien.
- ▶ De vleugelmoeren ③ aanbrengen en vastdraaien.

Informatie over technische gegevens

De technische gegevens worden volgens EG-richtlijnen bepaald. De genoemde gegevens gelden alleen voor voertuigen met standaarduitrusting. Meer informatie is verkrijgbaar in een gekwalificeerde werkplaats.

Alleen voor bepaalde landen: Voertuigspecifieke voertuiggegevens vindt u in de COC-papieren (CERTIFICATE OF CONFORMITY). Deze documenten ontvangt u bij aflevering van het voertuig.

Boorlektronica

Aanwijzingen bij ingrepen in de motorelektronica

! **AANWIJZING** Beschadiging van de motorelektronica door ondeskundige ingrepen

Door ondeskundige ingrepen in de motorelektronica kunnen onderdelen van het voertuig worden beschadigd en kan de typegoedkeuring van het voertuig komen te vervallen.

- ▶ De motorelektronica en de bijbehorende onderdelen alleen bij een gekwalificeerde werkplaats laten onderhouden.

Mobilifoons

Aanwijzingen met betrekking tot het inbouwen van mobilifoons

⚠ **WAARSCHUWING** Gevaar voor ongevallen door ondeskundige werkzaamheden aan mobilifoons

Wanneer mobilifoons worden gemanipuleerd of niet vakkundig wordt ingebouwd, kan de elektromagnetische straling ervan de elektronische installatie storen.

Daardoor kan de bedrijfsveiligheid van de auto in gevaar komen.

- ▶ Werkzaamheden aan elektrische en elektronische apparaten altijd laten uitvoeren bij een gekwalificeerde werkplaats.

⚠ **WAARSCHUWING** Gevaar voor ongevallen door ondeskundig gebruik van mobilifoons

Als in de auto op ondeskundige wijze gebruik wordt gemaakt van een mobilifoon, kan de

elektromagnetische straling daarvan de elektronische installatie van de auto storen, bijvoorbeeld wanneer:

- de mobilifoon niet op een buitenantenne is aangesloten
- de buitenantenne verkeerd gemonteerd of niet reflectiearm is.

Daardoor kan de bedrijfsveiligheid van de auto in gevaar komen.

- ▶ De reflectiearme buitenantenne laten inbouwen bij een gekwalificeerde werkplaats.
- ▶ De mobilifoon bij gebruik in de auto altijd aansluiten op de reflectiearme buitenantenne.

! **AANWIJZING** Vervallen van de typegoedkeuring door het niet in acht nemen van installatie- en gebruiksvoorwaarden

Wanneer de installatie- en gebruiksvoorwaarden voor mobilifoons niet in acht worden genomen, kan de typegoedkeuring vervallen.

- ▶ Alleen vrijgegeven frequentiebanden gebruiken.
- ▶ Het maximaal toegestane uitgangsvermogen in deze frequentiebanden in acht nemen.
- ▶ Alleen vrijgegeven antenneposities gebruiken.

Voor het naderhand inbouwen van mobilifoons moet de technische richtlijn ISO/TS 21609 (Road Vehicles – EMC guidelines for installation of aftermarket radio frequency transmitting equipment) worden aangehouden. De wettelijke bepalingen voor aanbouwdelen moeten worden aangehouden.

Als het voertuig met een mobilifoon is uitgerust, moeten de in de voorbereiding aanwezige spanningsvoorziening- en antenne-aansluiting worden gebruikt. Bij het monteren de aanvullende handleidingen van de fabrikant in acht nemen.

Informatie met betrekking tot het zendvermogen van mobilifoons

Het maximale zendvermogen (PEAK) bij de voetpunt van de antenne mag de waarden in de volgende tabel niet overschrijden:

Frequentieband en maximaal zendvermogen

Frequentieband	Maximaal zendvermogen
Korte golf 3 - 54 MHz	100W
4-m-band 74 - 88 MHz	30W
2-m-band 144 - 174 MHz	50W
Bundelnet/Tetra 380 - 460 MHz	10W
70-cm-band 420 - 450 MHz	35W
Mobiele telefoon (2G/3G/4G)	10W

Zonder beperkingen kunnen in het voertuig worden gebruikt:

- Mobil telefoons met een maximaal zendvermogen tot 100 mW
- Mobil telefoons met zendfrequenties in de frequentieband 380- 410 MHz en een maximaal zendvermogen tot 2 W (bundelnet/Tetra)
- Mobiele telefoons (2G/3G/4G)

Voor de volgende frequentiebanden is er geen beperking voor de antennepositie aan de buitenzijde van het voertuig:

- Bundelnet/Tetra
- 70-cm-band
- 2G/3G/4G

Voertuigtypeplaatje, voertuigidentificatienummer (VIN) en motornummer

Voertuigtypeplaatje

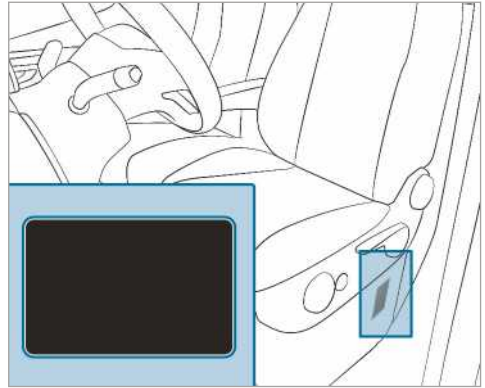

Afhankelijk van het voertuigtype bevindt het voertuigtypeplaatje zich op de stoelconsole van de chauffeursstoel of op de B-stijl.

- ① De gegevens zijn voertuigspecifiek en kunnen afwijken van de afgebeelde gegevens. Altijd de gegevens op het voertuigtypeplaatje in acht nemen.



Voertuigtypeplaatje (voorbeeld - Golfstaten)

- ① Autofabrikant
- ② FIN (voertuigidentificatienummer)
- ③ Toegestaan totaalgewicht
- ④ Toegestane voorasbelasting (kg)
- ⑤ Toegestane achterasbelasting (kg)
- ⑥ Motortype
- ⑦ Productiedatum

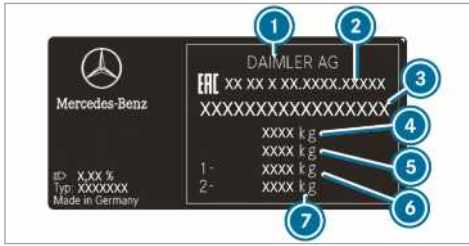

Voertuigtypeplaatje (voorbeeld - Rusland)

- ① Autofabrikant
- ② Goedkeuringsnummer
- ③ FIN (voertuigidentificatienummer)
- ④ Toegestaan totaalgewicht (kg)
- ⑤ Toegestaan totaalgewicht (kg) (alleen voor bepaalde landen)
- ⑥ Toegestane voorasbelasting (kg)
- ⑦ Toegestane achterasbelasting (kg)

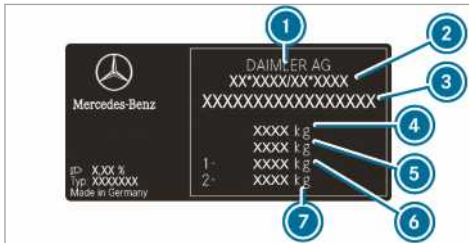

Voertuigtypeplaatje (voorbeeld - alle andere landen)

- ① Autofabrikant
- ② EG-typegoedkeuringsnummer (alleen voor bepaalde landen)
- ③ FIN (voertuigidentificatienummer)
- ④ Toegestaan totaalgewicht (kg)
- ⑤ Toegestaan totaalgewicht (kg) (alleen voor bepaalde landen)
- ⑥ Toegestane voorasbelasting (kg)
- ⑦ Toegestane achterasbelasting (kg)

Het voertuigtypeplaatje kan bovendien de volgende gegevens bevatten:

- Nuttig laadvermogen
- Leeggewicht
- Aantal zitplaatsen

Ingeslagen FIN onder de motorkap

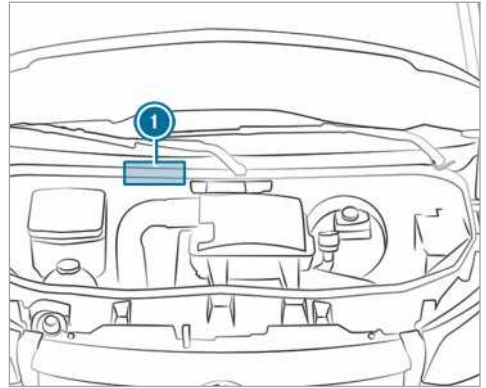

Het ingeslagen FIN ① bevindt zich onder de motorkap.

FIN onder de voorruit

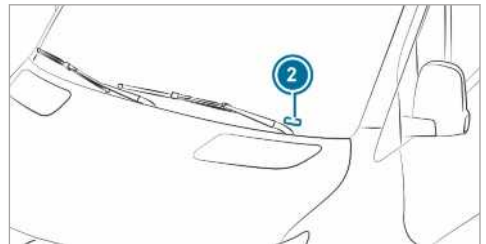

Bovendien is het VIN als plaatje aan de onderzijde van de voorruit aangebracht ②.

Het FIN onder de voorruit is alleen voor bepaalde landen beschikbaar.

Motornummer

Het motornummer is in het motorcarter ingeslagen. Meer informatie is verkrijgbaar in elke gekwalificeerde werkplaats.

Bedrijfsstoffen en inhoud

Aanwijzingen met betrekking tot bedrijfsstoffen

⚠ WAARSCHUWING Gevaar voor letsel door voor de gezondheid schadelijke bedrijfsstoffen

Bedrijfsstoffen kunnen giftig en schadelijk voor de gezondheid zijn.

- ▶ Bij het gebruik, de opslag en de afvoer van de bedrijfsstoffen de opdrukken van de originele verpakking in acht nemen.
- ▶ Bedrijfsstoffen altijd in de afgesloten originele verpakking bewaren.
- ▶ Kinderen altijd op afstand van bedrijfsstoffen houden.



MILIEU-AANWIJZING Milieuvervuiling door niet op milieuvriendelijke wijze afvoeren

- ▶ Bedrijfsstoffen op milieuvriendelijke wijze afvoeren.

Bedrijfsstoffen zijn:

- Brandstoffen
- Toevoegingen voor uitlaatgasnabehandeling, bijvoorbeeld AdBlue®
- Smeermiddelen
- Koelvloeistof
- Remvloeistof
- Ruitreinigingsmiddel
- Koelmiddel van het temperatuurregelsysteem

Alleen door Mercedes-Benz goedgekeurde producten gebruiken. Schade die aan het voertuig is ontstaan door het gebruik van niet-goedgekeurde producten, valt niet onder de Mercedes-Benz garantie en coulance.

De door Mercedes-Benz goedgekeurde bedrijfsstoffen zijn te herkennen aan het volgende opschrift op de verpakking:

- MB-Freigabe (bijvoorbeeld MB-Freigabe 229.51)
- MB-Approval (bijvoorbeeld MB-Approval 229.51)

Meer informatie met betrekking tot goedgekeurde bedrijfsstoffen:

- In de Mercedes-Benz-bedrijfsstoffenvoorschriften onder <http://bevo.mercedes-benz.com> (onder vermelding van de specificatie)
- Bij een gekwalificeerde werkplaats



WAARSCHUWING Brand- en explosiegevaar door brandstof

Brandstoffen zijn licht ontvlambaar.

- ▶ Beslist vuur, open licht, roken en vonkvorming vermijden.
- ▶ Vóór en tijdens het tanken het contact en, indien aanwezig, de standverwarming uitschakelen.

WAARSCHUWING Gevaar voor letsel door brandstoffen

Brandstoffen zijn giftig en schadelijk voor de gezondheid.

- ▶ Beslist voorkomen dat brandstof met de huid, de ogen of de kleding in aanraking komt, of dat het wordt ingeslikt.
- ▶ Brandstofdampen niet inademen.
- ▶ Kinderen op afstand van brandstoffen houden.
- ▶ Tijdens het tanken portieren en ruiten gesloten houden.

Als u of anderen met brandstof in aanraking zijn geweest, de volgende punten in acht nemen:

- ▶ Brandstof op de huid direct met water en zeep afspoelen.
- ▶ Wanneer brandstof in de ogen terecht gekomen is, de ogen direct grondig met schoon water uitspoelen. Zo snel mogelijk naar een arts gaan.
- ▶ Wanneer brandstof is ingeslikt, zo snel mogelijk naar een arts gaan. Geen braken opwekken.
- ▶ Met brandstof vervuilde kleren direct wisselen.

Brandstof

Aanwijzingen met betrekking tot de brandstofkwaliteit voor voertuigen met dieselmotor

Algemene aanwijzingen

De aanwijzingen met betrekking tot de bedrijfsstoffen in acht nemen (→ pagina 268).

WAARSCHUWING Brandgevaar door brandstofmengsel

Wanneer diesel met benzine wordt gemengd, is het vlampunt van het brandstofmengsel lager dan bij pure diesel.

Als de motor draait kunnen onderdelen van het uitlaatsysteem ongemerkt oververhit raken.

- ▶ Nooit benzine tanken bij een dieselmotor.
- ▶ Nooit benzine aan de diesel bijmengen.

! AANWIJZING Beschadiging door verkeerde brandstof

Al een kleine hoeveelheid verkeerde brandstof kan tot schade aan het brandstofsysteem, de motor en het uitlaatgasreinigingssysteem leiden.

- ▶ Alleen zwavelvrije diesel tanken die voldoet aan de Europese norm EN 590 of gelijkwaardig hieraan is. In landen zonder zwavelvrije diesel alleen zwavelarme diesel met een zwavelgehalte van minder dan 50 ppm tanken.

In geen geval het volgende tanken:

- benzine
- marinediesel
- huisbrandolie
- pure biodiesel of plantaardige olie
- petroleum of kerosine

Indien u per ongeluk de verkeerde brandstof hebt getankt:

- ▶ Het contact niet inschakelen.
- ▶ Contact opnemen met een gekwalificeerde werkplaats.

Voor uw voertuig gelden de volgende verdraagzaamheidskeurmerken voor brandstof:



- ① Voor diesel met maximaal 7 vol. % Biodiesel (vetzuurmethylester)

Overeenkomstig de Europese norm EN 16942 vindt u het verdraagzaamheidskeurmerk voor brandstof op de volgende plaatsen:

- op het aanwijzingsplaatje in de tankdopklep van het voertuig
- in heel Europa op de voor uw auto geschikte pompzuilen van het tankstation of het vulpistool

Voor XTL geschikte voertuigen

Als alternatief kunt u eveneens paraffinische diesel tanken (bijvoorbeeld HVO=gehydrateerde plantaardige olie, GTL=Gas-To-Liquid), die aan de Europese norm EN 15940 voldoet. Paraffinische diesel wordt met het verzamelbegrip XTL aangeduid.

Overeenkomstig de Europese norm EN 16942 gelden voor uw voor XTL geschikte voertuig de volgende verdraagzaamheidskeurmerken voor brandstof:



- ① Voor diesel met maximaal 7 vol. % Biodiesel (vetzuurmethylester)



- ② Voor paraffinische diesel
- ③ **Paraffinische diesel volgens EN 15940 alleen tanken als het betreffende verdraagzaamheidskeurmerk in uw tankdopklep aanwezig is.**

Aanwijzingen bij lage buitentemperaturen

Indien mogelijk aan het begin van de winter een volle tank winterdiesel tanken.

Voor de omschakeling naar winterdiesel moet de brandstoftank zo leeg mogelijk zijn. Het brandstofpeil bij het eerste keer tanken met winterdiesel zo laag mogelijk houden, bijvoorbeeld reserve. De volgende keer kan weer normaal worden getankt.

Meer informatie over de brandstof vind u:

- Bij een tankstation
- Bij een gekwalificeerde werkplaats

Tankinhoud en brandstofreserve

Afhankelijk van de uitrusting kan de totale inhoud van de brandstoftank variëren.

Tankinhoud en brandstofreserve

Dieselmotor	Totale inhoud
OM651	Circa 50 l
OM651	Circa 65 l
OM651/OM642	Circa 71 l
OM651	Circa 92 l
OM651/OM642	Circa 93 l
Dieselmotor	Waarvan reserve
Modellen met circa 50 l totale inhoud	Circa 12 l
Modellen met circa 65 l totale inhoud	Circa 12 l
Modellen met circa 71 l totale inhoud	Circa 12 l
Modellen met circa 92 l totale inhoud	Circa 12 l
Modellen met circa 93 l totale inhoud	Circa 12 l

AdBlue®

Aanwijzingen met betrekking tot AdBlue®

De aanwijzingen met betrekking tot de bedrijfsstoffen in acht nemen (→ pagina 268).

AdBlue® is een in water oplosbare vloeistof voor de uitlaatgasbehandeling bij dieselmotoren.

! **AANWIJZING** Schade veroorzaakt door additieven in AdBlue® of door verdunnen van AdBlue®

De AdBlue®-uitlaatgasbehandeling kan defect raken door:

- Additieven in AdBlue®
 - Verdunnen van AdBlue®
- ▶ Alleen AdBlue® volgens ISO 22241 gebruiken.
- ▶ Geen additieven toevoegen.
- ▶ AdBlue® niet verdunnen.

! **AANWIJZING** Schade en storingen door verontreinigingen in AdBlue®

Verontreinigingen van AdBlue® leiden tot:

- Hogere emissiewaarden
 - Katalysatorschade
 - Motorschade
 - Storingen in de werking van de AdBlue®-uitlaatgasbehandeling
- ▶ Verontreinigingen in AdBlue® voorkomen.

! **MILIEU-AANWIJZING** Vervuiling door AdBlue®

AdBlue® resten kristalliseren na enige tijd en vervuilen de betreffende oppervlakken.

- ▶ Oppervlakken die bij het tanken met AdBlue® in aanraking komen, direct met water afspoelen of AdBlue® met een vochtige doek en koud water verwijderen.

Wanneer AdBlue® al gekristalliseerd is, een spons en koud water gebruiken voor het reinigen.

Als de AdBlue®-tank wordt geopend, kan een kleine hoeveelheid ammoniakdamp vrijkomen. Adem vrijkomende ammoniakdampen niet in. De AdBlue®-tank alleen bijvullen in goed geventileerde ruimtes.

AdBlue® verbruik en inhoud

Verbruik AdBlue®

Het AdBlue® verbruik is net als het brandstofverbruik sterk afhankelijk van de rijstijl en de bedrijfsomstandigheden. In de regel varieert het AdBlue® verbruik tussen 0 en 10 procent van het brandstofverbruik. Wanneer de bijuilmelding in het combi-instrument verschijnt, moet AdBlue® worden bijgevuld overeenkomstig de handleiding. Dit kan ook tussen de reguliere onderhoudsbeurten het geval zijn.

Voor reizen buiten Europa het AdBlue®-niveau controleren. AdBlue® kan worden bijgevuld bij alle AdBlue® pompzuilen van tankstations of via de in de handel verkrijgbare verpakkingen.

Totale inhoud AdBlue®-tank

Voertuig	Totale inhoud
Alle modellen	22 l

Uitlaatgasbehandeling

Het voertuig alleen gebruiken met AdBlue®, om de correcte werking van de uitlaatgasbehandeling te waarborgen.

Als het voertuig wordt gebruikt zonder AdBlue® of met emissierelevante functiestoringen, vervalt de typegoedkeuring. De juridische consequentie is dat het voertuig niet meer op de openbare weg mag worden gebruikt.

Het motormanagement bewaakt de onderdelen van de uitlaatgasbehandeling om te voldoen aan de emissievoorschriften. Het gebruik van het voertuig zonder AdBlue®, met verdunde AdBlue® of met een ander reductiemiddel wordt herkend door het motormanagement. Ook andere emissierelevante storingen, zoals storingen van de dosering of sensorfouten, worden herkend en geregistreerd.

Het motormanagement verhindert dan na voorafgaande waarschuwingmeldingen het starten van de motor.

De AdBlue-tank daarom tijdens het gebruik van het voertuig regelmatig bijvullen of uiterlijk na het verschijnen van de eerste waarschuwingmelding in het combi-instrument.

Motorolie

Aanwijzingen met betrekking tot motorolie

De aanwijzingen met betrekking tot de bedrijfsstoffen in acht nemen (→ pagina 268).



! **AANWIJZING** Motorschade door verkeerd oliefilter, verkeerde olie of additieven

- ▶ Geen motorolie en geen oliefilter met een andere dan de uitdrukkelijk voor de voorgeschreven onderhoudsintervallen benodigde specificaties gebruiken.
- ▶ Niet de motorolie of het oliefilter wijzigen, om langere verversings- respectievelijk vervangingsintervallen als voorgeschreven te bereiken.
- ▶ Geen additieven gebruiken.
- ▶ De motorolie met het voorgeschreven interval laten verversen.

Mercedes-Benz adviseert, het olie verversen bij een gekwalificeerde werkplaats uit te laten voeren.

In Mercedes-Benz motoren mag alleen door Mercedes-Benz goedgekeurde motorolie worden gebruikt.

Meer informatie over motorolie en oliefilter:

- in de Mercedes-Benz-bedrijfsstoffenvoorschriften onder <http://bevo.mercedes-benz.com> (onder vermelding van de specificatie)
- Bij een gekwalificeerde werkplaats

Inhoud motorolie

Vulhoeveelheden motorolie

Motor	Motorolie
OM642	circa 12,5 l
OM651 (achterwiel-aandrijving)	circa 11,5 l
OM651 (voorwiel-aandrijving)	circa 8 l

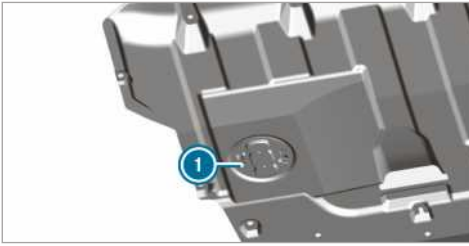

- ① Toegang olieaftapbout (voertuigen met bodembekleding)

Aanwijzingen met betrekking tot remvloeistof

De aanwijzingen met betrekking tot de bedrijfsstoffen in acht nemen (→ pagina 268).

- ⚠ WAARSCHUWING** Gevaar voor ongevallen door vorming van dampbellen in het remsysteem

De remvloeistof neemt voortdurend vocht uit de atmosfeer op. Daardoor daalt het kookpunt van de remvloeistof. Wanneer het kookpunt te laag wordt, kunnen zich bij een hoge belasting van de remmen dampbellen in het remsysteem vormen.

Daardoor wordt de remwerking nadelig beïnvloed.

- ▶ De remvloeistof met het voorgeschreven interval laten verversen.

- ! AANWIJZING** Beschadiging van lak, kunststof of rubber door remvloeistof

Wanneer remvloeistof in contact komt met lak, kunststof of rubber, bestaat het gevaar voor materiële schade.

- ▶ Lak, kunststof of rubber dat met remvloeistof in aanraking is gekomen, direct met water afspoelen.

De aanwijzingen met betrekking tot de verzorging van lak en matte lak in acht nemen (→ pagina 204).

De remvloeistof regelmatig laten verversen bij een gekwalificeerde werkplaats.

Alleen door Mercedes-Benz goedgekeurde remvloeistof volgens MB-Freigabe of MB-Approval 331.0gebruiken.

Meer informatie over de remvloeistof:

- In de Mercedes-Benz bedrijfsstoffenvoorschriften onder <http://bevo.mercedes-benz.com>
- Bij een gekwalificeerde werkplaats

Koelvloeistof

Aanwijzingen met betrekking tot koelvloeistof

De aanwijzingen met betrekking tot de bedrijfsstoffen in acht nemen (→ pagina 268).

- ⚠ WAARSCHUWING** Gevaar voor brand en letsel door antivriesmiddel

Wanneer antivriesmiddel op hete onderdelen in de motorruimte terecht komt, kan het ontsteken.

- ▶ De motor laten afkoelen alvorens antivriesmiddel bij te vullen.
- ▶ Ervoor zorgen dat er geen antivriesmiddel naast de vulopening terecht komt.
- ▶ Alvorens de auto te starten de met antivriesmiddel vervuilde onderdelen grondig reinigen.

- ! AANWIJZING** Beschadiging door verkeerde koelvloeistof

- ▶ Alleen voorgemengde koelvloeistof met de gewenste vorstbescherming bijvullen.

Informatie over koelvloeistof is te vinden:

- in de Mercedes-Benz-bedrijfsstoffenvoorschriften 310.1
 - op internet <http://bevo.mercedes-benz.com>
 - in de Mercedes-Benz BeVo App
- Bij een gekwalificeerde werkplaats

- ! AANWIJZING** Oververhitting bij hoge buitentemperaturen

Wanneer een niet geschikte koelvloeistof wordt gebruikt, is het motorkoelsysteem bij hoge buitentemperaturen niet voldoende beschermd tegen oververhitting en corrosie.

- ▶ Altijd een door Mercedes-Benz goedgekeurde koelvloeistof gebruiken.

▶ De aanwijzingen in het Mercedes-Benz bedrijfsstoffsvoorschrift 310.1 in acht nemen.

! **AANWIJZING** Lakschade door koelvloeistof

▶ Geen koelvloeistof op gespoten oppervlakken morsen.

De koelvloeistof regelmatig laten verversen bij een gekwalificeerde werkplaats.

Aandeel anticorrosie- en antivriesmiddel in het motorkoelsysteem

- ten minste 50 % (vorstbescherming tot circa -37 °C)
- maximaal 55 % (vorstbescherming tot -45 °C)

Ruitenwasmiddel

Aanwijzingen met betrekking tot het ruitreinigingsmiddel

De aanwijzingen met betrekking tot de bedrijfsstoffen in acht nemen (→ pagina 268).

! **WAARSCHUWING** Gevaar voor brand en letsel door ruitensproeiervloeistofconcentraat

Ruitensproeiervloeistofconcentraat is licht ontvlambaar. Wanneer het op hete onderdelen in de motorruimte of onderdelen van het uitlaatsysteem terechtkomt, kan het ontsteken.

▶ Ervoor zorgen dat er geen ruitensproeiervloeistofconcentraat naast de vulopening terecht komt.

! **AANWIJZING** Beschadigingen aan de exterieurverlichting door ongeschikt ruitreinigingsmiddel

Ongeschikte ruitreinigingsmiddelen kunnen het kunststof oppervlak van de exterieurverlichting beschadigen.

▶ Alleen ruitreinigingsmiddel gebruiken dat ook geschikt is voor kunststof oppervlakken, bijvoorbeeld MB SummerFit of MB WinterFit.

! **AANWIJZING** Verstopte sproeiers door menging van ruitensproeiervloeistoffen

▶ MB SummerFit en MB WinterFit niet met andere ruitensproeiervloeistoffen mengen.

Geen gedestilleerd of gedemineraliseerd water gebruiken, anders kan de niveausensor een onjuist niveau detecteren.

Informatie over ruitreinigingsmiddelen

Geadviseerd ruitreinigingsmiddel:

- Boven het vriespunt: Bijvoorbeeld MB SummerFit
- Onder het vriespunt: Bijvoorbeeld MB WinterFit

Mengverhouding

De correcte mengverhouding is te vinden in de gegevens op de verpakking.

Ruitensproeiervloeistof het hele jaar door mengen met ruitreinigingsmiddel.

Koelmiddel

Aanwijzingen met betrekking tot koelmiddel

De aanwijzingen met betrekking tot de bedrijfsstoffen in acht nemen (→ pagina 268).

i Het temperatuurregelsysteem van het voertuig kan met het koelmiddel R-134a zijn gevuld. Het koelmiddel R-134a bevat een gefluoreerd drijfgas.

Als uw voertuig met het koelmiddel R-134a is gevuld, geldt de volgende aanwijzing:

! **AANWIJZING** Beschadiging door verkeerd koelmiddel

Bij gebruik van een verkeerd koelmiddel kan het klimaatregelsysteem worden beschadigd.

- ▶ Alleen het koelmiddel R-134a of de door Mercedes-Benz goedgekeurde PAG-olie gebruiken.
- ▶ De goedgekeurde PAG-olie mag niet worden gemengd met PAG-olie, die niet goedgekeurd is voor het koelmiddel R-134a.

Onderhoudswerkzaamheden, zoals het bijvullen van koelmiddel of vervanging van onderdelen, mogen alleen door een gekwalificeerde werkplaats worden uitgevoerd. Daarbij moeten alle

hiervoor geldende voorschriften, alsmede de SAE-norm J639 in acht worden genomen.

Altijd alle werkzaamheden aan het klimaatregelingssysteem laten uitvoeren bij een gekwalificeerde werkplaats.

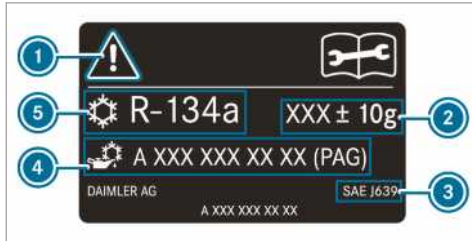

Sticker koelmiddel (voorbeeld)

- ① Waarschuwingssymbolen
- ② Inhoud koelmiddel
- ③ Geldende normen
- ④ Onderdeelnummer PAG-olie
- ⑤ Type koelmiddel

De waarschuwingssymbolen ① wijzen op:

- mogelijke gevaren
- het uitvoeren van onderhoudswerkzaamheden in een gekwalificeerde werkplaats

Voertuiggegevens

Informatie over de voertuigmaten

In de volgende hoofdstukken vindt u de belangrijkste technische gegevens van uw voertuig. De voertuigpapieren bevatten nadere voertuigspecifieke en uitvoeringsafhankelijke technische gegevens, zoals afmetingen en gewichten van het voertuig.

Actuele technische gegevens vindt u ook op internet onder <http://www.mercedes-benz.com>.

Trekhaak

Aanwijzingen met betrekking tot de aanhangwagenvoorziening

⚠ WAARSCHUWING Gevaar voor ongevallen door niet-toegestane montage van een aanhangwagenvoorziening

Als het naderhand monteren van een aanhangwagenvoorziening niet is toegestaan en toch een aanhangwagenvoorziening of andere

onderdelen worden gemonteerd, wordt de chassislangdrager verzwakt en kan deze breken. In dit geval kan de aanhangwagen van het voertuig losraken.

Er bestaat gevaar voor ongevallen!

Een aanhangwagenvoorziening alleen naderhand monteren als dit is toegestaan.

De aanwijzingen met betrekking tot het rijden met een aanhangwagen in acht nemen (→ pagina 169).

Alleen wanneer in de voertuigpapieren een aanhangwagengewicht is opgenomen, mag naderhand een aanhangwagenvoorziening worden gemonteerd.

Meer informatie over de aanhangwagenvoorziening is verkrijgbaar bij een gekwalificeerde werkplaats of op internet onder https://bb-portal.mercedes-benz.com/portal/kat_iv.html?&L.

Mercedes-Benz adviseert het naderhand inbouwen van een aanhangwagenvoorziening te laten uitvoeren bij een Mercedes-Benz-servicewerkplaats.

Alleen aanhangwagenvoorzieningen gebruiken die Mercedes-Benz speciaal voor het voertuig getest en goedgekeurd heeft.

Het maximaal toegestane aanhangwagengewicht voor ongeremde aanhangwagens bedraagt 750 kg.

Aanhangwagengewichten

Bij het rijden met een aanhangwagen neemt bij voertuigen met goedkeuring als personenvoertuig het toegestaan totaalgewicht toe met 100 kg. De maximaal toegestane achterasbelasting moet worden aangehouden. Daarbij moet overeenkomstig richtlijn 92/21/EWG de rijsnelheid tot 100 km/h of lager begrensd zijn.

De waarden van de toegestane gewichten en belastingen die niet mogen worden overschreden, vindt u ook:

- in de voertuigpapieren en
- op de typeplaatjes van de aanhangwagenvoorziening, de aanhangwagen en het voertuig

Bij afwijkende gegevens geldt de laagste waarde.

Maximumkogeldruk

De kogeldruk bedraagt maximaal:

- 100 kg bij een aanhangwagengewicht van 2000 kg
- 120 kg bij een aanhangwagengewicht van 2800 kg of 3000 kg
- 140 kg bij een aanhangwagengewicht van 3500 kg

Sjorpunten en dragersystemen

Informatie over de sjorpunten

! **AANWIJZING** Gevaar voor ongevallen bij overschrijding van de maximale belastbaarheid van de sjorpunten

Wanneer voor de ladingverankering verschillende sjorpunten worden gebruikt, moet altijd de maximale belastbaarheid van het zwakste sjorpunt in acht worden genomen.

Bij bijvoorbeeld een noodstop kunnen krachten optreden, die een veelvoud kunnen zijn van het gewicht van de lading.

▶ Altijd meerdere sjorpunten gebruiken om de krachten te verdelen. De sjorpunten gelijkmatig belasten.

Meer informatie over de sjorpunten en de sjorogen vindt u in het hoofdstuk "Vervoeren" (→ pagina 189).

Sjorogen

Max. trekbelasting sjorogen

Sjorogen	Toegestane nominale trekkracht
Combi	350 daN
Voertuig met gesloten opbouw	800 daN
Chassis-cabine met open laadbak tot 3,5 t toegestaan totaalgewicht	400 daN
Chassis-cabine met open laadbak met meer dan 3,5 t toegestaan totaalgewicht	800 daN

Ladingrails

Max. trekbelasting sjorpunten in de laadruimte

Sjorpunt	Toegestane nominale trekkracht
Ladingrail in laadruimtebodembodem	500 daN
Onderste ladingrail in zijwand	200 daN
Bovenste ladingrail in zijwand	125 daN

De aangegeven waarden gelden alleen voor op de laadruimtebodembodem staande lading, als:

- de lading aan twee sjorpunten van de rail beveiligd is en
- de afstand tot het volgende beveiligingspunt op dezelfde rail circa 1 meter is.

Informatie over dakdragers

! **WAARSCHUWING** Gevaar voor ongevallen bij overschrijden van de maximumdakbelasting

Als u het dak en alle aanbouwdelen die zich aan de buiten- en binnenzijde van het voertuig bevinden belaaft, neemt het zwaartepunt van het voertuig toe en kunnen rij-eigenschappen zoals stuur- en remgedrag veranderen. Het voertuig helt bij het rijden door bochten sterker over en kan zwaarder reageren op stuuruitslagen.

Wanneer de maximumdakbelasting wordt overschreden, worden de rij-eigenschappen en het stuur- en remgedrag sterk nadelig beïnvloedt.

▶ Beslist de maximumdakbelasting aanhouden en de rijstijl aanpassen.

! **WAARSCHUWING** Gevaar voor ongevallen als gevolg van ongelijkmatige belasting

Belaadt u uw voertuig ongelijkmatig? Dan kan het rijgedrag, evenals het stuur- en remgedrag een aanzienlijke invloed daarvan onder vinden

- ▶ Belaad het voertuig gelijkmatig.
- ▶ Borg de lading tegen wegglijden.

! **WENK** Gevaar voor ongevallen door overschrijding van de maximaal toegestane daklast

Er bestaat gevaar voor ongevallen als de massa van de op het dak geplaatste bagage inclusief de massa van de dakdragers de maximaal toegelaten daklast overschrijdt.

- ▶ Let u erop dat de massa van dakbagage en dakdragers samen niet meer bedraagt dan de maximaal toegelaten daklast.
- ▶ U moet de steunen voor de dakdragers op onderling gelijke afstand aanbrengen.
- ▶ Mercedes-Benz adviseert u een stabilisatiestang te laten monteren op de vooras van uw voertuig.

Meer informatie over de veiligheidsmaatregelen vindt u in het hoofdstuk "Vervoeren" (→ pagina 189).

Max. dakbelasting/paar dakdragersteunpoten

Voertuigen met	Maximumdakbelasting	Minimum-aantal paar dakdragersteunpoten
Normaal dak (behalve chassis-cabine)	300 kg	6
Normaal dak (inclusief chassis-cabine)	50 kg	2
Hoog dak (zonder chassis-cabine)	150 kg	3
Dubbelcabine	100 kg	2

De gegevens gelden bij een gelijkmatige belastingverdeling voor het gehele dakoppervlak.

Bij kortere dakdragers de belading percentagegevoelers verlagen. De maximale belasting per dakdrager-steunpootpaar is 50 kg.

De beladingsrichtlijnen en meer informatie over de verdeling van de lading en de ladingverankering vindt u in het hoofdstuk "Vervoeren" (→ pagina 189).

Informatie over ladderdragers

! **WAARSCHUWING** Gevaar van ongevallen en letsels door het overschrijden van de verticale belasting

Wanneer de toegestane verticale belasting bij gebruik van het rek wordt overschreden, kan het draagsysteem loskomen van het voertuig en andere weggebruikers in gevaar brengen.

- ▶ Steeds de toegestane verticale belasting bij gebruik van het rek naleven.

Maximumbelasting ladderdrager

Maximumbelasting	
Ladderdrager voor	200 kg
Ladderdrager achter	100 kg

De waarden gelden bij gelijkmatige lastverdeling over het totale oppervlak van de ladderdrager.

De beladingsrichtlijnen en meer informatie over het verdelen van de lading en de ladingverankering treft u aan u in het hoofdstuk "Transporteren" (→ pagina 189).

Meldingen op het beeldscherm

Inleiding



Aanwijzingen met betrekking tot displaymeldingen

De displaymeldingen verschijnen op het multifunctioneel display.

De displaymeldingen met grafische weergaven kunnen in de handleiding vereenvoudigd zijn afgebeeld en afwijken van de weergave op het multifunctioneel display. Het multifunctioneel display geeft displaymeldingen met hoge prioriteit rood weer. Bij bepaalde displaymeldingen klinkt bovendien een waarschuwingssignaal.

De betreffende displaymeldingen opvolgen en de extra aanwijzingen in deze handleiding in acht nemen.

Bij enkele displaymeldingen worden bovendien symbolen weergegeven:

-  Meer informatie
-  Displaymelding uitzetten

Bij de touch-control links kan met een veegbeweging naar links of rechts tussen de symbolen worden gewisseld. Door te drukken op  wordt meer informatie op het multifunctioneel display

weergegeven. Door te drukken op  verdwijnt de displaymelding.

Displaymeldingen met een lage prioriteit kunnen door indrukken van de toets , of links op de touch-control worden verwijderd. Daarbij worden de displaymeldingen in het meldingengeheugen opgeslagen.

De oorzaak van een displaymelding zo snel mogelijk verhelpen.

Displaymeldingen met hoge prioriteit kunnen niet worden verborgen. Het multifunctioneel display toont deze displaymeldingen permanent, tot de oorzaak van de displaymelding verholpen is.

Opgeslagen displaymeldingen oproepen

Boordcomputer:

 Service  1 melding







Wanneer geen displaymeldingen aanwezig zijn, verschijnt op het multifunctioneel display [Geen meldingen aanwezig](#).



▶ Met een veegbeweging omhoog of omlaag links op de touch-control in het stuurwiel door de displaymeldingen bladeren.



▶ **Meldingengeheugen verlaten:** De toets  indrukken.

Veiligheidssystemen



Displaymeldingen	Mogelijke oorzaak en/of gevolg en ► oplossingen
 <p>Windowbag links Storing Werkplaats opzoeken (voorbeeld)</p>	<p>* De desbetreffende raamluchtzak vertoont een storing .</p> <div style="border: 1px solid black; padding: 5px; margin: 5px 0;"> <p>▲ WAARSCHUWING Gevaar voor letsel- of levensgevaar door storingen in de werking van de windowbag</p> <p>Als de windowbag een storing vertoont, kan deze onbedoeld worden geactiveerd of bij een ongeval met grote vertraging van de auto niet worden geactiveerd.</p> <p>▶ De windowbag direct bij een gekwalificeerde werkplaats laten controleren en repareren.</p> </div> <p>▶ Ga zo spoedig mogelijk naar een gekwalificeerde autowerkplaats.</p>



Displaymeldingen	Mogelijke oorzaak en/of gevolg en ► oplossingen
 <p>linksvoor Storing Werk- plaats opzoeken (Bei- spiel)</p>	<p>* Het desbetreffende veiligheidssysteem vertoont een storing.</p> <div style="border: 1px solid gray; padding: 5px; margin: 10px 0;"> <p>▲ WAARSCHUWING Gevaar voor letsel- of levensgevaar door storingen in de werking van het veiligheidssysteem</p> <p>Wanneer het veiligheidssysteem een storing vertoont, kunnen onderdelen van het veiligheidssysteem onbedoeld worden geactiveerd of bij een ongeval niet zoals bedoeld in werking treden. Dat kan bijvoorbeeld gordelspanners of airbags betreffen.</p> <p>► Het veiligheidssysteem direct laten controleren en repareren bij een gekwalificeerde werkplaats.</p> </div> <p>Detectie van een storing in het veiligheidssysteem</p> <ul style="list-style-type: none"> • Bij ingeschakelde ontsteking licht de meldlamp  van het veiligheidssysteem niet op. • Tijdens het rijden licht de meldlamp  van het veiligheidssysteem permanent of herhaaldelijk op. <p>► Ga zo spoedig mogelijk naar een gekwalificeerde autowerkplaats.</p>
 <p>Veiligheidssysteem Storing Werkplaats opzoeken</p>	<p>* Het veiligheidssysteem vertoont een storing.</p> <div style="border: 1px solid gray; padding: 5px; margin: 10px 0;"> <p>▲ WAARSCHUWING Gevaar voor letsel- of levensgevaar door storingen in de werking van het veiligheidssysteem</p> <p>Wanneer het veiligheidssysteem een storing vertoont, kunnen onderdelen van het veiligheidssysteem onbedoeld worden geactiveerd of bij een ongeval niet zoals bedoeld in werking treden. Dat kan bijvoorbeeld gordelspanners of airbags betreffen.</p> <p>► Het veiligheidssysteem direct laten controleren en repareren bij een gekwalificeerde werkplaats.</p> </div> <p>Detectie van een storing in het veiligheidssysteem</p> <ul style="list-style-type: none"> • Bij ingeschakelde ontsteking licht de meldlamp  van het veiligheidssysteem niet op. • Tijdens het rijden licht de meldlamp  van het veiligheidssysteem permanent of herhaaldelijk op. <p>► Ga zo spoedig mogelijk naar een gekwalificeerde autowerkplaats.</p>

Displaymeldingen	Mogelijke oorzaak en/of gevolg en ► oplossingen
 <p data-bbox="109 252 328 300">Parkeerrem buiten werking</p>	<p data-bbox="387 161 1000 185">* Er is een storing in het systeem, de parkeerrem functioneert niet.</p> <div data-bbox="406 201 1029 424" style="border: 1px solid gray; padding: 5px;"> <p data-bbox="426 209 990 260">▲ WAARSCHUWING Gevaar voor ongevallen bij storing van het remsysteem</p> <p data-bbox="421 272 995 323">Wanneer het remsysteem een storing vertoont, kan het remgedrag nadelig beïnvloed zijn.</p> <ul data-bbox="421 331 986 411" style="list-style-type: none"> <li data-bbox="421 331 686 355">► Voorzichtig verder rijden. <li data-bbox="421 363 986 411">► Het remsysteem direct bij een gekwalificeerde werkplaats laten controleren. </div> <ul data-bbox="406 440 1029 667" style="list-style-type: none"> <li data-bbox="406 440 1029 491">► Het voertuig alleen op een vlakke ondergrond parkeren en tegen weggrollen beveiligen. <li data-bbox="406 499 1029 550">► Voertuigen met automatische transmissie: De automatische transmissie in de stand P zetten. <li data-bbox="406 558 1029 609">► Voertuigen met handgeschakelde versnellingsbak: De eerste versnelling inschakelen. <li data-bbox="406 617 1029 667">► Het remsysteem direct bij een gekwalificeerde werkplaats laten controleren.
 <p data-bbox="109 770 333 818">Helling te steil Zie handleiding</p>	<p data-bbox="387 679 1003 751">* De boordnetspanning is gering of er is een storing in het systeem aanwezig is, de houdkracht van het remsysteem is niet voldoende om het voertuig op de helling vast te houden.</p> <div data-bbox="406 767 1029 1078" style="border: 1px solid gray; padding: 5px;"> <p data-bbox="426 775 973 826">▲ WAARSCHUWING Gevaar voor ongevallen als de houdkracht van de elektrische parkeerrem onvoldoende is</p> <p data-bbox="421 839 1014 890">Het voertuig kan weggrollen als de elektrische parkeerrem op een steile helling over onvoldoende houdkracht beschikt.</p> <ul data-bbox="421 898 986 1066" style="list-style-type: none"> <li data-bbox="421 898 986 949">► Het voertuig alleen op een vlakke ondergrond parkeren en tegen weggrollen beveiligen. <li data-bbox="421 957 967 1008">► Voertuigen met automatische transmissie: De automatische transmissie in de stand P zetten. <li data-bbox="421 1016 973 1066">► Voertuigen met handgeschakelde versnellingsbak: De 1e versnelling inschakelen. </div> <p data-bbox="406 1094 1029 1142">De aanwijzingen met betrekking tot het afzetten van het voertuig in acht nemen (→ pagina 144).</p>

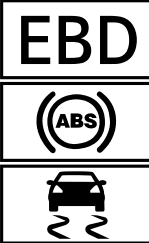
Displaymeldingen	Mogelijke oorzaak en/of gevolg en ► oplossingen
 <p>Parkeerrem Zie handleiding</p>	<p>* De boordnetspanning is gering of er is een storing in het systeem aanwezig is, de houdkracht van het remsysteem kan mogelijk niet voldoende zijn om het voertuig op de helling vast te houden.</p> <div style="border: 1px solid gray; padding: 5px; margin-bottom: 10px;"> <p>⚠ WAARSCHUWING Gevaar voor ongevallen bij storing van het remsysteem</p> <p>Wanneer het remsysteem een storing vertoont, kan het remgedrag nadelig beïnvloed zijn.</p> <ul style="list-style-type: none"> ► Voorzichtig verder rijden. ► Het remsysteem direct bij een gekwalificeerde werkplaats laten controleren. </div> <ul style="list-style-type: none"> ► Het voertuig alleen op een vlakke ondergrond parkeren en tegen weggrollen beveiligen. ► Voertuigen met automatische transmissie: De automatische transmissie in de stand [P] zetten. ► Voertuigen met handgeschakelde versnellingsbak: De eerste versnelling inschakelen. ► Het remsysteem direct bij een gekwalificeerde werkplaats laten controleren.
<p>Remblokken controleren Zie handleiding</p>	<p>* De remvoeringen hebben de slijtagegrens bereikt.</p> <div style="border: 1px solid gray; padding: 5px; margin-bottom: 10px;"> <p>⚠ WAARSCHUWING Gevaar voor ongevallen door beïnvloed remvermogen</p> <p>Wanneer de remvoeringen de slijtagegrens hebben bereikt, kan het remvermogen negatief beïnvloed worden.</p> <ul style="list-style-type: none"> ► Voorzichtig verder rijden. ► Het remsysteem direct bij een gekwalificeerde werkplaats laten controleren. </div> <ul style="list-style-type: none"> ► Naar een gekwalificeerde werkplaats gaan.
 <p>Remvloeistofpeil controleren</p>	<p>* Er bevindt zich te weinig remvloeistof in het remvloeistofreservoir.</p> <div style="border: 1px solid gray; padding: 5px; margin-bottom: 10px;"> <p>⚠ WAARSCHUWING Gevaar voor ongevallen bij een te laag remvloeistofniveau</p> <p>Wanneer het remvloeistofniveau te laag is, kan de remwerking en daarmee het remgedrag nadelig beïnvloed zijn.</p> <ul style="list-style-type: none"> ► Direct op een veilige plaats stoppen. Niet verder rijden! ► Contact opnemen met een gekwalificeerde werkplaats. ► Geen remvloeistof bijvullen. </div> <ul style="list-style-type: none"> ► Direct op een veilige plaats stoppen. Niet verder rijden! ► Contact opnemen met een gekwalificeerde werkplaats. ► Geen remvloeistof bijvullen.



Displaymeldingen	Mogelijke oorzaak en/of gevolg en ► oplossingen
Rem oververhit voorzichtig doorrijden	<p>* Wanneer de vierwielaandrijving is ingeschakeld, kan bij een extreem gebruik in het terrein het remsysteem oververhit raken.</p> <p>► Minder gas geven of het voertuig stoppen en het remsysteem laten afkoelen.</p>
Actieve remassistent Functie beperkt beschikbaar Zie handleiding	<p>* De Active Brake Assist System vertoont een storing.</p> <p>► Naar een gekwalificeerde werkplaats gaan.</p>
Actieve remassistent Functie momenteel beperkt beschikbaar Zie handleiding	<p>* De Active Brake Assist System is tijdelijk niet beschikbaar. De omgevingsomstandigheden liggen buiten de systeemgrenzen (→ pagina 152).</p> <p>► Verder rijden. Het systeem is weer beschikbaar wanneer de omgevingsomstandigheden binnen de systeemgrenzen liggen.</p> <p>► Wanneer de displaymelding niet verdwijnt, veilig stoppen en de motor opnieuw starten.</p>
Radarsensoren vervuild Zie handleiding	<p>* De radarsensoren vertonen storingen. Mogelijke oorzaken:</p> <ul style="list-style-type: none"> • De sensoren zijn vervuild • Hevige neerslag • Lange trajecten buiten de bebouwde kom zonder veel verkeer, bijvoorbeeld. in een woestijn <p>Rijsystemen en rijveiligheidssystemen kunnen storingen vertonen of kunnen tijdelijk niet beschikbaar zijn.</p> <p>De rijsystemen en rijveiligheidssystemen komen weer beschikbaar zodra geen sprake meer is van die veroorzakende situaties.</p> <p>Verdwijnt de melding niet van uw scherm?</p> <p>► Stop zodra het verkeer dat toelaat.</p> <p>► Maak alle sensoren schoon(→ pagina 205).</p> <p>► Start de motor opnieuw.</p>
SOS NOT READY	<p>* Het Mercedes-Benz noodoproepsysteem is niet beschikbaar. Mogelijke oorzaken daarvoor zijn:</p> <ul style="list-style-type: none"> • Het contact is uitgeschakeld. • Het Mercedes-Benz noodoproepsysteem vertoont een storing. <p>► Het contact inschakelen. Wanneer geen noodoproep beschikbaar is, verschijnt op het multifunctioneel display van het combi-instrument een overeenkomstige melding.</p> <p>► Naar een gekwalificeerde werkplaats gaan.</p> <p>ⓘ Informatie over de regionale beschikbaarheid van het Mercedes-Benz noodoproepsysteem is verkrijgbaar onder: http://www.mercedes-benz.com/connect_ecall</p>



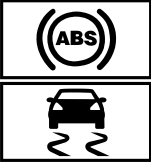

Displaymeldingen	Mogelijke oorzaak en/of gevolg en ► oplossingen
 <p>buiten werking Zie hand- leiding</p>	<p>* Storingen in EBD, ABS en/of ESP®.</p> <p>Ook andere rijssystemen en rijveiligheidssystemen kunnen storingen vertonen.</p> <div style="border: 1px solid gray; padding: 5px; margin: 10px 0;"> <p>▲ WAARSCHUWING Slipgevaar bij storing van het EBD, het ABS en het ESP®</p> <p>Wanneer het EBD, het ABS en het ESP® een storing vertonen, kunnen de wielen bij het remmen blokkeren en wordt de auto niet door het ESP® gestabiliseerd.</p> <p>Daardoor zijn de bestuurbaarheid en het remgedrag sterk nadelig beïnvloed. De remweg kan bij een noodstop langer worden. Bovendien zijn verdere rijveiligheidssystemen uitgeschakeld.</p> <ul style="list-style-type: none"> ► Voorzichtig verder rijden. ► Het remsysteem direct bij een gekwalificeerde werkplaats laten controleren. </div> <ul style="list-style-type: none"> ► Rijd voorzichtig door. ► Ga zo spoedig mogelijk naar een gekwalificeerde autowerkplaats.
 <p>buiten werking Zie hand- leiding</p>	<p>* Storing in ESP®.</p> <p>Ook andere rijssystemen en rijveiligheidssystemen kunnen storingen vertonen.</p> <p>De remmen werken overigens normaal. De remweg kan echter bij een noodremming langer blijken.</p> <div style="border: 1px solid gray; padding: 5px; margin: 10px 0;"> <p>▲ WAARSCHUWING Slipgevaar door een storing in het ESP®</p> <p>Als het ESP® is uitgeschakeld, wordt de auto niet door het ESP® gestabiliseerd. Bovendien zijn verdere rijveiligheidssystemen uitgeschakeld.</p> <ul style="list-style-type: none"> ► Voorzichtig verder rijden. ► Het ESP® bij een gekwalificeerde werkplaats laten controleren. </div> <ul style="list-style-type: none"> ► Rijd voorzichtig door. ► Ga zo spoedig mogelijk naar een gekwalificeerde autowerkplaats.

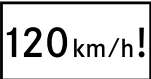
Displaymeldingen	Mogelijke oorzaak en/of gevolg en ► oplossingen
 <p data-bbox="109 252 337 300">momenteel niet beschikbaar Zie handleiding</p>	<p data-bbox="387 161 706 185">* ESP® is tijdelijk niet beschikbaar.</p> <p data-bbox="402 196 1011 244">Ook andere rijssystemen en rijveiligheidssystemen kunnen storingen vertonen.</p> <div data-bbox="407 268 1028 491" style="border: 1px solid gray; padding: 5px;"> <p data-bbox="424 272 1005 296">▲ WAARSCHUWING Slipgevaar door een storing in het ESP®</p> <p data-bbox="420 312 1011 387">Als het ESP® is uitgeschakeld, wordt de auto niet door het ESP® gestabiliseerd. Bovendien zijn verdere rijveiligheidssystemen uitgeschakeld.</p> <ul data-bbox="420 400 986 480" style="list-style-type: none"> <li data-bbox="420 400 684 424">► Voorzichtig verder rijden. <li data-bbox="420 432 986 480">► Het ESP® bij een gekwalificeerde werkplaats laten controleren. </div> <ul data-bbox="404 507 1009 616" style="list-style-type: none"> <li data-bbox="404 507 1009 560">► Maak voorzichtig op een daartoe geschikt traject enkele lichte bochten met een snelheid die groter is dan 30km/h. <li data-bbox="404 568 1009 616">► Verdwijnt de melding op het scherm niet? Ga dan onverwijld naar een gekwalificeerde werkplaats. Rijd daarbij voorzichtig.
  <p data-bbox="109 810 337 858">momenteel niet beschikbaar Zie handleiding</p>	<p data-bbox="387 632 869 655">* Het ABS en het ESP® zijn tijdelijk niet beschikbaar.</p> <p data-bbox="402 667 1003 715">Ook andere rijssystemen en rijveiligheidssystemen kunnen tijdelijk niet beschikbaar zijn.</p> <div data-bbox="407 738 1028 1074" style="border: 1px solid gray; padding: 5px;"> <p data-bbox="424 743 1014 791">▲ WAARSCHUWING Slipgevaar bij storing van het ABS en het ESP®</p> <p data-bbox="420 807 1005 882">Wanneer het ABS en het ESP® een storing vertonen, kunnen de wielen bij het remmen blokkeren en wordt de auto niet door het ESP® gestabiliseerd.</p> <p data-bbox="420 895 1005 970">Daardoor zijn de bestuurbaarheid en het remgedrag sterk nadelig beïnvloed. De remweg kan bij een noodstop langer worden. Bovendien zijn verdere rijveiligheidssystemen uitgeschakeld.</p> <ul data-bbox="420 983 981 1062" style="list-style-type: none"> <li data-bbox="420 983 684 1007">► Voorzichtig verder rijden. <li data-bbox="420 1015 981 1062">► Het ABS en het ESP® direct bij een gekwalificeerde werkplaats laten controleren. </div> <ul data-bbox="404 1090 1009 1198" style="list-style-type: none"> <li data-bbox="404 1090 1009 1142">► Voorzichtig een korte route met wat flauwe bochten rijden met een snelheid boven 30 km/h. <li data-bbox="404 1150 1009 1198">► Wanneer de displaymelding niet verdwijnt, direct naar een gekwalificeerde werkplaats gaan. Daarbij voorzichtig rijden.

Displaymeldingen	Mogelijke oorzaak en/of gevolg en ► oplossingen
 <p>buiten werking Zie hand- leiding</p>	<p>* Storingen in ABS en/of ESP®.</p> <p>Ook andere rijssystemen en rijveiligheidssystemen kunnen storingen vertonen.</p> <p>De remmen werken overigens normaal. De remweg kan echter bij een noodremming langer blijken.</p> <div style="border: 1px solid black; padding: 5px; margin: 10px 0;"> <p>▲ WAARSCHUWING Slipgevaar bij storing van het ABS en het ESP®</p> <p>Wanneer het ABS en het ESP® een storing vertonen, kunnen de wielen bij het remmen blokkeren en wordt de auto niet door het ESP® gestabiliseerd.</p> <p>Daardoor zijn de bestuurbaarheid en het remgedrag sterk nadelig beïnvloed. De remweg kan bij een noodstop langer worden. Bovendien zijn verdere rijveiligheidssystemen uitgeschakeld.</p> <ul style="list-style-type: none"> ► Voorzichtig verder rijden. ► Het ABS en het ESP® direct bij een gekwalificeerde werkplaats laten controleren. </div> <ul style="list-style-type: none"> ► Rijd voorzichtig door. ► Ga zo spoedig mogelijk naar een gekwalificeerde autowerkplaats.



Rijssystemen

Displaymeldingen	Mogelijke oorzaak en/of gevolg en ► oplossingen
 <p>Maximum snelheid over- schreden</p>	<p>* U hebt de maximaal toegestane snelheid overschreden (uitsluitend in bepaalde landen).</p> <ul style="list-style-type: none"> ► Ga langzamer rijden.
<p>Snelheidsbegrenzing (winterbanden) XXX km/h</p>	<p>* U heeft de voor winterbanden opgeslagen topsnelheid bereikt. Deze snelheid kan niet worden overschreden.</p>
 <p>km/h</p>	<p>* De limiter kan niet worden ingeschakeld, omdat niet aan alle inschakelvoorwaarden voldaan is.</p> <ul style="list-style-type: none"> ► De inschakelvoorwaarden van de limiter in acht nemen (→ pagina 156).
<p>Limiter buiten werking</p>	<p>* De snelheidsbegrenzer vertoont een storing.</p> <ul style="list-style-type: none"> ► Ga naar een gekwalificeerde autowerkplaats.
<p>Limiter passief</p>	<p>* U kunt de snelheidsbegrenzer passief schakelen door het gaspedaal verder dan het drukpunt in te duwen (→ pagina 156).</p>







Displaymeldingen	Mogelijke oorzaak en/of gevolg en ► oplossingen
 <p>Limiter ingestelde snelheid overschreden</p>	<p>* U heeft als de variabele limiter is ingeschakeld de ingestelde snelheid met meer dan 3 km/h overschreden.</p>
<p>TEMPOMAT en limiter buiten werking</p>	<p>* De TEMPOMAT en de limiter vertonen een storing. ► Naar een gekwalificeerde werkplaats gaan.</p>
<p>TEMPOMAT buiten werking</p>	<p>* De snelheidsregelaar 'TEMPOMAT' vertoont een storing. ► Ga naar een gekwalificeerde autowerkplaats.</p>
 <p>Uit</p>	<p>* De TEMPOMAT is uitgeschakeld. Wanneer bovendien een waarschuwingssignaal klinkt, is de TEMPOMAT automatisch uitgeschakeld (→ pagina 155).</p>
 <p>km/h</p>	<p>* De TEMPOMAT kan niet worden ingeschakeld, omdat niet aan alle inschakelvoorwaarden voldaan is. ► De inschakelvoorwaarden van de TEMPOMAT in acht nemen (→ pagina 156).</p>
<p>Actieve afstandsassistentie buiten werking</p>	<p>* De actieve afstandsassistentie 'DISTRONIC' vertoont een storing. Ook andere rijsystemen en rijveiligheidssystemen kunnen storingen vertonen. ► Ga naar een gekwalificeerde autowerkplaats.</p>
<p>Afstandsassistentie momenteel niet beschikbaar Zie handleiding</p>	<p>* De actieve afstandsassistentie 'DISTRONIC' is tijdelijk niet beschikbaar. De omgevingscondities liggen buiten de systeemgrenzen (→ pagina 157). ► Rijd door. Het systeem komt weer beschikbaar zodra de omgevingscondities binnen de systeemgrenzen vallen.</p>
  <p>Nu niet beschikbaar Camera vervuild</p>	<p>* Het zicht van de camera is gereduceerd. Mogelijke oorzaken:</p> <ul style="list-style-type: none"> • Vervuiling van de voorruit in het blikveld van de camera • Zware neerslag of mist <p>Rijsystemen en rijveiligheidssystemen kunnen verstoord worden of tijdelijk niet beschikbaar zijn. De rijsystemen en rijveiligheidssystemen zijn weer beschikbaar als de oorzaken van de storing niet meer aanwezig zijn. Indien de displaymelding niet verdwijnt:</p> <ul style="list-style-type: none"> ► Stoppen; daarbij op de verkeerssituatie letten. ► De voorruit reinigen. ► Eventueel naar een gekwalificeerde werkplaats gaan.





Displaymeldingen	Mogelijke oorzaak en/of gevolg en ► oplossingen
 <p data-bbox="87 367 302 414">Nu niet beschikbaar Radarsensoren vervuld</p>	<p data-bbox="364 159 991 183">* Het radarsensorsysteem vertonen een storing. Mogelijke oorzaken:</p> <ul data-bbox="386 191 974 311" style="list-style-type: none"> • Sensoren vervuld • Hevige neerslag • Lange ritten zonder doorstromend verkeer, bijvoorbeeld in de woestijn <p data-bbox="380 327 789 351">De volgende systemen kunnen getroffen zijn:</p> <ul data-bbox="386 359 756 454" style="list-style-type: none"> • Actieve afstandsassistent DISTRONIC • Dodehoekassistent • Active Brake Assist System <p data-bbox="380 470 991 518">Rijsystemen en rijveiligheidssystemen kunnen verstoord worden of tijdelijk niet beschikbaar zijn.</p> <p data-bbox="380 526 991 574">De rijsystemen en rijveiligheidssystemen zijn weer beschikbaar als de oorzaken van de storing niet meer aanwezig zijn.</p> <p data-bbox="380 582 744 606">Indien de displaymelding niet verdwijnt:</p> <ul data-bbox="380 614 901 742" style="list-style-type: none"> ► Stoppen; daarbij op de verkeerssituatie letten. ► Alle sensoren reinigen (→ pagina 205). ► De motor opnieuw starten. ► Eventueel naar een gekwalificeerde werkplaats gaan.
<p data-bbox="87 758 302 805">Afstandsassistent weer beschikbaar</p>	<p data-bbox="364 750 991 798">* De actieve afstandassistent 'DISTRONIC' functioneert weer. U kunt die inschakelen(→ pagina 159).</p>
 <p data-bbox="87 909 117 933">Uit</p>	<p data-bbox="364 821 980 869">* De functie 'HOLD' is uitgeschakeld omdat het voertuig slipt of als niet is voldaan aan een inschakelvoorwaarde.</p> <ul data-bbox="380 877 980 925" style="list-style-type: none"> ► Schakel de 'HOLD'-functie later weer in of toets de inschakelvoorwaarden voor de 'HOLD'-functie(→ pagina 160).
<p data-bbox="87 949 302 997">Verkeerstekenassistent buiten werking</p>	<p data-bbox="364 949 823 973">* De verkeersteken-assistent vertoont een storing.</p> <ul data-bbox="380 981 823 1005" style="list-style-type: none"> ► Ga naar een gekwalificeerde autowerkplaats.
<p data-bbox="87 1021 302 1093">Verkeerstekenassistent Camerazicht gereduceerd Zie handleiding</p>	<p data-bbox="364 1013 974 1037">* Het zichtveld van de camera is gereduceerd. Mogelijke oorzaken:</p> <ul data-bbox="386 1045 974 1133" style="list-style-type: none"> • Vervuiling van de voorruit ter hoogte van het zichtveld van de camera • Hevige neerslag of dikke mist <p data-bbox="380 1149 991 1197">Rijsystemen en rijveiligheidssystemen kunnen storingen vertonen of kunnen tijdelijk niet beschikbaar zijn.</p> <p data-bbox="380 1204 980 1252">De rijsystemen en rijveiligheidssystemen komen weer beschikbaar zodra geen sprake meer is van die veroorzakende situaties.</p> <p data-bbox="380 1260 767 1284">Verdwijnt de melding niet van uw scherm?</p> <ul data-bbox="380 1292 733 1348" style="list-style-type: none"> ► Stop zodra het verkeer dat toelaat. ► Maak de voorruit schoon.
<p data-bbox="87 1372 302 1444">Verkeerstekenassistent momenteel niet beschikbaar Zie handleiding</p>	<p data-bbox="364 1364 873 1412">* De verkeerstekenassistent is tijdelijk niet beschikbaar (→ pagina 163).</p> <ul data-bbox="380 1420 1002 1492" style="list-style-type: none"> ► Verder rijden. Het systeem is weer beschikbaar als de oorzaken niet meer aanwezig zijn.

Displaymeldingen	Mogelijke oorzaak en/of gevolg en ► oplossingen
Dodehoekassistent buiten werking	<p>* De dodehoekassistent vertoont een storing (→ pagina 164).</p> <p>► Naar een gekwalificeerde werkplaats gaan.</p>
Totwinkel-Assistent Anhänger nicht überwacht	<p>* Wanneer de elektrische verbinding met de aanhangwagen wordt gemaakt, blijft de dodehoekassistent beschikbaar, het gebied naast de aanhangwagen wordt echter niet bewaakt. De werking van de dodehoekassistent kan daardoor beperkt zijn (→ pagina 164).</p> <p>► Links op de touch-control drukken en de displaymelding bevestigen.</p>
Dodehoekassistent nu niet beschikbaar Zie handleiding	<p>* De dodehoekassistent is tijdelijk niet beschikbaar (→ pagina 164). De systeemgrenzen zijn bereikt (→ pagina 164).</p> <p>► Verder rijden. Het systeem is weer beschikbaar als de oorzaken niet meer aanwezig zijn.</p> <p>of</p> <p>► Wanneer de displaymelding niet verdwijnt, veilig stoppen en de motor opnieuw starten.</p> <p>► Indien nodig de achterbumper reinigen. Als de bumper sterk vervuild is, kunnen de sensoren in de bumper een storing vertonen.</p>
Actieve spoorassistent Camerazicht gereduceerd Zie handleiding	<p>* Het zicht van de camera is gereduceerd (→ pagina 166).</p> <p>Mogelijke oorzaken:</p> <ul style="list-style-type: none"> • Vervuiling van de voorruit in het blikveld van de camera • Zware neerslag of mist <p>Rijsystemen en rijveiligheidssystemen kunnen verstoord worden of tijdelijk niet beschikbaar zijn.</p> <p>De rijsystemen en rijveiligheidssystemen zijn weer beschikbaar als de oorzaken van de storing niet meer aanwezig zijn.</p> <p>Indien de displaymelding niet verdwijnt:</p> <p>► Stoppen; daarbij op de verkeerssituatie letten.</p> <p>► De voorruit reinigen.</p>
Actieve spoorassistent buiten werking	<p>* De actieve spoorassistent vertoont een storing (→ pagina 166).</p> <p>► Naar een gekwalificeerde werkplaats gaan.</p>
Actieve spoorassistent momenteel niet beschikbaar Zie handleiding	<p>* De actieve spoorassistent is tijdelijk niet beschikbaar (→ pagina 166).</p> <p>De omgevingsomstandigheden liggen buiten de systeemgrenzen (→ pagina 166).</p> <p>► Verder rijden. Het systeem is weer beschikbaar wanneer de omgevingsomstandigheden binnen de systeemgrenzen liggen.</p> <p>Indien de displaymelding niet verdwijnt:</p> <p>► Stoppen; daarbij op de verkeerssituatie letten.</p> <p>► De voorruit reinigen.</p>

Displaymeldingen	Mogelijke oorzaak en/of gevolg en ► oplossingen
 <p>Attention Assist buiten werking</p>	<p>* De functie "ATTENTION ASSIST" vertoont een storing.</p> <p>► Ga naar een gekwalificeerde autowerkplaats.</p>
 <p>Attention Assist: Pause!</p>	<p>* De functie "ATTENTION ASSIST" constateerde dat de chauffeur vermoeid raakt of in toenemende mate onoplettend rijdt(→ pagina 161).</p> <p>► Pauzeer zo nodig.</p>

Motor

Displaymeldingen	Mogelijke oorzaak en/of gevolg en ► oplossingen
	<p>* De ventilatormotor is defect.</p> <p>► Naar de volgende gekwalificeerde werkplaats rijden zonder hoge motorbelasting. Daarbij erop letten dat de koelvloeistoftemperatuur aanduiding onder 120 °C blijft.</p>
 <p>Brandstofreserve</p>	<p>* De voorraad brandstof is op het reservepeil gekomen.</p> <p>► Tank brandstof bij.</p>
 <p>Luchtfilter vervangen</p>	<p>* Voertuigen, voorzien van een dieselmotor: de luchtfilter van de motor is vervuild en moet worden vervangen.</p> <p>► Ga naar een gekwalificeerde autowerkplaats.</p>
 <p>Brandstoffilter reinigen</p>	<p>* De in de waterafscheider verzamelde waterhoeveelheid heeft het maximumpeil bereikt.</p> <p>► Het water uit de waterafscheider aftappen (→ pagina 202).</p>
 <p>Meten van het motoroliepeil niet mogelijk</p>	<p>* De elektrische verbinding met de oliepeilsensor is onderbroken of de oliepeilsensor is defect.</p> <p>Het motoroliepeil is tot het minimum gedaald.</p> <p>► Ga naar een gekwalificeerde autowerkplaats.</p>
 <p>Motoroliedruk Stoppen Motor uit</p>	<p>* Displaymelding alleen bij bepaalde motortypen: De motoroliedruk is te laag.</p> <div style="border: 1px solid black; padding: 5px; margin-top: 10px;"> <p>! AANWIJZING Motorschade door rijden met een te lage motoroliedruk</p> <p>► Rijden met een te lage motoroliedruk vermijden.</p> </div> <p>► Direct op een veilige plaats stoppen. Niet verder rijden!</p> <p>► Contact opnemen met een gekwalificeerde werkplaats.</p>

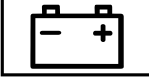
Displaymeldingen	Mogelijke oorzaak en/of gevolg en ► oplossingen
 <p>Bij tankstop 1 l motorolie bijvullen</p>	<p>* Melding op het scherm (uitsluitend bij bepaalde motoriseringen): Het motoroliepeil is tot het minimum gedaald.</p> <div data-bbox="407 236 1028 300" style="border: 1px solid black; padding: 5px;"> <p>! AANWIJZING Motorschade door rijden met te weinig motorolie</p> </div> <div data-bbox="407 304 1028 344" style="border: 1px solid black; padding: 5px;"> <p>► Langere ritten met te weinig motorolie vermijden.</p> </div> <p>► Controleer het motoroliepeil bij uw eerstvolgende stop.</p> <p>Vul motorolie bij(→ pagina 198).</p> <p>Wenken betreffende de bij te vullen motorolie(→ pagina 272).</p>
 <p>Motoroliepeil Oliepeil verlagen</p>	<p>* Melding op het scherm (uitsluitend bij bepaalde motoriseringen): Het motoroliepeil is te hoog.</p> <div data-bbox="407 544 1028 608" style="border: 1px solid black; padding: 5px;"> <p>! AANWIJZING Motorschade door rijden met te veel motorolie</p> </div> <div data-bbox="407 612 1028 652" style="border: 1px solid black; padding: 5px;"> <p>► Langere ritten met te veel motorolie vermijden.</p> </div> <p>► Ga zo spoedig mogelijk naar een gekwalificeerde autowerkplaats en laat daar motorolie wegzuigen.</p>
 <p>Motoroliepeil Stoppen Motor uit</p>	<p>* Melding op het scherm (uitsluitend bij bepaalde motoriseringen): Het motoroliepeil is te laag.</p> <div data-bbox="407 804 1028 868" style="border: 1px solid black; padding: 5px;"> <p>! AANWIJZING Motorschade door rijden met te weinig motorolie</p> </div> <div data-bbox="407 873 1028 912" style="border: 1px solid black; padding: 5px;"> <p>► Langere ritten met te weinig motorolie vermijden.</p> </div> <p>► Stop zodra het verkeer dat toelaat. Rijd niet verder!</p> <p>► Schakel de motor uit.</p> <p>► Controleer het motoroliepeil.</p> <p>Vul motorolie bij(→ pagina 198).</p> <p>Wenken betreffende de bij te vullen motorolie(→ pagina 272).</p>
 <p>Bij tankstop motoroliepeil controleren</p>	<p>* Het motoroliepeil is tot het minimum gedaald.</p> <div data-bbox="407 1142 1028 1206" style="border: 1px solid black; padding: 5px;"> <p>! AANWIJZING Motorschade door rijden met te weinig motorolie</p> </div> <div data-bbox="407 1211 1028 1251" style="border: 1px solid black; padding: 5px;"> <p>► Langere ritten met te weinig motorolie vermijden.</p> </div> <p>► Controleer het motoroliepeil bij uw eerstvolgende stop.</p> <p>Vul motorolie bij(→ pagina 198).</p> <p>Wenken betreffende de bij te vullen motorolie(→ pagina 272).</p>
 <p>Voertuig stoppen Motor laten draaien</p>	<p>* De lading van de accu is te laag.</p> <p>► Stop zodra het verkeer dat toelaat. Rijd niet verder!</p> <p>► Laat de motor draaien.</p> <p>► Rijd pas weer als de melding op het scherm verdwijnt.</p>

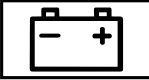
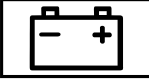
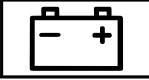







Displaymeldingen	Mogelijke oorzaak en/of gevolg en ► oplossingen
 <p data-bbox="90 252 311 276">Stoppen Zie handleiding</p>	<p data-bbox="365 164 1005 212">* De accu wordt niet meer bijgeladen en heeft een te lage rest-accu-lading.</p> <div data-bbox="384 228 1005 368" style="border: 1px solid black; padding: 5px;"> <p data-bbox="404 236 992 284">! AANWIJZING Mogelijke motorschade als verder wordt gere-den</p> <ul style="list-style-type: none"> <li data-bbox="400 300 600 323">► Niet verder rijden! <li data-bbox="400 331 936 355">► Contact opnemen met een gekwalificeerde werkplaats. </div> <ul style="list-style-type: none"> <li data-bbox="384 387 882 411">► Stop zodra het verkeer dat toelaat. Rijd niet verder! <li data-bbox="384 419 611 443">► Schakel de motor uit. <li data-bbox="384 451 953 475">► Neem contact op met een gekwalificeerde autowerkplaats.
 <p data-bbox="90 579 311 627">Motor starten Zie hand-leiding</p>	<p data-bbox="365 491 876 515">* De motor is afgezet en de acculaadtoestand is te laag.</p> <ul style="list-style-type: none"> <li data-bbox="384 523 893 547">► Niet benodigde elektrische verbruikers uitschakelen. <li data-bbox="384 555 983 627">► De motor enkele minuten laten draaien of een langere afstand rijden. De accu wordt opgeladen.
 <p data-bbox="90 730 227 754">Zie handleiding</p>	<p data-bbox="365 643 712 667">* De accu wordt niet meer bijgeladen.</p> <div data-bbox="384 683 1005 823" style="border: 1px solid black; padding: 5px;"> <p data-bbox="404 691 992 738">! AANWIJZING Mogelijke motorschade als verder wordt gere-den</p> <ul style="list-style-type: none"> <li data-bbox="400 754 600 778">► Niet verder rijden! <li data-bbox="400 786 936 810">► Contact opnemen met een gekwalificeerde werkplaats. </div> <ul style="list-style-type: none"> <li data-bbox="384 842 1000 866">► Stop zodra de verkeerssituatie dat toelaat; schakel de motor uit. <li data-bbox="384 874 953 898">► Neem contact op met een gekwalificeerde autowerkplaats.

Displaymeldingen	Mogelijke oorzaak en/of gevolg en ► oplossingen
<div data-bbox="118 164 271 244" data-label="Image"> </div> <div data-bbox="109 248 312 298" data-label="Text"> <p>Koelvloeistof Stoppen Motor uit</p> </div>	<p>* De koelvloeistof is te warm.</p> <ul style="list-style-type: none"> ► Rekening houdend met de verkeerssituatie zo snel mogelijk stoppen en de motor afzetten. <div data-bbox="406 268 1028 331" data-label="Text"> <p>▲ WAARSCHUWING Gevaar voor brandwonden bij het openen van de motorkap</p> </div> <div data-bbox="421 339 978 414" data-label="Text"> <p>Wanneer bij een oververhitte motor of bij brand in de motorruimte de motorkap wordt geopend, kunt u in contact komen met hete gassen of andere ontsnappende bedrijfsstoffen.</p> </div> <ul style="list-style-type: none"> ► De oververhitte motor laten afkoelen alvorens de motorkap te openen. ► Bij brand in de motorruimte de motorkap gesloten houden en contact opnemen met de brandweer. <div data-bbox="406 560 1028 624" data-label="Text"> <p>▲ WAARSCHUWING Gevaar voor verbranding door hete koelvloeistof</p> </div> <div data-bbox="421 632 1005 707" data-label="Text"> <p>Het motorkoelsysteem staat onder druk, met name bij een warme motor. Als de afsluitdop wordt geopend is er gevaar voor verbranding door de eruit spuitende hete koelvloeistof.</p> </div> <ul style="list-style-type: none"> ► De motor laten afkoelen alvorens de afsluitdop te openen. ► Bij het openen een veiligheidsbril en veiligheidshandschoenen dragen. ► De afsluitdop langzaam openen, om de druk te laten ontsnappen. <ul style="list-style-type: none"> ► Wachten tot de motor is afgekoeld. ► De luchttoevoer naar de radiator mag niet worden belemmerd; dit controleren. ► Naar de volgende gekwalificeerde werkplaats rijden zonder hoge motorbelasting. Daarbij erop letten dat de koelvloeistoftemperatuur aanduiding onder 120 °C blijft.









Displaymeldingen	Mogelijke oorzaak en/of gevolg en ► oplossingen
<p>Koelvloeistof bijvullen Zie handleiding</p>	<p>* Het koelvloeistofniveau is te laag.</p> <div style="border: 1px solid black; padding: 5px; margin: 5px 0;"> <p>⚠ WAARSCHUWING Gevaar voor verbranding door hete koelvloeistof</p> <p>Het motorkoelsysteem staat onder druk, met name bij een warme motor. Als de afsluitdop wordt geopend is er gevaar voor verbranding door de eruit spuitende hete koelvloeistof.</p> <ul style="list-style-type: none"> ► De motor laten afkoelen alvorens de afsluitdop te openen. ► Bij het openen een veiligheidsbril en veiligheidshandschoenen dragen. ► De afsluitdop langzaam openen, om de druk te laten ontsnappen. </div> <div style="border: 1px solid black; padding: 5px; margin: 5px 0;"> <p>! AANWIJZING Motorschade door te weinig koelvloeistof</p> <ul style="list-style-type: none"> ► Langere ritten met te weinig koelvloeistof vermijden. </div> <p>► Vul koelmiddel bij(→ pagina 199).</p>
<p>Regeneratie niet mogelijk</p>	<p>* Er is niet aan alle voorwaarden voor de regeneratie van het dieselpartikelfilter voldaan (→ pagina 124).</p> <p>► Normaal verder rijden, tot aan alle voorwaarden voor de regeneratie van het dieselpartikelfilter voldaan wordt.</p> <p>De vullingsgraad van het dieselpartikelfilter is hoger dan 50% en de melding verschijnt nog steeds in het combi-instrument.</p> <p>► Naar een gekwalificeerde werkplaats gaan.</p>

AdBlue® (voertuigen met goedkeuring voor personenvervoer)



Displaymeldingen	Mogelijke oorzaak en/of gevolg en ► oplossingen
 <p>AdBlue bijvullen Zie handleiding</p>	<p>* De AdBlue® voorraad is tot onder de reservemarkering gedaald.</p> <p>► Direct ten minste 8 l AdBlue® bijvullen (→ pagina 140).</p>
 <p>AdBlue bijvullen Vermogen ger. over XXX km Zie handleiding</p>	<p>* De lage AdBlue®-voorraad leidt tot een beperking van de snelheid nadat de getoonde resterende afstand is afgelegd.</p> <p>► Direct ten minste 8 l AdBlue® bijvullen (→ pagina 140).</p>
 <p>AdBlue bijvullen Vermogen ger.: 20 km/h Geen start na XXX km</p>	<p>* De lage AdBlue® voorraad leidt ertoe dat de snelheid wordt beperkt tot maximaal 20 km/h.</p> <p>Na de getoonde resterende afstand kan de motor niet meer worden gestart.</p> <p>► Direct ten minste 8 l AdBlue® bijvullen (→ pagina 140).</p>



Displaymeldingen	Mogelijke oorzaak en/of gevolg en ► oplossingen
 <p>AdBlue bijvullen Geen start na XXX km</p>	<p>* De AdBlue®-voorraad is nog maar voldoende voor de weergegeven afstand.</p> <ul style="list-style-type: none"> ► Direct ten minste 8 l AdBlue® bijvullen (→ pagina 140). ⓘ De melding verdwijnt na circa een minuut sneller rijden dan 15 km/h.
 <p>AdBlue bijvullen Starten niet mogelijk</p>	<p>* De AdBlue®-voorraad is opgebruikt. U kunt de motor niet meer starten.</p> <ul style="list-style-type: none"> ► Direct ten minste 8 l AdBlue® bijvullen (→ pagina 140). ► Het contact inschakelen. U kunt de motor na ongeveer een minuut weer starten.
 <p>Systemstoring Geen start na XXX km</p>	<p>* Het AdBlue® systeem vertoont een storing. Na de getoonde resterende afstand kan de motor niet meer worden gestart.</p> <ul style="list-style-type: none"> ► Meteen naar een gekwalificeerde werkplaats gaan.
 <p>AdBlue systeemstoring Zie handleiding</p>	<p>* Het AdBlue®-systeem vertoont een storing.</p> <ul style="list-style-type: none"> ► Ga zo spoedig mogelijk naar een gekwalificeerde autowerkplaats.
 <p>Meting van het vulniveau niet mogelijk</p>	<p>* Als het AdBlue® systeem een storing vertoont, wordt in het onderhoudsmenu geen tankniveau weergegeven. Er wordt gewezen op een storing van het AdBlue® systeem door de overeenkomstige waarschuwingmeldingen.</p> <ul style="list-style-type: none"> ► Naar een gekwalificeerde werkplaats gaan.
 <p>AdBlue systeemstoring Vermogen ger. over XXX km Zie handleiding</p>	<p>* Het AdBlue® systeem vertoont een storing. De systeemstoring leidt tot een beperking van de snelheid nadat de getoonde resterende afstand is gereden.</p> <ul style="list-style-type: none"> ► Meteen naar een gekwalificeerde werkplaats gaan.
 <p>AdBlue systeemstoring Vermogen ger.: 20 km/h Geen start na XXX km</p>	<p>* Het AdBlue® systeem vertoont een storing. De systeemstoring leidt ertoe dat de snelheid wordt beperkt tot maximaal 20 km/h. Na de getoonde afstand kan de motor niet meer worden gestart.</p> <ul style="list-style-type: none"> ► Meteen naar een gekwalificeerde werkplaats gaan.
 <p>AdBlue systeemstoring Starten niet mogelijk</p>	<p>* Het AdBlue®-systeem vertoont een storing. U kunt de motor niet meer starten.</p> <ul style="list-style-type: none"> ► Neem onverwijld contact op met een gekwalificeerde autowerkplaats.

AdBlue® (voertuigen met goedkeuring als bedrijfswagen)

Displaymeldingen	Mogelijke oorzaak en/of gevolg en ► oplossingen
 <p data-bbox="87 296 269 344">AdBlue bijvullen Zie handleiding</p>	<p data-bbox="365 204 897 228">* Het AdBlue®-peil ligt lager dan het merkteken 'Reserve'.</p> <p data-bbox="381 240 925 264">► Vul onverwijld minstens 8 l AdBlue® bij (→ pagina 140).</p>
 <p data-bbox="87 445 309 493">AdBlue bijvullen Vermogen gereduceerd</p>	<p data-bbox="365 355 1003 403">* De AdBlue® voorraad is tot onder de reservemarkering gedaald. Het vermogen is begrensd tot circa 75%.</p> <p data-bbox="381 416 919 440">► Direct ten minste 8 l AdBlue® bijvullen (→ pagina 140).</p>
 <p data-bbox="87 596 284 671">AdBlue bijvullen Na motorstart vermogen ger.: 20 km/h</p>	<p data-bbox="365 507 994 579">* De lage AdBlue® voorraad leidt er toe dat de snelheid bij de volgende keer dat de motor wordt gestart wordt beperkt tot maximaal 20 km/h.</p> <p data-bbox="381 592 919 616">► Direct ten minste 8 l AdBlue® bijvullen (→ pagina 140).</p>
 <p data-bbox="87 772 309 847">AdBlue bijvullen Vermogen gereduceerd: 20 km/h</p>	<p data-bbox="365 683 981 730">* De verbruikte AdBlue® voorraad leidt ertoe dat de snelheid wordt beperkt tot maximaal 20 km/h.</p> <p data-bbox="381 743 919 767">► Direct ten minste 8 l AdBlue® bijvullen (→ pagina 140).</p> <p data-bbox="381 780 645 804">► Het contact inschakelen.</p>
 <p data-bbox="87 948 300 995">AdBlue systeemstoring Zie handleiding</p>	<p data-bbox="365 858 776 882">* Het AdBlue®-systeem vertoont een storing.</p> <p data-bbox="381 895 958 943">► Ga zo spoedig mogelijk naar een gekwalificeerde autowerkplaats.</p>
 <p data-bbox="87 1099 303 1147">AdBlue systeemstoring Vermogen gereduceerd</p>	<p data-bbox="365 1010 930 1058">* Het AdBlue® systeem vertoont een storing. Het vermogen is begrensd tot circa 75%.</p> <p data-bbox="381 1070 880 1094">► Meteen naar een gekwalificeerde werkplaats gaan.</p>
 <p data-bbox="87 1251 314 1326">AdBlue systeemstoring Na motorstart vermogen ger.: XXX km/h</p>	<p data-bbox="365 1161 997 1233">* Het AdBlue® systeem vertoont een storing. De systeemstoring leidt ertoe dat de snelheid bij de volgende keer dat de motor wordt gestart wordt beperkt tot maximaal 20 km/h.</p> <p data-bbox="381 1246 880 1270">► Meteen naar een gekwalificeerde werkplaats gaan.</p>
 <p data-bbox="87 1426 309 1501">AdBlue systeemstoring Vermogen gereduceerd: 20 km/h</p>	<p data-bbox="365 1337 997 1385">* Het AdBlue® systeem vertoont een storing. De systeemstoring leidt ertoe dat de snelheid wordt beperkt tot maximaal 20 km/h.</p> <p data-bbox="381 1398 997 1445">► Neem onverwijld contact op met een gekwalificeerde autowerkplaats.</p>

Banden



Displaymeldingen	Mogelijke oorzaak en/of gevolg en ► oplossingen
<p>Bandenspanningscontrole buiten werking Geen wielsensoren</p>	<p>* De onder uw voertuig gemonteerde wielen zijn niet voorzien van geschikte bandenspanningsensoren. De controlefunctie op de bandenspanning is uitgeschakeld.</p> <p>► Monteer wielen die voorzien zijn van geschikte bandenspanningsensoren.</p>
 <p>Wielsensor(en) niet aanwezig</p>	<p>* In een of enkele banden mankeert het signaal van de bandenspanningsensor. Voor de desbetreffende banden wordt geen druk getoond.</p> <p>► Laat de defecte bandenspanningsensor omwisselen in een gekwalificeerde autowerkplaats.</p>
<p>Bandenspanningscontrole nu niet beschikbaar</p>	<p>* Een sterke radiobron veroorzaakt een storing. Daardoor worden geen signalen van de bandenspanningsensoren ontvangen. De bandenspanningscontrole is tijdelijk niet beschikbaar.</p> <p>► Verder rijden. Zodra de oorzaak is verholpen, start de bandenspanningscontrole vanzelf weer.</p>
 <p>Let op: band defect</p>	<p>* Van een of meer banden neemt de bandenspanning plotseling af. De wielpositie wordt getoond.</p> <div style="border: 1px solid black; padding: 5px; margin: 10px 0;"> <p>⚠ WAARSCHUWING Gevaar voor ongevallen tijdens het rijden met drukloze banden</p> <p>Drukloze band hebben de volgende gevaren:</p> <ul style="list-style-type: none"> • De banden kunnen overmatig verwarmen en tot brand leiden. • - De rij-eigenschappen en het stuur- en remgedrag kunnen sterk nadelig beïnvloed worden. <p>U kunt dan de controle over de auto verliezen.</p> <p>► Niet met drukloze band rijden.</p> <p>► De aanwijzingen m.b.t. bandenpech in acht nemen.</p> </div> <p>Wenken in geval van bandenpech(→ pagina 215).</p> <p>► Stop zodra het verkeer dat toelaat.</p> <p>► Inspecteer de banden.</p>

Displaymeldingen	Mogelijke oorzaak en/of gevolg en ► oplossingen
 <p data-bbox="90 252 269 272">Banden controleren</p>	<p data-bbox="365 161 994 209">* Van een of meer banden nam de bandenspanning sterk af. De wielpositie wordt getoond.</p> <div data-bbox="385 229 1005 643" style="border: 1px solid gray; padding: 5px;"> <p data-bbox="404 236 986 284">▲ WAARSCHUWING Gevaar voor ongevallen door een te lage bandenspanning</p> <p data-bbox="399 300 958 347">Banden met een te lage bandenspanning leveren de volgende gevaren op:</p> <ul data-bbox="407 360 983 523" style="list-style-type: none"> • De banden kunnen klappen, in het bijzonder bij toenemende belading en snelheid. • De banden kunnen overmatig en/of ongelijkmatig slijten, hetgeen de grip sterk nadelig beïnvloedt. • - De rij-eigenschappen en het stuur- en remgedrag kunnen sterk nadelig beïnvloed worden. <p data-bbox="399 544 818 564">U kunt dan de controle over de auto verliezen.</p> <ul data-bbox="399 576 904 632" style="list-style-type: none"> ► De geadviseerde bandenspanningen in acht nemen. ► Indien noodzakelijk de bandenspanning aanpassen. </div> <ul data-bbox="381 660 969 738" style="list-style-type: none"> ► Stop zodra het verkeer dat toelaat. ► Inspecteer de bandenspanning(→ pagina 234) en de banden zelf.
 <p data-bbox="90 847 314 890">Bandenspanning corrigeren</p>	<p data-bbox="365 756 1005 823">* Van minstens een van de banden is de bandenspanning te laag of de bandenspanning van de afzonderlijke wielen verschillen onderling te veel.</p> <ul data-bbox="381 836 1005 943" style="list-style-type: none"> ► Controleer de bandenspanning. Breng zo nodig de banden op druk. ► Start de controlefunctie voor de bandenspanning opnieuw nadat u de banden correct op spanning hebt gebracht(→ pagina 247).
<p data-bbox="90 963 292 1007">Bandenspanningscontrole functioneert niet</p>	<p data-bbox="365 959 846 979">* De bandenspanningscontrole vertoont een storing.</p> <ul data-bbox="381 991 807 1011" style="list-style-type: none"> ► Naar een gekwalificeerde werkplaats gaan.





Displaymeldingen	Mogelijke oorzaak en/of gevolg en ► oplossingen
<p>Bandenspanning Banden controleren</p>	<p>* De waarschuwing voor verlies van bandenspanning heeft een sterke drukval gedetecteerd.</p> <div style="border: 1px solid black; padding: 5px; margin-bottom: 10px;"> <p>⚠ WAARSCHUWING Gevaar voor ongevallen door een te lage bandenspanning</p> <p>Banden met een te lage bandenspanning leveren de volgende gevaren op:</p> <ul style="list-style-type: none"> • De banden kunnen klappen, in het bijzonder bij toenemende belading en snelheid. • De banden kunnen overmatig en/of ongelijkmatig slijten, hetgeen de grip sterk nadelig beïnvloedt. • - De rij-eigenschappen en het stuur- en remgedrag kunnen sterk nadelig beïnvloed worden. <p>U kunt dan de controle over de auto verliezen.</p> <ul style="list-style-type: none"> ► De geadviseerde bandenspanningen in acht nemen. ► Indien noodzakelijk de bandenspanning aanpassen. </div> <ul style="list-style-type: none"> ► Stop zodra het verkeer dat toelaat. ► Inspecteer de bandenspanning(→ pagina 234) en de banden zelf. ► Start de waarschuwende functie in geval van verlies van bandenspanning opnieuw nadat u de banden correct op spanning hebt gebracht.





Sleutel



Displaymeldingen	Mogelijke oorzaak en/of gevolg en ► oplossingen
 <p>Sleutel in aangegeven bergplaats leggen Zie handleiding</p>	<p>* De herkenning van de sleutel vertoont storingen.</p> <ul style="list-style-type: none"> ► Wijzig de positie van de sleutel in het voertuig. ► Start de motor van uw voertuig terwijl de sleutel in het sleutelbergvak ligt(→ pagina 113).
 <p>Sleutel niet herkend (rood gekleurde melding op het scherm)</p>	<p>* De sleutel wordt niet herkend en is wellicht niet meer in het voertuig aanwezig.</p> <p>De sleutel is niet meer in het voertuig aanwezig, en u schakelt de motor uit:</p> <ul style="list-style-type: none"> • U kunt de motor niet meer starten. • U kunt het voertuig niet centraal vergrendelen. <p>► Vergewis u ervan dat de sleutel ergens in het voertuig ligt.</p> <p>In geval van een gestoorde detectie van de sleutel als gevolg van een sterke hoogfrequente bron:</p> <ul style="list-style-type: none"> ► Stop zodra het verkeer dat toelaat. ► Leg de sleutel in het bergvak om met die sleutel te motor te kunnen starten(→ pagina 113).



Displaymeldingen	Mogelijke oorzaak en/of gevolg en ► oplossingen
 <p>Sleutel niet herkend (wit gekleurde melding op het scherm)</p>	<p>* De sleutel wordt thans niet herkend.</p> <ul style="list-style-type: none"> ► Wijzig de positie van de sleutel in het voertuig. ► Wordt de sleutel nog steeds niet herkend? Start dan de motor terwijl de sleutel in het sleutelbergvak ligt(→ pagina 113).
 <p>Batterij sleutel vervangen</p>	<p>* De batterij in de sleutel is leeg.</p> <ul style="list-style-type: none"> ► Vervang de batterij (→ pagina 42).
 <p>Sleutel vervangen</p>	<p>* De sleutel moet worden vernieuwd.</p> <ul style="list-style-type: none"> ► Ga naar een gekwalificeerde autowerkplaats.

Voertuig

Displaymeldingen	Mogelijke oorzaak en/of gevolg en ► oplossingen
 <p>Sproeiervloeistof bijvullen</p>	<p>* Het peil van het waswater in het reservoir is onder het minimumpeil gedaald.</p> <ul style="list-style-type: none"> ► Vul waswater bij (→ pagina 200).
	<p>* Ten minste één deur is geopend.</p> <ul style="list-style-type: none"> ► Alle deuren sluiten.
	<p>* De motorkap is geopend. Het voertuig direct op een veilige plaats stoppen.</p> <div style="border: 1px solid black; padding: 5px; margin: 5px 0;"> <p>▲ WAARSCHUWING Gevaar voor ongevallen door ontgrendelde motorkap tijdens het rijden</p> <p>Een ontgrendelde motorkap kan tijdens het rijden opengaan en het zicht belemmeren.</p> <ul style="list-style-type: none"> ► Nooit de motorkap ontgrendelen tijdens het rijden. ► Voor iedere rit controleren dat de motorkap vergrendeld is. </div> <ul style="list-style-type: none"> ► Het voertuig direct op een veilige plaats stoppen. ► De motorkap sluiten.
 <p>buiten werking Zie handleiding</p>	<p>* De standverwarming vertoont tijdelijk een storing.</p> <ul style="list-style-type: none"> ► Als het voertuig horizontaal staat en de motor is afgekoeld: Viermaal met tussenpozen van een aantal minuten proberen de standverwarming in te schakelen. ► Als de standverwarming niet inschakelt: Naar een gekwalificeerde werkplaats gaan.





Displaymeldingen	Mogelijke oorzaak en/of gevolg en ► oplossingen
 <p>buiten werking Brandstof tanken</p>	<p>* Er bevindt zich te weinig brandstof in de brandstoftank. De standverwarming kan niet meer worden ingeschakeld.</p> <ul style="list-style-type: none"> ► Het voertuig tanken.
 <p>buiten werking Accu zwak</p>	<p>* De boordnetspanning is te laag. De standverwarming is uitgeschakeld.</p> <ul style="list-style-type: none"> ► Een langere afstand rijden, tot de accu weer voldoende opgeladen is.
 <p>Voor het starten stuurwiel verdraaien</p>	<p>* Voertuigen met handgeschakelde versnellingsbak: De elektrische stuurwielblokkering kon de besturing niet ontgrendelen.</p> <ul style="list-style-type: none"> ► Het contact uitschakelen. ► Het stuurwiel afwisselend iets links- en rechtsom draaien. ► Het contact weer inschakelen.
 <p>Storing stuursysteem zie handleiding</p>	<p>* Voertuigen met handgeschakelde versnellingsbak: De elektrische stuurwielblokkering vertoont een storing. De stuurinrichting kan door de elektrische stuurwielblokkering worden geblokkeerd.</p> <div style="background-color: #f0f0f0; padding: 5px; margin-bottom: 10px;"> <p>▲ WAARSCHUWING Gevaar voor ongevallen bij beperkte bestuurbaarheid</p> </div> <p>Wanneer de stuurinrichting niet meer zoals bedoeld functioneert, is de bedrijfsveiligheid van de auto in gevaar.</p> <ul style="list-style-type: none"> ► Direct op een veilige plaats stoppen. Niet verder rijden! ► Contact opnemen met een gekwalificeerde werkplaats. <ul style="list-style-type: none"> ► Direct op een veilige plaats stoppen. Niet verder rijden! ► Contact opnemen met een gekwalificeerde werkplaats.
 <p>Storing besturing Meer kracht vereist Zie handleiding</p>	<p>* De servo-ondersteuning van de stuurinrichting vertoont een storing.</p> <div style="background-color: #f0f0f0; padding: 5px; margin-bottom: 10px;"> <p>▲ WAARSCHUWING Gevaar voor ongevallen door gewijzigd stuurgedrag</p> </div> <p>Wanneer de bekrachtiging van de stuurinrichting gedeeltelijk of geheel uitvalt, is er meer kracht nodig om te sturen.</p> <ul style="list-style-type: none"> ► Als veilig kan worden gestuurd, voorzichtig verder rijden. ► Direct naar een gekwalificeerde werkplaats gaan of contact opnemen met een gekwalificeerde werkplaats. <ul style="list-style-type: none"> ► Rijd voorzichtig door als u denkt dat u veilig kunt sturen. ► Ga zo spoedig mogelijk naar een gekwalificeerde autowerkplaats of neem alvast contact op.



Displaymeldingen	Mogelijke oorzaak en/of gevolg en ► oplossingen
 <p>Storing besturing Direct stoppen Zie handleiding</p>	<p>* De stuurinrichting vertoont storingen. De mogelijkheid tot sturen is aanzienlijk beperkt.</p> <div style="border: 1px solid black; padding: 5px; margin: 5px 0;"> <p>⚠ WAARSCHUWING Gevaar voor ongevallen bij beperkte bestuurbaarheid</p> <p>Wanneer de stuurinrichting niet meer zoals bedoeld functioneert, is de bedrijfsveiligheid van de auto in gevaar.</p> <ul style="list-style-type: none"> ► Direct op een veilige plaats stoppen. Niet verder rijden! ► Contact opnemen met een gekwalificeerde werkplaats. </div> <ul style="list-style-type: none"> ► Stop zodra het verkeer dat toelaat. Rijd niet verder! ► Neem contact op met een gekwalificeerde autowerkplaats.
<p>Om te starten: selecteer P of N</p>	<p>* U hebt geprobeerd de motor in de transmissiestand D of R te starten.</p> <ul style="list-style-type: none"> ► De transmissie in de stand P of N zetten.
<p>Voor inschakelen van schakelstand R eerst rem bedienen</p>	<p>* U hebt geprobeerd om vanuit de stand D of N de transmissiestand R in te schakelen.</p> <ul style="list-style-type: none"> ► Het rempedaal indrukken. ► De transmissie in de stand R zetten.
<p>Airconditioning Storing Zie handleiding</p>	<p>* De klimaatregelinstallatie functioneert tijdelijk maar in beperkte mate. De hoeveelheid lucht en de toevoer van verse lucht worden automatisch geregeld.</p> <ul style="list-style-type: none"> ► Laat het klimaatregelsysteem in een gekwalificeerde autowerkplaats inspecteren.
<p>Backup accu Storing</p>	<p>* De noodaccu voor de voeding van de transmissie wordt niet meer bijgeladen.</p> <ul style="list-style-type: none"> ► Ga naar een gekwalificeerde autowerkplaats. ► Breng daarom de kruk van de automatische transmissie in de stand P voordat u de motor uitschakelt. ► Leg de parkeerrem aan vooruit u het voertuig verlaat.
<p>Achteruit rijden niet mogelijk: Werkplaats opzoeken</p>	<p>* De automatische transmissie vertoont een storing. U kunt de transmissiestand 'Achteruit' niet meer activeren.</p> <ul style="list-style-type: none"> ► Ga naar een gekwalificeerde autowerkplaats.
<p>Transmissiestoring: Stoppen</p>	<p>* De transmissie vertoont een storing. De transmissie wordt automatisch in de stand N geschakeld.</p> <ul style="list-style-type: none"> ► Direct op een veilige plaats stoppen. ► De transmissie in de stand P zetten. ► Contact opnemen met een gekwalificeerde werkplaats.
 <p>Voertuig is gereed Voor het verlaten contact uitschakelen</p>	<p>* U wilt het voertuig in rijklare toestand verlaten.</p> <ul style="list-style-type: none"> ► Wanneer het voertuig wordt verlaten, het contact uitschakelen en de sleutel meenemen. ► Wanneer het voertuig niet wordt verlaten, de elektrische verbruikers, bijvoorbeeld de stoelverwarming, uitschakelen. Anders kan de 12V-accu ontladen en kan het voertuig alleen met behulp van een externe accu (starthulp) worden gestart.

Displaymeldingen	Mogelijke oorzaak en/of gevolg en ► oplossingen
<p>Zonder schakelen Werkplaats opzoeken</p>	<p>* De automatische transmissie vertoont een storing. U kunt de stand van de automatische transmissie niet meer wijzigen.</p> <ul style="list-style-type: none"> ► Staat de automatische transmissie in stand [D]? Rijd dan naar een gekwalificeerde autowerkplaats maar zonder de transmissiestand te wijzigen. ► Staat de automatische transmissie in enig andere stand? Stop zodra het verkeer dat toelaat. ► Neem contact op met een gekwalificeerde autowerkplaats.
<p>Schakelstand P alleen bij stilstaand voertuig</p>	<p>* U kunt de automatisch transmissie uitsluitend in de stand [P] brengen als het voertuig niet rijdt.</p>
<p>Stand N permanent geactiveerd Wegrolgevaar</p>	<p>* Tijdens rollen of rijden van het voertuig heeft iets of iemand de automatische transmissie in de stand [N] gebracht.</p> <ul style="list-style-type: none"> ► Duw het rempedaal in om het voertuig tot stilstand te brengen. Breng daarna de kruk van de automatische versnelling in stand [P]. ► Wilt u verder rijden? Breng dan de kruk van de automatische transmissie in stand [D] of in stand [R].
<p>Wegrolgevaar Chauffeursdeur open en transmissie niet in P</p>	<p>* De deur aan de chauffeurszijde is niet volledig gesloten. De kruk van de automatische transmissie staat in stand [R], [N] of [D].</p> <ul style="list-style-type: none"> ► Breng de kruk van de automatische transmissie in stand [P] als u de auto wegstelt.
<p>Voor verlaten van schakelstand P of N rem bedienen en motor starten</p>	<p>* Voertuigen met voorwielaandrijving: U hebt geprobeerd om vanuit de stand [P] of [N] een andere transmissiestand in te schakelen.</p> <ul style="list-style-type: none"> ► Het rempedaal indrukken. ► De motor starten.
<p>Voor verlaten van schakelstand P rem bedienen</p>	<p>* U hebt getracht de kruk van de automatische transmissie uit stand [P] naar een andere stand te brengen.</p> <ul style="list-style-type: none"> ► Duw het rempedaal in.
<p> Bepaling van de voertuiglocatie is geactiveerd. Zie voor details de handleiding of de bijbehorende mobiele App.</p>	<p>* Het voertuig beschikt over een geactiveerde dienst van Mercedes PRO.</p> <p>Onder bepaalde omstandigheden is een bepaling van de voertuiglocatie met Mercedes PRO connect mogelijk.</p> <ul style="list-style-type: none"> ► De status van de geactiveerde diensten op http://mercedes.pro controleren. ► Bij de eigenaar van het voertuig de details opvragen.
<p> Trede niet uitgeschoven Zie handleiding of trede niet uitgeschoven storing</p>	<p>* De elektrische trede is niet of slechts gedeeltelijk uitgeschoven.</p> <ul style="list-style-type: none"> ► Op voldoende vrije ruimte voor de elektrische trede letten. ► De schuifdeur opnieuw openen of sluiten. ► Als de elektrische trede opnieuw niet volledig uitschuift, de trede handmatig inschuiven (noodontgrendelen) (→ pagina 53). ► Passagiers voor het uitstappen op de ontbrekende trede attenderen.

Displaymeldingen	Mogelijke oorzaak en/of gevolg en ► oplossingen
 <p>Trede niet ingeschoven Zie handleiding of trede niet ingeschoven storing</p>	<p>* De elektrische trede is niet of slechts gedeeltelijk ingeschoven.</p> <ul style="list-style-type: none"> ► Op voldoende vrije ruimte voor de elektrische trede letten. ► De schuifdeur opnieuw openen of sluiten. ► Als de elektrische trede opnieuw niet volledig inschuift, de trede handmatig inschuiven (noodontgrendelen) (→ pagina 53).

Licht

Displaymeldingen	Mogelijke oorzaak en/of gevolg en ► oplossingen
<p>Adaptieve grootlichtassistent Camerazicht gereduceerd zie handleiding</p>	<p>* Het zicht van de camera is gereduceerd. Mogelijke oorzaken:</p> <ul style="list-style-type: none"> • Vervuiling van de voorruit in het blikveld van de camera • Sterke neerslag of mist <p>Rijsystemen en rijveiligheidssystemen kunnen verstoord worden of tijdelijk niet beschikbaar zijn.</p> <p>De rijsystemen en rijveiligheidssystemen zijn weer beschikbaar als de oorzaken van de storing niet meer aanwezig zijn.</p> <p>Indien de displaymelding niet verdwijnt:</p> <ul style="list-style-type: none"> ► Stoppen; daarbij op de verkeerssituatie letten. ► De voorruit reinigen.
<p>Adaptieve grootlichtassistent nu niet beschikbaar zie handleiding</p>	<p>* De adaptieve grootlichtassistent is tijdelijk niet beschikbaar. De systeemgrenzen zijn bereikt .</p> <ul style="list-style-type: none"> ► Verder rijden. Het systeem is weer beschikbaar als de oorzaken niet meer aanwezig zijn. De displaymelding Adaptieve grootlichtassistent weer beschikbaar verschijnt.
<p>Adaptieve grootlichtassistent functioneert niet</p>	<p>* De adaptieve grootlichtassistent vertoont een storing.</p> <ul style="list-style-type: none"> ► Naar een gekwalificeerde werkplaats gaan.
 <p>Verlichting inschakelen</p>	<p>* U rijdt zonder dimlicht.</p> <ul style="list-style-type: none"> ► De verlichtingsschakelaar in de stand  of AUTO draaien.
 <p>Licht uitschakelen</p>	<p>* U verlaat het voertuig en de verlichting is nog ingeschakeld.</p> <ul style="list-style-type: none"> ► Draai de lichtschaakelaar in stand AUTO.
 <p>AUTO-verlichting buiten werking</p>	<p>* De lichtsensor vertoont een storing.</p> <ul style="list-style-type: none"> ► Ga naar een gekwalificeerde autowerkplaats.







Displaymeldingen	Mogelijke oorzaak en/of gevolg en ► oplossingen
 Storing Zie handleiding	* De buitenverlichting vertoont storingen. ► Ga naar een gekwalificeerde autowerkplaats. Voertuig met trekhaak: wellicht is een zekering doorgebrand. ► Stop zodra het verkeer dat toelaat. ► Inspecteer de zekeringen en vervang die zo nodig(→ pagina 229).
 Dimlicht links (Voorbeeld)	* De desbetreffende lichtbron is defect. ► Ga naar een gekwalificeerde autowerkplaats. of ► Verifieer of u zelf de lichtbron mag vervangen. ⓘ LED-lichtbronnen: uitsluitend als alle LEDs defect zijn verschijnt op het scherm een melding voor het desbetreffende licht.

Waarschuwend en kwiterende (terugmeldende) meldlampen

Overzicht waarschuwings- en controlelampjes

Als het contact wordt ingeschakeld, voeren verschillende systemen een zelfdiagnose uit. Enkele waarschuwings- en controlelampjes kunnen daarbij tijdelijk branden of knipperen. Dit gedrag is niet kritisch. Pas als deze waarschuwings- en controlelampjes na het starten van de motor of tijdens het rijden gaan branden of knipperen, geven ze een storing aan.

Waarschuwings- en controlelampjes:

-  Dimlicht (→ pagina 84)
-  Standlicht (→ pagina 84)
-  Grootlicht (→ pagina 85)
-   Knipperlicht (→ pagina 85)
-  Mistachterlicht (→ pagina 84)
-  Veiligheidsgordel niet omgespt (→ pagina 310)
-  Remmen (rood) (→ pagina 305)
-  Remmen (geel) (→ pagina 305)
-  ABS vertoont een storing (→ pagina 305)





















Terreinversnelling

ESP®(→ pagina 305)

ESP® OFF (→ pagina 305)

Active Brake Assist System uitgeschakeld (→ pagina 152)

Elektrische parkeerrem (→ pagina 305) (→ pagina 305)

Stuurbechrchtiging vertoont een storing (→ pagina 310)

Elektrische storing (→ pagina 311)

Veiligheidssysteem (→ pagina 305)

Motordiagnose (→ pagina 311)

Brandstofreserve met aanduiding tankdopkleppositie (→ pagina 311)





Koelvloeistof te heet/koud (→ pagina 311)





Afstandswaarschuwing (→ pagina 310)



Voorgloeien



Bandenspanningscontrole

Veiligheidsystemen

Waarschuwings-/controlelampje	Mogelijke oorzaak en/of gevolg en ► oplossingen
 <p data-bbox="87 316 292 363">Waarschuwingsslampje veiligheidssysteem</p>	<p data-bbox="350 228 953 308">De meldlamp van het veiligheidssysteem licht rood op als de motor loopt. Het veiligheidssysteem vertoont een storing.</p> <div data-bbox="350 323 997 387" style="background-color: #f0f0f0; padding: 5px;"> <p>▲ WAARSCHUWING Gevaar voor letsel- of levensgevaar door storingen in de werking van het veiligheidssysteem</p> </div> <p data-bbox="367 395 964 499">Wanneer het veiligheidssysteem een storing vertoont, kunnen onderdelen van het veiligheidssysteem onbedoeld worden geactiveerd of bij een ongeval niet zoals bedoeld in werking treden. Dat kan bijvoorbeeld gordelspanners of airbags betreffen.</p> <p data-bbox="367 507 953 555">► Het veiligheidssysteem direct laten controleren en repareren bij een gekwalificeerde werkplaats.</p> <ul data-bbox="350 579 994 675" style="list-style-type: none"> ► Rijd voorzichtig door. ► Lees de meldingen die op het multifunctionele scherm verschijnen. ► Ga zo spoedig mogelijk naar een gekwalificeerde autowerkplaats.
 <p data-bbox="87 778 300 850">Rood controlelampje elektrische parkeerrem bediend</p>  <p data-bbox="87 946 300 1018">Geel controlelampje elektrische parkeerrem vertoont een storing</p>	<p data-bbox="350 691 997 738">Het rode controlelampje parkeerrem brandt en het gele controlelampje elektrische parkeerrem is gedooft.</p> <p data-bbox="350 746 975 794">Het brandende rode controlelampje geeft aan dat de elektrische parkeerrem is ingeschakeld.</p> <p data-bbox="350 802 997 850">Het gedoofte gele controlelampje geeft aan dat de elektrische parkeerrem geen storing vertoont.</p> <ul data-bbox="350 858 983 906" style="list-style-type: none"> ► Niet met het voertuig gaan rijden als de elektrische parkeerrem is ingeschakeld.
 <p data-bbox="87 1121 300 1193">Rood controlelampje elektrische parkeerrem bediend</p>  <p data-bbox="87 1289 300 1361">Geel controlelampje elektrische parkeerrem vertoont een storing</p>	<p data-bbox="350 1034 975 1082">Het rode controlelampje parkeerrem is gedooft en het gele controlelampje elektrische parkeerrem brandt.</p> <p data-bbox="350 1090 975 1137">Het niet-brandende rode controlelampje geeft aan dat de elektrische parkeerrem is vrijgezet.</p> <p data-bbox="350 1145 975 1193">Het brandende gele controlelampje geeft aan dat de elektrische parkeerrem een storing vertoont.</p> <ul data-bbox="350 1201 1005 1377" style="list-style-type: none"> ► De meldingen op het multifunctioneel display in acht nemen. ► Het contact uit- en inschakelen. ► Wanneer de storingsmelding aanwezig blijft, naar een gekwalificeerde werkplaats gaan. ► Het voertuig bij het parkeren alleen op een vlakke ondergrond plaatsen en tegen weggrollen beveiligen (→ pagina 147).

Waarschuwings-/controlelampje	Mogelijke oorzaak en/of gevolg en ► oplossingen
 <p>Rood controlelampje elektrische parkeerrem bediend</p>  <p>Geel controlelampje elektrische parkeerrem vertoont een storing</p>	<p>Het rode controlelampje parkeerrem brandt en het gele controlelampje elektrische parkeerrem brandt.</p> <p>Het brandende rode controlelampje geeft aan dat de elektrische parkeerrem is ingeschakeld.</p> <p>Het brandende gele controlelampje geeft aan dat de elektrische parkeerrem een storing vertoont.</p> <ul style="list-style-type: none"> ► Het contact uit- en inschakelen. ► Wanneer de storingsmelding aanwezig blijft, naar een gekwalificeerde werkplaats gaan. ► De meldingen op het multifunctioneel display in acht nemen. ► Wanneer de elektrische parkeerrem niet kan worden vrijgezet, niet met het voertuig rijden.
 <p>Rood controlelampje elektrische parkeerrem bediend</p>  <p>Geel controlelampje elektrische parkeerrem vertoont een storing</p>	<p>Het rode controlelampje parkeerrem knippert en het gele controlelampje elektrische parkeerrem brandt.</p> <p>Het knipperende rode controlelampje geeft aan dat de bedieningsstatus van de elektrische parkeerrem onbekend is.</p> <p>Het brandende gele controlelampje geeft aan dat de elektrische parkeerrem een storing vertoont.</p> <ul style="list-style-type: none"> ► Het contact uit- en inschakelen. ► De elektrische parkeerrem via de schakelaar met ingedrukt rempedaal sluiten en openen. ► Wanneer de storingsmelding aanwezig blijft, het voertuig op een vlakke ondergrond parkeren en tegen wegrollen beveiligen (→ pagina 147). ► Contact opnemen met een gekwalificeerde werkplaats. ► Bij een knipperend rood controlelampje mag er niet met het voertuig worden gereden, omdat oververhitting van het remsysteem mogelijk is.
 <p>Rode controlelampje parkeerrem gesloten</p>	<p>Het rode controlelampje parkeerrem brandt.</p> <p>Het brandende rode controlelampje geeft aan dat de parkeerrem is ingeschakeld.</p> <ul style="list-style-type: none"> ► Niet met het voertuig gaan rijden als de parkeerrem is ingeschakeld.

Waarschuwing-/controlelampje	Mogelijke oorzaak en/of gevolg ► oplossingen
 <p data-bbox="87 276 293 323">Waarschuwinglampje ESP® OFF</p>	<p data-bbox="350 188 983 244">Het gele waarschuwingslampje ESP® OFF brandt bij draaiende motor. Het ESP® is uitgeschakeld.</p> <div data-bbox="350 268 1005 323" style="border: 1px solid black; padding: 5px;"> <p data-bbox="361 276 983 323">▲ WAARSCHUWING Slipgevaar tijdens het rijden met uitgeschakeld ESP®</p> </div> <p data-bbox="367 339 977 411">Als het ESP® is uitgeschakeld, wordt de auto niet door het ESP® gestabiliseerd. Bovendien zijn verder rijveiligheidssystemen slechts beperkt beschikbaar.</p> <ul data-bbox="367 427 916 507" style="list-style-type: none"> ▶ Voorzichtig verder rijden. ▶ Het ESP® slechts zo lang uitschakelen als de situatie het vraagt. <p data-bbox="367 531 977 587">Als het ESP® niet kan worden ingeschakeld, vertoont het ESP® een storing.</p> <ul data-bbox="367 595 960 643" style="list-style-type: none"> ▶ Het ESP® direct bij een gekwalificeerde werkplaats laten controleren. <p data-bbox="350 675 988 722">► De aanwijzingen met betrekking tot het uitschakelen van het ESP® in acht nemen (→ pagina 151).</p>
 <p data-bbox="87 826 293 874">Waarschuwinglampje ESP® brandt</p>	<p data-bbox="350 738 938 794">Het gele waarschuwingslampje ESP® brandt bij draaiende motor. Het ESP® vertoont een storing.</p> <p data-bbox="350 802 983 850">Ook andere rijsystemen en rijveiligheidssystemen kunnen een storing vertonen.</p> <div data-bbox="350 874 1005 930" style="border: 1px solid black; padding: 5px;"> <p data-bbox="361 882 949 906">▲ WAARSCHUWING Slipgevaar door een storing in het ESP®</p> </div> <p data-bbox="367 922 977 994">Als het ESP® is uitgeschakeld, wordt de auto niet door het ESP® gestabiliseerd. Bovendien zijn verdere rijveiligheidssystemen uitgeschakeld.</p> <ul data-bbox="367 1010 944 1090" style="list-style-type: none"> ▶ Voorzichtig verder rijden. ▶ Het ESP® bij een gekwalificeerde werkplaats laten controleren. <p data-bbox="350 1121 938 1209"> <ul style="list-style-type: none"> ► Voorzichtig verder rijden. ► De meldingen op het multifunctioneel display in acht nemen. ► Naar een gekwalificeerde werkplaats gaan. </p>
 <p data-bbox="87 1313 293 1361">Waarschuwinglampje ESP® knippert</p>	<p data-bbox="350 1225 826 1281">De meldlamp van ESP® knippert geel tijdens een rit. ESP® grijpt in (→ pagina 151).</p> <p data-bbox="350 1289 994 1337">► Pas uw manier van rijden aan op de weerssituatie en de situatie op de weg.</p>

Waarschuwings-/controlelampje	Mogelijke oorzaak en/of gevolg en ► oplossingen
 <p>ABS-waarschuwing-lampje</p>	<p>Het gele waarschuwinglampje ABS brandt bij draaiende motor. Het ABS vertoont een storing.</p> <p>Als bovendien een waarschuwingssignaal klinkt, vertoont de EBD een storing.</p> <p>Ook andere rijsystemen en rijveiligheidssystemen kunnen een storing vertonen.</p> <div style="background-color: #f0f0f0; padding: 5px; margin-top: 10px;"> <p>▲ WAARSCHUWING Slipgevaar bij storing van de EBD of het ABS</p> <p>Als de EBD of het ABS een storing vertoont, kunnen de wielen blokkeren bij het remmen</p> <p>Daardoor zijn de bestuurbaarheid en het remgedrag sterk nadelig beïnvloed. De remweg kan bij een noodstop langer worden. Bovendien zijn verdere rijveiligheidssystemen uitgeschakeld.</p> <ul style="list-style-type: none"> ► Voorzichtig verder rijden. ► Het remsysteem direct bij een gekwalificeerde werkplaats laten controleren. </div> <ul style="list-style-type: none"> ► Voorzichtig verder rijden. ► De meldingen op het multifunctioneel display in acht nemen. ► Naar een gekwalificeerde werkplaats gaan.
 <p>Remwaarschuwing-lampje (geel)</p>	<p>Het gele waarschuwinglampje remmen brandt bij draaiende motor.</p> <div style="background-color: #f0f0f0; padding: 5px; margin-top: 10px;"> <p>▲ WAARSCHUWING Gevaar voor ongevallen bij storing van het remsysteem</p> <p>Wanneer het remsysteem een storing vertoont, kan het remgedrag nadelig beïnvloed zijn.</p> <ul style="list-style-type: none"> ► Voorzichtig verder rijden. ► Het remsysteem direct bij een gekwalificeerde werkplaats laten controleren. </div> <ul style="list-style-type: none"> ► Voorzichtig met aangepaste snelheid en voldoende afstand tot voorliggers verder rijden. ► Wanneer het multifunctioneel display een displaymelding weergeeft, deze in acht nemen. ► Naar een gekwalificeerde werkplaats gaan.

**Waarschuwings-/
controlelampje**

Waarschuwingslampje
remmen (rood)

Mogelijke oorzaak en/of gevolg en ► oplossingen

Het rode waarschuwingslampje remmen brandt bij draaiende motor.

Mogelijke oorzaken:

- De rembekrachtiging vertoont een storing.
- De EBD (Electronic Brakeforce Distribution) vertoont een storing.
- Er bevindt zich te weinig remvloeistof in het remvloeistofreservoir.

▲ WAARSCHUWING Gevaar voor ongevallen bij storing van de rembekrachtiging

Wanneer de rembekrachtiging een storing vertoont, is het mogelijk dat er meer kracht op het rempedaal moet worden uitgeoefend tijdens het remmen. Het remgedrag kan nadelig beïnvloed zijn. De remweg kan bij een noodstop langer worden.

- Direct op een veilige plaats stoppen. Niet verder rijden!
- Contact opnemen met een gekwalificeerde werkplaats.

▲ WAARSCHUWING Gevaar voor ongevallen bij een storing van de EBD (elektronische remkrachtverdeling)

Als de EBD een storing vertoont, kunnen de wielen blokkeren bij het remmen.

Het remgedrag kan nadelig zijn beïnvloed.

De remweg kan in noodsituaties langer worden.

- Direct op een veilige plaats stoppen. Niet verder rijden!
- Contact opnemen met een gekwalificeerde werkplaats.



▲ WAARSCHUWING Gevaar voor ongevallen bij een te laag remvloeistofniveau

Wanneer het remvloeistofniveau te laag is, kan de remwerking en daarmee het remgedrag nadelig beïnvloed zijn.

- Direct op een veilige plaats stoppen. Niet verder rijden!
- Contact opnemen met een gekwalificeerde werkplaats.
- Geen remvloeistof bijvullen.

- Direct op een veilige plaats stoppen. Niet verder rijden!
- Contact opnemen met een gekwalificeerde werkplaats.

Veiligheidsgordel

Waarschuwings-/controlelampje	Mogelijke oorzaak en/of gevolg en ► oplossingen
 <p data-bbox="109 316 314 387">Waarschuwinglampje veiligheidsgordel knippert</p>	<p data-bbox="370 228 1021 276">Het rode waarschuwinglampje veiligheidsgordels knippert en er klinkt een onderbroken waarschuwingssignaal.</p> <p data-bbox="370 284 983 331">De chauffeur of de bijrijder hebben hun gordel (snelheid hoger dan 25 km/h) niet omgespnt tijdens het rijden.</p> <ul style="list-style-type: none"> <li data-bbox="370 339 832 363">► De veiligheidsgordel omgespen (→ pagina 29). <li data-bbox="370 371 759 395">Er liggen voorwerpen op de bijrijdersstoel. <li data-bbox="370 403 860 427">► De voorwerpen van de bijrijdersstoel verwijderen.
 <p data-bbox="109 531 333 571">Waarschuwinglampje veiligheidsgordel brandt</p>	<p data-bbox="370 435 1021 483">Het rode waarschuwinglampje veiligheidsgordel brandt na het starten van de motor.</p> <p data-bbox="370 491 832 515">Bovendien kan een waarschuwingssignaal klinken.</p> <p data-bbox="370 523 1016 571">Als het voertuig stilstaat: Het waarschuwinglampje veiligheidsgordels herinnert chauffeur en bijrijder eraan de gordel om te gespen.</p> <ul style="list-style-type: none"> <li data-bbox="370 579 832 603">► De veiligheidsgordel omgespen (→ pagina 29). <p data-bbox="370 627 1005 675">Voorwerpen op de bijrijdersstoel kunnen ervoor zorgen dat het waarschuwinglampje veiligheidsgordel niet dooft.</p>

Rijsystemen

Waarschuwings-/controlelampje	Mogelijke oorzaak en/of gevolg en ► oplossingen
 <p data-bbox="109 924 322 971">Waarschuwinglampje afstandswaarschuwing</p>	<p data-bbox="370 836 1005 884">Het rode waarschuwinglampje afstandswaarschuwing brandt tijdens het rijden.</p> <p data-bbox="370 892 977 916">De afstand tot de voorligger is voor de gekozen snelheid te gering.</p> <p data-bbox="370 924 1028 971">Als bovendien het waarschuwingssignaal klinkt, wordt een obstakel met een te hoge snelheid genaderd.</p> <ul style="list-style-type: none"> <li data-bbox="370 979 764 1003">► Klaar zijn om direct te kunnen remmen. <li data-bbox="370 1011 602 1035">► De afstand vergroten.

Voertuig

Waarschuwings-/controlelampje	Mogelijke oorzaak en/of gevolg en ► oplossingen
 <p data-bbox="109 1289 316 1337">Waarschuwinglampje stuurbechrchtiging</p>	<p data-bbox="370 1201 1028 1249">Het rode waarschuwinglampje stuurbechrchtiging brandt bij draaiende motor.</p> <p data-bbox="370 1257 1000 1281">De stuurbechrchtiging of de stuurinrichting zelf vertoont een storing.</p> <div data-bbox="370 1297 1028 1361" style="background-color: #f0f0f0; padding: 5px;"> <p data-bbox="381 1305 938 1353">▲ WAARSCHUWING Gevaar voor ongevallen bij beperkte bestuurbaarheid</p> </div> <p data-bbox="381 1369 1005 1417">Wanneer de stuurinrichting niet meer zoals bedoeld functioneert, is de bedrijfsveiligheid van de auto in gevaar.</p> <ul style="list-style-type: none"> <li data-bbox="381 1425 927 1449">► Contact opnemen met een gekwalificeerde werkplaats. <p data-bbox="370 1473 960 1497">► De meldingen op het multifunctioneel display in acht nemen.</p>

Motor

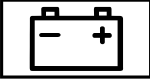
Waarschuwings-/controlelampje	Mogelijke oorzaak en/of gevolg en ► oplossingen
 <p data-bbox="87 339 293 387">Waarschuwinglampje koelvloeistof</p>	<p data-bbox="350 244 946 292">Het rode waarschuwinglampje koelvloeistof brandt bij draaiende motor.</p> <p data-bbox="350 308 532 331">Mogelijke oorzaken:</p> <ul data-bbox="350 339 784 462" style="list-style-type: none"> • Temperatuursensor vertoont een storing • Koelvloeistofniveau te laag • Luchttoevoer naar de radiator geblokkeerd • Ventilator van de radiator defect <p data-bbox="350 478 991 526">Als bovendien een waarschuwingssignaal klinkt, heeft de koelvloeistof een temperatuur van 120 °C overschreden.</p> <div data-bbox="350 550 1005 821" style="border: 1px solid gray; padding: 5px;"> <p data-bbox="361 550 963 598">▲ WAARSCHUWING Gevaar voor brandwonden bij het openen van de motorkap</p> <p data-bbox="361 614 991 694">Wanneer bij een oververhitte motor of bij brand in de motorruimte de motorkap wordt geopend, kunt u in contact komen met hete gasen of andere ontsnappende bedrijfsstoffen.</p> <ul data-bbox="361 702 963 805" style="list-style-type: none"> ► De oververhitte motor laten afkoelen alvorens de motorkap te openen. ► Bij brand in de motorruimte de motorkap gesloten houden en contact opnemen met de brandweer. </div> <ul data-bbox="350 837 1002 917" style="list-style-type: none"> ► Rekening houdend met de verkeerssituatie zo snel mogelijk stoppen en de motor afzetten. Niet verder rijden! ► De meldingen op het multifunctioneel display in acht nemen. <p data-bbox="350 941 985 989">Wanneer de koelvloeistoftemperatuur aanduiding onderaan de schaalverdeling staat:</p> <ul data-bbox="350 997 884 1029" style="list-style-type: none"> ► Contact opnemen met een gekwalificeerde werkplaats. <p data-bbox="350 1045 420 1069">Anders:</p> <ul data-bbox="350 1077 1002 1300" style="list-style-type: none"> ► Het voertuig verlaten en niet in de omgeving van het voertuig blijven, tot de motor is afgekoeld. ► Het koelvloeistofniveau controleren (→ pagina 199). ► De luchttoevoer naar de radiator mag niet worden belemmerd; dit controleren. ► Naar de volgende gekwalificeerde werkplaats rijden zonder hoge motorbelasting. Daarbij erop letten dat de koelvloeistoftemperatuur aanduiding onder 120 °C blijft.
 <p data-bbox="87 1414 293 1461">Waarschuwinglampje elektrische storing</p>	<p data-bbox="350 1318 879 1342">Het rode waarschuwinglampje elektrische storing brandt.</p> <p data-bbox="350 1350 750 1374">Er is een storing in de elektronica aanwezig.</p> <ul data-bbox="350 1382 935 1414" style="list-style-type: none"> ► De meldingen op het multifunctioneel display in acht nemen.

Waarschuwings-/controlelampje	Mogelijke oorzaak en/of gevolg en ► oplossingen
 <p data-bbox="112 276 316 323">Waarschuwinglampje brandstofreserve</p>	<p data-bbox="370 185 1005 233">Het gele waarschuwinglampje brandstofreserve brandt bij draaiende motor.</p> <p data-bbox="370 244 869 268">De brandstofvoorraad heeft het reservegebied bereikt.</p> <p data-bbox="370 279 477 303">► Tanken.</p>
 <p data-bbox="112 427 316 475">Waarschuwinglampje motordiagnose</p>	<p data-bbox="370 339 986 387">Het gele waarschuwinglampje motordiagnose brandt bij draaiende motor.</p> <p data-bbox="370 399 1011 446">Er is een storing van de motor, het uitlaatsysteem of het brandstofsysteem aanwezig.</p> <p data-bbox="370 458 1022 505">De emissiegrenswaarden kunnen daardoor worden overschreden en de motor draait zo nodig in het noodprogramma.</p> <p data-bbox="370 517 992 564">► Het voertuig zo snel mogelijk laten controleren bij een gekwalificeerde werkplaats.</p>

Banden

Waarschuwings-/controlelampje	Mogelijke oorzaak en/of gevolg en ► oplossingen
 <p data-bbox="112 807 316 887">Waarschuwinglampje bandenspanningscontrole knippert</p>	<p data-bbox="370 719 1005 791">De meldlamp voor de bandenspanning licht ter waarschuwing geel op (drukverlies of storing), knippert een minuut lang en blijft dan permanent oplichten.</p> <p data-bbox="370 802 932 826">De controlefunctie op de bandenspanning vertoont storingen.</p> <div data-bbox="370 842 1031 1118" style="border: 1px solid gray; padding: 5px;"> <p data-bbox="387 850 986 898">⚠ WAARSCHUWING Gevaar voor ongevallen bij storing van de bandenspanningscontrole</p> <p data-bbox="387 914 1011 994">Wanneer de bandenspanningscontrole een storing vertoont, kan deze niet meer zoals bedoeld waarschuwen bij drukverlies bij één of meer banden.</p> <p data-bbox="387 1002 964 1050">Band met een te lage bandenspanning kunnen bijvoorbeeld het stuur- en remgedrag nadelig beïnvloeden. -</p> <p data-bbox="387 1058 960 1106">► De bandenspanningscontrole bij een gekwalificeerde werkplaats laten controleren.</p> </div> <p data-bbox="370 1134 815 1158">► Ga naar een gekwalificeerde autowerkplaats.</p>

**Waarschuwings-/
controlelampje**

Waarschuwinglampje
bandenspanningscon-
trole brandt

Mogelijke oorzaak en/of gevolg en ► oplossingen

Het gele waarschuwingslampje bandenspanningscontrole (drukverlies/
storing) brandt.

De bandenspanningscontrole heeft bandenspanningsverlies bij ten min-
ste één wiel geconstateerd.

▲ WAARSCHUWING Gevaar voor ongevallen door een te lage
bandenspanning

Banden met een te lage bandenspanning leveren de volgende geva-
ren op:

- De banden kunnen klappen, in het bijzonder bij toenemende
belading en snelheid.
- De banden kunnen overmatig en/of ongelijkmatig slijten,
hetgeen de grip sterk nadelig beïnvloedt.
- - De rij-eigenschappen en het stuur- en remgedrag kunnen sterk
nadelig beïnvloed worden.

U kunt dan de controle over de auto verliezen.

- De geadviseerde bandenspanningen in acht nemen.
- Indien noodzakelijk de bandenspanning aanpassen.

- Het voertuig op een veilige plaats stoppen.
- De bandenspanning en de banden controleren.

1, 2, 3 ...

12V-aansluiting

Zie Contactdoos (12V)

230V-contactdoos

Zie Contactdoos (230V) (midden-console vóór)

360°-camera

Verzorging 205

A**A/C-functie in-/uitschakelen** 102**Aanbouw** 19**Aanhangwagengewichten** 275**Aanhangwagenstabilisatie** 152**Aanhangwagenvoorziening**

Algemene aanwijzingen 275

Verzorging 205

Aanslepen 228**Aansprakelijkheid voor gebreken****(voertuig)** 23**ABS (antiblokkeersysteem)** 150**Acceleratie**

Zie Kick-down gebruiken

Accu

Aanwijzing (voertuig) 215

Accu opladen 216

Afstandbediening (verwarming bij stilstand) 108

Extra accu in de motorruimte loskoppelen 222

Extra accu onder bijrijdersstoel loskoppelen 223

Opladen 216

Startaccu 218

Startaccu losmaken 219

Startaccu uit- of inbouwen 220

Starthulp (voertuig) 216

Accuhoofdschakelaar

Spanningsvoorziening in- of uitschakelen 125

Achterbank

Zie Stoelen

Achterdeuren

Openen en sluiten (van binnenuit) 51

Openen en sluiten (van buitenaf) 50

Achterruitenwisser

in-/uitschakelen 95

vervangen 97

Achteruitrijcamera

Functies 160

Met binnenspiegelweergave 161

Verzorging 205

Achteruitrijlicht

Lichtbron vervangen 93

Lichtbron vervangen (gesloten bestelwagen en combi) 92

Achteruitversnelling inschakelen 127**Actieve afstandsassistent****DISTRONIC** 157

Inschakelen/activeren 159

Snelheid oproepen 159

Snelheid opslaan 159

Snelheid verhogen/verlagen 159

Stuurwieltoetsen 159

Systeemgrenzen 157

Uitschakelen/deactiveren 159

Voorwaarden 159

Werking 157

Actieve spoorassistent 166

In- en uitschakelen 167

Rijden met aanhangwagen 166

Systeemgrenzen 166

Werking 166

Active Brake Assist System 152

Instellen 154

Werking en aanwijzingen 152

Adaptief remlicht 154**Adaptieve snelheidsregeling**

Zie Actieve afstandsassistent DISTRONIC

Adaptieve verstralerasistent

in-/uitschakelen 87

Werking 87

AdBlue® 139, 271

Additieven 139, 271

Bijvullen 140

Inhoud 272

Zuiverheid 139, 271

Additieven 272

AdBlue® 139, 271

Motorolie 272

Additieven (AdBlue®)

Zie AdBlue®

Additieven (motorolie)

Zie Additieven

ADR (werktoerentalregeling)

in-/uitschakelen 169

Instellen 169

Werking 168

Afbuiglicht	87	Reguliere onderhoudswerkzaamheden	195
Afmetingen	275	Standtijd met accukabels losge- maakt	195
Afsluitbaar vak boven voorruit open en sluiten	76	Werking en aanwijzingen	195
Afstand tonen (menu 'Ritten')	178	ATTENTION ASSIST	161
Afstandbediening (verwarming bij stilstand)		In-/uitschakelen	162
Vervangen van de batterij	108	Systeemgrenzen	161
Afstandsbediening (standverwarming of -ventilatie)		Werking	161
Displaymeldingen	108	Audio-instellingen	
Instellen	107	Afspeelopties	185
Afstandsregeling		Balans en fader	183
Zie Actieve afstandsassistent DISTRONIC		Equalizer	183
Afstandsregeltempomaat		Auteursrecht	25
Zie Actieve afstandsassistent DISTRONIC		Automatisch rijlicht	84
Airbag	30	Automatische afstandsregeling	
Activering	27	Zie Actieve afstandsassistent DISTRONIC	
Beschermingspotentieel	30	Automatische motorstart (ECO start-stopsysteem)	122
Beschermingspotentieel beperkt	31	Automatische motorstop (ECO start-stopsysteem)	122
Frontairbag (bestuurder, passagier)	30	Automatische transmissie	
Inbouwplaatsen	30	Achteruitversnelling inschakelen	127
Overzicht	30	DIRECT SELECT-keuzehendel	126
Sidebags	30	Kickdown	129
Windowbag	30	Neutraalstand inschakelen	127
Alarm beëindigen (EDW)	58	Parkeerstand inschakelen	128
Alarmknipperlichtinstallatie	86	Rijstand inschakelen	128
Alarmsysteem		Schakelstand begrenzen	128
Zie EDW (diefstal-/inbraakalarminstallatie)		Transmissiestandaanduiding	126
Alertheidsassistent		Transmissiestanden	126
Zie ATTENTION ASSIST		Autosleutel	
Antiblokkeersysteem		Zie Sleutel	
Zie ABS (antiblokkeersysteem)			
Antislipkettingen			
Zie Sneeuwkettingen			
Aquaplanning	118		
Armatuurverlichting			
Zie Instrumentenverlichting			
Asbak			
in het bergvak bij de voorruit	78		
Asbelasting	267		
ASR (aandrijfslipregeling)	151		
Assistentie-afbeeldingen (boord-computer)	178		
ASSYST PLUS	195		
Bijzondere onderhoudsmaatregelen	195		
Onderhoudstermijn weergeven	195		

B

Banden

Aanwijzingen met betrekking tot montage	250
Bandenpech	215
Bandenspanning (aanwijzingen)	234
Bandenspanning controleren (bandenspanningscontrole)	246
Bandenspanningscontrole (werking)	246
Bandenspanningscontrole opnieuw starten	247
Bandenspanningstabel	235
Bandentemperatuur controleren (bandenspanningscontrole)	246
Draairichting	252
Geluidsontwikkeling	232
Monteren	257

ongebruikelijk rijgedrag	232	Bedrijfsveiligheid	
opslaan	253	Conformiteitsverklaring (elektro-	
PORTIEREN	232	magnetische verdraagzaamheid)	21
Selectie	250	Conformiteitsverklaring (krik)	21
Sneeuwkettingen	233	Informatie	20
Vervangen	253	Multimediasysteem	181
Vervanging	250	Wijziging van het motorvermogen	22
Verwijderen	257	Beladingsrichtlijnen	74, 188
Zomerbanden	232	Bergbak	76
Bandenpech	215	Bergvak	75
Aanwijzing	215	Armleuning	75
Verwisselen van een wiel	253	Bergbak	76
Bandenprofiel	232	Brillenvak	76
Bandenspanning		Cockpit	76
Aanwijzing	234	Deur	75
Bandenspanningscontrole (wer-		Handschoenvak	75
king)	246	Middenconsole	75
Bandenspanningscontrole opnieuw		Bergvakken	
starten	247	Zie Bergvak	
Bandenspanningstabel	235	Bijrijderbank	68
Controleren (bandenspanningscon-		Bergbak	76
trole)	246	Binnendakdragersysteem	192
Bandenspanningscontrole		Binnenspiegel dimmen	98
Bandenspanning controleren	246	Binnenspiegelweergave	
Bandentemperatuur controleren	246	Funcities	160
Opnieuw starten	247	In-/uitschakelen	161
Technische gegevens	248	BlueTec®	
Werking	246	Zie AdBlue®	
Bandenspanningstabel	235	Bluetooth®-audioapparatuur	
Bandentemperatuur		Weergave starten	184
Bandenspanningscontrole (wer-		Boordcomputer	175
king)	246	Bedienen	175
Controleren (bandenspanningscon-		Menu 'Assistentie-afbeeldingen'	178
trole)	246	Menu 'Onderhoud'	177
BAS (Brake Assist System)	151	Menu 'Ritten'	178
Batterij		Menu's overzicht	175
Sleutel	42	Multifunctioneel scherm	176
Bedieningspaneel dakconsole		Onderhoudstermijn weergeven	195
Interieurverlichting instellen	88	Standverwarming of -ventilatie	
Overzicht	10	instellen	108
Bedieningssysteem		Boordelektronica	
Boordcomputer	175	Aanwijzing	266
Bedrijfsstoffen		Mobilifoons	266
Aanwijzing	268	Motorelektronica	266
AdBlue®	139, 271	Boorden van de platte laadbak	
Brandstof (diesel)	269	Achterzijde	54
Koelmiddel (airconditioning)	274	monteren/demonteren	54
Koelvloeistof (motor)	273	openen of sluiten	54
Motorolie	272	Zijwanden	54
Remvloeistof	273	Boordgereedschap	227, 230
Ruitenwasmiddel	274		

Boordgereedschap uitnemen	230
Bouwserie	267
Brake Assist System Zie BAS (Brake Assist System)	
Brandblusser	210
Brandstof	
Brandstofreserve	271
Diesel	269
Kwaliteit (diesel)	269
Lage buitentemperaturen	269
Ontwateren van de filter	202
tanken	137
Tankinhoud	271
Brandstofverbruik (boordcomputer) ..	178
Brillenvak	76
Buiten gebruik stellen	149
Buitenspiegel	97
in-/uitklappen	97
instellen	97
Buitenspiegels Instelmogelijkheden	14
Buitenverlichting Zie Licht	

C

Chauffeursstoel Zie Stoelen	
Combischakelaar Zie Grootlicht Zie Knipperlicht Zie Lichtsignaal	
Comfortopening	56
Comfortopening/-sluiting via lucht- recirculatioetoets	104
Comfortsluiting	56
Computer Zie Boordcomputer	
Conformiteitsverklaring Elektromagnetische verdraagzaam- heid	21
Krik	21
Contact inschakelen (start-stop- toets)	112
Contactdoos (12V)	79, 80
Chauffeursstoel	80
Laadruimte	81
Middenconsole voorin	79
Contactdoos (230V) (middencon- sole vóór)	80

Contactsleutel Zie Sleutel	
Contourverlichting	84

D

DAB-mededelingen instellen	184
Dagkilometerteller Zie Dagkilometrage	
Dagkilometrage	178
Terugstellen	179
uitlezingen	178
Dakdrager (binnen)	192
Dakdragers (wenken)	191
Deur Extra deurvergrendeling	43
Ontgrendelen (noodsleutel)	45
Vergrendelen (noodsleutel)	45
Deurbedieningseenheid	14
Diagnose-interface	22
Diefstal-/inbraakalarminstallatie Zie EDW (diefstal-/inbraakalarminstallatie)	
Diefstalbeveiliging Extra deurvergrendeling	43
Wegrijblokkering	57
Diefstalbeveiliging Zie EDW (diefstal-/inbraakalarminstallatie)	
Dieren Huisdieren in de auto	40
Diesel Aanwijzing	269
Lage buitentemperaturen	269
Dieselpartikelfilter Aanwijzing	124
Automatische regeneratie	124
Regeneratie afbreken	124
Regeneratie starten	124
Digitale snelheidmeter	178
Dimlicht Instelling voor het buitenland (sym- metrisch)	84
DIRECT SELECT-keuzehendel	126
Achteruitversnelling inschakelen	127
Neutraalstand inschakelen	127
Parkeerstand automatisch inscha- kelen	128
Parkeerstand inschakelen	128
Rijstand inschakelen	128
Werking	126

Display (verzorging)	207	 AdBlue bijvullen Zie handleiding	293, 295
Displaymeldingen		 AdBlue systeemstoring Na motorstart vermogen ger.: XXX km/h	295
	289	 AdBlue systeemstoring Starten niet mogelijk	294
	286	 AdBlue systeemstoring Vermogen ger. over XXX km Zie handleiding	294
Achteruit rijden niet mogelijk:		 AdBlue systeemstoring Vermogen ger.: 20 km/h Geen start na XXX km	294
Werkplaats opzoeken	301	 AdBlue systeemstoring Vermogen gereduceerd: 20 km/h	295
Actieve afstandsassistent buiten werking	286	 AdBlue systeemstoring Vermogen gereduceerd	295
Actieve remassistent Functie beperkt beschikbaar Zie handleiding	282	 AdBlue systeemstoring Zie handleiding	294, 295
Actieve remassistent Functie momenteel beperkt beschikbaar Zie handleiding	282	Afstandsassistent momenteel niet beschikbaar Zie handleiding	286
Actieve spoorassistent buiten werking	288	Afstandsassistent weer beschikbaar	287
Actieve spoorassistent Camera-zicht gereduceerd Zie handleiding	288	Airconditioning Storing Zie handleiding	301
Actieve spoorassistent momenteel niet beschikbaar Zie handleiding	288	 Attention Assist buiten werking	289
Adaptieve grootlichtassistent Camerazicht gereduceerd zie handleiding	303	 Attention Assist: Pause!	289
Adaptieve grootlichtassistent functioneert niet	303	 AUTO-verlichting buiten werking	303
Adaptieve grootlichtassistent nu niet beschikbaar zie handleiding	303	Backup accu Storing	301
 AdBlue bijvullen Geen start na XXX km	294	 Banden controleren	297
 AdBlue bijvullen Na motorstart vermogen ger.: 20 km/h	295	Bandenspanning Banden controleren	298
 AdBlue bijvullen Starten niet mogelijk	294	 Bandenspanning corrigeren	297
 AdBlue bijvullen Vermogen ger. over XXX km Zie handleiding	293	Bandenspanningscontrole buiten werking Geen wielsensoren	296
 AdBlue bijvullen Vermogen ger.: 20 km/h Geen start na XXX km	293	Bandenspanningscontrole functioneert niet	297
 AdBlue bijvullen Vermogen gereduceerd: 20 km/h	295	Bandenspanningscontrole nu niet beschikbaar	296
 AdBlue bijvullen Vermogen gereduceerd	295	 Batterij sleutel vervangen	299

Bepaling van de voertuiglocatie is geactiveerd. Zie voor details de handleiding of de bijbehorende mobiele App.	302	Meting van het vulniveau niet mogelijk	294
 Bij tankstop 1 motorolie bijvullen	290	 momenteel niet beschikbaar	284
 Bij tankstop motoroliepeil controleren	290	Zie handleiding	284
 Brandstoffilter reinigen	289	 momenteel niet beschikbaar	284
 Brandstofreserve	289	Zie handleiding	284
 buiten werking Accu zwak	300	 Motor starten Zie handleiding	291
 buiten werking Brandstof tanken	300	 Motoroliedruk Stoppen Motor uit	289
 buiten werking Zie handleiding	285	 Motoroliepeil Oliepeil verlagen	290
 buiten werking Zie handleiding	299	 Motoroliepeil Stoppen Motor uit	290
 buiten werking Zie handleiding	283	Nu niet beschikbaar Camera vervuild	286
EBD buiten werking Zie handleiding	283	Nu niet beschikbaar Radarsensoren vervuild	287
 Dimlicht links (Voorbeeld)	304	Om te starten: selecteer P of N	301
Dodehoekassistent buiten werking ..	288	 Parkeerrem buiten werking	280
Dodehoekassistent nu niet beschikbaar Zie handleiding	288	 Parkeerrem Zie handleiding	281
LIM	285	Radarsensoren vervuild Zie handleiding	282
 Helling te steil Zie handleiding	280	Remblokken controleren Zie handleiding	281
Koelvloeistof bijvullen Zie handleiding	293	 Remvloeistofpeil controleren ...	281
 Koelvloeistof Stoppen Motor uit	292	Schakelstand P alleen bij stilstaand voertuig	302
 Let op: band defect	296	 Sleutel in aangegeven bergplaats leggen Zie handleiding	298
 Licht uitschakelen	303	 Sleutel niet herkend (rood gekleurde melding op het scherm) ...	298
Limiter buiten werking	285	 Sleutel niet herkend (wit gekleurde melding op het scherm) ...	299
Limiter passief	285	 Sleutel vervangen	299
 linksvoor Storing Werkplaats opzoeken (Beispiel)	279	Snelheidsbegrenzing (winterbanden) XXX km/h	285
 Luchtfilter vervangen	289	SOS NOT READY	282
 Maximum snelheid overschreden	285	 Sproeiervloeistof bijvullen	299
 Meten van het motoroliepeil niet mogelijk	289	Stand N permanent geactiveerd	
		Wegrolgevaar	302
		 Stoppen Zie handleiding	291

 Storing besturing Direct stoppen Zie handleiding	301
 Storing besturing Meer kracht vereist Zie handleiding	300
 Storing stuursysteem zie handleiding	300
 Storing Zie handleiding	304
 Systeemstoring Geen start na XXX km	294
TEMPOMAT buiten werking	286
TEMPOMAT en limiter buiten werking	286
Totwinkel-Assistent Anhänger nicht überwacht	288
Transmissiestoring: Stoppen	301
Trede niet uitgeschoven Zie handleiding of trede niet uitgeschoven storing	302
 Uit	286
 Uit	287
 Veiligheidssysteem Storing Werkplaats opzoeken	279
Verkeerstekenassistent buiten werking	287
Verkeerstekenassistent Camera-zicht gereduceerd Zie handleiding	287
Verkeerstekenassistent momenteel niet beschikbaar Zie handleiding	287
 Verlichting inschakelen	303
 Voertuig is gereed Voor het verlaten contact uitschakelen	301
 Voertuig stoppen Motor laten draaien	290
 Voor het starten stuurwiel verdraaien	300
Voor inschakelen van schakelstand R eerst rem bedienen	301
Voor verlaten van schakelstand P of N rem bedienen en motor starten	302
Voor verlaten van schakelstand P rem bedienen	302

Wegvolgelaar Chauffeursdeur open en transmissie niet in P	302
 Wielsensor(en) niet aanwezig ...	296
 Windowbag links Storing Werkplaats opzoeken (voorbeeld)	278
 Zie handleiding	291
Zonder schakelen Werkplaats opzoeken	302

DISTRONIC

Zie Actieve afstandsassistent DISTRONIC

Dodehoekassistent	164
In-/uitschakelen	165
Rear Cross Traffic Alert	165
Systeemgrenzen	164
Werking	164

Draadloos opladen

Mobiele telefoon	82
Werking en aanwijzingen	81

Draagsystemen (wenken)

.....	191
-------	-----

Drinken en rijden

.....	114
-------	-----

DSR (Downhill Speed Regulation)

Aanwijzing	132
In- en uitschakelen	132

Dubbele bijrijderstoel

.....	68
-------	----

E

EBD (Electronic Brakeforce Distribution)

.....	152
-------	-----

Echt hout (verzorging)

.....	207
-------	-----

ECO start-stopsysteem

.....	122, 123
Automatische motorstart	122
Automatische motorstop	122
Uit- en inschakelen	123
Werking	122

ECO-weergave

Werking	123
---------------	-----

Ecologie/economie-indicator

Terugstellen	179
--------------------	-----

EDW (diefstal-/inbraakalarminstallatie)

.....	57
Alarm beëindigen	58
Interieurbeveiliging functie	59
Interieurbeveiliging in- en uitschakelen	59
Wegsleepbeveiliging functie	58
Wegsleepbeveiliging in- en uitschakelen	58
Werking	57

EHBO-set	210
Elektrisch aangedreven treeplank	
Belemmering	52
in-/uitschuiven	52
Noodvergrendeling	53
Werking	52
Elektrische parkeerrem	147
Aanwijzing	146
Automatisch vastzetten	147
automatisch vrijzetten	147
Handmatig inschakelen of vrijzetten	148
Noodremming uitvoeren	148
Elektrische schuifdeur	
Handmatig ontgrendelen	49
Initialiseren	50
Met sleutel openen en sluiten	48
Openen met deurgreep	49
Openen met toets	47
Sleutel programmeren	48
Werking	47
Elektrische sluithulp	
Aanwijzing	47
Elektrische treeplank	
Uitschuiven verhinderen	52
Elektrische zekeringen	
Zie Zekeringen	
Elektromagnetische verdraagzaamheid (conformiteitsverklaring)	21
Elektronisch stabiliteitsprogramma	
Zie ESP® (elektronisch stabiliteitsprogramma)	
Elektronische installatie	266
ENR (elektronische niveauregeling) ...	133
Luchtbalg handmatig oppompen	136
Problemen	136
Voertuig omlaagbrengen	134
Voertuig opkrikken	134
Werking	133
ESC (Electronic Stability Control)	
Zie ESP® (elektronisch stabiliteitsprogramma)	
ESP®	
Aanhangwagenstabilisatie	152
Zijwindassistent	152
ESP® (elektronisch stabiliteitsprogramma)	151
In- en uitschakelen	152
Werking en aanwijzingen	151

Exterieurverlichting	
Verzorging	205
Extra deurvergrendeling	43
Extra knipperlicht (voertuigen voorzien van aandrijving op alle wielen)	91
Extra luchtverwarming	
Directe verwarming	110
Problemen	110
Schakelklok inschakelen	109
Schakelklok instellen	109
Schakelklok overzicht	109
Temperatuur/inschakelduur instellen	110
Vertrektijd instellen	110
Extra verwarming	
Schakelklok overzicht	109
Extra warmwaterverwarming	106
Displaymeldingen (afstandsbediening)	108
Met afstandsbediening in- en uitschakelen	107
Met boordcomputer inschakelen en uitschakelen	108
Met toets in- en uitschakelen	106
Werking	106

F

FIN	267
Stoel	267
Typeplaatje	267
Uitlezen	267
Voorruit	267
Flessenhouder	78
Frequenties	
Mobiele telefoon	266
Mobilofoon	266
Frontairbag (bestuurder, passagier)	30

G

Garantie	23
Gedimd groot licht ('dimlicht')	
in-/uitschakelen	84
Lichtbron vervangen	90
Gegevensregistratie (voertuig)	24
Geheugenfunctie (stoel)	66
Gekwalificeerde werkplaats	23
Gereedschap	
Zie Boordgereedschap	
Zie Boordgereedschap uitnemen	
Zie Opbergvak boordgereedschap	

Gereedschap voor het verwisselen van een wiel	253	Inschakelen resp. uitschakelen van de achterruiwverwarming	104
Gesprekken	186	Inschakelen resp. uitschakelen van de stoelverwarming	73
aannemen	186	Inschakelen resp. uitschakelen van de voorruitverwarming	104
Binnenkomend gesprek tijdens een gesprek	187	Instellen van de beluchtmonden (dak)	105
Functies tijdens gesprek activeren ...	187	Instrumentendisplay	
Gesprek beëindigen	187	Overzicht	5, 174
voeren	186	Verlichting instellen	177
weigeren	186	Werking en aanwijzingen	174
Gevarendriehoek		Instrumentendisplay	
Opklappen	210	Zie Waarschuwings- en controlelampje	
Verwijderen	210	Instrumentenpaneel	
Gordel		Zie Stuurcabine (overzicht)	
Zie Veiligheidsgordel		Instrumentenverlichting	177
Gordelspanners		Intelligent Light System	
Activering	27	Adaptieve verstralerassistensie	87
Gordelwaarschuwing		Afbuiglicht	87
Zie Veiligheidsgordel		Interieurbeveiliging	
Grootlicht	85	in-/uitschakelen	59
In- en uitschakelen	85	Werking	59
Gsm		Interieurhemel (verzorging)	207
Zie Mobiele telefoon		Interieurverlichting	
H		Achterin	89
Handbediende parkeerrem	145	Instellen	88
bedienen/vrijzetten	145	Laadruim	89
Noodremming uitvoeren	146	Interieurverlichting (achterin) (lichtbronnen vervangen)	94
Omhoog of omlaag klappen	146	iPod®	
Handgeschakelde versnellingsbak		Weergave starten	185
Achteruitversnelling inschakelen	125	ISOFIX-kinderzitjebevestiging	
Versnellingshendel bedienen	125	Aanwijzing	33
Handleiding (uitvoering van het voertuig)	20	monteren	34
Handrem (elektrisch)		K	
Zie Elektrische parkeerrem		Kentekenplaatverplichting (lichtbron vervangen)	93
Handrem (handmatig)		Keuzehendel	
Zie Handbediende parkeerrem		Zie DIRECT SELECT-keuzehendel	
Herstel fabrieksinstellingen	183	Kick-down gebruiken	129
Hogedrukreiniger (verzorging)	203	Kilometerteller	
HOLD-functie	160	Zie Totaal gereden afstand tonen (menu 'Ritten')	
Hoofdsteun		Kinderen	
Mechanisch instellen	72	Aanwijzingen met betrekking tot het veilig vervoeren	32
Huisdieren in de auto	40	Kinderslot (deuren)	39
I			
Inbouw	19		
Inrij-aanwijzingen	114		

Kinderzitje

Aanbevelingen voor kinderzitjesbevestigingssystemen	39
Aanwijzingen met betrekking tot het veilig meenemen van kinderen	32
Bevestiging (aanwijzingen)	37
ISOFIX (montage)	34
ISOFIX-(aanwijzingen)	33
Naar achteren gericht kinderzitjesbevestigingssysteem (tips)	36
Passagiersstoel (aanwijzingen)	36
Passagiersstoel (naar voren/achteren gericht)	36
Top Tether	35
Zitplaatsen geschikt voor met een gordel bevestigde kinderzitjesbevestigingssystemen	37

Klantenservice

Zie ASSYST PLUS

Klimaatregeling

A/C-functie in-/uitschakelen	102
automatisch regelen	102
Automatisch regelen (achterin)	102
Bedieningseenheid TEMP/MATIC	100
Bedieningseenheid THERMOTRONIC	101
Beluchtmonden in het dak	105
Extra warmwaterverwarming	106
In- en uitschakelen	101
in-/uitschakelen	101
Inschakelen resp. uitschakelen van de achtruitverwarming	104
Inschakelen resp. uitschakelen van de voorruitverwarming	104
Koelmiddel	274
Luchtrecirculatie in-/uitschakelen	103
Luchtuitstroomopeningen achterin	105
Luchtuitstroomopeningen vóór	104
Luchtverdeling instellen	103
Standen van de luchtverdeling	103
Synchronisatiefunctie in-/uitschakelen (bedieningseenheid)	103
Verwarming achterin instellen	101
Voertuig ventileren (comfortopening)	56
Wasem verwijderen van beslagen ruiten	103

Knipperlicht

Extra knipperlicht (voertuigen voorzien van aandrijving op alle wielen)	91
In- en uitschakelen	85
Lampje vervangen (achter) (chassis-cabine)	93

Lichtbron vervangen (achter) (gesloten bestelwagen en combi)	92
Vervangen van een lichtbron (voor)	90

Koelmiddel (airconditioning)

Aanwijzing	274
------------------	-----

Koelvloeistof (motor)

Aanwijzing	273
Peil controleren	199

Kogeldruk (maximaal) 276**Kogelhals**

monteren	171
----------------	-----

Korte afstanden 116**Krik** 253

Conformiteitsverklaring	21
Hydraulisch	231
Hydraulische krik uit opbergvak nemen	231
Opbergplaats hydraulische krik	231

Kunststof bekleding (verzorging) 207**L****Ladderdragers**

Overzicht	192
Voertuig met vlakke laadbak	192

Ladderrekken

Maximale belasting	277
Technische gegevens	277

Lading beveiligen 74, 188**Lak (reinigingsaanwijzingen)** 204**Lakcode** 267**Lendensteun**

Zie Lordosesteun (vier standen)

Licht 84

Adaptieve verstralerasistent	87
Afbuiglicht	87
Alarmknipperlicht	86
Automatisch rijlicht	84
Contourverlichting	84
Gedimd groot licht ('dimlicht')	84
Instrumentenverlichting instellen	177
Lichtbron vervangen	89
Lichtschakelaar	84
Mistlampen_achter	85
Parkeerlicht	84
Reikwijdte van de verlichting	85
Reis naar het buitenland	84
Verantwoordelijkheid met lichtsystemen	84

Lichtbron veranderen	
Soorten lichtbronnen voor de sluit- lichten (gesloten bestelwagen en combi)	91
Lichtbron vervangen	89
Achteruitrijlicht (gesloten bestel- wagen en combi)	92
Extra knipperlicht (voertuigen voor- zien van aandrijving op alle wielen)	91
Gedimd groot licht ('dimlicht')	90
Interieurverlichting (achterin)	94
Kentekenplaatverlichting	93
Knipperlicht (achter) (gesloten bestelwagen en combi)	92
Knipperlicht (voor)	90
Knipperlichten (achter) (chassis- cabine)	93
Soorten lichtbron halogeenkoplam- pen	90
Soorten lichtbronnen voor de sluit- lichten (onderstel)	93
verstralers (ongedimd groot licht)	90
Wenk	89
Zijmarkeerlichten	94
Lichtbronnen	
Achteruitrijlicht	93
Lichtschakelaar (overzicht)	84
Lichtsignaal	85
Limiter	155
Inschakelen	156
Passief	155
Permanente instelling	157
Selecteren	156
Snelheid instellen	156
Snelheid oproepen	156
Snelheid opslaan	156
Systeemgrenzen	155
Toetsen	156
Uitschakelen	156
Voorwaarden	156
Werking	155
Lordosesteun (vier standen)	66
LOW RANGE in- en uitschakelen	132
Luchtbalg handmatig oppompen (ENR)	136
Luchtinlaatkast wateraftapkraan reinigen	201
Luchtmond	
Zie Instellen van de beluchtmonden (dak)	
Luchtrecirculatie in-/uitschakelen	103
Luchtrecirculatietoets	
Comfortopening/-sluiting	104
Luchtroosters	
Zie Luchtuitstroomopeningen	
Luchtuitstroomopeningen	104
Achterin	105
Instellen (vóór)	104
M	
Matte lak (reinigingsaanwijzingen)	204
Maximumsnelheid	
Zie Limiter	
Melding (multifunctionele scherm)	
Zie Melding op het scherm	
Melding op het scherm	278
oproepen (boordcomputer)	278
Wenk	278
Meldingengeheugen	278
Menu (boordcomputer)	
Assistentie-afbeelding	178
Overzicht	175
Ritten	178
Service	177
Mercedes PRO	
Informatie	213
Mercedes PRO connect	
Bellen via bedieningspaneel dak- console	212
Informatie	211
Instemming met gegevensover- dracht	212
Ongevalsemanagement	212
Overgedragen gegevens	213
Service-oproep via toets service- oproep	212
Mercedes-Benz noodoproepsysteem	
.....	213
Automatische noodoproep	213
Handmatige noodoproep	214
Informatie	213
Overzicht	213
Testmodus ERA GLONASS star- ten/stoppen	215
Verstuurde gegevens	214
Mercedes-Benz-servicewerkplaats	
Zie Gekwalificeerde werkplaats	
Met de hand wassen (verzorging)	204
Milieubescherming	
Aanwijzing	18
Terugname van het oude voertuig	18

Oproeplijst	
Bellen	187
Opslag van voertuiggegevens	
Elektronische regeleenheden	24
Provider	25
Originele onderdelen	18
Overzicht over de soorten lichtbronnen	
Sluitlichten (gesloten bestelwagens en combi)	91
Sluitlichten (onderstel)	93
P	
Parkeerlicht	84
Parkeerrem (elektrisch)	
Zie Elektrische parkeerrem	
Parkeerrem (handmatig)	
Zie Handbediende parkeerrem	
Parkeerstand	
Aanbrengen	128
Automatisch inschakelen	128
Parkeervergrendeling	
Mechanisch opheffen	129
Pech	
Aanslepen	228
Overzicht van de hulp	16
Slepen	225
Verwisselen van een wiel	253
Voertuig vervoeren	227
Pech	
Zie Bandenpech	
Q	
QR-code (reddingskaart)	23
R	
Radarsensoren	150
Radio	182
DAB-mededelingen	184
Frequentieband selecteren	183
Programma-overzicht (EPG)	184
Zender instellen	183
Zender opslaan	183
Radiografische verbinding	
Sleutel	41
Radiografische voertuigonderdelen (verklaring van overeenstemming)	21
Radiotelefoon	
Zie Mobiele telefoon	
Rear Cross Traffic Alert	165
Recycling	
Zie Terugname van het oude voertuig (milieubescherming)	
Reddingskaart	23
Reductiemiddel	
Zie AdBlue®	
Regelen van de reikwijdte van de verlichting	85
Regeneratie	
Afbreken	124
Starten	124
Registratie	
Voertuig	23
Reiniging	
Zie Verzorging	
Reis naar het buitenland	
Advies	117
Symmetrisch dimlicht	84
Rem	
ABS (antiblokkeersysteem)	150
Active Brake Assist System	152
Adaptief remlicht	154
Afdaling	117
BAS (Brake Assist System)	151
Bepaalde remwerking (met zout gestrooide wegen)	114
EBD (Electronic Brakeforce Distribution)	152
Hoge en lage belasting	117
HOLD-functie	160
Inrij-aanwijzingen	114
Natte rijbaan	117
Nieuwe remschijven en remvoeringen	117
nieuwe/vervangen remvoeringen/remschijven	114
Remmen met parkeerrem	117
Rijtips	114
Remhulp	
Zie BAS (Brake Assist System)	
Remkrachtverdeling	
EBD (Electronic Brakeforce Distribution)	152
Remvloeistof	
Aanwijzing	273
Reservewiel	
Aanbrengen en verwijderen	261
Aanwijzing	260
Richtingaanwijzer	
Zie Knipperlicht	

Rijadvies			
Reis naar het buitenland (informatie)	117	Reizen naar het buitenland (symmetrisch dimlicht)	84
Rijden en drinken	114	Remmen	117
Rijden in de winter (sneeuwkettingen)	233	Rijden door het water op de straat	118
Rijden met aanhangwagen		Rijden in de bergen	122
Aanhangwagengewichten	275	Rijden in de winter	119
Actieve spoorassistent	166	Rijden in het terrein	120
Demonderen van de afneembare trekhaak	172	Rijden op nat wegdek	118
Kogeldruk (maximaal)	276	Treintransport	117
Spoorassistent	166	Rijveiligheidssysteem	
Toegestane asbelasting	267	ABS (antiblokkeersysteem)	150
Rijden met een aanhanger		Adaptief remlicht	154
Aankoppelen resp. afkoppelen van een aanhangwagen	172	ASR (aandrijfslijpregeling)	151
Contactdoos	172	BAS (Brake Assist System)	151
Monteren van een kogelhals	171	EBD (Electronic Brakeforce Distribution)	152
Wenk	169	ESP® (elektronisch stabiliteitsprogramma) aanhangwagenstabilisatie	152
Rijdynamische regeling		ESP® zijwindassistent	152
Zie ESP® (elektronisch stabiliteitsprogramma)		Overzicht	150
Rijgedrag (ongebruikelijk)	232	Radarsensoren	150
Rijlicht		Verantwoordelijkheid	149
Zie Automatisch rijlicht		Rijveiligheidssysteem	
Rijstand inschakelen (automatische transmissie)	128	Zie Active Brake Assist System	
Rijstrookherkenning (automatisch)		Zie ESP® (elektronisch stabiliteitsprogramma)	
Zie Actieve spoorassistent		Ritcomputer	
Rijstelsysteem		Terugstellen	179
Zie Actieve afstandsassistent DISTRONIC		uitlezingen	178
Zie Actieve spoorassistent		Ritten (boordcomputer)	178
Zie ATTENTION ASSIST		Ruiten	
Zie Dodehoekassistent		Zie Zijruiten	
Zie HOLD-functie		Ruiten (verzorging)	205
Zie Limiter		Ruitensproeierinstallatie bijvullen	200
Zie Spoorassistent		Ruitenwasmiddel	
Zie TEMPOMAT		Informatie	274
Zie Verkeerstekenassistent		Ruitenwasmiddel (wenk)	274
Rijtips		Ruitenwiser	
Afdaling	117	in-/uitschakelen	95
Algemene rijtips	114	Ruitenwisserbladen vervangen	95
Aquaplaning	118	Vervangen van de wisbladen ("WET WIPER"-systeem)	96
Belasting van de remmen	117	Ruitenwisserbladen	
Drinken en rijden	114	Vervangen (voorrui)	95
Inrij-aanwijzingen	114	Verzorging	205
Natte rijbaan	117	Ruststand	
Nieuwe remschijven en remvoeringen	117	Activeren of deactiveren	149
Parkeerrem	117		
		S	
		Schakeladvies	126

Schakelen			
Schakeladvies	126	Stroomverbruik	42
Schakelklok		Smeermiddeladditieven	
Directe verwarming in-/uitschakelen	110	Zie Additieven	
Inschakelen	109	Sneeuwkettingen	233
Instellen	109	Snelheid begrenzen	
Overzicht	109	Zie Limiter	
Temperatuur/inschakelduur instellen	110	Snelheid instellen	
Vertrektijd instellen	110	Zie TEMPOMAT	
Schakelstand begrenzen	128	Snelheidmeter (digitaal)	178
Scherf (boordcomputer)	176	Snelheidsbegrenzing	116
Schuifdeur		Snelheidsbegrenzing winterbanden	
Deurframe B-stijl (toets)	47	Instellen	157
Kinderslot	39	Spanningsvoorziening	
Middenconsole (toets)	47	Accuhoofdschakelaar	125
Openen (van binnenuit)	46	Inschakelen (start-stoptoets)	112
Openen (van buitenaf)	46	Specialist	
Sluiten (van binnenuit)	46	Zie Gekwalificeerde werkplaats	
Sluiten (van buitenaf)	46	Spiegel	
Schuifdeur in de scheidingswand		Binnenspiegel instellen	98
van de chauffeurcabine	51	Spiegel	
vanuit het laadruim	52	Zie Buitenspiegel	
Sensoren (verzorging)	205	Spoorassistent	166
Service		Rijden met aanhangwagen	166
Zie ASSYST PLUS		Systeemgrenzen	166
Servicewerkplaats		Werking	166
Zie Gekwalificeerde werkplaats		Spoorassistent	
Sidebags	30	Zie Actieve spoorassistent	
Sierdeel (verzorging)	207	Zie Spoorassistent	
Sjorpunten		Standverwarming of -ventilatie	
Informatie	276	Displaymeldingen (afstandsbediening)	108
Sleepmethoden	224	Instellen (afstandsbediening)	107
Sleepoog		Instellen (boordcomputer)	108
Opbergplaats	227	Standverwarming of -ventilatie	
Verwijderen/aanbrengen	228	Zie Extra warmwaterverwarming	
Sleepoog (opbergplaats)		Start-stopsysteem	
Zie Boordgereedschap		Zie ECO start-stopsysteem	
Slepen	225	Start-stoptoets	
opgetilde voor- of achteras	226	Spanningsvoorziening of contact	
Sleutel	41	inschakelen	112
Batterij	42	Voertuig afzetten	144
Functies	41	Voertuig starten	113
Noodsleutel	42	Starten	
Ontgrendelingsinstelling	42	Zie Voertuig	
Overzicht	41	Starthulp	
Probleem	43	Zie Starthulpaansluiting	
Radiografische verbinding	41	Starthulpaansluiting	216
Sleutelbosbevestiging	42	Stoelen	61, 69
		Acht instelmogelijkheden	64

Achterbank in- of uitbouwen	69	Bandenspanningscontrole	248
Armleuningen instellen	68	Informatie	266
Correcte zitpositie voor de chauffeur	61	Voertuigtypeplaatje	267
draaien (voorstoel)	67	Telefoneren	
Geheugenfunctie	64	Zie Gesprekken	
Geheugenfunctie bedienen	66	Telefoon	
Hoofdsteen mechanisch instellen	72	Aanwijzingen	185
Instellen van de armleuningen (achterzitbank)	72	Beltoon instellen	186
Instelmogelijkheden	14	Beltoonvolume	186
Lordosesteun met vier standen	66	Binnenkomend gesprek tijdens een gesprek	187
Met zitcomfortpakket	63	Draadloos opladen (mobiele telefoon)	82
Op-/neerklappen van de klapstoel voorin (elektrisch instellen)	64	Functies tijdens gesprek activeren ...	187
Voorste (mechanisch instellen, met zitcomfortpakket)	63	Mobiele telefoon loskoppelen	186
Voorste (mechanisch instellen, zonder zitcomfortpakket)	61	Mobiele telefoon verbinden (Secure Simple Pairing)	186
Voorste (mechanisch instellen)	63	Telefoneren	186
Zittingen instellen (dubbele rijderstoel)	68	Van mobiele telefoon wisselen	186
Zonder zitcomfortpakket	61	Telefoonboek	
Stoelen		Contact opzoeken	187
Zie Dubbele rijderstoel		Contacten van de mobiele telefoon downloaden	187
Stoelhoes (verzorging)	207	TEMPMATIC (bedieningseenheid)	100
Storing		TEMPOMAT	155
Veiligheidssysteem	26	Inschakelen	156
Storingmelding		Selecteren	156
Zie Melding op het scherm		Snelheid instellen	156
Stroomverbruik		Snelheid oproepen	156
Sleutel	42	Snelheid opslaan	156
Stuurcabine (overzicht)	4	Systeemgrenzen	155
Stuurkolom		Toetsen	156
instellen	73	Uitschakelen	156
Stuurwiel	175	Voorwaarden	156
Toetsen	175	Werking	155
Synchronisatiefunctie in-/uitschakelen (bedieningseenheid)	103	Terugname van het oude voertuig (milieubescherming)	18
		Testmodus ERA-GLONASS	
		Starten/stoppen	215
		THERMOTRONIC (bedieningseenheid)	101
		Titelinformatie	
		Weergaven	185
		Toegestaan totaalgewicht	267
		Toegestane asbelasting	267
		Toegestane sleepmethoden	224
		Toetsen	
		Stuurwiel	175
		Top Tether	35

T

Tanken

AdBlue® bijvullen	140
Brandstof tanken	137

Tankinhoud

AdBlue®	272
Brandstof	271
Reserve (brandstof)	271

Technische gegevens

Aanwijzingen (aanhangwagenvoorziening)	275
--	-----

Totaal gereden afstand tonen (menu 'Ritten')	178	Veiligheidssysteem	26
Totaalgewicht	267	Bedrijfsklare status	26
Touch-control		Beschermingspotentieel	26
Boordcomputer	175	Beschermingspotentieel beperkt	26
Trajectteller		Kinderen, aanwijzingen met betrekking tot het veilig vervoeren	32
Zie Dagkilometrage		Storing	26
Transmissiestandaanduiding	126	Waarschuwinglampje	26
Treintransport	117	Werking bij een ongeval	27
Trekhaak		Zelfdiagnose	26
Contactdoos	172	Veiligheidsvest	210
Demonteren van de afneembare trekhaak	172	Velgen (verzorging)	205
Monteren van een kogelhals	171	Venster	
Trekhaakvoorziening		Zie Zijruiten	
Wenken betreffende het rijden met een aanhangwagen	169	Vensterlichter	
Typegoedkeuringsnummer (EG)	267	Zie Zijruiten	
Typeplaatje		Vensters	
Koelmiddel	274	openen (alle)	55
Motor	267	sluiten (alle)	55
Voertuig	267	Ver- en ontgrendeling	
U		Automatische vergrendeling in- en uitschakelen	45
Uitlaateindpijpen (verzorging)	205	Extra deurvergrendeling	43
Usb-apparaat		Voordeuren van binnenuit ontgrendelen en openen	44
Titelinformatie weergeven	185	Verkeersteke-assistent	163
Weergave starten	184	Systeemgrenzen	163
Usb-contactdoos achterin	81	Werking en aanwijzingen	163
V		Verklaring van overeenstemming	
Veilige werking		Radiografische voertuigonderdelen	21
Verklaring van overeenstemming (radiografische voertuigonderdelen) ...	21	Verlichting	
Veiligheid voor inzittenden		Combischakelaar	85
Huisdieren in de auto	40	Grootlicht	85
Veiligheid voor inzittenden		Knipperlicht	85
Zie Airbag		Lichtsignaal	85
Zie Veiligheidsgordel		Verlichting	
Zie Veiligheidssysteem		Zie Licht	
Veiligheidsgordel	28, 30	Vermoeidheidsherkenning	
Aanmaken	29	Zie ATTENTION ASSIST	
Afdoen	30	Versnellingsbakoverbrenging	
Beschermingspotentieel	28	Zie LOW RANGE in- en uitschakelen	
Beschermingspotentieel beperkt	28	Versnellingshendel	125
Hoogte instellen	29	Vèrstralers	
Verzorging	207	Adaptieve vèrstralerassistent	87
Waarschuwinglampje	30	Vèrstralers (ongedimd groot licht)	
		Lichtbron vervangen	90
		Vervangen van een gloeilamp	
		Zie Lichtbron vervangen	
		Vervangen van een lichtbron	
		Zie Lichtbron vervangen	

Vervoeren (pech voertuig)	227	QR-code reddingskaart	23
Verwarming achterin	101	Registratie	23
Verwarmingssysteem (bedienings- eenheid)	99	Spanningsvoorziening inschakelen (start-stoptoets)	112
Verwisselen van een wiel	252	Starten (start-stoptoets)	113
Nieuw wiel monteren	257	Uitvoering	20
Voertuig laten zakken	258	Ventileren (comfortopening)	56
Voertuig opkrikken	254	Vergrendelen (automatisch)	45
Vorbereiden	253	Vergrendelen (van binnenuit)	44
Wiel verwijderen	257	Voertuig wassen	
Verzorging	207	Zie Verzorging	
Aanhangwagenvoorziening	205	Voertuiggegevens	
Achteruitrijcamera/360°-camera	205	Breedte	275
Display	207	Hoogte	275
Echt hout/sierdelen	207	Lengte	275
Exterieurverlichting	205	Wielbasis	275
Hogedrukreiniger	203	Voertuigidentificatienummer	
Interieurhemel	207	Zie FIN	
Kunststof bekleding	207	Voertuigniveau	
Lak	204	Omlaagbrengen	134
Matte lak	204	Opkrikken	134
Met de hand wassen	204	Voertuigonderhoud	
Ruitenwisserbladen	205	Zie ASSYST PLUS	
Sensoren	205	Voertuigsleutel	
Stoelhoes	207	Zie Sleutel	
Uitlaateindpijp	205	Voertuigtypeplaatje	
Veiligheids gordel	207	EG-typegoedkeuringsnummer	267
Vloerbedekking	207	FIN	267
Wasstraat	203	Lakcode	267
Wielen/velgen	205	Toegestaan totaalgewicht	267
Zijruiten	205	Toegestane asbelasting	267
Vierwielaandrijving		Voertuigtypeplaatje	
Aanwijzing	130	Zie Bouwserie	
In- en uitschakelen	131	Voetmat	82
Inschakelen	131	Volume instellen	182
LOW RANGE	132	Volume instellen	
Vloerbedekking		Zie Radio	
Verwijderen en aanbrengen (start- accu)	218	Voordeur	
Vloerbedekking (verzorging)	207	Ontgrendelen (van binnenuit)	44
Voertuig	113	Openen (van binnenuit)	44
Aansprakelijkheid voor gebreken	23	Voorruit	95
Afzetten (start-stoptoets)	144	Ruitenwisserbladen vervangen	95
Buiten gebruik stellen	149	Vervangen van de wisbladen ("WET WIPER"-systeem)	96
Correct gebruik	23	Voorruit	
Diagnose-interface	22	Zie Voorruit	
Extra deurvergrendeling	43	Voorstoelen	
Gegevensregistratie	24	Acht instelmogelijkheden	64
Gekwalificeerde werkplaats	23	draaien	67
Laten zakken	258	Geheugenfunctie	64
Ontgrendelen (van binnenuit)	44		
Opkrikken	254		

instellen (elektrisch)	64	 Waarschuwinglampje veilig-	
Instellen (mechanisch)	61, 63	heidsgordel brandt	310
Met zitcomfortpakket	63	 Waarschuwinglampje veilig-	
Zonder zitcomfortpakket	61	heidsgordel knippert	310
Vracht vastzetten	74, 188	 Waarschuwinglampje veilig-	
Vrije software	25	heidssysteem	305
W			
Waarschuwing- en controlelampje	5	Waarschuwingssysteem	
Waarschuwing-/controlelampje		Zie EDW (diefstal-/inbraakalarminstallatie)	
 ABS-waarschuwinglampje	308	Wasstraat (verzorging)	203
 Geel controlelampje elektrische parkeerrem vertoont een storing	305, 306	Waswater	
 Remwaarschuwinglampje (geel)	308	Zie Ruitenwasmiddel (wenk)	
 Rode controlelampje parkeerrem gesloten	306	Wateraftapkraan luchtinlaatkast reinigen	201
 Rood controlelampje elektrische parkeerrem bediend	305, 306	Weergave onderhoudsinterval	
 Waarschuwinglampje afstandswaarschuwing	310	Zie ASSYST PLUS	
 Waarschuwinglampje bandenspanningscontrole brandt	313	Wegrijblokkering	57
 Waarschuwinglampje bandenspanningscontrole knippert	312	Wegrijhulp	
 Waarschuwinglampje brandstofreserve	312	Zie Wegrijhulp voor op hellingen	
 Waarschuwinglampje elektrische storing	311	Wegrijhulp voor op hellingen	160
 Waarschuwinglampje ESP® brandt	307	Wegrolbeveiliging	
 Waarschuwinglampje ESP® knippert	307	Zie HOLD-functie	
 Waarschuwinglampje ESP® OFF	307	Wegsleepbeveiliging	
 Waarschuwinglampje koelvloeistof	311	in-/uitschakelen	
 Waarschuwinglampje motor diagnose	312	Werking	
 Waarschuwinglampje remmen (rood)	309	Werkplaats	23
 Waarschuwinglampje stuurbekrachtiging	310	Wielen	
		Aanwijzingen met betrekking tot	
		montage	
		Bandenpech	
		Bandenspanning (aanwijzingen)	
		Bandenspanning controleren (bandenspanningscontrole)	
		Bandenspanningscontrole (werking)	
		Bandenspanningscontrole opnieuw starten	
		Bandenspanningstabel	
		Bandentemperatuur controleren (bandenspanningscontrole)	
		Geluidsontwikkeling	
		Monteren	
		ongebruikelijk rijgedrag	
		opslaan	
		PORTIEREN	
		Selectie	
		Sneeuwkettingen	
		Vervangen	
		Vervanging	
		Verwijderen	
		Verwisselen	

Verzorging	205
Wielkeg (achterwielaandrijving)	16
Wielkeg gebruiken	149
Wielkuipen beladen	194
Wielsleutel	253
Windowbag	30
Winterbanden	
Permanente snelheidsbegrenzing instellen	157
Wisbladen	
vervangen ("WET WIPER"-systeem)	96
Z	
Zekeringen	229
Aanwijzing	229
Voor het vervangen	229
Zekeringenkast in de beenruimte van de rijder	229
Zekeringenkast in stoelconsole van chauffeursstoel	229
Zijmarkeerlichten (lichtbron vervan- gen)	94
Zijruiten	55
Comfortopening	56
Comfortsluiting	56
justeren	56
Met sleutel openen	56
openen	55
openen (alle)	55
sluiten	55
sluiten (alle)	55
Sluiten met de sleutel	56
Zijvensters	
Probleem	57
Zijwindassistent	
Werking en aanwijzingen	152
Zomerbanden	232
Zonneklep bedienen	98

Impressum

Internet

Meer informatie over Mercedes-Benz-voertuigen en over Daimler AG vindt u op internet onder:

<http://www.mercedes-benz.com>

<http://www.daimler.com>

Redactie

Bij vragen of suggesties ten aanzien van deze handleiding kunt u de Technische Redactie op het volgende adres bereiken:

Daimler AG, HPC: CAC, Customer Service, 70546 Stuttgart, Duitsland

©Daimler AG: Nadruk, vertaling en reproductie, ook gedeeltelijk, is zonder schriftelijke toestemming van Daimler AG niet toegestaan.

Autofabrikant

Daimler AG

Mercedesstraße 137

D-70327 Stuttgart

Duitsland

UW HANDLEIDINGEN



Map met voertuigdocumentatie in het voertuig

Hier vindt u alle informatie over de bediening, de serviceverleningen en de garantie van het voertuig in gedrukte vorm.



Digitaal op het internet

U vindt de handleiding op uw Mercedes-Benz homepage.



Digitaal als app

De Mercedes-Benz Guides app is gratis beschikbaar in de gangbare app-stores.



Apple® iOS



Android™



9075844402Z107