



# Sprinter

Ръководство за експлоатация

Mercedes-Benz



**Предупреждения във връзка с въздушната възглавница за спътника**



**▲ ПРЕДУПРЕЖДЕНИЕ** Опасност за здравето и живота поради активирана въздушна възглавница за спътника

Ако въздушната възглавница за спътника е активирана, в случай на произшествие въздушната възглавница може да удари детето, седящо на седалката за спътника.

**НИКОГА** не използвайте обръната назад система за обезопасяване на деца върху седалка с **АКТИВИРАНА ПРЕДНА ВЪЗДУШНА ВЪЗГЛАВНИЦА**; това може да доведе до **СМЪРТ** или до **ТЕЖКИ НАРАНЯВАНИЯ** на деца.

Спазвайте указанията в раздел "Деца в автомобила".

## Добре дошли в света на Mercedes-Benz

Предлагаме Ви най-напред да се запознаете със своя автомобил и да прочетете внимателно това ръководство за експлоатация, преди да потеглите на път. За Вашата собствена безопасност и за по-дълъг експлоатационен срок на автомобила следвайте инструкциите и предупредителните указания, посочени в това ръководство за експлоатация. Неспазването им може да доведе до повреди на автомобила, както и до щети за хората и околната среда.

Оборудването или продуктовото обозначение на Вашия автомобил може да са различни в зависимост от:

- модела
- поръчката
- изпълнението за определена държава
- наличност

Изображенията в това ръководство за експлоатация показват автомобил с ляв волан. При автомобили с десен волан разположението на частите на автомобила и елементите за управление е съответно различно.

Mercedes-Benz постоянно усъвършенства своите автомобили.

Mercedes-Benz си запазва правото на промени по отношение на:

- формата
- оборудването
- техническото изпълнение

Затова в отделни случаи е възможно описанието да се различава от Вашия автомобил.

Неделима част от автомобила са:

- печатно ръководство за експлоатация
- сервизна книжка
- допълнителни ръководства в зависимост от оборудването

Съхранявайте тези документи постоянно в автомобила. При продажба на автомобила предайте всички документи на новия собственик.



<b>Символи</b> .....	<b>4</b>	Възможности за прибиране на предмети .....	72
		Поставка за бутилки .....	75
		Поставка за чаши .....	76
<b>Общ поглед</b> .....	<b>6</b>	Пепелник и запалка .....	76
Кокпит .....	6	Шекерни букси .....	77
Комбиинструмент .....	7	Безжично зареждане на мобилния теле-фон и свързване с външната антена .....	79
Таванен модул за управление .....	12	Монтаж или демонтаж на стелка .....	80
Модул за управление във вратата .....	16		
Аварии и спешен случай .....	18		
		<b>Светлини и видимост</b> .....	<b>81</b>
<b>Общи указания</b> .....	<b>20</b>	Външно осветление .....	81
Опазване на околната среда .....	20	Настройване на вътрешно осветление .....	85
Обратно приемане на стари автомобили .....	20	Смяна на осветителни тела .....	86
Mercedes-Benz оригинални части .....	20	Стъклочистачки .....	91
Указания за прикачни устройства, над-стройки, съоръжения и модификации .....	21	Огледала .....	94
Ръководство за експлоатация .....	22	Управление на сенниците .....	95
Експлоатационна безопасност .....	22		
Декларации за съответствие .....	23	<b>Климатизация</b> .....	<b>96</b>
Диагностична бокса .....	24	Преглед на системите за климатизация .....	96
Указания за промяна на мощността на двигателя .....	25	Управление на системи за климатизация .....	98
Квалифициран специализиран сервиз .....	25	Управление на вентилационните дюзи .....	101
Регистрация на автомобила .....	25	Допълнително отопление .....	102
Използване на автомобила по предназначение .....	25	Обслужване на вентилацията на товарното отделение .....	108
Информация за Регламент REACH .....	25		
Отговорност на производителя за некачествен продукт .....	26	<b>Шофиране и паркиране</b> .....	<b>109</b>
QR кодове за спасителна карта .....	26	Шофиране .....	109
Запаметяване на данни .....	26	Главен превключвател на акумулаторната батерия .....	121
Авторско право .....	27	Механична предавателна кутия .....	122
		Автоматична предавателна кутия .....	123
<b>Безопасност на пътниците</b> .....	<b>28</b>	Задвижване на всички колела .....	126
Система за пасивна безопасност .....	28	DSR (Downhill Speed Regulation) .....	128
Предпазни колани .....	29	Електронно регулиране на нивото .....	130
Въздушни възглавници .....	31	Зареждане с гориво .....	133
Деца в автомобила .....	33	Паркиране .....	140
Указания за домашни любимци в автомобила .....	41	Пътна система и система за пътна безопасност .....	146
		Работен режим .....	161
		Движение с ремарке .....	162
<b>Отваряне и затваряне</b> .....	<b>42</b>	<b>Дисплей инструмент и бордови компютър</b> .....	<b>167</b>
Ключ .....	42	Преглед на дисплей инструмента .....	167
Врати .....	44	Преглед на бутоните на волана .....	168
Плъзгаща се врата .....	46	Управление на бордовия компютър .....	168
Електрическа плъзгаща се врата .....	47	Преглед на индикациите в мултифункционалния дисплей .....	169
Задна врата на багажното отделение .....	50	Настройване на осветлението на инструмента .....	170
Плъзгаща се врата на преградната стена .....	51	Менюта и подменюта .....	170
Електрическо стъпало .....	52		
Прегради на платформата .....	53	<b>Mercedes PRO</b> .....	<b>174</b>
Странични стъкла .....	55	Информация за Mercedes PRO .....	174
Защита срещу кражба .....	57	Информация за Mercedes PRO connect .....	174
		Осъществяване на повиквания през таванния модул за управление .....	174
<b>Седалки и разполагане на багаж</b> .....	<b>60</b>		
Правилна позиция на седалката на водача .....	60		
Седалки .....	60		
Настройване на волана .....	72		

Информация за сервизно повикване през таванния модул за управление .....	174
Информация за Mercedes PRO connect управление на произшествие .....	175
Получаване на съгласие за пренос на данни към Mercedes PRO connect .....	175
Прехвърлени данни по време на аварийното повикване .....	175

<b>МВ аудиосистема .....</b>	<b>176</b>
Указания за експлоатационната безопасност .....	176
Преглед и обслужване .....	177
Системни настройки .....	178
Радио .....	178
Медии .....	179
Телефон .....	180

<b>Транспортиране .....</b>	<b>183</b>
Указания относно предписанията за товарене .....	183
Разпределение на натоварването .....	184
Обезопасяване на товара .....	184
Системи за транспортиране на багаж .....	186
Употреба на вътрешния багажник на тавана .....	187
Товарене на колесната ниша .....	190

<b>Техническо обслужване и поддръжка .....</b>	<b>191</b>
Индикация за интервалите за сервизно обслужване ASSYST PLUS .....	191
Двигателен отсек .....	191
Почистване и поддръжка .....	198

<b>Пътна помощ .....</b>	<b>204</b>
Аварийна ситуация .....	204
Mercedes-Benz система за спешни повиквания .....	205
Спукана гума .....	207
Акумулаторна батерия .....	207
Бутане/теглене на автомобила .....	216
Електрически предпазители .....	220
Бордови инструменти .....	221
Хидравличен крик .....	222

<b>Колела и гуми .....</b>	<b>223</b>
Указания относно шумове или необичайни динамични характеристики .....	223
Указания за редовна проверка на колелата и гумите .....	223
Информация за движение с летни гуми .....	223
Информация за M+S гуми .....	223
Указания за веригите за сняг .....	224
Налягане в гумите .....	225
Смяна на колело .....	242
Резервно колело .....	251

<b>Технически данни .....</b>	<b>257</b>
Информация за техническите данни .....	257
Бордова електроника .....	257
Типова табелка на автомобила, идентификационен номер на автомобила (VIN) и номер на двигател .....	258
Експлоатационни консумативи и количества за пълнене .....	259
Данни на автомобила .....	266
Теглително-прикачно устройство .....	266
Точки на прикрепване и системи за транспортиране на багаж .....	267

<b>Съобщения на дисплея и предупредителни/контролни лампи .....</b>	<b>269</b>
Съобщения на дисплея .....	269
Предупредителни и контролни лампи .....	290

<b>Ключови думи .....</b>	<b>299</b>
---------------------------	------------

В това ръководство за експлоатация ще намерите следните символи:

 **ОПАСНОСТ** Опасност при неспазване на предупредителните указания

Предупредителните указания обръщат внимание на опасности, които могат да застрашат Вашето здраве или живот, респективно здравето или живота на други лица.

▶ Спазвайте предупредителните указания.

 **УКАЗАНИЕ ЗА ОПАЗВАНЕ НА ОКОЛНАТА СРЕДА** Вреди върху околната среда поради неспазване на указанията за опазване на околната среда

Указанията за опазване на околната среда съдържат информация относно екологични действия и екологично изхвърляне.

▶ Съблюдавайте указанията за опазване на околната среда.

 **УКАЗАНИЕ** Материални щети поради неспазване на указания за материални щети

Указанията за материални щети насочват вниманието Ви към рискове, които могат да доведат до щети по автомобила.

▶ Съблюдавайте указания за материални щети.

 Полезни съвети или допълнителна информация, които могат да помогнат.

▶ Инструкция за действие  
(→ страница) Допълнителна информация за дадена тема

**Индикация** Индикация на мултифункционалния/медийния дисплей

 Най-високото ниво на менюто, което трябва да бъде избрано в мултимедийната система

 Съответното подменю, което трябва да бъде избрано в мултимедийната система

\* Указва дадена причина



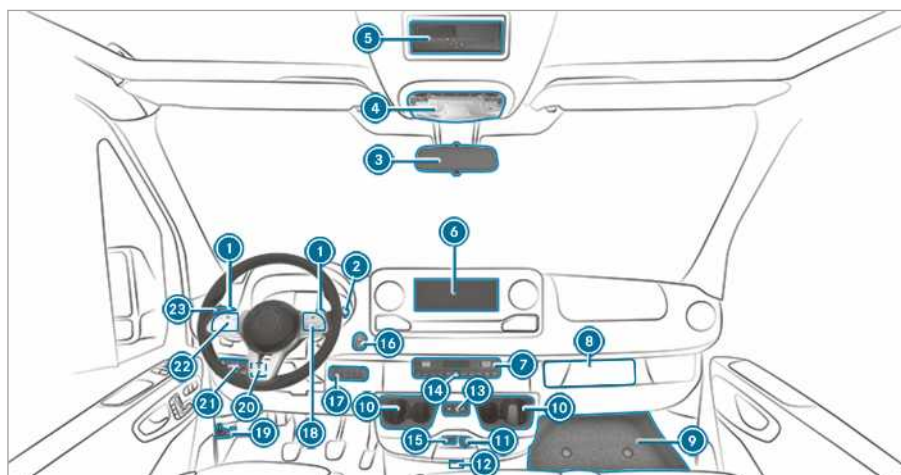

1	Пера на волана за превключване на предавките	→	125	LOW RANGE включване/изключване	→	128	
2	DIRECT SELECT лост	→	123	DSR включване/изключване	→	129	
3	Вътрешно огледало за обратно виждане	→	95	Ниво на автомобила повдигане/спускане	→	131	
4	Таванен модул за управление	→	85	Силоотводен вал включване/изключване	→	161	
5	DIN отвор,напр. за вграждането на тахограф или таймер за автономното отопление			Регулиране на работните обороти (ADR) включване/изключване	→	162	
6	MB аудиосистема			Вентилация на товарното отделение включване/изключване	→	108	
7	Система за климатизация	→	96	18	Бутони на волана	→	168
8	Прибиране на тахографа			19	Отваряне на предния капак	→	191
9	Капак на нишата	→	221	20	Ляв панел превключватели		
10	Поставка за чаши	→	76		Настройване на работни обороти (ADR)	→	162
11	12 V щекерна буска	→	77	21	Превключвател за светлините		
12	Автомобили с KEYLESS-START: гнездо на ключ				Регулатор за дължината на осветяване на фаровете	→	82
13				22	Бутони на волана	→	168
14	Отваряне и затваряне на електрическата плъзгаща се врата	→	47	23	Комбиниран превключвател		
15	Включване и изключване на аварийните светлини	→	83		Мигачи светлини	→	82
16	USB извод	→	73		Дълги светлини	→	82
17	Start-Stopp бутон	→	109		Стъклочистачки	→	91
18	Десен панел превключватели				Задна стъклочистачка	→	92
19	Включване/изключване на задвижването на всички колела	→	127				



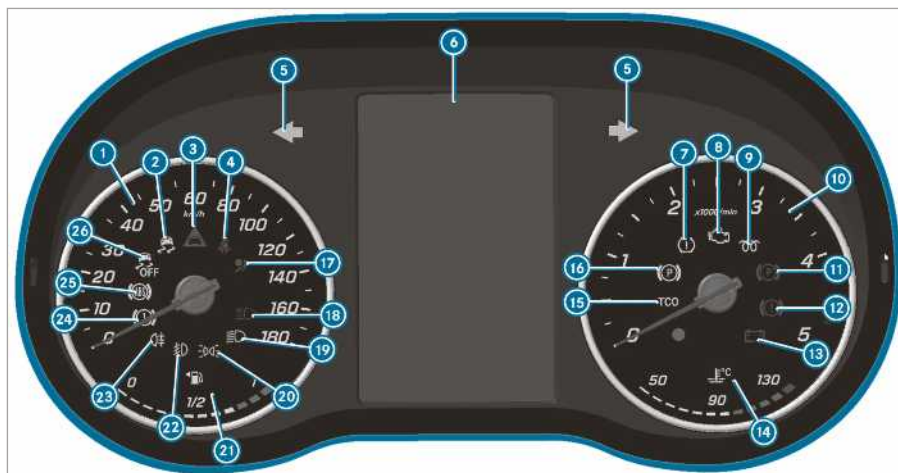

Дисплей инструмент (цветен дисплей)

1	Скоростомер	→	167
2	ESP®	→	291
3	Предупреждение за спазване на безопасна дистанция	→	295
4	Непоставен предпазен колан	→	295
5	Мигачи	→	82
6	Мултифункционален дисплей	→	291
7	Предупредителна лампа за загуба на налягане в гумите	→	291
8	Диагностика на двигателя	→	296
9	Подгряване и неизправност в системата за предварително подгряване	→	
10	Оборотомер	→	167
11	Активирана паркинг-спиратка (червена индикация)	→	291
12	Спиратки (червена индикация)	→	291
13	Грешка в електрическата система	→	296
14	Индикация температура на охлаждащата течност и прекалено гореща охлаждаща течност	→	296
15	Тахограф (вж. отделното ръководство за експлоатация)	→	
16	Електрическа паркинг-спиратка (жълта индикация)	→	291
17	Система за пасивна безопасност	→	28
18	Дълги светлини	→	82
19	Къси светлини	→	81
20	Габаритни светлини	→	81
21	Индикация за ниво на горивото и резервно количество гориво с индикация за положението на капачката на резервоара за гориво	→	296
22	Светлини за мъгла	→	82
23	Задна светлина за мъгла	→	82
24	Спиратки (жълта индикация)	→	291
25	Неизправна ABS	→	291
26	ESP® изключено	→	291

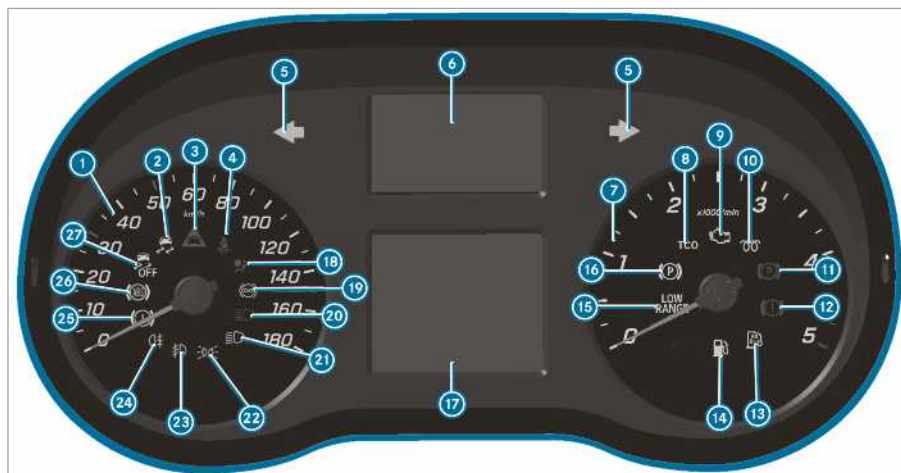







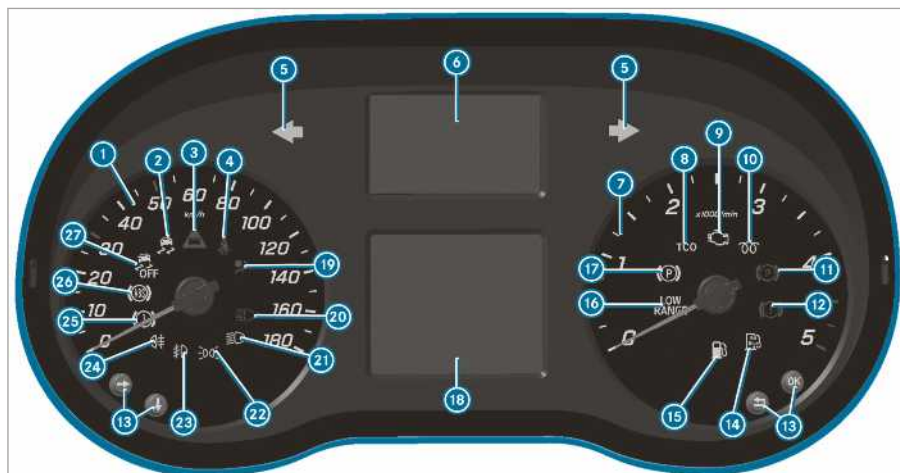















Дисплей инструмент (черно-бял дисплей) с бутони на волана







1	Скоростомер	→	167				
2	ESP®	→	291				
3	Предупреждение за спазване на безопасна дистанция	→	295				
4	Непоставен предпазен колан	→	295				
5	Мигачи	→	82				
6	Индикация предупредителни и контролни лампи						
	Най-малко една врата не е напълно затворена						
	Загуба на налягане в гумите	→	291				
	Сервоуправление неизправно	→	296				
	Грешка в електрическата система	→	296				
	SOS система за спешни повиквания (Mercedes-Benz система за спешни повиквания)						
	Активен спирачен асистент изключен	→	150				
	Изключен ATTENTION ASSIST	→	157				
	Асистент за следене на пътната лента неактивен	→	161				
	Асистент за дълги светлини	→	84				
	(бяла индикация) Асистент за следене на пътната лента активен и готов за предупреждение / (червена индикация) Асистент за следене на пътната лента предупреждава	→	161				
7	Оборотомер						
8	Тахограф (вж. отделното ръководство за експлоатация)						
9	Диагностика на двигателя	→	296				
10	Подгряване и неизправност в системата за предварително подгряване						
11	Активирана паркинг-спирачка (червена индикация)	→	291				
12	Спирачки (червена индикация)	→	291				
13	AdBlue ниско ниво	→	135				
14	Резервно количество гориво	→	296				
15	Активирано предавателно число LOW RANGE	→	128				
16	Електрическа паркинг-спирачка (жълта индикация)	→	291				
17	Мултифункционален дисплей	→	291				
18	Система за пасивна безопасност	→	28				
19	Ретардер (вж. отделното ръководство за експлоатация)						
20	Дълги светлини	→	82				

21		Къси светлини	→	81	24		Задна светлина за мъгла	→	82
22		Габаритни светлини	→	81	25		Спирачки (жълта индикация)	→	291
23		Светлини за мъгла	→	82	26		Неизправна ABS	→	291
					27		ESP® изключено	→	291



Дисплей инструмент (черно-бял дисплей) без бутони на волана

1	Скоростомер	→	167		Асистент за дълги светлини	→	84
2	ESP®	→	291		(бяла индикация) Асистент за следене на пътната лента активен и готов за предупреждение /	→	161
3	 Предупреждение за спазване на безопасна дистанция	→	295		(червена индикация) асистент за следене на пътната лента предупреждава		
4	 Непоставен предпазен колан	→	295		Ретардер (вж. отделното ръководство за експлоатация)		
5	 Мигачи	→	82	7	Оборотомер		
6	Индикация предупредителни и контролни лампи			8	Тахограф (вж. отделното ръководство за експлоатация)		
	 Най-малко една врата не е напълно затворена			9	 Диагностика на двигателя	→	296
	 Предупредителна лампа за загуба на налягане в гумите	→	291	10	 Подгръване и неизправност в системата за предварително подгръване		
	 Сервоуправление неизправно	→	296	11	 Активирана паркинг-спиратка (червена индикация)	→	291
	 Грешка в електрическата система	→	296	12	 Спиратки (червена индикация)	→	291
	 SOS система за спешни повиквания (Mercedes-Benz система за спешни повиквания)			13	Бутони за управление на бордвлия компютър	→	168
	 Активен спиращ асистент изключен	→	150	14	 AdBlue ниско ниво	→	135
	 Изключен ATTENTION ASSIST	→	157	15	 Резервно количество гориво	→	296
	 Асистент за следене на пътната лента неактивен	→	161	16	 Активирано предавателно число LOW RANGE	→	128
				17	 Електрическа паркинг-спиратка (жълта индикация)	→	291
				18	Мултифункционален дисплей	→	291

19		Система за пасивна безопасност	→	28	24		Задна светлина за мъгла	→	82
20		Дълги светлини	→	82	25		Спирачки (жълта индикация)	→	291
21		Къси светлини	→	81	26		Неизправна ABS	→	291
22		Габаритни светлини	→	81	27		ESP® изключено	→	291
23		Светлини за мъгла	→	82					

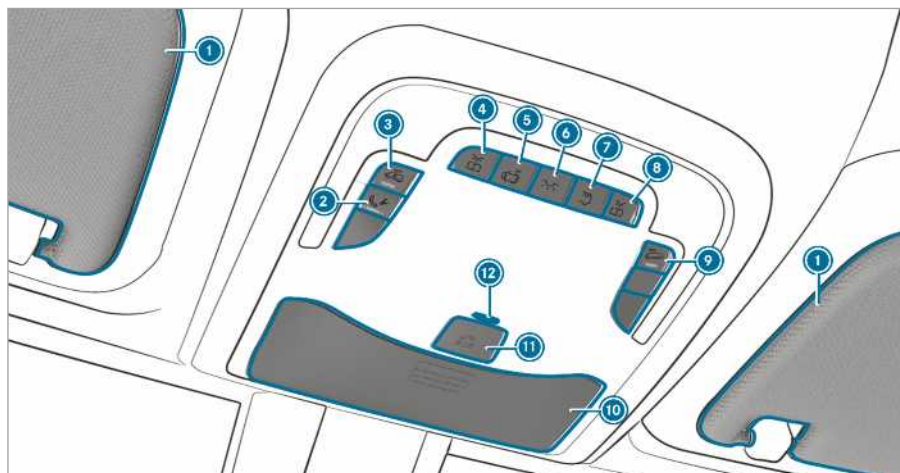

Вариант 1 на таванния модул за управление

1 Сенници	→	95	8	Включване/изключване на осветлението за четене отдясно	
2 Бутон за аварийно повикване (Mercedes PRO connect)			9	Включване/изключване на защита срещу принудително теглене на автомобила	→ 58
3  Включване/изключване на системата за защита на вътрешното пространство	→	59	10	Отделение за очила	→ 74
Включване/изключване на вътрешното осветление на буса			11	SOS система за спешни повиквания (Mercedes-Benz система за спешни повиквания)	
4  Включване/изключване на осветлението за четене отляво			12	EDW контролна лампа или LED контролна лампа за подпомагащата батерия на системата за спешни повиквания (само за Русия)	
5  Включване/изключване на автоматичното управление на осветлението					
6  Включване/изключване на предното вътрешно осветление					
7  Включване/изключване на вътрешното осветление в задната част на купето					

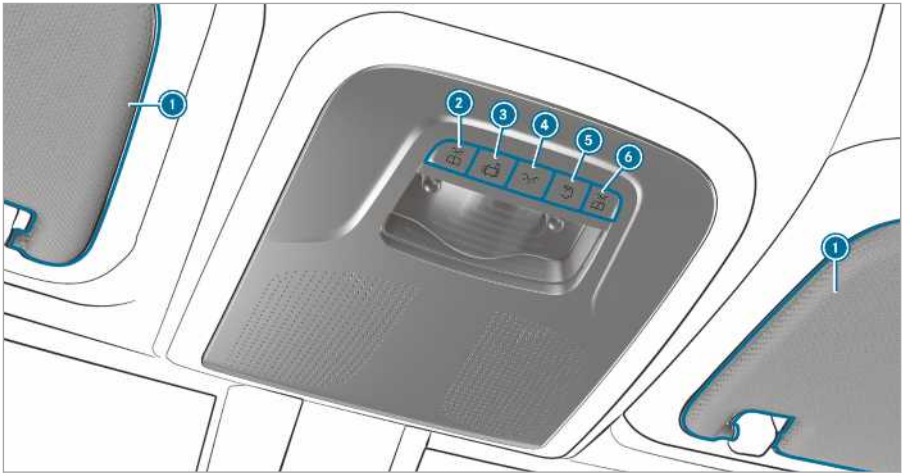



Вариант 2 на таванния модул за управление

① Сенници →

95

②  Включване/изключване на осветлението за четене отляво

③  Включване/изключване на автоматичното управление на осветлението



④  Включване/изключване на предното вътрешно осветление

⑤  Включване/изключване на вътрешното осветление в задната част на купето

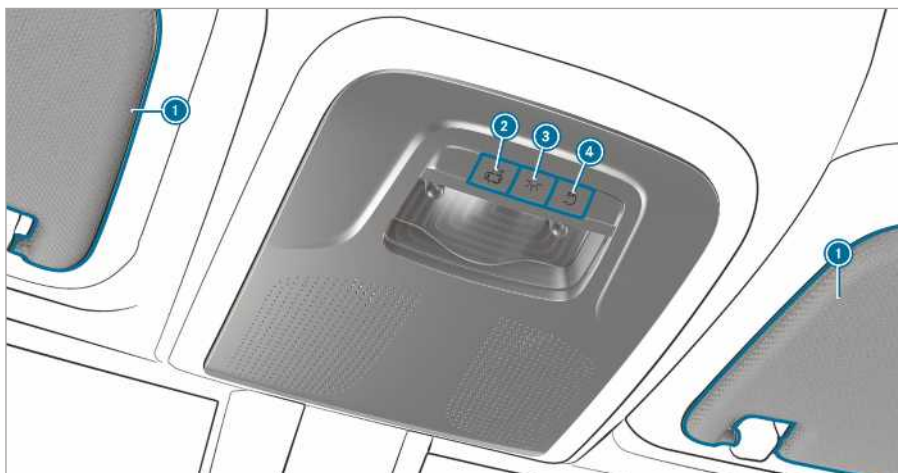
⑥  Включване/изключване на осветлението за четене отдясно



Вариант 3 на таванния модул за управление

<p>① Сенници →</p> <hr/> <p>②  Включване/изключване на автоматичното управление на осветлението</p>	<p>95</p>	<p>③  Включване/изключване на предното вътрешно осветление →</p> <hr/> <p>④  Включване/изключване на вътрешното осветление в задната част на купето</p>	<p>59</p>
--	-----------	---	-----------



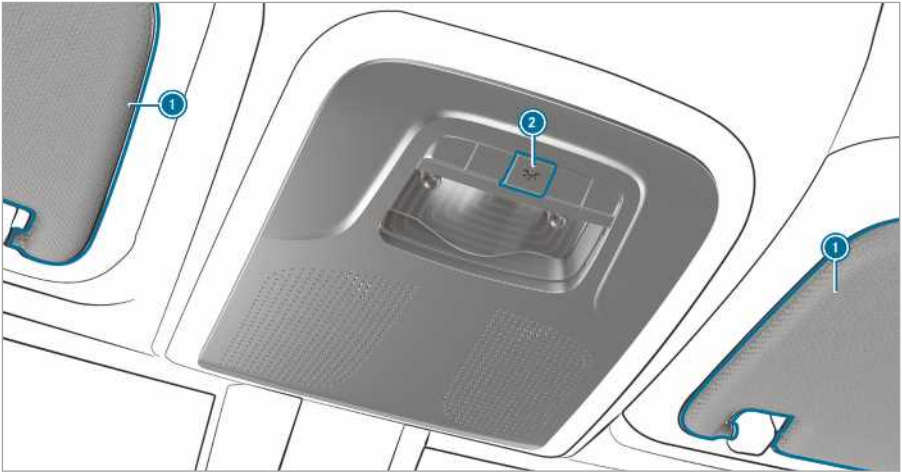

Вариант 4 на таванния модул за управление

- |   |   |    |
|---|---|----|
| ① Сенници                                       | → | 95 |
| ② Включване/изключване на вътрешното осветление |   |    |

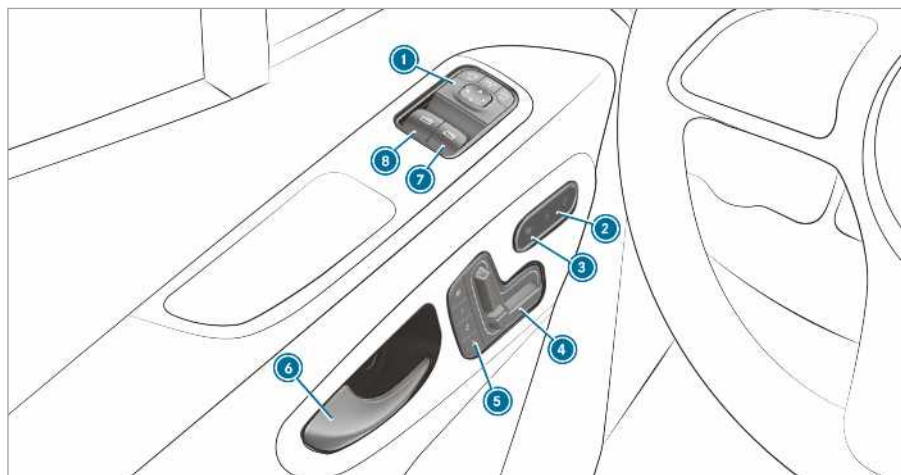

Модул за управление във вратата автомобили с електрически регулиращи се седалки

➊	Настройка на външно огледало	→	94	➕	Управление на Мемогу функция	→	65
➋	Включване/изключване на централното заключване	→	45	➖	Отваряне на вратата	→	45
➌	Включване/изключване на отоплението на седалка	→	71	➗	Отваряне/затваряне на странични стъкла отдясно	→	55
➍	Електрическо настройване на предна седалка	→	63	➘	Отваряне/затваряне на странични стъкла отляво	→	55

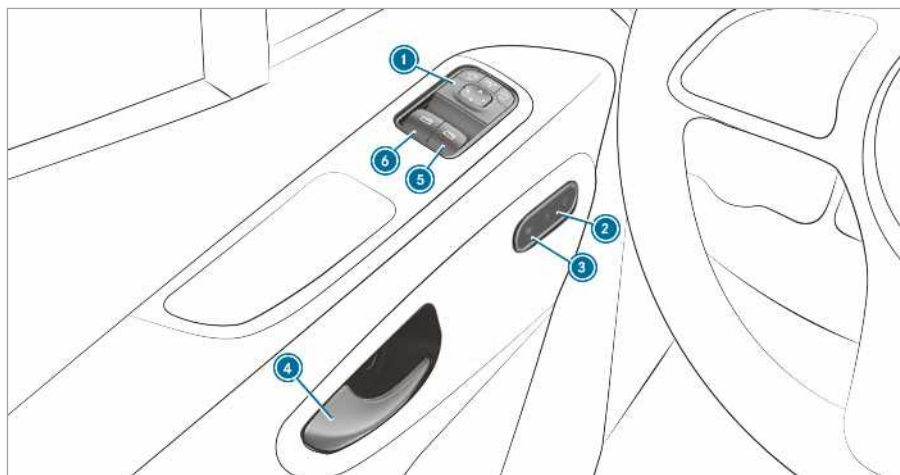

Модул за управление във вратата автомобили без електрически регулиращи се седалки

1	Настройка на външно огледало	→	94	4	Отваряне на вратата	→	45
2	Включване/изключване на централното заключване	→	45	5	Отваряне/затваряне на странични стъкла отдясно	→	55
3	Включване/изключване на отоплението на седалка	→	71	6	Отваряне/затваряне на странични стъкла отляво	→	55

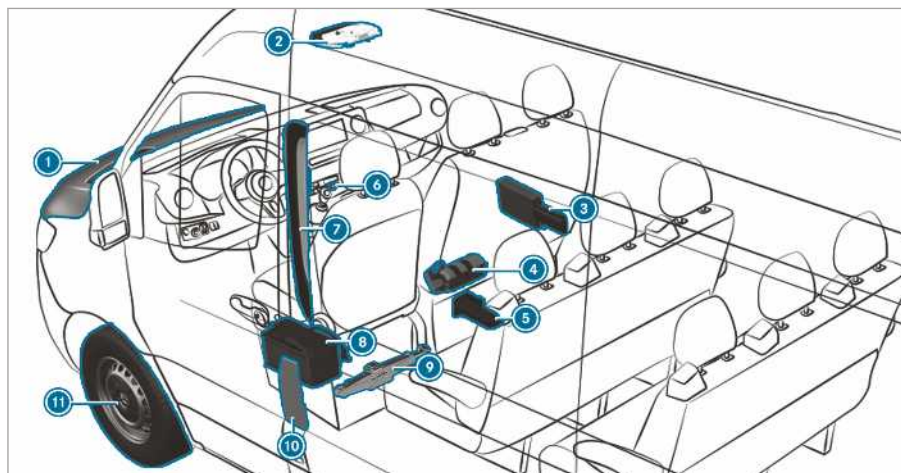

➊ Проверка и допълване на експлоатационни консумативи	→	259	➋ Система за аварийни светлини	→	83
Външна помощ за стартиране	→	208	➌ QR кодове за разглеждане на спасителната карта	→	26
➋ Бутони за SOS система за спешни повиквания и аварийно повикване	→	206	➍ Разкачване на клемите на стартерната акумулаторна батерия	→	211
➌ Предупредителен светлоотражателен триъгълник	→	204	➎ Автомобили със задвижване на предните колела: механичен крик и инструменти за смяна на колело	→	245
Сигнална жилетка	→	204	➏ Капак на резервоара за гориво с указателни табелки за налягане в гумите, тип гориво и QR кодове за разглеждане на спасителната карта	→	133
Аптечка	→	204	➐ Спукана гума	→	207
➍ Пожарогасител	→	204			
➎ Автомобили със задвижване на задните колела: хидравличен крик и инструменти за смяна на колело	→	222			



12 Автомобили със задвижване на задните колела: подложен клин

13 Резервно колело (пример)



251

## Опазване на околната среда



### СЪВЕТИ ЗА ОПАЗВАНЕ НА ОКОЛНАТА

**СРЕДА** Вреди за околната среда вследствие на условия на експлоатация и индивидуалния стил на шофиране

Вредните емисии на Вашия автомобил зависят пряко от експлоатацията на автомобила.

Можете да допринесете за опазването на околната среда, като използвате Вашия автомобил екологосъобразно. За това съблюдавайте следните препоръки за условията на експлоатация и индивидуалния стил на шофиране.

#### Условия на експлоатация:

- ▶ Следете за правилното налягане в гумите.
- ▶ Не носете излишен багаж (например багажника върху покрива, ако вече не е необходим).
- ▶ Спазвайте интервалите за сервизно обслужване. Редовно поддържаният автомобил щадя околната среда.
- ▶ Работите по сервизното обслужване винаги трябва да се извършват в квалифициран специализиран сервиз.

#### Индивидуален стил на шофиране:

- ▶ При стартиране не подавайте газ.
- ▶ Не оставяйте двигателя да загрява при спрял автомобил.
- ▶ Шофирайте предвидливо и спазвайте достатъчна дистанция.
- ▶ Избягвайте чести и резки ускорения и задействане на спирачките.
- ▶ Превключвайте своевременно и използвайте мощността на предавката само до  $\frac{2}{3}$ .
- ▶ Изключвайте двигателя по време на престой, зависещ от трафика, използвайте например ECO Start-Stop функцията.
- ▶ Шофирайте, пестейки гориво. За да шофирате икономично, следете показанието ECO.

## Обратно приемане на стари автомобили

### Само за страните от ЕС:

Mercedes-Benz ще приеме обратно Вашия стар автомобил за екологично депониране съгласно Директивата на Европейския съюз (ЕС) за стари автомобили.

За връщане на стари автомобили имате създадена широка мрежа от събирателни пунктове и фирми за демонтаж. В тези фирми може безплатно да предадете Вашия автомобил. По този начин давате своя ценен принос за затварянето на цикъла на рециклиране и за опазването на ресурсите.

Допълнителна информация за рециклирането на стари автомобили, за оползотворяването им и за условията за обратно приемане ще получите на националната стартова страница на Mercedes-Benz.

## Mercedes-Benz оригинални части



### УКАЗАНИЕ ЗА ОПАЗВАНЕ НА ОКОЛНАТА

**СРЕДА** Вреди за околната среда вследствие на неизползване на рециклирани сменяеми агрегати

Дружеството Daimler AG предлага рециклирани сменяеми агрегати и части със същото качество като на нови части. При това важи същото право на иск, произтичащо от отговорността на производителя за некачествен продукт, както при нови части.

- ▶ Използвайте рециклирани сменяеми агрегати и части на дружеството Daimler AG.



**УКАЗАНИЕ** Нарушаване на функционалността на системите за пасивна безопасност поради инсталация на аксесоари, ремонти или заваръчни дейности

В следните зони на автомобила могат да бъдат вградени въздушни възглавници, обтегачи на предпазните колани, както и електронни блокове за управление и датчици за системите за пасивна безопасност:

- рамка на вратата
- покривна рамка
- врати
- колони на вратите
- прагове на вратите
- седалки
- кокпит
- комбиинструмент
- средна конзола

- ▶ В тези зони да не монтирате аксесоари като на пр. аудиосистеми.
- ▶ Не извършвайте ремонти или заваръчни дейности.
- ▶ Извършвайте допълнителния монтаж на аксесоари в квалифициран специализиран сервиз.

Ако използвате части, гуми и колела, които не са одобрени от Mercedes-Benz, както и принадлежности, важни за безопасността, можете да застрашите експлоатационната безопасност на автомобила. Функционирането на важни за безопасността системи, например спирачната система, може да бъде нарушено. Използвайте само Mercedes-Benz оригинални части или части със същото качество. Използ-

вайте само гуми и колела, както и аксесоари, които са одобрени за Вашия тип автомобил.

Mercedes-Benz проверява надеждността, безопасността и пригодността на оригиналните части и одобрените за Вашия тип автомобил части за преоборудване и аксесоари. Въпреки текущия мониторинг на пазара Mercedes-Benz не може да даде оценка за други части. Дори в отделните случаи да има разрешени от технически изпитателен център или одобрение от официална институция, Mercedes-Benz не поема отговорност за ползването на тези части в автомобили Mercedes-Benz.

Определени части за вграждане и преустройство могат да бъдат използвани само ако отговарят на валидните законови разпоредби. Всички Mercedes-Benz оригинални части отговарят на изискванията за допускане в експлоатация. Частите, които не са одобрени за ползване, могат да доведат до отпадане на типовото одобрение.

В следните ситуации случаят е такъв:

- Променя се видът на автомобила, одобрен в типовото одобрение.
- Може да се очаква застрашаване на участници в движението.
- Влошават се показателите на отработени газове или на шумовете.

При поръчка на Mercedes-Benz оригинални части винаги посочвайте идентификационния номер на автомобила (VIN) (→ Страница 258).

### Указания за прикачни устройства, надстройки, съоръжения и модификации

С оглед на безопасността изграждайте и монтирайте надстройки само по валидните директиви за надстройки на Mercedes-Benz. Тези директиви гарантират, че шасито и надстройката образуват една неразделна част и се постига възможно най-добра безопасност на експлоатация и шофиране.

По принцип както производителят на автомобили, така и производителят на надстройки трябва да се грижат произведените от тях продукти да бъдат продани в експлоатация в безопасно състояние, без да застрашават живота на хората. В противен случай може да има последици от граждански, наказателен или публичноправен характер. Тук важи правилото, че всеки производител носи отговорност за произведения от него продукт. Производителят на дооборудване, надстройки, съоръжения и преустройства трябва да гарантира спазването на Директива 2001/95/ЕО за общата безопасност на продукта.

С оглед на безопасността Mercedes-Benz Ви препоръчва:

- Не извършвайте други промени по автомобила.
- При отклонения от разрешените директиви за надстройка поискайте съгласието на Mercedes-Benz.

Разрешенията от обществени изпитателни центрове или официални институции не изключват рискове за безопасността.

Спазвайте информацията за Mercedes-Benz оригинални части (→ Страница 20).

Ще намерите указанията на Mercedes-Benz за карoserии в интернет на адрес [https://bb-portal.mercedes-benz.com/portal/kat\\_iv.html?&L](https://bb-portal.mercedes-benz.com/portal/kat_iv.html?&L). Обърнете внимание, че за достъп до портала на производителя на надстройки за Mercedes-Benz са необходими специални права за достъп.

Там ще намерите и информация за заетостта на пиновете и за смяната на предпазителите.

**i** Допълнителна информация ще получите в квалифициран специализиран сервиз.

**▲ ПРЕДУПРЕЖДЕНИЕ** Опасност от произшествие- и нараняване при неправилни модификации или промени по автомобила

Вследствие преустройства или промени по автомобила може да бъде нарушена функцията на системи или компоненти.

По тази причина има вероятност те да не функционират по предназначение и/или може да бъде застрашена експлоатационната безопасност на автомобила.

▶ Винаги извършвайте преустройства или промени по автомобила в квалифициран специализиран сервиз.

Не са допустими дори и привидно незначителни изменения по автомобила, напр. монтирането на облицовка на радиатора при експлоатация при зимни условия. Не покривайте радиатора. Не използвайте и затоплящи подложки, защитни покривала срещу насекоми или подобни.

В противен случай стойностите на диагностичната система на автомобила се променят. В някои страни записването на данни от диагностиката на двигателя е задължително по закон и трябва да бъде проследимо и вярно по всяко време.

Фабричното оборудване с дървен или пластмасов под на товарното отделение е интегрален елемент от структурата на автомобила. Ако отстраните пода на товарното отделение, каросерията може да бъде повредена. Тогава обезопасяването на товара може да бъде нарушено и вече да не бъде гарантирано максималното натоварване на точките за прикрепване. Затова не отстранявайте пода на товарното отделение.

### Указания за преградната стена

Автомобили, регистрирани като товарен автомобил (N1, N2), които нямат преградна стена, не покриват изискванията на стандарт ISO 27956 относно устройства за обезопасяване (закрепване) на товара в лекотоварни автомобили. При употреба на автомобила за транспорт на стоки препоръчваме непременно да

оборудват допълнително автомобила с преградна стена, тъй като правилното обезопасяване на товара при автомобили без преградна стена би било много трудно.

### Ръководство за експлоатация

Това ръководство за експлоатация описва всички модели, серийното и допълнителното оборудване за Вашия автомобил, които са се предлагали към момента на редакционното приключване на това ръководство. Възможни са отклонения, специфични за отделните държави. Имайте предвид, че е възможно вашият автомобил да не е съоръжен с всички описани функции. Това се отнася и за важни за безопасността системи и функции. Поради това оборудването на вашия автомобил може да се различава при някои описания и изображения.

В оригиналната документация към договора за покупка на Вашия автомобил са изброени всички системи, които се намират във Вашия автомобил.

При въпроси за оборудването и обслужването можете да се обърнете към оторизиран сервиз на Mercedes-Benz.

Ръководството за експлоатация и сервизната книжка са важни документи и трябва да бъдат съхранявани в автомобила.

### Указания за автомобили, оборудвани от производителя на надстройката

Спазвайте ръководството за експлоатация на производителя на надстройката. В противен случай няма да може да разпознаете опасностите.

### Експлоатационна безопасност

**▲ ПРЕДУПРЕЖДЕНИЕ** Опасност от произшествие вследствие на функционални неизправности или отказ на системи

Ако не извършвате предписаните работи по сервизното обслужване/поддръжката или нужните ремонти, може да се стигне до неизправности или откази на системи.

▶ Винаги извършвайте предписаните работи по сервизното обслужване-/поддръжката, както и необходими ремонти в квалифициран специализиран сервиз.

**▲ ПРЕДУПРЕЖДЕНИЕ** Опасност от произшествие и нараняване вследствие на неправомерни модификации на електронни компоненти

Вследствие на модификации на електронни компоненти, техен софтуер, както и окабелявания, може да бъде затруднено тяхното функциониране и/или функционирането на други взаимно свър-

зани компоненти. По-специално могат да бъдат засегнати също важни за безопасността системи.

По тази причина има вероятност те да не функционират по предназначение и/или може да бъде застрашена експлоатационната безопасност на автомобила.

▶ Не предприемайте никакви намеси по окабеляванията, нито по електронните компоненти или техния софтуер.

▶ Винаги възлагайте на квалифициран специализиран сервиз работите по електрически и електронни уреди.

Когато предприемете промени по бордовата електроника на автомобила, типовото одобрение губи валидност.

Разгледайте глава "Електроника на автомобила" в раздел "Технически данни".

**▲ ПРЕДУПРЕЖДЕНИЕ** Опасност от пожар поради запалими материали на горещи части на изпускателната система за отработени газове

Ако запалими материали, напр. шума, трева или клони, са в контакт с горещи части на изпускателната система за отработени газове, тези материали може да се запалят.

▶ При пътувания по черни пътища или по пресечен терен проверявайте редовно долната страна на автомобила.

▶ Отстранявайте по-специално заклещени растения или други запалими материали.

▶ При повреди незабавно информирайте квалифициран специализиран сервиз.

**! УКАЗАНИЕ** Повреда на автомобила

И по-специално в следните случаи автомобилът може да бъде повреден:

- Автомобилът стои например на висок бордюр или по черни пътища.
- Автомобилът преминава твърде бързо през препятствие, например бордюр, изкуствена неравност или дупка.
- Тежък предмет удря външната страна на пода на автомобила или части на ходовата част.

В такива или подобни ситуации каросерията, външната страна на пода, части на ходовата част, колела или гуми може да не изглеждат видимо повредени. Повредени по този начин компоненти могат да откажат неочаквано или при произшествие да не могат да поемат възникналите натоварвания, както е предвидено.

Ако облицовката на външната страна на пода е повредена, между външната страна на пода и



нейната облицовка могат да се натрупат запалими материали, например шума, трева или клони. Ако такива материали влезнат в контакт с горещи части на изпускателната система за отработени газове, тези материали могат да се запалят.

▶ Незабавно проверете и ремонтирайте автомобила в квалифициран специализиран сервис.

или

▶ При застрашена пътна безопасност по време на продължаването на пътуването незабавно спрете съобразно правилата за движение и информирайте квалифициран специализиран сервис.

## Декларации за съответствие

### Електромагнитна съвместимост

Електромагнитната съвместимост на компонентите на автомобила е изпитана и доказана съгласно съответната текущо валидна версия на Регламент UN-R 10.

### Радиобазирани компоненти на автомобила

Следващото указание важи за всички радиобазирани компоненти на автомобила и интегрираните в него информационни системи и комуникационни устройства:

Радиобазираните компоненти на този автомобил съответстват на основните изисквания и останалите приложими разпоредби на Директива 2014/53/ЕС. Допълнителна информация ще получите в Оторизиран сервис на Mercedes-Benz.

### Вид на използваната радиовръзката в автомобила

Честотен диапазон	Технология	Мощност на излъчване/сила на магнитното поле
433 MHz (433,05 – 434,79 MHz)	Радиосистема за заключване, система за контрол на налягането в гумите, антени модули, дистанционно управление на функцията за допълнително отопление	≤ 10 mW e.r.p.
2,4 GHz ISM честота (2400 – 2483,5 MHz)	Bluetooth®, R-LAN,	≤ 100 mW e.i.r.p.
76 – 77 GHz	76 GHz радар	≤ 55 dBm peak e.i.r.p.

## Крик

### Декларация за съответствие на хидравличния крик

Препис и превод на оригиналната декларация за съответствие:

По-долу ще откриете адреса на производителя на радиокомпонентите, върху които поради размера им или други техни характеристики не е възможно да бъде обозначена тази информация.

### Датчици на системата за контрол на налягането в гумите

Huf Hülsbeck & Fürst GmbH & Co. KG, Steeger Straße 17, 42551 Velbert, Германия

### Радиосистема за заключване

Marquardt GmbH, Schloßstraße 16, 78604 Rietheim, Германия

Huf Hülsbeck & Fürst GmbH & Co. KG, Steeger Straße 17, 42551 Velbert, Германия

### Антени модули

Hirschmann Car Communication GmbH, Stuttgarter Straße 45-51, 72654 Neckartenzlingen, Германия

### Радарни датчици

Robert Bosch GmbH, Daimlerstraße 6, 71229 Leonberg, Германия

### Мобилна комуникация и телематика

Yanfeng Visteon Automotive Trim Systems Co., Ltd., 1001 Qinzhou Rd(N), 200233 Shanghai, Китай

Harman Becker Automotive Systems GmbH, Postfach 2260, 76303 Karlsbad, Германия

### Дистанционно управление, функция за допълнително отопление

Digades GmbH, Äußere Weberstraße 20, 02763 Zittau, Германия

### Вид на използваната радиовръзката в автомобила

Освен типичните честоти за мобилна комуникация автомобилите на Mercedes-Benz използват следните видове радиовръзки

ЕО Декларация за съответствие 2006/42/ЕО

Ние, WEBER-HYDRAULIK GMBH, с адрес, Heilbronner Str. 30, 74363 Güglingen, декларираме, че продуктът "Weber-хидравличен крик" тип:

A AD ADX AH ANX AL AT ATD ATDX ATG ATN ATGX ATPX ATQ AX

Натоварване: 2000 до 100 000 кг

Сериен номер: от година на производство 01/2010

Отговаря на съответните основни изисквания за безопасност и опазване на здравето на Директивата на ЕО относно машините.

Тази декларация за съответствие губи своята валидност:

- при промени или ремонти от некомпетентни лица,
- когато продуктите се ползват цели, които не са указани в ръководството за експлоатация,
- не се правят редовните прегледи.

Съответна директива на ЕО: Директива на ЕО относно машините 2006/42/ЕО

Приложени норми: ISO 11530

Управление на качеството: DIN EN ISO 9001:2000

Гюглинген, 1 юли 2013 г.

Подписано от

Управител, WEBER-HYDRAULIK GmbH

Упълномощен за техническата документация, WEBER-HYDRAULIK GMBH

Neilbronner Straße 30, 74363 Güglingen

### Декларация за съответствие на механичния крик

Препис и превод на оригиналната декларация за съответствие:

#### Декларация за съответствие на ЕО

1.

Подписаните, в качеството им на представители

Производител:

BRANO a.s.

74741 Hradec nad Moravicí, Opravská 1000,

Чешка република

Идентификационен номер: 64-387-5933

Идентификационен номер ДДС: CZ64-387-5933

декларираме изцяло на собствена отговорност, че продуктът:

2. а)

Наименование:

Крик

Тип, номер:

A 910 580 00 00

Година на производство: 2017

Отговаря на съответните разпоредби

Директива 2006/42/ЕО

б)

Описание и предназначение:

Криктът е предназначен само за повдигане на посочения автомобил съобразно изобразените върху етикета на крика указания за употреба.

Техническата документация на продукта е на разположение в завода на производителя. Упълномощен за изготвянето на техническата документация: ръководител на техническия отдел на Brano a.s.

3.

Hradec nad Moravicí

Населено място

4.

12 юли 2017 г.

Дата

Подписано от:

Director of Quality

### Диагностична букса

Диагностичната букса служи за свързване на диагностични уреди в квалифициран специализиран сервиз.

**▲ ПРЕДУПРЕЖДЕНИЕ** Опасност от произшествие поради свързване на уреди към диагностичната букса

Свързването на уреди към диагностична букса на автомобила, може да доведе до нарушения в работата на системите на автомобила.

Това може да застраши експлоатационната безопасност на автомобила.

- ▶ Свързвайте към диагностична букса на автомобила само такива уреди, които са одобрени от Mercedes-Benz за автомобила.

**▲ ПРЕДУПРЕЖДЕНИЕ** Опасност от произшествия в резултат на предмети в пространството за краката на водача

Предмети в краката на водача могат да ограничат хода на педалите или да блокират натиснат педал.

Това застрашава експлоатационната- и пътна безопасност на автомобила.

- ▶ Приберете всички предмети в автомобила на безопасно място, за да не могат да попаднат в краката на шофьора.
- ▶ Стелката винаги трябва да бъде монтирана здраво, както се изисква, за да се обезпечи достатъчно свободно пространство за педалите.
- ▶ Не използвайте незакрепени стелки и не поставяйте стелките една върху друга.

**! УКАЗАНИЕ** Разрезждане на акумулаторна батерия поради употреба на устройствата, свързани към диагностичната букса

Използването на уредите на диагностичната букса натоварва акумулаторната батерия.

- ▶ Проверете заредеността на акумулаторната батерия.
- ▶ Заредете акумулаторната батерия при недостатъчна зареденост, напр. поради по-дълго шофиране.

Включването на устройства към диагностичната буска може да доведе например до нулиране на информацията за следене на отработените газове. По този начин има вероятност автомобилът да не може да изпълни изискванията при следващия анализ на отработените газове при годишния технически преглед.

### Указания за промяна на мощността на двигателя

Увеличаването на мощността може да има следните ефекти:

- Емисионните стойности могат да се променят.
- Може да се стигне до функционални смущения.
- Могат да възникнат косвени повреди.

Експлоатационната безопасност на двигателя не може да се гарантира във всички случаи.

Ако повишите мощността на двигателя на автомобила:

- Адаптирайте гумите, ходовата част, охладителната система на спирачките и на двигателя към повишената му мощност.
- Сертифицирайте повторно автомобила.
- Докладвайте промяната в мощността на застрахователя.

В противен случай губите типовото одобрение и застраховката.

Когато продавате автомобила, информирайте купувача за променената мощност на двигателя на автомобила. В противен случай в зависимост от законодателя това може да е наказуемо.

### Квалифициран специализиран сервиз

Квалифицираният специализиран сервиз притежава необходимите специализирани знания, инструменти и квалификация за правилното изпълнение на необходимите работи по автомобила. И по специално относно важните за безопасността работни операции.

Следните работни операции по автомобила винаги трябва да се извършват в квалифициран специализиран сервиз:

- важни за безопасността работни операции
- сервизно обслужване и работни операции по техническо обслужване
- работни операции по привеждане в изправност
- модификации, както и работни операции по монтаж и преустройство

- работи по електронните компоненти

Mercedes-Benz Ви препоръчва оторизиран сервиз на Mercedes-Benz.

### Регистрация на автомобила

Възможно е Mercedes-Benz да инструктира свои оторизирани сервизи да провеждат технически проверки на определени автомобили. Чрез проверките се подобрява качеството или безопасността на автомобилите.

Само ако Mercedes-Benz разполага с Вашите регистрационни данни, Mercedes-Benz може да Ви информира за проверките на автомобили.

В следните случаи е възможно Вашият автомобил все още да не е регистриран на Ваше име:

- Не сте закупили автомобила си от оторизиран дилър.
- На Вашия автомобил все още не е бил извършен преглед в оторизиран сервиз на Mercedes-Benz.

Най-добре е да регистрирате Вашия автомобил в оторизиран сервиз на Mercedes-Benz.

Информирайте Mercedes-Benz възможно най-скоро при промяна на Вашия адрес или при промяна на собственика на автомобила. Можете да направите това например в оторизиран сервиз на Mercedes-Benz.

### Използване на автомобила по предназначение

Ако отстраните стикерите с предупредителните указания, опасностите остават неразпознати за вас или за другите лица. Не отстранявайте стикерите с предупредителни указания от местата им.

Когато ползвате автомобила, имайте предвид следната информация:

- указанията за безопасност в това ръководство
- техническите данни на автомобила
- правилата и предписанията за движение
- законите за моторните превозни средства и стандартите за безопасност

### Информация за Регламент REACH

#### Само за страните от ЕС и EACT:

Регламентът REACH (Регламент (ЕО) № 1907/2006 относно регистрацията, оценката, разрешаването и ограничаването на химически вещества (REACH), член 33) предвижда задължение за информиране при наличие на вещества, пораждащи особено безпокойство (SVHC).

Daimler AG се стреми съвестно да ограничава употребата на такива вещества, пораждащи особено безпокойство, както и да подпомогне клиента да използва тези вещества по безопасен начин. Съгласно данните

от доставчиците и вътрешната информация за продуктите на Daimler AG е известно, че в отделни компоненти на този автомобил се съдържат вещества, пораждащи особено безпокойство, които представляват повече от 0,1 процента от теглото на компонентите.

По-подробна информация можете да получите на следните адреси:

- <http://www.daimler.com/reach>
- <http://www.daimler.com/reach/en>

### Отговорност на производителя за некачествен продукт

**!** **УКАЗАНИЕ** Повреди по автомобила при неспазване на указанията в това ръководство за експлоатация

Неспазването на указанията в това ръководство за експлоатация може да доведе до повреди по автомобила.

Тези щети не са включени в гаранцията за дефекти, нито в гаранцията за нови автомобили или в гаранцията за употребявани автомобили.

▶ Спазвайте указанията на това ръководство за експлоатация във връзка с правилната експлоатация на Вашия автомобил и възможните повреди по него.

### QR кодове за спасителна карта

Стикерите QR код са залепени на В-колоната от страната на водача и на спътника. При произшествие спасителните екипи могат с помощта на QR кодовете бързо да получат информация от съответната спасителна карта за Вашия автомобил. Актуалната спасителна карта съдържа в компактна форма най-важната информация за Вашия автомобил, напр. за разпределението на електрическите проводници.

Допълнителна информация ще получите на интернет адрес <http://www.mercedes-benz.de/qr-code>.

### Запаметяване на данни

#### Електронни блокове за управление

Във Вашия автомобил са вградени електронни блокове за управление. Някои от тях са необходими за сигурното функциониране на автомобила, а други Ви подпомагат при шофирането (асистиращи системи за водача). Освен това автомобилът разполага с функции за комфорт и развлечения, които също са възможни благодарение на електронните блокове за управление.

Електронните блокове за управление съдържат памети за данни, които могат да съхраняват за кратък или дълъг период техническа информация за състоя-

нието на автомобила, за натоварването на неговите компоненти, за нуждата от техническо обслужване, както и за технически събития и грешки.

Тази информация документира най-общо състоянието на даден компонент, модул, система или на околната среда, като например:

- работни състояния на системни компоненти (например ниво на зареждане, състояние на акумулатора, налягане в гумите)
- съобщения за състоянието на превозното средство или на неговите отделни компоненти (например обороти на колелата/скорост, забавяне на движението, напречно ускорение, индикация за поставените предпазни колани)
- неизправности и повреди във важни системни компоненти (например светлини, спирачки)
- информация за събития, които повреждат автомобила
- реакция на системата при определени ситуации (например задействане на въздушна възглавница, намеса на системи за регулиране на стабилността)
- условия на заобикалящата среда (например температура, датчик за дъжд)

Наред с функционирането на самите електронни блокове за управление, тези данни служат за разпознаване и отстраняване на грешки, както и за оптимизация на функциите на автомобила от страна на производителя. Голяма част от тези данни са преходни и се обработват единствено в самия автомобил. Само малка част от данните се съхранява в паметта за грешки и инциденти.

Ако ползвате сервизни услуги, техническите данни от автомобила могат да бъдат разчетени от служителите на сервизната мрежа (например сервизи, производител) или от трети страни (например аварийни служби). Сервизни услуги са например ремонтни услуги, действия по поддръжката, гаранционни случаи и мерки по обезпечаване на качеството. Разчитането се извършва чрез законово предписания извод за диагностичната буква в автомобила. Съответните представители от сервизната мрежа или трета страна събират, обработват и използват тези данни. Данните документират техническото състояние на автомобила, помагат при откриването на грешки и подобряването на качеството и при необходимост се предоставят на производителя. Освен това производителят носи отговорност за продукта. За тази цел производителят се нуждае от техническите данни от автомобилите.

Паметите за грешки в автомобила могат да бъдат нулирани в рамките на ремонтни или сервизни дейности от дадения сервиз.

В зависимост от избраното оборудване можете сами да въведете данни във функциите за комфорт и информационно-развлекателните функции на автомобила.

Към тях спадат например:

- мултимедийни данни, например музика, филми или снимки за възпроизвеждане в интегрирана мултимедийна система
- данни от адресния указател за употреба във връзка с интегрирана разговорна система Свободни ръце или интегрирана навигационна система
- въведени навигационни цели
- данни за употребата на интернет услуги

Тези данни могат да се съхраняват локално в автомобила или се намират на устройство, което сте свързали към автомобила (например смартфон, USB стик или MP3 плейър). Ако тези данни се съхраняват в автомобила, можете да ги изтриете по всяко време. Съобщаването на тези данни на трети лица се извършва единствено по Ваше желание, по-специално в рамките на използването на онлайн услуги в съответствие с настройките, които сте избрали.

Можете да запаметите в автомобила настройките за комфорт/персонализирани функции и да ги промените по всяко време.

В зависимост от оборудването те включват например:

- настройки на позициите на седалките и волана
- настройки за ходовата част и климатизацията
- персонализирани функции, като например вътрешно осветление

Ако Вашият автомобил разполага със съответното оборудване, можете да свържете своя смартфон или друго мобилно устройство с него. Можете да управлявате съответното устройство чрез интегрираните в автомобила елементи за управление. При това картината и звукът на смартфона могат да бъдат предавани чрез мултимедийната система. Същевременно на Вашия смартфон се прехвърля определена информация.

В зависимост от конкретния вид интеграция те включват например:

- обща информация за автомобила
- данни за местоположението

Това дава възможност за използване на избрани приложения в смартфона, например навигация или възпроизвеждане на музика. Други взаимодействия между смартфона и автомобила, по-специално активен достъп до данни на автомобила, не се осъществяват. Видът на допълнителна обработка на данните се определя от доставчика на приложението, което използвате. Дали и кои настройки ще ползвате, зависи от съответното приложение и операционната система на Вашия смартфон.

## Онлайн услуги

### Свързване към радиомрежа

Ако автомобилът е свързан към радиомрежа, това дава възможност за обмен на данни между Вашия автомобил и други системи. Връзката с безжичната мрежа е възможна благодарение на вграден приемник или използвано от Вас мобилно устройство (например смартфон). Благодарение на свързването към радиомрежа могат да се използват онлайн функции. Това включва онлайн услуги или приложения, които се предлагат от производителя или от други оператори.

### Услуги от производителя

При онлайн услуги на производителя той описва на подходящо място съответните функции (например в ръководство за експлоатация, интернет сайт на производителя) и предоставя свързаната с това информация за защита на данните. За предоставянето на онлайн услуги могат да бъдат използвани лични данни. Обменът на данни се осъществява посредством защитена връзка, например чрез предвидени за това ИТ системи на производителя. Събирането, обработването и използването на лични данни извън предоставянето на услуги се извършва единствено въз основа на законово разрешение или съгласие.

Обикновено можете да активирате или деактивирате (отчасти платените) услуги и функции. В някои случаи това важи и за връзката за данни на автомобила като цяло. Това изключва конкретни законови функции и услуги.

### Услуги от други доставчици

Ако съществува възможност да се използват онлайн услугите на други оператори, то съответният доставчик на услугата носи отговорност за защитата на личните данни и условията за ползване на услугата. Производителят няма контрол над обмененото съдържание при тези услуги.

Затова поискайте информация от доставчика на съответната услуга за естеството, степента и целта на събирането и използването на лични данни в рамките на услугите, предлагани от трети страни.

## Авторско право

Информация за лицензите на използвания във Вашия автомобил свободен и Open Source софтуер ще намерите в носителя на данни във Вашата чанта за документи на автомобила и с актуализациите в интернет на:

<http://www.mercedes-benz.com/opensource>

## Система за пасивна безопасност

### Защитен потенциал на системата за пасивна безопасност

Системата за пасивна безопасност обхваща следните компоненти:

- система на предпазните колани
- въздушни възглавници
- система за обезопасяване на деца
- закрепвания на детско столче

При произшествие системата за пасивна безопасност може да помогне при предотвратяването на контакт на пътниците в автомобила с части от пътническото отделение. Освен това при произшествие система за пасивна безопасност може да намали натоварванията за пътниците в автомобила.

Само правилно поставеният предпазен колан може да разгръне пълния си защитен потенциал. В зависимост от разпознатата опасност от произшествие обтегачите на предпазния колан и/или въздушните възглавници допълват правилно поставения предпазен колан. Не при всяко произшествие се задействат обтегачите на предпазния колан и/или се отварят въздушните възглавници.

Автомобили с многоместна седалка до водача: обтегачът на предпазния колан на многоместната седалка до водача се задейства независимо дали езичето на закопчалката на предпазния колан е фиксирано в предпазния колан.

Ако автомобилът няма въздушна възглавница за водача, системата на предпазните колани не включва обтегач на предпазния колан и ограничител на силата на предпазния колан на предпазния колан.

За да може системата за пасивна безопасност да разгръне своя защитен потенциал, всеки пътник в автомобила трябва да спазва следните указания:

- Да постави предпазния колан.
- Да заеме почти изправена седяща позиция, с гръб, облегнат на облегалката.
- По възможност да седи така, че краката му да са на пода.
- Лица с ръст под 1,50 м да се обезопасяват винаги в подходяща за автомобилите Mercedes-Benz допълнителна система за пасивна безопасност

Никоя от съществуващите днес системи обаче не може да изключи напълно наранявания и смъртни случаи при произшествия от всякакво естество. Предпазният колан и въздушната възглавница не защитават най-вече от предмети, попадащи в автомобила отвън. Рискът от наранявания от въздушната възглавница също не може да бъде напълно изключен.

### Ограничение на защитния потенциал на системата за пасивна безопасност

**⚠ ПРЕДУПРЕЖДЕНИЕ** Опасност от нараняване или опасност за живота вследствие промени по системата за пасивна безопасност

Ако системата за пасивна безопасност бъде променена, тя може да не функционира правилно.

Тогава системата за пасивна безопасност не може да предпазва пътниците в автомобила, както е предвидено, и напр при произшествие може да откаже или да се активира неочаквано.

- ▶ Никого не променяйте части на системата за пасивна безопасност.
- ▶ Не предприемайте никакви намеси по окабеляването, както и по електронните компоненти или техния софтуер.

Обърнете се към квалифициран сервиз, ако автомобилът трябва да се пригоди за нуждите на лице с физическо увреждане.



Mercedes-Benz Ви препоръчва да използвате асистенти за водача, които са одобрени от Mercedes-Benz за Вашия автомобил.

### Функционална готовност на системата за пасивна безопасност

При включено подаване на контакт предупредителната лампа на системата за пасивна безопасност свети  по време на самотестването. Тя изгасва най-късно няколко секунди след стартирането на автомобила. Тогава компонентите на системата за пасивна безопасност са в готовност.

### Неизправна функция на системата за пасивна безопасност

В следите случаи е налице неизправност в системата за пасивна безопасност:

- При включено подаване на контакт предупредителната лампа на системата за пасивна безопасност  не светва.
- При движение предупредителната лампа на системата за пасивна безопасност  свети постоянно или мига многократно.

**⚠ ПРЕДУПРЕЖДЕНИЕ** Опасност от нараняване вследствие на функционални неизправности в системата за пасивна безопасност.

Ако системата за пасивна безопасност е неизправна, компоненти от нея могат да бъдат активирани неволно или да не се задействат при произшествие както е предвидено. Това може да засегне напр.обтегач на предпазния колан или въздушна възглавница.

- ▶ Незабавно проверете и ремонтирайте системата за пасивна безопасност в квалифициран специализиран сервис.

**Функция на системата за пасивна безопасност при произшествие**

Начинът на функциониране на системата за пасивна безопасност се определя от пресметнатата тежест на удара и вида на произшествието:

- челен удар
- удар отзад
- страничен удар

Праговете на активиране за обтегача на предпазния колани за компонентите на системата за пасивна безопасност се определя чрез оценка на измерените на различни места в автомобила стойности от датчиците. Този процес има прогнозен характер. Задействането на компонентите на системата за пасивна безопасност трябва да се извърши съвременно, в началото на сблъска.

Фактори, които са видими или могат да се измерят едва след сблъска, не са решаващи за задействане на въздушната възглавница. Те не представляват и индикация за това.

Автомобилът може да бъде деформиран значително, без да се задейства някоя въздушна възглавница. Такъв е случаят, когато са засегнати само относително лесно деформиращи се части, и не се е стигнало до голямо забавяне на автомобила. Обратно, въздушна възглавница може да се задейства, въпреки че автомобилът има само минимални деформации. Такъв е случаят, когато напр.са засегнати носещи части на автомобила като надлъжните греди, което е довело до значително забавяне на автомобила.

**Компонентите на системата за пасивна безопасност могат да бъдат активирани или задействани независимо един от друг:**

Компоненти	Разпознати потенциални ситуации
обтегач на предпазен колан	челен удар, удар отзад, страничен удар <sup>1)</sup>
въздушна възглавница за водача, въздушна възглавница за спътника	челен удар
странична въздушна възглавница	страничен удар
въздушна възглавница при страничното стъкло	страничен удар, челен удар

<sup>1)</sup> Само ако автомобилът е оборудван със странична въздушна възглавница или въздушна възглавница при страничното стъкло.

**▲ ПРЕДУПРЕЖДЕНИЕ** Опасност от изгаряне вследствие горещи части на въздушната възглавница

След задействане на въздушна възглавница нейните части са горещи.

- ▶ Не докосвайте частите на въздушната възглавница.
- ▶ Подновете вече отворила се въздушна възглавница в квалифициран сервис.

Mercedes-Benz Ви препоръчва след произшествие да възложите транспортиране на автомобила до квалифициран специализиран сервис. Вземете това предвид най-вече когато са се задействали обтегач на предпазния колан или въздушна възглавница.

Когато обтегачите на предпазните колани или въздушните възглавници се задействат, се чува пукот и може да се появи прах:

- Пукотът принципно не намалява слуха.
- Разпръскваният се прах като цяло не е опасен за здравето, но при хора с астма или затруднено дишане може да предизвика нарушения в дишането.

Ако е възможно и безопасно, за да избегнете нарушения в дишането, напуснете незабавно автомобила или отворете някое стъкло.

**Предпазни колани**

**Защитен потенциал на предпазния колан**

Преди потегляне предпазният колан да се поставя винаги правилно. Само правилно поставеният предпазен колан може да разгърне пълния си защитен потенциал.

**▲ ПРЕДУПРЕЖДЕНИЕ** Опасност от нараняване- или опасност за живота при неправилно поставен предпазен колан

Когато предпазният колан е поставен грешно, той не може да предпазва както е предвидено.

Освен това грешно поставен предпазен колан може да предизвика наранявания, напр. при произшествие, спирачни маневри или рязка смяна на посоката.

- ▶ Винаги се уверявайте, че всички пътници в автомобила са с правилно поставени предпазни колани и са седнали правилно.

Допълнително спазвайте указанията за правилната позиция на седалката на водача и за настройването на седалките (→ Страница 60).

За да може правилно поставеният предпазен колан да разгърне своя защитен потенциал, всеки пътник в автомобила трябва да спазва следните указания:

- Предпазният колан трябва да приляга към тялото без усукване, опънато и плътно.
- Предпазният колан трябва да преминава през средата на раменете и възможно ниско през хълбока.
- Раменната част на колана не трябва да се допира до врата и не трябва да преминава под ръката или зад гърба.
- Избягвайте да носите връхни дрехи, напр. зимно палто.
- Натиснете предпазния колан за таза надолу в извивките на хълбока и опънете здраво с помощта на раменната част на колана. Предпазният колан за таза никога да не преминава през корема или стомаха.

За това трябва особено да внимават бременните жени.

- Предпазният колан да не преминава върху остри, протриващи или чупливи предмети.
- С предпазния колан винаги да е обезопасен само един човек. Никога не превозвайте бебе или малко дете в скута на пътник в автомобила.
- Никога пътник и даден предмет да не бъдат закопчавани заедно с един предпазен колан. За обезопасяване на предмети, багаж или товар винаги спазвайте указанията за товарене на автомобила (→ Страница 72).

Уверете се, че в нито един момент няма наличие на предмети между седящия и седалката, напр. възглавници.

Когато с Вас в автомобила пътува дете, задължително спазвайте инструкциите и указанията за безопасност в „Деца в автомобила“ (→ Страница 33).

### Ограничение на защитния потенциал на предпазния колан

- ▲ ПРЕДУПРЕЖДЕНИЕ** Опасност от нараняване или опасност за живота вследствие на неправилна позиция на седалката

Когато облегалката не е поставена в почти вертикална позиция, предпазният колан не осигурява защитата за пасивна безопасност по предназначение.

В този случай при спиране или при произшествие можете да се изплъзнете под предпазния колан и с това да нараните напр. долната част на тялото или врата си.

- ▶ Преди потегляне регулирайте правилно седалката.
- ▶ Винаги следете облегалката на седалката да е в почти вертикална позиция и предпаз-

ният колан да преминава през средата на раменете.

- ▲ ПРЕДУПРЕЖДЕНИЕ** Опасност от нараняване- или опасност за живота без допълнителни системи за пасивна безопасност при хора с нисък ръст

Лица с ръст под 1,50 м не могат да поставят предпазния колан правилно без подходящи допълнителни системи за пасивна безопасност.

Когато предпазният колан е поставен грешно, той не може да предпазва както е предвидено. Освен това грешно поставен предпазен колан може да предизвика наранявания, напр. при произшествия, спиратни маневри или рязка смяна на посоката.

- ▶ Лица с ръст под 1,50 м да се обезопасяват винаги с подходяща допълнителна система за пасивна безопасност.

- ▲ ПРЕДУПРЕЖДЕНИЕ** Опасност от нараняване- или опасност за живота вследствие повредени или променени предпазни колани

Предпазните колани не защитават най-вече в следните случаи:

- Предпазният колан е повреден, изменен, силно замърсен, избелял или оцветен.
- Закопчалката на предпазния колан е повредена или силно замърсена.
- Обтегачите, закрепването или механизмът за навиване на предпазните колани са били променени.

При произшествие предпазните колани може и да не се повредят видимо, напр. от парчета стъкло.

Променени или повредени предпазни колани може да се скъсат и да паднат, напр. при произшествие.

Променени обтегачи на колани може да се активират неволно или да не функционират както е предвидено.

- ▶ Никога не променяйте предпазните колани, обтегачите, закрепването и механизма за навиване на предпазните колани.
- ▶ Уверете се, че предпазните колани не са повредени, износени и замърсени.
- ▶ След произшествие предпазните колани да се проверяват незабавно в квалифициран специализиран сервиз.

Mercedes-Benz Ви препоръчва да използвате предпазни колани, които са одобрени от Mercedes-Benz за Вашия автомобил.



**⚠ ПРЕДУПРЕЖДЕНИЕ** Опасност от нараняване- или опасност за живота вследствие пиротехнически задействан обтегач на предпазен колан

Вече пиротехнически задействани обтегачи на предпазните колани не са функционални и поради това не могат да защитават както е предвидено.

- ▶ Пиротехнически задействаните обтегачи на предпазния колан да се подновяват незабавно в квалифициран специализиран сервиз.

Mercedes-Benz Ви препоръчва след произшествие да възложите транспортиране на автомобила до квалифициран специализиран сервиз.

**1 УКАЗАНИЕ** Увреждане чрез прищипване на предпазния колан

Ако неизползван предпазен колан не е навит изцяло, може да се заклици във вратата или в механизма на седалката.

- ▶ Винаги се уверявайте, че неизползван предпазен колан ще се навие изцяло.

### Поставяне и настройване на предпазния колан

Ако изтеглите предпазния колан бързо или на тласъци, механизмът за навиване на предпазния колан блокира. Тогава лентата на предпазния колан не може да бъде изтеглена.

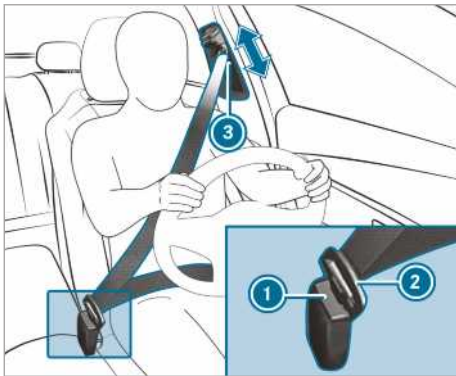

- ▶ Езичето на закопчалката на предпазния колан ② да бъде фиксирано винаги към принадлежачата към съответната седалка закопчалка ①.
- ▶ С натиснато деблокиращо устройство бутнете изхода на предпазния колан ③ в желаната позиция.
- ▶ Пуснете отключващия бутон и се уверете, че изходът на предпазния колан ③ се фиксира.

### Автомобили с единична седалка на спътника:

**1 УКАЗАНИЕ** Задействане на обтегача на предпазния колан при незаета седалка на спътника

Ако езичето на предпазния колан е фиксирано в закопчалката на предпазния колан на незаетата седалка на спътника, при произшествие, освен другите системи, може да се освободи и обтегачът на колана.

- ▶ С предпазния колан винаги да е обезопасен само един човек.

### Сваляне на предпазния колан

- ▶ Натиснете бутона за освобождаване на закопчалката на предпазния колан и го върнете с езичето в изходно положение.

### Функция за предупреждение при непоставен колан на водача и на спътника

Предупредителната лампа за предпазния колан  на дисплея на инструмента Ви обръща внимание, че всички пътници в автомобила трябва да поставят правилно предпазния колан.

Допълнително може да прозвучи и предупредителен звук сигнал.

Когато водачът е с поставен предпазен колан, функцията за предупреждение при непоставен колан изгасва. В зависимост от оборудването на автомобила функцията за предупреждение при непоставен колан се изключва, щом водачът и спътникът са с поставени предпазни колани.

Само за определени държави: независимо дали водачът е с вече поставен колан, предупредителната лампа за предпазния колан  свети за шест секунди след всяко подаване на контакт. След стартирането на двигателя тя изгасва, щом водачът е с поставен предпазен колан.

### Въздушни възглавници

#### Преглед на въздушните възглавници

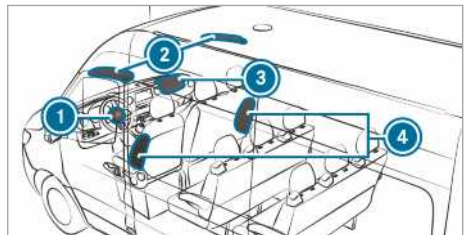

- ① Въздушна възглавница за водача
- ② Въздушна възглавница при страничното стъкло

- ③ Въздушна възглавница за спътника
- ④ Странична въздушна възглавница

Ще разпознаете мястото за монтаж на въздушна възглавница по обозначението AIRBAG.

При активиране въздушната възглавница може да увеличи защитния потенциал за съответния пътник в автомобила.

#### Възможен защитен потенциал на въздушна възглавница:

ВЪЗДУШНА ВЪЗГЛАВНИЦА	Възможен защитен потенциал за ...
Въздушна възглавница за водача, въздушна възглавница за спътника	Глава и гръден кош
Въздушна възглавница при страничното стъкло	Глава
Странична въздушна възглавница	Гръден кош и таз

#### Защитен потенциал на въздушните възглавници

В зависимост от произшествието, въздушната възглавница може заедно с правилно поставения предпазен колан да увеличи защитния потенциал.

**▲ ПРЕДУПРЕЖДЕНИЕ** Опасност от нараняване- или опасност за живота вследствие неправилна позиция на седене

Ако не седите правилно на седалката, въздушната възглавница не може да защитава както е предвидено, а отварянето ѝ може да причини дори допълнителни наранявания.

За да се избегнат рисковете, всеки пътник в автомобила трябва винаги да спазва следните точки:

- Да постави предпазния колан. Обърнете внимание особено при бременни жени предпазният колан за таза никога да не преминава през корема или стомаха.
- Заемете правилна позиция и спазвайте възможно най-голямо разстояние до въздушните възглавници.
- Спазвайте следните указания.

▶ Винаги следете между въздушната възглавница и пътника в автомобила да няма никакви предмети.

Всеки пътник в автомобил трябва да спазва най-вече следните указания, за да избегне рисковете от отваряща се въздушна възглавница.

- Преди да потеглите, регулирайте седалките винаги правилно, седалката на водача и на спътника да бъдат колкото е възможно по-назад. Освен това винаги имайте предвид информацията за правилната позиция на седалката на водача (→ Страница 60).
- Хващайте колелото на волана само от външната страна. Така въздушната възглавница ще може да се отвори безпрепятствено.
- По време на движение винаги се облягайте на облегалката. Не се навеждайте напред или не се облягайте на вратата или на страничното стъкло. В противен случай се намирате в обхвата на отваряне на въздушната възглавница.
- Краката винаги да са на земята. Не поставяйте краката си напр. върху кокпита. В противен случай краката Ви се намират в обхвата на раздуване на въздушната възглавница.
- Ако ще возите деца в автомобила, спазвайте допълнителните указания (→ Страница 33).
- Поставяйте и обезопасявайте предмети и товари в автомобила винаги надлежно.

Предмети в пътническото отделение може да ограничат правилното функциониране на въздушна възглавница. Всеки пътник винаги трябва да гарантира най-вече изпълнението на следните точки:

- няма хора, животни или предмети между пътниците в автомобила и въздушната възглавница.
  - няма предмети между седалката и вратата, както и колоната на вратата (В-колоната).
  - никакви твърди предмети, като напр. закачалки за дрехи не висят по ръкохватките или на куките за дрехи.
  - в обхвата на отваряне на някоя въздушна възглавница, напр. на врата, странично стъкло или страничната облицовка няма аксесоари, като навигационни уреди, мобилни телефони или държачи за чаши.
- Освен това в обхвата на отваряне на някоя въздушна възглавница не трябва да преминават свързващи кабели, стягаща лента или колан за закрепване. Винаги спазвайте ръководството за монтаж на производителя на аксесоарите, и поспециално указанията за подходящото място за монтаж.
- в джобовете на дрехите не се намират тежки или чупливи предмети с остри ръбове. Разполагайте такива предмети на подходящо място.

## Ограничение на защитния потенциал на въздушните възглавници

**▲ ПРЕДУПРЕЖДЕНИЕ** Опасност от нараняване поради промени по капака на въздушна възглавница

Ако промените капака на въздушна възглавница или поставяте отгоре предмети, напр. дори и стикери, въздушната възглавница вече не може да функционира правилно.

- ▶ Никога не променяйте капака на въздушна възглавница и не поставяйте никакви предмети отгоре.

Ще разпознаете мястото за монтаж на въздушната възглавница по обозначението AIRBAG (→ Страница 31).

**▲ ПРЕДУПРЕЖДЕНИЕ** Опасност от нараняване или опасност за живота вследствие на неподходящи калъфи за седалките

Неподходящите калъфи за седалки могат да затруднят или да възпрепятстват активирането на монтираните в седалките въздушни възглавници.

Тогава въздушните възглавници не могат да предпазват пътниците в автомобила, както е предвидено.

- ▶ Използвайте само тапицерии на седалките, които са одобрени от Mercedes-Benz за съответната седалка.

**▲ ПРЕДУПРЕЖДЕНИЕ** Опасност от нараняване поради смущения в работата на датчиците в облицавката на вратите

Във вратите са вградени датчици за управлението на въздушните възглавници. Промените или неправилно извършените работи по врати или облицовката на вратите, както и повредените врати могат да нарушат функционирането на датчиците. Така въздушните възглавници няма да могат да функционират по предназначение.

Тогава въздушните възглавници не могат да предпазват пътниците в автомобила правилно.

- ▶ Никога не извършвайте промени по вратите или части от тях.
- ▶ Работи по вратите или тапицерия на вратите да се извършват в квалифициран специализиран сервиз.

**▲ ПРЕДУПРЕЖДЕНИЕ** Опасност от нараняване поради вече задействала се въздушна възглавница

Отворена вече въздушна възглавница няма защитно действие и при произшествие не може да предпазва както е предвидено.

- ▶ Изтеглете автомобила до квалифициран специализиран сервиз, за да подновите отворена въздушна възглавница.

Незабавно сменяйте отворици се въздушни възглавници.

## Деца в автомобила

### Указания за безопасен транспорт на деца

**▲ ПРЕДУПРЕЖДЕНИЕ** Опасност от произшествие- и нараняване при деца без надзор в автомобила

Ако оставите деца в автомобила без надзор, те могат

- да отворят врати и вследствие на това да застрашат други лица или участници в движението
- да слязат и да бъдат повлечени от трафика
- да задействат оборудване на автомобила и напр. да се заклеят.

Освен това децата могат да предизвикат потеглянето на автомобила, като например:

- освободят паркинг-спирачката
- променят позицията на предавателната кутия
- стартират автомобила.

- ▶ Никога не оставяйте деца без надзор в автомобила.

- ▶ При напускане на автомобила винаги вземайте ключа със себе си и заключвайте автомобила.

- ▶ Съхранявайте ключа далеч от деца.

**▲ ПРЕДУПРЕЖДЕНИЕ** Опасност за живота поради висока или ниска температура в автомобила

Когато лица – и по-специално деца – са изложени на продължителна горещина или студ, съществува опасност от нараняване или дори опасност за живота!

- ▶ Никога не оставяйте лица – и по-специално деца – без надзор в автомобила.
- ▶ Никога не оставяйте животни в автомобила без надзор.

**▲ ПРЕДУПРЕЖДЕНИЕ** Опасност от изгаряне поради директна слънчева светлина върху детското столче

Ако системата за обезопасяване на деца е изложена на директна слънчева светлина, нейните части могат силно да се нагреят.

Деца могат да се изгорят на тези части, особено на металните части на системата за обезопасяване на деца.

- ▶ Винаги внимавайте да не оставяте системата за обезопасяване на деца изложена на директни слънчева светлина.
- ▶ Предпазете я напр. с одеяло.
- ▶ Преди да поставите детето вътре, оставете системата за обезопасяване на деца да се охлади, когато е била изложена на директна слънчева светлина.
- ▶ Никога не оставяйте деца без надзор в автомобила.

Mercedes-Benz препоръчва, с цел по-добра защита на децата под 12 години или с височина под 1,50 м, да спазвате непременно следните указания:

- Обезопасявайте деца само в подходяща, препоръчана и съобразена с възрастта и теглото система за обезопасяване на деца за автомобили Mercedes-Benz. Същевременно задължително се съобразявайте с областта на приложение на системата за обезопасяване на деца.
- По възможност монтирайте системата за обезопасяване на деца върху задна седалка.
- Използвайте само следните закрепващи системи за системи за обезопасяване на деца:
  - системата на предпазните колани
  - ISOFIX скоби за закрепване
  - точките за закрепване Top Tether
- Следвайте ръководството за монтаж на производителя на системата за обезопасяване на деца.
- Спазвайте предупредителните указания на табелките, които се намират в пътническото отделение и върху системата за обезопасяване на деца.

**▲ ПРЕДУПРЕЖДЕНИЕ** Опасност от нараняване или опасност за живота вследствие на неправилен монтаж на системата за обезопасяване на деца

Ако системата за обезопасяване на деца се монтира неправилно на предвиденото за това място, тя не може да предпазва, както е предвидено.

Тогава при произшествие, спиране или рязка смяна на посоката детето не може да бъде задържано.

- ▶ Спазвайте задължително ръководството за монтаж на производителя на системата за обезопасяване на деца, както и областта на приложение.
- ▶ Уверете се, че цялата опорна повърхнина на системата за обезопасяване на деца лежи върху седалищната площ на седалката.

- ▶ Никога не поставяйте предмети под или зад системата за обезопасяване на деца, напр. възглавници.
- ▶ Използвайте система за обезопасяване на деца само с предвидената оригинална калъфка.
- ▶ Сменяйте повредените калъфки само с оригинални.

**▲ ПРЕДУПРЕЖДЕНИЕ** Опасност от нараняване или опасност за живота вследствие на необезопасена система за обезопасяване на деца в автомобила

Ако системата за обезопасяване на деца е монтирана неправилно или не е закрепена, тя може да се откачи при произшествие, спиране или рязка смяна на посоката.

Системата за обезопасяване на деца може да изхвърчи и да удари някой от пътниците.

- ▶ Дори неизползваните системи за обезопасяване на деца трябва да са правилно монтирани.
- ▶ Непременно спазвайте ръководството за монтаж на производителя на системата за обезопасяване на деца.

**▲ ПРЕДУПРЕЖДЕНИЕ** Опасност от нараняване или опасност за живота вследствие на използване на повредени системи за обезопасяване на деца

Повредени или подложени на напрежение при произшествие системи за обезопасяване на деца или техните системи за закрепване вече не могат да предпазват, както е предвидено.

Тогава при произшествие, спиране или рязка смяна на посоката детето не може да бъде задържано.

- ▶ Сменяйте веднага повредени или подложени на напрежение при произшествие системи за обезопасяване на деца.
- ▶ Веднага проверете системите за закрепване на системите за обезопасяване на деца в квалифициран специализиран сервиз, преди да монтирате отново система за обезопасяване на деца.

- ④ За почистване на препоръчаните от Mercedes-Benz системи за обезопасяване на деца използвайте препарати за поддръжка на Mercedes-Benz. Допълнителна информация ще получите в квалифициран специализиран сервиз.

Задължително спазвайте и следните указания:

- При монтаж на система за обезопасяване на деца върху седалката на спътника задължително спазвайте указанията относно системите за обезопасяване

сяване на деца върху седалката на спътника (→ Страница 37)

- Указания за закрепване на подходящи системи за обезопасяване на деца (→ Страница 38)
- Указания за препоръчаните системи за обезопасяване на деца (→ Страница 40)
- Указанията за безопасност относно предпазния колан (→ Страница 29)
- За правилната употреба на предпазния колан (→ Страница 31)

### Закрепване на система за обезопасяване на деца с ISOFIX върху задната седалка

#### Указания за устройствата за закрепване на детско столче ISOFIX

**▲ ПРЕДУПРЕЖДЕНИЕ** Опасност от нараняване или опасност за живота поради надвишаване на допустимата обща маса на дете и системата за обезопасяване на деца

За система за обезопасяване на деца ISOFIX, при която детето е обезопасено с интегрирания предпазен колан на системата за обезопасяване на деца, допустимата обща маса на детето и системата за обезопасяване е 33 кг.

Ако детето и системата за обезопасяване на деца заедно тежат над 33 кг, системата за обезопасяване на деца ISOFIX с интегриран колан за обезопасяване не предлага вече достатъчна защита. Закрепването на детското столче ISOFIX може да бъде претоварено и напр.при произшествие детето не може да бъде задържано.

- ▶ Ако детето и системата за обезопасяване на деца заедно тежат над 33 кг, използвайте само система за обезопасяване на деца ISOFIX, при която детето е обезопасено с предпазния колан на седалката на автомобила.
- ▶ Обезопасявайте системата за обезопасяване на деца допълнително с колана Top Tether, ако е наличен.

Спазвайте винаги данните за масата на системата за обезопасяване на деца:

- в ръководството за монтаж и експлоатация на производителя на използваната система за обезопасяване на деца
- върху етикета на системата за обезопасяване на деца, ако е наличен

Проверявайте редовно дали допустимата обща маса на детето и системата за обезопасяване на деца е спазена.

Задължително се съобразявайте с областта на приложение и пригодността на седалките за закрепване на система за обезопасяване на деца, както и с ръковод-

ството за монтаж и експлоатация от производителя на използваната система за обезопасяване на деца.

ISOFIX е стандартизирана система за закрепване на специални системи за пасивна безопасност. ISOFIX системите за обезопасяване на деца са позволени съгласно UN-R44.

Към ISOFIX скобите за закрепване могат да се закрепват само системи за обезопасяване на деца, които съответстват на стандарт UN-R44.



Символ за закрепване на ISOFIX система за обезопасяване на деца

#### Монтаж на устройствата за закрепване на детско столче ISOFIX

**▲ ПРЕДУПРЕЖДЕНИЕ** Опасност от нараняване или опасност за живота поради надвишаване на допустимата обща маса на дете и системата за обезопасяване на деца

За система за обезопасяване на деца ISOFIX, при която детето е обезопасено с интегрирания предпазен колан на системата за обезопасяване на деца, допустимата обща маса на детето и системата за обезопасяване е 33 кг.

Ако детето и системата за обезопасяване на деца заедно тежат над 33 кг, системата за обезопасяване на деца ISOFIX с интегриран колан за обезопасяване не предлага вече достатъчна защита. Закрепването на детското столче ISOFIX може да бъде претоварено и напр.при произшествие детето не може да бъде задържано.

- ▶ Ако детето и системата за обезопасяване на деца заедно тежат над 33 кг, използвайте само система за обезопасяване на деца ISOFIX, при която детето е обезопасено с предпазния колан на седалката на автомобила.
- ▶ Обезопасявайте системата за обезопасяване на деца допълнително с колана Top Tether, ако е наличен.

Спазвайте винаги данните за масата на системата за обезопасяване на деца:

- в ръководството за монтаж и експлоатация на производителя на използваната система за обезопасяване на деца
- върху етикета на системата за обезопасяване на деца, ако е наличен

Проверявайте редовно дали допустимата обща маса на детето и системата за обезопасяване на деца е спазвана.

Задължително се съобразявайте с областта на приложение и пригодността на седалките за закрепване на система за обезопасяване на деца, както и с ръководството за монтаж и експлоатация от производителя на използваната система за обезопасяване на деца.

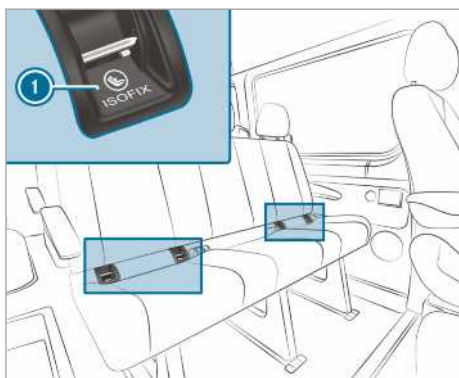

① Скоби за закрепване ISOFIX

Преди всяко пътуване задължително се уверявайте, че ISOFIX система за обезопасяване на деца е фиксирана правилно в двете скоби за закрепване към автомобила.

**!** **УКАЗАНИЕ** Повреда на предпазния колан на средната седалка при монтажа на системата за обезопасяване на деца

► Уверете се, че предпазният колан не се притиска.

► Монтирайте ISOFIX системата за обезопасяване на деца към двете скоби за закрепване към автомобила.

### Закрепване на Top Tether

**!** **ПРЕДУПРЕЖДЕНИЕ** Опасност от нараняване поради неправилно закрепване на горния колан (Top Tether)

Ако закрепите горния колан (Top Tether) грешно, напр. на халка в товарното отделение, системата

за обезопасяване на деца не е закрепена правилно.

По тази причина при произшествие не може да защитава както е предвидено.

► Закачайте куклата на горния колан (Top Tether) само на предвидената Top Tether точка за закрепване.

Рискът от нараняване може да бъде намален с Top Tether. Коланът „Top Tether“ предлага възможност за допълнително свързване между системата за обезопасяване на деца, закрепена с ISOFIX и автомобила.

Системата за обезопасяване на деца трябва да бъде снабдена с колан Top Tether.

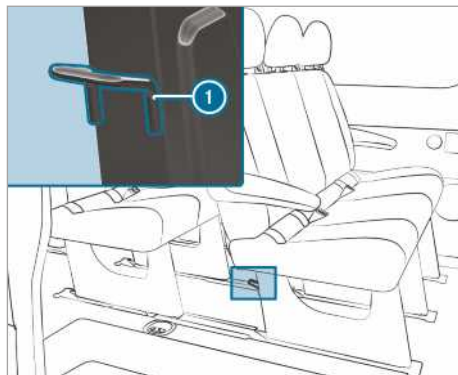

Top Tether точките за закрепване ① на задната страна на съответната многоместна задна седалка, при опорните крака.

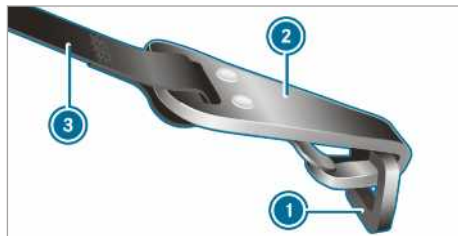

► Ако е необходимо, издърпайте подглавника нагоре (→ Страница 70).

► Монтирайте ISOFIX системата за обезопасяване на деца с Top Tether. При това спазвайте ръководството за монтаж на производителя на системата за обезопасяване на деца.

► Прокарайте Top Tether колана ③ под подглавника между двете стойки.

► Закачете Top Tether куклата ②, без да усуквате колана, в Top Tether точката за закрепване ①.

- ▶ Затегнете Top Tether колана ③. При това спазвайте ръководството за монтаж на производителя на системата за обезопасяване на деца.
- ▶ Ако е необходимо, издърпайте подглавника надолу (→ Страница 70). Внимавайте да не ограничите движението на Top Tether колана ③.

### Системи за обезопасяване на деца върху седалката на спътника

#### Указания за системите за обезопасяване на деца върху седалката на спътника

Според статистиките на произшествията обезопасени на задните седалки деца пътуват по-сигурно от деца, обезопасени на предните седалки. Затова Mercedes-Benz Ви препоръчва най-настойтелно да монтирате системата за обезопасяване на деца предимно върху задна седалка.



Предупредително указание върху сенника на спътника

НИКОГА не използвайте насочена назад система за обезопасяване на деца върху седалка с АКТИВИРАНА ПРЕДНА ВЪЗДУШНА ВЪЗГЛАВНИЦА; това може да доведе до СМЪРТ или до ТЕЖКИ НАРАНЯВАНИЯ на децата.

Задължително спазвайте и указанията относно безопасно превозване на деца (→ Страница 33).

#### Указания за обрънати назад системи за обезопасяване на деца



Стикерът е видим при отворена врата на спътника

Въздушната възглавница за спътника не може да се изключи. Ще разпознаете това по специален стикер от страна на спътника, странично на копитата. Никога не монтирайте обръната назад система за обезопася-

ване на деца върху седалката на спътника, а само на подходяща задна седалка.

#### Указания за обрънати напред системи за обезопасяване на деца върху седалката на спътника:

При използването на системи за обезопасяване на деца върху седалката на спътника, непременно спазвайте следните точки:

- Поставете седалката на спътника в най-задно положение. При седалки с настройване на височината на седалката, допълнително поставете седалката в най-горното положение.
- Поставете облегалката в почти вертикално положение.
- Върнете възглавницата на седалката докрай назад към облегалката.
- Цялата опорна повърхност на системата за обезопасяване на деца трябва винаги да приляга изцяло към седалищната площ на седалката на спътника.
- Облегалката на обръната напред система за обезопасяване на деца трябва по възможност да приляга изцяло към облегалката на седалката на спътника. Системата за обезопасяване на деца не трябва да опира в покрива или да бъде притисната от подглавника.
- При необходимост регулирайте съответно наклона на облегалката и настройката на подглавниците.
- Настройте наклона на възглавницата на седалката така, че ръбът на предната възглавница на седалката да е в най-горна позиция, а ръбът на задната възглавница на седалката - в най-долна позиция.
- Винаги следете за правилното преминаване на лентата на раменния колан от изхода на предпазния колан на автомобила до направляващия водач на раменния колан на системата за обезопасяване на деца. Лентата на раменния колан трябва да преминава напред и надолу от изхода на предпазния колан.
- Ако е необходимо, настройте съответно изхода на предпазния колан и седалката на спътника.
- Никога не поставяйте предмети, напр. възглавници, под или зад системата за обезопасяване на деца.

Задължително спазвайте ръководството за монтаж и експлоатация на производителя на използваната система за обезопасяване на деца и указанията за закрепване на подходящи система за обезопасяване на деца (→ Страница 38).

## Пригаждане на седалки за системи за обезопасяване на деца

### Указания за закрепване на подходящи системи за обезопасяване на деца

Само системи за обезопасяване на деца с UNECE стандарт UN-R44 могат да се ползват в автомобила.

Пример за етикет с номер на разрешителното на системи за обезопасяване на деца:

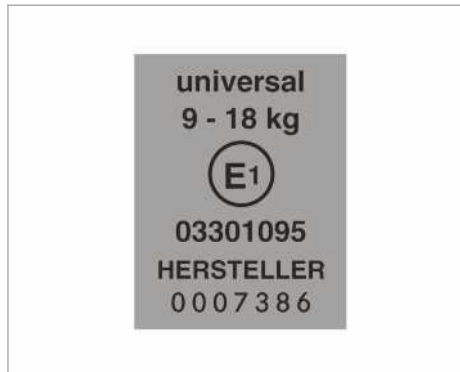

Етикет с номер на разрешителното за системи за обезопасяване на деца по стандарт UN-R44

ISOFIX системи за обезопасяване на деца от следващата категория „Universal“ могат да се използват върху седалките, обозначени с U, UF или IUF в съответствие с таблиците за пригодност на седалките за монтиране на системи за обезопасяване на деца.

Полууниверсалните системи за обезопасяване на деца са обозначени върху етикета с номер на разрешителното с текста „semi-universal“. Те могат да се ползват само ако автомобилът и седалката са посочени в списъка с типове автомобили на производителя на системата за обезопасяване на деца.

### Указания за пригодността на седалките за закрепване на системи за обезопасяване на деца с предпазни колани

Спазвайте следните указания:

- Когато използвате бебешко кошче от група 0/0+ или обърната назад система за

обезопасяване на деца върху задна седалка: настройте седалката на водача и на спътника по такъв начин, че да не допира системата за обезопасяване на деца.

- Когато използвате обърнатата напред система за обезопасяване на деца от група I: облегалката на системата за обезопасяване на деца трябва по възможност да приляга изцяло към облегалката на седалка от автомобила.
- При определени системи за обезопасяване на деца от теглова група II или III може да има ограничения при настройване на максимален ръст, напр. поради контакт с покрива на автомобила.
- Уверете се, че краката на детето не докосват предната седалка. Ако е необходимо, преместете предната седалка малко напред.
- Системата за обезопасяване на деца не трябва да опира в покрива или да бъде притисната от подглавника. Настройте подглавниците по подходящ начин.
- Спазвайте ръководството за монтаж на производителя на системите за обезопасяване на деца.

Легенда към таблицата:

- X Не е подходяща за деца в тази теглова група
- U Подходяща за системи за обезопасяване на деца от категорията „Universal“ в тази теглова група
- UF Подходяща за обърнати напред системи за обезопасяване на деца от категорията „Universal“ в тази теглова група
- L Подходяща за полууниверсални системи за обезопасяване на деца съгласно таблицата в „Препоръчани системи за обезопасяване на деца“, или ако автомобилът и седалката са споменати в списъка с типове автомобили на производителя на системата за обезопасяване на деца.

### Седалка на спътника

Теглова група	Седалка на спътника (с въздушна възглавница за спътника) <sup>1</sup>	Седалка на спътника (без въздушна възглавница за спътника) <sup>1</sup>	Обикновена седалка
Група 0: до 10 кг	X	U	X
Група 0+: до 13 кг	X	U	X
Група I: от 9 кг до 18 кг	UF	U	X



Теглова група	Седалка на спътника (с въздушна възглавница за спътника) <sup>1</sup>	Седалка на спътника (без въздушна възглавница за спътника) <sup>1</sup>	Обикновена седалка
Група II: от 15 кг до 25 кг	UF	U	X
Група III: от 22 кг до 36 кг	UF	U	X

<sup>1</sup> Поставете седалката на спътника в най-задно, най-горно положение.

#### Многоместна седалка до водача

Теглова група	Външна седалка (с въздушна възглавница за спътника)	Външна седалка (без въздушна възглавница за спътника)	Средна седалка
Група 0: до 10 кг	X	U	X
Група 0+: до 13 кг	X	U	X
Група I: от 9 кг до 18 кг	UF	U	X
Група II: от 15 кг до 25 кг	UF	U	X
Група III: от 22 кг до 36 кг	UF	U	X

#### Многоместна задна седалка

Теглова група	Многоместна задна седалка (автомобили с двойна кабина)	Многоместна задна седалка (стандартна/комфорт)
Група 0: до 10 кг	U	U
Група 0+: до 13 кг	U	U
Група I: от 9 кг до 18 кг	U	U
Група II: от 15 кг до 25 кг	U	U
Група III: от 22 кг до 36 кг	U	U

## Указания за препоръчаните системи за обезопасяване на деца

### Препоръчителни системи за обезопасяване на деца за закрепване с предпазния колан на седалка от автомобила

Групи според теглото	Производител	Тип	Номер на одобрение (E1 ...)	Номер за поръчка (A 000 ...) с код цвят 9H95
<b>Група 0:</b> до 10 кг до около 6 месеца	Britax Römer	BABY SAFE plus II	04 301 146	970 13 02
<b>Група 0+:</b> до 13 кг до около 15 месеца	Britax Römer	BABY SAFE plus II	04 301 146	970 13 02
<b>Група I:</b> от 9 до 18 кг от около 9 месеца до 4 години	Britax Römer	DUO plus	04 301 133	970 17 02
<b>Група II/III:</b> от 15 до 36 кг от около 4 до 12 години	Britax Römer	KIDFIX	04 301 198	970 20 02
	Britax Römer	KIDFIX XP	04 301 304	970 23 02

- ⓘ Допълнителна информация за подходящата система за обезопасяване на деца ще получите в оторизиран сервиз на Mercedes-Benz.

### Активиране/деактивиране на защитни блокове за деца на вратите

**▲ ПРЕДУПРЕЖДЕНИЕ** Опасност от произшествие- и нараняване при деца без надзор в автомобила

Ако оставите деца в автомобила без надзор, те могат

- да отворят врати и вследствие на това да застрашат други лица или участници в движението
- да слязат и да бъдат повлечени от трафика
- да задействат оборудване на автомобила и напр. да се заклеят.

Освен това децата могат да предизвикат потеглянето на автомобила, като например:

- освободят паркинг-спирачката
- променят позицията на предавателната кутия
- стартират автомобила.

▶ Никога не оставяйте деца без надзор в автомобила.

▶ При напускане на автомобила винаги вземайте ключа със себе си и заключвайте автомобила.

▶ Съхранявайте ключа далеч от деца.

**▲ ПРЕДУПРЕЖДЕНИЕ** Опасност за живота поради висока или ниска температура в автомобила

Когато лица – и по-специално деца – са изложени на продължителна горещина или студ, съществува опасност от нараняване или дори опасност за живота!

▶ Никога не оставяйте лица – и по-специално деца – без надзор в автомобила.

▶ Никога не оставяйте животни в автомобила без надзор.

**▲ ПРЕДУПРЕЖДЕНИЕ** Опасност от произшествие- и нараняване при деца без надзор в автомобила

Когато превозвате деца, те могат:

- да отворят врати и вследствие на това да застрашат други лица или участници в движението.
- да слязат и да бъдат повлечени от трафика.
- да задействат оборудване на автомобила и напр. да се заклеят.

- ▶ Когато превозвате деца, винаги активирайте наличните защитни блокировки за деца.
- ▶ Никога не оставяйте деца без надзор в автомобила.
- ▶ При напускане на автомобила винаги вземайте ключа със себе си и заключвайте автомобила.

Автомобили за Обединеното кралство: спазвайте важните указания за безопасност в глава „Указания за допълнителна ключалка на врата“.

Следните врати разполагат със защитни блокировки за деца:

- плъзгачи се врати

• задни странични врати на двойната кабина  
 Защитните блокировки за деца на вратите обезопасяват всяка врата поотделно. Тя не може повече да се отвори отвътре (с изключение на електрическата плъзгача се врата). Когато автомобилът е отключен, вратата може да се отвори отвън.

При обезопасена електрическа плъзгача се врата са блокирани само елементите за управление на плъзгача на се врата в задната част на купето. Електрическата плъзгача се врата може да бъде отворена по всяко време чрез бутона на средната конзола (→ Страница 47).

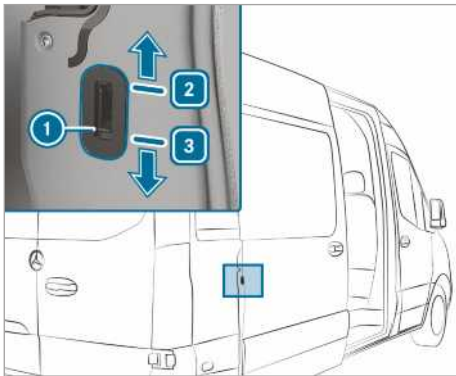

Пример на защитна блокировка за деца за плъзгача се врата

- ▶ Плъзнете резето на защитната блокировка за деца ① в позиция ② (активиране) или в позиция ③ (деактивиране).
- ▶ След това проверявайте дали защитната блокировка за деца функционира.

**Указания за домашни любимци в автомобила**

**▲ ПРЕДУПРЕЖДЕНИЕ** Опасност от произшествие- и нараняване при необезопасени животни или такива без надзор в автомобила

Ако оставяте животни в автомобила без надзор или необезопасени, те могат напр. да натиснат бутони или превключватели.

Вследствие на това животните могат:

- Да активират дадено оборудване на автомобила и напр. да се заключат.
- Да включат- или изключат системи и така да навредят на участниците в движението.

Освен това необезопасени животни при произшествие или внезапни маневри на управление- и спиране могат да се изтъркалят в автомобила и да наранят пътниците в него.

- ▶ Никога не оставяйте животни в автомобила без надзор.
- ▶ По време на пътуване винаги обезопасявайте животните надлежно, напр. с подходяща клетка за транспортиране на животни.

## Ключ

### Указания за радиовръзки на ключа

- ⚠ ОПАСНОСТ** Опасност за живота поради електромагнитно излъчване за лица с медицински устройства при Start-Stopp бутона

Лица с медицински устройства, напр. пеймейкър или имплантиран дефибрилатор:

Когато използвате Start-Stopp бутон, се създава радиовръзка между ключ и автомобил.

Електромагнитното излъчване може да наруши функционирането на медицинско устройство.

- ▶ Преди експлоатирането на автомобила задължително се информирайте от Вашия лекар или от производителя на медицинското устройство за евентуални ефекти на излъчванията на съответни системи.

### Зона на разпознаване на антената на функцията KEYLESS-START

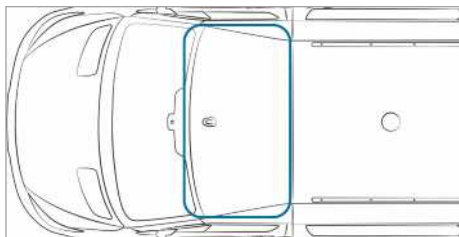

### Преглед на функциите на ключа

- ⚠ ПРЕДУПРЕЖДЕНИЕ** Опасност от произшествие- и нараняване при деца без надзор в автомобила

Ако оставите деца без надзор в автомобила, те могат

- да отворят врати и вследствие на това да застрашат други лица или участници в движението.
- да слязат и да бъдат повлечени от трафика.
- да обслужват оборудване на автомобила и напр. да се заключат.

Освен това децата могат да предизвикат потеглянето на автомобила, катонапр.:

- освободят паркинг-спирачката.
- превключат автоматичната предавателна кутия от позицията за паркиране **P** или превключат механичната предавателна кутия в позиция за празен ход.
- стартират двигателя.

- ▶ При напускане на автомобила винаги вземайте ключа със себе си и заключвайте автомобила.
- ▶ Никога не оставяйте деца и животни в автомобила без надзор.
- ▶ Съхранявайте ключ на място недостъпно за деца.

- !** **УКАЗАНИЕ** Повреда на ключа вследствие на магнитни полета

- ▶ Дръжте ключа далеч от силни магнитни полета.

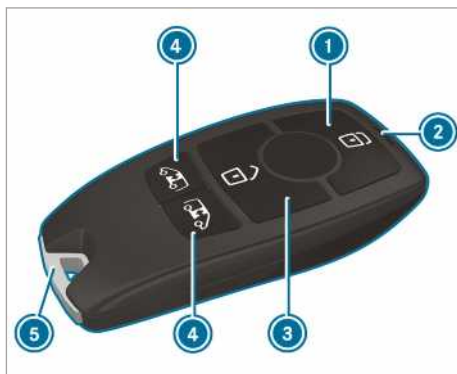



1. Заключване
2. Контролна лампа за батерията
3. Отключване
4. Отключване на багажното отделение (плъзгачи се и задни врати на багажното отделение)/ Отключване на електрическите плъзгачи се врати и отваряне/затваряне
5. Аварийен ключ

Ключът заключва и отключва при фабрична настройка централно следните компоненти:

- вратата на водача и на спътника до водача
  - плъзгачите се врати
  - задните врати на багажното отделение
- i** Ако в рамките на около 40 секунди след отключването не отворите автомобила, той отново се заключва и защитата срещу кражба отново са активира.

Не съхранявайте ключа с електронни устройства или метални предмети. Това може да наруши функцията на ключа.



- i** Ако контролната лампа на батерията при натискането на бутон  или  не светва, батерията е изтощена.

Сменете батерията на ключа (→ Страница 43).

## Промяна на настройките за отключване

Ключът има следните регулиращи се функции за отключване:

- централно отключване
- Отключване на вратата на водача и на спътника (фургон)
- Отключване на вратата на водача (автомобил комби, шаси)

▶ **Превключване между настройки:** за около шест секунди натиснете едновременно бутоните  и , докато контролната лампа на батерията примигне два пъти.

При избрана функция за отключване на вратата на водача или врата на водача и на спътника:

- Повторно натискане на бутон  отключва автомобила централно.

## Намаляване разхода на ток на ключа

Когато не използвате автомобила или даден ключ за по-продължително време, можете да деактивирате KEYLESS-START функцията за стартиране на ключа.





▶ **Деактивиране:** натиснете бутон  на ключа два пъти последователно. Контролната лампа на батерията на ключа светва два пъти за кратко и веднъж за по-дълго.

▶ **Активиране:** натиснете произволен бутон на ключа.

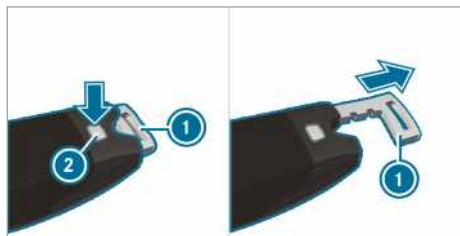
При стартирането на автомобила с ключа в отделението на конзолата за превключване, функциите на ключа автоматично се активират.

## Извадете или поставете аварийния ключ



- ▶ **Изваждане:** натиснете отключващия бутон . Аварийният ключ  леко се плъзга навън.
- ▶ Извадете изцяло аварийния ключ .
- ▶ **Поставяне:** натиснете отключващия бутон .
- ▶ Пъхнете обратно докрай аварийния ключ , докато се фиксира.

## Смяна на батерията на ключа

**▲ ОПАСНОСТ** Сериозен риск за здравето вследствие на поглъщане на батерии

Батериите съдържат отровни и разяждащи вещества. Ако са поглънати батерии, може да се стигне до сериозно увреждане на здравето.

Съществува опасност за живота!

- ▶ Съхранявайте батериите на място недостъпно за деца.
- ▶ Ако са поглънати батерии, незабавно потърсете медицинска помощ.

**▲ УКАЗАНИЕ ВЪВ ВРЪЗКА С ОКОЛНАТА СРЕДА** Вреди върху околната среда вследствие на неправилно изхвърляне на акумулаторни батерии



Акумулаторните батерии съдържат замърсители. Законът забранява те да се изхвърлят заедно с битовите отпадъци.



Изхвърляйте акумулаторните батерии екологосъобразно. Предавайте разредени акумулаторни батерии в квалифициран специализиран сервиз или на пункт за връщане на негодни за употреба акумулаторни батерии.

## Условия



- Кръгла плоска батерия от 3 V тип CR 2032.

Mercedes-Benz Ви препоръчва да сменяте батерията в квалифициран специализиран сервиз.

▶ Извадете аварийния ключ (→ Страница 43).



Примерно изображение

- ▶ Натиснете докрай надолу отключващия бутон  и бутнете капака  напред.
- ▶ Изтеглете гнездото за батерии  и извадете изтощената батерия.

- ▶ Поставете новата батерия в гнездото за батерии ③. При това спазвайте обозначението на плюсовия полюс в гнездото за батерии и върху батерията.
- ▶ Пъхнете гнездото за батерии ③.

- ▶ Отново поставете капака ①, така че да се фиксира.
- ▶ Пъхнете обратно докрай аварийния ключ, докато се фиксира (→ Страница 43).

### Проблеми с ключа

Проблем	Възможни причини/последци и ▶ Решения
Вече не можете да заключите или отключите автомобила.	<p>Възможни причини:</p> <ul style="list-style-type: none"> <li>• Батерията на ключа е слаба или напълно изтощена.</li> <li>• Мощен източник на радиоизлъчване пречи.</li> <li>• Ключът е неизправен.</li> </ul> <p>▶ Проверете батерията с контролната лампа и ако е необходимо, я сменете (→ Страница 43).</p> <p>▶ За отключването/заключване използвайте аварийния ключ (→ Страница 43).</p> <p>▶ Проверете ключа в квалифициран специализиран сервис.</p>
Загубили сте ключа.	<p>▶ Поръчайте блокирането на контактният ключ в квалифициран специализиран сервис.</p> <p>▶ Ако е необходимо, сменете механичното затваряне.</p>

### Врати

#### Указания за допълнителната ключалка на вратата

Допълнителната ключалка на вратата се предлага само за автомобили в Обединеното кралство.

**▲ ПРЕДУПРЕЖДЕНИЕ** При активирана допълнителна ключалка има опасност от нараняване на лицата в автомобила

Ако допълнителната ключалка е активирана, вратите не могат да се отворят отвътре.

Ако тогава има лица в автомобила, те не могат да го напуснат, напр. в опасни ситуации.

- ▶ Никога не оставяйте лица, по-специално деца, възрастни хора или нуждаещи се от помощ хора, в автомобила.
- ▶ Ако в автомобила има лица, не активирайте допълнителната ключалка.

Допълнителната ключалка на вратата се активира автоматично:

- след заключването с ключа

Може да деактивирате допълнителната ключалка на вратата като деактивирате системата за защита на вътрешното пространство (→ Страница 59).

- ① При автомобил без система за защита на вътрешното пространство, допълнителната ключалка на вратата не работи.

### Отключване и отваряне на вратата отвътре

**Само за Обединеното кралство:** спазвайте указанията за допълнителната ключалка на врата (→ Страница 44).

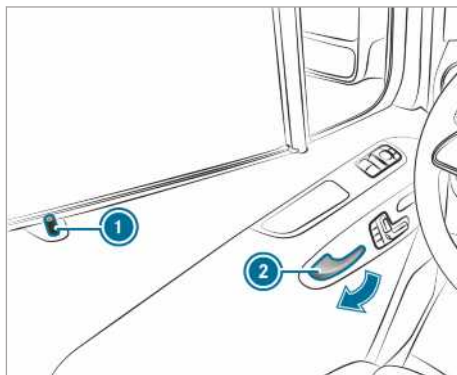

- ▶ **Отключване и отваряне на предна врата:** дръпнете ръкохватката на вратата ②. При отключването на вратата осигурителният щифт ① се придвижва нагоре.
- ▶ Отворете вратата.

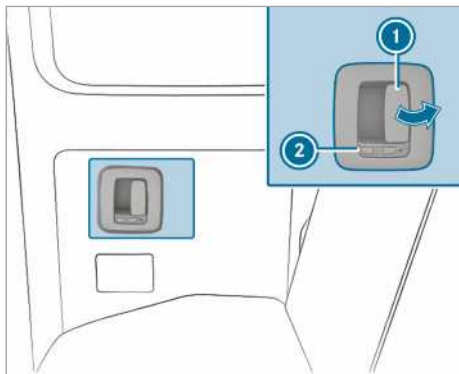

Символът  показва, че задната странична врата е отключена.

▶ **Отключване и отваряне на задна странична врата:** изтеглете лоста за отваряне ① и отворете задната странична врата.

При отключването на вратата резето ② се придвижва напред.

Символът  е видим.

▶ **Затваряне:** издърпайте задната странична врата за ръкохватката.

▶ **Заклучване:** плъзнете резето ② назад. Символът  е видим.

### Централно заключване на вратата отвътре

**▲ ПРЕДУПРЕЖДЕНИЕ** Опасност от произшествие- и нараняване при деца без надзор в автомобила

Ако оставите деца без надзор в автомобила, те могат

- да отворят врати и вследствие на това да застрашат други лица или участници в движението.
- да слезат и да бъдат повлечени от трафика.
- да обслужват оборудване на автомобила и напр. да се заклеят.

Освен това децата могат да предизвикат потеглянето на автомобила, катонапр.:

- освободят паркинг-спирачката.
- превключат автоматичната предавателна кутия от позицията за паркиране [P] или превключат механичната предавателна кутия в позиция за празен ход.
- стартират двигателя.

▶ При напускане на автомобила винаги вземайте ключа със себе си и заключвайте автомобила.

- ▶ Никога не оставяйте деца и животни в автомобила без надзор.
- ▶ Съхранявайте ключ на място недостъпно за деца.

**▲ ПРЕДУПРЕЖДЕНИЕ** Опасност за живота поради висока или ниска температура в автомобила

Когато лица – и по-специално деца – са изложени на продължителна горещина или студ, съществува опасност от нараняване или дори опасност за живота!

- ▶ Никога не оставяйте лица – и по-специално деца – без надзор в автомобила.
- ▶ Никога не оставяйте животни в автомобила без надзор.

### Ръчно заключване и отключване

С бутоните за централно заключване можете отвътре да заключите или отключите целия автомобил централно.

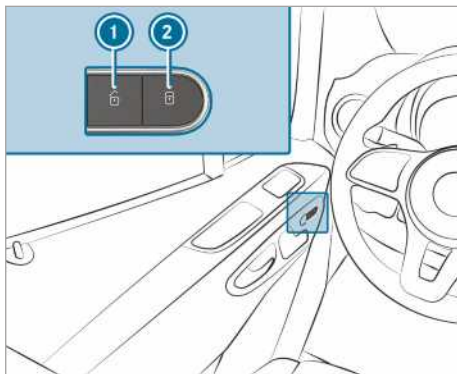

▶ **Заклучване/отключване на целия автомобил:** при затворени врати натиснете бутона ① (отключване) или ② (заклучване).

### Включване и изключване на автоматичното заключване

При включено подаване на контакт и ако автомобилът се движи по-бързо от 15 км/ч, той се заключва автоматично.

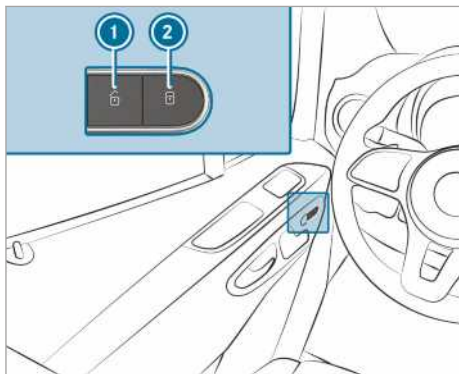

При включена функция съществува опасност от заключване при следните ситуации:

- при стартиране чрез теглене или бутане на автомобила
- върху динамометричен стенд

▶ При затворени врати включете захранването с напрежение или подайте на контакт.

▶ **Включване:** задръжте в продължение на около пет секунди бутона ② натиснат. Прозвучава акустичен сигнал.

▶ **Изключване:** задръжте в продължение на около пет секунди бутона ① натиснат. Прозвучава акустичен сигнал.

#### Отключване/заклучване на вратата на водача с аварийен ключ

- ① Ако искате да заключите автомобила изцяло с аварийния ключ, първо при отворена врата на водача натиснете отвътре бутона за заключване. Непосредствено след това отключете вратата на водача с аварийния ключ.

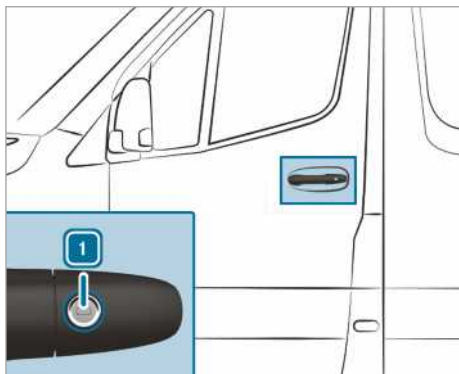

▶ **Отключване:** завъртете аварийния ключ наляво в позиция ①.

▶ **Заклучване:** завъртете аварийния ключ надясно в позиция ①.

① **Автомобили с десен волан:** завъртете аварийния ключ съответно в противоположната посока.

#### Плъзгача се врата

##### Отваряне и затваряне отвън на плъзгачата се врата

⚠ **ПРЕДУПРЕЖДЕНИЕ** Опасност от прищипване вследствие на нефиксирана отворена плъзгача се врата

Ако отворената плъзгача се врата не е фиксирана, може да се задвижи сама по наклон.

Вследствие на това Вие или други лица можете да бъдете прищипани.

▶ Уверете се, че отворената плъзгача се врата е фиксирана. Отворете плъзгачата се врата до упор.

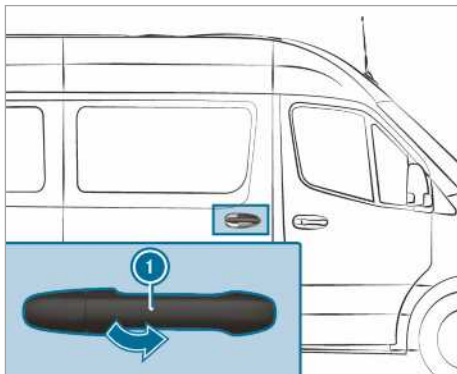

- ① Вашият автомобил може да е оборудван с дълга плъзгача се врата с междинен ограничител. Можете допълнително да фиксирате плъзгачата се врата при отварянето и затварянето почти в средата на вратата. Благодарение на това при качване или слизане не трябва да отваряте вратата винаги до крайната опора. Плъзгачата се врата не щраква в междинния ограничител.

▶ **Отваряне:** дръпнете ръкохватката ①. Плъзгачата се врата се отваря.

▶ С ръкохватката на вратата избутайте плъзгачата се врата ① назад, докато се фиксира.

▶ Проверете ограничителя на плъзгачата се врата.

▶ **Затваряне:** с ръкохватката на вратата ① издръпайте плъзгачата се врата напред със замах, докато се затвори.



## Отваряне и затваряне отвътре на плъзгащата се врата

**⚠ ПРЕДУПРЕЖДЕНИЕ** Опасност от прищипване вследствие на нефиксирана отворена плъзгаща се врата

Когато отваряте плъзгащата се врата, могат да бъдат ударени други лица чрез вървящата назад врата.

- ▶ Отваряйте плъзгащата се врата само, когато пътната обстановка го позволява.

### Условия

- Защитната блокировка за деца е деактивирана.

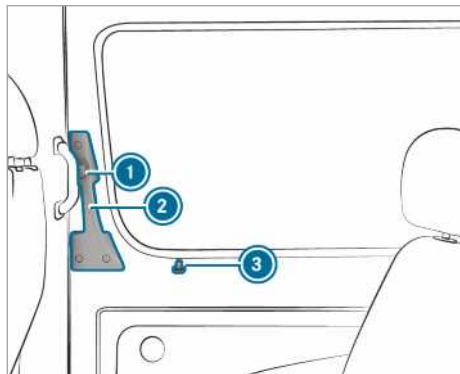

Когато отваряте заключена плъзгаща се врата, осигурителният шифт ③ излиза нагоре. Всички врати са отключени.

- ① Вашият автомобил може да е оборудван с дълга плъзгаща се врата с междинен ограничител. Можете допълнително да фиксирате плъзгащата се врата при отварянето и затварянето почти в средата на вратата. Благодарение на това при качване или слизане не трябва да отваряте вратата винаги до крайната опора. Плъзгащата се врата не щраква в междинния ограничител.

- ▶ **Отваряне:** натиснете бутон ①.
- ▶ С ръкохватката на вратата ② избутайте плъзгащата се врата назад докрай.
- ▶ Проверете ограничителя на плъзгащата се врата. Плъзгащата се врата трябва да е щракнала.
- ▶ **Затваряне:** натиснете бутон ①.
- ▶ С ръкохватката на вратата ② избутайте плъзгащата се врата напред със замах, докато се затвори.

## Указания за електрическата помощ при затваряне

Когато Вашият автомобил е оборудван с електрическа помощ при затваряне, ще Ви е необходимо по-малко усилие при затваряне на плъзгащата се врата.

### Електрическа плъзгаща се врата

#### Функциониране на електрическата плъзгаща се врата

Вашият автомобил може да е оборудван с електрически плъзгащи се врати от лявата и/или дясната страна.

Може да управлявате електрическата плъзгаща се врата чрез следните точки:

- чрез натискане на бутоните за плъзгащата се врата на средната конзола
- чрез натискане на бутон за плъзгащата се врата на входа на вратата (B колона)
- с ръкохватката на вратата (отвън или отвътре)
- с ключа

Ако електрическата плъзгаща се врата блокира при отварянето, тя се придвижва няколко сантиметра в обратната посока и спира.

Ако електрическата плъзгаща се врата блокира при затварянето, тя се отваря отново изцяло.

Ако електродвигателят на плъзгащата се врата е застрашен от прегряване, напр. вследствие често отваряне и затваряне в рамките на много кратко време, плъзгащата се врата се отваря напълно. Тогава плъзгащата се врата е блокирана. След около 30 секунди плъзгащата се врата отново е готова за функциониране.

След настъпване на неизправност или сваляне на клемите на акумулаторната батерия можете да освободите плъзгащата се врата с блокировката от електродвигателя. След това можете ръчно да отворите или затворите плъзгащата се врата (→ Страница 49).

#### Отваряне и затваряне на електрическата плъзгаща се врата с бутон

**⚠ ПРЕДУПРЕЖДЕНИЕ** Опасност от прищипване вследствие на нефиксирана отворена плъзгаща се врата

Когато отваряте плъзгащата се врата, могат да бъдат ударени други лица чрез вървящата назад врата.

- ▶ Отваряйте плъзгащата се врата само, когато пътната обстановка го позволява.

**⚠ ПРЕДУПРЕЖДЕНИЕ** Опасност от нараняване въпреки разпознаване на препятствия

Разпознаването на препятствия не реагира на меки, леки и тънки обекти, напр. пръсти. Тези или други части на тялото могат да бъдат затиснати напр. към рамката на вратата. Разпознаването на препятствия не може да предотврати заклещването в тези ситуации.

► Убедете се, че при затваряне и отваряне на електрическата плъзгача се врата, в зоната ѝ на движение не попадат части от нечие тяло.

► Ако някой бъде притиснат, натиснете отново бутона, за да спрете плъзгачата се врата.

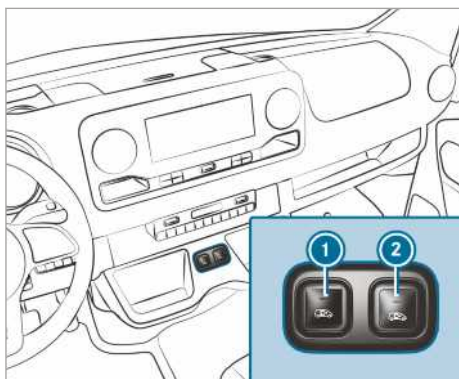

Бутони за плъзгачата се врата на средната конзола

- ① Отваряне и затваряне на плъзгачата се врата от лявата страна на автомобила
- ② Отваряне и затваряне на плъзгачата се врата от дясната страна на автомобила

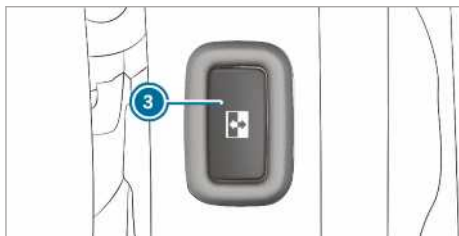

Бутон за плъзгачата се врата на входа на вратата (В-колона)

При автомобили с преградна стена бутонът ③ е на преградната стена до входа на вратата, на височината на вътрешната дръжка.

Само ако защитната блокировка за деца е деактивирана, може да отворите плъзгачата се врата с бутона ③.

► **Отваряне:** натиснете кратко бутон ①, ② или бутон ③.

Плъзгачата се врата се отваря автоматично.

При отваряне на вратата чрез бутон ① или ② чувате допълнително два акустични сигнала.

Контролната лампа горе в бутон ① или ② мига и бутонът ③ мига.

Когато плъзгачата се врата е отворена напълно, свети контролната лампа горе в бутон ① или ②.

► **Затваряне:** натиснете кратко бутон ①, ② или бутон ③.

Плъзгачата се врата се затваря автоматично.

При затваряне на вратата чрез бутон ① или ② чувате допълнително два акустични сигнала.

Контролната лампа горе в бутон ① или ② мига и бутонът ③ мига.

Когато плъзгачата се врата е затворена напълно, изгасва контролната лампа горе в бутон ① или ②.

► **Прекратяване на автоматичното движение:**



натиснете кратко бутон ① или ②.



Плъзгачата се врата спира.



ⓘ Ако прекратите автоматичното движение при отваряне, вратата се затваря при повторно натискане на бутона.



ⓘ При неблагоприятни условия на експлоатация, напр. замръзване, обледяване или силно замърсяване, може да задържите натиснат съответния бутон на плъзгачата се врата. Електрическата плъзгача се врата тогава се движи с повишена сила. Обърнете внимание, че в този случай разпознаването на препятствия е настроено с по-малка чувствителност. За спиране на движението пуснете бутона.

### Отваряне и затваряне на електрическата плъзгача се врата с ключ

► **Отключване:** натиснете кратко бутона  или  на ключа.

► **Отваряне:** натиснете по-дълго от 0,5 секунди бутона  или  на ключа. Чувате два сигнални тона и плъзгачата се врата се отваря автоматично.

► **Затваряне:** натиснете по-дълго от 0,5 секунди бутона  или  на ключа. Чувате два сигнални тона и плъзгачата се врата се затваря автоматично.

► **Прекъсване на автоматичното движение:** натиснете кратко бутона  или  на ключа.

Плъзгачата се врата спира.

- ❗ Ако прекратите автоматичното движение при отваряне, вратата се затваря при повторно натискане на бутона.

### Отваряне и затваряне на електрическа плъзгача се врата с ръкохватка

#### Условия:

- Защитната блокировка за деца е деактивирана.

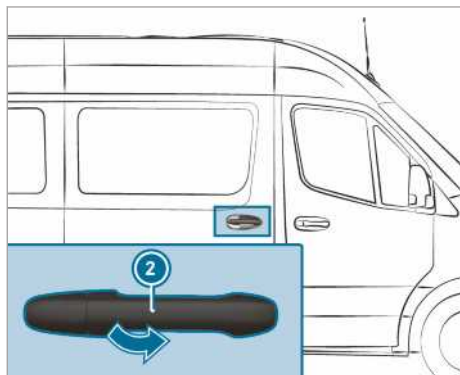
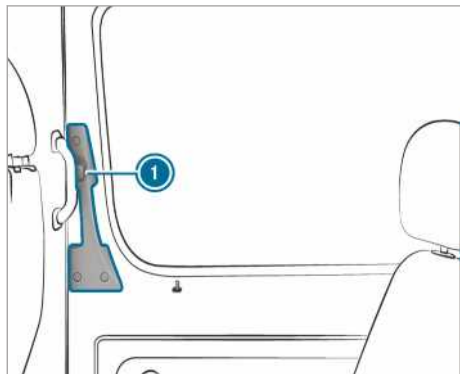

- ▶ Натиснете бутон ❶ или дръпнете ръкохватката на вратата ❷ отвън. Плъзгачата се врата се отваря или затваря.
- ▶ Натиснете отново бутон ❶ или дръпнете ръкохватката на вратата ❷ отвън. Плъзгачата се врата спира.

### Ръчно отключване на електрическата плъзгача се врата

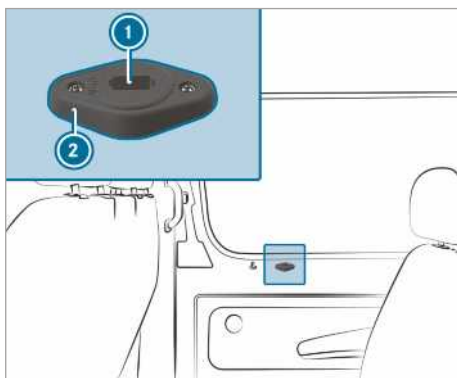

След настъпване на неизправност или сваляне на клемите на акумулаторната батерия можете да отделите плъзгачата се врата с блокировката ❷ от електродвигателя. След това можете ръчно да отворите/затворите плъзгачата се врата.

- ❗ Допълнителна информация за изваждането на аварийния ключ (→ Страница 43)

- ▶ **Автомобили с пълна облицовка на плъзгачата се врата:** отстранете капака от блокировката ❷. На разположение е сервисният достъп.
- ▶ **Освобождение на плъзгачата се врата от електродвигателя:** поставете аварийния ключ в отвора ❶ на блокировката ❷ в позиция „AUTO“.
- ▶ Завъртете аварийния ключ на 180 ° надясно. Настроена е позицията „MAN“.
- ▶ Отворете или затворете плъзгачата се врата за ръкохватката на вратата отвън или отвътре.
- ▶ **Свързване на плъзгачата се врата с електродвигателя:** поставете аварийния ключ в отвора ❶ на блокировката ❷ в позиция „MAN“.
- ▶ Завъртете аварийния ключ на 180 ° наляво. Настроена е позицията „AUTO“.
- ▶ Регулирайте плъзгачата се врата (→ Страница 50).

#### Ако неизправността не може да бъде отстранена

- ▶ Потърсете квалифициран специализиран сервис.

### Регулиране на електрическата плъзгача се врата

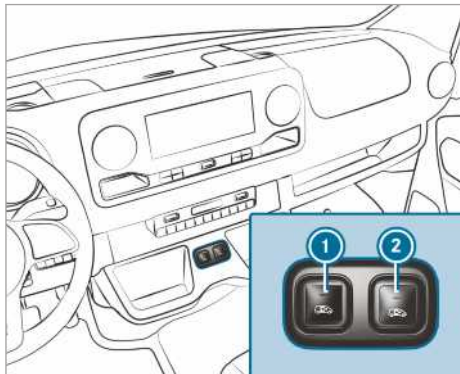

Бутони за плъзгача се врата на средната конзола

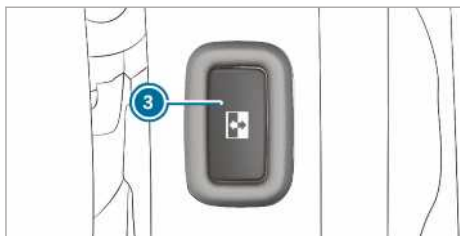

Бутона за плъзгача се врата на входа на вратата (В-колона)

След авария или прекъсване на напрежението трябва отново да регулирате плъзгача се врата.

▶ Когато плъзгача се врата е отворена: натиснете бутоните ① или ② на средната конзола или бутона за плъзгача се врата ③ на входа на вратата (В-колона), докато вратата се затвори.

или

- ▶ Можете да заключите плъзгача се врата с ръкохватката (→ Страница 49).
- ▶ След това отворете напълно плъзгача се врата веднъж, чрез кратко натискане на бутоните ① или ② на средната конзола, бутона на плъзгача се врата ③ на входа на вратата (В-колона) или с ръкохватката на вратата (→ Страница 49). Плъзгача се врата е във функционална готовност.

### Задна врата на багажното отделение

#### Отваряне и затваряне отвън на задната врата на багажното отделение

**▲ ПРЕДУПРЕЖДЕНИЕ** Опасност от злополука и нараняване вследствие на отваряне на задната врата на багажното отделение в лоша пътна ситуация

Когато отворите задна врата на багажното отделение, може да:

- бъдат застрашени други лица или участници в движението.
- бъдете повлечени от трафика.

Това може да се случи особено ако отворите задната врата на багажното отделение по-широко от 90 °.

- ▶ Отваряйте задните врати на багажното отделение, когато пътната обстановка го позволява.
- ▶ Винаги се уверявайте, че задната врата на багажното отделение е правилно фиксирана.

#### Отваряне на дясната задна врата на багажното отделение

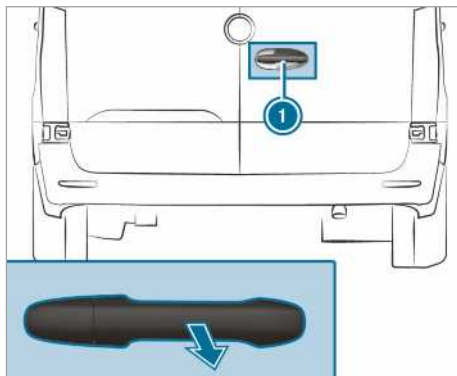

- ▶ Издърпайте ръкохватката ①.
- ▶ Завъртете задна вратата на багажното отделение настрани, докато се фиксира.

### Отваряне на лявата задна врата на багажното отделение

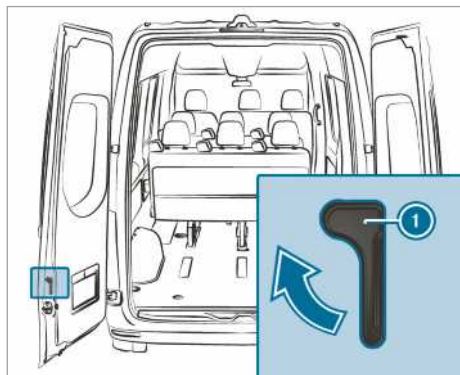

- ▶ Уверете се, че дясната задна врата на багажното отделение е отворена и се е фиксирала.
- ▶ Дръпнете ръкохватката за отключване ① по посока на стрелката.
- ▶ Завъртете задната вратата на багажното отделение настрани, докато се фиксира.

### Отваряне на задната врата на багажното отделение до упор

- ▶ Отворете съответната задна врата на багажното отделение отвъд първата точка на фиксиране (90°).
- ▶ Отворете задната врата на багажното отделение до упор. Задната врата се задържа в крайно положение.

### Затваряне отвън на задните врати на багажното отделение

- ▶ Затворете със замах отвън лявата задна врата на багажното отделение.
- ▶ Затворете със замах отвън дясната задна врата на багажното отделение.

### Отваряне и затваряне отвътре на задната врата на багажното отделение

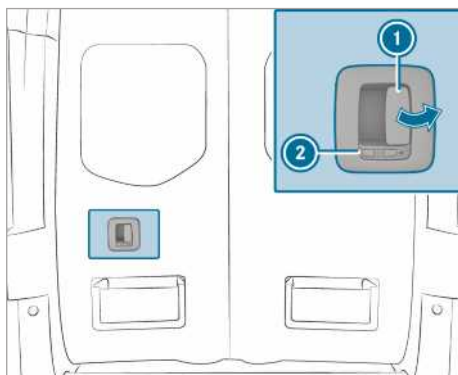

Символът  показва, че задната врата на багажното отделение е отключена.

- ▶ **Отключване:** плъзнете резето ② наляво. Символът  е видим.
- ▶ **Отваряне:** изтеглете лоста за отваряне ① и отворете задната врата на багажното отделение.
- ▶ Завъртете задната вратата на багажното отделение настрани, докато се фиксира.
- ▶ **Затваряне:** уверете се, че лявата задна врата на багажното отделение е затворена.
- ▶ Издърпайте дясната задна врата на багажното отделение със замах за ръкохватката на вратата.
- ▶ **Заклучване:** плъзнете резето ② надясно. Символът  е видим.

### Плъзгаща се врата на преградната стена

#### Отваряне и затваряне на плъзгащата се врата на преградната стена от мястото на водача

**▲ ПРЕДУПРЕЖДЕНИЕ** Опасност от прищипване вследствие на нефиксирана плъзгаща се врата на преградната стена

Ако отворената плъзгаща се врата не е фиксирана, тя може сама да се задвижи по време на движение.

Така тя може да прищипе Вас или друго лице.

- ▶ Преди да потеглите, винаги затваряйте плъзгащата се врата на преградната стена, така че да се фиксира.

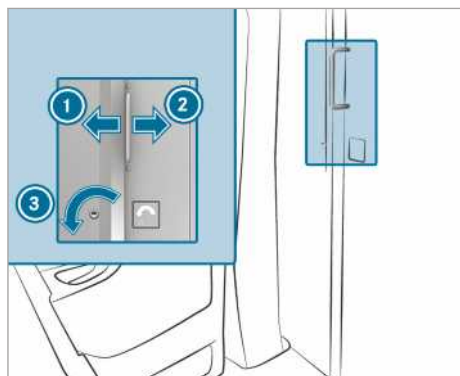

- ▶ **Отваряне:** завъртете ключа наляво ③. Плъзгачата се врата е отключена.
- ▶ Бутнете плъзгачата се врата докрай надясно ②.
- ▶ **Затваряне:** бутнете плъзгачата се врата наляво ①, докато се фиксира. Можете да заключите плъзгачата се врата с ключа.

#### Отваряне и затваряне на плъзгачата се врата на преградната стена от товарното отделение

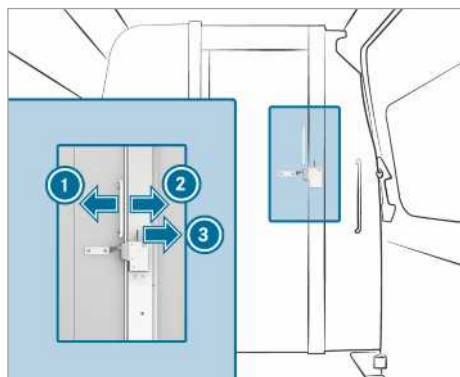

- ▶ **Отваряне:** натиснете надясно ③ лоста. Плъзгачата се врата е отключена.
- ▶ Бутнете плъзгачата се врата докрай наляво ①.
- ▶ **Затваряне:** бутнете плъзгачата се врата надясно ②, докато се фиксира.

### Електрическо стъпало

#### Функция на електрическо стъпало

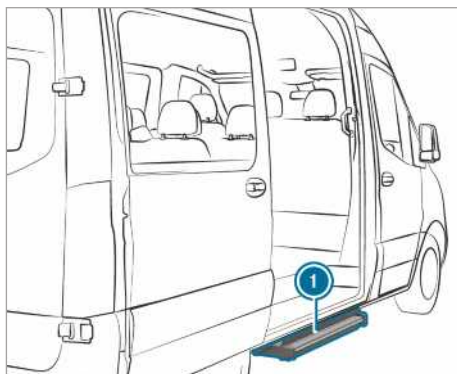

Плъзгачата се врата на Вашия автомобил може да е оборудвана с електрическо стъпало.

Електрическото стъпало ① автоматично се изважда при отваряне на плъзгачата се врата и след затваряне на вратата се прибира. Електрическото стъпало ① е оборудвано отпред с устройство за разпознаване на препятствия. Когато по време на изваждане стъпалото достигне препятствие, то спира. След като сте отстранили препятствието, първо трябва да затворите плъзгачата се врата и отново да я отворите, за да може стъпалото напълно да излезе.

Когато електрическото стъпало пречи на товаренето, можете да го блокирате чрез разпознаването на препятствия при отваряне на плъзгачата се врата. Благодарение на това електрическото стъпало остава прибрано и към товарното отделение може да се приближи вилков високоповдигач или друг повдигач.

① На дисплея се появява съобщението **Стъпалото не е излязло вж. Ръководство за експл.** или **Стъпалото не е извадено Неизправност/ Trittstufe n. ausgefahren Störung.**

При изключено подаване на контакт се чува предупредителен звуков сигнал при блокиране на разпознаването на препятствие, който трае две минути.

При включено подаване на контакт предупредителният звуков сигнал се чува постоянно.

**Автомобили с дисплей инструмент (цветен дисплей):** ако на дисплея се покаже съобщението **Стъпалото не се е прибрало вж. Ръководство за експл.** или **Стъпалото не е излязло вж. Ръководство за експл.** и се чуе предупредителен звуков сигнал, работата на електрическото стъпало ① е нарушена (→ Страница 290).

**Автомобили с дисплей инструмент (черно-бял дисплей):** ако на дисплея се появи съобщението **Стъпалото не е прибрано Неизправност/ Trittstufe n. eingefahren Störung** или **Стъпалото не е извадено Неизправност/Trittstufe**

n. *ausgefahren Störung* и се чуе предупредителен звуков сигнал, работата на електрическото стъпало ❶ е нарушена (→ Страница 290).

Ако работата на електрическото стъпало ❶ е нарушена, стъпалото не може или само частично може да се извади или прибере. При възникване на неизправност, електрическото стъпало ❶ трябва да се прибере и заключи ръчно, за да продължите пътуването (→ Страница 53). Преди слизане обърнете внимание на пътниците относно възможната липса на електрическото стъпало ❶.

### Аварийно отключване на електрическото стъпало (ръчно прибиране)

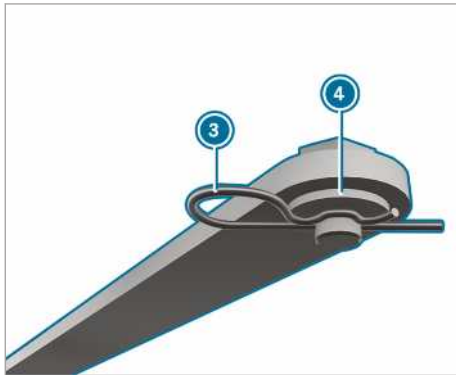
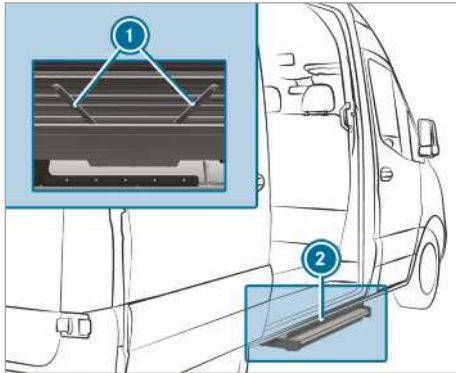

Ако електрическото стъпало не се прибере автоматично, за да продължите пътуването, трябва ръчно да приберете и заключите стъпалото.

- ▶ Издърпайте на долната страна на стъпалото ❷ на двете щанги ❶ пружинния шплинт ❸ от съответния щифт.
- ▶ Свалете подложните шайби ❹ и откачете двете щанги.

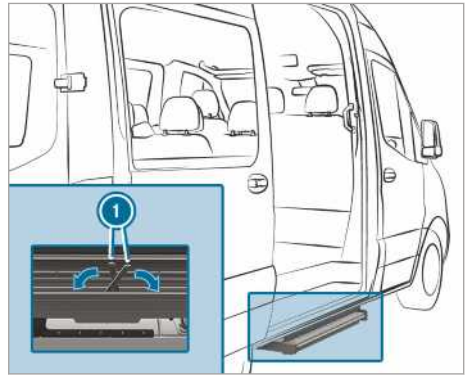

- ▶ Сгънете щангите ❶ в корпуса на стъпалото.
- ▶ Бутнете стъпалото в корпуса му.

❗ При първото прибиране на стъпалото трябва да пробиете фолиото с пружинните шплинтове.

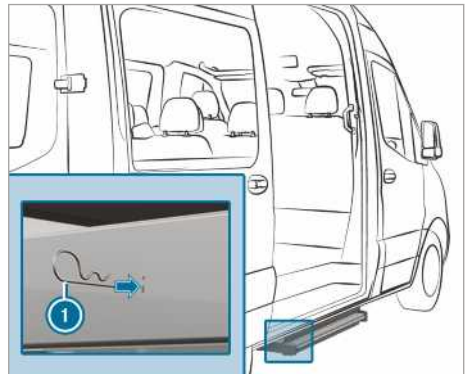

- ▶ Пъхнете пружинните шплинтове ❶ от двете страни през отворите на корпуса докрай в стъпалото.
- Стъпалото е прибрано в корпуса му.

### Прегради на платформата

#### Отваряне и затваряне на преградите на платформата

**▲ ПРЕДУПРЕЖДЕНИЕ** Съществува опасност от нараняване при отваряне на бордовата стена, намираща се под напрежение

При отваряне на блокировките на бордовата стена тя може да падне назад. Това важи особено когато е натоварена и затова е под напрежение.

- ▶ Преди отваряне се уверете, че в зоната на отваряне на бордовата стена не се намират други лица.

- ▶ Отваряйте блокировките на бордовата стена винаги настрани от бордовата стена, която трябва да бъде отворена.
- ▶ Бъдете особени внимателни, ако блокировките на бордовата стена не могат да се отворят с обичайната сила.

**⚠ ПРЕДУПРЕЖДЕНИЕ** Опасност от произшествие при закрито от бордовата стена външно осветление

Задното външно осветление се закрива, когато отворите задната бордова стена.

Поради това другите участници в движението може късно да разпознаят автомобила като препятствие.

- ▶ Подсигурете автомобила от задната страна съгласно националните разпоредби, напр. с предупредителен светлоотразителен триъгълник.

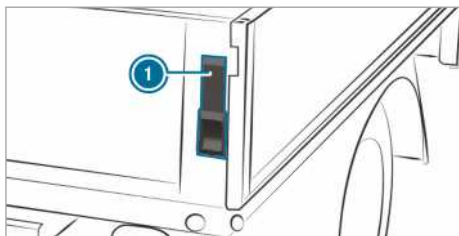

- ▶ **Отваряне:** задръжте бордовата стена на платформата.
- ▶ Отворете лоста ① докрай нагоре.
- ▶ Повторете процеса от другата страна на преградата на платформата.
- ▶ Отворете бордовата стена на платформата до позиция на 90°.

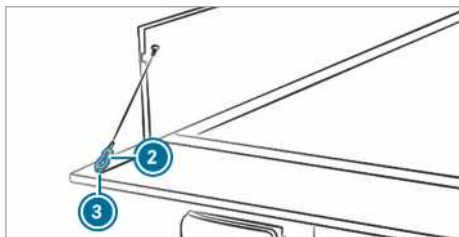

- ▶ Повдигнете бордовата стена на платформата и откачете карабинера ② на задържащото въже от ③ халката.
- ▶ Повторете процеса от другата страна на преградата на платформата.

- ▶ Внимателно спуснете надолу бордовата стена на платформата.
- ▶ **Затваряне:** повдигнете бордовата стена на платформата и закачете карабинера ② на задържащото въже в халката ③.
- ▶ Повдигнете и натиснете бордовата стена на платформата.
- ▶ Обърнете докрай надолу лоста ①.
- ▶ Повторете процеса от другата страна на преградата на платформата.

### Монтаж и демонтаж на страничните прегради на платформата

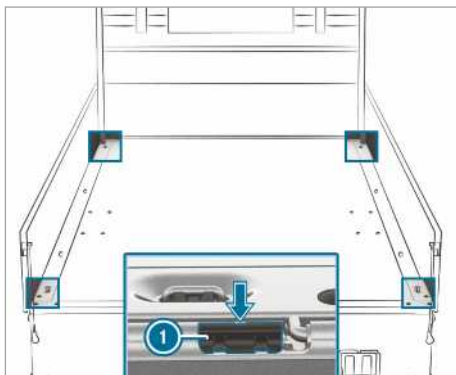

Извършвайте тези дейности внимателно и с помощта на втори човек.

- ▶ **Демонтаж:** обърнете надолу страничната преграда на платформата.
- ▶ Обърнете надолу една странична преграда на платформата.
- ▶ С отвертката от бордовите инструменти повдигнете блокиращото резе ① на страничната преграда на платформата от гнездото (стрелка) на неговите направляващи.
- ▶ Вдигнете страничната преграда на платформата нагоре в позиция до около 80°.
- ▶ Издърпайте назад страничната преграда на платформата от шарнирните болтове и я свалете.
- ▶ **Монтаж:** внимателно поставете страничната преграда на платформата в позиция до около 80° върху шарнирните болтове, като следите блокиращото резе ① да лежи върху преградата на платформата.
- ▶ Бутнете страничната преграда на платформата напред.
- ▶ Поставете блокиращото резе ① и вдигнете нагоре страничната преграда на платформата.



## Странични стъкла

## Отваряне и затваряне на страничните стъкла

**▲ ПРЕДУПРЕЖДЕНИЕ** Опасност от притискане при отварянето на странично стъкло

При отварянето на странично стъкло части от тялото могат да бъдат придърпани или притиснати между страничното стъкло и рамката за стъкло.

- ▶ При отварянето се уверете, че никой не докосва страничното стъкло.
- ▶ Ако някой бъде притиснат, незабавно пуснете бутона или издърпайте бутона, за да затворите отново страничното стъкло.

**▲ ПРЕДУПРЕЖДЕНИЕ** Опасност от притискане при затварянето на странично стъкло

При затварянето на странично стъкло в зоната на затваряне могат да бъдат притиснати части от тялото.

- ▶ При затварянето се уверете, че в зоната на затваряне няма части от тяло.
- ▶ Ако някой бъде притиснат, незабавно пуснете бутона или натиснете бутона, за да отворите отново страничното стъкло.

**▲ ПРЕДУПРЕЖДЕНИЕ** Опасност от притискане при използването на страничните стъкла от деца

Ако деца използват страничните стъкла, те могат да бъдат притиснати, особено ако са оставени без надзор.

- ▶ Активирайте защитната блокировка за деца за страничните стъкла в задната част на купето.
- ▶ При напускането на автомобила винаги вземайте ключа със себе си и заключвайте автомобила.
- ▶ Никога не оставяйте деца без надзор в автомобила.

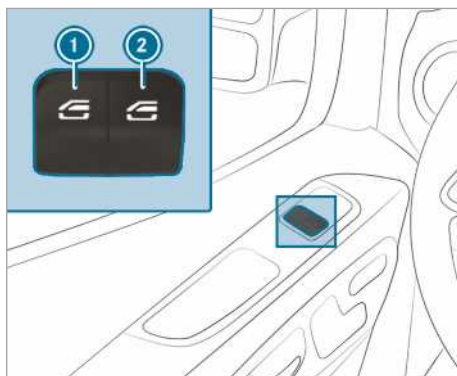

- ① Стъклоповдигач лъв
- ② Стъклоповдигач десен

▶ **Ръчно отваряне:** натиснете бутона ① или ② и го задръжте натиснат.

▶ **Ръчно затваряне:** дръпнете бутон ① или ② и го задръжте издърпан.

Стъклата на предните врати имат допълнително автоматично регулиране.

▶ **Пълно отваряне:** натиснете за кратко бутон ① или ② отвъд точката на съпротивление. Стартира се автоматичният режим на хода.

▶ **Пълно затваряне:** издърпайте за кратко бутон ① или ② отвъд точката на съпротивление. Стартира се автоматичният режим на хода.

▶ **Прекъсване на автоматичния ход:** отново натиснете или издърпайте кратко бутона ① или ②.

ⓘ Ако по време на автоматичното затваряне обект възпрепятства странично стъкло, страничното стъкло отново се отваря автоматично. Автоматичната реверсивна функция е само помощно средство и не замества Вашето внимание.

ⓘ Ако автоматичното регулиране на страничното стъкло не работи, тогава няма защита срещу прищипване.

#### Автоматична реверсивна функция на страничните стъкла

Ако по време на затварянето обект възпрепятства някое странично стъкло, то отново се отваря автоматично. Автоматичната реверсивна функция е само помощно средство и не замества Вашето внимание.

▶ При затварянето се уверете, че в зоната на затваряне не попадат части от Вашето тяло или това на друго лице.

**▲ ПРЕДУПРЕЖДЕНИЕ** Опасност от притискане въпреки реверсивната защита на страничното стъкло

Реверсивната функция не реагира:

- на меки, леки и тънки обекти, напр. пръсти
- при последните 4 мм от траекторията на затваряне.
- по време на регулирането.
- при ново ръчно затваряне на страничното стъкло непосредствено след автоматичното реверсиране.

Поради това реверсивната функция не може да предотврати притискане в тези ситуации.

- ▶ При затварянето се уверете, че в зоната на затваряне не попадат части от Вашето тяло или това на друго лице.
- ▶ Ако някой бъде притиснат, натиснете бутон , за да отворите отново страничното стъкло.

### Проветряване на автомобила преди потегляне (комфортно отваряне)

**▲ ПРЕДУПРЕЖДЕНИЕ** Опасност от притискане при отваряне на странично стъкло

При отварянето на странично стъкло части от тялото могат да бъдат придърпани или притиснати между страничното стъкло и рамката за стъкло.

- ▶ При отварянето се уверете, че никой не докосва страничното стъкло.
- ▶ Ако някой бъде прищипан, веднага отпуснете бутона.

Може да проветрите автомобила преди пътуването.

За целта с ключа се изпълняват едновременно следните функции:

- отключване на автомобила
- отваряне на страничните стъкла

Функцията „Комфортно отваряне“ може да се задейства само с ключа. Ключът трябва да се намира близо до вратата на водача или на спътника.

### Проблеми със страничните стъкла

Проблем	Възможни причини/последници и ▶ Решения
Някое от страничните стъкла не може да се затвори и причината не е видима за Вас.	▶ Проверете дали във водачите на стъклата няма предмети.

▶ Задръжте натиснат бутон  на ключа. Изпълняват се следните функции:

- Автомобилът се отключва.
- Страничните стъкла се отварят.

▶ **Прекъсване на комфортното отваряне:** пуснете бутон .

### Затваряне на страничните стъкла отвън (комфортно затваряне)

**▲ ПРЕДУПРЕЖДЕНИЕ** Опасност от притискане при невнимателно комфортно затваряне

При комфортното затваряне в зоната на затваряне на страничните стъкла могат да бъдат притиснати части от тялото.

- ▶ Контролирайте целия процес на затваряне при комфортното затваряне.
- ▶ При затваряне се уверете, че в зоната на затваряне няма части от тялото.

▶ Задръжте натиснат бутон  на ключа.

Изпълняват се следните функции:

- Автомобилът се заключва.
- Страничните стъкла се затварят.

▶ **Прекъсване на комфортното затваряне:** пуснете бутон .

### Регулиране на страничните стъкла

След авария или прекъсване на напрежението трябва отново да регулирате страничните прозорци.

- ▶ Включете подаването на контакт (→ Страница 109).
- ▶ Издръпайте двата бутона на стъклоповдигачите ги задръжте дръпнати още около 1 секунда след затварянето на страничните прозорци.

Проблем	Възможни причини/последиси и ▶ Решения
	<p><b>▲ ПРЕДУПРЕЖДЕНИЕ</b> Опасност от прищипване или опасност за живота поради неактивна реверсивна защита</p> <p>При повторно затваряне на страничното стъкло непосредствено след блокиране страничното стъкло се затваря с увеличена или с максимална сила. При това реверсивната функция не е активна.</p> <p>Ето защо части на тялото в зоната на затваряне може да бъдат притиснати.</p> <ul style="list-style-type: none"> <li>▶ Внимавайте да няма части на тялото в зоната на затваряне.</li> <li>▶ За да спрете затварянето, отпуснете бутона или натиснете още веднъж бутона, за да отворите отново страничното стъкло.</li> </ul> <p>Ако някое странично стъкло блокира при затварянето и отново се отвори малко, можете да процедурате по следния начин:</p> <ul style="list-style-type: none"> <li>▶ Непосредствено след блокирането на стъклото отново дръпнете съответния бутон продължително, докато страничното стъкло се затвори и задръжте бутона дръпнат още една секунда. Страничното стъкло ще се затвори с по-голяма сила.</li> </ul> <p>Ако страничното стъкло отново блокира и пак се отвори малко, можете да процедурате по следния начин:</p> <ul style="list-style-type: none"> <li>▶ Повторете предишната стъпка. Страничното стъкло се затваря без автоматична реверсивна функция.</li> </ul>
Страничните стъкла не могат да се отворят или затварят комфортно.	<p>Батерията на ключа е слаба или напълно изтощена.</p> <ul style="list-style-type: none"> <li>▶ Проверете батерията с контролната лампа и ако е необходимо, я сменете (→ Страница 43).</li> </ul>

## Защита срещу кражба

### Функция на блокировката на стартирането

Блокировката на стартирането предотвратява стартирането на Вашия автомобил с несъответстващ ключ.

Блокировката на стартирането се включва автоматично при изключване на подаването на контакт и се изключва при включването на подаването на контакт.

### EDW (алармена система срещу взлом и кражба)

#### Функциониране на EDW (алармена система срещу взлом и кражба)

При включена алармена система срещу взлом и кражба се задейства визуална и акустична аларма в следните ситуации:

- Странична врата се отваря.
- Задната врата на багажното отделение се отваря.
- Предният капак се отваря.
- Системата за защита на вътрешното пространство се активира (→ Страница 59).
- Защитата срещу принудително теглене на автомобила се активира (→ Страница 58).

В следните ситуации EDW се включва автоматично след около пет секунди:

- след заключването с ключа

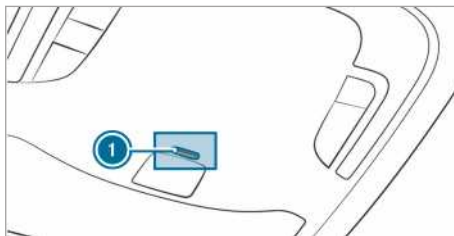

При включена алармена система срещу взлом и кражба мига контролната лампа ① в тавания модул за управление.

В следните случаи EDW се изключва автоматично:

- след отключването с ключа
- след натискане на Start-Stopp бутона с ключ в автомобила

#### Включване и изключване на EDW (алармена система срещу взлом и кражба)

При включена предупредителна система в следните ситуации се задейства визуална и звукова аларма:

- Отваря се врата.

- Предният капак се отваря.
- ❗ Дори ако веднага отново затворите причинителя на алармата, напр. отворена врата, алармата не спира.

### Включване

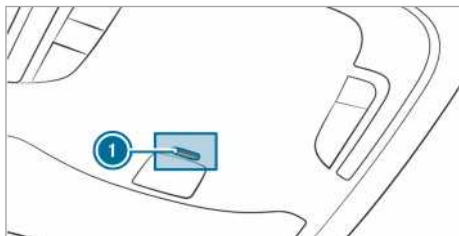

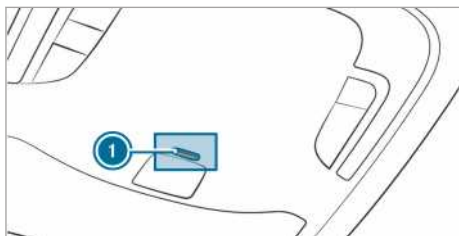

- ▶ Затворете всички врати.
- ▶ Заклучете автомобила с ключа. Контролната лампа ❶ в таванния модул за управление мига.

### Изключване



- ▶ Отключете автомобила с ключа. Контролната лампа ❶ в таванния модул за управление изгасва.
- ❗ Ако след отключването не отворите врата в рамките на 40 секунди, автомобилът отново се заклучва автоматично.

### Прекратяване на алармата

- ▶ Натиснете бутон  или  върху ключа. или
- ▶ Натиснете Start-Stopp бутон, с ключа в автомобила. Алармата се изключва.

### Функция на защитата срещу принудително теглене на автомобила

#### Функция на защитата срещу принудително теглене на автомобила

Когато наклонът на автомобила се промени, при включена система за защита срещу принудително теглене на автомобила се задейства визуална и акустична аларма. Това може да се случи, когато напр. автомобилът бъде повдигнат от едната страна.

### Включване или изключване на защитата срещу принудително теглене на автомобила

#### Включване и изключване

- ▶ Заклучете автомобила с ключа. Защитата срещу принудително теглене на автомобила се активира автоматично след около 40 секунди.
- ▶ Отворете автомобила с ключа. Защитата срещу принудително теглене на автомобила е изключена.

Защитата срещу принудително теглене на автомобила се активира само ако следните компоненти са затворени:

- вратата на водача и на спътника до водача
- страничните врати
- задните врати на багажното отделение

#### Деактивиране

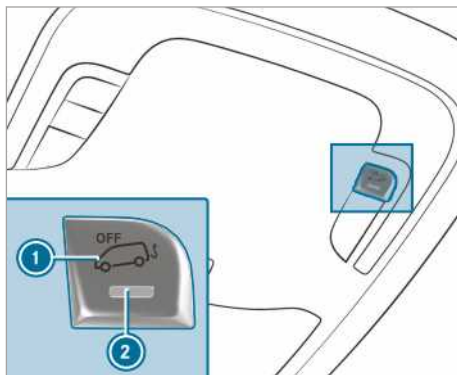

- ▶ Изключете захранването с напрежение (→ Страница 109).
- ▶ Натиснете бутон ❶. След пускане на бутон, контролната лампа ❷ на бутон светва за около пет секунди.
- ▶ Заклучете автомобила с ключа. Защитата срещу принудително теглене на автомобила е деактивирана.

Защитата срещу принудително теглене на автомобила остава деактивирана, докато заключите автомобила си отново.

Деактивирайте защитата срещу принудително теглене на автомобила, когато заключвате автомобила си в следните ситуации:

- Автомобилът се натоварва и/или транспортира, напр. на ферибот или автовоз.
- Автомобилът е оставен на подвижна платформа, напр. в гаражи на два етажа.

Така ще избегнете ненужното задействане на алармата.

### Система за защита на вътрешното пространство

#### Функция

Ако при включена система за защита на вътрешното пространство се разпознае движение в пътническото отделение, това задейства оптична и акустична аларма. Такъв може да е случая, ако напр. някой протегне ръка в интериора на автомобила.

### Включване или изключване на системата за защита на вътрешното пространство

#### Включване

- ▶ Затворете страничните стъкла.
- ▶ Уверете се, че няма предмети, като напр. талисман или закачалка на вътрешното огледало за обратно виждане или на дръжките на тавана. Така ще избегнете ненужното задействане на алармата.
- ▶ Заклучете автомобила с ключа. Системата за защита на вътрешното пространство се включва след около 30 секунди.

Системата за защита на вътрешното пространство се активира само ако следните компоненти са затворени:

- вратата на водача и на спътника до водача
- страничните врати
- задните врати на багажното отделение

#### Изключване

- ▶ Отключете автомобила с ключа. Защитата на вътрешното пространство се изключва автоматично.

#### Деактивиране

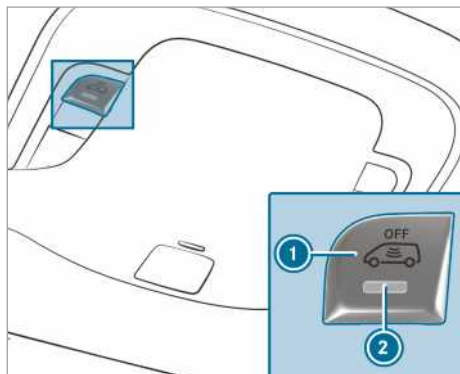

- ▶ Изключете захранването с напрежение (→ Страница 109).

- ▶ Натиснете бутон ①. След пускане на бутона контролната лампа ② на бутона светва за около пет секунди.
- ▶ Заклучете автомобила с ключа. Системата за защита на вътрешното пространство остава деактивирана.

Системата за защита на вътрешното пространство остава деактивирана, докато заклучите автомобила си отново.

Деактивирайте системата за защита на вътрешното пространство, когато заклучвате автомобила си в следните ситуации:

- Хора или животни остават в автомобила.
- Страничното стъкло остава отворено.
- Автомобилът се транспортира, напр. на ферибот или автовоз.

Така ще избегнете ненужното задействане на алармата.

### Правилна позиция на седалката на водача

**▲ ПРЕДУПРЕЖДЕНИЕ** Опасност от произшествие при настройки на автомобила по време на шофиране

Вие можете да изгубите контрола над автомобила при следните ситуации.

- Когато по време на шофиране регулирате седалката на водача, подглавника, волана и огледалото.
- Когато по време на шофиране поставяте предпазния колан.

▶ Преди стартиране на двигателя: регулирайте седалката на водача, подглавника, волана и огледалото и поставяте предпазния колан.

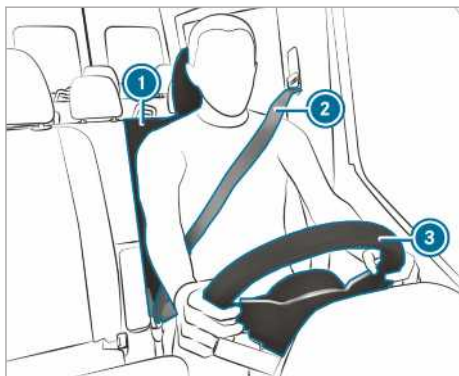

Обърнете внимание на следното при регулирането на волана ③, предпазния колан ② и седалката на водача ①:

- да седите максимално отдалечени от въздушната възглавница за водача.
- да заемате почти изправена позиция на седалката.
- бедрата Ви леко да се подпират от възглавницата на седалката.
- краката Ви да не са съвсем изпънати и да можете добре да натискате педалите.
- тилът Ви да се подпира в средната част на подглавника на височината на очите.
- да можете да достигате волана с леко свити в лактите ръце.
- да можете да движите свободно краката си.
- да можете да виждате добре всички индикации в дисплей инструмента.
- да можете да следите добре пътната обстановка.
- предпазният Ви колан да приляга плътно до тялото и да преминава през средата на рамото, а

в долната част на тялото – през извивките на хълбока.

### Седалки

#### Механично настройване на предната седалка (без пакет Комфорт на седалките)

**▲ ПРЕДУПРЕЖДЕНИЕ** Опасност от притискане при настройка на седалки от деца

Когато деца настройват седалките, те може да се притиснат, особено ако са оставени без надзор.

- ▶ При напускане на автомобила винаги вземайте ключа със себе си и заключвайте автомобила.
- ▶ Никога не оставяйте деца без надзор в автомобила.

**▲ ПРЕДУПРЕЖДЕНИЕ** Опасност от притискане при настройване на седалките

Когато настройвате седалка, можете да бъдете заклещени притиснати Вие или пътник в автомобила, напр. на направляващата шина на седалката.

- ▶ Уверете се, че при настройването на седалка няма част от тялото в зоната на движение на седалката.

Спазвайте указанията за безопасност относно „Въздушни възглавници“ и „Деца в автомобила“.

**▲ ПРЕДУПРЕЖДЕНИЕ** Опасност от произшествие вследствие на нефиксирана седалка на водача

Когато седалката на водача не е фиксирана, по време на движение тя може неочаквано да се измести.

Вследствие на това може да изгубите контрола над автомобила.

- ▶ Винаги се уверявайте, че седалката на водача е фиксирана, преди да стартирате автомобила.

**▲ ПРЕДУПРЕЖДЕНИЕ** Опасност от произшествие при настройки на автомобила по време на шофиране

Вие можете да изгубите контрола над автомобила при следните ситуации.

- Когато по време на шофиране регулирате седалката на водача, подглавника, волана и огледалото.
- Когато по време на шофиране поставяте предпазния колан.

- ▶ Преди стартиране на двигателя: регулирайте седалката на водача, подглавника, волана и огледалото и поставете предпазния колан.

**▲ ПРЕДУПРЕЖДЕНИЕ** Опасност от притискане при невнимателна настройка на височината на седалката

При невнимателна настройка на височината на седалката можете да притиснете себе си или други пътници в автомобила и при това да се нараните.

По-специално деца могат неволно да задействат бутоните за електрическо настройване на седалката и да се затиснат.

- ▶ Внимавайте при движението на седалката под лостовия механизъм на системата за настройване на седалката да не попадат ръце или други части от тялото.

**▲ ПРЕДУПРЕЖДЕНИЕ** Опасност от нараняване вследствие немонтирани или неправилно настроени подглавници

Ако подглавниците не са монтирани или регулирани правилно, те не могат да предпазват, както е предвидено.

Съществува повишена опасност от нараняване в областта на главата- и врата, напр. при произшествие или рязко спиране!

- ▶ Винаги шофирайте с монтирани подглавници.
- ▶ Уверете се за всеки пътник в автомобила преди пътуване, че средата на подглавника поддържа тила на нивото на очите.

Не разменяйте подглавниците на предните и задните седалки. В противен случай не можете да регулирате в правилната позиция височината и наклона на подглавниците.

С помощта на регулирането на подглавника настройте подглавника така, че да е възможно най-близо до тила.

**▲ ПРЕДУПРЕЖДЕНИЕ** Опасност от нараняване или опасност за живота вследствие на неправилна позиция на седалката

Когато облегалката не е поставена в почти вертикална позиция, предпазният колан не осигурява защитата за пасивна безопасност по предназначение.

В този случай при спиране или при произшествие можете да се изпълзнете под предпазния колан и с това да нараните напр. долната част на тялото или врата си.

- ▶ Преди потегляне регулирайте правилно седалката.
- ▶ Винаги следете облегалката на седалката да е в почти вертикална позиция и предпазният колан да преминава през средата на раменете.

**1** **УКАЗАНИЕ** Повреда на седалките при връщане в изходно положение

При връщането в изходно положение седалките могат да бъдат повредени от предмети.

- ▶ Уверете се, че при връщането в изходно положение на седалките в пространството за краката или зад седалките няма предмети.

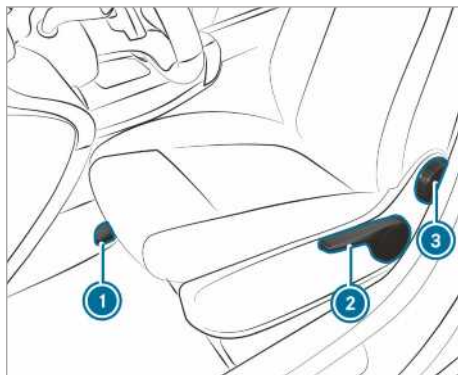

- 1 Настройване на седалката в надлъжна посока
- 2 Височина на седалката
- 3 Наклон на облегалката

**i** В зависимост от изпълнението на седалката е възможно да отпаднат отделни опции за настройка.

▶ **Настройване на надлъжната позиция на седалката:** повдигнете лоста 1 и преместете седалката в желаната позиция.

▶ Уверете се, че седалката е фиксирана.

▶ **Настройване на височината на седалката:** дърпайте или натискайте лоста 2 толкова често, докато достигнете желаната височина на седене.

▶ **Настройване на наклона на облегалката:** завъртете ръчното колело 3 напред и назад, докато се достигне желаната позиция.

### Механично настройване на предните седалки (с пакет Комфорт на седалките)

#### **▲ ПРЕДУПРЕЖДЕНИЕ** Опасност от притискане при настройка на седалки от деца

Когато деца настройват седалките, те може да се притиснат, особено ако са оставени без надзор.

- ▶ При напускане на автомобила винаги вземайте ключа със себе си и заключвайте автомобила.
- ▶ Никога не оставяйте деца без надзор в автомобила.

#### **▲ ПРЕДУПРЕЖДЕНИЕ** Опасност от притискане при настройване на седалките

Когато настройвате седалка, можете да бъдете заклещени притиснати Вие или пътник в автомобила, напр. на направляващата шина на седалката.

- ▶ Уверете се, че при настройването на седалка няма част от тялото в зоната на движение на седалката.

Спазвайте указанията за безопасност относно „Въздушни възглавници“ и „Деца в автомобила“.

#### **▲ ПРЕДУПРЕЖДЕНИЕ** Опасност от произшествие вследствие на нефиксирана седалка на водача

Когато седалката на водача не е фиксирана, по време на движение тя може неочаквано да се измести.

Вследствие на това може да изгубите контрола над автомобила.

- ▶ Винаги се уверявайте, че седалката на водача е фиксирана, преди да стартирате автомобила.

#### **▲ ПРЕДУПРЕЖДЕНИЕ** Опасност от произшествие при настройки на автомобила по време на шофиране

Вие можете да изгубите контрола над автомобила при следните ситуации.

- Когато по време на шофиране регулирате седалката на водача, подглавника, волана и огледалото.
- Когато по време на шофиране поставяте предпазния колан.
- ▶ Преди стартиране на двигателя: регулирайте седалката на водача, подглавника, волана и огледалото и поставете предпазния колан.

#### **▲ ПРЕДУПРЕЖДЕНИЕ** Опасност от притискане при невнимателна настройка на височината на седалката

При невнимателна настройка на височината на седалката можете да притиснете себе си или други пътници в автомобила и при това да се нараните.

По-специално деца могат неволно да задействат бутоните за електрическо настройване на седалката и да се затиснат.

- ▶ Внимавайте при движението на седалката под лостовия механизъм на системата за настройване на седалката да не попадат ръце или други части от тялото.

#### **▲ ПРЕДУПРЕЖДЕНИЕ** Опасност от нараняване вследствие немонтирани или неправилно настроени подглавници

Ако подглавниците не са монтирани или регулирани правилно, те не могат да предпазват, както е предвидено.

Съществува повишена опасност от нараняване в областта на главата- и врата, напр. при произшествие или рязко спиране!

- ▶ Винаги шофирайте с монтирани подглавници.
- ▶ Уверете се за всеки пътник в автомобила преди пътуване, че средата на подглавника подпират тила на нивото на очите.

Не разменяйте подглавниците на предните и задните седалки. В противен случай не можете да регулирате в правилната позиция височината и наклона на подглавниците.

С помощта на регулирането на подглавника настройте подглавника така, че да е възможно най-близо до тила.

#### **▲ ПРЕДУПРЕЖДЕНИЕ** Опасност от нараняване или опасност за живота вследствие на неправилна позиция на седалката

Когато облегалката не е поставена в почти вертикална позиция, предпазният колан не осигурява защитата за пасивна безопасност по предназначение.

В този случай при спиране или при произшествие можете да се изплъзнете под предпазния колан и с това да нараните напр. долната част на тялото или врата си.

- ▶ Преди потегляне регулирайте правилно седалката.
- ▶ Винаги следете облегалката на седалката да е в почти вертикална позиция и предпазният колан да преминава през средата на раменете.



**1** **УКАЗАНИЕ** Повреда на седалките при връщане в изходно положение

При връщането в изходно положение седалките могат да бъдат повредени от предмети.

- ▶ Уверете се, че при връщането в изходно положение на седалките в пространството за краката или зад седалките няма предмети.



Примерно изображение комфортна седалка

- ① Дължина на възглавница на седалка
- ② Наклон на облегалката
- ③ Височина на седалката
- ④ Наклон на възглавницата на седалката
- ⑤ Настройване на седалката в надлъжна посока
- ⑥ Пружиниране на седалката
- ⑦ Блокировка против люлеене

ⓘ В зависимост от изпълнението на седалката е възможно да отпаднат отделни опции за настройка.

- ▶ **Настройване на дължината на възглавница на седалката:** повдигнете лоста ① и бутнете предната част на възглавницата на седалката напред или назад.
- ▶ **Настройване на наклона на облегалката:** завъртете ръчното колело ② напред и назад, докато се достигне желаната позиция.
- ▶ **Настройване на височината на седалката:** изтеглете или натиснете лоста ③, докато се достигне желаната позиция.
- ▶ **Настройване на наклона на възглавницата на седалката:** завъртете ръчното колело ④ напред и назад, докато се достигне желаната позиция.
- ▶ **Настройване на надлъжната позиция на седалката:** повдигнете лоста ⑤ и преместете седалката в желаната позиция.
- ▶ Уверете се, че седалката е фиксирана.

- ▶ **Настройване на пружинирането:** разтоварете седалката.
- ▶ Настройте на ръчното колело ⑥ телесното тегло (40 кг до 120кг), за да работи пружинирането оптимално. Когато настроите на по-високо тегло, пружинирането става по-твърдо. Тогава седалката не се люлее толкова много. Ако седалката се люлее често и силно, можете да я фиксирате в долната част.
- ▶ **Фиксиране на блокировката за люлеене:** завъртете лоста ⑦ нагоре. При следващото залюляване седалката се застопорява.
- ▶ **Освобождаване на блокировката за люлеене:** завъртете лоста ⑦ надясно. Седалката може да се люлее.

### Електрическо настройване на предна седалка

**▲ ПРЕДУПРЕЖДЕНИЕ** Опасност от притискане при настройка на седалки от деца

Когато деца настройват седалките, те може да се притиснат, особено ако са оставени без надзор.

- ▶ При напускане на автомобила винаги вземайте ключа със себе си и заключвайте автомобила.
- ▶ Никога не оставяйте деца без надзор в автомобила.

Седалките могат да бъдат настройвани при изключено подаване на контакт.

**▲ ПРЕДУПРЕЖДЕНИЕ** Опасност от притискане при настройване на седалките

Когато настройвате седалка, можете да бъдете заклещени притиснати Вие или пътник в автомобила, напр. на направляващата шина на седалката.

- ▶ Уверете се, че при настройването на седалка няма част от тялото в зоната на движение на седалката.

Спазвайте указанията за безопасност относно „Въздушни възглавници“ и „Деца в автомобила“.

**▲ ПРЕДУПРЕЖДЕНИЕ** Опасност от произшествие вследствие на нефиксирана седалка на водача

Когато седалката на водача не е фиксирана, по време на движение тя може неочаквано да се измести.

Вследствие на това може да изгубите контрола над автомобила.

- ▶ Винаги се уверявайте, че седалката на водача е фиксирана, преди да стартирате автомобила.

**▲ ПРЕДУПРЕЖДЕНИЕ** Опасност от произшествие при настройки на автомобила по време на шофиране

Вие можете да изгубите контрола над автомобила при следните ситуации.

- Когато по време на шофиране регулирате седалката на водача, подглавника, волана и огледалото.
  - Когато по време на шофиране поставяте предпазния колан.
- ▶ Преди стартиране на двигателя: регулирайте седалката на водача, подглавника, волана и огледалото и поставете предпазния колан.

**▲ ПРЕДУПРЕЖДЕНИЕ** Опасност от притискане при невнимателна настройка на височината на седалката

При невнимателна настройка на височината на седалката можете да притиснете себе си или други пътници в автомобила и при това да се нараните.

По-специално деца могат неволно да задействат бутоните за електрическо настройване на седалката и да се затиснат.

- ▶ Внимавайте при движението на седалката под лостовия механизъм на системата за настройване на седалката да не попадат ръце или други части от тялото.

**▲ ПРЕДУПРЕЖДЕНИЕ** Опасност от нараняване вследствие немонтирани или неправилно настроени подглавници

Ако подглавниците не са монтирани или регулирани правилно, те не могат да предпазват, както е предвидено.

Съществува повишена опасност от нараняване в областта на главата- и врата, напр. при произшествие или рязко спиране!

- ▶ Винаги шофирайте с монтирани подглавници.
- ▶ Уверете се за всеки пътник в автомобила преди пътуване, че средата на подглавника поддържа тила на нивото на очите.

Не разменяйте подглавниците на предните и задните седалки. В противен случай не можете да регулирате в правилната позиция височината и наклона на подглавниците.

С помощта на регулирането на подглавника настройте подглавника така, че да е възможно най-близо до тила.

**▲ ПРЕДУПРЕЖДЕНИЕ** Опасност от нараняване или опасност за живота вследствие на неправилна позиция на седалката

Когато облегалката не е поставена в почти вертикална позиция, предпазният колан не осигурява защитата за пасивна безопасност по предназначение.

В този случай при спиране или при произшествие можете да се изпълнете под предпазния колан и с това да нараните напр. долната част на тялото или врата си.

- ▶ Преди потегляне регулирайте правилно седалката.
- ▶ Винаги следете облегалката на седалката да е в почти вертикална позиция и предпазният колан да преминава през средата на раменете.

**! УКАЗАНИЕ** Повреда на седалките при връщане в изходно положение

При връщането в изходно положение седалките могат да бъдат повредени от предмети.

- ▶ Уверете се, че при връщането в изходно положение на седалките в пространството за краката или зад седалките няма предмети.

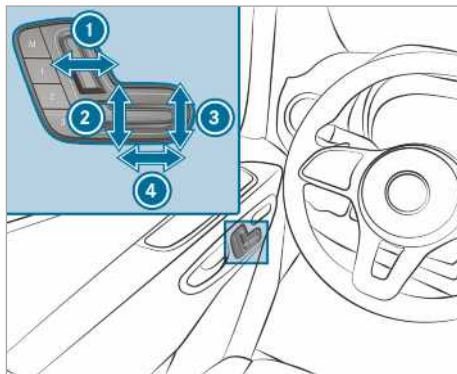

- 1 Наклон на облегалката
  - 2 Височина на седалката
  - 3 Наклон на възглавницата на седалката
  - 4 Настройване на седалката в надлъжна посока
- ▶ Запомнете настройките с Memory функцията (→ Страница 65).

### Настройване на 4-посочната лумбална опора

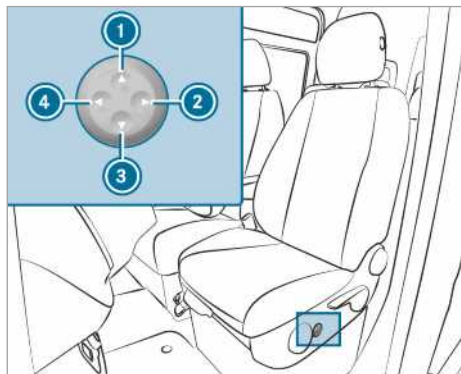

- ① По-високо
- ② По-слабо
- ③ По-ниско
- ④ По-силно

▶ С бутоните ① до ④ напаснете извickатa на облегалката индивидуално към Вашия гръбначен стълб.

### Управление на Мемогу функция

**▲ ПРЕДУПРЕЖДЕНИЕ** Опасност от произшествие при използване на Мемогу функция по време на шофиране

Можете да загубите контрол върху автомобила, ако по време на движение използвате Мемогу функцията от страната на водача.

▶ Мемогу функцията от страната на водача е възможна само при спрял автомобил.

**▲ ПРЕДУПРЕЖДЕНИЕ** Опасност от заклещване при регулиране на седалката чрез Мемогу функция.

Когато седалката се настройва чрез Мемогу функция, Вие и други пътници в автомобила – по-специално деца – може да бъдете притиснати.

- ▶ По време на процеса на настройка, извършван чрез Мемогу функция, се уверете, че няма опасност някой да бъде притиснат в зоната на движение на седалката.
- ▶ Ако някой бъде прищипан, веднага отпуснете бутона на Мемогу функция. Процесът на настройване се преустановява.

**▲ ПРЕДУПРЕЖДЕНИЕ** Опасност от заклещване при активиране на Мемогу функция от деца.

Когато деца активират Мемогу функция, те може да се прищипат, особено ако са оставени без надзор.

- ▶ Никога не оставяйте деца без надзор в автомобила.
- ▶ При напускане на автомобила винаги вземайте ключа със себе си и заключвайте автомобила.

Мемогу функцията може да се използва при изключено подаване на контакт.

### Запаметяване на настройките на седалката

Чрез Мемогу функцията могат да се запаметят и извикат настройки за седалката за най-много три лица. Можете да настроите седалката и облегалката.

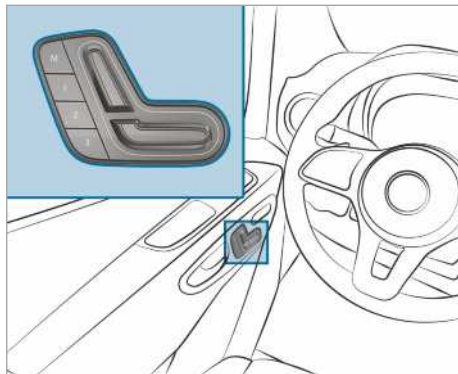

- ▶ Настройте седалката в желаната позиция.
- ▶ Натиснете бутона за запаметяване М заедно с един от бутоните за запаметяване на позиция 1, 2 или 3. Чува се акустичен сигнал. Настройките са запаметени.
- ▶ **Извикване:** натискайте бутона за запаметяване на позиция 1, 2 или 3 и го задръжте натиснат, докато предната седалка застане в запаметената позиция.

### Завъртане на предните седалки

**▲ ПРЕДУПРЕЖДЕНИЕ** Опасност от нараняване или опасност за живота вследствие на нефиксирана седалка на водача и спътника

Ако по време на движение седалките на водача- и на спътника не са фиксирани по посока на движението, системите за пасивна безопасност не могат да предпазват, както е предвидено.

- ▶ Фиксирайте седалките на водача- и на спътника по посока на движението, преди да стартирате двигателя.

**▲ ПРЕДУПРЕЖДЕНИЕ** Опасност от произшествие при настройки на автомобила по време на шофиране

Вие можете да изгубите контрола над автомобила при следните ситуации.

- Когато по време на шофиране регулирате седалката на водача, подглавника, волана и огледалото.
  - Когато по време на шофиране поставяте предпазния колан.
- ▶ Преди стартиране на двигателя: регулирайте седалката на водача, подглавника, волана и огледалото и поставете предпазния колан.



Можете да завъртате седалката на водача и на спътника на 50° и 180°. Седалките се фиксират по посока на движението и обратно на него, както и на 50° спрямо изхода.

- ▶ Уверете се, че паркинг-спирачката е издърпана и спираният лост е пуснат надолу до крайно положение (→ Страница 141).
- ▶ Настройте волана така, че да има достатъчно свободно пространство за въртене и настройване на седалката на водача (→ Страница 72).
- ▶ Преди завъртането избутайте напред седалката на спътника (→ Страница 60).
- ▶ **Завъртане на седалката:** натиснете лоста ① към средата на автомобила и завъртете седалката малко навътре.
- ▶ Устройството за завъртане е деблокирано.
- ▶ Отново пуснете лоста ①.
- ▶ Завъртете седалката на около 50° навън или навътре, в желаната позиция.

### Разгъване и сгъване на седалищната площ на многоместна седалка до водача



- ▶ **Преместване напред на възглавницата на седалката:** повдигнете възглавницата на седалката от предния фиксатор ①.
  - ▶ Издърпайте възглавницата на седалката малко напред от задния фиксатор ②.
  - ▶ Вдигнете възглавницата на седалката за задния край нагоре.
- ① Можете да поставите отделни предмети в отделнието под многоместната седалка до водача.
- ▶ **Спускане на възглавницата на седалката надолу:** спуснете възглавницата на седалката за задния край надолу.
  - ▶ Пъхнете възглавницата на седалката под облегалката в задния фиксатор ②.
  - ▶ Натиснете надолу възглавницата на седалката отпред, докато се фиксира в предния фиксатор ①.

### Настройване на подлакътниците

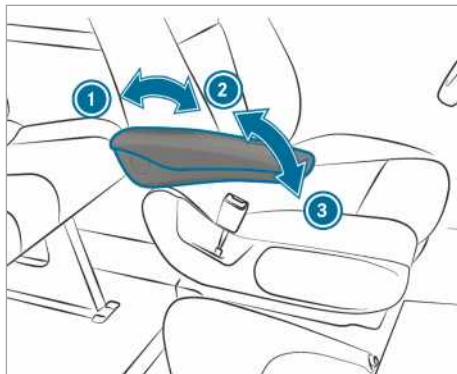

Примерно изображение

- ▶ **Настройване на наклона на подлакътника:** вдигнете подлакътника на повече от 45 ° нагоре ②.
- ▶ Подлакътникът е отблокиран.
- ▶ Вдигнете подлакътника докрай нагоре ③.
- ▶ Бавно вдигнете подлакътника до желаната позиция.
- ▶ **Повдигане на подлакътника:** при нужда вдигнете подлакътника с повече от 90° нагоре ④.

#### Разгъване или сгъване на сгъваемата седалка

**▲ ПРЕДУПРЕЖДЕНИЕ** Опасност от нараняване при използване на сгъваемата седалка вследствие на поставен ключ

Когато ключът е поставен в ключалката на плъзгащата се врата на преградната стена, той може да влезе в контакт с лицето на сгъваемата седалка.

- ▶ Винаги изваждайте ключа на плъзгащата се врата на преградната стена, когато някой трябва да седне на сгъваемата седалка.

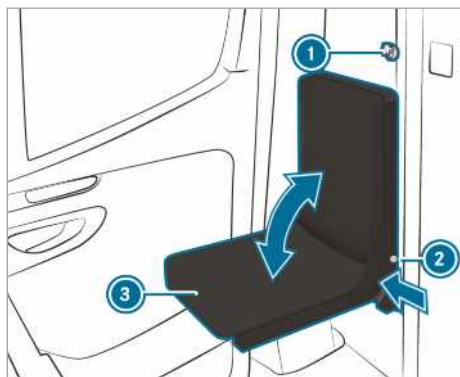

- ▶ Извадете ключа ① на плъзгащата се врата на преградната стена.
- ▶ Натиснете бутон за фиксиране ② и разгънете или сгънете възглавницата на седалката ③.
- ▶ Пуснете бутон за фиксиране ② в съответното крайно положение на възглавницата на седалката ④.
- ▶ Преместете възглавницата на седалката ⑤, докато се фиксира. Бутонът за фиксиране ② трябва напълно да приляга към рамката на седалката.

#### Монтаж или демонтаж на многоместната задна седалка

**▲ ПРЕДУПРЕЖДЕНИЕ** Опасност от нараняване поради неправилен монтаж на многоместната задна седалка

Ако не монтирате многоместната задна седалка, както е описано, или монтирате неподходяща многоместна задна седалка, предпазните колани няма да могат да обезопасяват, както е предвидено.

- ▶ Монтирайте многоместната задна седалка само по посока на движението, както е описано.
- ▶ Монтирането на многоместната задна седалка лице в лице не е разрешено.
- ▶ Използвайте само многоместни задни седалки, които са одобрени от Mercedes-Benz за Вашия автомобил.

**▲ ПРЕДУПРЕЖДЕНИЕ** Опасност от нараняване поради нефиксирана многоместна задна седалка

Ако заключващите устройства не са фиксирани правилно, многоместната задна седалка не е закрепена здраво и може да се преобърне по време на движение.

- ▶ Преди потегляне се уверете, че многоместната задна седалка е фиксирана. Червените контролни планки върху ръкохватката за отключване не трябва да се виждат.
- ▶ Ако червените контролни планки върху ръкохватката за отключване се виждат, фиксирайте отново многоместната задна седалка.

**▲ ПРЕДУПРЕЖДЕНИЕ** Опасност от нараняване при монтажа и демонтажа на многоместната задна седалка

Когато монтирате или демонтирате многоместната задна седалка, при обръщането на многоместната задна седалка могат да бъдат заклучени части на тялото, напр. крака.

- ▶ Винаги се уверявайте, че при монтаж и демонтаж част на тялото Ви не попада между многоместната задна седалка и пода.

**1 УКАЗАНИЕ** Повреда на колелцата на многоместната задна седалка вследствие на неправилна употреба

Ролките на многоместната задна седалка могат да бъдат повредени, когато многоместната задна седалка се ползва неправилно или бъде грешно демонтирана.

- ▶ Докато многоместната задна седалка се намира в гнездата за закрепване, не дърпайте по посока на задните врати на багажното отделение. Плъзгайте многоместната задна седалка до гнездата за закрепване.
- ▶ Не търкаляйте многоместната задна седалка в демонтирано състояние или не я използвайте за придвижване.



Предупредително указание относно многоместна задна седалка с представяне на правилно монтирана многоместна задна седалка.

#### Монтажна позиция на тройната многоместна задна седалка с опора

Тройната многоместна задна седалка се предлага в изпълнение с опора и без опора. Опората се намира от задната страна на тройната многоместна задна седалка.

Тройната многоместна задна седалка с опора може да се монтира само на трети ред седалки (през задния мост).

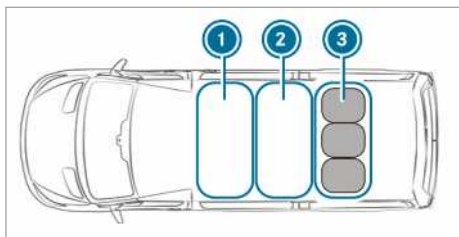

- ① Първи ред седалки
- ② Втори ред седалки
- ③ Трети ред седалки: тройна многоместна задна седалка с опора

- ▶ Монтирайте тройната многоместна задна седалка на трети ред седалки ③.

#### Демонтаж на многоместната задна седалка

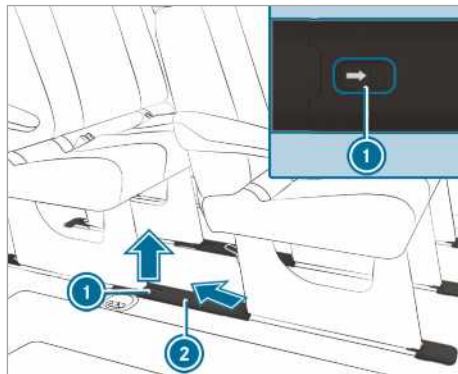

Извършвайте тези дейности внимателно и с помощта на втори човек.

- ▶ **Отстраняване на капачетата на гнездата за закрепване:** бутнете клипса ① по посока на стрелката и свалете капачето ② косо назад и нагоре.

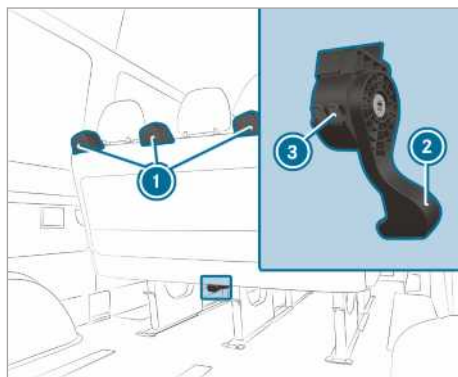

- ▶ Натиснете докрай надолу ръкохватката за отключване ② на многоместната задна седалка и я задържете натисната, като едновременно леко бутате и дърпате назад седалката хващайки я за ръкохватката за отключване.
- ▶ Отпуснете ръкохватката за отключване. Механизмите на крачетата на многоместната седалка са отключени и червените контролни планки ③ на корпуса на ръкохватката за отключване ② са видими.
- ▶ Хванете отключената многоместна седалка за ръкохватките ① и леко я дръпнете назад.

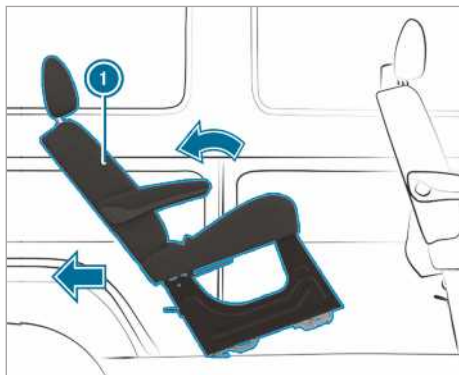

▶ Наклонете назад многоместната седалка ① и я издърпайте от гнездата за закрепване.

① Ако многоместната задна седалка не може да се извади от гнездата за закрепване, то вероятно тя е заклещена в мястото за закрепване. Това може да се случи, ако многоместната седалка се наклони много назад.

Ако многоместната задна седалка не може да се извади от гнездата за закрепване, можете да се справите с тази ситуация по следния начин:

▶ Бутнете напред многоместната седалка, без да я фиксирате.

▶ Хванете многоместната седалка за ръкохватката за отключване ② и отново дръпнете назад.

▶ Бутнете леко назад многоместна седалка и я извадете от гнездата за закрепване.

▶ За да я демонтирате и приберете, поставете многоместната седалка до гнездата за закрепване и я изгъркаляйте в посока към задните врати на багажното отделение.

или

▶ Повдигнете странично многоместната седалка, за да я приберете.

① Евентуално многоместните седалки отпред или отзад трябва да бъдат премахнати.

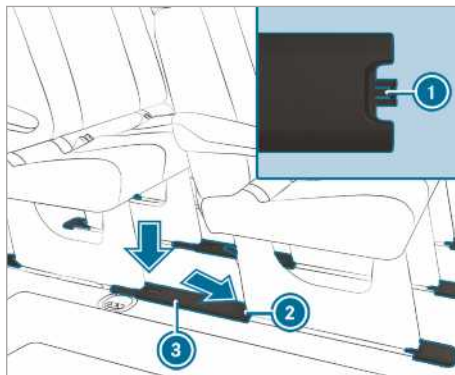

▶ **Поставяне на капачетата на гнездата за закрепване:** дръжте така капачето ③, че задържащият зъбец ① да сочи в посока към задното закрепване на седалката ②.

▶ Поставете вертикално надолу капачето ③ на задното закрепване на седалката ② и после го щракнете към гнездото за закрепване.

▶ След демонтажа на задната седалка се уверете, че прибраните за съхранение многоместни задни седалки стоят стабилно и не могат да се преобърнат.

#### Монтаж на многоместната задна седалка

Безопасно фиксирани на многоместната задна седалка е гарантирано, само ако поддържате закрепванията на седалките винаги чисти и свободни от предмети.

① При автомобили с регистрация като лек автомобил спазвайте максимално допустимия брой седалки.

▶ Отстранете капачетата на гнездата за закрепване, както е описано в „Демонтаж на многоместната задна седалка“.

▶ Уверете се, че в закрепванията на седалката и в гнездата за закрепване не се намират предмети.

▶ Позиционирайте многоместната задна седалка зад монтажната позиция.

▶ Хванете многоместната задна седалка за ръкохватките и я бутнете назад.

▶ Изтеглете напред с плъзгане многоместната седалка по равните пластмасови поставки.

▶ Уверете се, че задните крачета на многоместната задна седалка са фиксирани.

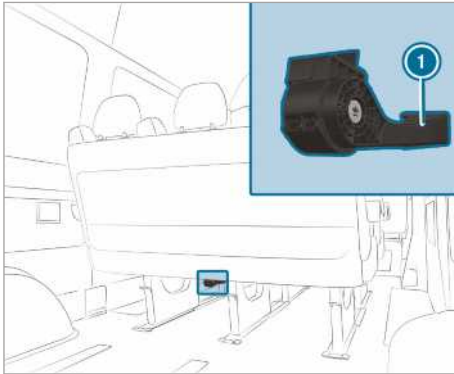

▶ Бутнете многоместната задна седалка с лек тласък напред, докато отключващите механизми на предните крачета се фиксират с щракване. Ключалките на предните крачета на многоместната седалка са фиксирани и червените контролни планки на корпуса на ръкохватката за отключване ① вече не се виждат.

① Ако червените контролни планки на корпуса на ръкохватката за отключване се виждат, многоместната седалка не е фиксирана правилно.

Ако многоместната седалка не е фиксирана правилно, можете да се справите с тази ситуация по следния начин:

- ▶ Отново отключете многоместната задна седалка и с лек тласък я бутнете напред, докато заключващите механизми се фиксират с щракване.
- ▶ Поставете капачетата на гнездата за закрепване, както е описано в „Демонтаж на многоместната задна седалка“.

### Многоместна задна седалка Настройване на облегалката

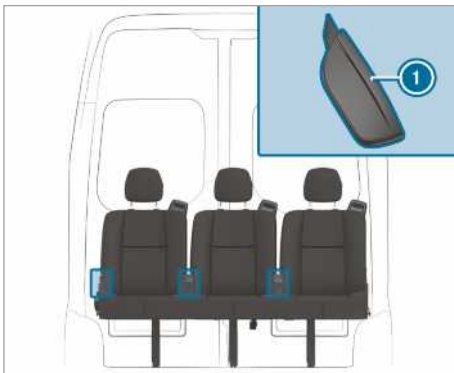

- ▶ Издърпайте ръкохватката за отключване на облегалката на седалката ① нагоре и я задръжте.
- ▶ Поставете облегалка в желаната позиция.
- ▶ Пуснете ръкохватката за отключване на облегалката на седалката ① и преместете малко облегалката на седалката. Облегалката на седалката се фиксира.

### Подглавници

#### Механично настройване на подглавниците

**▲ ПРЕДУПРЕЖДЕНИЕ** Опасност от произшествие при настройки на автомобила по време на шофиране

Вие можете да изгубите контрола над автомобила при следните ситуации.

- Когато по време на шофиране регулирате седалката на водача, подглавника, волана и огледалото.
- Когато по време на шофиране поставяте предпазния колан.

▶ Преди стартиране на двигателя: регулирайте седалката на водача, подглавника, волана и огледалото и поставете предпазния колан.

**▲ ПРЕДУПРЕЖДЕНИЕ** Опасност от нараняване вследствие немонтирани или неправилно настроени подглавници

Ако подглавниците не са монтирани или регулирани правилно, те не могат да предпазват, както е предвидено.

Съществува повишена опасност от нараняване в областта на главата- и врата, напр. при произшествие или рязко спиране!

- ▶ Винаги шофирайте с монтирани подглавници.
- ▶ Уверете се за всеки пътник в автомобила преди пътуване, че средата на подглавника подpira тила на нивото на очите.

Не разменяйте подглавниците на предните и задните седалки. В противен случай не можете да регулирате в правилната позиция височината и наклона на подглавниците.

С помощта на регулирането на подглавника настройте подглавника така, че да е възможно най-близо до тила.



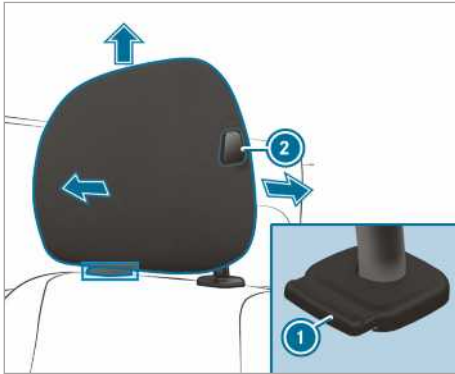

Подглавник (пример: комфортен подглавник на седалката на водача)

- ▶ **Преместване на по-висока позиция:** издърпайте подглавника нагоре до желаната позиция и се уверете, че е фиксиран. Използвайте подглавника само във фиксирано положение.
  - ▶ **Преместване на по-ниска позиция:** натиснете отключващия бутон ① и бутнете подглавника надолу в желаната позиция като се уверите, че е фиксиран. Използвайте подглавника само във фиксирано положение.
  - ▶ **Поставяне напред:** натиснете отключващия бутон ② и издърпайте напред подглавника, докато се фиксира в желаната позиция.
  - ▶ **Поставяне назад:** натиснете отключващия бутон ② и бутнете подглавника назад до желаната позиция.
- ① В зависимост от изпълнението на подглавника е възможно да отпаднат отделни опции за настройка.

#### Включване и изключване на отоплението на седалката

**⚠ ПРЕДУПРЕЖДЕНИЕ** Опасност от изгаряне вследствие на многократно включване на отоплението на седалката

Ако многократно включвате отоплението на седалката, възглавницата на седалката и подложката на облегалката могат да станат много горещи.

При ограничено усещане на температурата или при ограничена възможност за реакция на повишени температури това може да доведе до вреди за здравето или дори до наранявания, сходни с изгаряне.

▶ Не включвайте многократно отоплението на седалката.

С цел защита от прегряване отоплението на седалката може временно да се деактивира след многократно повторно включване.

**ⓘ УКАЗАНИЕ** Повреда на седалките или на документите при включено отопление на седалката

Ако е включено отопление на седалките, при поставени върху тях предмети или документи, напр. възглавници на седалката или детско столче, може да се получи прегряване. Това може да повреди повърхността на седалката.

▶ Уверете се, че при включено отопление на седалките върху тях няма предмети или документи.

#### Условия

- Захранването с напрежение е включено.

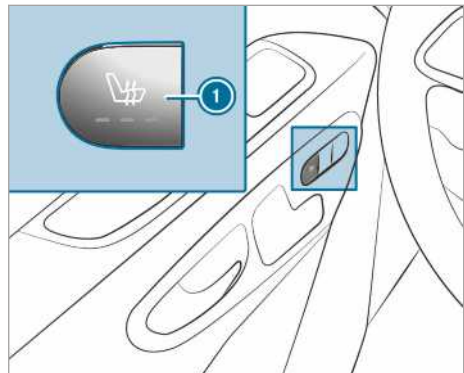

- ▶ **Включване:** натиснете бутон ①. Всички контролни лампи на бутона светят.
  - ▶ **Намаляване на степента:** натиснете бутон ①, докато желаната степен на отопление бъде достигната. В зависимост от степента на отопление светят от една до три контролни лампи.
  - ▶ **Изключване:** натиснете бутон ①, докато всички контролни лампи изгаснат.
- ① Отоплението на седалката се връща автоматично в изходно положение от трите степени на отопление след 8, 10 и 20 минути до изключването на отоплението на седалката.

## Настройване на волана

**▲ ПРЕДУПРЕЖДЕНИЕ** Опасност от произшествие при настройки на автомобила по време на шофиране

Вие можете да изгубите контрола над автомобила при следните ситуации.

- Когато по време на шофиране регулирате седалката на водача, подглавника, волана и огледалото.
- Когато по време на шофиране поставяте предпазния колан.

▶ Преди стартиране на двигателя: регулирайте седалката на водача, подглавника, волана и огледалото и поставете предпазния колан.

**▲ ПРЕДУПРЕЖДЕНИЕ** Опасност от заклещване на децата при регулиране на волана.

Когато воланът се настройва от деца, те могат да се заклещат.

- ▶ Никога не оставяйте деца без надзор в автомобила.
- ▶ При напускане на автомобила винаги вземайте ключа със себе си и заключвайте автомобила.

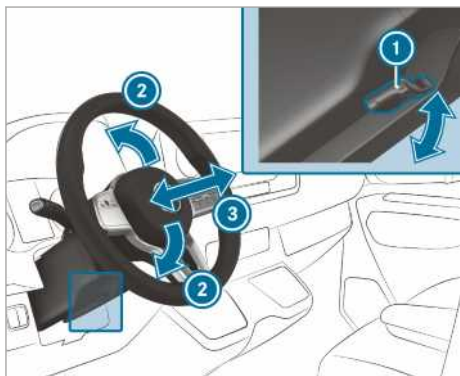

① Лост

② Кормилни колони – височина

③ Кормилни колони – надлъжна посока

▶ **Настройване на волана:** завъртете лоста ① докрай надолу.

Воланът е отключен.

▶ Поставете волана в желаната позиция.

▶ Издърпайте лоста ① докрай нагоре.

Воланът е заключен.

## Възможности за прибиране на предмети

### Указания относно предписанията за товарене

**▲ ОПАСНОСТ** Опасност от отравяне от отработените газове

Двигателите с вътрешно горене отделят отровни отработени газове, например въглероден моноксид. Когато вратата на багажното отделение е отворена при работещ двигател, по-специално по време на движение, в купето на автомобила могат да попаднат отработени газове.

- ▶ Винаги изключвайте двигателя преди отварянето на вратата на багажното отделение.
- ▶ Никога не шофирайте с отворена задна врата на багажното отделение.

**▲ ПРЕДУПРЕЖДЕНИЕ** Опасност от нараняване вследствие на небезопасни предмети в автомобила

Когато предмети са небезопасни или недостатъчно обезопасени, те могат да се свлекат, преобрънат или изтъркалят и така да ударят пътници в автомобила.

Това важи и за:

- багаж или товар
- демонтирани седалки, които по изключение се транспортират в автомобила.

Съществува опасност от нараняване, особено при спирачни маневри или при рязка смяна на посоката!

- ▶ Разполагайте предмети винаги така, че да не могат да се изтъркалят.
- ▶ Преди пътуването обезопасете предмети, багаж или товар срещу свличане или преобръщане.
- ▶ Ако се демонтира седалка, за предпочитане е тя да бъде съхранявана извън автомобила.

**▲ ПРЕДУПРЕЖДЕНИЕ** Опасност от нараняване от неподходящо прибрани предмети

Ако разполагате по неподходящ начин предмети в пътническото отделение, има вероятност същите да се разместят или да паднат и да ударят някой от пътниците. Освен това поставките за чаши, отворените отделения за вещи и поставките за мобилни телефони не винаги могат да задържат предметите в тях в случай на произшествие.

Съществува опасност от нараняване, особено при спирачни маневри или при рязка смяна на посоката!

- ▶ Винаги разполагайте предметите така, че да нямат възможност да паднат при тези или подобни ситуации.
- ▶ Уверявайте се винаги, че не стърчат предмети от отделенията за вещи, мрежите за багаж или вещи.
- ▶ Преди потегляне затворете затварящи се отделения за вещи.
- ▶ Винаги прибирайте и обезопасявайте в товарното отделение тежки, твърди, остри, с остри ръбове, чупливи или много големи предмети.

**▲ ПРЕДУПРЕЖДЕНИЕ** Опасност от изгаряне при допир до крайната изпускателна тръба и накрайника на изпускателната тръба

Крайните изпускателни тръби и накрайниците на крайните изпускателни тръби може да са много горещи. При допир до тези части от автомобила може да се изгорите.

- ▶ Винаги бъдете особено внимателни в зоната на крайните изпускателни тръби и на техните накрайници и дръжте децата далеч от тази зона.
- ▶ Преди допир оставете автомобилната част да изстине.

Ако използвате багажник на покрива, съблюдавайте максималното натоварване на покрива и максималното натоварване на багажника.

Информация за максималното натоварване на покрива ще намерите в глава "Технически данни", а информация за багажниците на покрива - в раздел "Системи за транспортиране на багаж".

Ако превозвате товари върху покрива, които излизат извън ръба на покрива с повече от 40 см, пътните системи, работещи с камера, и функцията на датчиците на вътрешното огледало за обратно виждане може да са възпрепятствани. Затова внимавайте товарът да не стърчи с повече от 40 см.

Динамичните характеристики на Вашия автомобил зависят от разпределението на товара. Поради това при товаренето спазвайте следните указания:

- При качване на товар, включително и на пътниците, не надвишавайте допустимата обща маса и допустимото натоварване на мостовете на автомобила.
- Не товарете над височината на горния ръб на облегалките.
- По възможност транспортирайте товара винаги в товарното отделение.
- Обезопасявайте товара с халките за закрепване и го натоварвайте равномерно.
- Използвайте халки за прикрепване и средства за закрепване, които са подходящи за теглото и размерите на товара.

## Преглед на предните отделения за вещи

### Преглед на предните отделения за вещи

Спазвайте указанията за товарене на автомобила (→ Страница 72).

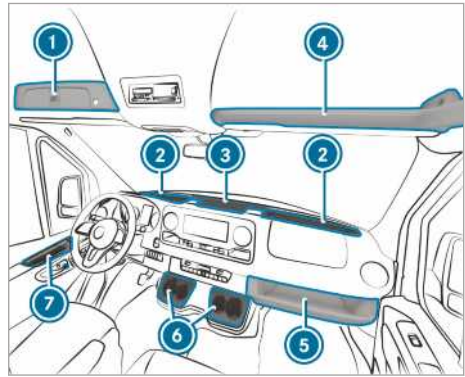

- 1 Залючващото се отделение над челното стъкло (→ Страница 74)
- 2 Отделение за вещи челно стъкло с две поставки за чаши/отделение пепелник  
Отделение за вещи с капак (→ Страница 73) в зависимост от оборудването
- 3 Отделение за вещи средна конзола с USB извод, интерфейс за зареждане, NFC интерфейс и 12 V щекерна букса
- 4 Отделение за вещи над челното стъкло (натоварвайте максимално с 2,5 кг)
- 5 Отделение за вещи от страна на спътника (натоварвайте максимално с 5 кг)
- 6 Поставка за чаши
- 7 Отделение за вещи във вратите

### Отваряне и затваряне на отделението за вещи в средната конзола/челното стъкло

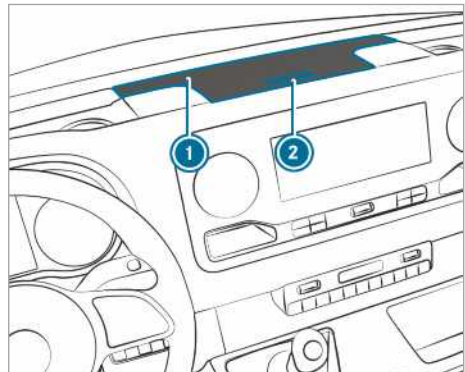

Капак отделение за вещи (пример средна конзола)

▶ **Отваряне:** натиснете бутон ② на отделението за вещи ①.  
Капакът се вдига нагоре.

▶ **Затваряне:** свалете капака надолу.

① Отделенията за вещи на челното стъкло разполагат в зависимост от изпълнението с капак.

#### Отваряне или затваряне на заключващото се отделение над челното стъкло

Можете да отключвате и заключвате отделението за вещи с аварийния ключ (→ Страница 43).

#### Отваряне

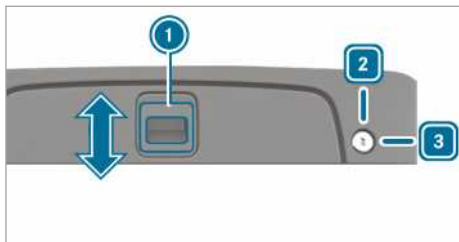

▶ **Отключване:** завъртете аварийния ключ надясно в позиция ③.

▶ Бутнете дръжката ① нагоре по посока на стрелката.

▶ Вдигнете нагоре капака.

#### Затваряне

▶ Свалете капака надолу и бутнете дръжката ① надолу по посока на стрелката.

▶ **Заключване:** завъртете аварийния ключ наляво в позиция ②.

#### Отваряне на отделението за очила

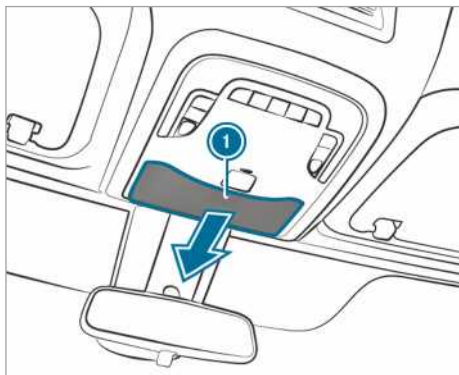

▶ Натиснете бутон ①.

#### Използване на кутията за вещи

▲ **ПРЕДУПРЕЖДЕНИЕ** Опасност от нараняване вследствие на недобре прибрана или отворена кутия за вещи.

Ако разполагате по неподходящ начин кутията за вещи в пътническото отделение, тя може да се размести или да изхвърчи и така да удари някой от пътниците в автомобила. Освен това отворените поставки при произшествие не винаги могат да задържат предметите в тях.

Съществува опасност от нараняване, особено при спирачни маневри или при рязка смяна на посоката!

- ▶ Закрепване на кутия за вещи с предпазен колан
- ▶ Преди потегляне затворете капака на кутията за вещи.
- ▶ Винаги прибирайте и обезопасявайте в товарното отделение тежки, твърди, остри, с остри ръбове, чупливи или много големи предмети.

#### Закрепване на кутията за вещи

Кутията за вещи е прибрана под многоместната седалка до водача.

Използвайте кутията за вещи за следното:

- поставяне на документи
  - прибиране на мобилен телефон или дребни части
  - като подложка за писане
- ▶ Разгънете възглавницата на многоместната седалка до водача (→ Страница 66).
- ▶ Извадете кутията за вещи от нишата.
- ▶ Сгънете възглавницата на многоместната седалка до водача (→ Страница 66).

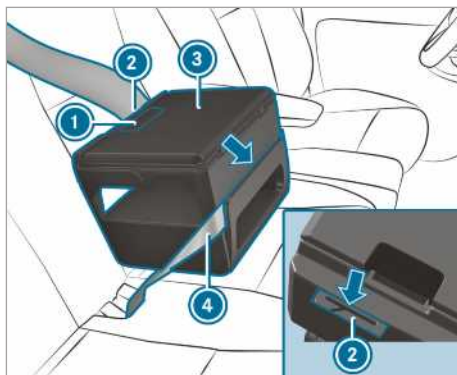

▶ Поставете кутията за вещи ③ на седалката.

- ▶ Леко натиснете кутията за вещи ③ надолу във възглавницата на седалката и я бутнете назад към облегалката.
- ▶ Уверете се, че фиксиращото ребро от долната страна на кутията за вещи е фиксирано между възглавницата на седалката и облегалката.
- ▶ Прокарайте пристягащия ремък ④ през шлица на предната страна на кутията за вещи ③.
- ▶ Прокарайте пристягащия ремък ④ през шлица ② на задната страна на кутията за вещи, затегнете го и го закопчайте.
- ▶ Проверете, дали кутията за вещи е здраво закрепена.

#### Отваряне и затваряне на кутията за вещи

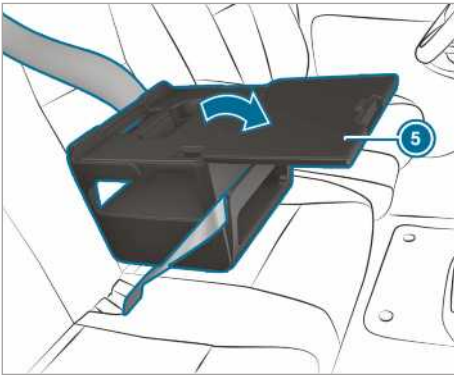

- ▶ **Отваряне:** дръпнете ръкохватката ① и отворете капака ⑤ по посока на стрелката.
- ▶ Поставете вещите.
- ① Информация за други подходящи принадлежности, като напр. стойка за таблет, ще получите в Оторизиран сервиз на Mercedes-Benz.
- ① По време на движение капакът на кутията за вещи трябва да е затворен.
- ▶ **Затваряне:** затворете капака ⑤ и го натиснете, така че ръкохватката ① да се фиксира.

#### Прибиране на кутията за вещи

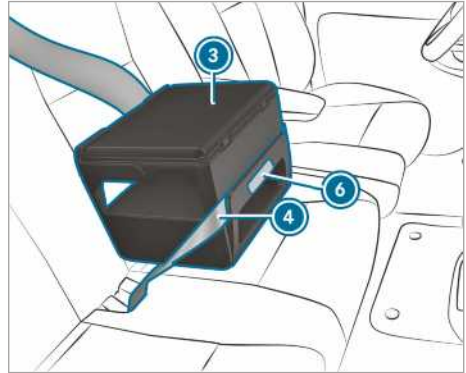

- ▶ Разхлабете предпазния колан ④.
- ▶ Хванете кутията за вещи ③ за обозначената зона ⑥ и я изтеглете право напред. Фиксиращото ребро се освобождава от процепта между възглавницата на седалката и облегалката.
- ▶ Вземете кутията за вещи ③ от седалката.
- ▶ Разгънете възглавницата на многоместната седалка до водача (→ Страница 66).
- ▶ Приберете кутията за вещи ③ в нишата.
- ▶ Сгънете възглавницата на многоместната седалка до водача (→ Страница 66).

#### Поставка за бутилки

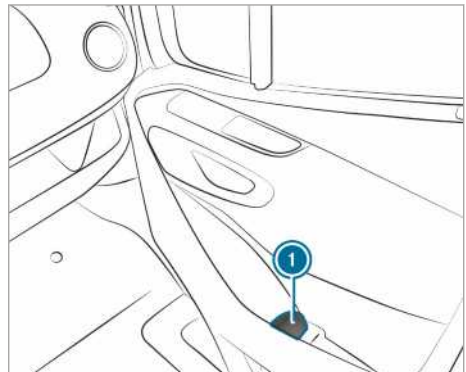

- ① Поставка за бутилки в предните врати (пример врата на спътника)

### Поставка за чаши

#### Отваряне на поставката за чаши в задната част на купето

**⚠ ПРЕДУПРЕЖДЕНИЕ** Опасност от нараняване при слизане вследствие на изтеглена поставка за чаши

Когато слизате от автомобила и поставката за чаши отзад е изтеглена, можете да се ударите в нея.

▶ Преди слизане от автомобила приберете назад поставката за чаши под многоместна задна седалка.

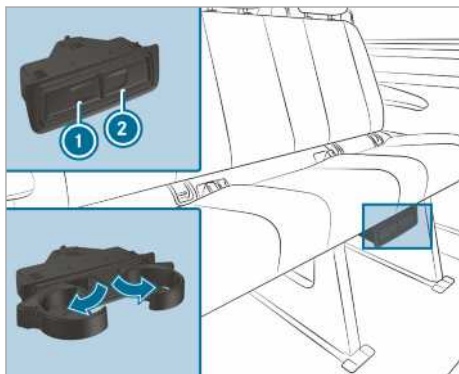

▶ **Отваряне:** натиснете поставката за чаши ① или ②.

▶ Изтеглете поставката за чаши.

▶ **Затваряне:** бутнете назад поставката за чаши ① или ②, докато се фиксира.

### Пепелник и запалка

#### Използване на пепелник

##### По време на пътуване

▶ По време на пътуване поставяйте затворения пепелник в някоя от поставките за чаши на отделенията за вещи на челното стъкло.

▶ Проверете, дали пепелникът е здраво закрепен.

ⓘ Не поставяйте пепелника в поставки за чаши на средната конзола. Те не осигуряват здравето му закрепване.

#### Отваряне

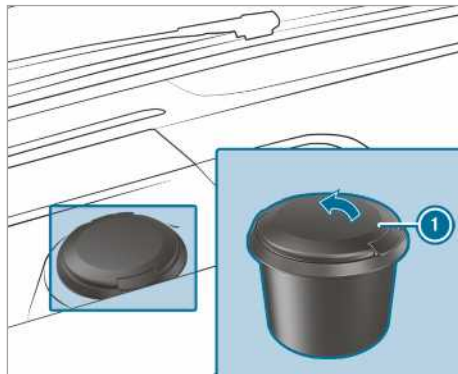

▶ Отворете капака ① нагоре.

#### Използване на запалката в средната конзола

**⚠ ПРЕДУПРЕЖДЕНИЕ** Съществува опасност от пожар и нараняване от горещата запалка!

Ако пипнете горещия нагревателен елемент на запалката или горещата фасунга, можете да се изгорите.

При това запалимите материали могат да се възпламенят:

- когато горещата запалка падне долу.
- когато (напр.) деца държат горещата запалка до предмети.

▶ Винаги хващайте запалката ръкохватката.

▶ Винаги проверявайте дали децата имат достъп до запалката.

▶ Никога не оставяйте деца без надзор в автомобила.

#### Условия

- Подаването на контакт е включено.

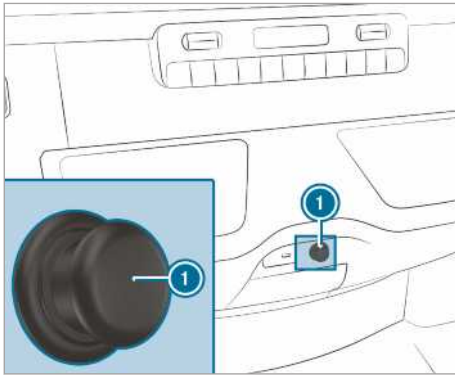

- ▶ Натиснете запалката ①. Когато спиралата се нажежи, запалката сама изскача обратно.

### Щекерни букси

#### Използване на 12-V щекерна букса в средната конзола

##### Условия

- Включени са само уреди с максимално 180 W (15 A).

#### 12-V щекерна букса в отделението за вещи

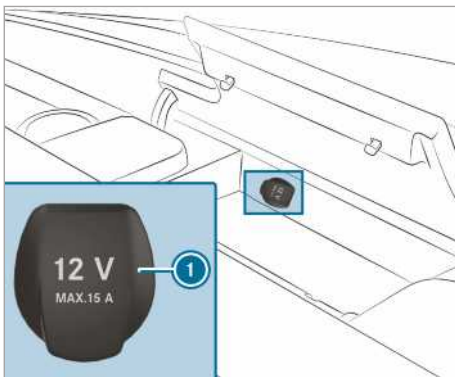

- ▶ Отворете капака на отделението за вещи на средната конзола (→ Страница 73).
- ▶ Отворете капака ① на щекерната букса.
- ▶ Поставете щекера на уреда.

#### 12-V щекерна букса в долния панел за управление

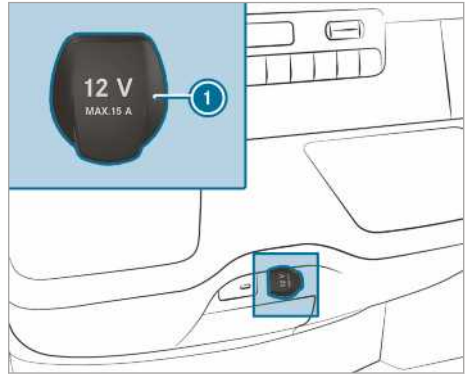

- ▶ Отворете капака ① на щекерната букса.
- ▶ Поставете щекера на уреда.

#### Използване 12 V щекерна букса на седалката на водача

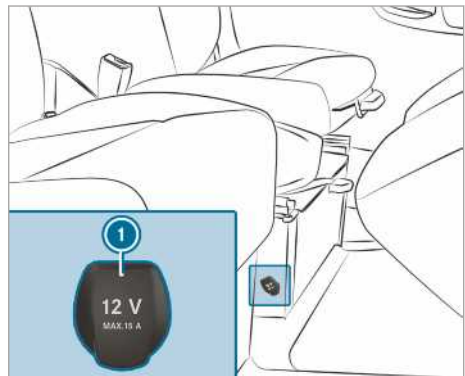

- ▶ Отворете капака ① на щекерната букса.
- ▶ Поставете щекера на уреда.

#### Указания 230-V щекерна букса

- ⚠ **УКАЗАНИЕ** Повреда на допълнителната акумулаторната батерия вследствие на пълно разреждане

Ако при напускане на автомобила бъде включен уред с прекалено висока мощност или нивото на зареждане на допълнителната акумулаторна батерия е прекалено ниско, тя може да бъде повредена.

- ▶ Включвайте само уреди до максимално 150 W.
- ▶ Не включвайте уреди по-дълго от четири часа.

230-V щекерната буска предоставя висока мощност от 150 W, което позволява бързото зареждане на мобилни телефони и свързването на уреди за зареждане на акумулаторни батерии.

Автомобилите с допълнителна акумулаторна батерия разполагат функция за отложено зареждане. Ако сте извън автомобила, можете да зареждате уреди в рамките на четири часа.

### Използване на 230-V щекерна буска в средната конзола

**▲ ОПАСНОСТ** Опасност за живота при повредени свързващ кабел или щекерна буска

Когато е включен подходящ уред, на щекерната буска от 230-V има високо напрежение. Когато свързващият кабел или щекерната буска от 230-V са извадени от облицовката, повредени са или са мокри, можете да получите токов удар.

- ▶ Използвайте само сух и неповреден свързващ кабел.
- ▶ При изключено подаване на контакт се уверете, че щекерната буска от 230-V е суха.
- ▶ Незабавно проверете или подновете в квалифициран специализиран сервиз извадена от облицовката или повредена щекерна буска от 230-V.
- ▶ Никога не включвайте свързващия кабел в извадена от облицовката или повредена щекерна буска от 230-V.

**▲ ОПАСНОСТ** Опасност за живота вследствие на неправилно боравене с щекерната буска

Съществува опасност от токов удар:

- ако бъркнете в щекерната буска.
- поставите неподходящи уреди или предмети в щекерната буска.
- ▶ Не бъркайте в щекерната буска.
- ▶ Включвайте само подходящи уреди в щекерната буска.

**▲ ОПАСНОСТ** Опасност за живота вследствие на токов удар

Ако докоснете 230-V щекерна буска с мокра кърпа, можете да получите токов удар.

Съществува опасност за живота!

При почистване избягвайте зоната около 230-V щекерна буска.

### Условия

- Включени са само уреди с подходящ щекер, отговарящ на съответните специфични за държавата стандарти.
- Включени са само уреди до максимално 150 W.
- Не се ползват разклонители с няколко гнезда.

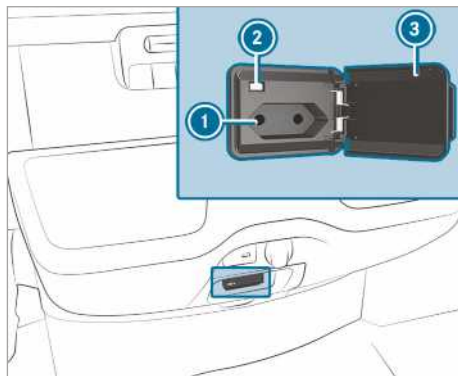

- ▶ Отворете капака ③.
  - ▶ Поставете щекера на уреда в 230-V щекерна буска ①.
- При достатъчно напрежение на бордовата електрическа мрежа контролната лампа ② светва.

Когато не ползвате щекерната буска от 230 V, дръжте капачето затворено.

### Използване на щекерни буски в товарно отделение

#### Условия

- Включени са само уреди с максимално 180 W (15 A).

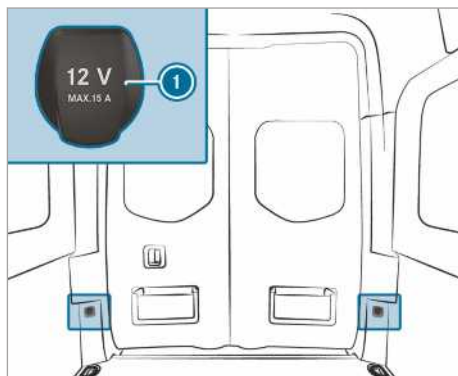

- ▶ Отворете капака ① на щекерната буска.
- ▶ Поставете щекера на уреда.



### Зареждане на мобилен телефон през USB щекерна букса в задната част на купето

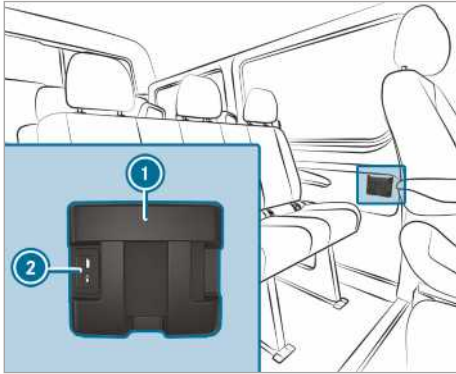

- ▶ Поставете мобилния телефон в отделението за вещи **1** и го свържете към USB щекерната букса **2**, за да се зареди.

### Безжично зареждане на мобилния телефон и свързване с външната антена

#### Указания за безжично зареждане на мобилния телефон

**⚠ ПРЕДУПРЕЖДЕНИЕ** Опасност от нараняване от неподходящо прибрани предмети

Ако разполагате по неподходящ начин предмети в пътническото отделение, има вероятност същите да се разместят или да паднат и да ударят някой от пътниците. Освен това поставките за чаши, отворените отделения за вещи и поставките за мобилни телефони не винаги могат да задържат предметите в тях в случай на произшествие.

Съществува опасност от нараняване, особено при спиращи маневри или при рязка смяна на посоката!

- ▶ Винаги разполагайте предметите така, че да нямат възможност да паднат при тези или подобни ситуации.
- ▶ Уверявайте се винаги, че не стърчат предмети от отделенията за вещи, мрежите за багаж или вещи.
- ▶ Преди потегляне затворете затварящи се отделения за вещи.
- ▶ Винаги прибирайте и обезопасявайте в товарното отделение тежки, твърди, остри, с остри ръбове, чупливи или много големи предмети.

Спазвайте указанията за товарене на автомобила.

**⚠ ПРЕДУПРЕЖДЕНИЕ** Опасност от пожар при попадане на предмети в отделението за мобилен телефон

Когато поставите предмети в отделението за мобилен телефон, те може силно да се нагряват или дори да се запалят.

- ▶ Не поставяйте в отделението за мобилен телефон никакви допълнителни предмети, особено такива от метал.

**ⓘ УКАЗАНИЕ** Повреждане на предмети при попадане в поставката за мобилен телефон

Когато поставяте предмети на поставката за мобилен телефон, те могат да се повредят поради електромагнитните полета.

- ▶ Не поставяйте на поставката за мобилен телефон никакви кредитни карти, памет носители или други чувствителни към въздействието на електромагнитните полета предмети.

**ⓘ УКАЗАНИЕ** Повреждане на поставката за мобилен телефон от течности

Ако поставката за мобилен телефон влезе в контакт с течности, може да се повреди.

- ▶ Внимавайте никакви течности да не влизат в контакт с поставката за мобилен телефон.

Спазвайте следните указания за безжичното зареждане:

- Функцията за зареждане е налична само при включено подаване на контакт.
- Поради обстоятелствата малки мобилни телефони не могат да се зареждат на всяка част от поставката.
- Големи мобилни телефони, които не могат да бъдат поставени в поставката, могат евентуално да не се заредят.
- Мобилният телефон може да се загрее при процеса на зареждане. Това зависи от активните в момента приложения (apps).
- За ефективно зареждане, защитният калъф на мобилния телефон трябва да се отстрани. Изключение правят протекторите, които са подходящи за безжично зареждане.
- При зареждане при възможност използвайте зареждащата поставка.

#### Безжично зареждане на мобилния телефон в предната част на купето

##### Условия

- Мобилният телефон трябва да бъде подходящ за безжично зареждане. Списък с поддържани мобилни телефони ще намерите на адрес:

<http://www.mercedes-benz.com/connect>

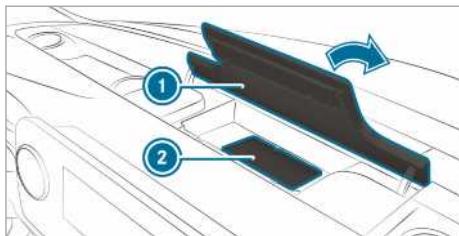

- ▶ Отворете капака на отделението за вещи ① над на медийния дисплей.
- ▶ Поставете мобилния телефон възможно най-центриран с дисплея нагоре върху маркираната повърхност на зареждащата поставка ②. Когато в мултимедийната система се покаже символът за зареждане, тогава мобилният телефон се зарежда.

Смущенията в зареждането се показват на дисплея на мултимедийната система.

- ① Зареждащата поставка може да се извади за почистване, напр. с чиста, хладка вода.

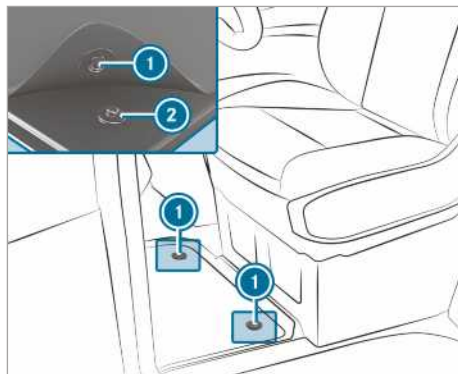

- ▶ **Монтаж:** натиснете бутоните ① към държачите ②.
- ▶ **Демонтаж:** изтеглете стелката от държачите ②.

### Монтаж или демонтаж на стелка

**▲ ПРЕДУПРЕЖДЕНИЕ** Опасност от произшествия в резултат на предмети в пространството за краката на водача

Предмети в краката на водача могат да ограничат хода на педалите или да блокират натиснат педал.

Това застрашава експлоатационната- и пътна безопасност на автомобила.

- ▶ Приберете всички предмети в автомобила на безопасно място, за да не могат да попаднат в краката на шофьора.
- ▶ Стелката винаги трябва да бъде монтирана здраво, както се изисква, за да се обезпечи достатъчно свободно пространство за педалите.
- ▶ Не използвайте незакрепени стелки и не поставяйте стелките една върху друга.

## Външно осветление

### Указание за пренастройване на светлините при пътувания в чужбина

**Автомобили с халогенни или със статични LED фарове:** пренастройване на фаровете не е необходимо. Законите изисквания са изпълнени и в държави с ляво- и дяснопосочно движение.

### Указание за осветителните системи и Вашата отговорност

Различните осветителни системи на автомобила са само помощно средство. Отговорността за подходящите светлини на автомобила в съответствие с осветеността на околната среда и видимостта, със законните разпоредби, както и с пътната обстановка, носи водача на автомобила.

### Превключвател за светлините

#### Управление на превключвателя за светлините

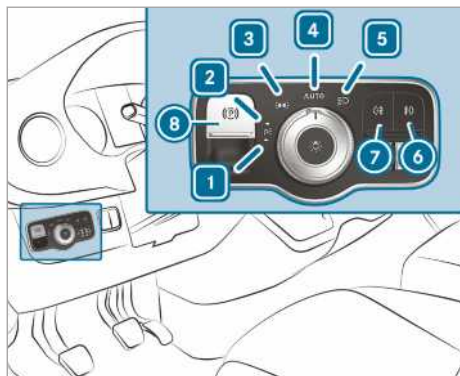

- ▶ 1 Включване или изключване на светлини при временно паркиран автомобил вляво
- ▶ 2 Включване или изключване на светлини при временно паркиран автомобил вдясно
- ▶ 3 Включване или изключване на габаритни светлини, осветление на регистрационния номер и инструментите
- ▶ 4 Включване или изключване на автоматичните светлини за шофиране/дневни светлини (предпочитана настройка на превключвателя за светлините)
- ▶ 5 Включване или изключване на къси/дълги светлини
- ▶ 6 Включване или изключване на светлините за мъгла
- ▶ 7 Включване или изключване на задна светлина за мъгла

- ▶ 8 Задействане или освобождаване на електрическата паркинг-спирачка (→ Страница 142)
- ▶ 9 Ако при напускане на автомобила чуете предупредителен звук сигнал, вероятно светлините са включени.
- ▶ 10 Когато включите светлините при временно паркиран автомобил, габаритните светлини от избраната страна на автомобила са по-слаби. Мигачите, дългите светлини и светлинният клаксон се задействат с комбинирания превключвател (→ Страница 82).

**11** **УКАЗАНИЕ** Разреждане на акумулаторна батерия вследствие на експлоатация на габаритните светлини

Експлоатацията на габаритните светлини в продължение на няколко часа изтощава акумулаторната батерия.

- ▶ Включвайте, когато е възможно, дясната или лявата светлина за паркиране.

При силно разреждане на акумулаторна батерия габаритните светлини и светлините при временно паркиран автомобил се изключват автоматично, за да се подпомогне следващото стартиране на автомобила.

#### Функция на автоматичните светлини за шофиране

**12** **ПРЕДУПРЕЖДЕНИЕ** Опасност от произшествие вследствие на изключени къси светлини при намалена видимост

Когато превключвателят за светлините е на **AUTO**, късите светлини не се включват автоматично при мъгла, сняг и други пречки за видимостта като интензивни пръски.

- ▶ В такива ситуации завъртете превключвателя за светлините на .

Автоматичните светлини за шофиране са само помощно средство. Отговорността за осветлението на автомобила е изцяло Ваша.

Завъртете превключвателя за светлините при мъгла, сняг или пръски бързо от **AUTO** на . В противен случай за кратко са прекъснати светлините за шофиране.

Включване на автоматичните светлини за шофиране.

- Завъртете превключвателя за светлините на позиция **AUTO**. Включване на захранването с напрежение: габаритните светлини се включват или изключват автоматично в зависимост от околното осветление.

При работа на двигателя дневните светлини са включени. Габаритните и късите светлини се включват и изключват допълнително, в зависимост от околното осветление.

Когато са включени късите светлини, контролната лампа  в комбинирания инструмент светва.

### Включване или изключване на светлините за мъгла и на задната светлина за мъгла

#### Условия

- Превключвателят за светлините е в позиция  или **AUTO**.
- Захранването с напрежение или двигателят са включени.

▶ **Включване или изключване на светлините за мъгла:** натиснете бутона .

▶ **Включване или изключване на задната светлина за мъгла:** натиснете бутона .

Спазвайте специфичните за отделните държави предписания за ползването на задната светлина за мъгла.

### Регулиране на дължината на осветяване на фаровете

#### Условия

- Двигателят работи.

С регулатора за дължината на осветяване на фаровете настройвате светлинния конус на фаровете в зависимост от състоянието на натоварване на автомобила. Когато седалките са заети или товарното отделение се товари или разтоварва, светлинният лъч се променя. Поради това може да се влоши видимостта и може да заслепят идващите на среща превозни средства.

 При автомобили с LED фарове дължината на осветяване се настройва автоматично.

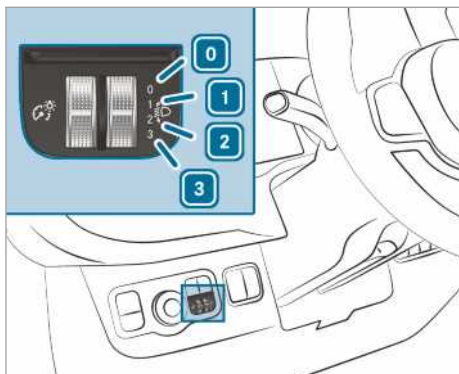

 Седалки на водача и на спътника заети

 Седалките на водача, на спътника и задните седалки са заети

 Седалките на водача, на спътника и задните седалки са заети, товарното отделение или товарната повърхност са натоварени

 Седалката на водача и на спътника са заети и се използва максимално допустимото натоварване на задния мост

▶ Завъртете регулатора за дължината на осветяване на фаровете в съответната позиция. Осветяването на пътно платно трябва да е от 40 м до 100 м и късите светлини не трябва да заслепят на срещното движение.

▶ При ненатоварен автомобил изберете позиция .

### Управление на комбинирания превключвател на светлините

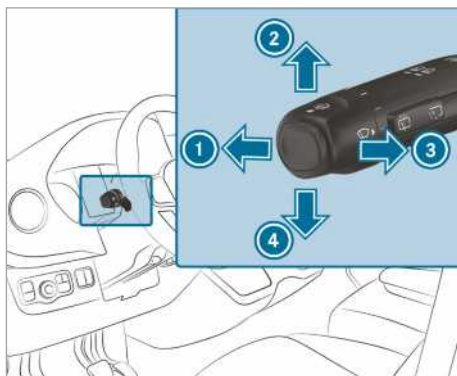





 Дълги светлини

 Мигач отдясно

 Светлинен клаксон

 Мигач отляво

▶ **Мигане:** натиснете комбинирания превключвател в желаната посока  или , докато се фиксира. При по-резки завъртания на волана комбинирания превключвател автоматично се връща обратно.

▶ **Кратко мигане:** натиснете леко комбинирания превключвател в желаната посока  или . Съответният мигач мига три пъти.

▶ **Включване на дълги светлини:** включете късите светлини (→ Страница 81).

▶ Натиснете комбинирания превключвател напред .

Контролната лампа  в комбинирания инструмент светва. Комбинирания превключвател се връща обратно в изходно положение.

 Дългите светлини се включват в позиция **AUTO** само когато е тъмно и при работа на двигателя.

▶ **Изключване на дълги светлини:** натиснете комбинирания превключвател напред ① или дръпнете кратко по посока на стрелката ③ (светлинният клаксон изключва дългите светлини). Контролната лампа  в комбинацията изгасва. Комбинираният превключвател се връща обратно в изходно положение.

① **Автомобили с асистент за дълги светлини:** когато асистентът за дълги светлини е активиран, той регулира включването и изключването на дългите светлини (→ Страница 83).

▶ **Задействане на светлинния клаксон:** включете захранване с напрежение или подаване на контакт.

▶ Дръпнете кратко комбинирания превключвател по посока на стрелката ③.

### Включване или изключване на системата за аварийни светлини

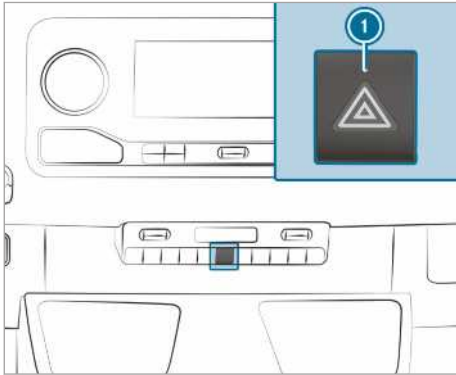

▶ **Включване и изключване:** натиснете бутон ①.

Ако при включена система за аварийни светлини пуснете мигач, светят само мигачите на съответната страна на автомобила.

В следните ситуации аварийните светлини се включват автоматично:

- Задействана е въздушната възглавница.
- Автомобилът спира рязко при повече от 70 км/ч до пълното му спиране.

Когато системата за аварийните светлини се е включила автоматично, за изключването ѝ натиснете превключвателя на аварийните светлини ①.

Аварийните светлини се изключват автоматично, когато след пълно спиране автомобилът отново достигне скорост, по-висока от 70 км/ч.

① Системата за аварийни светлини функционира и без да е подаден контакт.

### Функция на светлини помощ при завиване

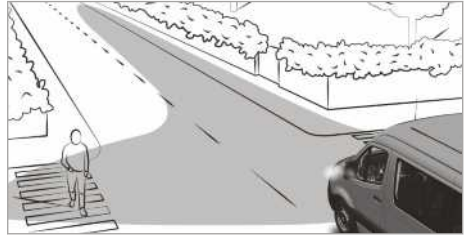

Светлините помощ при завиване подобряват осветяването на пътното платно под широк ъгъл в посоката на завиване, така че напр. остри завои да се виждат по-добре.

Функцията е активна при следните условия:

- Скоростта на шофиране е по-ниска от 40 км/ч и е включен мигач или е завъртян воланът.
- Скоростта на шофиране е между 40 км/ч и 70 км/ч и е завъртян воланът.

Светлините помощ при завиване може да продължат да светят още известно време, но ще се изключат автоматично най-късно след три минути.

① При включване на предавка за заден ход, осветлението се премества на срещуположната страна.

### Асистент за дълги светлини

#### Начин на работа на адаптивния асистент за дълги светлини

**▲ ПРЕДУПРЕЖДЕНИЕ** Опасност от произшествие въпреки асистента за адаптивни дълги светлини

Асистентът за адаптивни дълги светлини не реагира на следните участници в движението:

- Участници в движението, които нямат осветление, напр. пешеходци
- Участници в движението, които имат слабо осветление, напр. велосипедисти
- Участници в движението, чието осветление е закрито, напр. от мантина

В много редки случаи асистентът за адаптивни дълги светлини не реагира или не реагира своевременно на други участници в движението със собствено осветление.

Поради това в тази или подобни ситуации автоматичните дълги светлини не се деактивират или се активират въпреки това.

▶ винаги наблюдавайте пътната обстановка внимателно и изключвайте своевременно дългите светлини.

Асистентът за адаптивни дълги светлини автоматично превключва между следните настройки:

- Къси светлини
- дълги светлини

Системата разпознава идващи настреща или движещи се пред Вас автомобили.

При скорости над 30 км/ч се сменя в следната настройка:

- когато не бъдат разпознати други участници в движението, автоматично се включват дългите светлини.

При скорости под 25 км/ч или достатъчно улично осветление се сменя в следната настройка:

- Дългите светлини се изключват автоматично.

### Граници на системата

Асистентът за адаптивни дълги светлини не може да отчита пътната обстановка, както и метеорологичните условия.

Разпознаването може да бъде ограничено при следните условия:

- Видимостта е лоша, напр. при мъгла, силен дъжд или сняг.
- Датчиците са замърсени или покрити.

Асистентът за адаптивни дълги светлини е само помощно средство. Отговорността за подходящите светлини на автомобила в съответствие с осветеността на околната среда и видимостта, както и с пътната обстановка носите Вие.

Оптичният датчик за системата се намира зад челното стъкло в зоната на таванния модул за управление.

### Включване или изключване на асистента за дълги светлини

- ▶ **Включване:** завъртете превключвателя за светлините в позиция **Auto**.
- ▶ Включете дългите светлини през комбинирания превключвател. Ако дългите светлини автоматично се включат, когато стане тъмно, светва контролната лампа  на мултифункционалния дисплей.
- ▶ **Изключване:** изключете дългите светлини през комбинирания превключвател.

### Предупредителни въртящи се сигнални лампи вкл./изкл.

**▲ ПРЕДУПРЕЖДЕНИЕ** Опасност от произшествие при автоматично изключване на предупредителните въртящи се сигнални лампи

Предупредителните въртящи се сигнални лампи се включва автоматично при изключен двигател

веднага, щом напрежението на бордовата електрическа мрежа падне на критично ниво.

В такъв случай другите участници в движението вече не са предупреждавани за опасната зона.

- ▶ Предупредете другите участници в движението чрез допълнителни предпазни мерки, като напр. предупредителен светлоотрастителен триъгълник.

### Включване на предупредителните въртящи се сигнални лампи

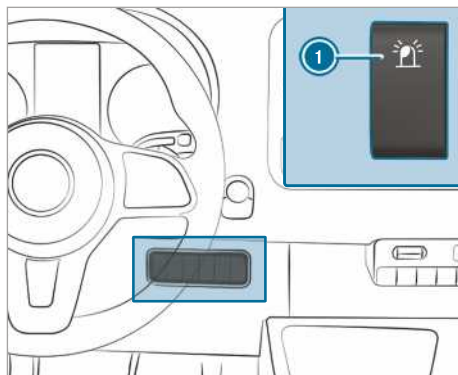

- ▶ Натиснете превключвателя в горната част **1**. Превключвателят остава в положение на повдигане. Контролната лампа в превключвателя свети.

### Изключване на предупредителните въртящи се сигнални лампи

- ▶ Натиснете превключвателя **1** отдолу. Превключвателят остава в средна позиция. Контролната лампа в превключвателя вече не свети.

## Настройване на вътрешно осветление

### Настройка на вътрешното осветление в предната част на купето

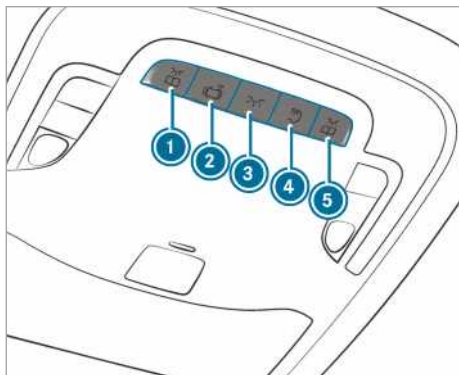

#### Вариант 1

- ▶ ① Включване или изключване на лявата предна лампа за четене
- ▶ ② Автоматично включване или изключване на управлението на вътрешното осветление
- ▶ ③ Включване или изключване на вътрешното осветление в предната част на купето
- ▶ ④ Включване или изключване на осветлението в задната част на купето/товарното отделение
- ▶ ⑤ Включване или изключване на дясната предна лампа за четене

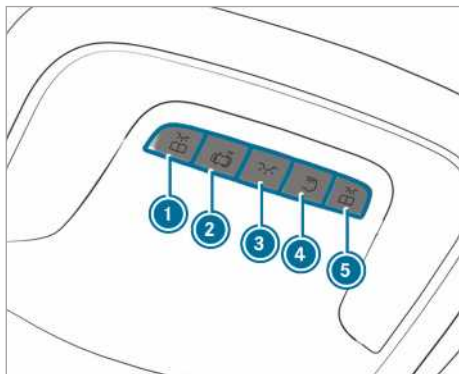

#### Вариант 2

- ▶ ① Включване или изключване на лявата предна лампа за четене
- ▶ ② Автоматично включване или изключване на управлението на вътрешното осветление

- ▶ ③ Включване или изключване на вътрешното осветление в предната част на купето
- ▶ ④ Включване или изключване на осветлението в задната част на купето/товарното отделение
- ▶ ⑤ Включване или изключване на дясната предна лампа за четене

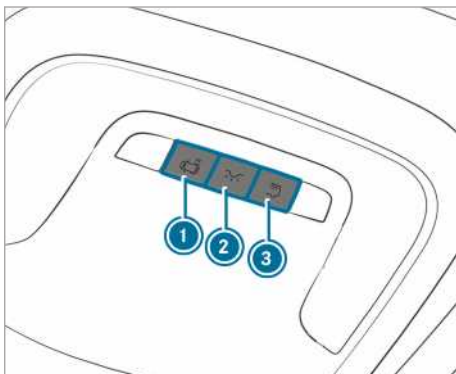

#### Вариант 3

- ▶ ① Автоматично включване или изключване на управлението на вътрешното осветление
- ▶ ② Включване или изключване на вътрешното осветление в предната част на купето
- ▶ ③ Включване или изключване на осветлението в задната част на купето/товарното отделение

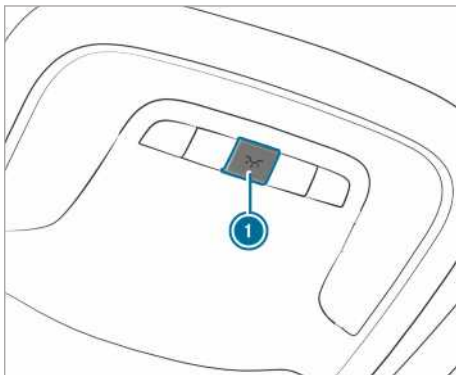

#### Вариант 4

- ▶ ① Включване или изключване на вътрешното осветление

### Вътрешно осветление на задна част на купето

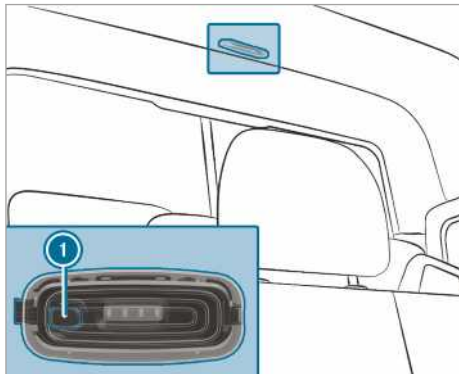

- ▶ 1 Включване или изключване на осветлението в задната част на купето/товарното отделение

### Датчик за движение

- ▲ ПРЕДУПРЕЖДЕНИЕ** Опасност от нараняване чрез лазерния лъч на датчика за движение

Датчикът за движение изпраща невидими лъчи от LED (Light Emitting Diode).

Тези LED са класифицирани като лазери клас 1M и могат да увредят ретината ви в следните ситуации:

- Ако продължително време гледате в нефилтрирания лазерен лъч на датчика за движение
  - Ако погледнете директно в лазерния лъч на датчика за движение с оптически инструменти, напр. очила или лупа.
- ▶ Никога не поглеждайте директно в датчика за движение.

Датчикът за движение се намира в товарното отделение зад преградната стена в средата на покрива.

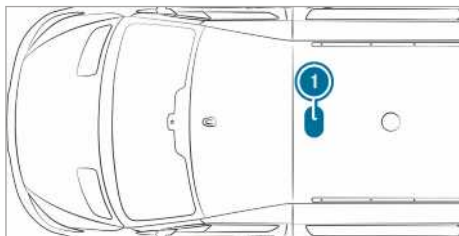

- 1 Позиция на датчика за движение

Ако автомобилът е оборудван с датчик за движение, осветлението на товарното отделение допълнително се включва чрез датчика за движение.

Ако датчикът за движение разпознае движение в товарното отделение при спрял автомобил, осветлението на товарното отделение се включва за около две минути.

Осветлението на товарното отделение може да се включи чрез датчика за движение в следните ситуации:

- Автомобилът е спрял, паркинг-спирачката е дръпната и Вие не натискате спирачния педал.
- **Автомобили с автоматична предавателна кутия:** избирателният лост е в позиция **P** и Вие не натискате спирачния педал.
- Автомобилът не е бил заключен отвън с ключа.

Ако в продължение на няколко часа не бъде разпозната промяна по автомобила, напр. отваряне на врата, датчикът за движение автоматично се изключва. Така се предотвратява разреждане на акумулаторната батерия.

### Смяна на осветителни тела

#### Указания за смяна на осветителните тела

- ▲ ПРЕДУПРЕЖДЕНИЕ** Опасност от изгаряне поради горещи компоненти при смяната на крушка

Крушките, лампите и щекерът могат да станат много горещи по време на работа.

Когато сменяте крушка, можете да се изгорите на тези компоненти.

- ▶ Преди смяната на крушка, оставете компонентите да изстинат.

Спазвайте при смяна на осветителното тяло следните указания:

- Не използвайте осветително тяло, което е падало или по чието стъкло има драскотини. В противен случай осветителното тяло може да се пръсне.
  - Осветителното тяло може да се пръсне, ако го докоснете, ако е нагорещено, ако го изпуснете да падне или ако го надраскате по-леко или по-силно.
  - Петна върху стъкления балон намаляват експлоатационния живот на осветителното тяло. Не пипайте стъклената част с голи ръце. При нужда почистете стъклената част в студено състояние с алкохол или спирт и забършете с кърпа без влакна.
  - Предпазвайте осветителното тяло от влага и не го допирайте до течност.
- Внимавайте винаги за устойчивото положение на крушките.



Ако Вашият автомобил е оборудван с LED светлини, ще разпознаете това по следния начин: при стартиране на двигателя светлинният лъч се движи от горната към долната част и след това обратно. За тази цел трябва да сте включили късите светлини преди стартиране на двигателя.

Крушките и осветителните тела са съществена част от безопасността на автомобила. Поради тази причина обръщайте внимание те винаги да функционират. Редовно проверявайте настройката на фаровете.

- Преди смяна на крушките изключвайте осветителната система на автомобила. Така ще избегнете късо съединение.
- Използвайте крушки с нажежаема жичка само в затворени, конструирани за целта осветителни тела.
- Използвайте само резервни крушки от същия тип и с предвиденото напрежение.

Ако и новото осветително тяло не свети, потърсете квалифициран специализиран сервиз.

### Смяна на осветителни тела в предната част: (автомобили с халогенни фарове)

#### Преглед на типовете осветителни тела в предната част на купето

Можете да смените следните осветителни тела.

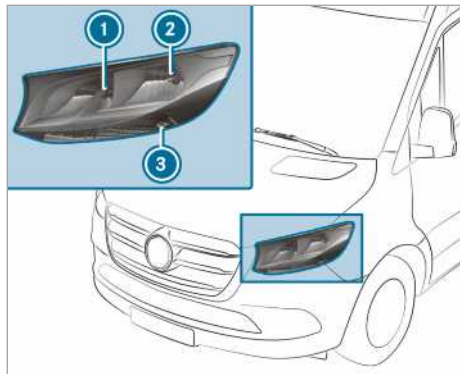

Халогенни фарове

- 1 Дълги светлини/дневни светлини: H15 55 W/15 W
- 2 Къси светлини/навигационни светлини: H7 55 W/W 5 W
- 3 Мигачи: PY 21 W

#### Смяна на халогенни фарове

##### Условия

- **Къси светлини:** осветително тяло тип H7 55 W
- **Дълги светлини/дневни светлини:** осветително тяло тип H15 55 W/15 W

- **Навигационни светлини:** осветително тяло тип W 5 W
- **Мигач:** осветително тяло тип PY 21 W



- 1 Капак на корпуса дълги светлини/дневни светлини
- 2 Капака на корпуса къси светлини/навигационни светлини
- 3 Фасунга мигач

- ▶ Изключете осветителната система.
- ▶ **Дълги светлини/дневни светлини:** издърпайте капака на корпуса 1 назад.
- ▶ Завъртете фасунгата наляво и я извадете.
- ▶ Извадете осветителното тяло от фасунгата.
- ▶ Поставете новото осветително тяло във фасунгата, така че цокълът на лампата да прилегне изцяло върху дъното на фасунгата.
- ▶ Поставете фасунгата и завъртете надясно.
- ▶ Поставете капака на корпуса 1.
- ▶ **Къси светлини/навигационни светлини:** издърпайте капака на корпуса 2 назад.
- ▶ Издърпайте фасунгата назад.
- ▶ Извадете осветителното тяло от фасунгата.
- ▶ Поставете новото осветително тяло във фасунгата, така че цокълът на лампата да прилегне изцяло върху дъното на фасунгата.
- ▶ Поставете фасунгата напред.
- ▶ Поставете капака на корпуса 2.
- ▶ **Мигач:** изключете осветителната система.
- ▶ Завъртете фасунгата 3 наляво и я извадете.
- ▶ Завъртете осветителното тяло с леко натискане наляво и го извадете от фасунгата.
- ▶ Поставете ново осветително тяло във фасунгата и го завъртете надясно.
- ▶ Поставете фасунгата 3 и завъртете надясно.

## Допълнителен мигач

### Условия

- **Допълнителни мигачи (автомобили със задвижване на всички колела):** осветително тяло тип P 21 W

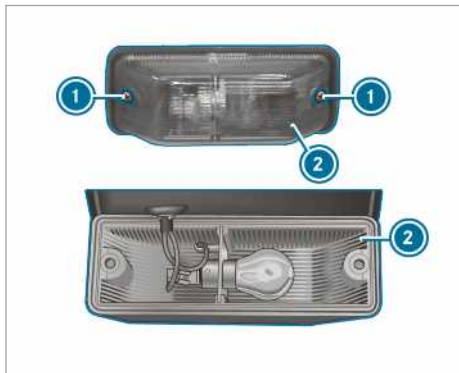

- ▶ Изключете осветителната система.
- ▶ Отвийте винтовете ① и откачете стъклото за светлините ②.
- ▶ Завъртете осветителното тяло с леко натискане наляво и го извадете от фасунгата.
- ▶ Поставете ново осветително тяло във фасунгата и завъртете надясно.
- ▶ Поставете стъклото за светлините ② и завийте винтовете ①.

### Смяна на осветителните тела в задната част (товарен фургон и комби)

#### Преглед на задните типове осветителни тела (товарен фургон и комби)

Можете да сменят следните осветителни тела.

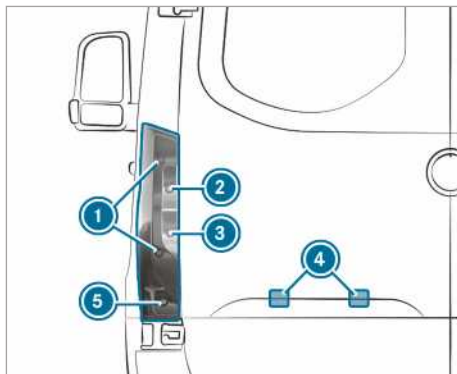

Автомобили със стандартна задна светлина

- ① Стоп-светлини/задни габаритни светлини/навигационни светлини: P 21 W
- ② Мигачи: PY 21 W
- ③ Светлини за заден ход: P 21 W
- ④ Осветление на регистрационния номер: W 5 W
- ⑤ Задна светлина за мъгла: P 21 W

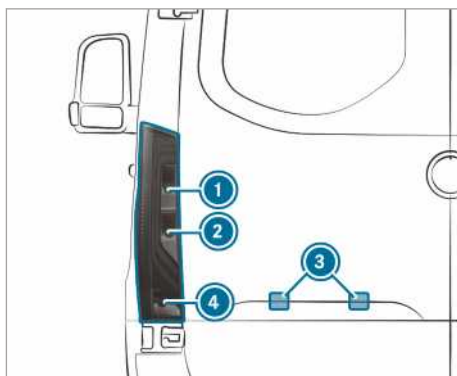

Автомобили с частична LED задни светлини

- ① Мигачи: PY 21 W
- ② Светлини за заден ход: P 21 W
- ③ Осветление на регистрационния номер: W 5 W
- ④ Задна светлина за мъгла: P 21 W

#### Задна светлина (товарен фургон и комби)

##### Условия

- **Стоп-светлини/задни габаритни светлини/навигационни светлини:** осветително тяло тип P 21 W
- **Мигач:** осветително тяло тип PY 21 W
- **Светлини за заден ход:** осветително тяло тип P 21 W
- **Задна светлина за мъгла:** осветително тяло тип P 21 W

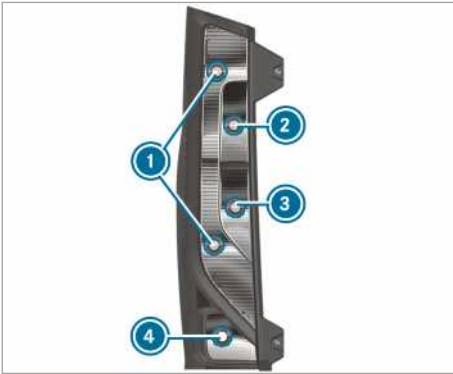

- ❶ Стоп-светлини/задни габаритни светлини/навигационни светлини
- ❷ Мигачи
- ❸ Светлини за заден ход
- ❹ Задна светлина за мъгла

- ▶ Изключете осветителната система.
- ▶ Отворете задната врата на багажното отделение.

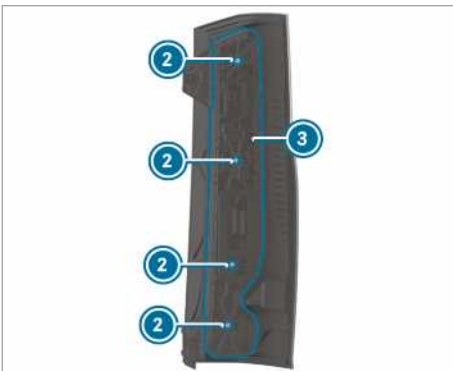
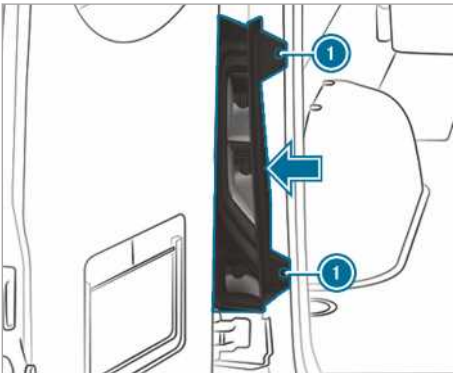

- ▶ **Демонтаж:** отвийте винтовете ❶ и откачете задната светлина по посока на стрелката.
- ▶ Откачете щекера от държача на крушката ❸.
- ▶ Развийте винтовете ❷ и извадете държача на крушката ❸ от задната светлина.
- ▶ Завъртете осветителното тяло с леко натискане наляво и го извадете от фасунката.
- ▶ Поставете ново осветително тяло и го завъртете надясно.
- ▶ **Монтаж:** поставете държача на крушката ❸ върху задната светлина и завийте винтовете ❷.
- ▶ Натиснете щекера в държача на крушката ❸.
- ▶ Поставете задната светлина и завийте винтовете ❶.

### Осветление на регистрационния номер

#### Условия

- **Осветление на регистрационния номер:** осветително тяло тип W 5 W



- ▶ Изключете осветителната система.
- ▶ Поставете в гнездото ❷ между осветителното тяло ❸ и блендата ❶ напр.отвертка и внимателно повдигнете осветителното тяло ❸.
- ▶ Извадете осветителното тяло ❸ от блендата ❶.
- ▶ Завъртете фасунгата на осветителното тяло с около 45° и я извадете от осветителното тяло.
- ▶ Свалете осветително тяло.
- ▶ Поставете новото осветително тяло във фасунгата на лампата.
- ▶ Поставете фасунгата на осветителното тяло и завъртете около 45°.
- ▶ Поставете осветителното тяло в гнездото на блендата, докато не се фиксира.

### Смяна на осветителните тела в задната част (шаси)

#### Преглед на задните типове осветителни тела (шаси)

Можете да сменяте следните осветителни тела.

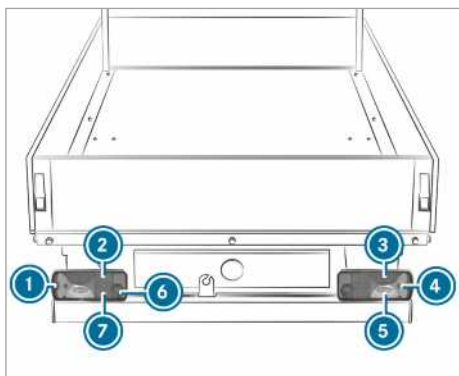

Автомобили със стандартна задна светлина

- ① Габаритна светлина: R 5 W
- ② Задни габаритни светлини: R 5 W
- ③ Стоп-светлини: P 21 W
- ④ Мигачи: PY 21 W
- ⑤ Светлини за заден ход: P 21 W
- ⑥ Задна светлина за мъгла (страна на водача): P 21 W
- ⑦ Осветление на регистрационния номер: R 5 W

#### Смяна на задната светлина на шасито

##### Условия

- **Задна светлина за мъгла:** осветително тяло тип P 21 W
- **Осветление на регистрационния номер:** осветително тяло тип R 5 W
- **Светлини за заден ход:** осветително тяло тип P 21 W
- **Мигач:** осветително тяло тип PY 21 W
- **Габаритна светлина:** осветително тяло тип R 5 W
- **Стоп-светлини:** осветително тяло тип P 21 W
- **Задни габаритни светлини:** осветително тяло тип R 5 W

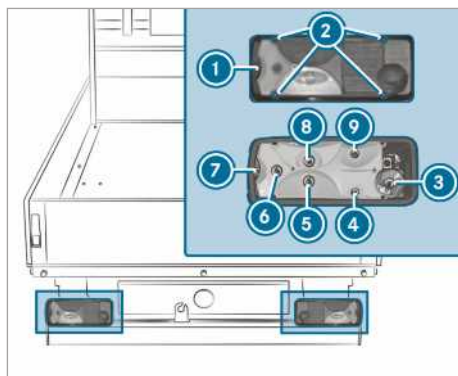

- ① Стъкло за светлини
- ② Винтове
- ③ Задна светлина за мъгла
- ④ Осветление на регистрационния номер
- ⑤ Светлини за заден ход
- ⑥ Мигачи
- ⑦ Габаритна светлина
- ⑧ Стоп-светлини
- ⑨ Задни габаритни светлини

- ▶ Изключете осветителната система.
- ▶ Отвийте винтовете ① и откачете стъклото за светлините ②.
- ▶ Откачете щекера от държача на крушката.
- ▶ Завъртете осветителното тяло с леко натискане наляво и го извадете от фасунгата.
- ▶ Поставете ново осветително тяло във фасунгата и го завъртете надясно.
- ▶ Поставете стъклото за светлините ② и завийте винтовете ①.

#### Смяна на осветителни тела, допълнителни светлини

##### Странични габаритни светлини

##### Условия

- **Странични габаритни светлини:** осветително тяло тип LED

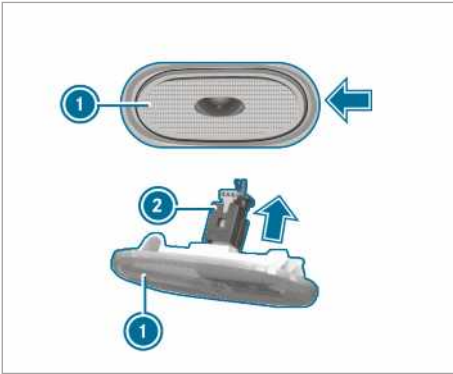

- ▶ Изключете осветителната система.
- ▶ Поставете отсрани напр. отвертка и внимателно повдигнете страничната маркираща светлина ① по посока на стрелката.
- ▶ Извадете щепсела ② от страничната маркираща светлина по посока на стрелката ①.
- ▶ Свържете новата странична маркираща светлина с щепсела.
- ▶ Поставете страничната маркираща светлина отляво и я фиксирайте. Страничната маркираща светлина се фиксира с щракване.

### Смяна на осветителни тела, лампи за купето

#### Смяна на вътрешното осветление в задната част на купето

##### Условия

- ① За да сте сигурни в серийния контрол за отказ на крушките, трябва да се използват само осветителни тела от същия тип и със същата мощност, каквито са монтирани в съответната серия.

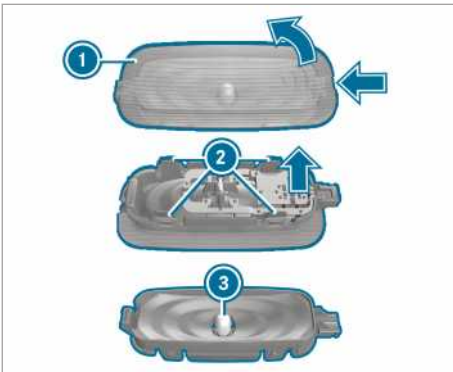

- ▶ Изключете вътрешното осветление.

- ▶ Притиснете фиксиращата пружина на стъклото за светлини ① с подходящ предмет, напр.с отвертка, и след това повдигнете стъклото с корпуса на осветителното тяло.
- ▶ **Сваляне на стъклото за светлини от корпуса на осветителното тяло:** натиснете палците на стъклото за светлини ② навътре.
- ▶ Издърпайте осветителното тяло ③ от корпуса му.
- ▶ Поставете новото осветително тяло.
- ▶ Поставете стъклото за светлини върху корпуса на осветителното тяло и го фиксирайте.
- ▶ Поставете стъклото за светлини към корпуса на осветителното тяло и го фиксирайте.

### Стъклочишачки

#### Включване и изключване на стъклочишачките на челното стъкло

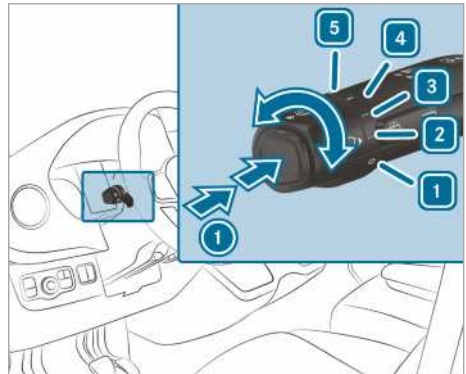



- ① Еднократен ход на стъклочишачките/почистване с течност за стъклочишачки
- ① Изключени стъклочишачки
- ② Почистване на нормални интервали  
Автомобили с датчик за дъжд: нормално автоматично почистване
- ③ Почистване на чести интервали  
Автомобили с датчик за дъжд: често автоматично почистване
- ④ Бавен постоянен режим на работа на стъклочишачките
- ⑤ Бърз постоянен режим на работа на стъклочишачките
- ▶ Завъртете комбинация превключвател в съответната позиция ① - ⑤.
- ▶ **Еднократен ход на стъклочишачките/почистване:** натиснете бутона на комбинация превключвател по посока на стрелката ①.
  - Еднократен ход на стъклочишачките

-  Почистване на стъклата с течност за стъклочистачки

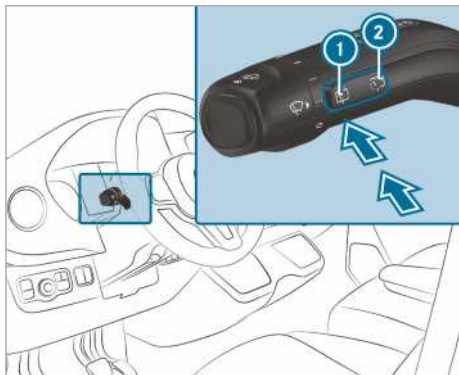
### Включване и изключване на стъклочистачката на задното стъкло



- ①  Еднократен ход на стъклочистачките/измиване
- ②  Почистване на интервали

▶ **Еднократен ход на стъклочистачките:** задръжте бутон ① натиснат до точката на съпротивление.

▶ **Почистване с течност за стъклочистачки:** натиснете бутона ① отвъд точката на съпротивление.

▶ **Включване или изключване на почистването на интервали:** натиснете бутона ②. При включена задна стъклочистачка в дисплей инструмента се появява символът .

### Смяна на перата на стъклочистачките за челното стъкло

**▲ ПРЕДУПРЕЖДЕНИЕ** Опасност от притискане при смяна на перата от включена стъклочистачка

Ако при смяната на перото на стъклочистачка, стъклочистачките се задвижат, можете да се заклепите на рамото им.

▶ Преди смяна на стъклочистачките винаги да се изключват стъклочистачките и запалването.

**▲ ПРЕДУПРЕЖДЕНИЕ** Опасност от нараняване вследствие използването на стъклочистачките при отворен преден капак

Когато стъклочистачките се задвижат при отворен преден капак, лостовият механизъм за задвижване на стъклочистачките може да Ви притисне.

▶ Преди да бъде отворен предният капак, винаги изключвайте стъклочистачките и подаването на контакт.

- ① Ако перата на стъклочистачките са износени, стъклата не се почистват правилно. Сменяйте перата на стъклочистачките два пъти в годината, най-добре през пролетта и есента.

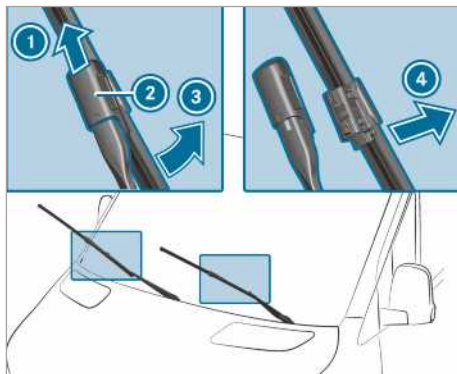

- ▶ Вдигнете рамото на стъклочистачката ③ от челното стъкло.
- ▶ Задръжте рамото на стъклочистачката ③ и завъртете докрай перото на стъклочистачката по посока на стрелката ②.
- ▶ Бутнете плъзгача ④ нагоре по посока на стрелката, докато се фиксира.
- ▶ Върнете перото на стъклочистачката към рамото на стъклочистачката.
- ▶ Издърпайте перото на стъклочистачката ① от рамото ѝ.
- ▶ Поставете новото перо на стъклочистачката ① в държача на рамото ③.

Тук спазвайте различните дължини на двете пера на стъклочистачката:

- Страна на водача: дълго перо на стъклочистачка
- Страна на спътника: късо перо на стъклочистачка
- ▶ Бутнете плъзгача ② надолу, докато се фиксира.
- ▶ Пуснете рамото на стъклочистачката ③ обратно върху челното стъкло.

## Смяна на перата на стъклочиастките за челното стъкло (WET WIPER SYSTEM)

**▲ ПРЕДУПРЕЖДЕНИЕ** Опасност от притискане при смяна на перата от включена стъклочиастка

Ако при смяната на перото на стъклочиастка, стъклочиастките се задвижат, можете да се заклещите на рамото им.

▶ Преди смяна на стъклочиастките винаги да се изключват стъклочиастките и запалването.

**▲ ПРЕДУПРЕЖДЕНИЕ** Опасност от нараняване вследствие използването на стъклочиастките при отворен преден капак

Когато стъклочиастките се задвижат при отворен преден капак, лостовият механизъм за задвижване на стъклочиастките може да Ви притисне.

▶ Преди да бъде отворен предният капак, винаги изключвайте стъклочиастките и подаването на контакт.

**i** Ако перата на стъклочиастките са износени, стъклата не се почистват правилно. Сменяйте перата на стъклочиастките два пъти в годината, най-добре през пролетта и есента.

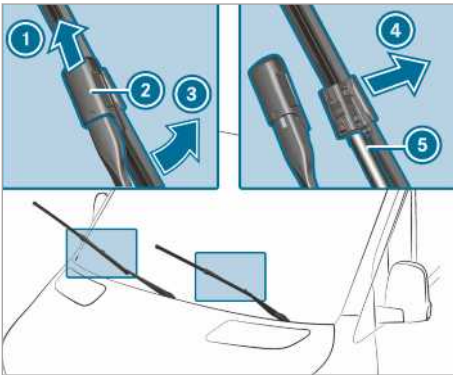

- ▶ Вдигнете рамото на стъклочиастката **3** от челното стъкло.
- ▶ Задръжте рамото на стъклочиастката **3** и завъртете докрай перото на стъклочиастката по посока на стрелката **3**.
- ▶ Бутнете плъзгача **2** нагоре по посока на стрелката, докато се фиксира.
- ▶ Издърпайте перото на стъклочиастката **1** от рамото ѝ по посока на стрелката **4**.
- ▶ Внимателно изтеглете маркуча **5** от перото на стъклочиастката.

- ▶ Закрепете маркуча **5** на новото перо на стъклочиастката.
- ▶ Поставете новото перо на стъклочиастката **1** в държача на рамото **3**.

Тук спазвайте различните дължини на двете пера на стъклочиастката:

- Страна на водача: дълго перо на стъклочиастка
  - Страна на спътника: късо перо на стъклочиастка
- ▶ Бутнете плъзгача **2** надолу, докато се фиксира.
  - ▶ Върнете перото на стъклочиастката към рамото на стъклочиастката.
  - ▶ Пуснете рамото на стъклочиастката **3** обратно върху челното стъкло.

## Смяна на перата на стъклочиастката за задното стъкло

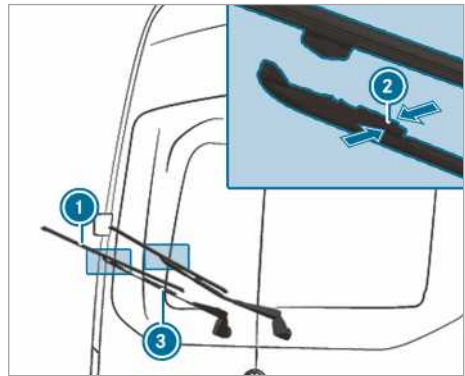

- ▶ Вдигнете рамото на стъклочиастката **3** от задното стъкло.
- ▶ Натиснете едновременно двете скоби **2** по посока на стрелката и завъртете перото на стъклочиастката нагоре от рамото.
- ▶ Изтеглете перото на стъклочиастката **1** нагоре от държача на рамото на стъклочиастката **3**.
- ▶ Поставете новото перо на стъклочиастката **1** в държача на рамото **3**.
- ▶ Притиснете новото перо на стъклочиастката **1** към рамото **3**, докато скобите се фиксират с щракване.
- ▶ Пуснете рамото на стъклочиастката **3** обратно на задното стъкло.

## Огледала

## Управление на външно огледало

**⚠ ПРЕДУПРЕЖДЕНИЕ** Опасност от произшествие при настройки на автомобила по време на шофиране

Вие можете да изгубите контрола над автомобила при следните ситуации.

- Когато по време на шофиране регулирате седалката на водача, подглавника, волана и огледалото.
- Когато по време на шофиране поставяте предпазния колан.

▶ Преди стартиране на двигателя: регулирайте седалката на водача, подглавника, волана и огледалото и поставете предпазния колан.

**⚠ ПРЕДУПРЕЖДЕНИЕ** Опасност от произшествие при използване на външното огледало чрез неправилна преценка на дистанцията

Външните огледала отразяват в по-малък мащаб. Видимите обекти са по-близо, отколкото изглеждат.

Поради това можете неправилно да прецените разстоянието до участници в движението, движещи се зад Вас, напр. при смяната на пътна лента.

▶ Затова постоянно следете с поглед през рамо действителното разстояние до останалите участници в движението.

## Ръчно настройване на външните огледала

▶ Настройте с ръка външното огледало, докато застане в правилната позиция.

▶ **Фиксиране на извадено от гнездото външно огледало:** натиснете с ръка външното огледало, докато застане в правилната позиция.

## Електрическо настройване на външните огледала

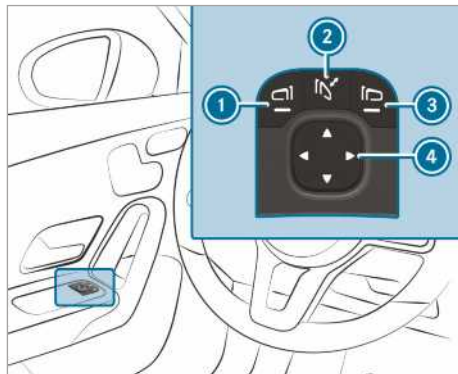

Примерно изображение

**ⓘ УКАЗАНИЕ** Повреждане на електрическите външни огледала

Ако ръчно затваряте навътре и отваряте навън електрическите външни огледала, можете да ги повредите, а те няма да могат да се регулират правилно.

Ако външните огледала не са прибрани при миене на автомобила в автоматична автомивка, четките може насилствено да приберат външните огледала и да ги повредят.

▶ Затваряйте навътре и отваряйте навън външните огледала само електрически.

▶ Преди измиване на автомобила на автоматична автомивка, затворете външните огледала навътре.

▶ Преди пътуването включете захранването с ток или подаването на контакт.

▶ **Прибиране или отваряне:** натиснете за кратко бутон ②.

▶ **Настройване:** с бутон ① или ③ изберете външното огледало, което искате да настроите.

▶ С бутона ④ настройте позицията на огледалното стъкло.

▶ **Фиксиране на извадено от гнездото външно огледало:** задръжте натиснат бутон ②.

Чува се шракване, последвано от шум от удар. Външното огледало се позиционира в правилната позиция.

## Затопляне на външно огледало

▶ **Автомобили без отопление на задното стъкло:** при ниски температури отоплението на огледалото автоматично се включва след стартирането на двигателя.

▶ **Автомобили с отопление на задното стъкло:** при ниски температури отоплението на огледа-



лото автоматично се включва след стартирането на двигателя. В допълнение отоплението на огледалото може да се включи едновременно с отоплението на задното стъкло посредством бутона за отоплението на задното стъкло.

### Затъмняване на вътрешното огледало за обратно виждане

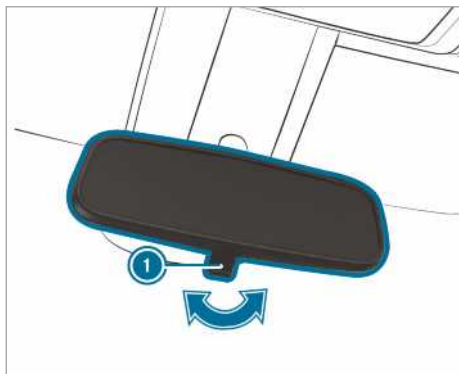

- ▶ **Затъмняване на вътрешно огледало за обратно виждане:** бутнете лоста за затъмняване ① по посока на стрелката.

### Управление на сенниците

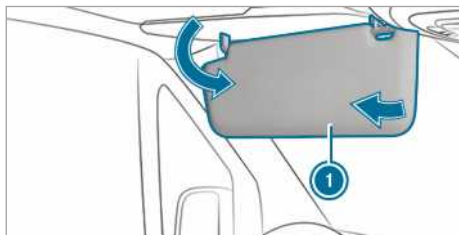





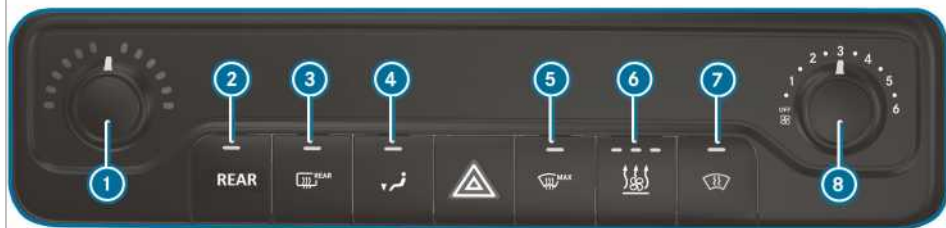

- ▶ **Заслепяване отпред:** завъртете надолу сенника ①.
- ▶ **Заслепяване отстрани:** обърнете сенника настрани ①.

## Преглед на системите за климатизация







## Преглед на отоплителната система

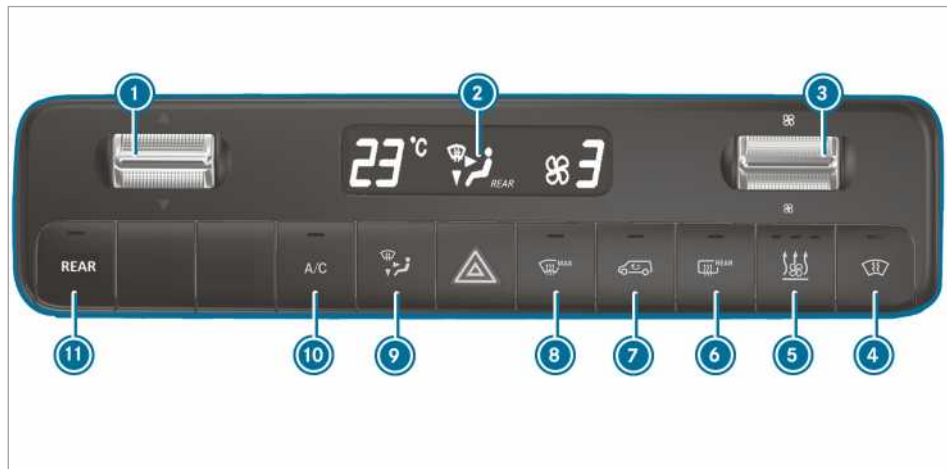

- 1 Настройване на температурата
- 2 **REAR** /  Включване/изключване на отоплението за задната част на купето
- 3  Включване/изключване на отоплението на задното стъкло (→ Страница 101)
- 4  Включване/изключване на разпределяне на въздуха в пространството за краката
- 5  Включване/изключване на размразяването на челното стъкло (→ Страница 100)
- 6 Автомобили с автономно отопление или допълнителен отоплител:  включване/изключване на автономното отопление или допълнителния отоплител (→ Страница 103)
- 7  Автомобили с отопление на челното стъкло:
- 8 Настройване на количеството въздух
- 8  включване/изключване на отоплението на челното стъкло (→ Страница 101)
- i Контролните лампи в бутоните показват, че съответната функция е активирана.







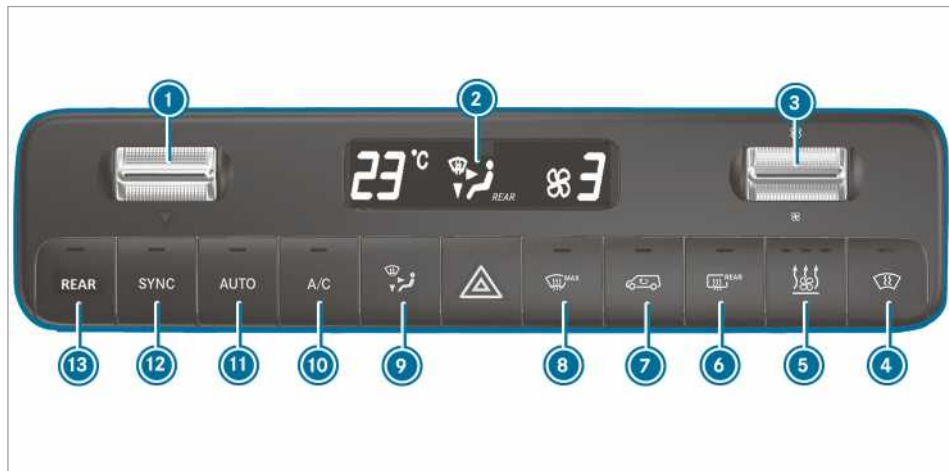

## Преглед на TEMPATIC



- 1 ▼▲ Настройване на температурата
- 2 Дисплей
- 3 ☼ Регулиране на количеството въздух
- 4  Автомобили с отопление на челното стъкло: включване/изключване на отоплението на челното стъкло (→ Страница 101)
- 5 Автомобили с автономно отопление или допълнителен отоплител:  включване/изключване на автономното отопление или допълнителния отоплител (→ Страница 103)
- 6 Автомобили с отопление на задното стъкло:  включване/изключване на отоплението на челното стъкло (→ Страница 101)
- 7  Режим на рецикулация, вкл./изкл. (→ Страница 100)
- 8  Включване/изключване на размразяването на челното стъкло (→ Страница 100)
- 9  Настройване на разпределянето на въздуха (→ Страница 100)
- 10 A/C Включване/изключване на функцията A/C (→ Страница 99)
- 11  Автомобили с 2-зонова климатизация: регулиране на климатизацията/отоплението за задната част на купето (контролната лампа мига) (→ Страница 98)
- i Контролните лампи в бутоните показват, че съответната функция е активирана.

## Преглед на THERMOTRONIC



- 1 ▼▲ Настройване на температурата
- 2 Дисплей
- 3 ☁️ Регулиране на количеството въздух
- 4  Автомобили с отопление на челното стъкло: включване/изключване на отоплението на челното стъкло (→ Страница 101)
- 5 Автомобили с автономно отопление или допълнителен отоплител:  включване/изключване на автономното отопление или допълнителния отоплител (→ Страница 103)
- 6 Автомобили с отопление на задното стъкло:  включване/изключване на отоплението на челното стъкло (→ Страница 101)
- 7  Режим на рециркулация, вкл./изкл. (→ Страница 100)
- 8  Включване/изключване на размразяването на челното стъкло (→ Страница 100)
- 9  Настройване на разпределянето на въздуха (→ Страница 100)
- 10  Включване/изключване на функцията A/C (→ Страница 99)
- 11 **AUTO** Автоматично регулиране на климатизацията отпред (→ Страница 99) и задна част на купето (→ Страница 99)
- 12 **SYNC** Включване/изключване на синхронизацията (→ Страница 100)
- 13 **REAR** /  Автомобили с 2-зонава климатизация: регулиране на климатизацията/отоплението за задната част на купето (контролната лампа мига) (→ Страница 98)

i Контролните лампи в бутоните показват, че съответната функция е активирана.

i При изключена система за климатизация стъклата може да се изпотят по-бързо. Изключвайте системата за климатизация само краткотрайно.

i Ако предната инсталация вече е включена а задната инсталация е изключена, тя се включва чрез повишаване на вентилатора в менюто за задна част на купето. Ако предната инсталация бъде включена, задната инсталация се включва автоматично и тя.

## Управление на системи за климатизация

## Включване или изключване на системата за климатизация

▶ **Включване:** настройте количеството въздух в менюто за предна част на купето на степен 1 или по-висока.

▶ **Изключване:** настройте количеството въздух в менюто за предна част на купето на степен 0 или OFF (Изкл.).  
В дисплея на системата за климатизация се появява OFF (Изкл.).

## Настройване на климатизацията за задната част на купето



## Условия

- Системата за климатизация е включена (→ Страница 98).



## Включване и настройване на температура и количеството въздух TEMPMATIC и THERMOTRONIC

Натиснете бутон  / .

Контролната лампа в бутона  и сим-

волът  /  в дисплея на системата за климатизация.

Индикацията преминава към температурата и вентилатора в менюто за задната част на купето.

- ▶ Настройте чрез превключвателите   и  желаната температура и количество въздух в менюто за задна част на купето.



- ⓘ При големи разлики в зададената температура за предната и задната инсталация, те не могат да се регулират точно.
- ⓘ Когато климатизацията на задната част на купето е изключена, тя автоматично се включва чрез натискане на бутон .



В зависимост от оборудването на автомобила климатизацията включва според необходимостта съответната климатична система на покрива или отоплението за задната част на купето:

- **Автомобили с климатична система на покрива:** в задната част на купето може само да се охлажда.
- **Автомобили с отопление в задната част:** в задната част на купето може само да се затопля.

## Изключване на климатизация за задна част на купето TEMPMATIC и THERMOTRONIC

Натиснете бутон  / .

Когато контролната лампа в бутона  / 

и символът  /  в дисплея на системата за климатизация мигат, в менюто за задната част задайте количеството въздух на степен 0.

- ⓘ Контролната лампа свети: климатизацията за задната част на купето е включена. Контролната лампа не свети: климатизацията за задната част на купето е изключена. Контролната лампа мига: режимът за настройка на климатизацията за задната част на купето е активен.

## Включване или изключване на А/С функцията

### Условия

- Системата за климатизация е включена (→ Страница 98).

А/С функцията климатизира и изсушава въздуха в купето на автомобила.

- ▶ Натиснете бутон .

- ⓘ Изключвайте А/С функцията само краткотрайно. В противен случай стъклата могат да се запотят по-бързо.
- ⓘ В режима на охлаждане по долната страна на автомобила може да се появи конденз. Това не е признак за дефект.

## Автоматично регулиране на климатизацията

### Условия

- Системата за климатизация е включена (→ Страница 98).

### Автоматично климатизиране включване

В автоматичен режим температурата, количеството въздух и разпределянето на въздуха се регулират и поддържат постоянни.

- ▶ Натиснете бутон .

На дисплея се появява температурата. Индикацията за количеството въздух и разпределянето на въздуха изгасва.

Ако климатизацията за задната част на купето е включена, се приема настройката за задната част.

### Изключване на автоматично климатизиране



- ▶ Чрез превключвателя  променете настройката за количество и разпределение на въздуха (→ Страница 100). Другата съответна настройка остава незасегната от промяната.

## Автоматично регулиране на климатизацията отзад

### Условия

- Климатизацията на задната част на купето е включена (→ Страница 98).

В автоматичен режим температурата, количеството въздух и разпределянето на въздуха се регулират и поддържат постоянни.

- ▶ Натиснете бутон  / .
- ▶ Натиснете бутон .

❶ Дори ако климатизацията отпред е в автоматичен режим, чрез преместване на вентилатора в менюто за задната част на купето, климатичната система отзад може да излезе от автоматичен режим.





❷ Когато въздухът бъде охладен и вратата на водача, спътника или пътничката се врата бъдат отворени, вентилаторът на климатичната инсталация за задната част на купето се намалява след около 15 минути.

След като всички врати бъдат отново затворени, вентилаторът отново се връща на предходната настройка след около една минута.







### Информация относно позициите за разпределяне на въздуха

Символите в дисплея показват през кои дюзи се насочва въздухът.

#### TEMPMATIC

-  Дюзи за размразяване на стъклото и средни дюзи
-  Всички дюзи
-  Средни дюзи
-  Средни дюзи и дюзи в пространството за краката

#### THERMOTRONIC

-  Дюзи за размразяване на стъклото
-  Дюзи за размразяване на стъклото и средни дюзи
-  Всички дюзи
-  Дюзи за размразяване на стъклото и в пространството за краката
-  Средни дюзи
-  Средни дюзи и дюзи в пространството за краката
-  Дюзи в пространството за краката

### Настройване на разпределянето на въздуха

#### Условия

- Системата за климатизация е включена.

▶ Натискайте бутон , докато в дисплея на климатичната система се избере желаното разпределяне на въздуха.

### Включване или изключване на функцията за синхронизация

#### Условия

- Системата за климатизация е включена (→ Страница 98).

С функцията за синхронизация се управлява централно климатизацията. Настройките за температура

и количествата въздух в предната зона се възприемат автоматично и за задната зона.

▶ Натиснете бутон **SYNC**.

❶ Когато климатизацията на задната част на купето е изключена, тя автоматично се включва чрез натискане на бутона **SYNC**.

### Отстраняване на запотяване от стъклата



#### Запотени отвътре стъкла

▶ Натиснете бутон .

Ако размразяването на челното стъкло е включено, температурата и количеството въздух не могат да се настройват.

▶ При автомобили с отоплителна система и ръчно управление на климатичната система допълнително затворете страничните и средните дюзи (→ Страница 101), както и вентилационните дюзи за задната част на купето (→ Страница 102).

#### Автомобили с климатични системи

**TEMPMATIC или THERMOTRONIC:** Натиснете бутон **A/C** и ако е необходимо насочете разпределянето на въздуха с бутон  към челното стъкло .

▶ При необходимост увеличете количеството въздух и затворете всички вентилационни дюзи (→ Страница 101).

▶ Ако стъклата продължават да са запотени: натиснете бутон .

Ако размразяването на челното стъкло е включено, температурата и количеството въздух не могат да се настройват.

В дисплея на системата за климатизация се появява  или не се появява никакъв символ.

#### Автомобили с отопление на челното стъкло:



натиснете бутон

▶ Затворете средните дюзи (→ Страница 101) и вентилационните дюзи за пространството на главата (→ Страница 102) и за задната част на купето (→ Страница 102).

#### Запотени отвън стъкла

▶ Включете стъклочистачката (→ Страница 91).

### Включване или изключване на режим на рециркуляция

▶ Натиснете бутон . Въздухът в купето циркулира.

Режимът на рециркуляция се изключва автоматично.

- ❗ При включен режим на рециркулация стъклата могат да се запотят по-бързо. Включвайте режима на рециркулация само за кратко.

Режимът на рециркулация се включва автоматично в следните случаи:

- при високи външни температури
- при пътуване в тунел (само автомобили с автоматична система за климатизация THERMOTRONIC)
- при включване на стъклочистачката (→ Страница 91)

Тогава контролната лампа в бутона  не свети. След максимално 30 минути автоматично се добавя външен въздух.

### Комфортно отваряне/затваряне с бутон за рециркулиращ въздух

- ▶ **Комфортно затваряне:** натискайте бутон , докато страничните стъкла започнат автоматично да се затварят. Началната позиция на страничните стъкла е запазена.
- ▶ **Комфортно отваряне:** натискайте бутон , докато страничните стъкла започнат автоматично да се отварят. Страничните стъкла се отварят автоматично до запазената преди това позиция.

### Включване или изключване на отоплението на челното стъкло

- ❗ При високи външни температури отоплението на челното стъкло не може да се включи.
- ▶ Натиснете бутон за отоплението на челното стъкло. Когато контролната лампа свети, отоплението на челното стъкло е включено.
  - ❗ Отоплението на челното стъкло се изключва автоматично след няколко минути.
  - ❗ Когато напрежението на акумулаторната батерия е прекалено ниско, отоплението на челното стъкло не може да се включи. Когато по време на отопление на челното стъкло напрежението на акумулаторната батерия стане прекалено ниско, отоплението на челното стъкло се изключва автоматично.

### Включване или изключване на отоплението на задното стъкло

- ▶ Натиснете бутон . Когато контролната лампа свети, отоплението на задното стъкло е включено.

## Управление на вентилационните дюзи

### Настройване на вентилационните дюзи отпред

- ⚠ **ПРЕДУПРЕЖДЕНИЕ** Опасност от изгаряне и замръзване поради прекалено малко разстояние до вентилационните дюзи

От вентилационните дюзи може да излиза много горещ или студен въздух.

По този начин в непосредствена близост до вентилационните дюзи може да се получат изгаряния или измръзвания.

- ▶ Винаги следете всички пътници в автомобила да стоят достатъчно далеч от вентилационните дюзи.
- ▶ При необходимост насочете въздушния поток към друга зона на пътническото отделение.

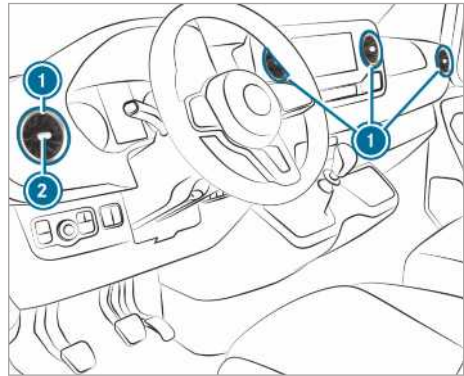

- ▶ **Отваряне или затваряне:** хванете вентилационната дюза ① по средата ② и я завъртете докрай наляво или надясно.
- ▶ **Настройване посоката на въздушния поток:** хванете вентилационната дюза ① по средата ② и я наклонете нагоре, надолу, наляво или надясно.

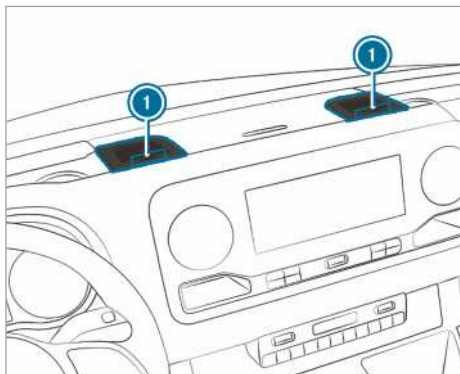

▶ **Отваряне или затваряне:** завъртете докрай наляво или надясно регулатора ① на вентилационните дюзи.

① От вентилационните дюзи струи охладен въздух. Затопляне не е възможно. Отваряйте вентилационните дюзи само през лятото по време на режим на охлаждане, а през зимата ги дръжте затворени.

### Настройване на вентилационните дюзи във въздуховода на тавана



При автомобили с климатична система за задната част на купето във въздуховода на тавана са интегрирани регулируеми вентилационни дюзи.

▶ **Настройване на количеството въздух:** по желание отваряйте или затваряйте въздушните клапи във вентилационните дюзи ①.

▶ **Настройване на разпределението на въздуха:** завъртете вентилационните дюзи ① в желаната позиция.

### Вентилационни дюзи в задната част на купето

▲ **ПРЕДУПРЕЖДЕНИЕ** Опасност от изгаряне и замръзване поради прекалено малко разстояние до вентилационните дюзи

От вентилационните дюзи може да излиза много горещ или студен въздух.

По този начин в непосредствена близост до вентилационните дюзи може да се получат изгаряния или измръзвания.

- ▶ Винаги следете всички пътници в автомобила да стоят достатъчно далеч от вентилационните дюзи.
- ▶ При необходимост насочете въздушния поток към друга зона на пътническото отделение.

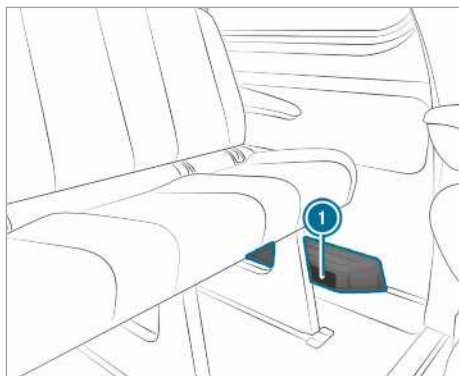

В зависимост от оборудването на автомобила, в пространството за краката в задната част на купето от лявата страна се намира въздуховод или отоплителен уред с допълнителни дюзи за въздух ①. Там не трябва да се поставят предмети. Пътниците трябва да спазват достатъчно разстояние поради потока на топъл въздух и засмукването на въздуха.

### Допълнително отопление

#### Функция на допълнителното отопление

▲ **ОПАСНОСТ** Опасност за живота вследствие на отровни отработени газове

Ако крайната изпускателна тръба е блокирана или не е възможна достатъчна вентилация, в автомобила могат да проникнат отровни отработени газове, по-специално въглероден моноксид. Това се случва, напр. в затворени помещения или ако автомобилът е заседнал в снега.

- ▶ Изключете автономното отопление в затворени помещения без засмукваща система, напр. в гаража.



- ▶ Ако двигателят или автономното отопление работят, махнете снега около крайната изпускателна тръба и около автомобила.
- ▶ За да осигурите достатъчен приток на свеж въздух, отворете стъкло откъм страната на автомобила, към която не духа вятър.

**▲ ПРЕДУПРЕЖДЕНИЕ** Опасност от пожар поради горещи части на автономното отопление

При включено стационарно отопление части на автомобила, напр. изпускателната система за отработени газове на автономното отопление, могат да станат много горещи.

Запалими материали, като напр. шума, трева или клони, могат да се запалят при контакт:

- с горещи части на изпускателната система за отработени газове на автономното отопление
- със самите отработени газове

Съществува опасност от пожар!

- ▶ При включено автономно отопление се уверете, че:
  - горещи части на автомобила не са в контакт със запалими материали.
  - отработените газове могат да излизат безпрепятствено от крайната изпускателна тръба на автономното отопление.
  - отработените газове не влизат в контакт със запалими материали.

**! УКАЗАНИЕ** Повреда на допълнителното отопление

Когато допълнителното отопление не се използва по-продължително време, то може да се повреди.

- ▶ Включвайте допълнителното отопление поне веднъж месечно за около десет минути.

**! УКАЗАНИЕ** Повреда на допълнителното отопление вследствие на прегряване

Когато потокът горещ въздух е блокиран, допълнителното отопление може да прегрее и да се изключи.

- ▶ Не блокирайте потока горещ въздух.

- i Автомобили с регулирана индикация на резервоара:** когато е включен външен консуматор през проводника за допълнително отопление, това не се отчита в индикацията за оставащ пробег на бордовия компютър.

В този случай следете индикацията на резервоара. Индикацията на резервоара отразява актуалното ниво на зареждане.

При превоз на опасни товари спазвайте валидните предписания за безопасност. Винаги поставяйте предмети достатъчно далеч от изходящия отвор на допълнителното отопление.

Допълнителното отопление работи независимо от двигателя и допълва системата за климатизация на автомобила. Допълнителното отопление затопля въздуха в пътническото отделение до настроената температура.

### Допълнително отопление с топла вода

#### Функция на допълнително отопление с топла вода

Допълнителното отопление с топъл въздух допълва системата за климатизация на автомобила и има функция за допълнително подгриване, автономно отопление и автономно проветряване. Освен това допълнителното отопление подгрива охладителната течност на двигателя, като по този начин той се щадя и се пести гориво по време на загриването му. Автономното отопление затопля въздуха в пътническото отделение до настроената температура. При това топлината не се дължи на топлоотдаването на работещия двигател. Автономното отопление се захранва директно от горивото на автомобила. Поради това резервоарът за гориво трябва да е пълен над зоната за резерва, за да може автономното отопление да функционира. Автономното отопление автоматично настройва своя режим на работа към промени на външната температура и към атмосферните влияния. Поради това е възможно автономното отопление да преклукчва от режим на вентилация в режим на отопление или от режим на отопление в режим на вентилация. Ако двигателят работи, автономната вентилация не е активна. Автономното отопление се изключва автоматично след максимум 50 минути. С режим на работа „Автономна вентилация“ не можете да охлажда въздуха в пътническото отделение под нивото на външната температура. Функция за допълнително отопление подпомага затоплянето на автомобила при работещ двигател и ниски външни температури.

Режимът на допълнителното отопление с топла вода натоварва акумулатора на автомобила. Затова най-късно след двукратно отопление или проветряване шофирайте автомобила на по-дълга отсечка.

#### Включване и изключване с бутон на допълнителното отопление с топла вода

##### Условия





- Резервоарът за гориво е напълнен над нивото на резервното количество.

#### Включване и изключване на допълнителното отопление

▶ **Включване:** натиснете бутон .

▶ **Изключване:** натиснете бутон .

### Включване на зададена температура



- ▶ Включете подаването на контакт.
- ▶ **Включване:** натиснете бутон .
- ▶ **Изключване:** натиснете бутон .
- ▶ Настройте температурата през бутон .
- ▶ Натиснете бутон . Червената или синята контролна лампа в бутон  светва или загасва.

Цветове на контролната лампа:

- **Синьо:** включена е автономната вентилация.
- **Червено:** включено е автономното отопление.
- **Жълто:** часът за потегляне е предварително зададен.

Автономното отопление или вентилация се изключват след максимум 50 минути.

### Включване и изключване на допълнителното затопляне

- ▶ **Включване:** стартирайте двигателя.
  - ▶ Натиснете бутон .
  - ▶ **Изключване:** натиснете бутон .
- Допълнителното затопляне се включва според необходимостта при външна температура под 0 °C.

- ① Допълнителното затопляне се предлага само за автомобили с допълнително отопление с топла вода.

### Настройване на допълнителното отопление с топла вода с дистанционно управление

#### Условия











- Резервоарът за гориво е напълнен над нивото на резервното количество.

#### Мигновено включване









- ▶ Натиснете бутона , докато на дисплея се появи съобщението .

### Настройване на време за отпътуване

- ▶ Натиснете кратко бутон .
- ▶ Натиснете бутон  или , докато на дисплея се появи часа, който трябва да бъде променен.
- ▶ Едновременно натиснете бутоните  и . Символът  на дисплея на устройството за дистанционно управление мига.
- ▶ Настройте с бутоните  и  желания час на потегляне.
- ▶ Едновременно натиснете бутоните  и . Новото време за отпътуване е запазено.

Могат да бъдат запазени до три часа на потегляне.

- ▶ **Активиране на времето на тръгване:** натиснете бутона  за кратко.
- ▶ С бутоните  и  изберете желаното време за тръгване.
- ▶ Натиснете продължително бутон . На дисплея на дистанционното управление се появява символът , часът на потегляне и в зависимост от избора час на потегляне буквата **A, B** или **C**.
- ▶ **Деактивиране на час на потегляне:** изберете желания час на потегляне и натиснете бутон  продължително. На дисплея се появява **OFF**.
- ▶ **Проверяване на статуса на активното автономно отопление:** натиснете бутон  за кратко.

#### Мигновено изключване

- ▶ Натиснете продължително бутон .

#### Преглед на индикации на дисплея на дистанционното управление (автономно отопление/автономна вентилация)

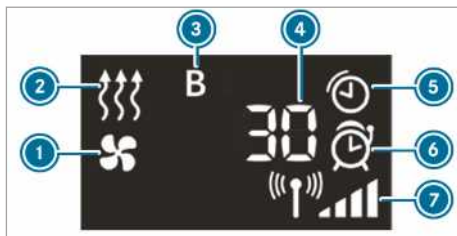

- ① Автономна вентилация включена
- ② Автономно отопление включено
- ③ Избран час на потегляне
- ④ Оставащо време на автономното отопление или автономната вентилация (в минути)
- ⑤ Автономно отопление или автономна вентилация активни

- ⑥ Час на потегляне активиран
- ⑦ Сила на сигнала

Допълнителни възможности за индикация:

- **Час:** активираното време на тръгване.
- **0 минути:** срокът на действие на автономното отопление се удължава, тъй като при стартирането двигателят още не е достигнал работната температура.
- **ИЗКЛ:** автономното отопление или автономната вентилация е изключено/изключена.

### Смяна на батерията на дистанционното управление (автономно отопление)

**⚠ ОПАСНОСТ** Сериозен риск за здравето вследствие на поглъщане на батерии

Батериите съдържат отровни и разяждащи вещества. Ако са поглънати батерии, може да се стигне до сериозно увреждане на здравето.

Съществува опасност за живота!

- ▶ Съхранявайте батериите на място недостъпно за деца.
- ▶ Ако са поглънати батерии, незабавно потърсете медицинска помощ.

**🍃 УКАЗАНИЕ ВЪВ ВРЪЗКА С ОКОЛНАТА СРЕДА** Вреди върху околната среда вследствие на неправилно изхвърляне на батерии



Батериите съдържат отровни и разяждащи вещества.



Предавайте разредени батерии в квалифициран специализиран сервиз или на пункт за връщане на негодни за употреба батерии.

### Условия

- Има налична литиева батерия от типа CR2450.



- ▶ С остър предмет натиснете в гнездото ①.
- ▶ Бутнете назад капачето на отделението за батерии ② по посока на стрелката.
- ▶ Поставете новата батерия ③ с надписа нагоре.
- ▶ Бутнете капачето на отделението за батерии ④ в посока обратна на стрелката върху дистанционното управление, докато капачето се фиксира.

### Настройване на допълнителното отопление с топла вода с бордовия компютър

#### Условия

- Резервоарът за гориво е напълнен над нивото на резервното количество.
- Подаването на контакт е включено.

Бордови компютър:

↳ **Настройки** ▶▶ **Отопление**

### Настройване на момента на включване

- ▶ Изберете **Настройки**.
- ▶ Изберете желания час на потегляне.

### Активиране на часа на потегляне

- ▶ Активирайте часа на потегляне, като поставите отметка.
- ① Обърнете внимание, че А, В, С отговарят съответно на по един програмиран час на потегляне.
- ① Активирането на предварително избран час важи само до следващото стартиране на двигателя.

### Предварително избиране на час

- ▶ Определете желания предварително избран час А, В или С.
- ① Желаният предварително избран час А, В или С се появява само тогава, когато часът на потегляне е активиран чрез отметка.
- ▶ Изберете желания предварително избран час А, В или С чрез плъзгане наляво или надясно, като напр. А, В или С.

## Проблеми с допълнителното отопление с топла вода

Проблем	Възможни причини/последивици и Решения
FAIL (🔊)	При предаването на сигнала между предавателя и автомобила има смущения. ▶ Сменете местоположението си спрямо автомобила, ако е необходимо се приближете към автомобила.
FAIL	Стартерната акумулаторна батерия не е заредена достатъчно. ▶ Заредете стартерната акумулаторна батерия.  Резервоарът за гориво не е напълнен до нивото на резерва. ▶ Заредете на следващата бензиностанция.
FAIL (🔧)	Автономното отопление е неизправно. ▶ Проверете автономно отопление в квалифициран специализиран сервис.

## Допълнително отопление с топъл въздух

## Преглед на таймера

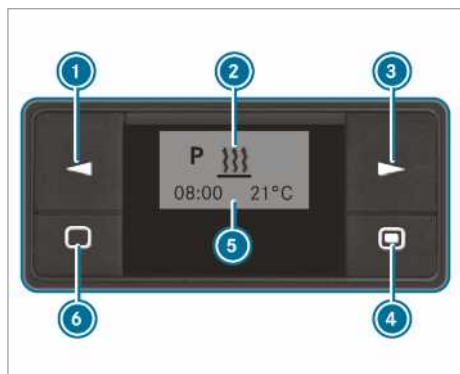

- 1 Избиране на опция/промяна на стойностите
- 2 Ред от менюто
- 3 Избор на опция
- 4 Кратко натискане: потвърждаване на избор или настройка/продължително натискане: включване/изключване на незабавен режим на отопление
- 5 Ред за статуса
- 6 Кратко натискане: включване на таймер/прекъсване или прекратяване на настройки в меню/продължително натискане: прекратяване на всички функции

## Включване на таймер

- ▶ Натиснете бутон 6.
- i Таймерът превключва след десет секунди в състояние на покой. Дисплеят изгасва.

## Настройване на таймер

## Настройване на час

В следните случаи трябва отново да настроите ден от седмицата, час и стандартна стойност за продължителност на работа:

- при първото пускане в експлоатация
- след прекъсване захранването с напрежение (напр. когато акумулаторната батерия е била разкачена от клемите)
- след авария

- ▶ Натиснете бутон 1 или 3, докато (🔧) в реда на менюто 2 мига.
- ▶ Натиснете бутон 4.
- ▶ Натиснете бутон 1 или 3, докато (🕒) мига.
- ▶ Натиснете бутон 4.
- ▶ С бутон 1 или 3 настройте часовете.
- ▶ Натиснете бутон 4.
- ▶ С бутон 1 или 3 настройте минутите.
- ▶ Натиснете бутон 4.

## Настройване на формат за часа



- ▶ Натиснете бутон 1 или 3, докато (🔧) в реда на менюто 2 мига.
- ▶ Натиснете бутон 4.
- ▶ Натиснете бутон 1 или 3, докато символът за формат на часа мига.
- ▶ Натиснете бутон 4.
- ▶ С бутон 1 или 3 изберете желанния формат за часа.
- ▶ Натиснете бутон 4.

## Настройване на ден от седмицата

- ▶ Натиснете бутон 1 или 3, докато (🔧) в реда на менюто 2 мига.
- ▶ Натиснете бутон 4.

- ▶ Натиснете бутон ① или ③, докато символът за ден от седмицата мига.
- ▶ Натиснете бутон ④.
- ▶ С бутон ① или ③ изберете желания ден от седмицата.
- ▶ Натиснете бутон ④.

#### Включване и изключване на незабавен режим на отопление

- ▶ **Включване:** натиснете бутон ④, докато  в реда на менюто мига ②.  
На дисплея се появява за кратко **Вкл** и след това оставащото време на работа или символа  за постоянен режим.
- ▶ **Изключване:** натискайте бутон ④, докато **Изкл** се появи на дисплея.

#### Настройване на време за отпътуване

Можете да настроите времената на тръгване от таймера. След аварии и когато акумулаторната батерия е била разкачена от клемите, трябва отново да настроите времената на отпътуване.

- ▶ **Настройване на времето на отпътуване:** натиснете бутон ① или ③, докато **P** в реда на менюто ② мига.
- ▶ Натиснете бутон ④.  
В колоната за програмата ⑤ са показани номерата на паметите на програми. Отметката обозначава активирана памет за програми.

- ▶ С бутон ① или ③ изберете желаната памет за програми.
- ▶ Натиснете бутон ④.
- ▶ **Активиране/деактивиране на памет за програми:** с бутон ① или ③ изберете **Вкл** или **Изкл**.
- ▶ Натиснете бутон ④.
- ▶ **Обработване на памет за програми:** с бутон ① или ③ изберете .
- ▶ Натиснете бутон ④.
- ▶ Настройте ден от седмицата и час (→ Страница 106).

#### Настройване на температура и продължителност на работа

- ▶ Натиснете бутон ④.
  - ▶ С бутон ① или ③ настройте температурата.
  - ▶ Натиснете бутон ④.
  - ▶ С бутон ① или ③ настройте продължителността на работа или изберете символа  за постоянния режим.
  - ▶ Натиснете бутон ④.
- ⓘ Продължителността на работа, която трябва да се настрои, е стандартната настройка за незабавното отопление. Можете да настроите продължителността на работа между 10 и 120 минути или на постоянен режим.

#### Проблеми с допълнителното отопление с топла вода

Проблем	Възможни причини/последци и Решения
Съобщението <b>ГРЕШКА</b> се показва в полето за индикация на таймера.	Има авария. ▶ Възложете на квалифициран специализиран сервиз да провери автономното отопление.
Съобщението <b>INIT</b> се показва в полето за индикация на таймера.	Захранването с напрежение е било прекъснато. Всички запазени настройки са изтрити. В момента автоматичното разпознаване на хардуера е активирано. ▶ Когато автоматичното разпознаване на хардуера приключи, настройте ден от седмицата, час и продължителността на работа (→ Страница 106). ▶ Настройте времето за отпътуване (→ Страница 107).
Автономното отопление се изключва автоматично и/или не може да се включи.	Интегрираната в управляващия модул защита за минимално напрежение изключва автономното отопление, тъй като напрежението на бордовата електрическа мрежа е под 10 V. ▶ Да се проверят генератора и акумулаторната батерия.  Изгорял е електрическият предпазител. ▶ Сменете електрическия предпазител, вижте допълнителното ръководство „Поддредба на предпазителите“. ▶ Проверете причината за дефектния предпазител в квалифициран сервиз.
Допълнителното отопление с топъл въздух е прегряло.	Въздушните канали са запушени. ▶ Следете потокът горещ въздух да не бъде блокиран.

Проблем	Възможни причини/последци и ▶ Решения
	▶ Възложете на квалифициран специализиран сервиз да провери автономното отопление.

### Обслужване на вентилацията на товарното отделение

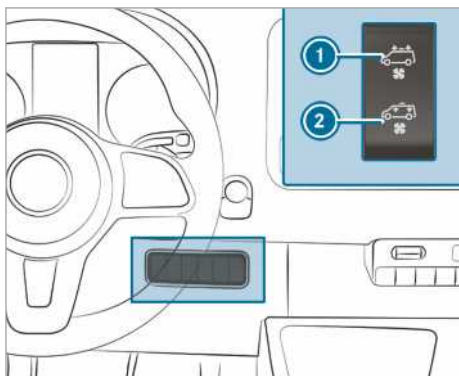

Ако автомобилът Ви е оборудван с покривен вентилатор, можете да вентилirate или проветрявате товарното отделение.

- ▶ Включете подаването на контакт.
- ▶ **Включване и проветряване:** натиснете горе върху превключвателя ①. Покривният вентилатор изсмуква застоялия въздух от товарното отделение.
- ▶ **Включване и вентилиране:** натиснете долу върху превключвателя ②. През покривния вентилатор нахлува свеж въздух в товарно отделение.
- ▶ **Изключване:** преместете превключвателя в средна позиция.

## Шофиране

### Включване на захранване с напрежение или на подаване на контакт със Start-Stopp бутон

**▲ ПРЕДУПРЕЖДЕНИЕ** Опасност от произшествие- и нараняване при деца без надзор в автомобила

Ако оставите деца без надзор в автомобила, те могат

- да отворят врати и вследствие на това да застрашат други лица или участници в движението.
- да слязат и да бъдат повлечени от трафика.
- да обслужват оборудване на автомобила и напр. да се заклучят.

Освен това децата могат да предизвикат потеглянето на автомобила, катонапр.:

- освободят паркинг-спирачката.
- превключат автоматичната предавателна кутия от позицията за паркиране **P** или превключат механичната предавателна кутия в позиция за празен ход.
- стартират двигателя.

- ▶ При напускане на автомобила винаги вземайте ключа със себе си и заклучвайте автомобила.
- ▶ Никога не оставяйте деца и животни в автомобила без надзор.
- ▶ Съхранявайте ключ на място недостъпно за деца.

**▲ ОПАСНОСТ** Опасност за живота при вдишване на отработените газове

Двигателите с вътрешно горене отделят отровни отработени газове, като например моноксид. Вдишването на тези отработени газове води до отравяне.

- ▶ Никога не оставяйте двигателя да работи в затворени помещения без достатъчно проветряване.

**▲ ПРЕДУПРЕЖДЕНИЕ** Опасност от пожар поради запалими материали на изпускателната система за отработени газове

Запалими материали, привнесени от външни условия или животни, могат да се запалят на горещи части на двигателя или на изпускателната система за отработени газове.

- ▶ Затова редовно проверявайте да няма запалими външни материали в двигателния отсек или по изпускателната система за отработени газове.

### Условия

- Ключът се намира в зоната на разпознаване на антената (→ Страница 42) и батерията на ключа не е изтощена.

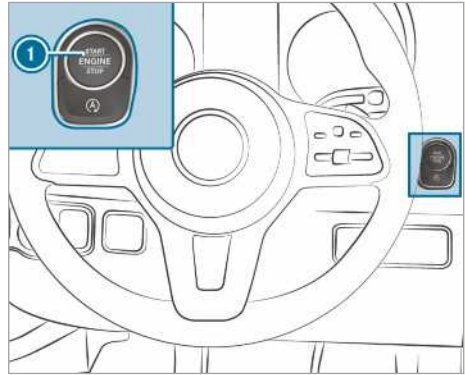

- ▶ **Включване на захранването с напрежение:** натиснете еднократно бутона ①. Можете например да включите стъклочистачката.

Ако е изпълнено някое от следващите условия, захранването с напрежение отново се изключва:

- Вратата на водача е отворена.
- Натискате два пъти бутона ①.

- ▶ **Подаване на контакт:** натиснете два пъти бутона ①. В комбининструмента се появяват контролните лампи.

Ако е изпълнено някое от следващите условия, подаването на контакт отново се изключва:

- Не стартирате автомобила в рамките на 15 минути.
- Натискате еднократно бутон ①.

## Стартиране

### Стартиране на автомобила със Start-Stopp бутон

**▲ ПРЕДУПРЕЖДЕНИЕ** Опасност от произшествие- и нараняване при деца без надзор в автомобила

Ако оставите деца без надзор в автомобила, те могат

- да отворят врати и вследствие на това да застрашат други лица или участници в движението.
- да слязат и да бъдат повлечени от трафика.
- да обслужват оборудване на автомобила и напр. да се заклучят.

Освен това децата могат да предизвикат потеглянето на автомобила, катонапр.:

- освободят паркинг-спирачката.
- превключат автоматичната предавателна кутия от позицията за паркиране **P** или превключат механичната предавателна кутия в позиция за празен ход.
- стартират двигателя.

- ▶ При напускане на автомобила винаги вземайте ключа със себе си и заключвайте автомобила.
- ▶ Никога не оставяйте деца и животни в автомобила без надзор.
- ▶ Съхранявайте ключ на място недостъпно за деца.

#### Условия

- Ключът се намира в зоната на разпознаване на антената (→ Страница 42) и батерията на ключа не е изтощена.

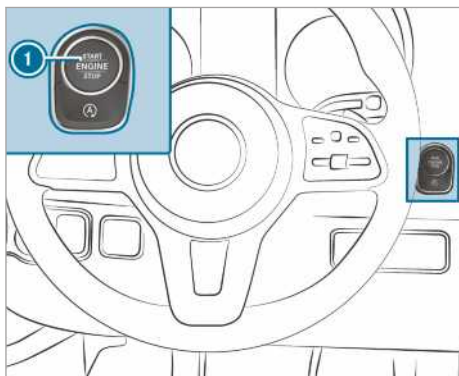

▶ **Автомобили с механична предавателна кутия:** натиснете педала на съединителя.

▶ **Автомобили с автоматична предавателна кутия:** включете предавателната кутия в позиция **P** или **N**.

▶ Натиснете спирачния педал и след това веднъж бутон ①.

▶ Ако автомобилът не се стартира: изключете ненужните консуматори и натиснете веднъж бутон ①.

▶ Ако автомобилът все още не се стартира и в мултифункционалния дисплей се появи съобщението **Поставте ключа на обозначеното място вж. Ръководство за експл.**: стартирайте автомобила в аварийен режим.

#### Стартиране на автомобила в аварийен режим

**▲ ПРЕДУПРЕЖДЕНИЕ** Опасност от произшествие- и нараняване при деца без надзор в автомобила

Ако оставите деца без надзор в автомобила, те могат

- да отворят врати и вследствие на това да застрашат други лица или участници в движението.
- да слязат и да бъдат повлечени от трафика.
- да обслужват оборудване на автомобила и напр. да се заключат.

Освен това децата могат да предизвикат потеглянето на автомобила, катонапр.:

- освободят паркинг-спирачката.
- превключат автоматичната предавателна кутия от позицията за паркиране **P** или превключат механичната предавателна кутия в позиция за празен ход.
- стартират двигателя.

▶ При напускане на автомобила винаги вземайте ключа със себе си и заключвайте автомобила.

▶ Никога не оставяйте деца и животни в автомобила без надзор.

▶ Съхранявайте ключ на място недостъпно за деца.

Ако автомобилът не се стартира и на мултифункционалния дисплей се появи съобщението **Поставте ключа на обозначеното място вж. Ръководство за експл.**, можете да стартирате автомобила в аварийен режим.

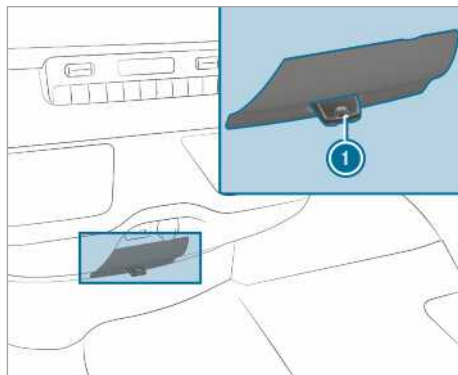

▶ Извадете ключа ① от връзката ключове.

▶ Поставте ключа ① в гнездото.

Малко след това автомобилът се стартира.



- ▶ Не изваждайте ключа по време на цялото пътуване.
- ▶ Когато извадите ключа ❶ от гнездото, двигателят продължава да работи.
- ▶ Проверете ключа ❶ в квалифициран специализиран сервис.

#### Ако автомобилът не се стартира:

- ▶ Оставете ключа в гнездото ❶.
- ▶ **Автомобили с механична предавателна кутия:** натиснете педала на съединителя.
- ▶ **Автомобили с автоматична предавателна кутия:** натиснете спирачния педал.
- ▶ Стартирайте автомобила със Start-Stopp бутона.
- ❶ Със Start-Stopp бутоната можете също да включват захранването с напрежение или подаването на контакт.

#### Указания за разработване на автомобила

Щадете двигателя през първите 1500 км:

- Шофирайте с променяща се скорост и обороти.
- Превключвайте на следващата по-висока скорост най-късно когато стрелката на оборотомера  $\frac{2}{3}$  достигне до червения диапазон.
- Избягвайте високите натоварвания като при пълна газ.
- При задействане на спирачките не превключвайте ръчно на по-ниска предавка.
- След изминаване на 1500 км може постепенно да увеличавате оборотите и да ускорявате автомобила до достигане на пълна скорост.
- **Автомобили с автоматична предавателна кутия:** не натискайте педала на газта отвъд точката на съпротивление (кикдаун).

Това важи и когато двигателят или части от силовото предаване са били подновени.

Допълнително спазвайте следните указания за разработване:

- Системата от датчици на системата за пътна безопасност ESP® се регулира самостоятелно по време на първоначалното изминаване на определена отсечка след доставката на автомобила или след извършен ремонт. Пълната ефективност на системата се достига едва след приключване на този процес на обучение.
- Новите или сменените спирачни накладки, спирачни дискове и гуми достигат оптимално сцепление и спирачно действие едва след няколко стотин километра. Компенсирайте намаленото спирачно действие чрез по-силен натиск върху спирачния педал.

#### Указания за шофиране

##### Указания за шофиране

**▲ ПРЕДУПРЕЖДЕНИЕ** Опасност от произшествие в резултат на предмети в пространството за краката на водача

Предмети в краката на водача могат да ограничат хода на педалите или да блокират натиснат педал.

Това застрашава експлоатационната- и пътна безопасност на автомобила.

- ▶ Приберете всички предмети в автомобила на безопасно място, за да не могат да попаднат в краката на шофьора.
- ▶ Уверете се, че стелките или килимчетата на пода не се пързаят и има достатъчно свободно пространство за педалите.
- ▶ Не поставяйте няколко стелки и килимчета едно върху друго.

**▲ ПРЕДУПРЕЖДЕНИЕ** Опасност от произшествие поради неподходящи обувки

Боравенето с педалите може да бъде повлияно поради неподходящи обувки, напр.:

- Обувки с платформи
- Обувки с висок ток
- Пантофи
- ▶ Когато шофирате, винаги носете подходящи обувки, с оглед безопасното боравене с педалите.

**▲ ПРЕДУПРЕЖДЕНИЕ** Опасност от произшествие при изключено подаване на контакт вследствие на заключен волан

Ако по време на престой изключите подаването на контакт, при автомобили с механична предавателна кутия воланът се заключва.

Управлението на автомобила става невъзможно.

- ▶ Преди движение по инерция включете подаването на контакт на автомобила, за да деактивирате заключването на волана.

**▲ ПРЕДУПРЕЖДЕНИЕ** Опасност от произшествие при изключено подаване на контакт по време на движение

Ако изключите подаването на контакт по време на движение, важни за безопасността функции са ограничени или вече не са на разположение. Това може да засегне напр. сервоуправлението или усилването на спирачната сила.

В такъв случай за управление и спиране са ви необходими значително повече усилия.

- ▶ Не изключвайте подаването на контакт по време на движение.

### **▲ ОПАСНОСТ** Опасност за живота при вдишване на отработените газове

Двигателите с вътрешно горене отделят отровни отработени газове, като например монооксид. Вдишването на тези отработени газове води до отравяне.

- ▶ Никога не оставяйте двигателя да работи в затворени помещения без достатъчно проветряване.

### **▲ ОПАСНОСТ** Опасност за живота вследствие на отработени газове

Когато крайната изпускателна тръба е блокирана или не може да се осигури достатъчна вентилация, в автомобила могат да проникнат отровни отработени газове, в частност въглероден монооксид. Това се случва напр., когато автомобилът заседне в снега.

- ▶ Когато двигателят или автономното отопление работят, разчистете снега около крайната изпускателна тръба и около автомобила.
- ▶ За да осигурите приток на достатъчно свеж въздух, отворете прозорец от страната на автомобила, към която не духа вятър.

### **▲ ПРЕДУПРЕЖДЕНИЕ** Опасност от произшествие поради прегряване на спирачната система

Ако по време на движение оставите крака си да почива върху спирачния педал, спирачната система може да прегрее.

Така се удължава спирачният път и спирачната система може дори да откаже.

- ▶ Никога не използвайте спирачния педал като опора за крака.
- ▶ По време на движение не натискайте едновременно спирачния педал и педала на газа.

При дълъг и стръмен наклон надолу трябва своевременно да превключите на по-ниска предавка. Спазвайте това правило особено при натоварен автомобил. По този начин използвате спирачното действие на двигателя. По този начин разтоварвате спирачната система и избягвате прегряване на спирачките и твърде бързото им износване.

**!** **УКАЗАНИЕ** Износване на спирачните накладки поради постоянно натискане на спирачния педал

- ▶ По време на движение не натискайте продължително спирачния педал.
- ▶ За да използвате спирачното действие на двигателя, превключете от рано на по-ниска предавка.

**!** **УКАЗАНИЕ** Повреда на силовото предаване и на двигателя при потегляне

- ▶ Не оставяйте двигателя да загрява на място. Потеглетте веднага.
- ▶ Избягвайте високи обороти и шофиране с пълна газ, преди двигателят да достигне работната си температура.

**!** **УКАЗАНИЕ** Повреда на катализатора, причинена от неизгоряло гориво

Двигателят работи неравномерно и прекъсва при стартиране.

В катализатора може да попадне неизгоряло гориво.

- ▶ Подайте само малко газ.
- ▶ Незабавно възложете на квалифициран специализиран сервиз да отстрани причината.

### **Информация за пътуване на къси разстояния**

Ако шофирате предимно на кратки разстояния, в моторното масло може да попадне гориво и да предизвика повреда на двигателя.

### **Автомобили с индикация за повреда (при пътуване на къси разстояния)**

При една от следните индикации при първа възможност шофирайте с най-малко 2000 об./мин., докато контролната лампа или съобщението на дисплей изгасне:

- Контролната лампа за филтъра за твърди частици в дисплей инструмента светва.  
Спазвайте указанията за регенерация (→ Страница 120).
- В multifunctionалния дисплей се появява съобщението **Филтър отработени газове Шофиране с високи обороти вж. Ръководство за експл.**

За тази цел при автомобили с автоматична предавателна кутия преминете на по-ниска предавка (→ Страница 125).

При автомобили с ECO-Start-Stop функция я изключете.

Чрез постигнатото повишаване на температурата подпомагат процеса на свободно изгаряне на филтъра за твърди частици.

Ако контролната лампа или съобщението на дисплея не загаснат след около 40 минути, се обърнете веднага към квалифициран специализиран сервиз.

### Автомобили без индикация за повреда (при пътуване на къси разстояния)

Ако шофирате предимно на кратки разстояния, на всеки 500 км провеждайте 20-минутно шофиране по магистрала или междуградски път. По този начин подпомагат регенерацията на филтъра за твърди частици.

### Указания за ограничение на скоростта

**▲ ПРЕДУПРЕЖДЕНИЕ** Опасност от произшествие поради надвишаване на товароносимостта на гумата или на допустимия скоростен индекс

Превишаването на товароносимостта или на индекса за максимална скорост, може да доведе до повреда и пръскане на гумите.

- ▶ Затова използвайте само размер и тип гуми -за Вашия тип автомобил.
- ▶ Спазвайте необходимите за Вашия автомобил товароносимост на гумата и скоростен индекс.

В качеството си на водач трябва да се информирате за максимално допустимата скорост на автомобила в зависимост от използваните гуми (техния вид и налягане). Спазвайте по-специално също и законовите разпоредби на съответната държава за гумите. Можете да ограничите скоростта на Вашия автомобил постоянно.

За програмиране на запаметеното ограничение на скоростта Mercedes-Benz Ви препоръчва да посетите квалифициран специализиран сервиз.

При автомобили с Limiter можете през бордовия компютър да ограничите скоростта на автомобила си временно и/или постоянно (→ Страница 151).

Не забравяйте при изпреварване, че двигателят автоматично прекъсва при достигане на запаметеното ограничение на скоростта.

При спускане по наклон максималната скорост може да бъде превишена. Ако се налага, натискайте спирачките.

Съобщенията на дисплея Ви обръщат внимание при достигане на ограничението на скоростта.

### Информация за пътувания в чужбина

#### Сервизно обслужване

В чужбина също разполагаме с широка мрежа от сервизи на Mercedes-Benz. Имайте предвид, че въпреки това сервизите или резервните части може да не са

налични веднага. Списъкът със сервизите може да получите от оторизиран сервиз на Mercedes-Benz.

### Гориво

В някои държави се предлагат само горива с ниско октаново число или повишено съдържание на сярата.

Mercedes-Benz препоръчва монтажа на горивен филтър с влагоотделител за държави с повишено съдържание на вода в дизеловото гориво.

Неподходящото гориво може да предизвика повреди на двигателя. Информация по темата за горивото ще намерите в глава „Гориво“ (→ Страница 260).

### Информация за железопътен транспорт

Транспортирането на Вашия автомобил с влак може да е ограничено в някои страни поради различните височини на тунелите и съответните стандарти за транспортиране или да изисква особени мерки.

Информация за това ще получите във всеки оторизиран сервиз на Mercedes-Benz.

### Указания за задействане на спирачките

**▲ ПРЕДУПРЕЖДЕНИЕ** Опасност от поднасяне- и произшествие вследствие на превключване на по-ниска предавка на хлъзгаво пътно платно

Ако на хлъзгаво пътно платно превключите на по-ниска предавка, за да се увеличи спирачното действие на двигателя, задвижващите колела могат да загубят сцепление.

- ▶ На хлъзгаво пътно платно не превключвайте на по-ниска предавка, за да се увеличи спирачното действие на двигателя.

**▲ ПРЕДУПРЕЖДЕНИЕ** Опасност от произшествие поради прегряване на спирачната система

Ако по време на движение оставите крака си да почива върху спирачния педал, спирачната система може да прегрее.

Така се удължава спирачният път и спирачната система може дори да откаже.

- ▶ Никога не използвайте спирачния педал като опора за краката.
- ▶ По време на движение не натискайте едновременно спирачния педал и педала на газта.

### Стръмни участъци с наклон надолу

При дълги и стръмни наклони спазвайте следните указания:

- При автоматична предавателна кутия превключете своевременно назад в диапазон на превключване **2** или **1**, за да работи двигателят в средния до горния диапазон на обороти (→ Страница 125).

- При механична предавателна кутия превключете своевременно на по-ниска предавка, за да работи двигателят в средния до горния диапазон на обороти.

**i** При включена система TEMPOMAT или включен Limiter също сменяйте своевременно диапазона на превключване. Спазвайте и указанията за шофиране (→ Страница 111)

Така използвате спирачното действие на двигателя за задържане на скоростта и не трябва да използвате толкова често спирачките. По този начин разтоварват работните спирачки и избягват прегряването им и твърде бързото износване.

### Голямо и малко натоварване

**▲ ПРЕДУПРЕЖДЕНИЕ** Опасност от произшествие поради прегряване на спирачната система

Ако по време на движение оставите крака си да почива върху спирачния педал, спирачната система може да прегрее.

Така се удължава спирачният път и спирачната система може дори да откаже.

- ▶ Никога не използвайте спирачния педал като опора за краката.
- ▶ По време на движение не натискайте едновременно спирачния педал и педала на газа.

Когато сте натоварвали прекалено много спирачките, не спирайте автомобила веднага. Продължете още известно време да се движите. Така спирачките ще се охладят по-бързо от създавания се въздушен поток.

Ако натоварват спирачките умерено, от време на време проверявайте тяхното действие. За целта при висока скорост задействайте рязко спирачките като се съобразите с пътната обстановка. Вследствие на това спирачката става с по-добро сцепление.

### Мокро пътно платно

Когато пътувате по-дълго време при силен дъжд без да натискате спирачките, при първото им задействане може да реагират със забавяне. Същото поведение може да се появи и след измиване на автомобила или след преминаване през дълбока вода. Тогава трябва да натиснете спирачката по-силно. Спазвайте по-голямо разстояние до движещия се отпред автомобил.

След пътуване по мокро пътно платно и след измиване на автомобила забавяйте осезаемо, взимайки предвид пътната обстановка. Така спирачните дискове се затоплят, изсъхват по-бързо и се предпазват от корозия.

Ограничено спирачно действие върху посипана със сол пътна настилка:

- Напластяването на сол по спирачните дискове и накладки може значително да удължи спирачния път или да доведе до едностранно спиране.
- Спазвайте преди всичко голяма и безопасна дистанция спрямо движещия се отпред автомобил.

Отстраняване на пласт сол:

- Задействайте от време на време спирачките, като се съобразявате с пътната обстановка.
- Ако след спиране потелгите отново, натискайте спирачния педал внимателно.

### Нови спирачни дискове и спирачни накладки

Новите спирачни накладки и спирачни дискове имат оптимално спирачно действие едва след няколко 100 км.

Компенсирате намаленото спирачно действие чрез по-силен натиск върху спирачния педал. Mercedes-Benz Ви препоръчва от съображения за безопасност да възлагате монтаж само на одобрени от Mercedes-Benz спирачни дискове и спирачни накладки.

Други спирачни дискове или спирачни накладки може да влошат безопасността на Вашия автомобил.

Винаги сменяйте спирачните дискове и спирачните накладки на целия мост. При смяна на спирачните дискове винаги използвайте нови спирачни накладки.

### Паркинг-спирачка

**▲ ПРЕДУПРЕЖДЕНИЕ** Опасност от поднасяне- и произшествие вследствие на спиране с паркинг-спирачката

Когато се наложи да спрете автомобила с паркинг-спирачката, спирачния път е значително по-дълъг и колелата могат да блокират. Съществува повишена опасност от поднасяне и произшествие.

- ▶ Спирайте автомобила с паркинг-спирачката само при повредена работна спирачка.
- ▶ В този случай не задействайте прекалено силно паркинг-спирачката.
- ▶ Ако колелата блокират, незабавно отпуснете паркинг-спирачката, докато колелата отново се завъртят.

### Автомобили с ръчна паркинг-спирачка

Ако шофирате по мокри улици или по покрити със замърсяване повърхности, разпръснатата по пътя сол или замърсяванията могат да попаднат в паркинг-спирачката. Последиците са корозия и намаляване на спирачната сила.

За да се предотврати това, шофирайте от време на време с леко дръпната паркинг-спирачка.

За целта изменете отсечка от около 100 м с максимална скорост от 20 км/ч.

Когато спирате автомобила с паркинг-спирачката, стоп-светлините не светят.

### Информация относно шофиране при влага

#### Аквапланинг

**▲ ПРЕДУПРЕЖДЕНИЕ** Аквапланинг поради прекалено нисък профил на гумата

В зависимост от количеството вода на пътно платно въпреки достатъчната дълбочина на профила на гумата и ниската скорост може да се стигне до аквапланинг.

▶ Избягвайте браздите и спирайте внимателно.

При силни дъждове или условия, при които може да се появи аквапланинг, шофирайте по следния начин:

- Намалете скоростта.
- Избягвайте коловози.
- Натискайте спирачка внимателно.

#### Преминаване през наводнен участък от пътя

Имайте предвид, че движещи се отпред или насреща автомобили създават вълни. По този начин може да се надвиши максимално допустимото ниво на водата. Задължително спазвайте тези указания. В противен случай можете да повредите двигателя, електрическата система и предавателната кутия.

Когато трябва да преминете през наводнен участък от пътя, имайте предвид следното:

- Нивото на водата в покой трябва да достига максимум до долния край на предната броня.
- Трябва да шофирате максимум със скоростта на пешеходец.

При автомобили със задвижване на всички колела спазвайте също указанията за преминаване през вода по пресечен терен (→ Страница 116).

### Информация за движение през зимата

**▲ ОПАСНОСТ** Опасност за живота вследствие на отработени газове

Когато крайната изпускателна тръба е блокирана или не може да се осигури достатъчна вентилация, в автомобила могат да проникнат отровни отработени газове, в частност въглероден монооксид. Това се случва напр., когато автомобилът заседне в снега.

▶ Когато двигателят или автономното отопление работят, разчистете снега около крайната изпускателна тръба и около автомобила.

▶ За да осигурите приток на достатъчно свеж въздух, отворете прозорец от страната на автомобила, към която не духа вятър.

**▲ ПРЕДУПРЕЖДЕНИЕ** Опасност от поднасяне- и произшествие вследствие на превключване на по-ниска предавка на хлъзгаво пътно платно

Ако на хлъзгаво пътно платно превключите на по-ниска предавка, за да се увеличи спирачното действие на двигателя, задвижващите колела могат да загубят сцепление.

▶ На хлъзгаво пътно платно не превключвайте на по-ниска предавка, за да се увеличи спирачното действие на двигателя.

Автомобилите с автоматична предавателна кутия могат само за кратко да се движат в неутрална позиция **[N]**. Продължителното движение на колелата, например при теглене на автомобила, води до повреда в предавателната кутия.

Ако автомобилът заплашва да поднесе или не може да бъде спрял при ниска скорост, можете да стабилизирате автомобила по следните начини:

- Превключете автоматичната предавателна кутия **[N]** в неутрална позиция.
- Включете механичната предавателна кутия на празен ход или изключете предавката.
- Опитайте да държите автомобила под контрол чрез корекции в управлението.

Шофирайте много внимателно при заледен път. Избягвайте резки ускорения, резки движения с волана или рязко спиране.

В началото на зимата оставете автомобила си в квалифициран сервиз за зимна подготовка.

Спазвайте указанията в раздел "Указания за веригите за сняг" (→ Страница 224).

При пътувания в зимни условия проверявайте редовно автомобила и отстранявайте снега и леда.

Натрупвания на сняг и лед, особено в замръзнало състояние, в зоната на засмукване на въздух, подвижните части, мостовите и подкалниците, могат да предизвикат следните проблеми:

- Затруднение при засмукването на въздух
- Неизправности по частите на автомобила
- Смущения в работата вследствие ограничаване на конструктивно предвидената подвижност (например намалена възможност за завъртане на волана)

При повреда информирайте квалифициран специализиран сервиз.

## Информация за движение по пресечен терен

**▲ ПРЕДУПРЕЖДЕНИЕ** Опасност от произшествие поради отклонение от линията на наклона

Ако по наклон се движите косо или промените посоката, автомобилът може да се свлече странично, да се наклони и дори да се преобърне.

▶ По наклон винаги се движете по линията на наклона (по права линия нагоре или надолу), без да променяте посоката.

**▲ ПРЕДУПРЕЖДЕНИЕ** Опасност от нараняване при движение по пресечен терен вследствие на силите на ускорение

При движението по неравен терен върху Вашето тяло въздействат сили на ускорение от всички посоки.

Напр. можете да бъдете изхвърлени от седалката.

▶ Винаги поставяйте предпазен колан и при движение по пресечен терен.

**▲ ПРЕДУПРЕЖДЕНИЕ** Опасност от нараняване по ръцете при преминаване през препятствия

Ако преминавате през препятствия или шофирате в коловози, воланът може да отскочи назад и да причини наранявания по ръцете.

▶ Винаги дръжте здраво волана, обхващайки го с и двете ръце.

▶ При преминаване през препятствия имайте готовност да приложите за кратко повече усилия върху волана.

**▲ ПРЕДУПРЕЖДЕНИЕ** Опасност от пожар поради запалими материали на горещи части на изпускателната система за отработени газове

Ако запалими материали, напр. шума, трева или клони, са в контакт с горещи части на изпускателната система за отработени газове, тези материали може да се запалят.

▶ При пътувания по черни пътища или по пресечен терен проверявайте редовно долната страна на автомобила.

▶ Отстранявайте по-специално заклещени растения или други запалими материали.

▶ При повреди незабавно информирайте квалифициран специализиран сервиз.

**1 УКАЗАНИЕ** Повреди по автомобила след шофиране по пресечен терен

При пътуване по неравни пътища или по пресечен терен има опасност чужди тела, като камъни и клони, да се закачат по долната част на автомобила, по колелата и гумите и по този начин да причинят повреди.

Чуждите тела биха могли да предизвикат следните повреди:

- да повредят шасито, резервоара за гориво или спирачната система.
- да нарушат баланса на колелата и да причинят вибрации.

▶ Отстранявайте редовно заклещените чужди тела, например камъни и клони.

▶ След пътуване по пресечен терен старателно проверете дали по автомобила няма повреди.

▶ Ако установите повреди, проверете автомобила в квалифициран специализиран сервиз.

При шофиране по черни пътища или по пресечен терен проверявайте редовно долната страна на превозното средство, както и колелата и гумите. Отстранявайте най-вече заклещени чужди тела, например камъни и клони.

Имайте предвид следните указания относно такива чужди тела:

- Те могат да повредят ходовата част, резервоара за гориво или спирачната система.
- Те могат да предизвикат дисбаланс и вследствие на това вибрации.
- Те могат да бъдат изхвърлени по време на шофиране.

При повреда информирайте квалифициран специализиран сервиз.

При силни наклони по време на шофиране по пресечен терен трябва да е осигурено достатъчно количество в резервоара за AdBlue®. Затова преди шофиране по пресечен терен се погрижете в резервоара да има най-малко десет литра.

При шофиране по пресечен терен или по строителни площадки в спирачките може да попаднат например пясък, кал и вода, понякога смесени с масло. Това може да доведе до намалено спирачно действие или цялостна повреда също и поради по-голямо износване. Спирачните характеристики се променят в зависимост от проникливия материал. Почиствайте спирачките след движение по пресечен терен. Ако непосредствено след това установите намалено спирачно действие или стържещ звук от триене, незабавно възложете спирачната система да бъде проверена в квалифициран специализиран сервиз. Съобразявайте

стила си на шофиране с променените качества на спирачките.

Шофирането по пресечен терен или по строителни площадки увеличава вероятността от повреди на автомобила, които след това водят до отпадане на агрегати или системи. Съобразявайте стила си на шофиране с терена. Шофирайте внимателно. Отстранете повредите по автомобила възможно най-бързо в квалифициран сервиз.

При шофиране по пресечен терен не включвайте неутрална позиция и не изключвайте предавката. При опит да спрете автомобила посредством работната спирачка, може да изгубите управлението. Ако автомобилът Ви не може да изкачи определен наклон нагоре, се спуснете на заден ход обратно.

Ако товарите автомобила си за преминаване по пресечен терен или строителна площадка, старайте се да държите центъра на тежестта на автомобила ниско.

### Списък за проверка преди шофиране по пресечен терен

- Проверете запаса от гориво и AdBlue® (→ Страница 167) и при нужда допълнете (→ Страница 133).
  - **Двигател:** проверете нивото на маслото и при нужда допълнете масло (→ Страница 194). Преди да изкачвате екстремни нагорнища и наклони, допълнете нивото на маслото до максимално позволеното.
- i** При екстремни изкачвания и спускания в мултифункционалния дисплей може да се появи символ . Ако преди пътуването сте напълнили нивото на маслото до максимум, експлоатационната безопасност на двигателя не е застрашена.
- **Бордови инструменти:** проверете дали работи крикът (→ Страница 245).
  - Уверете се, че в автомобила има ключ за колесните болтове (→ Страница 245), дървена подложка за крика, здраво въже за теглене, съгъваема лопатка и подложен клин.
  - **Гуми и колела:** проверете дълбочината на профила на гумата (→ Страница 223) и налягането в гумите (→ Страница 239).

### Правила за шофиране по пресечен терен

Винаги се съобразявайте с пътния просвет на автомобила и избягвайте препятствия, като например дълбоки коловози.

Препятствията могат да нанесат повреди например по следните части на автомобила:

- ходовата част
- силовото предаване
- резервоарите за гориво и други консумативи

Затова по пресечен терен винаги шофирайте бавно. Ако трябва да минете през препятствие, накарайте съпътника да Ви съдейства с указания.

- i** Mercedes-Benz Ви препоръчва да вземете с Вас в автомобила допълнително лопата и въже за теглене със скоба.
- Уверете се, че багажът и товарът са наместени или закрепени по безопасен начин (→ Страница 72).
  - Преди започване на шофирането по пресечен терен спрете и превключете на ниска предавка.
  - **Автомобили с DSR:** при спускане по наклон включете DSR (→ Страница 129).
  - **Автомобили със задвижване на всички колела:** включете задвижването на всички колела (→ Страница 127) и при необходимост предавателното число на предавателната кутия LOW RANGE (→ Страница 128).
  - Ако теренът го изисква, изключете за кратко ASR за да потеглите (→ Страница 127).
  - Шофирайте по пресечен терен само с работещ двигател и включена предавка.
  - Шофирайте бавно и плавно. В много случаи се налага пешеходна скорост.
  - Избягвайте превъртане на задвижващите колела.
  - Следете за това, колелата винаги да имат контакт с терена.
  - При непознат терен без добра видимост потегляйте с повишено внимание. За по-голяма безопасност слезте от автомобила и разгледайте предварително терена.
  - Внимавайте за препятствия, като например скални отломъци, дупки, дънери и коловози.
  - Избягвайте ръбове, които могат да разрушат пода.

### Правила за преминаване през вода в пресечен терен (автомобил със задвижване на всички колела)

- Спазвайте указанията за безопасност и общите указания за движение по пресечен терен.
- Преди преминаване през вода проверете дълбочината и състоянието ѝ. Водата може да е с максимална дълбочина 60 см.
- Климатичната система е изключена (→ Страница 98).
- Автономното отопление е изключено (→ Страница 103).
- Включете задвижване на всички колела (→ Страница 127), а при автомобили с предавателно число на предавателната кутия включете LOW RANGE (→ Страница 128).
- Ограничете диапазона на превключване до **1** или **2**.
- Избягвайте високите обороти на двигателя.
- Шофирайте бавно и плавно с максимум пешеходна скорост.

- Внимавайте по време на движението да не се получи вълна.
- След излизане от водния участък задействайте спирачките, докато изсъхнат.

След преминаване през вода с дълбочина над 50 см непременно проверете всички течности в автомобила за индикации за навлизане на вода.

### Списък за проверка след движение по пресечен терен

Ако след шофиране по пресечен терен установите повреди по автомобила, незабавно възложете да бъде прегледан в квалифициран специализиран сервиз.

По пресечен терен Вашият автомобил е по-тежко натоварен, отколкото при движението по нормални пътища. Проверявайте автомобила след пътуване по пресечен терен без пътища. Тогава ще разпознаете своевременно повредите и ще намалите риска от произшествие за себе си и другите участници в движението. Почистете основно Вашия автомобил преди шофиране по обществени пътища.

След пътуване по пресечен терен или строителна площадка и преди шофиране по обществени пътища вземете под внимание следните точки:

- **Автомобили с DSR:** изключете DSR (→ Страница 129).
- **Автомобили със задвижване на всички колела:** изключете задвижването на всички колела (→ Страница 127).
- Включете ASR (→ Страница 127).
- Почистете външното осветление, по-специално фаровете и задните светлини, и проверете за повреди.
- Почистете предния и задния регистрационен номер.
- Почистете стъклата, прозорците и външните огледала.
- Почистете стъпалата, вратите за качване и слизане и ръкохватките. По този начин ще повишите устойчивостта срещу подхлъзване при стъпване.
- Почистете с водна струя колелата, гумите, подкалниците и външната страна на пода. По този начин ще повишите сцеплението с настилната, по-специално при мокро пътно платно.
- Проверете колелата и гумите и подкалниците за заклещени чужди тела и ги отстранете. Заклещените чужди тела могат да повредят колелата и гумите или да бъдат изхвърлени по време на шофиране.
- Проверете долната страна на пода за заклещени клони или други части от растения и ги отстранете.
- Почистете спирачните дискове, спирачните накладки и осите на шарнирите по-специално след експлоатация по пясък, кал, чакъл и баластра, вода или подобни замърсени места.

- Проверете цялата подова група, гумите, колелата, структурата на каросерията, спирачките, кормилната уредба, шасито и изпускателната система за отработени газове за повреди.
- Проверете експлоатационната безопасност на работната спирачка, например изпробвайте спирачките.
- Ако след шофирането по пресечен терен установите силни вибрации, отново проверете колелата и силовото предаване за чужди тела. Отстранете чуждите тела, тъй като могат да нарушат баланса на колелата и да причинят вибрации. При щети на колелата и силовото предаване веднага потърсете специализиран квалифициран сервиз.

### Информация за шофиране в планината

Автомобили с дизелов двигател: експлоатационната безопасност на дизеловия двигател е гарантирана до височина от 2500 м над морското равнище. Можете само за кратко да надвишавате тази височина, например при преминаване през проходи. Не шофирайте дълго време на височина над 2500 м. В противен случай може да повредите дизеловия двигател.

При пътуване в планината имайте предвид, че с увеличаване на надморската височина се намалява мощността на двигателя, а с това и способността за потегляне по наклон нагоре. При шофиране над 2500 м над морското ниво вече не е на разположение ECO Start функцията. Указания за задействане на спирачките по наклонени пътища ще намерите в Указания за спирачки(→ Страница 113).

### ECO Start-Stop функция

#### Начин на функциониране на ECO Start-Stop функцията

Ако са изпълнени следните условия, двигателят автоматично се изключва:

- **Автомобили с механична предавателна кутия:** забавите скоростта на автомобила, при по-ниска скорост превключите на празен ход **[N]** и след това освободите педала на съединителя.
- **Автомобили с автоматична предавателна кутия:** спирате автомобила в позиция на предавателната кутия **[D]** или **[N]**.
- Всички условия за автоматичното спиране на двигателя от страна на автомобила са изпълнени.

При спрял автомобил на мултифункционалния дисплей се появява символът **[A]**. Ако не са изпълнени всички условия от страна на автомобила, на мултифункционалния дисплей се появява символът **[A]**.

Двигателят отново се стартира автоматично в следните случаи:

- **Автомобили с механична предавателна кутия:** натискате педала на съединителя.
- **Автомобили с механична предавателна кутия:** включите предавката за заден ход **[R]**.



- **Автомобили с автоматична предавателна кутия:** в позицията на предавателната кутия **D** освободете спирачния педал при неактивна HOLD функция.
- **Автомобили с автоматична предавателна кутия:** изключите предавателната кутия от позиция **P**.
- **Автомобили с автоматична предавателна кутия:** включите предавателната кутия на позиция **D** или **R**.
- Натискате педала на газта.
- Автоматично стартиране на двигателя е необходимо поради условия в автомобила.

Когато двигателят е изключен чрез ECO Start-Stop функцията и Вие напуснете автомобила, прозвучава предупредителен звуков сигнал. Допълнително на мултифункционалния дисплей се появява съобщението на дисплея **Автомобил в готовност Преди да излезете изключете от контакт**. Ако не изключите подаването на контакт, то се изключва автоматично след една минута.

#### Изключване или включване на ECO Start-Stop функцията

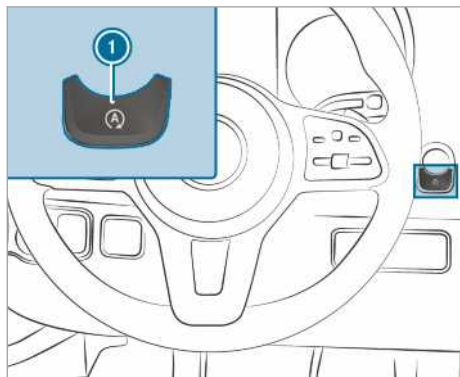

▶ Натиснете бутон **1**.  
При изключване или включване на ECO Start-Stop функцията в комбиинструмента се появява индикация.

**i** Докато ECO Start-Stop функцията е включена, при спрял автомобил в комбиинструмента се показва индикацията.

#### Функция на ECO индикацията

ECO индикацията сумира Вашето пътното поведение от началото до края на пътуването и подпомага стила на шофиране с оптимизиран разход на гориво.

Можете да въздействате върху разхода на гориво по следния начин:

- Шофирайте разумно.

- Следвайте препоръката за превключване

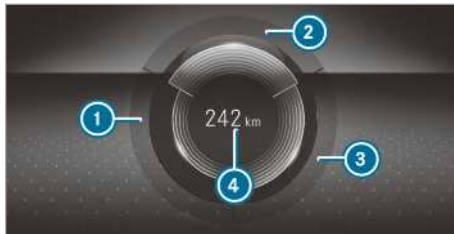

Дисплей инструмент с цветен дисплей

Надписите на сегментите светят ярко, външният кант свети и сегментът се изпълва при следния стил на шофиране:

- **1 ПРИ УСКОРЯВАНЕ:** умерено ускоряване
- **2 ПРИ РАВНОМ. ДВИЖ.:** равномерна скорост на движение
- **3 ПР ДВ ИН:** леко забавяне и движение по инерция

Надписите на сегментите са сиви, външният кант е тъмен и сегментът се изпразва при следния стил на шофиране:

- **1 ПРИ УСКОРЯВАНЕ:** спортно ускоряване
- **2 ПРИ РАВНОМ. ДВИЖ.:** колебания на скоростта
- **3 ПР ДВ ИН:** рязко задействане на спирачките

Шофирате с оптимален разход на гориво:

- Трите сегмента са едновременно изцяло изпълнени.
- Външните кантове и на трите сегмента светят.

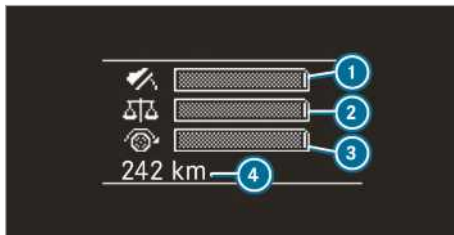

Дисплей инструмент с черно-бял дисплей

Стилчетата се изпълват при следния стил на шофиране:

- **1** умерено ускоряване
- **2** равномерна скорост на движение
- **3** леко забавяне и търкаляне

Стълбчетата се изправят при следния стил на шофиране:

- ① спортно ускоряване
- ② колебания в скоростта
- ③ рязко задействане на спирачките

На дисплея се показва допълнителният пробег ④ **Бонус XXX км След старт** или **XXX км Сл старт**, който сте постигнали с Вашия стил на шофиране в сравнение с водач с много спортен стил на шофиране. Този пробег не съответства на фиксирана икономия на гориво.

## Филтър за твърди частици

### Указания за регенерацията

**⚠ ОПАСНОСТ** Опасност за живота при вдишване на отработените газове

Двигателите с вътрешно горене отделят отровни отработени газове, като например монооксид. Вдишването на тези отработени газове води до отравяне.

▶ Никога не оставяйте двигателя да работи в затворени помещения без достатъчно проветряване.

**⚠ ПРЕДУПРЕЖДЕНИЕ** Опасност от пожар при горещи части на изпускателната система за отработени газове

Ако горими материали, като например листа, трева или клони, имат контакт с горещи части на изпускателната система и отработените газове, те може да се запалят.

▶ Паркирайте автомобила така, че горимите материали да не влязат в контакт с горещите части на автомобила.

▶ Не паркирайте върху сухи поляни или ожънати ниви.

Ако автомобилът се управлява предимно на къси разстояния или се ползва със силоотводен вал на място, може да се стигне до неизправности на автоматичното почистване на филтъра за твърди частици. По този начин филтърът за твърди частици може да се претовари и да предизвика загуба на мощност на двигателя.

- ① Ако Вашият автомобил разполага с индикация за натовареност на филтъра за твърди частици или индикация за регенерацията, може да проверите тези данни на мултифункционалния дисплей. При необходимост може да зададете регенерация на филтъра за твърди частици през индикацията за регенерация. (→ Страница 120)
- ① Редовната регенерация на филтъра за твърди частици може да предотврати смущения, разре-

ждане на маслото в двигателя и загуба на мощност.

**!** **УКАЗАНИЕ** Повреди чрез горещи отработени газове

По време на регенерацията от крайната изпускателна тръба излизат много горещи отработени газове.

▶ По време на регенерацията спазвайте минимално разстояние от 2 м от други предмети, например паркиращи автомобили.

### Стартиране и прекъсване на регенерацията

#### Условия

- Всички изисквания на системата са изпълнени.
- Натоварването на филтъра за твърди частици е над 50 %.
- Автомобилът се движи.
- ① Ако Вашият автомобил разполага с индикация за натовареност на филтъра за твърди частици или индикация за регенерацията, може да проверите тези данни на мултифункционалния дисплей. При необходимост може да зададете регенерация на филтъра за твърди частици през индикацията за регенерация. (→ Страница 120)

Бордови компютър:

→ **Функции** ▶ **Филтър за твърди частици**

**!** **УКАЗАНИЕ** Повреди чрез горещи отработени газове

По време на регенерацията от крайната изпускателна тръба излизат много горещи отработени газове.

▶ По време на регенерацията спазвайте минимално разстояние от 2 м от други предмети, например паркиращи автомобили.

Ако автомобилът се ползва при нормални експлоатационни условия, не е необходимо да задавате допълнителна регенерация.

#### ▶ **Задаване на регенерация: изберете OK.**

Появява се съобщението **Поискана ръчна регенерация**.

В зависимост от режима на движение и условията на заобикалящата среда, може да отнеме до 20 минути, докато стартира регенерацията.

След като регенерацията стартира, се появява съобщението **Regeneration active (Регенерация активна)**. Регенерацията продължава около 15 минути.

▶ По време на регенерацията, ако е възможно, шофирайте най-малко с 2000 об/мин. Чрез постигнатото повишаване на температурата подпомагатے процеса на свободно изгаряне на филтъра за твърди частици.

▶ **Прекъсване на регенерацията:** изключете двигателя.

Регенерацията прекъсва. Ако регенерацията не бъде приключена, можете да я включите отново след стартиране на двигателя.

В зависимост от натовареното състояние на филтъра за твърди частици, регенерацията стартира автоматично при следващото стартиране на двигателя.

## Главен превключвател на акумулаторната батерия

### Указания за главния превключвател на акумулаторната батерия

#### **!** УКАЗАНИЕ Повреда на електрическата инсталация

Когато издърпате главния превключвател на акумулаторната батерия или го откачите, това може да доведе до повреда на електрическата инсталация.

- ▶ Уверете се, че подаването на контакт е включено и след това са минали минимум 15 минути преди главният превключвател на акумулаторната батерия да бъде издърпан или свързан към клемите. В противен случай може да бъдат повредени компоненти на електрическата инсталация.

Чрез главния превключвател на акумулаторната батерия може да изключите захранването на всички консуматори в автомобила. По този начин предотвратявате неконтролирано разреждане на акумулаторната батерия чрез разход на ток при покой.

Ако Вашият автомобил е оборудван с допълнителна акумулаторна батерия в двигателния отсек или под седалката на спътника, трябва да откачите двете акумулаторни батерии. Само тогава електрическата инсталация е без ток.

**i** Включвайте автомобила без електричество посредством главния превключвател на акумулаторната батерия само когато:

- автомобилът стои на място продължително време.
- е абсолютно необходимо изключване на напрежението.

След включване на захранването с напрежение трябва наново да регулирате страничните стъкла (→ Страница 55) и електрическата плъзгаща се врата (→ Страница 50).

**i** Прекъсването на захранването с напрежение се отбелязва в дигиталния тахограф (DTCO) като събитие в паметта за грешки. Сълюдавайте отделното ръководство за експлоатация на цифровия тахограф (DTCO).

### Включване или изключване на захранването с напрежение

#### Изключване на захранването с напрежение

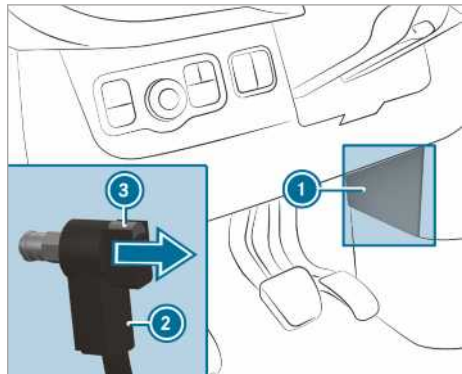

▶ Изключете подаването на контакт и изчакайте най-малко 15 минути.

- ▶ Свалете капака **1**.
- ▶ Натиснете бутон **3** и го задръжте натиснат.
- ▶ Извадете щекера **2** от заземяващия болт.
- ▶ Изтикайте щекера **2** настрани толкова в посока на стрелката, че да не може да направи контакт със заземяващия болт. Всички консуматори на стартерната акумулаторна батерия са отделени от захранването с напрежение.

#### Включване на захранването с напрежение

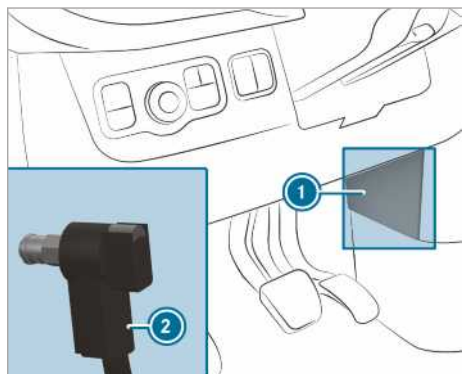

- ▶ Натиснете щекера ② върху заземяващия болт, докато щракне осезаемо и щекерът ② легне изцяло върху заземяващия болт. Всички консуматори на стартерната акумулаторна батерия са отново включени към захранването с напрежение.
- ▶ Закрепете капака ①.

### Механична предавателна кутия

#### Управление на превключвателния лост

**!** **УКАЗАНИЕ** Повреда на двигателя и на предавателната кутия поради превключване на прекалено ниска предавка

- ▶ При превключване между предавките ⑤ и ⑥, преместете превключвателния лост надясно.
- ▶ При по-висока скорост не превключвайте на по-ниска предавка.

**!** **УКАЗАНИЕ** Повреда на предавателната кутия, заради включване на предавка за заден ход **R** по време на пътуване

- ▶ Включвайте предавката за заден ход **R** само при спрян автомобил.

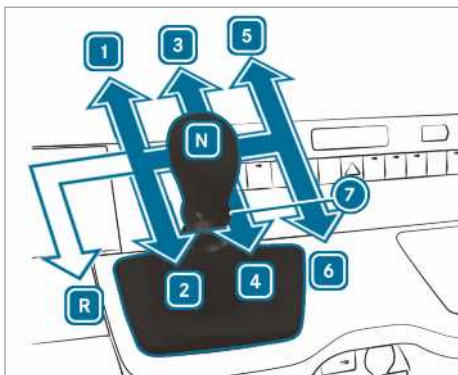

Автомобили със задвижване на задните колела

- R** Предавка за заден ход
- 1** - **6** Предавки за преден ход
- ⑦ Пръстен на скоростния лост предавка за заден ход
- N** Празен ход

- ▶ Натиснете педала на съединителя и преместете превключвателния лост в желаната позиция.

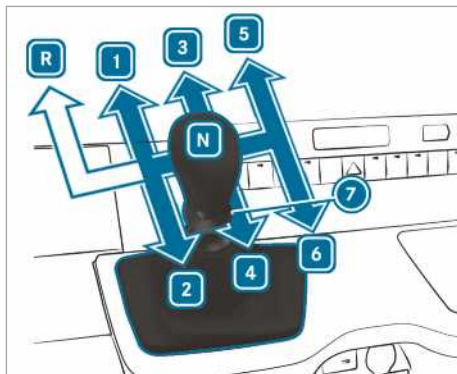

Автомобили със задвижване на предните колела

- R** Предавка за заден ход
- 1** - **6** Предавки за преден ход
- ⑦ Пръстен на скоростния лост предавка за заден ход
- N** Празен ход

- ▶ Натиснете педала на съединителя и преместете превключвателния лост в желаната позиция.

#### Препоръка за превключване

Препоръката за превключване дава указания за стил на шофиране с икономия на гориво.

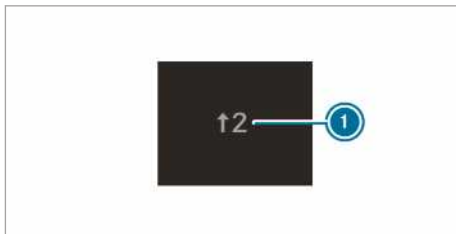

Примерно изображение

- ▶ Когато на мултифункционалния дисплей се появи препоръката за превключване ①, превключете на препоръчаната предавка.
- ① При автомобили с функция ECO старт допълнително се показва препоръка за включване на неутрална предавка **N**.

## Автоматична предавателна кутия

## DIRECT SELECT избирателен лост

## Функция на DIRECT SELECT избирателния лост

**▲ ПРЕДУПРЕЖДЕНИЕ** Опасност от произшествие- и нараняване при деца без надзор в автомобила

Ако оставите деца без надзор в автомобила, те могат:

- да отворят врати и вследствие на това да застрашат други лица или участници в движението.
- да слезат и да бъдат наранени от трафика.
- да задействат оборудване на автомобила и например да се заклещят.

Освен това децата могат да предизвикат потеглянето на автомобила, катонапример:

- освободят паркинг-спирачката.
  - изключат автоматичната предавателна кутия от позиция за паркиране **P**.
  - стартират двигателя.
- ▶ Никога не оставяйте деца и животни в автомобила без надзор.
- ▶ При напускане на автомобила винаги вземайте ключа със себе си и заключвайте автомобила.
- ▶ Съхранявайте ключа далеч от деца.

**▲ ПРЕДУПРЕЖДЕНИЕ** Опасност от произшествие вследствие на неправилно превключване на предавки

Ако оборотите на двигателя са по-високи от оборотите на празен ход и след това включите позицията на предавателната кутия **D** или **R**, автомобилът може рязко да се ускори.

- ▶ При включването на позицията на предавателната кутия **D** или **R**, винаги натискайте здраво спирачния педал и същевременно не подавайте газ.

С DIRECT SELECT избирателния лост превключвате позицията на предавателната кутия. На мултифункционалния дисплей се появява позицията на предавателната кутия.

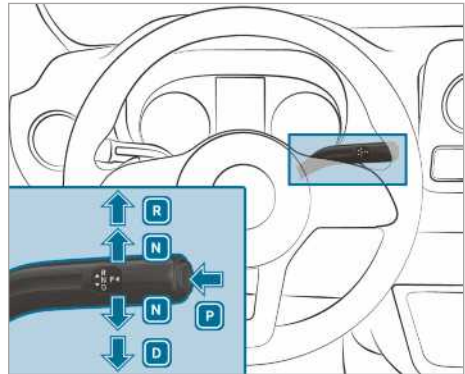

- P** Позиция за паркиране
- R** Предавка за заден ход
- N** Празен ход
- D** Позиция за движение

## Включване на предавка за заден ход R

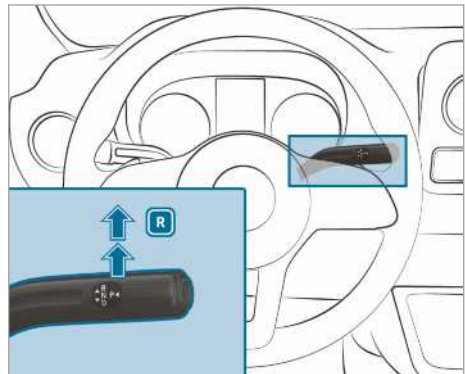

- ▶ Натиснете спирачния педал и натиснете DIRECT SELECT избирателния лост нагоре, преодолявайки първото съпротивление. Индикацията за позицията на предавателната кутия на мултифункционалния дисплей показва **R**.

## Включване на празен ход N

**▲ ПРЕДУПРЕЖДЕНИЕ** Опасност от произшествие и нараняване при включена неутрална позиция

Ако оставите автомобила с включена неутрална позиция **N** и паркинг-спирачката не е задействана, автомобилът може да потегли самovolно. Съществува опасност от произшествие и нараняване!

- ▶ Преди напускане на автомобила задействайте паркинг-спирачката.

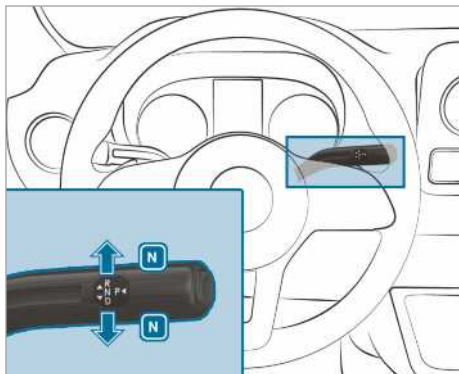

- ▶ Натиснете спирачния педал и натиснете DIRECT SELECT избиращия лост нагоре или надолу до достигане на първото съпротивление. Индикацията за позицията на предавателната кутия на мултифункционалния дисплей показва **[N]**.

Ако след това пуснете спирачния педал, можете свободно да движите автомобила, например да го бутате или теглите.

**Ако автоматичната предавателна кутия трябва да остане на празен ход **[N]** дори и при изключено подаване на контакт, изпълнете следните точки:**

- ▶ Стартирайте автомобила.
  - ▶ Натиснете спирачния педал и включете на празен ход **[N]**.
  - ▶ Освободете спирачния педал.
  - ▶ Изключете подаването на контакт.
- i** Ако след това напуснете автомобила и ключът е в автомобила, автоматичната предавателна кутия продължава да работи на празен ход **[N]**.

### Включване на позиция за паркиране P

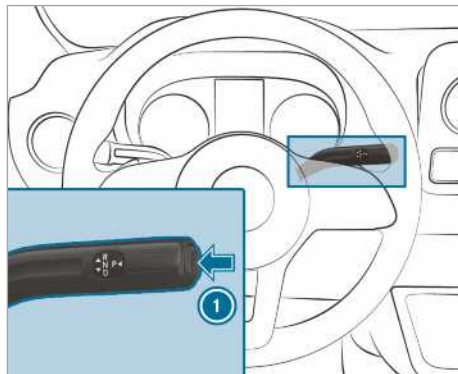

- ▶ Натиснете бутон **1**. Индикацията за позицията на предавателната кутия на мултифункционалния дисплей показва **[P]**.

Ако е изпълнено едно от следващите условия, позицията за паркиране **[P]** се включва автоматично:

- Изключвате двигателя в позиция на предавателната кутия **[D]** или **[R]**.
- При спрял автомобил или при много ниска скорост на шофиране в позиция на предавателната кутия **[D]** или **[R]** отворите вратата на водача.
- Освобождавате закопчалката на предпазния колан при паркиран автомобил или при много ниска скорост.
- Ставате от седалката при паркиран автомобил или при много ниска скорост.

### Включване на позиция за движение D

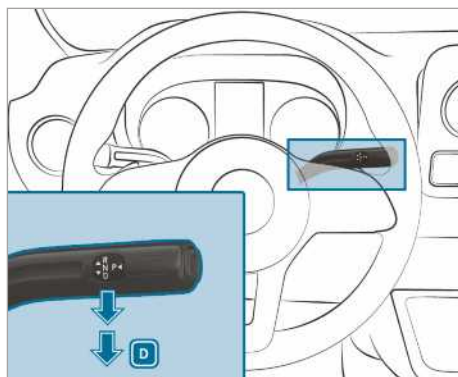

- ▶ Натиснете спирачния педал и натиснете DIRECT SELECT избирателния лост нагоре или надолу, преодолявайки първото съпротивление. Индикацията за позицията на предавателната кутия на мултифункционалния дисплей показва **D**.

Автоматичната предавателна кутия превключва предавките в позицията на предавателната кутия **D** автоматично. Това зависи от следните фактори:

- позицията на педала на газта
- скоростта на шофиране

### Ограничаване на диапазона на превключване

#### Условия

- Поставена е позиция на предавателната кутия **D** (→ Страница 124).

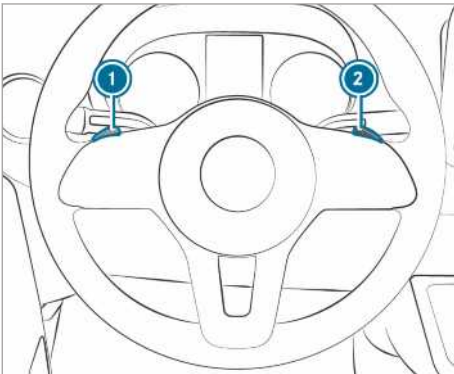

- ▶ **Ограничаване на диапазона на превключване:** издърпайте перото на волана за превключване на предавките **1** за кратко. В зависимост от текущата предавка автоматичната предавателна кутия превключва на следващата по-ниска предавка. Същевременно се ограничава диапазонът на превключване. На мултифункционалния дисплей се появява настроеният диапазон на превключване. Автоматичната предавателна кутия превключва само до съответната предавка.
- ▶ Задръжте перото на волана за превключване на предавките **1** издърпано. Автоматичната предавателна кутия преминава в диапазона на превключване, от който автомобилът удобно може да бъде ускоряван или забавян. За целта автоматичната предавателна кутия превключва надолу една или няколко предавки и ограничава диапазона на превключване. На мултифункционалния дисплей се появява настроеният диапазон на превключване. Автоматичната предавателна кутия превключва само до съответната предавка.

- ▶ **1** Ако при твърде висока скорост издърпате перото на волана за превключване на предавките **1**, автоматичната предавателна кутия не превключва на по-ниска предавка. Когато диапазонът на превключване е ограничен и максималните обороти на двигателя на ограничения диапазон на превключване са достигнати, автоматичната предавателна кутия не превключва на по-висока предавка.

- ▶ **Разширяване на диапазона на превключване:** издърпайте перото на волана за превключване на предавките **2** за кратко.

В зависимост от текущата предавка автоматичната предавателна кутия превключва на следващата по-висока предавка. Същевременно с това се разширява диапазонът на превключване.

На мултифункционалния дисплей се появява настроеният диапазон на превключване. Автоматичната предавателна кутия превключва само до съответната предавка.

- ▶ **Освобождение на диапазона на превключване:** задръжте издърпано перото на волана за превключване на предавките **2**.

или

- ▶ Поставете отново позиция на предавателната кутия **D** (→ Страница 124). В зависимост от текущата предавка автоматичната предавателна кутия превключва една или няколко предавки нагоре. Едновременно с това е премахнато ограничаването на диапазона на превключване и на мултифункционалния дисплей се появява позиция на предавателната кутия **D**.

Настройте диапазона на превключване съгласно пътната ситуация:

- 3** Използвайте спирачното действие на двигателя.
- 2** Използвайте спирачното действие на двигателя по наклон, при пътувания по стръмни проходи, в планината, както и при утежнени условия на експлоатация.
- 1** Използвайте спирачното действие на двигателя по екстрем наклон и при дълги спускания през проходи.

### Използване на кикдаун

- ▶ **Максимално ускоряване:** натиснете педала на газта, преодолявайки точката на съпротивление.
- ▶ Когато се постигне желаната скорост, подавайте по-малко газ.

### Механично изключване на паркинг-блокировката (автомобили със задвижване на предните колела)

- ❶ **Автомобили с автоматична предавателна кутия и задвижване на предните колела:** при неизправност автоматичната предавателна кутия може да блокира в позиция **[P]**. В такъв случай може да изключите паркинг-блокировката механично, например за да теглите автомобила (→ Страница 216).
- ❷ Механичното изключване на паркинг-блокировката е възможно само за автомобили с автоматична скоростна кутия със задвижване на предните колела.

#### Условия

- Нуждаете се от инструмента за отключване от комплекта с бордови инструменти (→ Страница 221).

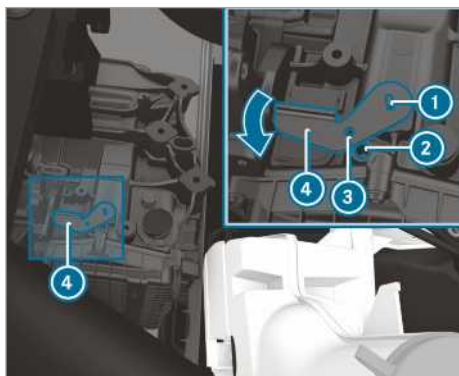

- ▶ Активирайте паркинг-спирачката.
- ▶ Отворете предния капак (→ Страница 191).
- ▶ Прикрепете инструмента за отключване ❹ към скоростната кутия ❶ и завъртете по посока на стрелката.
- ▶ Пъхнете подходящ инструмент, например отвертка, през отвора на инструмента за отключване ❸ и го прикрепете към предавателната кутия ❷.
- ▶ Инструментът за отключване ❹ е застопорен на позицията. Паркинг-блокировката е изключена.
- ▶ Докато инструментът за отключване ❹ е прикрепен към предавателната кутия, не може да превключвате на позиция **[P]**.
- ▶ Спазвайте указанията за теглене на автомобила (→ Страница 216).
- ❶ След като инструментът за отключване бъде отстранен ❹, предавателната кутия автоматично превключва на позиция **[P]**.

### Задвижване на всички колела

#### Указания за задвижването на всички колела

Задвижването на всички колела осигурява постоянно задвижване на всички четири колела и заедно с ESP® подобрява сцеплението на Вашия автомобил.

Регулирането на сцеплението при задвижване на всички колела се осъществява и чрез спирачната система. Поради това е възможно спирачната система да прегрее. В този случай натискайте по-малко педала на газта или спрете и оставете спирачната система да се охлади.

Ако задвижващо колело превърта поради ниско сцепление с пътното платно, следвайте следните указания:

- При потеглянето използвайте подпомагането на интегрираната в ESP® система за регулиране на сцеплението. Натиснете педала на газта колкото е необходимо.
- По време на движение плавно отдръпнете крака си от педала на газта.

При зимни пътни условия използвайте зимни гуми (M+S гуми), евентуално с вериги за сняг (→ Страница 224). Само така ще достигнете максималното действие на задвижването на всички колела.

При спускане по наклон по пресечен терен използвайте системата DSR (Downhill Speed Regulation) (→ Страница 128).

Задвижването на всички колела не може нито да намали опасността от произшествие при несъобразен или невнимателен стил на шофиране, нито да отмени физическите ограничения. Задвижването на всички колела не може да отчита пътни и метеорологични условия, както и пътната ситуация. Задвижването на всички колела е само помощно средство. Отговорността за безопасната дистанция, скоростта, своевременно спиране и спазването на пътната лента е изцяло Ваша.

**!** **УКАЗАНИЕ** Опасност от повреда на силовото предаване и на спирачната система

Ако проверявате автомобил със задвижване на всички колела на стенд с 1 мост, можете да повредите силовото предаване или спирачната система.

- ▶ Проверявайте функциите или мощността само на изпитателен стенд за 2 моста.
- ▶ Преди да проверите автомобила на изпитателен стенд, се информирайте в квалифициран специализиран сервиз.



**!** **УКАЗАНИЕ** Опасност от повреда на разпределителната кутия

Ако искате да теглите автомобила с повдигнат мост, разпределителната кутия може да се повреди. Подобни щети не се поемат от Mercedes-Benz в рамките на отговорността на производителя за качество на продукта.

- ▶ Никога не теглете автомобила с повдигнат мост.
- ▶ Всички колела трябва или да са на земята или да са напълно повдигнати.
- ▶ Внимавайте при теглене на автомобила всички колела да имат пълен контакт със земята.

### Включване на задвижване на всички колела

#### Условия за превключване

Можете да включвате и изключвате задвижването на всички колела при спрял автомобил или при бавно движение.

За да превключите при спрял автомобил, трябва да са изпълнени следните условия:

- Двигателят работи.
- Воланът е изправен.

Ако задвижването на всички колела не може да се включи при спрял автомобил:

- ▶ **Автомобили с механична предавателна кутия:** натиснете педала на съединителя.
- ▶ **Автомобили с автоматична предавателна кутия:** превключете за кратко изборителния лост от **[N]** на **[D]** от **[D]** на **[N]** от **[N]** на **[R]** и отново на **[N]**.  
По този начин ще улесните превключването на задвижването на всички колела.

При бавно движение е необходимо да са спазени следните условия за превключване:

- Двигателят работи.
- Автомобилът се движи с не повече от около 10 км/ч.
- Автомобилът не завива.

Ако задвижването на всички колела не може да се включи при бавно движещ се автомобил:

- ▶ **Автомобили с механична предавателна кутия:** натиснете педала на съединителя.
- ▶ **Автомобили с автоматична предавателна кутия:** превключете изборителния лост на **[N]**.

**!** Когато включите задвижването на всички колела, променливият Limiter се изключва автоматично. Съответното съобщение на дисплея изгасва. При необходимост трябва да включите отново системата за променливо ограничаване на скоростта

Limiter след изключване на задвижването на всички колела (→ Страница 152).

### Включване и изключване на задвижването на всички колела



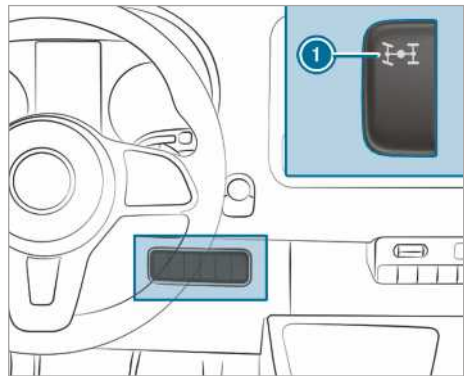

**!** **УКАЗАНИЕ** Опасност от повреда на разпределителната кутия

Ако натискате педала на газта, докато включвате или изключвате задвижването на всички колела, разпределителната кутия може да се повреди.

- ▶ Докато мига контролната лампа в превключвателя за задвижването на всички колела, не натискайте педала на газта.



- ▶ **Включване/изключване:** натиснете в горната част на превключвателя **1**. Контролната лампа в превключвателя **1** мига, докато се включва или изключва задвижването на всички колела.

Предупредителните лампи  и  в дисплей индумента светват. Системите ESP® и ASR са изключени за времето на превключването. Когато превключването завърши, предупредителните лампи  и  в дисплей индумента изгасват и системите ESP® и ASR са отново включени.

Докато контролната лампа в превключвателя **1** мига, можете да прекъснете превключването, като натиснете отново превключвателя **1**. Ако превключването не е прието, контролната лампа в превключвателя **1** мига кратко три пъти. Това означава, че някое от условията за превключване не е изпълнено.

Ако контролната лампа в превключвателя **1** свети, задвижването на всички колела е включено. На дисплея на бордовия компютър се появява съответно съобщение.

- !** Ако е включено число на предавателната кутия LOW RANGE, задвижването на всички колела не може да бъде изключено.

### Функция на предавателното число на предавателната кутия LOW RANGE

Предавателното число LOW RANGE позволява много бавно шофиране при съответните предавки. Когато включите LOW RANGE, мощностните характеристики на двигателя и поведението при превключване на автоматичната предавателна кутия се съгласуват. В сравнение с позицията за шофиране по улици предавателното число на предавателната кутия от двигателя към колелата намалява с около 40 %. Вследствие на това задвижващият момент е съответно по-висок.

#### Условия за превключване

За да включите или изключите LOW RANGE, трябва да са изпълнени следните условия:

- Задвижването на всички колела е включено. (→ Страница 127).
- Двигателят работи.
- Автомобилът е спрял.
- Натискате спирачния педал.
- **Автомобили с механична предавателна кутия:** механичната предавателна кутия е в позиция за празен ход.
- **Автомобили с автоматична предавателна кутия:** избиращият лост е в позиция **P** или **N**.

### LOW RANGE включване и изключване

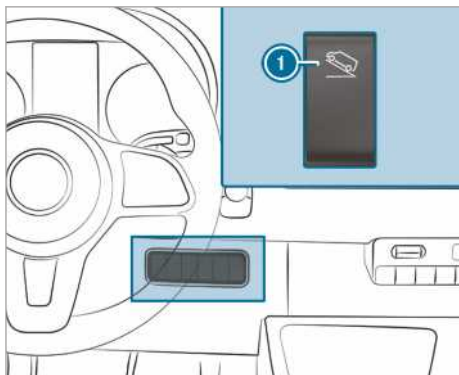

① LOW RANGE включване и изключване

① При автомобили със система DSR (Downhill Speed Regulation) превключвателят ① е заменен с превключвателя за DSR.

▶ **Включване/изключване:** натиснете в горната част на превключвателя ①.

Контролната лампа **LOW RANGE** в дисплей на инструмента мига, докато трае процесът на превключване на предавките:

- Когато се извършва превключване на предавките и LOW RANGE е включено, светва контролната лампа **LOW RANGE**.
- Когато се извършва превключване на предавките и LOW RANGE е изключено, угасва контролната лампа **LOW RANGE**.

Докато контролната лампа **LOW RANGE** мига, можете да прекъснете процеса на превключване на предавки, като натиснете отново бутон ①. Ако превключването не е прието, контролната лампа **LOW RANGE** мига три пъти за кратко. Това означава, че някое от условията за превключване не е изпълнено.

### DSR (Downhill Speed Regulation)

#### Указания за DSR

Системата DSR не може нито да намали опасността от произшествие при несъобразен или невнимателен начин на управление, нито да отмени физическите ограничения. Системата DSR не може да отчита пъната обстановка, както и метеорологичните условия. Системата DSR е само помощно средство. Отговорността за безопасната дистанция, скоростта и своевременното спиране е изцяло Ваша.

DSR Ви подпомага при спускане по стръмен наклон. Чрез целенасочени спирачни въздействия системата DSR спазва зададената от Вас скорост при спускане по наклон. Спазването на скоростта зависи от настилата и наклона, което означава, че не може да се гарантира във всякакви ситуации.

Можете да настроите скоростта в зависимост от степента на предавките между 4 км/ч и 18 км/ч с педала на спирачката и на газта или с бутона на волана.

DSR действа автоматично в следните ситуации:

- Ако сте спрели или актуалната скорост е пониска от 4 км/ч, се настройват 4 км/ч или минималната скорост за съответната степен на предавката.
- Ако по пресечен терен се движите с повече от 18 км/ч, DSR преминава в режим на готовност. Системата DSR остава включена, но не задейства автоматично спирачките.
- Ако се спускате по надолнище със скорост, пониска от 18 км/ч, системата DSR отново спазва зададената преди това скорост.
- Ако се движите с повече от 45 км/ч, системата DSR автоматично се изключва.

## DSR включване и изключване

### DSR включване

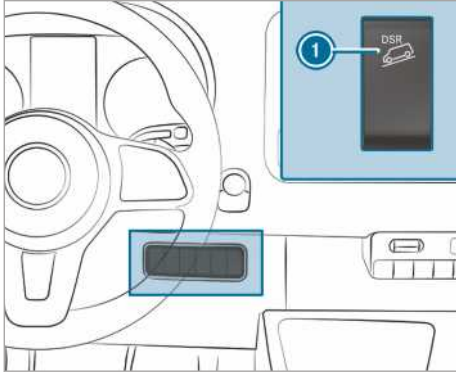

Можете да включите системата DSR на място или по време на движение.

- ▶ Натиснете превключвателя в горната част ①.
- ▶ Намалете или ускорете автомобила до желаната скорост между 4 км/ч и 18 км/ч.
- ▶ Отпуснете педала на газта или спирачките. Актуалната скорост е запометена. В спряло състояние се запаметяват 4 км/ч или минималната възможна скорост за съответната степен на предавката. Системата DSR спазва при спускане запометената скорост и спира автоматично.

При потегляне, ускоряване или натискане на спирачка с включена система DSR, след като отпуснете педала на газта или спирачката или натиснете двупозиционния бутон, докато DSR регулира, ще бъде запометена актуалната скорост. Това се случва само ако не се движите с повече от 18 км/ч.

Индикация за статуса на DSR в бордовия компютър

- **DSR е активирана:**
  - DSR и настроената скорост се показват в зоната на статуса в бордовия компютър.
- **DSR е активирана, но не регулира:**
  - Шофирате със скорост между 18 км/ч и 45 км/ч.
  - DSR и скоростта 18 км/ч се показват в зоната на статуса в бордовия компютър.  
DSR е в режим на готовност.
- **DSR не е активна:**
  - шофирате със скорост, по-висока от 45 км/ч.
  - DSR се показва в зоната за статус в бордовия компютър. Освен това се показва съобщението DSR Изкл..
  - DSR - - - се показва в зоната на статуса в бордовия компютър.

### Настройване на скоростта при спускане по наклон

Можете да настроите скоростта в зависимост от степента на предавките между 4 км/ч и 18 км/ч с педала на спирачката и на газта или с бутона на волана.



- ▶ При спускане по надолнище намалете или ускорете автомобила до желаната скорост.
- ▶ Отпуснете педала на газта или спирачките. Актуалната скорост е запометена.

или

- ▶ Натиснете двупозиционния бутон ① по време на DSR регулиране нагоре или надолу. Последно запометената скорост се увеличава или намалява постепенно.
- ▶ Освободете бутона ①. Актуалната скорост е запометена.

или

- ▶ Натиснете бутона ① нагоре или надолу дотогава, докато достигнете желаната скорост.
- ▶ Освободете бутона ①. Актуалната скорост е запометена.

- ① Може да отнеме известно време, докато автомобилът намали до зададената скорост. Имайте предвид това забавяне при настройването на скоростта чрез бутона ①.

## DSR изключване

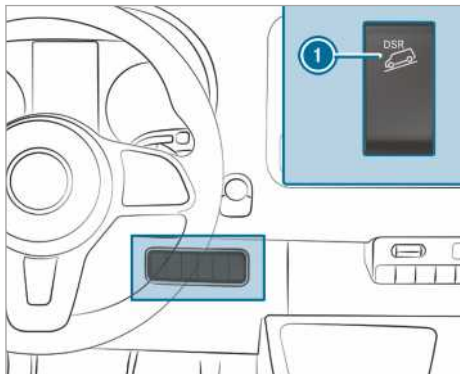

▶ Натиснете превключвателя в горната част ❶ или

▶ Ускорете и шофирайте с над 45 км/ч.

В следните ситуации DSR се изключва автоматично:

- Шофирате със скорост, по-висока от 45 км/ч.
- Системата ESP® или ABS е неизправна.

## Електронно регулиране на нивото

## Начин на работа на ENR (електронно регулиране на нивото)

**▲ ПРЕДУПРЕЖДЕНИЕ** Опасност от притискане поради снижаващ се автомобил

При снижаването на автомобила могат да се заклеят части от тялото на лицата, които се намират между каросерията и гумите или под автомобила.

▶ Уверете се, че при спускането на автомобила никой не се намира в непосредствена близост до вехдите на калниците или под автомобила.

**▲ ПРЕДУПРЕЖДЕНИЕ** Опасност от нараняване поради преобръщане на крика

Когато паркирате автомобил с въздушно окачване, то може да остане активирано до един час, въпреки че сте изключили подаването на контакт. Ако при това положение повдигнете автомобила с крика, пневматичното окачване ще се опита да изравни нивото на автомобила.

Крикът може да се преобърне.

▶ Преди да повдигнете автомобила, натиснете бутон Service на дистанционното управление на пневмоокачването. Това предотвратява допълнителната настройка на нивото на автомобила и ръчното повдигане или спускане.

**▲ ПРЕДУПРЕЖДЕНИЕ** Опасност от произшествие поради спуснатата или повдигната рама на шасито

Когато пътувате със спуснатата или повдигната рама на шасито, спирачното поведение и характеристиките на превозното средство могат да бъдат силно нарушени. Освен това, при повдигната рама на шасито можете да надвишите допустимата височина на автомобила.

▶ Преди потегляне настройте нивото за шофиране

**▲ ПРЕДУПРЕЖДЕНИЕ** Опасност от произшествие при неизправност на ENR

Ако системата ENR е повредена, нивото на автомобила може да е много високо, много ниско или асиметрично.

Поведението при шофиране и управление на автомобила може да е променено осезаемо.

- ▶ Шофирайте внимателно и приспособете стила си на шофиране към промененото пътно поведение.
- ▶ Спрете автомобила като постоянно наблюдавате пътната обстановка.
- ▶ Свържете се с квалифициран специализиран сервис.

**! УКАЗАНИЕ** Опасност от повреждане на шасито поради спуснато ниво на автомобила

Ако системата ENR е повредена или донастройва по време на пътуване, нивото на автомобила може да е спаднало.

- ▶ Следете за пътната обстановка и за достатъчен клиренс.
- ▶ Шофирайте внимателно.

Нивото на автомобила зависи от натовареността му или от разпределението на натоварването. При автомобили със заден мост с пневматично окачване, ENR автоматично изравнява нивото на задния мост. По този начин независимо от натовареността, автомобилът остава винаги на нивото за шофиране. Динамиката на движението се запазва неограничена. При това разликата във височината между двете страни на автомобила може да бъде до 1 см .

ENR е независимо от двигателя и е готово за експлоатация само при включено подаване на контакт. Компресорът на ENR се чува при работа.

- ❗ Ако компресорът работи непрекъснато или стартира няколко пъти в рамките на една минута, ENR е неизправно.

В съответствие с оборудването на автомобила ENR превключва между ръчния режим и автоматичния режим или в зависимост от скоростта, или в зависимост от задействането на паркинг-спирачката.

Когато ENR превключва в зависимост от скоростта, при спрял автомобил ръчният режим е автоматично активиран. Тогава можете да повдигате или спускате нивото на автомобила. Ако след това шофирате по-бързо от 10 км/ч, ръчният режим се деактивира автоматично и автоматичният режим регулира нивото за шофиране.

Когато ENR превключва в зависимост от задействането на паркинг-спирачката, при активирана паркинг-спирачка ръчният режим е автоматично активиран. Тогава можете да повдигате или спускате нивото на автомобила за товаренето и разтоварването. Когато освободите паркинг-спирачката, ръчният режим се деактивира автоматично и автоматичният режим регулира нивото за шофиране.

За работи по автомобила или при смяна на колело можете да изключите ENR (→ Страница 131).

Ако ENR е неизправно или съответно нивото на автомобила е прекалено високо или ниско, се чува акустичен сигнал.

Тогава поведението при шофиране и управление на автомобила е видимо променено. ENR регулира възможно най-бързо нивото на автомобила до нормалното. Продължете шофирането си внимателно, докато акустичният сигнал спре. Едва след това автомобилът е на нормално ниво.

В зависимост от избраната опция автоматичният режим и ENR се включват отново автоматично, за да възстановят пътното ниво:

- с освобождаването на паркинг-спирачката
- при скорост от 10 км/ч

Ако компресорът на ENR е застрашен от прегряване, напр. вследствие на бързо повтарящо се повдигане или спускане, ENR се изключва. След това можете отново да повдигнете или спуснете нивото на автомобила след около една минута.

## Ниво на автомобила повдигане и спускане

### С дистанционното управление

Дистанционното управление се намира в държач на В-колоната от страна на водача. Преди употреба извадете дистанционното управление от държача.

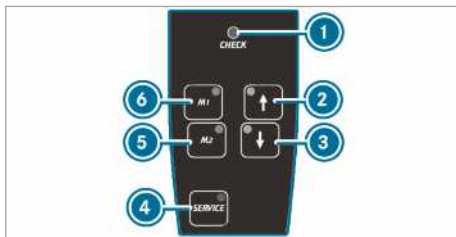

ENR се проверява редовно при включването и по време на експлоатацията. Контролната лампа ❶ на дистанционното управление светва за около една секунда, когато включите подаването на контакт или ENR с бутон ❷.

При следното поведение на контролната лампа ❶ е налице неизправност:

- Контролната лампа не светва ако включите подаването на контакт или ENR.
- или
- Контролната лампа не гасне една секунда след това.
- или
- След това контролната лампа светва отново или мига.

Допълнително от дистанционното управление прозвучава за около 30 секунди предупредителен звуков сигнал. Разпознатата неизправност може да бъде показана с помощта на контролните лампи (сигнализиране на кодове за неизправност).

- ▶ Паркирайте автомобила и го оставете с подаден контакт.
- ▶ **Повдигане или спускане на нивото на автомобила:** натиснете бутон ❷ или ❸ до достигане на желаното ниво на автомобила. Контролната лампа в бутон ❷ или ❸ мига, докато се променя нивото на автомобила. Когато нивото на автомобила е настроено, контролната лампа в бутон ❷ или ❸ свети.
- ▶ **Автоматично спускане:** натиснете кратко бутон ❸. ENR спуска автомобила автоматично надолу до най-ниското положение. Контролната лампа в бутон ❸ мига, докато се променя нивото на автомобила. Когато нивото на автомобила е настроено, свети контролната лампа в бутон ❸.
- ▶ За спиране на движението натиснете за кратко бутон ❷.
- ▶ **Повдигане или спускане до ниво на шофиране:** натиснете за кратко бутон ❷ или ❸. ENR автоматично повдига или спуска автомобила на нивото за шофиране. Контролната лампа в бутон ❷ или ❸ мига, докато се променя нивото на автомобила. Когато

нивото на автомобила е настроено, контролната лампа в бутон ② или ③ свети.

- ▶ За спиране на движението натиснете за кратко съответния друг бутон.
- ▶ **Запаметяване на настроеното ниво на автомобила:** настройте желаното ниво на автомобила.
- ▶ Натискайте бутон ⑤ или ⑥, докато прозвучи акустичен сигнал. Настроеното ниво на автомобила е запаметено на съответния бутон ⑤ или ⑥.
- ▶ **Извикване на запаметеното ниво на автомобила:** натиснете кратко бутон ⑤ или ⑥. ENR автоматично повдига или спуска автомобила на запаметеното ниво.  
Контролната лампа в бутон ⑤ или ⑥ мига, докато се променя нивото на автомобила. Когато нивото на автомобила е настроено, контролната лампа в бутон ⑤ или ⑥ свети.
- ▶ За спиране на движението натиснете за кратко бутон ② или ③.
- ▶ **Включване на автоматичен режим:** движете се по-бързо от 10 км/ч или освободете паркинг-спирачката. ENR регулира нивото на автомобила автоматично.
- ▶ За спиране на движението натиснете за кратко бутон ② или ③.

#### Изключване и включване на ENR

- ▶ **Изключване на ENR:** натиснете бутон ④. Контролната лампа в бутон ④ свети.
- ▶ **Повторно включване на ENR:** натиснете отново бутон ④.  
Контролната лампа в бутон ④ изгасва.

#### С бутона в панела за управление

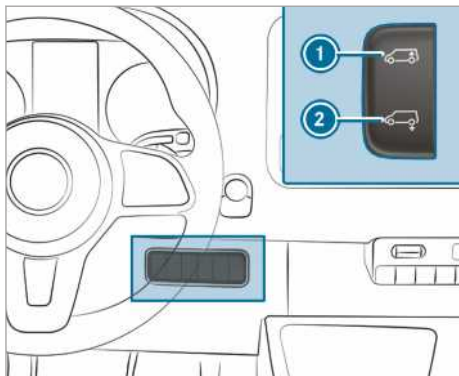

- ▶ Паркирайте автомобила и го оставете с подаден контакт.

- ▶ **Автоматично спускане:** натиснете кратко долната част на превключвателя ②. ENR спуска автомобила автоматично надолу.
- ▶ За спиране на движението натиснете кратко горната част на превключвателя ①.
- ▶ **Повдигане на ниво за движение:** натиснете кратко горната част на превключвателя ①. ENR автоматично повдига автомобила до ниво за движение.
- ▶ За спиране на движението натиснете кратко долната част на превключвателя ②.
- ▶ **Включване на автоматичен режим:** движете се по-бързо от 10 км/ч или освободете паркинг-спирачката. ENR регулира нивото на автомобила автоматично.

#### Пълнене на въздух с ENR в спешен случай

Само за автомобили с клапани за аварийното пълнене с ENR. Ако ENR е неизправно и автомобилът стои наклонен, можете да повдигнете или спуснете автомобила през аварийните вентили (вентили на гумите) с външен източник на съгъстен въздух. Тогава можете внимателно да продължите да шофирате с изключено ENR до най-близкия квалифициран специализиран сервиз и да отстраните неизправността.

#### 1 УКАЗАНИЕ Повреда вследствие на твърде високо налягане

Когато налягането във въздушните възглавници на окачането е прекалено високо, може да се повредят системата от въздухопроводи или въздушните възглавници на окачането.

- ▶ Не надвишавайте максимално допустимото работно налягане от 600 kPa (6 bar, 87 psi).

- ▶ Активирайте паркинг-спирачката.
- ▶ **Автомобили с автоматична предавателна кутия:** превключете предавателната кутия на позиция [P].
- ▶ Изключете ENR (→ Страница 131).
- ▶ Изключете двигателя и отворете предния капак (→ Страница 191).
- ▶ Отвъртете капачката от съответния вентил.
- ▶ Свържете външния източник на съгъстен въздух.
- ▶ Чрез пълнене или изпускане на съгъстен въздух повдигайте или спускайте нивото на автомобила, докато се достигне пътното ниво и автомобилът стои хоризонтално. При това внимавайте за максимално допустимото работно налягане от 600 kPa (6 bar, 87 psi).
- ▶ Демонтирайте външния източник на съгъстен въздух.
- ▶ Затегнете капачките върху вентилите.
- ▶ Затворете предния капак (→ Страница 191).

- ▶ Внимателно шофирайте до най-близкия квалифициран специализиран сервис.

### Проблеми с електронното регулиране на нивото

Проблем	Възможни причини/последци и ▶ Решения
Не можете да повдигнете или спуснете нивото на автомобила на място.	<p>Има опасност компресорът да прегрее. След повторно повдигане и спускане на автомобила защитата срещу луфт деактивира ENR.</p> <ul style="list-style-type: none"> <li>▶ След около една минута опитайте отново да регулирате ръчно нивото на автомобила.</li> </ul> <p>ENR е изключена поради ниско напрежение. Евентуално акумулаторната батерия не се зарежда.</p> <p>Поведението на пътя и комфортът на возене може да се влошат.</p> <ul style="list-style-type: none"> <li>▶ Стартирайте двигателя.</li> <li>▶ Възможно най-скоро отидете в квалифициран сервис.</li> </ul>

### Зареждане с гориво

#### Зареждане на автомобила

- ▲ ПРЕДУПРЕЖДЕНИЕ** Опасност от пожар и експлозия на горивото

Горивата са лесно запалими.

- ▶ Непременно избягвайте огън, открита светлина, пушене и образуване на искри.
- ▶ Преди и по време на зареждането изключете подаването на контакт и автономното отопление, ако има такова.

- ▲ ПРЕДУПРЕЖДЕНИЕ** Опасност от нараняване чрез горива

Горивата са отровни и вредни за здравето.

- ▶ Избягвайте обезателно контакт на горивото с кожата, очите или облеклото и не го поглъщайте.
- ▶ Не вдишвайте изпарения от горивото.
- ▶ Пазете децата далеч от горива.
- ▶ Дръжте вратите и прозорците затворени по време на зареждането.

Ако Вие или други лица имате контакт с гориво, спазвайте следните препоръки:

- ▶ Незабавно отмийте с вода и сапун горивото от кожата.
- ▶ Ако гориво е попаднало в очите Ви, веднаги промийте грижливо с чиста вода. Незабавно потърсете медицинска помощ.
- ▶ Ако е погълнато гориво, незабавно потърсете медицинска помощ. Не предизвиквайте повръщане.
- ▶ Веднага сменете напоените с гориво дрехи.

- ▲ ПРЕДУПРЕЖДЕНИЕ** Опасност от пожар и експлозия вследствие на електростатичен заряд

Електростатичният заряд може да доведе до образуване на искри и да възпламени пари от горивото.

- ▶ Преди да отворите капачката на резервоара за гориво или да хванете pistolета за зареждане, докоснете металната каросерия на автомобила. По този начин се разсейва евентуално натрупан електростатичен заряд.
- ▶ По време на зареждане с гориво не се качвайте в автомобила. Има опасност да се заредите отново със статично електричество.

- ▲ ПРЕДУПРЕЖДЕНИЕ** Опасност от пожар поради горивна смес

Автомобили с дизелов двигател:

Ако смесите дизелово гориво с бензин, точката на възпламеняване на горивната смес е по-ниска отколкото при чисто дизелово гориво.

При работещ двигател компоненти на изпускателната система за отработени газове могат незабележано да прегреят.

- ▶ Никога не зареждайте бензин.
- ▶ Никога не смесвайте дизеловото гориво с бензин.

**!** **УКАЗАНИЕ** Не зареждайте бензин в автомобили с дизелов двигател.

Ако погрешно сте заредили неподходящо гориво:

- Не включвайте подаването на контакт. В противен случай горивото може да попадне в горивната система.

Дори малки количества от грешното гориво могат да доведат до повреди в горивната система и двигателя. Разходите за привеждане в изправност са високи.

- ▶ Свържете се с квалифициран специализиран сервис.
- ▶ Възложете на сервис да изпразнят напълно резервоара за гориво, както и горивопроводите.

**!** **УКАЗАНИЕ** Повреда на горивната система поради препълнен резервоар за гориво.

- ▶ Пълнете резервоара за гориво само до нивото, при което пистолетът за зареждане се изключва.

**!** **УКАЗАНИЕ** Разплискаващо се гориво при изваждане на пистолета за зареждане.

- ▶ Пълнете резервоара за гориво само до нивото, при което пистолетът за зареждане се изключва.

**!** **УКАЗАНИЕ** Повреждане вследствие на попадане на гориво върху лакирани повърхности.

- ▶ Не разливайте гориво върху лакирани повърхности.

**!** **УКАЗАНИЕ ЗА ОПАЗВАНЕ НА ОКОЛНАТА СРЕДА** Щети върху околната среда вследствие на неправилно боравене с гориво

Неправилното боравене с гориво застрашава хората и околната среда.

- ▶ Не позволявайте горива да проникват в канализацията, повърхностни води, подземни води или в почвата.

#### Условия

- Автомобилът е отблокиран.
  - Допълнителното отопление е изключено.
  - Подаването на контакт е изключено.
  - Лявата предна врата е отворена.
- i** По време на зареждане с гориво не се качвайте в автомобила. Така може отново да се заредите електростатично.

Спазвайте указанията за експлоатационните консултанти (→ Страница 259).

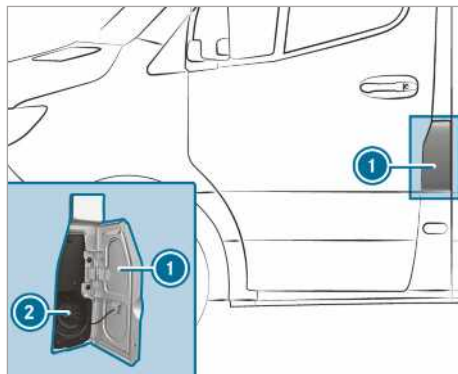

- 1** Капак на резервоара за гориво
- 2** Капачка на резервоара за гориво

**i** Капакът на резервоара за гориво се намира от лявата страна по посока на движението, до предната врата. Позицията на капачка на резервоара се показва също и в дисплей на инструмента . Стрелката на бензиноколонката показва от коя страна на автомобила се намира капакът.

- ▶ Отворете капачката на резервоара за гориво **1**.
- ▶ Завертете капачката на резервоара за гориво **2** наляво и я свалете.
- ▶ Затворете всички врати на автомобила, за да не могат изпарения от горивото да попаднат в купето.
- ▶ Поставете гърловината за пълнене на пистолета за зареждане докрай в отвора на резервоара, закачете я и заредете гориво.
- ▶ Пълнете резервоара за гориво само до нивото, при което пистолетът за зареждане се изключва.
- ▶ Поставете капачката на резервоара за гориво **2** и я завъртете надясно. Едно шракване сигнализира, че капачката на резервоара за гориво е затворена напълно.
- ▶ Отворете лявата предна врата.
- ▶ Затворете капачката на резервоара за гориво **1**.

**i** **Автомобили с дизелов двигател и блокировка срещу зареждане с неправилно гориво бензин:** отворът на резервоара е конструиран за зареждане с пистолет на колонки за дизел за леки автомобили.

**i** **Автомобили с дизелов двигател без блокировка срещу зареждане с неправилно гориво:** можете да зареждате също на колонка за дизелово гориво за тежкотоварни автомобили.

**i** При напълно изразходвано съдържание на резервоара за гориво заредете поне 5 л гориво.



## Проблеми с горивото и резервоара за гориво

Проблем	Възможни причини/последиси и Решения
Автомобилът губи гориво.	<p>Горивопроводът или резервоарът за гориво е повреден.</p> <ul style="list-style-type: none"> <li>▶ Задействайте паркинг-спирачката.</li> <li>▶ Изключете двигателя.</li> <li>▶ Извадете ключа от контактната ключалка.</li> </ul> <p>Или, при автомобили с KEYLESS-START:</p> <ul style="list-style-type: none"> <li>▶ Отворете вратата на водача.</li> </ul> <p>Бордовата електроника е на позиция <span style="border: 1px solid black; padding: 0 2px;">0</span>. Това съответства на "изваден ключ".</p> <ul style="list-style-type: none"> <li>▶ В никакъв случай не стартирайте отново двигателя!</li> <li>▶ Свържете се с квалифициран специализиран сервис.</li> </ul>
Двигателят не стартира.	<p>Резервоарът за гориво е напълно изпразнен.</p> <ul style="list-style-type: none"> <li>▶ Заредете автомобила минимум с 5 л гориво.</li> <li>▶ Включете подаването на контакт за около десет секунди.</li> <li>▶ Стартирайте без прекъсване двигателя в продължение на максимум десет секунди, докато заработи равномерно.</li> </ul> <p>Ако двигателят не стартира:</p> <ul style="list-style-type: none"> <li>▶ Включете отново подаването на контакт за около десет секунди.</li> <li>▶ Стартирайте отново без прекъсване двигателя в продължение на максимум десет секунди, докато заработи равномерно.</li> </ul> <p>Ако след три опита двигателят все още не стартира:</p> <ul style="list-style-type: none"> <li>▶ Свържете се с квалифициран специализиран сервис.</li> </ul>

## AdBlue®

## Указания за AdBlue®

**!** **УКАЗАНИЕ** Когато отворите резервоара за AdBlue®, може да се отделят амонячни пари в минимални количества.

- ▶ Пълнете резервоара за AdBlue® само в добре проветрени пространства.
- ▶ Избягвайте контакт на AdBlue® с кожата, очите или облеклото.
- ▶ Дръжте AdBlue® далеч от деца.

**!** **УКАЗАНИЕ** Не поглъщайте AdBlue®.

Ако поглънете AdBlue®:

- ▶ Веднага изплакнете добре устата.
- ▶ Пийте много вода.
- ▶ Незабавно потърсете медицинска помощ.

**!** **УКАЗАНИЕ** Повреда вследствие на добавки в AdBlue® или разреждане на AdBlue®

Допълнителното обработване на отработените газове от AdBlue® може да бъде повредено поради:

- добавки в AdBlue®
  - разреждане на AdBlue®
- ▶ Използвайте само AdBlue® съобразно ISO 2224 1.
  - ▶ Не смесвайте с добавки.
  - ▶ Не разреждайте AdBlue®.

**!** **УКАЗАНИЕ** Повреди и неизправности вследствие на примеси в AdBlue®

Замърсяването на AdBlue® може да доведе до:

- увеличени емисионни стойности
- повреди в катализатора
- повреди на двигателя
- функционални смущения при допълнителното обработване на отработените газове AdBlue®

▶ Избягвайте примеси в AdBlue®.

**!** **УКАЗАНИЕ** Остагъците от AdBlue® кристализират след известно време. Отстранете остагъците от AdBlue®.

▶ Незабавно измийте с вода повърхности, които при зареждането са влезли в контакт с AdBlue®.

▶ AdBlue® може да се почисти и с влажна кърпа и студена вода.

▶ Ако AdBlue® вече е кристализирал, използвайте за почистването гъба и студена вода.

AdBlue® е течен карбамиден разтвор за допълнително обработване на отработените газове на дизелови двигатели. С оглед правилното функциониране на допълнителното обработване на отработените газове използвайте само AdBlue® съгласно ISO 22241.

AdBlue® има следните характеристики:

- неотровен
- без цвят и без мирис
- негорим

Наличност на AdBlue®:

- Можете да възложите зареждането на AdBlue® на специализиран сервис, например на оторизиран сервис на Mercedes-Benz за бързи ремонти.
- AdBlue® е наличен в много бензиностанции на колонките за зареждане за AdBlue®.
- Можете да закупите AdBlue® от квалифициран специализиран сервис, например от оторизиран сервис на Mercedes-Benz или от много други бензиностанции в разфасовка като туба за допълване на AdBlue® или бутилка AdBlue®.

**i** AdBlue® замръзва при около -11 °C. Автомобилът е оборудван фабрично с подгриваща система за AdBlue®. Така се гарантира експлоатация също и при зимни условия с температури под -11 °C. Ако доливате AdBlue® при температури под -11 °C, нивото на запълване на AdBlue® не може да бъде отчетено правилно на комбинирания инструмент. При замръзнал AdBlue® шофирайте най-малко 20 минути и след това паркирайте автомобила за най-малко 30 секунди, за да се покаже правилното ниво. При изключителни зимни условия времето за разпознаване на количеството за доливане може да отнеме значително по-дълго. Паркирайте автомобила в топъл гараж, за да съкратите този процес.

**i** Обърнете внимание опаковките за допълване да имат възможност за свързване към гърловината за пълнене на автомобила без прокапване.

### Показване на пробег на AdBlue® и индикацията за нивото на запълване на AdBlue®

Бордови компютър:

➔ **Функции**

▶ Изберете AdBlue® и потвърдете. Показват се нивото на запълване на AdBlue® и пробегът с AdBlue®.

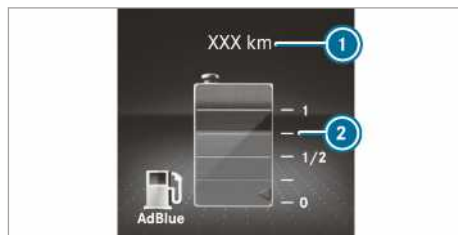

Индикация в дисплей инструмент с цветен дисплей

- 1** Пробег с AdBlue®
- 2** Ниво на запълване на AdBlue®

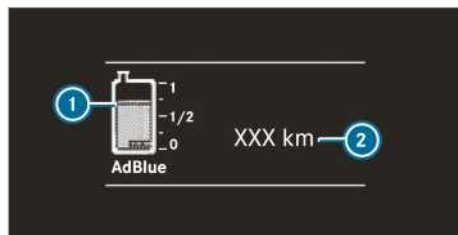

Индикация в дисплей инструмент с черно-бял дисплей

- 1** Ниво на запълване на AdBlue®
- 2** Пробег с AdBlue®

### Доливане на AdBlue®

**!** **УКАЗАНИЕ** Повреда на двигателя вследствие на AdBlue® в горивото

- ▶ AdBlue® не трябва да се сипва в резервоара за гориво.
- ▶ Сипвайте AdBlue® единствено в резервоара за AdBlue®.
- ▶ Забранено е препълването на AdBlue® резервоара.

**!** **УКАЗАНИЕ** Замърсяване на пътническото отделение поради изтичане на AdBlue®

- ▶ Внимателно затворете опаковката за допълване на AdBlue® след зареждането.

- ▶ Не транспортирайте опаковките за допълване на AdBlue® постоянно в автомобила.

#### Условия

- Подаването на контакт е изключено.

Автомобили с регистрация като лек автомобил: следните появяващи се едно след друго съобщения в мултифункционалния дисплей изискват от Вас допълване на резервоара за AdBlue®:

- **Допълнете AdBlue вж. Ръководство за експл.**  
Резервоарът за AdBlue® е изразходван до резервата.
- **Допълнете AdBlue Нам. мощност с. XXX км**  
Можете да изминете с автомобила още максимум обозначеното разстояние. Заредете възможно най-бързо AdBlue®.
- **Допълнете AdBlue Нам. мощност: 20 км/ч Невъз. старт сл. XXX км**  
Скоростта е ограничена до 20 км/ч. Можете да изминете с автомобила още максимум обозначеното разстояние. След това не е възможно стартиране на двигателя.
- **Допълнете AdBlue Невъзможен старт**  
Автомобилът не може повече да бъде стартиран.

Автомобили с регистрация като товарен автомобил: следните появяващи се едно след друго съобщения в мултифункционалния дисплей изискват от Вас допълване на резервоара за AdBlue® до:

- **Допълнете AdBlue вж. Ръководство за експл.**  
Резервоарът за AdBlue® е изразходван до резервата.
- **Допълнете AdBlue Намалена мощност**
- **Допълнете AdBlue Намалена мощност След старт на дгв. : 20 км/ч**  
След ново стартиране на двигателя автомобилът може да се движи само с 20 км/ч.
- **Допълнете AdBlue Намалена мощност: 20 км/ч**  
Автомобилът може да се движи само с 20 км/ч.

Можете да проверите нивото на зареждане на AdBlue® и остатъчния пробег на мултифункционалния дисплей (→ Страница 136).

#### Отваряне на капачката на резервоара за AdBlue®, която не може да се заключва

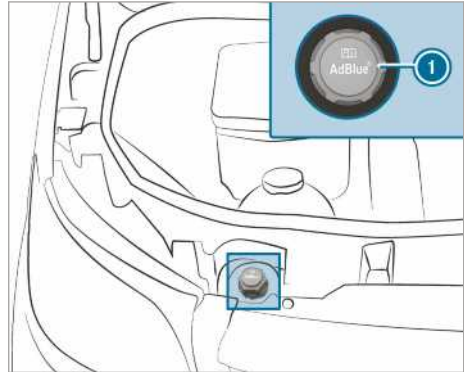

- ▶ Отворете предния капак.
- ▶ Завъртете капачката на резервоара за AdBlue® ① наляво и я свалете.

#### Отваряне на капачка на резервоара за AdBlue®, която може да се заключва

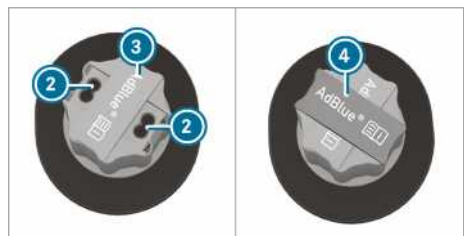
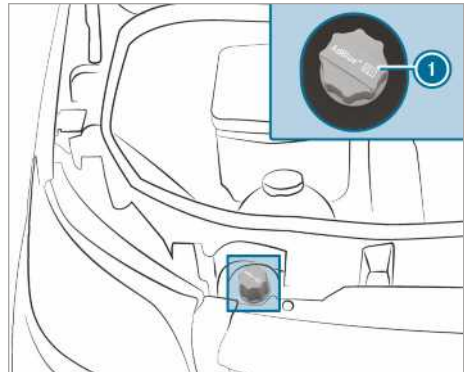

- ▶ Отворете предния капак.
- ▶ Вземете инструмента ④ за отключване на капачката на резервоара за AdBlue® ① от бордовите инструменти.

- ▶ Издърпайте капачето ③ на капачката на резервоара за AdBlue® ① нагоре, завъртете на 90° и отпуснете.
- ▶ Пъхнете инструмента ④ в отворите ② на капачката на резервоара за AdBlue® ①.
- ▶ Завъртете капачката на резервоара за AdBlue® ① наляво и я свалете.

#### Подготвяне на туба за доливане на AdBlue®



Вариант 1



Вариант 2

- ▶ Развъртете капачката на тубата за доливане на AdBlue® ②.
- ▶ Завийте здраво маркуча за зареждане ① върху отвора на тубата за доливане на AdBlue® ②.

#### Доливане на AdBlue®

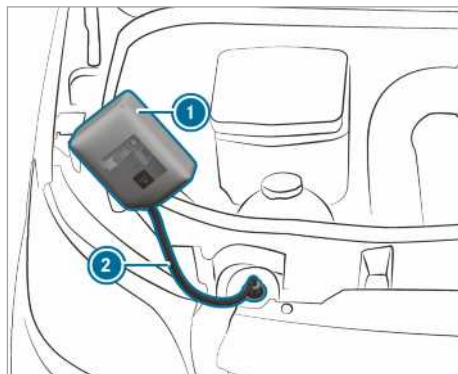

Вариант 1

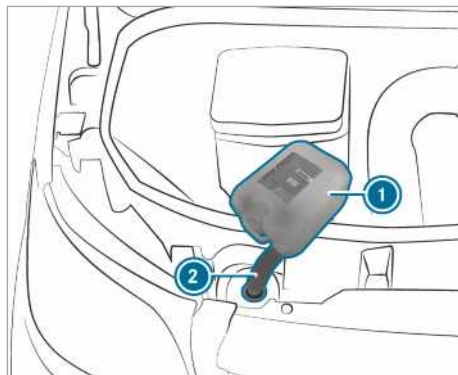

Вариант 2

- ▶ Завийте здраво маркуча за зареждане ② върху гърловината за пълнене на автомобила.
- ▶ Повдигнете тубата за доливане на AdBlue® ① и я наклонете. Пълненето спира, когато резервоарът за AdBlue® е изцяло зареден.
- ▶ Тубата за доливане на AdBlue® ① може да се свали частично пълна.
- ▶ Развъртете и затворете маркуча за зареждане ② и тубата за доливане на AdBlue® ① в обратен ред.
- ▶ Включете подаването на контакт за най-малко 60 секунди.
- ▶ Стартирайте автомобила.
- ⓘ Избягвайте постоянното съхраняване в автомобила на опаковката за доливане на AdBlue®.

**Бутилка за допълване с AdBlue®**

Бутилката за допълване на AdBlue® трябва да се завие на ръка към отвора за пълнене в двигателния отсек. В противен случай може да се повреди.



Можете да закупите бутилки за допълване с AdBlue® от много бензиностанции или от специализиран квалифициран сервис. Бутилките за допълване без винтова резба за затваряне не осигуряват защита от препълване. Съществува възможност AdBlue® да изтече поради препълване. Mercedes-Benz предлага специални бутилки за допълване с резба. Можете да ги закупите във всеки оторизиран сервис на Mercedes-Benz.

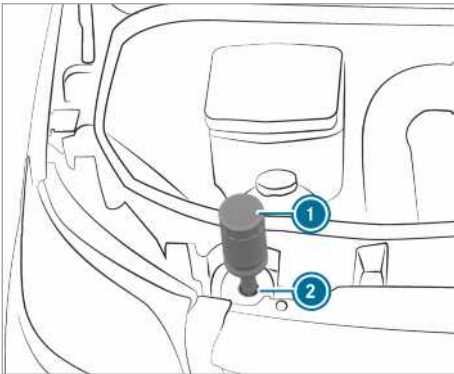

- ▶ Развинтете защитната капачка на бутилката за допълване на AdBlue® ①.
- ▶ Поставете бутилката за допълване на AdBlue® ① върху отвора за пълнене ②, както е показано, и затегнете здраво по посока на часовниковата стрелка.
- ▶ Натиснете бутилката за допълване на AdBlue® ① към отвора за пълнене ②. Резервоарът за AdBlue® се пълни. Това може да продължи до една минута.

- ① Когато бутилката за допълване на AdBlue® вече не се натиска надолу, процесът на пълнене спира. Може да свалите бутилката частично пълна.

- ▶ Пуснете бутилката за допълване на AdBlue® ①.
- ▶ Завъртете бутилката за допълване AdBlue® ① обратно на часовниковата стрелка и я свалете.
- ▶ Отново завинтете защитната капачка на бутилката за допълване на AdBlue® ①.

**Пълнене на резервоара с пистолет за зареждане на колонка за зареждане на AdBlue®**

- ▶ Поставете пистолета за зареждане в гърловината за пълнене на автомобила и налейте AdBlue®. При това внимавайте да не препълвате резервоара за AdBlue®.

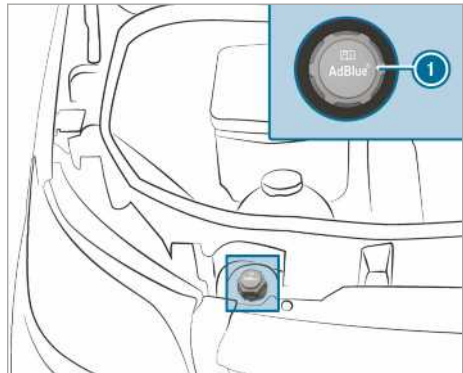
**Затваряне на капачка на резервоара за AdBlue®, която не може да се заключва**

- ▶ След напълването на резервоара за AdBlue® поставете капачката на резервоара за AdBlue® върху гърловината за пълнене ① и я завийте надясно.
- ▶ Завийте капачката на резервоара за AdBlue®, докато нейният надпис може да се чете и е в хоризонтална позиция. Само по този начин гърловината за пълнене е затворена правилно.
- ▶ Затворете предния капак.

### Затваряне на капачка на резервоара за AdBlue®, която може да се заключва

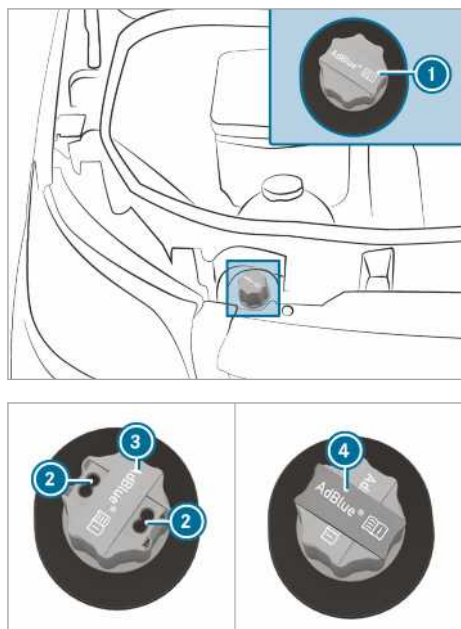

- ▶ След напълването на резервоара за AdBlue® поставете капачката на резервоара за AdBlue® върху гърловината за пълнене ① и я завийте надясно.
- ▶ Извадете инструмента ④ от капачката на резервоара за AdBlue® ① и го приберете при бордовите инструменти.
- ▶ Дръпнете нагоре капачето ③ на капачката на резервоара за AdBlue® ①, завъртете го над отворите ② на капачката на резервоара за AdBlue® ① и отпуснете.
- ▶ Завъртете капачката на резервоара за AdBlue® ①. Ако капачката на резервоара за AdBlue® ① се върти свободно, резервоарът за AdBlue® е заключен.

## Паркиране

### Спиране на автомобила

- ▲ **ПРЕДУПРЕЖДЕНИЕ** Опасност от пожар при горещи части на изпускателната система за отработени газове

Ако горими материали, като например листа, трева или клони, имат контакт с горещи части на

изпускателната система и отработените газове, те може да се запалят.

- ▶ Паркирайте автомобила така, че горимите материали да не влязат в контакт с горещите части на автомобила.
- ▶ Не паркирайте върху сухи поляни или ожънати ниви.

- ▲ **ПРЕДУПРЕЖДЕНИЕ** Опасност от произшествие- и нараняване при деца без надзор в автомобила

Ако оставите деца без надзор в автомобила, те могат

- да отворят врати и вследствие на това да застрашат други лица или участници в движението.
- да слезат и да бъдат повлечени от трафика.
- да обслужват оборудване на автомобила и напр. да се заключат.

Освен това децата могат да предизвикат потеглянето на автомобила, катонапр.:

- освободят паркинг-спирачката.
- превключат автоматичната предавателна кутия от позицията за паркиране [P] или превключат механичната предавателна кутия в позиция за празен ход.
- стартират двигателя.

- ▶ При напускане на автомобила винаги вземайте ключа със себе си и заключвайте автомобила.

- ▶ Никога не оставяйте деца и животни в автомобила без надзор.

- ▶ Съхранявайте ключ на място недостъпно за деца.

- **УКАЗАНИЕ** Повреда на автомобила или по силовото предаване вследствие на самоволно потегляне на автомобила

- ▶ Винаги паркирайте автомобила си на безопасно място според законите разпоредби.

- ▶ Винаги обезопасявайте правилно автомобила срещу самоволно потегляне.

- ▲ **ПРЕДУПРЕЖДЕНИЕ** Опасност от произшествие- и нараняване при незадействана спирачка

Ако паркирате автомобила при включена позиция за паркиране [P] и не включите паркинг-спирачката, автомобилът може да потегли по инерция.

Включената позиция за паркиране **[P]** не представлява пълноценно използване на паркинг-спирачката.

Съществува опасност от произшествие и нараняване!

- ▶ Осигурете автомобила срещу нежелано потегляне, както е описано по-долу.

Следвайте следващите съвети, за да сте сигурни, че автомобилът е обезопасен срещу самоволно потегляне.

▶ Винаги задействайте паркинг-спирачката.

▶ **Автомобили с механична предавателна кутия:** включете на първа предавка или на предавка за заден ход.

▶ **Автомобили с автоматична предавателна кутия:** включете позиция на предавателната кутия **[P]**.

▶ **При наклон нагоре или надолу:** завъртете предните колела в посока към бордюра.

▶ **При наклон нагоре или надолу:** обезопасете задния мост с подложен клин или с предмет, който не е остър (→ Страница 145).

ⓘ Когато изключите автомобила, можете да управлявате още пет минути страничните стъкла.

## Ръчна паркинг-спирачка

### Задействане или освобождаване на спирачния лост

**▲ ПРЕДУПРЕЖДЕНИЕ** Опасност от поднасяне- и произшествие вследствие на спиране с паркинг-спирачката

Когато се наложи да спрете автомобила с паркинг-спирачката, спирачният път е значително по-дълъг и колелата могат да блокират. Съществува повишена опасност от поднасяне и произшествие.

- ▶ Спирайте автомобила с паркинг-спирачката само при повредена работна спирачка.
- ▶ В този случай не задействайте прекалено силно паркинг-спирачката.
- ▶ Ако колелата блокират, незабавно отпуснете паркинг-спирачката, докато колелата отново се завъртят.

**▲ ПРЕДУПРЕЖДЕНИЕ** Опасност от пожар- и произшествие при неосвободена паркинг-спирачка

Ако паркинг-спирачката не е напълно освободена по време на движение, може да настъпят следните ситуации:

- Паркинг-спирачката може да прегрее и поради това да предизвика пожар.
- Паркинг-спирачката може да загуби задържащата си функция.

▶ Преди потегляне освободете напълно паркинг-спирачката.

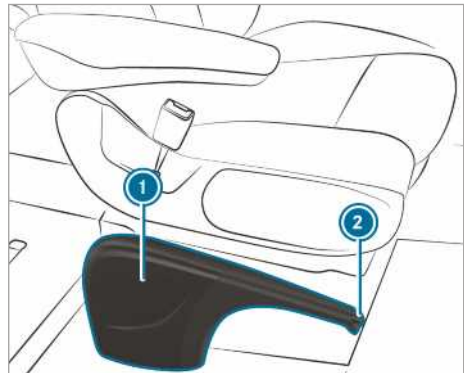

Когато спирате автомобила с паркинг-спирачката, стоп-светлините не светят.

По принцип можете да задействате паркинг-спирачката само при спрял автомобил.

▶ **Задействане на паркинг-спирачката:** издърпайте лоста на ръчната спирачка **①** до последния възможен фиксатор. Когато двигателят работи, контролната лампа **[P]** в дисплей инструмента светва. Когато автомобилът се движи, се чува предупредителен звуков сигнал.

ⓘ След това при автомобили със съвместим лост на ръчната спирачка можете да го натиснете **①** до крайна долна позиция.

▶ **Освобождаване на паркинг-спирачката:** при автомобили със съвместим лост на ръчната спирачка първо го издърпайте **①** до крайна горна позиция.

▶ Дръпнете малко лоста на ръчната спирачка **①** и натиснете копчето за освобождаване **②**.

▶ Пуснете лоста на ръчната спирачка **①** до крайна долна позиция.

Контролната лампа **[P]** в дисплей инструмента изгасва.

### Сваляне или вдигане на лоста на ръчната спирачка (само при автомобили със свалящ се лост на ръчната спирачка)

#### Условия

- Спирачният лост е дръпнат.

▶ **Сваляне на лоста на ръчната спирачка:** пуснете спирачния лост до крайно долно положение.

▶ **Вдигане на спирачния лост:** дръпнете спирачния лост до крайно горно положение.

### Извършване на аварийно задействане на спирачката със спирачния лост

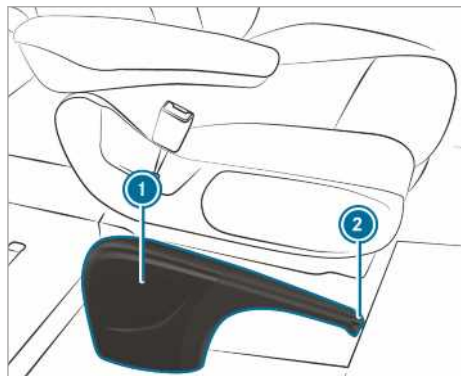

По изключение, при отказ на работната спирачка, можете да задействате аварийно паркинг-спирачката.

▶ **Аварийно спиране:** задръжте натиснато копчето за освобождаване ② и внимателно издърпайте спирачния лост ①.

### Електрическа паркинг-спирачка

#### Указания за електрическата паркинг-спирачка

**▲ ПРЕДУПРЕЖДЕНИЕ** Опасност от произшествие- и нараняване при деца без надзор в автомобила

Ако оставите деца в автомобила без надзор, те могат

- да отворят врати и вследствие на това да застрашат други лица или участници в движението
- да слязат и да бъдат повлечени от трафика
- да задействат оборудване на автомобила и напр. да се заклещат.

Освен това децата могат да предизвикат потеглянето на автомобила, като например:

- освободят паркинг-спирачката

- променят позицията на предавателната кутия
- стартират автомобила.

- ▶ Никога не оставяйте деца без надзор в автомобила.
- ▶ При напускане на автомобила винаги вземайте ключа със себе си и заключвайте автомобила.
- ▶ Съхранявайте ключа далеч от деца.

За изправно протичане на автоматичните функции водачът трябва да е седнал в правилна позиция (→ Страница 60).

Функцията на електрическата паркинг-спирачка зависи от напрежението на бордовата електрическа мрежа. Когато напрежението на бордовата електрическа мрежа е незначително или е налице неизправност в системата, е възможно, при определени обстоятелства, електрическата паркинг-спирачка да не може да се включи и жълтата контролна лампа  светва.

В този случай спрете автомобила по следния начин:

- Паркирайте автомобила върху равна настилка и го обезопасете срещу преместване.
- **Автомобили с автоматична предавателна кутия:** превключете предавателната кутия на позиция .
- **Автомобили с механична предавателна кутия:** включете на 1-ва предавка.

① Едва когато червената контролна лампа  свети продължително, електрическата паркинг-спирачка е действително задействана.

При определени обстоятелства, при слабо напрежение на бордовата електрическа мрежа или при неизправност в системата, една активирана паркинг-спирачка не може да бъде освободена. Уведомете квалифициран специализиран сервиз. На редовни интервали електрическата паркинг-спирачка извършва функционална проверка при изключен двигател. Появяващите се при това шумове са нормални.

#### Автоматично задействане на електрическата паркинг-спирачка

##### Автомобили с автоматична предавателна кутия:

Електрическата паркинг-спирачка се задейства автоматично, когато предавателната кутия е на позиция .

Допълнително трябва да е изпълнено най-малко едно от следните условия:

- Двигателят е изключен.
- Водачът не седи на седалката си.
- Закопчалката на предпазния колан се отвори.



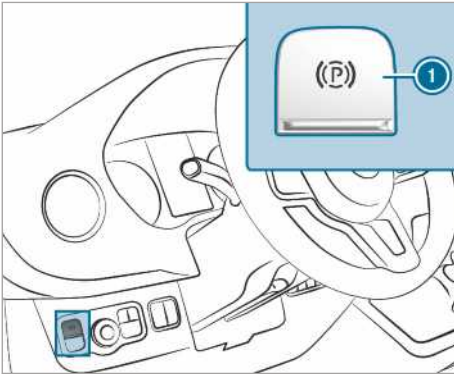

За да предотвратите автоматичното включване на електрическата паркинг-спирачка, дръпнете превключвателя ①.

Електрическата паркинг-спирачка се задейства автоматично и когато активният асистент за дистанция DISTRONIC спре автомобила напълно.

Допълнително трябва да е изпълнено най-малко едно от следните условия:

- Двигателят е изключен.
- Водачът не седи на седалката си.
- Закопчалката на предпазния колан се отвори.
- Появява се неизправност в системата.
- Захранването с напрежение не е достатъчно.
- Автомобилът стои на място продължително време.

Червената контролна лампа [Ⓟ] на дисплей инстумента светва. Едва когато червената контролна лампа [Ⓟ] свети продължително, електрическата паркинг-спирачка е действително задействана.

#### Автомобили с механична предавателна кутия:

Електрическата паркинг-спирачка се задейства автоматично, когато е изпълнено най-малко едно от следните условия:

- Двигателят е изключен.
- Водачът стане от седалката си.
- Закопчалката на предпазния колан се отвори.

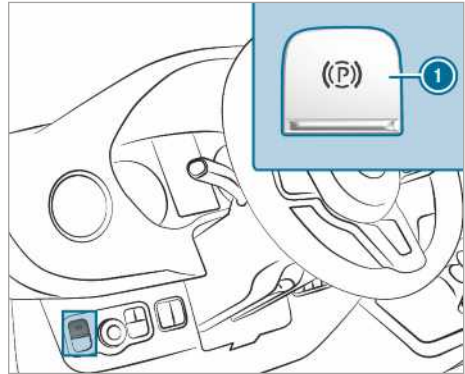

За да предотвратите автоматичното включване на електрическата паркинг-спирачка, дръпнете превключвателя ①.

#### Автоматично освобождаване на електрическа паркинг-спирачка

##### Автомобили с автоматична предавателна кутия:

Когато са изпълнени всички посочени по-долу условия, електрическата паркинг-спирачка на Вашия автомобил се освобождава:

- Водачът е седнал на седалката си.
- Водачът е поставил предпазния си колан.
- Двигателят работи.
- Предавателната кутия е на позиция [D] или [R] и Вие натискате педала на газта.

или

Превключвате от позиция на предавателната кутия [P] на позиция [D] или [R]. При по-големи наклони нагоре трябва допълнително да натиснете педала на газта.

- Когато предавателната кутия е в позиция [R], задните радиални врати трябва да са затворени.

##### Автомобили с механична предавателна кутия:

Когато са изпълнени всички посочени по-долу условия, електрическата паркинг-спирачка на Вашия автомобил се освобождава:

- Водачът е седнал на седалката си.
- Водачът е поставил предпазния си колан.
- Двигателят работи.
- Включена е някоя предавка.
- Освобождавате педала на съединителя и едновременно с това натискате педала на газта.
- Когато е включена предавката за заден ход, задните радиални врати трябва да са затворени.

**Ръчно задействане или освобождаване на електрическата паркинг-спиратка**

**▲ ПРЕДУПРЕЖДЕНИЕ** Опасност от произшествие- и нараняване при деца без надзор в автомобила

Ако оставите деца в автомобила без надзор, те могат

- да отворят врати и вследствие на това да застрашат други лица или участници в движението
- да слязат и да бъдат повлечени от трафика
- да задействат оборудване на автомобила и напр. да се заклячат.

Освен това децата могат да предизвикат потеглянето на автомобила, като например:



- освободят паркинг-спиратката
- променят позицията на предавателната кутия
- стартират автомобила.

▶ Никога не оставяйте деца без надзор в автомобила.

▶ При напускане на автомобила винаги вземайте ключа със себе си и заключвайте автомобила.

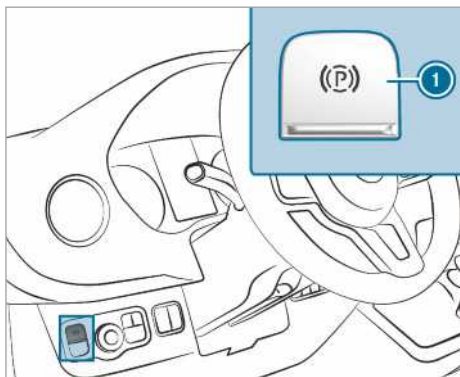
▶ Съхранявайте ключа далеч от деца.



▶ **Задействане:** натиснете превключвателя ①. Когато електрическата паркинг-спиратка е задействана, светва червената контролна лампа  на дисплейния инструмент. Едва когато червената контролна лампа  свети продължително, електрическата паркинг-спиратка е действително задействана.

Задействането на спиратката е възможно и при изключено подаване на контакт.

▶ **Освобождаване:** дръпнете превключвателя ①. Червената контролна лампа  на дисплейния инструмент изгасва.

Може да освободите електрическата паркинг-спиратка едва когато подадете контакт със Start-Stop бутона.

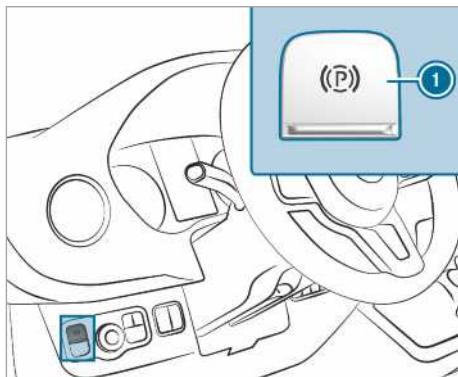
**Аварийно задействане на спиратката**

В случай на авария може да спрете автомобила по време на движение с електрическата паркинг-спиратка.

▶ По време на движение натиснете превключвателя ① на електрическата паркинг-спиратка.

Спиратките на Вашия автомобил ще се задействат дотогава, докато държите натисна превключвателя ① за електрическата паркинг-спиратка.

Автомобилът ще задейства спиратките с толкова по-голяма сила, колкото по-продължително държите натисна превключвателя ① за електрическата паркинг-спиратка.

По време на спиратния процес получавате от автомобила следните съобщения:

- Прозвучава предупредителен звуков сигнал.
- На дисплея се появява съобщението „Освободете паркинг-спиратката“.
- Червената контролна лампа  на дисплейния инструмент мига.

Когато спрете автомобила до неподвижно състояние, непосредствено след това се задейства електрическата паркинг-спиратка.

**Спиране на автомобил от движение****Спиране на автомобила от движение за повече от четири седмици**

▶ **Възможност 1:** включете акумулаторната батерия към уред за поддръжане на заряда.

▶ **Възможност 2:** свалете клемите на стартерната акумулаторна батерия.

▶ **Възможност 3:** изключете захранване с напрежение чрез главния превключвател на акумула-

торната батерия и свалете клемите на допълнителната акумулаторна батерия.

- ▶ **Възможност 4:** прекъснете захранването с напрежение чрез активиране на режим Състояние на покой (→ Страница 145).

Без мерки за съхраняване на заряда на акумулаторната батерия, нейният заряд трябва да се проверява на всеки три седмици.

- ▶ **Напрежение на акумулаторната батерия под 12,2 V:** заредете акумулаторната батерия, за да избегнете повреда поради прекомерно разреждане.

- ⓘ Допълнителна информация ще получите в квалифициран специализиран сервиз.

### Режим покой

#### Активиране или деактивиране на режим Състояние на покой

##### Условия

- Двигателят е изключен.

Бордови компютър:

↳ **Настройки** ▶ **Автомобил**

▶ **Ruhezustand** (Режим Състояние на покой)

- ▶ **Активиране/деактивиране:** изберете **Да** или **Не**.

### Използване на подложен клин

Използвайте подложния клин за допълнително подсигуряване на автомобила срещу потегляне, напр. при паркиране или смяна на колело.

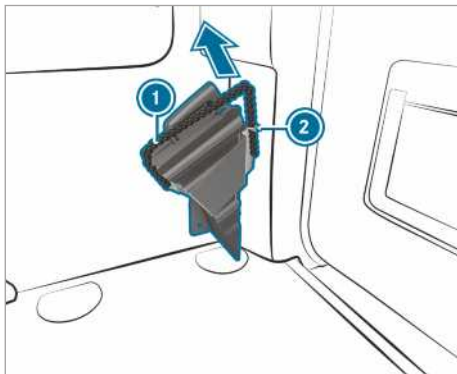

Подложен клин в товарното/пътническото отделение

- ▶ **Изваждане на подложен клин:** дръпнете фиксиращото въже ① малко надолу и след това извадете от държача ②.
- ▶ Извадете подложния клин.

- ⓘ Внимавайте при прибиране подложния клин да е подсигурен чрез въжето ① в държача.

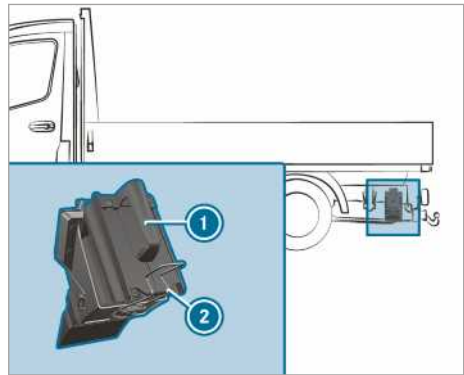

Подложен клин отзад на шасито, лява страна на автомобила (пример)

- ▶ **Изваждане на подложния клин при бордовите автомобили:** издърпайте надолу осигурителната пружина ② и извадете подложния клин ①.

- ⓘ Внимавайте при прибиране подложния клин да е подсигурен чрез пружината в поставката си.

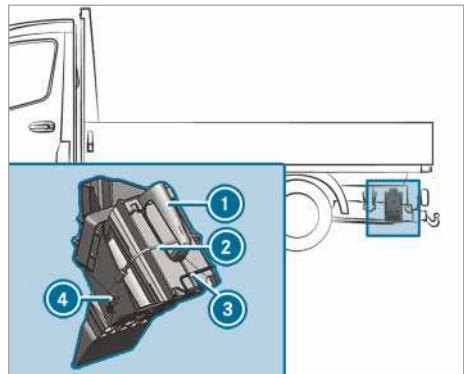

Подложен клин отзад на шасито, лява страна на автомобила (пример автомобил със задвижване на предните колела)

- ▶ **Изваждане на подложния клин при бордовите автомобили:** освободете гумената лента ② от куката ④.

- ▶ Издърпайте надолу осигурителната пружина ③ и извадете подложния клин ①.

- ⓘ Внимавайте при прибиране подложния клин да е подсигурен чрез пружината в поставката си.

## Пътна система и система за пътна безопасност

### Указание относно пътните системи и Вашата отговорност

Вашият автомобил разполага в пътни системи, които ви помагат при шофиране, паркиране и маневриране. Пътните системи са помощни средства и не ви освобождават от отговорност. Винаги следете винаги пътната обстановка и реагирайте при необходимост. Спазвайте границите на безопасното ползване.

### Информация за сензорите

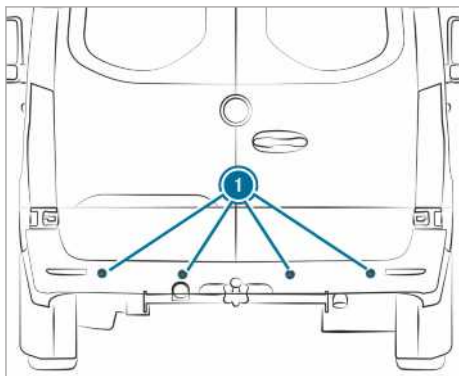

Някои системи за движение и пътна безопасност наблюдават с датчици **i** околната среда пред, зад или до автомобила (в зависимост от оборудването на автомобила).

В зависимост от оборудването на автомобила радарните датчици са интегрирани зад броните и/или зад радиаторната решетка. По тези части не трябва да има замърсяване, лед или киша (→ Страница 200). Датчиците не бива да бъдат закривани, напр. от стойки за велосипеди, извънгабаритен товар или етикети. След удар и свързаните с това повреди по бронята или облицовката на радиатора, дори и невидими, проверете функцията на радарните датчици в квалифициран сервиз.

### Начин на работа на пътните системи и системите за пътна безопасност

В този раздел ще намерите информация за следните системи за пътна безопасност:

- ABS (Антиблокираща система) (→ Страница 146)
- ASR (Система срещу буксуване) (→ Страница 147)
- BAS (Система за спиране) (→ Страница 147)
- ESP® (Електронна стабилизираща програма) (→ Страница 147)

- EBD (Електронно разпределение на спирачната сила) (→ Страница 148)
- Активен спирачен асистент (→ Страница 148)
- Адаптивни стоп-светлини (→ Страница 150)
- TEMPOMAT (→ Страница 150) и Limiter (→ Страница 151)
- Активен асистент за дистанция DISTRONIC (→ Страница 153)
- Асистент при потегляне по наклон нагоре
- HOLD функция (→ Страница 155)
- Асистент за паркиране PARKTRONIC
- Камера за заден ход
- Камера 360°
- ATTENTION ASSIST (→ Страница 156)
- Асистент за съпня зона (→ Страница 157)
- Активен асистент за следене на пътната лента (→ Страница 160)

### Функции на ABS (Антиблокираща система)

Спазвайте важните указания за безопасност към системите за пътна безопасност.

ABS регулира спирачното налягане в критични ситуации:

- При спиране, напр. при пълно спиране или недостатъчно сцепление на колелата, се предотвратява блокиране на колелата.
- При задействане на спирачките се обезпечава управляемостта на автомобила в рамките на физическите закони.
- ABS функционира при скорост от около 5 км/ч. При хлъзгав път системата ABS се задейства още при леко спиране.

### Граници на системата

ABS може да е ограничена или да не работи, когато има неизправност и жълтата предупредителна лампа ABS  на дисплей на инструмента свети постоянно след стартиране на двигателя.

Когато ABS регулира, се усеща пулсиращия спирачен педал. Пулсиращият спирачен педал може да е индикация за опасна пътна обстановка и да Ви напомня да предприемете особено внимателен стил на шофиране.

**Когато ABS работи:** продължавайте да натискате силно спирачния педал, докато ситуацията за спиране отмине.

**Пълно спиране:** натиснете спирачния педал с пълна сила.

## Функция на BAS (Система спиращен асистент)

**▲ ПРЕДУПРЕЖДЕНИЕ** Опасност от произшествие поради неизправност в BAS (Система спиращен асистент)

Когато BAS е неизправен, може да се удължи спиращият път при ситуации на внезапно спиране.

▶ В ситуации, изискващи внезапно спиране, натиснете с пълна сила спиращия педал. ABS предотвратява при това блокиране на колелата.

BAS Ви предоставя допълнителна спираща сила при ситуация, изискваща внезапно спиране.

Когато натиснете бързо спиращия педал, BAS се активира:

- BAS автоматично повишава спиращото налягане на спирачката.
- BAS може да скъси спиращия път.
- ABS предотвратява при това блокирането на колелата.

Когато освободите спиращия педал, спирачките ще функционират отново както обикновено. BAS се дезактивира.

## Функции на ASR (система против буксуване)

Системата ASR не може нито да намали опасността от произшествие при несъобразено потегляне и ускоряване, нито да отмени физическите ограничения. Системата ASR е само помощно средство. Винаги съобразявайте Вашия стил на шофиране с текущите пътни и метеорологични условия.

Ако включвате или изключвате задвижването на всички колела при автомобили, които разполагат с такова, за времето на превключване на предавки системата ASR се изключва.

Автомобили без бутони на волана: ако системата ASR е повредена, свети контролната лампа  при работещ двигател и мощността на двигателя може да е намалена (→ Страница 25).

Системата ASR трайно подобрява теглителната сила, т.е. силовото предаване между гумите и пътното платно, а следователно и устойчивостта при движение на автомобила. Ако задвижващите колела превъртят, системата ASR спира отделни задвижващи колела и намалява въртящия момент на двигателя. По този начин системата ASR значително Ви помага при потегляне и ускорение особено на мокра и хлъзгава настилка.

Ако настилката не предоставя достатъчно сцепление, не можете да потеглите и със системата ASR. Решаваща роля играят гумите и общото тегло на автомобила, както и наклона на пътното платно.

Ако системата ASR се намеси, в дисплей инструмент мига предупредителната лампа .

## Функции на ESP® (Електронна стабилизираща програма)

**▲ ПРЕДУПРЕЖДЕНИЕ** Опасност от поднасяне вследствие на неизправност на ESP®

Когато ESP® е неизправно, ESP® не извършва стабилизиране на автомобила. Освен това и други системи за пътна безопасност са изключени.

- ▶ Внимателно продължете шофирането.
- ▶ Проверете ESP® в квалифициран специализиран сервис.

**▲ ПРЕДУПРЕЖДЕНИЕ** Опасност от поднасяне поради изключена система ESP®

Когато системата ESP® е изключена, тя® не предприема стабилизиране на автомобила.

- ▶ Да не се изключва ESP®, докато са налице следните описани ситуации.

Не качвайте автомобила на динамометричен стенд (напр. за проверка на мощността). Ако трябва да качвате автомобила на динамометричен стенд с ролки, информирайте се преди това в квалифициран специализиран сервис.

Ако включвате или изключвате задвижването на всички колела при автомобили, които разполагат с такова, за времето на превключване ESP® се изключва.



Ако ESP® е неизправна или изключена, свети предупредителната лампа  при работещ двигател и мощността на двигателя може да е намалена (→ Страница 25).

- ① Използвайте само колела с препоръчания размер гуми. Само тогава ESP® ще функционира правилно.

## ESP® (Електронна стабилизираща програма) включване или изключване

Бордови компютър:

 **Настройки**  **Асистенти**  **ESP (ESP)**

 Изберете **Ein** (Вкл.) или **Aus**  (Изкл.).

## Функции на ESP® асистент при страничен вятър

Ако ESP® е спряна или изключена поради неизправност, асистентът при страничен вятър не функционира.

Асистент при страничен вятър не реагира при следните условия:

- Автомобилът е изложен на силни сътресения, напр. поради неравности или дупки по пътя.
- Автомобилът загубва сцепление с настилката, напр. сняг и поледига или аквапланинг.

- Водачът прави бързи и широки завъртания на волана.

Веднага щом се нормализира ситуацията, асистентът при страничен вятър отново функционира.

Асистентът при страничен вятър разпознава силни странични ветрове, които могат да попречат на движението в права посока на вашия автомобил. В зависимост от посоката и силата на страничния вятър, се намества асистентът при страничен вятър.

Стабилизиращото спирачно въздействие ви помага да задържите автомобила в пътната лента.

При осезаема намеса на асистента при страничен вятър, в комбинацията се появява съответната информация.

Асистентът при страничен вятър се активира при скорост на автомобила от 80 км/ч при движение в права посока или леки завои.

### Начин на работа на ESP® за стабилизиране на ремаркето

**▲ ПРЕДУПРЕЖДЕНИЕ** Опасност от произшествие при лоша пътища- метеорологични условия

При лоша пътна обстановка- и метеорологични условия система за стабилизиране на ремаркето не може да предотврати поднасянето на композицията. Ремаркета с висок център на тежестта могат да се преобърнат, преди системата ESP® да разпознае това.

▶ Винаги съобразявайте Вашия стил на шофиране с текущите пътни - и метеорологични условия.

ESP® за стабилизиране на ремаркето противодейства своевременно на критични пътни ситуации и по този начин Ви подпомага значително при шофирането с ремарке. Стабилизирането на ремаркето е съставна част от ESP®.

Ако датчиците и оценката от данните им покаже разклащания на ремаркето, ESP® стабилизирането на ремаркето забавя целенасочено първо отделни колела на автомобила. По този начин противодейства на разклащанията. Ако разклащанията спрат, за стабилизирането на композицията се задействат спирачките на автомобила и при необходимост се ограничава мощността на двигателя му.

Ако Вашият автомобил заедно с ремаркето (композиция) поднесе, можете да стабилизириате композицията само чрез задействане на спирачките. ESP® стабилизирането на ремаркето Ви подпомага в тази ситуация да стабилизириате композицията.

ESP® за стабилизиране на ремаркето е активно след достигане на скорост от около 65 км/ч.

Ако ESP® е изключено поради неизправност, стабилизирането на ремаркето не функционира.

### Функция на EBD (Електронна система за разпределяне на спирачната сила)

EBD има следните характеристики:

- Контрол и регулиране на спирачното налягане на задните гуми
- Подобряване на стабилността на движение при спирание, най-вече в завои

### Функция на активния спирачен асистент

Активният спирачен асистент се състои от следните функции:

- предупредителна функция за спазване на безопасна дистанция
- автономна спирачна функция
- отговаряща на ситуацията помощ при задействане на спирачките

Активният спирачен асистент може да Ви помогне да минимизирате опасността от сблъсък с автомобили или пешеходци или да намалите последствията от евентуално произшествие.

Когато активният спирачен асистент разпознае опасност от сблъсък, ще бъдете визуално и акустично предупредени.

Когато не реагирате на оптичното или акустичното предупреждение, е възможно в критични ситуации да се стигне до автономно задействане на спирачките.

При пресичащи пешеходци и велосипедисти: в особено критични ситуации активният спирачен асистент може директно да задейства автономно спирание. Оптичното и акустичното предупреждение в този случай се задействат едновременно със спирачката.

Когато в критична ситуация сами задействате спирачките или по време на автономния процес на спирание натиснете спирачката, следва отговаряща на ситуацията помощ при задействане на спирачките. Ако е необходимо, спирачното налягане ще се усили до пълно спирание на автомобила. Отговарящата на ситуацията помощ при задействане на спирачките се задейства само при силно натискане на спирачките, в противен случай остава в автономната спирачна верига.

**▲ ПРЕДУПРЕЖДЕНИЕ** Опасност от произшествие при ограничена функция на разпознаване на активния спирачен асистент

Активният спирачен асистент не може винаги еднозначно да разпознава обекти и сложни пътни ситуации.

Обусловено от системата, в сложни пътни ситуации, е възможно също да се стигне и до необоснована намеса, съответно до ненамеса на спирачния асистент. В тези случаи, както и при неизправности на активния спирачен асистент, спирачната система продължава да е на разположение с пълно усилване на спирачната сила и BAS.

- ▶ Винаги наблюдавайте пътната обстановка внимателно и не разчитайте само и единствено на активния спирачен асистент. Активният спирачен асистент е само помощно средство. Отговорността за необходимата безопасна дистанция, скоростта и своевременното спиране е изцяло на водача на автомобила.
- ▶ Имайте готовност за внезапна спирачка и маневра за избягване на опасност.

Обърнете внимание и на границите на системата на активния спирачен асистент.

**Отделните частични функции са на разположение в следните скоростни диапазони:**  
**Предупредителна функция за спазване на безопасна дистанция**

Предупредителна функция за спазване на безопасна дистанция Ви предупреждава в следните ситуации:

- при скорост от приблизително 30 км/ч, ако в продължение на няколко секунди дистанцията до

движещия се отпред автомобил е прекалено малка за скоростта, с която шофирате.

Предупредителната лампа за спазване на безопасна дистанция в комбиинструмента  светва.

- при скорост от приблизително 7 км/ч, ако се доближавате критично до автомобил или пешеходец.

Чувате предупредителен сигнал на интервали и предупредителната лампа за спазване на безопасна дистанция в комбиинструмента  светва.

Натиснете рязко спирачките или избегнете препятствието, доколкото това може да се извърши безопасно и пътната обстановка го позволява.

**Предупредителна функция за спазване на безопасна дистанция може да Ви помогне в следните ситуации с предупредителен сигнал на интервали и предупредителна лампа:**

Движещи се отпред автомобили	Спреди автомобили	Пресичащи автомобили	Пресичащи пешеходци/велосипедисти	Спреди пешеходци
до приблизително 250 км/ч	до приблизително 200 км/ч	няма реакция	до приблизително 60 км/ч	няма реакция

#### Автономна спирачна функция

Автономната спирачна функция може да се задейства при скорост на автомобила над 7 км/ч в следните ситуации:

Движещи се отпред автомобили	Спреди автомобили	Пресичащи автомобили	Пресичащи пешеходци/велосипедисти	Спреди пешеходци
до приблизително 250 км/ч	до приблизително 200 км/ч	няма реакция	до приблизително 60 км/ч	няма реакция

#### Отговаряща на ситуацията помощ при задействане на спирачките

Отговарящата на ситуацията помощ при задействане на спирачките може да се задейства при скорост на автомобила над 7 км/ч в следните ситуации:

Движещи се отпред автомобили	Спреди автомобили	Пресичащи автомобили	Пресичащи пешеходци/велосипедисти	Спреди пешеходци
до приблизително 250 км/ч	до приблизително 80 км/ч	няма реакция	до приблизително 60 км/ч	няма реакция

### Прекъсване на спирачно въздействие на активния спирачен асистент

Можете по всяко време да спрете спирачното въздействие на активния спирачен асистент:

- посредством пълно задействане на педала на газта или кикдаун
- посредством освобождаване на спирачния педал (само при отговаряща на ситуацията помощ при задействане на спирачките)

Активният спирачен асистент може да прекрати своето спирачно въздействие, когато е изпълнено едно от следните условия:

- избягвате препятствие като управлявате автомобила.
- вече не съществува опасност от сблъсък.
- вече не се разпознава препятствие на Вашия път.

### Граници на системата

В следните ситуации е възможно системата да е с нарушена функция или изобщо да не функционира:

- В сензорите настъпва смущение при сняг, дъжд, мъгла или силни пръски.
- ако датчиците са замърсени, изпотени, повредени или покрити.
- ако има смущение на датчиците от други радарни източници, напр. при силно излъчване от радар в закрити паркинги.
- разпозната и показана е загуба на налягане в гумите или дефектна гума.
- След подаване на контакт или след потегляне, за няколко секунди мощността на системата не е на разположение в пълния си капацитет.

При някои обстоятелства системата не реагира правилно:

- При сложни пътни ситуации, където обекти не могат винаги да бъдат разпознати еднозначно.
- на пешеходци или автомобили, които се движат бързо в диапазона на обхват на датчиците.
- На пешеходци, които са скрити поради наличието на други обекти.
- в завои с тесни радиуси

### Настройване на активен спирачен асистент

#### Условия

- Подаването на контакт е включено.

Бордови компютър:

➔ **Настройки** ➔ **Асистенти**

➔ **Aktiver Brems-Assistent** (Активен спирачен асистент)

На разположение са следните настройки:

- **Рано**

- **Средно**
- **Късно**

▶ Изберете настройка.

ⓘ След като подаването на контакт е било изключено и отново включено, стандартно е настроено **Средно**.

### Функция на адаптивните стоп-светлини

При аварийно спиране адаптивните стоп-светлини предупреждават автомобилите зад Вас чрез следните сигнали:

- мигачи стоп-светлини
- включване на системата за аварийни светлини

Когато при скорост на движение, по-висока от 50 км/ч, автомобилът бъде спрян рязко, стоп-светлините примигват бързо. По този ясно забележим начин биват предупредени движещите се отзад превозни средства.

Ако при задействането на спирачките скоростта на движение е по-висока от 70 км/ч, системата за аварийните светлини се включва, щом автомобилът бъде приведен в неподвижно състояние. Когато шофирате със скорост по-висока от 10 км/ч, системата за аварийни светлини се изключва автоматично. Можете да изключите системата за аварийни светлини и чрез съответния бутон на арматурното табло.

### TEMPOMAT и Limiter

#### Функция на TEMPOMAT

TEMPOMAT ускорява и спира автомобила самостоятелно, за да спазва запаметена преди това скорост.

Ако напр. при изпреварване ускорите за кратко, след това запаметената скорост не се изтрива. Ако след изпреварването махнете крака си от педала на газта, TEMPOMAT връща автомобила на запаметената скорост.

Управлявате TEMPOMAT със съответните бутони на волана. Можете да зададете всяка скорост над 20 км/ч.

TEMPOMAT не може нито да намали опасността от произшествие поради неподходящ стил на шофиране, нито да отмени действието на физичните закони. Той не може да вземе под внимание пътните и метеорологични условия, както и да предвиди пътните ситуации. TEMPOMAT е само помощно средство. Отговорността за безопасна дистанция, скорост, своевременно задействане на спирачките и придържане към пътната лента е изцяло Ваша.

#### Индикации на мултифункционалния дисплей

На мултифункционалния дисплей се показват статусът на TEMPOMAT и запаметената скорост.





Индикация в дисплей инструмента (цветен дисплей)

- ① TEMPOMAT е избран.
- ② Зададена скорост в сиво: скоростта е запаменена, TEMPOMAT е деактивиран
- ③ Зададена скорост в зелено: скоростта е запаменена, TEMPOMAT е активиран

### Граници на системата

При движение по наклон нагоре е възможно TEMPOMAT да не може да поддържа запаменената скорост. Когато наклонът нагоре стане по-малък, запаменената скорост се възстановява.

При дълъг и стръмен наклон надолу трябва своевременно да превключите на по-ниска предавка. Спазвайте това правило особено при натоварен автомобил. По този начин използвате спирачното действие на двигателя. Така облекчавате спирачната система и избягвате прегряването и бързото износване на спирачките.

Не използвайте TEMPOMAT в следните ситуации:

- в пътни ситуации, които изискват честа смяна на темпото, напр. при засилен трафик, по пътища с много завой
- по гладки и хлъзгави пътища Задвижващите колела могат да загубят сцепление при ускоряване и автомобилът може да поднесе.
- При лоша видимост.

### Функция на Limiter

#### Автомобили с допустима обща маса до 3,5 т:

Limiter ограничава скоростта на автомобила. Limiter възстановява бързо запаменената скорост чрез самостоятелно задействане на спирачката.

#### Автомобили с допустима обща маса над 3,5 т:

Limiter ограничава скоростта на автомобила.

Скоростта можете да ограничите по следните начини:

- променливо: за ограничения на скоростта, напр. в затворени населени места
- постоянно: за дълготрайни ограничения на скоростта, напр. при режим зимни гуми

Управлявате променливия Limiter със съответните бутони на волана. Можете да зададете всяка скорост над 20 км/ч. Ако автомобилът е стартиран, можете да направите настройките и при стоящ на място автомобил.

Ако с променливия Limiter надвишите зададената скорост с повече от 3 км/ч, в дисплей инструмента мига символът **LIM**. Показва се съобщението **Limiter зададената скорост е надвишена/Limiter Setzgeschwindigkeit überschritten**. Мигането се прекратява, щом скоростта отново падне под зададената скорост.

Limiter не може нито да намали опасността от произшествие при несъобразен стил на шофиране, нито да отмени физическите ограничения. Той не може да вземе под внимание пътните и метеорологични условия, както и да предвиди пътните ситуации. Limiter е само помощно средство. Отговорността за безопасна дистанция, скорост, своевременно задействане на спирачките и придържане към пътната лента е изцяло Ваша.

### Индикации на мултифункционалния дисплей

На мултифункционалния дисплей се показват статусът на Limiter и запаменената скорост.

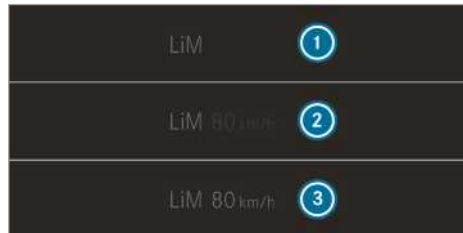

Индикация в дисплей инструмента (цветен дисплей)

- ① Limiter е избран.
- ② Зададена скорост в сиво: скоростта е запаменена, Limiter е деактивиран
- ③ Зададена скорост в зелено: скоростта е запаменена, Limiter е активиран

### Кикдаун

Когато натиснете педала на газта, преодолявайки точката на съпротивление (кикдаун), променливият Limiter преминава в пасивен режим.

Ако с променливия Limiter надвишите зададената скорост с повече от 3 км/ч, в дисплей инструмента мига символът **LIM**. Показва се съобщението **Limiter зададената скорост е надвишена/Limiter Setzgeschwindigkeit überschritten**.

Когато кикдаун приключи, в следните ситуации променливият Limiter се активира отново:

- скоростта на движение пада под запаменената скорост.
- извиква се запаменената скорост.
- Вие запамятате нова скорост.

## Управление на TEMPOMAT или на променливия Limiter

**⚠ ПРЕДУПРЕЖДЕНИЕ** Опасност от произшествие поради запаметена скорост

Ако активирате запаметената скорост и тя е по-ниска от актуалната скорост, автомобилът активира спирачките.

► Обърнете внимание на пътната ситуация, преди да активирате запаметената скорост.

### Условия

#### TEMPOMAT

- TEMPOMAT е включен.
- ESP® е включена, но не регулира.
- Скоростта на движение трябва да е най-малко 20 км/ч.

#### Променлив Limiter

- Автомобилът е стартиран.
- Променливият Limiter е избран.

### Превключване между TEMPOMAT и променлив Limiter

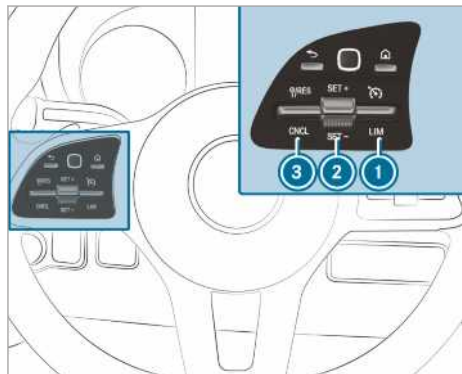

► **Избиране на TEMPOMAT:** натиснете двупозиционния превключвател ① нагоре.

► **Избиране на променлив Limiter:** натиснете двупозиционния превключвател ① надолу.

① Автомобил с активен асистент за дистанция DISTRONIC: променливият Limiter се избира чрез друг бутон (→ Страница 154).

### Активиране на TEMPOMAT или на променливия Limiter

► Натиснете двупозиционния превключвател ② нагоре (SET+) или надолу (SET-).

► Махнете крака си от педала на газта. Тогава актуалната скорост на движение се запаметява и поддържа от автомобила (TEMPOMAT) или се ограничават (променлив Limiter).

### Увеличаване/намаляване на скоростта

► Натиснете двупозиционния превключвател ② нагоре/надолу. Запаметената скорост се увеличава или намалява с 1 км/ч.

или

► Натиснете и задръжте двупозиционния превключвател ② нагоре/надолу. Запаметената скорост се увеличава или намалява на стъпки от по 1 км/ч.

или

► Натиснете двупозиционния превключвател ② нагоре или надолу отвъд точката на прищракване. Запаметената скорост се увеличава или намалява с 10 км/ч.

или

► Натиснете и задръжте двупозиционния превключвател ② нагоре или надолу отвъд точката на прищракване. Запаметената скорост се увеличава или намалява на стъпки от по 10 км/ч.

или

► Ускорете автомобила до желаната скорост.

► Натиснете двупозиционния превключвател ② нагоре (SET+) или надолу (SET-).

► Махнете крака си от педала на газта. Тогава актуалната скорост на движение се запаметява и поддържа от автомобила (TEMPOMAT) или се ограничават (променлив Limiter).

### ① Автомобили с механична предавателна кутия:

при ниски обороти на двигателя TEMPOMAT или Limiter се изключват. При включен празен ход или натиснат педал на съединителя за повече от шест секунди TEMPOMAT се изключва.

### Деактивиране на TEMPOMAT или на променливия Limiter

► Натиснете двупозиционния превключвател ③ (CNCL) надолу.

Когато TEMPOMAT или променливият Limiter е деактивиран,

- актуалната скорост на движение се запаметява с двупозиционния превключвател ② (SET+) или (SET-) и продължава да се поддържа от автомобила.

- последно запаметената скорост се извиква с двупозиционния превключвател ③ (RES) и продължава да се поддържа от автомобила.

- ⓘ Когато спирате, изключите ESP® или ESP® регулира, TEMPOMAT се деактивира. Променливият Limiter не се деактивира. Когато паркирате автомобила, последно запаменатата скорост се изтрива.

### Информация за постоянния Limiter

Ако искате автомобилът трайно да не надвишава определена скорост (напр. за режим зимни гуми), можете да я зададете с постоянния Limiter.

Малко преди да достигнете зададената скорост, същата се показва на мултифункционалния дисплей. Ако потвърдите съобщението с , до спиране на автомобила няма да последва нова индикация.

Повторна индикация се появява едва след ново стартиране на автомобила.

Дори и при кикдаун, постоянният Limiter не може да премине в пасивен режим и скоростта остава под зададената скорост.

### Настройване на ограничение на скоростта при зимни гуми

Бордови компютър

 Настройки  Fahrzeug (Автомобил)

 Огранич. зимни гуми

 Изберете скорост или изключете функцията.

### Активен асистент за дистанция DISTRONIC

#### Функция на активния асистент за дистанция DISTRONIC

По участъци със свободно движение активният асистент за дистанция DISTRONIC поддържа настроената скорост за движение. При разпознати, движещи се отпред автомобили се поддържа настроената дистанция дори ако това налага пълно спиране. Автомобилът ускорява или забавя в зависимост от дистанцията до автомобила отпред и до настроената скорост. Скоростта и разстоянието се настройват и запамятват с волана. Скоростта може да бъде задавана в диапазона между 20 км/ч и 160 км/ч или между 20 км/ч и максималната скорост на автомобила.

Други функции на активния асистент за дистанция DISTRONIC:

- В зависимост от избраното преди това разстояние, DISTRONIC регулира динамично (малко разстояние) или икономично (голямо разстояние).
- В зависимост от разпознатото тегло на автомобила, динамиката на регулирането на DISTRONIC се намалява.
- Започването на рязко ускоряване до запаменатата скорост се извършва, когато бъде включен светлинен пътепоказател за преминаване в лента за изпреварване.

Активният асистент за дистанция DISTRONIC е само помощно средство. Отговорността за безопасната

дистанция, скоростта и своевременното спиране е изцяло на водача.

### Граници на системата



В следните ситуации напр.е възможно системата да е с нарушена функция или изобщо да не функционира:

- В радарните датчици настъпват смущения при сняг, дъжд, мъгла, силни пръски, заслепяване, директни слънчеви лъчи или бързо променящи се условия на светлината.
- В радарните датчици могат да настъпят смущения в закрити паркинги или по път с голям наклон надолу или нагоре.
- Радарните датчици са замърсени или покрити.
- по гладки или хлъзгави улици задвижващите колела може да загубят сцепление при задействане на спирачките или при ускоряване и така е възможно автомобилът да поднесе.
- Неподвижни обекти не се разпознават, ако преди това не са били разпознати като движещите се.
- В завои може да има загуба или лошо разпознаване на автомобили. Тогава не се регулира спрямо автомобила и може да настъпят нежелани ускорения.

Не използвайте активния асистент за дистанция DISTRONIC в тези ситуации.

**▲ ПРЕДУПРЕЖДЕНИЕ** Опасност от произшествие поради ускорение или спиране на активния асистент за дистанция DISTRONIC

Активният асистент за дистанция DISTRONIC може да ускори или спре автомобила напр. в следните случаи:

- Когато процесът на потегляне се извършва посредством активния асистент за дистанция DISTRONIC.
  - Когато запаменатата скорост бъде активирана и тя е осезателно по-висока или по-ниска от актуалната скорост на движение.
  - Когато активният асистент за дистанция DISTRONIC спре да разпознава движещ се отпред автомобил или не реагира на определени обекти.
-  Винаги наблюдавайте пътната обстановка внимателно и бъдете в готовност за спиране.
-  Обърнете внимание на пътната ситуация, преди да активирате запаменатата скорост.

**▲ ПРЕДУПРЕЖДЕНИЕ** Опасност от произшествие при недостатъчно намаляване на скоростта от активния асистент за дистанция DISTRONIC

Активният асистент за дистанция DISTRONIC спира автомобила Ви с до 50% от максимално възможното забавяне. Когато това забавяне не е достатъчно, активният асистент за дистанция DISTRONIC Ви предупреждава визуално и звуково.

- ▶ В тези случаи напаснете скоростта и спазвайте достатъчно разстояние.
- ▶ Спрете сами и/или отклонете автомобила.

**▲ ПРЕДУПРЕЖДЕНИЕ** Опасност от произшествие поради ограничена разпознаваемост на активния асистент за дистанция DISTRONIC

Активният асистент за дистанция DISTRONIC не реагира или реагира ограничено:

- при изменен стил на шофиране или смяна на лентата
- на пешеходци, животни, двуколесни превозни средства или неподвижни автомобили, както и на неочаквани препятствия
- върху цялостната пътна обстановка
- на насрещното и напречното движение на автомобили

В тези ситуации активният асистент за дистанция DISTRONIC не може да предупреждава или да съдейства чрез намеса.

- ▶ Винаги внимателно наблюдавайте пътната обстановка и бъдете в готовност да спрете.

Възможно е активният асистент за дистанция DISTRONIC да не разпознае движещи се отпред малки превозни средства, напр. мотоциклети и автомобили, движещи се изнесено встрани на пътната лента.

### Управление на активния асистент за дистанция DISTRONIC

#### Условия

- Автомобилът е стартиран.
- Паркинг-спирачката е освободена.
- ESP® е включен и не управлява.
- Предавателната кутия е в позиция **D**.
- Вратите на водача и на пътника до водача са затворени.
- Разпознаването на заета седалка на водача е разпознано водач с поставен предпазен колан.
- Проверката на сензорната система на радара е успешно завършена.

### Превключване между Limiter и активния асистент за дистанция DISTRONIC

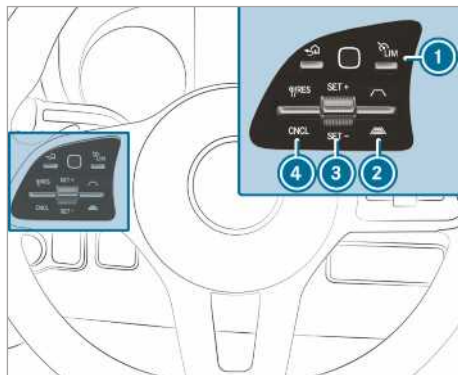

- ▶ Натиснете бутон **1**.

### Активиране на активния асистент за дистанция DISTRONIC или на променливия Limiter

- ▶ **Активиране без запаметена скорост:** натиснете двупозиционния превключвател **3** нагоре (SET+) или надолу (SET-). Актуалната скорост на движение се запаметява и поддържа от автомобила (активен асистент за дистанция DISTRONIC) или се ограничава (променлив Limiter).

или

- ▶ **Активиране със запаметена скорост:** натиснете двупозиционния превключвател **4** нагоре (RES).

- ⓘ Чрез двукратно натискане нагоре на двупозиционния превключвател **4**, активният асистент за дистанция DISTRONIC или променливият Limiter се активират с показаното в комбинирания инструмент ограничение на скоростта.

### Приемане на показаното ограничение на скоростта при активен асистент за дистанция DISTRONIC или на Limiter

- ▶ Натиснете двупозиционния превключвател **4** нагоре (RES). Показаното в комбинирания инструмент ограничение на скоростта се приема като запаметена скорост. Автомобилът напасава скоростта си спрямо движещия се пред Вас автомобил максимално близо до запаметената скорост.

### Повторно потегляне с активен асистент за дистанция DISTRONIC

- ▶ Махнете крака си от спирачния педал.
- ▶ Натиснете двупозиционния превключвател **4** нагоре (RES).

или

- ▶ Натискате кратко и осезаемо педала на газта. Функциите на активния асистент за дистанция DISTRONIC продължават да бъдат активни.

### Деактивиране на активния асистент за дистанция DISTRONIC

**▲ ПРЕДУПРЕЖДЕНИЕ** Опасност от произшествие поради включен активен асистент за дистанция DISTRONIC при напускане на седалката на водача

Ако спирачките на автомобила са задействани само от активния асистент за дистанция DISTRONIC и Вие напуснете седалката на водача, той може да потегли самovolно.

- ▶ Винаги изключвайте активния асистент за дистанция DISTRONIC и обезопасявайте автомобила срещу самovolно потегляне преди да станете от седалката на водача.

- ▶ Натиснете двупозиционния превключвател ④ надолу (CNCL).
- ▶ Натиснете спирачния педал.

### Увеличаване или намаляване на скоростта

- ▶ Натиснете двупозиционния превключвател ③ нагоре (SET+) или надолу (SET-). Запаметената скорост се увеличава или намалява с 1 км/ч.

или

- ▶ Натиснете и задръжте двупозиционния превключвател ③ нагоре (SET+)/надолу (SET-). Запаметената скорост се увеличава или намалява на стъпки от по 1 км/ч.

или

- ▶ Натиснете двупозиционния превключвател ③ отвъд точката на прищракване. Запаметената скорост се увеличава или намалява с 10 км/ч.

или

- ▶ Натиснете двупозиционния превключвател ③ отвъд точката на прищракване и задръжте. Запаметената скорост се увеличава или намалява на стъпки от по 10 км/ч.

### Увеличаване или намаляване на зададената дистанция от движещия се отпред автомобил

- ▶ **Увеличаване на зададената дистанция:** натиснете двупозиционния превключвател ② надолу



- ▶ **Намаляване на зададената дистанция:** натиснете двупозиционния превключвател ② нагоре



### Информация за асистента при потегляне по наклон нагоре

Асистентът при потегляне по наклон нагоре задръжва автомобила за кратко време при следните условия:

- **Автомобили с механична предавателна кутия:** включена е някоя предавка.
- **Автомобили с автоматична предавателна кутия:** предавателната кутия е на позиция **[D]** или **[R]**.
- Паркинг-спирачката е освободена.

Така имате време да преместите крака си от спирачния педал върху педала на газта, преди автомобилът самovolно да потегли надолу.

**▲ ПРЕДУПРЕЖДЕНИЕ** Опасност от произшествие и нараняване вследствие на самovolно потегляне на автомобила

След кратко време асистентът при потегляне по наклон нагоре вече не задръжва автомобила и той може да се задвижи свободно.

- ▶ Затова бързо преместете крака си от спирачния педал върху педала на газта. Никога не се опитвайте да напуснете автомобила, когато той се задръжва от асистента при потегляне по наклон нагоре.

### HOLD функция

#### HOLD функция

##### Условия

- Разпознаването на заета седалка на водача е разпознано водач с поставен предпазен колан.

HOLD функцията спира автомобила, без да се налага да натискате спирачния педал, напр. при потеглянето по наклон. Когато подадете газ за да потеглите, спирачното действие се отменя и HOLD функцията се изключва.

##### Граници на системата

- Наклонът не трябва да надвишава 30 %.

### Камера за заден ход с индикация на вътрешното огледало за обратно виждане

#### Функция на камерата за заден ход с индикация на вътрешното огледало за обратно виждане

Камерата за заден ход е свързана с вътрешно огледало за обратно виждане на автомобила. При включване на предавката за заден ход в лявата част на вътрешното огледало за обратно виждане се показва картина от камерата за заден ход. Така при движение назад имате възможност да получите поглед зад автомобила.

Камерата за заден ход с индикация за вътрешното огледало за обратно виждане е само помощно сред-

ство. Тя не може да замести Вашето внимание по отношение на околната среда. Отговорността за безопасно маневриране и паркиране винаги е изцяло Ваша. Уверете се, че при маневрирането или паркирането няма и хора, животни или предмети в зоната за маневриране.

Възможно е камерата за заден ход с индикация на вътрешното огледало за обратно виждане да покаже препятствията изкривени в перспектива, неправилно или дори изобщо да не ги покаже. Тя не може да покаже всички обекти, които се намират много близо до или под задната броня. Тя не предупреждава за събсък, лица или предмети.

Пространството зад автомобила се представя с огледдално изображение.

### Граници на системата

Камерата за заден ход с индикация на вътрешното огледало за обратно виждане не функционира или функционира ограничено и в следните ситуации:

- вали силен дъжд, сняг или има мъгла.
- осветлението е слабо, напр. през нощта.
- околното пространство се осветява от флуоресцентна светлина, в индикацията на вътрешно огледало за обратно виждане може да се появи трептене.
- температурата се сменя бързо, напр. ако през зимата влезете от студено директно в затопления гараж.
- температурата на околната среда е много висока.
- обективът на камерата е покрит, замърсен или изпотен. Спазвайте указанията за почистване на камерата за заден ход (→ Страница 200).
- камерата или задната част на Вашия автомобил е повредена. В такъв случай поръчайте проверка на камерата, нейното разположение и настройка в квалифициран сервиз.

Вследствие на допълнителни приспособления по автомобила отзад (напр. държач за регистрационния номер или стойка за велосипед), зрителното поле и други функции на камерата за заден ход могат да бъдат ограничени.

- ❗ **Контрастът на индикацията на вътрешното огледало за обратно виждане може да бъде повлияна от падаща слънчева светлина или други светлинни източници. В тези случаи бъдете изключително внимателни.**
- ❗ **При значително ограничена използваемост на вътрешното огледало за обратно виждане, напр. поради грешки в пикселите, поръчайте поправката или замяната му.**
- ❗ **Предмети, които не са нивото на земята, изглеждат по-отдалечени, отколкото са всъщност.**

Пример за такива предмети са:

- бронята на паркирал отзад автомобил
- теглича на ремарке

- теглича на теглително-прикачното устройство
- задната част на лек автомобил
- вертикален стълб

### Показване и скриване на индикацията за вътрешното огледало за обратно виждане

#### Показване

▶ Включете предавката за заден ход. В лявата част на вътрешното огледало за обратно виждане се показва картина от камерата за заден ход.

- ❗ **Спазвайте границите на системата на камерата за заден ход с индикация за вътрешно огледало за обратно виждане.**

#### Скриване

▶ Включете друга предавка.

или

▶ Изключете двигателя.

Малко след това индикацията се скрива.

## ATTENTION ASSIST

### Функция на ATTENTION ASSIST

ATTENTION ASSIST може да Ви подпомага при дълги и монотонни пътувания, напр. по магистрала и междуградски пътища. Когато ATTENTION ASSIST установи признаци на умора или нарастващо невнимание на водача, той предлага почивка.

ATTENTION ASSIST е само помощно средство. Той не винаги може да разпознае навреме умора или нарастващото невнимание. Системата не може да замени отпочиналия и внимателен водач. При по-дълги пътувания правете навременни и редовни почивки, през които можете добре да си починете.

Можете да избирате между две настройки:

- **Стандартна:** нормална чувствителност на системата
- **Чувствителна:** по-висока чувствителност на системата Водачът се предупреждава по-рано и съответно степента на внимание (Attention Level), установена от системата, се напасава.

Ако се разпознае умора или нарастващо невнимание, в дисплей инструмента се появява предупреждение: **Attention Assist: Почивка!**. Можете да изключите съобщението и при необходимост да направите почивка. Ако не направите почивка и ATTENTION ASSIST продължи да установява повишена липса на концентрация, ще бъдете предупреждени отново най-рано след 15 минути.

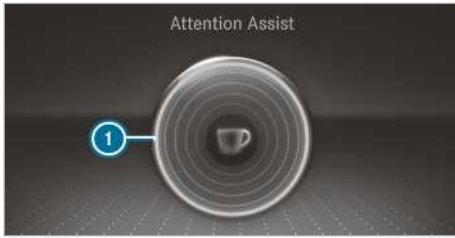

Дисплей инструмент (цветен дисплей)

В менюто Асистирание на бордовия компютър можете да извикате следната информация за статуса на ATTENTION ASSIST:

- продължителността на пътуването след последната почивка
- установената от ATTENTION ASSIST степен на вниманието:
  - Колкото по-пълн е кръгът, толкова по-висока е установената степен на внимание.
  - С намаляване на вниманието кръгът в средата на индикацията се изпразва отвън навътре.

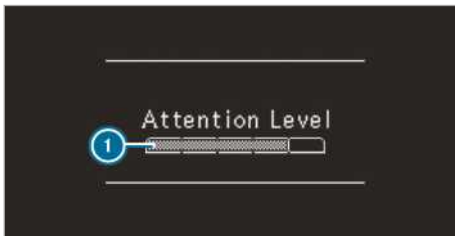

Дисплей инструмент (черно-бял дисплей)

В менюто Асистирание на бордовия компютър можете да извикате следната информация за статуса на ATTENTION ASSIST:

- продължителността на пътуването след последната почивка
- установената от ATTENTION ASSIST степен на вниманието:
  - Колкото по-пълно е стълбчето, толкова по-висока е установената степен на внимание.
  - С намаляване на вниманието стълбчето се изпразва.

Когато ATTENTION ASSIST не може да изчисли нивото на внимание и не може да изведе предупреждение, се появява съобщението **Ниво на концентрация**.

Когато ATTENTION ASSIST е изключен, при работещ двигател диаграмата на асистента в дисплей инструмента показва символа . При ново стартиране на двигателя ATTENTION ASSIST автоматично е включен. Последно избраната чувствителност остава запаменена.

## Граници на системата

ATTENTION ASSIST е активен в диапазона от скорост 60 км/ч и 200 км/ч.

В следните ситуации ATTENTION ASSIST функционира ограничено и е възможно предупреждението да последва прекалено късно или изобщо да не последва:

- продължителността на пътуването е по-малко от около 30 минути.
- състоянието на пътно платно е лошо (големи неравности, дупки).
- автомобилът е изложен на силен страничен вятър.
- имате спортен стил на шофиране (високи скорости в завоите или интензивно ускоряване).
- часът е настроен неправилно.
- намирате се в активни пътни ситуации, при честа смяна на пътната лента и скоростта.

Оценката на умората и на вниманието на ATTENTION ASSIST се изтрива и се стартира отново при продължаване на пътуването, ако:

- изключите двигателя.
- свалите предпазния колан и отворите вратата на водача (напр. смяна на водача или почивка).

## Настройване на ATTENTION ASSIST

Бордови компютър:

- ➔ **Настройки** ➔ **Асистенти**
- ➔ **Attention Assist** (Attention Assist)

## Възможности за настройване

На разположение са следните настройки:

- **Стандартно**
  - **Чувствително**
  - **Изкл.**
- ▶ Изберете настройка.

## Асистент за съпяща зона

### Функция на асистент за съпяща зона с предупреждение при слизване

Асистентът за съпяща зона наблюдава с два странично насочени назад радарни датчика зоната непосредствено до и в страни от автомобила.



**ПРЕДУПРЕЖДЕНИЕ** Опасност от произшествие въпреки асистента за съпяща зона

Асистентът за съпяща зона не реагира нито на неподвижни обекти, нито на автомобили, които се доближават с голяма разлика в скоростта и Ви изпреварват.

Поради това в тези ситуации асистентът за съпяща зона не може да предупредява.

Винаги наблюдавайте пътната обстановка внимателно и поддържайте достатъчно безопасна странична дистанция.

Асистентът за съпня зона е само помощно средство. Възможно е той да не разпознае всички автомобили и не може да замени вашето внимание. Винаги спазвайте достатъчна странична дистанция спрямо други участници в движението и препятствия. Ако при скорост от около 12 км/ч бъде разпознат автомобил, който непосредствено след това навлезе в зоната за наблюдение до Вашия автомобил, предупредителната лампа във външното огледало светва в червено.

- При закачено ремарке може да се възпрепятства ъгъла на видимост на радарния датчик, което ограничава наблюдението. Винаги наблюдавайте пътната обстановка внимателно и поддържайте достатъчно безопасна странична дистанция.

Ако автомобил се намира на недостатъчно безопасно разстояние странично в зоната за наблюдение и Ви включите светлинния пътепоказател в съответната посока, ще чуете предупредителен звуков сигнал. Червената предупредителна лампа на външното огледало мига. Ако светлинният пътепоказател остане включен, всички останали разпознати автомобили се показват от системата чрез мигане на червената предупредителна лампа.

Ако изпреварвате бързо друг автомобил, няма предупреждение.

### Предупреждение при слизание

Предупреждението при слизание е допълнителна функция на асистента за съпня зона и предупреждава пътниците на автомобила при неговото напускане за приближаващите се автомобили.

**▲ ПРЕДУПРЕЖДЕНИЕ** Опасност от произшествие въпреки предупреждението при слизание

Предупреждение при слизание не реагира нито на неподвижни обекти, нито на автомобили, които се доближават с голяма разлика в скоростта и Ви изпреварват.

Поради това в тези ситуации няма да се задейства предупреждение при слизание.

При отваряне на вратите винаги внимателно наблюдавайте пътната обстановка и следете да има достатъчно свободно място.

- Предупреждението при слизание не се задейства на плъзгачи се или задни врати на багажно отделение.

### Преглед

При спрял автомобил се разпознава обект в зоната за наблюдение отзад.	индикация във външното огледало
При спрял автомобил се отваря врата от съответната страна на автомобила. В зоната за наблюдение се разпознава обект с недостатъчно разстояние за безопасност.	визуално и акустично предупреждение

- Допълнителната функция е на разположение само при включен асистент за съпня зона и най-много до три минути след изключване на подаването на контакт. Когато системата за предупреждение при слизание вече не е на разположение, това се обозначава примигване във външното огледало.

Предупреждението при слизание е само помощно средство и не може да замести вниманието на пътниците в автомобила. Отговорността за отваряне на вратите и за напускане на автомобила носят пътниците в автомобила.

### Граници на системата

Асистентът за съпня зона и предупреждението при слизание може да са ограничени в следните ситуации:

- при замърсени или покрити датчици
- при лоша видимост, напр. поради мъгла, силен дъжд, сняг или пръски
- при тесни автомобили в зоната за наблюдение, напр. велосипеди

- Спреди или бавнодвижещи се обекти не се показват.

При мантинели или подобни строителни ограничения може да бъдат подадени необосновани предупреждения. При по-продължително пътуване до дълги автомобили, напр. товарни автомобили, предупреждението може да прекъсне.

При включена предавка за заден ход асистентът за съпня зона не функционира.

Предупреждението при слизание може да е ограничено в следните ситуации:

- при заглушаване на датчика от съседни автомобили в тесни паркоместа.
- при приближаващи хора

### Включване или изключване на асистента за съпня зона

Бордови компютър:

 **Настройки**

 Включете или изключете **Totwinkel-Assistent** (Асистент за съпня зона).



## Функция на Rear Cross Traffic Alert

За системата се ползват радарните датчици в бронята. Те наблюдават винаги, зоната граничеща с автомобила. Ако радарните датчици са покрити от автомобили или други обекти, не се извършва разпознаване.

**i** Прочетете и указанията за асистента за съпяща зона (→ Страница 157).

**Автомобили с асистент за съпяща зона:** при напускане на паркомястото на заден ход може да бъдете предупредени за напречно движение. Ако бъде разпознат автомобил, предупредителната лампа във външното огледало на съответната страна мига в червено. Ако бъде разпозната критична ситуация, допълнително прозвучава предупредителен звуков сигнал.

**Автомобили с асистент за съпяща зона и асистент за паркиране PARKTRONIC:** при напускане на паркомястото на заден ход може да бъдете предупредени за напречно движение. Когато бъде разпозната критична ситуация, се появява символ за предупреждение на картината от камерата на мултимедийната система. Ако след предупреждението не последва реакция на водача, автомобилът може автоматично да бъде спрял. В този случай се чува предупредителен звуков сигнал.

Функцията Rear Cross Traffic Alert е активна при следните условия:

- Асистентът за съпяща зона е включен.
- Предавката за заден ход е включена или автомобилът се движи назад с пешеходна скорост.
- Функцията Помощ при маневриране е включена в мултимедийната система.

При движение с ремарке функцията Rear Cross Traffic Alert не е налична.

## Асистент за следене на пътната лента и активен асистент за следене на пътната лента

**Функции на асистента за следене на пътната лента**

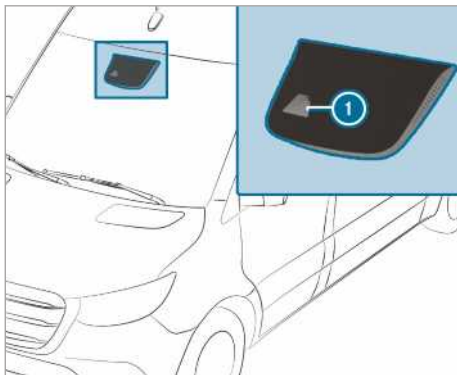

Асистентът за следене на пътната лента наблюдава зоната пред Вашия автомобил с мултифункционална камера **1**. Той трябва да Ви защити в случай на нежелано изпускане на гума на Вашия автомобил. По този начин можете да бъдете предупредени чрез осезаема обратна връзка на волана и мигането на символа за статуса в дисплей на инструмента.

Предупреждението се задейства, когато едновременно са изпълнени следните условия:

- Асистентът за следене на пътната лента разпознава ограничителната маркировка на пътното платно.
- Предно колело стъпва на ограничителната маркировка на пътното платно.

Можете да включвате и изключвате асистента за следене на пътната лента.

Асистентът за следене на пътната лента не може нито да намали опасността от произшествие при неподходящ стил на шофиране, нито да отмени действието на физическите закони. Той не може да вземе под внимание пътните и метеорологични условия, както и да предвиди пътните ситуации. Асистентът за следене на пътната лента е само помощно средство и не е предвидено да отмени съдействието на водача при следенето на лентата от автомобила. Отговорността за безопасна дистанция, скорост, своевременно задействане на спирачките и придържане към пътната лента е изцяло Ваша.

### Граници на системата

В следните ситуации е възможно системата да е с нарушена функция или изобщо да не функционира:

- Видимостта е лоша, напр. при слабо осветление на пътното платно, при бързо редуващи се сенчести и осветени места, при дъжд, сняг, мъгла или силни пръски.
- Насрещното движение, директните слънчеви лъчи или отраженията заслепяват.
- Челното стъкло в зоната на мултифункционалната камера е замърсено или камерата е изпотена, повредена или покрита.
- Няма или има повече от една ясна ограничителна маркировка за една пътна лента, напр. в зоната на ремонтни дейности.
- Ограничаващите маркировки на пътната лента са износени, тъмни или покрити.
- Дистанцията до движещия се отпред автомобил е прекалено малка и това пречи да се разпознават ограничаващите маркировки на пътните ленти.
- Ограничаващите маркировки на пътните ленти се сменят твърде бързо, напр. пътните ленти се разделят, кръстосват или сливат.
- Пътното платно е много тясно и с много завои.

### Функции на активния асистент за следене на пътната лента

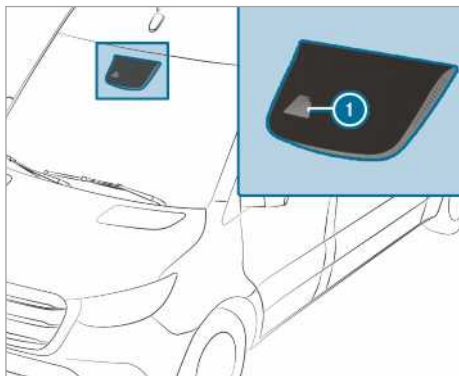

Активният асистент за следене на пътната лента наблюдава зоната пред Вашия автомобил с мултифункционална камера ①. Той трябва да Ви защити в случай на нежелано изпускане на гума на Вашия автомобил. По този начин можете да бъдете предупредени чрез осезаема обратна връзка на волана и мигането на символа за статуса в дисплейния инструмент. В допълнение, по този начин можете да бъдете върнати обратно в своята пътна лента чрез коригиращо спирачно въздействие. На дисплейния инструмент се появява съответно съобщение.

Предупреждението се задейства, когато едновременно са изпълнени следните условия:

- Пътната система разпознава ограничителната маркировка на пътното платно.
- Предно колело стъпва на ограничителната маркировка на пътното платно.

Спирачно въздействие за коригиращо движение спрямо пътната лента се задейства, когато едновременно са изпълнени следните условия:

- Активният асистент за следене на пътната лента разпознава ограничителните маркировки на пътното платно от двете страни на автомобила.
- Предно колело стъпва на ограничителната прекъсната маркировка на пътното платно.

На дисплейния инструмент се появява съответно съобщение.

Спирачно въздействие е на разположение в диапазона на скорост между приблизително 60 км/ч и приблизително 160 км/ч.

Можете да изключите или само предупредението на активния асистент за следене на пътната лента, или цялата система.

Активният асистент за следене на пътната лента може нито да намали опасността от произшествие при неподходящ стил на шофиране, нито да отмени действието на физичните закони. Той не може да

вземе под внимание пътните и метеорологични условия, както и да предвиди пътните ситуации. Пътната система е помощно средство при неволно напускане или настъпване на пътната лента, а не е система, която автоматично държи пътната лента. Отговорността за безопасна дистанция, скорост, своевременно задействане на спирачките и придържане към пътната лента е изцяло Ваша.



Когато се извършва коригиращо спрямо пътната лента спирачно въздействие чрез активния асистент за следене на пътната лента, на мултифункционалния дисплей се появява индикацията ①.

### Граници на системата

В следните ситуации липсва коригиращо спрямо пътната лента спирачно въздействие чрез активния асистент за следене на пътната лента:

- Управлявате активно, спирате или натискате педала на газа.
- Включвате светлинния пътепоказател.
- Намесва се някоя система за пътна безопасност, напр. ESP® или активният спирачен асистент.
- Шофирате спортно, при висока скорост по завоите или със силно ускорение.
- ESP® е изключено.
- Движете се с ремарке и електрическата връзка към ремаркетото е правилно изградена.
- разпозната и показана е загуба на налягане в гумите или дефектна гума.

В следните ситуации е възможно системата да е с нарушена функция или изобщо да не функционира:

- Видимостта е лоша, напр. при слабо осветление на пътното платно, при бързо редуващи се сенчести и осветени места, при дъжд, сняг, мъгла или силни пръски.
- Насрещното движение, директните слънчеви лъчи или отраженията заслепяват.
- Челното стъкло в зоната на мултифункционалната камера е замърсено или камерата е изпотена, повредена или покрита.
- Няма или има повече от една ясна ограничителна маркировка за една пътна лента, напр. в зоната на ремонтни дейности.

- Ограничаващите маркировки на пътната лента са износени, тъмни или покрити.
- Дистанцията до движещия се отпред автомобил е прекалено малка и това пречи да се разпознават ограничаващите маркировки на пътните ленти.
- Ограничаващите маркировки на пътните ленти се сменят твърде бързо, напр. пътните ленти се разделят, кръстосват или сливат.
- Пътното платно е много тясно и с много завои.

### Включване или изключване на асистент за следене на пътната лента и на активния асистент за следене на пътната лента

Бордови компютър:

➔ Настройки ➔ Асистенти

- ▶ Изключете **Акт. Spurhalte-Assistent** (Активен асистент за следене на пътната лента) или **Spurhalte-Assistent** (Асистент за следене на пътната лента) според оборудването на автомобила.  
В зависимост от предишното състояние пътната система се включва или изключва.

### Работен режим

#### Включване и изключване на силоотводния вал

Спазвайте следните указания:

- При силно натоварване на силоотводния вал, например чрез голяма консумация на мощност при висока външна температура, температурата на маслото в предавателната кутия може да се повиши до недопустими стойности. В такива случаи задействайте силоотводния вал на редовни интервали за около пет до десет минути при частично натоварване.
- Включвайте силоотводния вал само при спрял автомобил и предавателна кутия в празен ход или в неутрална позиция.
- Следете оборотите на двигателя по време на експлоатация да не надвишават 2500 об/мин.
- При автомобили с блокировка за включване на предавка, механичната предавателна кутия е блокирана при включен силоотводен вал.
- При автомобили без блокировка за включване на предавка можете след включване на силоотводния вал да включите на 1-ва или 2-ра предавка и да се движите. При включен силоотводен вал не сменяйте предавката по време на движение. Затова шофирайте според желаната скорост на 1-ва или 2-ра предавка.
- Прочетете указанията в ръководството за експлоатация на производителя, преди да използвате силоотводния вал във връзка с надстройката.

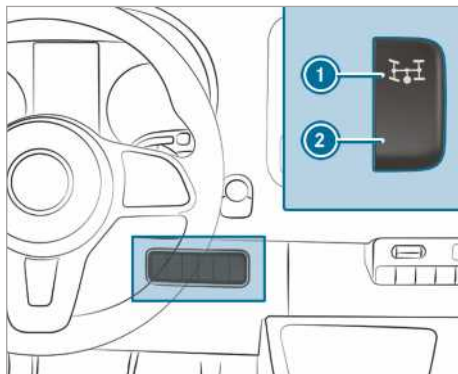

- ▶ **Включване:** спрете автомобила и превключете предавателната кутия в позиция за празен ход.
- ▶ Натиснете педала на съединителя.
- ▶ Изчакайте около пет секунди и след това при работещ двигател натиснете горната половина на превключвателя ①.
- ▶ Отдръпнете крака си от педала на съединителя. При автомобили с Автоматичен регулатор на оборотите (ADR, оборотите на двигателя се увеличават автоматично до предварително зададени или настроени от Вас обороти - константните обороти на двигателя. Мултифункционалният дисплей показва съобщението **Регулиране на работните обороти активно** и **Силоотводен вал включен**.
- ▶ **Изключване:** спрете автомобила и превключете предавателната кутия в позиция на празен ход.
- ▶ Натиснете педала на съединителя.
- ▶ Изчакайте около пет секунди и след това при работещ двигател натиснете долната половина на превключвателя ②.
- ▶ Отдръпнете крака си от педала на съединителя.

#### Регулиране на работните обороти (ADR)

##### Функции на ADR (регулиране на работните обороти)

След включването ADR автоматично увеличава оборотите на двигателя до предварително зададени или регулируеми от Вас обороти.

- ① След студен старт оборотите на празен ход на двигателя автоматично се повишават. Ако предварително зададените работни обороти са пониски от повишените обороти на празен ход, работните обороти се достигат едва след фазата на подгряване.  
Можете да включите ADR само при спрял автомобил и активирана паркинг-спирачка.  
При автомобили с автоматична предавателна кутия изборният лост трябва да е в позиция **P**.

## Включване/изключване на ADR

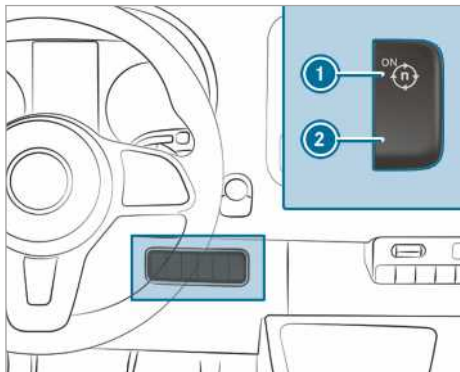

▶ **Включване:** при работещ двигател натиснете превключвателя ①.

На мултифункционалния дисплей се появява съобщението **Регулиране на работните обороти активно**.

▶ **Изключване:** при работещ двигател натиснете превключвателя ②.

В следните ситуации ADR се изключва автоматично:

- Освобождавате паркинг-спирачката.
- Натискате спирачния педал.
- Автомобилът се движи.
- Електронният блок за управление диагностицира смущение.

## ADR настройване

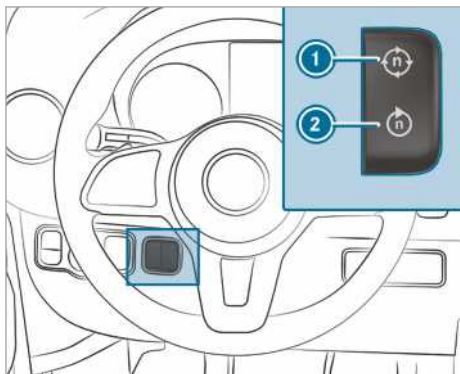

▶ Включете силоотводния вал (→ Страница 161) или ADR.

▶ **Увеличаване:** натиснете превключвателя ①.

▶ **Намаляване:** натиснете превключвателя ②.

## Движение с ремарке

## Указания за движение с ремарке

**▲ ПРЕДУПРЕЖДЕНИЕ** Опасност от злополука и нараняване вследствие прекалено натоварване в точката на прикачване

Ако превишите допустимото натоварване в точката на прикачване при използването на носача, системата за транспортиране на багаж може да се откъсне от автомобила и да застраши другите участници в движението.

▶ Винаги спазвайте допустимото натоварване в точката на прикачване при използване на носачи.

**▲ ПРЕДУПРЕЖДЕНИЕ** Поднасяне на композицията поради висока скорост

Когато композицията поднесе може да загубите контрол над композицията.

Композицията може дори да се обърне.

▶ В никакъв случай не се опитвайте да изправите композицията чрез увеличаване на скоростта.

▶ Намалете скоростта и не контролирайте с волана.

▶ При необходимост натиснете спирачките.

**▲ ПРЕДУПРЕЖДЕНИЕ** Опасност от произшествие поради прегряване на спирачната система

Ако по време на движение оставите крака си да почива върху спирачния педал, спирачната система може да прегрее.

Така се удължава спирачния път и спирачната система може дори да откаже.

▶ Никога не използвайте спирачния педал като опора за краката.

▶ По време на движение не натискайте едновременно спирачния педал и педала на газа.

**! УКАЗАНИЕ** Износване на спирачните накладки поради постоянно натискане на спирачния педал

▶ По време на движение не натискайте продължително спирачния педал.

▶ За да използвате спирачното действие на двигателя, превключете от рано на пониска предавка.

При демонтируемо теглително-прикачно устройство задължително спазвайте ръководство за експлоатация на производителя на теглително-прикачното устройство.

Винаги паркирайте композицията на безопасно място и я обезопасявайте срещу самоволно потегляне (→ Страница 140). Внимателно прикачвайте и откачвайте ремаркетото.

При движение назад на влекача обърнете внимание койкой да не се намира между автомобила и ремаркетото.

Когато ремаркетото не е прикачено правилно към влекача, ремаркетото може да се откъсне. Готовото за път и прикачено ремарке трябва да се намира хоризонтално, зад влекача.

Спазвайте следните указания за натоварването в точката на прикачване:

- По възможност използвайте максималното натоварване в точката на прикачване.
- Допустимото натоварване в точката на прикачване не трябва да превишава или да бъде под референтните стойности.

Следните стойности не трябва да бъдат превишавани:

- допустим прикачен товар с или без спирачка  
Максимално допустимият прикачен товар за ремарке без собствени спирачки е 750 кг.
- допустимо натоварване на заден мост на влекача
- допустима обща маса на влекача
- допустима обща маса на ремаркетото
- допустима обща маса на композицията
- максимално допустима скорост на ремаркетото

Най-важните допустими стойности, които не трябва да бъдат надвишавани, ще намерите на следните места:

- в документите на Вашия автомобил
- върху типова табелка на теглително-прикачното устройство
- върху типовата табелка на ремаркетото
- на типовата табелка на автомобила

При отклонения в данните се взема най-ниската стойност.

Преди потеглянето се уверете, че:

- на задния мост на влекача налягането в гумите е настроено за максимално натоварване.
- фаровете са правилно регулирани.

С ремарке поведението на автомобила е различно от това при движение без ремарке:

- Композицията е по-тежка.
- Композицията е ограничена по отношение на способността за ускоряване и за преодоляване на наклон при изкачване.
- Композицията има по-дълъг спирачен път.
- Композицията реагира по-чувствително на силен страничен вятър.

- Композицията изисква повече умения и усет при управление с волана.
- Композицията има по-голям радиус на завиване.

Вследствие на това пътното поведение може да се влоши.

При движение със съчленено превозно средство съобразявайте скоростта си винаги с актуалните пътни и метеорологични условия. Шофирайте внимателно. Винаги поддържайте достатъчно безопасно разстояние.

Спазвайте максималната скорост от 80 км/ч или 100 км/ч и в държави, в които са разрешени по-високи скорости за композиции.

Спазвайте законово определената максимална скорост за композицията в съответната страна. Преди пътуване вижте в регистрационните документи на ремаркетото каква е максималната допустима скорост за Вашето ремарке.

Теглително-прикачното устройство принадлежи към особено важните за транспортната безопасност на автомобила части. Съблюдавайте указанията за ползване, поддръжка и техническо обслужване в ръководството за експлоатация на производителя.

**i** Обърнете внимание, че при движение с ремарке PARKTRONIC е само ограничена или не е на разположение.

**i** Височината на сферичната глава се променя с натоварването на автомобила. В този случай използвайте ремарке с регулируем по височина теллич.

### Указания за шофиране

Допустимата максимална скорост за композицията зависи от типа на ремаркетото. Преди пътуване вижте в регистрационните документи на ремаркетото каква е максималната допустима скорост за Вашето ремарке.

С ремарке поведението на Вашия автомобил е различно от това без ремарке и изразходва повече гориво. При дълги и стръмни наклони трябва своевременно да изберете диапазон на превключване **3, 2** или **1**.

**i** Това е валидно и при включен TEMPOMAT или Limiter.

Така използвате спирачното действие на двигателя и за задържане на скоростта трябва да използвате по-малко спирачките. По този начин разтоварвате спирачната система и избягвате прегряване на спирачките и твърде бързото им износване. Ако трябва допълнително да задействате спирачките, не натискайте продължително спирачния педал, а на интервали.

### Съвети за управление на автомобила

Ако ремаркетото се разлюлее, спазвайте следните точки:

- в никакъв случай не подавайте газ.

- не завъртайте волана в обратната посока.
  - при необходимост натиснете спирачките.
- ⓘ Опасността от люлеене и криволичене на ремаркетото може да намалите чрез допълнително оборудване със стабилизатори или стабилизационни програми за ремаркета. Допълнителна информация може да получите в оторизиран сервиз на Mercedes-Benz.
- Поддържайте по-голяма дистанция, отколкото при шофиране без ремарке.
  - Избягвайте рязкото задействане на спирачките. По възможност задействайте спирачките първо леко, за да може ремаркетото да се приближи по инерция към автомобила. След това плавно увеличете спирачната сила.
  - Способността за потегляне по наклон нагоре на автомобила с прикачено ремарке зависи от надморската височина. При пътуване в планината имайте предвид, че с увеличаване на надморската височина се намалява мощността на двигателя, а с това и способността за потегляне по наклон нагоре.

### Монтиране на теглич

**▲ ПРЕДУПРЕЖДЕНИЕ** Опасност от произшествие- и нараняване поради неправилен монтаж и обезопасен теглич.

Когато тегличът не е фиксиран, по време на движение той може да се освободи и да застраши другите участници в движението.

▶ Фиксирайте теглича както е описано и се погрижете за правилен монтаж на теглича.

**▲ ПРЕДУПРЕЖДЕНИЕ** Опасност от произшествие вследствие на нефиксиран теглич

Ако тегличът не е фиксиран, ремаркетото може да се откачи.

▶ Фиксирайте теглича винаги както е описано и се погрижете за правилен монтаж на теглича.

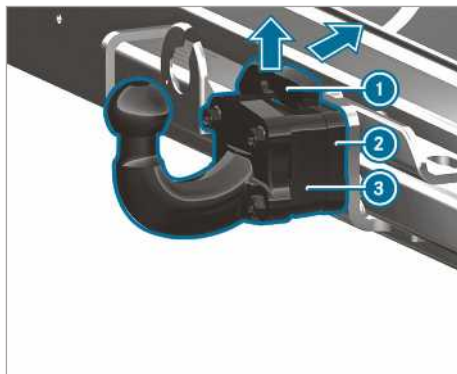

▶ Осигурете автомобила чрез паркинг-спирачката срещу задвижване.

▶ Изтеглете нагоре осигурителната пружина ① на теглича ③ по посока на стрелката, натиснете я назад и я задръжте натисната.

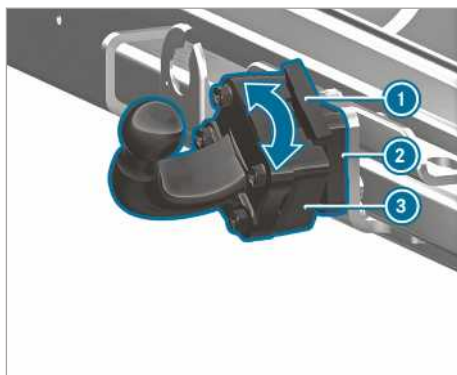

▶ Поставете теглича ③ върху гнездото за теглича ② и завъртете по посока на стрелката, докато тегличът ③ сочи перпендикулярно нагоре.

▶ Отново закачете осигурителната пружина ①.

ⓘ Ако тегличът е замърсен, почистете го преди монтаж.

## Демонтиране на теглич

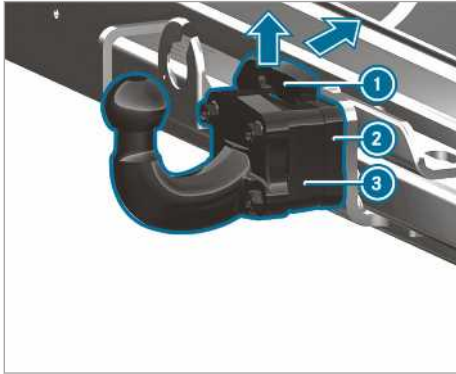

- ▶ Осигурете автомобила чрез паркинг-спирачката срещу задвижване.
- ▶ Изтеглете нагоре обезопасителната пружина ① по посока на стрелката и я натиснете назад.
- ▶ Задръжте теглича ②.
- ▶ Завъртете теглича ③ по посока на стрелката и го извадете от гнездото му ②.
- ▶ Поставете пластмасовия капак върху гнездото за теглич ②.
- ▶ Ако тегличът е замърсен, го почистете.
- ▶ Поставете защитната капачка върху сферичната глава.
- ▶ Винаги прибирайте и обезопасявайте теглича по надлежния ред.

## Прикачване/разкачване на ремарке

### Условия

- Тегличът трябва да е фиксиран в сигурно положение.

Ремаркета със 7-полюсен щекер могат да бъдат закачени към автомобила през следния адаптер:

- адаптерен щекер
- адаптерен кабел

### Прикачване на ремарке

- 1** **УКАЗАНИЕ** Повреда на акумулаторната батерия вследствие на пълно разреждане

При зареждане на акумулаторна батерия на ремаркетото през захранването с напрежение на ремаркетото, акумулаторната батерия на автомобила може да бъде повредена.

- ▶ Не използвайте захранването с напрежение на автомобила за зареждане на акумулаторната батерия на ремаркетото.

- ▶ **Автомобили с автоматична предавателна кутия:** поставете изборителния лост в позиция **P**.

- ▶ Дръпнете паркинг-спирачката на автомобила.
- ▶ Затворете всички врати.
- ▶ Свалете защитната капачка от сферичната глава и я приберете на безопасно място (→ Страница 72).

- ⓘ Височината на сферичната глава се променя с натоварването на автомобила. В този случай използвайте ремарке с регулируем по височина теглич.

- ▶ Закачете подсигураващото въже на ремаркетото в халката на теглича.
- ▶ Отстранете средствата за обезопасяване срещу движение на ремаркетото, напр.подложни клинове.
- ▶ Освободете паркинг-спирачката на ремаркетото.
- ▶ Позиционирайте ремаркетото хоризонтално зад автомобила и го прикачете.



- ▶ Отворете капака на щекерната букса.
- ▶ Поставете щекера с крачето ① в жлеба ③ на щекерната букса.
- ▶ Завъртете байонетния щекер ② докрай надясно.
- ▶ Фиксирайте капака.
- ▶ Закрепете кабела с пластмасови връзки за кабели към ремаркетото (само при адаптерен кабел).
- ▶ Осигурете свободния ход на кабела за движението в завои.
- ▶ Натиснете комбинирания превключвател нагоре/надолу и проверете дали съответният мигач на ремаркетото мига.

Дори при правилно закачено ремарке в следните случаи може да се появи съобщение на мултифункционалния дисплей:

- В осветителната система на ремаркетото са монтирани светодиоди.
- Токът на светлините на ремаркетото е под минималния ток от (50 mA).
- ⓘ Към постоянното захранване може да включвате аксесоари до максимално 240 W.

## Разкачване на ремарке

**▲ ПРЕДУПРЕЖДЕНИЕ** Опасност от прищипване- и притискане при разкачането

Когато разкачате ремарке с инерционна спирачка в натоварено състояние, ръката Ви може да бъде притисната между автомобила и теглича.

▶ Разкачайте ремаркетото в ненатоварено състояние.

Не разкачвайте ремарке с инерционна спирачка в натоварено състояние, в противен случай може поради отскок на инерционната спирачка да бъде повреден автомобилът ви.

▶ **Автомобили с автоматична предавателна кутия:** поставете избиращия лост в позиция **P**.

▶ Дръпнете паркинг-спирачката на автомобила.

▶ Затворете всички врати.

▶ Дръпнете паркинг-спирачката на ремаркетото.

▶ Допълнително обезопасете ремаркетото срещу самоволно потегляне с подложен клин или друго подобно средство.

▶ Прекъснете електрическа връзка между автомобила и ремаркетото.

▶ Разкачете ремаркетото.

▶ Поставете защитната капачка върху сферичната глава.

ⓘ При автомобили с демонтируемо теглително-прикачно устройство: след разкачането на ремаркетото демонтирайте теглича и поставете пластмасовия капак върху гнездото за теглич на автомобила.



## Преглед на дисплей инструмента

**▲ ПРЕДУПРЕЖДЕНИЕ** Опасност от произшествие при повреда на дисплей инструмента

Ако дисплей инструментът е повреден или е налице неизправност, не можете да разпознавате функционалните ограничения на важни за безопасността системи.

Експлоатационната безопасност на Вашия автомобил може да е нарушена.

- ▶ Внимателно продължете шофирането.
- ▶ Незабавно проверете автомобила в квалифициран специализиран сервиз.

Ако експлоатационната безопасност на Вашия автомобил е нарушена, незабавно спрете автомобила съобразно правилата за движение. Уведомете квалифициран специализиран сервиз.

## Дисплей инструмент

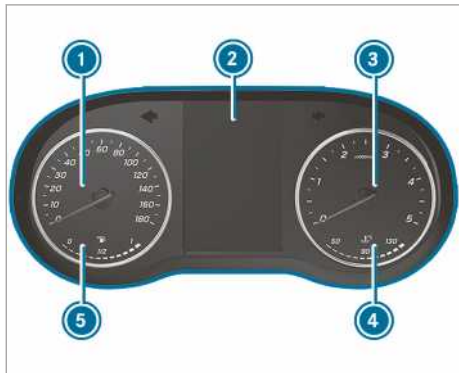

Дисплей инструмент с цветен дисплей (пример)

- ① Скоростомер
- ② Мултифункционален дисплей
- ③ Оборотомер
- ④ Индикация за температурата на охладителната течност
- ⑤ Ниво на горивото и индикация на разположението на капачката на резервоара за гориво

Индикацията за температурата на охладителната течност ④ в нормалния режим на движение може да се повиши до 120 °C.

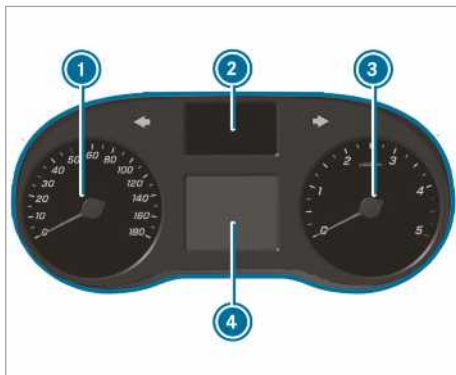

Дисплей инструмент с черно-бял дисплей (пример)

- ① Скоростомер
- ② Индикация контролни лампи
- ③ Оборотомер
- ④ Мултифункционален дисплей

**! УКАЗАНИЕ** Повреда на двигателя вследствие на твърде високи обороти

Ако се движите в диапазона на прекалено високи обороти, повреждате двигателя.

- ▶ Не се движете в диапазона на прекалено високи обороти.

При достигане на червената маркировка в оборотомера ③ (диапазон на префорсиране) подаването на гориво се прекъсва с цел предпазване на двигателя.

**▲ ПРЕДУПРЕЖДЕНИЕ** Опасност от изгаряне при отваряне на предния капак

Ако при прегрял двигател или при пожар в двигателния отсек отворите предния капак, можете да влезете в досег с горещи газове или други отделящи се експлоатационни консумативи.

- ▶ Преди отваряне на предния капак оставете прегрелия двигател да се охлади.
- ▶ При пожар в двигателния отсек оставете предния капак затворен и извикайте противопожарната служба.

## Преглед на бутоните на волана

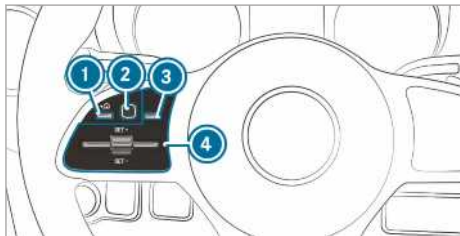

- ① [←] Бутон Назад отляво (бордови компютър)
- ② Сензорен контрол отляво (бордови компютър)
- ③ Бутон за главното меню (бордови компютър)
- ④ Група бутони за ТЕМПОМАТ или активен асистент за дистанция DISTRONIC

## Управление на бордовия компютър

**▲ ПРЕДУПРЕЖДЕНИЕ** Опасност от загуба на концентрация поради информационни системи и комуникационни устройства

Когато използвате интегрираните в автомобила информационни и комуникационни устройства во време на път, вниманието Ви от пътя се отклонява. Освен това е възможно да загубите контрол над автомобила.

- ▶ Използвайте тези устройства само ако пътната ситуация го допуска.
- ▶ Ако това не може да се гарантира, спрете автомобила съобразно правилата за движение и извършете въвежданията при спрян автомобил.

При управлението на бордовия компютър спазвайте законовите разпоредби на държавата, в която се намирате в момента.

## Управление на бордовия компютър (автомобили с бутони на волана)

- ① Индикациите на бордовия компютър се появяват на мултифункционалния дисплей (→ Страница 169).

Когато функцията е включена, различни акустични сигнали Ви дават обратна информация при управлението на бордовия компютър. Наред с останалото има и акустичен сигнал при достигане на края на списък или при разглеждане на списък.

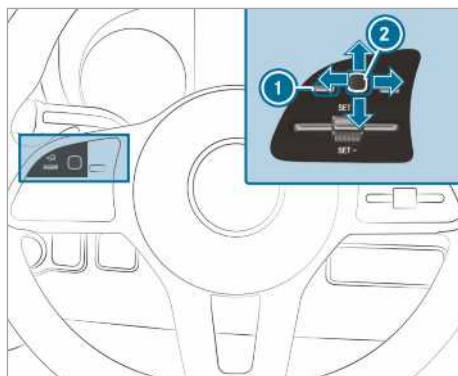

Бордовият компютър се управлява чрез сензорния контрол вляво ② и бутона Назад вляво ①.

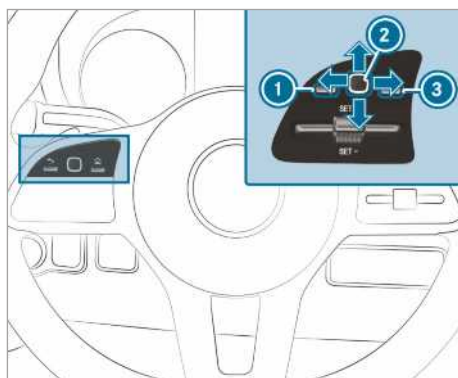

Бордовият компютър се управлява със следните бутони:

- бутон Назад отляво ①
- сензорния контрол отляво ②
- бутон за главното меню отляво ③

Налични са следните менюта:

- Функции
- Асистенти
- Пътув
- Настройки

▶ **Извикване на главното меню:** натиснете многократно върху бутон Назад отляво ① или го натиснете и задръжте.

① **Автомобили без активен асистент за дистанция DISTRONIC:** с бутон [🏠] можете да извикате главното меню на бордовия компютър.

▶ **Прелистване в лентата с менюта:** направете плъзгач жест наляво или надясно на сензорния контрол отляво ②.

- ▶ **Извикване на меню или потвърждаване на избор:** натиснете сензорния контрол отляво ②.
- ▶ **Прелистване през индикации или списъци в менюто:** направете плъзгащ жест нагоре или надолу на сензорния контрол отляво ②.
- ▶ **Извикване на подменю или потвърждаване на избор:** натиснете сензорния контрол отляво ②.
- ▶ **Излизане от подменю:** натиснете бутона Назад отляво ①.

Ако се намирате в подменю и натиснете за по-дълго бутона Назад отляво ①, се появява главното меню.

**Управление на бордовия компютър (автомобили без бутони на волана)**

- ① Индикациите на бордовия компютър се появяват на мултифункционалния дисплей (→ Страница 169).

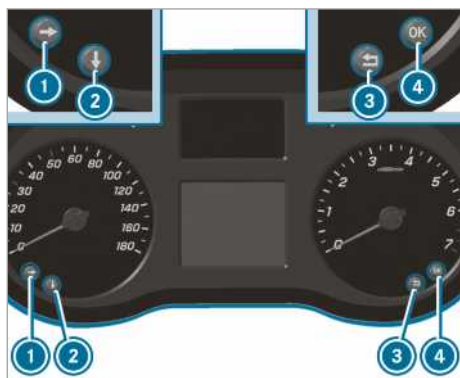

Бордовият компютър се управлява с бутони ①, ②, ③ и ④.

Налични са следните менюта:

- Функции
- Асистенти
- Пътув
- Настройки

- ▶ **Извикване на главното меню:** натиснете продължително и след това за кратко бутон ③.
- ▶ **Прелистване в лентата с менюта:** натиснете бутон ①.
- ▶ **Извикване на меню:** натиснете бутон ② или ④.
- ▶ **Прелистване през индикации или списъци в менюто:** натиснете бутон ②.
- ▶ **Извикване на подменю:** натиснете бутон ① или ④.
- ▶ **Потвърждаване на избор в подменю:** натиснете бутон ④.

- ▶ **Излизане от меню или подменю:** натиснете бутон ③.

**Преглед на индикациите в мултифункционалния дисплей**

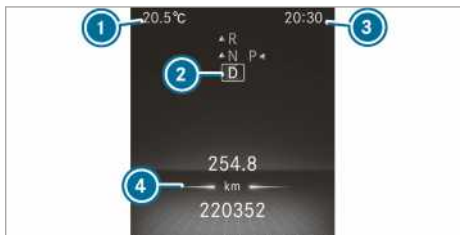

Дисплей инструмент с цветен дисплей

- ① Външна температура
- ② Позиция на предавателната кутия
- ③ Час
- ④ Индикаторно поле



Дисплей инструмент с черно-бял дисплей

- ① Външна температура
- ② Индикаторно поле
- ③ Час
- ④ Позиция на предавателната кутия

Други индикации на мултифункционалния дисплей:

- ↑ Препоръка за превключване
- Асистент за паркиране PARKTRONIC изключен
- TEMPOMAT (→ Страница 150)
- Активен асистент за дистанция DISTRONIC (→ Страница 153)
- Limiter (→ Страница 151)
- DSR (→ Страница 128)
- ECO Start-Stop функция (→ Страница 118)
- HOLD функция (→ Страница 155)
- Асистент за адаптивни дълги светлини (→ Страница 83)



Превишена максимално разрешена скорост (само за определени държави)



Изключен ATTENTION ASSIST



Една от вратите не е напълно затворена.



Задна стъклочистачка включена (→ Страница 92)



Активирано предавателно число LOW RANGE (→ Страница 128)



Ретардер (вж. отделното ръководство за експлоатация)

**SOS HE  
E B  
ГОТОВ-  
НОСТ**

Системата за спешни повиквания не е активна



Активен асистент за следене на пътната лента изключен (→ Страница 160)



Активен спирачен асистент изключен (→ Страница 148)



Асистент за спяла зона изключен (→ Страница 157)

### Настройване на осветлението на инструмента

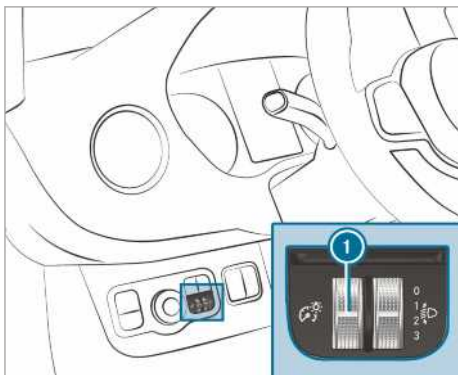

- ▶ Завъртете регулатора за яркостта ❶ нагоре или надолу.  
Осветлението в дисплей инструмента и в елементите за управление в пътническото отделение се настройват.

- ❶ При автомобили без регулатор за яркостта ❶ осветлението на инструмента може да се настройва в бордовия компютър (→ Страница 172).

### Менюта и подменюта

#### Извикване на функциите на меню Сервиз

Бордови компютър:



- ▶ Изберете желаната функция и я потвърдете.

Следните функции са налични в меню Сервиз (Сервизно обслужване):

- **Известия/ Meldungen:** памет за съобщенията (→ Страница 269)
- **AdBlue:** Adblue® индикация за нивото на запълване и прогнозния пробег (→ Страница 136)
- **Гуми:**
  - Проверка на налягането в гумите със системата за контрол на налягането в гумите (→ Страница 239)
  - Рестартиране на системата за контрол на налягането в гумите (→ Страница 240)
- **ASSYST PLUS:** извикване на срок за сервизно обслужване (→ Страница 191)
- **Ниво моторно масло:** проверка на нивото на моторното масло
- **Инф. разход на гориво:** стартиране на регенерация (→ Страница 120)
- **Дългосрочна консумация/ Langzeitverbrauch**

#### Извикване на диаграмата на асистента

Бордови компютър:



- ▶ Изберете и потвърдете желана индикация.

Следните индикации са на разположение в менюто Диаграма на асистента:

- Диаграма на асистента
- Степен на внимание (→ Страница 156)
- ▶ Превключване между индикациите и потвърждаване на избрана индикация.

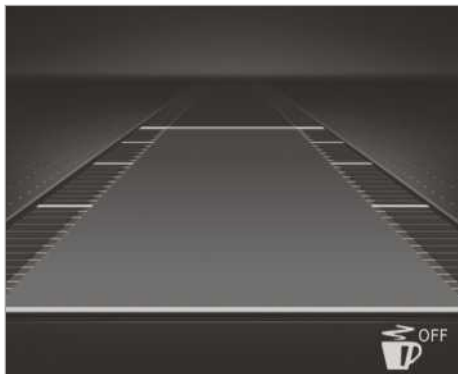

Дисплей инструмент с цветен дисплей

Следните индикации за статуса са на разположение в диаграмата на асистента:

- OFF: ATTENTION ASSIST изключен
- Показване на активния асистент за дистанция DISTRONIC (→ Страница 153)



Дисплей инструмент с черно-бял дисплей

Следните индикации за статуса са на разположение в диаграмата на асистента:

- Ограничителни маркировки на пътната лента пунктирани: асистент за следене на пътната лента включен
- Ограничителни маркировки на пътната лента непрекъснати и тънки: асистент за следене на пътната лента включен, не е готов за предупреждаване
- Ограничителни маркировки на пътната лента непрекъснати и дебели: асистент за следене на пътната лента готово за предупреждаване

### Извикване на индикации в менюто Пътуване

Бордови компютър:

Пътуване

Изберете и потвърдете желана индикация.

Следните индикации са на разположение в меню Пътуване:

- Стандартна индикация
- Прогнозен пробег и текущ разход на гориво  
При определени двигатели допълнително се показва индикация за рекуперация. Когато в резервоара остава още съвсем малко гориво, вместо прогнозният пробег се показва зареждащ с гориво автомобил.
- ECO индикация (→ Страница 119)
- Пътен компютър:
  - След старт
  - След нулиране
- Дигитален скоростометр



Дисплей инструмент с цветен дисплей

Стандартна индикация (пример)

- ① Дневен пробег
- ② Общ пробег



Дисплей инструмент с черно-бял дисплей

Стандартна индикация (пример)

- ① Дневен пробег
- ② Общ пробег

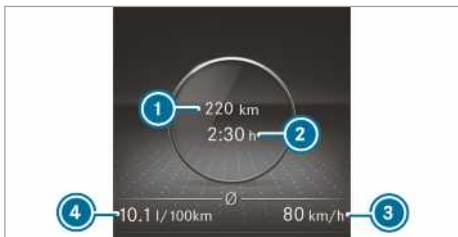

### Дисплей инструмент с цветен дисплей

Пътен компютър (пример)

- ① Изминато разстояние (от старта/от нулиране)
- ② Време на пътуване (от старта/от нулиране)
- ③ Средна скорост (от старта/от нулиране)
- ④ Среден разход на гориво (от старта/от нулиране)

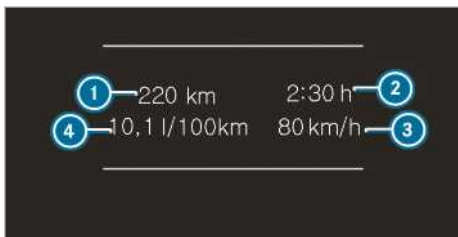

### Индикация в дисплей инструмент с черно-бял дисплей

Пътен компютър (пример)

- ① Изминато разстояние (от старта/от нулиране)
- ② Време на пътуване (от старта/от нулиране)
- ③ Средна скорост (от старта/от нулиране)
- ④ Среден разход на гориво (от старта/от нулиране)

### Нулиране на стойностите в менюто Пътуване на бордовия компютър

Бордови компютър:

#### Пътуване

- ① Правилосът на показаното главно меню може да се различава. Затова спазвайте прегледа на менюто за дисплей инструмента (→ Страница 168).

Може да нулирате стойностите на следните функции:

- Дневен пробег:
  - Нулиране на дневния пробег?
- Пътен компютър:
  - След старт
  - След нулиране
- ЕСО индикация

Изберете функцията, която трябва да се нулира, след което потвърдете избора.

Потвърдете запитването Нулиране на стойностите? с Да.

### Извикване на настройки в бордовия компютър

Бордови компютър:

#### Настройки

Следните положения могат да се регулират в меню Настройки:

- **Асистенти**
  - Включване и изключване на ESP (ESP)
  - Включване и изключване на Akt. Spurhalte-Assistent (Активен асистент за следене на пътната лента)
  - Включване и изключване на Spurhalte-Assistent (Асистент за следене на пътната лента)
  - Включване и изключване на Aktiver Brems-Assistent (Активен спирачен асистент)
  - Включване и изключване на Totwinkel-Assistent (Асистент за съляпа зона)
  - Включване и изключване на Attention Assist (Attention Assist)
- **Светлини**
  - Включване и изключване на Tagfahrlicht (Дневни светлини)
  - Включване и изключване на Leuchtzeit innen (Време на светене отвътре)
  - Включване и изключване на Leuchtzeit außen (Време на светене отвън)
  - Включване и изключване на Auffindbeleuchtung (Обкръжаващо ориентиращо осветление)
  - Настройване на Instrum. lighting (Осветл. инстр.)
- **Автомобил**
  - Настройване на Winterreifen-Limit (Ограничение зимни гуми)
  - Включване и изключване на Akust. Schließen (Звук при затваряне)
  - Включване и изключване на Autom. Verriegelung (Автоматично заключване)
  - Включване и изключване на Ruhezustand (Режим Състояние на покой)
  - Включване и изключване на Regensensor (Датчик за дъжд)
- Настройване на **Отопление**
- **Anzeige und Bedienung**
  - Избиране на Sprache (Language)
  - Настройване на Uhrzeit
  - Настройване на Datum
  - Настройване на Einheiten

- Включване и изключване на постоянно [Anzeige AdBlue Level](#)
  - Управление: включване и изключване на [Akust. Bedienrückmeld.](#) (Звукова обратна информация) и настройване на [Touch-Control-Empfindl.](#) (Чувствителност на сензорния контрол)
  - **Фабрична настройка:** нулиране на настройките
- ▶ Избиране на запис и потвърждаване на избора.
  - ▶ Осъществяване на съответните промени.

### Информация за Mercedes PRO

Ако сте вписани с потребителски акаунт в портала Mercedes PRO, разполагате с услуги и оферти от Mercedes-Benz Vans.

Наличността на зависи от съответната държава. На следната страница можете да проверите наличността на Mercedes PRO във Вашата държава: <http://www.mercedes.pro>

За повече информация на тема Mercedes PRO се обърнете към оторизиран сервиз на Mercedes-Benz или посетете портала Mercedes PRO.

### Информация за Mercedes PRO connect

Mercedes PRO connect предлага и следните услуги:

- Управление на произшествия и аварии (бутон Аварийно повикване, респ. автоматично разпознаване на произшествия или аварии)

Осъществете повикване към Клиентски център Mercedes-Benz чрез бутон Аварийно повикване в тавания модул за управление (→ Страница 174).

- Mercedes-Benz система за спешни повиквания

Осъществете повикване към Центъра за спешни случаи на Mercedes-Benz чрез бутон SOS (SOS бутон) в тавания модул за управление (→ Страница 174).

За използване на услугите денонощно разполагате с управление на произшествия и аварии Mercedes PRO connect и Център за спешни случаи на Mercedes-Benz.

Имайте предвид, че Mercedes PRO connect е услуга на Mercedes-Benz. При спешни случаи непременно се обръщайте най-напред към познатите национални номера за спешно повикване. В спешни случаи можете да използвате също Mercedes-Benz система за спешни повиквания (→ Страница 205).

Следните условия трябва да са изпълнени за използването на услугите на Mercedes PRO connect в автомобила:

- Имате достъп към GSM мрежа.
- В съответния район има мрежово покритие за GSM на съответния договорен партньор.
- За автоматичното прехвърляне на данни за автомобила трябва да е включено подаването на контакт.

### Осъществяване на повиквания през тавания модул за управление

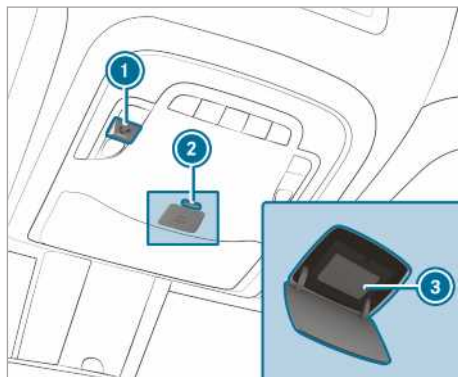

- 1 Бутон Повикване при авария
- 2 Блокировка на капачето на бутон SOS (SOS бутон)
- 3 Бутон SOS (SOS бутон)

▶ **Осъществяване на аварийно повикване:** натиснете бутон 1.

▶ **Осъществяване на спешно повикване:** натиснете кратко блокировката на капачето за бутона SOS 2, за да го отворите.

▶ Задръжте бутона SOS 3 натиснат най-малко една секунда.

Ако има активно аварийно повикване, е възможно едновременно с него да се активира и спешно повикване. В този случай блокиването се ползва с най-висок приоритет пред останалите активни обаждания.

### Информация за сервизно повикване през тавания модул за управление

Задействано е повикване към клиентския център на Mercedes-Benz през бутона за аварийно повикване в тавания модул за управление.

Получавате подкрепа в случай на авария:

- Компетентен техник на Mercedes-Benz поема на място необходимия ремонт и/или автомобилът се изтегля до най-близкия оторизиран сервиз на Mercedes-Benz.

За тези услуги може да възникнат разходи.

Освен това ще получите и информация относно следните теми:

- активиране на Mercedes PRO connect
- управление на автомобила
- най-близък оторизиран сервиз на Mercedes-Benz
- допълнителни продукти и услуги на Mercedes-Benz



По време на свързването с клиентския център на Mercedes-Benz се предават данни (→ Страница 175).

### Информация за Mercedes PRO connect управление на произшествия

Mercedes PRO connect управление на произшествия допълва Mercedes-Benz системата за спешни повиквания (→ Страница 205).

След произшествие е било задействано спешно обаждане до централата за спешни повиквания на Mercedes-Benz:

- Изгражда се гласова връзка към специалист от централата за спешни повиквания на Mercedes-Benz.
- При необходимост компетентно лице от централата за спешни повиквания на Mercedes-Benz ще прехвърли обаждането към Mercedes PRO connect управление на произшествия.
- При необходимост автомобилът ще бъде изтеглен до оторизиран сервиз на Mercedes-Benz.

### Получаване на съгласие за пренос на данни към Mercedes PRO connect

#### Условия

- Има активно аварийно повикване (→ Страница 174).

Ако услугите Управление на произшествия и аварии на Mercedes PRO не са активирани, се появява съобщението **Искате ли да предадете на клиентския център на Mercedes-Benz Вашите данни на автомобила и местоположение, с цел по-добра обработка на запитването ви?**.

► Изберете Да.

Релевантните идентификационни данни на автомобила се прехвърлят автоматично.

Повече информация за Mercedes PRO и Условията за ползване: <http://www.mercedes.pro>

### Прехвърлени данни по време на аварийното повикване

В определени държави е необходимо преносът на данни да бъде потвърден.

Когато осъществявате аварийно повикване чрез Mercedes PRO connect, се прехвърлят данни.

В зависимост от активираната услуга по време на повикване се прехвърлят следните данни:

- идентификационен номер на автомобила
- причина за активиране на повикването
- потвърждаване на запитването за защита на данните
- местоположение на автомобила в момента

- пробег и данни за техническото обслужване
- избрани данни за състоянието на автомобила

Ако няма активирана услуга и запитването за защита на данните бъде прието, се прехвърлят следните данни:

- идентификационен номер на автомобила
- причина за активиране на повикването
- потвърждаване на запитването за защита на данните

Ако запитването за защита на данните бъде отхвърлено, се прехвърлят следните данни:

- повикване относно причината за активирането
- отхвърляне на заявката за защита на данните

### Указания за експлоатационната безопасност

**▲ ПРЕДУПРЕЖДЕНИЕ** Опасност от отклоняване на вниманието вследствие на управление на интегрирани комуникационни устройства по време на движението

Когато използвате интегрираните в автомобила комуникационни устройства по време на път, вниманието Ви може да се отклони от пътната обстановка. Освен това е възможно да загубите контрол над автомобила.

- ▶ Използвайте тези устройства само ако пътната ситуация го допуска.
- ▶ Ако това не може да се гарантира, спрете автомобила съобразно правилата за движение и извършете въвежданията при спрян автомобил.

При експлоатацията на мултимедийната система спазвайте законовите разпоредби на държавата, в която се намирате в момента.

**▲ ПРЕДУПРЕЖДЕНИЕ** Опасност от произшествие- и нараняване вследствие на неправомерни модификации на електронни компоненти

Вследствие на модификации на електронни компоненти, техен софтуер, както и окабелявания,

може да бъде затруднено тяхното функциониране и/или функционирането на други взаимосвързани компоненти. По-специално могат да бъдат засегнати също важни за безопасността системи.

По тази причина има вероятност те да не функционират по предназначение и/или може да бъде застрашена експлоатационната безопасност на автомобила.

- ▶ Не предприемайте никакви намеси по окабеляванията, нито по електронните компоненти или техния софтуер.
- ▶ Винаги възлагайте на квалифициран специализиран сервиз работите по електрически и електронни уреди.

Когато предприемете промени по бордовата електроника на автомобила, типовото одобрение губи валидност.

Когато използвате радиото, имайте предвид следната информация:

- Спазвайте указанията за безопасност в настоящото ръководство.
- Спазвайте правилника за приложение на закона за движение по пътищата.

#### Защита срещу кражба

За това устройство са взети технически мерки за защита срещу кражба и то не може да се използва в друг автомобил.

Преглед и обслужване

Преглед на мултимедийната система

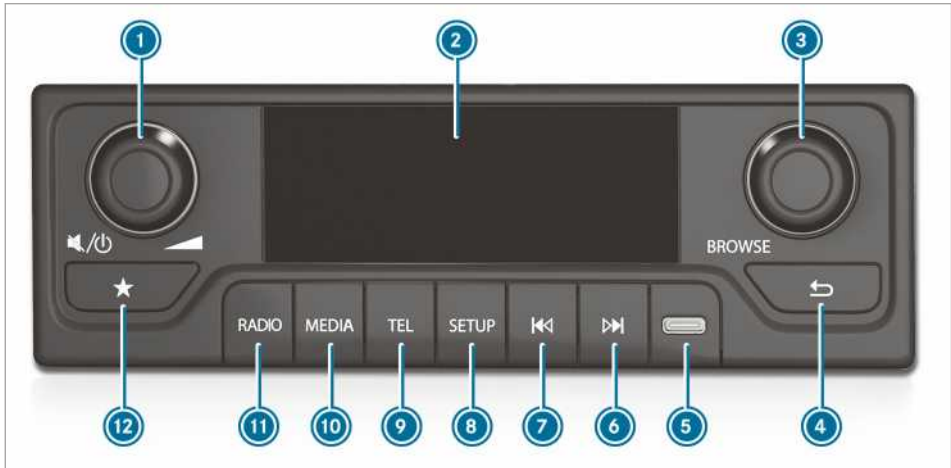

- 1 Въртящо/натискащо се копче  
Завъртане: настройване на сила на звука  
Кратко натискане: изключване на звука  
Продължително натискане: включване или изключване на мултимедийната система  
Когато мултимедийният източник е включен: паузиране или възпроизвеждане
- 2 Дисплей с триредова индикация
- 3 Въртящо/натискащо се копче  
Завъртане: отваряне на списък с радиостанции или мултимедия  
Маркиране на следващия или предходния запис в менюто  
Кратко натискане: извикване на списък със станции или списък със заглавия, избиране на запис от менюто или приемане на повикване
- 4 Назад  
Кратко натискане: смяна на меню или папки с ниво нагоре
- 5 Продължително натискане: извикване на главното меню на приложението
- 6 Кратко натискане: следваща радиостанция или прескачане на заглавие напред  
Продължително натискане: търсене на предаватели напред или бързо превъртане напред
- 7 Кратко натискане: предходна радиостанция или прескачане на заглавие назад  
Продължително натискане: търсене на предаватели назад или бързо превъртане назад
- 8 Кратко натискане: извикване на системните настройки  
Продължително натискане: извикване на радиотекст или ID3 маркер
- 9 Кратко натискане: извикване на телефон, приемане или прекратяване на повикване
- 10 Продължително натискане: извикване на списък с повиквания
- 11 Извикване на USB режим, iPod® режим или Bluetooth® аудиорежим  
Условия: медийната система е свързана с мултимедийната система.
- 12 Кратко натискане: извикване на радио в последователност FM – DAB – AM (ако DAB е налично) или FM – AM  
Продължително натискане: актуализиране на DAB налични станции (ако DAB е налично)
- 13 Кратко натискане: извикване на памет за радиостанции  
Продължително натискане: запаметяване на станции в отворената памет за радиостанции  
Алтернативно: в отворената памет за радиостанции натиснете продължително 3

И Указание относно 5: за свързване на iPod® използвайте само сертифициран от Apple® USB-C към Lightning кабел.

Включване/изключване на мултимедийната система

- ▶ Натиснете продължително лявото въртящо/натискащо се копче.  
В зависимост от състоянието, мултимедийната система се включва или изключва.

## Настройване силата на звука

- ▶ **Увеличаване на звука:** завъртете регулатора на силата на звука надясно.
- ▶ **Намаляване на звука:** завъртете регулатор на силата на звука наляво.
- ▶ **Без звук:** натиснете регулатора на силата на звука.

## Системни настройки

### Настройки на аудио

#### Настройване на звука

Мултимедийна система:

- ↳ **SETUP**
- ▶▶ Audio settings (Настройки на аудио)
- ▶▶ Sound (Звънене)

#### Еквалайзер

- ▶ Изберете **Bass** (Басови тонове), **Средни** (Средни тонове) или **Treble** (Високи тонове).
- ▶ Направете настройките.

#### Баланс и фадер

- ▶ Изберете **Balance** (Баланс) или **Fader** (Фадер).
- ▶ Направете настройките.

#### Нулиране на настройките на аудио

Мултимедийна система:

- ↳ **НАСТРОЙКИ** ▶▶ Настройки на аудио
- ▶ Изберете **Reset audio settings** (Нулиране на настройките на аудио).
- ▶ Потвърдете с **YES** (Да).  
Настройките на аудио се нулират.

## Настройване на формат на часа

Мултимедийна система:

- ↳ **НАСТРОЙКИ** ▶▶ Часовник
- ▶ Изберете **am/pm** (12 ч формат за часа) или **24h** (24 ч формат на часа).

## Нулиране на фабрични настройки

Мултимедийна система:

- ↳ **НАСТРОЙКИ**
- ▶ Изберете **Werkseinstellungen** (Фабрични настройки).
- ▶ Потвърдете запитването с **Yes** (Да).  
Настройките се връщат на фабричните настройки.

## Показване на софтуерна версия

Мултимедийна система:

- ↳ **НАСТРОЙКИ**
- ▶ **Софтуерна версия:** изберете .  
Показва се актуалната софтуерна версия.

## Радио

### Настройване на честотна лента

Мултимедийна система:

- ↳ **RADIO**
- ▶ Натискайте бутона **RADIO** дотогава, докато бъде настроен желаният диапазон радиостанции.

Диапазонът на радиостанциите се сменя в тази последователност: FM - DAB - AM.

- ⓘ Диапазонът на предаване DAB не е наличен във всички държави.

### Настройване на радиостанция

Мултимедийна система:

- ↳ **RADIO**

#### Настройка на предавател чрез честотата

- ▶ Натиснете бутона **▶▶** или **◀◀**, за да промените честотата.
- ⓘ **Кратко натискане:** настройва се следващата или предходната радиостанция.  
**Продължително натискане:** бързо преминаване през честотите.

#### Настройване на станция чрез списъка със станции

- ▶ Натиснете или завъртете дясното въртящо/натискащо се копче.  
Показва се списък на радиостанциите.
- ▶ Изберете радиостанция.  
Радиостанцията се настройва.

#### Настройване на станция чрез запазените станции

- ▶ Извикайте паметта за радиостанции (→ Страница 177).
- ▶ Изберете радиостанция.  
Радиостанцията се настройва.

## Запамятаване на радиостанция като Любим

### Условия

- DAB или FM са зададени като обхват на радиостанции (→ Страница 178).

Мултимедийна система:



- ▶ Настройте радиостанция.
- ▶ Натиснете бутон . Показва се паметта за радиостанции.
- ▶ Изберете позиция и натиснете продължително или дясното въртящо/натискащо се копче. Настроената радиостанция се запамятава.

### Включване/изключване на радиоинформация за трафика

Мултимедийна система:



При включена функция, радиоинформацията за трафика прекъсва възпроизвеждането на активния в момента радио или мултимедийен източник.

- ▶ Изберете ВКЛ./EIN или ИЗКЛ./AUS.

### Настройване на DAB радиоинформация за трафика

Диапазонът на предаване DAB не е наличен във всички държави.

Мултимедийна система:

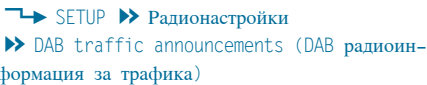

- ▶ Изберете една или няколко настройки.

### Избиране на Intellitext™

#### Условия

- DAB е зададен като обхват на радиостанции (→ Страница 178).

Мултимедийна система:



Ако съответната радиостанция поддържа Intellitext™, може да видите и допълнителна информация, като напр. новини, синоптична информация и спортни съобщения. Условие за приемането е подготовката на съответната информация от радиоразпространителите. Intellitext™ е налично само в определени държави.

- ▶ Изберете категория, напр.:
  - News (Новини)
  - Weather (Прогноза за времето)
  - Sport (Спорт)

При избор на категория News (Новини) може да изберете между 3 подкатегории:

- ▶ Business (Бизнес), Politics (Политика) или Health (Здраве). Показва се Intellitext™ на избраната категория.

### Показване на актуален справочник за програмите (EPG)

#### Условия

- DAB е зададен като обхват на радиостанции (→ Страница 178).

Мултимедийна система:



- ▶ Изберете радиостанция. Показва се справочникът за програми за тази радиостанция.
- ▶ Натиснете лявото въртящо/натискащо се копче. Справочникът за програми се скрива.

### Медии

#### Стартиране на възпроизвеждане от USB устройство

#### Условия

- USB устройство е свързано с мултимедийната система.

Мултимедийна система:



- ▶ Натискайте бутон , докато USB стане активно като мултимедийен източник.
- ▶ Натиснете или завъртете лявото въртящо/натискащо се копче.
- ▶ Изберете папка.
- ▶ Изберете заглавие. Възпроизвеждането стартира.

#### Стартиране на възпроизвеждане от Bluetooth® аудиоустройство

#### Условия

- Bluetooth® е включено.
- Bluetooth® аудиоустройство е свързано с мултимедийната система (→ Страница 181).

Мултимедийна система:



- ▶ Натискайте бутон , докато Bluetooth® стане активен като мултимедийен източник.
- ▶ Натиснете или завъртете лявото въртящо/натискащо се копче.
- ▶ Изберете Playlists (Списъци за възпроизвеждане), Artist (Творец) или Albums (Албуми).

ⓘ Тези категории не са на разположение за iPhone®.

- ▶ Изберете заглавие.  
Възпроизвеждането стартира.

### Стартиране на възпроизвеждане от iPod®

#### Условия

- iPod® е свързан към мултимедийната система.

ⓘ За свързване на iPod® използвайте само сертифициран от Apple USB-C към Lightning кабел.

Мултимедийна система:



- ▶ Натискайте бутон **MEDIA**, докато iPod® стане активен като мултимедийен източник.

- ▶ Натиснете или завъртете лявото въртящо/натискащо се копче.

Показват се следните категории.

- **Playlists** (Списъци за възпроизвеждане)
- **Artist** (Творец)
- **Albums** (Албуми)
- **Title** (Заглавие)

- ▶ Изберете категория.

- ▶ Изберете заглавие.

Възпроизвеждането стартира.

### Показване на информация за песните

#### Условия

- Аудио възпроизвеждане от USB устройство е активно.

Мултимедийна система:



- ▶ Натиснете продължително бутона **SETUP** (Настройки).

Показва се информация за албум, изпълнител и име на заглавие.

### Управляване на възпроизвеждане

#### Условия



- Възпроизвеждането от USB- или Bluetooth® аудиоустройство е активно.

- ▶ **Следващо заглавие:** натиснете .

- ▶ **Предходно заглавие:** натиснете .

ⓘ Ако актуалното заглавие е възпроизвеждано по-дълго от осем секунди, се прескача към началото на песента.

- ▶ **Пауза на възпроизвеждането:** натиснете лявото въртящо/натискащо се копче.

- ▶ **Бързо превъртане напред/назад:** натиснете бутона  или , докато се достигне желаната позиция.

### Настройване на опции за възпроизвеждане

Мултимедийна система:



- ▶ **Audio settings** (Настройки на аудио)
- ▶ **Play mode** (Режим на възпроизвеждане)

### Включване/изключване на случайно възпроизвеждане

- ▶ Изберете **Mix** (Микс).

В зависимост от предишното състояние функцията се включва или изключва.

### Включване или изключване на повторение

- ▶ Изберете **Repeat** (Повтори).

Възможни са следните настройки:

- **OFF (ИЗКЛ.)**: няма повторение.
- **ALL (ВСИЧКО)**: целият списък с песни се повтаря.
- **One (ЕДНО)**: повтаря се актуалното заглавие.

- ▶ Натискайте толкова пъти, колкото е необходимо за избиране на желаната настройка.

### Телефон

#### Телефония

#### Указания за телефонията

**⚠ ПРЕДУПРЕЖДЕНИЕ** Опасност от отклоняване на вниманието вследствие на управление на интегрирани комуникационни устройства по време на движението

Когато използвате интегрираните в автомобила комуникационни устройства по време на път, вниманието Ви може да се отклони от пътната обстановка. Освен това е възможно да загубите контрол над автомобила.

- ▶ Използвайте тези устройства само ако пътната ситуация го допуска.

- ▶ Ако това не може да се гарантира, спрете автомобила съобразно правилата за движение и извършете въвежданията при спрян автомобил.

**⚠ ПРЕДУПРЕЖДЕНИЕ** Опасност от отклоняване на вниманието вследствие на управление на мобилни комуникационни устройства по време на движението

Когато използвате мобилни комуникационни устройства по време на движението, вниманието Ви може да се отклони от пътната обстановка. Освен това е възможно да загубите контрол над автомобила.

▶ Управлявайте тези устройства само при спрян автомобил.

При експлоатация на мобилни комуникационни устройства в автомобила спазвайте законовите разпоредби на съответната държава, в която се намирате в момента.  
Допълнителна информация ще получите в оторизиран сервис на Mercedes-Benz или на: <http://www.mercedes-benz.com/connect>

### Bluetooth® включване/изключване

Мултимедийна система:



▶ Изберете **Bluetooth**.

#### Включване

▶ Изберете **ON (Вкл.)**.

#### Изключване

▶ Изберете **OFF (Изкл.)**.

### Включване на видимостта на мултимедийната система

#### Условия

- Bluetooth® на мултимедийната система е включен.

Мултимедийна система:



▶ Изберете **Sichtbar machen (Направи видима)**.

### Свързване на мобилен телефон

#### Условия

- Bluetooth® на мобилния телефон е включен (вж. ръководството за експлоатация на производителя).
- Bluetooth® на мултимедийната система е включен.
- Включена е видимостта на мобилния телефон (вж. ръководство за експлоатация на производителя).
- Включена е видимостта на мултимедийната система.

Мултимедийна система:



### Оторизиране чрез Secure Simple Pairing

- ▶ Изберете мобилен телефон.  
На мултимедийната система и на мобилния телефон се показва код.
- ▶ **Кодовете съответстват:** на мултимедийната система изберете **YES (ДА)**.
- ▶ Потвърдете кода в мобилния телефон.

### Смяна на мобилен телефон

#### Условия

- В мултимедийната система са оторизирани най-малко два телефона.

Мултимедийна система:



▶ Изберете мобилен телефон.

### Настройване на силата на звука на разговор и на звънене

Мултимедийна система:



- ▶ Изберете **Volume (Сила звук)**.
- ▶ Настройте силата на звука **Ringtone (Тон на звънене)** или **Phone In (Повикване)**.

### Настройване на тон на звънене

Мултимедийна система:



- ▶ Изберете **Ringtone (Тон на звънене)**.
- ▶ Настройте мелодията за **Vehicle (Автомобил)** или **Telephone (Телефон)**.

### Разединяване на мобилен телефон

Мултимедийна система:



- ▶ Изберете мобилен телефон.
- ▶ Изберете **YES (Да)**.

### Повиквания

#### Телефониране

Мултимедийна система:





#### Осъществяване на повикване

- ▶ Изберете **Select number (Избиране на номер)**.
- ▶ Въведете номер.
- ▶ Изберете .
- ▶ Повикването се осъществява.

**i** Може да осъществите повикване и чрез списъка с повиквания или телефонния указател.

**Приемане на повикване**

▶ Изберете .  
или

▶ Натиснете кратко бутон .

**Отхвърляне на повикване**

▶ Изберете .  
или

▶ Натиснете продължително бутон .

**Активиране на функции по време на повикване****Приключване на телефонен разговор**

▶ Изберете .  
или

▶ Натиснете кратко бутон .

**Прехвърляне на повикването на мобилния телефон (режим Личен разговор)**

▶ Изберете .

**Изпращане на DTMF тонове**

▶ Изберете .  
▶ Въведете цифрите.

**Настройване на силата на звука**

▶ Настройте силата на звука чрез въртящото/натискащото се копче (→ Страница 177).



**Приемане/отхвърляне на входящо повикване с почукване****Условия**

- Наличен е активен разговор (→ Страница 181).

Ако има повикване по време на разговор, се показва указание.

▶ **Приемане:** изберете .  
Входящото повикване е активно. Предишният разговор се задържа.

▶ **Отхвърляне:** изберете .

▶ **Смяна на разговор:** изберете  (1) или  (2).

ⓘ Функцията и поведението зависят от Вашия мобилен оператор и мобилен телефон (вж. ръководството за експлоатация на производителя).

**Телефонен указател****Ръчно изтегляне на контакти на мобилния телефон**

Мултимедийна система:

↳  ▶ [Настройки](#)

Функцията е налична допълнително. При свързване на мобилния телефон с мултимедийната система контактите се изтеглят автоматично.

▶ Изберете [Phone book-Download \(Изтегляне на телефонен указател\)](#).

**Търсене на контакти в телефонния указател**

Мултимедийна система:

↳  ▶ [Телефонен указ.](#)

▶ Изберете контакта.  
За контакти могат да се показват няколко телефонни номера.

**Списък с повиквания****Осъществяване на повикване от списък с повиквания**

Мултимедийна система:

↳  ▶ [Списъци с повиквания](#)

В рамките на списъка с повиквания може да изберете от следните записи:

- [Набрани повиквания/Gewählte Anrufe](#)
- [Приети повиквания/Empfangene Anrufe](#)
- [Пропуснати повиквания/Verpasste Anrufe](#)

▶ Изберете запис.  
Показват се останените повиквания.  
▶ Изберете запис.  
Повикването се осъществява.

ⓘ Алтернативно може да извикате списъка с повиквания като натиснете продължително бутона .



**Указания относно предписанията за товарене****▲ ОПАСНОСТ** Опасност от отравяне от отработените газове

Двигателите с вътрешно горене отделят отровни отработени газове, например въглероден моноксид. Когато вратата на багажното отделение е отворена при работещ двигател, по-специално по време на движение, в купето на автомобила могат да попаднат отработени газове.

- ▶ Винаги изключвайте двигателя преди отварянето на вратата на багажното отделение.
- ▶ Никога не шофирайте с отворена задна врата на багажното отделение.

**▲ ПРЕДУПРЕЖДЕНИЕ** Опасност от нараняване вследствие на небезопасни предмети в автомобила

Когато предмети са небезопасни или недостатъчно обезопасени, те могат да се свлекат, преобрънат или изтъркалят и така да ударят пътници в автомобила.

Това важи и за:

- багаж или товар
- демонтирани седалки, които по изключение се транспортират в автомобила.

Съществува опасност от нараняване, особено при спирачни маневри или при рязка смяна на посоката!

- ▶ Разполагайте предмети винаги така, че да не могат да се изтъркалят.
- ▶ Преди пътуването обезопасете предмети, багаж или товар срещу свличане или преобръщане.
- ▶ Ако се демонтира седалка, за предпочитане е тя да бъде съхранявана извън автомобила.

**▲ ПРЕДУПРЕЖДЕНИЕ** Опасност от нараняване от неподходящо прибрани предмети

Ако разполагате по неподходящ начин предмети в пътническото отделение, има вероятност същите да се разместват или да паднат и да ударят някой от пътниците. Освен това поставките за чаши, отворените отделения за вещи и поставките за мобилни телефони не винаги могат да задържат предметите в тях в случай на произшествие.

Съществува опасност от нараняване, особено при спирачни маневри или при рязка смяна на посоката!

- ▶ Винаги разполагайте предметите така, че да нямат възможност да паднат при тези или подобни ситуации.
- ▶ Уверявайте се винаги, че не стърчат предмети от отделенията за вещи, мрежите за багаж или вещи.
- ▶ Преди потегляне затворете затварящи се отделения за вещи.
- ▶ Винаги прибирайте и обезопасявайте в товарното отделение тежки, твърди, остри, с остри ръбове, чупливи или много големи предмети.

**▲ ПРЕДУПРЕЖДЕНИЕ** Опасност от изгаряне при допир до крайната изпускателна тръба и накрайника на изпускателната тръба

Крайните изпускателни тръби и накрайниците на крайните изпускателни тръби може да са много горещи. При допир до тези части от автомобила може да се изгорите.

- ▶ Винаги бъдете особено внимателни в зоната на крайните изпускателни тръби и на техните накрайници и дръжте децата далеч от тази зона.
- ▶ Преди допир оставете автомобилната част да изстине.

Ако използвате багажник на покрива, съблюдавайте максималното натоварване на покрива и максималното натоварване на багажника.

Информация за максималното натоварване на покрива ще намерите в глава "Технически данни", а информация за багажниците на покрива - в раздел "Системи за транспортиране на багаж".

Ако превозвате товари върху покрива, които излизат извън ръба на покрива с повече от 40 см, пътните системи, работещи с камера, и функцията на датчиците на вътрешното огледало за обратно виждане може да са възпрепятствани. Затова внимавайте товарът да не стърчи с повече от 40 см.

Динамичните характеристики на Вашия автомобил зависят от разпределението на товара. Поради това при товаренето спазвайте следните указания:

- При качване на товар, включително и на пътниците, не надвишавайте допустимата обща маса и допустимото натоварване на мостовете на автомобила.
- Не товарете над височината на горния ръб на облегалките.
- По възможност транспортирайте товара винаги в товарното отделение.
- Обезопасявайте товара с халките за закрепване и го натоварвайте равномерно.
- Използвайте халки за прикрепване и средства за закрепване, които са подходящи за теглото и размерите на товара.

## Разпределение на натоварването

**!** **УКАЗАНИЕ** Опасност от повреда на подовото покритие

Прекалено тежък товар на едно място върху пода на товарното отделение или на товарната повърхност води до влошаване на динамичните характеристики и може да повреди подовото покритие.

▶ **Автомобили със задвижване на задните колела:** разпределете равномерно товара.

При това внимавайте общият център на тежестта за товара да е винаги възможно най-ниско, в средата и между мостовите, близо до задния мост.

▶ **Автомобили със задвижване на предните колела:** разпределете равномерно товара. При това внимавайте общият център на тежестта за товара да е винаги възможно най-ниско, в средата и между мостовите, близо до предния мост.

▶ **Автомобили със задвижване на всички колела:** разпределете равномерно товара. При това внимавайте общият център на тежестта за товара да е винаги възможно най-ниско, в средата и между мостовите.

Прекалено тежък товар на едно място върху пода на товарното отделение или на товарната повърхност води до влошаване на динамичните характеристики и може да повреди подовото покритие.

При товарен фургон и автомобил комби:

- Винаги транспортирайте товара в товарното отделение.
- Винаги поставяйте товара близо до облегалките на многоместната задна седалка.
- Избутвайте по-големия и тежък товар колкото е възможно по-напред по посока на движението към многоместната задна седалка. Разполагайте го плътно зад многоместната задна седалка.
- Винаги обезопасявайте допълнително товара с подходящи средства за транспортиране и прикрепване.
- Не товарете над височината на горния ръб на облегалките.
- Транспортирайте товара зад незаети седалки.
- Ако многоместната задна седалка не е заета, закопчайте предпазните колани на кръст в съответната срещуположна закопчалка на предпазния колан.

## Обезопасяване на товара

### Указания за обезопасяване на товара

**!** **ПРЕДУПРЕЖДЕНИЕ** Опасност произшествие- и нараняване при неправилно използване на ремъците за закрепване

Ако при обезопасяване на товара поставите неправилно ремъка за закрепване, при внезапна смяна на посоката, спиране или произшествие, може да настъпи следното:

- Поради надвишаване на допустимото натоварване, халката за закрепване или ремъка за закрепване може да се скъсат.
- Товарът няма да може да бъде задържан.

В резултат на това товарът може да се свлече, преобърне или изтъркаля и да удари пътник.

▶ Винаги затягайте ремъците за закрепване само между описаните халки за закрепване.

▶ Използвайте винаги ремъци за закрепване, които са предвидени за натоварването.

**i** Спазвайте указанията за максимално натоварване на отделните точки за закрепване. Ако комбинирате различни точки за прикрепване с цел обезопасяване на товара, трябва винаги да отчитате максималното натоварване в най-слабата точка за прикрепване. При пълно спиране например се задействат сили, които могат да увеличат многократно теглото на товара. За да разпределите натоварването, използвайте винаги няколко точки за прикрепване. Натоварвайте точките на прикрепване или халките за прикрепване равномерно.

При използването на закрепващия ремък винаги съблюдавайте ръководството за експлоатация или указанията на производителя на закрепващия колан.

Спазвайте указанията за максимално натоварване на точките за прикрепване (→ Страница 267).

Вие като водач сте отговорен за следното:

- Товарът да е обезопасен срещу свличане, преобръщане, търкаляне или изпадане. Вземете под внимание както обичайни пътни ситуации, така и маневри за разминаване, пълно спиране и лоши пътни отсечки.
- Обезопасяването на вашия товар трябва да отговаря на действащите разпоредби и правила на техниката за обезопасяване на товара.

В противен случай това може да бъде наказуемо – в зависимост от законодателството и настъпилите последици. Затова спазвайте съответните специфични за страната закони.

Проверявайте обезопасяването на товара преди всяко пътуване и на редовни интервали от време при по-дълго пътуване. Корижирайте неправилно или

недостатъчно обезопасяване на товара. Информация относно професионалното обезопасяване на товара ще получите например от производителите на транспортни помощни и прикрепващи средства за обезопасяване на товари.

При обезопасяването на товара имайте предвид следното:

- Запълнете междинните пространства между товара и стените на товарното отделение и подкалниците в зависимост от тяхната форма. За целта използвайте трудни за деформиране транспортни помощни средства като например клинове, подложни дъски или подплънки.
- Обезопасявайте товара срещу преобръщане във всички посоки.

Използвайте точките за прикрепване или халките за прикрепване и носещи шини в товарното отделение или върху товарната повърхност.

Използвайте само проверени съгласно действащите стандарти (например DIN EN) средства за прикрепване като фиксиращи греди и щанги, мрежи или закрепващи колани. За обезопасяване използвайте винаги възможно най-близките до товара точки за прикрепване и покривайте острите ръбове.

Особено при тежки товари за обезопасяване използвайте предимно халките за прикрепване.

- i** Средства за закрепване на товари, проверени съгласно валидните стандарти (например DIN EN), ще получите във всеки специализиран център или квалифициран специализиран сервиз.

#### Указания за преградната стена

Автомобили, регистрирани като товарен автомобил (N1, N2), които нямат преградна стена, не покриват изискванията на стандарт ISO 27956 относно устройствата за обезопасяване (закрепване) на товара в лекотоварни автомобили. При употреба на автомобила за транспорт на стоки препоръчваме непременно да оборудвате допълнително автомобила с преградна стена, тъй като правилното обезопасяване на товара при автомобили без преградна стена би било много трудно.

#### Точки за прикрепване - общ преглед

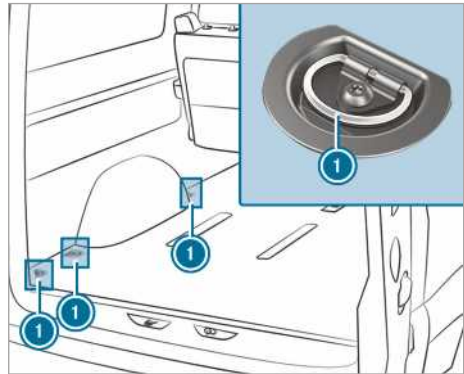

Точки за прикрепване (пример автомобил комби)

- 1** Халки за закрепване

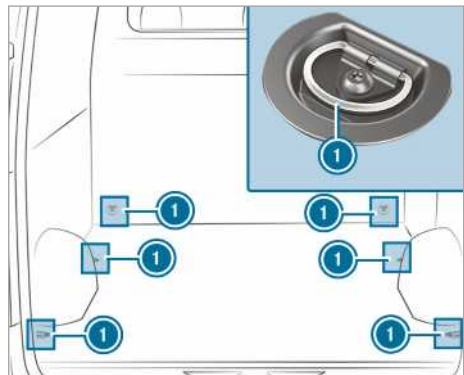

Точки за прикрепване (пример фургон без носещи шини)

- 1** Халки за закрепване

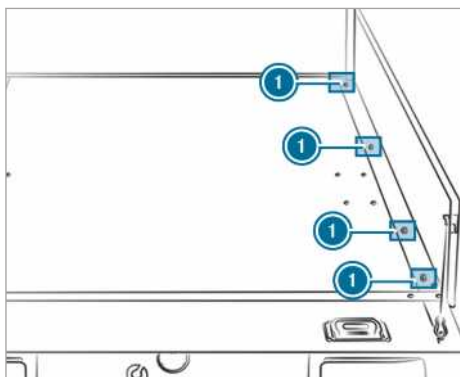

Точки за прикрепване (пример бордови автомобил)

1 Халки за закрепване

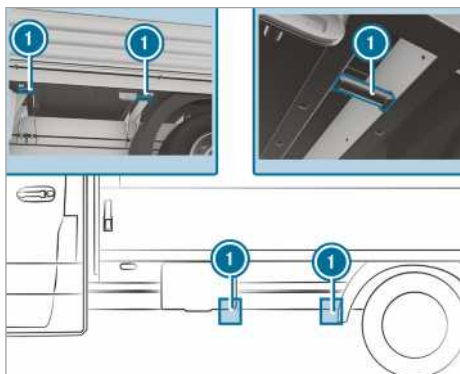

Точки за прикрепване (пример бордови автомобил)

1 Халки за закрепване

Ако сте демонтирали преградите на платформата, можете да използвате и точките на прикрепване долу вляво и вдясно на напречната греда.

Насипен товар, най-вече върху товарната повърхност на бордовата надстройка, можете да обезопасявате с проверена мрежа за товари или с брезент.

Винаги прикрепвайте мрежата или брезента към всички налични точки за прикрепване. При това внимавайте куките за прикрепване да бъдат обезопасени срещу неволно отваряне.

Ако вашият автомобил има носещи шини в пода, можете да разположите фиксиращите греди непосредствено пред и зад товара. Фиксиращите греди директно поемат възможните сили на преместване.

Обезопасяването на товара върху пода на товарното отделение чрез закрепване към пода се препоръчва само при лек товар. Поставете стелки против плъз-

гане (противоплъзгаща стелка) за подпомагане на обезопасяването под товара.

### Халки за прикрепване монтаж и демонтаж

▶ **Монтаж:** избутайте халката за прикрепване през разположено възможно най-близо до товара гнездо в носещата шина, докато блокировката се фиксира в гнездото.

ⓘ Когато издърпате блокировката нагоре от гнездото, халката за прикрепване може да се премества в носещата шина. Внимавайте блокировката винаги да се фиксира в гнездото.

▶ Проверете устойчивото положение на халката за прикрепване.

▶ **Демонтаж:** изтеглете блокировката нагоре и издърпайте халката за прикрепване по посока на блокировката, през гнездо на носещата шина.

### Системи за транспортиране на багаж

#### Информация за багажника на покрива

▲ **ПРЕДУПРЕЖДЕНИЕ** Опасност от произшествие при превишаването на максималното натоварване на покрива

Когато товарите покрива, както и всички други външни и вътрешни надстройки, центърът на тежестта на автомобила се повишава и се променят обичайните динамични характеристики, а също така маневреността и спирачното поведение. Автомобилът се накланя силно при движени в завои и при силно завъртане на волана може да реагира по-бавно.

Ако превишите максималното натоварване на покрива, характеристиките на движение, както и маневреността- и спирачното поведение могат силно да се влошат.

▶ Задължително съблюдавайте максималното натоварване на покрива и напаснете стила на шофиране.

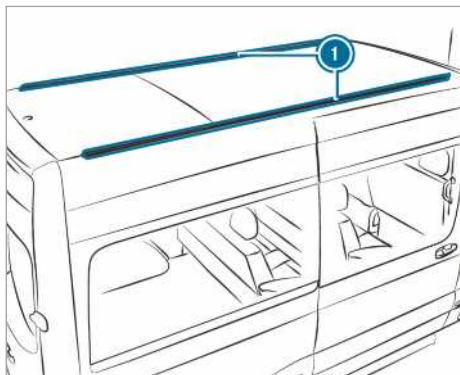

1 Закрепващи шини

Информация за максималното натоварване на покрива ще намерите в глава „Технически характеристики“ (→ Страница 267).

Спазвайте следните точки за монтаж на багажник на покрива:

- Затегнете болтовете на багажника на покрива в предвидените скрепителни елементи с максимален въртящ момент от 8 Nm – 10 Nm.
- В затегнато състояние болтовете да не докосват релсите.
- Внимавайте скрепителните елементи да не се намират в зоната на пластмасовите капачки.
- Скрепителните елементи трябва да са с правилното сечение.
- Закрепващите ниши трябва да са чисти във вътрешната зона.
- Затегнете още веднъж равномерно болтовете след около 500 км.

Mercedes-Benz Ви препоръчва да използвате само проверени и одобрени за Mercedes-Benz багажници за покрив. Те помагат да се избегнат щети по автомобила.

Ако искате да монтирате допълнително закрепващите шини, направете го в квалифициран специализиран сервис. В противен случай можете да повредите автомобила.

Ако Вашият автомобил е оборудван със закрепващи шини на покрива, можете да монтирате багажник на покрива. За целта има специални скрепителни елементи (плъзгачи) като принадлежности.

Тези скрепителни елементи можете да получите във всеки оторизиран сервис на Mercedes-Benz.

Носач за стълба

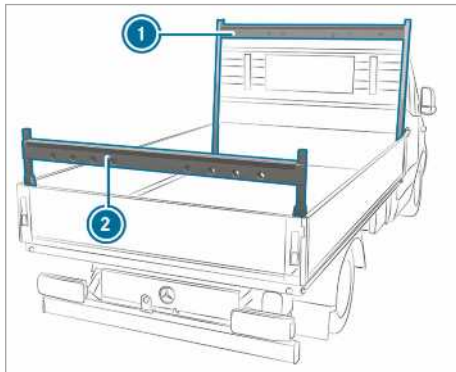

Носач за стълба на бордови автомобил (пример)

- 1 Носач за стълба отпред
- 2 Носач за стълба отзад

Спазвайте важните указания за безопасност в глава „Указания за товарене“ (→ Страница 72).

Информация за максималното натоварване на носачите за стълба ще намерите в глава „Технически характеристики“ (→ Страница 268).

Употреба на вътрешния багажник на тавана

**▲ ПРЕДУПРЕЖДЕНИЕ** Опасност от нараняване при необезопасен товар

Когато разтоварвате или обезопасявате товара, той може да падне и да нарани пътници в автомобила.

- ▶ При разтоварване или обезопасяване на товара не стойте под него.

**! УКАЗАНИЕ** Опасност от нараняване от лентите на коланите и плъзгачите

Твърде голямо натоварване на лентите на коланите и плъзгачите само на едно място може да доведе до скъсване на лентите на коланите или откъчане на плъзгачите.

- ▶ Разпределяйте товара равномерно. Внимавайте общият център на тежестта на товара да е винаги възможно най-централно и между мостовете и носещите шини.

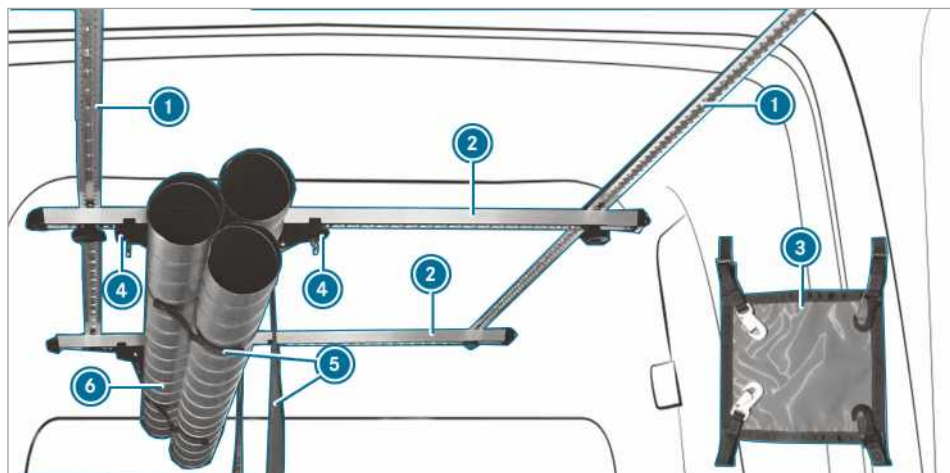

Можете да обезопасите товарите с помощта на системата на вътрешния багажник на тавана. Тя е предвидена също за обезопасяване на продълговати товари.

ⓘ Вътрешният багажник на тавана може да е натоварен с до 50 кг.

Вътрешният багажник на тавана се състои от следните елементи:

- Шините на тавана ① са закрепени на покрива на автомобила.
- Носещите шини ② са закрепени с винтове за шините на тавана и могат да се местят.
- Всяка носеща шина ② е снабдена с двойка плъзгачи ④. Двойката плъзгачи ④ със закачена лента на колана ⑤ може да се премества. Товарът ⑥ се поставя в лентата на колана ⑤ и се затяга.
- С помощта на два ремъка ③ товарът трябва да бъде обезопасен по посока и срещу посоката на движението.

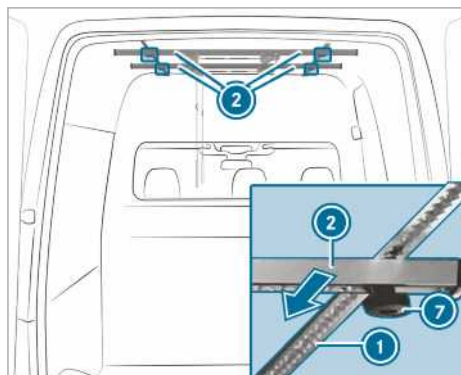

▶ **Преместване на носещите шини:** развийте ръкохватките с форма на звезда ⑦ наляво, докато се разхлабят.

▶ Преместете носещата шина ② по продължение на шината на покрива ① до желаното положение.

▶ Затегнете ръкохватките с форма на звезда ⑦ по посока на часовниковата стрелка.

▶ Проверете дали носещата шина е здраво фиксирана.

#### Преместване на плъзгачите

⚠ **ПРЕДУПРЕЖДЕНИЕ** Опасност от нараняване при недостатъчно добре осигурен товар

Ако плъзгачът на вътрешния багажник на тавана не е правилно закрепен, товарът може да се разхлаби, да падне и да нарани хора, например при влизане или товаро-разтоварни дейности в товарното отделение.

▶ Винаги закрепвайте плъзгача правилно.

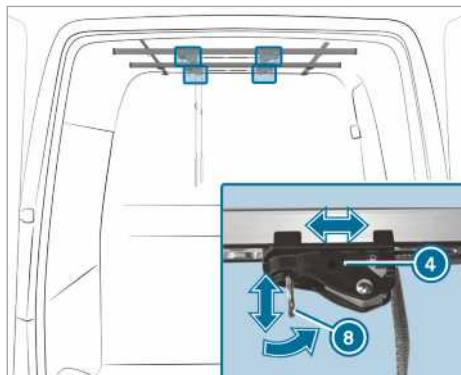

❗ Халката 8 на плъзгача 4 трябва винаги да бъде под 90° ъгъл спрямо носещата шина 2, така че плъзгачът да е 4 правилно фиксиран.

- ▶ **Когато халката на плъзгача е под ъгъл 90° спрямо носещата шина:** дръпнете халката 8 на плъзгача 4 надолу и едновременно издърпайте плъзгача 4 в желаната позиция.
- ▶ Освободете халката 8 в желаната позиция.
- ▶ Избутайте плъзгача 4 още малко по носещата шина 2, докато плъзгачът 4 се фиксира сам.
- ▶ **Когато халката на плъзгача е разположена успоредно на носещата шина:** избутайте плъзгача 4 в желаната позиция.
- ▶ Поставете халката 8 на плъзгача 4 под ъгъл 90° спрямо носещата шина 2. Плъзгачът 4 е фиксиран.

#### Регулиране на лентата на предпазния колан

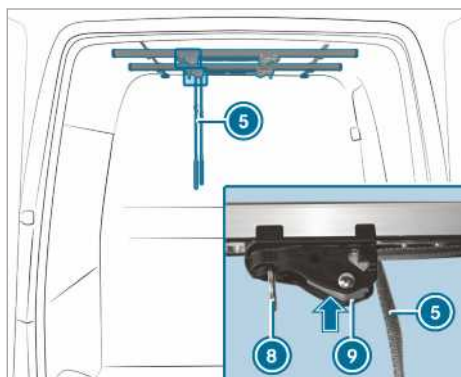

- ▶ Натиснете заключването на плъзгача 9 и го задържете натиснато.
- ▶ Издърпайте лентата на предпазния колан 5 и я пуснете.
- ▶ Пуснете блокировката на плъзгача 9.

❗ При разтоварване или осигуряване на товара не стойте под него.

#### Обезопасяване и освобождаване на товара

- ▶ **Обезопасяване на товара:** поставете товара в лентите на коланите на носещите шини.
- ▶ Поставете товара плътно до преградната стена.
- ▶ Затегнете лентата на колана 5.
- ▶ Проверете дали товарът е здраво закрепен.
- ▶ **Освобождаване на товара:** натиснете блокировката на плъзгача 9 и я дръжте натисната.
- ▶ Издърпайте надолу халката 8 на плъзгача и същевременно премахнете плъзгача от товара.
- ▶ Освободете лентата на предпазния колан 5 и същевременно внимавайте товарът да не се изплъзне от лентите на предпазния колан.
- ▶ Извадете товара от лентите на предпазния колан.

#### Монтиране на халките за закрепване



- ▶ Завъртете пръстена на халката за закрепване 11 паралелно на надлъжната ос на халката за закрепване 12.
- ▶ Дръжте халката за закрепване 12 между показалеца и средния пръст и поставете палеца си в средната точка на съпротивление на пръстена на халката за закрепване 11.
- ▶ С палеца натиснете надолу докрай фиксиращия щифт.
- ▶ Натиснете халката за закрепване 12 близо до товара, през фиксиращия механизъм на носещата шина 2 и преместете с около 12 мм.
- ▶ Свалете палеца от точката за натиск и преместете халката за закрепване 12, докато се фиксира.
- ▶ Завъртете пръстена на халката за закрепване 11 перпендикулярно на надлъжния мост на халката за закрепване 12.
- ▶ Халката за закрепване 12 е обезопасена.

#### Демонтиране на халките за закрепване

- ▶ Завъртете пръстена на халката за закрепване 11 паралелно на надлъжния мост на халката за закрепване 12.

▶ Хванете халката за закрепване 12, както е описано при монтажа и с палеца натиснете фиксиращия щифт надолу до упор.

▶ Преместете халката за закрепване 12 издърпайте надолу през фиксиращия механизъм на носещата шина 2.

### Затягане на ремъците

**▲ ПРЕДУПРЕЖДЕНИЕ** Опасност от нараняване при недостатъчно обезопасен товар

Ако куките на ремъка са закрепени към пръстените на плъзгачите, плъзгачите могат да се разхлабят. Товарът може да се разхлаби, да падне или да нарани хора, например при влизане или товаро-разтоварни дейности в товарното отделение.

▶ Закрепвайте куките на ремъка единствено към пръстените на халките за закрепване.

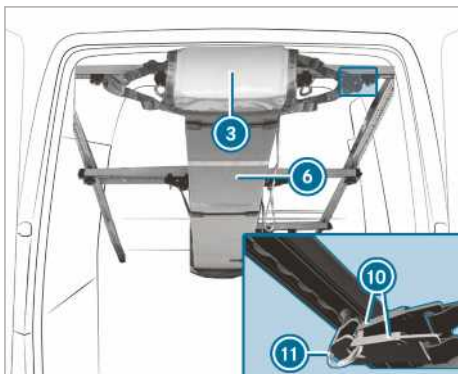

ⓘ Кукичките на ремъка 3 може да се закачат само на пръстените на халката за закрепване 11.

▶ Проверете дали товарът е здраво закрепен.

▶ **Затягане на ремъците:** опънете ремъците 3 от двете страни на товара 6 и закачете по две куки 10 на ремъка към халките на плъзгача 11.

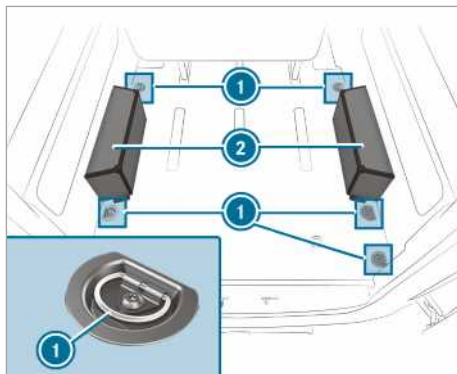

▶ Поставете предметите върху колесната ниша 2 и затегнете чрез халките за закрепване 1 (→ Страница 185).

ⓘ Колесната ниша може да се товари с 150 кг.

### Товарене на колесната ниша

Спазвайте важните указания за безопасност в глава „Указания за товарене“ (→ Страница 72).



## Индикация за интервалите за сервизно обслужване ASSYST PLUS

### Функция на индикацията за интервалите за сервизно обслужване ASSYST PLUS

Индикацията за интервалите за сервизно обслужване ASSYST PLUS Ви информира на дисплей инструмента за оставащото време и за оставащия пробег до следващото сервизно обслужване.

С бутон Назад, вляво на волана можете да скриете съобщението за сервизно обслужване.

Информация за Вашия автомобил може да получите в квалифициран специализиран сервиз, напр. в отори-зиран сервиз на Mercedes-Benz.

### Показване на срока за сервизно обслужване

Бордови компютър:

→ Функции ► ASSYST PLUS

Показва се следващият срок за сервизно обслужване.

► **Излизане от индикацията:** натиснете бутон Назад, вляво на волана.

Обърнете внимание и на следната допълнителна тема:

- Управление на бордовия компютър (→ Страница 168)

### Редовно извършване на сервизно обслужване

**!** **УКАЗАНИЕ** Превременно износване вследствие на неспазен срок за техническо обслужване

Ненавременно или непълно извършване на дейностите по сервизното обслужване може да доведе до увеличено износване или повреди по автомобила.

- Винаги спазвайте предписаните интервали за сервизно обслужване.
- Извършете дейностите по сервизното обслужване в квалифициран сервиз.

### Специални мерки по сервизното обслужване

Предписаният интервал за сервизно обслужване е предвиден при нормална експлоатация на автомобила. При по-тежки условия на експлоатация или повишено натоварване на автомобила сервизните работи трябва да бъдат извършвани по-често от предписаното.

Примери за утежнени условия на експлоатация:

- редовни пътувания в градски условия с чести междинни спирания
- шофиране предимно на къси разстояния

- честа експлоатация в планината или по лоши пътища
- честа, продължителна работа в режим на празен ход
- силно отделяне на прах и/или чест режим на рециркулация

При такива или подобни условия на експлоатация възлагайте по-често смяна, например на филтъра за купето, въздушния филтър, моторното масло и масления филтър. При повишено натоварване е необходимо по-често да се проверяват гумите. Допълнителна информация ще получите в квалифициран специализиран сервиз.

### Престой с разкачени клеми на акумулаторната батерия

**Индикация за интервалите за сервизно обслужване ASSYST PLUS изчислява интервала за сервизно обслужване само при свързани клеми на акумулаторната батерия.**

- Преди разкачане на клемите на акумулаторната батерия проверете на дисплей-инструмента срока за техническо обслужване и го запишете (→ Страница 191).

### Двигателен отсек

#### Отваряне и затваряне на предния капак

**!** **ПРЕДУПРЕЖДЕНИЕ** Опасност от произшествие поради отключен преден капак по време на шофиране

Ако предният капак е отключен, той може да се вдигне по време на движение и да ви попречи на видимостта.

- Никога не отключвайте предния капак по време на движение.
- Преди всяко пътуване се уверете, че предният капак е заключен.

**!** **ПРЕДУПРЕЖДЕНИЕ** Опасност от изгаряне при отваряне на предния капак

Ако при прегрял двигател или при пожар в двигателния отсек отворите предния капак, можете да влезете в досег с горещи газове или други отделищи се експлоатационни консумативи.

- Преди отваряне на предния капак оставете прегрелия двигател да се охлади.
- При пожар в двигателния отсек оставете предния капак затворен и извикайте противопожарната служба.

**⚠ ПРЕДУПРЕЖДЕНИЕ** Опасност от нараняване вследствие на движещи се части

Дори при изключено подаване на контакт, определени компоненти в двигателния отсек могат да продължат да работят или внезапно да се стартират отново, напр. вентилатора на радиатора.

Преди да бъдат извършвани работи в двигателния отсек, съблюдавайте следното:

- ▶ Изключете подаването на контакт.
- ▶ Никога не пипайте в опасната зона на движещите се компоненти, напр. зоната на въртене на вентилатора.
- ▶ Свалете бижута и часовници.
- ▶ Дръжте далеч от движещите се части дрехи и коса.

**⚠ ПРЕДУПРЕЖДЕНИЕ** Опасност от нараняване вследствие на докосване на компоненти под напрежение

Запалителната система и системата за впръскване на гориво работят с високо напрежение. Ако докоснете компоненти под напрежение можете да получите токов удар.

- ▶ Никога не докосвайте компоненти на запалителната система или на системата за впръскване на гориво при включено подаване на контакт.

Токопроводящите компоненти на системата за впръскване на горивото са напр. инжекторите.

Токопроводящите компоненти на запалителната система са напр. следните:

- запалителните бобини
- щекера на запалителните свещи
- пробна щекерна букса

**⚠ ПРЕДУПРЕЖДЕНИЕ** Опасност от изгаряне от горещи компоненти в двигателния отсек

Определени компоненти в двигателния отсек могат да бъдат много горещи, например двигател, радиатор и части на изпускателната система за отработени газове.

- ▶ Оставете двигателя да се охлади и докосвайте само посочените по-долу компоненти.

Ако трябва да извършвате дейности в двигателния отсек, докосвайте само следните компоненти:

- преден капак
- капачка на отвора за пълнене на моторно масло
- капачка на резервоара за течност за стъклочистачки
- капачка на разширителния съд за охладителна течност

**⚠ ПРЕДУПРЕЖДЕНИЕ** Опасност от нараняване вследствие използването на стъклочистачките при отворен преден капак

Когато стъклочистачките се задвижат при отворен преден капак, лостовият механизъм за задвижване на стъклочистачките може да Ви притисне.

- ▶ Преди да бъде отворен предният капак, винаги изключвайте стъклочистачките и подаването на контакт.

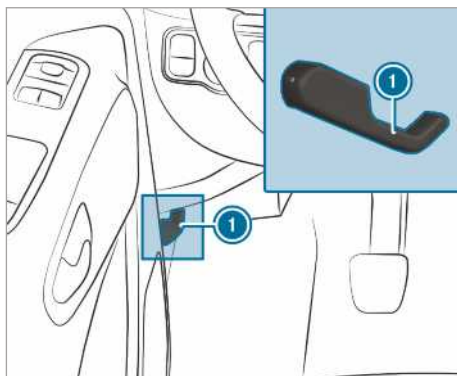

- ▶ Спрете автомобила на безопасно и по възможност равно място.
- ▶ Изключете двигателя.
- ▶ Обезопасете автомобила срещу преместване.

**⚠ ПРЕДУПРЕЖДЕНИЕ** Опасност от нараняване при отваряне на предния капак

При отварянето предният капак може да се спусне бързо в крайното положение.

За хора в зоната на движение на предния капак има опасност от нараняване!

- ▶ Преди да отпуснете предния капак се уверете, че опората стои стабилно в държача.
- ▶ Отваряйте предния капак само тогава, когато в зоната на движение няма никой.

- ▶ **Отваряне:** за отключването на предния капак издърпайте ръкохватката ①.
- ▶ Бръкнете в процела и натиснете нагоре ръчката за обезопасяване на предния капак.
- ▶ Отворете и задръжте предния капак.

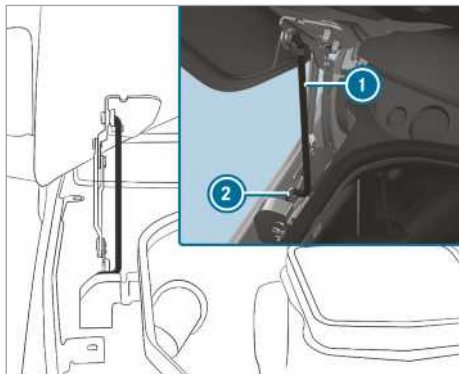

- ▶ Издърпайте предпазната опора ① от държача на предния капак и го подведете надолу.
- ▶ Подведете опорния лост надолу в държача ②.

**▲ ПРЕДУПРЕЖДЕНИЕ** Опасност от пожар поради запалими материали в двигателния отсек на изпускателната система за отработени газове

Забравени в двигателното отделение парцали или други горими материали могат да се запалят от горещи части на двигателя или изпускателната система.

- ▶ Проверявайте да няма запалими външни материали в двигателния отсек или по изпускателната система за отработени газове.

**▲ ПРЕДУПРЕЖДЕНИЕ** Опасност от произшествие- и нараняване при отварянето и затварянето на предния капак

При отварянето и затварянето предният капак може да се спусне бързо в крайното положение.

За хора в зоната на движение на предния капак има опасност от нараняване!

- ▶ Отваряйте и затваряйте предния капак само тогава, когато в зоната на движение няма никой.

**1 УКАЗАНИЕ** Повреда на предния капак

Когато предният капак се притиска с ръце, той може да се повреди.

- ▶ За да затворите предния капак, го пуснете да падне от посочената височина.

- ▶ **Затваряне:** леко повдигнете предния капак.
- ▶ Подведете опорния лост ① към държача на предния капак и го оставете да щракне с леко натискане.

- ▶ Спуснете леко капака и от около 15 см с лек тласък го оставете да падне и да се затвори.
- ▶ Ако предният капак може да бъде повдигнат още малко, отворете го още веднъж и го затворете от височина 20 см, докато се фиксира правилно.

## Моторно масло

### Проверка на нивото на моторното масло с бордовия компютър

#### Условия

- При измерването автомобилът се намира на равна повърхност.
- Предният капак не е отворен.
- В зависимост от оперативния профил е възможно да се появи индикация за нивото на маслото едва след пътуване, продължило 30 минути, и при включено подаване на контакт.

Бордови компютър:

↳ Функции ▶ Ниво на моторното масло

### Едно от следните съобщения се показва на мултифункционалния дисплей:

- ▶ **Ниво моторно масло Измерва се:** Все още не е възможно измерване на нивото на маслото. Повторете запитването след най-много 30 минути движение.
- ▶ **Ниво моторно масло ОК** и лентата за индикация на нивото на маслото на мултифункционалния дисплей свети зелено и е позиционирана между "min" и "max": нивото на маслото е в нормата.
- ▶ **За измерване нивото на моторното масло двигателят трябва да е загрял:** загрейте двигателя до работна температура.
- ▶ **Ниво моторно масло За измерване паркирайте авт. хоризонтално:** паркирайте автомобила на равно място.
- ▶ **Ниво на моторното масло Допълнете 1.0 l** и лентата за индикация нивото на маслото на мултифункционалния дисплей свети оранжево и е позиционирана под "min": да се долее 1 л моторно масло.
- ▶ **Намалете нивото на моторното масло** и лентата за индикация нивото на маслото на мултифункционалния дисплей свети оранжево и е позиционирана над "max": да се изпусне излишното количество моторно масло. Потърсете квалифициран специализиран сервиз.
- ▶ **За ниво на маслото подайте контакт:** включете подаването на контакт, за да проверите нивото на моторното масло.
- ▶ **Ниво на моторното масло Системата не работи:** датчикът е дефектен или не е поставен. Потърсете квалифициран специализиран сервиз.

▶ **Ниво на моторното масло С-мата временно не работи:** затворете предния капак.

ⓘ Автомобил с показание за нивото на масло в студено състояние: след по-дълъг престой на автомобила на мултифункционалния дисплей автоматично се показва нивото на маслото. Ако не е възможно измерване на нивото на моторното масло, се показва съответното съобщение.

### Доливане на моторно масло

**▲ ПРЕДУПРЕЖДЕНИЕ** Опасност от изгаряне от горещи компоненти в двигателния отсек

Определени компоненти в двигателния отсек могат да бъдат много горещи, например двигател, радиатор и части на изпускателната система за отработени газове.

▶ Оставете двигателя да се охлади и докосвайте само посочените по-долу компоненти.

**▲ ПРЕДУПРЕЖДЕНИЕ** Опасност от изгаряне при отваряне на предния капак

Ако при прегрял двигател или при пожар в двигателния отсек отворите предния капак, можете да влезете в досег с горещи газове или други отделящи се експлоатационни консумативи.

▶ Преди отваряне на предния капак оставете прегрелия двигател да се охлади.  
▶ При пожар в двигателния отсек оставете предния капак затворен и извикайте противопожарната служба.

Ако трябва да извършвате дейности в двигателния отсек, докосвайте само следните компоненти:

- преден капак
- капачка на отвора за пълнене на моторно масло
- капачка на резервоара за течност за стъклочи-стачки
- капачка на разширителния съд за охладителна течност

**▲ ПРЕДУПРЕЖДЕНИЕ** Опасност от пожар- и нараняване от моторно масло

Ако моторното масло попадне върху горещи компоненти в двигателния отсек, то може да се възпламени.

▶ Уверете се, че около отвора за пълнене не е попаднало моторно масло.  
▶ Преди стартирането на автомобила, оставете двигателя да се охлади и почистете добре замърсените с моторно масло компоненти.

**!** **УКАЗАНИЕ** Повреди на двигателя вследствие на неподходящ маслен филтър, неподходящо масло или добавки

▶ Не използвайте моторно масло и маслен филтър със спецификации, различни от необходимите за предписаните интервали за сервизно обслужване.

Mercedes-Benz препоръчва да използвате оригинални или проверени резервни части и части за сервизно обслужване.

▶ Не променяйте моторното масло или масления филтър, за да постигнете по-дълги интервали за смяна от предписаните.  
▶ Не използвайте добавки.  
▶ Следвайте инструкциите на активната система за техническо обслужване относно смяната на масло.

**!** **УКАЗАНИЕ** Повреди при зареждане на твърде много моторното масло

Твърде много моторно масло може да повреди двигателя или катализатора.

▶ Отстранете излишното количество моторното масло в квалифициран сервиз.

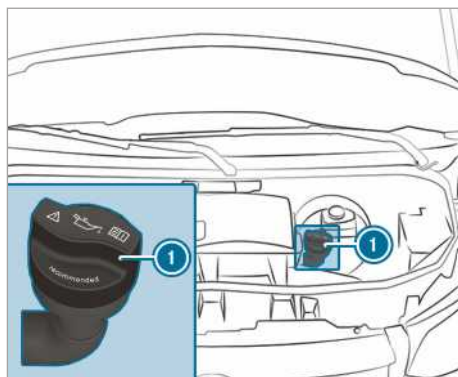

Двигател OM651

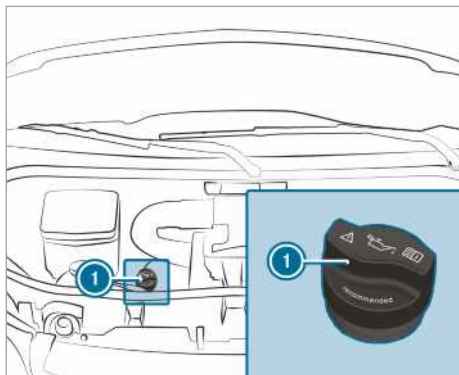

Двигател OM642

- ▶ Завъртете капачката ① наляво и я свалете.
- ▶ Долейте моторно масло.
- ▶ Поставете капачката ① и я завъртете надясно, докато се фиксира.
- ▶ Проверете отново нивото на маслото (→ Страница 193).

### Проверка на нивото на охлаждащната течност

**▲ ПРЕДУПРЕЖДЕНИЕ** Опасност от изгаряне от горещи компоненти в двигателния отсек

Определени компоненти в двигателния отсек могат да бъдат много горещи, например двигател, радиатор и части на изпускателната система за отработени газове.

- ▶ Оставете двигателя да се охлади и докосвайте само посочените по-долу компоненти.

Ако трябва да извършвате дейности в двигателния отсек, докосвайте само следните компоненти:

- преден капак
- капачка на отвора за пълнене на моторно масло
- капачка на резервоара за течност за стъклочи-стачки
- капачка на разширителния съд за охлаждащна течност

**▲ ПРЕДУПРЕЖДЕНИЕ** Опасност от изгаряне при отваряне на предния капак

Ако при прегрял двигател или при пожар в двигателния отсек отворите предния капак, можете да влезете в досег с горещи газове или други отделищи се експлоатационни консумативи.

- ▶ Преди отваряне на предния капак оставете прегрелия двигател да се охлади.

- ▶ При пожар в двигателния отсек оставете предния капак затворен и извикайте противопожарната служба.

**▲ ПРЕДУПРЕЖДЕНИЕ** Опасност от изгаряне поради гореща охлаждащна течност

Охлаждащната система на двигателя е под налягане, особено при топъл двигател. Ако отворите капачката, можете да се изгорите от пръскаща навън гореща охлаждащна течност.

- ▶ Преди да бъде отворена капачката, оставете двигателя да се охлади.
- ▶ При отварянето носете предпазни ръкавици и предпазни очила.
- ▶ За да освободите налягането, отворяйте бавно капачката.

Оставете двигателя и охлаждащната система на двигателя да се охлаждат, преди да проверите нивото на охлаждащната течност или да допълните охлаждащна течност.

**! УКАЗАНИЕ** Повреди по лака вследствие на попадане на охлаждащна течност

Ако върху лакираните повърхности попадне охлаждащна течност, лакът може да се повреди.

- ▶ Напънете внимателно охлаждащната течност.
- ▶ Отстранете разлятата охлаждащна течност.

### Проверка на нивото на охлаждащната течност

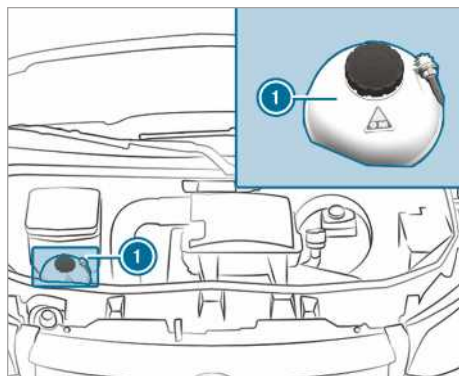

Разширителен съд за охлаждащна течност (пример)

- ▶ Паркирайте автомобила на равно място.
- ▶ Отворете предния капак (→ Страница 191).
- ▶ Завъртете капачката на разширителния съд за охлаждащна течност ① бавно с половин оборот наляво и изпуснете излишното налягане.

- ▶ Завъртете още капачката на разширителния съд за охладителна течност ❶ и я свалете.
- ▶ Проверете нивото на охладителната течност. Ако охладителната течност стига до маркировката MAX на разширителния съд за охладителна течност, в него има достатъчно охладителна течност.

#### Доливане на охладителна течност

- ▶ Долейте охладителна течност до маркировката MAX на разширителния съд за охладителна течност.

За да избегнете повреди в охладителната система на двигателя, използвайте само одобрена за Mercedes-Benz охладителна течност.

- ▶ Поставете капачката на разширителния съд за охладителна течност ❶ и я затегнете надясно.
- ▶ Стартирайте двигателя.
- ▶ След около пет минути отново изключете двигателя и го оставете да изстине.
- ▶ Проверете отново нивото на охладителната течност и ако е необходимо, допълнете охладителна течност.

- ❶ Следвайте допълнителната информация за охладителната течност (→ Страница 265).

#### Пълнене на системата за почистване на стъклата

- ⚠ **ПРЕДУПРЕЖДЕНИЕ** Опасност от изгаряне от горещи компоненти в двигателния отсек

Определени компоненти в двигателния отсек могат да бъдат много горещи, например двигател, радиатор и части на изпускателната система за отработени газове.

- ▶ Оставете двигателя да се охлади и докосвайте само посочените по-долу компоненти.

Ако трябва да извършвате дейности в двигателния отсек, докосвайте само следните компоненти:

- преден капак
- капачка на отвора за пълнене на моторно масло
- капачка на резервоара за течност за стъклочи-стачки
- капачка на разширителния съд за охладителна течност

- ⚠ **ПРЕДУПРЕЖДЕНИЕ** Опасност от изгаряне при отваряне на предния капак

Ако при прегрял двигател или при пожар в двигателния отсек отворите предния капак, можете да влезете в досег с горещи газове или други отделящи се експлоатационни консумативи.

- ▶ Преди отваряне на предния капак оставете прегрелия двигател да се охлади.

- ▶ При пожар в двигателния отсек оставете предния капак затворен и извикайте противопожарната служба.

- ⚠ **ПРЕДУПРЕЖДЕНИЕ** Опасност от пожар- и нараняване от концентрирания препарат за почистване на стъкла

Концентратът за почистване на стъкла е лесно запалим. Ако концентрирания препарат за миене на стъкла попадне върху горещи компоненти на двигателя или изпускателната система за отработени газове, той може да се запали.

- ▶ Уверете се, че концентрираният препарат за почистване на стъклата не се е разлял около отвора за пълнене.

#### Доливане на течност за стъклочи-стачки

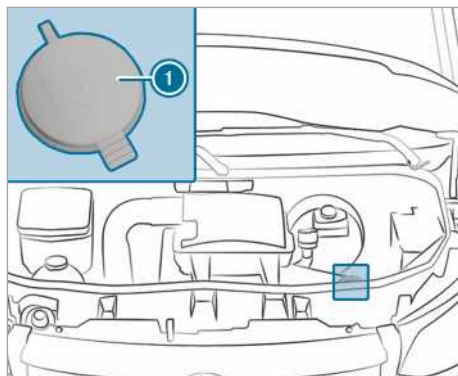

Резервоар за течност за стъклочи-стачки (пример)

- ▶ Смесете течността за стъклочи-стачки предварително в съд в правилното съотношение на съставките в сместа.
- ▶ Паркирайте автомобила на равно място и го подсигурете срещу самоволно потегляне (→ Страница 140).
- ▶ Отворете предния капак (→ Страница 191).
- ▶ Изтеглете нагоре за скобата капачката ❶ на резервоара за течност за стъклочи-стачките.
- ▶ Напълнете предварително смесената течност за стъклочи-стачки.
- ▶ Натиснете капачката ❶ върху отвора за пълнене, докато щракне.
- ▶ Затворете предния капак (→ Страница 191).
- ❶ Спазвайте допълнителната информация за препарата за почистване на стъкла (→ Страница 265)

## Почистване на изпускателния вентил за водата от въздухосмукателната кутия

**▲ ПРЕДУПРЕЖДЕНИЕ** Опасност от нараняване вследствие на движещи се части

Дори при изключено подаване на контакт, определени компоненти в двигателния отсек могат да продължат да работят или внезапно да се стартират отново, напр. вентилатора на радиатора.

Преди да бъдат извършвани работи в двигателния отсек, съблюдавайте следното:

- ▶ Изключете подаването на контакт.
- ▶ Никога не пипайте в опасната зона на движещите се компоненти, напр. зоната на въртене на вентилатора.
- ▶ Свалете бижута и часовници.
- ▶ Дръжте далеч от движещите се части дрехи и коса.

**▲ ПРЕДУПРЕЖДЕНИЕ** Опасност от изгаряне от горещи компоненти в двигателния отсек

Определени компоненти в двигателния отсек могат да бъдат много горещи, например двигател, радиатор и части на изпускателната система за отработени газове.

- ▶ Оставете двигателя да се охлади и докосвайте само посочените по-долу компоненти.

Ако трябва да извършвате дейности в двигателния отсек, докосвайте само следните компоненти:

- преден капак
- капачка на отвора за пълнене на моторно масло
- капачка на резервоара за течност за стъклочи-стачки
- капачка на разширителния съд за охладителна течност

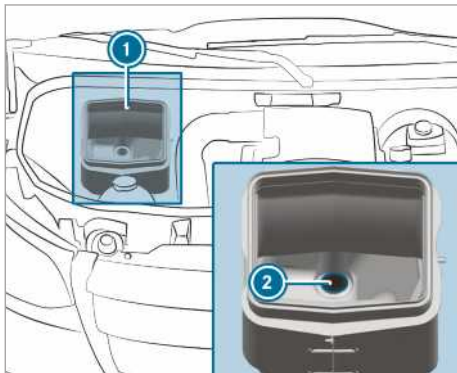

▶ Отворете предния капак (→ Страница 191).

- ▶ Отстранете замърсяванията от изпускателния вентил за водата (2) от въздухосмукателната кутия (1).

## Отводняване на горивния филтър

**▲ ПРЕДУПРЕЖДЕНИЕ** Опасност от пожар- и експлозия на горивото

Горивата са лесно запалими.

- ▶ Непременно избягвайте огън, открита светлина, пушене и образуване на искри.
- ▶ Преди зареждането изключете двигателя и, ако е налично, допълнителното отопление.

**▲ ПРЕДУПРЕЖДЕНИЕ** Опасност от пожар и експлозия на горивото

Горивата са лесно запалими. Има опасност от пожар и експлозия при контакт с горещи компоненти.

- ▶ Оставете двигателя и изпускателната система за отработени газове да се охладят.

**! УКАЗАНИЕ** Повреди на двигателя поради закъсняло отводняване на горивния филтър

**Автомобили с дизелов двигател:** закъснялото отводняване на горивния филтър може да доведе до повреди на двигателя.

Когато контролната лампа  светне, веднага отводнете горивния филтър.

**🔥 УКАЗАНИЕ ЗА ОПАЗВАНЕ НА ОКОЛНАТА СРЕДА** Замърсяване на околната среда поради неподходящо изхвърляне

- ▶ Изхвърлете сместа от вода и гориво екологосъобразно.

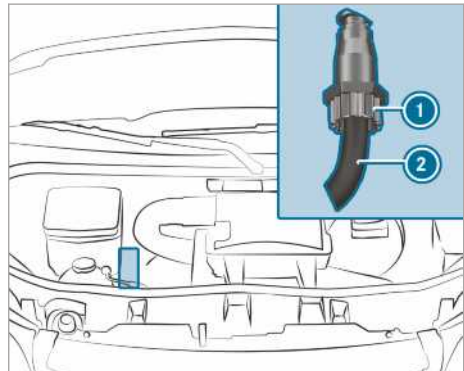

Двигател OM642

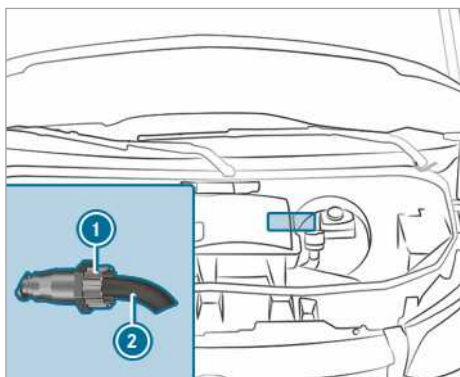

OM651 задвижване на предните колела

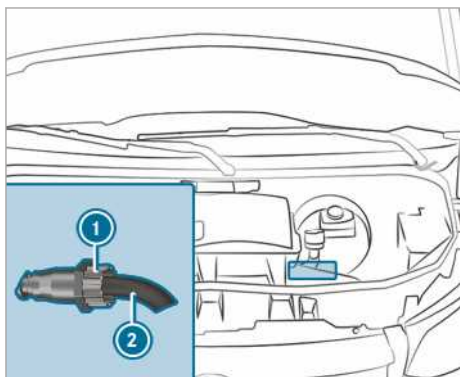

OM651 задвижване на задните колела

- ▶ Спрете автомобила на безопасно място и го обезопасете срещу неволно потегляне.
- ▶ Изключете допълнителното отопление (→ Страница 103).
- ▶ Изключете двигателя.
- ▶ Отворете предния капак (→ Страница 191).
- ▶ Поставете подходящ съд за събиране на течност под изпускателния маркуч ②.
- ▶ Включете подаването на контакт.
- ▶ Отвинтете изпускателната пробка ①, докато от изпускателния маркуч ② потече смес от вода и гориво.
- ▶ Завинтете изпускателната пробка ①, след като се съберат около 0,2 л от сместа от вода и гориво. След 30 секунди електрическата горивна помпа сама спира изтичането на сместа от вода и гориво.
- ▶ След отводняването изключете подаването на контакт.

- ▶ Събраната смес от вода и гориво изхвърлете съгласно екологичните разпоредби например в квалифициран специализиран сервис.
- ▶ Проверете дали изпускателната пробка ① е завита. Ако двигателят работи и изпускателната пробка ① е развита, горивото изтича през изпускателния маркуч ②.
- ▶ Затворете предния капак (→ Страница 191).
- ▶  **Контролната лампа не изгасва след отводняването:** отводнете отново горивния филтър.
- ▶  **Контролната лампа не изгасва след повторното отводняване:** потърсете квалифициран специализиран сервис.

Mercedes-Benz Ви препоръчва отводняването на горивния филтър да бъде извършено в квалифициран специализиран сервис.

### Почистване и поддръжка

#### Указания за измиването на автомобила в автомивката

**⚠ ПРЕДУПРЕЖДЕНИЕ** Опасност от произшествие вследствие на намаленото спирателно действие след измиване на автомобила

След измиване на автомобила Вашите спирачки имат намалено спирателно действие.

- ▶ След измиването на автомобила задействайте спирачките на автомобила внимателно като се съобразявате с пътната обстановка, докато пълното спирателно действие отново се възстанови.

Внимавайте автомивката да е подходяща за размера на автомобила.

Преди измиване на автомобила в автомивка обърнете външните огледала навътре и при наличие на допълнителна антена, я демонтирайте. В противен случай можете да повредите антената, външните огледала или автомобила.

При напускане на автомивката проверете дали сте отворили отново външните огледала и дали сте монтирали обратно антената, ако има такава.

За предотвратяването на повреди по Вашия автомобил обърнете внимание на следното преди използването на автомивка:

- Страничните стъкла и плъзгащият се прозорец да са напълно затворени.
- Вентилаторът на вентилацията и отоплението да са изключени.
- Превключвателят на стъклочистачките да е в позиция **0**.



При силни замърсявания предварително почистете автомобила, преди да влезете в автомивката.

- ❗ Ако след измиването на автомобила отстранявате ваксата от челното стъкло и гумената лента на перата на стъклочистачките, предотвратяват образуването на петна и намаляват шумовете от стъклочистачките.

### Указания за използването на водоструйка

**⚠ ПРЕДУПРЕЖДЕНИЕ** Опасност от произшествие при използване на водоструйки с дюзи с кръгла струя

Водната струя на дюза на водоструйка с кръгла струя (дюза на водоструйка с плоска струя) може да причини външно незабележими повреди по гумите или по елементите на ходовата част.

Така повредени компоненти могат да откажат неочаквано.

- ▶ При почистването на автомобила не използвайте водоструйка с дюзи с кръгла струя.
- ▶ Сменяйте незабавно повредени гуми или елементи на ходовата част.

В никакъв случай не ползвайте уред за почистване под високо налягане в пътническото отделение на автомобила. Водната струя и пръските, предизвикани от уреда за почистване под високо налягане, могат сериозно да повредят автомобила.

За предотвратяването на повреди по Вашия автомобил обърнете внимание на следното при използването на водоструйка:

- При 25-градусови дюзи с плоска струя и фрези за почистване на замърсявания спазвайте минимално разстояние от 30 см от автомобила, а при дюзи с кръгла струя – 70 см и спазвайте указанията в ръководството за експлоатация на производителя на уреда.
- Не насочвайте дюзата на водоструйката директно към чувствителни части като гуми, процепи, елек-

трически компоненти, акумулаторни батерии, осветителни тела и вентилационни отвори.

- При камера за заден ход спазвайте минимално разстояние от 50 см.

### Ръчно измиване на автомобил

Спазвайте законите разпоредби, например в някои държави ръчното измиване е позволено само на специално предвидени места за измиване. Погрижете се ръчното измиване да се извършва на токова специално предвидено място.

- ▶ Използвайте мек почистващ препарат, например автошампоан.
- ▶ Мийте автомобила с хладка вода и мека автомобилна гъба. При това автомобилът да не се излага на пряка слънчева светлина.
- ▶ Напръскайте автомобила внимателно с вода и го подсушете с кърпа от естествена кожа. Внимайте водната струя да не е насочена директно към решетката за подаване на въздух. Не оставайте вентилатора в това време да работи.
- ▶ Не оставайте препарата за почистване да изсъхне върху лаковото покритие.

След като зимата настъпи, отстранявайте грижливо и възможно най-скоро образувалите се наслоявания от солта, посипана по пътищата.

### Указания за поддръжка на лаковото покритие и матовото лаково покритие

**ⓘ УКАЗАНИЕ** Повреда на лака и корозия поради недостатъчна поддръжка

Ако замърсяванията от птичи екскременти и други остатъци не бъдат отстранени обстойно и навреме, това може да доведе до повреда на лака и по-късно до корозия.

- ▶ При замърсявания почиствайте лака и матовия лак по възможност основно и веднага.

## Спазвайте следните указания:

	Указания за почистване и поддръжка	Избягване на повреди по лака
<b>Лаково покритие</b>	<ul style="list-style-type: none"> <li>• Остатъци от насекоми: наkisнетe с препарат за отстраняване на насекоми и след това измийте.</li> <li>• Птичи екскременти: наkisнетe с вода и след това измийте.</li> <li>• Охладителна течност, спирачна течност, дървесни смоли, масла, горива и смазки: отстранете с кърпа, напоена с почистващ бензин или бензин за запалки чрез леко триене.</li> <li>• Спирачна течност: измийте с вода.</li> <li>• Пръски от катран: използвайте препарат за отстраняване на катрани.</li> <li>• Вакса: използвайте препарат за отстраняване на силикон.</li> </ul>	<ul style="list-style-type: none"> <li>• Не залепвайте стикери, фолио или подобни.</li> <li>• По възможност отстранете замърсяването веднага.</li> </ul>
<b>Матово лаково покритие</b>	<ul style="list-style-type: none"> <li>• Използвайте само средства за поддръжка, одобрени за Mercedes-Benz.</li> </ul>	<ul style="list-style-type: none"> <li>• Не полирайте автомобила и алуминиевите джанти.</li> <li>• В автомивки не използвайте програми за миене с последващо третиране с гореща вакса.</li> <li>• Не ползвайте лакочистители, абразивни/полиращи продукти, продукти за запазване на гланца, например вакса.</li> <li>• Извършвайте ремонти на боята само в квалифициран специализиран сервиз.</li> </ul>

## Указания за поддръжка на компонентите на автомобила

**▲ ПРЕДУПРЕЖДЕНИЕ** Опасност от притискане при почистване на челното стъкло при включени стъклочистачки.

Ако при почистването на челното стъкло се задвижат стъклочистачките или перата им, можете да се нараните.

- ▶ Преди челното стъкло или перата на стъклочистачките да бъдат почистени, винаги изключвайте стъклочистачките и подаването на контакт.

**▲ ПРЕДУПРЕЖДЕНИЕ** Опасност от изгаряне при допир до крайната изпускателна тръба и накрайника на изпускателната тръба

Крайните изпускателни тръби и накрайниците на крайните изпускателни тръби може да са много горещи. При допир до тези части от автомобила може да се изгорите.

- ▶ Винаги бъдете особено внимателни в зоната на крайните изпускателни тръби и на техните накрайници и дръжте децата далеч от тази зона.
- ▶ Преди допир оставете автомобилната част да изстине.

## Спазвайте следните указания:

	Указания за почистване и поддръжка	Избягване на повреди по автомобила
<b>Колела/ джанти</b>	Да се използва вода и почистващ препарат за джанти, несъдържащ киселини.	<ul style="list-style-type: none"> <li>• За отстраняване на спирачен прах не използвайте почистващи препарати за джанти, съдържащи киселини. В противен случай може да увредите колесните болтове или спирачните компоненти.</li> <li>• За да не се образува корозия по спирачните дискове и спирачните накладки, след почистване се движете няколко минути и едва тогава спрете автомобила. Спирачните дискове и спирачните накладки се нагряват и подсушават.</li> </ul>
<b>Стъкла</b>	Почиствайте стъклата отвътре и отвън с влажна кърпа и препоръчани от Mercedes-Benz почистващи препарати.	За почистване на вътрешната страна да не се използват сухи кърпи, абразивни препарати или почистващи препарати, съдържащи разтворители.
<b>Пера на стъклочи- стачките</b>	Избършете вдигнатите пера на стъклочи-стачките с влажна кърпа.	Не почиствайте перата на стъклочи-стачките прекалено често.
<b>Външно освет- ление</b>	Почиствайте стъклата с мокра гъба и мек почистващ препарат, например автошампоан.	Да се използват само препарати или кърпи, подходящи за почистване на пластмасови стъкла.
<b>Датчици</b>	Датчиците в предната и задната броня и в облицовката на радиатора да се почистват с мека кърпа и автошампоан.	При използване на водоструйка спазвайте минимално разстояние от 30 см.
<b>Камера за заден ход или камера 360°</b>	Почистете обектива на камерата с чиста вода и мека кърпа.	Не използвайте водоструйка.
<b>Теглително- прикачно устройство</b>	<ul style="list-style-type: none"> <li>• Отстранете налепа от ръжда от сферата, например с телена четка.</li> <li>• Избършете замърсяванията с кърпа, която не пуска влакна.</li> <li>• След почистването смажете леко с масло или с грес сферичната глава.</li> <li>• Да се спазват указанията за поддръжка в ръководство за експлоатация на производителя на теглително-прикачното устройство.</li> </ul>	Не почиствайте теглича с водоструйка или разтворител.
<b>Плъзгаща се врата</b>	<ul style="list-style-type: none"> <li>• Отстранете чуждите тела в зоната на контактните пластини и върховете на контактните щифтове на плъзгащата се врата.</li> <li>• Почистете контактните пластини и върховете на контактните щифтове с деликатно почистващо средство и мека кърпа.</li> </ul>	Не смазвайте или не гресирайте контактните пластини и върховете на контактните щифтове.

	Указания за почистване и поддръжка	Избягване на повреди по автомобила
<b>Стъпала</b>	<ul style="list-style-type: none"> <li>Почиствайте електрическите стъпала и корпуса им с водоструйка.</li> <li>След почистването напръскайте страничните водачи със силиконов спрей.</li> <li>Почиствайте стъпалата в бронята с водоструйка.</li> </ul>	Не използвайте никаква грес или масло като смазочен материал.
<b>Алуминиеви бордови стени</b>	<ul style="list-style-type: none"> <li>Почистете алуминиевите бордови стени с вода и неутрално или леко алкално средство за миене.</li> </ul>	За почистване на бордовите стени не използвайте абразивни препарати.

### Указания за поддръжка на интериора

**▲ ПРЕДУПРЕЖДЕНИЕ** Опасност от нараняване поради отделяне на пластмасови компоненти след използване на препарати за поддръжка, съдържащи разтворители

При поддръжката и почистването с препарати съдържащи разтворители- структурата на повърхностите в кокпита може да стане шуплеста.

При отваряне на въздушните възглавници, могат да се отделят пластмасови компоненти.

▶ За почистване на кокпита да не използват почистващи препарати и препарати за поддръжка- съдържащи разтворители.

**▲ ПРЕДУПРЕЖДЕНИЕ** Опасност от нараняване- или опасност за живота вследствие избелвани или боядисвани предпазни колани

При избелване или боядисване предпазните колани могат да изгубят своята еластичност.

Така напр. при произшествие предпазните колани могат да се скъсат или повредят.

▶ Предпазните колани никога да не се избелват или боядисват.

**▲ ОПАСНОСТ** Опасност за живота вследствие на токов удар

Ако докоснете 230-V шекерна букса с мокра кърпа, можете да получите токов удар.

Съществува опасност за живота!

При почистване избягвайте зоната около 230-V шекерна букса.

### Спазвайте следните указания:

	Указания за почистване и поддръжка	Избягване на повреди по автомобила
<b>Предпазни колани</b>	Почистете с хладка вода и сапунен разтвор.	<ul style="list-style-type: none"> <li>Не използвайте химически почистващи препарати.</li> <li>Не изсушавайте предпазния колан чрез излагане на топлина над 80 °C или директна слънчева светлина.</li> </ul>
<b>Дисплей</b>	Повърхностите да се почистват внимателно с микрофибърна кърпа и препарат за почистване на LCD/TFT-дисплеи.	<ul style="list-style-type: none"> <li>Изключете дисплея и го оставете да се охлади.</li> <li>Не използвайте други препарати.</li> </ul>
<b>Пластмасови облицовки</b>	<ul style="list-style-type: none"> <li>Почистете с влажна микрофибърна кърпа.</li> <li>При силно замърсяване: използвайте препоръчан от Mercedes-Benz препарат за поддръжка.</li> </ul>	<ul style="list-style-type: none"> <li>Не залепвайте стикери, фолио или подобни.</li> <li>Да не се допуска контакт с козметика, препарати против насекоми и слънцезащитни кремове.</li> </ul>

	Указания за почистване и поддръжка	Избягване на повреди по автомобила
<b>Естествено дърво/декоративни елементи</b>	<ul style="list-style-type: none"> <li>• Почистете с микрофибърна кърпа.</li> <li>• Оптика пиано лак: почиства се с влажна кърпа и стандартен сапунен разтвор.</li> <li>• При силно замърсяване: използвайте препоръчан от Mercedes-Benz препарат за поддръжка.</li> </ul>	Не използвайте почистващи препарати с разтворители, политури и вакса.
<b>Тапицерия на тавана</b>	Почистете с мека четка или сух шампоан.	
<b>Тапицерии на седалки от плат</b>	<p>Почистете с прахосмукачка замърсяванията, например трохи или прах, и след това забършете с влажна микрофибърна кърпа и 1-процентов сапунен разтвор цялата тапицерия на седалките. Не почиствайте само отделни места.</p> <p>Използвайте препарати за почистване и поддръжка, препоръчани от Mercedes-Benz.</p>	Не използвайте препарати за почистване и поддръжка, съдържащи масла.
<b>Тапицерии на седалки от изкуствена кожа</b>	<p>Почистете с прахосмукачка замърсяванията, например трохи или прах, и след това забършете с влажна памучна кърпа и 1-процентов сапунен разтвор цялата тапицерия на седалките. Не почиствайте само отделни места.</p> <p>Използвайте препарати за почистване и поддръжка, препоръчани от Mercedes-Benz.</p>	<p>Не използвайте микрофибърна кърпа.</p> <p>Не използвайте препарати за почистване и поддръжка, съдържащи масла.</p>
<b>Тапицерии на седалки от естествена кожа</b>	<p>Почистете с прахосмукачка замърсявания, като например трохи, прах, и след това забършете с влажна памучна кърпа тапицерията на седалките.</p> <p>При силно замърсяване: за поддръжка на кожата използвайте препоръчан от Mercedes-Benz препарат за кожа.</p>	<p>Не използвайте микрофибърна кърпа.</p> <p>Не използвайте препарати за почистване и поддръжка, съдържащи масла.</p>
<b>Волян и скоростен или избирателен лост</b>	Почистете внимателно с влажна кърпа.	
<b>Педали и стелки</b>	Почистете внимателно с влажна кърпа.	Не използвайте препарати за почистване и поддръжка.
<b>Вътрешно пространство</b>	Почистете внимателно с влажна кърпа.	<ul style="list-style-type: none"> <li>• Не използвайте водоструйка.</li> <li>• След почистването оставете вътрешното пространство да изсъхне напълно.</li> <li>• Не допускайте да проникват течности в гънките или отворите.</li> </ul>
<b>Завеси</b>	Почиствайте завесите само на химическо чистене.	Не перете завесите.

**Аварийна ситуация****Изваждане на сигналната жилетка**

Сигналната жилетка се намира в отделението за вещи във вратата на водача.

▶ Извадете сигналната жилетка от отделението за вещи.

ⓘ В отделенията за вещи на задните странични врати и на вратата на спътника могат също да бъдат прибрали сигнални жилетки.

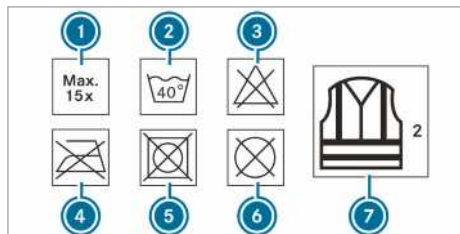

- ① Максимален брой на изпириания
- ② Максимална температура на пране
- ③ Да не се избелва
- ④ Да не се глади
- ⑤ Да не се използва сушилна машина
- ⑥ Без химическо чистене
- ⑦ Тази жилетка съответства на клас 2

Определените в законовия стандарт изисквания са изпълнени само ако сигналната жилетка е с правилния размер и е напълно закопчана.

Обновяване на сигналната жилетка:

- при повреда на отразяващата лента или замърсяване, което не може да се отстрани
- при надвишаване на максималния брой изпириания
- при отслабване на флуоресцентните свойства

**Предупредителен светлоотразителен триъгълник****Изваждане на предупредителния светлоотразителен триъгълник**

Предупредителният светлоотразителен триъгълник се намира във вратата на спътника.

▶ Извадете предупредителния светлоотразителен триъгълник от отделението за вещи.

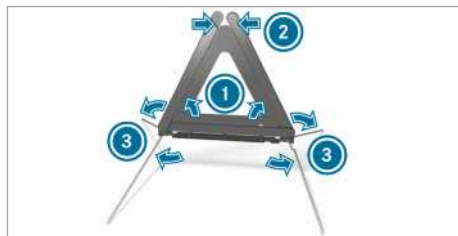
**Поставяне на предупредителния светлоотразителен триъгълник**

- ▶ Издърпайте нагоре страничните рефлектори ①, докато образуват триъгълник, и ги свържете чрез горния бутон ②.
- ▶ Разтворете крачетата ③ надолу, като ги издърпате настрани.

**Изваждане на аптечката**

Аптечката се намира в отделението за вещи във вратата на спътника.

▶ Извадете аптечката от отделението за вещи.

**Изваждане на сигналната лампа**

Сигналната лампа се намира в отделението за вещи във вратата на спътника.

▶ Извадете сигналната лампа от отделението за вещи.

**Изваждане и прибиране на пожарогасителя**

**▲ ПРЕДУПРЕЖДЕНИЕ** Опасност от произшествия заради неправилно закрепен пожарогасител в зоната на краката на водача

Пожарогасител в зоната на краката на водача може да ограничи хода на педалите или да блокира натиснат педал.

Това застрашава експлоатационната и пътна безопасност на автомобила.

Освен това пожарогасителят може да изпадне в зоната на краката и да нарани водача или други пътници в автомобила.

▶ Винаги съхранявайте и закрепвайте пожарогасителя надлежно в държача по време на пътуването.

▶ Не изваждайте пожарогасителя по време на пътуване.

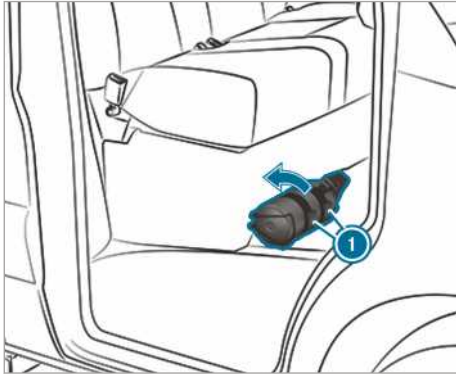
**Изваждане**

- ▶ Издърпайте планките на държача на пожарогасителя ❶ нагоре.
- ▶ Извадете пожарогасителя.

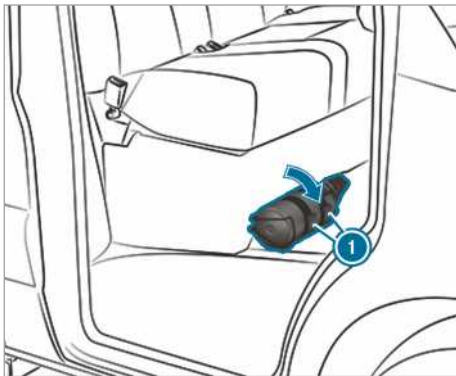
**Прибиране**

- ▶ Приберете пожарогасителя.
  - ▶ Натиснете планките на държача на пожарогасителя ❶ надолу.
- ❶ При автомобили с десен волан пожарогасителят се намира на седалката на спътника от лявата страна на посоката на движение.

**Mercedes-Benz система за спешни повиквания****Информация за Mercedes-Benz система за спешни повиквания**

Mercedes-Benz системата за спешни повиквания функционира само в зони, в които е налично покритие на мобилна мрежа на договорните партньори. Недостатъчно мрежово покритие на договорни партньори може да доведе до невъзможност за изпращане на спешно повикване.

За автоматично спешно повикване трябва да е включено подаването на контакт.

- ❶ Mercedes-Benz системата за спешни повиквания е активирана фабрично. Употребата на Mercedes-Benz системата за спешни повиквания е безплатна.

**Преглед на Mercedes-Benz системата за спешни повиквания**

Mercedes-Benz системата за спешни повиквания може да помогне значително за съкращаване на интервала от време между момента на възникване на произшествието и пристигането на спасителните екипи на местопроизшествието. Тя подпомага определянето на местоположението при трудно забележимо местопроизшествие.

Спешното повикване може да бъде осъществено автоматично (→ Страница 205).

Имате възможност да осъществите спешното повикване и ръчно (→ Страница 206). Задействайте спешно повикване само за спасяването на Вас или други. Не задействайте спешно повикване при авария или нещо подобно.

**Задействане на автоматично Mercedes-Benz спешно повикване****Условия**

- Подаването на контакт е включено.
- Стартерната акумулаторна батерия е достатъчно заредена.

Mercedes-Benz системата за спешни повиквания автоматично активира спешно повикване след активиране на системи за пасивна безопасност като въздушна възглавница или обтегач на предпазен колан след произшествие.

Задействано е спешно повикване:

- Изгражда се гласова връзка с Mercedes-Benz централата за спешни повиквания.
- Съобщение с данните от произшествието се изпраща към Mercedes-Benz централата за спешни повиквания.

Mercedes-Benz централата за спешни повиквания може да предаде данните, в зависимост от местоположението на автомобила, към някоя от обществени центри за спешни повиквания.

- При определени условия по гласовия канал допълнително се подават данни към Mercedes-Benz централата за спешни повиквания.

По такъв начин за кратко време могат да се приемат мерки за спасяване, качване на автомобила върху платформа или за тегленето му до някой оторизиран сервиз на Mercedes-Benz.

SOS бутонът в тавания модул за управление мига дотогава, докато спешното повикване не приключи.

Вие не можете веднага да прекратите дадено автоматично спешно повикване.

Ако Mercedes-Benz системата за спешни повиквания не може да осъществи спешно повикване до централата за спешни повиквания на Mercedes-Benz, спешното повикване автоматично се прехвърля към обществената централа за спешни повиквания.

Когато не може да бъде осъществено свързване с обществената централа за спешни повиквания, на дисплея се показва съответното съобщение.

▶ Наберете **112** за спешно повикване на мобилния телефон.

Когато е задействано спешно повикване:

- Останете, доколкото го позволява пътната обстановка, в автомобила, докато бъде изградена гласовата връзка с доставчика на сервизни услуги в централата за спешни повиквания.
- Въз основа на подадените от Вас данни за произшествието доставчикът на сервизни услуги решава дали е необходимо на мястото на произшествието да се изпрати спешна медицинска помощ и пожарна и/или полиция.
- Ако никой от пътниците в автомобила не отговори, веднага се изпраща линейка към автомобила.

### Задействане на ръчно Mercedes-Benz спешно повикване

▶ **Чрез бутона SOS в таванния модул за управление:** натиснете SOS бутона най-малко една секунда.

Задействано е спешно повикване:

- Изгражда се гласова връзка с Mercedes-Benz централата за спешни повиквания.
- Съобщение с данните от произшествието се изпраща към Mercedes-Benz централата за спешни повиквания.

Mercedes-Benz централата за спешни повиквания може да предаде данните, в зависимост от местоположението на автомобила, към някоя от обществените централи за спешни повиквания.

- Останете, доколкото го позволява пътната обстановка, в автомобила, докато бъде изградена гласовата връзка с доставчика на сервизни услуги в централата за спешни повиквания.
- Въз основа на подадените от Вас данни за произшествието доставчикът на сервизни услуги решава дали е необходимо на мястото на произшествието да се изпрати спешна медицинска помощ и пожарна и/или полиция.
- При определени условия по гласовия канал допълнително се подават данни към Mercedes-Benz централата за спешни повиквания.

По такъв начин за кратко време могат да се предприемат мерки за спасяване, качване на автомо-

била върху платформа или за тегленето му до някой оторизиран сервиз на Mercedes-Benz.

Ако Mercedes-Benz системата за спешни повиквания не може да осъществи спешно повикване до Mercedes-Benz централата за спешни повиквания, то автоматично се прехвърля към обществената централа за спешни повиквания.

### Пренос на данни Mercedes-Benz система за спешни повиквания

При автоматично или ръчно спешно повикване, както и при спешно повикване **112**, данните се прехвърлят на Mercedes-Benz централата за спешни повиквания или на обществената централа за спешни повиквания.

Прехвърлят се следните данни:

- GPS данни за местонахождението на автомобила
- GPS данни за позицията на маршрута на движение (по-малко от 100 м преди произшествието)
- посока на движение
- идентификационен номер на автомобила
- видът задвижване на автомобила
- приблизителен брой лица в автомобила
- налична или неналична система Mercedes-Benz CONNECT
- ръчно или автоматично задействано спешно повикване
- час на произшествието

С цел изясняване обстоятелствата около произшествието е възможно да бъдат предприети следните мерки до час след задействаното спешно повикване:

- Актуалното местонахождение на автомобила може да бъде извикано.
- Може да бъде изградена гласова връзка към пътниците.

ⓘ За Русия: до два часа след осъществено спешно повикване не могат да се използват отделни функции, напр. приемане на информация за пътната обстановка.

### Стартиране/спиране на тестов режим ERA-GLONASS (Русия)

#### Условия

- Стартерната акумулаторна батерия е достатъчно заредена.
- Подаването на контакт е включено.
- Автомобилът е неподвижен най-малко от една минута.



- ▶ **Стартиране на тестов режим:** натиснете въртящото се копче най-малко пет секунди. Тестовият режим се стартира и автоматично се прекратява след приключване на езиковия тест.
- ▶ **Ръчно спиране на тестов режим:** изключете подаването на контакт. Тестовият режим се прекратява.

## Спукана гума

### Указания при спукана гума

**▲ ПРЕДУПРЕЖДЕНИЕ** Опасност от произшествие вследствие на гума без налягане

Гума без налягане силно влошава характеристиките на движението, както и маневреността- и спирачното поведение на автомобила.

- ▶ Не се движете с гума без налягане.
- ▶ Сменете гумата без налягане с резервно колело или информирайте квалифициран специализиран сервис.

В зависимост от оборудването на автомобила при спукана гума имате следните възможности:

- **Автомобили с Mercedes PRO connect:** в случай на авария можете да осъществите аварийно повикване чрез бутона за аварийно повикване в тавания модул за управление (→ Страница 174).
- **Всички автомобили:** сменете колелото (→ Страница 245).

## Акумулаторна батерия

### Указания за 12 V акумулаторна батерия

**▲ ПРЕДУПРЕЖДЕНИЕ** Опасност от произшествие вследствие на неквалифицирани работи по акумулаторната батерия

Неквалифицирани работи по акумулаторната батерия могат да доведат напр. до късо съединение. Вследствие на това може да се стигне до ограничаване на функциите на важни за безопасността системи, напр. на осветителната система, на ABS (антиблокажната система) или на ESP® (електронната стабилизираща програма). Експлоатационната безопасност на Вашия автомобил може да е ограничена.

В следните ситуации можете да изгубите контрола над автомобила:

- при задействането на спирачките
- При резки движения на волана и/или несъобразена скорост

- ▶ При късо съединение или подобен инцидент незабавно информирайте квалифициран специализиран сервис.
- ▶ Не продължавайте пътуването.
- ▶ Извършвайте работи по акумулаторната батерия винаги в квалифициран специализиран сервис.

- Допълнителна информация за ABS (→ Страница 146)
- Допълнителна информация за ESP® (→ Страница 147)

Mercedes-Benz Ви препоръчва смяната на 12-волтовата акумулаторна батерия да бъде извършена в квалифициран специализиран сервис, напр. в оторизиран сервис на Mercedes-Benz.

Ако искате лично да смените акумулаторната батерия, спазвайте следните указания:

- Винаги сменяйте дефектната акумулаторна батерия с такава, която отговаря на специфичните изисквания на автомобила.
- Монтажни елементи, като напр. обезвъздушителния маркуч, ъгловия накрайник и капачките на полюсите, вземете от новата акумулаторна батерия.
- Внимавайте обезвъздушителният маркуч винаги да е свързан с първоначалния отвор от страната на акумулаторната батерия.

Монтирайте наличните или включените в новия комплект тапи.

В противен случай може да се отделят газове или киселина от акумулаторната батерия.

- Внимавайте монтажните елементи да бъдат повторно монтирани по същия начин.

Mercedes-Benz Ви препоръчва с оглед на безопасността използването на акумулаторни батерии, проверени и одобрени от Mercedes-Benz за Вашия автомобил. Тези акумулаторни батерии предлагат повишена защита срещу изтичане, за да не попадне киселина върху пътниците, в случай че батерията бъде засегната при произшествие.

**▲ ПРЕДУПРЕЖДЕНИЕ** Опасност от експлозия вследствие на електростатичен заряд

Електростатичен заряд може да доведе до образуване на искри и вследствие на това да възпламени лесно избухливата газова смес на акумулаторна батерия.

- ▶ За разсейването на наличен електростатичен заряд, преди боравенето с акумулаторната батерия допрете металния корпус.

Лесно избухливата газова смес възниква при режеждането на акумулаторната батерия, както и при външната помощ за стартиране.

**⚠ ПРЕДУПРЕЖДЕНИЕ** Опасност от киселинно изгаряне от киселина за акумулаторна батерия

Киселината за акумулаторна батерия е корозивна.

- ▶ Избягвайте контакт с кожата, очите или дрехите.
- ▶ Не се навеждайте над акумулаторната батерия.
- ▶ Не вдъшвайте газове от акумулаторната батерия.
- ▶ Дръжте акумулаторната батерия далеч от деца.
- ▶ Измийте веднага киселината за акумулаторната батерия обилно с чиста вода и незабавно потърсете лекарска помощ.

**🔥 УКАЗАНИЕ ВЪВ ВРЪЗКА С ОКОЛНАТА СРЕДА** Вреди върху околната среда вследствие на неправилно изхвърляне на акумулаторни батерии



Акумулаторните батерии съдържат замърсители. Законът забранява те да се изхвърлят заедно с битовите отпадъци.



Изхвърляйте акумулаторните батерии екологосъобразно. Предавайте разредени акумулаторни батерии в квалифициран специализиран сервиз или на пункт за връщане на негодни за употреба акумулаторни батерии.

Ако клемите на акумулаторната батерия от 12 V трябва да бъдат свързани, обърнете се към квалифициран специализиран сервиз.

При боравенето с акумулаторни батерии спазвайте указанията за безопасност и предпазните мерки.

Опасност от експлозия



Огън, открита светлина и пушене са забранени при боравенето с акумулаторната батерия. Избягвайте образуването на искри.



Електролитът или киселината за акумулаторната батерия е разяждащо вещество. Избягвайте контакт с кожата, очите или дрехите. Носете защитно облекло, специално ръкавици, престилка и маска

на лицето. Веднага изплакнете с чиста вода пръски от електролита или от киселината. Ако е необходимо, потърсете лекар.

Носете защитни очила.



Дръжте децата далеч.



Спазвайте това ръководство за експлоатация.



Ако продължително време не използвате автомобила или редовно шофирате по къси отсечки:

- Включете акумулаторната батерия към препоръчано за Mercedes-Benz зарядно устройство.
- За разделянето на клемите на акумулаторната батерия се обърнете към квалифициран специализиран сервиз.

### Външна помощ за стартиране и зареждане на 12 V акумулаторната батерия

- ▶ За зареждането на акумулаторната батерия и за външната помощ за стартиране използване винаги на точката за външно подаване на ток при стартиране в двигателния отсек.

**⚠ УКАЗАНИЕ** Повреда на акумулаторната батерия вследствие на свръхнапрежение

При зареждането със зарядно устройство без ограничаване на зарядното напрежение акумулаторната батерия или електрониката на автомобила могат да бъдат повредени.

- ▶ Използвайте само зарядни устройства с максимално зарядно напрежение от 14,8 V.

**⚠ ПРЕДУПРЕЖДЕНИЕ** Опасност от експлозия вследствие на запалим водород в газообразно състояние

При процеса на зареждане акумулаторна батерия генерира водород в газообразно състояние. Ако предизвикате късо съединение или се стигне до образуването на искри, водородът в газообразно състояние може да се възпламени.

- ▶ Внимавайте плюсовата клема на свързана акумулаторна батерия да не се допира до части на автомобила.

- ▶ Никога не поставяйте метални предмети или инструменти върху акумулаторна батерия.
- ▶ При свързването- и разделянето на клемите на акумулаторната батерия задължително съблюдавайте посочената последователност на клемите на акумулаторната батерия.
- ▶ При стартиране с външна помощ винаги внимавайте да свързвате само полюсите на акумулаторна батерия с идентична полярност.
- ▶ При външната помощ за стартиране задължително съблюдавайте посочената последователност за свързването- и разделянето на клемите на кабела за помощ за стартиране.
- ▶ При работещ двигател недейте да свързвате- или разделяте клемите на акумулаторната батерия.

**▲ ПРЕДУПРЕЖДЕНИЕ** Опасност от експлозия при процеса на зареждане и при външната помощ за стартиране

При процеса на зареждане и при външната помощ за стартиране от акумулаторната батерия може да се отдели избухлива газова смес.

- ▶ Задължително избягвайте огън, открита светлина, образуване на искри и пушене.
- ▶ При процеса на зареждане и при външната помощ за стартиране осигурете достатъчно проветряване.
- ▶ Не се навеждайте над акумулаторна батерия.

**▲ ПРЕДУПРЕЖДЕНИЕ** Опасност от експлозия при замръзнала акумулаторна батерия

Разредена акумулаторна батерия може да замръзне още при температури около точката на замръзване.

Ако след това подавате външна помощ за стартиране или зареждате акумулаторната батерия, може да се отдели газ от батерията.

- ▶ Преди зареждането или външната помощ за стартиране винаги размразявайте замръзнала акумулаторна батерия.

Ако при температурите около или под точката на замръзване контролните/предупредителните лампи на дисплей инструмента не светват, има много голяма вероятност разредената акумулаторна батерия да е замръзнала.

В този случай спазвайте следните точки:

- Не давайте външна помощ за стартиране и не зареждайте акумулаторната батерия.

- Експлоатационният живот на размразена акумулаторна батерия може да е доста скъсен.
- Поведението при стартиране може да се влоши, особено при ниска температура.
- Препоръчва се проверка на размразена акумулаторна батерия от квалифициран специализиран сервиз.

**!** **УКАЗАНИЕ** Повреда вследствие на многобройни или продължителни опити за стартиране

Вследствие на многобройни или продължителни опити за стартиране катализаторът може да бъде повреден от неизгоряло гориво.

- ▶ Избягвайте многобройни и продължителни опити за стартиране.

При външна помощ за стартиране и при зареждане на акумулаторната батерия спазвайте следващите точки:

- Използвайте само неповредени кабели за външна помощ за стартиране/кабели за зареждане с достатъчно напречно сечение и изолирани полюсни клеми.
- Неизолирани части на полюсните клеми не трябва да се допират до други метални части, докато кабелите за помощ за стартиране/кабелите за зареждане са свързани с акумулаторната батерия/с точката за външно подаване на ток при стартиране.
- Кабелите за външна помощ за стартиране/кабелите за зареждане не трябва да се допират до части, които при работещ двигател могат да се задвижат.
- Винаги внимавайте да не сте електростатично заредени нито Вие, нито акумулаторната батерия.
- Задължително избягвайте огън и открита светлина.
- Не се навеждайте над акумулаторна батерия.
- **При зареждане:** използвайте само проверени и одобрени от Mercedes-Benz зарядни устройства и прочетете ръководството за експлоатация на зарядното устройство, преди да зареждате акумулаторната батерия.

При външна помощ за стартиране допълнително спазвайте следните точки:

- Подавайте външна помощ за стартиране само от акумулаторни батерии с номинално напрежение от 12 V.
- Автомобилите не трябва да се допират.

▶ **Автомобил с главен превключвател на акумулаторната батерия:** проверете дали главният превключвател е включен (→ Страница 121).

- ▶ Обезопасете автомобила с помощта на паркинг-спирачката.
- ▶ **Автомобили с автоматична предавателна кутия:** превключете предавателната кутия на позиция **P**.
- ▶ **Автомобили с механична предавателна кутия:** включете на празен ход.
- ▶ Изключете подаването на контакт и всички електрически консуматори.
- ▶ Отворете предния капак (→ Страница 191).

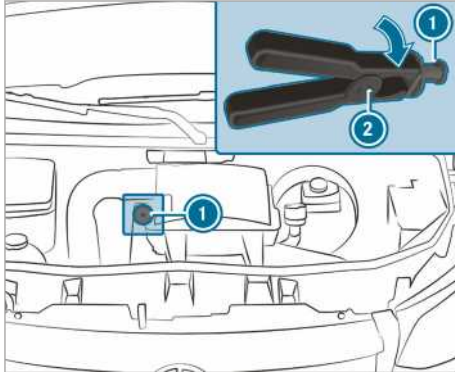

Точка за външно подаване на ток при стартиране (пример)

- ① **Автомобил с десен волан:** точката за външно подаване на ток при стартиране може да се разположи и от противоположната страна.
- ▶ Свалете капачето на положителния полюс на външната акумулаторна батерия.
- ▶ Свържете плюсовата клемма на кабела за външна помощ при стартиране/кабела за зареждане първо с положителния полюс на външната акумулаторна батерия.
- ▶ С плюсовата клемма ② на кабела за помощ при стартиране, първо бутнете с леко завъртане надясно червената защитна капачка на приспособлението за външно подаване на ток ①.
- ▶ Закачете плюсовата клемма за положителния полюс на приспособлението за външно подаване на ток ①.
- ▶ **При външната помощ за стартиране:** оставете двигателя на подаващия външна помощ за стартиране автомобил да работи на обороти на празен ход.
- ▶ Свържете минусовия полюс на външната акумулаторна батерия и масовата точка на собствения автомобил с кабела за външна помощ за стартиране/кабела за зареждане. При това започнете от външната акумулаторна батерия.

- ▶ **При външна помощ за стартиране:** стартирайте двигателя на собствения автомобил.
- ▶ **При зареждането:** процесът на зареждане стартира.
- ▶ **При външна помощ за стартиране:** оставете двигателите да работят за няколко минути.
- ▶ **При външна помощ за стартиране:** преди разделянето на клемите на кабела за помощ за стартиране включете електрически консуматор на собствения автомобил, напр. отоплението на задното стъкло или осветлението.

Когато процесът на външната помощ за стартиране/процесът на зареждане е приключен:

- ▶ Първо освободете кабела за външна помощ за стартиране/кабела за зареждане от масовата точка и от минусовия полюс на външната акумулаторна батерия, след това от плюсовия контакт на точката за стартиране с външно подаване на ток ① и плюсовия полюс на външната акумулаторна батерия. При това започнете съответно от контактите на собствения автомобил.
- ▶ При откачане на плюсовата клемма ② от точката за външно подаване на ток при стартиране ①, червената защитна капачка отново изскача в изходно положение.

Допълнителна информация ще получите в квалифициран специализиран сервиз.

### Монтаж и демонтаж на подово покритие (автомобили със задвижване на задните колела)

**▲ ПРЕДУПРЕЖДЕНИЕ** Опасност от произшествия в резултат на предмети в пространството за краката на водача

Предмети в краката на водача могат да ограничат хода на педалите или да блокират натиснат педал.

Това застрашава експлоатационната- и пътна безопасност на автомобила.

- ▶ Приберете всички предмети в автомобила на безопасно място, за да не могат да попаднат в краката на шофьора.
- ▶ Уверете се, че стелките или килимчетата на пода не се пързаят и има достатъчно свободно пространство за педалите.
- ▶ Не поставяйте няколко стелки и килимчета едно върху друго.

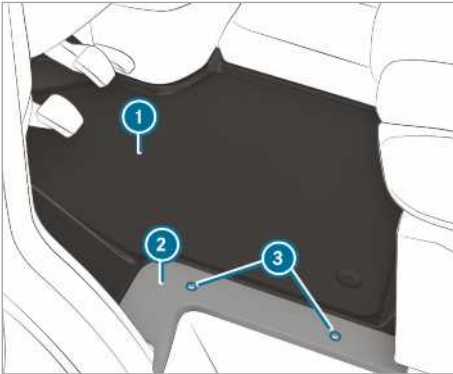

- ▶ Изключете всички електрически консуматори.
- ▶ **Демонтаж:** отвийте винтовете ③ и свалете капака ②.
- ▶ Извадете подово покритие ①.
- ▶ **Монтиране:** поставете подовото покритие ① и го подравнете по стойката на седалката на водача и входа.
- ▶ Поставете капака ② и отново завинтете винтовете ③.

### Разкачване на клемите на стартерната акумулаторна батерия

#### 1 УКАЗАНИЕ Повреда на електрически агрегати

Електрически агрегати могат да се повредят при откачане на клемите на стартерната акумулаторна батерия преди изключването на двигателя и изваждането на ключа от контактната ключалка.

- ▶ Изключете двигателя и извадете ключа от контактната ключалка. След това освободете клемите на стартерната акумулаторна батерия.
- ▶ Винаги първо разделяйте клемите на стартерната акумулаторна батерия в кутията за акумулаторна батерия в пространството за краката отляво. В противен случай електрически агрегати, като напр. генераторът, може да бъдат повредени.

#### 1 УКАЗАНИЕ Повреждане на електрониката на автомобила

Ако не откачите стартерната акумулаторна батерия както е описано, може да повредите електрониката на автомобила.

- ▶ Винаги откачайте клемите на стартерната акумулаторна батерия в описаната по-долу последователност и в никакъв случай не разменяйте клемите! В противен случай

електрониката на автомобила може да се повреди.

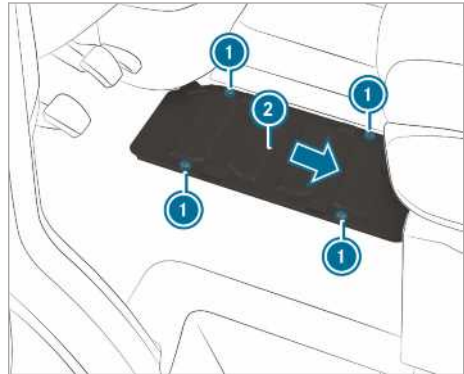

Автомобили със задвижване на задните колела

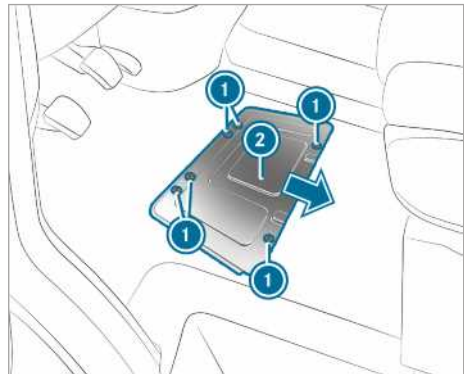

Автомобили със задвижване на предните колела

Ако предполагаемият престой или спиране от движение на автомобила е продължил повече от три седмици, извадете акумулатора. Благодарение на това ще предотвратите разреждане на акумулаторната батерия чрез потребление на енергия в покой.

- ▶ **Автомобили с главен превключвател на акумулаторната батерия:** изключете главния превключвател на акумулаторната батерия .
- ▶ **Автомобили без главен превключвател на акумулаторната батерия:** изключете всички електрически консуматори.
- ▶ Изключете двигателя и захранването с напрежение.
- ▶ Демонтирайте подовото покритие (→ Страница 210).
- ▶ Отвийте винтовете ① и бутнете капака на акумулаторната батерия ② по посока на стрелката. Винтовете трябва да са над по-големите гнезда.

- ▶ Повдигнете капака на акумулаторната батерия ② нагоре.

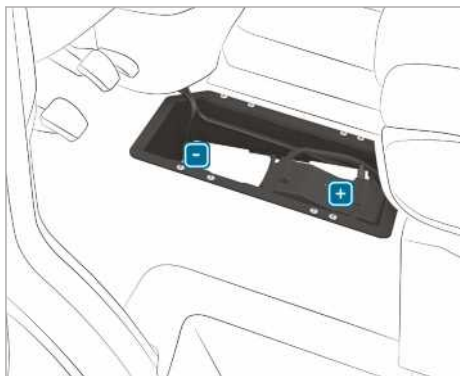

- ▶ Първо освободете минусовата клема на акумулаторната батерия и я свалете, така че клемата да не се опира вече до полюса.
- ▶ Отстранете капачето на плюсовата клема.
- ▶ Освободете плюсовата клема и заедно с кутията с входни предпазители завъртете странично нагоре.

### Монтаж или демонтаж на стартерна акумулаторна батерия

#### Автомобили със задвижване на задните колела: демонтаж на стартерна акумулаторна батерия



- ▶ Откачете клемите на стартерната акумулаторна батерия (→ Страница 211).
- ▶ Издърпайте обезвъздушителния маркуч ① с присъединителния ъгъл от връзката на обезвъздушителния капак.

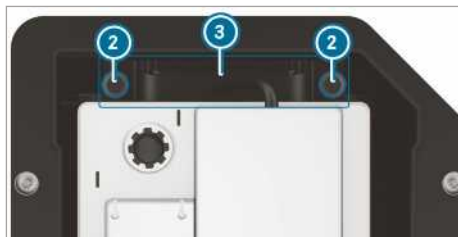

- ▶ Издърпайте нагоре винтовете ② на държача ③.
- ▶ Избухайте стартерната акумулаторна батерия от нейния фиксатор по посока на движението.
- ▶ Отворете нагоре скобите на стартерната акумулаторна батерия и я извадете от кутията за акумулаторната батерия.

#### Автомобили със задвижване на задните колела: монтаж на стартерна акумулаторна батерия

- ▶ При свързване на клемите на стартерната акумулаторна батерия спазвайте мерките и указанията за безопасност (→ Страница 208).

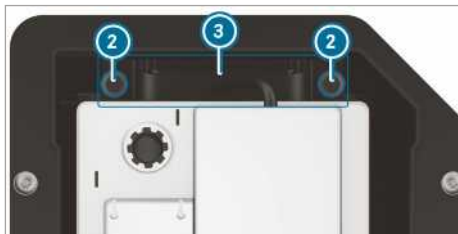

- ▶ Поставете стартерната акумулаторна батерия в кутията.
- ▶ Спуснете надолу скобите на стартерната акумулаторна батерия.
- ▶ Бутнете стартерната акумулаторна батерия срещу посоката на движение в нейния фиксатор.
- ▶ Поставете държача ③.
- ▶ Завинтете винтовете ② на държача ③, с който стартерната акумулаторна батерия е фиксирана.



- ▶ Поставете обезвъздушителния маркуч ① с присъединителния ъгъл във връзката на обезвъздушителния капак.
- ▶ Свържете клемите на стартерната акумулаторна батерия (→ Страница 211).

Mercedes-Benz Ви препоръчва смяната на стартерната акумулаторна батерия да бъде извършена в квалифициран специализиран сервиз, напр. в оторизиран сервиз на Mercedes-Benz.

Ако искате лично да смените стартерната акумулаторна батерия, спазвайте следните указания:

- Винаги сменяйте дефектната стартерна акумулаторна батерия с такава, която отговаря на специфичните изисквания на автомобила.
- Монтажни елементи, като напр. обезвъздушителния маркуч, ъгловия накрайник и капачките на полюсите, вземете от новата стартерна акумулаторна батерия.
- Внимавайте обезвъздушителният маркуч винаги да е свързан с първоначалния отвор от страната на акумулаторната батерия.

Монтирайте наличните или включените в новия комплект тапи.

В противен случай може да се отделят газове или киселина от акумулаторната батерия.

- Внимавайте монтажните елементи да бъдат повторно монтирани по същия начин.

#### Автомобили със задвижване на предните колела: демонтаж на стартерна акумулаторна батерия

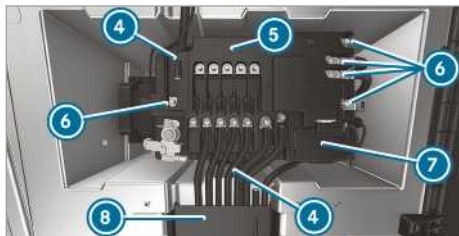

- ▶ Откачете клемите на стартерната акумулаторна батерия (→ Страница 211).
- ▶ Отворете капака на кабелния капан ⑧.
- ▶ Отворете капачето на плюсовия полюс ⑦.

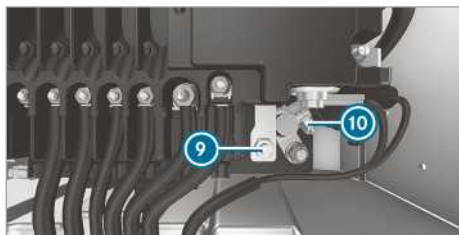

- ▶ Развийте гайката ⑨ и плюсовия полюс ⑩.
- ▶ Развийте гайките на проводниците ⑥, свалете проводниците и ги сложете настрана.
- ▶ Разтворете фиксиращите палчета ④ на кутията с входни предпазители ⑤.
- ▶ Отделете кутията с входни предпазители ⑤ от акумулаторната батерия и я бутнете надясно напред.
- ▶ Обърнете кутията с входни предпазители ⑤ нагоре и назад.



- ▶ Издърпайте обезвъздушителния маркуч ① с присъединителния ъгъл от връзката на обезвъздушителния капак.

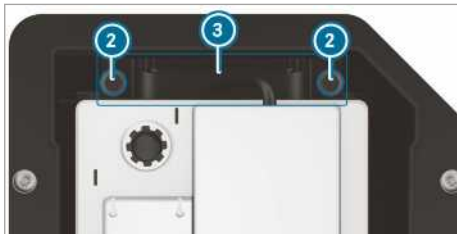

- ▶ Издърпайте нагоре винтовете ② на държача ③ и издърпайте държача нагоре.
- ▶ Избутайте стартерната акумулаторна батерия от нейния фиксатор напречно на посоката на движение.
- ▶ Отворете нагоре скобите на стартерната акумулаторна батерия и я повдигнете от кутията за акумулаторната батерия.

#### Автомобили със задвижване на предните колела: монтаж на стартерна акумулаторна батерия

- ▶ При свързване на клемите на стартерната акумулаторна батерия спазвайте мерките и указанията за безопасност (→ Страница 208).
- ▶ Поставете стартерната акумулаторна батерия в кутията.
- ▶ Внимавайте да не бъде прищипан проводник.
- ▶ Спуснете надолу скобите на стартерната акумулаторна батерия.

- ▶ Избутайте стартерната акумулаторна батерия в нейния фиксатор напречно на посоката на движение.

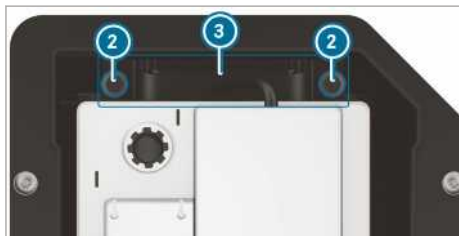

- ▶ Поставете държача ③.
- ▶ Завинтете винтовете ② на държача ③, с който стартерната акумулаторна батерия е фиксирана.



- ▶ Поставете обезвъздушителния маркуч ① с присъединителния ъгъл във връзката на обезвъздушителния капак.
- ▶ Поставете кутията с входни предпазители върху акумулаторната батерия.

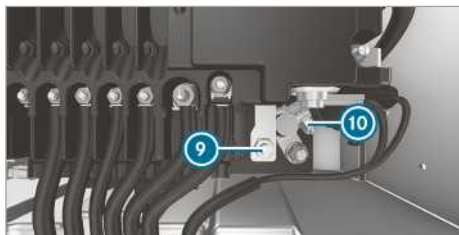
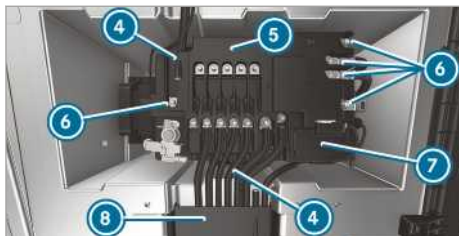

- ▶ Свържете плюсовия полюс ⑩ и затворете капака ⑦.
- ▶ Поставете проводниците върху монтажните болтове.
- ▶ Затегнете гайките за проводниците ⑥ с указания на кутията с входни предпазители ⑤ въртящ момент.

Mercedes-Benz Ви препоръчва смяната на стартерната акумулаторна батерия да бъде извършена в квалифициран специализиран сервис, напр. в оторизиран сервис на Mercedes-Benz.

Ако искате лично да смените стартерната акумулаторна батерия, спазвайте следните указания:

- Винаги сменяйте дефектната стартерна акумулаторна батерия с такава, която отговаря на специфичните изисквания на автомобила.
- Монтажни елементи, като напр. обезвъздушителния маркуч, ъгловия накрайник и капачките на полюсите, вземете от новата стартерна акумулаторна батерия.
- Внимавайте обезвъздушителният маркуч винаги да е свързан с първоначалния отвор от страната на акумулаторната батерия.

Монтирайте наличните или включените в новия комплект тапи.

В противен случай може да се отделят газове или киселина от акумулаторната батерия.

- Внимавайте монтажните елементи да бъдат повторно монтирани по същия начин.

#### Откачане на допълнителната акумулаторна батерия в двигателния отсек

**!** **УКАЗАНИЕ** Повреда на електрически агрегати

Електрически агрегати могат да се повредят при откачане на клемите на стартерната акумулаторна батерия преди изключването на двигателя и изваждането на ключа от контактната ключалка.

- ▶ Изключете двигателя и извадете ключа от контактната ключалка. След това освободете клемите на стартерната акумулаторна батерия.
- ▶ Винаги първо разделяйте клемите на стартерната акумулаторна батерия в кутията за акумулаторна батерия в пространството за краката отляво. В противен случай електрически агрегати, като напр. генераторът, може да бъдат повредени.



**!** **УКАЗАНИЕ** Повреждане на електрониката на автомобила

При неправилен подход при откачането на клемите на допълнителната акумулаторна батерия електрониката на автомобила може да се повреди.

- ▶ Винаги откачайте клемите на допълнителната акумулаторна батерия в описаната по-долу последователност. В никакъв случай не разменяйте клемите!

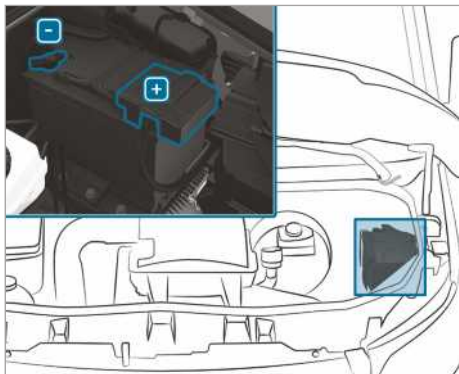

- ▶ При разделяне на клемите на допълнителната акумулаторна батерия спазвайте мерките и указанията за безопасност (→ Страница 208).
- ▶ Изключете всички електрически консуматори.
- ▶ Изключете двигателя и захранването с напрежение.
- ▶ Отворете предния капак (→ Страница 191).
- ▶ Първо освободете минусовата клема на допълнителната акумулаторна батерия и я свалете така, че клемата да не се опира вече до полюса.
- ▶ Отстранете капачето на плюсовата клема.
- ▶ Освободете и свалете плюсовата клема.

**Разделяне на клемите на допълнителната акумулаторна батерия под многоместната седалка до водача**

**!** **УКАЗАНИЕ** Повреда на електрически агрегати

Електрически агрегати могат да се повредят при откачане на клемите на стартерната акумулаторна батерия преди изключването на двигателя и изваждането на ключа от контактната ключалка.

- ▶ Изключете двигателя и извадете ключа от контактната ключалка. След това освободете клемите на стартерната акумулаторна батерия.

- ▶ Винаги първо разделяйте клемите на стартерната акумулаторна батерия в кутията за акумулаторна батерия в пространството за краката отляво. В противен случай електрически агрегати, като напр. генераторът, може да бъдат повредени.

**!** **УКАЗАНИЕ** Повреждане на електрониката на автомобила

При неправилен подход при откачането на клемите на допълнителната акумулаторна батерия електрониката на автомобила може да се повреди.

- ▶ Винаги откачайте клемите на допълнителната акумулаторна батерия в описаната по-долу последователност. В никакъв случай не разменяйте клемите!

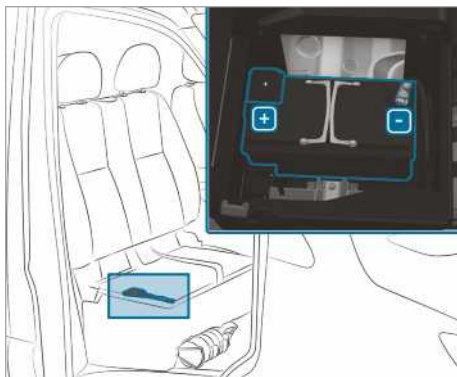

- ▶ При разделяне на клемите на допълнителната акумулаторна батерия спазвайте мерките и указанията за безопасност (→ Страница 208).
- ▶ Изключете всички електрически консуматори.
- ▶ Изключете двигателя и захранването с напрежение.
- ▶ Обърнете нагоре седалищната площ на многоместната седалка до водача (→ Страница 66).
- ▶ Първо освободете минусовата клема на допълнителната акумулаторна батерия и я свалете така, че клемата да не се опира вече до полюса.
- ▶ Отстранете капачето на плюсовата клема.
- ▶ Освободете и свалете плюсовата клема.

- ⓘ Ако допълнителната акумулаторна батерия се намира под седалка на спътника без обърната нагоре седалищна площ, при разделянето на клемите и демонтажа на допълнителната акумулаторна батерия се обърнете към квалифициран специализиран сервиз.

**Бутане/теглене на автомобила****Преглед на позволените методи за теглене на автомобила**

В случай на авария Mercedes-Benz Ви препоръчва да транспортирате Вашия автомобил, вместо да го теглите.

**!** **УКАЗАНИЕ** Повреди по автомобил вследствие на неправилно теглене на автомобила

▶ Съблюдавайте указанията и инструкциите за тегленето на автомобила.

**!** **УКАЗАНИЕ** Щети поради бутане на автомобила

Ако автомобил със задвижване на предните колела и автоматична предавателна кутия бъде бутан при изключен двигател твърде далеч и бързо, той може да бъде повреден.

▶ Не бутайте автомобила по-далеч от 15 м максимално с пешеходна скорост.

**i** **Автомобили с автоматична предавателна кутия и задвижване на задните колела:** при неизправност автоматичната предавателна кутия може да е блокирана в позиция [P]. Ако автоматичната предавателна кутия не може да се включи в позиция [N], транспортирайте автомобила (→ Страница 218). За транспортиране на автомобила е необходимо транспортно превозно средство със съоръжение за повдигане.

**i** **Автомобили с автоматична предавателна кутия и задвижване на предните колела:** при неизправност автоматичната предавателна кутия може да е блокирана в позиция [P]. Можете да повдигнете ръчно паркинг-блокировката (→ Страница 126). Ако автоматичната предавателна кутия не може да се включи в позиция [N], транспортирайте автомобила (→ Страница 218). За транспортиране на автомобила е необходимо транспортно превозно средство със съоръжение за повдигане.

**Допустими методи за теглене на автомобила**

			
	<b>двата моста на земята</b>	<b>повдигнат преден мост</b>	<b>повдигнат заден мост</b>
Автомобили с механична предавателна кутия	Да, максимално 100 км с 50 км/ч	Да, максимално 100 км с 50 км/ч	Да, максимално 50 км с 50 км/ч
Автомобили с автоматична предавателна кутия и задвижване на задните колела	Да, максимално 50 км с 50 км/ч	Да, максимално 50 км с 50 км/ч	Да, когато воланът е застопорен с блокиращ механизъм в средна позиция
Автомобили с автоматична предавателна кутия и задвижване на предните колела	Не (при изключен двигател) Да (при работещ двигател), максимум 5 км с 20 км/ч	Да	Не (при изключен двигател) Да (при работещ двигател), максимум 5 км с 20 км/ч
Автомобили със задвижване на всички колела	Да, максимално 50 км с 50 км/ч	Не	Не

**Теглене на автомобила с повдигнат мост:** тегленето трябва да се извършва само от фирми за теглене на автомобили.

**Теглене на автомобила с двата моста на земята**

▶ Спазвайте указанията относно допустимите методи за теглене на автомобила (→ Страница 216).

▶ Уверете се, че акумулаторната батерия е със свързани клеми и е заредена.

Ако акумулаторната батерия е разредена, възможни следствия са:

- Двигателят не може да стартира.
- Електрическата паркинг-спирачка не може да бъде освободена или задействана.

- **Автомобили с автоматична предавателна кутия:** автоматичната предавателна кутия не може да бъде включена в позиция **[N]** или **[P]**.

**!** **УКАЗАНИЕ** Щети поради бутане на автомобила

Ако автомобил със задвижване на предните колела и автоматична предавателна кутия бъде бутан при изключен двигател твърде далеч и бързо, той може да бъде повреден.

- ▶ Не бутайте автомобила по-далеч от 15 м максимално с пешеходна скорост.

**!** **УКАЗАНИЕ** Повреда вследствие на твърде бързо или на твърде голямо разстояние теглене на автомобила

Вследствие на твърде бързо или на твърде голямо разстояние теглене на автомобила може да се стигне до повреди на силовото предаване.

- ▶ Не превишавайте скорост на теглене от 50 км/ч.
- ▶ Не превишавайте разстояние на теглене от 50 км.

- i** **Автомобили с автоматична предавателна кутия и задвижване на задните колела:** при неизправност автоматичната предавателна кутия може да е блокирана в позиция **[P]**. Ако автоматичната предавателна кутия не може да се включи в позиция **[N]**, транспортирайте автомобила (→ Страница 218). За транспортиране на автомобила е необходимо транспортно превозно средство със съоръжение за повдигане.

- i** **Автомобили с автоматична предавателна кутия и задвижване на предните колела:** при неизправност автоматичната предавателна кутия може да е блокирана в позиция **[P]**. Можете да повдигнете механично паркин-блокировката (→ Страница 126). Ако автоматичната предавателна кутия не може да се включи в позиция **[N]**, транспортирайте автомобила (→ Страница 218). За транспортиране на автомобила е необходимо транспортно превозно средство със съоръжение за повдигане.

**!** **ПРЕДУПРЕЖДЕНИЕ** Опасност от произшествие при тегленето на автомобил с твърде голямо тегло

Ако автомобилът, който трябва да се стартира с теглене- или да се тегли, е по-тежък от допустимата обща маса на Вашия автомобил, могат да възникнат следните ситуации:

- халката за теглене се скъсва.
- съставът от автомобили да поднесе и дори да се обърне.

- ▶ Ако се стартира с теглене- или се тегли друг автомобил, неговото тегло не трябва да надвишава допустимата обща маса на собствения автомобил.

Ако автомобил трябва да бъде теглен или стартиран с теглене, неговото тегло не трябва да надвишава допустимата обща маса на влекача.

- ▶ Информация за допустимата обща маса на съответния автомобил можете да откриете на типовата табелка на автомобила .
- ▶ **Автомобили с автоматична предавателна кутия:** не отваряйте вратата на водача или на спътника, тъй като в противен случай автоматичната предавателна кутия превключва автоматично в позиция **[P]**.
- ▶ Монтирайте халката за теглене (→ Страница 219).
- ▶ Закрепете устройството за теглене на автомобил.

**!** **УКАЗАНИЕ** Повреда вследствие на неправилно закрепване

- ▶ Закрепвайте въже за теглене или шанга за теглене само за халката за теглене.

- i** Можете да закрепите устройството за теглене и към теглително-прикачното устройство.

**!** **УКАЗАНИЕ** Опасност от повреда и произшествие при теглене на автомобила с въже

Ако не спазвате мерките за безопасност и защита при теглене с въже, има опасност от произшествие.

При теглене на автомобила с въже спазвайте следните точки:

- ▶ По възможност захванете въжето за теглене от една и съща страна на двата автомобила.
- ▶ Обърнете внимание, че въжето за теглене не трябва да надвишава дължината предписана по закон.
- ▶ Маркирайте въжето за теглене по средата, например с бяла кърпа (30 x 30см). По този начин останалите участници в движението ще разпознаят ситуацията на теглене.
- ▶ По време на движение наблюдавайте стоповете на тегления автомобил. Спазвайте винаги такова разстояние, че въжето за теглене да не провисва.
- ▶ За тегленето на автомобила не използвайте станонени въжета или вериги. В противен случай можете да повредите автомобила.

- ▶ Изключете автоматичното заключване (→ Страница 45).
- ▶ Не активирайте HOLD функцията.

- ▶ Изключете защитата срещу принудително теглене на автомобила (→ Страница 58).
- ▶ Изключете активния спирачен асистент.
- ▶ **Автомобили с автоматична предавателна кутия:** включете автоматичната предавателна кутия в позиция **[N]**.
- ▶ **Автомобили с механична предавателна кутия:** включете на празен ход **[N]**.
- ▶ Освободете паркинг-спирачката.
- ▶ **Автомобили с механична предавателна кутия:** включете подаването на контакт, в противен случай блокировката на волана може да се задейства.

**⚠ ПРЕДУПРЕЖДЕНИЕ** Опасност от произшествие вследствие на ограничени, важни за безопасността функции при тегленето на автомобила

Важни за безопасността функции са ограничени или вече не са на разположение в следните ситуации:

- Подаването на контакт е изключено.
- Спирачната система или сервоуправлението са неизправни.
- Захранването с електроенергия или бордовата електрическа мрежа са неизправни.

Ако след това Вашият автомобил се тегли, за завъртането на волана и за задействането на спирачките може да е необходима значително повече сила.

- ▶ Използвайте щанга за теглене.
- ▶ Преди тегленето на автомобила се уверете, че кормилната уредба е със свободен ход.

**! УКАЗАНИЕ** Повреда на двигателя вследствие на твърде големи сили на опън

Рязко потегляне може да повреди автомобила вследствие на твърде големи сили на опън.

- ▶ Потеглете бавно и плавно.

### Теглене на автомобила с вдигнат преден или заден мост

**! УКАЗАНИЕ** Повреда при включено подаване на контакт

Ако при теглене на автомобила с вдигнат преден или заден мост оставите включено подаването на контакт, задействане на ESP® може да повреди спирачната система.

- ▶ Подаване на контакт трябва да е изключено.

**! УКАЗАНИЕ** Повреда вследствие на неправилен демонтаж или монтаж на карданните валове

Ако при монтажа на карданните валове не използвате нови винтове, карданните валове може да се повредят.

При монтажа на карданните валове винаги използвайте нови винтове.

Карданните валове трябва да се монтират и демонтират само от квалифициран и специализиран персонал.

**i** При повреда на предния мост повдигнете автомобила за предния мост, а при повреда на задния мост – за задния мост.

**i** **Автомобили с автоматична предавателна кутия и задвижване на задните колела:** при неизправност автоматичната предавателна кутия може да е блокирана в позиция **[P]**. Ако автоматичната предавателна кутия не може да се включи в позиция **[N]**, транспортирайте автомобила (→ Страница 218). За транспортиране на автомобила е необходимо транспортно превозно средство със съоръжение за повдигане.

**i** **Автомобили с автоматична предавателна кутия и задвижване на предните колела:** при неизправност автоматичната предавателна кутия може да е блокирана в позиция **[P]**. Можете да повдигнете механично паркинг-блокировката (→ Страница 126).

Ако автоматичната предавателна кутия не може да се включи в позиция **[N]**, транспортирайте автомобила (→ Страница 218). За транспортиране на автомобила е необходимо транспортно превозно средство със съоръжение за повдигане.

▶ Спазвайте указанията относно допустимите методи за теглене на автомобила (→ Страница 216).

▶ При надвишаване на максимално допустимата отсечка на теглене трябва да се демонтират карданните валове към задвижващите мостове.

▶ **Автомобили с автоматична предавателна кутия:** включете автоматичната предавателна кутия в позиция **[N]**.

▶ **Автомобили с механична предавателна кутия:** включете на празен ход **[N]**.

▶ Освободете паркинг-спирачката.

▶ Изключете подаването на контакт.

### Натоварване на автомобила с цел транспортиране

▶ Спазвайте указанията за теглене на автомобила (→ Страница 218) (→ Страница 216).

▶ За натоварването на автомобила закрепете устройството за теглене към халката за теглене.

▶ **Автомобили с автоматична предавателна кутия:** превключете автоматичната предавателна кутия на позиция **[N]**.

ⓘ **Автомобили с автоматична предавателна кутия:** при неизправности на електрическата система автоматичната предавателна кутия може да бъде блокирана в позиция **[P]**. За превключването на позиция **[N]** захранете с напрежение бордовата електрическа мрежа (→ Страница 208).

▶ **Автомобили с механична предавателна кутия:** включете на празен ход **[N]**.

▶ Натоварете автомобила.

▶ **Автомобили с автоматична предавателна кутия:** превключете автоматичната предавателна кутия на позиция **[P]**.

▶ **Автомобили с механична предавателна кутия:** включете на първа предавка **[1]** или на предавка за заден ход **[R]**.

▶ Осигурете автомобила чрез паркинг-спирачката срещу задвижване.

▶ Закрепете здраво автомобила с ремъци само на колелата.

**Автомобили със задвижване на всички колела / автомобили с автоматична предавателна кутия**

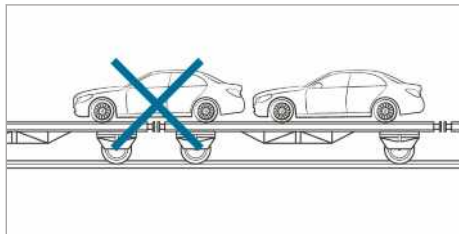

▶ Внимавайте предният и задният мост да са спрени върху същия автомобил за пътна помощ.

**!** **УКАЗАНИЕ** Повреда на силовото предаване вследствие на неправилно разположение

▶ Не разполагайте автомобила над свързката на автомобила-транспортер.

**!** **УКАЗАНИЕ** Щети по автомобила поради неправилно товарене на автомобила

Ако автомобил със задвижване на всички колела по време на товарене чрез хидравличната платформа бъде наклонен, бутан или задвижен, той може да бъде повреден.

▶ При товарене намествайте автомобилите със задвижване на всички колела на собствен ход.

▶ При изваден ключ или отворена врата не движете автомобила или опорната му повърхност.

### Място за съхранение на халката за теглене

Халката за теглене се намира в кутията с инструменти в пространството за краката (→ Страница 221).

### Монтаж/демонтаж на халката за теглене

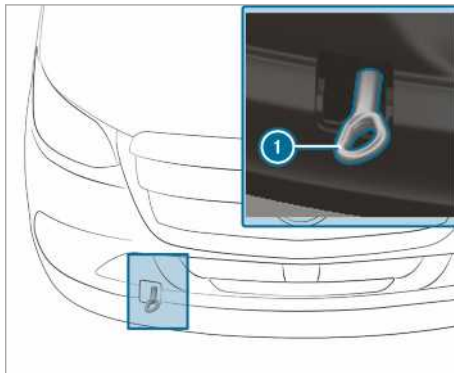

Монтиране и демониране на халката за теглене

▶ **Монтиране на халката за теглене в предната част:** натиснете капака отгоре и го извадете.

▶ Завинтете докрай надясно халката за теглене **1** и я затегнете.

▶ **Демониране на халката за теглене от предната част:** отвийте наляво халката за теглене **1**.

▶ Поставете капака със зъбчетата нагоре и го натиснете надолу, докато се фиксира.

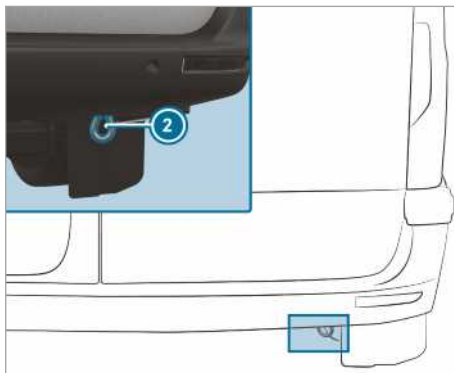

Халка за теглене в задната част (автомобил с регистрация като лек автомобил)

- ⓘ Халката за теглене в задната част ⓘ е здраво прикрепена към автомобила.

**!** **УКАЗАНИЕ** Повреда вследствие на неправилно използване на халката за теглене

При освобождаването на автомобила чрез изтегляне с помощта на халката за теглене може да се стигне до повреди по автомобила.

- ▶ Използвайте халка за теглене само за тегленето на автомобила или за стартирането чрез теглене на автомобила.

### Стартиране чрез теглене на автомобила (аварийно стартиране на двигателя)

#### Автомобили с автоматична предавателна кутия

**!** **УКАЗАНИЕ** Повреда на автоматичната предавателна кутия вследствие на стартиране чрез теглене

Вследствие на стартиране чрез теглене на автомобили с автоматична предавателна кутия, тя може да бъде повредена.

- ▶ Не стартирайте с теглене автомобили с автоматична предавателна кутия.

- ▶ Не стартирайте чрез теглене автомобили с автоматична предавателна кутия.

#### Автомобили с механична предавателна кутия

- ▶ Спазвайте указанията за теглене на автомобила (→ Страница 216).
- ▶ Ако се налага оставете двигателя и изпускателната система за отработени газове да се охладят.
- ▶ Включете подаването на контакт.
- ▶ Включете втора или трета предавка.
- ▶ Освободете паркинг-спирачката.
- ▶ Стартирайте автомобила чрез теглене при натиснат докрай педал на съединителя.
- ▶ Освободете бавно педала на съединителя.
- ▶ Когато двигателят стартира, веднага включете на празен ход.
- ▶ Спрете съобразно правилата за движение.
- ▶ Свалете устройството за стартиране чрез теглене.
- ▶ Демонтирайте халката за теглене.
- ▶ Проверете автомобила в квалифициран специализиран сервис.

## Електрически предпазители

### Указания за електрическите предпазители

**!** **ПРЕДУПРЕЖДЕНИЕ** Риск от злополуки- и наранявания вследствие претоварени проводници

Когато манипулирате, шунтирате или заменят дефектен предпазител с предпазител с по-висок ампераж, електрическите проводници могат да се претоварят.

Вследствие на това могат да възникне пожар.

- ▶ винаги заменяйте дефектните предпазители със специфицирани нови предпазители с правилен ампераж.

**!** **УКАЗАНИЕ** Повреда вследствие грешни предпазители

Вследствие грешни предпазители могат да се повредят електрически компоненти или системи.

- ▶ Използвайте само разрешени от Mercedes-Benz предпазители със съответната зададена стойност на безопасност.

Електрическите предпазители на Вашия автомобил служат за изключване на неизправни токови вериги. Активирането на даден предпазител води до отказ на свързаните с него компоненти и съответните функции.

Изгорелите предпазители трябва да се сменят с равностойни предпазители, които се разпознават по техния цвят и стойност на обезопасяване. Схемата на електрическите предпазители и допълнителни указания за тях и релета ще намерите в допълнителното ръководство „Разположение на предпазителите“.

**!** **УКАЗАНИЕ** Повреда или неизправно функциониране вследствие влага

Вследствие влага може да се стигне до неизправно функциониране или повреди по електрическата инсталация.

- ▶ При отворена кутия с предпазители внимавайте, в кутията с предпазители да не може да прониква влага.
- ▶ При затварянето на кутията с предпазители се уверете, че уплътнението на капака приляга правилно към кутията с предпазители.

Когато новопоставен предпазител отново изгори, оставете квалифициран сервис да намери и отстрани причината.

Преди смяната на предпазител се уверете в следното:

- Автомобилът е подсигурен срещу потегляне.
- Всички електрически консуматори са изключени.
- Подаването на контакт е изключено.

Електрическите предпазители са разпределени в различни кутии:

- Кутия с предпазители в пространството за краката на спътника (→ Страница 221)
- Кутия с предпазители в стойката на седалката на водача (→ Страница 221)

### Отваряне на кутията с предпазители в стойката на седалката на водача

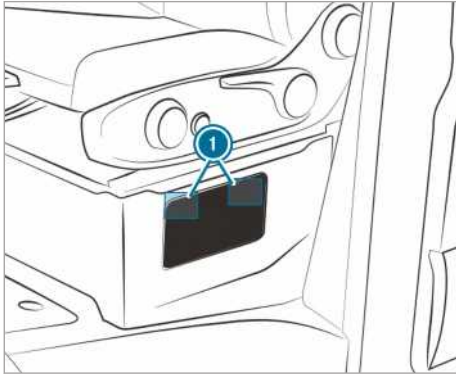

- ▶ **Отваряне:** притиснете надолу закопчалките ❶ на капака и ги откачете.
- ▶ Свалете капака.

### Отваряне на кутията с предпазители в пространството за краката на спътника

- ▶ Отключете и свалете капака на нишата в пространството за краката (→ Страница 221).

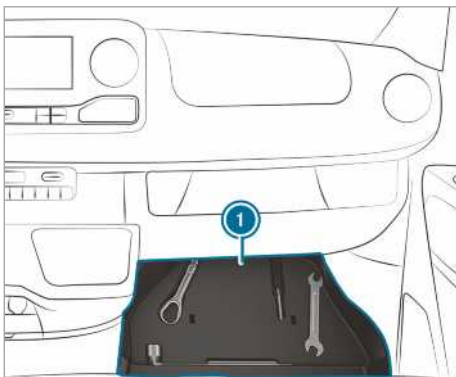

- ▶ Извадете вложката ❶ с бордовите инструменти.

## Бордови инструменти

### Информация за бордовите инструменти

Бордовите инструменти се намират в нишата от страна на спътника, в пространството за краката (→ Страница 221).

Бордовите инструменти включват:

- халка за теглене
- отвертка Torx, кръстата и плоска отвертка

Допълнително бордовите инструменти може да съдържат например следното:

- гаечен ключ
- ключ за колесните болтове

### Отключване и сваляне на капака на нишата

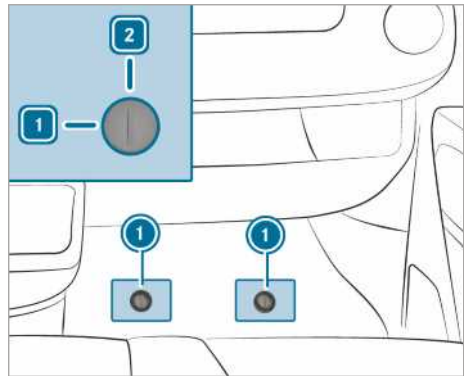

- ▶ Извадете гумената стелка от пространството за крака на спътника.
- ▶ **Отключване:** завъртете механизма за бързо заключване и отключване ❶ наляво в позиция ❶.
- ▶ Повдигнете леко капака и го извадете.

### Поставяне на капака и заключване

- ▶ Вмъкнете капака и го натиснете надолу.
- ▶ Натиснете механизма за бързо заключване и отключване надолу ❶, докато се фиксира стабилно.
- ▶ **Заключване:** завъртете механизма за бързо заключване и отключване ❶ надясно в позиция ❷.

### Изваждане на бордовите инструменти

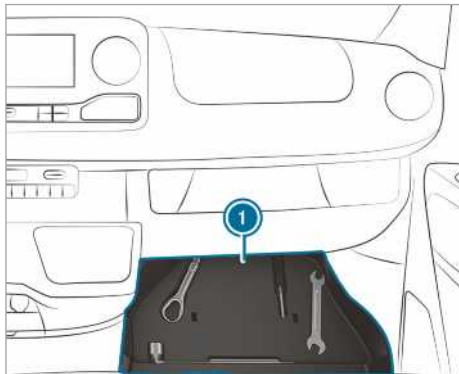

- ▶ Извадете бордовите инструменти от нишата ❶.

### Хидравличен крик

#### Информация за хидравличния крик

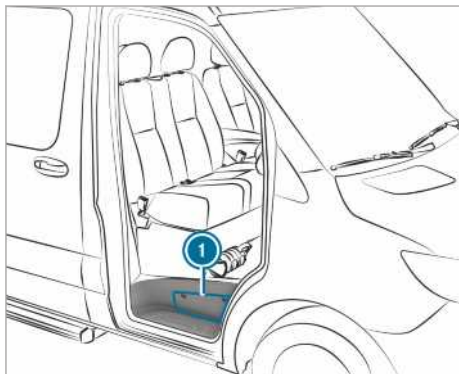

Хидравличният крик се намира в странично отделение ❶ над стъпалото на вратата на спътника.

В зависимост от оборудването крикът има максимално тегло от 7,5 кг. Максималната натоварване на крика ще намерите върху лепенката на крика. При функционална неизправност се обърнете към квалифициран специализиран сервис.

Поддръжка на крика:

- След употреба почистете и отново намажете със смазка всички подвижни части.
- На всеки шест месеца изваждайте и прибирайте изцяло буталата.

### Изваждане на крика и шангата за хидравличния лост

#### Условия

- Вратата на спътника е отворена.

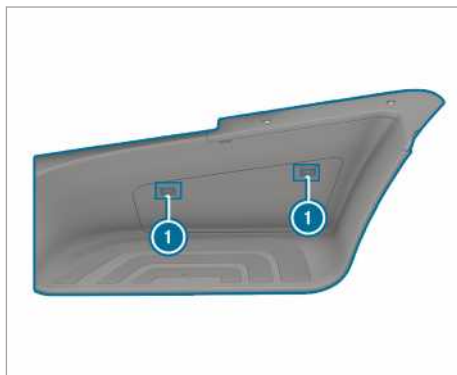

- ▶ **Отваряне:** притиснете надолу закопчалките ❶ на капака и ги откачете.
- ▶ Свалете капака.
- ▶ Издърпайте докрай поставката и оставете върху стъпалото.



- ▶ Извадете крика ❷ и шангата за хидравличния лост.
- ▶ **Затваряне:** натиснете силно капака, така че закопчалките ❶ да се фиксират.



### Указания относно шумове или необичайни динамични характеристики

По време на движение следете за поява на вибрации, шумове и необичайно пътно поведение, напр. теглене на една страна. Това може да е индикация за неизправност на джантите или гумите. При съмнение за неизправност в гумите намалете скоростта. Спрете при първа възможност и проверете дали джантите и гумите не са повредени или вече не могат да функционират правилно. Скрити неизправности в гумите също може да са причина за необичайното поведение на автомобила. Ако не са различни неизправности, джантите и гумите трябва да бъдат проверени в квалифициран специализиран сервиз.

### Указания за редовна проверка на колелата и гумите

#### **▲ ПРЕДУПРЕЖДЕНИЕ** Опасност от произшествие поради повредени гуми

Повредени гуми могат да доведат до загуба на налягане в гумата.

Така е възможно да загубите контрол над автомобила.

▶ Проверявайте редовно гумите за повреди и ако откриете такива, ги сменете.

Проверявайте редовно колелата и гумите за повреди, минимум на всеки две седмици, както и след пътуване по пресечен терен или по отсечки с лоша пътна настилка. Повредените колела могат да доведат до загуба на налягане в гумите.

Внимавайте напр. за следните повреди:

- срязвания по гумата
- прободания по гумата
- пукнатини по гумата
- издутини по гумата
- огъване или силна корозия по колелата

#### **▲ ПРЕДУПРЕЖДЕНИЕ** Аквапланинг поради прекалено нисък профил на гумата

При прекалено нисък профил на гумата сцеплението на гумата спада. Профилът на гумата вече не може да отблъсква водата.

Ето защо при мокра пътна настилка съществува опасност от аквапланинг, най-вече при несъобразена скорост.

При прекалено високо или ниско налягане в гумата гумите може да се износат на различни места по своята ходова част.

▶ Редовно проверявайте дълбочината на профила и състоянието на протектора на гумата по цялата ширина на всички гуми.

Минимална дълбочина на профила при

- Летни гуми: 3 мм
- M+S-гуми: 4 мм

▶ С оглед на безопасността сменете гумите преди да достигнат предписаната от закона минимална дълбочина на профила.

Правете следните проверки на всички колела редовно, най-малко веднъж месечно или при необходимост, напр. преди по-дълго пътуване или пътуване по пресечен терен:

- Проверка на налягането в гумите (→ Страница 225)
- Проверка на капачките на вентилите  
Вентилите трябва да са защитени със специално одобрени от Mercedes-Benz за Вашия автомобил капачки на вентили за предпазване от влага и замърсяване.
- Визуална проверка на дълбочината на профила и на състоянието на протектора на гумата по цялата ширина  
Минималната дълбочина на профила при летни гуми е 3 мм, а при зимни гуми 4 мм.

### Информация за движение с летни гуми

При температури под 10 °C летните губят значително еластичността си и съответно сцеплението и спирачните възможности. Оборудвайте автомобила си с M+S гуми. Вследствие експлоатацията при много ниски температури по летните гуми могат да възникнат пукнатини и гумите да бъдат трайно повредени. Mercedes-Benz не поема отговорност за този вид щети.

При монтирани летни гуми задължително спазвайте максимално допустимата скорост .

Ако сте монтирали летни гуми:

- Проверка на налягането в гумите (→ Страница 225)
- Рестартиране на системата за контрол на налягането в гумите (→ Страница 240)

### Информация за M+S гуми

При температури под 10 °C използвайте зимни или всесезонни гуми – двата вида са обозначени с M+S.

При зимни пътни условия само зимните гуми с допълнителния символ Снежинка  заедно с обозначението M+S предлагат най-доброто сцепление.

Само с тези гуми системите за пътна безопасност, като на пр. ABS и ESP<sup>®</sup>, може да функционират оптимално и през зимата. Тези гуми са разработени специално за движение в сняг.

За безопасно пътно поведение използвайте за всички колела M+S-гуми от един и същ производител и с един и същ профил.

При монтирани M+S-гуми задължително спазвайте максимално допустимата скорост.

Ако монтирате M+S-гуми, чиято максимално допустима скорост е по-ниска от максималната скорост на автомобила предвид конструкцията му, в зрителното поле на водача трябва да се закрепят съответна указателна табелка. Ще я получите в квалифициран специализиран сервиз.

Автомобили с Limiter: в този случай с постоянния Limiter ограничете максималната скорост в зависимост от конструкцията до максимално допустимата скорост на M+S-гумите (→ Страница 153).

Ако сте монтирали зимни гуми, предприемете следните мерки:

- Проверка на налягането в гумите (→ Страница 225)
- Рестартиране на системата за контрол на налягането в гумите (→ Страница 240)

#### Указания за веригите за сняг

**▲ ПРЕДУПРЕЖДЕНИЕ** Опасност от произшествие поради грешен монтаж на веригите за сняг

**Автомобили със задвижване на задните колела:** ако монтирате вериги за сняг на предните колела, веригите могат да се търкат в каросерията или в елементи на ходовата част.

Така могат да възникнат повреди по автомобила или гумите.

- ▶ Никога не монтирайте вериги за сняг на предните колела.
- ▶ Монтирайте веригите за сняг на задните колела винаги по двойки.
- ▶ **Автомобили с двойни гуми:** монтирайте веригите за сняг на външните колела.

**▲ ПРЕДУПРЕЖДЕНИЕ** Опасност от произшествие поради грешен монтаж на веригите за сняг

**Автомобили със задвижване на предните колела:** ако монтирате веригите за сняг на задните колела, те могат да се търкат в каросерията или в елементи на ходовата част.

Така могат да възникнат повреди по автомобила или гумите.

- ▶ Никога не монтирайте вериги за сняг на задните колела.
- ▶ Монтирайте веригите за сняг на предните колела винаги по двойки.

**▲ ПРЕДУПРЕЖДЕНИЕ** Опасност от произшествие поради неподходящи вериги за сняг

Автомобили със задвижване на всички колела или на предните колела и единични гуми, нямат достатъчно свободно място на предния мост за стандартни вериги за сняг.

Ако монтирате стандартни вериги за сняг, те може да се откачат и да повредят части на шасито или спирачните маркучи.

- ▶ При автомобили със задвижване на всички колела или на предните колела и единични гуми, монтирайте само вериги за сняг, които са одобрени от Mercedes-Benz за тези гуми.

Mercedes-Benz Ви препоръчва, с оглед безопасността, използването на вериги за сняг, които са проверени и одобрени за употреба. Допълнителна информация за препоръчаните за Mercedes-Benz вериги за сняг ще намерите в прегледа за колела и гуми на адрес <https://www.mercedes-benz.de>.

**! УКАЗАНИЕ** Повреда на колесните тасове поради монтирани вериги за сняг

Когато монтирате вериги за сняг на колела със стоманени джанти, можете да повредите колесните тасове.

- ▶ Преди монтажа на веригите за сняг сваляте колесните тасове от колелата със стоманени джанти.

При използване на вериги за сняг спазвайте следното:

- Вериги за сняг са допустими само за определени комбинации колело-гума. Информация за това ще получите в квалифициран специализиран сервиз.
- С оглед на безопасността използвайте само вериги за сняг, одобрени за Mercedes-Benz, или вериги за сняг със същите стандарти за качество.
- Веригите за сняг трябва след около 1 км пробег да бъдат затегнати наново. Само така е възможно оптимално позициониране на веригите за сняг и свободно пространство до прилежащите компоненти.
- **Автомобили със задвижване на всички колела:** монтирайте вериги за сняг на всички колела. При автомобили с двойни гуми монтирайте веригите за сняг на външните колела. Спазвайте ръководството за монтаж на производителя.
- Използвайте вериги за сняг само по пълтна снежна покривка. Колкото е възможно по-скоро сваляте веригите за сняг след като стъпите на непокрит със сняг път.
- Локални наредби може да ограничат използването на вериги за сняг. Съблюдавайте съответ-

ните правилници, преди да монтирате веригите за сняг.

- Преди потегляне с вериги за сняг, включете задвижването на всички колела (→ Страница 127).
  - Максимално допустимата скорост при монтирани вериги за сняг е 50 км/ч.
  - **Автомобили с асистент за паркиране:** при монтирани вериги за сняг не използвайте асистента за паркиране PARKTRONIC.
- ⓘ Можете да ограничите максималната скорост на автомобила в режим зимни гуми за постоянно (→ Страница 153).
- ⓘ Можете да изключите ESP® за потеглянето. По този начин колелата могат да превъртят и да увеличат теглителната сила.

## Налягане в гумите

### Указания за налягането в гумите

**▲ ПРЕДУПРЕЖДЕНИЕ** Опасност от произшествие поради прекалено ниско или високо налягане в гумите

Гуми с прекалено ниско или високо налягане крият следните опасности:

- Гумите могат да се спукат, особено при увеличаване на натоварването и скоростта.
  - Гумите може да се износят прекалено и/или неравномерно, което може силно да повлияе на сцеплението.
  - Ходовите качества на автомобила, както и маневреността- и спирачното поведение могат да бъдат силно повлияни.
- ▶ Спазвайте препоръчаното налягане на гумите и контролирайте налягането на всички гуми, включително резервното колело
- най-малко веднъж месечно
  - при променено натоварване
  - преди по-дълго пътуване
  - при променени условия на използване, напр. шофиране по пресечен терен
- ▶ Когато е необходимо, коригирайте налягането в гумите.

Прекалено ниското или прекалено високото налягане в гумите води до следното:

- съкращава експлоатационния живот на гумите.
- улеснява възникването на повреди по гумите.
- Пътното поведение на автомобила се влошава, напр. поради аквапланинг.

**▲ ПРЕДУПРЕЖДЕНИЕ** Опасност от произшествие при повторно спадане на налягането в гумата

Ако налягането в гумата спадне повторно, е възможно колелото, вентилът или гумата да са повредени.

Прекалено ниското налягане може да доведе до спукване на гумата.

- ▶ Проверете гумата за чужди тела.
- ▶ Проверете за влошена плътност на колелото или вентила.
- ▶ Ако повредата не може да бъде отстранена, информирайте квалифициран сервиз.

Данни относно препоръчаното налягане на монтираните от завода гуми на автомобила ще намерите в таблицата за налягането в гумите, която се намира на стойката на седалката или на В-колоната от страна на водача.

За проверка на налягането в гумата използвайте подходящ манометър. Външният вид на дадена гума не бива да е критерий за налягането в нея.

**Автомобили със система за контрол на налягането в гумите:** можете да проверите налягането в гумите и чрез бордовия компютър.

Коригирайте налягането в гумите само при студени гуми. Условия за студени гуми:

- Автомобилът е бил паркиран без слънчево облъчване върху гумите за минимум три часа.
- Автомобилът е пътувал по-малко от 1,6 км.

Загриване на гумата с 10 °C повишава налягането в гумата с около 10 kPa (0,1 bar, 1,5 psi). Имайте предвид това, ако проверявате налягането на топли гуми.

### Указания за движение с ремарке

За гумите на задния мост важи само препоръчаното в таблицата за налягането в гумите налягане за пълно натоварване.

### Таблица за налягането в гумите

Може да намерите таблицата за налягането в гумите на стойката на седалката или съответно на В-колоната от страна на водача.

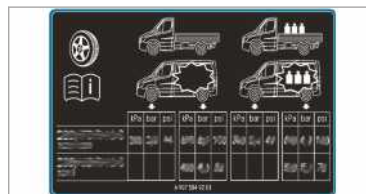

Таблицата за налягането в гумите показва препоръчаното налягане за фабрично монтираните гуми в този

автомобил. Препоръчаните налягания в гумите важат за гуми в студено състояние и различни състояния на натоварване.

Ако пред налягането за гумите е посочен един или повече размери гуми, то следващите данни за налягането в гумите са валидни само за тези размери гуми.

Когато първите размери гуми са придружени от символа , следващите данни за налягането в гумите указват алтернативно налягане в гумите.

Състоянията на натоварване „празен“ или „напълно натоварен“ са посочени в таблицата като различен брой тежести.

### Налягане на гумите на предния мост при автомобили със задвижване на предните колела

#### Макс. натоварване на преден мост 1750 кг

Гума/дисково колело	Натоварено състояние	макс. натоварване на преден мост 1750 кг
225/65R16C 112/110R	Напълно натоварен	360 kPa (3,6 bar, 52 psi)
225/65R16C 112/110R	Празен	330 kPa (3,3 bar, 48 psi)
225/75R16C 118/116R	Напълно натоварен	320 kPa (3,2 bar, 46 psi)
225/75R16C 118/116R	Празен	300 kPa (3,0 bar, 44 psi)
225/75R16C 121/120R	Напълно натоварен	320 kPa (3,2 bar, 46 psi)
225/75R16C 121/120R	Празен	300 kPa (3,0 bar, 44 psi)
235/60R17C 117/115R <sup>1)</sup>	Напълно натоварен	340 kPa (3,4 bar, 49 psi)
235/60R17C 117/115R <sup>1)</sup>	Празен	310 kPa (3,1 bar, 45 psi)
235/60R17C 117/115S <sup>1)</sup>	Напълно натоварен	340 kPa (3,4 bar, 49 psi)
235/60R17C 117/115S <sup>1)</sup>	Празен	310 kPa (3,1 bar, 45 psi)

<sup>1)</sup> Гуми на резервното колело: 235/65 R16C 121/119R или 235/65 R16C 118/116R – атмосферно налягане: 4,9bar

#### Макс. натоварване на преден мост 1850 кг

Гума/дисково колело	Натоварено състояние	макс. натоварване на преден мост 1850 кг
225/65R16C 112/110R	Напълно натоварен	390 kPa (3,9 bar, 57 psi)
225/65R16C 112/110R	Празен	330 kPa (3,3 bar, 48 psi)
225/75R16C 118/116R	Напълно натоварен	350 kPa (3,5 bar, 51 psi)
225/75R16C 118/116R	Празен	300 kPa (3,0 bar, 44 psi)
225/75R16C 121/120R	Напълно натоварен	350 kPa (3,5 bar, 51 psi)
225/75R16C 121/120R	Празен	300 kPa (3,0 bar, 44 psi)
235/60R17C 117/115R <sup>1)</sup>	Напълно натоварен	360 kPa (3,6 bar, 52 psi)
235/60R17C 117/115R <sup>1)</sup>	Празен	310 kPa (3,1 bar, 45 psi)
235/60R17C 117/115S <sup>1)</sup>	Напълно натоварен	360 kPa (3,6 bar, 52 psi)
235/60R17C 117/115S <sup>1)</sup>	Празен	310 kPa (3,1 bar, 45 psi)

<sup>1)</sup> Гуми на резервното колело: 235/65 R16C  
121/119R или 235/65 R16C 118/116R – атмосферно налягане: 4,9bar

**Макс. натоварване на преден мост 2000 кг)**

Гума/дисково колело	Натоварено състояние	макс. натоварване на преден мост 2000 кг
225/65R16C 112/110R	Напълно натоварен	-
225/65R16C 112/110R	Празен	-
225/75R16C 118/116R	Напълно натоварен	380 kPa (3,8 bar, 55 psi)
225/75R16C 118/116R	Празен	300 kPa (3,0 bar, 44 psi)
225/75R16C 121/120R	Напълно натоварен	380 kPa (3,8 bar, 55 psi)
225/75R16C 121/120R	Празен	300 kPa (3,0 bar, 44 psi)
235/60R17C 117/115R <sup>1)</sup>	Напълно натоварен	400 kPa (4,0 bar, 58 psi)
235/60R17C 117/115R <sup>1)</sup>	Празен	310 kPa (3,1 bar, 45 psi)
235/60R17C 117/115S <sup>1)</sup>	Напълно натоварен	400 kPa (4,0 bar, 58 psi)
235/60R17C 117/115S <sup>1)</sup>	Празен	310 kPa (3,1 bar, 45 psi)

<sup>1)</sup> Гуми на резервното колело: 235/65 R16C  
121/119R или 235/65 R16C 118/116R – атмосферно налягане: 4,9bar

**Макс. натоварване на преден мост 2100 кг**

Гума/дисково колело	Натоварено състояние	макс. натоварване на преден мост 2100 кг
225/65R16C 112/110R	Напълно натоварен	-
225/65R16C 112/110R	Празен	-
225/75R16C 118/116R	Напълно натоварен	410kPa (4,1bar, 60 psi)
225/75R16C 118/116R	Празен	300 kPa (3,0 bar, 44 psi)
225/75R16C 121/120R	Напълно натоварен	410kPa (4,1bar, 60 psi)
225/75R16C 121/120R	Празен	300 kPa (3,0 bar, 44 psi)
235/60R17C 117/115R <sup>1)</sup>	Напълно натоварен	420 kPa (4,2 bar, 61 psi)
235/60R17C 117/115R <sup>1)</sup>	Празен	310 kPa (3,1 bar, 45 psi)
235/60R17C 117/115S <sup>1)</sup>	Напълно натоварен	420 kPa (4,2 bar, 61 psi)
235/60R17C 117/115S <sup>1)</sup>	Празен	310 kPa (3,1 bar, 45 psi)

<sup>1)</sup> Гуми на резервното колело: 235/65 R16C  
121/119R или 235/65 R16C 118/116R – атмосферно налягане: 4,9bar

**Налягане на гумите заден мост при автомобили със задвижване на предните колела  
Макс. натоварване на заден мост 2100 кг**

Гума/дисково колело	Натоварено състояние	макс. натоварване на заден мост 2100 кг
225/65R16C 112/110R	Напълно натоварен	450 kPa (4,5 bar, 65 psi)
225/65R16C 112/110R	Празен	330 kPa (3,3 bar, 48 psi)
225/75R16C 118/116R	Напълно натоварен	410kPa (4,1bar, 60 psi)
225/75R16C 118/116R	Празен	300 kPa (3,0 bar, 44 psi)
225/75R16C 121/120R	Напълно натоварен	410kPa (4,1bar, 60 psi)
225/75R16C 121/120R	Празен	300 kPa (3,0 bar, 44 psi)
235/60R17C 117/115R <sup>1)</sup>	Напълно натоварен	420 kPa (4,2 bar, 61 psi)
235/60R17C 117/115R <sup>1)</sup>	Празен	310 kPa (3,1 bar, 45 psi)
235/60R17C 117/115S <sup>1)</sup>	Напълно натоварен	420 kPa (4,2 bar, 61 psi)
235/60R17C 117/115S <sup>1)</sup>	Празен	310 kPa (3,1 bar, 45 psi)

<sup>1)</sup> Гуми на резервното колело: 235/65 R16C  
121/119R или 235/65 R16C 118/116R – атмосферно налягане: 4,9bar

**Макс. натоварване на заден мост 2430 кг**

Гума/дисково колело	Натоварено състояние	макс. натоварване на заден мост 2430 кг
225/65R16C 112/110R	Напълно натоварен	-
225/65R16C 112/110R	Празен	-
225/75R16C 118/116R	Напълно натоварен	490 kPa (4,9 bar, 71 psi)
225/75R16C 118/116R	Празен	300 kPa (3,0 bar, 44 psi)
225/75R16C 121/120R	Напълно натоварен	490 kPa (4,9 bar, 71 psi)
225/75R16C 121/120R	Празен	300 kPa (3,0 bar, 44 psi)
235/60R17C 117/115R <sup>1)</sup>	Напълно натоварен	500 kPa (5,0 bar, 73 psi)
235/60R17C 117/115R <sup>1)</sup>	Празен	310 kPa (3,1 bar, 45 psi)
235/60R17C 117/115S <sup>1)</sup>	Напълно натоварен	500 kPa (5,0 bar, 73 psi)
235/60R17C 117/115S <sup>1)</sup>	Празен	310 kPa (3,1 bar, 45 psi)

<sup>1)</sup> Гуми на резервното колело: 235/65 R16C  
121/119R или 235/65 R16C 118/116R – атмосферно налягане: 4,9bar

**Налягане на гумите на предния мост при кемпери със задвижване на предните колела  
Каравана, макс. натоварване на преден мост 1850 кг**

Гума/дисково колело	Натоварено състояние	макс. натоварване на преден мост 1850 кг
225/75R16CP 118R	Напълно натоварен	350 kPa (3,5 bar, 51 psi)
225/75 R16C 121/120 R	Напълно натоварен	350 kPa (3,5 bar, 51 psi)
235/60R17C 117/115R <sup>1)</sup>	Напълно натоварен	360 kPa (3,6 bar, 52 psi)
235/60R17C 117/115S <sup>1)</sup>	Напълно натоварен	360 kPa (3,6 bar, 52 psi)

<sup>1)</sup> Гуми на резервното колело: 235/65 R16C  
121/119R или 235/65 R16C 118/116R – атмосферно налягане: 4,9bar

**Каравана, макс. натоварване на преден мост 2000 кг**

Гума/дисково колело	Натоварено състояние	макс. натоварване на преден мост 2000 кг
225/75R16CP 118R	Напълно натоварен	380 kPa (3,8 bar, 55 psi)
225/75 R16C 121/120 R	Напълно натоварен	380 kPa (3,8 bar, 55 psi)
235/60R17C 117/115R <sup>1)</sup>	Напълно натоварен	400 kPa (4,0 bar, 58 psi)
235/60R17C 117/115S <sup>1)</sup>	Напълно натоварен	400 kPa (4,0 bar, 58 psi)

<sup>1)</sup> Гуми на резервното колело: 235/65 R16C  
121/119R или 235/65 R16C 118/116R – атмосферно налягане: 4,9bar

**Каравана, макс. натоварване на преден мост 2100 кг**

Гума/дисково колело	Натоварено състояние	макс. натоварване на преден мост 2100 кг
225/75R16CP 118R	Напълно натоварен	410kPa (4,1bar, 60 psi)
225/75 R16C 121/120 R	Напълно натоварен	410kPa (4,1bar, 60 psi)
235/60R17C 117/115R <sup>1)</sup>	Напълно натоварен	420 kPa (4,2 bar, 61 psi)
235/60R17C 117/115S <sup>1)</sup>	Напълно натоварен	420 kPa (4,2 bar, 61 psi)

<sup>1)</sup> Гуми на резервното колело: 235/65 R16C  
121/119R или 235/65 R16C 118/116R – атмосферно налягане: 4,9bar

 Поради високото тегло на кемперите не са предвидени и не са позволени данни за налягане на гумите при празен автомобил.

**Налягане на гумите на задния мост при кемпери със задвижване на предните колела  
Каравана, макс. натоварване на заден мост 2100 кг**

Гума/дисково колело	Натоварено състояние	макс. натоварване на заден мост 2100 кг
225/75R16CP 118R	Напълно натоварен	480 kPa (4,8 bar, 70 psi)
225/75 R16C 121/120 R	Напълно натоварен	480 kPa (4,8 bar, 70 psi)
235/60R17C 117/115R <sup>1)</sup>	Напълно натоварен	480 kPa (4,8 bar, 70 psi)
235/60R17C 117/115S <sup>1)</sup>	Напълно натоварен	480 kPa (4,8 bar, 70 psi)

<sup>1)</sup> Гуми на резервното колело: 235/65 R16C  
121/119R или 235/65 R16C 118/116R – атмосферно налягане: 4,9bar

**Каравана, макс. натоварване на заден мост 2430 кг**

Гума/дисково колело	Натоварено състояние	макс. натоварване на заден мост 2430 кг
225/75R16CP 118R	Напълно натоварен	550 kPa (4,8 bar, 70 psi)
225/75 R16C 121/120 R	Напълно натоварен	550 kPa (4,8 bar, 70 psi)
235/60R17C 117/115R <sup>1)</sup>	Напълно натоварен	530 kPa (4,8 bar, 70 psi)
235/60R17C 117/115S <sup>1)</sup>	Напълно натоварен	530 kPa (4,8 bar, 70 psi)

<sup>1)</sup> Гуми на резервното колело: 235/65 R16C  
121/119R или 235/65 R16C 118/116R – атмосферно налягане: 4,9bar

**Каравана, макс. натоварване на заден мост 2500 кг**

Гума/дисково колело	Натоварено състояние	макс. натоварване на заден мост 2500 кг
225/75R16CP 118R	Напълно натоварен	550 kPa (5,5 bar, 80 psi)
225/75 R16C 121/120 R	Напълно натоварен	550 kPa (5,5 bar, 80 psi)

**Каравана с три моста, макс. натоварване на заден мост 1800 кг**

Гума/дисково колело	Натоварено състояние	макс. натоварване на заден мост 1800 кг
225/75R16CP 118R	Напълно натоварен	400 kPa (4,0 bar, 58 psi)
225/75 R16C 121/120 R	Напълно натоварен	400 kPa (4,0 bar, 58 psi)



- i** Поради високото тегло на кемперите не са предвидени и не са позволени данни за налягане на гумите при празен автомобил.

**Налягане на гумите на предния мост при автомобили със задвижване на задните колела и единични гуми**

**Макс. натоварване на преден мост 1650 кг**

Гума/дисково колело	Натоварено състояние	макс. натоварване на преден мост 1650 кг
205/75R16C 110/108R	Напълно натоварен	360 kPa (3,6 bar, 52 psi)
205/75R16C 110/108R	Празен	330 kPa (3,3 bar, 48 psi)
225/75R16C 121/120R	Напълно натоварен	300 kPa (3,0 bar, 44 psi)
225/75R16C 121/120R	Празен	300 kPa (3,0 bar, 44 psi)
225/75R16C 118/116R	Напълно натоварен	300 kPa (3,0 bar, 44 psi)
225/75R16C 118/116R	Празен	300 kPa (3,0 bar, 44 psi)
235/65R16C 115/113R	Напълно натоварен	300 kPa (3,0 bar, 44 psi)
235/65R16C 115/113R	Празен	300 kPa (3,0 bar, 44 psi)
235/65R16C 121/119R	Напълно натоварен	300 kPa (3,0 bar, 44 psi)
235/65R16C 121/119R	Празен	300 kPa (3,0 bar, 44 psi)
235/65R16C 118/116R	Напълно натоварен	300 kPa (3,0 bar, 44 psi)
235/65R16C 118/116R	Празен	300 kPa (3,0 bar, 44 psi)
235/60R17C 117/115R	Напълно натоварен	320 kPa (3,2 bar, 46 psi)
235/60R17C 117/115R	Празен	310 kPa (3,1 bar, 45 psi)
235/60R17C 117/115S	Напълно натоварен	320 kPa (3,2 bar, 46 psi)
235/60R17C 117/115S	Празен	310 kPa (3,1 bar, 45 psi)

**Макс. натоварване на преден мост 1740 кг**

Гума/дисково колело	Натоварено състояние	макс. натоварване на преден мост 1740 кг
205/75R16C 110/108R	Напълно натоварен	380 kPa (3,6 bar, 55 psi)
205/75R16C 110/108R	Празен	330 kPa (3,3 bar, 48 psi)
225/75R16C 121/120R	Напълно натоварен	320 kPa (3,2 bar, 46 psi)
225/75R16C 121/120R	Празен	300 kPa (3,0 bar, 44 psi)
225/75R16C 118/116R	Напълно натоварен	320 kPa (3,2 bar, 46 psi)
225/75R16C 118/116R	Празен	300 kPa (3,0 bar, 44 psi)
235/65R16C 115/113R	Напълно натоварен	320 kPa (3,2 bar, 46 psi)
235/65R16C 115/113R	Празен	300 kPa (3,0 bar, 44 psi)

Гума/дисково колело	Натоварено състояние	макс. натоварване на преден мост 1740 кг
235/65R16C 121/119R	Напълно натоварен	320 kPa (3,2 bar, 46 psi)
235/65R16C 121/119R	Празен	300 kPa (3,0 bar, 44 psi)
235/65R16C 118/116R	Напълно натоварен	320 kPa (3,2 bar, 46 psi)
235/65R16C 118/116R	Празен	300 kPa (3,0 bar, 44 psi)
235/60R17C 117/115R	Напълно натоварен	340 kPa (3,4 bar, 49 psi)
235/60R17C 117/115R	Празен	310 kPa (3,1 bar, 45 psi)
235/60R17C 117/115S	Напълно натоварен	340 kPa (3,4 bar, 49 psi)
235/60R17C 117/115S	Празен	310 kPa (3,1 bar, 45 psi)

**Макс. натоварване на преден мост 1860 кг**

Гума/дисково колело	Натоварено състояние	макс. натоварване на преден мост 1860 кг
205/75R16C 110/108R	Напълно натоварен	-
205/75R16C 110/108R	Празен	-
225/75R16C 121/120R	Напълно натоварен	350 kPa (3,5 bar, 51 psi)
225/75R16C 121/120R	Празен	300 kPa (3,0 bar, 44 psi)
225/75R16C 118/116R	Напълно натоварен	350 kPa (3,5 bar, 51 psi)
225/75R16C 118/116R	Празен	300 kPa (3,0 bar, 44 psi)
235/65R16C 115/113R	Напълно натоварен	350 kPa (3,5 bar, 51 psi)
235/65R16C 115/113R	Празен	300 kPa (3,0 bar, 44 psi)
235/65R16C 121/119R	Напълно натоварен	350 kPa (3,5 bar, 51 psi)
235/65R16C 121/119R	Празен	300 kPa (3,0 bar, 44 psi)
235/65R16C 118/116R	Напълно натоварен	350 kPa (3,5 bar, 51 psi)
235/65R16C 118/116R	Празен	300 kPa (3,0 bar, 44 psi)
235/60R17C 117/115R	Напълно натоварен	380 kPa (3,8 bar, 55 psi)
235/60R17C 117/115R	Празен	310 kPa (3,1 bar, 45 psi)
235/60R17C 117/115S	Напълно натоварен	380 kPa (3,8 bar, 55 psi)
235/60R17C 117/115S	Празен	310 kPa (3,1 bar, 45 psi)

**Макс. натоварване на преден мост 2000 кг**

Гума/дисково колело	Натоварено състояние	макс. натоварване на преден мост 2000 кг
205/75R16C 110/108R	Напълно натоварен	-
205/75R16C 110/108R	Празен	-
225/75R16C 121/120R	Напълно натоварен	370 kPa (3,7 bar, 54 psi)
225/75R16C 121/120R	Празен	300 kPa (3,0 bar, 44 psi)
225/75R16C 118/116R	Напълно натоварен	370 kPa (3,7 bar, 54 psi)
225/75R16C 118/116R	Празен	300 kPa (3,0 bar, 44 psi)
235/65R16C 115/113R	Напълно натоварен	-
235/65R16C 115/113R	Празен	-
235/65R16C 121/119R	Напълно натоварен	380 kPa (3,8 bar, 55 psi)
235/65R16C 121/119R	Празен	300 kPa (3,0 bar, 44 psi)
235/65R16C 118/116R	Напълно натоварен	380 kPa (3,8 bar, 55 psi)
235/65R16C 118/116R	Празен	300 kPa (3,0 bar, 44 psi)
235/60R17C 117/115R	Напълно натоварен	400 kPa (4,0 bar, 58 psi)
235/60R17C 117/115R	Празен	310 kPa (3,1 bar, 45 psi)
235/60R17C 117/115S	Напълно натоварен	400 kPa (4,0 bar, 58 psi)
235/60R17C 117/115S	Празен	310 kPa (3,1 bar, 45 psi)

**Налягане на гумите заден мост при автомобили със задвижване на задните колела и единични гуми  
Макс. натоварване на заден мост 1800 кг**

Гума/дисково колело	Натоварено състояние	макс. натоварване на заден мост 1800 кг
205/75R16C 110/108R	Напълно натоварен	400 kPa (4,0 bar, 58 psi)
205/75R16C 110/108R	Празен	330 kPa (3,3 bar, 48 psi)
225/75R16C 121/120R	Напълно натоварен	330 kPa (3,3 bar, 48 psi)
225/75R16C 121/120R	Празен	300 kPa (3,0 bar, 44 psi)
225/75R16C 118/116R	Напълно натоварен	330 kPa (3,3 bar, 48 psi)
225/75R16C 118/116R	Празен	300 kPa (3,0 bar, 44 psi)
235/65R16C 115/113R	Напълно натоварен	340 kPa (3,4 bar, 49 psi)
235/65R16C 115/113R	Празен	300 kPa (3,0 bar, 44 psi)
235/65R16C 121/119R	Напълно натоварен	340 kPa (3,4 bar, 49 psi)
235/65R16C 121/119R	Празен	300 kPa (3,0 bar, 44 psi)

Гума/дисково колело	Натоварено състояние	макс. натоварване на заден мост 1800 кг
235/65R16C 118/116R	Напълно натоварен	340 kPa (3,4 bar, 49 psi)
235/65R16C 118/116R	Празен	300 kPa (3,0 bar, 44 psi)
235/60R17C 117/115R	Напълно натоварен	350 kPa (3,5 bar, 51 psi)
235/60R17C 117/115R	Празен	310 kPa (3,1 bar, 45 psi)
235/60R17C 117/115S	Напълно натоварен	350 kPa (3,5 bar, 51 psi)
235/60R17C 117/115S	Празен	310 kPa (3,1 bar, 45 psi)

**Макс. натоварване на заден мост 2000 кг**

Гума/дисково колело	Натоварено състояние	макс. натоварване на заден мост 2000 кг
205/75R16C 110/108R	Напълно натоварен	-
205/75R16C 110/108R	Празен	-
225/75R16C 121/120R	Напълно натоварен	380 kPa (3,8 bar, 55 psi)
225/75R16C 121/120R	Празен	300 kPa (3,0 bar, 44 psi)
225/75R16C 118/116R	Напълно натоварен	380 kPa (3,8 bar, 55 psi)
225/75R16C 118/116R	Празен	300 kPa (3,0 bar, 44 psi)
235/65R16C 115/113R	Напълно натоварен	380 kPa (3,8 bar, 55 psi)
235/65R16C 115/113R	Празен	300 kPa (3,0 bar, 44 psi)
235/65R16C 121/119R	Напълно натоварен	380 kPa (3,8 bar, 55 psi)
235/65R16C 121/119R	Празен	300 kPa (3,0 bar, 44 psi)
235/65R16C 118/116R	Напълно натоварен	380 kPa (3,8 bar, 55 psi)
235/65R16C 118/116R	Празен	300 kPa (3,0 bar, 44 psi)
235/60R17C 117/115R	Напълно натоварен	400 kPa (4,0 bar, 58 psi)
235/60R17C 117/115R	Празен	310 kPa (3,1 bar, 45 psi)
235/60R17C 117/115S	Напълно натоварен	400 kPa (4,0 bar, 58 psi)
235/60R17C 117/115S	Празен	310 kPa (3,1 bar, 45 psi)

**Макс. натоварване на заден мост 2250 кг**

Гума/дисково колело	Натоварено състояние	макс. натоварване на заден мост 2250 кг
205/75R16C 110/108R	Напълно натоварен	-
205/75R16C 110/108R	Празен	-
225/75R16C 121/120R	Напълно натоварен	430 kPa (4,3 bar, 62 psi)

Гума/дисково колело	Натоварено състояние	макс. натоварване на заден мост 2250 кг
225/75R16C 121/120R	Празен	300 kPa (3,0 bar, 44 psi)
225/75R16C 118/116R	Напълно натоварен	430 kPa (4,3 bar, 62 psi)
225/75R16C 118/116R	Празен	300 kPa (3,0 bar, 44 psi)
235/65R16C 115/113R	Напълно натоварен	450 kPa (4,5 bar, 65 psi)
235/65R16C 115/113R	Празен	300 kPa (3,0 bar, 44 psi)
235/65R16C 121/119R	Напълно натоварен	450 kPa (4,5 bar, 65 psi)
235/65R16C 121/119R	Празен	300 kPa (3,0 bar, 44 psi)
235/65R16C 118/116R	Напълно натоварен	450 kPa (4,5 bar, 65 psi)
235/65R16C 118/116R	Празен	300 kPa (3,0 bar, 44 psi)
235/60R17C 117/115R	Напълно натоварен	460 kPa (4,6 bar, 67 psi)
235/60R17C 117/115R	Празен	310 kPa (3,1 bar, 45 psi)
235/60R17C 117/115S	Напълно натоварен	460 kPa (4,6 bar, 67 psi)
235/60R17C 117/115S	Празен	310 kPa (3,1 bar, 45 psi)

**Макс. натоварване на заден мост 2430 кг**

Гума/дисково колело	Натоварено състояние	макс. натоварване на заден мост 2430 кг
205/75R16C 110/108R	Напълно натоварен	-
205/75R16C 110/108R	Празен	-
225/75R16C 121/120R	Напълно натоварен	490 kPa (4,9 bar, 71 psi)
225/75R16C 121/120R	Празен	300 kPa (3,0 bar, 44 psi)
225/75R16C 118/116R	Напълно натоварен	490 kPa (4,9 bar, 71 psi)
225/75R16C 118/116R	Празен	300 kPa (3,0 bar, 44 psi)
235/65R16C 115/113R	Напълно натоварен	-
235/65R16C 115/113R	Празен	-
235/65R16C 121/119R	Напълно натоварен	490 kPa (4,9 bar, 71 psi)
235/65R16C 121/119R	Празен	300 kPa (3,0 bar, 44 psi)
235/65R16C 118/116R	Напълно натоварен	490 kPa (4,9 bar, 71 psi)
235/65R16C 118/116R	Празен	300 kPa (3,0 bar, 44 psi)
235/60R17C 117/115R	Напълно натоварен	500 kPa (5,0 bar, 73 psi)
235/60R17C 117/115R	Празен	310 kPa (3,1 bar, 45 psi)
235/60R17C 117/115S	Напълно натоварен	500 kPa (5,0 bar, 73 psi)
235/60R17C 117/115S	Празен	310 kPa (3,1 bar, 45 psi)

**Налягане на гумите на предния мост при автомобили със задвижване на задните колела и двойни гуми  
Макс. натоварване на преден мост 1850 кг**

Гума/дисково колело	Натоварено състояние	макс. натоварване на преден мост 1850 кг
195/75R16C 107/105R	Напълно натоварен	440 kPa (4,4 bar, 64 psi)
195/75R16C 107/105R	Празен	400 kPa (4,0 bar, 58 psi)
205/75R16C 110/108R	Напълно натоварен	410kPa (4,1bar, 60 psi)
205/75R16C 110/108R	Празен	360 kPa (3,6 bar, 52 psi)
205/75R16C 113/111R	Напълно натоварен	-
205/75R16C 113/111R	Празен	-

**Макс. натоварване на преден мост 2000 кг**

Гума/дисково колело	Натоварено състояние	макс. натоварване на преден мост 2000 кг
195/75R16C 107/105R	Напълно натоварен	-
195/75R16C 107/105R	Празен	-
205/75R16C 110/108R	Напълно натоварен	440 kPa (4,4 bar, 64 psi)
205/75R16C 110/108R	Празен	360 kPa (3,6 bar, 52 psi)
205/75R16C 113/111R	Напълно натоварен	-
205/75R16C 113/111R	Празен	-

**Макс. натоварване на преден мост 2100 кг**

Гума/дисково колело	Натоварено състояние	макс. натоварване на преден мост 2100 кг
195/75R16C 107/105R	Напълно натоварен	-
195/75R16C 107/105R	Празен	-
205/75R16C 110/108R	Напълно натоварен	-
205/75R16C 110/108R	Празен	-
205/75R16C 113/111R	Напълно натоварен	480 kPa (4,8 bar, 70 psi)
205/75R16C 113/111R	Празен	380 kPa (3,8 bar, 55 psi)

**Налягане на гумите на задния мост при автомобили със задвижване на задните колела и двойни гуми  
Макс. натоварване на заден мост до 3200 кг**

Гума/дисково колело	Натоварено състояние	макс. натоварване на заден мост до 3200 кг
195/75R16C 107/105R	Напълно натоварен	410kPa (4,1bar, 60 psi)
195/75R16C 107/105R	Празен	350 kPa (3,5 bar, 51 psi)
205/75R16C 110/108R	Напълно натоварен	370 kPa (3,7 bar, 54 psi)
205/75R16C 110/108R	Празен	320 kPa (3,2 bar, 46 psi)
205/75R16C 113/111R	Напълно натоварен	-
205/75R16C 113/111R	Празен	-

**Макс. натоварване на заден мост 3500 кг**

Гума/дисково колело	Натоварено състояние	макс. натоварване на заден мост 3500 кг
195/75R16C 107/105R	Напълно натоварен	440 kPa (4,4 bar, 64 psi)
195/75R16C 107/105R	Празен	350 kPa (3,5 bar, 51 psi)
205/75R16C 110/108R	Напълно натоварен	410kPa (4,1bar, 60 psi)
205/75R16C 110/108R	Празен	320 kPa (3,2 bar, 46 psi)
205/75R16C 113/111R	Напълно натоварен	-
205/75R16C 113/111R	Празен	-

**Макс. натоварване на заден мост 3600 кг**

Гума/дисково колело	Натоварено състояние	макс. натоварване на заден мост 3600 кг
195/75R16C 107/105R	Напълно натоварен	-
195/75R16C 107/105R	Празен	-
205/75R16C 110/108R	Напълно натоварен	-
205/75R16C 110/108R	Празен	-
205/75R16C 113/111R	Напълно натоварен	430 kPa (4,3 bar, 62 psi)
205/75R16C 113/111R	Празен	340 kPa (3,4 bar, 49 psi)

**Налягане на гумите на предния мост при автомобили със задвижване на задните колела и гуми Super-Single**

**Макс. натоварване на преден мост 1850 кг**

Гума/дисково колело	Натоварено състояние	макс. натоварване на преден мост 1850 кг
225/75R16C 121/120R (122L)	Напълно натоварен	340 kPa (3,4 bar, 49 psi)
225/75R16C 121/120R (122L)	Празен	300 kPa (3,0 bar, 44 psi)

**Макс. натоварване на преден мост 2000 кг**

Гума/дисково колело	Натоварено състояние	макс. натоварване на преден мост 2000 кг
225/75R16C 121/120R (122L)	Напълно натоварен	370 kPa (3,7 bar, 54 psi)
225/75R16C 121/120R (122L)	Празен	300 kPa (3,0 bar, 44 psi)

**Налягане на гумите на задния мост при автомобили със задвижване на задните колела и гуми Super-Single**

**Макс. натоварване на заден мост до 3200 кг**

Гума/дисково колело	Натоварено състояние	макс. натоварване на заден мост до 3200 кг
225/75R16C 121/120R (122L)	Напълно натоварен	690 kPa (6,9 bar, 100 psi) <sup>2)</sup>
225/75R16C 121/120R (122L)	Празен	690 kPa (6,9 bar, 100 psi) <sup>2)</sup>
285/65R16C 131R	Напълно натоварен	460 kPa (4,6 bar, 67 psi)
285/65R16C 131R	Празен	400 kPa (4,0 bar, 58 psi)

<sup>2)</sup> Важи за краткотрайна употреба като резервно колело на задния мост за максимален пробег от 100 км и максимална скорост от 55 км/ч.

**Макс. натоварване на заден мост 3500 кг**

Гума/дисково колело	Натоварено състояние	макс. натоварване на заден мост 3500 кг
225/75R16C 121/120R (122L)	Напълно натоварен	690 kPa (6,9 bar, 100 psi) <sup>2)</sup>
225/75R16C 121/120R (122L)	Празен	690 kPa (6,9 bar, 100 psi) <sup>2)</sup>
285/65R16C 131R	Напълно натоварен	520 kPa (5,2 bar, 75 psi)
285/65R16C 131R	Празен	400 kPa (4,0 bar, 58 psi)

<sup>2)</sup> Важи за краткотрайна употреба като резервно колело на задния мост за максимален пробег от 100 км и максимална скорост от 55 км/ч.



Задължително обърнете внимание и следните свързани теми:

- Указания за налягането в гумите (→ Страница 225)

### Система за контрол на налягането в гумите

#### Функция на системата за контрол на налягането в гумите при единични гуми

Системата контролира налягането и температурата на монтираните на автомобила гуми посредством датчик за налягане в гумите.

Нови датчици за налягането в гумите, напр. при зимни гуми, се разпознават автоматично при първото пътуване.

Налягането и температурата на гумите се показват на мултифункционалния дисплей (→ Страница 169).

При съществена загуба на налягане на гумите се появява предупреждение:

- чрез съобщения на дисплея (→ Страница 284)
- чрез предупредителната лампа  в комбиинструмента

Водачът е отговорен за настройване на налягането в гумите до препоръчаното, подходящо за работната ситуация, налягане при студени гуми. Регулирайте налягането в гумите при студени гуми с манометър за налягането в гумите. Обърнете внимание, че системата за контрол на налягането в гумите най-напред трябва да се обучи на правилното налягане в гумите за актуалната ситуация на експлоатация.

В повечето случаи системата за контрол на налягането в гумите актуализира референтните стойности автоматично, след като сте променили налягането. Може да актуализирате референтните стойности и ръчно чрез рестартиране на системата за контрол на налягането в гумите, както е описано тук (→ Страница 240).

#### Граници на системата

В следните ситуации е възможно системата да е с нарушена функция или изобщо да не функционира:

- при грешно зададено налягане в гумата
- при внезапна загуба на налягане, причинена напр. от проникване на чуждо тяло
- при смущение от друг източник на радиоизлъчване

Задължително имайте предвид и следната допълнителна тема:

- Указания за налягането в гумите (→ Страница 225)

#### Проверка на налягането в гумите със система за контрол на налягането в гумите

##### Условия

- Подаването на контакт е включено.

Бордови компютър:

 **Функции**  **Гуми**

Показва се следната индикация:

- актуално налягане в гумата и температура на гумата на отделните колела

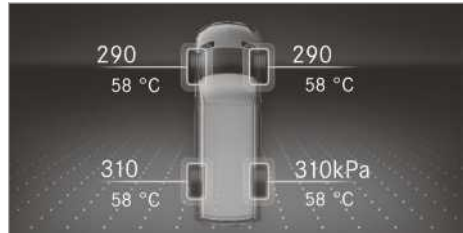

Дисплей инструмент с цветен дисплей

- актуално налягане в гумите на отделните колела

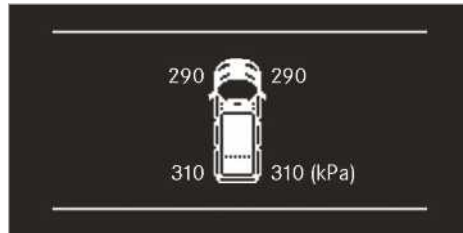

Дисплей инструмент с черно-бял дисплей

- **Индик. за налягането в гумите се появява след няколко минути движение:** процесът на обучение все още не е завършен. Стойностите за налягането в гумите обаче вече се следят.
- ▶ Сравняват се налягането в гумите с препоръчителното за актуалния работен режим. Спазвайте предупредителните указания за температурата на гумите (→ Страница 225).

**i** Показаните стойности на мултифункционалния дисплей може да се различават от тези на тестерите за налягане в гумата, тъй като се влияят от надморската височина. На места с високо надморското равнище, манометърът показва по-високо налягане в гумата, отколкото бордовия компютър. В такъв случай не намалявайте налягането в гумите.

Задължително имайте предвид и следната допълнителна тема:

- Указания за налягането в гумите (→ Страница 225)

**Рестартиране на системата за контрол на налягането в гумите****Условия**

- Препоръчителното налягане в гумите е правилно настроено според актуалният режим за всички колела (→ Страница 225).
- **Рестартирайте системата за контрол на налягането в гумите в следните случаи:**
  - Налягането в гумите е било променено.
  - Джантите или гумите са били сменени или монтирани наново.

Бордови компютър:

→ **Функции** → **Гуми**



- ▶ Прелистете в менюто надолу. На мултифункционалния дисплей се появява съобщението **Приемане на актуалн. налягане като нова ориентир. стойност?**.
- ▶ Потвърдете съобщението, за да започне рестартирането. На мултифункционалния дисплей се появява съобщението **Контрол на налягането в гумите стартиран отново**. Актуалните предупредителни съобщения ще изчезнат и жълтата предупредителна лампа  ще изгасне. След няколко минути време на пътуване системата проверява дали актуалните стойности за налягането в гумите се намират в зададения диапазон. След това актуалните стойности на налягането в гумите ще се приемат като нови величини и ще бъдат наблюдавани.

Задължително имайте предвид и следната допълнителна тема:





- Указания за налягането в гумите (→ Страница 225)

**Номер за регистрация на радиовълни на системата за контрол на налягането в гумите****Номера за регистрация на радиовълни**

Държава	Номер за регистрация на радиовълни
Аржентина	 CNC ID: H-20027
Австралия	

Държава	Номер за регистрация на радиовълни
Бразилия	 MODELO: TSSRE4A ANATEL: 05181-17-06643 Este equipamento opera em caráter secundário, isto é, não tem direito à proteção contra interferência prejudicial, mesmo de estações do mesmo tipo e não pode causar interferência a sistemas operando em caráter primário.
Канада	IC: 4008C-TSSRE4A Operation is subject to the following two conditions: (1) this device may not cause harmful interference, and (2) this device must accept any interference received, including interference that may cause undesired operation.
Европейски съюз Исландия Норвегия	 С настоящото Huf Hülsbeck & Fürst GmbH & Co. KG, декларира, че радиооборудването тип TSSRE4A & TSSSG4G6 отговаря на Директива 2014/53/EC. Пълният текст на декларацията за съвместимост на ЕС е на разположение на следния интернет адрес: <a href="http://www.huf-group.com/eudoc">http://www.huf-group.com/eudoc</a> Честотна лента: 433,92 MHz Излъчвана максимална мощност: <10 mW Производител: Huf Electronics Bretten GmbH Gewerbestr. 40 75015 Bretten Germany
Индонезия	TSSRE4A & TSSSG4G6 52166/SDPPI/2017 3533

Държава	Номер за регистрация на радио- вълни
Израел	A. The use of this product does not need a wireless operation license. B. The product does not include an RF disturbance protection, and should not disturb other licensed products. C. It is forbidden to replace the antenna or to make any change in this product.
Йордания	Kingdom of Jordan Type approval for Tyre Pressure Sensor and ECU Manufacturer: Huf Electronics Bretten GmbH Model: TSSRE4A Type Approval Number: TRC/LPD/2017/421 Model: TSSSG4G6 Type Approval Number: TRC/LPD/2017/422
Малайзия	 CIDF17000184 Model: TSSRE4A & TSSSG4G6 RAQP/57A/0817/S(17-2424)
Мароко	AGREE PAR L'ANRT MAROC Modele: TSSRE4A Numero d'agrement: MR 14320 ANRT 2017 Date d'agrement: 07/07/2017 Modele: TSSSG4G6 Numero d'agrement: MR 14319 ANRT 2017 Date d'agrement: 07/07/2017
Мексико	Model: TSSRE4A, IFETEL: RLVHUTS17-0806
Молдова	
Оман	OMAN - TRA R/4516/17 D100428

Държава	Номер за регистрация на радио- вълни
Филипини	 NTC Type Approved. No: ESD-1715393C
Русия	
Сингапур	Complies with IDA Standards DA103787
Южна Африка	 TA-2017/1393 TA-2017/1391
Южна Корея	 R-CRM-HHF-TSSRE4A R-REM-HHF-TSSSG4G6 Applicant name: Huf Hülbeck & Fürst GmbH & Co. KG Equipment name: Tire Pressure Monitoring System Manufacturing Year/Month: on the product Manufacturer: Huf Electronics Bretten GmbH Country of origin: Germany 해당 무선 설비 기기는 운용 중 전파 혼신 가능성이 있으므로 인명안전과 관련된 서비스는 할 수 없음. (This device is not allowed to provide service related human body since it has possibility of frequency interference during on operation.)

Държава	Номер за регистрация на радиовълни
Тайван	 <p>CCAO17LP0380T4 CCAO17LP0390T7</p> <p>經型式認證合格之低功率射頻電機, 非經許可, 公司、商號或使用者均不得擅自變更頻率、加大功率或變更原設計之特性及功能。低功率射頻電機之使用不得影響飛航安全及干擾合法通信; 經發現有干擾現象時, 應立即停用, 並改善至無干擾時方得繼續使用。前項合法通信, 指依電信法規定作業之無線電通信。低功率射頻電機須忍受合法通信或工業、科學及醫療用電波輻射性電機設備之干擾。</p> <p>According to “Administrative Regulations on Low Power Radio Waves Radiated Devices”.</p> <p>Without permission granted by the DGT, any company, enterprise, or user is not allowed to change frequency, enhance transmitting power or alter original characteristic as well as performance to a approved low power radio-frequency devices.</p> <p>The low power radio-frequency devices shall not influence aircraft security and interfere legal communications; If found, the user shall cease operating immediately until no interference is achieved.</p> <p>The said legal communications means radio communications is operated in compliance with the Telecommunications Act.</p> <p>The low power radio-frequency devices must be susceptible with the interference from legal communications or ISM radio wave radiated devices.</p>
Тайланд	This telecommunication equipment conforms to NTC technical requirement.

Държава	Номер за регистрация на радиовълни
Украйна	 <p>Model: TSSRE4A &amp; TSSSG4G6 UA.TR.109.0109-17</p>
Обединени арабски емирства	<p>Huf Electronics Bretten GmbH</p> <p>Model: TSSRE4A</p> <p>Model: TSSSG4G6</p> <p>TRA</p> <p>Registered No: ER57807/17</p> <p>Dealer No: DA36976/14</p> <p>TRA</p> <p>Registered No: ER57806/17</p> <p>Dealer No: DA36976/14</p>
САЩ	<p>FCC ID: YGOTSSRE4A</p> <p>This device complies with Part 15 of the FCC Rules. Operation is subject to the following two conditions: (1) this device may not cause harmful interference, and (2) this device must accept any interference received, including interference that may cause undesired operation.</p> <p>WARNING: Any changes or modification not expressly approved by the party responsible for compliance could void the user's authority to operate this equipment.</p>

### Смяна на колело

#### Указания за избор, монтаж и подновяване на гуми

Информация за допустимите комбинации комбинация колело-гума можете да получите в квалифициран оторизиран сервис.

**▲ ПРЕДУПРЕЖДЕНИЕ** Опасност от произшествие поради грешни размери на колелата и гумите

Ако монтирате колела и гуми с грешни размери, може да се стигне до повреда на спирачките на колелата или на компоненти от окачването на колелата.

► Сменяйте колелата и гумите винаги с такива, които притежават спецификациите на оригиналната част.

При колелата обърнете внимание на следното:

- Наименование
- Тип
- допустимо натоварване на колело
- Офсет

При гумите обърнете внимание на следното:

- Наименование
- Производител
- Тип
- Индекс на товароносимост
- Скоростен индекс

**⚠ ПРЕДУПРЕЖДЕНИЕ** Опасност от произшествие поради надвишаване на товароносимостта на гумата или на допустимия скоростен индекс

Превिшаването на товароносимостта или на индекса за максимална скорост, може да доведе до повреда и пръскане на гумите.

- ▶ Затова използвайте само размер и тип гуми -за Вашия тип автомобил.
- ▶ Спазвайте необходимите за Вашия автомобил товароносимост на гумата и скоростен индекс.

**! УКАЗАНИЕ** Повреди по автомобила и гумите поради неодобри размери и типове на гумите

С оглед на безопасността използвайте гуми, колела и аксесоари, специално одобрени от Mercedes-Benz за Вашия автомобил.

Тези гуми са съгласувани специално със системите за регулиране, напр. ABS или ESP®.

В противен случай, някои характеристики, като напр. поведението, шумовете и разхода на гориво може да се влошат. Освен това ако използвате друг размер гуми, при натоварване те може да опират в каросерията или мостовете. Последствието може да е повреда на гумата или автомобила.

- ▶ Използвайте само проверени и препоръчани от Mercedes-Benz гуми, колела или аксесоари.

**! УКАЗАНИЕ** Рискове за пътната безопасност поради вулканизирани гуми

Вулканизирани гуми не се проверяват и препоръчват от Mercedes-Benz, тъй като при вулканизацията не винаги могат да се разпознаят предварителните дефекти.

Затова пътната безопасност не може да бъде гарантирана.

- ▶ Не използвайте употребявани гуми, за които не знаете как са използвани досега.

**! УКАЗАНИЕ** Повреда на електронни компоненти поради използване на монтажни инструменти

**Автомобили със система за контрол на налягането в гумите:** в колелото има електронни компоненти. В зоната на вентила не трябва да се използват монтажни инструменти.

В противен случай електронните елементи може да се повредят.

- ▶ Сметете гумата само в квалифициран сервиз.

Аксесоарите, които не са одобрени за вашия автомобил от Mercedes-Benz или не се използват професионално, могат да нарушат безопасността на шофиране.

Преди покупката и използването на неодобри аксесоари се информирайте в квалифициран сервиз относно следните аспекти:

- целесъобразността
- законовите разпоредби
- препоръките на завода производител

При избора, монтажа и подновяването на гуми спазвайте следните точки:

- Възможно е специфични за държавата предписания за гуми да задават точно определен тип гуми за Вашия автомобил.  
Освен това може да се препоръчва използването на определен тип гуми за определени области и условия за ползване.
- Използвайте само гуми и колела от един и същ тип, еднакво изпълнение (летни гуми, зимни гуми, всесезонни гуми) и на един и същ производител.
- На един мост винаги монтирайте само колела от един и същ размер и с един и същ профил на протектора (отляво и отдясно).  
Това правило може да бъде нарушено само при авария за пътуването до квалифицирания специализиран сервиз.
- Монтирайте върху колелата само подходящи гуми.
- Не извършвайте допълнителни работи по спирачната система, колелата и гумите.

Поставянето на дистанционни шайби и прахозащитни капаци е недопустимо и води до невалидност на типовото одобрение.

- **Автомобили със система за контрол на налягането в гумите:** всички монтирани колела трябва да са оборудвани с функциониращи дат-

чици на системата за контрол на налягането в гумите.

- При температури под 10 °C използвайте зимни гуми или всесезонни гуми с маркировката M+S-на всички колела.  
При зимни пътни условия зимните гуми с допълнителния символ „снежинка“  заедно с маркировката M+S-предлагат най-доброто сцепление.
- При M+S гуми използвайте само гуми със същия профил.
- Спазвайте максимално допустимата скорост на монтираните M+S-гуми.  
Ако тя е под разрешената за автомобила, в зрителното поле на водача трябва да се закрепят съответна указателна табелка.
- При нови гуми през първите 100 км се движете с умерена скорост.
- Сменяйте гумите независимо от тяхното износване най-късно след шест години.

За допълнителна информация за колела и гуми се обърнете към квалифициран специализиран сервис. Задължително обърнете внимание и следните свързани теми:

- Указания за налягането в гумите (→ Страница 225)
- Таблица за налягането в гумите
- Указания относно аварийното колело (→ Страница 251)

### Указания за размяна на колелата

#### ПРЕДУПРЕЖДЕНИЕ Опасност от произшествие поради различни размери на колелата

Ако при различни размери на колела или гуми размените предните- със задните колела, характеристиките на движение може да се влошат рязко.

Освен това дисковите спирачки или компоненти на окачването на колелата могат да бъдат повредени.

 Разменяйте предните- със задните колела само тогава, когато колелата и гумите са с идентични размери.

Ако при различни размери на колела или гумите размените предните със задните колела, типовото одобрение може да стане невалидно.

При автомобили с еднакви размери на колелата разменяйте колелата в зависимост от степента на износване на всеки 5000 до 10000 км. Запазете посоката на движение на гумите на колелата.

При това спазвайте инструкциите и указанията за безопасност за смяната на колело.

### Група размери на джантите на колелата

Установената скорост на автомобила се показва в комбинирания инструмент и е важна за управлението на системите за безопасност и на пътните системи. Точността на индикацията на скоростомера и на километража е зададена по закон. Установяването на скоростта зависи от големината и обиколката на търкаляне на гумите. Диаметърът на джантите се показва винаги в цолове.

Поради това електронните блокове за управление на автомобила могат да бъдат кодирани за следните три категории размери на джантите:

Група размери на джантите 1:

- 195/75 R16C
- 205/75 R16C
- 225/65 R16C
- 235/65 R16C
- 235/60 R17C

Група размери на джантите 2:

- 225/75 R16C

Група размери на джантите 3:

- 225/75 R16C VA
- 285/65 R16C HA

 Mercedes-Benz Ви препоръчва при смяната на гумите да се ограничите в рамките на една група размери на джантите. Така ще избегнете промяната в кодирането на електронните блокове за управление.

Ако промените размера на колелата на Вашия автомобил, напр. при смяна на колелата за експлоатацията при зимни условия, проверявайте тяхната класификация в категорията групата размери на джантите. Ако класификацията в групата размери на джантите се промени, трябва да кодирате отново електронните блокове за управление на Вашия автомобил в квалифициран сервис.

В противен случай точността на индикацията на скоростомера и на брояча на пробег ще са извън задължителното по закон отклонение. Тя може да се отклони и надолу, т.е. тогава текущата скорост на движение е по-висока от скоростта, показвана от скоростомера. При отклонение извън полето на допуска, функционирането на системите за безопасност и пътните системи може да бъде нарушено или те да разпознават неизправност и да се изключат.

### Информация за посоката на движение на гумите

Гумите със зададена посока на движение имат допълнителни предимства, напр. при аквапланинг. Може да ползвате тези предимства само ако спазвате указаната посока на движение на гумата.

Стрелка върху страничната стена обозначава посоката на движение на съответната гума.

Резервното колело можете да монтирате и срещу посоката на движение. Съблюдавайте ограниченото по време използване, както и ограничението на скоростта, зададено върху резервното колело.

### Указания за съхраняване на колелата

Спазвайте следното при съхранението на колелата:

- Съхранявайте демонтираните колела на хладно и сухо място и по възможност далеч от слънчева светлина.
- Пазете гумите от масло, грес и гориво.

### Преглед инструменти за смяна на колело

Необходими инструменти за смяна на колело могат да бъдат напр.:

- Крик
- Ключ за колесни болтове

- ❗ Максималната натоварване на крика ще намерите върху лепенката на крика. Крикът не се нуждае от техническо обслужване. При функционална неизправност се обърнете към квалифициран специализиран сервис.

### Автомобили със задвижване на задните колела

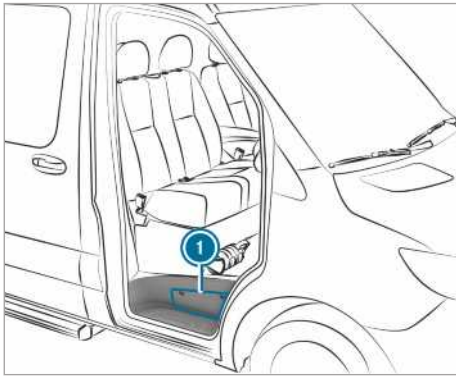

Инструментите за смяна на колело се намират в нишата ❶ над стъпалото на вратата на спътника и в нишата от страната на спътника в пространството за краката.

### Автомобили със задвижване на предните колела

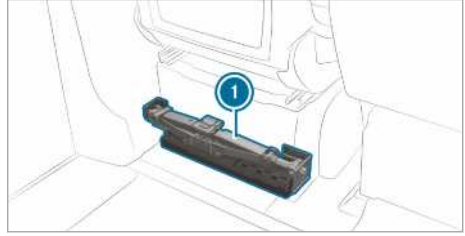

Инструментите за смяна на колело ❶ се намират зад седалката на водача.

### Подготовка на автомобила за смяна на колело

#### Условия

- Необходимият инструмент за смяна на колелото е наличен.
  - Автомобилът не се намира върху наклон или стръмен участък.
  - Автомобилът се намира на твърда, нехлъзгава и равна основа.
- ▶ Задействайте паркинг-спирачката.
  - ▶ Изправете предните колела.
  - ▶ **Автомобили с механична предавателна кутия:** включете първата предавка или предавката за заден ход [R].
  - ▶ **Автомобили с автоматична предавателна кутия:** превключете предавателната кутия на позиция [P].
  - ▶ Изключете двигателя.
  - ▶ Уверете се, че двигателят не може да бъде стартиран.
  - ▶ Вземете бордовите инструменти от пространство за краката от страната на пътника (→ Страница 221).

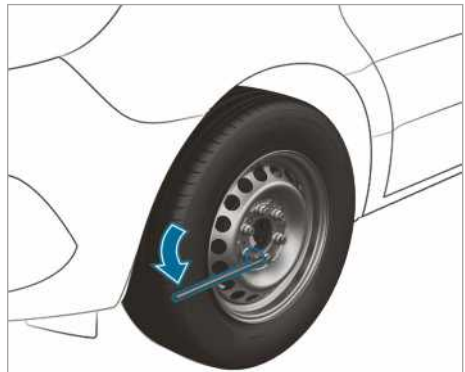

**Автомобили със задвижване на задните колела**

- ▶ Извадете крика и предупредителния светлоотражателен триъгълник от нишата (→ Страница 245).
- ▶ Ако е необходимо, свалете капака.
- ▶ От хидравличния лост на крика сглобете средната щанга и щангата с най-голям диаметър като удължение на ключа за колесните болтове.
- ▶ Поставете това удължение със средната щанга напред докрай върху ключа за колесните болтове.
- ▶ Отвинтете колесните болтове или гайките на колелото, което трябва да се смени, с ключа за колесните болтове на около един оборот. Не развийте колесните болтове или колесните гайки.
- ▶ Повдигнете автомобила (→ Страница 246).

**Автомобили със задвижване на предните колела**

- ▶ Извадете крика и предупредителния светлоотражателен триъгълник иззад седалката на водача (→ Страница 245).
- ▶ Ако е необходимо, свалете капака.
- ▶ Отвинтете колесните болтове/ гайките на колелото, което трябва да се смени, с ключа за колесните болтове на около един оборот. Не развийте колесните болтове/ колесните гайки.
- ▶ Повдигнете автомобила (→ Страница 246).

**Повдигане на автомобила при смяната на колело****▲ ПРЕДУПРЕЖДЕНИЕ** Опасност от нараняване поради преобръщане на крика

Когато паркирате автомобил с въздушно окачване, то може да остане активирано до един час, въпреки че сте изключили подаването на контакт. Ако при това положение повдигнете автомобила с крика, пневматичното окачване ще се опита да изравни нивото на автомобила.

Крикът може да се преобръне.

- ▶ Преди да повдигнете автомобила, натиснете бутон Service на дистанционното управление на пневмоокачването. Това предотвратява допълнителната настройка на нивото на автомобила и ръчното повдигане или спускане.

**▲ ПРЕДУПРЕЖДЕНИЕ** Опасност от нараняване поради грешно поставяне на крика

Ако не поставите крика правилно на съответното място в автомобила, крикът може да се обърне при повдигнат автомобил.

- ▶ Поставете крика изключително само в съответната опорна точка на автомобила. Петата на крика да се намира вертикално под мястото за поставяне на крика на автомобила.

**▲ ПРЕДУПРЕЖДЕНИЕ** Опасност от нараняване поради преобръщане на автомобила

На стръмни участъци с наклон нагоре или надолу крикът може да се преобръне, докато автомобилът е повдигнат.

- ▶ Никога не сменяйте колела на наклонен терен.
- ▶ Свържете се с квалифициран специализиран сервис.

**! УКАЗАНИЕ** Повреди по автомобила от крика

Ако не поставите крика на предвиденото място, може да повредите автомобила си.

- ▶ Поставете крика само на предвидените за това точки за поставяне на крик.

**Условия**

- В автомобила няма хора.
- Автомобилът е подготвен за смяна на колело (→ Страница 245).

Поставяйте крика само на местата за поставяне на крик. В противен случай можете да повредите автомобила.

Важни указания за използването на крика:

- Използвайте само специфичния за автомобила, проверен и одобрен от Mercedes-Benz крик за повдигане на автомобила. При некомпетентно използване на крика той може да се преобръне при повдигнат автомобил.
- Крикът е предвиден само за кратковременно повдигане на автомобила, а не за работи по техническо обслужване под автомобила.
- Избягвайте смяна на колело на стръмни участъци с наклон нагоре или надолу.
- Повърхнината, върху която е поставен крикът, трябва да е здрава и равна. При необходимост използвайте голяма, равна, товароносима и нехлъзгаща се подложка.
- Петата на крика трябва да се намира вертикално под мястото за поставяне на крика.

Правила за поведение при повдигнат автомобил:

- Никога не дръжте ръцете и краката си под автомобила.
- Никога не лягайте под автомобила.
- Не стартирайте двигателя и не освобождавайте паркинг-спирачката.
- Не отваряйте или затваряйте врати.



## Автомобили със задвижване на предните колела

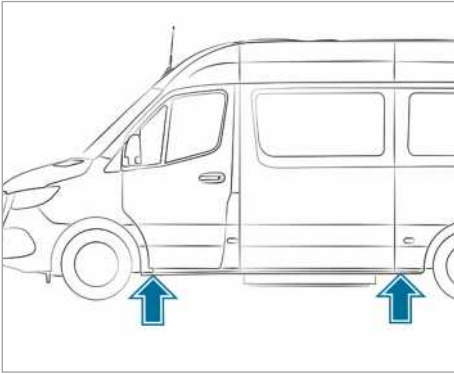

Места за поставяне на крика

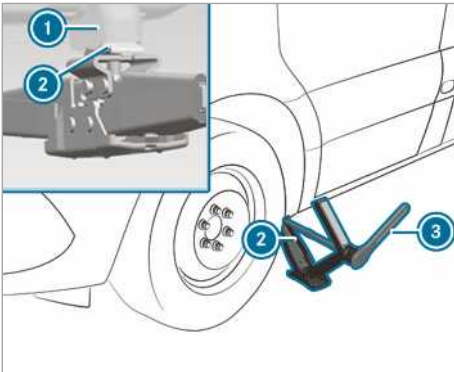

Място за поставяне на крик, преден мост

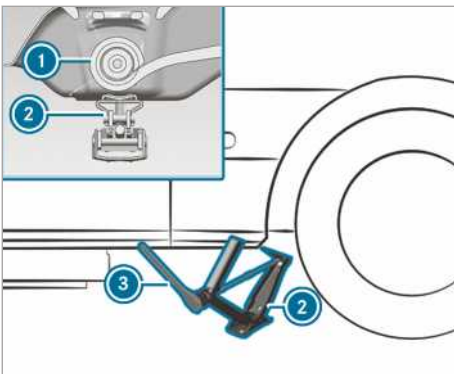

Място за поставяне на крик, заден мост

- ▶ Ако е необходимо, завъртете главата на мястото за поставяне на крика.

- ▶ Поставете крика (2) на мястото за поставяне на крик (1).
- ▶ Въртете ръчното колело толкова дълго, докато дискът на крика прилегне плътно към мястото за поставяне на крик (1).
- ▶ **Преден мост:** поставете ключа звезда-тресчотка (3) от инструментите за смяна на колело по такъв начин в шестостенния винт на крика, че да се вижда надписът „AUF“ (НАГОРЕ).
- ▶ **Заден мост:** поставете удължителната щанга и глухия ключ от инструментите за смяна на колело в шестостенния винт на крика и поставете ключа звезда-тресчотка (3) в удължителната щанга по такъв начин, че да се вижда надписът „AUF“ (НАГОРЕ).
- ▶ Въртете ключа звезда-тресчотка (3) надясно, докато крикът (2) застане напълно на мястото за поставяне на крик (1) и дъното на крика докосва равномерно земята.
- ▶ Въртете ключа звезда-тресчотка (3), докато гумата се отдалечи на максимално 3 см от земята.
- ▶ Освободете и свалете колелото (→ Страница 249).

## Автомобили със задвижване на задните колела

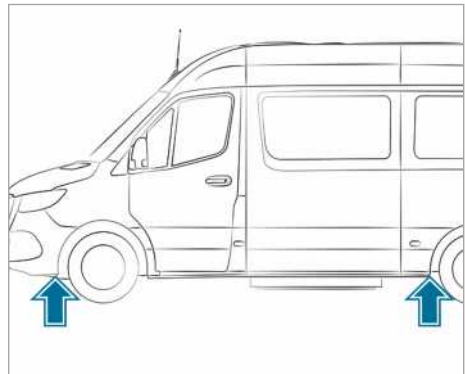

Места за поставяне на крика

Използвайте само средната щанга и щангата с най-голям диаметър на хидравличния лост за крика като удължение на ключа за колесни болтове. Пъхайте само средната щанга и то винаги докрай върху ключа за колесни болтове. В противен случай щангите могат да се огънат и така да се деформират, че вече да не можете да ги ползвате като хидравличен лост за крика.

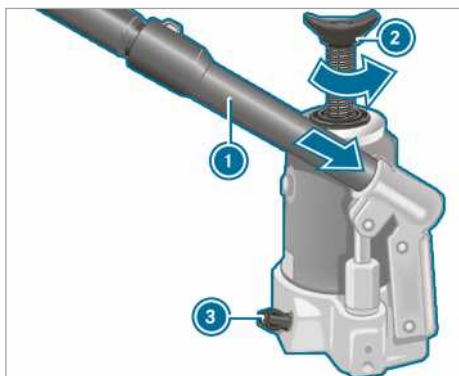

▶ **Подготовка на хидравличния крик:** поставете третата шанга на хидравличния лост ① за крика в удължението на ключа за колесните болтове.

▶ Затворете изпускателната пробка ③.

▶ За целта с релефната част на хидравличния лост ① завъртете изпускателната пробка ③ надясно докрай.

ⓘ Не отвивайте изпускателната пробка ③ повече от един до два оборота. В противен случай хидравличната течност може да изтече.

▶ Поставете хидравличния лост ① с най-голямата шанга напред в опорната точка на крика и фиксирайте чрез завъртане надясно.

▶ Поставете крика вертикално под местата за поставяне на крик, описани по-долу.

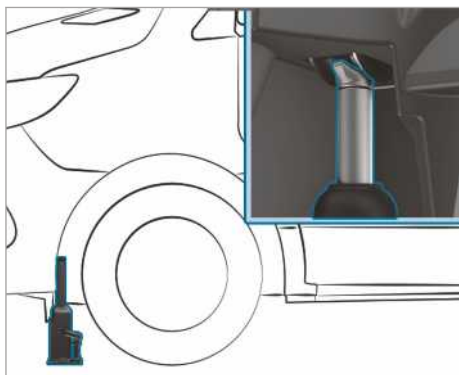

Място за поставяне на крик, преден мост

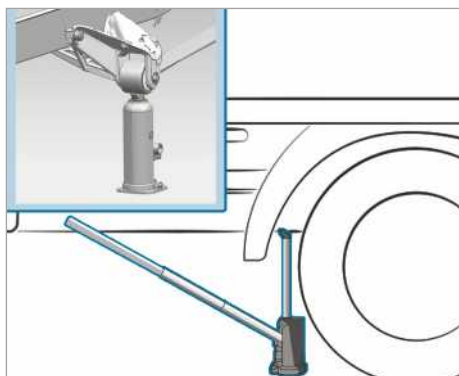

Място за поставяне на крик, заден мост (пример бордови автомобил до 3,5 т)

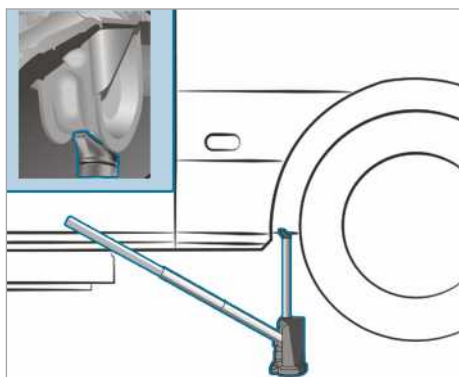

Място за поставяне на крик, заден мост (пример товарен фургон и автомобил комби до 4,0 т)

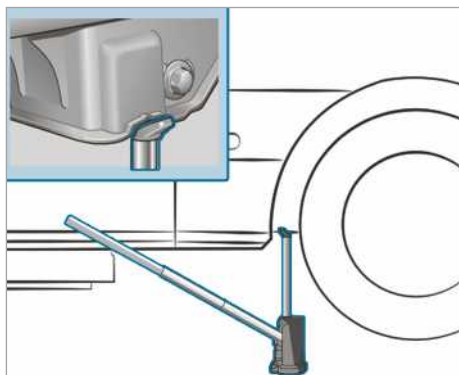

Място за поставяне на крик, заден мост (автомобил 5,0 т)

- ▶ Поставете крика под мястото за поставяне на крик.
- ▶ **Автомобили със задвижване на всички колела:** развъртете наляво докрай винта на крика ②.
- ▶ Повдигайте автомобила, докато гумата се отдалечи на максимално 3 см от земята.
- ▶ Освободете и свалете колелото (→ Страница 249).

### Сваляне на колело

#### Условия

- Автомобилът е повдигнат (→ Страница 246).  
При смяна на колело избягвайте всякакво упражняване на сила върху спирачните дискове, тъй като това може да предизвика нарушен комфорт при спирание.

**1** **УКАЗАНИЕ** Повреда на резбата поради замърсени колесни болтове

- ▶ Не поставяйте колесните болтове в пясък или мръсотия.

- ▶ Отвинтете колесните болтове или гайките за колелото с ключа за гайки.
- ▶ При предни колела с гайки на колело свалете таса.
- ▶ Свалете колелото.

### Монтаж на ново колело

#### Условия

- Колелото е свалено (→ Страница 249).

**▲ ПРЕДУПРЕЖДЕНИЕ** Опасност от произшествие поради загуба на колело

Колесните болтове може да се освободят, ако са омаслени или гресираны, както ако те- или резбана на гайките на колелото са повредени.

В резултат на това можете да загубите колело при движение.

- ▶ Никога не смазвайте или омаслявайте или гресируйте колесните болтове.
- ▶ При повредена резба незабавно информирайте квалифициран сервис.
- ▶ Подменете повредени колесни болтове или резба на гайките на колелата.
- ▶ Не продължавайте пътуването.

**▲ ПРЕДУПРЕЖДЕНИЕ** Опасност от нараняване при завинтване на колесни болтове и колесни гайки-

Ако завинтите колесните болтове или колесните гайки при повдигнат автомобил, крикът може да се преобърне.

- ▶ Завинтвайте колесните болтове или колесните гайки само при спуснат автомобил.

- ▶ Спазвайте указанията за избор на гуми (→ Страница 242).
- ▶ От съображения за безопасност използвайте само колесни болтове или колесни гайки, одобрени за Mercedes-Benz и за съответното колело.

Когато монтирате резервното колело със стоманена джанта, задължително използвайте късите колесните болтове за стоманена джанта. Ако при монтажа на резервното колело със стоманена джанта използвате други колесни болтове, може да се повреди спирачната система.

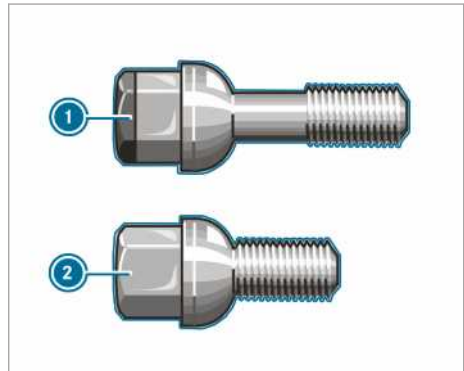

- ① Колесен болт за алуминиева джанта
- ② Колесен болт за стоманена джанта

- ▶ Почистете контактните повърхности на колелото и главината.
- ▶ **Автомобили с широки единични гуми Super-Single:** първо закрепете на главината адаптера за по-тясното резервно колело.
- ▶ Поставете и натиснете подлежащото на монтиране ново колело върху главината или върху адаптера за резервното колело.
- ▶ Поставете и натиснете подлежащото на монтиране ново колело върху главината.

#### При колела с центриране чрез колесни болтове:

- ▶ Автомобили с алуминиеви джанти: използвайте от бордовите инструменти подходящите за резервното колело със стоманена джанта къси колесни болтове.

- ▶ Поставете колесните болтове и леко ги затегнете.

#### При колела с колесни гайки:

- ▶ Предни колела с капак на гайките на колелото: избутайте капака на гайките на колелото върху колесните болтове.
- ▶ Завинтете три колесни гайки над фиксиращите шайби на капака на гайките.
- ▶ Завъртете колелото така, че колесните болтове да застанат по средата на проходните отвори.
- ▶ Завинтете останалите колесни гайки.
- ▶ Леко затегнете всички колесни гайки.

#### Спускане на автомобила след смяна на колело

**▲ ПРЕДУПРЕЖДЕНИЕ** Опасност от произшествие поради грешен момент на затягане

Ако не затегнете колесните болтове или колесните гайки с предписания момент на затягане, колелата може да се откачат.

- ▶ Уверете се, че колесните болтове или колесните гайки са свързани с предписания момент на затягане.
- ▶ В случай на съмнение автомобилът не трябва да бъде привеждан в движение. Информирайте квалифициран специализиран сервиз и незабавно възложете проверка на момента на затягане.

#### Условия

- Новото колело е монтирано (→ Страница 249).

Спазвайте указанията за повдигане на автомобила (→ Страница 246).

#### Автомобили със задвижване на предните колела

- ▶ **Преден мост:** поставете ключа звезда-тресчотка от инструментите за смяна на колело по такъв начин в шестостенния винт на крика, че да се вижда надписът „AB“ (HAГOPE).
- ▶ **Заден мост:** поставете удължителната шанга от инструментите за смяна на колело в шестостенния винт на крика и поставете ключа звезда-тресчотка в удължителната шанга по такъв начин, че да се вижда надписът „AB“ (HAГOPE).
- ▶ **Спускане на автомобила:** завъртете ключа-лула на крика наляво.

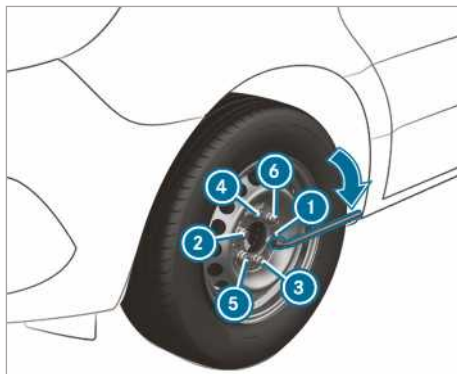

- ▶ Затегнете равномерно колесните болтове или гайките в посочената последователност ① до ⑥.

Предписан момент на затягане:

- винтове за стоманена джанта: 240 Nm
- колесни гайки 180 Nm
- винтове за алуминиева джанта: 180 Nm

#### Автомобили със задвижване на задните колела

Използвайте само средната шанга и шангата с най-голям диаметър на хидравличния лост за крика като удължение на ключа за колесни болтове. Поставете само средната шанга и то винаги докрай върху ключа за колесни болтове. В противен случай шангите могат да се огънат и така да се деформират, че вече да не можете да ги ползвате като хидравличен лост за крика.

Автомобили с гуми Super-Single: Когато монтирате резервното колело на задния мост, спазвайте максималната скорост от 55 км/ч и максималния пробег от 100 км. В противен случай можете да повредите предавателната кутия поради различните обороти на колелата.

- ▶ Отворете изпускателната пробка на крика с лоста за крика бавно, на около един оборот и внимателно спуснете автомобила.
- ▶ Поставете настрана крика.
- ▶ Издърпайте шангата с най-малък диаметър от хидравличния лост.
- ▶ Скъсеният хидравличен лост служи като удължение на ключа за колесните болтове.
- ▶ Поставете това удължение със средната шанга напред докрай върху ключа за колесните болтове.

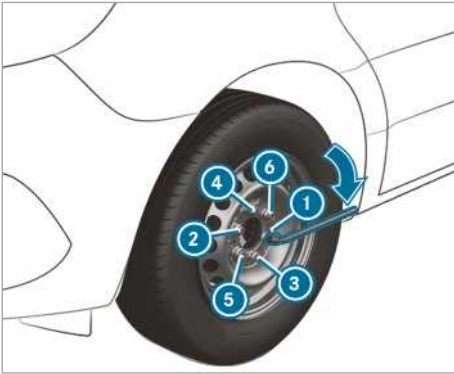

▶ Затегнете равномерно колесните болтове или гайките в посочената последователност ① до ⑥.

Предписан момент на затягане:

- винтове за стоманена джантата: 240 Nm
- колесни гайки: 180 Nm
- винтове за алуминиева джантата: 180 Nm

▶ Натиснете отново навътре буталото на хидравличния крик и завинтете изпускателната пробка.

▶ **Автомобили със задвижване на всички колела:** завъртете винта на крика надясно докрай.

① При колела със стоманени джанти и колесните болтове сега можете да монтирате колесния тас. Монтажът зависи от изпълнението на колесния тас като декоративна бленда на колелото или като предпазен капак за главината на колелото.

▶ Колело с колесен тас: позиционирайте колесния тас с гнездото за вентила на гумата над вентила.

▶ С две ръце натиснете колесния тас по периметъра към джантата и фиксирайте. Внимавайте застопоряващите палци на колесния тас да се зацепят в колелото със стоманена джантата.

▶ **Колело с предпазен капак за главината на колелото:** позиционирайте затягащите зъбци на предпазния капак над колесните болтове.

▶ Фиксирайте предпазния капак за главината на колелото с удар в средата на капака.

▶ Закрепете дефектно колело в държача на резервното колело.

▶ **Автомобили с широки единични гуми Super-Single:** транспортирайте дефектното задно колело върху товарната повърхност. Задното колело е твърде голямо за държача за резервното колело.

▶ Проверете налягането в гумата на новомонтираното колело и ако е необходимо, го коригирайте.

▶ Дозагнетете колесните болтове или колесните гайки след 50 км с предписания момент на затягане.

▶ Ако използвате колело или резервно колело с нова или прясно боядисано дисково колело: дозагнетете колесните болтове или гайки допълнително след около 1000 км до 5000 км.

① **Автомобили със система за контрол на налягането в гумите:** всички монтирани колела трябва да са оборудвани с функциониращи датчици.

Задължително имайте предвид и следната допълнителна тема:

- Указания за налягането в гумите (→ Страница 225)

## Резервно колело

### Указания относно резервното колело

**▲ ПРЕДУПРЕЖДЕНИЕ** Опасност от произшествие поради грешни размери на колелото и гумата

Колелото- и размерите на колелото, както и типът на резервното колело и колелото, което е за смяна, могат да са различни. Когато монтирате резервното колело, динамичните характеристики на автомобила могат да са силно нарушени.

За да избегнете рисковете, спазвайте следните точки:

- ▶ Напаснете стила си на шофиране и карайте внимателно.
- ▶ Никога не монтирайте повече от едно резервно колело, което е различно от сменяното колело.
- ▶ Използвайте само за кратко време резервното колело, което е различно от сменяното колело.
- ▶ Не изключвайте ESP®.
- ▶ Заменете резервното колело с различен размер в най-близкия квалифициран сервиз. Задължително съблюдавайте правилните размери на колелото- гумата, както и типа колело.

При използване на резервно колело с различен размер не трябва да надвишавате максималната скорост от 80 км/ч.

**▲ ПРЕДУПРЕЖДЕНИЕ** Опасност от произшествие повредено резервно колело при гуми Super-Single

### Автомобили с гуми Super Single

След монтажа ѝ върху задния мост, гумата на резервното колело ще бъде подложена на нато-

варване над средното. Ако превишите максималната допустима скорост или максимално разстояние или ако многократно монтирате резервното колело, гумите може да се износят. Повредите по гумите могат да останат скрити и да не се забележат.

Повредената гума може да причини загуба на налягане в гумите. Вследствие на това може да изгубите контрола над автомобила.

- ▶ Ползвайте резервното колело само ако до момента не е било монтирано на задния мост с текущо използваните гуми.
- ▶ Ако резервното колело е било монтирано на задния мост, независимо от изминатия пробег на гумата, след смяна на колелото сменете и гумата на резервното колело.
- ▶ От съображения за сигурност при смяна на гума непременно използвайте само типа вентил на гума, одобрен за употреба с вашите гуми.

#### **!** УКАЗАНИЕ Повреда на предавателната кутия

**Автомобили с гуми Super-Single:** когато монтирате резервното колело на задния мост, поради различните обороти на колелото може да се повреди предавателната кутия.

- ▶ Когато монтирате резервното колело на задния мост, спазвайте максималната скорост от 55 км/ч и максималния пробег от 100 км.

- i** Употребата на резервно колело единствено на предния мост на автомобила с гуми Super-Single е възможно без ограничения.

Проверявайте редовно резервното колело за стабилно закрепване и предписано налягане в гумата (→ Страница 225).

Проверявайте редовно и винаги преди по-дълго пътуване следното:

- налягането на резервното колело (ако се налага регулирайте налягането в гумата)
- закрепването на държача на резервното колело

Сменяйте гумите независимо от тяхното износване най-късно след шест години. Това важи и за резервното колело.

- i** Ако сте монтирали резервно колело, системата за контрол на налягането в гумите не функционира за това колело. Резервното колело не е оборудвано с датчик за системата за контрол на налягането в гумите.

## Монтаж и демонтаж на резервно колело

### Автомобили със задвижване на предните колела: демонтиране на резервното колело

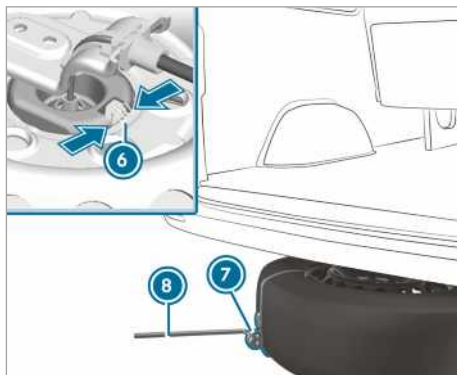
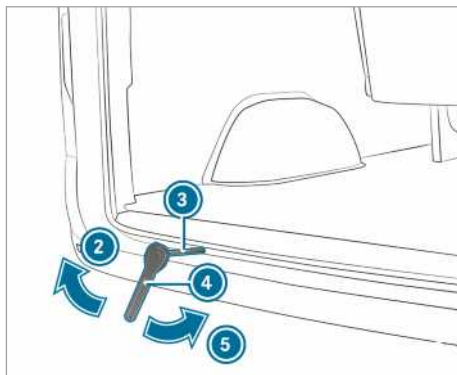
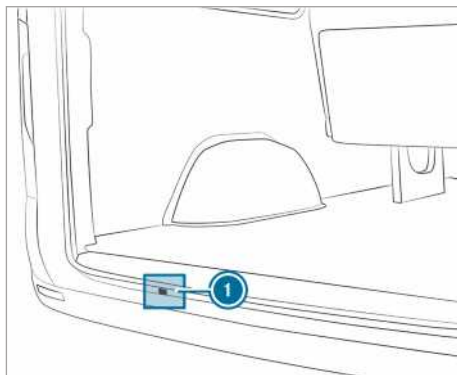

- ▶ Отворете задните врати на багажното отделение.
- ▶ Вземете ключа звезда-тресчотка **4** и допълнителния инструмент **3** за подемния механизъм на резервното колело от бордовите инструменти.

- ▶ Пъхнете допълнителния инструмент ③ през отвора ① до направляващия детайл на лебедката.
- ▶ Поставете ключа звезда-тресчотка ④ така върху допълнителния инструмент ③ за подемния механизъм, че да се вижда надписът „AB“.
- ▶ Въртете ключа за звезда-тресчотка ④ по посока на стрелката ②, докато се усеща съпротивление или докато плъзгащият съединител на лебедката превърти.
- ▶ Закачете ключа за колесните болтове ⑧ на халката на приспособлението за изтегляне ⑦ на резервното колело и изтеглете резервното колело изпод автомобила.
- ▶ Свийте пружината ⑥ на грипера на колелото и го освободете от резервното колело.
- ▶ Свалете приспособлението за изтегляне ⑦ на резервното колело и го приберете надлежно.

Проверявайте закрепването и положението на резервното колело:

- след всяка смяна на колело
- при всеки интервал за техническо обслужване
- поне веднъж годишно

#### Автомобили със задвижване на предните колела: монтиране на резервното колело

- ① Алуминиевите джанти не могат да бъдат транспортирани под автомобила. В този случай транспортирайте алуминиевата джанта в товарното отделение.
- ▶ Вземете ключа звезда-тресчотка ④ и допълнителния инструмент ③ за подемния механизъм на резервното колело от бордовите инструменти.
- ▶ Пъхнете допълнителния инструмент ③ през отвора ① до направляващия детайл на лебедката.
- ▶ Затегнете приспособлението за изтегляне върху колелото ⑦.
- ▶ Поставете на земята колелото с венеца нагоре.
- ▶ Нагласете колелото така, че халката на приспособлението за изтегляне ⑦ да сочи назад.
- ▶ Прокарайте грипера на колелото под ъгъл върху теленото въже във венеца на колелото.
- ▶ Избутайте колелото малко под автомобила.
- ▶ Поставете ключа звезда-тресчотка ④ така върху допълнителния инструмент ③ за подемния механизъм, че да се вижда надписът „AUF“.
- ▶ Въртете ключа за звезда-тресчотка ④ по посока на стрелката ⑤, докато се усеща съпротивление или докато плъзгащият съединител на лебедката превърти.
- ▶ Изтеглете от отвора за лебедката ключа за колесните болтове ④ и допълнителния инструмент ③

за подемния механизъм на резервното колело и ги приберете при бордовите инструменти.

- ▶ Затворете задните врати на багажното отделение.

#### Автомобили със задвижване на задните колела: демонтиране на резервното колело (товарен фургон/комби)

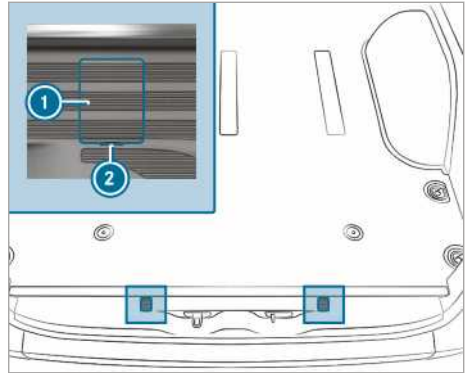

Капачки на болтовете за осигурителните куки (пример автомобил-фургон)

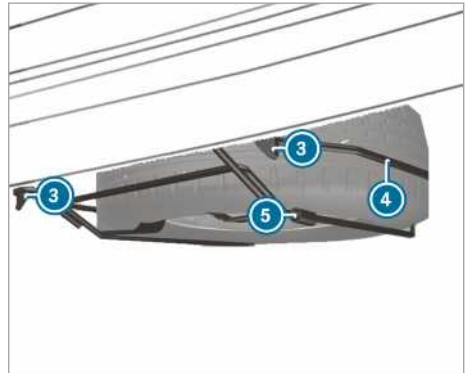

- ▶ Отворете задните врати на багажното отделение.
- ▶ Поставете отвертка в отворите ② и повдигнете капачките ①.
- ▶ С ключа за колесните болтове от бордовите инструменти завъртете около 20 оборота наляво видимите сега болтове.
- ▶ Повдигнете стойката за резервното колело ④ и откачете лявата осигурителна кука ③.
- ▶ Сглобете хидравличния лост на крика и го поставете във втулката ⑤ на дясната страна на стойката на резервното колело ④.
- ▶ Повдигнете стойката на резервното колело ④ с хидравличния лост и откачете дясната осигурителна кука ③.

- ▶ Отпуснете стойката на резервното колело ④ бавно върху земята.
- ▶ Повдигнете малко стойката на резервното колело ④ и извадете хидравличния лост от втулката.
- ▶ Повдигнете с хидравличния лост резервното колело над задния край на стойката на резервното колело ④.
- ▶ Внимателно свалете резервното колело от стойката на резервното колело ④. Резервното колело е тежко. След като сте изтеглили резервното колело, поради голямото тегло се измества центърът на тежестта. Резервното колело може да се изплъзне надолу или да се преобърне.

#### Автомобили със задвижване на задните колела: монтиране на резервното колело (товарен фургон/комби)

- ▶ Внимателно поставете резервното колело върху стойката за резервно колело ④. Резервното колело е тежко. След като поставите резервното колело на стойката на резервното колело ④, поради теглото се измества центърът на тежестта. Резервното колело може да се изплъзне надолу или да се преобърне.
- ▶ Поставете хидравличния лост за крика във втулката ⑤ на стойката за резервното колело ④.
- ▶ Повдигнете стойката за резервното колело ④ с хидравличния лост и закачете дясната осигурителна кука ③.
- ▶ Повдигнете малко стойката за резервното колело ④ и закачете лявата осигурителна кука ③.
- ▶ Извадете хидравличния лост от втулката ⑤.
- ▶ С ключа за колесните болтове затегнете надясно винтовете за осигурителните куки ③.
- ▶ Поставете капака ① и фиксирайте.
- ▶ Затворете задните врати на багажното отделение.

#### Автомобили със задвижване на задните колела: демонтиране на резервното колело (автомобил със спуснато шаси)

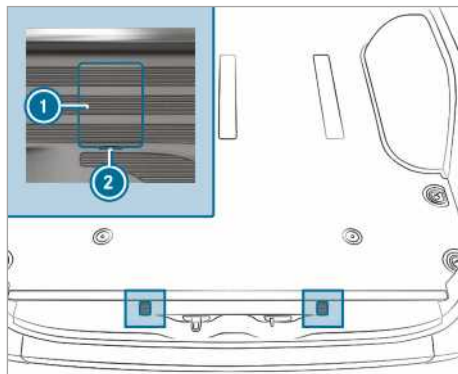

Капачки на болтовете за осигурителните куки (пример автомобил-фургон)

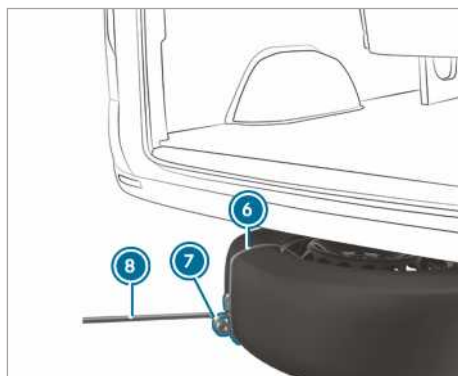
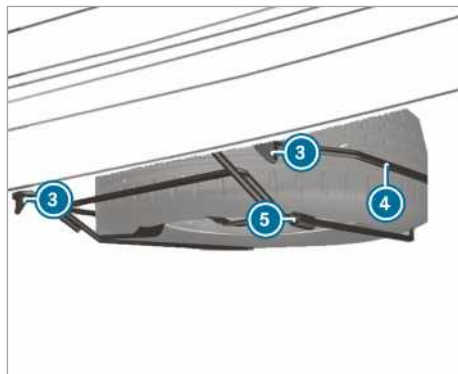

- ▶ Отворете задните врати на багажното отделение.



- ▶ Поставете отвертка в отворите ② и повдигнете капачките ①.
- ▶ С ключа за колесните болтове от бордовите инструменти завъртете около 20 оборота наляво видимите сега болтове.
- ▶ Повдигнете стойката за резервното колело ④ и откачете лявата осигурителна кука ③.
- ▶ Сглобете хидравличния лост на крика и го поставете във втулката ⑤ на дясната страна на стойката на резервното колело ④.
- ▶ Повдигнете стойката на резервното колело с хидравличния лост и откачете дясната осигурителна кука ③.
- ▶ Позиционирайте халката ⑦ на приспособлението за изтегляне ⑥ на резервното колело така, че по-късно да можете да закачите ключа за колесните болтове ⑧.
- ▶ Подгответе крика.
- ▶ Позиционирайте крика под съответното място за поставяне на крика
- ▶ Движете хидравличния лост нагоре и надолу, докато гумата се повдигне най-много 3 см над земята.
- ▶ Закачете ключа за колесните болтове ⑧ на халката ⑦ на приспособлението за изтегляне ⑥ на резервното колело.
- ▶ Внимателно свалете резервното колело от стойката на резервното колело ④. Резервното колело е тежко. След като сте изтеглили резервното колело, поради голямото тегло се измества центърът на тежестта. Резервното колело може да се изплъзне надолу или да се преобърне.
- ▶ Свалете приспособлението за изтегляне на резервното колело и го приберете надлежно. Сега можете да монтирате резервното колело на Вашия автомобил.
- ▶ Спуснете автомобила.

#### Автомобили със задвижване на задните колела: монтиране на резервното колело (автомобил със спуснато шаси)

- ▶ **i** В случай на спукана гума можете да приберете дефектното колело само във вътрешността на автомобила. Изправно колело можете да поставите на носача на резервното колело само при ненатоварен автомобил. Натоварен автомобил трябва предварително да се повдигне.
- ▶ Внимателно поставете резервното колело върху стойката за резервно колело ④. Резервното колело е тежко. След като поставите резервното колело на стойката на резервното колело ④, поради теглото се измества центърът на тежестта. Резервното колело може да се изплъзне надолу или да се преобърне.
- ▶ Поставете хидравличния лост за крика във втулката ⑤ на стойката за резервното колело ④.

- ▶ Повдигнете стойката за резервното колело ④ с хидравличния лост и закачете дясната осигурителна кука ③.
- ▶ Повдигнете малко стойката за резервното колело ④ и закачете лявата осигурителна кука ③.
- ▶ Извадете хидравличния лост от втулката ⑤.
- ▶ С ключа за колесните болтове затегнете надясно винтовете за осигурителните куки ③.
- ▶ Поставете капака ① и фиксирайте.
- ▶ Затворете задните врати на багажното отделение.

#### Демонтиране на резервното колело от товарното отделение

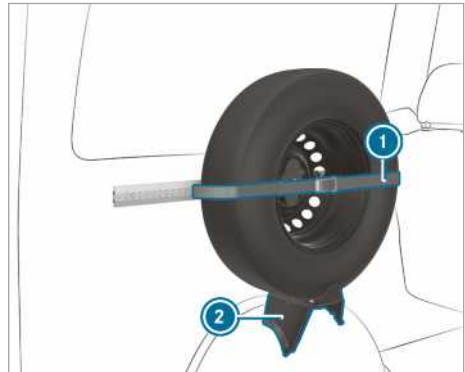

- ▶ Освободете пристягащия ремък ①, за тази цел отворете тресчотния механизъм.
- ▶ Свалете внимателно резервното колело от държача ②.

#### Монтиране на резервното колело в товарното отделение

- ▶ Поставете резервното колело в държача ② и натиснете към стената.
- ▶ Затегнете пристягащия ремък ① с тресчотния механизъм.

### Автомобили със задвижване на задните колела: демонтране на резервното колело (шаси)

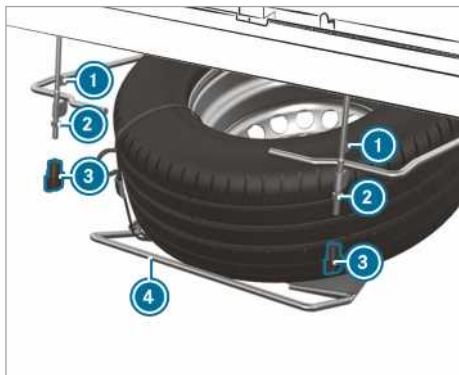

- ▶ Развийте крилчатите гайки ③ на ръка и ги свалете.
- ▶ Развийте гайките ② до края на резбата.
- ▶ Повдигнете стойката за резервното колело ④ и откачете лявата осигурителна кука ①.
- ▶ Сглобете хидравличния лост на крика и го поставете във втулката на дясната страна на стойката на резервното колело ④.
- ▶ Повдигнете стойката на резервното колело ④ с хидравличния лост и откачете дясната осигурителна кука ①.
- ▶ Отпуснете стойката на резервното колело ④ бавно върху земята.
- ▶ Повдигнете малко стойката на резервното колело ④ и извадете хидравличния лост от втулката.
- ▶ С хидравличния лост избутайте резервното колело извън задния край на носача на резервното колело.
- ▶ Внимателно свалете резервното колело от стойката. Резервното колело е тежко. След като сте изтеглили резервното колело, поради голямото тегло се измества центърът на тежестта. Резервното колело може да се изплъзне надолу или да се преобърне.

### Автомобили със задвижване на задните колела: монтиране на резервното колело (шаси)

- ▶ Внимателно поставете резервното колело върху стойката за резервно колело ④. Резервното колело е тежко. След като поставите резервното колело върху стойката на резервното колело, поради голямото тегло се измества центърът на тежестта. Резервното колело може да се изплъзне надолу или да се преобърне.
- ▶ Поставете хидравличния лост за крика във втулката на стойката за резервното колело ④.

- ▶ Повдигнете стойката за резервното колело ④ с хидравличния лост и закачете дясната осигурителна кука ①.
- ▶ Повдигнете малко стойката за резервното колело и закачете лявата осигурителна кука ①.
- ▶ Извадете хидравличния лост от втулката.
- ▶ Затегнете гайките ②.
- ▶ Поставете крилчатите гайки ③ и ги затегнете.

## Информация за техническите данни

Техническите данни са определени съгласно директивите на ЕС. Посочените данни важат само за автомобили със серийно оборудване. Допълнителна информация ще получите в квалифициран специализиран сервис.

**Само за определени държави:** специфичните за автомобила данни можете да видите в Декларацията за съответствие (CERTIFICATE OF CONFORMITY). Този документ ще получите при доставката на автомобила.

## Бордова електроника

### Указания при намеса в електрониката на двигателя

**!** **УКАЗАНИЕ** Преждевременно износване вследствие на неправилно техническо обслужване

В резултат на неправилно техническо обслужване частите на автомобила могат да се износят по-бързо и да се отмени типовото одобрение на Вашия автомобил.

► Обслужвайте електрониката на двигателя и принадлежите към нея части само в квалифициран сервис.

## Радиостанции

### Указания за монтаж на радиостанции

**!** **ПРЕДУПРЕЖДЕНИЕ** Опасност от произшествие в резултат на несъобразени с техническите изисквания работи по радиостанциите

Когато радиостанциите се манипулират или се дооборудват без да се спазват техническите изисквания, тяхното електромагнитно излъчване може да смуги бордовата електроника на автомобила.

Това може да застраши експлоатационната безопасност на автомобила.

► Винаги извършвайте в квалифициран сервис работите по електрически и електронни уреди.

**!** **ПРЕДУПРЕЖДЕНИЕ** Опасност от произшествие поради неправилна експлоатация на радиостанциите.

Ако в автомобила задействате неправилно радиостанциите, електромагнитното им излъчване може да смуги бордовата електроника на автомобила, напр. когато:

- радиостанцията не е свързана към външна антена.
- външната антена е монтирана неправилно или не е слабоотразяваща.

Това може да застраши експлоатационната безопасност на автомобила.

- Монтирайте слабоотразяваща външна антена в квалифициран сервис.
- При експлоатация в автомобила винаги свързвайте радиостанциите към слабоотразяващата външна антена.

**!** **УКАЗАНИЕ** Прекратяване на типовото одобрение поради несъблюдаване на предпоставките за инсталиране и употреба

Когато не се спазват изискванията за инсталация и употреба за радиочестотните предаватели, типовото одобрение може да се прекрати.

- Използвайте само одобрени честотни ленти.
- Съблюдавайте максимално допустимата изходяща мощност в тези честотни ленти.
- Използвайте само одобрени позиции на антената.

При допълнителен монтаж на радиостанции прилажете Техническа директива ISO/TS 2 1609 (Road Vehicles – EMC guidelines for installation of aftermarket radio frequency transmitting equipment). Спазвайте законовите разпоредби за монтажни елементи.

Когато автомобилът е с предварително оборудване за радиочестотни устройства, използвайте предвидените в предварителното оборудване изводи за електрозахранване и за антена. При монтажа спазвайте допълнителните ръководства на производителя.

### Информация за мощността за предаване на радиостанциите

Максималните излъчвани мощности (PEAK) в основата на антената не трябва да превишават стойностите в следващата таблица:

### Честотна лента и максимална излъчвана мощност

Честотна лента	Максимална излъчвана мощност
къси вълни 3 – 54 MHz	100 W
4 м честотна лента 74 – 88 MHz	30 W
2 м честотна лента 144 – 174 MHz	50 W

Честотна лента	Максимална излъчвана мощност
Радиорелейна връзка/ Tetra 380 – 460 MHz	10 W
70 см честотна лента 420 – 450 MHz	35 W
мобилна мрежа (2G/3G/4G)	10 W

Без ограничения в автомобилите могат да се използват:

- радиостанции с максимална излъчвана мощност до 100 mW
- радиостанции с честота на излъчване в честотната лента 380-410 MHz и с максимална излъчвана мощност до 2 W (радиорелейна връзка/ Tetra)
- мобилни телефони (2G/3G/4G)

За следните радиочестотни ленти няма ограничение за позициите на антената във външната зона на автомобила:

- Радиорелейна връзка/Tetra
- 70 см честотна лента
- 2G/3G/4G

**Типова табелка на автомобила, идентификационен номер на автомобила (VIN) и номер на двигателя**

**Типова табелка на автомобила**

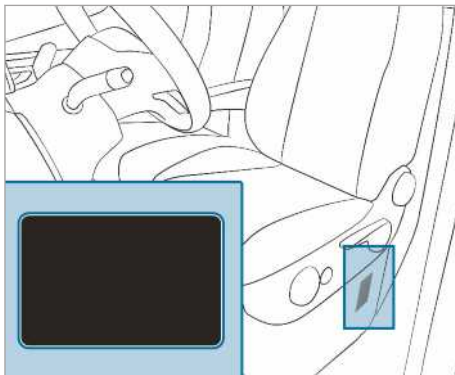

В зависимост от типа автомобил типова табелка се намира на стойката на седалката на водача или на В-колоната.

- ① Данните са специфични за автомобила и могат да се различават от показаните. Винаги съблюда-

вайте данните върху Вашата типова табелка на автомобила.



Типова табелка на автомобил (пример държави от Персийския залив)

- ① Производител на автомобили
- ② VIN (идентификационен номер на автомобила)
- ③ Допустима обща маса
- ④ Допустимо натоварване на предния мост (кг)
- ⑤ Допустимо натоварване на задния мост (кг)
- ⑥ Тип двигател
- ⑦ Дата на производство

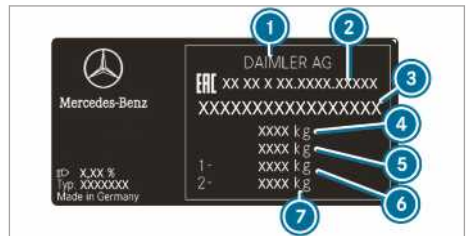

Типова табелка на автомобил (пример Русия)

- ① Производител на автомобили
- ② Номер на одобрение
- ③ VIN (идентификационен номер на автомобила)
- ④ Допустима обща маса (кг)
- ⑤ Допустима обща маса на композицията (кг) (само за определени държави)
- ⑥ Допустимо натоварване на предния мост (кг)
- ⑦ Допустимо натоварване на задния мост (кг)

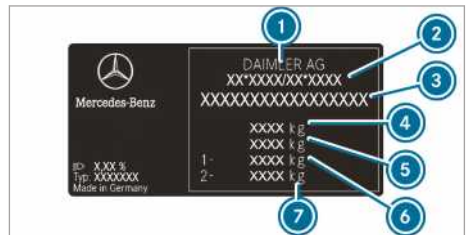

Типова табелка на автомобил (пример - всички други държави)

- ① Производител на автомобили

- ② Номер на типово одобрение на ЕО (само за определени държави)
- ③ VIN (идентификационен номер на автомобила)
- ④ Допустима обща маса (кг)
- ⑤ Допустима обща маса на композицията (кг) (само за определени държави)
- ⑥ Допустимо натоварване на предния мост (кг)
- ⑦ Допустимо натоварване на задния мост (кг)

Типовата табелка може да съдържа допълнително следните данни:

- полезен товар
- маса на празен автомобил
- брой на пътническите седалки без тази на водача

#### Релефен VIN под предния капак

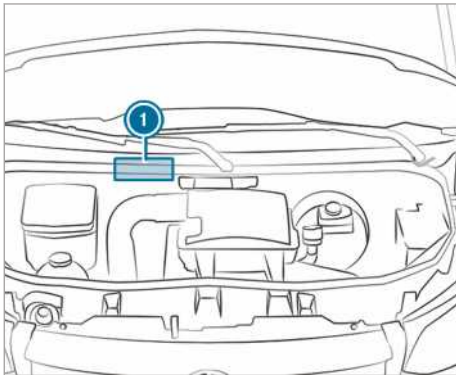

Релефният VIN ① се намира под предния капак.

#### VIN в долния край на челното стъкло



Допълнително идентификационният номер на автомобила е поставен в долния край на челното стъкло ②.

VIN (идентификационен номер на автомобила) в долния край на челното стъкло се предлага само за определени държави.

#### Номер на двигателя

Номерът на двигателя е набит върху цилиндричния блок. По-подробна информация ще получите във всеки квалифициран специализиран сервиз.

### Експлоатационни консумативи и количества за пълнене

#### Указания за експлоатационните консумативи

**▲ ПРЕДУПРЕЖДЕНИЕ** Опасност от нараняване чрез опасни за здравето експлоатационни консумативи

Експлоатационните консумативи могат да бъдат отровни и вредни за здравето.

- ▶ При употреба, складиране и изхвърляне на експлоатационни консумативи спазвайте указанията върху съответните оригинални опаковки.
- ▶ Винаги съхранявайте експлоатационните консумативи в затворени оригинални опаковки.
- ▶ Пазете децата далеч от експлоатационни консумативи.

**🔥 УКАЗАНИЕ ЗА ОПАЗВАНЕ НА ОКОЛНАТА СРЕДА** Замяряване на околната среда поради неправилно изхвърляне на експлоатационни консумативи

Експлоатационни консумативи са:

- горива
- добавки за допълнително обработване на отработените газове, например AdBlue®
- смазочни материали

При неправилно изхвърляне на експлоатационни консумативи има опасност от значителни щети за околната среда.

- ▶ Изхвърляйте експлоатационните консумативи по природосъобразен начин.

Експлоатационни консумативи са:

- горива
- добавки за допълнително обработване на отработените газове, например AdBlue®
- смазочни материали
- охладителна течност
- спирачна течност
- препарат за почистване на стъкла
- хладилен агент на системата за климатизация

Използвайте само одобрените от Mercedes-Benz продукти. Повреди, които възникват поради използването на неодобрените продукти за автомобила, не се покриват от Mercedes-Benz в рамките на гаранция и кулантност.

Ще разпознаете одобрените от Mercedes-Benz експлоатационни консумативи по следния надпис върху съдовете:

- MB-Freigabe (например MB-Freigabe 229.51)

- MB-Approval (например MB-Approval 229.51)

Допълнителна информация за одобрени експлоатационни консумативи:

- в предписанията на Mercedes-Benz относно експлоатационните консумативи на адрес <http://bevo.mercedes-benz.com> (при посочване на обозначението за спецификацията)
- в квалифициран специализиран сервис

**▲ ПРЕДУПРЕЖДЕНИЕ** Опасност- от пожар и експлозия на горивото

Горивата са лесно запалими.

- ▶ Непременно избягвайте огън, открита светлина, пушене и образуване на искри.
- ▶ Преди и по време на зареждането изключете подаването на контакт и автономното отопление, ако има такова.

**▲ ПРЕДУПРЕЖДЕНИЕ** Опасност от нараняване чрез горива

Горивата са отровни и вредни за здравето.

- ▶ Избягвайте обезателно контакт на горивото с кожата, очите или облеклото и не го поглъщайте.
- ▶ Не вдишвайте изпарения от горивото.
- ▶ Пазете децата далеч от горива.
- ▶ Дръжте вратите и прозорците затворени по време на зареждането.

Ако Вие или други лица имате контакт с гориво, спазвайте следните препоръки:

- ▶ Незабавно отмиете с вода и сапун горивото от кожата.
- ▶ Ако гориво е попаднало в очите Ви, веднага ги промийте грижливо с чиста вода. Незабавно потърсете медицинска помощ.
- ▶ Ако е погълнато гориво, незабавно потърсете медицинска помощ. Не предизвиквайте повръщане.
- ▶ Веднага сменете напоените с гориво дрехи.

## Гориво

### Указания за качеството на горивото за автомобили с дизелов двигател

#### Общи указания

Спазвайте указанията за експлоатационните консумативи (→ Страница 259).

**▲ ПРЕДУПРЕЖДЕНИЕ** Опасност от пожар поради горивна смес

Ако смесите дизелово гориво с бензин, точката на възпламеняване на горивната смес е по-ниска отколкото при чисто дизелово гориво.

При работещ двигател компоненти на изпускателната система за отработени газове могат незабележвано да прегреят.

- ▶ Никога не зареждайте бензин при дизелов двигател.
- ▶ Никога не смесвайте дизеловото гориво с бензин.

**! УКАЗАНИЕ** Повреда вследствие на неподходящо гориво

Дори малки количества от неподходящо гориво могат да доведат до повреди на горивната система, двигателя и системата за пречистване на отработените газове.

- ▶ Зареждайте само дизелово гориво без съдържание на сярата, съответстващо или равностойно на европейския стандарт EN 590. В държави, в които не се предлага дизелово гориво без съдържание на сярата, зареждайте само дизелово гориво с ниско съдържание на сярата, т.е. под 50 ppm.

В никакъв случай не зареждайте:

- бензин
- морски дизел
- мазут
- чист биодизел или растително масло
- петрол или керосин

Ако по невнимание сте заредили неподходящо гориво:

- ▶ Не включвайте подаването на контакт.
- ▶ Свържете се с квалифициран специализиран сервис.

За Вашия автомобил се прилага следният символ за съвместимост на горивото:



- 1 За дизелово гориво с най-много 7 % биодизел (метилев естер на мастни киселини)

Съгласно европейския стандарт EN 16942 ще откриете символите за съвместимост на горивото на следните места:

- на указателната табелка в капака на резервоара на автомобила
- в цяла Европа на подходящите за Вашия автомобил колонки или пистолети за зареждане

#### Автомобили, съвместими с XTL технология

Алтернативно можете да заредите парафиново гориво за дизелови двигатели (например HVO = хидротретирано растително масло, GTL = течно гориво от газ), покриващо европейския стандарт EN 15940. Парафиновите горива за дизелови двигатели се обозначават с общото наименование XTL.

Съгласно стандарт EN 16942 за Вашия автомобил, съвместим с XTL технология, се използват следните символи за съвместимост на горивото:



- ① За дизелово гориво с най-много 7 % биодизел (метилов естер на мастни киселини)



- ② За парафиново дизелово гориво
- ① **Зареждайте парафинови дизелови горива по стандарт EN 15940 само ако на капака на Вашия резервоар е обозначен съответният символ за съвместимост.**

#### Указания за ниски външни температури

В началото на зимния сезон по възможност заредете Вашия автомобил само със зимен дизел.

Преди преминаването към зимен дизел резервоарът за гориво трябва по възможност да е празен. При първото зареждане със зимен дизел поддържайте нивото на горивото ниско, например до резерва. При следващото зареждане с гориво резервоарът за гориво отново може да бъде напълнен стандартно.

Допълнителна информация относно горивото ще намерите:

- на бензиностанциите
- в квалифициран специализиран сервис

#### Обем на резервоара и резервно количество гориво

В зависимост от оборудването общата вместимост на резервоара за гориво може да е различна.

#### Обем на резервоара и резервно количество гориво

Дизелов двигател	Обща вместимост
OM651	около 50 л
OM651	около 65 л
OM651/OM642	около 71 л
OM651	около 92 л
OM651/OM642	около 93 л
Дизелов двигател	от тях резервно количество
Модели с обща вместимост около 50 л	около 12 л
Модели с обща вместимост около 65 л	около 12 л
Модели с обща вместимост около 71 л	около 12 л
Модели с обща вместимост около 92 л	около 12 л
Модели с обща вместимост около 93 л	около 12 л

#### AdBlue®

#### Указания за AdBlue®

Спазвайте указанията за експлоатационните консултативи (→ Страница 259).

AdBlue® е водоразтворима течност за допълнителното обработване на отработените газове от дизелови двигатели.

- ❗ **УКАЗАНИЕ** Повреда вследствие на добавки в AdBlue® или разреждане на AdBlue®

Допълнителното обработване на отработените газове от AdBlue® може да бъде повредено поради:

- добавки в AdBlue®
- разреждане на AdBlue®

- ▶ Използвайте само AdBlue® съобразно ISO 22241.
- ▶ Не смесвайте с добавки.
- ▶ Не разреждайте AdBlue®.

**!** **УКАЗАНИЕ** Повреди и неизправности вследствие на примеси в AdBlue®

Замърсяването на AdBlue® може да доведе до:

- увеличени емисионни стойности
- повреди в катализатора
- повреди на двигателя
- функционални смущения при допълнителното обработване на отработените газове AdBlue®

▶ Избягвайте примеси в AdBlue®.

#### **УКАЗАНИЕ ЗА ОПАЗВАНЕ НА ОКОЛНАТА СРЕДА** Замърсяване с AdBlue®

Остагците от AdBlue® кристализират след известно време и замърсяват засегнатите повърхности.

▶ Повърхности, които при зареждането са влезли в контакт с AdBlue®, незабавно измийте с вода или отстранете AdBlue® с влажна кърпа и студена вода.

Ако AdBlue® вече е кристализирал, използвайте за почистването гъба и студена вода.

Когато отворите резервоара за AdBlue®, могат да се отделят амонячни пари в минимални количества. Не вдъшвайте отделящите се амонячни пари. Пълнете резервоара за AdBlue® само в добре проветрени пространства.

#### **Разход и количество за пълнене на AdBlue®**

##### **Разход на AdBlue®**

Разходът на AdBlue®, както и разходът на гориво, силно зависи от стила на шофиране и условията на експлоатация. Разходът на AdBlue® обикновено е между 0 и 10 процента от разхода на гориво.

AdBlue® трябва да се допълни при необходимост съгласно инструкцията, ако се появи съобщение за допълване на комбиинструмента. Това може да бъде необходимо също и между планираните дати за техническо обслужване.

Преди пътуване в държави извън ЕС проверете нивото на AdBlue®. Можете да допълните AdBlue® на всички колонки за пълнене на AdBlue® на бензиностанциите или от опаковките в търговската мрежа.

#### **Обща вместимост на резервоара за AdBlue®**

Автомобил	Обща вместимост
Всички модели	22 л

#### **Допълнително обработване на отработените газове**

За да се гарантира правилната функция на системата за допълнително обработване на отработените газове, шофирайте автомобила с AdBlue®.

Ако използвате автомобила без AdBlue® или с неправилни функции, които влияят на вредните емисии, губите разрешението за движение по пътищата. Правната последица е отнемане на правото да управлявате автомобила по обществени пътища.

В някои държави, ако шофирате автомобила си без AdBlue® или с такъв, който не съответства на предписанията на настоящото ръководство за експлоатация, това може да бъде нарушение на закона и да е наказуемо.

С цел спазване на разпоредбите, свързани с емисиите, управлението на двигателя контролира компонентите на системата за допълнително обработване на отработените газове. Ако се опитате да използвате автомобила без AdBlue®, с разреден AdBlue® или друг редукиционен агент, управлението на двигателя разпознава това. Разпознават се и се протоколират и други неизправности, които влияят на вредните емисии, като например неизправности в дозирането или грешки на датчиците.

След като са показани предупредителни съобщения, управлението на двигателя възпрепятства по-нататъшното стартиране на двигателя.

Затова зареждайте резервоара за AdBlue® редовно при експлоатацията на автомобила или най-късно след получаване на първото предупредително съобщение в комбиинструмента.

#### **Моторно масло**

##### **Указания за моторното масло**

Спазвайте указанията за експлоатационните консултативи (→ Страница 259).





**!** **УКАЗАНИЕ** Повреди на двигателя вследствие на неправилен маслен филтър, неправилно масло или добавки

- ▶ Не използвайте моторно масло и маслен филтър със спецификации, различни от изрично необходимите за предписаните интервали за сервизно обслужване спецификации.
- ▶ Не променяйте моторното масло или масления филтър, за да постигнете по-дълги интервали за смяна от предписаните.
- ▶ Не използвайте добавки.
- ▶ Сменяйте моторното масло на предписания интервал.

Mercedes-Benz Ви препоръчва смяната на маслото да бъде извършена в квалифициран специализиран сервиз.

В двигателите на Mercedes-Benz могат да се използват само моторни масла, одобрени от Mercedes-Benz.

Допълнителна информация за моторното масло и масления филтър:

- в предписанията на Mercedes-Benz за използване на експлоатационни консумативи на <http://bevo.mercedes-benz.com> (като въведете номер на спецификацията)
- в квалифициран специализиран сервиз

#### Качество и количество за зареждане на моторно масло

**i** На опаковките на различните моторни масла са посочени класовете на маслата съгласно ACEA (Association des Constructeurs Européens d'Automobiles) и/или API (American Petroleum Institute). Използвайте само моторни масла, които съответстват на посочените по-долу класове на ACEA и/или API. Не е позволено да се използват моторни масла с по-ниско качество, тъй като тяхната употреба може да доведе до отпадане на ограничената гаранция за нов автомобил (New Vehicle Limited Warranty). Употребата на други моторни масла без одобрение може да доведе до повреда на филтъра за твърди частици (DPF).

#### MB-Freigabe или MB-Approval

Дизелови двигатели	MB-Freigabe или MB-Approval
OM642/OM651	228.51, 229.31, 229.51, 229.52

Ако посочените в таблицата моторни масла не са налични, може еднократно да бъде допълнено до 1,0 л от следните моторни масла:

- MB-Freigabe или MB-Approval 228.5, 229.3 или 229.5

Целогодишно можете да използвате всезонални моторни масла от предписания клас по SAE (вискозитет) при съблюдаване на външната температура.

#### Вискозитет на моторното масло

**!** **УКАЗАНИЕ** Опасност от повреда на двигателя при използване на моторно масло с неподходящ вискозитет - клас по SAE

Ако класът по SAE (вискозитетът) на доливаното моторно масло не е подходящ за трайно ниски външни температури, е възможно двигателят да се повреди.

Температурните данни за класовете по SAE се отнасят само за ново заредени масла. При употребата моторното масло остарява поради отлагания от сажди и гориво. Това води до значително влошаване на качествата на моторното масло особено при ниски температури.

- ▶ При ниски външни температури използвайте моторни масла от съответния клас по SAE.
- ▶ Използвайте всезонални моторни масла.

Температурните данни за класовете по SAE се отнасят само за ново заредени масла. Температурните характеристики на моторното масло при ниски външни температури могат значително да се влошат поради стареенето при употребата.

Затова Mercedes-Benz Ви препоръчва да сменяте маслото преди започване на зимния сезон. За целта използвайте само одобрено моторно масло от препоръчания клас по SAE.

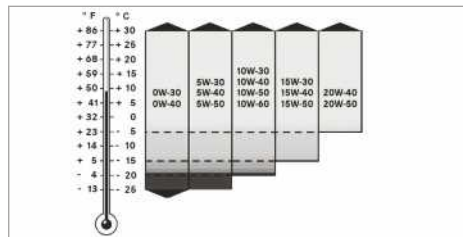

Вискозитетът обозначава течливостта на една течност. При моторното масло вискозитетът означава гъста течност, а нисък вискозитет - по-рядка течност. В зависимост от съответните външни температури избирайте моторното масло в съответствие с класификацията по SAE (вискозитет). Таблицата Ви показва класовете по SAE, които следва да се използват. Нискотемпературните свойства на моторните масла могат значително да се влошат например поради стареене, отлагане на сажди от горивото по време на експлоатацията. Затова е силно препоръчителна редовна смяна на маслото с одобрено моторно масло от подходящ клас по SAE.

## Добавки

**!** **УКАЗАНИЕ** Възможна е повреда на двигателя поради употреба на добавки в моторното масло

Употребата на допълнителни добавки в моторното масло може да повреди двигателя.

▶ Не използвайте добавки в моторното масло.

## Смесимост на моторно масло

Ако смесвате маслата, висококачествените масла ще загубят своите предимства.

За допълване Ви препоръчваме да използвате само моторни масла от същото качество и клас по SAE, каквито са заредени при последната смяна на маслото. Ако по изключение вече зареденото моторно масло не е налично, долейте друго одобрено минерално или синтетично моторно масло.

След това възможно най-скоро сменете маслото.

Моторните масла се различават по

- Марката на моторното масло
- Клас на качество (MB-Freigabe или MB-Approval)
- Класификацията по SAE (вискозитет)

## Интервал за смяна на маслото

Бордовият компютър показва автоматично момента за смяна на маслото като съобщение за събитие на дисплея.

Mercedes-Benz Ви препоръчва смяната на маслото да бъде извършена в квалифициран специализиран сервис.

## Количество за зареждане на моторно масло

Двигател	Моторно масло
OM642	около 12,5 л
OM651 (задвижване на задните колела)	около 11,5 л
OM651 (задвижване на предните колела)	около 8 л

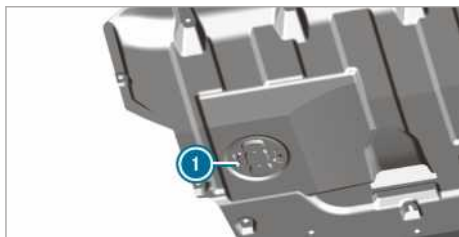

① Достъп до изпускателна пробка за масло (автомобил със защитна кора под двигателя)

## Информация за разхода на масло

Според стила на шофиране автомобилът изразходва максимум 1,0 л моторно масло на 1000 км.

Разходът на масло може да е и по-голям, ако:

- Автомобилът е нов.
- Ако ползвате автомобила си предимно при тежки условия на експлоатация.
- Често шофирате с високи обороти.

Редовното техническо обслужване е предпоставка за задоволителни стойности на разхода. Можете да прецените разхода на масло едва след по-голям пробег. Проверявайте редовно нивото на маслото в двигателя, например ежеседмично или при всяко зареждане.

## Указания за спирачна течност

Спазвайте указанията за експлоатационните консумативи (→ Страница 259).

**!** **ПРЕДУПРЕЖДЕНИЕ** Опасност от произшествие поради мехурчета влага в спирачната система

Спирачна течност постоянно поема влага от атмосферата. Чрез това се понижава точката на кипене на спирачната течност. Когато точката на кипене е твърде ниска, при по-високи изисквания на спирачките в спирачната система могат да се образуват мехурчета влага.

Чрез това се подобрява спирачното действие.

▶ Спирачната течност да се сменя в предписания интервал.

**!** **УКАЗАНИЕ** Повреждане на боя, пластмасата или гума чрез спирачна течност

Когато спирачната течност влезе в контакт с боя, пластмаса или гума, съществува опасност от материални щети.

▶ Когато боя, пластмаса или гума влязат в контакт със спирачна течност, незабавно измийте с вода.

Спазвайте указанията за поддръжка на лаковото покритие и матовото лаково покритие (→ Страница 199).

Сменяйте редовно спирачната течност в квалифициран специализиран сервис.

Използвайте само одобрена от Mercedes-Benz спирачна течност съгласно MB-Freigabe или MB-Approval 331.0.

Допълнителна информация за спирачната течност:

- в указанията на Mercedes-Benz относно експлоатационните консумативи на <http://bevo.mercedes-benz.com>
- в квалифициран специализиран сервис

## Охладителна течност

### Указания за охлаждащната течност

Спазвайте указанията за експлоатационните консумативи (→ Страница 259).

- ⚠ ПРЕДУПРЕЖДЕНИЕ** Опасност от пожар- и нараняване от антифриз

Ако антифриз попадне върху горещи компоненти в двигателния отсек, той може да се възпламени.

- ▶ Оставете двигателя да се охлади, преди да допълните антифриз.
- ▶ Уверете се, че около отвора за пълнене не е попаднал антифриз.
- ▶ Преди да се стартира автомобила, почиствайте основно замърсените с антифриз компоненти.

- ⓘ УКАЗАНИЕ** Повреда вследствие на неправилна охлаждаща течност

- ▶ Допълвайте само предварително смесена охлаждаща течност с желаната защита срещу замръзване.

Информация относно охлаждащата течност ще намерите на следните места:

- в предписанията на Mercedes-Benz за експлоатационни консумативи 310.1
  - в интернет на адрес <http://bevo.mercedes-benz.com>
  - в приложението Mercedes-Benz BeVo
- в квалифициран специализиран сервис

- ⓘ УКАЗАНИЕ** Прегряване при високи външни температури

Ако се използва неподходяща охлаждаща течност, охлаждащата система на двигателя не е достатъчно защитена при високи външни температури срещу прегряване и корозия.

- ▶ Използвайте винаги одобрена от Mercedes-Benz охлаждаща течност.
- ▶ Съблюдавайте указанията в директивата за експлоатационни консумативи на Mercedes-Benz 310.1.

- ⓘ УКАЗАНИЕ** Повреди по лака вследствие на попадане на охлаждаща течност

- ▶ Не разливайте гориво върху лакирани повърхности.

Сменяйте редовно охлаждащата течност в квалифициран специализиран сервис.

Съблюдавайте съотношението на антикорозионно средство/антифриз в охлаждащата система на двигателя в следните температурни зони:

- минимум 50 % (защита срещу замръзване до около -37 °C)
- максимум 55 % (защита срещу замръзване до -45 °C)

## Препарат за почистване на стъкла

### Указания за препарата за почистване на стъкла

Спазвайте указанията за експлоатационните консумативи (→ Страница 259).

- ⚠ ПРЕДУПРЕЖДЕНИЕ** Опасност от пожар- и нараняване от концентрирания препарат за почистване на стъкла

Концентратът за почистване на стъкла е лесно запалим. Ако концентрирания препарат за миене на стъкла попадне върху горещи компоненти на двигателя или изпускателната система за отработени газове, той може да се запали.

- ▶ Уверете се, че концентрираният препарат за почистване на стъклата не се е разлял около отвора за пълнене.

- ⓘ УКАЗАНИЕ** Повреди на външното осветление от неподходящ концентриран препарат за почистване на стъкла

Неподходящ концентриран препарат за почистване на стъкла може да повреди пластмасовата повърхност на външното осветление.

- ▶ Използвайте само препарати за почистване на стъкла, които са подходящи и за пластмасови повърхности, като напр. MB SummerFit или MB WinterFit.

- ⓘ УКАЗАНИЕ** Запушени от смеси от препарати за почистване на стъкла разпръсквателни дюзи

- ▶ Не смесвайте MB SummerFit и MB WinterFit с други препарати за почистване на стъкла.

Не употребявайте дестилирана или дейонизирана вода. В противен случай датчикът за нивото на запълване ще се задейства погрешно.

## Информация за препарата за почистване на стъкла

Препоръчителен препарат за почистване на стъкла:

- над точката на замръзване: напр. MB SummerFit
- под точката на замръзване: напр. MB WinterFit

**Съотношение на съставките в сместа**

Правилното съотношение на съставките в сместа ще вземете от данните върху опаковката на средството за защита срещу замръзване.

Целогодишно смесвайте течността за стъклочишачките с препарат за почистване на стъкла.

**Хладилен агент****Указания за хладилния агент**

Спазвайте указанията за експлоатационните консумативи (→ Страница 259).

- ① Системата за климатизация на вашия автомобил е напълнена с хладилен агент R-134a. Хладилният агент R-134a съдържа флуориран парников газ.

Ако в автомобила ви има наличен хладилен агент R-134a, следното указание е в сила:

**! УКАЗАНИЕ** Повреда вследствие на неправилен хладилен агент

При използване на грешен хладилен агент може да се повреди климатичната система.

- ▶ Използвайте само хладилен агент R-134a или одобреното от Mercedes-Benz PAG-масло за Вашия автомобил.
- ▶ Одобреното PAG-масло не трябва да се смесва с PAG-масло, което не е одобрено за хладилен агент R-134a.

Сервизни дейности, като напр. пълнене на хладилен агент или подновяване на компоненти, трябва да се извършват само от квалифициран специализиран сервиз. Всички валидни предписания за това, както и стандарт SAE J639 трябва да бъдат спазвани.

Всички работи по климатичната система винаги трябва да се извършват в квалифициран специализиран сервиз.

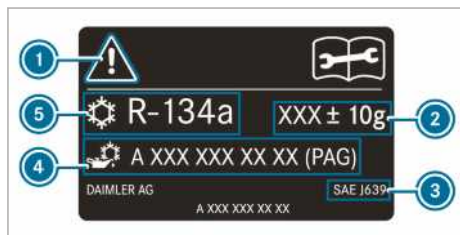

Указателна табелка за хладилен агент (пример)

- ① Предупредителни символи
- ② Количество за пълнене на хладилен агент
- ③ Валидни стандарти
- ④ Номенклатурен номер PAG масло
- ⑤ Тип хладилен агент

Предупредителните символи указват следното:

- възможни опасности
- извършването на сервизни дейности в квалифициран специализиран сервиз

**Данни на автомобила****Информация за размерите на автомобила**

В следващия раздел ще намерите важни технически данни за автомобила. Допълнителни технически данни, специфични за автомобила и за оборудването, като например размери и тегла на автомобила, ще откриете в документите на Вашия автомобил.

Актуални технически данни ще намерите също в интернет на адрес: <http://www.mercedes-benz.com>.

**Теглително-прикачно устройство****Указания за теглително-прикачното устройство**

- ! ПРЕДУПРЕЖДЕНИЕ** Опасност от произшествие поради неподвижен монтаж на теглително-прикачно устройство

Ако допълнителният монтаж на теглително-прикачно устройство не е позволен, а вие монтирате такова или други компоненти, надлъжната греда на рамата може да бъде отслабена или да се счупи. В такъв случай ремаркетото може да се откачи от автомобила.

Съществува опасност от произшествие!

Монтирайте допълнително теглително-прикачно устройство само когато е позволено.

Спазвайте указанията за движение с ремарке (→ Страница 162).

Само ако в документите на автомобила е посочен прикачен товар, е позволено допълнително да се монтира теглително-прикачно устройство.

Допълнителна информация относно теглително-прикачното устройство можете да получите в квалифициран специализиран сервиз или в интернет на адрес [https://bb-portal.mercedes-benz.com/portal/kat\\_iv.html?&L](https://bb-portal.mercedes-benz.com/portal/kat_iv.html?&L).

Mercedes-Benz Ви препоръчва да извършите допълнителния монтаж на теглително-прикачно устройство в оторизиран сервиз на Mercedes-Benz.

Използвайте само теглително-прикачни устройства, проверени и одобрени от Mercedes-Benz специално за Вашия автомобил.

Максимално допустимият прикачен товар за ремарке без собствени спирачки е 750 кг.

## Прикачени товари

При движение с ремарке допустимата обща маса на автомобили с регистрация като лек автомобил се увеличава със 100 кг. Максималното допустимо натоварване на задния мост трябва да се спазва. При това съгласно Директива 92/21/ЕЕС скоростта на пътуване трябва да се ограничи до 100 км/ч или по-малко.

Стойностите на допустимите тегла и натоварвания, които не трябва да бъдат надвишавани, се съдържат също и в следните информационни източници:

- документи на автомобила
- типови табелки на теглително-прикачното устройство, ремаркетото и автомобила

При разминаване в данните се взема най-ниската стойност.

## Максимално натоварване в точката на прикачване

Максималното натоварване в точката на прикачване е

- 100 кг при прикачен товар от 2000 кг
- 120 кг при прикачен товар от 2800 кг или 3000 кг
- 140 кг при прикачен товар от 3500 кг

## Точки на прикрепване и системи за транспортиране на багаж

### Информация за точките на прикрепване

**!** **УКАЗАНИЕ** Съществува опасност от произшествие при надвишаване на максималното натоварване на точките за прикрепване

Ако комбинирате различни точки за прикрепване с цел обезопасяване на товара, трябва винаги да отчитате максималното натоварване в най-слабата точка за прикрепване.

При пълно спиране например се задействат сили, които могат да увеличат многократно теглото на товара.

- ▶ За да разпределите натоварването, използвайте винаги няколко точки за прикрепване. Натоварвайте точките на прикрепване равномерно.

Допълнителна информация за точките и халките за закрепване ще откриете в глава "Транспортиране" (→ Страница 184).

## Халки за закрепване

### Максимално натоварване на опън на халките за закрепване

Халки за закрепване	Разрешена номинална теглителна сила
Автомобил комби	350 daN
Товарен фургон	800 daN
Бордова надстройка до 3,5 т допустимо общо тегло	400 daN
Бордова надстройка над 3,5 т допустимо общо тегло	800 daN

### Носещи шини

### Максимално натоварване на опън на халките за закрепване в товарното отделение

Точка за прикрепване	Разрешена номинална теглителна сила
Носеща шина в пода на товарното отделение	500 daN
долна носеща шина в страничната стена	200 daN
горна носеща шина в страничната стена	125 daN

Посочените стойности вадат само за товари на пода на товарното отделение, ако спазвате следното:

- товарът е закрепен за две точки на прикрепване на шината.
- разстоянието до следващото закрепване на товара на същата шина е около 1 м.

### Информация за багажници на покрива

**!** **ПРЕДУПРЕЖДЕНИЕ** Опасност от произшествие при превишаването на максималното натоварване на покрива

Когато товарите покрива, както и всички други външни и вътрешни надстройки, центърът на тежестта на автомобила се повишава и се променят обичайните динамични характеристики, а също така маневреността и спирачното поведение. Автомобилът се накланя силно при движени в завои и при силно завъртане на волана може да реагира по-бавно.

Ако превишите максималното натоварване на покрива, характеристиките на движение, както и

маневреността- и спирачното поведение могат силно да се влошат.

- ▶ Задължително съблюдавайте максималното натоварване на покрива и напаснете стила на шофиране.

**▲ ПРЕДУПРЕЖДЕНИЕ** Опасност от произшествие поради неравномерно натоварване

Ако натоварите автомобила неравномерно, характеристиките на движение, както и маневреността- и спирачното поведение могат силно да се влошат

- ▶ Товарете автомобила равномерно.
- ▶ Обезопасете товара срещу свличане.

Ходовите качества, спирачното поведение и маневреността на автомобила се променят от вида на товара, теглото и центъра на тежестта.

**I УКАЗАНИЕ** Съществува опасност от произшествие при надвишаване на максималното натоварване на покрива

Ако теглото на багажа върху покрива заедно с багажника надвишава максимално разрешеното натоварване на покрива, съществува опасност от произшествие.

- ▶ Внимавайте за това теглото на багажа върху покрива заедно с багажника да не надвишава максимално разрешеното натоварване на покрива.
- ▶ Стойките на багажника на покрива трябва да са разположени на равномерно разстояние.
- ▶ Mercedes-Benz препоръчва монтаж на стабилизатор в предния мост на автомобила.

Допълнителна информация за мерките за безопасност ще намерите в глава „Транспортиране“ (→ Страница 184).

**Макс. натоварване на покрива/багажник на покрива – чифт стойки**

Автомобили с	Максимално натоварване на покрива	Минимален брой чифт стойки
Нормален покрив (без бордова надстройка)	300 кг	6
Нормален покрив (с бордова надстройка)	50 кг	2

Автомобили с	Максимално натоварване на покрива	Минимален брой чифт стойки
Висок покрив (без бордова надстройка)	150 кг	3
Двойна кабина	100 кг	2

Данните са в сила при равномерно разпределение на тежестта по цялата площ на покрива.

При по-къс багажник на покрива намалявайте процентно натоварването. Максималното натоварване за всеки чифт стойки за багажник на покрива е 50 кг.

Разпоредбите за натоварване и допълнителна информация за разпределение и подсигуриране на товара ще намерите в глава „Транспортиране“ (→ Страница 184).

**Информация за носачи за стълба**

**▲ ПРЕДУПРЕЖДЕНИЕ** Опасност от злополука и нараняване вследствие прекалено натоварване в точката на прикачване

Ако превишите допустимото натоварване в точката на прикачване при използването на носача, системата за транспортиране на багаж може да се откъсне от автомобила и да застраши другите участници в движението.

- ▶ Винаги спазвайте допустимото натоварване в точката на прикачване при използване на носачи.

**Максимален товар – носач за стълба**

	Максимален товар
Носач за стълба отпред	200 кг
Носач за стълба отзад	100 кг

Данните са в сила при равномерно разпределение на тежестта по цялата площ на носача за стълбата.

Разпоредбите за натоварване и допълнителна информация за разпределение и подсигуриране на тежестта ще намерите в глава „Транспортиране“ (→ Страница 184).

## Съобщения на дисплея

### Въведение

#### Функция на съобщенията на дисплея

Съобщенията се появяват на мултифункционалния дисплей.

Съобщенията на дисплея с графично изображение може да са представени опростено в ръководството за експлоатация и е възможно да се различават от изображението на мултифункционалния дисплей. Мултифункционалният дисплей показва съобщенията с висок приоритет в червено. При определени съобщения на дисплея допълнително прозвучава предупредителен звук от сигнал.

Действайте в съответствие със съобщенията на дисплея и спазвайте допълнителните указания в това ръководство за експлоатация.

При някои съобщения на дисплея допълнително се показват символи:

 допълнителна информация

 скриване на съобщенията на дисплея

На сензорния контрол вляво можете с един плъгач жест наляво или надясно да изберете от символите. Натискането на  Ви показва допълнителна информация за това на мултифункционалния дис-

плей. Натискането на  скрива съобщението на дисплея.

Съобщенията на дисплея с по-нисък приоритет можете да скриете с натискане на бутона  или на сензорния контрол вляво. При това съобщенията на дисплея се запаметяват в паметта за съобщения.

Възможно най-бързо отстранете причината за съобщение на дисплея.

Не можете да скриете съобщенията на дисплея с висок приоритет. Мултифункционалният дисплей показва тези съобщения постоянно, докато причините за тях бъдат отстранени.



#### Извикване на запаметени съобщения на дисплея

Бордови компютър:





 **Функции**  1 message







Ако няма изведени съобщения на дисплея, на мултифункционалния дисплей се появява **Няма съобщения**.

 Прелистете съобщенията на дисплея с плъгачи жестове нагоре или надолу на сензорния екран отляво.



 **Излизане от меню „Памет за съобщенията“:** натиснете бутон .

### Системи за безопасност



Съобщения на дисплея	Възможни причини/последствия и Решения
 <p>Въз.възглав. ляво стъкло Неизправност Посетете сервиз (пример)</p>	<p>* Съответната въздушна възглавница при страничното стъкло е неисправна .</p> <p><b>⚠ ПРЕДУПРЕЖДЕНИЕ</b> Опасност от нараняване-или опасност за живота поради функционални повреди във въздушната възглавница при страничното стъкло.</p> <p>Ако въздушната възглавница при страничното стъкло е неисправна, тя може да бъде активирана неволно или да не се задейства при произшествие със силно забавяне на автомобила.</p> <p> Незабавно проверете и ремонтирайте въздушната възглавница при страничното стъкло в квалифициран специализиран сервиз.</p> <p> Незабавно потърсете квалифициран специализиран сервиз.</p>
 <p>отпред в дясно Неизправност Посетете сервиз (пример)</p>	<p>* Съответната система за пасивна безопасност е неисправна .</p> <p><b>⚠ ПРЕДУПРЕЖДЕНИЕ</b> Опасност от нараняване вследствие на функционални неизправности в системата за пасивна безопасност.</p> <p>Ако системата за пасивна безопасност е неисправна, компоненти от нея могат да бъдат активирани неволно или да не се задействат при произшествие както е предвидено. Това може да засегне напр.обтегач на предпазния колан или въздушна възглавница.</p> <p> Незабавно проверете и ремонтирайте системата за пасивна безопасност в квалифициран специализиран сервиз.</p>

Съобщения на дисплея	Възможни причини/последствия и Решения
	<p>Разпознаване на неизправност в системата за пасивна безопасност:</p> <ul style="list-style-type: none"> <li>• При подаден контакт предупредителната лампа  на системата за пасивна безопасност не светва.</li> <li>• При движение предупредителната лампа  на системата за пасивна безопасност свети постоянно или светва многократно.</li> </ul> <p>▶ Незабавно потърсете квалифициран специализиран сервиз.</p>
 <p>С-ма за обезопасяване Неизправност Посетете сервиз</p>	<p>* Системата за пасивна безопасност е неизправна .</p> <p><b>▲ ПРЕДУПРЕЖДЕНИЕ</b> Опасност от нараняване вследствие на функционални неизправности в системата за пасивна безопасност.</p> <p>Ако системата за пасивна безопасност е неизправна, компоненти от нея могат да бъдат активирани неволно или да не се задействат при произшествие както е предвидено. Това може да засегне напр.обтегач на предпазния колан или въздушна възглавница.</p> <p>▶ Незабавно проверете и ремонтирайте системата за пасивна безопасност в квалифициран специализиран сервиз.</p> <p>Разпознаване на неизправност в системата за пасивна безопасност:</p> <ul style="list-style-type: none"> <li>• При подаден контакт предупредителната лампа  на системата за пасивна безопасност не светва.</li> <li>• При движение предупредителната лампа  на системата за пасивна безопасност свети постоянно или светва многократно.</li> </ul> <p>▶ Незабавно потърсете квалифициран специализиран сервиз.</p>
 <p>Паркинг-спирачката не работи</p>	<p>* Има неизправност в системата, електрическата паркинг-спирачка не работи.</p> <p><b>▲ ПРЕДУПРЕЖДЕНИЕ</b> Опасност от произшествие при неизправност на спирачната система</p> <p>Когато спирачната система е неизправна, може да е засегнато спирачното поведение.</p> <ul style="list-style-type: none"> <li>▶ Внимателно продължете шофирането.</li> <li>▶ Проверете спирачната система веднага в квалифициран специализиран сервиз.</li> </ul> <p>▶ Паркирайте автомобила само върху равна настилка и го обезопасете срещу самоволно потегляне.</p> <p>▶ <b>Автомобили с автоматична предавателна кутия:</b> превключете предавателната кутия на позиция <b>P</b>.</p> <p>▶ <b>Автомобили с механична предавателна кутия:</b> включете на 1-ва предавка.</p> <p>▶ Проверете спирачната система веднага в квалифициран специализиран сервиз.</p>
 <p>Много стръмен наклон вж. Ръководство за експл.</p>	<p>* Напрежението на бордовата електрическа мрежа е ниско или има неизправност в системата, задържащата сила може би не е достатъчна за надолнището.</p>



Съобщения на дисплея	Възможни причини/последствия и ▶ Решения
	<p><b>▲ ПРЕДУПРЕЖДЕНИЕ</b> Опасност от произшествие при недостатъчна задържаща сила на електрическата паркинг-спирачка</p> <p>Ако електрическата паркинг-спирачка няма достатъчна задържаща сила при стръмно надолнище, автомобилът може да потегли самоволно.</p> <ul style="list-style-type: none"> <li>▶ Паркирайте автомобила само върху равна настилка и го обезопасете срещу самоволно потегляне.</li> <li>▶ Автомобил с автоматична предавателна кутия: превключете предавателната кутия на позиция <b>P</b>.</li> <li>▶ Автомобили с механична предавателна кутия: включете на 1-ва предавка.</li> </ul> <p>Спазвайте указанията за паркиране на автомобила (→ Страница 140).</p>
 <p>Паркинг-спирачка вж. Ръководство за експл.</p>	<p>* Напрежението на бордовата електрическа мрежа е ниско или има неизправност в системата, спирачната сила може би не е достатъчна за надолнището.</p> <p><b>▲ ПРЕДУПРЕЖДЕНИЕ</b> Опасност от произшествие при неизправност на спирачната система</p> <p>Когато спирачната система е неисправна, може да е засегнато спирачното поведение.</p> <ul style="list-style-type: none"> <li>▶ Внимателно продължете шофирането.</li> <li>▶ Проверете спирачната система веднага в квалифициран специализиран сервис.</li> </ul> <ul style="list-style-type: none"> <li>▶ Паркирайте автомобила само върху равна настилка и го обезопасете срещу самоволно потегляне.</li> <li>▶ <b>Автомобили с автоматична предавателна кутия:</b> превключете предавателната кутия на позиция <b>P</b>.</li> <li>▶ <b>Автомобили с механична предавателна кутия:</b> включете на 1-ва предавка.</li> <li>▶ Проверете спирачната система веднага в квалифициран специализиран сервис.</li> </ul>
<p>Проверете спир. накладки вж. Ръковод. за експл.</p>	<p>* Спирачните накладки са на максимално допустимата граница за износване.</p> <p><b>▲ ПРЕДУПРЕЖДЕНИЕ</b> Опасност от произшествие вследствие на компрометирана спирачна мощност</p> <p>Когато спирачните накладки са почти износени, спирачна мощност може да се компрометира.</p> <ul style="list-style-type: none"> <li>▶ Внимателно продължете пътуването.</li> <li>▶ Проверете спирачната система веднага в квалифициран специализиран сервис.</li> </ul> <p>▶ Потърсете квалифициран специализиран сервис.</p>
 <p>Проверете нивото на спирачната течност</p>	<p>* В резервоара за спирачна течност има твърде малко спирачна течност.</p> <p><b>▲ ПРЕДУПРЕЖДЕНИЕ</b> Опасност от произшествие при ниско ниво на спирачната течност</p> <p>Когато нивото на спирачната течност е ниско, това може да повлияе на спирачното действие и на спирачното поведение.</p>

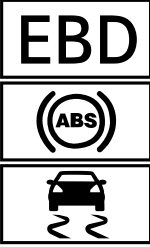

Съобщения на дисплея	Възможни причини/последствия и Решения
	<ul style="list-style-type: none"> <li>▶ Незабавно спрете съгласно правилата за движение. Не продължавайте пътуването!</li> <li>▶ Свържете се с квалифициран специализиран сервиз.</li> <li>▶ Не допълвайте спирачна течност.</li> </ul> <ul style="list-style-type: none"> <li>▶ Незабавно спрете съгласно правилата за движение. Не продължавайте пътуването!</li> <li>▶ Свържете се с квалифициран специализиран сервиз.</li> <li>▶ Не допълвайте спирачна течност.</li> </ul>
<p>Спирачките са прегрели Продължете пътуването си внимателно</p>	<p>* Когато е включено задвижването на всички колела спирачната система може да прегрее при усилена употреба на пресечен терен.</p> <ul style="list-style-type: none"> <li>▶ Натискайте по-малко педала на газта или спрете и оставете спирачната система да се охлади.</li> </ul>
<p>Активен спирач. асистент Функциите са ограничени вж. Ръководство за експл.</p>	<p>* Активният спирачен асистент е неизправен.</p> <ul style="list-style-type: none"> <li>▶ Потърсете квалифициран специализиран сервиз.</li> </ul>
<p>Активен спирач. асистент Функциите са временно ограничени вж. Ръководство за експл.</p>	<p>* Активният спирачен асистент временно не е на разположение. Условието на заобикалящата среда са извън границите на системата (→ Страница 148).</p> <ul style="list-style-type: none"> <li>▶ Продължете да се движите. Когато условията на заобикалящата среда отговарят на границите на системата, тя отново е достъпна.</li> <li>▶ Ако съобщението на дисплея не изгасва, спрете автомобил съобразно правилата за движение и рестартирайте двигателя.</li> </ul>
<p>Датчиците на радара са замърсени вж. Ръководство за експл.</p>	<p>* Сензорната система на радара е неизправна. Възможни причини:</p> <ul style="list-style-type: none"> <li>• замърсяване на датчиците</li> <li>• интензивен валеж</li> <li>• по-продължителни извънградски пътувания без трафик, напр.в пустинята</li> </ul> <p>Пътни системи и системи за пътна безопасност могат да бъдат неизправни или временно да не са на разположение.</p> <p>Ако причините вече не са налице, пътните системи и системите за пътна безопасност са отново достъпни.</p> <p>Ако съобщението на дисплея не изгасва, моля, процедирайте по следния начин:</p> <ul style="list-style-type: none"> <li>▶ Спрете съобразно правилата за движение.</li> <li>▶ Почистете всички датчици (→ Страница 200).</li> <li>▶ Стартирайте отново двигателя.</li> </ul>
<p>SOS НЕ Е В ГОТОВНОСТ</p>	<p>* Mercedes-Benz система за спешни повиквания не е на разположение. Възможните причини за това са:</p> <ul style="list-style-type: none"> <li>• Подаването на контакт е изключено.</li> <li>• Mercedes-Benz система за спешни повиквания е неизправна.</li> </ul> <ul style="list-style-type: none"> <li>▶ Включете подаването на контакт. Ако не може да се осъществи спешно повикване, на мултифункционалния дисплей на комбиинструмента се показва съответното съобщение.</li> <li>▶ Потърсете квалифициран специализиран сервиз.</li> </ul>

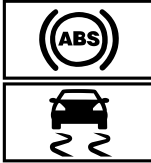
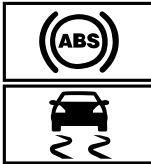

Съобщения на дисплея	Възможни причини/последствия и ▶ Решения
 <p>не работят вж. Ръководство за експл.</p>	<p>ⓘ Допълнителна информация за регионалната наличност на Mercedes-Benz системата за спешни повиквания можете да получите на: <a href="http://www.mercedes-benz.com/connect_ecall">http://www.mercedes-benz.com/connect_ecall</a></p> <p>* EBD, ABS и ESP® са неизправни.</p> <p>И други пътни системи и системи за пътна безопасност могат да бъдат неизправни.</p> <div style="border: 1px solid black; padding: 5px; margin: 10px 0;"> <p><b>▲ ПРЕДУПРЕЖДЕНИЕ</b> Опасност от поднасяне при неизправност на EBD, на ABS и на ESP®</p> <p>Ако EBD, ABS и ESP® са неизправни, колелата могат да блокират при задействането на спирачките и ESP® не извършва стабилизиране на автомобила.</p> <p>В такъв случай управляемостта и спирането са силно затруднени. В ситуации на аварийно спиране спирачният път може да се удължи. Освен това и други системи за пътна безопасност са изключени.</p> <ul style="list-style-type: none"> <li>▶ Внимателно продължете шофирането.</li> <li>▶ Проверете незабавно спирачната система в квалифициран специализиран сервис.</li> </ul> </div> <p>▶ Внимателно продължете пътуването.</p> <p>▶ Незабавно потърсете квалифициран специализиран сервис.</p>
 <p>не работи вж. Ръководство за експл.</p>	<p>* ESP® е неизправно.</p> <p>И други пътни системи и системи за пътна безопасност могат да бъдат неизправни.</p> <p>Спирачната система продължава да работи с нормално действие. Възможно е спирачният път да се удължи в ситуации на аварийно спиране.</p> <div style="border: 1px solid black; padding: 5px; margin: 10px 0;"> <p><b>▲ ПРЕДУПРЕЖДЕНИЕ</b> Опасност от поднасяне вследствие на неизправност на ESP®</p> <p>Когато ESP® е неизправно, ESP® не извършва стабилизиране на автомобила. Освен това и други системи за пътна безопасност са изключени.</p> <ul style="list-style-type: none"> <li>▶ Внимателно продължете шофирането.</li> <li>▶ Проверете ESP® в квалифициран специализиран сервис.</li> </ul> </div> <p>▶ Внимателно продължете пътуването.</p> <p>▶ Незабавно потърсете квалифициран специализиран сервис.</p>
 <p>в момента не е достъпна вж. Ръководство за експл.</p>	<p>* ESP® временно не е достъпно.</p> <p>И други пътни системи и системи за пътна безопасност могат да бъдат неизправни.</p> <div style="border: 1px solid black; padding: 5px; margin: 10px 0;"> <p><b>▲ ПРЕДУПРЕЖДЕНИЕ</b> Опасност от поднасяне вследствие на неизправност на ESP®</p> <p>Когато ESP® е неизправно, ESP® не извършва стабилизиране на автомобила. Освен това и други системи за пътна безопасност са изключени.</p> <ul style="list-style-type: none"> <li>▶ Внимателно продължете шофирането.</li> <li>▶ Проверете ESP® в квалифициран специализиран сервис.</li> </ul> </div>

Съобщения на дисплея	Възможни причини/последствия и Решения
<div data-bbox="118 296 269 459" style="text-align: center;">  </div> <p data-bbox="109 467 325 531">в момента не са на достъпни вж. Ръководство за експл.</p>	<ul style="list-style-type: none"> <li>▶ Внимателно на подходяща отсечка направете няколко леки завои със скорост, по-висока от 30 км/ч.</li> <li>▶ Ако съобщението на дисплея не изгасне, незабавно потърсете квалифициран специализиран сервис. В този случай шофирайте внимателно.</li> </ul> <p data-bbox="387 293 720 316">* ABS и ESP® временно не са достъпни.</p> <p data-bbox="400 323 1022 368">Също и други системи за движение и системи за пътна безопасност може временно да не са налични.</p> <div data-bbox="404 384 1031 675" style="border: 1px solid gray; padding: 5px;"> <p data-bbox="423 395 996 440"><b>▲ ПРЕДУПРЕЖДЕНИЕ</b> Опасност от поднасяне при неизправност на ABS и на ESP®</p> <p data-bbox="418 456 1011 501">Ако ABS и ESP® са неизправни, при спиране колелата може да блокират и ESP® не предприема стабилизиране на автомобила.</p> <p data-bbox="418 512 997 579">В такъв случай управляемостта и спирането са силно засегнати. Възможно е спирачният път да се удължи в случай на внезапно спиране. Освен това и други системи за пътна безопасност са изключени.</p> <ul style="list-style-type: none"> <li>▶ Внимателно продължете шофирането.</li> <li>▶ Проверете ABS и ESP® веднага в квалифициран специализиран сервис.</li> </ul> </div> <ul style="list-style-type: none"> <li>▶ Внимателно на подходяща отсечка направете няколко леки завои със скорост, по-висока от 30 км/ч.</li> <li>▶ Ако съобщението на дисплея не изгасне, незабавно потърсете квалифициран специализиран сервис. В този случай шофирайте внимателно.</li> </ul>
<div data-bbox="118 828 269 991" style="text-align: center;">  </div> <p data-bbox="109 999 340 1043">не работят вж. Ръководство за експл.</p>	<p data-bbox="387 826 631 849">* ABS и ESP® са неизправни.</p> <p data-bbox="400 857 995 901">И други пътни системи и системи за пътна безопасност могат да бъдат неизправни.</p> <p data-bbox="400 912 1001 956">Спирачната система продължава да работи с нормално действие. Възможно е спирачният път да се удължи в ситуации на аварийно спиране.</p> <div data-bbox="404 971 1031 1262" style="border: 1px solid gray; padding: 5px;"> <p data-bbox="423 983 996 1027"><b>▲ ПРЕДУПРЕЖДЕНИЕ</b> Опасност от поднасяне при неизправност на ABS и на ESP®</p> <p data-bbox="418 1043 1011 1088">Ако ABS и ESP® са неизправни, при спиране колелата може да блокират и ESP® не предприема стабилизиране на автомобила.</p> <p data-bbox="418 1099 997 1166">В такъв случай управляемостта и спирането са силно засегнати. Възможно е спирачният път да се удължи в случай на внезапно спиране. Освен това и други системи за пътна безопасност са изключени.</p> <ul style="list-style-type: none"> <li>▶ Внимателно продължете шофирането.</li> <li>▶ Проверете ABS и ESP® веднага в квалифициран специализиран сервис.</li> </ul> </div> <ul style="list-style-type: none"> <li>▶ Внимателно продължете пътуването.</li> <li>▶ Незабавно потърсете квалифициран специализиран сервис.</li> </ul>

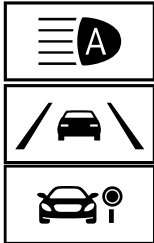





Пътни системи

Съобщения на дисплея	Възможни причини/последствия и ► Решения
<p>Максималната скорост е превишена</p>	<p>* Превишили сте максимално разрешената скорост (само за определени държави).</p> <p>► Движете се по-бавно.</p>
<p>Ограничение скорост (зимни гуми) XXX km/h</p>	<p>* Достигнали сте запаметената максимална скорост за зимни гуми. Не е възможно превишаване на тази скорост.</p>
<p>km/h</p>	<p>* Limiter не може да се включи, тъй като не са изпълнени всички условия за включване.</p> <p>► Спазвайте условията за включване на Limiter (→ Страница 152).</p>
<p>Ограничител не работи</p>	<p>* Limiter е неизправен.</p> <p>► Потърсете квалифициран специализиран сервис.</p>
<p>Ограничител пасивен</p>	<p>* Когато натиснете педала на газта, преодолявайки точката на съпротивление (кикдаун), Limiter превключва в пасивен режим (→ Страница 152).</p>
<p>Limiter setting speed exceeded (Limiter зададената скорост е превишена)</p>	<p>* С променливия Limiter сте надвишили зададената скорост с повече от 3 км/ч.</p>
<p>ТЕМПОМАТ и Ограничител не работят</p>	<p>* ТЕМПОМАТ и Limiter са неизправни.</p> <p>► Потърсете квалифициран специализиран сервис.</p>
<p>ТЕМПОМАТ не работи</p>	<p>* ТЕМПОМАТ е неизправен.</p> <p>► Потърсете квалифициран специализиран сервис.</p>
<p>Изкл.</p>	<p>* ТЕМПОМАТ е изключен.</p> <p>Ако допълнително прозвучи предупредителен звуков сигнал, ТЕМПОМАТ се е изключил автоматично (→ Страница 150).</p>
<p>km/h</p>	<p>* ТЕМПОМАТ не може да се включи, тъй като не са изпълнени всички условия за включване.</p> <p>► Спазвайте условията за включване на системата ТЕМПОМАТ (→ Страница 152).</p>
<p>Активен асистент за дистанция не работи</p>	<p>* Активният асистент за дистанция DISTRONIC е неизправен.</p> <p>И други пътни системи и системи за пътна безопасност могат да бъдат неизправни.</p> <p>► Потърсете квалифициран специализиран сервис.</p>
<p>Активен асистент за дистанция в момента не е достъпен вж. Ръководство за експл.</p>	<p>* Активният асистент за дистанция DISTRONIC временно не е достъпен.</p> <p>Условията на заобикалящата среда са извън границите на системата (→ Страница 153).</p> <p>► Продължете да се движите.</p> <p>Когато условията на заобикалящата среда отговарят на границите на системата, тя отново е достъпна.</p>

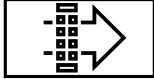

Съобщения на дисплея	Възможни причини/последствия и Решения
 <p data-bbox="109 413 300 478">В момента не е достъпна Камерата е замърсена</p>	<p data-bbox="386 159 884 178">* Видимостта на камерата е намалена. Възможни причини:</p> <ul data-bbox="408 188 965 239" style="list-style-type: none"> <li>• замърсяване на челното стъкло в зрителното поле на камерата</li> <li>• интензивен валеж или мъгла</li> </ul> <p data-bbox="400 256 978 300">Пътни системи и системи за пътна безопасност могат да бъдат неправилни или временно да не са на разположение.</p> <p data-bbox="400 309 1012 352">Ако причините вече не са налице, пътните системи и системите за пътна безопасност са отново достъпни.</p> <p data-bbox="400 362 745 381">Ако съобщението на дисплея не изгасва:</p> <ul data-bbox="400 391 939 475" style="list-style-type: none"> <li>▶ Спрете съобразно правилата за движение.</li> <li>▶ Почистете челното стъкло.</li> <li>▶ При нужда потърсете квалифициран специализиран сервиз.</li> </ul>
 <p data-bbox="109 699 320 764">В мом. не е достъпна Сенз с-ма на радара е замърсена</p>	<p data-bbox="386 496 956 515">* Сензорната система на радара е неисправна. Възможни причини:</p> <ul data-bbox="408 525 1021 630" style="list-style-type: none"> <li>• замърсяване на датчиците</li> <li>• интензивен валеж</li> <li>• по-продължителни извънградски пътувания без трафик, напр. в пустинята</li> </ul> <p data-bbox="400 647 748 667">Могат да са засегнати следните системи:</p> <ul data-bbox="408 676 953 761" style="list-style-type: none"> <li>• активен асистент за дистанция DISTRONIC (→ Страница 153)</li> <li>• асистент за съпяща зона (→ Страница 157)</li> <li>• активен спирачен асистент (→ Страница 148)</li> </ul> <p data-bbox="400 778 978 821">Пътни системи и системи за пътна безопасност могат да бъдат неправилни или временно да не са на разположение.</p> <p data-bbox="400 831 1012 874">Ако причините вече не са налице, пътните системи и системите за пътна безопасност са отново достъпни.</p> <p data-bbox="400 884 745 903">Ако съобщението на дисплея не изгасва:</p> <ul data-bbox="400 912 939 1026" style="list-style-type: none"> <li>▶ Спрете съобразно правилата за движение.</li> <li>▶ Почистете всички датчици (→ Страница 200).</li> <li>▶ Стартирайте отново двигателя.</li> <li>▶ При нужда потърсете квалифициран специализиран сервиз.</li> </ul>
<p data-bbox="109 1050 339 1115">Активен асистент за дистанция отново достъпен</p>	<p data-bbox="386 1045 1021 1088">* Активният асистент за дистанция DISTRONIC отново функционира и може да бъде включен (→ Страница 154).</p>
 <p data-bbox="109 1224 161 1243">Изкл.</p>	<p data-bbox="386 1134 990 1177">* HOLD функцията е изключена, тъй като автомобилът поднася или не е изпълнено условие за включване.</p> <ul data-bbox="400 1187 1019 1230" style="list-style-type: none"> <li>▶ По-късно отново включете HOLD функцията или проверете условията за включване на HOLD функцията (→ Страница 155).</li> </ul>
<p data-bbox="109 1267 297 1310">Асистентът за съпяща зона не работи</p>	<p data-bbox="386 1262 899 1281">* Асистентът за съпяща зона е неисправен (→ Страница 157).</p> <ul data-bbox="400 1291 850 1310" style="list-style-type: none"> <li>▶ Потърсете квалифициран специализиран сервиз.</li> </ul>
<p data-bbox="109 1331 297 1396">Асистентът за съпяща зона не наблюдава ремаркетото</p>	<p data-bbox="386 1326 1021 1410">* Когато направите електрическа връзка към ремаркетото, асистентът за съпяща зона е на разположение, но зоната до ремаркетото не се следи. Това може да ограничи функцията на асистента за съпяща зона (→ Страница 157).</p> <ul data-bbox="400 1420 1012 1463" style="list-style-type: none"> <li>▶ Натиснете в лявата част на сензорния контрол и потвърдете съобщението на дисплея.</li> </ul>



Съобщения на дисплея	Възможни причини/последствия и ► Решения
<p>Асистентът за съпя зона в момента не е достъпен вж. Ръководство за експл.</p>	<p>* Асистентът за съпя зона временно не е на разположение (→ Страница 157).                      Достигнати са границите на системата (→ Страница 157).                      ► Продължете да се движите.                      Ако причината вече не е налице, системата отново е на разположение.                      или                      ► Ако съобщението на дисплея не изгасва, спрете автомобил съобразно правилата за движение и рестартирайте двигателя.                      ► При необходимост почистете задната броня. Ако бронята е силно замърсена, датчиците в бронята може да са неисправни.</p>
<p>Активен асистент за следене на пътната лента Видимост камера намал. вж. Ръководство за експл.</p>	<p>* Видимостта на камерата е намалена (→ Страница 160).                      Възможни причини:</p> <ul style="list-style-type: none"> <li>• замърсяване на челното стъкло в зрителното поле на камерата</li> <li>• интензивен валеж или мъгла</li> </ul> <p>Пътни системи и системи за пътна безопасност могат да бъдат неправни или временно да не са на разположение.                      Ако причините вече не са налице, пътните системи и системите за пътна безопасност са отново достъпни.                      Ако съобщението на дисплея не изгасва:                      ► Спрете съобразно правилата за движение.                      ► Почистете челното стъкло.</p>
<p>Активният асистент за следене на пътната лента не работи</p>	<p>* Активният асистент за следене на пътната лента е неисправен (→ Страница 160).                      ► Потърсете квалифициран специализиран сервиз.</p>
<p>Активният асистент за следене на пътната лента в момента не е достъпен. вж. Ръководство за експл.</p>	<p>* Активният асистент за следене на пътната лента е временно не е на разположение (→ Страница 160).                      Условието на заобикалящата среда са извън границите на системата (→ Страница 160).                      ► Продължете да се движите.                      Когато условията на заобикалящата среда отговарят на границите на системата, тя отново е достъпна.                      Ако съобщението на дисплея не изгасва:                      ► Спрете съобразно правилата за движение.                      ► Почистете челното стъкло.</p>
<p>                      Attention Assist не работи</p>	<p>* ATTENTION ASSIST е неисправен.                      ► Потърсете квалифициран специализиран сервиз.</p>
<p>                      Attention Assist: Почивка!</p>	<p>* ATTENTION ASSIST е установил умора или нарастващо невнимание от страна на водача (→ Страница 156).                      ► Ако е необходимо, направете кратка почивка.</p>

## Двигател

Съобщения на дисплея	Възможни причини/последствия и ► Решения
 <p>Резерва на горивото</p>	<p>* Запасът от гориво е достигнал нивото на резервното количество гориво.</p> <p>► Заредете гориво.</p>
 <p>Сменете въздуш. филтър</p>	<p>* <b>Автомобили с дизелов двигател:</b> въздушният филтър на двигателя е замърсен и трябва да се смени.</p> <p>► Потърсете квалифициран специализиран сервис.</p>
	<p>* Електродвигателят на вентилатора е неизправен.</p> <p>► Придвигжете се до следващия квалифициран специализиран сервис без да натоварвате двигателя. При това внимавайте индикацията за температура на охладителната течност да остане под 120 °C.</p>
 <p>Почистете горивния филтър</p>	<p>* Събраното във влагоотделителя количество вода е достигнало максималното ниво на запълване.</p> <p>► Отводнете влагоотделителя (→ Страница 197).</p>
 <p>Не е възможно измерване на нивото на моторното масло</p>	<p>* Електрическата връзка с датчика за ниво на маслото е прекъсната или датчикът за нивото на маслото е дефектен.</p> <p>Нивото на моторното масло е спаднало до маркировката за минимум.</p> <p>► Потърсете квалифициран специализиран сервис.</p>
 <p>Налигане на маслото Спрете Загасете двигателя</p>	<p>* Съобщение на дисплея само при определени двигатели: Налигането на моторното масло е твърде ниско.</p> <div data-bbox="408 965 1024 1093" style="border: 1px solid gray; padding: 5px;"> <p><b>!</b> <b>УКАЗАНИЕ</b> Повреда на двигателя поради шофиране с прекалено ниско налягане на моторното масло</p> <p>► Избягвайте шофиране с прекалено ниско налягане на моторното масло.</p> </div> <p>► Незабавно спрете съгласно правилата за движение. Не продължавайте пътуването!</p> <p>► Свържете се с квалифициран специализиран сервис.</p>
 <p>На бензиностанцията допълнете 1 литър двигателно масло</p>	<p>* Съобщение на дисплея само при определени двигатели: Нивото на моторното масло е спаднало до маркировката за минимум.</p> <div data-bbox="408 1268 1024 1396" style="border: 1px solid gray; padding: 5px;"> <p><b>!</b> <b>УКАЗАНИЕ</b> Повреда на двигателя поради шофиране с прекалено малко моторно масло</p> <p>► Избягвайте по-дълги пътувания с прекалено малко моторно масло.</p> </div> <p>► Проверете нивото на моторното масло най-късно при следващото спиране за зареждане на гориво.</p> <p>Долейте моторно масло (→ Страница 194).</p> <p>Спазвайте указанията относно моторното масло (→ Страница 262).</p>

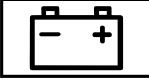
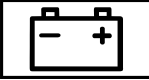

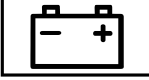
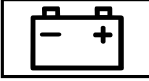

Съобщения на дисплея	Възможни причини/последствия и ▶ Решения
 <p>Ниво на моторно масло Намалете нивото</p>	<p>* Съобщение на дисплея само при определени двигатели: Нивото на моторното масло е прекалено високо.</p> <div data-bbox="381 225 1005 347" style="border: 1px solid black; padding: 5px;"> <p><b>!</b> УКАЗАНИЕ Повреда на двигателя поради шофиране с прекалено много моторно масло</p> <p>▶ Избягвайте по-дълги пътувания с прекалено много моторно масло.</p> </div> <p>▶ Незабавно потърсете квалифициран специализиран сервиз с цел отстраняване на излишното моторно масло.</p>
 <p>Ниво на моторното масло Спрете Изключете двигателя</p>	<p>* Съобщение на дисплея само при определени двигатели: Нивото на моторното масло е твърде ниско.</p> <div data-bbox="381 491 1005 614" style="border: 1px solid black; padding: 5px;"> <p><b>!</b> УКАЗАНИЕ Повреда на двигателя поради шофиране с прекалено малко моторно масло</p> <p>▶ Избягвайте по-дълги пътувания с прекалено малко моторно масло.</p> </div> <p>▶ Незабавно спрете съгласно правилата за движение. Не продължавайте пътуването!</p> <p>▶ Изключете двигателя.</p> <p>▶ Проверете нивото на моторното масло.</p> <p>Долейте моторно масло (→ Страница 194). Спазвайте указанията относно моторното масло (→ Страница 262).</p>
 <p>На бензиностанция проверете нивото на моторното масло</p>	<p>* Нивото на моторното масло е спаднало до маркировката за минимум.</p> <div data-bbox="381 858 1005 981" style="border: 1px solid black; padding: 5px;"> <p><b>!</b> УКАЗАНИЕ Повреда на двигателя поради шофиране с прекалено малко моторно масло</p> <p>▶ Избягвайте по-дълги пътувания с прекалено малко моторно масло.</p> </div> <p>▶ Проверете нивото на моторното масло най-късно при следващото спиране за зареждане на гориво.</p> <p>Долейте моторно масло (→ Страница 194). Спазвайте указанията относно моторното масло (→ Страница 262).</p>
 <p>Спрете автомобила Оставете двиг. да работи</p>	<p>* Акумулаторната батерия е достигнала прекалено ниско ниво на зареждането.</p> <p>▶ Незабавно спрете съгласно правилата за движение. Не продължавайте пътуването!</p> <p>▶ Оставете двигателят да работи.</p> <p>▶ Тръгнете едва когато съобщението на дисплея изгасне.</p>
 <p>Спрете вж. Ръководство за експл.</p>	<p>* Акумулаторната батерия не се зарежда и има прекалено ниско състояние на зареденост.</p> <div data-bbox="381 1362 1005 1485" style="border: 1px solid black; padding: 5px;"> <p><b>!</b> УКАЗАНИЕ Възможна повреда на двигателя при продължаване на пътуването</p> <p>▶ Не продължавайте пътуването!</p> <p>▶ Свържете се с квалифициран специализиран сервиз.</p> </div>

Съобщения на дисплея	Възможни причини/последствия и ► Решения
	<ul style="list-style-type: none"> <li>► Незабавно спрете съгласно правилата за движение. Не продължавайте пътуването!</li> <li>► Изключете двигателя.</li> <li>► Свържете се с квалифициран специализиран сервис.</li> </ul>
 <p>12 V батерия, вж. Ръководство за експл.</p>	<p>* Двигателят е изключен и нивото на зареждането на акумулаторната батерия е прекалено ниско.</p> <ul style="list-style-type: none"> <li>► Изключете ненужни електрически консуматори.</li> <li>► Оставете двигателя да работи за няколко минути или изминете по-дълго разстояние. Акумулаторната батерия се зарежда.</li> </ul>
 <p>вж. Ръководство за експл.</p>	<p>* Акумулаторната батерия е спряла да се зарежда.</p> <div style="border: 1px solid black; padding: 5px; margin-bottom: 10px;"> <p><b>!</b> <b>УКАЗАНИЕ</b> Възможна повреда на двигателя при продължаване на пътуването</p> <ul style="list-style-type: none"> <li>► Не продължавайте пътуването!</li> <li>► Свържете се с квалифициран специализиран сервис.</li> </ul> </div> <ul style="list-style-type: none"> <li>► Незабавно спрете съобразно правилата за движение и изключете двигателя.</li> <li>► Свържете се с квалифициран специализиран сервис.</li> </ul>
 <p>Охладителна течност Спрете Изключете двигателя</p>	<p>* Охладителната течност е прекалено гореща.</p> <ul style="list-style-type: none"> <li>► Незабавно спрете съобразно правилата за движение и изключете двигателя.</li> </ul> <div style="border: 1px solid black; padding: 5px; margin-bottom: 10px;"> <p><b>!</b> <b>ПРЕДУПРЕЖДЕНИЕ</b> Опасност от изгаряне при отваряне на предния капак</p> <p>Ако при прегрял двигател или при пожар в двигателния отсек отворите предния капак, можете да влезете в досег с горещи газове или други отделящи се експлоатационни консумативи.</p> <ul style="list-style-type: none"> <li>► Преди отваряне на предния капак оставете прегрелия двигател да се охлади.</li> <li>► При пожар в двигателния отсек оставете предния капак затворен и извикайте противопожарната служба.</li> </ul> </div> <div style="border: 1px solid black; padding: 5px; margin-bottom: 10px;"> <p><b>!</b> <b>ПРЕДУПРЕЖДЕНИЕ</b> Опасност от изгаряне поради гореща охлаждателна течност</p> <p>Охладителната система на двигателя е под налягане, особено при топъл двигател. Ако отворите капачката, можете да се изгорите от пръскаща навън гореща охлаждателна течност.</p> <ul style="list-style-type: none"> <li>► Преди да бъде отворена капачката, оставете двигателят да се охлади.</li> <li>► При отварянето носете предпазни ръкавици и предпазни очила.</li> <li>► За да освободите налягането, отворяйте бавно капачката.</li> </ul> </div> <ul style="list-style-type: none"> <li>► Изчакайте докато двигателят се охлади.</li> <li>► Уверете се, че притокът на въздух към радиатора не е възпрепятстван.</li> <li>► Придвигнете се до следващия квалифициран специализиран сервис без да натоварвате двигателя. При това внимавайте индикацията за температура на охлаждателната течност да остане под 120 °C.</li> </ul>









Съобщения на дисплея	Възможни причини/последствия и ► Решения
 <p>Допълнете охладителна течност вж. Ръководство за експл.</p>	<p>* Нивото на охладителната течност е прекалено ниско.</p> <div style="border: 1px solid gray; padding: 5px; margin-bottom: 10px;"> <p><b>▲ ПРЕДУПРЕЖДЕНИЕ</b> Опасност от изгаряне поради гореща охладителна течност</p> <p>Охладителната система на двигателя е под налягане, особено при топъл двигател. Ако отворите капачката, можете да се изгорите от пръскаща навън гореща охладителна течност.</p> <ul style="list-style-type: none"> <li>► Преди да бъде отворена капачката, оставете двигателят да се охлади.</li> <li>► При отварянето носете предпазни ръкавици и предпазни очила.</li> <li>► За да освободите налягането, отваряйте бавно капачката.</li> </ul> </div> <div style="border: 1px solid gray; padding: 5px; margin-bottom: 10px;"> <p><b>■ УКАЗАНИЕ</b> Повреда на двигателя поради недостатъчно охладителна течност</p> <ul style="list-style-type: none"> <li>► Избягвайте по-дълги пътувания с прекалено малко охладителна течност.</li> </ul> </div> <p>► Долейте охладителна течност (→ Страница 195).</p>
<p>Regeneration not possible (Регенерацията не е възможна)</p>	<p>* Не всички условия за регенерацията на филтъра за твърди частици са изпълнени (→ Страница 120).</p> <p>► Продължавайте пътуването, докато всички условия за регенерацията на филтъра за твърди частици са изпълнени.</p> <p>Натовареното състояние на филтъра за твърди частици е над 50% и на комбиинструмента продължава да се появява съобщението.</p> <p>► Потърсете квалифициран сервиз.</p>

**AdBlue® (автомобили с регистрация като лек автомобил)**



Съобщения на дисплея	Възможни причини/последствия и ► Решения
 <p>Допълнете AdBlue вж. Ръководство за експл.</p>	<p>* Запасът на AdBlue® е спаднал под маркировката за резервно количество.</p> <p>► Веднага долейте най-малко 8 л AdBlue® (→ Страница 136).</p>
 <p>Допълнете AdBlue Нам. мощност сл. XXX км вж. Ръководство за експл.</p>	<p>* Ниското ниво на AdBlue® води до ограничаване на скоростта след посочения оставащ пробег.</p> <p>► Веднага долейте най-малко 8 л AdBlue® (→ Страница 136).</p>
 <p>Допълнете AdBlue Нам. мощност: 20 км/ч Невъз. старт сл. XXX км</p>	<p>* Ниското ниво на AdBlue® води до ограничаване на скоростта до максимум 20 км/ч.</p> <p>Не е възможно стартиране на двигателя след посочения оставащ пробег.</p> <p>► Веднага долейте най-малко 8 л AdBlue® (→ Страница 136).</p>

Съобщения на дисплея	Възможни причини/последствия и Решения
 <p>Допълване на AdBlue Невъз. старт сл. XXX км</p>	<p>* Запасът на AdBlue® е достатъчен само за посочения пробег.</p> <ul style="list-style-type: none"> <li>▶ Веднага долейте най-малко 8 л AdBlue® (→ Страница 136).</li> <li>ⓘ Съобщението изгасва след около една минута шофиране със скорост по-висока от 15 км/ч.</li> </ul>
 <p>Допълнете AdBlue Невъз- можен старт</p>	<p>* Запасът на AdBlue® е изразходен. Вече не можете да стартирате двигателя.</p> <ul style="list-style-type: none"> <li>▶ Веднага долейте най-малко 8 л AdBlue® (→ Страница 136).</li> <li>▶ Включете подаването на контакт.</li> <li>▶ Можете да стартирате отново двигателя след около една минута.</li> </ul>
 <p>Неизпр. в системата Невъзм. старт с.XXX км</p>	<p>* Системата AdBlue® е неизправна. Не е възможно стартиране на двигателя след посочения оставащ пробег.</p> <ul style="list-style-type: none"> <li>▶ Незабавно потърсете квалифициран специализиран сервис.</li> </ul>
 <p>AdBlue сист. неиз- правна вж. Ръководство за експл.</p>	<p>* Системата AdBlue® е неизправна.</p> <ul style="list-style-type: none"> <li>▶ Незабавно потърсете квалифициран специализиран сервис.</li> </ul>
 <p>Не е възможно измер- ване на нивото</p>	<p>* В случай на неизправност в системата AdBlue® в сервисното меню не се показва ниво на запълване на резервоара. Указанието за неизправност в AdBlue® системата се извършва от съответните предупредителни съобщения.</p> <ul style="list-style-type: none"> <li>▶ Потърсете квалифициран специализиран сервис.</li> </ul>
 <p>AdBlue сист. неиз- правна Нам. мощност сл.XXX км вж. Ръковод- ство за експл.</p>	<p>* Системата AdBlue® е неизправна. Неизправността в системата води до ограничаване на скоростта след посочения оставащ пробег.</p> <ul style="list-style-type: none"> <li>▶ Незабавно потърсете квалифициран специализиран сервис.</li> </ul>
 <p>AdBlue сист. неиз- правна Нам. мощност: 20 км/ч Невъз. старт сл. XXX км</p>	<p>* Системата AdBlue® е неизправна. Неизправността в системата води до ограничаване на скоростта до максимум 20 км/ч. Не е възможно стартиране на двигателя след посочения пробег.</p> <ul style="list-style-type: none"> <li>▶ Незабавно потърсете квалифициран специализиран сервис.</li> </ul>
 <p>AdBlue сист. неиз- правна Невъзможен старт</p>	<p>* Системата AdBlue® е неизправна. Вече не можете да стартирате двигателя.</p> <ul style="list-style-type: none"> <li>▶ Незабавно се свържете с квалифициран специализиран сервис.</li> </ul>

## AdBlue® (автомобили с регистрация като товарен автомобил)





Съобщения на дисплея	Възможни причини/последствия и ► Решения
 <p>Допълнете AdBlue вж. Ръководство за експл.</p>	<p>* Запасът на AdBlue® е спаднал под маркировката за резервно количество.</p> <p>► Веднага долейте най-малко 8 л AdBlue® (→ Страница 136).</p>
 <p>Допълнете AdBlue Нама-лена мощност</p>	<p>* Запасът на AdBlue® е спаднал под маркировката за резервно количество. Мощността е намалена до 75% от въртящия момент на двигателя.</p> <p>► Веднага долейте най-малко 8 л AdBlue® (→ Страница 136).</p>
 <p>Допълнете AdBlue Нама-лена мощност След старт на двг.: 20 км/ч</p>	<p>* Ниското ниво на AdBlue® запас предизвиква при следващо стартиране на двигателя ограничение на скоростта до максимално 20 км/ч.</p> <p>► Веднага долейте най-малко 8 л AdBlue® (→ Страница 136).</p>
 <p>Допълнете AdBlue Нама-лена мощност: 20 км/ч</p>	<p>* Изразходваният запас от AdBlue® води до ограничаване на скоростта до максимум 20 км/ч.</p> <p>► Веднага долейте най-малко 8 л AdBlue® (→ Страница 136).</p> <p>► Включете подаването на контакт.</p>
 <p>AdBlue сист. неиз-правна вж. Ръководство за експл.</p>	<p>* Системата AdBlue® е неисправна.</p> <p>► Незабавно потърсете квалифициран специализиран сервис.</p>
 <p>Допълнете AdBlue Нама-лена мощност</p>	<p>* Системата AdBlue® е неисправна. Мощността на двигателя е ограничена, при което неговият максимален въртящ момент достига до 75 % от стойността при безпроблемна експлоатация.</p> <p>► Незабавно потърсете квалифициран специализиран сервис.</p>
 <p>Допълнете AdBlue Нама-лена мощност След старт на двг.: XXX км/ч</p>	<p>* Системата AdBlue® е неисправна. Неизправността в системата предизвиква при следващо стартиране на двигателя ограничение на скоростта до максимално 20 км/ч.</p> <p>► Незабавно потърсете квалифициран специализиран сервис.</p>
 <p>Допълнете AdBlue Нама-лена мощност: 20 км/ч</p>	<p>* Системата AdBlue® е неисправна. Неизправността в системата води до ограничаване на скоростта до максимум 20 км/ч.</p> <p>► Незабавно се свържете с квалифициран специализиран сервис.</p>

## Гуми



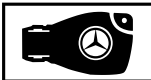



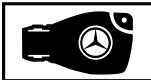

Съобщения на дисплея	Възможни причини/последствия и ► Решения
<p>С-мата за контр нал. в гумите не раб. Липсв. датч. на кол</p>	<p>* Монтираните колела не разполагат с подходящи датчици за налягането в гумите. Системата за контрол на налягането в гумите е изключена.</p> <p>► Монтирайте колела с подходящи датчици за налягането в гумите.</p>
 <p>Няма сенз. наляг. гуми</p>	<p>* При една или повече гуми липсва сигнал от датчика за налягане в гумата. При засегнатата гума не се показва стойност на налягането.</p> <p>► Сменете в квалифициран специализиран сервиз неизправния датчик за налягането в гумата.</p>
<p>Контролът на налягането в гумите в момента не е достъпен</p>	<p>* Мощен източник на радиоизлъчване пречи. По този начин не се приемат сигнали от датчиците за налягане в гумите. Системата за контрол на налягането в гумите временно не е на разположение.</p> <p>► Продължете да се движите. Щом причината бъде отстранена, системата за контрол на налягането в гумите автоматично се включва.</p>
 <p>Внимание Дефектна гума</p>	<p>* В една или няколко гуми налягането внезапно е спаднало. Показва се позицията на колелото.</p> <div style="border: 1px solid black; padding: 5px; margin: 10px 0;"> <p><b>▲ ПРЕДУПРЕЖДЕНИЕ</b> Опасност от произшествие при шофиране с гуми без налягане</p> <p>Гумите без налягане крият следните опасности:</p> <ul style="list-style-type: none"> <li>• Гумите може да се нагряят прекалено и да доведат до пожар.</li> <li>• Ходовите качества на автомобила, както и маневреността- и спирачното поведение могат да бъдат силно повлияни.</li> </ul> <p>Тогава може да изгубите контрола над автомобила.</p> <ul style="list-style-type: none"> <li>► Не се движете с гума без налягане.</li> <li>► Спазвайте указанията при спукана гума.</li> </ul> </div> <p>Указания при спукана гума (→ Страница 207).</p> <p>► Спрете автомобила съобразно правилата за движение.</p> <p>► Проверете гумите.</p>
 <p>Проверете гумите</p>	<p>* В една или няколко гуми налягането е спаднало много. Показва се позицията на колелото.</p> <div style="border: 1px solid black; padding: 5px; margin: 10px 0;"> <p><b>▲ ПРЕДУПРЕЖДЕНИЕ</b> Опасност от произшествие поради прекалено ниско налягане в гумата</p> <p>При гуми с прекалено ниско налягане съществуват следните опасности:</p> <ul style="list-style-type: none"> <li>• Гумите могат да се спукат, особено при увеличаване на натоварването и скоростта.</li> <li>• Гумите може да се износят прекалено и/или неравномерно, което може силно да повлияе на сцеплението.</li> <li>• Ходовите качества на автомобила, както и маневреността - и спирачното поведение могат да бъдат силно повлияни.</li> </ul> <p>Тогава може да изгубите контрола над автомобила.</p> <ul style="list-style-type: none"> <li>► Спазвайте препоръчаните налягания за гумите.</li> <li>► Ако е необходимо, напаснете налягането в гумите.</li> </ul> </div> <p>► Спрете съобразно правилата за движение.</p>

Съобщения на дисплея	Възможни причини/последствия и ► Решения
 <p>Коригирайте налягането в гумите</p>	<p>► Проверете налягането в гумите (→ Страница 225) и самите гуми.</p> <p>* Най-малко в една гума налягането е твърде ниско или налягането в гумите на отделните колела е с прекалено големи разлики.</p> <p>► Проверете налягането в гумите и ако е необходимо, ги напомпайте.</p> <p>► При правилно настроено налягане на гумите рестартирайте системата за контрол на налягането в гумите (→ Страница 240).</p>
<p>С-ма за контр нал в гумите не работи</p>	<p>* Системата за контрол на налягането в гумите е неизправна.</p> <p>► Потърсете квалифициран специализиран сервис.</p>

## Ключ



Съобщения на дисплея	Възможни причини/последствия и ► Решения
 <p>Поставете ключа на обозначеното място вж. Ръководство за експл.</p>	<p>* Функцията за разпознаване на ключа е неизправна.</p> <p>► Променете позицията на ключа в автомобила.</p> <p>► Стартирайте автомобила като оставите ключа в отделението (→ Страница 110).</p>
 <p>Ключът не е разпознат (червено съобщение на дисплея)</p>	<p>* Ключът не се разпознава и евентуално вече не е в автомобила. Ключът вече не е в автомобила и вие изключите двигателя:</p> <ul style="list-style-type: none"> <li>• Вече не можете да стартирате двигателя.</li> <li>• Не можете да заключите автомобила централно.</li> </ul> <p>► Уверете се, че ключът е в автомобила.</p> <p>В случай че разпознаването на ключа се смущава поради силен източник на радиоизлъчване, моля, процедурирайте по следния начин:</p> <p>► Незабавно спрете съгласно правилата за движение.</p> <p>► За стартирането с ключа поставете ключа в отделението (→ Страница 110).</p>
 <p>Ключът не е разпознат (бяло съобщение на дисплея)</p>	<p>* В момента ключът не се разпознава.</p> <p>► Променете позицията на ключа в автомобила.</p> <p>► Ако ключът все още не се разпознава, стартирайте двигателя като оставите ключа в отделението (→ Страница 110).</p>
 <p>Сменете батерията на ключа</p>	<p>* Батерията на ключа е изтощена.</p> <p>► Сменете батерията (→ Страница 43).</p>
 <p>Подновете ключа</p>	<p>* Ключът трябва да бъде сменен.</p> <p>► Потърсете квалифициран специализиран сервис.</p>



## Автомобил

Съобщения на дисплея	Възможни причини/последствия и ► Решения
 <p>Допълнете вода за стъклочишачките</p>	<p>* Нивото в резервоара за течност за стъклочишачки е спаднало под минимума.</p> <p>► Допълнете течност за стъклочишачки (→ Страница 196).</p>
	<p>* Поне една врата е отворена.</p> <p>► Затворете всички врати.</p>
	<p>* Предният капак е отворен.</p> <div style="border: 1px solid black; padding: 5px; margin: 10px 0;"> <p><b>▲ ПРЕДУПРЕЖДЕНИЕ</b> Опасност от произшествие поради отключен преден капак по време на шофиране</p> <p>Ако предният капак е отключен, той може да се вдигне по време на движение и да ви попречи на видимостта.</p> <ul style="list-style-type: none"> <li>► Никога не отключвайте предния капак по време на движение.</li> <li>► Преди всяко пътуване се уверете, че предният капак е заключен.</li> </ul> </div> <p>► Незабавно спрете съгласно правилата за движение.</p> <p>► Затворете предния капак.</p>
 <p>не работи вж. Ръководство за експл.</p>	<p>* Автономното отопление временно е неизправно.</p> <p>► При спрян на равно място автомобил и охладен двигател: опитайте четири пъти на интервали от по няколко минути да включите автономното отопление.</p> <p>► Ако автономното отопление не се включва: потърсете квалифициран специализиран сервис.</p>
 <p>не работи Заредете гориво</p>	<p>* В резервоара има прекалено малко гориво. Автономното отопление не може да се включи.</p> <p>► Заредете автомобила с гориво.</p>
 <p>не работи Слаба акумул. батерия</p>	<p>* Напрежението на бордовата електрическа мрежа е прекалено ниско. Автономното отопление се е изключило.</p> <p>► Изменете по-дълго разстояние, докато акумулаторната батерия отново е достатъчно заредена.</p>
 <p>Преди стартиране завъртете волана</p>	<p>* <b>Автомобили с механична предавателна кутия:</b> електрическото заключване на волана не отключи кормилната уредба.</p> <p>► Изключете подаването на контакт.</p> <p>► Раздвижете малко волана наляво и надясно, за да освободите затягането.</p> <p>► Включете отново подаването на контакт.</p>
	<p>* Сервоуправлението на кормилната уредба е неизправно.</p>





Съобщения на дисплея	Възможни причини/последствия и ▶ Решения
<p>Кормилно управл. неизпр. Повишено усилие вж. Ръководство за експл.</p>	<p><b>▲ ПРЕДУПРЕЖДЕНИЕ</b> Опасност от произшествие поради промяна на поведението при управление</p> <p>Когато сервоуправлението отпадне изцяло или частично, се нуждаете от повече сила при управляване на автомобила.</p> <ul style="list-style-type: none"> <li>▶ Ако е възможно безопасно управление, продължете внимателно пътуването си.</li> <li>▶ Незабавно потърсете или уведомете квалифициран специализиран сервис.</li> </ul> <p>▶ Ако е възможно безопасно управление, продължете внимателно пътуването.</p> <p>▶ Незабавно потърсете или информирайте квалифициран специализиран сервис.</p>
<p></p> <p>Кормилно управл. неизпр. Спрете веднага вж. Ръководство за експл.</p>	<p>* Кормилната уредба е неизправна. Управляемостта на автомобила е силно засегната.</p> <p><b>▲ ПРЕДУПРЕЖДЕНИЕ</b> Опасност от произшествие при намалена управляемост</p> <p>Когато управлението вече не работи съгласно изискванията, това може да се застраши експлоатационната безопасност на автомобила.</p> <ul style="list-style-type: none"> <li>▶ Незабавно спрете съгласно правилата за движение. Не продължавайте пътуването!</li> <li>▶ Свържете се с квалифициран специализиран сервис.</li> </ul> <p>▶ Незабавно спрете съгласно правилата за движение. Не продължавайте пътуването!</p> <p>▶ Свържете се с квалифициран специализиран сервис.</p>
<p>За стартиране: Позиция Р или N</p>	<p>* Опитали сте да стартирате двигателя в позиция на предавателната кутия [D] или [R].</p> <p>▶ Превключете предавателната кутия в позиция [P] или [N].</p>
<p>За включване на предавка R, натиснете първо спирачката</p>	<p>* Опитали сте да превключите от позиция [D] или [N] в позиция [R].</p> <p>▶ Натиснете спирачния педал.</p> <p>▶ Превключете предавателната кутия на позиция [R].</p>
<p>Климатична система Неизправност вж. Ръководство за експл.</p>	<p>* Системата за климатизация е временно с ограничена функционалност. Количеството въздух и притоъкът на свеж въздух се регулират автоматично.</p> <p>▶ Проверете системата за климатизация в квалифициран сервис.</p>
<p>Резервна акумул. батерия Неизправност</p>	<p>* Акумулаторната батерия за аварийно захранване на предавателната кутия вече не се зарежда.</p> <ul style="list-style-type: none"> <li>▶ Потърсете квалифициран специализиран сервис.</li> <li>▶ Дотогава винаги преди изключването на двигателя превключвайте предавателната кутия ръчно в позиция [P].</li> <li>▶ Преди напускане на автомобила Задействайте паркинг-спирачката.</li> </ul>
<p>Движението на заден ход невъзможно Посетете сервис</p>	<p>* Предавателната кутия е неизправна. Предавката за заден ход вече не може да бъде включена.</p> <p>▶ Потърсете квалифициран специализиран сервис.</p>
<p>Предавателна кутия Неизправност Спрете</p>	<p>* Предавателната кутия е неизправна. Предавателната кутия автоматично превключва в позиция [N].</p> <p>▶ Незабавно спрете съгласно правилата за движение.</p>

Съобщения на дисплея	Възможни причини/последствия и ► Решения
 <p>Автомобил в готовност Преди да излезете изключете от контакт</p>	<ul style="list-style-type: none"> <li>► Превключете предавателната кутия на позиция <b>P</b>.</li> <li>► Свържете се с квалифициран специализиран сервиз.</li> </ul> <p>* Предстои да излезете от автомобила, докато работи.</p> <ul style="list-style-type: none"> <li>► Когато напускате автомобила, изключете подаването на контакт и вземете ключа със себе си.</li> <li>► Ако не напускате автомобила, изключете електрическите консуматори, напр. отоплението на седалките. В противен случай акумулаторната батерия от 12-волта може да се разрези и автомобилът може да бъде стартиран само с помощта на външна акумулаторна батерия (външна помощ за стартиране).</li> </ul>
<p>Без да сменяте предав- ки Посетете сервиз</p>	<p>* Предавателната кутия е неизправна. Позицията на предавателната кутия вече не може да бъде превключвана.</p> <ul style="list-style-type: none"> <li>► Ако предавателната кутия е в позиция <b>D</b>, без смяна на позицията на предавателната кутия потърсете квалифициран специализиран сервиз.</li> <li>► При всички други позиции на предавателната кутия спрете автомобила на безопасно място.</li> <li>► Свържете се с квалифициран специализиран сервиз.</li> </ul>
<p>Позиция <b>P</b> само при спрян автомобил</p>	<p>* Предавателната кутия може да бъде превключена в позиция <b>P</b> само при спрян автомобил.</p>
<p>Активирано постоянно <b>N</b> Опасност от потегляне</p>	<p>* Докато автомобилът се движи по инерция или се движи, предавателната кутия е била превключена в позиция <b>N</b>.</p> <ul style="list-style-type: none"> <li>► За спирането натиснете спирачния педал и при спрян автомобил превключете предавателната кутия в позиция <b>P</b>.</li> <li>► За да продължите пътуването, превключете предавателната кутия в позиция <b>D</b> или <b>R</b>.</li> </ul>
<p>Опасност от потегляне Врата на водача отворена и предав. кутия не е на <b>P</b></p>	<p>* Вратата на водача не е напълно затворена и предавателната кутия е в позицията <b>R</b>, <b>N</b> или <b>D</b>.</p> <ul style="list-style-type: none"> <li>► При спирането на автомобила превключете предавателната кутия в позиция <b>P</b>.</li> </ul>
<p>За изкл. от предавка <b>P</b> или <b>N</b> натиснете спирачката и стартирайте двигателя</p>	<p>* <b>Автомобили със задвижване на предните колела:</b> опитали сте се да превключите от позиция <b>P</b> или <b>N</b> в друга позиция на предавателната кутия.</p> <ul style="list-style-type: none"> <li>► Натиснете спирачния педал.</li> <li>► Стартирайте двигателя.</li> </ul>
<p>За излизане от позиция <b>P</b> натиснете спирачката</p>	<p>* Опитали сте се да превключите от позиция <b>P</b> в друга позиция на предавателната кутия.</p> <ul style="list-style-type: none"> <li>► Натиснете спирачния педал.</li> </ul>
 <p>Vehicle tracking is active. For details see manual or corresponding mobile app. (Местоположението за автомобила е активно. За детайли вж. наръчника или инсталираното мобилно</p>	<p>* Автомобилът разполага с активирани услуги на Mercedes PRO.</p> <p>При определени условия е възможна локализация на автомобила в рамките на Mercedes PRO connect.</p> <ul style="list-style-type: none"> <li>► Проверете статуса активираните услуги на адрес <a href="http://mercedes.pro">http://mercedes.pro</a>.</li> <li>► За детайли попитайте собственика на автомобила.</li> </ul>

Съобщения на дисплея	Възможни причини/последствия и ► Решения
<p>приложение.) или Tracking is active, see manual or corresponding mobile app.</p>	
 <p>Стъпалото не е излязло вж. Ръководство за експл. или Стъпалото не е извадено Неизправност/ Trittstufe n. ausgefahren Störung</p>	<p>* Електрическото стъпало не е извадено или само частично.</p> <ul style="list-style-type: none"> <li>► Обърнете внимание да има достатъчно свободно пространство за електрическото стъпало.</li> <li>► Отворете или затворете отново плъзгащата се врата.</li> <li>► Ако електрическото стъпало отново не се извади напълно, бутнете стъпалото ръчно (аварийно отключване) (→ Страница 53).</li> <li>► Преди слизане обърнете внимание на спътниците относно липсата на стъпалото.</li> </ul>
 <p>Стъпалото не се е прибрало вж. Ръководство за експл. или Стъпалото не е извадено Неизправност/ Trittstufe n. ausgefahren Störung.</p>	<p>* Електрическото стъпало не се е прибрало или само частично.</p> <ul style="list-style-type: none"> <li>► Обърнете внимание да има достатъчно свободно пространство за електрическото стъпало.</li> <li>► Отворете или затворете отново плъзгащата се врата.</li> <li>► Ако електрическото стъпало отново не се прибере напълно, бутнете стъпалото ръчно (аварийно отключване) (→ Страница 53).</li> </ul>

## Светлини

Съобщения на дисплея	Възможни причини/последствия и ► Решения
<p>Адаптивен асистент за дълги светлини Видимост камера намал. вж. Ръководство за експл.</p>	<p>* Видимостта на камерата е намалена. Възможни причини:</p> <ul style="list-style-type: none"> <li>• замърсяване на челното стъкло в зрителното поле на камерата</li> <li>• интензивен валеж или мъгла</li> </ul> <p>Пътни системи и системи за пътна безопасност могат да бъдат неправни или временно да не са на разположение.</p> <p>Ако причините вече не са налице, пътните системи и системите за пътна безопасност са отново достъпни.</p> <p>Ако съобщението на дисплея не изгасва:</p> <ul style="list-style-type: none"> <li>► Спрете съобразно правилата за движение.</li> <li>► Почистете челното стъкло.</li> </ul>
<p>Адаптивният асистент за дълги светлини в момента не е достъпен вж. Ръководство за експл.</p>	<p>* Асистентът за адаптивни дълги светлини временно не е достъпен. Достигнати са границите на системата (→ Страница 83).</p> <ul style="list-style-type: none"> <li>► Продължете да се движите. Ако причината вече не е налице, системата отново е на разположение. Появява се съобщението на дисплея <b>Адаптивният асистент за дълги светлини отново е достъпен.</b></li> </ul>
<p>Адаптивен асистент за дълги светлини не работи</p>	<p>* Асистентът за адаптивни дълги светлини е неисправен.</p> <ul style="list-style-type: none"> <li>► Потърсете квалифициран специализиран сервиз.</li> </ul>







Съобщения на дисплея	Възможни причини/последствия и Решения
 Включете фаровете	* Шофирате без къси светлини. ► Завъртете превключвателя за светлините на позиция  или ► Завъртете превключвателя за светлините на позиция <b>AUTO</b> .
 Изгасете светлините	* Напускате автомобила и светлините са още включени. ► Завъртете превключвателя за светлините на позиция <b>AUTO</b> .
 Автоматични светлини не работят	* Датчикът за светлина е неизправен. ► Потърсете квалифициран специализиран сервис.
 Неизправност вж. Ръководство за експл.	* Външното осветление е неизправно. ► Потърсете квалифициран специализиран сервис. <b>Автомобили с теглително-прикачно устройство:</b> някой предпазител може да е изгорял. ► Спрете съобразно правилата за движение. ► Проверете предпазителите и при нужда ги сменете (→ Страница 220).
 Къси светлини ляво (пример)	* Съответното осветително тяло е повредено. ► Потърсете квалифициран специализиран сервис. или ► Проверете дали осветителното тяло може да бъде сменено.

## Предупредителни и контролни лампи

### Преглед на предупредителни и контролни лампи

При включването на подаването на контакт някои системи извършват самотестване. При това някои предупредителни и контролни лампи могат временно да светнат или замигат. Това действие не е критично. Едва когато тези предупредителни и контролни лампи светят или мигат след стартиране на двигателя или по време на пътуването, те сигнализират за неизправност.

#### Предупредителни и контролни лампи:

	Къси светлини (→ Страница 81)
	Габаритни светлини (→ Страница 81)
	Дълги светлини (→ Страница 82)
	Мигачи (→ Страница 82)
	Задна светлина за мъгла (→ Страница 81)
	Непоставен предпазен колан (→ Страница 295)
	Спирачки (червена индикация) (→ Страница 291)



Спирачки (жълта индикация) (→ Страница 291)



ABS неизправна (→ Страница 291)



Предавка за движение по пресечен терен



ESP® (→ Страница 291)



ESP® OFF (→ Страница 291)



Активен спиращен асистент изключен (→ Страница 148)



Активирана електрическа паркинг-спирачка (червена индикация) (→ Страница 291) (→ Страница 291)



Електрическа паркинг-спирачка (жълта индикация) (→ Страница 291) (→ Страница 291)



Сервоуправление неизправно (→ Страница 296)







Грешка в електрическата система (→ Страница 296)





Система за пасивна безопасност (→ Страница 291)









Диагностика на двигателя (→ Страница 296)





-  Резервно количество гориво с индикация за положението на капачката на резервоара за гориво (→ Страница 296)
-  Подгряване
-  Прекалено гореща/студена охладителната течност (→ Страница 296)
-  Система за контрол на налягането в гумите
-  Предупреждение за спазване на безопасна дистанция (→ Страница 295)

**Системи за безопасност**

Предупредителна/контролна лампа	Възможни причини/последствия и ► Решения
 <p>Червена контролна лампа „Активирана електрическата паркинг-спирачка“ не свети</p>  <p>Жълта контролна лампа „Неизправна електрическа паркинг-спирачка“ свети</p>	<p><b>Автомобили с електрическа паркинг-спирачка:</b> червената контролна лампа „Електрическа паркинг-спирачка“ не свети. Жълтата контролна лампа „Електрическа паркинг-спирачка“ свети.</p> <p>Значение на контролните лампи:</p> <ul style="list-style-type: none"> <li>• Червената контролна лампа не свети: електрическата паркинг-спирачка е освободена.</li> <li>• Жълтата контролна лампа свети: електрическата паркинг-спирачката е неизправна.</li> </ul> <ul style="list-style-type: none"> <li>► Обърнете внимание на съобщенията в мултифункционалния дисплей.</li> <li>► Изключете и включете подаването на контакт.</li> <li>► Ако съобщението за грешка продължи да съществува, потърсете квалифициран специализиран сервис.</li> <li>► Паркирайте автомобила само върху равна настилка и го обезопасете срещу самоволно потегляне (→ Страница 142).</li> </ul>
 <p>Червена контролна лампа „Активирана електрическата паркинг-спирачка“ свети</p>  <p>Жълта контролна лампа „Неизправна електрическа паркинг-спирачка“ свети</p>	<p><b>Автомобили с електрическа паркинг-спирачка:</b> червената и жълтата контролни лампи за активирана електрическа паркинг-спирачка светят.</p> <p>Значение на контролните лампи:</p> <ul style="list-style-type: none"> <li>• Червената контролна лампа „Електрическа паркинг-спирачка“ свети: електрическата паркинг-спирачката е задействана.</li> <li>• Жълтата контролна лампа „Електрическа паркинг-спирачка“ свети: електрическата паркинг-спирачката е неизправна.</li> </ul> <ul style="list-style-type: none"> <li>► Изключете и включете подаването на контакт.</li> <li>► Ако съобщението за грешка продължи да съществува, потърсете квалифициран специализиран сервис.</li> <li>► Обърнете внимание на съобщенията в мултифункционалния дисплей.</li> <li>► Ако електрическата паркинг-спирачка не може да бъде освободена, не шофирайте автомобила.</li> </ul>
 <p>Червена контролна лампа „Активирана електрическата паркинг-спирачка“ мига</p> 	<p><b>Автомобили с електрическа паркинг-спирачка:</b> червената контролна лампа „Електрическа паркинг-спирачка“ мига. Жълтата контролна лампа „Електрическа паркинг-спирачка“ свети.</p> <p>Значение на контролните лампи:</p> <ul style="list-style-type: none"> <li>• Червената контролна лампа „Електрическа паркинг-спирачка“ мига: статусът на електрическата паркинг-спирачка е неизвестен.</li> <li>• Жълтата контролна лампа „Електрическа паркинг-спирачка“ свети: електрическата паркинг-спирачката е неизправна.</li> </ul> <ul style="list-style-type: none"> <li>► Обърнете внимание на съобщенията в мултифункционалния дисплей.</li> <li>► Изключете и включете подаването на контакт.</li> </ul>

Предупредителна/ контролна лампа	Възможни причини/последствия и ► Решения
<p>Жълта контролна лампа „Неизправна електрическа паркинг-спирачка“ свети</p>	<ul style="list-style-type: none"> <li>► Затворете и отворете електрическата паркинг-спирачка чрез превключвателя при натиснат спирачен педал.</li> <li>► Ако съобщението за грешка продължава да е налично, паркирайте автомобила върху равна настилка и го обезопасете срещу преместване (→ Страница 142).</li> <li>► Свържете се с квалифициран специализиран сервиз.</li> <li>► При мигаща червена контролна лампа автомобилът не бива да се шофира, тъй като е възможно прегряване на спирачната система.</li> </ul>
<div style="text-align: center;"></div> <p>Червена контролна лампа „Активирана електрическата паркинг-спирачка“ свети</p> <div style="text-align: center;"></div> <p>Жълта контролна лампа „Неизправна електрическа паркинг-спирачка“ не свети</p>	<p><b>Автомобили с електрическа паркинг-спирачка:</b> червената контролна лампа „Електрическа паркинг-спирачка“ свети. Жълтата контролна лампа „Електрическа паркинг-спирачка“ не свети.</p> <p>Значение на контролните лампи:</p> <ul style="list-style-type: none"> <li>• Червената контролна лампа „Електрическа паркинг-спирачка“ свети: електрическата паркинг-спирачката е задействана.</li> <li>• Жълтата контролна лампа „Електрическа паркинг-спирачка“ не свети: в електрическата паркинг-спирачка няма неизправност.</li> </ul> <ul style="list-style-type: none"> <li>► Не шофирайте автомобила с активирана електрическа паркинг-спирачка.</li> </ul>
<div style="text-align: center;"></div> <p>Червена контролна лампа „Активирана паркинг-спирачка“ свети</p>	<p><b>Автомобили с ръчна паркинг-спирачка:</b> червената контролна лампа „Паркинг-спирачка“ свети.</p> <p>Значение на контролната лампа:</p> <ul style="list-style-type: none"> <li>• Червената контролна лампа „Паркинг-спирачка“ свети: паркинг-спирачката е задействана.</li> </ul> <ul style="list-style-type: none"> <li>► Не шофирайте автомобила с активирана паркинг-спирачка.</li> </ul>
<div style="text-align: center;"></div> <p>Предупредителна лампа Спирачки (жълта)</p>	<p>Жълтата предупредителна лампа за спирачките свети, докато двигателят работи.</p> <div style="background-color: #f0f0f0; padding: 5px; border: 1px solid #ccc;"> <p><b>▲ ПРЕДУПРЕЖДЕНИЕ</b> Опасност от произшествие при неизправност на спирачната система</p> <p>Когато спирачната система е неизправна, може да е засегнато спирачното поведение.</p> <ul style="list-style-type: none"> <li>► Внимателно продължете шофирането.</li> <li>► Проверете спирачната система веднага в квалифициран специализиран сервиз.</li> </ul> </div> <ul style="list-style-type: none"> <li>► Продължете пътуването внимателно, с подходяща скорост и достатъчна дистанция до движещия се отпред автомобил.</li> <li>► Обърнете внимание на съобщението, което се показва на мултифункционалния дисплей.</li> <li>► Отидете в квалифициран специализиран сервиз.</li> </ul>
<div style="text-align: center;"></div> <p>Предупредителна лампа Спирачки (червена)</p>	<p>Червената предупредителна лампа за спирачките свети, докато двигателят работи.</p> <p>Възможни причини:</p> <ul style="list-style-type: none"> <li>• Усилването на спирачната сила е неизправно.</li> <li>• EBD (Електронна система за разпределяне на спирачната сила) е неизправно.</li> </ul>



Предупредителна/ контролна лампа	Възможни причини/последствия и ► Решения
	<ul style="list-style-type: none"> <li>• В резервоара за спирачна течност има твърде малко спирачна течност.</li> </ul> <div style="border: 1px solid gray; padding: 5px; margin-bottom: 10px;"> <p><b>▲ ПРЕДУПРЕЖДЕНИЕ</b> Опасност от произшествие и нараняване при неизправно усилване на спирачките</p> <p>Когато усилването на спирачната сила е нарушено, е възможно за спирането да е необходима повишена сила на спирачния педал. Възможно е спирачното поведение да е нарушено. Възможно е спирачният път да се удължи в ситуации на аварийно спиране.</p> <ul style="list-style-type: none"> <li>► Незабавно спрете съгласно правилата за движение. Не продължавайте пътуването!</li> <li>► Свържете се с квалифициран специализиран сервис.</li> </ul> </div> <div style="border: 1px solid gray; padding: 5px; margin-bottom: 10px;"> <p><b>▲ ПРЕДУПРЕЖДЕНИЕ</b> Опасност от произшествие при неизправност на EBD (Електронна система за разпределяне на спирачната сила)</p> <p>Ако EBD е неизправно, при спиране колелата може да блокират. Възможно е спирачното поведение да е нарушено. В аварийни ситуации спирачният път може да се удължи.</p> <ul style="list-style-type: none"> <li>► Незабавно спрете съгласно правилата за движение. Не продължавайте пътуването!</li> <li>► Свържете се с квалифициран специализиран сервис.</li> </ul> </div> <div style="border: 1px solid gray; padding: 5px; margin-bottom: 10px;"> <p><b>▲ ПРЕДУПРЕЖДЕНИЕ</b> Опасност от произшествие при ниско ниво на спирачната течност</p> <p>Когато нивото на спирачната течност е ниско, това може да повлияе на спирачното действие и на спирачното поведение.</p> <ul style="list-style-type: none"> <li>► Незабавно спрете съгласно правилата за движение. Не продължавайте пътуването!</li> <li>► Свържете се с квалифициран специализиран сервис.</li> <li>► Не допълвайте спирачна течност.</li> </ul> </div> <ul style="list-style-type: none"> <li>► Незабавно спрете съгласно правилата за движение. Не продължавайте пътуването!</li> <li>► Свържете се с квалифициран специализиран сервис.</li> </ul>
 <p>Предупредителна лампа за системата за пасивна безопасност</p>	<p>Червената предупредителна лампа на системата за пасивна безопасност свети, докато двигателят работи. Системата за пасивна безопасност е неизправна.</p> <div style="border: 1px solid gray; padding: 5px; margin-bottom: 10px;"> <p><b>▲ ПРЕДУПРЕЖДЕНИЕ</b> Опасност от нараняване вследствие на функционални неизправности в системата за пасивна безопасност.</p> <p>Ако системата за пасивна безопасност е неизправна, компоненти от нея могат да бъдат активирани неволно или да не се задействат при произшествие както е предвидено. Това може да засегне напр.обтегач на предпазния колан или въздушна възглавница.</p> <ul style="list-style-type: none"> <li>► Незабавно проверете и ремонтирайте системата за пасивна безопасност в квалифициран специализиран сервис.</li> </ul> </div> <ul style="list-style-type: none"> <li>► Внимателно продължете пътуването.</li> <li>► Обърнете внимание на съобщенията в мултифункционалния дисплей.</li> <li>► Незабавно потърсете квалифициран специализиран сервис.</li> </ul>

Предупредителна/ контролна лампа	Възможни причини/последствия и ► Решения
 <p>Предупредителната лампа на ESP® свети</p>	<p>Жълтата предупредителна лампа за ESP® свети, докато двигателят работи. ESP® е неизправно.</p> <p>И други пътни системи и системи за пътна безопасност могат да бъдат неправни.</p> <div style="background-color: #f0f0f0; padding: 5px; border: 1px solid #ccc;"> <p><b>▲ ПРЕДУПРЕЖДЕНИЕ</b> Опасност от поднасяне вследствие на неизправност на ESP®</p> <p>Когато ESP® е неизправно, ESP® не извършва стабилизиране на автомобила. Освен това и други системи за пътна безопасност са изключени.</p> <ul style="list-style-type: none"> <li>► Внимателно продължете шофирането.</li> <li>► Проверете ESP® в квалифициран специализиран сервиз.</li> </ul> </div> <ul style="list-style-type: none"> <li>► Внимателно продължете пътуването.</li> <li>► Обърнете внимание на съобщенията в мултифункционалния дисплей.</li> <li>► Потърсете квалифициран специализиран сервиз.</li> </ul>
 <p>Предупредителната лампа на ESP® мига</p>	<p>Жълтата предупредителна лампа на ESP® мига по време на движение. ESP® се задейства (→ Страница 147).</p> <ul style="list-style-type: none"> <li>► Напаснете стила си на шофиране с метеорологичните условия и пътната обстановка.</li> </ul>
 <p>Предупредителна лампа ESP® ИЗКЛ.</p>	<p>Жълтата предупредителна лампа за ESP® Off свети, докато двигателят работи. ESP® е изключено.</p> <div style="background-color: #f0f0f0; padding: 5px; border: 1px solid #ccc;"> <p><b>▲ ПРЕДУПРЕЖДЕНИЕ</b> Опасност от поднасяне при движение с изключено ESP®</p> <p>Когато ESP® е изключено, ESP® не предприема стабилизиране на автомобила. Освен това и други системи за пътна безопасност са достъпни с ограничения.</p> <ul style="list-style-type: none"> <li>► Внимателно продължете пътуването.</li> <li>► Изключете ESP® само, докато ситуацията го налага.</li> </ul> <p>Ако ESP® не може да бъде включен, тогава ESP® е неизправно.</p> <ul style="list-style-type: none"> <li>► Проверете ESP® веднага в квалифициран специализиран сервиз.</li> </ul> </div> <ul style="list-style-type: none"> <li>► Спазвайте указанията за изключване на ESP® (→ Страница 147).</li> </ul>
 <p>Предупредителна лампа ABS</p>	<p>Жълтата предупредителна лампа за ABS свети, докато двигателят работи. Системата ABS е неизправна.</p> <p>При допълнителен предупредителен сигнал EBD е неизправна.</p> <p>И други пътни системи и системи за пътна безопасност могат да бъдат неправни.</p> <div style="background-color: #f0f0f0; padding: 5px; border: 1px solid #ccc;"> <p><b>▲ ПРЕДУПРЕЖДЕНИЕ</b> Опасност от поднасяне при неизправност на EBD или на ABS</p> <p>Ако EBD или ABS е повредена, при спиране колелата може да блокират. В такъв случай управляемостта и спирането са силно засегнати. Възможно е спирачният път да се удължи в случай на внезапно спиране. Освен това и други системи за пътна безопасност са изключени.</p> </div>



Предупредителна/ контролна лампа	Възможни причини/последствия и ► Решения
	<ul style="list-style-type: none"> <li>► Внимателно продължете шофирането.</li> <li>► Проверете спирачната система веднага в квалифициран специализиран сервис.</li> </ul> <ul style="list-style-type: none"> <li>► Внимателно продължете пътуването.</li> <li>► Обърнете внимание на съобщенията в мултифункционалния дисплей.</li> <li>► Потърсете квалифициран специализиран сервис.</li> </ul>

### Предпазен колан

Предупредителна/ контролна лампа	Възможни причини/последствия и ► Решения
 <p>Предупредителната лампа за предпазния колан мига</p>	<p>Червената предупредителна лампа за предпазния колан мига и прозвучава предупредителен сигнал на интервали.</p> <p>По време на движението водачът или спътникът не са с поставен предпазен колан (скорост над 25 км/ч).</p> <ul style="list-style-type: none"> <li>► Поставете предпазния колан (→ Страница 31). На седалката на спътника има предмети.</li> <li>► Махнете предметите от седалката на спътника.</li> </ul>
 <p>Предупредителната лампа за предпазния колан свети</p>	<p>Червената предупредителна лампа за предпазния колан свети след стартиране на двигателя.</p> <p>Допълнително може да прозвучи и предупредителен звуков сигнал.</p> <p>При спрял автомобил: предупредителната лампа за предпазния колан подсеца водача и спътника да поставят предпазните колани.</p> <ul style="list-style-type: none"> <li>► Поставете предпазния колан (→ Страница 31).</li> </ul> <p>Предмети върху седалката на спътника могат да доведат до това предупредителна лампата на предпазния колан да не изгасне.</p>

### Пътни системи



Предупредителна/ контролна лампа	Възможни причини/последствия и ► Решения
 <p>Предупредителна лампа Предупреждение за спазване на безопасна дистанция</p>	<p>Червената предупредителна лампа за спазване на безопасна дистанция свети по време на движение.</p> <p>Дистанцията до движещия се отпред автомобил е прекалено малка за избраната скорост.</p> <p>Ако чуете допълнителен предупредителен звуков сигнал, това означава че се доближавате към препятствие с прекалено висока скорост.</p> <ul style="list-style-type: none"> <li>► Трябва да сте готови да задействате незабавно спирачките.</li> <li>► Увеличете дистанцията.</li> </ul>

## Автомобил

Предупредителна/ контролна лампа	Възможни причини/последствия и ► Решения
 <p>Предупредителна лампа на сервоуправлението</p>	<p>Червената предупредителна лампа на сервоуправлението свети, докато двигателят работи.</p> <p>Сервоуправлението на кормилната уредба или самата кормилна уредба е неизправна.</p> <div style="border: 1px solid black; padding: 5px; margin-top: 10px;"> <p><b>▲ ПРЕДУПРЕЖДЕНИЕ</b> Опасност от произшествие при намалена управляемост</p> <p>Когато управлението вече не работи съгласно изискванията, това може да се застраши експлоатационната безопасност на автомобила.</p> <p>► Свържете се с квалифициран специализиран сервиз.</p> </div> <p>► Обърнете внимание на съобщенията в мултифункционалния дисплей.</p>

## Двигател

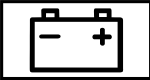
Предупредителна/ контролна лампа	Възможни причини/последствия и ► Решения
 <p>Предупредителна лампа за охладителна течност</p>	<p>Червената предупредителна лампа за охладителната течност свети, докато двигателят работи.</p> <p>Възможни причини:</p> <ul style="list-style-type: none"> <li>• неизправен датчик за температурата</li> <li>• Твърде ниско ниво на охладителната течност</li> <li>• възпрепятстван приток на въздух към радиатора</li> <li>• повреден вентилатор на радиатора</li> </ul> <p>Ако допълнително прозвучи предупредителен звуков сигнал, охладителната течност е преминала температурата от 120 °С.</p> <div style="border: 1px solid black; padding: 5px; margin-top: 10px;"> <p><b>▲ ПРЕДУПРЕЖДЕНИЕ</b> Опасност от изгаряне при отваряне на предния капак</p> <p>Ако при прегрял двигател или при пожар в двигателния отсек отворите предния капак, можете да влезете в досег с горещи газове или други отделящи се експлоатационни консумативи.</p> <p>► Преди отваряне на предния капак оставете прегрелия двигател да се охлади.</p> <p>► При пожар в двигателния отсек оставете предния капак затворен и извикайте противопожарната служба.</p> </div> <p>► Незабавно спрете съобразно правилата за движение и изключете двигателя. Не продължавайте пътуването!</p> <p>► Обърнете внимание на съобщенията в мултифункционалния дисплей.</p> <p>Ако индикация за температура на охладителната течност е в долния край на графиката за температура:</p> <p>► Свържете се с квалифициран специализиран сервиз.</p> <p>В противен случай:</p> <p>► Напуснете автомобила и не оставайте в близост до него, докато двигателят не се охлади.</p>

Предупредителна/ контролна лампа	Възможни причини/последствия и ► Решения
	<ul style="list-style-type: none"> <li>► Проверете нивото на охлаждащата течност (→ Страница 195).</li> <li>► Уверете се, че притокът на въздух към радиатора не е възпрепятстван.</li> <li>► Придвижете се до следващия квалифициран специализиран сервис без да натоварвате двигателя. При това внимавайте индикацията за температура на охлаждащата течност да остане под 120 °C.</li> </ul>
 <p>Предупредителна лампа „Грешки електрическа система“</p>	<p>Червената предупредителна лампа за грешка в електрическата система свети.</p> <p>Има неизправност в електрическата система.</p> <ul style="list-style-type: none"> <li>► Обърнете внимание на съобщенията в мултифункционалния дисплей.</li> </ul>
 <p>Предупредителна лампа за резервно количество гориво</p>	<p>Жълтата предупредителна лампа за резервното количество гориво свети, докато двигателят работи.</p> <p>Запасът от гориво е достигнал нивото на резервното количество гориво.</p> <ul style="list-style-type: none"> <li>► Заредете гориво.</li> </ul>
 <p>Предупредителна лампа за диагностика на двигателя</p>	<p>Жълтата предупредителна лампа за диагностика на двигателя свети, докато двигателят работи.</p> <p>Налице е неизправност на двигателя, на изпускателната система за отработени газове или на горивната система.</p> <p>Вследствие на това граничните стойности за емисиите могат да бъдат превишени и двигателят може да заработи в аварийен режим.</p> <ul style="list-style-type: none"> <li>► Възложете на квалифициран специализиран сервис възможно най-скоро да провери автомобила Ви.</li> </ul>

## Гуми

Предупредителна/ контролна лампа	Възможни причини/последствия и ► Решения
 <p>Предупредителната лампа на системата за контрол на налягането в гумите мига</p>	<p>Жълтата предупредителна лампа на системата за контрол на налягането в гумите (загуба на налягане/неизправност) мига в продължение на около една минута и след това светва постоянно.</p> <p>Системата за контрол на налягането в гумите е неизправна.</p> <div style="border: 1px solid black; padding: 5px; margin-top: 10px;"> <p><b>▲ ПРЕДУПРЕЖДЕНИЕ</b> Опасност от произшествие при неизправност на контрола на налягането в гумите</p> <p>Ако системата за контрол на налягането в гумите е неизправна, тя не може да разпознае загуба на налягане в една или няколко гуми, както е предвидено.</p> <p>Гуми с прекалено ниско налягане могат напр. да повлияят на поведението на автомобила, както и на маневреността- и на спирачното поведение.</p> <ul style="list-style-type: none"> <li>► Проверете системата за контрол на налягането в гумите в квалифициран специализиран сервис.</li> </ul> </div> <ul style="list-style-type: none"> <li>► Отидете в квалифициран специализиран сервис.</li> </ul>

Предупредителна/ контролна лампа	Възможни причини/последствия и ► Решения
 <p>Предупредителната лампа на системата за контрол на налягането в гумите свети</p>	<p>Жълтата предупредителна лампа на системата за контрол на налягането в гумите (загуба на налягане/неизправност) свети.</p> <p>Системата за контрол на налягането в гумите е установила загуба на налягане в поне една гума.</p> <p><b>▲ ПРЕДУПРЕЖДЕНИЕ</b> Опасност от произшествие поради прекалено ниско налягане в гумата</p> <p>При гуми с прекалено ниско налягане съществуват следните опасности:</p> <ul style="list-style-type: none"> <li>• Гумите могат да се спукат, особено при увеличаване на натоварването и скоростта.</li> <li>• Гумите може да се износят прекалено и/или неравномерно, което може силно да повлияе на сцеплението.</li> <li>• Ходовите качества на автомобила, както и маневреността - и спиращото поведение могат да бъдат силно повлияни.</li> </ul> <p>Тогави може да изгубите контрола над автомобила.</p> <ul style="list-style-type: none"> <li>► Спазвайте препоръчаните налягания за гумите.</li> <li>► Ако е необходимо, напаснете налягането в гумите.</li> </ul> <p>► Спрете автомобила съобразно правилата за движение.</p> <p>► Проверете налягането в гумите и самите гуми.</p>

## 1, 2, 3 ...

<b>12-V щекерна буква</b>	
виж Щекерна буква (12 V)	
<b>230-V щекерна буква</b>	77
<b>230-V щекерна буква</b>	
виж Щекерна буква (230 V) (средна конзола отпред)	

## A

<b>ABS (Антиблокираща система)</b>	146
<b>AdBlue®</b>	135, 261
Добавки	135, 261
доливане	136
Индикация за пробег	136
Количество за пълнене	262
Показване нивото на запълване	136
Чистота	135, 261
<b>ADR (регулиране на работните обороти)</b>	
включване/изключване	162
настройване	162
Функция	161
<b>ASR (Система против буксуване)</b>	147
<b>ASSYST PLUS</b>	191
Показване на срока за сервизно обслужване	191
Престой с разкачени клеми на акумулаторната батерия	191
Функция/указания	191
<b>ASSYST PLUS (индикация за интервалите за техническо обслужване)</b>	
Редовни дейности по сервизното обслужване	191
Специални мерки за техническо обслужване	191
<b>ATTENTION ASSIST</b>	156
Включване/ изключване	157
Граници на системата	156
Начин на работа	156

## B

<b>BAS (Система спиращ асистент)</b>	147
<b>Bluetooth® аудиоустройство</b>	
Стартиране на възпроизвеждането	179

## D

<b>DAB съобщения</b>	
настройване	179
<b>DIRECT SELECT избирателен лост</b>	123
Автоматично включване на позиция за паркиране	124
Включване на позиция за движение	124
Включване на позиция за паркиране	124
Включване на празен ход	123
Включване на предавка за заден ход	123

Функция	123
---------	-----

<b>DISTRONIC</b>	
виж Активен асистент за дистанция DISTRONIC	
<b>DSR (Downhill Speed Regulation)</b>	
включване/изключване	129
Указания	128

## E

<b>EBD (Електронна система за разпределяне на спирачната сила)</b>	148
<b>ECO Start-Stop функция</b>	118
Автоматично спиране на двигателя	118
Автоматично стартиране на двигателя	118
Включване/изключване	119
Действие	118
<b>ECO индикация</b>	
нулиране	172
Функция	119
<b>EDW (алармена система срещу взлом и кражба)</b>	
Прекратяване на алармата	57
<b>EDW (алармена система срещу взлом и кражба)</b>	57
Включване/изключване на защитата на вътрешното пространство	59
Включване/Изключване на защитата срещу принудително теглене на автомобила	58
Функции на защитата срещу принудително теглене на автомобила	58
Функции на системата за защита на вътрешното пространство	59
Функция	57
<b>ENR (Електронно регулиране на нивото)</b>	130
Функция	130

<b>ERA-GLONASS тестов режим</b>	
Стартиране/спиране	206

<b>ESC (Електронен контрол на стабилността)</b>	
виж ESP® (Електронна стабилизираща програма)	
<b>ESP®</b>	
Асистент при страничен вятър	147
Система за стабилизиране на ремаркетото	148

<b>ESP® (Електронна стабилизираща програма)</b>	147
Включване/изключване	147
Функция/указания	147

## H

<b>HOLD функция</b>	155
---------------------	-----

<b>I</b>		<b>S</b>	
<b>Intelligent Light System</b>		<b>Start-Stop функция</b>	
Асистент за адаптивни дълги светлини .....	83	виж ECO Start-Stop функция	
Светлини помощ при завиване .....	83	<b>Start-Stop бутон</b>	
<b>iPod®</b>		Включване на захранване с напреже-	
Стартиране на възпроизвеждането .....	180	ние или подаване на контакт .....	109
<b>L</b>		Изключване на автомобила .....	140
<b>Limiter</b> .....	151	Стартиране на автомобила .....	109
Бутони .....	152	<b>SVHC (вещества, пораждащи особено</b>	
Включване .....	152	<b>безпокойство)</b> .....	25
Граници на системата .....	151	<b>T</b>	
Избиране .....	152	<b>TEMPMATIC (модул за управление)</b> .....	97
Изключване .....	152	<b>ТЕМПМАТ</b> .....	150
Начин на работа .....	151	Бутони .....	152
Пасивен .....	151	Включване .....	152
Постоянна настройка .....	153	граници на системата .....	150
Скорост запаметяване .....	152	Избиране .....	152
Скорост извикване .....	152	Изключване .....	152
Скорост настройване .....	152	Начин на работа .....	150
Условия .....	152	Скорост запаметяване .....	152
<b>LOW Range</b> .....	128	Скорост извикване .....	152
<b>LOW Range включване/изключване</b> .....	128	Скорост настройване .....	152
<b>M</b>		Условия .....	152
<b>M+S гуми</b> .....	223	<b>THERMOTRONIC (модул за управление)</b> .....	98
<b>Memory функция (седалка)</b> .....	65	<b>Top Tether</b> .....	36
<b>Mercedes PRO</b>		<b>U</b>	
Информация .....	174	<b>USB устройство</b>	
<b>Mercedes PRO connect</b>		Показване на информация за песните ..	180
Аварийно повикване чрез бутон Ава-		Стартиране на възпроизвеждането .....	179
рийно повикване .....	174	<b>USB щекерна букса в задната част на</b>	
Информация .....	174	<b>купето</b> .....	79
Осъществяване на повикване през		<b>V</b>	
таванния модул за управление .....	174	<b>Vehicle (Автомобил)</b>	
прехвърлени данни .....	175	Регламент REACH .....	25
Съгласие за пренос на данни .....	175	<b>VIN</b> .....	258
Управление на произшествия .....	175	Прочитане .....	258
<b>Mercedes-Benz система за спешни</b>		Типова табелка .....	258
<b>повиквания</b> .....	205	<b>A</b>	
Автоматично спешно повикване .....	205	<b>Аварийен ключ</b>	
Информация .....	205	Заклучване на врата .....	46
Информация за обработването на		Изваждане/поставяне .....	43
данни .....	206	Отключване на врата .....	46
Преглед .....	205	<b>Аварийен режим</b>	
Ръчно спешно повикване .....	206	Стартиране на автомобила .....	110
Стартиране/спиране на тестов режим		<b>Аварийно задействане на спирачката</b>	
ERA-GLONASS .....	206	електрическа паркинг-спирачка .....	144
<b>Q</b>		Ръчна паркинг-спирачка .....	142
<b>QR код (спасителна карта)</b> .....	26	<b>Аварийно стартиране на двигателя</b> .....	220
<b>R</b>		<b>Авария</b>	
<b>REACH регламент</b> .....	25	Преглед на помощните средства .....	18
<b>Rear Cross Traffic Alert</b> .....	159		

Смяна на колело .....	245	<b>Автономно отопление</b>	
Стартиране чрез телгене на автомо- била .....	220	Проблеми .....	106
Телгене на автомобила .....	216	<b>Автономно отопление</b>	
Транспортиране на автомобил .....	218	виж Допълнително отопление с топъл въздух	
<b>Авария</b>		<b>Автономно отопление/автономна вен- тилация</b>	
виж Спукана гума		Индикации на дисплея (дистанционно управление) .....	104
<b>Автоматична предавателна кутия</b>		настройване (бордови компютър) .....	105
DIRECT SELECT избирателен лост .....	123	настройване (дистанционно управле- ние) .....	104
Включване на позиция за движение .....	124	<b>Автономно отопление/автономна вен- тилация</b>	
Включване на позиция за паркиране .....	124	виж Допълнително отопление	
Включване на празен ход .....	123	виж Допълнително отопление с топла вода	
Включване на предавка за заден ход .....	123	<b>Авторско право</b> .....	27
Индикация за позицията на предава- телната кутия .....	123	<b>Адаптивни стоп-светлини</b> .....	150
Кикдаун .....	125	<b>Адаптивно регулиране на скоростта</b>	
Ограничаване на диапазона на пре- включване .....	125	виж Активен асистент за дистанция DISTRONIC	
Позиции на предавателната кутия .....	123	<b>Акваланинг</b> .....	115
<b>Автоматични светлини за шофиране</b> .....	81	<b>Активен асистент за дистанция DISTRONIC</b> .....	153
<b>Автоматично регулиране на дистан- цията</b>		Бутони на волана .....	154
виж Активен асистент за дистанция DISTRONIC		Включване/активиране .....	154
<b>Автоматично спиране на двигателя (ECO Start-Stop функция)</b> .....	118	Граници на системата .....	153
<b>Автоматично стартиране на двигателя (ECO Start-Stop функция)</b> .....	118	Изключване/деактивиране .....	154
<b>Автомивка</b>		Начин на работа .....	153
виж Поддръжка		Скорост запаметяване .....	154
<b>Автомивка (поддръжка)</b> .....	198	Скорост извикване .....	154
<b>Автомобил</b> .....	109, 110	Увеличаване/намаляване на ско- ростта .....	154
QR код Спасителна карта .....	26	Условия .....	154
Включване на захранването с напре- жение (Start-Stopp бутон) .....	109	<b>Активен асистент за следене на път- ната лента</b> .....	160
Диагностична буска .....	24	включване/изключване .....	161
Допълнителна ключалка на врата .....	44	Граници на системата .....	160
заклучване (автоматично) .....	45	Движение с ремарке .....	160
Заклучване (отвътре) .....	45	Функция .....	160
Заклучване/отключване (авариен ключ) .....	46	<b>Активен спиращ асистент</b> .....	148
Използване по предназначение .....	25	Настройване .....	150
Квалифициран специализиран сервис .....	25	Функция/указания .....	148
Оборудване .....	22	<b>Акумулаторна батерия</b>	
Отговорност на производителя за некачествен продукт .....	26	Външна помощ за стартиране (авто- мобил) .....	208
Отключване (отвътре) .....	45	Дистанционно управление (авто- номно отопление/вентилация) .....	105
Повдигане .....	246	Зареждане .....	208
проветряване (комфортно отваряне) .....	56	Зареждане на акумулаторната бате- рия на автомобила .....	208
Регистрация .....	25	Монтаж/демонтаж на стартерна аку- мулаторна батерия .....	212
Спиране на двигателя (Start-Stopp бутон) .....	140	Откачане на допълнителната акумула- торна батерия в двигателния отсек .....	214
Спиране от движение .....	144	Разделяне на клемите на допълнител- ната акумулаторна батерия под седалката на спътника .....	215
Спускане .....	250		
Стартиране (Start-Stopp бутон) .....	109		
стартиране (в авариен режим) .....	110		
Събиране на данни .....	26		

Разкачване на клемите на стартерната акумулаторна батерия .....	211
стартерна акумулаторна батерия .....	210
Указания (автомобил) .....	207
<b>Алармена система</b>	
виж EDW (алармена система срещу взлом и кражба)	
<b>Алармена система срещу взлом и кражба</b>	
виж EDW (алармена система срещу взлом и кражба)	
<b>Антиблокираща система</b>	
виж ABS (Антиблокираща система)	
<b>Аптечка</b> .....	204
<b>Арматурно табло</b>	
виж Кокпит (преглед)	
<b>Асистент за адаптивни дълги светлини</b>	
Включване/изключване .....	84
Функция .....	83
<b>Асистент за внимание</b>	
виж ATTENTION ASSIST	
<b>Асистент за следене на пътната лента</b> .....	159
Граници на системата .....	159
Движение с ремарке .....	159
Функция .....	159
<b>Асистент за следене на пътната лента</b>	
виж Активен асистент за следене на пътната лента	
виж Асистент за следене на пътната лента	
<b>Асистент за съпя зона</b> .....	157
Rear Cross Traffic Alert .....	159
Включване/изключване .....	158
Граници на системата .....	157
Начин на работа .....	157
<b>Асистент при потегляне</b>	
виж Асистент при потегляне по наклон нагоре	
<b>Асистент при потегляне по наклон нагоре</b> .....	155
<b>Асистент при страничен вятър</b>	
Функция/указания .....	147
<b>Асистираща графика (бордови компютър)</b> .....	170
<b>Б</b>	
<b>Багажник на покрива</b> .....	267
<b>Багажник на покрива (вътре)</b> .....	187
<b>Багажник на покрива (указания)</b> .....	186
<b>Батерия</b>	
Ключ .....	43
<b>Безжично зареждане</b>	
Мобилен телефон .....	79
Функция/указания .....	79
<b>Безопасност на пътниците</b>	
Домашни животни в автомобила .....	41
<b>Безопасност на пътниците</b>	
виж Въздушна възглавница	
виж Предпазен колан	
виж Система за пасивна безопасност	
<b>Блокировка на стартирането</b> .....	57
<b>Бордова електроника</b>	
Електроника на двигателя .....	257
Радиостанции .....	257
Указания .....	257
<b>Бордови инструменти</b> .....	219, 221
<b>Бордови компютър</b> .....	168
Меню Диаграма на асистента .....	170
Меню Настройки .....	172
Меню Пътуване .....	171
Меню Сервизно обслужване .....	170
Менюта Преглед .....	168
Мултифункционален дисплей .....	169
настройване на автономно отопление/автономна вентилация .....	105
Показване на срока за сервизно обслужване .....	191
Управление .....	168
<b>Бутон за рециркулиращ въздух</b>	
Комфортно отваряне/затваряне .....	101
<b>Бутони</b>	
Волан .....	168
<b>В</b>	
<b>Вентилационни дюзи</b> .....	101, 102
Задна част на купето .....	102
Настройване (отпред) .....	101
Настройване (покрив) .....	102
<b>Вентилация на товарното отделение</b>	
Изключване .....	108
Настройване .....	108
<b>Вериги за сняг</b> .....	224
<b>Вериги против буксуване</b>	
виж Вериги за сняг	
<b>Включване на позиция за движение (автоматична предавателна кутия)</b> .....	124
<b>Включване на празен ход (автоматична предавателна кутия)</b> .....	123
<b>Включване на предавка за заден ход</b> .....	123
<b>Включване/изключване на отоплението на задното стъкло</b> .....	101
<b>Включване/изключване на отоплението на седалка</b> .....	71
<b>Включване/изключване на отоплението на челното стъкло</b> .....	101
<b>Включване/изключване на функцията А/С</b> .....	99
<b>Включване/изключване на функцията за синхронизиране (модул за управление)</b> .....	100



<b>Водоструйка (поддръжка)</b> .....	199	Зареждане .....	133
<b>Волан</b> .....	168	Качество (дизел) .....	260
Бутони .....	168	Ниски външни температури .....	260
Настройване .....	72	Обем на резервоара .....	261
<b>Врата</b>		Отводняване на филтър .....	197
Допълнителна ключалка на врата .....	44	Проблеми .....	135
заклучване (авариен ключ) .....	46	Резерва на резервоара за гориво .....	261
отключване (авариен ключ) .....	46	<b>Група размери на джантите</b> .....	244
<b>Въздухосмукателна кутия изпускате-</b>		<b>Гуми</b>	
<b>лен вентил вода почистване</b> .....	197	M+S гуми .....	223
<b>Въздушна възглавница</b> .....	31	Вериги за сняг .....	224
Активизиране .....	29	Група размери на джантите .....	244
Въздушна възглавница при странич-		Избор .....	242
ното стъкло .....	31	Летни гуми .....	223
Защитен потенциал .....	32	монтиране .....	249
Защитен потенциал ограничен .....	33	Налягане в гумата (указания) .....	225
Места за монтаж .....	31	Необичайни динамични характери-	
Преглед .....	31	стики .....	223
Предна въздушна възглавница (водач,		Подновяване .....	242
пътник до водача) .....	31	Посока на движение на гумите .....	244
Странична въздушна възглавница .....	31	Проверка .....	223
<b>Въздушна възглавница при странич-</b>		Проверка на налягането в гумите	
<b>ното стъкло</b> .....	31	(система за контрол на налягането в	
<b>Въздушна възглавница ръчно напоп-</b>		гумите) .....	239
<b>ване (ENR)</b> .....	132	Проверка на температурата на гумата	
<b>Възможности за разполагане на</b>		(система за контрол на налягането в	
<b>багажа</b>		гумите) .....	239
виж <b>Поставка</b>		Рестартиране на системата за кон-	
<b>Външна помощ за стартиране</b>		трол на налягането в гумите .....	240
виж <b>Извод за стартиране с външно</b>		Сваляне .....	249
подаване на ток		Система за контрол на налягането в	
<b>Външни огледала</b> .....	94	гумите (функция) .....	239
Възможности за настройване .....	16	Смяна .....	245
Настройване .....	94	Спукана гума .....	207
Прибиране/отваряне .....	94	Съхраняване .....	245
<b>Външно осветление</b>		Таблица за налягането в гумите .....	225
Поддръжка .....	200	Указания за монтаж .....	242
Предупредителни въртящи се сиг-		Шумове .....	223
нални лампи .....	84		
<b>Външно осветление</b>		<b>Д</b>	
виж <b>Светлини</b>		<b>Данни на автомобила</b>	
<b>Вътрешен багажник на покрива</b> .....	187	Височина на автомобила .....	266
<b>Вътрешно осветление</b>		Дължина на автомобила .....	266
Задна част на купето .....	86	Междусово разстояние .....	266
настройване .....	85	Широчина на автомобила .....	266
Товарно отделение .....	86	<b>Датчици (поддръжка)</b> .....	200
		<b>Двигател</b>	
		ECO Start-Stop функция .....	118
		Външна помощ за стартиране .....	208
		Номер на двигателя .....	258
		Проблеми .....	135
		Спиране на двигателя (Start-Stop	
		бутон) .....	140
		Стартиране (Start-Stop бутон) .....	109
		стартиране (в авариен режим) .....	110
		<b>Движение с ремарке</b>	
		Активен асистент за следене на път-	
		ната лента .....	160
		Асистент за следене на пътната лента ...	159
<b>Г</b>			
<b>Габаритни светлини</b> .....	81		
<b>Главен превключвател на акумулатор-</b>			
<b>ната батерия</b>			
Захранване с напрежение вкл./изкл. ....	121		
Указания .....	121		
<b>Гориво</b>			
Дизелово гориво .....	260		

Демонтиране на теглич .....	165	<b>Дневен километраж</b>	
Допустимо натоварване на моста .....	258	виж Дневен пробег	
Монтиране на теглич .....	164	<b>Дневен пробег</b> .....	171
Натоварване в точката на прикачване (максимално) .....	267	нулиране .....	172
Прикачване/разкачване на ремарке .....	165	показване .....	171
Прикачни товари .....	267	<b>Добавки</b> .....	262
Указания .....	162	AdBlue® .....	135, 261
Щекерна бухса .....	165	Моторно масло .....	262
<b>Двуместна седалка до водача</b> .....	66	<b>Добавки (AdBlue®)</b>	
<b>Декларация за съответствие</b>		виж AdBlue®	
Електромагнитна съвместимост .....	23	<b>Добавки (моторно масло)</b>	
Крик .....	23	виж Добавки	
Радиобазирани компоненти на авто- мобила .....	23	<b>Добавки за смазочни материали</b>	
<b>Декоративен елемент (поддръжка)</b> .....	202	виж Добавки	
<b>Детско столче</b>		<b>Домашни животни в автомобила</b> .....	41
ISOFIX (монтаж) .....	35	<b>Дооборудване</b> .....	21
ISOFIX (указания) .....	35	<b>Допустима обща маса</b> .....	258
Top Tether .....	36	<b>Допустими методи за теглене на авто- мобила</b> .....	216
Закрепване (указания) .....	38	<b>Допустимо натоварване на моста</b> .....	258
обърната назад система за обезопасяване на деца (указания) .....	37	<b>Допълнителна ключалка на врата</b> .....	44
Препоръки за системи за обезопасяване на деца .....	40	<b>Допълнителни мигачи (автомобили със задвижване на всички колела)</b> .....	88
Седалка на спътника (обърната назад/напред) .....	37	<b>Допълнително отопление</b> .....	102
Седалка на спътника (указания) .....	37	Функция .....	102
Седалки, пригодни за системи за обезопасяване на деца с колани .....	38	<b>Допълнително отопление с топла вода</b> ....	103
Указания за безопасен транспорт на деца .....	33	включване/ изключване с бордовия компютър .....	105
<b>Деца</b>		включване/изключване с бутон .....	103
Указания за безопасен транспорт .....	33	включване/изключване с дистан- ционо управление .....	104
<b>Джанти (поддръжка)</b> .....	200	Индикации на дисплея (дистанционно управление) .....	104
<b>Диагностична бухса</b> .....	24	Проблеми .....	106
<b>Дигитален скоростомер</b> .....	171	Функция .....	103
<b>Дизелово гориво</b>		<b>Допълнително отопление с топъл въз- дух</b> .....	106
Ниски външни температури .....	260	Включване на таймер .....	106
Указания .....	260	Настройване на време за отпътуване ....	107
<b>Динамични характеристики (необичайни)</b> .....	223	Настройване на таймер .....	106
<b>Директиви за надстройки</b> .....	21	Настройване на температура/продъл- жителност на работа .....	107
<b>Дисплей (бордови компютър)</b> .....	169	Незабавен режим на отопление .....	107
<b>Дисплей (поддръжка)</b> .....	202	Проблеми .....	107
<b>Дисплей инструмент</b>		Таймер Преглед .....	106
Настройване на осветлението .....	170	<b>Дълги светлини</b> .....	82
Преглед .....	7, 167	Асистент за адаптивни дълги светлини ....	83
Функция/указания .....	167	Включване/изключване .....	82
<b>Дисплей инструмент</b>		Смяна на осветителни тела .....	87
виж Сигнална/контролна лампа		<b>Дюзи</b>	
<b>Дистанционно управление (автономно отопление/вентилация)</b>		виж Вентилационни дюзи	
Индикации на дисплея .....	104	<b>Дюзи за въздух</b>	
настройване .....	104	виж Вентилационни дюзи	
Смяна на батерията .....	105		

## Е

<b>Експлоатационен консуматив</b>	
Спирачна течност .....	264
<b>Експлоатационна безопасност</b>	
Декларация за съответствие (електро-магнитна съвместимост) .....	23
Декларация за съответствие (крик) .....	23
Декларация за съответствие (радио-базирани компоненти на автомобила) .....	23
Информация .....	22
Мултимедийна система .....	176
Промяна на мощността на двигателя .....	25
<b>Експлоатационни консумативи</b>	
AdBlue® .....	261
Гориво (дизел) .....	260
Моторно масло .....	262
Охладителна течност (двигател) .....	265
Препарат за почистване на стъкла .....	265
Указания .....	259
Хладилен агент (климатична система) .....	266
<b>Експлоатация при зимни условия (вериги за сняг)</b> .....	224
<b>Електрическа паркинг-спирачка</b> .....	142
Аварийно задействане на спирачката .....	144
автоматично задействане .....	142
Автоматично освобождаване .....	143
Ръчно задействане или освобождаване .....	144
Указания .....	142
<b>Електрическа плъзгаща се врата</b>	
отваряне/затваряне с ключ .....	48
отваряне с бутон .....	47
отваряне с ръкохватка .....	49
Програмиране на ключа .....	48
регулиране .....	50
ръчно отключване .....	49
Функция .....	47
<b>Електрическа помощ при затваряне</b>	
Указания .....	47
<b>Електрически предпазители</b>	
виж Предпазители	
<b>Електрическо стъпало</b>	
Аварийно отключване .....	53
Изваждане/прибиране .....	52
Предотвратяване на изваждане .....	52
Препятствие .....	52
Функция .....	52
<b>Електромагнитна съвместимост (декларация за съответствие)</b> .....	23
<b>Електроника</b> .....	257
<b>Електроника на двигателя (указания)</b> .....	257
<b>Електронна стабилизираща програма</b>	
виж ESP® (Електронна стабилизираща програма)	

## Електронно регулиране на нивото (ENR)

Въздушна възглавница ръчно напмпване .....	132
Повдигане на автомобила .....	131
Проблеми .....	133
Снижаване на автомобила .....	131

## Естествено дърво (поддръжка) .....

## Ж

## Железопътен транспорт .....

## Животни

Домашни животни в автомобила .....	41
------------------------------------	----

## З

## Задвижване на всички колела

LOW Range .....	128
включване .....	127
включване/изключване .....	127
Указания .....	126

## Задна светлина за мъгла .....

## Задна стъклочистачка

Включване/изключване .....	92
Смяна .....	93

## Задна част на купето

Датчик за движение .....	86
--------------------------	----

## Задни врати на багажното отделение

отваряне и затваряне (отвън) .....	50
отваряне и затваряне (отвътре) .....	51

## Заклучване/отключване

включване/изключване на автоматичното заключване .....	45
Допълнителна ключалка на врата .....	44
Отключване и отваряне на предните врати отвътре .....	44

## Законова гаранция .....

## Закрепване на товари .....

## Запалка .....

## Запаметяване на данни на автомобила

Доставчик на услуги .....	27
Електронни блокове за управление .....	26

## Зареждане

Акумулаторна батерия .....	208
Зареждане на автомобила .....	133
Мобилен телефон (безжично) .....	79

## Зареждане с гориво

Доливане на AdBlue® .....	136
Показване индикация за пробег с AdBlue® .....	136
Показване нивото на запълване на AdBlue® .....	136

## Затъмняване на вътрешното огледало

## за обратно виждане .....

## Захранване с напрежение

Включване (Start-Stopp бутон) .....	109
-------------------------------------	-----

Главен превключвател на акумулаторната батерия .....	121
<b>Защита срещу кражба</b>	
Блокировка на стартирането .....	57
Допълнителна ключалка на врата .....	44
<b>Защита срещу кражба</b>	
виж EDW (алармена система срещу взлом и кражба)	
<b>Защита срещу принудително теглене на автомобила</b>	
включване/изключване .....	58
Функция .....	58
<b>Защитна блокировка за деца (врати)</b> .....	40
<b>Зимни гуми</b> .....	223
Настройване на постоянно ограничение на скоростта .....	153

## И

<b>Идентификационен номер на автомобила</b>	
виж VIN	
виж Идентификационен номер на автомобила (VIN)	
<b>Идентификационен номер на автомобила (VIN)</b> .....	258
Седалка .....	258
Челно стъкло .....	258
<b>Избирателен лост</b>	
виж DIRECT SELECT избирателен лост	
<b>Изваждане на бордовите инструменти</b> ....	222
<b>Извод за стартиране с външно подаване на ток</b> .....	208
<b>Използване на кикдаун</b> .....	125
<b>Използване на подложен клин</b> .....	145
<b>Изпускателен вентил вода въздухосмукателната кутия почистване</b> .....	197
<b>Индикация за интервалите за сервисно обслужване</b>	
виж ASSYST PLUS	
<b>Индикация за позицията на предавателната кутия</b> .....	123
<b>Индикация на вътрешното огледало за обратно виждане</b>	
Показване/скриване .....	156
Функции .....	155
<b>Инструмент</b>	
виж Бордови инструменти	
виж Изваждане на бордовите инструменти	
виж Ниша за бордови инструменти	
<b>Инструменти за смяна на колело</b> .....	245
<b>Интерфейс за диагностика On-Board</b>	
виж Диагностична буква	
<b>Информация за заглавие</b>	
показване .....	180

## К

<b>Камера 360°</b>	
Поддръжка .....	200
<b>Камера за заден ход</b>	
Поддръжка .....	200
С вътрешно огледало за обратно виждане .....	156
Функции .....	155
<b>Квалифициран специализиран сервис</b> .....	25
<b>Километраж</b>	
виж Дневен пробег	
<b>Километражен брояч</b>	
виж Показване на общ пробег (меню Пътуване)	
<b>Климатизация</b>	
автоматично регулиране .....	99
автоматично регулиране (задна част на купето) .....	99
Вентилационни дюзи в покрива .....	102
Вентилационни дюзи задна част на купето .....	102
Вентилационни дюзи отпред .....	101
Вентилация на товарното отделение .....	108
Включване/изключване .....	98
Включване/изключване на отоплението на задното стъкло .....	101
Включване/изключване на отоплението на челното стъкло .....	101
Включване/изключване на функцията А/С .....	99
Включване/изключване на функцията за синхронизиране (модул за управление) .....	100
Допълнително отопление .....	102
Допълнително отопление с топла вода .....	103
Модул за управление TEMPATIC .....	97
Модул за управление THERMOTRONIC .....	98
Настройване на отоплението за задната част на купето .....	98
Настройване на разпределянето на въздуха .....	100
Отстраняване на запотяване от стъклата .....	100
Позиции за разпределяне на въздуха .....	100
Проветряване на автомобила (комфортно отваряне) .....	56
Режим на рецикулация, вкл./изкл. ....	100
Хладилен агент .....	266
<b>Ключ</b> .....	42
Авариен ключ .....	43
Батерия .....	43
Закрепване на връзка ключове .....	43
Настройка за отключване .....	43
Преглед .....	42
Проблем .....	44
Радиовръзка .....	42
Разход на ток .....	43
Функции .....	42

<b>Ключ за колесни болтове</b> .....	245
<b>Ключ на автомобила</b> виж Ключ	
<b>Ключ на колата</b> виж Ключ	
<b>Код на лаково покритие</b> .....	258
<b>Кокпит (преглед)</b> .....	6
<b>Колан</b> виж Предпазен колан	
<b>Колела</b>	
Вериги за сняг .....	224
Избор .....	242
монтиране .....	249
Налиягане в гумата (указания) .....	225
Необичайни динамични характери- стики .....	223
Поддръжка .....	200
Подновяване .....	242
Проверка .....	223
Проверка на налягането в гумите (система за контрол на налягането в гумите) .....	239
Проверка на температурата на гумата (система за контрол на налягането в гумите) .....	239
размяна .....	244
Рестартиране на системата за кон- трол на налягането в гумите .....	240
Сваляне .....	249
Система за контрол на налягането в гумите (функция) .....	239
Смяна .....	245
Спукана гума .....	207
Съхраняване .....	245
Таблица за налягането в гумите .....	225
Указания за монтаж .....	242
Шумове .....	223
<b>Комбиниран превключвател</b> виж Дълги светлини виж Мигачи виж Светлинен клаксон	
<b>Компютър</b> виж Бордови компютър	
<b>Комфортно затваряне</b> .....	56
<b>комфортно отваряне</b> .....	56
<b>Комфортно отваряне/затваряне с бутона за рециркулиращ въздух</b> .....	101
<b>Контактен ключ</b> виж Ключ	
<b>Крайни изпускателни тръби (под- дръжка)</b> .....	200
<b>Крик</b> .....	245
Декларация за съответствие .....	23
изваждане на хидравличния крик от нишата за съхранение .....	222

Информация за мястото на съхране- ние на хидравличния крик .....	222
хидравличен .....	222
<b>Кутия за вещи</b> .....	74
<b>Къси светлини</b>	
Включване/изключване .....	81
Настройка за чужбина (симетрично) .....	81
Смяна на осветителни тела .....	87

**Л**

<b>Лаково покритие (указания за почи- стване)</b> .....	199
<b>Лампа за купето (отзад) (смяна на осветителни тела)</b> .....	91
<b>Летни гуми</b> .....	223
<b>Лумбална опора</b> виж Лумбална опора (4-посочна)	
<b>Лумбална опора (4-посочна)</b> .....	65

**М**

<b>Максимална скорост</b> виж Limiter	
<b>Масло</b> виж Моторно масло	
<b>Матово лаково покритие (указания за почистване)</b> .....	199
<b>Меню (бордови компютър)</b>	
Диаграма на асистента .....	170
Настройки .....	172
Преглед .....	168
Пътуване .....	171
Сервизно обслужване .....	170
<b>Методи за теглене на автомобила</b> .....	216
<b>Механична предавателна кутия</b>	
Включване на предавка за заден ход .....	122
Управление на превключвателния лост .....	122
<b>Мигачи</b> .....	82
Включване/изключване .....	82
Допълнителни мигачи (автомобили със задвижване на всички колела) .....	88
Смяна на осветителни тела (отзад) (товарен фургон и комби) .....	88
Смяна на осветителни тела (отпред) .....	87
Смяна на осветително тяло (отзад) (шаси) .....	90
<b>Многоместна задна седалка</b> виж Седалки	
<b>Многоместна седалка до водача</b>	
Кутия за вещи .....	74
Сгъване напред/назад на седалищ- ната площ .....	66
<b>Мобилен телефон</b> .....	257
безжично зареждане .....	79
Излъчвана мощност (максимална) .....	257

















Честоти .....	257	Еквалайзер .....	178
<b>Мобилен телефон</b>		Опции за възпроизвеждане .....	180
виж Мобилен телефон		<b>Натоварване в точката на прикачване</b>	
<b>Модел</b> .....	258	<b>(максимално)</b> .....	267
<b>Модификации</b> .....	21	<b>Натоварване на мост</b> .....	258
<b>Модул за управление във вратата</b> .....	16	<b>Неизправност</b>	
<b>Мокет (поддръжка)</b> .....	202	Система за пасивна безопасност .....	28
<b>Монтаж</b> .....	21	<b>Ниво на автомобила</b>	
<b>Моторно масло</b> .....	194	повдигане .....	131
Добавки .....	262	спускане .....	131
Доливане .....	194	<b>Ниша за бордови инструменти</b> .....	221
Количество за пълнене .....	263	<b>Номер на двигателя</b> .....	258
Проверка на нивото на маслото с		<b>Номер на типово одобрение (EO)</b> .....	258
бордовия компютър .....	193	<b>Носач за стълба</b>	
<b>Мощност на двигателя</b>		Бордови камион .....	187
Указания при промени .....	25	Максимален товар .....	268
<b>Мултимедийна система</b>		Преглед .....	187
Възпроизвеждане от Bluetooth®		Технически данни .....	268
аудиоустройство .....	179	<b>О</b>	
Възпроизвеждане от iPod® .....	180	<b>Обезопасяване на багаж</b> .....	72, 183
Възпроизвеждане от USB .....	179	<b>Обезопасяване на товара</b>	
Модул за управление .....	177	Точки за прикрепване .....	185
Настройване на часа .....	178	Указания .....	184
Настройване силата на звука .....	178	Халки за прикрепване монтаж и	
Нулиране .....	178	демонтаж .....	186
Показване на софтуерна версия .....	178	<b>Обем на резервоара</b>	
Преглед .....	177	AdBlue® .....	262
Указания .....	176	Гориво .....	261
Управляване на възпроизвеждане .....	180	Резерва (гориво) .....	261
<b>Мултифункционален волан</b>		<b>Обратно приемане на стари автомо-</b>	
Преглед Бутони .....	168	<b>били (опазване на околната среда)</b> .....	20
<b>Мултифункционален волан</b>		<b>Обслужване на клиенти</b>	
виж Волан		виж ASSYST PLUS	
<b>Мултифункционален дисплей (бор-</b>		<b>Обтегач на предпазния колан</b>	
<b>дови компютър)</b> .....	169	Активиране .....	29
<b>Н</b>		<b>Обща маса</b> .....	258
<b>Надстройки</b> .....	21	<b>Огледала</b>	
<b>Налягане в гумите</b>		Настройване на вътрешното огледало	
Проверка (система за контрол на		за обратно виждане .....	95
налягането в гумите) .....	239	<b>Огледала</b>	
Рестартиране на системата за кон-		виж Външни огледала	
трол на налягането в гумите .....	240	<b>Ограничаване на диапазона на пре-</b>	
Система за контрол на налягането в		<b>включване</b> .....	125
гумите (функция) .....	239	<b>Ограничение на скоростта</b> .....	113
Таблица за налягането в гумите .....	225	<b>Ограничение на скоростта Зимни гуми</b>	
Указания .....	225	Настройване .....	153
<b>Настройване силата на звука</b> .....	178	<b>Опазване на околната среда</b>	
<b>Настройване силата на звука</b>		Обратно приемане на стари автомо-	
виж Радио		били .....	20
<b>Настройка за отключване</b> .....	43	Указания .....	20
<b>Настройки (бордови компютър)</b> .....	172	<b>Оригинални части</b> .....	20
<b>Настройки на аудио</b>			
Баланс и фейдър .....	178		

<b>осветителните тела</b>	
Светлини за заден ход .....	90
<b>Осветление</b>	
виж Светлини	
<b>Осветление на арматурното табло</b>	
виж Осветление на инструмента	
<b>Осветление на инструмента</b> .....	170
<b>Осветление на регистрационния номер (смяна на осветителни тела)</b> .....	89
<b>Осветление на товарното отделение</b>	
Датчик за движение .....	86
<b>Отваряне на поставката за чаши в задната част на купето</b> .....	76
<b>Отваряне/затваряне на заключващото се отделение над челното стъкло</b> .....	74
<b>Отваряне/затваряне на преден капак</b> .....	191
<b>Отговорност на производителя за некачествен продукт (автомобил)</b> .....	26
<b>Отделение за очила</b> .....	74
<b>Отделения за багаж</b>	
виж Поставка	
<b>Отопление за задна част на купето</b> .....	98
<b>Отоплителна система (модул за управление)</b> .....	96
<b>Оторизиран сервиз</b>	
виж Квалифициран специализиран сервиз	
<b>Оторизиран сервиз на Mercedes-Benz</b>	
виж Квалифициран специализиран сервиз	
<b>Охладителна течност (двигател)</b>	
Проверка ниво .....	195
Указания .....	265







**П**

<b>Памет за съобщенията</b> .....	269
<b>Паркинг-блокировка</b>	
механично премахване .....	126
<b>Паркинг-спирачка (електрическа)</b>	
виж Електрическа паркинг-спирачка	
<b>Паркинг-спирачка (ръчно)</b>	
виж Ръчна паркинг-спирачка	
<b>Паркинг-спирачката (електрическа)</b>	
виж Електрическа паркинг-спирачка	
<b>Пепелник</b>	
в отделението за вещи челно стъкло .....	76
<b>Пера на стъклочистачките</b>	
Поддръжка .....	200
смяна (WET WIPER SYSTEM) .....	93
Смяна (задно стъкло) .....	93
смяна (челно стъкло) .....	92
<b>Пластмасови облицовки (поддръжка)</b> .....	202
<b>Плъзгаща се врата</b>	
Входа на вратата В-колона (бутон) .....	47

Затваряне (отвън) .....	46
затваряне (отвътре) .....	47
Защитна блокировка за деца .....	40
Отваряне (отвън) .....	46
отваряне (отвътре) .....	47
Средна конзола (бутон) .....	47
<b>Плъзгаща се врата на преградната стена</b>	
от мястото на водача .....	51
от товарното отделение .....	52
<b>Повиквания</b> .....	181
Активирани на функции по време на повикване .....	182
Входящо повикване по време на разговор .....	182
Осъществяване .....	181
Отхвърляне .....	181
Приемане .....	181
Приключване на телефонен разговор .....	181
<b>Подаване на контакт (Start-Stop бутон)</b> .....	109
<b>Подглавник</b>	
механично настройване .....	70
<b>Поддръжка</b> .....	202
Автомивка .....	198
Водоструйка .....	199
Външно осветление .....	200
Датчици .....	200
Дисплей .....	202
Естествено дърво/декоративни елементи .....	202
Камера за заден ход/камера 360° .....	200
Колела/джанти .....	200
Крайни изпускателни тръби .....	200
Лаково покритие .....	199
Матово лаково покритие .....	199
Мокет .....	202
Пера на стъклочистачките .....	200
Пластмасови облицовки .....	202
Предпазен колан .....	202
Ръчно измиване .....	199
Стъкла .....	200
Тапицерия на седалка .....	202
Тапицерия на тавана .....	202
Теглително-прикачно устройство .....	200
<b>Поддръжка на автомобила</b>	
виж ASSYST PLUS	
<b>Подложен клин (задвижване на задните колела)</b> .....	18
<b>Подово покритие</b>	
монтаж/демонтаж (стартерна акумулаторна батерия) .....	210
<b>Поемане на течности и шофиране</b> .....	111
<b>Пожарогасител</b> .....	204
<b>Позиция за паркиране</b>	
Автоматично поставяне .....	124
включване .....	124

<b>Показване на общ пробег (меню Пътуване)</b> .....	171	Кутия с предпазители в стойката на седалката на водача .....	221
<b>Показване на пробег (меню Пътуване)</b> ....	171	Преди смяната .....	220
<b>Помощ при спиране</b>		Указания .....	220
виж BAS (Система спиращен асистент)			
<b>Поставка</b> .....	73	<b>Предпазно стъкло</b>	
Врата .....	73	виж Челно стъкло	
Жабка .....	73	<b>Предписания за товарене</b> .....	72, 183
Кокпит .....	73	<b>Предупредителен светлоотразителен триъгълник</b>	
Кутия за вещи .....	74	Изваждане .....	204
Отделение за очила .....	74	Поставяне .....	204
Подлакътник .....	73	<b>Предупредителна система</b>	
Средна конзола .....	73	виж EDW (алармена система срещу взлом и кражба)	
<b>Поставка за бутилки</b> .....	75	<b>Предупредителна/контролна лампа</b>	
<b>Почистване</b>		 Жълта контролна лампа „Неизправна електрическа паркинг-спиратка“ не свети .....	292
виж Поддръжка		 Жълта контролна лампа „Неизправна електрическа паркинг-спиратка“ свети .....	291
<b>Превключване</b>		 Предупредителна лампа „Грешки електрическа система“ .....	297
Препоръка за превключване .....	122	 Предупредителна лампа ABS .....	294
<b>Превключвател за светлините (преглед)</b> ...	81	 Предупредителна лампа ESP®	
<b>Превключвателен лост</b> .....	122	ИЗКЛ. ....	294
<b>Прегради на платформата</b>		 Предупредителна лампа за диагностика на двигателя .....	297
Монтаж и демонтаж .....	53, 54	 Предупредителна лампа за охладителна течност .....	296
Отваряне и затваряне .....	53	 Предупредителна лампа за резервно количество гориво .....	297
Странични прегради .....	54	 Предупредителна лампа за системата за пасивна безопасност .....	293
<b>Предавателно число на предавателната кутия</b>		 Предупредителна лампа на сервоуправлението .....	296
LOW Range .....	128	 Предупредителна лампа Предупреждение за спазване на безопасна дистанция .....	295
<b>Предавателно число на предавателната кутия</b>		 Предупредителна лампа Спиратки (жълта) .....	292
виж LOW Range включване/изключване		 Предупредителна лампа Спиратки (червена) .....	292
<b>Предна врата</b>		 Предупредителната лампа за предпазния колан мига .....	295
отваряне (отвътре) .....	44	 Предупредителната лампа за предпазния колан свети .....	295
отключване (отвътре) .....	44	 Предупредителната лампа на ESP® мига .....	294
<b>Предна въздушна възглавница (водач, пътник до водача)</b> .....	31		
<b>Предни седалки</b>			
Методу функция .....	63		
без пакет Комфорт на седалките .....	60		
Възможности за настройване в 8 посоки .....	63		
Електрическо настройване .....	63		
завъртане .....	65		
настройване (механично) .....	60, 62		
с пакет Комфорт на седалките .....	62		
<b>Предпазен колан</b> .....	29, 31		
Защитен потенциал .....	29		
Защитен потенциал ограничен .....	30		
Настройване на височина .....	31		
Поддръжка .....	202		
Поставяне .....	31		
Предупредителна лампа .....	31		
Сваляне .....	31		
<b>Предпазители</b> .....	220, 221		
Кутия с предпазители в пространството за краката на спътника .....	221		



 Предупредителната лампа на ESP® свети .....	294
 Предупредителната лампа на системата за контрол на налягането в гумите мига .....	297
 Предупредителната лампа на системата за контрол на налягането в гумите свети .....	298
 Червена контролна лампа „Активирана електрическата паркинг-спиратка“ мига .....	291
 Червена контролна лампа „Активирана електрическата паркинг-спиратка“ не свети .....	291
 Червена контролна лампа „Активирана електрическата паркинг-спиратка“ свети .....	291, 292
 Червена контролна лампа „Активирана паркинг-спиратка“ свети .....	292
<b>Предупредителни въртящи се сигнални лампи вкл./изкл.</b> .....	84
<b>Предупредителни и контролни лампи</b>	
Преглед .....	290
<b>Прекратяване на алармата (EDW)</b> .....	57
<b>Препарат за почистване на стъкла</b>	
Информация .....	265
<b>Препарат за почистване на стъкла (указания)</b> .....	265
<b>Препоръка за превключване</b> .....	122
<b>Прикачни товари</b> .....	267
<b>Профил на гумите</b> .....	223
<b>Пълнене на системата за почистване на стъклата</b> .....	196
<b>Пътен компютър</b>	
нулиране .....	172
показване .....	171
<b>Пътна система</b>	
виж ATTENTION ASSIST	
виж HOLD функция	
виж Limiter	
виж TEMPOMAT	
виж Активен асистент за дистанция	
DISTRONIC	
виж Активен асистент за следене на пътната лента	
виж Асистент за следене на пътната лента	
виж Асистент за съпана зона	
<b>Пътуване</b>	
Меню (бордови компютър) .....	171
Показване на общ пробег .....	171











<b>Пътуване в чужбина</b>	
Симетрични къси светлини .....	81
Указания .....	113
<b>Пътуване на къси разстояния</b> .....	112





























## Р

<b>Радарни датчици</b> .....	146
<b>Радио</b> .....	178
DAB съобщения .....	179
Включване/изключване на радиоинформация за трафика .....	179
Запаметяване на радиостанция .....	178
Избор на честотна лента .....	178
Настройване на радиостанция .....	178
Справочник за програмите (EPG) .....	179
<b>Радиобазирани компоненти на автомобила (Декларация за съответствие)</b> .....	23
<b>Радиовръзка</b>	
Ключ .....	42
<b>Радиоинформация за трафика</b>	
Включване/изключване .....	179
<b>Радиостанции</b>	
Излъчвана мощност (максимална) .....	257
Указания за монтаж .....	257
Честоти .....	257
<b>Радиотелефон</b>	
виж Мобилен телефон	
<b>Размери на автомобила</b> .....	266
<b>Размяна на колела</b> .....	244
<b>Разпознаване на отпадналост</b>	
виж ATTENTION ASSIST	
<b>Разпознаване на пътната лента (автоматично)</b>	
виж Активен асистент за следене на пътната лента	
<b>Разпознаване на умора</b>	
виж ATTENTION ASSIST	
<b>Разпределение на натоварването</b> .....	184
<b>Разпределение на спирачната сила</b>	
EBD (Електронна система за разпределяне на спирачната сила) .....	148
<b>Разход на гориво (бордови компютър)</b> ....	171
<b>Разход на ток</b>	
Ключ .....	43
<b>Регенерация</b>	
прекъсване .....	120
стартване .....	120
Указания .....	120
<b>Регистрация</b>	
Автомобил .....	25
<b>Регулиране на дистанцията</b>	
виж Активен асистент за дистанция	
DISTRONIC	

<b>Регулиране на дължината на осветяване на фаровете</b> .....	82	<b>Светлини за заден ход</b>	
<b>Регулиране на нивото</b>		Смяна на осветителни тела .....	90
виж ENR (Електронно регулиране на нивото)		Смяна на осветителни тела (товарен фургон и комби) .....	88
<b>Регулиране на пътната динамика</b>		<b>Светлини за шофиране</b>	
виж ESP® (Електронна стабилизираща програма)		виж Автоматични светлини за шофиране	
<b>Редукционен агент</b>		<b>Светлини помощ при завиване</b> .....	83
виж AdBlue®		<b>Светлини при временно паркиран автомобил</b> .....	81
<b>Режим на рецикулация, вкл./изкл.</b> .....	100	<b>Седалка на водача</b>	
<b>Режим Състояние на покой</b>		виж Седалки	
Активиране/деактивиране .....	145	<b>Седалки</b> .....	60, 67
<b>Резервно колело</b>		4-посочна лумбална опора .....	65
монтаж/демонтаж .....	252	Мемогу функция .....	63
Указания .....	251	без пакет Комфорт на седалките .....	60
<b>Рециклиране</b>		Възможности за настройване .....	16
виж Обратно приемане на стари автомобили (опазване на околната среда)		Възможности за настройване в 8 посоки .....	63
<b>Ръководство за експлоатация (оборудване на автомобила)</b> .....	22	завъртане (предни седалки) .....	65
<b>Ръчна паркинг-спирачка</b> .....	141	Механично настройване на подглавника .....	70
Аварийно задействане на спирачката .....	142	Монтаж/демонтаж на многоместната задна седалка .....	67
задействане/освобождане .....	141	Настройване на подлакътниците .....	66
сваляне/вдигане .....	142	Настройване на подлакътниците (многоместна задна седалка) .....	70
<b>Ръчна спирачка (електрическа)</b>		Настройване на седалищната площ (двуместна седалка до водача) .....	66
виж Електрическа паркинг-спирачка		Правилна позиция на седалката на водача .....	60
<b>Ръчна спирачка (ръчно)</b>		предни (електрическо настройване) .....	63
виж Ръчна паркинг-спирачка		предни (механично настройване, без пакет Комфорт на седалките) .....	60
<b>Ръчно измиване (поддръжка)</b> .....	199	предни (механично настройване, с пакет Комфорт на седалките) .....	62
		предни (механично настройване) .....	62
		с пакет Комфорт на седалките .....	62
		Съваема седалка разгъване/сгъване .....	67
		Управление на Мемогу функция .....	65
<b>С</b>		<b>Сензорен контрол</b>	
<b>Светлинен клаксон</b> .....	82	Бордови компютър .....	168
<b>Светлинен пътепоказател</b>		<b>Сервиз</b>	
виж Мигачи		виж Квалифициран специализиран сервиз	
<b>Светлини</b> .....	81	<b>Сервиз с договор</b>	
Аварийни светлини .....	83	виж Квалифициран специализиран сервиз	
Автоматични светлини за шофиране .....	81	<b>Сервизно обслужване</b>	
Асистент за адаптивни дълги светлини .....	83	виж ASSYST PLUS	
Габаритни светлини .....	81	<b>Сервизно обслужване (бордови компютър)</b> .....	170
Дълги светлини .....	82	<b>Сигнална жилетка</b> .....	204
Дължина на осветяване на фаровете .....	82	<b>Сигнална лампа</b> .....	204
Задна светлина за мъгла .....	82	<b>Сигнална/контролна лампа</b> .....	7
Комбиниран превключвател .....	82	<b>Силоотводен вал</b>	
Къси светлини .....	81	включване и изключване .....	161
Мигачи .....	82	<b>Система за аварийни светлини</b> .....	83
Настройване на осветлението на инструмента .....	170	включване/изключване .....	83
Отговорност при използване на осветителните системи .....	81		
Превключвател за светлините .....	81		
Пътуване в чужбина (симетрични къси светлини) .....	81		
Светлинен клаксон .....	82		
Светлини помощ при завиване .....	83		
Светлини при временно паркиран автомобил .....	81		

<b>Система за защита на вътрешното пространство</b>		
включване/изключване .....	59	
Функция .....	59	
<b>Система за контрол на налягането в гумите</b>		
Начин на работа .....	239	
Проверка на налягането в гумите .....	239	
Проверка на температурата на гумата ...	239	
Рестартиране .....	240	
технически данни .....	240	
<b>Система за пасивна безопасност</b>	28	
Деца, указания за безопасен транспорт .....	33	
Защитен потенциал .....	28	
Защитен потенциал ограничен .....	28	
Неизправност .....	28	
Предупредителна лампа .....	28	
Самотестване .....	28	
Функционална готовност .....	28	
Функция при произшествие .....	29	
<b>Система за пътна безопасност</b>		
ABS (Антиблокираща система) .....	146	
ASR (Система против буксуване) .....	147	
BAS (Система спиращен асистент) .....	147	
EBD (Електронна система за разпределяне на спиращата сила) .....	148	
ESP® Асистент при страничен вятър .....	147	
ESP® стабилизиране на ремаркетото .....	148	
Адаптивни стоп-светлини .....	150	
Отговорност .....	146	
Преглед .....	146	
Радарни датчици .....	146	
<b>Система за пътна безопасност</b>		
виж ESP® (Електронна стабилизираща програма)		
виж Активен спиращен асистент		
<b>Система за спешни повиквания</b>		
виж Mercedes-Benz система за спешни повиквания		
<b>Система за стабилизиране на ремаркетото</b>	148	
<b>Система за управление</b>		
Бордови компютър .....	168	
<b>Система спиращен асистент</b>		
виж BAS (Система спиращен асистент)		
<b>Системи за транспортиране на багаж (указания)</b>	186	
<b>Скорост настройване</b>		
виж TEMPOMAT		
<b>Скорост ограничаване</b>		
виж Limiter		
<b>Скоростомер (цифров)</b>	171	
<b>Смяна на колело</b>		
монтаж на ново колело .....	249	
Повдигане на автомобила .....	246	
Подготовка .....	245	
Сваляне на колело .....	249	
Спускане на автомобила .....	250	
<b>Смяна на крушка</b>		
виж Смяна на осветителни тела		
<b>Смяна на осветителни тела</b>	86	
Допълнителни мигачи (автомобили със задвижване на всички колела) .....	88	
Дълги светлини .....	87	
Къси светлини .....	87	
Лампа за купето (отзад) .....	91	
Мигач (отзад) (шаси) .....	90	
Мигачи (отзад) (товарен фургон и комби) .....	88	
Мигачи (отпред) .....	87	
Осветление на регистрационния номер ...	89	
Светлини за заден ход (товарен фургон и комби) .....	88	
Странични габаритни светлини .....	90	
Тип осветително тяло задна светлина (товарен фургон и комби) .....	88	
Тип осветително тяло задна светлина (шаси) .....	89	
Типове осветителни тела на халогенния фар .....	87	
Указания .....	86	
<b>Смяна на осветително тяло</b>		
виж Смяна на осветителни тела		
<b>Софтуер с отворен код</b>	27	
<b>Софтуер със свободен код</b>	27	
<b>Спасителна карта</b>	26	
<b>Специализиран сервиз</b>	25	
<b>Спешен случай</b>		
Аптечка .....	204	
Изваждане на предупредителния светлоотразителен триъгълник .....	204	
Пожарогасител .....	204	
Поставяне на предупредителния светлоотразителен триъгълник .....	204	
Преглед на помощните средства .....	18	
Сигнална жилетка .....	204	
Сигнална лампа .....	204	
<b>Спиране от движение</b>	144	
<b>Спираща</b>		
ABS (Антиблокираща система) .....	146	
BAS (Система спиращен асистент) .....	147	
EBD (Електронна система за разпределяне на спиращата сила) .....	148	
HOLD функция .....	155	
Адаптивни стоп-светлини .....	150	
Активен спиращен асистент .....	148	
голямо и малко натоварване .....	113	
мокро пътно платно .....	113	
нови спиращи дискове и накладки .....	113	
Нови/сменени спиращи накладки/спиращи дискове .....	111	
Ограничено спиращо действие (посипана със сол пътна настилка) .....	111	
Спиране с паркинг-спиращката .....	113	

Стръмен участък .....	113	<b>Съобщения на дисплея</b>	
Указания за разработване на автомо- била .....	111	 .....	278
Указания за шофиране .....	111	 --- km/h .....	275
<b>Спирачна течност</b>		 12 V батерия, вж. Ръководство за експл. ....	280
Указания .....	264	 AdBlue сист. неизправна вж. Ръководство за експл. ....	282, 283
<b>Списък с повиквания</b>		 AdBlue сист. неизправна Нам. мощност: 20 км/ч Невъз. старт сл. XXX км .....	282
Осъществяване на повикване .....	182	 AdBlue сист. неизправна Нам.мощност сл.XXX км вж. Ръковод- ство за експл. ....	282
<b>Спукана гума</b> .....	207	 AdBlue сист. неизправна Невъз- можен старт .....	282
Смяна на колело .....	245	 Attention Assist не работи .....	277
Указания .....	207	 Attention Assist: Почивка! .....	277
<b>Средства за обезопасяване срещу дви- жение</b>		 .....	275
виж HOLD функция		Regeneration not possible (Перенера- цията не е възможна) .....	281
<b>Стартиране</b>		SOS HE E B ГОТОВНОСТ .....	272
виж Автомобил		Vehicle tracking is active. For details see manual or corresponding mobile app. (Местоположението за автомо- била е активно. За детайли вж. наръч- ника или инсталираното мобилно приложение.) или Tracking is active, see manual or corresponding mobile app. ....	288
<b>Стартиране чрез теглене на автомо- била</b> .....	220	 Автоматични светлини не работят .....	290
<b>Стелка</b> .....	80	 Автомобил в готовност Преди да излезете изключете от контакт .....	288
<b>Странична въздушна възглавница</b> .....	31	Адаптивен асистент за дълги светлини Видимост камера намал. вж. Ръковод- ство за експл. ....	289
<b>Странични габаритни светлини (смяна на осветителни тела)</b> .....	90	Адаптивен асистент за дълги светлини не работи .....	289
<b>Странични стъкла</b> .....	55	Адаптивният асистент за дълги свет- лини в момента не е достъпен вж. Ръководство за експл. ....	289
Затваряне .....	55	Активен асистент за дистанция в момента не е достъпен вж. Ръковод- ство за експл. ....	275
Затваряне (всички) .....	55	Активен асистент за дистанция не работи .....	275
затваряне с ключ .....	56	Активен асистент за дистанция отново достъпен .....	276
Комфортно затваряне .....	56		
комфортно отваряне .....	56		
Отваряне .....	55		
Отваряне (всички) .....	55		
отваряне с ключ .....	56		
Проблем .....	56		
регулиране .....	56		
<b>Стъкла</b>			
виж Странични стъкла			
<b>Стъкла</b>			
виж Странични стъкла			
<b>Стъкла (поддръжка)</b> .....	200		
<b>Стъклоповдигач</b>			
виж Странични стъкла			
<b>Стъклочистачки</b>			
Включване/изключване .....	91		
Смяна на перата на стъклочистачките .....	92		
Смяна на перата на стъклочистачките (WET WIPER SYSTEM) .....	93		
<b>Събиране на данни (автомобил)</b> .....	26		
<b>Съобщение (мултифункционален дис- плей)</b>			
виж Съобщение на дисплея			
<b>Съобщение за грешка</b>			
виж Съобщение на дисплея			
<b>Съобщение на дисплея</b> .....	269		
извикване (бордови компютър) .....	269		
Указания .....	269		

Активен асистент за следене на пътната лента Видимост камера намал. вж. Ръководство за експл. ....	277	 Допълнете AdBlue Нам.мощност сл.XXX км вж. Ръководство за експл. ....	281
Активен спирач. асистент Функциите са временно ограничени вж. Ръководство за експл. ....	272	 Допълнете AdBlue Намалена мощност След старт на дгв.: 20 км/ч ....	283
Активен спирач. асистент Функциите са ограничени вж. Ръководство за експл. ....	272	 Допълнете AdBlue Намалена мощност След старт на дгв.: XXX км/ч ..	283
Активирано постоянно N Опасност от потегляне .....	288	 Допълнете AdBlue Намалена мощност: 20 км/ч .....	283
Активният асистент за следене на пътната лента в момента не е достъпен. вж. Ръководство за експл. ....	277	 Допълнете AdBlue Намалена мощност: 20 км/ч .....	283
Активният асистент за следене на пътната лента не работи .....	277	 Допълнете AdBlue Намалена мощност .....	283
Асистентът за съпяща зона в момента не е достъпен вж. Ръководство за експл. ....	277	 Допълнете AdBlue Намалена мощност .....	283
Асистентът за съпяща зона не наблюдава ремаркетото .....	276	 Допълнете AdBlue Невъзможен старт .....	282
Асистентът за съпяща зона не работи Без да сменяте предавки Посетете сервиз .....	288	 Допълнете вода за стъклочи-стачките .....	286
В мом. не е достъпна Сенз с-ма на радара е замърсена .....	276	 Допълнете охладителна течност вж. Ръководство за експл. ....	281
 в момента не е достъпна вж. Ръководство за експл. ....	273	За включване на предавка R, натиснете първо спирачката .....	287
 В момента не е достъпна Кamerate а е замърсена .....	276	За изкл. от предавка P или N натиснете спирачката и стартирайте двигателя .....	288
 в момента не са на достъпни вж. Ръководство за експл. ....	274	За излизане от позиция P натиснете спирачката .....	288
 вж. Ръководство за експл. ....	280	За стартиране: Позиция P или N .....	287
 Включете фаровете .....	290	 Изгасете светлините .....	290
 Внимание Дефектна гума .....	284	 Изкл. ....	275
 Въз.възглав. ляво стъкло Неизправност Посетете сервиз (пример) .....	269	 Изкл. ....	276
Датчиците на радара са замърсени вж. Ръководство за експл. ....	272	Климатична система Неизправност вж. Ръководство за експл. ....	287
Движението на заден ход невъзможно Посетете сервиз .....	287	 Ключът не е разпознат (бяло съобщение на дисплея) .....	285
 Допълване на AdBlue Невъз. старт сл. XXX км .....	282	 Ключът не е разпознат (червено съобщение на дисплея) .....	285
 Допълнете AdBlue вж. Ръководство за експл. ....	281, 283	Контролът на налягането в гумите в момента не е достъпен .....	284
 Допълнете AdBlue Нам. мощност: 20 км/ч Невъз. старт сл. XXX км ...	281	 Коригирайте налягането в гумите ..	285
		 Кормилно управл. неизпр. Повишено усилие вж. Ръководство за експл. ....	286
		 Кормилно управл. неизпр. Спрете веднага вж. Ръководство за експл. ....	287
		 Къси светлини ляво (пример) .....	290

 Максималната скорост е превишена .....	275	Позиция Р само при спрял автомобил ...	288
 Много стръмен наклон вж. Ръководство за експл. ....	270	 Поставете ключа на обозначеното място вж. Ръководство за експл. ....	285
 На бензиностанция проверете нивото на моторното масло .....	279	 Почистете горивния филтър .....	278
 На бензиностанцията допълнете 1 литър двигателно масло .....	278	Предавателна кутия Неизправност Спрете .....	287
 Налягане на маслото Спрете Загасете двигателя .....	278	 Преди стартиране завъртете волана .....	286
Не е възможно измерване на нивото .....	282	 Проверете гумите .....	284
 Не е възможно измерване на нивото на моторното масло .....	278	 Проверете нивото на спирачната течност .....	271
 не работи вж. Ръководство за експл. ....	286	Проверете спир. накладки вж. Ръковод. за експл. ....	271
 не работи вж. Ръководство за експл. ....	273	 Резерва на горивото .....	278
 не работи Заредете гориво .....	286	Резервна акумул. батерия Неизправност .....	287
 не работи Слаба акумул. батерия ..	286	С-ма за контр нал в гумите не работи ....	285
 не работят вж. Ръководство за експл. ....	274	 С-ма за обезопасяване Неизправност Посетете сервиз .....	270
<b>EBD</b> не работят вж. Ръководство за експл. ....	273	С-мата за контр нал. в гумите не раб. Липсв. датч. на кол .....	284
 Неизпр. в система Невъзм. старт с.XXX км .....	282	 Сменете батерията на ключа .....	285
 Неизправност вж. Ръководство за експл. ....	290	 Сменете въздуш. филтър .....	278
 Ниво на моторно масло Намалете нивото .....	279	 Спрете автомобила Оставете двиг. да работи .....	279
 Ниво на моторното масло Спрете Изключете двигателя .....	279	 Спрете вж. Ръководство за експл. ....	279
 Няма сенз. наляг. гуми .....	284	Стъпалото не е излязло вж. Ръководство за експл. или Стъпалото не е извадено Неизправност/Trittstufe n. ausgefahren Störung .....	289
Ограничение скорост (зимни гуми) XXX km/h .....	275	ТЕМПОМАТ и Ограничител не работят ...	275
Ограничител не работи .....	275	ТЕМПОМАТ не работи .....	275
Ограничител пасивен .....	275		
Опасност от потегляне Врата на водача отворена и предав. кутия не е на Р .....	288		
 отпред в дясно Неизправност Посетете сервиз (пример) .....	269		
 Охладителна течност Спрете Изключете двигателя .....	280		
 Паркинг-спирачка вж. Ръководство за експл. ....	271		
 Паркинг-спирачката не работи .....	270		
 Подновете ключа .....	285		
		<b>Т</b>	
		<b>Таблица за налягането в гумите</b> .....	225
		<b>Таванен модул за управление</b>	
		Настройване на вътрешно осветление .....	85
		Преглед .....	12
		<b>Таймер</b>	
		включване .....	106
		Включване/изключване на незабавен режим на отопление .....	107
		настройване .....	106
		Настройване на време за отпътуване .....	107
		Настройване на температура/продължителност на работа .....	107
		Преглед .....	106
		<b>Тапицерия на седалка (поддръжка)</b> .....	202
		<b>Тапицерия на тавана (поддръжка)</b> .....	202

<b>Теглене на автомобила</b> .....	216	Двигател .....	258
Вдигнат преден или заден мост .....	218	Хладилен агент .....	266
<b>Теглително-прикачно устройство</b>		<b>Типова табелка на автомобила</b>	
Демонтиране на теглич .....	165	Допустима обща маса .....	258
Монтиране на теглич .....	164	Допустимо натоварване на моста .....	258
Общи указания .....	266	Идентификационен номер на автомо-	
Поддръжка .....	200	била (VIN) .....	258
Указания за движението с ремарке .....	162	Код на лаково покритие .....	258
Щекерна букса .....	165	Номер на типово одобрение на ЕО .....	258
<b>Теглич</b>		<b>Типова табелка на автомобила</b>	
демонтиране .....	165	виж Модел	
монтиране .....	164	<b>Товарене на колесната ниша</b> .....	190
<b>Телефон</b>		<b>Точки за прикрепване</b> .....	185
Активиране на функции по време на		Информация .....	267
повикване .....	182	<b>Транспортиране (аварирал автомобил)</b> ...	218
Безжично зареждане (мобилен теле-			
фон) .....	79		
Входящо повикване по време на раз-			
говор .....	182		
Настройване на тон на звънене .....	181		
Разединяване на мобилен телефон .....	181		
Свързване на мобилен телефон			
(Secure Simple Pairing) .....	181		
Свързване на мобилен телефон			
(парола) .....	181		
Сила на звука на звънене .....	181		
Смяна на мобилен телефон .....	181		
Телефониране .....	181		
Указания .....	180		
<b>Телефонен указател</b>			
Изтегляне на контакти на мобилния			
телефон .....	182		
Търсене на контакт .....	182		
<b>Телефониране</b>			
виж Повиквания			
<b>Температура на гумата</b>			
Проверка (система за контрол на			
налягането в гумите) .....	239		
Система за контрол на налягането в			
гумите (функция) .....	239		
<b>Темпomat с регулиране на разстоя-</b>			
<b>нието</b>			
виж Активен асистент за дистанция			
DISTRONIC			
<b>Технически данни</b>			
Информация .....	257		
Система за контрол на налягането в			
гумите .....	240		
Типова табелка на автомобила .....	258		
Указания (теглително-прикачно			
устройство) .....	266		
<b>Техническо обслужване</b>			
виж ASSYST PLUS			
<b>Точност за стъклочистачки</b>			
виж Препарат за почистване на			
стъкла (указания)			
<b>Типова табелка</b>			
Автомобил .....	258		
		<b>Управление на сенника</b> .....	95
		<b>Ускорение</b>	
		виж Използване на кикдаун	
		<b>Устройство за закрепване на детско</b>	
		<b>столче ISOFIX</b>	
		Монтиране .....	35
		Указания .....	35
		<b>Ф</b>	
		<b>Фабрични настройки</b> .....	178
		<b>Филиал</b>	
		виж Квалифициран специализиран сервиз	
		<b>Филтър за твърди частици</b>	
		Автоматична регенерация .....	120
		Прекъсване на регенерация .....	120

Стартиране на регенерация .....	120
Указания .....	120

#### **Функция за предупреждение при непоставен колан**

виж Предпазен колан

### **X**

#### **Халка за теглене**

Монтаж и демонтаж .....	219
Място за съхранение .....	219

#### **Халка за теглене (място за съхранение)**

виж Бордови инструменти

#### **Халки за закрепване** ..... 186

#### **Хладилен агент (климатична система)**

Указания .....	266
----------------	-----

### **Ч**

#### **Челно стъкло** ..... 92

Смяна на перата на стъклочистачките .....	92
Смяна на перата на стъклочистачките (WET WIPER SYSTEM) .....	93

#### **Честоти**

Мобилен телефон .....	257
Радиостанция .....	257

### **Ш**

#### **Шофиране и консумация на алкохол** ..... 111

### **Щ**

#### **Щекерна бунка (12 V)** ..... 77

Седалка на водача .....	77
Средна конзола отпред .....	77
Товарно отделение .....	78

#### **Щекерна бунка (230 V) (средна конзола отпред)** ..... 78







### **Интернет**

Допълнителна информация за автомобилите Mercedes-Benz и за Daimler AG ще получите в интернет на:

<http://www.mercedes-benz.com>

<http://www.daimler.com>

### **Редакция**

При въпроси или предложения относно това ръководство за експлоатация можете да се свържете с отдел Техническа редакция на следния адрес:

Daimler AG, HPC: CAC, Customer Service, 70546 Stuttgart, Германия

©© Daimler AG: препечатването, преводът и размножаването, дори и на части от текста, не са разрешени без писменото одобрение на Daimler AG.

### **Производител на автомобили**

Daimler AG

Mercedesstraße 137

70327 Stuttgart

Германия

## ВАШИТЕ РЪКОВОДСТВА ЗА ЕКСПЛОАТАЦИЯ



### **Чанта за документи на автомобила**

Тук ще намерите цялата информация за обслужването, сервизните услуги и гаранцията на Вашия автомобил в печатна форма.



### **Дигитално в интернет**

Ще намерите ръководството за експлоатация на интернет страницата на Mercedes-Benz .



### **Дигитално като приложение**

Приложението Mercedes-Benz Guides е на разположение безплатно в познатите магазини за приложения.



Apple® iOS



Android™



9075840703Z127