



# Sprinter

Kasutusjuhend

Mercedes-Benz



## Kaassõitja turvapadjahoiautus



### **▲ HOIATUS** Vigastus– või eluoht kõrvalistuja aktiveeritud turvapadja korral

Kui kõrvalistuja turvapadi on aktiveeritud, võib laps õnnetuse korral turvapadjalt löögi saada.

Seljaga sõidusuunas lapse turvaistet EI TOHI MINGIL JUHUL paigaldada istmele, mille ees on SISSELÜLITATUD ESITURVAPADI – see võib põhjustada lapse SURMA või RASKEID KEHAVIGASTUSI.

Lugege peatükki "Lapsed sõidukis".

## Tere tulemast Mercedes-Benz maailma!

Enne sõitmist tutvuge sõidukiga ja lugege see kasutusjuhend tähelepanelikult läbi. Enda ohutuse ja sõiduki pikema kasutusea tagamiseks tuleb järgida kasutusjuhendis esitatud juhiseid ja hoiatusi. Mittejärgimine võib põhjustada sõidukile kahjustusi, samuti inimestele vigastusi ja keskkonnakahjustusi.

Sõiduki varustus või toote nimetus olenevad järgmistest teguritest:

- mudel;
- tellimus;
- riigikohane mudel;
- saadavus.

Selles kasutusjuhendis on joonistel kujutatud vasakpoolse rooliga sõidukit. Parempoolse rooliga sõidukitel on sõiduki detailide ja juhtelementide paigutus vastavalt erinev.

Mercedes-Benz arendab pidevalt oma sõidukeid.

Mercedes-Benz jätab endale õiguse muuta järgmist:

- kujundus;
- varustus;
- tehnika.

Seetõttu võib mõnel juhul kirjeldus teie sõidukist erineda.

Sõiduki komplekti kuuluvad:

- trükitud kasutusjuhend;
- hooldusvihik;
- lisajuhendid (olenevalt varustusest).

Need dokumendid peavad alati sõidukis olema. Sõiduki müümise korral andke kõik dokumendid uuele omanikule edasi.



<b>Sümbolid</b> .....	<b>4</b>
<b>Ülevaade</b> .....	<b>6</b>
Armatuurlaud .....	6
Näidikuplokk .....	7
Ülakonsool .....	12
Ukse juhtpaneel .....	16
Ohu- ja rikkeolukord .....	18
<b>Üldised suunised</b> .....	<b>20</b>
Keskonnakaitse .....	20
Vana sõiduki tagasivõtmine .....	20
Mercedes-Benzi originaalvaruosad .....	20
Suunised külge-, pealis-, sisse- ja ümberehituste kohta .....	21
Kasutusjuhend .....	22
Töökindlus .....	22
Vastavusdeklaratsioonid .....	23
Diagnostikapesa .....	24
Suunis mootori võimsuse muutmise kohta .....	25
Volitatud töökoda .....	25
Sõiduki registreerimine .....	25
Sõiduki ettenähtud kasutamine .....	25
Teave REACH-määruse kohta .....	25
Vastutus defektide eest .....	26
Päästekaardi QR-koodid .....	26
Andmete salvestamine .....	26
Autoriõigus .....	27
<b>Sõitjate kaitse</b> .....	<b>28</b>
Turvavõosüsteem .....	28
Turvavööd .....	29
Turvapadjad .....	31
Lapsed sõidukis .....	33
Suunised lemmikloomade transporti- miseks sõidukis .....	40
<b>Avamine ja sulgemine</b> .....	<b>41</b>
Võti .....	41
Uksed .....	43
Lükanduks .....	45
Elektriline lükanduks .....	46
Tagauksed .....	49
Vahesein-lükanduks .....	50
Elektriline astmelaud .....	51
Madelveokasti seinad .....	52
Küljeaken .....	54
Vargakaitse .....	56

<b>Istmed ja panipaigad</b> .....	<b>59</b>
Juhiistme õige asend .....	59
Istmed .....	59
Rooli asendi seadmine .....	70
Paigutusvõimalused .....	71
Pudelihoidik .....	74
Topsihoidik .....	74
Tuhatoos ja sigaretisüütel .....	75
Pistikupesad .....	75
Mobiiltelefoni juhtmevaba laadimine ja välisantenniga sidumine .....	77
Jalamati paigaldamine ja eemaldamine .....	78

<b>Tuled ja vaade</b> .....	<b>80</b>
Välisvalgustus .....	80
Salongivalgustuse seadmine .....	83
Lampide vahetamine .....	85
Klaasipuhasti .....	90
Peeglid .....	92
Päikesesirmide kasutamine .....	93

<b>Kliimaseade</b> .....	<b>94</b>
Kliimaseadme ülevaade .....	94
Kliimaseadme kasutamine .....	96
Tuulutusavade kasutamine .....	99
Lisasoojendus .....	100
Kaubaruumi tuulutuse kasutamine .....	106

<b>Sõitmine ja parkimine</b> .....	<b>107</b>
Sõitmine .....	107
Aku pealüliti .....	118
Manuaalkäigukast .....	119
Automaatkäigukast .....	120
Nelikvedu .....	123
DSR (allamäge sõidukiiruse reguleeri- mine) .....	125
Kliirensi elektrooniline seadmine .....	127
Tankimine .....	130
Parkimine .....	137
Sõiduabisüsteemid ja sõiduohutussüs- teemid .....	143
Töörežiim .....	158
Haagise kasutamine .....	160

<b>Näidikuekraan ja pardaarvuti</b> .....	<b>164</b>
Näidikuploki ekraani ülevaade .....	164
Roolinuppude ülevaade .....	165
Pardaarvuti kasutamine .....	165
Mitmeotstarbelise ekraani näitude üle- vaade .....	166
Näidikuploki valgustuse seadmine .....	167

Menüüd ja alammenüüd .....	167	Suunised rataste ja rehvide regulaar-	
		seks kontrollimiseks .....	221
<b>Mercedes PRO</b> .....	<b>171</b>	Teave suverehvidega sõitmise kohta .....	221
Teave Mercedes PRO kohta .....	171	Teave M+S-rehvide kohta .....	221
Teave Mercedes PRO connecti kohta .....	171	Suunised lumekettide kohta .....	222
Helistamine ülakonsooli kaudu .....	171	Rehvirõhk .....	223
Teave rikkeabikõne kohta laekonsooli		Ratta vahetamine .....	241
kaudu .....	171	Varuratas .....	250
Teave Mercedes PRO connecti õnnetu-			
sehalduse kohta .....	172	<b>Tehnilised andmed</b> .....	<b>255</b>
Nõusoleku andmine andmete edasta-		Teave tehniliste andmete kohta .....	255
miseks Mercedes PRO connecti korral ....	172	Sõiduki elektroonikasüsteem .....	255
Rikkeabikõne tegemisel edastatavad		Sõiduki tüübisilt, sõiduki identifitseeri-	
andmed .....	172	misnumber (VIN-koos) ja mootori num-	
		ber .....	256
<b>MB audiosüsteem</b> .....	<b>173</b>	Töövedelikud ja täitekogused .....	257
Suunised töökindluse kohta .....	173	Sõiduki andmed .....	264
Ülevaade ja kasutamine .....	173	Haakeseadis .....	264
Süsteemi seaded .....	174	Koormakinnituspunktid ja kandurisüs-	
Raadio .....	175	teem .....	265
Meediumid .....	176		
Telefon .....	177	<b>Ekraaniteated ja hoiatus-/märgu-</b>	
		<b>lambid</b> .....	<b>268</b>
<b>Transportimine</b> .....	<b>180</b>	Ekraaniteated .....	268
Juhis koormamissuuniste kohta .....	180	Hoiatus- ja märgulambid .....	291
Lasti jaotus .....	181		
Koormakinnitus .....	181	<b>Märksõnad</b> .....	<b>299</b>
Kandurisüsteem .....	183		
Lae kandurisüsteemi kasutamine .....	184		
Rattakoopa koormamine .....	187		
<b>Hooldus ja korrashoid</b> .....	<b>188</b>		
Hooldusintervalli näidik ASSYST PLUS .....	188		
Mootoriruum .....	188		
Puhastamine ja hooldus .....	195		
<b>Rikkeabi</b> .....	<b>202</b>		
Ohuolukord .....	202		
Mercedes-BenzAppikutsesüsteem .....	203		
Rehvikahjustus .....	204		
Aku .....	204		
Käimatõmbamine ja pukseerimine .....	213		
Elektrisüsteemi kaitsmed .....	218		
Tööriistakomplekt .....	219		
Hüdrauliline tungraud .....	219		
<b>Veljed ja rehvid</b> .....	<b>221</b>		
Viide müratekke või ebatavalise sõidu-			
käitumise kohta .....	221		

Selles kasutusjuhendis on kasutatud järgmisi sümboleid:

**⚠ OHT** Hoiatuste eiramisest tulenev oht

Hoiatused juhivad tähelepanu ohtudele, mis võivad ohustada teie või teiste inimeste tervist ja elu.

▶ Järgige hoiatusjuhiseid.

**🔥 KESKKONNAALANE MÄRKUS** Keskkonnaalaste märkuste eiramisest tulenevad keskkonnakahjud

Keskkonnaalased märkused sisaldavad teavet keskkonnateadliku toimimise või kõrvaldamise kohta.

▶ Järgige keskkonnasuuniseid.

**ⓘ SUUNIS** Varaline kahju varalise kahju suuniste eiramise tõttu

Varalise kahju suunised juhivad tähelepanu riskidele, mis võivad viia sõiduki kahjustusteni.

▶ Järgige varalise kahju suuniseid.

**ⓘ** Kasulikud suunised või täpsem teave, mis võib teile abiks olla.

▶ Kasutusjuhis

( → lehekülg) Täpsem teave teema kohta

**Näit** Näit mitmeotstarbeline ekraan / meediumiekraan

↪ Ülemine menüütase, mis tuleb multimeediumisüsteemis valida

▶▶ Asjakohased alammenüüd, mis tuleb multimeediumisüsteemis valida

\* Tähistab põhjust



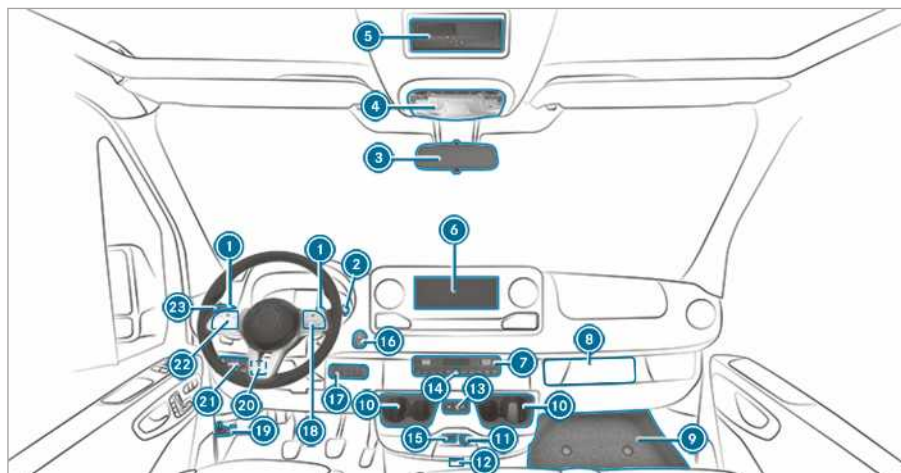

1 käiguvahetuslabad	→	122	DSRi sisse-/väljalülitamine	→	126
2 DIRECT SELECTi valits	→	120	sõiduki kliirensi suurendamine/vähendamine	→	128
3 tahavaatepeegel	→	93	jõuvõtu sisse-/väljalülitamine	→	158
4 Laekonsooli juhtpaneel	→	83	ADRi (tööpöörlemissageduse regulaator) sisse-/väljalülitamine	→	159
5 DIN-pesa, nt sõidumeeriku või eelsoojenduse taimeri kinnituskoha jaoks			hoiuruumi ventilaatori sisse-/väljalülitamine	→	106
6 MB audiosüsteem			18 roolinupud	→	165
7 kliimaseade	→	94	19 kapoti avamine	→	188
8 sõidumeeriku asupaik			20 vasakpoolne lülitipaneel		
9 hoiulaeka kate	→	219	tööpöörlemissageduse (ADR) seadmine	→	160
10 topsihoidik	→	74	21 tuledelülit		
11 12 V pistikupesa	→	75	valgustuskauguse regulaator	→	81
12 KEYLESS-STARTiga sõidukid: võtme pesa			22 roolinupud	→	165
13 elektrilise lükandukse avamine ja sulgemine	→	46	23 lülitushoob		
14 ohutuledel sisse- ja väljalülitamine	→	82	suunanäitamine	→	81
15 USB-pesa	→	72	kaugtuled	→	81
16 start-stopp-nupp	→	107	klaasipuhasti	→	90
17 parempoolne lülitipaneel			tagaklaasipuhasti	→	90
nelikveo sisse-/väljalülitamine	→	124			
LOW RANGE'i sisse-/väljalülitamine	→	125			



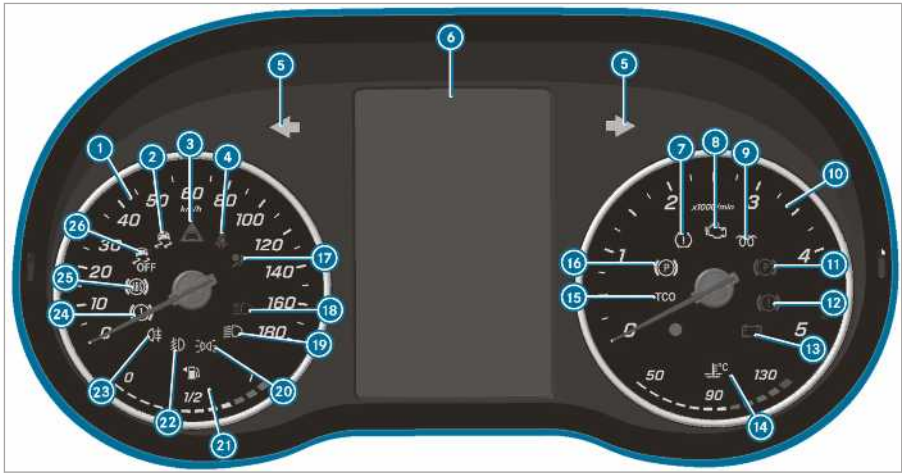

## Näidikuploki ekraan (värviline ekraan)

1	spidomeeter	→	164
2	ESP®	→	292
3	pikivahehoiatus	→	296
4	turvavöö ei ole kinnitatud	→	296
5	suunatud	→	81
6	mitmeotstarbeline ekraan	→	292
7	rehvirõhu vähenemise hoiatustuli	→	292
8	mootori diagnostika	→	296
9	eelsüütesüsteemi eelsüüde ja tõrge		
10	tahhomeeter	→	164
11	elektriline seisupidur rakendatud (punane)	→	292
12	pidurid (punane)	→	292
13	elektrisüsteemi tõrge	→	296
14	jahutusvedeliku temperatuuri näit ja  jahutusvedelik on liiga kuum	→	296

## 15 sõidumeerik (vt eraldi kasutusjuhendit)



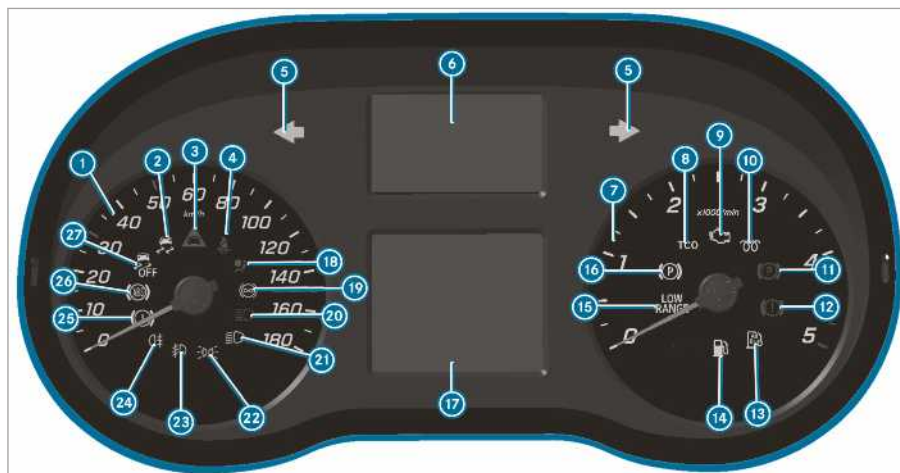



15	sõidumeerik (vt eraldi kasutusjuhendit)		
16	elektriline seisupidur (kol-lane)	→	292
17	turvasüsteem	→	28
18	kaugtuled	→	81
19	lähituled	→	80
20	seisutuled	→	80
21	Näit Kütusetase ja  kütusevaru ning paagi korgi asukohta näit	→	296
22	udutuled	→	81
23	tagumised udutuled	→	81
24	pidurid (kollane)	→	292
25	ABSi (blokeerumisvastase abi) süsteemi tõrge	→	292
26	ESP® on välja lülitatud	→	292



Näidikuploki ekraan (mustvalge ekraan) roolinuppudega

①	spidomeeter	→	164
②	ESP®	→	292
③	pikivahehoiatus	→	296
④	turvavöö ei ole kinnitatud	→	296
⑤	suunatud	→	81
⑥	hoiatus- ja märgutulede näit		
	vähemalt üks uks ei ole täielikult suletud		
	rehvirõhu kadu	→	292
	roolivõimendi tõrge	→	296
	elektrisüsteemi tõrge	→	296
	SOS-appikutsesüsteem (Mercedes-Benz'i appikutsesüsteem)		
	aktiivne pidurdusabisüsteem on välja lülitatud	→	147
	juhi valvsusabisüsteem ATTENTION ASSIST on välja lülitatud	→	155
	sõidurajal püsимise abisüsteem pole aktiivne	→	158
	kaugtulede abisüsteem	→	83

(valge) sõidurajal püsимise abisüsteem on aktiivne ja valmis /  (punane) sõidurajal püsимise abisüsteem hoiatab	→	158	
⑦	tahhomeeter		
⑧	sõidumeerik (vt eraldi kasutusjuhendit)		
⑨	mootori diagnostika	→	296
⑩	eelsüütesüsteemi eelsüüde ja tõrge		
⑪	elektriline seisupidur rakendatud (punane)	→	292
⑫	pidurid (punane)	→	292
⑬	AdBlue varu on lõppemas	→	132
⑭	kütusevaru	→	296
⑮	LOW RANGE on aktiivne	→	125
⑯	elektriline seisupidur (kollane)	→	292
⑰	mitmeotstarbeline ekraan	→	292
⑱	turvasüsteem	→	28
⑲	Aeglusti (vt eraldi kasutusjuhendit)		
⑳	kaugtuled	→	81
㉑	lähituled	→	80

22	 seisutuled	→	80	25	 pidurid (kollane)	→	292
23	 udutuled	→	81	26	 ABSi (blokeerumisvas- tase abi) süsteemi tõrge	→	292
24	 tagumised udutuled	→	81	27	 ESP® on välja lülitatud	→	292

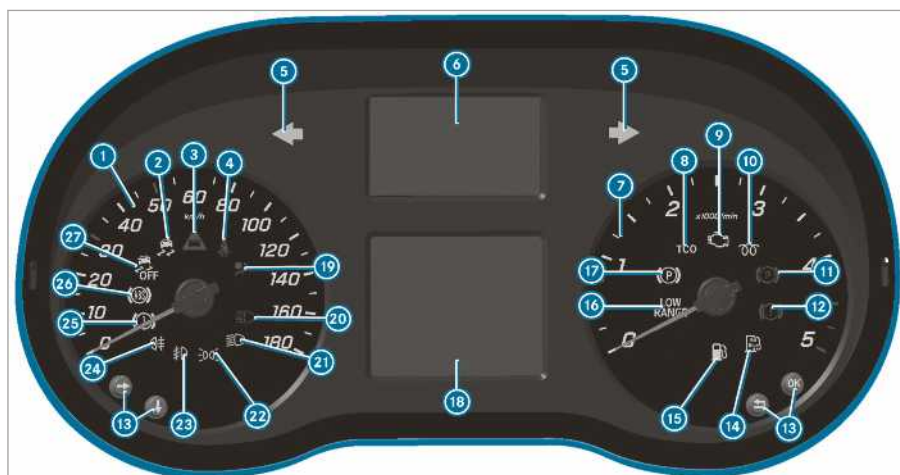







Näidikuploki ekraan (mustvalge ekraan) ilma roolinuppudeta

①	spidomeeter	→	164
②	ESP®	→	292
③	pikivahehoiatus	→	296
④	turvavöö ei ole kinnitatud	→	296
⑤	suunatud	→	81
⑥	hoiatus- ja märgutulede näit		
	vähemalt üks uks ei ole täielikult suletud		
	rehvirõhu vähenemise hoiatustuli	→	292
	roolivõimendi tõrge	→	296
	elektrisüsteemi tõrge	→	296
	SOS-appikutsesüsteem (Mercedes-Benzi appikutsesüsteem)		
	aktiivne pidurdusabisüsteem on välja lülitatud	→	147
	juhi valvsusabisüsteem ATTENTION ASSIST on välja lülitatud	→	155
	sõidurajal püsivõime abisüsteem pole aktiivne	→	158
	kaugtulede abisüsteem	→	83

(valge) sõidurajal püsivõime abisüsteem on aktiivne ja valmis / (punane) sõidurajal püsivõime abisüsteem hoiatab

	Aeglusti (vt eraldi kasutusjuhendit)		
⑦	tahhomeeter		
⑧	sõidumeerik (vt eraldi kasutusjuhendit)		
⑨	mootori diagnostika	→	296
⑩	eelsüütesüsteemi eelsüüde ja tõrge		
⑪	elektriline seisupidur rakendatud (punane)	→	292
⑫	pidurid (punane)	→	292
⑬	pardaarvuti kasutamise nupud	→	165
⑭	AdBlue varu on lõppemas	→	132
⑮	kütusevaru	→	296
⑯	LOW RANGE on aktiivne	→	125
⑰	elektriline seisupidur (kol-lane)	→	292
⑱	mitmeotstarbeline ekraan	→	292
⑲	turvasüsteem	→	28
⑳	kaugtuled	→	81

21		lähituled	→	80	25		pidurid (kollane)	→	292
22		seisutuled	→	80	26		ABSi (blokeerumisvas- tase abi) süsteemi tõrge	→	292
23		udutuled	→	81	27		ESP® on välja lülitatud	→	292
24		tagumised udutuled	→	81					

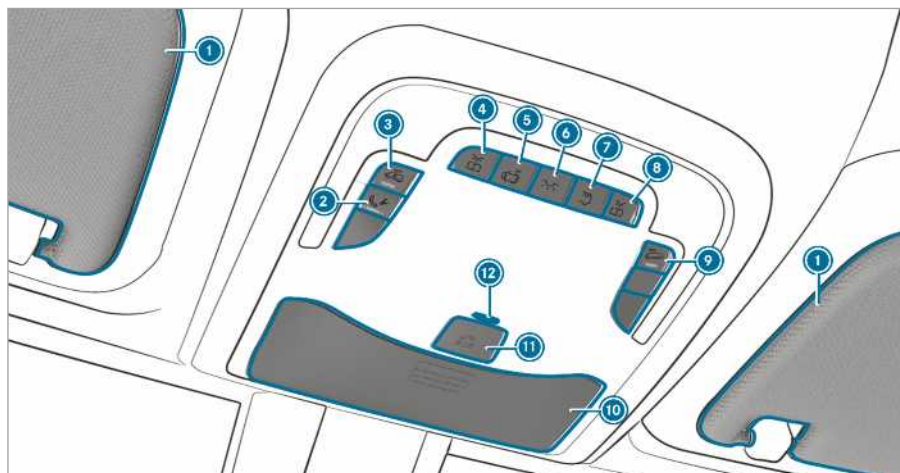



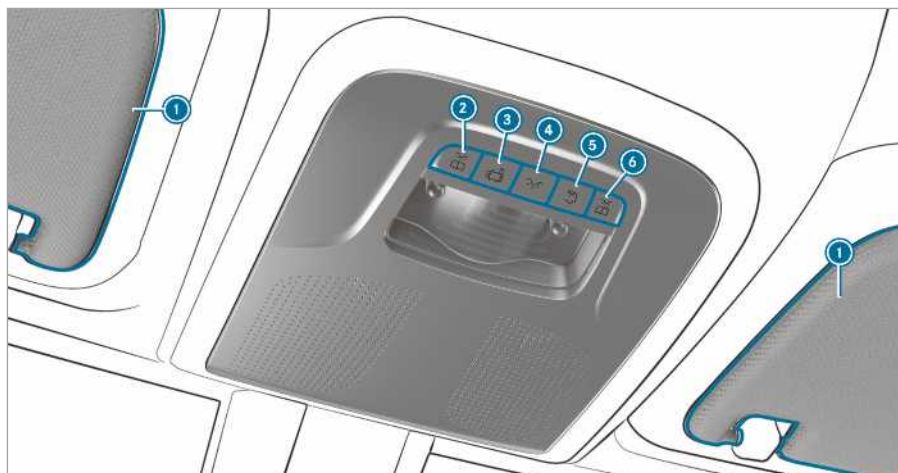

Laekonsooli variant 1

① päikesesirmid	→	93	⑦  tagumise salongivalgustuse sisse- ja väljalülitamine	
② rikkeabikõne nupp (Mercedes PRO connect)			⑧  parempoolse lugemistule sisse- ja väljalülitamine	
③  salongikaitse sisse- ja väljalülitamine	→	58	⑨  pukseerimiskaitse sisse- ja väljalülitamine	→ 57
bussi salongivalgustuse sisse- ja väljalülitamine			⑩ prillilaegas	→ 73
④  vasakpoolse lugemistule sisse- ja väljalülitamine			⑪  SOS-appikutsesüsteem (Mercedes-Benz'i appikutsesüsteem)	
⑤  valgustuse automaatse juhtimise sisse- ja väljalülitamine			⑫ appikutsesüsteemi tugiaku vargalarmi märgutuli või LED-märgutuli (ainult Venemaa)	
⑥  eesmise salongivalgustuse sisse- ja väljalülitamine				



## Laekonsooli variant 2

- |  |   |  |
|--|---|--|
| <p>① päikesesirmid</p> <hr/> <p>②  vasakpoolse lugemistule sisse- ja väljalülitamine</p> <hr/> <p>③  valgustuse automaatse juhtimise sisse- ja väljalülitamine</p> | → | <p>93 ④  eesmise salongivalgustuse sisse- ja väljalülitamine</p> <hr/> <p>⑤  tagumise salongivalgustuse sisse- ja väljalülitamine</p> <hr/> <p>⑥  parempoolse lugemistule sisse- ja väljalülitamine</p> |
|--|---|--|

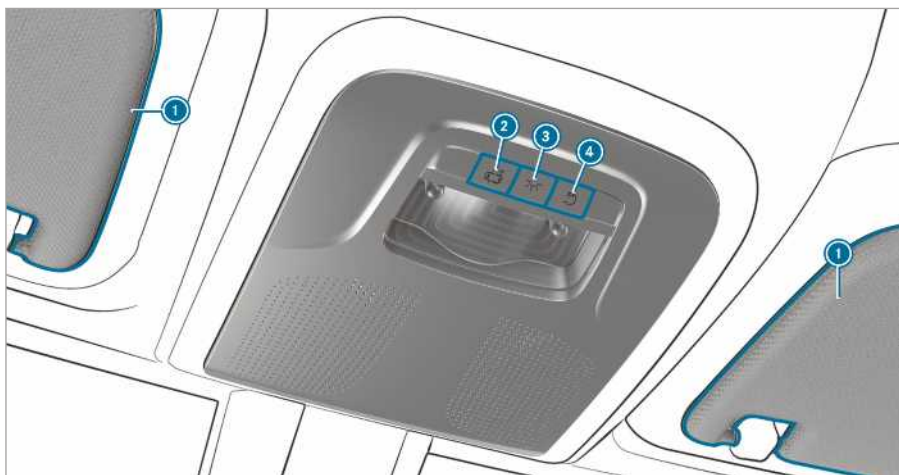

Laekonsooli variant 3

① päikesesirmid →

93

③  eesmise salongivalgustuse sisse- ja väljalülitamine →

58

②  valgustuse automaatse juhtimise sisse- ja väljalülitamine

④  tagumise salongivalgustuse sisse- ja väljalülitamine



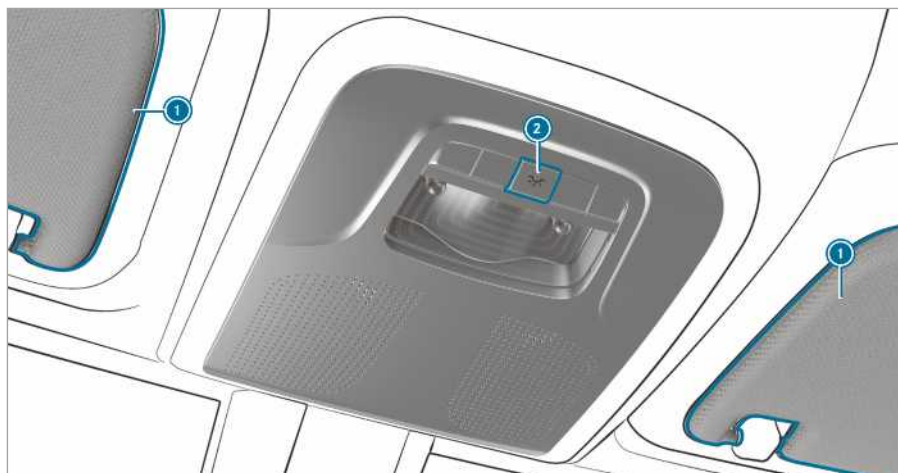

Laekonsooli variant 4

- ① päikesesirmid → 93
- ② salongivalgustuse sisse- ja väljalülitamine

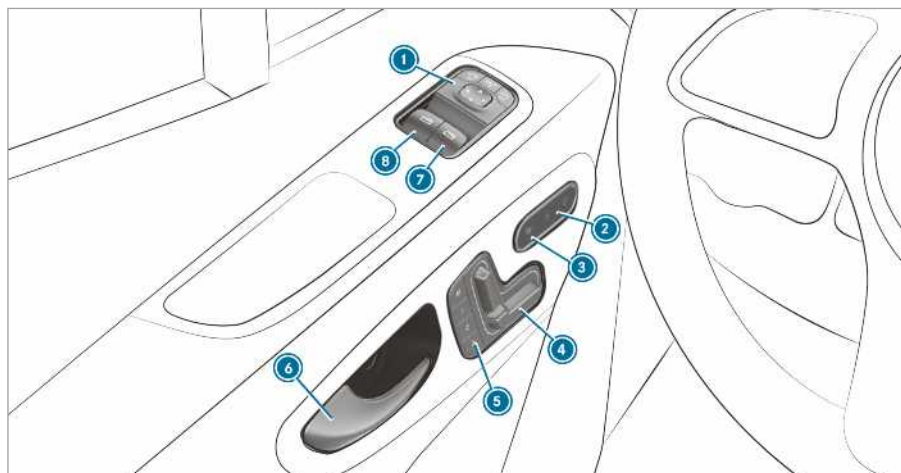

Ukse juhtpaneel elektriliselt seatavate istmetega sõidukite korral

① küljpeeglite seadmine	→	92	⑤ mälufunktsiooni kasutamine	→	64
② kesklukustuse sisse-/väljalülitamine	→	44	⑥ ukse avamine	→	44
③ istmesoojenduse sisse- ja väljalülitamine	→	70	⑦ Parempoolsete küljeakende avamine ja sulgemine	→	54
④ esiistme elektriline seadmine	→	62	⑧ Vasakpoolsete küljeakende avamine ja sulgemine	→	54

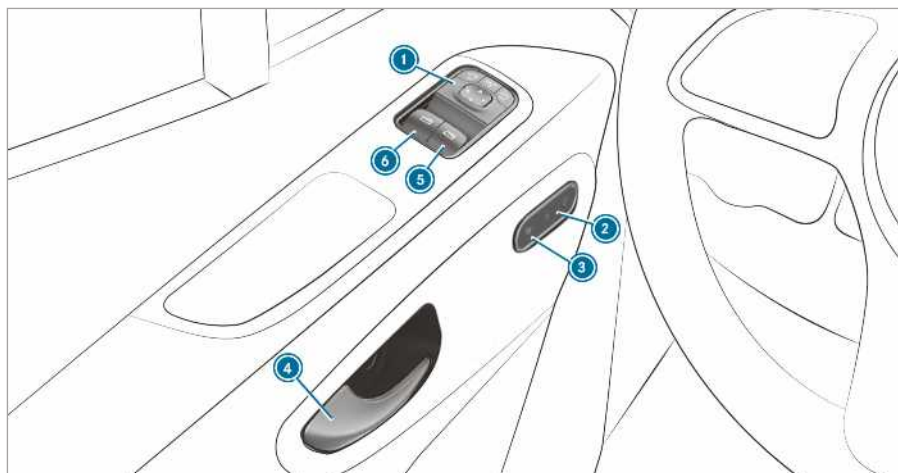

Ukse juhtpaneel ilma elektriliselt seatavate istmeteta sõidukite korral

1 küljepeeglite seadmine	→	92	4 ukse avamine	→	44
2 kesklukustuse sisse-/väljalülitamine	→	44	5 Parempoolsete küljeakende avamine ja sulgemine	→	54
3 istmesoojenduse sisse- ja väljalülitamine	→	70	6 Vasakpoolsete küljeakende avamine ja sulgemine	→	54

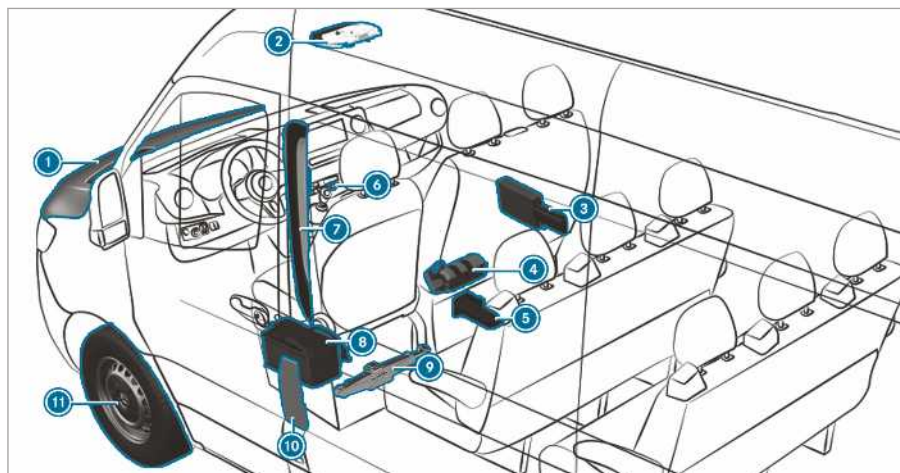

1	töövedelike kontrollimine ja lisamine käivitusabi	→	257	257	6	ohutuled	→	82
2	nupud SOS-appikutsesüsteemi ja rikkeabikõne jaoks	→	203	203	7	päästekaardi tuvastamise QR-koodid	→	26
3	ohukolmnurk ohutusvest	→	202	202	8	käivitusaku klemmide lahtivõtmine	→	208
4	tulekustuti	→	202	202	9	tagasillaveoga sõidukid: mehaaniline tungraud ja rattavahetuskomplekt	→	243
5	tagasillaveoga sõidukid: hüdrauliline tungraud ja rattavahetuskomplekt	→	219	219	10	kütusepaagi luuk rehvirõhu, kütuseliigi ja päästekaardi tuvastamise QR-koodide andmesiltidega	→	130
					11	rehvikahjustus	→	204



12 tagasillaveoga sõidukid: tõkis-  
king

13 varuratas (näide)



250

## Keskonnakaitse

 **KESKKONNAKAITSEMÄRKUS** Kasutus-tingimustest ja isiklikust sõiduviiisist tulevad keskkonnakahjustused

Sõiduki heitgaasikogused on otseselt seotud sõiduki kasutamisega.

Saate anda oma panuse keskkonnakaitseks, kasutades sõidukit keskkonnasäästlikult. Järgige selleks järgmisi soovitusi kasutustingimuste ja isikliku sõiduviiisi kohta.

### Kasutustingimused:

- ▶ Jälgige, et rehvirõhk oleks õige.
- ▶ Ärge võtke kaasa asju, mida ei ole vaja (nt katusepakiraami, kui seda enam ei kasutata).
- ▶ Järgige hooldusvälpasid. Regulaarselt hooldatud sõiduk säästab keskkonda.
- ▶ Laske hooldustööd alati teha volitatud töökojas.

### Isiklik sõiduviiis:

- ▶ Ärge vajutage käivitamisel gaasi.
- ▶ Ärge soojendage mootorit paigal seistes.
- ▶ Sõitke ettevaatlikult ja hoidke piisavat pikivahet.
- ▶ Vältige sagedast ja tugevat kiirendamist või pidurdamist.
- ▶ Vahetage käiku õigel ajal ja sõitke ainult  $\frac{2}{3}$  pööreteni.
- ▶ Lülitage mootor liikluseisakutest tingitud ooteaegade ajaks välja, nt ECO start-stop-funktsiooni abil.
- ▶ Kütusesäästlik sõitmine Säästlikuks sõiduviiisiks järgige ECO näidikut.

## Vana sõiduki tagasivõtmine

### Ainult ELi riikides:

Mercedes-Benz võtab Euroopa Liidu (EL) vanade sõidukite direktiivi kohaselt teie vana sõiduki tagasi, et see keskkonnasäästlikult kõrvaldada.

Vana sõiduki tagastamiseks saate kasutada tagasivõtukohtade ja lammutuskodade võrgustikku. Nendes ettevõtetes saate oma sõiduki tasuta ära anda. Sellelega annate väärtusliku panuse jäätmete ringlussevõtmisele ja ressursside kokkuhoiule.

Täpsemat teavet vana sõiduki ringlussevõtmise, kasutamise ja tagasivõtmise tingimuste kohta saate konkreetse riigi Mercedes-Benz'i veebilehelt.

## Mercedes-Benz'i originaalvaruosad

 **KESKKONNAKAITSEMÄRKUS** Keskkonnakahjustused taastatud vahetusagregaatide mittekasutamise korral

Daimler AG pakub taastatud vahetatavaid agregaatide ja varuosi, mis on sama kvaliteetseid nagu uued osad. Seejuures kehtib samasugune vastutus defektide eest nagu uute osade puhul.

- ▶ Daimler AG taastatud vahetusagregaatide ja -osade kasutamine.

 **SUUNIS** Turvasüsteemide toimimine piiratud lisavarustuse paigaldamise, remondi või keevitustööde tõttu.

Sõiduki järgmistesse piirkondadesse võivad olla paigaldatud turvapadjad, turvavöö pingutid ning turvasüsteemide juhtplokid ja andurid:

- ukseraamid
- katuseraamid
- ukсед
- uksepostid
- uksevälved
- istmed
- armatuurilaud
- näidikuplokk
- keskkonsool

- ▶ Nendesse piirkondadesse on keelatud lisavarustuse nagu näiteks audiosüsteemide paigaldamine.
- ▶ Remondi ja keevitustööde tegemine on keelatud.
- ▶ Ka hiljem tuleb lisavarustus lasta paigaldada volitatud töökojas.

Kui te ei kasuta Mercedes-Benz'i lubatud detaile, rehve, velgi ega ohutuse tagamiseks olulisi tarvikuid, võib see ohustada sõiduki töökindlust. Ohutussüsteemide (nt pidurisüsteemi) töös võivad tekkida torked. Kasutage üksnes Mercedes-Benz'i originaalvaruosi või samaväärseid osi. Kasutage

ainult konkreetse sõidukitüübi korral lubatud rehve, velgi ja lisavarustust.

Mercedes-Benz kontrollib originaalvaruosade ja konkreetse sõidukitüübi korral lubatud ümberehitusosade ja lisavarustuse töökindlust, ohutust ja sobivust. Muude varuosade kohta ei saa Mercedes-Benz vaatamata turu pidevale jälgimisele hinnangut anda. Isegi kui mõnel juhul on olemas tehnilise kontrollimisasutuse heakskiit või ametlik luba, ei võta Mercedes-Benz nende varuosade kasutamise eest Mercedes-Benz'i sõidukites mingit vastutust.

Teatud varuosi on paigaldamiseks ja ümberehituseks lubatud kasutada ainult juhul, kui see vastab asjakohaste õigusaktide nõuetele. Kõik Mercedes-Benz'i originaalvaruosad vastavad kasutusloa andmise nõuetele. Kasutusloata varuosade korral võib sõiduki kasutusluba kaotada kehtivuse.

See võib juhtuda järgmistes olukordades:

- muutub kasutusloas kinnitatud sõiduki liik
- see võib osutada liiklejatele ohtlikuks
- kui halvenevad heitgaasi- või müraandmed

Mercedes-Benz'i originaalvaruosade tellimisel tuleb alati teatada sõiduki VIN-kood (→ Lehekülj 256).

### Suunised külge-, pealis-, sisse- ja ümberehituste kohta

Ohutuse tagamiseks tuleb pealisehitused valmistada ja paigaldada Mercedes-Benz kereehituse juhiste kohaselt. Need kereehituse juhised tagavad, et veermik ja kere moodustavad terviku, saavutades võimalikult suure töökindluse ja sõiduohutuse.

Põhimõtteliselt peavad nii sõidukite kui pealisehituste tootjad hoolt kandma selle eest, et nende valmistatud tooted jõuaksid liiklusesse turvalises seisukorras ja ei oleks ohuks inimestele. Vastasel korral on võimalikud tsiviil-, kriminaal- või avalikõiguslikud järeلمid. Sealjuures vastutab põhimõtteliselt iga valmistaja oma toote eest ise. Juurde-, pealis-, sisse- või ümberehituste valmistajad peavad tagama oma toodete vastavuse direktiivile 2001/95/EÜ üldise tooteohutuse kohta.

Mercedes-Benz soovib ohutuse tagamiseks:

- ärge tehke sõiduki juures muid taolisi muudatusi.
- Lubatud kereehituse juhistest kõrvalekaldumise korral hankige Mercedes-Benz'i nõusolek.

Avalike ülevaatuspunktide heakskiit või ametlikud kinnitused välistavad turvariskid.

Järgige teavet Mercedes-Benz originaalvaruosade kohta (→ Lehekülj 20).

Mercedes-Benz kereehituse juhised leiata veebиаadressilt [https://bb-portal.mercedes-benz.com/portal/kat\\_iv.html?&L](https://bb-portal.mercedes-benz.com/portal/kat_iv.html?&L). Pöörake tähelepanu asjaolule, et Mercedes-Benz keretootjate portaali pääsemiseks on vaja eraldi juurdepääsuõigusi.

Sealt leiata ka teavet kontaktide paigutuse ja kaitsmete vahetamise kohta.

 Lisateavet saab volitatud eritöökojast.

**⚠ HOIATUS** Sõiduki juures tehtavad võhiklikud ümberehitused ja muudatused too-  
vad kaasa õnnetus- ja vigastusohu.

Sõiduki ümberehitused või muudatused võivad takistada süsteemide või komponentide toimimist.

Seetõttu ei saa need enam ettenähtud viisil toimida ja/või ohustavad sõiduki töökindlust.

▶ Sõiduki ümberehitused või muudatused võivad lasta teha ainult volitatud töökojas.

Lubatud pole ka sõiduki näivalt tühised muudatused, nagu näiteks talvel radiaatorikatte paigaldamine. Mootori jahutusradiaatorit ei tohi kinni katta. Kasutada ei tohi ka termomatte, putkavõrke ega muid taolisi abivahendeid.

Muidu muutuvad diagnostikasüsteemide väärtused valeks. Mõnes riigis on mootoridiagnostika andmete salvestamine seadusega kehtestatud ning need peavad olema alati kontrollitavad ja õiged.

Tehases paigaldatud puidust või plastist pakiruumi põrand on sõiduki standardvarustuse lahutamatu koostisosana. Pakiruumi põranda eemaldada laskmise korral võib kere kahjustuda. See mõjutab koormakinnitust ja koormakinnituspunktide maksimaalne koormatavus pole enam tagatud. Seetõttu ei tohi lasta pakiruumi põrandat eemaldada.

### Vaheseina suunised

Tarbesõidukina (N1, N2) kasutamise loaga sõidukid ei vasta ilma vaheseinata standardi ISO 27956 nõuetele, mis kirjeldavad varustust laadungi nõuetekohaseks kinnitamiseks kaubikus. Sõiduki kasutamisel kauba transportimiseks on tungival soovitatav vaheseinte paigaldamine, kuna kauba nõuetekohane kinnitamine on ilma vaheseinteta sõidukites pigem raskendatud.

## Kasutusjuhend

Selles kasutusjuhendis on kirjeldatud teie sõiduki kõiki mudelid ning kasutusjuhendi väljaandmise hetkel saadaval olnud standard- ja spetsiaalvarustust. Riigiti võib esineda erinevusi. Pidage meeles, et teie sõidukil ei pruugi olla kõiki kirjeldatud funktsioone. See kehtib ka ohutussüsteemide ja funktsioonide kohta. Seetõttu võib teie sõiduki varustus mõnest kirje lduusest ja joonisest erineda.

Sõiduki originaal-müügidokumentides on loetletud kõik teie sõiduki süsteemid.

Varustuse ja kasutamise kohta küsimuste tekkimise korral pöörduge Mercedes-Benz'i volitatud töökoja poole.

Kasutusjuhend ja hooldusvihik on olulised dokumendid ning neid tuleb hoida sõidukis.

## Märkus pealisehituse tootja varustatud sõidukite kohta

Jälgige kindlasti pealisehituse tootja kasutusjuhendit. Muidu ei pruugi te ohte märgata.

## Töökindlus

### **⚠ HOIATUS** Talitlustõrgetest või süsteemitõrkest tulenev õnnetusoh

Kui te ei lase teostada ettenähtud teenindus-/hooldustöid või vajalikke remonditöid, võivad tekkida talitlustõrked või süsteemitõrked.

- ▶ Laske ettenähtud teenindus-/hooldustööd ja vajalikud remonditööd alati teha volitatud töökojas.

### **⚠ HOIATUS** Õnnetus- ja vigastusoh elektroonikadetailide ebaõige muutmise tõttu

Elektroonikadetailide, nende tarkvara ning kaabelduse muutmise läbi võib nende funktsioon ja/või täiendavate ühendatud detailide funktsioon olla pärsitud. Eriti võib see mõjutada ohutuse seisukohalt olulisi süsteeme.

Seetõttu ei saa need enam ettenähtud viisil toimida ja/või ohustavad sõiduki töökindlust.

- ▶ Ärge tehke muudatusi kaabelduse ega elektroonikadetailide või nende tarkvara juures.

- ▶ Laske elektriliste ja elektrooniliste seadmetega seotud töid teha alati volitatud töökojas.

Kui teete sõiduki elektroonikasüsteemis muudatusi, muutub kasutusluba kehtetuks.

Lugege tingimata läbi peatükk „Sõiduki elektroonikasüsteem“ sõiduki kasutusjuhendi jaotises „Tehnilised andmed“.

### **⚠ HOIATUS** Tuleoh kergesti süttivate materjalide tõttu heitgaasisüsteemi kuumade osade juures

Kui kergesti süttivad materjalid, nt langenud lehed, muru või oksad, heitgaasisüsteemi kuumade osadega kokku puutuvad, võivad need materjalid süttida.

- ▶ Sõites katteta teedel või maastikul, kontrollige regulaarselt sõiduki alumist külge.
- ▶ Eemaldage eelkõige kinnijäänud taimeosad ja muud kergesti süttivad materjalid.
- ▶ Kahjustuste korral teavitage viivitamatult volitatud töökoja.

### **⚠ SUUNIS** Sõiduki kahjustamise oht

Sõiduk võib kahjustuda eriti järgmistel juhtudel:

- Sõiduk jääb põhjaga kinni, nt kõrgele äärekivile või katteta teel.
- Sõiduk sõidab liiga kiiresti üle takistuse (näiteks äärekivi, kiirusetõkke või lõõkaugu).
- Raske ese lööb vastu põhja või veermikuosi.

Kere, põhi, veermiku osad, rattad või rehvid võivad sellises olukorras saada ka väliselt nähtamatuid kahjustusi. Selliselt kahjustunud komponentidel võib ootamatult tekkida töötõrge või ei pruugi need õnnetuse korral esinevatele koormustele enam ettenähtud viisil vastu pidada.

Kui põhjakate on kahjustatud, võivad süttivad materjalid, näiteks lehed, kulu või oksad sõiduki põhja ja põhjakatte vahele koguneda. Need materjalid võivad heitgaasisüsteemi kuumade osadega kokku puutudes süttida.



- ▶ Laske sõiduk viivitamata volitatud töökojas kontrollida ja remontida.

või

- ▶ Kui sõidate vähenenud sõiduohutuse korral edasi, peatuge liiklusolukorda arvestades ja võtke ühendust volitatud töökojaga.

## Vastavusdeklaratsioonid

### Elektromagnetiline ühilduvus

Sõiduki osade elektromagnetilist ühilduvust on kontrollitud ja tõendatud vastavalt standardi UN-R 10 aktuaalsele kehtivale redaktsioonile.

### Sõiduki raadiosidepõhised osad

Alljärgnev teave kehtib sõiduki kõigi raadiosidepõhiste osade ning sõidukisse integreeritud teabesüsteemide ja sisedeadmete kohta.

Selle sõiduki raadiosidepõhised osad vastavad direktiivi 2014/53/EL põhinõuetele ja muudele asjakohastele nõuetele. Täpsemat teavet saab Mercedes-Benzil volitatud töökoda.

Allpool leiate raadiokomponentide, mille suurus või iseloom ei võimalda seda teavet seadmel näidata, tootjate aadressid.

### Rehvirõhu jälgimissüsteemi andurid

Huf Hülsbeck & Fürst GmbH & Co. KG, Steeger Straße 17, 42551 Velbert, Germany (Saksamaa)

### Raadiorakenduste tüüp sõidukis

sagedusvahemik	Tehnoloogia	Saatevõimsus / magnetvälja tugevus
433 MHz (433.05 – 434.79 MHz)	Raadio lukustusseade, rehvirõhu jälgimissüsteem, antennimoodulid, lisasojenduse kaugjuhtimispuul	≤ 10 mW e.r.p.
2,4 GHz ISM-sagedusriba (2400 – 2483,5 MHz)	Bluetooth®, R-LAN,	≤ 100 mW e.i.r.p.
76 – 77 GHz	76 GHz Radar	≤ 55 dBm piik e.i.r.p.

### tungraud

#### Hüdraulilise tungraua vastavusavaldus

Vastavusavaldusi originaali koopia ja tõlge:

ELi nõuetel vastavusavaldus 2006/42/EÜ

### Kaugjuhtimispuul

Marquardt GmbH, Schloßstraße 16, 78604 Rietheim, Germany (Saksamaa)

Huf Hülsbeck & Fürst GmbH & Co. KG, Steeger Straße 17, 42551 Velbert, Germany (Saksamaa)

### Antennimoodulid

Hirschmann Car Communication GmbH, Stuttgarter Straße 45-51, 72654 Neckartenzlingen, Germany (Saksamaa)

### radariandurid

Robert Bosch GmbH, Daimlerstraße 6, 71229 Leonberg, Germany (Saksamaa)

### Mobiilne andmeside ja telemaatika

Yanfeng Visteon Automotive Trim Systems Co., Ltd., 1001 Qinzhou Rd(N), 200233 Shanghai, China (Hiina)

Harman Becker Automotive Systems GmbH, Postfach 2260, 76303 Karlsbad, Germany (Saksamaa)

### Lisasojenduse kaugjuhtimispuul

Digades GmbH, Äußere Weberstraße 20, 02763 Zittau, Germany (Saksamaa)

### Raadiorakenduste tüüp sõidukis

Lisaks mobiilse andmeside tüüpilistele sagedustele kasutatakse Mercedes-Benzil sõidukites ka järgmisi raadiorakendusi.

Meie, WEBER-HYDRAULIK GMBH, aadressiga Heilbronner Str. 30, 74363 Güglingen, kinnitame, et toode Weber-Hydrauliki tungraud, tüübid:

A AD ADX AH AHX AL AT ATD ATDX ATG ATN  
ATGX ATPX ATQ AX

Koormus: 2000 kuni 100 000 kg

Seerianr: alates ehitusaastast 01/2010

vastab ELi masinadirektiivi asjakohastele olulistele ohutus- ja tervisekaitse nõuetele.

ELi nõuetele vastavusavaldus kaotab kehtivuse, kui:

- muudatusi või remonti ei tee spetsialist
- toodet ei kasutata kasutusjuhendis ettenähtud otstarbe kohaselt
- toodet ei kontrollita regulaarselt.

Asjakohased EÜ direktiivid: EÜ masinadirektiiv 2006/42/EÜ

Kohaldatavad standardid: ISO 11530

Kvaliteedi tagamine: DIN EN ISO 9001:2000

Güglingen, 01.07.2013

Allkirjastaja

Tegevjuht, WEBER-HYDRAULIK GmbH

Tehnilise dokumentatsiooni volitatud esindaja, WEBER-HYDRAULIK GMBH

Heilbronner Straße 30, 74363 Güglingen

### Mehaanilise tungraua vastavusavaldus

Vastavusavaldusi originaali koopia ja tõlge:

#### ELi nõuetele vastavusavaldus

1.

Allkirjutanu, kes esindab

Tootja:

BRANO a.s.

74741 Hradec nad Moravicí, Opavská 1000,

Tšehhi Vabariik

ID-nr: 64-387-5933

TIN-nr: CZ64-387-5933

kinnitab ainuvastutajana, et toode:

2. a)

Nimetus:

tungraud

Tüüp, number:

A 910 580 00 00

Tootmisaasta: 2017

vastab kõigile

direktiivi nr 2006/42/EÜ asjakohastele nõuetele

b)

Kasutusotstarbe kirjeldus:

Tungraud on ette nähtud ainult tungrauale kleebitud kasutusjuhendis nimetatud sõiduki töstmiseks.

Toote tehnilisi dokumente hoitakse tootja tehases. Tehniliste dokumentide koostamiseks volitatud isik: Brano a.s. tehnikaosakonna juhataja

3.

Hradec nad Moravicí

Asukoht

4.

12.07.2017

Kuupäev

Allkirjastaja:

kvaliteetidirektor

### Diagnostikapesa

Diagnostikapesa kasutatakse volitatud töökojas diagnostikaseadmete ühendamiseks.

**⚠ HOIATUS** Õnnetusohu seadmete ühendamise tõttu diagnostikaliidese kaudu

Kui ühendate seadmeid sõiduki diagnostikaliidese, võib sõidukisüsteemides tekkida talitlushäireid.

See võib vähendada sõiduki töökindlust.

► Ühendage sõiduki diagnostikaliidesele ainult seadmeid, mis on Mercedes-Benz poolt selle sõiduki jaoks heaks kiidetud.

**⚠ HOIATUS** Õnnetusohu juhi jalaruumis olevate esemete tõttu

Juhi jalaruumis olevad esemed võivad piirata pedaali käiku või takistada pedaali põhjavajutamist.

See ohustab sõiduki kasutus- ja liiklusohutust.

► Paigutage kõik esemed sõidukis kindlalt, et need ei saaks sattuda juhi jalaruumi.

► Pedaalidele alati piisavalt vaba liikumisruumi tagamiseks paigaldage jalamatid alati tugevalt ja ettenähtud viisil.

► Ärge kasutage lahtisi jalamatte ega asetage jalamatte üksteise peale.

**!** **SUUNIS** Aku tühjenemine seadmete kasutamisel diagnostikaliidese kaudu

Seadmete kasutamine diagnostikaliidese kaudu koormab akut.

- ▶ Kontrollige aku laadimistaset.
- ▶ Madala laadimistaseme korral laadige akut nt pikemat vahemaad sõites.

Seadmete diagnostikapesaga ühendamise tagajärjel võidakse näiteks lähtestada heitgaasi jälgimissüsteemi andmed. Seetõttu võib juhtuda, et sõiduk ei vasta järgmisel tehnoülevaatusel heitgaasikontrolli nõuetele.

### Suunis mootori võimsuse muutmise kohta

Võimsuse suurendamisel võivad olla järgmised mõjud:

- Heiteväärtused võivad muutuda.
- Esineda võivad talitlushäired.
- Tekkida võib kaudne kahju.

Sel juhul pole mootori töökindlus alati tagatud.

Kui lasete mootori võimsust suurendada:

- Laske rehvid, veermik, pidurdussüsteem ja mootori jahutussüsteem mootori suurema võimsusega kohandada.
- Laske sõiduk uuesti sertifitseerida.
- Teavitage võimsuse muutmisest kindlustusandjat.

Muidu kaotavad kasutusluba ja kindlustuskaitse kehtivuse.

Sõiduki müümise korral teavitage ostjat sõiduki mootori muudetud võimsusest. Muidu võib see olla (olenevalt seadusandjast) karistatav.

### Volitatud töökoja

Volitatud töökojas on sõidukile ettenähtud tööde asjakohaseks tegemiseks vajalike teadmistega spetsialistid, tööriistad ja kvalifikatsioon. See kehtib eriti ohutusega seotud tööde korral.

Järgmisi töid laske sõidukile alati teha volitatud töökojas:

- ohutusega seotud tööd
- teenindus- ja korrashoiutööd
- remonditööd
- muudatused ning paigaldus- ja ümberehitustööd

- elektrooniliste detailidega seotud tööd

Soovitame pöörduda Mercedes-Benz Mercedes-Benz

### Sõiduki registreerimine

Võib juhtuda, et Mercedes-Benz annab oma volitatud töökojatele korralduse teha konkreetsetele sõidukitele tehniline ülevaatus. Selliste ülevaatusetega parandatakse sõiduki kvaliteeti või ohutust.

Mercedes-Benz saab teid sõiduki ülevaatusel teavitada ainult juhul, kui tal on olemas teie registreerimisandmed.

Sõiduk ei pruugi olla veel teie nimele registreeritud järgmistel juhtudel.

- Te ei ostanud sõidukit volitatud edasimüüjalt.
- Teie sõidukit ei ole veel Mercedes-Benz'i volitatud töökojas kontrollitud.

Soovitav on, et lasete sõiduki Mercedes-Benz'i volitatud töökojas registreerida.

Teavitage Mercedes-Benz'i esimesel võimalusel oma aadressi muutmisest või sõiduki omaniku vahetusest. Seda saate teha nt Mercedes-Benz'i volitatud töökojas.

### Sõiduki ettenähtud kasutamine

Hoiatuskleepsildi eemaldamise korral ei saa teie ega teised isikud enam ohte tuvastada. Hoiatuskleepsilte ei tohi eemaldada.

Võtke sõidukit kasutades arvesse eelkõige järgmist infot:

- selles juhendis olevad ohutus-suunised
- sõiduki tehnilised andmed
- liikluseeskiri ja -normdokumendid
- mootorsõidukeid puudutavad seadused ja ohutusstandardid

### Teave REACH-määruse kohta

#### Ainult ELi ja EFTA riikides:

REACH-määrus (määrus (EÜ) nr 1907/2006, artikkel 33) näeb ette väga ohtlike ainete (SVHC) informeerimiskohustuse.

Daimler AG tegutseb parima arusaamise järgi, et selle SVHC rakendamist ja kasutamist vältida, samuti võimaldada kliendile turvalist ümberkäimist nende ainete. Tarneandmete ja Daimler AG toote siseinfo kohaselt on teada SVHC, mida

leidub rohkem kui 0,1 mahuprotsenti selle sõiduki üksikute toodetes.

Täpsemat teavet saate järgmistelt aadressidelt:

- <http://www.daimler.com/reach>
- <http://www.daimler.com/reach/en>

### Vastutus defektide eest

**I SUUNIS** Sõiduki kahjustused, mis tulenevad selle kasutusjuhise suuniste rikkumisest

Selle kasutusjuhise suuniste rikkumise korral võib teie sõiduk kahjustada saada.

Selliseid kahjustusi ei kata defektivastutus ei uue- ega kasutatud sõiduki garantii puhul.

▶ Järgige selle kasutusjuhise suuniseid sõiduki sihipäraseks kasutamiseks, nagu ka võimalike sõiduki kahjustuste osas.

### Päästekaardi QR-koodid

QR-koodi kleepsildid asuvad juhi- ja kõrvalistuja poolse B-piilari küljes. Liiklusõnnetuse korral saab päästeteenistus QR-koodi abil sõiduki päästekaardi kiiresti kindlaks teha. Kehtiv päästekaart sisaldab olulisimat teavet sõiduki kohta kompaktsel kujul (nt elektrijuhtmete paigutus).

Täpsemat teavet saab veebilehelt <http://www.mercedes-benz.de/qr-code>.

### Andmete salvestamine

#### Elektroonilised juhtseadmed

Sõidukisse on paigaldatud elektroonilised juhtseadmed. Mõned neist tagavad sõiduki ohutu funktsioneerimise, teised abistavad sõitmisel (juhiabisüsteemid). Peale selle on sõidukil mugavus- ja meelelahutusfunktsioonid, mida kasutatakse samuti elektrooniliste juhtseadmete abil.

Elektroonilised juhtseadmed on varustatud andmemäluga, kuhu saab salvestada ajutiselt või püsivalt tehnilist teavet sõiduki seisundi, konstruktsioonelementide koormuse, hooldusvajaduste ning tehniliste sündmuste ja vigade kohta.

See teave dokumenteerib üldiselt mingi detaili, mooduli, süsteemi või ümbruse seisundeid, nagu näiteks:

- süsteemikomponentide tööseisundid (nt täite- tasemed, aku seisund, rehvirõhk)
- sõiduki või selle üksikute komponentide seisunditeated (nt rataste pöörlemisagedus/ kiirus, liikumise aeglustus, külgsuunaline kiirrendus, kinnitatud turvavööde näit)
- oluliste süsteemikomponentide tõrked ja defektid (nt tuled, pidurid)
- teave sõidukit kahjustavate sündmuste kohta
- süsteemide reaktsioonid konkreetsetes sõiduelukorras (nt turvavadja rakendumine, stabiilsuskontrolli sekkumine)
- keskkonnatingimused (nt temperatuur, vihmaandur)

Peale juhtseadme funktsiooni kasutab tootja neid andmeid nii tõrgete tuvastamiseks ja kõrvaldamiseks kui ka sõiduki funktsioonide optimeerimiseks. Enamik neist andmetest on ajutised ja neid töödeldakse ainult sõidukis. Sündmuse- või tõrke- mällu salvestatakse ainult väike osa andmeid.

Sõiduki hooldustööde korral saavad hooldusvõrgustiku töötajad (töökoda, tootja) või kolmandad isikud sõidukist tehnilisi andmeid lugeda. Hooldustööd on näiteks remonditööd, hooldusprotsessid, garantiijuhtumid ja kvaliteedi tagamise meetmed. Andmete lugemiseks kasutatakse sõidukis õigusaktidega kehtestatud diagnostikapesa. Hooldusvõrgustiku vastavad töökojad või kolmandad osapooled loevad, töötlevad ja kasutavad neid andmeid. Need dokumenteerivad sõiduki tehnilise seisundi, aitavad leida tõrkeid ja parandada kvaliteeti ning edastatakse vajaduse korral tootjale. Peale selle on tootjal vastutus oma toote eest. Selleks vajab tootja sõidukite tehnilisi andmeid.

Remondi- või hooldustööde käigus võib hooldusettevõtte sõiduki tõrkemälu lähtestada.

Valitud varustuse ulatuses saab ise sõiduki mugavus- või meelelahutusfunktsioonidesse andmeid importida.

Sealhulgas näiteks:

- multimeediumi andmed, nt muusika, filmid või fotod integreeritud multimeediumisüsteemis esitamiseks
- aadressiraamatu andmed integreeritud vabakäeseadme või navigeerimissüsteemiga kasutamiseks

- sisestatud navigeerimise sihtkohad
- andmed internetiteenuste kasutamise kohta

Need andmed võivad olla salvestatud sõidukisse või sõidukiga ühendatud seadmesse (nt nutitelefon, USB-mälupulk või MP3-mängija). Kui need andmed on salvestatud sõidukisse, saab neid igal ajal kustutada. Nende andmete edastamine kolmandatele osapooltele toimub eranditult teie soovil: eriti veebiteenuste kasutamise raames vastavalt teie valitud seadistustele.

Individuaalseid ja mugavusseadeid saab sõidukis salvestada ja igal ajal muuta.

Olenevalt varustusest on need näiteks:

- istme ja rooli asendi seaded
- veermiku ja kliimaseadme seaded
- individuaalsed seaded, nt salongivalgustus

Asjakohase varustuse korral saate oma nutitelefon või muu mobiilse lõppseadme sõidukiga ühendada. Neid saab kasutada sõidukisse integreeritud juhtseadiste abil. Seejuures saab nutitelefoni videoid ja muusikat esitada multimeediasüsteemi kaudu. Samal ajal edastatakse teatud andmed nutitelefonile.

Siia kuuluvad – olenevalt ühendamisviisist – nt:

- sõiduki üldandmed
- asukoha andmed

See võimaldab nutitelefonile rakenduste kasutamist (nt navigeerimine või muusika esitamine). Täiendavat suhtlust nutitelefonile ja sõiduki vahel, eriti aktiivset ligipääsu sõiduki andmetele, ei toimu. Edasise andmetöötluse viisi määrab kasutatava rakenduse pakkuja. Kas ja milliseid seadeid seejuures teha saab, oleneb konkreetsest rakendusest ja nutitelefonile operatsioonisüsteemist.

## Veebiteenused

### Raadiosideühendus

Kui teie sõiduk on varustatud raadiosideühendusega, võimaldab see teie sõiduki ja muude süsteemide vahel andmeid vahetada. Raadioside toimub sõiduki oma saatja ja vastuvõtja või teie poolt paigaldatud mobiilsete lõppseadmete (nt nutitelefonide) kaudu. Sellise raadioside kaudu saab kasutada võrgufunktsioone. Nende hulka kuuluvad tootjate või muude teenusepakkujate võrguteenused ja rakendused ehk äpid.

### Tootja pakutavad teenused

Tootja veebiteenuste korral kirjeldab tootja vastavaid funktsioone vastavas kohas (nt kasutusjuhend, tootja veebileht) ja jagab nendega seotud andmekaitseeaduse teavet. Võrguteenuste kasutamiseks võidakse kasutada isikuandmeid. Selleks vajalik andmevahetus toimub kaitstud ühenduse, nt tootja poolt selleks ettenähtud IT-süsteemide kaudu. Teenuste pakkumiseks vajalike isikuandmete edastamine, töötlemine ja kasutamine toimub eranditult seadusliku loa või kasutaja nõusoleku alusel.

Tavaliselt saate (osaliselt tasulisi) teenuseid ja funktsioone sisse ja välja lülitada. Mõnel juhul kehtib see ka kogu sõiduki andmesideühenduse kohta. Erandi moodustavad eraldi seadusega kindlaksmääratud funktsioonid ja teenused.

### Kolmandate isikute teenused

Kui on võimalik teiste pakkujate veebiteenuseid kasutada, kehtivad nende teenuste kohta nii vastava teenusepakkuja vastutus kui ka andmekaitse- ja kasutustingimused. Seejuures ei mõjuta tootja kuidagi vahetatud sisu.

Seetõttu küsige teavet kolmandate isikute poolt pakutavate teenuste raames isikuandmete kogumise ja kasutamise viisi, mahu ja eesmärgi kohta vastavalt teenusepakkujalt.

### Autoriõigus

Teavet sõidukis kasutatava vabavara ja avatud lähtekoodiga tarkvara litsentside kohta saate sõiduki dokumendihoidikus olevalt andmekandjalt ja uuendustega veebilehelt:

<http://www.mercedes-benz.com/opensource>

## Turvavõõsüsteem

### Turvastüsteemi kaitse

Turvastüsteem hõlmab järgmisi komponente:

- turvavõõsüsteem
- turvapadjad
- lapse turvaiste
- turvaistme kinnitused

Tagasihoidesüsteem saab õnnetuse puhul aidata vaid vältides sõidukis istujate kokkupuudet sõiduki siseruumiosadega. Peale selle võib turvavõõsüsteem liiklusõnnetuse korral vähendada sõitjatele mõjuvat koormust.

Ainult õigesti kinnitatud tagab ettenähtud kaitse. Olenevalt tuvastatud liiklusõnnetusest täiendavad turvavõõ pinguti ja/või turvapadjad õigesti kinnitatud turvavõõd. Turvavõõ pinguti ja/või turvapadjad ei rakendu iga liiklusõnnetuse korral.

Kõrvalistujapingiga sõidukid: kõrvalistme turvavõõ pinguti rakendub olenemata sellest, kas turvavõõ lukukeel on turvavõõ lukku kinnitatud.

Kui sõidukil ei ole juhi turvatatja, siis ei kuulu turvavõõsüsteemi ka turvavõõ pinguti ega turvavõõ jõupiirk.

Et turvavõõsüsteem saaks ettenähtud kaitset tagada, peab iga sõitja järgima järgmisi suuniseid:

- Kinnitage turvavõõ õigesti.
- Istuge võimalikult püstises asendis, selg vastu seljatuge.
- Istuge võimaluse korral nii, et jalad toetuvad põrandale.
- Alla 1,50 m inimesed peavad olema alati kinnitatud Mercedes-Benz sõiduki jaoks ettenähtud täiendava turvavõõsüsteemiga.

Ükski tänapäeval kasutatav süsteem ei suuda siiski vigastusi ja surmajuhtumeid iga liiklusõnnetuse korral täielikult vältida. Eelkõige ei kaitse turvavõõ ega turvapadi esemete eest, mis tungivad sõidukisse väljastpoolt. Täielikult ei saa vältida ka avaneva turvapadja põhjustatud vigastusohu.

### Turvastüsteemi piiratud kaitse

**⚠ HOIATUS** Turvavõõsüsteemi muutmine põhjustab vigastus- või eluohu

Turvavõõsüsteemi muutmisel ei ole enam tagatud selle nõuetekohane toimimine.

Turvastüsteem ei saa siis sõidukis viibijaid enam ettenähtud viisil kaitsta ning võib nt õnnetuse korral mitte rakenduda või ootamatult aktiveeruda.

- ▶ Ärge muutke kunagi turvastüsteemi osi.
- ▶ Ärge muutke kaabeldust ega elektroonilisi osi või nende tarkvara.

Kui turvavõõsüsteem tuleb kohandada kehalise puudega inimese jaoks, pöörduge eritöökoja poole.



Soovitame kasutada sõitmise abiseadmeid, mis on ette nähtud teie Mercedes-Benz sõidukile.

### Turvastüsteemi töövalmidus

Kui süüde on sisse lülitatud, põleb süsteemi enesetesti vältel turvastüsteemi hoiatuslamp . See kustub hiljemalt mõni sekund pärast sõiduki käivitamist. Turvastüsteemi komponendid on töövalmis.

### Turvastüsteemi töö tõrge

Järgmistel juhtudel on turvastüsteemis tõrge:

- Turvastüsteemi hoiatuslamp  ei sütti süüte sisselülitamise korral.
- Turvastüsteemi hoiatuslamp  põleb sõidu ajal pidevalt või süttib korduvalt.

**⚠ HOIATUS** Vigastus turvastüsteemi töötorke tõttu

Kui turvastüsteem on tõrkeolekus, võivad turvastüsteemi komponendid soovimatult käivituda või ei pruugi õnnetuse puhul käivituda. See võib nt puudutada turvavõõ pinguti või turvatatja.

- ▶ Laske turvavõõsüsteem viivitamata volitatud töökojas üle kontrollida ja korda teha.

### Turvastüsteemi rakendumine liiklusõnnetuse korral

Turvastüsteemi rakendumine on olenevalt tuvastatud kokkupõrke raskusastmest ja liiklusõnnetuse liigist:

- laupkokkupõrge
- tagantkokkupõrge
- külgl kokkupõrge

Turvasüsteemi komponentide rakenduskünnised tehakse sõiduki erinevate kohtade jaoks kindlaks mõõdetud anduriväärtusi hinnates. See on ennetav funktsioon. Turvasüsteemi komponendid peavad rakenduma õigel ajal, kokkupõrke alguses.

Tegurid, mis ilmnevad või on mõõdetavad alles pärast kokkupõrget, ei anna turvapadja avanemiseks põhjust. Neid ei saa võtta pretensiooni esitamise aluseks.

Sõiduk võib märkimisväärselt deformeeruda, ilma et turvapadi avaneks. Seda juhul, kui löögi saavad suhteliselt kergesti deformeeruvad detailid, mis ei põhjusta sõiduki suurt aeglustust. Samas võib turvapadi rakenduda juba siis, kui sõiduk on vaid veidi deformeerunud. Kui löögi saavad sõiduki väga jäigad detailid (nt pikitala), võib sõiduki aeglustus olla piisavalt suur.

### Turvasüsteemi komponendid võivad üksteisest sõltumatult rakenduda või avaneda:

Komponent	Tuvastatud rakendumistingimus
turvavöö pinguti	laupkokkupõrge, tagantkokkupõrge, külgturvapadi <sup>1)</sup>
juhi turvapadi, kõrvalistuja turvapadi:	laupkokkupõrge
külgturvapadi	külgturvapadi
turvakardin	külgturvapadi, laupkokkupõrge

<sup>1)</sup> Ainult kui sõiduk on varustatud külgturvapadja või turvakardinaga.

### ⚠ HOIATUS Põletusohu turvapadja kuumade osade tõttu

Turvapadja osad on pärast turvapadja rakendumist kuumad.

- ▶ Ärge puudutage turvapadja osi.
- ▶ Laske rakendunud turvapadi viivitamatult volitatud töökojas välja vahetada.

Liiklusõnnetuse korral soovib Mercedes-Benz lasta sõiduki volitatud töökotta pukseerida. Pöörake sellele tähelepanu eriti siis, kui turvavöö pinguti või turvapadi on rakendunud.

Turvavöö pinguti või turvapadja rakendumisel kuulete pauku ja võib eralduda pulbritolmu:

- Pauk ei mõjuta enamasti teie kuulmisvõimet.

- Eraldud pulbritolmu ei ole üldiselt tervistkahjustav, kuid võib siiski astma või hingamisvõime vähenemise põhjustada.

Kui see on ohutult võimalik, lahkuge hingamisraskuste vältimiseks kohe sõidukist või avage aken.

## Turvavööd

### Turvavöö kaitsepotsiaal

Enne sõitma hakkamist tuleb turvavöö alati korralikult kinnitada. Ainult õigesti kinnitatud turvavöö tagab ettenähtud kaitse.

### ⚠ HOIATUS Vigastus- või eluoht valesti kinnitatud turvavöö korral

Kui turvavöö on valesti kinnitatud, ei saa see ettenähtud viisil kaitsta.

Lisaks võib valesti kinnitatud turvavöö nt õnnetuse, pidurdusmanöövrite või järsu suunavahetuse korral vigastusi põhjustada.

- ▶ Veenduge alati, et kõik sõidukis viibijad on turvavööga õigesti kinnitatud ja istuvad õigesti.

Pidage silmas juhi õiget istumisasendit ja istmete seadistamist puudutavaid juhiseid (→ Lehekülge 59).

Iga sõidukis viibija peab silmas pidama järgmisi juhiseid, et õigesti peale pandud turvavöö saaks tagada ettenähtud kaitse:

- Turvavöö peab olema pöörateta, pingul ja paiknema keha vastas.
- Turvavöö peab paiknema üle õla keskosa ja võimalikult madalalt vaagnapiirkonnas.
- Õlavöö ei tohi puudutada kaela ning ei või joosta käe alt või selja tagant.
- Vältige paksude riiete, nntalvemantli kandmist.
- Vajutage sülevöö võimalikult sügavalt puusakontidele ning tõmmake õlavöö detailiga pingule. Sülevöö ei või joosta üle kõhu või alakeha.
- Ka rasedad peavad sellele tähelepanu pöörama.
- Turvavööd ei tohi kunagi tõmmata üle teravate, hõõruvate või kergesti purunevate esemete.

- Kinnitage ühe turvavööga alati ainult üks inimene. Imikut ega last ei tohi mingil juhul transportida sõidukis viibija süles.
- Turvavöö abil ei tohi kinnitada korraga inimesi ja esemeid. Esemete, pagasi või koorma kinnitamisel tuleb alati järgida peatükis „Sõiduki laadimine“ esitatud juhiseid (→ Lehekülj 71).

Veenduge, et inimese ja istme vahel ei ole kunagi esemeid, nt padi.

Kui võtate sõidukisse kaasa lapsed, tuleb kindlasti järgida peatükis „Lapsed sõidukis“ esitatud juhiseid ja ohutus-suuniseid (→ Lehekülj 33).

### Turvavöö vähenenud kaitse

#### **▲ HOIATUS** Vigastus- või eluoht istme vale asendi tõttu

Kui seljatugi ei ole peaaegu vertikaalses asendis, ei paku turvavöö ettenähtud turvakaitset.

Sel juhul on võimalik, et libisete pidurdusmanöövri või liiklusõnnetuse korral turvavöö alt läbi ja võite vigastada, nt alakeha või kaela.

- ▶ Reguleerige iste õigesti enne sõidu alustamist.
- ▶ Jälgige kogu aeg, et seljatugi asetseks peaaegu vertikaalses asendis ja et ülakeha turvavöö jookseb üle õla keskosa.

#### **▲ HOIATUS** Vigastus- või eluoht väikestele inimestele ilma täiendavate turvavöösüsteemideta

Inimesed, kes on lühemad kui 1,50 m, ei saa turvavööd ilma sobilike täiendavate turvavöösüsteemideta õigesti kinnitada.

Kui turvavöö on valesti kinnitatud, ei saa see ettenähtud viisil kaitsta. Lisaks võib valesti kinnitatud turvavöö nt õnnetuse, pidurdusmanöövrite või järsu suunavahetuse korral vigastusi põhjustada.

- ▶ Kinnitage inimesed, kes on lühemad kui 1,50 m, alati sobilike täiendavate turvavöösüsteemidega.

#### **▲ HOIATUS** Vigastus- või eluoht kahjustunud või muudetud turvavööde tõttu

Turvavööd ei pruugi kaitsta eriti just järgmistes olukordades.

- Turvavööd on kahjustunud, muudetud, tugevasti määrduvad, pleekinud või üle värvitud.
- Turvavöö lukk on kahjustatud või tugevalt määrduvad.
- Turvavöö pingutit, turvavöökinnitust või turvavöö kerijat on muudetud.

Turvavöödel võivad õnnetuse korral tekkida ka silmale nähtamatud kahjustused, ntklaasikildudest.

Muudetud või kahjustunud turvavööd võivad rebeneda või rikki minna, nt õnnetuse korral.

Muudetud rihmapingutid võivad soovimatult aktiveeruda või mitte ettenähtud viisil toimida.

- ▶ Ärge muutke kunagi turvavööd, turvavöö pingutit, turvavöökinnitust ega turvavöö tagasikerimismehhanismi.
- ▶ Veenduge, et turvavööd on kahjustamata, kulumata ja puhtad.
- ▶ Õnnetuse järel laske turvavööd viivitamatult kvalifitseeritud eritöökojas üle kontrollida.

Mercedes-Benz soovib kasutada Mercedes-Benzi poolt teie sõidukile lubatud turvavöösid.

#### **▲ HOIATUS** Vigastus- või eluoht pürotehniliselt rakendunud turvavöö pingutite tõttu

Juba pürotehniliselt rakendunud turvavöö pinguti ei toimi enam ning ei paku seetõttu enam ka ettenähtud kaitset.

- ▶ Laske pürotehniliselt rakendunud turvavöö pinguti viivitamatult volitatud töökojas välja vahetada.

Liiklusõnnetuse korral soovib Mercedes-Benz lasta sõiduki volitatud töökotta pukseerida.

#### **! MÄRKUS** Kahjustuste oht turvavöö kinni kiilumise tõttu

Kui kasutamata turvavöö ei ole täielikult kokku keritud, võib see ukse või istmemehhanismi vahele kinni jääda.



- ▶ Veenduge alati, et kasutamata turvavöö keriks täielikult kokku.

### Turvavöö kinnitamine ja seadmine

Kui turvavöö tõmmatakse välja kiiresti või järsult, siis turvavöö tagasikerimismehhanism blokeerub. Turvavööd ei saa rohkem välja tõmmata.

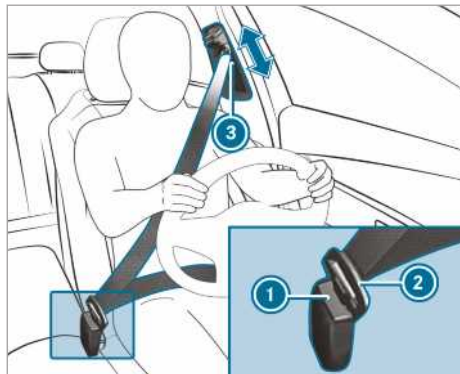

- ▶ Kinnitage turvavöö lukukeel ② alati konkreetse istekoha turvavöö lukku ①.
- ▶ Hoidke rihmaava vabastit ③ allavajutatuna ja lükake rihmaava soovitud asendisse.
- ▶ Vabastage rihmaava vabasti ja kontrollige, et rihmaava ③ fikseerub.

### Sõidukid, millel on ühekohaline kõrvaliste:

**!** **SUUNIS** Turvavöö pinguti rakendumine vaba kõrvalistme korral

Kui turvavöö lukukeel on kinnitatud vaba kõrvalistme turvavöö lukku, siis võib liiklusõnnetuse korral peale muude süsteemide rakenduda ka turvavöö pinguti.

- ▶ Kinnitage ühe turvavööga alati ainult üks inimene.

### Turvavöö lahtitegemine

- ▶ Vajutage turvavöö luku vabastusnuppu ja lükake turvavöö lukukeelest tagasi.

### Turvavöö meeldetuletusfunktsioon juhile ja kaassõitjatele

Turvavöö hoiatuslamp  näidikuploki ekraanil juhib tähelepanu sellele, et kõik sõitjad peavad turvavöö õigesti kinnitama.

Peale selle võib costa hoiatusheli.

Kui juhi turvavöö on kinnitatud, kustub turvavöö meeldetuletus. Olenevalt sõiduki varustusest kustub turvavöö meeldetuletus kohe, kui juht ja kõrvalistuja on turvavööga kinnitatud.

Ainult teatud riikides: olenemata sellest, kas juhi turvavöö on kinnitatud, põleb turvavöö hoiatuslamp  iga kord pärast süüte sisselülitamist 6 sekundit. See kustub pärast mootori käivitamist, kui juht on turvavöö kinnitanud.

### Turvapadjad

#### Turvapatjade ülevaade

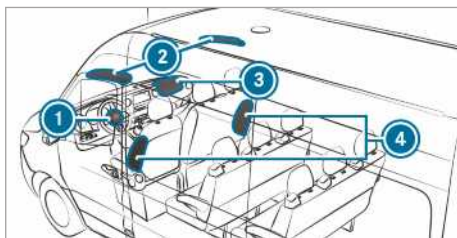

- ① Juhi turvapadi
- ② Turvakardin
- ③ Kõrvalistuja turvapadi
- ④ Külgturvapadi

Turvapadja paigalduskoha tunnete ära märgistuse AIRBAG järgi.

Avanedes võib turvapadi konkreetsete sõitjate kaitset suurendada.

### Kaitstav kehapiirkond konkreetse turvapadja korral:

Turvapadi	Kaitstav kehapiirkond ...
Juhi turvapadi, kõrvalistuja turvapadi:	pea ja rindkere
Turvakardin	pea
Külgturvapadi	rindkere ja vaagnapiirkond

## Turvapatjade kaitse

Olenevalt liiklusõnnetusest saab turvapadi koos õigesti kinnitatud turvavööga kaitset suurendada.

### **▲ HOIATUS** Vigastus- või eluoht vale istumisasendi tõttu

Vales asendis istumisel ei saa turvapadi ettenähtud viisil kaitsta ja võib rakendumise korral isegi lisavigastusi põhjustada.

Riskide vältimiseks peab iga sõidukis istuma tagama järgmist:

- Kinnitage turvavöö õigesti. Pidage eriti silmas, et rasedate naiste puhul ei jookseks sülevöö üle kõhu või alakoha.
- Võtke õige istumisasend ja hoidke õhkpadjast nii eemale, kui võimalik.
- Pidage silmas järgmiseid juhiseid.

▶ Veenduge alati, et turvapadja ja sõidukis viibija vahel ei oleks esemeid.

Avaneva turvapadja põhjustatud ohtude vältimiseks peab iga sõitja järgima järgmisi suuniseid:

- Seadke istmed enne sõidu algust õigesti, lükake juhi- ja kõrvaliste võimalikult taha. Jälgige seejuures alati teavet juhi õige istumisasendi kohta (→ Lehekülj 59).
- Roolist tuleb alati kinni hoida välimisest küljest. Nii saab turvapadi segamatult avaneda.
- Sõites toetuge kogu aeg seljatoele. Ärge kummarduge ette ega toetuge vastu ust või küljeakent. Muidu olete turvapadja avanemiskiirkiiruses.
- Jalad peavad alati põrandal olema. Ärge pange jalgu näiteks armatuurlaua peale. Muidu on teie jalad turvapadja avanemiskiirkiiruses.
- Kui sõidukis viibivad lapsed, siis jälgige täiendavaid suuniseid (→ Lehekülj 33).
- Paigutage ja kinnitage esemed alati nõuetekohaselt.

Sõiduki salongis olevad esemed võivad piirata turvapadja ettenähtud funktsioneerimist. Iga sõidukis viibija peab tagama järgmist:

- Sõitja ja turvapadja vahel ei ole teisi inimesi, loomi ega esemeid.
- Istme ja ukse ning ukseposti (B-piilari) vahel ei ole esemeid.

- Käepidemete või riidenagide küljes ei ripu tugevast materjalist esemeid, nt riidepuid.
- Turvapadja avanemiskiirkiiruses, nt armatuurlauale, ustele, küljeakendele või küljekatetele, ei ole kinnitatud mingeid tarvikuid nagu navigatsiooniseadmed, mobiiltelefonid või topsihoidikud.  
Lisaks ei tohi turvapadja avanemiskiirkiiruses olla veetud või kinnitatud ühendusjuhtmeid, pingutusrihmasid ega turvavöösid. Jälgige alati lisatarvikute tootja paigaldusjuhendit, eriti sobiva paigalduskoha valimise juhiseid.
- Rõivaste taskutes ei ole raskeid, teravate servadega ega kergesti purunevaid esemeid. Paigutage sellised esemed sobivasse kohta.

## Turvapatjade piiratud kaitse

### **▲ HOIATUS** Turvapadja katte muudatused võivad põhjustada vigastusohu

Kui muudate turvapadja katet või paigaldate selle külge esemeid, nt ka kleebiseid, ei saa turvapadi oma funktsiooni täita.

▶ Ärge mitte kunagi muutke turvapadja katet ning ärge paigaldage selle külge esemeid.

Turvapadja paigalduskoha tunnete ära märgistuse AIRBAG järgi (→ Lehekülj 31).

### **▲ HOIATUS** Vigastus- või eluoht sobimatu istmekatete tõttu

Sobimatud istmekatted võivad istmetesse integreeritud turvapatjade avanemist piirata või takistada.

Turvapadjad ei saa sõitjaid enam ettenähtud viisil kaitsta.

▶ Kasutage ainult istmekatteid, mida Mercedes-Benz on konkreetsel istmel lubanud kasutada.

### **▲ HOIATUS** Vigastusohu uksekatendi andurite talitlushäirete tõttu

Ustes asuvad andurid turvapatjade juhtimiseks. Andurite talitlus võib halveneda uste või uksekatendite juures asjatundmatult teostatud tööde ning kahjustunud uste tõttu. See tõttu ei pruugi turvapadjad enam nõuetekohaselt toimida.

Turvapadjad ei saa sõidukis viibijaid ettenähtud viisil kaitsta.

- ▶ Ärge muutke kunagi ukse ega nende osi.
- ▶ Laske töid uste või uksekatendite kallal teostada volitatud töökojas.

#### **▲ HOIATUS** Vigastusohu juba avanenud turvapadja tõttu

Juba avanenud turvapadi ei paku enam kaitset ja ei saa õnnetuse korral enam ettenähtud viisil kaitsta.

- ▶ Laske sõiduk avanenud turvapadja asendamiseks volitatud töökotta pukseerida.

Laske avanenud turvapadjad kohe välja vahetada.

### Lapsed sõidukis

#### Suunised laste ohutu transportimise kohta

#### **▲ HOIATUS** Õnnetus- ja vigastusohu, kui lapsed on sõidukis järelevalveta

Kui jätate lapsed sõidukisse järelevalveta, võivad nad täpsemalt:

- avada ukse ning ohustada sellega teisi isikuid või liiklejaid;
- autost välja minna ja liikluses löögi saada;
- peale selle võivad nad sõiduki varustust kasutada ja kuhugi kinni jääda.

Peale selle võivad lapsed sõiduki liikuma panna, kui nad näiteks:

- vabastavad seisupiduri,
- muudavad käiguasendit.
- käivitavad sõiduki.
- ▶ Lapsi ei tohi mingil juhul jätta sõidukisse järelevalveta.
- ▶ Võtke sõidukist lahkudes alati võti kaasa ja lukustage sõiduk.
- ▶ Hoidke võtit lastele kättesaamatus kohas.

#### **▲ HOIATUS** Eluohu kõrge kuumuse või külmamõju tõttu sõidukis

Kui isikud – eelkõige lapsed – viibivad pikemat aega kõrge kuumuse- või külmamõju käes, siis esineb vigastusohu või isegi eluohu!

- ▶ Ärge jätke isikuid – eelkõige lapsi – mitte kunagi sõidukisse ilma järelevalveta.
- ▶ Loomi ei tohi mingil juhul jätta sõidukisse järelevalveta.

#### **▲ HOIATUS** Põletusohu otsese päikesekiirguse korral lapse turvaistmele

Kui lapse turvaistme on otsese päikesekiirguse käes, võivad selle osad tugevalt kuumeneda.

Lapsed võivad end nende osade, eriti lapse turvaistme metallosade vastu põletada.

- ▶ Pöörake sellele alati tähelepanu, et lapse turvaistme ei jääks otsese päikesekiirguse kätte.
- ▶ Kaitske seda nt tekiga.
- ▶ Kui lapse turvaistme oli otsese päikesekiirguse käes, laske sellel maha jahtuda, enne kui lapse sinna istuma panete.
- ▶ Lapsi ei tohi mingil juhul jätta sõidukisse järelevalveta.

Mercedes-Benz soovib alla 12-aastaste ja alla 1,50 m pikkuste laste paremaks kaitsmiseks järgida kindlasti järgmisi suuniseid:

- Kinnitage laps ainult Mercedes-Benz'i selle sõiduki jaoks sobivale, soovitatavale ning vanusele, kaalule ja pikkusele vastavale turvaistmele. Pöörake kindlasti tähelepanu lapse turvaistme lubatud kasutuskohale.
- Paigaldage lapse turvaistme võimaluse korral tagaistmele.
- Kasutage lapse turvaistme jaoks ainult järgmisi kinnitussüsteeme:
  - turvavöösüsteem
  - ISOFIX-kinnitusaasad
  - Top Tether-kinnitused
- Järgige lapse turvasüsteemide tootja paigaldusjuhendit.
- Järgige sõiduki salongis ja lapse turvasüsteemi küljes asuvaid hoiatussilti.

#### **▲ HOIATUS** Vigastus- või eluohu lapse turvaistme vale paigaldamise tõttu

Kui lapse turvaistme kinnitatakse sobilikule istekohale valesti, ei pruugi see ettenähtud viisil kaitsta.

Need ei pruugi siis last liiklusõnnetuse, pidurdamise või sõidusuuna äkilise muutmise korral kinni hoida.

- ▶ Järgige tingimata lapse turvaistme tootja paigaldusjuhendit ja kasutusvaldkonda.
- ▶ Veenduge, et lapse turvaistme aluspind toetuks alati täies ulatuses istme istepinnale.
- ▶ Lapse turvaistme alla ega taha ei tohi mingil juhul panna asju (näiteks patju).
- ▶ Kasutage ainult ettenähtud originaalkatetega turvaistmeid.
- ▶ Asendage kahjustunud katted ainult originaalkatetega.

#### **▲ HOIATUS** Vigastus- või eluoht kinnitamata lapse turvaistme tõttu sõidukis

Kui turvaiste on valesti paigaldatud või kinnitamata, võib see liiklusõnnetuse, pidurdusmanöövri või äkilise suunavahetuse korral lahti tulla.

Turvaiste võib minema paiskuda ja sõitjaid tabada.

- ▶ Paigaldage ka mittekasutatavad turvaistmed alati õigesti.
- ▶ Järgige kindlasti lapse turvaistme tootja paigaldusjuhendit.

#### **▲ HOIATUS** Vigastus- või eluoht kahjustatud lapse turvaistmete kasutamise tõttu

Kahjustunud või õnnetuses osalenud turvaistmed või nende kinnitussüsteemid ei kaitse enam ettenähtud viisil.

Need ei pruugi siis last liiklusõnnetuse, pidurdamise või sõidusuuna äkilise muutmise korral kinni hoida.

- ▶ Vahetage kahjustunud või õnnetuses osalenud turvaistmed välja.
- ▶ Laske lapste turvaistmete kinnitussüsteeme volitatud töökojas kontrollida, enne kui turvaistme uuesti paigaldate.

- ① Kasutage Mercedes-Benz'i soovitatud lapse turvaistme puhastamiseks Mercedes-Benz'i hooldusvahendeid. Lisateavet saab volitatud eritöökojast.

Kindlasti tuleb järgida ka järgmisi suuniseid:

- Lapse turvasüsteemi paigaldamisel kõrvalistmele tuleb järgida suuniseid lapse turvasüsteemide kõrvalistmele paigaldamise kohta (→ Lehekülj 36).
- Suunised sobivate lapse turvasüsteemide kinnitamise kohta (→ Lehekülj 37)
- Suunised soovitatavate lapse turvasüsteemide kohta (→ Lehekülj 39)
- Turvavöö ohutussuunised (→ Lehekülj 29)
- Turvavöö õige kasutamise kohta (→ Lehekülj 31)

### Lapse turvaistme kinnitamine tagaistmele ISOFIXiga

#### Suunised ISOFIX-turvaistme kinnituste kohta

##### **▲ HOIATUS** Vigastus- või eluoht lapse ja turvaistme lubatud täismassi ületamise tõttu

ISOFIX-turvaistmesüsteemidel, kuhu laps integreeritud turvaistmesüsteemi turvavöö abil kinnitatakse, kehtib lapse ja turvaistme lubatud täismass 33 kg.

Kui laps ja turvaiste kaaluvad koos rohkem kui 33 kg, siis ei saa integreeritud turvavööga ISOFIX-turvaiste enam tagada piisavat kaitset. ISOFIX-turvaistme kinnitused võivad ülekoormuse tõttu, nt liiklusõnnetuse korral, last mitte kinni hoida.

- ▶ Kui laps ja turvaiste kaaluvad koos rohkem kui 33 kg, siis kasutage ainult sellist ISOFIX-turvaistet, milles laps on kinnitatud sõiduki istekoha turvavööga.
- ▶ Lapse turvaiste tuleb täiendavalt kinnitada ka Top Tether-rihmaga (kui on olemas).

Alati tuleb järgida andmeid kasutatava turvaistme massi kohta:

- turvaistme tootja paigaldus- ja kasutusjuhendis
- lapse turvaistme sildil (kui on olemas).

Kontrollige regulaarselt, et lapse ja turvaistme lubatud täismass oleks ettenähtud vahemikus.

Kindlasti tuleb järgida lapse turvaistme kasutuskohata ja istekoha sobivust turvaistme kinnitamise ning turvaistme tootja paigaldus- ja kasutusjuhendit.

ISOFIX on standardiseeritud kinnitussüsteem spetsiaalsete turvaistmete jaoks. ISOFIX-turvaistmesüsteemid on kasutusloa saanud standardi UN-R44 kohaselt.

ISOFIX-kinnitusaasade külge on lubatud kinnitada ainult standardile UN-R44 vastavaid laste turvaistmeid.



sümbol ISOFIX-turvaistmesüsteemi kinnituste kohta

### ISOFIX-turvaistme kinnituste paigaldamine

**⚠ HOIATUS** Vigastus- või eluoht lapse ja turvaistme lubatud täismassi ületamise tõttu

ISOFIX-turvaistmesüsteemidel, kuhu laps integreeritud turvaistmesüsteemi turvavöö abil kinnitatakse, kehtib lapse ja turvaistme lubatud täismass 33 kg.

Kui laps ja turvaistme kaaluvad koos rohkem kui 33 kg, siis ei saa integreeritud turvavööga ISOFIX-turvaistme enam tagada piisavat kaitset. ISOFIX-turvaistme kinnitused võivad ülekoormuse tõttu, nt liiklusõnnetuse korral, last mitte kinni hoida.

- ▶ Kui laps ja turvaistme kaaluvad koos rohkem kui 33 kg, siis kasutage ainult sellist ISOFIX-turvaistmet, milles laps on kinnitatud sõiduki istekohta turvavööga.
- ▶ Lapse turvaistme tuleb täiendavalt kinnitada ka Top Tether-rihmaga (kui on olemas).

Alati tuleb järgida andmeid kasutatava turvaistme massi kohta:

- turvaistme tootja paigaldus- ja kasutusjuhendis

- lapse turvaistme sildil (kui on olemas).

Kontrollige regulaarselt, et lapse ja turvaistme lubatud täismass oleks ettenähtud vahemikus.

Kindlasti tuleb järgida lapse turvaistme kasutuskoha ja istekohta sobivust turvaistme kinnitamiseks ning turvaistme tootja paigaldus- ja kasutusjuhendit.

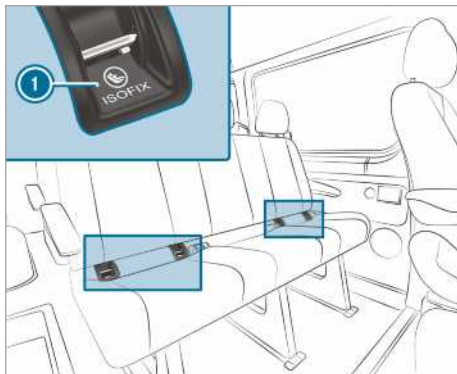

#### 1 ISOFIX-kinnitusaas

Veenduge kindlasti enne igat sõitu, et ISOFIX-turvaistmesüsteem oleks mõlemalt poolt auto kinnituskambritesse õigesti kinnitatud.

**!** **SUUNIS** Keskmise istme turvavöö vigastamine lasteistme paigaldamisel

- ▶ Jälgige, et turvavöö ei jääks kuhugi vahele kinni.

- ▶ Paigaldage ISOFIX-turvaistmesüsteem mõlemal pool sõiduki kinnituskambrite külge.

### Top Tether-rihma kinnitamine

**⚠ HOIATUS** Vigastusohu Top Tether-rihma vale kinnituse tõttu

Top Tether-rihma valesti kinnitamise korral (nt pakiruumi aasa külge) ei ole lapse turvaistme õigesti fikseeritud.

Seetõttu ei pruugi see õnnetuse korral ettenähtud viisil kaitsta.

- ▶ Kinnitage Top Tether-konks ainult ettenähtud Top Tether-kinnituse külge.

Top Tether-rihm võib vigastusohu vähendada. Top Tether-rihm võimaldab luua ISOFIXiga kinnit-

tud lapse turvaistme ja sõiduki vahel täiendava ühenduse.

Lapse turvaiste peab olema varustatud Top Tether-rihmaga.

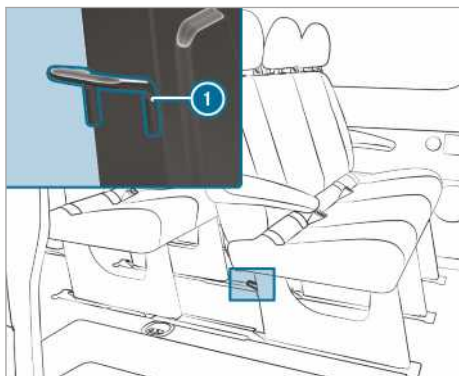

Top Tether-kinnitused ① asuvad vastava tagaistme tagaküljel istepingi jalgadel.



- ▶ Lükake vajaduse korral peatugi üles (→ Lehekülj 69).
- ▶ Kinnitage ISOFIX-turvaistmesüsteem Top Tether-rihmaga. Seejuures tuleb järgida lapse turvaistme tootja paigaldusjuhendit.
- ▶ Pange Top Tether-rihm ③ peatoe alt mõlema peatoevarda vahelt läbi.
- ▶ Kinnitage Top Tether-konks ② ilma keerudeta Top Tether-kinnituse ① külge.
- ▶ Pingutage Top Tether-rihma ③. Seejuures tuleb järgida lapse turvaistme tootja paigaldusjuhendit.
- ▶ Lükake vajaduse korral peatugi (→ Lehekülj 69) alla. Kontrollige, et Top Tether-rihm ③ liiguks takistusteta.

## Lapse turvaiste kõrvalistmel

### Suunised lapse turvaiste kõrvalistmel kohta

Liiklusõnnetuste statistikast nähtub, et lapsed on tagaistmel rohkem kaitstud kui esiistmel. Seetõttu soovib Mercedes-Benz tungivalt paigaldada lapse turvaiste eelistatult tagaistmele.



Hoiatussilt kõrvalistuja päikesesirmil

Seljaga sõidusuunas lapse turvaistet EI TOHI MINGIL JUHUL paigaldada istmele, mille ees on SISSELÜLITATUD ESITURVAPADI – see võib põhjustada lapse SURMA või RASKEID KEHAVIGASTUSI.

Järgige kindlasti ka suuniseid laste ohutu transportimise kohta (→ Lehekülj 33).

### Suunised seljaga sõidusuunas lapse turvaistme kohta



Kleepsilt on nähtav avatud kõrvalukse korral

Kõrvalistme turvapatja ei saa välja lülitada. Tunnete selle ära spetsiaalse kleepsildi järgi kõrvalistuja poolel armatuurlaua küljel. Ärge paigaldage seljaga sõidusuunas lapse turvasüsteemi mitte kunagi kõrvalistmele, vaid alati sobivale tagaistmele.

### Suunised näoga sõidusuunas lapse turvasüsteemi kasutamiseks esiistmel

Kui kasutate lapse turvaistet kõrvalistmel, pöörake kindlasti tähelepanu järgmisele:

- Seadke kõrvaliste kõige tagumisse asendisse. Istmekõrguse reguleerimisega istmete korral

seadke iste täiendavalt kõige kõrgemasse asendisse.

- Seadke seljatugi peaaegu püstisesse asendisse.
- Liigutage istmepadi kõige alumisse asendisse.
- Lapse turvaistme aluspind peab paiknema tervenisti vastu kõrvalistme istepinda.
- Näoga sõidusuunas lapse turvaistme seljatugi peab võimalikult suure pinnaga toetuma vastu kõrvalistme seljatuge. Lapse turvaiste ei tohi puutuda vastu lage ja peatugi ei tohi selle vastu suruda.
- Vajaduse korral seadke seljatoe kalle ja peatoe asend selle järgi.
- Seadke istmepadja kalle nii, et istmepadja eesmine serv on ülemises asendis ja istmepadja tagumine serv on alumises asendis.
- Kontrollige alati õlarihma õiget kulgemist sõiduki rihmaavast lapse turvaistme õlarihma juhikuni. Õlarihm peab kulgema rihmaavast ette ja alla.
- Vajaduse korral seadke rihmaava ja kõrvaliste selle järgi.
- Lapse turvaistme alla ega taha ei tohi mingil juhul panna esemeid, nt patju.

Kindlasti tuleb järgida kasutatava turvaistme tootja paigaldus- ja kasutusjuhendit ning suuniseid sobivate lapse turvaistmete kinnitamise kohta (→ Lehekülj 37).

### Istekoha sobivus turvaistme kinnitamiseks

#### Suunised sobivate lapse turvaistmete kinnitamise kohta

Sõidukis tohib kasutada ainult UNECE-standardile UN-R44 vastavaid lapse turvaistmeid.

Sertifitseerimisilt lapse turvaistmel (näide):



Standardile UN-R44 vastava lapse turvaistme silt

Universaalse kategooria ISOFIX-turvaistmesüsteeme tohib kasutada turvaistmete istekohale kinnitamise sobivuse tabelite kohaselt tähisega U, UF või IUF märgistatud istekohtadel.

Pooluniversaalse kategooria turvaistmete sertifitseerimisildil on tekst „semi-universal“. Neid tohib kasutada ainult siis, kui sõiduk ja istekoht on märgitud lapse turvaistme tootja sõidukitüüpide loendis.

#### Istekoha sobivus turvaistme kinnitamiseks turvavööga. Suunised

Järgida tuleb järgmisi suuniseid:

- **klasside 0/0+ turvahälli ja seljaga sõidusuunas lapse turvaistme kasutamise korral tagaistmel:** seadke juhi- ja kõrvaliste nii, et need ei puuduta lapse turvaistet.
- **klassi I** kuuluva näoga sõidusuunas lapse turvaistme kasutamise korral: lapse turvaistme seljatugi peab toetuma võimalikult suure pinnaga vastu sõiduki istme seljatuge.
- Mõne kaalugruppi II või III kuuluva turvaistme korral võib olla maksimaalse suuruse seadmine piiratud, nt vastu lage puutumise tõttu.
- Kontrollige, et lapse jalad ei puutuks vastu esiistet. Vajaduse korral seadke esiistet veidi ettepoole.
- lapse turvaiste ei tohi puutuda vastu lage ja peatugi ei tohi selle vastu suruda. Seadke peatuge selle järgi.
- järgige lapse turvaistme tootja paigaldusjuhendit.

Tabeli selgitus:

X Ei sobi selle kaaluklassi laste jaoks.

U Sobib selles kaaluklassis universaalse kategooria lapse turvaistme jaoks.

UF Sobib selles kaaluklassis näoga sõidusuunas paikneva universaalse kategooria lapse turvaistme jaoks.

L Sobib pooluniversaalse kategooria turvaistme jaoks peatükis „Soovitatavad lapse turvaistmed“ esitatud tabeli kohaselt või kui sõiduk ja istekoht on märgitud lapse turvaistme tootja sõidukitüüpide loendis.

### Kõrvaliste

Kaaluklass	Kõrvaliste (kõrvalistme turvapadjaga) <sup>1</sup>	Kõrvaliste (kõrvalistme turvapadjata) <sup>1</sup>	Lihtiste
<b>Klass 0:</b> kuni 10 kg	X	U	X
<b>Klass 0+:</b> kuni 13 kg	X	U	X
<b>Klass I:</b> 9 kuni 18 kg	UF	U	X
<b>Klass II:</b> 15 kuni 25 kg	UF	U	X
<b>Klass III:</b> 22 kuni 36 kg	UF	U	X

<sup>1</sup> Seadke kõrvaliste kõige tagumisse ülaasendisse.

### Kõrvalistujapink

Kaaluklass	Välimine iste (kõrvalistuja turvapadjaga)	Välimine iste (kõrvalistuja turvapadjata)	Keskmine iste
<b>Klass 0:</b> kuni 10 kg	X	U	X
<b>Klass 0+:</b> kuni 13 kg	X	U	X
<b>Klass I:</b> 9 kuni 18 kg	UF	U	X
<b>Klass II:</b> 15 kuni 25 kg	UF	U	X
<b>Klass III:</b> 22 kuni 36 kg	UF	U	X

### Tagumine istepink

Kaaluklass	Tagumine istepink (topeltkabiin)	Tagumine istepink (Standard/Comfort)
<b>Klass 0:</b> kuni 10 kg	U	U
<b>Klass 0+:</b> kuni 13 kg	U	U
<b>Klass I:</b> 9 kuni 18 kg	U	U
<b>Klass II:</b> 15 kuni 25 kg	U	U
<b>Klass III:</b> 22 kuni 36 kg	U	U



## Juhised soovitatavate lapse turvaistmete kohta

### Soovitatavad lapse turvaistmed, mis kinnitatakse sõidukis istekohale turvavöö abil

Kaaluklass	Tootja	Tüüp	Kinnitus- number (E1 ...)	Tellimis- number (A 000 ...) värvikoo- diga 9H95
<b>Klass 0:</b> kuni 10 kg kuni umbes 6 kuud	Britax Römer	BABY SAFE plus II	04 301 146	970 13 02
<b>Klass 0+:</b> kuni 13 kg kuni umbes 15 kuud	Britax Römer	BABY SAFE plus II	04 301 146	970 13 02
<b>Klass I:</b> 9 kuni 18 kg alates umbes 9 kuud kuni 4 aastat	Britax Römer	DUO plus	04 301 133	970 17 02
<b>Klass II/III:</b> 15 kuni 36 kg alates umbes 4 kuud kuni 12 aastat	Britax Römer	KIDFIX	04 301 198	970 20 02
	Britax Römer	KIDFIX XP	04 301 304	970 23 02

 Teavet sobiva lapse turvaistme kohta saate Mercedes-Benz'i volitatud töökojast.

### Uste lapseluku rakendamine ja vabastamine

**⚠ HOIATUS** Õnnetus- ja vigastusoht, kui lapsed on sõidukis järelevalveta

Kui jätate lapsed sõidukisse järelevalveta, võivad nad täpsemalt:

- avada uksi ning ohustada sellega teisi isikuid või liiklejaid;
- autost välja minna ja liikluses löögi saada;
- peale selle võivad nad sõiduki varustust kasutada ja kuhugi kinni jääda.

Peale selle võivad lapsed sõiduki liikuma panna, kui nad näiteks:

- vabastavad seisupiduri,
- muudavad käiguasendit.
- käivitavad sõiduki.

► Lapsi ei tohi mingil juhul jätta sõidukisse järelevalveta.

- Võtke sõidukist lahkudes alati võti kaasa ja lukustage sõiduk.
- Hoidke võtit lastele kättesaamatus kohas.

**⚠ HOIATUS** Eluoht kõrge kuumuse või külmamõju tõttu sõidukis

Kui isikud – eelkõige lapsed – viibivad pikemat aega kõrge kuumuse- või külmamõju käes, siis esineb vigastusoht või isegi eluoht!

- Ärge jätke isikuid – eelkõige lapsi – mitte kunagi sõidukisse ilma järelevalveta.
- Loomi ei tohi mingil juhul jätta sõidukisse järelevalveta.

**⚠ HOIATUS** Õnnetus- ja vigastusoht, kui lapsed on sõidukis järelevalveta

Kui lapsed kaasa sõidavad, võivad nad:

- ukсед avada ja seeläbi teisi inimesi või liiklejaid ohustada.
- väljuda ja liikluskeerisesse sattuda.

- sõiduki varustust kasutada ja nt kuhugi vahele kinni jääda.

- ▶ Kui lapsed kaasa sõidavad, aktiveerige alati olemasolev lapselukk.
- ▶ Lapsi ei tohi mingil juhul jätta sõidukisse järelevalveta.
- ▶ Võtke sõidukist lahkudes alati võti kaasa ja lukustage sõiduk.

Ainult Ühendkuningriigis: järgige olulisi ohutusjuhiseid peatükist „Suunised ukse lisaluku kohta“.

Lapselukud on järgmistelistel:

- lükanduksed
- topeltkabiini tagauksed

Uste lapselukud lukustavad iga ukse eraldi. Neid ei saa seestpoolt avada (välja arvatud elektriline lükanduks). Pärast sõiduki lukustuse avamist saab ukse väljastpoolt avada.

Elektrilise lükandukse lukustamise korral blokeeritakse vaid lükandukse tagumised juhtseadised. Elektrilise lükandukse saab igal ajal keskkonsoolis paikneva nupuga avada (→ Lehekülj 46).

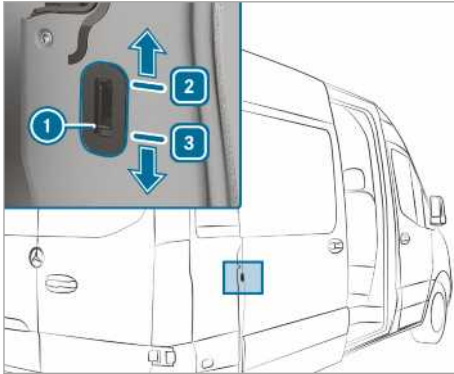

Lükandukse lapseluku näide

- ▶ Lükake lapseluku riiv ① asendisse ② (raken-datud) või ③ (vabastatud).
- ▶ Seejärel kontrollige lapseluku toimimist.

### Suunised lemmikloomade transportimiseks sõidukis

- ⚠ **HOIATUS** Õnnetus- ja vigastusoht, kui loomad on sõidukis järelevalveta

Kui jätate loomad sõidukisse järelevalveta või kinnitamata, võivad nad näiteks nuppudele või lülititele vajutada.

Seetõttu võivad loomad:

- rakendada sõiduki varustust ja näiteks kuhugi kinni jääda,
- põhjustada süsteemide sisse- või väljalülitamist ja sellega teisi liiklejaid ohustada.

Peale selle võivad kinnitamata loomad liiklusõnnetuse või äkiliste roolimis- ja pidurdamismanöövrite korral sõidukis oma kohalt paiskuda ja sõitjaid vigastada.

- ▶ Loomi ei tohi mingil juhul jätta sõidukisse järelevalveta.
- ▶ Loomad tuleb sõidu ajaks alati nõuetekohaselt kinnitada, näiteks sobiva loomamatranspordikastiga.

## Võti

### Suunised võtme raadioühenduse kohta

**⚠ OHT** Eluohut elektromagnetilise kiirguse tõttu meditsiiniseadmeid kasutavatele inimestele start-stop-pupu juures

Meditsiiniseadmeid, nt südamestimulaatorit või defibrillaatorit kasutavad inimesed.

Kui kasutate start-stop-puppu, luuakse võtme ja sõiduki vahel raadioühendus.

Elektromagnetkiirgus võib meditsiiniseadme talitlust kahjustada.

► Küsige kindlasti enne sõiduki kasutamist oma arstilt või meditsiiniseadme tootjalt vastavate süsteemide kiirguse võimalike mõjude kohta.

### Funktsiooni KEYLESS-START antenni tuvastusala

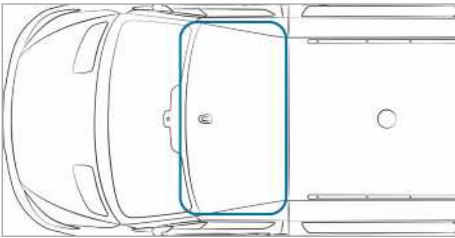

### Võtme funktsioonide ülevaade

**⚠ HOIATUS** Õnnetus- ja vigastusoht, kui lapsed on sõidukisse järelevalveta

Kui jätate lapsed sõidukisse järelevalveta, võivad nad

- uksi avada ja teisi inimesi või liikleajaid ohustada
- väljuda ja liiklusesse sattuda
- kasutada sõiduki varustust ja näiteks kuhugi kinni jääda

Peale selle võivad lapsed sõiduki liikuma panna, kui nad näiteks

- vabastavad seisupiduri
- lülitavad automaatkäigukasti parkimisasendist **P** välja või manuaalkäigukasti tühikäiguasendisse
- käivitavad mootori

- Võtke sõidukist lahkudes alati võti kaasa ja lukustage sõiduk.
- Lapsi ega loomi ei tohi mingil juhul jätta sõidukisse järelevalveta.
- Hoidke võtit lastele kättesaamatus kohas.

**!** **SUUNIS** Võtme kahjustamine magnetväljaga

► Hoidke võtit tugevatest magnetväljadest eemal.

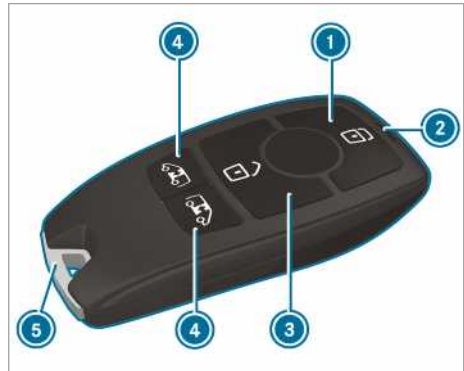

- 1 lukustuse sulgemine
- 2 patarei märgulamp
- 3 lukustuse avamine
- 4 pakiruumi lukustuse avamine (lükandused ja tagauksed) / elektriliste lükanduste lukustuse avamine ja uste avamine/sulgemine
- 5 Hädaabivõti

Tehases seatud võti sulgeb ja avab kesklukustuse korral järgmised komponendid:

- juhi- ja kõrvaluks
- lükandused
- tagauksed

**i** Kui te ei ava sõiduki uksi umbes 40 sekundi jooksul pärast lukustuse avamist, lukustatakse sõiduk uuesti ja vargakaitse taasaktiveeritakse.

Võtit ei tohi hoida elektrooniliste seadmete ega metallesemete juures. See võib halvendada võtme funktsioneerimist.



**i** Kui patarei märgulamp nupu või vajutamise korral ei sütti, on patarei tühi.

Vahetage võtme patarei välja (→ Lehekülj 42).

### Lukustuse avamise seadete muutmine

Võtmel on järgmised seatavad lukustuse avamise funktsioonid:

- kesklukustuse avamine
- juhi- ja kõrvalukse lukustuse avamine (kaubikud)
- juhiukse lukustuse avamine (mahtuniversaal, veduk)

▶ **Seadete vahel ümberlülitamine:** hoidke umbes kuus sekundit nuppe  ja  korraga allavajutatuna, kuni patarei märgulamp vilgub kaks korda.

Kui on valitud juhiukse või juhi- ja kõrvalukse lukustuse avamise funktsioon:

- Nupu  teine vajutus avab sõiduki kesklukustuse.

### Võtme voolutarbe vähendamine

Kui te sõidukit või võtit pikemat aega ei kasutate, võib võtme funktsiooni KEYLESS-START välja lülitada.

- ▶ **Väljalülitamine:** vajutage võtme nuppu  korra kaks korda järjest. Võtme patarei märgulamp süttib kaks korda lühidalt ja ühe korra pikalt.
- ▶ **Sisselülitamine:** vajutage võtmel mistahes nuppu.

Sõiduki käivitamisel keskkonsooli panipaiga pesas asuva võtmega aktiveeritakse võtme funktsioonid automaatselt.

### Hädaabivõtme väljavõtmine ja sissepanemine

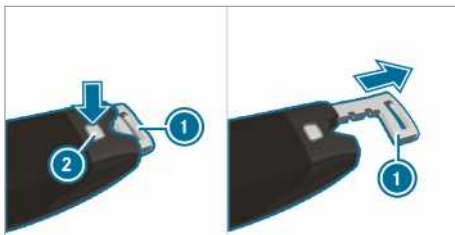

- ▶ **Väljavõtmine:** vajutage vabastusnuppu ②. Hädaabivõti ① liigub veidi välja.
- ▶ Tõmmake hädaabivõti ① täielikult välja.
- ▶ **Sissepanemine:** vajutage vabastusnuppu ②.

- ▶ Lükake hädaabivõti ① täielikult sisse, kuni see fikseerub.

### Võtme patarei väljavahetamine

**⚠ OHT** Rasked tervisekahjustused patareide allaneelamise korral

Patareid sisaldavad mürgiseid ja söövitavaid aineid. Patareide allaneelamise korral võivad tekkida rasked tervisehäired.

Tekib eluohtlik olukord!

- ▶ Hoidke patareid lastele kättesaamatus kohas.
- ▶ Patareide allaneelamise korral pöörduge viivitamatult arsti poole.

**🔥 KESKKONNAALANE MÄRKUS** Keskkonnanahjustused akude asjatundmatu kõrvaldamise tõttu



Akad sisaldavad kahjulikke aineid. Seadusega on keelatud akusid olmejäätmete hulka visata.



Andke akud keskkonnahoidlikult jäätmekäitlusse. Andke tühjad akud volitatud töökotta või vanade akude tagasivõtu kohta.

### Eeltingimused

- CR 2032 tüüpi 3-V-nööpelement.

Mercedes-Benz soovib lasta vahetada patareid volitatud töokojas.

- ▶ Võtke hädaabivõti välja (→ Lehekülj 42).



Näide

- ▶ Vajutage vabastusnupp ② täielikult alla ja lükake kate ① ettepoole.
- ▶ Võtke patareipesa välja ③ eemaldage tühjad patareid.
- ▶ Pange uus patarei patareipessa ③. Jälgige seejuures patareipesa ja patarei plusspoolust.

- ▶ Lükake patareipesa ③ sisse.
- ▶ Pange kate ① tagasi, nii et see fikseerub.
- ▶ (→ Lehekülj 42) Lükake hädaabivõti täielikult sisse, kuni see fikseerub.

## Võtme tõrked

Probleem	Võimalikud põhjused/tagajärjed ja ▶ Lahendused
Sõiduki lukustust ei saa enam sulgeda ega avada.	Võimalikud põhjused: <ul style="list-style-type: none"> <li>• Võtme patarei on nõrk või tühi.</li> <li>• Häirib tugev raadioallikas.</li> <li>• Võti ei ole korras.</li> </ul> ▶ Kontrollige patarei märgulampi ja vahetage patarei vajaduse korral välja (→ Lehekülj 42). ▶ Kasutage lukustuse avamiseks ja sulgemiseks hädaabivõtit (→ Lehekülj 42). ▶ Laske võtit volitatud töökojas kontrollida.
Olete võtme kaotanud.	▶ Laske võti volitatud töökojas blokeerida. ▶ Vajaduse korral laske mehaaniline sulgur välja vahetada.

## Uksed

### Suunised ukse lisaluku kohta

Ukse lisalukku saab kasutada ainult Ühendkuningriigi sõidukitel.

**⚠ HOIATUS** Inimeste vigastamise oht aktiveeritud lisalukuga sõiduki korral

Kui ukse lisalukk on aktiveeritud, ei saa uksi enam seestpoolt avada.

Kui inimesed on sõidukis, ei saa nad nt ohu korral enam välja.

- ▶ Ärge kunagi jätke inimesi, eelkõige lapsi, eakaid või abivajavaid isikuid sõidukisse ilma järelevalveta.
- ▶ Ärge aktiveerige ukse lisalukku, kui inimesed on sõidukis.

Ukse lisalukk rakendub automaatselt:

- pärast võtmega lukustamist

Ukse lisaluku saab välja lülitada, kui lülitate välja salongikaitse (→ Lehekülj 58).

① Ilma salongikaitseta sõidukitel ukse lisalukk ei tööta.

## Ukse lukustuse avamine ja ukse avamine seestpoolt

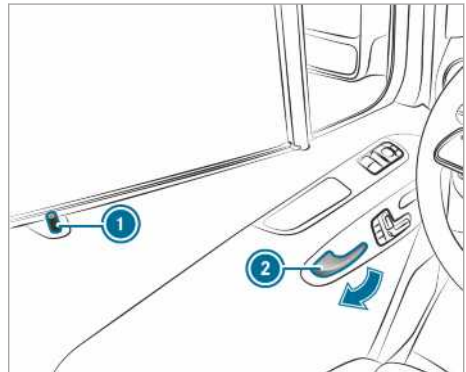

**Ainult Ühendkuningriigis:** järgige suuniseid ukse lisaluku kohta (→ Lehekülj 43).

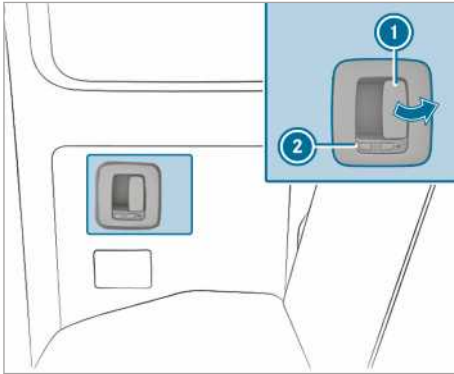

- ▶ **Esiukse lukustuse ja ukse avamine:** tõmmake uksekäepidet ②. Ukse lukustuse avamiseks korral liigub lukustustihvt ① üles.
- ▶ Avage uks.



Sümbol  näitab, et tagaukse lukustus on avatud.

- ▶ **Tagaukse lukustuse avamine ja ukse avamine:** tõmmake avamishooba ① ja avage tagauks. Ukse lukustuse avamise korral liigub lukustusnupp ② ettepoole. Näha on sümbol .
- ▶ **Sulgemine:** tõmmake tagauks uksekäepidemest kinni.
- ▶ **Lukustamine:** lükake lukustusnuppu ② tahapoole. Näha on sümbol .

### Ukse kesklukustuse sulgemine seestpoolt

**⚠ HOIATUS** Õnnetus- ja vigastusoht, kui lapsed on sõidukis järelevalveta

Kui jätate lapsed sõidukisse järelevalveta, võivad nad

- uksi avada ja teisi inimesi või liiklejaid ohustada
- väljuda ja liiklusesse sattuda
- kasutada sõiduki varustust ja näiteks kuhugi kinni jääda

Peale selle võivad lapsed sõiduki liikuma panna, kui nad näiteks

- vabastavad seisupiduri
- lülitavad automaatkäigukasti parkimisendist **P** välja või manuaalkäigukasti tühikäiguasendisse
- käivitavad mootori

- ▶ Võtke sõidukist lahkudes alati võti kaasa ja lukustage sõiduk.
- ▶ Lapsi ega loomi ei tohi mingil juhul jätta sõidukisse järelevalveta.
- ▶ Hoidke võtit lastele kättesaamatus kohas.

**⚠ HOIATUS** Eluoht kõrge kuumuse või külmamõju tõttu sõidukis

Kui isikud – eelkõige lapsed – viibivad pikemat aega kõrge kuumuse- või külmamõju käes, siis esineb vigastusoht või isegi eluoht!

- ▶ Ärge jätke isikuid – eelkõige lapsi – mitte kunagi sõidukisse ilma järelevalveta.
- ▶ Loomi ei tohi mingil juhul jätta sõidukisse järelevalveta.

**Lukustuse käsitsi sulgemine ja avamine**  
Kesklukustusnuppudega saate kogu sõiduki seestpoolt keskselt lukustada ja lukustuse avada.

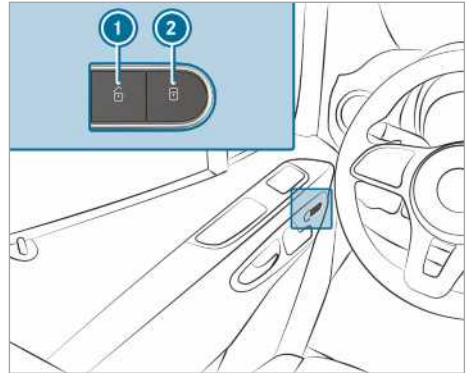

- ▶ **Kogu sõiduki lukustamine ja lukustuse avamine:** vajutage suletud uste korral nuppu ① (lukustuse avamine) või ② (lukustamine).

### Automaatlukustuse sisse- ja väljalülitamine

Kui süüde on sisse lülitatud ja sõiduk liigub kiiremini kui 15 km/h, lukustub sõiduk automaatselt.

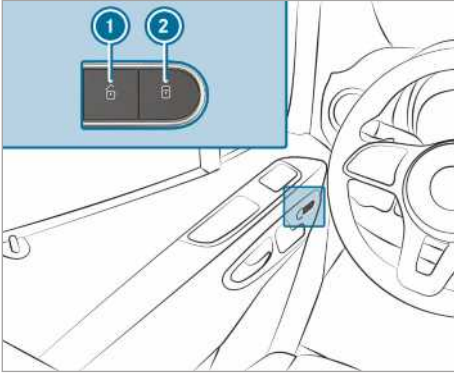

Järgmistes olukordades on oht, et te ei pääse sisselülitatud funktsiooni korral sõidukisse:

- sõiduki käimatõmbamisel või -lükkamisel
  - sõiduk on rullstendil
- ▶ Suletud uste korral lülitage pingearvustus või süüde sisse.
  - ▶ **Sisselülitamine:** hoidke nuppu ② umbes viis sekundit vajutatult. Kostab signaalheli.
  - ▶ **Väljalülitamine:** hoidke nuppu ① umbes viis sekundit vajutatult. Kostab signaalheli.

### Juhiukse lukustuse avamine ja sulgemine hädaabivõtmega

- ① Sõiduki täielikuks lukustamiseks hädaabivõtmega tuleb kõigepealt seestpoolt vajutada lukustuse nuppu, kui juhiuks on veel avatud. Seejärel lukustage juhiuks hädaabivõtmega.

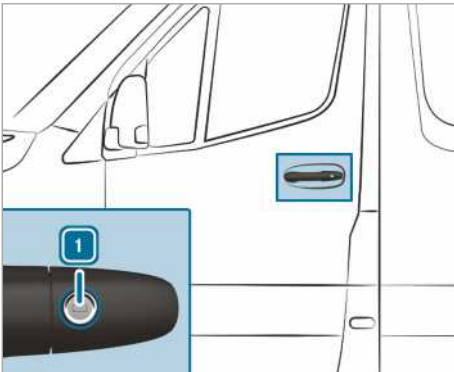

- ▶ **Lukustuse avamine:** keerake hädaabivõtit vastupäeva asendisse ①.
- ▶ **Lukustuse sulgemine:** keerake hädaabivõtit päripäeva asendisse ①.
- ① **Parempoolse rooliga sõidukid:** keerake hädaabivõtit vastupidises suunas.

### Lükanduks

#### Lükandukse avamine ja sulgemine väljastpoolt

**▲ HOIATUS** Muljumisoht fikseerimata avatud lükandukse tõttu

Kui avatud lükanduks ei ole fikseerunud, võib see kallakul iseseisvalt liikuma hakata.

Sel juhul võivad inimesed ukse vahele jääda.

- ▶ Kontrollige alati, et avatud lükanduks on fikseerunud. Avage selleks lükanduks kuni piirikuni.

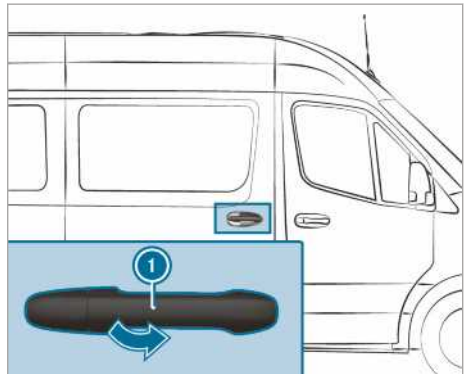

- ① Sõiduk võib olla varustatud pika lükanduksega, millel on vahefiksaator. Lükandukse saab avamisel ja sulgemisel ka umbes ukse keskel fikseerida. Sel juhul ei ole sisenemisel või väljumisel ust alati vaja tingimata lõpuni avada. Vaheasendis ei ole lükanduks lukustatud.
- ▶ **Avamine:** tõmmake uksekäepidemest ①. Lükanduks avaneb.
- ▶ Lükake lükandust uksekäepidemest ① taha-poolse, kuni uks fikseerub.
- ▶ Kontrollige lükandukse fikseerumist.
- ▶ **Sulgemine:** tõmmake lükandust uksekäepidemest ① ja lükake ust hooga ettepoole, kuni see sulgub.

## Lükandukse seestpoolt avamine ja sulgemine

**⚠ HOIATUS** Muljumisoht fikseerimata avatud lükandukse tõttu

Lükandukse avamise ajal võivad teised inimesed tahapoole avaneva lükandukselt löögi saada.

▶ Lükandust tohib avada ainult siis, kui liiklusolukord seda võimaldab.

### Eeltingimused

- Lapselukk on välja lülitatud.

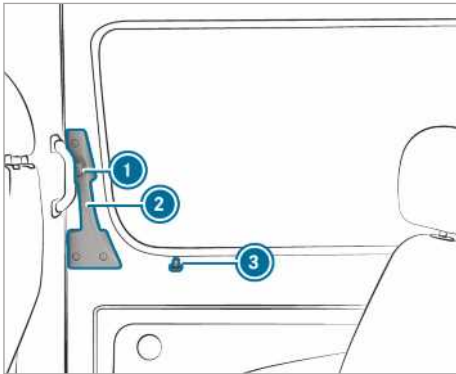

Lukustatud lükandukse avamise korral liigub lukustustihvt ③ üles. Kõigi uste lukustus on avatud.

① Sõiduk võib olla varustatud pika lükanduksega, millel on vahefiksaator. Lükandukse saab avamisel ja sulgemisel ka umbes ukse keskel fikseerida. Sel juhul ei ole sisenemisel või väljumisel ust alati vaja tingimata lõpuni avada. Vaheasendis ei ole lükanduks lukustatud.

- ▶ **Avamine:** vajutage nuppu ①.
- ▶ Lükake lükandust uksekäepidemest ② lõpuni tahapoole.
- ▶ Kontrollige lükandukse fikseerumist. Lükanduks peab olema fikseerunud.
- ▶ **Sulgemine:** vajutage nuppu ①.
- ▶ Lükake lükandust uksekäepidemest ② hooga ettepoole, kuni uks sulgub.

### Suunis elektrilise sulgemisabi kohta

Kui sõiduk on varustatud elektrilise sulgemisabiga, on lükandukse sulgemiseks vaja vähem jõudu.

## Elektriline lükanduks

### Elektrilise lükandukse tööpõhimõte

Sõiduki vasak- ja/või parempoolne külg võib olla varustatud elektriliste lükandustega.

Saate elektrilist lükandust juhtida järgmiste punktide abil:

- lükandukse nuppude vajutamisega keskkonsoolil
- lükandukse nupu vajutamisega ukseavas (B-piilar)
- uksekäepideme vajutamisega (seest või väljast)
- võtmega

Kui elektriline lükanduks blokeerub avamise ajal, liigub uks mõne sentimeetri vastassuunas ja peatub.

Kui elektriline lükanduks blokeerub sulgemise ajal, avaneb uks uuesti täielikult.

Kui lükandukse elektriajam kuumeneb üle, nt sagedase avamise ja sulgemise tõttu lühikese aja jooksul, avaneb lükanduks täielikult. Lükanduks on siis blokeeritud. Umbes 30 sekundi pärast on lükanduks uuesti kasutusvalmis.

Töötõrke esinemisel või aku lahtiühendamisel saab lükandukse vabastada elektriajamist lahtiühendamise teel. Seejärel saab lükandukse käsitsi avada või sulgeda (→ Lehekülj 47).

### Elektrilise lükandukse avamine ja sulgemine nupuga

**⚠ HOIATUS** Muljumisoht fikseerimata avatud lükandukse tõttu

Lükandukse avamise ajal võivad teised inimesed tahapoole avaneva lükandukselt löögi saada.

▶ Lükandust tohib avada ainult siis, kui liiklusolukord seda võimaldab.

**⚠ HOIATUS** Vigastusoht vaatamata takistuse tuvastusele

Takistuse tuvastus ei reageeri pehmetele, kergele ja õhukestele objektidele, nt sõrmedele. Neid ja muid kehaosi võidakse suruda näiteks vastu ukseraami. Takistuse tuvastus ei saa sellistes olukordades muljumist ära hoida.



- ▶ Elektrilise lükkandukse avamise ja sulgemise ajal tuleb jälgida, et kehaosad ei ole lükkandukse liikumispiirkonnas.
- ▶ Kui keegi jääb ukse vahele, vajutage lükkandukse peatamiseks uuesti nuppu.

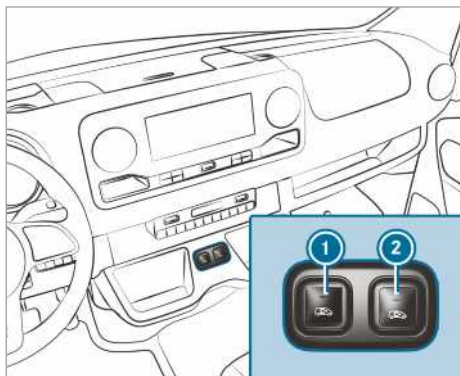

Lükkandukse nupud keskkonsoolil

- ① sõiduki vasakpoolse külje lükkandukse avamine ja sulgemine
- ② sõiduki parempoolse külje lükkandukse avamine ja sulgemine

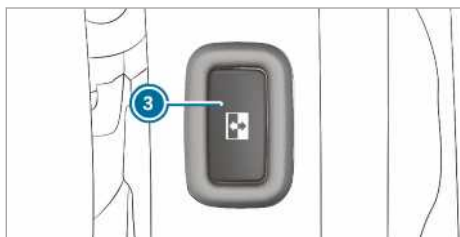

Lükkandukse nupp ukseava juures (B-pilar)  
Vaheseinaga sõidukitel paikneb nupp ③ vaheseinale ukseava kõrval seismise käepideme kõrgusel.

Lükkandust saab nupuga ③ avada ainult siis, kui lapselukk on välja lülitatud.

- ▶ **Avamine:** vajutage korra nuppu ①, ② või nuppu ③.  
Lükkanduks avaneb automaatselt.  
Ukse avamisel nupuga ① või ② kuulete täiendavalt kaht signaaliheli.
- Märgulamp nupu ① või nupu ② ülaosas vilgub ja nupp ③ vilgub.

Kui lükkanduks on täiesti avatud, põleb märgulamp nupu ① või nupu ② ülaosas.

- ▶ **Sulgemine:** vajutage korra nuppu ①, ② või nuppu ③.

Lükkanduks sulgub automaatselt.

Ukse sulgemisel nupuga ① või ② kuulete täiendavalt kaht signaaliheli.

Märgulamp nupu ① või nupu ② ülaosas vilgub ja nupp ③ vilgub.

Kui lükkanduks on täiesti suletud, kustub märgulamp nupu ① või nupu ② ülaosas.

- ▶ **Lükkandukse automaatse liikumise lõpetamine:** vajutage korra nuppu ① või nuppu ②.

Lükkanduks peatub.

- ① Kui lõpetate automaatse liikumise avamise ajal, sulgub uks nupu uuesti vajutamise korral.
- ① Ebasoodsate käitumistingimuste, nt külma, jäätumise või tugeva määrdumise korral võite hoida vastavat nuppu vajutatult. Elektriline lükkanduks liigub siis suurema jõuga. Pidage meeles, et sellisel juhul on takistuse tuvastusel väiksem tundlikkus. Liikumise peatamiseks vabastage nupp.

### Elektrilise lükkandukse avamine ja sulgemine võtmega

- ▶ **Lukustuse avamine:** vajutage lühidalt võtme nuppu või .

- ▶ **Avamine:** vajutage kauem kui 0,5 sekundit võtme nuppu või .  
Kustab kaks helisignaali ja lükkanduks avaneb automaatselt.

- ▶ **Sulgemine:** vajutage kauem kui 0,5 sekundit võtme nuppu või .  
Kustab kaks helisignaali ja lükkanduks sulgub automaatselt.

- ▶ **Automaatse liikumise katkestamine:** vajutage korra võtme nuppu või .  
Lükkanduks peatub.

- ① Kui lõpetate automaatse liikumise avamise ajal, sulgub uks nupu uuesti vajutamise korral.

### Elektrilise lükkandukse avamine ja sulgemine käepidemega

#### Eeltingimused:

- Lapselukk on välja lülitatud.

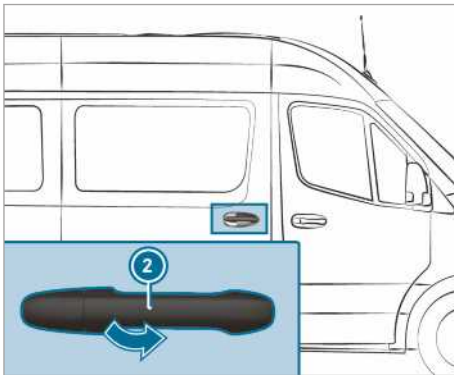
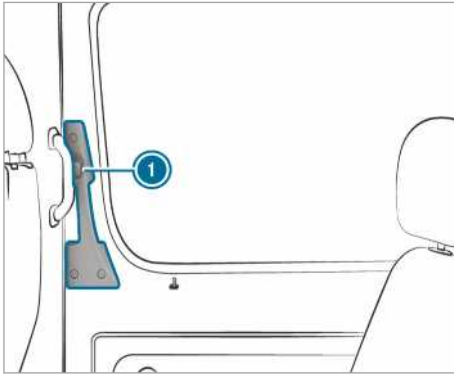

- ▶ Vajutage nuppu ① või tõmmake uksekäepidet ② väljapoole. Lükanduks avaneb või sulgub.
- ▶ Vajutage uuesti nuppu ① või tõmmake uksekäepidet ② väljapoole. Lükanduks peatub.

### Elektrilise lükandukse lukustuse käsitsi avamine

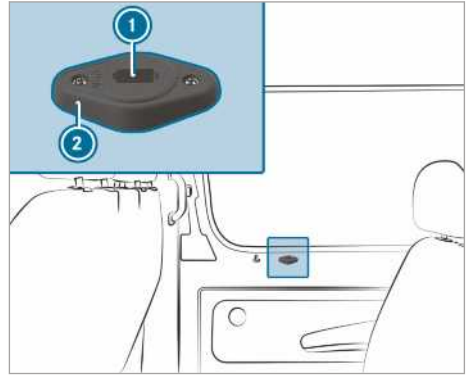

Pärast tõrke esinemist või aku lahtiühendamist saate lükandukse vabastusseadise ② abil elektrimootorist lahti ühendada. Seejärel saab lükandukse käsitsi avada või sulgeda.

- ① Täpsem teave hädaabivõtme kohta (→ Lehekülg 42)

- ▶ **Täielikult kaetud lükanduksega sõidukid:** eemaldage vabastusseadiselt ② kate. Teenus on kättesaadav.
- ▶ **Ühendage lükanduks elektrimootori küljest lahti:** Lükake hädaabivõti ① vabastusseadise ② avas asendisse AUTO.
- ▶ Keerake hädaabivõtit 180 ° paremale. Seatud on asend MAN.
- ▶ Avage või sulgege lükanduks sisemise või välimise käepidemega.
- ▶ **Ühendage lükanduks elektrimootori külge:** Lükake hädaabivõti ① vabastusseadise ② avas asendisse MAN.
- ▶ Keerake hädaabivõtit 180 ° vasakule. Seatud on asend AUTO.
- ▶ Seadke lükanduks paika (→ Lehekülg 49).

### Kui tõrget ei õnnestu kõrvaldada

- ▶ pöörduge volitatud eritöökoja poole.

## Elektrilise lükandukse paikaseadmine

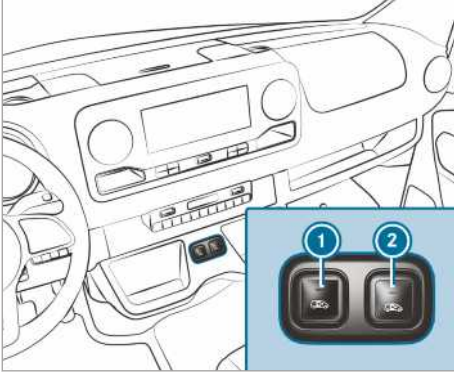

Lükandukse nupud keskkonsoolil



Lükandukse nupp ukseava juures (B-piilar)

Töötörke või toitekatkestuse korral tuleb lükanduks uuesti paika seada.

- ▶ Kui lükanduks on avatud: vajutage nuppe ① või ② keskkonsoolil või lükandukse nuppu ③ ukseavas (B-piilaril) seni, kuni uks on sulgunud.

või

- ▶ Sulgege lükanduks ukse käepidemega (→ Lehekülg 47).
  - ▶ Seejärel avage lükanduks täielikult, vajutades üks kord lühidalt nuppe ① või ② keskkonsoolis, lükandukse nuppu ③ ukseavas (B-piilaril) või ukse käepideme (→ Lehekülg 47) abil.
- Lükanduks on kasutusvalmis.

## Tagauksed

### Tagauste avamine ja sulgemine väljastpoolt

- ▲ **HOIATUS** Õnnetus- ja vigastusohu, kui tagauks avatakse ohtlikus liiklusolukorras

Tagaukse avamise korral:

- võivad teised inimesed või liiklejad olla ohustatud
- võib tagauks jääda muudele sõidukitele ette

Eelkõige siis, kui tagauks on avatud rohkem kui 90 °.

- ▶ Tagauksi tohib avada ainult siis, kui liiklusolukord seda võimaldab.
- ▶ Kontrollige alati, et tagauks on õigesti fikseerunud.

### Parempoolse tagaukse avamine

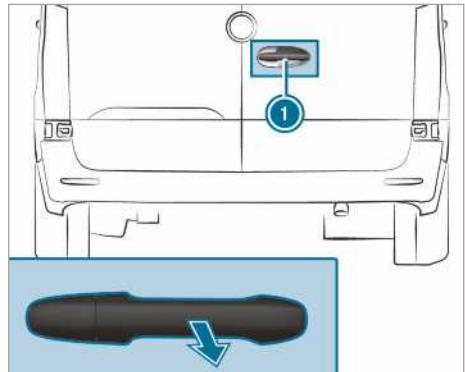

- ▶ Tõmmake käepidet ①.
- ▶ Pöörake tagaust külgsuunas, kuni see fikseerub.

### vasakpoolse tagaukse avamine

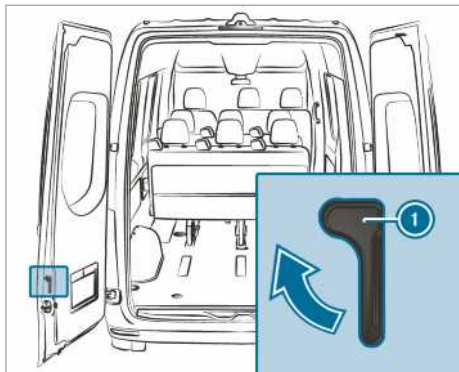

- ▶ Kontrollige, et parempoolne tagauks on avatud ja fikseerunud.
- ▶ Tõmmake vabastushooba ❶ noole suunas.
- ▶ Pöörake tagaust külgsuunas, kuni see fikseerub.

### Tagauste lõpuni avamine

- ▶ Avage tagauks üle esimese fikseerumisasendi (90°).
- ▶ Avage tagauks lõpuni.
- ▶ Tagaust hoitakse lõppasendis.



### tagauste väljastpoolt sulgemine

- ▶ Sulgege vasakpoolne tagauks väljastpoolt hooga.
- ▶ Sulgege parempoolne tagauks väljastpoolt hooga.

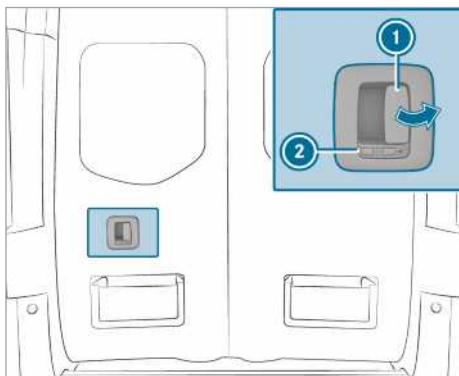
### Pärauste avamine ja sulgemine seestpoolt



Sümbol  näitab, et tagauks ei ole lukustatud.

- ▶ **Lukustuse avamine:** lükake riiv ❷ vasakule. Näha on sümbol .
- ▶ **Avamine:** tõmmake avamishoovast ❶ ja avage tagauks.
- ▶ Pöörake tagaust külgsuunas, kuni see fikseerub.
- ▶ **Sulgemine:** kontrollige, et vasakpoolne tagauks on suletud.
- ▶ Tõmmake parempoolne tagauks uksekäepidemest hooga kinni.
- ▶ **Lukustamine:** lükake riiv ❷ paremale. Näha on sümbol .

### Vahesein-lükanduks

#### Vahesein-lükandukse avamine ja sulgemine juhikabiinist

- ▲ **HOIATUS** Muljumisoht fikseerumata vahesein-lükandukse tõttu

Kui avatud vahesein-lükanduks ei ole fikseerunud, võib see sõidu ajal iseseisvalt liikuma hakata.

Sel juhul võivad inimesed ukse vahele jääda.

- ▶ Enne sõidu alustamist sulgege alati vahesein-lükanduks ja kontrollige, et see on fikseerunud.

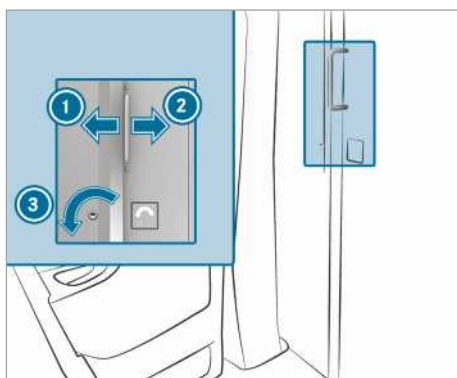

- ▶ **Avamine:** keerake võtit vastupäeva ❸. Lükandukse lukustus on avatud.
- ▶ Lükake lükanduks lõpuni paremale ❷.
- ▶ **Sulgemine:** lükake lükanduks fikseerumiseni vasakule ❶. Lükandukse saab võtmega lukustada.

## Vahesein-lükandukse avamine ja sulgemine kaubaruumist

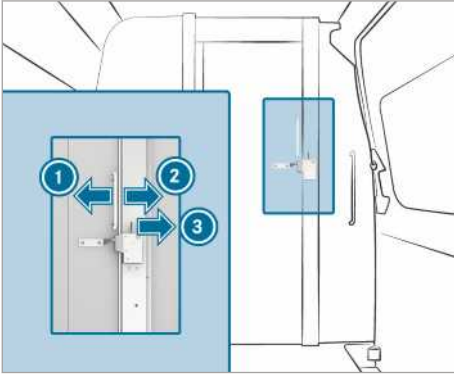

- ▶ **Avamine:** vajutage hoob paremale ③. Lükandukse lukustus on avatud.
- ▶ Lükake lükanduks lõpuni vasakule ①.
- ▶ **Sulgemine:** lükake lükanduks fikseerumiseni paremale ②.

## Elektriline astmelaud

### Elektrilise astmelaua tööpõhimõte

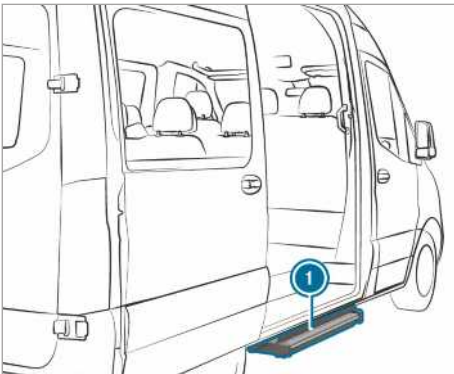

Teie sõiduki lükanduksel võib olla elektriline astmelaud.

Elektriline astmelaud ① liigub lükandukse avamisel automaatselt välja ja pärast lükandukse sulgemist sisse. Elektrilise astmelaua ① esiküljel on takistuse tuvastus. Väljalükkumise ajal vastu takistust puutudes astmelaud peatub. Kui takistus on kõrvaldatud, tuleb astmelaua täielikuks väljalükkumiseks lükanduks korraks sulgeda ja uuesti avada.

Kui elektriline astmelaud takistab sõiduki kooramist, saab astmelaua lükandukse avamisel takistuse tuvastuse kaudu lukustada. Nii jääb elektriline astmelaud sisseliigutatud asendisse ja kahveltõstuk või mõni muu tõstuk saab kaubaruumile lähemale sõita.

❗ Ekraanile ilmub teade [Step not extended](#) See [Owner's Manual](#) (Step not extended See [Owner's Manual](#)) või [Step not extended Malfunction](#).

Väljalülitatud süüte korral kõlab takistuse tuvastuse blokeerimisel kaks minutit kestav hoiatusheli.

Sisseliigutatud süüte korral kõlab hoiatusheli pidevalt.

**Näidikuploki ekraaniga (värviekraaniga) sõidukid:** kui ekraanil on teade [Step not retracted](#)

[See Owner's Manual](#) (Step not retracted See [Owner's Manual](#)) või [Step not extended](#) See [Owner's Manual](#) (Step not extended See [Owner's Manual](#)) ja kõlab hoiatusheli, on elektrilise astmelaua ① töös tõrge (→ Lehekülg 291).

**Näidikuploki ekraaniga (mustvalge ekraaniga) sõidukid:** kui ekraanil on teade [Step not retracted Malfunction](#) või [Step not extended Malfunction](#) ja kõlab hoiatusheli, on elektrilise astmelaua ① töös tõrge (→ Lehekülg 291).

Kui elektrilise astmelaua töös ① on tõrge, ei saa astmelaud üldse või saab ainult osaliselt välja või sisse liikuda. Tõrke korral tuleb elektriline astmelaud edasisõitmiseks ① käsitsi sisse lükata ja lukustada (→ Lehekülg 52). Juhtige enne sõitjate väljumist nende tähelepanu elektrilise astmelaua võimalikule puudumisele ①.

### Elektrilise astmelaua avamine tõrke korral (käsitsi sisseliigutamine)

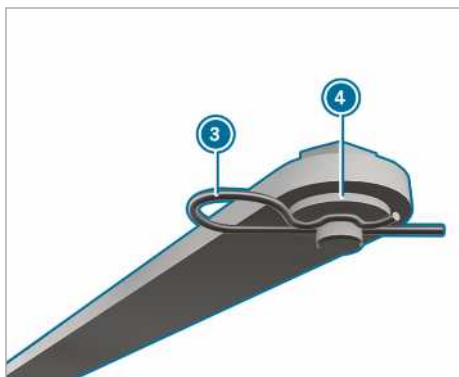
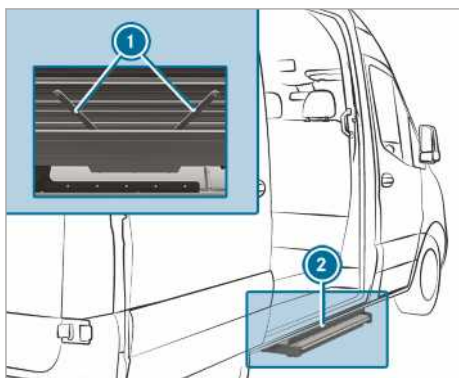

Kui elektriline astmelaud ei liigu automaatselt sisse, tuleb astmelaud edasisõitmiseks käsitsi sisse lükata ja lukustada.

- ▶ Tõmmake astmelaua alumisel küljel **2** mõlema varda juures olev **1** vedrusplint **3** tihvtist välja.
- ▶ Võtke seibid **4** ära ja vabastage mõlemad vardad.

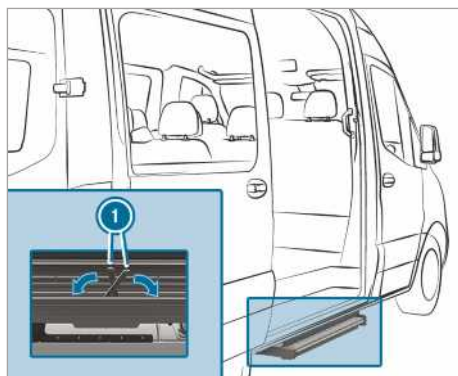

- ▶ Pöörake vardad **1** astmelaua korpuse sisse.
- ▶ Lükake astmelaud korpusesse.

**i** Astmelaua esmakordsel kinnitamisel tuleb kile vedrusplintidega läbi torgata.

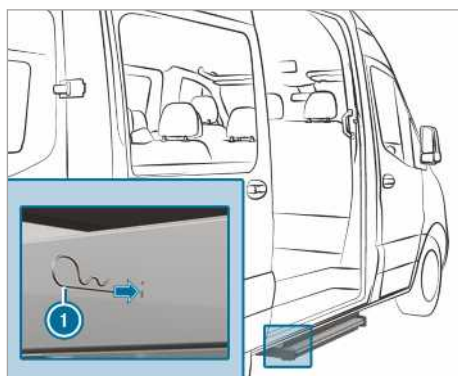

- ▶ Lükake mõlemal küljel olevad vedrusplindid **1** läbi korpuses olevate avade lõpuni astmelaua sisse.
- Astmelaud on korpusesse kinnitatud.

### Madelveokasti seinad

#### Madelveokasti seinte avamine ja sulgemine

**▲ HOIATUS** Vigastusoht pinge all oleva seina avamise korral

Seina lukustuse avamise korral võib sein hooga alla langeda. See kehtib eriti siis, kui sein on koorma surve tõttu pinge all.

- ▶ Kontrollige enne avamist, et seina pöördelatuses ei ole inimesi.

- ▶ Avage sein lukustus alati avatava sein küljelt.
- ▶ Eriti ettevaatlik tuleb olla siis, kui sein lukustuse avamiseks kulub tavalisest rohkem jõudu.

**⚠ HOIATUS** Liiklusõnnetuse oht seinaga kaetud välisvalgustite korral

Tagaseina avamise korral on välisvalgustid kinni kaetud.

Seetõttu võib teistel liiklejalatel kuluda sõiduki tuvastamiseks rohkem aega.

- ▶ Kaitske sõidukit tagant riigis kehtivate õigusaktide kohaselt, näiteks ohukolmnurgaga.

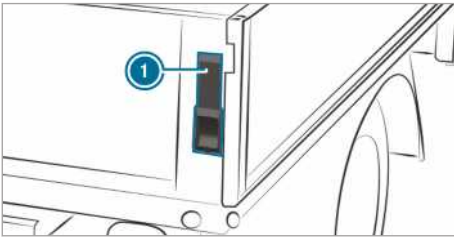

- ▶ **Avamine.** Hoidke madelveokasti sein kinni.
- ▶ Pöörake hoob ① lõpuni üles.
- ▶ Korrake toimingut madelveokasti sein teisel küljel.
- ▶ Pöörake madelveokasti sein 90°-sesse asendisse.

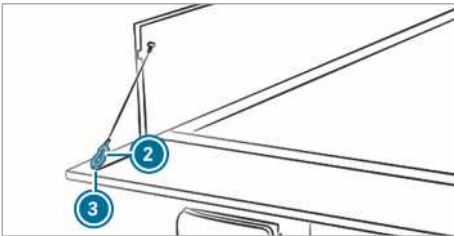

- ▶ Kergitage madelveokasti sein ja võtke hoidetrossi karabiinhaak ② aasast ③ välja.
- ▶ Korrake toimingut madelveokasti sein teisel küljel.
- ▶ Pöörake madelveokasti sein ettevaatlikult alla.
- ▶ **Sulgemine.** Kergitage madelveokasti sein ja kinnitage hoidetrossi karabiinhaak ② aasa ③ külge.

- ▶ Tõstke madelveokasti sein üles ja suruge kinni.
- ▶ Pöörake hoob ① lõpuni alla.
- ▶ Korrake toimingut madelveokasti sein teisel küljel.

### Madelveokasti külgmiste seinte paigaldamine ja eemaldamine

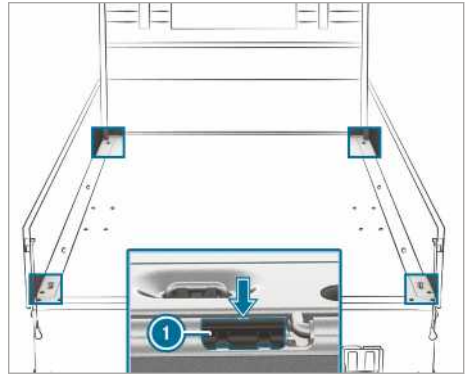

Tehke need tööd ettevaatlikult ja teise inimese abiga.

- ▶ **Eemaldamine:** Pöörake tagumine madelveokasti sein alla.
- ▶ Pöörake madelveokasti üks külgsein alla.
- ▶ Suruge madelveokasti külgseina fiksaator ① tööriistakomplekti kuuluva kruvikeerajaga soont mööda (nool) juhikust välja.
- ▶ Pöörake madelveokasti sein kuni umbes 80-kraadise asendini üles.
- ▶ Tõmmake madelveokasti sein tahapoole liigenditest välja ja eemaldage.
- ▶ **Paigaldamine:** paigutage madelveokasti sein umbes 80-kraadises asendis ettevaatlikult liigenditele nii, et pörklink ① oleks madelveokasti seinast väljas.
- ▶ Lükake madelveokasti sein ettepoole.
- ▶ Kinnitage fiksaator ① ja pöörake madelveokasti sein üles.



## Küljeaken

### Küljeakende avamine ja sulgemine

#### **⚠ HOIATUS** Muljumisoht küljeakna avamisel

Küljeakna avamisel võivad kehaosad jääda küljeakna ja aknaraami vahele ja kinni kiiluda.

- ▶ Tehke avamisel kindlaks, et keegi küljeakent ei puuduta.
- ▶ Kui keegi kinni kiilub, vabastage kohe- selt nupp või tõmmake nupust, et küljeakent uuesti sulgeda.

#### **⚠ HOIATUS** Muljumisoht küljeakna sulgemisel

Küljeakna sulgemisel võivad kehaosad sulgumispirkonnas kinni kiiluda.

- ▶ Veenduge sulgemisel, et sulgemisalas ei oleks kehaosi.
- ▶ Kui keegi kinni kiilub, vabastage kohe- selt nupp või vajutage nuppu, et küljeakent uuesti avada.

#### **⚠ HOIATUS** Muljumisoht küljeakende liigutamisel laste poolt

Kui lapsed liigutavad küljeaknaid, võivad nad kinni kiiluda, eriti kui nad on järelevalveta.

- ▶ Aktiveerige tagaistmelt küljeakende lapselukk.
- ▶ Võtke sõidukist lahkudes alati võti kaasa ja lukustage sõiduk.
- ▶ Ärge kunagi jätke lapsi sõidukisse järelevalveta.

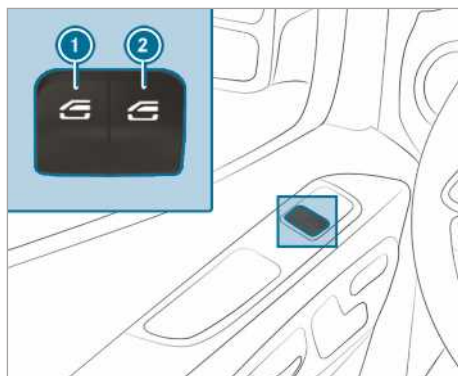

- ① vasakpoolse akna ajam
- ② parempoolse akna ajam

▶ **Käsitsi avamine:** hoidke nuppu ① või ② allavajutatuna.

▶ **Käsitsi sulgemine:** hoidke nuppu ① või ② tõmmatuna.

Esiuste akendel on ka automaatse liikumise funktsioon.

▶ **Täielik avamine:** vajutage nuppu ① või ② korraks üle survepunkti. Algab automaatne liikumine.

▶ **Täielik sulgemine:** tõmmake nupp ① või ② korraks üle survepunkti. Algab automaatne liikumine.

▶ **Automaatse liikumise katkestamine:** vajutage või tõmmake uuesti korraks nuppu ① või ②.

ⓘ Kui mõni ese takistab automaatse sulgemise ajal küljeakent, siis avaneb see automaatselt uuesti. Automaatne tagasiliikumise funktsioon on vaid abivahend ega asenda teie tähelepanelikkust.

ⓘ Kui küljeakende automaatne liikumine ei tööta, siis puudub muljumisvastane kaitse.

#### **Küljeakende automaatne tagasiliikumise funktsioon**

Kui mõni ese takistab sulgemise ajal küljeakent, avaneb küljeaken automaatselt uuesti. Automaatne tagasiliikumise funktsioon on vaid abivahend ega asenda teie tähelepanelikkust.

▶ Kontrollige sulgemisel, et sulgemispirkonnas ei oleks kehaosi.



### ⚠ **HOIATUS** Muljumisoht vaatamata küljeakna tagasilükkumiskaitsele

Tagasilükkumiskatsioon ei reageeri:

- pehmetele, kergetele ja peenikestele objektidele, nt sõrmedele;
- viimasel 4 mm sulgumisteest;
- reguleerimise ajal;
- küljeakna uuesti käsitsi sulgemise korral vahetult pärast liikumissuuna automaatset muutmist.

Seega ei saa tagasilükkumiskatsioon sellistes olukordades muljumist ära hoida.

- ▶ Kontrollige sulgemisel, et sulgemispiirkonnas ei oleks kehaosi.
- ▶ Kui keegi jääb akna vahele kinni, siis vajutage küljeakna uuesti avamiseks nuppu .

### Sõiduki tuulutamine enne sõidu alustamist (mugavusavamine)

#### ⚠ **HOIATUS** Muljumisoht küljeakna avamisel

Küljeakna avamisel võivad kehaosad küljeakna ja aknaraami vahele jääda ja kinni kiiluda.

- ▶ Veenduge avamisel, et keegi küljeakent ei puutuks.
- ▶ Kui keegi jääb kinni, vabastage koheselt nupp.

Enne sõidu alustamist saate sõidukit tuulutada.

Selleks rakendatakse võtmega korraka järgmised funktsioonid:

- Sõiduki lukustuse avamine
- Küljeakende avamine

### Küljeakende tõrked

Probleem	Võimalikud põhjused/tagajärjed ja ▶ Lahendused
Küljeakent ei saa sulgeda ja põhjus ei ole teile nähtav.	▶ Kontrollige, kas aknasoones on esemeid.

Mugavusavamise funktsiooni saate rakendada ainult võtmega. Võti peab asuma juhi või kaasõitja ukse läheduses.

- ▶ Hoidke võtme nuppu  allavajutatuna.

Rakendatakse järgmised funktsioonid:

- Sõiduki lukustus avatakse.
- Küljeaknad avatakse.

- ▶ **Mugavusavamise katkestamine:** laske nupp  lahti.

### Küljeakende sulgemine väljastpoolt (mugavussulgemine)

#### ⚠ **HOIATUS** Muljumisoht tähelepanematul mugavussulgemisel

Mugavussulgemisel võivad kehaosad küljeakende sulgemisalas kinni kiiluda.

- ▶ Jälgige mugavussulgemisel kogu sulgemist.
- ▶ Veenduge sulgemisel, et sulgemisalas ei oleks kehaosi.

- ▶ Hoidke võtme nuppu  allavajutatuna.

Rakendatakse järgmised funktsioonid:

- Sõiduk lukustatakse.
- Küljeaknad suletakse.

- ▶ **Mugavussulgemise katkestamine:** laske nupp  lahti.

### Küljeakende seadmine

Töötörke või toitekatkestuse korral tuleb küljeaknad uuesti seada.

- ▶ Lülitage süüde sisse (→ Lehekülg 107).

- ▶ Tõmmake akna ajami mõlemat nuppu ja hoidke umbes 1 sekund pärast küljeakna sulgumist tõmmatuna.

Probleem	Võimalikud põhjused/tagajärjed ja ▶ Lahendused
	<p><b>▲ HOIATUS</b> Muljumis- või eluoht, kui liikumissuuna muutmisega kaitsefunktsioon on aktiveerimata</p> <p>Küljeaken uuesti sulgemisel kohe pärast blokeerumist sulgub see suurendatud või maksimaalse jõuga. Tagasilikumisfunktsioon ei ole seejuures aktiveeritud.</p> <p>Selle käigus võivad kehaosad sulgemisalas kinni jääda.</p> <ul style="list-style-type: none"> <li>▶ Jälgige, et sulgemisalas ei oleks kellegi kehaosi.</li> <li>▶ Sulgemise peatamiseks laske nupp lahti või vajutage veel kord nupule, et avada küljeaken uuesti.</li> </ul> <p>Kui küljeaken sulgemisel blokeerub ja seejärel uuesti veidi avaneb, toimige nii.</p> <ul style="list-style-type: none"> <li>▶ Tõmmake kohe pärast blokeerumist uuesti vastavat nuppu, kuni küljeaken on sulgunud, ja tõmmake nuppu veel ühe sekundi jooksul. Küljeaken suletakse suurendatud sulgemisjõuga.</li> </ul> <p>Kui küljeaken uuesti blokeerub ja seejärel jälle veidi avaneb, toimige nii.</p> <ul style="list-style-type: none"> <li>▶ Korrake eelmist toimingut.</li> <li>▶ Küljeaken sulgub ilma automaatse tagasilikumisfunktsioonita.</li> </ul>
Küljeaknaid ei saa mugavusavamisega avada ega sulgeda.	<p>Võtme patarei on nõrk või tühi.</p> <ul style="list-style-type: none"> <li>▶ Kontrollige patarei märgutuld ja vahetage patarei vajaduse korral välja (→ Lehekülg 42).</li> </ul>

## Vargakaitse

### Immobilisaatori tööpõhimõte

Immobilisaator takistab teie sõiduki käivitamist ilma sobiva võtmega.

Immobilisaator lülitub süüte väljalülitamisel automaatselt sisse ja süüte sisselülitamisel välja.

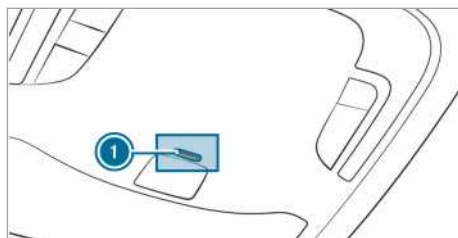

### Vargaalarm

#### Vargaalarmi tööpõhimõte

Sisselülitatud vargaalarmi korral rakendub järgmistes olukordades valgus- ja helialarm.

- Avatakse külguks.
- Avatakse pärauks.
- Avatakse kapott.
- Rakendatakse salongikaitse (→ Lehekülg 58).
- Rakendatakse ära vedamiskaitse (→ Lehekülg 57).

Vargaalarm lülitub järgmisel juhul automaatselt sisse umbes viie sekundi järele:

- pärast võtmega lukustamist

Sisselülitatud vargaalarmi korral vilgub ülakonsoolil olev märgulamp ①.

Vargaalarm lülitub järgmisel juhul automaatselt välja:

- pärast lukustuse avamist võtmega
- pärast võtmega start-stop-pupu vajutamist sõidukis

#### Vargaalarmi sisse- ja väljalülitamine

Sisselülitatud alarmi korral rakendub järgmistes olukordades valgus- ja helialarm.

- Avatakse uks.
- Avatakse kapott.

- ⓘ Alarm ei lülitu välja ka sel juhul, kui te alarmi käivitumise põhjuse kõrvaldate, nt avatud ukse kohe uuesti sulgete.

### Sisselülitamine

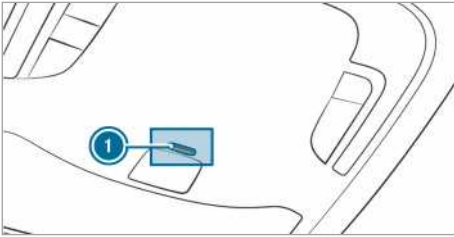

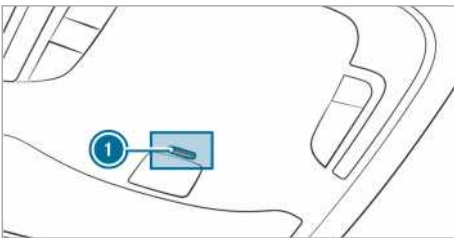

- ▶ Sulgege kõik ukсед.
- ▶ Lukustage sõiduk võtmega. Ülakonsoolil olev märgulamp ⓘ vilgub.

### Väljalülitamine



- ▶ Avage sõiduki lukustus võtmega. Laekonsoolis olev märgulamp ⓘ kustub.
- ⓘ Kui pärast lukustuse avamist ei avata 40 sekundi jooksul ühtegi ust, lukustub sõiduk uuesti automaatselt.

### Alarmi lõpetamine

- ▶ Vajutage võtmel nuppu  või .
- Või
- ▶ vajutage start-stopp-nuppu, kui võti on sõidukis.
- Alarm lülitub välja.

### Pukseerimiskaitse tööpõhimõte

#### Pukseerimiskaitse tööpõhimõte

Kui sõiduki kalle muutub, rakendub sisselülitatud äravedamiskaitse korral valgus- ja helialarm. See võib juhtuda näiteks siis, kui sõidukit tõstetakse ühelt küljelt.

### Äravedamiskaitse sisse- ja väljalülitamine

#### Sisse- ja väljalülitamine

- ▶ Lukustage sõiduk võtmega. Äravedamiskaitse lülitub umbes 40 sekundi pärast automaatselt sisse.
- ▶ Avage sõiduki lukustus võtmega. Äravedamiskaitse on välja lülitatud.

Äravedamiskaitse lülitub ainult siis sisse, kui järgmised komponendid on suletud:

- juhi- ja kõrvalukse
- külguksed
- tagauksed

#### Inaktiveerimine

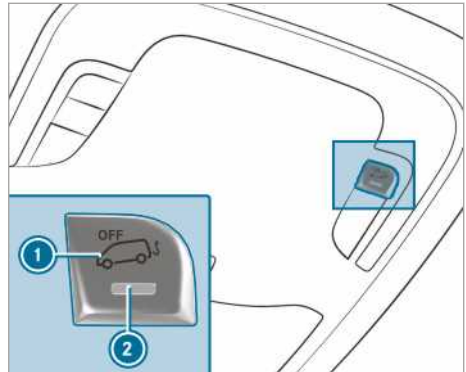

- ▶ Lülitage pingearustus välja (→ Lehekülg 107).
- ▶ Vajutage nuppu ⓘ. Pärast nupu vabastamist põleb nupu märgulamp ⓘ umbes viis sekundit.
- ▶ Lukustage sõiduk võtmega. Äravedamiskaitse on välja lülitatud.

Äravedamiskaitse jääb väljalülitatuks, kuni sõiduk uuesti lukustatakse.

Lülitage äravedamiskaitse välja, kui lukustate sõiduki järgmistes olukordades:

- sõidukit peale laadite ja/või transpordite, nt praamile või treilerile
- sõiduk pargitakse liikuvale pinnale, nt kahekoruselistes garaazides

Nii väldite valealarmi.

## Salongikaitse

### Tööpõhimõte

Kui sisselülitatud salongikaitse tuvastab sõiduki sees liikumise, siis rakendub valgus- ja helialarm. See võib juhtuda näiteks siis, kui keegi sõiduki salongi tungib.

## Salongikaitse sisse- ja väljalülitamine

### Sisselülitamine

- ▶ Sulgege küljeaknad.
- ▶ Kontrollige, et tahavaatepeegli või laekäepidemete küljes ei ripu esemeid, nt maskotte ega riidepuid. Nii vältite valealarmi.
- ▶ Lukustage sõiduk võtmega. Salongikaitse lülitub umbes 30 sekundi pärast sisse.

Salongikaitse lülitub ainult siis sisse, kui järgmised komponendid on suletud:

- juhi- ja kõrvaluks
- külguksed
- tagauksed

### Väljalülitamine

- ▶ Avage sõiduki lukustus võtmega. Salongikaitse lülitub automaatselt välja.

### Inaktiveerimine

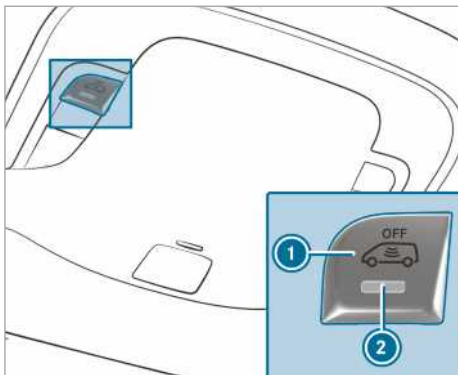

- ▶ Lülitage pingearustus välja (→ Lehekülg 107).
- ▶ Vajutage nuppu ①. Pärast nupu vabastamist põleb nupu märgulamp ② umbes viis sekundit.
- ▶ Lukustage sõiduk võtmega. Salongikaitse on välja lülitatud.

Salongikaitse jääb väljalülitatuks, kuni sõiduk uuesti lukustatakse.

Lülitage salongikaitse välja, kui lukustate sõiduki järgmistes olukordades:

- inimesed või loomad jäävad sõidukisse
- küljeaknad jäävad lahti
- Sõidukit transporditakse, nt parvlaeval või traileril.

Nii vältite valealarmi.

## Juhiistme õige asend

**▲ HOIATUS** Õnnetusohut sõidukil seadete tegemise tõttu sõidu ajal

Järgmistes olukordades võite kaotada kontrolli sõiduki üle:

- kui reguleerite sõidu ajal juhiistet, peatuge, rooliratast või peeglit;
- kui panete sõidu ajal turvavööd peale.

▶ Enne mootori käivitamist: reguleerige paika juhiiste, peatugi, rooliratas või peeglid ja pange turvavöö peale.



Rooli ③, turvavöö ② ja juhiistme ① seadmise korral pöörake tähelepanu järgmisele:

- Istuge juhi turvapadjust võimalikult kaugel.
- Seadke istme asend püstiseks.
- Reied peavad kergelt toetuma istmepadjale.
- Jalad ei tohi olla täiesti sirgu ja pedaalidele peab olema võimalik korralikult vajutada.
- Kukul peab toetuma silmade kõrgusel vastu peatõe keskosa.
- Roolini tuleb ulatuda veidi kõverdatud käsivarrega.
- Saate jalgu vabalt liigutada.
- Kõik näidikuploki näidud on hästi nähtavad.
- Liikluses toimuvast on hea ülevaade.
- Turvavöö on tihedalt vastu keha üle õla keskosa ja puusapiirkonna.

## Istmed

### Esiistmete mehaaniline seadmine (ilma istme mugavuspaketita)

**▲ HOIATUS** Muljumisohut istmete seadistamisel laste poolt

Kui lapsed seadistavad istmeid, võivad nad vahele kinni jääda, eelkõige kui nad on järelevalveta.

- ▶ Võtke sõidukist lahkudes alati võti kaasa ja lukustage sõiduk.
- ▶ Ärge kunagi jätke lapsi sõidukisse järelevalveta.

**▲ HOIATUS** Muljumisohut istmete seadmise korral

Istme seadmise ajal võite ennast või mõnda sõidukis viibijat muljuda, nt istme juhtsiini juures.

- ▶ Kontrollige, et istme seadmisel ei ole ükski kehaosa istme liikumiskiirkonnas.

Järgida tuleb ohutussuuniseid peatükkides „Turvapadjad“ ja „Lapsed sõidukis“.

**▲ HOIATUS** Õnnetusohut fikseerumata juhiistme tõttu

Kui juhiiste ei ole fikseerunud, võib see sõidu ajal ootamatult liikuda.

Seeläbi võite kaotada kontrolli sõiduki üle.

- ▶ Veenduge alati, et juhiiste oleks enne sõiduki käivitamist fikseerunud.

**▲ HOIATUS** Õnnetusohut sõidukil seadete tegemise tõttu sõidu ajal

Järgmistes olukordades võite kaotada kontrolli sõiduki üle:

- kui reguleerite sõidu ajal juhiistet, peatuge, rooliratast või peeglit;
- kui panete sõidu ajal turvavööd peale.

▶ Enne mootori käivitamist: reguleerige paika juhiiste, peatugi, rooliratas või peeglid ja pange turvavöö peale.

**⚠ HOIATUS** Muljumisoht istme kõrguse hooletu seadmise korral

Istme kõrguse hooletu seadmise korral võite ise või võivad teised sõidukis viibijad jääda istme vahele, mis tekitab vigastuste ohu.

Eriti tähelepanelikult tuleb jälgida, et lapsed ei vajuta kogemata istmete elektrilise seadistamise nuppu ega jää istme vahele.

- ▶ Jälgige, et käed või muud kehaosad ei jää istme liikumise ajal istme seadmis-  
hoobade alla.

**⚠ HOIATUS** Paigaldamata või valesti paigaldatud peatugedest tulenev vigastusoht

Kui peatugesid ei ole paigaldatud või õigesti seadistatud, ei saa peatoed ettenähtud viisil kaitsta.

Eksisteerib kõrgendatud vigastusoht pea- ja kaelapiirkonnas, nt õnnetuse või pidurdusmanöövri korral!

- ▶ Sõitke alati paigaldatud peatugedega.
- ▶ Veenduge enne sõidu alustamist, et iga sõidukis viibija peatoe keskoht toetaks kukalt silmade kõrguselt.

Esi- ja tagaistmete peatugesid ei tohi omavahel vahetada. Muidu ei saa peatugede kõrgust ja kallet õigesse asendisse seada.

Seadke peatuge pikisuunas nii, et see oleks võimalikult vastu kukalt.

**⚠ HOIATUS** Vigastus- või eluoht istme vale asendi tõttu

Kui seljatugi ei ole peaaegu vertikaalses asendis, ei paku turvavöö ettenähtud turvakaitset.

Sel juhul on võimalik, et libisete pidurdusmanöövri või liiklusõnnetuse korral turvavöö alt läbi ja võite vigastada, nt alakeha või kaela.

- ▶ Reguleerige iste õigesti enne sõidu alustamist.
- ▶ Jälgige kogu aeg, et seljatugi asetseks peaaegu vertikaalses asendis ja et ülakeha turvavöö jookseb üle õla keskosa.

**! SUUNIS** Istmete kahjustamine tahapoole nihutamisel

Istmete tahapoole nihutamisel võivad esemed istmeid kahjustada.

- ▶ Veenduge, et istmete tahaviimise ajal ei oleks jalaruumis, istmete all ega taga esemeid.

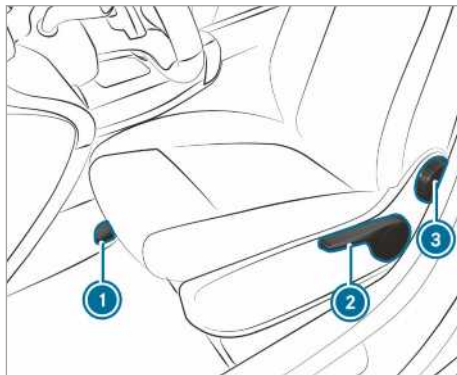

- ① istme kaugus
- ② istme kõrgus
- ③ seljatoe kalle

- ⓘ Kõigil istmemudelitel ei ole kõiki seadevõimalusi.

- ▶ **Istme pikisuunas asendi seadmine:** tõmmake hoob ① üles ja lükake iste soovitud asendisse.

- ▶ Kontrollige, et iste oleks fikseeritud.

- ▶ **Istme kõrguse seadmine:** vajutage või tõmmake hooba ② seni, kuni iste on soovitud kõrgusel.

- ▶ **Seljatoe kalde seadmine:** keerake käsiratast ③ ette- ja tahapoole, kuni on saavutatud soovitud asend.

**Esiistmete mehaaniline seadmine (istme mugavuspaketiga)**

**⚠ HOIATUS** Muljumisoht istmete seadistamisel laste poolt

Kui lapsed seadistavad istmeid, võivad nad vahele kinni jääda, eelkõige kui nad on järelevalveta.

- ▶ Võtke sõidukist lahkudes alati võti kaasa ja lukustage sõiduk.
- ▶ Ärge kunagi jätke lapsi sõidukisse järelevalveta.

### ⚠ **HOIATUS** Muljumisoht istmete seadmise korral

Istme seadmise ajal võite ennast või mõnda sõidukis viibijat muljuda, nt istme juhtsiini juures.

- ▶ Kontrollige, et istme seadmisel ei ole ükski kehaosa istme liikumispiirkonnas.

Järgida tuleb ohutussuuniseid peatükkides „Turvapadjad“ ja „Lapsed sõidukis“.

### ⚠ **HOIATUS** Õnnetusohu fikseerumata juhiistme tõttu

Kui juhiiste ei ole fikseerunud, võib see sõidu ajal ootamatult liikuda.

Seeläbi võite kaotada kontrolli sõiduki üle.

- ▶ Veenduge alati, et juhiiste oleks enne sõiduki käivitamist fikseerunud.

### ⚠ **HOIATUS** Õnnetusohu sõidukil seadete tegemise tõttu sõidu ajal

Järgmistes olukordades võite kaotada kontrolli sõiduki üle:

- kui reguleerite sõidu ajal juhiistet, peatuge, rooliratast või peeglit;
- kui panete sõidu ajal turvavööd peale.
- ▶ Enne mootori käivitamist: reguleerige paika juhiiste, peatugi, rooliratas või peeglid ja pange turvavöö peale.

### ⚠ **HOIATUS** Muljumisoht istme kõrguse hooletu seadmise korral

Istme kõrguse hooletu seadmise korral võite ise või võivad teised sõidukis viibijad jääda istme vahele, mis tekitab vigastuste ohu.

Eriti tähelepanelikult tuleb jälgida, et lapsed ei vajuta kogemata istmete elektrilise seadistamise nuppu ega jää istme vahele.

- ▶ Jälgige, et käed või muud kehaosad ei jää istme liikumise ajal istme seadmis- hoobade alla.

### ⚠ **HOIATUS** Paigaldamata või valesti paigaldatud peatugedest tulenev vigastusohu

Kui peatugesid ei ole paigaldatud või õigesti seadistatud, ei saa peatoed ettenähtud viisil kaitsta.

Eksisteerib kõrgendatud vigastusohu pea- ja kaelapiirkonnas, nt õnnetuse või pidurdusmanöövri korral!

- ▶ Sõitke alati paigaldatud peatugedega.
- ▶ Veenduge enne sõidu alustamist, et iga sõidukis viibija peatoe keskkohu toetaks kukalt silmade kõrguselt.

Esi- ja tagaistmete peatugesid ei tohi omavahel vahetada. Muidu ei saa peatugede kõrgust ja kallet õigesti asendisse seada.

Seadke peatuge pikisuunas nii, et see oleks võimalikult vastu kukalt.

### ⚠ **HOIATUS** Vigastus- või eluohu istme vale asendi tõttu

Kui seljatugi ei ole peaaegu vertikaalses asendis, ei paku turvavöö ettenähtud turvakaitset.

Sel juhul on võimalik, et libisete pidurdusmanöövri või liiklusõnnetuse korral turvavöö alt läbi ja võite vigastada, nt alakeha või kaela.

- ▶ Reguleerige iste õigesti enne sõidu alustamist.
- ▶ Jälgige kogu aeg, et seljatugi asetseks peaaegu vertikaalses asendis ja et ülakeha turvavöö jookseb üle õla keskosa.

### ! **SUUNIS** Istmete kahjustamine tahapoole nihutamisel

Istmete tahapoole nihutamisel võivad esemed istmeid kahjustada.

- ▶ Veenduge, et istmete tahaviimise ajal ei oleks jalaruumis, istmete all ega taga esemeid.



Mugavusistme näitlik joonis

- ① istmepadja kõrgus
- ② seljatoe kalle
- ③ istme kõrgus
- ④ istmepadja kalle
- ⑤ istme kaugus
- ⑥ istmevedrustus
- ⑦ amortisaator

ⓘ Kõigil istmemudelitel ei ole kõiki seadevõimalusi.

► **Istmepadja kõrguse seadmine:** tõstke hoob ① üles ja lükake istmepadja esiosa ette- või tahapoole.

► **Seljatoe kalde seadmine:** keerake käsiratast ② ette- ja tahapoole, kuni on saavutatud soovitud asend.

► **Istme kõrguse seadmine:** tõmmake või vajutage hooba ③, kuni on saavutatud soovitud asend.

► **Istmepadja kalde seadmine:** keerake käsiratast ④ ette- ja tahapoole, kuni on saavutatud soovitud asend.

► **Istme pikisuunas asendi seadmine:** tõmmake hoob ⑤ üles ja lükake iste soovitud asendisse.

► Kontrollige, et iste oleks fikseeritud.

► **Istmevedrustuse seadmine:** vabastage iste koormusest.

► Valige käsirattaga ⑥ kehakaal (40 kg kuni 120 kg), et istmevedrustus toimiks optimaalselt. Suurema kehakaalu valimisel seatakse istmevedrustus kõvemaks. Iste ei vetru siis nii palju. Kui iste vetrub tihti ja tugevalt lõpuni, saate istme selle allosas fikseerida.

► **Amortisaatori fikseerimine:** pöörake hoob ⑦ üles.

Järgmisel lõpuni vetrumisel iste fikseerub.

► **Amortisaatori vabastamine:** pöörake hoob ⑦ paremale.

Iste saab lõpuni vetruada.

## Esiistme elektriline seadmine

⚠ **HOIATUS** Muljumisoht istmete seadistamisel laste poolt

Kui lapsed seadistavad istmeid, võivad nad vahele kinni jääda, eelkõige kui nad on järelevaletava.

- Võtke sõidukist lahkudes alati võti kaasa ja lukustage sõiduk.
- Ärge kunagi jätke lapsi sõidukisse järelevaletava.

Istmeid saab seada väljalülitatud süüte korral.

⚠ **HOIATUS** Muljumisoht istmete seadmise korral

Istme seadmise ajal võite ennast või mõnda sõidukis viibijat muljuda, nt istme juhtiini juures.

- Kontrollige, et istme seadmisel ei ole ükski kehaosa istme liikumiskiirkonnas.

Järgida tuleb ohutussuuniseid peatükkides „Turvapadjad“ ja „Lapsed sõidukis“.

⚠ **HOIATUS** Õnnetusohk fikseerumata juhiistme tõttu

Kui juhiiste ei ole fikseerunud, võib see sõidu ajal ootamatult liikuda.

Seeläbi võite kaotada kontrolli sõiduki üle.

- Veenduge alati, et juhiiste oleks enne sõiduki käivitamist fikseerunud.

⚠ **HOIATUS** Õnnetusohk sõidukil seadete tegemise tõttu sõidu ajal

Järgmistes olukordades võite kaotada kontrolli sõiduki üle:

- kui reguleerite sõidu ajal juhiistet, peatuge, rooliratast või peeglit;
- kui panete sõidu ajal turvavööd peale.



- ▶ Enne mootori käivitamist: reguleerige paika juhiiste, peatugi, rooliratas või peeglid ja pange turvavöö peale.

### ⚠ HOIATUS Muljumisoht istme kõrguse hooletu seadmise korral

Istme kõrguse hooletu seadmise korral võite ise või võivad teised sõidukis viibijad jääda istme vahele, mis tekitab vigastuste ohu.

Eriti tähelepanelikult tuleb jälgida, et lapsed ei vajuta kogemata istmete elektrilise seadistamise nuppu ega jää istme vahele.

- ▶ Jälgige, et käed või muud kehaosad ei jää istme liikumise ajal istme seadmis-hoobade alla.

### ⚠ HOIATUS Paigaldamata või valesti paigaldatud peatugedest tulenev vigastusohu

Kui peatugesid ei ole paigaldatud või õigesti seadistatud, ei saa peatoed ettenähtud viisil kaitsta.

Eksisteerib kõrgendatud vigastusohu pea- ja kaelapiirkonnas, nt õnnetuse või pidurdusmanöövri korral!

- ▶ Sõitke alati paigaldatud peatugedega.
- ▶ Veenduge enne sõidu alustamist, et iga sõidukis viibija peatoe keskkohast toetaks kukalt silmade kõrguselt.

Esi- ja tagaistmete peatugesid ei tohi omavahel vahetada. Muidu ei saa peatugede kõrgust ja kallet õigesti asendisse seada.

Seadke peatuge pikisuunas nii, et see oleks võimalikult vastu kukalt.

### ⚠ HOIATUS Vigastus- või eluohu istme vale asendi tõttu

Kui seljatugi ei ole peaaegu vertikaalses asendis, ei paku turvavöö ettenähtud turvakaitset.

Sel juhul on võimalik, et libisete pidurdusmanöövri või liiklusõnnetuse korral turvavöö alt läbi ja võite vigastada, nt alakeha või kaela.

- ▶ Reguleerige iste õigesti enne sõidu alustamist.
- ▶ Jälgige kogu aeg, et seljatugi asetseks peaaegu vertikaalses asendis ja et ülakeha turvavöö jookseb üle õla keskosa.

### 1 SUUNIS Istmete kahjustamine tahapoole nihutamisel

Istmete tahapoole nihutamisel võivad esemed istmeid kahjustada.

- ▶ Veenduge, et istmete tahaviimise ajal ei oleks jalaruumis, istmete all ega taga esemeid.

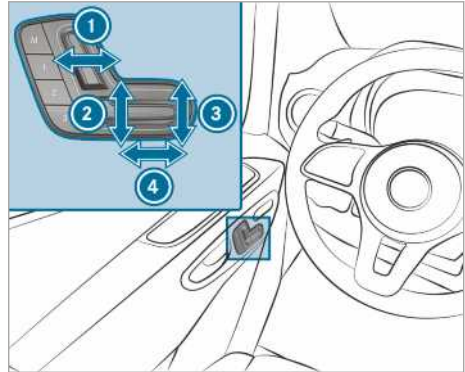

- ① seljatoe kalle
- ② istme kõrgus
- ③ istmepadja kalle
- ④ istme kaugus

- ▶ Salvstage seaded mälu funktsiooniga (→ Lehekülg 64).

### 4-suunalise nimmetoe seadmine

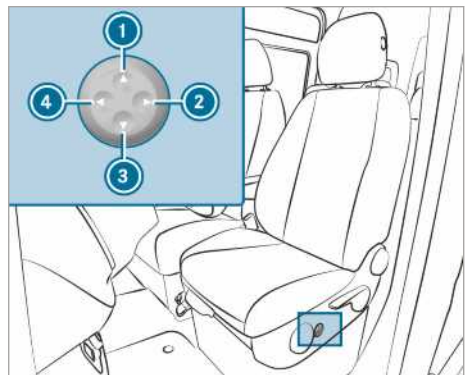

- ① kõrgemale
- ② pehmemaks
- ③ madalamale
- ④ kõvemaks

- Kohandage nuppudega ① kuni ④ seljatoe kumerus oma selgrooga.

### Mälufunktsiooni kasutamine

#### ▲ HOIATUS Liiklusõnnetuse oht mälufunktsiooni kasutamisel sõidu ajal

Kui kasutate mälufunktsiooni juhi poolel sõidu ajal, võite seadmise ajal sõiduki üle kontrolli kaotada.

- Kasutage mälufunktsiooni juhipoolel ainult seisva sõiduki korral.

#### ▲ HOIATUS Muljumisoht istme seadmisel mälufunktsiooni abil

Kui mälufunktsioon istet reguleerib, võite teie ja teised sõitjad – eriti lapsed – muljuda saada.

- Veenduge mälufunktsiooni seadmise ajal, et kellegi kehaosad ei ole istme liikumispiirkonnas.
- Kui keegi jääb kinni, vabastage kohe mälufunktsiooni asendinupp. Seadmine peatub.

#### ▲ HOIATUS Muljumisoht mälufunktsiooni aktiveerimisel laste poolt

Kui lapsed aktiveerivad mälufunktsiooni, võivad nad kinni jääda – eriti siis, kui nad on järelevalveta.

- Ärge kunagi jätke lapsi sõidukisse järelevalveta.
- Võtke sõidukist lahkudes alati võti kaasa ja lukustage sõiduk.

Mälufunktsiooni saab kasutada väljalülitatud süüte korral.

### Istmeseadistuste salvestamine

Mälufunktsiooniga saab salvestada ja valida istme seadeid kuni kolme inimese jaoks. Istet ja seljatuge saab seada.

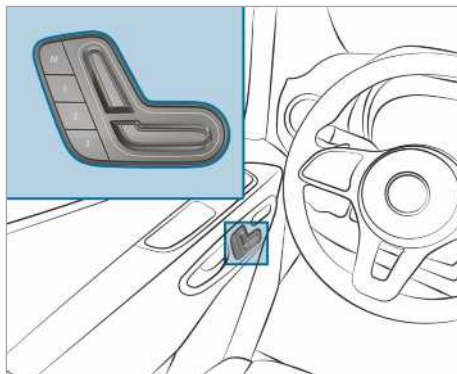

- Seadke iste soovitud asendisse.
- Vajutage korrara mälunuppu M ja üht mälu-koha nuppudest 1, 2 või 3. Kostab helisignaali. Seaded on salvestatud.
- **Valimine:** hoidke vastavat mälu-koha nuppu 1, 2 või 3 allavajutatuna, kuni esiiste on salvestatud asendis.

### Esiistmete keeramine

#### ▲ HOIATUS Vigastus- või eluoht fikseerumata juhi- ja kõrvalistme tõttu

Kui juhi- ja kõrvaliste ei ole sõidu ajal sõidusuunas fikseerunud, ei pruugi turvasüsteem ettenähtud kaitset tagada.

- Enne mootori käivitamist tuleb juhi- ja kõrvaliste fikseerida.

#### ▲ HOIATUS Õnnetusohu sõidukil seadete tegemise tõttu sõidu ajal

Järgmistes olukordades võite kaotada kontrolli sõiduki üle:

- kui reguleerite sõidu ajal juhiistet, peatuge, rooliratas või peeglit;
  - kui panete sõidu ajal turvavööd peale.
- Enne mootori käivitamist: reguleerige paika juhiiste, peatugi, rooliratas või peeglid ja pange turvavööd peale.



Juhi- ja kõrvalistat saab keerata 50° ja 180° võrra. Istmed fikseeruvad sõidusuunas, sõidusuunale vastassuunas ja 50° ukse suunas.

- ▶ Veenduge, et seisupidur oleks rakendatud ja pidurihoob lõpuni alla pööratud (→ Lehekülg 138).
- ▶ Seadke rool nii, et juhiistme keeramiseks ja seadmiseks oleks piisavalt vaba ruumi (→ Lehekülg 70).
- ▶ Lükake kõrvaliste enne selle keeramist ette (→ Lehekülg 59).
- ▶ **Istme keeramine.** Lükake hooba ① sõiduki keskosa suunas ja keerake istet veidi sissepoole. Nüüd on keeramismehhanism vabastatud.
- ▶ Laske hoovast ① lahti.
- ▶ Keerake iste umbes 50° võrra välja- või sissepoole soovitud asendisse.

### Kõrvalistujapingi istepinna ette ja tagasi pööramine



- ▶ **Istmepadja pööramine ette:** tõstke istmepadi eesmisest kinnitusest ① välja.

- ▶ Tõmmake istmepatja tagumisest kinnitusest ② veidi ettepoole.

- ▶ Pöörake istmepadi tagaservast üles.

- ① Nüüd saate kõrvalistujapingi alusesse panipaika esemeid panna.

- ▶ **Istmepadja tagasi pööramine:** pöörake istmepadja tagaserv alla.

- ▶ Lükake istmepadi seljatoe alla tagumisse kinnituse ②.

- ▶ Suruge istmepadja esiosa alla, kuni see fikseerub eesmisest kinnituses ①.

### Käetugede seadmine

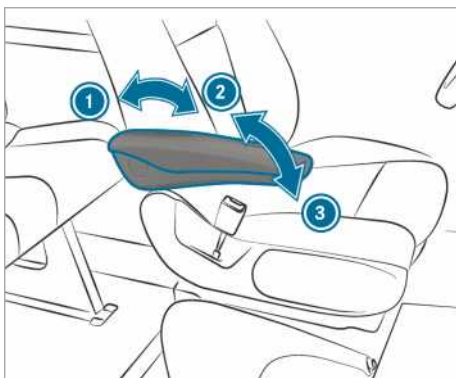

Näitlik joonis

- ▶ **Käetoe kalde seadmine.** Pöörake käetugi rohkem kui 45° võrra üles ②. Nüüd on käetugi vabastatud.
- ▶ Pöörake käetugi lõpuni ette ③.
- ▶ Pöörake käetugi aeglaselt ülespoole soovitud asendisse.
- ▶ **Käetoe ülespööramine.** Pöörake käetugi vajaduse korral rohkem kui 90° võrra üles ①.

### Klappistme alla- ja ülespööramine

- ▲ **HOIATUS** Vigastusoht klappistme kasutamisel sissepannud võtme korral

Kui võti on vahesein-lükandukse lukus, võib klappistmel istuja selle vastu minna.

- ▶ Võtke vahesein-lükandukse võti enne klappistmele istumist alati välja.

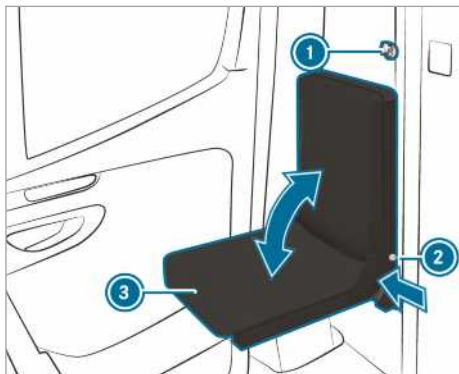

- ▶ Võtke vahesein-lükandukse võti ① välja.
- ▶ Vajutage fiksaatori surunupp ② ja pöörake istmepadi ③ alla või üles.
- ▶ Laske fiksaatori surunupp ② istmepadja ③ vastavas lõppasendis lahti.
- ▶ Liigutage istmepadja ③, kuni see fikseerub. Fiksaatori surunupp ② peab olema täiesti istmeraami vastas.

### Tagaistme paigaldamine ja eemaldamine

- ▲ **HOIATUS** Vigastusoht tagaistme vale paigaldamise tõttu

Kui tagaistet ei paigaldata kirjeldatud viisil või paigaldatakse ebasobiv iste, ei pruugi turvavööd tagada ettenähtud kaitset.

- ▶ Tagaiste tuleb paigaldada ettenähtud viisil ja alati sõidusuunas.
- ▶ Tagaistme paigaldamine seljaga sõidusuunas ei ole lubatud.
- ▶ Kasutage ainult selliseid tagaistmeid, mis on ette nähtud teie Mercedes-Benz'i sõidukile.

- ▲ **HOIATUS** Vigastusoht lukustamata tagumise istepingi tõttu

Kui tagumise istepingi jalgade lukustused ei ole korralikult fikseerunud, ei püsi tagumine istepink stabiilses asendis ja võib sõidu ajal ümber kalduda.

- ▶ Kontrollige enne sõitu, kas tagumine istepink on fikseerunud. Vabastushoova

punased kontrollidetailid ei tohi nähtavad olla.

- ▶ Kui vabastushooval on punased kontrollidetailid nähtavad, tuleb tagumine istepink uuesti fikseerida.

- ▲ **HOIATUS** Vigastusoht tagaistme eemaldamisel ja paigaldamisel

Kui eemaldate või paigaldate tagaistet, võivad tagaistme kallutamisel kehaosad, nt jalad, kinni jääda.

- ▶ Eemaldamisel ja paigaldamisel veenduge, et ükski kehaosa ei oleks tagaistme ja põranda vahel.

- ! **SUUNIS** Tagaistme rullikute kahjustus vale kasutamise tõttu

Tagaistme rullikud võivad saada kahjustada, kui tagaistet kasutatakse oskamatult või paigaldatakse valesti.

- ▶ Kui tagaiste asetseb kinnituskestades, siis ärge tõmmake seda tagaiste suunas. Veeretage tagaistet ainult kinnituskestade kõrvale.
- ▶ Ärge veeretage eemaldatud tagumist istet ega kasutage seda transpordivahendina.



Hoiatussuunis tagaistmel koos tagumise istme õige paigaldamise joonisega.

### Tugivardaga tagumise kolme inimese istme paigalduskoht

Tagumine kolme inimese iste võib olla kas tugivardaga või ilma selleta. Tugivarras paikneb tagumise kolme inimese istme tagaküljel.

Tugivardaga tagumist kolme inimese istet tohib paigaldada ainult kolmandasse istmeritta (tagasilla kohal).

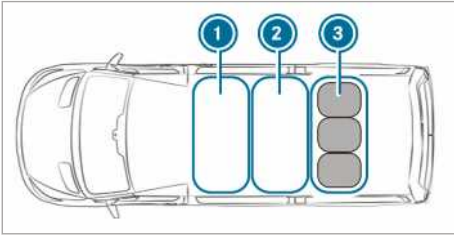

- ① esimene istmerida
- ② teine istmerida
- ③ kolmas istmerida: tugivardaga tagumine kolme inimese iste

▶ Paigaldage tagumine kolme inimese iste kolmandasse istmeritta ③.

### Tagaistme eemaldamine

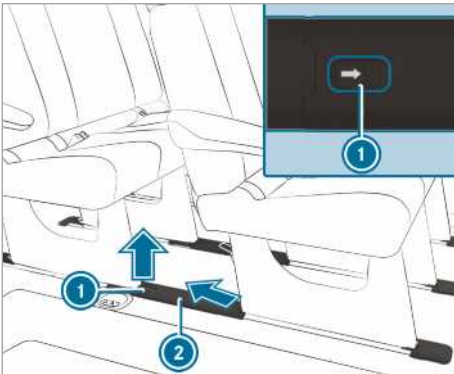

Tehke need tööd ettevaatlikult ja teise inimese abiga.

▶ **Kinnituste katete eemaldamine:** lükake klamber ① noole suunas ning tõmmake kate ② diagonaalselt taha- ja ülespoole ära.

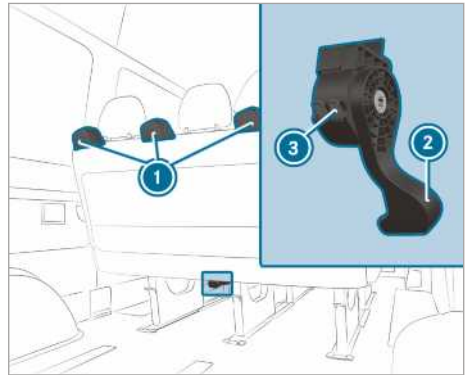

- ▶ Vajutage istme vabastushoob ② täielikult alla, samal ajal istet vabastushoovast veidi tahapoole kallutades ja tahapoole tõmmates.
- ▶ Laske vabastushoovast lahti. Istme jalgade lukud on vabastatud ja punased kontrollidetailid ③ vabastushoova ② korpusel on nähtaval.
- ▶ Hoidke lukustusest vabastatud istme käepidemet ① kinni ja tõmmake istet veidi tahapoole.

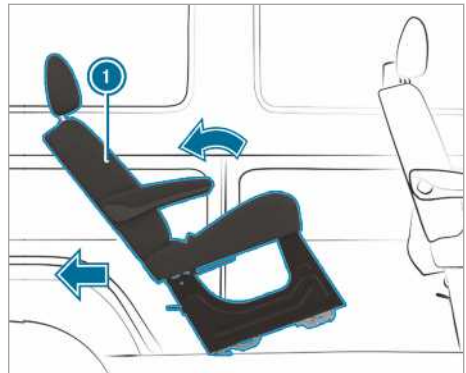

- ▶ Kallutage istet ① taha ja tõmmake kinnitustest välja.
- ⓘ Kui istet ei saa kinnitustest välja tõmmata, võivad istmekinnitused olla kinni kiilunud. See võib juhtuda istme liiga kaugele taha kallutamisel.

Kui istet ei saa kinnitustest välja tõmmata, toimige nii.

▶ Kallutage istet ilma fikseerimata ettepoole.

- ▶ Tõmmake istet vabastushoovast ② uuesti tahapoole.
- ▶ kallutage istet veidi tahapoole ja tõmmake kinnitustest välja
- ▶ Asetage iste eemaldamiseks ja hoiukohta paigutamiseks kinnituste kõrvale ja veeretage tagauste suunas.

või

- ▶ tõstke iste hoiukohta paigutamiseks külje suunas
- ① Vajaduse korral tuleb eesmised või tagumised istmed eemaldada.

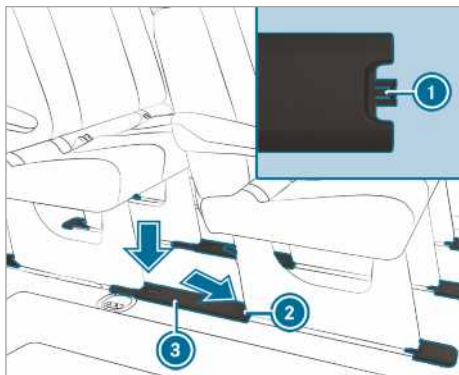

- ▶ **Paigaldage kinnituste katted:** hoidke katet ③ nii, et hoidenaga ① osutaks tagumise istmekinnituse suunas ②.
- ▶ Asetage kate ③ diagonaalselt allapoole tagumisele istmekinnitusele ② ja klõpsake kinnitustel.
- ▶ Pärast tagaistmete eemaldamist veenduge, et ladustamisel tagaistmed seisaks kindlalt ja ei kukuks ümber.

### Tagaistme paigaldamine

Tagumise istme kindel fikseerumine on tagatud ainult siis, kui istmekinnitused on puhtad ja takistustest vabad.

- ① Sõiduautona registreeritud sõidukite korral tuleb järgida maksimaalset lubatud istekohade arvu.
- ▶ Eemaldage peatükis „Tagaistme eemaldamine“ kirjeldatud viisil kinnituste katted.
- ▶ Veenduge, et istmekinnitustes ega kinnituskaetetes ei oleks mingeid esemeid.
- ▶ Asetage iste paigalduskoha taha.

- ▶ Hoidke istme käepidemetest kinni ja kallutage istet tahapoole.
- ▶ Veeretage istet horisontaalsetel plastkanduritel ettepoole.
- ▶ Kontrollige, et istme tagumised jalad oleks fikseerunud.

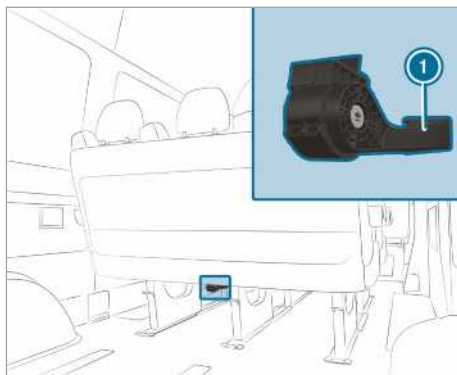

- ▶ Kallutage istet kerge hooga ettepoole, kuni istme esijalgade lukud kuuldavalt fikseeruvad. Istme esijalgade lukud on lukustatud ja punased kontrollidetailid vabastushoova ① korpusel ei ole enam nähtaval.

- ① Kui punased kontrollidetailid vabastushoova korpusel on nähtaval, ei ole iste õigesti fikseerunud.

Kui iste ei ole õigesti fikseerunud, toimige nii.

- ▶ Vabastage istmelukustus uuesti ja kallutage istet kerge hooga ettepoole, kuni istme esijalgade lukud kuuldavalt fikseeruvad.
- ▶ Paigaldage peatükis „Tagaistme eemaldamine“ kirjeldatud viisil kinnituste katted.



## Tagaistme seljatoe seadmine

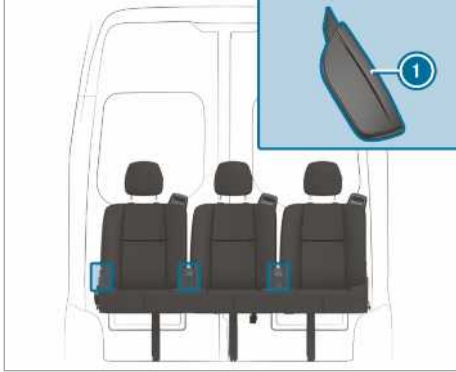

- ▶ Tõmmake seljatoe vabastushoob ① üles ja hoidke.
- ▶ Seadke seljatugi soovitud asendisse.
- ▶ Laske seljatoe vabastushoob ① lahti ja liigutage veidi seljatuge. Seljatugi fikseerub.

## Peatoed

### Peatugede mehaaniline seadmine

**⚠ HOIATUS** Õnnetusohu sõidukil seadete tegemise tõttu sõidu ajal

Järgmistes olukordades võite kaotada kontrolli sõiduki üle:

- kui reguleerite sõidu ajal juhiistet, peatuge, rooliratast või peeglit;
- kui panete sõidu ajal turvavööd peale.

▶ Enne mootori käivitamist: reguleerige paika juhiiste, peatugi, rooliratas või peeglid ja pange turvavöö peale.

**⚠ HOIATUS** Paigaldamata või valesti paigaldatud peatugedest tulenev vigastusohu

Kui peatugesid ei ole paigaldatud või õigesti seadistatud, ei saa peatoed ettenähtud viisil kaitsta.

Eksisteerib kõrgendatud vigastusohu pea- ja kaelapiirkonnas, nt õnnetuse või pidurdusmanöövri korral!

- ▶ Sõitke alati paigaldatud peatugedega.

- ▶ Veenduge enne sõidu alustamist, et iga sõidukis viibija peatoe keskoht toetaks kukalt silmade kõrguselt.

Esi- ja tagaistmete peatugesid ei tohi omavahel vahetada. Muidu ei saa peatugede kõrgust ja kallet õigesti asendisse seada.

Seadke peatuge pikisuunas nii, et see oleks võimalikult vastu kukalt.

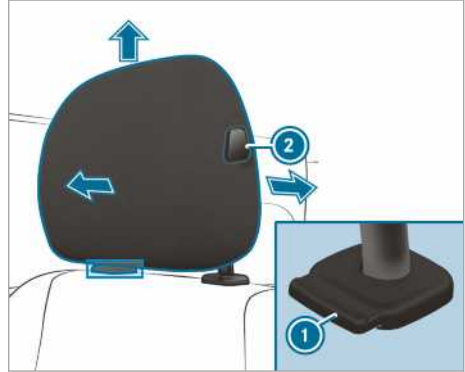

Peatugi (näites juhiistme mugavuspeatugi)

- ▶ **Kõrgemaks seadmine:** tõmmake peatugi üles soovitud asendisse ja kontrollige, et peatugi oleks fikseerunud. Kasutage peatuge ainult siis, kui see on fikseerunud.
- ▶ **Madalamaks seadmine:** vajutage vabastusnuppu ① ja lükake peatuge allapoole soovitud kõrgusele; kontrollige, et peatugi oleks fikseerunud. Kasutage peatuge ainult siis, kui see on fikseerunud.
- ▶ **Ettepoole nihutamine:** vajutage vabastusnuppu ② ja tõmmake peatuge ettepoole, kuni see soovitud asendis fikseerub.
- ▶ **Tahapoole nihutamine:** vajutage vabastusnuppu ② ja lükake peatugi tahapoole soovitud asendisse.

ⓘ Olenevalt peatoe mudelist võib mõni seadevõimalus puududa.

## Istmesoojenduse sisse- ja väljalülitamine

### ⚠ **HOIATUS** Põletusohu istmesoojenduse korduva sisselülitamise tõttu

Kui lülitate istmesoojenduse korduvalt sisse, võivad istepadi ja seljatoepolstrid väga kuumaks muutuda.

Kõrgendatud temperatuuride suhtes piiratud temperatuuritundlikkuse või reaktsioonivõimaluse korral võib see viia tervise halvenemise või isegi põletusele sarnanevate vigastusteni.

▶ Ärge lülitage istmesoojendust korduvalt sisse.

Kaitseks ülekuumenemise eest võib istmesoojendus pärast korduvat taassisselülitamist ajutiselt välja lülitada.

### ❗ **SUUNIS** Istme kahjustamise oht, kui esemete või aluste tõttu sisselülitatud istmesoojenduse korral

Kui istmesoojendus on sisse lülitatud, võib istmetel olevatesse esemetesse või alustesse (nt istmepadi või lapse turvaiste) soojus salvestuda. See võib istmepinda kahjustada.

▶ Kontrollige, et sisselülitatud istmesoojenduse korral ei ole istmel esemeid ega aluseid.

### Eeltingimused

- Toitepinge on sisse lülitatud.

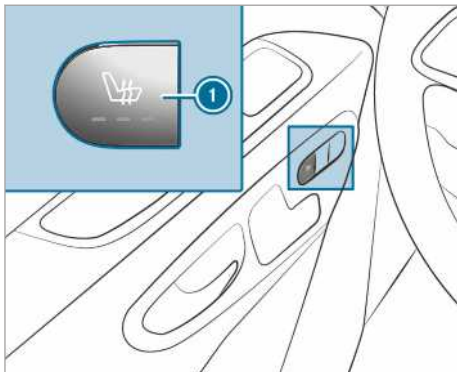

▶ **Sisselülitamine:** vajutage nuppu ①.  
Kõik nupu märgutuled põlevad.

▶ **Astme vähendamine:** vajutage korduvalt nuppu ①, kuni soovitud soojendusaste on saavutatud.  
Olenevalt soojendusastmest põleb üks kuni kolm märgutuld.

▶ **Väljalülitamine:** vajutage korduvalt nuppu ①, kuni kõik märgutuled on kustunud.

① Istmesoojendus lülitab kolm soojendusastet 8, 10 ja 20 minuti järel automaatselt välja kuni istmesoojenduse täieliku väljalülitamiseni.

## Rooli asendi seadmine

### ⚠ **HOIATUS** Õnnetusohu sõidukil seadete tegemise tõttu sõidu ajal

Järgmistes olukordades võite kaotada kontrolli sõiduki üle:

- kui reguleerite sõidu ajal juhiistet, peatuge, rooliratast või peeglit;
- kui panete sõidu ajal turvavööd peale.

▶ Enne mootori käivitamist: reguleerige paika juhiiste, peatugi, rooliratas või peeglid ja pange turvavöö peale.

### ⚠ **HOIATUS** Laste muljumisohu rooliratta reguleerimisel

Kui lapsed reguleerivad rooliratast, võivad nad end kinni kiiluda.

- ▶ Lapsi ei tohi mingil juhul jätta sõidukisse järelevalveta.
- ▶ Võtke sõidukist lahkudes alati võti kaasa ja lukustage sõiduk.



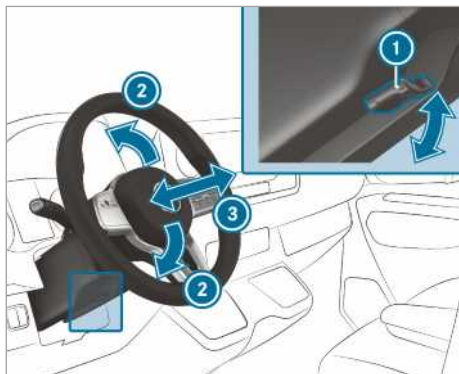

- ① hoob
- ② roolisamba kõrgus
- ③ roolisamba pikisuund

- ▶ **Rooli asendi seadmine Vajutage** hoob ① lõpuni alla.  
Rooli lukustus on avatud.
- ▶ Seadke rool soovitud asendisse.
- ▶ Tõmmake hoob ① lõpuni üles.  
Rool on lukustatud.

## Paigutusvõimalused

### Juhis koormamissuuniste kohta

#### ⚠ OHT Mürgistusoht heitgaasi tõttu

Sisepõlemismootorid paiskavad õhku mürgist heitgaasi, nt süsinikmonooksiidi. Kui tagaluuk on töötava mootori korral avatud, eriti sõidu ajal, võib heitgaas sõiduki salongi sattuda.

- ▶ Seisake enne tagaluugi avamist alati mootor.
- ▶ Ärge sõitke kunagi lahtise tagaluugiga.

#### ⚠ HOIATUS Vigastusoht kinnitamata asjade tõttu sõidukis

Kui esemed on kinnitamata või ebapiisavalt kinnitatud, võivad need paigast nihkuda, ümber kukkuda või laiali paiskuda ning seeläbi sõitjaid tabada.

See kehtib ka järgmise kohta:

- pagas või koorem
- väljamonteeritud istmed, mida transportitakse erandkorras sõidukis.

Tekib vigastusoht, ennekõike pidurdusmanöövrite või järsult suuna muutmise korral!

- ▶ Paigutage asjad alati selliselt, et need ei saaks laiali paiskuda.
- ▶ Kindlustage esemed, pagas või koorem enne sõitu paigaltnihkumise või ümberkukkumise vastu.
- ▶ Kui iste monteeritakse välja, pange see hoiale eelistatult väljaspool sõidukit..

#### ⚠ HOIATUS Vigastusoht esemete sobimatu hoidmise tõttu

Esemete hoidmisel sõiduki salongis mittesobivas kohas võivad need libisema või kontrollimatult liikuma hakata ja sõitjale pihta minna. Lisaks ei pruugi topsihoidikud, avatud laekad ja mobiiltelefoni kinnitused õnnetuse korral neis olevaid esemeid paigal hoida.

Tekib vigastusoht, ennekõike pidurdusmanöövrite või järsu suunamuutmise korral.

- ▶ Paigutage asjad alati selliselt, et need ei saaks sellistes või sarnastes laiali paiskuda.
- ▶ Veenduge alati, et esemed ei tungiks panipaikadest, pagasivõrkudest ega koormavõrkudest välja.
- ▶ Sulgege suletavad panipaigad enne sõidu alustamist.
- ▶ Hoidke raskeid, kõvu, teravaotsalisi või servalisi, kergesti purunevaid või liiga suuri esemeid alati kohale kinnitatuna kaubaruumis.

#### ⚠ HOIATUS Heitgaasitorude otstest ja toruotsa sulguritest tingitud põletusoht

Heitgaasitorude otsad ja toruotsa sulgurid võivad olla väga kuumad. Nende sõidukiosade puudutamisel võite ennast põletada.

- ▶ Olge heitgaasitorude otste ja toruotsa sulgurite piirkonnas alati väga ettevaatlik ja jälgige eriti lapsi, kes viibivad selles piirkonnas.
- ▶ Laske sõidukiosadel enne nende puudutamist jahtuda.

Katuseraami kasutamise korral järgige maksimaalset katusekoormust ja katuseraami maksimaalset kandekoormust.

Teave maksimaalse katusekoormuse kohta on esitatud peatükis „Tehnilised andmed“ ja teave

katuseraamide kohta on esitatud peatükis „Kandurisüsteemid“.

Kui transpordite katusel koormat ja see ulatub katuse servast üle rohkem kui 40 cm, võivad kaameral töötavad sõidusüsteemid ja tahavaatepeegli andurite funktsioonid olla piiratud. Pöörake seepärast tähelepanu sellele, et koorem ei ulatuks üle rohkem kui 40 cm.

Sõiduki sõiduomadused olenevad koormusjaotusest. Järgige seetõttu koormamisel järgmisi suuniseid:

- Lubatud täismassi (sh inimesed) ega lubatud teljekoormusi ei tohi sõiduki koormamisel ületada.
- Koorem ei tohi ulatuda üle istme seljatugede ülemise serva.
- Võimaluse korral paigutage koorem alati pakiruumi.
- Kinnitage koorem koormakinnitusaasade külge ja jaotage koormus nende vahel ühtlaselt.
- Kasutage koormakinnitusaasu ja -vahendeid, mis vastavad koorma massile ja suurusele.

## Esmiste panipaikade ülevaade

### Esmiste panipaikade ülevaade

Järgige suuniseid sõiduki koormamise kohta (→ Lehekülj 71).

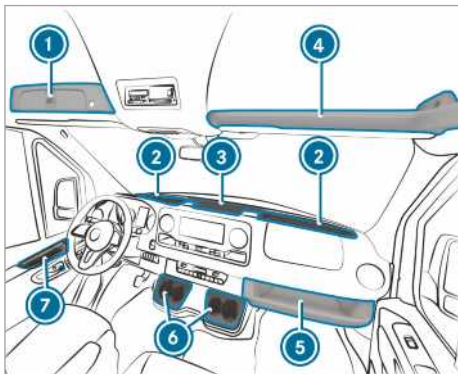

- 1 esiklaasi kohal olev lukustatav panipaik (→ Lehekülj 72)
- 2 kahe topsihoidiku/panipaiga ja tuhatsoisiga esiklaasi juures olev panipaik kaanega panipaik olenevalt mudelist (→ Lehekülj 72)

- 3 USB-pesa, laadimisliidese, NFC-liidese ja 12 V pistikupesaga keskkonsooli panipaik
- 4 esiklaasi kohal olev panipaik (ärge ületage koormust 2,5 kg)
- 5 kõrvalistujapoolne panipaik (ärge ületage koormust 5 kg)
- 6 topsihoidik
- 7 panipaik ukseks

### Keskkonsoolis / esiklaasi juures oleva panipaiga avamine ja sulgemine

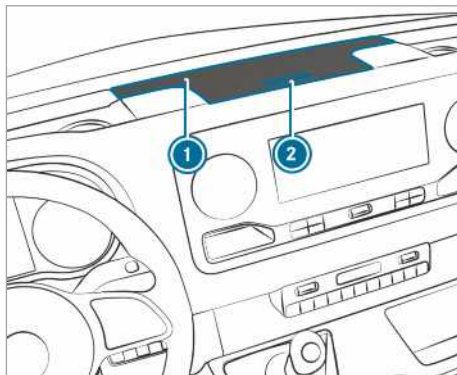

Panipaiga kate (keskkonsooli näitel)

▶ **Avamine:** vajutage nuppu 2 panipaiga 1 avamiseks.

Kate pöördub üles.

▶ **Sulgemine:** pöörake kate alla.

ⓘ Esiklaasi juures olevatel panipaikadel on olenevalt mudelist üks kate.

### Esiklaasi kohal oleva lukustatava panipaiga avamine ja sulgemine

Panipaiga lukustust saab (→ Lehekülj 42) avada ja sulgeda hädaabivõtmeaga.

#### avamine

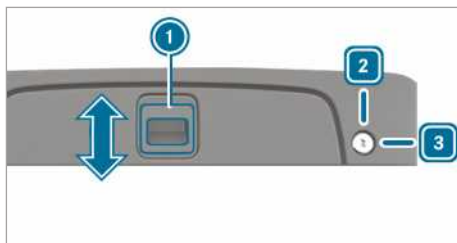

- ▶ **Lukustuse avamine:** pöörake hädaabivõti paremale 3 asendisse.
- ▶ Lükake käepide 1 noole suunas üles.
- ▶ Pöörake kate üles.

### sulgemine

- ▶ Keerake kaas alla ja libistage 1 käepidet noole suunas alla.
- ▶ **Lukustamine:** pöörake hädaabivõti vasakule 2 asendisse.

### Prillilaeka avamine

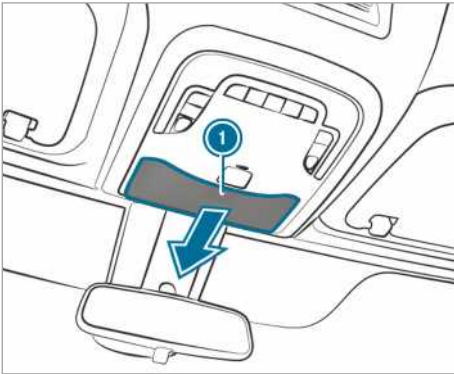

- ▶ Vajutage nuppu 1.

### Laeka kasutamine

**▲ HOIATUS** Vigastusoht mittesobivas kohas hoitava või avatud laeka tõttu

Laeka hoidmisel sõiduki salongis mittesobivas kohas võib laegas libisema või kontrollimatult liikuma hakata ja sõitjaile pihta minna. Lisaks ei pruugi avatud laegas õnnetuse korral selles olevaid esemeid paigal hoida.

Tekib vigastusoht, ennekoike pidurdusmanöövrite või järsu suunamuutmise korral.

- ▶ Kinnitage laegas turvavõga.
- ▶ Enne sõitmahakkamist sulgege laeka kaas.
- ▶ Hoidke raskeid, kõvu, teravaotsalisi või -servalisi, kergesti purunevaid või liiga suuri esemeid alati kohale kinnitatuna pakiruumis.

### Laeka kinnitamine

Laegas on kõrvalistujapingi all.

Kasutage laegast järgmistel eesmärkidel:

- dokumentide hoidmiseks
- mobiiltelefoni või väikeste esemete hoidmiseks
- kirjutusalusena

- ▶ Pöörake kõrvalistujapingi istmepadi ette (→ Lehekülg 65).
- ▶ Võtke laegas panipaigast välja.
- ▶ Pöörake kõrvalistujapingi istmepadi tagasi (→ Lehekülg 65).

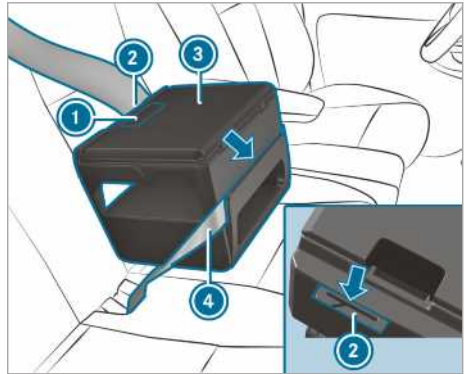

- ▶ Asetage laegas 3 istmele.
- ▶ Vajutage laegas 3 kergelt istmepadja sisse ja lükake tahapoole vastu seljatuge.
- ▶ Veenduge, et kinnitusdetail laeka allküljel oleks istmepadja ja seljatoe vahele kinnitunud.
- ▶ Tõmmake turvavõ 4 laeka 3 esiküljel olevast pilust läbi.
- ▶ Tõmmake turvavõ 4 laeka tagaküljel olevast pilust 2 läbi, pinguldage ja kinnitage.
- ▶ Kontrollige, et laegas oleks kindlalt kinnitatud.

## Laeka avamine ja sulgemine

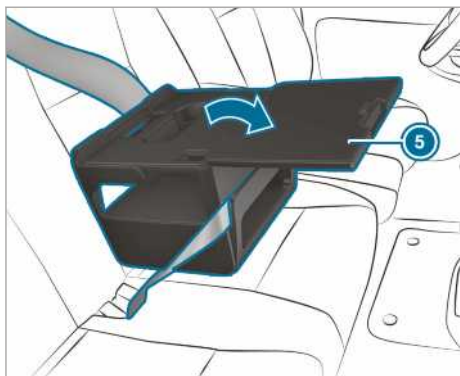

▶ **Avamine:** tõmmake pidemest ① ja avage kaas ⑤ noole suunas.

▶ Pange esemed laekasse.

① Teavet lisatarvikute (nt tahvelarvuti hoidiku) kohta saate Mercedes-Benzi volitatud töökoda.

① Sõidu ajal peab laeka kaas olema suletud.

▶ **Sulgmine:** pöörake kaas ⑤ tagasi peale ja vajutage kinni, kuni pide ① fikseerub.

## Laeka hoiolepanek

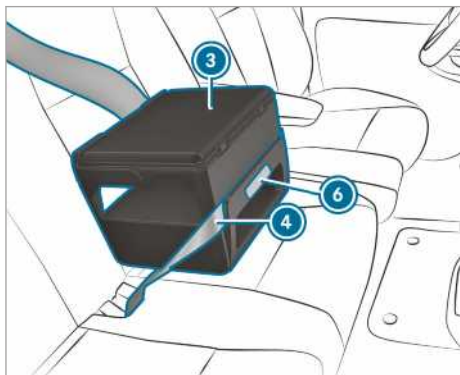

▶ Avage turvavöö ④.

▶ Hoidke kinni laeka ③ tähistatud piirkonnast ⑥ ja tõmmake laegast otse ettepoole. Kinnitusdetail vabaneb istmepadja ja seljatoe vahelisest pilust.

▶ Võtke laegas ③ istmelt.

▶ Pöörake kõrvalistujapingi istmepadi ette (→ Lehekülj 65).

▶ Asetage laegas ③ panipaika.

▶ Pöörake kõrvalistujapingi istmepadi tagasi (→ Lehekülj 65).

## Pudelihoidik



① pudelihoidik esiükses (kõrvalistme näide)

## Topsihoidik

## Tagumise topsihoidiku avamine

▲ **HOIATUS** Vigastusoht väljumise korral, kui topsihoidik on välja tõmmatud

Kui väljute sõidukist ja tagumine topsihoidik on välja tõmmatud, võite vastu topsihoidikut minna.

▶ Lükake topsihoidik enne väljumist tagasi tagumise istepingi alla.

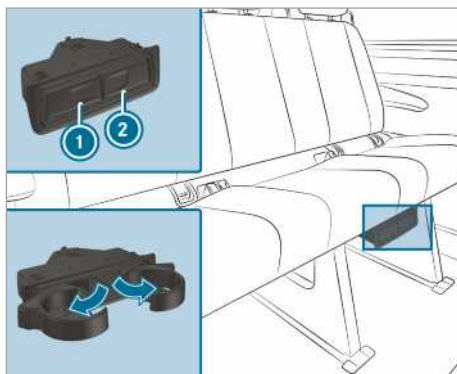

▶ **Avamine:** vajutage topsihoidikut ① või ②.

- ▶ Pöörake topsihoidik välja.
- ▶ **Sulgmine:** lükake topsihoidik ① või ② tagasi, kuni see fikseerub.

## Tuhatoos ja sigaretisüütel

### Tuhatoosi kasutamine

#### sõidu ajal

- ▶ Suletud tuhatoos pannakse sõidu ajal esiklaasi kohal oleva panipaiga topsihoidjasse.
- ▶ Kontrollige, et tuhatoos on kinnitatud.
- ① Tuhatoosi ei tohi panna keskkonsooli topsihoidjasse. See ei võimalda kinnitamist.

#### avamine

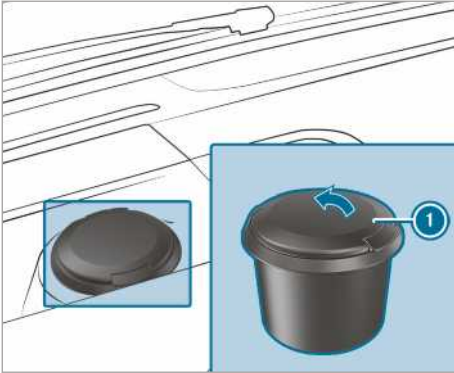

- ▶ Pöörake kaitsekate ① üles.

### Keskkonsooli sigaretisüüтели kasutamine

**⚠ HOIATUS** Tule- ja vigastusoht kuuma sigaretisüütlile tõttu

Kui puudutate sigaretisüütlit kuuma kütteelementi või kuuma soklit, võite end põletada.

Lisaks võivad kergsüttivad materjalid põlema minna, kui

- kuum sigaretisüütel kukub maha,
- nt lapsed kuuma sigaretisüütli vastu esemeid hoiavad.
- ▶ Hoidke sigaretisüütli alati käepidemest.
- ▶ Veenduge alati, et lapsed ei pääseks sigaretisüütli juurde.
- ▶ Ärge jätke kunagi lapsi sõidukisse järelevalveta.

### Eeltingimused

- Süüde on sisse lülitatud.

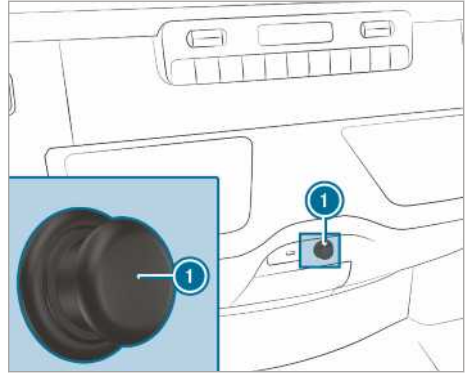

- ▶ Vajutage sigaretisüütlile ①.
- Kui spiraal hakkab hõõguma, hüppab sigaretisüütel automaatselt tagasi.

### Pistikupesad

#### Keskkonsooli 12 V pistikupesa kasutamine

### Eeltingimused

- Laadida saab ainult kuni 180 W (15 A) seadmeid.

#### 12 V pistikupesa panipaigas

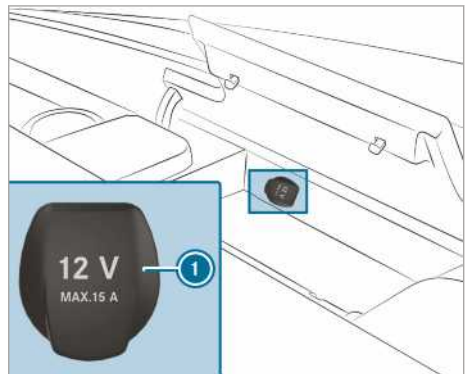

- ▶ Keskkonsooli panipaiga kaane avamine (→ Lehekülj 72).
- ▶ Pöörake pistikupesa kate ① lahti.
- ▶ Pange seadme pistik sisse.

## 12 V pistikupesa alumises juhtpaneelis

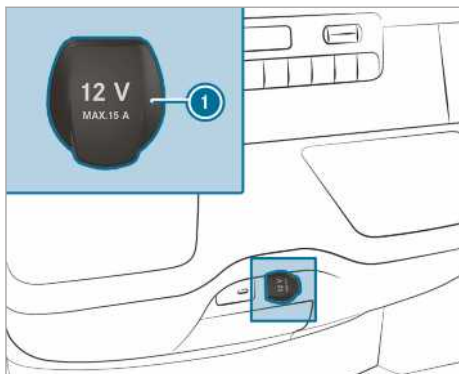

- ▶ Pöörake pistikupesa kate ① lahti.
- ▶ Pange seadme pistik sisse.

## Juhiistmes oleva 12 V pistikupesa kasutamine

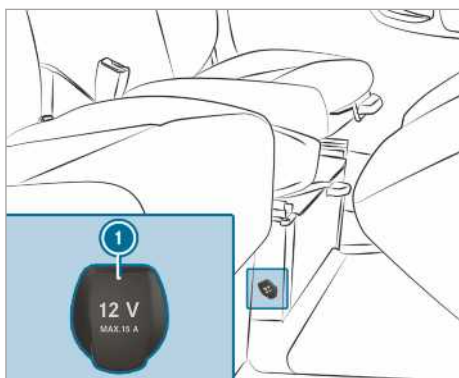

- ▶ Pöörake pistikupesa kate ① lahti.
- ▶ Pange seadme pistik sisse.

## Suunised 230 V pistikupesa kohta

### ! SUUNIS Lisaaku kahjustamise oht täieliku tühjenemise tõttu

Kui sõidukist lahkumisel on ühendatud liiga suure võimsusega seade või kui lisaaku laetustase on madal, võib lisaaku kahjustatud saada.

- ▶ Ühendage ainult kuni 150 W seadmeid.
- ▶ Ärge ühendage seadmeid rohkem kui neljaks tunniks.

230 V pistikupesa võimaldab kasutada suurt võimsust 150 W, tänu millele saab kiiresti laadida mobiiltelefone ning ühendada tööriistade akulaadimisseadmeid.

Lisaakuga sõidukitel on järeljooksufunktsioon. Kui lahkute sõidukist, võite laadida seadmeid kuni nelja tunni jooksul.

## Keskkonsooli 230 V pistikupesa kasutamine

### ! OHT Eluohut kahjustatud ühenduskaabli või pistikupesa korral

Kui on ühendatud sobiv seade, on 230-V pistikupesas kõrge pinge. Kui ühenduskaabel või 230-V pistikupesa on ümbrisest välja tõmmatud, kahjustatud või märg, võite saada elektrilöögi.

- ▶ Kasutage üksnes kuiva ja kahjustamata ühenduskaablit.
- ▶ Veenduge väljalülitatud süüte korral, et 230-V pistikupesa on kuiv.
- ▶ Laske kestast välja tõmmatud või kahjustatud 230-V pistikupesa viivitamatult volitatud töökojas kontrollida või välja vahetada.
- ▶ Ärge kunagi pange ühenduskaablit kestast välja tõmmatud või kahjustatud 230-V pistikupessa.

### ! OHT Eluohut pistikupesa ebaõige käsitsemise korral

Valitseb elektrilöögi oht:

- kui pistate käsi pistikupessa.
- kui pistate pistikupessa sobimatuid seadmeid või esemeid.
- ▶ Ärge pistke käsi pistikupessa.
- ▶ Ühendage pistikupessasse ainult sobivaid seadmeid.

### ! OHT Eluohut elektrilöögi tõttu

Kui puhastate 230 V pistikupesa niiske lapiga, võite saada elektrilöögi.

Tekib eluohulik olukord!

Puhastamise käigus jätkke 230 V pistikupesa ümbrus välja.

## Eeltingimused

- Ühendatakse sobiva pistikuga seadmeid, mis vastavad konkreetse riigi standarditele.



- Ühendatakse ainult kuni 150 W seadmeid.
- Ei kasutata mitmeosalisi pistikupesasi.

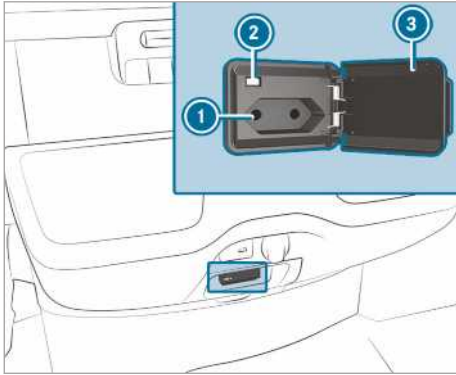

- ▶ Avage kate ③.
- ▶ Ühendage seadme pistik 230 V pistikupesasse ①.
- ▶ Piisava pardavõrgu pinge korral süttib märgulamp ②.

Kui te ei kasuta 230 V pistikupesat, hoidke klapp suletuna.

### Kaubaruumis oleva pistikupesa kasutamine

#### Eeltingimused

- Laadida saab ainult kuni 180 W (15 A) seadmeid.

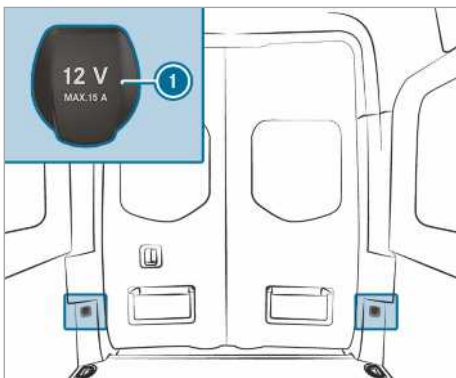

- ▶ Pöörake pistikupesa kate ① lahti.
- ▶ Pange seadme pistik sisse.

### Mobiiltelefoni laadimine salongi tagaosa USB-pesa kaudu

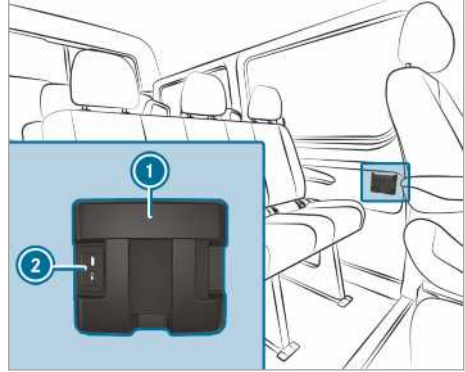

- ▶ Pange mobiiltelefon panipaika ① ja ühendage laadimiseks USB-pessa ②.

### Mobiiltelefoni juhtmevaba laadimine ja väliantenniga sidumine

#### Suunised mobiiltelefoni juhtmevabaks laadimiseks

- ▲ **HOIATUS** Vigastusohht esemete sobimatu hoidmise tõttu

Esemete hoidmisel sõiduki salongis mittedisainitud kohas võivad need libisema või kontrollimatult liikuma hakata ja sõitjatele pihta minna. Lisaks ei pruugi topsihoidikud, avatud laekad ja mobiiltelefoni kinnitused õnnetuse korral neis olevaid esemeid paigal hoida.

Tekib vigastusohht, ennekõike pidurdusmanöövrivõtte või järsu suunamuutmise korral.

- ▶ Paigutage asjad alati selliselt, et need ei saaks sellistes või sarnastes laiali paiskuda.
- ▶ Veenduge alati, et esemed ei tungiks panipaikadest, pagasivõrkudest ega koormavõrkudest välja.
- ▶ Sulgege suletavad panipaigad enne sõidu alustamist.
- ▶ Hoidke raskeid, kõvu, teravaotsalisi või servalisi, kergesti purunevaid või liiga suuri esemeid alati kohale kinnitatuna kaubaruumis.

Järgige suuniseid sõiduki koormamise kohta.

**⚠ HOIATUS** Tuleht esemete asetamise tõttu mobiiltelefoni alusele

Kui asetate esemed mobiiltelefoni alusele, võivad need tugevasti kuumeneda või isegi põlema süttida.

- ▶ Ärge asetage mobiiltelefoni alusele min-geid muid esemeid, eelkõige metallist.

**! SUUNIS** Esemete kahjustus nende asetamise tõttu mobiiltelefoni alusele

Kui asetate mobiiltelefoni alusele esemeid, võivad elektromagnetväljad neid kahjustada.

- ▶ Ärge asetage krediitkaarte, salvestusvahendeid ega muid elektromagnetväljadele tundlikult reageerivaid esemeid mobiiltelefoni alusele.

**! SUUNIS** Mobiiltelefoni aluse kahjustamine vedelikega

Kui mobiiltelefoni alusele satub vedelikku, võib see alust kahjustada.

- ▶ Jälgige, et mobiiltelefoni alusele ei satuks vedelikke.

Pidage meeles järgmisi märkusi juhtmevaba laadimise kohta.

- Laadimisfunktsiooni saab kasutada ainult siselülitatud süüte korral.
- Väikeseid mobiiltelefone ei pruugita kõigil juhtudel mobiiltelefoni hoidiku igas kohas laadida.
- Suuri mobiiltelefone, mis ei paikne mobiiltelefoni hoidikul, ei pruugita laadida.
- Mobiiltelefon võib laadimise ajal kuumeneda. See sõltub aktuaalselt töötavatest rakendustest (rakendused).
- Tõhusaks laadimiseks tuleks mobiiltelefonilt kaitseümbris eemaldada. Erandiks on kaitseümbrised, mis on loodud juhtmevabaks laadimiseks.
- Laadimisel tuleks võimaluse korral kasutada alusmatti.

## Mobiiltelefoni juhtmevaba laadimine ees

### Eeltingimused

- Mobiiltelefon peab sobima juhtmevabaks laadimiseks. Ühilduvate mobiiltelefonide loetelu leiate:

<http://www.mercedes-benz.com/connect>

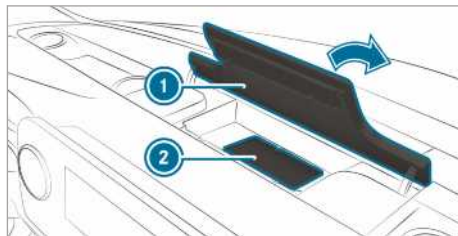

- ▶ Avage multimeediumsüsteemi ekraani kohal oleva panipaiga kaas ①.

- ▶ Asetage mobiiltelefon võimalikult keskselt, ekraan ülevalpool, alusmati märgistatud pinnale ②.

Kui multimeediumsüsteemis kuvatakse laadimissümbolit, laetakse mobiiltelefoni.

Laadimisel tekkivaid tõrkeid näidatakse multimeediumsüsteemi ekraanil.

- ① Alusmati saab nt puhta, leige veega puhastamiseks välja võtta.

## Jalamati paigaldamine ja eemaldamine

**⚠ HOIATUS** Õnnetusoht juhi jalaruumis olevate esemete tõttu

Juhi jalaruumis olevad esemed võivad piirata pedaali käiku või takistada pedaali põhjavajutamist.

See ohustab sõiduki kasutus- ja liiklusohutust.

- ▶ Paigutage kõik esemed sõidukis kindlalt, et need ei saaks sattuda juhi jalaruumi.
- ▶ Pedaalidele alati piisavalt vaba liikumisruumi tagamiseks paigaldage jalamatid alati tugevalt ja ettenähtud viisil.
- ▶ Ärge kasutage lahtisi jalamatte ega asetage jalamatte üksteise peale.



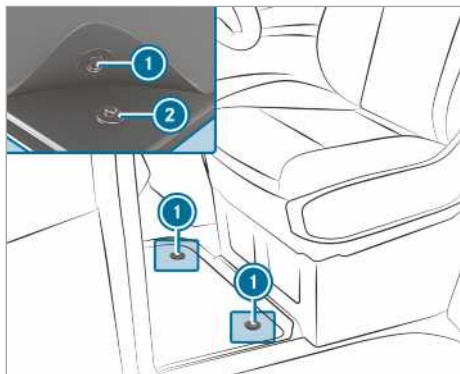

▶ **Paigaldamine:** vajutage rõhknööbid ① kinnituste ② külge.

▶ **Eemaldamine:** võtke jalamatt kinnituste ② küljest ära.

## Välisvalgustus

### Suunis tulede ümberseadmise kohta välismaale sõites

**Halogeen- või staatiliste LED-tuledega sõidukid:** Esitulede ümberseadmine ei ole vajalik. Vastab õigusaktidega kehtestatud nõuetele nii vasak kui ka parempoolse liiklusega riikides.

### Suunis valgustussüsteemide ja teie vastutuse kohta

Sõiduki erinev valgustussüsteem on ainult abivahend. Sõiduki tulede konkreetse valguse, nähtavuse ja liiklusolude korral kehtivatele nõuetele vastavuse eest vastutab juht.

## Tulede lüliti

### Tulede lüliti kasutamine

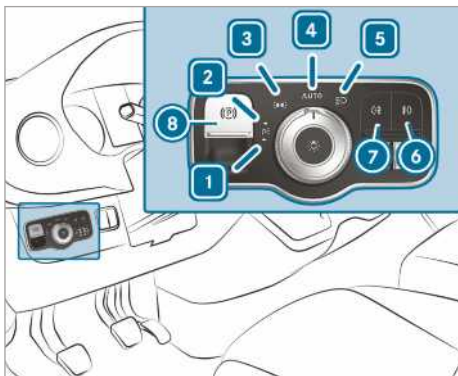

- ▶ **1** Vasakpoolsete parkimistulede sisse- ja väljalülitamine.
- ▶ **2** Parempoolsete parkimistulede sisse- ja väljalülitamine.
- ▶ **3** Seisutulede, numbril- ja näiduploki- valgustuse sisse- ja väljalülitamine.
- ▶ **4** **AUTO** Automaatsete sõidutulede / päevatulede (tulede lüliti eelistatud asend) sisse- ja väljalülitamine.
- ▶ **5** Lähitulede/kaugtulede sisse- ja väljalülitamine.
- ▶ **6** Udutulede sisse- ja väljalülitamine.
- ▶ **7** Tagumiste udutulede sisse- ja väljalülitamine.
- ▶ **8** Elektrilise seisupiduri rakendamine või vabastamine (→ Lehekülj 140)

- ▶ **i** Kui kuulete sõidukist lahkudes hoiatusheli, võisid tuled sisselülitatuks jääda.
- ▶ **i** Kui lülitate seisutuled sisse, põlevad valitud sõiduki küljel vähendatud seisutuled. Suuna- ja kaugtulesid lülitatakse ning kaugtulesid vilgutatakse lülitushoovaga (→ Lehekülj 81).

**!** **SUUNIS** Aku tühjenemine seisutulede kasutamise tõttu

Seisutulede kasutamine mitu tundi järjest koormab akut.

- ▶ Lülitage võimaluse korral parempoolne või vasakpoolne parktuli sisse.

Aku tugeva tühjenemise korral lülituvad seisutuled automaatselt välja, et tagada sõiduki järgmine käivitamine.

### Automaatsete sõidutulede tööpõhimõte

**!** **HOIATUS** Õnnetusohv väljalülitatud lähitulede korral nähtavuse halvenedes

Kui tuledelüliti on asendis **AUTO**, lülituvad lähituled udu, lume ja muude nähtavust halvendavate ilmastikuolude, nt pritsmete, korral automaatselt sisse.

- ▶ Keerake tuledelüliti sellistes olukordades asendisse .

Automaatsed sõidutuled on vaid abivahend. Sõidukitulede kasutamise eest vastutab juht. Keerake tulede lüliti udu, lume või veepritsmete korral sujuvalt asendist **AUTO** asendisse . Muidu võivad päevasõidutuled lühikeseks ajaks kustuda.

Automaatsete sõidutulede sisselülitamine:

- Keerake tulede lüliti asendisse **AUTO**. Lülitage pingevarustus sisse: seisutuled lülituvad olenevalt ümbritseva keskkonna valgusest automaatselt sisse või välja.

Kui mootor töötab, on päevatuled sisse lülitatud. Seisu- ja lähituled lülituvad olenevalt ümbritseva keskkonna valgusest samuti sisse või välja.

Lähitulede sisselülitamise korral süttib näidikuplokis märgulamp .

## Udutule ja tagumise udutule sisse- ja väljalülitamine

### Eeltingimused

- Tuledelüliti on asendis  või **AUTO**.
- Toitepinge või mootor on sisse lülitatud.

▶ **Udutule sisse- ja väljalülitamine:** vajutage nuppu .

▶ **Tagumise udutule sisse- ja väljalülitamine:** vajutage nuppu .

Järgige riigisiseseid seadussätteid tagumiste udutulede kasutamise kohta.

### Valgustuskauguse reguleerimine

#### Eeltingimused

- Mootor töötab.

Valgustuskauguse regulaatoriga saab kohandada tulede valgusvihku sõiduki koormusseisundiga. Kui istmed on hõivatud või pakiruumi koormatakse või tühjendatakse, muutub ka valgusviha asend. Seetõttu võib nähtavus halveneda ja võite vastutulevaid liiklejaid pimestada.

 LED-tuledega sõidukite valgustuskaugust seatakse automaatselt.

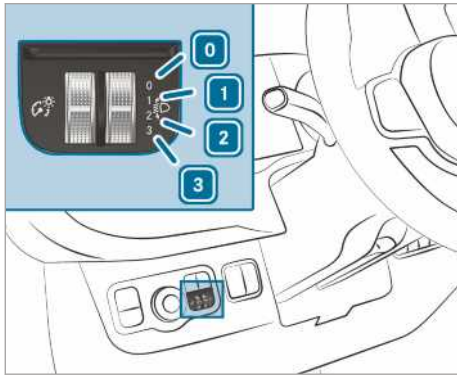

- 0** juhi- ja kõrvaliste on hõivatud
- 1** juhi-, kõrval- ja tagaistmed on hõivatud
- 2** juhi-, kõrval- ja tagaistmed on hõivatud, pakiruum või laadimispiind on koormatud
- 3** juhi- ja kõrvaliste on hõivatud ning maksimaalselt lubatud tagasilla koormus on ära kasutatud

- ▶ Keerake valgustuskauguse regulaator soovitud asendisse. Sõidutee peab olema valgustatud 40 m kuni 100 m ulatuses ja lähituled ei tohi vastassuunas liiklejaid pimestada.
- ▶ Koormamata sõiduki korral valige asend **0**.

### Tulelülitushoova kasutamine

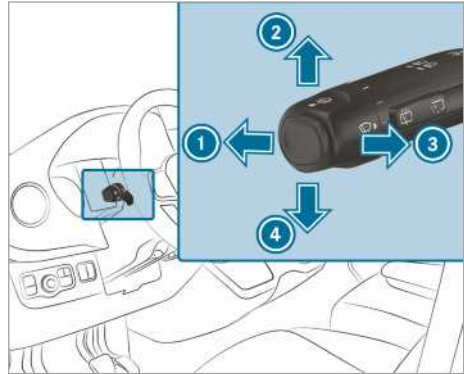



- 1** kaugtuled
- 2** parempoolne suunatuli
- 3** valgussignaali
- 4** vasakpoolne suunatuli

▶ **Suunanäitamine:** suruge lülitushooba soovitud suunas **2** või **4**, kuni see fikseerub. Suuremate roolimisliigutuste korral liigub lülitushoob automaatselt tagasi.

▶ **Suunanäitamine lühidalt:** vajutage lülitushooba korraks soovitud suunas **2** või **4**. Vastav suunatuli vilgub kolm korda.

▶ **Kaugtulede sisselülitamine:** Lähitulede sisselülitamine (→ Lehekülj 80).

▶ Suruge lülitushooba ettepoole **1**. Näidikuplokis süttib märgulamp . Lülitushoob naaseb lähteasendisse tagasi.

 Kaugtuled lülituvad asendis **AUTO** sisse ainult pimedada ajal ja töötava mootori korral.

▶ **Kaugtulede väljalülitamine:** suruge lülitushooba ettepoole **1** või tõmmake lühidalt noole suunas **3** (valgussignaali lülitab kaugtule välja). Näidikuplokis kustub märgutuli . Lülitushoob naaseb lähteasendisse tagasi.

**i** **Kaugtule-abisüsteemiga sõidukid:** kui kaugtule-abisüsteem on aktiivne, reguleerib see kaugtulede sisse- ja väljalülitamist (→ Lehekülg 82).

▶ **Valgussignaali kasutamine:** lülitage vooluvärustus või süüde sisse.

▶ Tõmmake lülitushooba korraks noole suunas

③.

## Ohutulede sisse- ja väljalülitamine

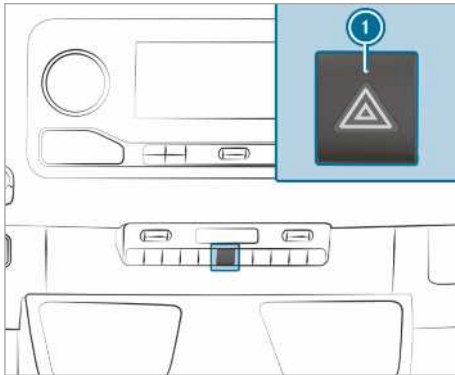

▶ **Sisse- ja väljalülitamine:** vajutage nuppu ①.

Kui näitate sisselülitatud ohutulede korral suunda, süttivad konkreetse sõiduki külje suunatud.

Ohutuled lülituvad järgmistes olukordades automaatselt sisse.

- Turvapadja rakendumisel.
- Kui kiirusega üle 70 km/h sõitvat sõidukit pidurdatakse järsult kuni sõiduki peatumiseni.

Automaatselt sisselülitunud ohutulede korral vajutage väljalülitamiseks ohutulede lülitit ①.

Kui sõiduk saavutab pärast täispidurdust uuesti kiiruse üle 70 km/h, lülituvad ohutuled automaatselt välja.

**i** Ohutuled töötavad ka väljalülitatud süüte korral.

## Pöördetule tööpõhimõte

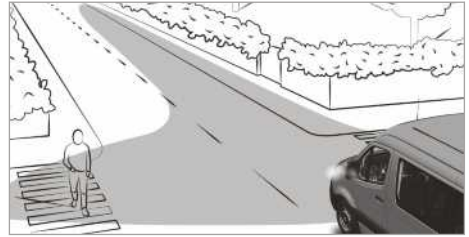

Pöördetuli parandab sõidutee valgustust pööramise suunas laia nurga all. Nii muutuvad näiteks kitsad kurvid paremini nähtavaks.

Funktsioon on aktiivne järgmistel tingimustel korral.

- Kiirus on alla 40 km/h ja suunatuli on sisse lülitatud või rooli on pööratud.
- Kiirus on vahemikus 40 km/h kuni 70 km/h ja rooli on pööratud.

Pöördetuli võib veel lühikest aega põleda, kuid lülitub hiljemalt kolme minuti pärast automaatselt välja.

**i** Tagurduskäigu sisselülitamisel lülitub valgustus vastasküljele.

## Kaugtuleabi

### Kohanduva kaugtule abisüsteemi talitlus

**⚠ HOIATUS** Õnnetusohu vaatamata automaatselt kohanduvate kaugtuledele

Automaatselt kohanduvad kaugtuled ei reageeri järgmistele liiklejatele:

- valgustamata liiklejad, nt jalakäijad,
- nõrgalt valgustatud liiklejad, nt jalgratturid
- liiklejad, kelle valgustus on kinni kaetud, nt kaitsepiiretega

Väga harva juhtub, et automaatselt kohanduvad kaugtuled ei reageeri üldse või ei reageeri õigel ajal teistele valgustatud liiklejatele.

Seetõttu lülitatakse sellistes või sarnastes olukordades automaatne kaugtuli sisse või välja.

▶ Jälgige alati tähelepanelikult liiklusolukorda ja lülitage kaugtuli õigel ajal välja.

Automaatselt kohanduvad kaugtuled lülitavad automaatselt järgmiste seadete vahel ümber:

- lähituled
- kaugtuled

Süsteem tuvastab vastutulevaid ja eessõitvaid valgustatud sõidukeid.

Kiirusel üle 30 km/h lülitub sisse järgmine seade:

- kui teisi liiklejaid ei tuvastata, lülituvad kaugtuled automaatselt sisse.

Kiirusel alla 25 km/h või piisava tänavavalgustuse korral lülitub sisse järgmine seade:

- kaugtuled lülituvad automaatselt välja.

### Süsteemi piirid

Kohanduv kaugtule abisüsteem ei saa arvestada tee- ja ilmastikuolusid ega liiklusolukorda.

Tuvastamine võib järgmiste tingimuste korral olla piiratud.

- Halb nähtavus (nt udu, tugev vihm või lumi).
- Andurid on määrdunud või kinni kaetud.

Kohanduv kaugtule abisüsteem on ainult abivahend. Valitsevatele valgus-, nähtavus- ja liiklusoludele vastava korrektse tulede kasutuse eest vastutate teie.

Süsteemi optiline andur asub esiklaasi taga ülakonsooli piirkonnas.

### Kaugtule abisüsteemi sisse- ja väljalülitamine

- ▶ **Sisselülitamine:** keerake tuledelüliti asendisse **AUTO**.
- ▶ Lülitage kaugtuled lülitushoova abil sisse. Kui kaugtuled lülituvad pimedal ajal automaatselt sisse, süttib mitmeotstarbisel ekraanil märgulamp .
- ▶ **Väljalülitamine:** lülitage kaugtuled lülitushoova abil välja.

### Vilkuri sisse-/väljalülitamine

**⚠ HOIATUS** Õnnetusohu vilkuri automaatsel väljalülitamisel korral

Vilkur lülitub seisatud mootori korral automaatselt välja kohe, kui pardapinge langeb allapoole kriitilist taset.

Teisi liikluses osalejaid ei hoiatata siis enam ohukoha eest.

- ▶ Hoiatage teisi liikluses osalejaid täiendavate ohutusmeetmete abil, nt ohukolmnurgaga.

### Vilkuri sisselülitamine

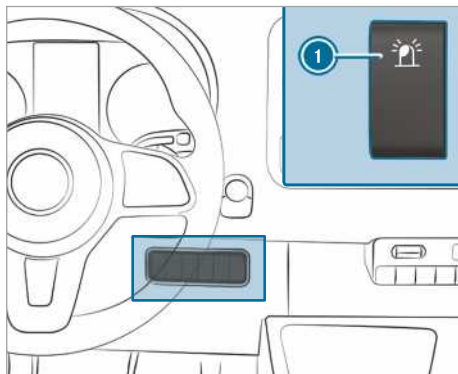

- ▶ Vajutage lüliti **1** ülaosale. Lüliti jääb kallutatud asendisse. Lülitis olev märgutuli põleb.

### Vilkuri väljalülitamine

- ▶ Vajutage lüliti **1** alumisele osale. Lüliti jääb keskasendisse. Lülitis olev märgutuli ei põle enam.



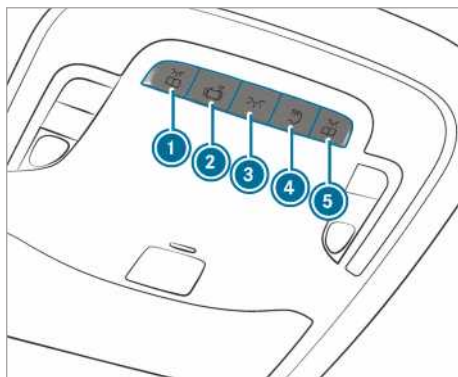

### Salongivalgustuse seadmine

#### Eesmise salongivalgustuse reguleerimine





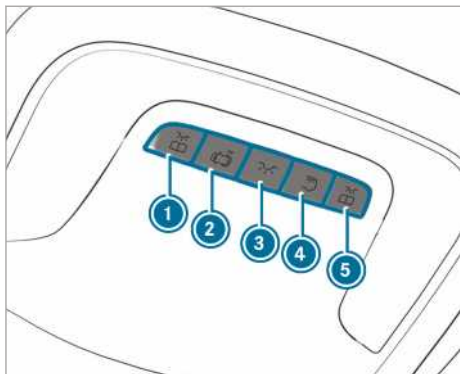

Variant 1

- ▶ **1**  vasakpoolse eesmise lugemistule sisse- ja väljalülitamine

- ▶ ②  salongivalgustuse automaatse juhtimise sisse- ja väljalülitamine
- ▶ ③  eesmise sisevalgustuse sisse- ja väljalülitamine
- ▶ ④  tagaosa/pakiruumi valgustuse sisse- ja väljalülitamine
- ▶ ⑤  parempoolse eesmise lugemistule sisse- ja väljalülitamine



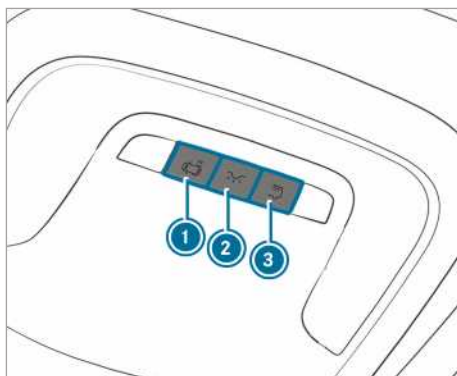

Variant 2

- ▶ ①  vasakpoolse eesmise lugemistule sisse- ja väljalülitamine
- ▶ ②  salongivalgustuse automaatse juhtimise sisse- ja väljalülitamine
- ▶ ③  eesmise sisevalgustuse sisse- ja väljalülitamine
- ▶ ④  tagaosa/pakiruumi valgustuse sisse- ja väljalülitamine
- ▶ ⑤  parempoolse eesmise lugemistule sisse- ja väljalülitamine



Variant 3

- ▶ ①  salongivalgustuse automaatse juhtimise sisse- ja väljalülitamine
- ▶ ②  eesmise sisevalgustuse sisse- ja väljalülitamine
- ▶ ③  tagaosa/pakiruumi valgustuse sisse- ja väljalülitamine

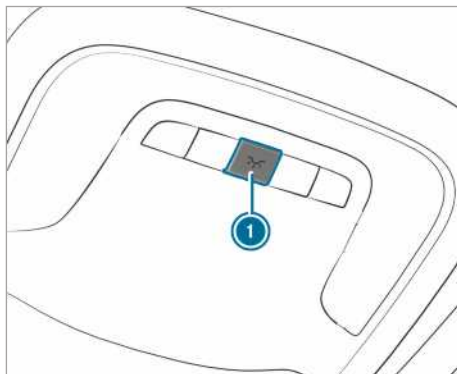

Variant 4

- ▶ ①  sisevalgustuse sisse- ja väljalülitamine

## Tagumine salongivalgustus

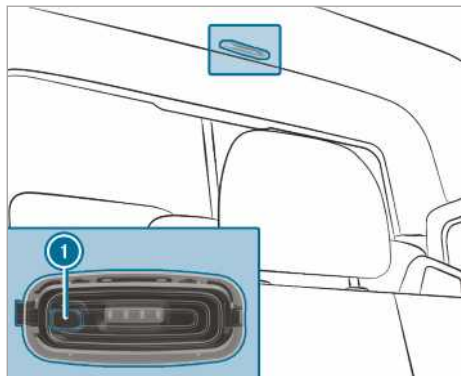

- ▶ ① tagumise salongitule / pakiruumi valgustuse sisse- ja väljalülitamine

## Liikumisandur

**▲ HOIATUS** Vigastusohut liikumisanduri laserkiire tõttu

Liikumisandur saadab välja nähtamatut LEDide (valgusdioodide) kiirgust.

Need LEDid on klassifitseeritud kui 1M klassi laserid ja võivad järgmistel juhtudel vigastada silma võrkkesta.

- Kui vaatate pikemat aega otse liikumisanduri filtreerimata laserkiire suunas.
  - Kui vaatate optiliste vahenditega, nt prillid või luup, otse liikumisanduri laserkiire suunas.
- ▶ Mitte kunagi ei tohi otse liikumisandurisse vaadata.

Liikumisandur asub pakiruumis vaheseina taga katuse keskosas.

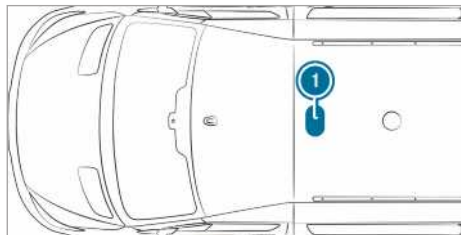

- ① Liikumisanduri asukoht

Kui sõiduk on varustatud liikumisanduriga, lülitatakse liikumisanduriga lisaks sisse pakiruumi valgustus.

Kui liikumisandur tuvastab seisva sõiduki kaubaruumis liikumise, lülitub kaubaruumi valgustus u kaheks minutiks sisse.

Pakiruumi valgustuse saab liikumisanduri kaudu sisse lülitada järgmistes olukordades.

- Sõiduk seisab paigal, seisupidur on rakendatud ja te ei vajuta piduripedaali.
- **Automaatkäigukastiga sõidukid:** käiguvalits on asendis **P** ja te ei vajuta piduripedaali.
- Sõiduk ei ole väljastpoolt võtmega lukustatud.

Kui mitme tunni jooksul ei märgata sõiduki juures muutust, nt ukse avamist, lülitub liikumisandur automaatselt välja. Nii välditakse aku tühjenemist.

## Lampide vahetamine

### Suunised lampide vahetamise kohta

**▲ HOIATUS** Põletusohut hõõglambi vahetamisel kuumade detailide vastu

Hõõglambid, tuled ja pistikud võivad töötamisel väga kuumaks minna.

Kui vahetate hõõglampi, võite end nende detailide vastu põletada.

- ▶ Laske enne hõõglambi vahetamist detailidel jahtuda.

Järgige lambi vahetamisel järgmisi suuniseid.

- Keelatud on kasutada lampi, mis on maha kukkunud või mille klaasil on kriimustused. Selline võib lamp puruneda.
- Valgust võib puruneda, kui te puudutate seda kuumalt, lasete kukkuda, kriimustate või kraabite.
- Klaasi pinnal olevad plekid vähendavad lambi kasutusiga. Ärge puudutage lambiklaasi paljaste kätega. Vajaduse korral puhastage külma klaaspinda alkoholi või piiritusega ning pühkige riidelapiga, mis ei jäta pinnale tekstiilkiudusid.
- Kaitske lampe niiskuse eest ja ärge laske neil vedelikega kokku puutuda.

Kontrollige alati, et hõõglambid oleks kindlalt pesas.

Kui sõiduk on varustatud LED-lampidega, tunneb selle ära järgmisest: valgusvihk liigub mootori käi-



vitamisel ülevalt alla ja jälle tagasi. Lähituled peavad seejuures olema enne mootori käivitamist sisse lülitatud.

Hõõglambid ja tuled on sõiduki ohutuse oluline osa. Seetõttu jälgige, et need oleks alati töökorras. Laske esitulede asendit regulaarselt kontrollida.

- Lülitage valgustussüsteem enne lampide vahetamist välja. Nii vältite lühist.
- Kasutage hõõglampe ainult suletud ja selleks ette nähtud tuledes.
- Kasutage ainult sama tüüpi ja ettenähtud pingega asenduslampe.

Kui ka uus lamp ei põle, pöörduge volitatud töökoja poole.

### Esilaternate lampide vahetamine (halogeenlaternatega sõidukid)

#### Eesmistepirnitüüpide ülevaade

Järgmisi lampipirne on lubatud ise vahetada.

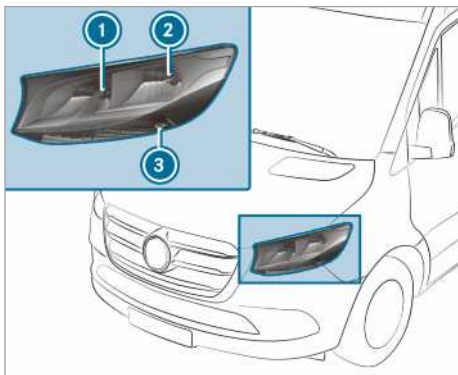

Halogeenesituled

- ① kaugtuli/päevasõidutuli: H15 55 W/15 W
- ② lähituli/asukohatuli: H7 55 W/W 5 W
- ③ suunatuli: PY 21 W

#### Halogeenesitule vahetamine

##### Eeltingimused

- **lähituli:** valgusti tüüp H7 55 W
- **kaugtuli/päevasõidutuli:** valgusti tüüp H15 55 W/15 W
- **asukohatuli:** valgusti tüüp W 5 W
- **suunatuli:** valgusti tüüp PY 21 W



- ① kaugtule/päevasõidutule korpuse kate
- ② lähitule/asukohatule korpuse kate
- ③ suunatule pesa

- ▶ Lülitage valgustusseade välja.
- ▶ **Kaugtuli/päevasõidutuli:** tõmmake korpuse kate ① tahapoole maha.
- ▶ Keerake pesa vastupäeva ja tõmmake välja.
- ▶ Tõmmake pirn pesast välja.
- ▶ Pange uus pirn pesa, nii et sokkel toetuskindlalt pesa põhjale.
- ▶ Pange pesa kohale ja keerake päripäeva.
- ▶ Pange korpuse kate ① oma kohale.
- ▶ **Lähituli/asukohatuli:** tõmmake korpuse kaas ② tahapoole maha.
- ▶ Tõmmake pesa tahapoole välja.
- ▶ Tõmmake pirn pesast välja.
- ▶ Pange uus pirn pesa, nii et sokkel toetuskindlalt pesa põhjale.
- ▶ Lükake pesa otse sisse.
- ▶ Pange korpuse kate ② oma kohale.
- ▶ **Suunatuli:** lülitage valgustussüsteem välja.
- ▶ Keerake pesa ③ vastupäeva ja võtke ära.
- ▶ Keerake pigni, vajutades kergelt vastupäeva ja tõmmake see pesast välja.
- ▶ Pange uus pirn pesa ja keerake päripäeva.
- ▶ Pange pesa ③ kohale ja keerake päripäeva.

#### Lisasuunatuled

##### Eeltingimused

- **lisasuunatuli (nelikveoga sõidukid):** lambi tüüp P 21 W



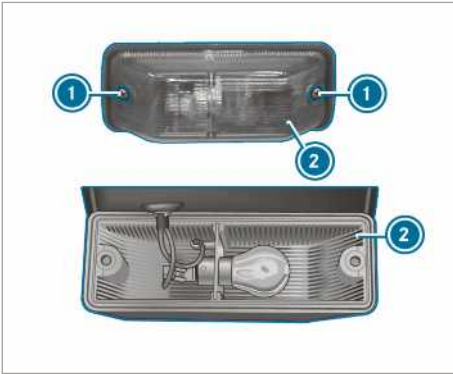

- ▶ Lülitage valgustussüsteem välja.
- ▶ Keerake kruvid ① lahti ja võtke klaas ② ära.
- ▶ Keerake lampi kergelt vajutades vastupäeva ja tõmmake pesast välja.
- ▶ Pange uus lamp pessa ja keerake päripäeva.
- ▶ Pange klaas ② peale ja keerake kruvid ① kinni.

### Tagumiste lampide vahetamine (kaubik ja mahtuniversaal)

#### Tagumiste tulede tüüpide ülevaade (furgoon-auto ja kombi)

Järgmisi lambipirne on lubatud ise vahetada.

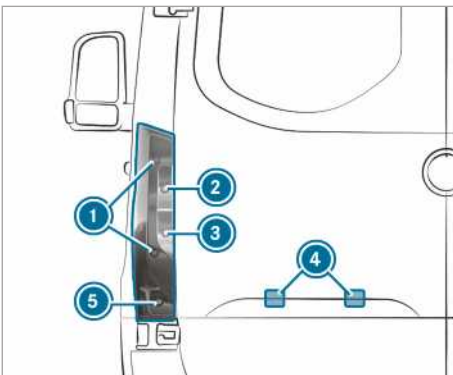

- Standardsete ääretuledega sõidukid
- ① pidurituled/tagatuled/ääretuled: P 21 W
  - ② suunatuli: PY 21 W
  - ③ tagurdustuli: P 21 W
  - ④ numbrituli: W 5 W
  - ⑤ tagumised udutuled: P 21 W

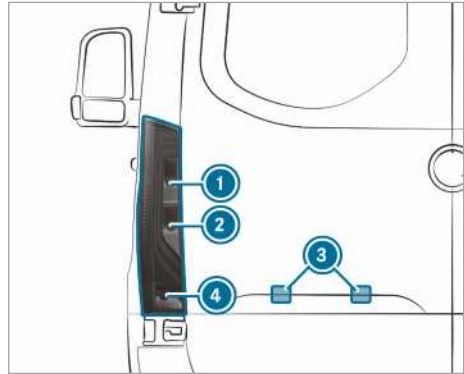

- Sõidukid osaliselt LED-tagatuledega
- ① suunatuli: PY 21 W
  - ② tagurdustuli: P 21 W
  - ③ numbrituli: W 5 W
  - ④ tagumised udutuled: P 21 W

#### Tagatuli (kaubik ja kombi)

##### Eeltingimused

- **pidurituli/tagatuli/asukohatuli:** valgusti tüüp P 21 W
- **suunatuli:** valgusti tüüp PY 21 W
- **tagurdustuli:** valgusti tüüp P 21 W
- **tagumine udutuli:** valgusti tüüp P 21 W

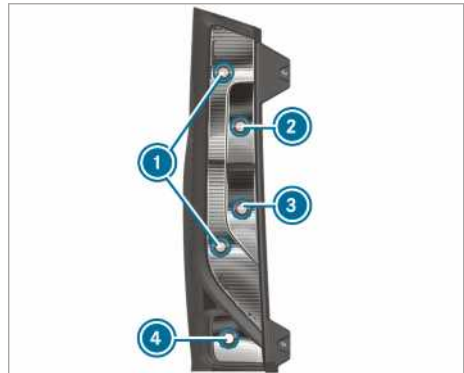

- ① pidurituli/tagatuli/asukohatuli
- ② suunatuli
- ③ tagurdustuli
- ④ tagumine udutuli

- ▶ Lülitage valgustussüsteem välja.
- ▶ Avage tagauks.

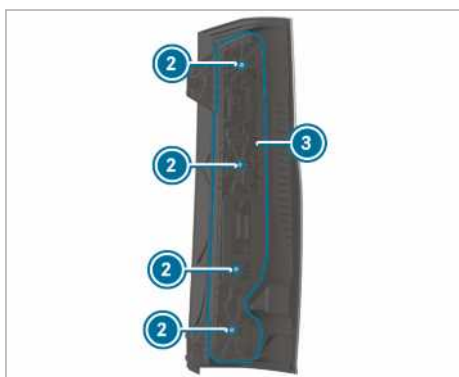
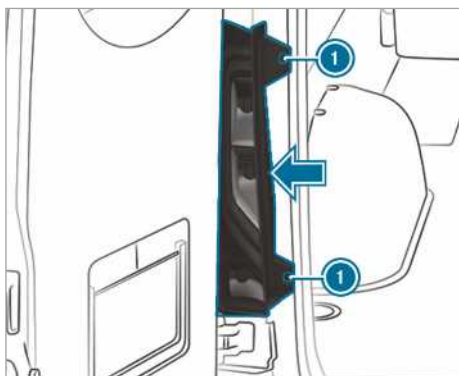

- ▶ **Eemaldamine:** Keerake kruvid ① lahti ja eemaldage tagatuli noole suunas.
- ▶ Tõmmake pistik pirnihoidikust ③ välja.
- ▶ Keerake kruvid ② lahti ja eemaldage pirnihoidik ③ tagatulest.
- ▶ Keerake pigni, vajutades kergelt vastupäeva ja tõmmake see pesast välja.
- ▶ Pange uus pirn pessa ja keerake päripäeva.
- ▶ **Paigaldamine:** Asetage pirnihoidik ③ tagatulele ja keerake kruvid ② sisse.
- ▶ Suruge pistik pirnihoidikule ③.
- ▶ Pange tagatuli kohale ja keerake kruvid ① sisse.

### numbrivalgustus

#### Eeltingimused

- **Numbrituli:** lambi tüüp W 5 W



- ▶ Lülitage valgustusseade välja.
- ▶ Pange süvendisse ② valgusti ③ ja paneeli ① vahele näitekskruvikeeraja ja liigutage valgustit ③ ettevaatlikult ülespoole.
- ▶ Tõmmake valgusti ③ paneelist ① välja.
- ▶ Keerake lambipesa u 45° võrra ja võtke see valgustist välja.
- ▶ Eemaldage lamp.
- ▶ Pange uus lamp lambipesa.
- ▶ Asetage lambipesa valgustusse ja keerake u 45° võrra.
- ▶ Asetage valgusti paneeli süvendisse, kuni see fikseerub.

### Tagumiste lampide vahetamine (veduk)

**Tagumiste tulede tüüpide ülevaade (šassii)**  
Järgmisi lambipirne on lubatud ise vahetada.

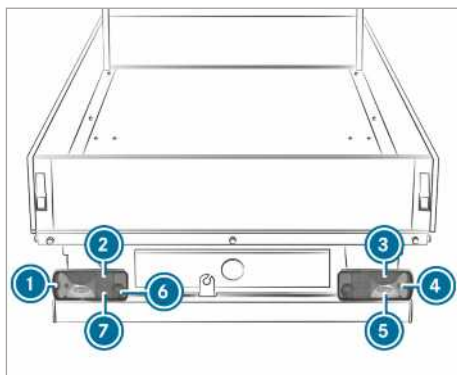

Standardsete ääretuledega sõidukid

- ① kontuurtuli: R 5 W
- ② tagumine ääretuli: R 5 W
- ③ pidurituli: P 21 W
- ④ suunatuli: PY 21 W
- ⑤ tagurdustuli: P 21 W
- ⑥ tagumine udutuli (juhi pool): P 21 W
- ⑦ numbrituli: R 5 W

## Veermiku tagatule vahetamine

### Eeltingimused

- **tagumine udutuli:** valgusti tüüp P 21 W
- **numbrivalgustus:** valgusti tüüp R 5 W
- **tagurdustuli:** valgusti tüüp P 21 W
- **suunatuli:** valgusti tüüp PY 21 W
- **ääretuli:** valgusti tüüp R 5 W
- **pidurituli:** valgusti tüüp P 21 W
- **tagatuli:** valgusti tüüp R 5 W

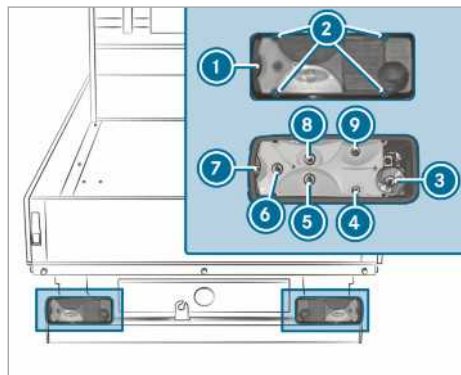

- ① hajuti
- ② kruvid
- ③ tagumine udutuli
- ④ numbrivalgustus
- ⑤ tagurdustuli
- ⑥ suunatuli
- ⑦ ääretuli
- ⑧ pidurituli
- ⑨ tagatuli

- ▶ Lülitage valgustusseade välja.
- ▶ Keerake kruvid ① lahti ja võtke hajuti ② ära.
- ▶ Tõmmake pistik pirnihoidikust välja.
- ▶ Keerake pirni, vajutades kergelt vastupäeva ja tõmmake see pesast välja.
- ▶ Pange uus pirn pessa ja keerake päripäeva.
- ▶ Pange hajuti ② peale ja keerake kruvid ① kinni.

## Lisalaternate lampide vahetamine

### Ääretuled

#### Eeltingimused

- **Ääretuled:** lambi tüüp LED

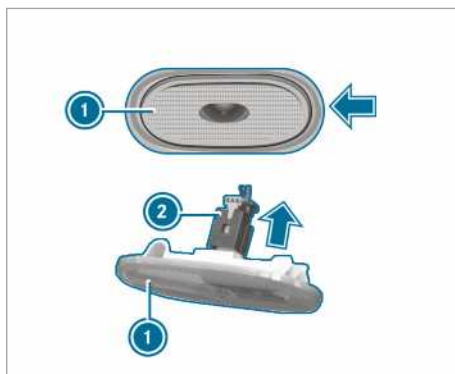

- ▶ Lülitage valgustussüsteem välja.
- ▶ Torgake külje pealt näiteks kruvikeeraja vahele ja eemaldage ääretule latern ① ettevaatlikult noole suunas.
- ▶ Tõmmake pistik ② noole suunas ääretule küljest ① lahti.
- ▶ Ühendage uus ääretuli pistikuga.
- ▶ Pange ääretuli vastupäeva suunas tagasi ja laske fikseeruda. Ääretuli fikseerub kuuldavalt.

## Salongitulede lampide vahetamine

### Tagumise salongitule vahetamine

#### Eeltingimused

- ① Standardse lambirikke kontrolli talitluse tagamiseks tuleb kasutada ainult sama tüüpi ja sama võimsusega valgusteid kui seeriasõidukitel.

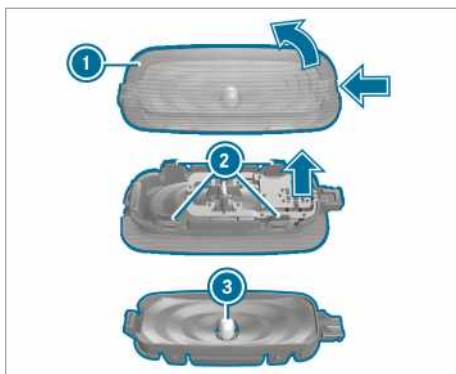

- ▶ Lülitage sisevalgustus välja.

- ▶ Vajutage hajuti fikseerimisvedrud ① sobiva esemega, näiteks kruvikeerajaga, sisse ja seejärel eemaldage hajuti koos tulekorpusega.
- ▶ **Tõmmake hajuti korpusest maha:** suruge hajuti nagad ② sisse.
- ▶ Tõmmake pirn ③ tule korpusest välja.
- ▶ Pange uus pirn sisse.
- ▶ Lükake hajuti tule korpusele ja fikseerige.
- ▶ Asetage klaas koos valgustikorpusega kohale ja fikseerige.

### Klaasipuhasti

#### Esiklaasipuhasti sisse- ja väljalülitamine

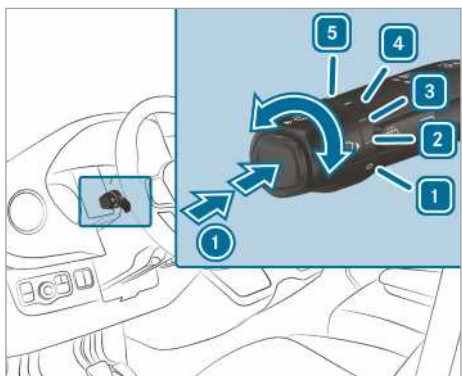

- ① ühekordne pühkimine / klaasipesuvedelikuga pühkimine
  - 1 klaasipuhasti on välja lülitatud
  - 2 tavaline intervallpühkimine  
Vihmaanduriga varustatud sõidukid: tavaline automaatne pühkimine
  - 3 sage intervallpühkimine  
Vihmaanduriga varustatud sõidukid: sage automaatne pühkimine
  - 4 aeglane pidevpühkimine
  - 5 kiire pidevpühkimine
- ▶ Keerake lülitushoob soovitud asendisse 1 - 5.
- ▶ **Ühekordne pühkimine/pesemine:** Vajutage lülitushoova nuppu noole suunas ①.
- ühekordne pühkimine
  - klaasipesuvedelikuga pühkimine

#### Tagaklaasipuhasti sisse- ja väljalülitamine

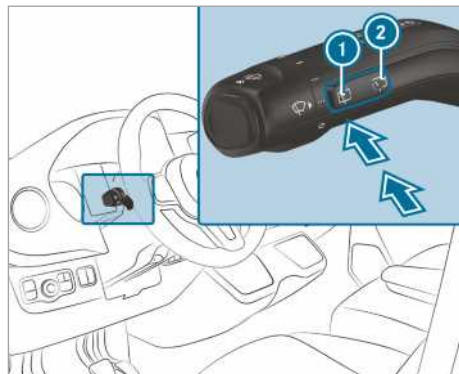

- ① ühekordne pühkimine/pesemine
  - ② intervallpühkimine
- ▶ **Ühekordne pühkimine:** vajutage nuppu ① survepunktini.
- ▶ **Klaasipesuvedelikuga pühkimine:** vajutage nuppu ① üle survepunkti.
- ▶ **Intervallpühkimise sisse-või väljalülitamine:** vajutage nuppu ②.  
Kui tagaklaasipuhasti on sisse lülitatud, näidatakse näidikuploki ekraanil sümbolit .

#### Esiklaasipuhasti harjade vahetamine

- ⚠ HOIATUS** Muljumisoht klaasipuhasti harjade vahetamisel sisselülitatud klaasipuhasti korral
- Kui klaasipuhasti hakkab klaasipuhasti harjade vahetamise korral liikuma, võite klaasipuhasti hoova vahele jääda.
- ▶ Enne klaasipuhasti harjade vahetamist tuleb klaasipuhasti ja süüde alati välja lülitada.
- ⚠ HOIATUS** Vigastusoht klaasipuhastite kasutamise tõttu avatud kapoti korral
- Kui klaasipuhasti hakkab avatud kapoti korral liikuma, võite klaasipuhastihoovastiku vahele kinni jääda.
- ▶ Enne kapoti avamist lülitage klaasipuhastid ja süüde alati välja.

- i Kui klaasipuhasti harjad on kulunud, siis ei pühi need klaasi enam korralikult. Vahetage klaasipuhasti harju kaks korda aastas, soovitatavalt kevadel ja sügisel.

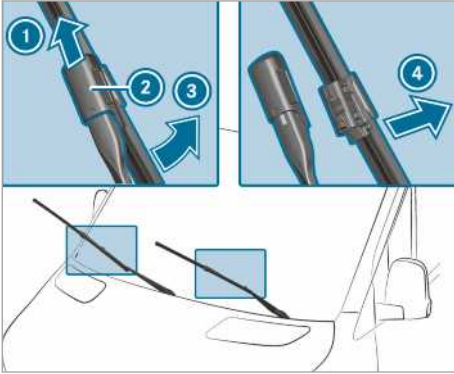

- ▶ Pöörake klaasipuhasti hoob ③ esiklaasist eemale.
- ▶ Hoidke klaasipuhasti hoovast ③ kinni ja pöörake klaasipuhasti harja noole suunas klaasipuhasti hoovast ③ kuni toeni eemale.
- ▶ Lükake liugurit ② noole suunas üles, kuni see oma kohale fikseerub.
- ▶ Pöörake klaasipuhasti hari vastu klaasipuhasti hooba tagasi.
- ▶ Tõmmake klaasipuhasti hari ① klaasipuhasti hoovalt maha.
- ▶ Pange uus klaasipuhasti hari ① klaasipuhasti hoova hoidikusse ③.

Seejuures arvestage, et klaasipuhasti harjad on erineva pikkusega:

- juhi pool: pikk klaasipuhasti hari
- kõrvalistuja pool: lühike klaasipuhasti hari
- ▶ Lükake liugurit ② allapoole, kuni see oma kohale fikseerub.
- ▶ Pöörake klaasipuhasti hoob ③ tagasi vastu esiklaasi.

## Esiklaasipuhasti harjade vahetamine (WET WIPER SYSTEM)

- ⚠ HOIATUS** Muljumisoht klaasipuhasti harjade vahetamisel sisselülitatud klaasipuhasti korral

Kui klaasipuhasti hakkab klaasipuhasti harjade vahetamise korral liikuma, võite klaasipuhasti hoova vahele jääda.

- ▶ Enne klaasipuhasti harjade vahetamist tuleb klaasipuhasti ja süüde alati välja lülitada.

- ⚠ HOIATUS** Vigastusohk klaasipuhastite kasutamise tõttu avatud kapoti korral

Kui klaasipuhasti hakkab avatud kapoti korral liikuma, võite klaasipuhastihoovastiku vahele kinni jääda.

- ▶ Enne kapoti avamist lülitage klaasipuhastid ja süüde alati välja.

- i Kui klaasipuhasti harjad on kulunud, siis ei pühi need klaasi enam korralikult. Vahetage klaasipuhasti harju kaks korda aastas, soovitatavalt kevadel ja sügisel.

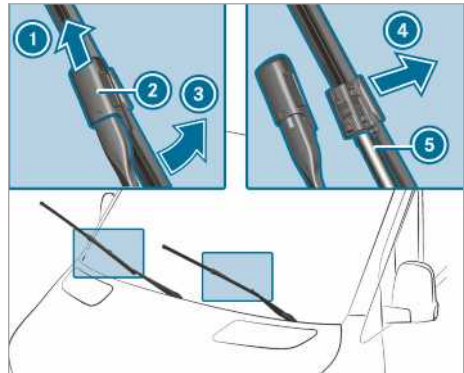

- ▶ Pöörake klaasipuhasti hoob ③ esiklaasist eemale.
- ▶ Hoidke klaasipuhasti hoovast ③ kinni ja pöörake klaasipuhasti harja noole suunas klaasipuhasti hoovast ③ kuni toeni eemale.
- ▶ Lükake liugurit ② noole suunas üles, kuni see oma kohale fikseerub.
- ▶ Tõmmake klaasipuhasti hari ① noole suunas ④ klaasipuhasti hoovalt maha.

- ▶ Tõmmake voolik ⑤ ettevaatlikult klaasipuhasti harjalt maha.
- ▶ Kinnitage voolik ⑤ uuele klaasipuhasti harjale.
- ▶ Pange uus klaasipuhasti hari ① klaasipuhasti hoova hoidikusse ③.

Seejuures arvestage, et klaasipuhasti harjad on erineva pikkusega:

- juhi pool: pikk klaasipuhasti hari
- kõrvalistuja pool: lühike klaasipuhasti hari
- ▶ Lükake liugurit ② allapoole, kuni see oma kohale fikseerub.
- ▶ Pöörake klaasipuhasti hari vastu klaasipuhasti hooba tagasi.
- ▶ Pöörake klaasipuhasti hoob ③ tagasi vastu esiklaasi.

### Tagaklaasipuhasti harjade vahetamine

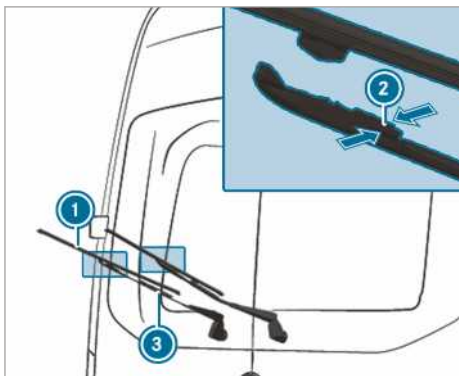

- ▶ Pöörake klaasipuhasti hoob ③ tagaklaasist eemale.
- ▶ Vajutage mõlemat kinnitusnaga ② noole suunas kokku ja pöörake klaasipuhasti hari klaasipuhasti hoovast eemale.
- ▶ Tõmmake klaasipuhasti hari ① klaasipuhasti hoova hoidikust ülespoole ③ välja.
- ▶ Pange uus klaasipuhasti hari ① klaasipuhasti hoova hoidikusse ③.
- ▶ Suruge uus klaasipuhasti hari ① klaasipuhasti hoovale ③, kuni hoideklemmid kinnituvad.
- ▶ Pöörake klaasipuhasti hoob ③ tagasi vastu tagaklaasi.

### Peeglid

#### Küljepeeglite liigutamine

- ▲ **HOIATUS** Õnnetusohut sõidukil seadete tegemise tõttu sõidu ajal

Järgmistes olukordades võite kaotada kontrolli sõiduki üle:

- kui reguleerite sõidu ajal juhiistet, peatuge, rooliratast või peeglit;
- kui panete sõidu ajal turvavööd peale.

▶ Enne mootori käivitamist: reguleerige paika juhiiste, peatugi, rooliratas või peeglid ja pange turvavööd peale.

- ▲ **HOIATUS** Liiklusõnnetuse oht küljepeegli kasutamisel kauguse vale hindamise tõttu

Küljepeeglid näitavad vähendatud kujulist. Nähtavad objektid on lähemal kui tunduvad.

Seetõttu on oht, et hindate tagumise liikleja kaugust valesti, näiteks sõiduraja vahetamise korral.

▶ Vaadake seetõttu alati ka üle õla, et näha tegelikku kaugust teistest liiklejatest.

#### Küljepeeglite käsitsi seadmine

- ▶ Seadke küljepeegel käsitsi õigesse asendisse.
- ▶ **Vales asendis küljepeeglite fikseerimine:** vajutage küljepeegel käsitsi õigesse asendisse.

#### Küljepeeglite elektriline seadmine

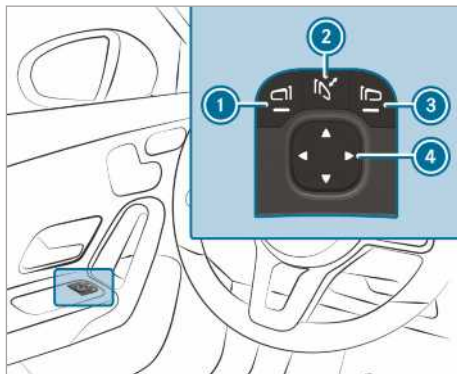

Näide

## ! SUUNIS Elektriliste välispeeglite vigastamine

Kui te elektrilisi küljepeegleid käega kokku või lahti pöörate, võite küljepeegleid kahjustada ja küljepeeglid ei fikseeru enam õigesti.

Kui välispeegleid sõiduki pesulas pesemisel ligi ei pöörata, võivad pesuharjad välispeeglid jõuga ligi pöörata ja vigastada.

- ▶ Pöörake välispeegleid vastu sõiduki külgi ja tagasi ainult elektriliselt.
- ▶ Pöörake välispeeglid enne sõiduki pesulas pesemist vastu sõiduki külgi.

- ▶ Enne sõidu alustamist lülitage elektritoide või süüde sisse.
- ▶ **Kokku- ja lahtipööramine:** vajutage korraks nuppu ②.
- ▶ **Seadmine:** valige nupuga ① või ③ seatav küljepeegel.
- ▶ Seadke nupuga ④ peegliklaasi asendit.
- ▶ **Vales asendis küljepeeglite fikseerimine:** hoidke nuppu ② allavajutatuna. Kostab klõpsatus ja seejärel löögiheli. Küljepeegel liigub õigeste asendisse.

## Küljepeeglite soojendamine

- ▶ **Ilma tagaklaasi soojenduseta sõidukid:** madala temperatuuri korral lülitub peegli soojendus mootori käivitumise järel automaatselt sisse.
- ▶ **Tagaklaasi soojendusega sõidukid:** madala temperatuuri korral lülitub peegli soojendus mootori käivitumise järel automaatselt sisse. Lisaks saab peegli soojendust koos tagaklaasi soojendusega sisse lülitada tagaklaasi soojenduse nupu abil.

## Tahavaatepeegli tumendamine

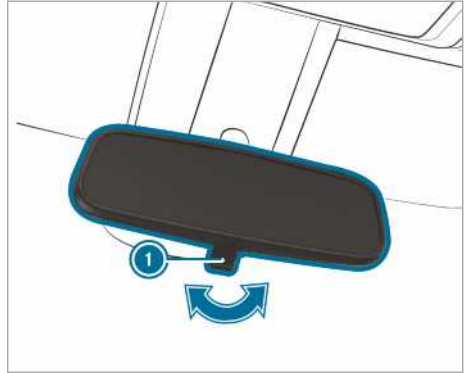

- ▶ **Tahavaatepeegli tumendamine:** Pöörake tumendushooba ① noole suunas.

## Päikesesirmide kasutamine

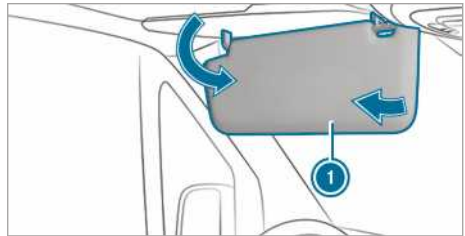







- ▶ **Pimestamine eestpoolt:** pöörake päikesesirm ① alla.
- ▶ **Pimestamine küljelt:** pöörake päikesesirm ① küljele.



## Kliimaseadme ülevaade

## Küttesüsteemi ülevaade









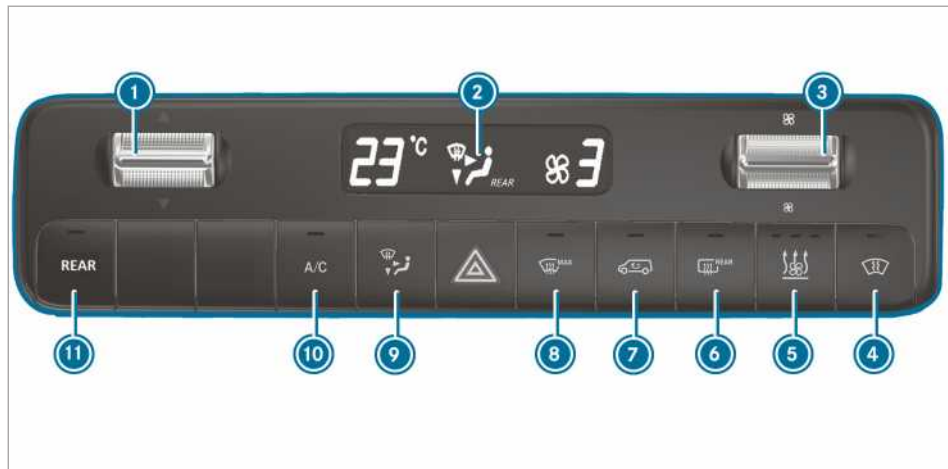

- ① temperatuuri seadmine
- ② **REAR**  tagaosa soojenduse sisse- ja väljalülitamine
- ③  tagaklaasi soojenduse sisse-/väljalülitamine (→ Lehekülg 99)
- ④  jalaruumi õhujaoituse sisse-/väljalülitamine
- ⑤  esiklaasilt jää sulatamise sisse-/väljalülitamine (→ Lehekülg 98)
- ⑥ seisusoojenduse või lisa-soojendusega sõidukid:  seisusoojenduse või lisa-soojenduse sisse-/väljalülitamine (→ Lehekülg 101)
- ⑦  esiklaasi soojendusega sõidukid: esiklaasi soojenduse sisse-/väljalülitamine (→ Lehekülg 99)
- ⑧ õhuhulga reguleerimine
- ① Märgutuled nuppudes näitavad, et konkreetne funktsioon on sisse lülitatud.



## TEMPMATICu ülevaade



- ① ▼▲ temperatuuri seadmine
  - ② ekraan
  - ③ ☸ õhuhulga reguleerimine
  - ④  esiklaasi soojendusega sõidukid: esiklaasi soojenduse sisse-/väljalülitamine (→ Lehekülg 99)
  - ⑤  seisusoojenduse või lisa-soojenduse sisse-/väljalülitamine (→ Lehekülg 101)
  - ⑥  tagaklaasi soojendusega sõidukid: tagaklaasi soojenduse sisse-/väljalülitamine (→ Lehekülg 99)
  - ⑦  salongiõhurežiimi sisse-/väljalülitamine (→ Lehekülg 98)
  - ⑧  esiklaasilt jää sulatamise sisse-/väljalülitamine (→ Lehekülg 98)
  - ⑨  õhujaotuse seadmine (→ Lehekülg 98)
  - ⑩  kliimaseadme funktsiooni sisse-/väljalülitamine (→ Lehekülg 97)
  - ⑪  2-tsoonilise kliimaseadmega sõidukid: tagaosa kliimaseadme või soojenduse reguleerimine (märgutuli vilgub) (→ Lehekülg 97)
- ① Märgutuled nuppudes näitavad, et konkreetne funktsioon on sisse lülitatud.

## THERMOTRONICu ülevaade

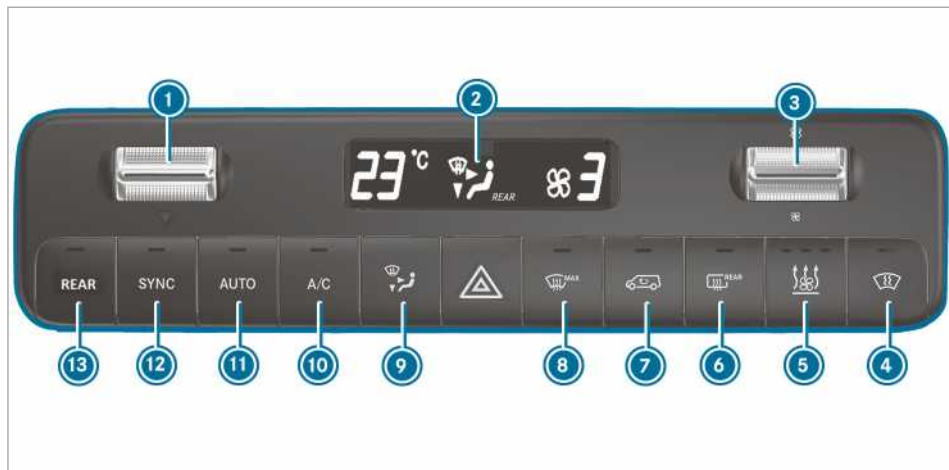

- 1 ▼▲ temperatuuri seadmine
- 2 ekraan
- 3 ☁ õhuhulga reguleerimine
- 4  esiklaasi soojenduse sõidukid: esiklaasi soojenduse sisse-/väljalülitamine (→ Lehekülg 99)
- 5 seisisoojenduse või lisasoojenduse sõidukid:  seisisoojenduse või lisasoojenduse sisse-/väljalülitamine (→ Lehekülg 101)
- 6 tagaklaasi soojendusega sõidukid:  tagaklaasi soojenduse sisse-/väljalülitamine (→ Lehekülg 99)
- 7  salongiõhurežiimi sisse-/väljalülitamine (→ Lehekülg 98)
- 8  esiklaasilt jää sulatamise sisse-/väljalülitamine (→ Lehekülg 98)
- 9  õhujaotuse seadmine (→ Lehekülg 98)
- 10  A/C kliimaseadme funktsiooni sisse-/väljalülitamine (→ Lehekülg 97)
- 11  AUTO kliimaseadme automaatne seadmine ees (→ Lehekülg 97) ja taga (→ Lehekülg 97)
- 12  SYNC sünkroonimise sisse-/väljalülitamine (→ Lehekülg 98)
- 13  REAR  2-tsoonilise kliimaseadmega sõidukid: tagaosa kliimaseadme või soojenduse reguleerimine (märgutuli vilgub) (→ Lehekülg 98)

i Märgutuled nappudes näitavad, et konkreetne funktsioon on sisse lülitatud.

### Kliimaseadme kasutamine

#### Kliimaseadme sisse- ja väljalülitamine

- ▶ **Sisselülitamine:** seadke õhuhulk esiosa menüüs astmele 1 või suuremale.
- ▶ **Väljalülitamine:** seadke õhuhulk esiosa menüüs astmele 0 või asendisse OFF. Kliimasüsteemi ekraanil näidatakse teadet OFF.

- i Väljalülitatud kliimaseadme korral võivad klaasid kiiremini uduseks muutuda. Lülitage kliimaseade välja vaid lühikeseks ajaks.
- i Kui esiosa kliimaseade on juba sisse lülitatud ja tagaosa seade välja lülitatud, lülitatakse see ventilatori pöörlemissageduse suurenemise kaudu tagaosa menüüs sisse. Kui esiosa kliimaseade on sisse lülitatud, lülitub tagaosa kliimaseade automaatselt sisse.



## Tagaosa kliimaseadme seadmine

### Eeltingimused

- Kliimaseade on sisse lülitatud (→ Lehekülg 96).



### Temperatuuri ja õhuhulga sisselülitamine ja seadmine (TEMPMATIC ja THERMOTRONIC)

Vajutage nuppu  / .



Nupu  /  märgutuli ja kliimaseadme

ekraanil olev sümbol  /  vilguvad.

Kuvatakse temperatuur ja ventilaator tagaosa menüüs.

- Seadke kipplülitiga  ja  tagaosa menüüst soovitud temperatuur ja õhuhulk.

 Esi- ja tagaosa kliimaseadme ettenähtud temperatuuri suure erinevuse korral ei pruugi nende reguleerimine olla täpne.

 Kui tagaosa kliimaseade on välja lülitatud, lülitub see nupu  vajutamisega automaatselt sisse.



Olenevalt sõiduki varustusest lülitab kliimaseade vajaduse kohaselt katuse kliimaseadme või tagaosa soojenduse sisse:

- Katuse kliimaseadmega sõidukid:** tagaosas on võimalik vaid jahutus.
- Tagaosa soojendusega sõidukid:** tagaosas on võimalik vaid soojendus.

### Tagaosa kliimaseadme väljalülitamine (TEMPMATIC ja THERMOTRONIC)

Vajutage nuppu  / .

Kui nupu  /  märgutuli ja kliima-

seadme ekraanil olev sümbol  /  vilguvad, seadke õhuhulk tagaosa menüüs astmele 0.

-  Märgulamp põleb: tagaosa kliimaseade on sisse lülitatud.  
Märgulamp ei põle: tagaosa kliimaseade on välja lülitatud.  
Märgulamp vilgub: tagaosa kliimaseadme seaderežiim on aktiivne.

## Kliimaseadme funktsiooni sisse- ja väljalülitamine

### Eeltingimused

- Kliimaseade on sisse lülitatud (→ Lehekülg 96).

Kliimaseadme funktsioon kuivatab sõiduki salongõhku ja reguleerib selle temperatuuri.

- Vajutage nuppu .

 Lülitage kliimaseadme funktsioon välja ainult lühikeseks ajaks. Muidu võivad klaasid kiiremini uduseks muutuda.

 Sõiduki alla võib jahutusrežiimi töötamise ajal tilkuda kondensvett. See ei viita rikkele.

## Kliimaseadme automaatne seadmine

### Eeltingimused

- Kliimaseade on sisse lülitatud (→ Lehekülg 96).

### Automaatse kliimaseadme sisselülitamine

Automaatrežiimil reguleeritakse temperatuuri, õhuhulka ja õhujaotust ning hoitakse konstant-sena.

- Vajutage nuppu .  
Ekraanile ilmub temperatuurinäit. Õhuhulga ja -jaotuse näit kustub.

Kui tagaosa kliimaseade on sisse lülitatud, võetakse seade tagaosa jaoks üle.

### Automaatse kliimaseadme väljalülitamine

- Muutke kipplülitiga  õhuhulga seadet ja õhujaotust (→ Lehekülg 98).  
Vastavalt teine seade jääb muutmata.

## Kliimaseadme automaatne seadmine taga

### Eeltingimused

- Tagaosa kliimaseade on sisse lülitatud (→ Lehekülg 97).

Automaatrežiimil reguleeritakse temperatuuri, õhuhulka ja õhujaotust ning hoitakse konstant-sena.

- Vajutage nuppu  / .

- Vajutage nuppu .





 Isegi kui eesmise tsooni kliimaseade on automaatrežiimil, saab tagumise tsooni kliimaseadme menüüs ventilaatorit seades taga-tsooni automaatrežiimi välja lülitada.

- i** Kui õhku jahutatakse ja samal ajal avatakse juhi-, kõrval- või lükanduks, vähendatakse tagaosa kliimaseadme ventilaatori pöörlemis-sagedust u 15 minuti pärast. Kui kõik ukсед jälle suletakse, seatakse venti-laator umbes ühe minuti pärast eelmisele seadele.







### Teave õhujaotuse asendite kohta

Ekraanil olevad sümbolid näitavad, milliste tuulutusavade kaudu õhku juhitakse.

#### TEMPMATIC

-  klaasilt jää sulatamise ning keskmised tuulutusavad
-  kõik tuulutusavad
-  keskmised tuulutusavad
-  keskmised ja jalaruumi tuulutusavad

#### THERMOTRONIC

-  klaasilt jää sulatamise tuulutusavad
-  klaasilt jää sulatamise ning keskmised tuulutusavad
-  kõik tuulutusavad
-  klaasilt jää sulatamise ning jalaruumi tuulutusavad
-  keskmised tuulutusavad
-  keskmised ja jalaruumi tuulutusavad
-  jalaruumi tuulutusavad

### Õhujaotuse seadmine

#### Eeltingimused

- Kliimaseade on sisse lülitatud.
- ▶ Vajutage korduvalt nuppu , kuni kliimaseadme ekraanile tuleb soovitud õhujaotus.

### Sünkroniseerimisfunktsiooni sisse- ja väljalülitamine





#### Eeltingimused

- Kliimaseade on sisse lülitatud (→ Lehekülj 96).
- Sünkroniseerimisfunktsiooniga juhitakse kliimaseadet tsentraalselt. Eesmise tsooni temperatuuri ja õhuhulga seaded rakendatakse automaatselt tagumise tsooni jaoks.
- ▶ Vajutage nuppu **SYNC**.

- i** Kui tagaosa kliimaseade on välja lülitatud, lülitub see nupu **SYNC** vajutamisega automaatselt sisse.

### Niiskuse eemaldamine klaasidelt

#### Seestpoolt uduseks muutunud klaasid

- ▶ Vajutage nuppu . Kui esiklaasilt jää sulatamine on sisse lülitatud, ei saa temperatuuri ja õhu hulka reguleerida.
  - ▶ Soojendussüsteemi ja käsitsi juhitava kliimaseadmega sõiduki korral sulgege lisaks sellele ka külgmised ja keskmised ventilatsioonivad (→ Lehekülj 99) ning tagaosa ventilatsioonivad (→ Lehekülj 100).
  - ▶ **TEMPMATICu või THERMOTRONICuga sõidukid.** Vajutage nuppu **A/C** ja vajaduse korral suunake õhujaotus nupuga  esiklaasile .
  - ▶ Olenevalt vajadusest suurendage õhuhulka ja sulgege kõik ventilatsioonivad (→ Lehekülj 99).
  - ▶ Kui klaasid endiselt uduseks muutuvad: vajutage nuppu . Kui esiklaasilt jää sulatamine on sisse lülitatud, ei saa temperatuuri ja õhu hulka reguleerida.
- Kliimaseadme ekraanile ilmub sümbol  või ei ilmu ühtki sümbolit.
- ▶ **Esiklaasisoojendusega sõidukid.** Vajutage



nuppu

- ▶ Sulgege keskmised ventilatsioonivad (→ Lehekülj 99) ning pearuumi (→ Lehekülj 100) ja tagaosa (→ Lehekülj 100) ventilatsioonivad.

#### Väljastpoolt uduseks muutunud klaasid

- ▶ Lülitage klaasipuhasti sisse (→ Lehekülj 90).

### Õhuringluse režiimi sisse- ja väljalülitamine

- ▶ Vajutage nuppu . Salongiõhk ringleb salongis.

Õhuringluse režiim lülitub automaatselt välja.



- i** Kui õhuringluse režiim on sisse lülitatud, võivad klaasid kiiremini uduseks muutuda. Lülitage õhuringluse režiim vaid lühikeseks ajaks sisse.

Õhuringluse režiim lülitub järgmistel juhtudel automaatselt sisse:

- kõrge välistemperatuuri korral
- tunnelites sõitmisel (ainult sõidukid, millel on automaatne kliimaseade THERMOTRONIC)
- klaasipuhastite sisselülitamisel (→ Lehekülg 90)

Sel juhul nupu  märgutuli ei põle. Kõige rohkem 30 minuti pärast taastatakse uuesti automaatselt välisõhu juurdevool.

### Õhuringluse nupuga mugavusavamine ja -sulgemine

- ▶ **Mugavussulgemine:** hoidke nuppu  all, kuni küljeaknad hakkavad automaatselt sulgema. Küljeakende algne asend on salvestatud.
- ▶ **Mugavusavamine:** vajutage nuppu , kuni küljeaknad hakkavad automaatselt avanema. Küljeaknad avanevad automaatselt eelnevalt salvestatud asendini.

### Esiklaasi soojenduse sisse- ja väljalülitamine

- i** Kõrge välistemperatuuri korral ei saa esiklaasi soojendust sisse lülitada.
- ▶ Vajutage esiklaasi soojenduse nuppu. Kui märgulamp põleb, siis on esiklaasi soojendus sisse lülitatud.
- i** Esiklaasi soojendus lülitub mõne minuti pärast automaatselt välja.
- i** Kui akupinge on liiga madal, ei saa esiklaasi soojendust sisse lülitada. Kui akupinge on esiklaasi soojenduse töötamise ajal liiga madal, lülitub esiklaasi soojendus automaatselt välja.

### Tagaklaasi soojenduse sisse- ja väljalülitamine

- ▶ Vajutage nuppu . Kui märgulamp põleb, siis on tagaklaasi soojendus sisse lülitatud.

### Tuulutusavade kasutamine

#### Eesmist tuulutusavade seadmine

- ▲ HOIATUS** Põletus- ja külmumisoht liiga väikese kauguse tõttu ventilatsiooniavadeni

Ventilatsiooniavadest võib väljuda väga kuuma või külma õhku.

Seetõttu võib ventilatsiooniavade vahetus läheduses tekkida põletusi või külmumisi.

- ▶ Veenduge alati, et kõik sõidukis viibijad oleksid ventilatsiooniavadest piisaval kaugusel.
- ▶ Vajaduse korral suunake õhuvool sõiduki salongi mõnda teise piirkonda.

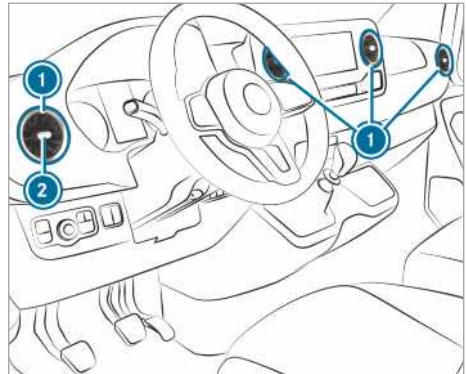

- ▶ **Avamine ja sulgemine:** võtke tuulutusava **1** keskelt kinni **2** ja keerake see lõpuni vastu- või päripäeva.
- ▶ **Õhuvoolu suuna seadmine:** võtke tuulutusavast **1** keskelt **2** kinni ja liigutage seda üles, alla, vasakule või paremale.

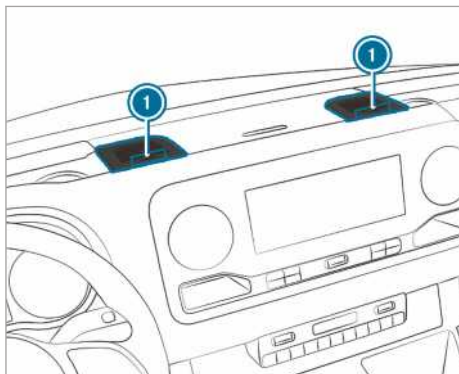

▶ **Avamine ja sulgemine:** keerake tuulutsavade seadeketas ① lõpuni vastu- või päripäeva.

① Tuulutsavadest väljub jahutatud õhk. Soojendamise ei ole võimalik. Avage tuulutsavad ainult suvel jahutusrežiimi ajal ja hoidke need talvel suletuna.

### Katuse õhukanali tuulutsavade seadmine



Tagaosa kliimaseadmega sõidukitel on katuse õhukanalisse integreeritud reguleeritavad tuulutsavad.

▶ **Õhuhulga seadmine:** avage ja sulgege vajaduse kohaselt tuulutsavade õhutusklapid ①.

▶ **Õhujaotuse seadmine:** keerake tuulutsavade ① soovitud asendisse.

### Tagumised tuulutsavad

▲ **HOIATUS** Põletus- ja külmumisoht liiga väikese kauguse tõttu ventilatsiooniavadeni

Ventilatsiooniavadest võib väljuda väga kuuma või külma õhku.

Seetõttu võib ventilatsiooniavade vahetus läheduses tekkida põletusi või külmumisi.

- ▶ Veenduge alati, et kõik sõidukis viibijad oleksid ventilatsiooniavadest piisaval kaugusel.
- ▶ Vajaduse korral suunake õhuvool sõiduki salongi mõnda teise piirkonda.

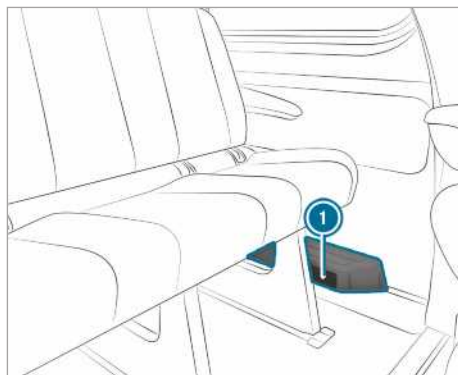

Olenevalt sõiduki mudelist võib tagaosa jalaruumis vasakul olla õhukanal või soojendusseade lisa-tuulutsavadega ①. Sinna ei tohi panna esemeid. Seal istujad peavad sooja õhu voo ja õhu sissetõmbe tõttu hoidma end avadest piisavalt kaugelt.

### Lisasoojendus

#### Lisasoojenduse tööpõhimõte

▲ **OHT** Mürgistest heitgaasidest tulenev eluohu

Kui väljalasketoru ots on blokeeritud või piisav ventilatsioon ei ole võimalik, võivad mürgised heitgaasid, eriti süsinikmonooksiid, sõidukisse tungida. Seda võib juhtuda nt suletud ruumides, või kui sõiduk lumme kinni jääb.

- ▶ Lülitage ilma väljaimuseadiseta suletud ruumides seisuküte välja, nt garaazis.

- ▶ Kui mootor või seisuküte töötavad, hoidke väljalasketoru ots ja sõiduki lähimbrus lumest vabad.
- ▶ Tagamaks piisavat varustatust värske õhuga, avage tuulesuunale vastupidisel sõidukiküljel aken.

### **⚠** **HOIATUS** Eelsoojendussüsteemi kuumadest osadest tulenev tuleoht

Sisselülitatud seisusoojenduse korral võivad sõiduki osad, nt seisusoojenduse heitgaasisüsteem, muutuda väga kuumaks.

Kergsüttivad materjalid, nt puulehed, rohi või oksad, võivad põlema süttida, kui need puutuvad kokku

- eelsoojendussüsteemi kuumade osadega
- heitgaasiga.

Tuleoht!

- ▶ Sisselülitatud eelsoojenduse korral kontrollige, et
  - sõiduki kuumad osad ei puutuks kokku kergsüttivate materjalidega
  - heitgaas saab väljalasketorust takistamatult väljuda
  - heitgaas ei puutu kokku kergsüttivate materjalidega.

### **!** **SUUNIS** Lisasoojenduse kahjustamise oht

Kui lisasoojendust pikemat aega ei kasutata, võib see kahjustada saada.

- ▶ Lülitage lisasoojendus vähemalt kord kuus umbes kümneks minutiks sisse.

### **!** **SUUNIS** Lisasoojenduse kahjustamise oht ülekuumenemise tõttu

Kui soojendusõhu vool on takistatud, võib lisasoojendus üle kuumeneda ja välja lülituda.

- ▶ Ärge takistage soojendusõhu voolu.

- i** **Kohandatud kütusenäiduga sõidukid:** kui väline tarviti on lisasoojenduse ühenduse kaudu ühendatud, ei arvestata seda pardaarvuti näidus läbida jäänud vahemaa kohta. Sel juhul järgige kütusenäitu. Kütusenäit näitab praegust kütusetaset paagis.

Järgige ohtlike kaupade transportimisel asjakohaseid ohutuseeskirju. Paigutage esemed alati lisasoojenduse väljumisavast piisavalt kaugele.

Lisasoojendus töötab mootorist sõltumatult ja täiendab sõiduki kliimaseadet. Lisasoojendus soojendab sõiduki salongiõhu seatud temperatuurini.

## Vesi-lisasoojendus

### **Vesi-lisasoojenduse tööpõhimõte**

Vesi-lisasoojendus täiendab sõiduki kliimaseadet ning on varustatud lisa-, eelsoojendus- ja eeltuulutusfunktsiooniga. Peale selle soojendab lisasoojendus mootori jahutusvedelikku, säästes nii seda kui selle soojenemisfaasis ka kütust. Eelsoojendus soojendab sõiduki salongi õhu seatud temperatuurini. See ei ole ette nähtud töötava mootori soojuse edastamiseks. Eelsoojendus töötab otse sõiduki kütusega. Seadme töötamiseks peab kütusepaak olema täidetud üle reservitaseme. Eelsoojendus kohandab oma töörežiimi automaatselt välis temperatuuri ja ilmastikutingimustega. Seetõttu võib eelsoojendus lülituda tuulutusrežiimilt soojendusrežiimile ja vastupidi. Kui mootor töötab, ei ole eeltuulutus aktiivne. Eelsoojendus lülitub maksimaalselt 50 minuti pärast automaatselt välja. Seisuventilatsiooni režiimi abil ei ole võimalik salongi õhku jahutada välistemperatuurist allapoole. Lisasoojendusfunktsioon toetab sõiduki soojendamist töötava mootori ja madala välistemperatuuri korral.



Vesi-lisasoojenduse kasutamine koormab sõiduki akut. Seetõttu sõitke hiljemalt sõiduki kahe soojendamise või tuulutamise järel pikem teelõik.

### **Vesi-lisasoojenduse sisse- ja väljalülitamine nupuga**



#### **Eeltingimused**



- Kütusepaak on täidetud üle reservitaseme.

#### **lisasoojenduse sisse- ja väljalülitamine**

- ▶ **Sisselülitamine:** vajutage nuppu .
- ▶ **Väljalülitamine:** vajutage nuppu .

#### **Sihttemperatuuri sisselülitamine**

- ▶ Lülitage süüde sisse.
- ▶ **Sisselülitamine:** vajutage nuppu .
- ▶ **Väljalülitamine:** vajutage nuppu .
- ▶ Seadke temperatuur nupuga .



- ▶ Vajutage nuppu . Punane või sinine märgutuli nupus  süttib või kustub.

Märgutule värvused:

- **Sinine:** eeltuulutus on sisse lülitatud.
- **Punane:** eelsoojendus on sisse lülitatud.
- **Kollane:** väljasõiduaeg on eelvalitud.

Eelsoojendus või -tuulutus lülitub maksimaalselt 50 minuti pärast välja.

### Lisasoojendusrežiimi sisse- ja väljalülitamine

- ▶ **Sisselülitamine:** käivitage mootor.
- ▶ Vajutage nuppu .
- ▶ **Väljalülitamine:** vajutage nuppu . Lisasoojendusrežiim lülitub vajaduse kohaselt sisse alla 0 °C välistemperatuuri korral.
- ▶  Lisasoojendusrežiim on ainult vesi-lisasoojenduse sõidukitel.

### Vesi-lisasoojenduse seadmine kaugjuhtimispuldiga

#### Eeltingimused



- Kütusepaak on täidetud üle reservitaseme.







#### Kohene sisselülitamine









- ▶ Hoidke nuppu  allavajutatuna, kuni kaugjuhtimispuldi ekraanile ilmub teade ON (Sisse lülitatud).

#### väljasõiduaaja seadmine

- ▶ Vajutage korraks nuppu .
- ▶ Vajutage korduvalt nuppu  või , kuni ekraanile ilmub kellaeg, mida on vaja muuta.

- ▶ Vajutage korraks nuppe  ja . Kaugjuhtimispuldi ekraanil olev sümbol  vilgub.
- ▶ Seadke nuppudega  ja  soovitud väljasõiduaeg.
- ▶ Vajutage korraks nuppe  ja . Uus väljasõiduaeg on salvestatud.

Võimalik on salvestada kuni kolm väljasõiduaega.

- ▶ **Väljasõiduaaja rakendamine:** vajutage korraks nuppu .
- ▶ Valige nuppudega  ja  soovitud väljasõiduaeg.
- ▶ Vajutage pikalt nuppu . Kaugjuhtimispuldi ekraanile ilmub sümbol , väljasõiduaeg ja olenevalt valitud väljasõiduaegst täht **A**, **B** või **C**.
- ▶ **Väljasõiduaaja inaktiveerimine:** valige soovitud väljasõiduaeg ja vajutage pikalt nuppu . Ekraanile ilmub OFF (Välja lülitatud).
- ▶ **Kontrollige aktiivse eelsoojenduse olekut:** vajutage korraks nuppu .

#### Kohene väljalülitamine

- ▶ Vajutage pikalt nuppu .

#### Kaugjuhtimispuldi ekraaninäitude ülevaade (eelsoojendus/-tuulutus)

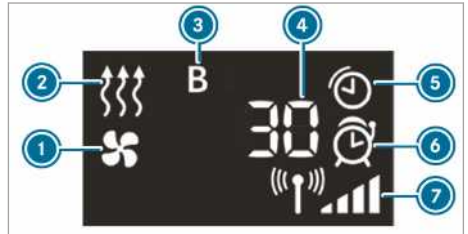

- 1 eeltuulutus on sisse lülitatud
- 2 eelsoojendus on sisse lülitatud
- 3 valitud väljasõiduaeg
- 4 eelsoojenduse või -tuulutuse järelejäänud tööaeg (minutites)
- 5 eelsoojendus või -tuulutus on sisse lülitatud
- 6 väljasõiduaeg on rakendatud
- 7 signaali tugevus

Täiendavad näiduvõimalused:

- **Kellaeg:** rakendatud väljasõiduaeg.



- **0 minutit:** eelsoojenduse kestus pikeneb, sest mootor ei ole käivitamisel veel töötemperatuuri saavutanud.
- **OFF:** eelsoojendus või -tuulutus on välja lülitatud.

### Kaugjuhtimispuldi patarei vahetamine (eelsoojendus)

**⚠ OHT** Rasked tervisekahjustused patareide allaneelamise korral

Patareid sisaldavad mürgiseid ja söövitavaid aineid. Patareide allaneelamise korral võivad tekkida rasked tervisehäired.

Tekib eluohtlik olukord!

- ▶ Hoidke patareid lastele kättesaamatus kohas.
- ▶ Patareide allaneelamise korral pöörduge viivitamatult arsti poole.

**🔥 KESKKONNAALANE MÄRKUS** Keskkonnanakahjustused patareide asjatundmatu jäätmekäitluse korral



Patareid sisaldavad mürgiseid ja söövitavaid aineid.



Tühjad patareid tuleb anda volitatud töökotta või vanade patareide tagasivõtukohta.

### Eeltingimused

- Olemas on CR2450 tüüpi liitumpatarei.

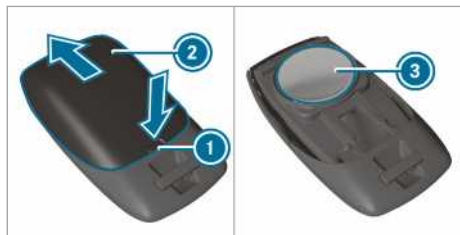

- ▶ Vajutage terava esemega süvendisse ❶.
- ▶ Lükake patareipesa katet ❷ noole suunas tahapoole.
- ▶ Pange uus patarei ❸ sisse (kiri pealpool).
- ▶ Lükake patareipesa kate ❷ noolele vastupidises suunas kaugjuhtimispuldile, kuni see fikseerub.

### Vesi-lisasoojenduse seadmine pardaarvutis

#### Eeltingimused

- Kütusepaak on täidetud üle reservitaseme.
- Süüde on sisse lülitatud.

Pardaarvuti:

➔ [Settings](#) (Seaded) ➔ [Heating](#) (Soojendus)

#### Sisselülitamisaja seadmine

- ▶ Valige [Settings](#) (Seaded).
- ▶ Valige soovitud väljasõiduajaeg.

#### Väljasõiduaja aktiveerimine

- ▶ Aktiveerige väljasõiduajaeg linnukesega.
- ❶ Pidage meeles, et tähistused A, B ja C vastavad igaüks ühele programmeeritud väljasõiduajale.
- ❶ Eelvalikuaja aktiveerimine kehtib ainult järgmise mootori käivituseni.

#### Eelvalikuaja valimine

- ▶ Määrake soovitud eelvalikuajaeg A, B või C.
- ❶ Soovitud eelvalikuajaeg A, B või C ilmub üksnes siis, kui väljasõiduajaeg on linnukesega aktiveeritud.
- ▶ Valige soovitud eelvalikuajaeg vasakule või paremale viipamisega, nA, B või C.

### Vesi-lisasoojenduse tõrked

Probleem	Võimalikud põhjused/tagajärjed ja ▶ Lahendused
FAIL (tõrge) (P)	Saatja ja sõiduki vaheline signaaliedastus on häiritud.

Probleem	Võimalikud põhjused/tagajärjed ja ▶ Lahendused
	▶ Muutke asukohta sõiduki suhtes, vajaduse korral minge sõidukile lähemale.
FAIL (tõrge)	Käivitusaku ei ole piisavalt laetud. ▶ Laadige käivitusakut.
	Kütusepaak ei ole reservitasemeni täidetud. ▶ Tankige lähimas tanklas.
FAIL (tõrge) 	Eelsoojenduse tõrge. ▶ Laske eelsoojendusseadet volitatud töökojas kontrollida.

## Õhk-lisasoojendus

### Taimer ülevaade

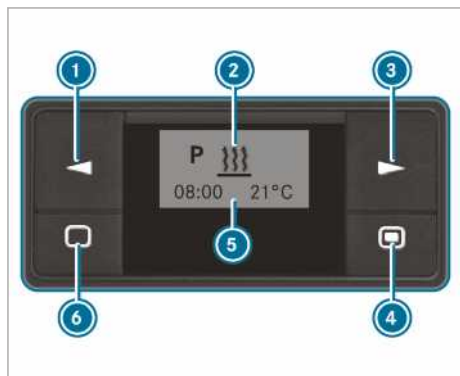

- 1 valiku valimine / väärtuse muutmise
- 2 menüüriba
- 3 valiku valimine
- 4 lühike vajutus: valiku või seade kinnitamine / pikk vajutus: kiirsoojendusrežiimi sisse- ja väljalülitamine
- 5 seisundiriba
- 6 lühike vajutus: taimer sisselülitamine / menüüs tehtud seadete tühistamine või lõpetamine / pikk vajutus: kõikide funktsioonide lõpetamine



### Taimer sisselülitamine

- ▶ Vajutage nuppu 6.
- 1 Taimer lülitub kümne sekundi pärast ooterežiimi. Ekraan lülitub välja.

### Taimeri seadmine

#### Kellaaja seadmine

Järgmistel juhtudel tuleb nädalapäev, kellaage ja töötamisaja vaikeväärtus uuesti seada:

- esmakordse kasutusevõtmise korral
  - pärast toitekatkestust (nt pärast aku lahtiühendamist)
  - töötõrke korral
- ▶ Vajutage nuppu 1 või 3, kuni menüüribal 2 hakkab vilkuma .
  - ▶ Vajutage nuppu 4.
  - ▶ Vajutage nuppu 1 või 3, kuni  hakkab vilkuma.
  - ▶ Vajutage nuppu 4.
  - ▶ Seadke nupuga 1 või 3 tundeid.
  - ▶ Vajutage nuppu 4.
  - ▶ Seadke nupuga 1 või 3 minutid.
  - ▶ Vajutage nuppu 4.

#### Kellaaja vormingu seadmine



- ▶ Vajutage nuppu 1 või 3, kuni menüüribal 2 hakkab vilkuma .
- ▶ Vajutage nuppu 4.
- ▶ Vajutage nuppu 1 või 3, kuni kellaaja vormingu sümbol hakkab vilkuma.
- ▶ Vajutage nuppu 4.
- ▶ Valige nupuga 1 või 3 soovitud kellaaja vorming.
- ▶ Vajutage nuppu 4.

#### Nädalapäeva seadmine

- ▶ Vajutage nuppu 1 või 3, kuni menüüribal 2 hakkab vilkuma .
- ▶ Vajutage nuppu 4.

- ▶ Vajutage nuppu ① või ③, kuni nädalapäeva sümbol hakkab vilkuma.
- ▶ Vajutage nuppu ④.
- ▶ Valige nupuga ① või ③ soovitud nädalapäev.
- ▶ Vajutage nuppu ④.

### Kiirsoojendusrežiimi sisse- ja väljalülitamine

- ▶ **Sisselülitamine:** vajutage nuppu ④, kuni menüüribal ② hakkab vilkuma sümbol . Ekraanile tuleb korraks tekst **On (Sees)** ja seejärel järelejäänud töötamisaeg või sümbol  pideva töötamise korral.
- ▶ **Väljalülitamine:** vajutage nuppu ④, kuni ekraanile tuleb teade **Off (Väljas)**.

### väljasõiduaja seadmine

Taimeriga saab seada kolm väljasõiduaja. Töötörke või aku klemmide lahtiühendamise järel tuleb väljasõiduaja uuesti seada.

- ▶ **Väljasõiduaja seadmine:** vajutage nuppu ① või ③, kuni **P** menüüribal ② vilkuma hakkab.
- ▶ Vajutage nuppu ④. Programmiveerus ⑤ näidatakse programmi numbreid. Linnuke tähistab aktiveeritud programmimälu.

- ▶ Valige nupuga ① või ③ soovitud programmimälu.
- ▶ Vajutage nuppu ④.
- ▶ **Programmimälu aktiveerimine ja inaktiveerimine:** valige nupuga ① või ③ **On (Sees)** või **Off (Väljas)**.
- ▶ Vajutage nuppu ④.
- ▶ **Programmimälu muutmine:** valige nupuga ① või ③ .
- ▶ Vajutage nuppu ④.
- ▶ Seadke nädalapäev ja kellaaeg (→ Lehekülj 104).

### Temperatuuri ja töötamisaja seadmine

- ▶ Vajutage nuppu ④.
- ▶ Seadke nupuga ① või ③ temperatuur.
- ▶ Vajutage nuppu ④.
- ▶ Seadke nupuga ① või ③ töötamisaeg või valige sümbol  pidevaks töötamiseks.
- ▶ Vajutage nuppu ④.

- ▶ **i** Seatud töötamisaeg on kiirsoojendusrežiimi standardseadistus. Töötamisaja saab seada vahemikus 10 kuni 120 minutit või valida pideva töötamise.

### Õhk-lisasojenduse tõrked

Probleem	Võimalikud põhjused/tagajärjed ja ▶ Lahendused
Taimeri näiduväljale tuleb teade <b>ERROR</b> .	Seadme töös on tõrge. ▶ Laske eelsoojendusseadet volitatud töökojas kontrollida.
Taimeri näiduväljale tuleb teade <b>INIT</b> .	Toitepinge on vahepeal katkenud. Kõik salvestatud seaded on kustunud. Automaatne riistvara tuvastus on hetkel aktiivne. ▶ Kui automaatne riistvara tuvastus on lõppenud, sisestage nädalapäev, kellaaeg ja töötamisaeg (→ Lehekülj 104). ▶ Seadke soovitud väljasõiduaja (→ Lehekülj 105).
Eelsoojendus lülitub automaatselt välja ja/või seda ei saa sisse lülitada.	Juhtseadmesse integreeritud alapingekaitse lülitab eelsoojenduse välja, kui pardavõrgu pinge on alla 10 V. ▶ Laske generaatorit ja akut kontrollida.  Elektrisüsteemi kaitse on läbi põlenud. ▶ Vahetage elektrisüsteemi kaitse välja, vt lisajuhendit „Kaitsete paigutus“. ▶ Laske kaitse läbipõlemise põhjus volitatud töökojas kindlaks teha.
Õhk-lisasojendus on üle kuumenenud.	Õhukanalid on ummistunud. ▶ Kontrollige, et soojendusõhu vool ei oleks takistatud.

## Probleem

## Võimalikud põhjused/tagajärjed ja ▶ Lahendused

- ▶ Laske eelsoojendusseadet volitatud töökojas kontrollida.

## Kaubaruumi tuulutuse kasutamine

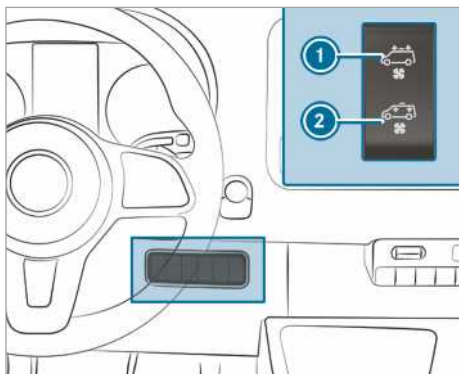

Kui sõiduk on varustatud katuse ventilatsiooniseadmega, saab kaubaruumi tuulutada ja õhutada.

- ▶ Lülitage süüde sisse.
- ▶ **Sisselülitamine ja õhutamine:** vajutage lüliti ülaosa ①. Katuse ventilatsiooniseade tõmbab kaubaruumist õhu välja.
- ▶ **Sisselülitamine ja tuulutamine:** vajutage lüliti alaosa ②. Katuse ventilatsiooniseade juhib kaubaruumi õhku juurde.
- ▶ **Väljalülitamine:** seadke lüliti keskasendisse.

## Sõitmine

### Pingevarustuse või süüte sisselülitamine start-stop-nupuga

- ⚠ HOIATUS** Õnnetus- ja vigastusoht, kui lapsed on sõidukis järelevalveta

Kui jätate lapsed sõidukisse järelevalveta, võivad nad

- uksi avada ja teisi inimesi või liikleajaid ohustada
- väljuda ja liiklusesse sattuda
- kasutada sõiduki varustust ja näiteks kuhugi kinni jääda

Peale selle võivad lapsed sõiduki liikuma panna, kui nad näiteks

- vabastavad seisupiduri
- lülitavad automaatkäigukasti parkimisasendist **P** välja või manuaalkäigukasti tühikäiguasendisse
- käivitavad mootori

- ▶ Võtke sõidukist lahkudes alati kaasa ja lukustage sõiduk.
- ▶ Lapsi ega loomi ei tohi mingil juhul jätta sõidukisse järelevalveta.
- ▶ Hoidke võit lastele kättesaamatus kohas.

- ⚠ OHT** Eluohut heitgaaside tõttu

Sisepõlemismootorid paiskavad õhku mürgist heitgaasi, nt süsinikmonooksiidi. Nende heitgaaside sissehingamine kahjustab tervist ja põhjustab mürgistusi.

- ▶ Ärge kunagi laske mootoril töötada suletud ja ilma piisava õhutuseta ruumides.

- ⚠ HOIATUS** Tuleoht süttivate materjalide tõttu heitgaasisüsteemi juures

Keskonnamojude või loomade tõttu süsteemi sattunud süttivad materjalid võivad kokkupuutel mootori või heitgaasisüsteemi kuumade osadega põlema süttida.

- ▶ Seepärast kontrollige korrapäraselt, et mootoriruumis ega heitgaasisüsteemi lähedal ei ole süttivaid võõrkehi.

### Eeltingimused

- Võti on anteni tuvastusalas (→ Lehekülj 41) ja võtme patareid ei ole tühi.

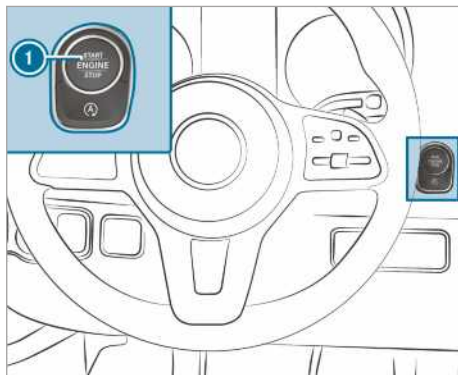

- ▶ **Pingevarustuse sisselülitamine:** vajutage üks kord nuppu ①. Saate näiteks klaasipuhasti sisse lülitada.

Pingevarustus lülitub taas välja, kui täidetud on üks järgmistest tingimustest:

- juhiuks on avatud
- vajutate kaks korda nuppu ①.

- ▶ **Süüte sisselülitamine:** vajutage kaks korda nuppu ①. Näidikuplokis süttivad märgulambid.

Süüde lülitub taas välja, kui täidetud on üks järgmistest tingimustest:

- te ei käivita sõidukit 15 minuti jooksul
- vajutate üks kord nuppu ①.

### Käivitamine

#### Sõiduki käivitamine start-stop-nupuga

- ⚠ HOIATUS** Õnnetus- ja vigastusoht, kui lapsed on sõidukis järelevalveta

Kui jätate lapsed sõidukisse järelevalveta, võivad nad

- uksi avada ja teisi inimesi või liikleajaid ohustada
- väljuda ja liiklusesse sattuda
- kasutada sõiduki varustust ja näiteks kuhugi kinni jääda

Peale selle võivad lapsed sõiduki liikuma panna, kui nad näiteks

- vabastavad seisupiduri

- lülitavad automaatkäigukasti parkimisasendist **P** välja või manuaalkäigukasti tühikäiguasendisse
  - käivitavad mootori
- ▶ Võtke sõidukist lahkudes alati võti kaasa ja lukustage sõiduk.
  - ▶ Lapsi ega loomi ei tohi mingil juhul jätta sõidukisse järelevalveta.
  - ▶ Hoidke võtit lastele kättesaamatus kohas.

### Eeltingimused

- Võti on antenni tuvastusalas (→ Lehekülg 41) ja võtme patarei ei ole tühi.

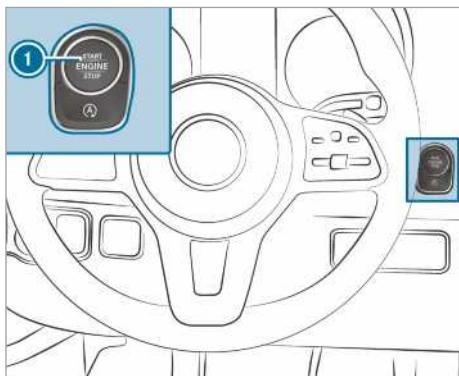

- ▶ **Manuaalkäigukastiga sõidukid:** vajutage siduripedaal alla.
- ▶ **Automaatkäigukastiga sõidukid:** lülitage sisse käiguasend **P** või **N**.
- ▶ Vajutage piduripedaali ja üks kord nuppu ①.
- ▶ Kui sõiduk ei käivitu: lülitage mittevajalikud tarvitid välja ja vajutage üks kord nuppu ①.
- ▶ Kui sõiduk ikka veel ei käivitu ja mitmeotstarbelisele ekraanile ilmub ekraaniteade **Place the key in the marked space See Owner's Manual** (Aseta võti näidatud kohale Vt kasutusjuhendit): käivitage sõiduk torkerežiimil.

### Sõiduki käivitamine hädarežiimil

**▲ HOIATUS** Õnnetus- ja vigastusoht, kui lapsed on sõidukis järelevalveta

Kui jätate lapsed sõidukisse järelevalveta, võivad nad

- uksi avada ja teisi inimesi või liikleajaid ohustada
- väljuda ja liiklusesse sattuda
- kasutada sõiduki varustust ja näiteks kuhugi kinni jääda

Peale selle võivad lapsed sõiduki liikuma panna, kui nad näiteks

- vabastavad seisupiduri
  - lülitavad automaatkäigukasti parkimisasendist **P** välja või manuaalkäigukasti tühikäiguasendisse
  - käivitavad mootori
- ▶ Võtke sõidukist lahkudes alati võti kaasa ja lukustage sõiduk.
  - ▶ Lapsi ega loomi ei tohi mingil juhul jätta sõidukisse järelevalveta.
  - ▶ Hoidke võtit lastele kättesaamatus kohas.

Kui sõiduk ei käivitu ja mitmeotstarbelisel ekraanil näidatakse ekraaniteadet **Place the key in the marked space See Owner's Manual** (Aseta võti näidatud kohale Vt kasutusjuhendit), võite sõiduki käivitada hädarežiimil.

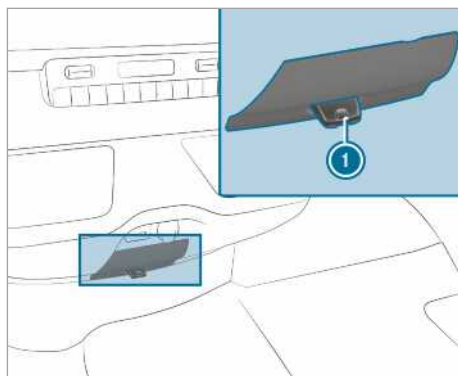

- ▶ Võtke võti ① võtmekimbust välja.
- ▶ Pange võti ① pesse. Sõiduk käivitub mõne aja pärast.
- ▶ Jätke võti kogu sõidu ajaks pesse.

- ▶ Kui võti ① pesast välja võetakse, töötab mootor edasi.
- ▶ Laske võtit ① volitatud töökojas kontrollida.

### Kui sõiduk ei käivitu:

- ▶ Jätke võti ① pessa.
- ▶ **Manuaalkäigukastiga sõidukid:** vajutage siduripedaali.
- ▶ **Automaatkäigukastiga sõidukid:** vajutage piduripedaali.
- ▶ Käivitage sõiduk start-stop-pupuga.
- ▶ Start-stop-pupu abil saab ka pingearvustuse või süüte sisse lülitada.

### Sissesõitmise suunised

Mootori säästmiseks esimese 1500 km jooksul:

- Sõitke muutuva kiiruse ja pöörlemissagedusega.
- Lülitage järgmisele kõrgemale käigule hiljemalt siis, kui tahhomeetri osuti  $\frac{2}{3}$  on jõudnud punasele alale.
- Vältige suuri koormusi ja täisgaasi.
- Ärge lülitage pidurdamiseks käsitsi madalale käigule.
- Suurendage mootori pöörlemissagedust ühtlaselt ja kiirendage sõidukit täiskiirusele alles pärast 1500 km läbimist.
- **Automaatkäigukastiga sõidukid:** Ärge vajutage gaasipedaali üle täisgaasipunkti (allavahetus).

See kehtib ka siis, kui mootor või jõuülekanne osad on välja vahetatud.

Peale selle tuleb järgida järgmisi sissesõitmise suuniseid:

- Sõiduohutussüsteemi ESP® andurid kohanduvad pärast sõiduki ostjale üleandmist või remonti teatud läbisõidu jooksul iseseisvalt. Süsteem saavutab täieliku tõhususe alles pärast sellise õppeprotsessi lõppu.
- Uued või vahetatud pidurikatted, pidurikettad ja rehvid saavutavad optimaalse pidurdustõhususe ja haarduvuse alles mõnesajakilomeetrise läbisõidu järel. Väiksemat pidurdusjõudu saab kompenseerida piduripedaali tugevamini vajutades.

### Sõidusuunised

#### Sõidusuunised

**▲ HOIATUS** Õnnetusoht juhi jalaruumis olevate esemete tõttu

Juhi jalaruumis olevad esemed võivad piirata pedaali käiku või takistada pedaali põhjavajutamist.

See ohustab sõiduki kasutus- ja liiklusohutust.

- ▶ Paigutage kõik esemed sõidukis kindlalt, et need ei saaks sattuda juhi jalaruumi.
- ▶ Tagage jalamattide ja vaipade puhul libisemiskindel kinnitus ja pedaalide jaoks piisava vaba ruumi olemasolu.
- ▶ Ärge asetage mitut jalamatti üksteise peale.

**▲ HOIATUS** Ebasobivatest jalatsitest tulenev õnnetusoht

Pedaalide kasutamine võib olla ebasobivate jalatsite tõttu raskendatud, nt:

- platvormkotsadega kingad
- kõrgete kotsadega kingad
- sussid

▶ Kandke sõitmise ajal alati sobivaid jalatseid, et saaksite pedaalidele kindlalt vajutada.

**▲ HOIATUS** Liiklusõnnetuse oht väljalülitatud süüte korral, kui rool lukustub

Kui lülitate seisval sõidukil süüte välja, lukustub manuaalkäigukastiga sõidukitel rool.

Sõiduki rooli ei saa enam keerata.

▶ Roolilukustuse väljalülitamiseks lülitage süüde sisse enne sõiduki liikumahakkamist.

**▲ HOIATUS** Õnnetusoht sõidu ajal väljalülitatud süüte korral

Kui süüde sõidu ajal välja lülitatakse, on ohutuse seisukohast tähtsate funktsioonide kasutamine piiratud või välistatud. See võib puudutada nt roolivõimendit ja pidurdusjõu võimendamist.

Siis on roolimiseks ja pidurdamiseks märksa rohkem jõudu vaja.

▶ Ärge lülitage süüdet sõidu ajal välja.

### ▲ OHT Eluohut heitgaaside tõttu

Sisepõlemismootorid paiskavad õhku mürgist heitgaasi, nt süsinikmonooksiidi. Nende heitgaaside sissehingamine kahjustab tervist ja põhjustab mürgistusi.

▶ Ärge kunagi laske mootoril töötada suletud ja ilma piisava õhutuseta ruumides.

### ▲ OHT Eluohut mürgiste heitgaaside tõttu

Kui väljalasketoru ots on blokeeritud või ei ole võimalik tagada piisavat õhutus, võivad mürgised heitgaasid, eriti süsinikmonooksiidid, sõidukisse tungida. Nii juhtub nt siis, kui sõiduk lumme kinni jääb.

▶ Kui mootor või seisuküte töötavad, hoidke väljalasketoru ots ja sõiduki vahetu ümbrus lumest vabana.

▶ Tagamaks piisav värsk õhu juurdepääs, avage aken sõiduki mittetuulesuunalisel küljel.

### ▲ HOIATUS Liiklusõnnetuse oht ülekuumenenud pidurisüsteemi tõttu

Kui jätate jala sõidu ajal piduripedaalile puhkama, võib pidurisüsteem üle kuumeneda.

See pikendab pidurdustekonda ja pidurisüsteem võib isegi rikki minna.

▶ Piduripedaali ei tohi kunagi kasutada jalatoena.

▶ Jälgige, et te ei vajuta sõidu ajal samal ajal gaasi- ja piduripedaali.

Pika ja järsu languse korral peate juba varakult lülitama madalamale käigule. Eriti tuleb seda järgida koormatud sõiduki korral. Nii kasutate mootori pidurdusjõudu. Sellega vähendate pidurisüsteemi koormust ning vältite pidurite ülekuumemist ja liiga kiiret kulumist.

### ! MÄRKUS Pidurikatted kuluvad, kui pidevalt piduripedaalile vajutate

▶ Ärge vajutage sõidu ajal pidevalt piduripedaalile.

▶ Mootori pidurdusjõu kasutamiseks lülitage varakult madalam käik sisse.

### ! SUUNIS Jõuülekanne ja mootori kahjustumine kohaltvõtul

▶ Ärge laske mootoril seistes soojeneda. Alustage kohe sõitu.

▶ Vältige kõrget pöörlemiskiirust ja täisgaasi, kuni mootor on saavutanud oma töötemperatuuri.

### ! MÄRKUS Põlemata kütus kahjustab katalüsaatorit

Mootor töötab ebaühtlaselt ja süütekattkestustega.

Põlemata kütus võib katalüsaatorisse sattuda.

▶ Andke ainult vähe gaasi.

▶ Laske põhjus viivitamatult volitatud töökojas kõrvaldada.

### Teave lühikeste vahemaade sõitmise kohta

Kui sõidate valdavalt lühikesi vahemaid, võib kütus mootoriõlisse koguneda ja mootorit kahjustada.

### Törkenäiduga sõidukid (lühikeste vahemaade sõitmise korral)

Kui esineb üks järgmistest näitudest, sõitke esimesel võimalusel vähemalt 2000 p/min pöörlemissagedusega, kuni märgulamp või ekraaniteade kustub.

- Näidikuploki ekraanil süttib kübemeetri märgulamp.

Järgige suuniseid kübemeetri regenererimise kohta (→ Lehekülj 117).

- Mitmeotstarbelisele ekraanile tuleb teade [Exhaust filter Drive at high engine speeds](#) [See Owner's Manual](#) (Tahkete osakeste filter, sõitke suure pöörlemissagedusega, vt kasutusjuhendit)

Lülitage selleks automaatkäigukastiga sõiduki korral madalamale käigule (→ Lehekülj 122).

ECO start-stopp-funktsiooniga sõidukitel lülitage see funktsioon välja.

Tänu saavutatud temperatuuritõusule toetab see tahkete osakeste filtri puhastuspõletamist.

Kui märgulamp või ekraaniteade umbes 40 minuti pärast ei kustu, pöörduge viivitamata volitatud töökoja poole.



## Ilma tõrkenäiduta sõidukid (lühikeste vahemaade sõitmise korral)

Kui sõidate valdavalt lühikesi vahemaid, tehke vähemalt iga 500 km tagant 20-minutiline kiirteesõit või linnadevaheline sõit. See toetab tahkete osakeste filtri regenereerimist.

## Suunised kiirusepiirangu kohta

**▲ HOIATUS** Õnnetusohu rehvi kandevõime või lubatud kiirusindeksi ületamise tõttu

Ettenähtud rehvi kandevõime või lubatud kiirusindeksi ületamine võib põhjustada rehvi kahjustusi ja rehvide lõhkemist.

- ▶ Kasutage ainult sõiduki tüübile kasutamiseks lubatud rehvitüüpe ja -suurus.
- ▶ Järgige oma sõiduki vajalikku rehvi kandevõimet ja kiirusindeksit.

Juhina peate endale selgeks tegema rehvidest (rehvidest ja rehvirõhust) tuleneva lubatud suurima kiiruse. Järgige tingimata ka riigis kehtivaid nõudeid rehvide kohta.

Sõidukile saab määrata püsiva kiirusepiirangu.

Mercedes-Benz soovib kiirusepiirangu programmeerimiseks pöörduda volitatud töökoja poole.

Kiirusepiirajaga sõidukite korral saab sõiduki kiirust pardaarvutis ajutiselt ja/või püsivalt piirata (→ Lehekülj 148).

Pidage mõeldasõitudel meeles, et mootor reguleerib automaatselt kiirust, kui programmeeritud kiirusepiirang on saavutatud.

Languste korral võib kiirus suurenedagi üle kiirusepiirangu. Vajaduse korral pidurdage.

Ekraaniteatud juhivad tähelepanu kiirusepiirangule lähenemisele.

## Teave välismaale sõitmise korral

### Hooldus

Ka välismaal on olemas ulatuslik Mercedes-Benz'i hooldusvõrk. Pidage silmas, et sellest hoolimata ei pruugi hooldusseadised ega varuosad kohe saadaval olla. Selliste töökodade loendid on saadaval Mercedes-Benz'i hooldusjaamades.

### Kütus

Mõnes riigis on saadaval ainult madalama oktaaniarvu või kõrgendatud väävlisisaldusega kütused.

Sõites riikidesse, kus kasutatakse suurema veesaldusega diislikütust, soovime paigaldada vee-separaatoriga kütusefiltri.

Sobimatu kütus võib mootorit kahjustada. Teavet kütuse kohta saate peatükist Kütus (→ Lehekülj 258).

## Teave raudteel transportimise kohta

Sõiduki transportimine raudteel võib mõnes riigis olla erinevate tunnelikõrguste ja laadimisnormide tõttu piiratud või vajada erimeetmeid.

Teavet selle kohta saate igast Mercedes-Benz'i volitatud töökojast.

## Suunised pidurdamiseks

**▲ HOIATUS** Libisemis- ja õnnetusohu käigu allavahetamise tõttu libedal sõiduteel

Kui lülitate mootori pidurdusefekti suurendamiseks libedal sõiduteel käigu alla, võivad vedavad rattad kaotada haarduvuse.

- ▶ Ärge lülitage libedal sõiduteel mootori pidurdusefekti suurendamiseks käiku alla.

**▲ HOIATUS** Õnnetusohu ülekuumenenud pidurisüsteemi tõttu

Kui jätate jala sõidu ajal piduripedaalile puhkama, võib pidurisüsteem üle kuumeneda.

See pikendab pidurdusteekonda ja pidurisüsteem võib isegi rikki minna.

- ▶ Piduripedaali ei tohi kunagi kasutada jalatoena.
- ▶ Jälgige, et te ei vajuta sõidu ajal samal ajal gaasi- ja piduripedaali.

## Kallakud

Pikal ja järsul kallakul järgige järgimisi suuniseid.

- Lülitage automaatkäigukasti korral varakult lülitusvahemikku **2** või **1** alla, nii et mootor töötaks keskmises kuni ülemises pöörlemiskiiruse vahemikus (→ Lehekülj 122).
- Lülitage manuaalkäigukasti korral varakult madalamale käigule, nii et mootor töötaks keskmises kuni ülemises pöörlemiskiiruse vahemikus.

**i** Sisselülitatud TEMPOMATI või sisselülitatud kiirusepiiraja korral vahetage samuti varakult lülitusvahemikku. Järgige ka sõidusuuniseid (→ Lehekülj 109)

Nii kasutatakse mootori pidurdusjõudu kiiruse hoidmiseks ja pidurdada on vaja vähem. Sellega väheneb pidurisüsteemi koormus ning välditakse pidurite ülekuumenemist ja liiga kiiret kulumist.

## Suur ja väike koormus

### **▲ HOIATUS** Õnnetusohu ülekuumenenud pidurisüsteemi tõttu

Kui jätate jala sõidu ajal piduripedaalile puhkama, võib pidurisüsteem üle kuumeneda.

See pikendab pidurdusteed ja pidurisüsteem võib isegi rikki minna.

- ▶ Piduripedaali ei tohi kunagi kasutada jalatoena.
- ▶ Jälgige, et te ei vajuta sõidu ajal samal ajal gaasi- ja piduripedaali.

Kui olete pidureid tugevalt koormanud, ei tohi sõidukit kohe peatada. Sõitke veidi aega edasi. Nii saavad pidurid sõidutuules kiiremini jahtuda.

Kui olete pidureid vaid mõõdukalt koormanud, kontrollige aeg-ajalt nende tööd. Selleks pidurdage tugevamini suurema kiiruse korral, arvestades liiklusolukorda. See parandab pidurite haarduvust.

### Märg sõidutee

Kui sõidate tugeva vihmaga pikemat aega ilma pidurdamata, võivad pidurid esimesel pidurdamisel rakenduda viivitusega. See võib juhtuda ka sõiduki pesemise või sügavast veest läbisõitmise järel. Sel juhul tuleb piduripedaali tugevamini vajutada. Hoidke eesliikva sõidukiga suuremat pikivahet.

Pidurdage pärast märjal sõiduteel sõitmist ja pärast sõiduki pesemist tuntuvalt, arvestades seejuures liiklusolusid. Pidurikettad soojenevad, kuivavad kiiremini ja nii välditakse korrosiooni tekkimist.

Piiratud pidurdustõhusus soolatatud teedel.

- Piduriketastele ja pidurikatetele moodustunud soolakiht võib pidurdusteed oluliselt pikendada või põhjustada ühepoolset pidurdamist.
- Hoidke ees liikuva sõidukiga suurt ja ohutut pikivahet.

Soolakihi eemaldamine.

- Pidurdage aeg-ajalt, arvestades liiklusolukorraga.
- Vajutage sõidu lõpus ja uuesti sõitu alustades ettevaatlikult piduripedaali.

### Uued pidurikettad ja pidurikatted

Uute pidurikatete ja -ketaste pidurdustõhusus on optimaalne alles pärast mõne 100 km läbisõitu.

Väiksemat pidurdusjõudu saab kompenseerida piduripedaali tugevamini vajutades. Mercedes-Benz soovib ohutuse tagamiseks lasta paigaldada ainult neid pidurikettaid ja -katteid, mida Mercedes-Benz on lubanud kasutada.

Muud pidurikettad või piduriklotsid võivad sõiduki ohutust vähendada.

Pidurikettad ja piduriklotsid tuleb alati kogu sillal ära vahetada. Piduriketaste vahetamisel tuleb alati ära vahetada ka piduriklotsid.

## Seisupidur

### **▲ HOIATUS** Libisemis- ja õnnetusohu seisupiduriga pidurdamise korral

Kui sõidukit on vaja pidurdada seisupiduriga, on pidurdusteed oluliselt pikem ja rattad võivad blokeeruda. Libisemis- ja õnnetusohu on suurem!

- ▶ Pidurdage sõidukit seisupiduriga ainult rikkis sõidupiduri korral.
- ▶ Seisupidurit ei tohi seejuures liiga tugevasti peale tõmmata.
- ▶ Kui rattad blokeeruvad, vabastage seisupidurit viivitamatult niipalju, et rattad hakkavad jälle pöörlema.

### Manuaalse seisupiduriga sõidukid

Kui sõidate märjal teel või porisel pinnal, võib teesool või pori seisupidurisse sattuda. Tagajärjeks on korrosioon ja pidurdusjõu vähenemine.

Selle vältimiseks sõitke aeg-ajalt kergelt peale tõmmatud seisupiduriga.

Selleks sõitke umbes 100 m vahemaa maksimaalse kiirusega kuni 20 km/h.

Kui pidurdate sõidukit seisupiduriga, siis ei sütti pidurituled.

### Teave sõitmise kohta märjal teel

#### Vesiliug

### **▲ HOIATUS** Vesiliuhoht rehvi turvise väikese sügavuse korral

Vaatamata rehvi turvise piisavale sügavusele ja väikesele kiirusele valitseb sõiduteel veetasemest olenev vesiliuhoht.

- ▶ Vältige sõiduroopaid ja pidurdage ettevaatlikult.

Seetõttu sõitke tugeva saju või vesiliuho korral järgmiselt:

- vähendage kiirust
- vältige sõiduroopaid
- pidurdage ettevaatlikult.

### Veest läbisõitmine teedel

Pidage meeles, et ees liikuvad või vastutulevad sõidukid tekitavad laineid. Seetõttu võib ületada maksimaalset lubatud veetaset. Järgige kindlasti suuniseid. Muidu võib mootor, elektrisüsteem ja käigukast kahjustuda.

Kui peate sõitma läbi teele kogunenud vee, siis arvestage järgmist:

- Veetase tohib seisva vee korral ulatuda maksimaalselt eesmise kaitseraua alumise servani.
- Sõita on lubatud maksimaalselt kõndimiskiirusel.

Järgige täisveoga sõidukite korral ka suuniseid veest läbisõiduks maastikul (→ Lehekülg 113).

### Teave talvel sõitmise kohta

#### **▲ OHT** Eluohut mürgiste heitgaaside tõttu

Kui väljalasketoru ots on blokeeritud või ei ole võimalik tagada piisavat õhutust, võivad mürgised heitgaasid, eriti süsinikmonooksiidid, sõidukisse tungida. Nii juhtub nt siis, kui sõiduk lumme kinni jääb.

- ▶ Kui mootor või seisuküte töötavad, hoidke väljalasketoru ots ja sõiduki vahetu ümbrus lumest vabana.
- ▶ Tagamaks piisav värsket õhu juurdepääs, avage aken sõiduki mittetuulesuunalisel küljel.

#### **▲ HOIATUS** Libisemis- ja õnnetusohut käigu allavahetamise tõttu libedal sõiduteel

Kui lülitate mootori pidurdusefekti suurendamiseks libedal sõiduteel käigu alla, võivad vedavad rattad kaotada haarduvuse.

- ▶ Ärge lülitage libedal sõiduteel mootori pidurdusefekti suurendamiseks käiku alla.

Automaatkäigukastiga sõidukid tohivad neutraalaseendis **N** veereda vaid lühikest aega. Rataste pikemat aega veeremine (nt pukseerimisel) kahjustab käigukasti.

Kui sõiduk satub libisemisohtu või seda ei saa väikesel kiirusel peatada, saate sõiduki järgmiste meetmetega stabiliseerida:

- Lülitage automaatkäigukast neutraalaseendis **N**.
- Lülitage manuaalkäigukast tühikäigule või lahutage sidur.
- Püüdke roolimisliigutustega sõidukit kontrolli all hoida.

Libedaga sõitke eriti ettevaatlikult. Vältida tuleb järsku kiirendamist, pöörämist ja pidurdamist.

Laske sõiduk enne talve õigel ajal volitatud töökojas talveks ette valmistada.

Järgige peatükis „Suunised lumekettide kohta“ esitatud suuniseid (→ Lehekülg 222).

Talvetingimustes sõites tuleb sõidukit pidevalt kontrollida ning eemaldada sellelt lumi ja jää.

Elkõige õhu sisseimu, liikuvate detailide, sildade ja rattakoobaste piirkonda kogunenud lumi ja jää võivad tekitada järgmisi probleeme:

- õhu sisseimu takistamine
- sõidukiosade kahjustused
- talitlushäired konstruktsiooniliselt ettenähtud liikuvuse piiramise tõttu (nt piiratud võimalik rooli pöördnurk).

Kahjustuste korral võtke ühendust volitatud töökojaga.

### Teave maastikul sõitmise kohta

#### **▲ HOIATUS** Liiklusõnnetuse oht langusjoone järgimata jätmise korral langusel

Kui sõidate langusel kaldu või teete langusel pööret, võib sõiduk külglibisemisse sattuda, ümber paiskuda ja üle katuse rulluda.

- ▶ Sõitke langusel alati mööda langusjoont (sirgjooneliselt üles või alla) ja vältige pöörämist.

#### **▲ HOIATUS** Vigastusohut maastikusõidu ajal mõjuvate kiirendusjõudude tõttu

Maastiku ebaühtlase pinna tõttu mõjuvad sõitjatele kõikides suundades kiirendusjõud.

Sõitjad võidakse näiteks istmelt välja paisata.

- ▶ Ka maastikul sõitmisel tuleb alati kinnitada turvavöö.

### **A HOIATUS** Käte vigastamise oht takistustest ülesõitmisel korral

Kui sõidate üle takistuste või sõiduroobastes, võib rool tagasi lüüa ja juhi käsi vigastada.

- ▶ Roolist tuleb alati kahe käega tugevasti kinni hoida.
- ▶ Takistustest ülesõitmisel korral arvestage, et rooli keeramiseks võib korraks vaja minna suuremat jõudu.

### **A HOIATUS** Tuleoht kergesti süttivate materjalide tõttu heitgaasisüsteemi kuumade osade juures

Kui kergesti süttivad materjalid, nt langenud lehed, muru või oksad, heitgaasisüsteemi kuumade osadega kokku puutuvad, võivad need materjalid süttida.

- ▶ Sõites katteta teedel või maastikul, kontrollige regulaarselt sõiduki alumist külge.
- ▶ Eemaldage eelkõige kinnijäänud taimeosad ja muud kergesti süttivad materjalid.
- ▶ Kahjustuste korral teavitage viivitamatult volitatud töökoda.

### **I MÄRKUS** Sõiduki kahjustus pärast maastikul sõitmist

Katteta teedel või maastikul sõitmisel võivad võõrkehaded (nt kivid ja oksad) kokkupuutel sõiduki alumise külje, rehvide ja ratastega põhjustada sõidukile kahjustusi.

Võõrkehaded võivad põhjustada järgmisi kahjustusi.

- Kahjustab veermikku, kütusepaaki või pidurisüsteemi.
- Põhjustab tasakaalutust ja tekitab seeläbi vibreerimist.
- ▶ Kinni jäänud võõrkehaded (nt kivid ja oksad) eemaldada regulaarselt.
- ▶ Pärast maastikul sõitmist hoolikalt kontrollida, et sõidukil poleks kahjustusi.
- ▶ Kui kahjustused on tekkinud, siis laske sõiduk volitatud eritöökojas üle kontrollida.

Katteta teedel või maastikul sõites kontrollige regulaarselt sõiduki alumist külge ning rattaid ja

rehve. Eemaldage eelkõige kinnijäänud võõrkehaded, nt kivid ja oksad.

Järgige selliste võõrkehade korral järgmisi suuniseid.

- Need võivad veermikku, kütusepaaki või pidurisüsteemi kahjustada.
- Need võivad tasakaalutust ja seega vibreerimist põhjustada.
- Need võivad edasisõidu ajal eemale paiskuda.

Kahjustuste korral võtke ühendust volitatud töökojaga.

Maastikul järsul kallakul sõites peab AdBlue® mahuti piisavalt täidetud olema. Kontrollige see tõttu enne maastikul sõitmist, et anumas on vähemalt kümneliitrine varu.

Maastikul ja ehitusplatsidel sõites võivad näiteks liiv, muda ja vesi, ka õliga segunenult, piduritesse sattuda. See võib põhjustada pidurdusjõu vähenemise või suurema kulumise tõttu ka pidurite kapitaalset rikke. Pidurdusomadused muutuvad olenevalt sisse sattunud materjalist. Pärast maastikul sõitmist tuleb pidurid puhastada. Kui tuvas-tate seejärel pidurdusjõu vähenemise või hõõrdumismüra, laske pidurisüsteem viivitamatult volitatud töökojas üle kontrollida. Kohandage oma sõiduviiis muutunud pidurdusomadustega.

Maastikul ja ehitusplatsidel sõitmine suurendab sõiduki kahjustamise ohtu, mistõttu võivad seadmed või süsteemid rikki minna. Kohandage oma sõiduviiis maastikuoludega. Sõitke tähelepanelikult. Laske sõiduki kahjustused viivitamatult volitatud töökojas kõrvaldada.

Teedeta maastikul sõitmise ajal ei tohi käigukangi seada neutraalasendisse ega sidurit lahutada. Kui püüate sõidupiduriga pidurdada, võite kaotada kontrolli sõiduki üle. Kui sõiduk ei suuda tõusust üles sõita, sõitke tagurduskäiguga tagasi.

Kui koormate sõidukit maastikul või ehitusplatsil sõitmiseks, hoidke sõiduki raskuskese võimalikult madalal.

### **Kontrollimine enne maastikul sõitmist**

- Kontrollige kütuse ja AdBlue® varu (→ Lehekülj 164) ning vajaduse korral lisage juurde (→ Lehekülj 130).
- **Mootor:** kontrollige õlitaset ja vajaduse korral lisage õli (→ Lehekülj 191). Enne järsul tõusul ja langusel sõitmist täitke õlitase maksimumini.

- i Äärmuslike tõusude ja kallete korral võidakse mitmeotstarbelisel ekraanil näidata sümbolit . Kui olete enne sõitu täitnud mootori õlitase maksimumini, ei ole mootori töökindlus ohus.
- **Tööriistakomplekt:** kontrollige, kas tungraud on töökorras (→ Lehekülj 243).
- Kontrollige, et rattavõti (→ Lehekülj 243), tungraua puitalus, tugev pukseerimistross, kokkupandav labidas ja tõkisking paiknevad sõidukis.
- **Rehvid ja rattad:** kontrollige rehvi turvisemustri sügavust (→ Lehekülj 221) ja rehvi rõhku (→ Lehekülj 237).

### Maastikul sõitmise reeglid

Jälgige alati sõiduki kliirensit ja vältige takistusi (nt sügavad sõiduroopad).

Takistused võivad kahjustada näiteks järgmisi sõiduki osi:

- veermik
- jõuülekanne
- kütusepaak ja muud mahutid

Seetõttu sõitke maastikul alati aeglaselt. Laske takistustest ülesõitmise korral kõrvalistujal end juhendada.

- i Mercedes-Benz soovib hoida sõidukis ka labidat ja haakesilmusega ronimiskõit.
- Kontrollige, kas pagas ja koorem on kindlalt paigutatud ja kinnitatud (→ Lehekülj 71).
- Enne maastikul sõitmist peatage sõiduk ja lülitage sisse madal käik.
- **DSR-iga sõidukid:** lülitage kallakust allasõidul DSR sisse (→ Lehekülj 126).
- **Nelikveoga sõidukid:** lülitage nelikvedu sisse (→ Lehekülj 124) ja vajaduse korral lülitage sisse ülekandesuhe LOW RANGE (→ Lehekülj 125).
- Kui aluspind seda nõuab, lülitage veojõukontrolli süsteem (ASR) paigaltvõtmiseks korraks välja (→ Lehekülj 124).
- Maastikusõidu ajal peab mootor alati töötama ja käik olema sisse lülitatud.
- Sõitke aeglaselt ja ühtlase kiirusega. Paljudel juhtudel on vaja sõita kõndimiskiirusel.
- Vältige vedavate rataste tühipöörlemist.
- Jälgige, et rattad puutuvad alati maapinnaga kokku.

- Tundmatul maastikul, kus nähtavus on piiratud, tuleb sõita äärmiselt ettevaatlikult. Ohutuse tagamiseks väljuge enne sõidukist ja tutvuge maastikuga.
- Jälgige takistusi, nagu kivid, augud, kännud ja sõiduroopad.
- Vältige teeservi, mille aluspind võib variseda.

### Reeglid veest läbisõiduks maastikul (täisveoga sõiduk)

- Järgige ohutussuuniseid ja üldisi suuniseid maastikul sõitmiseks.
- Enne veest läbisõitu kontrollige veekogude sügavust ja olukorda. Vesi tohib olla maksimaalselt 60 cm sügav.
- Kliimasüsteem on välja lülitatud (→ Lehekülj 96).
- Autonoomne seisusoojendus on välja lülitatud (→ Lehekülj 101).
- Lülitage nelikvedu juurde (→ Lehekülj 124) ja ülekandesuhtega sõidukitel lülitage LOW RANGE sisse (→ Lehekülj 125).
- Piirake lülitusvahemik **1** või **2** peale.
- Vältige kõrget mootori pöörlemiskiirust.
- Sõitke aeglaselt ja ühtlaselt maksimaalselt kõndimiskiirusel.
- Jälgige, et sõidu ajal ei tekiks vöörilainet.
- Pärast vee läbimist pidurdage pidurid kuivaks.

Pärast veekogu läbimist, kui vesi oli sügavam kui 50 cm, kontrollige tingimata kõiki sõiduki vedelikke, et vesi poleks sisse tunginud.

### Kontrollimine pärast maastikul sõitmist

Kui leiate pärast maastikul sõitmist sõidukil kahjustusi, tuleb need lasta kohe volitatud töökojas üle kontrollida.

Maastikul koormatakse sõidukit tugevamini kui tavapärase teekasutuse korral. Kontrollige sõidukit pärast teedeta maastikul sõitmist. Nii tuvasdate kahjustused õigel ajal ning vähendate enda ja teiste liiklejate õnnetusohtu. Enne avalikult kasutatavatel teedel sõitmist tuleb sõidukit põhjalikult puhastada.

Pärast maastikul või ehitusplatsil sõitmist ja enne avalikult kasutatavatel teedel sõitmist tuleb järgida järgmisi punkte:

- **DSR-iga sõidukid:** lülitage DSR välja (→ Lehekülj 126).
- **Täisveoga sõidukid:** lülitage nelikvedu välja (→ Lehekülj 124).

- Lülitage veojoukontrolli süsteem (ASR) sisse (→ Lehekülg 124).
- Puhastage välisvalgustus, eriti esilaternad ja tagumiste ääretulede laternad ning kontrollige, kas neil on kahjustusi.
- Puhastage eesmine ja tagumine registreerimismärk.
- Puhastage klaasid, aknad ja küljepeeglid.
- Puhastage astmelauad, sissekäigud ja käepidemed. See suurendab astumiskindlust.
- Puhastage rattaid, rehve, rattakoopaid ja sõiduki põhja veejoaga. See parandab eelkõige märjal sõiduteel rehvide haarduvust.
- Eemaldage ratastele ja rehvidele ning rattakoobastesse kinnijäänud võõrkehad. Kinnijäänud võõrkehad võivad rattaid ja rehve kahjustada või edasisõidu korral eemale paiskuda.
- Eemaldage sõiduki põhja külge kinnijäänud oksad ja muud taimeosad.
- Pärast liivas, mudas, killustikul, kruusal, vees või sarnastes määrivates tingimustes sõitmist puhastage pidurikettad, pidurikatted ja sillaliigid.
- Kontrollige põhjasõlme, rehvide, rataste, kerekonstruktsiooni, pidurite, rooli, veermiku ja heitgaasisüsteemi kahjustuste puudumist.
- Sõidupiduri töökindluse kontrollimiseks tehke näiteks pidurduskatse.
- Kui pärast maastikusõitu on tunda tugevat vibreerimist, kontrollige uuesti võõrkehade puudumist ratastes ja jõuülekandes. Eemaldage võõrkehad, sest need võivad põhjustada tasakaalutust ja seega vibreerimist. Rataste ja jõuülekande kahjustuste korral pöörduge viivitamatult kvalifitseeritud töökotta.

### Teave mägedes sõitmise kohta

Diiselmootoriga sõidukid: Diiselmootori töökindlus on tagatud kõrguseni kuni 2500 m üle merepinna. Seda kõrgust võib lühikest aega ületada, nt mäekurudes. Ärge sõitke pidevalt kõrgusel üle 2500 m. Muidu võite diiselmootorit kahjustada.

Mägedes sõites pidage meeles, et kõrguse kasvades väheneb mootori võimsus ning seega ka kaldel kohalvõtmise võime. Sõites merepinnast kõrgemal kui 2500 m ei saa ECO-start-funktsiooni enam kasutada. Suunised langusel pidurdamise kohta leiate peatükis Suunised pidurdamise kohta (→ Lehekülg 111).

### ECO start-stopp-funktsioon

#### ECO start-stopp-funktsiooni tööpõhimõte

Kui järgmised tingimused on täidetud, seiskub mootor automaatselt:

- **Manuaalkäigukastiga sõidukid:** pidurdate sõidukit, lülitate väikesel kiirusel sisse tühi-käigu **N** ja seejärel vabastate siduripedaali.
- **Automaatkäigukastiga sõidukid:** peatate sõiduki käiguasendis **D** või **N**.
- Kõik sõiduki tingimused mootori automaatselt seiskumiseks on täidetud.

Seisatud mootori korral tuleb mitmeotstarbelisele ekraanile sümbol **A**. Kui kõik sõiduki tingimused ei ole täidetud, tuleb mitmeotstarbelisele ekraanile sümbol **A**.

Järgmistel juhtudel käivitub mootor automaatselt uuesti:

- **Manuaalkäigukastiga sõidukid:** vajutate piduripedaali.
- **Manuaalkäigukastiga sõidukid:** lülitate sisse tagurduskäigu **R**.
- **Automaatkäigukastiga sõidukid:** vabastate piduripedaali käiguasendis **D**, kui HOLD-funktsioon ei ole sisse lülitatud.
- **Automaatkäigukastiga sõidukid:** valite käiguasendi **P** asemel muu käigu.
- **Automaatkäigukastiga sõidukid:** lülitate sisse käiguasendi **D** või **R**.
- Vajutate gaasipedaali.
- Sõiduk nõuab mootori automaatset käivitumist.

Kui mootor on ECO start-stopp-funktsiooni abil seisatud ja lahkute sõidukist, kostab hoiatusheli. Lisaks ilmub mitmeotstarbelisele ekraanile teade **Vehicle is operational Switch off the ignition before exiting** (Sõiduk on töövalmis seisundis, lülitage enne väljumist süüde välja). Kui süüdet välja ei lülitata, lülitub see ühe minuti pärast automaatselt välja.

## ECO start-stop-funktsiooni välja- ja sisselülitamine

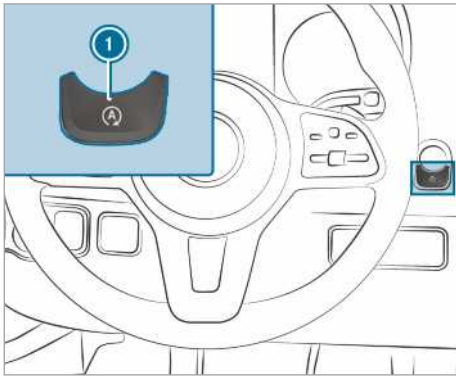

Vajutage nuppu ①.  
ECO start-stop-funktsiooni välja- ja sisselülitamise korral näidatakse näidikuplokis näitu.

① Kui ECO start-stop-funktsioon on välja lülitatud, näidatakse sõiduki seismise ajal näidikuplokis näitu pidevalt.

## ECO-näidu tööpõhimõte

ECO-näit summeerib sõiduomadused sõidu alustamisest kuni sõidu lõpuni ja toetab kütusesäästlikumat sõiduviisi.

Kütusekulu saab mõjutada järgmiselt.

- Sõitke ettenägelikult.
- Järgige käiguvahetussoovitusi.



### Värviekraaniga näidikuplokk

Segmendi kiri põleb heledalt, välisserv põleb ja segment täitub järgmise sõiduviisi korral:

- ① **ACCELERATION** (KIIRENDAMINE): mõõdukas kiirendamine
- ② **CONSTANT** (ÜHTLANE): ühtlane kiirus
- ③ **COASTING** (VEEREMINE): kerge aeglustus ja veeremine

Segmendi kiri on hall, välisserv on tume ja segment tühjeneb järgmise sõiduviisi korral:

- ① **ACCELERATION** (KIIRENDAMINE): sportlik kiirendamine
- ② **CONSTANT** (ÜHTLANE): kiiruse kõikumised
- ③ **COASTING** (VEEREMINE): tugev pidurdamine

Sõidate optimaalse kütusekuluga, kui:

- kolm segmenti on korraga täitunud.
- Kõigi kolme segmendi piirjoon põleb samuti.

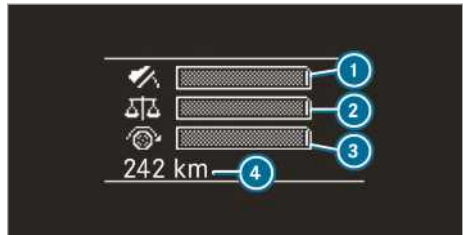

### Mustvalge ekraaniga näidikuplokk

Ribad täituvad järgmise sõiduviisi korral:

- ① mõõdukas kiirendamine
- ② ühtlane kiirus
- ③ kerge aeglustamine ja veeremine

Ribad tühjenevad järgmise sõiduviisi korral:

- ① sportlik kiirendamine
- ② kiiruse kõikumised
- ③ tugev pidurdamine

Lisaks näitab ekraan täiendavat läbisõitu ④ **Bonus** (Boonus) XXX (XXX) km (km) **From start** (alates käivitamisest) või XXX (XXX) km (km) **From start** (alates käivitamisest), mille olete oma sõidustiiliga saavutanud (võrreldes väga sportliku sõidustiiliga juhiga). See täiendav läbisõit ei vasta ühelegi kindlale säästuastmele.

## Tahkete osakeste filter

### Suunised regenererimiseks

**⚠ OHT** Eluohut heitgaaside tõttu

Sisepõlemismootorid paiskavad õhku mürgist heitgaasi, nt süsinikmonooksiidi. Nende heitgaaside sissehingamine kahjustab tervist ja põhjustab mürgistusi.



▶ Ärge kunagi laske mootoril töötada suletud ja ilma piisava õhutuseta ruumides.

**A HOIATUS** Tuleohht heitgaasisüsteemi kuumade osade tõttu

Kui kergestisüttivad materjalid, nt lehed, muru või oksad puutuvad kokku heitgaasisüsteemi kuumade osade või heitgaasivooluga, võivad need materjalid süttida.

- ▶ Parkige sõiduk nii, et kergestisüttivad materjalid ei puutuks kokku sõiduki kuumade osadega.
- ▶ Ärge parkige kuiva heinaga aasal ega koristatud viljapõllul.

Kui sõidate valdavalt lühikesi vahemaid või seisab sõiduk paigal jõuvõtuvõlli kasutades, võib tahkete osakeste filtri automaatsel puhastamisel esineda töötõrkeid. Seetõttu võib tahkete osakeste filter ummistuda ja põhjustada mootori võimsuse kadu.

- ① Kui sõiduk on varustatud tahkete osakeste filtri koormustaseme või regenereerimise näiduga, saab neid mitmeotstarbeliselt ekraanilt vaadata. Vajaduse korral võib regeneratsioonitorinäidu kaudu käivitada tahkete osakeste filtri regenereerimise. (→ Lehekülj 118)
- ① Regulaarne tahkete osakeste filtri regenereerimine võib ära hoida häireid, mootori õli vedelamaks muutumise või mootori võimsuse vähenemise.

**I SUUNIS** Kahjustamise oht kuumade heitgaasi tõttu

Regenereerimise ajal väljub väljalasketorust väga kuum heitgaas.

- ▶ Olge kübemefiltri regenereerimise ajal muudest objektidest, nt pargitud sõidukitest, vähemalt 2 m kaugusel.

## Regenereerimise alustamine ja katkestamine

### Eeltingimused

- Kõik süsteemi tingimused on täidetud.
- Diiselmootori tahkete osakeste filtri küllastumus on üle 50 %.
- Sõiduk sõidab.

- ① Kui teie sõidukil on tahkete osakeste filtri küllastumise näidik või regenereerimise näidik, saate seda mitmeotstarbelisel näidikuekraanil kuvada lasta. Vajadusel saate regnereer-

rimise näidiku kaudu aktiveerida diiselmootori tahkete osakeste filtri regenereerimise. (→ Lehekülj 118)

Pardaarvuti:

↪ **Service** (Service)

▶ **Particle filter** (Osakeste filter)

**I SUUNIS** Kahjustamise oht kuumade heitgaasi tõttu

Regenereerimise ajal väljub väljalasketorust väga kuum heitgaas.

- ▶ Olge kübemefiltri regenereerimise ajal muudest objektidest, nt pargitud sõidukitest, vähemalt 2 m kaugusel.

Kui sõidukit kasutatakse tavapärasel käitustingimustel, pole regenereerimise täiendav aktiveerimine vajalik.

▶ **Regenereerimise aktiveerimine: valige OK** (OK).

Näidatakse teadet **Manual regeneration requested** (Vajalik regenereerimine).

Olenvalt sõidurežiimist ja keskkonnanähtingimustest võib regeneratsiooni algamine võtta kuni 20 minutit.

Kui regenereerimine algab, ilmub teade **Regenereerimine aktiveeritud**. Regenereerimine kestab umbes 15 minutit.

▶ Kui võimalik, sõitke regenereerimise ajal pöörtearvuga vähemalt 2000 1/min. Saavutatud temperatuuritõusu abil toetate diiselmootori tahkete osakeste filtri puhtakspõletamise protsessi.

▶ **Regenereerimise katkestamine:** seisake mootor.

Regenereerimine katkestatakse. Kui regenereerimist ei viida lõpule, saate regenereerimist pärast mootori käivitamist uuesti alustada.

Olenevalt diiselmootori tahkete osakeste filtri küllastusastmest algab regenereerimine järgmisel sõidurežiimil automaatselt.

## Aku pealüliti

### Suunised aku kaitselüliti kohta

**I SUUNIS** Elektrisüsteemi kahjustus

Aku kaitselüliti lahtitõmbamise või ühendamise korral võib elektrisüsteem kahjustada saada.



- ▶ Enne aku pealüliti lahutamist või maha võtmist veenduge, et süüde on välja lülitatud ja väljalülitamisest on möödunud vähemalt 15 minutit. Muidu võivad elektrisüsteemi osad kahjustada saada.

Aku kaitselülitiga saate kõik oma sõiduki tarvitid elektritoitest lahti ühendada. Nii väldite aku kontrollimatut tühjenemist jõudevoolutarvitite tõttu. Kui sõidukil on mootoriruumis lisaaku, tuleb mõlemad akud lahti ühendada. Ainult siis ei ole elektrisüsteem pinge all.

- ⓘ Sõiduki võib aku kaitselülitiga elektrisüsteemist lahti ühendada vaid siis, kui
  - Sõiduk seisab pikemat aega.
  - Sõiduki voolu alt lahutamine on tingimata nõutav.

Pingevarustuse sisselülitamise järel tuleb küljekaunid (→ Lehekülg 54) ja elektrilist lükan-dust uuesti reguleerida (→ Lehekülg 49).

- ⓘ Toitepinge katkemine sisestatakse DTCO-sse (digitaalsesse tahograafi) veamälu sündmu-sena. Järgige eraldi DTCO kasutusjuhendit.

## Pingevarustuse sisse- ja väljalülitamine

### Pingevarustuse väljalülitamine

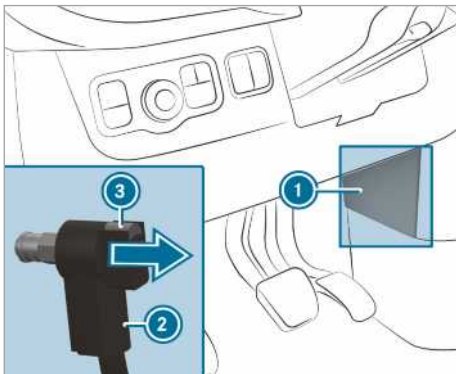

- ▶ Lülitage süüde välja ja oodake vähemalt 15 minutit.
- ▶ Eemaldage kate ①.
- ▶ Vajutage nuppu ③ ja hoidke all.
- ▶ Tõmmake pistik ② massipoldi küljest lahti.

- ▶ Lükake pistik ② niipalju kõrvale, et see ei saaks massipoldiga kokku puutuda. Kõik käivitusaku tarvitid on pingearvustusest lahutatud.

### Pingevarustuse sisselülitamine

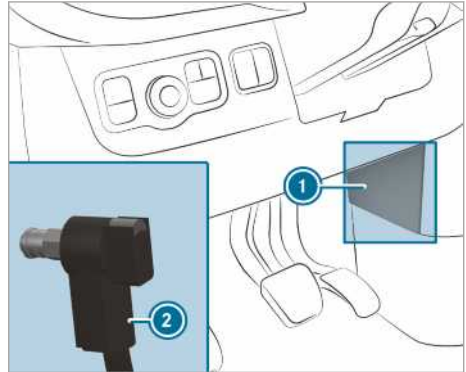

- ▶ Vajutage pistik ② massipoldile, kuni see tuntuvalt fikseerub ja pistik ② on täielikult massipoldi vastas. Kõik käivitusaku tarvitid on jälle pingearvustusega ühendatud.
- ▶ Kinnitage kate ①.

## Manuaalkäigukast

### Käigukangi kasutamine

- ! **märkus** Mootori ja käigukasti kahjustus liiga madala käigu sisselülitamise tõttu

- ▶ Käikude 5 ja 6 vahel vahetamiseks vajutage käigukang paremale.
- ▶ Suurel kiirusel ärge lülitage madalamale käigule.

- ! **SUUNIS** Käigukasti kahjustus tagasikäigu R sisselülitamise tõttu sõidu ajal

- ▶ Lülitage tagasikäik R sisse ainult seisvas sõidukis.

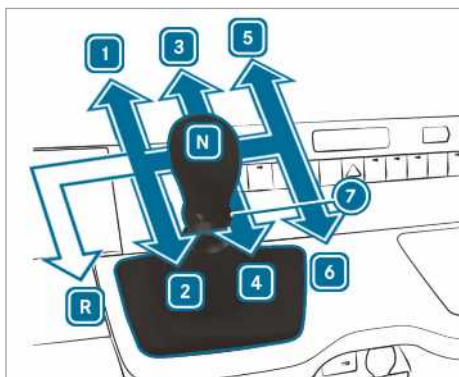

Tagasillaveoga sõidukid  
tagurduskäik

**R**

**1** - **6** edasikäigud

**7** tagurduskäigu tõmberõngas

**N** tühikäik

- ▶ Vajutage siduripedaali ja seadke käigukang soovitud asendisse.

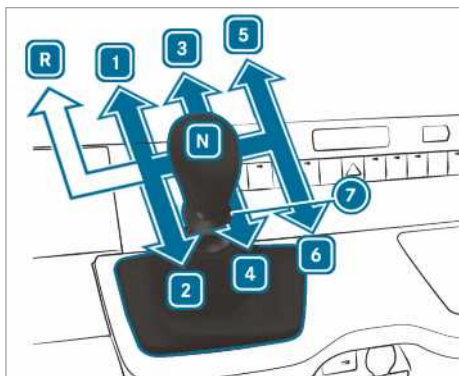

Esisillaveoga sõidukid

**R** tagurduskäik

**1** - **6** edasikäigud

**7** tagurduskäigu tõmberõngas

**N** tühikäik

- ▶ Vajutage siduripedaali ja seadke käigukang soovitud asendisse.

### Käiguvahetussoovitus

Käiguvahetussoovitus annab suuniseid, kuidas sõita kütusesäästlikult.

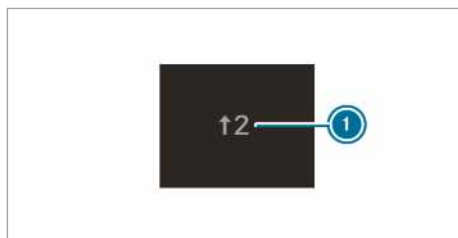

Näide

- ▶ Kui mitmeotstarbelisel ekraanil näidatakse käiguvahetussoovitus **1**, siis pange sisse soovitud käik.
- ⓘ ECO start-stopp funktsiooniga sõidukitel näidatakse lisaks veel käiguvahetussoovitus tühikäigule **N**.

### Automaatkäigukast

#### DIRECT SELECTi käiguvälits

#### DIRECT SELECTi käiguvälitsa tööpõhimõte

- ⚠ **HOIATUS** Õnnetus- ja vigastusohu, kui lapsed on sõidukis järelevalveta

Kui jätate lapsed sõidukisse järelevalveta, võivad nad

- uksi avada ja teisi inimesi või liiklejaid ohustada.
- sõidukist väljuda ja liiklusesse sattuda.
- kasutada sõiduki varustust ja näiteks kuhugi kinni jääda.

Peale selle võivad lapsed sõiduki liikuma panna, kui nad näiteks:

- vabastavad seisupiduri.
- lülitavad automaatkäigukasti parkimisasendist **P** välja
- käivitavad mootori.

- ▶ Lapsi ega loomi ei tohi mingil juhul jätta sõidukisse järelevalveta.
- ▶ Võtke sõidukist lahkudes alati võti kaasa ja lukustage sõiduk.
- ▶ Hoidke võtit lastele kättesaamatus kohas.

### ⚠ HOIATUS Õnnetusohht mittenouetekohase lülitamise tõttu

Kui mootori pöörlemiskiirus on tühikäigu pöörlemiskiirusest kõrgem ja te siis käiguasendi **D** või **R** sisse lülitate, võib sõiduk äkiliselt kiirendada.

- ▶ Vajutage käiguasendi **D** või **R** sisselülitamisel alati tugevalt piduripedaali ja ärge andke samaaegselt gaasi.

DIRECT SELECTi käiguvalitsaga vahetate käiguasendit. Mitmeotstarbelisel ekraanil näidatakse praegust käiguasendit.

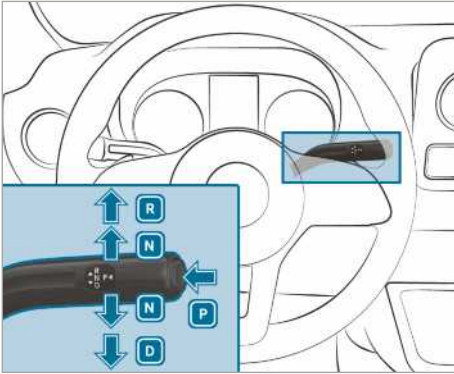

- P** parkimisasend
- R** tagurduskäik
- N** tühikäik
- D** sõiduasend

### tagurduskäigu R sisselülitamine

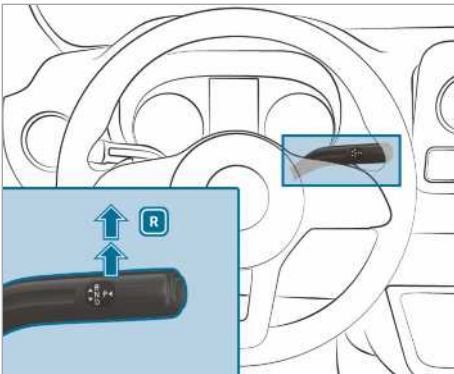

- ▶ Vajutage piduripedaali ja lükake DIRECT SELECTi käiguvalitsat üle esimese takistuse ülespoole. Käiguasendi näit näitab mitmeotstarbelisel ekraanil asendit **R**.

### tühikäigu N sisselülitamine

#### ⚠ HOIATUS Õnnetuste ja vigastuste oht sisselülitatud neutraalasendi korral

Kui jätate sõiduki seisma sisselülitatud neutraalasendiga **N** ja seisupidur pole rakendatud, võib sõiduk minema veereda.

Valitseb õnnetus- ja vigastusohht!

- ▶ Enne sõiduki seismajätmist rakendage seisupidur.

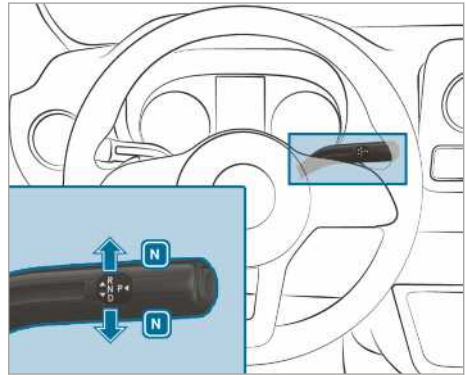

- ▶ Vajutage piduripedaali ja lükake DIRECT SELECTi käiguvalitsat kuni esimese takistuseni üles või alla. Käiguasendi näit näitab mitmeotstarbelisel ekraanil asendit **N**.

Kui vabastate seejärel piduripedaali, saab sõidukit vabalt liigutada, nt lükata või pukseerida.

### Kui automaatkäigukast peab jääma ka väljalülitatud süüte korral tühikäigule **N**, viige läbi järgmised sammud:

- ▶ Käivitage sõiduk.
- ▶ Vajutage piduripedaali ja lülitage sisse tühikäik. **N**
- ▶ Vabastage piduripedaal.
- ▶ Lülitage süüte välja.

- ⓘ Kui jätate võtme sõidukisse ja lahkute seejärel sõidukist, jääb automaatkäigukast endiselt tühikäigule **N**.

### parkimisasendi P sisselülitamine

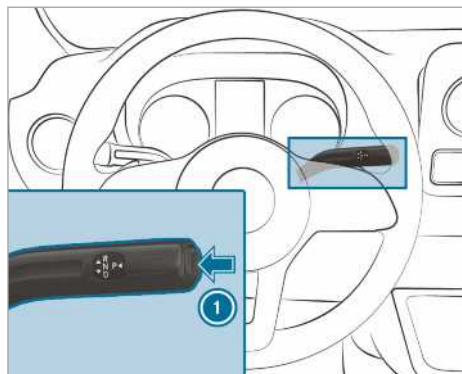

▶ Vajutage nuppu ①. Käiguasendi näit näitab mitmeotstarbelisel ekraanil asendit **P**.

Kui üks järgmistest tingimustest on täidetud, lülitub parkimisasend **P** automaatselt sisse:

- seiskate mootori käiguasendis **D** või **R**
- avate seisval või väga aeglaselt sõitval sõidukil juhuksse, kui käiguasend on **D** või **R**
- avate seisval või väga aeglaselt sõitval sõidukil turvavõoluku
- lahkute seisva või väga aeglaselt sõitva sõiduki istmelt.

### sõiduasendi D sisselülitamine

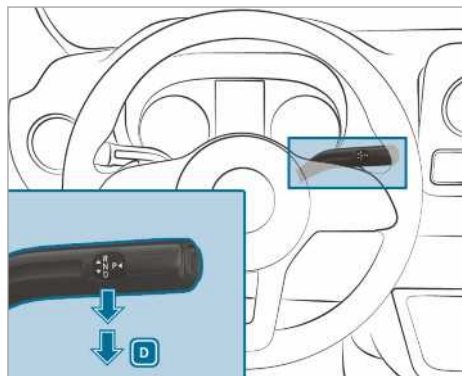

▶ Vajutage piduripedaali ja lükake DIRECT SELECTi käiguvalitsat üle esimese takistuse alla. Käiguasendi näit näitab mitmeotstarbelisel ekraanil asendit **D**.

Automaatkäigukast lülitab käiguasendis **D** käike automaatselt. See oleneb järgmistest teguritest:

- gaasipedaali asend
- sõidukiirus

### Lülitusvahemiku piiramine

#### Eeltingimused

- Käiguvalits seatakse asendisse **D** (→ Lehekülg 122).

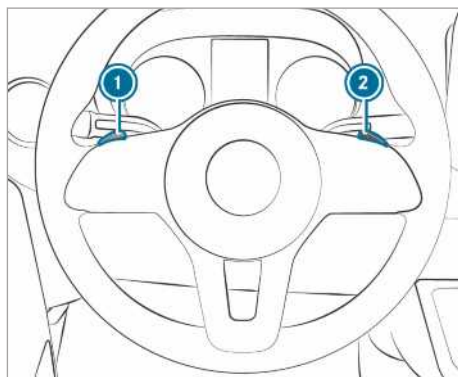

▶ **Lülitusvahemiku piiramine:** tõmmake korra käiguvahetuslaba ①.

Olenevalt sisselülitatud käigust lülitab automaatkäigukast sisse järgmise madalama käigu. Ühtlasi piiratakse lülitusvahemikku.

Mitmeotstarbelisel ekraanil näidatakse seatud lülitusvahemikku. Automaatkäigukast lülitub ainult kuni vastava käiguni.

▶ Hoidke käiguvahetuslaba ① tõmmatuna. Automaatkäigukast lülitub lülitusvahemikule, millega saab sõidukit optimaalselt kiirendada ja aeglustada. Peale selle lülitub automaatkäigukast ühe või mitme käigu võrra madalamale ja piirab lülitusvahemikku.

Mitmeotstarbelisel ekraanil näidatakse seatud lülitusvahemikku. Automaatkäigukast lülitub ainult kuni vastava käiguni.

① Liiga suurel kiirusel käiguvahetuslaba ① tõmmates ei lülitu automaatkäigukast madalamale käigule.

Kui lülitusvahemik on piiratud ja piiratud lülitusvahemikus on saavutatud mootori maksimaalne pöörlemissagedus, ei lülitu automaatkäigukast kõrgemale käigule.

▶ **Lülitusvahemiku suurendamine:** tõmmake korraks käiguvahetuslaba ②.

Olenevalt sisselülitatud käigust lülitab automaatkäigukast sisse järgmise kõrgema käigu. Ühtlasi suurendatakse lülitusvahemikku.

Mitmeotstarbelisel ekraanil näidatakse seatud lülitusvahemikku. Automaatkäigukast lülitub ainult kuni vastava käiguni.

▶ **Lülitusvahemiku vabastamine:** hoidke käiguvahetuslaba ② tõmmatuna.

või

▶ Lülitage käiguasend uuesti sisse [D] (→ Lehekülj 122).

Olenevalt sisselülitatud käigust lülitub automaatkäigukast ühe või mitme käigu võrra kõrgemale. Ühtlasi kõrvaldatakse lülitusvahemiku piirang ja mitmeotstarbelisel ekraanil näidatakse käiguasendit [D].

Lülitusvahemiku kohandamine sõiduolukorraga

- 3 Mootori pidurdusjõu kasutamine.
- 2 Mootori pidurdusjõudu saab kasutada kallakutel, järskudel langustel, mägedes ja raskestes tingimustes.
- 1 Mootori pidurdusjõudu saab kasutada järskudel langustel ja pikkadel mägiteedel.

## Allavahetuse kasutamine

- ▶ **Maksimaalne kiirendus:** vajutage gaasipedaal üle täisgaasipunkti alla.
- ▶ Kui soovitud kiirus on saavutatud, andke vähem gaasi.

## Parkimisluku mehaaniline mahavõtmine (esisillaveoga sõidukid)

- ① **Automaatkäigukastiga sõidukid:** elektrisüsteemi tõrke korral võib automaatkäigukast olla asendis [P] blokeeritud. Sellisel juhul võite parkimisblokaatori mehaaniliselt tühistada, nt sõiduki pukseerimiseks (→ Lehekülj 213).
- ① Parkimislukustuse mehaaniline mahavõtmine on võimalik vaid automaatkäigukasti ja esisillaveoga sõidukite puhul.

Eeltingimused

- Vajate sõiduki tööriistakomplektist blokeeringu kõrvaldamise tööriista. (→ Lehekülj 219).

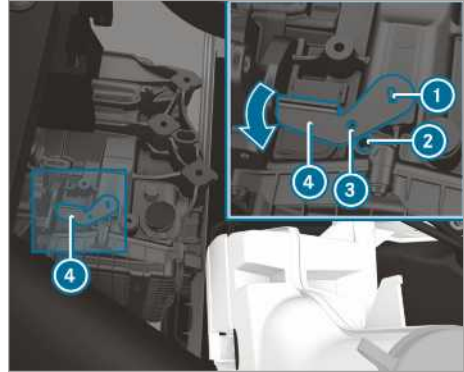

- ▶ Rakendage seisupidur.
- ▶ Avage kapott (→ Lehekülj 188).
- ▶ Pange blokeeringu eemaldamise tööriist ④ käigukasti sisse ① ja keerake noole suunas.
- ▶ Pistke sobiv tööriist, nt kruvikeeraja läbi blokeeringu eemaldamise tööriistas oleva avause ③ ja käigukasti ②.
- ④ Blokeeringu eemaldamise tööriist on oma kohale fikseeritud. Parkimisblokaator on tühistatud.
- Nii kaua, kui blokeeringu eemaldamise tööriist ④ on käigukastis, ei saa asendit [P] sisse panna.
- ▶ Järgige suuniseid pukseerimise kohta (→ Lehekülj 213).
- ① Kui blokeeringu eemaldamise tööriist eemaldatakse ④, hüppab käigukast automaatselt uuesti asendisse [P].

## Nelikvedu

### Suunised nelikveo kohta

Nelikvedu tagab kõigi nelja ratta pideva veo ja parandab koos ESP-ga® sõiduki veovõimet.

Nelikveo veojõukontroll toimub ka pidurisüsteemi kaudu. Seejuures võib pidurisüsteem seetõttu üle kuumeneda. Sel juhul tuleb vähem gaasi anda või peatuda, et pidurisüsteem saaks jahtuda.

Kui vedav ratas hakkab liiga väikese haarduvuse tõttu läbilibisema, järgige järgmisi suuniseid:

- kasutage kohalvõtmise ajal ESPse® integreeritud veojõukontrolli. Vajutage gaasipedaali nii palju kui vaja.
- Sõidu ajal võtke jalg aeglaselt gaasipedaalilt.

Kasutage talviste teeolude korral talverehve (M+S-rehvid), vajaduse korral lumekettidega (→ Lehekülj 222). Ainult nii saavutate nelikveo maksimaalse mõju.

Kasutage maastikul kallakust allasõidul allamäge sõidukiiruse reguleerimist DSR (Downhill Speed Regulation) (→ Lehekülj 125).

Nelikvedu ei saa vähendada liiklusõnnetuse ohtu sobimatu sõiduviisi või tähelepanematus korral ega eirata füüsikaseadusi. Nelikvedu ei arvesta tee- ja ilmastikutingimustega ega liiklusolukorraga. Nelikvedu on vaid abivahend. Ohutu piki-vahe, kiiruse, õigeaegse pidurdamise ja sõidurajal püsimise eest vastutab juht.

### **!** SUUNIS Jõuülekanne ja pidurisüsteemi kahjustamise oht

Nelikveoga sõidukite ühesillisel katsestendil käitamisel võib jõuülekanne või pidurisüsteem kahjustuda.

- ▶ Funktsioneerimist ja pidurdusjõudu on lubatud kontrollida ainult 2 telje piduris-tendil.
- ▶ Enne sõiduki kontrollimist katsestendil tuleb volitatud töökojaga eelnevalt kokku leppida.

### **!** SUUNIS Jaotuskasti kahjustamise oht

Sõiduki ülestõstetud sillaga pukseerimisel võib jaotuskast kahjustuda. Selliste kahjustuste korral Mercedes-Benz tekkinud defektide eest ei vastuta.

- ▶ Sõidukit ei tohi ülestõstetud sillaga pukseerida.
- ▶ Laske sõidukit pukseerida ainult kõigi ratastega maapinnal või täielikult ülestõstetuna.
- ▶ Järgige juhiseid sõiduki kõigi ratastega kokkupuutel maapinnaga pukseerimise kohta.

## Nelikveo sisselülitamine

### Lülitustingimused

Nelikvedu saab sisse ja välja lülitada sõiduki seismise ajal või aeglase sõitmise ajal.

Seismise ajal peavad olema täidetud järgmised lülitustingimused:

- mootor töötab.
- Rooliratas on otseasendis.

Kui nelikvedu ei saa sõiduki seismise ajal sisse lülitada:

- ▶ **Manuaalkäigukastiga sõidukid:** vajutage siduripedaali.
- ▶ **Automaatkäigukastiga sõidukid:** seadke käiguvalits lühidalt asendist **N** asendisse **D** asendist **D** asendisse **N** asendist **N** asendisse **R** ja taas asendisse **N**. Nelikveo sisse ja välja lülitamist saab nii lihtsustada.

Aeglasel sõitmisel peavad olema täidetud järgmised eeltingimused:

- mootor töötab.
- Sõiduk ei liigu kiiremini kui umbes 10 km/h.
- Sõiduk ei läbi samal ajal kurvi.

Kui nelikvedu ei saa veereval sõidukil sisse lülitada, kehtib järgmine.

- ▶ **Manuaalkäigukastiga sõidukid:** vajutage siduripedaali.
- ▶ **Automaatkäigukastiga sõidukid:** seadke käiguvalits korraks asendisse **N**.

- ① Kui nelikveo sisse lülitate, lülitub kiirusepiiraja automaatselt välja. Vastav teade ekraanil kustub. Kiirusepiiraja tuleb pärast nelikveo väljalülitamist vajadusel uuesti sisse lülitada (→ Lehekülj 149).

## Nelikveo sisse- ja väljalülitamine

### **!** SUUNIS Jaotuskasti kahjustamise oht

Kui vajutate nelikveo sisse- või väljalülitamise ajal gaasipedaali, võib jaotuskast kahjustada saada.



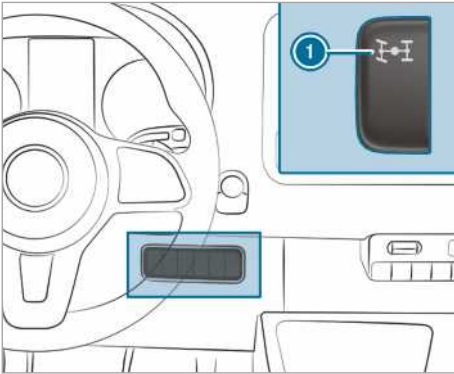

- ▶ Ärge vajutage gaasipedaali, kuni lülitis vilgub nelikveo märgulamp.





▶ **Sisse- ja väljalülitamine:** vajutage lüliti ① ülaosale.

Märgulamp lülitis ① vilgub sellal, kui nelikvedu sisse või välja lülitatakse.

Hoiatuslambid  ja  näidikuploki ekraanil süttivad. ESP® ja ASR on lülitamise ajaks välja lülitatud. Kui käiguvahetus on tehtud, lülituvad märgulambid  ja  näidikuploki ekraanil välja ja ESP® ning ASR on jälle sisselülitatud.

Sel ajal kui lüliti märgulamp ① vilgub, saate lülitamise katkestada, vajutades uuesti nuppu ①. Kui lülitust ei toimunud, vilgub lüliti märgulamp ① kolm korda lühidalt. Lülituseks vajalikud tingimused ei olnud sellisel juhul täidetud.

Kui märgutuli lülitis ① põleb, on nelikvedu sisse lülitatud. Pardakompuutri ekraanile ilmub vastav teade.

① Kui on sisse lülitatud ülekandesuhe LOW RANGE, ei saa nelikvedu välja lülitada.

### Ülekandesuhte LOW RANGE talitus

Ülekandesuhte LOW RANGE võimaldab vastavate käikudega väga aeglaselt sõita. Kui LOW RANGE on sisse lülitatud, kohandatakse mootori võimsusomadusi ja automaatkäigukasti käiguvahetusi. Võrreldes maanteeasendiga väheneb ülekandesuhte mootorilt ratastele umbes 40 % võrra. Veojõud on sellele vastavalt suurem.

### Lülitustingimused

LOW RANGE'i sisse või välja lülitamiseks peavad olema täidetud järgmised eeltingimused:

- nelikvedu on sisse lülitatud (→ Lehekülj 124),
- mootor töötab,

- sõiduk seisab paigal,
- vajutate piduripedaali.
- **Manuaalkäigukastiga sõidukid:** manuaalkäigukast on tühikäiguasendis.
- **Automaatkäigukastiga sõidukid:** käiguvahetus on asendis **P** või **N**.

### LOW Range'i sisse- ja väljalülitamine

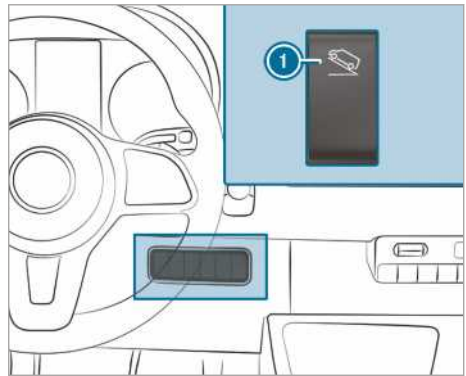





① LOW Range'i sisse- ja väljalülitamine

① DSR-iga (Downhill Speed Regulation) sõidukitel on lüliti ① asendatud DSR-i lülitiga.

▶ **Sisse- ja väljalülitamine:** vajutage lüliti ① ülaosale.

Lülitamise ajal vilgub näidikuploki ekraanil märgulamp .

- Kui lülitus on toimunud ja LOW RANGE on sisse lülitatud, süttib märgulamp .
- Kui lülitus on toimunud ja LOW RANGE on välja lülitatud, kustub märgulamp .

Sel ajal kui märgulamp  vilgub, saate lülitamise katkestada, vajutades uuesti nuppu ①. Kui lülitust ei toimunud, vilgub märgutuli  kolm korda lühidalt. Lülituseks vajalikud tingimused ei olnud sellisel juhul täidetud.

### DSR (allamäge sõidukiiruse reguleerimine)

#### DSRi suunised

DSR ei saa vähendada liiklusõnnetuse ohtu sobimatu või hoolimatu sõiduveidi korral ega eirata füüsikaseadusi. DSR ei arvesta tee- ja ilmastikuolusid ega liiklusolukorda. DSR on vaid abivahend. Vastutus ohutu pikivahe tagamise, kiiruse valiku ja õigeaegse pidurdamise eest on juhil.

DSR toetab teid allamägesõitudel. Sihipäraselt pidurdades hoiab DSR allamäge sõitmisel seatud kiirust. Kiiruse hoidmine sõltub sõidutee katkest ja konkreetsest langusest ning ei ole seetõttu igas olukorras tagatud.

Käiguastmest olenevalt saate seada kiirust vahemikus 4 km/h kuni 18 km/h piduri- ja gaasipedaaliga või roolil oleva kippülilitiga.

DSR reguleerib järgmistes olukordades automaatselt:

- Kui seisate paigal või kui tegelik kiirus on aeglasem kui 4 km/h, siis seatakse kiiruseks 4 km/h või vastavas käiguasendis minimaalne kiirus.
- Kui sõidate maastikul kiiremini kui 18 km/h, siis lülitub DSR ooterežiimile. DSR püsib sisselülitatuna, aga ei pidurda automaatselt.
- Kui sõidate mäest alla aeglasemalt kui 18 km/h, reguleerib DSR uuesti seatud kiirusele.
- Kui sõidate kiiremini kui 45 km/h, lülitub DSR automaatselt välja.

## DSRi sisse- ja väljalülitamine

### DSRi sisselülitamine

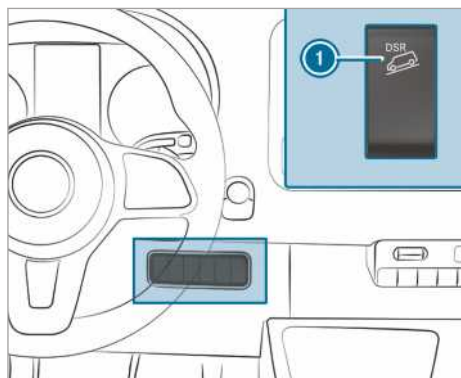

DSRi võib sisse lülitada nii seismise kui sõidu ajal.

- ▶ Vajutage lüliti ① ülaosale.
- ▶ Pidurdage või kiirendage sõiduk sobivale kiirusele 4 km/h ja 18 km/h vahemikus.
- ▶ Vabastage piduri- või gaasipedaal. Praegune kiirus on salvestatud. Seisu ajal salvestatakse kiiruseks 4 km/h või praeguses käiguasendis minimaalne võimalik kiirus. DSR

hoiab langusel salvestatud kiirust ja pidurdab automaatselt.

Sisselülitatud DSRiga kohaltvõtul, kiirendamisel või pidurdamisel salvestatakse pärast gaasi- või piduripedaali vabastamist või pärast kippüliliti rakendamist DSR-reguleerimise ajal praegune kiirus. Seda ainult juhul, kuni te ei sõida kiiremini kui 18 km/h.

DSR-olekuniät pardaarvutis

#### • DSR on aktiveeritud:

- DSR ja seatud kiirus ilmuvad pardaarvuti olekualasse.

#### • DSR on aktiveeritud, aga ei reguleeri:

- Te sõidate kiirusevahemikus 18 km/h ja 45 km/h.

- DSR ja kiirus 18 km/h ilmuvad pardaarvuti olekualasse.

DSR on ooterežiimil.

#### • DSR on inaktiivne:

- Te sõidate kiiremini kui 45 km/h.
- DSR ilmub pardaarvuti olekualasse. Lisaks ilmub teade **DSR off** (väljas).

- DSR --- ilmub pardaarvuti olekualasse.

### Kiiruse seadmine allamägesõidu ajal

Käiguastmest olenevalt saate seada kiirust vahemikus 4 km/h kuni 18 km/h piduri- ja gaasipedaaliga või roolil oleva kippüliliti abil.

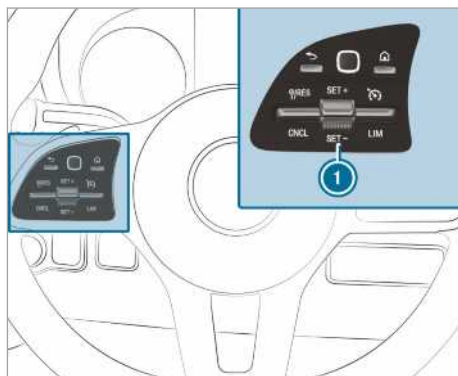

- ▶ Langusel pidurdage või kiirendage sõiduk soovitud kiirusele.

- ▶ Vabastage piduri- või gaasipedaal. Praegune kiirus on salvestatud.

või



▶ vajutage DSR-reguleerimise ajal kippplüüti ① üles või alla.  
Viimati salvestatud kiirust tõstetakse või vähendatakse astmeliselt.

▶ Vabastage kippplüüti ①.  
Praegune kiirus on salvestatud.

või

▶ hoidke kippplüüt ① seni üleval või all, kuni soovitud kiirus on saavutatud.

▶ Vabastage kippplüüti ①.  
Praegune kiirus on salvestatud.

① Minna võib üks hetk, kuni sõiduk pidurdatakse seatud kiirusele. Arvestage selle viivitusega, kui seate kiirust kippplüütiga ①.

### DSRi väljalülitamine

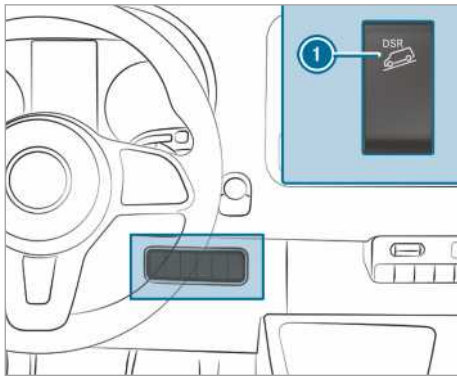

▶ Vajutage lülitit ① ülaosale.

või

▶ kiirendage ja sõitke kiiremini kui 45 km/h.

Järgmistel juhtudel lülitub DSR automaatselt välja:

- Te sõidate kiiremini kui 45 km/h.
- ESP® või ABS ei tööta.

### Kliirensi elektrooniline seadmine

#### Elektronilise kliirensi automaatse seadmise (ENR) funktsioon

**⚠ HOIATUS** Muljumisohht allalangeva sõiduki tõttu

Sõiduki langetamisel võivad kere ja rehvide vahel või sõiduki all viibivate inimeste kehaosad muljuda saada.

▶ Veenduge, et sõiduki langetamise ajal ei viibi kedagi rattakoobaste vahetus läheduses ega sõiduki all.

**⚠ HOIATUS** Vigastusohht tungraua ümberkaldumise tõttu

Õhkvedrustusega sõiduki seiskamisel võib õhkvedrustus veel kuni tund aega olla sisselülitatud, ka väljalülitatud süüte korral. Sõiduki tungrauga tõstmise korral püüab õhkvedrustus sõiduki kliirensit tasakaalustada.

Tungraud võib ümber kalduda.

▶ Enne sõiduki tõstmist õhkvedrustuse kaugjuhtimispuldiga vajutage hooldusnuppu.  
See takistab sõiduki kliirensi automaatset korrigeerimist ja käsitsi suurendamist või vähendamist.

**⚠ HOIATUS** Õnnetusohht allalastud või ülestõstetud šassiiraami tõttu

Kui sõidate allalastud või ülestõstetud šassiiraamiga, võivad pidurdamine ja sõiduomadused oluliselt halveneda. Lisaks võite ülestõstetud šassiiraamiga ületada lubatud sõiduki kõrgust.

▶ Seadke sõidukliirens enne sõidu alustamist.

**⚠ HOIATUS** Õnnetusohht ENRi tõrke korral.

ENRi tõrke korral võib sõiduki kliirens olla liiga kõrge, liiga madal või asümmeetriline.

Sõiduki sõiduomadused- ja juhitavus võivad olla oluliselt muutunud.

- ▶ Sõitke ettevaatlikult ja kohandage sõiduviiis muutunud sõiduomadustega.
- ▶ Peatuge, arvestades liiklusolukorda.
- ▶ Võtke ühendust volitatud töökojaga.

**! SUUNIS** Šassii kahjustamise oht madala sõiduki kliirensi tõttu

ENRi tõrke või selle järelreguleerimise korral sõidu ajal, võib sõiduki kliirens olla madalamale langetatud.

- ▶ Jälgige teeolusid ja et kliirens on piisav.
- ▶ Sõitke ettevaatlikult.

Sõiduki kliirens on oleneb koormustasemest ja koorma jaotusest. ENR ühtlustab õhkvedrustu-

sega tagasillaga sõidukitel tagasilla kliirensi automaatselt. Nii jääb sõiduk olenemata koormustasemest alati sõidukliirensile. Sõidudünaamika säilib piiranguteta. Sõiduki mõlema külje kõrguse erinevus võib seejuures olla kuni 1 cm .

ENR on kasutusvalmis olenemata mootorist ja ainult sisselülitatud süüte korral. ENRi kompressor töötab kuuldavalt.

**i** Kui kompressor töötab pidevalt või käivitub minuti jooksul korduvalt, on ENRis tõrge.

Olenevalt sõiduki varustusest lülitub ENR kiirust või seisupiduri asendist arvestades käsitsi- või automaatrežiimile.

Kiirusest oleneva ENRi korral on sõiduki seisujal automaatselt aktiveeritud käsitsirežiim. Nüüd saate sõiduki kliirensit suurendada või vähendada. Kui seejärel sõidate kiiremini kui 10 km/h, on käsitsirežiim automaatselt inaktiveeritud ja sõiduki kliirensit seatakse automaatselt.

Seisupiduri asendist oleneva ENRi korral, on rakendatud seisupiduriga automaatselt aktiveeritud käsitsirežiim. Nüüd saate peale- ja mahalaadimiseks sõiduki kliirensit suurendada või vähendada. Kui vabastate seisupiduri, on käsitsirežiim automaatselt inaktiveeritud ja sõiduki kliirensit seatakse automaatselt.

Sõiduki juures tehtavate tööde või ratta vahetamise ajaks saab ENRi välja lülitada (→ Lehekülg 128).

ENRi tõrke korral või kui sõiduki kliirens on liiga kõrge või liiga madal, kostab helisignaali.

Sõiduki sõiduomadused ja juhitavus on siis oluliselt muutunud. ENR reguleerib sõiduki kliirensi võimalikult kiiresti tavakliirensile. Sõitke ettevaatlikult edasi, kuni helisignaali välja lülitub. Alles seejärel on sõiduk seatud tavakliirensile.

Automaatrežiim ja ENR lülituvad olenevalt valitud varustusest sõidukliirensi taastamiseks taas automaatselt sisse:

- pärast seisupiduri vabastamist
- alates kiirusest 10 km/h

Kui ENRi kompressorit ähvardab üle kuumenemise oht, nt kiirel korduval üles tõstmisel ja alla laskmisel, lülitub ENR välja. Sõiduki kliirensit võib taas umbes ühe minuti pärast üles suurendada või vähendada.

## Sõiduki kliirensi suurendamine ja vähendamine

### Kaugjuhtimispuldi abil

Kaugjuhtimispuddil asub juhipooleks hoidikus B-konsoolis. Enne kasutamist eemaldage kaugjuhtimispuddi hoidikust.

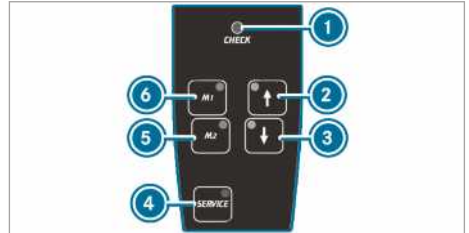

ENR kontrollib end korrapäraselt sisselülitamisel ja töötamise ajal. Märkulamp **1** kaugjuhtimispuddil süttib umbes üheks sekundiks, süüte või ENRi nupuga **4** sisse lülitamise korral.

Kui märkulamp **1** käitub järgmiselt, esineb tõrge:

- Märkulamp ei sütti, kui lülitate süüte või ENRi sisse.  
või
- Märkulamp ei kustu ühe sekundi pärast.  
või
- Märkulamp süttib seejärel uuesti või vilgub.

Peale selle kostab kaugjuhtimispuddilt umbes 30 sekundit hoiatusheli. Tuvastatud tõrget saab märkulampidega (tõrkekoodi märguanne) näidata lasta.

▶ Jätke sõiduk seisma ja jätke süüde sisselülitatuks.

▶ **Sõiduki kliirensi suurendamine või vähendamine:** vajutage nuppu **2** või **3** vajutage seni, kuni sõiduki kliirens on saavutanud soovitud kõrguse.

Märkulamp nupus **2** või **3** vilgub seni, kuni sõiduki kliirensit muudetakse. Kui sõiduki kliirens on seatud, põleb märkulamp nupus **2** või **3**.

▶ **Automaatne langetamine:** vajutage korraks nuppu **3**.

ENR langetab sõiduki automaatselt kõige madalamasse alumisse asendisse.

Märkulamp nupus **3** vilgub seni, kuni sõiduki kliirensit muudetakse. Kui sõiduki kliirens on seatud, põleb märkulamp nupus **3**.

- ▶ Liikumise peatamiseks vajutage korraks nuppu ②.
- ▶ **Sõidukliirensile tõstmine või langetamine:** vajutage lühidalt nuppu ② või ③. ENR tõstab või langetab sõiduki automaatselt sõidukliirensile. Märkulamp nupus ② või ③ vilgub seni, kuni sõiduki kliirensit muudetakse. Kui sõiduki kliirens on seatud, põleb märkulamp nupus ② või ③.
- ▶ Liikumise peatamiseks vajutage korraks vastavat teist nuppu.
- ▶ **Seatud sõiduki kliirensi salvestamine:** sõiduki soovitud kliirensi seadmine.
- ▶ Vajutage nuppu ⑤ või ⑥ hoidke nuppu alla vajutatuna, kuni kostab helisignaali. Seatud sõiduki kliirens on salvestatud konkreetsele nupule ⑤ või ⑥.
- ▶ **Sõiduki salvestatud kliirensi taastamine:** vajutage korraks nuppu ⑤ või ⑥. ENR tõstab või langetab sõiduki automaatselt salvestatud sõiduki kliirensile. Märkulamp nupus ⑤ või ⑥ vilgub seni, kuni sõiduki kliirensit muudetakse. Kui sõiduki kliirens on seatud, põleb märkulamp nupus ⑤ või ⑥.
- ▶ Liikumise peatamiseks vajutage korraks nuppu ② või ③.
- ▶ **Automaatrežiimi sisselülitamine:** sõitke kiiremini kui 10 km/h või vabastage seisupidur. ENR reguleerib sõiduki kliirensit automaatselt.
- ▶ Liikumise peatamiseks vajutage korraks nuppu ② või ③.

### ENRi välja- ja sisselülitamine

- ▶ **ENRi väljalülitamine:** vajutage nuppu ④. Märkulamp nupus ④ süttib.
- ▶ **ENRi uuesti sisselülitamine:** vajutage uuesti nuppu ④. Märkulamp nupus ④ kustub.

### Nupuga juhtpaneelil

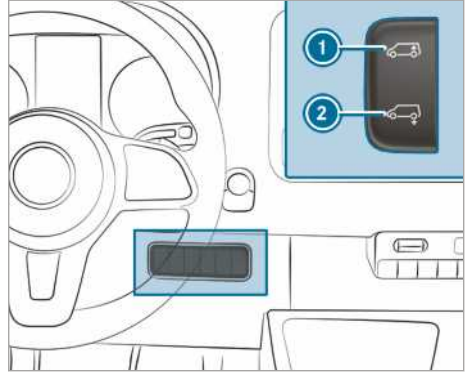

- ▶ Jätke sõiduk seisma ja jätke süüde sisselülitatuks.
- ▶ **Automaatne langetamine:** vajutage lühidalt lüliti ② alaosa. ENR langetab sõiduki automaatselt alla.
- ▶ Liikumise peatamiseks vajutage lühidalt lüliti ① ülaosa.
- ▶ **Sõidukliirensi suurendamine:** vajutage lühidalt lüliti ① ülaosa. ENR tõstab sõiduki automaatselt sõidukliirensile.
- ▶ Liikumise peatamiseks vajutage lühidalt lüliti ② alaosa.
- ▶ **Automaatrežiimi sisselülitamine:** sõitke kiiremini kui 10 km/h või vabastage seisupidur. ENR reguleerib sõiduki kliirensit automaatselt.

### ENR hädaolukorras (õhuga täitmine)

Ainult ohu korral rakenduvate ENRi ventiilidega varustatud sõidukite korral. ENRi tõrke korral ja kui sõiduk on viltu vajunud, saate sõidukit ohu korral rakenduva ventiili (rehviventiili) abil muu tootja suruõhualikaga tõsta või langetada. Seejärel saate väljalülitatud ENRiga ettevaatlikult lähimasse volitatud töökotta sõita ja tõrke kõrvaldada lasta.

**!** **SUUNIS** Kahjustuse oht liiga suure rõhu tõttu

Kui rõhk lõõtsades on liiga suur, võidakse kahjustada õhutorustusüsteemi ja lõõtsasid.

- ▶ Ärge ületage maksimaalset lubatud töö rõhku 600 kPa (6 bar, 87 psi).

- ▶ Rakendage seisupidur.
- ▶ **Automaatkäigukastiga sõidukid:** lülitage sisse käiguasend **P**.
- ▶ Lülitage ENR välja (→ Lehekülj 128).
- ▶ Seisake mootor ja avage kapott (→ Lehekülj 188).
- ▶ Keerake ventiilikübar konkreetselt ventiililt ära.
- ▶ Ühendage muu tootja suruõhuallikas.
- ▶ Suurendage või vähendage suruõhku lisades või välja lastes sõiduki kliirensit seni, kuni on

saavutatud sõidukliirens ja sõiduk on horisontaalasendis. Jälgige seejuures maksimaalset lubatud töörohku 600 kPa (6 bar, 87 psi).

- ▶ Eemaldage muu tootja suruõhuallikas.
- ▶ Keerake ventiilikübarad ventiilidel kinni.
- ▶ Sulgege kapott. (→ Lehekülj 188)
- ▶ Sõitke ettevaatlikult lähimasse volitatud töökotta.

## Tõrked elektroonilise kliirensi automaatse seadmisega

Probleem	Võimalikud põhjused/tagajärjed ja ▶ Lahendused
Sõiduki kliirensit ei saa seismise ajal suurendada või vähendada.	<p>Kompressor kuumeneb üle. Sõiduki korduva tõstmise ja langetamise järel inaktiveerib lapselukk ENRi.</p> <ul style="list-style-type: none"> <li>▶ Proovige umbes ühe minuti järel sõiduki kliirensit uuesti käsitsi seada.</li> </ul> <p>ENR on alapinge tõttu välja lülitunud. Võimalik, et akut ei laeta. Teelpüsivus ja sõidumugavus võivad olla halvenenud.</p> <ul style="list-style-type: none"> <li>▶ Käivitage mootor.</li> <li>▶ Pöörduge esimesel võimalusel volitatud töökoja poole.</li> </ul>

## Tankimine

### Sõiduki tankimine

**⚠ HOIATUS** Kütuse põhjustatud tulekahju- ja plahvatusoht

Kütused võivad kergesti süttida.

- ▶ Kindlasti tuleb vältida suitsetamist, sädemete moodustumist ja lahtise leegi kasutamist.
- ▶ Enne tankimist ja tankimise ajal tuleb süüde ja eelsoojendusseade välja lülitada (kui on olemas).

**⚠ HOIATUS** Vigastusoht kokkupuutel kütusega

Kütused on mürgised ja kahjustavad tervist.

- ▶ Kindlasti tuleb vältida kütuse kokkupuudet naha, silmade või riietega ja selle allaneelamist.
- ▶ Kütuseauru ei tohi sisse hingata.
- ▶ Lapsed tuleb kütustest eemal hoida.

- ▶ Hoidke ukсед ja aknad tankimise ajal suletuna.

Kui teie või teised inimesed on kütusega kokku puutunud, tuleb järgida järgmisi punkte:

- ▶ Peske kütus viivitamatult nahalt seebi ja veega maha.
- ▶ Kui kütust on sattunud silma, tuleb silmad viivitamatult puhta veega põhjalikult loputada. Pöörduge viivitamatult arsti poole.
- ▶ Kui kütust on alla neelatud, pöörduge viivitamatult arsti poole. Oksendamist ei tohi esile kutsuda.
- ▶ Kütusega määrdund riietus tuleb viivitamatult vahetada.

**⚠ HOIATUS** Tule- ja plahvatusoht elektrostaatiline laengu tõttu

Elektrostaatiline laeng võib põhjustada sädemete moodustumist ja kütuseauru süttimist.

- ▶ Puudutage enne kütusepaagi korki avamist või tankimispüstoli haaramist sõiduki metallkere. See maandab võimaliku elektrostaatilise laengu.
- ▶ Tankimise ajal ei tohi sõidukisse istuda. Elektrostaatiline laeng võib tekkida uuesti.

### **!** HOIATUS Tuleoht kütusesegu tõttu

Diiselmootoriga sõidukid:

Kui te diislikütust bensiiniga segate, on kütusesegu leekpunkt madalam kui puhtal diislikütusel.

Töötava mootori korral võivad heitgaasisüsteemi detailid märkamatuult üle kuumeneda.

- ▶ Ärge kunagi tankige bensiini.
- ▶ Ärge kunagi segage diislikütuse hulka bensiini.

### **!** SUUNIS Diiselmootoriga sõidukisse ei tohi tankida bensiini.

Kui tankisite kogemata vale kütust:

- Ärge lülitage süüdet sisse. Muid võib kütus kütusesüsteemi sattuda. Juba väike kogus vale kütust võib põhjustada kütusesüsteemi ja mootori kahjustusi. Remondikulud on suured.
- ▶ Võtke ühendust volitatud töökojaga.
- ▶ Laske kütusemahuti ja kütusevooliku täielikult tühjendada.

### **!** SUUNIS Kütusesüsteemi kahjustamise oht kütusepaagi ületäitmise tõttu.

- ▶ Täitke kütusepaaki vaid nii kaua, kuni tankimispüstol välja lülitub.

### **!** SUUNIS Tankimispüstoli eemaldamisel võib kütus välja pritsida.

- ▶ Täitke kütusepaaki vaid nii kaua, kuni tankimispüstol välja lülitub.

### **!** SUUNIS Kütus võib värvitud pindu kahjustada

- ▶ Vältida kütuse sattumist värvitud pinda-

### **!** KESKKONNAKAITSEMÄRKUS Kütuse asjatundmatu kasutamine võib keskkonda kahjustada

Asjatundmatu kasutamise korral võib kütus olla inimestele ja keskkonnale ohtlik.

- ▶ Vältida kütuse sattumist kanalisesiooni, pinnavette, põhjavette ja pinnasesse.

### Eeltingimused

- Sõiduki lukustus on avatud.
  - Lisasoojendus on välja lülitatud.
  - Süüde on välja lülitatud.
  - Vasakpoolne esiuks on avatud.
- i** Tankimise ajal ei tohi sõidukisse istuda. Elektrostaatiline laeng võib tekkida uuesti.

Järgige suuniseid töövedelike kohta (→ Lehekülg 257).

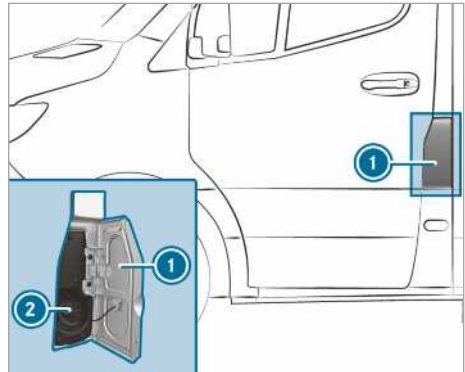



**1** Kütusepaagi luuk

**2** Kütusepaagi kork



**i** Kütusepaagi luuk asub sõidusuunas vasakul esiuksse kõrval. Kütusepaagi luugi olekut näidatakse ka näidikuploki ekraanil . Nool tankuril näitab sõiduki külge.

- ▶ Avage kütusepaagi luuk **1**.
- ▶ Keerake kütusepaagi korki **2** vastupäeva ja eemaldage see.
- ▶ Sulgege sõiduki kõik ukсед, et kütuseaur ei satuks sõiduki salongi.
- ▶ Lükake tankimispüstol lõpuni kütusepaagi täitevasse, kinnitage ja tankige.
- ▶ Täitke kütusepaaki vaid nii kaua, kuni tankimispüstol välja lülitub.

- ▶ Pange kütusepaagi kork  peale ja keerake paremale. Klõpsatus annab märku, et kütusepaagi kork on täielikult suletud.
- ▶ Avage vasakpoolne esiüks.
- ▶ Sulgege kütusepaagi luuk .

 **Diiselmootoriga sõidukid, millel on bensiiniga tankimist takistav tankimisblokaator:**

**tor:** kütusepaagi täiteava on ette nähtud tankimiseks diislikütuse tankuritest.

-  **Diiselmootoriga ning bensiiniga tankimist takistava tankimisblokaatorita sõidukid:** võite tankida ka veoautode diislikütuse tankurist.
-  Kui kütusepaak on täiesti tühi, tankige vähemalt 5 l kütust.

## Kütuse ja kütusepaagi tõrked

Probleem	Võimalikud põhjused/tagajärjed ja ▶ Lahendused
Sõiduk kaotab kütust.	<p>Kütusevoolik või -paak ei ole korras.</p> <ul style="list-style-type: none"> <li>▶ Rakendage seisupidur.</li> <li>▶ Seisake mootor.</li> <li>▶ Tõmmake võti süütelukust välja.</li> </ul> <p>Või KEYLESS-START-funktsiooniga sõidukite korral:</p> <ul style="list-style-type: none"> <li>▶ Avage juhiüks. Paradaelektronika on asendis . See tähendab väljavõetud võtme asendit.</li> <li>▶ Mitte mingil juhul ärge käivitage mootorit uuesti!</li> <li>▶ Võtke ühendust volitatud töökojaga.</li> </ul>
Mootor ei käivitu.	<p>Kütusepaak on täielikult tühjaks sõidetud.</p> <ul style="list-style-type: none"> <li>▶ Tankige vähemalt 5 l kütust.</li> <li>▶ Lülitage süüde umbes kümneks sekundiks sisse.</li> <li>▶ Käivitage mootorit katkestamatult maksimaalselt kümme sekundit, kuni see töötab korrapäraselt.</li> </ul> <p>Kui mootor ei käivitu:</p> <ul style="list-style-type: none"> <li>▶ Lülitage süüde uuesti umbes kümneks sekundiks sisse.</li> <li>▶ Käivitage mootorit uuesti katkestamatult maksimaalselt kümme sekundit, kuni see töötab korrapäraselt.</li> </ul> <p>Kui mootor pärast kolme katset siiski ei käivitu:</p> <ul style="list-style-type: none"> <li>▶ Võtke ühendust volitatud töökojaga.</li> </ul>

## AdBlue®

### Suunised AdBlue® kohta

 **SUUNIS** AdBlue®-paagi avamisel võib eralduda väike kogus ammoniaagiare.

- ▶ Täitke AdBlue®-paaki ainult hea ventilatsiooniga kohas.
- ▶ Vältige AdBlue® sattumist nahale, silma või riieetele.
- ▶ Hoidke lapsed AdBlue®-st eemal.

 **SUUNIS** AdBlue®-d ei tohi alla neelata.

Kui olete AdBlue®-d alla neelanud:

- ▶ Loputage suud kohe põhjalikult.
- ▶ Jooge ohtralt vett.
- ▶ Pöörduge viivitamatult arsti poole.

**!** **SUUNIS** Kahjustus AdBlue® lisandite või AdBlue® lahjendamise tõttu.

AdBlue® heitgaasi järeltötluse võivad rikuda:

- lisandid AdBlue®-s
- AdBlue® lahjendamine

► Kasutage ainult standardile ISO 22241 vastavat AdBlue®-d.

► Ärge segage juurde mingeid lisandeid.

► Ärge lahjendage AdBlue®-d.

**!** **SUUNIS** Kahjustused ja tõrked ebapuhta AdBlue® tõttu

AdBlue® ebapuhtus võib põhjustada:

- suuremaid heiteväärtuseid
- katalüsaatori kahjustusi
- mootori kahjustusi
- Talitlustõrked AdBlue® heitgaasi järeltötluses

► Vältige ebapuhtust AdBlue®-s.

**!** **SUUNIS** AdBlue® jäägid kristalliseeruvad teatud aja möödudes. AdBlue® jäägid tuleb eemaldada.

► Loputage AdBlue®-ga kokku puutunud pinnad viivitamatult veega.

► AdBlue®-d saab eemaldada ka niiske lapi ja külma veega.

► Kui AdBlue® on juba kristalliseerunud, tuleb selle eemaldamiseks kasutada käsna ja külma vett.

AdBlue® on vedel karbamiidilahus, mis on ette nähtud diiselmootori heitgaasi järeltöötlemiseks. Heitgaaside õigeks järeltöötlemiseks tuleb kasutada ainult standardile ISO 22241 vastavat AdBlue®-d.

AdBlue®<sup>1</sup> on järgmised omadused:

- mittemürgine,
- värvitu ja lõhnatu,
- mittepõlev.

AdBlue® saadavus:

- AdBlue®-d saab kiirteenusena lasta lisada volitatud töökojas, nt Mercedes-Benzi teeninduspunktis.
- AdBlue®-d saab paljudest tanklatest AdBlue®<sup>1</sup> tankuritest.
- AdBlue® on saadaval ka volitatud töökodades, nt Mercedes-Benzi teeninduspunktis, ja paljudes tanklates AdBlue®<sup>1</sup> täitekanistri või AdBlue®<sup>1</sup> täitepudelina.

**i** AdBlue® külmub umbes temperatuuril  $-11\text{ }^{\circ}\text{C}$ . Sõiduk on tehases varustatud AdBlue®<sup>1</sup> eelsoojendusseadmega. Seega on talverežiim tagatud ka temperatuuril alla  $-11\text{ }^{\circ}\text{C}$ . Kui lisate AdBlue®-d temperatuuril alla  $-11\text{ }^{\circ}\text{C}$ , ei pruugi AdBlue®<sup>1</sup> täitetase näidikuplokis olla õige. Sõitke külmutunud AdBlue®<sup>1</sup> korral vähemalt 20 minutit ja parkige sõiduk seejärel vähemalt 30 sekundiks, et täitetaset saaks õigesti näidata. Äärmuslike talviste tingimuste korral võib tankimiskoguse tuvastamine tunduvalt kauem aega võtta. Selle protsessi kiirendamiseks hoidke sõidukit soojas garaazis.

**i** Jälgige, et täiteanumal on sõiduki täiteavaga lekkevaba ühendamise võimalus.

### AdBlue® sõiduulatus ja AdBlue® taseme näidu kuvamine

Pardaarvuti:

➔ [Service](#) (Service)

► Valige ja kinnitage [AdBlue](#) (AdBlue). Kuvatakse AdBlue® täitetase ja AdBlue® sõiduulatus.

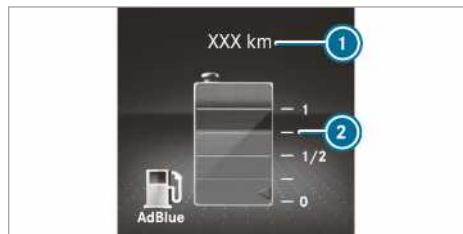

Näidikuploki ekraani näit värvilisel ekraanil

- 1** AdBlue® sõiduulatus
- 2** AdBlue® täitetase

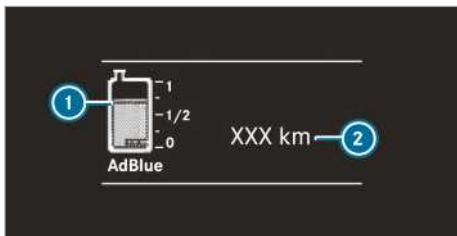

Näidikuploki ekraani näit mustvalgel ekraanil

- ① AdBlue® täitetase
- ② AdBlue® sõiduulatus

### Lisage AdBlue®-d

**!** **SUUNIS** Mootorikahjustus kütusele lisatud AdBlue® tõttu

- ▶ AdBlue®-d ei tohi kütuseanumasse lisada.
- ▶ Lisage AdBlue®-d ainult AdBlue® anumasse.
- ▶ Vältige AdBlue® anuma ületäitmist.

**!** **SUUNIS** Sõiduki salongi määrdumine lekkiva AdBlue® tõttu

- ▶ Pärast AdBlue® lisamist tuleb täiteanum korralikult sulgeda.
- ▶ Vältige AdBlue® täiteanumate pidevat transportimist sõidukis.

### Eeltingimused

- Süüde on välja lülitatud.

Sõiduautona registreeritud sõidukid: mitmeots-  
tarbelisele ekraanile tulevad järjest järgmised  
teated nõudega täita AdBlue® anum:

- **Refill AdBlue See Owner's Manual** (Lisage AdBlue'd, vt kasutusjuhendit)  
AdBlue® anum on reservtasemeni tühjened.  
Sõita saab veel näidatud vahemaa. Lisage viivitamata AdBlue®-d.
- **Top up AdBlue Perf. reduced in XXX km** (Lisage AdBlue'd, XXX km pärast ei saa käivitada)  
Sõita saab veel näidatud vahemaa. Lisage viivitamata AdBlue®-d.
- **Top up AdBlue Perf. reduced: 20 km/h No start in XXX km** (Lisage AdBlue'd, võimsus vähendatud: 20 km/h, käivitada ei saa XXX km pärast)

Sõiduki kiirus on piiratud väärtusele 20 km/h. Sõita saab veel näidatud vahemaa. Seejärel ei saa mootorit enam käivitada.

- **Refill AdBlue Start not possible** (Lisage AdBlue'd, mootorit ei saa käivitada)  
Sõidukit ei saa enam käivitada.

Veoautona registreeritud sõidukid: mitmeotstarbelisele ekraanile tulevad järjest järgmised teated nõudega täita AdBlue® anum:

- **Refill AdBlue See Owner's Manual** (Lisage AdBlue'd, vt kasutusjuhendit)  
AdBlue® anum on reservtasemeni tühjened.
- **Top up AdBlue Power reduced** (Lisage AdBlue'd, võimsus on vähenenud)
- **Top up AdBlue Performance reduced after eng. restart: 20 km/h** (Lisage AdBlue'd, võimsus on vähenenud pärast mootori käivitamist: 20 km/h)  
Sõiduk saab pärast mootori taaskäivitamist liikuda veel ainult kiirusel 20 km/h.
- **Top up AdBlue Performance reduced: 20 km/h** (Lisage AdBlue'd, võimsus on vähendatud: 20 km/h)  
Sõiduk saab liikuda veel ainult kiirusel 20 km/h.

AdBlue® täitetaset ja AdBlue® sõiduulatust saab lasta ka kuvada (→ Lehekülj 133).

### AdBlue® anuma korgi avamine mittesuletava korgi korral

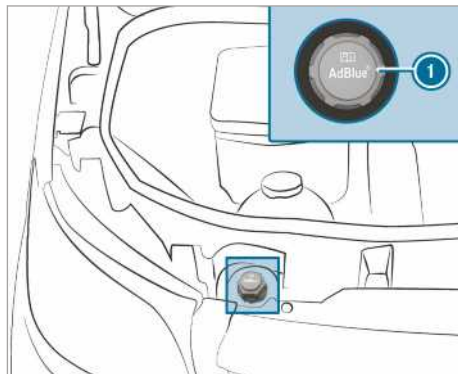

- ▶ Avage kapott.
- ▶ Keerake AdBlue® anuma korki ① vastupäeva ja eemaldage see.



## AdBlue® anuma korgi avamine suletava korgi korral

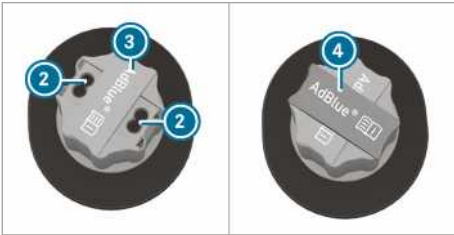
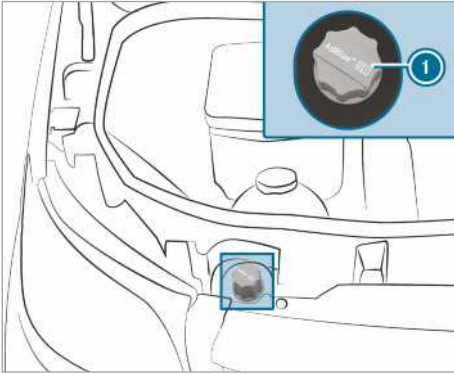

- ▶ Avage kapott.
- ▶ Võtke tööriist ④, mis on ette nähtud AdBlue® anuma korgi ① avamiseks, tööriistakomplektist välja.
- ▶ Tõmmake katet ③ AdBlue® anuma korgil ① ülespoole, keerake 90° ja vabastage.
- ▶ Pange tööriist ④ avadesse ② AdBlue® anuma korgis ①.
- ▶ Keerake AdBlue® anuma korki ① vasakule ja eemaldage see.

## AdBlue® täitekanistri ettevalmistamine

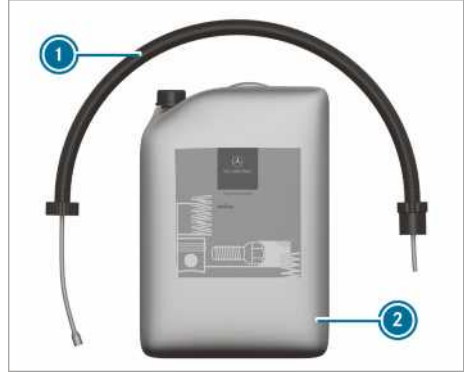

Variant 1



Variant 2

- ▶ Keerake AdBlue® täitekanistri ② kork lahti.
- ▶ Keerake ühekordselt kasutatav voolik ① käega tugevalt AdBlue® täitekanistri ② avale.

## Lisage AdBlue'd®

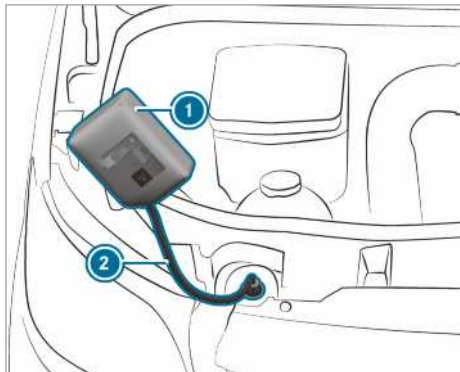

Variant 1

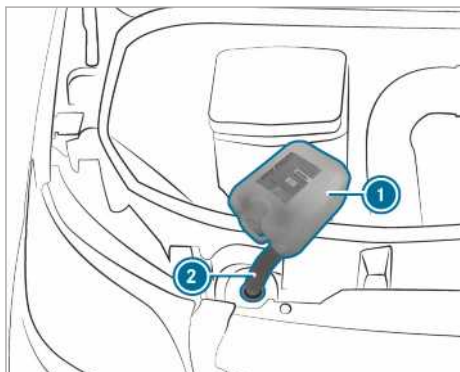

Variant 2

- ▶ Keerake ühekordselt kasutatav voolik ② käega tugevalt sõiduki täiteavale.
- ▶ Tõstke AdBlue® täitekanister ① üles ja kallutage seda. Kui AdBlue® anum on täielikult täidetud, lõpeb täitmine.
- ▶ AdBlue® täitekanistrit ① on võimalik pooltühjana eemaldada.
- ▶ Keerake ühekordselt kasutatav voolik ② ja AdBlue® täitekanister ① vastupidises järjekorras küljest ära ja sulgege ava.
- ▶ Lülitage süüde vähemalt 60 sekundiks sisse.
- ▶ Käivitage sõiduk.

ⓘ Vältige AdBlue® täiteanuma pidevat hoidmist sõidukis.

## AdBlue® täitepudel

AdBlue® täitepudeli korki tohib ainult käe jõul mootoriruumi täiteava külge kinni keerata. Muidu võib see kahjustuda.



AdBlue® täitepudelid ① on saadaval paljudes tanklates või volitatud töökojas. Täitepudelid, millel ei ole keermeskorki, ei kaitse ületäitmise eest. AdBlue®-d võib ületäitmise korral välja voolata. Mercedes-Benz pakub spetsiaalseid keermeskorgiga täitepudeleid. Neid saab igast Mercedes-Benzi volitatud töökojast.

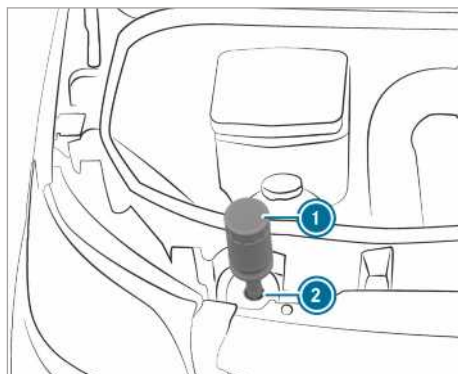

- ▶ Keerake AdBlue® täitepudeli ① katteklapp lahti.
  - ▶ Pange AdBlue® täitepudel ① näidatud viisil täiteavale ② ja keerake päripäeva käe jõul kinni.
  - ▶ Suruge AdBlue® täitepudelit ① täiteava suunas ②.
- AdBlue® anumata hakatakse täitma. See võib kesta kuni üks minut.

**i** Kui AdBlue® täitepudelit enam allapoole ei suruta, lõpeb täitmine. Pudelit saab pooltühjana eemaldada.

- ▶ Laske AdBlue® täitepudel **1** lahti.
- ▶ Keerake AdBlue® täitepudelit **1** vastupäeva ja võtke ära.
- ▶ Keerake AdBlue® täitepudeli **1** katteklapp tagasi peale.

#### AdBlue® tankuri tankimispüstolist tankimine

- ▶ Lükake tankimispüstol sõiduki täiteavasse ja lisage AdBlue®<sup>1</sup>d. Vältige seejuures AdBlue®<sup>1</sup> anuma ületäitmist.

#### AdBlue® anuma korgi sulgemine mittesuletava korral

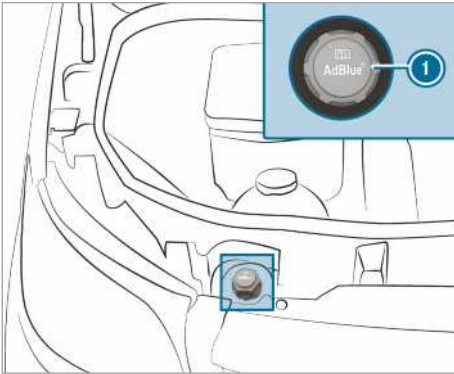

- ▶ AdBlue® anuma täitmise järel pange AdBlue® anuma kork **1** täiteavale ja keerake päripäeva kinni.
- ▶ Keerake AdBlue® anuma korki, kuni sellel olev kiri on loetav ja horisontaalasendis. Vaid nii on täiteava õigesti suletud.
- ▶ Sulgege kapott.

#### AdBlue® anuma korgi sulgemine suletava korgi korral

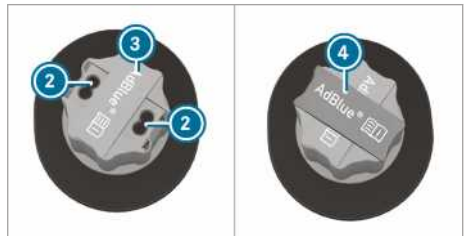
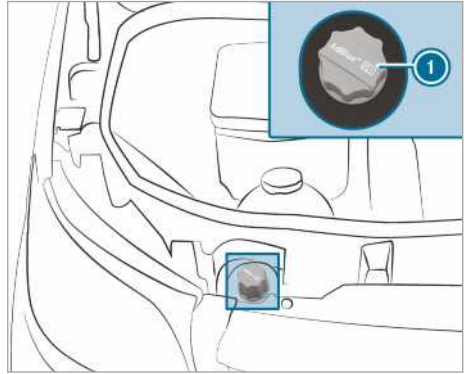

- ▶ AdBlue® anuma täitmise järel pange AdBlue® anuma kork **1** täiteavale ja keerake päripäeva kinni.
- ▶ Võtke tööriist **4** AdBlue® anuma korgi **1** küljest ära ja pange tööriistakomplekti hoiule.
- ▶ Tõmmake katet **3** AdBlue® anuma korgil **1** ülespoole, keerake üle avauste **2** AdBlue® anuma korgis **1** ja vabastage.
- ▶ Keerake AdBlue® anuma korki **1**. Kui AdBlue® anuma korki **1** saab vabalt keerata, on AdBlue® anum suletud.

#### Parkimine

#### Sõiduki seiskamine

**⚠ HOIATUS** Tuleoht heitgaasisüsteemi kuumade osade tõttu

Kui kergestisüttivad materjalid, nt lehed, muru või oksad puutuvad kokku heitgaasisüsteemi kuumade osade või heitgaasivooluga, võivad need materjalid süttida.

- ▶ Parkige sõiduk nii, et kergestisüttivad materjalid ei puutuks kokku sõiduki kuumade osadega.
- ▶ Ärge parkige kuiva heinaga aasal ega koristatud viljapõllul.

### **A HOIATUS** Õnnetus- ja vigastusoht, kui lapsed on sõidukis järelevalveta

Kui jätate lapsed sõidukisse järelevalveta, võivad nad

- uksi avada ja teisi inimesi või liiklejaid ohustada
- väljuda ja liiklusesse sattuda
- kasutada sõiduki varustust ja näiteks kuhugi kinni jääda

Peale selle võivad lapsed sõiduki liikuma panna, kui nad näiteks

- vabastavad seisupiduri
- lülitavad automaatkäigukasti parkimisasendist **P** välja või manuaalkäigukasti tühikäiguasendisse
- käivitavad mootori

▶ Võtke sõidukist lahkudes alati võti kaasa ja lukustage sõiduk.

▶ Lapsi ega loomi ei tohi mingil juhul jätta sõidukisse järelevalveta.

▶ Hoidke võtit lastele kättesaamatus kohas.

### **I SUUNIS** Sõiduki või jõuülekande kahjustamine sõiduki veeremahakkamise tõttu

▶ Sõiduk tuleb alati peatada järgides seadusega määratud liiklusohutusnõudeid.

▶ Tõkestage sõiduk alati korralikult veeremahakkamise vastu.

### **A HOIATUS** Õnnetuse ja vigastuste oht rakendamata seisupiduri korral

Kui jätate sõiduki seisma sisselülitatud parkimisasendiga **P** ja seisupidur pole rakendatud, võib sõiduk veerema hakata.

Sisselülitatud parkimisasend **P** ei asenda täielikult seisupidurit.

Tekib liiklusõnnetuse ja vigastuste oht!

- ▶ Kindlustage sõiduk veeremahakkamise vastu, nagu kirjeldatud allpool.

Järgige järgmiseid punkte, tagamaks et sõiduk oleks õigesti soovimatu veeremahakkamise vastu kindlustatud.

▶ Rakendage alati seisupidur.

▶ **Manuaalkäigukastiga sõidukid:** lülitage sisse 1. käik või tagurduskäik.

▶ **Automaatkäigukastiga sõidukid:** seadke käiguvalits asendisse **P**.

▶ **Tõusul või langusel:** pöörake esirattad äärekivi poole.

▶ **Tõusul või langusel:** kindlustage tagasild tõkiskingaga või mõne mitte teravaservalise esemega (→ Lehekülj 142).

**i** Peale sõiduki seiskamist saab küljekaadid veel viie minuti jooksul liigutada.

## Manuaalne seisupidur

### Käsi piduri käsitsi rakendamine või vabastamine

#### **A HOIATUS** Libisemis- ja õnnetusoht seisupiduriga pidurdamise korral

Kui sõidukit on vaja pidurdada seisupiduriga, on pidurdusteekeond oluliselt pikem ja rattad võivad blokeeruda. Libisemis- ja õnnetusoht on suurem!

- ▶ Pidurdage sõidukit seisupiduriga ainult rikkis sõidupiduri korral.
- ▶ Seisupidurit ei tohi seejuures liiga tugevasti peale tõmmata.
- ▶ Kui rattad blokeeruvad, vabastage seisupidurit viivitamatult niipalju, et rattad hakkavad jälle pöörlema.

#### **A HOIATUS** Tulekahju- ja õnnetuseoht pealejäänud seisupiduri korral

Kui seisupidur ei ole sõidu ajal täielikult vabastatud, võivad tekkida järgmised olukorrad:

- Seisupidur võib üle kuumeneda ja põhjustada tuleohtu.
- Seisupidur võib oma pidurdusomadused kaotada.
- ▶ Enne sõidu alustamist vabastada seisupidur täielikult.

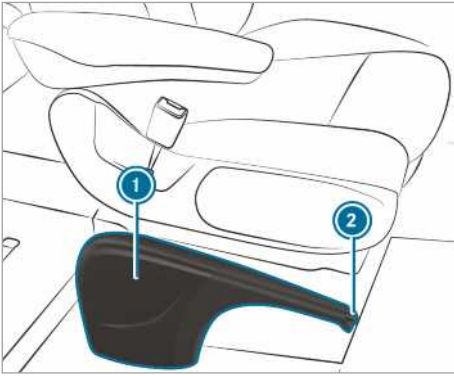

Kui pidurdate sõidukit seisupiduriga, siis ei sütti pidurituled.

Üldjuhul võib seisupiduri rakendada ainult seisva sõiduki korral.

▶ **Seisupiduri rakendamine:** tõmmake seisupiduri hoob ① kuni viimase võimaliku sakini üles.

Kui mootor töötab, siis põleb näidikuploki ekraanil märgulamp [P]. Kui sõiduk liigub, kõlab hoiatussignaali.

ⓘ Pööratava käsipidurihoovaga sõidukitel saab pidurihoova ① seejärel lõpuni alla vajutada.

▶ **Seisupiduri vabastamine:** allavajutatava käsipidurihoovaga sõiduki korral tõmmake esmalt pidurihoob ① kuni piirikuni üles.

▶ Tõmmake pidurihoob ① veidi peale ja vajutage vabastusnuppu ②.

▶ Lükake pidurihoob ① lõpuni alla. Märgulamp [P] näidikuploki ekraanil kustub.

### Käsipiduri hoova alla- ja üleslükkamine (ainult allalükatava käsipiduri hoovaga sõidukitel)

#### Eeltingimused

- Käsipiduri hoob on rakendatud.

▶ **Käsipiduri hoova allavajutamine:** vajutage käsipiduri hoob piirikuni alla.

▶ **Käsipiduri hoova ülestõmbamine:** tõmmake käsipiduri hoob piirikuni üles.

### Hädapidurdus käsipiduri hoova abil

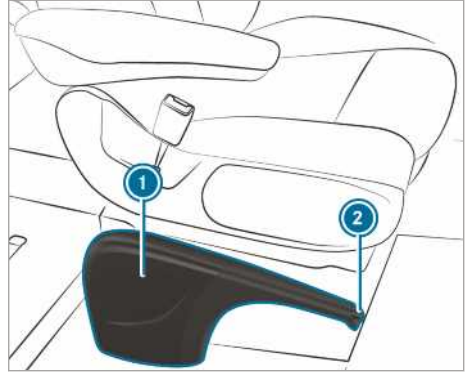

Erandjuhul saab sõidupiduri rikke korral ohuolukorras pidurdada seisupiduriga.

▶ **Hädapidurdus:** hoidke vabastusnuppu ② vajutatult ja tõmmake ettevaatlikult pidurihoova ①.

### Elektriline seisupidur

#### Juhised elektrilise seisupiduri kohta

**⚠ HOIATUS** Õnnetus– ja vigastusoht, kui lapsed on sõidukis järelevaletava

Kui jätate lapsed sõidukisse järelevaletava, võivad nad täpsemalt:

- avada uksi ning ohustada sellega teisi isikuid või liiklejaid;
- autost välja minna ja liikluses löögi saada;
- peale selle võivad nad sõiduki varustust kasutada ja kuhugi kinni jääda.

Peale selle võivad lapsed sõiduki liikuma panna, kui nad näiteks:

- vabastavad seisupiduri,
- muudavad käiguasendit.
- käivitavad sõiduki.

▶ Lapsi ei tohi mingil juhul jätta sõidukisse järelevaletava.

▶ Võtke sõidukist lahkudes alati võti kaasa ja lukustage sõiduk.



▶ Hoidke võtit lastele kättesaamatus kohas.

Automaatsete funktsioonide sujuvaks kulgemiseks peab juht võtma õige istumisasendi (→ Lehekülg 59).

Elektrilise seisupiduri funktsioneerimine on olemas pardavõrgu pingest. Kui pardavõrgu pinge on madal või süsteemis on mingi häire, võib elektriline seisupidur neist tingimustest sõltuvalt mitte rakenduda ja süttib kollane märgulamp .

Sellisel juhul parkige sõiduk järgmisel viisil.

- Parkige sõiduk tasasele pinnale ja tõkestage veeremahakkamine.
- **Automaatkäigukastiga sõidukid:** lülitage sisse käiguasend .
- **Manuaalkäigukastiga sõidukid:** lülitage sisse 1. käik.

 Alles siis kui punane märgulamp  püsivalt põleb, on elektriline seisupidur tegelikult rakendunud.

Võib juhtuda, et rakendatud seisupidurit ei ole võimalik vabastada, kui pardavõrgu pinge on madal või süsteemis esineb tõrge. Võtke ühendust volitatud eritöökojaga. Kui mootor seisab, siis kontrollib elektriline seisupidur regulaarselt oma funktsioneerimist. Sel ajal kostev häääl on tavapärase.

### Elektrilise seisupiduri automaatne rakendamine

#### Automaatkäigukastiga sõidukid:

Elektriline seisupidur rakendub automaatselt, kui käigukast on asendis .

Peale selle peab olema täidetud vähemalt üks järgmistest tingimustest:

- Mootor on välja lülitatud.
- Juht ei istu juhiistmel.
- Turvavöölukud avatakse.

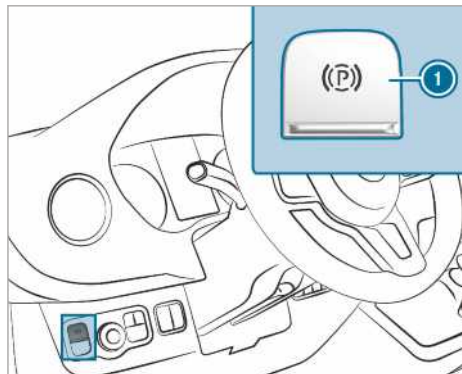



Elektrilise seisupiduri automaatse rakendumise vältimiseks tõmmake lüliti .

Elektriline seisupidur rakendub automaatselt ka siis, kui aktiivne pikivahe regulaator DISTRONIC on sõiduki peatanud.

Peale selle peab olema täidetud vähemalt üks järgmistest tingimustest:

- Mootor on välja lülitatud.
- Juht ei istu juhiistmel.
- Turvavöölukud avatakse.
- Süsteemis on tõrge.
- Pingevarustus ei ole piisav.
- Sõiduk seisab pikemat aega.

Punane märgulamp  näidikuploki ekraanil süttib. Alles siis kui punane märgulamp  püsivalt põleb, on elektriline seisupidur tegelikult rakendunud.

#### Manuaalkäigukastiga sõidukid:

Elektriline seisupidur rakendatakse automaatselt, kui on täidetud vähemalt üks järgmistest tingimustest:

- Mootor on välja lülitatud.
- Juht tõuseb juhiistmelt.
- Turvavöölukud avatakse.

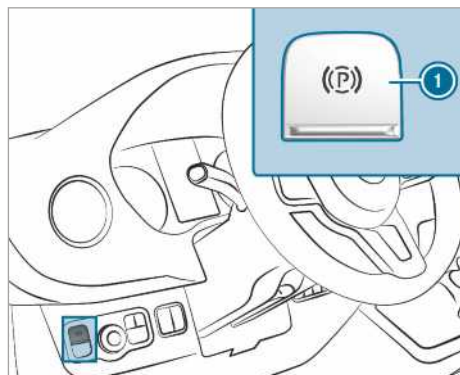

Elektrilise seisupiduri automaatse rakendumise vältimiseks tõmmake lüliti .

### Elektrilise seisupiduri automaatne vabastamine

#### Automaatkäigukastiga sõidukid:

Sõiduki elektriline seisupidur vabastatakse automaatselt, kui on täidetud kõik järgnevad tingimused:

- Juht istub juhiistmel.

- Juhi turvavöö on kinnitatud.
- Mootor töötab.
- Sisse on lülitatud käiguasend **D** või **R** ja vajutate gaasipedaali.  
või  
Lülitate käiguasendist **P** asendisse **D** või **R**. Suuremate tõusude korral tuleb lisaks vajutada gaasipedaali.
- Kui sisse on lülitatud käiguasend **R**, siis peavad tagumised pöörduksed olema suletud.

### Manuaalkäigukastiga sõidukid:

Sõiduki elektriline seisupidur vabastatakse auto- maatselt, kui on täidetud kõik järgnevad tingimused:

- Juht istub juhiistmel.
- Juhi turvavöö on kinnitatud.
- Mootor töötab.
- Käik on sisse lülitatud.
- Vabastate siduripedaali ja vajutate samal ajal gaasipedaali.
- Kui sisse on lülitatud tagurduskäik, peavad tagumised pöörduksed olema suletud.

### Elektrilise seisupiduri käsitsi rakendamine või vabastamine

**⚠ Hoiatus** Õnnetus- ja vigastusohut, kui lapsed on sõidukis järelevalveta

Kui jätate lapsed sõidukisse järelevalveta, võivad nad täpsemalt:

- avada uksi ning ohustada sellega teisi isikuid või liiklejaid;
- autost välja minna ja liikluses löögi saada;
- peale selle võivad nad sõiduki varustust kasutada ja kuhugi kinni jääda.

Peale selle võivad lapsed sõiduki liikuma panna, kui nad näiteks:

- vabastavad seisupiduri,
  - muudavad käiguasendit.
  - käivitavad sõiduki.
- ▶ Lapsi ei tohi mingil juhul jätta sõidukisse järelevalveta.
- ▶ Võtke sõidukist lahkudes alati võti kaasa ja lukustage sõiduk.
- ▶ Hoidke võtit laste kättesaamatus kohas.

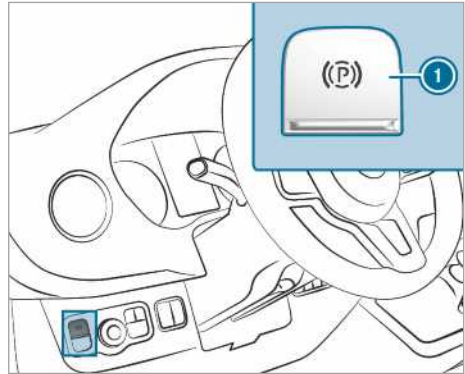

#### ▶ Seisupiduri rakendamine: vajutage lülitit

1.

Kui elektriline seisupidur on rakendatud, süttib näidikuplokis punane märgulamp **[P]**. Alles siis kui punane märgulamp **[P]** püsivalt põleb, on elektriline seisupidur tegelikult rakendunud.

Rakendamine on võimalik ka väljalülitatud süüte korral.

#### ▶ Vabastamine: tõmmake lülitit

Punane märgulamp **[P]** näidikuploki ekraanil kustub.

Elektrilise seisupiduri saab vabastada alles siis, kui süüde on start-stopp-nupuga sisse lülitatud.

### Ohuolukorras pidurdamine

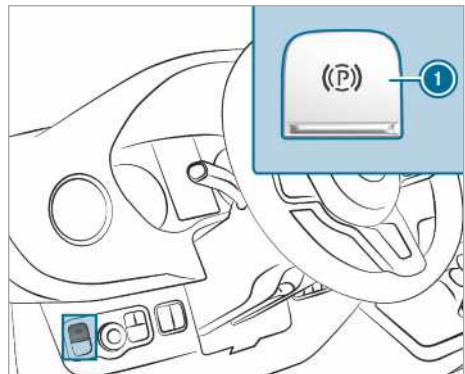

Ohuolukorras saab sõidukit ka sõidu ajal elektrilise seisupiduriga pidurdada.



▶ Vajutage sõidu ajal elektrilise seisupiduri lülitit ①.

Sõidukit pidurdatakse seni, kuni hoiate elektrilise seisupiduri lülitit ① allavajutatuna.

Mida kauem elektrilise seisupiduri lülitit ① allavajutatuna hoiate, seda tugevamini sõidukit pidurdatakse.

Pidurdamise käigus edastab sõiduk järgmiseid teavitusi:

- kostab hoiatusheli
- kuvatakse ekraaniteade „Vabastage seisupidur“
- punane märgulamp  näidikuploki ekraanil vilgub

Kui olete sõiduki pidurdanud seismajäämiseni, siis rakendub lõpuks elektriline seisupidur.

### Sõiduki pikemaks ajaks seismajätmine

#### Sõiduki kauemaks kui neljaks nädalaks seismajätmine

- ▶ **1. võimalus:** ühendage aku starteraku laadijaga.
- ▶ **2. võimalus:** ühendage sõiduki starteriaku lahti.
- ▶ **3. võimalus:** lülitage pingearustus aku kaitselülitil abil välja ja ühendage sõiduki lisaaku lahti.
- ▶ **4. võimalus:** katkestage pingearustus ooterežiimi aktiveerimise teel (→ Lehekülg 142). Kui aku laetustaseme säilitamiseks meetmeid ei rakendata, tuleb aku laetustaset iga kolme nädala tagant kontrollida.

▶ **Alla 12,2 V akupinge:** aku täieliku tühjendamise vältimiseks tuleb akut laadida.

① Täpsemat teavet saab volitatud töökojast.

### Ooterežiim

#### Ooterežiimi sisse- ja väljalülitamine

##### Eeltingimused

- Mootor on välja lülitatud.

Pardaarvuti:

- ▶  **Settings** (Seaded) ▶▶ **Vehicle** (Sõiduk)
- ▶▶ **Ruhezustand** (Ooterežiim)
- ▶ **Aktiveerimine/inaktiveerimine:** valige **Yes** (Jah) või **No** (Ei).

### Tõkiskinga kasutamine

Kasutage tõkiskinga täiendava abivahendina sõiduki veeremahakkamise tõkestamiseks, nt parkimisel või ratta vahetamisel.

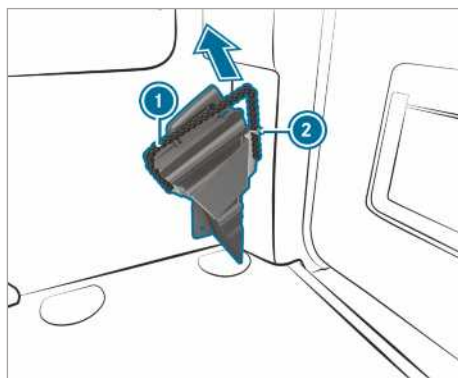

Tõkisking pakiruumis/salongs

▶ **Tõkiskinga väljavõtmine:** tõmmake kinnitustrossi ① veidi allapoole ja võtke see siis hoidikust ② välja.

▶ Võtke tõkisking välja.

① Jälgige hoiulepanekul, et tõkisking oleks hoidikus trossiga ① kinnitatud.

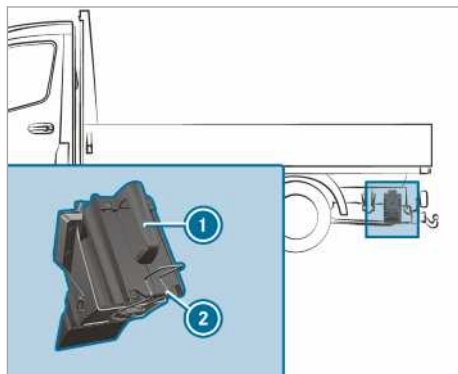

Tõkisking taga veermiku juures, sõiduki vasakpoolne külg (näide)

▶ **Tõkiskinga väljavõtmine madelsõidukitel:** tõmmake kinnitusvedru ② alla ja võtke tõkisking ① välja.

① Jälgige hoiulepanekul, et tõkisking oleks hoidikus kinnitusvedruga kinnitatud.



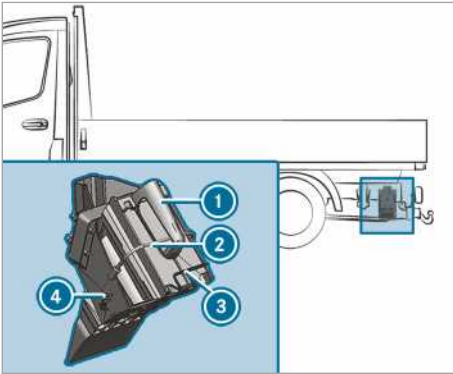

Tõkisking taga veermiku juures, sõiduki vasakpoolne külg (esisillaveoga sõiduki näide)

- ▶ **Tõkiskinga väljavõtmine madelsõidukitel:** vabastage kummipael ② konksu ④ küljest.
- ▶ Tõmmake kinnitusvedru ③ alla ja võtke tõkisking ① välja.
- ① Jälgige hoiulepanekul, et tõkisking oleks hoidikus kinnitusvedruga kinnitatud.

## Sõiduabisüsteemid ja sõiduohutussüsteemid

### Juhis sõidusüsteemide ja teie vastutuse kohta

Sõidukil on sõiduabisüsteemid, mis abistavad sõitmisel, parkimisel ja manööverdamisel. Sõiduabisüsteemid on abivahendid ega vabasta teid vastutusest. Jälgige alati liiklust ja sekkuge vajaduse korral. Jälgige nende süsteemide ohutu kasutamise piire.

### Teave andurite kohta

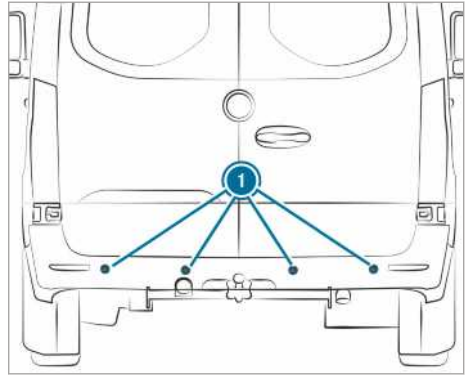

Mõned sõiduabi- ja sõiduohutussüsteemid jälgivad andurite ① abil ümbrust sõiduki ees, taga või kõrval (olenevalt sõiduki varustusest).

Sõltuvalt sõiduki varustusest on radariandurid integreeritud kaitseraudade taha ja/või radiaatorivõre taha. Hoidke need detailid mustusest, jääst ja lõrtsist puhtad (→ Lehekülj 197). Andurid ei tohi olla kinni kaetud, näiteks jalgrattakanduri, üleulatava koorma või kleepsildiga. Pärast kokkupõrget ja sellega seotud (võimalik, et mitte nähtavate) kahjustuste korral kaitseraual või radiaatorikattel laske radariandurite funktsioneerimist volitatud töökojas kontrollida.

### Sõiduabi- ja sõiduohutussüsteemide funktsioon

Selles peatükis on esitatud teave järgmiste sõiduabisüsteemide ja sõiduohutussüsteemide kohta:

- blokeerumisvastane süsteem ABS (→ Lehekülj 144)
- veojõukontrolli süsteem ASR (→ Lehekülj 144)
- pidurdusabisüsteem BAS (→ Lehekülj 144)
- elektrooniline stabiilsuskontroll ESP® (→ Lehekülj 144)
- EBD (Electronic Brakeforce Distribution ehk pidurdusjõu elektrooniline jaotussüsteem) (→ Lehekülj 145)
- aktiivne pidurdusabisüsteem (→ Lehekülj 146)
- kohanduvad pidurituled (→ Lehekülj 148)

- TEMPOMAT (→ Lehekülg 148) ja kiirusepiiraja (→ Lehekülg 148)
- pikivahe aktiivne abisüsteem DISTRONIC (→ Lehekülg 150)
- kohaltvõtu abisüsteem
- HOLD-funktsioon (→ Lehekülg 153)
- parkimisabisüsteem PARKTRONIC
- tagurduskaamera
- 360°-kaamera
- ATTENTION ASSIST(→ Lehekülg 154)
- pimenurga abisüsteem (→ Lehekülg 155)
- Aktiivne sõidurajalt kõrvalekaldumise hoiatus-süsteem (→ Lehekülg 157)

### Blokeerumisvastase süsteemi ABS tööpõhimõte

Järgige olulisi ohutussuuniseid sõiduohutussüsteemide kohta.

ABS reguleerib pidurdusjõudu ohtlikes olukordades:

- Pidurdamisel, nt täispidurduse või rehvide ebapiisava haakuvuse korral, takistatakse rataste blokeerimist.
- Pidurdamise korral tagatakse sõiduki juhitavus (füüsikaseaduste piires).
- ABS töötab alates kiirusest umbes 5 km/h. Libedal teel hakkab ABS reguleerima juba kerge pidurdamise korral.

### Süsteemi piirid

ABS mõju võib olla piiratud või puududa, kui esineb tõrge ja näidikuploki ekraanil põleb pärast mootori käivitumist pidevalt ABSi kollane hoiatuslamp .

Kui ABS rakendub, tunnete piduripedaali pulseerimist. Pulseeriv piduripedaal võib viidata ohtlikele teeloludele ja tuletab meelde, et peate sõitma eriti ettevaatlikult.

**Kui ABS rakendub:** vajutage jätkuvalt tugevasti piduripedaali, kuni pidurdusolukord on möödas.

**Täispidurdus:** vajutage piduripedaali täie jõuga.

### BASi (pidurdusabisüsteem) tööpõhimõte

**⚠ HOIATUS** Õnnetusohut pidurdusabisüsteemi BAS tõrke tõttu

Kui BAS-il esineb tõrge, võib pidurdusteekond ohtlukorras pidurdamisel pikeneda.

**▶** Vajutage ohtlukorras pidurdamisel kogu jõuga piduripedaalile. ABS takistab seejuures rataste blokeerumist.

BAS abistab juhti ohtlukorras pidurdamisel täiendava pidurdusjõuga.

Kui vajutate kiiresti piduripedaali, siis lülitub BAS sisse:

- BAS suurendab automaatselt pidurdusjõudu.
- BAS võib pidurdusteekonda lühendada.
- ABS tõkestab seejuures rataste blokeerumise.

Kui vabastate piduripedaali, töötab pidur jälle tavapärasel. BAS lülitub välja.

### ASRi (veojoukkontrolli süsteemi) tööpõhimõte

ASR ei saa vähendada liiklusõnnetuse ohtu sobimatu kohaltvõtu ja kiirendamise korral ega eirata füüsikaseadusi. ASR on vaid abivahend. Kohandage oma sõiduviisi alati hetke tee- ja ilmastikuoludega.

Nelikveoga sõiduki nelikveo sisse või väljalülitamisel lülitub ASR lülitamistoimingu ajaks välja.

Roolinuppudeta sõidukid: ASRi tõrke korral põleb töötava mootori korral märgulamp  ja mootori võimsus võib olla vähenenud (→ Lehekülg 25).

ASR parandab jätkusuutlikult veovõimet, sellest tulenevalt rehvide ja sõidutee vahelist jõuülekannet, ning seega ka sõiduki sõidustabiilsust. Kui vedavad rattad hakkavad tühipöörlema, pidurdab ASR vedavaid rattaid ükshaaval ja piirab mootori pöördemomenti. Seega abistab ASR tuntavalt kohaltvõtu ja kiirendamise korral eelkõige märjal ja libedal sõiduteel.

Piisava veovõime tagava aluspinna puudumise korral ei saa ka ASRiga sõitu tõrgeteta alustada. Seejuures on määravad ka sõiduki rehvid ja täismass ning sõidutee kalle.

ASRi rakendamise korral vilgub näidikuploki ekraanil hoiatuslamp .

### ESP® (elektroonilise stabiilsuskontrolli) tööpõhimõte

**⚠ HOIATUS** Libisemisoht ESP® tõrke tõttu.

Kui ESP® on rikkis, ei stabiliseeri ESP® sõidukit. Peale selle on muud sõiduohutussüsteemid välja lülitatud.

- ▶ Sõitke ettevaatlikult edasi.
- ▶ Laske ESP®-d volitatud töökojas kontrollida.

### ⚠ HOIATUS Libisemisoht väljalülitatud ESP tõttu®

Kui te ESP® välja lülitate, siis ei saa ESP® sõidukit stabiliseerida.

- ▶ Lülitage ESP® välja ainult järgnevalt kirjeldatud olukordade esinemise korral.

Sõidukit ei tohi käivitada rullstendil (nt võimsuse katsetamiseks). Sõiduki kontrollimine rullstendil tuleb volitatud töökojaga varem kokku leppida.

Nelikveoga sõidukil nelikveo sisse- ja väljalülitamise korral lülitub ESP® lülitamise ajaks välja.

Kui ESP® on rikkis või välja lülitatud, põleb hoia-tuslamp  töötava mootori korral ja mootori võimsus võib olla vähendatud (→ Lehekülg 25).

- ⓘ Kasutage ainult soovitatud rehvisuurusega rattaid. Ainult siis töötab ESP® nõuetekohaselt.

## ESP® (elektroonilise stabiilsuskontrolli) sisse- ja väljalülitamine

Pardaarvuti:

- ↳ Settings (Seaded)
- ▶ Assistance (abisüsteem) ▶▶ ESP (ESP)
- ▶ Valige Ein (Sees) või Aus  (Väljas) .

## ESP® külgtuule abisüsteemi tööpõhimõte

Kui ESP® on välja lülitatud või on tõrke tõttu välja lülitunud, siis ei tööta külgtuule abisüsteem.

Külgtuule abisüsteem ei aktiveeru järgmistes tingimustes:

- sõidukile mõjuva tugeva vibratsiooni korral, nt ebatasase tee ja löökaukude korral;
- sõiduki haakuvus kontaktpinnaga väheneb, nt libedal lumel või jääl või vesiliu korral.
- juht teeb kiireid ja ulatuslikke roolimisliigutusi.

Külgtuule abisüsteem on taas töövalmis kohe pärast normaalse sõiduolukorra taastumist.

Külgtuule mõju vähendav abisüsteem tuvastab tugeva puhangulise külgtuule, mis võib raskendada sõidukiga otsesuunas sõitmist. Külgtuule

mõju vähendav abisüsteem rakendub olenevalt sõidukile mõjuva külgtuule suunast ja tugevusest. Stabiliseeriv pidurdamine aitab hoida sõidukit sõidurajal.

Külgtuule mõju vähendava abisüsteemi selgelt tuntava rakendumise korral näidatakse näidiku-plokis teadet.

Külgtuule mõju vähendav abisüsteem rakendub otsesõidul või kerge kurvi läbimisel sõiduki kiirusest 80 km/h.

## ESP® haagise stabiilsuskontrolli tööpõhimõte

### ⚠ HOIATUS Õnnetusohut halbade tee- ja ilmastikutingimuste korral

Halbade tee- ja ilmastikutingimuste korral ei suuda haagisestabilisaator autorongi külgõõtsumist vältida. Kõrge raskuskeskmega haagised võivad ümber minna, enne kui ESP® selle tuvastab.

- ▶ Kohandage oma sõiduvälist alati valitsevatele tee- ja ilmastikutingimustele.

ESP® haagise stabiilsuskontroll avaldab ohtlikes sõiduolukordades varakult vastumõju ja toetab seega märkimisväärselt haagise sõitmist. Haagise stabiilsuskontroll on ESP® osa.

Kui andurid ja analüüsiloogika tuvastavad haagise vänderdamise, hakkab ESP® haagise stabiilsuskontroll kõigepealt vastavalt üksikuid rattaid pidurdama. Nii avaldab see vänderdamisele vastumõju. Kui vänderdamine lõppeb, pidurdatakse autorongi stabiliseerimiseks sõidukit ja vajaduse korral piiratakse mootori võimsust.

Kui haagisega sõiduk (autorong) hakkab vänderdama, saab autorongi stabiliseerida vaid pidurdades. Selles olukorras toetab ESP® haagise stabiilsuskontroll juhti autorongi stabiliseerimisel.

ESP® haagise stabiilsuskontroll on aktiivne alates kiirusest 65 km/h.

Kui ESP® on tõrke tõttu välja lülitunud, siis haagise stabiilsuskontroll ei tööta.

## EBD (pidurdusjõu elektrooniline jaotussüsteem) tööpõhimõte

EBD omadused:

- tagarataste pidurdusjõu jälgimine ja reguleerimine

- sõidustabiilsuse parandamine pidurdamisel, eriti kurvides.

### Aktiivse pidurdusabisüsteemi tööpõhimõte

Aktiivsesse pidurdusabisüsteemi kuuluvad:

- pikivahe hoiatusfunktsioon
- iseseisev pidurdusfunktsioon
- olukorrahane pidurdusabi

Aktiivne pidurdusabisüsteem aitab vähendada kokkupõrkeohtu sõidukite või jalakäijatega ja leevendada liiklusõnnetuse tagajärgi.

Kui aktiivne pidurdusabisüsteem tuvastab kokkupõrkeohtu, hoiatatakse juhti valgus- ja helisignaaliga.

Kui juht hoiatavale valgus- ja helisignaalile ei reageeri, võib ohtlikus olukorras rakendada iseseisev pidurdamine.

Teed ületavad jalakäijad ja jalgratturid: eriti kriitilistes olukordades võib aktiivne pidurdusabi alustada otse iseseisvat pidurdamist. Hoiatav valgus- ja helisignaal antakse sel juhul koos pidurdamisega.

Kui juht pidurdab ohtlikus olukorras ise või vajutab pidurile iseseisva pidurdamise ajal, rakendub olukorrahane pidurdusabi. Vajaduse korral suurendatakse pidurdusjõudu täispidurduseni. Olukorrahane pidurdusabi rakendub ainult tugevasti pidurile vajutades ja jääb muidu iseseisvasse pidurdusahelasse.

**▲ HOIATUS** Õnnetusohu aktiivse pidurdusabi piiratud tuvastusvõime korral

Aktiivne pidurdusabi ei suuda objekte ja keerulisel liiklusolukordil alati selgelt tuvastada.

Süsteemist tingitult võib pidurdusabi keerulistes sõiduolukordades põhjendamatult sekkuda või mitte sekkuda. Sellistel juhtudel, samuti aktiivse pidurdusabi tõrgete korral saab pidurisüsteemi kasutada koos täies ulatuses pidurdusjõutoe ja BAS pidurdusabisüsteemiga.

▶ Jälgige liiklusolukorda alati tähelepanelikult ja ärge jääge ainult aktiivsele pidurdusabile lootma. Aktiivne pidurdusabi on vaid abivahend. Piisava pikivahe, kiiruse ja õigeaegse pidurdamise eest vastutab sõiduki juht.

▶ Olge valmis pidurdama ja vajaduse korral kõrvale pööikama.

Järgida tuleb ka aktiivse pidurdusabisüsteemi kasutusulatus.

### Osafunktsioone saab kasutada järgmistes kiirusvahemikes:

#### Pikivahe hoiatusfunktsioon

Pikivahe hoiatusfunktsioon hoiatab teid järgmistes olukordades:

- alates kiirusest umbes 30 km/h, kui pikivahe ees liikuva sõidukiga on mitme sekundi jooksul sõidukiiruse jaoks liiga väike

Näidikuplokis süttib pikivahe hoiatuslamp



- alates kiirusest umbes 7 km/h, kui olete sõidukile või jalakäijale ohtlikult lähedal

Kostab katkendlik hoiatusheli ja näidikuplokis süttib pikivahe hoiatuslamp .

Pidurdage kohe või sõitke takistusest mööda, kui seda saab teha ohutult ja liiklusolukord seda võimaldab.

### Pikivahe hoiatusfunktsioon ning katkendlik hoiatusheli ja hoiatuslamp võivad rakendada järgmistes olukordades:

Ees liikuvad sõidukid	Seisvad sõidukid	Ristisuunas liikuvad sõidukid	Ristisuunas liikuvad jalakäijad/ jalgratturid	Seisvad jalakäijad
kuni umbes 250 km/h	kuni umbes 200 km/h	ei reageeri	kuni umbes 60 km/h	ei reageeri

**Iseiseiv pidurdusfunktsioon**

Iseiseiv pidurdusfunktsioon võib alates sõiduki kiirusest umbes 7 km/h rakendada järgmistes olukordades:

Ees liikuvad sõidukid	Seisvad sõidukid	Ristisuunas liikuvad sõidukid	Ristisuunas liikuvad jalakäijad/jalgratturid	Seisvad jalakäijad
kuni umbes 250 km/h	kuni umbes 200 km/h	ei reageeri	kuni umbes 60 km/h	ei reageeri

**Olukorrahane pidurdusabi**

Olukorrahane pidurdusabi võib alates sõiduki kiirusest umbes 7 km/h rakendada järgmistes olukordades:

Ees liikuvad sõidukid	Seisvad sõidukid	Ristisuunas liikuvad sõidukid	Ristisuunas liikuvad jalakäijad/jalgratturid	Seisvad jalakäijad
kuni umbes 250 km/h	kuni umbes 80 km/h	ei reageeri	kuni umbes 60 km/h	ei reageeri

**Aktiivse pidurdusabisüsteemi pidurdamise katkestamine**

Aktiivse pidurdusabisüsteemi pidurdamise saab igal ajal katkestada, kui:

- vajutate gaasipedaali lõpuni alla või teete allavahetuse
- vabastate piduripedaali (ainult olukorrahase pidurdusabi rakendamise ajal)

Aktiivne pidurdusabisüsteem lõpetab pidurdamise, kui on täidetud üks järgmistest tingimustest:

- sõidate takistusest rooli keerates mööda
- kokkupõrkeohtu enam ei ole
- sõiduteel ei tuvastata enam takistust.

**Süsteemi piirid**

Süsteem võib järgmistes olukordades olla piiratud või funktsioon puududa:

- Andureid häirib lumi, vihm, udu või pritsmed.
- Andurid on mustunud, udused, kahjustatud või kinni kaetud.
- Andureid häirivad muud radariallikad, nt tugev radarikiirte tagasipeegeldumine parkimismajades.
- Rehvirõhu vähenemise või rehvikahjustuse tuvastamise ja näitamise korral.

- Pärast süüte rakendamist või pärast sõidu alustamist ei ole mõneks sekundiks veel täielik süsteemi võimekus saadaval.

Süsteem ei reageeri teatud asjaoludel järgmistes olukordades korrektselt:

- Keerulistes liiklusolukordades ei pruugita objekte alati ühetähenduslikult tuvastada.
- Jalakäijad või sõidukid liiguvad andurite tuvasalal kiiresti.
- Jalakäijad on teiste objektide varjus.
- Kitsa raadiusega kurvides

**Aktiivse pidurdusabi seadmine****Eeltingimused**

- Süüde on sisse lülitatud.

Pardaarvuti:

- ↳ [Settings](#) (Seaded)
- ↳ [Assistance](#) (abisüsteem)
- ↳ [Aktiiver Brems-Assistent](#) (aktiivne pidurdusabisüsteem)

Kasutada saab järgmisi seadeid:

- [Early](#) (varakult)
- [Medium](#) (keskmine)
- [Late](#) (hiline)

▶ Valige seade.

- ① Pärast süüte välja- ja uuesti sisselülitamist on standardina valitud **Medium** (keskmine).

### Kohanduvate piduritulede tööpõhimõte

Kohanduv pidurituli hoiatab taga sõitvaid liiklejaid ohuolukorras pidurdamise korral järgmiste signaalidega:

- piduritulede vilgutamisega
- ohutulede sisselülitamisega

Kui sõiduk kiirusel üle 50 km/h järsult pidurdetakse, hakkavad pidurituled kiiresti vilkuma. See annab taga sõitvatele liiklejatele eriti silmatorikava hoiatuse.

Kui kiirus on pidurdamise alguses üle 70 km/h, lülituvad sisse ohutuled, niipea kui sõiduk on seisma jäänud. Hilisema taaskäivitamise korral lülituvad ohutuled umbes kiirusel 10 km/h automaatselt välja. Saate ohutuled välja lülitada ka ohutulede lüliti abil.

### TEMPOMAT ja kiirusepiiraja

#### TEMPOMATI funktsioon

TEMPOMAT kiirendab ja pidurdab sõidukit automaatselt, et hoida varem salvestatud kiirust.

Kui kiirendate näiteks möödasõiduks, siis salvestatud kiirust ei kustutata. Kui võtate möödasõidu ajal jala gaasipedaalilt, seab TEMPOMAT sõidukiiruse salvestatud kiirusele tagasi.

TEMPOMATI saate seada vastavate roolinuppudega. Seada saab mistahes kiiruse, mis on suurem kui 20 km/h.

TEMPOMAT ei saa vähendada liiklusõnnetuse ohtu sobimatu sõiduveidi korral ega eirata füüsikaseadusi. See ei arvesta tee- ja ilmastikuolusid ega liiklusolukorda. TEMPOMAT on vaid abivahend. Ohutu pikivahe, kiiruse, õigeaegse pidurdamise ja sõidurajal püsimise eest vastutab juht.

#### Näidud mitmeotstarbelisel ekraanil

Mitmeotstarbelisel ekraanil näidatakse TEMPOMATI olekut ja salvestatud kiirust.



Näidud näidikuploki ekraanil (värviakraan)

- ① TEMPOMAT on valitud
- ② Seatud kiirust näidatakse hallina: kiirus on salvestatud, TEMPOMAT on välja lülitatud
- ③ Seatud kiirust näidatakse rohelisena: kiirus on salvestatud, TEMPOMAT on sisse lülitatud

#### Süsteemi piirid

Tõusul võib juhtuda, et TEMPOMAT ei suuda kiirust hoida. Kui tõus väheneb, reguleeritakse kiirus taas salvestatud kiirusele.

Pika ja järsu languse korral peate juba varakult lülitama madalamale käigule. Eriti tuleb seda järgida koormatud sõiduki korral. Nii kasutate mootori pidurdusjõudu. Sellega vähendate pidurisüsteemi koormust ning väldite pidurite ülekuumemist ja liiga kiiret kulumist.

Ärge kasutage TEMPOMATI järgmistes olukordades:

- Liiklusolukordades, mis nõuavad sagedast kiiruse muutmist, nt tiheda liikluse korral või käänulistel teedel.
- Libedatel teedel. Vedavad rattad võivad kiirendamisel kaotada haarduvuse ja sõiduk võib küljele libiseda.
- Halva nähtavuse korral sõitmisel.

#### Kiirusepiiraja tööpõhimõte

**Sõiduk lubatud täismassiga kuni 3,5 t:** Kiirusepiiraja piirab sõiduki kiirust. Salvestatud kiiruse sujuvalt reguleerimiseks pidurdab kiirusepiiraja iseseisvalt.

**Sõiduk lubatud täismassiga üle 3,5 t:** Kiirusepiiraja piirab sõiduki kiirust.

Kiiruse piiramiseks saate kasutada järgmiste viise:

- Muutuv: kiirusepiirangute jaoks (nt suletud asulates)
- Pidev: pikaajaliste kiirusepiirangute korral, nt talverehvidega sõitmise ajal

Muudetavat kiirusepiirajat juhitakse vastavate roolinuppudega. Seada saab mistahes kiiruse,

mis on suurem kui 20 km/h. Kui sõiduk on käivitatud, saate kiirust seada ka paigalseisval sõidukil.

Kui ületate muudetava kiirusepiiraja kasutamisel seatud kiirust rohkem kui 3 km/h võrra, vilgub näidikuploki ekraanil sümbol **LIM**. Mitmeotstarbelisele ekraanile tuleb teade **Kiirusepiiraja seatud kiirus ületatud**. Viilkumine lõpeb, kui kiirus langeb jälle seatud kiirusest aeglasemaks.

Kiirusepiiraja ei saa vähendada liiklusõnnetuse ohtu sobimatu sõiduviiisi korral ega eirata füüsikaseadusi. See ei arvesta tee- ja ilmastikuolusid ega liiklusolukorda. Kiirusepiiraja on ainult abivahend. Ohutu pikivahe, kiiruse, õigeaegse pidurdamise ja sõidurajal püsimise eest vastutab juht.

### Näidud mitmeotstarbelisel ekraanil

Mitmeotstarbelisel ekraanil näidatakse kiirusepiiraja olekut ja salvestatud kiirust.



Näidud näidikuploki ekraanil (värviline ekraan)

- ① Kiirusepiiraja on valitud
- ② Seatud kiirust näidatakse hallina: kiirus on salvestatud, kiirusepiiraja on välja lülitatud
- ③ Seatud kiirust näidatakse rohelisena: kiirus on salvestatud, kiirusepiiraja on sisse lülitatud

### Allavahetus

Kui vajutate gaasipedaali üle täisgaasipunkti, siis lülitub muudetav kiirusepiiraja välja.

Kui ületate muudetava kiirusepiiraja kasutamisel seatud kiirust rohkem kui 3 km/h võrra, vilgub näidikuploki ekraanil sümbol **LIM**. Mitmeotstarbelisele ekraanile tuleb teade **Kiirusepiiraja seatud kiirus ületatud**.

Pärast käigu allavahetuse lõppu aktiveeritakse muudetav kiirusepiiraja uuesti järgmistes olukordades:

- kui tegelik sõidukiirus langeb salvestatud kiirusest allapoole.
- kui rakendatakse salvestatud kiirus.
- kui salvestate uue kiiruse.

### TEMPOMATI või muudetava kiirusepiiraja kasutamine

**⚠ HOIATUS** Liiklusõnnetuse oht salvestatud kiiruse tõttu

Kui valite salvestatud kiiruse ja see on tegelikult kiirusest väiksem, pidurdab sõiduk.

▶ Enne salvestatud kiiruse valimist tuleb võtta arvesse liiklusolukorda.

### Eeltingimused

#### TEMPOMAT

- TEMPOMAT on valitud.
- ESP® on sisse lülitatud, kuid ei tohi reguleerida.
- Sõidukiirus peab olema vähemalt 20 km/h.

#### Muudetav kiirusepiiraja

- Sõiduk on käivitatud.
- Muudetav kiirusepiiraja on valitud.

### TEMPOMATI ja muudetava kiirusepiiraja vahel ümberlülitamine

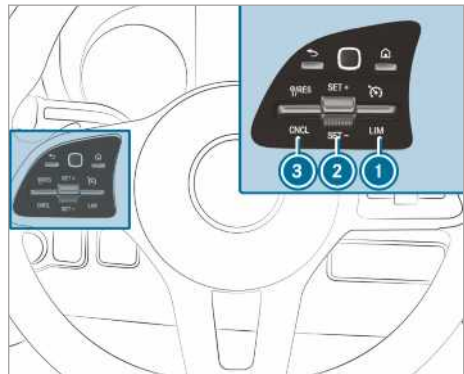

▶ **TEMPOMATI valimine:** vajutage kippplülitit ① ülespoole.

▶ **Muudetava kiirusepiiraja valimine:** vajutage kippplülitit ① allapoole.

ⓘ Aktiivse pikivahe regulaatoriga DISTRONIC sõidukid: Muudetav kiirusepiiraja valitakse mõne muu nupuga (→ Lehekülg 151).

### TEMPOMATI või muudetava kiirusepiiraja kasutamine

▶ Vajutage kippplülitit ② üles- (SET+) või allapoole (SET-).

- ▶ Võtke jalg gaasipedaalilt ära. Sõiduk salvestab praeguse sõidukiiruse ja hakkab seda hoidma (TEMPOMAT) või piirama (muudetav kiirusepiiraja).

### kiiruse suurendamine ja vähendamine

- ▶ Vajutage kipplüliti ② üles- või allapoole. Salvestatud kiirus suureneb või väheneb 1 km/h võrra.

või

- ▶ Vajutage kipplüliti ② üles- või allapoole ja hoidke selles asendis. Salvestatud kiirus suureneb või väheneb sammuga 1-km/h.

või

- ▶ Vajutage kipplüliti ② üle ülemise/almumise survepunkti. Salvestatud kiirus suureneb või väheneb 10 km/h võrra.

või

- ▶ Vajutage kipplüliti ② üle ülemise/almumise survepunkti ja hoidke. Salvestatud kiirus suureneb või väheneb sammuga 10-km/h.

või

- ▶ Kiirendage sõiduk soovitud kiirusele.
- ▶ Vajutage kipplüliti ② üles- (SET+) või allapoole (SET-).
- ▶ Võtke jalg gaasipedaalilt ära. Sõiduk salvestab praeguse sõidukiiruse ja hakkab seda hoidma (TEMPOMAT) või piirama (muudetav kiirusepiiraja).

- ① **Manuaalkäigukastiga sõidukid:** kui mootori pöörlemissagedus on liiga väike, lülitub TEMPOMAT või kiirusepiiraja välja. Kui tühikäik on olnud sisse lülitatud või siduripedaal alla vajutatud kauem kui kuus sekundit, siis lülitub TEMPOMAT välja.

### TEMPOMATi või muudetava kiirusepiiraja väljalülitamine

- ▶ Vajutage kipplüliti ③ (CNCL) allapoole.

Kui TEMPOMAT või muudetav kiirusepiiraja on inaktiveeritud,

- salvestatakse kipplülitiga ② (SET+) või (SET-) parajasti sõidetav kiirus ja sõiduk hakkab seda hoidma.
- valitakse kipplülitiga ③ (RES) viimati salvestatud kiirus ja sõiduk hakkab seda hoidma.

- ① Pidurdamise korral lülitub ESP® välja või kui ESP® reguleerib, lülitub TEMPOMAT välja. Muudetav kiirusepiiraja välja ei lülitu. Kui seiskate mootori, kustutatakse viimati salvestatud kiirus.

### Teave pideva kiirusepiiraja kohta

Kui sõiduk ei tohi pikemat aega ületada teatud kiirust (näiteks talverehvidega sõitmisel), siis saate selle kiiruse seada püsiva kiirusepiirajaga.

Veidi enne salvestatud kiiruse saavutamist näidatakse seda mitmeotstarbelisel ekraanil. Kui kinnitate teate nupuga , siis ei näidata teadet enam sõiduki peatumiseni. Uus näit tuleb alles pärast sõiduki uut käivitamist.

Pidevat kiirusepiirajat ei lülitata passiivseks ka käigu allavahetuse korral ja tegelik sõidukiirus püsib seatud kiirusest väiksem.

### Kiirusepiirangu seadmine talverehvide korral pardaarvuti

- ➔ [Settings](#) (Seaded) ➔ [Fahrzeug](#) (Sõiduk)
- ➔ [Winter tyres limit](#) (Talverehvide piirang)
- ▶ Valige kiirus või lülitage funktsioon välja.

### Aktiivne pikivahe regulaator DISTRONIC

#### Aktiivse pikivahe regulaatori DISTRONIC tööpõhimõte

Aktiivne pikivahe regulaator DISTRONIC hoiab vaba sõidutee korral seatud kiirust. Tuvastatud ees liikuvate sõidukite korral hoitakse seatud pikivahe, vajaduse korral kuni seismajäämiseni. Olenevalt pikivahest eesliikuva sõidukiga – ja seatud kiirusest – sõidukit kiirendatakse või aeglustatakse. Kiirus ja pikivahe seatakse ja salvestatakse roolinuppudega. Seada saab kiirust vahemikus 20 km/h ja 160 km/h või 20 km/h mph ja sõiduki maksimaalne kiirus

Aktiivse pikivahe regulaatori DISTRONIC muud omadused:

- Sõltuvalt eelnevalt valitud pikivahest reguleerib DISTRONIC dünaamiliselt (väike pikivahe) või kütust säästvalt (suur pikivahe).
- Olenevalt tuvastatud sõiduki massist väheneb DISTRONICu reguleerimisdünaamika.
- Sujuvalt salvestatud kiirusele kiirendamine hakkab toimima, kui möödassõiduraja valimiseks lülitatakse sisse suunatuli.

Aktiivne pikivahe regulaator DISTRONIC on ainult abivahend. Ohutu pikivahe, kiiruse ja õigeaegse pidurdamise eest vastutab juht.



## Süsteemi piirid

Süsteemi mõju võib näiteks järgmistes olukordades olla piiratud või puududa:

- radariandurid on lume, vihma, udu, tugevate veepritsmete, pimestamise, otsese päikese-kiirguse või tugevasti muutuvate valgustingimuste tõttu häiritud
- radariandurid võivad olla häiritud parkimismajades, järskude languste või tõusudega teedel
- radariandurid on määrdunud või kinni kaetud
- siledal või libedal teel, kui vedavad rattad võivad kaotada pidurdamisel või kiirendamisel haarduvuse ja sõiduk võib sattuda külglibisemisse
- seisvaid objekte ei tuvastata, kui neid pole eelnevalt sõitvana tuvastatud
- Kurvides võivad sihtsõidukid tuvastusalast kaduda ja neid võidakse halvasti uuesti tuvastada. Sellega seoses ei reguleerita sihtsõiduki järgi ja võib toimuda soovimatu kiirendamine.

Sellistes olukordades ärge aktiivset pikivahe regulaatorit DISTRONIC kasutage.

**⚠ HOIATUS** Liiklusõnnetuse oht pikivahe aktiivse abisüsteemi DISTRONIC kiirendamise või pidurdamise korral

Pikivahe aktiivne abisüsteem DISTRONIC võib näiteks järgmistel juhtudel kiirendada või pidurdada:

- sõiduk võtab kohalt pikivahe aktiivse abisüsteemi DISTRONIC abil
  - valitakse salvestatud kiirus ja see on sõidukiirusest tunduvalt suurem või väiksem
  - kui pikivahe aktiivne abisüsteem DISTRONIC ei tuvasta enam ees liikuvat sõidukit või reageerib ebaolulistele objektidele
- ▶ Jälgige alati liiklusolukorda ja olge valmis pidurdama.
- ▶ Enne salvestatud kiiruse rakendamist tuleb võtta arvesse liiklusolukorda.

**⚠ HOIATUS** Liiklusõnnetuse oht, kui pikivahe aktiivne abisüsteem DISTRONIC aeglustab sõidukit ebapiisavalt

Pikivahe aktiivne abisüsteem DISTRONIC pidurdab sõidukit kuni 50 % ulatuses maksimaalsest võimalikust aeglustusest. Kui sellest aeglustusest ei piisa, hoiatab pikivahe

aktiivne abisüsteem DISTRONIC PLUS valgus- ja helisignaaliga.

- ▶ Sel juhul kohandage kiirust ja hoidke piisavat pikivahet.
- ▶ Pidurdage ise ja/või sõitke takistusest mööda.

**⚠ HOIATUS** Aktiivse pikivahe regulaatori DISTRONIC piiratud tuvastusess tulenev õnnetuste oht

Aktiivne pikivahe regulaator DISTRONIC ei reageeri või on piiratud järgmistel juhtudel:

- nihutatud sõiduveisi ja rajavahetuse korral
- jalakäijate, loomade, kaherattaliste või seisvate sõidukite ning ootamatute takistuste korral
- keeruliste liiklusolukordade korral
- vastusõitvate sõidukite ja ristuva liikluse korral

Pikivahe aktiivne abisüsteem DISTRONIC ei saa nendes olukordades hoiatada ega abistada.

- ▶ Jälgige alati tähelepanelikult liiklusolukorda ja reageerige vastavalt.

Aktiivne pikivahe regulaator DISTRONIC ei pruugi tuvastada eessõitvaid kitsaid sõidukeid, nt mootorrattaid ja teeservas sõitvaid sõidukeid.

## Aktiivse pikivahe regulaatori DISTRONIC kasutamine

### Eeltingimused

- Sõiduk on käivitatud.
- Seisupidur on vabastatud.
- ESP® on sisse lülitatud, kuid ei reguleeri.
- Käiguvalits on asendis **D**.
- Juhi- ja kõrvaluks on suletud.
- Juhiistme hõivatuse tuvastus on tuvastanud kinnitatud turvavõõga juhi.
- Radariandurite kontrollimine on edukalt lõppenud.

## Kiirusepiiraja ja aktiivse pikivahe regulaatori DISTRONIC vahel ümberlülitamine

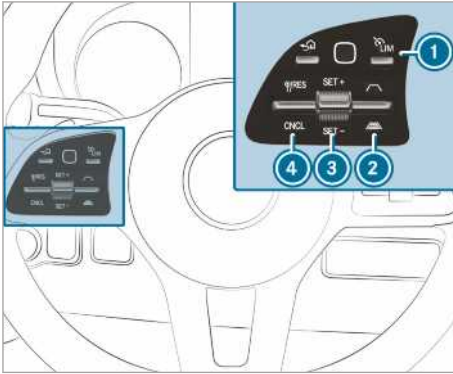

- ▶ Vajutage nuppu ①.

### Aktiveerige pikivahe regulaator DISTRONIC või muudetak kiirusepiiraja

#### ▶ Aktiveerimine ilma salvestatud kiirusega:

Vajutage kippülilitit ③ üles- (SET+) või alla- (SET-).

Sõiduk salvestab praeguse sõidukiiruse ja hakkab seda hoidma (aktiivne pikivahe regulaator DISTRONIC) või piirama (muudetav kiirusepiiraja).

või

- ▶ Aktiveerimine salvestatud kiirusega: vajutage kippülilitit ④ ülespoole (RES).

① Kaks korda kippülilitit ülespoole vajutades ④ rakendub aktiivne pikivahe regulaator DISTRONIC või muudetav kiirusepiiraja näidikuplokil kuvatava kiiruspiiranguga.

### Kuvatava kiirusepiirangu aktiivse pikivahe regulaatoriga DISTRONIC või kiirusepiirajaga ülevõtmine

- ▶ Vajutage kippülilitit ④ ülespoole (RES). Näidikuplokis näidatud kiirusepiirang võetakse üle salvestatud kiiruseks. Sõiduk hakkab kiirus maksimaalselt kuni salvestatud kiiruseni eesliikva sõiduki kiirusega kohandama.

### Sõidu uuesti alustamine, kui pikivahe regulaator DISTRONIC on sisse lülitatud

- ▶ Võtke jalg piduripedaalilt ära.
- ▶ Vajutage kippülilitit ④ ülespoole (RES).

või

- ▶ Vajutage korraks tugevasti gaasipedaalile. Pikivahe aktiivse regulaatori DISTRONIC funktsioone täidetakse edasi.

### Pikivahe aktiivse regulaatori DISTRONIC välja- lülitamine

**⚠ HOIATUS** Liiklusõnnetuse oht, kui lah- kute juhiistmelt sisselülitatud pikivahe aktiivse abisüsteemi DISTRONIC korral

Kui sõidukit pidurdab ainult pikivahe aktiivne abisüsteem DISTRONIC ja lahkte juhiistmelt, võib sõiduk veerema hakata.

- ▶ Enne juhiistmelt lahkumist lülitage piki- vahe aktiivne abisüsteem DISTRONIC alati välja ja tõkestage sõiduki veerema- hakkamine.

- ▶ Vajutage kippülilitit ④ allapoole (CNCL).

- ▶ Vajutage piduripedaali.

### Kiiruse suurendamine ja vähendamine

- ▶ Vajutage kippülilitit ③ üles- (SET+) või alla- poole (SET-).

Salvestatud kiirus suureneb või väheneb 1 km/h võrra.

või

- ▶ Vajutage kippülilitit ③ üles- (SET+) või alla- poole (SET-) ja hoidke all.

Salvestatud kiirus suureneb või väheneb sammuga 1-km/h.

või

- ▶ Vajutage kippüliliti ③ üle survepunkti.

Salvestatud kiirus suureneb või väheneb 10 km/h võrra.

või

- ▶ Vajutage kippüliliti ③ üle survepunkti ja hoidke.

Salvestatud kiirus suureneb või väheneb sammuga 10-km/h.

### Eesliikva sõidukiga ettenähtud pikivahe suu- rendamine ja vähendamine

- ▶ Ettenähtud pikivahe suurendamine: Vaju-

tage kippülilitit ② allapoole (  ).

- ▶ Ettenähtud pikivahe vähendamine: Vaju-

tage kippülilitit ② ülespoole (  ).

## Teave kohalvõtu abisüsteemi kohta

Kohalvõtu abisüsteem hoiab ülesmärga kohalvõtul sõidukit lühikest aega paigal, kui on täidetud järgmised tingimused:

- **Manuaalkäigukastiga sõidukid:** käik on sisse lülitatud.
- **Automaatkäigukastiga sõidukid:** sisse on lülitatud käiguasend **D** või **R**.
- Seisupidur on vabastatud.

Selle ajaga jõuate jala piduripedaalilt gaasipedaalile tõsta, ilma et sõiduk kohe veerema hakkaks.

**▲ HOIATUS** Õnnetus- ja vigastusohut sõiduki veeremahakkamise tõttu

Mõne aja järel väheneb kohalvõtuabi toime sõidukile ja see võib hakata veerema.

- ▶ Seega tuleks jalga kiirelt pidurilt gaasipedaalile panna. Ärge kunagi üritage sõidukist lahkuda, kui kohalvõtu abisüsteem on aktiivne.

## HOLD-funktsioon

### HOLD-funktsioon

#### Eeltingimused

- Juhiistme hõivatuse tuvastus on tuvastanud kinnitatud turvavõõga juhi.

HOLD-funktsioon hoiab sõidukit paigal, ilma et peaksite vajutama piduripedaali (nt künklikul maastikul kohalvõtmise korral). Kui annate kohalvõtmiseks gaasi, siis pidurdusjõud kaob ja HOLD-funktsioon lülitub välja.

#### Süsteemi piirid

- Tõus ei tohi ületada 30%.

## Tahavaatepeeglinäiduga tagurduskaamera

### Tahavaatepeeglinäiduga tagurduskaamera tööpõhimõte

Tagurduskaamera on ühendatud sõiduki tahavaatepeegliga. Tagurduskäigu sisselülitamisel näidatakse tahavaatepeegli vasakpoolses osas tagurduskaamera pilti. Nii on tagurdamisel võimalik vaadata sõiduki taha.

Tahavaatepeeglinäiduga tagurduskaamera on vaid abivahend. See ei asenda juhi tähelepanelikkust ümbruse jälgimisel. Ohutu manööverdamise ja parkimise eest vastutab ikkagi juht. Kontrollige, et manööverdamise või parkimise ajal ei ole

manööverdamisalas muu hulgas inimesi, loomi ega esemeid.

Tahavaatepeeglinäiduga tagurduskaamera võib takistusi näidata moonutatud perspektiivis, valesti või üldse mitte. Tagurduskaamera ei näita kõiki objekte, mis on tagumisele kaitseraule väga lähedal või selle all. Tagurduskaamera ei hoiata kokkupõrke, inimeste ega esemete eest.

Sõiduki taga paiknevat piirkonda kujutatakse peegelpildis.

### Süsteemi piirid

Tahavaatepeeglinäiduga tagurduskaamera töötab muu hulgas järgmistes olukordades ainult piiratud või üldse mitte:

- tugeva vihmajalu, lume või udu korral
- halbades valgustingimustes, nt öösel
- ümbrust valgustatakse fluorestseeriva valgusega (tahavaatepeeglinäit võib virvendada)
- temperatuur muutub järsult, nt kui sõidate talvel külma ilmaga sooja garaaži
- ümbritseva keskkonna temperatuur on väga kõrge
- kui kaamera lääts on kinni kaetud, määrdunud või udune. Järgida tuleb tagurduskaamera puhastamise suuniseid (→ Lehekülg 197).
- kaamera või sõiduki tagaosas on kahjustatud Sel juhul laske volitatud töökojas kaamerat, selle asendit ja seadeid kontrollida.

Tagurduskaamera vaatevälja ja muid funktsioone võib piirata sõiduki tagaosas olev lisavarustus (näiteks numbrimärgihoidik, jalgrattakandur).

- ① Päikesevalgus või muud valgusallikad võivad tahavaatepeeglinäidu kontrastsust mõjutada. Olge sel juhul eriti tähelepanelik.
- ① Kui tahavaatepeegli kasutatavus on näiteks pikslitõrke tõttu oluliselt halvenenud, laske see volitatud töökojas remontida või välja vahetada.
- ① Esemed, mis ei paikne maapinna kõrgusel, tunduvad olevat kaugemal kui tegelikult.

Sellised esemed on näiteks:

- taga parkiva sõiduki kaitseraud
- haagise veetiisel
- haakeseadise kuulpolt
- veoauto tagaosa
- kaldus post

## Tahavaatepeegli näitamine ja peitmine

### Näitamine

- ▶ Lülitage sisse tagurduskäik. Tahavaatepeegli vasakpoolses osas näidatakse tagurduskaamera pilti.
- ⓘ Tuleb järgida tahavaatepeegli näiduga tagurduskaamera süsteemi kasutusulatust.

### Peitmine

- ▶ Lülitage sisse mõni muu käik. või
- ▶ Lülitage mootor välja. Näit peidetakse mõne aja pärast.

## Juhi valvsusabisüsteem ATTENTION ASSIST

### Juhi valvsusabisüsteemi ATTENTION ASSIST tööpõhimõte

ATTENTION ASSIST toetab teid pikkadel monotoonsetel sõitudel, nt kiirteedel ja maanteedel. Kui ATTENTION ASSIST tuvastab juhi väsimuse või suureneva tähelepanu hajumise, tehakse ettepanek peatumiseks.

ATTENTION ASSIST on vaid abivahend. See ei suuda väsimust või suurenevat tähelepanu hajumist iga kord õigel ajal tuvastada. Süsteem ei asenda väljapuhanud ja tähelepanelikku juhti. Pikemate sõitude korral tehke peatusi õigel ajal ja korrapäraselt, et saaksite korralikult puhata.

Saate valida kahe seadistuse vahel:

- **Standardne:** süsteem on tavatundlikkusega
- **Tundlik:** süsteem on suurema tundlikkusega. Süsteemi määratud tähelepanelikkuse taset (Attention Level) kohandatakse vastavalt ja juhti hoiatatakse varem.

Kui tuvastatakse väsimus või suurenev tähelepanu hajumine, ilmub näidikuploki ekraanile hoiatus: **ATTENTION ASSIST: Take a break!** (ATTENTION ASSIST: tehke paus!). Võite teate kinnitada ja vajaduse korral peatuse teha. Kui peatust ei tehta ja ATTENTION ASSIST tuvastab jätkuvalt suureneva tähelepanu hajumise, antakse kõige varem 15 minuti pärast uus hoiatus.



Näidikuploki ekraan (värviline ekraan)

Pardaarvuti abisüsteemide menüüs saate ATTENTION ASSISTi kohta vaadata järgmist seisunditeavet:

- Sõidu kestus alates viimasest peatusest
- ATTENTION ASSISTi poolt tuvastatud tähelepanelikkuse tase:
  - Mida rohkem on ring täitunud, seda kõrgem on tuvastatud tähelepanelikkuse tase.
  - Tähelepanu hajumise korral hakkab ring näidu keskelt väljastpoolt sissepoole tühjenema.



Näidikuploki ekraan (mustvalge ekraan)

Pardaarvuti abisüsteemide menüüs saate ATTENTION ASSISTi kohta vaadata järgmist seisunditeavet:

- Sõidu kestus alates viimasest peatusest
- ATTENTION ASSISTi poolt tuvastatud tähelepanelikkuse tase:
  - Mida rohkem on tulp täitunud, seda kõrgem on tuvastatud tähelepanelikkuse tase.
  - Väheneva tähelepanelikkuse taseme korral hakkab tulp tühjenema.

Kui ATTENTION ASSIST ei suuda tähelepanelikkuse taset arvutada ega hoiatust anda, näidatakse teadet **Attention level** (Attention level).

Kui ATTENTION ASSIST on välja lülitatud, näidatakse töötava mootori korral näidikuploki ekraani abigraafikul sümbolit . Mootori taaskäivitamisel lülitub ATTENTION ASSIST automaatselt sisse. Viimati valitud tundlikkus jääb salvestatuks.

### Süsteemi piirid

ATTENTION ASSIST on sisse lülitatud kiirusvahemikus 60 km/h kuni 200 km/h.

ATTENTION ASSIST töötab piiratud või hoiatust ei toimu või see hilineb, kui:

- sõit kestab vähem kui 30 minutit
- sõidutee on kehvast seisust (tugev lainetus, löökaugud)
- sõidukile mõjub tugev külgtuul
- teil on sportlik sõiduviiis (suured kurviläbimiskiirused või tugevad kiirendamised)
- kellaeg on valesti seadud
- olete aktiivsetes sõiduolukordades, kus sageli muudetakse sõidurada ja kiirust

Järgmistes olukordades kustutatakse ATTENTION ASSISTi väsimuse ja tähelepanu hajumise tuvastamise hinnangud ja edasisõitmisel käivitatakse tuvastamine uuesti:

- Seiskate mootori.
- Vabastate turvavöö ja avate juhiukse (näiteks juhi vahetamise või pausi korral).

### ATTENTION ASSISTi seadmine

Pardaarvuti:

- ➔ [Settings](#) (Seaded)
- ➔ [Assistance](#) (abisüsteem)
- ➔ [Attention Assist](#) (Tähelepanu abi)

### Seadistusvõimalused

Kasutada saab järgmisi seadeid:

- [Standard](#) (Standardne)
- [Sensitive](#) (Tundlik)
- [Off](#) (Väljas)

▶ Valige seade.

### Pimenurga abisüsteem

#### Väljumishoiatusega pimenurgaabi tööpõhimõte

Pimenurgaabi jälgib kahe külgmiselt taha suunatud radarianduriga ala vahetult sõiduki taga kõrval ja külgedel.

#### ⚠ HOIATUS Õnnetusohu hoolimata pimenurgaabist

Pimenurgaabi ei reageeri seisvatele objektidele ega sõidukitele, mis lähenevad suure kiirustevahega ja teist mööduvad.

Seetõttu ei saa pimenurgaabi sellises olukorras hoiatada.

- ▶ Jälgige liiklusolukorda alati tähelepanelikult ja hoidke ohutut külgevahet.

Pimenurga abisüsteem on vaid abivahend. See ei pruugi kõiki sõidukeid tuvastada ega asenda juhi tähelepanelikkust. Hoidke alati teiste liiklejate ja takistustega piisavat külgevahet.

Kui alates sõidukiirusest umbes 12 km/h sõiduk, mis sõidab seejärel jälgimispiirkonda sõiduki kõrval, süttib küljepeeglis punane hoiatuslamp.

- ⓘ Ühendatud haagise korral võib radariandurite vaatevälil olla takistatud, mistõttu on võimalik piiratud jälgimine. Jälgige liiklusolukorda alati tähelepanelikult ja hoidke ohutut külgevahet.

Kui jälgimispiirkonnas on liiga väikese külgevahega sõiduk ja te lülitate suunatule sisse, kostab hoiatusheli. Küljepeegli punane hoiatuslamp vilgub. Kui suunatuli jääb sisselülitatuks, osutatakse kõikidele järgmistele tuvastatud sõidukitele ainult punase hoiatuslambi vilkumisega.

Kui sõidate sõidukist kiiresti mööda, siis hoiatust ei järgne.

#### Väljumishoiatus

Väljumishoiatus on pimenurgaabi lisafunktsioon ja hoiatab sõitjaid sõidukist lahkudes lähenevate sõidukite eest.

#### ⚠ HOIATUS Õnnetuseohu hoolimata väljumishoiatusest

Väljumishoiatus ei reageeri seisvatele objektidele ega sõidukitele, mis lähenevad suure kiirustevahega.

Seetõttu ei saa väljumishoiatus sellistes olukordades hoiatada.

- ▶ Uste avamisel jälgige alati tähelepanelikult liiklusolukorda ja piisava vaba ruumi olemasolu.

- ⓘ Väljumishoiatust ei anta lükkanduste ja püraurke korral.

## Ülevaade

Seisva sõiduki korral tuvastatakse jälgimispiirkonnas tagantpoolt objekt.	näit küljepeeglis
Seisva sõiduki korral avatakse sõiduki vastaval küljel uks. Jälgimispiirkonnas tuvastatakse väikese ohutu pikivahega objekt.	valgus- ja helisignaal

- i** Seda lisafunktsiooni saab kasutada vaid sisselülitatud pimenuрга abisüsteemi korral ja kuni kolme minuti jooksul pärast süüte väljalülitamist. Väljumishoiatuse kasutatavuse lõppu näidatakse küljepeeglis vilkuvate tuledega.

Väljumishoiatus on vaid abivahend ega asenda sõitjate tähelepanelikkust. Uste avamise ja sõidukist lahkumise eest vastutavad ikkagi sõitjad.

## Süsteemi piirid

Pimenuрга abisüsteem ja väljumishoiatus võib olla järgmistes olukordades piiratud:

- määratud või kinnikaetud andurite korral
- halva nähtavuse, nt udu, tugeva vihma, lume või veepritsmete korral
- kui jälgimispiirkonnas on kitsad sõidukid, nt jalgrattad

- i** Seisvaid või aeglaselt liikuvaid objekte ei näidata.

Teepiirete või sarnaste ehituspiirete juures võidakse anda põhjendamatuid hoiatusi. Pikema sõidu korral pikkade sõidukite, nt raskeveokite kõrval võib hoiatus katkeda.

Sisselülitatud tagurduskäigu korral ei ole pimenuрга abisüsteem kasutusvalmis.

Väljumishoiatus võib järgmistes olukordades olla piiratud:

- kitsastel parkimiskohtadel kõrvalseisvate sõidukite tõttu kaetud andurite korral
- lähenevate inimeste korral

## Pimenuрга abisüsteemi sisse- ja väljalülitamine

Pardaarvuti:

 [Settings](#) (Seaded)

 Lülitage **Totwinkel-Assistent** (pimenuрга abisüsteem) sisse või välja.

## Rear Cross Traffic Alerti tööpõhimõte

Süsteem kasutab kaitserauas olevaid radariandureid. Seejuures jälgitakse pidevalt sõidukiga vahetult piirnevat ala. Kui radariandurid on sõiduki või mingite muude esemetega varjatud, siis ei suuda andurid ohtusid tuvastada.

- i** Lugege ka suuniseid pimenuрга abisüsteemi kohta (→ Lehekülg 155).

**Pimenuрга abisüsteemiga sõidukid:** Parkimiskohal tagurdamisega väljasõidu korral saab kasutada ristisuunas liikuvate sõidukite eest hoiatamist. Kui tuvastatakse mõni sõiduk, süttib vastavas küljepeeglis punane märgulamp. Kui tuvastatakse ohtlik olukord, kostab lisaks sellele hoiatusheli.

**Pimenuрга abisüsteemi ja parkimisabisüsteemiga PARKTRONIC sõidukid:** Parkimiskohal tagurdamisega väljasõidu korral saab kasutada ristisuunas liikuvate sõidukite eest hoiatamist. Kriitilise olukorra tuvastamise korral kuvatakse multimeediumisüsteemi kaameravaatel hoiatussümbol. Saab seada nii, et kui juht hoiatusele ei reageeri, siis pidurdab sõiduk automaatselt. Sel juhul kostab hoiatusheli.

Funktsioon Cross Traffic Alert rakendub järgmistel tingimustel:

- Pimenuрга abisüsteem on sisselülitatud.
- Tagurduskäik on sisse lülitatud või sõiduk tagurdab sammukiirusel.
- manööverdamisabi on multimeediumisüsteemi sisse lülitatud.

Haagisega sõites ei ole funktsioon Rear Cross Traffic Alert kasutatav.

## Sõidurajal püsimise abisüsteem ja sõidurajal püsimise aktiivne abisüsteem

### Sõidurajal püsimise abisüsteemi tööpõhimõte

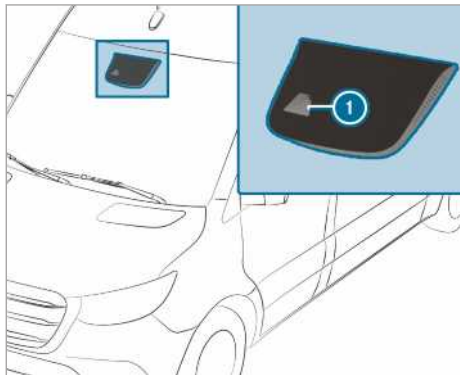

Sõidurajal püsimise aktiivne abisüsteem jälgib mitmeotstarbelise kaameraga ① sõiduki ees olevat piirkonda. See kaitseb teid tahtmatu sõidurajalt kõrvalekaldumise eest. Selleks hoiatatakse teid rooli tuntava vibreerimisega ja näidikuploki ekraanil olekusümboli vilgutamisega.

Hoiatus järgneb, kui samal ajal on täidetud järgmised eeltingimused:

- sõidurajal püsimise abisüsteem tuvastab teemärgistuse
- üks esiratas sõidab üle teemärgistuste

Sõidurajal püsimise abisüsteemi hoiatuse saab sisse ja välja lülitada.

Sõidurajal püsimise abisüsteem ei saa vähendada liiklusõnnetuse ohtu sobimatu sõiduveisi korral ega eirata füüsikaseadusi. See ei arvesta tee- ja ilmastikuolusid ega liiklusolukorda. Sõidurajalt kõrvalekaldumise hoiatussüsteem on vaid abivahend ja selle eesmärk ei ole sõidukit ilma juhi kaasabitajal hoida. Ohutu pikivahe, kiiruse, õigeaegse pidurdamise ja sõidurajal püsimise eest vastutab juht.

### Süsteemi piirid

Süsteemi mõju võib järgmistes olukordades olla piiratud või puududa:

- halva nähtavuse korral, nt ebapiisavalt valgustatud sõidutee, järsult vahelduvate varjude, vihma, lume, udu või tugevate veepritsmete tõttu
- pimestamise korral vastutuleva liikluse, otsese päikesekiirguse või peegelduste tõttu

- esiklaas on mitmeotstarbelise kaamera alal määrdunud või kaamera läätsed on udused, kahjustunud või kinni kaetud
- teemärgistused puuduvad või neid on palju ja mitmeti mõistetavad, nt teetööde piirkonnas.
- teemärgistused on kulunud, tuhmunud või kaetud
- pikivahe ees liikuva sõidukiga on liiga väike, mistõttu ei ole teemärgistusi võimalik tuvastada.
- teemärgistused muutuvad kiiresti, nt kui sõidurajad hargnevad, ristuvad või ühinevad
- sõidutee on väga kitsas ja kurviline

### Sõidurajal püsimise aktiivse abisüsteemi tööpõhimõte

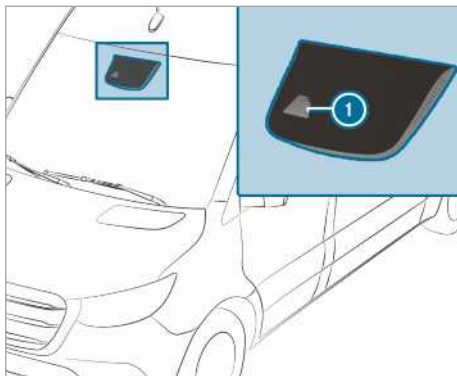

Sõidurajal püsimise aktiivne abisüsteem jälgib piirkonda sõiduki ees mitmeotstarbelise kaameraga ①. See kaitseb teid tahtmatu sõidurajalt kõrvalekaldumise eest. Selleks hoiatatakse teid rooli tuntava vibreerimisega ja näidikuploki ekraanil olekusümboli vilgutamisega. Sõidusuunda korrigeeriva pidurdamisega juhatatakse sõiduk tagasi oma sõidurajale. Näidikuploki ekraanile ilmub vastav teade.

Hoiatus järgneb, kui samal ajal on täidetud järgmised eeltingimused:

- sõiduabisüsteem tuvastab teemärgistuse
- üks esiratas sõidab üle teemärgistuste

Korrigeerib pidurdamine järgneb, kui samal ajal on täidetud järgmised eeltingimused:

- sõidurajal püsimise aktiivne abisüsteem tuvastab teemärgistuse sõiduki mõlemal küljel



- üks esiratas sõidab üle pideva joonega teemärgistuste

Näidikuploki ekraanile ilmub vastav teade.

Sellist pidurdamist saab kasutada kiirusvahemikus umbes 60 km/h kuni 160 km/h.

Aktiivse sõidurajalt kõrvalekaldumise hoiatussüsteemi hoiatuse saab sisse ja välja lülitada või süsteemi täielikult välja lülitada.

Sõidurajal püsimise aktiivne abisüsteem ei saa vähendada liiklusõnnetuse ohtu sobimatu sõiduviisi korral ega eirata füüsikaseadusi. See ei arvesta tee- ja ilmastikuolusid ega liiklusolukorda. Sõidusüsteem on abivahend tahtmatul sõidurajalt lahkumisel või sõiduraja ületamisel ja mitte süsteem automaatselt sõidurajal püsimiseks. Ohutu pikivahe, kiiruse, õigeaegse pidurdamise ja sõidurajal püsimise eest vastutab juht.



Sõidusuunda korrigeeriva pidurdamise korral sõidurajal püsimise aktiivse abisüsteemi abil näidatakse mitmeotstarbelisel ekraanil näitu ①.

### Süsteemi piirid

Sõidusuunda korrigeerivat pidurdamist sõidurajal püsimise aktiivse abisüsteemi abil ei toimu järgmistes olukordades:

- kui keerate selgelt ja aktiivselt rooli, pidurdate või annate gaasi
- lülitate suunatule sisse
- rakendub mõni sõiduohutusüsteem, nt ESP® või aktiivne pidurdusabisüsteem
- sõidate sportlikult, st läbite kurve suure kiirusega või kiirendate järsult
- ESP® on välja lülitatud.
- kui sõidate haagisega ja elektrisüsteem on haagisega õigesti ühendatud
- rehvirõhu vähenemise või rehvikahjustuse tuvastamise ja näitamise korral

Süsteemi mõju võib järgmistes olukordades olla piiratud või puududa:

- halva nähtavuse korral, nt ebapiisavalt valgustatud sõidutee, järsult vahelduvate varjude, vihma, lume, udu või tugevate veepritsmete tõttu
- pimestamise korral vastutuleva liikluse, otsese päikesekiirguse või peegelduste tõttu
- esiklaas on mitmeotstarbelise kaamera alal määratud või kaamera läätсед on udused, kahjustunud või kinni kaetud
- teemärgistused puuduvad või neid on palju ja mitmeti mõistetavad, nt teetööde piirkonnas
- teemärgistused on kulunud, tuhmunud või kaetud
- pikivahe ees liikuva sõidukiga on liiga väike, mistõttu ei ole teemärgistusi võimalik tuvastada
- teemärgistused muutuvad kiiresti, nt kui sõidurajad hargnevad, ristuvad või ühinevad
- sõidutee on väga kitsas ja kurviline

### Sõidurajalt kõrvalekaldumise või aktiivse sõidurajal kõrvalekaldumise hoiatussüsteemi sisse- või väljalülitamine

Pardaarvuti:

↳ Settings (seaded)

↳ Assistance (abisüsteem)

- ▶ Sõltuvalt sõiduki varustusest valige **Akt. Spurhalte-Assistent** (Akt. sõidurajal püsimise abisüsteem) või **Spurhalte-Assistent** (Sõidurajal püsimise abisüsteem). Sõiduabisüsteem lülitub olenevalt eelnevast seisundist sisse või välja.

### Töörežiim

#### Jõuvõtu sisse- ja väljalülitamine

Järgida tuleb järgmisi suuniseid:

- Jõuvõtu suure koormuse korral, nt raske tõstatav koormus kõrge välistemperatuuri korral, võib käigukastiõli temperatuur tõusta lubamatult kõrgele. Sellisel juhtudel kasutage jõuvõttu regulaarsete ajavahemike järel 5-10 minuti jooksul osalise koormusega.
- Lülitage jõuvõtt sisse ainult seisva sõiduki korral ja tühikäigule või neutraalasendisse lülitatud käigukastiga.



- Seejuures pöörake tähelepanu sellele, et mootori pöörete arv ei oleks kasutamise ajal suurem kui 2500 p/min.
- Käigublokaatoriga sõidukitel on manuaalkäigukast jõuvõtu kasutamise ajal blokeeritud.
- Ilma käigublokaatorita sõidukitel saate pärast jõuvõtu sisselülitamist lülitada sisse 1. või 2. käigu ja sõita. Ärge vahetage sisselülitatud jõuvõtu korral sõidu ajal käiku. Seetõttu sõitke soovitud kiirusel 1. või 2. käiguga.
- Enne jõuvõtu kasutamist jälgige pealisehitise tootja juhiseid.

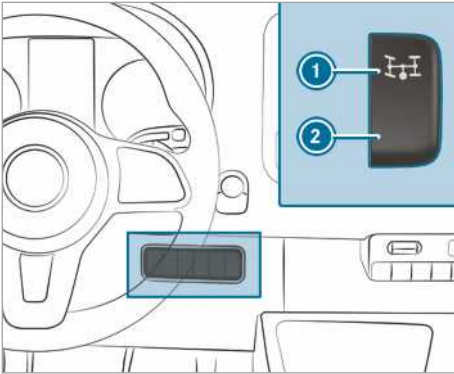

- ▶ **Sisselülitamine:** peatage sõiduk ja lülitage käigukast tühikäiguasendisse.
- ▶ Vajutage siduripedaali alla.
- ▶ Oodake umbes viis sekundit ja seejärel vajutage töötava mootori korral lüliti ① ülemisele osale.
- ▶ Võtke jalg siduripedaalilt. Automaatse pöörlemissageduse regulaatoriga (ADR) sõidukitel suureneb mootori pöörlemissagedus automaatselt eelseatud või teie poolt seatud pööreteni, nn mootori konstantpööreteni. Mitmeotstarbelisele ekraanile ilmub teade **Working speed governor active** (Working speed governor active) ja **Power-take off active** (Power-take off active).
- ▶ **Väljalülitamine:** peatage sõiduk ja lülitage käigukast tühikäiguasendisse.
- ▶ Vajutage siduripedaali alla.
- ▶ Oodake umbes viis sekundit ja seejärel vajutage töötava mootori korral lüliti ② allaosale.
- ▶ Võtke jalg siduripedaalilt.

## ADR (tööpöörlemissageduse regulaator)

### ADRi (tööpöörlemiskiiruse regulaatori) tööpõhimõte

ADR suurendab pärast sisselülitamist mootori pöörete arvu automaatselt eelseatud või teie seatava pöörete arvuni.

- ① Pärast külmkäivitust suurendatakse mootori pöörete arvu automaatselt. Kui eelseatud tööpöörlemissagedus on väiksem kui suurendatud pöörlemissagedus tühikäigul, saavutatakse tööpöörlemissagedus alles pärast soojendusfaasi.

ADRi saab sisse lülitada ainult seisva sõiduki ja rakendatud seisupiduri korral.

Automaatkäigukastiga sõidukitel peab käiguvahits olema asendis **P**.

### Tööpöörlemissageduse regulaatori sisse- ja väljalülitamine

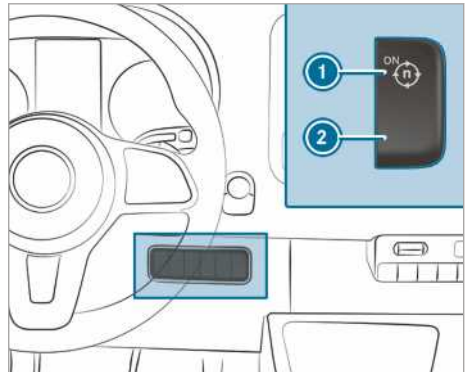

- ▶ **Sisselülitamine:** vajutage töötava mootori korral lüliti ①. Mitmeotstarbelisele ekraanile tuleb teade **Working speed governor active** (Pöörlemissageduse regulaator on aktiivne).
- ▶ **Väljalülitamine:** vajutage töötava mootori korral lüliti ②.

ADR lülitub automaatselt välja järgmistes olukordades:

- vabastate seisupiduri
- vajutate piduripedaali
- sõiduk liigub
- juhtseade tuvastab tõrke

## ADRI seadmine

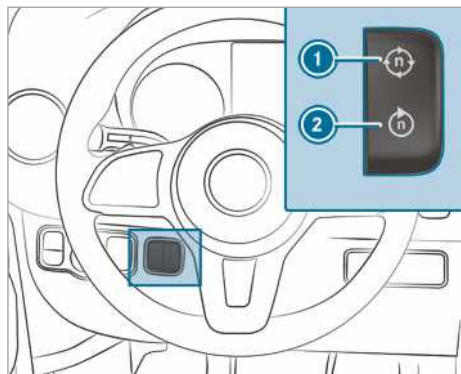

▶ Jõuvõtu (→ Lehekülg 158) või ADRI sisselülitamine.

▶ **Suurendamine:** vajutage lülitit ①.

▶ **Vähendamine:** vajutage lülitit ②.

## Haagise kasutamine

### Haagise kasutamise suunised

**▲ HOIATUS** Õnnetus- ja vigastusoht vertikaalse koormuse ületamise tõttu

Kui kanduri kasutamise korral ületatakse lubatud vertikaalset koormust, võib kandurisüsteem sõiduki küljest lahti tulla ja teised liiklejad ohtu sattuda.

▶ Kanduri kasutamise korral järgige alati lubatud vertikaalset koormust.

**▲ HOIATUS** Autorongi vänderdamine suure kiiruse tõttu

Kui autorong vänderdama hakkab, võib kontroll selle üle kaduda.

Autorong võib isegi ümber minna.

▶ Mingil juhul ei tohi autorongi õgvendamiseks kiirust suurendada.

▶ Vähendage kiirust ja ärge keerake rooli vastassuunas.

▶ Vajaduse korral pidurdage.

**▲ HOIATUS** Õnnetusoht ülekuumenenud pidurisüsteemi tõttu

Kui jätate jala sõidu ajal piduripedaalile puhkama, võib pidurisüsteem üle kuumeneda.

See pikendab pidurdusteekeeru ja pidurisüsteemi teem võib isegi rikki minna.

- ▶ Piduripedaali ei tohi kunagi kasutada jalatoena.
- ▶ Jälgige, et te ei vajuta sõidu ajal samal ajal gaasi- ja piduripedaali.

**! MÄRKUS** Pidurikatted kuluvad, kui pidevalt piduripedaalile vajutada

- ▶ Ärge vajutage sõidu ajal pidevalt piduripedaalile.
- ▶ Mootori pidurdusjõu kasutamiseks lülitage varakult madalam käik sisse.

Eemaldatava haakeseadise korral järgige kindlasti haakeseadise tootja kasutusjuhendit.

Parkige oma haagisega sõiduk võimalikult tase- sse kohta ja tõkestage selle võimalik veeremahakkamine (→ Lehekülg 137). Haagise ühendamisel ja lahutamisel tuleb olla ettevaatlik.

Veenduge, et keegi ei seisa vedava sõiduki tagurdamise ajal sõiduki ja haagise vahel.

Kui haagis ei ole vedava sõidukiga õigesti ühendatud, võib see lahti tulla. Sõiduvalmis haagis peab seisma vedava sõiduki taga horisontaalasendis.

Järgige järgmisi vertikaalse koormuse suuniseid.

- Kasutage maksimaalne vertikaalne koormus võimalikult täies ulatuses ära.
- Ärge kasutage lubatud vertikaalsest koormusest suuremat või väiksemat koormust.

Keelatud on ületada järgmisi väärtusi:

- lubatav piduriga või pidurita haagisekoormus  
Maksimaalne lubatud haagisekoormus ilma piduriteta haagise korral on 750 kg.
- vedava sõiduki tagasilla lubatud koormus
- vedava sõiduki lubatud täismass
- haagise lubatud täismass
- lubatud haakemass
- haagise lubatud suurim kiirus

Olulised lubatud väärtused, mida ei tohi ületada, leiata järgmistest kohtadest:

- sõiduki dokumentidest
- haakeseadise tüübisildilt
- haagise tüübisildilt
- sõiduki tüübisildilt

Kui andmed erinevad, kehtib väiksem väärtus.

Enne sõidu alustamist kontrollige, et

- vedava sõiduki tagasilla rehvirõhk oleks seatud vastavalt maksimaalsele koormusele,
- esituled oleks õigesti reguleeritud.

Koos haagisega käitub sõiduk teistmoodi kui ilma haagiseta:

- autorong on raskem;
- autorongi kiirendus- ja tõusuvõime on piiratud;
- autorongi pidurdusteevõime on pikem;
- autorong on külgtuule puhangutest rohkem mõjutatud;
- autorong nõuab tundlikumat juhtimist;
- autorong on suurema pöörderaadiusega.

Seetõttu võivad sõiduomadused halveneda.

Kohandage autorongiga sõites kiirus alati tegelike tee- ja ilmastikuoludega. Sõitke tähelepanelikult. Hoidke piisavat pikivahet.

Hoidke kiirust kuni 80 km/h või 100 km/h ka nendes riikides, kus autorongile on lubatud suuremad kiirused.

Järgige konkreetses riigis õigusaktidega kehtestatud autorongi suurimat kiirust. Enne sõidu alustamist vaadake haagise dokumentidest üle, milline suurim kiirus on lubatud Teie haagise puhul.

Haakeseadis kuulub liiklusohutuse mõttes eriti oluliste sõiduki osade hulka. Järgige tootja kasutusjuhendis olevaid kasutus- ja hooldusjuhiseid.

- ① Tähelepanu, haagisega sõitmisel töötab PARKTRONIC ainult piiratult või ei tööta üldse.
- ① Haakekuuli kõrgus muutub koos sõiduki koormamisega. Sel juhul kasutage haagist, millel on reguleeritava kõrgusega tiisel.

### Sõidusuunised

Autorongi lubatud suurim kiirus sõltub haagise tüübist. Enne sõidu alustamist vaadake haagise dokumentidest üle, milline suurim kiirus on lubatud Teie haagise puhul.

Koos haagisega käitub sõiduk teisiti kui ilma haagiseta ja tarbib ka rohkem kütust. Pikema ja järsema languse korral tuleb aegsasti valida lülitusvahemik **3, 2** või **1**.

- ① See kehtib ka sisselülitatud TEMPOMATI või kiirusepiiraja korral.

Nii kasutatakse mootori pidurdusjõudu kiiruse hoidmiseks ja pidurdada on vaja vähem. Sellega vähendate pidurisüsteemi koormust ning väldite

pidurite ülekuumenemist ja liiga kiiret kulumist. Kui peate täiendavalt pidurdama, ärge vajutage piduripedaali pidevalt, vaid vaheaegadega.

### Nõuandeid sõitmise kohta

Kui haagis pendeldab, järgige järgnevaid nõuandeid.

- Mingil juhul ei tohi anda gaasi.
- Ärge keerake rooli vastassuunas.
- Vajaduse korral pidurdage.
- ① Haagise pendeldamise ohtu saab vähendada stabilisaatorite paigaldamisega või haagise stabiilsusprogrammide abil. Täpsemat teavet saab Mercedes-Benz'i volitatud töökojast.
- Hoidke suuremat pikivahet kui ilma haagiseta sõitmisel.
- Vältige järsku pidurdamist. Võimaluse korral pidurdage kõigepealt kergelt, et haagis toetuks vedavale sõidukile. Seejärel suurendage kiiresti pidurdusjõudu.
- Kallakul kohalvõtmise võime on asukoha kõrgusest merepinnast. Mägedes sõites pidage meeles, et kõrguse suurenedes väheneb mootori võimsus ning seega ka kaldel kohalvõtmise võime.

### Kuulpoldi paigaldamine

**⚠ HOIATUS** Õnnetus- ja vigastusohu valesi paigaldatud ja kinnitatud kuulpoldi tõttu

Kui kuulpolt ei ole õigesti fikseeritud, võib see sõidu ajal lahti tulla ja ohustada teisi liiklejaid.

- ▶ Fikseerige kuulpolt kirjeldatud viisil ja hoolitsege selle eest, et kuulpolt oleks paigaldatud kindlalt.

**⚠ HOIATUS** Õnnetusohu fikseerumata kuulpoldi tõttu

Kui kuulpolt ei ole oma kohale fikseerunud, võib haagis lahti tulla.

- ▶ Fikseerige kuulpolt alati kirjeldatud viisil ja hoolitsege selle eest, et kuulpolt oleks paigaldatud kindlalt.

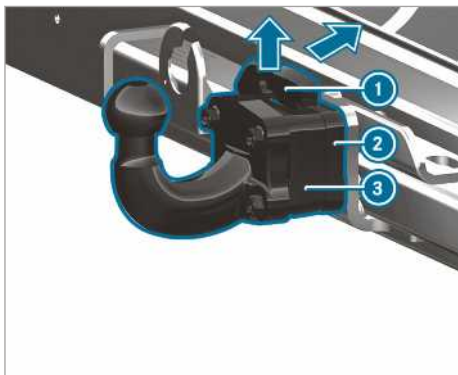

- ▶ Tõkestage sõiduki veeremahakkamine seisu- piduriga.
- ▶ Tõmmake kuulpoldi ③ kinnitusvedru ① noole suunas ülespoole, vajutage tahapoole ja hoidke all.

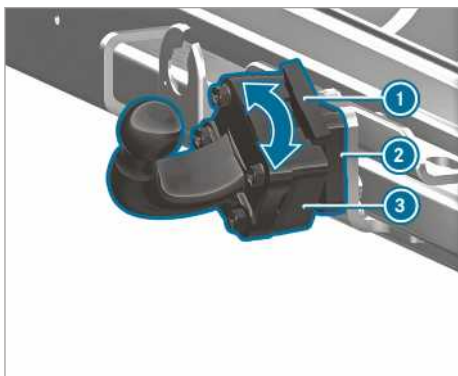

- ▶ Pange kuulpolt ③ kuulpoldi kinnitusse ② ja keerake noole suunas, kuni kuulpolt ③ osutab vertikaalselt üles.
- ▶ Kinnitage kinnitusvedru ① uuesti.
- ① Määrduvad kuulpolt tuleb enne paigaldamist puhastada.

## Kuulpoldi eemaldamine

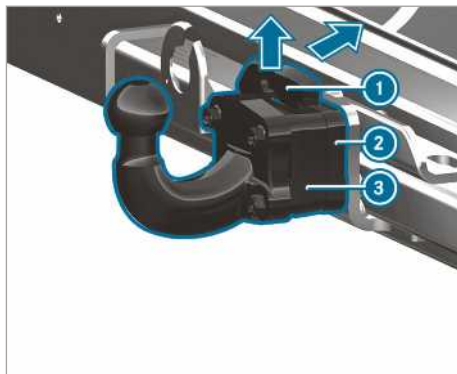

- ▶ Tõkestage sõiduki veeremahakkamine seisu- piduriga.
- ▶ Tõmmake kinnitusvedru ① noole suunas ülespoole ja vajutage tahapoole.
- ▶ Hoidke kuulpoti ③ kinni.
- ▶ Keerake kuulpolti ③ noole suunas ja võtke kuulpoldi kinnitusest ② välja.
- ▶ Asetage plastkate kuulpoldi kinnitusele ②.
- ▶ Kui kuulpolt on määrduvad, siis puhastage seda.
- ▶ Pange haakekuulile kaitsekate.
- ▶ Paigutage ja kinnitage kuulpolt ettenähtud viisil.

## Haagise külge- ja lahtiühendamine

### Eeltingimused

- Kuulpolt peab olema kindlalt fikseeritud lukustatud asendis.

Sõidukiga saab ühendada 7-pooluselise pistikuga haagiseid järgmiste adapterite abil:

- adapterpistik
- adapterkaabel.

### Haagise ühendamine

**!** **SUUNIS** Sõiduki aku kahjustamise oht täieliku tühjenemise tõttu

Haagise aku laadimine haagise pingearustuse kaudu võib kahjustada sõiduki akut.

- ▶ Ärge kasutage haagise aku laadimiseks sõiduki pingearustust.

- ▶ **Automaatkäigukastiga sõidukid:** Seadke valits asendisse **P**.
- ▶ Rakendage sõiduki seisupidur.
- ▶ Sulgege kõik ukсед.
- ▶ Eemaldage haakekuulilt kaitsekate ja pange kindlasse kohta hoiule (→ Lehekülg 71).
- ⓘ Haakekuuli kõrgus muutub koos sõiduki kooramisega. Sel juhul kasutage haagist, millel on reguleeritava kõrgusega tiisel.
- ▶ Kinnitage haagise veotross kuulpoldi aasa külge.
- ▶ Eemaldage haagise veeremahakkamise tõke, näitekstõkiskingad.
- ▶ Vabastage haagise seisupidur.
- ▶ Seadke horisontaalasendis haagis sõiduki taha ja ühendage.



- ▶ Avage pistikupesa kate.
- ▶ Pange pistiku ots **1** pistikupesa soonde **3**.
- ▶ Keerake bajonettühendus **2** päripäeva lõpuni.
- ▶ Laske kattel oma kohale fikseeruda.
- ▶ Kinnitage kaabel kaablivitsade abil haagise külge (ainult adapterkaabli korral).
- ▶ Kontrollige, et kaablid saavad kurvis sõitmisel vabalt liikuda.
- ▶ Vajutage tulede lülitushooba üles ja alla ning kontrollige, kas haagise vastav suunatuli vilgub.

Ka õigesti ühendatud haagise korral võib mitmeotstarbelisele ekraanile tulla ekraaniteade:

- Haagise valgustussüsteemi on paigaldatud LED-lambid.
- Haagisetulede minimaalset voolutugevust (50 mA) ei saavutata.

- ⓘ Püsipingearustusega võib ühendada maksimaalselt 240 W lisaseadmeid.

## Haagise lahutamine masina küljest

### ⚠ HOIATUS Muljumis- ja vahelejäämisoht lahtiühendamisel

Kui ühendate pealejooksupiduriga haagise pealeliikunud olekus lahti, võib teie käsi sõiduki ja veotiisli vahele jääda.

- ▶ Ärge ühendage haagist pealeliikunud olekus lahti.

Ärge ühendage rakendatud olekus pealejooksupiduriga haagist, muidu võib sõiduk pealejooksupiduri vedru vabanemisel kahjustada saada.

- ▶ **Automaatkäigukastiga sõidukid:** seadke valits asendisse **P**.
- ▶ Rakendage sõiduki seisupidur.
- ▶ Sulgege kõik ukсед.
- ▶ Rakendage haagise seisupidur.
- ▶ Tõkestage haagise veeremahakkamine täiendavalt kas tõkiskinga või mõne muu sarnase esemega.
- ▶ Ühendage haagis sõiduki elektrisüsteemist lahti.
- ▶ Lahutage haagis.
- ▶ Pange haakekuulile kaitsekate.
- ⓘ Eemaldatava haakeseadisega sõidukite korral: eemaldage kuulpolt pärast haagise lahtiühendamist ja asetage sõiduki kuulpoldi kinnitusele plastkate.

## Näidikuploki ekraani ülevaade

**▲ HOIATUS** Liiklusõnnetuse oht näidikuploki ekraani tõrke korral

Kui näidikuploki ekraan ei tööta või on tekkinud tõrge, ei saa te teateid oluliste ohutusüsteemide talitluspiirangute kohta.

Sõiduki tööomadused võivad halveneda.

- ▶ Sõitke edasi ettevaatlikult.
- ▶ Laske sõidukit viivitamata volitatud töökojas kontrollida.

Kui sõiduki töökindlus on vähenenud, peatage sõiduk kohe ohutus kohas. Võtke ühendust volitatud töökojaga.

### Näidikuploki ekraan

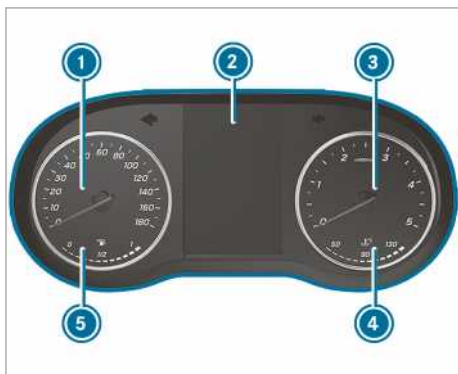

Näidikuploki ekraan värvilise ekraani korral (näide)

- ① spidomeeter
- ② mitmeotstarbeline ekraan
- ③ tahhomeeter
- ④ jahutusvedeliku temperatuuri näit
- ⑤ kütusetaseme ja kütusepaagi korgi asukoha näit

Jahutusvedeliku temperatuuri näit ④ võib tavallise sõidurežiimi korral tõusta väärtuseni 120 °C.

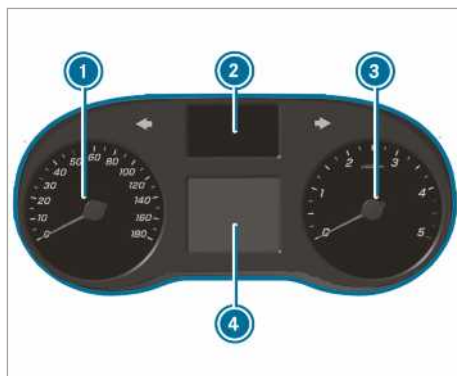

Näidikuploki ekraan mustvalge ekraani korral (näide)

- ① spidomeeter
- ② märgulampide näit
- ③ tahhomeeter
- ④ mitmeotstarbeline ekraan

**! SUUNIS** Mootori kahjustumine liiga suure pöörlemissageduse tõttu

Liiga suure pöörlemissagedusega sõites kahjustate mootorit.

- ▶ Liiga suure pöörlemissagedusega ei tohi sõita.

Tahhomeetri punase alani ③ (liiga suur pöörlemissagedus) jõudmise korral katkestatakse mootori kaitsmiseks kütuse etteanne.

**▲ HOIATUS** Põletusohu kapoti avamisel

Kui avate ülekuumenenud mootori või mootoriruumis tekkinud põlengu korral kapoti, võite puutuda kokku kuumade gaasidega või muude väljapaiskuvate töövedelikega.

- ▶ Enne kapoti avamist laske ülekuumenenud mootoril jahtuda.
- ▶ Mootoriruumis tekkinud põlengu korral jätke kapott suletuks ja võtke ühendust tuletõrjega.

## Roolinuppude ülevaade

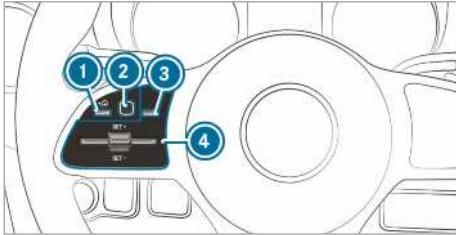

- ① tagasi-nupp vasakul (pardaarvuti)
- ② Touch-Controli puuteplaadi vasakpoolne osa (pardaarvuti)
- ③ peamenüü nupp (pardaarvuti)
- ④ nupugrupp TEMPOMATI või pikivahe aktiivse abisüsteemi DISTRONIC jaoks.

## Pardaarvuti kasutamine

**⚠ HOIATUS** Teabesüsteem ja sideseadmed võivad tähelepanu hajutada

Kui kasutate sõidukisse integreeritud teabesüsteeme ja sideseadmeid sõidu ajal, võib see tähelepanu liikluselt kõrvale juhtida. Samuti võite kaotada kontrolli sõiduki üle.

- ▶ Kasutage neid seadmeid ainult siis, kui liiklusolukord seda võimaldab.
- ▶ Kui seda ei saa tagada, peatage sõiduk liiklusolukorda arvestades ja tehke sisetused seisvas sõidukis.

Pardaarvuti kasutamisel järgige selle riigi seadus-  
sätteid, kus te parajasti viibite.

### Pardaarvuti kasutamine (roolinuppudega sõidukid)

- ① Pardaarvuti näite näidatakse mitmeotstarbelisel ekraanil (→ Lehekülg 166).

Kui funktsioon on sisse lülitatud, annavad mitmesugused helisignaalid pardaarvuti kasutamise korral tagasisidet. Muu hulgas antakse helisignaal loendi lõppu jõudmise korral või loendi sirvimisel.

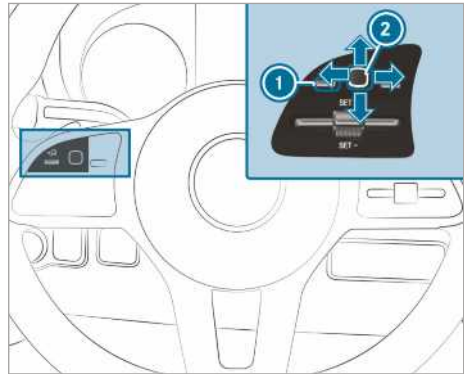

Pardaarvutit kasutatakse vasakpoolse Touch-Controli puuteplaadi ② ja vasakul paikneva tagasi-nupu abil ①.

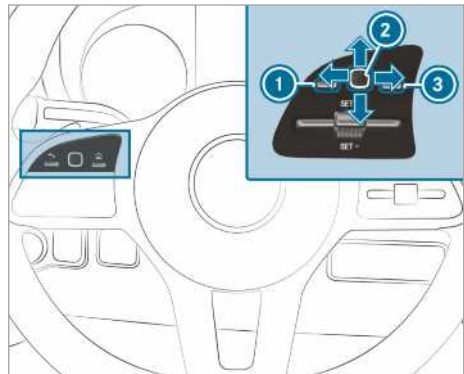

Pardaarvutit juhitakse järgmistest nuppudest:

- vasakpoolne tagasi-nupp ①
- vasakpoolne Touch-Controli puuteplaat ②
- vasakpoolne peamenüü nupp ③

Saadaval on järgmised menüüd:

- **Service** (Service)
- **Assistance** (Abisüsteemid)
- **Trip** (Teekond)
- **Settings** (Seaded)

- ▶ **Peamenüü avamine:** vajutage korduvalt vasakpoolset tagasi-nuppu ① või vajutage üks kord ja hoidke allavajutatuna.

- ① **Sõidukid ilma pikivahe aktiivse abisüsteemita DISTRONIC:** nupust saab avada pardaarvuti peamenüü.



- ▶ **Menüüriba sirvimine:** viibake vasakpoolsel Touch-Controlli puuteplaadil ② vasakule või paremale.
- ▶ **Menüü avamine või valiku kinnitamine:** vajutage vasakpoolset Touch-Controlli puuteplaati ②.
- ▶ **Menüüs näitude või loendite sirvimine:** viibake vasakpoolsel Touch-Controlli puuteplaadil ② üles või alla.
- ▶ **Alammenüü avamine või valiku kinnitamine:** vajutage vasakpoolset Touch-Controlli puuteplaati ②.
- ▶ **Alammenüüst väljumine:** vajutage vasakpoolset tagasi-nuppu ①.

Kui olete mõnes alammenüüs ja vajutate pikemalt vasakpoolset tagasi-nuppu ①, näidatakse peamenüüd.

### Pardaarvuti kasutamine (ilma roolinuppujeta sõidukid)

- ① Pardaarvuti näite näidatakse mitmeotstarbelisel ekraanil (→ Lehekülj 166).

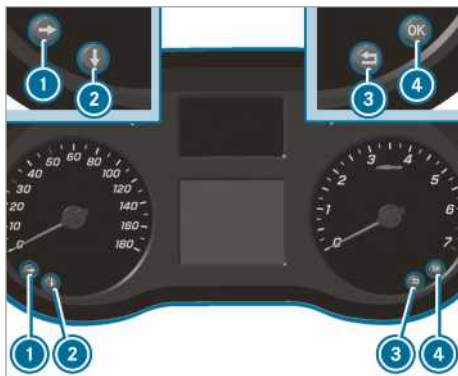

Pardaarvutit juhitakse nuppudest ①, ②, ③ ja ④.

Saadaval on järgmised menüüd:

- **Service** (Service)
- **Assistance** (Abisüsteemid)
- **Trip** (Teekond)
- **Settings** (Seaded)

- ▶ **Peamenüü avamine:** vajutage nuppu ③ pikalt ja seejärel lühidalt.
- ▶ **Menüüriba sirvimine:** vajutage nuppu ①.
- ▶ **Menüü avamine:** vajutage nuppu ② või ④.

- ▶ **Menüüs näitude või loendite sirvimine:** vajutage nuppu ②.
- ▶ **Alammenüü avamine:** vajutage nuppu ① või ④.
- ▶ **Alammenüü valiku kinnitamine:** vajutage nuppu ④.
- ▶ **Menüüst või alammenüüst väljumine:** vajutage nuppu ③.

### Mitmeotstarbelise ekraani näitude ülevaade

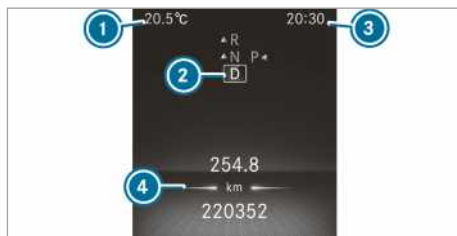

Näidikuploki ekraan värvilise ekraani korral

- ① välistemperatuur
- ② käiguasend
- ③ kellaageg
- ④ näiduväli



Näidikuploki ekraan mustvalge ekraani korral

- ① välistemperatuur
- ② näiduväli
- ③ kellaageg
- ④ käiguasend

Muud näidud mitmeotstarbelisel ekraanil:

- ↑ käiguvahetussoovitus
- parkimisabisüsteem PARKTRONIC on välja lülitatud
- TEMPOMAT (→ Lehekülj 148)
- pikivahe aktiivne abisüsteem DISTRONIC (→ Lehekülj 150)
- kiirusepiiraja (→ Lehekülj 148)





DSR (allamäge sõidukiiruse reguleerimine) (→ Lehekülj 125)



ECO start-stop-funktsioon (→ Lehekülj 116)



HOLD-funktsioon (→ Lehekülj 153)  
automaatselt kohanduvad kaugtuled (→ Lehekülj 82)



suurim lubatud kiirus on ületatud (ainult mõnes riigis)



juhi valvsusabisüsteem ATTENTION ASSIST on välja lülitatud



Üks uks ei ole täielikult suletud.



Tagaklaasipuhasti on sisse lülitatud (→ Lehekülj 90).



LOW RANGE on aktiivne (→ Lehekülj 125).



Aeglusti (vt eraldi kasutusjuhendit).

SOS  
NOT  
READY

Appikutsesüsteem ei ole aktiivne.



Sõidurajal püsimise aktiivne abisüsteem on välja lülitatud (→ Lehekülj 157).



Aktiivne pidurdusabisüsteem on välja lülitatud (→ Lehekülj 146).



Pimenurga abisüsteem on välja lülitatud (→ Lehekülj 155).

## Näidikuploki valgustuse seadmine

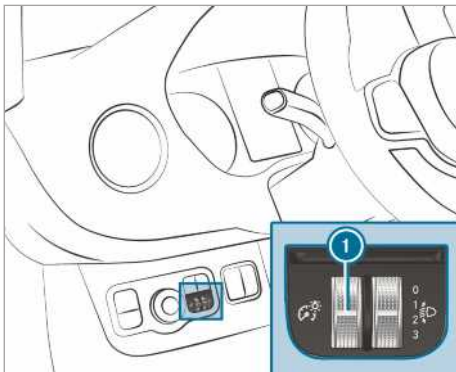

- ▶ Keerake heleduse regulaatorit ① üles või alla.  
Seatakse näidikuploki ekraani ja sõiduki salongis olevate juhtelementide valgustust.

① Heledusregulaatorita sõidukitel ① saab seadme valgustust seada pardaarvutis (→ Lehekülj 169).

## Menüüd ja alammenüüd

### Funktsioonide avamine hooldusmenüüs

Pardaarvuti:

→ Service (Service)

- ▶ Valige soovitud funktsioon ja kinnitage.

Hooldusmenüüs on järgmised funktsioonid:

- **Announcements** (Teated): teadete mälu (→ Lehekülj 268)
- **AdBlue** (AdBlue): AdBlue® jääkläbisõidu ja täitetaseme kuvamine (→ Lehekülj 133)
- **Tyres** (Rehvid):
  - rehvirõhu kontrollimine rehvirõhukontrolli abil (→ Lehekülj 237)
  - rehvirõhukontrolli taaskäivitamine (→ Lehekülj 238)
- **ASSYST PLUS** (ASSYST PLUS): hooldustähtaja vaatamine (→ Lehekülj 188)
- **Engine oil level** (Mootoriõli tase): mootoriõli taseme mõõtmine
- **Consumption info** (Kütusekulu teave): regeneerimise käivitamine (→ Lehekülj 117)
- **Long-term fuel consumption** (Pikaajaline kütusekulu)

### Abigraafiku avamine

Pardaarvuti:

→ Assistance (Abi)

- ▶ Valige ja kinnitage soovitud näit.

Abigraafiku menüüs saab vaadata järgmisi näitusid:

- abigraafik
- tähelepanelikkuse tase (→ Lehekülj 154)
- ▶ Vahetage näitude vahel ümber ja kinnitage valitud näit.

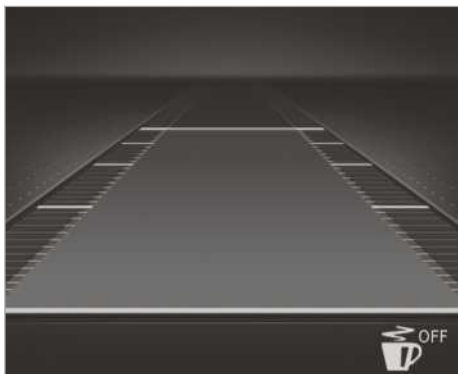

Näidikuploki ekraan värvilise ekraani korral

Abigraafikul on järgmised olekunäidud:

- : juhi valvsusabisüsteem ATTENTION ASSIST on välja lülitatud.
- Pikivahe aktiivse abisüsteemi DISTRONIC näidud (→ Lehekülg 150).



Näidikuploki ekraan mustvalge ekraani korral

Abigraafikul on järgmised olekunäidud:

- Punktiirteemärgistused: sõidurajal püsimise abisüsteem välja lülitatud
- Läbikriipsutatud ja õhukesed teemärgistused: sõidurajal püsimise abisüsteem sisse lülitatud, pole hoiatusvalmis
- Läbikriipsutatud ja paksud teemärgistused: sõidurajal püsimise abisüsteem on hoiatusvalmis

## Näitude avamine teekonnamenüüs

Pardaarvuti:

 Trip (Trip (Reis))

 Valige ja kinnitage soovitud näit.

Teekonnamenüüs saab kasutada järgmisi näite:

- standardnäit

- jääkläbisõit ja hetke kütusekulu  
Mõne mootori korral näidatakse ka rekuperatsiooninäitu. Kui kütusepaagis on veel vaid veidi kütust, näidatakse ligikaudse jääkläbisõidu asemel tankiva sõiduki kujutist.
- ECO-näit (→ Lehekülg 117)
- sõiduarvesti:
  - **From start** (Alates käivitamisest)
  - **From reset** (Alates lähtestamisest)
- digitaalne spidomeeter



Näidikuploki ekraan värvilise ekraani korral

Standardnäit (näide)

- 1 Päevane läbisõit
- 2 kogu läbisõit



Näidikuploki ekraan mustvalge ekraani korral

Standardnäit (näide)

- 1 Päevane läbisõit
- 2 kogu läbisõit

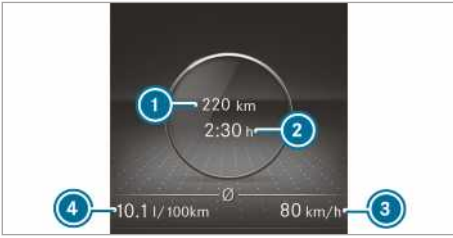

Näidikuploki ekraan värvilise ekraani korral  
Sõiduarvesti (näide)

- ① läbitud teepikkus (alates käivitamisest/lähtestamisest)
- ② sõiduaeg (alates käivitamisest/lähtestamisest)
- ③ keskmine kiirus (alates käivitamisest/lähtestamisest)
- ④ keskmine kütusekulu (alates käivitamisest/lähtestamisest)

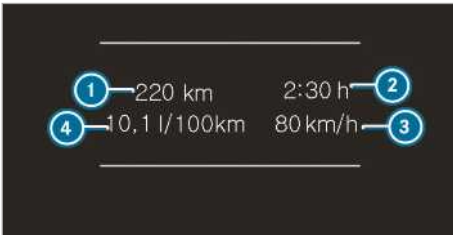

Näidikuploki ekraani näit mustvalgel ekraanil  
Sõiduarvesti (näide)

- ① läbitud teepikkus (alates käivitamisest/lähtestamisest)
- ② sõiduaeg (alates käivitamisest/lähtestamisest)
- ③ keskmine kiirus (alates käivitamisest/lähtestamisest)
- ④ keskmine kütusekulu (alates käivitamisest/lähtestamisest)

### Väärtuste lähtestamine pardaarvuti teekonamenüüs

Pardaarvuti:

→ **Trip** (Trip (Reis))

- ① Näidatud peamenüü kirjalpilt võib olla erinev. Järgige näidikuploki ekraani menüü ülevaadet (→ Lehekülj 165).

Lähtestada saab järgmiste funktsioonide väärtusi:

- **Trip meter** (Päevasõidumõõdik):

- **Reset trip meter?** (Lähtestan päevasõidumõõdiku?)

- sõiduarvesti:

- **From start** (Alates käivitamisest)
- **From reset** (Alates lähtestamisest)

- ECO-näit

▶ Valige funktsioon, mida soovite lähtestada, ja kinnitage valik.

▶ Kinnitage päring **Reset values?** (Lähtestan väärtused?) nupuga **Yes** (Jah).

### Seadete avamine pardaarvutis

Pardaarvuti:

→ **Settings** (Seaded)

Seadete menüüs saab seada alljärgnevaid kirjeid:

- **Assistance** (abisüsteem)
  - **ESP** (ESP) sisse- ja väljalülitamine
  - **Akt. Spurhalte-Assistent** (Akt. sõidurajal püsimise abisüsteem) sisse- ja väljalülitamine
  - **Spurhalte-Assistent** (Sõidurajal püsimise abisüsteem) sisse- ja väljalülitamine
  - **Aktiver Brems-Assistent** (aktiivne pidurdusabisüsteem) sisse- ja väljalülitamine
  - **Totwinkel-Assistent** (pimenurga abisüsteem) sisse- ja väljalülitamine
  - **Attention Assist** (Tähelepanu abi) sisse- ja väljalülitamine
- **Lights** (Tuled)
  - **Tagfahrlicht** (Päevatuled) sisse- ja väljalülitamine
  - **Leuchtzeit innen** (Salongivalgustuse väljalülitamise viivitus) sisse- ja väljalülitamine
  - **Leuchtzeit außen** (Välisvalgustuse väljalülitamise viivitus) sisse- ja väljalülitamine
  - **Auffindbeleuchtung** (Lähiümbruse valgustus) sisse- ja väljalülitamine
  - **Näidikuploki valgustuse** seadmine
- **Vehicle** (Sõiduk)
  - **Winterreifen-Limit** (Talverehvide piirang) seadmine
  - **Akust. Schließen** (Akustiline sulgemisheli) sisse- ja väljalülitamine
  - **Autom. Verriegelung** (Automaatne lukustus) sisse- ja väljalülitamine

- **Ruhezustand** (Ooterežiim) sisse- ja väljalülitamine
- **Regensensor** (Vihmaandur) sisse- ja väljalülitamine
- **Heating** (Soojendus) seadmine
- **Anzeige und Bedienung** (Näidud ja kasutamine)
  - **Sprache (Language)** (Keel) valimine
  - **Uhrzeit** (Kellaaeg) seadmine
  - **Datum** (Kuupäev) seadmine
  - **Einheiten** (Ühikud) seadmine
  - Püsiva **Anzeige AdBlue Level** (AdBlue taseme näit) sisse- ja väljalülitamine
  - Kasutamine: **Akust. Bedienrückmeld.** (Akustiline kasutamise tagasiside) sisse- ja väljalülitamine ning **Touch-Control-Empfindl.** (Touch-Controli tundlikkus) seadmine
- **Factory setting** (Tehaseseadistus): Seadete lähtestamine

▶ Valige kirje ja kinnitage valik.

▶ Tehke vastavad muudatused.

### Teave Mercedes PRO kohta

Kui olete kasutajakontoga Mercedes PRO portaalis registreeritud, saate kasutada Mercedes-Benz Vansi teenuseid ja pakkumisi.

Kasutatavus oleneb riigist. Järgmisel veebilehel saate kontrollida, kas Mercedes PRO on teie riigis kasutatav: <http://www.mercedes.pro>

Täpsema teabe saamiseks Mercedes PRO kohta pöörduge Mercedes-Benz volitatud töökoja poole või külastage Mercedes PRO portaali.

### Teave Mercedes PRO connecti kohta

Mercedes PRO connect pakub muu hulgas järgmisi teenuseid:

- õnnetuse- ja rikkehaldus (rikkeabikõne nupp või automaatne õnnetuse- või rikketuvastus) Laekonsoolis paikneva rikkeabikõne nupuga Mercedes-Benz klienditeeninduskeskusesse helistamine (→ Lehekülg 171).
- Mercedes-BenzAppikutsesüsteem Laekonsoolis paikneva nupuga SOS (SOS-nupp) Mercedes-Benz hädaabikeskusesse helistamine (→ Lehekülg 171).

Teenuste kasutamiseks on Mercedes PRO connecti õnnetuse- ja rikkehaldus ning Mercedes-Benz hädaabikeskus ööpäev ringi saadaval.

Pidage meeles, et Mercedes PRO connect on Mercedes-Benzi teenus. Õnnetusjuhtumi korral helistage kindlasti kõigepealt riiklikule hädaabinumbrile. Õnnetusjuhtumi korral saate kasutada ka Mercedes-Benzappikutsesüsteemi (→ Lehekülg 203).

Mercedes PRO connecti teenuste kasutamiseks sõidukis peavad olema täidetud järgmised tingimused.

- Teil on pääs GSM-võrku.
- Konkreetse piirkonnas on lepingupartneri GSM-võrgu levi olemas.
- Sõiduki andmete automaatseks edastamiseks on süüde sisse lülitatud.

### Helistamine ülakonsooli kaudu

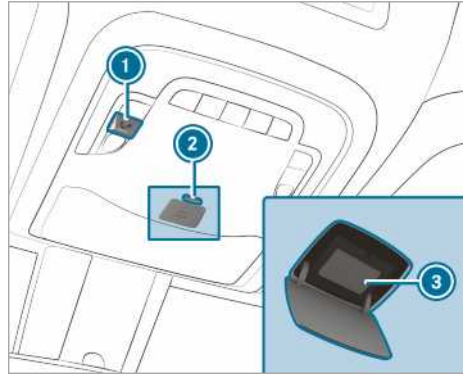

- 1 rikkeabikõne nupp
- 2 nupu SOS (SOS-nupu) katte lukustuse avamine
- 3 nupp SOS (SOS-nupp)

▶ **Rikkeabikõne tegemine:** vajutage nuppu 1.

▶ **Hädaabikõne tegemine:** vajutage korraks nuppu SOS 2, et avada katte lukustus.

▶ Vajutage nuppu SOS 3 vähemalt üks sekund.

Aktiivse rikkeabikõne korral saab siiski teha hädaabikõne. See on kõigi muude aktiivsete kõnede suhtes ülimuslik.

### Teave rikkeabikõne kohta laekonsooli kaudu

Laekonsooli rikkeabikõne nupuga tehti kõne Mercedes-Benz klienditeeninduskeskusesse.

Rikkejuhtumi korral pakutakse järgmist abi:

- Mercedes-Benz kvalifitseeritud tehnik teeb remonditööd kohapeal ja/või sõiduk pukseeritakse lähimasse Mercedes-Benz volitatud töökotta.

Need teenused võivad olla tasulised.

Muu hulgas saate teavet järgmistel teemadel:

- Mercedes PRO connecti aktiveerimine
- sõiduki kasutamine
- lähim Mercedes-Benz volitatud töökoda
- Mercedes-Benzi muud tooted ja teenused

Andmed edastatakse ühenduse ajal Mercedes-Benz klienditeeninduskeskusele (→ Lehekülg 172).

### Teave Mercedes PRO connecti õnnetusehalduse kohta

Mercedes PRO connecti õnnetusjuhtumihaldus täiendab Mercedes-Benz appikutsesüsteemi (→ Lehekülg 203).

Liiklusõnnetuse korral tehakse Mercedes-Benz hädaabikeskusesse hädaabikõne:

- Mercedes-Benz hädaabikeskuse kontaktisikuga luuakse kõneühendus.
- Vajaduse korral suunab Mercedes-Benz hädaabikeskuse kontaktisik kõne Mercedes PRO connecti õnnetusehaldusele.
- Vajaduse korral pukseeritakse sõiduk Mercedes-Benz volitatud töökotta.

### Nõusoleku andmine andmete edastamiseks Mercedes PRO connecti korral

#### Eeltingimused

- Aktiivne rikkeabikõne (→ Lehekülg 171) on pooleli.

Kui õnnetuse- ja rikkehalduse teenused ei ole Mercedes PROs aktiveeritud, näidatakse teadet [Do you want to transmit vehicle data and the vehicle's position to the Mercedes-Benz Customer Centre in order to improve the processing of your request?](#) (Kas soovite saata Mercedes-Benzi klienditeeninduskeskusele sõiduki andmed ja asukoha, et parandada teie päringu menetlemist?).

- ▶ Valige **Yes** (Jah).  
Asjakohased identifitseerimisandmed edastatakse automaatselt.

Täpsem teave Mercedes PRO ja kasutustingimuste kohta: <http://www.mercedes.pro>

### Rikkeabikõne tegemisel edastatavad andmed

Mõnes riigis tuleb andmete edastamist kinnitada. Kui teete Mercedes PRO connecti kaudu rikkeabikõne, edastatakse andmeid.

Olenevalt aktiveeritud teenusest edastatakse kõne ajal järgmised andmed:

- sõiduki identifitseerimisnumber
- kõne alustamise põhjus
- andmekaitsepäringu kinnitus
- sõiduki praegune asukoht
- läbisõit ja hooldusandmed

- valitud andmed sõiduki seisukorra kohta

Järgmised andmed edastatakse, kui ühtegi teenust ei ole aktiveeritud ja andmekaitsepäring on kinnitatud:

- sõiduki identifitseerimisnumber
- kõne alustamise põhjus
- andmekaitsepäringu kinnitus

Järgmised andmed edastatakse, kui andmekaitsepäring lükatati tagasi:

- kõne alustamise põhjus
- andmekaitsepäringu tagasilükkamine

## Suunised töökindluse kohta

**⚠ HOIATUS** Tähelepanu hajumise oht integreeritud sideseadmete kasutamise korral sõidu ajal

Kui kasutate sõidukisse integreeritud sideseadmeid sõidu ajal, võib see tähelepanu liikluselt kõrvale juhtida. Samuti võite kaotada kontrolli sõiduki üle.

- ▶ Kasutage neid seadmeid ainult siis, kui liiklusolukord seda võimaldab.
- ▶ Kui seda ei saa tagada, peatage sõiduk liiklusolukorda arvestades ja tehke sisetused seisvas sõidukis.

Multimeediasüsteemi kasutamise korral tuleb järgida selle riigi seadusi, kus te parajasti viibite.

**⚠ HOIATUS** Õnnetus- ja vigastusohut elektronikadetailide ebaõige muutmise tõttu

Elektronikadetailide, nende tarkvara ning kaabelduse muutmise läbi võib nende funktsi-

oon ja/või täiendavate ühendatud detailide funktsioon olla pärsitud. Eriti võib see mõjutada ohutuse seisukohalt olulisi süsteeme.

Seetõttu ei saa need enam ettenähtud viisil toimida ja/või ohustavad sõiduki töökindlust.

- ▶ Ärge tehke muudatusi kaabelduse ega elektronikadetailide või nende tarkvara juures.
- ▶ Laske elektriliste ja elektrooniliste seadmetega seotud töid teha alati volitatud töökojas.

Kui teete sõiduki elektroonikasüsteemis muudatusi, muutub kasutusluba kehtetuks.

Kui kasutate raadiot, järgige järgmist teavet.

- Järgige selles juhendis esitatud ohutussuuniseid.
- Järgige liikluseeskirja.

### Vargakaitse

See seade on varustatud varguse eest kaitsvate tehniliste meetmetega ja seda ei saa kasutada teistes sõidukites.

## Ülevaade ja kasutamine

### Multimeediasüsteemi ülevaade

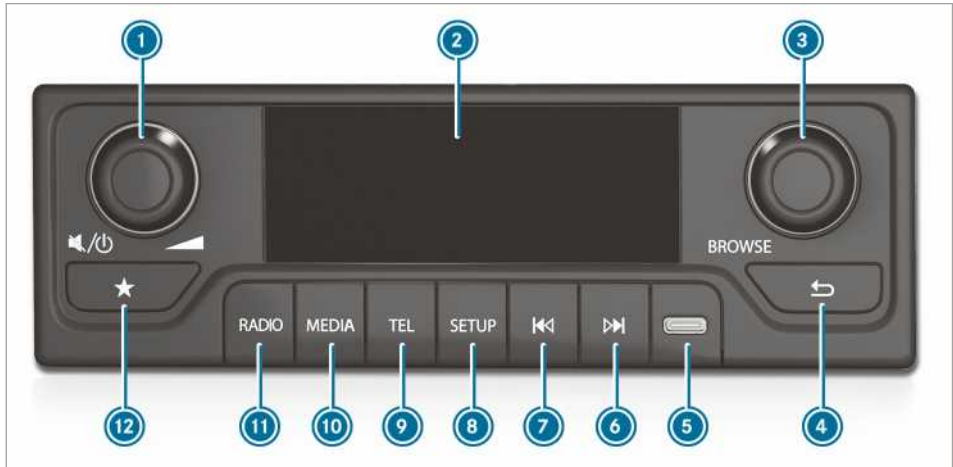

① pöörd-/surunupp keeramine: helitugevuse seadmine

lühike vajutus: heli väljalülitamine

pikk vajutus: multimeediasüsteemi sisse- ja väljalülitamine

kui meediumiallikas on sisse lülitatud: paus või esitus

- ② kolmerealise näiduga ekraan
- ③ pöörd-/surunupp keeramine: jaama- või meediumiloendi avamine järgmise või eelmise menüükirje märgistamine lühike vajutus: jaamade või muusikapalade loendi avamine, menüükirje valimine või kõne vastuvõtmine
- ④ tagasi lühike vajutus: ühe menüü- või kaustataseme võrra ülespoole liikumine pikk vajutus: rakenduse peamenüü avamine
- ⑤ USB-C-pesa

**i** **Teemakohane suunis** ⑤: kasutage iPod®-i ühendamiseks üksnes Apple®-i sertifitseeritud USB-C – Lightning-kaablit.

## Multimeediumisüsteemi välja- ja sisselülitamine

- ▶ Vajutage pikalt vasakpoolset pöörd-/surunuppu. Olenevalt seisundist lülitub multimeediumisüsteem sisse või välja.

## Helitugevuse seadmine

- ▶ **Valjemaks:** keerake helitugevuse regulaatorit päripäeva.
- ▶ **Vaiksemaks:** keerake helitugevuse regulaatorit vastupäeva.
- ▶ **Vaigistamine:** vajutage helitugevuse regulaatorit.

- ⑥ lühike vajutus: järgmine jaam või ühe muusikapala võrra edasi pikk vajutus: jaamaotsing edasisuunas või kiire edasi-kerimine
- ⑦ lühike vajutus: eelmine jaam või ühe muusikapala võrra tagasi pikk vajutus: jaamaotsing tagasisuunas või kiire tagasi-kerimine
- ⑧ lühike vajutus: süsteemiseadete vaatamine pikk vajutus: raadioteksti või ID3-märgendi avamine
- ⑨ lühike vajutus: telefoni valimine, kõne vastuvõtmine või lõpetamine pikk vajutus: kõneloendi avamine

- ⑩ USB-režiimi, iPod®-režiimi või Bluetooth®-audiorežiimi avamine Eeltingimus: mobiiltelefon on multimeediumisüsteemiga ühendatud.
- ⑪ lühike vajutus: raadio valimine järjekorras FM - DAB - AM (kui DAB on saadaval) või FM - AM pikk vajutus: kõigi DAB-jaamade värskendamine (kui DAB on saadaval)
- ⑫ lühike vajutus: jaamamälu avamine pikk vajutus: jaama salvestamine avatud jaamamällu Teine võimalus: vajutage avatud jaamamälu pikalt nuppu ③

## Süsteemi seaded

### Audioseaded

#### Heli seadmine

Multimeediumisüsteem:

- ↳ **SETUP** ▶ **Audio Settings (Audioseaded)**
- ▶ heli

#### ekvalaiser

- ▶ Valige **Bass (Madalad toonid)**, **Middle (Kesk-mised toonid)** või **Treble (Kõrged toonid)**.
- ▶ Tehke seaded.

#### Helitasakaal ja -jaotus

- ▶ Valige **Balance (Helitasakaal)** või **Fader (Heli-jaotus)**.
- ▶ Tehke seaded.

#### Audioseadete lähtestamine

Multimeediumisüsteem:

- ↳ **SETUP** ▶ **Audio Settings (Audioseaded)**
- ▶ Valige **Reset Audio Settings (Lähtesta audioseaded)**.
- ▶ Kinnitage nupuga **YES (Jah)**. Audioseaded lähtestatakse.



## Kellaajavormingu seadmine

Multimeediumisüsteem:

➤ SETUP ➤ Clock (Kell)

- Valige am/pm või 24h.

## Tehaseseadete taastamine

Multimeediumisüsteem:

➤ SETUP

- Valige **Factory reset** (Tehaseseadete taastamine).
- Päringu kinnitamiseks vajutage **Yes (Jah)**. Tehaseseaded taastatakse.

## Tarkvara versiooni näitamine

Multimeediumisüsteem:

➤ SETUP

- **Software Version (Tarkvara versioon)**: valige sobiv versioon. Näidatakse tarkvara kehtivat versiooni.

## Raadio

### Sagedusala seadmine

Multimeediumisüsteem:

➤ RADIO

- Vajutage korduvalt nuppu **RADIO**, kuni soovitud sagedusala on seatud.

Sagedusala vahetub järjekorras: FM - DAB - AM.

- ⓘ DAB-saatepiirkonda ei saa kõigis riikides kasutada.

### Raadiojaama seadmine

Multimeediumisüsteem:

➤ RADIO

#### Jaama seadmine sageduse kaudu

- Sageduse muutmiseks vajutage nuppu **▶▶** või **◀◀**.

- ⓘ **Lühike vajutus**: valitakse järgmine või eelmine jaam.

**Pikk vajutus**: sageduste sammhaaval kerimine.

#### Jaama seadmine jaamaloendi kaudu

- Vajutage või keerake parempoolset pöörd-/surunuppu. Näidatakse jaamade loendit.
- Valige jaam. Jaam on seatud.

#### Jaama seadmine jaamamälu kaudu

- Avage jaamamälu (→ Lehekülg 173).
- Valige jaam. Jaam on seatud.

### Jaama salvestamine lemmikuna

#### Eeltingimused

- Jaamapiirkonnaks on seatud DAB või FM (→ Lehekülg 175).

Multimeediumisüsteem:

➤ RADIO

- Seadke jaam.
- Vajutage nuppu **☆**. Näidatakse jaamamälu.
- Valige asukoht ja vajutage nuppu **☆** või pikalt parempoolset pöörd-/surunuppu. Seatud jaam salvestatakse.

### Liiklusraadio sisse-/väljalülitamine

Multimeediumisüsteem:

➤ SETUP ➤ Radio Settings (Raadio seaded)  
➤ TA (Liiklusteated)

Sisselülitatud funktsiooni korral katkestab liiklusteade hetkel aktiivse raadio- või meediumiallika esituse.

- Valige **ON (SEES)** või **OFF (VÄLJAS)**.

### DAB-liiklusraadio seadmine

DAB-saatepiirkonda ei saa kõigis riikides kasutada.

Multimeediumisüsteem:

➤ SETUP ➤ Radio Settings (Raadio seaded)  
➤ DAB-liiklusraadio

- Valige üks või mitu seadet.

### Intellitext™-i valimine

#### Eeltingimused

- DAB on seatud jaamapiirkonnana (→ Lehekülg 175).

Multimeediumisüsteem:

- ➔ SETUP ➔ Radio Settings (Raadio seaded)
- ➔ DAB Settings (DAB-seaded) ➔ Intellitext™

Kui konkreetne jaam toetab Intellitext™-i, saate vaadata lisateavet, nagu näiteks uudiseid, ilma teadet või sporditeateid. Vastuvõtmine on võimalik ainult siis, kui jaamad on asjakohase info ette valmistanud. Intellitext™-i saab kasutada ainult teatud riikides.

- ▶ Valige kategooria, nt :
  - News (Uudised)
  - Weather (Ilm)
  - Sport (Sport)

Kui valida kategooria **News (Uudised)**, saab valida 3 alamkategooria vahel:

- ▶ valige **Business (Äri)**, **Politics (Poliitika)** või **Health (Tervis)**.
- Näidatakse valitud kategooria Intellitext™-i.

## Præguse elektroonilise programmijuhise (EPG) näitamine

### Eeltingimused

- DAB on seatud jaamapiirkonnana (→ Lehekülj 175).

Multimeediumisüsteem:

- ➔ SETUP ➔ Radio Settings (Raadio seaded)
- ➔ DAB Settings (DAB-seaded)
- ➔ EPG (Elektrooniline programmijuhis)

- ▶ Valige jaam.  
Näidatakse selle jaama programmijuhist.
- ▶ Vajutage vasakpoolset pöörd-/surunuppu.  
Programmijuhis peidetakse.

## Meediumid

### Esituse alustamine USB-seadmelt

#### Eeltingimused

- USB-seade on multimeediumisüsteemiga ühendatud.

Multimeediumisüsteem:



- ▶ Vajutage korduvalt nuppu , kuni USB on meediumiallikana aktiivne.
- ▶ Vajutage või keerake vasakpoolset pöörd-/surunuppu.
- ▶ Valige kaust.

- ▶ Valige muusikapala.  
Algab esitamine.

## Bluetooth®-audioseadme esituse alustamine

### Eeltingimused

- Bluetooth® on sisse lülitatud.
- Bluetooth®-audioseade on multimeediumisüsteemiga ühendatud (→ Lehekülj 178).

Multimeediumisüsteem:



- ▶ Vajutage korduvalt nuppu , kuni Bluetooth® on meediumiallikana aktiivne.
- ▶ Vajutage või keerake vasakpoolset pöörd-/surunuppu.
- ▶ Valige **Playlists (Esitusloendid)**, **Artists (Esitajad)** või **Albums (Albumid)**.

- ⓘ iPhone®-i korral ei saa neid kategooriaid kasutada.

- ▶ Valige muusikapala.  
Algab esitamine.

## iPod®-i esituse alustamine

### Eeltingimused

- iPod® on multimeediumisüsteemiga ühendatud.

- ⓘ Kasutage iPod®-i ühendamiseks üksnes sertifitseeritud USB-C – Lightning-kaablit.

Multimeediumisüsteem:



- ▶ Vajutage korduvalt nuppu , kuni iPod® on meediumiallikana aktiivne.
- ▶ Vajutage või keerake vasakpoolset pöörd-/surunuppu.

Näidatakse järgmisi kategooriaid:

- **Playlists (Esitusloendid)**
- **Artists (Esitajad)**
- **Albums (Albumid)**
- **Tracks (Muusikapalad)**

- ▶ Valige kategooria.
- ▶ Valige muusikapala.  
Algab esitamine.

## Muusikapalade teabe näitamine

### Eeltingimused

- Esitamine USB-seadmelt on aktiivne.

Multimeediumisüsteem:



- ▶ Vajutage pikalt nuppu **SETUP**. Näidatakse teavet albumi ja esitaja kohta ning muusikapala nime.

## Esituse juhtimine

### Eeltingimused

- Esitus USB- või Bluetooth®-audioseadmelt on aktiivne.

- ▶ **Järgmine muusikapala:** vajutage nuppu .

- ▶ **Eelmine muusikapala:** vajutage nuppu .

- ⓘ Kui pala esitamine on kestnud juba üle kaheksa sekundi, liigutakse pala algusesse.

- ▶ **Esituse katkestamine:** vajutage vasakpoolset pöörd-/surunuppu.

- ▶ **Kiire edasi- ja tagasikerimine:** hoidke nuppu või allavajutatuna, kuni jõuate soovitud kohta.

## Esitusviiside seadmine

Multimeediumisüsteem:



▶▶ **Audio Settings (Audioseaded)**

▶▶ **Esitusrežiim**

## Juhuslikus järjekorras esitamise sisse- ja väljalülitamine

- ▶ Valige **Mix (Juhuslik järjekord)**. Olenevalt eelmisest seisundist lülitatakse funktsioon sisse või välja.

## Kordamise sisse- ja väljalülitamine

- ▶ Valige **Repeat (Korda)**. Võimalikud on järgmised seaded:
  - **OFF (Väljas):** ei korrata.
  - **ALL (Kõik):** korratakse kogu esitusloendit.
  - **ONE (Üks):** korratakse hetkel esitatavat muusikapala.
- ▶ Vajutage korduvalt nuppu, kuni jõuate soovitud seadeni.

## Telefon

### Telefonside

#### Suunised telefoniühenduse kohta

- ⚠ **HOIATUS** Tähelepanu hajumise oht integreeritud sideseadmete kasutamise korral sõidu ajal

Kui kasutate sõidukisse integreeritud sideseadmeid sõidu ajal, võib see tähelepanu liikluselt kõrvale juhtida. Samuti võite kaotada kontrolli sõiduki üle.

- ▶ Kasutage neid seadmeid ainult siis, kui liiklusolukord seda võimaldab.
- ▶ Kui seda ei saa tagada, peatage sõiduk liiklusolukorda arvestades ja tehke sisetused seisvas sõidukis.

- ⚠ **HOIATUS** Tähelepanu hajumise oht mobiilsideseadmete kasutamise korral sõidu ajal

Kui kasutate mobiilsideseadmeid sõidu ajal, võib see tähelepanu liikluselt kõrvale juhtida. Samuti võite kaotada kontrolli sõiduki üle.

- ▶ Kasutage neid seadmeid ainult seisvas sõidukis.

Sõidukis mobiilsete sideseadmete kasutamise korral tuleb järgida selle riigi seadusi, kus te parajasti viibite.

Täpsemat teavet saab Mercedes-Benz volitatud töökojast või <http://www.mercedes-benz.com/connect>.

## Bluetooth®-i sisse- ja väljalülitamine

Multimeediumisüsteem:



- ▶ Valige **Bluetooth**.

### Sisselülitamine

- ▶ Valige **ON (Sees)**.

### Väljalülitamine

- ▶ Valige **OFF (Väljas)**.

## Multimeediumisüsteemi nähtavuse sisselülitamine

### Eeltingimused

- Bluetooth® on multimeediumisüsteemis sisse lülitatud.

Multimeediumisüsteem:



- ▶ Valige **Make visible (Tee nähtavaks)**.

### mobiiltelefoni ühendamine

#### Eeltingimused

- Bluetooth® on mobiiltelefonis sisse lülitatud (vt tootja kasutusjuhendit).
- Bluetooth® on multimeediumisüsteemis sisse lülitatud.
- Mobiiltelefoni nähtavus on sisse lülitatud (vt tootja kasutusjuhendit).
- Multimeediumisüsteemi nähtavus on sisse lülitatud.

Multimeediumisüsteem:



### Secure simple pairingu kaudu autoriseerimine

- ▶ Valige mobiiltelefon. Multimeediumisüsteemis ja mobiiltelefonis näidatakse koodi.
- ▶ **Koodid on ühesugused:** valige multimeediumisüsteemis **YES (Jah)**.
- ▶ Kinnitage mobiiltelefonis kood.

### Mobiiltelefoni vahetamine

#### Eeltingimused

- Multimeediumisüsteemis on autoriseeritud vähemalt kaks mobiiltelefoni.

Multimeediumisüsteem:



- ▶ Valige mobiiltelefon.

### Kõne ja helina helitugevuse seadmine

Multimeediumisüsteem:



- ▶ Valige **Volume (Helitugevus)**.
- ▶ Seadke valikute **Ringtone (Helin)** või **Call (Kõne)** helitugevus.

### Helina valimine

Multimeediumisüsteem:



- ▶ Valige **Ringtone (Helin)**.
- ▶ Seadke helin valikutele **Car (Sõiduk)** või **Phone (Telefon)**.

### Mobiiltelefoni lahutamine

Multimeediumisüsteem:



- ▶ Valige mobiiltelefon.
- ▶ Valige **YES (Jah)**.

### Kõned

#### Helistamine

Multimeediumisüsteem:



#### Helistamine

- ▶ Valige **Vali number**.
- ▶ Sisestage number.
- ▶ Valige . Helistatakse.

- ⓘ Helistamiseks võite kasutada ka kõneloendit või telefoniraamatut.

#### Kõne vastuvõtmine

- ▶ Valige .

või

- ▶ Vajutage korraks nuppu .

#### Kõnest keeldumine

- ▶ Valige .

või

- ▶ Vajutage pikalt nuppu .

### Funktsioonide aktiveerimine kõne ajal

#### Kõne lõpetamine

- ▶ Valige .

või

- ▶ Vajutage korraks nuppu .

#### Kõne suunamine mobiiltelefoni (privaatrežiim)

- ▶ Valige .



#### DTMF-helide saatmine

- ▶ Valige .
- ▶ Sisestage numbrid.

#### Helitugevuse seadmine

- ▶ Seadke helitugevust pöörd-/surunupuga (→ Lehekülg 173).





## Koputava kõne vastuvõtmine ja kõnest loobumine

 Teine võimalus kõneloendi avamiseks: vajutage pikalt nuppu .

### Eeltingimused

- Kõne on pooleli (→ Lehekülg 178).

Kui teile kõne ajal helistatakse, näidatakse suunist.

- ▶ **Vastuvõtmine:** valige . Sissetulev kõne on aktiivne. Eelmine kõne jäetakse ootele.
  - ▶ **Keeldumine:** valige .
  - ▶ **Kõne vahetamine:** valige  (1) või  (2).
-  Funktsioon ja selle omadused olenevad mobiilsideoperaatorist ja mobiiltelefonist (vt tootja kasutusjuhendit).

## Telefoniraamat

### Mobiiltelefoni kontaktide käsitsi allalaadimine

Multimeediumisüsteem:

   [Settings \(Seaded\)](#)

Funktsiooni saab kasutada täiendavalt. Mobiiltelefoni ühendamisel multimeediumisüsteemiga laaditakse kontaktid automaatselt alla.

- ▶ Valige [Phonebook download \(Telefoniraamatu allalaadimine\)](#).

### Kontaktide otsimine telefoniraamatust

Multimeediumisüsteem:

   [Phonebook \(Telefoniraamat\)](#)

- ▶ Valige kontakt. Kontaktil võib olla mitu telefoninumbrit.

## Kõneloend

### Helistamine kõneloendi kaudu

Multimeediumisüsteem:

   [Kõneloendid](#)

Kõneloendis saab valida järgmisi kirjeid:

- [Valitud kõned](#)
  - [Vastuvõetud kõned](#)
  - [Vastamata kõned](#)
- ▶ Valige kirje. Näidatakse salvestatud kõnesid.
  - ▶ Valige kirje. Tehakse kõne.

## Juhis koormamissuuniste kohta

### ▲ OHT Mürgistusoht heitgaasi tõttu

Sisepõlemismootorid paiskavad õhku mürgist heitgaasi, nt süsinikmonoksiidi. Kui tagaluuk on töötava mootori korral avatud, eriti sõidu ajal, võib heitgaas sõiduki salongi sattuda.

- ▶ Seisake enne tagaluugi avamist alati mootor.
- ▶ Äрге sõitke kunagi lahtise tagaluugiga.

### ▲ HOIATUS Vigastusoht kinnitamata asjade tõttu sõidukis

Kui esemed on kinnitamata või ebapiisavalt kinnitatud, võivad need paigast nihkuda, ümber kukkuda või laiali paiskuda ning seeläbi sõitjaid tabada.

See kehtib ka järgmise kohta:

- pagas või koorem
- väljamonteeritud istmed, mida transporditakse erandkorras sõidukis.

Tekib vigastusoht, ennekõike pidurdusmanöövrите või järsult suuna muutmise korral!

- ▶ Paigutage asjad alati selliselt, et need ei saaks laiali paiskuda.
- ▶ Kindlustage esemed, pagas või koorem enne sõitu paigalnihkumise või ümberkukkumise vastu.
- ▶ Kui iste monteeritakse välja, pange see hoiule eelistatult väljaspool sõidukit..

### ▲ HOIATUS Vigastusoht esemete sobimatu hoidmise tõttu

Esemete hoidmisel sõiduki salongis mitesobivas kohas võivad need libisema või kontrollimatult liikuma hakata ja sõitjale pihta minna.

Lisaks ei pruugi topsihoidikud, avatud laekad ja mobiiltelefoni kinnitused õnnetuse korral neis olevaid esemeid paigal hoida.

Tekib vigastusoht, ennekõike pidurdusmanöövrите või järsu suunamuutmise korral.

- ▶ Paigutage asjad alati selliselt, et need ei saaks sellistes või sarnastes laiali paiskuda.
- ▶ Veenduge alati, et esemed ei tungiks panipaikadest, pagasivõrkudest ega koormavõrkudest välja.

- ▶ Sulgege suletavad panipaigad enne sõidu alustamist.
- ▶ Hoidke raskeid, kõvu, teravaotsalisi või -servalisi, kergesti purunevaid või liiga suuri esemeid alati kohale kinnitatuna kaubaruumis.

### ▲ HOIATUS Heitgaasitorude otstest ja toruotsa sulguritest tingitud põletusoht

Heitgaasitorude otsad ja toruotsa sulgurid võivad olla väga kuumad. Nende sõidukiosade puudutamisel võite ennast põletada.

- ▶ Olge heitgaasitorude otste ja toruotsa sulgurite piirkonnas alati väga ettevaatlik ja jälgige eriti lapsi, kes viibivad selles piirkonnas.
- ▶ Laske sõidukiosadel enne nende puudutamist jahtuda.

Katuseraami kasutamise korral järgige maksimaalset katusekoormust ja katuseraami maksimaalset kandekoormust.

Teave maksimaalse katusekoormuse kohta on esitatud peatükis „Tehnilised andmed“ ja teave katuseraamie kohta on esitatud peatükis „Kandurisüsteemid“.

Kui transpordite katusel koormat ja see ulatub katuse servast üle rohkem kui 40 cm, võivad kaamerale töötavad sõidusüsteemid ja tahavaatepeegli andurite funktsioonid olla piiratud. Pöörake seepärast tähelepanu sellele, et koorem ei ulatuks üle rohkem kui 40 cm.

Sõiduki sõiduomadused olenevad koormusjaotusest. Järgige seetõttu koormamisel järgmisi suuniseid:

- Lubatud täismassi (sh inimesed) ega lubatud teljekoormusi ei tohi sõiduki koormamisel ületada.
- Koorem ei tohi ulatuda üle istme seljatugede ülemise serva.
- Võimaluse korral paigutage koorem alati pakiruumi.
- Kinnitage koorem koormakinnitusaasade külge ja jaotage koormus nende vahel ühtlaselt.
- Kasutage koormakinnitusaasu ja -vahendeid, mis vastavad koorma massile ja suurusele.

## Lasti jaotus

### **I** SUUNIS Põrandakatte kahjustamisoht

Liiga suured punktkoormused kaubaruumi põrandale või laadimisplatvormile halvendavad sõidumadusi ja võivad põrandakatet kahjustada.

- ▶ **Tagasillaveoga sõidukid:** jaotage last võrdsest. Järgige seejuures, et lasti koondraskuspunkt asuks alati võimalikult madalal, keskselt ja telgede vahel tagasilla lähedal.
- ▶ **Esisillaveoga sõidukid:** jaotage last võrdsest. Järgige seejuures, et lasti koondraskuspunkt asuks alati võimalikult madalal, keskselt ja telgede vahel esisilla lähedal.
- ▶ **Nelikveoga sõidukid:** jaotage last võrdsest. Järgige seejuures, et lasti koondraskuspunkt asuks alati võimalikult madalal, keskselt ja telgede vahel.

Liiga suured punktkoormused kaubaruumi põrandale või laadimisplatvormile halvendavad sõidumadusi ja võivad põrandakatet kahjustada.

Furgoonautode ja kombisõidukite puhul:

- Transportige koormat alati kaubaruumis.
- Paigutage koorem alati tagumise istmerea seljatugede vastu.
- Suurem ja raskem koorem nihutage sõidusunas võimalikult ettepoole tagumise istmerea vastu. Täitke alates tagumisest istmereast tasapinnaliselt.
- Kinnitage koorem alati täiendavalt sobivate transpordiabivahendite ja koormakinnitusvahenditega.
- Ärge laadige istme seljatugede ülemisest servast kõrgemale.
- Transportige koormat hõivamata istmete taga.
- Kui tagumine istmerida ei ole hõivatud, pistke turvavööd risti vastasasuvasse turvavöö lukku.

## Koormakinnitus

### Koorma kinnitamise suunised

#### **A** HOIATUS Õnnetus- ja vigastusohu kinnitusrühmade vale kasutamise tõttu

Kui paigaldade kinnitusrühmad koorma kinnitamisel valesti, võib järsu suunamuutuse, pidurdamise või liiklusõnnetuse korral juhtuda järgmine:

- lubatud koormuse ületamise tõttu võib kinnitusaas või -rihm rebeneda
- koormat ei suudeta kinni hoida.

Seetõttu võib koorem libiseda, ümber minna või eemale paiskuda ja sõitjaid tabada.

- ▶ Kinnitage kinnitusrühmad alati ettenähtud viisil ja kirjeldatud kinnitusaasade külge.
- ▶ Kasutage alati koorma jaoks ettenähtud kinnitusrühmu.

- i** Järgige üksikute kinnituskohtade maksimaalse kandevõime andmeid. Kui kombineerite koorma kinnitamisel mitmeid kinnituskohti, peate alati arvesse võtma nõrgima kinnituskoha kandevõimet. Täispidurduse korral mõjuv jõud võib olla koorma massiga võrreldes mitmekordne. Kasutage koorma ühtlaseks jaotamiseks mitut kinnituskohta. Jaotage koormus kinnituskohtade või -aasad vahel ühtlaselt.

Järgige kinnitusrühmade kasutamise korral alati rühmade tootja kasutusjuhendit või suuniseid.

Järgige kinnituskohtade maksimaalse kandevõime andmeid (→ Lehekülj 265).

Teie juhina vastutate, et:

- koorma libisemine, ümberkukkumine, veeremine või allakukkumine oleks tõkestatud.  
See kehtib nii tavalistes liiklusolukordades kui ka kõrvalepõikemanöövri, täispidurduse või halbadel teelõikudel sõitmise korral.
- Koormakinnitus vastab kehtivatele koorma kinnitamise nõuetele ja tehnilistele eeskirjadele.  
Kui see nii ei ole, võib see olenevalt seadusandjast ja põhjustatud tagajärgedest olla karistatav. Järgige asjakohaseid konkreetses riigis kehtivaid õigusakte.

Kontrollige koormakinnitust iga sõidu eel ja pikemate sõitude korral regulaarselt. Korrigeerige

valesti või ebapiisavalt kinnitatud koormat. Teavet koorma nõuetekohase kinnitamise kohta saate näiteks transpordiabivahendite või koormakinnitusvahendite tootjatelt.

Koorma kinnitamisel pöörake tähelepanu järgmistele asjaoludele:

- Koorma ja pakiruumi seinte ning rattakoo-  
baste vahele ei tohi jätta tühja ruumi. Kasu-  
tage selleks püsiva kujuga transpordiabiva-  
hendeid, nagu näiteks kiile, klotse või polstrit.
- Überminekukindel ja stabiilne koorem tuleb  
kinnitada igas suunas.

Kasutage pakiruumis või laadimispiinal ole-  
vaid kinnituskohti või -aasu ja koormasiine.

Kasutage ainult kehtivate standardite koha-  
selt (näiteks DIN EN) kontrollitud koormakinnit-  
usvahendid, nagu näiteks nihkumistõkked,  
koormavõrgud või kinnitusrihmad. Kasutage  
koorma kinnitamiseks võimalikult koorma  
lähedal paiknevaid kinnituskohti ja polster-  
dage teravad servad.

Eriti raske koorma korral tuleb kinnitamiseks  
kasutada kinnitusaasu.

- i** Kehtivate standardite kohaselt (nt DIN EN)  
kontrollitud kinnitusvahendeid saab igast  
spetsialiseerunud ettevõttest või volitatud  
töökohast.

### Vaheseina suunised

Tarbesõidukina (N1, N2) kasutamise loaga sõidu-  
kid ei vasta ilma vaheseinata standardi ISO27956  
nõuetele, mis kirjeldavad varustust laadungi  
nõuetekohaseks kinnitamiseks kaubikus. Sõiduki  
kasutamisel kauba transportimiseks on tungivalt  
soovitatav vaheseinte paigaldamine, kuna kauba  
nõuetekohane kinnitamine on ilma vaheseinteta  
sõidukites pigem raskendatud.

### Kinnituskohtade ülevaade

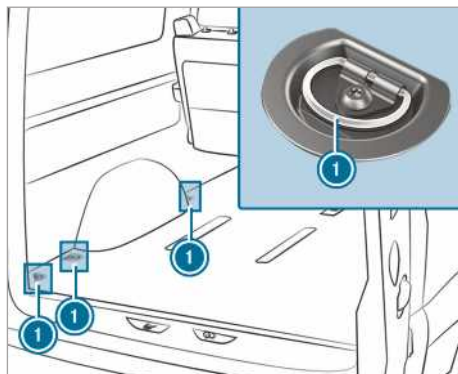

Kinnituskohad (mahtuniversaali näide)

- 1** koormakinnitusaasad

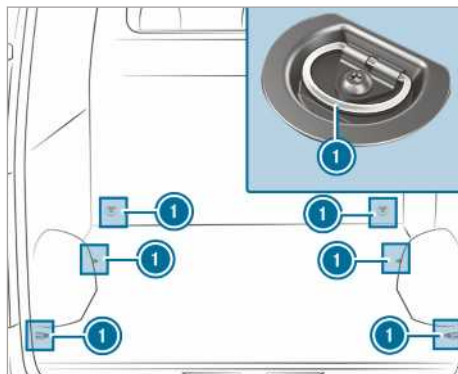

Kinnituskohad (ilma koormasiinideta kaubiku  
näide)

- 1** koormakinnitusaasad



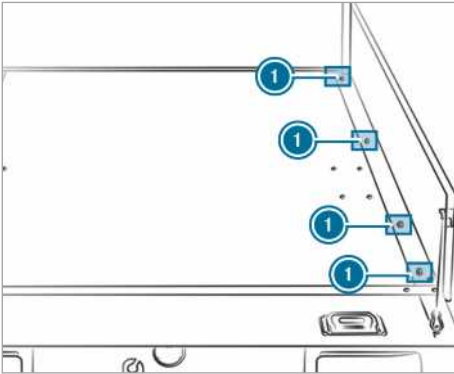

Kinnituskohad (madelveoki näide)

- ① koormakinnitusasaas

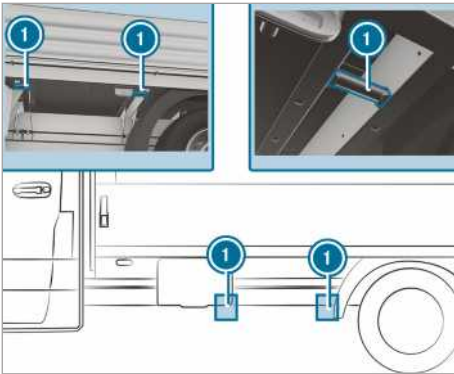

Kinnituskohad (madelveoki näide)

- ① koormakinnitusasaas

Veokasti seinte eemaldamise korral saab kasutada ka põiktala all vasakul ja paremal paiknevaid kinnituskohi.

Kinnitage lahtine koorem (eriti madelveoki laadimispiinal) kontrollitud koormavõrgu või presendiga.

Kinnitage koormavõrk või present alati kõikide kinnituskohade külge. Seejuures jälgige, et kinnituskonksud kogemata lahti ei tuleks.

Kui sõiduki põrandakattel on koormasiinid, saab otse koorma ette ja taha panna nihkumistõkked. Nihkumistõkked võtavad võimaliku nihkejõu vastu.

Koorma kinnitamine pakiruumi põrandakattete kinnitusrihmadega on soovitatav ainult kerge koorma korral. Koorma täiendavaks kinnitamiseks pange koorma alla libisemisvastased matid.

## Kinnitusaasade paigaldamine ja eemaldamine

▶ **Paigaldamine:** lükake kinnitusaas võimalikult koorma lähedalt koormasiini kinnitusse, kuni lukustus fiksaatoris fikseerub.

ⓘ Kui fiksaator kinnitusest ülespoole välja tõmbate, saab kinnitusaasa koormasiini lükata. Jälgige, et fiksaator fikseerub kinnitusse.

▶ Kontrollige, et kinnitusaas on kindlalt kinni.

▶ **Eemaldamine:** tõmmake kinnitust ülespoole ja tõmmake kinnitusaasa fiksaatori suunas läbi kinnituse koormasiinist välja.

## Kandurisüsteem

### Teave katuseraami kohta

▲ **HOIATUS** Õnnetusohut maksimaalse katusekoormuse ületamisel

Kui laadite esemeid katusele, samuti kõigile paigaldistele sõidukist väljaspool ja sõiduki sees, viite sõiduki raskuskeskme kõrgemale, mistõttu muutuvad endised sõidu-, roolimis- ja pidurdusomadused. Sõiduk kaldub kurvides rohkem ja võib roolikeeramisele aeglasemalt reageerida.

Maksimaalse katusekoormuse ületamine mõjutab tugevalt sõidu-, roolimis- ja pidurdusomadusi.

▶ Ärge kunagi ületage maksimaalset katusekoormust ja kohandage oma sõiduviisi.

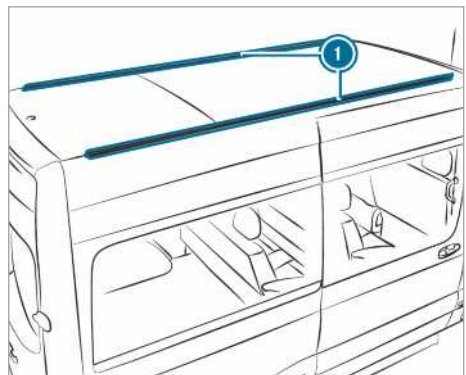

- ① Kinnitussiinid

Info maksimaalse katusekoormuse kohta on esitatud peatükis „Tehnilised andmed“ (→ Lehekülj 266).

Järgige katuseraami paigaldamisel järgmisi punkte:

- Pingutage katuseraami kruvid selleks ette nähtud liugurites pöördemomendiga 8 Nm – 10 Nm.
- Pingutatult ei puuduta kruvid siine.
- Jälgige, et liugurid ei paikneks plastkatete piirkonnas.
- Liugurid peavad olema õige ristlõikega.
- Kinnitussiinide sisepiirkond ei tohi olla määratud.
- Pingutage kruvid u 500 km läbimise järel uuesti ühtlaselt.

Mercedes-Benz soovib kasutada ainult kontrollitud ja Mercedes-Benz sõidukitele ette nähtud katuseraame. Nii väldite sõiduki kahjustusi.

Kui paigaldate kinnitussiinid hiljem, tuleb lasta seda teha volitatud töökojas. Muidu võite sõidukit kahjustada.

Kui sõiduk on varustatud kinnitussiinidega, siis saab katuseraami katusele paigaldada. Selleks on lisavarustuses spetsiaalsed kinnitusdetailid (liugurid).

Need kinnitusdetailid on saadaval igas Mercedes-Benzi volitatud töökojas.

## Redelikandur

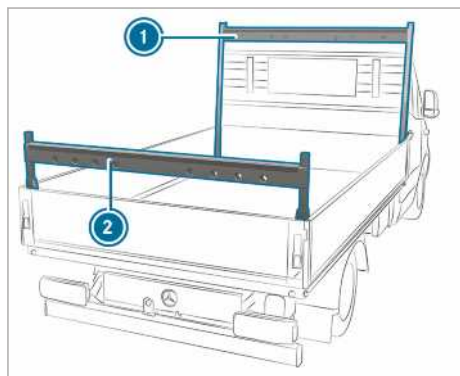

Redelikandur madelsõiduki küljes (näide)

- ① Redelikandur ees
- ② Redelikandur taga

Järgige olulisi ohutussuuniseid peatükis „Suunised sõiduki koormamise kohta“ (→ Lehekülj 71).

Info redelikanduri maksimumkoormuse kohta on esitatud peatükis „Tehnilised andmed“ (→ Lehekülj 266).

## Lae kandursüsteemi kasutamine

**⚠ HOIATUS** Vigastusohut kinnitamata koorma tõttu

Kui kinnitate või vabastate koormat, võib koorem alla kukkuda ja sõitjaid vigastada.

▶ Koorma kinnitamisel või vabastamisel ärge seiske koorma all.

**! SUUNIS** Vigastuste oht rihmade ja liugurite tõttu

Liiga suur punktkoormus rihmadel ja liuguritel võib põhjustada rihmade rebenemist või liugurite väljatulemist kandesiinist.

▶ Jaotage koorem ühtlaselt. Jälgige seejuures, et koorma üldine raskuskese saaks alati võimalikult keskselt ning katusesiinide ja kandurisüsteemi vahel.

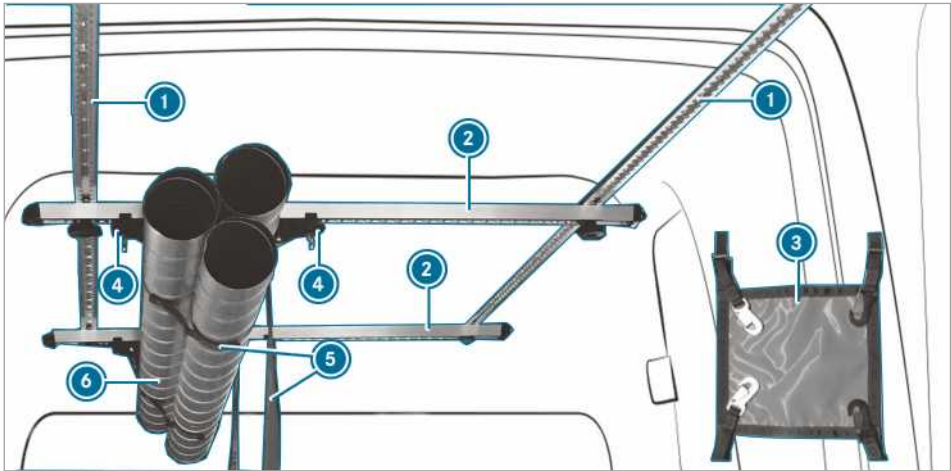

Võite koorma kinnitada lae kandursüsteemi abil. See sobib ka pika koorma kinnitamiseks.

- ❗ Lae kandursüsteemi tohib koormata kuni 50 kg raskusega.

Lae kandursüsteem koosneb järgmistest komponentidest:

- Laesiinid ① on kinnitatud sõiduki lakke.
- Kandesiinid ② on krüvitud laesiinide külge ja neid saab nihutada.
- Iga kandesiin ② on varustatud liugurite paariga ④. Liugurite paari ④ koos selle külge kinnitatud rihmaga ⑤ saab nihutada. Koorem ⑥ paigutatakse rihma ⑤ sisse ja pingutatakse.
- Koorem tuleb kinnitada kahe laekinnitusega ③ nii sõidusuunas kui ka sõidule vastassuunas.

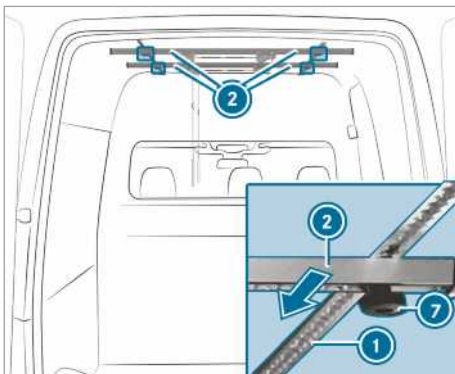

- ▶ **Kandesiinide nihutamine:** keerake tähtpedemega mutrid ⑦ vasakule lahti, kuni need on veidi vabastatud.

- ▶ Nihutage kandesiin ② soovitud kohta piki laesiini ①.

- ▶ Keerake tähtpedemega mutrid ⑦ päripäeva kinni.

- ▶ Kontrollige kandesiini kindlat kinnitust.

### Liuguri nihutamine

- ▲ **HOIATUS** Vigastusoht ebapiisavalt kinnitatud koorma tõttu

Kui siselae kandursüsteemi liugur pole korralikult lukustatud, võib koorem lahti tulla, alla kukkuda ja inimesi nt sisenemisel või laadimisruumi peale- ja mahalaadimisel vigastada.

- ▶ Lukustage liugur alati korrektsetl.

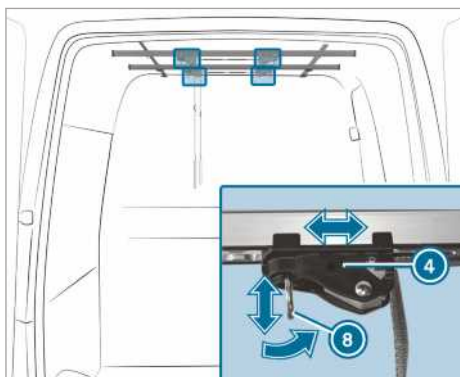

i Rõngas 8 liuguril 4 peab asuma alati 90° nurga all kandesiiniga 2, et liugur 4 oleks õigesti fikseeritud.

▶ Kui liuguri rõngas paikneb 90° nurga all kandursiini suhtes: tõmmake rõngast 8 liuguril 4 allapoole ja samal ajal tõmmake liugurit 4 soovitud asukohta.

▶ Laske rõngas 8 soovitud kohas lahti.

▶ Nihutage rõngast 4 veel veidi kandesiinil 2, kuni liugur 4 ise fikseerub.

▶ Kui liuguri rõngas paikneb kandursiiniga paralleelselt: lükake liugur 4 soovitud asendisse.

▶ Seadke rõngas 8 liuguril 4 90° nurga alla kandesiini 2 suhtes. Liugur 4 on fikseeritud.

### Rihma reguleerimine

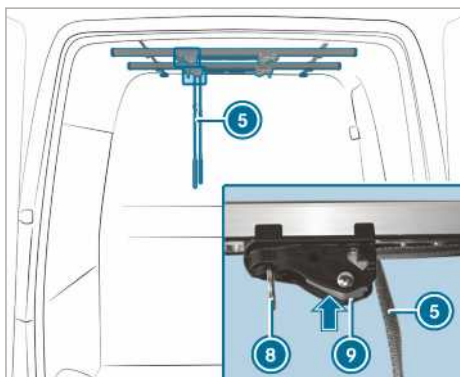

▶ Vajutage lukustust liuguril 9 ja hoidke seda all.

▶ Pingutage või lõdvendage rihma 5.

▶ Laske liuguri lukustus 9 lahti.

i Koorma kinnitamisel või vabastamisel veenduge, et te ei seisaks koorma all.

### Koorma kinnitamine ja vabastamine

▶ **Koorma kinnitamine:** asetage koorem kandesiinide rihmadesse.

▶ Asetage koorem vaheseinaga tasaselt.

▶ Pingutage rihma 5.

▶ Kontrollige koorma kindlat kinnitust.

▶ **Koorma vabastamine:** vajutage lukustust liuguril 9 ja hoidke vajutatult.

▶ Tõmmake liuguri rõngast 8 alla ja samal ajal liigutage liugurit koormast eemale.

▶ Vabastage koormarihm 5 ja jälgige samal seda, et koorem ei kukuks koormarihmade vahelt välja.

▶ Võtke koorem koormarihmade vahelt välja.

### Koormakinnitusaasade paigaldamine



▶ Keerake koormakinnitusaasa rõngast 11 paralleelselt kinnitusaasa pikiteljega 12.

▶ Hoidke koormakinnitusaasa 12 nimetissõrme ja keskmise sõrme vahel ning asetage põial läbi koormakinnitusaasa rõnga 11 keskmisesse survepunkti.

▶ Suruge lukustustihvt pöidlaga kuni lõpuni alla.

▶ Suruge koormakinnitusaas 12 koorma läheduses läbi kandesiini võrgu 2 ja nihutage umbes 12 mm võrra.

▶ Võtke põial survepunktilt maha ja nihutage koormakinnitusaasa 12, kuni see fikseerub.

▶ Keerake koormakinnitusaasa rõngast 11 risti kinnitusaasa pikiteljega 12. Koormakinnitusaas 12 on fikseeritud.

### Koormakinnitusaasade eemaldamine

▶ Keerake koormakinnitusaasa rõngast 11 paralleelselt kinnitusaasa pikiteljega 12.

- ▶ Hoidke koormakinnitusasaasa 12, nagu kirjeldatud paigaldamise all, ja suruge lukustustihvt pöidlaga kuni lõpuni alla.
- ▶ Nihutage koormakinnitusasaasa 12 ja lükake läbi kandesiini lukustuse 2 allapoole välja.

### Laekinnituse kinnitamine

**⚠ HOIATUS** Vigastusohu valesi kinnitatud koorma tõttu

Kui laekinnituse haagid kinnitatakse liugurite rõngasaasade külge, võivad liugurid lahti tulla. Koorem lahti tulla, alla kukkuda ja inimesi nt sisenemisel või laadimisruumi peale ja maha laadimisel vigastada.

- ▶ Laekinnituse haagid kinnitage koormakinnitusasaasa rõngaste külge.

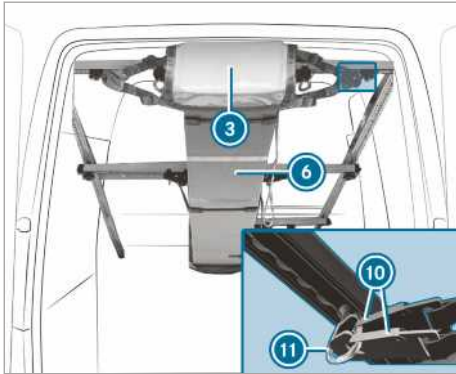

- ⓘ Laekinnituse haake 3 tohib kinnitada ainult koormakinnitusasaasade rõngastesse 11.
- ▶ Kontrollige koorma kindlat kinnitust.
- ▶ **Laekinnituse kinnitamine:** pingutage laekinnitus 3 koorma mõlemale otsale 6 ning kinnitage vastavalt laekinnituse kaks haaki 10 koormakinnitusasaasade rõngaste 11 külge.

### Rattakoopa koormamine

Järgige olulisi ohutussuuniseid peatükis "Suunised sõiduki koormamise kohta" (→ Lehekülj 71).

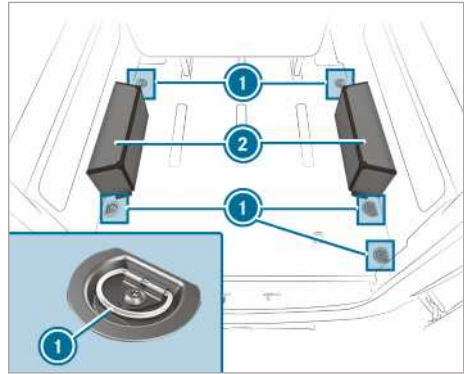

- ▶ Asetage esemed rattakoopa peale 2 ja kinnitage 1 (→ Lehekülj 182) need sidumisasaasade.

ⓘ Rattakoopa lubatud koormus on 150 kg.

## Hooldusintervalli näidik ASSYST PLUS

### Hooldusvälba näidu ASSYST PLUS otstarve

Hooldusvälba näit ASSYST PLUS teavitab teid näidikuploki ekraanil järelejäänud ajast või järelejäänud sõidumaast järgmise hoolduse tähtjani.

Tagasi-nupuga vasakul pool roolil saate hooldusteate peita.

Oma sõiduki hooldust puudutava teabe saate volitatud töökojast, nt mõnest Mercedes-Benz'i volitatud töökojast.

### Hooldustähtaja näitamine

Pardaarvuti:

→ Service (Service)

→ ASSYST PLUS (ASSYST PLUS)

Näidatakse järgmist hooldustähtaega.

▶ **Näidu sulgemine:** vajutada roolil vasakul pool olevat tagasi-nuppu.

Järgida tuleb ka järgmist seotud teemat:

- Pardaarvuti kasutamine (→ Lehekülj 165)

### Teostage regulaarselt hooldustöid

**!** **SUUNIS** Enneaegne kulumine hooldustähtajast mitte kinnipidamise tõttu

Mitte õigeaegselt või mitte täies ulatuses tehtud hooldustööd võivad põhjustada sõidukil suuremat kulumist või kahjustusi.

- ▶ Pidage ettenähtud hooldusvälpadest alati kinni.
- ▶ Laske ettenähtud hooldustööd teha volitatud töökojas.

### Erilised hooldusmeetmed

Ettenähtud hooldusintervall on kohandatud sõiduki tavapärasele kasutamisele. Raskematel käitustingimustel või sõiduki suuremal koormamisel tuleb teenindustöid teha sagedamini kui ette nähtud, näiteks.

Näiteid raskemate koormamistingimuste kohta:

- regulaarsed linnasõidud sagedaste vahepeastustega
- peaausjalikult lühikeste vahemaade läbimine
- sage sõitmine mägedel või kehvadel teedel
- sage, aeglane pidev tühikäigu kasutamine

- suur tolmu kontsentratsioon ja/või sage salongiõhurežiimi kasutamine

Laske selliste või sarnaste käitustingimuste korral nt salongifiltrit, mootori õhufiltrit, mootoriõli filtrit ja õlifiltrit sagedamini vahetada. Raskemate käitustingimuste korral tuleb rehve sagedamini kontrollida. Täpsemat teavet saab volitatud töökojast.

### Seisujad lahutatud akuga

**Hooldustähtaja näidik ASSYST PLUS arvutab hooldustähtaja ainult ühendatud aku korral.**

▶ Laske enne aku lahutamist näidata näidikuploki ekraanil hooldustähtaega ja märkige see üles (→ Lehekülj 188).

### Mootoriruum

#### Kapoti avamine ja sulgemine

**⚠ HOIATUS** Õnnetusohu sõidu ajal lukustusest avanenud kapoti tõttu

Lukustusest avanenud kapott võib sõidu ajal avaneda ja vaadet blokeerida.

- ▶ Ärge avage sõidu ajal kapotti.
- ▶ Kontrollige alati enne sõitma hakkamist, kas kapott on lukus.

**⚠ HOIATUS** Põletusohu kapoti avamisel

Kui avate ülekuumenenud mootori või mootoriruumis tekkinud põlengu korral kapoti, võite puutuda kokku kuumade gaasidega või muude väljapaiskuvate töövedelikega.

- ▶ Enne kapoti avamist laske ülekuumenenud mootoril jahtuda.
- ▶ Mootoriruumis tekkinud põlengu korral jätke kapott suletuks ja võtke ühendust tuletõrjega.

**⚠ HOIATUS** Vigastusohu liikuvate osade tõttu

Mõned mootoriruumi komponendid võivad ka väljalülitatud süüte korral edasi töötada või ootamatult jälle tööle hakata, näiteks radiaatori ventilaator.

Enne mootoriruumis tegutsemist tehke järgmist:

- ▶ Lülitage süüde välja.

- ▶ Mingil juhul ei tohi panna kätt liikuvate detailide ohualasse, näiteks ventilaatori pöörlemisalasse.
- ▶ Võtke ära ehted ja kellad.
- ▶ Hoidke riided ja juuksed liikuvatest osadest eemal.

**⚠ HOIATUS** Vigastusoht pingestatud detailide puudutamise korral

Süütesüsteem ja kütusesissepritsesüsteem kasutavad kõrgepinget. Pingestatud detailide puudutamisel võite saada elektrilöögi.

- ▶ Sisselülitatud süüte korral ei tohi süütesüsteemi ega kütuse sissepritsesüsteemi detaile mingil juhul puudutada.

Kütuse sissepritsesüsteemi pingestatud osad on näiteks injektorid.

Süütesüsteemi pingestatud osad on näiteks järgmised komponendid:

- süütepool
- süüteküünlapistik
- kontrollpistikupesa

**⚠ HOIATUS** Põletusoht mootoriruumi kuumade osade tõttu

Mõned mootoriruumis olevad osad võivad olla väga kuumad (nt mootor, radiaator ja heitgaasisüsteemi osad).

- ▶ Laske mootoril jahtuda ja puudutage ainult järgmisi osi.

Kui peate mootoriruumis töid tegema, puudutage ainult järgmisi osi:

- kapott
- mootoriõli täiteava kork
- klaasipesuvedeliku mahuti kork
- jahutusvedeliku anuma kork

**⚠ HOIATUS** Vigastusoht klaasipuhastite kasutamise tõttu avatud kapoti korral

Kui klaasipuhasti hakkab avatud kapoti korral liikuma, võite klaasipuhastihoovastiku vahele kinni jääda.

- ▶ Enne kapoti avamist lülitage klaasipuhastid ja süüde alati välja.

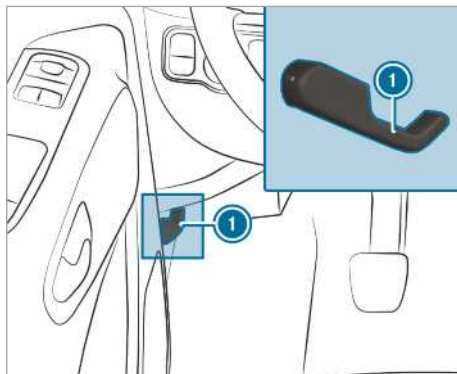

- ▶ Parkige sõiduk liiklusolukorda arvestades ja võimalikult horisontaalsele pinnale.
- ▶ Seisake mootor.
- ▶ Tõkestage sõiduki veeremahakkamine.

**⚠ HOIATUS** Vigastusoht kapoti avamisel

Kapott võib avamisel äkitselt lõppasendisse kukkuda.

Kapoti pöördeulatuses viibivate inimeste jaoks eksisteerib vigastusoht!

- ▶ Veenduge enne kapotist lahtilaskmist, et tugi on kindlalt hoidikus.
- ▶ Avage kapott ainult siis, kui pöördeulatuses ei ole ühtki inimest.

- ▶ **Avamine:** kapoti lukustuse avamiseks tõmmake pidemest ①.
- ▶ Pange käsi pilusse ja suruge kapotilukustuse riivi pide üles.
- ▶ Avage kapott ja hoidke üleval.

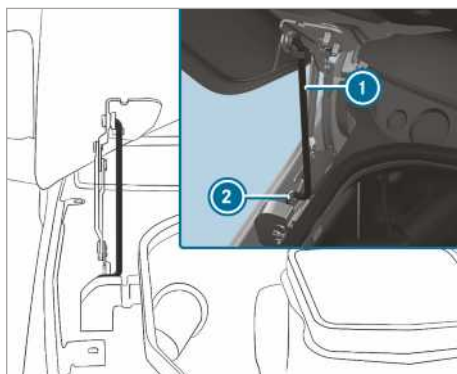



- ▶ Tõmmake tugivarras ❶ kapoti küljes olevast hoidikust välja ja laske alla.
- ▶ Juhtige tugi alumisse hoidikusse ❷.

**⚠ HOIATUS** Tuleoht mootoriruumis või heitgaasisüsteemis olevate põlevate materjalide tõttu

Mootoriruumi unustatud lapid või muud põlevad materjalid võivad mootori või heitgaasisüsteemi kuumade osadega kokku puutuda ja süttida.

- ▶ Kontrollige, et hooldustööde järel ei jää mootoriruumi ega heitgaasisüsteemi külge põlevaid materjale.

**⚠ HOIATUS** Õnnetus- ja vigastusoht kapoti avamisel ja sulgemisel

Kapott võib avamisel ja sulgemisel äkiliselt lõppasendisse kukkuda.

Kapoti pöördeulatuses viibivate inimeste jaoks eksisteerib vigastusoht!

- ▶ Avage ja sulgege kapott ainult siis, kui isikuid ei viibi pöördeulatuses.

**⚠ SUUNIS** Kapoti kahjustamise oht

Kapott võib käega kinni vajutades kahjustada saada.

- ▶ Laske kapotil sulgemiseks ettenähtud kõrguselt alla langeda.

- ▶ **Sulgemine:** tõstke kapotti veidi üles.
- ▶ Asetage tugi ❶ kapoti küljes olevasse hoidikusse ja fikseerige kergelt surudes.
- ▶ Langetage kapott ja laske umbes 15 cm kõrguselt kinni kukkuda.
- ▶ Kui kapotti on võimalik veel natuke kergitada, siis avage see uuesti ja laske umbes 20 cm kõrguselt kinni kukkuda, kuni see õigesti fikseerub.

## Mootoriõli

### Mootoriõli taseme kontrollimine pardaarvutis

#### Eeltingimused

- Sõiduk seisab mõõtmise ajal tasasel pinnal.
- Kapott ei ole avatud.
- Olenevalt sõiduprofiilist näidatakse õlitaseme näitu alles pärast kuni 30-minutilist sõitu ja ainult sisselülitatud süüte korral.

Pardaarvuti:

➔ Service (Service)

▶ Engine oil level: (Mootori õlitase:)

### Mitmeotstarbelisele ekraanile tuleb üks järgmistest teadetest:

- ▶ **Engine oil level Measuring now** (Mootori õlitase Mõõdetakse praegu): õlitaset ei ole veel mõõdetud. Korrake päringut pärast kuni 30-minutilist sõitu.
  - ▶ **Engine oil level OK** (Mootori õlitase OK) ja õlitaseme tulpnäit mitmeotstarbelisel ekraanil on roheline ning see on MIN- ja MAX-märgi vahel: õlitase on korras.
  - ▶ **Engine oil level Warm up the engine** (Mootori õlitase Soojenda mootorit): sõitke mootor töötemperatuurini soojaks.
  - ▶ **Engine oil level Correct measurement only if vehicle is on level ground** (Mootori õlitase Täpne mõõtmine kui sõiduk on tasasel pinnal.): peatage sõiduk tasasel pinnal.
  - ▶ **Engine oil level Add 1,0 l** (Mootoriõli tase Lisada 1,0 l) õlitaseme tulpnäit mitmeotstarbelisel ekraanil on oranž ning see on MIN-märgist allpool: lisage 1 l mootoriõli.
  - ▶ **Reduce engine oil level** (Alandage mootoriõli taset) ja õlitaseme tulpnäit mitmeotstarbelisel ekraanil on oranž ning see on MAX-märgist ülevalpool: laske liigne mootoriõli välja. pöörduge volitatud eritöökoja poole.
  - ▶ **For engine oil level switch on ignition** (Mootori õlitaseme määramiseks lülitage süüde sisse): lülitage süüde mootoriõli taseme kontrollimiseks sisse.
  - ▶ **Engine oil level System inoperative** (Mootori õlitase Süsteem ei ole korras): andur defektne või ei ole ühendatud. pöörduge volitatud eritöökoja poole.
  - ▶ **Engine oil level currently inoperative** (Mootori õlitase hetkel ei ole korras): sulgege kapott.
- ❶ Külma õli taseme näiduga sõidukid: sõiduki pikema seisuaja järel näidatakse mitmeotstarbelisel ekraanil automaatselt õlitaset. Kui mootoriõli taset ei saa mõõta, ekraanile tuleb selle kohta asjakohane teade.



## Mootoriõli lisamine

**⚠ HOIATUS** Põletussoht mootoriruumi kuumade osade tõttu

Mõned mootoriruumis olevad osad võivad olla väga kuumad (nt mootor, radiaator ja heitgaasisüsteemi osad).

- ▶ Laske mootoril jahtuda ja puudutage ainult järgmisi osi.

**⚠ HOIATUS** Põletussoht kapoti avamisel

Kui avate ülekuumenenud mootori või mootoriruumis tekkinud põlengu korral kapoti, võite puutuda kokku kuumade gaasidega või muude väljapaiskuvate töövedelikega.

- ▶ Enne kapoti avamist laske ülekuumenenud mootoril jahtuda.
- ▶ Mootoriruumis tekkinud põlengu korral jätke kapott suletuks ja võtke ühendust tuletõrjega.

Kui peate mootoriruumis töid tegema, puudutage ainult järgmisi osi:

- kapott
- mootoriõli täiteava kork
- klaasipesuvedeliku mahuti kork
- jahutusvedeliku anuma kork

**⚠ HOIATUS** Tule- ja vigastussoht mootoriõli tõttu

Kui mootoriõli satub mootoriruumis kuumadele detailidele, võib see süttida.

- ▶ Veenduge, et mootoriõli ei loksu täiteavast väljapoole.
- ▶ Enne sõiduki käivitamist laske mootoril jahtuda ja puhastage mootoriõliga saastunud detailid põhjalikult.

**! SUUNIS** Mootorikahjustused vale õlifiltri, vale õli või lisandite tõttu

- ▶ Ärge kasutage mootoriõli või õlifiltrit, mis ei vasta ettenähtud hooldusintervallide jaoks vajalikele spetsifikatsioonidele.

Mercedes-Benz soovib kasutada originaalseid või kontrollitud vahetus- ja hooldusosi.

- ▶ Ärge muutke mootoriõli või õlifiltrit, et saavutada ettenähtust pikemaid vahetusintervalle.
- ▶ Ärge kasutage lisandeid.
- ▶ Järgige hooldusintervalli näidiku suuniseid õlivahetuse kohta.

**! SUUNIS** Kahjustused liigselt sissevalatud mootoriõli tõttu

Liiga palju mootoriõli võib mootorit või katalüsaatorit kahjustada.

- ▶ Laske liigne sissevalatud mootoriõli olitatud eritöökojas eemaldada.

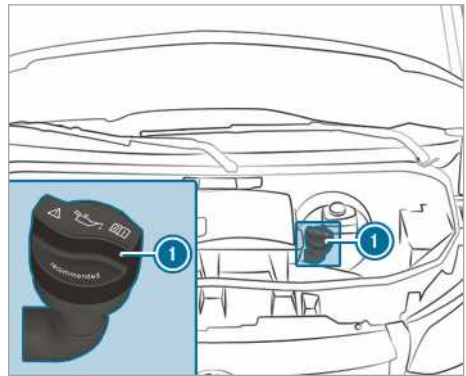

Mootor OM651

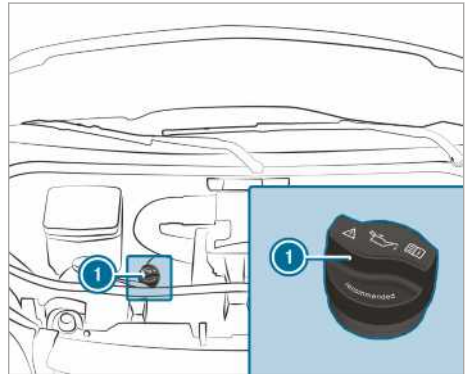

Mootor OM642

- ▶ Keerake täiteava korki ① vastupäeva ja eemaldage see.
- ▶ Lisage mootoriõli.

- ▶ Pange täiteava kork ① kohale ja keerake päripäeva lõpuni kinni.
- ▶ Kontrollige õlitaset uuesti (→ Lehekülj 190).

### Jahutusvedeliku taseme kontrollimine

**▲ HOIATUS** Põletusohht mootoriruumi kuumade osade tõttu

Mõned mootoriruumis olevad osad võivad olla väga kuumad (nt mootor, radiaator ja heitgaasisüsteemi osad).

- ▶ Laske mootoril jahtuda ja puudutage ainult järgmisi osi.

Kui peate mootoriruumis töid tegema, puudutage ainult järgmisi osi:

- kapott
- mootoriõli täiteava kork
- klaaspesuveeliku mahuti kork
- jahutusvedeliku anuma kork

**▲ HOIATUS** Põletusohht kapoti avamisel

Kui avate ülekuumenenud mootori või mootoriruumis tekkinud põlengu korral kapoti, võite puutuda kokku kuumade gaasidega või muude väljapaiskuvate töövedelikega.

- ▶ Enne kapoti avamist laske ülekuumenenud mootoril jahtuda.
- ▶ Mootoriruumis tekkinud põlengu korral jätke kapott suletuks ja võtke ühendust tuletõrjega.

**▲ HOIATUS** Põletusohht kuuma jahutusvedeliku tõttu

Mootori jahutussüsteem on rõhu all, eelkõige sooja mootori korral. Kui korgi avate, võite end kuuma väljapritsviva jahutusvedelikuga põletada.

- ▶ Laske enne korgi avamist mootoril jahtuda.
- ▶ Kandke avamise ajal kaitsekindaid ja kaitseprille.
- ▶ Laske rõhk välja, seejärel keerake aeglaselt kork pealt ära.

Laske mootoril ja jahutussüsteemil maha jahtuda, enne kui kontrollite jahutusvedeliku taset või lisate jahutusvedelikku.

**!** **SUUNIS** Jahutusvedeliku põhjustatud värvikahjustused

Kui jahutusvedelik satub värvitud pindadele, võib värv kahjustuda.

- ▶ Lisage jahutusvedelikku ettevaatlikult.
- ▶ Eemaldage mahaloksunud jahutusvedelik.

### Jahutusvedeliku taseme kontrollimine

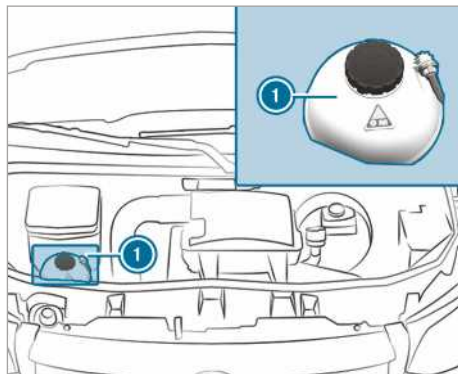

Jahutusvedeliku paisumispaak (näide)

- ▶ Jätke sõiduk tasasel pinnal seisma.
- ▶ Avage kapott (→ Lehekülj 188).
- ▶ Keerake jahutusvedeliku paisumispaagi täiteava korki ① aeglaselt pool pööret vastupäeva ja laske ülerõhk välja.
- ▶ Keerake jahutusvedeliku paisumispaagi täiteava kork ② täiesti lahti ja võtke see ära.
- ▶ Kontrollige jahutusvedeliku taset. Kui jahutusvedeliku tase ulatub jahutusvedeliku paisumispaagi MAX-märgini, on piisavalt jahutusvedelikku.

### Lisage jahutusvedelikku.

- ▶ Lisage jahutusvedelikku paisumispaagi MAX-märgini.

Mootori jahutussüsteemi kahjustuste vältimiseks kasutage ainult ettevõtte Mercedes-Benz tasuta jahutusvedelikke.

- ▶ Pange jahutusvedeliku paisumispaagi täiteava kork ① peale ja keerake päripäeva kinni.
- ▶ Käivitage mootor.
- ▶ Seisake mootor umbes viie minuti pärast uuesti ja laske jahtuda.

- ▶ Kontrollige jahutusvedeliku taset uuesti ja vajadusel lisage jahutusvedelikku.
- ① Järgige jahutusvedeliku kohta täpsemat teavet (→ Lehekülg 263).

### Klaasipesuri paagi täitmine

**⚠ HOIATUS** Põletusohut mootoriruumi kuumade osade tõttu

Mõned mootoriruumis olevad osad võivad olla väga kuumad (nt mootor, radiaator ja heitgaasisüsteemi osad).

- ▶ Laske mootoril jahtuda ja puudutage ainult järgmisi osi.

Kui peate mootoriruumis töid tegema, puudutage ainult järgmisi osi:

- kapott
- mootoriõli täiteava kork
- klaasipesuvedeliku mahuti kork
- jahutusvedeliku anuma kork

**⚠ HOIATUS** Põletusohut kapoti avamisel

Kui avate ülekuumenenud mootori või mootoriruumis tekkinud põlengu korral kapoti, võite puutuda kokku kuumade gaasidega või muude väljapaiskuvate töövedelikega.

- ▶ Enne kapoti avamist laske ülekuumenenud mootoril jahtuda.
- ▶ Mootoriruumis tekkinud põlengu korral jätke kapott suletuks ja võtke ühendust tuletõrjega.

**⚠ HOIATUS** Tulekahju- ja vigastusohut klaasipesukontsentraadi tõttu

Klaasipesukontsentraat on kergesti süttiv. Kokkupuutel mootori kuumade osade või heitgaasisüsteemiga võib see süttida.

- ▶ Kontrollige, et klaasipesukontsentraati ei loksu täiteavast väljapoole.

### Klaasipesuvedeliku lisamine

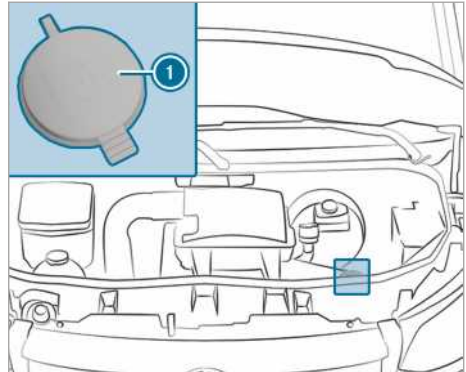

Klaasipesuvedeliku mahuti (näide)

- ▶ Segage klaasipesuvedelik enne anumast õiges vahekorras valmis.
- ▶ Parkige sõiduk tasasele pinnale ja tõkestage veeremahakkamise võimalus (→ Lehekülg 137).
- ▶ Avage kapott (→ Lehekülg 188).
- ▶ Tõmmake täiteava korki ① lapatsist ülespoole.
- ▶ Valage mahutisse valmissegatud pesuvedelikku.
- ▶ Vajutage täiteava kork ① täiteavale nii, et see kuuldavalt fikseerub.
- ▶ Sulgege kapott (→ Lehekülg 188).
- ① Järgige täpsemat teavet klaasipesuvahendi kohta (→ Lehekülg 263)

### Õhu sisselaskesti vee-eemaldusventiili puhastamine

**⚠ HOIATUS** Vigastusohut liikuvate osade tõttu

Mõned mootoriruumi komponendid võivad ka väljalülitatud süüte korral edasi töötada või ootamatult jälle tööle hakata, näiteks radiaatori ventilaator.

Enne mootoriruumis tegutsemist tehke järgmist:

- ▶ Lülitage süüde välja.
- ▶ Mingil juhul ei tohi panna kätt liikuvate detailide ohualasse, näiteks ventilaatori pöörlemisalasse.

- ▶ Võtke ära ehted ja kellad.
- ▶ Hoidke riided ja juuksed liikuvatest osadest eemal.

**⚠ HOIATUS** Põletusohu mootoriruumi kuumade osade tõttu

Mõned mootoriruumis olevad osad võivad olla väga kuumad (nt mootor, radiaator ja heitgaasisüsteemi osad).

- ▶ Laske mootoril jahtuda ja puudutage ainult järgmisi osi.

Kui peate mootoriruumis töid tegema, puudutage ainult järgmisi osi:

- kapott
- mootoriõli täiteava kork
- klaasipesuvedeliku mahuti kork
- jahutusvedeliku anuma kork

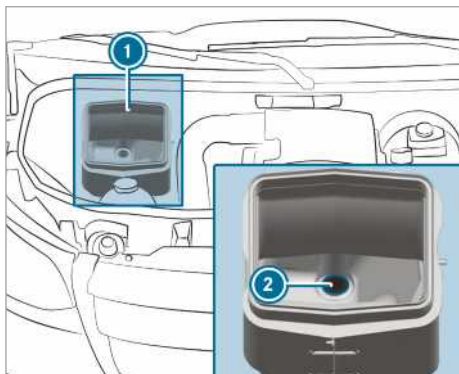

- ▶ Avage kapott (→ Lehekülg 188).
- ▶ Eemaldada mustus ② õhu sisselaskekasti ① vee-eemaldusventiilist.

### Kütusefiltrist vee eemaldamine

**⚠ HOIATUS** Kütusest tingitud tulekahju- ja plahvatusoht

Kütused võivad kergesti süttida.

- ▶ Kindlasti tuleb vältida suitsetamist, sädemete moodustumist ja lahtise leegi kasutamist.
- ▶ Enne tankimist tuleb mootor ja lisasoojendus (kui on olemas) välja lülitada.

**⚠ HOIATUS** Kütusest tingitud tulekahju- ja plahvatusoht

Kütused võivad kergesti süttida. Tuliste komponentidega kokku puutumisel tekib tulekahju- ja plahvatusoht.

- ▶ Laske mootoril ja heitgaasisüsteemil jahtuda.

**! SUUNIS** Mootori kahjustused vee kütusefiltrist hilinenud eemaldamise tõttu

**Diiselmootoriga sõiduk:** vee kütusefiltrist eemaldamise hilinemise korral võib mootor kahjustada saada.

Kui süttib märgulamp , eemaldage vesi kohe kütusefiltrist.

**🔥 KESKKONNAKAITSEMÄRKUS** Keskkonnanõudeid mittearvestav kõrvaldamine põhjustab keskkonnareostust

- ▶ Vee-kütuse segu tuleb kasutuselt kõrvaldada keskkonnahoidlikult.

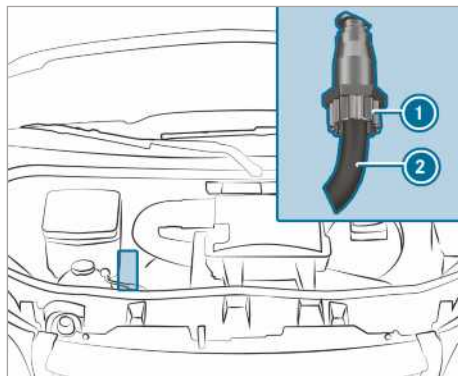

Mootor OM642

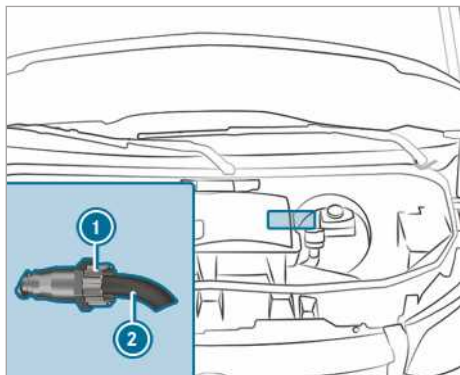

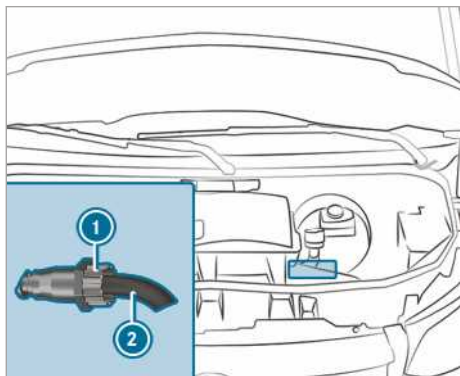

OM651, esisillavedu



OM651, tagasillavedu

- ▶ Parkige sõiduk liiklusolusid arvestades ja tõkestage veeremahakkamine.
- ▶ Lülitage lisasojendus välja (→ Lehekülg 101).
- ▶ Seisake mootor.
- ▶ Avage kapott (→ Lehekülg 188).
- ▶ Asetage sobiv kogumisanum väljalaskevooliku ② alla.
- ▶ Lülitage süüde sisse.
- ▶ Keerake väljalaskekruvi ① nii palju lahti, kuni väljalaskevoolikust ② hakkab väljuma vee-kütuse segu.
- ▶ Kui nõusse on kogunenud umbes 0,2 l vee ja kütuse segu, keerake väljalaskekruvi ① kinni. 30 sekundi pärast katkestab elektriline kütusepump vee ja kütuse segu väljavoolamise automaatselt.
- ▶ Pärast vee eemaldamist lülitage süüde välja.

- ▶ Kogunenud vee-kütuse segu kõrvaldage kasutest keskkonnakaitse nõudeid järgides, nt volitatud töökojas.
- ▶ Kontrollige, kas väljalaskekruvi ① on kinni keeratud. Kui mootor töötab ja väljalaskekruvi ① on lahti, kaotate väljalaskevooliku ② kaudu kütust.
- ▶ Sulgege kapott (→ Lehekülg 188).
- ▶  **Kui märgulamp ei kustu pärast vee eemaldamist:** tühjendage kütusefilter uuesti.
- ▶  **Kui märgulamp jääb ka pärast vee teistkordset eemaldamist põlema:** pöörduge volitatud töökoja poole.

Mercedes-Benz soovib lasta vee kütusefiltrist eemaldada volitatud töökojas.

## Puhastamine ja hooldus

### Sõiduki pesulas pesemise suunised

**⚠ HOIATUS** Õnnetusohu vähenenud pidurdusvõime tõttu pärast sõiduki pesemist

Pärast sõiduki pesemist on pidurite pidurdusvõime vähenenud.

- ▶ Pärast sõiduki pesemist pidurdage ettevaatlikult, arvestades liikluses toimuvaga, kuni on taastunud pidurite täielik pidurdusvõime.

Jälgige, et pesula on mõeldud teie sõiduki mõõtmetele.

Enne autopesu pesulas tuleb pöörata välispeegli kokku ja eemaldada lisaantenn, kui on olemas. Vastasel juhul võivad välispeeglid, antenn või sõiduk saada kahjustusi.

Pesulast lahkumisel pöörata tähelepanu sellele, et välispeeglid oleksid jälle täiesti lahti pööratud ja lisaantenn tagasi paigaldatud.

Sõiduki kahjustuste vältimiseks pöörata enne pesula kasutamist tähelepanu järgmisele:

- Küljeaknad ja lükanaknad on täielikult suletud.
- Ventilaator ja soojendus on välja lülitatud.
- Klaasipuhasti lüliti on asendis 0.

Enne pesulasse sõitmist puhastage sõiduk suuremast mustusest.

- i** Eemaldades peale sõiduki pesemist vaha esiklaasilt ja klaasipuhastiharjade kummidelt, saab vältida triipude tekkimist klaasile ja vähendada klaasipuhasti tekitatud müra.

### Survepesuri kasutamise suunised

#### **A** HOIATUS Õnnetusohu ümardüüsiga survepesurite kasutamisel

Ümardüüsi veejuga (mustusefrees) võib tekitada väliselt märkamatu kahjustusi rehvidele või veermiku osadele.

Selliste kahjustustega sõidukiosad võivad ootamatult rivist välja langeda.

- ▶ Ärge kasutage sõiduki puhastamiseks ümardüüsidega survepesureid.
- ▶ Laske kahjustatud rehvid või veermiku osad kohe välja vahetada.

Mitte mingil juhul ei tohi survepesurit kasutada sõiduki siseruumi pesemiseks. Survepesuri poolt surve all pritsitav veekogus ja sellega seotud pritsmeudu võib sõidukit tõsiselt kahjustada.

Sõiduki kahjustuste ärahoidmiseks tuleb survepesuri kasutamisel meeles pidada järgmist:

- Hoida minimaalset kaugust sõidukist 30 cm 25°-lamedüüside ja porifreeside või 70 cm ümardüüside kasutamisel ning järgida seadme valmistaja kasutusjuhendis esitatud andmeid.
- Survepesuri düüse ei tohi suunata otse õrnadele detailidele nagu rehvid, uksepraod, elektrilised detailid, akud, valgustid ja tuulutused.

- Tagurduskaamerast tuleb hoida minimaalset vahekaugust 50 cm.

### Sõiduki käsipesu

Tuleb järgida seadusega kehtestatud nõudeid, nt on paljudes riikides käsipesu lubatud ainult spetsiaalsetel pesuplatsidel. Tehke sellisel juhul kindlaks, kas sellisel spetsiaalsel pesuplatsil tohib teha käsipesu.

- ▶ Kasutada nõrka puhastusainet, nt autošampooni.
- ▶ Sõidukit tuleb pesta leige veega ja pehme autopesukäsnaga. Seejuures mitte hoida sõidukit otseses päikesevalguses.
- ▶ Pihustada sõiduk ettevaatlikult veega üle ja kuivatada nahast kuivatustlapiga. Tuleb jälgida, et veejuga ei suunataks otse õhusisselaskevõrele. Ärge laske seejuures ventilaatoril töötada.
- ▶ Puhastusvahendit ei tohi lasta värvile kuivada.

Talvel eemaldage hoolikalt ja esimesel võimalusel kõik teesoolaladestised.

### Suunised värvi ja mattvärvi korrashoiu kohta

#### **!** SUUNIS Värvikahjustused ja korrosioon ebapiisava hoolduse tõttu

Kui mustust ja lindude väljaheiteid ei eemaldata hoolikalt ja võimalikult kiiresti, võib see põhjustada värvikahjustusi ja korrosiooni.

- ▶ Puhastage värvi ja mattvärvi kiht määrdumise korral kohe hoolikalt.

## Järgida tuleb järgmisi suuniseid.

	Suunised puhastamise ja korrashoiu kohta	Värvikahjustuste vältimine
<b>Värv</b>	<ul style="list-style-type: none"> <li>• Putukate jäänused: niisutage pinda putukaeemaldusvahendiga ja seejärel loputage.</li> <li>• Lindude väljaheidet: niisutage veega ja seejärel loputage.</li> <li>• Eemaldage jahutusvedelik, puuvaik, õli, kütus ja määrded puhastus- või süütebensiiniga niisutatud lapiga kergelt hõõrudes.</li> <li>• Pidurivedelik: loputage veega.</li> <li>• Pigipritsmid: kasutage pigieemaldusvahendit.</li> <li>• Vaha: kasutage silikoonieemaldusvahendit.</li> </ul>	<ul style="list-style-type: none"> <li>• Ärge pange värvkattete kleepsilte, kilet ega muud sarnast.</li> <li>• Eemaldage mustus võimalikult kiiresti.</li> </ul>
<b>Mattvärv</b>	<ul style="list-style-type: none"> <li>• Kasutage ainult Mercedes-Benz heakskiidetud hooldusvahendeid.</li> </ul>	<ul style="list-style-type: none"> <li>• Sõidukit ja kergmetallvelgesid ei tohi poleerida.</li> <li>• Vältige pesulas viimistleva kuumvahatöötusega pesuprogramme.</li> <li>• Keelatud on kasutada värvieemaldusvahendeid, lihvimis-/poleerimisvahendeid ja läiget andvaid konservante (nt vaha).</li> <li>• Laske värvikihi parandustööd alati teha volitatud töökojas.</li> </ul>

## Sõiduki detailide hooldussuunised

**⚠ HOIATUS** Muljumisoht esiklaasi puhastamisel sisselülitatud klaasipuhastite korral

Kui klaasipuhastid hakkavad esiklaasi või klaasipuhasti harjade puhastamise ajal liikuma, võite klaasipuhasti hoova vahele kinni jääda.

- ▶ Enne esiklaasi või klaasipuhasti harjade puhastamist lülitage klaasipuhastid ja süüde alati välja.

**⚠ HOIATUS** Heitgaasitorude otstest ja toruotsa sulguritest tingitud põletusoht

Heitgaasitorude otsad ja toruotsa sulgurid võivad olla väga kuumad. Nende sõidukiosade puudutamisel võite ennast põletada.

- ▶ Olge heitgaasitorude otste ja toruotsa sulgurite piirkonnas alati väga ettevaatlik ja jälgige eriti lapsi, kes viibivad selles piirkonnas.
- ▶ Laske sõidukiosadel enne nende puudutamist jahtuda.

## Järgida tuleb järgmisi suuniseid.

	<b>Suunised puhastamise ja korrashoiu kohta</b>	<b>Sõiduki kahjustuste vältimine</b>
<b>Rattad/veljed</b>	Puhastamiseks kasutada vett ja happevaba veljepuhastusvahendit.	<ul style="list-style-type: none"> <li>• Piduritolmu eemaldamiseks ei tohi kasutada hapet sisaldavat veljepuhastusvahendit. Muidu võivad rattapoldid ja piduridetailid saada kahjustatud.</li> <li>• Korrosiooni vältimiseks piduriketastel ja piduriklotsidel tuleb peale puhastamist teha mõneminutine sõit ja alles seejärel parkida auto. Piduriketad ja piduriklotsid soojenevad ja kuivavad ära.</li> </ul>
<b>Klaasid</b>	Puhastage klaase seest ja väljast niiske lapi ja Mercedes-Benz poolt soovitatud puhastusvahendiga.	Sisekülgede puhastamiseks ei tohi kasutada kuiva rätikut, abrasiivseid või lahustit sisaldavaid puhastusvahendeid.
<b>Klaasipuhastusvahendid</b>	Puhastage eemale pööratud klaasipuhastusvahendi harjad niiske lapiga.	Klaasipuhastusvahendi harju ei tohi puhastada liiga tihti.
<b>Välisvalgustid</b>	Puhastada klaasid niiske käsna ja nõrga puhastusvahendiga, nt autošampooniga.	Kasutada vaid plastklaasidele sobivaid puhastusvahendeid või lappe.
<b>Andurid</b>	Eesmistel ja tagumistel kaitseraudadel ning radiaatorikattel olevaid andureid tuleb puhastada niiske lapi ja autošampooniga.	Survepesuri kasutamise korral hoida vahekaugust minimaalselt 30 cm.
<b>Tagurdukaamera ja 360°-kaamera</b>	Puhastage kaamera lääts pehme lapi ja puhta veega.	Survepesurit ei tohi kasutada.
<b>Haakeseadis</b>	<ul style="list-style-type: none"> <li>• Eemaldage kuuliit korrosioonikiht nt traatharjaga.</li> <li>• Mustus eemaldada ebemevaba lapiga.</li> <li>• Pärast puhastamist tuleb haakekuuli kergelt õlitada või määrada.</li> <li>• Järgida haakeseadise tootja kasutusjuhendis esitatud hooldusjuhiseid.</li> </ul>	Kuulpolti ei tohi puhastada survepesuri või lahustiga.
<b>Lükanduks</b>	<ul style="list-style-type: none"> <li>• Eemaldada võõrkehad lükandukse kontaktplaatide ja kontakttihvtide piirkonnast.</li> <li>• Puhastada kontaktplaadid ja kontaktihvtid nõrga puhastusvahendi ja niiske lapiga.</li> </ul>	Kontaktplaatide ja kontakttihvtide ei tohi õlitada ega määrada.



	Suunised puhastamise ja korrashoiu kohta	Sõiduki kahjustuste vältimine
<b>Astmelaud</b>	<ul style="list-style-type: none"> <li>Elektrilised astmelaud ja nende korpused puhastada survepesuriga.</li> <li>Peale puhastamist määrida külgmised juhikud silikoonmäärdega.</li> <li>Kaitseraudades olevad astmelaud puhastada survepesuriga.</li> </ul>	Mitte kasutada määrdeainena mäaret või õli.
<b>Alumiiniumist külgluugid</b>	<ul style="list-style-type: none"> <li>Alumiiniumist külgluuke tuleb harjata veega ja neutraalse või kergelt aluselise pesuvahendiga.</li> </ul>	Külgluukide puhastamiseks ei tohi kasutada abrasiivaineid.

### Interjööri korrashoiu suunised

**⚠ HOIATUS** Vigastusohu plastosade lahtitulemise tõttu pärast lahustit sisaldava hooldusvahendi kasutamist

Lahustit sisaldavate hooldus- ja puhastusvahendite kasutamise tagajärjel võivad armatuurilaua pinnad poorseks muutuda.

Kui siis turvapadjad rakenduvad, võivad plastosad lahti tulla.

▶ Ärge kasutage lahustit sisaldavaid hooldus- ja puhastusvahendeid armatuurilaua puhastamiseks.

**⚠ HOIATUS** Vigastus- või eluohu pleekinud turvavööde tõttu

Turvavööd võivad pleekides või värvi muutudes tugevuse kaotada.

Seetõttu võivad turvavööd nt õnnetuse korral rebenenud või rikki minna.

▶ Ärge kunagi pleegitage ega värvige turvavöösid.

**⚠ OHT** Eluohu elektrilöögi tõttu

Kui puhastate 230 V pistikupesa niiske lapiga, võite saada elektrilöögi.

Tekib eluohulik olukord!

Puhastamise käigus jätke 230 V pistikupesa ümbrus välja.

### Järgida tuleb järgmisi suuniseid.

	Suunised puhastamise ja korrashoiu kohta	Sõiduki kahjustuste vältimine
<b>Turvavööd</b>	Puhastamiseks kasutatakse leiget vett ja seebilahust.	<ul style="list-style-type: none"> <li>Happelisi puhastusvahendeid ei tohi kasutada.</li> <li>Turvavööd ei tohi kuivatada kuumusel üle 80 °C ega otsese päikese kiirguse käes.</li> </ul>
<b>Ekraan</b>	Puhastage pinda ettevaatlikult mikrokiudlapi ja LCD-/TFT-ekraani jaoks ettenähtud hooldusvahendiga.	<ul style="list-style-type: none"> <li>Lülitage ekraan välja ja laske jahutada.</li> <li>Muid vahendeid ei tohi kasutada.</li> </ul>

	<b>Suunised puhastamise ja korrashoiu kohta</b>	<b>Sõiduki kahjustuste vältimine</b>
<b>Plastkate</b>	<ul style="list-style-type: none"> <li>• Puhastamiseks tuleb kasutada niisket mikrokiudlappi.</li> <li>• Tugeva määrdumise korral: kasutage Mercedes-Benz jaoks soovitatud hooldusvahendeid.</li> </ul>	<ul style="list-style-type: none"> <li>• Ärge pange värvkattele kleepsilte, kilet ega muud sarnast.</li> <li>• Vältige kokkupuudet kosmeetika, putukatõrjevahendi ja päikesekreemiga.</li> </ul>
<b>Puit/ehisosa</b>	<ul style="list-style-type: none"> <li>• Puhastamiseks kasutada mikrokiudlappi.</li> <li>• Must klaverilakiviimistlus: Puhastamiseks kasutada niisket lappi ja seebilahust.</li> <li>• Tugeva määrdumise korral: kasutage Mercedes-Benz jaoks soovitatud hooldusvahendeid.</li> </ul>	Lahustit sisaldavaid puhastusvahendeid, poleeraineid ega vahasid ei tohi kasutada.
<b>Laekate</b>	Puhastamiseks kasutada pehmet harja või kuivšampooni.	
<b>Tekstiilist istmekatted</b>	<p>Mustus, nt purud või tolmu, eemaldada tolmuimejaga ja seejärel puhastada kogu istmekate niiske mikrokiudlapi ja 1% seebilahusega. Ärge puhastage üksikuid laike.</p> <p>Kasutage Mercedes-Benz jaoks soovitatud puhastus- ja hooldusvahendeid.</p>	Õli sisaldavaid puhastus- ja hooldusvahendeid ei tohi kasutada.
<b>Kunstnahast istmekatted</b>	<p>Mustus, nt purud või tolmu, eemaldada tolmuimejaga ja seejärel puhastada kogu istmekate niiske mikrokiudlapi ja 1% seebilahusega. Ärge puhastage üksikuid laike.</p> <p>Kasutage Mercedes-Benz jaoks soovitatud puhastus- ja hooldusvahendeid.</p>	Ärge kasutage mikrokiudlappi. Õli sisaldavaid puhastus- ja hooldusvahendeid ei tohi kasutada.
<b>Naturaalsest nahast istmekatted</b>	<p>Mustus, nt purud või tolmu, eemaldada tolmuimejaga ja seejärel puhastada istmekatted niiske puuvillase lapiga.</p> <p>Tugeva määrdumise korral: järelhoolduseks kasutage Mercedes-Benz soovitatud nahahooldusvahendit.</p>	Ärge kasutage mikrokiudlappi. Õli sisaldavaid puhastus- ja hooldusvahendeid ei tohi kasutada.
<b>Rool ja käigukang või käiguvalits</b>	Kasutage puhastamiseks niisket lappi.	
<b>Pedaalid ja jalamatid</b>	Kasutage puhastamiseks niisket lappi.	Ärge kasutage puhastus- ja hooldusvahendeid.

	<b>Suunised puhastamise ja korrashoiu kohta</b>	<b>Sõiduki kahjustuste vältimine</b>
<b>Sõiduki salong</b>	Kasutage puhastamiseks niisket lappi.	<ul style="list-style-type: none"><li>• Survepesurit ei tohi kasutada.</li><li>• Puhastamise järel laske salong täielikult ära kuivada.</li><li>• Vältige vedelike sattumist pragu- desse ja õõnsustesse.</li></ul>
<b>Kardinad</b>	Laske kardinaid ainult keemiliselt puhastada.	Kardinaid ei tohi pesta.

## Ohuolukord

### Ohutusvesti väljavõtmine

Ohutusvest on kõrvalistujaukse panipaigas.

▶ Võtke ohutusvest panipaigast välja.

① Tagauste ja kõrvalistujaukse panipaikades võib samuti ohutusveste hoida.

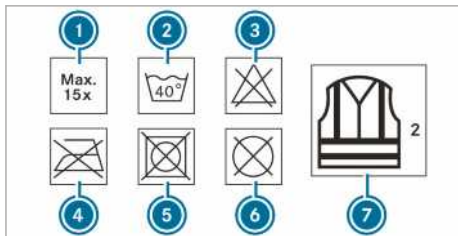

- ① maksimaalne pesemiskordade arv
- ② maksimaalne pesemistemperatuur
- ③ pleegitamine keelatud
- ④ triikimine keelatud
- ⑤ kuivatis kuivatamine keelatud
- ⑥ keemiline puhastus keelatud
- ⑦ vest vastab 2. klassile

Kehtestatud nõuded on täidetud ainult siis, kui ohutusvest on õige suurusega ja täiesti kinni.

Ohutusvest tuleb välja vahetada, kui:

- helkurribad on kahjustatud või mustust ei saa enam eemaldada
- maksimaalne pesemiskordade arv on ületatud
- helendusvõime on halvenenud.

### Ohukolmnurk

#### Ohukolmnurga väljavõtmine

Ohukolmnurk on kõrvalistujaukse panipaigas

▶ Võtke ohukolmnurk panipaigast välja.

#### Ohukolmnurga ülesseadmine

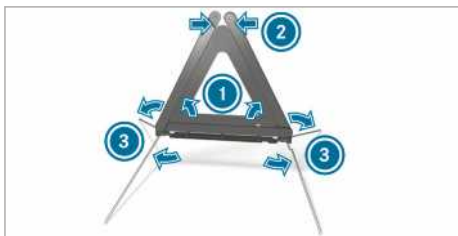

▶ Tõmmake külgmisi reflektoreid ① üles, kuni moodustub kolmnurk, ja ühendage ülemise fiksaatori ② kokkusurumisega.

▶ Pöörake jalad ③ külgedelt alla.

### Esmaabikomplekti väljavõtmine

Esmaabikomplekt asub hoiulaekas kõrvalistuja ukseks.

▶ Võtke esmaabikomplekt hoiulaekast välja.

### Ohutuslambi väljavõtmine

Ohutuslamp asub hoiulaekas kõrvalistuja ukseks.

▶ Võtke ohutuslamp hoiulaekast välja.

### Tulekustuti väljavõtmine ja hoiule panemine

**▲ HOIATUS** Õnnetusohu ebaõigesti kinnitatu tulekustuti tõttu juhi jalaruumis

Jalgaderuumis olev tulekustuti võib pedaali liikumisteed piirata või põhjavajutatud pedaali blokeerida.

See ohustab sõiduki kasutus- ja liiklusohutust.

Lisaks võib tulekustuti juhi jalaruumis liikuda ning juhti või kaasõitjaid vigastada.

- ▶ Paigutage ja kinnitage tulekustuti sõidu ajaks alati nõuetekohaselt.
- ▶ Ärge võtke tulekustutit sõidu ajal välja.

### Väljavõtmine

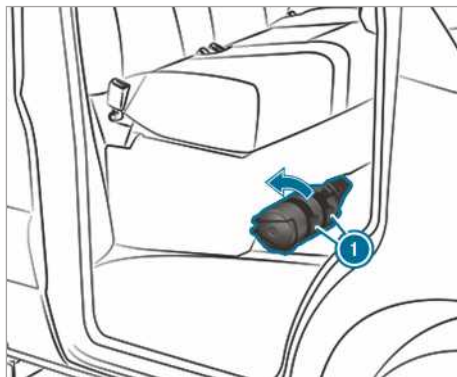

▶ Tõmmake tulekustuti hoidikul paiknevad nagad ① üles.

▶ Võtke tulekustuti välja.

## Hoiule panemine

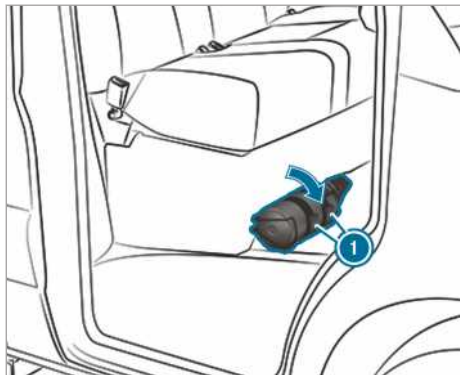

- ▶ Pange tulekustuti hoiule.
- ▶ Lükake tulekustuti hoidikul paiknevad nagad 1 alla.
- ① Parempoolse rooliga sõiduki puhul paikneb tulekustuti vasakpoolse kaassõitja istme juures.

## Mercedes-Benz Appikutsesüsteem

### Teave Mercedes-Benz appikutsesüsteemi kohta

Mercedes-Benzi appikutsesüsteem toimib ainult piirkondades, kus lepingupartneritel on mobiilsidevõrgu levi. Kui lepingupartnerite võrgulevi on ebapiisav, ei pruugi hädaabikõne õnnestuda.

Automaatse hädaabikõne tegemiseks peab süüde olema sisse lülitatud.

- ① Mercedes-Benzi appikutsesüsteem on tehases aktiveeritud. Mercedes-Benzi appikutsesüsteem on tasuta.

### Mercedes-Benz appikutsesüsteemi ülevaade

Mercedes-Benz appikutsesüsteem aitab märkimisväärselt lühendada ajavahemikku õnnetuse ja päästeteenistuse õnnetuspaigale saabumise vahel. See toetab asukoha kindlaksmääramist raskesti märgatava õnnetuskoha korral.

Hädaabikõne võidakse teha automaatselt (→ Lehekülg 203).

Teil on ka võimalik teha hädaabikõne nupuvajutusega (→ Lehekülg 203). Tehke hädaabikõne ainult enda või teiste inimeste päästmiseks. Hädaabikõnet ei tohi teha tõrke vms korral.

## Mercedes-Benz automaatse hädaabikõne saatmine

### Eeltingimused

- Süüde on sisse lülitatud.
- Käivitusaku on piisavalt laetud.

Mercedes-Benzi appikutsesüsteem saadab õnnetusjuhtumi korral automaatse hädaabikõne turvasüsteemide, nagu turvapadi või turvavööpingutid aktiveerimise järel.

Pärast hädaabikõne saatmist:

- luuakse kõneühendus Mercedes-Benz hädaabikeskusega.
- Mercedes-Benz hädaabikeskusele saadetakse SMS liiklusõnnetuse andmetega.

Mercedes-Benzi appikutsesüsteem saab andmed sõiduki asukohale vastavale avalikule appikutsesüsteemile edastada.

- Teatud tingimustel edastatakse andmed Mercedes-Benzi appikutsesüsteemile ka kõnekanali kaudu.

Nii saab päästetoid või Mercedes-Benzi volitatud töökotta pukseerimist varem alustada.

SOS-nupp laekonsoolis vilgub kuni appikutsesüsteemi lõpetamiseni.

Automaatset appikutset ei saa kohe lõpetada.

Kui Mercedes-Benzi appikutsesüsteem ei saa Mercedes-Benzi appikutsesüsteemiga ühendust, suunatakse appikutsesüsteem automaatselt edasi avalikule appikutsesüsteemile.

Kui avaliku hädaabikeskusega ei õnnestu ühendust saada, ilmub ekraanile asjakohane teade.

- ▶ Valige mobiiltelefonil hädaabinumber **112**.

Kui saadeti appikutsesüsteem:

- Kui liiklusolukord võimaldab, olge sõidukis, kuni kõneühendus hädaabikeskuse operaatoriga on loodud.
- Operaator otsustab liiklusõnnetuse kirjelduse põhjal, kas õnnetuspaigal on vaja päästeteenistuse ja/või politsei sekkumist.
- Kui ükski sõitja ei vasta, saadetakse kohe sõiduki juurde päästesõiduk.

### Nupulevajutusega Mercedes-Benz hädaabikõne tegemine

- ▶ **SOS-nupu abil laekonsooli juhtpaneelil:** vajutage SOS-nuppu kestusega vähemalt sekund.

Pärast hädaabikõne tegemist:

- luuakse kõneühendus Mercedes-Benz hädaabikeskusega.
- Mercedes-Benz hädaabikeskusele saadetakse SMS liiklusõnnetuse andmetega.

Mercedes-Benz hädaabikeskus võib andmed edastada sõiduki asukohale vastavale avalikule hädaabikeskusele.

- Kui liiklusolukord võimaldab, olge sõidukis, kuni kõneühendus hädaabikeskuse operaatoriga on loodud.
- Operaator otsustab liiklusõnnetuse kirjelduse põhjal, kas õnnetuspaigal on vaja päästeteenistuse ja/või politsei sekkumist.
- Teatud tingimustel edastatakse andmed Mercedes-Benz hädaabikeskusele ka kõnekanali kaudu.

Nii saab päästetöid või Mercedes-Benz volitatud töökotta pukseerimist varem alustada.

Kui Mercedes-Benz appikutsesüsteem ei saa saata hädaabikõnet Mercedes-Benz hädaabikeskusele, saadetakse see automaatselt edasi avalikule hädaabikeskusele.

### Appikutsesüsteemi andmeedastus Mercedes-Benz

Automaatse või nupuvajutusega appikutse ja appikutse **112** korral edastatakse andmed Mercedes-Benz hädaabikeskusele või avalikule hädaabikeskusele.

Edastatakse järgmised andmed:

- sõiduki GPS-asukohaandmed
- marsruudi GPS-asukohaandmed (u100 m enne liiklusõnnetust)
- sõidusuund
- sõiduki identifitseerimisnumber
- sõiduki ajami liik
- hinnanguline isikute arv sõidukis
- Mercedes PRO connecti olemasolu või puudumine
- nupuvajutusega või automaatselt saadatud appikutse
- liiklusõnnetuse aeg

Liiklusõnnetuse asjaolude selgitamiseks võidakse appikutsele järgneva tunni aja jooksul rakendada järgmisi meetmeid:

- Võidakse küsida sõiduki praegust asukohta.

- Sõitjatega võidakse luua kõneühendus.

- ① Venemaa jaoks: kuni kaks tundi pärast appikutse tegemist ei saa erinevaid funktsioone kasutada, nt liiklusteavet vastu võtta.

### ERA-GLONASS-katserežiimi alustamine ja lõpetamine (Venemaa)

#### Eeltingimused

- Käivitusaku on piisavalt laetud.
- Süüde on sisse lülitatud.
- Sõiduk on vähemalt ühe minuti seisnud.

▶ **Katserežiimi käivitamine:** hoidke pöörd-/surunuppu vähemalt viis sekundit vajutatult. Katserežiim käivitub ja lõpeb automaatselt pärast häälkatse läbimist.

▶ **Katserežiimi käsitsi peatamine:** lülitage süüde välja. Katserežiim peatatakse.

### Rehvikahjustus

#### Suunised rehvikahjustuse korral

#### ⚠ HOIATUS Õnnetusohutühja rehvi tõttu

Tühi rehvi halvendab oluliselt sõiduomadusi ning sõiduki roolimis- ja pidurdusomadusi.

- ▶ Tühja rehvi sõitmine on keelatud.
- ▶ Vahetage tühi rehvi varuratta vastu või pöörduge volitatud töökoja poole.

Sõiduki varustusest olenevalt on teil rehvikahjustuse korral järgmised võimalused:

- **Mercedes PRO connectiga sõidukid:** rikke korral saate teha rikkeabikõne laekonsoolil asuva rikkeabikõne nupu kaudu (→ Lehekülj 171).
- **Kõik sõidukid:** vahetage ratas välja (→ Lehekülj 244).

### Aku

#### Suunised 12 V-V-aku kohta

#### ⚠ HOIATUS Õnnetusohutühja asjatundmatute tööde tõttu aku juures

Asjatundmatult tehtud tööd aku juures võivad põhjustada nt lühise. See võib põhjustada talitluspiiranguid ohutust tagavates süsteemi-

des, nt valgustussüsteemis, blokeerumisvastases süsteemis ABS või elektroonilises stabiilsusprogrammis ESP®. Teie sõiduki töökindlus võib olla vähenenud.

Järgmistes olukordades võite sõiduki üle kontrolli kaotada:

- pidurdamisel,
  - järsul roolipööramisel ja/või ebasobival kiirusel.
- ▶ Lühise või mõne muu sarnase juhtumi korral teavitage kohe volitatud töökoja.
- ▶ Ärge sõitke edasi.
- ▶ Laske akuga seotud töid teha alati volitatud töökojas.

- Lisateave blokeerumisvastase süsteemi ABS kohta (→ Lehekülj 144)
- Lisateave elektroonilise stabiilsusprogrammi ESP® kohta (→ Lehekülj 144)

Mercedes-Benz soovib lasta vahetada 12-V-aku volitatud töökojas, näiteks Mercedes-Benzi volitatud töökojas.

Kui soovite ise akut vahetada, pidage silmas järgmisi suuniseid.

- Vahetage rikkis aku välja sellise akuga, mis vastab sõidukikohastele nõuetele.
  - Lisadetailid, nagu õhutusvoolik, nurkliitmik või kattekorgid võtke väljavahetatud akult.
  - Jälgige, et õhutusvoolik oleks alati ühendatud akupoolse külje avaga.
- Paigaldage olemasolevad või tarnekomplekti kuuluvad kattekorgid.
- Muidu võib gaasi või akuhapet eralduda.
- jälgige, et monteeritavad detailid oleks samuti ühendatud.

Mercedes-Benz soovib ohutuse huvides kasutada ainult akusid, mida on Mercedes-Benz spetsiaalselt teie sõiduki jaoks üle kontrollinud ja kasutamiseks lubanud. Need akud on tõhusama väljavoolukaitsesega, nii et õnnetuse korral kahjustatud aku ei tekita sõitjatele söövitusi.

### ⚠ HOIATUS Plahvatusoht elektrostaatilise laengu tõttu

Elektrostaatiline laeng võib põhjustada sädemete moodustumist ja seega aku plahvatusohtliku gaasisegu süttimist.

- ▶ Elektrostaatilise laengu eemaldamiseks puudutage enne akust kinnivõtmist metallist keret.

Aku laadimisel ja käivitusabi andmisel tekib plahvatusohtlik gaasisegu.

### ⚠ HOIATUS Söövitusoht akuhappe tõttu

Akuhape on söövitav.

- ▶ Vältige nahale, silma või riidele sattumist.
- ▶ Ärge kummarduge aku kohale.
- ▶ Ärge hingake akugaasi sisse.
- ▶ Hoidke lapsed akust eemal.
- ▶ Peske akuhape kohe rohke puhta veega maha ja pöörduge viivitamatult arsti poole.

### 🔥 KESKKONNAALANE MÄRKUS Keskkonnanahjustused akude asjatundmatu kõrvaldamise tõttu



Akud sisaldavad kahjulikke aineid. Seadusega on keelatud akusid olmejäätmete hulka visata.



▶ Andke akud keskkonnahoidlikult jäätmekäitlusele. Andke tühjad akud volitatud töökohta või vanade akude tagasivõtukohta.

Pöörduge 12-V-aku ühendamiseks volitatud töökohta.

Järgige akuga ümberkäimisel ohutussuuniseid ja kaitsemeetmeid.



Plahvatusoht



Tuli, lahtine leek ja suitsetamine on aku juures keelatud. Vältige sädemete moodustumist.



Elektrolüüt või akuhape on söövitav. Vältige nahale, silma ja riidele sattumist. Kandke asjakohast kaitseriie-tust, eelkõige kindaid, põlle ja näo-

kaitset. Loputage elektrolüüdi- või happepripsmed kohe puhta veega ära. Vajaduse korral pöörduge arsti poole.

Kandke kaitseprille.



Hoidke lapsed eemal.



Järgige seda kasutusjuhendit.

Kui te sõidukit pikemat aega ei kasuta või sõidate regulaarselt lühikesi vahemaid.

- Ühendage aku Mercedes-Benz soovitatud laaduriga.
- Pöörduge aku lahtiühendamiseks volitatud töökoja poole.

## Käivitusabi ja 12-V-aku laadimine

- ▶ Kasutage aku laadimiseks ja käivitusabiks alati mootoriruumis paiknevat käivitusabi tugi-punkti.

### **!** MÄRKUS

Aku kahjustamine ülepinge tõttu

Laadimisinge piiranguta laadijaga laadides võib aku või sõiduki elektroonikasüsteem kahjustada saada.

- ▶ Kasutage ainult laadijaid maksimaalse laadimisingega 14,8 V.

### **!** HOIATUS

Plahvatusoht süttiva vesiniku-gaasi tõttu

Aku tekitab laadimisel vesinikugaasi. Kui te põhjustate lühise või kui tekivad sädemed, võib vesinikugaas süttida.

- ▶ Jälgige, et ühendatud aku plussklemm ei puutuks kokku sõidukiosadega.
- ▶ Ärge kunagi asetage metallesemid ega tööriistu aku peale.
- ▶ Aku klemmide ühendamise ja lahutamisel järgige kindlasti akuklemmide kirjeldatud järjekorda.

- ▶ Käivitusabi korral jälgige alati, et ühendate akupoolused identse polaarsusega.
- ▶ Käivitusabi korral järgige kindlasti käivitusabikaabli ühendamise ja lahutamise järjekorda.
- ▶ Ärge ühendage ega lahutage akuklemme töötava mootori korral.

### **!** HOIATUS

Plahvatusoht laadimisel ja käivitusabi korral

Laadimisel ja käivitusabi kasutamisel võib akust eralduda plahvatusohtlik gaasisegu.

- ▶ Vältige kindlasti tuld, lahtist leeki, säde-meid ja suitsetamist.
- ▶ Tagage laadimisel ja käivitusabi korral piisav õhutus.
- ▶ Ärge kummarduge aku kohale.

### **!** HOIATUS

Plahvatusoht külmunud aku tõttu

Tühjenenud aku võib juba külmumispunkti lähedastel temperatuuridel külmuda.

Kui annate sel ajal käivitusabi või laete akut, võib eralduda akugaasi.

- ▶ Laske külmunud akul enne laadimist või käivitusabi andmist alati üles sulada.

Kui näidikuploki hoiatus- ja märgulambid madala välistemperatuuri tõttu ei sütti, siis on tühjene-nud aku suure tõenäosusega külmunud.

Sel juhul järgige järgmised punkte.

- Ärge andke käivitusabi ega laadige akut.
- Pärast külmumist võib aku kasutuskestus olla tunduvalt lühem.
- Käivitamine võib olla raskem, eriti madalal temperatuuril.
- Ülessulanud akut soovitatakse lasta volitatud töökojas üle kontrollida.

### **!** MÄRKUS

Kahjustus mitme või pika käivi-tuskatse tõttu

Mitme või pika käivituskatse korral võib ära-põlemata kütus katalüsaatorit kahjustada.

- ▶ Vältige arvukaid ja pikaajalisi käivitus-katseid.



Järgige käivitusabi andmisel ja aku laadimise korral järgmisi punkte.

- Kasutage ainult piisava läbimõõdu ja isoleeritud ühendusklemmidega kahjustusteta käivitusabikaableid.
- Kuni käivitusabi- või laadimiskaabel on aku või käivitusabi tugipunktiga ühendatud, ei tohi ühendusklemmide isoleerimata osad muude metalldetailidega kokku puutuda.
- Käivitusabi või laadimiskaabel ei tohi puudutada töötava mootori liikuvaid osi.
- Jälgige alati, et te ise ega aku ei oleks elektrostaatiliselt laetud.
- Tule ja lahtise leegi kasutamine on keelatud.
- Ärge kumarduge aku kohale.
- **Laadimise ajal:** kasutage ainult Mercedes-Benz kontrollitud ja lubatud laadureid ning lugege enne kasutamist laaduri kasutusjuhend läbi.

Peale selle järgige käivitusabi korral järgmist.

- Kasutage käivitusabi andmiseks ainult 12-V-nimipingega akusid.
- Sõidukid ei tohi omavahel kokku puutuda.
- ▶ **Aku kaitselülitiga sõiduk:** kontrollige, kas aku kaitselüliti on sisse lülitatud (→ Lehekülj 118).
- ▶ Fikseerige sõiduk seisupiduriga.
- ▶ **Automaatkäigukastiga sõidukid:** lülitage sisse käiguasend **P**.
- ▶ **Manuaalkäigukastiga sõidukid:** lülitage sisse tühikäik.
- ▶ Lülitage välja süüde ja kõik elektritarvitid.
- ▶ Avage kapott (→ Lehekülj 188).

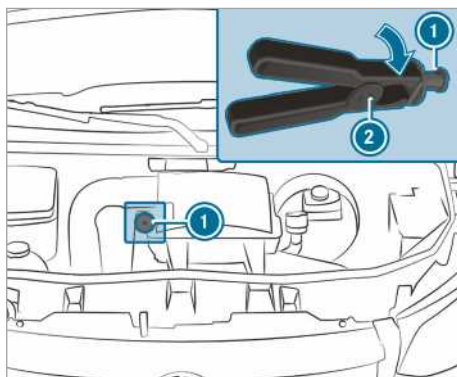

Käivitusabi tugipunkt (näide)

- ① **Parempoolse rooliga sõidukid:** käivitusabi tugipunktid võivad paikneda vastasküljel.
- ▶ Võtke käivitusaku plusskontakti kate ära.
- ▶ Kõigepealt ühendatakse käivitusabi- või laadimiskaabli plussklemm abiaku plusskontakti külge.
- ▶ Lükake käivitusabikaabli plussklemmiga ② käivitusabi tugipunkti punane kaitsekate ① ühe pöördega paremale tagasi.
- ▶ Ühendage plussklemm käivitusabi tugipunkti plusskontakti külge ①.
- ▶ **Käivitusabi andmise korral:** laske abistava sõiduki mootoril tühikäigul töötada.
- ▶ Ühendage abiaku miinuspoolus ja oma sõiduki massipunkt käivitusabi- või laadimiskaabliga. Ühendage esimesena abiaku.
- ▶ **Käivitusabi andmise korral:** käivitage oma sõiduki mootor.
- ▶ **Laadimise korral:** alustage laadimist.
- ▶ **Käivitusabi andmise korral:** laske mootoritel mõni minut töötada.
- ▶ **Käivitusabi andmise korral:** lülitage enne käivitusabikaabli lahtiühendamist sisse mõni oma sõiduki elektritarviti (näiteks tagaklaasi soojendus või valgustus).

Kui käivitusabi või laadimine on lõppenud.

- ▶ Kõigepealt ühendatakse käivitusabi- või laadimiskaabel lahti abiaku massipunkti ja miinus-klemmi küljest, seejärel käivitusabi tugipunkti plusskontakti ① ja abiaku plussklemmi kül-

jest. Seejuures alustatakse iga kord oma sõiduki klemmidest.

Plussklemmide lahtiühendamisel ② käivituseabi tugipunkti küljest ① hüppab punane kaitsekate tagasi algasendisse.

Lisateavet saab volitatud töökojast.

### Põrandakatte eemaldamine ja paigaldamine (tagasillaveoga sõidukid)

**A HOIATUS** Õnnetusohu juhi jalaruumis olevate esemete tõttu

Juhi jalaruumis olevad esemed võivad piirata pedaali käiku või takistada pedaali põhjavajutamist.

See ohustab sõiduki kasutus- ja liiklusohutust.

- ▶ Paigutage kõik esemed sõidukis kindlalt, et need ei saaks sattuda juhi jalaruumi.
- ▶ Tagage jalamattide ja vaipade puhul libisemiskindel kinnitus ja pedaalide jaoks piisava vaba ruumi olemasolu.
- ▶ Ärge asetage mitut jalamatti üksteise peale.

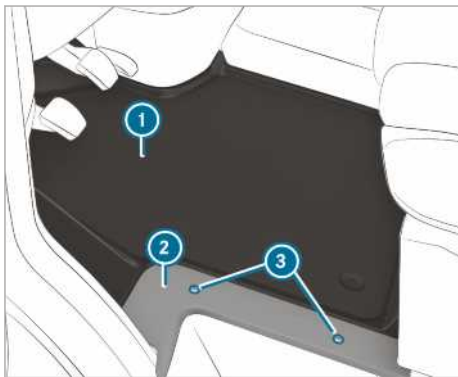

- ▶ Lülitage välja kõik elektritarvitid.
- ▶ **Eemaldamine:** Keerake kruvid ③ lahti ja võtke kate ② ära.
- ▶ Võtke põrandakate ① välja.
- ▶ **Paigaldamine:** Pange põrandakate ① paigale ja seadke juhiistmekasti ja sissekäigu suhtes loodi.
- ▶ Pange kate ② peale ja keerake kruvid ③ tagasi kinni.

### Käivitusaku klemmide lahtivõtmine

**!** **SUUNIS** Elektriseadmete kahjustused

Kui starteriaku klemmid ühendatakse lahti enne, kui mootor on seisatud ja võti süütelukust välja võetud, võivad elektrilised agregaadid kahjustada saada.

- ▶ Seisake mootor ja võtke võti süütelukust välja. Seejärel ühendage starteriaku akuklemmid lahti.
- ▶ Esimesena tuleb lahti ühendada vasakpoolses jalaruumis olevas akukastis olev käivitusaku. Muidu võivad elektriseadmed (nagu näiteks generaator) kahjustada saada.

**!** **SUUNIS** Sõiduki elektroonika kahjustumine

Kui käivitusaku klemmide lahtiühendamine ei toimu järjekorvalt kirjeldatud viisil, võib sõiduki elektroonika kahjustada saada.

- ▶ Käivitusaku klemmide lahtiühendamine peab toimuma kirjeldatud järjekorras ja aku klemme ei tohi segi ajada! Muidu võib sõiduki elektroonika kahjustada saada.

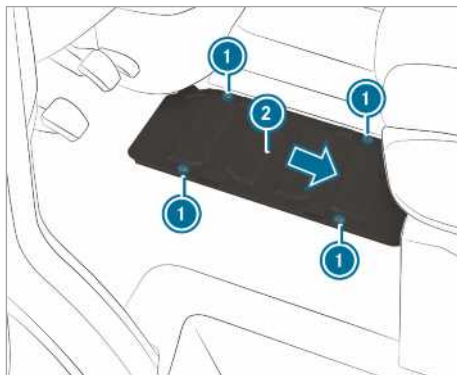

Tagasillaveoga sõidukid

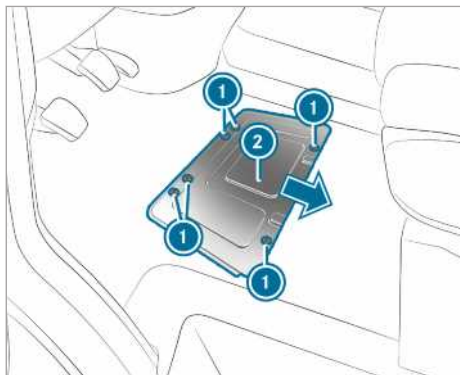

### Esisillaveoga sõidukid

Kui sõiduki kavandatud seisuaeg või kasutuselst kõrvaldamine kestab kauem kui kolm nädalat, tuleb aku klemmid lahti ühendada. Nii välditakse aku tühjenemist jõudevoolu tarvitite tõttu.

- ▶ **Sõidukid aku pealülitiga:** lülitage aku pealüliti välja.
- ▶ **Sõidukid ilma aku pealülitita:** lülitage kõik elektritarvitid välja.
- ▶ Seisake mootor ja lülitage pingearustus välja.
- ▶ Eemaldage põrandakate (→ Lehekülg 208).
- ▶ Keerake kruvid ① lahti ja lükake aku katet ② noole suunas. Kruvid peavad paiknema suuremate süvendite kohal.
- ▶ Võtke patareipesa kate ② ülespoole tõstes ära.

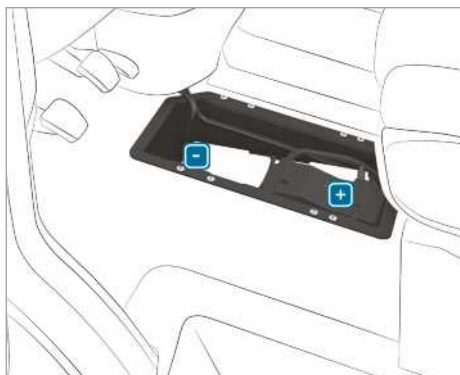

- ▶ Kõigepealt ühendatakse lahti aku miinus-klemm ja see võetakse ära nii, et see enam vastu ühendust ei puutuks.
- ▶ Eemaldage plussklemmi kate.
- ▶ Ühendage plussklemm lahti ja pöörake koos eelkaitsmekarbiga kõrvale üles.

### Käivitusaku eemaldamine ja paigaldamine

#### Tagasillaveoga sõidukid: käivitusaku eemaldamine



- ▶ Ühendage käivitusaku lahti (→ Lehekülg 208).
- ▶ Tõmmake õhutusvoolik ① koos nurkliitmikuga gaasi väljalaske korgi küljest lahti.

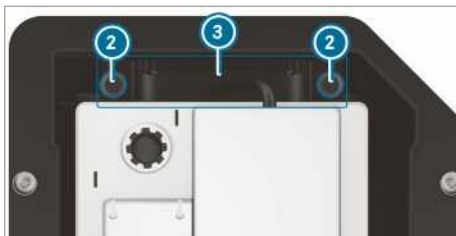

- ▶ Tõmmake hoidiku ② kruvid ③ ülespoole välja.
- ▶ Lükake käivitusaku sõidusuunas kinnitusest lahti.
- ▶ Pöörake käivitusaku kaarklambrid üles ja võtke käivitusaku akukastist välja.

#### Tagasillaveoga sõidukid: käivitusaku paigaldamine

- ▶ Järgige käivitusaku ühendamisel ohutusmeetmeid ja kaitsesuuniseid (→ Lehekülg 206).

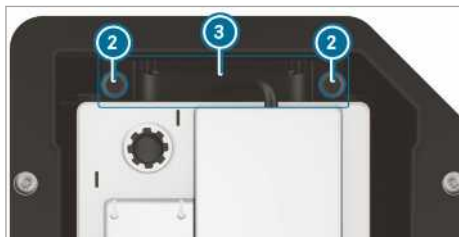

- ▶ Pange käivitusaku akukasti.
- ▶ Pöörake käivitusaku kaarklambrid alla.
- ▶ Lükake käivitusaku sõidusuunale vastassuunas kinnitusesse.
- ▶ Paigaldage hoidik ③.
- ▶ Keerake kinni hoidiku ② kruvid ③, tänu millele on käivitusaku paigaltnihkumine tõkestatud.



- ▶ Pange õhutusvoolik ① koos nurkliitmikuga gaasi väljalaske korgi külge.
- ▶ Ühendage käivitusaku (→ Lehekülg 208).

Mercedes-Benz soovib käivitusaku välja vahetada volitatud töökojas, näiteks Mercedes-Benzi volitatud töökojas.

Kui soovite ise käivitusakut vahetada, järgige järgmisi suuniseid.

- Kahjustunud käivitusaku tuleb asendada konkreetse sõiduki nõuetele vastava käivitusakuga.
- Kasutage asendatava käivitusaku monteeritavaid detaile nagu näiteks õhutusvoolik, nurkliitmik või kattekorgid.
- Jälgige, et õhutusvoolik on alati ühendatud akupoolse külje avaga.

Paigaldage olemasolevad või tarnekomplekti kuuluvad kattekorgid.

Muidu võib gaasi või akuhapet eralduda.

- jälgige, et monteeritavad detailid oleks samuti ühendatud.

## Esisillaveoga sõidukid: käivitusaku eemaldamine

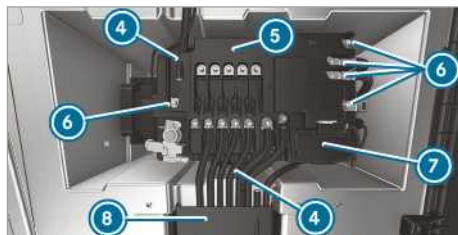

- ▶ Ühendage käivitusaku lahti (→ Lehekülg 208).
- ▶ Avage kaablikanali klapp ⑧.
- ▶ Avage plusspooluse kate ⑦.

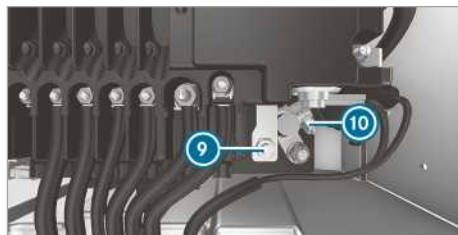

- ▶ Vabastage mutter ⑨ ja plusspoolus ⑩.
- ▶ Keerake juhtmete mutrid ⑥ välja, võtke juhtmed välja ja pange kõrvale.
- ▶ Pöörake ④ eelkaitsmekarbi kinnitusnagad ⑤ lahti.
- ▶ Tõstke ⑤ eelkaitsmekarp akult üles ja nihutage ette paremale.
- ▶ Pöörake ⑤ eelkaitsmekarp üles taha.



- ▶ Tõmmake õhutusvoolik ① koos nurkliitmikuga gaasi väljalaskekorgi ühenduse küljest lahti.

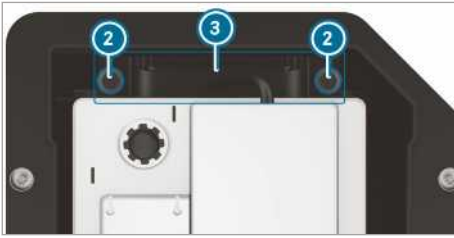

- ▶ Keerake hoidiku ② kruvid ③ välja ja keerake hoidik ülespoole välja.
- ▶ Lükake käivitusaku risti sõidusuunale oma kinnitusest lahti.
- ▶ Pöörake käivitusaku kaarklambrid üles ja tõstke käivitusaku akukastist välja.

### Esillaveoga sõidukid: käivitusaku paigaldamine

- ▶ Järgige käivitusaku ühendamisel ohutusmeetmeid ja kaitsesuuniseid (→ Lehekülg 206).
  - ▶ Pange käivitusaku akukasti.
- ⓘ Jälgige, et ükski juhe ei jääks kuhugi vahele.
- ▶ Pöörake käivitusaku kaarklambrid alla.
  - ▶ Lükake käivitusaku risti sõidusuunale oma kinnitusse.

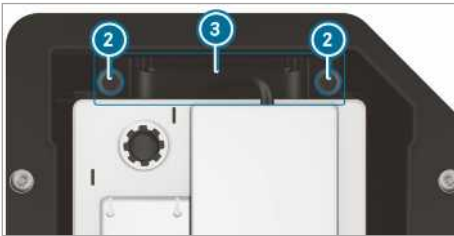

- ▶ Paigaldage hoidik ③.
- ▶ Keerake kinni hoidiku ② kruvid ③, tänu millele on käivitusaku paigaltnihkumine tõkestatud.



- ▶ Pange õhutusvoolik ① koos nurkliitmikuga gaasi väljalaske korgi külge.
- ▶ Asetage eelkaitsmekarp akule.

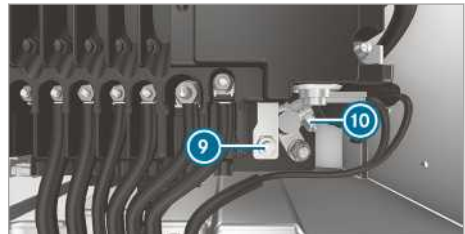
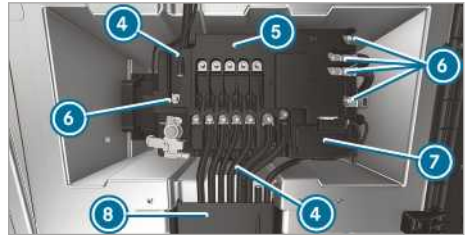

- ▶ Ühendage plusspoolus ⑩ ja sulgege kate ⑦.
- ▶ Asetage juhtmed kinnituspoltidele.
- ▶ Pingutage juhtmete mutreid ⑥ eelkaitsmekarbile ⑤ ettenähtud pöördemomendiga.

Soovitame käivitusaku välja vahetada volitatud töökojas, näiteks Mercedes-Benz'i volitatud töökojas.

Kui soovite ise käivitusakut vahetada, järgige järgmisi suuniseid.

- Kahjustunud käivitusaku tuleb asendada konkreetse sõiduki nõuetele vastava käivitusakuga.
- Kasutage asendatava käivitusaku monteeritavaid detaile nagu näiteks õhutusvoolik, nurkliitmik või kattekorgid.
- Jälgige, et õhutusvoolik on alati ühendatud akupoolse külje avaga.

Paigaldage olemasolevad või tarnekomplekti kuuluvad kattekorgid.

Muidu võib gaasi või akuhapet eralduda.

- jälgige, et monteeritavad detailid oleks samuti ühendatud.

## Lisaaku lahtiühendamine mootoriruumis

### ! SUUNIS Elektriseadmete kahjustused

Kui starteriaku klemmid ühendatakse lahti enne, kui mootor on seisatud ja võti süütelukust välja võetud, võivad elektrilised agregaadid kahjustada saada.

- ▶ Seisake mootor ja võtke võti süütelukust välja. Seejärel ühendage starteriaku akuklemmid lahti.
- ▶ Esimesena tuleb lahti ühendada vasakpoolses jalaruumis olevas akukastis olev käivitusaku. Muidu võivad elektriseadmed (nagu näiteks generaator) kahjustada saada.

### ! MÄRKUS Sõiduki elektroonika kahjustumine

Aku valesti lahti ühendamisel võib sõiduki elektroonika kahjustada saada.

- ▶ Ühendage lisaaku lahti alati järgnevalt kirjeldatud järjekorras ja ärge mitte mingil juhul ajage aku klemme omavahel vahetusse!

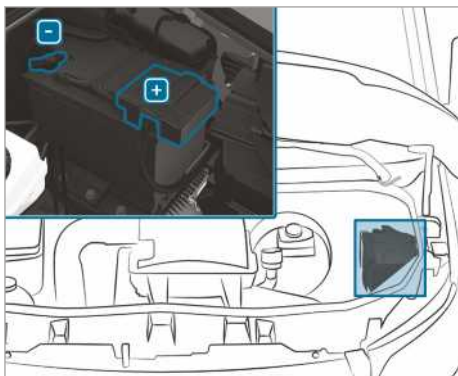

- ▶ Järgige lisaaku lahtiühendamisel ohutusabinõusid ja kaitsesuuniseid (→ Lehekülg 206)
- ▶ Lülitage välja kõik elektritarvitid.
- ▶ Seisake mootor ja lülitage pingearustus välja.
- ▶ Avage kapott (→ Lehekülg 188).
- ▶ Kõigepealt ühendage lahti lisaaku miinus-klemm ja võtke see ära nii, et see enam vastu ühendust ei puutuks.
- ▶ Eemaldage plussklemmi kate.

- ▶ Ühendage plussklemm lahti ja võtke ära.

## Ühendage lahti lisaaku kõrvalistuja istmepingi all

### ! SUUNIS Elektriseadmete kahjustused

Kui starteriaku klemmid ühendatakse lahti enne, kui mootor on seisatud ja võti süütelukust välja võetud, võivad elektrilised agregaadid kahjustada saada.

- ▶ Seisake mootor ja võtke võti süütelukust välja. Seejärel ühendage starteriaku akuklemmid lahti.
- ▶ Esimesena tuleb lahti ühendada vasakpoolses jalaruumis olevas akukastis olev käivitusaku. Muidu võivad elektriseadmed (nagu näiteks generaator) kahjustada saada.

### ! MÄRKUS Sõiduki elektroonika kahjustumine

Aku valesti lahti ühendamisel võib sõiduki elektroonika kahjustada saada.

- ▶ Ühendage lisaaku lahti alati järgnevalt kirjeldatud järjekorras ja ärge mitte mingil juhul ajage aku klemme omavahel vahetusse!

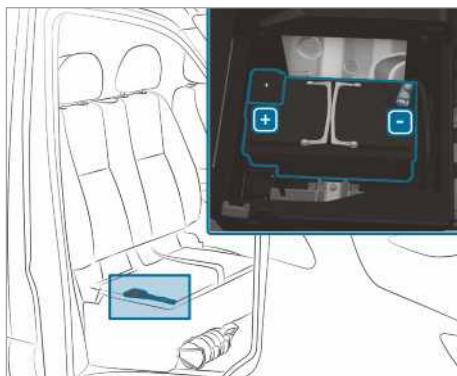

- ▶ Järgige lisaaku lahtiühendamisel ohutusabinõusid ja kaitsesuuniseid (→ Lehekülg 206)
- ▶ Lülitage välja kõik elektritarvitid.
- ▶ Seisake mootor ja lülitage pingearustus välja.
- ▶ Klappige kõrvalistuja istmepink üles (→ Lehekülg 65).

- ▶ Kõigepealt ühendage lahti lisaaku miinus-klemm ja võtke see ära nii, et see enam vastu ühendust ei puutuks.
  - ▶ Eemaldage plussklemmi kate.
  - ▶ Ühendage plussklemm lahti ja võtke ära.
- i** Kui lisaaku asub kõrvalistuja istme all, millel puudub ülesklapitav istmepink, pöörduge lisaaku klemmide lahtiühendamiseks ja lisaaku eemaldamiseks kvalifitseeritud töökotta.

## Käimatõmbamine ja pukseerimine

### Ülevaade lubatud pukseerimisviisidest

Mercedes-Benz soovib teil sõidukit rikke korral pukseerimise asemel transportida.

**!** **SUUNIS** Sõiduki kahjustamise oht oskamatu pukseerimise korral

- ▶ Järgige suuniseid ja juhiseid pukseerimise kohta.

**!** **SUUNIS** Kahjustamise oht sõiduki lükkamisel

Kui esisillaveo ja automaatkäigukastiga sõidukit lükatakse või tõmmatakse väljalülitatud

mootori korral liiga kaugemale ja liiga kiiresti, võib see kahjustuda.

- ▶ Sõidukit ei tohi lükata kaugemale kui 15 m (maksimaalselt kõndimiskiirusel).

**i** **Automaatkäigukasti ja tagasillaveoga sõidukid:** tõrke korral võib automaatkäigukast olla asendis **P** blokeeritud. Kui automaatkäigukasti ei saa asendisse **N** lülitada, tuleb sõidukit transportida (→ Lehekülj 216). Sõiduki transportimiseks on vaja tõstukiga püksisõidukit.

**i** **Automaatkäigukasti ja esisillaveoga sõidukid:** tõrke korral võib automaatkäigukast olla asendis **P** blokeeritud. Parkimislukustust saab käsitsi vabastada (→ Lehekülj 123). Kui automaatkäigukasti ei saa asendisse **N** lülitada, tuleb sõidukit transportida (→ Lehekülj 216). Sõiduki transportimiseks on vaja tõstukiga püksisõidukit.

### Lubatud pukseerimisviisid

			
	Mõlemad sillad toetuvad maha	Esisild on üles tõstetud	Tagasild on üles tõstetud
Manuaalkäigukastiga sõidukid	Jah, maksimaalselt 100 km kiirusel 50 km/h	Jah, maksimaalselt 100 km kiirusel 50 km/h	Jah, maksimaalselt 50 km kiirusel 50 km/h
Automaatkäigukasti ja tagasillaveoga sõidukid	Jah, maksimaalselt 50 km kiirusel 50 km/h	Jah, maksimaalselt 50 km kiirusel 50 km/h	Jah, kui rool on roolilukuga keskasendis fikseeritud



	 <b>Mõlemad sillad toetuvad maha</b>	 <b>Esisild on üles tõstetud</b>	 <b>Tagasild on üles tõstetud</b>
Automaatkäigukasti ja esisillaveoga sõidukid	Ei (väljalülitatud mootori korral) Jah (töötava mootori korral), maksimaalselt 5 km kiirusel 20 km/h	Jah	Ei (väljalülitatud mootori korral) Jah (töötava mootori korral), maksimaalselt 5 km kiirusel 20 km/h
Nelikveoga sõidukid	Jah, maksimaalselt 50 km kiirusel 50 km/h	Ei	Ei

**Ülestõstetud esisillaga pukseerimine:** sõidukit on pukseerida lubatud ainult pukseerimisettevõtetel.

### Mõlema sillaga mahatoetuva sõiduki pukseerimine

- ▶ Järgige suuniseid lubatud pukseerimisviiside kohta (→ Lehekülg 213).
- ▶ Kontrollige, et aku on ühendatud ja laetud.

Kui aku on tühi, väljendub see järgmiselt:

- Mootorit ei saa käivitada.
- Elektrilist seisupidurit ei saa enam vabastada ega rakendada.
- **Automaatkäigukastiga sõidukid:** automaatkäigukasti ei saa asendisse **N** või **P** lülitada.

**!** **SUUNIS** Kahjustamise oht sõiduki lükkamisel

Kui esisillaveo ja automaatkäigukastiga sõidukit lükatakse või tõmmatakse väljalülitatud mootori korral liiga kaugele ja liiga kiiresti, võib see kahjustuda.

- ▶ Sõidukit ei tohi lükata kaugemale kui 15 m (maksimaalselt kõndimiskiirusel).

**!** **SUUNIS** kahjustuste oht liiga kiire või liiga kaugele pukseerimise korral

Liiga kiire või liiga kaugele pukseerimine võib kahjustada jõuülekannet.

- ▶ Pukseerimiskiirus ei tohi olla suurem kui 50 km/h.
- ▶ Pukseerimiskaugus ei tohi olla suurem kui 50 km.

- i** **Automaatkäigukasti ja tagasillaveoga sõidukid:** tõrke korral võib automaatkäigukast olla asendis **P** blokeeritud. Kui automaatkäigukasti ei saa asendisse **N** lülitada, tuleb sõidukit transportida (→ Lehekülg 216). Sõiduki transportimiseks on vaja tõstukiga puksiirsõidukit.
- i** **Automaatkäigukasti ja esisillaveoga sõidukid:** tõrke korral võib automaatkäigukast olla asendis **P** blokeeritud. Te saate parkimislukustuse käsitsi vabastada (→ Lehekülg 123). Kui automaatkäigukasti ei saa asendisse **N** lülitada, tuleb sõidukit transportida (→ Lehekülg 216). Sõiduki transportimiseks on vaja tõstukiga puksiirsõidukit.

**!** **HOIATUS** Õnnetusoht liiga suure massiga sõiduki pukseerimise korral

Kui käimatõmmatav või pukseeritav sõiduk on teie sõiduki lubatud täismassist raskem, siis võib ette tulla järgmist:

- Puksiiraas rebitakse välja.
- Autorong hakkab vänderdama ja võib isegi ümber minna.

- ▶ Pukseeritava või käimatõmmatava sõiduki mass ei tohi ei ületada veduki lubatud täismassi.



Pukseeritava või käimatõmmatava sõiduki mass ei tohi ületada vedava sõiduki lubatud täismassi.

- ▶ Konkreetse sõiduki lubatud täismassi andmed on esitatud sõiduki tüübisildil .
- ▶ **Automaatkäigukastiga sõidukid:** juhi- ega kõrvalust ei tohi avada, sest automaatkäigukast lülitab sel juhul automaatselt asendisse **P**.
- ▶ Paigaldage puksiiraas (→ Lehekülj 217).
- ▶ Kinnitage pukseeriseadis.

**!** **SUUNIS** Kahjustamisohut vale kinnitamise korral

- ▶ Pukseerimistrossi või jäika ühenduslüli võib kinnitada ainult puksiiraasa külge.

- i** Pukseeriseadise võite kinnitada ka haakeseadise külge.

**!** **SUUNIS** Vigastus- ja õnnetuseohut pukseerimistrossiga pukseerimise korral

Kui pukseerimistrossiga pukseerimisel ei järgita ohutus- ja kaitsemeetmeid, esineb õnnetuseohut.

Pukseerimistrossiga pukseerimise korral tuleb järgida järgmisi punkte:

- ▶ Kinnitage pukseerimistross mõlemal sõidukil võimaluse korral samale küljele.
- ▶ Kontrollige, et pukseerimistross ei ületa seadusega ettenähtud pikkust.
- ▶ Märgistage pukseerimistrossi keskoht, nt valge riidega (30 × 30 cm). Nii tuvas-tavad teised liiklejad pukseerimisolu-korra.
- ▶ Jälgige sõidu ajal vedava sõiduki piduri-tulesid. Hoidke alati sellist pikivahet, et pukseerimistross ei ripu keskel alla.
- ▶ Pukseerimisel ei tohi kasutada teras-trosse ega kette. Muidu võite sõidukit kahjustada.

- ▶ Lülitage automaatne lukustus välja (→ Lehekülj 44).
- ▶ HOLD-funktsiooni ei tohi sisse lülitada.
- ▶ Lülitage äravedamiskaitse välja (→ Lehekülj 57).
- ▶ Lülitage aktiivne pidurdusabisüsteem välja .
- ▶ **Automaatkäigukastiga sõidukid:** seadke automaatkäigukast asendisse **N**.

- ▶ **Manuaalkäigukastiga sõidukid:** lülitage sisse tühikäik **N**.

- ▶ Vabastage seisupidur.

- ▶ **Manuaalkäigukastiga sõidukid:** lülitage süüde sisse, muidu võib roolilukk rakenduda.

**!** **HOIATUS** Õnnetusohut ohutust tagavate funktsioonide piiratuse tõttu pukseerimisel

Ohutuse jaoks olulisi funktsioone saab järgmistes olukordades kasutada piiratud või üldse mitte. Kui:

- süüde on välja lülitatud;
- esineb pidurisüsteemi või roolivõimendi tõrge;
- esineb toitesüsteemi või pardavõrgu tõrge.

Sõiduki pukseerimisel võib seetõttu rooli keeramiseks ja pidurdamiseks vaja minna palju rohkem jõudu.

- ▶ Kasutage jäika ühenduslüli.
- ▶ Kontrollige enne pukseerimist, et rool liigub vabalt.

**!** **SUUNIS** kahjustuste oht liiga suure veojõu korral

Tõukeline kohaltvõtt võib liiga suure veojõu korral sõidukit kahjustada.

- ▶ Hakake liikuma aeglaselt ja sujuvalt.

## Sõiduki pukseerimine üleostõstetud esi- või tagasilaga

**!** **SUUNIS** Kahjustamise oht sisselülitatud süüde korral

Kui süüde sõiduki üleostõstetud esi- ja tagasilaga pukseerimisel sisse jäetakse, võib ESP® sekkumine pidurisüsteemi kahjustada.

- ▶ Süüde peab olema välja lülitatud.

**!** **SUUNIS** Kahjustamise oht karda-anivõllide vale eemaldamise või paigaldamise tõttu

Kui karda-anivõllide paigaldamisel ei kasutata uusi polte, võivad karda-anivõllid kahjustuda.

Kasutage kardaavnõllide paigaldamisel uusi polte.

Laske kardaavnõlle eemaldada ja paigaldada ainult asjakohase kvalifikatsiooniga isikul.

- i** Esisilla kahjustuse korral tõstke sõidukit esisillast ja tagasilla kahjustuse korral tagasillast.
- i** **Automaatkäigukasti ja tagasillaveoga sõidukid:** tõrke korral võib automaatkäigukast olla asendis **P** blokeeritud. Kui automaatkäigukasti ei saa asendisse **N** lülitada, tuleb sõidukit transportida (→ Lehekülj 216). Sõiduki transportimiseks on vaja tõstukiga puksiirsõidukit.
- i** **Automaatkäigukasti ja esisillaveoga sõidukid:** tõrke korral võib automaatkäigukast olla asendis **P** blokeeritud. Parkimislukustuse saate käsitsi vabastada (→ Lehekülj 123). Kui automaatkäigukasti ei saa asendisse **N** lülitada, tuleb sõidukit transportida (→ Lehekülj 216). Sõiduki transportimiseks on vaja tõstukiga puksiirsõidukit.
- ▶ Järgige suuniseid lubatud pukseerimisviiside kohta (→ Lehekülj 213).
- ▶ Maksimaalse lubatud pukseerimisteedkonna ületamise korral tuleb kardaavnõllid veosildade küljest lahti võtta.
- ▶ **Automaatkäigukastiga sõidukid:** seadke automaatkäigukast asendisse **N**.
- ▶ **Manuaalkäigukastiga sõidukid:** lülitage sisse tühikäik **N**.
- ▶ Vabastage seisupidur.
- ▶ Lülitage süüde välja.

### Sõiduki pealelaadimine transportimiseks

- ▶ Järgige suuniseid pukseerimise kohta (→ Lehekülj 214) (→ Lehekülj 215).
- ▶ Sõiduki pealelaadimisel võib pukseeriseadise kinnitada ainult puksiiraasa külge.
- ▶ **Automaatkäigukastiga sõidukid:** lülitage sisse käiguasend **N**.
- i** **Automaatkäigukastiga sõidukid:** elektrisüsteemi tõrke korral võib automaatkäigukast olla asendis **P** blokeeritud. Asendisse **N** lülitamiseks tuleb pardavõrk elektritoitega varustada (→ Lehekülj 206).

- ▶ **Manuaalkäigukastiga sõidukid:** lülitage sisse tühikäik **N**.
- ▶ Laadige sõiduk peale.
- ▶ **Automaatkäigukastiga sõidukid:** lülitage sisse käiguasend **P**.
- ▶ **Manuaalkäigukastiga sõidukid:** lülitage sisse 1. käik **1** või tagurduskäik **R**.
- ▶ Tõkestage sõiduki veeremahakkamine seisupiduriga.
- ▶ Sõiduki võib kinnitada ainult ratastest.

### Nelikveoga sõidukid / automaatkäigukastiga sõidukid

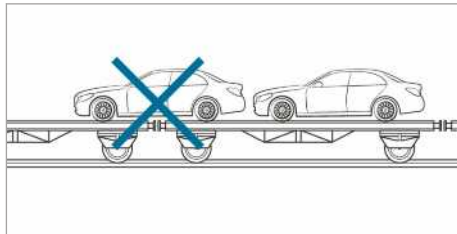

- ▶ Kontrollige, et esi- ja tagasild paiknevad samal transportivahendil.

**i** **SUUNIS** Jõuülekande kahjustamisoht vale paigutuse korral

- ▶ Ärge paigutage sõidukit kahe transportivahendi ühenduskohta.

**i** **SUUNIS** Sõiduki kahjustamise oht asjatundmatu pealelaadimise tõttu

Kui nelikveoga sõidukit pealelaadimise ajal pealisehitise hüdraulilise tõstelavaga kallutatakse, nihutatakse või liigutatakse, võib see kahjustada saada.

- ▶ Nelikveoga sõiduki laadimisel tuleb sõiduk positioneerida ainult oma ajami jõul sõites.
- ▶ Väljavõtetud võtme või avatud ukse korral ei tohi sõidukit ja selle aluspinda enam liigutada.

### Puksiiraasa hoiukoht

Puksiiraasa paikneb kõrvalistuja jalaruumis tööriis-takomplektis (→ Lehekülj 219).

## Pukseeraasa paigaldamine/eemaldamine

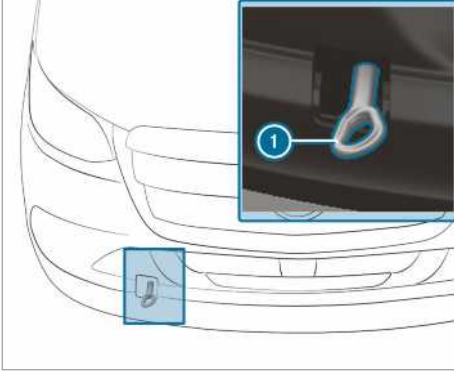

Eesmise puksiiraasa paigaldamine ja eemaldamine

- ▶ **Eesmise puksiiraasa paigaldamine.** Vajutage kate ülemisele osale ja võtke kate ära.
- ▶ Keerake puksiiraas ① päripäeva kuni lõpuni sisse ja tugevasti kinni.
- ▶ **Eesmise puksiiraasa eemaldamine.** Keerake puksiiraasa ① vastupäeva ja eemaldage.
- ▶ Pange kate kohale nagadega ülespoole ja lükake altpoolt sisse, kuni see fikseerub.

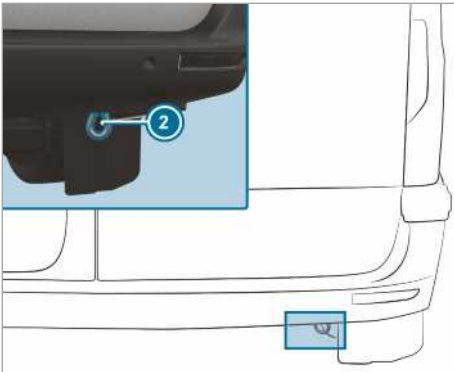

Puksiiraas sõiduki tagaosas (sõiduautona registreeritud sõidukid)

- ① Puksiiraas sõiduki tagaosas ② on tugevalt sõiduki külge keeratud.

**!** **SUUNIS** Puksiiraasa valest kasutamisest põhjustatud kahjustused

Sõiduki päästetöödel puksiiraasa abil väljatõmbamisega võidakse sõidukit kahjustada.

- ▶ Kasutage puksiiraasa ainult sõiduki pukseerimiseks ja käimatõmbamiseks.

## Sõiduki käimatõmbamine (mootori käivitusabi)

### Automaatkäigukastiga sõidukid

**!** **SUUNIS** Automaatkäigukasti kahjustamissoht käimatõmbamise korral

Automaatkäigukastiga sõiduki käimatõmbamisel võidakse automaatkäigukasti kahjustada.

- ▶ Ärge püüdke automaatkäigukastiga sõidukit käivitada käimatõmbamisega.

- ▶ Ärge püüdke automaatkäigukastiga sõidukit käivitada käimatõmbamisega.

### Manuaalkäigukastiga sõidukid

- ▶ Järgige suuniseid pukseerimise kohta (→ Lehekülg 213).
- ▶ Vajaduse korral laske mootoril ja heitgaasisüsteemil jahtuda.
- ▶ Lülitage süüde sisse.
- ▶ Lülitage sisse 2. või 3. käik.
- ▶ Vabastage seisupidur.
- ▶ Käimatõmmatava sõiduki siduripedaal tuleb täiesti alla vajutada.
- ▶ Vabastage siduripedaal aeglaselt.
- ▶ Kui mootor käivitub, lülitage kohe sisse tühi-käik.
- ▶ Peatage sõiduk liiklusolukorda arvestades.
- ▶ Eemaldage pukseeriseadis.
- ▶ Eemaldage pukseeraas.
- ▶ Laske sõiduk volitatud töökojas üle kontrollida.

## Elektrisüsteemi kaitsmed

### Suunised elektrisüsteemi kaitsmete kohta

**⚠ HOIATUS** Õnnetus- ja vigastusohut ülekoormatud juhtmete tõttu

Kui kasutate või sildate defektset elektrikaitset või asendate selle suurema ampriarvuga kaitsmega, võib tekkida elektrijuhtmete ülekoormus.

See võib põhjustada tulekahju.

- ▶ Asendage defektsed kaitsmed alati õige ampri arvuga uute kaitsmetega.

**! SUUNIS** Kahjustuse oht valede kaitsmete tõttu

Valede kaitsmete tõttu võivad elektrilised komponendid või süsteemid kahjustada saada.

- ▶ Kasutage ainult etteantud suurusega kaitsmeid, mida Mercedes-Benz on lubanud kasutada.

Elektrisüsteemi kaitsmed on ette nähtud tõrgega vooluahela väljalülitamiseks. Läbipõlenud kaitse katkestab ahelas järgnevate komponentide ja nendega seotud funktsioonide elektritoite.

Läbipõlenud kaitsmed tuleb asendada samaväärsete kaitsmetega, mis on äratuntavad värvi ja kaitsme suuruse järgi. Kaitsmete paigutuskeemi ja muud suunised elektrikaitsete ja releede kohta leiate lisajuhendist „Kaitsmete paigutus“.

**! SUUNIS** Kahjustus või talitlustõrge niiskuse tõttu

Niiskuse tõttu võib elektrisüsteemis tekkida talitlustõrkeid või kahjustusi.

- ▶ Avatud kaitsmekarbi korral jälgige, et niiskus ei saaks kaitsmekarpi tungida.
- ▶ Kaitsmekarpi sulgedes veenduge, et kate tihend oleks õigesti vastu kaitsmekarpi.

Kui äsjapaigaldatud kaitse uuesti läbi põleb, laske põhjus volitatud töökojas kindlaks teha ja kõrvaldada.

Enne kaitsmete vahetamist kontrollige järgmist.

- Sõiduki veeremahakkamine on tõkestatud.
- Kõik elektritarvitid on välja lülitatud.
- Süüde on välja lülitatud.

Elektrisüsteemi kaitsmed on jaotatud erinevatesse kaitsmekarpidesse.

- Kaitsmekarp kõrvalistuja jalaruumis (→ Lehekülg 218)
- Kaitsmekarp juhiistmekastis (→ Lehekülg 218)

### Juhiistmekasti kaitsmekarbi avamine

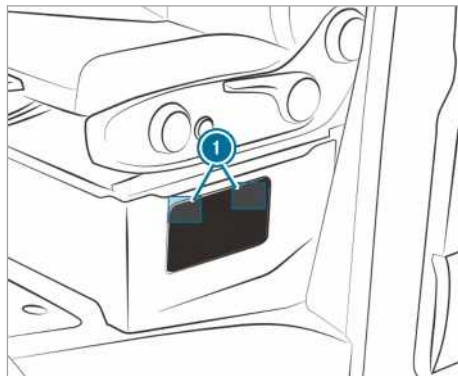

- ▶ **Avamine:** vajutage katte sulgureid ① ja klõpsake lahti.

- ▶ Eemaldage kate.

### Kõrvalistuja jalaruumis oleva kaitsmekarbi avamine

- ▶ Avage kõrvalistuja jalaruumis oleva panipaiga katte lukustus ja võtke kate ära (→ Lehekülg 219).

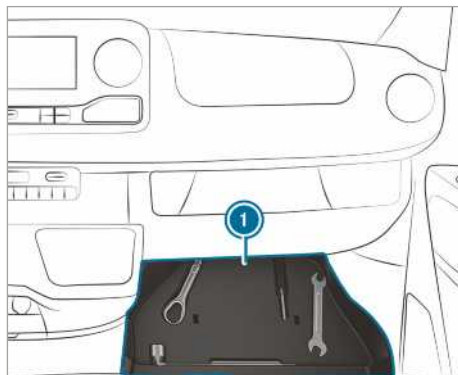

- ▶ Võtke siseosa ① koos tööriistakomplektiga välja.

## Tööriistakomplekt

### Teave tööriistakomplekti kohta

Tööriistakomplekt on kõrvalistuja jalaruumi panipaigas (→ Lehekülg 219).

Tööriistakomplekti kuuluvad:

- puksiiraas
- Torx-, ristpea- ja soonpeatsakuga kruvikeeraja

Peale selle võivad tööriistakomplektis olla:

- lamevõti
- rattavõti

### Panipaiga katte lukustuse avamine ja eemaldamine

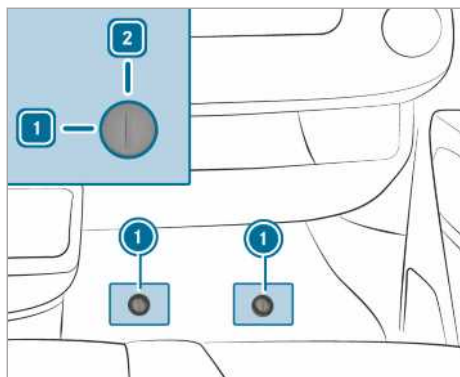

- ▶ Kõrvalistuja jalaruumist kummimati väljavõtmine
- ▶ **Lukustuse avamine:** keerake kiirühendust ① vastupäeva asendisse ①.
- ▶ Tõstke katet veidi ja võtke küljest ära.

### Katte paigaldamine ja lukustamine

- ▶ Lükake kate sisse ja suruge allapoole.
- ▶ Vajutage kiirühendus ① kuni fikseerumiseni alla.
- ▶ **Lukustamine:** keerake kiirühendust ① päripäeva asendisse ②.

### Tööriistakomplekti väljavõtmine

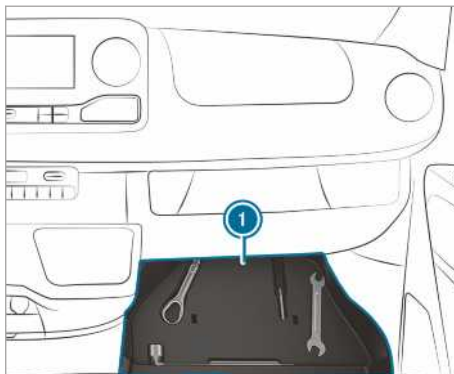

- ▶ Tööriistakomplekti panipaigast ① välja võtmine.

## Hüdrauliline tungraud

### Teave hüdraulilise tungraua kohta

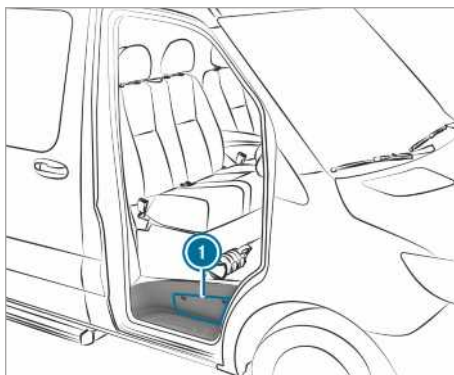

Hüdrauliline tungraud paikneb külgmises panipaigas ① kõrvalukse astmelaua kohal.

Tungraua mass on olenevalt varustusest maksimaalselt 7,5 kg. Tungraua maksimaalne kandekoormus on esitatud tungraua oleval kleepsildil. Töötõrke korral pöörduge volitatud töökoja poole.

Tungraua hooldamine:

- Pärast kasutamist puhastage ja määrige kõiki liikuvaid osi.
- Tõmmake kolvid iga kuue kuu tagant lõpuni välja ja lükake uuesti sisse.

## Tungraua ja pumbafoova varda väljavõtmine

### Eeltingimused

- Kõrvaluks on avatud.

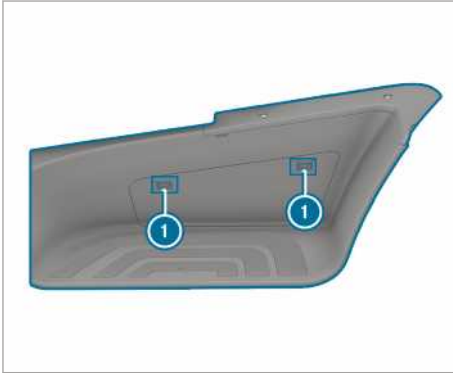

- ▶ **Avamine:** vajutage katte sulgureid ❶ ja klõpsake lahti.
- ▶ Eemaldage kate.
- ▶ Tõmmake hoidik täiesti välja ja asetage astmelauale.



- ▶ Võtke tungraud ❷ ja pumbafoova varras välja.
- ▶ **Sulgemine:** vajutage kate kinni, nii et sulgurid ❶ fikseeruvad.

### Viide müratekke või ebatavalise sõidukäitumise kohta

Pöörake sõidu ajal tähelepanu vibratsioonile, helidele ja ebatavalistele sõiduomadustele, nt ühele poole kiskumisele. See võib osutada rataste või rehvide kahjustustele. Rehvikahjustuse kahtluse korral vähendage kiirust. Peatuge võimalikult kiiresti ja kontrollige, ega rattad ja rehvid ole kahjustatud või ei toimi nii nagu ette nähtud. Ebatavaliste sõiduomaduste põhjuseks võib olla ka varjatud rehvikahjustus. Kui te kahjustusi ei märka, laske veljed ja rehvid volitatud töökojas üle vaadata.

### Suunised rataste ja rehvide regulaarseks kontrollimiseks

#### ▲ **HOIATUS** Õnnetusohu kahjustatud rehvide tõttu

Kahjustatud rehvid võivad põhjustada rehvirõhu vähenemist.

Seetõttu võite kaotada kontrolli sõiduki üle.

- ▶ Kontrollige regulaarselt, ega rehvidel ei ole kahjustusi ja asendage kahjustatud rehvid kohe uutega.

Kontrollige korrapäraselt, et veljed ega rehvid ei oleks kahjustatud: vähemalt iga kahe nädala tagant ja pärast maastikusõitu või pärast halbade teelõikude läbimist. Kahjustunud veljed võivad põhjustada rehvirõhu vähenemist.

Otsige nt järgmisi kahjustusi:

- sisselõiked rehvis,
- torkekohad rehvis,
- praod rehvis,
- kühmud rehvil,
- deformatsioon või tugev korrosioon velgedel.

#### ▲ **HOIATUS** Vesilüüsi oht liiga madala rehviprofiili tõttu

Liiga madala rehviprofiili korral halveneb rehvi haarduvus. Rehviprofiil ei suuda enam vett ära juhtida.

Seepärast suureneb märja tee korral vesilüüsi oht, eriti kui valitud kiirus on ebasobiv.

Liiga kõrge või liiga madala rehvirõhu korral võib rehviturvise erinevates kohtades erinevalt kuluda.

- ▶ Kontrollige kõigil rehvidel regulaarselt turvise seisukorda kogu rehvilaiuse ulatuses.

Minimaalne profiilisügavus

- suverehvidel: 3 mm
- M+S-rehvidel: 4 mm

- ▶ Ohutuse huvides laske rehvid enne seadusega sätestatud minimaalse profiilisügavuse saavutamist uute vastu vahetada.

Vähemalt kord kuus või vajaduse korral (nt enne pikemat sõitu või enne maastikusõitu) tuleb kõikidel ratastel regulaarselt kontrollida järgmist.

- Rehvirõhu kontrollimine (→ Lehekülj 223)
- Ventiilikübarate kontrollimine

Ventiilid peavad niiskuse ja mustuse eest olema Mercedes-Benz poolt spetsiaalselt teie sõidukile lubatud ventiilikorkidega kaitstud.

- Turvise sügavuse ja veerepinna visuaalne kontroll kogu laiuses

Minimaalne jääksügavus on suverehvidel 3 mm ja talverehvidel 4 mm.

### Teave suverehvidega sõitmise kohta

Temperatuuril alla 10 °C väheneb oluliselt suverehvide elastsus ning seega ka nende haarduvus ja pidurdusomadused. Vahetage sõidukil rehvid M+S-rehvide vastu. Väga madala temperatuuriga kasutamise korral võivad suverehvidesse tekkida praod ja see võib rehve püsivalt kahjustada. Mercedes-Benz ei võta endale vastutust selliste kahjustuste eest.

Kindlasti tuleb järgida paigaldatud suverehvide suurimat lubatud kiirust.

Kui olete paigaldanud suverehvid toimige järgmiselt.

- Kontrollige rehvirõhku (→ Lehekülj 223)
- Taaskäivitage rehvi rõhukontroll (→ Lehekülj 238)

### Teave M+S-rehvide kohta

Kasutage temperatuuril alla 10 °C talverehve või aastaringseid rehve – mõlemal on märgistus M+S.

Talviste teeolude korral on parima võimaliku haarduvusega vaid talverehvid, millel on märgistuse M+S- kõrval ka lumehelbe sümbol  .

Ainult nende rehvidega saavad sõiduohutusüsteemid, nagu nt ABS ja ESP® ka talvel optimaalselt töötada. Need rehvid on välja töötatud spetsiaalselt lumes sõitmiseks.

Ohutute sõiduomaduste tagamiseks tuleb kõigil ratastel kasutada sama tootja ja sama turvisemustriga M+S-rehve.

Järgige paigaldatud M+S-rehvide korral tingimata suurimat lubatud kiirust .

Kui paigaldate M+S-rehvid, mille suurim lubatud kiirus on väiksem kui sõiduki konstruktsioonist tingitud suurim kiirus, peate juhi vaatevälja kinnitama asjakohase andmesildi. Selle saate volitatud töökojast.

Kiirusepiirajaga sõidukid: sel juhul piirake sõiduki konstruktsioonist tingitud suurim lubatud kiirus ka püsiva kiirusepiiraja abil M+S-rehvide jaoks suurimale lubatud kiirusele (→ Lehekülj 150).

Kui olete paigaldanud talverehvid, siis talitage järgmiselt:

- Kontrollige rehvirõhku (→ Lehekülj 223)
- Taaskäivitage rehvi rõhukontroll(→ Lehekülj 238)

### Suunised lumekettide kohta

**▲ HOIATUS** Õnnetusohut valesiti paigaldatud lumekettide korral

**Tagasillaveoga sõidukid:** kui paigaldate esiratastele lumeketid, võivad need hakata kere või veermiku osade vastu hõõruda.

Sõiduk või rehvid võivad kahjustuda.

- ▶ Ärge paigaldage mitte kunagi lumekette esiratastele.
- ▶ Tagaratastele paigaldage lumeketid alati paarikaupa.
- ▶ **Topeltrehvidega sõidukid:** paigaldage lumeketid välimistele ratastele.

**▲ HOIATUS** Õnnetusohut valesiti paigaldatud lumekettide korral

**Esisillaveoga sõidukid:** kui paigaldate tagaratastele lumeketid, võivad need hakata kere või veermiku osade vastu hõõruda.

Sõiduk või rehvid võivad kahjustuda.

- ▶ Ärge paigaldage mitte kunagi lumekette tagaratastele.
- ▶ Esiratastele paigaldage lumeketid alati paarikaupa.

**▲ HOIATUS** Õnnetusohut ebasobivate lumekettide tõttu

Nelikveoga või ühekordsete rehvidega esisillaveoga sõidukitel ei ole esisillal piisavalt vaba ruumi tavaliste lumekettide jaoks.

Kui paigaldate tavalised lumeketid, võivad need lahti pääseda ja veermikuosi või piduri-voolikuid kahjustada.

- ▶ Nelikveoga või ühekordsete rehvidega esisillaveoga sõidukitele paigaldage ainult need lumeketid, mida Mercedes-Benz on konkreetsete rehvide korral kasutada lubanud.

Mercedes-Benz soovib ohutuse tagamiseks kasutada ainult kontrollitud ja kasutada lubatud lumekette. Täpsemat teavet Mercedes-Benz soovitatud lumekettide kohta leiate rataste ja rehvide ülevaatest aadressil <https://www.mercedes-benz.de>.

**! SUUNIS** Ilukilpide kahjustamine paigaldatud lumekettide tõttu

Kui paigaldate lumeketid terasvelgedele, võite kahjustada ilukilpe.

- ▶ Enne lumekettide paigaldamist eemaldage terasvelgedelt ilukilbid.

Järgige lumekettide kasutamisel järgmisi suuniseid:

- Lumeketid on lubatud vaid kindlate velje ja rehvi kombinatsioonide korral. Teavet selle kohta saate volitatud töökojast.
- Ohutuse tagamiseks soovime kasutada ainult Mercedes-Benz jaoks lubatud või samaväärse kvaliteeditasemega lumekette.
- Pingutage lumekette umbes 1 km marsruudi läbimise järel uuesti. Sellisel viisil on võimalik lumekette optimaalselt kinnitada ja tagada vabakäik piirnevate detailide suhtes.
- **Nelikveoga sõidukid:** paigaldage lumeketid kõigile ratastele. Topeltrehvidega sõidukitel paigaldage lumeketid välimistele ratastele. Järgige tootja paigaldusjuhendit.
- Kasutage lumekette ainult täieliku lumekatte korral. Kui te enam lumega kaetud teel ei



sõida, eemaldage lumeketid niipea kui võimalik.

- Kohalikud õigusaktid võivad lumekettide kasutamist piirata. Enne lumekettide paigaldamist järgige asjakohaseid eeskirju.
  - Enne sõidu alustamist lumekettidega lülitage nelikvedu sisse (→ Lehekülj 124).
  - Suurim lubatud kiirus paigaldatud lumekettide korral on 50 km/h.
  - **Parkimisabisüsteemiga sõidukid:** ärge kasutage paigaldatud lumekettide korral parkimisabisüsteemi PARKTRONIC.
- ⓘ Sõiduki suurimat kiirust talverehvidega sõitmisel saab püsivalt piirata (→ Lehekülj 150).
- ⓘ Elektroonilise stabiilsuskontrolli ESP® saab kohaltvõtuks välja lülitada. Nii saavad rattad läbi libiseda ja saavutada suurema veojõu.

## Rehvirõhk

### Suunised rehvirõhu kohta

**⚠ HOIATUS** Õnnetusoht liiga madala või liiga kõrge rehvirõhu tõttu

Liiga madala või liiga kõrge rehvirõhuga rehvidega kaasnevad järgmised ohud:

- Rehvid võivad lõhkeda, eriti suurema koormuse ja kiiruse korral.
- Rehvid võivad kuluda liiga tugevasti ja/või ebaühtlaselt, mis võib rehvide haarduvust oluliselt halvendada.
- Sõidumomadused ning juhitavus ja pidurdamine võivad oluliselt halveneda.

► Järgige soovituslikke rehvirõhke ning kontrollige kõigi rehvide, kaasa arvatud varuratta rehvirõhku:

- vähemalt kord kuus
- muutunud koorma korral
- enne pikema sõidu alustamist
- muutunud kasutustingimuste korral, nt maastikusõidul

► Vajaduse korral korrigeerige rehvirõhku.

Liiga madal või kõrge rehvirõhk mõjub rehvidele järgmiselt:

- rehvide kasutuskestus lüheneb,
- suureneb rehvikahjustuste oht,

- sõidumomadused ja seega ka sõiduohutus halvenevad (nt vesiliu tõttu).

**⚠ HOIATUS** Õnnetusoht korduva rõhulan-guse tõttu rehvis

Kui rehvirõhk langeb korduvalt, võivad ratas, ventiil või rehvi olla kahjustatud.

Liiga madal rehvirõhk võib põhjustada rehvi lõhkemist.

- Kontrollige, ega rehvis ei ole võõrkehi.
- Kontrollige, kas ratas või ventiil lasevad läbi.
- Kui kahju ei saa kõrvaldada, teatage sellest volitatud töökotta.

Andmed sõidukile tehases paigaldatud rehvide soovitusliku rehvirõhu kohta leiate rehvirõhu tabelist istmekastilt või juhipoolel B-piilarilt.

Kasutage rehvirõhu kontrollimiseks sobivat rehvirõhu kontrollseadet. Rehvi välimuse põhjal ei ole võimalik teha järeldusi rehvirõhu kohta.

**Rehvirõhu jälgimissüsteemiga sõidukid:** rehvirõhku saate vaadata ka pardaarvutist.

Reguleerige rehvirõhku ainult külmade rehvide korral. Rehvide jahutuse tingimused:

- sõiduk on olnud pargitud vähemalt kolm tundi nii, et päike ei ole rehvidele peale paistnud
- sõidetud on vähem kui 1,6 km.

Rehvide temperatuuritõus 10 °C tõstab rehvirõhku umbes 10 kPa (0,1 baari, 1,5 naela ruuttolli kohta). Pöörake sellele tähelepanu eriti siis, kui rehvirõhku tuleb kontrollida soojadel rehvidel.

### Haagise kasutamise suunised

Tagasilla rehvidele kehtib ainult rehvirõhu tabelis soovitatud rehvirõhk täiskooormuse korral.

### rehvirõhu tabel

Rehvirõhu tabel asub istmekastil või juhipoolel B-piilaril.

	000	000	000	000	000
Front axle					
Rear axle					

Rehvirõhu tabelis on näidatud soovitatavat rehvirõhku tehases sellele sõidukile paigaldatud rehvides. Soovitatavad rehvirõhud kehtivad külmadele rehvidele ja sõiduki erinevate koormustasemetel korral.

Kui rehvirõhu ees on märgitud üks või mitu rehvimõõtu, siis kehtivad need rehvirõhu andmed ainult nimetatud rehvimõõtude kohta.

Kui rehvimõõdu ees on täiendavalt märgitud sümbol , siis näitavad need rehvirõhu andmed alternatiivseid rehvirõhke.

Koormustasemed „koormamata“ või „täielikult koormatud“ esitatakse tabelis erineva massi kohta.

### Esisillaveoga sõidukite esisilla rehvirõhud

#### Max esisilla koormus 1750 kg

Rehv/kilpvelg	Koormustase	Max esisilla koormus 1750 kg
225/65R16C 112/110R	täielikult koormatud	360 kPa (3,6 bar, 52 psi)
225/65R16C 112/110R	koormamata	330 kPa (3,3 bar, 48 psi)
225/75R16C 118/116R	täielikult koormatud	320 kPa (3,2 bar, 46 psi)
225/75R16C 118/116R	koormamata	300 kPa (3,0 bar, 44 psi)
225/75R16C 121/120R	täielikult koormatud	320 kPa (3,2 bar, 46 psi)
225/75R16C 121/120R	koormamata	300 kPa (3,0 bar, 44 psi)
235/60R17C 117/115R <sup>1)</sup>	täielikult koormatud	340 kPa (3,4 bar, 49 psi)
235/60R17C 117/115R <sup>1)</sup>	koormamata	310 kPa (3,1 bar, 45 psi)
235/60R17C 117/115S <sup>1)</sup>	täielikult koormatud	340 kPa (3,4 bar, 49 psi)
235/60R17C 117/115S <sup>1)</sup>	koormamata	310 kPa (3,1 bar, 45 psi)

<sup>1)</sup> Varuratta rehvi: 235/65 R16C 121/119R või 235/65 R16C 118/116R – õhurõhk: 4,9bar

#### Max esisilla koormus 1850 kg

Rehv/kilpvelg	Koormustase	Max esisilla koormus 1850 kg
225/65R16C 112/110R	täielikult koormatud	390 kPa (3,9 bar, 57 psi)
225/65R16C 112/110R	koormamata	330 kPa (3,3 bar, 48 psi)
225/75R16C 118/116R	täielikult koormatud	350 kPa (3,5 bar, 51 psi)
225/75R16C 118/116R	koormamata	300 kPa (3,0 bar, 44 psi)
225/75R16C 121/120R	täielikult koormatud	350 kPa (3,5 bar, 51 psi)
225/75R16C 121/120R	koormamata	300 kPa (3,0 bar, 44 psi)
235/60R17C 117/115R <sup>1)</sup>	täielikult koormatud	360 kPa (3,6 bar, 52 psi)
235/60R17C 117/115R <sup>1)</sup>	koormamata	310 kPa (3,1 bar, 45 psi)

Rehv/kilpvelg	Koormustase	Max esisilla koormus 1850 kg
235/60R17C 117/115S <sup>1)</sup>	täielikult koormatud	360 kPa (3,6 bar, 52 psi)
235/60R17C 117/115S <sup>1)</sup>	koormamata	310 kPa (3,1 bar, 45 psi)

<sup>1)</sup> Varuratta rehv: 235/65 R16C 121/119R või  
235/65 R16C 118/116R – õhurõhk: 4,9bar

### Max esisilla koormus 2000 kg

Rehv/kilpvelg	Koormustase	Max esisilla koormus 2000 kg
225/65R16C 112/110R	täielikult koormatud	-
225/65R16C 112/110R	koormamata	-
225/75R16C 118/116R	täielikult koormatud	380 kPa (3,8 bar, 55 psi)
225/75R16C 118/116R	koormamata	300 kPa (3,0 bar, 44 psi)
225/75R16C 121/120R	täielikult koormatud	380 kPa (3,8 bar, 55 psi)
225/75R16C 121/120R	koormamata	300 kPa (3,0 bar, 44 psi)
235/60R17C 117/115R <sup>1)</sup>	täielikult koormatud	400 kPa (4,0 bar, 58 psi)
235/60R17C 117/115R <sup>1)</sup>	koormamata	310 kPa (3,1 bar, 45 psi)
235/60R17C 117/115S <sup>1)</sup>	täielikult koormatud	400 kPa (4,0 bar, 58 psi)
235/60R17C 117/115S <sup>1)</sup>	koormamata	310 kPa (3,1 bar, 45 psi)

<sup>1)</sup> Varuratta rehv: 235/65 R16C 121/119R või  
235/65 R16C 118/116R – õhurõhk: 4,9bar

### Max esisilla koormus 2100 kg

Rehv/kilpvelg	Koormustase	Max esisilla koormus 2100 kg
225/65R16C 112/110R	täielikult koormatud	-
225/65R16C 112/110R	koormamata	-
225/75R16C 118/116R	täielikult koormatud	410 kPa (4,1 bar, 60 psi)
225/75R16C 118/116R	koormamata	300 kPa (3,0 bar, 44 psi)
225/75R16C 121/120R	täielikult koormatud	410 kPa (4,1 bar, 60 psi)
225/75R16C 121/120R	koormamata	300 kPa (3,0 bar, 44 psi)
235/60R17C 117/115R <sup>1)</sup>	täielikult koormatud	420 kPa (4,2 bar, 61 psi)

Rehv/kilpvelg	Koormustase	Max esisilla koormus 2100 kg
235/60R17C 117/115R <sup>1)</sup>	koormamata	310 kPa (3,1 bar, 45 psi)
235/60R17C 117/115S <sup>1)</sup>	täielikult koormatud	420 kPa (4,2 bar, 61 psi)
235/60R17C 117/115S <sup>1)</sup>	koormamata	310 kPa (3,1 bar, 45 psi)

<sup>1)</sup> Varuratta rehv: 235/65 R16C 121/119R või  
235/65 R16C 118/116R – õhurõhk: 4,9bar

### Esisillaveoga sõidukite tagasilla rehvirõhud

#### Max tagasilla koormus 2100 kg

Rehv/kilpvelg	Koormustase	Max tagasilla koormus 2100 kg
225/65R16C 112/110R	täielikult koormatud	450 kPa (4,5 bar, 65 psi)
225/65R16C 112/110R	koormamata	330 kPa (3,3 bar, 48 psi)
225/75R16C 118/116R	täielikult koormatud	410 kPa (4,1 bar, 60 psi)
225/75R16C 118/116R	koormamata	300 kPa (3,0 bar, 44 psi)
225/75R16C 121/120R	täielikult koormatud	410 kPa (4,1 bar, 60 psi)
225/75R16C 121/120R	koormamata	300 kPa (3,0 bar, 44 psi)
235/60R17C 117/115R <sup>1)</sup>	täielikult koormatud	420 kPa (4,2 bar, 61 psi)
235/60R17C 117/115R <sup>1)</sup>	koormamata	310 kPa (3,1 bar, 45 psi)
235/60R17C 117/115S <sup>1)</sup>	täielikult koormatud	420 kPa (4,2 bar, 61 psi)
235/60R17C 117/115S <sup>1)</sup>	koormamata	310 kPa (3,1 bar, 45 psi)

<sup>1)</sup> Varuratta rehv: 235/65 R16C 121/119R või  
235/65 R16C 118/116R – õhurõhk: 4,9bar

#### Max tagasilla koormus 2430 kg

Rehv/kilpvelg	Koormustase	Max tagasilla koormus 2430 kg
225/65R16C 112/110R	täielikult koormatud	-
225/65R16C 112/110R	koormamata	-
225/75R16C 118/116R	täielikult koormatud	490 kPa (4,9 bar, 71 psi)
225/75R16C 118/116R	koormamata	300 kPa (3,0 bar, 44 psi)
225/75R16C 121/120R	täielikult koormatud	490 kPa (4,9 bar, 71 psi)
225/75R16C 121/120R	koormamata	300 kPa (3,0 bar, 44 psi)

Rehv/kilpvelg	Koormustase	Max tagasilla koormus 2430 kg
235/60R17C 117/115R <sup>1)</sup>	täielikult koormatud	500 kPa (5,0 bar, 73 psi)
235/60R17C 117/115R <sup>1)</sup>	koormamata	310 kPa (3,1 bar, 45 psi)
235/60R17C 117/115S <sup>1)</sup>	täielikult koormatud	500 kPa (5,0 bar, 73 psi)
235/60R17C 117/115S <sup>1)</sup>	koormamata	310 kPa (3,1 bar, 45 psi)

<sup>1)</sup> Varuratta rehv: 235/65 R16C 121/119R või  
235/65 R16C 118/116R – õhurõhk: 4,9bar

#### Esisillaveoga autoelamute esisilla rehvirõhud Autoelamu, max esisilla koormus 1850 kg

Rehv/kilpvelg	Koormustase	Max esisilla koormus 1850 kg
225/75R16CP 118R	täielikult koormatud	350 kPa (3,5 bar, 51 psi)
225/75 R16C 121/120 R	täielikult koormatud	350 kPa (3,5 bar, 51 psi)
235/60R17C 117/115R <sup>1)</sup>	täielikult koormatud	360 kPa (3,6 bar, 52 psi)
235/60R17C 117/115S <sup>1)</sup>	täielikult koormatud	360 kPa (3,6 bar, 52 psi)

<sup>1)</sup> Varuratta rehv: 235/65 R16C 121/119R või  
235/65 R16C 118/116R – õhurõhk: 4,9bar

#### Autoelamu, max esisilla koormus 2000 kg

Rehv/kilpvelg	Koormustase	Max esisilla koormus 2000 kg
225/75R16CP 118R	täielikult koormatud	380 kPa (3,8 bar, 55 psi)
225/75 R16C 121/120 R	täielikult koormatud	380 kPa (3,8 bar, 55 psi)
235/60R17C 117/115R <sup>1)</sup>	täielikult koormatud	400 kPa (4,0 bar, 58 psi)
235/60R17C 117/115S <sup>1)</sup>	täielikult koormatud	400 kPa (4,0 bar, 58 psi)

<sup>1)</sup> Varuratta rehv: 235/65 R16C 121/119R või  
235/65 R16C 118/116R – õhurõhk: 4,9bar

#### Autoelamu, max esisilla koormus 2100 kg

Rehv/kilpvelg	Koormustase	Max esisilla koormus 2100 kg
225/75R16CP 118R	täielikult koormatud	410 kPa (4,1 bar, 60 psi)
225/75 R16C 121/120 R	täielikult koormatud	410 kPa (4,1 bar, 60 psi)

Rehv/kilpvelg	Koormustase	Max esisilla koormus 2100 kg
235/60R17C 117/115R <sup>1)</sup>	täielikult koormatud	420 kPa (4,2 bar, 61 psi)
235/60R17C 117/115S <sup>1)</sup>	täielikult koormatud	420 kPa (4,2 bar, 61 psi)

<sup>1)</sup> Varuratta rehv: 235/65 R16C 121/119R või  
235/65 R16C 118/116R – õhurõhk: 4,9bar

 Rehvirõhud koormamata autoelamutele ei ole nende suure tühimassi tõttu ette nähtud ega lubatud.

### Esisillaveoga autoelamute tagasilla rehvirõhud Autoelamu, max tagasilla koormus 2100 kg

Rehv/kilpvelg	Koormustase	Max tagasilla koormus 2100 kg
225/75R16CP 118R	täielikult koormatud	480 kPa (4,8 bar, 70 psi)
225/75 R16C 121/120 R	täielikult koormatud	480 kPa (4,8 bar, 70 psi)
235/60R17C 117/115R <sup>1)</sup>	täielikult koormatud	480 kPa (4,8 bar, 70 psi)
235/60R17C 117/115S <sup>1)</sup>	täielikult koormatud	480 kPa (4,8 bar, 70 psi)

<sup>1)</sup> Varuratta rehv: 235/65 R16C 121/119R või  
235/65 R16C 118/116R – õhurõhk: 4,9bar

### Autoelamu, max tagasilla koormus 2430 kg

Rehv/kilpvelg	Koormustase	Max tagasilla koormus 2430 kg
225/75R16CP 118R	täielikult koormatud	550 kPa (4,8 bar, 70 psi)
225/75 R16C 121/120 R	täielikult koormatud	550 kPa (4,8 bar, 70 psi)
235/60R17C 117/115R <sup>1)</sup>	täielikult koormatud	530 kPa (4,8 bar, 70 psi)
235/60R17C 117/115S <sup>1)</sup>	täielikult koormatud	530 kPa (4,8 bar, 70 psi)

<sup>1)</sup> Varuratta rehv: 235/65 R16C 121/119R või  
235/65 R16C 118/116R – õhurõhk: 4,9bar

### Autoelamu, max tagasilla koormus 2500 kg

Rehv/kilpvelg	Koormustase	Max tagasilla koormus 2500 kg
225/75R16CP 118R	täielikult koormatud	550 kPa (5,5 bar, 80 psi)
225/75 R16C 121/120 R	täielikult koormatud	550 kPa (5,5 bar, 80 psi)

**Haagissuvila kolme teljega, max tagasilla koormus 1800 kg**

Rehv/kilpvelg	Koormustase	Max tagasilla koormus 1800 kg
225/75R16CP 118R	täielikult koormatud	400 kPa (4,0 bar, 58 psi)
225/75 R16C 121/120 R	täielikult koormatud	400 kPa (4,0 bar, 58 psi)

- i** Rehvirõhud koormamata autoelamutele ei ole nende suure tühimassi tõttu ette nähtud ega lubatud.

**Tagasillaveoga ja Single-rehvidega sõidukite esisilla rehvirõhud  
Max esisilla koormus 1650 kg**

Rehv/kilpvelg	Koormustase	Max esisilla koormus 1650 kg
205/75R16C 110/108R	täielikult koormatud	360 kPa (3,6 bar, 52 psi)
205/75R16C 110/108R	koormamata	330 kPa (3,3 bar, 48 psi)
225/75R16C 121/120R	täielikult koormatud	300 kPa (3,0 bar, 44 psi)
225/75R16C 121/120R	koormamata	300 kPa (3,0 bar, 44 psi)
225/75R16C 118/116R	täielikult koormatud	300 kPa (3,0 bar, 44 psi)
225/75R16C 118/116R	koormamata	300 kPa (3,0 bar, 44 psi)
235/65R16C 115/113R	täielikult koormatud	300 kPa (3,0 bar, 44 psi)
235/65R16C 115/113R	koormamata	300 kPa (3,0 bar, 44 psi)
235/65R16C 121/119R	täielikult koormatud	300 kPa (3,0 bar, 44 psi)
235/65R16C 121/119R	koormamata	300 kPa (3,0 bar, 44 psi)
235/65R16C 118/116R	täielikult koormatud	300 kPa (3,0 bar, 44 psi)
235/65R16C 118/116R	koormamata	300 kPa (3,0 bar, 44 psi)
235/60R17C 117/115R	täielikult koormatud	320 kPa (3,2 bar, 46 psi)
235/60R17C 117/115R	koormamata	310 kPa (3,1 bar, 45 psi)
235/60R17C 117/115S	täielikult koormatud	320 kPa (3,2 bar, 46 psi)
235/60R17C 117/115S	koormamata	310 kPa (3,1 bar, 45 psi)

**Max esisilla koormus 1740 kg**

Rehv/kilpvelg	Koormustase	Max esisilla koormus 1740 kg
205/75R16C 110/108R	täielikult koormatud	380 kPa (3,6 bar, 55 psi)
205/75R16C 110/108R	koormamata	330 kPa (3,3 bar, 48 psi)

Rehv/kilpvelg	Koormustase	Max esisilla koormus 1740 kg
225/75R16C 121/120R	täielikult koormatud	320 kPa (3,2 bar, 46 psi)
225/75R16C 121/120R	koormamata	300 kPa (3,0 bar, 44 psi)
225/75R16C 118/116R	täielikult koormatud	320 kPa (3,2 bar, 46 psi)
225/75R16C 118/116R	koormamata	300 kPa (3,0 bar, 44 psi)
235/65R16C 115/113R	täielikult koormatud	320 kPa (3,2 bar, 46 psi)
235/65R16C 115/113R	koormamata	300 kPa (3,0 bar, 44 psi)
235/65R16C 121/119R	täielikult koormatud	320 kPa (3,2 bar, 46 psi)
235/65R16C 121/119R	koormamata	300 kPa (3,0 bar, 44 psi)
235/65R16C 118/116R	täielikult koormatud	320 kPa (3,2 bar, 46 psi)
235/65R16C 118/116R	koormamata	300 kPa (3,0 bar, 44 psi)
235/60R17C 117/115R	täielikult koormatud	340 kPa (3,4 bar, 49 psi)
235/60R17C 117/115R	koormamata	310 kPa (3,1 bar, 45 psi)
235/60R17C 117/115S	täielikult koormatud	340 kPa (3,4 bar, 49 psi)
235/60R17C 117/115S	koormamata	310 kPa (3,1 bar, 45 psi)

**Max esisilla koormus 1860 kg**

Rehv/kilpvelg	Koormustase	Max esisilla koormus 1860 kg
205/75R16C 110/108R	täielikult koormatud	-
205/75R16C 110/108R	koormamata	-
225/75R16C 121/120R	täielikult koormatud	350 kPa (3,5 bar, 51 psi)
225/75R16C 121/120R	koormamata	300 kPa (3,0 bar, 44 psi)
225/75R16C 118/116R	täielikult koormatud	350 kPa (3,5 bar, 51 psi)
225/75R16C 118/116R	koormamata	300 kPa (3,0 bar, 44 psi)
235/65R16C 115/113R	täielikult koormatud	350 kPa (3,5 bar, 51 psi)
235/65R16C 115/113R	koormamata	300 kPa (3,0 bar, 44 psi)
235/65R16C 121/119R	täielikult koormatud	350 kPa (3,5 bar, 51 psi)
235/65R16C 121/119R	koormamata	300 kPa (3,0 bar, 44 psi)
235/65R16C 118/116R	täielikult koormatud	350 kPa (3,5 bar, 51 psi)
235/65R16C 118/116R	koormamata	300 kPa (3,0 bar, 44 psi)
235/60R17C 117/115R	täielikult koormatud	380 kPa (3,8 bar, 55 psi)



Rehv/kilpvelg	Koormustase	Max esisilla koormus 1860 kg
235/60R17C 117/115R	koormamata	310 kPa (3,1 bar, 45 psi)
235/60R17C 117/115S	täielikult koormatud	380 kPa (3,8 bar, 55 psi)
235/60R17C 117/115S	koormamata	310 kPa (3,1 bar, 45 psi)

**Max esisilla koormus 2000 kg**

Rehv/kilpvelg	Koormustase	Max esisilla koormus 2000 kg
205/75R16C 110/108R	täielikult koormatud	-
205/75R16C 110/108R	koormamata	-
225/75R16C 121/120R	täielikult koormatud	370 kPa (3,7 bar, 54 psi)
225/75R16C 121/120R	koormamata	300 kPa (3,0 bar, 44 psi)
225/75R16C 118/116R	täielikult koormatud	370 kPa (3,7 bar, 54 psi)
225/75R16C 118/116R	koormamata	300 kPa (3,0 bar, 44 psi)
235/65R16C 115/113R	täielikult koormatud	-
235/65R16C 115/113R	koormamata	-
235/65R16C 121/119R	täielikult koormatud	380 kPa (3,8 bar, 55 psi)
235/65R16C 121/119R	koormamata	300 kPa (3,0 bar, 44 psi)
235/65R16C 118/116R	täielikult koormatud	380 kPa (3,8 bar, 55 psi)
235/65R16C 118/116R	koormamata	300 kPa (3,0 bar, 44 psi)
235/60R17C 117/115R	täielikult koormatud	400 kPa (4,0 bar, 58 psi)
235/60R17C 117/115R	koormamata	310 kPa (3,1 bar, 45 psi)
235/60R17C 117/115S	täielikult koormatud	400 kPa (4,0 bar, 58 psi)
235/60R17C 117/115S	koormamata	310 kPa (3,1 bar, 45 psi)

**Tagasillaveoga ja Single-rehvidega sõidukite tagasilla rehvirõhud****Max tagasilla koormus 1800 kg**

Rehv/kilpvelg	Koormustase	Max tagasilla koormus 1800 kg
205/75R16C 110/108R	täielikult koormatud	400 kPa (4,0 bar, 58 psi)
205/75R16C 110/108R	koormamata	330 kPa (3,3 bar, 48 psi)
225/75R16C 121/120R	täielikult koormatud	330 kPa (3,3 bar, 48 psi)
225/75R16C 121/120R	koormamata	300 kPa (3,0 bar, 44 psi)

Rehv/kilpvelg	Koormustase	Max tagasilla koormus 1800 kg
225/75R16C 118/116R	täielikult koormatud	330 kPa (3,3 bar, 48 psi)
225/75R16C 118/116R	koormamata	300 kPa (3,0 bar, 44 psi)
235/65R16C 115/113R	täielikult koormatud	340 kPa (3,4 bar, 49 psi)
235/65R16C 115/113R	koormamata	300 kPa (3,0 bar, 44 psi)
235/65R16C 121/119R	täielikult koormatud	340 kPa (3,4 bar, 49 psi)
235/65R16C 121/119R	koormamata	300 kPa (3,0 bar, 44 psi)
235/65R16C 118/116R	täielikult koormatud	340 kPa (3,4 bar, 49 psi)
235/65R16C 118/116R	koormamata	300 kPa (3,0 bar, 44 psi)
235/60R17C 117/115R	täielikult koormatud	350 kPa (3,5 bar, 51 psi)
235/60R17C 117/115R	koormamata	310 kPa (3,1 bar, 45 psi)
235/60R17C 117/115S	täielikult koormatud	350 kPa (3,5 bar, 51 psi)
235/60R17C 117/115S	koormamata	310 kPa (3,1 bar, 45 psi)

**Max tagasilla koormus 2000 kg**

Rehv/kilpvelg	Koormustase	Max tagasilla koormus 2000 kg
205/75R16C 110/108R	täielikult koormatud	-
205/75R16C 110/108R	koormamata	-
225/75R16C 121/120R	täielikult koormatud	380 kPa (3,8 bar, 55 psi)
225/75R16C 121/120R	koormamata	300 kPa (3,0 bar, 44 psi)
225/75R16C 118/116R	täielikult koormatud	380 kPa (3,8 bar, 55 psi)
225/75R16C 118/116R	koormamata	300 kPa (3,0 bar, 44 psi)
235/65R16C 115/113R	täielikult koormatud	380 kPa (3,8 bar, 55 psi)
235/65R16C 115/113R	koormamata	300 kPa (3,0 bar, 44 psi)
235/65R16C 121/119R	täielikult koormatud	380 kPa (3,8 bar, 55 psi)
235/65R16C 121/119R	koormamata	300 kPa (3,0 bar, 44 psi)
235/65R16C 118/116R	täielikult koormatud	380 kPa (3,8 bar, 55 psi)
235/65R16C 118/116R	koormamata	300 kPa (3,0 bar, 44 psi)
235/60R17C 117/115R	täielikult koormatud	400 kPa (4,0 bar, 58 psi)
235/60R17C 117/115R	koormamata	310 kPa (3,1 bar, 45 psi)

Rehv/kilpvelg	Koormustase	Max tagasilla koormus 2000 kg
235/60R17C 117/115S	täielikult koormatud	400 kPa (4,0 bar, 58 psi)
235/60R17C 117/115S	koormamata	310 kPa (3,1 bar, 45 psi)

**Max tagasilla koormus 2250 kg**

Rehv/kilpvelg	Koormustase	Max tagasilla koormus 2250 kg
205/75R16C 110/108R	täielikult koormatud	-
205/75R16C 110/108R	koormamata	-
225/75R16C 121/120R	täielikult koormatud	430 kPa (4,3 bar, 62 psi)
225/75R16C 121/120R	koormamata	300 kPa (3,0 bar, 44 psi)
225/75R16C 118/116R	täielikult koormatud	430 kPa (4,3 bar, 62 psi)
225/75R16C 118/116R	koormamata	300 kPa (3,0 bar, 44 psi)
235/65R16C 115/113R	täielikult koormatud	450 kPa (4,5 bar, 65 psi)
235/65R16C 115/113R	koormamata	300 kPa (3,0 bar, 44 psi)
235/65R16C 121/119R	täielikult koormatud	450 kPa (4,5 bar, 65 psi)
235/65R16C 121/119R	koormamata	300 kPa (3,0 bar, 44 psi)
235/65R16C 118/116R	täielikult koormatud	450 kPa (4,5 bar, 65 psi)
235/65R16C 118/116R	koormamata	300 kPa (3,0 bar, 44 psi)
235/60R17C 117/115R	täielikult koormatud	460 kPa (4,6 bar, 67 psi)
235/60R17C 117/115R	koormamata	310 kPa (3,1 bar, 45 psi)
235/60R17C 117/115S	täielikult koormatud	460 kPa (4,6 bar, 67 psi)
235/60R17C 117/115S	koormamata	310 kPa (3,1 bar, 45 psi)

**Max tagasilla koormus 2430 kg**

Rehv/kilpvelg	Koormustase	Max tagasilla koormus 2430 kg
205/75R16C 110/108R	täielikult koormatud	-
205/75R16C 110/108R	koormamata	-
225/75R16C 121/120R	täielikult koormatud	490 kPa (4,9 bar, 71 psi)
225/75R16C 121/120R	koormamata	300 kPa (3,0 bar, 44 psi)
225/75R16C 118/116R	täielikult koormatud	490 kPa (4,9 bar, 71 psi)
225/75R16C 118/116R	koormamata	300 kPa (3,0 bar, 44 psi)

Rehv/kilpvelg	Koormustase	Max tagasilla koormus 2430 kg
235/65R16C 115/113R	täielikult koormatud	-
235/65R16C 115/113R	koormamata	-
235/65R16C 121/119R	täielikult koormatud	490 kPa (4,9 bar, 71 psi)
235/65R16C 121/119R	koormamata	300 kPa (3,0 bar, 44 psi)
235/65R16C 118/116R	täielikult koormatud	490 kPa (4,9 bar, 71 psi)
235/65R16C 118/116R	koormamata	300 kPa (3,0 bar, 44 psi)
235/60R17C 117/115R	täielikult koormatud	500 kPa (5,0 bar, 73 psi)
235/60R17C 117/115R	koormamata	310 kPa (3,1 bar, 45 psi)
235/60R17C 117/115S	täielikult koormatud	500 kPa (5,0 bar, 73 psi)
235/60R17C 117/115S	koormamata	310 kPa (3,1 bar, 45 psi)

**Tagasillaveo ja topeltrehvidega sõidukite esisilla rehvirõhud**  
**Max esisilla koormus 1850 kg**

Rehv/kilpvelg	Koormustase	Max esisilla koormus 1850 kg
195/75R16C 107/105R	täielikult koormatud	440 kPa (4,4 bar, 64 psi)
195/75R16C 107/105R	koormamata	400 kPa (4,0 bar, 58 psi)
205/75R16C 110/108R	täielikult koormatud	410 kPa (4,1 bar, 60 psi)
205/75R16C 110/108R	koormamata	360 kPa (3,6 bar, 52 psi)
205/75R16C 113/111R	täielikult koormatud	-
205/75R16C 113/111R	koormamata	-

**Max esisilla koormus 2000 kg**

Rehv/kilpvelg	Koormustase	Max esisilla koormus 2000 kg
195/75R16C 107/105R	täielikult koormatud	-
195/75R16C 107/105R	koormamata	-
205/75R16C 110/108R	täielikult koormatud	440 kPa (4,4 bar, 64 psi)
205/75R16C 110/108R	koormamata	360 kPa (3,6 bar, 52 psi)
205/75R16C 113/111R	täielikult koormatud	-
205/75R16C 113/111R	koormamata	-

**Max esisilla koormus 2100 kg**

Rehv/kilpvelg	Koormustase	Max esisilla koormus 2100 kg
195/75R16C 107/105R	täielikult koormatud	-
195/75R16C 107/105R	koormamata	-
205/75R16C 110/108R	täielikult koormatud	-
205/75R16C 110/108R	koormamata	-
205/75R16C 113/111R	täielikult koormatud	480 kPa (4,8 bar, 70 psi)
205/75R16C 113/111R	koormamata	380 kPa (3,8 bar, 55 psi)

**Tagasillaveo ja topeltrehvidega sõidukite tagasilla rehvirõhud****Max tagasilla koormus kuni 3200 kg**

Rehv/kilpvelg	Koormustase	Max tagasilla koormus kuni 3200 kg
195/75R16C 107/105R	täielikult koormatud	410 kPa (4,1 bar, 60 psi)
195/75R16C 107/105R	koormamata	350 kPa (3,5 bar, 51 psi)
205/75R16C 110/108R	täielikult koormatud	370 kPa (3,7 bar, 54 psi)
205/75R16C 110/108R	koormamata	320 kPa (3,2 bar, 46 psi)
205/75R16C 113/111R	täielikult koormatud	-
205/75R16C 113/111R	koormamata	-

**Max tagasilla koormus 3500 kg**

Rehv/kilpvelg	Koormustase	Max tagasilla koormus 3500 kg
195/75R16C 107/105R	täielikult koormatud	440 kPa (4,4 bar, 64 psi)
195/75R16C 107/105R	koormamata	350 kPa (3,5 bar, 51 psi)
205/75R16C 110/108R	täielikult koormatud	410 kPa (4,1 bar, 60 psi)
205/75R16C 110/108R	koormamata	320 kPa (3,2 bar, 46 psi)
205/75R16C 113/111R	täielikult koormatud	-
205/75R16C 113/111R	koormamata	-

**Max tagasilla koormus 3600 kg**

Rehv/kilpvelg	Koormustase	Max tagasilla koormus 3600 kg
195/75R16C 107/105R	täielikult koormatud	-
195/75R16C 107/105R	koormamata	-
205/75R16C 110/108R	täielikult koormatud	-
205/75R16C 110/108R	koormamata	-
205/75R16C 113/111R	täielikult koormatud	430 kPa (4,3 bar, 62 psi)
205/75R16C 113/111R	koormamata	340 kPa (3,4 bar, 49 psi)

**Tagasillaveo ja ülilaiade rehvidega sõidukite esisilla rehvirõhud****Max esisilla koormus 1850 kg**

Rehv/kilpvelg	Koormustase	Max esisilla koormus 1850 kg
225/75R16C 121/120R (122L)	täielikult koormatud	340 kPa (3,4 bar, 49 psi)
225/75R16C 121/120R (122L)	koormamata	300 kPa (3,0 bar, 44 psi)

**Max esisilla koormus 2000 kg**

Rehv/kilpvelg	Koormustase	Max esisilla koormus 2000 kg
225/75R16C 121/120R (122L)	täielikult koormatud	370 kPa (3,7 bar, 54 psi)
225/75R16C 121/120R (122L)	koormamata	300 kPa (3,0 bar, 44 psi)

**Tagasillaveo ja ülilaiade rehvidega sõidukite tagasilla rehvirõhud****Max tagasilla koormus kuni 3200 kg**

Rehv/kilpvelg	Koormustase	Max tagasilla koormus kuni 3200 kg
225/75R16C 121/120R (122L)	täielikult koormatud	690 kPa (6,9 bar, 100 psi) <sup>2)</sup>
225/75R16C 121/120R (122L)	koormamata	690 kPa (6,9 bar, 100 psi) <sup>2)</sup>
285/65R16C 131R	täielikult koormatud	460 kPa (4,6 bar, 67 psi)
285/65R16C 131R	koormamata	400 kPa (4,0 bar, 58 psi)

<sup>2)</sup> Kehtib varuratta lühiajalise kasutamise korral tagasillal maksimaalselt 100 km ja läbisõiduks suurima lubatud kiirusega 55 km/h.

**Max tagasilla koormus 3500 kg**

Rehv/kilpvelg	Koormustase	Max tagasilla koormus 3500 kg
225/75R16C 121/120R (122L)	täielikult koormatud	690 kPa (6,9 bar, 100 psi) <sup>2)</sup>
225/75R16C 121/120R (122L)	koormamata	690 kPa (6,9 bar, 100 psi) <sup>2)</sup>
285/65R16C 131R	täielikult koormatud	520 kPa (5,2 bar, 75 psi)
285/65R16C 131R	koormamata	400 kPa (4,0 bar, 58 psi)

<sup>2)</sup> Kehtib varuratta lühiajalise kasutamise korral tagasillal maksimaalselt 100 km ja läbisõiduks suurima lubatud kiirusega 55 km/h.

Kindlasti tuleb järgida ka järgmisi seotud teemasid:

- suunised rehvirõhu kohta, (→ Lehekülg 223)

**Rehvirõhu jälgimissüsteem****Single-rehvide rehvirõhu kontrollfunktsioon**

Süsteem kontrollib rehvirõhu andurite abil sõidukile paigaldatud rehvide rehvirõhku ja temperatuuri.

Uued rehvirõhu andurid (nt talverehvides) õpitakse esimesel sõitmisel automaatselt ära.

Rehvirõhku ja rehvide temperatuuri näidatakse mitmetstarbelisel ekraanil (→ Lehekülg 166).

Märkimisväärse rehvide rõhukao korral antakse hoiatus:

- ekraaniteadete kaudu (→ Lehekülg 284)
- hoiatuslambiga  näidikuplokis

Juht peab seadma rehvirõhu külmade rehvide jaoks soovitatud ja tööolukorrale sobivale rehvirõhu väärtusele. Seadke rehvirõhku külmade rehvide korral, kasutades rehvirõhu kontrollseadet. Pange tähele, et rehvirõhu jälgimissüsteem peab tegelikele kasutustingimustele vastava rehvirõhu kõigepealt ära õppima.

Enamikul juhtudel uuendab rehvirõhu jälgimissüsteem pärast rehvirõhu muutmist kontrollväärtuse automaatselt. Kontrollväärtuste käsitsi uuendamiseks taaskäivitage rehvirõhu jälgimissüsteem (→ Lehekülg 238).

**Süsteemi piirid**

Süsteemi mõju võib järgmistes olukordades olla piiratud või puududa:

- valesti seatud rehvirõhu korral

- järsu rõhukao korral, mille võib tekitada näiteks mõni sissetunginud võõrkeha
- muude segavate raadioallikate korral

Kindlasti tuleb järgida ka järgmist seotud teemat:

- suunised rehvirõhu kohta (→ Lehekülg 223)

**Rehvirõhu kontrollimine rehvirõhu jälgimissüsteemi abil****Eeltingimused**

- Süüde on sisse lülitatud.

Pardaarvuti:

 Service (Service)  Tyres (Rehvid)

Näidatakse ühte järgmistest näitudest:

- iga ratta praegune rehvirõhk ja rehvide temperatuur



Näidikuploki ekraan värvilise ekraani korral

- iga ratta tegelik rehvirõhk

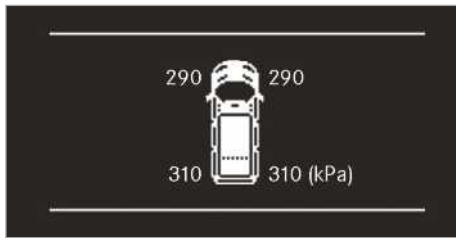

Näidikuploki ekraan mustvalge ekraani korral

- **Tyre pressures will be displayed after a few minutes of driving** (Rehvirõhku näidatakse pärast paariminutilist sõitu): süsteemi õppeprotsess ei ole veel lõppenud. Sel ajal toimub juba rehvirõhkude kontrollimine.

▶ Võrrelge rehvirõhku hetke tööseisundi jaoks soovitatud rehvirõhuga. Järgige seejuures suuniseid rehvide temperatuuri kohta (→ Lehekülj 223).

**i** Mitmeotstarbelisel ekraanil näidatud väärtused võivad rehvirõhu kontrollseadme väärtustest erineda, sest see oleneb kõrgusest merepinnast. Kõrgemates kohtades näitavad rehvirõhu mõõteseadmed kõrgemat rehvirõhku kui pardaarvuti. Sellisel juhul ei tohi rehvirõhku vähendada.

Kindlasti tuleb järgida ka järgmist seotud teemat:

- suunised rehvirõhu kohta (→ Lehekülj 223)

### rehvirõhu jälgimissüsteemi taaskäivitamine

#### Eeltingimused

- Kõigis neljas rehvis on seatud hetke tööseisundile vastav soovitatav rehvirõhk (→ Lehekülj 223).
- **Taaskäivitage rehvirõhu jälgimissüsteem järgmistes olukordades:**
  - Rehvirõhk on muudetud.
  - Rattad või rehvid on vahetatud või uuesti paigaldatud.

Pardaarvuti:

↳ **Service** (Service) ▶ **Tyres** (Rehvid)

▶ Liikuge menüüs allapoole. Mitmeotstarbelisele ekraanile ilmub teade **Use current pressures as new reference values?** (Kasuta praeguseid rõhke uute kontrollväärtustena?).

▶ Kinnitage teade taaskäivitamiseks. Mitmeotstarbelisele ekraanile ilmub teade **Tyre press. monitor restarted** (Rehvirõhu kontrollsüsteem taaskäivitatud).

Praegused hoiatusteated kustutatakse ja kolane hoiatuslamp  kustub.



Pärast mõneminutilist sõitmist kontrollib süsteem, kas praegused rehvirõhu väärtused on ettenähtud vahemikus. Seejärel võetakse praegused rehvirõhu väärtused kontrollväärtusteks ja neid hakatakse jälgima.

Kindlasti tuleb järgida ka järgmist seotud teemat:

- suunised rehvirõhu kohta (→ Lehekülj 223)

### Rehvirõhu jälgimissüsteemi raadioluba



#### Raadioloo number

Riik	Raadioloo number
Argentiina	 CNC ID: H-20027
Austraalia	
Brasiilia	 MODELO: TSSRE4A ANATEL: 05181-17-06643 Este equipamento opera em caráter secundário, isto é, não tem direito à proteção contra interferência prejudicial, mesmo de estações do mesmo tipo e não pode causar interferência a sistemas operando em caráter primário.



Riik	Raadioloa number
Kanada	IC: 4008C-TSSRE4A Operation is subject to the following two conditions: (1) this device may not cause harmful interference, and (2) this device must accept any interference received, including interference that may cause undesired operation.
Euroopa Liit Island Norra	 Käesolevaga kinnitab Huf Hülsbeck & Fürst GmbH & Co. KG, et raadioseadme tüüp TSSRE4A & TSSSG4G6 vastab direktiivi 2014/53/EL nõuetele. Eli nõuetele vastavuse deklaratsiooni täielik tekst on saadaval veebilehel: <a href="http://www.huf-group.com/eudoc">http://www.huf-group.com/eudoc</a> Sagedusala: 433,92 MHz Maksimaalne kiirataav saatevõimsus: < 10 mW Tootja: Huf Electronics Bretten GmbH Gewerbestr. 40 75015 Bretten Germany
Indoneesia	TSSRE4A & TSSSG4G6 52166/SDPPI/2017 3533
Iisrael	A. The use of this product does not need a wireless operation license. B. The product does not include an RF disturbance protection, and should not disturb other licensed products. C. It is forbidden to replace the antenna or to make any change in this product.

Riik	Raadioloa number
Jordaania	Kingdom of Jordan Type approval for Tyre Pressure Sensor and ECU Manufacturer: Huf Electronics Bretten GmbH Model: TSSRE4A Type Approval Number: TRC/LPD/2017/421 Model: TSSSG4G6 Type Approval Number: TRC/LPD/2017/422
Malaisia	 CIDF17000184 Model: TSSRE4A & TSSSG4G6 RAQP/57A/0817/S(17-2424)
Maroko	AGREE PAR L'ANRT MAROC Modele: TSSRE4A Numero d'agrement: MR 14320 ANRT 2017 Date d'agrement: 07/07/2017 Modele: TSSSG4G6 Numero d'agrement: MR 14319 ANRT 2017 Date d'agrement: 07/07/2017
Mehhiko	Model: TSSRE4A, IFETEL: RLVHUTS17-0806
Moldova	
Omaan	OMAN - TRA R/4516/17 D100428
Filipiinid	 NTC Type Approved. No: ESD-1715393C

Riik	Raadioloo number
Venemaa	
Singapur	Complies with IDA Standards DA103787
Lõuna- Aafrika Vabariik	  TA-2017/1393 TA-2017/1391
Lõuna- Korea	  R-CRM-HHF-TSSRE4A R-REM-HHF-TSSSG4G6 Applicant name: Huf Hülsbeck & Fürst GmbH & Co. KG Equipment name: Tire Pressure Monitoring System Manufacturing Year/Month: on the product Manufacturer: Huf Electronics Bretten GmbH Country of origin: Germany 해당 무선 설비 기기는 운용 중 전파혼신 가능성이 있으므로 인명안전과 관련된 서비스는 할 수 없음. (This device is not allowed to pro- vide service related human body since it has possibility of fre- quency interference during on operation.)

Riik	Raadioloo number
Taiwan	  CCAO17LP0380T4 CCAO17LP0390T7 經型式認證合格之低功率射頻 電機,非經許可,公司、商號或使 用者均 不得擅自變更頻率、加大功率 或變更原設計之特性及功能。 低功率射 頻電機之使用不得影響飛航安 全及干擾合法通信;經發現有干 擾現象 時,應立即停用,並改善至無干擾 時方得繼續使用。前項合法通 信,指依 電信法規定作業之無線電通 信。低功率射頻電機須忍受合 法通信或工 業、科學及醫療用電波輻射性 電機設備之干擾。 According to "Administrative Regulations on Low Power Radio Waves Radiated Devices". Without permission granted by the DGT, any company, enter- prise, or user is not allowed to change frequency, enhance trans- mitting power or alter original characteristic as well as perfor- mance to a approved low power radio-frequency devices. The low power radio-frequency devices shall not influence airc- raft security and interfere legal communications; If found, the user shall cease operating imme- diately until no interference is achieved. The said legal communications means radio communications is operated in compliance with the Telecommunications Act. The low power radio-frequency devices must be susceptible with the interference from legal com-

Riik	Raadioloa number
	munications or ISM radio wave radiated devices.
Tai	This telecommunication equipment conforms to NTC technical requirement.
Ukraina	 <p>Model: TSSRE4A &amp; TSSSG4G6 UA.TR.109.0109-17</p>
Araabia Ühendemiraadid	<p>Huf Electronics Bretten GmbH Model: TSSRE4A Model: TSSSG4G6 TRA Registered No: ER57807 / 17 Dealer No: DA36976 / 14 TRA Registered No: ER57806 / 17 Dealer No: DA36976 / 14</p>
USA	<p>FCC ID: YGOTSSRE4A This device complies with Part 15 of the FCC Rules. Operation is subject to the following two conditions: (1) this device may not cause harmful interference, and (2) this device must accept any interference received, including interference that may cause undesired operation. WARNING: Any changes or modification not expressly approved by the party responsible for compliance could void the user's authority to operate this equipment.</p>

### Ratta vahetamine

#### Suunised rehvide valimise, paigaldamise ja väljavahetamise kohta

Teavet lubatud velje ja rehvi kombinatsioonide kohta saate volitatud töökojast.

#### ⚠ HOIATUS Õnnetusohut rataste ja rehvide valede mõõtmete tõttu

Kui paigaldate valede mõõtmega rattad ja rehvid, võite kahjustada rattapidureid või vedrustuse komponente.

- ▶ Rattad ja rehvid tuleb alati asendada originaalvaruosade andmetele vastavalt.

Seejuures tuleb rataste korral järgida:

- nimetus
- tüüp
- lubatud rattakoormus
- velje nihe

Seejuures tuleb rehvide korral järgida:

- nimetus
- tootja
- tüüp
- koormusindeks
- kiirusindeks

#### ⚠ HOIATUS Õnnetusohut rehvi kandevõime või lubatud kiirusindeksi ületamise tõttu

Ettenähtud rehvi kandevõime või lubatud kiirusindeksi ületamine võib põhjustada rehvi-kahjustusi ja rehvide lõhkemist.

- ▶ Kasutage ainult sõiduki tüübile kasutamiseks lubatud rehvitüüpe ja -suurusi.
- ▶ Järgige oma sõiduki vajalikku rehvi kandevõimet ja kiirusindeksi.

#### ! SUUNIS Sõiduki ja rehvide kahjustused mitte kasutada lubatud rehvitüüpide ja -suuruste korral

Ohutuse tagamiseks kasutage ainult rehve, rattaid ja lisavarustust, mida Mercedes-Benz on spetsiaalselt teie sõiduki jaoks kasutamiseks lubanud.

Need rehvid on kohandatud spetsiaalselt juhtimissüsteemidega, nagu nt ABS või ESP®.

Muidu võivad teatud omadused, nagu sõidukäitumine, sõiduheli ja kulumine, järjest halveneda. Peale selle võivad muud rehvimõõtmepõhjustada koormatud sõiduki korral rehvide kokkupuudet kerega ja silla detailidega. Tulemuseks võivad olla rehvi või sõiduki kahjustused.

► Kasutage ainult Mercedes-Benz kontrolitud ja soovitatud rehve, rattaid ja lisavarustust.

**!** **SUUNIS** Sõiduohutuse ohustamine protekteeritud rehvide korral

Protekteeritud rehve Mercedes-Benz ei kontrolli ega soovi kasutada, sest protekteeritud rehvidel ei tuvastata alati kõiki eelnevaid kahjustusi.

Sõiduohutust ei saa seetõttu tagada.

► Ärge kasutage kasutatud rehve, mille eelnev kasutamine on teadmata.

**!** **SUUNIS** Elektrooniliste detailide kahjustamise oht paigaldustööriistade kasutamise korral

**Rehvirõhu jälgimissüsteemiga sõidukid:** rattas leidub elektroonilisi detaile. Ventili piirkonda ei tohi toetada paigaldustööriistu.

Nii võite elektroonilisi detaile kahjustada.

► Laske rehve vahetada ainult volitatud töökojas.

Tarvikud, mida Mercedes-Benz ei ole sõiduki jaoks lubanud või mida ei kasutata õigesti, võivad vähendada sõiduohutust.

Tutvuge enne heakskiiduta tarvikute ostmist ja kasutamist volitatud töökojas järgmiste asjaoludega:

- otstarve,
- seadused,
- tehasesoovitused.

Järgige rehvide valimisel, paigaldamisel ja väljavahetamisel järgmisi punkte.

- Konkreetsetes riigis kehtivad litsentseerimisnõuded rehvide jaoks, millega määratakse teie sõidukile kindel rehvitüüp.  
Peale selle võib teatud piirkondade ja kasutusala jaoks olla soovitatav teatud rehvitüübi kasutamine.
- Kasutage ainult sama tüüpi, liiki (suverehvid, talverehvid, aastaringsed rehvid) ja tootja rehve ning rattaid.
- Ühele sillale paigaldage ainult sama suuruse ja turvisemustriga rattad (vasakule ja paremale).

Seda nõuet ei pea järgima rehvikahjustuse korral töökotta sõitmisel.

- Paigaldage velgedele ainult sobivad rehvid
- Pidurisüsteemi, velgede ega rehvide modifitseerimine ei ole lubatud

Vaheseibide ja piduritolumuketaste kasutamine ei ole lubatud. See muudab kasutusloa kehtetuks.

- **Rehvirõhu jälgimissüsteemiga sõidukid:** kõik paigaldatud rattad peavad olema varustatud töökorras rehvirõhu jälgimissüsteemi anduritega.
- Temperatuuril alla 10 °C kasutage kõigil ratastel talverehve või M+Smärgistusega aastaringseid rehve.

Talviste teelude korral on parima võimaliku haarduvusega vaid talverehvid, millel on M+Smärgistuse kõrval ka lumehelbe sümbol.



- M+S-rehvide korral kasutage vaid sama profiiliga rehve
- Järgige paigaldatud M+S-rehvide suurimat lubatud kiirust.  
Kui see on sõiduki omast väiksem, peab juhi vaatevälja kinnitama vastava sildi.
- Uute rehvide sissesõitmiseks sõitke esimesed 100 km mõõduka kiirusega
- Vahetage rehvid olenemata kulumisest hiljemalt kuue aasta möödudes välja

Täpsemat teavet velgede ja rehvide kohta saate volitatud töökojast.

Kindlasti tuleb järgida ka järgmisi seotud teemasid:

- suunised rehvirõhu kohta, (→ Lehekülj 223)
- rehvirõhu tabel,
- suunised varuratta kohta (→ Lehekülj 250)

### Suunised rataste asukoha vahetamise kohta

**!** **HOIATUS** Õnnetusohu rataste erinevate mõõtude tõttu

Kui vahetate rataste või rehvide erinevate mõõtude korral esirattad tagarataste vastu, võivad sõiduomadused oluliselt halveneda.-

Lisaks võivad ketaspidurid või vedrustuse osad kahjustada saada.

- ▶ Vahetage esirattad tagarataste vastu ainult siis, kui veljed ja rehvid on identsete mõõtudega.-

Kui vahetate erinevate mõõtmetega velgede või rehvide korral esirattad tagaratastega, võib kasutusluba kehtivuse kaotada.

Kui sõidukil on kasutusel ühesuguse suurusega rehvid, võite olenevalt kulumisest vahetada rataste asukohti iga 5000 kuni 10 000 km järel. Säilitage rataste pöörlemissuund.

Järgige seejuures ratta vahetamiseks antud soovitusi ja ohutussuuniseid.

### Rataste suurusrühmad

Sõiduki kindlaks määratud kiirus kuvatakse seadme näidikuplokil ja see on oluline sõiduohutuse- ja sõidusüsteemide juhtimiseks. Spidomeetri kuva täpsus ja läbisõidumõõdik on seadusega nõutavad. Kiirusinfo kindlaks määramine sõltub rehvisuurusest ja rehvide veereümbermõõdust. Velje läbimõõt esitatakse alati tollides.

Seetõttu saab sõiduki juhtseadmeid kodeerida kolme järgnevasse ratta suurusrühma:

Ratta suurusrühm 1

- 195/75 R16C
- 205/75 R16C
- 225/65 R16C
- 235/65 R16C
- 235/60 R17C

Ratta suurusrühm 2

- 225/75 R16C

Ratta suurusrühm 3

- 225/75 R16C esisild
- 285/65 R16C tagasild

**i** Mercedes-Benz soovib rehvide vahetamisel järgida ratta suurusrühmasid. See hoiab ära juhtseadmete ümberkodeerimise.

Juhul kui muudate oma sõiduki rataste suurust, nt talvarehvide vahetamisel, kontrollige nende kuuluvust ratta suurusrühma. Kui ratta suurusrühm muutub, peate oma sõiduki juhtseadme kvalifitseeritud eritöökojas ümberkodeerima.

Muidu jääb spidomeetri ja läbisõidumõõdiku täpsus väljapoole seaduslikku tolerantsi. See võib ka alla poole erineda, mis tähendab, et tegelik kiirus on suurem kui spidomeetri näit. Lubatud piiridest kõrvale kalle võib mõjutada sõiduohutus- ja sõi-

dusüsteemide funktsioonide tööd või põhjustada vea, mille tagajärjel need väljalülituvad.

### Teave rehvide pöörlemissuuna kohta

Ettenähtud pöörlemissuunaga rehvidel on lisaeesi- sed, nt vesiliu korral. Neid eelseid saab kasutada vaid siis, kui jälgite ratta pöörlemissuunda.

Küljel olev nool tähistab rehvi pöörlemissuunda.

Varuratta tohib paigaldada vastupidise pöörlemis- suunaga. Järgige varurattal olevat aja- ja kiiruse- piirangut.

### Suunised rataste hoidmise kohta

Järgige rataste hoiustamisel järgmist:

- Hoidke eemaldatud rattaid jahedas, kuivas ja võimalikult pimedas.
- Kaitske rehve õli, rasva ja kütuse eest.

### Rattavahetuskomplekti ülevaade

Vajalikku rattavahetuskomplekti võivad kuuluda näiteks:

- tungraud
- rattavõti

**i** Tungraua maksimaalne kandekoormus on esit- atud tungraual oleval kleepsildil. Tungrauda ei pea hooldama. Töötörke korral pöörduge volitatud töökoja poole.

### Tagasillaveoga sõidukid

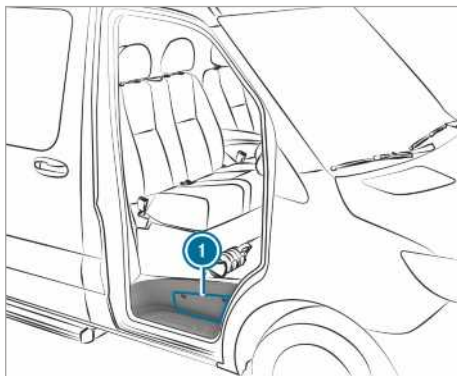

Rattavahetuskomplekt asub panipaigas **1** ast- melaua kohal ja kõrvalistuja jalaruumi panipaigas.

### Esisillaveoga sõidukid

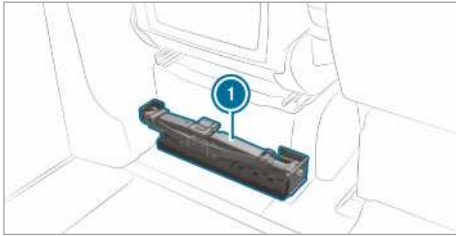

Rattavahetuskomplekt ❶ asub juhiistme taga.

### Sõiduki ettevalmistamine ratta vahetamiseks

#### Eeltingimused

- Vajalik rattavahetuskomplekt on olemas.
- Sõiduk ei asu tõusul ega langusel.
- Sõiduk on kõval, libisemiskindlal ja tasasel pinnal.

▶ Rakendage seisupidur.

▶ Keerake esirattad otseks.

▶ **Manuaalkäigukastiga sõidukid:** lülitage sisse esimene käik või tagurduskäik **[R]**.

▶ **Automaatkäigukastiga sõidukid:** lülitage sisse käiguasend **[P]**.

▶ Seisake mootor.

▶ Veenduge, et mootorit ei saa käivitada.

▶ Võtke tööriistakomplekt kõrvalistuja poole jalaruumist (→ Lehekülj 219).

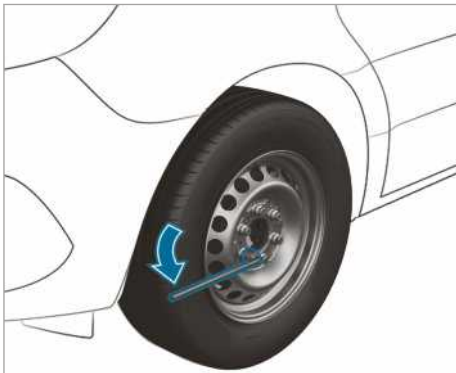

### Tagasillaveoga sõidukid

▶ Võtke tungraud ja rattavahetuskomplekt pani-paigast (→ Lehekülj 243).

▶ Vajaduse korral eemaldage rattakilp.

- ▶ Monteerige tungraua kolmeosalise pumba-hoova keskmisest vardast ja suurima läbimõõduga vardast rattavõtme pikendus.
- ▶ Lükake rattavõtme pikendus koos keskmise vardaga lõpuni rattavõtmele.
- ▶ Keerake vahetatava ratta rattapoldid või rattamutrid rattavõtme ümber ühe pöörde võrra lahti. Ärge keerake rattapolte või rattamutreid lahti.
- ▶ Tõstke sõiduk üles (→ Lehekülj 244).

### Esisillaveoga sõidukid

- ▶ Võtke tungraud ja rattavahetuskomplekt juhiistme tagant (→ Lehekülj 243).
- ▶ Vajaduse korral eemaldage rattakilp.
- ▶ Keerake vahetatava ratta rattapoldid/-mutrid rattavõtme ümber ühe pöörde võrra lahti. Ärge keerake rattapolte/-mutreid lahti.
- ▶ Tõstke sõiduk üles (→ Lehekülj 244).

### Sõiduki tõstmine ratta vahetamiseks

**⚠ HOIATUS** Vigastusohut tungraua ümberkaldumise tõttu

Õhkvedrustusega sõiduki seiskamisel võib õhkvedrustus veel kuni tund aega olla sisselülitatud, ka väljalülitatud süüte korral. Sõiduki tungrauga tõstmise korral püüab õhkvedrustus sõiduki kliirensit tasakaalustada.

Tungraud võib ümber kalduda.

- ▶ Enne sõiduki tõstmist õhkvedrustuse kaugjuhtimispuuldiga vajutage hooldusnuppu. See takistab sõiduki kliirensi automaatset korrigeerimist ja käsitsi suurendamist või vähendamist.

**⚠ HOIATUS** Vigastusohut tungraua valesti paigutamise tõttu

Kui te ei paiguta tungrauda korrektselt vastavale toetuskohale sõidukil, võib tungraud ülestõstetud sõiduki korral ümber minna.

- ▶ Paigutage tungraud ainult selleks ettenähtud toetuskohale sõidukil. Tungraua jalg peab asetsema loodis tungraua toetuskoha all.

**⚠ HIOIATUS** Vigastusohht sõiduki ümberkaldumise tõttu

Tõusudel ja langustel võib tungraud ülestõstetud sõiduki korral ümber kalduda.

- ▶ Rattaid ei tohi vahetada tõusul ega langusel.
- ▶ Võtke ühendust volitatud töökojaga.

**! SUUNIS** Tungrauast põhjustatud sõiduki kahjustused

Kui te ei aseta tungrauda selleks ettenähtud tungraua toetuskohale, võite oma sõidukit kahjustada.

- ▶ Seadke tungraud ainult selleks ettenähtud tungraua toetuskohtadesse.

**Eeltingimused**

- Sõidukis ei ole ühtki inimest.
- Sõiduk on ratta vahetamiseks ette valmistatud (→ Lehekülg 244).

Pange tungraud ainult vastu tungraua toetuspunkti. Muidu võite sõidukit kahjustada.

Olulised suunised tungraua kasutamise kohta:

- Kasutage sõiduki tõstmiseks ainult sõiduki jaoks ette nähtud, Mercedes-Benz kontrollitud ja lubatud tungrauda. Kui tungrauda kasutatakse valesti, võib tungraud ülestõstetud sõidukiga ümber kalduda.
- Tungraud on ette nähtud üksnes sõiduki lühiajaliseks tõstmiseks rattavahetuse ajal, mitte hooldustöödeks sõiduki all.
- Vältige ratta vahetamist tõusudel ja langustel.
- Tungraua aluspind peab olema tasane, kõva ja libisemiskindel. Vajaduse korral kasutage suurt, ühetasast, piisava kandevõimega ja libisemiskindlat alust.
- Tungraua jalg peab paiknema vertikaalselt tungraua toetuspunkti all.

Käitumisjuhend ülestõstetud sõiduki korral:

- käsi ega jalgu ei tohi kunagi hoida tõstetud sõiduki all,
- kunagi ei tohi olla sõiduki all,
- ärge käivitage mootorit ega vabastage seisu pidurit,
- ärge avage ega sulgege uksi.

**Esisillaveoga sõidukid**

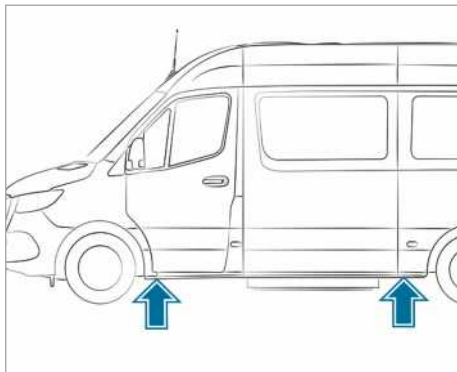

Tungraua toetuspunktid

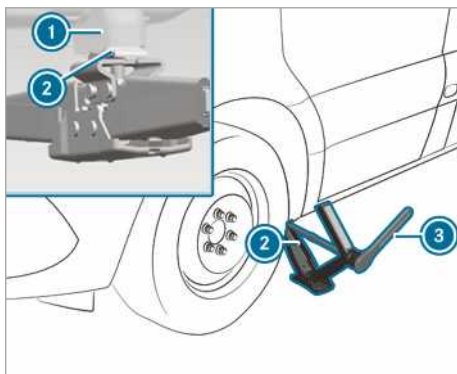

Tungraua toetuspunkt, esisild

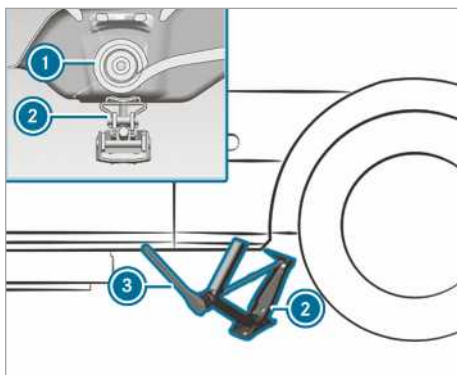

Tungraua toetuspunkt, tagasild

- ▶ Vajadusel keerake tungraua toetusotsikut.

- ▶ Pange tungraud ② tungraua toetuspunktis ① kohale.
- ▶ Keerake käsiratast, kuni tungraua plaat toetub kindlalt vastu tungraua toetuspunkti ①.
- ▶ **Esisild:** asetage ③ rattavahetuskomplekti pörkmehhanismiga silmusvöti tungraua kuuskantotsale nii, et kiri „pealisehituse CAN“ on nähtav.
- ▶ **Tagasild:** asetage rattavahetuskomplekti pikendushoob tungraua kuuskantotsale ja rattavahetuskomplekti pörkmehhanismiga silmusvöti ③ pikendushoovale nii, et kiri „pealisehituse CAN“ on nähtav.
- ▶ Keerake pörkmehhanismiga silmusvötit ③ päripäeva, kuni tungraud ② paikneb täielikult vastu tungraua toetuspunkti ① ja tungraua põhi on ühtlaselt maapinnal.
- ▶ Keerake pörkmehhanismiga silmusvötit ③, kuni rehvi on maapinnast maksimaalselt 3 cm kõrgusel.
- ▶ Vabastage ja eemaldage ratas (→ Lehekülg 247).

### Tagasillaveoga sõidukid

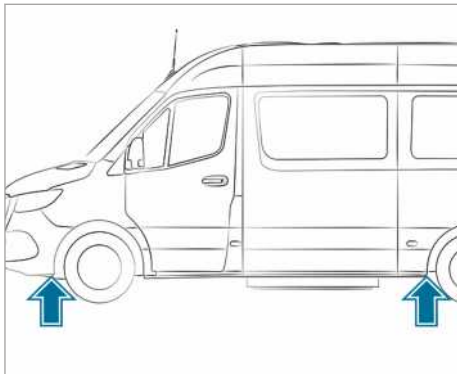

Tungraua toetuspunktid

Kasutage tungraua rattavõtme pikendusena ainult pumbahoova keskmist varrast ja suurima läbimõõduga varrast. Kasutage rattavõtme külge panemiseks ainult keskmist varrast ja lükake see alati lõpuni rattavõtmesse. Muidu võivad vardad painduda ja deformeeruda, nii et neid ei saa enam tungraua pumbahoovana kasutada.

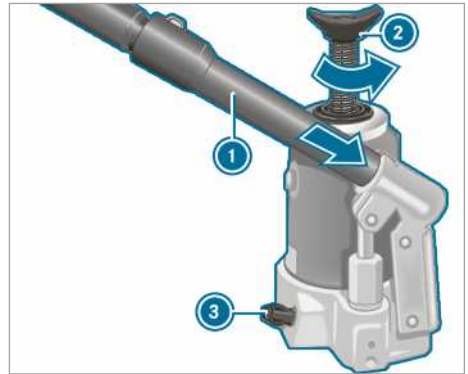

- ▶ **Hüdraulilise tungraua ettevalmistamine:** lükake pumbahoova kolmas varras ① tungraua jaoks rattavõtme pikendusesse.
- ▶ Keerake väljalaskekruvi ③ kinni.
- ▶ Selleks keerake pumbahoova ① süvendiga väljalaskekruvi ③ lõpuni päripäeva.
- ▶ **i** Ärge keerake väljalaskekruvi ③ lahti rohkem kui üks-kaks pööret. Muidu võib hüdraulikavedelik välja voolata.
- ▶ Kinnitage pumbahoob ① suurima vardaga ees tungraua kinnitusse ja fikseerige, keerates seda päripäeva.
- ▶ Pange tungraud vertikaalselt alljärgnevalt kirjeldatud tungraua toetuspunktide alla.

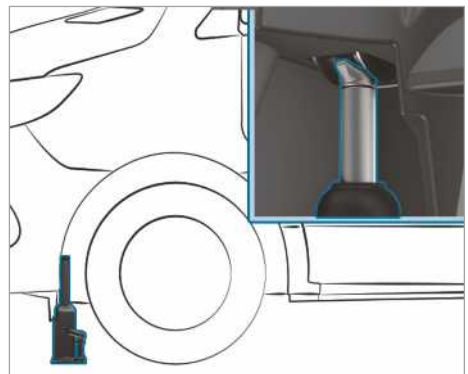

Tungraua toetuspunkt, esisild



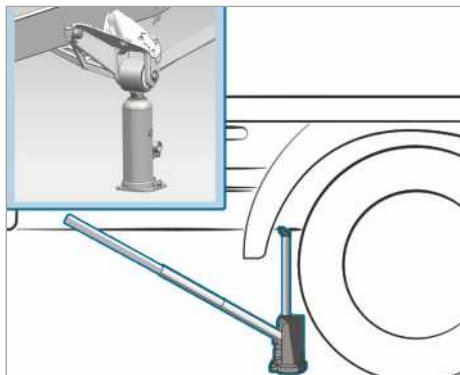

Tungraua toetuspunkt, tagasild (3,5 t madelsõiduki näide)

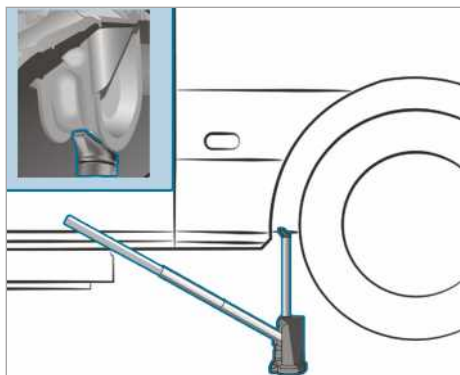

Tungraua toetuspunkt, tagasild (kuni 4,0 t kaubiku ja mahtuniversaali näide)

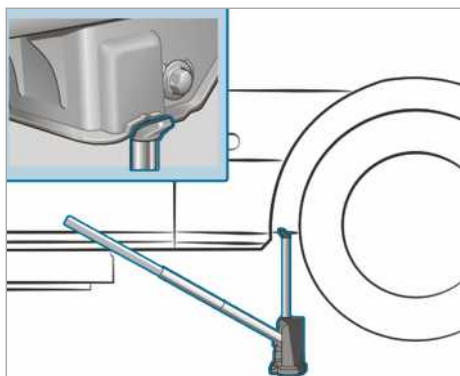

Tungraua toetuspunkt, tagasild (5,0 t sõidukid)

- ▶ Asetage tungraud tungraua toetuspunktile.

- ▶ **Nelikveoga sõidukid:** keerake tungraua spindlit ② paremale poole kuni piirajani.
- ▶ Tõstke sõidukit pumbates üles, kuni rehvid on maapinnast maksimaalselt 3 cm kõrgusel.
- ▶ Vabastage ja eemaldage ratas (→ Lehekülj 247).

### Ratta eemaldamine

#### Eeltingimused

- Sõiduk on üles tõstetud (→ Lehekülj 244).  
Ratta vahetamisel ei tohi piduriketastele rakendada mingisugust jõudu, sest see võib halvendada pidurdusmugavust.

#### 1 SUUNIS Keermekahjustus määratud rattapoltide tõttu

- ▶ Ärge asetage rattapolte liiva ja mustuse sisse.

- ▶ Keerake rattapoldid või -mutrid rattavõtme lahti.
- ▶ Esirataste rattamutrite korral eemaldage rattamutri kate.
- ▶ Võtke ratas küljest ära.

### Uue ratta paigaldamine

#### Eeltingimused

- Ratas on eemaldatud (→ Lehekülj 247).

#### ⚠ HOIATUS Õnnetusohu ratta lahtitulemise tõttu

Rattapoldid võivad lahti tulla, kui nad on õlitatud või määritud, samuti kui rattapoltide või rummukeere on kahjustatud.-

Seetõttu võib ratas sõitmise ajal lahti tulla.

- ▶ Ärge mitte kunagi õlitage ega määrige rattapolte.
- ▶ Kahjustatud kerme korral teavitage viivitamatult volitatud töökoda.
- ▶ Laske kahjustatud rattapoldid või kahjustatud rummukeere välja vahetada.
- ▶ Ärge sõitke edasi.

#### ⚠ HOIATUS Vigastusohu rattapoltide ja -mutrite kinnikeeramisel

Kui keerate rattapoldid või rattamutrid üles-tõstetud sõidukil kinni, võib autotõstuk ümber kukkuda.

▶ Keerake rattapoldid või rattamutrid ainult allalastud sõiduki korral kinni.

- ▶ Järgige suuniseid rehvide valimise kohta (→ Lehekülg 241).
- ▶ Ohutuse tagamiseks kasutage ainult Mercedes-Benz ja konkreetse ratta jaoks lubatud rattapolte või -mutreid.

Kui paigaldate terasest varuratta, kasutage kindlasti terasest ratta lühikesi rattapolte. Kui kasutate terasest varuratta paigaldamisel muid rattapolte, võib see pidurisüsteemi kahjustada.

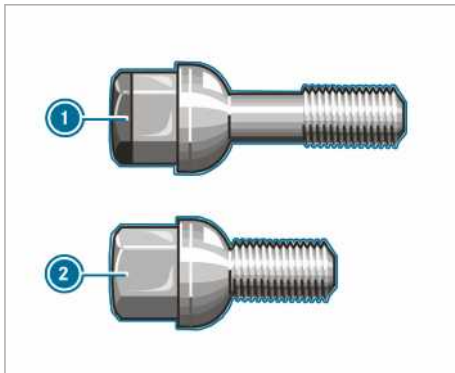

- ① Kergmetallvelje rattapolt
- ② Terasvelje rattapolt

- ▶ Puhastage velje ja rattarummu kontaktpinnad.
- ▶ **Üllilaiade Super-Single-rehvidega sõidukid:** kinnitage esmalt rattarummule kitsama varuratta adapter.
- ▶ Lükake uus paigaldatav ratas rattarummule või varuratta adapterile ja vajutage kinni.
- ▶ Lükake paigaldatav ratas rummule ja vajutage kinni.

### Rattapoltide abil tsentreeritavad rattad

- ▶ Kergmetallvelgedega sõidukid: kasutage tööriistakomplektis leiduvaid terasvarurattale sobivaid lühikesi rattapolte.
- ▶ Keerake rattapoldid sisse ja pingutage veidi.

### Rattamutritega rattad

- ▶ Rattamutri kattega esirattad: lükake rattamutri kate rattapoltidele.

- ▶ Keerake kolm rattamutrit rattamutri katte kinnituseibidele.
- ▶ Keerake ratas nii, et rattapoldid paiknevad läbistusavade keskel.
- ▶ Keerake sisse ülejäänud rattamutrid.
- ▶ Keerake kõik rattamutrid kergelt kinni.

### Sõiduki langetamine pärast ratta vahetamist

#### ⚠ HOIATUS Õnnetusohu vale pingutusmomen- dendi tõttu

Kui rattapolte või rattamutreid ettenähtud pingutusmomendiga ei pingutata, võivad rattad lahti tulla.

- ▶ Kontrollige, kas rattapoldid või rattamutrid on ettenähtud pingutusmomendiga kinni keeratud.
- ▶ Kui te pole selles kindel, ärge liigutage sõidukit. Teavitage sellest volitatud töökoda ja laske viivitamatult pingutusmomenti kontrollida.

#### Eeltingimused

- Uus ratas on paigaldatud (→ Lehekülg 247).

Järgige suuniseid sõiduki tõstmise kohta (→ Lehekülg 244).

#### Esisillaveoga sõidukid

- ▶ **Esisild:** asetage rattavahetuskomplekti pörkmehhanismiga silmusvõti tungraua kuuskantotsale nii, et kiri AB on nähtav.
- ▶ **Tagsild:** asetage rattavahetuskomplekti pikendushoob tungraua kuuskantotsale ja rattavahetuskomplekti pörkmehhanismiga silmusvõti pikendushoovale, nii et kiri AB on nähtav.
- ▶ **Sõiduki langetamine:** keerake tungraua pörkmehhanismiga silmusvõtit vastupäeva.

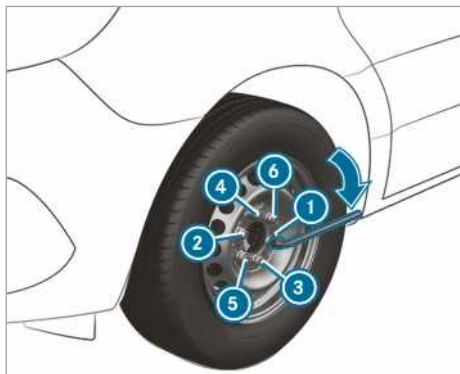

- ▶ Pingutage rattapoldid või mutrid näidatud järjekorras ① kuni ⑥ ühtlaselt.

Ettenähtud jõumoment:

- Terasvelje rattapoldid: 240 Nm
- Rattamutrid 180 Nm
- Valuvelje rattapoldid: 180 Nm

#### Tagasillaveoga sõidukid

Kasutage tungraua rattavõtme pikendusena ainult pumbahoova keskmist varrast ja suurima läbimõõduga varrast. Kasutage rattavõtme külge panemiseks ainult keskmist varrast ja lükake see alati lõpuni rattavõtmesse. Muidu võivad vardad painduda ja deformeeruda, nii et neid ei saa enam tungraua pumbahoovana kasutada.

Ülilaiade Super-Single-rehvidega sõidukid: kui varuratas paigaldatakse tagasillale, pidage kinni suurimast lubatud kiirusest 55 km/h ja suurimast läbisõidust 100 km. Muidu võite ratta erinevate pöörete arvu tõttu käigukasti kahjustada.

- ▶ Keerake tungraua väljalaskekrui pumbahoovaga aeglaselt ühe pöörde võrra lahti ja laske sõiduk aeglaselt alla.
- ▶ Pange tungraud kõrvale.
- ▶ Tõmmake väikseima läbimõõduga varras pumbahoovalt ära.
- ▶ Lühendatud pumbahoob toimib rattavõtme pikendusena.
- ▶ Lükake rattavõtme pikendus koos keskmise vardaga lõpuni rattavõtmele.

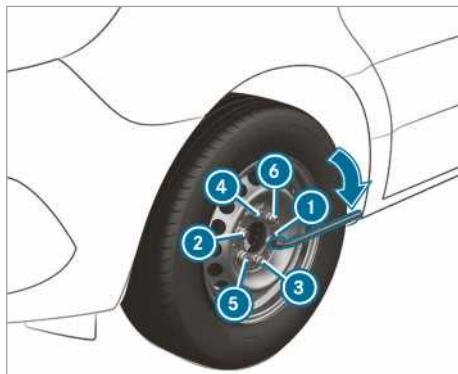

- ▶ Pingutage rattapoldid või mutrid näidatud järjekorras ① kuni ⑥ ühtlaselt.

Ettenähtud jõumoment:

- Terasvelje rattapoldid: 240 Nm
- Rattamutrid 180 Nm
- Valuvelje rattapoldid: 180 Nm

- ▶ Vajutage hüdrauliilise tungraua kolvid uuesti sisse ja keerake väljalaskekrui kinni.

- ▶ **Nelikveoga sõidukid:** keerake tungraua spindlit paremale poole kuni piirajani.

- ▶ **i** Rattapoltidega terasvelgedel korral võite nüüd paigaldada rattakilbi. Paigaldamine on oleneb rattakilbi mudelist – ilukilp või ratta keskosa kate.

- ▶ Ilukilbiga rattad: paigutage ilukilp nii, et rehvi ventiili süvend on rehvi ventiili kohal.

- ▶ Vajutage ilukilp veljele, hoides kilbi ümber mõlema käega kinni, kuni kilp fikseerub. Jälgige, et ilukilbi kinnituskivid haarduvad terasveljega.

- ▶ **Ratta keskkattega ratas:** paigutage ratta keskkatte kinnituskivid rattapoltide kohale.
- ▶ Fikseerige ratta keskosa kate, lüües kate keskele.
- ▶ Kinnitage kahjustatud ratas varurattahoidikusse.
- ▶ **Ülilaiadele rehvidega sõidukid:** transportige kahjustatud tagaratas laadimispiinal. Tagaratas on varurattahoidiku jaoks liiga suur.
- ▶ Kontrollige paigaldatud uue ratta rehvirõhku ja kohandage seda vajaduse korral.
- ▶ Keerake rattapoldid või -mutrid pärast 50 km ettenähtud jõumomendiga tugevamini kinni.

▶ Uue või lakitud kilpveljega ratta või varuratta kasutamise korral: laske rattapolte või -mutreid ka umbes 1000 km kuni 5000 km pärast tugevamini kinni keerata.

❗ **Rehvirõhu jälgimissüsteemiga sõidukid:** kõik paigaldatud rataste andurid peavad olema töökorras.

Kindlasti tuleb järgida ka järgmist seotud teemat:

- suunised rehvirõhu kohta, (→ Lehekülj 223)

## Varuratas

### Suunised varuratta kohta

**⚠ HOIATUS** Õnnetusoht valede ratta- ja rehvimõõtmete tõttu

Varuratta ja vahetatava ratta- ja rehvimõõtmed ning rehvitüüp võivad olla erinevad. Varuratta paigaldamisel võivad sõiduomadused oluliselt halveneda.

Ohu vältimiseks pöörake tähelepanu järgmisele:

- ▶ valige sobiv sõiduveis ja sõitke ettevaatlikult
- ▶ ärge paigaldage mitte kunagi rohkem kui üht varurattast, mis erineb vahetatavast rattast
- ▶ kasutage vahetatavast rattast erinevat varurattast ainult lühiajaliselt
- ▶ ESP®-d ei tohi välja lülitada
- ▶ laske erineva suurusega varuratas lähimas volitatud töökojas vahetada pöörake kindlasti tähelepanu õigetele ratta- ja rehvimõõtudele ning rehvitüübile

Kui kasutate erineva suurusega varurattast, ei tohi ületada suurimat lubatud kiirust 80 km/h.

**⚠ HOIATUS** Õnnetusoht kahjustatud varuratta tõttu Super-Single rehvide korral

#### Super-Single rehvidega sõidukid

Varuratta rehvi koormatakse selle paigaldamisel tagasillale keskmisest rohkem. Kui ületate suurimat kiirust või marsruuti või paigaldate varuratta korduvalt, võib selle rehvi kahjustada. Rehvikahjustused võivad olla varjatud ja mittetuvastatavad.

Kahjustunud rehvi võib põhjustada rehvirõhu vähenemist. Seetõttu võite kaotada kontrolli sõiduki üle.

▶ Varurattast tohib kasutada ainult siis, kui hetkel kasutatavate rehvide korral seda ei ole veel tagasillale paigaldatud.

▶ Varuratta paigaldamisel tagasillale tuleb see olenemata varuratta rehvi läbisõidust lasta pärast selle paigaldamist välja vahetada.

▶ Ohutuse tagamiseks tuleb rehvi vahetusel jälgida, et kasutatakse ainult kasutada lubatud rehvitüüpi.

### ! SUUNIS Käigukasti kahjustus

**Super-Single rehvidega sõidukid:** kui paigaldate varuratta tagasillale, võib rataste erinev pöörlemiskiirus käigukasti kahjustada.

▶ Varuratta paigaldamisel tagasillale järgige maksimaalset kiirust 55 km/h ja maksimaalset sõiduulatust 100 km.

❗ Varuratta kasutamine ainult Super-Single rehvidega sõiduki esiteljel on võimalik piiranguta.

Kontrollige varurattast regulaarselt kindla kinnituse ja ettenähtud rehvirõhu osas (→ Lehekülj 223).

Kontrollige regulaarselt ja enne pikemaid sõite järgmist:

- varuratta rehvirõhk (kohandage varurattast vastavalt)
- varuratta hoidiku kinnitus

Vahetage rehvid olenemata kulumisest hiljemalt kuue aasta möödudes välja. See kehtib ka varuratta kohta.

❗ Kui olete paigaldanud varuratta, ei toimi sellel rattal rehvirõhukontroll. Varuratas ei ole varustatud rehvirõhukontrolli anduriga.

## Varuratta paigaldamine ja eemaldamine

### Esisillaveoga sõidukid: varuratta eemaldamine

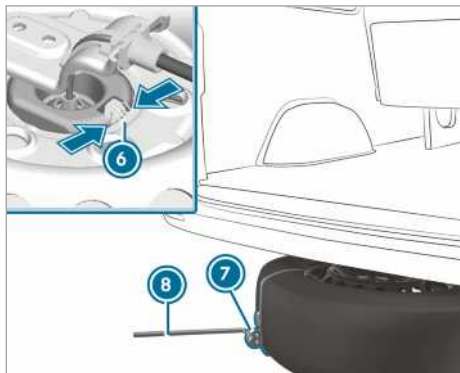
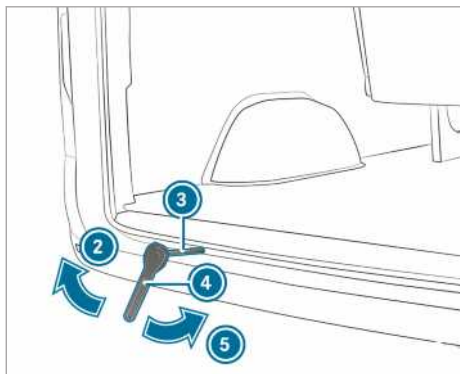
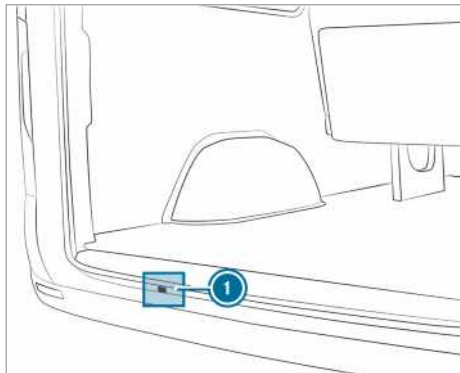

- ▶ Avage pärauksed.

- ▶ Võtke pörkmehhanismiga silmusvõti ④ ja varuratta tungraua lisatööriist ③ tööriistakomplektist välja.
- ▶ Lükake lisatööriist ③ läbi ava ① vintsi juhi-kuni sisse.
- ▶ Pange pörkmehhanismiga silmusvõti ④ varuratta tungraua lisatööriistale ③, nii et kiri „AB“ on nähtaval.
- ▶ Keerake pörkmehhanismiga silmusvõtit ④ noole suunas ②, kuni on tunda takistust või vintsi libisev sidur keerab üle.
- ▶ Haakige rattavõti ⑧ varuratta tõmmitsa aasa külge ⑦ ja tõmmake varuratas sõiduki alt välja.
- ▶ Vajutage rattahaaratsi vedru ⑥ kokku ja vabastage rattahaarats varuratta küljest.
- ▶ Võtke varuratta tõmmits ⑦ ära ja pange kindlasse kohta hoiule.

Kontrollige varuratta kindlat kinnitust ja asendit:

- iga rattavahetuse järel
- iga hooldusvälja järel
- vähemalt kord aastas

### Esisillaveoga sõidukid: varuratta paigaldamine

ⓘ Kergmetallvelgesid ei saa sõiduki all transportida. Sel juhul transportige kergmetallvelge pakiruumis.

- ▶ Võtke pörkmehhanismiga silmusvõti ④ ja varuratta tungraua lisatööriist ③ tööriistakomplektist välja.
- ▶ Lükake lisatööriist ③ läbi ava ① vintsi juhi-kuni sisse.
- ▶ Kinnitage tõmmits ⑦ ratta külge.
- ▶ Pange ratas maha, veljevõti ülevalpool.
- ▶ Loodige ratas nii, et tõmmitsa aas ⑦ osutab tahapoole.
- ▶ Juhtige rattahaarats nurga all veljevõtme trossi külge.
- ▶ Lükake ratast natuke sõiduki alla.
- ▶ Pange pörkmehhanismiga silmusvõti ④ varuratta tungraua lisatööriistale ③, nii et kiri „AUF“ on nähtaval.
- ▶ Keerake pörkmehhanismiga silmusvõtit ④ noole suunas ⑤, kuni on tunda takistust või vintsi libisev sidur keerab üle.
- ▶ Tõmmake rattavõti ④ ja varuratta tungraua lisatööriist ③ vintsi avast välja ja pange tööriistakomplekti hoiule.

► Sulgege pärauksed.

### Tagasillaveoga sõidukid: varuratta eemaldamine (kaubik/kombi)

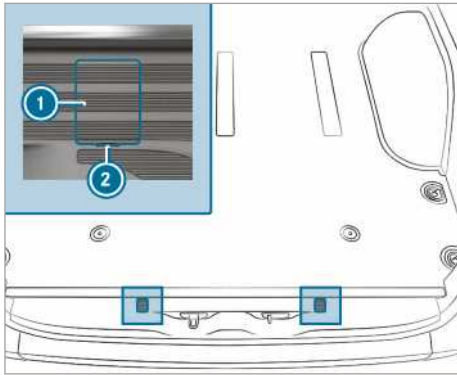

Kinnituskonksude poldikatted (kaubiku näitel)

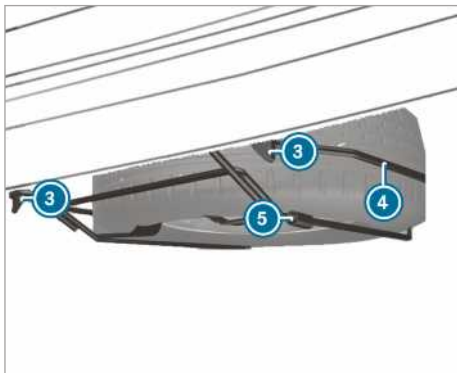

► Avage pärauksed.

- Pange kruvikeeraja avadesse ② ja tõstke katted ① ära.
- Keerake nähtavale tulnud polte tööriistakomplekti rattavõtmega umbes 20 pööret vastupäeva.
- Tõstke varurattahoidikut ④ veidi üles ja haakige vasakpoolne kinnituskonks ③ lahti.
- Pange tungraua pumbahoob kokku ja lükake see varurattahoidiku ④ paremal pool paiknemasse hülssi ⑤.
- Tõstke varurattahoidik ④ pumbahoovaga üles ja haakige parempoolne kinnituskonks ③ lahti.
- Langetage varurattahoidik ④ aeglaselt maha.

- Tõstke varurattahoidikut ④ veidi üles ja tõmmake pumbahoob hülssist välja.
- Tõstke varuratas pumbahoovaga üle varurattahoidiku tagaserva ④.
- Võtke varuratas ettevaatlikult varurattahoidikust välja ④. Varuratas on raske. Varuratast välja tõmmates muutub suure massi tõttu raskuspunkt. Varuratas võib maha libiseda või ümber minna.

### Tagasillaveoga sõidukid: varuratta eemaldamine (kaubik/kombi)

- Pange varuratas ettevaatlikult varurattahoidikusse ④. Varuratas on raske. Varuratast varurattahoidikusse pannes ④ muutub suure massi tõttu raskuspunkt. Varuratas võib maha libiseda või ümber minna.
- Lükake tungraua pumbahoob hülssi ⑤ varurattahoidikul ④.
- Tõstke varurattahoidik ④ pumbahoovaga üles ja riputage parempoolse kinnituskonksu ③ külge.
- Tõstke varurattahoidik ④ veidi üles ja riputage vasakpoolse kinnituskonksu külge ③.
- Tõmmake pumbahoob hülssist välja ⑤.
- Keerake kinnituskonksude poldid rattavõtmega päripäeva kinni ③.
- Pange katted ① peale ja vajutage kinni.
- Sulgege pärauksed.

### Tagasillaveoga sõidukid: varuratta eemaldamine (langetatud veermikuga sõiduk)

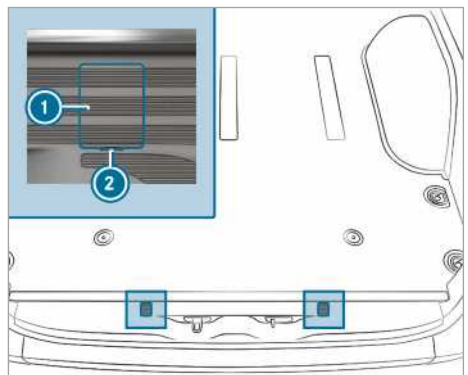

Kinnituskonksude poldikatted (kaubiku näitel)

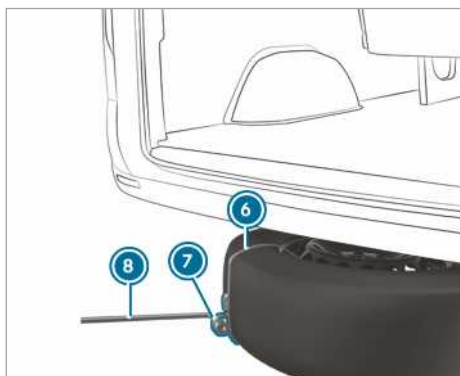
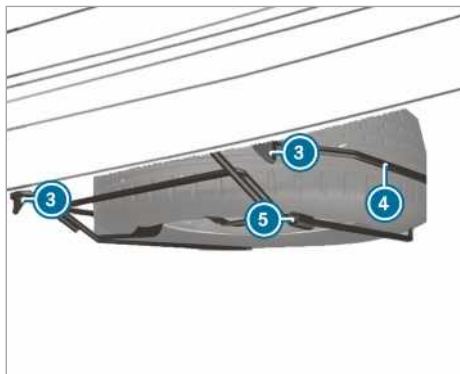

- ▶ Avage pärauksed.
- ▶ Pange kruvikeeraja avadesse ② ja tõstke katted ① ära.
- ▶ Keerake nähtavale tulnud polte tööriistakomplekti rattavõtmega umbes 20 pööret vastupäeva.
- ▶ Tõstke varurattahoidikut ④ veidi üles ja haakige vasakpoolne kinnituskonks ③ lahti.
- ▶ Pange tungraua pumbahoob kokku ja lükake see varurattahoidiku ④ paremal pool paiknevasse hülssi ⑤.
- ▶ Tõstke varurattahoidik pumbahoovaga üles ja haakige parempoolne kinnituskonks ③ lahti.
- ▶ Pange aas ⑦ tõmmitsal ⑥ varuratta külge nii, et hiljem saaks selle külge riputada rattavõtme ⑧.
- ▶ Valmistage tungraud ette.
- ▶ Pange tungraud vastava tungraua toetuspunkti alla.
- ▶ Liigutage pumbahooba üles-alla, kuni rehvi on maapinnast maksimaalselt 3 cm kõrgusel.

- ▶ Haakige rattavõti ⑧ varuratta tõmmitsa ⑥ aasa ⑦ külge.
- ▶ Võtke varuratas ettevaatlikult varurattahoidikust välja ④. Varuratas on raske. Varuratast välja tõmmates muutub suure massi tõttu raskuspunkt. Varuratas võib maha libiseda või ümber minna.
- ▶ Võtke varuratta tõmmits ära ja pange kindlasse kohta hoiale. Nüüd saab varuratta sõiduki alla paigaldada.
- ▶ Langetage sõidukit.

#### Tagasillaveoga sõidukid: varuratta paigaldamine (langetatud veermikuga sõiduk)

- ① Rehvikahtjuse korral võib kahjustatud ratta panna ainult sõiduki salongi. Terve ratta võib panna varurattahoidikusse ainult koormamata sõiduki korral. Koormatud sõiduk tuleb eelnevalt üles tõsta.
- ▶ Pange varuratas ettevaatlikult varurattahoidikusse ④. Varuratas on raske. Varuratast varurattahoidikusse pannes ④ muutub suure massi tõttu raskuspunkt. Varuratas võib maha libiseda või ümber minna.
- ▶ Lükake tungraua pumbahoob hülssi ⑤ varurattahoidikul ④.
- ▶ Tõstke varurattahoidik ④ pumbahoovaga üles ja riputage parempoolse kinnituskonksu ③ külge.
- ▶ Tõstke varurattahoidik ④ veidi üles ja riputage vasakpoolse kinnituskonksu külge ③.
- ▶ Tõmmake pumbahoob hülssist välja ⑤.
- ▶ Keerake kinnituskonksude poldid rattavõtmega päripäeva kinni ③.
- ▶ Pange katted ① peale ja vajutage kinni.
- ▶ Sulgege pärauksed.



### Varuratta pakiruumist väljavõtmine

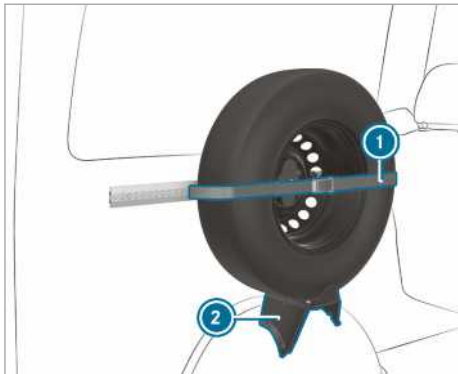

- ▶ Kinnitusrihma ① vabastamiseks avage pörklinkvõti.
- ▶ Võtke varuratas ettevaatlikult hoidikust välja ②.

### Varuratta pakiruumi paigaldamine

- ▶ Pange varuratas hoidikusse ② ja vajutage seinale.
- ▶ Tõmmake kinnitusrihm ① pörklinkvõtmega kinni.

### Tagasillaveoga sõidukid: varuratta eemaldamine (veermik)

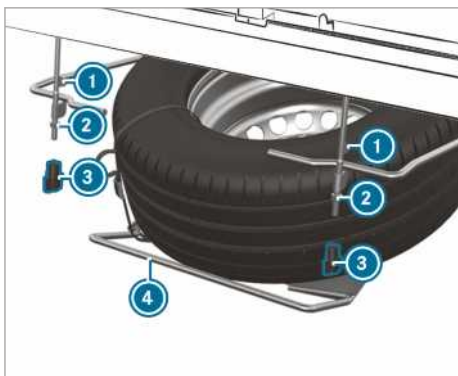

- ▶ Keerake tiibmutrid ③ käsitsi küljest ära.
- ▶ Keerake mutrid ② keerme lõpuni lahti.
- ▶ Tõstke varurattahoidikut ④ veidi üles ja haakige vasakpoolne kinnituskonks ① lahti.
- ▶ Pange tungraua pumbahoob kokku ja lükake see varurattahoidiku paremal pool paiknemasse hülssi ④.

- ▶ Tõstke varurattahoidik ④ pumbahoovaga üles ja haakige parempoolne kinnituskonks ① lahti.
- ▶ Langetage varurattahoidik ④ aeglaselt maha.
- ▶ Tõstke varurattahoidikut ④ veidi üles ja tõmmake pumbahoob hülssist välja.
- ▶ Tõstke varuratas pumbahoovaga üle varurattahoidiku tagaserva.
- ▶ Võtke varuratas ettevaatlikult varurattahoidikust välja. Varuratas on raske. Varuratast välja tõmmates muutub suure massi tõttu raskuspunkt. Varuratas võib maha libiseda või ümber minna.

### Tagasillaveoga sõidukid: varuratta paigaldamine (veermik)

- ▶ Pange varuratas ettevaatlikult varurattahoidikusse ④. Varuratas on raske. Varuratast varurattahoidikusse pannes muutub suure massi tõttu raskuspunkt. Varuratas võib maha libiseda või ümber minna.
- ▶ Lükake tungraua pumbahoob varurattahoidikule olevasse ④ hülssi.
- ▶ Tõstke varurattahoidik ④ pumbahoovaga üles ja riputage parempoolse kinnituskonksu ① külge.
- ▶ Tõstke varurattahoidik veidi üles ja riputage vasakpoolse kinnituskonksu ① külge.
- ▶ Tõmmake pumbahoob hülssist välja.
- ▶ Keerake mutrid ② kinni.
- ▶ Pange tiibmutrid kohale ③ ja keerake kinni.



## Teave tehniliste andmete kohta

Tehnilised andmed on kindlaks määratud ELi direktiivide kohaselt. Nimetatud andmed kehtivad ainult standardvarustusega sõidukite kohta. Täpsemat teavet saab volitatud töökojast.

**Ainult teatud riikides:** konkreetse sõiduki andmed on esitatud vastavusdeklaratsioonis ehk COC-dokumentides. Need dokumendid saate sõiduki üleandmisel.

## Sõiduki elektroonikasüsteem

### Suunis mootori elektroonikasüsteemi muutmise kohta

**!** **SUUNIS** Enneaegne kulumine mittenõuetekohase hoolduse tõttu

MITTENÕUETEKOHASE HOOLDUSE TÕTTU võivad sõidukiosad kuluda kiiremini ja sõiduki kasutusluba võib kaotada oma kehtivuse.

- ▶ Laske mootorielektronikat ja selle juurde kuuluvaid osi hooldada ainult volitatud töökojas.

## Raadiosideadmed

### Raadiosideadmete paigaldussuunised

**!** **HOIATUS** Liiklusõnnetuse oht raadiosideadmete asjatundmatu remontimise korral

Raadiosideadmete manipuleerimise või mittenõuetekohase järelepaigaldamise korral võib nende elektromagnetkiirgus häirida sõiduki elektroonikasüsteemi.

See võib vähendada sõiduki töökindlust.

- ▶ Laske elektriliste ja elektrooniliste seadmetega seotud töid teha alati volitatud töökojas.

**!** **HOIATUS** Liiklusõnnetuse oht raadiosideadmete asjatundmatu kasutamise korral

Sõiduki raadiosideadmete mittenõuetekohasel kasutamisel võib selle elektromagnetiline kiirgus häirida sõiduki elektroonikasüsteemi, näiteks kui

- raadiosideadme ei ole ühendatud välisantenniga

- välisantenn on valesti paigaldatud või sellel on suur peegelduvus

See võib vähendada sõiduki töökindlust.

- ▶ Laske volitatud töökojas paigaldada väikese peegelduvusega antenn.
- ▶ Ühendage sõidukis kasutatav raadiosideadme alati välisantenniga, millel on väike peegelduvus.

**!** **SUUNIS** Kasutusloa kehtivuse kaotamine paigaldus- ja kasutusnõuete järgimata jätmise tõttu

Kui raadiosideadmete paigaldus- ja kasutusnõudeid ei järgita, võib kasutusluba kehtivuse kaotada.

- ▶ Kasutage ainult lubatud lainealasid.
- ▶ Järgige nende lainealade maksimaalseid lubatud väljendvõimsusi.
- ▶ Paigaldage antenn ainult lubatud kohtadesse.

Raadiosideadmete hilisemal paigaldamisel tutvuge tehnilise direktiiviga ISO/TS 21609 (Road Vehicles – EMC guidelines for installation of aftermarket radio frequency transmitting equipment). Järgige monteeritavate osade kohta kehtivaid õigusakte.

Kui sõidukil on raadiovalmidus, kasutage selles ette nähtud toite- ja antenniühendusi. Paigaldamisel tuleb järgida tootja lisajuhendeid.

### Teave raadiosideadmete saatevõimsuse kohta

Maksimaalsed saatevõimsused (PEAK) antenni jalamil ei tohi ületada järgmises tabelis esitatud väärtusi.

### Sagedusala ja maksimaalne saatevõimsus

Sagedusala	Maksimaalne saatevõimsus
Lühilaine 3 – 54 MHz	100 W
4 – m – sagedusala 74 – 88 MHz	30 W
2 – m – sagedusala 144 – 174 MHz	50 W

Sagedusala	Maksimaalne saatevõimsus
magistraal-mobiilside/TETRA 380 – 460 MHz	10 W
70 – cm – sagedusala 420 – 450 MHz	35 W
Mobiilside (2G/3G/4G)	10 W

Ilma piiranguteta on sõidukis lubatud kasutada:

- raadioside-seadmeid maksimaalse saatevõimsusega kuni 100 mW
- 380–410 MHz lainelas töötavaid maksimaalselt kuni 2 W saatevõimsusega raadioside-seadmeid (magistraal-mobiilside/TETRA)
- mobiiltelefone (2G/3G/4G).

Järgmiste sagedusalade jaoks ei ole piiranguid antenni asukohale väljaspool sõidukit:

- magistraal-mobiilside/TETRA
- 70 – cm – sagedusala
- 2G/3G/4G.

**Sõiduki tüübisilt, sõiduki identifitseerimisnumber (VIN-koos) ja mootori number**

**Sõiduki tüübisilt**

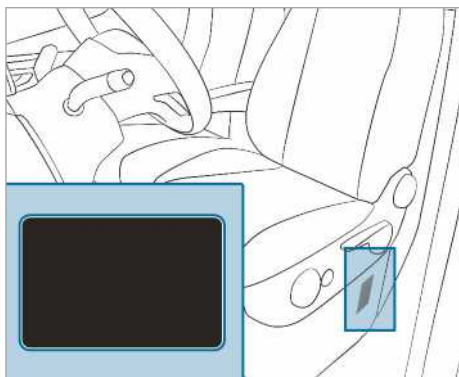

Olenevalt sõiduki tüübist on sõiduki tüübisilt juhiistme istmekastil või B-piilaril.

- 1 Andmed on olenevalt sõidukist ja võivad kujutatud andmetest erineda. Järgige alati sõiduki tüübisildil olevaid andmeid.



Sõiduki tüübisilt (näide - Pärsia lahe riigid)

- 1 Sõiduki tootja
- 2 VIN-kood (sõiduki identifitseerimisnumber)
- 3 Lubatud täismass
- 4 Lubatud teljekoormus ees (kg)
- 5 Lubatud teljekoormus taga (kg)
- 6 Mootori tüüp
- 7 Tootmise kuupäev

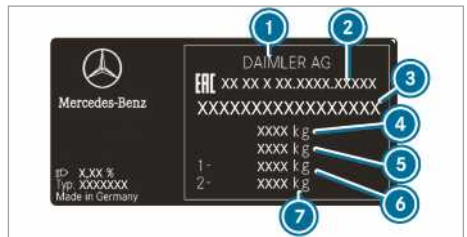

Sõiduki tüübisilt (näide - Venemaa)

- 1 Sõiduki tootja
- 2 Tüübikinnitusnumber
- 3 VIN-kood (sõiduki identifitseerimisnumber)
- 4 Lubatud täismass (kg)
- 5 Autorongi lubatud täismass (kg) (ainult teatud riikide jaoks)
- 6 Lubatud teljekoormus ees (kg)
- 7 Lubatud teljekoormus taga (kg)

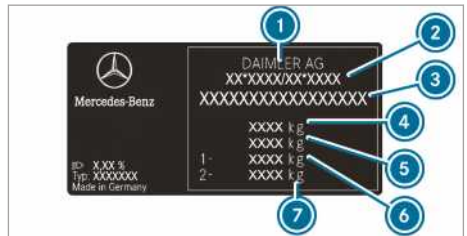

Sõiduki tüübisilt (näide - kõik muud riigid)

- 1 Sõiduki tootja

- ② EÜ tüübikinnitus number (ainult teatud riikide jaoks)
- ③ VIN-kood (sõiduki identifitseerimisnumber)
- ④ Lubatud täismass (kg)
- ⑤ Autorongi lubatud täismass (kg) (ainult teatud riikide jaoks)
- ⑥ Lubatud teljekoormus ees (kg)
- ⑦ Lubatud teljekoormus taga (kg)

Sõiduki tüübisildil võivad olla ka järgmisi andmeid:

- kandevõime
- tühimass
- reisijaistmete arv

### Sissepressitud VIN-kood mootorikapoti all

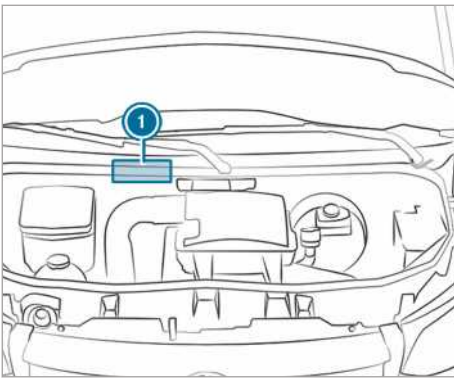

Sissepressitud VIN-kood ① asub mootorikapoti all.

### VIN-kood esiklaasi alaosas



Lisaks on VIN-kood märgitud esiklaasi alaosas olevale sildile ②.

VIN-kood esiklaasi alaosas on saadaval ainult teatud riikides.

### Mootori number

Mootori number on pressitud karterile. Täpsemat teavet selle kohta saate igast volitatud töökojast.

## Töövedelikud ja täitekogused

### Suunised töövedelike kohta

**⚠ HOIATUS** Vigastusohut tervist kahjustavate töövedelike tõttu

Töövedelikud võivad olla mürgised ja kahjustada tervist.

- ▶ Töövedelike kasutamise, ladustamise ja kõrvaldamise korral tuleb järgida nende originaalanumal esitatud märgistust.
- ▶ Hoidke töövedelikke kogu aeg kinnises originaalanumas.
- ▶ Töövedelikke tuleb hoida lastele kättesaamatus kohas.

**🔥 KESKKONNAKAITSEMÄRKUS** Keskkonnanõudeid mittearvestav käitusvedelike kõrvaldamine põhjustab keskkonnareostust

Käitusvedelikud on:

- kütused
- heitgaasi järeltötlussüsteemi lisandid, nt AdBlue®
- määrdeained

Käitusvedelike vale kõrvaldamine võib põhjustada märkimisväärset kahju keskkonnale.

- ▶ käitusvedelikud tuleb kasutuselt kõrvaldada keskkonnahoidlikult.

Käitusvedelikud on:

- kütused
- heitgaasi järeltötlussüsteemi lisandid, nt AdBlue®
- määrdeained
- jahutusvedelik
- pidurivedelik
- klaasipesuvedelik
- kliimaseadme külmaaine

Kasutage ainult tooteid, mida Mercedes-Benz on lubanud kasutada. Kasutamiseks lubamata toodete kasutamisest sõidukile tekkinud kahjusid ei kata Mercedes-Benz garantii ega lisagarantii.

Mercedes-Benz lubatud töövedelike anumatel on järgmine märgistus:

- MB-Freigabe (näiteks MB-Freigabe 229.51)
- MB-Approval (näiteks MB-Approval 229.51)

Lisateavet lubatud töövedelike kohta saate:

- Mercedes-Benzi töövedelike nõuetest veebilehel <http://bevo.mercedes-benz.com> (sise-stage spetsifikatsioonitähis)
- volitatud töökojast

### **▲ HOIATUS** Kütuse põhjustatud tulekahju- ja plahvatusoht

Kütused võivad kergesti süttida.

- ▶ Kindlasti tuleb vältida suitsetamist, sädemete moodustumist ja lahtise leegi kasutamist.
- ▶ Enne tankimist ja tankimise ajal tuleb süüde ja eelsoojendusseade välja lülitada (kui on olemas).

### **▲ HOIATUS** Vigastusoht kokkupuutel kütusega

Kütused on mürgised ja kahjustavad tervist.

- ▶ Kindlasti tuleb vältida kütuse kokkupuudet naha, silmade või riietega ja selle allaneelamist.
- ▶ Kütuseauru ei tohi sisse hingata.
- ▶ Lapsed tuleb kütustest eemal hoida.
- ▶ Hoidke ukсед ja aknad tankimise ajal suletuna.

Kui teie või teised inimesed on kütusega kokku puutunud, tuleb järgida järgmisi punkte:

- ▶ Peske kütus viivitamatult nahalt seebi ja veega maha.
- ▶ Kui kütust on sattunud silma, tuleb silmad viivitamatult puhta veega põhjalikult loputada. Pöörduge viivitamatult arsti poole.
- ▶ Kui kütust on alla neelatud, pöörduge viivitamatult arsti poole. Oksendamist ei tohi esile kutsuda.
- ▶ Kütusega määrduanud riietus tuleb viivitamatult vahetada.

## Kütus

### Suunised diiselmootoriga sõidukite kütusekvaliteedi kohta

#### Üldised suunised

Järgida tuleb suuniseid töövedelike kohta (→ Lehekülj 257).

#### **▲ HOIATUS** Tuleoht kütusesegu tõttu

Kui te diislikütust bensiiniga segate, on kütusesegu leekpunkt madalam kui puhtal diislikütusel.

Töötava mootori korral võivad heitgaasisüsteemi detailid märkamatuult üle kuumeneda.

- ▶ Diiselmootori korral ärge kunagi tankige bensiini.
- ▶ Ärge kunagi segage diislikütuse hulka bensiini.

#### **! SUUNIS** Kahjustamise oht vale kütuse tõttu

Juba väike kogus vale kütust võib põhjustada kütusesüsteemi, mootori ja heitgaasisüsteemi kahjustusi.

- ▶ Tankige ainult väävlivaba diislikütust, mis vastab Euroopa standardile EN 590 või on samaväärne. Riikides, kus ei ole väävlivaba diislikütust, tankige ainult väikese väävlisisaldusega diislikütust, mille väävlisisaldus on alla 50 ppm.

Ärge mingil juhul tankige järgmisi kütuseid:

- bensiin
- laevadiisel
- kütteõli
- puhas biodiisel või taimeõli
- petrooleum või põletusõli

Kui tankisite kogemata valet kütust:

- ▶ Ärge lülitage süüdet sisse.
- ▶ Võtke ühendust volitatud töökojaga.

Teie sõidukile kehtib järgmise kütuse detonatsioonikindluse tähis:



- ① diislikütusele maksimaalselt 7 mahuprotsendilise biodiisliga (rasvhappe metüülester)

Vastavalt Euroopa standardile EN 16942 leiate kütuse detonatsioonikindluse tähise järgmistest kohtadest:

- sõiduki kütusepaagi luugi teabesildilt
- kogu Euroopas teie sõidukile sobivatelt tankuritelt või tankimispüstolilt

#### XTL-kindlusega sõidukid

Alternatiivina võite tankida ka parafiinisaldusega diislikütust (nt HVO = hüdrogeenitud taimeõli, GTL = veeldatud gaas), mis vastab Euroopa standardile EN 15940. Parafiinisaldusega diislikütuseid tähistatakse koondtähisega XTL.

Vastavalt Euroopa standardile EN 16942 kehtivad teie XTL-kindlusega sõidukile järgmistest kütuse detonatsioonikindluse tähised:



- ① Diislikütusele maksimaalselt 7 mahuprotsendilise biodiisliga (rasvhappe metüülester)



- ② Parafiinisaldusega diislikütusele

- ① Tankige parafiinisaldusega diislikütust vastavalt standardile EN 15940 ainult siis, kui vastav detonatsioonikindluse tähis on teie kütusepaagi luugil kirjas.

#### Suunised madala välistemperatuuri kohta

Tankige oma sõidukisse talvehooaja algusel võimalikult täies mahus talvediiisliit.

Enne talvediiisliite üleminemist peab kütusepaak olema võimalikult tühi. Hoidke kütusetaset esmakordsel talvediiisli tankimisel madal, nt reservitasele. Järgmisel tankimisel võib kütusepaaki taas normaalselt täita.

Rohkem teavet kütuse kohta saate järgmistest kohtadest:

- tanklast,
- volitatud töökojast.

#### Kütusepaagi maht ja kütusevaru

Olenevalt varustusest võib kütusepaagi üldmaht olla erinev.

#### Kütusepaagi maht ja kütusevaru

Diiselmootor	Üldmaht
OM651	umbes 50 l
OM651	umbes 65 l
OM651/OM642	umbes 71 l
OM651	umbes 92 l
OM651/OM642	umbes 93 l
Diiselmootor	Sellest reserv
Mudelid üldmahuga u 50 l	umbes 12 l
Mudelid üldmahuga u 65 l	umbes 12 l
Mudelid üldmahuga u 71 l	umbes 12 l
Mudelid üldmahuga u 92 l	umbes 12 l
Mudelid üldmahuga u 93 l	umbes 12 l

#### AdBlue®

#### Suunised AdBlue® kohta

Järgida tuleb suunised töövedelike kohta (→ Lehekülj 257).

AdBlue® on vees lahustuv vedelik, mis on ette nähtud diiselmootori heitgaasi järeltöötamiseks.

### **!** **SUUNIS** Kahjustus AdBlue® lisandite või AdBlue® lahjendamise tõttu.

AdBlue® heitgaasi järeltöötuse võivad rikuda:

- lisandid AdBlue®-s
- AdBlue® lahjendamine
- ▶ Kasutage ainult standardile ISO 22241 vastavat AdBlue®-d.
- ▶ Ärge segage juurde mingeid lisandeid.
- ▶ Ärge lahjendage AdBlue®-d.

### **!** **SUUNIS** Kahjustused ja tõrked ebapuhta AdBlue® tõttu

AdBlue® ebapuhtus võib põhjustada:

- suuremaid heiteväärtuseid
- katalüsaatori kahjustusi
- mootori kahjustusi
- Talitlustõrked AdBlue® heitgaasi järeltöötuses
- ▶ Vältige ebapuhtust AdBlue®-s.

### **🔥** **KESKKONNAKAITSEMÄRKUS** Saastumine AdBlue® tõttu

AdBlue® jäägid kristalliseeruvad teatud aja möödudes ja saastavad vastavaid pindasid.

- ▶ Loputage tankimisel AdBlue®-ga kokku puutunud pinnad viivitamatult veega või eemaldage AdBlue® niiske lapi ja külma veega.

Kui AdBlue® on juba kristalliseerunud, tuleb selle eemaldamiseks kasutada käsna ja külma vett.

AdBlue® anuma avamisel võib eralduda väike kogus ammoniaagiure. Ärge hingake ammoniaagiuru sisse. Täitke AdBlue® anumad ainult hea ventilaatsiooniga kohas.

## **AdBlue® kulu ja täitekogus**

### **AdBlue® kulu**

AdBlue® kulu, nagu ka kütusekulu, on tugevasti sõltuv sõiduvõimsusest ja kasutustingimustest.

AdBlue® kulu jääb tavaliselt kütusekulu 0 kuni 10

protsendi vahemikku. AdBlue®-d tuleb vajaduse korral näidikuplokis vastava täiteteate näidu korral juhendile vastavalt lisada. See võib olla vajalik ka plaaniliste hoolduste vahepeal.

Kontrollige enne Euroopavälisesse riikidesse sõitmist AdBlue® täitetaset. AdBlue®-d saab lisada kõigi AdBlue® tankuritega tanklates või müügil olevatest mahutitest.

### **AdBlue® anuma üldmaht**

Sõiduk	Üldmaht
Kõik mudelid	22 l

### **Heitgaasi järeltöötus**

Heitgaasi järeltöötuse korrekse funktsioneerimise tagamiseks käitage sõidukit AdBlue®-ga.

Kui käitate sõidukit ilma AdBlue®-ta või heiteid tekitavate talitlustõrgetega, kaotab liiklemisluba kehtivuse. Õiguslik tagajärg on see, et te ei tohi sõidukiga enam avalikel teedel sõita.

Sõidukiga sõitmine, mis ei kasuta AdBlue® kas üldse või kasutab selles kasutusjuhendis toodule mittevastavat AdBlue®-d, võib mõnes riigis olla seadusevastane või isegi karistatav.

Heitnormidest kinnipidamiseks järgib mootori juhtimine heitgaasi järeltöötuse komponente. Kui üritate sõidukit ilma AdBlue®-ta, vedeldatud AdBlue®-ga või muu redutseerijaga käitada, tuvastab mootori juhtimine selle. Ka muud heideteatega seotud tõrked, nagu nt doseerimistõrked või andurivead, tuvastatakse ja protokollitakse.

Mootori juhtimine takistab siis pärast eelnevalt antud hoiatusteateid mootori uuesti käivitumist.

Täitke seega AdBlue® paaki regulaarselt sõiduki käitamise ajal või hiljemalt pärast esimese hoiatusteate saamist näidikuplokil.

## **Mootoriõli**

### **Suunised mootoriõli kohta**

Järgige suuniseid töövedelike kohta (→ Lehekülj 257).



**I SUUNIS** Mootorikahjustused vale õlifiltri, vale õli või lisandite tõttu

- ▶ Ärge kasutage mootoriõli ega õlifiltrit, mille andmed ei vasta täpselt ettenähtud hooldusvälpade nõuetele.
- ▶ Ärge muutke mootoriõli või õlifiltrit, et saavutada ettenähtust pikemat vahetusvälpa.
- ▶ Ärge kasutage lisandeid.
- ▶ Laske mootoriõli vahetada ettenähtud välpadega.

Mercedes-Benz soovib lasta õli vahetada volitatud töökojas.

Mercedes-Benz mootorites tohib kasutada ainult mootoriõlisid, mida Mercedes-Benz on lubanud kasutada.

Täpsemat teavet mootoriõli ja õlifiltrite kohta saate:

- Mercedes-Benz'i käitusvedelike eeskirjadest veebilehel <http://bevo.mercedes-benz.com> (sisestage spetsifikatsioonitähis)
- volitatud töökojast

### Mootoriõli kvaliteet ja täitekogus

- i** Erinevate mootoriõlide mahutid on märgistatud ACEA-(Association des Constructeurs Européens d'Automobiles) ja/või API-(American Petroleum Institute) klassifikatsioonidega. Kasutage ainult heakskiidetud mootoriõlisid, mis vastavad allpool toodud MB töövedelike eeskirjadele ning ettenähtud ACEA- ja/või API-klassifikatsioonidele. Muu kvaliteedistmega mootoriõlide kasutamine pole lubatud ja see võib kaasa tuua New Vehicle Limited Warranty tühistamise. Muude, diiselmootorite jaoks mittelubatud mootoriõlide kasutamine võib põhjustada diisli tahkete osakeste filtri (DPF) kahjustusi.

### MB-Freigabe või MB-Approval

Diiselmootorid	MB-Freigabe või MB-Approval
OM642/OM651	228.51, 229.31, 229.51, 229.52

Kui tabelis loetletud mootoriõlisid ei ole saada, võib üks kord lisada kuni 1,0 l järgmisi mootoriõlisid:

- MB-Freigabe või MB-Approval 228.5, 229.3 või 229.5

Ettenähtud SAE-klassi (viskoossus) kuuluvaid mitme viskoosusklassiga mootoriõlisid võib välistemperatuuri arvestades kasutada kogu aasta.

### Mootoriõli viskoossus

**I SUUNIS** Mootori kahjustused mootoriõli vale SAE-klassi (viskoossuse) tõttu

Kui lisatud mootoriõli SAE-klass (viskoossus) ei sobi püsivalt madalate temperatuuride jaoks, võib see põhjustada mootori kahjustusi.

SAE-klassi temperatuurindmed käivad alati värskelt õli kohta. Sõitmisel mootoriõli vananeb tahma- ja kütusejääkide tõttu. See läbi halvenevad mootoriõli omadused oluliselt, eriti madalatel temperatuuridel.

- ▶ Väga madalate temperatuuride korral kasutage vastava SAE-klassi mootoriõlisid.
- ▶ Kasutage aastaringseid õlisid.

SAE-klassi temperatuurindmed käivad alati värskelt õli kohta. Mootoriõli temperatuurimadused võivad madalatel välistemperatuuridel õli vananemise tõttu sõitmisel käigus oluliselt halveneda.

Mercedes-Benz soovib seetõttu mootoriõli enne külma aastaaega vahetada. Kasutage selleks ainult ettenähtud SAE-klassiga heakskiidetud mootoriõli.

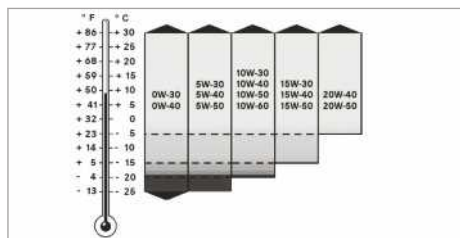

Viskoossus tähistab vedeliku voolavust. Mootoriõli puhul tähendab suur viskoossus paksu vedelikku, madal viskoossus aga vedelat vedelikku. Valige olenevalt välistemperatuuridest sobiv mootoriõli, millel on vastav SAE-klass (viskoossus). Tabelis on näidatud kasutatavad SAE-klassid. Mootoriõlide omadused madalatel temperatuuridel võivad nt vananemise, tahma- ja kütusejääkide tõttu kasutuse käigus oluliselt halveneda. Seetõttu on tungivalt soovitatav regulaarne õli vahetus, kasutades heakskiidetud ja sobiva SAE-klassiga mootoriõli.

### lisandid

**!** **SUUNIS** Mootori kahjustused lisandite kasutamise tõttu mootoriõlis

Täiendavate lisandite kasutamine mootoriõlis võib mootorit kahjustada.

▶ Ärge kasutage mootoriõlis täiendavaid lisaineid.

### Mootoriõli segatavus

Õlide segamisel vähenevad kvaliteetsete mootoriõlide eelised.

Soovitame kasutada ainult sama klassi ja SAE klassi mootoriõlisisid, mis lisati viimase õlivahetuse ajal. Kui erandjuhtudel ei ole juba täidetud mootoriõli saadaval, kasutage teist heakskiidetud mineraal- või sünteetilist mootoriõli.

Laske seejärel õlivahetus teha esimesel võimalusel.

Mootoriõlisisid eristatakse järgmistel alustel

- mootoriõli mark
- kvaliteedi aste (MB-Freigabe või MB-Approval)
- SAE-klass (viskoossus)

### Õlivahetuse intervall

Pardaarvuti ekraanil näidatakse automaatselt sündmuse teatena õlivahetusaega.

Mercedes-Benz soovib lasta õli vahetada volitatud töökojas.

### Mootoriõli täitetasemed

Mootor	mootoriõli
OM642	umbes 12,5 l
OM651 (tagasillavedu)	umbes 11,5 l
OM651 (esisillavedu)	umbes 8 l



① Ligipääs õli tühjendusava korgile (põhjaketega sõidukid)

### Info õlikulu kohta

Olenevalt sõiduvuist kulutab sõiduk maksimaalselt 1,0 l mootoriõli 1000 km.

Järgmistel juhtudel võib õlikulu olla ka suurem:

- sõiduk on uus.
- sõidukit kasutatakse valdavalt rasketes kasutustingimustes.
- sõidate sageli suure pööretearvuga.

Regulaarne hooldus on madalate kuluväärtuste eeltingimuseks. Õlikulu saab hinnata alles pikema sõiduvahemaa järel. Kontrollige regulaarselt, nt kord nädalas või iga tankimiskorra ajal mootori õlitaset.

### Suunised pidurivedeliku kohta

Järgida tuleb suunised töövedelike kohta (→ Lehekülj 257).

**!** **HOIATUS** Õnnetusohu aumullide tõttu pidurisüsteemis

Pidurivedelik imab pidevalt atmosfäärist niiskust. Seetõttu langeb pidurivedeliku keemispunkt. Kui keemispunkt on liiga madal, võivad pidurite suurel koormamisel tekkida pidurisüsteemis aumullid.

Seeläbi halveneb pidurdusvõime.

▶ Laske pidurivedelikku vahetada ettenähtud välpadega.



**!** **SUUNIS** Värv, plast- või kummidetailide kahjustumine pidurivedeliku tõttu

Kui pidurivedelik satub kokkupuutesse värviga, plastiga või kummiga, on materjalide kahjustamise oht.

- ▶ Pidurivedeliku sattumisel värvile, plastile või kunnile loputada need kohe veega üle.

Järgida värvi ja mattlaki hoolduse juhiseid (→ Lehekülg 196).

Pidurivedelik tuleb lasta perioodiliselt volitatud töökojas välja vahetada.

Kasutage ainult Mercedes-Benz kasutamiseks lubatud pidurivedelikku MB-Freigabe või MB-Approval kohaselt 331.0.

Lisateave pidurivedeliku kohta

- Mercedes-Benz'i töövedelike eeskirjades <http://bevo.mercedes-benz.com>
- Volitatud töökojas

## Jahutusvedelik

### Suunised jahutusvedeliku kohta

Järgige suuniseid töövedelike kohta (→ Lehekülg 257).

**!** **HOIATUS** Tule- ja vigastusohut külmumiskaitsevahendi tõttu

Kui külmumiskaitsevahend satub mootoriruumis kuumadele detailidele, võib see süttida.

- ▶ Laske mootoril jahtuda, enne kui külmumiskaitsevahendit lisate.
- ▶ Veenduge, et külmumiskaitsevahendit ei satu täiteava kõrvale.
- ▶ Puhastage enne sõiduki käivitamist külmumiskaitsevahendiga määratud detailid põhjalikult.

**!** **SUUNIS** Vale jahutusvedeliku tõttu tekkinud kahjustus

- ▶ Täitke ainult eelsegatud jahutusvedelikuga, kuhu on lisatud soovitud antifriisi.

Teavet jahutusvedeliku kohta saate järgmistest kohtadest:

- Mercedes-Benz'i käitusvedelike eeskirjad; 310.1

- aadressilt <http://bevo.mercedes-benz.com>;
- rakendusest Mercedes-Benz BeVo App;
- volitatud töökojast.

**!** **SUUNIS** Ülekuumenemine kõrgete välis-temperatuuride tõttu

Ebasobiva jahutusvedeliku kasutamise tõttu ei ole mootori jahutussüsteem kuumade välis-temperatuuride tõttu ülekuumenemise ja korrosiooni eest piisavalt kaitsitud.

- ▶ Kasutage alati Mercedes-Benz tasuta jahutusvedelikku.
- ▶ Järgige juhtnööre Mercedes-Benz'i käitusvedelike eeskirjadest 310.1.

**!** **SUUNIS** Jahutusvedeliku põhjustatud värvikahjustused

- ▶ Vältige jahutusvedeliku sattumist värvitud pindadele.

Laske jahutusvedelikku volitatud töökojas regulaarselt vahetada.

Järgige korrosioonikaitsevahendi/külmumiskaitsevahendi osakaalu mootori jahutussüsteemis järgmistes temperatuurivahemikes:

- vähemalt 50 % (külmakaitse umbes kuni -37 °C)
- maksimaalselt 55 % (külmakaitse umbes kuni -45 °C)

## Klaasipesuvedelik

### Suunised klaasipesuvahendi kohta

Järgige suuniseid töövedelike kohta (→ Lehekülg 257).

**!** **HOIATUS** Tulekahju- ja vigastusohut klaasipesukontsentraadi tõttu

Klaasipesukontsentraat on kergesti süttiv. Kokkupuutel mootori kuumade osade või heitgaasisüsteemiga võib see süttida.

- ▶ Kontrollige, et klaasipesukontsentraati ei loksu täiteavast väljapoole.

**!** **SUUNIS** Välisvalgustite kahjustamise oht ebasobiva klaasipesuvedeliku tõttu

Ebasobivad klaasipesuvedelikud võivad välisvalgustite plastpinda kahjustada.

▶ Kasutage ainult klaasipesuvedelikke, mis sobivad ka plastpinna jaoks (nt MB SummerFit või MB WinterFit).

❗ **SUUNIS** Klaasipesuvedelike kokkusegamise tõttu ummistunud pihustusdüüsid

▶ MB SummerFit'i ja MB WinterFit'i ei tohi segada muude klaasipesuvedelikega.

Destilleeritud või deioniseeritud vett ei tohi kasutada. Muidu võib tasemeandur ekslikult rakeduda.

### Teave klaasipesuvahendi kohta

Soovitav klaasipesuvahend:

- üle külmumispunkti: näiteks MB SummerFit
- alla külmumispunkti: näiteks MB WinterFit

### Segamisvahekord

Õige segamisvahekord on märgitud külmumiskaitsevahendi anumale.

Kasutage klaasipesuvahendi ja vee segu aastaringelt.

## Külmaaine

### Suunised külmaaine kohta

Järgige suuniseid töövedelike kohta (→ Lehekülj 257).

❗ Sõiduki kliimaseadet võib täita külmaainega R-134a. Külmaaine R-134a sisaldab fluoreeritud kasvuhoonegaasi.

Kui sõidukis on kasutatud külmaainet R-134a, kehtib järgmine suunis:

❗ **SUUNIS** Kahjustumine vale külmaaine tõttu

Vale külmaaine kasutamine võib kliimaseadet kahjustada.

- ▶ Kasutage vaid külmaainet R-134a või PAG-õli, mida Mercedes-Benz on lubanud teie sõiduki puhul kasutada.
- ▶ Kasutada lubatud PAG-õli ei tohi segada sellise PAG-õliga, mis ei ole külmaaine R-134a jaoks lubatud.

Hooldustöid, nagu näiteks külmaaine lisamine või detailide väljavahetamine, tohib teha ainult volitatud töökoja. Järgida tuleb kõiki kehtivaid eeskirju ja SAE-standardit J639.

Laske kõik kliimaseadmega seotud tööd alati teha volitatud töökojas.

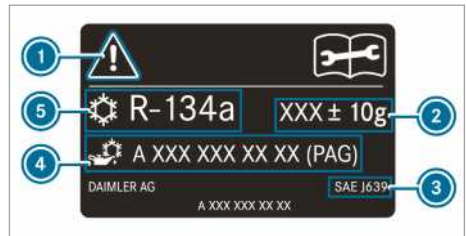

Külmaaine andmesilt (näide)

- 1 hoiatussümbolid
- 2 külmaaine täitekogus
- 3 kehtivad standardid
- 4 PAG-õli tootenumber
- 5 külmaaine tüüp

Hoiatussümbolid 1 viitavad alljärgnevale:

- võimalikule ohule
- hooldustööde tegemisele volitatud töökojas.

## Sõiduki andmed

### Teave sõiduki mõõtmete

Järgmises peatükis on esitatud sõiduki olulised tehnilised andmed. Muud sõidukist ja varustusest olenevad tehnilised andmed, nt sõiduki mõõtmed ja mass on esitatud sõiduki dokumentides.

Kehtivad tehnilised andmed leiate ka veebilehelt <http://www.mercedes-benz.com>.

## Haakeseadis

### Suunised haakeseadise kohta

⚠ **HOIATUS** Õnnetusohu haakeseadise lubamatu paigaldamise korral

Kui haakeseadist pole lubatud järelepaigaldada ja te paigaldate haakeseadise või muud detailid, nõrgeneb raami pikitala ja see võib katki minna. Sellisel juhul võib haagis sõiduki küljest lahti tulla.

Õnnetusohu!

Haakeseadise tohib järelepaigaldada ainult siis, kui see on lubatud.

Järgige haagise kasutamise suuniseid (→ Lehekülj 160).

Ainult siis kui haagisekoormus on sõiduki dokumentidesse sisse kantud, on lubatud haakeseadise järelepaigaldamine.

Lisateavet haakeseadise kohta saate volitatud töökojast või internetist aadressil [https://bb-portal.mercedes-benz.com/portal/kat\\_iv.html?&L](https://bb-portal.mercedes-benz.com/portal/kat_iv.html?&L).

Mercedes-Benz soovib lasta haakeseadise järelepaigaldada Mercedes-Benz'i teeninduspunktis.

Kasutage ainult neid haakeseadiseid, mida Mercedes-Benz on teie sõiduki jaoks proovinud ja heaks kiitnud.

Maksimaalne lubatud haagisekoormus ilma pidurita haagise korral on 750 kg.

## Haagisekoormused

Haagiserežiimil suureneb sõiduautona registreeritud sõidukite lubatud täismass 100 kg võrra. Maksimaalset lubatud tagasilla koormust ei tohi ületada. Seejuures peab sõiduki kiirus olema piiratud direktiivi 92/21/EMÜ kohaselt kiirusele 100 km/h või väiksemale kiirusele.

Lubatud masside ja koormuste väärtused, mida ei tohi ületada, on esitatud ka järgmistes teabeallikates:

- sõiduki dokumendid,
- haakeseadise, haagise ja sõiduki tüübisildid.

Kui need andmed on erinevad, kehtib kõige väiksem väärtus.

## Maksimaalne vertikaalne koormus

Vertikaalne koormus on maksimaalselt

- 100 kg, kui haagisekoormus on 2000 kg
- 120 kg, kui haagisekoormus on 2800 kg või 3000 kg
- 140 kg, kui haagisekoormus on 3500 kg

## Koormakinnituspunktid ja kandurisüsteem

### Teave kinnituskohtade kohta

**!** **SUUNIS** Liiklusõnnetuse oht kinnituskohtade maksimaalse kandevõime ületamise korral

Kui kombineerite koorma kinnitamisel mitmeid kinnituskohti, peate alati arvesse võtma nõrgima kinnituskoha kandevõimet.

Täispidurduse korral mõjuv jõud võib olla koorma massiga võrreldes mitmekordne.

▶ Kasutage koorma ühtlaseks jaotamiseks mitut kinnituskohta. Jaotage koormus kinnituskohtade vahel ühtlaselt.

Täpsem teave koormakinnituskohtade ja -aasade kohta on esitatud peatükis „Transportimine“ (→ Lehekülg 181).

## koormakinnitusasaad

### Koormakinnitusasaade max tõmbekoormus

Kinnitusasaad	Lubatud nimitõmb jõud
Mahtuniversaal	350 daN
Kaubik	800 daN
Madelveok kuni 3,5 t lubatud täismassiga	400 daN
Üle 3,5 t lubatud täismassiga madelveok	800 daN

## Koormasiinid

### Koormakinnituspunktide max tõmbekoormus kaubaruumis

Kinnituskoht	Lubatud nimitõmb jõud
Koormasiin pakiruumi põrandakattes	500 daN
Alumine koormasiin külgselinal	200 daN
Ülemine koormasiin külgselinal	125 daN

Esitatud väärtused kehtivad ainult kaubaruumi põrandal seisva koorma kohta, kui järgite järgmist:

- koorem on kahest kinnituskohast siini külge kinnitatud.
- kaugus sama siini järgmise koormakinnituseni on umbes 1 m.

## Teave katusepakiraamide kohta

### **▲ HOIATUS** Õnnetusohut maksimaalse katusekoormuse ületamisel

Kui laadite esemeid katusele, samuti kõigile paigaldistele sõidukist väljaspool ja sõiduki sees, viite sõiduki raskuskeskme kõrgemale, mistõttu muutuvad endised sõidu-, roolimis- ja pidurdusomadused. Sõiduk kaldub kurvides rohkem ja võib roolikeeramisele aeglasemalt reageerida.

Maksimaalse katusekoormuse ületamine mõjutab tugevalt sõidu-, roolimis- ja pidurdusomadusi.

- ▶ Ärge kunagi ületage maksimaalset katusekoormust ja kohandage oma sõiduviisi.

### **▲ HOIATUS** Õnnetuseohut ebaühtlaselt paigutatud koorma tõttu

Sõiduki ebaühtlane koormamine võib sõidu- ja roolimis- ning pidurdusomadusi tugevasti mõjutada

- ▶ Paigutage koorem sõidukile ühtlaselt.
- ▶ Kinnitage koorem nii, et see ei hakka libisema.

Sõiduki sõiduomadused, juhitavus ja käitumine pidurdamisel muutuvad olenevalt veose liigist, kaalust ja koorma raskuskeskmest.

### **! SUUNIS** Õnnetuseohut katusekoormuse maksimaalse lubatud kaalu ületamise korral

Kui katusepagas koos katuseraamiga ületab katusekoormuse lubatud kaalu, siis tekib õnnetuseohut.

- ▶ Jälgige, et katusepagasi ja katuseraami mass ei ületaks lubatud katusekoormust.
- ▶ Katuseraami tugijalad peavad olema paigutatud ühtlase vahemaaga.
- ▶ Mercedes-Benz soovib paigaldada sõiduki esisillale stabilisaatori.

Täiendavat teavet turvameetmete kohta leiab peatükist „Transportimine“ (→ Lehekülj 181).

## Max katusekoormus / katusekanduri tugijalapaarile

Sõidukid, millel on	Maksimaalne katusekoormus	Minimaalne tugijalapaaride arv
Normaalne katus (ilma madelveokastita)	300 kg	6
Normaalne katus (madelveokastiga)	50 kg	2
Kõrgendatud katus (ilma madelveokastita)	150 kg	3
Topeltkabiin	100 kg	2

Andmed kehtivad koormuse ühtlase jaotamise korral üle kogu katusepinna.

Lühema katuseraami korral tuleb koormust protsentuaalselt vähendada. Katuseraami ühe tugijalapaari maksimaalne koormustaluvus on 50 kg.

Laadimissuunised ja muu teave koormuse jaotuse ning veetavate esemete kinnitamise kohta on toodud peatükis „Transportimine“ (→ Lehekülj 181).

## Info redelikanduri kohta

### **▲ HOIATUS** Õnnetus- ja vigastusohut vertikaalse koormuse ületamise tõttu

Kui kanduri kasutamise korral ületatakse lubatud vertikaalset koormust, võib kandurisüsteem sõiduki küljest lahti tulla ja teised liiklejad ohtu sattuda.

- ▶ Kanduri kasutamise korral järgige alati lubatud vertikaalset koormust.

## Redelikanduri maksimaalne koormus

	Maksimaalne koormus
<b>Redelikandur ees</b>	200 kg
<b>Redelikandur taga</b>	100 kg

Andmed kehtivad koormuse üle kogu redelikanduri pinna ühtlase jaotamise korral.

Laadimissuunised ja muu teave koormuse jaotuse ning veetavate esemete kinnitamise kohta on toodud peatükis „Transportimine“ (→ Lehekülg 181).

## Ekraaniteated

### Sissejuhatus

#### Ekraaniteadete tööpõhimõte

Ekraaniteateid näidatakse mitmeotstarbelisel ekraanil.



Graafiliste kujutistega ekraaniteated võivad kasutusjuhendis olla esitatud lihtsustatud kujul ja mitmeotstarbelise ekraani kujutisest erineda. Olulisi ekraaniteateid näidatakse mitmeotstarbelisel ekraanil punaselt. Mõne ekraaniteate korral kostab ka hoiatusheli.

Järgige ekraaniteateid ja selles kasutusjuhendis esitatud lisasuuniseid.

Mõne ekraaniteate korral näidatakse ka sümboleid:

 lisateave

 ekraaniteate peitmine

Sümbolite vahel valimiseks viibake vasakpoolsel Touch-Controli puuteplaadil vasakule või paremale. Nupu  vajutamise korral näidatakse mitmeotstarbelisel ekraanil täpsemat teavet. Nupp  peidab ekraaniteate.

Vähemoluliste ekraaniteadete peitmiseks vajutage nuppu  või vasakpoolset Touch-Controli puuteplaati. Ekraaniteated salvestatakse teadete mälli.

Ekraaniteate põhjus tuleb viivitamata kõrvaldada. Olulisi ekraaniteateid ei saa peita. Neid ekraaniteateid kuvatakse mitmeotstarbelisel ekraanil pidevalt senikaua, kuni nende põhjused kõrvaldatakse.



#### Salvestatud ekraaniteadete avamine

Pardaarvuti:









 [Service](#) (Service)  [1 message](#) (1 teade)







Kui ekraaniteated puuduvad, kuvatakse mitmeotstarbelisele ekraanile [No messages](#) (No messages (Teated puuduvad)).



 Sirvige ekraaniteateid vasakpoolsel Touch-Controli puuteplaadil üles või alla viibates.

 **Teadete mälust väljumine:** vajutage nuppu .

### Ohutussüsteemid



Ekraaniteated	Võimalikud põhjused/tagajärjed ja  lahendused
 <p><a href="#">Left windowbag malfunction Consult workshop</a> (Vasaku turvakardina tõrge, pöörduge töökoja poole) (näide)</p>	<p>* Konkreetne turvakardin on rikkis .</p> <div data-bbox="405 911 1028 1129" style="border: 1px solid #ccc; padding: 5px;"> <p> <b>HOIATUS</b> Vigastus- või eluoht turvakardina talitlustõrgete tõttu</p> <p>Kui turvakardin on häiritud, võib see ettekatsetamatult aktiveeruda või kõrge pidurdusaeglustusega õnnetuse korral mitte valanduda.</p> <ul style="list-style-type: none"> <li> Laske turvakardin viivitamatult volitatud töökojas üle kontrollida ja parandada.</li> </ul> </div> <p> Pöörduge kohe volitatud töökoja poole.</p>
 <p><a href="#">Front left malfunction Consult workshop</a> (Tõrge ees vasakul, pöörduge töökoja poole) (näide)</p>	<p>* Vastav turvasüsteem on rikkis .</p> <div data-bbox="405 1225 1028 1417" style="border: 1px solid #ccc; padding: 5px;"> <p> <b>HOIATUS</b> Vigastus turvasüsteemi töötõrke tõttu</p> <p>Kui turvasüsteem on tõrkeolekus, võivad turvasüsteemi komponendid soovimatult käivituda või ei pruugi õnnetuse puhul käivituda. See võib nt puudutada turvavöö pingutit või turvapatja.</p> <ul style="list-style-type: none"> <li> Laske turvavöösüsteem viivitamata volitatud töökojas üle kontrollida ja korda teha.</li> </ul> </div> <p>Turvasüsteemi tõrke tuvastamine:</p> <ul style="list-style-type: none"> <li>Turvasüsteemi hoiatustuli  ei sütti süite sisselülitamise korral.</li> </ul>

Ekraaniteated	Võimalikud põhjused/tagajärjed ja ▶ lahendused
 <p>Restraint sys. malfunction Consult workshop (Turvasüsteemi tõrge. Võtke ühendust töökojaga)</p>	<ul style="list-style-type: none"> <li>Turvasüsteemi hoiatustuli  põleb sõidu ajal pidevalt või süt-tib korduvalt.</li> </ul> <p>▶ Pöörduge kohe volitatud töökoja poole.</p> <p>* Turvasüsteemi tõrge .</p> <div style="border: 1px solid gray; padding: 5px; margin: 10px 0;"> <p><b>▲ HOIATUS</b> Vigastus turvasüsteemi töötörke tõttu</p> <p>Kui turvasüsteem on tõrkeolekus, võivad turvasüsteemi kompo-nendid soovimatult käivituda või ei pruugi õnnetuse puhul käivi-tuda. See võib nt puudutada turvavöö pingutit või turvapatja.</p> <ul style="list-style-type: none"> <li>▶ Laske turvavöösüsteem viivitamata volitatud töökojas üle kontrollida ja korda teha.</li> </ul> </div> <p>Turvasüsteemi tõrke tuvastamine:</p> <ul style="list-style-type: none"> <li>Turvasüsteemi hoiatustuli  ei sütti süüte sisselülitamise korral.</li> <li>Turvasüsteemi hoiatustuli  põleb sõidu ajal pidevalt või süt-tib korduvalt.</li> </ul> <p>▶ Pöörduge kohe volitatud töökoja poole.</p>
 <p>Parking brake inoperative (Seisupidur ei tööta)</p>	<p>* Süsteemis on tõrge, seisupidur ei tööta.</p> <div style="border: 1px solid gray; padding: 5px; margin: 10px 0;"> <p><b>▲ HOIATUS</b> Õnnetusohht pidurisüsteemi tõrke tõttu</p> <p>Kui pidurisüsteem on rikkis, võivad pidurdusomadused halve-neda.</p> <ul style="list-style-type: none"> <li>▶ Sõitke ettevaatlikult edasi.</li> <li>▶ Laske pidurisüsteem viivitamatult volitatud töökojas üle kontrollida.</li> </ul> </div> <p>▶ Parkige sõiduk tasasele pinnale ja tõkestage selle veeremahak-kamine.</p> <p>▶ <b>Automaatkäigukastiga sõidukid:</b> lülitage sisse käiguasend <b>P</b>.</p> <p>▶ <b>Manuaalkäigukastiga sõidukid:</b> lülitage sisse 1. käik.</p> <p>▶ Laske pidurisüsteemi viivitamata volitatud töökojas kontrollida.</p>
 <p>Incline too steep See Owner's Manual (Liiga järsk langus, vt kasutus-juhendit)</p>	<p>* Pardavõrgu pinge on madal või süsteemis on tõrge. Hoidejõud ei pruugi olla kalde jaoks piisav.</p> <div style="border: 1px solid gray; padding: 5px; margin: 10px 0;"> <p><b>▲ HOIATUS</b> Õnnetuseohht elektrilise seisupiduri ebapiisava hoidejõu tõttu</p> <p>Kui elektrilise seisupiduri hoidejõust kalde korral ei piisa, võib sõiduk veerema hakata.</p> <ul style="list-style-type: none"> <li>▶ Parkige sõiduk tasasele pinnale ja tõkestage selle veere-mahakkamine.</li> <li>▶ Automaatkäigukastiga sõidukid: lülitage sisse käiguasend <b>P</b>.</li> <li>▶ Manuaalkäigukastiga sõidukid: lülitage sisse 1. käik.</li> </ul> </div>

Ekraaniteated	Võimalikud põhjused/tagajärjed ja ► lahendused
 <p>Parking brake See Owner's Manual (Seisupidur, vt kasutusjuhendit)</p>	<p>Järgige suuniseid sõiduki parkimise kohta (→ Lehekülj 137).</p> <p>* Pardavõrgu pinge on madal või süsteemis on tõrge, sulgemisjõud ei ole kalde jaoks tõenäoliselt piisav.</p> <div style="border: 1px solid black; padding: 5px; margin-bottom: 10px;"> <p><b>▲ HOIATUS</b> Õnnetusohut pidurisüsteemi tõrke tõttu</p> <p>Kui pidurisüsteem on rikkis, võivad pidurdusomadused halveneda.</p> <ul style="list-style-type: none"> <li>► Sõitke ettevaatlikult edasi.</li> <li>► Laske pidurisüsteem viivitamatult volitatud töökojas üle kontrollida.</li> </ul> </div> <ul style="list-style-type: none"> <li>► Parkige sõiduk tasasele pinnale ja tõkestage selle veeremahakamine.</li> <li>► <b>Automaatkäigukastiga sõidukid:</b> lülitage sisse käiguasend <b>P</b>.</li> <li>► <b>Manuaalkäigukastiga sõidukid:</b> lülitage sisse 1. käik.</li> <li>► Laske pidurisüsteemi viivitamata volitatud töökojas kontrollida.</li> </ul>
<p>Check brake pads See Owner's Manual (Kontrollige pidurikatteid Vaadake kasutusjuhendit)</p>	<p>* Piduriklotsid on kulumispiiril.</p> <div style="border: 1px solid black; padding: 5px; margin-bottom: 10px;"> <p><b>▲ HOIATUS</b> Õnnetusohut vähenenud pidurdusvõimsuse tõttu</p> <p>Kui piduriklotsid on kulumispiiril, siis võib see mõjutada pidurdusvõimsust.</p> <ul style="list-style-type: none"> <li>► Sõitke ettevaatlikult edasi.</li> <li>► Laske pidurisüsteem viivitamatult volitatud töökojas üle kontrollida.</li> </ul> </div> <ul style="list-style-type: none"> <li>► pöörduge volitatud töökoja poole.</li> </ul>
 <p>Check brake fluid level (Kontrollige pidurivedeliku taset)</p>	<p>* Pidurivedeliku mahutis on liiga vähe pidurivedelikku.</p> <div style="border: 1px solid black; padding: 5px; margin-bottom: 10px;"> <p><b>▲ HOIATUS</b> Õnnetusohut pidurivedeliku liiga madala taseme tõttu</p> <p>Kui pidurivedeliku tase on liiga madal, võidakse mõjutada pidurdustoimet ja seega ka pidurduskäitumist.</p> <ul style="list-style-type: none"> <li>► Peatuge kohe liiklusolukorda arvestades. Edasi ei tohi sõita!</li> <li>► Võtke ühendust volitatud töökojaga.</li> <li>► Pidurivedelikku ei tohi lisada.</li> </ul> </div> <ul style="list-style-type: none"> <li>► Peatuge kohe liiklusolukorda arvestades. Edasi ei tohi sõita!</li> <li>► Võtke ühendust volitatud töökojaga.</li> <li>► Pidurivedelikku ei tohi lisada.</li> </ul>
<p>Caution Brakes overheated Drive carefully (Caution Brakes overheated Drive carefully (Pidurid on üle kuumenenud</p>	<p>* Kui nelikvedu on sisse lülitatud, võib pidurisüsteem raskel maastikusõidul üle kuumeneda.</p> <ul style="list-style-type: none"> <li>► Andke vähem gaasi või laske pidurisüsteemil jahtuda.</li> </ul>



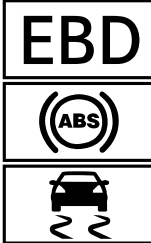

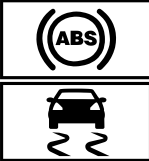
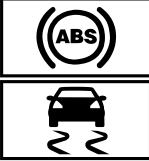

Ekraaniteated	Võimalikud põhjused/tagajärjed ja ► lahendused
Sõitke ettevaatlikult edasi))	
Active Brake Assist Functions limited See Owner's Manual (Aktiivse pidurdusabisüsteemi funktsioonid piiratud, vt kasutusjuhendit)	<p>* Aktiivse pidurdusabisüsteemi tõrge.</p> <p>► pöörduge volitatud töökoja poole.</p>
Active Brake Assist Functions currently limited See Owner's Manual (Aktiivse pidurdusabisüsteemi funktsioonid on ajutiselt piiratud, vt kasutusjuhendit)	<p>* Aktiivse pidurdusabisüsteemi ajutine tõrge.</p> <p>Keskonnatingimused on süsteemi kasutusulatusesst väljas (→ Lehekülg 146).</p> <p>► Sõitke edasi.</p> <p>Kui keskkonnatingimused vastavad süsteemi kasutusulatusesele, saab süsteemi jälle kasutada.</p> <p>► Kui ekraaniteade ei kao, peatuge liiklusolukorda arvestades ja käivitage mootor uuesti.</p>
Radar sensors dirty See Owner's Manual (Radar sensors dirty See Owner's Manual)	<p>* Radariandurid on rikkis. Võimalikud põhjused:</p> <ul style="list-style-type: none"> <li>• andurite määrdumine</li> <li>• tugev sadu</li> <li>• pikad liiklusvoota sõidud maastikul, näiteks kõrbes</li> </ul> <p>Sõiduabisüsteemid ja sõiduohutussüsteemid võivad olla rikkis või ei tööta ajutiselt.</p> <p>Kui põhjused on kõrvaldatud, saab sõiduabisüsteeme ja sõiduohutussüsteeme jälle kasutada.</p> <p>Kui ekraaniteade ei kustu, siis toimige järgmiselt:</p> <p>► Peatage sõiduk liiklusolukorda arvestades.</p> <p>► Puhastage kõik andurid (→ Lehekülg 197).</p> <p>► Käivitage mootor uuesti.</p>
SOS NOT READY	<p>* Mercedes-Benz'i appikutsesüsteem ei ole kasutatav. Võimalikud põhjused on järgmised.</p> <ul style="list-style-type: none"> <li>• Süüde on välja lülitatud.</li> <li>• Mercedes-Benz'i appikutsesüsteem on rikkis.</li> </ul> <p>► Lülitage süüde sisse.</p> <p>Kui appikutse ei ole kasutatav, kuvatakse näidikuploki mitmeots-tarbelisel ekraanil vastav teade.</p> <p>► pöörduge volitatud töökoja poole.</p> <p>ⓘ Teave Mercedes-Benz'i appikutsesüsteemi piirkondlike kasutusvõimaluste kohta: <a href="http://www.mercedes-benz.com/connect_ecall">http://www.mercedes-benz.com/connect_ecall</a></p>

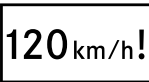

Ekraaniteated	Võimalikud põhjused/tagajärjed ja ▶ lahendused
 <p data-bbox="112 416 344 491">inoperative See Owner's Manual (Ei tööta, vt kasutusjuhendit)</p>	<p data-bbox="389 161 1020 212">* Pidurdusjõu elektrooniline jaotussüsteem, blokeerumisvastane süsteem ja ESP® on rikkis.</p> <p data-bbox="404 221 1003 269">Ka muudes sõiduabisüsteemides ja sõiduohutussüsteemides võib olla tõrge.</p> <div data-bbox="404 288 1028 576" style="border: 1px solid gray; padding: 5px;"> <p data-bbox="426 296 958 323"><b>▲ HOIATUS</b> Libisemisoht EBD, ABSi ja ESP tõrke korral®</p> <p data-bbox="421 336 990 389">Kui EBD, ABS ja ESP® ei tööta, võivad rattad pidurdamisel blokeeruda ja ESP® ei stabiliseeri sõidukit.</p> <p data-bbox="421 399 1012 474">See halvendab juhitavust ja pidurdusomadusi oluliselt. Pidurdustekond võib ohuolukorras pidurdamise korral pikeneda. Peale selle on muud sõiduohutussüsteemid välja lülitatud.</p> <ul data-bbox="421 483 975 564" style="list-style-type: none"> <li>▶ Sõitke ettevaatlikult edasi.</li> <li>▶ Laske pidurisüsteemi viivitamata volitatud töökojas kontrollida.</li> </ul> </div> <p data-bbox="404 592 678 616">▶ Sõitke edasi ettevaatlikult.</p> <p data-bbox="404 625 796 649">▶ Pöörduge kohe volitatud töökoja poole.</p>
 <p data-bbox="112 754 344 829">inoperative See Owner's Manual (Ei tööta, vt kasutusjuhendit)</p>	<p data-bbox="389 668 544 692">* ESP® on rikkis.</p> <p data-bbox="404 702 1003 750">Ka muudes sõiduabisüsteemides ja sõiduohutussüsteemides võib olla tõrge.</p> <p data-bbox="404 759 997 807">Pidurisüsteem töötab tavapärase tõhususega edasi. Pidurdustekond võib ohuolukorras pidurdamise korral pikeneda.</p> <div data-bbox="404 826 1028 1002" style="border: 1px solid gray; padding: 5px;"> <p data-bbox="426 834 835 861"><b>▲ HOIATUS</b> Libisemisoht ESP® tõrke tõttu.</p> <p data-bbox="421 874 990 927">Kui ESP® on rikkis, ei stabiliseeri ESP® sõidukit. Peale selle on muud sõiduohutussüsteemid välja lülitatud.</p> <ul data-bbox="421 936 855 995" style="list-style-type: none"> <li>▶ Sõitke ettevaatlikult edasi.</li> <li>▶ Laske ESP®-d volitatud töökojas kontrollida.</li> </ul> </div> <p data-bbox="404 1021 678 1045">▶ Sõitke edasi ettevaatlikult.</p> <p data-bbox="404 1054 796 1078">▶ Pöörduge kohe volitatud töökoja poole.</p>
 <p data-bbox="112 1181 329 1283">currently unavailable See Owner's Manual (Ei saa hetkel kasutada, vt kasutusjuhendit)</p>	<p data-bbox="389 1094 703 1118">* ESP®-d ei saa ajutiselt kasutada.</p> <p data-bbox="404 1128 1003 1176">Ka muudes sõiduabisüsteemides ja sõiduohutussüsteemides võib olla tõrge.</p> <div data-bbox="404 1195 1028 1370" style="border: 1px solid gray; padding: 5px;"> <p data-bbox="426 1203 835 1230"><b>▲ HOIATUS</b> Libisemisoht ESP® tõrke tõttu.</p> <p data-bbox="421 1243 990 1295">Kui ESP® on rikkis, ei stabiliseeri ESP® sõidukit. Peale selle on muud sõiduohutussüsteemid välja lülitatud.</p> <ul data-bbox="421 1305 855 1364" style="list-style-type: none"> <li>▶ Sõitke ettevaatlikult edasi.</li> <li>▶ Laske ESP®-d volitatud töökojas kontrollida.</li> </ul> </div> <p data-bbox="404 1390 1020 1442">▶ Sõitke sobival teelõigul ettevaatlikult mõned lauged kurvid kiiremini kui 30 km/h.</p> <p data-bbox="404 1452 1020 1498">▶ Kui ekraaniteade ei kao, pöörduge kohe volitatud töökoja poole. Sõitke ettevaatlikult.</p>

Ekraaniteated	Võimalikud põhjused/tagajärjed ja ► lahendused
 <p>currently unavailable See Owner's Manual (Ei saa ajutiselt kasutada, vt kasutusjuhendit)</p>	<p>* ABSi ja ESPd® ei saa ajutiselt kasutada. Ka muud sõiduabisüsteemid ja sõiduohutussüsteemid ei pruugi olla ajutiselt saadaval.</p> <p><b>▲ HOIATUS</b> Libisemisoht ABSi ja ESP® tõrke tõttu</p> <p>Kui ABS ja ESP® on rikkis, võivad rattad pidurdamisel blokeeruda ja ESP® ei stabiliseeri sõidukit. See halvendab juhitavust ja pidurdusomadusi oluliselt. Ohuolukorras võib pidurdusteeikond pikeneda. Ka muud sõiduohutussüsteemid on välja lülitatud.</p> <ul style="list-style-type: none"> <li>▶ Sõitke ettevaatlikult edasi.</li> <li>▶ Laske ABS ja ESP® viivitatamatult volitatud töökojas üle kontrollida.</li> </ul> <p>► Sõitke sobival teelõigul ettevaatlikult mõned lauged kurvid kiiremini kui 30 km/h.</p> <p>► Kui ekraaniteade ei kao, pöörduge kohe volitatud töökoja poole. Sõitke ettevaatlikult.</p>
 <p>inoperative See Owner's Manual (Ei tööta, vt kasutusjuhendit)</p>	<p>* Blokeerumisvastase süsteemi ja ESP® tõrge. Ka muudes sõiduabisüsteemides ja sõiduohutussüsteemides võib olla tõrge. Pidurisüsteem töötab tavapärase tõhususega edasi. Pidurdusteeikond võib ohuolukorras pidurdamise korral pikeneda.</p> <p><b>▲ HOIATUS</b> Libisemisoht ABSi ja ESP® tõrke tõttu</p> <p>Kui ABS ja ESP® on rikkis, võivad rattad pidurdamisel blokeeruda ja ESP® ei stabiliseeri sõidukit. See halvendab juhitavust ja pidurdusomadusi oluliselt. Ohuolukorras võib pidurdusteeikond pikeneda. Ka muud sõiduohutussüsteemid on välja lülitatud.</p> <ul style="list-style-type: none"> <li>▶ Sõitke ettevaatlikult edasi.</li> <li>▶ Laske ABS ja ESP® viivitatamatult volitatud töökojas üle kontrollida.</li> </ul> <p>► Sõitke edasi ettevaatlikult.</p> <p>► Pöörduge kohe volitatud töökoja poole.</p>



## Sõiduabisüsteemid

Ekraaniteated	Võimalikud põhjused/tagajärjed ja ► lahendused
	<p>* Ületasite suurimat lubatud kiirust (ainult teatud riikides).</p> <ul style="list-style-type: none"> <li>▶ Sõitke aeglasemalt.</li> </ul>





Ekraaniteated	Võimalikud põhjused/tagajärjed ja ► lahendused
Maximum speed exceeded (Maksimaalne kiirus ületatud)	
Speed limit (winter tyres) XXX km/h (Speed limit (winter tyres) XXX km/h (piirkiriis (talverehvidel) XXX km/h))	* Olete saavutanud talverehvide jaoks salvestatud suurima kiiruse. Seda kiirust ei ole võimalik ületada.
 --- km/h (--- km/h)	* Kiirusepiirajat ei saa sisse lülitada, sest kõik sisselülitamise tingimused ei ole täidetud. ► Järgige kiirusepiiraja sisselülitamise tingimusi (→ Lehekülj 149).
Limiter inoperative (Kiirusepiiraja ei tööta)	* Kiirusepiiraja on rikkis. ► Pöörduge volitatud töökoja poole.
Limiter passive (Kiirusepiiraja on passiivne)	* Kui vajutate gaasipedaali üle täisgaasipunkti (allavahetus), siis lülitub kiirusepiiraja välja (→ Lehekülj 149).
 Kiirusepiirajaga seatud kiirus on ületatud	* Ületasite muutliku kiirusepiirajaga seatud kiirust rohkem kui 3 km/h.
Cruise control and Limiter inoperative (TEMPOMAT ega kiirusepiiraja ei tööta)	* TEMPOMAT ja kiirusepiiraja on rikkis. ► Pöörduge volitatud töökoja poole.
Cruise control inoperative (TEMPOMAT ei tööta)	* TEMPOMAT on rikkis. ► pöörduge volitatud töökoja poole.
 Off (Off (Väljas))	* TEMPOMAT on välja lülitatud. Kui kostab ka hoiatusheli, siis on TEMPOMAT automaatselt välja lülitunud (→ Lehekülj 148).
 --- km/h (--- km/h)	* TEMPOMATI ei saa sisse lülitada, sest kõik sisselülitamise tingimused ei ole täidetud. ► Järgige TEMPOMATI sisselülitustingimusi (→ Lehekülj 149).
Active Distance Assist inoperative (Pikivahe aktiivne abisüsteem ei tööta)	* Pikivahe aktiivne abisüsteem DISTRONIC on rikkis. Ka muudes sõiduabisüsteemides ja sõiduohutussüsteemides võib olla tõrge. ► pöörduge volitatud töökoja poole.
Active Distance Assist currently unavailable See Owner's Manual	* Pikivahe aktiivset abisüsteemi DISTRONIC ei saa ajutiselt kasutada. Keskkonningimused on süsteemi kasutusulatusest väljas (→ Lehekülj 150).

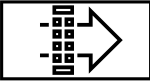

Ekraaniteated	Võimalikud põhjused/tagajärjed ja ▶ lahendused
(Aktiivset pikivaheabi ei saa ajutiselt kasutada, vt kasutusjuhendit)	▶ Sõitke edasi. Kui keskkonnatingimused vastavad süsteemi kasutusulatusesele, saab süsteemi jälle kasutada.
 <p>Currently unavailable                      Camera dirty (Ei saa hetkel kasutada, kaamera on määrduanud)</p>	* Kaameravaade on halvenenud. Võimalikud põhjused: <ul style="list-style-type: none"> <li>• kaamera vaateväljas olev esiklaas on määrduanud</li> <li>• tugev sadu või udu</li> </ul> Sõiduabisüsteemid ja sõiduohutussüsteemid võivad olla rikkis või ei tööta ajutiselt. Kui põhjused on kõrvaldatud, saab sõiduabisüsteeme ja sõiduohutussüsteeme jälle kasutada. Kui ekraaniteade ei kustu: <ul style="list-style-type: none"> <li>▶ Peatage sõiduk liiklusolukorda arvestades.</li> <li>▶ Puhastage esiklaasi.</li> <li>▶ Vajaduse korral pöörduge volitatud töökoja poole.</li> </ul>
 <p>Currently unavailable                      Radar sensors dirty (Ei saa hetkel kasutada, radariandurid on määrduanud)</p>	* Radariandurid on rikkis. Võimalikud põhjused: <ul style="list-style-type: none"> <li>• andurite määrdumine</li> <li>• tugev sadu</li> <li>• pikad liiklusvoota sõidud maastikul, näiteks kõrbes</li> </ul> Mõjutatud võivad olla järgmised süsteemid: <ul style="list-style-type: none"> <li>• aktiivne pikivahe regulaator DISTRONIC (→ Lehekülg 150)</li> <li>• pimenurga abisüsteem (→ Lehekülg 155)</li> <li>• aktiivne pidurdusabisüsteem (→ Lehekülg 146)</li> </ul> Sõiduabisüsteemid ja sõiduohutussüsteemid võivad olla rikkis või ei tööta ajutiselt. Kui põhjused on kõrvaldatud, saab sõiduabisüsteeme ja sõiduohutussüsteeme jälle kasutada. Kui ekraaniteade ei kustu: <ul style="list-style-type: none"> <li>▶ Peatage sõiduk liiklusolukorda arvestades.</li> <li>▶ Puhastage kõik andurid (→ Lehekülg 197).</li> <li>▶ Käivitage mootor uuesti.</li> <li>▶ Vajaduse korral pöörduge volitatud töökoja poole.</li> </ul>
<p>Active Distance Assist available again (Aktiivne pikivaheabi on jälle kasutatav)</p>	* Pikivahe aktiivne abisüsteem DISTRONIC on taas töövalmis ja selle saab sisse lülitada (→ Lehekülg 151).
 <p>Off (Väljas)</p>	* HOLD-funktsioon on välja lülitatud, sest sõiduk libiseb või mõni sisselülitamise tingimus on täitmata. <ul style="list-style-type: none"> <li>▶ Proovige HOLD-funktsiooni hiljem uuesti sisse lülitada või kontrollige HOLD-funktsiooni sisselülitamise tingimusi (→ Lehekülg 153).</li> </ul>
	* Pimenurgaabi on rikkis (→ Lehekülg 155). <ul style="list-style-type: none"> <li>▶ pöörduge volitatud töökoja poole.</li> </ul>

Ekraaniteated	Võimalikud põhjused/tagajärjed ja ► lahendused
Blind Spot Assist inoperative (Pimenurga abisüsteem ei tööta)	
Blind Spot Assist Trailer not monitored (Haagise pimenurgaabi ei jälgita)	<p>* Kui ühendate sõiduki elektrisüsteemiga haagise, jääb pimenurga abisüsteem kasutatavaks, kuid haagise kõrval olevat piirkonda ei jälgita. Pimenurga abisüsteemi talitus võib olla seetõttu piiratud (→ Lehekülg 155).</p> <p>► Vajutage vasakpoolset Touch-Controli puuteplaati ja kinnitage ekraaniteade.</p>
Blind Spot Assist currently unavailable See Owner's Manual (Pimenurga abisüsteem ei ole hetkel saadaval, vt kasutusjuhendit)	<p>* Pimenurga abisüsteemi ei saa ajutiselt kasutada (→ Lehekülg 155). Süsteemi kasutusolukord on saavutatud (→ Lehekülg 155).</p> <p>► Sõitke edasi. Kui põhjused on kõrvaldatud, saab süsteemi jälle kasutada.</p> <p>või</p> <p>► Kui ekraaniteade ei kao, peatuge liiklusolukorda arvestades ja käivitage mootor uuesti.</p> <p>► Vajaduse korral puhastage tagumist kaitserauda. Kui kaitseraud on tugevalt määrduanud, võivad kaitseraudas olevad andurid olla rikkis.</p>
Active Lane Keeping Assist Camera view restricted See Owner's Manual (Sõidurajal püsimise aktiivse abisüsteemi kaameravaade on takistatud, vt kasutusjuhendit)	<p>* Kaameravaade on halvenenud (→ Lehekülg 157).</p> <p>Võimalikud põhjused:</p> <ul style="list-style-type: none"> <li>• kaamera vaateväljas olev esiklaas on määrduanud</li> <li>• tugev sadu või udu</li> </ul> <p>Sõiduabisüsteemid ja sõiduohutussüsteemid võivad olla rikkis või ei tööta ajutiselt.</p> <p>Kui põhjused on kõrvaldatud, saab sõiduabisüsteemi ja sõiduohutussüsteemi jälle kasutada.</p> <p>Kui ekraaniteade ei kustu:</p> <p>► Peatage sõiduk liiklusolukorda arvestades.</p> <p>► Puhastage esiklaas.</p>
Active Lane Keeping Assist inoperative (Sõidurajal püsimise aktiivne abisüsteem ei tööta)	<p>* Sõidurajal püsimise aktiivne abisüsteem on rikkis (→ Lehekülg 157).</p> <p>► pöörduge volitatud töökoja poole.</p>
Active Lane Keeping Assist currently unavailable See Owner's Manual (Sõidurajal püsimise aktiivne abisüsteem ei ole hetkel saadaval, vt kasutusjuhendit)	<p>* Sõidurajal püsimise aktiivset abisüsteemi ei saa ajutiselt kasutada (→ Lehekülg 157).</p> <p>Keskonnatingimused on süsteemi kasutusolukusest väljas (→ Lehekülg 157).</p> <p>► Sõitke edasi. Kui keskkonnatingimused vastavad süsteemi kasutusolukusele, saab süsteemi jälle kasutada.</p> <p>Kui ekraaniteade ei kustu:</p> <p>► Peatage sõiduk liiklusolukorda arvestades.</p>



Ekraaniteated	Võimalikud põhjused/tagajärjed ja ► lahendused
 <p>ATTENTION ASSIST inoperative (ATTENTION ASSIST ei tööta)</p>	<ul style="list-style-type: none"> <li>► Puhastage esiklaas.</li> </ul> <p>* Juhi valvsusabisüsteem ATTENTION ASSIST on rikkis.</p> <ul style="list-style-type: none"> <li>► pöörduge volitatud töökoja poole.</li> </ul>
 <p>ATTENTION ASSIST: Take a break! (ATTENTION ASSIST: tehke paus!)</p>	<p>* Juhi valvsusabisüsteem ATTENTION ASSIST on tuvastanud, et juht hakkab väsima või tema tähelepanu hajuma (→ Lehekülj 154).</p> <ul style="list-style-type: none"> <li>► Peatuge vajaduse korral.</li> </ul>

## Mootor

Ekraaniteated	Võimalikud põhjused/tagajärjed ja ► lahendused
 <p>Reserve fuel level (Kütusevaru reservitase)</p>	<p>* Kütusevaru on jõudnud reservi tasemeni.</p> <ul style="list-style-type: none"> <li>► Tankige.</li> </ul>
 <p>Replace air cleaner (Vahetage õhufilter)</p>	<p>* <b>Diiselmootoriga sõidukid:</b> mootori õhufilter on mustunud ja tuleb välja vahetada.</p> <ul style="list-style-type: none"> <li>► pöörduge volitatud töökoja poole.</li> </ul>
	<p>* Ventilaatori mootor ei ole korras.</p> <ul style="list-style-type: none"> <li>► Sõitke mootorit tugevasti koormamata lähima volitatud töökojani. Järgige seejuures, et jahutusvedeliku temperatuurinäit jääks alla 120 °C.</li> </ul>
 <p>Clean the fuel filter (Puhastage kütusefiltrit)</p>	<p>* Vee-eraldisse kogunenud veehulk on saavutanud maksimaalse täite-taseme.</p> <ul style="list-style-type: none"> <li>► Eemaldage vesi vee-eraldist (→ Lehekülj 194).</li> </ul>
 <p>Engine oil level cannot be measured (Mootoriõli taset ei ole võimalik mõõta)</p>	<p>* Õlitaseme anduri elektriühendus on katkenud või õlitaseme andur ei ole korras.</p> <p>Mootoriõli tase on langenud miinimumini.</p> <ul style="list-style-type: none"> <li>► pöörduge volitatud töökoja poole.</li> </ul>

Ekraaniteated	Võimalikud põhjused/tagajärjed ja ▶ lahendused
 <p>Engine oil pressure Stop Switch off engine (Mootoriõli rõhk, peatuge, lülitage mootor välja)</p>	<p>* Ekraaniteade ainult mõne mootori korral: Mootoriõli rõhk on liiga madal.</p> <div data-bbox="407 236 1029 341" style="border: 1px solid black; padding: 5px;"> <p><b>!</b> <b>SUUNIS</b> Mootori kahjustamise oht liiga madala mootoriõli rõhuga sõitmise tõttu</p> <p>▶ Vältige sõitmist liiga madala mootoriõli rõhuga.</p> </div> <p>▶ Peatuge kohe liiklusolukorda arvestades. Edasi ei tohi sõita!</p> <p>▶ Võtke ühendust volitatud töökojaga.</p>
 <p>Add 1 litre engine oil when next refuelling (Lisage järgmise tanklapeatuse korral 1 liiter mootoriõli)</p>	<p>* Ekraaniteade ainult mõne mootori korral: Mootoriõli tase on langenud miinimumini.</p> <div data-bbox="407 507 1029 612" style="border: 1px solid black; padding: 5px;"> <p><b>!</b> <b>SUUNIS</b> Mootori kahjustamise oht liiga vähese mootoriõliga sõitmise tõttu</p> <p>▶ Vältige pikemat sõitmist liiga vähese mootoriõliga.</p> </div> <p>▶ Kontrollige järgmises tanklapeatuses mootoriõli taset.</p> <p>Lisage mootoriõli (→ Lehekülg 191). Järgige suuniseid mootoriõli kohta (→ Lehekülg 260).</p>
 <p>Engine oil level Reduce oil level (Mootoriõli tase, vähendage õlitaset)</p>	<p>* Ekraaniteade ainult mõne mootori korral: Mootoriõli tase on liiga kõrge.</p> <div data-bbox="407 817 1029 922" style="border: 1px solid black; padding: 5px;"> <p><b>!</b> <b>SUUNIS</b> Mootori kahjustamise oht liiga kõrge mootoriõli tasemega sõitmise tõttu</p> <p>▶ Vältige pikemat sõitmist liiga kõrge mootoriõli tasemega.</p> </div> <p>▶ Pöörduge kohe volitatud töökoja poole ja laske mootoriõli eemaldada.</p>
 <p>Engine oil level Stop vehicle Switch engine off (Mootoriõli tase, peatuge, lülitage mootor välja)</p>	<p>* Ekraaniteade ainult mõne mootori korral: Mootoriõli tase on liiga madal.</p> <div data-bbox="407 1082 1029 1187" style="border: 1px solid black; padding: 5px;"> <p><b>!</b> <b>SUUNIS</b> Mootori kahjustamise oht liiga vähese mootoriõliga sõitmise tõttu</p> <p>▶ Vältige pikemat sõitmist liiga vähese mootoriõliga.</p> </div> <p>▶ Peatuge kohe liiklusolukorda arvestades. Edasi ei tohi sõita!</p> <p>▶ Seisake mootor.</p> <p>▶ Kontrollige mootoriõli taset.</p> <p>Lisage mootoriõli (→ Lehekülg 191). Järgige suuniseid mootoriõli kohta (→ Lehekülg 260).</p>
	<p>* Mootoriõli tase on langenud miinimumini.</p>

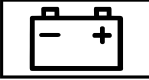
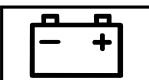
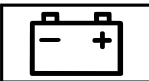











Ekraaniteated	Võimalikud põhjused/tagajärjed ja ► lahendused
<p>Check eng. oil lev. when next refuelling (Kontrolige järgmises tanklaepaatuses mootoriõli taset)</p>	<p><b>!</b> <b>SUUNIS</b> Mootori kahjustamise oht liiga vähese mootoriõliga sõitmise tõttu</p> <p>► Vältige pikemat sõitmist liiga vähese mootoriõliga.</p> <p>► Kontrollige järgmises tanklaepaatuses mootoriõli taset.</p> <p>Lisage mootoriõli (→ Lehekülg 191).</p> <p>Järgige suuniseid mootoriõli kohta (→ Lehekülg 260).</p>
<p> Stop vehicle Leave engine running (Peatage sõiduk, jätke mootor tööle ja oodake, kuni käigukast jahtub)</p>	<p>* Aku laetustase on liiga madal.</p> <p>► Peatuge kohe liiklusolukorda arvestades. Edasi ei tohi sõita!</p> <p>► Laske mootoril töötada.</p> <p>► Jätkake sõitu alles siis, kui ekraaniteade on kustunud.</p>
<p> Stop vehicle See Owner's Manual (Peatage sõiduk, vt kasutusjuhendit)</p>	<p>* Akut ei laeta enam ja aku laetustase on liiga madal.</p> <p><b>!</b> <b>SUUNIS</b> Edasisõitmise korral võib mootor kahjustuda</p> <p>► Edasi ei tohi sõita!</p> <p>► Pöörduge volitatud töökoja poole.</p> <p>► Peatuge kohe liiklusolukorda arvestades. Edasi ei tohi sõita!</p> <p>► Seisake mootor.</p> <p>► Võtke ühendust volitatud töökojaga.</p>
<p> 12 V battery See Owner's Manual (12 V aku, vt kasutusjuhendit)</p>	<p>* Mootor on seisatud ja aku laetuse tase on liiga madal.</p> <p>► Lülitage mittevajalikud elektritarbijad välja.</p> <p>► Laske mootoril mõni minut töötada või sõitke pikem vahemaa. Akut laetakse.</p>
<p> See Owner's Manual (Vt kasutusjuhendit)</p>	<p>* Akut ei laeta enam.</p> <p><b>!</b> <b>SUUNIS</b> Edasisõitmise korral võib mootor kahjustuda</p> <p>► Edasi ei tohi sõita!</p> <p>► Pöörduge volitatud töökoja poole.</p> <p>► Peatuge kohe liiklusolukorda arvestades ja seisake mootor.</p> <p>► Võtke ühendust volitatud töökojaga.</p>
<p> Coolant Stop vehicle Switch engine off (Jahu-</p>	<p>* Jahutusvedelik on liiga kuum.</p> <p>► Peatuge kohe liiklusolukorda arvestades ja seisake mootor.</p>

Ekraaniteated	Võimalikud põhjused/tagajärjed ja ► lahendused
<p>tusvedelik, peatuge, seisake mootor)</p>	<div data-bbox="407 161 1028 408"> <p><b>▲ HOIATUS</b> Põletusohu oht kapoti avamisel</p> <p>Kui avate ülekuumenenud mootori või mootoriruumis tekkinud põlengu korral kapoti, võite puutuda kokku kuumade gaasidega või muude väljapaiskuvate töövedelikega.</p> <ul style="list-style-type: none"> <li>► Enne kapoti avamist laske ülekuumenenud mootoril jahtuda.</li> <li>► Mootoriruumis tekkinud põlengu korral jätke kapott suletuks ja võtke ühendust tuletõrjega.</li> </ul> </div> <div data-bbox="407 424 1028 655"> <p><b>▲ HOIATUS</b> Põletusohu oht kuuma jahutusvedeliku tõttu</p> <p>Mootori jahutussüsteem on rõhu all, eelkõige sooja mootori korral. Kui korgi avate, võite end kuuma väljapritsviva jahutusvedelikuga põletada.</p> <ul style="list-style-type: none"> <li>► Laske enne korgi avamist mootoril jahtuda.</li> <li>► Kandke avamise ajal kaitsekindaid ja kaitseprille.</li> <li>► Laske rõhk välja, seejärel keerake aeglaselt kork pealt ära.</li> </ul> </div> <ul style="list-style-type: none"> <li>► Oodake, kuni mootor on jahtunud.</li> <li>► Kontrollige, et õhu juurdevool mootori jahutisse ei oleks takistatud.</li> <li>► Sõitke mootorit tugevasti koormamata lähima volitatud töökohani. Järgige seejuures, et jahutusvedeliku temperatuurinäit jääks alla 120 °C.</li> </ul>
<div data-bbox="120 855 269 935"> </div> <p>Top up coolant See Owner's Manual (Lisage jahutusvedelikku, vt kasutusjuhendit)</p>	<p>* Jahutusvedeliku tase on liiga madal.</p> <div data-bbox="407 890 1028 1121"> <p><b>▲ HOIATUS</b> Põletusohu oht kuuma jahutusvedeliku tõttu</p> <p>Mootori jahutussüsteem on rõhu all, eelkõige sooja mootori korral. Kui korgi avate, võite end kuuma väljapritsviva jahutusvedelikuga põletada.</p> <ul style="list-style-type: none"> <li>► Laske enne korgi avamist mootoril jahtuda.</li> <li>► Kandke avamise ajal kaitsekindaid ja kaitseprille.</li> <li>► Laske rõhk välja, seejärel keerake aeglaselt kork pealt ära.</li> </ul> </div> <div data-bbox="407 1137 1028 1273"> <p><b>! SUUNIS</b> Mootori kahjustamise oht liiga vähesel jahutusvedeliku tõttu</p> <ul style="list-style-type: none"> <li>► Vältige pikemat sõitmist liiga vähesel jahutusvedeliku korral.</li> </ul> </div> <ul style="list-style-type: none"> <li>► Lisage jahutusvedelikku (→ Lehekülj 192).</li> </ul>
<p>Regeneereimine ei ole võimalik</p>	<p>* Kõik tingimused kübemeetri regeneerimiseks ei ole täidetud (→ Lehekülj 118).</p> <ul style="list-style-type: none"> <li>► Sõitke tavalisel moel edasi, kuni kõik kübemeetri regeneerimise tingimused on täidetud.</li> </ul> <p>Kübemeetri täidetase on üle 50% ja teadet kuvatakse endiselt näidikuplokil.</p>







Ekraaniteated	Võimalikud põhjused/tagajärjed ja ► lahendused
	► Võtke ühendust volitatud töökojaga.



### AdBlue® (sõiduautona registreeritud sõidukid)

Ekraaniteated	Võimalikud põhjused/tagajärjed ja ► lahendused
 <p>Refill AdBlue See Owner's Manual (Lisage AdBlue'd, vt kasutusjuhendit)</p>	<p>* AdBlue® varu on langenud reservitasemest madalamale.</p> <p>► Lisage kohe vähemalt 8 l AdBlue®'d (→ Lehekülj 134).</p>
 <p>Top up AdBlue Perf. reduced in XXX km See Owner's Manual (Lisage AdBlue'd, võimsus on piiratud XXX km pärast, vt kasutusjuhendit)</p>	<p>* AdBlue® väikese varu tõttu piiratakse pärast näidatud läbisõitu kiirus.</p> <p>► Lisage kohe vähemalt 8 l AdBlue®'d (→ Lehekülj 134).</p>
 <p>Top up AdBlue Perf. reduced: 20 km/h No start in XXX km (Lisage AdBlue'd, võimsus vähenenud: 20 km/h, käivitada ei saa XXX km pärast)</p>	<p>* AdBlue® väikese varu tõttu piiratakse kiirus väärtusele max 20 km/h.</p> <p>Pärast näidatud järelejäänud vahemaad ei saa mootorit enam käivitada.</p> <p>► Lisage kohe vähemalt 8 l AdBlue®'d (→ Lehekülj 134).</p>
 <p>Refill AdBlue No start in XXX km (Lisage AdBlue'd, käivitamine ei ole võimalik XXX km pärast)</p>	<p>* AdBlue® varust piisab veel ainult näidatava läbisõidu jaoks.</p> <p>► Lisage kohe vähemalt 8 l AdBlue®'d (→ Lehekülj 134).</p> <p>ⓘ Teade kaob, kui sõidate umbes minuti kiirusega üle 15 km/h.</p>
 <p>Refill AdBlue Start not possible (Lisage AdBlue'd, mootorit ei saa käivitada)</p>	<p>* AdBlue® varu on otsas. Mootorit ei saa enam käivitada.</p> <p>► Lisage kohe vähemalt 8 l AdBlue®'d (→ Lehekülj 134).</p> <p>► Lülitage süüde sisse.</p> <p>Mootori võite umbes minuti pärast uuesti käivitada.</p>



Ekraaniteated	Võimalikud põhjused/tagajärjed ja ► lahendused
 <p>System fault No start in XXX km (System fault No start in XXX km (Süsteemi tõrge, käivitada ei saa XXX km pärast))</p>	<p>* AdBlue® süsteemi tõrge. Pärast näidatud jääkläbisõitu ei saa mootorit enam käivitada.</p> <p>► Pöörduge kohe volitatud töökoja poole.</p>
 <p>AdBlue system fault See Owner's Manual (AdBlue-süsteemi tõrge, vt kasutusjuhendit)</p>	<p>* AdBlue® süsteem on rikkis.</p> <p>► Pöörduge viivitamata volitatud töökoja poole.</p>
 <p>Cannot measure fluid level (Täitetaset ei saa mõõta)</p>	<p>* AdBlue®-süsteemi tõrke korral ei näita hooldusmenüü paagi täitetaset. AdBlue®-süsteemi tõrkest annavad teada vastavad hoiatusteaated.</p> <p>► Pöörduge volitatud töökoja poole.</p>
 <p>AdBlue system fault Perf. reduced in XXX km See Owner's Manual (AdBlue-süsteemi tõrge, võimsus on piiratud XXX km pärast, vt kasutusjuhendit)</p>	<p>* AdBlue® süsteem on rikkis. Süsteemi tõrke tõttu piiratakse pärast näidatud läbisõitu kiirust.</p> <p>► Pöörduge viivitamata volitatud töökoja poole.</p>
 <p>AdBlue system fault Perf. reduced: 20 km/h No start in XXX km (AdBlue-süsteemi tõrge, võimsus on piiratud: 20 km/h. Ei käivitu XXX km pärast)</p>	<p>* AdBlue® süsteem on rikkis. Süsteemi tõrke tõttu piiratakse kiirus väärtusele max 20 km/h. Pärast näidatud vahemaad ei saa mootorit enam käivitada.</p> <p>► Pöörduge viivitamata volitatud töökoja poole.</p>
 <p>AdBlue system fault Engine start not possible (AdBlue-süsteemi tõrge, mootorit ei saa käivitada)</p>	<p>* AdBlue®-süsteem on rikkis. Mootorit ei saa enam käivitada.</p> <p>► Võtke kohe ühendust volitatud töökojaga.</p>



**AdBlue® (veoautona registreeritud sõidukid)**

Ekraaniteated	Võimalikud põhjused/tagajärjed ja ► lahendused
 <p>Refill AdBlue See Owner's Manual (Lisage AdBlue'd, vt kasutusjuhendit)</p>	<p>* AdBlue® varu on langenud reservitasemest madalamale.</p> <ul style="list-style-type: none"> <li>► Lisage kohe vähemalt 8 l AdBlue-d® (→ Lehekülg 134).</li> </ul>
 <p>Top up AdBlue Performance reduced (Lisage AdBlue'd, võimsus piiratud)</p>	<p>* AdBlue® varu on langenud reservitasemest madalamale. Võimsus on piiratud: mootori pöördemoment on 75%.</p> <ul style="list-style-type: none"> <li>► Lisage kohe vähemalt 8 l AdBlue®'d (→ Lehekülg 134).</li> </ul>
 <p>Top up AdBlue Performance reduced after eng. restart: 20 km/h (Lisage AdBlue'd, võimsus on vähenenud pärast mootori käivitamist: 20 km/h)</p>	<p>* AdBlue® väikese varu tõttu piiratakse järgmisel mootori käivitamisel kiirus väärtusele max 20 km/h.</p> <ul style="list-style-type: none"> <li>► Lisage kohe vähemalt 8 l AdBlue®'d (→ Lehekülg 134).</li> </ul>
 <p>Top up AdBlue Power reduced: 20 km/h (Lisage AdBlue'd, võimsus piiratud: 20 km/h)</p>	<p>* Ärakasutatud AdBlue® varu tõttu piiratakse kiirus väärtusele maksimaalselt 20 km/h.</p> <ul style="list-style-type: none"> <li>► Lisage kohe vähemalt 8 l AdBlue® (→ Lehekülg 134).</li> <li>► Lülitage süüde sisse.</li> </ul>
 <p>AdBlue system fault See Owner's Manual (AdBlue-süsteemi tõrge, vt kasutusjuhendit)</p>	<p>* AdBlue® süsteem on rikkis.</p> <ul style="list-style-type: none"> <li>► Pöörduge viivitamata volitatud töökoja poole.</li> </ul>
 <p>AdBlue system fault Performance reduced</p>	<p>* AdBlue® süsteem on rikkis. Mootori võimsus on piiratud: mootori maksimaalne pöördemoment on 75% pöördemomendi väärtusest tõrgeteta töö ajal.</p> <ul style="list-style-type: none"> <li>► Pöörduge viivitamata volitatud töökoja poole.</li> </ul>

Ekraaniteated	Võimalikud põhjused/tagajärjed ja ► lahendused
(AdBlue-süsteemi tõrge, võimsus piiratud)	
 <p>AdBlue system fault Performance reduced after eng. restart: XXX km/h (AdBlue süsteemi rike Võimsus vähenenud pärast uuesti käivitamist: XXX km/h)</p>	<p>* AdBlue® süsteemi tõrge. Süsteemi tõrke tõttu piiratakse mootori järgmisel käivitamisel kiirus väärtusele maksimaalselt 20 km/h.</p> <p>► Pöörduge kohe volitatud töökoja poole.</p>
 <p>AdBlue system fault Performance reduced: 20 km/h (AdBlue-süsteemi tõrge, võimsus piiratud: 20 km/h)</p>	<p>* AdBlue® süsteemi tõrge. Süsteemi tõrke tõttu piiratakse kiirus väärtusele maksimaalselt 20 km/h.</p> <p>► Võtke kohe ühendust volitatud töökojaga.</p>



## Rehvid

Ekraaniteated	Võimalikud põhjused/tagajärjed ja ► lahendused
<p>Tyre pressure monitor inoperative No wheel sensors (Rehvirõhu jälgimissüsteem ei tööta, rataandurid puuduvad)</p>	<p>* Paigaldatud ratastel ei ole sobivaid rehvirõhu andureid. Rehvirõhu jälgimissüsteem on välja lülitatud.</p> <p>► Paigaldage sobivate rehvirõhu anduritega rattad.</p>
 <p>Wheel sens. missing (Rattaandur puudub)</p>	<p>* Ühel või mitmel rehvil puudub rehvirõhu anduri signaal. Selle rehvi rõhuväärtust ei näidata.</p> <p>► Laske rikkis rehvirõhu andur volitatud töökojas välja vahetada.</p>
<p>Tyre press. monitor currently unavailable (Rehvirõhukontrolli ei saa hetkel kasutada)</p>	<p>* Häirib tugev raadioallikas. Rehvirõhuandurite signaale ei saa vastu võtta. Rehvirõhukontrolli ei saa ajutiselt kasutada.</p> <p>► Sõitke edasi. Niipea kui põhjus on kõrvaldatud, lülitub rehvirõhukontroll automaatselt sisse.</p>
 <p>Warning tyre defect (Tähelepanu, rehvikahjustus)</p>	<p>* Ühes või mitmes rehvis on rõhk tugevalt langenud. Näidatakse ratta asukohta.</p> <div style="background-color: #e0e0e0; padding: 5px; margin-top: 10px;"> <p><b>▲ HOIATUS</b> Õnnetusoht tühja rehaviga sõitmise korral</p> <p>Tühjad rehvid kujutavad endas järgmisi ohte:</p> <ul style="list-style-type: none"> <li>• Rehvid võivad üle kuumeneda ja tulekahju põhjustada.</li> </ul> </div>

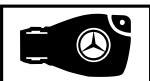

Ekraaniteated	Võimalikud põhjused/tagajärjed ja ▶ lahendused
	<ul style="list-style-type: none"> <li>Sõiduomadused ning roolimis- ja pidurdusomadused võivad oluliselt halveneda.</li> </ul> <p>Te võite sõiduki üle kontrolli kaotada.</p> <ul style="list-style-type: none"> <li>▶ Ärge sõitke tühjade rehvidega.</li> <li>▶ Järgige suuniseid tühjade rehvide kohta.</li> </ul> <p>Suunised rehvikahjustuse korral (→ Lehekülg 204).</p> <ul style="list-style-type: none"> <li>▶ Peatage sõiduk liiklusolusid arvestades.</li> <li>▶ Kontrollige rehve.</li> </ul>
 <p>Check tyre(s) (Kontrollige rehve)</p>	<p>* Ühes või mitmes rehvis on rõhk järsult langenud. Näidatakse ratta asukohta.</p> <p><b>▲ HOIATUS</b> Õnnetusohu liiga madala rehvirõhu tõttu</p> <p>Liiga madala rehvirõhuga rehvid kujutavad endast järgmisi ohte:</p> <ul style="list-style-type: none"> <li>Rehvid võivad lõhkeda, eriti suurema koormuse ja kiiruse korral.</li> <li>Rehvid võivad liigselt ja/või ebaühtlaselt kuluda, mis võib rehvide haarduvust oluliselt halvendada.</li> <li>Sõiduomadused ning roolimis- ja pidurdusomadused võivad oluliselt halveneda.</li> </ul> <p>Te võite sõiduki üle kontrolli kaotada.</p> <ul style="list-style-type: none"> <li>▶ Järgige soovitatud rehvirõhku.</li> <li>▶ Vajadusel korrigeerige rehvirõhku.</li> </ul> <ul style="list-style-type: none"> <li>▶ Peatage sõiduk liiklusolukorda arvestades.</li> <li>▶ Kontrollige rehvirõhku (→ Lehekülg 223) ja rehve.</li> </ul>
 <p>Rectify tyre pressure (Korrigeerige rehvirõhku)</p>	<p>* Vähemalt ühe rehvi rõhk on liiga madal või üksikute rataste rehvirõhkude vahel on liiga suur erinevus.</p> <ul style="list-style-type: none"> <li>▶ Kontrollige rehvirõhku ja vajaduse korral lisage õhku.</li> <li>▶ Kui rehvirõhk on õigeks seatud, käivitage rehvirõhu jälgimissüsteem uuesti (→ Lehekülg 238).</li> </ul>
<p>Tyre pressure monitor inoperative (Rehvirõhukontroll ei tööta)</p>	<p>* Rehvirõhukontrolli tõrge.</p> <ul style="list-style-type: none"> <li>▶ Pöörduge volitatud töökoja poole.</li> </ul>

## Võti

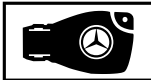
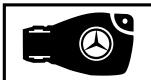





Ekraaniteated	Võimalikud põhjused/tagajärjed ja ▶ lahendused
 <p>Place the key in the marked space See Owner's Manual (Aseta võti näida-</p>	<p>* Võtme tuvastamine on rikkis.</p> <ul style="list-style-type: none"> <li>▶ Muutke võtme asukohta sõidukis.</li> <li>▶ Käivitage sõiduk panipaigas oleva võtmega (→ Lehekülg 108).</li> </ul>



Ekraaniteated	Võimalikud põhjused/tagajärjed ja ▶ lahendused
<p>tud kohale Vt kasutusjuhendit)</p>  <p>Key not detected (Võtit ei tuvastatud) (punane ekraaniteade)</p>	<p>* Võtit ei tuvastatud ja see ei pruugi olla enam sõidukis. Kui võtit ei ole enam sõidukis ja seiskate mootori:</p> <ul style="list-style-type: none"> <li>• Mootorit ei saa enam käivitada.</li> <li>• Sõiduki kesklukustust ei saa enam sulgeda.</li> </ul> <p>▶ Kontrollige, et võti on sõidukis.</p> <p>Kui võtme tuvastamine on tugeva raadioallika tõttu häiritud, siis toimige järgmiselt:</p> <p>▶ Peatuge kohe liiklusolukorda arvestades.</p> <p>▶ Pange võti võtme käivitamise panipaika (→ Lehekülj 108).</p>
 <p>Key not detected (Võtit ei tuvastatud) (valge ekraaniteade)</p>	<p>* Võtit ei tuvastata hetkel.</p> <p>▶ Muutke võtme asukohta sõidukis.</p> <p>▶ Kui võtit ikka ei tuvastata, siis käivitage mootor panipaigas oleva võtme (→ Lehekülj 108).</p>
 <p>Change key batteries (Vahetage võtme patareid välja)</p>	<p>* Võtme patarei on tühi.</p> <p>▶ Vahetage patarei välja (→ Lehekülj 42).</p>
 <p>Replace key (Vahetage koodi)</p>	<p>* Võti tuleb välja vahetada.</p> <p>▶ pöörduge volitatud töökoja poole.</p>

## Sõiduk



Ekraaniteated	Võimalikud põhjused/tagajärjed ja ▶ lahendused
 <p>Top up washer fluid (Lisage klaasipesuvedelikku)</p>	<p>* Klaasipesuvedeliku tase klaasipesuvedeliku mahutis on langenud alla miinimumi.</p> <p>▶ Lisage klaasipesuvedelikku (→ Lehekülj 193).</p>
	<p>* Vähemalt üks uks on avatud.</p> <p>▶ Sulgege kõik ukсед.</p>
	<p>* Kapott on avatud.</p>



Ekraaniteated	Võimalikud põhjused/tagajärjed ja ► lahendused
	<p><b>▲ HOIATUS</b> Õnnetusohut sõidu ajal lukustusest avanenud kapoti tõttu</p> <p>Lukustusest avanenud kapott võib sõidu ajal avaneda ja vaadet blokeerida.</p> <ul style="list-style-type: none"> <li>▶ Ärge avage sõidu ajal kapotti.</li> <li>▶ Kontrollige alati enne sõitma hakkamist, kas kapott on lukus.</li> </ul> <p>► Peatuge kohe liiklusolukorda arvestades.</p> <p>► Sulgege kapott.</p>
 <p><b>inoperative</b> See Owner's Man. (Ei tööta, vt kasutusjuhendit)</p>	<p>* Seisukütte ajutine tõrge.</p> <p>► Horisontaalselt seisva sõiduki ja jahtunud mootori korral: Proovige seisukütet neli korda mitmeminutiliste vahedega sisse lülitada.</p> <p>► Kui seisuküte ei lülitu sisse: pöörduge volitatud töökoja poole.</p>
 <p><b>inoperative Refuel vehicle</b> (Ei tööta, tankige sõidukit)</p>	<p>* Kütusepaagis on liiga vähe kütust. Seisukütet ei saa sisse lülitada.</p> <p>► Tankige sõidukit.</p>
 <p><b>inoperative Battery low</b> (Ei tööta, aku on nõrk)</p>	<p>* Pardavõrgu pinge on liiga madal. Seisuküte on välja lülitunud.</p> <p>► Sõitke pikem vahemaa, kuni aku on jälle piisavalt laetud.</p>
 <p><b>Before starting the engine, turn the steering wheel.</b> (Keerake enne mootori käivitamist rooli.)</p>	<p>* <b>Manuaalkäigukastiga sõidukid:</b> elektriline roolilukustus ei saanud rooli lukustusest vabastada.</p> <p>► Lülitage süüde välja.</p> <p>► Vabastamiseks keerake rooli veidi vasakule-paremale.</p> <p>► Lülitage süüde uuesti sisse.</p>
 <p><b>Steering malfunction Increased physical effort</b> See Owner's Manual (Rooli tõrge, vaja rakendada suuremat jõudu, vt kasutusjuhendit)</p>	<p>* Roolivõimendi tõrge.</p> <p><b>▲ HOIATUS</b> Õnnetusohut muuten roolimisomaduste tõttu</p> <p>Kui roolivõimendi on osaliselt või tervenisti rikkis, siis on rooli keeramiseks vaja rohkem jõudu.</p> <ul style="list-style-type: none"> <li>▶ Kui rooli saab ohutult keerata, siis sõitke ettevaatlikult edasi.</li> <li>▶ Pöörduge viivitamatult volitatud töökotta või võtke nendega ühendust.</li> </ul> <p>► Kui on võimalik ohutult juhtida, sõitke ettevaatlikult edasi.</p>







Ekraaniteated	Võimalikud põhjused/tagajärjed ja ► lahendused
 <p>Steering malfunction Stop immediately See Owner's Manual (Rooli tõrge, peatuge kohe, vt kasutusjuhendit)</p>	<ul style="list-style-type: none"> <li>► Pöörduge kohe volitatud töökoja poole või võtke töökojaga ühendust.</li> </ul> <p>* Rooli tõrge. Juhitavus on oluliselt halvenenud.</p> <div style="border: 1px solid gray; padding: 5px; margin: 5px 0;"> <p><b>▲ HOIATUS</b> Õnnetusoht piiratud juhitavuse korral</p> <p>Kui rool ei tööta enam nõuetekohaselt, halvendab see sõiduki töökindlust.</p> <ul style="list-style-type: none"> <li>► Peatuge liiklusolukorda arvestades viivitamatult. Ärge sõitke edasi!</li> <li>► Võtke ühendust volitatud töökojaga.</li> </ul> </div> <ul style="list-style-type: none"> <li>► Peatuge kohe liiklusolukorda arvestades. Edasi ei tohi sõita!</li> <li>► Võtke ühendust volitatud töökojaga.</li> </ul>
<p>To start engine, shift to either P or N (Mootori käivitamiseks lülitage sisse käik P või N)</p>	<p>* Püüdsite mootorit käivitada käiguasendis <b>D</b> või <b>R</b>.</p> <ul style="list-style-type: none"> <li>► Viige käigukast asendisse <b>P</b> või <b>N</b>.</li> </ul>
<p>Apply brake to select R (Käigu R sisselülitami- seks rakendage pidur)</p>	<p>* Püüdsite vahetada käiku asendist <b>D</b> või <b>N</b> asendisse <b>R</b>.</p> <ul style="list-style-type: none"> <li>► Vajutage piduripedaali.</li> <li>► Lülitage sisse käiguasend <b>R</b>.</li> </ul>
<p>Air conditioning Malfunc- tion See Owner's Manual (Kliimaseadme tõrge, vt kasutusjuhendit)</p>	<p>* Kliimaseadme funktsioonid on ajutiselt piiratud. Õhuhulka ja väli- sõhu juurdevoolu seatakse automaatselt.</p> <ul style="list-style-type: none"> <li>► Laske kliimaseadet volitatud töökojas kontrollida.</li> </ul>
<p>Auxiliary battery malfunc- tion (Varuaku tõrge)</p>	<p>* Käigukasti varuakut ei laeta enam.</p> <ul style="list-style-type: none"> <li>► pöörduge volitatud töökoja poole.</li> <li>► Seniks lülitage alati enne mootori seiskamist käsitsi sisse asend <b>P</b>.</li> <li>► Enne sõidukist lahkumist rakendage seisupidur.</li> </ul>
<p>Reversing not poss. Con- sult workshop (Tagurda- mine ei ole võimalik. Võtke ühendust tööko- jaga)</p>	<p>* Käigukast on rikkis. Tagurduskäiku ei saa enam sisse lülitada.</p> <ul style="list-style-type: none"> <li>► pöörduge volitatud töökoja poole.</li> </ul>
<p>Transmission Malfunc- tion Stop (Käigukasti tõrge, peatuge)</p>	<p>* Käigukast on rikkis. Käigukast lülitub automaatselt asendisse <b>N</b>.</p> <ul style="list-style-type: none"> <li>► Peatuge kohe liiklusolukorda arvestades.</li> <li>► Lülitage sisse käiguasend <b>P</b>.</li> <li>► Võtke ühendust volitatud töökojaga.</li> </ul>
 <p>Vehicle is operational Switch off the ignition before exiting (Sõiduk on</p>	<p>* Olete lahkumas sõiduvalmis seisukorras sõidukist.</p> <ul style="list-style-type: none"> <li>► Kui lahkute sõidukist, lülitage süüde välja ja võtke võti kaasa.</li> <li>► Kui te ei lahku sõidukist, lülitage elektritarbijad (nt istmesoojendus) välja. Muidu võib 12-V-aku tühjeneda ja sõidukit saab käivitada ainult võõrakut (käivitusabi) kasutades.</li> </ul>

Ekraaniteated	Võimalikud põhjused/tagajärjed ja ► lahendused
töövalmis seisundis, lülitage enne väljumist süüde välja)	
Without changing gear, consult workshop (Pöörduge ilma käiku vahetamata töökoja poole)	<p>* Käigukast on rikkis. Käiguasendit ei saa enam vahetada.</p> <ul style="list-style-type: none"> <li>► Kui sisse on lülitatud käiguasend <b>[D]</b>, pöörduge käiguasendit vahetamata volitatud töökoja poole.</li> <li>► Sõiduki muude käiguasendite korral parkige sõiduk liiklust ohustamata.</li> <li>► Võtke ühendust volitatud töökojaga.</li> </ul>
Only select Park (P) when vehicle is stationary (Valige käik P ainult seisva sõiduki korral)	<p>* Käiguasendit <b>[P]</b> saab sisse lülitada ainult seisval sõidukil.</p>
N permanently active Risk of vehicle rolling (N on püsivalt aktiivne, sõiduki veeremahakkamise oht)	<p>* Olete sõiduki veeremise või sõitmise ajal lülitanud sisse käiguasendi <b>[N]</b>.</p> <ul style="list-style-type: none"> <li>► Peatumiseks vajutage piduripedaali ja lülitage seisva sõiduki korral sisse käiguasend <b>[P]</b>.</li> <li>► Edasi sõitmiseks lülitage sisse käiguasend <b>[D]</b> või <b>[R]</b>.</li> </ul>
Risk of vehicle rolling Driver door open and transmission not in P (Sõiduki veeremahakkamise oht, juhiuks on avatud ja käiguasend P ei ole sisse lülitatud)	<p>* Juhiuks ei ole täielikult suletud ja sisse on lülitatud käiguasend <b>[R]</b>, <b>[N]</b> või <b>[D]</b>.</p> <ul style="list-style-type: none"> <li>► Sõiduki parkimisel lülitage sisse käiguasend <b>[P]</b>.</li> </ul>
To shift out of P or N, depress brake and start engine (Käiguasendist P või N väljumiseks vajutage pidurit ja käivitage mootor)	<p>* <b>Esiveoga sõidukid:</b> Proovisite asendist <b>[P]</b> või <b>[N]</b> vahetada mõnda muusse käiguasendisse.</p> <ul style="list-style-type: none"> <li>► Vajutage piduripedaali.</li> <li>► Käivitage mootor.</li> </ul>
Apply brake to deselect Park (P) position (Käiguasendist P väljumiseks vajutage pidurit)	<p>* Püüdsite asendist <b>[P]</b> mõnda muusse käiguasendisse lülitada.</p> <ul style="list-style-type: none"> <li>► Vajutage piduripedaali.</li> </ul>
 <p>Sõiduki asukoha määramine on aktiveeritud. Detaile vaadake käsiraamatust või juurdekuuluvast mobiilirakendusest. või Sõiduki asukoha määramine aktiveeritud, vt käsiraamatut või mobiilirakendust.</p>	<p>* Sõidukil on aktiveeritud Mercedes PRO teenused.</p> <p>Mõnel juhul on sõiduki asukoha määramine Mercedes PRO connect raames võimalik.</p> <ul style="list-style-type: none"> <li>► Kontrollige aktiveeritud teenuste olekut <a href="http://mercedes.pro">http://mercedes.pro</a> veebilehelt.</li> <li>► Üksikasju küsige sõiduki omanikult.</li> </ul>

Ekraaniteated	Võimalikud põhjused/tagajärjed ja ► lahendused
 <p>Step not extended See <a href="#">Owner's Manual</a> (Step not extended See <a href="#">Owner's Manual</a>) või astme väljaliikumise tõrge</p>	<p>* Elektriline aste ei liikunud või tuli osaliselt välja.</p> <ul style="list-style-type: none"> <li>► Veenduge, et elektrilisel astmel oleks piisavalt ruumi.</li> <li>► Avage või sulgege lükanduks uuesti.</li> <li>► Kui elektriline aste ei liigu taas täielikult välja, lükake see käsitsi sisse (avariilukustamine) (→ Lehekülg 52).</li> <li>► Enne väljumist hoiatage kaassõitjat astme puudumisest.</li> </ul>
 <p>Step not retracted See <a href="#">Owner's Manual</a> (Step not retracted See <a href="#">Owner's Manual</a>) või astme sisseliikumise tõrge</p>	<p>* Elektriline aste ei liikunud või läks osaliselt sisse.</p> <ul style="list-style-type: none"> <li>► Veenduge, et elektrilisel astmel oleks piisavalt ruumi.</li> <li>► Avage või sulgege lükanduks uuesti.</li> <li>► Kui elektriline aste ei liigu taas täielikult sisse, lükake see käsitsi sisse (avariilukustamine) (→ Lehekülg 52).</li> </ul>

## Tuled

Ekraaniteated	Võimalikud põhjused/tagajärjed ja ► lahendused
<p><a href="#">Adaptive Highbeam Assist Camera view restricted</a> See <a href="#">Owner's Manual</a> (Adaptive Highbeam Assist Camera view restricted See <a href="#">Owner's Manual</a> (Kohanduv kaugtule abisüsteem Kaamera vaade on piiratud Vaata kasutusjuhendit))</p>	<p>* Kaamera vaade on halvenenud. Võimalikud põhjused:</p> <ul style="list-style-type: none"> <li>• kaamera vaateväljas olev esiklaas on määrdunud</li> <li>• tugev sadu või udu</li> </ul> <p>Sõiduabisüsteemid ja sõiduohutussüsteemid võivad olla rikkis või ei tööta ajutiselt.</p> <p>Kui põhjused on kõrvaldatud, saab sõiduabisüsteeme ja sõiduohutussüsteeme jälle kasutada.</p> <p>Kui ekraaniteade ei kustu:</p> <ul style="list-style-type: none"> <li>► Peatage sõiduk liiklusolukorda arvestades.</li> <li>► Puhastage esiklaas.</li> </ul>
<p><a href="#">Adaptive Highbeam Assist currently unavailable</a> See <a href="#">Owner's Manual</a> (Adaptive Highbeam Assist currently unavailable See <a href="#">Owner's Manual</a> (Kohanduv kaugtule abisüsteem ei ole praegu kasutatav Vaata kasutusjuhendit))</p>	<p>* Kohanduv kaugtule abisüsteem ei ole ajutiselt kasutatav. Süsteemi kasutusolukord on saavutatud (→ Lehekülg 82).</p> <ul style="list-style-type: none"> <li>► Sõitke edasi. Kui põhjused on kõrvaldatud, saab süsteemi jälle kasutada. Näidatakse ekraaniteadet <a href="#">Adaptive Highbeam Assist available again</a> (Adaptive Highbeam Assist available again (Kohanduv kaugtule abisüsteem on jälle kasutatav)).</li> </ul>
<p><a href="#">Adaptive Highbeam Assist inoperative</a> (Adaptive Highbeam Assist inoperative (Kohanduv kaugtule abisüsteem ei tööta))</p>	<p>* Kohanduva kaugtule abisüsteemi tõrge.</p> <ul style="list-style-type: none"> <li>► pöörduge volitatud töökoja poole.</li> </ul>







Ekraaniteated	Võimalikud põhjused/tagajärjed ja ▶ lahendused
 Switch on headlamps (Lülitage sõidutuled sisse)	* Sõidate ilma lähituleta. ▶ Keerake tuled lüliti asendisse  . või ▶ Keerake tuled lüliti asendisse <b>AUTO</b> .
 Switch off lights (Lülitage tuled välja)	* Sõidukist lahkumisel on tuled sisse lülitatud. ▶ Keerake tuled lüliti asendisse <b>AUTO</b> .
 AUTO lights inoperative (AUTO-tuled ei tööta)	* Valgusanduri tõrge. ▶ pöörduge volitatud töökoja poole.
 Malfunction See Owner's Manual (Tõrge, vt kasutusjuhendit)	* Välisvalgustus on rikkis. ▶ pöörduge volitatud eritöökoja poole. <b>Haakeseadisega sõidukid:</b> mõni kaitse võib olla läbi põlenud. ▶ Peatage sõiduk liiklusolukorda arvestades. ▶ Kontrollige kaitsmeid ja vahetage need vajaduse korral välja (→ Lehekülj 218).
 Left dipped beam (Vasak- poolne lähituli) (näide)	* Konkreetne lamp ei tööta. ▶ pöörduge volitatud eritöökoja poole. või ▶ Kontrollige, kas lampi on lubatud vahetada .

## Hoiatus- ja märgulambid

### Ülevaade hoiatus- ja märgulampidest

Süüte sisselülitamisel teevad mõned süsteemid enesetesti. Seejuures võivad mõned hoiatus- ja märgulambid ajutiselt süttida või vilkuda. See on ohutu. Alles siis, kui hoiatus- ja märgulambid süttivad või vilguvad pärast mootori käivitumist või sõidu ajal, annavad need märku tõrkest.

#### Hoiatus- ja märgulambid:

-  lähituled (→ Lehekülj 80)
-  seisutuled (→ Lehekülj 80)
-  kaugtuled (→ Lehekülj 81)
-  suunatud (→ Lehekülj 81)
-  tagumine udutuli (→ Lehekülj 80)
-  turvavöö ei ole kinnitatud (→ Lehekülj 296)



pidurid (punane) (→ Lehekülj 292)



pidurid (kollane) (→ Lehekülj 292)



ABSi (blokeerumisvastase süsteemi) tõrge (→ Lehekülj 292)



maastikukäik

ESP® (→ Lehekülj 292)



ESP® OFF (→ Lehekülj 292)



aktiivne pidurdusabi on välja lülitatud (→ Lehekülj 146)



elektriline seisupidur on rakendatud (punane) (→ Lehekülj 292) (→ Lehekülj 292)



elektriline seisupidur (kollane) (→ Lehekülj 292) (→ Lehekülj 292)



roolivõimendi tõrge (→ Lehekülj 296)



elektrisüsteemi  
tõrge(→ Lehekülj 296)



turvasüsteem (→ Lehekülj 292)



mootori diagnostika  
(→ Lehekülj 296)



kütuseserv ja kütusepaagi korgi  
asukoha näit (→ Lehekülj 296)



jahutusvedelik on liiga kuum või külm  
(→ Lehekülj 296)



pikivahehoiatus (→ Lehekülj 296)













eelhõõgutus





rehvirõhukontroll



## Ohutussüsteemid

Hoiatus-/ kontrolltuli	Võimalikud põhjused/tagajärjed ja ► lahendused
 <p>Elektrilise seisupiduri rakendatuse punane märgutuli ei põle</p>	<p><b>Elektrilise seisupiduriga sõidukid:</b> elektrilise seisupiduri punane märgutuli ei põle. Elektrilise seisupiduri kollane märgutuli põleb.</p> <p>Märgutulede tähendus</p> <ul style="list-style-type: none"> <li>• Punane märgutuli ei põle: elektriline seisupidur on vabastatud.</li> <li>• Kollane märgutuli põleb: elektriline seisupidur on rikkis.</li> </ul> <p>► Järgige teateid mitmeotstarbelisel ekraanil.</p> <p>► Lülitage süüde välja ja uuesti sisse.</p> <p>► Kui veateade kordub, pöörduge volitatud töökoja poole.</p> <p>► Parkige sõiduk kindlasti tasasele pinnale ja tõkestage selle veere-mahakkamine (→ Lehekülj 140).</p>
 <p>Elektrilise seisupiduri tõrke kollane märgutuli põleb</p>	<p><b>Elektrilise seisupiduriga sõidukid:</b> elektrilise seisupiduri punane ja kollane märgutuli põlevad.</p> <p>Märgutulede tähendus</p> <ul style="list-style-type: none"> <li>• Elektrilise seisupiduri punane märgutuli põleb: elektriline seisupidur on lukustatud.</li> <li>• Elektrilise seisupiduri kollane märgutuli põleb: elektriline seisupidur on rikkis.</li> </ul> <p>► Lülitage süüde välja ja uuesti sisse.</p> <p>► Kui veateade kordub, pöörduge volitatud töökoja poole.</p> <p>► Järgige teateid mitmeotstarbelisel ekraanil.</p> <p>► Kui elektrilist seisupidurit ei saa vabastada, ei tohi sõita.</p>
 <p>Elektrilise seisupiduri rakendatuse punane märgutuli põleb</p>	<p><b>Elektrilise seisupiduriga sõidukid:</b> elektrilise seisupiduri punane ja kollane märgutuli põlevad.</p> <p>Märgutulede tähendus</p> <ul style="list-style-type: none"> <li>• Elektrilise seisupiduri punane märgutuli põleb: elektriline seisupidur on lukustatud.</li> <li>• Elektrilise seisupiduri kollane märgutuli põleb: elektriline seisupidur on rikkis.</li> </ul> <p>► Lülitage süüde välja ja uuesti sisse.</p> <p>► Kui veateade kordub, pöörduge volitatud töökoja poole.</p> <p>► Järgige teateid mitmeotstarbelisel ekraanil.</p> <p>► Kui elektrilist seisupidurit ei saa vabastada, ei tohi sõita.</p>
 <p>Elektrilise seisupiduri tõrke kollane märgutuli põleb</p>	
 <p>Elektrilise seisupiduri rakendatuse punane märgutuli vilgub</p>	<p><b>Elektrilise seisupiduriga sõidukid:</b> elektrilise seisupiduri punane märgutuli vilgub. Elektrilise seisupiduri kollane märgutuli põleb.</p> <p>Märgutulede tähendus</p> <ul style="list-style-type: none"> <li>• Elektrilise seisupiduri punane märgutuli vilgub: elektrilise seisupiduri olek ei ole teada.</li> <li>• Elektrilise seisupiduri kollane märgutuli põleb: elektriline seisupidur on rikkis.</li> </ul> <p>► Järgige teateid mitmeotstarbelisel ekraanil.</p> <p>► Lülitage süüde välja ja uuesti sisse.</p> <p>► Rakendage ja vabastage elektriline seisupidur lülitiga, kui piduripe-daal on alla vajutatud.</p>
 <p>Elektrilise seisupiduri tõrke kollane märgutuli põleb</p>	



Hoiatus-/ kontrolltuli	Võimalikud põhjused/tagajärjed ja ► lahendused
	<ul style="list-style-type: none"> <li>► Kui veateade kordub, parkige sõiduk tasasele pinnale ja tõkestage selle veeremahakkamine (→ Lehekülg 140).</li> <li>► Võtke ühendust volitatud töökojaga.</li> <li>► Kui punane märgutuli vilgub, ei tohi sõita, kuna pidurisüsteem võib olla üle kuumenenud.</li> </ul>
<div style="border: 1px solid black; padding: 5px; width: fit-content; margin-bottom: 10px;">  </div> <p>Elektrilise seisupiduri rakendatuse punane märgutuli põleb</p> <div style="border: 1px solid black; padding: 5px; width: fit-content; margin-bottom: 10px;">  </div> <p>Elektrilise seisupiduri tõrke kollane märgutuli ei põle</p>	<p><b>Elektrilise seisupiduriga sõidukid:</b> elektrilise seisupiduri punane märgutuli põleb. Elektrilise seisupiduri kollane märgutuli ei põle.</p> <p>Märgutulede tähendus</p> <ul style="list-style-type: none"> <li>• Elektrilise seisupiduri punane märgutuli põleb: elektriline seisupidur on lukustatud.</li> <li>• Elektrilise seisupiduri kollane märgutuli ei põle: elektriline seisupidur ei ole rikkis.</li> </ul> <p>► Ärge sõitke sõidukiga, mille elektriline seisupidur on lukustatud.</p>
<div style="border: 1px solid black; padding: 5px; width: fit-content; margin-bottom: 10px;">  </div> <p>Seisupiduri rakendatuse punane märgutuli põleb</p>	<p><b>Manuaalse seisupiduriga sõidukid:</b> seisupiduri punane märgutuli põleb.</p> <p>Märgutule tähendus</p> <ul style="list-style-type: none"> <li>• seisupiduri punane märgutuli põleb: seisupidur on lukustatud.</li> </ul> <p>► Ärge sõitke lukustatud seisupiduriga sõidukiga.</p>
<div style="border: 1px solid black; padding: 5px; width: fit-content; margin-bottom: 10px;">  </div> <p>pidurdamise hoiatuslamp (kollane)</p>	<p>Kollane pidurdamise hoiatuslamp põleb käivitunud mootori korral.</p> <div style="border: 1px solid gray; padding: 5px; margin-top: 10px;"> <p><b>▲ HOIATUS</b> Õnnetusohu pidurisüsteemi tõrke tõttu</p> <p>Kui pidurisüsteem on rikkis, võivad pidurdusomadused halveneda.</p> <ul style="list-style-type: none"> <li>► Sõitke ettevaatlikult edasi.</li> <li>► Laske pidurisüsteem viivitamatult volitatud töökojas üle kontrollida.</li> </ul> </div> <p>► Sõitke sobival kiirusel ettevaatlikult edasi, hoides ees liikuva sõidukiga piisavat pikivahet.</p> <p>► Järgida tuleb mitmeotstarbelisele ekraanile tulevaid teateid.</p> <p>► pöörduge volitatud töökoja poole.</p>
<div style="border: 1px solid black; padding: 5px; width: fit-content; margin-bottom: 10px;">  </div> <p>Pidurdamise hoiatuslamp (punane)</p>	<p>Punane pidurdamise hoiatuslamp põleb käivitunud mootori korral.</p> <p>Võimalikud põhjused:</p> <ul style="list-style-type: none"> <li>• Pidurivõimendus on rikkis.</li> <li>• EBD (pidurdusjõu elektrooniline jaotussüsteem) on rikkis.</li> <li>• Pidurivedeliku mahutis on liiga vähe pidurivedelikku.</li> </ul> <div style="border: 1px solid gray; padding: 5px; margin-top: 10px;"> <p><b>▲ HOIATUS</b> Õnnetus- ja vigastusohu pidurivõimendi rikke korral</p> <p>Kui pidurivõimendi on rikkis, võib pidurdamiseks vaja olla piduripeedaali suurema jõuga vajutada. Pidurdusomadused võivad halveneda. Pidurdusteekond võib ohuolukorras pidurdamise korral pikeneda.</p> </div>

Hoiatus-/ kontrolltuli	Võimalikud põhjused/tagajärjed ja ▶ lahendused
	<ul style="list-style-type: none"> <li>▶ Peatuge kohe liiklusolukorda arvestades. Edasi ei tohi sõita!</li> <li>▶ Võtke ühendust volitatud töökojaga.</li> </ul> <p><b>▲ HOIATUS</b> Õnnetusoht EBD (pidurdusjõu elektrooniline jaotussüsteem) rikke korral</p> <p>EBD tõrke korral võivad rattad pidurdamisel blokeeruda.  Pidurdusomadused võivad halveneda.  Pidurdusteekond võib ohuolukorras pikeneda.</p> <ul style="list-style-type: none"> <li>▶ Peatuge kohe liiklusolukorda arvestades. Edasi ei tohi sõita!</li> <li>▶ Võtke ühendust volitatud töökojaga.</li> </ul> <p><b>▲ HOIATUS</b> Õnnetusoht pidurivedeliku liiga madala taseme tõttu</p> <p>Kui pidurivedeliku tase on liiga madal, võidakse mõjutada pidurdus-  toimet ja seega ka pidurduskäitumist.</p> <ul style="list-style-type: none"> <li>▶ Peatuge kohe liiklusolukorda arvestades. Edasi ei tohi sõita!</li> <li>▶ Võtke ühendust volitatud töökojaga.</li> <li>▶ Pidurivedelikku ei tohi lisada.</li> </ul> <ul style="list-style-type: none"> <li>▶ Peatuge kohe liiklusolukorda arvestades. Edasi ei tohi sõita!</li> <li>▶ Võtke ühendust volitatud töökojaga.</li> </ul>
 <p>Turvasüsteemi hoiatus- lamp</p>	<p>Turvasüsteemi punane hoiatus tuli põleb mootori töötamise ajal.  Turvasüsteemis on tõrge.</p> <p><b>▲ HOIATUS</b> Vigastus turvasüsteemi töötõrke tõttu</p> <p>Kui turvasüsteem on tõrkeolekus, võivad turvasüsteemi komponendid soovimatult käivituda või ei pruugi õnnetuse puhul käivituda. See võib nt puudutada turvavöö pingutit või turvapatja.</p> <ul style="list-style-type: none"> <li>▶ Laske turvavöösüsteem viivitamata volitatud töökojas üle kontrollida ja korda teha.</li> </ul> <ul style="list-style-type: none"> <li>▶ Sõitke edasi ettevaatlikult.</li> <li>▶ Järgige teateid mitmeotstarbelisel ekraanil.</li> <li>▶ Pöörduge kohe volitatud töökoja poole.</li> </ul>
 <p>ESP® hoiatuslamp põleb</p>	<p>Mootori töötamise ajal põleb kollane ESP® hoiatuslamp.  ESP® on rikkis.</p> <p>Ka muudes sõiduabisüsteemides ja sõiduohutussüsteemides võib olla tõrge.</p> <p><b>▲ HOIATUS</b> Libisemisoht ESP® tõrke tõttu.</p> <p>Kui ESP® on rikkis, ei stabiliseeri ESP® sõidukit. Peale selle on muud sõiduohutussüsteemid välja lülitatud.</p> <ul style="list-style-type: none"> <li>▶ Sõitke ettevaatlikult edasi.</li> <li>▶ Laske ESP®-d volitatud töökojas kontrollida.</li> </ul>



Hoiatus-/ kontrolltuli	Võimalikud põhjused/tagajärjed ja ► lahendused
	<ul style="list-style-type: none"> <li>► Sõitke edasi ettevaatlikult.</li> <li>► Järgige teateid mitmeotstarbelisel ekraanil.</li> <li>► Pöörduge volitatud töökoja poole.</li> </ul>
 <p>ESP hoiatuslamp® vilgub</p>	<p>Kollane ESP® hoiatuslamp vilgub sõidu ajal. ESP® rakendub (→ Lehekülj 144).</p> <ul style="list-style-type: none"> <li>► Kohandage sõiduväli ilmastiku- ja teeoludega.</li> </ul>
 <p>Hoiatuslamp ESP® OFF</p>	<p>Mootori töötamise ajal põleb kollane ESP® OFF hoiatuslamp. ESP® on välja lülitatud.</p> <p><b>▲ HOIATUS</b> Libisemisoht väljalülitatud ESP® tõttu</p> <p>Kui ESP® on välja lülitatud, siis ei saa ESP® sõidukit stabiliseerida. Ka muude sõiduohutussüsteemide kasutamine on piiratud.</p> <ul style="list-style-type: none"> <li>► Sõitke edasi ettevaatlikult.</li> <li>► Lülitage ESP® välja ainult nii kauaks, kui vaja.</li> </ul> <p>Kui ESP®-d ei saa sisse lülitada, on ESP® rikkis.</p> <ul style="list-style-type: none"> <li>► Laske ESP® viivitamatult volitatud töökojas üle kontrollida.</li> </ul> <p>► Järgige suuniseid ESP® väljalülitamise kohta (→ Lehekülj 144).</p>
 <p>ABSi hoiatuslamp</p>	<p>Mootori töötamise ajal põleb kollane ABSi hoiatuslamp. ABSi tõrge.</p> <p>Kui kostab ka hoiatusheli, on EBD (pidurdusjõu elektrooniline jaotussüsteem) rikkis.</p> <p>Ka muudes sõiduabisüsteemides ja sõiduohutussüsteemides võib olla tõrge.</p> <p><b>▲ HOIATUS</b> Libisemisoht EBD või ABSi tõrke tõttu</p> <p>Kui EBD või ABS on rikkis, võivad rattad pidurdamisel blokeeruda. See halvendab juhitavust ja pidurdusomadusi oluliselt. Ohuolukorras võib pidurdustee pikeneda. Ka muud sõiduohutussüsteemid on välja lülitatud.</p> <ul style="list-style-type: none"> <li>► Sõitke ettevaatlikult edasi.</li> <li>► Laske pidurisüsteem viivitamatult volitatud töökojas üle kontrollida.</li> </ul> <ul style="list-style-type: none"> <li>► Sõitke edasi ettevaatlikult.</li> <li>► Järgige teateid mitmeotstarbelisel ekraanil.</li> <li>► Pöörduge volitatud töökoja poole.</li> </ul>

## Turvavöö

Hoiatus-/ kontrolltuli	Võimalikud põhjused/tagajärjed ja ► lahendused
 <p>Turvavöö hoiatuslamp vilgub</p>	<p>Turvavöö punane hoiatustuli vilgub ja kostab katkendlik hoiatussignaali. Juht või kõrvalistuja ei ole sõidu ajal (kiirus üle 25 km/h) kinnitanud turvavööd.</p> <ul style="list-style-type: none"> <li>► Kinnitage turvavöö (→ Lehekülg 31). Kõrvalistmel on esemed.</li> <li>► Eemaldage esemed kõrvalistmelt.</li> </ul>
 <p>Turvavöö hoiatuslamp põleb</p>	<p>Mootori käivitamise järel põleb punane turvavöö hoiatuslamp. Lisaks võib kosta hoiatusheli.</p> <p>Seisva sõiduki korral: turvavöö hoiatuslamp meenutab juhile ja kõrvalistujale turvavöö kinnitamise vajadust.</p> <ul style="list-style-type: none"> <li>► Kinnitage turvavöö (→ Lehekülg 31).</li> </ul> <p>Turvavöö hoiatuslambi põlemise põhjuseks võivad olla esemed kõrvalistmel.</p>

## Sõiduabisüsteemid



Hoiatus-/ kontrolltuli	Võimalikud põhjused/tagajärjed ja ► lahendused
 <p>Pikivahe hoiatuslamp</p>	<p>Punane pikivahehoiatuse hoiatuslamp põleb sõidu ajal. Pikivahe ees liikuva sõidukiga on valitud kiiruse jaoks liiga väike. Kui kostab ka hoiatusheli, lähenete takistusele liiga suure kiirusega.</p> <ul style="list-style-type: none"> <li>► Olge kohe valmis pidurdama.</li> <li>► Suurendage pikivahet.</li> </ul>

## Sõiduk

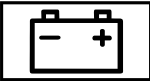

Hoiatus-/ kontrolltuli	Võimalikud põhjused/tagajärjed ja ► lahendused
 <p>Roolivõimendi hoiatuslamp</p>	<p>Mootori töötamise ajal põleb roolivõimendi punane hoiatuslamp. Roolivõimendi või rooli enda tõrge.</p> <div style="border: 1px solid black; padding: 5px; margin: 5px 0;"> <p><b>▲ HOIATUS</b> Õnnetusoht piiratud roolimisvõime tõttu</p> <p>Kui rool ei tööta enam kasutusjuhendile vastavalt, on ohus sõiduki töökindlus.</p> <ul style="list-style-type: none"> <li>► Võtke ühendust volitatud töökojaga.</li> </ul> </div> <ul style="list-style-type: none"> <li>► Järgige teateid mitmeotstarbelisel ekraanil.</li> </ul>

## Mootor

Hoiatus-/ kontrolltuli	Võimalikud põhjused/tagajärjed ja ► lahendused
	<p>Mootori töötamise ajal põleb punane jahutusvedeliku hoiatuslamp.</p> <p>Võimalikud põhjused:</p> <ul style="list-style-type: none"> <li>• Temperatuurianduri tõrge.</li> </ul>

Hoiatus-/ kontrolltuli	Võimalikud põhjused/tagajärjed ja ► lahendused
Jahutusvedeliku hoiatuslamp	<ul style="list-style-type: none"> <li>• Jahutusvedeliku tase on liiga madal.</li> <li>• Õhu juurdevool mootori jahutusse on takistatud.</li> <li>• Mootori ventilaator ei ole korras.</li> </ul> <p>Kui kostab ka hoiatusheli, on jahutusvedelik ületanud temperatuuri 120 °C.</p> <div style="border: 1px solid black; padding: 5px; margin: 10px 0;"> <p><b>▲ HOIATUS</b> Põletusoht kapoti avamisel</p> <p>Kui avate ülekuumenenud mootori või mootoriruumis tekkinud põlengu korral kapoti, võite puutuda kokku kuumade gaasidega või muude väljapaiskuvate töövedelikega.</p> <ul style="list-style-type: none"> <li>► Enne kapoti avamist laske ülekuumenenud mootoril jahtuda.</li> <li>► Mootoriruumis tekkinud põlengu korral jätke kapott suletuks ja võtke ühendust tuletõrjega.</li> </ul> </div> <ul style="list-style-type: none"> <li>► Peatuge kohe liiklusolukorda arvestades ja seisake mootor. Edasi ei tohi sõita!</li> <li>► Järgige teateid mitmeotstarbelisel ekraanil.</li> </ul> <p>Kui jahutusvedeliku temperatuuri näit on temperatuuriskaala alumises osas:</p> <ul style="list-style-type: none"> <li>► Võtke ühendust volitatud töökojaga.</li> </ul> <p>Muidu:</p> <ul style="list-style-type: none"> <li>► Lahkuge sõidukist ja minge sellest eemale, kuni mootor on jahtunud.</li> <li>► Kontrollige jahutusvedeliku taset (→ Lehekülg 192).</li> <li>► Kontrollige, et õhu juurdevool mootori jahutisse ei oleks takistatud.</li> <li>► Sõitke mootorit tugevasti koormamata lähima volitatud töökojani. Järgige seejuures, et jahutusvedeliku temperatuurinäit jääks alla 120 °C.</li> </ul>
 Elektrisüsteemi tõrke hoiatuslamp	<p>Põleb elektrilise vea punane hoiatuslamp.</p> <p>Elektrisüsteemis on tõrge.</p> <ul style="list-style-type: none"> <li>► Järgige teateid mitmeotstarbelisel ekraanil.</li> </ul>
 Kütusevaru hoiatuslamp	<p>Mootori töötamise ajal põleb kollane kütusereservi hoiatuslamp.</p> <p>Kütusevaru on jõudnud reservi tasemeni.</p> <ul style="list-style-type: none"> <li>► Tankige.</li> </ul>
 Mootori diagnostika hoiatuslamp	<p>Kollane mootori diagnostika hoiatuslamp põleb mootori töötamise ajal.</p> <p>Mootoris, heitgaasisüsteemis või kütusesüsteemis on tõrge.</p> <p>Seetõttu võidakse ületada heite piirväärtus ja mootor võib hakata tööle tõrkerežiimil.</p> <ul style="list-style-type: none"> <li>► Laske sõidukit nii kiiresti kui võimalik volitatud töökojas kontrollida.</li> </ul>

## Rehvid

Hoiatus-/ kontrolltuli	Võimalikud põhjused/tagajärjed ja ► lahendused
 <p>Rehvirõhukontrolli hoiatuslamp vilgub</p>	<p>Kollane rehvirõhukontrolli (rõhukao/tõrke) hoiatuslamp vilgub umbes minut aega ja jääb siis pidevalt põlema.</p> <p>Rehvirõhu jälgimissüsteem on rikkis.</p> <p><b>▲ HOIATUS</b> Õnnetusoht rehvirõhukontrolli tõrke tõttu</p> <p>Kui rehvirõhukontrollis on tõrge, siis ei saa see nõuetekohaselt ühe või mitme rehvi rõhukaost hoiatada.</p> <p>Liiga madala rehvirõhuga rehvid võivad halvendada nt sõiduomadusi, aga ka roolimis- ja pidurdusomadusi.</p> <p>► Laske rehvirõhukontrolli volitatud töökojas kontrollida.</p> <p>► Pöörduge volitatud töökoja poole.</p>
 <p>Rehvirõhukontrolli hoiatuslamp põleb</p>	<p>Põleb kollane rehvirõhukontrolli hoiatuslamp (rõhukadu/tõrge). Rehvirõhukontroll on vähemalt ühes rehvis tuvastanud rõhukao.</p> <p><b>▲ HOIATUS</b> Õnnetusoht liiga madala rehvirõhu tõttu</p> <p>Liiga madala rehvirõhuga rehvid kujutavad endast järgmisi ohte:</p> <ul style="list-style-type: none"> <li>• Rehvid võivad lõhkeda, eriti suurema koormuse ja kiiruse korral.</li> <li>• Rehvid võivad liigselt ja/või ebaühtlaselt kuluda, mis võib rehvide haarduvust oluliselt halvendada.</li> <li>• Sõiduomadused ning roolimis- ja pidurdusomadused võivad oluliselt halveneda.</li> </ul> <p>Te võite sõiduki üle kontrolli kaotada.</p> <p>► Järgige soovitatud rehvirõhku.</p> <p>► Vajadusel korrigeerige rehvirõhku.</p> <p>► Peatage sõiduk liiklusolusid arvestades.</p> <p>► Kontrollige rehvirõhku ja rehve.</p>

<b>1, 2, 3 ...</b>	
<b>12 V pistikupesa</b>	
vaata Pistikupesa (12 V)	
<b>230 V pistikupesa</b> .....	76
<b>230 V pistikupesa</b>	
vaata Pistikupesa (230 V) (eesmis- ses keskkonsoolis)	
<b>360°-kaamera</b>	
Korrashoid .....	197
<b>A</b>	
<b>Abigraafik (pardaarvuti)</b> .....	167
<b>AdBlue®</b> .....	132, 259
lisamine .....	134
lisandid .....	132, 259
puhtus .....	132, 259
Sõiduulatuse kuvamine .....	133
Täitekogus .....	260
Täitetaseme kuvamine .....	133
<b>ADR (tööpöörlemissageduse regu- laator)</b>	
seadmine .....	160
<b>Aken</b>	
vaata Küljeaken	
<b>akna ajam</b>	
vaata Küljeaken	
<b>aktiivne pidurdusabisüsteem</b> .....	146
funktsioonid/suunised .....	146
seadmine .....	147
<b>Aktiivne pikivahe regulaator DIS- TRONIC</b> .....	150
eelingimused .....	151
funktsioon .....	150
kiiruse salvestamine .....	151
kiiruse suurendamine ja vähenda- mine .....	151
kiiruse valimine .....	151
roolinupud .....	151
sisselülitamine/aktiveerimine .....	151
süsteemi kasutusulatus .....	150
väljalülitamine/inaktiveerimine .....	151
<b>Aku</b>	
Kaugjuhtimispuult (eelsoojendus ja - tuulutus) .....	103
käivitusabi (sõiduk) .....	206
käivitusaku .....	208
käivitusaku eemaldamine/paigal- damine .....	209
käivitusaku klemmide lahtivõtmine ..	208
Laadimine .....	206
lisaaku lahtiühendamine mootori- ruumis .....	212
suunised (sõiduk) .....	204
sõiduki aku laadimine .....	206
Ühendage lahti lisaaku kõrvalistuja istme all .....	212
<b>Aku kaitseüliti</b>	
juhised .....	118
Pingevarustuse sisse- ja väljalülita- mine .....	119
<b>Alarmi lõpetamine (vargaalarm)</b> .....	56
<b>Alarmisüsteem</b>	
vaata Vargaalarm	
<b>Alkoholi tarbimine ja juhtimine</b> .....	109
<b>Allavahetuse kasutamine</b> .....	123
<b>Andmehaldus (sõiduk)</b> .....	26
<b>Andurid (hooldus)</b> .....	197
<b>Appikutsesüsteem</b>	
vaata Mercedes-Benz'i appikutsesüsteem	
<b>Armatuurilaua valgustus</b>	
vaata Näidikuploki valgustus	
<b>Armatuurilaud</b>	
vaata Armatuurilaud (ülevaade)	
<b>Armatuurilaud (ülevaade)</b> .....	6
<b>arvuti</b>	
vaata pardaarvuti	
<b>ASR (veojõukontrolli süsteem)</b> .....	144
<b>ASSYST PLUS</b> .....	188
erilised hooldusmeetmed .....	188
funktsioon/suunised .....	188
hooldustähtaja näitamine .....	188
regulaarsed hooldustööd .....	188
seisuajad lahutatud akuga .....	188
<b>Audioseaded</b>	
ekvalaiser .....	174
esitusviisid .....	177
helitasakaal ja -jaotus .....	174
<b>Auto võti</b>	
vaata Võti	
<b>Automaatkäigukast</b>	
allavahetus .....	123
DIRECT SELECTI käiguvalits .....	120
käiguasendi näit .....	120
käiguasendid .....	120
lülitusvahemiku piiramine .....	122
parkimisasendi sisselülitamine .....	122
sõiduasendi sisselülitamine .....	122
tagurduskäigu sisselülitamine .....	121
tühikäigu sisselülitamine .....	121

**Automaatne pikivahe seadmine**

vaata Aktiivne pikivahe regulaator  
DISTRONIC

**Automaatsed sõidutuled** ..... 80

**Automaatselt kohanduvad kaugtuled**

sisse- ja väljalülitamine ..... 83  
tööpõhimõte ..... 82

**Autopesu**

vaata Korrashoid

**Autoriõigus** ..... 27

**Avatud lähtekoodiga tarkvara** ..... 27

**B**

**BAS (pidurdusabisüsteem)** ..... 144

**Blokeerumisvastane süsteem**

vaata Blokeerumisvastane süsteem (ABS)

**Blokeerumisvastane süsteem (ABS)** ... 144

**Bluetooth®-audioseade**

esituse alustamine ..... 176

**D****DAB-teated**

seadmine ..... 175

**Diagnostikapesa** ..... 24

**digitaalne spidomeeter** ..... 168

**Diislikütus**

madal välistemperatuur ..... 258  
suunised ..... 258

**DIRECT SELECTi käiguvalits** ..... 120

parkimisasendi automaatne sisse-  
lülitamine ..... 122  
parkimisasendi sisselülitamine ..... 122  
sõiduasendi sisselülitamine ..... 122  
tagurduskäigu sisselülitamine ..... 121  
tööpõhimõte ..... 120  
tühikäigu sisselülitamine ..... 121

**DISTRONIC**

vaata Aktiivne pikivahe regulaator  
DISTRONIC

**DSR (allamäge sõidukiiruse reguleerimine)**

sisse- ja väljalülitamine ..... 126  
suunised ..... 125

**düüsid**

vaata tuulutusavad

**E****EBD (pidurdusjõu elektrooniline jao-**

**tussüsteem)** ..... 145

**ECO start-stopp-funktsioon** ..... 116

mootori automaatne käivitumine ..... 116  
mootori automaatne seiskumine ..... 116  
tööpõhimõte ..... 116  
välja- ja sisselülitamine ..... 117

**ECO-näit**

lähtestamine ..... 169  
otstarve ..... 117

**eelsoojendus**

tõrked ..... 103  
vaata Õhk-lisasoojendus

**Eelsoojendus ja -tuulutus**

ekraaninäidud (kaugjuhtimispult) ..... 102  
seadmine (kaugjuhtimispuldiga) ..... 102  
seadmine (pardaarvutis) ..... 103

**Eelsoojendus ja -tuulutus**

vaata lisasoojendus  
vaata Vesi-lisasoojendus

**Ehisdetail (korrashoid)** ..... 199

**Ekraan (korrashoid)** ..... 199

**Ekraan (pardaarvuti)** ..... 166

**Ekraaniteade** ..... 268

avamine (pardaarvuti) ..... 268  
suunised ..... 268

**Ekraaniteated**

 ..... 277  
 --- km/h (--- km/h) ..... 274

 12 V battery See Owner's  
Manual (12 V aku, vt kasutusjuhendit) ..... 279

Active Brake Assist Functions currently limited See Owner's Manual (Aktiivse pidurdusabisüsteemi funktsioonid on ajutiselt piiratud, vt kasutusjuhendit) ..... 271

Active Brake Assist Functions limited See Owner's Manual (Aktiivse pidurdusabisüsteemi funktsioonid piiratud, vt kasutusjuhendit) ..... 271

Active Distance Assist available again (Aktiivne pikivaheabi on jälle kasutatav) ..... 275

Active Distance Assist currently unavailable See Owner's Manual (Aktiivset pikivaheabi ei saa ajutiselt kasutada, vt kasutusjuhendit) ....	274	 AdBlue system fault Perf. reduced in XXX km See Owner's Manual (AdBlue-süsteemi tõrge, võimsus on piiratud XXX km pärast, vt kasutusjuhendit) .....	282
Active Distance Assist inoperative (Pikivahe aktiivne abisüsteem ei tööta) .....	274	 AdBlue system fault Perf. reduced: 20 km/h No start in XXX km (AdBlue-süsteemi tõrge, võimsus on piiratud: 20 km/h. Ei käivitu XXX km pärast) .....	282
Active Lane Keeping Assist Camera view restricted See Owner's Manual (Sõidurajal püsimise aktiivse abisüsteemi kaamera-vaade on takistatud, vt kasutusjuhendit) .....	276	 AdBlue system fault Performance reduced after eng. restart: XXX km/h (AdBlue süsteemi rike Võimsus vähenenud pärast uuesti käivitamist: XXX km/h) .....	284
Active Lane Keeping Assist currently unavailable See Owner's Manual (Sõidurajal püsimise aktiivne abisüsteem ei ole hetkel saadaval, vt kasutusjuhendit) .....	276	 AdBlue system fault Performance reduced: 20 km/h (AdBlue-süsteemi tõrge, võimsus piiratud: 20 km/h) .....	284
Active Lane Keeping Assist inoperative (Sõidurajal püsimise aktiivne abisüsteem ei tööta) .....	276	 AdBlue system fault Performance reduced (AdBlue-süsteemi tõrge, võimsus piiratud) .....	283
Adaptive Highbeam Assist Camera view restricted See Owner's Manual (Adaptive Highbeam Assist Camera view restricted See Owner's Manual (Kohanduv kaugtule abisüsteem Kaamera vaade on piiratud Vaata kasutusjuhendit)) .....	290	 AdBlue system fault See Owner's Manual (AdBlue-süsteemi tõrge, vt kasutusjuhendit) .....	282, 283
Adaptive Highbeam Assist currently unavailable See Owner's Manual (Adaptive Highbeam Assist currently unavailable See Owner's Manual (Kohanduv kaugtule abisüsteem ei ole praegu kasutatav Vaata kasutusjuhendit)) .....	290	 Add 1 litre engine oil when next refuelling (Lisage järgmise tanklapeatuse korral 1 liiter mootoriõli) .....	278
Adaptive Highbeam Assist inoperative (Adaptive Highbeam Assist inoperative (Kohanduv kaugtule abisüsteem ei tööta)) .....	290	Air conditioning Malfunction See Owner's Manual (Kliimaseadme tõrge, vt kasutusjuhendit) .....	288
 AdBlue system fault Engine start not possible (AdBlue-süsteemi tõrge, mootorit ei saa käivitada) .....	282	Apply brake to deselect Park (P) position (Käiguasendist P väljumiseks vajutage pidurit) .....	289
		Apply brake to select R (Käigu R sisselülitamiseks rakendage pidur) ...	288
		 ATTENTION ASSIST inoperative (ATTENTION ASSIST ei tööta) .....	277
		 ATTENTION ASSIST: Take a break! (ATTENTION ASSIST: tehke paus!) .....	277

 AUTO lights inoperative (AUTO-tuled ei tööta) ..... 291	Currently unavailable Radar sensors dirty (Ei saa hetkel kasutada, radariandurid on määratud) ..... 275
Auxiliary battery malfunction (Varuaku tõrge) ..... 288	 currently unavailable See Owner's Manual (Ei saa ajutiselt kasutada, vt kasutusjuhendit) ..... 273
 Before starting the engine, turn the steering wheel. (Keerake enne mootori käivitamist rooli.) ..... 287	 currently unavailable See Owner's Manual (Ei saa hetkel kasutada, vt kasutusjuhendit) ..... 272
Blind Spot Assist currently unavailable See Owner's Manual (Pimenurga abisüsteem ei ole hetkel saadaval, vt kasutusjuhendit) ..... 276	<b>LIM</b> ..... 274
Blind Spot Assist inoperative (Pimenurga abisüsteem ei tööta) ..... 275	 Engine oil level cannot be measured (Mootoriõli taset ei ole võimalik mõõta) ..... 277
Blind Spot Assist Trailer not monitored (Haagise pimenurgaabi ei jälgita) ..... 276	 Engine oil level Reduce oil level (Mootoriõli tase, vähendage õlitaset) ..... 278
Cannot measure fluid level (Täitetaset ei saa mõõta) ..... 282	 Engine oil level Stop vehicle Switch engine off (Mootoriõli tase, peatuge, lülitage mootor välja) ..... 278
 Change key batteries (Vahtage võtme patareid välja) ..... 286	 Engine oil pressure Stop Switch off engine (Mootoriõli rõhk, peatuge, lülitage mootor välja) ..... 278
 Check brake fluid level (Kontrollige pidurivedeliku taset) ..... 270	 Front left malfunction Consult workshop (Tõrge ees vasakul, pöörduge töökoja poole) (näide) ..... 268
Check brake pads See Owner's Manual (Kontrollige pidurikatteid Vaadake kasutusjuhendit) ..... 270	 Incline too steep See Owner's Manual (Liiga järsk langus, vt kasutusjuhendit) ..... 269
 Check eng. oil lev. when next refuelling (Kontrollige järgmises tanklapeatuses mootoriõli taset) ..... 278	 inoperative Battery low (Ei tööta, aku on nõrk) ..... 287
 Check tyre(s) (Kontrollige rehve) ..... 285	 inoperative Refuel vehicle (Ei tööta, tankige sõidukit) ..... 287
 Clean the fuel filter (Puhastage kütusefiltrit) ..... 277	 inoperative See Owner's Man. (Ei tööta, vt kasutusjuhendit) ..... 287
 Coolant Stop vehicle Switch engine off (Jahutusvedelik, peatuge, seisake mootor) ..... 279	 inoperative See Owner's Manual (Ei tööta, vt kasutusjuhendit) ..... 273
Cruise control and Limiter inoperative (TEMPOMAT ega kiirusepiiraja ei tööta) ..... 274	 inoperative See Owner's Manual (Ei tööta, vt kasutusjuhendit) ..... 272
Cruise control inoperative (TEMPOMAT ei tööta) ..... 274	<b>EBD</b> inoperative See Owner's Manual (Ei tööta, vt kasutusjuhendit) ..... 272
 Currently unavailable Camera dirty (Ei saa hetkel kasutada, kaamera on määratud) ..... 275	



 Key not detected (Võtit ei tuvastatud) (punane ekraaniteade) .....	286	 Refill AdBlue No start in XXX km (Lisage AdBlue'd, käivitamine ei ole võimalik XXX km pärast) .....	281
 Key not detected (Võtit ei tuvastatud) (valge ekraaniteade) .....	286	 Refill AdBlue See Owner's Manual (Lisage AdBlue'd, vt kasutusjuhendit) .....	281, 283
 Left dipped beam (Vasakpoolne lähituli) (näide) .....	291	 Refill AdBlue Start not possible (Lisage AdBlue'd, mootorit ei saa käivitada) .....	281
 Left windowbag malfunction Consult workshop (Vasaku turvakardina tõrge, pöörduge töökoja poole) (näide) .....	268	Regeneereimine ei ole võimalik .....	280
Limiters inoperative (Kiirusepiiraja ei tööta) .....	274	 Replace air cleaner (Vahtage õhufilter) .....	277
Limiters passive (Kiirusepiiraja passiivne) .....	274	 Replace key (Vahetage koodi) .....	286
 Malfunction See Owner's Manual (Tõrge, vt kasutusjuhendit) ...	291	 Reserve fuel level (Kütusevaru reservitase) .....	277
 Maximum speed exceeded (Maksimaalne kiirus ületatud) .....	273	 Restraint sys. malfunction Consult workshop (Turvasüsteemi tõrge. Võtke ühendust töökojaga) ....	269
N permanently active Risk of vehicle rolling (N on püsivalt aktiivne, sõiduki veeremahakamise oht) .....	289	Reversing not poss. Consult workshop (Tagurdamine ei ole võimalik. Võtke ühendust töökojaga) .....	288
 Off (Off (Väljas)) .....	274	Risk of vehicle rolling Driver door open and transmission not in P (Sõiduki veeremahakamise oht, juhiuks on avatud ja käiguasend P ei ole sisse lülitatud) .....	289
<b>HOLD</b> Off (Väljas) .....	275	 See Owner's Manual (Vt kasutusjuhendit) .....	279
Only select Park (P) when vehicle is stationary (Valige käik P ainult seisva sõiduki korral) .....	289	SOS NOT READY .....	271
 Parking brake inoperative (Seisupidur ei tööta) .....	269	Speed limit (winter tyres) XXX km/h (Speed limit (winter tyres) XXX km/h (piirkiirus (talverehvidel) XXX km/h)) .....	274
 Parking brake See Owner's Manual (Seisupidur, vt kasutusjuhendit) .....	270	 Steering malfunction Increased physical effort See Owner's Manual (Rooli tõrge, vaja rakendada suuremat jõudu, vt kasutusjuhendit) .....	287
 Place the key in the marked space See Owner's Manual (Aseta võti näidatud kohale Vt kasutusjuhendit) .....	285	 Steering malfunction Stop immediately See Owner's Manual (Rooli tõrge, peatuge kohe, vt kasutusjuhendit) .....	288
Radar sensors dirty See Owner's Manual (Radar sensors dirty See Owner's Manual) .....	271		
 Rectify tyre pressure (Korrigeerige rehvirõhku) .....	285		

Step not extended See Owner's Manual (Step not extended See Owner's Manual) või astme väljalükkumise tõrge .....	290	 Top up AdBlue Performance reduced after eng. restart: 20 km/h (Lisage AdBlue'd, võimsus on vähenenud pärast mootori käivitamist: 20 km/h) .....	283
 Stop vehicle Leave engine running (Peatage sõiduk, jätke mootor tööle ja oodake, kuni käigukast jahtub) .....	279	 Top up AdBlue Performance reduced (Lisage AdBlue'd, võimsus piiratud) .....	283
 Stop vehicle See Owner's Manual (Peatage sõiduk, vt kasutusjuhendit) .....	279	 Top up AdBlue Power reduced: 20 km/h (Lisage AdBlue'd, võimsus piiratud: 20 km/h) .....	283
 Switch off lights (Lülitage tuled välja) .....	291	 Top up coolant See Owner's Manual (Lisage jahutusvedelikku, vt kasutusjuhendit) .....	280
 Switch on headlamps (Lülitage sõidutuled sisse) .....	291	 Top up washer fluid (Lisage klaasipesuvedelikku) .....	286
Sõiduki asukoha määramine on aktiveeritud. Detaile vaadake käsiraamatust või juurdekuuluvast mobiilirakendusest. või Sõiduki asukoha määramine aktiveeritud, vt käsiraamatut või mobiilirakendust. ....	289	Transmission Malfunction Stop (Käigukasti tõrge, peatuge) .....	288
 System fault No start in XXX km (System fault No start in XXX km (Süsteemi tõrge, käivitada ei saa XXX km pärast)) .....	282	Tyre press. monitor currently unavailable (Rehvirõhukontrolli ei saa hetkel kasutada) .....	284
To shift out of P or N, depress brake and start engine (Käiguasendist P või N väljumiseks vajutage pidurit ja käivitage mootor) .....	289	Tyre pressure monitor inoperative No wheel sensors (Rehvirõhu jälgimissüsteem ei tööta, rattaandurid puuduvad) .....	284
To start engine, shift to either P or N (Mootori käivitamiseks lülitage sisse käik P või N) .....	288	Tyre pressure monitor inoperative (Rehvirõhukontroll ei tööta) .....	285
 Top up AdBlue Perf. reduced in XXX km See Owner's Manual (Lisage AdBlue'd, võimsus on piiratud XXX km pärast, vt kasutusjuhendit) .....	281	 Warning tyre defect (Tähelepanu, rehvikahjustus) .....	284
 Top up AdBlue Perf. reduced: 20 km/h No start in XXX km (Lisage AdBlue'd, võimsus vähenatud: 20 km/h, käivitada ei saa XXX km pärast) .....	281	 Vehicle is operational Switch off the ignition before exiting (Sõiduk on töövalmis seisundis, lülitage enne väljumist süüde välja) .....	288
		 Wheel sens. missing (Rattaandur puudub) .....	284
		Without changing gear, consult workshop (Pöörduge ilma käiku vahetamata töökoja poole) .....	289
		<b>Elektriline astmelaud</b>	
		avamine tõrke korral .....	52
		funktsioon .....	51
		sisse- ja väljalükkimine .....	51
		takistus .....	51
		väljalükkimise tõkestamine .....	51

<b>Elektriline lükanduks</b>	
avamine ja sulgemine võtmega .....	47
avamine uksekäepidemega .....	47
lukustuse käsitsi avamine .....	48
nupuga avamine .....	46
paikaseadmine .....	49
tööpõhimõte .....	46
võtme programmeerimine .....	47
<b>Elektriline seisupidur</b> .....	140
automaatne rakendumine .....	140
automaatne vabastamine .....	140
Juhised .....	139
käsitsi rakendamine või vabastamine .....	141
Ohuolukorras pidurdamine .....	141
<b>Elektriline sulgemisabi</b>	
juhised .....	46
<b>Elektrisüsteemi kaitsmed</b>	
vaata Kaitsmed	
<b>Elektromagnetiline ühilduvus (vastavusdeklaratsioon)</b> .....	23
<b>Elektroonikasüsteem</b> .....	255
<b>Elektroniline kliirensi automaatne seadmine (ENR)</b> .....	127
sõiduki langetamine .....	128
sõiduki tõstmine .....	128
tõrked .....	130
tööpõhimõte .....	127
õhupauna käsitsi täispumpamine ....	129
<b>Elektroniline stabiilsuskontroll</b>	
vaata ESP® (elektroniline stabiilsuskontroll)	
<b>ERA-GLONASS-katserežiim</b>	
alustamine ja lõpetamine .....	204
<b>ESC (elektroniline stabiilsuskontroll)</b>	
vaata ESP® (elektroniline stabiilsuskontroll)	
<b>Esiistmed</b>	
8-suunalised seadistusvõimalused ....	62
ilma istme mugavuspaketita .....	59
istme mugavuspaketiga .....	60
keeramine .....	64
mälufunktsioon .....	62
seadmine (elektriline) .....	62
seadmine (mehaaniline) .....	59, 60
<b>esiklaas</b> .....	90
klaasipuhasti harjade vahetamine ....	90
klaasipuhasti harjade vahetamine (WET WIPER SYSTEM) .....	91
<b>Esiklaasi kohal oleva lukustatava panipaiga avamine/sulgemine</b> .....	72
<b>Esiklaasi soojenduse sisse- ja väljalülitamine</b> .....	99
<b>Esindus</b>	
vaata Volitatud töökoda	
<b>Esiturvapadi (juht, kõrvalistuja)</b> .....	31
<b>Esiuks</b>	
avamine (seestpoolt) .....	43
lukustuse avamine (seestpoolt) .....	43
<b>Esmaabikomplekt</b> .....	202
<b>ESP®</b>	
haagise stabiilsuskontroll .....	145
külgtuule abisüsteem .....	145
<b>ESP® (elektroniline stabiilsuskontroll)</b> .....	144
sisse- ja väljalülitamine .....	145
tööpõhimõte/suunised .....	144
<b>G</b>	
<b>Garantii</b> .....	26
<b>H</b>	
<b>Haagise kasutamine</b>	
haagise külge- ja lahtiühendamine ...	162
Haagisekoormused .....	265
kuulpoldi paigaldamine .....	161
lubatud teljekoormus .....	256
pistikupesa .....	162
suunised .....	160
sõidurajal püsimise abisüsteem .....	157
Sõidurajalt kõrvalekaldumise hoia-	
tussüsteem .....	157
vertikaalne koormus (maksimaalne) .....	265
<b>haagise stabiilsuskontroll</b> .....	145
<b>Haagisega sõitmine</b>	
Kuulpoldi eemaldamine .....	162
<b>Haagisekoormused</b> .....	265
<b>Haakeseadis</b>	
Haagise kasutamise suunised .....	160
Korrashoid .....	197
Kuulpoldi eemaldamine .....	162
kuulpoldi paigaldamine .....	161
pistikupesa .....	162
üldised suunised .....	264
<b>Helistamine</b>	
vaata Kõned	
<b>Helitugevuse seadmine</b> .....	174
vaata Raadio	

**Hoiatus- ja märgulambid**

ülevaade ..... 291

**Hoiatus- ja märgutuli** ..... 7

**Hoiatus- / kontrolltuli**

 ABSi hoiatuslamp ..... 295

 Elektrilise seisupiduri raken-  
datuse punane märgutuli ei põle ..... 292

 Elektrilise seisupiduri raken-  
datuse punane märgutuli põleb  
..... 292, 293

 Elektrilise seisupiduri raken-  
datuse punane märgutuli vilgub ..... 292

 Elektrilise seisupiduri tõrke  
kollane märgutuli ei põle ..... 293

 Elektrilise seisupiduri tõrke  
kollane märgutuli põleb ..... 292

 Elektrisüsteemi tõrke hoiatus-  
lamp ..... 297

 ESP hoiatuslamp® vilgub ..... 295

 ESP® hoiatuslamp põleb ..... 294

 Hoiatuslamp ESP® OFF ..... 295

 Jahutusvedeliku hoiatuslamp .... 296

 Kütusevaru hoiatuslamp ..... 297

 Mootori diagnostika hoiatus-  
lamp ..... 297

 pidurdamise hoiatuslamp  
(kollane) ..... 293

 Pidurdamise hoiatuslamp  
(punane) ..... 293

 Pikivahe hoiatuslamp ..... 296

 Rehvirõhukontrolli hoiatus-  
lamp põleb ..... 298

 Rehvirõhukontrolli hoiatus-  
lamp vilgub ..... 298

 Roolivõimendi hoiatuslamp ..... 296

 Seisupiduri rakendatuse  
punane märgutuli põleb ..... 293

 Turvasüsteemi hoiatuslamp ..... 294

 Turvavöö hoiatuslamp põleb .... 296

 Turvavöö hoiatuslamp vilgub .... 296

**Hoiatussüsteem**

vaata Vargaalarm

**HOLD-funktsioon** ..... 153

**Hooldus**

Käsitsi pesemine ..... 196

mattvärv ..... 196

Pesula ..... 195

Survepesur ..... 196

värv ..... 196

vaata ASSYST PLUS

**Hooldus (pardaarvuti)** ..... 167

**hooldusvälba näit**

vaata ASSYST PLUS

**hõõglambi vahetamine**

vaata Pirmi vahetamine

**Hädaabivõti**

ukse lukustuse avamine ..... 45

ukse lukustuse sulgemine ..... 45

väljavõtmine ja sissepänemine ..... 42

**Immobilisaator** ..... 56**Intelligent Light System**

automaatselt kohanduvad kaugtu-

led ..... 82

pöördetuled ..... 82

**iPod®**

esituse alustamine ..... 176

**ISOFIX-turvaistme kinnitus**

Juhised ..... 34

paigaldamine ..... 35

**istmed** ..... 59, 66

4-suunalise nimmetoe seadmine ..... 63

8-suunalised seadistusvõimalused .... 62

eesmine (elektriline seadmine) ..... 62

eesmine (mehaaniline seadmine) ..... 60

eesmised (mehaaniline seadmine,  
ilma istme mugavuspaketita) ..... 59

esiistmed (mehaaniline seadmine,  
istme mugavuspaketiga) ..... 60

ilma istme mugavuspaketita ..... 59

istepinna seadmine (topelt-kõrva-  
liste) ..... 65

istme mugavuspaketiga ..... 60

juhiistme õige asend ..... 59

keeramine (esiiste) ..... 64

klappistme alla- ja ülespööramine ..... 65

käetugede seadmine ..... 65

Käetugede seadmine (tagaiste) ..... 69

mälufunktsioon ..... 62

mälufunktsiooni kasutamine ..... 64

peatoe mehaaniline seadmine ..... 69

seadistusvõimalused ..... 16

tagaistme paigaldamine ja eemal-  
damine ..... 66

<b>Istmekate (korrashoid)</b> .....	199	lampide vahetamine .....	86
<b>Istmeeoajenduse sisse- ja väljalülitamine</b> .....	70	<b>Kaugtuli</b> .....	81
		sisse-/väljalülitamine .....	81
		<b>Kereehituse juhised</b> .....	21
		<b>Keskkonnakaitse</b>	
		Suunised .....	20
		Vana sõiduki tagasivõtmine .....	20
		<b>Kiirendus</b>	
		vaata Allavahetuse kasutamine	
		<b>Kiiruse kohanduv seadmine</b>	
		vaata Aktiivne pikivahe regulaator	
		DISTRONIC	
		<b>Kiiruse piiramine</b>	
		vaata Kiirusepiiraja	
		<b>Kiiruse seadmine</b>	
		vaata TEMPOMAT	
		<b>Kiirusepiiraja</b> .....	148
		eeltingimused .....	149
		funktsioon .....	148
		kiiruse salvestamine .....	149
		kiiruse seadmine .....	149
		kiiruse valimine .....	149
		nupud .....	149
		passiivne .....	148
		püsiv seadistus .....	150
		sisselülitamine .....	149
		Süsteemi kasutusulatus .....	148
		valimine .....	149
		väljalülitamine .....	149
		<b>Kiirusepiirang</b> .....	111
		<b>Kiirusepiirang, talverehvid</b>	
		seadmine .....	150
		<b>Kinnituskohad</b> .....	182
		teave .....	265
		<b>klaasid</b>	
		vaata Küljeaken	
		<b>klaasid (hooldus)</b> .....	197
		<b>Klaasipesuri paagi täitmine</b> .....	193
		<b>Klaasipesuvedelik</b>	
		teave .....	264
		vaata Klaasipesuvedelik (suunised)	
		<b>Klaasipesuvedelik (suunised)</b> .....	263
		<b>klaasipuhasti</b>	
		klaasipuhasti harjade vahetamine .....	90
		klaasipuhasti harjade vahetamine	
		(WET WIPER SYSTEM) .....	91
		sisse- ja väljalülitamine .....	90
		<b>Klaasipuhasti harjad</b>	
		Korrashoid .....	197
<b>J</b>			
<b>Jahutusvedelik (mootor)</b>			
suunised .....	263		
taseme kontrollimine .....	192		
<b>Jalamatt</b> .....	78		
<b>Juhi valvsusabisüsteem</b>			
vaata Juhi valvsusabisüsteem			
ATTENTION ASSIST			
<b>Juhi valvsusabisüsteem ATTENTION ASSIST</b> .....	154		
funktsioon .....	154		
sisse- ja väljalülitamine .....	155		
süsteemi kasutusulatus .....	154		
<b>juhiiste</b>			
vaata istmed			
<b>Juhtimine ja alkoholi tarbimine</b> .....	109		
<b>Juhtmevaba laadimine</b>			
funktsioonid/suunised .....	77		
Mobiiltelefon .....	78		
<b>Jõuvõtt</b>			
sisse- ja väljalülitamine .....	158		
<b>Jääkläbisõidu näitamine (teekonnamenüü)</b> .....	168		
<b>K</b>			
<b>Kaitsmed</b> .....	218		
enne vahetamist .....	218		
kaitsmekarp juhiistmekastis .....	218		
Kaitsmekarp kõrvalistuja jalaruumis .....	218		
suunised .....	218		
<b>Kandurisüsteemid (suunised)</b> .....	183		
<b>Kapoti avamine ja sulgemine</b> .....	188		
<b>Kasutusjuhend (sõiduki varustus)</b> .....	22		
<b>Katuseraam</b> .....	266		
<b>Katuseraam (suunised)</b> .....	183		
<b>Kaugjuhtimispuul (eelsoojendus ja -tuulutus)</b>			
ekraaninäidud .....	102		
patarei vahetamine .....	103		
seadmine .....	102		
<b>Kaugkäivituse ühendus</b> .....	206		
<b>Kaugtuled</b>			
automaatselt kohanduvad kaugtuled .....	82		

vahetamine (esiklaas) .....	90	<b>Koormamissuunised</b> .....	71, 180
vahetamine (tagaklaas) .....	92	<b>Koormusjaotus</b> .....	181
vahetamine (WET WIPER SYSTEM) .....	91	<b>Korrashoid</b> .....	199
<b>Klienditeenindus</b>		andurid .....	197
vaata ASSYST PLUS		ekraan .....	199
<b>Kliimaseade</b>		Haakeseadis .....	197
automaatne seadmine .....	97	Istmekate .....	199
automaatne seadmine (taga) .....	97	klaasid .....	197
eesmised tuulutusavad .....	99	Klaasipuhasti harjad .....	197
esiklaasi soojenduse sisse- ja väl-		Laekate .....	199
jalulitamine .....	99	Plastkate .....	199
katuse tuulutusavad .....	100	Puit/ehisosad .....	199
kliimaseadme funktsiooni sisse- ja		Rattad/veljed .....	197
väljalülitamine .....	97	Tagurduskaamera/360°-kaamera .....	197
külmaaine .....	264	Turvavöö .....	199
lisasoojendus .....	100	Vaip .....	199
niiskuse eemaldamine klaasidelt .....	98	Välisvalgustid .....	197
pakiruumi tuulutus .....	106	Väljalasketorud .....	197
sisse-/väljalülitamine .....	96	<b>Kuulpolt</b>	
sõiduki tuulutamine (mugavusava-		Eemaldamine .....	162
mine) .....	55	paigaldamine .....	161
sünkroniseerimisfunktsiooni sisse-		<b>Kõned</b> .....	178
ja väljalülitamine (juhtpaneel) .....	98	Funktsioonide sisselülitamine kõne	
tagaklaasi soojenduse sisse- ja väl-		ajal .....	178
jalulitamine .....	99	keeldumine .....	178
tagaosa soojenduse seadmine .....	97	Kõne lõpetamine .....	178
tagumised tuulutusavad .....	100	tegemine .....	178
TEMPATICu juhtpaneel .....	95	vastuvõtmine .....	178
THERMOTRONICu juhtpaneel .....	96	vestluse ajal sissetulev kõne (kopu-	
Vesi-lisasoojendus .....	101	tus) .....	179
õhujootuse asendid .....	98	<b>Kõneloend</b>	
õhujootuse seadmine .....	98	Helistamine .....	179
õhuringluse režiimi sisse- ja välja-		<b>Kõrvalistujapink</b>	
lülitamine .....	98	istepinna ette ja tagasi pööramine .....	65
<b>Kliimaseadme funktsiooni sisse- ja</b>		laegas .....	73
<b>väljalülitamine</b> .....	97	<b>Käigu vahetamine</b>	
<b>Kliirensi reguleerimine</b>		käiguvahetussoovitus .....	120
vaata Elektrooniline kliirensi auto-		<b>Käiguasendi näit</b> .....	120
maatne seadmine (ENR)		<b>Käigukang</b> .....	119
<b>Kogu läbisõidu näitamine (teekon-</b>		<b>Käiguvahetussoovitus</b> .....	120
<b>namenüü)</b> .....	168	<b>Käiguvalits</b>	
<b>Kohaltvõtu abisüsteem</b> .....	153	vaata DIRECT SELECTi käiguvalits	
vaata Kohaltvõtu abisüsteem		<b>Käimatõmbamine</b> .....	217
<b>Kohanduvad pidurituled</b> .....	148	<b>käivitamine</b>	
<b>Koorma kinnitamine</b> .....	71, 180	vaata Sõiduk	
<b>Koormakinnitus</b>		<b>Käivitamine</b>	
Juhised .....	181	vaata Sõiduk	
Kinnitusaasade paigaldamine ja		<b>käivitusabi</b>	
eemaldamine .....	183	vaata Kaugkäivituse ühendus	
Kinnituskohad .....	182		
<b>koormakinnitusaasad</b> .....	183		

<b>Käsi­pidur (elektriline)</b>	
vaata Elektriline seisupidur	
<b>Käsi­pidur (manuaalne)</b>	
vaata Manuaalne seisupidur	
<b>Käsitsemissüsteem</b>	
pardaarvuti .....	165
<b>Käsi­tsi pesemine (hooldus)</b> .....	196
<b>Külgeehitused</b> .....	21
<b>Külgturvapadi</b> .....	31
<b>külgtuule abisüsteem</b>	
funktsioonid/suunised .....	145
<b>Küljeaken</b> .....	54
avamine .....	54
avamine (kõik) .....	54
Mugavusavamine .....	55
Mugavussulgemine .....	55
seadmine .....	55
sulgemine .....	54
sulgemine (kõik) .....	54
tõrge .....	55
võtmega avamine .....	55
võtmega sulgemine .....	55
<b>Küljepeegli­d</b> .....	92
kokku- ja lahtipööramine .....	92
seadistusvõimalused .....	16
seadmine .....	92
<b>Külmaaine (kliimaseade)</b>	
suunised .....	264
<b>Kütus</b>	
diislikütus .....	258
filtrist vee eemaldamine .....	194
kvaliteet (diislikütus) .....	258
kütusevaru .....	259
madal välistemperatuur .....	258
paagi maht .....	259
tankimine .....	130
tõrked .....	132
<b>Kütusekulu (pardaarvuti)</b> .....	168
<b>L</b>	
<b>Laadimine</b>	
Aku .....	206
mobiltelefon (juhtmevaba) .....	77
<b>Lae kandursüsteem</b> .....	184
<b>Laegas</b> .....	73
<b>Laekandur (sees)</b> .....	184
<b>Laekate (korrashoid)</b> .....	199
<b>Lambi vahetamine</b>	
vaata Pirni vahetamine	
<b>Lampide vahetamine</b>	
kaugtuled .....	86
lisasuunatud (nelikveoga sõidu- kid) .....	86
lähituled .....	86
numbrituli .....	88
salongituli (taga) .....	89
suunatud (ees) .....	86
ääretuled .....	89
<b>lapse turvaiste</b>	
ISOFIX-(suunised) .....	34
kinnitamine (juhised) .....	37
seljaga sõidusuunas lapse tur- vaiste (suunised) .....	36
<b>Lapsed</b>	
suunised ohutu transportimise kohta .....	33
<b>Lapselukk (uksed)</b> .....	39
<b>Lemmikloomad sõidukis</b> .....	40
<b>Lepinguline töökoda</b>	
vaata Volitatud töökoda	
<b>Liiklusteade­de edastamine</b>	
sisse- ja väljalülitamine .....	175
<b>Lisandid</b> .....	260
AdBlue® .....	132, 259
mootoriõli .....	260
<b>Lisandid (AdBlue®)</b>	
vaata AdBlue®	
<b>Lisandid (mootoriõli)</b>	
vaata Lisandid	
<b>lisasoojendus</b> .....	100
Otstarve .....	100
<b>Lisasuunatud (nelikveoga sõidu- kid)</b> .....	86
<b>Loomad</b>	
lemmikloomad sõidukis .....	40
<b>LOW RANGE</b> .....	125
<b>LOW Range sisse- ja väljalülitamine</b> ...	125
<b>Lubatud pukseerimisviisid</b> .....	213
<b>Lubatud teljekoormus</b> .....	256
<b>Lubatud täismass</b> .....	256
<b>Lukustuse avamise seade</b> .....	42
<b>Lukustuse sulgemine ja avamine</b>	
Automaatse lukustamise sisse- ja väljalülitamine .....	44
esiuste lukustuse avamine ja uste avamine seestpoolt .....	43
ukse lisalukk .....	43

<b>Lumeketid</b> .....	222	rikkeabikõne rikkeabikõne nupuga ...	171
<b>läbisõidumöödik</b>		teave .....	171
vaata Kogu läbisõidu näitamine		õnnetusehaldus .....	172
(teekonnamenüü)		<b>Mercedes-Benz'i appikutesüsteem</b> ....	203
<b>Lähituled</b>		Andmetötlusteave .....	204
lampide vahetamine .....	86	automaatne appikutse .....	203
sisse- ja väljalülitamine .....	80	ERA-GLONASS-katserežiimi alustamine ja lõpetamine .....	204
<b>lähitulesid</b>		nupuvajutusega appikutse .....	203
välismaaseadistus (sümmeetriline) ....	80	teave .....	203
<b>Lühikeste vahemaade sõitmine</b> .....	110	ülevaade .....	203
<b>Lükanduks</b>		<b>Mercedes-Benz'i volitatud töökoda</b>	
avamine (seestpoolt) .....	46	vaata Volitatud töökoda	
avamine (väljastpoolt) .....	45	<b>Mitmefunktsiooniline rool</b>	
keskkonsool (nupp) .....	46	Nuppude ülevaade .....	165
lapselukk .....	39	<b>Mitmefunktsiooniline rool</b>	
sulgemine (seestpoolt) .....	46	vaata Rool	
sulgemine (väljastpoolt) .....	45	<b>Mitmeotstarbeline ekraan (pardaarvuti)</b> .....	166
ukseava B-piilar (nupp) .....	46	<b>Mobiil</b>	
<b>lülitushoob</b>		vaata Mobiiltelefon	
vaata Kaugtuli		<b>Mobiiltelefon</b> .....	255
vaata Suunatuli		Juhtmevaba laadimine .....	78
vaata Valgussignaal		saatevõimsus (maksimaalne) .....	255
<b>Lülitusvahemiku piiramine</b> .....	122	sagedused .....	255
<b>M</b>		<b>Mootor</b>	
<b>M+S-rehvid</b> .....	221	ECO start-stopp-funktsioon .....	116
<b>Madelveokasti seinad</b>		käivitamine (start-stopp-nupp) .....	107
avamine ja sulgemine .....	52	käivitamine (tõrkerežiimil) .....	108
külgeseinad .....	53	käivitusabi .....	206
paigaldamine ja eemaldamine .....	52, 53	mootori number .....	256
<b>Manuaalkäigukast</b>		seiskamine (start-stopp-nupp) .....	137
Käigukangi kasutamine .....	119	tõrked .....	132
tagurduskäigu sisselülitamine .....	119	<b>Mootori automaatne käivitamine (ECO start-stopp-funktsioon)</b> .....	116
<b>Manuaalne seisupidur</b> .....	138	<b>Mootori automaatne seiskumine (ECO start-stopp-funktsioon)</b> .....	116
alla- ja üleslükkamine .....	139	<b>Mootori elektroonikasüsteem (suunised)</b> .....	255
Ohuolukorras pidurdamine .....	139	<b>Mootori käivitusabi</b> .....	217
rakendamine ja vabastamine .....	138	<b>Mootori number</b> .....	256
<b>Mattvärv (puhastamissuunised)</b> .....	196	<b>Mootori võimsus</b>	
<b>Menüü (pardaarvuti)</b>		Märkus muudatuste kohta .....	25
abigraafik .....	167	<b>Mootoriõli</b> .....	191
Hooldus .....	167	lisamine .....	191
seaded .....	169	lisandid .....	260
teekond .....	168	Täitekogus .....	261
ülevaade .....	165	õlitaseme kontrollimine pardaarvutis .....	190
<b>Mercedes PRO</b>		<b>Mugavusavamine</b> .....	55
teave .....	171		
<b>Mercedes PRO connect</b>			
edastatud andmed .....	172		
helistamine ülakonsooli kaudu .....	171		
nõusolek andmete edastamiseks .....	172		



<b>Mugavussulgemine</b> .....	55
<b>Multimeediasüsteem</b>	
Bluetooth®-audioseadme esitus .....	176
esitamine USBlt .....	176
esituse juhtimine .....	177
helltugevuse seadmine .....	174
iPod®-i esitus .....	176
juhtpaneel .....	173
kellaaja seadmine .....	175
lähtestamine .....	175
suunised .....	173
tarkvara versiooni näitamine .....	175
ülevaade .....	173
<b>Muusikapala teave</b>	
näitamine .....	177
<b>Mälufunktsioon</b> .....	64
<b>Määrdeaine lisandid</b>	
vaata Lisandid	

## N

<b>Nelikvedu</b>	
LOW RANGE .....	125
sisse- ja väljalülitamine .....	124
sisselülitamise .....	124
suunised .....	123
<b>Nimmetugi</b>	
vaata Nimmetugi (4-suunaline)	
<b>Nimmetugi (4-suunaline)</b> .....	63
<b>Numbrituli (lampide vahetamine)</b> .....	88
<b>Nupud</b>	
Rool .....	165
<b>Näidikuploki ekraan</b>	
funktsioon/suunised .....	164
valgustuse seadmine .....	167
ülevaade .....	164
Ülevaade .....	7
<b>Näidikuploki ekraan</b>	
vaata Hoiatus- ja märgutuli	
<b>Näidikuploki valgustus</b> .....	167

## O

<b>Ohukolmnurk</b>	
paigaldamine .....	202
väljavõtmine .....	202
<b>Ohuolukord</b>	
abifunktsioonide ülevalaade .....	18
esmaabikomplekt .....	202
ohukolmnurga väljavõtmine .....	202
ohukolmnurga ülesseadmine .....	202
Ohutuslamp .....	202

ohutusvest .....	202
tulekustuti .....	202
<b>ohuolukorras pidurdamine</b>	
Elektriline seisupidur .....	141
Käsitsi juhitud seisupidur .....	139
<b>ohutuled</b> .....	82
sisselülitamine/väljalülitamine .....	82
<b>Ohutuslamp</b> .....	202
<b>Ohutusvest</b> .....	202
<b>Ooterežiim</b>	
sisse- ja väljalülitamine .....	142
<b>Originaalvaruosad</b> .....	20

## P

<b>paagi maht</b>	
AdBlue® .....	260
kütus .....	259
varu (kütus) .....	259
<b>Pagasi kinnitamine</b> .....	71, 180
<b>Paigutusvõimalused</b>	
vaata Panipaik	
<b>pakiruumi tuulutus</b>	
seadmine .....	106
väljalülitamine .....	106
<b>Pakiruumi valgustus</b>	
Liikumisandur .....	85
<b>Panipaigad</b>	
vaata Panipaik	
<b>Panipaik</b> .....	72
armatuurlaud .....	72
keskkonsool .....	72
kindalaegas .....	72
käetugi .....	72
laegas .....	73
prillilaegas .....	73
uks .....	72
<b>Parda diagnostikapesa</b>	
vaata Diagnostikapesa	
<b>pardaarvuti</b> .....	165
abigraafiku menüü .....	167
eelsoojenduse ja -tuulutuse seadmine .....	103
hooldusmenüü .....	167
hooldustähtaja näitamine .....	188
kasutamine .....	165
menüü ülevalaade .....	165
mitmeotstarbeline ekraan .....	166
seadete menüü .....	169
teekonnamenüü .....	168

<b>Parkimisasend</b>	
automaatne sisselülitamine .....	122
sisselülitamine .....	122
<b>Parkimisblokaator</b>	
mehaaniline vabastamine .....	123
<b>Patarei</b>	
võti .....	42
<b>Pealisehitused</b> .....	21
<b>Peatugi</b>	
mehaaniline seadmine .....	69
<b>Peeglid</b>	
Tahavaatepeegli seadmine .....	93
<b>Peeglid</b>	
vaata Küljepeeglid	
<b>Pesula (hooldus)</b> .....	195
<b>Pidur</b>	
aktiivne pidurdusabisüsteem .....	146
BAS (pidurdusabisüsteem) .....	144
blokeerumisvastane süsteem (ABS)	
.....	144
EBD (pidurdusjõu elektrooniline	
jaotussüsteem) .....	145
HOLD-funktsioon .....	153
kohanduvad pidurituled .....	148
Langus .....	111
märg sõidutee .....	111
piiratud pidurdusjõud (soolatatud	
teed) .....	109
Seisupiduriga pidurdamine .....	111
Sissesõitmise suunised .....	109
Suur ja väike koormus .....	111
Sõidusuunised .....	109
uued pidurikettad ja pidurikatted .....	111
Uued/väljavahetatud pidurikatted/	
pidurikettad .....	109
<b>Pidurdusabisüsteem</b>	
vaata BAS (pidurdusabisüsteem)	
<b>Pidurdusjõu jaotamine</b>	
EBD (pidurdusjõu elektrooniline	
jaotussüsteem) .....	145
<b>Pidurivedelik</b>	
suunised .....	262
<b>Pikemaks ajaks seismajätmine</b> .....	142
<b>Pikivahe regulaator</b>	
vaata Aktiivne pikivahe regulaator	
DISTRONIC	
<b>Pikivahe seadmine</b>	
vaata Aktiivne pikivahe regulaator	
DISTRONIC	
<b>Pimenurga abisüsteem</b> .....	155
Rear Cross Traffic Alert .....	156
sisse- ja väljalülitamine .....	156
süsteemi kasutusulatus .....	155
tööpõhimõte .....	155
<b>Pingevarustus</b>	
Aku kaitselüliti .....	119
sisselülitamine (start-stopp-nupp) ....	107
<b>Pirn</b>	
tagurdustuli .....	89
<b>Pirni vahetamine</b> .....	85
halogeenesitulede pirnitüübid .....	86
Juhised .....	85
lampide tüübid, tagatuli (kaubik ja	
kombi) .....	87
suunatuli (taga) (kaubik ja kombi) .....	87
suunatuli (taga) (raam) .....	89
tagumiste ääretulede lambitüübid	
(šassii) .....	88
tagurdustuli (kaubik ja kombi) .....	87
<b>Pistikupesa (12 V)</b> .....	75
eesmine keskkonsool .....	75
juhiiste .....	76
kaubaruum .....	77
<b>Pistikupesa (230 V) (eesmises kesk-</b>	
<b>konsoolis)</b> .....	76
<b>Plastkate (korrashoid)</b> .....	199
<b>Prillilaegas</b> .....	73
<b>Pudelihoidik</b> .....	74
<b>Puhastamine</b>	
vaata Korrashoid	
<b>Puit (korrashoid)</b> .....	199
<b>Pukseeraas</b>	
hoiukoht .....	216
paigaldamine ja eemaldamine .....	217
<b>Pukseeraas (hoiukoht)</b>	
vaata Tööriistakomplekt	
<b>Pukseerimine</b> .....	214
ülestatsetud esi- või tagasilid .....	215
<b>Pukseerimisviisid</b> .....	213
<b>Põrandakate</b>	
eemaldamine ja paigaldamine (käi-	
vitusaku) .....	208
<b>Päevane läbisõit</b> .....	168
lähtestamine .....	169
näitamine .....	168
<b>päevasõidumöödik</b>	
vaata Päevane läbisõit	
<b>Päikesesirmide kasutamine</b> .....	93

<b>Päästekaardi QR-kood</b> .....	26	rehvirõhu tabel .....	223
<b>Päästekaart</b> .....	26	vahetamine .....	244
<b>Pöördetuled</b> .....	82	valik .....	241
		väljavahetamine .....	241
<b>R</b>			
<b>Raadio</b> .....	174	<b>Rattakoopa koormamine</b> .....	187
DAB-teated .....	175	<b>Rattavahetuskomplekt</b> .....	243
jaama salvestamine .....	175	<b>Rattavõti</b> .....	243
jaama seadmine .....	175	<b>REACH-määrus</b> .....	25
Liiklusteade edastamise sisse- ja väljalülitamine .....	175	<b>Rear Cross Traffic Alert</b> .....	156
programmijuhis (EPG) .....	176	<b>Redelikandur</b>	
sagedusala valimine .....	175	madelsõiduk .....	184
<b>Raadiosideadmed</b>		maksimaalne koormus .....	266
paigaldamissuunised .....	255	tehnilised andmed .....	266
saatevõimsus (maksimaalne) .....	255	ülevaade .....	184
sagedused .....	255	<b>Redutseerimisaine</b>	
<b>Raadiotelefon</b>		vaata AdBlue®	
vaata Mobiiltelefon		<b>Regeneereimine</b>	
<b>raadioühendus</b>		alustamine .....	118
Võti .....	41	Juhised .....	117
<b>Radariandurid</b> .....	143	katkestamine .....	118
<b>Rataste asukoha vahetamine</b> .....	242	<b>Registreerimine</b>	
<b>Ratta suurusrühmad</b> .....	243	Sõiduk .....	25
<b>Ratta vahetamine</b>		<b>Rehvi turvis</b> .....	221
ettevalmistamine .....	244	<b>Rehvid</b>	
ratta eemaldamine .....	247	ebatavaline sõidukäitumine .....	221
sõiduki langetamine .....	248	eemaldamine .....	247
sõiduki tõstmine .....	244	hoidmine .....	243
uue ratta paigaldamine .....	247	kontrollimine .....	221
<b>Rattad</b>		lumeketid .....	222
asukoha vahetamine .....	242	M+S-rehvid .....	221
ebatavaline sõidukäitumine .....	221	müra tekkimine .....	221
eemaldamine .....	247	paigaldamine .....	247
hoidmine .....	243	paigaldussuunised .....	241
kontrollimine .....	221	pöörlemissuund .....	243
Korrashoid .....	197	Ratta suurusrühmad .....	243
lumeketid .....	222	rehvide temperatuuri kontrollimine (rehvirõhu jälgimissüsteem) .....	237
müra tekkimine .....	221	rehvikahjustus .....	204
paigaldamine .....	247	rehvirõhk (suunised) .....	223
paigaldussuunised .....	241	rehvirõhu jälgimissüsteem (tööpõ- himõte) .....	237
rehvide temperatuuri kontrollimine (rehvirõhu jälgimissüsteem) .....	237	rehvirõhu jälgimissüsteemi taaskäi- vitamine .....	238
rehvikahjustus .....	204	rehvirõhu kontrollimine (rehvirõhu jälgimissüsteem) .....	237
rehvirõhk (suunised) .....	223	rehvirõhu tabel .....	223
rehvirõhu jälgimissüsteem (tööpõ- himõte) .....	237	Suverehvid .....	221
rehvirõhu jälgimissüsteemi taaskäi- vitamine .....	238	vahetamine .....	244
rehvirõhu kontrollimine (rehvirõhu jälgimissüsteem) .....	237	valik .....	241
rehvirõhu tabel .....	223	väljavahetamine .....	241
Suverehvid .....	221		
vahetamine .....	244		
valik .....	241		
väljavahetamine .....	241		

<b>Rehvide temperatuur</b>	
kontrollimine (rehvirõhu jälgimis-	
süsteem) .....	237
rehvirõhu jälgimissüsteem (tööpõ-	
himõte) .....	237
<b>Rehvikahjustus</b> .....	204
ratta vahetamine .....	244
suunised .....	204
<b>Rehviketid</b>	
vaata Lumeketid	
<b>Rehvirõhk</b>	
kontrollimine (rehvirõhu jälgimis-	
süsteem) .....	237
rehvirõhu jälgimissüsteem (tööpõ-	
himõte) .....	237
rehvirõhu jälgimissüsteemi taaskäi-	
vitamine .....	238
rehvirõhu tabel .....	223
suunised .....	223
<b>Rehvirõhu jälgimissüsteem</b>	
rehvide temperatuuri kontrollimine ..	237
rehvirõhu kontrollimine .....	237
taaskäivitamine .....	238
tehnilised andmed .....	238
tööpõhimõte .....	237
<b>Rehvirõhu tabel</b> .....	223
<b>Rike</b>	
abifunktsioonide ülevaade .....	18
käimatõmbamine .....	217
pukseerimine .....	214
ratta vahetamine .....	244
sõiduki transportimine .....	216
vaata Rehvikahjustus	
<b>Ringlussevõtmine</b>	
vaata Vana sõiduki tagasivõtmine	
(keskkonnakaitse)	
<b>Rool</b> .....	165
nupud .....	165
seadmine .....	70
<b>S</b>	
<b>Sagedused</b>	
mobiiltelefon .....	255
raadiosideseade .....	255
<b>Salongikaitse</b>	
sisse- ja väljalülitamine .....	58
tööpõhimõte .....	58
<b>Salongituli (taga) (lampide vaheta-</b>	
<b>mine)</b> .....	89
<b>Salongivalgustus</b>	
kaubaruum .....	85
tagaosa .....	85
<b>Seaded (pardaarvuti)</b> .....	169
<b>Seisupidur (elektriline)</b>	
vaata Elektriline seisupidur	
<b>Seisupidur (manuaalne)</b>	
vaata Manuaalne seisupidur	
<b>Seisutuled</b> .....	80
<b>Sigaretisüütel</b> .....	75
<b>Sisevalgustus</b>	
seadmine .....	83
<b>Sisseehitused</b> .....	21
<b>Sissesõitmise suunised</b> .....	109
<b>Soojendusseade (juhtpaneel)</b> .....	94
<b>Spidomeeter (digitaalne)</b> .....	168
<b>Start-stopp-funktsioon</b>	
vaata ECO start-stopp-funktsioon	
<b>start-stopp-nupp</b>	
pingevarustuse või süüte sisselüli-	
tamine .....	107
sõiduki käivitamine .....	107
Sõiduki seiskamine .....	137
<b>Survepesur (hooldus)</b> .....	196
<b>Suunatud</b>	
lampide vahetamine (ees) .....	86
lisasuunatud (nelikveoga sõidu-	
kid) .....	86
<b>Suunatuli</b> .....	81
pirni vahetamine (taga) (kaubik ja	
kombi) .....	87
pirni vahetamine (taga) (raam) .....	89
sisse-/väljalülitamine .....	81
<b>Suurim kiirus</b>	
vaata Kiirusepiiraja	
<b>Suverehvid</b> .....	221
<b>SVHC (väga ohtlikud ained)</b> .....	25
<b>sõiduabisüsteem</b>	
vaata Sõidurajalt kõrvalekaldumise	
hoiatussüsteem	
<b>Sõiduabisüsteem</b>	
vaata Aktiivne pikivahe regulaator	
DISTRONIC	
vaata HOLD-funktsioon	
vaata Juhil valvsusabisüsteem	
ATTENTION ASSIST	
vaata Kiirusepiiraja	
vaata Pimenurga abisüsteem	
vaata Sõidurajal püsivõime abisüsteem	
vaata TEMPOMAT	

<b>Sõiduarvesti</b>	
lähtestamine .....	169
näitamine .....	168
<b>Sõiduasendi sisselülitamine (auto- maatkäigukast)</b> .....	122
<b>Sõidudünaamika reguleerimine</b>	
vaata ESP® (elektrooniline stabiil- suskontroll)	
<b>Sõiduk</b> .....	107, 108
andmehaldus .....	26
diagnostikapesa .....	24
ettenähtud kasutamine .....	25
käivitamine (start-stopp-nupp) .....	107
käivitamine (tõrkerežiimil) .....	108
langetamine .....	248
lukustuse avamine (seestpoolt) .....	44
lukustuse sulgemine (automaatne) .....	44
lukustuse sulgemine (seestpoolt) .....	44
lukustuse sulgemine/avamine (hädaabivõti) .....	45
pikemaks ajaks seismajätmine .....	142
Pingevarustuse sisselülitamine (start-stopp-nupp) .....	107
päästekaardi QR-kood .....	26
REACH-määrus .....	25
registreerimine .....	25
seiskamine (start-stopp-nupp) .....	137
tuulutamine (mugavusavamine) .....	55
tõstmine .....	244
ukse lisalukk .....	43
varustus .....	22
Vastutus defektide eest .....	26
Volitatud töökoda .....	25
<b>Sõiduki andmed</b>	
sõiduki kõrgus .....	264
sõiduki laius .....	264
sõiduki pikkus .....	264
teljevahe .....	264
<b>Sõiduki andmete salvestamine</b>	
elektroonilised juhtseadmed .....	26
teenuseosutaja .....	27
<b>Sõiduki elektroonikasüsteem</b>	
Mootori elektroonikasüsteem .....	255
raadiosideadmed .....	255
suunised .....	255
<b>Sõiduki kliirens</b>	
alla laskmine .....	128
üles tõstmine .....	128
<b>sõiduki korrashoid</b>	
vaata ASSYST PLUS	
<b>Sõiduki mõõtmed</b> .....	264
<b>Sõiduki raadiosidepõhised osad (vastavusdeklaratsioon)</b> .....	23
<b>Sõiduki tüübisilt</b>	
EÜ tüüvikinnituse number .....	256
lubatud teljekoormus .....	256
lubatud täismass .....	256
VIN-kood .....	256
värvikood .....	256
<b>Sõiduki tüübisilt</b>	
vaata Tüüp	
<b>Sõiduki VIN-kood</b>	
vaata VIN-kood	
<b>Sõiduki võti</b>	
vaata Võti	
<b>Sõidukäitumine (ebatavaline)</b> .....	221
<b>Sõiduohutussüsteem</b>	
ASR (veojõukontrolli süsteem) .....	144
BAS (pidurdusabisüsteem) .....	144
blokeerumistvastane süsteem (ABS) .....	144
EBD (pidurdusjõu elektrooniline jaotussüsteem) .....	145
ESP® haagise stabiilsuskontroll .....	145
ESP® külgtuule abisüsteem .....	145
kohanduvad pidurituled .....	148
radariandurid .....	143
vastutus .....	143
ülevaade .....	143
<b>Sõiduohutussüsteem</b>	
vaata aktiivne pidurdusabisüsteem vaata ESP® (elektrooniline stabiil- suskontroll)	
<b>Sõidurajal püsimise abisüsteem</b> .....	157
haagise kasutamine .....	157
süsteemi kasutusulatus .....	157
tööpõhimõte .....	157
vaata Sõidurajalt kõrvalekaldumise hoiatussüsteem	
<b>Sõidurajal püsimise abisüsteem</b>	
vaata Sõidurajal püsimise abisüsteem	
<b>Sõidurajal püsimise aktiivne abisüs- teem</b>	
sisse- ja väljalülitamine .....	158
<b>Sõidurajalt kõrvalekaldumise hoiatussüsteem</b> .....	157
Haagise kasutamine .....	157
Süsteemi kasutusulatus .....	157
tööpõhimõte .....	157
<b>Sõidurajatuvastus (automaatne)</b>	
vaata Sõidurajalt kõrvalekaldumise hoiatussüsteem	

**sõidusuuna näitaja**

vaata Suunatuli

**Sõidusuunised**

Alkoholi tarbimine ja juhtimine .....	109
Langus .....	111
Maaastikul sõitmine .....	113
Mägedes sõitmine .....	116
märg sõidutee .....	111
pidurid .....	111
Pidurite koormamine .....	111
Seisupidur .....	111
Sissesõitmise suunised .....	109
Sõitmine märjal teel .....	112
Talvel sõitmine .....	113
Transportimine raudteel .....	111
uued pidurikettad ja pidurikatted .....	111
Veest läbisõitmine teedel .....	112
Vesiliug .....	112
Välismaale sõitmine (info) .....	111
välismaale sõitmine (sümmeetrilised lähituled) .....	80
üldised sõidusuunised .....	109

**Sõidutuled**

vaata Automaatsed sõidutuled

**Sõitjate kaitse**

lemmikloomad sõidukis .....	40
vaata Turvavöö	

**Sõitjate kaitse**vaata Turvapadi  
vaata Turvavöösüsteem**Sünkroniseerimisfunktsiooni sisse- ja väljalülitamine (juhtpaneel)**

98

**Süüte sisselülitamine (start-stopp-nupp)**

107

**Süütevõti**

vaata Võti

**T****Tagaiste**

vaata istmed

**Tagaklaasi soojenduse sisse- ja väljalülitamine**

99

**Tagaklaasipuhasti**

sisse- ja väljalülitamine .....	90
vahetamine .....	92

**tagaosa**

Liikumisandur .....	85
---------------------	----

**Tagaosa soojendus**

97

**Tagauksed**

avamine ja sulgemine (seestpoolt) .....	50
avamine ja sulgemine (väljastpoolt) .....	49

**Tagumise topsihoidiku avamine**

74

**Tagumised udutuled**

81

**Tagurduskaamera**

funktsioonid .....	153
Korrashoid .....	197
tahavaatepeegli näiduga .....	154

**Tagurduskäigu sisselülitamine**

121

**Tagurdustuli**

pirni vahetamine .....	89
pirni vahetamine (kaubik ja kombi) .....	87

**Tahavaatepeegli tumendamine**

93

**Tahavaatepeegli näit**

funktsioonid .....	153
näitamine ja peitmine .....	154

**tahkete osakeste filter**

automaatne regenererimine .....	117
Juhised .....	117
Regenererimise alustamine .....	118
Regenererimise katkestamine .....	118

**Taimer**

kiirsoojendusrežiimi sisse- ja väljalülitamine .....	105
seadmine .....	104
sisselülitamine .....	104
temperatuuri ja töötamisaja seadmine .....	105
väljasõiduaaja seadmine .....	105
ülevaade .....	104

**Talverehvid**

pideva kiirusepiirangu seadmine .....	150
---------------------------------------	-----

**Talvereziim (lumeketid)**

222

**Tankige**

AdBlue® sõiduulatus kuvamine .....	133
AdBlue® täitetaseme kuvamine .....	133

**Tankige.**

AdBlue® lisamine. ....	134
------------------------	-----

**Tankimine**

sõiduki tankimine .....	130
-------------------------	-----

**Teade (mitmeotstarbeline ekraan)**

vaata Ekraaniteade

**Teadete mälu**

268

**teekond**

kogu läbisõidu näitamine .....	168
Menüü (pardaarvuti) .....	168

**teekonnamöödik**

vaata Päevane läbisõit

**Tehaseseaded**

175

**Tehnilised andmed**

rehvirõhu jälgimissüsteem .....	238
---------------------------------	-----

suunised (haakeseadis) .....	264	pöördetuled .....	82
sõiduki tüübisilt .....	256	seisutuled .....	80
teave .....	255	tagumised udutuled .....	81
<b>Telefon</b>		tulede lüliti .....	80
Funktsioonide sisselülitamine kõne ajal .....	178	valgustuskaugus .....	81
helina tugevus .....	178	vastutus valgustussüsteemi eest .....	80
Helina valimine .....	178	<b>Tulede lüliti (ülevaade)</b> .....	80
helistamine .....	178	<b>Tulekustuti</b> .....	202
Juhtmevaba laadimine (mobiiltelefon) .....	78	<b>Tuli</b>	
mobiiltelefoni lahtiühendamine .....	178	kaugtuli .....	81
mobiiltelefoni ühendamine (parool) ..	178	lülitushoob .....	81
mobiiltelefoni ühendamine (Secure Simple Pairing) .....	178	ohutuled .....	82
Mobiiltelefoni ümberlülitamine .....	178	suunatuli .....	81
suunised .....	177	valgussignaali .....	81
vestluse ajal sissetulev kõne (koputus) .....	179	välismaale sõitmine (sümmeetrilised lähituled) .....	80
<b>Telefoniraamat</b>		<b>Tungraud</b> .....	243
Kontakti otsimine .....	179	hüdrauliline .....	219
Mobiiltelefoni kontaktide allalaadimine .....	179	hüdraulilise tungraua panipaigast väljavõtmine .....	220
<b>Teljekoormus</b> .....	256	hüdraulilise tungraua panipaik .....	219
<b>TEMPMATIC (juhtpaneel)</b> .....	95	Vastavusdeklaratsioon .....	23
<b>TEMPOMAT</b> .....	148	<b>Turvaiste</b>	
Eeltingimused .....	149	ISOFIX (paigaldamine) .....	35
funktsioon .....	148	istekohad turvaistme kinnitamiseks turvavööga .....	37
kiiruse salvestamine .....	149	kõrvaliste (seljaga/näoga sõidusuunas) .....	36
Kiiruse seadmine .....	149	kõrvaliste (suunised) .....	36
kiiruse valimine .....	149	Soovitused lapse turvaistmete jaoks .....	39
nupud .....	149	Suunised laste ohutu transportimise kohta .....	33
sisselülitamine .....	149	Top Tether .....	35
süsteemi kasutusulatus .....	148	<b>Turvakardin</b> .....	31
valimine .....	149	<b>Turvapadi</b> .....	31
väljalülitamine .....	149	Esiturvapadi (juht, kõrvalistuja) .....	31
<b>THERMOTRONIC (juhtpaneel)</b> .....	96	kaitse .....	32
<b>Top Tether</b> .....	35	külgurvapadi .....	31
<b>Topelt-kõrvaliste</b> .....	65	paigalduskohad .....	31
<b>Touch-Controlli puuteplaat</b>		rakendumine .....	28
pardaarvuti .....	165	turvakardin .....	31
<b>Transportimine (rikkega sõiduk)</b> .....	216	vähenedud kaitse .....	32
<b>Transportimine raudteel</b> .....	111	ülevaade .....	31
<b>Tuhatöös</b>		<b>Turvavöö</b> .....	29, 31
panipaigas esiklaasi kohal .....	75	hoiatuslamp .....	31
<b>Tuled</b> .....	80	kaitse .....	29
automaatsed sõidutuled .....	80	Korrashoid .....	199
automaatselt kohanduvad kaugtuled .....	82	Kõrguse seadmine .....	31
lähituled .....	80	lahtitegemine .....	31
näidikuploki valgustuse seadmine ..	167	loomine .....	31
		vähenedud kaitse .....	30

**Turvavöö meeldetuletus**

vaata turvavöö

**Turvavöö pinguti**

rakendumine ..... 28

**Turvavöösüsteem** ..... 28

Enesetest ..... 28

hoiatuslamp ..... 28

kaitse ..... 28

lapsed, suunised ohutu transporti-

mise kohta ..... 33

rakendumine liiklusõnnetuse korral .... 28

tõrge ..... 28

töövalmidus ..... 28

vähenenud kaitse ..... 28

**tuuleklaas**

vaata esiklaas

**tuulutusavad** ..... 99, 100

seadmine (ees) ..... 99

seadmine (katus) ..... 100

tagaosa ..... 100

vaata tuulutusavad

**Tökisking (tagasillavedu)** ..... 18**Tökiskinga kasutamine** ..... 142**Tõrge**

turvavöösüsteem ..... 28

**Tõrkerežiim**

Käivitage sõiduk. .... 108

**Tõrketeade**

vaata Ekraaniteade

**Täismass** ..... 256**Töökindlus**

multimeediumisüsteem ..... 173

Muudatused mootori võimsuse

kohta ..... 25

teave ..... 22

Vastavusdeklaratsioon (elektro-

magnetiline ühilduvus) ..... 23

vastavusdeklaratsioon (sõiduki raa-

diosidepõhised osad) ..... 23

vastavusdeklaratsioon (tungraud) ..... 23

**Töökoda** ..... 25**Töökoda**

vaata Volitatud töökoda

**Tööpöörlemiskiiruse regulaator**

Otstarve ..... 159

**Tööpöörlemissageduse regulaator**

sisse- ja väljalülitamine ..... 159

**Tööriist**

vaata Tööriistakomplekt

vaata Tööriistakomplekti panipaik

vaata Tööriistakomplekti väljavõtmine

**Tööriistakomplekt** ..... 216, 219**Tööriistakomplekti panipaik** ..... 219**Tööriistakomplekti väljavõtmine** ..... 219**Töövedelikud**

AdBlue® ..... 259

jahutusvedelik (mootor) ..... 263

klaasipesuvedelik ..... 263, 264

külmaaine (kliimaseade) ..... 264

kütus (diislikütus) ..... 258

mootoriõli ..... 260

Pidurivedelik ..... 262

suunised ..... 257

**Tühikäigu sisselülitamine (auto-  
maatkäigukast)** ..... 121**Tüübikinnituse number (EÜ)** ..... 256**Tüübisilt**

külmaaine ..... 264

mootor ..... 256

sõiduk ..... 256

**Tüüp** ..... 256**U****Uks**

lukustuse avamine (hädaabivõti) ..... 45

lukustuse sulgemine (hädaabivõti) .... 45

ukse lisalukk ..... 43

**Ukse juhtpaneel** ..... 16**Ukse lisalukk** ..... 43**USB-pesa salongi tagaosas** ..... 77**USB-seade**

esituse alustamine ..... 176

muusikapalade teabe näitamine ..... 177

**V****Vaba tarkvara** ..... 27**Vahesein-lükanduks**

juhikabiinist ..... 50

kaubaruumist ..... 51

**Vaip (korrashoid)** ..... 199**Valgussignaal** ..... 81**Valgustus**

vaata Tuled

**Valgustuskauguse reguleerimine** ..... 81**Vana sõiduki tagasivõtmine (kesk-  
konnakaitse)** ..... 20**Vargaalarm** ..... 56

alarmi lõpetamine ..... 56



salongikaitse sisse- ja väljalülita- mine .....	58	<b>Võti</b> .....	41
salongikaitse tööpõhimõte .....	58	funktsioonid .....	41
tööpõhimõte .....	56	hädaabivõti .....	42
äravedamiskaitse sisse- ja väljalüli- tamine .....	57	lukustuse avamise seade .....	42
äravedamiskaitse tööpõhimõte .....	57	patarei .....	42
<b>Vargaalarm</b>		raadioühendus .....	41
vaata Vargaalarm		tõrge .....	43
<b>Vargakaitse</b>		voolutarve .....	42
immobilisaator .....	56	võtme kinnitamine .....	42
ukse lisalukk .....	43	ülevaade .....	41
<b>Vargakaitse</b>		<b>Välismaale sõitmine</b>	
vaata Vargaalarm		suunised .....	111
<b>Varuratas</b>		sümmeetrilised lähituled .....	80
paigaldamine ja eemaldamine .....	251	<b>Välisvalgustid</b>	
suunised .....	250	Korrashoid .....	197
<b>Vastavusdeklaratsioon</b>		vilkur .....	83
Elektromagnetiline ühilduvus .....	23	<b>Välisvalgustid</b>	
Sõiduki raadiosidepõhised osad .....	23	vaata Tuled	
tungraud .....	23	<b>Väljalasketorud (hooldus)</b> .....	197
<b>Vastutus defektide eest (sõiduk)</b> .....	26	<b>Värv (puhastamissuunised)</b> .....	196
<b>Vee-eemaldusventiil, õhu sisselas- kekasti puhastamine</b> .....	193	<b>Värvikood</b> .....	256
<b>Veeremahakkamise tõkestamine</b>		<b>Väsimuse tuvastamine</b>	
vaata HOLD-funktsioon		vaata Juhi valvusabisüsteem	
<b>veljed (hooldus)</b> .....	197	ATTENTION ASSIST	
<b>Vertikaalne koormus (maksimaalne)</b>		<b>Vöö</b>	
.....	265	vaata Turvavöö	
<b>Vesi-lisasoojendus</b> .....	101	<b>Õ</b>	
ekraaninäidud (kaugjuhtimispuul) ....	102	<b>Õhk-lisasoojendus</b> .....	104
sisse- ja väljalülitamine kaugjuhti- mispuldiga .....	102	kiirsoojendusrežiim .....	105
sisse- ja väljalülitamine nupuga .....	101	Taimeri seadmine .....	104
sisse- ja väljalülitamine pardaarvu- tis .....	103	Taimeri sisselülitamine .....	104
tõrked .....	103	taimeri ülevaade .....	104
tööpõhimõte .....	101	temperatuuri ja töötamisaja sead- mine .....	105
<b>Vesiliig</b> .....	112	tõrked .....	105
<b>viikuri sisse-/väljalülitamine</b> .....	83	väljasõiduaja seadmine .....	105
<b>VIN-kood</b> .....	256	<b>Õhu sisselaskekasti vee-eemaldus- ventiil puhastamine</b> .....	193
esiklaas .....	256	<b>Õhupauna käsitsi täispumpamine</b> <b>(ENR)</b> .....	129
iste .....	256	<b>Õhuringluse nupp</b>	
tüübisilt .....	256	mugavusavamine ja -sulgemine .....	99
vaatama .....	256	<b>Õhuringluse nupuga mugavusava- mine ja -sulgemine</b> .....	99
<b>Volitatud töökoda</b> .....	25	<b>Õhuringluse režiimi sisse- ja väljalü- litamine</b> .....	98
<b>Volitatud töökoda</b>		<b>Õli</b>	
vaata Volitatud töökoda		vaata Mootoriõli	
<b>Voolutarve</b>			
võti .....	42		

**Ä**

**Äravedamiskaitse**

sisse- ja väljalülitamine .....	57
tööpõhimõte .....	57

<b>Ääretuled (lampide vahetamine) .....</b>	<b>89</b>
---	-----------

**Ü**

**Ülakonsool**

sisevalgustuse seadmine .....	83
ülevaade .....	12

**Ülekandesuhe**

LOW RANGE .....	125
vaata LOW Range sisse- ja väljalülitamine	

<b>Ümberehitused .....</b>	<b>21</b>
----------------------------	-----------

## Trükiandmed

### Internet

Täpsemat teavet Mercedes-Benz sõidukite ja Daimler AG kohta saate internetist:

<http://www.mercedes-benz.com>

<http://www.daimler.com>

### Toimetus

Kui teil on selle kasutusjuhendi kohta küsimusi või ettepanekuid, siis võtke tehnilise toimetusega ühendust alljärgneval aadressil.

Daimler AG, HPC: CAC, Customer Service, 70546 Stuttgart, DeutschlandSaksamaa)

©Daimler AG: kopeerimine, tõlkimine ja paljundamine (ka osaline) ei ole ilma Daimler AG kirjaliku loata lubatud.

### Sõiduki tootja

Daimler AG

Mercedesstraße 137

70327 Stuttgart

Saksamaa

## TEIE KASUTUSJUHENDID



### Sõiduki dokumendihoidik

Siin on esitatud kogu teave sõiduki kasutamise, hooldustööde ja garantii kohta trükitud kujul.



### Digitaalne kasutusjuhend internetis

Kasutusjuhendi leiate Mercedes-Benz veebilehelt.



### Digitaalne kasutusjuhend rakenduses

Rakendus Mercedes-Benz Guides on populaarsemates rakenduste poodides tasuta saadaval.



Apple® iOS



Android™



9075840703Z191