



# Sprinter

Manual de utilizare

Mercedes-Benz



## Avertizare airbag însoțitor



**▲ AVERTIZARE** Pericol de rănire sau de moarte în cazul airbagului activ al însoțitorului

Când airbagul însoțitorului este activ, un copil aflat pe scaunul însoțitorului poate fi afectat de acest airbag în caz de accident.

Nu utilizați NICIODATĂ un sistem de siguranță pasivă pentru copii orientat spre înapoi pe un scaun cu AIRBAG FRONTAL ACTIVAT; acest lucru poate duce la DECESUL sau la RĂNIREA GRAVĂ a copiilor.

Respectați capitolul „Copii în autovehicul“.

## Bun venit în lumea Mercedes-Benz

Citiți cu atenție acest manual de utilizare și familiarizați-vă cu autovehiculul înainte de prima cursă. Respectați indicațiile și avertizările din acest manual de utilizare pentru siguranța dumneavoastră și pentru o durată de funcționare mai îndelungată a autovehiculului. Nerespectarea poate cauza defecțiuni la autovehicul, precum și vătămări corporale și poate deteriora mediul înconjurător.

Echiparea sau denumirea produselor autovehiculului dumneavoastră poate diferi în funcție de:

- model
- comandă
- modelul de țară
- disponibilitate

Imaginile din acest manual de utilizare prezintă un autovehicul cu volan pe partea stângă. La autovehiculele cu volan pe partea dreaptă diferă, în mod corespunzător, dispunerea componentelor și elementelor de comandă ale autovehiculului.

Mercedes-Benz își dezvoltă autovehiculele în permanență.

Astfel, Mercedes-Benz își rezervă dreptul de a face modificări la următoarele puncte:

- formă
- echipare
- tehnică

De aceea, în anumite cazuri, descrierea poate diferi de autovehiculul dumneavoastră.

Sunt parte integrantă a autovehiculului:

- manualul de utilizare tipărit
- caietul de service
- ghidările suplimentare în funcție de echipare

Păstrați întotdeauna aceste documente în autovehicul. La vânzarea autovehiculului, predați toate documentele noului proprietar.



<b>Simboluri</b> .....	<b>4</b>	Protecție anti-furt .....	62
<b>Dintr-o privire</b> .....	<b>6</b>	<b>Scaune și depozitare</b> .....	<b>65</b>
Cockpit .....	6	Poziția corectă a scaunului șoferului .....	65
Panou de instrumente .....	8	Scaune .....	65
Unitatea de comandă din plafon .....	13	Reglarea volanului .....	77
Unitate de comandă a ușii .....	17	Posibilități de depozitare .....	78
Caz de urgență și caz de defecțiune .....	19	Suport pentru sticlă .....	82
<b>Indicații generale</b> .....	<b>21</b>	Suport de pahare .....	82
Protecția mediului .....	21	Scrumieră și brichetă .....	82
Preluare autovehicul scos din uz .....	21	Prize .....	83
Piese de origine Mercedes-Benz .....	21	Încărcarea fără cablu a telefonului mobil și conexiunea la antena exte- rioară .....	85
Indicații cu privire la structuri detașabile, suprastructuri, structuri montate și modificări .....	22	Montare sau demontare covoraș .....	86
Manual de utilizare .....	23	<b>Lumină și vizibilitate</b> .....	<b>87</b>
Siguranță în exploatare .....	23	Iluminat exterior .....	87
Declarații de conformitate .....	24	Reglarea iluminatului habitacului .....	91
Interfață pentru diagnoză .....	26	Înlocuirea sursei de lumină .....	93
Indicații cu privire la modificarea pute- rii motorului .....	26	Ștergătoare .....	98
Atelier de service de specialitate auto- rizat .....	27	Oglinzi .....	101
Înregistrarea autovehiculului .....	27	Utilizarea parasolarului .....	102
Utilizarea autovehiculului conform des- tinației .....	27	<b>Climatizare</b> .....	<b>103</b>
Informații privind Regulamentul REACH ....	27	Vedere ansamblu sisteme de climati- zare .....	103
Garanție pentru vicii ascunse .....	28	Acționare sisteme de climatizare .....	105
Coduri QR pentru cartela de salvare .....	28	Acționare duze de ventilație .....	108
Memorarea datelor .....	28	Încălzire suplimentară .....	109
Drept de autor .....	30	Operarea ventilației spațiului de încăl- care .....	115
<b>Siguranța pasagerilor</b> .....	<b>31</b>	<b>Conducerea și parcare</b> .....	<b>116</b>
Sistem de siguranță pasivă .....	31	Deplasare .....	116
Centuri de siguranță .....	33	Comutator principal baterie .....	129
Airbaguri .....	35	Cutie de viteze manuală .....	130
Copii în autovehicul .....	37	Cutie de viteze automată .....	131
Indicații cu privire la animalele de com- panie în autovehicul .....	45	Tracțiune integrală .....	134
<b>Deschide și închide</b> .....	<b>46</b>	DSR (Downhill Speed Regulation) .....	137
Cheie .....	46	Sistem electronic de reglare nivel .....	138
Uși .....	48	Alimentarea .....	142
Ușă culisantă .....	50	Parcare .....	150
Ușă culisantă electrică .....	51	Rulare și sistem de siguranță la rulare ....	155
Uși hayon .....	55	Regim de lucru .....	173
Perețe despărțitor-ușă culisantă .....	56	Regim cu remorcă .....	174
Treapta de acces electrică .....	56	<b>Display panou instrumente și calcu- lator de bord</b> .....	<b>179</b>
Obloane .....	58	Privire de ansamblu asupra display-ului panoului de instrumente .....	179
Geam lateral .....	59		

Privire de ansamblu asupra tastelor de pe volan .....	180
Operare calculator de bord .....	180
Vedere de ansamblu cu afișajele de pe display-ul multifuncțional .....	181
Reglarea iluminării panoului de instrumente .....	182
Meniuri și submeniuri .....	182

<b>Mercedes PRO</b> .....	<b>186</b>
Informații privind Mercedes PRO .....	186
Informații privind Mercedes PRO conect .....	186
Efectuarea de apeluri prin unitatea de comandă din plafon .....	186
Informații privind efectuarea apelului în caz de defecțiune prin unitatea de comandă a acoperișului .....	186
Informații privind serviciul Mercedes PRO connect pentru gestionare accidente .....	187
Emiterea acordului pentru transmiterea datelor la folosirea Mercedes PRO connect .....	187
Date transmise la un apel în caz de defecțiuni .....	187

<b>Sistem audio MB</b> .....	<b>188</b>
Indicații cu privire la siguranța în funcționare .....	188
Prezentare și operare .....	189
Setări de sistem .....	190
Radio .....	190
Medii .....	191
Telefon .....	192

<b>Transportarea</b> .....	<b>195</b>
Indicație cu privire la directivele privind încărcarea .....	195
Distribuția sarcinilor .....	196
Asigurarea mărfii .....	196
Sisteme suport .....	198
Utilizarea sistemului de suport interior de plafon .....	199
Încărcare pasaj roată .....	202

<b>Revizie și îngrijire</b> .....	<b>204</b>
Afișarea intervalului de service ASSYST PLUS .....	204
Compartimentul motor .....	204
Curățarea și îngrijirea .....	212

<b>Asistență în caz de pană</b> .....	<b>219</b>
Caz de urgență .....	219
Mercedes-BenzSistem de apel de urgență .....	220
Pană de anvelopă .....	222
Baterie .....	222
Tractarea sau remorcarea .....	231
Siguranțe electrice .....	236
Trusă de scule .....	237
Cric hidraulic .....	238

<b>Roți și anvelope</b> .....	<b>240</b>
Indicația privind formarea de zgomote sau comportamentul neobișnuit în trafic .....	240
Indicații privind verificarea periodică a roților și anvelopelor .....	240
Informații cu privire la deplasarea cu anvelope de vară .....	240
Informații privind anvelopele M+S .....	241
Indicații cu privire la lanțurile de zăpadă .....	241
Presiune anvelope .....	242
Înlocuire roți .....	261
Roată de rezervă .....	271

<b>Date tehnice</b> .....	<b>277</b>
Informații cu privire la datele tehnice .....	277
Sistem electronic autovehicul .....	277
Plăcuța de identificare a autovehiculului, seria de șasiu (VIN) și seria motorului .....	278
Fluide de lucru și capacități de umplere .....	279
Datele autovehiculului .....	288
Dispozitiv de remorcă .....	288
Puncte de fixare și sisteme de suport .....	288

<b>Mesaje display și lămpi martor/de avertizare</b> .....	<b>291</b>
Mesaje pe display .....	291
Lămpi de avertizare și indicatoare de control .....	314

<b>Index</b> .....	<b>323</b>
--------------------	------------

În acest manual de utilizare, veți găsi următoarele simboluri:

 **PERICOL** Pericol prin nerespectarea avertismentelor

Mesajele de avertizare vă atrag atenția asupra pericolelor care vă pot periclita sănătatea sau viața, respectiv sănătatea sau viața celorlalte persoane.

► Respectați indicațiile de avertizare.

 **INDICAȚIE PENTRU MEDIU** Pagube ecologice prin nerespectarea instrucțiunilor privind mediul

Instrucțiunile privind mediul conțin informații despre modurile de procedură ecologice și eliminarea ecologică.

► Respectați instrucțiunile privind mediul.

 **INDICAȚIE** Pagube materiale, dacă nu respectați instrucțiunile de evitare a pagubelor materiale

Instrucțiunile de evitare a pagubelor materiale vă atrag atenția asupra riscurilor, ce pot duce la deteriorarea autovehiculului.

► Respectați instrucțiunile de evitare a pagubelor materiale.

 Indicații utile sau alte informații care ar putea fi de ajutor.

► Indicație de acționare

( → pagina) Informații suplimentare cu privire la o temă

Afișaj Afișaj pe Display-ul multifuncțional/Display-ul Media



Bara de meniu superioară, care trebuie selectată din sistemul Multimedia



Submeniurile respective, care trebuie selectate din sistemul Multimedia

\* Marchează o cauză



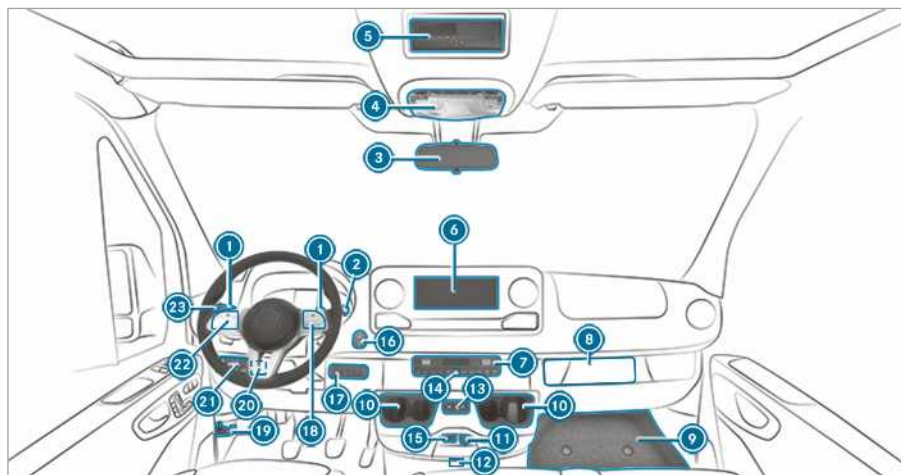

① Padele de cuplare volan	→	133	Activare/dezactivare tracțiune integrală	→	136
② Manetă DIRECT SELECT	→	131	Activare/dezactivare LOW RANGE	→	136
③ Oglindă interioară	→	102	Activare/dezactivare DSR	→	137
④ Unitate de comandă a plafonului	→	91	Ridicare/coborâre nivel autovehicul	→	140
⑤ Slotul DIN, de ex. pentru înregistrarea unui tahograf sau a temporizatorului pentru încălzirea staționară			Activare/dezactivare priză de putere	→	173
⑥ Sistem audio MB			Activare/dezactivare reglare turajie de lucru (ADR)	→	174
⑦ Sistem de climatizare	→	103	Activare/dezactivare aerisire spațiu de încărcare	→	115
⑧ Plasare tahograf			⑱ Butoane la volan	→	180
⑨ Capac compartiment de depozitare	→	237	⑲ Deschidere capotă motor	→	204
⑩ Suport de pahare	→	82	⑳ Câmp de comutatoare din partea stângă		
⑪ Priză de 12 V	→	83	Setare turajie de lucru (ADR)	→	174
⑫ Autovehicule cu KEYLESS-START: slot cheie			㉑ Comutatorul de lumini		
⑬ Deschidere și închidere ușă culisantă electrică	→	52	Regulator distanță faruri	→	88
⑭ Pornire sau oprire instalație de avertizare intermitentă	→	89	㉒ Butoane la volan	→	180
⑮ Port USB	→	79	㉓ Comutator combinat		
⑯ Butonul Start-Stop	→	117	Semnalizare	→	88
⑰ Câmp comutatoare din partea dreaptă			Faza lungă	→	88



Ștergătoare

→

98

Ștergător lunetă

→

99

---

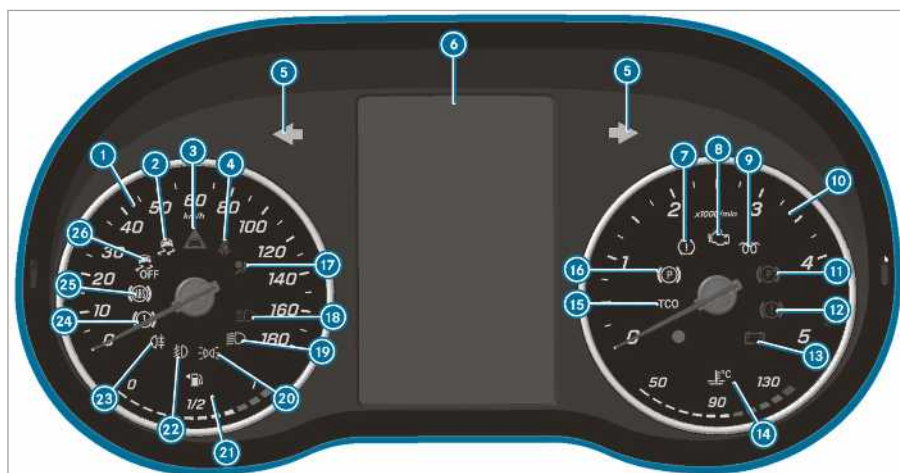





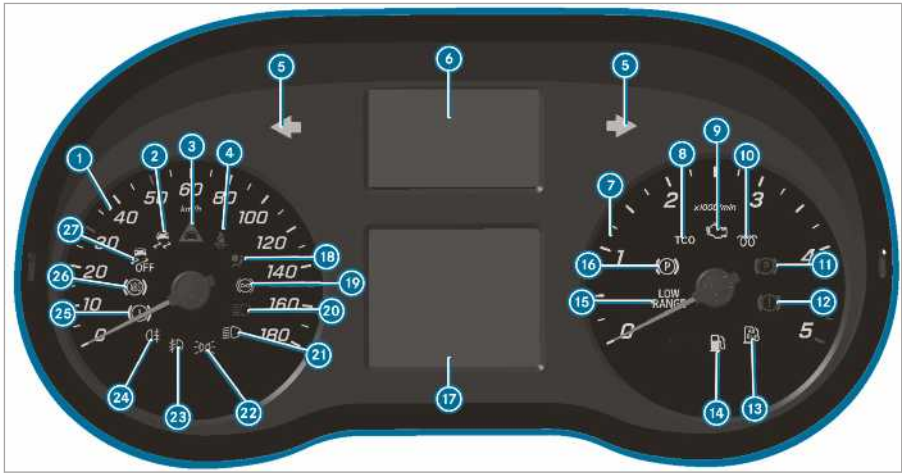



### Display-ul panoului de instrumente (display color)

① Tahometru	→	179	⑮ Tahograf (vezi manualul de utilizare separat)		
② ESP®	→	314	⑯ Frână electrică de parcare (galben)	→	314
③ Avertizare distanță	→	319	⑰ Sistem de siguranță pasivă	→	31
④ Centură de siguranță necuplată	→	319	⑱ Fază lungă	→	88
⑤ Lumină de semnalizare	→	88	⑲ Faza scurtă	→	87
⑥ Display multifuncțional	→	314	⑳ Lumină de poziție	→	87
⑦ Indicator de avertizare pierdere presiune în anvelope	→	314	㉑ Afișaj nivel de combustibil și rezervă de combustibil cu afișajul poziției capacului rezervorului	→	320
⑧ Diagnoză motor	→	320	㉒ Far de ceață	→	88
⑨ Preîncălzire și defecțiune sistem de preîncălzire			㉓ Lumină de ceață spate	→	88
⑩ Tuometru	→	179	㉔ Frâne (galben)	→	314
⑪ Frână de parcare închisă (roșu)	→	314	㉕ ABS defect	→	314
⑫ Frâne (roșu)	→	314	㉖ ESP® dezactivat	→	314
⑬ Eroare electrică	→	320			
⑭ Afișaj temperatură lichid de răcire și lichid de răcire prea fierbinte	→	320			



Display-ul pe panoul cu instrumente (display alb-negru) cu taste pe volan

1	Tahometru	→	179	Asistență la fază lungă	→	90
2	ESP®	→	314	(alb) asistentul pentru menținerea benzii de rulare inactiv și pregătit pentru avertizare /  (roșu) asistentul pentru menținerea benzii de rulare avertizează	→	173
3	Avertizare distanță	→	319	7	Turometru	
4	Centură de siguranță necuplată	→	319	8	Tahograf (vezi manualul de utilizare separat)	
5	Lumină de semnalizare 	→	88	9	Diagnoză motor	→ 320
6	Afișaj lămpi de avertizare și lămpi martor Cel puțin o ușă nu este închisă complet			10	Preîncălzire și defecțiuni sistem de preîncălzire	
	Pierdere presiune în anvelope	→	314	11	Frână de parcare închisă (roșu)	→ 314
	Direcție asistată afectată	→	320	12	Frâne (roșu)	→ 314
	Eroare electrică	→	320	13	Rezervă AdBlue redusă	→ 144
	Sistem de apel de urgență SOS (sistem de apel de urgență Mercedes-Benz)			14	Rezervă de carburant	→ 320
	Asistent activ la frânare oprit	→	160	15	LOW RANGE activ	→ 136
	ATTENTION ASSIST oprit	→	169	16	Frână electrică de parcare (galben)	→ 314
	Asistent pentru menținerea benzii de rulare inactiv	→	173	17	Display multifuncțional	→ 314
				18	Sistem de siguranță pasivă	→ 31
				19	Retarder (vezi manualul de utilizare separat)	





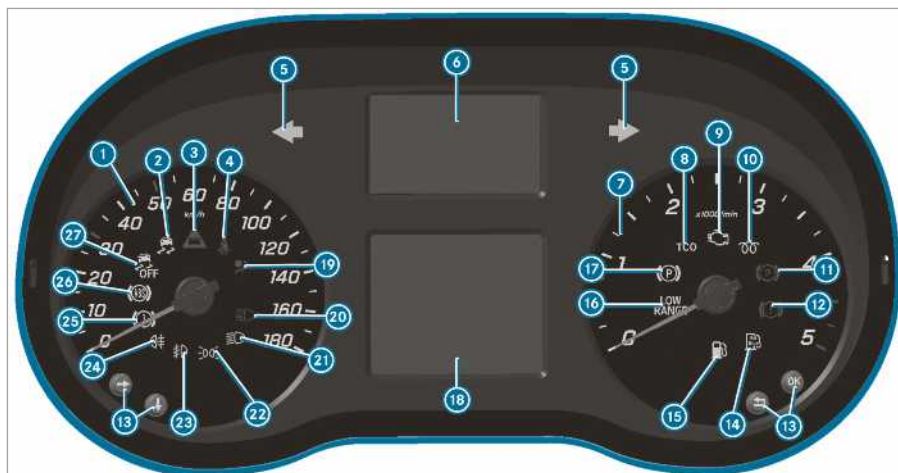



20		Fază lungă	→	88	24		Lumină de ceață spate	→	88
21		Faza scurtă	→	87	25		Frâne (galben)	→	314
22		Lumină de poziție	→	87	26		ABS defect	→	314
23		Far de ceață	→	88	27		ESP® dezactivat	→	314

---



Display-ul pe panoul cu instrumente (display alb-negru) fără taste pe volan







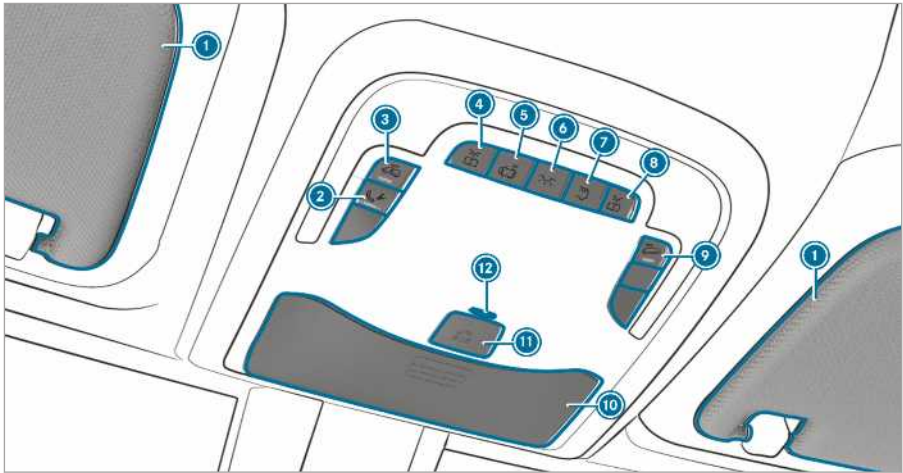

1	Tahometru	→	179
2	ESP®	→	314
3	Avertizare distanță	→	319
4	Centură de siguranță necuplată	→	319
5	Lumină de semnalizare 	→	88
6	Afișaj lămpi de avertizare și lămpi martor		
	Cel puțin o ușă nu este închisă complet		
	Indicator de avertizare pierdere presiune în anvelope	→	314
	Direcție asistată afectată	→	320
	Eroare electrică	→	320
	Sistem de apel de urgență SOS (sistem de apel de urgență Mercedes-Benz)		
	Asistent activ la frânare oprit	→	160
	ATTENTION ASSIST oprit	→	169
	Asistent pentru menținerea benzii de rulare inactiv	→	173
	Asistență la fază lungă	→	90
	(alb) asistentul pentru menținerea benzii de rulare inactiv și pregătit pentru avertizare /  (roșu) asistentul pentru menținerea benzii de rulare avertizează	→	173
	Retarder (vezi manualul de utilizare separat)		
7	Tuometru		
8	Tahograf (vezi manualul de utilizare separat)		
9	Diagnoză motor	→	320
10	Preîncălzire și defecțiune sistem de preîncălzire		
11	Frână de parcare închisă (roșu)	→	314
12	Frâne (roșu)	→	314
13	Taste pentru comanda calculatorului de bord	→	180
14	Rezervă AdBlue redusă	→	144
15	Rezervă de carburant	→	320
16	LOW RANGE activ	→	136
17	Frână electrică de parcare (galben)	→	314
18	Display multifuncțional	→	314

19		Sistem de siguranță pasivă	→	31	24		Lumină de ceață spate	→	88
20		Fază lungă	→	88	25		Frâne (galben)	→	314
21		Faza scurtă	→	87	26		ABS defect	→	314
22		Lumină de poziție	→	87	27		ESP® dezactivat	→	314
23		Far de ceață	→	88					

---



## Varianta 1 a unității de comandă din plafon

1	Parasolare	→	102	7	 Aprindere/stingere iluminat habitacul spate
2	Tastă pentru apelarea asistenței în caz de defecțiune (Mercedes PRO connect)			8	 Aprindere/stingere lumină de citit dreapta
3	 Activare/dezactivare protecție habitacul	→	63	9	 Activare/dezactivare protecție la tractare
	Aprindere/stingere iluminat habitacul autobuz			10	Compartiment pentru ochelari → 80
4	 Aprindere/stingere lumină de citit stânga			11	 Sistem de apel de urgență SOS (sistem de apel de urgență Mercedes-Benz)
5	 Activare/dezactivare comandă automată lumini			12	Lampă martor EDW sau lampă martor LED baterie auxiliară sistem apel de urgență (numai pentru Rusia)
6	 Aprindere/stingere iluminat habitacul față				

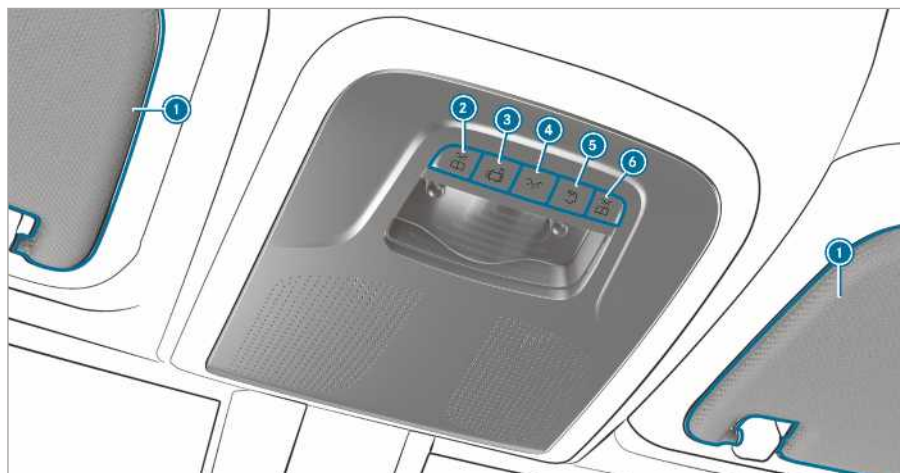



Varianta 2 a unității de comandă din plafon

① Parasolare → 102

②  Aprindere/stingere  
lumină de citit stânga

③  Activare/dezactivare  
comandă automată lumini

④  Aprindere/stingere ilumi-  
nat habitacul față



⑤  Aprindere/stingere ilumi-  
nat habitacul spate

⑥  Aprindere/stingere  
lumină de citit dreapta

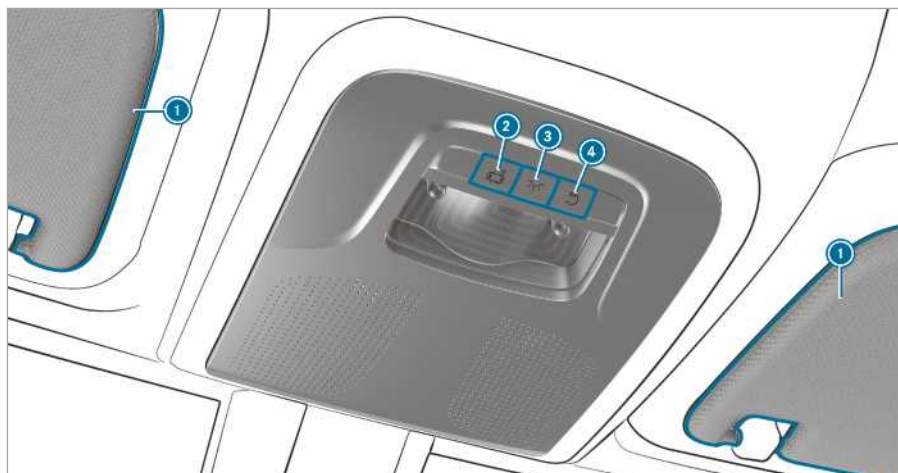



## Varianta 3 a unității de comandă din plafon

- |   |   |
|---|---|
| <p>① Parasolare → 102</p> <p>②  Activare/dezactivare comandă automată lumini</p> | <p>③  Aprindere/stingere iluminat habitacul față → 63</p> <hr/> <p>④  Aprindere/stingere iluminat habitacul spate</p> |
|---|---|

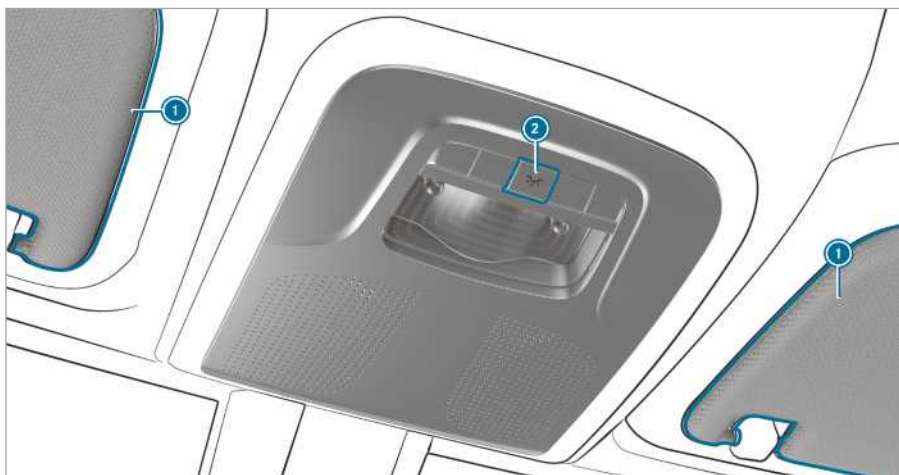

Varianta 4 a unității de comandă din plafon

① Parasolare → 102

② Activare/dezactivare iluminat  
habitaclu

---

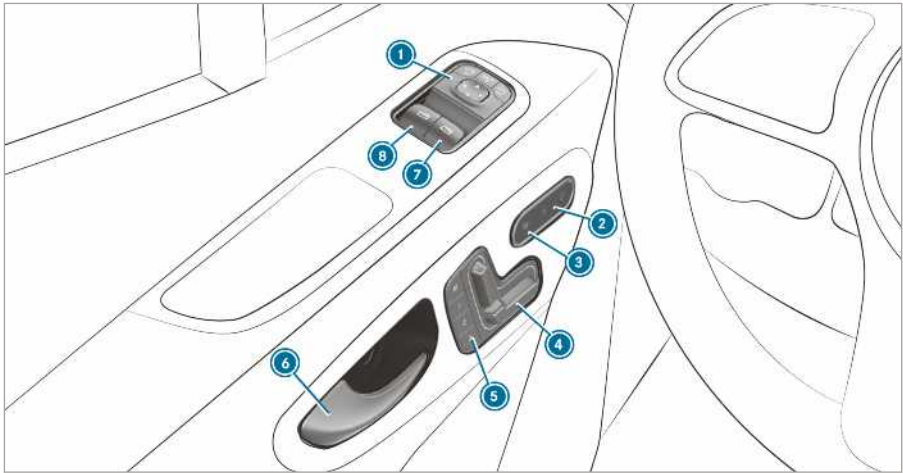

## Unitatea de comandă a ușii la autovehiculele cu scaune reglabile electric

1	Reglarea oglinzilor exterioare	→	101	5	Utilizarea funcției Memory	→	70
2	Activarea/dezactivarea închiderii centralizate	→	50	6	Deschiderea ușii	→	49
3	Activarea/dezactivarea încălzirii scaunelor	→	77	7	Deschidere/închidere geam lateral dreapta	→	59
4	Reglarea electrică a scaunelor din față	→	68	8	Deschidere/închidere geam lateral stânga	→	59

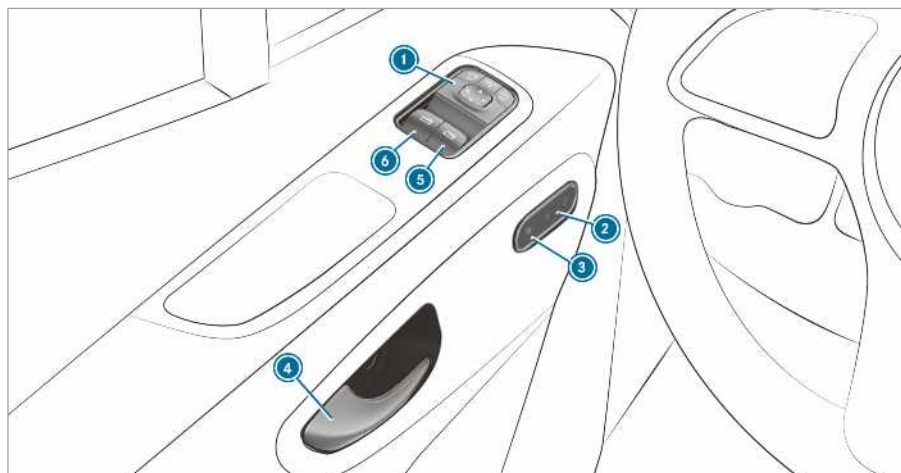

Unitatea de comandă a ușii la autovehiculele fără scaune reglabile electric

① Reglarea oglinzilor exterioare	→	101	④ Deschiderea ușii	→	49
② Activarea/dezactivarea închiderii centralizate	→	50	⑤ Deschidere/închidere geam lateral dreapta	→	59
③ Activarea/dezactivarea încălzirii scaunelor	→	77	⑥ Deschidere/închidere geam lateral stânga	→	59

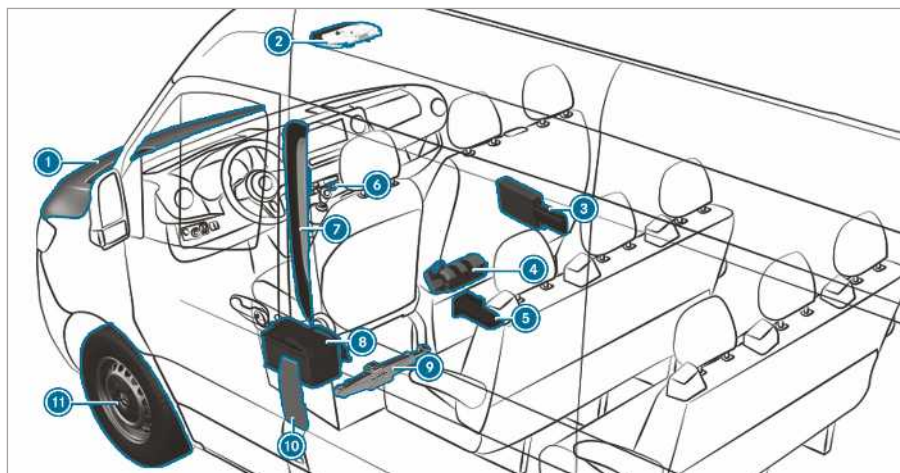

1	Verificarea și completarea cu fluide de lucru	→	279	6	Instalație de avertizare intermitentă	→	89
	Pornire asistată	→	224	7	Coduri QR pentru determinarea cartei de intervenție	→	28
2	Taste pentru sistemul de apel de urgență SOS și pentru apelul în caz de defecțiune	→	221	8	Decuplarea bateriei de pornire	→	226
3	Triunghi reflectorizant	→	219	9	Autovehicule cu tracțiune pe față: circ mecanic și sculă pentru înlocuirea roții	→	264
	Vestă reflectorizantă	→	219	10	Clapeta rezervorului cu plăcuțe indicatoare pentru presiunea în anvelope, tipul de combustibil și coduri QR pentru determinarea cartei de intervenție	→	142
	Trusă de prim ajutor	→	219	11	Pană pneu	→	222
4	Extinctor	→	219				
5	Autovehicule cu tracțiune pe spate: circ hidraulic și sculă pentru înlocuirea roții	→	238				



12 Autovehicule cu tracțiune pe spate: cală de roată

13 Roată de rezervă (exemplu)



271

---

## Protecția mediului

 **INDICAȚIE PENTRU MEDIU** Daune provocate mediului înconjurător din cauza condițiilor de funcționare și a stilului personal de conducere

Emisiile de noxe ale autovehiculului dvs. depind în mod direct de modul în care funcționează autovehiculul.

Puteți contribui la protejarea mediului înconjurător, dacă veți conduce autovehiculul în mod ecologic. În acest sens respectați următoarele recomandări cu privire la stilul de conducere și de funcționare al autovehiculului.

### Condiții de funcționare:

- ▶ Respectați întotdeauna presiunea corectă în anvelope.
- ▶ Nu purtați bagaje care nu sunt necesare (de ex. un sistem de transport bagaje pe acoperișul autovehiculului, de care nu mai aveți nevoie).
- ▶ Respectați intervalele de service. Un autovehicul la care s-au făcut verificările periodice duce la protejarea mediului înconjurător.
- ▶ Solicitați întotdeauna efectuarea lucrărilor de service la un atelier de service de specialitate.

### Stilul personal de conducere:

- ▶ La pornirea motorului nu apăsați pedala de accelerație.
- ▶ Nu încălziți motorul în timpul staționării.
- ▶ Conduceți preventiv și păstrați distanța de siguranță.
- ▶ Evitați accelerarea și frânarea frecventă și bruscă.
- ▶ Schimbați viteza la timp  $\frac{2}{3}$ .
- ▶ Oprțiți motorul pe parcursul timpilor de așteptare condiționați de trafic, de ex., utilizați funcția Start-Stop ECO.
- ▶ Conduceți cu economie de combustibil. Pentru un stil de conducere cu consum redus respectați afișajul ECO.

## Preluare autovehicul scos din uz

### Numai pentru țările UE:

Mercedes-Benz preia autovehiculul dumneavoastră scos din uz pentru reciclarea conformă cu protecția mediului, în conformitate cu directiva cu privire la autovehiculele scoase din uz a Uniunii Europene (UE).

Pentru preluarea autovehiculului dumneavoastră scos din uz vă stă la dispoziție o rețea de puncte de preluare și lucrări de demontare. În aceste unități puteți preda gratuit autovehiculul dumneavoastră. În acest fel realizați o contribuție importantă la încheierea circuitului de recirculare și la menajarea resurselor.

Informații suplimentare cu privire la reciclarea autovehiculului scos din uz și cu privire la condițiile de preluare obțineți de pe pagina de web națională Mercedes-Benz.

## Piese de origine Mercedes-Benz

 **INDICAȚIE PENTRU MEDIU** Daune provocate mediului înconjurător din cauza neutilizării agregatelor înlocuibile reciclate

Daimler AG vă oferă agregate înlocuibile reciclate și piese de schimb de aceeași calitate ca și piesele noi. Pentru acestea aveți același drepturi la garanție ca și la piesele noi.

- ▶ Utilizați agregate înlocuibile și piese de schimb reciclate ale Daimler AG.

 **INDICAȚIE** Afectarea capacității funcționale a sistemelor de siguranță pasivă, din cauza instalării accesoriilor, reparațiilor sau lucrărilor de sudură

În următoarele zone ale autovehiculului pot fi montate airbaguri, întinzătoare de centură, precum și calculatoare și senzori pentru sistemele de siguranță pasivă:

- Cadre uși
- Cadru plafon
- Uși
- Stâlpi uși
- Praguri uși
- Scaune
- Cockpit

- Kombiinstrument
- Consola centrală

- ▶ În aceste zone nu instalați accesorii, cum ar fi, de ex., sisteme audio.
- ▶ Nu efectuați reparații sau lucrări de sudură.
- ▶ Efectuați montarea ulterioară a accesoriilor într-un atelier de specialitate, autorizat.

Dacă utilizați piese, anvelope și roți, precum și accesorii relevante din punct de vedere al siguranței, neomologate de Mercedes-Benz, poate fi periclitată siguranța în funcționare a autovehiculului. Este posibil să fie influențată funcționarea sistemelor de siguranță, de ex., instalația de frânare. Utilizați exclusiv piese de origine Mercedes-Benz sau piese de aceeași calitate. Utilizați numai anvelope și roți, precum și accesorii omologate pentru modelul dumneavoastră de autovehicul.

Mercedes-Benz verifică piesele de origine și piesele pentru modificări și accesorii omologate pentru tipul dumneavoastră de autovehicul, cu privire la fiabilitate, siguranță și adevărate. În ciuda urmării permanente a pieței de profil, Mercedes-Benz nu poate evalua alte piese. Chiar și dacă în cazuri izolate există o certificare din partea unui centru de inspecție tehnică sau din partea unei autorități publice, Mercedes-Benz nu își asumă nicio răspundere pentru utilizarea în autovehiculele Mercedes-Benz.

Numai dacă îndeplinesc prevederile legale în vigoare, anumite piese se acceptă spre a fi montate sau utilizate pentru modificări. Toate piesele de origine Mercedes-Benz îndeplinesc premisa pentru omologare. Piesele neomologate pot duce la anularea omologării tipului de autovehicul.

În următoarele situații, este vorba despre un astfel de caz:

- se modifică tipul de autovehicul aprobat în omologarea de tip.
- se estimează o periclitate a participanților la trafic.
- se modifică comportamentul cu privire la gazele arse sau cu privire la zgomote.

La comandarea pieselor de origine Mercedes-Benz, specificați întotdeauna seria de șasiu (FIN) (→ Pagina 278).

### Indicații cu privire la structuri detașabile, suprastructuri, structuri montate și modificări

Din motive de siguranță, fabricați și montați suprastructurile în conformitate cu normele pentru structuri Mercedes-Benz valabile. Aceste norme pentru suprastructuri asigură faptul că șasiul și suprastructura formează un ansamblu și că se obține cea mai bună siguranță posibilă la exploatare și la rulare.

În principiu, atât producătorul autovehiculului cât și producătorul suprastructurii, trebuie să asigure faptul ca produsele acestora să ajungă în trafic numai într-o stare sigură iar acestea să nu presupună un risc pentru persoane. În caz contrar, există riscul consecințelor civile, pedepse sau de drept public. La aceasta în principiu producătorul răspunde pentru produsul fabricat. Prin producătorul de structuri detașabile, suprastructuri, structuri montate și modificări, trebuie asigurată respectarea directivei 2001/95/CE cu privire la siguranța generală a produsului.

Din motive de siguranță, Mercedes-Benz vă recomandă:

- nu efectuați alte modificări la autovehicul
- în cazul unor abateri de la normele pentru suprastructuri omologate, obțineți acordul de la Mercedes-Benz

Inspecțiile efectuate de către locurile publice de inspecție sau aprobările din partea autorităților nu exclud riscurile cu privire la siguranță.

Respectați informațiile cu privire la piesele de origine Mercedes-Benz (→ Pagina 21).

Directivele cu privire la suprastructurile Mercedes-Benzle găsiți online pe [https://bb-portal.mercedes-benz.com/portal/kat\\_iv.html?&L](https://bb-portal.mercedes-benz.com/portal/kat_iv.html?&L). Aveți în vedere faptul că pentru accesul la portalul producătorului suprastructurii Mercedes-Benz sunt necesare drepturi de acces separate.

Acolo găsiți și informații cu privire la alocarea codului PIN și cu privire la înlocuirea siguranțelor.

- ❗ Informații suplimentare obțineți de la un atelier de service de specialitate autorizat.

**▲ AVERTIZARE** Pericol de accident- și de accidentare în cazul modificărilor neconforme aduse autovehiculului

Prin intermediul modificărilor aduse autovehiculului se poate afecta funcționarea sistemelor și componentelor.



Astfel, acestea nu mai funcționează în mod conform și/sau periclitează siguranța în exploatare a autovehiculului.

- ▶ Efectuați modificări asupra autovehiculului întotdeauna într-un atelier de specialitate autorizat.

Nici modificări aparent minore aduse autovehiculului, cum ar fi, de ex., montarea unui capitonaj de radiator pe timp de iarnă, nu sunt permise. Nu acoperiți radiatorul motorului. Nu utilizați nici covorașe termice, huse de protecție împotriva insectelor sau alte obiecte similare.

În caz contrar, se distorsionează rezultatele sistemului de diagnoză. În anumite țări înregistrarea datelor de diagnoză a motorului este prescrisă prin lege și trebuie să fie disponibilă și corectă în orice moment.

Dotarea din fabrică cu podea de spațiu de încărcare din lemn sau plastic este parte componentă a structurii autovehiculului. Dacă îndepărtați podeaua spațiului de încărcare, se poate deteriora caroseria. Atunci se afectează asigurarea mărfurilor și nu se mai asigură capacitatea de solicitare maximă a punctelor de fixare. Astfel, nu îndepărtați podeaua spațiului de încărcare.

#### Indicații cu privire la peretele despărțitor

Autovehiculele care sunt omologate ca autovehicule utilitare (N1, N2), nu îndeplinesc fără perete despărțitor norma ISO 27956, care descrie instrumentul pentru o asigurare corespunzătoare a mărfii în autoutilitară. La utilizarea autovehiculului pentru transportul de mărfuri se recomandă cu strictețe echiparea ulterioară a peretelui despărțitor, pentru că o asigurare corespunzătoare a mărfii la autovehiculele fără perete despărțitor poate fi aplicată doar cu mult efort.

### Manual de utilizare

Acest manual de utilizare descrie toate modelele, echipările de serie și echipările speciale ale autovehiculului dumneavoastră, care erau disponibile la momentul încheierii redactării acestuia. Sunt posibile abateri specifice țării respective. Rețineți că este posibil ca autovehiculul dumneavoastră să nu fie echipat cu toate funcțiile descrise. Acest aspect se referă și la sistemele și funcțiile relevante din punctul de vedere al siguranței. Echiparea autovehiculului dumneavoastră poate diferi, astfel, în cazul unor descrieri și ilustrații.

În documentația originală de achiziționare a autovehiculului dumneavoastră, sunt enunțate toate sistemele existente în autovehiculul dumneavoastră.

În cazul întrebărilor cu privire la echipare și utilizare, vă puteți adresa unui centru de asistență service Mercedes-Benz.

Manualul de utilizare și caietul de service sunt documente importante și ar trebui păstrate în autovehicul.

#### Indicații privind autovehiculele care au fost echipate de producătorul de suprastructură

Respectați neapărat manualul de utilizare al producătorului de suprastructură. În caz contrar, nu puteți recunoaște pericolele.

### Siguranță în exploatare

- ▲ **AVERTISMENT** Pericol de accidente din cauza defecțiunilor în funcționare sau a căderii sistemului

Dacă nu efectuați lucrările de service/întreținere sau reparații necesare, se poate ajunge la defecțiuni de funcționare sau la căderi de sistem.

- ▶ Lăsați mereu un service autorizat să efectueze lucrările de service/întreținere sau reparații necesare.

- ▲ **AVERTIZARE** Pericol de accident și de rănire din cauza modificărilor necorespunzătoare ale componentelor electronice

Modificările componentelor electronice, ale software-ului acestora, precum și ale cablajelor acestora pot afecta funcționarea și/sau funcționarea altor componente interconectate. Pot fi afectate mai ales sisteme relevante pentru siguranță.

Astfel, acestea nu mai funcționează în mod conform și/sau periclitează siguranța în exploatare a autovehiculului.

- ▶ Nu interveniți asupra cablajelor, nici asupra componentelor electronice sau asupra software-ului acestora.
- ▶ Efectuați întotdeauna lucrări asupra aparatelor electrice și electronice într-un atelier de specialitate autorizat.

Dacă efectuați modificări la electronica autovehiculului, se anulează omologarea autovehiculului.

Respectați secțiunea „Sistem electronic vehicul“ din „Date tehnice“.

**⚠ AVERTISMENT** Pericol de incendiu din cauza materialelor ignifuge de la piesele fierbinți ale sistemului de evacuare a gazelor

Dacă materiale inflamabile, de ex. frunze uscate, iarbă sau crengi intră în contact cu componente fierbinți ale sistemului de evacuare gaze, aceste materiale se pot aprinde.

- ▶ În cazul deplasării pe căi care nu sunt bine fixate sau pe teren denivelat verificați mereu partea inferioară a autovehiculului.
- ▶ Îndepărtați mai ales plante sau alte materiale inflamabile.
- ▶ Consultați un atelier de specialitate autorizat imediat.

**! INDICAȚIE** Avarierea autovehiculului

În special în următoarele cazuri se poate deteriora autovehiculul:

- autovehiculul este poziționat de ex. pe o bordură înaltă sau pe drumuri neconsolidate.
- vehiculul se deplasează prea repede peste un obstacol, de ex., o bordură, un prag limitator de viteză sau o groapă din carosabil.
- un obiect greu lovește în partea inferioară a autovehiculului sau în elementele de suspensie.

Caroseria, partea inferioară, elementele de suspensie, anvelopele sau roțile pot fi avariate în astfel de situații astfel încât să nu fie vizibil. Componentele avariate astfel se pot defecta neașteptat sau nu mai prelua solicitările în cazul unui accident.

Dacă panoul de protecție de dedesubtul mașinii este deteriorat, se pot aduna materiale inflamabile acolo, cum ar fi de ex. frunze uscate, iarbă sau crengi, care să fie prinse între partea de dedesubtul mașinii și panoul de protecție. Dacă aceste materiale intră în contact cu piesele fierbinți ale instalației de gaze arse, se pot aprinde.

▶ Solicitați verificarea imediată și punerea în funcțiune la un atelier de servicii de specialitate autorizat.

sau

▶ Dacă siguranța este afectată opriți autovehiculul imediat, ținând cont de condițiile de trafic și apelați la un atelier de servicii de specialitate.

## Declarații de conformitate

### Compatibilitate electromagnetică

Compatibilitatea electromagnetică a componentelor autovehiculului s-a verificat și s-a documentat în respectiva formulare momentan valabilă, în conformitate cu reglementarea UN-R 10.

### Componente ale autovehiculului cu funcționare pe bază de unde radio

Următoarele indicații sunt valabile pentru toate componentele autovehiculului cu funcționare pe bază de unde radio și pentru sistemele informaționale și aparatele de comunicație integrate în autovehicul:

componentele cu funcționare pe bază de unde radio ale acestui autovehicul îndeplinesc cerințele de bază și celelalte reglementări relevante ale Directivei 2014/53/EU. Informații suplimentare obțineți de la un Centru de asistență servicii Mercedes-Benz.

În continuare găsiți adresele producătorului componentelor pe bază de unde radio, care din cauza mărimii sau a structurii nu permit afișarea acestor informații pe dispozitiv.

#### Senzori pentru controlul presiunii în anvelope

Huf Hülsbeck & Fürst GmbH & Co. KG, Steeger Straße 17, 42551 Velbert, Germany

#### Instalație de blocare pe bază de unde radio

Marquardt GmbH, Schloßstraße 16, 78604 Rietheim, Germany

Huf Hülsbeck & Fürst GmbH & Co. KG, Steeger Straße 17, 42551 Velbert, Germany

#### Module antenă

Hirschmann Car Communication GmbH, Stuttgarter Straße 45-51, 72654 Neckartenzlingen, Germany

**Senzori radar**

Robert Bosch GmbH, Daimlerstraße 6,  
7 1229 Leonberg, Germany

**Sistem de comunicație & telematic mobil**

Yanfeng Visteon Automotive Trim Systems Co.,  
Ltd., 1001 Qinzhou Rd(N), 200233 Shanghai,  
China

Harman Becker Automotive Systems GmbH,  
Postfach 2260, 76303 Karlsbad, Germany

**Telecomandă funcție de încălzire suplimentară**

Digades GmbH, Äußere Weberstraße 20,  
02763 Zittau, Germany

**Modul utilizării undelor radio în autovehicul**

Pe lângă frecvențele tipice pentru comunicația mobilă autovehiculele Mercedes-Benz utilizează următoarele aplicații radio.

**Modul utilizării undelor radio în autovehicul**

Domeniu de frecvență	Tehnologie	Puterea de transmisie/Puterea câmpului magnetic
433 MHz (433.05 – 434.79 MHz)	Instalație de blocare pe bază de unde radio, controlul presiunii în anvelope, module antenă, telecomandă funcție de încălzire suplimentară	≤ 10 mW e.r.p.
2,4 GHz bandă ISM (2400 – 2483,5 MHz)	Bluetooth®, R-LAN,	≤ 100 mW e.i.r.p.
76 – 77 GHz	Radar 76 GHz	≤ 55 dBm peak e.i.r.p.

**Cric****Declarație de conformitate cric hidraulic**

Copia și traducerea declarației de conformitate originale:

Declarație de conformitate CE 2006/42/CE

Noi, WEBER-HYDRAULIK GMBH, Heilbronner Str. 30, 74363 Güglingen, declarăm să produsul „Cric hidraulic Weber” de tipurile:

A AD ADX AH AHX AL AT ATD ATDX ATG ATN  
ATGX ATPX ATQ AX

Solicitare: 2 000 până la 100 000 kg

Nr. serie: începând cu anul de fabricație  
01/2010

respectă cerințele esențiale de sănătate și siguranță relevante, prevăzute de Directiva CE cu privire la mașini.

Această declarație de conformitate CE își pierde valabilitatea:

- în cazul modificărilor și al reparațiilor efectuate de persoane necalificate,
- dacă produsele nu au fost folosite adecvat, conform prevederilor din manualul de utilizare,

- dacă nu au fost efectuate verificările periodice.

Directive CE relevante: Directiva CE cu privire la mașini 2006/42/CE

Standarde aplicate: ISO 11530

Asigurarea calității: DIN EN ISO 9001:2000

Güglingen, 01.07.2013

Semnat de

Director general, WEBER-HYDRAULIK GmbH

Împuternicit cu documentația tehnică, WEBER-HYDRAULIK GMBH

Heilbronner Straße 30, 74363 Güglingen

**Declarație de conformitate cric mecanic**

Copia și traducerea declarației de conformitate originale:

**Declarație de conformitate CE**

1.

Subsemnații, în calitate de reprezentanți

Producători:

BRANO a.s.

7474 1 Hradec nad Moravicí, Opavská 1000,

Republica Cehă

Nr. id.: 64-387-5933

Nr. de identificare TVA: CZ64-387-5933  
declarăm pe propria răspundere, că produsul:

2. a)

Denumire:

Cric

Tip, număr:

A 910 580 00 00

Anul de fabricație: 2017

Îndeplinește toate prevederile relevante

Directiva nr. 2006/42/CE

b)

Descrierea și scopul utilizării:

Cricul este destinat exclusiv ridicării autovehiculului specificat, conform instrucțiunilor de folosire lipite pe cric.

Documentația tehnică a produsului se află la fabrica producătorului. Împuternicit cu întocmirea documentației tehnice: Șef departament tehnic Brano a.s.

3.

Hradec nad Moravicí

Locul

4.

12.07.2017

Data

Semnat de:

Director of Quality

### Interfață pentru diagnoză

Interfața pentru diagnoză servește la conectarea dispozitivelor de diagnoză într-un atelier de specialitate, autorizat.

**⚠ AVERTISMENT** Pericol de accident în urma racordării aparatelor la interfața pentru diagnoză

Dacă racordați aparate la interfața pentru diagnoză, funcțiile sistemelor vehiculului pot fi afectate.

Astfel, siguranța de funcționare a vehiculului poate fi afectată.

▶ Racordați doar acele aparate la interfața pentru diagnoză a vehiculului, care sunt aprobate de către Mercedes-Benz.

**⚠ AVERTISMENT** Pericol de accident din cauza obiectelor din spațiul pedaliar al șoferului

Obiectele din spațiul pedaliar al șoferului pot limita sau bloca o călcare completă a pedalei.

Acest lucru periclitează siguranța funcționării și în trafic a autovehiculului.

- ▶ Depozitați în siguranță toate obiectele din autovehicul, pentru ca acestea să nu poată ajunge în spațiul pedaliar al șoferului.
- ▶ Montați întotdeauna covorașele fix și conform indicațiilor, pentru a asigura în permanență suficient spațiu liber pentru pedale.
- ▶ Nu utilizați covorașe nefixate și nu așezați mai multe covorașe suprapuse.

**! INDICAȚIE** Descărcarea acumulatorului prin utilizarea aparatelor la interfața pentru diagnoză

În urma racordării de aparate la interfața pentru diagnoză, acumulatorul devine suprasolicitat.

- ▶ Verificați gradul de încărcare al acumulatorului.
- ▶ Încărcați acumulatorul în cazul în care nivelul de încărcare este scăzut, de exemplu prin parcurgerea unei porțiuni mai lungi.

Conectarea dispozitivelor la interfața pentru diagnoză poate duce la situația în care, de ex., se resetează informațiile cu privire la supravegherea gazelor arse. Astfel există posibilitatea ca autovehiculul să nu îndeplinească cerințele la următoarea cercetare a gazelor arse în cadrul inspecției ITP.

### Indicații cu privire la modificarea puterii motorului

Creșterea puterii poate avea următoarele consecințe:

- valorile emisiilor se pot modifica.
- se pot produce erori de funcționare.
- se pot produce daune ulterioare.

Siguranța în funcționare a motorului nu este asigurată în orice situație.

Dacă doriți să creșteți puterea motorului autovehiculului:

- adaptați anvelopele, trenul de rulare, sistemul de frânare și sistemul de răcire a motorului la puterea crescută a motorului.
- omologați din nou autovehiculul.
- informați compania de asigurări cu privire la modificarea puterii .

În caz contrar, se anulează permisiunea de operare și protecția oferită de asigurare.

Dacă vindeți autovehiculul, informați cumpărătorul cu privire la puterea modificată a motorului autovehiculului. În caz contrar – în funcție de legislator – această situație este pasibilă de pedeapsă.

### Atelier de service de specialitate autorizat

Un atelier de service de specialitate autorizat dispune de cunoștințele, sculele și calificările necesare pentru efectuarea conformă a lucrărilor necesare la autovehicul. Acest fapt este în special valabil pentru lucrările relevante din punct de vedere al siguranței.

Efectuați următoarele lucrări la autovehicul întotdeauna într-un atelier de service de specialitate autorizat:

- lucrări relevante din punct de vedere al siguranței
- lucrări de service și de întreținere
- lucrări de reparație
- modificări, precum și montări și transformări
- lucrări la componentele electronice

Mercedes-Benz vă recomandă un centru de asistență service Mercedes-Benz.

### Înregistrarea autovehiculului

Se poate întâmpla ca Mercedes-Benz să instruiască centrele sale de asistență service să efectueze inspecții tehnice la anumite autovehicule. Prin intermediul inspecțiilor, se îmbunătățește calitatea sau siguranța autovehiculelor.

Numai dacă Mercedes-Benz dispune de datele dumneavoastră de înregistrare, Mercedes-Benz vă poate informa cu privire la verificările autovehiculului.

În următoarele cazuri, se poate întâmpla ca autovehiculul dumneavoastră să nu fie încă înregistrat pe numele dumneavoastră:

- nu ați achiziționat autovehiculul de la un dealer autorizat.
- autovehiculul dumneavoastră nu a fost verificat încă la un centru de asistență service Mercedes-Benz.

Cel mai bine este înregistrați autovehiculul dumneavoastră la un centru de asistență service Mercedes-Benz.

Informați cât se poate de repede Mercedes-Benz cu privire la modificarea adresei dumneavoastră sau cu privire la modificarea proprietarului autovehiculului. Puteți face aceasta, de ex., într-un centru de asistență service Mercedes-Benz.

### Utilizarea autovehiculului conform destinației

Dacă îndepărtați etichetele cu indicații de avertizare, dumneavoastră și alte persoane nu puteți recunoaște pericolele. Nu schimbați poziția etichetelor cu indicații de avertizare.

Când utilizați autovehiculul, respectați în special următoarele informații:

- indicațiile de siguranță din aceste instrucțiuni
- datele tehnice ale autovehiculului
- regulile și normele de trafic
- legislația cu privire la autovehicule și normele de siguranță

### Informații privind Regulamentul REACH

#### Numai pentru țările UE și EFTA:

Regulamentul REACH (Regulamentul (CE) nr. 1907/2006, articolul 33) stipulează obligația de a furniza informații cu privire la substanțele care prezintă motive de îngrijorare deosebită (SVHC).

Daimler AG acționează conform celor mai bune cunoștințe pentru a evita implementarea și utilizarea acestor substanțe SVCH, precum și pentru a facilita folosirea sigură a acestor substanțe de clienți. Conform informațiilor de la furnizori și informațiilor interne despre produs de la Daimler AG, se cunosc substanțe SVHC într-un procent de greutate mai mare de 0,1 în articole individuale ale acestui autovehicul.

Informații suplimentare găsiți la următoarea adresă:

- <http://www.daimler.com/reach>
- <http://www.daimler.com/reach/en>

### Garanție pentru vicii ascunse

**I INDICAȚIE** Avarii la autovehicul din cauza încălcării indicațiilor din manualul de utilizare

Prin încălcarea indicațiilor din manualul de utilizare, pot apărea avarii la autovehicul.

Asemenea defecțiuni nu sunt acoperite nici de garanția pentru vicii ascunse Mercedes-Benz, nici de garanția pentru autovehicule noi sau autovehicule uzate.

- ▶ Respectați indicațiile din manualul de utilizare despre funcționarea corespunzătoare a autovehiculului, precum și despre posibilele avarii la autovehicul.

### Coduri QR pentru cartela de salvare

Etichetele cu codul QR-Code sunt lipite pe stâlpul B de pe partea șoferului și partea însoțitorului. În cazul unui accident, serviciile de intervenție pot determina rapid cu ajutorul codurilor QR cartela de salvare corespunzătoare pentru autovehiculul dumneavoastră. Cartela de salvare curentă conține în formă compactă cele mai importante informații cu privire la autovehiculul dumneavoastră, deex., traseul cablurilor electrice.

Informații suplimentare obțineți de la <http://www.mercedes-benz.de/qr-code>.

### Memorarea datelor

#### Calculatoare electronice

În autovehiculul dumneavoastră sunt montate calculatoare electronice. Unele dintre acestea sunt necesare pentru funcționarea în siguranță a autovehiculului dumneavoastră, altele asistă șoferul (sisteme de asistență pentru șofer). În plus, autovehiculul vă oferă funcții de confort și de divertisment, care sunt posibile, de asemenea, prin intermediul calculatoarelor electronice.

Calculatoarele electronice conțin dispozitive de stocare a datelor, care pot stoca temporar sau permanent informații tehnice despre starea autovehiculului, solicitarea componentei, necesitatea

de efectuare a lucrărilor de revizie, precum și evenimente tehnice și defecțiuni.

Aceste informații documentează în general starea unei componente, a unui modul, a unui sistem sau a mediului înconjurător, ca de ex.:

- starea de funcționare a componentelor sistemului (de ex. niveluri de umplere, starea bateriei, presiunea în anvelope)
- mesajele de stare ale autovehiculului sau ale componentelor individuale (de ex. turația roții/viteza, temporizarea mișcării, accelerația transversală, afișarea centurilor cuplate)
- avarii și defecțiuni la componente importante ale sistemului (de ex. lumini, frâne)
- informații cu privire la evenimente care deteriorează autovehiculul
- reacții ale sistemelor în situații de deplasare speciale (de ex. declanșarea unui airbag, utilizarea sistemelor de reglare a stabilității)
- starea mediului înconjurător (de ex. temperatura, senzorul de ploaie)

Pe lângă prezentarea funcției proprii a calculatorului, aceste date servesc la detectarea și remedierea defecțiunilor, precum și la optimizarea funcțiilor autovehiculului prin intermediul producătorului. Majoritatea acestor date este reprezentată de date superficiale și se procesează numai în autovehicul. Numai o parte din date va fi stocată în memoria de evenimente și de erori.

Dacă utilizați prestațiile de service, datele tehnice din autovehicul pot fi citite din autovehicul de angajați ai rețelei de service (de ex. ateliere, producători) sau de terți (de ex. servicii de depănare). Prestațiile de service sunt de ex. serviciile de reparare, procesele de revizie, cazurile de garanție și măsurile de asigurare a calității. Citirea are loc prin intermediul conexiunii prevăzute prin lege pentru interfața de diagnostic în autovehicul. Punctele respective ale rețelei de service sau ale terților colectează, prelucrează sau utilizează aceste date. Acestea documentează stările tehnice ale autovehiculului, ajută la identificarea defecțiunilor și la îmbunătățirea calității și, dacă este necesar, vor fi transmise producătorului. În plus, producătorul este supus răspunderii pentru produs. Pentru acesta, producătorul are nevoie de datele tehnice din autovehicule.

Memoria de erori din autovehicul poate fi resetată în cadrul lucrărilor de reparații și de service print intermediul unui centru de service.

În cadrul echipării selectate, puteți introduce dumneavoastră înșivă date în funcțiile Confort și Infotainment ale autovehiculului.

Acestea includ de ex.:

- date multimedia, cum ar fi muzică, filme sau fotografii pentru redarea într-un sistem Multimedia integrat
- date din agenda de adrese pentru a fi utilizate împreună cu un dispozitiv hands-free integrat sau un sistem de navigație integrat
- destinații de navigație introduse
- date despre utilizarea serviciilor de internet

Aceste date pot fi stocate local în autovehicul sau se află pe un dispozitiv pe care l-ați conectat la autovehicul (de ex. smartphone, stick de memorie sau MP3 Player). Dacă aceste date sunt stocate în autovehicul, acestea pot fi șterse oricând. O transmitere a acestor date către terți are loc numai dacă doriți acest lucru: în special în cadrul utilizării serviciilor online conform setărilor selectate de dumneavoastră.

Puteți salva și modifica oricând setările de confort/individualizările în autovehicul.

În funcție de echiparea respectivă, acestea includ de ex.:

- reglările pozițiilor scaunelor și ale volanului
- reglările trenului de rulare și ale climatizării
- individualizări, cum ar fi iluminatul habitaculului.

Dacă autovehiculul dumneavoastră este echipat în mod corespunzător, puteți conecta smartphone-ul dumneavoastră sau un alt terminal mobil cu autovehiculul. Acestea pot fi controlate prin intermediul elementelor de comandă integrate în autovehiculul dumneavoastră. Astfel, pot fi afișate fotografii și redare tonuri de pe smartphone prin intermediul sistemului Multimedia. În același timp, vor fi transmise anumite informații pe smartphone-ul dumneavoastră.

Acestea includ, în funcție de tipul integrării, de ex.:

- informații generale despre autovehicul
- date cu privire la poziție

Acest lucru permite utilizarea aplicațiilor selectate ale smartphone-ului, ca de ex. navigație sau redarea fișierelor audio. Nu are loc o altă interacțiune între smartphone și autovehicul, în special accesarea rapidă a datelor autovehiculului. Modul prelucrării ulterioare a datelor este determinat de

furnizorul respectivei aplicații utilizate. Dacă și ce setări puteți efectua pentru acesta depinde de aplicația respectivă și de sistemul de operare al smartphone-ului dumneavoastră.

## Servicii online

### Conexiune la rețeaua radio

În măsura în care autovehiculul dumneavoastră dispune de o conexiune la rețeaua radio, aceasta permite schimbul de date între autovehiculul dumneavoastră și alte sisteme. Conexiunea la rețeaua radio devine posibilă prin intermediul unei unități de emisie și recepție proprie autovehiculului sau prin intermediul terminalelor mobile puse la dispoziție de dumneavoastră (de ex., smartphone-uri). Prin intermediul acestei conexiuni la rețeaua radio, se pot utiliza funcții online. Din acestea fac parte serviciile online și aplicațiile pe care le pun la dispoziție producătorul sau alți furnizori.

### Servicii ale producătorului

În cazul serviciilor online ale producătorului, acesta descrie în locul adecvat (de ex. în instrucțiunile de exploatare, pagina de internet a producătorului) respectivele funcții și informațiile aferente, cu privire la protecția legală a datelor. Pentru furnizarea de servicii online se pot utiliza date cu caracter personal. Schimbul de date se realizează prin intermediul unei conexiuni protejate, de ex. cu sistemele IT corespunzătoare ale producătorului. Colectarea, prelucrarea și utilizarea datelor cu caracter personal în alte scopuri, în afara punerii la dispoziție a serviciilor, se realizează exclusiv în baza unei aprobări legale sau în baza unui consimțământ.

În plus, puteți activa sau dezactiva serviciile și funcțiile (parțial supuse costurilor). În anumite cazuri, acest aspect este valabil pentru întreaga conexiune de date a autovehiculului. Fac excepție, în special, funcțiile și serviciile prevăzute prin lege.

### Servicii ale terților

În măsura în care există posibilitatea de a utiliza servicii online ale altor furnizori, aceste servicii sunt supuse răspunderii, precum și condițiilor de protecție a datelor și de utilizare aferente respectivului furnizor. Producătorul nu are nicio influență asupra conținuturilor distribuite în acest context.

De aceea, informați-vă la respectivul furnizor de servicii cu privire la tipul, anvergura, scopul

colectării și utilizării datelor cu caracter personal în cadrul serviciilor oferite de terți.

### Drept de autor

Informații cu privire la licența Software-ului liber și Open Source utilizat în autovehiculul dumneavoastră, găsiți pe suportul de date din mapa cu actele autovehiculului iar cu actualizările pe Internet la:

<http://www.mercedes-benz.com/opensource>.



## Sistem de siguranță pasivă

### Potențialul de protecție al sistemului de siguranță pasivă

Sistemul de siguranță pasivă cuprinde următoarele componente:

- sistemul de centuri de siguranță
- airbaguri
- sistemul de siguranță pasivă pentru copii
- sistemele de fixare ale scaunului pentru copii

Sistemul de siguranță pasivă poate ajuta în caz de accident pentru a evita un posibil contact al ocupanților autovehiculului cu părțile habitaculului. În plus, sistemul de siguranță pasivă poate reduce solicitările asupra ocupanților autovehiculului în cazul unui accident.

Numai o centură de siguranță cuplată corect își poate atinge potențialul de protecție. În funcție de situația de accident detectată, întinzătorul centurii și/sau airbagurile completează centura de siguranță cuplată corect. Întinzătorul centurii și/sau airbagurile nu se declanșează la orice accident.

Autovehicule cu banchetă însoțitor: întinzătorul centurii de la scaunul însoțitorului este declanșat independent dacă limba închizătoare a centurii de la centura de siguranță este fixată în catarama centurii.

Dacă autovehiculul nu are airbag pentru șofer, sistemul centurii de siguranță nu cuprinde întinzătorul pentru centură și limitatorul de forță pentru centura de siguranță.

Pentru ca sistemul de siguranță pasivă să își poată atinge potențialul de protecție, fiecare ocupant al autovehiculului trebuie să țină cont de următoarele indicații:

- să cupleze corect centura de siguranță.
- să adopte o poziție a scaunului apropiată de cea verticală, cu spatele sprijinit de spătarul scaunului.
- să stea pe cât posibil, astfel încât picioarele să se sprijine pe podea.
- să asigure persoanele sub o înălțime de 1,50 m întotdeauna într-un sistem de siguranță pasivă adecvat pentru autovehiculele Mercedes-Benz.

Totuși, niciun sistem disponibil în mod curent nu poate preveni în totalitate riscul de rănire și deces în oricare situație de accident. Centurile de siguranță și airbagurile în general nu vă prote-

jează de obiectele, care pătrund în autovehicul. Nu poate fi exclus complet nici riscul unui accident cauzat de declanșarea airbagului.

### Limitarea potențialului de protecție a sistemului de siguranță pasivă

**⚠ AVERTISMENT** Pericol de accidentare sau de moarte cauzat de modificări asupra sistemului de retenție

Dacă sistemul de reținere este modificat, s-ar putea ca acesta să nu mai funcționeze corespunzător.

Apoi, sistemul de reținere nu mai poate proteja pasagerii autovehiculului în măsura pentru care el a fost conceput, existând posibilitatea ca el să nu se activeze la un accident, sau să se activeze neașteptat

- ▶ Este interzisă modificarea pieselor sistemului de retenție.
- ▶ Nu interveniți la cablaj, sau la componentele electronice și programele acestora.

Dacă autovehiculul trebuie adapta la o persoană cu handicap, luați legătura cu un atelier de service de specialitate autorizat.

Mercedes-Benz vă recomandă utilizarea sistemelor de asistență la rulare, autorizate de către Mercedes-Benz pentru autovehiculul dvs.

### Disponibilitatea de funcționare a sistemului de siguranță pasivă

Dacă este pus contactul se aprinde lampa de avertizare a sistemului de siguranță pasivă  pe durata auto-testării sistemului. Aceasta se stinge cel târziu câteva secunde după pornirea autovehiculului. Componentele sistemului de siguranță pasivă sunt funcționale în momentul acesta.

### Funcționare necorespunzătoare a sistemului de siguranță pasivă

În următoarele cazuri, există o defecțiune la sistemul de siguranță pasivă:

- când aprinderea este cuplată, lampa de avertizare a sistemului de siguranță pasivă  nu se aprinde.

- În timpul deplasării, se aprinde permanent sau repetitiv lampa de avertizare a sistemului de siguranță pasivă .

**⚠ AVERTISMENT** Pericol de rănire din cauza erorilor de funcționare de la sistemul de siguranță pasivă

Dacă sistemul de siguranță pasivă este defect, componentele sistemului de siguranță pasivă pot fi activate accidental sau pot să nu declanșeze corect în caz de accident. Aceasta poate afecta întinzătorul de centură sau airbagul.

► Solicitați imediat verificarea și repararea sistemului de siguranță pasivă la un atelier de service de specialitate calificat.

### Funcționarea sistemului de siguranță pasivă în caz de accident

Modul de funcționare a sistemului de siguranță pasivă este stabilit de gradul de severitate determinat al impactului și de tipul de accident:

- impact frontal
- impact hayon
- impact lateral

Determinarea pragurilor de activare pentru componentele sistemului de siguranță pasivă se realizează prin evaluarea valorilor măsurate de senzorii din diferitele părți ale autovehiculului. Acest proces are un caracter preventiv. Declanșarea componentelor sistemului de siguranță pasivă trebuie să aibă loc în timp util, la începutul impactului.

Factorii care pot fi vizibili sau măsurați abia numai după coliziune pot să nu fie decisivi pentru declanșarea unui airbag. Aceștia nu pot, de asemenea, furniza un indiciu al declanșării.

Autovehiculul poate fi deformat considerabil, fără ca un airbag să se declanșeze. Lucrurile stau astfel numai dacă au fost lovite părți relativ ușor deformabile, iar încetinirea autovehiculului nu a fost mare. Este, de asemenea, posibil ca un airbag să fie declanșat chiar dacă autovehiculul este doar puțin deformat. Dacă sunt lovite de ex. componente foarte rigide ale vehiculului, cum ar fi lonjeroanele, atunci încetinirea vehiculului poate fi suficient de mare.

### Componentele sistemului de siguranță pasivă pot fi activate sau declanșate independent unele de altele:

Componente	Situație de declanșare detectată
Întinzător de centură	impact frontal, impact hayon, impact lateral <sup>1)</sup>
Airbag șofer, airbag însoțitor	impact frontal
Sidebag	impact lateral
Windowbag	impact lateral, impact frontal

<sup>1)</sup> Doar dacă autovehiculul este echipat cu Sidebag sau Windowbag.

**⚠ AVERTISMENT** Pericol de arsură cauzat de componentele fierbinți ale airbag-ului

După declanșarea unui airbag, componentele acestuia sunt fierbinți.

- Nu atingeți componentele airbag-ului.
- Airbag-ul declanșat se înlocuiește de urgență într-un atelier de specialitate autorizat.

Mercedes-Benz vă recomandă să solicitați tractarea autovehiculului la un atelier de service de specialitate autorizat după un accident. Respectați această recomandare în special atunci când s-a declanșat un întinzător de centură sau un airbag.

Dacă se declanșează întinzătorul de centură sau un airbag, veți auzi un zgomot puternic și este posibil să se degajeze o pulbere fină:

- de regulă, zgomotul puternic nu afectează auzul.
- pulberea fină degajată nu este nocivă pentru sănătate în general, dar la persoanele cu astm sau cu afecțiuni ale sistemului respirator poate cauza dificultăți în respirație.

Dacă nu este periculos, părăsiți de urgență autovehiculul sau deschideți geamul lateral pentru a împiedica dificultățile în respirație.

## Centuri de siguranță

### Potențial de protecție al centurii de siguranță

Montați întotdeauna centura de siguranță, în mod corect, înainte de plecarea în cursă. Numai dacă centura de siguranță este corect montată, se poate atinge potențialul de protecție.

**▲ AVERTISMENT** Pericol de accidentare-sau de moarte cauzat punerea greșită a centurii de siguranță

Dacă centura de siguranță este așezată greșit, atunci nu poate proteja corespunzător.

Suplimentar, o centură de siguranță așezată greșit poate provoca accidentări de ex. în caz de accident, la manevre de frânare sau la schimbări bruște de direcție.

▶ Asigurați-vă întotdeauna de faptul că toți pasagerii din autovehicul sunt asigurați corect cu centurile de siguranță și că sunt așezați corect.

Respectați întotdeauna poziția corectă a scaunului șoferului și reglarea scaunelor (→ Pagina 65).

Fiecare ocupant al autovehiculului trebuie să respecte următoarele indicații, pentru ca centura de siguranță să își poată atinge potențialul de protecție:

- Centura de siguranță trebuie să stea nerotită, tensionată și strâmt pe lângă corp.
- Centura de siguranță trebuie să treacă peste jumătatea umărului și cât se poate de adânc în zona coapselor.
- Partea de umăr a centurii nu trebuie să atingă gâtul și nu trebuie așezat sub braț sau după spate.
- Evitați îmbrăcămintea largă, de ex. un palton de iarnă.
- Apăsăți centura pelviană cât se poate de jos și strângeți cu partea de umăr a centurii. Centura pelviană nu trebuie să treacă niciodată peste burtă sau coapse.  
Și femeile însărcinate trebuie să aibă grijă în acest sens.
- Nu așezați niciodată centura de siguranță peste obiecte tăioase, ascuțite, abrazive sau casante.
- O centură de siguranță poate fi utilizată doar de o singură persoană. Nu transportați nicio-

dată un sugar sau un copil în poalele unui ocupant al autovehiculului.

- Nu prindeți niciodată obiecte împreună cu o persoană. Pentru asigurarea obiectelor, a bagajelor sau a mărfurilor pentru încărcare, respectați întotdeauna indicațiile referitoare la încărcarea autovehiculului (→ Pagina 78).  
Asigurați-vă că nu există niciodată obiecte între persoană și scaun, de ex. perne.

Dacă luați un copil în autovehicul, respectați în mod obligatoriu instrucțiunile și indicațiile de siguranță referitoare la „Copil în autovehicul” (→ Pagina 37).

### Limitarea potențialului de protecție a centurii de siguranță

**▲ AVERTISMENT** Pericol de vătămare sau fatal prin poziția greșită a scaunului

Dacă spătarul nu se află într-o poziție aproape verticală, atunci centura de siguranță nu oferă protecția regulamentară de retenție.

În cazul acesta, la o manevră de frânare sau la un accident este posibil să alunecați sub centura de siguranță și să vă accidentați astfel de ex. la burtă sau la gât.

- ▶ Reglați corect scaunul înaintea demarării.
- ▶ Asigurați-vă întotdeauna de faptul că spătarul scaunului se află într-o poziție aproape verticală și că centura de la umăr este trecută peste mijlocul umărului.

**▲ AVERTISMENT** Pericol de accidentare-sau de moarte fără sisteme de retenție suplimentare pentru persoanele scunde

Persoanele sub 1,50 m nu își pot așeza corect centura de siguranță fără sisteme de retenție suplimentare adecvate.

Dacă centura de siguranță este așezată greșit, atunci nu poate proteja corespunzător. Suplimentar, o centură de siguranță așezată greșit poate provoca accidentări de ex. în caz de accident, la manevre de frânare sau la schimbări bruște de direcție.

- ▶ Persoanele cu înălțimea sub 1,50 m se asigură întotdeauna cu sisteme de retenție suplimentare adecvate.

**⚠ AVERTISMENT** Pericol de vătămare sau de moarte din cauza centurilor de siguranță deteriorate sau modificate

Centurile de siguranță nu pot oferi protecție în special în următoarele situații:

- Centura de siguranță este deteriorată, modificată, puternic murdară, decolorată sau pătată.
- Catarama centurii este deteriorată sau puternic murdărită.
- Au fost făcute modificări la întinzătorul centurii, ancorarea centurii sau retractorul centurii.

În cazul unui accident, centurile de siguranță pot fi deteriorate și în mod nevizibil, de ex., din cauza cioburilor de sticlă.

Centurile de siguranță modificate sau deteriorate se pot rupe sau defecta, de ex., în cazul unui accident.

Întinzătoarele modificate de centură se pot activa în mod neintenționat sau pot funcționa în mod necorespunzător.

- ▶ Nu modificați niciodată centurile de siguranță, întinzătoarele de centură, ancorările de centură și retractoarele de centură.
- ▶ Asigurați-vă de faptul că centurile de siguranță sunt nedeteriorate, neuzate și curate.
- ▶ După un accident, solicitați verificarea centurilor de siguranță la un atelier de service de specialitate calificat.

Mercedes-Benz vă recomandă utilizarea centurilor de siguranță care sunt autorizate de către Mercedes-Benz pentru autovehiculul dvs.

**⚠ AVERTISMENT** Pericol de accidentare sau de moarte cauzat de întinzătoarele centurii declanșate pirotehnice

Întinzătoarele centurii declanșate pirotehnice nu mai sunt funcționale și, de aceea, nu mai pot proteja corespunzător.

- ▶ Întinzătoarele centurii declanșate pirotehnice se înlocuiesc de urgență într-un atelier de specialitate autorizat.

Mercedes-Benz vă recomandă ca după un accident să dispuneți tractarea autovehiculului la un atelier de service de specialitate autorizat.

**! INDICAȚIE** Deteriorare cauzată de prinderea centurii de siguranță

Dacă o centură de siguranță nefolosită nu este rulată complet, atunci este posibilă prinderea acesteia în ușă sau în mecanismul scaunului.

- ▶ Asigurați-vă întotdeauna de faptul că toate centurile de siguranță neutilizate sunt rulate complet.

### Cuplarea și reglarea centurii de siguranță

Dacă centura de siguranță este trasă brusc sau sacadat, atunci se blochează retractorul centurii. Banda centurii nu mai poate fi scoasă mai mult.



- ▶ Limba închizătorii centurii ② se fixează întotdeauna în catarama centurii ① scaunului.
- ▶ Împingeți ieșirea centurii ③ în poziția dorită acționând deblocarea acesteia.
- ▶ Eliberați dispozitivul de deblocare a ieșirii centurii ③ și asigurați-vă că ieșirea centurii se fixează.

### Autovehicule cu scaun simplu pentru însoțitor:

**! INDICAȚIE** Declanșarea întinzătorului centurii dacă scaunul însoțitorului nu este ocupat

Dacă este fixată limba cataramii centurii de siguranță în catarama scaunului însoțitorului neocupat, atunci, adițional față de alte sisteme, se poate declanșa întinzătorul centurii în cazul unui accident.

- ▶ Cuplați întotdeauna numai o persoană cu centura de siguranță.

## Decuplarea centurii de siguranță

- ▶ Apăsați tasta de eliberare de pe catarama centurii și aduceți înapoi centura de siguranță cu limba cataramei.

## Funcționarea avertizării centurii pentru șofer și însoțitor

Lampa de avertizare pentru centura de siguranță  de pe display-ul panoului de instrumente vă atrage atenția asupra faptului că toți pasagerii autovehiculului trebuie să cupleze corect centura de siguranță.

Adițional, un sunet de avertizare poate fi auzit.

Când șoferul are centura cuplată, avertizarea centurii se oprește. În funcție de echiparea autovehiculului, avertizarea centurii se oprește imediat ce șoferul și însoțitorul au centura cuplată.

Numai pentru anumite țări: indiferent dacă șoferul are deja centura cuplată, lampa de avertizare pentru centura de siguranță  se aprinde după cuplarea aprinderii timp de șase secunde. După pornirea motorului, lampa de avertizare se stinge imediat ce șoferul își cuplează centura.

## Airbaguri

### Privire de ansamblu asupra airbagurilor

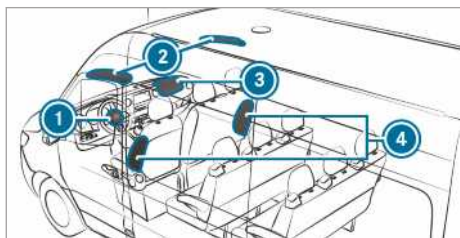

- 1 Airbag șofer
- 2 Windowbag
- 3 Airbag însoțitor
- 4 Sidebag

Locul de montare a airbagului poate fi identificat după marcajul AIRBAG.

Un airbag activat poate să crească potențialul de protecție pentru pasagerii respectivi.

## Potențial de protecție posibil pentru fiecare airbag:

AIRBAG	Potențial de protecție posibil pentru ...
Airbag șofer, airbag însoțitor	Cap și cutie toracică
Windowbag	Cap
Sidebag	Cutie toracică și bazin

## Potențialul de protecție al airbagului

În funcție de situația accidentului, un airbag poate să crească potențialul de protecție dacă centura de siguranță este cuplată corect.

**⚠️ AVERTIZARE** Pericol de accidentare- sau de moarte cauzat de poziția greșită a scaunului

Dacă deviați de la poziția corectă a scaunului, atunci airbag-ul nu poate proteja corespunzător și poate cauza accidentări suplimentare în urma declanșării.

Pentru evitarea riscurilor, fiecare ocupant al autovehiculului trebuie să asigure mereu următoarele puncte:

- să cupleze corect centura de siguranță. Aveți o grijă deosebită ca femeile însărcinate să nu aibă niciodată centura pelviană peste burtă sau coapse.
  - Adoptați poziția corectă și mențineți o distanță maximă față de airbag-uri.
  - Respectați următoarele indicații.
- ▶ Asigurați-vă întotdeauna de faptul că nu există obiecte între airbag și pasagerii autovehiculului.

Fiecare ocupant al autovehiculului trebuie să țină cont de următoarele indicații pentru a evita riscurile provocate de un airbag care se declanșează:

- reglați corect scaunele înaintea pornirii în cursă, iar scaunul șoferului și al însoțitorului se aduc cât mai spre spate posibil.
- Respectați întotdeauna informațiile referitoare la poziția corectă a scaunului șoferului (→ Pagina 65).
- Prindeți volanul numai de partea exterioară, pe coroana volanului. Astfel, airbagul se poate deschide fără probleme.

- Sprijiniți-vă întotdeauna de spătar pe durata cursei. Nu vă aplecați înainte sau nu vă reze-mați de ușă sau geamul lateral. În caz con-trar, vă aflați în zona de deschidere a airbagu-lui.
- Picioarele trebuie să fie întotdeauna pe podea. Nu vă așezați picioarele, de ex., pe Cockpit. În caz contrar, picioarele se află în zona de deschidere a airbagului.
- Dacă luați copii în autovehicul, atunci obser-vați indicațiile suplimentare (→ Pagina 37).
- Depozitați și asigurați obiectele întotdeauna în mod corespunzător.

Obiectele din habitacul pot limita funcționarea corespunzătoare a unui airbag. Fiecare ocupant al autovehiculului trebuie să asigure mereu următoarele puncte:

- Între pasagerii autovehiculului și un airbag nu există alte persoane, animale sau obiecte.
- nu așezați obiecte între scaun și ușă, precum nici între scaun și stâlpul ușii (stâlpul B).
- nu agățați obiecte, ca de ex. suporturi de haine, de mânere sau de cârligele pentru haine.
- nu fixați accesorii, cum ar fi aparate de navi-gație mobile sau suporturile de doze de bău-turi, în zona de deschidere a unui airbag, de ex., la Cockpit, la ușă, la geamul lateral sau la capitonajul lateral.

În zona de desfacere a airbagului, nu trebuie să treacă și să fie fixate cabluri de conectare, benzi de tensionare sau centuri de fixare.

Respectați întotdeauna indicațiile de montaj ale producătorului accesoriilor, mai ales indi-cațiile referitoare la locul de montaj adecvat.

- Nu depozitați obiecte grele, tăioase sau casante în buzunarele hainelor. Depozitați asemenea obiecte într-un loc corespunzător.

### Limitarea potențialului de protecție a airba-gurilor

**▲ AVERTIZARE** Pericol de accidentare cau-zat de modificările asupra capacului unui airbag

Dacă modificați capacul unui airbag sau dacă așezați obiecte, de ex. chiar și etichete auto-colante, atunci airbagul nu mai poate func-ționa corespunzător.

▶ Nu modificați niciodată capacul unui air-bag și nu montați obiecte.

Locul de montare a airbagului se poate identifica după marcajul AIRBAG (→ Pagina 35).

**▲ AVERTISMENT** Pericol de accidentare sau de deces din cauza huselor neadec-vate ale scaunelor

Husele inadecvate ale scaunelor pot îngreuna sau chiar împiedica declanșarea airbag-urilor integrate în scaune.

Astfel, airbag-urile nu mai pot oferi protecția prevăzută pentru pasagerii autovehiculului.

▶ Folosiți doar huse de scaune omologate de Mercedes-Benz pentru scaunele res-pective.

**▲ AVERTISMENT** Pericol de accidentare cauzat de perturbările în funcționare ale senzorilor din capitonajul ușii

În uși se află senzori pentru comanda airbag-urilor. Prin modificări sau lucrări executate necorespunzător la uși sau la capitonajele ușilor, cât și prin uși deteriorate poate fi afec-tată funcționarea senzorilor. Prin aceasta nu mai este posibilă funcționarea corespunză-toare a airbag-urilor.

Astfel, airbagurile nu mai pot oferi protecția prevăzută pentru pasagerii autovehiculului.

▶ Se interzice modificarea ușilor sau a componentelor acestora.

▶ Lucrările asupra ușilor sau a capitonaje-lor ușilor se realizează într-un atelier de specialitate autorizat.

**▲ AVERTISMENT** Pericol de accidentare cauzat de airbag-ul declanșat deja

Un airbag care a fost deja declanșat nu mai oferă efect de protecție și nu mai poate pro-teja corespunzător în caz de accident.

▶ Pentru înlocuirea unui airbag declanșat, autovehiculul se tractează la un atelier de specialitate autorizat.

Solicitați înlocuirea de urgență a airbagurilor declanșate.

## Copii în autovehicul

### Indicații cu privire la transportul în siguranță al copiilor

**▲ AVERTISMENT** Pericol de accidentare și de rănire, în cazul copiilor lăsați nesupravegheați în autovehicul

Dacă lăsați copiii nesupravegheați în autovehicul, aceștia

- pot deschide ușile și pune astfel în pericol alte persoane sau participanți la trafic.
- pot coborî și fi loviți de autovehiculele din trafic.
- pot utiliza echipările autovehiculului și se pot prinde.

Copiii pot pune și în mișcare autovehiculul, dacă de ex.:

- eliberarea frânei de parcare.
- modifică poziția cutiei de viteze.
- pornesc autovehiculul.
- ▶ Nu lăsați niciodată copiii nesupravegheați în autovehicul.
- ▶ La părăsirea autovehiculului, luați întotdeauna cheia cu dvs. și încuiați autovehiculul.
- ▶ Nu lăsați cheia la îndemâna copiilor.

**▲ AVERTIZARE** Pericol de moarte din cauza căldurii excesive sau a efectelor frigului din autovehicul

Dacă persoanele – în special copiii – sunt expuse o perioadă mai lungă la căldură excesivă sau la frig, există pericol de rănire sau chiar de moarte!

- ▶ Nu lăsați niciodată persoane – în special copiii – fără supraveghere în autovehicul.
- ▶ Nu lăsați niciodată animalele nesupravegheate în autovehicul.

**▲ AVERTISMENT** Pericol de arsuri din cauza razelor directe ale soarelui asupra scaunului pentru copii

Dacă sistemul de siguranță pasivă pentru copii este expus razelor puternice și directe ale soarelui, anumite piese pot să se încingă.

Copiii pot suferi arsuri provocate de aceste componente, provocate mai ales de piesele metalice ale sistemului de siguranță pasivă pentru copii.

- ▶ Fiți atenți ca sistemul de siguranță pasivă pentru copii să nu fie expus razelor directe ale soarelui.
- ▶ Puteți să îl protejați de ex. cu o pătură.
- ▶ Înainte să asigurați copilul în acest sistem, lăsați sistemul să se răcească, dacă a fost expus razelor directe ale soarelui.
- ▶ Nu lăsați niciodată copiii nesupravegheați în vehicul.

Mercedes-Benz vă recomandă pentru protecția mai bună a copiilor sub 12 ani sau sub 1,50 m, să țineți cont neapărat de următoarele indicații:

- asigurați copiii numai într-un sistem de siguranță pasivă compatibil cu autovehiculele Mercedes-Benz, recomandat vârstei, greutatei și înălțimii; totodată, respectați în mod obligatoriu domeniul de utilizare al sistemului de siguranță pasivă pentru copii
- montați sistemul de siguranță pasivă pentru copii pe cât posibil pe unul din scaunele din spate
- utilizați doar următoarele sisteme de fixare pentru sistemele de siguranță pasivă pentru copii:
  - sistemul de centuri de siguranță
  - etrierele de fixare ISOFIX
  - ancorările Top Tether
- Respectați indicațiile de montaj ale producătorului sistemelor de siguranță pasivă pentru copii.
- Respectați plăcuțele indicatoare care se află în habitacul autovehiculului și pe sistemul de siguranță pasivă pentru copii.

**▲ AVERTISMENT** Pericol de rănire sau de moarte din cauza montării greșite a sistemului de siguranță pasivă-pentru copii

Dacă sistemul de siguranță pasivă pentru copii a fost montat greșit pe scaunele aferente, nu va proteja în modul în care a fost conceput.

Copilul nu poate fi protejat, de ex., în cazul unui accident, unei manevre de frânare sau a unei schimbări bruște de direcție.

- ▶ Respectați indicațiile de montaj ale producătorului sistemului de retenție pentru copii, precum și domeniul de utilizare.
- ▶ Asigurați-vă că suprafața de sprijin a sistemului de siguranță pasivă pentru copii este mereu așezată în întregime pe suprafața scaunului.
- ▶ Nu așezați niciodată obiecte, de ex. perne, sub sau în șpatele sistemului de siguranță pasivă pentru copii.
- ▶ Utilizați sistemele de siguranță pasivă pentru copii doar cu husa originală.
- ▶ Husele deteriorate se vor înlocui doar cu huse originale.

**⚠ AVERTISMENT** Pericol de accidentare sau de moarte prin utilizarea sistemelor de siguranță pasivă pentru copii- nesigurate în autovehicul

Dacă sistemul de siguranță pasivă pentru copii a fost montat greșit sau nu a fost asigurat, se poate desface în cazul unui accident, unei manevre de frânare sau a unei schimbări bruște de direcție.

Sistemul de siguranță pasivă pentru copii poate să fie aruncat prin mașină și să lovească pasageri.

- ▶ Montați mereu corect și sisteme noi de siguranță pasivă pentru copii.
- ▶ Asigurați-vă că respectați indicațiile de montaj ale producătorului sistemului de siguranță pasivă pentru copii.

**⚠ AVERTISMENT** Pericol de rănire sau de moarte din cauza utilizării unor sisteme de siguranță pasivă pentru copii deteriorate

Sistemele de siguranță pasivă pentru copii deteriorate sau stricate în urma unui accident sau a căror sisteme de fixare au fost deteriorate nu mai pot funcționa după cum au fost prevăzute.

Copilul nu poate fi protejat, de ex., în cazul unui accident, unei manevre de frânare sau a unei schimbări bruște de direcție.

- ▶ Înlocuiți imediat sistemele de siguranță pasivă pentru copii deteriorate sau stricate în urma unui accident.

- ▶ Solicitați imediat verificarea sistemului de siguranță pasivă pentru copii la un atelier de service de specialitate autorizat, înainte de a-l monta la loc.

**i** Utilizați agenți de întreținere Mercedes-Benz pentru curățarea sistemelor de siguranță pasivă pentru copii recomandate de Mercedes-Benz. Informații suplimentare obțineți de la un atelier de service de specialitate autorizat.

Respectați în mod obligatoriu următoarele indicații:

- Respectați indicațiile cu privire la sistemele de siguranță pasivă pentru copii de pe scaunul însoțitorului, la montarea unui sistem de siguranță pasivă pentru copii pe scaunul însoțitorului (→ Pagina 41)
- Indicații cu privire la fixarea sistemelor adecvate de siguranță pasivă pentru copii (→ Pagina 42)
- Indicațiile cu privire la sistemele de siguranță pasivă pentru copii recomandate (→ Pagina 44)
- Indicațiile de siguranță cu privire la centura de siguranță (→ Pagina 33)
- Indicațiile cu privire la utilizarea corectă a centurii de siguranță (→ Pagina 34)

### Fixați sistemul de siguranță pasivă pentru copii cu ISOFIX pe scaunul din spate

#### Indicații cu privire la fixarea scaunului de copil ISOFIX

**⚠ AVERTIZARE** Pericol de vătămare- sau de pierdere a vieții prin depășirea greutății totale admise de către copil și sistemul de siguranță pasivă pentru copii

Pentru sisteme de reținere ISOFIX pentru copil la care copilul este asigurat cu centura de siguranță integrată a sistemului de reținere copil, greutatea totală admisă a copilului și sistemului de reținere copil este de 33 kg.

Dacă copilul împreună cu sistemul de siguranță pasivă copii cântăresc mai mult de 33 kg, sistemul de reținere ISOFIX pentru copil cu centură de siguranță încorporată nu mai oferă protecție suficientă. Fixările pentru scaunul copil ISOFIX pot fi suprasolicitate iar copilul deex. în cazul unui accident nu poate fi reținut.



- ▶ Dacă copilul împreună cu sistemul de siguranță pasivă copii cântăresc mai mult de 33 kg utilizați doar un sistem de reținere ISOFIX pentru copil, la care copilul este asigurat cu centura de siguranță a scaunului din autovehicul.
- ▶ Asigurați în mod suplimentar sistemul de siguranță pasivă pentru copii, cu centura Top Tether, în măsura în care aceasta există.

Respectați întotdeauna specificațiile cu privire la masa sistemului de siguranță pasivă pentru copii:

- din manualul de montare și de utilizare al producătorului sistemului de siguranță pasivă pentru copii utilizat
- de pe eticheta de pe sistemul de siguranță pasivă pentru copii, în cazul în care există.

Verificați periodic ca să se respecte masa totală permisă a copilului și a sistemului de siguranță pasivă pentru copii.

Respectați obligatoriu domeniul de utilizare și adecvarea scaunelor la fixarea unui sistem de siguranță pasivă pentru copii, precum și manualul de montare și de utilizare al producătorului sistemului de siguranță pasivă pentru copii utilizat. ISOFIX este un sistem de fixare standardizat pentru sisteme speciale de siguranță pasivă. Sistemele de siguranță pasivă pentru copii ISOFIX sunt omologate conform normei UN-R44.

Pe etrierile de fixare ISOFIX pot fi montate numai sisteme de siguranță pasivă pentru copii, care corespund normei UN-R44.



Simbol pentru fixarea unui sistem de siguranță pasivă ISOFIX pentru copii

## Montarea sistemului de fixare a scaunelor pentru copii ISOFIX

**▲ AVERTIZARE** Pericol de vătămare- sau de pierdere a vieții prin depășirea greutății totale admise de către copil și sistemul de siguranță pasivă pentru copii

Pentru sisteme de reținere ISOFIX pentru copil la care copilul este asigurat cu centura de siguranță integrată a sistemului de reținere copil, greutatea totală admisă a copilului și sistemului de reținere copil este de 33 kg.

Dacă copilul împreună cu sistemul de siguranță pasivă copii cântăresc mai mult de 33 kg, sistemul de reținere ISOFIX pentru copil cu centură de siguranță încorporată nu mai oferă protecție suficientă. Fixările pentru scaunul copil ISOFIX pot fi suprasolicitate iar copilul deex. în cazul unui accident nu poate fi reținut.

- ▶ Dacă copilul împreună cu sistemul de siguranță pasivă copii cântăresc mai mult de 33 kg utilizați doar un sistem de reținere ISOFIX pentru copil, la care copilul este asigurat cu centura de siguranță a scaunului din autovehicul.
- ▶ Asigurați în mod suplimentar sistemul de siguranță pasivă pentru copii, cu centura Top Tether, în măsura în care aceasta există.

Respectați întotdeauna specificațiile cu privire la masa sistemului de siguranță pasivă pentru copii:

- din manualul de montare și de utilizare al producătorului sistemului de siguranță pasivă pentru copii utilizat
- de pe eticheta de pe sistemul de siguranță pasivă pentru copii, în cazul în care există.

Verificați periodic ca să se respecte masa totală permisă a copilului și a sistemului de siguranță pasivă pentru copii.

Respectați obligatoriu domeniul de utilizare și adecvarea scaunelor la fixarea unui sistem de siguranță pasivă pentru copii, precum și manualul de montare și de utilizare al producătorului sistemului de siguranță pasivă pentru copii utilizat.

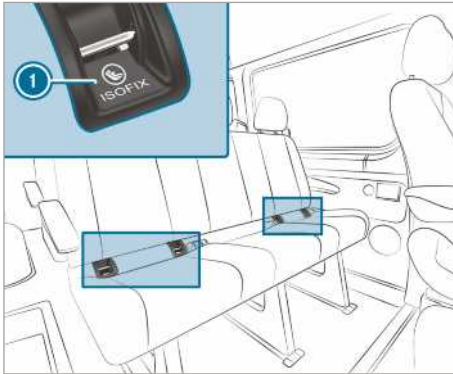

**1** Etriere de fixare ISOFIX

Înainte de fiecare deplasare, asigurați faptul că sistemul de siguranță pasivă pentru copii ISOFIX este blocat corect în ambele etriere de fixare din autovehicul.

**1** **INDICAȚIE** Deteriorarea centurii de siguranță a scaunului central la montarea unui sistem de siguranță pasivă pentru copii

▶ Asigurați-vă de faptul că nu se strivește centura de siguranță.

▶ Montați sistemul de siguranță pasivă pentru copii ISOFIX pe ambele etriere de fixare din autovehicul.

**Fixare Top Tether**

**⚠** **AVERTISMENT** Pericol de accidentare din cauza fixării greșite a centurii Top Tether

Dacă fixați greșit centura Top Tether, deex. de o ureche de ancorare din spațiul de încărcare, sistemul de siguranță pasivă pentru copii este fixat incorect.

În cazul unui accident, aceasta nu poate proteja așa cum este prevăzut.

▶ Fixați cârligul Top Tether exclusiv în ancorarea Top Tether prevăzută.

Riscul de accidentare se poate reduce cu ajutorul Top Tether. Centura Top Tether permite o legătură suplimentară între sistemele de siguranță pasivă pentru copii ISOFIX sau i-Size fixate și autovehicul.

Sistemul de siguranță pasivă pentru copii trebuie să fie echipat cu o centură Top Tether.

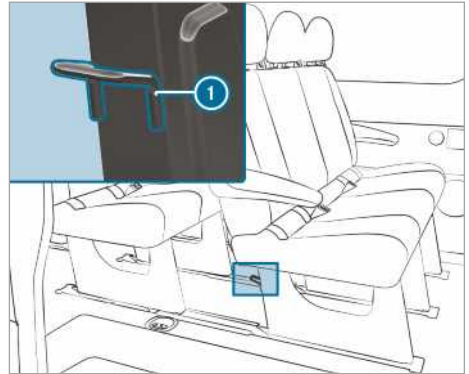

Ancorările Top Tether **1** de pe fața posterioară a respectivei banchete spate, pe picioarele banchetei.

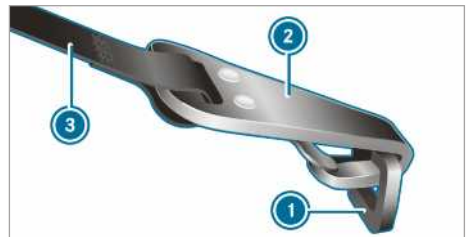

- ▶ Dacă este necesar, împingeți tetiera în sus (→ Pagina 76).
- ▶ Montați sistemul de siguranță pasivă ISOFIX pentru copii cu Top Tether. Respectați indicațiile de montaj ale producătorului sistemului de siguranță pasivă pentru copii.
- ▶ Dirijați centura Top Tether **3** pe sub tetieră, printre cele două tije ale tetierei.
- ▶ Agățați cârligul Top Tether **2** fără a îl roti în ancorarea Top Tether **1**.
- ▶ Tensionați centura Top Tether **3**. Respectați indicațiile de montaj ale producătorului sistemului de siguranță pasivă pentru copii.
- ▶ Dacă este necesar, împingeți tetiera în jos (→ Pagina 76). Aveți grijă ca să nu fie afectată desfășurarea centurii Top Tether **3**.

## Sisteme de siguranță pentru copii pe scaunul însoțitorului

### Indicații cu privire la sistemele de siguranță pasivă pentru copii montate pe scaunul însoțitorului

Conform statisticilor cu privire la accidente, copiii asigurați pe scaunele din spate sunt mai în siguranță decât copiii asigurați pe scaunele din față. De aceea, Mercedes-Benz recomandă insistent ca sistemul de siguranță pasivă pentru copii să se monteze de preferat pe un scaun din spate.



Indicație de avertizare pe parasolarul însoțitorului

Nu folosiți NICIODATĂ un dispozitiv de siguranță pasivă pentru copii orientat spre înapoi pe un scaun cu AIRBAG FRONTAL ACTIVAT. Pericol de MOARTE sau de RĂNIRE GRAVĂ a copilului.

Respectați și indicațiile cu privire la transportul în siguranță al copiilor (→ Pagina 37).

### Indicații cu privire la sistemele de siguranță pasivă pentru copii orientate spre înapoi



Eticheta autocolantă este vizibilă când ușa însoțitorului este deschisă

Airbagul însoțitorului nu poate fi dezactivat. Identificați acest lucru după o etichetă autocolantă specială de pe partea însoțitorului, pe partea laterală pe Cockpit. Nu montați niciodată un sistem de siguranță pasivă pentru copii orientat spre înapoi pe scaunul însoțitorului, ci întotdeauna pe un scaun din spate adecvat.

### Indicații cu privire la sistemele de siguranță pasivă pentru copii orientate spre înainte pe scaunul însoțitorului

În cazul utilizării unui sistem de siguranță pasivă pentru copii pe scaunul însoțitorului, respectați neapărat următoarele puncte:

- aduceți scaunul însoțitorului în poziția cea mai din spate. la scaunele cu reglaj pe înălțime a scaunului, suplimentar aduceți scaunul în poziția cea mai de sus.
- reglați spătarul scaunului într-o poziție aproape verticală.
- retrageți complet adâncimea scaunului.
- suprafața de așezare a sistemului de siguranță pasivă pentru copii trebuie să fie complet în contact cu suprafața scaunului însoțitorului.
- spătarul sistemului de siguranță pasivă pentru copii orientat spre înainte trebuie să fie cât mai posibil în contact cu spătarul scaunului însoțitorului. sistemul de siguranță pasivă pentru copii nu trebuie să se lovească de plafon sau să fie solicitat de terțier.
- dacă este cazul, înclinarea spătarului scaunului și reglarea terțierei trebuie ajustate corespunzător.
- reglați înclinarea pernei scaunului în așa fel încât marginea frontală a pernei scaunului să fie în poziția superioară, iar marginea posterioară a pernei scaunului să fie în poziția inferioară.
- asigurați întotdeauna traseul corect al segmentului de centură din dreptul umărului, de la ieșirea centurii de la autovehicul până la ghidajul de segment de centură din dreptul umărului al sistemului de siguranță pasivă pentru copii. segmentul de centură din dreptul umărului trebuie să fie orientat de la ieșirea centurii, în față și spre înainte.
- dacă este necesar, reglați în mod corespunzător ieșirea centurii și scaunul însoțitorului.
- nu așezați niciodată obiecte, de ex., perne, sub sau în spatele sistemului de siguranță pasivă pentru copii.

Respectați obligatoriu instrucțiunile de montaj și de exploatare ale producătorului sistemului de siguranță pasivă pentru copii utilizat, precum și indicațiile cu privire la fixarea sistemelor de siguranță pasivă pentru copii corespunzătoare (→ Pagina 42).

## Adecvarea locurilor pe scaune pentru sisteme de siguranță pasivă pentru copii

### Indicații cu privire la fixarea sistemelor de siguranță pasivă pentru copii

În autovehicul au voie să fie utilizate numai sistemele de siguranță pasivă pentru copii care respectă normele UNECE UN-R44.

Exemplu de etichetă de aprobare aplicată pe sistemele de siguranță pasivă pentru copii:



Etichetă pentru sistemele de siguranță pasivă pentru copii conform UN-R44

Sistemele de siguranță pasivă ISOFIX pentru copii din categoria „Universal” pot fi utilizate în conformitate cu următoarele tabele, pentru fixarea sistemelor de siguranță pasivă pentru copii pe scaunele marcate cu U, UF sau IUF.

Sistemele de siguranță pasivă pentru copii semi-universale sunt marcate pe eticheta de aprobare ca „semi-universal”. Dacă autovehiculul și locul de pe scaun sunt menționate în lista de tipuri de autovehicule a producătorului sistemului de siguranță pasivă pentru copii, atunci acestea pot fi utilizate.

### Indicații cu privire la potrivirea locurilor pe scaune pentru fixarea sistemelor de siguranță pasivă pentru copii fixate cu centura de siguranță

Respectați următoarele indicații:

- **La utilizarea unei scoici pentru bebeluși din grupa 0/0+ și a unui sistem de sigu-**

### ranță pasivă pentru copii orientat spre înapoi, amplasat pe scaunele din spate:

reglați în așa fel scaunul șoferului și al însoțitorului, încât acesta să nu atingă sistemul de siguranță pasivă pentru copii.

- **Dacă utilizați un sistem de siguranță pasivă pentru copii orientat spre înainte din grupa I:** spătarul sistemului de siguranță pasivă pentru copii trebuie să fie lipit pe cât posibil de spătarul scaunului din autovehicul.
- La anumite sisteme de siguranță pasivă pentru copii din grupele de greutate II sau III se poate întâmpla ca domeniul de utilizare să fie foarte limitat la setarea maximă a mărimii, de ex., printr-un posibil contact cu plafonul.
- Asigurați-vă că picioarele copilului nu ating scaunul din față. Dacă este necesar, trageți scaunul din față un pic înainte.
- Sistemul de siguranță pasivă pentru copii nu trebuie să se lovească de plafon sau să fie solicitat de tetieră. Reglați tetierele în mod corespunzător.
- Respectați indicațiile de montaj ale producătorului sistemelor de siguranță pasivă pentru copii.

Legendă pentru tabel:

- X Nu este adecvat pentru copii din această grupă de greutate
- U Adecvat pentru sisteme de siguranță pasivă pentru copii din categoria „Universal”, în această grupă de greutate
- UF Adecvat pentru sisteme de siguranță pasivă pentru copii orientate cu spre înainte, din categoria „Universal”, în această grupă de greutate
- L Adecvat pentru sisteme de siguranță pasivă pentru copii semi-universale conform tabelului „Sisteme de siguranță pasivă pentru copii recomandate” sau dacă autovehiculul și scaunul sunt menționate în lista de tipuri de autovehicule a producătorului sistemului de siguranță pasivă pentru copii.

## Scaunul însoțitorului

Grupa de greutate	Scaun însoțitor (cu airbag însoțitor) <sup>1</sup>	Scaun însoțitor (fără airbag însoțitor) <sup>1</sup>	Scaun simplu
<b>Grupa 0:</b> până la 10 kg	X	U	X
<b>Grupa 0+:</b> până la 13 kg	X	U	X
<b>Grupa I:</b> 9 kg până la 18 kg	UF	U	X
<b>Grupa II:</b> 15 kg până la 25 kg	UF	U	X
<b>Grupa III:</b> 22 kg până la 36 kg	UF	U	X

<sup>1</sup> Aduceți scaunul însoțitorului în poziția cea mai retrasă și cea mai înaltă.

## Banchetă însoțitor

Grupa de greutate	Scaun exterior (cu airbag însoțitor)	Scaun exterior (fără airbag însoțitor)	Scaun din mijloc
<b>Grupa 0:</b> până la 10 kg	X	U	X
<b>Grupa 0+:</b> până la 13 kg	X	U	X
<b>Grupa I:</b> 9 kg până la 18 kg	UF	U	X
<b>Grupa II:</b> 15 kg până la 25 kg	UF	U	X
<b>Grupa III:</b> 22 kg până la 36 kg	UF	U	X

## Banchetă spate

Grupa de greutate	Banchetă spate (cabină dublă)	Banchetă spate (standard/ confort)
<b>Grupa 0:</b> până la 10 kg	U	U
<b>Grupa 0+:</b> până la 13 kg	U	U
<b>Grupa I:</b> 9 kg până la 18 kg	U	U
<b>Grupa II:</b> 15 kg până la 25 kg	U	U
<b>Grupa III:</b> 22 kg până la 36 kg	U	U

## Indicații cu privire la sistemele de siguranță pasivă pentru copii recomandate

### Sistemele de siguranță pasivă pentru copii recomandate pentru fixarea cu centura de siguranță a scaunului autovehiculului

Grupe de greutate	Producător	Tip	Număr de omologare (E1 ...)	Număr de comandă (A 000 ...) cu cod culoare 9H95
<b>Grupa 0:</b> până la 10 kg până la aproximativ 6 luni	Britax Römer	BABY SAFE plus II	04 301 146	970 13 02
<b>Grupa 0+:</b> până la 13 kg până la aproximativ 15 luni	Britax Römer	BABY SAFE plus II	04 301 146	970 13 02
<b>Grupa I:</b> de la 9 până la 18 kg de la aproximativ 9 luni până la 4 ani	Britax Römer	DUO plus	04 301 133	970 17 02
<b>Grupa II/III:</b> de la 15 până la 36 kg de la aproximativ 4 ani până la 12 ani	Britax Römer	KIDFIX	04 301 198	970 20 02
	Britax Römer	KIDFIX XP	04 301 304	970 23 02

**i** Informații suplimentare cu privire la sistemul de siguranță pasivă pentru copii adecvat se pot obține în orice centru de asistență service Mercedes-Benz.

### Blocarea/deblocarea siguranțelor pentru copii de la uși

**⚠ AVERTISMENT** Pericol de accidentare și de rănire, în cazul copiilor lăsați nesupravegheați în autovehicul

Dacă lăsați copii nesupravegheați în autovehicul, aceștia

- pot deschide ușile și pune astfel în pericol alte persoane sau participanți la trafic.
- pot coborî și fi loviți de autovehiculele din trafic.
- pot utiliza echipările autovehiculului și se pot prinde.

Copiii pot pune și în mișcare autovehiculul, dacă de ex.:

- eliberarea frânei de parcare.
- modifică poziția cutiei de viteze.
- pornesc autovehiculul.

▶ Nu lăsați niciodată copii nesupravegheați în autovehicul.

▶ La părăsirea autovehiculului, luați întotdeauna cheia cu dvs. și încuiați autovehiculul.

▶ Nu lăsați cheia la îndemâna copiilor.

**⚠ AVERTIZARE** Pericol de moarte din cauza căldurii excesive sau a efectelor frigului din autovehicul

Dacă persoanele – în special copiii – sunt expuse o perioadă mai lungă la căldură excesivă sau la frig, există pericol de rănire sau chiar de moarte!

- ▶ Nu lăsați niciodată persoane – în special copiii – fără supraveghere în autovehicul.
- ▶ Nu lăsați niciodată animalele nesupravegheate în autovehicul.

**⚠ AVERTIZARE** Pericol de accident și de rănire în cazul copiilor lăsați nesupravegheați în autovehicul

În cazul în care călătoria se face împreună cu copii, este posibil:

- să deschidă ușile și să pună în pericol alte persoane sau participanți la trafic.
- să coboare și să fie prinși în trafic.
- să utilizeze echipările autovehiculului și de ex. să se prindă în ele.
- ▶ În cazul în care călătoria se face împreună cu copii, activați întotdeauna siguranțele pentru copii disponibile.
- ▶ Nu lăsați niciodată copiii nesupravegheați în autovehicul.
- ▶ La părăsirea autovehiculului, luați întotdeauna cheia cu dumneavoastră și blocați autovehiculul.

Autovehicule pentru Regatul Unit: respectați indicațiile de siguranță importante din capitolul „Indicații pentru siguranța suplimentară a ușii“.

La următoarele uși există siguranțe pentru copii:

- ușile culisante
- ușile din spate ale cabinei duble

Siguranțele pentru copii de la uși asigură fiecare ușă în parte. Acestea nu mai pot fi deschise din interior (cu excepția ușii culisante electrice). Dacă autovehiculul este deblocat, ușa poate fi deschisă din exterior.

În cazul unei uși culisante electrice asigurate, sunt blocate doar elementele de comandă ale ușii culisante din spate. Ușa culisantă electrică poate fi deschisă oricând de la tasta din consola centrală (→ Pagina 52).

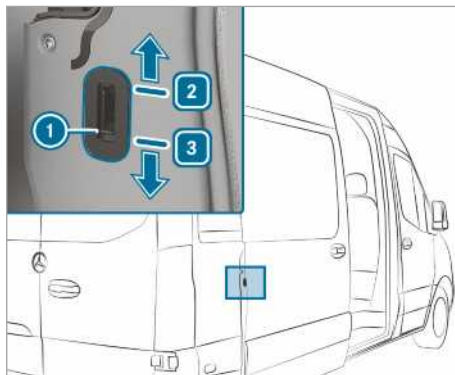

Exemplu de siguranță pentru copii la ușa culisantă

- ▶ Împingeți zăvorul siguranței pentru copii **1** în poziția **2** (blocare) sau **3** (deblocare).
- ▶ Apoi, verificați capacitatea de funcționare a fiecărei siguranțe pentru copii.

### Indicații cu privire la animalele de companie în autovehicul

**⚠ AVERTISMENT** Pericol de accident- și de accidentare în cazul animalelor de companie neasigurate sau nesupravegheate în autovehicul

Dacă lăsați animale nesupravegheate sau neasigurate în autovehicul, acestea pot, deex., să apese pe taste sau pe comutatoare.

Animalele pot astfel:

- activa dotări ale autovehiculului și, deex., se pot strivi.
- activa- sau dezactiva sisteme și pot astfel periclita alți participanți la trafic.

În plus, în caz de accident sau în caz de manevre bruște de rotire a volanului- sau de frânare, animalele neasigurate pot fi proiectate prin habitacul autovehiculului și pot accidenta pasagerii.

- ▶ Nu lăsați niciodată animalele nesupravegheate în autovehicul.
- ▶ Asigurați întotdeauna în mod corespunzător animalele în autovehicul, deex., într-o casetă adecvată pentru transportul animalelor.

## Cheie

### Indicații privind conexiunile radio ale cheii

**⚠ PERICOL** Pericol de moarte pentru persoane cu dispozitive medicale din cauza radiațiilor electromagnetice la tasta Start-Stop

Persoanele cu dispozitive medicale, de ex. stimulatoare cardiace sau defibrilatoare:

Când utilizați tasta Start-Stop, se realizează o conexiune radio între cheie și autovehicul.

Radiația electromagnetică poate afecta funcționarea unui dispozitiv medical.

▶ Înaintea operării autovehiculului, informați-vă în mod obligatoriu la medicul dumneavoastră sau la producătorul dispozitivului medical despre eventualele efecte ale emisiilor sistemelor respective.

### Zona de detectare a antenei pentru funcția KEYLESS-START

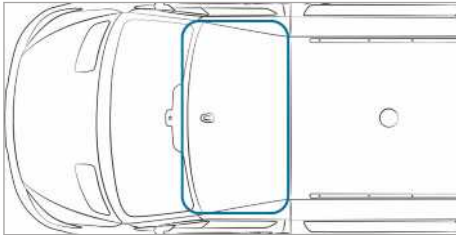

### Privire de ansamblu asupra funcțiilor cheii

**⚠ AVERTISMENT** Pericol de accident- și rănire în cazul copiilor nesupravegheați în autovehicul

Dacă lăsați copiii nesupravegheați în autovehicul, aceștia pot

- deschide portierele, periclitând alte persoane sau participanți la trafic.
- coborî și fi prinși în trafic.
- Acționa diverse dotări ale autovehiculului și e ex. să fie prinși în ele.

În plus, copiii pot pune în mișcare autovehiculul, de ex. dacă:

- eliberează frâna de parcare.

- decuplează transmisia automată din poziția de parcare **P** sau cuplează transmisia manuală în poziția ralanti.

- pornesc motorul.

- ▶ La părăsirea autovehiculului, luați întotdeauna cheia cu dumneavoastră și încuiați autovehiculul.
- ▶ Nu lăsați niciodată copiii și animalele nesupravegheați în autovehicul.
- ▶ Păstrați cheia la loc inaccesibil pentru copii.

**!** **INDICAȚIE** Avarierea cheii din cauza câmpurilor magnetice

- ▶ Păstrați cheia la distanță de câmpurile magnetice puternice.

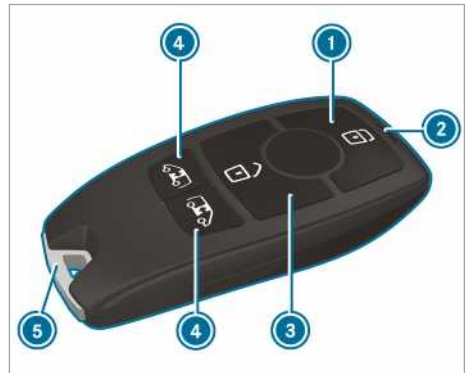

- 1 Blocare
- 2 Lampa martor a bateriei
- 3 Deblocare
- 4 Deblocarea spațiului de încărcare (ușile culisante și ușile hayonului)/deblocarea și deschiderea/închiderea ușilor culisante electrice
- 5 Cheie de urgență



Cheia blochează și deblochează centralizat următoarele componente, cu setările din fabrică:

- ușa șoferului și a însoțitorului
- ușile culisante
- ușile hayonului

- ⓘ Dacă nu deschideți autovehiculul într-un interval de cca. 40 secunde după deblocare, autovehiculul va fi blocat din nou și va fi reactivată protecția antifurt.



Nu păstrați cheia la un loc cu aparate electronice sau obiecte metalice. Acest lucru poate afecta funcționarea cheii.



- ❗ Dacă lampa martor a bateriei nu se aprinde la apăsarea tastei  sau , bateria este descărcată.

Înlocuiți bateria cheii (→ Pagina 47).

### Modificarea setărilor de deblocare

Cheia dispune de următoarele funcții de deblocare configurabile:

- deblocare centralizată
- deblocarea ușii șoferului și înșoțitorului (autodubă)
- deblocarea ușii șoferului (autovehicul break, șasiu)

▶ **Comutare între setări:** apăsați concomitent tastele  și  timp de cca șase secunde, până când lampa martor a bateriei clipește de două ori.

La selectarea funcției de deblocare a ușii șoferului sau a înșoțitorului:

- o a doua apăsare a tastei  deblochează autovehiculul centralizat.

### Reducerea consumului de curent al cheii

Dacă nu utilizați autovehiculul sau o cheie mai mult timp, puteți dezactiva funcția de pornire KEYLESS-START a cheii.

▶ **Dezactivare:** apăsați scurt tasta  a cheii de două ori consecutiv.

Lampa martor a bateriei cheii se aprinde de două ori scurt și o dată lung.

▶ **Activare:** apăsați orice tastă a cheii.

La pornirea autovehiculului cu cheia în compartimentul de depozitare din consola de cuplare, se activează automat funcțiile cheii.

### Scoaterea și introducerea cheii de urgență

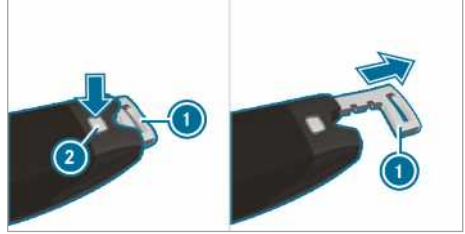

- ▶ **Scoatere:** apăsați butonul de deblocare ②. Cheia de urgență ① este împinsă ușor în afară.
- ▶ Scoateți complet cheia de urgență ①.
- ▶ **Introducere:** apăsați butonul de deblocare ②.
- ▶ Introduceți complet cheia de urgență ①, până se fixează.

### Înlocuirea bateriei cheii

⚠ **PERICOL** Afecțiuni grave de sănătate în urma înghițirii bateriilor

Bateriile conțin substanțe otrăvitoare și caustice. La înghițirea bateriilor se pot cauza afecțiuni grave de sănătate.

Există un risc de accident fatal!

- ▶ Păstrați bateriile la loc inaccesibil pentru copii.
- ▶ La înghițirea bateriilor, solicitați imediat asistență medicală.

🌿 **INDICAȚIE PENTRU MEDIU** Pagube ecologice din cauza eliminării necorespunzătoare a bateriilor



Bateriile conțin substanțe dăunătoare. Este interzisă prin lege eliminarea acestora împreună cu deșeurile menajere.



Eliminați bateriile în mod ecologic. Predați bateriile descărcate la un atelier de service de specialitate sau la un punct de colectare a bateriilor vechi.

**Premise**

- O baterie tip celulă, de tip CR 2032 de 3 V.

Mercedes-Benz vă recomandă să solicitați înlocuirea bateriei la un atelier de service de specialitate autorizat.

▶ Scoaterea cheii de urgență (→ Pagina 47).



Imagine exemplificativă

- ▶ Apăsați complet în jos tasta de deblocare (2) și împingeți capacul (1) în față.
- ▶ Extrageți compartimentul bateriei (2) și scoateți bateria descărcată.
- ▶ Introduceți noua baterie în compartimentul bateriei (3). Respectați marcajul polului plus din compartimentul bateriei și de pe baterie.
- ▶ Introduceți compartimentul bateriei (2).
- ▶ Reașezați capacul (1), astfel încât să se fixeze.
- ▶ Introduceți complet cheia de urgență, până se fixează (→ Pagina 47).

**Probleme cu cheia**

Problema	Posibile cauze/urmări și ▶ soluții
Nu mai puteți bloca sau debloca autovehiculul.	<p>Cauze posibile:</p> <ul style="list-style-type: none"> <li>• bateria cheii este slabă sau consumată.</li> <li>• o sursă de unde radio puternică creează interferențe.</li> <li>• cheia este defectă.</li> </ul> <p>▶ Verificați bateria cu lampa martor a bateriei și înlocuiți-o, dacă este nevoie (→ Pagina 47).</p> <p>▶ Utilizați cheia de urgență pentru deblocare și blocare (→ Pagina 47).</p> <p>▶ Solicitați verificarea cheii la un atelier de service de specialitate.</p>
Ați pierdut o cheie.	<p>▶ Solicitați blocarea cheii la un atelier de service de specialitate.</p> <p>▶ Dacă este nevoie, solicitați înlocuirea sistemului mecanic de închidere.</p>

**Uși****Indicații privind siguranța suplimentară a ușii**

Siguranța suplimentară a ușii este disponibilă numai la autovehiculele pentru Marea Britanie.

**▲ AVERTISMENT** Pericol de vătămare a persoanelor din autovehicul în cazul unei încuierii suplimentare a ușii activate

Dacă este activată încuietoria suplimentară a ușii ușile nu mai pot fi deschise dinăuntru.

Dacă există persoane în autovehicul acestea nu îl mai pot părăsi, de ex. în situații de risc.

- ▶ Nu lăsați niciodată persoane nesupravegheate în autovehicul, mai ales copii, oameni mai în vârstă, persoane vulnerabile.
- ▶ Nu activați încuietoria suplimentară a ușii dacă în mașină se află persoane.

Siguranța suplimentară a ușii este activată automat:

- după blocarea cu cheia

Puteți dezactiva siguranța suplimentară a ușii prin dezactivarea protecției habitaculului (→ Pagina 63).

- ❗ La autovehiculele fără protecție a habitacului, siguranța suplimentară a ușii este nefuncțională.

### Deblocarea și deschiderea ușii din interior

**Numai pentru Regatul Unit:** respectați indicațiile privind siguranța suplimentară a ușii (→ Pagina 48).

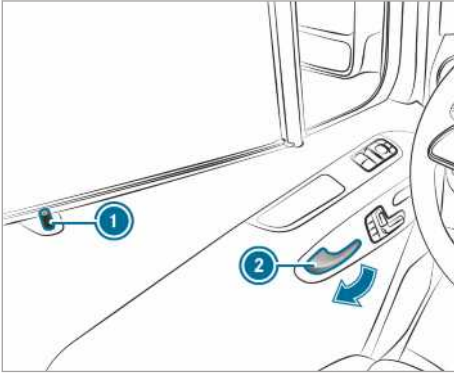

- ▶ **Deblocarea și deschiderea ușii din față:** trageți de mânerul ușii ❶. La deblocarea ușii, se ridică știftul de siguranță ❷.
- ▶ Deschideți ușa.

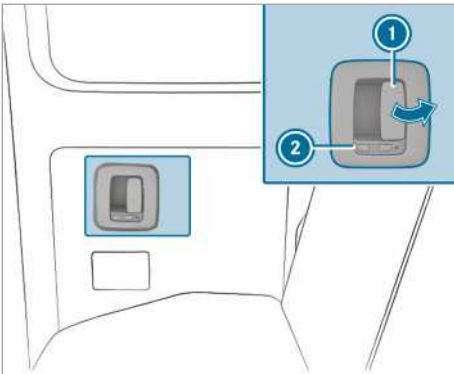

Simbolul  arată că ușa spate este deblocată.

- ▶ **Deblocarea și deschiderea ușii din spate:** trageți de maneta de deschidere ❶ și deschideți ușa din spate. La deblocarea ușii, zăvorul ❷ se deplasează în față.
- Apare simbolul .

- ▶ **Închidere:** trageți ușa din spate de mâner, până se închide.
- ▶ **Blocare:** împingeți zăvorul ❷ în spate. Apare simbolul .

### Închiderea centralizată din interior a ușii

**⚠️ AVERTISMENT** Pericol de accident- și rănire în cazul copiilor nesupravegheați în autovehicul

Dacă lăsați copiii nesupravegheați în autovehicul, aceștia pot

- deschide portierele, periclitând alte persoane sau participanți la trafic.
- coborî și fi prinși în trafic.
- Acționa diverse dotări ale autovehiculului și e ex. să fie prinși în ele.

În plus, copiii pot pune în mișcare autovehiculul, de ex. dacă:

- eliberează frâna de parcare.
- decuplează transmisia automată din poziția de parcare [P] sau cuplează transmisia manuală în poziția ralanti.
- pornesc motorul.

▶ La părăsirea autovehiculului, luați întotdeauna cheia cu dumneavoastră și încuiați autovehiculul.

▶ Nu lăsați niciodată copiii și animalele nesupravegheați în autovehicul.

▶ Păstrați cheia la loc inaccesibil pentru copii.

**⚠️ AVERTIZARE** Pericol de moarte din cauza căldurii excesive sau a efectelor frigului din autovehicul

Dacă persoanele – în special copiii – sunt expuse o perioadă mai lungă la căldură excesivă sau la frig, există pericol de rănire sau chiar de moarte!

▶ Nu lăsați niciodată persoane – în special copiii – fără supraveghere în autovehicul.

▶ Nu lăsați niciodată animalele nesupravegheate în autovehicul.

### Blocarea și deblocarea manuală

Cu tastele pentru închiderea centralizată puteți bloca și debloca centralizat din interior întregul autovehicul.

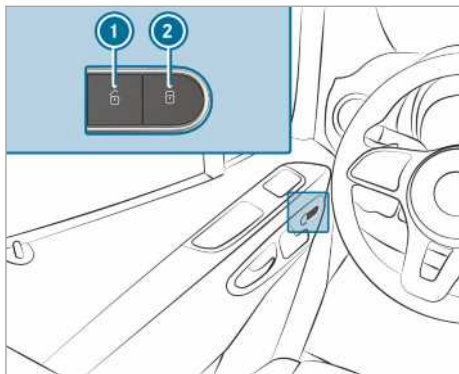

- **Blocarea/deblocarea întregului autovehicul:** cu ușile închise, apăsați tasta ① (deblocare) sau ② (blocare).

### Activarea și dezactivarea blocării automate

Dacă aprinderea este cuplată și autovehiculul se deplasează cu o viteză mai mare de 15 km/h, autovehiculul se blochează automat.

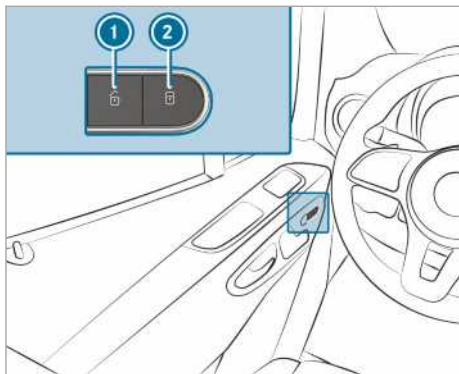

Când funcția este activată, există pericol de blocare în exterior în următoarele situații:

- la remorcarea sau împingerea autovehiculului
  - pe standul de probe cu role
- Când ușile sunt închise, cuplați alimentarea cu tensiune sau aprinderea.

- **Activare:** țineți apăsată aproximativ cinci secunde tasta ②.  
Se emite un sunet de semnal.
- **Dezactivare:** țineți apăsată aproximativ cinci secunde ①.  
Se emite un sunet de semnal.

### Deblocarea/blocarea ușii șoferului cu cheia de urgență

- ① Dacă doriți să blocați autovehiculul complet cu cheia de urgență, apăsați mai întâi tasta pentru blocarea din interior, când ușa șoferului este deschisă. Blocați apoi ușa șoferului cu cheia de urgență.

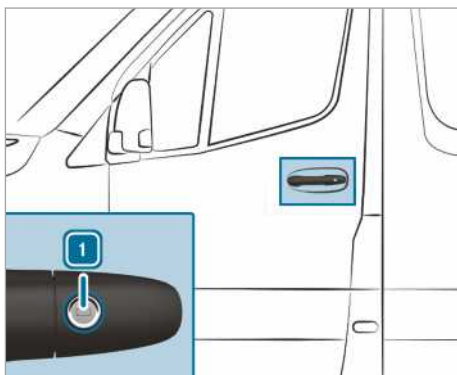

- **Deblocare:** rotiți cheia de urgență spre stânga în poziția 1.
- **Blocare:** rotiți cheia de urgență spre dreapta în poziția 1.
- ① **Autovehicule cu volan pe dreapta:** rotiți cheia de urgență în fiecare caz în direcția opusă.

### Ușă culisantă

#### Deschiderea și închiderea din exterior a ușii culisante

- ▲ **AVERTIZARE** Pericol de prindere la ușa culisantă deschisă, neblocată

Dacă ușa culisantă deschisă nu este fixată, se poate mișca singură în pantă.

Astfel puteți fi prinși dumneavoastră sau alte persoane.

- Asigurați-vă în permanență, că ușa culisantă este blocată corect. În acest

scop, ușa culisantă poate fi deschisă până la opritor.

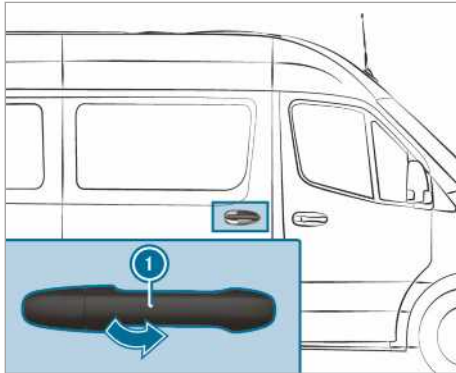

❗ Autovehiculul dumneavoastră poate fi echipat cu o ușă culisantă lungă cu oprire intermediară. Puteți opri suplimentar ușa culisantă la deschidere și închidere aproximativ la mijlocul ușii. Astfel, la intrare sau ieșire nu mai trebuie să deschideți ușa până la opritor. Ușa culisantă nu este blocată la oprirea intermediară.

- ▶ **Deschidere:** trageți de mânerul ușii ①. Ușa culisantă se deschide.
- ▶ Împingeți înapoi ușa culisantă de mâner ①, până se fixează.
- ▶ Verificați blocarea ușii culisante.
- ▶ **Închidere:** trageți ușa culisantă de mânerul ușii ① și împingeți-o cu putere înainte până se închide.

### Deschidere și închidere din interior a ușii culisante

**⚠ AVERTIZARE** Pericol de prindere de ușa culisantă deschisă, neblocată

Când deschideți ușa culisantă pot fi lovite persoane de ușa culisantă cu deschidere în spate.

- ▶ Deschideți ușa culisantă numai când situația din trafic vă permite.

#### Premise

- Siguranța pentru copii este dezactivată.

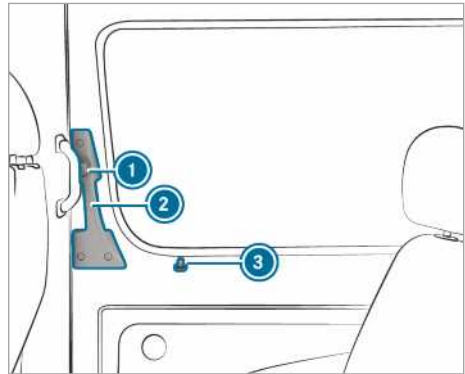

Dacă deschideți o ușă culisantă blocată, se ridică știftul de siguranță ③. Toate ușile sunt deblocate.

❗ Autovehiculul dumneavoastră poate fi echipat cu o ușă culisantă lungă cu oprire intermediară. Puteți opri suplimentar ușa culisantă la deschidere și închidere aproximativ la mijlocul ușii. Astfel, la intrare sau ieșire nu mai trebuie să deschideți ușa până la opritor. Ușa culisantă nu este blocată la oprirea intermediară.

- ▶ **Deschidere:** apăsați butonul ①.
- ▶ Împingeți înapoi ușa culisantă de mâner ② până la opritor.
- ▶ Verificați blocarea ușii culisante. Ușa culisantă trebuie să fie fixată.
- ▶ **Închidere:** apăsați butonul ①.
- ▶ Împingeți cu putere înainte ușa culisantă de mâner ② până se închide.

### Indicație privind asistența electrică la închidere

Dacă autovehiculul dumneavoastră este echipat cu asistență electrică la închidere, aveți nevoie de o forță mai mică la închiderea ușii culisante.

#### Ușă culisantă electrică

##### Funcționarea ușii culisante electrice

Autovehiculul dumneavoastră poate fi echipat cu uși culisante electrice pe partea stângă și/sau dreaptă.

Puteți acționa ușa culisantă electrică în următoarele moduri:

- apăsând pe tastele ușii culisante de la consola centrală
- apăsând pe tasta ușii culisante de la pragul ușii (stâlpul B)
- cu mânerul ușii (interior sau exterior)
- Utilizarea cheii

Dacă ușa culisantă electrică se blochează la deschidere, se deplasează cu câțiva centimetri în direcția opusă și se oprește.

Dacă ușa culisantă se blochează la închidere, se deschide din nou complet.

Dacă motorul electric al ușii culisante este posibil să se supraîncălzească, de ex. din cauza unor deschideri și închideri frecvente într-un interval scurt de timp, ușa culisantă se deschide complet. Ușa culisantă este, astfel, blocată. După cca. 30 secunde, ușa culisantă este din nou funcțională.

După apariția unei defecțiuni sau deconectarea bateriei, puteți elibera ușa culisantă cu deblocarea de la motorul electric. Apoi, puteți deschide sau închide manual ușa culisantă (→ Pagina 53).

### Deschiderea și închiderea ușii culisante electrice cu ajustorul tastei

**▲ AVERTIZARE** Pericol de prindere de ușa culisantă deschisă, neblocată

Când deschideți ușa culisantă pot fi lovite persoane de ușa culisantă cu deschidere în spate.

▶ Deschideți ușa culisantă numai când situația din trafic vă permite.

**▲ AVERTIZARE** Pericol de rănire în ciuda detectării obstacolelor

Detectarea obstacolelor nu reacționează la obiecte moi, ușoare și subțiri, de ex. degete. Acestea sau alte părți ale corpului pot fi presate de ex. contra cadrului ușii. Detectarea obstacolelor nu poate preveni prinderea în aceste situații.

▶ La închiderea și deschiderea ușii culisante asigurați-vă că nu se află părți ale corpului în raza de acțiune a ușii culisante.

▶ Dacă cineva este prins, apăsați din nou tasta pentru a opri ușa culisantă.

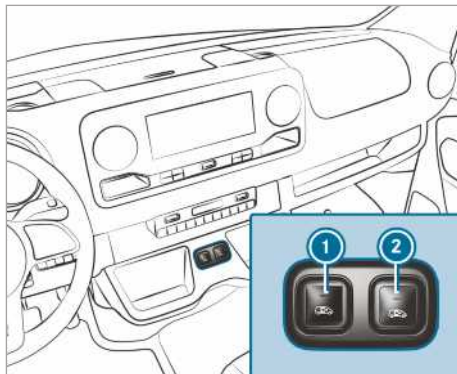

Tastele ușii culisante de la consola centrală

- 1 Deschiderea și închiderea ușii culisante de pe partea stângă a autovehiculului
- 2 Deschiderea și închiderea ușii culisante de pe partea dreaptă a autovehiculului



Tasta ușii culisante de la pragul ușii (stâlpul B)

La autovehiculele cu perete despărțitor, tasta 3 se află pe peretele despărțitor, lângă pragul ușii, la înălțimea mânerului interior.

Numai dacă este dezactivată siguranța pentru copii, puteți deschide ușa culisantă cu tasta 3.

▶ **Deschidere:** apăsați scurt tasta 1, 2 sau tasta 3.

Ușa culisantă se deschide automat.

La deschiderea ușii cu tasta 1 sau 2 veți auzi și două sunete de semnal.

Lampa maror din partea superioară a tastei 1 sau 2 clipește și tasta 3 se aprinde intermitent.

Dacă ușa culisantă este deschisă complet, se aprinde lampa maror din partea superioară a tastei 1 sau 2.

▶ **Închidere:** apăsați scurt tasta ①, ② sau tasta ③.

Ușa culisantă se închide automat.

La închiderea ușii cu tasta ① sau ② veți auzi și două sunete de semnal.

Lampa marotor din partea superioară a tastei ① sau ② clipește și tasta ③ se aprinde intermitent.

Dacă ușa culisantă este complet închisă, lampa marotor de deasupra tastei ① sau ② se stinge.



▶ **Încheiere cursă automată:** apăsați scurt tasta ① sau ②.



Ușa culisantă se oprește.



① Dacă opriți cursa automată la deschidere, ușa se închide la următoarea apăsare a tastei.



② În cazul unor condiții de funcționare nefavorabile, de ex. îngheț, jivraj sau murdărire puternică, puteți menține apăsată tasta respectivă. Ușa culisantă electrică este deplasată astfel cu o forță mai mare. Aveți grijă că, în acest caz, detectarea obstacolelor este setată la un nivel de sensibilitate mai redus. Pentru oprirea mișcării, eliberați tasta.

### Deschiderea și închiderea ușii culisante electrice cu cheia

▶ **Deblocare:** apăsați scurt tasta  sau  de la cheia.

▶ **Deschidere:** apăsați mai mult de 0,5 secunde tasta  sau  de la cheia. Auziți două sunete de semnal și ușa culisantă de deschide automat.

▶ **Închidere:** apăsați mai mult de 0,5 secunde tasta  sau  de la cheia. Auziți două sunete de semnal și ușa culisantă de închide automat.

▶ **Înterupere cursă automată:** apăsați scurt tasta  sau  de la cheia. Ușa culisantă se oprește.

① Dacă opriți cursa automată la deschidere, ușa se închide la următoarea apăsare a tastei.

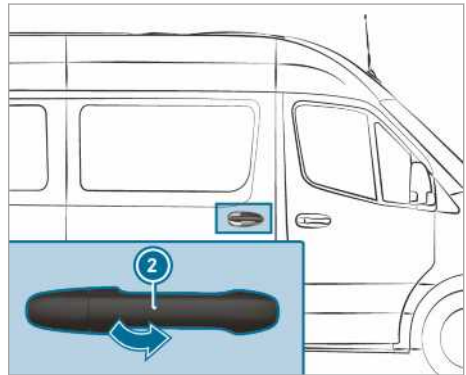
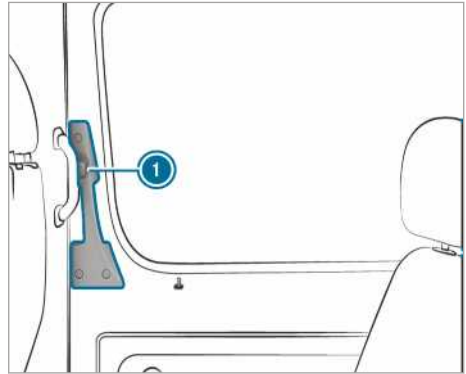

▶ Apăsați butonul ① sau trageți de mânerul ușii în exterior ②.

Ușa culisantă se deschide sau închide.

▶ Apăsați din nou butonul ① sau trageți de mânerul ușii în exterior ②.

Ușa culisantă se oprește.

### Deschiderea și închiderea ușii culisante electrice cu mânerul ușii

#### Premise:

- Siguranța pentru copii este dezactivată.

## Deblocarea manuală a ușii culisante electrice

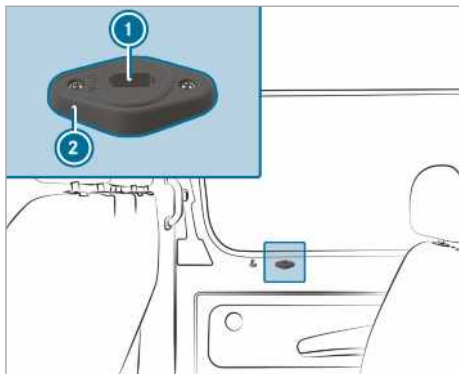

După apariția unei defecțiuni sau deconectarea bateriei, puteți deconecta ușa culisantă cu elementul pentru deblocare (2) de la motorul electric. Apoi, puteți deschide/închide manual ușa culisantă.

**i** Mai multe informații cu privire la îndepărtarea cheii de urgență (→ Pagina 47)

▶ **Autovehicule cu capitonaj complet pentru ușa culisantă:** înlăturați capacul de pe elementul pentru deblocare (2).

Acționarea de service este accesibilă.

▶ **Deconectarea ușii culisante de la electromotor:** introduceți cheia de urgență în deschiderea (1) elementului pentru deblocare (2) în poziția „AUTO”.

▶ Rotiți cheia de urgență cu 180 ° spre dreapta. Poziția „MAN” este setată.

▶ Deschideți sau închideți ușa culisantă folosind mânerul exterior sau interior al ușii.

▶ **Conectarea ușii culisante la motorul electric:** introduceți cheia de urgență în deschiderea (1) elementului pentru deblocare (2) în poziția „MAN”.

▶ Rotiți cheia de urgență cu 180 ° spre stânga. Poziția „AUTO” este setată.

▶ Reglarea ușii culisante (→ Pagina 54).

### Dacă defecțiunea nu se remediază

▶ Apelați la un atelier de specialitate autorizat.

## Reglarea ușii culisante electrice

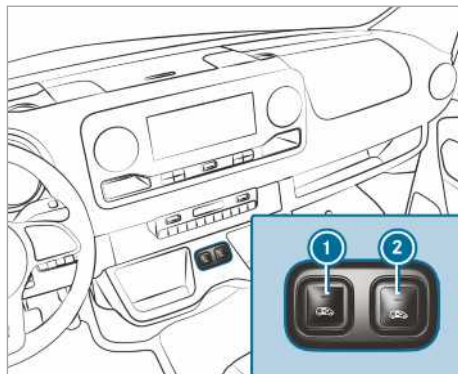

Tastele ușii culisante de la consola centrală



Tasta ușii culisante de la pragul ușii (stâlpul B)

În urma unei disfuncționalități sau întreruperi de tensiune, trebuie să reglați din nou ușa culisantă.

▶ Dacă ușa culisantă este deschisă: apăsați tastele (1) sau (2) de pe consola centrală sau tasta de la ușa culisantă (3) de la intrarea ușii (stâlpul B) până ce ușa este închisă.

sau

▶ Închideți ușa culisantă cu mânerul acesteia (→ Pagina 53).

▶ În continuare, deschideți o dată complet ușa culisantă prin apăsarea tastelor (1) sau (2) de pe consola centrală, a tastei ușii culisante (3) de la pragul ușii (stâlpul B) sau cu mânerul ușii (→ Pagina 53).

Ușa culisantă este în stare de funcționare.



## Uși hayon

### Deschiderea sau închiderea din exterior a ușilor hayon

**⚠ AVERTIZARE** Pericol de accident- și rănire prin deschiderea ușii hayon în cazul situației nefavorabile a traficului

Dacă deschideți o ușă hayon, puteți:

- periclita alte persoane sau participanți la trafic.
- fi prins de trafic.

Acesta este cazul îndeosebi dacă deschideți ușa hayon mai mult de 90 °.

- ▶ Deschideți ușile hayon numai când situația din trafic vă permite.
- ▶ Asigurați-vă în permanență, că ușa hayon este blocată corect.

### Deschiderea ușii hayon din dreapta

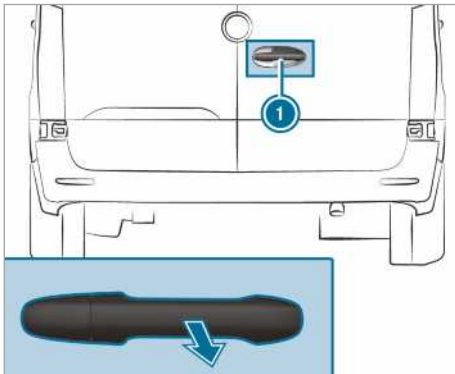

- ▶ Trageți mânerul ①.
- ▶ Pivotați ușa hayon în lateral până se fixează.

### Deschiderea ușii hayon din stânga

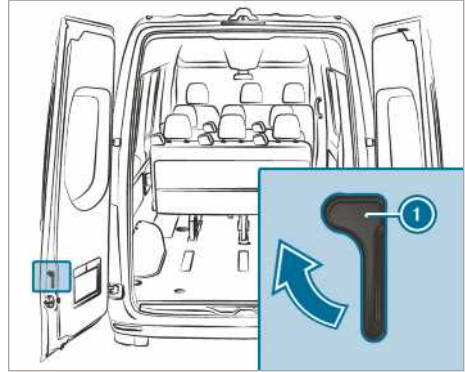

- ▶ Asigurați-vă că ușa hayon din dreapta este deschisă și blocată.
- ▶ Trageți mânerul de deblocare ① în direcția săgeții.
- ▶ Pivotați ușa hayon în lateral până se fixează.

### Deschiderea ușilor hayon până la opritor

- ▶ Deschideți ușa hayon respectivă dincolo de primul punct de fixare (90°).
- ▶ Deschideți ușa hayon până la opritor. Ușa hayon este menținută în poziția finală.



### Închiderea din exterior a ușilor hayon

- ▶ Închideți cu putere din exterior ușa hayon din stânga
- ▶ Închideți cu putere din exterior ușa hayon din dreapta.

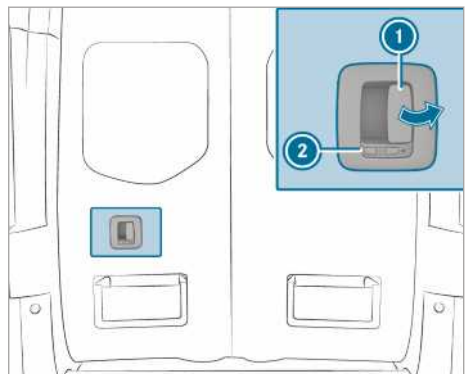
### Deschiderea și închiderea din interior a ușilor hayon



Simbolul  arată că ușa hayon este deblocată.

- ▶ **Deblocare:** împingeți zăvorul ② spre stânga. Apare simbolul .
- ▶ **Deschidere:** trageți de maneta de deschidere ① și deschideți ușa hayon.
- ▶ Pivotați ușa hayon în lateral până se fixează.
- ▶ **Închidere:** asigurați-vă că ușa hayon din stânga este închisă.
- ▶ Trageți cu putere de mânerul ușii hayon până se închide.
- ▶ **Blocare:** împingeți zăvorul ② spre dreapta. Apare simbolul .

### Perete despărțitor-ușă culisantă

**Deschiderea și închiderea dinspre cabina șoferului a ușii culisante din peretele despărțitor**

**⚠ AVERTIZARE** Pericol de strivire din cauza ușii culisante din peretele despărțitor nefixate

Dacă ușa culisantă deschisă din peretele despărțitor nu este blocată, aceasta se poate mișca de la sine în timpul deplasării.

Astfel există pericolul de strivire pentru dumneavoastră sau pentru alte persoane.

- ▶ Înainte de fiecare deplasare, închideți și asigurați faptul că ușa culisantă din peretele despărțitor este blocată.

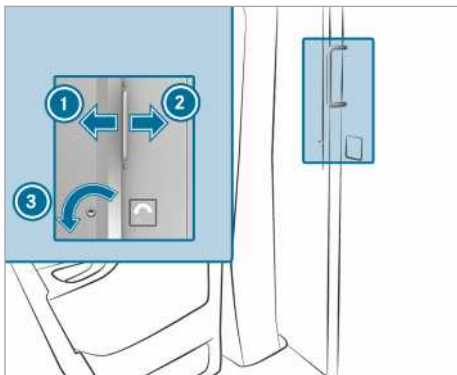

- ▶ **Deschidere:** rotiți înspre stânga cheia ③. Ușa culisantă este deblocată.

- ▶ Împingeți înspre dreapta, până la limită, ușa culisantă ②.
- ▶ **Închidere:** împingeți înspre stânga, până la blocare, ușa culisantă ①. Puteți încuia cu cheia ușa culisantă.

### Deschiderea și închiderea dinspre spațiul de încărcare a ușii culisante din peretele despărțitor

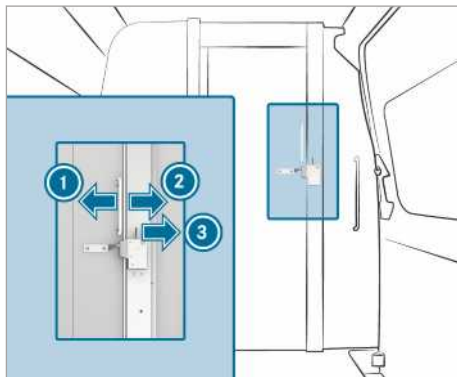

- ▶ **Deschidere:** apăsați înspre dreapta maneta ③. Ușa culisantă este deblocată.
- ▶ Împingeți înspre stânga, până la limită, ușa culisantă ①.
- ▶ **Închidere:** împingeți înspre dreapta, până la blocare, ușa culisantă ②.

### Treapta de acces electrică

#### Funcția treptei de acces electrice

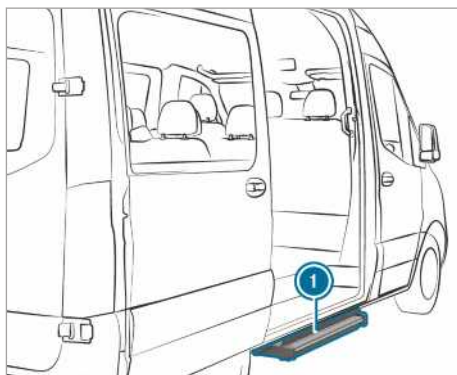

Ușa culisantă a autovehiculului dumneavoastră poate fi echipată cu o treaptă de acces electrică.

Treapta de acces electrică ❶ se extinde automat la deschiderea ușii culisante iar la închidere se retrage. Treapta de acces electrică ❶ este echipată pe partea din față cu o recunoaștere a obstacolelor. Dacă în timpul extinderii treapta de acces se lovește de un obstacol atunci aceasta se oprește. După ce ați înlăturat obstacolul trebuie să închideți prima dată ușa culisantă după care să o deschideți din nou pentru ca treapta de acces să se extindă.

Dacă treapta de acces încurcă la încărcare, o puteți bloca prin intermediul recunoașterii obstacolelor la deschiderea ușii culisante. Prin aceasta treapta de acces rămâne retrasă iar stivitorul sau alt autovehicul pentru încărcare se poate apropia mai mult de spațiul de încărcare.

- ❶ Pe display apare mesajul **Treapta acces nu este extinsă vezi manualul de utilizare sau treaptă de acces nu este extinsă defecțiune**. Cu aprinderea decuplată se aude, la blocarea detectării obstacolelor un sunet de avertizare, care durează două minute. Cu aprinderea cuplată sunetul de avertizare se aude constant.

**Autovehicule cu display panou instrumente (Display color):** Dacă display-ul afișează mesajul **Treapta acces nu este retrasă vezi manualul de utilizare sau Treapta acces nu este extinsă defecțiune** și se aude un sunet de avertizare, funcția treptei electrice de acces ❶ este defectă (→ Pagina 314).

**Autovehicule cu display panou instrumente (Display alb-negru):** Dacă display-ul afișează mesajul **Treapta acces nu este retrasă defecțiune** sau **Treapta acces nu este extinsă defecțiune** și se aude un sunet de avertizare, funcția treptei electrice de acces ❶ este defectă (→ Pagina 314).

Dacă funcția treptei electrice de acces ❶ este defectă atunci aceasta nu se poate extinde sau retrage complet sau doar parțial. După apariția unei defecțiuni trebuie să retrageți și să blocați manual treapta de acces ❶ pentru a putea rula mai departe (→ Pagina 57). Atenționați pasagerii înainte să coboare asupra posibilului defect a treptei electrice de acces ❶.

### Deblocare de urgență a treptei electrice de acces (retragere manuală)

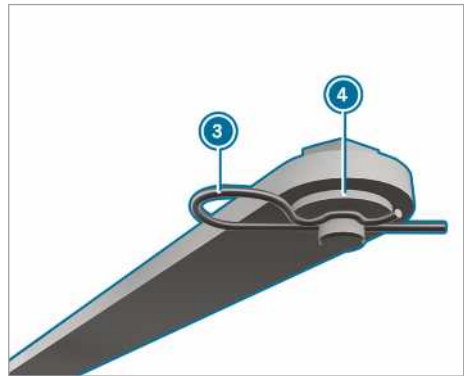
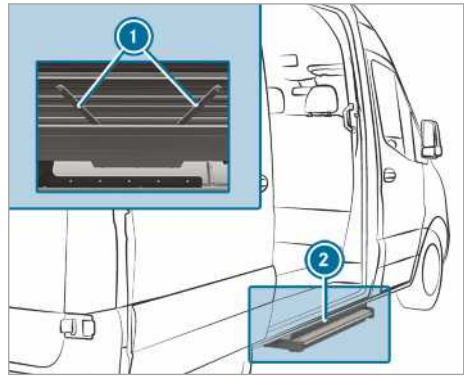

Dacă treapta electrică de acces nu se retrage automat atunci trebuie să o retrageți și să o blocați manual pentru continuarea rulajului.

- ▶ Trageți cuiul spintecat ❸ de pe partea de jos a treptei de acces ❷ de ambele bare ❶ din fiecare bolt.
- ▶ Scoateți șaiba plată ❹ și scoateți ambele bare.

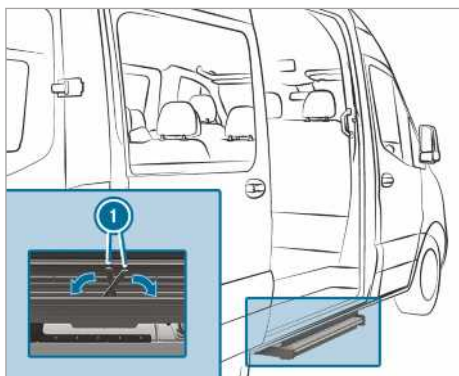

- ▶ Basculați barele ❶ în carcasa treptei de acces.
- ▶ Împingeți treapta de acces în carcasă.
- ❶ La prima asigurare a treptei de acces trebuie să străpungeți cu cuiul spintecat o folie.

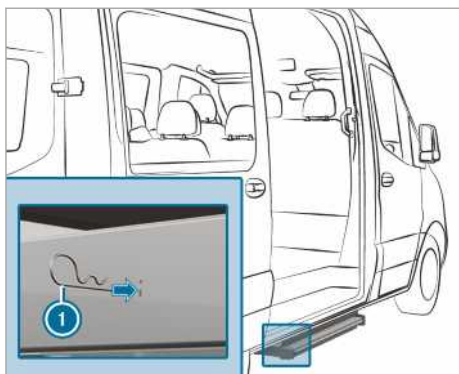

- ▶ Introduceți cuiul spintecat elastic în ambele părți ❶ prin alezajul carcasei treptei de acces până la oprire.
- Treapta de acces este asigurată în carcasă.

## Obloane

### Deschidere și închidere obloane

**⚠ AVERTIZARE** Pericol de rănire la deschiderea unui oblon tensionat

La deschiderea închizătoarelor oblonului, acesta poate lovi în jos. Acest lucru este valabil în deosebi dacă este solicitat de încărcătură, fiind astfel tensionat.

- ▶ Aveți grijă înainte de deschidere, să nu se afle persoane în raza de acțiune a oblonului.
- ▶ Deschideți închizătoarele oblonului întotdeauna din lateralul oblonului de deschis.
- ▶ Aveți deosebită atenție, dacă închizătoarele oblonului nu pot fi deschise cu efortul obișnuit.

**⚠ AVERTIZARE** Pericol de accident în cazul iluminatului exterior acoperit de către oblon

Iluminatul exterior spate este acoperit când deschideți oblonul din spate.

Astfel, ceilalți participanți la trafic pot observa târziu autovehiculul ca obstacol.

- ▶ Asigurați partea din spate a autovehiculului conform prevederilor naționale, de ex. cu un triunghi reflectorizant.

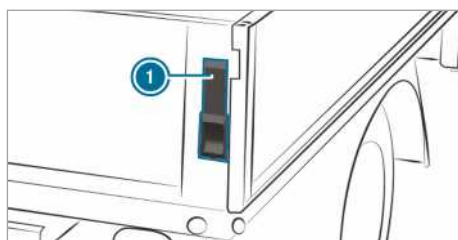

- ▶ **Deschidere:** țineți oblonul.
- ▶ Pliati în sus maneta ❶ până la opritor.
- ▶ Repetați procesul pe cealaltă parte a oblonului.
- ▶ Rabatați oblonul până în poziția de 90°.

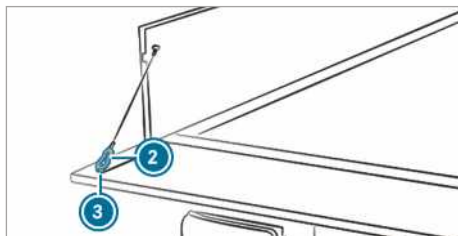

- ▶ Ridicați oblonul și defaceți cârligul carabină ❷ al cablului de susținere din verigă ❸.
- ▶ Repetați procesul pe cealaltă parte a oblonului.

- ▶ Pliati cu atenție oblonul în jos.
- ▶ **Închidere:** Ridicați oblonul și prindeți cârligul carabină ② al cablului de susținere în verigă ③.
- ▶ Ridicați și închideți oblonul prin apăsare.
- ▶ Pliati în jos maneta ①, până la limită.
- ▶ Repetați procesul pe cealaltă parte a oblonului.

### Montare și demontare obloane laterale

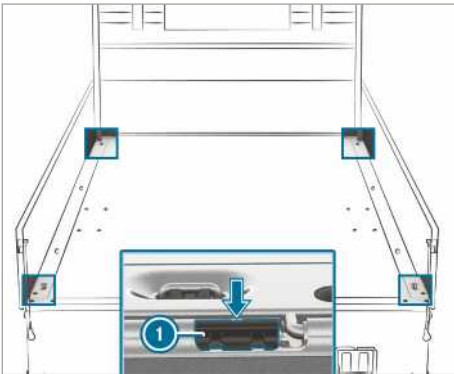

Efectuați aceste lucrări cu atenție și cu ajutorul unei alte persoane.

- ▶ **Demontare:** basculați oblonul din spate în jos.
- ▶ Basculați pereții laterali în jos.
- ▶ Ridicați clichetul de blocare ① de pe oblonul lateral din decupajul (Săgeată) ghidajului cu o șurubelniță din trusa de scule.
- ▶ Basculați oblonul aproximativ până la poziția de 80° în sus.
- ▶ Trageți oblonul din bolțurile balamalei în spate și scoateți-l.
- ▶ **Montare:** așezați oblonul cu atenție pe bolțurile balamalei în poziția de cca 80°, la aceasta clichetul de blocare ① trebuie să fie pe oblon.
- ▶ Împingeți oblonul în față.
- ▶ Introduceți clichetul de blocare ① și basculați oblonul în sus.

### Geam lateral

#### Deschidere și închidere geam lateral

- ▲ **AVERTISMENT** Pericol de strivire la deschiderea unui geam lateral

La deschiderea unui geam lateral, între geamurile laterale și cadrele geamurilor pot fi antrenate sau strivite părți ale corpului.

- ▶ La deschidere, asigurați-vă de faptul că nimeni nu atinge geamul lateral.
- ▶ Dacă cineva este prins, imediat eliberați tasta sau trageți de tastă (buton), pentru a închide geamul din nou.

- ▲ **AVERTISMENT** Pericol de strivire la închiderea unui geam lateral

La închiderea unui geam lateral, se pot prinde părți ale corpului în zona de închidere.

- ▶ La închidere, asigurați-vă că nu se află părți ale corpului în zona de închidere.
- ▶ Dacă cineva este prins, imediat eliberați tasta sau apăsați tasta (butonul), pentru a deschide geamul din nou.

- ▲ **AVERTISMENT** Pericol de strivire, dacă geamurile laterale sunt operate de către copii

În cazul în care copiii operează geamurile laterale, ei pot fi striviți, în special dacă sunt nesupravegheați.

- ▶ Activați siguranța pentru copii pentru fereastra laterală din spate.
- ▶ La părăsirea autovehiculului, luați întotdeauna cheia cu dumneavoastră și încuiați autovehiculul.
- ▶ Nu lăsați niciodată copiii nesupravegheați în autovehicul.

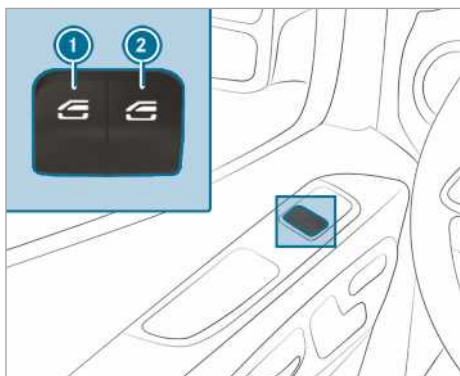

- ① Macara geam stânga
- ② Macara geam dreapta

- ▶ **Deschidere manuală:** apăsați și mențineți apăsată tasta ① sau ②.
- ▶ **Închidere manuală:** trageți și mențineți trasă tasta ① sau ②.

Geamurile ușilor față au suplimentar o funcționare automată.

- ▶ **Deschidere completă:** apăsați scurt tasta ① sau ② dincolo de punctul de presiune. Pornește funcționarea automată.
  - ▶ **Închidere completă:** trageți scurt tasta ① sau ② dincolo de punctul de presiune. Pornește funcționarea automată.
  - ▶ **Înterupere cursă automată:** apăsați sau trageți din nou scurt tasta ① sau ② de la cheie.
- ❗ Dacă un obiect blochează un geam lateral în timpul procesului de închidere automată, geamul lateral se redeschide automat. Funcția automată de inversare este doar un mijloc auxiliar și nu vă înlocuiește atenția.
- ❗ Dacă nu funcționează modul automat al geamului lateral, nu există nicio protecție la prindere.

### Funcția automată de inversare a geamurilor laterale

Dacă un obiect blochează un geam lateral în timpul procesului de închidere, geamul lateral se redeschide automat. Funcția automată de inversare este doar un mijloc auxiliar și nu vă înlocuiește atenția.

- ▶ Asigurați-vă la închidere că nu se află părți ale corpului în zona de închidere.

**⚠ AVERTIZARE** Pericol de strivire în ciuda existenței protecției de retragere de la geamurile laterale

Funcția de retragere nu reacționează:

- la obiecte moi, ușoare și subțiri, de ex., la degete.
- pe ultimii 4 mm ai cursei de închidere.
- în timpul ajustării
- la închiderea manuală din nou a ferestrei laterale, imediat după retragerea automată.

Aceasta înseamnă că caracteristica de retragere nu poate preveni prinderea unei persoane în aceste situații.

- ▶ Asigurați-vă la închidere că nu se află părți ale corpului în zona de închidere.
- ▶ Dacă cineva este strivit, apăsați tasta  pentru a deschide din nou fereastra laterală.

### Aerisirea autovehiculului înaintea pornirii în cursă (deschidere tip confort)

**⚠ AVERTISMENT** Pericol de strivire la deschiderea unei ferestre laterale

La deschiderea unei ferestre laterale, între geamurile laterale și cadrele geamurilor pot fi antrenate sau strivite părți ale corpului.

- ▶ La deschidere, asigurați-vă de faptul că nimeni nu atinge geamul lateral.
- ▶ Dacă cineva rămâne blocat, eliberați imediat tasta.

Puteți aerisi autovehiculul înainte de cursă.

Pentru aceasta, se execută concomitent cu cheia următoarele funcții:

- deblocarea autovehiculului
- deschiderea geamurilor laterale

Puteți declanșa funcția „Deschidere tip confort” doar cu cheia. Cheia trebuie să se afle în apropierea ușii șoferului sau a înșoțitorului.

- ▶ Țineți apăsată tasta  de pe cheia.

Se execută următoarele funcții:

- Autovehiculul se descuie.
- Geamurile laterale se deschid.

- ▶ **Înteruperea deschiderii tip confort:** eliberați tasta .

### Închiderea geamurilor laterale din exterior (închidere tip confort)

**▲ AVERTISMENT** Pericol de prindere înăuntru în cazul închiderii de confort

În cazul închiderii de confort anumite părți ale corpului pot fi captate în zona de închidere a geamului lateral.

- ▶ În timpul închiderii tip confort supravegheați întregul procedeu de închidere.
- ▶ La închidere, asigurați-vă că nu se află părți ale corpului în zona de închidere.

- ▶ Țineți apăsată tasta  de pe cheie.  
Se execută următoarele funcții:

- Autovehiculul se încuie.
- Geamurile laterale se închid.

- ▶ **Înteruperea închiderii tip confort:** Eliberați tasta .

### Reglarea geamurilor laterale

După o defecțiune sau o întrerupere a tensiunii trebuie să reglați din nou geamurile laterale.

- ▶ Cuplați aprinderea (→ Pagina 116).
- ▶ Trageți de ambele taste ale macaralei geamurilor și mențineți-le trase încă aproximativ 1 secundă după închiderea geamurilor laterale.

### Probleme la geamurile laterale

Problema	Posibile cauze/urmări și ▶ soluții
Un geam lateral nu se poate închide și cauza nu vă este vizibilă.	<p>▶ Verificați dacă se află obiecte în ghidajul geamului.</p> <p><b>▲ AVERTIZARE</b> Pericol de prindere sau de moarte prin protecția de inversare neactivată</p> <p>La reînchiderea trapei unui geam lateral imediat după blocare sau reglare, geamul lateral se închide cu putere mai mare sau maximă. Funcția de retragere nu este activă în acest caz.</p> <p>Astfel se pot prinde părți ale corpului în zona de închidere.</p> <ul style="list-style-type: none"> <li>▶ Aveți grijă să nu se afle nicio parte a corpului în raza de închidere.</li> <li>▶ Pentru a opri procesul de închidere, eliberați tasta sau apăsați din nou tasta, pentru a redeschide geamul.</li> </ul> <p>Dacă un geam lateral se blochează la închidere și se deschide din nou puțin puteți proceda după cum urmează:</p> <ul style="list-style-type: none"> <li>▶ imediat după blocare trageți din nou de tasta respectivă până când se închide geamul și mai mențineți tasta trasă încă o secundă. Geamul lateral se închide cu forță mai mare.</li> </ul> <p>Dacă geamul lateral se blochează din nou și se deschide din nou puțin puteți proceda după cum urmează:</p> <ul style="list-style-type: none"> <li>▶ Repetați pasul anterior. Geamul lateral se închide fără funcția automată de inversare.</li> </ul>
Geamurile laterale nu se pot deschide sau închide cu deschiderea tip confort.	<p>Bateria cheii este slabă sau consumată.</p> <ul style="list-style-type: none"> <li>▶ Verificați bateria cu lampa martor a bateriei și înlocuiți-o, dacă este nevoie (→ Pagina 47).</li> </ul>

## Protecție anti-furt

### Funcționarea imobilizatorului electronic

Imobilizatorul electronic împiedică posibilitatea de a porni autovehiculul fără cheia potrivită.

Blocarea pornirii de pe loc se activează la decuplarea aprinderii și se dezactivează la cuplarea acesteia.

### EDW (sistem de alarmă anti-efracție și anti-furt)

#### Funcționarea EDW (sistem de alarmă antiefracție și antifurt)

Când EDW este activat, în următoarele situații se declanșează o alarmă optică și acustică:

- se deschide o ușă laterală.
- se deschide ușa hayonului.
- se deschide capota motorului.
- se declanșează protecția habitaculului (→ Pagina 63).
- se declanșează protecția la tractare (→ Pagina 62).

În următorul caz, EDW este activat automat după aproximativ cinci secunde:

- după blocarea cu cheia

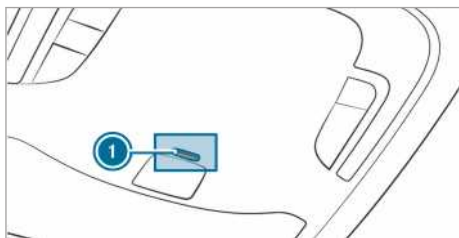

Când EDW este activat, clipește lampa martor ① din unitatea de comandă din plafon.

EDW este oprit automat în următoarele cazuri:

- după deblocarea cu cheia
- după apăsarea butonului Start-Stop, cu cheia în autovehicul

#### Activarea și dezactivarea EDW (sistem de alarmă antiefracție și antifurt)

Când sistemul de avertizare este activat, în următoarele situații se declanșează o alarmă optică și acustică:

- se deschide o ușă.

- se deschide capota motorului.

- ① Chiar dacă remediați imediat cauza declanșării alarmei, de ex. o ușă deschisă, alarma nu se oprește.

#### Activare

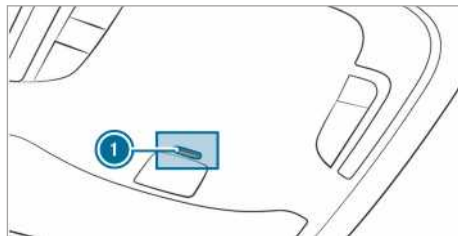

- ▶ Închideți toate ușile.
- ▶ Blocați autovehiculul cu cheia. Lampa martor ① din unitatea de comandă din plafon se aprinde intermitent.

#### Dezactivare

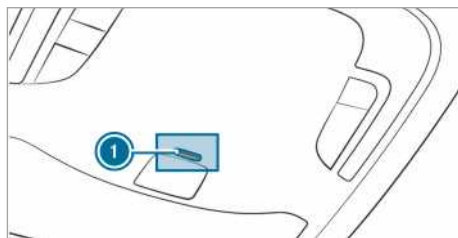

- ▶ Deblocați autovehiculul cu cheia. Lampa martor ① din unitatea de comandă din plafon se stinge.
- ① Dacă după deblocare nu deschideți nicio ușă timp de 40 secunde, autovehiculul se blochează din nou automat.

#### Încheierea alarmei

- ▶ Apăsăți tasta sau de pe cheia sau
- ▶ Apăsăți butonul Start-Stop, cu cheia în interiorul autovehiculului. Alarma se oprește.

### Funcționarea protecției la tractare

#### Funcționarea protecției la tractare

Când se modifică înclinarea autovehiculului, se declanșează o alarmă optică și acustică, atunci când protecția la tractare este activată. Acesta



poate fi cazul, dacă autovehiculul este ridicat de ex. de pe o parte.

## Activarea sau dezactivarea protecției la tractare

### Activare și dezactivare

- ▶ Blocați autovehiculul cu cheia. Protecția la tractare este activată automat după cca 40 de secunde.
- ▶ Deschideți autovehiculul cu cheia. Protecția la tractare este oprită.

Protecția la tractare este activată numai dacă următoarele componente sunt închise:

- ușa șoferului și a însoțitorului
- ușile laterale
- ușile hayon

### Dezactivare

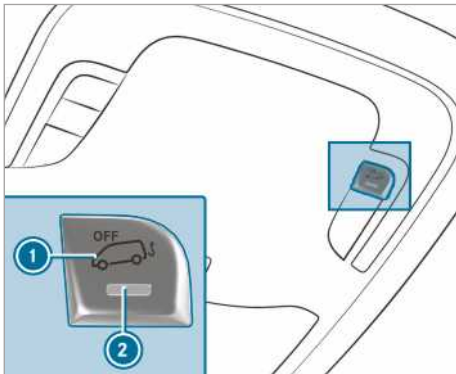

- ▶ Dezactivarea alimentării cu tensiune (→ Pagina 116).
- ▶ Apăsăți butonul ❶. După eliberarea tastei se aprinde lampa marotor ❷ din tastă timp de cca cinci secunde.
- ▶ Blocați autovehiculul cu cheia. Protecția la tractare este dezactivată.

Protecția la tractare rămâne dezactivată până când blocați din nou autovehiculul.

Dezactivați protecția la tractare, atunci când blocați autovehiculul dumneavoastră în următoarele situații:

- autovehiculul este încărcat și/sau transportat, de ex. pe un feribot sau pe un transportor de autovehicule.

- autovehiculul este parcat pe platforme mobile, de ex. în sisteme de parcare etajate

Evitați, astfel, o alarmă eronată.

## Protecție habitaclu

### Funcție

Dacă la protecția habitaclului activată se detectează o mișcare în interiorul autovehiculului, acest lucru declanșează o alarmă optică și acustică. Acesta poate fi cazul, de ex. când cineva introduce mâna în interiorul autovehiculului.

## Activarea sau dezactivarea protecției habitaclului

### Activare

- ▶ Închideți geamurile laterale.
- ▶ Asigurați-vă că nu sunt agățate obiecte, ca de ex. mascote sau umerase, de oglinda interioară sau de mânerile de prindere de pe plafon. Evitați astfel o alarmă eronată.
- ▶ Blocați autovehiculul cu cheia. Protecția habitaclului se activează după cca 30 de secunde.

Protecția habitaclului este activată numai dacă următoarele componente sunt închise:

- ușa șoferului și a însoțitorului
- ușile laterale
- ușile hayonului

### Dezactivare

- ▶ Deblocați autovehiculul cu cheia. Protecția habitaclului se dezactivează automat.

## Dezactivare

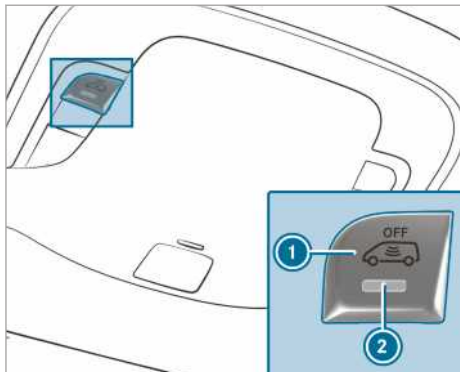

- ▶ Dezactivarea alimentării cu tensiune (→ Pagina 116).
- ▶ Apăsați tasta ❶.
- ▶ După eliberarea tastei, se aprinde lampa marotor ❷ din tastă timp de cca cinci secunde.
- ▶ Blocați autovehiculul cu cheia.  
Protecția habitaculului este dezactivată.

Protecția habitaculului rămâne dezactivată până când autovehiculul este din nou blocat.

Dezactivați protecția habitaculului, atunci când blocați autovehiculul dumneavoastră în următoarele situații:

- în autovehicul rămân persoane sau animale.
- geamul lateral rămâne deschis.
- Autovehiculul este transportat, de ex. B. pe un feribot sau pe un transportor de autovehicule.

Evitați astfel o alarmă eronată.

## Poziția corectă a scaunului șoferului

**⚠️ AVERTISMENT** Pericol de accident din cauza setărilor autovehiculului în timpul condusului

Puteți pierde controlul asupra vehiculului în următoarele situații:

- Dacă în timpul condusului reglați scaunul șoferului, tetierele, volanul sau oglinzile.
- Dacă în timpul condusului vă cuplați centura.
- ▶ Înaintea pornirii motorului: reglați scaunul șoferului, tetiera, volanul sau oglinda și cuplați-vă centura.

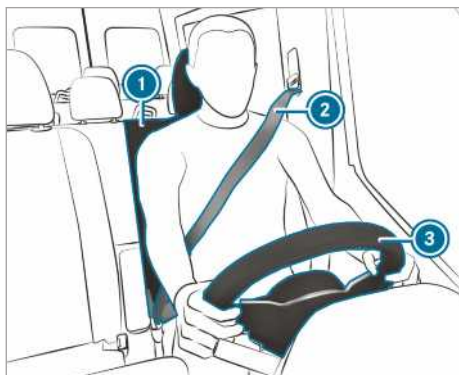

La reglarea volanului ③, centurii de siguranță ② și scaunului șoferului ①, respectați următoarele:

- Sunteți așezat cât se poate de departe față de airbagul șoferului.
- Adoptați o poziție verticală de așezare.
- Coapsele dumneavoastră se reazemă ușor pe perna scaunului.
- Picioarele dumneavoastră nu sunt întinse la maxim și puteți călca bine până la limită pedalele.
- Ceafa dumneavoastră se reazemă la înălțimea ochilor pe zona centrală a tetierei.
- Puteți ajunge la volan cu brațele ușor arcuite.
- Puteți mișca liber picioarele dumneavoastră.
- Puteți observa bine toate indicatoarele de pe displayul panoului de instrumente.
- Aveți o imagine de ansamblu bună asupra situației din trafic.

- Centura dumneavoastră de siguranță stă strâns pe corpul dumneavoastră și se desfășoară peste centrul umărului și în zona bazinului, peste zona inghinală.

## Scaune

### Reglarea mecanică a scaunelor față (fără pachet de scaune confort)

**⚠️ AVERTISMENT** Pericol de prindere a mâinilor, dacă reglarea scaunelor se face de către copii

În cazul în care copiii reglează scaunele, ei își pot prinde mâinile, în special dacă sunt nesupravegheați.

- ▶ La părăsirea autovehiculului, luați întotdeauna cheia cu dumneavoastră și încuiați autovehiculul.
- ▶ Nu lăsați niciodată copiii nesupravegheați în autovehicul.

**⚠️ AVERTISMENT** Pericol de prindere a mâinilor la reglarea scaunelor

Dacă reglați un scaun, dumneavoastră puteți fi strivit, sau puteți strivi pasagerii, de exemplu de șinele de ghidare ale scaunului.

- ▶ Asigurați-vă că în momentul reglării unui scaun nu se află nicio parte a corpului în zona de acțiune a scaunului.

Acordați atenție indicațiilor de siguranță cu privire la „Airbag-uri” și „Copii în autovehicul”.

**⚠️ AVERTISMENT** Pericol de accidentare din cauza scaunului de șofer neblocat

Dacă scaunul șoferului nu este blocat, în timpul mersului el se poate mișca în mod neașteptat.

Astfel, puteți pierde controlul asupra vehiculului.

- ▶ Înaintea pornirii autovehiculului, întotdeauna asigurați-vă că scaunul șoferului este blocat.

**⚠️ AVERTISMENT** Pericol de accident din cauza setărilor autovehiculului în timpul condusului

Puteți pierde controlul asupra vehiculului în următoarele situații:

- Dacă în timpul condusului reglați scaunul șoferului, tetierele, volanul sau oglinzile.
- Dacă în timpul condusului vă cuplați centura.

▶ Înaintea pornirii motorului: reglați scaunul șoferului, tetiera, volanul sau oglinda și cuplați-vă centura.

**⚠️ AVERTISMENT** Pericol de strivire din cauza reglării necorespunzătoare a înălțimii scaunului

Dacă înălțimea scaunului este reglată necorespunzător, dumneavoastră sau ceilalți pasageri pot fi striviți și astfel se pot răni.

Mai ales copiii pot acționa din neatenție butoanele pentru reglarea electrică a scaunelor și astfel pot fi striviți.

▶ Aveți grijă, ca la deplasarea scaunelor mâinile sau celelalte părți ale corpului să nu ajungă sub sistemul de pârghii.

**⚠️ AVERTISMENT** Pericol de accidentare, în cazul în care tetierele nu sunt montate, sau sunt reglate necorespunzător

Dacă tetierele nu sunt montate sau nu sunt reglate corect, atunci acestea nu pot proteja corespunzător

Există un pericol sporit de accidentare în zona capului -și a gâtului, de ex. în caz de accident sau manevră de frânare

- ▶ Întotdeauna deplasați-vă cu tetierele montate.
- ▶ Înainte de pornirea la drum, în cazul fiecărui pasager asigurați-vă că mijlocul tetierei sprijină ceafa la înălțimea ochilor.

Nu inversați tetierele scaunelor din față cu cele ale scaunelor din spate. În caz contrar, nu puteți regla corect înălțimea și înclinația tetierelor.

Cu ajutorul reglării pe direcție longitudinală a tetierelor, reglați tetiera în așa fel, încât aceasta să fie cât mai aproape de ceafă.

**⚠️ AVERTISMENT** Pericol de vătămare sau fatal prin poziția greșită a scaunului

Dacă spătarul nu se află într-o poziție aproape verticală, atunci centura de siguranță nu oferă protecția regulamentară de retenție.

În cazul acesta, la o manevră de frânare sau la un accident este posibil să alunecați sub centura de siguranță și să vă accidentați astfel de ex. la burtă sau la gât.

- ▶ Reglați corect scaunul înaintea demarării.
- ▶ Asigurați-vă întotdeauna de faptul că spătarul scaunului se află într-o poziție aproape verticală și că centura de la umăr este trecută peste mijlocul umărului.

**!** **INDICAȚIE** Scaunele se pot deteriora la reajustare

Scaunele se pot deteriora la reajustare, deoarece se pot lovi de obiecte.

▶ Asigurați-vă că la reglarea înspre înapoi a scaunelor, în spațiul pentru picioare, sub sau în spatele scaunelor nu există niciun obiect.

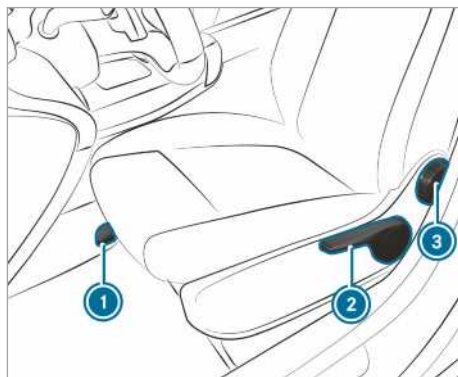

- 1 Direcția longitudinală a scaunului
- 2 Înălțimea scaunului
- 3 Înclinația spătarului scaunului

ⓘ În funcție de varianta scaunului pot fi eliminate modalitățile de setare individuale.

▶ **Reglarea poziției pe direcție longitudinală a scaunului:** ridicați maneta ① și împingeți scaunul în poziția dorită.

- ▶ Asigurați-vă că scaunul este blocat.
- ▶ **Reglarea înălțimii scaunului:** trageți sau apăsați maneta ②, de atâtea ori până când se atinge poziția dorită a scaunului.
- ▶ **Reglarea înclinației spătarului scaunului:** rotiți înainte și înapoi roata de reglare ③, până când se atinge poziția dorită.

### Reglarea mecanică a scaunelor față (cu pachet de scaune confort)

**⚠ AVERTISMENT** Pericol de prindere a mâinilor, dacă reglarea scaunelor se face de către copii

În cazul în care copiii reglează scaunele, ei își pot prinde mâinile, în special dacă sunt nesupravegheați.

- ▶ La părăsirea autovehiculului, luați întotdeauna cheia cu dumneavoastră și încuiați autovehiculul.
- ▶ Nu lăsați niciodată copiii nesupravegheați în autovehicul.

**⚠ AVERTISMENT** Pericol de prindere a mâinilor la reglarea scaunelor

Dacă reglați un scaun, dumneavoastră puteți fi strivit, sau puteți strivi pasagerii, de exemplu de șinele de ghidare ale scaunului.

- ▶ Asigurați-vă că în momentul reglării unui scaun nu se află nicio parte a corpului în zona de acțiune a scaunului.

Acordați atenție indicațiilor de siguranță cu privire la „Airbag-uri” și „Copii în autovehicul”.

**⚠ AVERTISMENT** Pericol de accidentare din cauza scaunului de șofer neblocat

Dacă scaunul șoferului nu este blocat, în timpul mersului el se poate mișca în mod neașteptat.

Astfel, puteți pierde controlul asupra vehiculului.

- ▶ Înaintea pornirii autovehiculului, întotdeauna asigurați-vă că scaunul șoferului este blocat.

**⚠ AVERTISMENT** Pericol de accident din cauza setărilor autovehiculului în timpul condusului

Puteți pierde controlul asupra vehiculului în următoarele situații:

- Dacă în timpul condusului reglați scaunul șoferului, tetierele, volanul sau oglinzile.
- Dacă în timpul condusului vă cuplați centura.

- ▶ Înaintea pornirii motorului: reglați scaunul șoferului, tetiera, volanul sau oglinda și cuplați-vă centura.

**⚠ AVERTISMENT** Pericol de strivire din cauza reglării necorespunzătoare a înălțimii scaunului

Dacă înălțimea scaunului este reglată necorespunzător, dumneavoastră sau ceilalți pasageri pot fi striviți și astfel se pot răni.

Mai ales copiii pot acționa din neatenție butoanele pentru reglarea electrică a scaunelor și astfel pot fi striviți.

- ▶ Aveți grijă, ca la deplasarea scaunelor mâinile sau celelalte părți ale corpului să nu ajungă sub sistemul de pârghii.

**⚠ AVERTISMENT** Pericol de accidentare, în cazul în care tetierele nu sunt montate, sau sunt reglate necorespunzător

Dacă tetierele nu sunt montate sau nu sunt reglate corect, atunci acestea nu pot proteja corespunzător

Există un pericol sporit de accidentare în zona capului -și a gâtului, de ex. în caz de accident sau manevră de frânare

- ▶ Întotdeauna deplasați-vă cu tetierele montate.
- ▶ Înainte de pornirea la drum, în cazul fiecărui pasager asigurați-vă că mijlocul tetierei sprijină ceafa la înălțimea ochilor.

Nu inversați tetierele scaunelor din față cu cele ale scaunelor din spate. În caz contrar, nu puteți regla corect înălțimea și înclinația tetierelor.

Cu ajutorul reglării pe direcție longitudinală a tetierelor, reglați tetiera în așa fel, încât aceasta să fie cât mai aproape de ceafă.

**⚠️ AVERTISMENT** Pericol de vătămare sau fatal prin poziția greșită a scaunului

Dacă spătarul nu se află într-o poziție aproape verticală, atunci centura de siguranță nu oferă protecția regulamentară de retenție.

În cazul acesta, la o manevră de frânare sau la un accident este posibil să alunecați sub centura de siguranță și să vă accidentați astfel de ex. la burtă sau la gât.

▶ Reglați corect scaunul înaintea demarării.

▶ Asigurați-vă întotdeauna de faptul că spătarul scaunului se află într-o poziție aproape verticală și că centura de la umăr este trecută peste mijlocul umărului.

**! INDICAȚIE** Scaunele se pot deteriora la reajustare

Scaunele se pot deteriora la reajustare, deoarece se pot lovi de obiecte.

▶ Asigurați-vă că la reglarea înapoi a scaunelor, în spațiul pentru picioare, sub sau în spatele scaunelor nu există niciun obiect.



Imagine de exemplu asupra scaunului confort

- ① Adâncimea pernei scaunului
- ② Înclinarea spătarului scaunului
- ③ Înălțimea scaunului
- ④ Înclinarea pernei scaunului
- ⑤ Direcția longitudinală a scaunului
- ⑥ Suspensia scaunului
- ⑦ Blocarea balansului

① În funcție de varianta scaunului pot fi eliminate modalitățile de setare individuale.

▶ **Reglarea adâncimii pernei de scaun:** ridicați maneta ① și împingeți în față sau în spate partea anterioară a pernei de scaun.

▶ **Reglarea înclinăției spătarului scaunului:** rotiți înainte și înapoi roata de reglare ②, până când se atinge poziția dorită.

▶ **Reglarea înălțimii scaunului:** trageți sau apăsați maneta ③, până când se atinge poziția dorită.

▶ **Reglarea înclinăției pernei scaunului:** rotiți înainte și înapoi roata de reglare ④, până când se atinge poziția dorită.

▶ **Reglarea poziției pe direcție longitudinală a scaunului:** ridicați maneta ⑤ și împingeți scaunul în poziția dorită.

▶ Asigurați-vă că scaunul este blocat.

▶ **Reglarea suspensiei scaunului:** Eliminați sarcina de pe scaun.

▶ Cu ajutorul roții de reglare ⑥ reglați masa corpului (40 kg până la 120 kg), astfel încât suspensia scaunului să funcționeze optim. Dacă reglați mai mare masa, suspensia scaunului devine mai dură. Scaunul nu balansează atât de mult. Dacă scaunul balansează frecvent și puternic, puteți bloca scaunul în zona inferioară.

▶ **Fixarea blocării balansului:** Rotiți maneta ⑦ în sus.

Scaunul se blochează la următorul balans.

▶ **Eliminarea blocării balansului:** Rotiți maneta ⑦ spre dreapta. Scaunul poate balansa.

### Reglarea electrică a scaunului față

**⚠️ AVERTISMENT** Pericol de prindere a mâinilor, dacă reglarea scaunelor se face de către copii

În cazul în care copiii reglează scaunele, ei își pot prinde mâinile, în special dacă sunt nesupraveheați.

▶ La părăsirea autovehiculului, luați întotdeauna cheia cu dumneavoastră și încluați autovehiculul.

▶ Nu lăsați niciodată copiii nesupraveheați în autovehicul.

Scaunele se pot regla cu aprinderea decuplată.

**⚠️ AVERTISMENT** Pericol de prindere a mâinilor la reglarea scaunelor

Dacă reglați un scaun, dumneavoastră puteți fi strivit, sau puteți strivi pasagerii, de exemplu de șinele de ghidare ale scaunului.

- ▶ Asigurați-vă că în momentul reglării unui scaun nu se află nicio parte a corpului în zona de acțiune a scaunului.

Respectați indicațiile cu privire la „Airbaguri” și cu privire la „Copii în autovehicul”.

**⚠️ AVERTISMENT** Pericol de accidentare din cauza scaunului de șofer neblocat

Dacă scaunul șoferului nu este blocat, în timpul mersului el se poate mișca în mod neașteptat.

Astfel, puteți pierde controlul asupra vehiculului.

- ▶ Înaintea pornirii autovehiculului, întotdeauna asigurați-vă că scaunul șoferului este blocat.

**⚠️ AVERTISMENT** Pericol de accident din cauza setărilor autovehiculului în timpul condusului

Puteți pierde controlul asupra vehiculului în următoarele situații:

- Dacă în timpul condusului reglați scaunul șoferului, tetierele, volanul sau oglinzile.
- Dacă în timpul condusului vă cuplați centura.
- ▶ Înaintea pornirii motorului: reglați scaunul șoferului, tetiera, volanul sau oglinda și cuplați-vă centura.

**⚠️ AVERTISMENT** Pericol de strivire din cauza reglării necorespunzătoare a înălțimii scaunului

Dacă înălțimea scaunului este reglată necorespunzător, dumneavoastră sau ceilalți pasageri pot fi striviți și astfel se pot răni.

Mai ales copiii pot acționa din neatenție butoanele pentru reglarea electrică a scaunelor și astfel pot fi striviți.

- ▶ Aveți grijă, ca la deplasarea scaunelor mâinile sau celelalte părți ale corpului să nu ajungă sub sistemul de pârghii.

**⚠️ AVERTISMENT** Pericol de accidentare, în cazul în care tetierele nu sunt montate, sau sunt reglate necorespunzător

Dacă tetierele nu sunt montate sau nu sunt reglate corect, atunci acestea nu pot proteja corespunzător

Există un pericol sporit de accidentare în zona capului -și a gâtului, de ex. în caz de accident sau manevră de frânare

- ▶ Întotdeauna deplasați-vă cu tetierele montate.
- ▶ Înainte de pornirea la drum, în cazul fiecărui pasager asigurați-vă că mijlocul tetierei sprijină ceafa la înălțimea ochilor.

Nu inversați tetierele scaunelor față cu cele ale scaunelor spate. În caz contrar nu veți putea regla înălțimea și înclinația tetierelor în poziție corectă.

Cu ajutorul reglării pe direcție longitudinală a tetierei, reglați tetiera în așa fel încât aceasta să fie cât se poate de aproape de ceafă.

**⚠️ AVERTISMENT** Pericol de vătămare sau fatal prin poziția greșită a scaunului

Dacă spătarul nu se află într-o poziție aproape verticală, atunci centura de siguranță nu oferă protecția regulamentară de retenție.

În cazul acesta, la o manevră de frânare sau la un accident este posibil să alunecați sub centura de siguranță și să vă accidentați astfel de ex. la burtă sau la gât.

- ▶ Reglați corect scaunul înaintea demarării.
- ▶ Asigurați-vă întotdeauna de faptul că spătarul scaunului se află într-o poziție aproape verticală și că centura de la umăr este trecută peste mijlocul umărului.

**❗ INDICAȚIE** Scaunele se pot deteriora la reajustare

Scaunele se pot deteriora la reajustare, deoarece se pot lovi de obiecte.

- ▶ Asigurați-vă că la reglarea înapoi a scaunelor, în spațiul pentru picioare, sub sau în spatele scaunelor nu există niciun obiect.

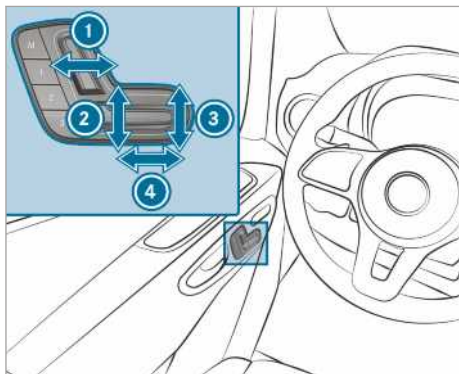

- ① Înclinația spătarului scaunului
- ② Înălțimea scaunului
- ③ Înclinația pernei scaunului
- ④ Direcția longitudinală a scaunului

► Memorati reglajele cu funcția Memory (→ Pagina 70).

### Reglarea suportului lombar pe 4 căi

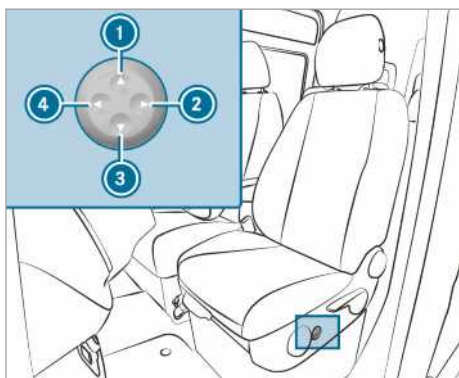

- ① Mai sus
- ② Mai slab
- ③ Mai jos
- ④ Mai puternic

► Cu tastele ① până la ④ adaptați individual curbura spătarului la coloana dumneavoastră vertebrală.

### Utilizarea funcției Memory

**▲ AVERTIZARE** Pericol de accident din cauza utilizării funcției Memory în timpul deplasării

Dacă în timpul deplasării utilizați funcția Memory pe partea șoferului, din cauza mișcărilor de reglare, puteți pierde controlul asupra autovehiculului.

► Utilizați funcția Memory pe partea pasagerului față, numai dacă autovehiculul staționează.

**▲ AVERTIZARE** Pericol de blocare la reglarea scaunului cu funcția Memory

Dacă scaunul este reglat de funcția Memory, dumneavoastră și alți pasageri ai autovehiculului – în special copiii – puteți fi blocați de scaun.

► În timpul reglării cu funcția Memory, asigurați-vă că nimeni nu are vreo parte a corpului în zona de mișcare a scaunului.

► Dacă cineva este prins, eliberați imediat tasta de poziție a funcției Memory. Procesul de reglare se va întrerupe.

**▲ AVERTISMENT** Pericol de strivire la activarea funcției Memory de către copii

În cazul în care copiii activează funcția Memory, puteți fi strivit, în special în situațiile în care nu sunteți atent.

► Nu lăsați niciodată copiii nesupravegheați în autovehicul.

► La părăsirea autovehiculului, luați întotdeauna cheia cu dumneavoastră și încuiați autovehiculul.

Funcția Memory se poate opera cu aprinderea decuplată.

### Salvarea reglajelor scaunului

Prin intermediul funcției Memory se pot memora și apela reglajele scaunului pentru trei persoane. Puteți regla scaunul și spătarul.



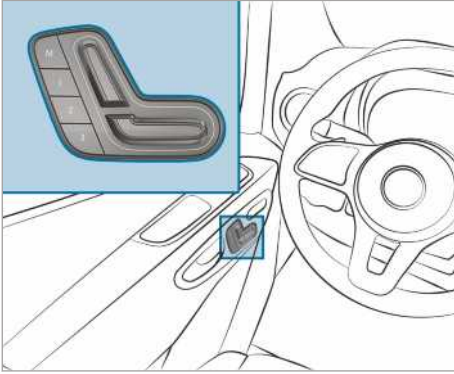

- ▶ Reglați scaunul în poziția dorită.
- ▶ Apăsăți tasta Memory M, împreună cu una dintre tastele pentru pozițiile de memorare 1, 2 și 3. Se emite un sunet de semnal. Reglajele sunt memorate.
- ▶ **Apelare:** apăsați și mențineți apăsată tasta pentru poziția de memorare 1, 2 sau 3, până când scaunul față ajunge în poziția memorată.

### Rotirea scaunelor față

**⚠ AVERTIZARE** Pericol de accidentare și de deces din cauza scaunului șoferului și însoțitorului neblocați

Dacă scaunul șoferului- și scaunul însoțitorului nu sunt blocate pe direcția de mers în timpul rulării, sistemele de siguranță pasivă nu pot proteja așa cum este prevăzut.

- ▶ Blocați pe direcția de mers scaunul șoferului- și scaunul însoțitorului, înainte de a porni motorul.

**⚠ AVERTISMENT** Pericol de accident din cauza setărilor autovehiculului în timpul condusului

Puteți pierde controlul asupra vehiculului în următoarele situații:

- Dacă în timpul condusului reglați scaunul șoferului, tetierele, volanul sau oglinzile.
- Dacă în timpul condusului vă cuplați centura.

- ▶ Înaintea pornirii motorului: reglați scaunul șoferului, tetiera, volanul sau oglinda și cuplați-vă centura.



Puteți roti scaunul șoferului și al însoțitorului cu 50 ° și 180 °. Scaunele se fixează în direcția de mers, opus direcției de mers și la 50 ° față de coborâre.

- ▶ Se asigură faptul că frâna de parcare este trasă, iar maneta de frânare este rabată în jos până la opritor (→ Pagina 150).
- ▶ Reglați volanul astfel încât să existe spațiu liber suficient pentru rotirea și reglarea scaunului de șofer (→ Pagina 77).
- ▶ Scaunul însoțitorului se împinge în față înaintea rotirii (→ Pagina 65).
- ▶ **Rotirea scaunului:** Apăsăți maneta ① spre mijlocul autovehiculului și rotiți puțin scaunul spre interior. Dispozitivul de antrenare este deblocat.
- ▶ Maneta ① se eliberează din nou.
- ▶ Rotiți scaunul aprox. 50 ° spre exterior sau spre interior în poziția dorită.

## Rabaterea înainte și înapoi a suprafeței scaunului de la bancheta însoțitorului



### ▶ Rabaterea în față a pernei scaunului:

Perna scaunului se ridică din prinderea frontală ①.

▶ Perna scaunului se trage ușor în față din prinderea ② posterioară.

▶ Basculați în sus perna scaunului de pe marginea posterioară.

① Puteți depozita obiecte individuale în compartimentul de sub bancheta însoțitorului.

▶ **Rabaterea înapoi a pernei scaunului:** Basculați în jos perna scaunului de pe marginea posterioară.

▶ Împingeți perna scaunului de sub spătarul scaunului în prinderea posterioară ②.

▶ Apăsați în jos perna scaunului față până când se fixează în blocajul frontal ①.

## Reglarea cotierei

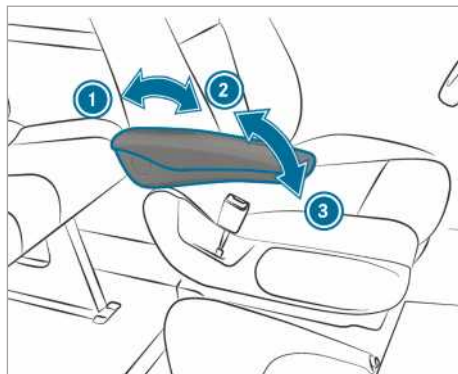

Imagine de exemplu

▶ **Reglarea înclinării cotierei:** Cotiera se rabatează în sus cu mai mult de 45 ° ②. Cotiera este blocată.

▶ Cotiera se rabatează în față ③ până la opritor.

▶ Cotiera se rabatează încet în sus în poziția dorită.

▶ **Rabaterea cotierei în sus:** dacă este necesar, cotiera se rabatează în sus cu mai mult de 90 ° ①.

## Plierea în sus sau în jos a scaunului rabatabil

**▲ AVERTIZARE** Pericol de accidentare la utilizarea scaunului rabatabil, din cauza cheii introduse

Dacă în încuietoarea ușii culisante din peretele despărțitor este introdusă cheia, aceasta poate intra în contact cu persoana de pe scaunul rabatabil.

▶ Scoateți întotdeauna cheia din ușa culisantă din peretele despărțitor, înainte ca pe scaunul rabatabil să se așeze o persoană.

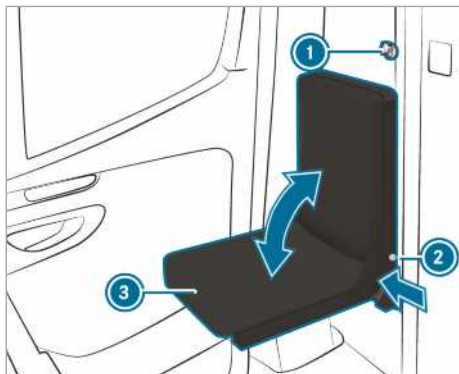

- ▶ Scoateți cheia din ① ușa culisantă din perețele despărțitor.
- ▶ Apăsăți butonul de comandă al elementului de blocare ② și pliați în sus sau în jos perna scaunului ③.
- ▶ Eliberați butonul de comandă al elementului de blocare ② în respectiva poziție finală a pernei scaunului ③.
- ▶ Mișcați perna scaunului ③, până când este blocată. Butonul de comandă al elementului de blocare ② trebuie să fie în întregime în contact cu cadrul scaunului.

### Montare/demontare banchetă spate

**⚠ AVERTIZARE** Pericol de vătămare prin montarea greșită a banchetei spate

Dacă nu montați banchetele din spate conform descrierii sau montați o banchetă spate neadecvată, centurile de siguranță nu pot proteja după cum este prevăzut.

- ▶ Montați bancheta spate după cum este descris și numai în direcția de mers.
- ▶ Montarea vis-a-vis a banchetei spate nu este permisă.
- ▶ Utilizați numai banchete spate care au fost omologate de către Mercedes-Benz pentru autovehiculul dumneavoastră.

**⚠ AVERTISMENT** Pericol de vătămare când bancheta spate nu este blocată

Dacă blocarea picioarelor banchetei spate nu este fixată corect, atunci bancheta spate nu are o priză sigură și se poate răsturna în timpul rulajului.

- ▶ Asigurați-vă înainte de rulare, că bancheta spate este fixată. Urechile de control roșii nu au voie să fie vizibile pe mânerul de deblocare.
- ▶ Dacă urechile de control roșii sunt vizibile pe mânerul de deblocare, fixați din nou bancheta spate.

**⚠ AVERTIZARE** Pericol de vătămare la demontarea- și montarea banchetei spate

Dacă demontați- și montați banchetă spate, la bascularea banchetei spate pot fi blocate părți ale corpului, de ex. picioare.

- ▶ Asigurați-vă la demontare- și montare, că nicio parte a corpului nu se află între bancheta spate și podea.

**⚠ INDICAȚIE** Deteriorarea roleur banchetei spate prin utilizarea greșită

Rolele banchetei spate pot fi deteriorate dacă aceasta nu este utilizată corect sau este demontată greșit.

- ▶ Atâta timp cât bancheta spate se află în carcasele de fixare, nu o trageți în direcția ușilor hayon. Rulați bancheta spate numai lână carcasele de fixare.
- ▶ Nu rulați și nu utilizați bancheta spate ca mijloc de transport când este demontată .



Indicație de avertizare pe bancheta spate cu ilustrarea banchetei scaun spate montată corect.

### Poziție de montare banchetă spate triplă cu suport

Bancheta spate triplă există în configurație cu sau fără suport. Suportul se află pe partea dorsală a banchetei scaun spate triplă.

Bancheta spate triplă cu suport poate fi montată doar în al treilea rând de scaune (peste puntea spate).

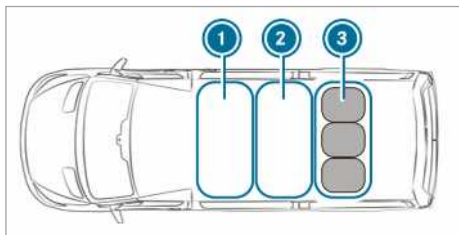

- ① Primul rând de scaune
- ② Al doilea rând de scaune
- ③ Al treilea rând de scaune: banchetă spate triplă cu suport

▶ Montați bancheta spate triplă în al treilea rând de scaune ③.

### Demontați bancheta spate

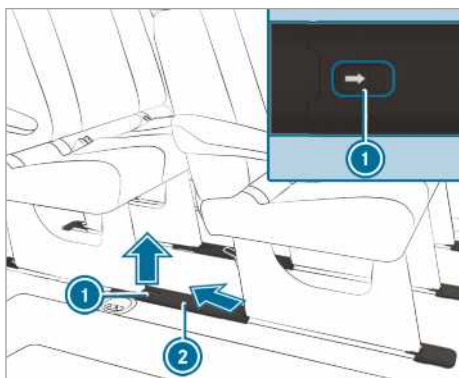

Efectuați aceste lucrări cu atenție și cu ajutorul unei alte persoane.

▶ **Înlăturați capacele carcaselor de fixare:** împingeți clema de pe capac ① în direcția săgeții în jos și înlăturați capacul prin partea de sus înclinat în spate ②.

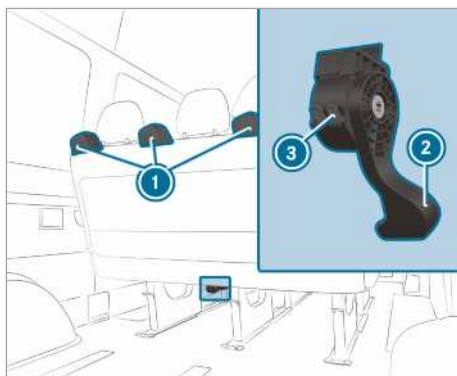

- ▶ Apăsăți manerul de deblocare ② al banchetei complet în jos și mențineți-l apăsat iar simultan rabatați și trageți bancheta de mânerul de deblocare încet în spate.
- ▶ Eliberați manerul de deblocare. Încuietorile picioarelor din față ale banchetei sunt deblocate iar urechile roșii de control ③ de pe carcasa mânerului de deblocare ② sunt vizibile.
- ▶ Prindeți bancheta deblocată de mânerul de susținere ① și trageți-o puțin în spate.

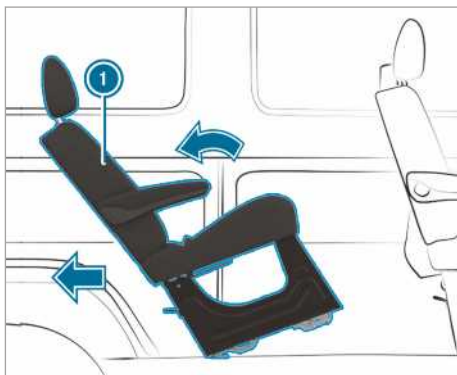

▶ Basculați bancheta în spate ① și scoateți-o din carcasele de fixare.

ⓘ Dacă bancheta nu poate fi scoasă din carcasele de fixare, atunci este posibil ca bancheta să fie prinsă în ancorarea scaunului. Aceasta se poate întâmpla atunci când bancheta este basculată prea mult în spate.

Dacă bancheta nu poate fi scoasă din carcasele de fixare, în această situație puteți ajusta după cum urmează:

- ▶ basculați bancheta în față fără a o fixa
- ▶ trageți bancheta din nou de mânerul de deblocare ② în spate
- ▶ basculați bancheta ușor în spate și scoateți-o din carcasele de fixare.
- ▶ Pentru demontarea și depozitare așezați bancheta lângă carcasele de fixare și rulați-o în direcția ușii hayonului.

sau

- ▶ Ridicați bancheta prin lateral pentru a o depozita.

ⓘ Dacă este necesar banchetele trebuie înlăturate prin față sau prin spate.

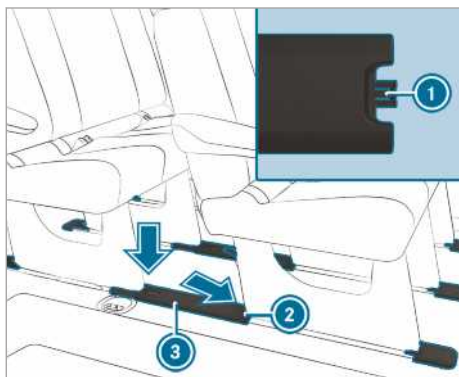

- ▶ **Aplicați capacele carcaselor de fixare:** țineți capacul în așa fel ③, încât ochiul de prindere ① să arate în direcția ancorării din spate a scaunului ②.
- ▶ Așezați capacul ③ înclinat în jos pe ancorarea din spate a scaunului ② și fixați-l pe carcase de fixare.
- ▶ Asigurați-vă după demontarea banchetei că banchetele spate sunt depozitate în siguranță și nu se pot răsturna.

### Montare banchetă spate

Blocarea în siguranță a banchetei spate este asigurată numai dacă mențineți în permanență ancorările scaunelor curate și libere de obiecte străine.

ⓘ Respectați la autovehiculele cu omologare de autorism numărul maxim admis de locuri.

- ▶ Înlăturați capacele carcaselor de fixare după cum este descris în "Demontarea banchetei spate".

- ▶ Asigurați-vă să nu se afle obiecte în ancorările scaunului și în carcasele pentru fixare.
- ▶ Poziționați bancheta pe cea mai din spate poziție de montare.
- ▶ Prindeți bancheta de mânerul de susținere și basculați-o în spate.
- ▶ Rulați bancheta în față pe suporturile drepte din plastic.
- ▶ Asigurați-vă că picioarele din spate ale banchetei sunt fixate.

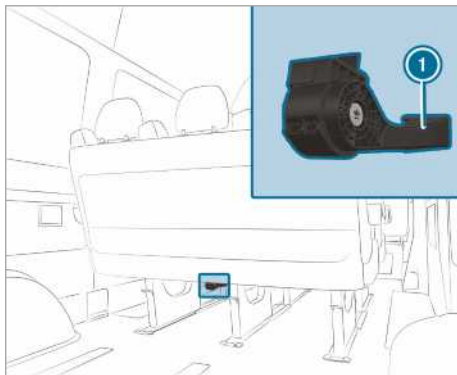

- ▶ Basculați bancheta cu puțin avânt în față până braștele picioarelor din față ale banchetei se fixează cu zgomotul specific. Încuietorile picioarelor din față ale banchetei sunt blocate, iar urechile roșii de control de pe carcasa mânerului de deblocare ① nu mai sunt vizibile.

ⓘ Dacă urechile roșii de control de pe carcasa mânerului de deblocare sunt vizibile atunci bancheta nu este fixată corect.

Dacă bancheta nu este fixată corect, în această situație puteți ajusta după cum urmează:

- ▶ Deblocați din nou bancheta și basculați-o cu puțin avânt în față până ce braștele picioarelor din față ale banchetei se fixează cu zgomotul specific.
- ▶ Aplicați capacele carcaselor de fixare după cum este descris în "Demontare banchetă spate".

## Reglare spătare banchetă spate

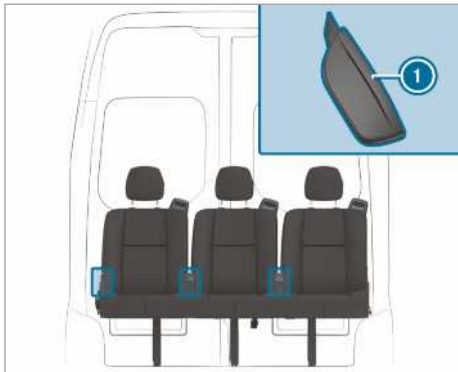

- ▶ Trageți și țineți mânerul de deblocare pentru spătar în sus ①.
- ▶ Aduceți spătarul scaunului în poziția dorită.
- ▶ Eliberați mânerul de blocare pentru spătar ① și mișcați puțin spătarul. Spătarul se fixează.

## Tetiere

### Reglarea mecanică a tetierelor

**⚠ AVERTISMENT** Pericol de accident din cauza setărilor autovehiculului în timpul condusului

Puteți pierde controlul asupra vehiculului în următoarele situații:

- Dacă în timpul condusului reglați scaunul șoferului, tetierele, volanul sau oglinzile.
- Dacă în timpul condusului vă cuplați centura.

▶ Înaintea pornirii motorului: reglați scaunul șoferului, tetiera, volanul sau oglinda și cuplați-vă centura.

**⚠ AVERTISMENT** Pericol de accidentare, în cazul în care tetierele nu sunt montate, sau sunt reglate necorespunzător

Dacă tetierele nu sunt montate sau nu sunt reglate corect, atunci acestea nu pot proteja corespunzător

Există un pericol sporit de accidentare în zona capului -și a gâtului, de ex. în caz de accident sau manevră de frânare

- ▶ Întotdeauna deplasați-vă cu tetierele montate.
- ▶ Înainte de pornirea la drum, în cazul fiecărui pasager asigurați-vă că mijlocul tetierei sprijină ceafa la înălțimea ochilor.

Nu inversați tetierele scaunelor față cu cele ale scaunelor spate. În caz contrar nu puteți regla înălțimea și înclinația tetierelor în poziție corectă.

Cu ajutorul reglării pe direcție longitudinală a tetierei, reglați tetiera în așa fel, încât aceasta să fie cât se poate de aproape de ceafă.

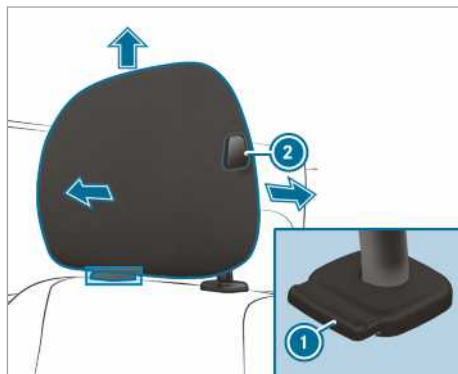

Tetieră (exemplu, tetieră confort pe scaunul șoferului)

- ▶ **Reglarea în poziție mai înaltă:** trageți în sus tetiera, în poziția dorită și asigurați-vă că tetiera s-a blocat. Folosiți tetiera doar în stare blocată.
- ▶ **Reglarea în poziție mai coborâtă:** apăsați butonul de deblocare ① și împingeți în jos tetiera, în poziția dorită și asigurați-vă că tetiera s-a blocat. Folosiți tetiera doar în stare blocată.
- ▶ **Reglarea în poziție mai avansată:** apăsați butonul de deblocare ② și trageți înspre înainte tetiera, până când se blochează în poziția dorită.
- ▶ **Reglarea în poziție mai retrasă:** apăsați butonul de deblocare ② și împingeți înspre înapoi tetiera, până când se blochează în poziția dorită.

① În funcție de configurația tetierei, se pot anula anumite posibilități de reglare.

## Activarea și dezactivarea încălzirii scaunelor

**⚠️ AVERTIZARE** Pericol de ardere, în cazul în care cuplați încălzirea scaunului în mod repetat

În cazul în care cuplați încălzirea scaunului în mod repetat, pernele scaunelor și suportul spătarelor scaunelor se supraîncălesc.

În cazul în care perceperea temperaturii vă este afectată sau posibilitățile dumneavoastră de reacție la temperaturi ridicate sunt limitate, sănătatea dumneavoastră poate fi afectată și pot să apară răni ce par provocate de arsuri.

▶ Nu cuplați încălzirea scaunului în mod repetat.

Pentru protecția împotriva supraîncălzirii încălzirea scaunului se poate dezactiva temporar după reporniri repetate.

**❗ INDICAȚIE** Deteriorarea scaunelor prin intermediul obiectelor sau a suporturilor în cazul încălzirii scaunelor activate

Când încălzirea scaunelor este activată, se poate acumula căldură din cauza obiectelor sau a suporturilor așezate pe scaune, de ex. perne pentru scaune sau scaune pentru copii. Din această cauză, suprafețele scaunelor pot fi deteriorate.

▶ Asigurați-vă că atunci când încălzirea scaunelor este activată nu se află obiecte sau suporturi pe scaune.

### Premise

- Alimentarea cu tensiune este activată.

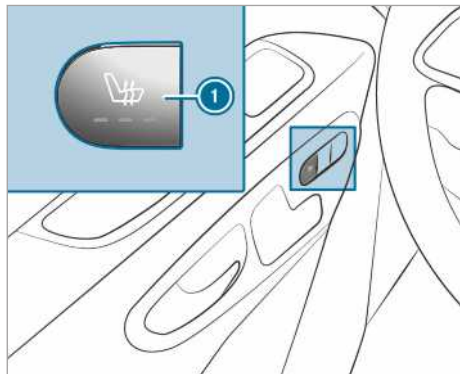

▶ **Activare:** apăsați tasta ①.

Lămpile maror de pe tastă sunt aprinse.

▶ **Scăderea treptei:** apăsați de atâtea ori tasta ①, până când s-a atins treapta de încălzire dorită.

În funcție de treapta de încălzire, sunt aprinse una până la trei lămpi maror.

▶ **Dezactivare:** apăsați de atâtea ori tasta ①, până când se sting toate lămpile maror.

❗ Încălzirea scaunelor se dezactivează automat din cele trei trepte de încălzire, după 8, 10 și 20 de minute, până la dezactivarea completă a încălzirii scaunelor.

## Reglarea volanului

**⚠️ AVERTISMENT** Pericol de accident din cauza setărilor autovehiculului în timpul condusului

Puteți pierde controlul asupra vehiculului în următoarele situații:

- Dacă în timpul condusului reglați scaunul șoferului, tetierele, volanul sau oglinzile.
- Dacă în timpul condusului vă cuplați centura.

▶ Înaintea pornirii motorului: reglați scaunul șoferului, tetiera, volanul sau oglinda și cuplați-vă centura.

**⚠️ AVERTISMENT** Pericol de blocare pentru copii la reglarea volanului

Dacă copiii reglează volanul, se pot bloca.

- ▶ Nu lăsați niciodată copiii nesupravegheați în vehicul.
- ▶ La părăsirea vehiculului, luați întotdeauna cheia cu dumneavoastră și încluați vehiculul.

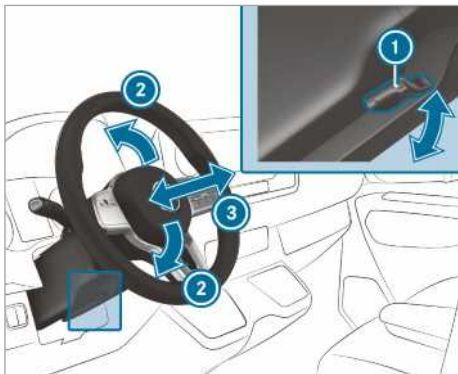

- ① Manetă
- ② Înălțime coloană direcție
- ③ Direcție longitudinală coloană direcție

- ▶ **Reglarea volanului:** basculați în jos, până la limită, maneta ①. Volanul este deblocat.
- ▶ Aduceți volanul în poziția dorită.
- ▶ Trageți în sus, până la limită, maneta ①. Volanul este blocat.

### Posibilități de depozitare

#### Indicație cu privire la directivele privind încărcarea

- ▲ **PERICOL** Pericol de intoxicare din cauza gazelor de eșapament

Motoarele cu ardere internă emit gaze arse toxice, cum ar fi, deex. monoxidul de carbon. Dacă ușa hayonului este deschisă cu motorul pornit, în special în timpul mersului pot pătrunde gazele arse în habitacul vehiculului.

- ▶ Opriți întotdeauna motorul înainte de deschiderea ușii hayonului.
- ▶ Nu conduceți niciodată cu ușa hayonului deschisă.

- ▲ **AVERTIZARE** Pericol de rănire din cauza obiectelor neasigurate din autovehicul

Dacă există obiecte neasigurate sau insuficient asigurate, acestea pot aluneca, se pot răsturna sau pot fi proiectate în jur, lovind pasagerii din autovehicul.

Acest fapt este valabil și pentru:

- Bagaj sau marfa pentru încărcare
- Scaunele demontate, transportate în mod excepțional în autovehicul.

Există pericol de rănire, mai ales la manevrele de frânare sau la schimbări bruște de direcție!

- ▶ Depozitați întotdeauna obiectele așa încât să nu poată fi proiectate în jur.
- ▶ Înainte de cursă, asigurați obiectele, bagajul sau marfa pentru încărcare împotriva alunecării sau răsturnării.
- ▶ Dacă demontați un scaun, acesta trebuie păstrat de preferință în afara autovehiculului.

- ▲ **AVERTIZARE** Pericol de rănire din cauza depozitării inadecvate a obiectelor

Dacă depozitați în mod incorect obiecte în habitacul autovehiculului, acestea pot aluneca sau pot fi aruncate, lovind astfel ocupanții autovehiculului. În plus, suporturile de pahar, compartimentele de depozitare deschise și suporturile pentru telefonul mobil nu pot reține obiectele aflate în acestea în cazul unui accident.

Există pericol de rănire, mai ales la manevre de frânare sau schimbări bruște de direcție!

- ▶ Depozitați obiectele întotdeauna astfel, încât acestea să nu poată fi aruncate în situații ca aceasta sau similare.
- ▶ Asigurați-vă întotdeauna că obiectele nu ies din suporturi, plasele pentru bagaje sau plasele pentru depozitarea bagajelor.
- ▶ Închideți suporturile înainte de pornire, acolo unde este posibil.
- ▶ Depozitați și asigurați întotdeauna obiectele grele, tari, ascuțite, cu muchii ascuțite, fragile sau prea mari în spațiul de încărcare.

- ▲ **AVERTIZARE** Pericol de arsuri din cauza conductelor finale de eșapament și a ornamentelor de evacuare

Conductele finale de eșapament și ornamentele de evacuare pot fi foarte fierbinți. La atingerea acestor componente ale vehiculului, vă puteți arde.



- ▶ În zona conductelor finale de eșapament și a ornamentelor de evacuare, trebuie să fiți întotdeauna atent și să îi supravegheați cu atenție pe copiii aflați în această zonă.
- ▶ Înainte de atingere, lăsați componentele autovehiculului să se răcească.

Dacă utilizați un suport de portbagaj, respectați sarcina maximă pe plafon și sarcina maximă portantă a suportului de portbagaj.

Informații cu privire la sarcina maximă pe plafon găsiți în capitolul „Date tehnice” și informații cu privire la suporturile de portbagaj găsiți în secțiunea „Sisteme de suporturi”.

Dacă transportați marfă pe acoperiș și aceasta iese în afară cu mai mult de 40 cm peste marginea acoperișului, sistemele de rulare cu cameră și funcțiile senzorilor oglinzilor interioare pot fi afectate. Luați măsuri ca marfa să nu iasă în afară mai mult de 40 cm.

Comportamentul la rulare al autovehiculului dumneavoastră depinde de distribuția sarcinii. La încărcare, respectați astfel următoarele indicații:

- nu depășiți cu sarcina utilă, inclusiv persoanele, greutatea totală admisă sau sarcinile permise pe punte ale autovehiculului.
- nu încărcați peste muchia superioară a spăta-relor scaunelor.
- dacă este posibil, transportați încărcătura întotdeauna în spațiul de încărcare.
- asigurați încărcătura de urechile de fixare și solicitați uniform urechile de fixare.
- utilizați urechi de fixare și materiale de fixare care sunt adecvate pentru greutatea și dimensiunile sarcinii.

### Imagine de ansamblu a compartimentelor de depozitare față

#### Imagine de ansamblu a compartimentelor de depozitare față

Respectați indicațiile cu privire la încărcarea autovehiculului (→ Pagina 78).

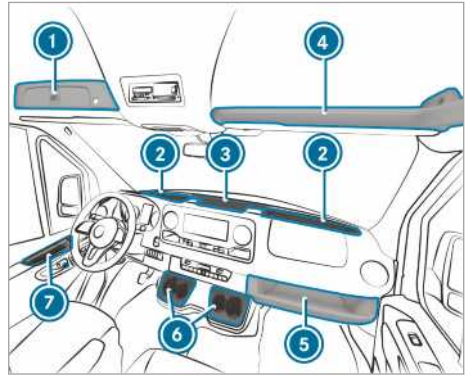

- ① Compartiment cu posibilitate de încăiere deasupra parbrizului (→ Pagina 80)
- ② Compartiment de depozitare parbriz cu două suporturi pentru pahar/compartiment scrumieră  
Compartiment cu capac, în funcție de configurație (→ Pagina 79)
- ③ Compartiment consola centrală cu port USB, interfață de încărcare, interfață NFC și priză de 12 V
- ④ Compartiment de depozitare de deasupra parbrizului (încărcați cu maximum 2,5 kg)
- ⑤ Compartiment de depozitare partea însoțitorului (încărcați cu maximum 5 kg)
- ⑥ Suport de pahar
- ⑦ Compartiment de depozitare în uș

#### Deschidere și închidere compartiment de depozitare consolă centrală/parbriz

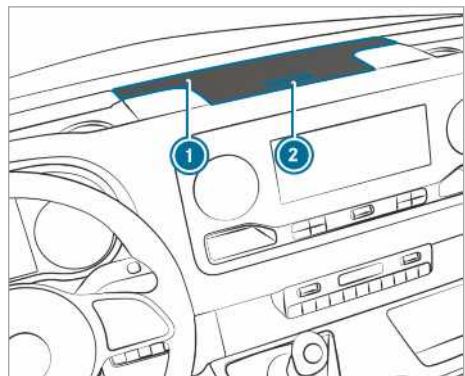

Capacul compartimentului de depozitare (exemplu consolă centrală)

▶ **Deschidere:** apăsați tasta ② a compartimentului de depozitare ①.  
Capacul se rabatează în sus.

▶ **Închidere:** Rabatați în jos capacul.

① Compartimentele de depozitare ale parbrizului dispun de un capac în funcție de configurație.

### Deschiderea și închiderea compartimentului cu posibilitate de încuiere de deasupra parbrizului

Puteți încuia și descuia cu cheia de urgență (→ Pagina 47) compartimentul de depozitare.

#### Deschidere

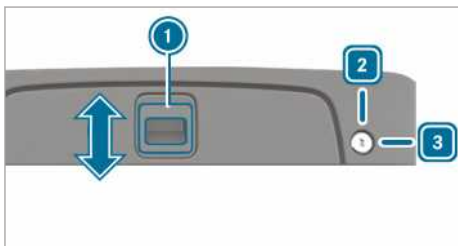

▶ **Descuier:** rotiți cheia de urgență spre dreapta în poziția ③.

▶ Împingeți în sus mânerul ①, în sensul săgeții.

▶ Rabatați în sus capacul.

#### Închidere

▶ Basculați în jos capacul și împingeți în jos mânerul ① în sensul săgeții.

▶ **Încuiere:** rotiți cheia de urgență spre stânga în poziția ②.

#### Deschiderea compartimentului pentru ochelari

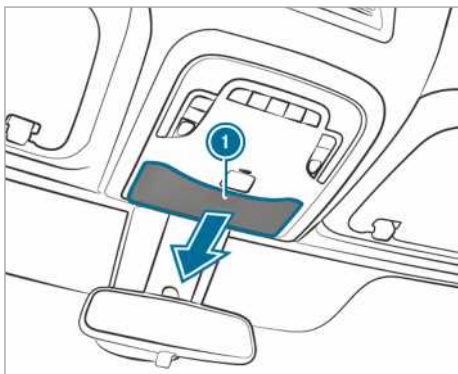

▶ Apăsați tasta ①.

#### Utilizarea cutiei de depozitare

**⚠ AVERTIZARE** Pericol de vătămare prin depozitarea neadecvată a cutiei de depozitare sau când aceasta este deschisă

Dacă depozitați neadecvat cutia de depozitare în habitacul, aceasta poate aluneca sau sări și astfel poate lovi ocupanții autovehiculului. În plus, în cazul unui accident cutiile de depozitare deschise nu pot reține în fiecare caz obiectele care se află înăuntru.

Există pericol de rănire, mai ales la manevre de frânare sau schimbări bruște de direcție!

- ▶ Fixați cutia de depozitare cu centura de siguranță.
- ▶ Închideți capacul cutiei de depozitare înaintea rulării.
- ▶ Depozitați și asigurați întotdeauna obiectele grele, tari, ascuțite, cu muchii ascuțite, fragile sau prea mari în spațiul de încărcare.

#### Fixarea cutiei de depozitare

Cutia de depozitare este depozitată sub bancheta însoțitorului.

Folosii cutia de depozitare pentru următoarele:

- pentru depunerea documentelor
  - pentru depozitarea unui telefon mobil sau a pieselor mici
  - ca suport de scriere
- ▶ Perna scaunului de la bancheta însoțitorului se rabatează în față (→ Pagina 72).
- ▶ Cutia de depozitare se scoate din compartimentul de depozitare.
- ▶ Se rabatează înapoi perna scaunului de la bancheta însoțitorului (→ Pagina 72).

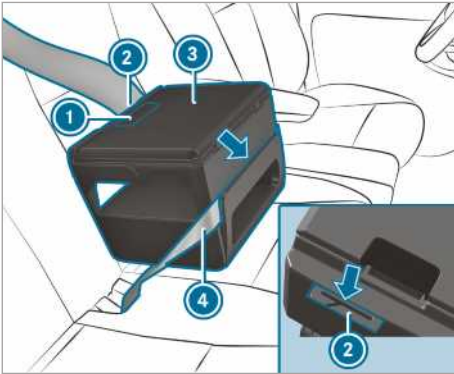

- ▶ Cutia de depozitare ③ se depune pe scaun.
- ▶ Cutia de depozitare ③ se apasă ușor în jos în perna scaunului și se împinge în spate spre spătar.
- ▶ Asigurați-vă că fanta de ancorare de pe partea inferioară a cutiei de depozitare, dintre perna scaunului și spătar este fixată.
- ▶ Centura de siguranță ④ se introduce prin fanta de pe partea frontală a cutiei de depozitare ③.
- ▶ Centura de siguranță ④ se introduce prin fanta ② de pe partea posterioară a cutiei de depozitare, se trage și se aplică.
- ▶ Se verifică fixarea cutiei de depozitare.

#### Deschiderea și închiderea cutiei de depozitare

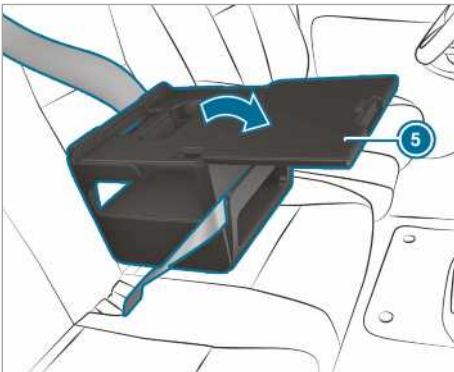

- ▶ **Deschidere:** Trageți mânerul ① și deschideți capacul ⑤ în direcția săgeții.
- ▶ Se așează obiectele.

❗ Puteți obține informații cu privire la accesoriile suplimentare, ca de ex. un suport de tabletă, de la un Centru de asistență service Mercedes-Benz.

❗ Pe durata deplasării, capacul cutiei de depozitare trebuie menținut închis.

▶ **Închidere:** Capacul ⑤ se rabatează înapoi și se apasă astfel încât să se blocheze mânerul ①.

#### Stivuirea cutiei de depozitare

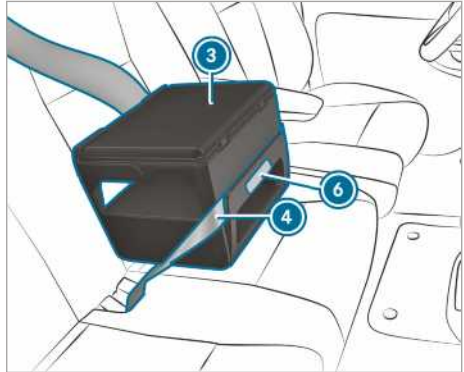

- ▶ Se desface centura de siguranță ④.
- ▶ Cutia de depozitare ③ se menține în zona marcată ⑥ și se trage drept în față. Fanta de ancorare se desface din interstițiul dintre perna scaunului și spătar.
- ▶ Se detașează cutia de depozitare ③ de pe scaun.
- ▶ Perna scaunului de la bancheta înșoțitorului se rabatează în față (→ Pagina 72).
- ▶ Cutia de depozitare ③ se așează în compartimentul de depozitare.
- ▶ Se rabatează înapoi perna scaunului de la bancheta înșoțitorului (→ Pagina 72).

### Suport pentru sticlă

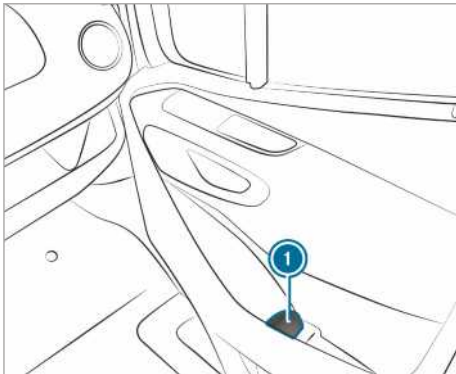

- 1 Suport pentru sticlă în ușile față (exemplu, ușa însoțitorului)

### Suport de pahare

#### Deschiderea suportului de pahar din spate

**▲ AVERTIZARE** Pericol de accidentare la coborârea din autovehicul, din cauza suportului de pahar desfășurat

Dacă coborâți din autovehicul și dacă suportul de pahar din spate este desfășurat, vă puteți lovi de suportul de pahar.

▶ Înainte de coborârea din autovehicul, împingeți la loc suportul de pahar, sub bancheta spate.

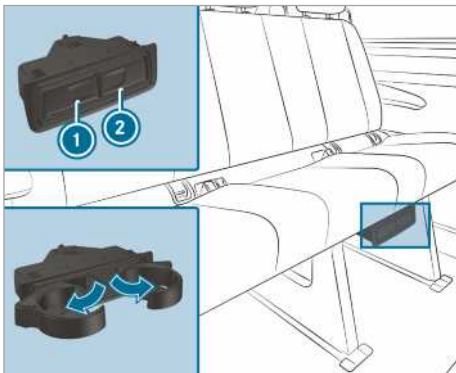

- ▶ **Deschidere:** apăsați pe suportul de pahar 1 sau 2.
- ▶ Basculați suportul de pahar.

- ▶ **Închidere:** împingeți înapoi suportul de pahar 1 sau 2, până când se blochează.

### Scrumieră și brichetă

#### Utilizarea scrumierei

##### În timpul cursei

- ▶ În timpul cursei, depozitați scrumiera închisă într-un suport de pahare al compartimentelor de depozitare de la parbriz.
- ▶ Verificați dacă scrumiera stă fixă.
- i Nu depozitați scrumiera în suporturile de pahare din consola centrală. Acestea nu permit o fixare adecvată.

#### Deschidere

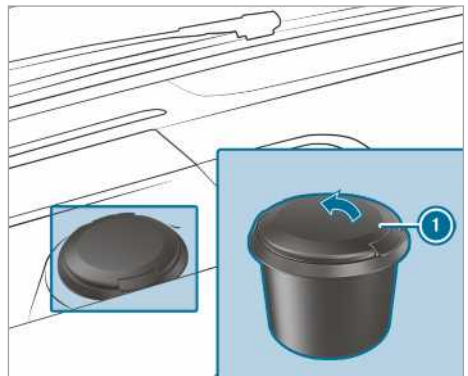

- ▶ Rabatați în sus capacul 1.

#### Utilizarea brichetei din consola centrală

**▲ AVERTISMENT** Pericol de arsuri- și rănire din cauza brichetei fierbinți

Dacă atingeți elementul de încălzire fierbinte al brichetei sau fasungul fierbinte, vă puteți arde.

În plus, se pot aprinde materialele combustibile:

- dacă bricheta fierbinte cade pe jos.
- dacă de ex. copiii țin bricheta fierbinte pe obiecte.

- ▶ Prindeți întotdeauna bricheta de mâner.
- ▶ Asigurați-vă întotdeauna, că copiii nu au acces la brichetă.

- ▶ Nu lăsați niciodată copiii nesupravegheați în autovehicul.

### Premise

- Aprinderea este cuplată.

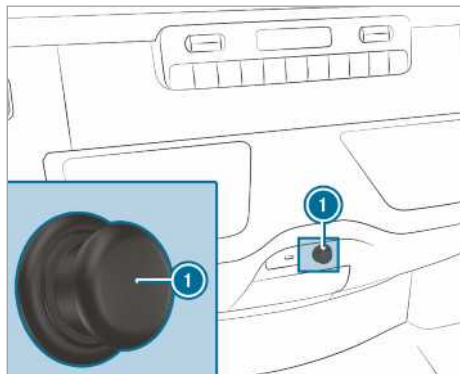

- ▶ Apăsați bricheta ①.  
Când spirala este incandescentă, bricheta sare înapoi.

### Prize

#### Utilizarea prizelor de 12 V din consola centrală

### Premise

- Sunt conectate numai aparate de până la maximum 180 wați (15 A).

#### Priză de 12 V în compartimentul de depozitare

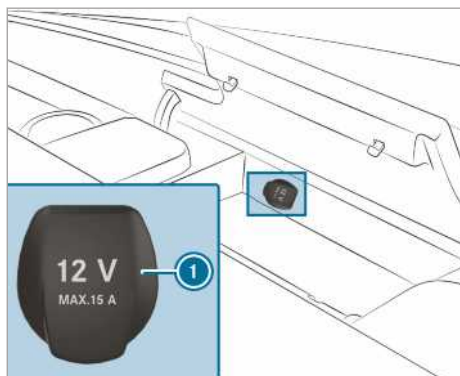

- ▶ Deschideți capacul compartimentului de depozitare din consola centrală (→ Pagina 79).
- ▶ Deschideți capacul ① prizei.
- ▶ Introduceți ștecărul dispozitivului.

#### Priză de 12 V în panoul inferior de comutare

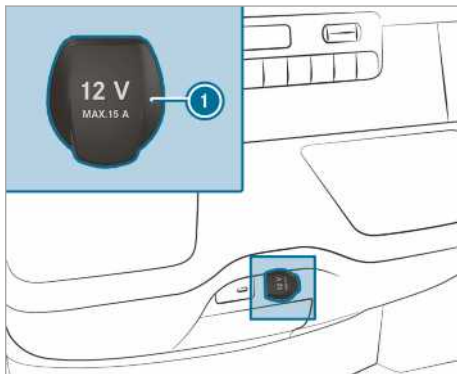

- ▶ Deschideți capacul ① prizei.
- ▶ Introduceți ștecărul dispozitivului.

#### Utilizarea prizei de 12 V pe scaunul șoferului

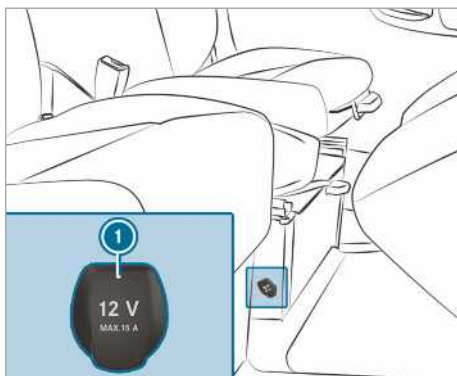

- ▶ Deschideți capacul ① prizei.
- ▶ Introduceți ștecărul aparatului.

### Indicații privind priza de 230 V

#### ! **INDICAȚIE** Avarierea bateriei suplimentare din cauza descărcării complete

Dacă la părăsirea autovehiculului este conectat un aparat cu putere prea mare sau starea de încărcare a bateriei suplimentare este prea redusă, bateria suplimentară poate fi deteriorată.

- ▶ Conectați numai aparate de până la maximum 150 W.
- ▶ Nu țineți aparatele conectate mai mult de patru ore.

Priza de 230 V pune la dispoziție putere mare de 150 W, ceea ce permite o încărcare rapidă a telefoanelor mobile și racordarea aparatelor de încărcare a acumulatorilor pentru scule.

Autovehiculele cu baterie suplimentară dispun de un interval de funcționare inerțială. Când părăsiți autovehiculul, puteți încărca aparatele timp de patru ore.

### Utilizarea prizei de 230 V din consola centrală

#### ⚠ **PERICOL** Pericol de moarte în cazul unui cablu sau a unei prize deteriorate

Dacă este conectat un aparat adecvat, la priza de 230-V este înaltă tensiune. Dacă acel cablu sau priza de 230-V este deteriorată, nu mai are înveliș sau este udă, vă supuneți riscului de electrocutare.

- ▶ Utilizați doar un cablu de conectare uscat și nedeteriorat.
- ▶ În cazul contactului oprit, asigurați-vă că priza de 230-V este uscată.
- ▶ O priză de 230-V fără înveliș sau deteriorată trebuie verificată imediat la un atelier de service de specialitate sau înlocuită.
- ▶ Nu inserați niciodată cablul într-o priză de 230-V fără înveliș sau deteriorată.

#### ⚠ **PERICOL** Pericol de moarte din cauza manevrării necorespunzătoare a prizei

Vă puteți electrocuta:

- dacă atingeți priza.
- dacă introduceți aparate sau obiecte necorespunzătoare în priză.

- ▶ Nu atingeți priza.
- ▶ Racordați numai aparatele corespunzătoare la priză.

#### ⚠ **PERICOL** Pericol de moarte prin electrocutare

Vă puteți electrocuta atunci când curățați priza de 230 V cu o lavetă umedă.

Pericol de moarte!

La curățare, evitați zona din jurul prizei de 230 V.

#### Premise

- Sunt conectate numai aparate cu un ștecăr potrivit, care corespunde normelor specifice naționale.
- Sunt conectate numai dispozitive de până la maximum 150 wați.
- Nu se utilizează prize multiple.

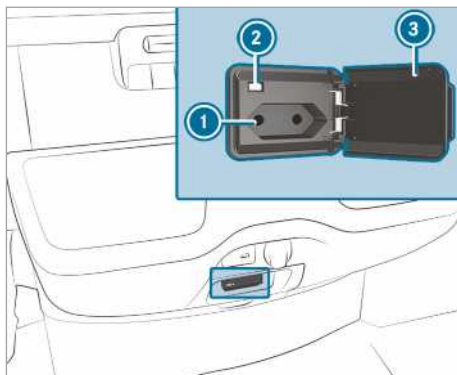

- ▶ Deschideți clapeta ③.
- ▶ Introduceți ștecărul aparatului în priza de 230 V ①. Când tensiunea rețelei de bord este suficientă, se aprinde lampa martor ②.

Dacă nu utilizați priza de 230 V, țineți clapeta închisă.

### Utilizarea prizelor din spațiul de încărcare

#### Premise

- Sunt conectate numai aparate de până la maximum 180 wați (15 A).

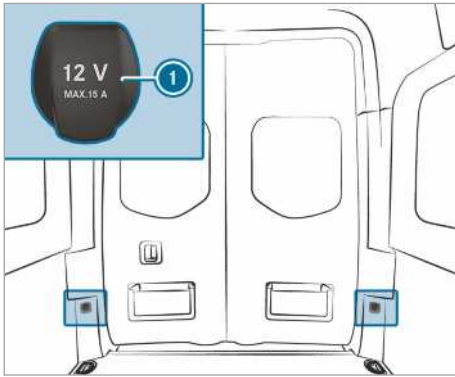

- ▶ Deschideți capacul ❶ prizei.
- ▶ Introduceți ștecărul dispozitivului.

### Încărcarea telefonului mobil la priza USB din spate

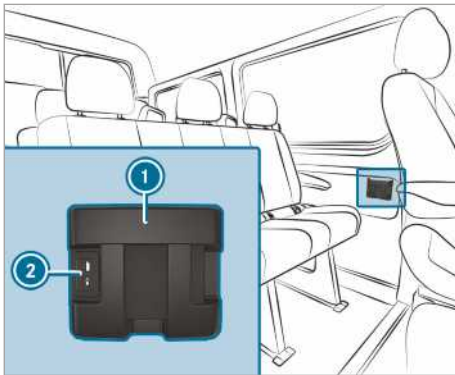

- ▶ Așezați telefonul mobil în compartimentul de depozitare ❶ și conectați pentru încărcare la priza USB ❷.

### Încărcarea fără cablu a telefonului mobil și conexiunea la antena exterioară

#### Indicații privind încărcarea fără cablu a telefonului mobil

**⚠ AVERTIZARE** Pericol de rănire din cauza depozitării inadecvate a obiectelor

Dacă depozitați în mod incorect obiecte în habitacul autovehiculului, acestea pot aluneca sau pot fi aruncate, lovind astfel ocupanții autovehiculului. În plus, suporturile de

pahar, compartimentele de depozitare deschise și suporturile pentru telefonul mobil nu pot reține obiectele aflate în acestea în cazul unui accident.

Există pericol de rănire, mai ales la manevre de frânare sau schimbări bruște de direcție!

- ▶ Depozitați obiectele întotdeauna astfel, încât acestea să nu poată fi aruncate în situații ca aceasta sau similare.
- ▶ Asigurați-vă întotdeauna că obiectele nu ies din suporturi, plasele pentru bagaje sau plasele pentru depozitarea bagajelor.
- ▶ Închideți suporturile înainte de pornire, acolo unde este posibil.
- ▶ Depozitați și asigurați întotdeauna obiectele grele, tari, ascuțite, cu muchii ascuțite, fragile sau prea mari în spațiul de încărcare.

Respectați indicațiile cu privire la încărcarea autovehiculului.

**⚠ AVERTISMENT** Pericol de incendiu în urma depozitării obiectelor în compartimentul pentru telefonul mobil

Dacă așezați obiecte în compartimentul pentru telefonul mobil, acestea se pot încălzi sau chiar lua foc.

- ▶ Nu așezați obiecte suplimentare, în special din metal, în compartimentul pentru telefonul mobil.

**⚠ INDICAȚIE** Avarierea obiectelor prin depozitarea lor în compartimentul pentru telefonul mobil

Dacă obiectele sunt plasate în suportul telefonului mobil, acestea pot fi deteriorate de câmpurile electromagnetice.

- ▶ Nu așezați în consola telefonului mobil carduri de credit, suporturi de memorie sau alte obiecte care reacționează sensibil la câmpurile electromagnetice.

**⚠ INDICAȚIE** Deteriorări ale suportului pentru telefonul mobil din cauza lichidelor

Dacă ajung lichide în suportul pentru telefonul mobil, acesta poate fi deteriorat.

- ▶ Aveți grijă să nu ajungă lichide în suportul pentru telefonul mobil.

Respectați următoarele indicații referitoare la încărcarea fără cablu:

- Funcția de încărcare nu este disponibilă decât cu aprinderea cuplată.
- Este posibil ca telefoanele mobile de dimensiuni mici să nu poată fi încărcate în orice loc al suportului pentru telefonul mobil.
- Este posibil ca telefoanele mobile de dimensiuni mari care nu sunt așezate bine în suportul pentru telefoane mobile să nu se încarce.
- Telefonul mobil se poate încălzi în timpul procedurii de încărcare. Acest lucru depinde de aplicațiile (Apps) utilizate la momentul respectiv.
- Pentru o încărcare eficientă, husa de protecție trebuie scoasă de pe telefonul mobil. Excepție fac husele de protecție concepute pentru încărcarea fără cablu.
- Pentru încărcare utilizați, pe cât se poate, covorașul antiderapant.

### Încărcarea fără cablu a telefonului mobil, în față

#### Premise

- Telefonul mobil trebuie să fie adecvat pentru încărcarea fără cablu. O listă a telefoanelor mobile compatibile găsiți la:  
<http://www.mercedes-benz.com/connect>

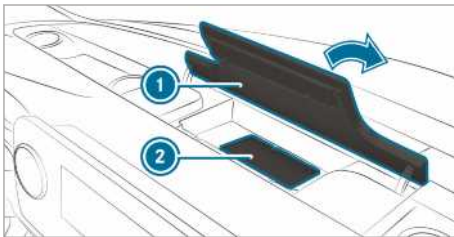

- ▶ Deschideți capacul compartimentului de depozitare ① aflat deasupra display-ului Media.
- ▶ Așezați telefonul mobil cât mai pe centru covorașului antiderapant, pe suprafața marcată, cu display-ul în sus ②. Când se afișează simbolul de încărcare în sistemul Multimedia, telefonul mobil se încarcă. Erorile apărute la încărcare se afișează pe display-ul sistemului Multimedia.

① Covorașul antiderapant poate fi scos pentru curățare, de ex. cu apă curată și caldă.

### Montare sau demontare covoraș

**⚠ AVERTISMENT** Pericol de accident din cauza obiectelor din spațiul pedaliar al șoferului

Obiectele din spațiul pedaliar al șoferului pot limita sau bloca o călcare completă a pedalei. Acest lucru periclitează siguranța funcționării și în trafic a autovehiculului.

- ▶ Depozitați în siguranță toate obiectele din autovehicul, pentru ca acestea să nu poată ajunge în spațiul pedaliar al șoferului.
- ▶ Montați întotdeauna covorașele fix și conform indicațiilor, pentru a asigura în permanență suficient spațiu liber pentru pedale.
- ▶ Nu utilizați covorașe nefixate și nu așezați mai multe covorașe suprapuse.

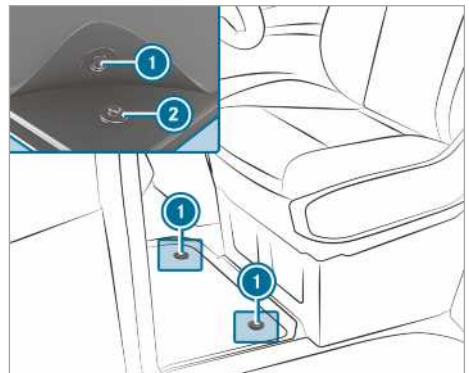

- ▶ **Montare:** apăsați capsele ① de pe dispozitivele de prindere ②.
- ▶ **Demontare:** trageți covorașul din suporturi ②.



## Iluminat exterior

### Indicații privind comutarea luminii la călătoriile în străinătate

**Autovehicule cu faruri cu halogen sau led statice:** nu este necesară modificarea farurilor.

Cerințele legale sunt îndeplinite și în țările cu trafic pe partea stângă și în țările cu trafic pe partea dreaptă.

### Indicații privind sistemele de iluminat și responsabilitatea dumneavoastră

Diferitele sisteme de iluminat ale autovehiculului sunt doar mijloace auxiliare. Răspunderea pentru iluminatul corect al autovehiculului conform condițiilor de iluminat și vizibilitate existente, prevederilor legale, precum și situației din trafic este a șoferului autovehiculului.

## Comutatorul de lumini

### Operarea comutatorului de lumini

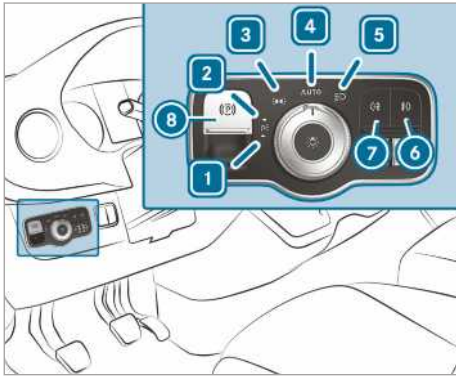

- ▶ 1 Activarea sau dezactivarea luminii de parcare din stânga.
- ▶ 2 Activarea sau dezactivarea luminii de parcare din dreapta.
- ▶ 3 Activarea sau dezactivarea luminii de poziție, cât și a iluminării numărului de înmatriculare și a panoului de instrumente.
- ▶ 4 **AUTO** Activarea sau dezactivarea luminii de mers automate/a luminii de rulare pe timp de zi (poziția preferată a comutatorului de lumini).
- ▶ 5 Activarea sau dezactivarea fazei scurte/fazei lungi.

- ▶ 6 Activarea sau dezactivarea luminii de ceață.
- ▶ 7 Activarea sau dezactivarea luminii de ceață spate.
- ▶ 8 Acționarea sau eliberarea frânei electrice de parcare(→ Pagina 152)
- ▶ i Dacă la părăsirea autovehiculului auziți un sunet de avertizare, este posibil ca lumina să fie activată.
- ▶ i Dacă activați lumina de parcare, pe partea aleasă a autovehiculului este aprinsă o lumină de poziție redusă.  
Lumina de semnalizare, faza lungă și claxonul optic se operează de la comutatorul combinat (→ Pagina 88).

**!** **INDICAȚIE** Descărcarea bateriei din cauza luminilor laterale de poziție pornite

Utilizarea luminii de poziție pe o durată de mai multe ore duce la descărcarea bateriei

- ▶ Dacă este posibil, activați lumina de parcare dreapta sau stânga .

În cazul descărcării puternice a bateriei, lumina de staționare sau de parcare este dezactivată automat în favoarea următoarei porniri a autovehiculului.

### Funcția luminii de mers automate

**!** **AVERTISMENT** Pericol de accidentare din cauza fazei scurte oprite în cazul unor obstrucționări ale vederii

Dacă întrerupătorul este comutat pe **AUTO**, faza scurtă nu pornește în mod automat în caz de ceață, zăpadă sau alte obstrucționări ale vederii cum ar fi spuma albă.

- ▶ În astfel de situații rotiți comutatorul de lumini în poziția .

Lumina de mers automată este doar un mijloc auxiliar. Răspunderea pentru iluminarea autovehiculului este a dumneavoastră.

Rotiți rapid comutatorul de lumini în cazul ceții, zăpezii sau ploii puternice de la **AUTO** la . În caz contrar, lumina de mers va fi întreruptă pentru scurt timp.

Activarea luminii de mers automate:

- Rotiți comutatorul de lumini în poziția **AUTO**. Activarea alimentării cu tensiune: lumina de poziție se activează sau dezactivează automat în funcție de luminozitatea mediului.

La funcționarea motorului este pornită lumina de rulare pe timp de zi. Lumina de poziție și faza scurtă se activează sau dezactivează suplimentar în funcție de luminozitatea mediului.

Dacă este activată faza scurtă, se aprinde lampa maror  din tabloul de bord.

### Activare sau dezactivare lumină de ceață și lumină de ceață spate

#### Premise

- Comutatorul de lumini este în poziția  sau **AUTO**.
- Alimentarea cu tensiune sau motorul este activat.

▶ **Activarea sau dezactivarea luminii de ceață:** apăsați tasta .

▶ **Activarea sau dezactivarea luminii de ceață spate:** apăsați tasta .

Respectați reglementările naționale privind utilizarea lămpii de ceață spate.

### Reglarea distanței farurilor

#### Premise

- motorul este în funcțiune.

Cu regulatorul distanței farurilor adaptați conul de lumină al farurilor la condiția de încărcare a autovehiculului. Dacă scaunele sunt ocupate sau spațiul de încărcare este încărcat sau descărcat, se modifică conul de lumini. Astfel se pot înrăutăți condițiile de vizibilitate și puteți orbi traficul de pe contrasens.

 La autovehiculele cu faruri cu LED-uri se reglează automat distanța farurilor.

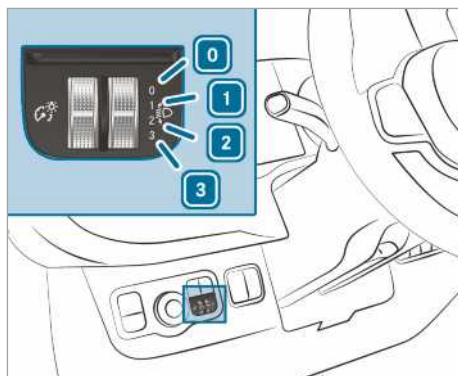

- Scaunul șoferului și al însoțitorului ocupate
- Scaunul șoferului, al însoțitorului și scaunele din spate ocupate
- Scaunul șoferului, al însoțitorului și scaunele din spate ocupate, spațiul sau suprafața de încărcare încărcată
- Scaunul șoferului și al însoțitorului ocupate și utilizarea sarcinii pe puntea spate maxim admise

▶ Rotiți comutatorul distanței farurilor în poziția corespunzătoare.

Iluminarea benzii de circulație trebuie să fie de 40 m până la 100 m iar faza scurtă să nu orbească traficul de pe contrasens.

▶ În cazul autovehiculului neîncărcat selectați poziția .

### Operarea comutatorului combinat de lumină

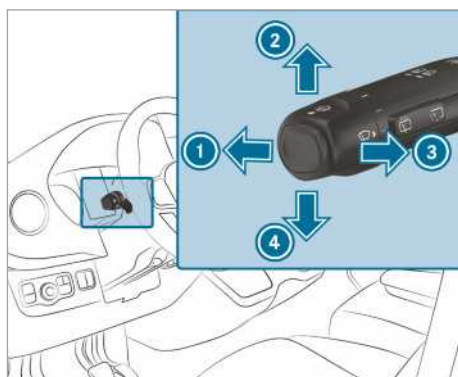

- Fază lungă
- Lumină de semnalizare dreapta

- ③ Claxon optic
- ④ Lumină de semnalizare stânga

▶ **Semnalizare:** apăsați comutatorul combinat în direcția dorită ② sau ④, până când se fixează. În cazul manevrelor de direcție mai mari comutatorul combinat revine automat.

▶ **Semnalizare scurtă:** atingeți scurt comutatorul combinat în direcția dorită ② sau ④. Lampa de semnalizare intermitentă clipește de 3 ori.

▶ **Acționarea fazei lungi:** acționați faza scurtă (→ Pagina 87).

▶ Apăsați comutatorul combinat înainte ①. Lampa maror  din tabloul de bord se aprinde. Comutatorul combinat revine în poziția inițială.

① Faza lungă se cuplează în poziția **AUTO** numai dacă este întuneric și motorul este pornit.

▶ **Dezactivarea fazei lungi:** împingeți comutatorul combinat în față ① sau trageți-l scurt în direcția săgeții ③ (Claxonul optic dezactivează faza lungă).

Lampa maror  din tabloul de bord se stinge. Comutatorul combinat revine în poziția inițială.

① **Autovehicule cu asistent pentru faza lungă:** dacă asistentul pentru faza lungă este activ, reglează activarea și dezactivarea fazei lungi (→ Pagina 90).

▶ **Acționarea claxonului optic:** cuplați alimentarea cu curent sau contactul.

▶ Trageți scurt comutatorul combinat în direcția săgeții ③.

## Activarea sau dezactivarea instalației de avertizare intermitentă

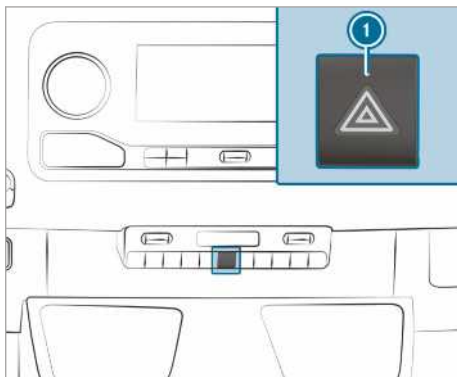

▶ **Activare și dezactivare:** apăsați tasta ①.

Dacă semnalizați când instalația de avertizare intermitentă este activată, se aprind doar lămpile de semnalizare intermitentă de pe partea respectivă a autovehiculului.

Lumina intermitentă de avertizare se activează automat în următoarele situații:

- airbag-ul s-a declanșat
- autovehiculul a fost frânat puternic la o viteză de peste 70 km/h, până la oprirea acestuia.

Dacă s-a activat automat instalația de avertizare intermitentă, apăsați comutatorul instalației de avertizare intermitentă ① pentru a o dezactiva.

Lumina intermitentă de avertizare se oprește automat, dacă după o frânare totală, se atinge din nou o viteză de peste 70 km/h.

① Instalația de avertizare intermitentă funcționează și când contactul este decuplat.

## Funcția luminii suplimentare în viraje

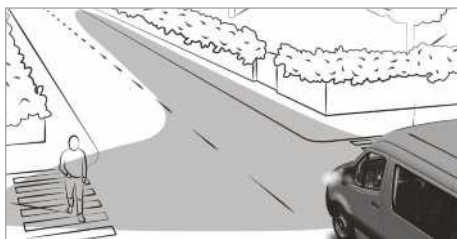

Lumina suplimentară în viraje îmbunătățește iluminarea carosabilului în direcția de virare în unghi

larg, astfel încât se poate vedea mai bine, de ex. în curbe strânse.

Funcția este activă în următoarele condiții:

- Viteza este sub 40 km/h, iar lumina de semnalizare este activată sau volanul este rotit.
- Viteza este între 40 km/h și 70 km/h, iar volanul este rotit.

Lumina suplimentară în viraje mai poate lumina ulterior pentru scurt timp, însă se stinge automat după cel mult trei minute.

-  La cuplarea treptei marșarier, iluminatul cuplează pe partea opusă.

### Asistent pentru faza lungă

#### Funcția asistentului adaptiv pentru faza lungă

 **AVERTISMENT** Pericol de accidente în ciuda Asistentului adaptiv pentru faza lungă

Asistența pentru fază lungă adaptivă Plus nu reacționează la următorii participanți la trafic:

- Participanți la trafic fără faruri, de ex: pietoni
- Participanți la trafic, care au lumini de intensitate redusă, de ex: bicicliști
- Participanți la trafic, ai căror lumini sunt acoperite, de ex. prin parapeți metalici rutieri

În cazuri foarte rare asistentul adaptiv al luminii de întâlnire nu reacționează sau reacționează cu întârziere la alți participanți la trafic ce au lumini proprii.

Astfel luminile automate de întâlnire nu sunt dezactivate sau totuși sunt activate în aceste situații sau în situații asemănătoare.

- ▶ Observați cu atenție situația din trafic și opriți faza lungă mereu din timp.

Asistentul adaptiv pentru fază lungă comută în mod automat între următoarele setări:

- Faza scurtă
- Fază lungă

Sistemul detectează că autovehicule iluminate se deplasează din sens opus sau înainte.

La viteze peste 30 km/h are loc comutarea pe următoarea setare:

- Dacă nu s-au detectat alți participanți la trafic, faza lungă se cuplează automat.

La viteze sub 25 km/h sau dacă strada este iluminată suficient de bine, are loc comutarea pe următoarea setare:

- Faza lungă se dezactivează automat.

#### Limite de sistem

Asistentul adaptiv pentru faza lungă nu poate lua în considerare condițiile străzii și temperaturilor și nici situația în trafic.

Detectarea poate fi limitată în următoarele condiții:

- Vizibilitatea este proastă, de ex., ceață, ploi abundente sau zăpadă.
- Senzorii sunt murdari sau acoperiți.

Asistentul adaptiv pentru fază lungă este doar un mijloc auxiliar. Răspunderea pentru iluminarea corectă a autovehiculului conform condițiilor de lumină și vizibilitate, precum și a situației din trafic este a dumneavoastră.

Senzorul optic pentru sistem se află în spatele parbrizului, în zona unității de comandă a plafonului.

#### Activare/dezactivare Asistent de fază lungă

▶ **Activare:** rotiți comutatorul de lumini în poziția .

▶ Activarea fazei lungi de la comutatorul combinat.

Dacă în condiții de întuneric se activează automat faza lungă, se aprinde lampa martor  de pe display-ul multifuncțional.

▶ **Dezactivarea:** dezactivarea fazei lungi de la comutatorul combinat.

#### Activare/dezactivare lampă marcaj

 **AVERTIZARE** Pericol de accident prin dezactivarea automată a lămpii pentru marcaj

Lampa de marcaj se stinge automat când motorul este oprit, imediat ce tensiunea rețelei de bord scade la un nivel critic.

Astfel ceilalți participanți la trafic nu vor mai fi atenționați cu privire la zona de pericol.

- ▶ Atenționați ceilalți participanți la trafic prin măsuri de precauție suplimentare, de ex. un triunghi reflectorizant.

### Aprindere lampă de marcaj

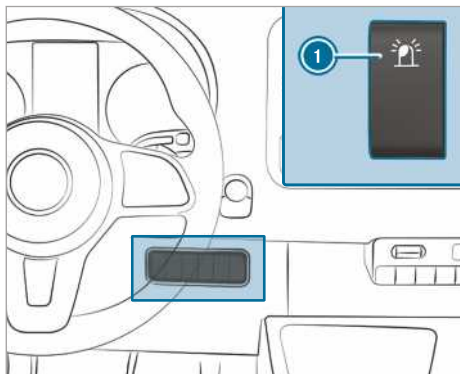

- ▶ Apăsați în sus comutatorul ①. Comutatorul rămâne în poziția de basculare. Lampa maror din comutator luminează.

### Dezactivare lampă de marcaj

- ▶ Apăsați comutatorul ① în jos. Comutatorul rămâne pe poziția centrală. Lampa maror din comutator nu mai luminează.

### Reglarea iluminatului habitacului

#### Reglarea iluminatului interior din față

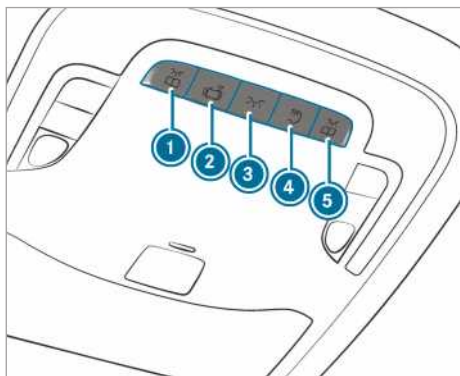

#### Varianta 1

- ▶ ① Activarea sau dezactivarea lămpii de citit față stânga

- ▶ ② Activarea sau dezactivarea comenzii automate a iluminării habitacului
- ▶ ③ Activarea sau dezactivarea iluminării habitacului
- ▶ ④ Activarea sau dezactivarea iluminatului spate / compartimentului de încărcare
- ▶ ⑤ Activarea sau dezactivarea lămpii de citit față dreapta

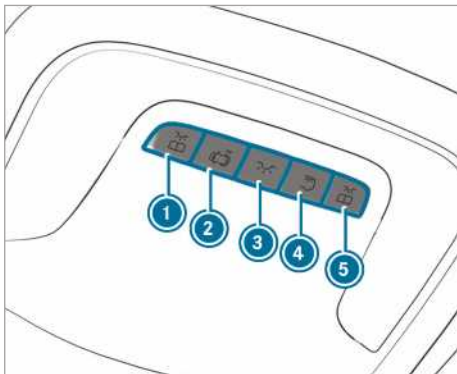

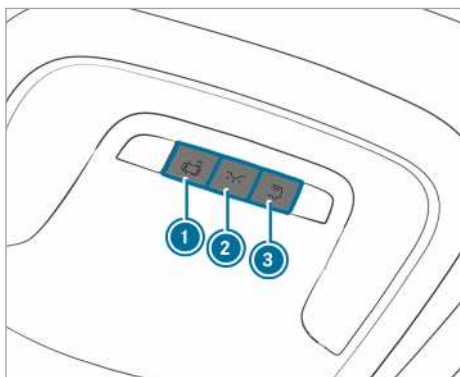

#### Varianta 2

- ▶ ① Activarea sau dezactivarea lămpii de citit față stânga
- ▶ ② Activarea sau dezactivarea comenzii automate a iluminării habitacului
- ▶ ③ Activarea sau dezactivarea iluminării habitacului
- ▶ ④ Activarea sau dezactivarea iluminatului spate / compartimentului de încărcare
- ▶ ⑤ Activarea sau dezactivarea lămpii de citit față dreapta



Varianta 3

- ▶ ①  Activarea sau dezactivarea comenzii automate a iluminării habitacului
- ▶ ②  Activarea sau dezactivarea iluminării habitacului
- ▶ ③  Activarea sau dezactivarea iluminatului spate / compartimentului de încărcare

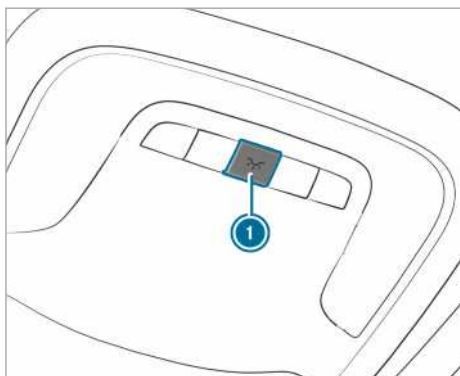

Varianta 4

- ▶ ①  Activarea sau dezactivarea iluminatului habitacului

## Iluminat habitacul spate

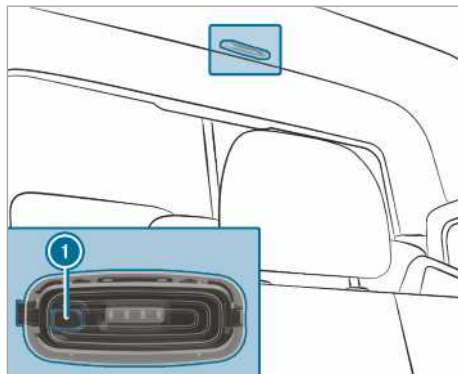

- ▶ ① Activarea sau dezactivarea iluminatului spate / compartimentului de încărcare

## Senzor de mișcare

**⚠ AVERTISMENT** Pericol de vătămare prin raza laser a senzorului de mișcare

Senzorul de mișcare nu emite raze vizibile de la LED-uri (Diodă Light Emitting).

Aceste LED-uri sunt clasate ca lasere de clasa 1M și pot deteriora retina în următoarele situații:

- dacă priviți pentru o perioadă mai îndelungată către raza laser a senzorului de mișcare
- dacă priviți direct cu instrumente optice în raza laser a senzorului de mișcare, deex. cu ochelari sau lupă.

▶ Nu priviți niciodată direct în raza laser a senzorului de mișcare.

Senzorul de mișcare se află în spațiul de încărcare în spatele peretelui despărțitor în mijlocul plafonului.

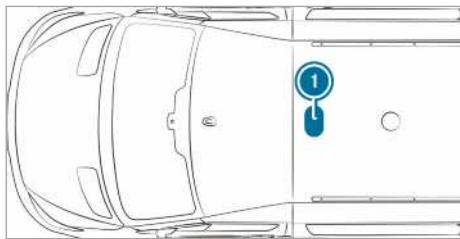

### ① Poziție senzor de mișcare

Dacă autovehiculul este echipat cu un senzor de mișcare, se activează adițional iluminarea compartimentului de încărcare prin senzorul de mișcare.

Dacă senzorul de mișcare identifică o mișcare în spațiul de încărcare, atunci când autovehiculul staționează, se aprinde iluminarea compartimentului de încărcare pentru aproximativ două minute.

Iluminarea compartimentului de încărcare poate fi pornită în următoarele situații prin senzorul de mișcare:

- Autovehiculul staționează, frâna de parcare este trasă și nu călcați pe pedala de accelerație.
- **Autovehicule cu cutie de viteze automată:** maneta selectoare este în poziția **P** și nu călcați pe pedala de frână.
- Autovehiculul nu a fost închis din afară cu cheia.

Dacă timp de mai multe ore nu se identifică nicio modificare la autovehicul, de ex. deschiderea ușilor, senzorul de mișcare se dezactivează automat. Astfel se evită o descărcare nedorită a acumulatorului.

## Înlocuirea sursei de lumină

### Indicații privind schimbarea sursei de lumină

**▲ AVERTISMENT** Pericol de combustie în timpul schimbării lămpii cu incandescență din cauza componentelor fierbinți

Lămpile cu incandescență, lămpile și ștecherle pot să se încălzească foarte tare în timpul funcționării.

Dacă schimbați o lampă cu incandescență, puteți să vă ardeți din cauza componentelor sale.

▶ Înainte de schimbarea lămpilor cu incandescență lăsați componentele să se răcească.

Respectați următoarele instrucțiuni la schimbarea sursei de lumină

- Nu utilizați nicio sursă de lumină care a căzut pe jos sau al cărei balon de sticlă prezintă zgârieturi. În caz contrar sursa de lumină se poate sparge.
- Sursa de lumină se poate sparge dacă o atingeți când este fierbinte, dacă o lăsați să cadă sau dacă o lăsați zgâriați sau inscripționați.
- Petele pe balonul de sticlă reduc durata de viață a sursei de lumină. Nu prindeți balonul de sticlă cu mâinile goale. Dacă este necesar curățați balonul de sticlă cu alcool sau spirit când acesta este răcit și frecați-l cu o lavetă fără scame.
- Protejați sursele de lumină de umiditate și nu le lăsați să intre în contact cu lichide.

Respectați întotdeauna poziția fixă a lămpilor cu incandescență.

Observați dacă autovehiculul dumneavoastră este dotat cu lămpi cu led, după cum urmează: conul de lumină se deplasează de sus în jos și înapoi la pornirea motorului. Faza scurtă trebuie să fie activată în acest caz înaintea pornirii motorului.

Lămpile cu incandescență și lămpile sunt o componentă esențială a siguranței autovehiculului. De aceea trebuie să aveți întotdeauna grijă ca acestea să fie funcționale în permanență. Dispuneți verificarea regulată a reglării farurilor.

- Înaintea înlocuirii lămpilor, opriți instalația de iluminat a autovehiculului. Astfel preveniți un scurtcircuit.
- Utilizați lămpile cu incandescență numai pentru lămpile închise, special construite.
- Utilizați numai lămpi de schimb de același tip și de tensiunea prevăzută.

Dacă nici noua sursă de lumină nu luminează, apelați la un atelier de service de specialitate.

### Înlocuirea surselor de lumină din față (autovehicule cu faruri cu halogen)

**Ansamblu de vedere tipuri de elemente luminoase din față**

Puteți înlocui următoarele surse de lumină.

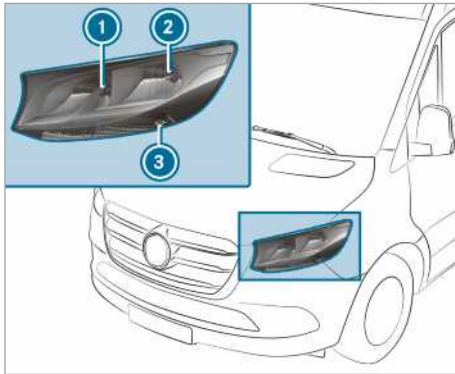

Faruri cu halogen

- ➊ Fază lungă/lumină de rulare pe timp de zi: H15 55 W/15 W
- ➋ Fază scurtă/lumină de poziție: H7 55 W/W 5 W
- ➌ Lumină de semnalizare: PY 21 W

### Schimbare faruri cu halogen

#### Premise

- **Fază scurtă:** sursă de lumină tip H7 55 W
- **Fază lungă/lumină de rulare pe timp de zi:** sursă de lumină tip H15 55 W/15 W
- **Lumină de poziție:** sursă de lumină tip W 5 W
- **Lumină de semnalizare:** sursă de lumină tip PY 21 W



- ➊ Capac carcasă fază lungă/lumină de rulare pe timp de zi
- ➋ Capac carcasă fază scurtă/lumină de poziție
- ➌ Fasung lumină de semnalizare

- ▶ Oprii instalația de iluminat.
- ▶ **Fază lungă/lumină de rulare pe timp de zi:** trageți capacul carcasei ➊ în spate.
- ▶ Rotiți înspre stânga și scoateți fasungul.
- ▶ Trageți sursa de lumină din fasung.
- ▶ Introduceți noua sursă de lumină în soclu, în așa fel, încât soclul becului să fie în contact cu toată baza fasungului.
- ▶ Introduceți fasungul și rotiți spre dreapta.
- ▶ Atașați capacul carcasei ➊.
- ▶ **Fază scurtă/lumină de poziție:** trageți capacul carcasei ➋ în spate.
- ▶ Petru a scoate fasungul trageți-l în spate.
- ▶ Trageți sursa de lumină din fasung.
- ▶ Introduceți noua sursă de lumină în soclu, în așa fel, încât soclul becului să fie în contact cu toată baza fasungului.
- ▶ Introduceți fasungul în poziție dreaptă.
- ▶ Atașați capacul carcasei ➋.
- ▶ **Lumină de semnalizare:** oprii instalația de iluminat.
- ▶ Rotiți fasungul ➌ spre stânga și scoateți-l.
- ▶ Rotiți ușor sursa de lumină spre stânga și scoateți-o din fasung.
- ▶ Introduceți noua sursă de lumină în fasung și rotiți-o spre dreapta.
- ▶ Introduceți fasungul ➌ și rotiți spre dreapta.

### Lumina de semnalizare suplimentară

#### Cerințe

- **Lumina de semnalizare suplimentară (autovehicule cu tracțiune integrală):** sursă de lumină tip P 21 W

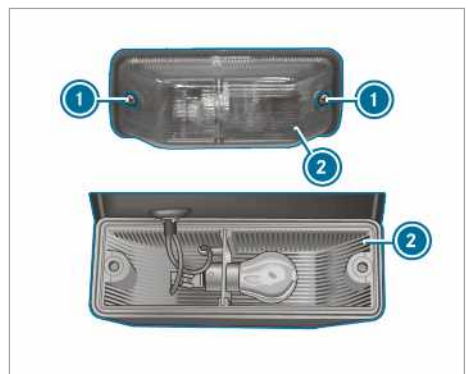



- ▶ Oprii instalația de iluminat.
- ▶ Desfaceți șuruburile ❶ și îndepărtați dispersorul ❷.
- ▶ Rotiți ușor sursa de lumină spre stânga și scoateți-o din fasung.
- ▶ Introduceți noua sursă de lumină în fasung și rotiți-o spre dreapta.
- ▶ Așezați dispersorul ❷ și strângeți șuruburile ❶.

### Înlocuirea surselor de lumină din spate (Autodubă și Combi)

#### Prezentarea tipurilor de elemente luminoase spate (autodubă și combi)

Puteți înlocui următoarele surse de lumină.

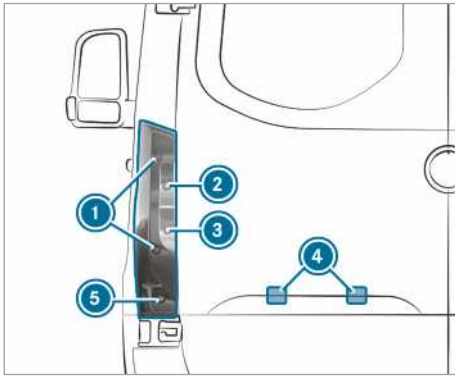

Autovehicule cu lumină spate standard

- ❶ Lumină de frânare/lumină spate/lumină de poziție: P 21 W
- ❷ Lumină de semnalizare: PY 21 W
- ❸ Lumină de marșarier: P 21 W
- ❹ Iluminare număr de înmatriculare: W 5 W
- ❺ Lumină ceață spate: P 21 W

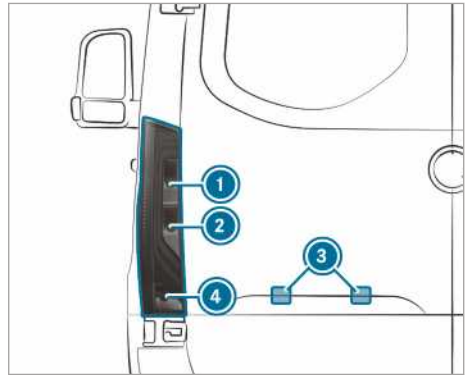

Autovehicule cu lampă spate compusă parțial din LED-uri

- ❶ Lumină de semnalizare: PY 21 W
- ❷ Lumină de marșarier: P 21 W
- ❸ Iluminare număr de înmatriculare: W 5 W
- ❹ Lumină ceață spate: P 21 W

#### Lampă spate (autodubă și combi)

##### Premise

- **Lumină de frânare/lumină spate/lumină de poziție:** sursă de lumină tip P 21 W
- **Lumină de semnalizare:** sursă de lumină tip PY 21 W
- **Lumină de marșarier:** sursă de lumină tip P 21 W
- **Lumină de ceață spate:** sursă de lumină tip P 21 W

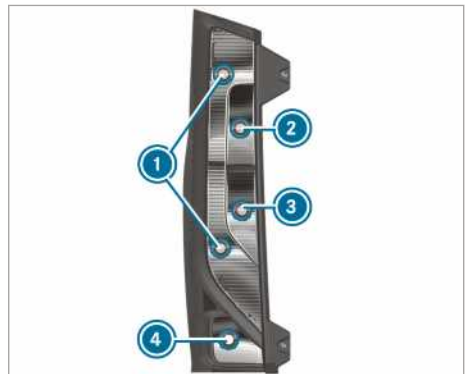

- ❶ Lumină de frânare/lumină spate/lumină de poziție
- ❷ Lumină de semnalizare

- ③ Lumină de marșarier
- ④ Lumină de ceață spate

- ▶ Oprți instalația de iluminat.
- ▶ Deschideți ușă hayonului.

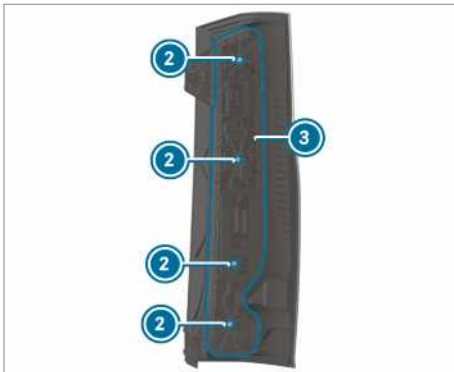
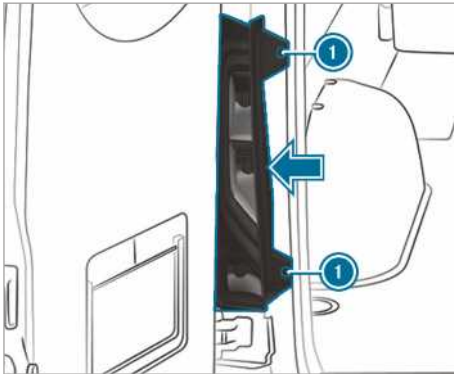

- ▶ **Demontare:** desfaceți șuruburile ① și deșurubați lampa spate în direcția săgeții.
- ▶ Scoateți conectorul de la suportul lămpii ③.
- ▶ Desfaceți șuruburile ② și scoateți suportul lămpii ③ din lampa spate.
- ▶ Rotiți ușor sursa de lumină spre stânga și scoateți-o din fasung.
- ▶ Introduceți noua sursă de lumină în fasung și rotiți-o spre dreapta.
- ▶ **Montare:** așezați suportul lămpii ③ pe lampa spate și strângeți șuruburile ②.
- ▶ Apăsăți stecker-ul în suporturile lămpilor ③.
- ▶ Introduceți lampa spate și strângeți șuruburile ①.

## Iluminare număr de înmatriculare

### Premise

- Iluminarea numărului de înmatriculare : sursă de lumină tip W 5 W



- ▶ Oprți instalația de iluminat.
- ▶ Utilizați cu atenție la decupajul ② dintre lampă ③ și panou ① deex. o șurubelniță și ridicați cu atenție lampa ③.
- ▶ Scoateți lampa ③ din ① panou.
- ▶ Rotiți fasungul becului cu cca. 45° și scoateți-l din lampă.
- ▶ Înlăturați sursa de lumină.
- ▶ Introduceți noul mijloc de iluminare în fasung.
- ▶ Introduceți fasungul în lampă și rotiți-l cu cca. 45°.
- ▶ Introduceți lampa în decupajul panoului până ce aceasta se fixează.

## Înlocuirea surselor de lumină din spate (șasiu)

### Prezentarea tipurilor de elemente luminoase spate (șasiu)

Puteți înlocui următoarele surse de lumină.

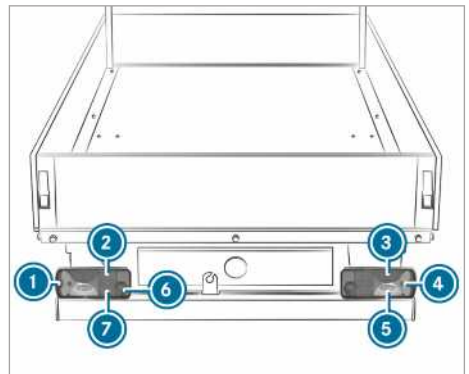

Autovehicule cu lumină spate standard

- ① Lampă de gabarit: R 5 W

- ② Lumină spate: R 5 W
- ③ Lumină de frână: P 21 W
- ④ Lumină de semnalizare: PY 21 W
- ⑤ Lumină de marșarier: P 21 W
- ⑥ Lumină de ceață spate (partea șoferului): P 21 W
- ⑦ Iluminare număr de înmatriculare: R 5 W

### Schimbarea lămpii spate de pe șasiu

#### Premise

- **Lumină de ceață spate:** sursă de lumină tip P 21 W
- **Iluminare număr de înmatriculare:** sursă de lumină tip R 5 W
- **Lumină de marșarier:** sursă de lumină tip P 21 W
- **Lumină de semnalizare:** sursă de lumină tip PY 21 W
- **Lampă de gabarit:** sursă de lumină tip R 5 W
- **Lumină de frână:** sursă de lumină tip P 21 W
- **Lumină spate:** sursă de lumină tip R 5 W

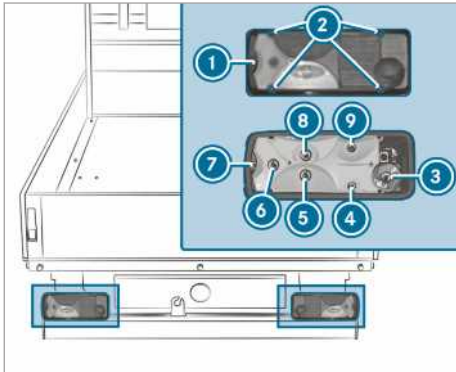

- ① Dispersori
- ② Șuruburi
- ③ Lumină de ceață spate
- ④ Iluminare număr de înmatriculare
- ⑤ Lumină de marșarier
- ⑥ Lumină de semnalizare
- ⑦ Lampă de gabarit
- ⑧ Lumină de frână
- ⑨ Lumină spate

- ▶ Opriți instalația de iluminat.
- ▶ Desfaceți șuruburile ① și îndepărtați dispersorul ②.

- ▶ Scoateți stecker-ul de la suportul lămpii.
- ▶ Rotiți ușor sursa de lumină spre stânga și scoateți-o din fasung.
- ▶ Introduceți noua sursă de lumină în fasung și rotiți-o spre dreapta.
- ▶ Așezați dispersorul ② și strângeți șuruburile ①.

### Înlocuirea surselor de lumină a lămpilor suplimentare

#### Lampă de marcaj lateral

#### Premise

- **Lampă de marcaj lateral:** sursă de lumină tip LED

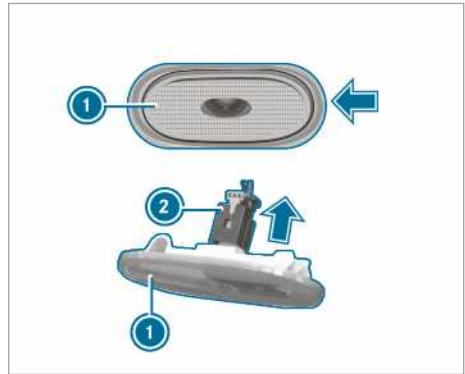

- ▶ Opriți instalația de iluminat.
- ▶ Utilizați lateral de ex. o șurubelniță și ridicați cu atenție lampa de marcaj lateral ① în direcția săgeții.
- ▶ Scoateți steckerul ② în direcția săgeții de pe lampa de marcaj lateral ①.
- ▶ Conectați noua lampă de marcaj lateral cu steckerul.
- ▶ Așezați și presați lampa de marcaj lateral în stânga. Lampa de marcaj lateral se fixează cu un zgomot.

## Înlocuirea surselor de lumină din habitaclu

### Schimbare lampă interioară spate

#### Premise

- ① Pentru a asigura funcționarea sistemului de control al lămpilor montat în serie, este permisă montarea doar a surselor de lumină de același tip și de aceeași putere precum cele din serie.

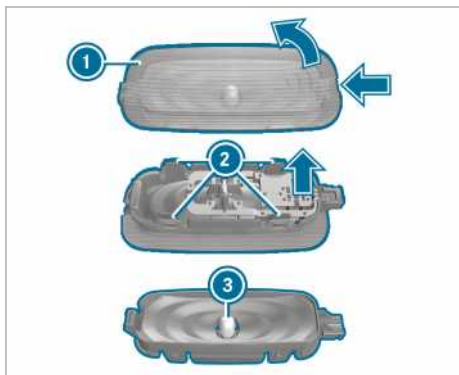

- ▶ Oprii iluminatul habitaclului.
- ▶ Presați arcul de fixare al dispersorului ① cu un obiect adecvat, de ex. o șurubelniță, și apoi scoateți dispersorul cu carcasa lămpii.
- ▶ **Scoateți dispersorul de pe carcasa lămpii:** Presați părțile dispersorului ② în interior.
- ▶ Scoateți sursa de lumină ③ din carcasa lămpii.
- ▶ Introduceți noua sursă de lumină.
- ▶ Introduceți și fixați dispersorul pe carcasa lămpii.
- ▶ Așezați și fixați dispersorul cu carcasa lămpii.

## Ștergătoare

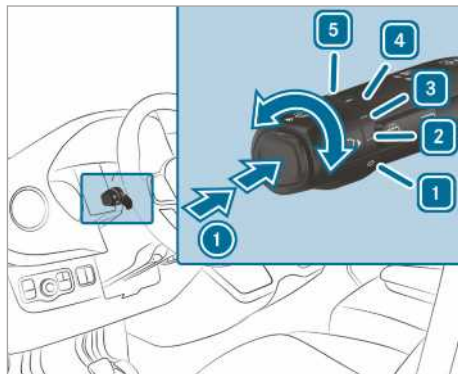

### Pornire și oprire ștergător parbriz

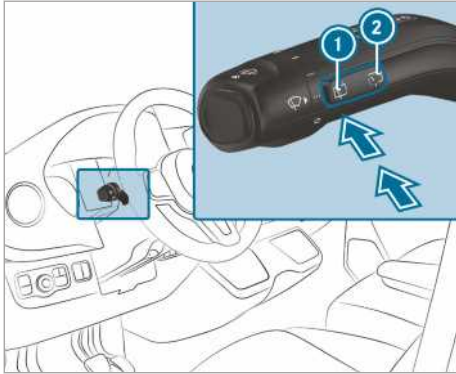

- ① Ștergere o dată / ștergere cu lichid de parbriz
- 1 Ștergătoare oprite
- 2 Ștergere intermitentă normală  
Autovehicule cu senzor de ploaie: ștergere automată normală
- 3 Ștergere intermitentă frecventă  
Autovehicule cu senzor de ploaie: ștergere automată frecventă
- 4 Ștergere continuă lentă
- 5 Ștergere continuă rapidă
- ▶ Rotiți comutatorul combinat în poziția corespunzătoare 1 - 5.
- ▶ **Ștergere o dată/spălare:** pe comutatorul combinat, apăsați tasta, în sensul săgeții ①.
- Ștergere o dată
  - Ștergere cu lichid de parbriz

## Pornire și oprire ștergător lunetă



- ①  Ștergere o dată/spălare
- ②  Ștergere intermitentă

- ▶ **Ștergere o dată:** apăsați tasta ① până la punctul de presiune.
  - ▶ **Ștergere cu lichid de spălare:** apăsați tasta ① peste punctul de presiune.
  - ▶ **Activarea sau dezactivarea ștergerii intermitente:** apăsați tasta ②.
- Cu ștergătorul de lunetă activat, pe display-ul panoului de instrumente apare simbolul .

## Înlocuirea lamelelor ștergătoarelor de parbriz

**⚠ AVERTISMENT** Pericol de blocare la înlocuirea lamelelor ștergătorului când ștergătorul este pornit

Dacă se pun în mișcare ștergătoarele la schimbarea lamelelor acestora, vă puteți bloca mâna la brațul ștergătorului.

- ▶ Înaintea înlocuirii lamelelor ștergătorului, decuplați întotdeauna ștergătoarele și contactul.

**⚠ AVERTISMENT** Pericol de accidentare, dacă porniți ștergătoarele de parbriz atunci când capota motorului este deschisă

Dacă se pun în mișcare ștergătoarele atunci când capota motorului este deschisă, vă puteți bloca mâna la brațul ștergătorului

- ▶ Înaintea deschiderii capotei motorului, decuplați întotdeauna ștergătoarele și contactul.

- ① Dacă lamelele de ștergător sunt uzate, nu se mai șterg corect geamurile. Înlocuiți de două ori pe an lamelele de ștergător, de preferat primăvara și toamna.

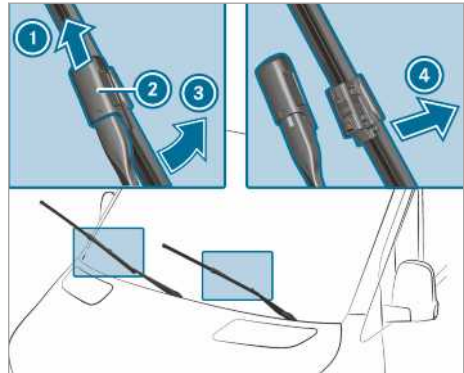

- ▶ Basculați de pe parbriz brațul de ștergător ③.
- ▶ Țineți brațul de ștergător ③ și rotiți până la limită lamela de ștergător de pe brațul de ștergător ③, în sensul săgeții.
- ▶ Glisați în sus glisorul ②, în sensul săgeții, până când se blochează.
- ▶ Basculați la loc lamela de ștergător pe brațul de ștergător.
- ▶ ① Trageți lamela de ștergător de pe brațul de ștergător.
- ▶ Introduceți noua lamelă de ștergător ① în suportul de pe brațul de ștergător ③.

În acest context respectați lungimile diferite ale celor două lamele de ștergător:

- Partea șoferului: lamela de ștergător lungă
  - Partea însoțitorului: lamela de ștergător scurtă
- ▶ Glisați în jos glisorul ②, până când se blochează.
  - ▶ Basculați la loc pe parbriz brațul de ștergător ③.

## Înlocuirea lamelelor de ștergător de parbriz (WET WIPER SYSTEM)

**⚠ AVERTISMENT** Pericol de blocare la înlocuirea lamelelor ștergătorului când ștergătorul este pornit

Dacă se pun în mișcare ștergătoarele la schimbarea lamelelor acestora, vă puteți bloca mâna la brațul ștergătorului.

▶ Înaintea înlocuirii lamelelor ștergătorului, decuplați întotdeauna ștergătoarele și contactul.

**⚠ AVERTISMENT** Pericol de accidentare, dacă porniți ștergătoarele de parbriz atunci când capota motorului este deschisă

Dacă se pun în mișcare ștergătoarele atunci când capota motorului este deschisă, vă puteți bloca mâna la brațul ștergătorului

▶ Înaintea deschiderii capotei motorului, decuplați întotdeauna ștergătoarele și contactul.

**i** Dacă lamelele de ștergător sunt uzate, nu se mai șterg corect geamurile. Înlocuiți de două ori pe an lamelele de ștergător, de preferat primăvara și toamna.

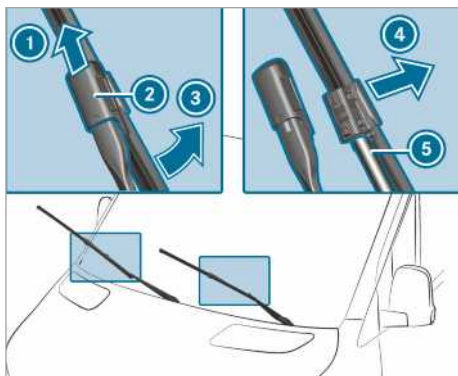

- ▶ Basculați de pe parbriz brațul de ștergător ③.
- ▶ Țineți brațul de ștergător ③ și rotiți până la limită lamela de ștergător de pe brațul de ștergător ③, în sensul săgeții.
- ▶ Glisați în sus glisorul ②, în sensul săgeții, până când se blochează.

- ▶ Trageți lamela de ștergător ① de pe brațul de ștergător, în sensul săgeții ④.
- ▶ Trageți cu atenție furtunul ⑤ de pe lamela de ștergător.
- ▶ Fixați furtunul ⑤ pe noua lamelă de ștergător.
- ▶ Introduceți noua lamelă de ștergător ① în suportul de pe brațul de ștergător ③.

În acest context respectați lungimile diferite ale celor două lamele de ștergător:

- Partea șoferului: lamela de ștergător lungă
  - Partea însoțitorului: lamela de ștergător scurtă
- ▶ Glisați în jos glisorul ②, până când se blochează.
  - ▶ Basculați la loc lamela ștergătoare pe brațul de ștergător.
  - ▶ Basculați la loc pe parbriz brațul de ștergător ③.

## Înlocuirea lamelei de ștergător de lunetă

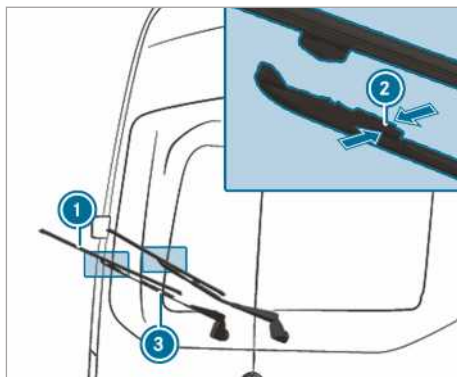

- ▶ Basculați de pe lunetă brațul de ștergător ③.
- ▶ Comprimați ambele cleme de fixare ② în sensul săgeții și rabatați lamela de ștergător de pe brațul de ștergător.
- ▶ Extrageți în sus lamela de ștergător ① din suportul de pe brațul de ștergător ③.
- ▶ Introduceți noua lamelă de ștergător ① în suportul de pe brațul de ștergător ③.
- ▶ Apăsăți noua lamelă de ștergător ① pe brațul ștergătorului ③ până când se blochează clemele de fixare.

- ▶ Basculați la loc pe lunetă brațul de ștergător ③.

## Oglinzi

### Operarea oglinzilor exterioare

**⚠ AVERTISMENT** Pericol de accident din cauza setărilor autovehiculului în timpul condusului

Puteți pierde controlul asupra vehiculului în următoarele situații:

- Dacă în timpul condusului reglați scaunul șoferului, tetierele, volanul sau oglinzile.
- Dacă în timpul condusului vă cuplați centura.

▶ Înaintea pornirii motorului: reglați scaunul șoferului, tetiera, volanul sau oglinda și cuplați-vă centura.

**⚠ AVERTISMENT** Pericol de accidente la folosirea oglinzii exterioare în cazul în care distanța nu este bine apreciată

Oglinzile exterioare oferă imagine micșorată. Obiectele vizibile sunt mai aproape decât par. Astfel, puteți aprecia eronat distanța față de participanții la trafic aflați după dumneavoastră, de exemplu în cazul în care schimbați banda.

▶ Din acest motiv, prin intermediul unei priviri peste umăr, apreciați distanța efectivă față de alți participanți la trafic.

### Reglarea manuală a oglinzilor exterioare

- ▶ Reglați manual oglinda exterioară, în poziția corectă.
- ▶ **Blocarea oglinzii exterioare deblocate:** apăsați manual oglinda exterioară, în poziția corectă.

### Reglarea electrică a oglinzilor exterioare

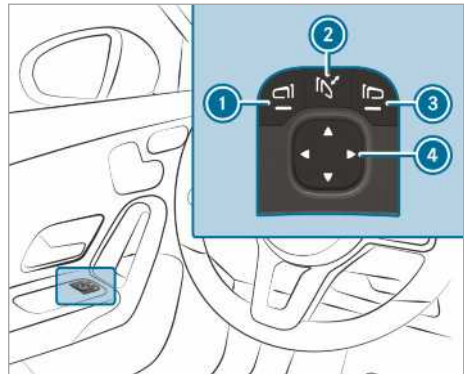

Imagine exemplificativă

**1 INDICAȚIE** Deteriorarea oglinzii electrice exterioare

Dacă pliați și depiați manual oglinzile exterioare electrice, le puteți deteriora și nu se blochează corect.

Dacă în cazul unei spălări de autovehicul oglinzile exterioare la spălătorie nu sunt pliate, periile de spălare pot plia forțat și pot deteriora oglinzile exterioare.

- ▶ Pliati și depiați oglinzile exterioare doar în mod electric.
- ▶ În cazul unei spălări de autovehicul pliați oglinzile exterioare la spălătorie.

- ▶ Înainte de pornire, activați alimentarea cu curent sau puneți contactul.
- ▶ **Pliere sau depriere:** apăsați scurt tasta ②.
- ▶ **Reglare:** cu tasta ① sau ③, selectați oglinda exterioară care urmează a se regla.
- ▶ Cu tasta ④, reglați poziția geamului oglinzii.
- ▶ **Blocarea oglinzii exterioare deblocate:** mențineți apăsată tasta ②. Răsună un clic urmat de o bubuitură. Oglinda exterioară se reglează în poziția corectă.

### Încălzirea oglinzilor exterioare

- ▶ **Autovehicule fără încălzire a lunetei:** la temperaturi scăzute, încălzirea oglinzilor se activează automat după pornirea motorului.
- ▶ **Autovehicule cu încălzire a lunetei:** la temperaturi scăzute, încălzirea oglinzilor se activează automat după pornirea motorului. În plus, încălzirea oglinzilor se poate activa

Împreună cu încălzirea lunetei, prin intermediul tastei pentru încălzirea lunetei.

### Întunecare oglindă interioară

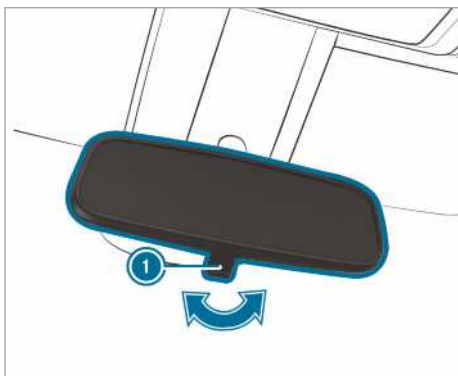

▶ **Întunecare oglindă interioară:** Rabatați maneta pentru fază scurtă ① în direcția săgeții.

### Utilizarea parasolarului

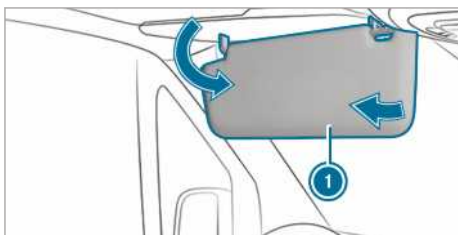

▶ **Orbire din față:** rabatați în jos parasolarul

①.

▶ **Orbire din lateral:** rotiți în lateral parasolarul







①.

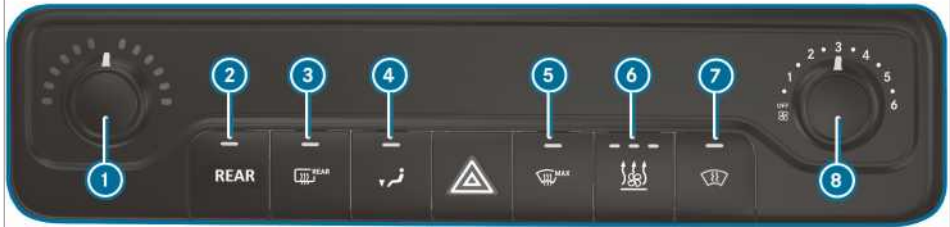

## Vedere ansamblu sisteme de climatizare

## Privire de ansamblu instalație de climatizare



- ① Reglare temperatură
- ②  /  Activare/ deactivare încălzire lunetă
- ③  Activare / deactivare încălzire lunetă(→ Pagina 108)
- ④  Activarea/dezactivarea distribuției aerului în spațiul pentru picioare
- ⑤  Activarea/dezactivarea degivrării parbrizului (→ Pagina 107)
- ⑥ Autovehicule cu încălzire staționară sau încălzitor auxiliar:  activarea sau dezactivarea încălzirii staționare sau a încălzitorului auxiliar (→ Pagina 111)
- ⑦  Autovehicule cu încălzire a parbrizului: activați/dezactivați încălzirea parbrizului(→ Pagina 108)
- ⑧ Reglarea cantității de aer

ⓘ Lămpile maror de pe taste semnaleză faptul că funcția respectivă este activată.

## Privire de ansamblu TEMPATIC

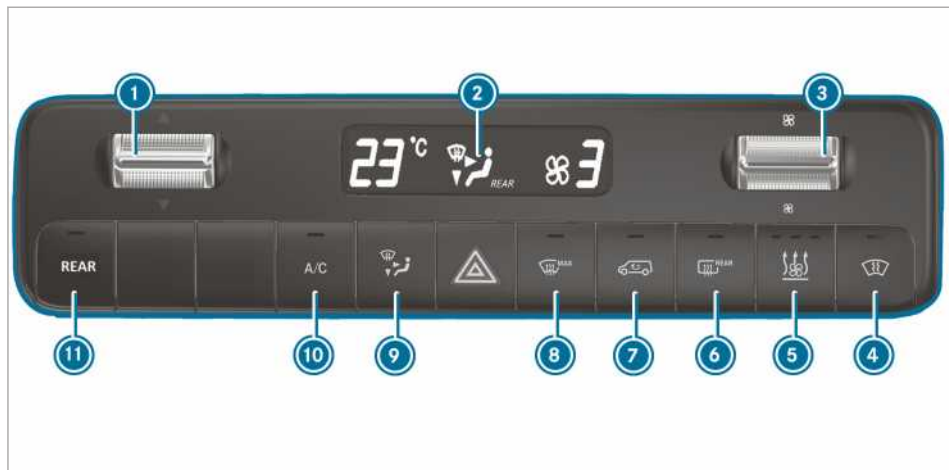

1 ▼▲ Reglarea temperaturii

2 Display

3  Reglarea cantității de aer

4 

Autovehicule cu încălzire a parbrizului: activați/dezactivați încălzirea parbrizului(→ Pagina 108)

5 Autovehicule cu încălzire staționară sau încălzitor auxiliar:  activarea/dezactivarea încălzirii staționare sau a încălzitorului auxiliar (→ Pagina 111)

6 Autovehicule cu încălzire a lunetei:  activați/dezactivați încălzirea lunetei (→ Pagina 108)

7  Activarea/dezactivarea modului de recirculare a aerului(→ Pagina 108)

8  Activarea/dezactivarea degivrării parbrizului (→ Pagina 107)

9  Reglare distribuție aer(→ Pagina 107)

10  Activarea/dezactivarea funcției A/C(→ Pagina 106)









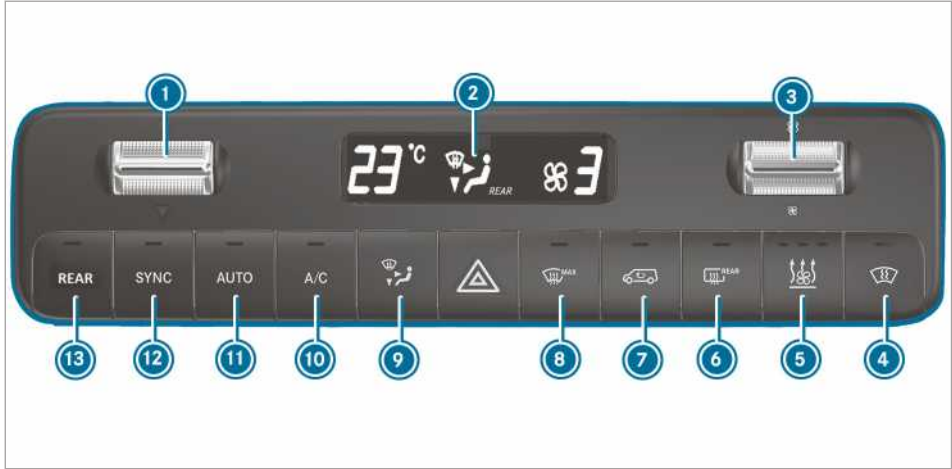

11  Autovehicule cu sistem de climatizare cu

2 zone: reglați climatizarea/încălzirea spate (lampa marotor clipește)(→ Pagina 106)

i Lămpile marotor de pe taste semnaleză faptul că funcția respectivă este activată.

## Privire de ansamblu THERMOTRONIC



- 1 ▼▲ Reglarea temperaturii
- 2 Display
- 3 ☼ Reglarea cantității de aer
- 4  Autovehicule cu încălzire a parbrizului: activați/dezactivați încălzirea parbrizului(→ Pagina 108)
- 5 Autovehicule cu încălzire staționară sau încălzitor auxiliar:  activarea/dezactivarea încălzirii staționare sau a încălzitorului auxiliar (→ Pagina 111)
- 6 Autovehicule cu încălzire a lunetei:  activați/dezactivați încălzirea lunetei (→ Pagina 108)
- 7  Activarea/dezactivarea modului de recirculare a aerului(→ Pagina 108)
- 8  Activarea/dezactivarea degivrării parbrizului (→ Pagina 107)
- 9  Reglare distribuție aer(→ Pagina 107)
- 10  Activarea/dezactivarea funcției A/C(→ Pagina 106)
- 11  Reglarea automată a climatizării față (→ Pagina 106) spate (→ Pagina 106)
- 12  Activarea/dezactivarea sincronizării(→ Pagina 107)
- 13  Autovehicule cu sistem de climatizare cu 2 zone: reglați climatizarea/încălzirea spate (lampa martor clipește) (→ Pagina 106)

i Lămpile martor de pe taste semnaleză faptul că funcția respectivă este activată.

i Cu sistemul de climatizare dezactivat, geamurile se pot aburi mai repede. Dezactivați numai pentru scurt timp sistemul de climatizare.

## Acționare sisteme de climatizare

## Activarea sau dezactivarea sistemului de climatizare

- ▶ **Activare:** în meniul față, reglați la treapta 1 sau la o treaptă superioară cantitatea de aer.
- ▶ **Dezactivare:** în meniul față, reglați la treapta 0 sau la OFF cantitatea de aer. Pe displayul sistemului de climatizare apare OFF.

i Dacă instalația față este deja activată și instalația spate este dezactivată, aceasta se activează prin reglarea suflantei la o treaptă superioară în meniul spate. Dacă se activează instalația față, se activează automat și instalația spate.

## Reglarea climatizării spate



### Premise

- Sistemul de climatizare este activat (→ Pagina 105).



### Activarea și reglarea temperaturii și cantității de aer TEMPATIC și THERMOTRONIC

Apăsăți tasta  / .

Lampa martor din tasta  /  și sim-

bolul  /  din display-ul sistemului de climatizare clipește.

Afișajul comută la temperatură și suflantă în meniul spate.

- ▶ Cu tastele basculante  și , reglați în meniul spate temperatura și cantitatea de aer dorită.

- ⓘ În cazul unor diferențe mari între valorile prescrise ale temperaturii pentru instalația față și spate, aceste valori nu se pot regla cu precizie.



- ⓘ Dacă climatizarea spate este dezactivată, aceasta se activează automat prin apăsarea tastei .

În funcție de dotarea autovehiculului, climatizarea activează în funcție de necesitate instalația de climatizare a plafonului sau încălzirea spate corespunzătoare:

- **Autovehicule cu instalație de climatizare a plafonului:** în spate se poate doar răci.
- **Autovehicule cu încălzire spate:** în spate se poate doar încălzi.

### Dezactivarea climatizării spate TEMPATIC și THERMOTRONIC

Apăsăți tasta  / .

Dacă lampa martor din tasta  /  și

simbolul  /  din display-ul sistemului de climatizare clipește, reglați cantitatea de aer din meniul Spate pe treapta 0.

- ⓘ Lampă martor aprinsă: climatizarea spate este activată.

Lampă martor stinsă: climatizarea spate este dezactivată.

Lampa martor clipește: este activ modul de reglare a climatizării spate.

## Activarea sau dezactivarea funcției A/C

### Premise

- Sistemul de climatizare este activat (→ Pagina 105).

Funcția A/C climatizează și usucă aerul din habitaclul autovehiculului.

- ▶ Apăsăți tasta .

- ⓘ Dezactivați doar pentru scurt timp funcția A/C. Altfel geamurile se pot aburii mai repede.

- ⓘ În regim de răcire, pe la partea inferioară a autovehiculului se poate scurge condens. Acest fapt nu reprezintă indicația pentru un defect.

## Reglarea automată a climatizării

### Premise

- Sistemul de climatizare este activat (→ Pagina 105).

### Activarea climatizării automate

În regim automat, se reglează și se mențin constante temperatura, cantitatea de aer și distribuția aerului.

- ▶ Apăsăți tasta .

Pe display apare temperatura. Indicația pentru cantitatea de aer și pentru distribuția aerului se stinge.

Dacă este activată climatizarea spate, se preia setarea pentru spate.

### Dezactivarea climatizării automate

- ▶ Cu tasta basculantă  modificați setarea pentru cantitatea de aer și distribuția de aer (→ Pagina 107). Cealaltă setare rămâne după modificare neschimbată.

## Reglarea automată a climatizării în spate

### Premise

- Climatizarea spate este activată (→ Pagina 106).

În regim automat, se reglează și se mențin constante temperatura, cantitatea de aer și distribuția aerului.





- ▶ Apăsăți tasta  / .
- ▶ Apăsăți tasta .

- ⓘ Și dacă instalația față este în regim automat, instalația spate poate părăsi regimul automat, prin reglarea suflantei în meniul spate.
- ⓘ Dacă se răcește aerul și dacă se deschide ușa șoferului, ușa însoțitorului sau ușa culisantă, suflanta instalației de climatizare spate își reduce capacitatea după aproximativ 15 minute.  
Dacă sunt închise la loc toate ușile, suflanta revine după aproximativ un minut la setarea anterioară.







### Informații cu privire la poziția distribuției aerului

Simbolurile de pe display indică prin care duze este ghidat aerul.

#### TEMPMATIC

-  Duze de degivrare și centrale
-  Toate duzele
-  Duze centrale
-  Duze centrale și din spațiul pentru picioare

#### THERMOTRONIC

-  Duze de degivrare
-  Duze de degivrare și centrale
-  Toate duzele
-  Duze de degivrare și din spațiul pentru picioare
-  Duze centrale
-  Duze centrale și din spațiul pentru picioare
-  Duze de ventilație din spațiul pentru picioare

### Reglare distribuție aer

#### Premise



- Sistemul de climatizare este activat.
- ▶ Apăsăți tasta  până ce pe display apare distribuția de aer a climatizării dorită.

### Activarea și dezactivarea funcției de sincronizare

#### Premise



- Sistemul de climatizare este activat (→ Pagina 105).

Cu funcția de sincronizare, se comandă central climatizarea. Setările pentru temperatura și cantitatea de aer ale zonei față se preiau automat pentru zona spate.

- ▶ Apăsăți tasta .
- ⓘ Dacă climatizarea spate este dezactivată, aceasta se activează automat prin apăsarea tastei .

### Îndepărtarea aburii de pe geamuri

#### Geamuri aburite pe interior

- ▶ Apăsăți tasta .  
Dacă este activă degivrarea parbrizului, nu se pot regla temperatura și cantitatea de aer.
- ▶ Închideți suplimentar la autovehiculele cu instalație de încălzire și instalație de climatizare manuală, duzele laterale și centrale (→ Pagina 108) cât și duzele de ventilație din spate (→ Pagina 109).
- ▶ **Autovehicule cu TEMPMATIC sau THERMOTRONIC:** Apăsăți tasta  și dacă este necesar, puneți distribuția aerului pe parbriz  cu ajutorul tastei .
- ▶ Dacă este necesar măriți cantitatea de aer și închideți toate duzele de ventilație (→ Pagina 108).
- ▶ Dacă geamurile sunt aburite în continuare: apăsați tasta .  
Dacă este activă degivrarea parbrizului, nu se pot regla temperatura și cantitatea de aer.  
Pe display-ul sistemului de climatizare apare  sau niciun simbol.
- ▶ **Autovehicule cu încălzire în parbriz:** apă-



sați tasta

- ▶ Închideți duzele centrale (→ Pagina 108) și duzele de ventilație pentru partea de sus a habitaculului (→ Pagina 109) și pe cea din spate (→ Pagina 109).

#### Geamuri aburite pe exterior

- ▶ Porniți ștergătoarele (→ Pagina 98).

## Activarea sau dezactivarea modului de recirculare a aerului

▶ Apăsăți tasta .

Se recirculă aerul din habitacul.

Modul de recirculare se dezactivează automat.

- ⓘ Cu modul de recirculare activat, geamurile se pot aburi mai repede. Dezactivați numai pentru scurt timp modul de recirculare a aerului.

Modul de recirculare a aerului se dezactivează automat în următoarele cazuri:

- la temperaturi exterioare ridicate
- în timpul deplasării prin tunel (numai autovehicule cu climatizare automată THERMOTRONIC)
- la activarea ștergătorului (→ Pagina 98)

Atunci lămpile marotor din tasta  nu luminează. După maxim 30 de minute se amestecă din nou aer exterior.

## Deschidere/închidere tip confort cu tasta de recirculare

▶ **Închidere confort:** mențineți apăsată tasta  până când geamurile laterale încep să se închidă automat. Poziția inițială a geamului lateral este memorată.

▶ **Deschidere confort:** mențineți apăsată tasta  până când geamurile laterale încep să se deschidă automat. Geamurile laterale se deschid automat până la poziția memorată anterior.

## Activarea sau dezactivarea încălzirii parbrizului

- ⓘ La temperaturi exterioare ridicate nu poate fi pornită încălzirea parbrizului.

▶ Apăsăți tasta pentru încălzirea parbrizului. Dacă lampa marotor luminează, încălzirea parbrizului este activată.

- ⓘ Încălzirea parbrizului se dezactivează automat după câteva minute.

- ⓘ Dacă tensiunea acumulatorului este prea scăzută, nu poate fi pornită încălzirea parbrizului. Dacă în timpul funcționării încălzirii parbrizului tensiunea acumulatorului scade prea tare, se dezactivează automat încălzirea parbrizului.

## Activarea sau dezactivarea încălzirii lunetei

▶ Apăsăți tasta .

Dacă lampa marotor luminează, încălzirea lunetei este activată.

## Aționare duze de ventilație

### Reglarea duzelor de ventilație față

▲ **AVERTISMENT** Pericol de arsuri- și îngheț din cauza distanței prea mici față de duzele de ventilare

Din duzele de ventilare poate ieși aer foarte fierbinte sau foarte rece.

Astfel, în imediata apropiere a duzelor de ventilare se pot cauza arsuri sau îngheț.

▶ Asigurați-vă întotdeauna, că toți pasagerii vehiculului păstrează o distanță suficientă față de duzele de ventilare.

▶ Dacă este necesar, direcționați jetul de aer într-o altă zonă a habitaculului.

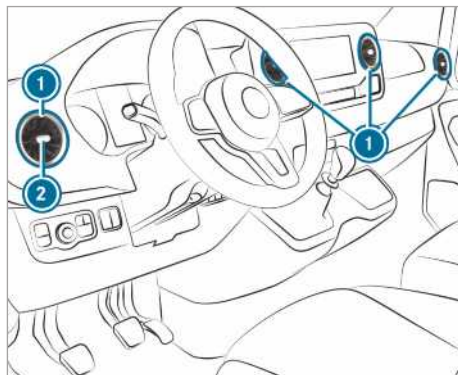

▶ **Deschidere sau închidere:** prindeți duza de ventilație ① central ② și rotiți înspre stânga sau înspre dreapta duza, până la limită.

▶ **Reglarea direcției fluxului de aer:** prindeți duza de ventilație ① central ② și rabatați în sus, în jos, înspre stânga sau înspre dreapta duza.

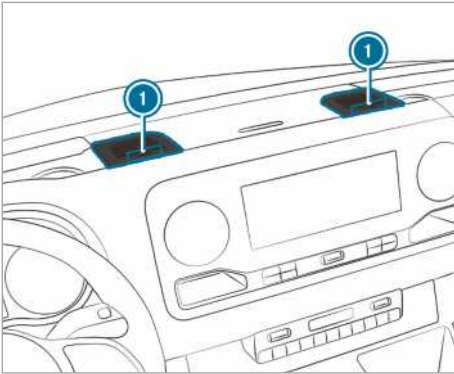

► **Deschidere sau închidere:** rotiți înspre stânga sau înspre dreapta, până la limită, roata de reglare ❶ de pe duzele de ventilație cu proiecție la distanță.

❶ Din duzele de ventilație cu proiecție la distanță se degajă aer răcit. O încălzire nu este posibilă. Deschideți numai vara, în timpul regimului de răcire și mențineți închise iarna duzele de ventilație cu proiecție la distanță.

### Reglarea duzelor de ventilație de la canalul de aer de pe plafon



La autovehiculele cu instalație de climatizare în spate, duzele de ventilație reglabile sunt integrate în canalul de aer de pe plafon.

- **Reglarea cantității de aer:** deschideți sau închideți clapetele de aer din duzele de ventilație ❶ în funcție de necesitate.
- **Reglarea distribuției aerului:** rotiți duzele de ventilație ❶ în poziția dorită.

### Duze de ventilație din spate

⚠ **AVERTISMENT** Pericol de arsuri- și îngheț din cauza distanței prea mici față de duzele de ventilație

Din duzele de ventilație poate ieși aer foarte fierbinte sau foarte rece.

Astfel, în imediata apropiere a duzelor de ventilație se pot cauza arsuri sau îngheț.

- Asigurați-vă întotdeauna, că toți pasagerii vehiculului păstrează o distanță suficientă față de duzele de ventilație.
- Dacă este necesar, direcționați jetul de aer într-o altă zonă a habitaculului.

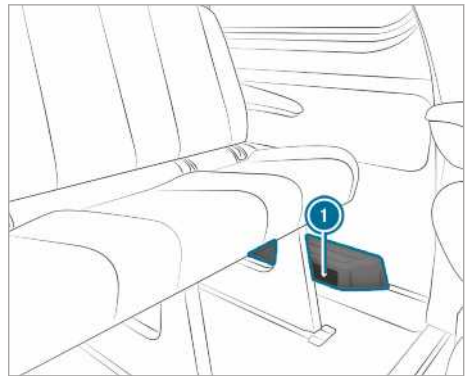

În funcție de dotarea autovehiculului în spațiul pentru picioare pe partea stângă se află un canal de aer sau un aparat de încălzire cu duze de aer adiționale ❶. În acest spațiu nu se permite plasarea obiectelor. Ocupanții autovehiculului trebuie să mențină o distanță suficientă din cauza fluxului de aer cald și a aspirației de aer.

### Încălzire suplimentară

#### Funcționarea încălzirii suplimentare

⚠ **PERICOL** Pericol de moarte din cauza emisiilor toxice de gaze

Dacă țeava de eșapament este blocată sau dacă nu este posibilă o ventilație suficientă, pot apărea emisii toxice de gaze, mai ales monoxid de carbon, care vor pătrunde în autovehicul. Acest lucru se aplică de ex. în spații închise sau dacă autovehiculul rămâne blocat în zăpadă.

- ▶ Opriți încălzirea staționară în spații închise care nu sunt prevăzute cu instalație de aspirație, de ex. în garaj.
- ▶ Dacă este pornit motorul sau încălzirea staționară, evacuați zăpada de pe țeava de eșapament și din zona din jurul autovehiculului.
- ▶ Pentru a asigura o alimentare suficientă cu aer curat, deschideți un geam pe partea autovehiculului orientată în bătaia vântului.

**⚠ AVERTIZARE** Pericol de incendiu din cauza pieselor fierbinți ale încălzirii staționare

Cu încălzirea staționară activată, se pot încinge piese ale autovehiculului, deex., instalația de gaze arse a încălzirii staționare.

Materialele inflamabile, de ex. frunze uscate, iarbă sau crengi se pot aprinde dacă intră în contact cu

- piesele încinse ale instalație de gaze arse a încălzirii staționare
- gazele în sine.

Există pericol de incendiu!

- ▶ În cazul încălzirii staționare pornite asigurați-vă că
  - anumite componente fierbinți ale autovehiculului nu intră în contact cu materiale inflamabile.
  - gazele arse de la conducta finală a eșapamentului a încălzirii staționare care pot ieși nerestricționate.
  - gazele evacuate nu intră în contact cu materialele inflamabile.

**ⓘ INDICAȚIE** Deteriorare a încălzirii suplimentare

Dacă nu se utilizează pe termen lung încălzirea suplimentară, aceasta se poate deteriora.

- ▶ Activați cel puțin o dată pe lună încălzirea suplimentară, timp de zece minute.

**ⓘ INDICAȚIE** Deteriorarea încălzirii suplimentare din cauza supraîncălzirii

Dacă fluxul de aer de încălzire este blocat, încălzirea suplimentară se poate bloca și se poate dezactiva.

- ▶ Nu blocați fluxul de aer de încălzire.

- ⓘ Autovehicule cu afișaj adaptat al rezervorului:** când un consumator extern este conectat la conducta de încălzire suplimentară, acest lucru nu este luat în considerare la afișajul autonomiei reziduale a calculatorului de bord.  
În acest caz, respectați afișajul rezervorului. Afișajul rezervorului indică nivelul de umplere real.

La transportul bunurilor periculoase, respectați prescripțiile de siguranță relevante. Poziționați întotdeauna obiectele la o distanță suficientă față de orificiul de evacuare al încălzirii suplimentare.

Încălzirea suplimentară funcționează independent față de motor și completează sistemul de climatizare din autovehicul. Încălzirea suplimentară încălzește la temperatura reglată aerul din habitacul.

### Încălzire suplimentară cu apă caldă

#### Funcționarea încălzirii suplimentare cu apă caldă

Încălzire suplimentară cu apă caldă completează sistemul de climatizare a autovehiculului dumneavoastră și dispune de o funcție de încălzire suplimentară, de o funcție de încălzire staționară și de o funcție de ventilație staționară. În plus, încălzirea suplimentară încălzește lichidul de răcire a motorului, în așa fel încât se menajează motorul și se economisește combustibil în faza sa de încălzire. Încălzirea staționară încălzește la temperatura reglată aerul din habitacul. În acest sens nu se raportează la căldura furnizată de motorul aflat în funcțiune. Încălzirea staționară funcționează direct cu combustibilul autovehiculului. Din acest motiv rezervorul de combustibil trebuie să fie umplut peste limita de rezervă, pentru ca încălzirea staționară să funcționeze. Încălzirea staționară își adaptează automat modul de funcționare la modificările de temperatură exterioră și de vreme. Astfel este posibil ca încălzirea staționară să comute din regimul de ventilație în regimul de încălzire sau din regimul de încălzire în regimul de ventilație. Dacă motorul funcționează, ventilația staționară nu este activă. Încălzirea staționară se dezactivează automat după maxim 50 de minute. Cu modul de funcționare "ventilație staționară" nu puteți răci aerul din habitacul autovehiculului sub temperatura exterioră. Funcția de încălzire suplimentară asistă



încălzirea autovehiculului, cu motorul pornit și la temperaturi exterioare scăzute.



Funcționarea încălzirii suplimentare cu apă caldă solicită acumulatorul autovehiculului. Din acest motiv, cel mai târziu după două procese de încălzire sau răcire, rulați cu autovehiculul pe o distanță mai lungă.

### Activarea și dezactivarea prin intermediul tastei a încălzirii suplimentare cu apă caldă





#### Premise

- Rezervorul de combustibil este umplut peste nivelul de rezervă.

### Activarea și dezactivarea încălzirii suplimentare

- ▶ **Activare:** apăsați tasta .
- ▶ **Dezactivare:** apăsați tasta .

### Activarea temperaturii prescrise



- ▶ Cuplați aprinderea.
- ▶ **Activare:** apăsați tasta .
- ▶ **Dezactivare:** apăsați tasta .
- ▶ Reglați temperatura, prin intermediul tastei .
- ▶ Apăsați tasta . Lampa maror roșie sau albastră de pe tasta  se aprinde sau se stinge.

Culori ale lămpii maror:

- **Albastru:** ventilația staționară este activată.
- **Roșu:** încălzirea staționară este activată.
- **Galben:** ora de plecare este preselectată.

Încălzirea sau ventilația staționară se dezactivează după maximum 50 de minute.

### Activarea și dezactivarea regimului de încălzire suplimentară

- ▶ **Activare:** porniți motorul.
  - ▶ Apăsați tasta .
  - ▶ **Dezactivare:** apăsați tasta .
- Regimul de încălzire suplimentară se activează în funcție de necesar, la o temperatură exterioară sub 0 °C.
- ⓘ Regimul de încălzire suplimentară există numai pentru autovehiculele cu încălzire suplimentară cu apă caldă.

### Reglarea prin intermediul telecomenzii a încălzirii suplimentare cu apă caldă

#### Premise











- Rezervorul de combustibil este umplut peste nivelul de rezervă.

#### Activarea imediată







- ▶ Mențineți apăsată tasta  până când pe display-ul telecomenzii apare mesajul **ON**.

#### Setarea orei de plecare

- ▶ Apăsați scurt butonul .
- ▶ Apăsați de atâtea ori tasta  sau , până când pe display apare ora care urmează a se regla.
- ▶ Apăsați simultan tastele  și . Simbolul  de pe display-ul telecomenzii clipește.
- ▶ Cu tastele  și , reglați ora de plecare dorită.
- ▶ Apăsați simultan tastele  și . Noua oră de plecare este memorată.

Se pot memora până la trei ore de plecare diferite.

- ▶ **Activarea orei de plecare:** apăsați scurt tasta .
- ▶ Cu tastele  și , selectați ora de plecare dorită.
- ▶ Apăsați lung butonul . Pe display-ul telecomenzii apare simbolul , ora de plecare și, în funcție de ora de plecare selectată, litera **A**, **B** sau **C**.

▶ **Dezactivarea orei de plecare:** selectați ora de plecare dorită și apăsați prelung tasta **OFF**.  
Pe display apare **OFF**.

▶ **Verificarea stării încălzirii staționare active:** apăsați scurt tasta **ON**.

#### Dezactivarea imediată

▶ Apăsați lung butonul **OFF**.

#### Imagine de ansamblu a afișărilor pe display ale telecomenzii (încălzire/ventilație staționară)

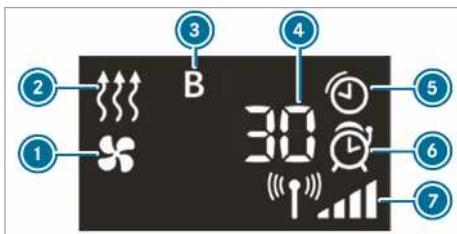

- ① Ventilație staționară activată
- ② Încălzire staționară activată
- ③ Oră de plecare selectată
- ④ Timp de funcționare rămas al încălzirii sau ventilației staționare (în minute)
- ⑤ Încălzire sau ventilație staționară activă
- ⑥ Oră de plecare activată
- ⑦ Intensitate de semnal

Alte posibilități de afișare:

- **Oră:** ora de plecare activată.
- **0 minute:** timpul de funcționare a motorului se prelungește, deoarece la pornire motorul încă nu a atins temperatura de funcționare.
- **OFF:** încălzirea sau ventilația staționară este dezactivată.

#### Înlocuirea bateriei telecomenzii (încălzire staționară)

**⚠ PERICOL** Afecțiuni grave de sănătate în urma înghițirii bateriilor

Bateriile conțin substanțe otrăvitoare și caustice. La înghițirea bateriilor se pot cauza afecțiuni grave de sănătate.

Există un risc de accident fatal!

▶ Păstrați bateriile la loc inaccesibil pentru copii.

▶ La înghițirea bateriilor, solicitați imediat asistență medicală.

**INDICAȚIE PENTRU MEDIU** Pagube ecologice la dispensarea necorespunzătoare a bateriilor



Bateriile conțin substanțe otrăvitoare și caustice.



Predați bateriile descărcate la un atelier de servicii de specialitate sau la un punct de preluare al bateriilor vechi.

#### Premise

- Există o baterie cu litiu, tip CR2450.

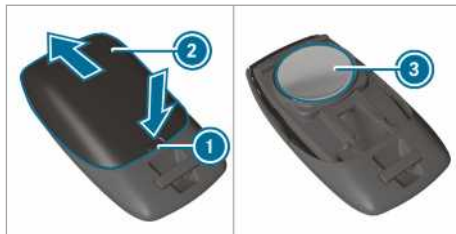

- ▶ Cu un obiect ascuțit, apăsați în degajarea ①.
- ▶ Împingeți înspre înapoi capacul bateriei ②, în sensul săgeții.
- ▶ Introduceți bateria nouă ③, cu inscripția orientată în sus.
- ▶ Împingeți pe telecomandă capacul bateriei ②, în sens opus sensului săgeții, până când se blochează capacul bateriei.

#### Reglarea încălzirii suplimentare cu apă caldă în calculatorul de bord

##### Premise

- Rezervorul de combustibil este umplut peste nivelul de rezervă.
- Aprinderea este cuplată.

Calculator de bord:

➔ Setări ➔ Încălzire

### Reglarea momentului de pornire

- ▶ Selectați **Setări**.
- ▶ Selectați ora de plecare dorită.



### Activați ora de plecare

- ▶ Activați ora de plecare prin bifarea căsuței.
- ⓘ Rețineți că A, B și C corespund fiecare unei ore de plecare programate.
- ⓘ Activarea timpului de preselectie este valabilă numai până la următoarea pornire a motorului.

### Selectarea timpului de preselectie

- ▶ Determinarea timpului de preselectie A, B sau C dorit.
- ⓘ Timpul de preselectie A,B sau C dorit apare exclusiv, dacă ora de plecare este activată printr-o bifă.
- ▶ Selectați timpul de preselectie printr-o ștergere spre stânga sau dreapta, ca de ex.B. A, B sau C.

### Probleme cu încălzirea suplimentară cu apă caldă

Problema	Posibile cauze/urmări și ▶ soluții
FAIL 	Transferul de semnal dintre emițător și autovehicul este perturbat. ▶ Modificați poziția față de autovehicul, după caz apropiați-vă de autovehicul.
FAIL	Bateria de pornire nu este încărcată suficient. ▶ Încărcați bateria de pornire. Rezervorul de combustibil nu este umplut până la limita de rezervă. ▶ Alimentați la următoarea stație de alimentare.
FAIL 	Încălzirea staționară este perturbată. ▶ Verificați încălzirea staționară la un atelier de specialitate, autorizat.

### Încălzire suplimentară cu aer cald

#### Prezentare releu contor

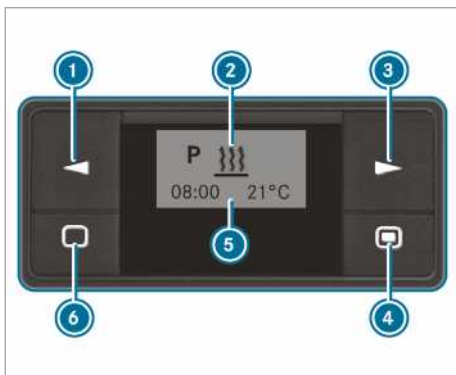

- ① Selectare opțiune/ Modificare valori
- ② Rând de meniu
- ③ Selectare opțiune

- ④ Apăsare scurtă: confirmare selecție sau setare/ apăsare lungă: activare/dezactivare regim de încălzire imediată
- ⑤ Rând de stare
- ⑥ Apăsare scurtă: activare releu contor/ întrerupere sau încheiere setări într-un meniu/ apăsare lungă: încheierea tuturor funcțiilor

#### Activare releu contor

- ▶ Apăsați butonul ⑥.
- ⓘ Releul contor cuplează în stare de repaus după zece secunde. Display-ul se stinge.

#### Reglare releu contor

#### Reglare oră

În următoarele cazuri trebuie să reglați din nou ziua săptămânii, ora și valoarea standard a duratei de funcționare:

- la prima punere în funcțiune

- după o întrerupere a tensiunii (de ex. când bateria a fost deconectată)
- după o defecțiune a funcționării

▶ Apăsați tasta ① sau ③ până când clipește  în rândul de meniu ②.

▶ Apăsați butonul ④.

▶ Apăsați tasta ① sau ③ până când clipește .

▶ Apăsați butonul ④.

▶ Cu tasta ① sau ③ reglați orele.

▶ Apăsați butonul ④.

▶ Cu tasta ① sau ③ reglați minutele.

▶ Apăsați butonul ④.

### Reglarea formatului orei

▶ Apăsați tasta ① sau ③ până când clipește  în rândul de meniu ②.

▶ Apăsați butonul ④.

▶ Apăsați tasta ① sau ③ până când clipește simbolul pentru formatul orei.

▶ Apăsați butonul ④.

▶ Cu tasta ① sau ③ selectați formatul dorit al orei.

▶ Apăsați butonul ④.

### Reglarea zilei săptămânii

▶ Apăsați tasta ① sau ③ până când clipește  în rândul de meniu ②.

▶ Apăsați butonul ④.

▶ Apăsați tasta ① sau ③, până când simbolul pentru zilele săptămânii clipește.

▶ Apăsați butonul ④.

▶ Cu tasta ① sau ③ selectați ziua dorită a săptămânii.

▶ Apăsați butonul ④.

### Activare și dezactivare regim de încălzire imediată

▶ **Activare:** apăsați tasta ④ până când clipește  din rândul de meniu ②.

Pe display apare scurt **On** și apoi durata de funcționare rămasă sau simbolul  pentru funcționarea de durată.

▶ **Dezactivare:** apăsați tasta ④ până când apare **Off** pe display.

### Setarea orei de plecare

Cu releul contor, puteți seta trei ore de plecare. În urma unor perturbații ale bateriei sau dacă s-a deconectat bateria, trebuie să setați din nou orele de plecare.

▶ **Setarea orei de plecare:** apăsați tasta ① sau ③, până când  clipește în rândul de meniu ②.

▶ Apăsați butonul ④.

În nișa de program ⑤ sunt inserate numerele memoriilor de program. Bifa marchează memoria de program activată.

▶ Cu tasta ① sau ③, selectați memoria de program dorită.

▶ Apăsați butonul ④.

▶ **Activarea/dezactivarea memoriei de program:** cu tasta ① sau ③, selectați **On** sau **Off**.

▶ Apăsați tasta ④.

▶ **Prelucrarea memoriei de program:** cu tasta ① sau ③, selectați .

▶ Apăsați butonul ④.

▶ Setați ziua din săptămână și ora (→ Pagina 113).

### Reglarea temperaturii și a duratei de funcționare

▶ Apăsați butonul ④.

▶ Cu tasta ① sau ③ reglați temperatura.

▶ Apăsați butonul ④.

▶ Cu tasta ① sau ③ reglați durata de funcționare sau selectați simbolul  pentru funcționarea de durată.

▶ Apăsați butonul ④.

① Durata de funcționare de reglat este setarea standard pentru regimul de încălzire imediată. Puteți regla durata de funcționare între 10 și 120 de minute sau funcționare de durată.

## Probleme cu încălzirea suplimentară cu aer cald

Problema	Posibile cauze/urmări și ► soluții
În câmpul de afișaj al releului contor apare mesajul <b>ERROR</b> .	A apărut o anomalie în funcționare. ► Verificați încălzirea staționară, la un atelier de specialitate, autorizat.
În câmpul de afișaj al releului contor apare mesajul <b>INIT</b> .	A fost întreruptă alimentarea cu tensiune. Toate setările memorate sunt șterse. Detectarea automată a hardware-ului tocmai este activă. ► Dacă s-a încheiat detectarea automată a hardware-ului, setați ziua din săptămână, ora și durata de funcționare (→ Pagina 113). ► Setați ora de plecare (→ Pagina 114).
Încălzirea staționară se dezactivează automat și/sau nu permite activarea sa.	Protecția împotriva subtensiunii integrată în unitatea de comandă dezactivează încălzirea staționară, deoarece tensiunea rețelei de bord se situează sub 10 V. ► Verificați alternatorul și bateria.  Siguranța electrică este arsă. ► Înlocuiți siguranța electrică, consultați ghidarea suplimentară „Configurație siguranțe”. ► Verificați la un atelier de specialitate, autorizat, cauza pentru siguranța defectă.
Încălzirea suplimentară cu aer cald este supraîncălzită.	Canalele de aer sunt înfundate. ► Aveți grijă ca fluxul de aer de încălzire să nu fie blocat. ► Verificați încălzirea staționară, la un atelier de specialitate, autorizat.

### Operarea ventilației spațiului de încărcare

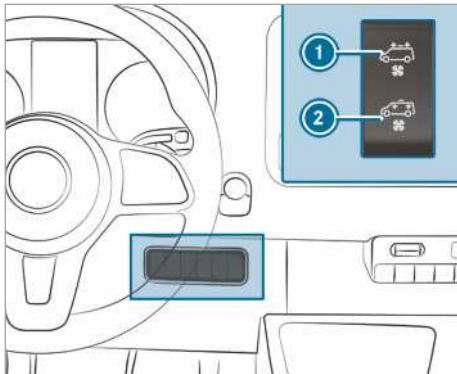

- **Activare și aerisire:** apăsați sus, pe comutatorul ①. Ventilatorul elimină din spațiul de încărcare aerul consumat.
- **Activare și ventilare:** apăsați jos, pe comutatorul ②. Ventilatorul introduce aer proaspăt în spațiul de încărcare.
- **Dezactivare:** aduceți comutatorul în poziție centrală.

Dacă autovehiculul dumneavoastră este dotat cu un ventilator de plafon, puteți ventila și aerisi spațiul de încărcare.

- Cuplați aprinderea.

## Deplasare

### Activarea alimentării cu tensiune sau cuplarea aprinderii cu butonul Start-Stop

- A** **AVERTISMENT** Pericol de accident- și rănire în cazul copiilor nesupravegheați în autovehicul

Dacă lăsați copiii nesupravegheați în autovehicul, aceștia pot

- deschide portierele, periclitând alte persoane sau participanți la trafic.
- coborî și fi prinși în trafic.
- Acționa diverse dotări ale autovehiculului și e ex. să fie prinși în ele.

În plus, copiii pot pune în mișcare autovehiculul, de ex. dacă:

- eliberează frâna de parcare.
- decuplează transmisia automată din poziția de parcare **P** sau cuplează transmisia manuală în poziția ralanti.
- pornesc motorul.

- ▶ La părăsirea autovehiculului, luați întotdeauna cheia cu dumneavoastră și încuiați autovehiculul.
- ▶ Nu lăsați niciodată copiii și animalele nesupravegheați în autovehicul.
- ▶ Păstrați cheia la loc inaccesibil pentru copii.

- A** **PERICOL** Pericol de moarte din cauza gazelor arse

Motoarele cu ardere internă emit gaze arse toxice, ca de ex. monoxid de carbon. Inhalarea gazelor arse prezintă un pericol pentru sănătate și provoacă intoxicații.

- ▶ Nu lăsați motorul să funcționeze în spații închise fără aerisire corespunzătoare.

- A** **AVERTISMENT** Pericol de incendiu din cauza materialelor inflamabile de la sistemul de evacuare a gazelor

Materialele inflamabile introduse de mediu sau de animale pot să se aprindă din cauza componentelor fierbinți ale motorului sau ale sistemului de evacuare gaze.

- ▶ De aceea verificați în mod regulat ca în compartimentul motor sau la sistemul

de evacuare gaze să nu se afle materiale străine.

#### Premise

- Cheia se află în zona de detectare a antenei (→ Pagina 46) și bateria cheii nu este descărcată.

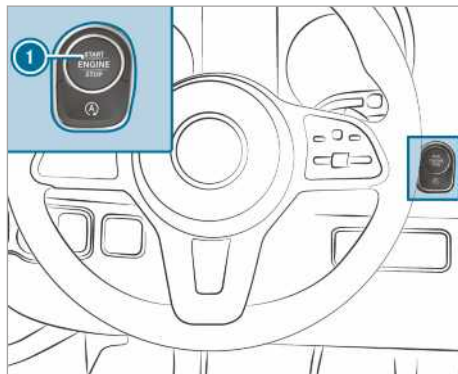

- ▶ **Activarea alimentării cu tensiune:** apăsați o dată tasta ①. Puteți, de ex., activa ștergătorul.

Dacă este îndeplinită una din următoarele condiții, alimentarea cu tensiune se dezactivează din nou:

- este deschisă ușa șoferului.
- apăsați de două ori tasta ①.

- ▶ **Cuplarea aprinderii:** apăsați de două ori tasta ①. Pe Kombiinstrument se aprind lămpile marotor.

Dacă este îndeplinită una din următoarele condiții, aprinderea se decuplează din nou:

- porniți autovehiculul într-un interval de 15 minute.
- apăsați o dată tasta ①.

## Pornire

### Pornirea autovehiculului cu butonul Start-Stop

**⚠️ AVERTISMENT** Pericol de accident- și rănire în cazul copiilor nesupravegheați în autovehicul

Dacă lăsați copiii nesupravegheați în autovehicul, aceștia pot

- deschide portierele, periclitând alte persoane sau participanți la trafic.
- coborî și fi prinși în trafic.
- Acționa diverse dotări ale autovehiculului și e ex. să fie prinși în ele.

În plus, copiii pot pune în mișcare autovehiculul, de ex. dacă:

- eliberează frâna de parcare.
- decuplează transmisia automată din poziția de parcare **[P]** sau cuplează transmisia manuală în poziția ralanti.
- pornesc motorul.

▶ La părăsirea autovehiculului, luați întotdeauna cheia cu dumneavoastră și încuiați autovehiculul.

▶ Nu lăsați niciodată copiii și animalele nesupravegheați în autovehicul.

▶ Păstrați cheia la loc inaccesibil pentru copii.

### Premise

- Activarea alimentării cu tensiune sau cuplarea aprinderii (→ Pagina 46) și bateria cheii nu este descărcată.

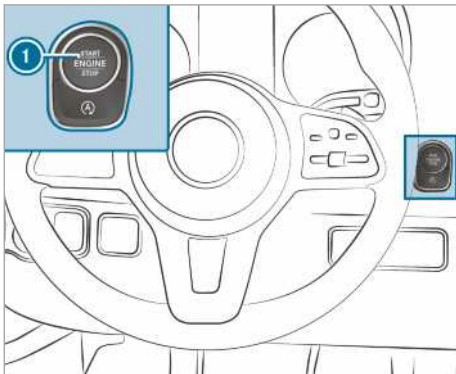

- ▶ **Autovehicule cu cutie de viteze manuală:** călcați până la limită pedala de ambreiaj.
- ▶ **Autovehicule cu cutie de viteze automată:** cuplați cutia de viteze în poziția **[P]** sau **[N]**.
- ▶ Călcați pe pedala de frână și apăsați o dată pe tasta **1**.
- ▶ Dacă autovehiculul nu pornește: dezactivați consumatorii nenecesari și apăsați o dată tasta **1**.
- ▶ Dacă nici acum autovehiculul nu pornește și dacă pe display-ul multifuncțional apare mesajul **Așezați cheia în locul marcat v. manualul de utilizare:** porniți autovehiculul în regim în avarie.

### Pornirea autovehiculului în regim în avarie

**⚠️ AVERTISMENT** Pericol de accident- și rănire în cazul copiilor nesupravegheați în autovehicul

Dacă lăsați copiii nesupravegheați în autovehicul, aceștia pot

- deschide portierele, periclitând alte persoane sau participanți la trafic.
- coborî și fi prinși în trafic.
- Acționa diverse dotări ale autovehiculului și e ex. să fie prinși în ele.

În plus, copiii pot pune în mișcare autovehiculul, de ex. dacă:

- eliberează frâna de parcare.
- decuplează transmisia automată din poziția de parcare **[P]** sau cuplează transmisia manuală în poziția ralanti.
- pornesc motorul.

▶ La părăsirea autovehiculului, luați întotdeauna cheia cu dumneavoastră și încuiați autovehiculul.

▶ Nu lăsați niciodată copiii și animalele nesupravegheați în autovehicul.

▶ Păstrați cheia la loc inaccesibil pentru copii.

Dacă autovehiculul încă nu pornește și pe Display-ul multifuncțional apare mesajul **Display Așezați cheia în locul marcat v. manualul de utilizare,** puteți porni autovehiculul în regim în avarie.

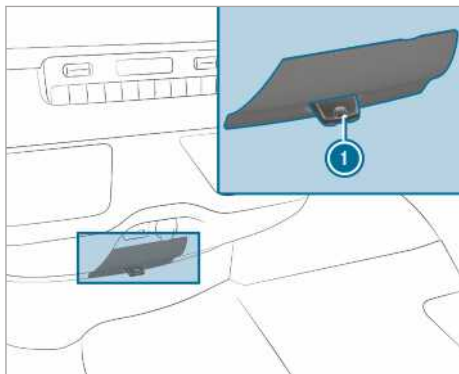

- ▶ Scoateți cheia de la brelocul de chei ①.
- ▶ Introduceți cheia ① în slot. Autovehiculul va porni după scurt timp.
- ▶ Lăsați cheia introdusă în slot pe durata întregii curse.
- ▶ Dacă scoateți cheia ① din slot, motorul funcționează în continuare.
- ▶ Dispuneți verificarea cheii ① într-un atelier de service de specialitate calificat.

#### Dacă autovehiculul nu pornește:

- ▶ lăsați cheia ① introdusă în slot.
- ▶ **Autovehicule cu cutie de viteze manuală:** călcați pedala de ambreiaj.
- ▶ **Autovehicule cu cutie de viteze automată:** călcați pe pedala de frână.
- ▶ Porniți autovehiculul cu butonul Start-Stop.
- ① Puteți porni alimentarea cu tensiune sau puteți cupla aprinderea cu butonul Start-Stop.

#### Indicații privind rodajul

Pe parcursul primilor/primelor 1500 km, menajați motorul:

- deplasați-vă cu viteză și turație variabilă.
- cuplați în treapta de viteză imediat superioară cel mai târziu atunci când acul turometrului  $\frac{2}{3}$ a ajuns până la domeniul roșu.
- evitați solicitările ridicate, cum ar fi accelerația maximă.
- în vederea frânării, nu cuplați manual într-o treaptă inferioară.

- abia după 1.500 km, creșteți liniar turația și accelerați autovehiculul până la viteza maximă.
- **Autovehicule cu cutie de viteze automată:** nu călcați pedala de accelerație peste punctul de presiune (Kickdown).

Acest fapt este valabil și dacă s-au înlocuit motorul sau componente ale grupului motopropulsor.

Respectați în plus următoarele indicații privind rodajul:

- Sistemul de senzori al sistemului de siguranță la rulare ESP® se ajustează automat pe parcursul unui anumite distanțe de rulare, după livrarea autovehiculului sau după reparație. Eficiența maximă a sistemului se atinge abia după încheierea procedurii de învățare.
- plăcuțele de frână, discurile de frână și anvelopele noi sau înlocuite dobândesc abia după câteva sute de kilometri efectul optim de frânare și de aderență. Compensați eficacitatea de frânare redusă prin aplicarea unei presiuni mai ridicate pe pedala de frână.

#### Indicații de deplasare

##### Indicații cu privire la deplasare

**⚠ AVERTISMENT** Pericol de accident din cauza obiectelor din spațiul pedaliar al șoferului

Obiectele din spațiul pedaliar al șoferului pot limita sau bloca o călcare completă a pedalei. Acest lucru periclitează siguranța funcționării și în trafic a autovehiculului.

- ▶ Depozitați în siguranță toate obiectele din autovehicul, pentru ca acestea să nu poată ajunge în spațiul pedaliar al șoferului.
- ▶ În cazul carpetelor pentru picioare și a covorașelor, asigurați o fixare sigură împotriva alunecării și spațiu liber suficient pentru pedală.
- ▶ Nu suprapuneți mai multe covorașe pentru picioare sau covorașe.



**⚠️ AVERTISMENT** Pericol de accidentare din cauza încălțămintelor necorespunzătoare

Operarea pedalei poate fi afectată, dacă încălțămintele sunt necorespunzătoare, de exemplu...:

- Pantofi cu talpă supraînălțată
- Pantofi cu tocuri înalte
- Papuci
- ▶ În timpul conducerii întotdeauna purtați pantofi corespunzători, pentru a putea opera pedala în siguranță.

**⚠️ AVERTIZARE** Pericol de accident cu aprinderea decuplată, din cauza blocării volanului

Dacă decuplați aprinderea în timpul staționării autovehiculului, la autovehiculele cu cutie de viteze manuală se blochează volanul.

Nu mai puteți manevra volanul.

- ▶ Înainte de rularea autovehiculului, cuplați aprinderea, pentru a dezactiva blocarea volanului.

**⚠️ AVERTISMENT** Pericol de accidente, în cazul în care contactul este decuplat în timpul mersului

În cazul în care decuplați contactul în timpul deplasării, funcțiile relevante pentru siguranță pot fi limitate, sau pot să nu mai fie disponibile deloc. Acest lucru poate afecta, de exemplu, direcția servo și forța de frânare.

Aveți nevoie de o forță mai mare pentru direcție și frânare.

- ▶ Nu decuplați contactul în timpul mersului.

**⚠️ PERICOL** Pericol de moarte din cauza gazelor arse

Motoarele cu ardere internă emit gaze arse toxice, ca de ex. monoxid de carbon. Inhalarea gazelor arse prezintă un pericol pentru sănătate și provoacă intoxicații.

- ▶ Nu lăsați motorul să funcționeze în spații închise fără aerisire corespunzătoare.

**⚠️ PERICOL** Pericol de moarte din cauza gazelor arse otrăvitoare

În cazul în care țeava de eșapament este obturată sau dacă nu există aerisire corespunzătoare, gazele arse otrăvitoare pot pătrunde în autovehicul, mai ales monoxidul de carbon. Acest lucru se poate întâmpla, de exemplu, dacă autovehiculul se blochează în zăpadă.

- ▶ Când motorul sau încălzirea staționară funcționează, curățați de zăpadă țeava de eșapament și zona autovehiculului.
- ▶ Pentru a asigura aer proaspăt suficient, deschideți un geam pe aceea parte a autovehiculului, pe care nu bate vântul.

**⚠️ AVERTIZARE** Pericol de accident din cauza instalației de frânare supraîncinse

Dacă în timpul deplasării vă odihniți piciorul pe pedala de frână, se poate încinge instalația de frânare.

Astfel se prelungeste calea de frânare și este chiar posibil să se defecteze instalația de frânare.

- ▶ Nu utilizați niciodată pedala de frână drept reazem pentru picior.
- ▶ În timpul cursei, nu călcați în același timp pe pedala de frână și pe pedala de accelerație.

În cazul unei pante lungi și abrupte, trebuie să cuplați din timp într-o treaptă de viteză inferioară. Respectați acest aspect în special în cazul autovehiculului încărcat. Utilizați astfel eficacitatea de frânare a motorului. Astfel, detensionați instalația de frânare și evitați încălzirea și uzura rapidă a frânelor.

**ℹ️ INDICAȚIE** Plăcuțele de frână se pot uza prin apăsarea constantă a pedalei de frână

- ▶ În timpul mersului nu apăsați continuu pedala de frână.
- ▶ Pentru a vă folosi de efectul de frânare al motorului, cuplați timpuriu într-o treaptă inferioară.

**!** **INDICAȚIE** Lanțul cinematic de antrenare și motorul se pot deteriora la pornire

- ▶ Nu lăsați motorul să se încălzească în timpul staționării. Demarați imediat.
- ▶ Evitați turările mari și accelerația maximă, până când motorul a atins temperatura sa de funcționare.

**!** **INDICAȚIE** Catalizatorul se poate deteriora din cauza combustibilului ners

Motorul nu funcționează lin și dă rateuri.

Combustibilul ners poate ajunge în catalizator.

- ▶ Apăsați doar ușor pedala de accelerație.
- ▶ Solicitați imediat remedierea problemei la un atelier de specialitate autorizat.

### Informații referitoare la cursele pe distanțe scurte

Dacă autovehiculul se deplasează cu preponderență pe distanțe scurte, în uleiul de motor se poate acumula combustibil și poate provoca avariarea motorului.

### Autovehicule cu afișaj de defecțiune (la cursele pe distanță scurtă)

La activarea unuia dintre următoarele indicatoare, rulați cu o turajie de cel puțin 2000 rot/min, până când se stinge lampa martor sau până când dispăre mesajul de pe display:

- Se aprinde lampa martor pentru filtrul de particule diesel, de pe display-ul panoului de instrumente.

Respectați indicațiile privind purjarea (→ Pagina 128).

- Pe display-ul multifuncțional apare mesajul **Filtru gaze arse rulați cu turajie mare vezi manualul de utilizare**

În acest scop, la autovehiculele cu cutie de viteze automată, cuplați într-o treaptă inferioară de viteză (→ Pagina 133).

La autovehiculele cu Eco-Start-Stopp, dezactivați această funcție.

Prin intermediul măriii dirijate a temperaturii, susțineți procesul de ardere a cenușii din filtrul de particule diesel.

Dacă lampa martor nu se stinge sau dacă mesajul de pe display nu dispăre după aproximativ 40 de minute, adresați-vă imediat unui atelier de service de specialitate autorizat.

### Autovehicule fără afișaj de defecțiune (la cursele pe distanță scurtă)

La deplasarea cu preponderență pe distanțe scurte, efectuați astfel la fiecare 500 km o deplasare de 20 de minute, pe autostradă sau la cursele interurbane. Astfel susțineți purjarea filtrului de particule diesel.

### Indicații cu privire la limitarea de viteză

**!** **AVERTISMENT** Pericol de accident din cauza depășirii capacității portante a pneului sau a indicelui de viteză permis

Depășirea capacității portante indicate a pneului sau a indicelui de viteză permis poate duce la deteriorări ale pneurilor și la explozarea pneurilor.

- ▶ Utilizați numai tipuri și dimensiuni de pneuri omologate pentru tipul autovehiculului.
- ▶ Respectați capacitatea portantă a pneurilor și indicele de viteză necesar pentru autovehiculul dumneavoastră.

În calitate de șofer, trebuie să vă informați cu privire la viteza maximă admisă rezultată din echiparea cu anvelope (anvelope și presiunea în anvelope). Respectați, în special, și dispozițiile legale locale naționale privind anvelopele. Puteți solicita limitarea permanentă a vitezei la autovehiculul dumneavoastră.

Mercedes-Benz recomandă programarea limitării de viteză la un atelier de service de specialitate autorizat.

La autovehiculele cu limitator, puteți limita temporar și/sau permanent viteza autovehiculului dumneavoastră de la calculatorul de bord (→ Pagina 161).

La procedul de depășire, aveți grijă, deoarece motorul decelerează automat, dacă s-a atins limita de viteză programată.

La deplasarea în pantă, se poate depăși limitarea de viteză. După caz, frânați.

Mesajele de Display vă atrag atenția cu privire la atingerea limitării de viteză.

### Informații privind călătoriile în străinătate

#### Service

Și în străinătate este disponibilă o rețea extinsă de service Mercedes-Benz. Rețineți faptul că este totuși posibil ca dispozitivele de service sau piesele de schimb să nu fie disponibile imediat. Obți-

neți datele cu privire la atelierele respective, de la un centru de asistență service Mercedes-Benz.

### Combustibil

În unele țări sunt disponibili doar combustibili cu o cifră octanică redusă și cu un aport de sulf ridicat.

Mercedes-Benz recomandă montarea unui filtru de combustibil cu separator de apă pentru țările în care în motorină există un aport de apă ridicat. Combustibilul neadecvat poate provoca avarii la motor. Informații cu privire la combustibil obțineți din capitolul „Combustibil“ (→ Pagina 280).

### Informații referitoare la transportul pe calea ferată

În anumite țări, transportul cu trenul al autovehiculului dumneavoastră poate fi limitat din cauza înălțimilor diferite ale tunelurilor sau din cauza normelor diferite de încărcare, sau poate necesita măsuri speciale.

Informații în acest sens obțineți de la oricare centru de asistență service Mercedes-Benz.

### Indicații cu privire la frâne

**⚠ AVERTISMENT** Pericol de centrifugare și de accidentare din cauza schimbării cuplării pe șosea cu polei

Dacă comutați înapoi pe o șosea cu polei, roțile motorii își pot pierde aderența, pentru a mări efectul de frânare al motorului.

- ▶ Nu comutați înapoi pe o șosea cu polei, pentru a mări efectul de frânare al motorului.

**⚠ AVERTISMENT** Pericol de accidente, dacă instalația de frânare s-a supraîncălzit

Dacă în timpul deplasării lăsați piciorul pe pedala de frână, instalația de frânare se poate supraîncălzi.

Astfel, distanța de frânare crește și instalația de frânare se poate chiar defecta.

- ▶ Niciodată nu folosiți pedala de frână ca suport pentru picioare.
- ▶ Nu apăsați în timpul rulajului în aceleași timp pe pedala de frână și pe cea de accelerație.

### Porțiuni de pantă

Pe pantele lungi și abrupte trebuie respectate următoarele indicații:

- în cazul unei cutii de viteze automate, cuplați în timp util într-o treaptă de viteză inferioară din domeniile de cuplare **2** sau **1**, pentru ca motorul să funcționeze în domeniul de turație mediu până la cel superior (→ Pagina 133).
- în cazul unei cutii de viteze manuale, cuplați în timp util într-o treaptă de viteză inferioară, astfel încât motorul să funcționeze în domeniul de turație mediu până la cel superior.

**ⓘ** Când sistemul TEMPOMAT sau când limitatorul este activat, cuplați, de asemenea, în timp util în domeniul de cuplare. Respectați și indicațiile de rulare (→ Pagina 118)

Astfel, utilizați puterea de frânare a motorului pentru a păstra viteza și nu trebuie să frânați la fel de mult. Prin aceasta, ușurați sarcina la care este supusă frâna de serviciu și preveniți supraîncălzirea și uzura prematură a frânelor.

### Solicitare puternică și redusă

**⚠ AVERTISMENT** Pericol de accidente, dacă instalația de frânare s-a supraîncălzit

Dacă în timpul deplasării lăsați piciorul pe pedala de frână, instalația de frânare se poate supraîncălzi.

Astfel, distanța de frânare crește și instalația de frânare se poate chiar defecta.

- ▶ Niciodată nu folosiți pedala de frână ca suport pentru picioare.
- ▶ Nu apăsați în timpul rulajului în aceleași timp pe pedala de frână și pe cea de accelerație.

Dacă ați solicitat puternic frânele, nu opriți imediat autovehiculul. Mai rulați puțin timp. Frânele se răcesc mai repede de la curentul din timpul deplasării.

Dacă solicitați doar moderat frâna, asigurați-vă ocazional de eficiența acesteia. În acest scop, frânați mai puternic de la o viteză mai mare, luând în considerare situația din trafic. Frâna are astfel o mai bună aderență.

### Carosabil umed

În cazul în care ați condus o perioadă mai lungă de timp pe ploaie abundentă fără să frânați, este posibil ca frânele să reacționeze cu întârziere

când frânați pentru prima dată. Această întârziere poate apărea, de asemenea, după ce autovehiculul a fost spălat la o spălătorie auto sau după trecerea prin apă adâncă. În acest caz, trebuie să apăsați mai tare pe frână. Păstrați o distanță mai mare față de autovehiculul din față.

Frânați considerabil după conducerea pe carosabilul umed sau după spălarea autovehiculului, luând în considerare situația din trafic. Discurile de frână se încălzesc, se usucă mai repede și se protejează împotriva coroziunii.

Eficacitate de frânare limitată pe carosabilul pe care s-a împrăștiat sare:

- din cauza unui strat de sare pe discurile de frână și pe plăcuțele de frână, se poate prelungi considerabil calea de frânare sau poate interveni o frânare unilaterală.
- păstrați o distanță de siguranță deosebit de mare față de autovehiculul care se deplasează în față.

Îndepărtarea stratului de sare:

- frânați ocazional, respectând situația din trafic.
- la încheierea cursei și înainte de repornirea de pe loc, călcați cu atenție pedala de frână.

### Discuri și plăcuțe de frână noi

Plăcuțele de frână și discurile de frână noi au efect de frânare optim abia după 100 km.

Compensați eficacitatea de frânare redusă prin aplicarea unei presiuni mai mari pe pedala de frână. Din motive de siguranță, Mercedes-Benz vă recomandă să montați numai discuri de frână și plăcuțe de frână aprobate de Mercedes-Benz.

Alte discuri de frână sau plăcuțe de frână pot influența siguranța autovehiculului dumneavoastră.

Înlocuiți întotdeauna discurile și plăcuțele de frână în pereche, pe punți. La înlocuirea discurilor de frână, utilizați întotdeauna plăcuțe de frână noi.

### Frână de parcare

**▲ AVERTISMENT** Pericol de derapare- și de accident din cauza frânării cu frâna de imobilizare

Dacă trebuie să frânați autovehiculul cu frâna de imobilizare, calea de frânare este cu mult mai lungă și roțile se pot bloca. Există pericolul crescut al derapării autovehiculului și al producerii de accidente.

- ▶ Frânați autovehiculul cu frâna de imobilizare numai când frâna de serviciu este defectă.
- ▶ În cursul acestei acțiuni nu acționați cu putere frâna de imobilizare.
- ▶ Dacă roțile se blochează, eliberați imediat frâna de imobilizare până când roțile se rotesc din nou.

### Autovehicule cu frână de parcare manuală

În cazul în care conduceți pe străzi ude sau pe suprafețe necurățate, sarea de pe stradă sau murdăria poate pătrunde în frâna de parcare. Consecințele sunt coroziunea și reducerea forței de frânare.

Pentru a evita acest lucru, conduceți din când în când cu frâna de parcare ușor trasă.

Conduceți pe o porțiune de aprox. 100 m cu o viteză maximă de 20 km/h.

Dacă frânați autovehiculul cu frâna de parcare, nu se aprind lămpile de frână.

### Informații referitoare la deplasarea în condiții de umiditate

#### Acvoplanare

**▲ AVERTIZARE** Pericol de acvoplanare din cauza profilului redus al anvelopelor

În funcție de înălțimea apei pe carosabil, în ciuda adâncimii suficiente a profilului anvelopelor și a vitezei reduse, se poate produce acvoplanarea.

- ▶ Evitați șanțurile formate în carosabil și frânați atenție.

Din acest motiv, în cazul precipitațiilor puternice sau în condiții în care se poate produce acvoplanarea, rulați după cum urmează:

- evitați deplasarea cu viteză.
- evitați șanțurile formate în carosabil.
- frânați cu atenție.

### Trecerea prin apă pe șosele

Rețineți faptul că autovehiculele care se deplasează în față sau cele care vin din sens opus pot produce valuri. Astfel, se poate depăși înălțimea maximă permisă a apei. Respectați obligatoriu indicațiile. În caz contrar, puteți deteriora motorul, sistemul electric și cutia de viteze.

Dacă trebuie să treceți prin apa care s-a acumulat pe carosabil, rețineți următoarele:

- În cazul unei ape liniștite, nivelul apei poate să ajungă maximum până la marginea inferioară a barei de protecție.
- vă puteți deplasa maximum cu viteza de mers.

Pentru autovehiculele cu tracțiune integrală, țineți cont și de indicațiile privind trecerile prin apă în condiții off-road (→ Pagina 123).

### Informații referitoare la rularea pe timp de iarnă

#### **▲ PERICOL** Pericol de moarte din cauza gazelor arse otrăvitoare

În cazul în care țeava de eșapament este obturată sau dacă nu există aerisire corespunzătoare, gazele arse otrăvitoare pot pătrunde în autovehicul, mai ales monoxidul de carbon. Acest lucru se poate întâmpla, de exemplu, dacă autovehiculul se blochează în zăpadă.

- ▶ Când motorul sau încălzirea staționară funcționează, curățați de zăpadă țeava de eșapament și zona autovehiculului.
- ▶ Pentru a asigura aer proaspăt suficient, deschideți un geam pe aceea parte a autovehiculului, pe care nu bate vântul.

#### **▲ AVERTISMENT** Pericol de centrifugare și de accidentare din cauza schimbării cuplării pe șosea cu polei

Dacă comutați înapoi pe o șosea cu polei, roțile motorii își pot pierde aderența, pentru a mări efectul de frânare al motorului.

- ▶ Nu comutați înapoi pe o șosea cu polei, pentru a mări efectul de frânare al motorului.

Autovehiculele cu cutie de viteze automată pot rula numai pentru scurt timp în poziție neutră **N**. Rularea prelungită a roților, de ex., la remorcare, duce la avarierea cutiei de viteze.

Dacă autovehiculul este în pericol să derapeze sau dacă la viteză redusă nu se poate opri, puteți stabili autovehiculul luând următoarele măsuri:

- Cuplați cutia de viteze automată în poziția neutră **N**.
- Cuplați în ralanti sau decuplați cutia de viteze manuală.

- Încercați să țineți sub control autovehiculul, prin manevre de corectare a direcției.

În cazul unei suprafețe alunecoase, deplasați-vă cu atenție. Evitați accelerarea bruscă, manevrarea bruscă a volanului și frânarea bruscă.

La începerea iernii, pregătiți la timp pentru anotimpul rece autovehiculul dumneavoastră, la un atelier de service de specialitate autorizat.

Respectați indicațiile din capitolul „Indicațiile cu privire la lanțurile de zăpadă” (→ Pagina 241).

La deplasările în condiții de iarnă, verificați periodic autovehiculul și îndepărtați zăpada și gheața.

Acumulările de zăpadă și de gheață, în special în zona aspirației aerului, a componentelor mobile, a punților și a pasajelor de roată se pot solda cu următoarele probleme:

- împiedicarea aspirației aerului
- deteriorarea componentelor vehiculului
- erori de funcționare din cauza limitării libertății de mișcare prevăzute din construcție (de ex., posibila bracare redusă a direcției)

În cazul deteriorărilor, apelați la un atelier de service de specialitate autorizat.

### Informații referitoare la rularea off-road

#### **▲ AVERTIZARE** Pericol de accident la nerespectarea liniei pantei pe laturi

Dacă abordați înclinat o latură sau dacă întoarceți pe o latură, autovehiculul poate aluneca lateral, se poate răsturna sau se poate rostogoli.

- ▶ Abordați întotdeauna pe linia de pantă o latură (în linie dreaptă în sus sau în jos) și nu întoarceți.

#### **▲ AVERTIZARE** Pericol de accidentare din cauza forțelor de accelerare în timpul deplasării off-road

Din cauza structurii neuniforme a solului la rularea în regim off-road, asupra corpului dumneavoastră intervin forțe de accelerare din toate direcțiile.

Deex., puteți fi aruncat din scaun.

- ▶ Și la rularea în regim off-road, puneți-vă întotdeauna centura de siguranță.

**▲ AVERTIZARE** Pericol de accidentare a mâinilor, la trecerea peste obstacole

Dacă rulați peste obstacole sau peste șanțuri, volanul poate avea recul și poate provoca accidentarea mâinilor.

- ▶ Țineți întotdeauna volanul strâns cu ambele mâini.
- ▶ La trecerea peste obstacole, luați în calcul forțe ridicate de manevrare a volanului, pe termen scurt.

**▲ AVERTISMENT** Pericol de incendiu din cauza materialelor ignifuge de la piesele fierbinți ale sistemului de evacuare a gazelor

Dacă materiale inflamabile, de ex. frunze uscate, iarbă sau crengi intră în contact cu componente fierbinți ale sistemului de evacuare gaze, aceste materiale se pot aprinde.

- ▶ În cazul deplasării pe căi care nu sunt bine fixate sau pe teren denivelat verificați mereu partea inferioară a autovehiculului.
- ▶ Îndepărtați mai ales plante sau alte materiale inflamabile.
- ▶ Consultați un atelier de specialitate autorizat imediat.

**! INDICAȚIE** Avarii ale autovehiculului, după rularea în regim off-road

În timpul cursei drumuri neconsolidate sau în regim off-road, la partea inferioară a vehiculului, la roți și anvelope se pot prinde corpuri străine, ca de ex., pietre și crengi, cauzându-se astfel defecțiuni ale autovehiculului.

Corpurile străine pot cauza următoarele defecțiuni:

- pot deteriora trenul de rulare, rezervorul de combustibil sau instalația de frânare.
- pot provoca dezechilibrări și implicit vibrații.
- ▶ Îndepărtați în mod regulat corpurile străine blocate, de ex. pietre și crengi.
- ▶ După rularea în regim off-road, verificați cu grijă dacă există defecțiuni ale autovehiculului.

- ▶ Dacă există defecțiuni, solicitați verificarea autovehiculului la un atelier de service de specialitate autorizat.

La rularea pe drumuri neconsolidate sau în regim off-road, verificați periodic partea inferioară a autovehiculului și roțile și anvelopele. Îndepărtați în special corpurile străine blocate, de ex. pietrele sau crengile.

Respectați următoarele instrucțiuni referitoare la astfel de corpuri străine:

- pot deteriora trenul de rulare, rezervorul de combustibil sau instalația de frânare.
- pot provoca dezechilibre și implicit vibrații.
- se pot proiecta în exterior, pe durata cursei ulterioare.

În cazul deteriorărilor, apelați la un atelier de service de specialitate autorizat.

În cazul înclinării puternice în timpul rulării în regim off-road, trebuie asigurată o înălțime de umplere suficientă în recipientul de AdBlue®. Asigurați, astfel, în timpul rulării în regim off-road un nivel minim de umplere de zece litri.

La rularea în regim off-road sau în regim de șantier, la frână pot ajunge, de ex. nisip, noroi și apă, chiar amestecate cu ulei. Acest fapt poate duce la o eficacitate de frânare redusă sau chiar la defectarea totală a frânei, acest lucru și din cauza uzurii ridicate. Caracteristicile de frânare se modifică, în funcție de materialul pătruns. După rularea în regim off-road, curățați frâna.

Dacă ulterior constatați o eficacitate de frânare redusă sau zgomote de șlefuire, verificați imediat instalația de frânare, într-un atelier de service de specialitate autorizat. Adaptați stilul de conducere la caracteristicile de frânare modificate.

Rularea în regim off-road sau în regim de șantier crește posibilitatea de avarii la autovehicul, care implicit duc la defectarea agregatelor sau a sistemelor. Adaptați stilul de conducere la condițiile off-road. Rulați cu atenție. Remediați imediat avariile la autovehicul, într-un atelier de service de specialitate autorizat.

În timpul cursei pe un sector off-road impracticabil, nu cuplați în poziție neutră și nu scoateți din viteză. La tentativa de a frâna autovehiculul cu frâna de serviciu, ați putea pierde controlul. Dacă autovehiculul dumneavoastră nu poate trece peste un sector de rampă, rulați înapoi, în treapta de marșarier.

Dacă încărcați autovehiculul dumneavoastră în vederea rulării în regim off-road sau în regim de șantier, păstrați cât se poate de coborât centrul de greutate al autovehiculului.

### Listă de verificare înainte de rularea în regim off-road

- Verificați rezerva de combustibil și de AdBlue® (→ Pagina 179) și completați la nevoie (→ Pagina 142).
- **Motor:** verificați nivelul uleiului și, dacă este necesar, completați cu ulei (→ Pagina 207). Înainte de rularea în rampe sau pante extreme, completați cu ulei până la nivelul maxim.
- ⓘ În cazul unor rampe sau înclinări extreme, display-ul multifuncțional poate afișa simbolul . Dacă înainte de cursă ați completat nivelul uleiului din motor până la nivelul maxim, nu este periclitată siguranța în funcționare a motorului.
- **Trusa de scule:** verificați dacă funcționează cricul (→ Pagina 264).
- Asigurați-vă că în autovehicul există cheia pentru roți (→ Pagina 264), un suport din lemn pentru cric, un cablu de tractare robust, o cazma pliabilă și o cală de roată.
- **Anvelope și roți:** verificați adâncimile profilurilor anvelopelor (→ Pagina 240) și presiunea în anvelope (→ Pagina 258).

### Reguli pentru rularea în regim off-road

Respectați întotdeauna garda la sol a autovehiculului și evitați obstacolele, cum ar fi, de ex. șinele de ghidare prea adânci.

Obstacolele pot produce deteriorări ale autovehiculului, de ex., la următoarele componente:

- la trenul de rulare
- la grupul motopropulsor
- la rezervoarele de combustibil și rezerve

Rulați astfel întotdeauna lent în regim off-road. Dacă trebuie să treceți peste obstacole, solicitați să fiți îndrumat de însoțitor.

ⓘ Mercedes-Benz vă recomandă să aveți în plus în autovehicul o lopată și un cablu de tractare, cu cheie de tachelaj.

- Asigurați-vă că bagajele și încărcătura sunt depozitate în siguranță și fixate (→ Pagina 78).

- Înainte de începerea rulării în regim off-road, opriți și cuplați într-o treaptă de viteză inferioară.
- **Autovehicule cu DSR:** la coborârea în pantă, activați DSR (→ Pagina 137).
- **Autovehicule cu tracțiune integrală:** activați tracțiunea integrală (→ Pagina 136) și, dacă este necesar, activați raportul de transmisie LOW RANGE (→ Pagina 136).
- Dacă respectivele condiții impun acest lucru, dezactivați pe termen scurt ASR în vederea demarării (→ Pagina 136).
- În regim off-road, rulați întotdeauna cu motorul pornit și cu o treaptă de viteză cuplată.
- Rulați lent și uniform. În multe cazuri, este necesară viteza de mers.
- Evitați patinarea roților de antrenare.
- Aveți întotdeauna grijă ca roțile să aibă contact cu solul.
- Rulați cu maximă atenție pe sectoare off-road necunoscute, pentru care nu există o imagine de ansamblu. Din motive de siguranță, coborâți din autovehicul și inspectați în prealabil sectorul de pasaj în pantă.
- Aveți grijă la obstacole, de ex. blocuri de piatră, găuri, bușteni și șine de ghidare.
- Evitați marginile în dreptul cărora se poate rupe solul.

### Reguli pentru trecerea prin vaduri de apă în condiții off-road (autovehicule cu tracțiune integrală)

- Respectați indicațiile de siguranță și indicațiile generale pentru deplasarea off-road.
- Înainte de trecerea prin vaduri de apă, verificați adâncimea și caracteristicile apei respective. Adâncimea apei nu trebuie să depășească 60 cm.
- Sistemul de climatizare este dezactivat (→ Pagina 105).
- Încălzirea staționară este dezactivată (→ Pagina 111).
- Cuplați tracțiunea integrală (→ Pagina 135), iar la autovehiculele cu raport de transmisie cuplați LOW RANGE (→ Pagina 136).
- Limitați domeniul de cuplare la **1** sau **2**.
- Evitați turațiile de motor mari.
- Rulați lent și uniform cu viteza de mers maximă.

- Aveți grijă să nu se formeze un val în fața autovehiculului în timpul deplasării.
- După trecerea prin apă, acționați frâna până se usucă.

După traversarea unei ape mai adânci de 50 cm, verificați neapărat toate lichidele autovehiculului pentru a nu prezenta semnele unei pătrunderi de apă.

### Listă de verificare după rularea în regim off-road

Dacă, după rularea în regim off-road, constatați avarii la autovehicul, solicitați imediat verificarea autovehiculului într-un atelier de service de specialitate autorizat.

În regim off-road autovehiculul dumneavoastră este mai intens solicitat decât în regimul normal de rulare pe șosea. După rulare pe un sector off-road impracticabil, verificați autovehiculul. Detectați astfel la timp defecțiunile și reduceți riscul de accident, pentru dumneavoastră și pentru alți participanți la trafic. Curățați temeinic autovehiculul dumneavoastră, înainte de rulare pe drumurile publice.

După rulare în regim off-road sau de șantier și înainte de rulare pe drumurile publice, respectați următoarele puncte:

- **Autovehicule cu DSR:** dezactivați DSR (→ Pagina 137).
- **Autovehicule cu tracțiune integrală:** dezactivați tracțiunea integrală (→ Pagina 136).
- Activați sistemul antiderapare ASR (→ Pagina 136).
- Curățați și verificați cu privire la deteriorări iluminatul exterior, în special farurile și lampa spate.
- Curățați numărul de înmatriculare față și spate.
- Curățați geamurile și oglinzile exterioare.
- Curățați treptele de acces, zonele de urcare și mânerul de susținere. Astfel, creșteți siguranța la urcare.
- Curățați cu jet de apă roțile și anvelopele, pasajele de roată și podeaua caroseriei. Astfel, amplificați aderența la sol, în special pe carosabil umed.
- Verificați roțile și anvelopele și pasajele de roată cu privire la corpurile străine și îndepărtați corpurile străine. Corpurile străine blocate pot deteriora roțile și anvelopele sau se

pot proiecta în exterior pe durata cursei ulterioare.

- Verificați dacă în podeaua caroseriei există crengi sau alte resturi de plante blocate și îndepărtați-le.
- Curățați discurile de frână, plăcuțele de frână și articulațiile punții, în special după rulare pe nisip, noroi, piatră spartă sau pietriș, în apă sau în cazul altor solicitări similare.
- Verificați cu privire la deteriorare întregul ansamblu al podelei, anvelopele, roțile, structura caroseriei, frâna, direcția, trenul de rulare și instalația de gaze arse.
- Verificați frâna de serviciu, cu privire la siguranța în funcționare, de ex., efectuați o probă de frânare.
- Dacă după rulare în regim off-road se constată vibrații puternice, verificați din nou roțile și grupul motopropulsor, cu privire la corpurile străine. Îndepărtați corpurile străine, deoarece acestea pot provoca dezechilibrul și, astfel, vibrații. În cazul unor defecțiuni la roți și la grupul motopropulsor, luați legătura imediat cu un atelier de service de specialitate autorizat.

### Informații referitoare la rulare în zone muntoase

Autovehicule cu motor diesel: siguranța în exploatare a motorului diesel este asigurată până la o altitudine de 2500 m peste nivelul mării. Puteți trece pe termen scurt peste această altitudine, de ex. pentru trecere prin trecători. Nu rulați permanent la înălțimi mai mari de 2500 m. În caz contrar, motorul diesel se poate deteriora.

Rețineți faptul că la rulare în zone muntoase, odată cu creșterea altitudinii scade puterea motorului și astfel și capacitatea de pornire în rampă. În cazul rularii la o altitudine de peste 2500 m nu mai este disponibilă funcția Eco Start. Indicații referitoare la frânarea pe porțiunile în pantă se găsesc în Indicații referitoare la frânare (→ Pagina 121).

### Funcția ECO Start-Stop

#### Modul de operare al funcției ECO Start-Stop

Dacă următoarele condiții sunt îndeplinite, motorul va fi oprit automat:

- **autovehicule cu cutie de viteze manuală:** frânați autovehiculul, la o viteză mică cuplați la ralanti **[N]** și ulterior eliberați pedala de ambreiaj.



- **autovehicule cu cutie de viteze automată:** opriți autovehiculul cu cutia de viteze în poziția **[D]** sau **[N]**.
- toate condițiile pentru oprirea automată a motorului au fost îndeplinite de autovehicul.

Pe Display-ul multifuncțional apare în staționare simbolul **[A]**. Dacă nu sunt îndeplinite toate condițiile de autovehicul, pe Display-ul multifuncțional apare simbolul **[A]**.

Motorul repornește automat în următoarele cazuri:

- **autovehicule cu cutie de viteze manuală:** apăsați pedala de ambreiaj.
- **autovehicule cu cutie de viteze manuală:** cuplați treapta de marșarier **[R]**.
- **autovehicule cu cutie de viteze automată:** eliberați pedala de frână în poziția **[D]** a cutiei de viteze, cu funcția HOLD neactivată.
- **autovehicule cu cutie de viteze automată:** părăsiți poziția **[P]** a cutiei de viteze.
- **autovehicule cu cutie de viteze automată:** cuplați poziția **[D]** sau **[R]** a cutiei de viteze.
- apăsați pedala de accelerație.
- este necesară o pornire automată a motorului la autovehicul.

Dacă motorul a fost oprit prin intermediul funcției ECO Start-Stop și dumneavoastră părăsiți autovehiculul, se emite un sunet de avertizare. În plus, pe Display-ul multifuncțional apare mesajul Display **Vehicul operațional Opriți aprinderea înainte ieșirii**. Dacă nu decuplați aprinderea, aceasta va fi decuplată automat după un minut.

### Activarea sau dezactivarea funcției ECO Start-Stop

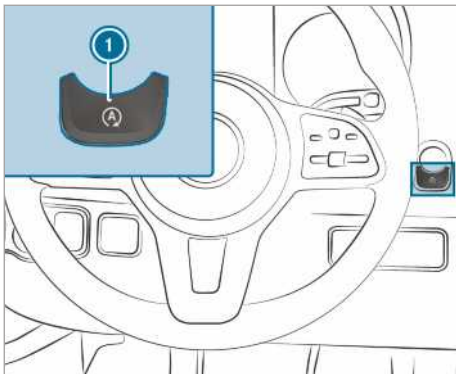

▶ Apăsați butonul **1**.

La activarea sau dezactivarea funcției ECO Start-Stop apare un afișaj pe Kombiinstrument.

**i** În timp ce funcția ECO Start-Stop este dezactivată, pe Kombiinstrument apare un afișaj în cazul staționării autovehiculului.

### Funcția afișajului ECO

Afișajul ECO rezumă comportamentul dumneavoastră de rulare de la început și până la sfârșit, sprijinind un stil de rulare pentru un consum optimizat.

Puteți influența consumul în modul următor:

- conduceți preventiv
- respectați recomandările de cuplare.

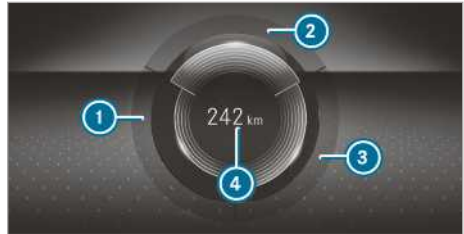

Display color pe panoul cu instrumente

Inscripția segmentului luminează deschis, marginea exterioră luminează, iar segmentul se umple la următorul comportament de rulare:

- **1 ACCELERARE:** accelerare moderată
- **2 CONSTANT:** viteză uniformă
- **3 RULARE LIBERĂ:** decelerare moderată și rulare.

Inscripția segmentului este gri, marginea exterioră este închisă, iar segmentul se goleşte la următorul comportament de rulare:

- **1 ACCELERARE:** accelerare sportivă
- **2 CONSTANT:** oscilații de viteză
- **3 RULARE LIBERĂ:** frânare puternică.

Ați condus cu un consum moderat și optimizat:

- cele trei segmente exterioare se umplu complet, simultan
- luminează marginea celor trei segmente.

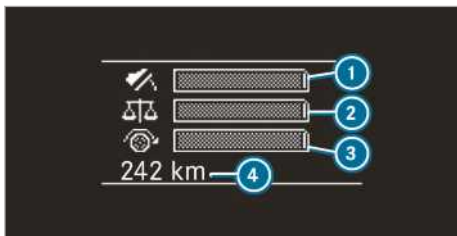

Display alb-negru pe panoul cu instrumente

Barele se umplu la următorul comportament de rulare:

- ① accelerare moderată
- ② viteză uniformă
- ③ decelerare moderată și rulare.

Barele se golesc la următorul comportament de rulare:

- ① accelerare sportivă
- ② oscilații de viteză
- ③ frânare puternică.

În plus, pe display este afișată autonomia suplimentară ④ **BonusXXX km De la pornire** sau **XXX km De la pornire** pe care ați obținut-o prin intermediul stilului dumneavoastră de conducere, în raport cu un șofer cu un stil de conducere extrem de sportiv. Această rază de acțiune nu corespunde niciunei reduceri fixe a consumului.

## Filtru de particule diesel

### Indicații cu privire la regenerare

**⚠ PERICOL** Pericol de moarte din cauza gazelor arse

Motoarele cu ardere internă emit gaze arse toxice, ca de ex. monoxid de carbon. Inhalarea gazelor arse prezintă un pericol pentru sănătate și provoacă intoxicații.

▶ Nu lăsați motorul să funcționeze în spații închise fără aerisire corespunzătoare.

**⚠ AVERTISMENT** Pericol de aprindere din cauza componentelor fierbinți de la instalația de evacuare a gazelor arse

Dacă materiale inflamabile precum frunze, iarbă sau crengi intră în contact cu componentele fierbinți ale instalației de evacuare a

gazelor arse sau cu gazele arse, aceste materiale se pot aprinde.

- ▶ Parcați astfel autovehiculul, încât materialele inflamabile să nu poată intra în contact cu componentele fierbinți ale autovehiculului.
- ▶ Nu parcați pe iarbă uscată sau pe lanuri de porumb, de pe care recolta a fost strânsă.

Dacă autovehiculul se deplasează cu preponderență în regim de deplasare pe distanțe scurte sau dacă se utilizează în regim de staționare cu priza de putere, se pot produce defecțiuni la curățarea automată a filtrului de particule diesel. Filtrul de particule diesel se poate astfel supraîncălca și poate provoca o pierdere de putere a motorului.

- ④ Dacă autovehiculul dumneavoastră dispune de un afișaj pentru încărcarea filtrului de particule sau de un afișaj de regenerare, puteți accesa aceste afișaje prin intermediul display-ului multifuncțional. Dacă este necesar, prin intermediul afișajului de regenerare, puteți solicita regenerarea filtrului de particule diesel. (→ Pagina 128)
- ④ Regenerarea periodică a filtrului de particule diesel poate împiedica defecțiunile, diluarea uleiului de motor și pierderea de putere a motorului.

**!** **INDICAȚIE** Avarii din cauza gazelor arse fierbinți

În timpul regenerării, din conducta finală de eșapament se degajă gaze arse foarte fierbinți.

▶ În timpul regenerării, păstrați o distanță minimă de 2 m față de alte obiecte, de ex., față de alte autovehicule care sunt parcate.

### Pornirea și întreruperea regenerării

#### Premise

- Toate condițiile de sistem sunt îndeplinite.
- Starea de încărcare a filtrelor de particule diesel este peste 50 %.
- Autovehiculul rulează.

- ❗ Dacă autovehiculul dumneavoastră dispune de un afișaj al stării de încărcare a filtrului cu particule diesel sau de un afișaj de regenerare, acesta poate fi indicat prin intermediul display-ului multifuncțional. Dacă este necesar, puteți solicita o regenerare a filtrului de particule diesel prin intermediul afișajului de regenerare. (→ Pagina 128)

Calculator de bord:

➡ Service ➡ Filtru de particule

**! INDICAȚIE** Avarii din cauza gazelor arse fierbinți

În timpul regenerării, din conducta finală de eșapament se degajă gaze arse foarte fierbinți.

- ▶ În timpul regenerării, păstrați o distanță minimă de 2 m față de alte obiecte, de ex., față de alte autovehicule care sunt parcate.

Dacă autovehiculul este utilizat în condiții de funcționare normale, nu este necesară o solicitare suplimentară de regenerare.

▶ **Solicitarea regenerării: selectați OK.**

Apare mesajul **Regenerare manuală solicitată**.

În funcție de starea de funcționare și condițiile de mediu, pornirea regenerării poate dura până la 20 de minute.

Când pornește regenerarea, apare mesajul **Regenerare activă**. Regenerarea durează aprox. 15 minute.

- ▶ În măsura în care este posibil, în timpul regenerării, deplasați-vă cu o viteză de aproximativ 2000 1/min.

Prin obținerea unei creșteri a temperaturii, asistați procesul de ardere a cenușii în filtrul pentru gazele de evacuare de la filtrul de particule diesel.

- ▶ **Întreruperea regenerării:** opriți motorul. Regenerarea este întreruptă. Dacă regenerarea nu a fost finalizată, puteți să reporniți regenerarea după pornirea motorului.

În funcție de starea de încărcare a filtrului de particule diesel, regenerarea pornește automat în următorul regim de rulare.

## Comutator principal baterie

### Indicații privind comutatorul principal al bateriei

**! INDICAȚIE** Avarierea instalației electrice

Dacă trageți sau desprindeți comutatorul principal al bateriei, se poate cauza o avariere a instalației electrice.

- ▶ Asigurați-vă că aprinderea este decuplată și au trecut cel puțin 15 minute înainte să scoateți sau să decuplați întrerupătorul principal al bateriei. În caz contrar, pot fi avariate componentele instalației electrice.

Cu ajutorul comutatorului principal al bateriei, veți putea deconecta de la curent toți consumatorii autovehiculului dumneavoastră. Preveniți astfel o descărcare necontrolată a bateriei, prin consumul de curent de repaus.

Dacă autovehiculul dumneavoastră este echipat cu o baterie suplimentară în compartimentul motor sau în spațiul pentru picioare al înșoțitorului, trebuie să decuplați ambele baterii. Doar astfel va fi deconectată de la curent instalația electrică.

- ❗ Deconectați alimentarea electrică a autovehiculului de la comutatorul principal al bateriei numai în următoarele situații:

- autovehiculul staționează pentru o perioadă mai lungă de timp.
- este absolut necesară decuplarea autovehiculului de la sursa de alimentare.

După pornirea alimentării cu tensiune, trebuie să reglați din nou geamurile laterale (→ Pagina 59) și ușa culisantă electrică (→ Pagina 54).

- ❗ O întrerupere a tensiunii de alimentare este înscrisă ca eveniment în memoria de erori a DTCO (tahograful digital). Respectați instrucțiunile de utilizare separate ale DTCO.

## Activarea sau dezactivarea alimentării cu tensiune

### Dezactivarea alimentării cu tensiune

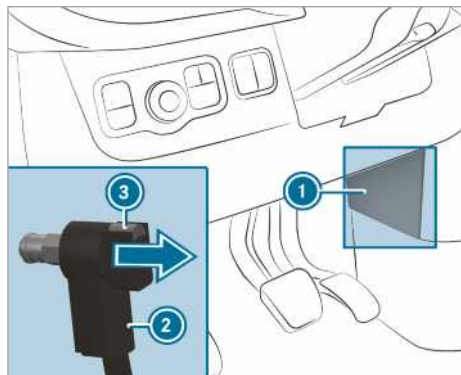

- ▶ Decuplați aprinderea și așteptați minimum 15 minute.
  - ▶ Scoateți capacul ①.
  - ▶ Apăsăți butonul ③ și mențineți-l apăsat.
  - ▶ Scoateți ștecărul ② de la bolțul de masă.
  - ▶ Împingeți ștecărul ② pe direcția săgeții, până când nu mai poate intra în contact cu bolțul de masă.
- Toți consumatorii bateriei de pornire sunt decuplați de la alimentarea cu tensiune.

### Activarea alimentării cu tensiune

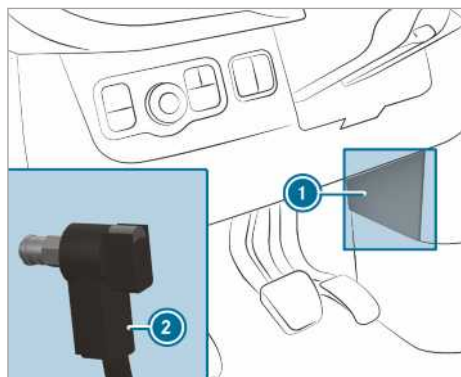

- ▶ Presați ștecărul ② pe bolțul de masă până simțiți că se fixează și ștecărul ② este complet lipit de bolțul de masă.
- Toți consumatorii bateriei de pornire sunt conectați din nou la alimentarea cu tensiune.
- ▶ Fixați capacul ①.

## Cutie de viteze manuală

### Utilizarea manetei de cuplare

**!** **INDICAȚIE** Avariarea motorului și a cutiei de viteze prin cuplarea unei trepte de viteză prea reduse

- ▶ La schimbarea între treapta de viteză ⑤ și ⑥ apăsați către dreapta maneta de cuplare.
- ▶ Nu cuplați într-o treaptă inferioară la o viteză mare.

**!** **INDICAȚIE** Deteriorarea motorului și a cutiei de viteze prin cuplarea treptei de marșarier **R** în timpul rulajului.

- ▶ Cuplați treapta de marșarier **R** doar atunci când vehiculul staționează.

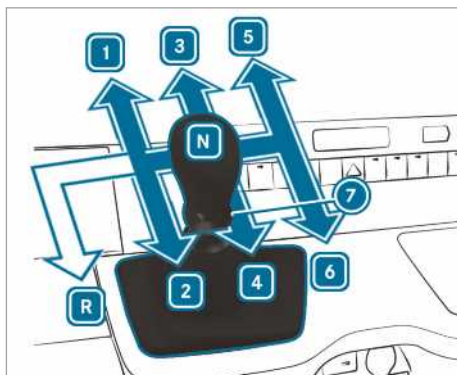

Autovehicule cu tracțiune pe spate

- R** Treaptă de marșarier
- 1** - **6** Trepte de mers înainte
- 7** Inel de tragere pentru treapta de marșarier
- N** Ralanti

- ▶ Apăsăți pedala de ambreiaj și cuplați maneta de cuplare în poziția dorită.

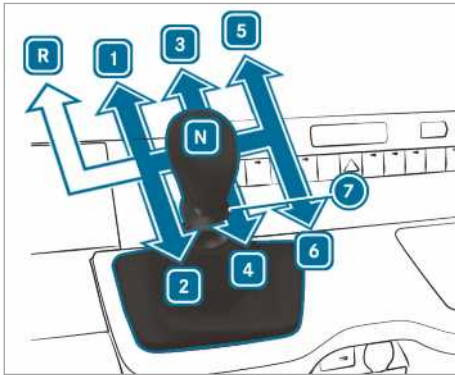

Autovehicule cu tracțiune pe față

- R** Treaptă de marșarier
- 1** - **6** Trepte de mers înainte
- 7** Inel de tragere pentru treapta de marșarier
- N** Ralanti

▶ Apăsăți pedala de ambreiaj și cuplați maneta de cuplare în poziția dorită.

### Recomandare de cuplare

Recomandarea de cuplare oferă indicii pentru un mod de conducere economic.

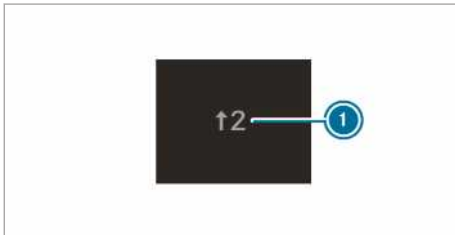

Imagine exemplificatoare

▶ Când pe display-ul multifuncțional apare recomandarea de cuplare **1**, cuplați în treapta de viteză recomandată .

**i** La autovehiculele cu funcția ECO Start-Stop se afișează suplimentar o recomandare de cuplare pentru cuplarea în ralanti **N**.

### Cutie de viteze automată

#### Schimbător DIRECT SELECT

#### Funcționarea schimbătorului DIRECT SELECT

**⚠ AVERTISMENT** Pericol de accident- și de rănire în cazul copiilor nesupravegheați în autovehicul

Dacă lăsați copiii nesupravegheați în autovehicul, aceștia pot

- deschide ușile, periclitând alte persoane sau participanți la trafic.
- coborî și fi prinși în trafic.
- acționa diverse echipări ale autovehiculului și de ex. să fie prinși în ele.

În plus, copiii pot pune în mișcare autovehiculul, de ex. dacă:

- eliberează frâna de parcare.
- cuplați cutia de viteze automată pe poziția de parcare **P**.
- pornesc motorul.

▶ Nu lăsați niciodată copiii și animalele nesupravegheați în autovehicul.

▶ La părăsirea autovehiculului, luați întotdeauna cheia cu dumneavoastră și încuiați autovehiculul.

▶ Păstrați cheia într-un loc inaccesibil copiilor.

**⚠ AVERTISMENT** Pericol de accidente din cauza cuplării neconforme

Când turația motorului depășește turația de ralanti, iar apoi cuplați treapta de viteză **D** sau **R**, autovehiculul poate accelera brusc.

▶ La cuplarea treptei de viteză **D** sau **R** călcați întotdeauna pedala de frână și nu accelerați simultan.

Cu schimbătorul DIRECT SELECT alternați poziția cutiei de viteze. Poziția actuală a cutiei de viteze apare pe display-ul multifuncțional.

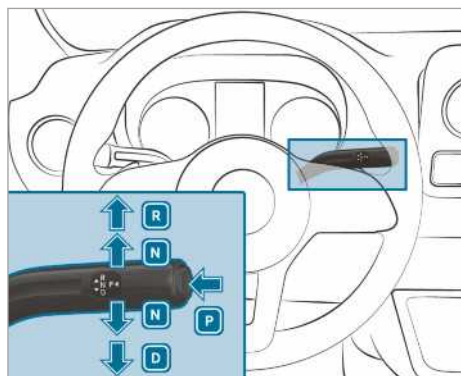

- P** Poziție de parcare
- R** Treaptă de marșarier
- N** Ralanti
- D** Poziție de mers

#### Cuplarea treptei de marșarier R

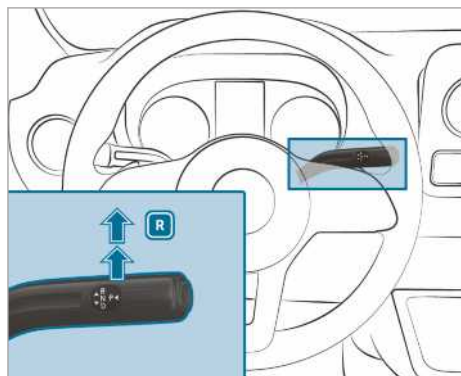

- ▶ Călcați pedala de frână și împingeți schimbătorul DIRECT SELECT în sus, dincolo de primul punct de rezistență. Display-ul multifuncțional indică afișajul poziției cutiei de viteze pe **R**.

#### Cuplarea poziției ralanti N

**▲ AVERTIZARE** Pericol de accident și de rănire cu poziția neutră cuplată

Dacă părăsiți autovehiculul cu poziția neutră cuplată **N**, iar frâna de parcare nu este acționată, autovehiculul poate porni de pe loc.

Pericol de accident și de rănire!

- ▶ Înainte de a părăsi autovehiculul, acționați frâna de parcare.

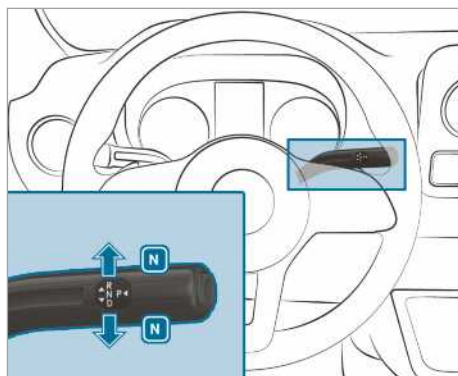

- ▶ Călcați pedala de frână și împingeți schimbătorul DIRECT SELECT în sus sau în jos, până la primul punct de rezistență. Afișajul poziției cutiei de viteze indică pe Display-ul multifuncțional **N**.

Când eliberați apoi pedala de frână, puteți mișca liber autovehiculul, de ex. să îl împingeți sau să îl tractați.

**Dacă cutia de viteze automată trebuie să rămână în poziția ralanti **N** chiar dacă este decuplată aprinderea, trebuie avute în vedere următoarele:**

- ▶ porniți autovehiculul.
- ▶ călcați pedala de frână și cuplați în poziția ralanti **N**.
- ▶ eliberați pedala de frână.
- ▶ decuplați aprinderea.
- ⓘ Dacă ulterior părăsiți autovehiculul și lăsați cheia în autovehicul, cutia de viteze automată rămâne în continuare în poziția ralanti **N**.

## Cuplarea poziției de parcare P

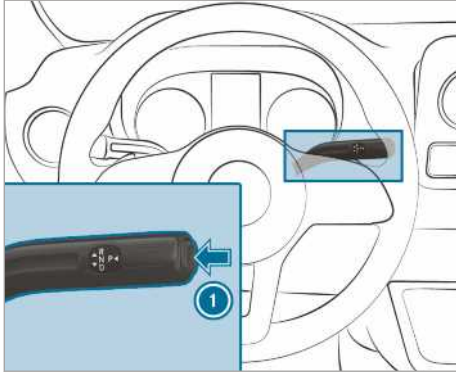

- ▶ Apăsați tasta ①. Afișajul poziției cutiei de viteze indică pe display-ul multifuncțional P.

Dacă este îndeplinită una din următoarele condiții, este cuplată în mod automat poziția de parcare P:

- Opriiți motorul în poziția D sau R a cutiei de viteze.
- Deschideți ușa șoferului când autovehiculul staționează sau când rulează cu o viteză foarte mică în poziția D sau R a cutiei de viteze.
- Deschideți catarama centurii cu vehiculul oprit sau la o viteză foarte redusă.
- Vă ridicați de pe scaun cu vehiculul oprit sau la o viteză foarte redusă.

## Cuplarea poziției de mers D

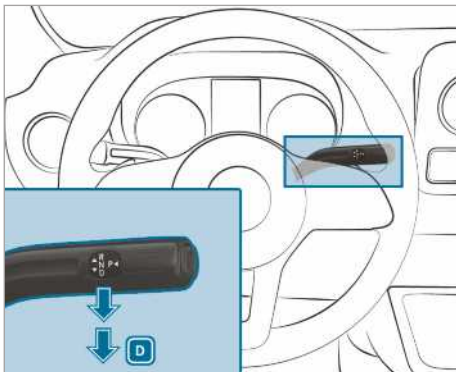

- ▶ Călcați pedala de frână și împingeți schimbătorul DIRECT SELECT în jos, dincolo de primul punct de rezistență. Afișajul poziției cutiei de viteze indică pe display-ul multifuncțional D.

Cutia de viteze automată comută în mod automat în vitezele din poziția cutiei de viteze D. Aceasta depinde de următorii factori:

- poziția pedalei de accelerație
- viteza de rulare

## Limitarea domeniului de cuplare

### Premise

- Poziția cutiei de viteze D este cuplată (→ Pagina 133).

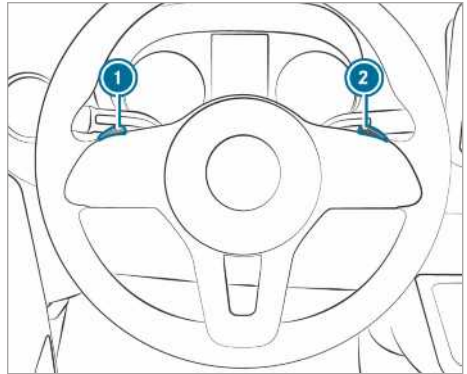

- ▶ **Limitarea domeniului de cuplare:** trageți scurt de padela de cuplare de pe volan ①. În funcție de treapta curentă, cutia de viteze automată cuplează în treapta inferioară. Concomitent, se limitează domeniul de cuplare. Pe Display-ul multifuncțional apare domeniul de cuplare setat. Cutia de viteze automată cuplează doar până la treapta respectivă.
- ▶ Țineți trasă padela de cuplare de pe volan ①. Cutia de viteze automată cuplează în domeniul de cuplare, de la care autovehiculul poate fi accelerat sau încetinit în mod optim. În acest sens, cutia de viteze automată cuplează una sau mai multe trepte de viteză înapoi și limitează domeniul de cuplare. Pe Display-ul multifuncțional apare domeniul de cuplare setat. Cutia de viteze automată cuplează doar până la treapta respectivă.

❶ Dacă la o viteză prea mare trageți de padela de cuplare de pe volan ❶, cutia de viteze automată nu cuplează într-o treaptă inferioară.

Când domeniul de cuplare este limitat și se atinge turația maximă a motorului din domeniul de cuplare limitat, cutia de viteze automată nu mai cuplează într-o treaptă de viteză superioară.

► **Extinderea domeniului de cuplare:** trageți scurt de padela de cuplare de pe volan ❷. În funcție de treapta curentă, cutia de viteze automată cuplează în treapta de viteză superioară. Totodată, se extinde astfel domeniul de cuplare.

Pe Display-ul multifuncțional, apare domeniul de cuplare setat. Cutia de viteze automată cuplează doar până la treapta respectivă.

► **Eliberarea domeniului de cuplare:** țineți trasă padela de cuplare de pe volan ❷.

sau

► Cuplați din nou poziția **D** a cutiei de viteze (→ Pagina 133).

În funcție de treapta curentă, cutia de viteze automată cuplează într-una din treptele superioare. Totodată, este anulată limitarea domeniului de cuplare și pe Display-ul multifuncțional apare poziția cutiei de viteze **D**.

Adaptarea domeniului de cuplare la situațiile de rulare:

- ❸ Utilizarea eficacității de frânare a motorului.
- ❷ Utilizați eficacitatea de frânare a motorului în pantă și la deplasarea prin trecători de munte abrupte, precum și în condiții de funcționare dificile.
- ❶ Utilizați eficacitatea de frânare a motorului în pante extreme și la coborârea prin trecători de munte lungi.

### Utilizare Kickdown

- **Accelerare maximă:** apăsați pedala de accelerație dincolo de punctul de presiune.
- Când ați ajuns la viteza dorită, accelerați mai puțin.

### Anularea mecanică a blocării parcării (autovehicule cu tracțiune pe față)

❶ **Autovehicule cu cutie de viteze automată și tracțiune pe față:** în caz de defecțiune,

cutia de viteze automată poate fi blocată în poziția **P**. În acest caz, puteți anula mecanic blocarea parcării, de ex. pentru tractarea autovehiculului (→ Pagina 231).

❶ Anularea mecanică a blocării parcării este posibilă doar pentru autovehiculele cu cutie de viteze automată, cu tracțiune pe față.

Premise

- Aveți nevoie de scula de deblocare din trusa de scule (→ Pagina 237).

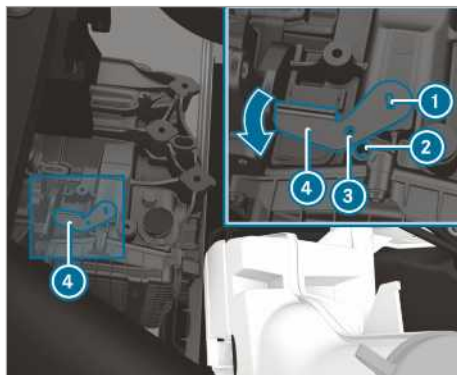

- Acționați frâna de parcare.
- Deschideți capota motorului (→ Pagina 204).
- Introduceți scula de deblocare ❷ la cutia de viteze ❶ și rotiți în direcția săgeții.
- Introduceți o sculă adecvată, de ex. o șurubelniță, prin alezajul de la scula de deblocare ❸ și la cutia de viteze ❷.
- Scula de deblocare ❹ este asigurată în poziția respectivă. Blocarea parcării este anulată.
- Atât timp cât scula de deblocare ❹ este cuplată la cutia de viteze, nu se poate schimba poziția **P**.
- Respectați indicațiile cu privire la tractare (→ Pagina 231).

❶ La îndepărtarea sculei de deblocare ❹, cutia de viteze trece din nou automat în poziția **P**.

### Tracțiune integrală

#### Indicații privind tracțiunea integrală

Tracțiunea integrală asigură tracțiunea permanentă a tuturor celor patru roți și îmbunătățește tracțiunea autovehiculului dumneavoastră alături de ESP®.



Reglarea tracțiunii integrale se face și de la instalația de frânare. Astfel, instalația de frânare se poate supraîncălzi. În acest caz, accelerații mai puțin sau oprite pentru a lăsa instalația de frânare să se răcească.

Dacă o roată de antrenare patinează din cauza aderenței prea scăzute a carosabilului, aveți în vedere următoarele:

- la pornire, utilizați asistența reglării tracțiunii integrate în ESP®. Călcați pedala de accelerație cât este necesar.
- în timpul cursei, luați încet piciorul de pe pedala de accelerație.

În cazul condițiilor rutiere de iarnă, utilizați anvelope de iarnă (anvelope M+S), eventual cu lanțuri de zăpadă (→ Pagina 241). Doar astfel obțineți eficiența maximă a tracțiunii integrale.

La cursa în pantă pe teren accidentat, utilizați DSR (Downhill Speed Regulation) (→ Pagina 137).

Tracțiunea integrală nu poate reduce pericolul de accident din cauza unui stil de conducere neadecvat sau neatent și nici nu poate anula legile fizice. Tracțiunea integrală nu poate lua în considerare condițiile de drum și condițiile meteorologice, și nici situația în trafic. Tracțiunea integrală este doar un mijloc auxiliar. Responsabilitatea pentru distanța de siguranță, viteza, frânarea la timp și respectarea benzii de circulație este a dumneavoastră.

**!** **INDICAȚIE** Pericol de defectare a grupului motopropulsor și a instalației de frânare

Dacă utilizați autovehicule cu tracțiune integrală pe un stand de probe cu 1 punte, puteți avaria grupul motopropulsor sau instalația de frânare.

- ▶ Efectuați un control al funcționării sau al puterii doar pe un stand de probe cu 2 punți.
- ▶ Înainte de a opera autovehiculul pe un stand de probă, informați-vă la un atelier de service de specialitate.

**!** **INDICAȚIE** Pericol de defectare a cutiei de distribuție

Dacă tractați autovehiculul cu o punte ridicată, se poate defecta cutia de distribuție.

Asemenea defecte nu sunt acoperite de garanția pentru vicii ascunse Mercedes-Benz .

- ▶ Nu tractați niciodată autovehiculul cu o punte ridicată.
- ▶ Tractați autovehiculul numai cu toate roțile pe sol sau complet ridicat.
- ▶ Respectați instrucțiunile pentru tractarea autovehiculului cu contact complet cu solul al tuturor roților.

## Activarea tracțiunii integrale

### Condiții de activare

Puteți activa sau dezactiva tracțiunea integrală la staționare sau în timpul unei curse mai lente.

La staționare, trebuie respectate următoarele condiții de activare:

- motorul este în funcțiune.
- Volanul este în poziția drept înainte.

Dacă tracțiunea integrală la staționare nu este activată:

- ▶ **autovehicule cu cutie de viteze manuală:** apăsați pedala de ambreiaj.
- ▶ **Autovehicule cu cutie de viteze automată:** reglați maneta selectorului scurt de la **[N]** la **[D]** de la **[D]** la **[N]** de la **[N]** la **[R]** și înapoi la **[N]**.  
Activarea și dezactivarea tracțiunii integrale poate fi realizată ușor.

La o cursă încetă, trebuie respectate următoarele condiții de activare:

- motorul este în funcțiune.
- autovehiculul nu rulează cu o viteză mai mare de aproximativ 10 km/h.
- autovehiculul nu se deplasează în curbă.

Dacă tracțiunea integrală nu este activată în cazul autovehiculului aflat în mișcare:

- ▶ **autovehicule cu cutie de viteze manuală:** apăsați pedala de ambreiaj.
- ▶ **Autovehicule cu cutie de viteze automată:** setați maneta selectorului la **[N]**.

**i** Când activați tracțiunea integrală, limitatorul variabil se oprește automat. Mesajul display corespunzător este estompat. Dacă este necesar, după dezactivarea tracțiunii integrale, trebuie să reactivați limitatorul variabil (→ Pagina 162).

## Activarea și dezactivarea tracțiunii integrale

**! INDICAȚIE** Pericol de defectare a cutiei de distribuție



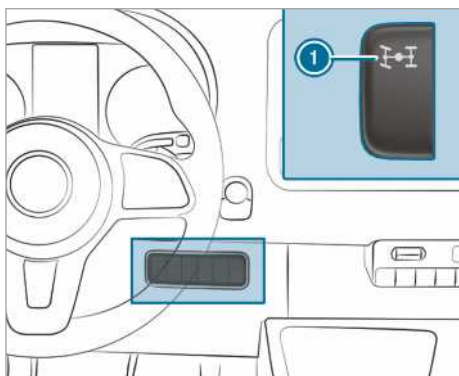

Dacă apăsați pedala de accelerație în timpul activării sau al dezactivării tracțiunii integrale, cutia de distribuție poate să se deterioreze.

▶ Dacă lampa martor a comutatorului luminează intermitent pentru tracțiunea integrală, nu apăsați pedala de accelerație.



▶ **Activare/dezactivare:** apăsați comutatorul în sus ①.

Lampa martor a comutatorului ① luminează intermitent, în timp ce tracțiunea integrală este pornită sau oprită.

Pe display-ul panoului de instrumente se aprind lămpile de avertizare  și . Pe durata procesului de cuplare, ESP® și ASR sunt dezactivate. După ce s-a efectuat procesul de cuplare, se sting lămpile de avertizare  și  de pe display-ul panoului de instrumente și ESP® și ASR sunt din nou activate.

Atât timp cât lampa martor a comutatorului ① luminează intermitent, puteți întrerupe procesul de cuplare, în timp ce apăsați din nou pe comutatorul ①. Dacă procesul de cuplare nu a fost preluat, lampa martor a comutatorului ① luminează intermitent scurt, de trei ori. În această situație, una dintre condițiile de activare nu este îndeplinită.

Atunci când lampa martor a comutatorului ① luminează, tracțiunea integrală este pornită. Pe display-ul calculatorului de bord apare un mesaj corespunzător.

① Când este activat raportul de transmisie LOW RANGE, este posibil ca tracțiunea integrală să nu poată fi oprită.

## Funcționarea raportului de transmisie LOW RANGE

Raportul de transmisie LOW RANGE facilitează o deplasare foarte lentă în fiecare treaptă de viteză. Dacă activați LOW RANGE, se adaptează caracteristicile puterii motorului și comportamentul de cuplare al cutiei de viteze automate. Comparativ cu poziția pentru rularea pe șosea, raportul de transmisie al motorului către roți se reduce cu aproximativ 40 %. Cuplul de acționare este, astfel, în consecință mai mare.

### Condiții de activare

Următoarele condiții de activare trebuie să fie îndeplinite, pentru a activa sau a dezactiva LOW RANGE:

- tracțiunea integrală este activată (→ Pagina 136).
- motorul este în funcțiune.
- autovehiculul este oprit.
- călcați pedala de frână.
- **Autovehicule cu cutie de viteze manuală:** cutia de viteze manuală este în poziția de ralanti.
- **Autovehicule cu cutie de viteze automată:** maneta selector este în poziția **P** sau **N**.

## Activarea și dezactivarea LOW RANGE

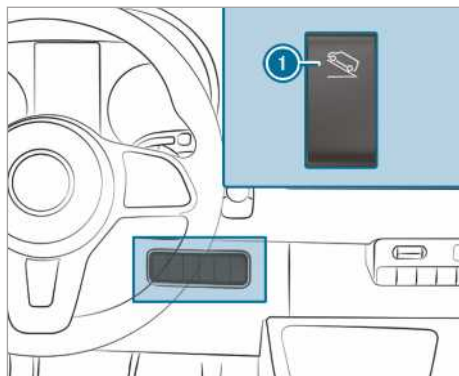

① Activarea și dezactivarea LOW RANGE

- În cazul autovehiculelor cu DSR (Downhill Speed Regulation), comutatorul ❶ se înlocuiește cu comutatorul pentru DSR.

**Activare și dezactivare:** apăsați în sus comutatorul ❶.

Lampa marmor LOW RANGE de pe display-ul panoului de instrumente clipește pe durata procesului de cuplare.

- Dacă are loc procesul de cuplare și dacă LOW RANGE este activat, este aprinsă lampa marmor LOW RANGE.
- Dacă are loc procesul de cuplare și dacă LOW RANGE este dezactivat, se stinge lampa marmor LOW RANGE.

Atât timp cât clipește lampa marmor LOW RANGE, puteți întrerupe procesul de cuplare, prin apăsarea din nou pe tasta ❶. Dacă nu s-a preluat procesul de cuplare, lampa de marmor LOW RANGE clipește scurt, de trei ori. În această situație, una dintre condițiile de activare nu este îndeplinită.

## DSR (Downhill Speed Regulation)

### Indicații cu privire la DSR

DSR nu poate reduce pericolul de accident în cazul unui stil de conducere neadaplat sau neatent și nici nu poate anula limitele fizice. DSR nu poate lua în considerare condițiile de drum și condițiile meteorologice, și nici situația din trafic. DSR este doar un mijloc auxiliar. Răspunderea pentru distanța de siguranță, viteză și frânare la timp vă aparține.

DSR oferă asistență la coborârea în pante abrupte. Prin intermediul unor intervenții de frânare specifice, DSR menține o viteză stabilită pe porțiunea de pantă. Menținerea vitezei depinde de starea căii de rulare și de pantă și astfel nu este asigurată în toate situațiile.

Puteți regla viteza, în funcție de treapta de viteză, între 4 km/h și 18 km/h cu pedala de frână sau de accelerație sau o puteți seta cu ajutorul comutatorului basculant de pe volan.

DSR reglează automat în următoarele situații:

- Când staționați sau viteza actuală este mai mică de 4 km/h, sunt setați 4 km/h sau este setată viteza minimă din treapta de viteză afe-rentă.
- Dacă pe teren accidentat rulați cu mai mult de 18 km/h, DSR trece în regim standby. DSR rămâne activat, însă nu frânează auto-mat.

- În cazul în care coborâți o pantă cu mai puțin de 18 km/h, DSR reglează din nou viteza la valoarea setată.
- Dacă rulați cu mai mult de 45 km/h, DSR se dezactivează automat.

## Activarea și dezactivarea DSR

### Activarea DSR

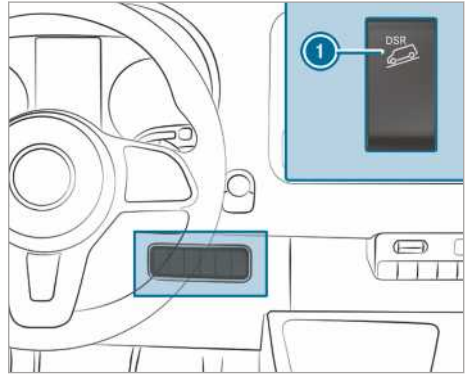

Puteți activa DSR în staționare sau în timpul cursei.

- Apăsați în sus comutatorul ❶.
- Frânați sau accelerați autovehiculul la viteza dorită, între 4 km/h și 18 km/h.
- Eliberați pedala de frână sau de accelerație. Viteza curentă este memorată. La staționare sunt salvați 4 km/h sau este salvată viteza minimă posibilă din treapta de viteze afe-rentă. DSR menține pe porțiunea de pantă viteza memorată și frânează automat.

La demararea, accelerarea sau frânarea cu DSR activat, după eliberarea pedalei de accelerație sau de frână sau după acționarea comutatorului basculant în timpul unei reglări DSR, se memorează viteza curentă. Acest lucru se aplică atât timp cât nu vă deplasați cu o viteză de peste 18 km/h.

Afișajul de stare DSR din calculatorul de bord

- DSR este activat:**
  - DSR și viteza reglată apar în zona de stare a calculatorului de bord.
- DSR este activat, însă nu reglează:**
  - rulați în intervalul 18 km/h și 45 km/h.
  - DSR și viteza 18 km/h apar în zona de stare a calculatorului de bord.

DSR este în modul standby.

• **DSR este inactiv:**

- rulați cu peste 45 km/h.
- DSR apare în zona de stare a calculatorului de bord. În plus, apare mesajul **DSR Oprit.**
- **DSR ---** apare în zona de stare a calculatorului de bord.

**Reglați viteza în timpul cursei în pantă**

Puteți regla viteza, în funcție de treapta de viteză, între 4 km/h și 18 km/h cu pedala de frână sau de accelerație sau o puteți seta cu ajutorul comutatorului basculant de pe volan.

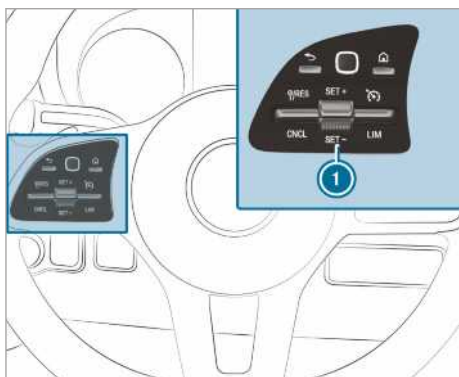

- ▶ Pe porțiunea de pantă, frânați sau accelerați autovehiculul la viteza dorită.
- ▶ Eliberați pedala de frână sau de accelerație. Viteza curentă este memorată.

sau

- ▶ În timpul unei reglări DSR, apăsați comutatorul basculant (1) în sus sau în jos. Ultima viteză salvată crește sau scade treptat.
- ▶ Eliberați comutatorul basculant (1). Viteza curentă este memorată.

sau

- ▶ Apăsați comutatorul basculant (1) în sus sau în jos, până când viteza dorită este atinsă.
- ▶ Eliberați comutatorul basculant (1). Viteza curentă este memorată.

- (i) Frânarea autovehiculului la viteza reglată poate dura un moment. Luați în considerare această temporizare la reglarea vitezei cu comutatorul basculant (1).

**Dezactivarea DSR**

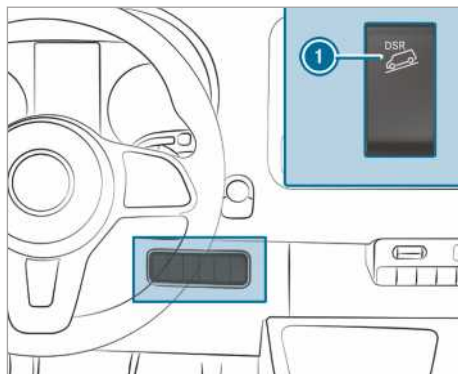

- ▶ Apăsați în sus comutatorul (1).

sau

- ▶ Accelerați și rulați cu o viteză mai mare de 45 km/h.

În următoarele situații, DSR se dezactivează automat:

- rulați cu peste 45 km/h.
- ESP® sau ABS sunt defecte.

**Sistem electronic de reglare nivel**

**Funcționarea ENR (reglare electronică a nivelului)**

- ▲ **AVERTISMENT** Pericol de blocare cauzat de coborârea vehiculului

La coborârea vehiculului pot fi strivite părți ale corpului persoanelor care se găsesc între caroserie și anvelope sau sub vehicul.

- ▶ Asigurați-vă că la coborârea vehiculului nu se află nimeni în imediata apropiere a ornamentelor pasajelor roților sau sub vehicul.

- ▲ **AVERTISMENT** Pericol de accidentare din cauza răsturnării cricului

Dacă opriți un autovehicul cu suspensie pneumatică, suspensia poate să rămână activată până la o oră, chiar dacă a fost luat contactul. Dacă atunci ridicați autovehiculul cu cricul, suspensia pneumatică încearcă să egalizeze nivelul autovehiculului.

Se poate răsturna cricul.

- ▶ Înainte de ridicarea autovehiculului, apăsați pe tasta service de pe telecomanda suspensiei pneumatice. Acest fapt împiedică reglarea automată ulterioară a nivelului autovehiculului și ridicarea sau coborârea manuală.

**⚠ AVERTISMENT** Pericol de accidentare cauzat de cadrul coborât sau ridicat al șasiului

În cazul în care conduceți cu cadrul șasiului coborât sau ridicat, comportamentul de frânare și caracteristicile de conducere pot fi afectate semnificativ. În plus, cu cadrul șasiului ridicat poate fi depășită înălțimea maximă autorizată.

- ▶ Reglați înălțimea vehiculului înaintea pornirii.

**⚠ AVERTISMENT** Pericol de accident la avaria REN

Dacă ENR este defect, nivelul vehiculului poate fi prea înalt, prea coborât sau asimetric.

Comportamentul în deplasare și direcția autovehiculului pot fi modificate semnificativ.

- ▶ Conduceți cu atenție și adaptați stilul de conducere la comportamentul modificat la rulare.
- ▶ Opriiți având în vedere situația de conducere.
- ▶ Anunțați un atelier de specialitate, autorizat.

**! INDICAȚIE** Pericol de deteriorare al șasiului cauzat de nivelul redus al nivelului de autovehicul

Dacă ENR este defect sau reglează ulterior în timpul unei curse, nivelul vehiculului poate fi coborât.

- ▶ Acordați atenție la condițiile de drum și asigurați-vă că aveți o gardă la sol suficientă.
- ▶ Conduceți cu atenție.

Nivelul autovehiculului depinde de starea de încărcare și de distribuția sarcinii. La autovehiculele cu punte spate cu suspensie pneumatică, ENR compensează automat nivelul punții spate. Autovehiculul rămâne astfel întotdeauna la nivelul

de deplasare, indiferent de starea de încărcare. Dinamica de rulare se menține fără limitări. Diferența de nivel dintre ambele părți ale autovehiculului poate fi în acest context de până la 1 cm.

ENR este independent de motor și funcționează numai cu aprinderea cuplată. Compresorul ENR funcționează cu zgomot specific.

- ⓘ Atunci când compresorul funcționează permanent sau atunci când pornește de mai multe ori, în interval de un minut, înseamnă că ENR este defect.

În conformitate cu dotarea autovehiculului, ENR se modifică fie în funcție de viteză, fie în funcție de poziția frânei de staționare, între regimul manual și regimul automat.

Atunci când ENR se modifică în funcție de viteză, înseamnă că regimul manual este activat automat, în caz de staționare a autovehiculului. Puteți ridica sau coborî nivelul autovehiculului. Dacă ulterior vă deplasați cu o viteză mai mare de 10 km/h, se dezactivează automat regimul manual, iar cutia de viteze automată reglează nivelul autovehiculului.

Atunci când ENR se modifică în funcție de poziția frânei de staționare, înseamnă că regimul manual este activat automat, în cazul în care frâna de staționare este trasă. Atunci puteți ridica sau coborî nivelul autovehiculului, în vederea încărcării sau descărcării. Dacă eliberați frâna de staționare, se dezactivează automat regimul manual și cutia de viteze automată setează nivelul de deplasare.

Pentru lucrările la autovehicul sau pentru schimbarea roții, puteți decupla ENR (→ Pagina 140).

Se aude un semnal acustic dacă ENR este afectat sau nivelul autovehiculului este prea ridicat sau coborât.

Comportamentul de conducere și direcție al vehiculului se modifică semnificativ. ENR reglează nivelul vehiculului la nivel normal. Conduceți cu grijă până la oprirea semnalului acustic. În acest moment autovehiculul este la nivelul normal.

Regimul automat și ENR se reporesc automat în funcție de opțiunea selectată pentru a restabili nivelul de deplasare:

- prin eliberarea frânei de parcare
- de la o viteză de 10 km/h

În cazul în care compresorul ENR amenință să supraîncălzească, de ex. prin ridicarea sau coborârea repetată într-un interval scurt de timp, ENR

se decuplează. Puteți ridica sau coborî din nou nivelul vehiculului după aproximativ un minut.

## Ridicarea și coborârea nivelului autovehiculului

### Cu telecomanda

Telecomanda se află într-un suport pe coloana B, pe partea șoferului. Înainte de utilizare, scoateți telecomanda din suport.

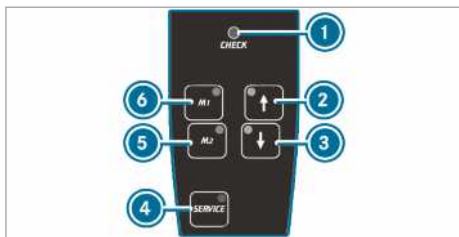

ENR se verifică periodic, de la sine, la fiecare activare și în timpul funcționării. Lampa maror ① de pe telecomandă se aprinde pentru aproximativ o secundă, dacă activați aprinderea sau ENR cu tasta ④.

La următorul comportament al lămpii maror ①, este prezentă o defecțiune:

- Lampa maror nu se aprinde când cuplați aprinderea sau ENR.  
sau
- Lampa maror nu se stinge la o secundă după.  
sau
- Lampa maror se aprinde apoi din nou sau clipește.

Se emite suplimentar un sunet de avertizare de la telecomandă pentru circa 30 de secunde. Defecțiunea identificată poate fi afișată cu ajutorul lămpilor maror (semnalizarea codurilor de eroare).

- ▶ Oprii autovehiculul și lăsați aprinderea conectată.
- ▶ **Ridicarea sau coborârea nivelului autovehiculului:** apăsați tasta ② sau ③ până când nivelul autovehiculului atinge înălțimea dorită. Se aprinde intermitent lampa maror de la tasta ② sau ③, până când se modifică nivelul autovehiculului. Atunci când s-a reglat nivelul autovehiculului, se aprinde lampa maror de la tasta ② sau ③.

- ▶ **Coborâre automată:** apăsați scurt tasta ③. ENR coboară automat autovehiculul până la cea mai joasă poziție.

Se aprinde intermitent lampa maror de la tasta ③ până când se modifică nivelul autovehiculului. Atunci când s-a reglat nivelul autovehiculului, se aprinde lampa maror de la tasta ③.

- ▶ Pentru întreruperea mișcării, apăsați scurt tasta ②.

- ▶ **Ridicarea sau coborârea la nivelul de rulare:** apăsați scurt tasta ② sau ③. ENR ridică sau coboară automat autovehiculul la nivelul de rulare.

Se aprinde intermitent lampa maror de la tasta ② sau ③, până când se modifică nivelul autovehiculului. Atunci când s-a reglat nivelul autovehiculului, se aprinde lampa maror de la tasta ② sau ③.

- ▶ Pentru oprirea mișcării, apăsați scurt cealaltă tastă.

- ▶ **Memorarea nivelului reglat al autovehiculului:** reglați nivelul dorit al autovehiculului.

Apăsați tasta ⑤ sau ⑥ până când se aude un sunet de semnal.

Nivelul reglat al autovehiculului este memorat pe tasta ⑤ sau ⑥ corespunzătoare.

- ▶ **Accesarea nivelului de autovehicul memorat:** apăsați scurt tasta ⑤ sau ⑥.

ENR ridică sau coboară automat autovehiculul la nivelul memorat al acestuia.

Se aprinde intermitent lampa maror de la tasta ⑤ sau ⑥, până când se modifică nivelul autovehiculului. Atunci când s-a reglat nivelul autovehiculului, se aprinde lampa maror de la tasta ⑤ sau ⑥.

- ▶ Pentru întreruperea mișcării, apăsați scurt tasta ② sau ③.

- ▶ **Activarea regimului automat:** conduceți mai rapid de 10 km/h sau eliberați frâna de parcare. ENR reglează automat nivelul autovehiculului.

- ▶ Pentru oprirea mișcării, apăsați scurt tasta ② sau ③.

### Activarea și dezactivarea funcției ENR

- ▶ **Dezactivarea ENR:** apăsați tasta ④. Se aprinde lampa maror de la tasta ④.
- ▶ **Repornirea ENR:** apăsați din nou tasta ④. Lampa maror de la tasta ④ se stinge.

## Cu tasta de la panoul de comandă

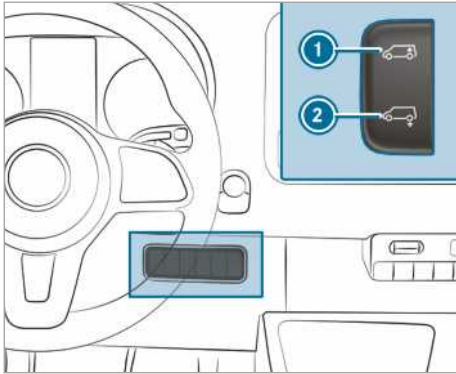

- ▶ Oprii autovehiculul și lăsați aprinderea conectată.
- ▶ **Coborâre automată:** apăsați în partea de jos a comutatorului ②.
- ENR coboară automat autovehiculul.
- ▶ Pentru întreruperea mișcării, apăsați scurt comutatorul ① în partea de sus.
- ▶ **Ridicarea la nivelul de deplasare:** apăsați scurt comutatorul ① în partea de sus.
- ENR ridică automat autovehiculul la nivelul de deplasare.
- ▶ Pentru întreruperea mișcării, apăsați scurt comutatorul ② în partea de jos.
- ▶ **Activarea regimului automat:** conduceți mai rapid de 10 km/h sau eliberați frâna de parcare.
- ENR reglează automat nivelul autovehiculului.

### În caz de urgență, umpleți cu aer, cu ENR

Numai pentru autovehicule cu supape pentru umflarea în regim de urgență ENR. Dacă ENR este defect și autovehiculul stă oblic, puteți ridica sau coborî autovehiculul prin intermediul supape-

lor de urgență (supapele anvelopelor), cu o sursă străină de aer comprimat. Vă puteți deplasa astfel cu atenție, cu ENR dezactivat, până la următorul atelier de service de specialitate autorizat, unde puteți solicita remedierea defecțiunii.

#### 1 INDICAȚIE Avariere cauzată de presiunea prea ridicată

Dacă presiunea din burdufurile elastice este prea mare, atunci este posibilă afectarea sistemului de conducte de aer sau a burdufurilor elastice.

- ▶ Nu depășiți presiunea de funcționare maximă permisă de 600 kPa (6 bari, 87 psi).

- ▶ Acționați frâna de parcare.
- ▶ **autovehicule cu cutia de viteze automată:** cuplați cutia de viteze în poziția **P**.
- ▶ Dezactivați ENR (→ Pagina 140).
- ▶ Opriti motorul și deschideți capota motorului (→ Pagina 204).
- ▶ Deșurubați capacul de supapă de pe supapa corespunzătoare.
- ▶ Conectați sursa străină de aer comprimat.
- ▶ Ridicați sau coborâți nivelul autovehiculului, prin umplerea sau evacuarea aerului comprimat, până când s-a atins nivelul de deplasare și autovehiculul se află într-o poziție orizontală. În acest context respectați presiune de funcționare maximă permisă, de 600 kPa (6 bari, 87 psi).
- ▶ Îndepărtați sursa străină de aer comprimat.
- ▶ Înșurubați la loc capacele de supapă pe supape.
- ▶ Închideți capota motorului (→ Pagina 204).
- ▶ Deplasați-vă cu atenție până la cel mai apropiat atelier de service de specialitate autorizat.

### Probleme la reglarea electronică a nivelului

Problema	Posibile cauze/urmări și soluții
Nu puteți ridica sau coborî autovehiculul când este staționat.	<p>Compresorul este în pericol de supraîncălzire. După repetarea ridicării și coborârii vehiculului, protecția la joc dezactivează REN.</p> <p>▶ După circa minut încercați din nou să setați manual nivelul vehiculului.</p>
	REN este dezactivat din cauza subtensiunii. Eventual nu se încarcă acumulatorul.

Problema	Posibile cauze/urmări și ► soluții
	<p>Pot fi afectate poziția în raport cu carosabilul și confortul în deplasare.</p> <ul style="list-style-type: none"> <li>► Porniți motorul.</li> <li>► Apelați cât mai curând posibil la un atelier de specialitate autorizat.</li> </ul>

## Alimentarea

### Alimentarea autovehiculului

#### **▲ AVERTIZARE** Pericol de arsuri- și explozii din cauza carburantului

Carburanții sunt ușor inflamabili.

- Evitați obligatoriu focul, lumina directă, fumatul și formarea de scânteii.
- Înaintea și în timpul alimentării, decu-plați contactul și, dacă este cazul, încălzirea staționară.

#### **▲ AVERTIZARE** Pericol de rănire din cauza combustibilului

Combustibilii sunt toxici și dăunători pentru sănătate.

- Evitați obligatoriu contactul combustibilului cu pielea, ochii sau îmbrăcămintea sau ingerarea acestuia.
- Nu inspirați vaporii de combustibil.
- Nu lăsați combustibilii la îndemâna copiilor.
- Țineți închise ușile și ferestrele în timpul procedurii de alimentare.

Dacă dumneavoastră sau alte persoane au intrat în contact cu combustibilul, respectați următoarele puncte:

- Spălați imediat combustibilul de pe piele cu apă și săpun.
- În cazul în care combustibilul a intrat în contact cu ochii, spălați-i imediat temeinic cu apă curată. Solicitați imediat asistență medicală.
- Dacă s-a ingerat combustibil, solicitați imediat asistență medicală. Nu provocați vărsături.
- Schimbați-vă imediat de hainele care au intrat în contact cu combustibilul.

#### **▲ AVERTIZARE** -Pericol de incendiu și explozie din cauza încărcării electrostatice

Încărcarea electrostatică poate duce la formarea de scânteii și astfel aburii de combustibil se pot aprinde.

- Înainte de a deschide capacul de rezervor sau de a prinde pistolul de alimentare, atingeți caroseria metalică a autovehiculului. Astfel, o eventuală încărcare electrostatică este neutralizată.
- În timpul alimentării, nu vă urcați la loc în autovehicul. Există posibilitatea de reîncărcare electrostatică.

#### **▲ AVERTISMENT** Pericol de incendiu din cauza amestecului de carburant

Autovehicule cu motor diesel:

Dacă amestecați carburant diesel cu benzină, punctul de aprindere al amestecului de carburant este mai scăzut decât la carburantul diesel pur.

Când motorul este pornit, componentele instalației de evacuare a gazelor arse se pot supraîncălzi neobservate.

- Nu alimentați niciodată cu benzină.
- Nu amestecați niciodată benzină în carburantul diesel.

#### **! INDICAȚIE** Nu alimentați cu benzină autovehiculele cu motor diesel.

Dacă ați alimentat accidental cu un combustibil necorespunzător:

- nu cuplați aprinderea. În caz contrar, carburantul poate să ajungă în instalația de combustibil.

Chiar și cantitățile mici de combustibil greșit pot duce la defecțiuni la instalația



de combustibil și motor. Costurile de reparații sunt foarte mari.

- ▶ Apelați la un atelier de service de specialitate.
- ▶ Lăsați să se scurgă complet rezervorul de combustibil, precum și conducta de combustibil.

**!** **INDICAȚIE** Deteriorarea instalației de combustibil prin rezervor supraplin.

- ▶ Umpleți rezervorul numai până ce duza pompei se oprește.

**!** **INDICAȚIE** Combustibil care stropiște la înlăturarea pistolului de alimentare.

- ▶ Umpleți rezervorul numai până ce duza pompei se oprește.

**!** **INDICAȚIE** Deteriorare din cauza combustibilului pe suprafețe vopsite

- ▶ Nu vărsați combustibil pe suprafețele vopsite.

**!** **INDICAȚIE CU PRIVIRE LA MEDIUL ÎNCONJURĂTOR** Afectarea mediului înconjurător din cauza manipulării neconforme a combustibilului

În cazul manipulării neconforme, combustibilii periclitează oamenii și mediul înconjurător.

- ▶ Nu lăsați combustibilii să ajungă în canalizare, în apele de suprafață, în apa freatică sau în sol.

#### Premise

- Autovehiculul este deblocat.
  - Încălzirea suplimentară este dezactivată.
  - Aprinderea este decuplată.
  - Ușa față stânga este deschisă.
- i** În timpul alimentării, nu vă urcați la loc în autovehicul. Astfel, ați putea să vă încărcați la loc electrostatic.

Respectați indicațiile cu privire la fluidele de lucru (→ Pagina 279).

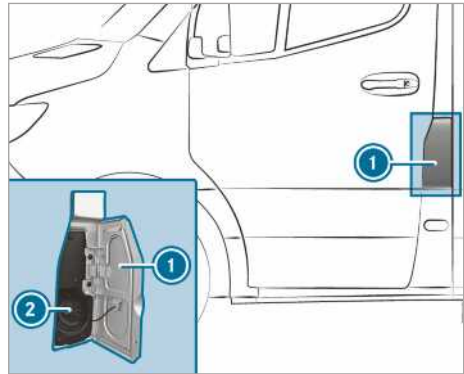

- 1** Clapeta rezervorului
- 2** Capacul rezervorului

**i** Clapeta rezervorului se află în partea stângă a ușii față, în direcția de mers. Poziția capacului rezervorului este afișată și pe display-ul panoului de instrumente . Săgeata de pe pompa de carburant indică partea autovehiculului.

- ▶ Deschideți clapeta rezervorului **1**.
- ▶ Rotiți înspre stânga și scoateți capacul rezervorului **2**.
- ▶ Închideți toate ușile autovehiculului, pentru ca în habitacul să nu pătrundă vapori de combustibil.
- ▶ Împingeți complet în locașul de alimentare, fixați ștuțul de umplere al pistolului de alimentare și alimentați.
- ▶ Umpleți rezervorul de combustibil până când se decuplează pistolul de alimentare.
- ▶ Așezați și rotiți spre dreapta capacul rezervorului **2**.  
Un zgomot specific semnalează faptul că capacul rezervorului de combustibil este închis complet.
- ▶ Deschideți ușa față stânga.
- ▶ Închideți clapeta rezervorului **1**.

**i** **Autovehicule cu motor diesel și cu blocarea alimentării greșite cu benzină:** locașul de alimentare este configurat pentru alimentarea la coloanele cu pistol de alimentare cu motorină pentru autoturisme.

**i** **Autovehicule cu motor diesel fără blocarea la alimentarea greșită:** puteți alimenta și la o pompă de combustibil diesel pentru camioane.

- i** Dacă rezervorul de combustibil este golit complet, alimentați cu minim 5 l combustibil.

### Probleme cu combustibilul și cu rezervorul de combustibil

Problema	Posibile cauze/urmări și ► soluții
Autovehiculul pierde combustibil.	<p>Conducta de combustibil sau rezervorul de combustibil sunt defecte.</p> <ul style="list-style-type: none"> <li>► Acționați frâna de parcare.</li> <li>► Oprțiți motorul.</li> <li>► Scoateți cheia din contact.</li> </ul> <p>Sau la autovehiculele cu KEYLESS-START:</p> <ul style="list-style-type: none"> <li>► Deschideți ușa șoferului. Sistemul electronic de bord este în poziția <b>0</b>. Aceasta corespunde „cheii scoase“.</li> <li>► Nu reporniți în niciun caz motorul!</li> <li>► Apelați la un atelier de service de specialitate autorizat.</li> </ul>
Motorul nu pornește.	<p>Rezervorul de combustibil a fost golit complet.</p> <ul style="list-style-type: none"> <li>► Alimentați autovehiculul cu cel puțin 5 l combustibil.</li> <li>► Cuplați aprinderea pentru aproximativ zece secunde.</li> <li>► Porniți neîntrerupt motorul maximum zece secunde, până când funcționează uniform.</li> </ul> <p>Dacă motorul nu pornește:</p> <ul style="list-style-type: none"> <li>► Cuplați din nou aprinderea, timp de aproximativ zece secunde.</li> <li>► Porniți din nou neîntrerupt motorul maximum zece secunde, până când funcționează uniform.</li> </ul> <p>Dacă după trei tentative motorul tot nu pornește:</p> <ul style="list-style-type: none"> <li>► Apelați la un atelier de service de specialitate autorizat.</li> </ul>

### AdBlue®

#### Indicații cu privire la AdBlue®

**!** **INDICAȚIE** La deschiderea rezervorului de AdBlue®, se pot degaja cantități reduse de vapori de amoniac.

- Umpleți rezervorul de AdBlue® numai în spații bine ventilate.
- Evitați contactul AdBlue® cu pielea, ochii sau hainele dumneavoastră.
- Nu lăsați AdBlue® la îndemâna copiilor.

**!** **INDICAȚIE** Nu înghițiți AdBlue®.

- Dacă s-a ingerat AdBlue®:
- clătiți bine gura cu apă.

- beți multă apă.
- solicitați imediat asistență medicală.

**!** **INDICAȚIE** Avarieri din cauza aditivilor din AdBlue® sau din cauza diluării AdBlue®

Instalația de tratare ulterioară a gazelor arse AdBlue® poate fi distrusă prin următoarele:

- Aditivi în AdBlue®
- Diluarea AdBlue®

- Utilizați numai AdBlue® conform ISO 22241.
- Nu adăugați aditivi.
- Nu diluați AdBlue®.

**!** **INDICAȚIE** Avarieri și defecțiuni din cauza impurităților din AdBlue®

Impuritățile din AdBlue® duc la următoarele:

- Valori ridicate ale emisiilor
  - Avarii la catalizator
  - Avarii la motor
  - Erori de funcționare la instalația de tratare ulterioară a gazelor arse AdBlue®
- ▶ Evitați impuritățile în AdBlue®.

**!** **INDICAȚIE** Resturile de AdBlue® se cristalizează după un anumit timp. Îndepărtați resturile de AdBlue®.

- ▶ Curățați imediat cu apă suprafețele care la alimentare intră în contact cu AdBlue®.
- ▶ AdBlue® se poate îndepărta și cu o lavetă umedă și cu apă rece.
- ▶ Dacă AdBlue® este deja cristalizat, utilizați pentru curățare un burete și apă rece.

AdBlue® este o soluție lichidă de uree pentru tratarea ulterioară a gazelor arse de la motoarele diesel. Pentru funcționarea conformă a tratării ulterioare a gazelor arse, utilizați numai AdBlue®, în conformitate cu ISO 22241.

AdBlue® are următoarele proprietăți:

- netoxic
- incolor și inodor
- neinflamabil

Disponibilitate AdBlue®:

- Puteți efectua umplerea cu AdBlue® într-un atelier de service de specialitate autorizat, de ex. la un centru de asistență service Mercedes-Benz, prin intermediul service-ului rapid.
- AdBlue® este disponibil la numeroase stații de alimentare, prin intermediul instalațiilor cu pistol de alimentare AdBlue®.
- Alternativ, AdBlue® este disponibil în atelierile de service de specialitate autorizate, de ex. la un centru de asistență service Mercedes-Benz, și în numeroase benzinării, sub formă de canistră de completare cu AdBlue® sau ticiă de completare cu AdBlue®.

- i** AdBlue® îngheață la o temperatură de aproximativ -11 °C. Autovehiculul este echipat din fabrică cu o instalație de preîncălzire AdBlue®. Astfel este asigurată și funcționarea pe timp de iarnă, la temperaturi sub -11 °C. Dacă completați cu AdBlue® la temperaturi sub -11 °C, nivelul de umplere AdBlue® nu se poate afișa corect pe Kombiinstrument. În cazul AdBlue® înghețat, rulați cel puțin 20 de minute și parcați ulterior autovehiculul pentru cel puțin 30 de secunde, pentru a se afișa corect nivelul de umplere. În condiții de iarnă extremă, durata de detectare a cantității de alimentare poate dura semnificativ mai mult. Parcați autovehiculul într-un garaj încălzit, pentru a reduce acest proces.

- i** În cazul bidoanelor de completare ulterioară, aveți grijă ca să existe o posibilitate de racordare fără picături la ștuțul de umplere al autovehiculului.

### Apelarea razei de acțiune AdBlue® și a indicatorului de nivel de umplere AdBlue®

Calculator de bord:

➔ Service

- ▶ Selectați și conformați AdBlue®.  
Se afișează nivelul de umplere AdBlue® și raza de acțiune AdBlue®.

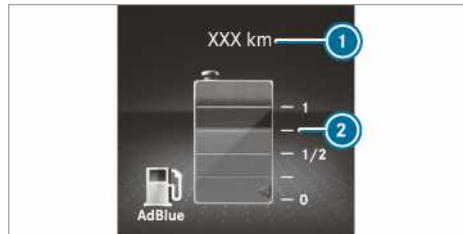

Afișare pe display-ul panoului de instrumente cu display color

- 1** AdBlue® raza de acțiune
- 2** AdBlue® nivel de umplere

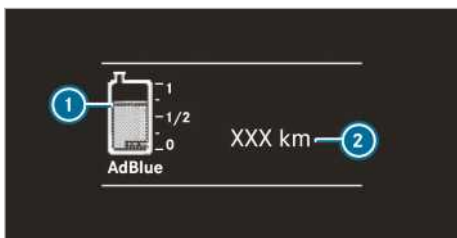

Afișare pe display-ul panoului de instrumente cu display alb-negru

- ① AdBlue® nivel de umplere
- ② AdBlue® raza de acțiune

### Completare cu AdBlue®

**!** **INDICAȚIE** Motorul se poate deteriora, dacă ajunge AdBlue® în combustibil

- ▶ Este interzisă alimentarea rezervorului de carburant cu AdBlue®.
- ▶ AdBlue® poate fi alimentat doar în rezervorul de AdBlue®.
- ▶ Evitați supraalimentarea rezervorului de AdBlue®.

**!** **INDICAȚIE** Habitaclul autovehiculului se poate murdări dacă există scurgeri de AdBlue®

- ▶ După alimentare, închideți bine recipientul de alimentare cu AdBlue®.
- ▶ Evitați transportul în autovehicul pe o perioadă lungă a recipientelor de alimentare AdBlue®.

### Premise

- Aprinderea este decuplată.

Autovehicule cu înmatriculare de autoturisme: următoarele mesaje apărute succesiv pe Display-ul multifuncțional vă solicită să umpleți rezervorul de AdBlue®:

- **Completați cu AdBlue v. manualul de utilizare**  
Rezervorul de AdBlue® este golit până la limita de rezervă.
- **Completați cu AdBlue Putere redusă în XXX km**

Mai puteți parcurge cu autovehiculul doar segmentul afișat. Completați cât mai repede posibil cu AdBlue®.

- **Completați cu AdBlue Putere redusă în: 20 km/h Fără pornire în XXX km**

Viteza autovehiculului este limitată până la 20 km/h. Mai puteți parcurge cu autovehiculul doar segmentul afișat. După aceea, pornirea motorului nu mai este posibilă.

- **Completați cu AdBlue Pornire imposibilă**  
Autovehiculul nu mai poate fi pornit.

Autovehicule cu înmatriculare de camioane: următoarele mesaje apărute succesiv pe Display-ul multifuncțional vă solicită să umpleți rezervorul de AdBlue®:

- **Completați cu AdBlue v. manualul de utilizare**

Rezervorul de AdBlue® este golit până la limita de rezervă.

- **Completați cu AdBlue Putere redusă**
- **Completați cu AdBlue După pornirea motorului put. este redusă: 20 km/h**  
După pornirea motorului, autovehiculul mai poate fi deplasat doar cu 20 km/h.
- **Completați cu AdBlue Putere redusă: 20 km/h**

Autovehiculul mai poate fi deplasat doar cu 20 km/h.

Puteți să afișați și nivelul de umplere AdBlue® și raza de acțiune AdBlue® (→ Pagina 145).

### Deschiderea capacului rezervorului AdBlue® în cazul capacului de rezervor nebloabil

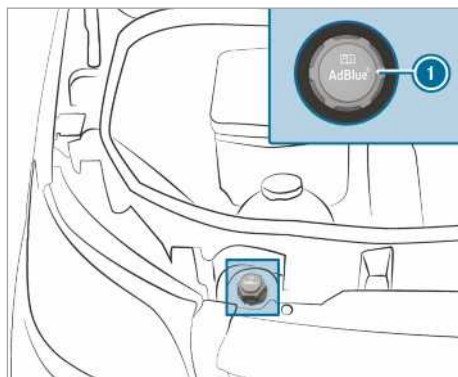

- ▶ Deschideți capota motorului.
- ▶ Rotiți capacul rezervorului ① AdBlue® către stânga și scoateți-l.

## Deschiderea capacului rezorului AdBlue® în cazul capacului de rezervor neblocaabil

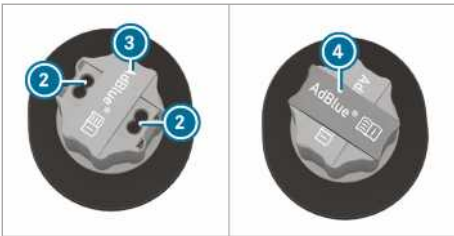
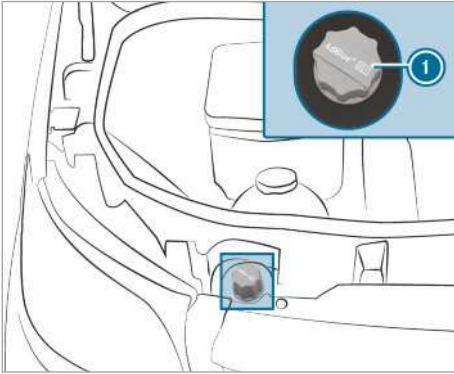

- ▶ Deschideți capota motorului.
- ▶ Scoateți scula pentru ④ deblocarea capacului de rezervor ① AdBlue® din trusa de scule.
- ▶ Trageți capacul ③ de pe capacul rezorului ① AdBlue® în sus, rotiți-l la 90° și desfaceți-l.
- ▶ Introduceți scula ④ în alezajele ② capacului rezorului® AdBlue ①.
- ▶ Rotiți capacul rezorului ① AdBlue® către stânga și scoateți-l.

## Pregătirea canistrei de alimentare AdBlue®

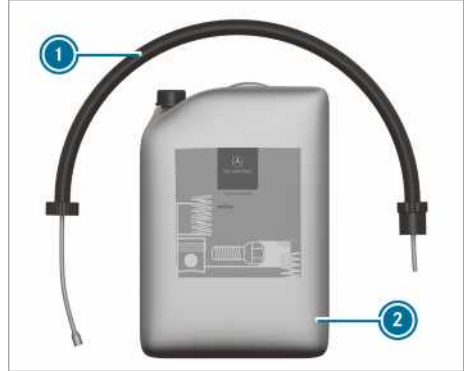

Varianta 1



Varianta 2

- ▶ Desfaceți închizătoarea canistrei de alimentare ② AdBlue®.
- ▶ Înșurubați bine furtunul ① la orificiul® canistrei de alimentare AdBlue ②.

## Completați cu AdBlue®

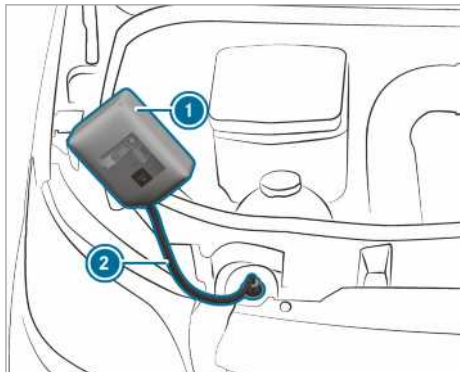

Varianta 1

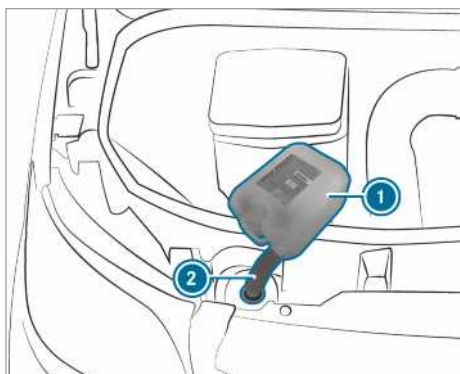

Varianta 2

- ▶ Înșurubați bine furtunul de unică folosință (2) la ștuțul de umplere al autovehiculului.
  - ▶ Ridicați și răsturnați canistra de alimentare (1) AdBlue®.  
Când rezervorul AdBlue® este umplut complet, procesul de umplere se oprește.  
Canistra de alimentare (1) AdBlue® poate fi îndepărtată atunci când este aproape goală.
  - ▶ Deșurubați furtunul de unică folosință (2) și canistra de alimentare (1) AdBlue® în succesiune inversă, iar apoi închideți-le.
  - ▶ Conectați aprinderea pentru cel puțin 60 de secunde.
  - ▶ Porniți autovehiculul.
- (i) Evitați transportul permanent al canistrei de alimentare AdBlue® în autovehicul.

## Recipient de completare AdBlue®

Înșurubați doar de mână sticla de completare AdBlue® pe orificiul de umplere din compartimentul motorului. În caz contrar, se poate deteriora.



Puteți procura flacoanele de completare cu AdBlue® (1) de la numeroase benzinării sau de la un atelier de servicii de specialitate calificat. Recipientele de completare fără capac filetat nu oferă protecție împotriva umplerii excesive. Există posibilitatea de scurgere a substanței AdBlue® din cauza umplerii excesive. Mercedes-Benz vă pune la dispoziție recipiente speciale de completare cu capac filetat. Acestea pot fi obținute de la oricare centru de asistență service Mercedes-Benz.

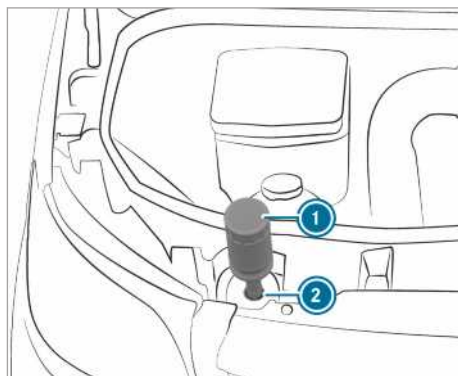

- ▶ Desfaceți capacul de acoperire al recipientului de completare (1) cu AdBlue®.
- ▶ Așezați recipientul de completare (1) cu AdBlue® la orificiul de umplere (2), după cum se vede în imagine, și înșurubați-l strâns cu mâna în sens orar.

- ▶ Presați recipientul de completare ① cu AdBlue® spre orificiul de umplere ②. Rezervorul de AdBlue® va fi umplut. Acest proces poate dura până la un minut.

ⓘ Când recipientul de completare cu AdBlue® nu mai este apăsat în jos, procesul de umplere se oprește. Recipientul poate fi îndepărtat când este aproape gol.

- ▶ Eliberați recipientul de completare ① cu AdBlue®.
- ▶ Rotiți recipientul de completare ① cu AdBlue® în sens antiorar și îndepărtați-l.
- ▶ Înfiletați la loc capacul de acoperire al recipientului de completare ① cu AdBlue®.

### Procesul de alimentare cu pistolul de alimentare de la pompa de carburant AdBlue®

- ▶ Introduceți pistolul de alimentare în ștuțul de umplere al autovehiculului și completați cu AdBlue®. Însă, nu umpleți în exces rezervorul de AdBlue®.

### Închiderea capacului rezervorului AdBlue® în cazul capacului neblocaabil

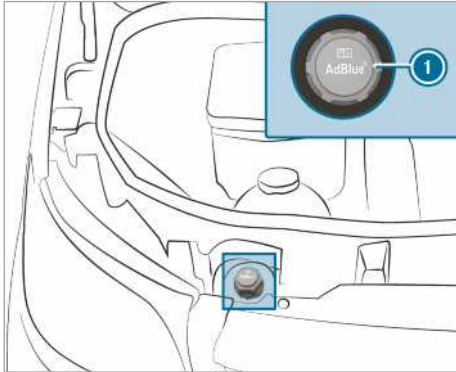

- ▶ După umplerea cu AdBlue® așezați capacul rezervorului ① de AdBlue® pe ștuțul de umplere și rotiți spre dreapta.
- ▶ Rotiți capacul rezervorului de AdBlue®, până când inscripția acestuia este lizibilă și este poziționată orizontal. Numai în acest fel este închis corect ștuțul de umplere.
- ▶ Închideți capota motorului.

### Închiderea capacului rezervorului AdBlue® în cazul capacului neblocaabil

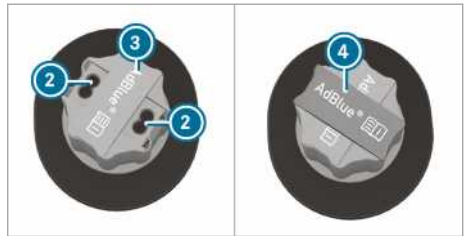
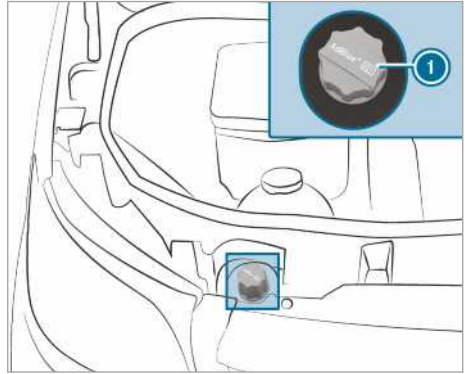

- ▶ După umplerea cu AdBlue® așezați capacul rezervorului ① de AdBlue® pe ștuțul de umplere și rotiți spre dreapta.
- ▶ Scoateți scula ④ de la capacul rezervorului ① AdBlue® și depozitați-o în trusa de scule.
- ▶ Trageți capacul ③ de la capacul rezervorului ① AdBlue® în sus, prin alezajele ② de la capacul rezervorului ① AdBlue®, rotiți-l și desfaceți-l.
- ▶ Rotiți capacul rezervorului ① AdBlue®. Când capacul rezervorului ① AdBlue® se poate roti liber, recipientul de AdBlue® este închis.

## Parcarea

### Staționarea autovehiculului

- ⚠️ AVERTISMENT** Pericol de aprindere din cauza componentelor fierbinți de la instalația de evacuare a gazelor arse

Dacă materiale inflamabile precum frunze, iarbă sau crengi intră în contact cu componentele fierbinți ale instalației de evacuare a gazelor arse sau cu gazele arse, aceste materiale se pot aprinde.

- ▶ Parcați astfel autovehiculul, încât materialele inflamabile să nu poată intra în contact cu componentele fierbinți ale autovehiculului.
- ▶ Nu parcați pe iarbă uscată sau pe lanuri de porumb, de pe care recolta a fost strânsă.

- ⚠️ AVERTISMENT** Pericol de accident- și rănire în cazul copiilor nesupravegheați în autovehicul

Dacă lăsați copiii nesupravegheați în autovehicul, aceștia pot

- deschide portierele, periclitând alte persoane sau participanți la trafic.
- coborî și fi prinși în trafic.
- Acționa diverse dotări ale autovehiculului și e ex. să fie prinși în ele.

În plus, copiii pot pune în mișcare autovehiculul, de ex. dacă:

- eliberează frâna de parcare.
- decuplează transmisia automată din poziția de parcare **P** sau cuplează transmisia manuală în poziția ralanti.
- pornesc motorul.
- ▶ La părăsirea autovehiculului, luați întotdeauna cheia cu dumneavoastră și încuiați autovehiculul.
- ▶ Nu lăsați niciodată copiii și animalele nesupravegheați în autovehicul.
- ▶ Păstrați cheia la loc inaccesibil pentru copii.

- !** **INDICAȚIE** Deteriorarea autovehiculului sau a grupului motopropulsor din cauza rulării libere

- ▶ Staționați autovehiculul întotdeauna în conformitate cu prescripțiile legale, în condiții de siguranță în trafic.
- ▶ Asigurați întotdeauna corect împotriva rulării libere autovehiculul.

- ⚠️ AVERTIZARE** Pericol de accident și de rănire în cazul în care frâna de parcare nu este acționată

Dacă opriți autovehiculului cu poziția de parcare activată **P** și frâna de parcare nu este activată, vehiculul poate porni de pe loc.

Poziția de parcare activată **P** nu înlocuiește pe deplin frâna de parcare.

Există pericol de accident și de rănire!

- ▶ Asigurați autovehiculul împotriva pornirii de pe loc conform următoarelor indicații.

Respectați următoarele puncte pentru a vă asigura că autovehiculul este asigurat corect împotriva pornirii de pe loc.

- ▶ Acționați întotdeauna frâna de parcare.
- ▶ **Autovehicule cu cutie de viteze manuală:** cuplați prima treaptă de viteză sau treapta de marșarier.
- ▶ **Autovehicule cu cutie de viteze automată:** cuplați poziția **P** a cutiei de viteze.
- ▶ **În rampe sau în pante:** rotiți roțile din față în direcția marginii bordurii.
- ▶ **În rampe sau în pante:** asigurați puntea spate cu o cală de roată sau un obiect neascuțit (→ Pagina 155).
- ⓘ Dacă opriți autovehiculul, mai puteți acționa timp de cinci minute geamurile laterale.

### Frână manuală de parcare

#### Acționarea sau eliberarea manetei frânei de mână

- ⚠️ AVERTISMENT** Pericol de derapare- și de accident din cauza frânării cu frâna de imobilizare

Dacă trebuie să frânați autovehiculul cu frâna de imobilizare, calea de frânare este cu mult



mai lungă și roțile se pot bloca. Există pericolul crescut al derapării autovehiculului și al producerii de accidente.

- ▶ Frânați autovehiculul cu frâna de imobilizare numai când frâna de serviciu este defectă.
- ▶ În cursul acestei acțiuni nu acționați cu putere frâna de imobilizare.
- ▶ Dacă roțile se blochează, eliberați imediat frâna de imobilizare până când roțile se rotesc din nou.

**⚠ AVERTISMENT** Pericol de incendiu- și de accidente, dacă frâna de imobilizare nu este eliberată (slăbită)

Dacă în timpul deplasării frâna de imobilizare nu este slăbită, pot să apară următoarele situații:

- frâna de imobilizare se poate supraîncălzi și astfel poate provoca un incendiu.
  - frâna de imobilizare poate să-și piardă capacitatea de frânare.
- ▶ Înainte de pornire, slăbiți complet frâna de imobilizare.

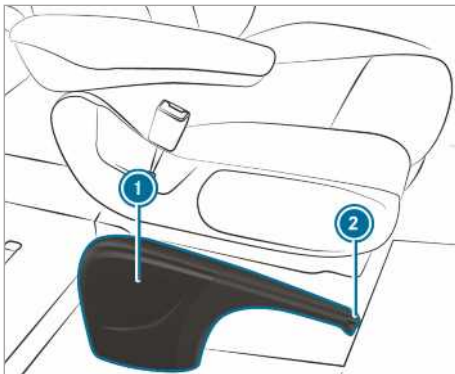

Dacă frânați autovehiculul cu frâna de parcare, nu se aprind lămpile de frână.

În principiu, acționarea frânei de parcare este permisă numai când autovehiculul staționează.

- ▶ **Acționarea frânei de parcare:** trageți maneta frânei de mână ① în sus, până la ultimul opritor posibil. Dacă motorul este pornit, se aprinde lampa martor  de pe display-ul panoului de

instrumente. Dacă autovehiculul se deplasează, se declanșează un sunet de avertizare.

- ① La autovehiculele cu manetă de frână de mână rabatabilă, puteți împinge ulterior maneta de frână de mână ① în jos, până la limită.

- ▶ **Eliberarea manetei frânei de parcare:** la autovehiculele cu manetă de frână de mână rabatabilă, trageți mai întâi maneta de frână de mână ① în sus, până la limită.
- ▶ Trageți puțin ① maneta de frână de mână și apăsați ② butonul de eliberare.
- ▶ Duceți maneta de frână de mână ① în jos, până la limită. Lampa martor  de pe display-ul panoului de instrumente se stinge.

### Coborâre sau ridicare manetă frână de mână (numai la autovehiculele cu mânerul frânei de mână rabatabil)

#### Premise

- Maneta pentru frâna de mână este trasă.
- ▶ **Coborârea manetei frânei de mână:** apăsați în jos maneta frânei de mână până la limită.
- ▶ **Ridicarea manetei frânei de mână:** trageți în sus maneta frânei de mână până la limită.

### Frânare de urgență cu maneta pentru frâna de mână

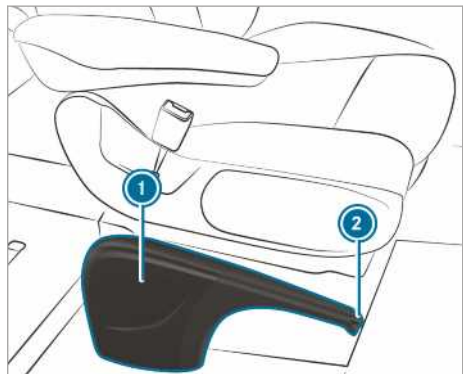

În situații excepționale, în cazul defectării frânei de serviciu, puteți executa o frânare de urgență cu ajutorul frânei de parcare.

- ▶ **Frânarea de urgență:** țineți apăsat ② butonul de eliberare și trageți cu atenție ① maneta de frânare.

## Frână electrică de parcare

### Indicații referitoare la frâna electrică de parcare

**⚠ AVERTISMENT** Pericol de accidentare și de rănire, în cazul copiilor lăsați nesupravegheați în autovehicul

Dacă lăsați copii nesupravegheați în autovehicul, aceștia

- pot deschide ușile și pune astfel în pericol alte persoane sau participanți la trafic.
- pot coborî și fi loviți de autovehiculele din trafic.
- pot utiliza echipările autovehiculului și se pot prinde.

Copiii pot pune și în mișcare autovehiculul, dacă de ex.:

- eliberarea frânei de parcare.
- modifică poziția cutiei de viteze.
- pornesc autovehiculul.

▶ Nu lăsați niciodată copii nesupravegheați în autovehicul.

▶ La părăsirea autovehiculului, luați întotdeauna cheia cu dvs. și încuiați autovehiculul.

▶ Nu lăsați cheia la îndemâna copiilor.

Pentru derularea corectă a funcțiilor automate, șoferul trebuie să aibă o poziție corectă în scaun (→ Pagina 65).

Funcționarea frânei electrice de parcare depinde de tensiunea rețelei de bord. Dacă tensiunea rețelei de bord este mică sau există o defecțiune de sistem, în anumite condiții, frâna electrică de parcare s-ar putea să nu se cupleze, iar în acest caz lampa martor galbenă  se aprinde.

În acest caz, opriți autovehiculul după cum urmează:

- opriți autovehiculul pe o suprafață plană și asigurați-l împotriva pornirii de pe loc.
- **autovehicule cu cutia de viteze automată:** cuplați cutia de viteze în poziția .
- **autovehicule cu cutie de viteze manuală:** cuplați treapta 1.

**i** Frâna electrică de parcare este acționată efectiv doar dacă lampa martor roșie  luminează continuu.

În anumite condiții, o frână de parcare cuplată nu poate fi eliberată dacă tensiunea rețelei de bord este mică sau dacă există o defecțiune de sistem. Apelați la un atelier de service de specialitate autorizat. Când motorul este oprit, frâna electrică de parcare execută la intervale regulate o verificare funcțională. În acest context, zgomotele apărute sunt normale.

### Acționarea automată a frânei electrice de parcare

#### Autovehicule cu cutie de viteze automată:

Frâna electrică de parcare este acționată automat în cazul în care cutia de viteze este în poziția .

De asemenea, trebuie să fie îndeplinită una din următoarele condiții:

- motorul este oprit.
- șoferul nu stă pe scaunul șoferului.
- catarama centurii se deschide.

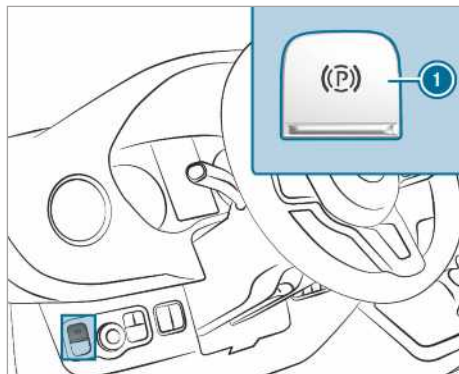



Pentru a împiedica acționarea automată a frânei electrice de parcare, trageți de comutator .

Frâna electrică de parcare este acționată automat și dacă asistentul activ pentru păstrarea distanței între autovehiculele DISTRONIC a oprit autovehiculul.

De asemenea, trebuie să fie îndeplinită una din următoarele condiții:

- motorul este oprit.
- șoferul nu stă pe scaunul șoferului.
- catarama centurii se deschide.
- există o eroare de sistem.
- alimentarea cu tensiune este insuficientă.
- autovehiculul staționează pentru o perioadă mai lungă de timp.

Lampa de control roșie  de pe Display-ul panoului de instrumente se aprinde. Frâna electrică de parcare este acționată efectiv doar dacă lampa martor roșie  luminează continuu.

#### Autovehicule cu cutie de viteze manuală:

Frâna electrică de parcare este acționată automat în cazul în care cel puțin una dintre următoarele condiții este îndeplinită:

- motorul este oprit.
- șoferul se ridică de pe scaunul șoferului.
- catarama centurii se deschide.

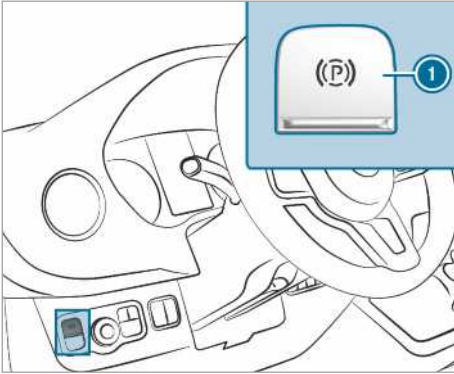



Pentru a împiedica acționarea automată a frânei electrice de parcare, trageți de comutator .



#### Eliberarea automată a frânei electrice de parcare

##### Autovehicule cu cutie de viteze automată:

Frâna electrică de parcare a autovehiculului dumneavoastră este eliberată când toate condițiile următoare sunt îndeplinite:

- șoferul stă pe scaunul șoferului.
- șoferul are centura cuplată.
- motorul este în funcțiune.
- cutia de viteze se află în poziția  sau  și acționați pedala de accelerație.

sau

cuplați din poziția cutiei de viteze  în poziția  sau . În cazul rampelor mai abrupte, trebuie să acționați și pedala de accelerație.

- Când cutia de viteze se află în poziția , ușile hayonului trebuie să fie închise.

#### Autovehicule cu cutie de viteze manuală:

Frâna electrică de parcare a autovehiculului dumneavoastră este eliberată când toate condițiile următoare sunt îndeplinite:

- șoferul stă pe scaunul șoferului.
- șoferul are centura cuplată.
- motorul este în funcțiune.
- este cuplată o treaptă de viteză.
- eliberați pedala de ambreiaj și simultan acționați pedala de accelerație.
- dacă este cuplată treapta de marșarier, ușile hayonului trebuie să fie închise.

#### Acționarea sau eliberarea manuală a frânei electrice de parcare

**⚠ AVERTISMENT** Pericol de accidentare și de rănire, în cazul copiilor lăsați nesupravegheați în autovehicul

Dacă lăsați copiii nesupravegheați în autovehicul, aceștia

- pot deschide ușile și pune astfel în pericol alte persoane sau participanți la trafic.
- pot coborî și fi loviți de autovehiculele din trafic.
- pot utiliza echipările autovehiculului și se pot prinde.

Copiii pot pune și în mișcare autovehiculul, dacă de ex.:

- eliberarea frânei de parcare.
- modifică poziția cutiei de viteze.
- pornesc autovehiculul.

▶ Nu lăsați niciodată copiii nesupravegheați în autovehicul.

▶ La părăsirea autovehiculului, luați întotdeauna cheia cu dvs. și încuiați autovehiculul.

▶ Nu lăsați cheia la îndemâna copiilor.

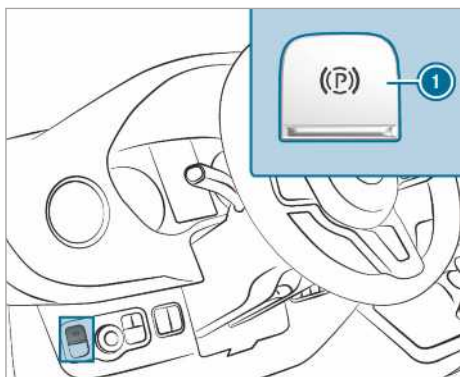

► **Acționare:** apăsați ① comutatorul. Dacă frâna electrică de parcare este cuplată, lampa marmor roșie [P] de pe Display-ul panoului de instrumente se aprinde. Frâna electrică de parcare este acționată efectiv [P] doar dacă lampa marmor roșie luminează continuu.

Acționarea este posibilă și atunci când aprinderea este decuplată.

► **Eliberare:** trageți de comutator ①. Lampa marmor roșie [P] de pe Display-ul panoului de instrumente se stinge.

Puteți elibera frâna electrică de parcare abia după ce contactul este cuplat cu butonul Start-Stop.

### Efectuarea frânării de urgență

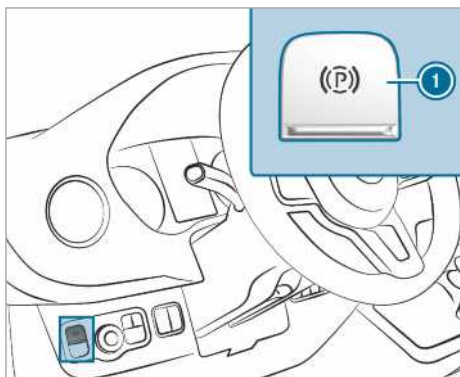

În caz de urgență, cu frâna electrică de parcare, puteți frâna autovehiculul chiar și în timpul deplasării.

► În timpul deplasării, ① apăsați pe comutatorul frânei electrice de parcare.

Autovehiculul dumneavoastră este frânat atât timp cât țineți apăsat comutatorul ① frânei electrice de parcare.

Autovehiculul dumneavoastră este frânat cu atât mai mult cu cât apăsați mai mult timp comutatorul ① frânei electrice de parcare.

În timpul procesului de frânare, obțineți de la autovehicul următoarele mesaje:

- Se declanșează un sunet de avertizare.
- Pe display apare mesajul „Eliberați frâna de staționare”.
- Lampa marmor roșie [P] clipește pe display-ul panoului de instrumente

Dacă ați frânat autovehiculul până la oprire, după oprire frâna electrică de parcare va fi acționată.

### Parcarea autovehiculului

#### Parcarea autovehiculului mai mult de patru săptămâni

- **Posibilitatea 1:** conectați bateria la un dispozitiv de menținere a sarcinii.
- **Posibilitatea 2:** deconectați bateria de pornire a autovehiculului.
- **Posibilitatea 3:** opriți alimentarea cu tensiune de la comutatorul principal al bateriei și deconectați bateria suplimentară a autovehiculului.
- **Posibilitatea 4:** întrerupeți alimentarea cu tensiune prin activarea stării de repaus (→ Pagina 154)

Fără măsuri de menținere a încărcării bateriei, este necesară verificarea stării de încărcare a bateriei la fiecare trei săptămâni.

► **Tensiune baterie sub 12,2 V:** încărcăți bateria pentru a preveni avariarea ei în urma descărcării profunde.

① Informații suplimentare obțineți de la un atelier de service de specialitate autorizat.

### Stare de repaus

#### Activarea/dezactivarea stării de repaus

##### Premise

- Motorul este oprit.

Calculator de bord:

↳ Setări ▶ Vehicul

▶ Ruhezustand (Stare de repaus)

▶ **Activare/dezactivare:** selectați **Da** sau **Nu**.

### Folosire cală de roată

Folosiți cala de roată pentru asigurarea adițională a autovehiculului contra punerii sale în mișcare, de.ex. la parcare și la înlocuirea roatei.

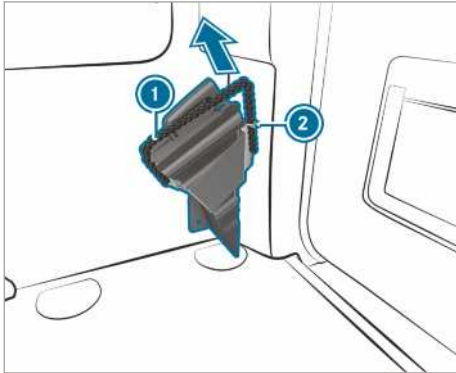

Cală de roată în spațiul de încărcare-/ pentru pasageri

▶ **Scoateți cala de roată:** Trageți cablul de fixare ① puțin în jos iar scoateți-l din suport ②.

▶ Scoateți cala de roată.

ⓘ La depozitare cala de roată trebuie asigurată prin cablul de fixare ① de pe suport.

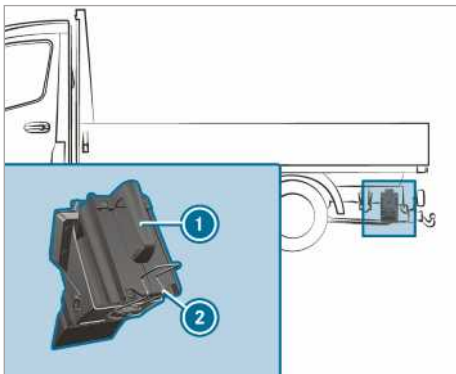

Cală de roată pe șasiu în spate, partea stângă a autovehiculului (exemplu)

▶ **Scoatere cală de roată la autovehicule platformă:** trageți arcul de siguranță ② în jos și scoateți cala de roată ①.

ⓘ La depozitare cala de roată trebuie asigurată prin arcul de siguranță de pe suport.

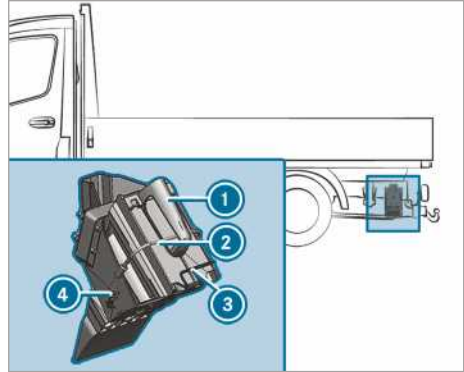

Cală de roată pe șasiu în spate, partea stângă a autovehiculului (exemplu autovehicul cu tracțiune pe față)

▶ **Scoatere cală de roată la autovehicule platformă:** desprindeți banda elastică ② de cârlig ④.

▶ Trageți arcul de siguranță ③ în jos și scoateți cala de roată ①.

ⓘ La depozitare cala de roată trebuie asigurată prin arcul de siguranță de pe suport.

### Rulare și sistem de siguranță la rulare

#### Indicație privind sistemele de rulare și răspunderea dvs.

Autovehiculul dumneavoastră dispune de sisteme de rulare, care vă asistă la rulare, parcare și manevrare. Sistemele de rulare sunt mijloace auxiliare și nu vă substituie răspunderea. Respectați întotdeauna evenimentele din trafic și interveniți de câte ori este necesar. Observați limitele privind utilizarea sigură.

## Informații despre senzori

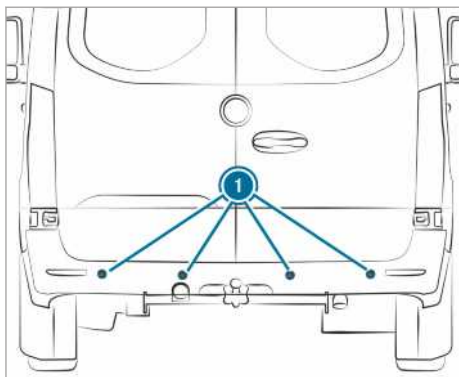

Unele sisteme de rulare și de siguranță la rulare supraveghează cu senzori ❶ proximitatea din față, din spatele sau de lângă autovehicul (în funcție de echiparea autovehiculului).

În funcție de echiparea autovehiculului, senzorii radar sunt integrați în spatele barelor de protecție și/sau în spatele grilajului radiatorului. Păstrați aceste componente fără murdărie, gheață sau zăpadă topită (→ Pagina 214). Nu este permisă obturarea senzorilor, de ex., din cauza suporturilor de bicicletă, a mărfii încărcate proeminente sau a autocolantelor. În urma unui impact și în urma avarierii, după caz, invizibile a barelor de protecție sau a capitonajului radiatorului, verificați funcționarea senzorilor radar la un atelier de specialitate, autorizat.

## Funcționarea sistemelor de rulare și de siguranță la rulare

În această secțiune, găsiți informații cu privire la următoarele sisteme de rulare și de siguranță la rulare:

- **ABS (Antiblockiersystem - sistem antiblocare)** (→ Pagina 156)
- **ASR (Anti-Schlupf-Regelung - sistem antidera-pare)** (→ Pagina 157)
- **BAS Brems-Assistent-System - sistem de asistență la frânare**(→ Pagina 157)
- **ESP® (Electronic Stability Program - program electronic de stabilitate)** (→ Pagina 157)
- **EBD (Electronic Brakeforce Distribution - distribuția electronică a forței de frânare)** (→ Pagina 158)
- Asistent activ la frânare(→ Pagina 158)

- Lumină adaptivă la frânare (→ Pagina 161)
- **TEMPOMAT** (→ Pagina 161) și limitator (→ Pagina 161)
- Asistent activ pentru păstrarea distanței între autovehicule **DISTRONIC**(→ Pagina 164)
- Asistare la pornire în pantă
- Funcția **HOLD**(→ Pagina 167)
- Asistent la parcare **PARKTRONIC**
- Cameră video pentru marșarier
- Cameră video 360 grade
- **ATTENTION ASSIST**(→ Pagina 168)
- Asistent pentru unghi mort (→ Pagina 169)
- Asistent activ pentru menținerea benzii de rulare(→ Pagina 172)

## Funcții ale ABS (sistem antiblocare)

Respectați indicațiile de siguranță cu privire la sistemele de siguranță la rulare.

ABS reglează presiunea frânei în situații critice:

- la frânare se împiedică blocarea roților, de ex. la o frânare totală sau la o aderență insuficientă a anvelopelor.
- la frânare se asigură capacitatea de direcție a autovehiculului în cadrul posibilităților fizice.
- ABS funcționează începând cu o viteză de cca 5 km/h. Pe străzi cu polei, ABS intervine chiar dacă frânați ușor.

### Limite de sistem

ABS poate fi afectat sau nefuncțional când există o perturbație și lampa de avertizare galbenă ABS  din display-ul panoului de instrumente luminează continuu după pornirea motorului.

Atunci când ABS intervine în timpul frânării, la pedala de frână se simte o pulsație. Pedala de frână care pulsează poate fi o indicație cu privire la condițiile de drum periculoase și poate aminti la un stil de rulare deosebit de atent.

**Când intervine ABS:** mențineți pedala de frână apăsată ferm, până când situația care a impus frânarea s-a încheiat.

**Frânare totală:** apăsați pedala de frână cu toată forța.

## Funcția BAS (sistem asistență la frânare)

**⚠️ AVERTISMENT** Pericol de accident din cauza defectării BAS (sistem asistență la frânare)

Dacă este defect BAS, se poate prelungi calea de frânare în cazul situațiilor de frânare de urgență.

- ▶ În situații de frânare de urgență, călcați cu toată forța pe pedala de frână. Astfel, ABS împiedică blocarea roților.

BAS vă asistă într-o situație de frânare de urgență, cu o forță de frânare suplimentară.

Dacă se calcă rapid pe pedala de frână, se activează BAS:

- BAS crește automat presiunea de frânare a frânei.
- BAS poate scurta calea de frânare.
- ABS împiedică în acest context blocarea roților.

Dacă eliberați pedala de frână, frâna funcționează din nou, ca de obicei. Se dezactivează BAS.

## Funcțiile ASR (sistem antiderapare)

În cazul unei demarări și accelerări neadaptate, sistemul antiderapare ASR nu poate reduce pericolul de accident și nici nu poate anula limitele fizice. ASR este doar un mijloc auxiliar. Adaptați-vă întotdeauna stilul de conducere la condițiile rutiere și de climă actuale.

Dacă la autovehiculele cu tracțiune integrală activați sau dezactivați tracțiunea integrală, ASR se dezactivează pe durata procesului de cuplare.

**Autovehicule fără butoane pe volan:** dacă ASR este defect, se aprinde lampa martor  cu motorul pornit și este posibil ca puterea motorului să fie redusă (→ Pagina 26).

ASR îmbunătățește ulterior capacitatea de tracțiune, adică transmisia de putere între anvelope și carosabil, și astfel și stabilitatea la rulare a autovehiculului. Dacă roțile de antrenare patinează, ASR frânează separat roțile de antrenare și limitează cuplul motorului. Sistemul antiderapare vă asistă astfel în mod corespunzător, în special la demararea și la accelerarea pe carosabil umed sau alunecos.

Dacă nu există un carosabil suficient de aderent, nu puteți demara fără probleme chiar și cu ASR activ. În acest context, au un rol decisiv și echipa-

rea cu anvelope și greutatea totală a autovehiculului, precum și gradul de înclinare a carosabilului.

Dacă intervine sistemul antiderapare, clipește lampa de avertizare  de pe Display-ul panoului de instrumente.

## Funcțiile ESP® (Program electronic de stabilitate)

**⚠️ AVERTISMENT** Pericol derapare din cauza unei defecțiuni la ESP®

Dacă ESP® este defect, atunci ESP® nu realizează stabilizarea autovehiculului. În plus, sunt dezactivate alte sisteme de siguranță la rulare.

- ▶ Continuați deplasarea cu atenție.
- ▶ Solicitați verificarea ESP® la un atelier de service de specialitate autorizat.

**⚠️ AVERTISMENT** Pericol de derapare cauzat de ESP® dezactivat

Dacă dezactivați ESP®, atunci ESP® nu realizează stabilizarea autovehiculului.

- ▶ Dezactivați ESP® numai dacă există situațiile descrise în cele ce urmează.

Nu operați autovehiculul pe un stand de probe cu role (de ex. pentru verificarea puterii). Dacă trebuie să operați autovehiculul pe un stand de probe cu role, informați-vă în prealabil la un atelier de service de specialitate.

Dacă la autovehiculele cu tracțiune integrală cuplați sau decuplați tracțiunea integrală, se dezactivează ESP® pe durata procesului de cuplare.

Dacă ESP® este defect sau dezactivat, se aprinde lampa de avertizare  când motorul este în funcțiune și puterea motorului poate fi redusă (→ Pagina 26).

- ⓘ Utilizați doar roți cu dimensiuni recomandate ale anvelopelor. Doar astfel funcționează corespunzător ESP®.

## Activare sau dezactivare ESP® (program electronic de stabilitate)

Calculator de bord:

↳ Setări ▶ Asistență ▶ ESP (ESP)

▶ Selectați Ein (Pornit) sau Aus  (Oprit) .

### Funcțiile ESP® asistent pentru vânt lateral

Dacă ESP® este dezactivat sau dacă este nefuncțional din cauza unei defecțiuni, asistentul pentru vânt lateral nu funcționează.

Asistentul pentru vânt lateral nu funcționează în următoarele condiții:

- Autovehiculul este supus unor zdruncinături puternice, de ex. din cauza denivelărilor de pe carosabil sau din cauza gropilor din carosabil.
- Autovehiculul pierde aderența la sol, de ex. în caz de zăpadă, polei sau acvaplanare.
- Șoferul execută manevre de direcționare rapide și pe suprafață mare.

Imediat ce situația de rulare se normalizează, asistentul pentru vânt lateral este din nou funcțional.

Asistentul pentru vânt lateral sesizează rafalele puternice de vânt lateral, care pot perturba deplasarea în linie dreaptă a autovehiculului dumneavoastră. Asistentul pentru vânt lateral intervine în funcție de direcția și intensitatea vântului lateral.

O intervenție stabilizatoare a frânei vă asistă la menținerea autovehiculului pe banda de rulare.

În cazul unei intervenții evident perceptibile a asistentului pentru vânt lateral, pe Kombiinstrument apare o informație.

Asistentul pentru vânt lateral este activ începând cu o viteză a autovehiculului de 80 km/h, la deplasarea în linie dreaptă sau la deplasarea în curbe ușoare.

### Funcția ESP® de stabilizare a remorcii

**▲ AVERTISMENT** Pericol de accident la șosele deteriorate- și la condiții meteo dificile

La șosele deteriorate- și în condiții meteo dificile, stabilizarea remorcii nu poate împiedica o clătinare a remorcii. Este posibilă răsturnarea remorcilor cu centru de greutate ridicat, înainte ca ESP® să recunoască aceasta.

▶ Adaptați întotdeauna modul de conducere la condițiile actuale ale șoselei- și la condițiile meteo.

Stabilizarea remorcii ESP® intervine de timpuriu în situațiile critice și vă asistă astfel semnificativ la conducerea cu remorcă. Stabilizarea remorcii este o componentă a ESP®.

Dacă sistemul de senzori și de evaluare detectează mișcări oscilante ale remorcii, funcția ESP® de stabilizare a remorcii frânează mai întâi ținții roțile individuale ale autovehiculului. Astfel are efect contrar mișcărilor oscilante. Când se opresc mișcările oscilante, autovehiculul este frânat până la stabilizarea ansamblului și capacitatea acestuia este redusă, la nevoie.

Dacă autovehiculul dumneavoastră cu remorcă (ansamblu) are ruli, puteți stabiliza ansamblul doar prin frânare. Funcția ESP® de stabilizare a remorcii vă asistă în această situație la stabilizarea ansamblului.

Funcția ESP® de stabilizare a remorcii este activă la viteze de peste aproximativ 65 km/h.

Dacă ESP® este dezactivată din cauza unei defecțiuni, nu funcționează stabilizarea remorcii.

### Funcția EBD (Electronic Brakeforce Distribution)

EBD are următoarele caracteristici:

- Supravegherea și reglarea presiunii de frânare la roțile spate
- Îmbunătățirea stabilității la rulare la frânare, în special în curbe

### Funcționarea asistentului activ la frânare

Asistentul activ la frânare este alcătuit din următoarele funcții:

- funcția de avertizare pentru distanță
- funcția independentă de frânare
- asistarea frânei în funcție de situație

Asistentul activ la frânare vă poate asista la minimizarea pericolului de coliziune cu autovehiculul care se deplasează în fața dumneavoastră sau cu pietoni ori poate reduce consecințele unui accident.

Dacă asistentul activ la frânare a sesizat un pericol de coliziune, sunteți avertizat optic și acustic.



Dacă nu reacționați la avertizarea optică sau acustică, în situațiile critice se poate produce o frânare independentă.

În cazul pietonilor care traversează și al bicicliștilor: în situațiile critice extreme, asistentul activ la frânare poate iniția direct o frânare independentă. În cazul acesta, avertizarea optică și acustică se emite simultan cu frânarea.

Dacă frânați dumneavoastră într-o situație critică sau dacă acționați frâna pe durata procesului de frânare independentă, atunci, în funcție de situație, are loc o asistare a frânării. Dacă este necesar, presiunea de frânare este mărită până la frânarea totală. Asistarea frânării în funcție de situație are loc numai la acționarea puternică a frânei, ținând în rest de lanțul de frânare independentă.

**▲ AVERTIZARE** Pericol de accident din cauza capacității limitate de recunoaștere a asistentului activ la frânare

Asistentul activ la frânare nu poate recunoaște clar întotdeauna obiecte și situații complexe din trafic.

În funcție de sistem, în situații de rulare complexe, pot apărea și intervenții fără justificare și lipsa intervenției asistentului la frânare. În aceste cazuri, precum și la defecțiuni ale asistentului activ la frânare, vă stă la dispoziție instalația de frânare cu asistare completă a forței de frânare și BAS.

► Urmăriți întotdeauna cu atenție situația din trafic și nu vă bazați exclusiv pe asistentul activ la frânare. Asistentul activ la frânare este doar un mijloc auxi-

liar. Șoferul autovehiculului răspunde pentru menținerea unei distanțe de siguranță suficiente, viteză și frânarea la timp.

► Fiți gata de frânare și, după caz, realizați manevre de evitare.

Respectați și limitele de sistem ale asistentului activ la frânare.

### **Funcțiile parțiale individuale sunt disponibile în următoarele domenii de viteză: Funcție de avertizare pentru distanță**

Funcția de avertizare distanță vă avertizează în următoarele situații:

- Începând de la o viteză de aproximativ 30 km/h, când pentru mai multe secunde distanța față de autovehiculul care se deplasează în față este prea mică pentru viteza rulată

Se aprinde lampa de avertizare pentru avertizarea pentru distanță  de la Kombiinstrument.

- Începând de la o viteză de aproximativ 7 km/h, dacă vă apropiați prea mult de un autovehicul sau de un pieton

Auziți un sunet de avertizare intermitent și se aprinde lampa de avertizare pentru avertizarea pentru distanță  de la Kombiinstrument.

Frânați imediat sau evitați obstacolul, în măsura în care acest fapt este posibil fără pericol și dacă situația în trafic o permite.

### **Funcția de avertizare pentru distanță vă poate asista cu sunet de avertizare intermitent și cu lampă de avertizare în următoarele situații:**

<b>autovehicule care se deplasează în fața dumneavoastră</b>	<b>autovehicule care staționează</b>	<b>autovehicule care se deplasează pe direcție transversală</b>	<b>pietoni care traversează/bicicliști</b>	<b>pietoni care staționează</b>
până la cca. 250 km/h	până la cca. 200 km/h	nicio reacție	până la cca. 60 km/h	nicio reacție

### Funcție de frânare independentă

Funcția de frânare independentă poate interveni începând cu o viteză a autovehiculului de aproximativ 7 km/h în următoarele situații:

autovehicule care se deplasează în fața dumneavoastră	autovehicule care staționează	autovehicule care se deplasează pe direcție transversală	pietoni care traversează/bicicliști	pietoni care staționează
până la cca. 250 km/h	până la cca. 200 km/h	nicio reacție	până la cca. 60 km/h	nicio reacție

### Asistarea frânării în funcție de situație

Asistarea frânării în funcție de situație poate interveni începând cu o viteză a autovehiculului de aproximativ 7 km/h în următoarele situații:

autovehicule care se deplasează în fața dumneavoastră	autovehicule care staționează	autovehicule care se deplasează pe direcție transversală	pietoni care traversează / bicicliști	pietoni care staționează
până la cca. 250 km/h	până la cca. 80 km/h	nicio reacție	până la cca. 60 km/h	nicio reacție

### Înteruperea intervenției de frânare a asistentului activ la frânare

Puteți întrerupe oricând intervenția de frânare a asistentului activ la frânare:

- prin acționarea completă a pedalei de accelerație sau Kickdown
- prin eliberarea pedalei de frână (numai în timpul unei asistări a procesului de frânare în funcție de situație)

Dacă una din următoarele cerințe este respectată, asistentul activ la frânare poate încheia intervenția de frânare:

- evitați un obstacol prin efectuarea unei manevre de virare.
- nu mai există pericol de coliziune.
- nu se mai detectează un obstacol în calea dumneavoastră de rulare.

### Limite de sistem

Sistemul poate fi afectat sau poate fi nefuncțional în următoarele situații:

- senzorii sunt perturbați de zăpadă, ploaie, ceață sau efect de stropire puternică.
- senzorii sunt murdari, aburiți, deteriorați sau mascați.

- senzorii sunt perturbați din cauza altor surse radar, de exemplu, în cazul radiațiilor radar puternice în parcare.
- s-a detectat și s-a afișat o pierdere de presiune în anvelope sau o anvelopă defectă.
- După cuplarea aprinderii sau după pornire, puterea completă a sistemului nu mai este disponibilă pentru câteva secunde.

În următoarele situații, sistemul nu mai reacționează corect:

- în situațiile complexe în trafic, obiectele nu mai pot fi clar detectate.
- pietonii sau autovehiculele se deplasează rapid în zona de detectare a senzorilor.
- pietonii sunt acoperiți de alte obiecte.
- în curbe cu raze înguste

### Setarea asistentului activ la frânare

#### Premise

- Aprinderea este cuplată.

Calculator de bord:

↳ Setări ➔ Asistență

▶ Aktivier Brems-Assistent (Asistent activ la frânare)

Sunt disponibile următoarele setări:

- devreme
- mediu
- târziu

▶ Selectați o setare.

(i) După ce aprinderea a fost deconectată și reconectată, este setat **mediu** ca setare standard.

### Funcționarea luminii adaptive la frânare

Lumina adaptivă la frânare avertizează traficul din spate într-o situație de frânare de urgență prin următoarele semnale:

- lămpi de frână intermitente
- activarea instalației de avertizare intermitentă

Dacă autovehiculul frânează puternic de la o viteză de peste 50 km/h, lămpile de frână se aprind intermitent în succesiune rapidă. Astfel, traficul din spate este avertizat foarte vizibil.

Dacă la începutul frânării viteza este de peste 70 km/h, se activează instalația de semnalizare de avarie, imediat ce autovehiculul s-a oprit. La reluarea deplasării, instalația de avertizare intermitentă se dezactivează automat la aprox. 10 km/h. Puteți opri instalația de avertizare intermitentă și cu butonul pentru avertizarea intermitentă.

### TEMPOMAT și limitator

#### Funcționarea TEMPOMAT

TEMPOMAT accelerează și frânează autovehiculul în mod automat, pentru a menține viteza salvată anterior.

Dacă dumneavoastră, de ex., accelerați pentru depășire, viteza salvată nu se șterge. Dacă după procedeul de depășire luați piciorul de pe pedala de accelerație, TEMPOMAT reglează din nou viteza la valoarea salvată.

Utilizarea TEMPOMAT o puteți face cu butoanele corespunzătoare de pe volan. Puteți regla fiecare viteză începând de la 20 km/h.

TEMPOMAT nu poate minimaliza pericolul producerii accidentului în cazul în care modul de conducere nu este adaptat la condiții, nici nu poate

anula limitele fizice. El nu poate lua în considerare condițiile străzii și cele de vreme, dar nici situația în trafic. TEMPOMAT este doar un mijloc auxiliar. Răspunderea pentru distanța de siguranță, viteză, frânarea la timp și respectarea benzii de rulare vă revine dumneavoastră.

#### Valori ce apar pe display-ul multifuncțional

Pe display-ul multifuncțional apar starea TEMPOMAT și viteza salvată.



Afișajul pe display-ul panoului de instrumente (display color)

- 1 Este selectat TEMPOMAT
- 2 Viteza fixă în gri: viteza este salvată, TEMPOMAT este dezactivat
- 3 Viteza fixă în gri: viteza este salvată, TEMPOMAT este activat

#### Limite de sistem

Este posibil ca, la o rampă, TEMPOMAT să nu poată menține viteza. Dacă rampa scade, viteza se reglează din nou la valoarea salvată.

În cazul unei pante lungi și abrupte, trebuie să cuplați din timp într-o treaptă de viteză inferioară. Respectați acest aspect în special în cazul autovehiculului încărcat. Utilizați astfel eficacitatea de frânare a motorului. Astfel detensionați instalația de frânare și evitați încingerea și uzura rapidă a frânelor.

Nu utilizați TEMPOMAT în următoarele situații:

- În situații din trafic, care necesită schimbarea frecventă a vitezei, de ex. în cazul traficului îngreunat, pe străzile șerpuite
- În cazul străzilor netede sau alunecoase. Roțile de antrenare pot pierde aderența și autovehiculul poate să derapeze, în cazul accelerării.
- Aveți vizibilitate redusă.

#### Funcția limitatorului

**Autovehicul cu o greutate totală admisă de până la 3,5 t:** limitatorul limitează viteza autove-

hiculului. Pentru reglarea constantă la viteza salvată, limitatorul frânează independent.

**Autovehicul cu o greutate totală admisă de peste 3,5 t:** limitatorul limitează viteza autovehiculului.

Puteți limita viteza în următoarele moduri:

- variabilă: pentru limitări de viteză, de exemplu, în localități
- permanentă: pentru limitări de viteză pe durată lungă, de exemplu, la funcționare cu anvelope de iarnă

Operarea limitatorului cu valori variabile o puteți face cu butoanele corespunzătoare de pe volan. Puteți regla fiecare viteză începând de la 20 km/h. Dacă autovehiculul este pornit, puteți executa reglarea chiar și dacă autovehiculul staționează.

În cazul în care cu limitatorul activat pentru reglarea valorilor variabile depășiți viteza fixă cu peste 3 km/h, simbolul **LIM** de pe panoul de instrumente începe să pâlpâie. Apare mesajul **Viteza fixă la limitator este depășită**. Simbolul încetează să mai pâlpâie imediat ce viteza scade din nou sub viteza fixă.

Limitatorul nu poate minimaliza pericolul producerii accidentului în cazul în care stilul de conducere nu este adaptat la condiții, nici nu poate anula limitele fizice. El nu poate lua în considerare condițiile străzii și cele de vreme, dar nici situația din trafic. Limitatorul este doar un mijloc auxiliar. Răspunderea pentru distanța de siguranță, viteza, frânarea la timp și respectarea benzii de rulare cade în sarcina dumneavoastră.

### Valori ce apar pe afișajul multifuncțional

Pe afișajul multifuncțional apar starea limitatorului și viteza salvată.



Afișajul panoului de instrumente (display color)

- ① Limitatorul este selectat
- ② Viteza fixă în gri: viteza este salvată, limitatorul este dezactivat
- ③ Viteza fixă în gri: viteza este salvată, limitatorul este activat

### Kickdown

Dacă apăsați pedala de accelerație dincolo de punctul de presiune (Kick-down), limitatorul cu valori variabile este cuplat pe regim pasiv.

În cazul în care cu limitatorul variabil depășește viteza fixă cu mai mult de 3 km/h, simbolul de pe panoul de instrumente **LIM** pâlpâie. Apare mesajul **Viteza fixă de la limitator este depășită**.

După ce pedala de accelerație nu mai este apăsată dincolo de punctul kick-down, limitatorul cu valori variabile se activează din nou în următoarele situații:

- Viteza cu care vă deplasați scade sub viteza salvată.
- Se accesează viteza salvată.
- Salvați o viteză nouă.

### Utilizarea sistemului TEMPOMAT sau a limitatorului cu valori variabile

**⚠ AVERTISMENT** Pericol de accidentare cauzat de viteza memorată

Dacă accesați viteza memorată, iar aceasta este mai mică față de viteza actuală, atunci autovehiculul frânează.

▶ Luați în considerare situația din trafic înaintea accesării vitezei memorate.

### Premise

TEMPOMAT

- Este selectat sistemul TEMPOMAT.
- ESP® este cuplat, dar nu poate regla.
- Viteza de deplasare este de cel puțin 20 km/h.

Limitator cu valori variabile

- Autovehiculul este pornit.
- Este selectat limitatorul cu valori variabile.

### Comutare între TEMPOMAT și limitator cu valori variabile

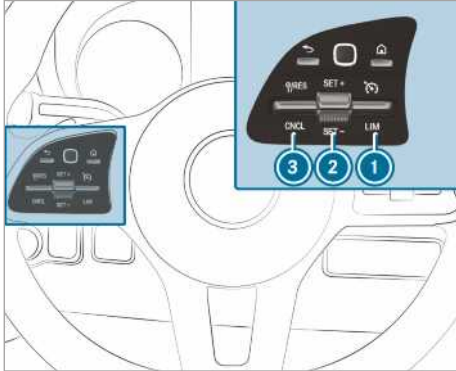

- ▶ **Selectare TEMPOMAT:** apăsați comutatorul basculant ① în sus.
  - ▶ **Selectare limitator cu valori variabile** apăsați comutatorul basculant ① în jos.
- ⓘ Autovehicule cu asistent activ pentru păstrarea distanței între autovehicule DISTRONIC: limitatorul cu valori variabile este selectat printr-un alt buton (→ Pagina 165).

### Activarea sistemului TEMPOMAT sau a limitatorului cu valori variabile

- ▶ Apăsați comutatorul basculant ② în sus (SET+) sau în jos (SET-).
- ▶ Luați piciorul de pe pedala de accelerație. Viteza actuală de deplasare este salvată și menținută de autovehicul (TEMPOMAT), sau este limitată (limitator cu valori variabile).

### Mărirea/micșorarea vitezei

- ▶ Apăsați comutatorul basculant ② în sus/în jos. Viteza memorată este mărită sau micșorată cu 1 km/h.

sau

- ▶ Apăsați comutatorul basculant ② în sus/în jos și țineți-l apăsat. Viteza salvată este mărită sau micșorată în trepte de 1-km/h.

sau

- ▶ Apăsați comutatorul basculant ② în sus/jos prin punctul de presiune. Viteza memorată este mărită sau micșorată cu 10 km/h.

sau

- ▶ Apăsați și mențineți comutatorul basculant ② în sus/jos dincolo de punctul de presiune. Viteza memorată este mărită sau micșorată în trepte de 10-km/h.

sau

- ▶ Accelerați autovehiculul la viteza dorită.
- ▶ Apăsați comutatorul basculant ② în sus (SET+) sau în jos (SET-).
- ▶ Luați piciorul de pe pedala de accelerație. Viteza actuală de deplasare este salvată și menținută de autovehicul (TEMPOMAT), sau este limitată (limitator cu valori variabile).

- ⓘ **Autovehicule cu cutie de viteze manuală:** la turație joasă a motorului, TEMPOMAT sau limitatorul decuplează. Dacă este cuplat ralantiul sau dacă pedala de ambreiaj este călcată mai mult de șase secunde, sistemul TEMPOMAT se dezactivează.

### Dezactivarea sistemului TEMPOMAT sau a limitatorului cu valori variabile

- ▶ Apăsați comutatorul basculant ③ (CNCL) în jos.

Dacă sistemul TEMPOMAT sau limitatorul cu valori variabile este dezactivat,

- cu ajutorul comutatorului basculant ② (SET+) sau (SET-) viteza de deplasare actuală este salvată și menținută de autovehicul.
- cu ajutorul comutatorului basculant ③ (RES) este accesată ultima viteză salvată, care este menținută de către autovehicul.

- ⓘ Când frânați, decuplați ESP® sau când ESP® se reglează, sistemul TEMPOMAT se dezactivează. Limitatorul cu valori variabile nu se dezactivează. Când opriți autovehiculul, viteza salvată ultima dată se șterge.

### Informații referitoare la limitatorul permanent

Dacă autovehiculul nu are voie să depășească mai mult timp o anumită viteză (deex., pentru funcționarea cu anvelope de iarnă), atunci o puteți seta cu limitatorul permanent.

Înainte de a atinge viteza setată, aceasta se afișează pe display-ul multifuncțional. Dacă con-

firmați mesajul cu , atunci nu mai există niciun afișaj până la oprirea autovehiculului. Un afișaj repetat are loc abia după o repornire a autovehiculului.

Chiar și la un Kickdown, limitatorul permanent nu poate fi comutat pe pasiv, iar viteza deplasării rămâne sub viteza setată.

### Setarea limitării de viteză la anvelopele de iarnă

Calculator de bord

 **Setări**  **Fahrzeug** (Autovehicul)

 **Lim. vit. anv de iarnă**

 Selectați o viteză sau dezactivați funcția.

### Asistent activ pentru păstrarea distanței între autovehicule DISTRONIC

#### Funcționarea asistentului activ pentru păstrarea distanței între autovehicule DISTRONIC

La cursa liberă, asistentul activ pentru păstrarea distanței între autovehicule DISTRONIC menține distanța setată. În anumite cazuri, distanța setată față de autovehiculele detectate care circulă în față este menținută până la oprire. În funcție de distanța – față de autovehiculul din față și în funcție de viteza reglată, autovehiculul – accelerează sau decelerează. Viteza și distanța se setează și se memorează de la volan. Viteza poate fi setată între 20 km/h și 160 km/h sau între 20 km/h și viteza maximă a autovehiculului.

Alte caracteristici ale asistentului activ pentru păstrarea distanței între autovehicule DISTRONIC:

- în funcție de distanța preselectată, DISTRONIC reglează dinamic (distanță mică) sau prin economisire de combustibil (distanță mare).
- în funcție de greutatea detectată a autovehiculului, dinamica reglării DISTRONIC va fi redusă.
- dacă este activat indicatorul de direcție de mers la trecerea pe o bandă de depășire, va avea loc o accelerare rapidă până la viteza memorată.

Asistentul activ pentru păstrarea distanței între autovehicule DISTRONIC este doar un mijloc auxiliar. Șoferul răspunde pentru menținerea distanței de siguranță, viteză și frânarea la timp.

### Limite de sistem

Funcționarea sistemului poate fi influențată, eventual acesta nu mai poate funcționa deloc, de ex. în următoarele situații:

- senzorii radar sunt perturbați de ninsoare, ploaie, ceață, efect de stropire, efect de orbire, radiație solară directă sau schimbarea semnificativă a intensității luminii.
- senzorii radar pot fi perturbați în parcurile acoperite sau pe străzile abrupte ori în pante accentuate.
- senzorii radar sunt murdari sau acoperiți.
- pe străzi netede sau alunecoase roțile de antrenare își pot pierde aderența în urma frânării sau a accelerației și astfel autovehiculul poate derapa.
- obiectele în staționare nu sunt identificate, dacă nu au fost detectate înainte ca fiind în mișcare.
- în curbe, sunt posibile pierderea și identificarea proastă a autovehiculelor-țintă. Ca urmare, reglarea nu se face spre un autovehicul-țintă și sunt posibile accelerații nedorite.

În aceste situații, nu folosiți asistentul activ pentru păstrarea distanței între autovehicule DISTRONIC.

 **AVERTISMENT** Pericol de accident prin accelerarea sau frânarea neașteptată a asistentului activ cu sistem de păstrare a distanței între autovehicule DISTRONIC

Asistentul activ cu sistem de păstrare a distanței între autovehicule DISTRONIC poate, de ex., să accelereze sau să frâneze în următoarele cazuri:

- dacă procesul de pornire are loc cu asistentul activ cu sistem de păstrare a distanței între autovehicule DISTRONIC
  - dacă se accesează viteza memorată și dacă aceasta este evident mai mare sau mai mică decât viteza de deplasare curentă
  - dacă asistentul cu sistem de păstrare a distanței între autovehicule DISTRONIC nu sesizează un autovehicul care se deplasează în fața dumneavoastră sau nu mai reacționează la obiectele relevante.
-  Fiți întotdeauna atent la situația din trafic și fiți pregătit de frânare.

- ▶ Luați în considerare situația din trafic înaintea accesării vitezei memorate.

**⚠ AVERTISMENT** Pericol de accident la o întârziere insuficientă a asistentului activ cu sistem de păstrare a distanței între autovehicule DISTRONIC

Asistentul activ cu sistem de păstrare a distanței între autovehicule DISTRONIC frânează autovehiculul dumneavoastră cu până la 50 % din frânarea maximă posibilă. Dacă este insuficientă această frânare, asistentul activ cu sistem de păstrare a distanței între autovehicule DISTRONIC vă avertizează optic și acustic.

- ▶ În aceste cazuri adaptați viteza și păstrați o distanță suficientă.
- ▶ Frânați și/sau evitați pe cont propriu.

**⚠ AVERTIZARE** Pericol de accident din cauza recunoașterii limitate a asistentului activ pentru păstrarea distanței între autovehicule DISTRONIC

Asistentul activ pentru păstrarea distanței între autovehicule DISTRONIC nu reacționează sau este limitat:

- în cazul unui mod de conducere pe o traiectorie diferită sau la schimbarea benzii de deplasare
- în cazul pietonilor, animalelor, vehiculelor pe două roți sau autovehiculelor în staționare, precum și în cazul obstacolelor neașteptate
- în cazul situațiilor complexe în trafic
- în cazul vehiculelor care vin din direcție opusă și în cazul traficului transversal

Asistentul activ pentru păstrarea distanței între autovehicule DISTRONIC nu poate, în aceste situații, să avertizeze sau să acționeze oferind asistență.

- ▶ Observați întotdeauna cu atenție situația în trafic și reacționați în mod corespunzător.

Este posibil ca asistentul activ pentru păstrarea distanței între autovehicule DISTRONIC să nu recunoască autovehicule înguste aflate în față, de ex. motociclete și autovehicule care se deplasează decalat.

## Utilizarea asistentului activ pentru păstrarea distanței între autovehicule DISTRONIC

### Premise

- Autovehiculul este pornit.
- Frâna de parcare este eliberată.
- ESP® este cuplat și nu reglează.
- Cutia de viteze este cuplată în poziția **D**.
- Ușa șoferului și a însoțitorului sunt închise.
- Sistemul de detectare a ocupării scaunului a identificat cuplarea centurii șoferului.
- Verificarea sistemului de senzori radar s-a încheiat cu succes.

### Comutare între limitator și asistentul activ pentru păstrarea distanței între autovehicule DISTRONIC

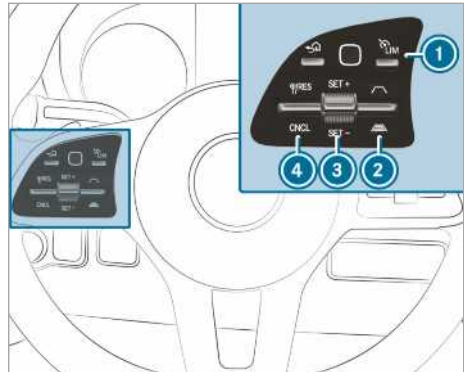

- ▶ Apăsați tasta **1**.

### Activarea asistentului activ pentru păstrarea distanței între autovehicule DISTRONIC sau a limitatorului variabil

- ▶ **Activare fără viteză memorată:** apăsați comutatorul basculant **3** în sus (SET+) sau în jos (SET-). Viteza actuală de deplasare este salvată și menținută de autovehicul (asistent activ pentru păstrarea distanței între autovehicule DISTRONIC) sau este limitată (limitator variabil).

sau

- ▶ **Activare cu viteză salvată:** apăsați comutatorul basculant **4** în sus (RES).

- ① Prin apăsarea de două ori în sus a comutatorului basculant ④, se activează asistentul activ pentru păstrarea distanței între autovehiculele DISTRONIC sau limitatorul cu valori variabile, cu afișarea pe Kombiinstrument a limitării de viteză.

### Preluarea limitării de viteză afișate pentru asistentul activ pentru păstrarea distanței între autovehiculele DISTRONIC sau limitator

- ▶ Apăsați comutatorul basculant ④ în sus (RES).  
Limitarea de viteză afișată pe Kombiinstrument este preluată ca viteză salvată. Autovehiculul își adaptează viteza la viteza autovehiculului din față până la maximum viteză salvată.

### Repornirea cu asistentul activ pentru păstrarea distanței între autovehiculele DISTRONIC

- ▶ Luați piciorul de pe pedala de frână.  
▶ Apăsați comutatorul basculant ④ în sus (RES).

sau

- ▶ Apăsați scurt și hotărât pedala de accelerație. Funcțiile asistentului activ pentru păstrarea distanței între autovehiculele DISTRONIC se vor derula în continuare.

### Dezactivarea asistentului activ pentru păstrarea distanței între autovehiculele DISTRONIC

**⚠ AVERTISMENT** Pericol de accident din cauza asistentului activ de păstrare a distanței între autovehiculele DISTRONIC activat la părăsirea scaunului șoferului

Dacă autovehiculul este frânat numai de asistentul activ cu sistem de păstrare a distanței între autovehiculele DISTRONIC și dacă părăsiți scaunul șoferului, autovehiculul poate rula mai departe.

- ▶ Dezactivați întotdeauna asistentul activ cu sistem de păstrare a distanței între autovehiculele DISTRONIC și asigurați autovehiculul contra rulării libere înaintea părăsirii scaunului șoferului.

- ▶ Apăsați comutatorul basculant ④ în jos (CNCL).  
▶ Călcați frâna.

### Mărirea sau micșorarea vitezei

- ▶ Apăsați comutatorul basculant ③ în sus (SET+) sau în jos (SET-).  
Viteza memorată este mărită sau micșorată cu 1 km/h.

sau

- ▶ Apăsați comutatorul basculant ③ în sus (SET+) sau în jos (SET-) și țineți-l apăsat.  
Viteza salvată este mărită sau micșorată în trepte de 1-km/h.

sau

- ▶ Apăsați comutatorul basculant ③ dincolo de punctul de presiune.  
Viteza memorată este mărită sau micșorată cu 10 km/h.

sau

- ▶ Apăsați comutatorul basculant ③ dincolo de punctul de presiune și țineți-l apăsat.  
Viteza memorată este mărită sau micșorată în trepte de 10-km/h.

### Mărirea sau micșorarea distanței prescrise față de autovehiculul care se deplasează în față

- ▶ **Mărirea distanței prescrise:** apăsați comu-

tatorul basculant ② în jos (.

- ▶ **Micșorarea distanței prescrise:** apăsați

comutatorul basculant ② în sus (.

### Informații suplimentare cu privire la asistarea la pornirea în pantă

Asistarea la pornirea în pantă menține pentru scurt timp autovehiculul în rampă la demarare, în următoarele condiții:

- **autovehiculele cu cutie de viteze manuală:** este cuplată o treaptă de viteză.
- **autovehiculele cu cutie de viteze automată:** cutia de viteze este în poziția **D** sau **R**.
- frâna de parcare este eliberată.

Astfel, aveți suficient timp pentru a muta piciorul de pe pedala de frână pe pedala de accelerație, fără ca autovehiculul să ruleze imediat.



**⚠️ AVERTIZARE** Pericol de accidentare -și de vătămare prin deplasarea neintenționată a autovehiculului

După scurt timp asistența de pornire în pantă nu mai oprește autovehiculul iar acesta poate să se deplaseze.

▶ De aceea, apăsați repede de pe pedala de frânare pe pedala de accelerație. Nu încercați niciodată să părăsiți autovehiculul, în momentul în care este oprit cu ajutorul asistenței la pornirea în pantă.

## Funcția HOLD

### Funcția HOLD

#### Premise

- Sistemul de detectare a ocupării scaunului a identificat cuplarea centurii șoferului.

Funcția HOLD ține autovehiculul fără a fi necesară călcarea frânei, de ex., la pornirea în rampă. Când accelerați pentru pornire se anulează efectul de frânare și de dezactivează funcția HOLD.

#### Limite de sistem

- Rampa nu are voie să depășească 30 %.

## Camera video pentru marșarier cu afișare pe oglinda interioară

### Funcționarea camerei video pentru marșarier cu afișare pe oglinda interioară

Camera video pentru marșarier este conectată cu oglinda interioară a autovehiculului. La cuplarea treptei marșarier, în partea stângă a oglinzii interioare se afișează imaginea camerei video pentru marșarier. La deplasarea în marșarier, devine astfel posibilă vizualizarea spațiului din spatele autovehiculului.

Camera video pentru marșarier cu afișare pe oglinda interioară reprezintă doar un mijloc auxiliar. Nu poate înlocui atenția dumneavoastră cu privire la ce se află în jurul autovehiculului. Responsabilitatea pentru manevrarea în siguranță și pentru parcare vă revine dumneavoastră. Asigurați-vă de faptul că la efectuarea manevrelor sau la parcare, în zona de manevrare nu există, printre altele, persoane, animale sau obiecte.

Camera video pentru marșarier cu afișare pe oglinda interioară este posibil să afișeze obstacolele distorsionat în perspectivă, incorect sau este posibil să nu le afișeze deloc. Nu poate afișa toate obiectele care se află prea aproape sau sub

bara de protecție spate. Nu avertizează cu privire la o coliziune, persoane sau obiecte.

Zona din spatele autovehiculului se redă în oglindă.

### Limite de sistem

Camera video pentru marșarier cu afișare pe oglinda interioară funcționează doar limitat sau nu funcționează deloc, printre altele, în următoarele situații:

- plouă sau ninge puternic ori este ceață.
- intensitatea luminii este slabă, de ex., pe timpul nopții.
- mediul ambiant este iluminat cu lumină fluorescentă, pe afișajul de pe oglinda interioară poate apărea o licărire.
- se produce o modificare rapidă a temperaturii, de ex., dacă iarna intrați de afară într-un garaj încălzit.
- temperatura mediului ambiant este foarte ridicată.
- lentila camerei este obturată, murdară sau aburită. Respectați indicațiile cu privire la curățarea camerei video pentru marșarier (→ Pagina 2 14).
- Camera sau partea din spate a autovehiculului dumneavoastră este deteriorată. În acest caz, verificați poziția și reglarea camerei la un atelier de service de specialitate autorizat.

Din cauza structurilor demontabile fixate suplimentar în partea din spate a autovehiculului (de ex., suportul pentru numărul de înmatriculare sau suportul pentru biciclete), se pot limita domeniul de vizibilitate și alte funcții ale camerei video pentru marșarier.

- ❗ Contrastul afișajului de pe oglinda interioară poate fi afectat din cauza incidenței razelor solare sau din cauza altor surse de lumină. Procedați cu atenție deosebită într-un astfel de caz.
- ❗ În cazul unei limitări considerabile a gradului său de utilizare, de ex., din cauza erorilor de pixeli, reparați sau înlocuiți oglinda interioară.
- ❗ Obiectele care nu sunt la nivelul solului apar mai îndepărtate decât sunt în realitate.

Exemplu de astfel de obiecte:

- bara de protecție a unui autovehicul parcat în spate
- cârligul de tractare al unei remorci

- cuplajul sferic al unui dispozitiv de remorcă
- spatele unui autocamion
- un stâlp înclinat

### Inserarea și ascunderea afișajului oglinzii interioare

#### Inserare

▶ Cuplați treapta marșarier.  
Pe partea stângă a oglinzii interioare se înseamnă imaginea camerei video pentru marșarier.

ⓘ Respectați limitele de sistem ale camerei video pentru marșarier cu afișare pe oglinda interioară.

#### Ascundere

▶ Cuplați o altă treaptă de viteză.  
sau

▶ Opriiți motorul.  
La scurt timp se ascunde afișajul.

## ATTENTION ASSIST

### Funcționarea ATTENTION ASSIST

ATTENTION ASSIST vă ajută pe parcursul călătoriilor lungi, monotone, cum ar fi cele de pe autostrăzi și drumuri principale. Atunci când ATTENTION ASSIST recunoaște semne de oboseală sau de scădere a concentrării din partea șoferului, acesta propune o pauză.

ATTENTION ASSIST este doar un mijloc auxiliar. Este posibil ca acesta să nu detecteze întotdeauna semnele de oboseală sau de scădere a concentrării decât în ultimul moment. Sistemul nu poate ține locul unui șofer bine odihnit și atent. La curse mai lungi, faceți pauze regulate și la timp, în care vă puteți odihni corespunzător.

Puteți alege între două setări:

- **Standard:** sensibilitate normală a sistemului
- **Sensibil:** sensibilitate crescută a sistemului. Șoferul este avertizat mai devreme, iar nivelul de atenție detectat de sistem (Attention Level) este adaptat corespunzător.

Dacă se detectează oboseală sau scăderea concentrării, în Display-ul panoului de instrumente apare avertizarea: **Attention Assist: Faceți pauză!**. Puteți confirma mesajul și puteți iniția o pauză dacă este necesar. Dacă nu faceți o pauză și ATTENTION ASSIST continuă să detecteze o scădere tot mai mare a concentrării șoferului, veți fi

avertizat din nou cel mai devreme după 15 minute.



Display-ul panoului de instrumente (display color)

În meniul Asistență al calculatorului de bord, puteți afișa informațiile următoare privind starea pentru ATTENTION ASSIST:

- durata de rulare de la ultima pauză
- nivelul de atenție determinat de ATTENTION ASSIST:
  - cu cât este mai plin cercul, cu atât mai mare este nivelul de atenție determinat.
  - odată cu reducerea atenției, se golește cercul din mijlocul afișajului, din exterior spre interior.

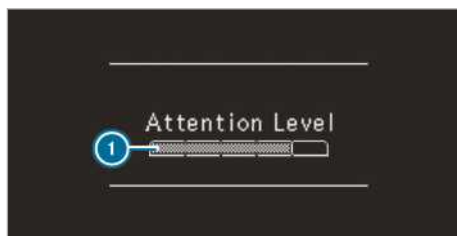

Display-ul panoului de instrumente (display alb-negru)

În meniul Asistență al calculatorului de bord, puteți afișa informațiile următoare privind starea pentru ATTENTION ASSIST:

- durata de rulare de la ultima pauză
- nivelul de atenție determinat de ATTENTION ASSIST:
  - cu cât este mai plină bara, cu atât mai mare este nivelul de atenție determinat.
  - bara se golește odată cu reducerea nivelului de atenție.

Dacă ATTENTION ASSIST nu poate calcula nivelul de atenție și nu poate fi emisă o avertizare, apare mesajul **Attention Level**.

Când ATTENTION ASSIST este dezactivat, în timp ce motorul este pornit, va apărea simbolul  pe afișajul grafic de asistență de pe Display-ul panoului de instrumente. La repornirea motorului, ATTENTION ASSIST este pornit automat. Ultima sensibilitate selectată rămâne memorată.

### Limite de sistem

ATTENTION ASSIST este activ în domeniul de viteze cuprins între 60 km/h și 200 km/h.

Funcționalitatea ATTENTION ASSIST este limitată în următoarele situații, iar avertizările ar putea fi întârziate sau s-ar putea să nu fie emise deloc:

- durata de deplasare este mai mică de cca 30 minute.
- starea carosabilului este proastă (denivelări puternice, gropi).
- autovehiculul este expus vântului lateral.
- aveți un stil de conducere sportiv (viteză mare în curbe sau accelerări puternice).
- ora este setată greșit.
- vă aflați în situații de rulare active, cu schimbarea frecventă a benzii de rulare și a vitezei.

În următoarele situații, se șterge valoarea de evaluare a oboseții și a atenției ATTENTION ASSIST și se repornește la o cursă ulterioară:

- opriți motorul.
- decuplați centura de siguranță și deschideți ușa șoferului (de ex. schimbarea șoferului sau pauză).

### Setarea ATTENTION ASSIST

Calculator de bord:

- ↳ Setări ▶ Asistență
- ▶ Attention Assist (Attention Assist)

### Posibilități de setare

Sunt disponibile următoarele setări:

- Standard
- Sensibil
- Oprit

▶ Selectați o setare.

### Asistent unghi mort

#### Funcționarea asistentului pentru unghi mort cu avertizare la coborâre

Asistentul pentru unghi mort monitorizează cu doi senzori radar laterali, orientați spre înapoi

zona aflată imediat lângă și în spatele autovehiculului dumneavoastră.

#### **AVERTIZARE** Pericol de accident în ciuda asistentului pentru unghi mort

Asistentul pentru unghi mort nu reacționează nici la obiecte care staționează, nici la autovehicule care se apropie cu o diferență mare de viteză și care vă depășesc.

Astfel, asistentul pentru unghi mort nu vă poate avertiza în aceste situații.

- ▶ Observați întotdeauna atent situația din trafic și păstrați o distanță laterală de siguranță suficientă.

Asistentul pentru unghi mort este doar un mijloc auxiliar. Este posibil ca acesta să nu poată detecta toate autovehiculele și să nu poată înlocui atenția dumneavoastră. Păstrați întotdeauna o distanță laterală suficientă față de ceilalți participanți la trafic și față de obstacole.

Dacă, de la o viteză de cca. 12 km/h este detectat un autovehicul care trece imediat prin zona de monitorizare de lângă autovehiculul dumneavoastră, lampa de avertizare de la oglinda exterioară se aprinde în roșu.

- ⓘ Dacă este cuplată remorca, poate fi obstrucționată raza de acțiune a senzorului radar, determinând astfel o monitorizare limitată. Observați întotdeauna atent situația în trafic și păstrați o distanță laterală de siguranță suficientă.

Dacă există un autovehicul cu o distanță de siguranță redusă în partea laterală, în zona monitorizată, iar dumneavoastră activați indicatorul direcției de mers în sensul corespunzător, auziți un sunet de avertizare. Lampa de avertizare roșie din oglinda exterioară se aprinde intermitent. Dacă indicatorul direcției de mers rămâne activat, toate autovehiculele suplimentare identificate vor fi indicate prin aprinderea intermitentă a lămpii de avertizare roșii.

Dacă depășiți rapid un autovehicul, nu are loc avertizarea.

#### Avertizarea la coborâre

Avertizarea la coborâre este o funcție suplimentară a asistentului pentru unghi mort și avertizează ocupanții autovehiculului la părăsirea autovehiculului, cu privire la obiectele în mișcare care se apropie.

**⚠ AVERTIZARE** Pericol de accident chiar dacă este activată avertizarea la coborâre

Avertizarea la coborâre nu reacționează la obiecte statice și nici la autovehicule care se apropie cu o diferență mare de viteză.

Din acest motiv, avertizarea la coborâre nu poate avertiza în astfel de situații.

▶ La deschiderea ușilor, observați întotdeauna cu atenție situația din trafic și asigurați-vă că aveți un spațiu liber suficient.

**i** Avertizarea la coborâre nu se realizează pentru ușile culisante și pentru ușile hayon.

### Privire de ansamblu

Când autovehiculul staționează, se detectează un obiect în zona de monitorizare din spate.	Afișaje în oglinda exterioară
Când autovehiculul staționează, se deschide o ușă pe partea respectivă a autovehiculului. În zona de monitorizare se detectează un obiect cu distanță de siguranță redusă.	Avertizare optică și acustică

**i** Această funcție suplimentară este disponibilă numai când asistentul pentru unghi mort este activat și până la maximum trei minute de la decuplarea aprinderii. Finalul disponibilității avertizării la coborâre este indicat printr-o secvență de semnalizare în oglinda exterioară.

Avertizarea la coborâre este doar un mijloc auxiliar și nu poate înlocui atenția ocupanților autovehiculului. Responsabilitatea la deschiderea ușilor și la părăsirea autovehiculului este întotdeauna a ocupanților autovehiculului.

### Limite de sistem

Asistentul pentru unghi mort și avertizarea la coborâre pot fi limitate în următoarele situații:

- din cauza senzorilor murdari sau acoperiți
- din cauza vizibilității reduse, de ex. din cauza ceții, a ploii abundente, a zăpezii sau a efectului puternic de stropire

- în cazul autovehiculelor înguste în zona monitorizată, de ex. biciclete

**i** Obiectele staționate sau care se deplasează lent nu sunt afișate.

Se pot produce avertizări nejustificate în dreptul parapetelor de ghidare sau a altor limitări constructive. În cazul unei curse îndelungate lângă autovehicule cu lungimea mare, de ex. camioane, poate avea loc o întrerupere a avertizării.

Dacă este cuplată treapta de marșarier, asistentul pentru unghi mort nu este funcțional.

Avertizarea la coborâre poate fi limitată în următoarele situații:

- la acoperirea senzorilor de autovehiculele învecinate, în locurile de parcare înguste
- la apropierea persoanelor

### Activarea sau dezactivarea asistentului pentru unghi mort

Calculator de bord:

➔ **Setări**

▶ Activați sau dezactivați **Totwinkel-Assistent** (Asistent pentru unghi mort).

### Funcția Rear Cross Traffic Alert (sistem de avertizare trafic spate pentru deplasarea în marșarier)

Pentru sistem se utilizează senzori radar în bara de protecție. Se monitorizează întotdeauna zona de lângă autovehicul. Are loc o informare dacă senzorii radar sunt acoperiți de autovehicule sau alte obiecte.

**i** Citiți și indicațiile privind asistentul pentru unghi mort (→ Pagina 169).

**Autovehicule cu asistent pentru unghi mort:** la ieșirea din parcare în marșarier puteți fi avertizat privind traficul transversal. Dacă se detectează un autovehicul, lampa de avertizare din oglinda exterioară a părții corespunzătoare se aprinde roșu. Dacă se detectează o situație critică, se emite suplimentar un sunet de avertizare.

**Autovehicule cu asistent pentru unghi mort și asistent la parcare PARKTRONIC:** la ieșirea din parcare în marșarier puteți fi avertizat privind traficul transversal. Dacă se detectează o situație critică apare un simbol de avertizare pe imaginea camerei din sistemul multimedia. Dacă nu are loc nicio reacție a șoferului după avertizare, atunci autovehiculul poate fi frânat automat. În acest caz se emite un sunet de avertizare.

Funcția Rear Cross Traffic Alert (sistem de avertizare trafic spate pentru deplasarea în marșarier) este activă în următoarele condiții:

- Asistentul pentru unghi mort este activ.
- Este cuplată treapta de mers înapoi sau autovehiculul merge înapoi cu viteză redusă.
- Funcția asistenței la manevrare este activată la sistemul multimedia.

La deplasările cu remorcă nu este disponibilă funcția Rear Cross Traffic Alert (sistem de avertizare trafic spate).

### Asistentul pentru menținerea benzii de rulare și asistentul activ pentru menținerea benzii de rulare

#### Funcțiile asistentului pentru menținerea benzii de rulare

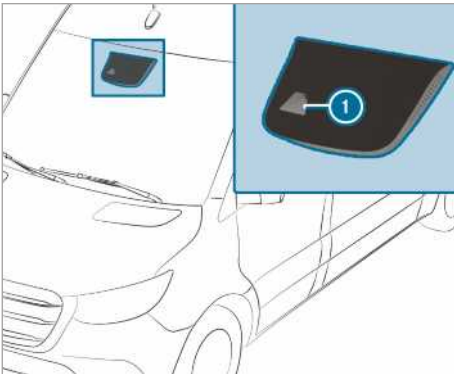

Asistentul pentru menținerea benzii de rulare supraveghează cu o cameră video multifuncțională zona din față autovehiculului dumneavoastră ①. Vă protejează împotriva părăsirii neintenționate a benzii dumneavoastră de rulare. În acest context, puteți fi avertizat prin intermediul unei reacții perceptibile a volanului și prin aprinderea intermitentă simbolului de stare de pe display-ul panoului de instrumente.

Avertizarea are loc, dacă următoarele cerințe sunt îndeplinite simultan:

- asistentul pentru menținerea benzii de rulare detectează marcajele de delimitare a benzilor de rulare.
- o roată din față trece peste marcajele de delimitare a benzii de rulare.

Puteți activa sau dezactiva avertizarea emisă de asistentul pentru menținerea benzii de rulare.

Asistentul pentru menținerea benzii de rulare nu poate reduce pericolul de accident în cazul unui stil de conducere neadaptat și nici nu poate anula limitele fizice. El nu poate lua în considerare condițiile străzii și cele de vreme, dar nici situația în trafic. Asistentul pentru menținerea benzii de rulare este doar un mijloc auxiliar și nu servește la menținerea autovehiculului pe banda de rulare fără intervenția șoferului. Răspunderea pentru distanța de siguranță, viteză, frânarea la timp și respectarea benzii de rulare vă revine dumneavoastră.

#### Limite de sistem

Sistemul poate fi afectat sau nefuncțional în următoarele situații:

- vizibilitatea este slabă, de ex., în cazul iluminării insuficiente a carosabilului, în cazul trecerii bruște de la lumină la umbră, în cazul ploii, ninsorii, ceații sau al efectului de stropire de la autovehiculul din față.
- orbire din cauza traficului din sens opus, din cauza incidenței directe a razelor solare sau din cauza reflexiilor.
- parbrizul este murdar în zona camerei video multifuncționale sau camera video este aburită, deteriorată sau acoperită.
- Pentru o bandă de rulare, nu există marcaje deloc sau există mai multe marcaje neclare de delimitare a benzii de rulare, deex. în zona șantierelor.
- marcajele de delimitare a benzii de rulare sunt uzate, închise la culoare sau acoperite.
- Distanța față de autovehiculul din față este prea redusă și, astfel, nu se pot detecta marcajele de delimitare a benzii de rulare.
- marcajele de delimitare a benzii de rulare se modifică rapid, de ex., benzile de rulare se ramifică, se intersectează sau se unesc.
- carosabilul este foarte îngust și prezintă multe curbe.

## Funcțiile asistentului activ pentru menținerea benzii de rulare

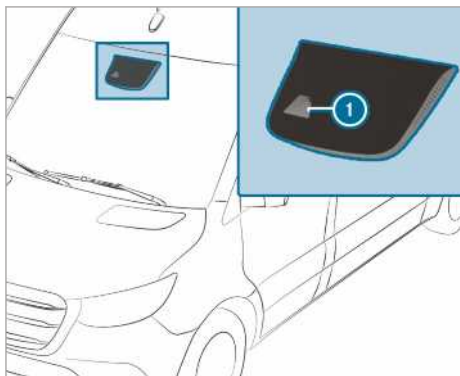

Asistentul activ pentru menținerea benzii de rulare supraveghează cu o cameră video multi-funcțională zona din fața autovehiculului dumneavoastră ①. Vă protejează împotriva părăsirii neintenționate a benzii dumneavoastră de rulare. În acest context, puteți fi avertizat prin intermediul unei reacții perceptibile a volanului și prin aprinderea intermitentă a simbolului de stare de pe display-ul panoului de instrumente. În plus, prin intermediul unei intervenții a frânei pentru corectare a benzii de rulare, puteți fi dirijat la loc pe banda dumneavoastră de rulare. Pe display-ul panoului de instrumente apare un mesaj corespunzător.

Avertizarea are loc, dacă următoarele cerințe sunt îndeplinite simultan:

- sistemul de rulare detectează marcajele de delimitare a benzilor de rulare.
- o roată din față trece peste marcajele de delimitare a benzii de rulare.

O intervenție a frânei pentru corectarea benzii de rulare are loc dacă următoarele cerințe sunt îndeplinite simultan:

- asistentul activ pentru menținerea benzii de rulare detectează pe ambele părți ale autovehiculului marcajele de delimitare a benzii de rulare.
- o roată față trece peste un marcaj continuu de delimitare a benzii de rulare.

Pe display-ul panoului de instrumente apare un mesaj corespunzător.

Intervenția frânei este disponibilă în domeniul de viteză între aproximativ 60 km/h și aproximativ 160 km/h.

Puteți dezactiva fie avertizarea asistentului activ pentru menținerea benzii de rulare, fie întregul sistem.

Asistentul activ pentru menținerea benzii de rulare nu poate reduce pericolul de accident în cazul unui stil de conducere neadaptat și nici poate anula limitele fizice. El nu poate lua în considerare condițiile străzii și cele de vreme, dar nici situația în trafic. Sistemul de rulare este un mijloc auxiliar, în cazul părăsirii neintenționate a benzii de rulare sau al depășirii benzii de rulare, și nu este un sistem pentru menținerea automată a benzii de rulare. Răspunderea pentru distanța de siguranță, viteza, frânarea la timp și respectarea benzii de rulare vă revine dumneavoastră.



Dacă are loc o intervenție a frânei pentru corectarea benzii de rulare din partea asistentului activ pentru menținerea benzii de rulare, pe display-ul multifuncțional apare afișajul ①.

### Limite de sistem

În următoarele situații, nu are loc nicio intervenție a frânei pentru corectare a benzii de rulare din partea asistentului activ pentru menținerea benzii de rulare:

- Manevrați activ volanul, frânați sau accelerați.
- activați indicatorul de direcție de mers.
- intervine un sistem de siguranță la rulare, de ex., ESP® sau asistentul activ la frână.
- rulați în regim sportiv, cu viteză ridicată în curbe sau cu accelerare puternică.
- ESP® este dezactivat.
- rulați cu remorcă și conexiunea electrică cu remorca este realizată corect.
- s-a detectat și s-a afișat o pierdere de presiune în anvelope sau o anvelopă defectă.

Sistemul poate fi afectat sau nefuncțional în următoarele situații:

- vizibilitatea este slabă, de ex., în cazul iluminării insuficiente a carosabilului, în cazul trecerii bruște de la lumină la umbră, în cazul ploii, ninsorii, ceții sau al efectului de stropire de la autovehiculul din față.
- orbire din cauza traficului din sens opus, din cauza incidenței directe a razelor solare sau din cauza reflexiilor.
- parbrizul este murdar în zona camerei video multifuncționale sau camera video este aburită, deteriorată sau acoperită.
- Pentru o bandă de rulare, nu există marcaje deloc sau există mai multe marcaje neclare de delimitare a benzii de rulare, de ex. în zona șantierelor.
- marcajele de delimitare a benzii de rulare sunt uzate, închise la culoare sau acoperite.
- Distanța față de autovehiculul din față este prea redusă și, astfel, nu se pot detecta marcajele de delimitare a benzii de rulare.
- marcajele de delimitare a benzii de rulare se modifică rapid, de ex., benzile de rulare se ramifică, se intersectează sau se unesc.
- carosabilul este foarte îngust și prezintă multe curbe.

### Activarea/dezactivarea asistentului pentru menținerea benzii de rulare sau a asistentului activ pentru menținerea benzii de rulare

Calculator de bord:

↳ Setări ▶▶ Asistență

▶ În funcție de echiparea vehiculului, selectați **Akt. Spurhalte-Assistent** (Asistent activ pentru menținerea benzii de rulare) sau **Spurhalte-Assistent** (Asistent pentru menținerea benzii de rulare).

▶ În funcție de starea anterioară, sistemul de rulare se activează sau se dezactivează.

### Regim de lucru

#### Activarea și dezactivarea prizei de putere

Respectați următoarele instrucțiuni:

- În cazul solicitării puternice a prizei de putere, de ex., din cauza unei sarcini mari transferate la temperaturi exterioare ridicate, temperatura uleiului din cutia de viteze poate crește nepermis de mult. În aceste condiții, utilizați priza de putere la intervale regulate, timp de

aproximativ cinci până la zece minute, în sarcină parțială.

- activați priza de putere numai cu autovehiculul aflat în staționare și cu cutia de viteze în poziția de ralanti sau în poziția neutră.
- Aveți grijă ca în timpul funcționării turația motorului să nu fie mai mare de 2500 rot/min.
- La autovehiculele cu blocare a cuplării, cu priza de putere activată, cutia de viteze manuală este blocată.
- La autovehiculele fără blocare a cuplării, după activarea prizei de putere, puteți cupla treapta 1 sau treapta a 2-a și puteți rula. Cu priza de putere activată, nu modificați treapta de viteză în timpul rulării. În funcție de viteza dorită, rulați astfel în treapta 1 sau în treapta a 2-a.
- Înainte de utilizarea prizei de putere în combinație cu structura, respectați indicațiile din instrucțiunile de utilizare ale producătorului.

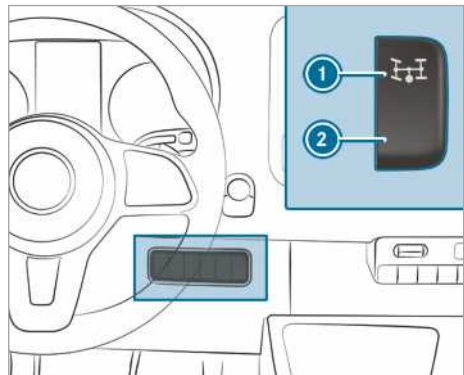

- ▶ **Activare:** opriți autovehiculul și comutați cutia de viteze în poziție de ralanti.
- ▶ Călcați pedala de ambreiaj.
- ▶ Așteptați aproximativ cinci secunde și apoi, cu motorul pornit, apăsați în partea superioară, pe comutatorul ①.
- ▶ Luați piciorul de pe pedala de ambreiaj. La autovehiculele cu reglare automată a turației de lucru (DAR), turația motorului crește automat la o turație presetată sau la o turație pe care o puteți seta dumneavoastră, respectiv turația constantă a motorului. Pe display-ul multifuncțional apare mesajul **Reglare turație de lucru activă/Priză de putere activată**.

- ▶ **Dezactivare:** opriți autovehiculul și comutați cutia de viteze în poziție de ralanti.
- ▶ Călcați pedala de ambreiaj.
- ▶ Așteptați aproximativ cinci secunde și apoi, cu motorul pornit, apăsați în partea inferioară, pe comutatorul ②.
- ▶ Luați piciorul de pe pedala de ambreiaj.

### ADR (reglarea turației de lucru)

#### Funcția ADR (reglarea turației de lucru)

După activare, ADR crește automat turația motorului la o turație presetată sau la o turație setată de dumneavoastră.

- ① După pornirea la rece, turația la ralanti a motorului crește automat. Dacă turația de lucru presetată este mai redusă decât turația la ralanti crescută, turația de lucru se atinge abia după faza de încălzire. Puteți activa ADR numai cu autovehiculul aflat în staționare și cu frâna de parcare trasă. La autovehiculele cu cutie de viteze automată, maneta selectorului trebuie să fie în poziția **P**.

#### Activarea/dezactivarea ADR

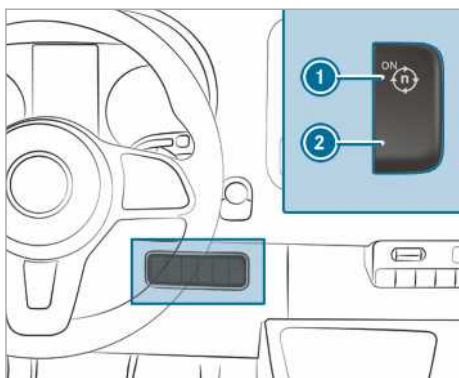

- ▶ **Activare:** cu motorul pornit, apăsați comutatorul ①. Pe display-ul multifuncțional apare mesajul **Reglare turație de lucru activă**.
- ▶ **Oprire:** cu motorul pornit, apăsați comutatorul ②.

ADR se dezactivează automat în următoarele situații:

- eliberați frâna de parcare.

- călcați pedala de frână.
- se deplasează autovehiculul.
- calculatorul identifică o defecțiune.

#### Reglarea ADR

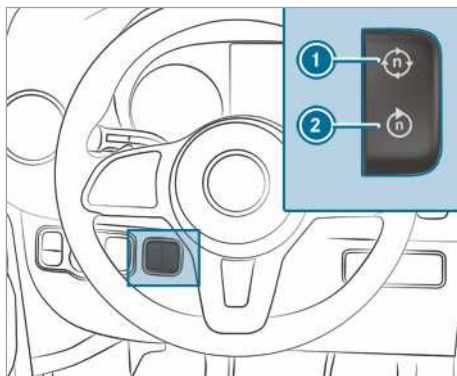

- ▶ Activați priza de putere (→ Pagina 173) sau ADR.
- ▶ **Amplificare:** apăsați comutatorul ①.
- ▶ **Reducere:** apăsați comutatorul ②.

### Regim cu remorcă

#### Indicații cu privire la regimul cu remorcă

- ▲ **AVERTIZARE** Pericol de accident- și accidentare în urma depășirii sarcinii pe bara de tracțiune

Dacă depășiți sarcina pe bara de tracțiune admisă, sistemul suport se poate desprinde de la autovehicul și periclită pe ceilalți participanți la trafic.

- ▶ Respectați întotdeauna sarcina pe bara de tracțiune admisă la utilizarea suportului.

- ▲ **AVERTISMENT** Dacă viteza este mare, autovehiculul și remorca se balansează

Dacă autovehiculul și remorca se balansează, puteți pierde controlul asupra lor.

Autovehiculul și remorca chiar se pot răsturna.

- ▶ Niciodată nu încercați să stabiliți autovehiculul și remorca prin mărirea vitezei.



- ▶ Micșorați viteza, dar nu atunci când schimbați direcția.
- ▶ Frânați în caz de urgență.

**⚠ AVERTISMENT** Pericol de accidente, dacă instalația de frânare s-a supraîncălzit

Dacă în timpul deplasării lăsați piciorul pe pedala de frână, instalația de frânare se poate supraîncălzi.

Astfel, distanța de frânare crește și instalația de frânare se poate chiar defecta.

- ▶ Niciodată nu folosiți pedala de frână ca suport pentru picioare.
- ▶ Nu apăsați în timpul rulajului în aceleași timp pe pedala de frână și pe cea de accelerație.

**! INDICAȚIE** Plăcuțele de frână se pot uza prin apăsarea constantă a pedalei de frână

- ▶ În timpul mersului nu apăsați continuu pedala de frână.
- ▶ Pentru a vă folosi de efectul de frânare al motorului, cuplați timpuriu într-o treaptă inferioară.

În cazul cuplajului de remorcă detașabil respectați neapărat instrucțiunile din manualul de utilizare al cuplajului de remorcă.

Depozitați remorca pe locuri cât mai drepte și asigurați-o împotriva plecării de pe loc (→ Pagina 150). Atașați și decuplați remorca cu mare grijă.

La deplasarea în spate a autovehiculului tractor aveți grijă să nu fie nimeni între autovehicul și remorcă.

Dacă nu atașați remorca corect la autovehiculul tractor, remorca se poate rupe. Remorca pregătită de mers trebuie să stea drept în spatele autovehiculului tractor.

Respectați următoarele instrucțiuni referitoare la sarcina pe bara de tracțiune:

- dacă este posibil, folosiți sarcina maximă pe bara de tracțiune
- nu depășiți sarcina maximă pe bara de tracțiune și încercați să atingeți această valoare.

Nu depășiți următoarele valori:

- sarcina de remorcă frânată sau nefrânată admisă  
sarcina de remorcă maximă admisă pentru remorca fără frână este de 750 kg
- sarcina admisă pe puntea spate a autovehiculului tractor
- greutatea totală admisă a autovehiculului tractor
- greutatea totală admisă a remorcii
- greutatea totală remorcată admisă
- viteza maximă admisă a remorcii.

Valorile de referință admise ce nu trebuie depășite le găsiți:

- în documentația autovehiculului dumneavoastră
- pe plăcuța de identificare cu datele dispozitivului de remorcă
- pe plăcuța de identificare cu datele remorcii
- pe plăcuța de identificare cu datele autovehiculului.

Dacă datele diferă, este valabilă cea mai mică valoare.

Înainte de pornire, verificați următoarele:

- la puntea spate a autovehiculului tractor presiunea anvelopelor este corespunzătoare pentru valoarea maximă a încărcăturii
- farurile sunt reglate corespunzător.

Autovehiculul cu remorcă se comportă în mod diferit de autovehiculul fără remorcă:

- autovehiculul cu remorcă este mai greu
- autovehiculul cu remorcă este limitat cu privire la capacitatea sa de accelerație și de urcare în rampă
- autovehiculul cu remorcă are o cale de frânare mai lungă
- autovehiculul cu remorcă reacționează mai tare la rafalele de vânt venite din lateral
- autovehiculul cu remorcă necesită manevre de direcție mai fine
- autovehiculul cu remorcă are o rază de întoarcere mai mare.

Astfel, comportamentul la rulare se poate înrăutăți.

Dacă vă deplasați cu remorca atașată, întotdeauna adaptați viteza la condiția actuală a stră-

zilor și a vremii. Rulați cu atenție. Păstrați o distanță de siguranță suficientă.

Respectați viteza maximă de 80 km/h sau 100 km/h chiar și în țările în care vitezele admise sunt mai mari în cazul autovehiculelor cu remorcă.

În toate țările respectați viteza maximă prescrisă de lege pentru autovehiculele cu remorcă. Înainte de pornire, în documentația remorcii verificați viteza maximă admisă pentru remorca dumneavoastră.

Dispozitivul de remorcă este una din cele mai importante componente de autovehicul în ceea ce privește siguranța traficului. Respectați instrucțiunile din manualul producătorului cu referire la utilizare, îngrijire și întreținere.

- ⓘ Atenție, în regim cu remorcă funcția PARKTRONIC este limitată sau nu există deloc.
- ⓘ Înălțimea capului sferic se modifică odată cu încărcarea autovehiculului. În acest caz, folosiți o remorcă cu un cârlig de tractare cu înălțime reglabilă.

### Indicații de deplasare

Viteza maximă admisă în cazul autovehiculelor cu remorcă depinde de tipul remorcii. Înainte de pornire, în documentația remorcii verificați viteza maximă admisă pentru remorca dumneavoastră.

Autovehiculul cu remorcă se comportă în mod diferit de autovehiculul fără remorcă și consumă mai mult combustibil. În cazul în care urcați o pantă lungă și abruptă, cuplați din timp pe treptele **3, 2** sau **1**.

- ⓘ Acest lucru este valabil și dacă TEMPOMAT sau limitatorul este pornit.

Astfel, utilizați puterea de frânare a motorului pentru a păstra viteza și nu trebuie să frânați la fel de mult. Astfel, detensionați instalația de frânare și evitați încingerea și uzura rapidă a frânelor. Dacă totuși trebuie să mai frânați, nu apăsați lung pedala de frână, ci frânați în intervale.

### Sfaturi pentru deplasare

Dacă remorca oscilează, atenție la următoarele aspecte:

- în niciun caz nu accelerați
  - nu executați manevre de direcție contra inerției
  - frânați în caz de urgență.
- ⓘ Puteți minimaliza pericolul de oscilare și de balansare a remorcii prin echipare ulterioară

cu stabilizatoare sau cu programe de stabilizare a remorcii. Informații suplimentare obțineți la un centru de asistență service Mercedes-Benz.

- Mențineți o distanță de siguranță mai mare decât în cazul autovehiculelor fără remorcă.
- Evitați frânarea bruscă. Mai întâi frânați ușor după posibilități, pentru ca remorca să-și poată adapta viteza. Apoi măriți constant forța de frânare.
- Capacitățile de pornire în pantă se referă la înălțimea de la nivelul mării. Rețineți faptul că la rularea în zone muntoase, odată cu creșterea altitudinii scade puterea motorului și astfel și capacitatea de pornire în rampă.

### Montare cuplaj sferic

**⚠ AVERTISMENT** Pericol de accidentare- și de rănire în cazul în care cuplajul sferic nu este montat și asigurat corespunzător

În cazul în care cuplajul sferic nu este blocat, el poate slăbi în timpul deplasării și astfel poate periclita siguranța celorlalți participanți la trafic.

- ▶ Blocați cuplajul sferic așa cum am specificat și după montare verificați siguranța acestuia.

**⚠ AVERTISMENT** Pericol de accidentare, în cazul în care cuplajul sferic nu este blocat

În cazul în care cuplajul sferic nu este blocat, remorca se poate desprinde.

- ▶ Întotdeauna blocați cuplajul sferic așa cum am specificat și după montare verificați siguranța acestuia.

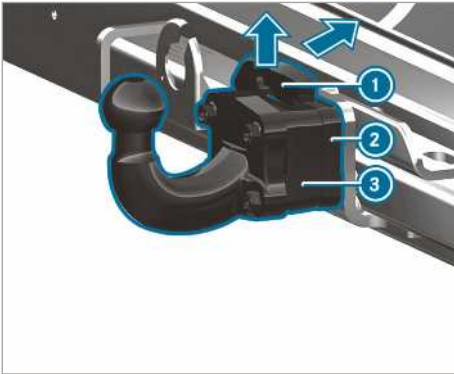

- ▶ Asigurați autovehiculul cu frâna electrică de parcare împotriva plecării de pe loc.
- ▶ Trageți arcul de siguranță ① al cuplajului sferic ③ în direcția săgeții în sus, apăsați-l în spate și țineți-l apăsat.

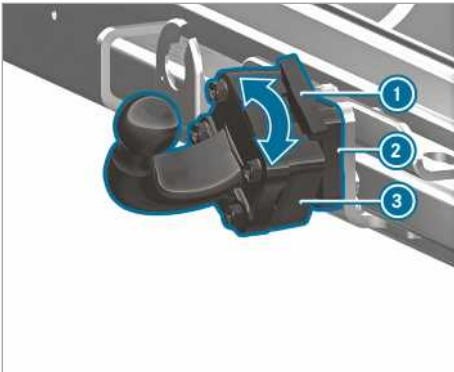

- ▶ Așezați cuplajul sferic pe ③ suportul cuplajului sferic ② și rotiți-l în direcția săgeții, până când cuplajul sferic ③ ajunge în poziție verticală cu vârful în sus.
  - ▶ Agățați din nou arcul de siguranță ①.
- ① În cazul în care cuplajul sferic este murdar, curățați-l înainte de montare.

## Demontare cuplaj sferic

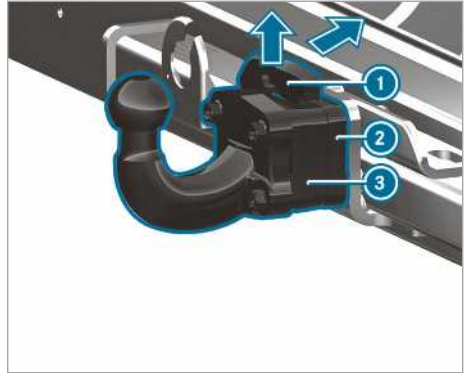

- ▶ Asigurați autovehiculul cu frâna electrică de parcare împotriva plecării de pe loc.
- ▶ Trageți arcul de siguranță ① în direcția săgeții în sus și apăsați-l în spate.
- ▶ Țineți cuplajul sferic ③.
- ▶ Rotiți cuplajul sferic ③ în direcția săgeții și scoateți-l de pe suportul cuplajului sferic ②.
- ▶ Puneți capacul de plastic pe suportul cuplajului sferic ②.
- ▶ Dacă cuplajul sferic este murdărit, curățați-l.
- ▶ Puneți capacul de acoperire pe capul sferic.
- ▶ Depozitați și asigurați cuplajul sferic corespunzător.

## Atașarea/decuplarea remorcii

### Premise

- Cuplajul sferic trebuie să fie blocat în poziția sigură.

Remorcile cu conector cu 7 pini pot fi conectate la autovehicul prin următoarele adaptoare:

- Conector adaptor
- Cablu adaptor

### Atașarea remorcii

**!** **INDICAȚIE** Avariarea acumulatorului autovehiculului din cauza descărcării complete

Prin încărcarea bateriei remorcii prin alimentarea cu tensiune a remorcii acumulatorul autovehiculului poate fi deteriorat.

- ▶ Nu utilizați alimentarea cu tensiune a autovehiculului pentru încărcarea bateriei remorcii.

#### ▶ Autovehicule cu cutie de viteze automată:

- ▶ fixați maneta de selectare viteze în poziția **P**.
- ▶ Trageți frâna de parcare a autovehiculului.
- ▶ Închideți toate ușile.
- ▶ Scoateți capacul capului sferic și păstrați-l bine (→ Pagina 78).
- ⓘ Înălțimea capului sferic se modifică odată cu încărcarea autovehiculului. În acest caz, folosiți o remorcă cu un cârlig de tractare cu înălțime reglabilă.
- ▶ Agățați cablul remorcii în urechea de la cuplajul sferic.
- ▶ Îndepărtați elementele de asigurare a remorcii împotriva deplasării de pe loc, deex. cala de roată.
- ▶ Slăbiți frâna de parcare a remorcii.
- ▶ Poziționați drept remorca în spatele autovehiculului și apoi cuplați-o.



- ▶ Deschideți capacul prizei.
- ▶ Băgați conectorul în priză cu ciocul ① în canelură ③.
- ▶ Rotiți cuplajul-baionetă ② către dreapta, până la opritor.
- ▶ Lăsați capacul să se blocheze.
- ▶ Cu colierul pentru cabluri fixați cablul la remorcă (doar dacă există cablu adaptor).
- ▶ Asigurați mișcarea liberă a cablului mai ales la deplasarea în curbe.
- ▶ Apăsăți întrerupătorul combinat în sus/jos și verificați dacă semnalizatorul corespunzător pâlpâie la remorcă.

Chiar dacă remorca este conectată corespunzător, în următoarele cazuri pe afișajul multifuncțional apare un mesaj:

- La instalația de iluminare a remorcii sunt montate LED-uri.
- Nu a fost atinsă intensitatea minimă a curențului (50 mA) de la instalația de iluminare a remorcii.
- ⓘ La sistemul de alimentare cu tensiune continuă puteți conecta accesoriile de până la maxim 240 W.

#### Decuplarea remorcii

**⚠ AVERTISMENT** Pericol de strivire- și de prindere a mâinilor la decuplare

Dacă decuplați o remorcă cu frână de reacție aflată sub tensiune, vă puteți prinde mâna între autovehicul și bara de tracțiune.

- ▶ Nu decuplați remorcile aflate sub tensiune.

Decuplați remorca cu frâna prin reacțiune netensionată, deoarece în urma detensionării frânei autovehiculul se poate deteriora.

#### ▶ Autovehicule cu cutie de viteze automată:

- ▶ cuplați maneta de selectare viteze în poziția **P**.
- ▶ Trageți frâna de parcare a autovehiculului.
- ▶ Închideți toate ușile.
- ▶ Trageți frâna de imobilizare a remorcii.
- ▶ De asemenea, cu o cală sau un mijloc asemănător asigurați remorca împotriva deplasării de pe loc.
- ▶ Decuplați racordul electric dintre autovehicul și remorcă.
- ▶ Decuplați remorca.
- ▶ Așezați capacul de acoperire pe capul sferic.
- ⓘ La autovehicule cu dispozitiv de remorcă detașabil: după decuplarea remorcii demontați cuplajul sferic și puneți capacul de plastic pe suportul cuplajului sferic al autovehiculului.

## Privire de ansamblu asupra display-ului panoului de instrumente

**⚠️ AVERTISMENT** Pericol de accident la oprirea display-ului pentru instrumente

La oprirea display-ului pentru instrumente sau în cazul unei defecțiuni, nu veți putea recunoaște limitările funcționării sistemelor relevante pentru siguranță.

Siguranța funcționării autovehiculului dumneavoastră poate fi afectată.

- ▶ Continuați deplasarea cu atenție.
- ▶ Solicitați verificarea imediată a autovehiculului la un atelier de service de specialitate autorizat.

Dacă siguranța în funcționarea autovehiculului dumneavoastră este afectată, opriți imediat autovehiculul fără a pune în pericol traficul. Apelați la un atelier de service de specialitate autorizat.

### Display panou de instrumente

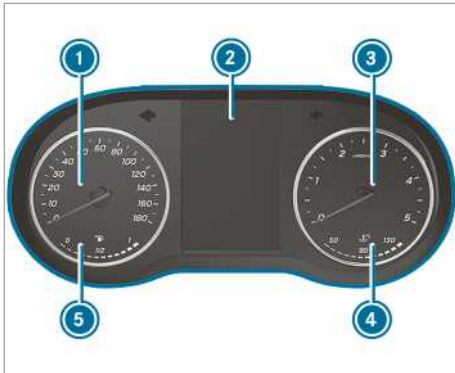

Panou de instrumente cu display color (exemplu)

- ① Tahometru
- ② Display multifuncțional
- ③ Turometru
- ④ Afișajul temperaturii lichidului de răcire
- ⑤ Afișajul nivelului de combustibil și al poziției capacului rezervorului

Afișajul temperaturii lichidului de răcire ④ poate să crească până la 120 °C în regimul normal de rulare.

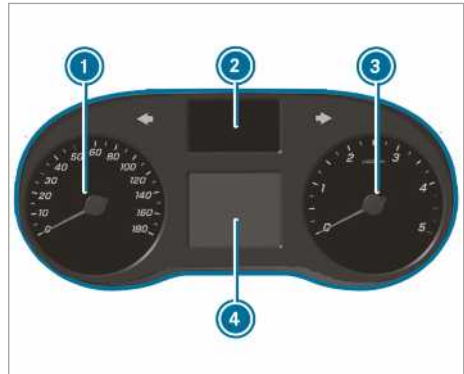

Display-ul alb-negru pe panoul de instrumente (exemplu)

- ① Tahometru
- ② Afișajul lămpilor martor
- ③ Turometru
- ④ Display multifuncțional

**1 INDICAȚIE** Avarii la motor din cauza turației prea mari

Dacă conduceți în intervalul de supraturaj, avariati motorul.

- ▶ Nu conduceți în intervalul de supraturaj.

La atingerea marcajului roșu în tahometru ③ (domeniu de supraturaj) se întrerupe alimentarea cu combustibil pentru protecția motorului.

**⚠️ AVERTISMENT** Risc de arsuri la deschiderea capotei motor

Dacă în cazul unui motor supraîncălzit sau al unui incendiu în compartimentul motorului deschideți capota, puteți intra în contact cu gazele fierbinți sau cu alte fluide de lucru evacuate.

- ▶ Lăsați motorul supraîncălzit să se răcoarească înainte să deschideți capota motor.
- ▶ În cazul unui incendiu în compartimentul motorului, lăsați capota închisă și anunțați pompierii.

### Privire de ansamblu asupra tastelor de pe volan

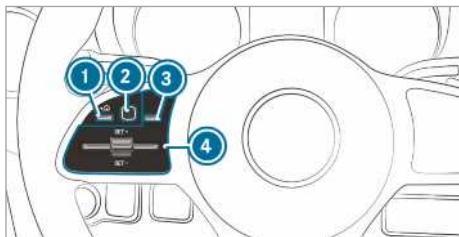

- ① Tasta Înapoi de pe partea stângă (Calculator de bord)
- ② Touch-Control stânga (Calculator de bord)
- ③ Tastă meniu principal (Calculator de bord)
- ④ Grup de taste pentru TEMPOMAT sau asistentul activ pentru păstrarea distanței între autovehicule DISTRONIC

### Operare calculator de bord

**⚠ AVERTISMENT** Pericol de distragere a atenției de către sistemele informatice și aparatele de comunicație

Dacă în timpul rulajului operați sistemele de informare și de comunicare integrate în autovehicul, puteți fi distrați de la evenimentele din trafic. În plus, puteți pierde controlul asupra autovehiculului.

- ▶ Operați aceste dispozitive numai dacă situația din trafic permite acest lucru.
- ▶ Dacă nu se poate asigura acest lucru, opriți ținând seama de condițiile din trafic și efectuați introducerile cu autovehiculul staționat.

La folosirea calculatorului de bord respectați prevederile legale din țara în care vă aflați.

### Operare calculator de bord (Autovehicule cu taste pe volan)

- ① Afișajele calculatorului de bord apar pe display-ul multifuncțional (→ Pagina 181).

Dacă funcția este activată, la operarea calculatorului de bord există diferite sunete de semnal ca răspuns la operare. Printre altele există un sunet de semnal când ați ajuns la capătul unei liste sau la derularea unei liste.

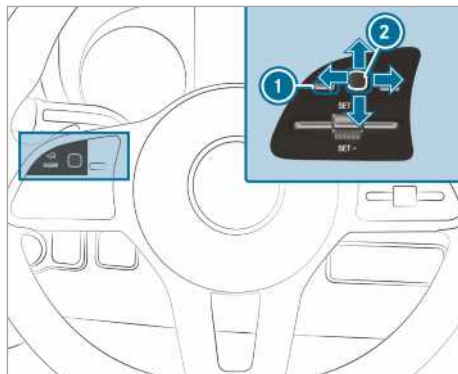

Calculatorul de bord este comandat prin intermediul Touch-Control-ului, partea stângă ② și cu tasta Înapoi, partea stângă ①.

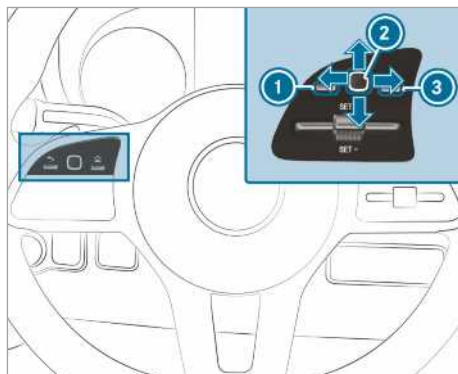

Calculatorul de bord este operat prin următoarele taste:

- tasta înapoi din partea stângă ①
- Touch-Control din partea stângă ②
- tasta meniu principal din partea stângă ③.

Următoarele meniuri sunt disponibile:

- [Service](#)
- [Asistență](#)
- [Croazieră](#)
- [Setări](#)

▶ **Accesare meniu principal:** apăsați de mai multe ori tasta Înapoi stânga ① sau apăsați-o o dată și mențineți-o apăsată.

- i** **Autovehicule fără asistent cu sistem de păstrare a distanței între autovehicule DISTRONIC:** cu tasta  puteți accesa bara de meniuri a calculatorului de bord.
- ▶ **Răsfoire în lista de meniuri:** efectuați un gest de ștergere spre stânga sau dreapta pe Touch-Control din partea stângă **2**.
  - ▶ **Accesarea unui meniu sau confirmarea unei selecții:** apăsați Touch-Control din partea stângă **2**.
  - ▶ **Răsfoirea prin afișajele sau listele din meniu:** efectuați un gest de ștergere în sus sau în jos pe Touch-Control din partea stângă **2**.
  - ▶ **Accesarea unui submeniu sau confirmarea unei selecții:** apăsați Touch-Control din partea stângă **2**.
  - ▶ **Ieșire dintr-un submeniu:** apăsați tasta Înapoi din partea stângă **1**.

Când vă aflați într-un submeniu și apăsați lung tasta Înapoi, partea stângă **1** apare meniul principal.

### Operare calculator de bord (Autovehicule fără taste pe volan)

- i** Afișajele calculatorului de bord apar pe display-ul multifuncțional (→ Pagina 181).

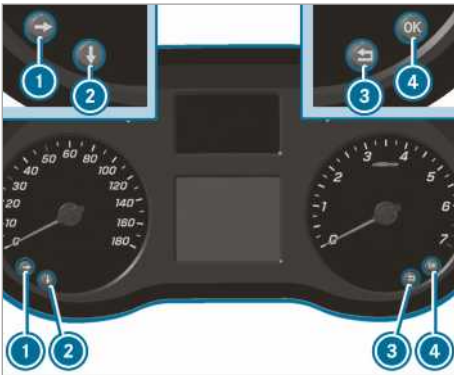

Calculatorul de bord este operat prin tastele **1**, **2**, **3** și **4**.

Următoarele meniuri sunt disponibile:

- Service
- Asistență
- Croazieră
- Setări

- ▶ **Accesare meniu principal:** apăsați tasta **3** lung și ulterior scurt.
- ▶ **Răsfoire în lista de meniuri:** apăsați tasta **1**.
- ▶ **Accesarea unui meniu:** apăsați tasta **2** sau **4**.
- ▶ **Răsfoirea prin afișajele sau listele din meniu:** apăsați tasta **2**.
- ▶ **Accesarea unui submeniu :** apăsați tasta **1** sau **4**.
- ▶ **Confirmarea unei selectări în submeniu:** apăsați tasta **4**.
- ▶ **Părăsirea unui meniu sau a unui submeniu:** apăsați tasta **3**.

### Vedere de ansamblu cu afișajele de pe display-ul multifuncțional

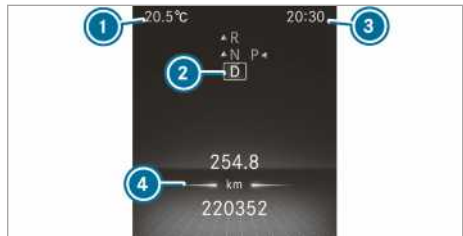

Display color pe panoul cu instrumente



















- 1** Temperatura exterioră
- 2** Poziție cutie de viteze
- 3** Ora
- 4** Câmp de afișaj



Display alb-negru pe panoul cu instrumente

- 1** Temperatura exterioră
- 2** Câmp de afișaj
- 3** Ora
- 4** Poziție cutie de viteze

Alte afișaje pe display-ul multifuncțional:

-  Recomandare de cuplare
-  Asistent la parcare PARKTRONIC dezactivat
-  TEMPOMAT(→ Pagina 161)
-  Asistent activ pentru păstrarea distanței între autovehicule DISTRONIC(→ Pagina 164)
-  Limitator(→ Pagina 161)
-  DSR (→ Pagina 137)
-  Funcția ECO Start-Stop (→ Pagina 126)
-  Funcția HOLD(→ Pagina 167)
-  Asistent adaptiv pentru faza lungă (→ Pagina 90)
-  Viteza maximă admisă a fost depășită (numai pentru anumite țări)
-  ATTENTION ASSIST oprit
-  O ușă nu este închisă complet.
-  Ștergătorul de lunetă pornit (→ Pagina 99)
-  LOW RANGE activ (→ Pagina 136)
-  Retarder (vezi manualul de utilizare separat)
- SOS NOT READY** Sistem de apel de urgență inactiv
-  Asistent activ pentru menținerea benzii de rulare oprit (→ Pagina 172)
-  Asistent activ la frână oprit(→ Pagina 158)
-  Asistent pentru unghi mort oprit (→ Pagina 169)

## Reglarea iluminării panoului de instrumente

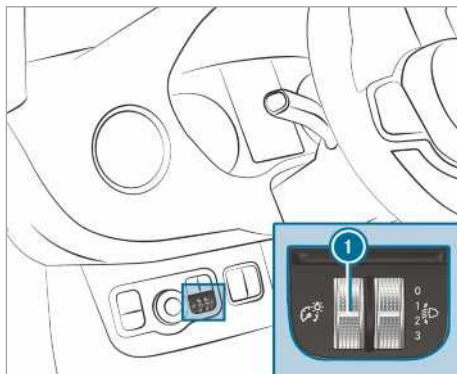

- ▶ Rotiți în sus sau în jos ① regulatorul de luminozitate.  
Se reglează iluminarea display-ului instrumentelor și elementelor de operare din habitacul.
- ① La autovehiculele fără regulator al luminozității ①, iluminatul panoului de instrumente poate fi reglat în calculatorul de bord (→ Pagina 184).

## Meniuri și submeniuri

### Accesarea funcțiilor din meniul Service

Calculator de bord:

↳ Service

- ▶ Selectare și confirmare funcție dorită.

În meniul Service sunt disponibile următoarele funcții:

- **Mesaje:** memorie de mesaje (→ Pagina 291)
- **AdBlue:** AdBlue® Afișarea razei de acțiune și a nivelului de umplere (→ Pagina 145)
- **Anvelope:**
  - Verificarea presiunii din anvelope cu sistemul de control al presiunii din anvelope (→ Pagina 258)
  - Repornirea sistemului de control al presiunii din anvelope (→ Pagina 258)
- **ASSYST PLUS:** interogarea termenului de service (→ Pagina 204)
- **Nivel ulei motor:** măsurare nivel ulei motor
- **Informații consum:** pornire regenerare (→ Pagina 128)
- **Consum pe termen lung**



## Accesarea graficii de asistență

Calculator de bord:

### Asistență

▶ Selectare și confirmare afișaj dorit.

În meniul Grafic de asistență sunt disponibile următoarele afișaje:

- Graficul de asistență
  - Attention Level (→ Pagina 168)
- ▶ Comutați între afișaje și confirmați afișajul selectat.

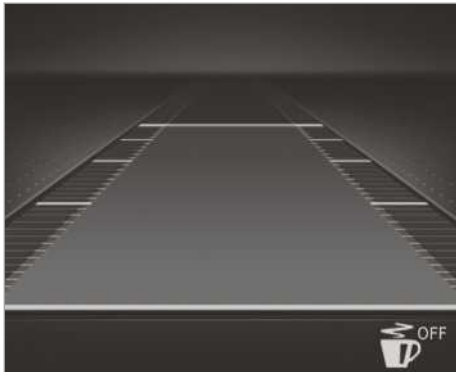

Display color pe panoul cu instrumente

În graficul de asistență sunt disponibile următoarele afișaje de stare:

- : ATTENTION ASSIST oprit
- Afișajele asistentului activ pentru păstrarea distanței între autovehiculele DISTRONIC (→ Pagina 164)



Display alb-negru pe panoul cu instrumente

În graficul de asistență sunt disponibile următoarele afișaje de stare:

- Marcaje punctate de delimitare a benzii de circulație: asistent pentru menținerea benzii de rulare dezactivat

- Marcajul benzii de rulare continuu și subțire: asistent pentru menținerea benzii de rulare activat, nu este pregătit pentru avertizare
- Marcajul benzii de rulare continuu și gros: asistent pentru menținerea benzii de rulare pregătit pentru avertizare

## Accesarea afișajelor în meniul Călătorie

Calculator de bord:

### Croazieră

▶ Selectare și confirmare afișaj dorit.

În meniul Călătorie sunt disponibile următoarele afișaje:

- Afișaj standard
- Autonomia și consumul curent de combustibil  
La anumite variante de motorizare se afișează în plus un afișaj cu privire la recuperare. Dacă în rezervor se mai află doar puțin combustibil, în locul autonomiei aproximative apare un autovehicul care se alimentează .
- Afișaj ECO (→ Pagina 127)
- Calculator date de parcurs:
  - De la pornire
  - De la resetare
- Tahometru digital



Display color pe panoul cu instrumente

Afișaj standard (exemplu)

- ① Distanța parcursă zilnic
- ② Parcurs total



Display alb-negru pe panoul cu instrumente

Afișaj standard (exemplu)

- ① Distanța parcursă zilnic
- ② Parcurs total

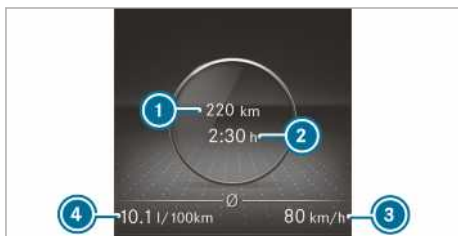

Display color pe panoul cu instrumente

Calculator date de parcurs (exemplu)

- ① Segment parcurs (De la pornire/de la resetare)
- ② Timp de rulare (de la Start/Reset)
- ③ Viteza medie (de la Start/Reset)
- ④ Consumul mediu de carburant (de la Start/Reset)

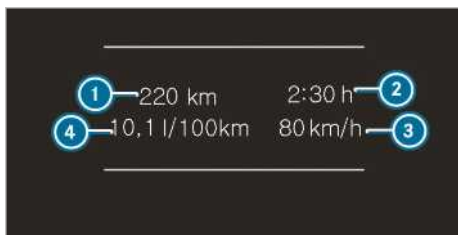

Afișare pe display-ul panoului de instrumente cu display alb-negru

Calculator date de parcurs (exemplu)

- ① Segment parcurs (De la pornire/de la resetare)
- ② timp de rulare (de la Start/Reset)
- ③ Viteza medie (de la Start/Reset)
- ④ Consumul mediu de carburant (de la Start/Reset)

## Resetarea valorilor din meniul Călătorie al calculatorului de bord

Calculator de bord:

➤ Croazieră

- ① Poate să difere modul de scriere a meniului principal afișat. De aceea trebuie să observați vederea de ansamblu asupra meniului pentru display-ul panoului de instrumente (→ Pagina 180).

Puteți reseta valorile următoarelor funcții:

- Distanță parcursă zilnic:
    - Resetați distanța parcursă zilnic?
  - Calculator date de parcurs:
    - De la pornire
    - De la resetare
  - Afișaj ECO
- ▶ Selectați funcția care trebuie resetată și confirmați selecția.
- ▶ Confirmați interogarea Resetați valorile? cu Da.

## Accesarea setărilor pe calculatorul de bord

Calculator de bord:

➤ Setări

În meniul Setări pot fi setate următoarele intrări:

- Asistență
  - ESP (ESP) activare și dezactivare
  - Akt. Spurhalte-Assistent (Asistent activ pentru menținerea benzii de rulare) activare și dezactivare
  - Spurhalte-Assistent (Asistent pentru menținerea benzii de rulare) activare și dezactivare
  - Aktiver Brems-Assistent (Asistent activ la frânare) activare și dezactivare
  - Totwinkel-Assistent (Asistent pentru unghi mort) activare și dezactivare
  - Attention Assist (Attention Assist) activare și dezactivare
- Lumină
  - Tagfahrlicht (Lumină de rulare pe timp de zi) activare și dezactivare
  - Leuchtzeit innen (Durată de iluminare în interior) activare și dezactivare
  - Leuchtzeit außen (Durată de iluminare în exterior) activare și dezactivare

- **Auffindbeleuchtung** (Iluminare de localizare) activare și dezactivare
  - **Setare iluminare instrumente**
  - **Vehicul**
    - **Winterreifen-Limit** (Limita anvelopelor de iarnă) setare
    - **Akust. Schließen** (Închidere acustică) activare și dezactivare
    - **Autom. Verriegelung** (Încuiere automată) activare și dezactivare
    - **Ruhezustand** (Stare de repaus) activare și dezactivare
    - **Regensensor** (Senzor de ploaie) activare și dezactivare
  - **Încălzire** setare
  - **Anzeige und Bedienung**
    - **Sprache (Language)** selectare
    - **Uhrzeit** setare
    - **Datum** setare
    - **Einheiten** setare
    - Activare și dezactivare **Anzeige AdBlue Level** permanent
    - Operare: **Akust. Bedienrückmeld.** (Răspuns acustic de operare) activare și dezactivare și **Touch-Control-Empfindl.** (sensibilitatea Touch-Control) setare
  - **Setări din fabrică:** resetarea setărilor
- ▶ Selectați o intrare și confirmați selecția.
- ▶ Realizați modificările corespunzător.

### Informații privind Mercedes PRO

Dacă v-ați înregistrat cu un nume de utilizator în portalul Mercedes PRO, aveți la dispoziție servicii și oferte de la Mercedes-Benz Vans.

Ele nu sunt disponibile în toate țările. Pe următoarea pagină puteți verifica disponibilitatea Mercedes PRO în țara dumneavoastră: <http://www.mercedes.pro>

Pentru informații suplimentare privind Mercedes PRO, vă rugăm să contactați un centru de asistență service Mercedes-Benz sau vizitați portalul Mercedes PRO.

### Informații privind Mercedes PRO connect

Mercedes PRO connect vă oferă, printre altele, următoarele servicii:

- Gestionare accidente & defecțiuni (buton de apel în caz de defecțiuni resp. detectare automată accidente sau defecțiuni)

Prin butonul de apel în caz de defecțiuni de la unitatea de comandă a acoperișului a fost inițiat un apel către serviciul clienți Mercedes-Benz (→ Pagina 186).

- Mercedes-BenzSistem pentru apeluri de urgență

Prin butonul  (buton SOS) din unitatea de comandă a acoperișului puteți efectua un apel către centrala Mercedes-Benz pentru apeluri de urgență (→ Pagina 186).

Pentru folosirea serviciilor, 24 de ore din 24 vă stau la dispoziție serviciul Mercedes PRO pentru gestionare accidente & defecțiuni, cât și centrala Mercedes-Benz pentru apeluri de urgență.



Atenție, Mercedes PRO connect este un serviciu oferit de Mercedes-Benz. În situații de urgență apelați mai întâi numerele naționale cunoscute pentru apeluri de urgență. În situații de urgență puteți utiliza și Mercedes-Benzsistemul de apel de urgență (→ Pagina 220).

Pentru folosirea în autovehicul a serviciilor de la Mercedes PRO connect trebuie să fie îndeplinite următoarele condiții:

- Aveți acces la o rețea GSM.
- În regiunea respectivă rețeaua GSM a partenerului contractant este acoperită.
- Pentru transmiterea automată a datelor de autovehicul, aprinderea este cuplată.

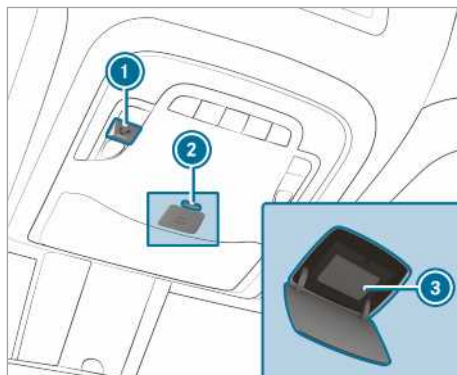
### Efectuarea de apeluri prin unitatea de comandă din plafon



- 1 Buton pentru apel în caz de defecțiuni
- 2 Buton de deblocare a capacului de la buton  (butonul SOS)
- 3 Buton  (buton SOS)

▶ **Inițierea de apel în caz de defecțiuni:** apăsați butonul 1.

▶ **Efectuarea apelului de urgență:** pentru deschiderea capacului de la buton,  2 apăsați scurt butonul de deblocare.

▶ Apăsați butonul  3 timp de cel puțin o secundă.

Chiar dacă este activ un apel pentru un caz de defecțiune, apelul de urgență poate fi inițiat. Acesta are prioritate față de toate celelalte apeluri active.

### Informații privind efectuarea apelului în caz de defecțiune prin unitatea de comandă a acoperișului

Prin butonul de apel de la unitatea de comandă a acoperișului a fost inițiat un apel în caz de defecțiuni la serviciul clienți Mercedes-Benz.

În caz de defecțiune veți beneficia de suport:

- Un tehnician calificat de la Mercedes-Benz va efectua reparațiile la fața locului și/sau autovehiculul va fi tractat la cel mai apropiat centru service Mercedes-Benz.

Aceste servicii pot genera costuri.

Printre altele, veți mai primi informații cu privire la următoarele subiecte:

- Activarea Mercedes PRO connect

- Deservirea autovehiculului
- Cel mai apropiat centru service Mercedes-Benz
- Alte produse și servicii de la Mercedes-Benz

În timpul legăturii cu serviciul clienți Mercedes-Benz vor fi transmise date (→ Pagina 187).

### Informații privind serviciul Mercedes PRO connect pentru gestionare accidente

Mercedes PRO connect gestionează în caz de accident completează Mercedes-Benz sistemul pentru apeluri de urgență (→ Pagina 220).

După un accident, a fost efectuat un apel de urgență către centrala Mercedes-Benz pentru apeluri de urgență:

- se va realiza legătura vocală cu o persoană de contact de la centrala Mercedes-Benz pentru apeluri de urgență.
- La nevoie, partenerul de contact de la centrala Mercedes-Benz pentru apeluri de urgență redirecționează apelul către serviciul Mercedes PRO connect pentru gestionare accidente.
- La nevoie, autovehiculul este remorcat la un centru service Mercedes-Benz .

### Emiterea acordului pentru transmiterea datelor la folosirea Mercedes PRO connect

#### Premise

- Un apel în caz de defecțiuni este în curs (→ Pagina 186).

Dacă la Mercedes PRO nu sunt activate serviciile pentru gestionare accidente & defecțiuni, apare mesajul **Doriți să transmiteți datele autovehiculului și poziția acestuia la centrul de clienți Mercedes-Benz pentru o procesare mai bună a cererii dumneavoastră?**.

- ▶ **Selectați Da.**  
Datele de identificare relevante sunt transmise automat.

Mai multe informații privind Mercedes PRO și condițiile de utilizare: <http://www.mercedes.pro>

### Date transmise la un apel în caz de defecțiuni

În anumite țări este necesară confirmarea transmiterii datelor.

Dacă prin Mercedes PRO connect efectuați un apel pentru cazuri de defecțiuni, se vor transmite date.

În funcție de serviciul activat, la efectuarea apelului se vor transmite următoarele date:

- seria de șasiu
- Motivul efectuării apelului
- Confirmarea solicitării pentru protecția datelor
- Poziția momentană a autovehiculului
- Kilometraj și date privind întreținerea
- Date selectate privind starea autovehiculului

Se vor transmite următoarele date, dacă nu a fost activat niciun serviciu, iar solicitarea pentru protecția datelor a fost confirmată:

- seria de șasiu
- Motivul efectuării apelului
- Confirmarea solicitării pentru protecția datelor

Se vor transmite următoarele date, dacă solicitarea pentru protecția datelor a fost refuzată:

- Motivul efectuării apelului
- Refuzarea solicitării pentru protecția datelor

### Indicații cu privire la siguranța în funcționare

**▲ AVERTISMENT** Pericol de abatere de la traiectorie din cauza operării aparatelor integrate de comunicație în timpul deplasării

Dacă în timpul deplasării operați în autovehicul aparate mobile de comunicație, puteți fi distrați de la situația din trafic. În plus, puteți pierde controlul asupra vehiculului.

- ▶ Operați aceste dispozitive numai dacă situația din trafic permite acest lucru.
- ▶ Dacă nu se poate asigura acest lucru, opriți ținând seama de condițiile din trafic și efectuați introducerile cu autovehiculul staționat.

La utilizarea sistemului Multimedia respectați reglementările legale ale țării în care vă aflați în momentul folosirii sistemului.

**▲ AVERTIZARE** Pericol de accident și de rănire din cauza modificărilor necorespunzătoare ale componentelor electronice

Modificările componentelor electronice, ale software-ului acestora, precum și ale cablajelor

lor acestora pot afecta funcționarea și/sau funcționarea altor componente interconectate. Pot fi afectate mai ales sistemele relevante pentru siguranță.

Astfel, acestea nu mai funcționează în mod conform și/sau periclitează siguranța în exploatare a autovehiculului.

- ▶ Nu interveniți asupra cablajelor, nici asupra componentelor electronice sau asupra software-ului acestora.
- ▶ Efectuați întotdeauna lucrări asupra aparatelor electrice și electronice într-un atelier de specialitate autorizat.

Dacă efectuați modificări la electronica autovehiculului, se anulează omologarea autovehiculului.

Dacă utilizați radioul, respectați următoarele informații:

- respectați instrucțiunile de siguranță din acest manual
- respectați codul rutier.

### Protecția anti-furt

Acest dispozitiv este echipat măsuri tehnice pentru protecția împotriva furtului și nu poate fi utilizat în alte autovehicule.

## Prezentare și operare

## Prezentarea sistemului Multimedia

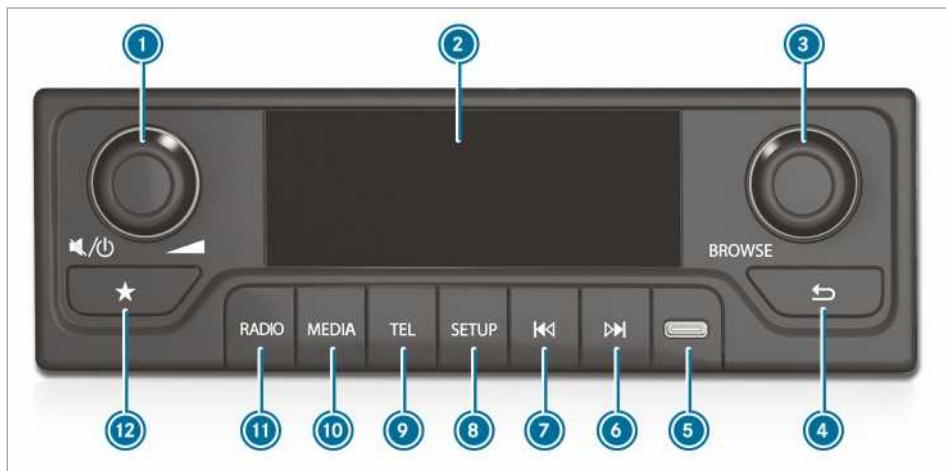

- 1 Buton rotativ/cu apăsare  
 Rotiți: setați volumul  
 Apăsați scurt: opriți sunetul  
 Apăsați lung: porniți sau opriți sistemul multimedia  
 Dacă sursa media este pornită: pauză sau redare
- 2 Afișaj cu trei rânduri
- 3 Buton rotativ/cu apăsare  
 Rotiți: deschideți lista posturilor sau lista mediilor  
 Marcarea în meniu a înregistrării următoare sau a celei anterioare  
 Apăsare scurtă: accesarea listei posturilor sau a listei de titluri, selectarea înregistrării din meniu sau recepționarea unui apel
- 4 Înapoi  
 Apăsare scurtă: salt la un nivel superior în meniu sau folder
- 5 Apăsare lungă: accesare meniu principal sau aplicație
- 6 Apăsare scurtă: salt înainte la postul sau titlul următor  
 Apăsare lungă: scanarea posturilor ce urmează sau derulare rapidă înainte
- 7 Apăsare scurtă: salt înapoi la postul sau titlul anterior  
 Apăsare lungă: scanarea posturilor anterioare sau derulare rapidă înapoi
- 8 Apăsare scurtă: accesare setări de sistem  
 Apăsare lungă: accesare text radio sau etichetă ID3
- 9 Apăsare scurtă: accesare telefon, recepționare sau terminare apel  
 Apăsare lungă: accesare listă de apeluri
- 10 Regim USB, accesare regim iPod® sau regim audio prin Bluetooth®  
 Condiție: sursa media este conectată cu sistemul multimedia.
- 11 Apăsare scurtă: accesare radio în ordinea FM - DAB - AM (dacă funcția DAB este disponibilă) sau FM - AM  
 Apăsare lungă: actualizare canale de emisie DAB (dacă funcția DAB este disponibilă)
- 12 Apăsare scurtă: accesare memorie posturi  
 Apăsare lungă: salvare post în memoria deschisă a posturilor  
 Alternativ: în memoria deschisă a posturilor apăsați lung pe 3

- i Indicații cu privire la 3: pentru conectarea unui iPod® utilizați doar un cablu USB-C pentru Lightning Kabel care a fost certificată de către Apple®.

## Oprirea/pornirea sistemului multimedia

- ▶ Apăsați lung butonul rotativ/cu apăsare din partea stângă.  
 În funcție de starea anterioară, sistemul multimedia este pornit sau oprit.

## Setarea volumului

- ▶ **Mai tare:** rotiți regulatorul volumului sonor către dreapta.
- ▶ **Mai încet:** rotiți regulatorul volumului sonor către stânga.
- ▶ **Silențios:** apăsați regulatorul volumului sonor.

## Setări de sistem

### Setări audio

#### Reglarea sunetului

Sistem Multimedia:

↳ **SETUP** ▶▶ Setări audio ▶▶ Sunet

#### Egalizator

- ▶ Selectați **Bași**, **Medii** sau **Înalte**.
- ▶ Faceți setările.

#### Balans și volum de sunet

- ▶ Selectați **balans** sau **volum de sunet**.
- ▶ Faceți setările.

#### Resetarea setărilor audio

Sistem multimedia:

↳ **SETUP** ▶▶ Setări audio

- ▶ Selectați **resetarea setărilor audio**.
- ▶ Confirmați cu **DA**.
- ▶ Setările audio sunt resetate.

## Setarea formatului de timp

Sistem multimedia:

↳ **SETUP** ▶▶ Ceasul

- ▶ Selectați **am/pm** sau **24h**.

## Resetarea la setările din fabrică

Sistem multimedia:

↳ **SETUP**

- ▶ Selectați **„Setări din fabrică”**.
- ▶ Confirmați interogarea cu **„Da”**.  
Setările sunt resetate la valorile setate din fabrică.

## Afișare versiune software

Sistem multimedia:

↳ **SETUP**

- ▶ **Versiune software: selectați**.  
Este afișată versiunea actuală de software.

## Radio

### Setarea benzii de frecvență

Sistem multimedia:

↳ **RADIO**

- ▶ Apăsați butonul **RADIO** de atâtea ori, până când intervalul dorit al posturilor este setat.

Intervalul posturilor se schimbă în această ordine: FM - DAB - AM.

- ⓘ Intervalul de posturi DAB nu este disponibil în toate țările.

### Setare post radio

Sistem Multimedia:

↳ **RADIO**

#### Setarea postului prin frecvență

- ▶ Apăsați tasta **▶▶** sau **◀◀**, pentru a modifica frecvența.

- ⓘ **Apăsați scurt:** este setat postul următor sau cel anterior.

**Apăsați lung:** treceți progresiv prin frecvență.

#### Setarea postului prin lista posturilor

- ▶ Apăsați sau rotiți butonul rotativ/cu apăsare din partea dreaptă.  
Este afișată lista posturilor.
- ▶ Selectați o stație de emisie.  
Este setat postul.

#### Setarea postului prin memoria posturilor

- ▶ Accesați memoria posturilor (→ Pagina 189).
- ▶ Selectați o stație de emisie.  
Este setat postul.

## Salvarea postului ca favorit



### Cerințe

- Este setat DAB sau FM ca intervalul posturilor (→ Pagina 190).



Sistem multimedia:



- ▶ setați un post
- ▶ apăsați tasta  .  
Apare memoria posturilor.
- ▶ Selectați o poziție și  sau apăsați lung butonul rotativ/cu apăsare din partea dreaptă.  
Postul setat este salvat.

### Activare/dezactivare anunțuri de trafic

Sistem Multimedia:



Dacă funcția este activată, un anunț de trafic întrerupe emisiunea actuală radio sau redarea activă a unei surse media.

- ▶ Selectați **PORNIT** sau **OPRIT** .

### Setare anunțuri de trafic DAB

Intervalul de posturi DAB nu este disponibil în toate țările.

Sistem Multimedia:



- ▶ Selectați una sau mai multe setări.

### Selectare Intellitext™

#### Cerințe

- Este setat DAB ca intervalul posturilor (→ Pagina 190).

Sistem multimedia:



Dacă postul suportă Intellitext™, puteți face să apară, de exemplu, informații suplimentare precum știri, informații despre vreme și știri sportive. Condiție pentru recepționare este ca radiodifuzorii să ofere informațiile corespunzătoare. Funcția Intellitext™ este disponibilă doar în anumite țări.

- ▶ Selectați o categorie, de exemplu:
  - Știri
  - Vreme
  - Sport

La selectarea categoriei **Știri** puteți alege dintre 3 subcategorii:

- ▶ **Business, Politică** sau **Sănătate** .  
Apare Intellitext™ pentru categoria selectată.

### Afișarea ghidului de programe actuale (EPG)

#### Cerințe

- Este setat DAB ca intervalul posturilor (→ Pagina 190).

Sistem multimedia:



- ▶ Selectați o stație de emisie.  
Se afișează ghidul programelor pentru această stație.
- ▶ Apăsați butonul rotativ/cu apăsare din partea stângă.  
Ghidul programelor dispare.

### Medii

#### Pornirea redării de pe dispozitivele cu USB

#### Cerințe

- Este conectat un dispozitiv USB cu sistemul multimedia.

Sistem multimedia:



- ▶ Apăsați butonul  de atâtea ori, până când dispozitivul cu USB pornește ca sursă media.
- ▶ Apăsați sau rotiți butonul rotativ/cu apăsare din partea stângă.
- ▶ Selectați un folder.
- ▶ Selectați un titlu.  
Pornește redarea.

#### Pornirea redării de pe dispozitivele audio cu Bluetooth®

#### Cerințe

- Bluetooth® este pornit
- La sistemul multimedia este conectat un dispozitiv audio cu Bluetooth® (→ Pagina 193).

Sistem multimedia:



- ▶ Apăsați butonul  de atâtea ori, până când dispozitivul cu Bluetooth® pornește ca sursă media.

- ▶ Apăsați sau rotiți butonul rotativ/cu apăsare din partea stângă.
- ▶ **Selectați Liste de redare, Artiști sau Albume** .
- ⓘ Aceste categorii nu stau la dispoziție pentru iPhone® .
- ▶ Selectați un titlu.  
Pornește redarea.

### Start redare de pe iPod®

#### Premise

- Un iPod® este conectat la sistemul multimedia.
- ⓘ Pentru conectarea unui iPod® utilizați doar un cablu USB-C pentru Lightning Kabel.

Sistem Multimedia:

- ➔ **MEDIA**
- ▶ Apăsați butonul **MEDIA** de atâtea ori, până când iPod® pornește ca sursă media.
- ▶ Apăsați sau rotiți butonul rotativ/cu apăsare din partea stângă.  
Sunt afișate următoarele categorii:
  - **liste de redare**
  - **artiști**
  - **albume**
  - **titluri**.
- ▶ Selectați o categorie.
- ▶ Selectați un titlu.  
Pornește redarea.

### Afișarea informațiilor despre titlu

#### Cerințe

- Redarea de pe un dispozitiv cu USB este activă.

Sistem multimedia:

- ➔ **MEDIA**
- ▶ Apăsați lung butonul **SETUP** .  
Se afișează informațiile despre album, interpret și nume titlu.

### Comandă redare

#### Premise

- Redarea de pe un dispozitiv audio cu USB sau cu Bluetooth® este activă.
- ▶ **Următorul titlu: apăsați** **▶▶** .

- ▶ **Titlul anterior: apăsați** **◀◀** .

- ⓘ Dacă titlul actual a fost deja redat pentru o perioadă de peste opt secunde, are loc saltul la începutul titlului.
- ▶ **Întreruperea temporară a redării:** apăsați butonul rotativ/cu apăsare din partea stângă.
- ▶ **Derulare înainte/înapoi:** țineți apăsat butonul **◀◀** sau **▶▶**, până când ați ajuns în poziția dorită.

### Setarea opțiunilor de redare

Sistem Multimedia:

- ➔ **SETUP** ▶ **Setări audio** ▶ **Mod de redare**

#### Activarea/dezactivarea redării aleatorii

- ▶ **Selectați Mix** .  
În funcție de starea anterioară, funcția este activată sau dezactivată.

#### Activarea sau dezactivarea funcției de repetare

- ▶ **Selectați „Repetare”** .  
Sunt posibile următoarele setări:
  - **OPRIT:** fără repetare.
  - **TOATE:** se repetă întreaga listă de redare.
  - **UNUL:** se repetă titlul actual.
- ▶ Apăsați de atâtea ori, până când ați realizat setarea dorită.

### Telefon

#### Servicii telefonice

#### Indicații privind serviciile telefonice

- ⚠ **AVERTISMENT** Pericol de abatere de la traiectorie din cauza operării aparatelor integrate de comunicație în timpul deplasării

Dacă în timpul deplasării operați în autovehicul aparate mobile de comunicație, puteți fi distras de la situația din trafic. În plus, puteți pierde controlul asupra vehiculului.

- ▶ Operați aceste dispozitive numai dacă situația din trafic permite acest lucru.
- ▶ Dacă nu se poate asigura acest lucru, opriți ținând seama de condițiile din trafic și efectuați introducerile cu autovehiculul staționat.

**⚠️ AVERTISMENT** Pericol de abatere de la traiectorie din cauza operării aparatelor mobile de comunicație în timpul deplasării

Dacă operați aparate mobile de comunicație în timpul deplasării, puteți să fiți sunteți distras de la situația din trafic. În plus, puteți pierde controlul asupra autovehiculului.

▶ Operați aceste aparate numai cu autovehiculul aflat în staționare.

La folosirea în autovehicul a dispozitivelor pentru comunicație mobilă respectați reglementările legale ale țării în care vă aflați în momentul folosirii dispozitivului.

Informații suplimentare găsiți la un centru de asistență service Mercedes-Benz sau la: <http://www.mercedes-benz.com/connect>

### Activare/dezactivare Bluetooth®

Sistem multimedia:



▶ **Selecțiați Bluetooth .**

#### Pornire

▶ **Selecțiați PORNIT .**

#### Oprire

▶ **Selecțiați OPRIT .**

### Activarea vizibilității sistemului multimedia

#### Cerințe

- Bluetooth® este pornit la sistemul multimedia.

Sistem multimedia:



▶ **Selecțiați activarea vizibilității .**

### Conectarea telefonului mobil

#### Premise

- Bluetooth® este pornit la telefonul mobil (vezi manualul de utilizare al producătorului).
- Bluetooth® este pornit la sistemul Multimedia.
- Este activată vizibilitatea telefonului mobil (vezi manualul de utilizare al producătorului).
- Este activată vizibilitatea sistemului Multimedia.

Sistem Multimedia:

↳ **TEL** ▶▶ **Conectarea dispozitivului**

### Autorizare prin Secure Simple Pairing

- ▶ **Selecțiați un telefon mobil.**  
Pe afișajul sistemului Multimedia și pe cel al telefonului mobil apare un cod.
- ▶ **Codurile se potrivesc:** la sistemul Multimedia selecțiați **DA** .
- ▶ **Confirmați codul pe telefon.**

### Schimbarea telefonului mobil

#### Premise

- La sistemul multimedia sunt autorizate cel puțin două telefoane mobile.

Sistem Multimedia:

↳ **TEL** ▶▶ **Selectare dispozitiv**

▶ **Selecțiați un telefon mobil.**

### Setarea volumului pentru convorbiri și sonerie

Sistem Multimedia:

↳ **TEL** ▶▶ **Setări**

- ▶ **selecțiați "Vol"**
- ▶ **Reglarea volumului pentru sunetul de apel sau apel .**

### setarea sunetului de apel

Sistem Multimedia:

↳ **TEL** ▶▶ **Setări**

- ▶ **Selecțiați „Sunet de apel” .**
- ▶ **Setați sunetul de sonerie pentru automobil sau telefon .**

### Decuplarea telefonului mobil

Sistem Multimedia:

↳ **TEL** ▶▶ **Ștergere dispozitiv**

▶ **Selecțiați un telefon mobil.**

▶ **Selecțiați DA .**

### Apeluri

#### Telefonare

Sistem Multimedia:

↳ **TEL**

#### efectuarea unui apel

- ▶ **pentru formarea numărului selecțiați.**
- ▶ **introduceți un număr.**

▶ **Selecțiați**  .  
are loc efectuarea apelului.

**i** puteți efectua un apel prin lista de apeluri sau prin cartea de telefon.

### recepționarea apelului

▶ **Selecțiați**  .

sau

▶ Apăsăți scurt butonul  .

### respingerea apelului

▶ **Selecțiați**  .

sau

▶ Apăsăți lung butonul  .

### Activarea funcțiilor în timpul apelului

#### Terminarea convorbirii

▶ **Selecțiați**  .

sau

▶ Apăsăți scurt butonul  .

#### Redirecționarea convorbirii către telefonul mobil (mod privat)

▶ **Selecțiați**  .

#### Transmiterea de tonuri DTMF

▶ **Selecțiați**  .

▶ Introduceți cifrele.

#### Setarea volumului

▶ **Setați** volumul sonor prin butonul rotativ/cu apăsare (→ Pagina 189).

#### recepționarea/respingerea apelului tocmai intrat

##### Premise

- Există o convorbire activă (→ Pagina 193).

Dacă în timpul unei convorbiri intră un apel, se afișează un mesaj.

▶ **Preluare: selecțiați**  .

Apelul intrat este activ. Convorbirea anterioară este în așteptare.

▶ **Respingere: selecțiați**  .

▶ **Comutarea pe cealaltă convorbire: selecțiați**  (1) sau  (2).

**i** Funcția și comportamentul dispozitivului depind de furnizorul serviciilor de telefonie mobilă și de telefonul mobil (vezi manualul de utilizare al producătorului).

## Carte de telefon

### Descărcarea manuală a contactelor din telefonul mobil

Sistem multimedia:

   **Setări**

Funcția este disponibilă suplimentar. La conectarea telefonului mobil cu sistemul multimedia, contactele sunt descărcate automat.

▶ **Selecțiați** „Descărcare carte de telefon” .

### Căutare contacte în cartea de telefon

Sistem multimedia:

   **Carte de telefon**

▶ **Selecțiați** contactul.

Pentru contact pot fi afișate mai multe numere de telefon.

## Lista apelurilor

### Efectuarea apelului din lista de apeluri

Sistem Multimedia:

   **Liste de apeluri**

În lista apelurilor puteți alege dintre următoarele date înregistrate:

- **Apeluri efectuate**
- **Apeluri preluate**
- **Apeluri pierdute**

▶ **Selecțiați** o înregistrare.

Sunt afișate apelurile salvate.

▶ **Selecțiați** o înregistrare.

are loc efectuarea apelului

**i** De asemenea, puteți accesa lista apelurilor prin apăsarea lungă a butonului  .

### Indicație cu privire la directivele privind încărcarea

#### **▲ PERICOL** Pericol de intoxicare din cauza gazelor de eșapament

Motoarele cu ardere internă emit gaze arse toxice, cum ar fi, deex. monoxidul de carbon. Dacă ușa hayonului este deschisă cu motorul pornit, în special în timpul mersului pot pătrunde gazele arse în habitaclul vehiculului.

- ▶ Opriți întotdeauna motorul înainte de deschiderea ușii hayonului.
- ▶ Nu conduceți niciodată cu ușa hayonului deschisă.

#### **▲ AVERTIZARE** Pericol de rănire din cauza obiectelor neasigurate din autovehicul

Dacă există obiecte neasigurate sau insuficient asigurate, acestea pot aluneca, se pot răsturna sau pot fi proiectate în jur, lovind pasagerii din autovehicul.

Acest fapt este valabil și pentru:

- Bagaj sau marfa pentru încărcare
- Scaunele demontate, transportate în mod excepțional în autovehicul.

Există pericol de rănire, mai ales la manevrele de frânare sau la schimbări bruște de direcție!

- ▶ Depozitați întotdeauna obiectele așa încât să nu poată fi proiectate în jur.
- ▶ Înainte de cursă, asigurați obiectele, bagajul sau marfa pentru încărcare împotriva alunecării sau răsturnării.
- ▶ Dacă demontați un scaun, acesta trebuie păstrat de preferință în afara autovehiculului.

#### **▲ AVERTIZARE** Pericol de rănire din cauza depozitării inadecvate a obiectelor

Dacă depozitați în mod incorect obiecte în habitaclul autovehiculului, acestea pot aluneca sau pot fi aruncate, lovind astfel ocupanții autovehiculului. În plus, suporturile de pahar, compartimentele de depozitare deschise și suporturile pentru telefonul mobil nu pot reține obiectele aflate în acestea în cazul unui accident.

Există pericol de rănire, mai ales la manevre de frânare sau schimbări bruște de direcție!

- ▶ Depozitați obiectele întotdeauna astfel, încât acestea să nu poată fi aruncate în situații ca aceasta sau similare.
- ▶ Asigurați-vă întotdeauna că obiectele nu ies din suporturi, plasele pentru bagaje sau plasele pentru depozitarea bagajelor.
- ▶ Închideți suporturile înainte de pornire, acolo unde este posibil.
- ▶ Depozitați și asigurați întotdeauna obiectele grele, tari, ascuțite, cu muchii ascuțite, fragile sau prea mari în spațiul de încărcare.

#### **▲ AVERTIZARE** Pericol de arsuri din cauza conductelor finale de eșapament și a ornamentelor de evacuare

Conductele finale de eșapament și ornamentele de evacuare pot fi foarte fierbinți. La atingerea acestor componente ale vehiculului, vă puteți arde.

- ▶ În zona conductelor finale de eșapament și a ornamentelor de evacuare, trebuie să fiți întotdeauna atent și să îi supravegheați cu atenție pe copiii aflați în această zonă.
- ▶ Înainte de atingere, lăsați componentele autovehiculului să se răcească.

Dacă utilizați un suport de portbagaj, respectați sarcina maximă pe plafon și sarcina maximă portantă a suportului de portbagaj.

Informații cu privire la sarcina maximă pe plafon găsiți în capitolul „Date tehnice” și informații cu privire la suporturile de portbagaj găsiți în secțiunea „Sisteme de suporturi” .

Dacă transportați marfă pe acoperiș și aceasta iese în afară cu mai mult de 40 cm peste marginea acoperișului, sistemele de rulare cu cameră și funcțiile senzorilor oglinzilor interioare pot fi afectate. Luați măsuri ca marfa să nu iasă în afară mai mult de 40 cm.

Comportamentul la rulare al autovehiculului dumneavoastră depinde de distribuția sarcinii. La încărcare, respectați astfel următoarele indicații:

- nu depășiți cu sarcina utilă, inclusiv persoanele, greutatea totală admisă sau sarcinile permise pe punte ale autovehiculului.
- nu încărcăți peste muchia superioară a spătarelor scaunelor.

- dacă este posibil, transportați încărcătura întotdeauna în spațiul de încărcare.
- asigurați încărcătura de urechile de fixare și solicitați uniform urechile de fixare.
- utilizați urechi de fixare și materiale de fixare care sunt adecvate pentru greutatea și dimensiunile sarcinii.

### Distribuția sarcinilor

**!** **INDICAȚIE** Pericol de deteriorare a panoului de podea

Sarcinile punctuale prea mari pe podeaua spațiului de încărcare sau pe suprafața de încărcare conduc la degradarea caracteristicilor de deplasare și pot deteriora panoul de podea.

▶ **Autovehicule cu tracțiune pe spate:** distribuiți uniform încărcătura. Aveți grijă ca punctul de greutate total al încărcăturii să fie cât se poate de jos, central și între punți, în apropierea punții spate.

▶ **Autovehicule cu tracțiune pe față:** distribuiți uniform încărcătura. Aveți grijă ca punctul de greutate total al încărcăturii să fie cât se poate de jos, central și între punți, în apropierea punții față.

▶ **Autovehicule cu tracțiune integrală:** distribuiți uniform încărcătura. Aveți grijă ca punctul de greutate total al încărcăturii să fie cât se poate de jos, central și între punți.

Sarcinile punctuale prea mari pe podeaua spațiului de încărcare sau pe suprafața de încărcare conduc la degradarea caracteristicilor de deplasare și pot deteriora panoul de podea.

La autodube și autovehicule break:

- marfa pentru încărcare trebuie transportată întotdeauna în spațiul de încărcare.
- așezați întotdeauna marfa pentru încărcare în contact cu spătarele banchetei de scaune din spate.
- marfa pentru încărcare mare și grea trebuie deplasată spre față, pe cât se poate, pe bancheta de scaune din spate, în direcția de mers. Așezați la același nivel începând cu bancheta de scaune din spate.

- marfa pentru încărcare trebuie asigurată suplimentar cu dispozitive auxiliare de transport și dispozitive de fixare adecvate.
- încărcătura nu trebuie să depășească muchia superioară a spătarelor scaunelor.
- transportați marfa pentru încărcare în spatele scaunelor neocupate.
- dacă bancheta de scaune din spate nu este ocupată, introduceți centurile de siguranță, în cruce, în catarama de centură opusă.

### Asigurarea mărfii

#### Indicații privind asigurarea mărfii

**!** **AVERTISMENT** Pericol de accident- și rănire în cazul utilizării greșite a centurilor de fixare

Dacă montați greșit centura de fixare la asigurarea mărfii, pot apărea următoarele în cazul schimbărilor bruște de direcție, manevrelor de frânare sau al unui accident:

- la depășirea încărcării admise se poate smulge urechea de fixare sau rupe centura de fixare.
- marfa încărcată nu poate fi reținută.

Astfel marfa încărcată poate aluneca, se poate răsturna sau poate fi proiectată în habitaclu, lovind pasagerii.

▶ Tensionați întotdeauna corect centurile de fixare între urechile de fixare descrise.

▶ Utilizați întotdeauna centuri de fixare speciale pentru încărcările respective.

- i** Respectați indicațiile privind solicitarea maximă a punctelor de fixare individuale. Când combinați diferite puncte de fixare pentru asigurarea mărfii, țineți întotdeauna cont de solicitarea maximă a celui mai slab punct de fixare. La o frânare totală, de ex., apar forțe care pot atinge multiplul forței greutateii mărfii pentru încărcare. Pentru a distribui preluarea forțelor, utilizați întotdeauna mai multe puncte de fixare. Solicitați punctele sau urechile de fixare în mod egal.

Respectați întotdeauna instrucțiunile de deservire sau indicațiile producătorului la manipularea centurii de fixare.

Respectați informațiile privind solicitarea maximă a punctelor de fixare (→ Pagina 288).

În calitate de șofer, sunteți responsabil de următoarele aspecte:

- marfa pentru încărcare trebuie să fie asigurată împotriva alunecării, răsturnării, rulării sau căderii.

Luați în considerare atât situațiile obișnuite din trafic, cât și manevrele de evitare sau frânările totale și tronsoanele de drum necorespunzătoare.

- Asigurarea mărfii corespunde normelor în vigoare și regulilor tehnice privind asigurarea mărfii.

Dacă nu este cazul, acest lucru poate fi pedepsit în funcție de legislație și de urmările acestui fapt. De aceea, respectați legile naționale respective.

Verificați asigurarea mărfii înaintea fiecărei curse și, la intervale regulate, în timpul unei curse lungi. Corectați o asigurare a mărfii greșită sau insuficientă. Informații privind asigurarea corectă a mărfii găsiți de ex. la producătorii mijloacelor auxiliare de transport sau ai elementelor de prindere pentru asigurarea mărfii.

În cadrul asigurării mărfii pentru încărcare, țineți cont de următoarele:

- Completați spațiile intermediare dintre marfă și pereții spațiului de încărcare și pasajele roților. Utilizați în acest sens mijloace auxiliare de transport cu formă stabilă, ca de ex. pene, lemne de fixare sau perne de depozitare.
- Asigurați marfa de încărcare din toate direcțiile contra răsturnării și căderii.

Utilizați punctele sau urechile de fixare și barele de sarcină din spațiul sau de pe suprafața de încărcare.

Utilizați doar mijloace de fixare verificate conform normelor în vigoare (de ex. DIN EN), cum ar fi bariere, bare de blocare sau plase și centuri de fixare. Utilizați întotdeauna, pe cât posibil, punctele de fixare cele mai apropiate de marfa încărcată și captonați multile ascuțite.

Utilizați cu precădere urechile de fixare pentru asigurare, îndeosebi la marfa grea.

- ❗ Mijloacele de fixare verificate conform normelor în vigoare (de ex. DIN EN) sunt disponibile la orice unitate specializată sau la un atelier de service de specialitate.

### Indicații cu privire la peretele despărțitor

Autovehiculele care sunt omologate ca autovehicule utilitare (N1, N2), nu îndeplinesc fără perete despărțitor norma ISO27956, care descrie instrumentul pentru o asigurare corespunzătoare a mărfii în autoutilitară. La utilizarea autovehiculului pentru transportul de mărfuri se recomandă cu strictețe echiparea ulterioară a peretelui despărțitor, pentru că o asigurare corespunzătoare a mărfii la autovehiculele fără perete despărțitor poate fi aplicată doar cu mult efort.

### Privire de ansamblu asupra punctelor de fixare

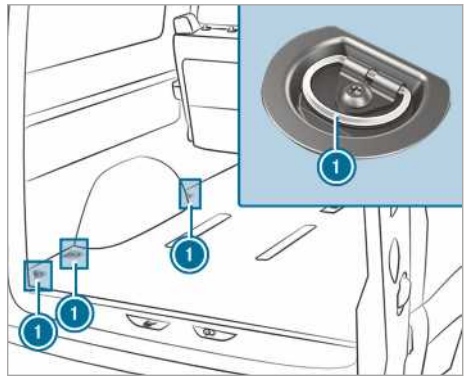

Puncte de fixare (exemplu autovehicul break)

- ❶ Urechile de fixare

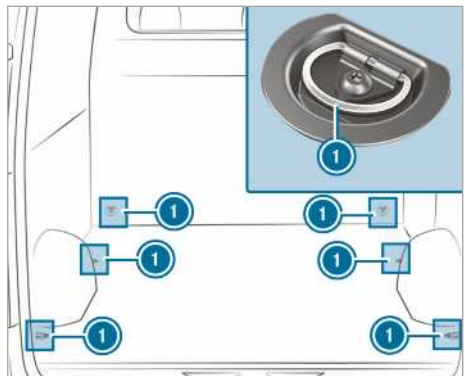

Puncte de fixare (exemplu autodubă fără bare de sarcină)

- ❶ Urechile de fixare

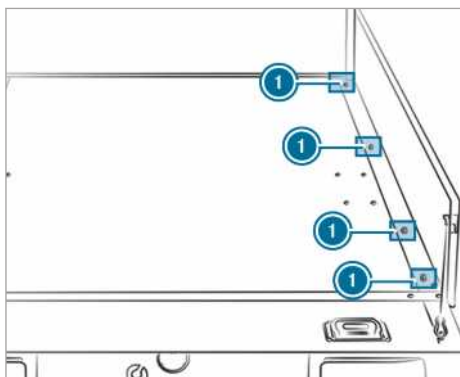

Puncte de fixare (exemplu autovehicul plat-formă)

① Urechi de fixare

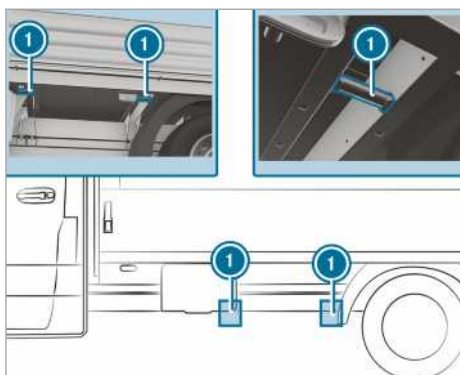

Puncte de fixare (exemplu autovehicul plat-formă)

① Urechi de fixare

Dacă ați demontat obloanele platformei, puteți utiliza și punctele de fixare din stânga și dreapta jos a traversei.

Marfa încărcată nefixată, îndeosebi de pe suprafața de încărcare a unei platforme, poate fi asigurată cu o plasă de fixare verificată sau cu o prelată.

Fixați întotdeauna plasa de fixare sau prelată de toate punctele de fixare disponibile. Aveți grijă ca cârligele de fixare să fie asigurate contra deschiderii neintenționate.

Dacă autovehiculul dumneavoastră dispune de bare de sarcină pe podea, puteți poziționa barierele imediat înaintea și după marfa încărcată.

Barierele preiau direct posibilele forțe de deplasare.

Asigurarea mărfii încărcate pe podeaua spațiului de încărcare prin fixarea în podea se recomandă doar la marfa ușoară. Așezați materiale antialunecare (covoraș antiderapant) pentru susținerea asigurării sub marfa încărcată.

### Montare și demontare urechi de fixare

▶ **Montare:** împingeți urechea de fixare în bara de sarcină printr-un decupaj aflat cât mai aproape de marfa încărcată, până când se fixează încuietorea în decupaj.

ⓘ Dacă trageți în sus încuietorea din decupaj, se poate deplasa urechea de fixare în bara de sarcină. Aveți grijă, ca încuietorea să fie fixată întotdeauna într-un decupaj.

▶ Verificați așezarea corectă a urechii de fixare.

▶ **Demontare:** ridicați încuietorea și scoateți urechea de fixare din bara de sarcină printr-un decupaj în direcția încuietorii.

### Sisteme suport

#### Informații cu privire la suportul pentru port-bagaj

▲ **AVERTISMENT** Pericol de accidentare la depășirea sarcinii maxime pe plafon

Dacă încărcăți plafonul și toate atașamentele din exterior și din interior, se ridică centrul de greutate al autovehiculului și se modifică comportamentul la rulare obișnuit precum și sistemul de direcție și comportamentul la frânare. La virare autovehiculul se înclină mai mult și poate reacționa greu la brucarea direcției.

Dacă depășiți sarcina maximă pe plafon, comportamentul la rulare, cât și sistemul de direcție- și comportamentul la frânare pot fi afectate negativ într-o mare măsură.

▶ Respectați neapărat sarcina maximă pe plafon și adaptați stilul de rulare.



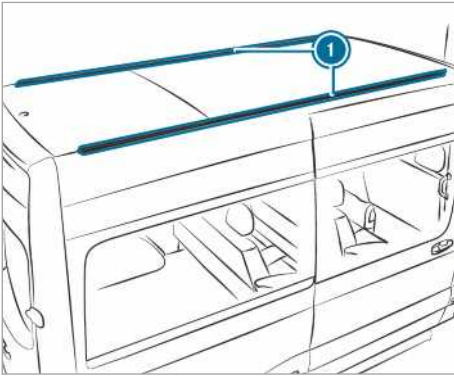

### 1 Șine de fixare

Informații privind sarcina maximă pe plafon găsiți în capitolul „Date tehnice“ (→ Pagina 289).

Respectați următoarele puncte cu privire la montarea suportului pentru portbagaj:

- înșurubați șuruburile suportului de acoperiș în elementele filetate prevăzute, cu un cuplu de 8 Nm - 10 Nm
- șuruburile înfiletate nu ating șinele
- țineți cont de faptul ca elementele filetate să nu se afle în zona căpăceleur din material plastic
- elementele filetate trebuie să aibă secțiunea transversală corespunzătoare
- șinele de fixare trebuie să fie curate în zona din interior
- strângeți șuruburile încă o dată uniform după aproximativ 500 km.

Mercedes-Benz vă recomandă să utilizați doar suporturi pentru portbagaj verificate și aprobate pentru Mercedes-Benz. Ele vă ajută să evitați deteriorarea autovehiculului.

Dacă doriți să montați șinele de fixare ulterior, atunci solicitați montarea lor într-un atelier de service specializat. În caz contrar, puteți deteriora autovehiculul.

Dacă autovehiculul dumneavoastră este echipat cu șine de fixare pe acoperiș, puteți monta suportul pentru portbagaj pe acoperiș. Pentru aceasta există elemente de fixare speciale (blocuri glisante), ca accesorii.

Aceste elemente de fixare se găsesc la toate centrele de asistență service Mercedes-Benz.

## Support conductor

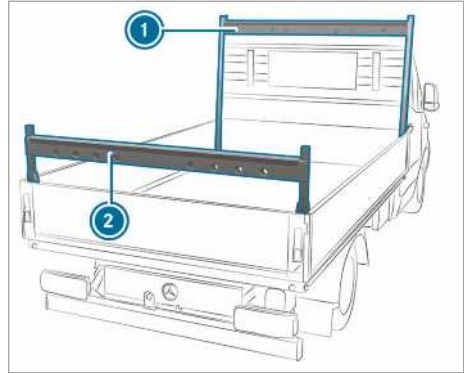

Support conductor la autovehicul cu suprafață de încărcare (exemplu)

- 1 Support conductor față
- 2 Support conductor spate

Respectați instrucțiunile de siguranță importante din capitolul „Indicații pentru încărcare“ (→ Pagina 78).

Informații privind sarcina maximă pe suportul conductor găsiți în capitolul „Date tehnice“ (→ Pagina 290).

## Utilizarea sistemului de suport interior de plafon

**⚠ AVERTIZARE** Pericol de rănire din cauza mărfii pentru încărcare neasigurate

Dacă asigurați sau desfaceți marfa pentru încărcare, aceasta poate cădea și răni ocupanții autovehiculului.

- ▶ La asigurarea sau desfacerea mărfii pentru încărcare, nu stați sub ea.

**1 INDICAȚIE** Pericol de deteriorare a benzilor de centură și a elementelor de culisare

Sarcinile punctuale prea mari la benzile de centură și la elementele de culisare pot conduce la ruperea benzilor de centură sau a elementelor de culisare din șina-suport.

- ▶ Distribuți uniform încărcarea. Asigurați-vă că centrul total de greutate al încărcăturii este întotdeauna cât mai central

și între șinele acoperișului și șinele suport.

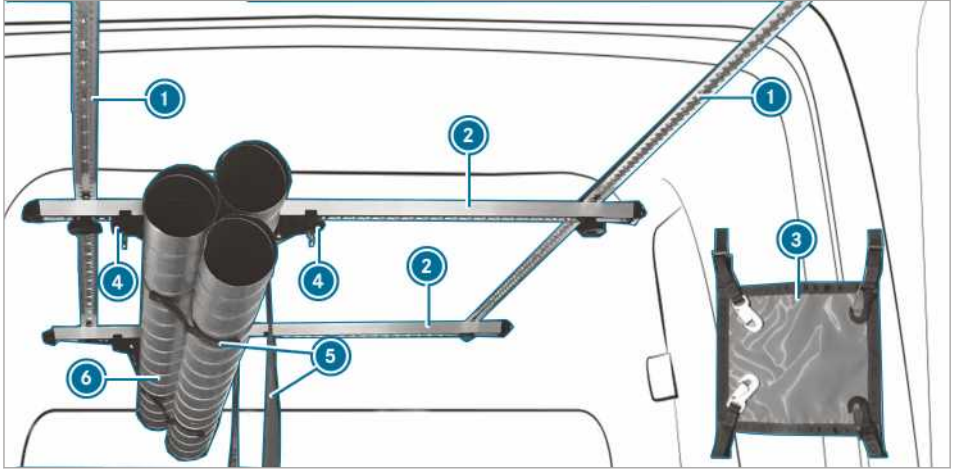

Puteți asigura marfa pentru încărcare cu sistemul de suport interior de plafon. El este adecvat și pentru asigurarea mărfii lungi.

❶ Sistemul de suport interior de plafon poate fi încărcat cu max. 50 kg.

Sistemul de suport interior de plafon este format din următoarele componente:

- șinele de plafon ❶ sunt fixate de plafon.
- șinele-suport ❷ sunt fixate cu șuruburi de șinele de plafon și pot fi deplasate.
- o șină-suport ❷ este echipată cu o pereche de elemente culisante ❹. Perechea de elemente culisante ❹ cu o bandă de centură suspendată ❺ poate fi deplasată. Marfa pentru încărcare ❻ este așezată și fixată pentru depozitarea sub banda de centură ❺.
- cu două chingi de ancorare pentru capete ❸, marfa pentru încărcare trebuie asigurată pe direcția de mers și în sens contrar direcției de mers.

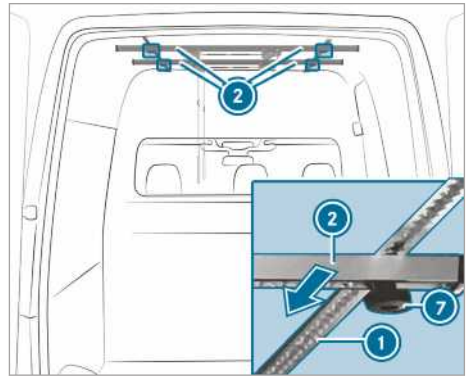

- ▶ **Deplasarea șinelor-suport:** deșurubați spre stânga piulițele cu mâner stea ❷, până ce se desfac puțin.
- ▶ Deplasați șina-suport ❷ în poziția dorită de-a lungul șinei de plafon ❶.
- ▶ Înșurubați piulițele cu mâner stea ❷ în sensul acelor de ceasornic.
- ▶ Verificați dacă șina-suport este bine fixată.

## Împingerea elementelor de culisare

**⚠️ AVERTIZARE** Pericol de rănire din cauza mărfii pentru încărcare insuficient asigurate

Dacă elementul de culisare al sistemului de suport interior de plafon nu este corect blocat, marfa pentru încărcare se poate desface, poate cădea și persoanele se pot răni, de ex., la accesarea sau la descărcarea și încărcarea spațiului de încărcare.

► Blocați întotdeauna corect elementul de culisare.

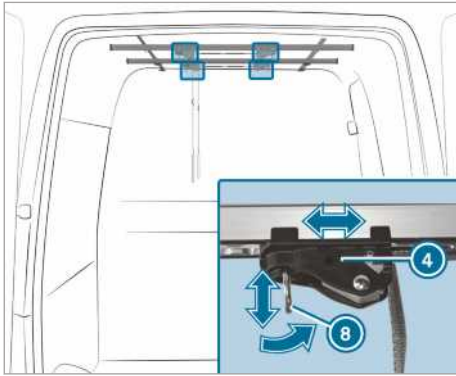

**i** Inelul (8) al elementului de culisare (4) trebuie să fie întotdeauna poziționat în unghi de 90° față de șina-suport (2), astfel încât elementul de culisare (4) să fie corect blocat.

- **Când inelul elementului de culisare este poziționat în unghi de 90° față de șina-suport:** inelul (8) elementului de culisare (4) trebuie tras în jos și elementul de culisare (4) trebuie tras simultan în poziția dorită.
- Eliberați inelul (8) în poziția dorită.
- Împingeți încă puțin elementul de culisare (4) pe șina-suport (2), până când elementul de culisare (4) se blochează singur.
- **Când inelul elementului de culisare este poziționat paralel față de șina-suport:** împingeți elementul de culisare (4) în poziția dorită.
- Poziționați inelul (8) elementului de culisare (4) în unghi de 90° față de șina-suport (2). Elementul de culisare (4) este blocat.

## Ajustarea benzii centurii

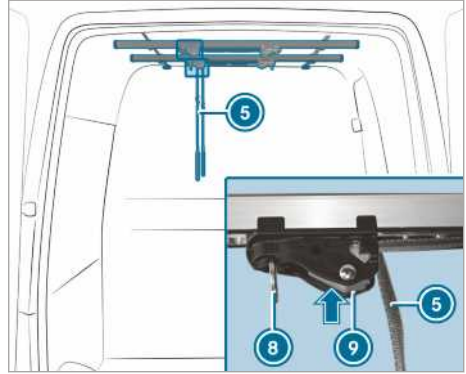

- Apăsați și țineți apăsată închizătoarea de la elementul de culisare (9).
- Trageți sau eliberați banda centurii (5).
- Eliberați închizătoarea de la elementul de culisare (9).
- i** Aveți grijă ca la asigurarea sau desfacerea mărfii pentru încărcare să nu stați sub aceasta.

## Asigurarea și eliberarea mărfii pentru încărcare

- **Asigurarea încărcării:** așezați marfa pentru încărcare în benzile centurilor de la șinele-suport.
- Așezați marfa de încărcare lipită de peretele despărțitor.
- Strângeți banda centurii (5).
- Verificați dacă marfa pentru încărcare este bine fixată.
- **Desfacerea mărfii pentru încărcare:** apăsați închizătoarea de la elementul de culisare (9) și țineți-o apăsată.
- Trageți în jos inelul (8) elementului de culisare și, simultan, deplasați elementul de culisare de la încărcare.
- Desfaceți banda centurii (5) și, în același timp, aveți grijă ca marfa pentru încărcare să nu cadă de pe benzile centurilor.
- Scoateți marfa pentru încărcare din benzile centurilor.

## Montarea urechilor de fixare



- ▶ Rotiți inelul urechii de fixare 11 în paralel cu axa longitudinală a urechii de fixare 12.
- ▶ Țineți urechea de fixare 12 între degetul arătător și mijlociu și introduceți degetul mare prin inelul urechii de fixare 11, pe punctul de presiune din centru.
- ▶ Apăsați în jos știftul de blocare cu degetul mare, până la limită.
- ▶ Apăsați urechea de fixare 12 în apropierea mărții de încărcare prin dispozitivul de reținere al șinei-suport 2 și împingeți cu aprox. 12 mm.
- ▶ Ridicați degetul mare de pe punctul de presiune și împingeți urechea de fixare 12, până când se fixează.
- ▶ Rotiți inelul urechii de fixare 11 transversal pe axa longitudinală a urechii de fixare 12. Urechea de fixare 12 este asigurată.

## Demontarea urechilor de fixare

- ▶ Rotiți inelul urechii de fixare 11 în paralel cu axa longitudinală a urechii de fixare 12.
- ▶ Prindeți urechea de fixare 12 conform indicațiilor de la montare și apăsați știftul de blocare cu degetul mare, până la limită.
- ▶ Împingeți urechea de fixare 12 și trageți-o în jos prin intermediul dispozitivului de reținere al șinei-suport 2.

## Fixarea chingii de ancorare pentru capete

**⚠ AVERTIZARE** Pericol de rănire din cauza mărții pentru încărcare greșit asigurate

Dacă cârligele ancorei de capăt sunt fixate la inelele elementului de culisare, elementele de culisare se pot slăbi. Marfa pentru încărcare se poate desface și poate cădea, iar persoanele pot fi rănite, de ex., la accesarea sau încărcarea și descărcarea spațiului de încărcare.

▶ Fixați cârligele ancorei de capăt numai la inelele urechilor de fixare.

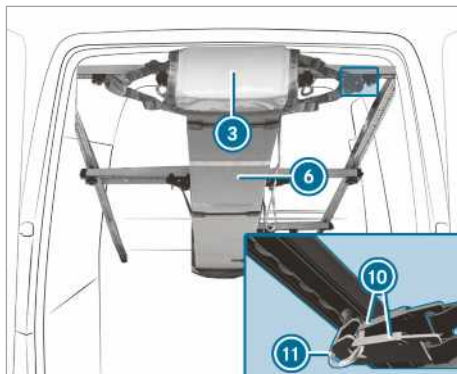

- ⓘ Cârligele chingii de ancorare pentru capete 3 pot fi suspendate numai de inelul urechilor de fixare 11.
- ▶ Verificați dacă marfa pentru încărcare este bine fixată.
- ▶ **Fixarea chingii de ancorare pentru capete:** întindeți chinga de ancorare pentru capete 3 la ambele capete ale mărții pentru încărcare 6 și suspențați două cârlige 10 ale ancorei de capăt în inelul urechilor de fixare 11.

## Încărcare pasaj roată

Respectați instrucțiunile de siguranță importante din capitolul „Indicații pentru încărcare“ (→ Pagina 78).

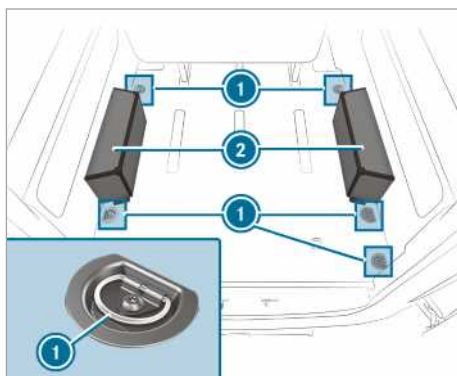

- ▶ Plasați obiectele pe pasajul roții ② și fixați-le prin intermediul urechilor de fixare ① (→ Pagina 197).
- ⓘ Pasajul roții poate fi încărcat cu 150 kg.

## Afișarea intervalului de service ASSYST PLUS

### Funcționarea indicatorului intervalului de service ASSYST PLUS

Indicatorul intervalului de service ASSYST PLUS vă informează pe panoul instrumentelor cu privire la intervalul de timp sau cu privire la numărul de kilometri rămași până la următorul termen de service.

Cu tasta Revenire stânga de pe volan puteți ascunde mesajul de service.

Informațiile privind întreținerea autovehiculului dumneavoastră vă sunt oferite într-un atelier de service de specialitate calificat, deex. la un centru de asistență service Mercedes-Benz.

### Afișare termen de service

Calculator de bord:

→ Service ► ASSYST PLUS

Se afișează următorul termen de service.

▶ **Leșire din afișaj:** apăsați tasta Înapoi de pe volan.

Respectați și următoarea temă implicită:

- Operare calculator de bord (→ Pagina 180)

### Efectuarea periodică a lucrărilor de service

**! INDICAȚIE** Uzură timpurie din cauza nerespectării termenului de service

Lucrările de service neefectuate la timp sau incomplete pot duce la uzură ridicată și la avarii la autovehicul.

- ▶ Respectați întotdeauna intervalele de service prescrise.
- ▶ Efectuați lucrările de service prescrise la un atelier de specialitate, autorizat.

### Măsuri speciale de întreținere

Intervalul de service prescris este stabilit pentru funcționarea normală a autovehiculului. În condiții de exploatare severe sau la o solicitare ridicată a autovehiculului, lucrările de service trebuie efectuate mai des decât a fost prevăzut.

Exemple de condiții de exploatare severe:

- deplasări urbane regulate, cu opriri intermedie dese

- regim de funcționare în special pe trasee scurte
- regim de funcționare frecvent în munți și pe străzi în condiții necorespunzătoare
- funcționare frecventă, de lungă durată, în ralanti
- depuneri mari de praf și/sau mod frecvent de recirculare a aerului

În acest condiții sau în condiții similare, schimbați mai des de ex. filtrul habitacului, filtrul de aer al motorului, uleiul de motor și filtrul de ulei. În cazul unei solicitări crescute, anvelopele trebuie verificate mai des. Informații suplimentare obțineți de la un atelier de service de specialitate autorizat.

### Interval de staționare cu bateria deconectată

**Indicatorul intervalului de service ASSYST PLUS calculează termenul de service numai cu bateria conectată.**

▶ Înainte de deconectarea bateriei, afișați și notați termenul de service de pe panoul de instrumente (→ Pagina 204).

## Compartimentul motor

### Deschidere și închidere capotă motor

**⚠ AVERTISMENT** Pericol de accident din cauza capotei motorului deblocate în timpul deplasării

O capotă a motorului deblocată se poate deschide în timpul deplasării și vă poate bloca vederea.

- ▶ Nu deblocați niciodată capota motorului în timpul deplasării.
- ▶ Asigurați-vă înaintea fiecărei curse, că este blocată capota motorului.

**⚠ AVERTISMENT** Risc de arsuri la deschiderea capotei motor

Dacă în cazul unui motor supraîncălzit sau al unui incendiu în compartimentul motorului deschideți capota, puteți intra în contact cu gazele fierbinți sau cu alte fluide de lucru evacuate.

- ▶ Lăsați motorul supraîncălzit să se răcoarească înainte să deschideți capota motor.

- ▶ În cazul unui incendiu în compartimentul motorului, lăsați capota închisă și anunțați pompierii.

**⚠ AVERTISMENT** Pericol de accidentare din cauza componentelor mobile

Anumite componente din compartimentul motorului pot să funcționeze chiar după ce contactul a fost decuplat, de exemplu, ventilatorul radiatorului.

Înainte de a interveni în compartimentul motorului, aveți grijă la următoarele:

- ▶ decuplați contactul.
- ▶ niciodată nu interveniți în zona de acțiune a componentelor mobile, de exemplu, în zona de acțiune a ventilatorului.
- ▶ scoateți bijuteriile și ceasul.
- ▶ țineți departe obiectele de vestimentație și părul de componentele mobile.

**⚠ AVERTISMENT** Pericol de rănire din cauza componentelor aflate sub tensiune

Sistemul de aprindere și sistemul de injectare a carburantului funcționează la tensiune înaltă. Dacă atingeți componentele aflate sub tensiune, vă puteți electrocuta.

- ▶ Niciodată nu atingeți componentele sistemului de aprindere sau ale sistemului de injectare a carburantului, dacă contactul este cuplat.

Componentele conducătoare de tensiune ale sistemului de injectie a carburantului sunt, de ex, injectoarele.

Componentele conducătoare de tensiune ale sistemului de aprindere sunt de ex. următoarele componente:

- bobina de inducție
- stecker bujie cu incandescență
- priză de verificare.

**⚠ AVERTIZARE** Pericol de arsuri din cauza componentelor fierbinți din compartimentul motorului

Anumite componente din compartimentul motor pot fi foarte fierbinți, de ex., motorul, radiatorul și componentele instalației de evacuare a gazelor arse.

- ▶ Lăsați motorul să se răcească și atingeți numai componentele descrise în cele ce urmează.

Dacă trebuie să executați lucrări în compartimentul motorului, atingeți numai următoarele componente:

- capota motorului
- capacul de închidere al orificiului de umplere cu ulei de motor
- capacul de închidere al rezervorului de lichid de parbriz
- capacul de închidere al vasului de expansiune pentru lichidul de răcire.

**⚠ AVERTISMENT** Pericol de accidentare, dacă porniți ștergătoarele de parbriz atunci când capota motorului este deschisă

Dacă se pun în mișcare ștergătoarele atunci când capota motorului este deschisă, vă puteți bloca mâna la brațul ștergătorului

- ▶ Înaintea deschiderii capotei motorului, decuplați întotdeauna ștergătoarele și contactul.

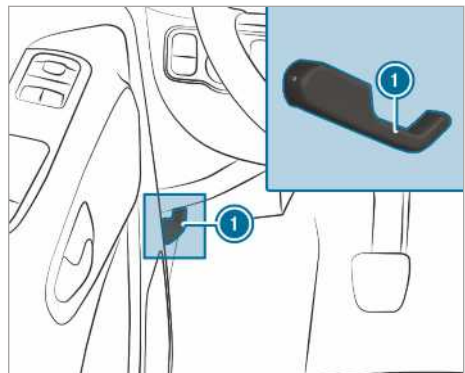

- ▶ Parcați autovehiculul în condiții de siguranță pentru ceilalți participanți din trafic și pe cât posibil în poziție orizontală.
- ▶ Opriți motorul.
- ▶ Asigurați autovehiculul contra punerii sale în mișcare.

**⚠️ AVERTISMENT** Pericol de accidentare la deschiderea capotei motorului

La deschidere capota motorului poate să cadă brusc în poziția finală.

Pericol de rănire pentru persoanele aflate în zona de pivotare a capotei motorului!

- ▶ Înaintea eliberării capotei motorului asigurați-vă că reazemul stă fixat în suport.
- ▶ Deschideți capota motorului numai atunci, când în zona de pivotare nu se află nicio persoană.

- ▶ **Deschidere:** pentru deblocarea capotei motorului, trageți de manetă ①.
- ▶ Introduceți mâna în deschidere, apăsați maneta siguranței capotei motorului în sus și ridicați capota motorului.
- ▶ Deschideți și țineți capota motorului.

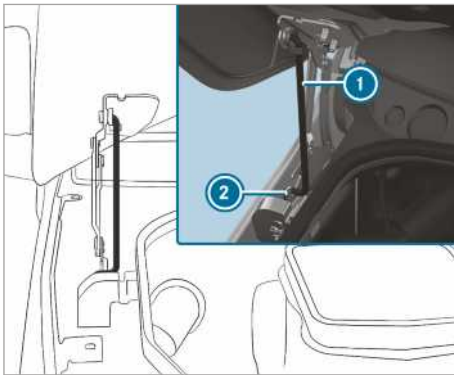

- ▶ Trageți și ghidați în sus reazemul ① din suportul de pe capota motorului.
- ▶ Ghidați reazemul pe partea de jos în suport ②.

**⚠️ AVERTISMENT** Pericol de incendiu din cauza materialelor ignifuge în compartimentul motor sau la instalația de gaze arse

Lavetele uitate în compartimentul motor sau alte materiale ignifuge se pot aprinde de la componentele încinse ale motorului sau a instalației de gaze arse.

- ▶ Asigurați-vă ca după efectuarea lucrărilor de revizie să nu se afle materiale

străine ignifuge în compartimentul motor sau la instalația de gaze arse.

**⚠️ AVERTISMENT** Pericol de accidentare- și de rănire la deschiderea și închiderea capotei motorului

La deschidere și la închidere, capota motorului poate să cadă brusc.

Pericol de rănire pentru persoanele aflate în zona de acțiune a capotei motorului!

- ▶ Deschideți și închideți capota motorului doar dacă nu se află nimeni în zona de acțiune.

**! INDICAȚIE** Deteriorarea capotei motor

Dacă capota motor este închisă prin apăsare cu mâna, aceasta poate fi deteriorată.

- ▶ Pentru închidere lăsați capota motor să cadă de la înălțimea specificată.

- ▶ **Închidere:** ridicați puțin capota motorului.
- ▶ Ghidați reazemul ① către suportul de la capota motorului și fixați-o printr-o apăsare ușoară.
- ▶ Coborâți capota motor și lăsați-o să cadă de la o înălțime de aproximativ 15 cm.
- ▶ În cazul în care capota motorului mai poate fi ridicată puțin, deschideți din nou capota motorului și lăsați-o să cadă de o înălțime de aproximativ 20 cm până ce aceasta se fixează corect.

## Ulei de motor

### Verificarea nivelului uleiului de motor cu calculatorul de bord

#### Premise

- La măsurare, autovehiculul se află în poziție orizontală.
- Capota motorului nu este deschisă .
- În funcție de profilul de rulare, afișarea nivelului uleiului este posibilă abia după un timp de rulare de 30 de minute și cu aprinderea cuplată



Calculator de bord:

↳ Service ▶ Nivel ulei de motor:

### Pe display-ul multifuncțional apare unul dintre următoarele mesaje:

- ▶ **Nivel ulei motor Se efect. măsurarea:** nu este încă posibilă măsurarea nivelului uleiului. Repetați solicitarea după maxim 30 de minute de rulare.
  - ▶ **Nivel ulei motor în regulă** și bara pentru afișarea nivelului uleiului de pe display-ul multifuncțional este verde și se situează între „min” și „max”: nivelul uleiului este în ordine.
  - ▶ **Nivel ulei de motor Conduceți până când motorul este cald:** aduceți motorul la temperatura de funcționare.
  - ▶ **Nivel ulei motor Pentru măsurare parcați vehiculul orizontal:** opriți autovehiculul pe o suprafață orizontală.
  - ▶ **Nivel ulei motor Completați cu 1,0 l** și bara pentru afișarea nivelului uleiului de pe display-ul multifuncțional este portocalie și se situează sub „min”: completați cu 1 l de ulei de motor.
  - ▶ **Reduceți nivelul uleiului de motor** și bara pentru afișarea nivelului uleiului de pe display-ul multifuncțional este portocalie și se situează peste „max”: scurgeți uleiul de motor în exces. Apelați la un atelier de specialitate autorizat.
  - ▶ **Pentru nivelul uleiului de motor cuplați contactul:** cuplați aprinderea pentru a verifica nivelul uleiului de motor.
  - ▶ **Nivel ulei de motor Sistem nefuncțional:** senzorul este defect sau neconectat. Apelați la un atelier de specialitate autorizat.
  - ▶ **Nivel ulei de motor momentan indisponibil:** închideți capota motorului.
- ⓘ Autovehicule cu indicator de nivel al uleiului la rece: după un interval mai lung de staționare a autovehiculului, pe display-ul multifuncțional se afișează automat nivelul uleiului. Dacă nu este posibilă măsurarea nivelului uleiului de motor, apare un mesaj corespunzător.

### Completarea cu ulei de motor

**⚠ AVERTIZARE** Pericol de arsuri din cauza componentelor fierbinți din compartimentul motorului

Anumite componente din compartimentul motor pot fi foarte fierbinți, de ex., motorul, radiatorul și componentele instalației de evacuare a gazelor arse.

- ▶ Lăsați motorul să se răcească și atingeți numai componentele descrise în cele ce urmează.

**⚠ AVERTISMENT** Risc de arsuri la deschiderea capotei motor

Dacă în cazul unui motor supraîncălzit sau al unui incendiu în compartimentul motorului deschideți capota, puteți intra în contact cu gazele fierbinți sau cu alte fluide de lucru evacuate.

- ▶ Lăsați motorul supraîncălzit să se răcoarească înainte să deschideți capota motor.
- ▶ În cazul unui incendiu în compartimentul motorului, lăsați capota închisă și anunțați pompierii.

Dacă trebuie să executați lucrări în compartimentul motorului, atingeți numai următoarele componente:

- capota motorului
- capacul de închidere al orificiului de umplere cu ulei de motor
- capacul de închidere al rezervorului cu lichid de parbriz
- capacul de închidere al vasului de expansiune pentru lichidul de răcire

**⚠ AVERTISMENT** Pericol de arsuri- și rănire din cauza uleiului de motor

Dacă uleiul de motor ajunge pe componentele fierbinți din compartimentul motorului, se poate aprinde.

- ▶ Asigurați-vă, că nu ajunge ulei de motor lângă orificiul de umplere.
- ▶ Înaintea pornirii autovehiculului, lăsați ca motorul să se răcească și curățați bine componentele murdărite cu ulei de motor.

**! INDICAȚIE** Avarii la motor din cauza filtrului de ulei necorespunzător, a uleiului sau a aditivilor necorespunzători

▶ Nu utilizați ulei de motor și filtru de ulei cu alte specificații decât cele necesare pentru intervalele de service stabilite.

Mercedes-Benz recomandă utilizarea de piese de schimb și de service originale sau verificate.

- ▶ Nu modificați uleiul de motor sau filtrul de ulei pentru a obține intervale de schimb mai mari decât cele stabilite.
- ▶ Nu utilizați aditivi.
- ▶ Respectați indicațiile afișajului intervalelor de service referitoare la schimbul uleiului.

**! INDICAȚIE** Defecțiuni în urma uleiului de motor alimentat în exces

O cantitate prea mare de ulei de motor poate duce la deteriorarea motorului sau a catalizatorului.

▶ Solicitați unui atelier de service de specialitate autorizat să îndepărteze surplusul de ulei de motor.

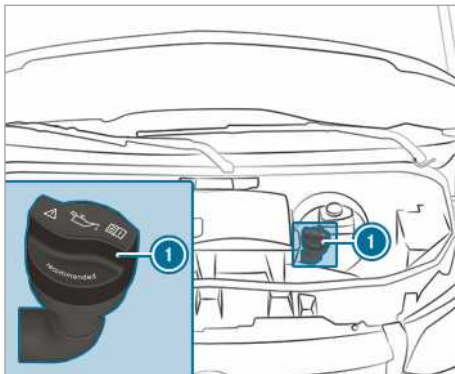

Motor OM651

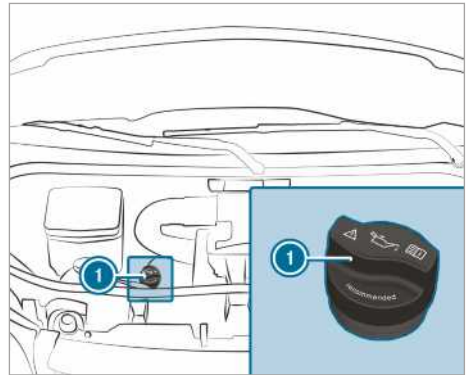

Motor OM642

- ▶ Rotiți spre stânga și scoateți capacul de închidere ①.
- ▶ Completați cu ulei de motor.
- ▶ Așezați și rotiți spre dreapta capacul de închidere ①, până când se blochează.
- ▶ Verificați din nou nivelul uleiului (→ Pagina 206).

### Verificarea nivelului lichidului de răcire

**⚠ AVERTIZARE** Pericol de arsuri din cauza componentelor fierbinți din compartimentul motorului

Anumite componente din compartimentul motor pot fi foarte fierbinți, de ex., motorul, radiatorul și componentele instalației de evacuare a gazelor arse.

▶ Lăsați motorul să se răcească și atingeți numai componentele descrise în cele ce urmează.

Dacă trebuie să executați lucrări în compartimentul motorului, atingeți numai următoarele componente:

- capota motorului
- capacul de închidere al orificiului de umplere cu ulei de motor
- capacul de închidere al rezervorului de lichid de parbriz
- capacul de închidere al vasului de expansiune pentru lichidul de răcire

**⚠️ AVERTISMENT** Risc de arsuri la deschiderea capotei motor

Dacă în cazul unui motor supraîncălzit sau al unui incendiu în compartimentul motorului deschideți capota, puteți intra în contact cu gazele fierbinți sau cu alte fluide de lucru evacuate.

- ▶ Lăsați motorul supraîncălzit să se răcoarească înainte să deschideți capota motor.
- ▶ În cazul unui incendiu în compartimentul motorului, lăsați capota închisă și anunțați pompierii.

**⚠️ AVERTIZARE** Pericol de opărire din cauza lichidului de răcire fierbinte

Sistemul de răcire al motorului este presurizat, mai ales la motorul fierbinte. Când deschideți capacul, puteți să vă opăriți din cauza lichidului de răcire care țâșnește.

- ▶ Înaintea deschiderii capacului de închidere, lăsați motorul să se răcească.
- ▶ La deschidere, purtați mănuși și ochelari de protecție.
- ▶ Pentru a elibera presiunea, deschideți încet capacul de închidere.

Lăsați motorul și sistemul de răcire să se răcească, înainte să verificați nivelul lichidului de răcire sau să completați cu lichid de răcire.

**❗ INDICAȚIE** Deteriorarea vopselei din cauza lichidului de răcire

Dacă pe suprafețele vopsite ajunge lichid de răcire, se poate distruge vopseaua.

- ▶ Umpleți cu atenție cu lichid de răcire.
- ▶ Îndepărtați lichidul de răcire vărsat.

## Verificarea nivelului lichidului de răcire

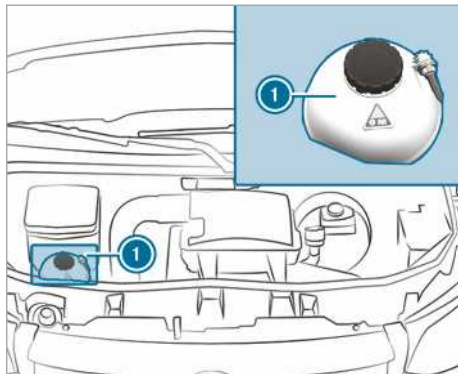

Vas de expansiune pentru lichidul de răcire (exemplu)

- ▶ Parcați autovehiculul pe o suprafață plană.
- ▶ Deschideți capota motorului (→ Pagina 204).
- ▶ Rotiți lent, o jumătate de rotație spre stânga capacul de închidere a vasului de expansiune pentru lichidul de răcire ❶ și evacuați suprapresiunea.
- ▶ Rotiți în continuare și scoateți capacul de închidere a vasului de expansiune pentru lichidul de răcire ❶.
- ▶ Verificați nivelul lichidului de răcire. Dacă lichidul de răcire este până la marcajul MAX de pe vasul de expansiune pentru lichidul de răcire, există suficient lichid de răcire.

## Completarea cu lichid de răcire

- ▶ Umpleți cu lichid de răcire până la marcajul MAX de pe vasul de expansiune pentru lichidul de răcire.

Pentru a evita defecțiunile în sistemul de răcire a motorului, utilizați numai lichid de răcire omologat pentru Mercedes-Benz .

- ▶ Așezați și strângeți prin rotire spre dreapta capacul de închidere a vasului de expansiune pentru lichidul de răcire ❶.
- ▶ Porniți motorul.
- ▶ După aproximativ cinci minute opriți din nou și lăsați să se răcească motorul.
- ▶ Verificați din nou nivelul lichidului de răcire și, dacă este necesar, completați cu lichid de răcire.

❶ Respectați celelalte informații referitoare la lichidul de răcire (→ Pagina 286).

## Umplere instalație de spălat geamul

**⚠ AVERTIZARE** Pericol de arsuri din cauza componentelor fierbinți din compartimentul motorului

Anumite componente din compartimentul motor pot fi foarte fierbinți, de ex., motorul, radiatorul și componentele instalației de evacuare a gazelor arse.

- ▶ Lăsați motorul să se răcească și atingeți numai componentele descrise în cele ce urmează.

Dacă trebuie să executați lucrări în compartimentul motorului, atingeți numai următoarele componente:

- capota motorului
- capacul de închidere al orificiului de umplere cu ulei de motor
- capacul de închidere al rezervorului de lichid de parbriz
- capacul de închidere al vasului de expansiune pentru lichidul de răcire.

**⚠ AVERTISMENT** Risc de arsuri la deschiderea capotei motor

Dacă în cazul unui motor supraîncălzit sau al unui incendiu în compartimentul motorului deschideți capota, puteți intra în contact cu gazele fierbinți sau cu alte fluide de lucru evacuate.

- ▶ Lăsați motorul supraîncălzit să se răcoarească înainte să deschideți capota motor.
- ▶ În cazul unui incendiu în compartimentul motorului, lăsați capota închisă și anunțați pompierii.

**⚠ AVERTISMENT** Pericol de arsuri- și răniri din cauza detergentului concentrat de spălare a parbrizului

Detergentul concentrat de spălare a parbrizului este ușor inflamabil. Dacă ajunge pe componentele fierbinți ale motorului sau ale instalației de gaze arse, se poate aprinde.

- ▶ Asigurați-vă, că nu ajunge detergentul concentrat de spălare a parbrizului lângă orificiul de umplere.

## Completare cu lichid de parbriz

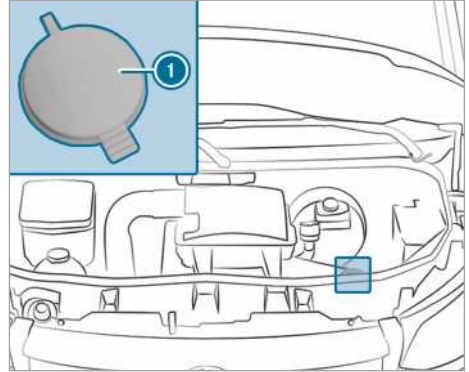

### Rezervor lichid de parbriz (Exemplu)

- ▶ Amestecați lichidul de parbriz în proporția corectă de amestec într-un recipient.
  - ▶ Parcați autovehiculul pe o suprafață plană și asigurați-l contra punerii sale în mișcare (→ Pagina 150).
  - ▶ Deschideți capota motorului (→ Pagina 204).
  - ▶ Trageți în sus de buclă capacul de închidere ① al rezervorului lichidului de parbriz.
  - ▶ Completați cu lichidul de parbriz amestecat.
  - ▶ Apăsăți capacul de închidere ① pe orificiul de umplere până se fixează.
  - ▶ Închideți capota motorului (→ Pagina 204).
- ⓘ Respectați informațiile cu privire la lichidul de spălare parbriz (→ Pagina 287)

## Curățarea ventilului de scurgere a apei de la cutia de admisie a aerului

**⚠ AVERTISMENT** Pericol de accidentare din cauza componentelor mobile

Anumite componente din compartimentul motorului pot să funcționeze chiar după ce contactul a fost decuplat, de exemplu, ventilatorul radiatorului.

Înainte de a interveni în compartimentul motorului, aveți grijă la următoarele:

- ▶ decuplați contactul.
- ▶ niciodată nu interveniți în zona de acțiune a componentelor mobile, de exemplu, în zona de acțiune a ventilatorului.

- ▶ scoateți bijuteriile și ceasul.
- ▶ țineți departe obiectele de vestimentație și părul de componentele mobile.

**⚠ AVERTIZARE** Pericol de arsuri din cauza componentelor fierbinți din compartimentul motorului

Anumite componente din compartimentul motor pot fi foarte fierbinți, de ex., motorul, radiatorul și componentele instalației de evacuare a gazelor arse.

- ▶ Lăsați motorul să se răcească și atingeți numai componentele descrise în cele ce urmează.

Dacă trebuie să executați lucrări în compartimentul motorului, atingeți numai următoarele componente:

- capota motorului
- capacul de închidere al orificiului de umplere cu ulei de motor
- capacul de închidere al rezervorului de lichid de parbriz
- capacul de închidere al vasului de expansiune pentru lichidul de răcire

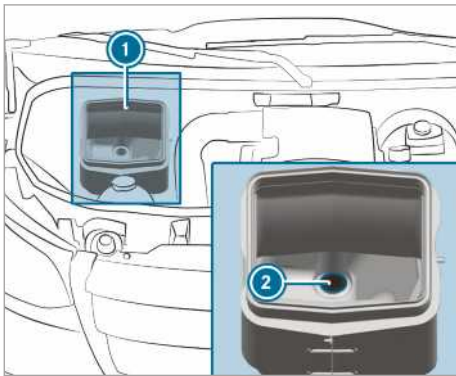

- ▶ Deschideți capota motorului (→ Pagina 204).
- ▶ Îndepărtați murdăria din ventilul de scurgere a apei ② de la cutia de admisie a aerului ①.

### Drenarea filtrului de combustibil

**⚠ AVERTISMENT** Pericol de incendiu- și de explozie din cauza combustibilului

Combustibilii sunt foarte inflamabili.

- ▶ Neapărat evitați focul, flăcările deschise, fumatul și producerea de scântei.
- ▶ Înainte de alimentarea motorului, neapărat decuplați încălzirea suplimentară, dacă aceasta există.

**⚠ AVERTIZARE** Pericol de incendiu și de explozie din cauza combustibilului

Combustibilii sunt foarte inflamabili. La contactul cu componente fierbinți, există pericol de incendiu și de explozie.

- ▶ Lăsați să se răcească motorul și instalația de gaze arse.

**ⓘ INDICAȚIE** Deteriorarea motorului în urma drenării întârziate a filtrului de combustibil

**Autovehicul cu motor diesel:** Drenarea întârziată a filtrului de combustibil poate cauza avarii la motor.

Dacă lampa martor  se aprinde, drenați imediat filtrul de combustibil..

**🔥 INDICAȚIE CU PRIVIRE LA MEDIUL ÎNCONJURĂTOR** Poluarea mediului în urma eliminării neecologice

- ▶ Eliminați ecologic amestecul de apă-combustibil.

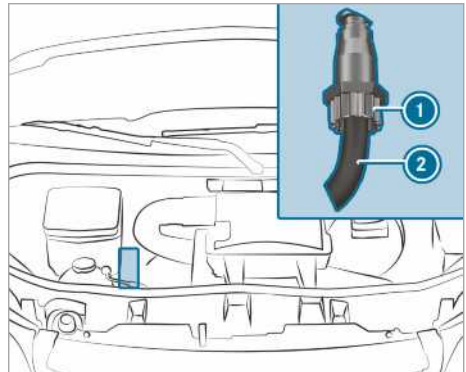

Motor OM642

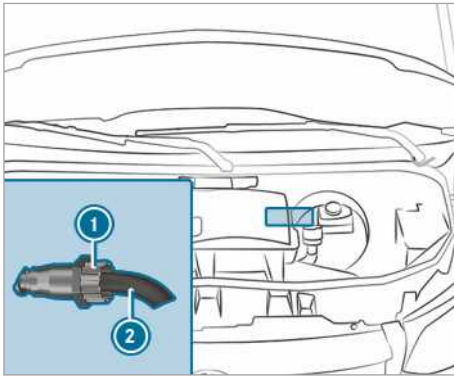

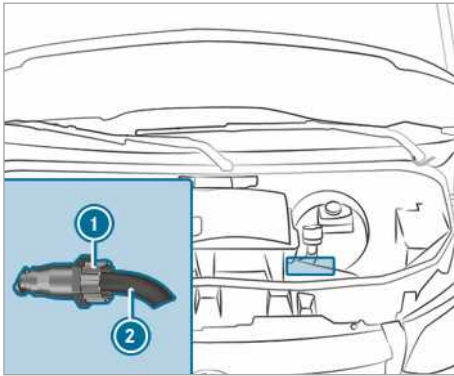

OM651 Tracțiune pe față



OM651 Tracțiune pe spate

- ▶ Opriiți autovehiculul regulamentar și asigurați-l împotriva plecării de pe loc.
- ▶ Decuplați încălzirea suplimentară (→ Pagina 111).
- ▶ Opriiți motorul.
- ▶ Deschideți capota motorului (→ Pagina 204).
- ▶ Așezați sub furtunul de scurgere ② un vas de colectare corespunzător.
- ▶ Cuplați aprinderea.
- ▶ Slăbiți șurubul de golire ① până când iese amestec apă-combustibil din furtunul de scurgere ②.
- ▶ Înșurubați șurubul de golire ①, imediat ce în vasul de colectare s-a acumulat o cantitate de aprox. 0,2 l de amestec apă-combustibil. După 30 de secunde, pompa electrică de combustibil oprește automat evacuarea amestecului apă-combustibil.

- ▶ După drenare, decuplați aprinderea.
- ▶ Eliminați ecologic amestecul de apă-combustibil colectat, de ex., într-un atelier de service de specialitate autorizat.
- ▶ Verificați ca șurubul de golire ① să fie strâns. Dacă motorul funcționează și șurubul de golire ① este slăbit, pierdeți combustibil prin furtunul de scurgere ②.
- ▶ Închideți capota motorului (→ Pagina 204).
- ▶  **După drenare, lampa martor nu se stinge:** drenați din nou filtrul de combustibil.
- ▶  **Lampa martor nu se stinge nici după cea de-a doua drenare:** apelați la un atelier de service de specialitate autorizat.

Mercedes-Benz vă recomandă să solicitați drenarea filtrului de combustibil la un atelier de service de specialitate autorizat.

### Curățarea și Îngrijirea

#### Indicații privind spălarea autovehiculului la instalația de spălat

**⚠ AVERTISMENT** Pericol de accident din cauza efectului de frânare redus după spălarea autovehiculului

După o spălare a autovehiculului frânele au o eficacitate de frânare redusă.

- ▶ După spălarea autovehiculului frânați cu atenție, luând în considerare condițiile din trafic, până când se restabilește eficacitatea de frânare completă.

Aveți grijă ca instalația de spălat să fie adecvată pentru dimensiunea autovehiculului.

Înainte de spălarea autovehiculului în instalația de spălat, pliați oglinzile exterioare și demontați antena suplimentară, dacă este cazul. În caz contrar, pot fi avariate oglinzile exterioare, antena sau autovehiculul.

La părăsirea instalației de spălat, aveți grijă să fie depliate complet oglinzile exterioare și, dacă este cazul, antena suplimentară să fie montată corect.

Pentru a preveni defecțiunile la autovehicul, respectați următoarele înainte de utilizarea unei instalații de spălat:

- geamurile laterale și geamul culisant sunt complet închise.
- suflanta ventilației și încălzirii este oprită.

- comutatorul ștergătorului este în poziția **0**.

În cazul murdăririi puternice, curățați autovehiculul înainte de a intra în instalația de spălare.

- ❗ Dacă după spălarea mașinii îndepărtați ceara de pe parbriz și de pe lamelele ștergătoarelor, preveniți formarea de striții și reduceți zgomotele ștergătoarelor.

### Indicații privind utilizarea unui aparat de curățat cu înaltă presiune

**⚠️ AVERTISMENT** Pericol de accident la utilizarea curățitoarelor de înaltă presiune cu duze cu jet circular

Jetul de apă al unei duze cu jet circular (freză pentru noroi) poate cauza avarii invizibile din exterior la pneuri sau componentele trenului de rulare.

Componentele avariate în acest fel se pot defecta în mod neașteptat.

- ▶ Nu utilizați curățitoare de înaltă presiune cu duze cu jet circular la curățarea autovehiculului.
- ▶ Solicitați înlocuirea imediată a pneurilor sau componentelor trenului de rulare afectate.

Nu utilizați în niciun caz un aparat de curățat cu înaltă presiune în habitacul. Cantitatea de apă produsă cu presiune de un aparat de curățat cu înaltă presiune și vaporii rezultați prin pulverizare pot cauza semnificativ autovehiculul.

Pentru a preveni defecțiunile la autovehicul, respectați următoarele înainte de utilizarea unui aparat de curățat cu înaltă presiune :

- mențineți o distanță minimă față de autovehiculul de 30 cm în cazul duzelor cu jet plat de 25° și al frezelor de murdărie sau 70 cm în cazul duzelor cu jet circular și respectați instrucțiunile producătorului aparatului.
- Nu îndreptați duza aparatului de curățat cu înaltă presiune direct asupra pieselor sensi-

bile, precum anvelope, rosturi, componente electrice, baterii, surse de lumină și orificii de ventilație.

- În cazul unei camere video pentru marșarier, respectați o distanță minimă de 50 cm.

### Spălarea manuală a autovehiculului

Respectați normele legale, de ex., în anumite țări spălarea manuală este permisă numai în locurile de spălat special amenajate. Asigurați-vă, în acest caz, că spălarea manuală are loc într-un astfel de loc de spălat special amenajat.

- ▶ Utilizați un agent de curățare blând, de ex., șampon auto.
- ▶ Spălați autovehiculul cu apă caldă și cu un burete auto moale. Nu expuneți autovehiculul razelor directe ale soarelui în acest timp.
- ▶ Stropiți cu atenție autovehiculul cu apă și uscați-l cu o lavetă din piele. Aveți grijă să nu orientați jetul de apă direct asupra grilajului de admisie a aerului. Suflanta nu trebuie să funcționeze.
- ▶ Nu lăsați agentul de curățare să se usuce pe vopsea.

La începutul iernii, îndepărtați cu atenție și cât de repede posibil depunerile de sare pentru dezapezire.

### Indicații cu privire la îngrijirea vopselei și a vopselei mate

**❗ INDICAȚIE** Deteriorarea stratului de vopsea și coroziune din cauza întreținerii insuficiente

Dacă murdăria și excrementele de păsări sau alte reziduuri nu sunt îndepărtate bine imediat, stratul de vopsea se poate deteriora și ulterior poate apărea coroziunea.

- ▶ În caz de murdărire, curățați imediat foarte bine vopseaua și vopseaua mată.

**Respectați indicațiile următoare:**

	<b>Indicații privind curățarea și întreținerea</b>	<b>Evitarea deteriorării stratului de vopsea</b>
<b>Vopsea</b>	<ul style="list-style-type: none"> <li>• Resturi de insecte: umeziți cu un agent de îndepărtare a insectelor și ulterior îndepărtați prin spălare.</li> <li>• Excremente de păsări: umeziți cu apă și ulterior îndepărtați prin spălare.</li> <li>• Lichid de răcire, rășini de copac, uleiuri, combustibili și vaseline: îndepărtați prin frecare ușoară, cu o lavetă îmbibată în benzină de curățare sau benzină de brichetă.</li> <li>• Lichid de frână: spălați cu apă.</li> <li>• Stropire cu gudron: utilizați un agent de îndepărtare a gudronului.</li> <li>• Ceară: utilizați un agent de îndepărtare a siliconului.</li> </ul>	<ul style="list-style-type: none"> <li>• Nu aplicați etichete autocolante, folii sau obiecte similare.</li> <li>• Înlăturați murdăria cât se poate de repede.</li> </ul>
<b>Vopsea mată</b>	<ul style="list-style-type: none"> <li>• Utilizați doar agenți de întreținere omologați de Mercedes-Benz.</li> </ul>	<ul style="list-style-type: none"> <li>• Nu lustruiți autovehiculul și roțile din aliaj ușor.</li> <li>• În instalațiile de spălare, nu utilizați programe de spălare cu o tratare finală cu ceară fierbinte.</li> <li>• Nu utilizați agenți de curățare a vopselei, produse de șlefuire/lustruire, agenți de conservare a luciului, de ex., ceară.</li> <li>• Efectuați reparații la stratul de vopsea numai într-un atelier de service de specialitate autorizat.</li> </ul>

**Indicații cu privire la întreținerea componentelor autovehiculului**

**⚠ AVERTISMENT** Pericol de strivire la curățarea parbrizului față, dacă ștergătorul este pornit

Dacă la curățarea parbrizului față se pun în mișcare ștergătoarele sau lamele ștergătoarelor, vă puteți prinde mâna.

▶ Înainte de curățarea parbrizului sau a lamelelor ștergătoarelor, dezactivați întotdeauna ștergătoarele de parbriz și luați contactul.

**⚠ AVERTIZARE** Pericol de arsuri din cauza conductelor finale de eșapament și a ornamentelor de evacuare

Conductele finale de eșapament și ornamentele de evacuare pot fi foarte fierbinți. La atingerea acestor componente ale vehiculului, vă puteți arde.

▶ În zona conductelor finale de eșapament și a ornamentelor de evacuare, trebuie să fiți întotdeauna atenți și să îi supravegheați cu atenție pe copiii aflați în această zonă.

▶ Înainte de atingere, lăsați componentele autovehiculului să se răcească.



**Respectați indicațiile următoare:**

	<b>Indicații privind curățarea și întreținerea</b>	<b>Prevenirea defecțiunilor la autovehicul</b>
<b>Roți/jante</b>	Utilizați apă și un agent de curățare a jantelor fără acid.	<ul style="list-style-type: none"> <li>Nu utilizați agenți de curățare a jantelor cu acid pentru îndepărtarea prafului de frâne. În caz contrar, pot fi avariate șuruburile roților și componentele frânei.</li> <li>Pentru prevenirea formării coroziunii la discurile și plăcuțele de frână, conduceți câteva minute după curățare și doar apoi parcați autovehiculul. Discurile și plăcuțele de frână se încălzesc și se usucă.</li> </ul>
<b>Geamuri</b>	Curățați geamurile din interior și din exterior cu o lavetă umedă și cu un agent de curățare recomandat pentru Mercedes-Benz .	Pentru curățarea părților interioare nu utilizați lavete uscate, substanțe abrazive sau agenți de curățare cu solvenți.
<b>Lamelele ștergătoarelor</b>	Curățați cu o lavetă umedă lamelele ștergătoarelor ridicate.	Nu curățați prea des lamelele ștergătoarelor.
<b>Iluminat exterior</b>	Curățați geamurile cu un burete umezit și agent de curățare neutru, de ex. șampon auto.	Utilizați doar agenți de curățare sau lavete adecvate pentru geamurile din material plastic.
<b>Senzori</b>	Curățați senzorii din bara de protecție față și spate și din capitonajul radiatorului cu o lavetă moale și șampon auto.	La utilizarea unui aparat de curățat cu înaltă presiune, respectați o distanță minimă de 30 cm.
<b>Camera video pentru marșarier și camera video de 360 de grade</b>	Curățați lentila camerei video cu o lavetă moale și apă curată.	Nu utilizați un aparat de curățat cu înaltă presiune.
<b>Dispozitiv de remorcă</b>	<ul style="list-style-type: none"> <li>Îndepărtați depunerile de rugină de pe capul sferic, de ex. cu o perie de sârmă.</li> <li>Îndepărtați murdăria cu o lavetă care nu lasă scame.</li> <li>După curățare, ungeți sau gresați ușor capul sferic.</li> <li>Respectați indicațiile de întreținere din instrucțiunile de exploatare ale producătorului dispozitivului de remorcă.</li> </ul>	Nu curățați cuplajul sferic cu un aparat de curățat cu înaltă presiune sau cu diluant.

	<b>Indicații privind curățarea și întreținerea</b>	<b>Prevenirea defecțiunilor la autovehicul</b>
<b>Ușă culisantă</b>	<ul style="list-style-type: none"> <li>• Îndepărtați corpurile străine din zona plăcilor de contact și a vârfurilor tijelor de contact ale ușii culisante.</li> <li>• Curățați plăcile de contact și vârfurile tijelor de contact cu agent de curățare neutru și o lavetă moale.</li> </ul>	Nu ungeți sau gresați plăcile de contact și vârfurile tijelor de contact.
<b>Trepte de acces</b>	<ul style="list-style-type: none"> <li>• Curățați treptele de acces electrice și carcasa acestora cu un aparat de curățat cu înaltă presiune.</li> <li>• După curățare, pulverizați ghidajele laterale cu spray cu silicon.</li> <li>• Curățați treptele de acces din bara de protecție cu un aparat de curățat cu înaltă presiune.</li> </ul>	Nu utilizați vaselină sau ulei ca agent de lubrifiere.
<b>Obloanele din aluminiu</b>	<ul style="list-style-type: none"> <li>• Periați obloanele din aluminiu cu apă și un agent de curățare neutru sau cu conținut ușor alcalin.</li> </ul>	Nu utilizați solvenți pentru curățarea obloanelor.

### Indicații cu privire la întreținerea interiorului

**▲ AVERTISMENT** Pericol de rănire în urma slăbirii componentelor din material plastic, dacă folosiți substanțe de curățat ce conțin solvenți

Dacă folosiți substanțe de îngrijit și curățat ce conțin solvenți, suprafețele din Cockpit pot deveni poroase.

Apoi, când airbag-urile se declanșează, componentele din plastic se pot desprinde.

▶ Pentru curățarea cockpit-ului nu folosiți substanțe de îngrijit și de curățat ce conțin solvenți.

**▲ AVERTISMENT** Pericol de rănire- sau de moarte în urma înălțării centurilor de siguranță

Centurile de siguranță se pot slăbi foarte mult, dacă sunt înălțate sau vopsite.

Astfel, centurile de siguranță se pot rupe sau se pot deteriora.

▶ Niciodată nu înălbiți și nu vopsiți centurile de siguranță.

**▲ PERICOL** Pericol de moarte prin electrocutare

Vă puteți electrocuta atunci când curățați priza de 230 V cu o lavetă umedă.

Pericol de moarte!

La curățare, evitați zona din jurul prizei de 230 V.

**Respectați indicațiile următoare:**

	<b>Indicații privind curățarea și întreținerea</b>	<b>Prevenirea defecțiunilor la autovehicul</b>
<b>Centuri de siguranță</b>	Curățați cu apă caldă și leșie de săpun.	<ul style="list-style-type: none"> <li>• Nu utilizați agenți de curățare chimici.</li> <li>• Nu uscați centura de siguranță prin încălzire la peste 80 °C sau în razele directe ale soarelui.</li> </ul>
<b>Display</b>	Curățați suprafața cu atenție, cu o lavetă din microfibre și agent de întreținere pentru display-uri TFT/LCD.	<ul style="list-style-type: none"> <li>• Închideți display-ul și lăsați-l să se răcească.</li> <li>• Nu utilizați alți agenți.</li> </ul>
<b>Capitonaj din material plastic</b>	<ul style="list-style-type: none"> <li>• Curățați cu o lavetă cu microfibre umedă.</li> <li>• În cazul unei murdăriri puternice: utilizați agenți de întreținere recoman-dați pentru Mercedes-Benz .</li> </ul>	<ul style="list-style-type: none"> <li>• Nu aplicați etichete autocolante, folii sau obiecte similare.</li> <li>• Evitați contactul cu produse cosmetice, repelente pentru insecte și creme de protecție solară.</li> </ul>
<b>Lemn autentic/elemente decorative</b>	<ul style="list-style-type: none"> <li>• Curățați cu o lavetă cu microfibre.</li> <li>• Optică lac de pian negru: curățați cu o lavetă umedă și leșie de săpun.</li> <li>• În cazul unei murdăriri puternice: utilizați agenți de întreținere recoman-dați pentru Mercedes-Benz .</li> </ul>	Nu utilizați agenți de curățare cu solvenți, substanțe de lustruit sau ceruri.
<b>Capitonajul plafonului</b>	Curățați cu o perie moale sau cu șampon uscat.	
<b>Husele scaunelor din material textil</b>	Aspirați impuritățile, ca de ex. firimiturile sau praful, și apoi curățați întreaga husă de scaun cu o lavetă din microfibre umedă și o soluție de săpun cu concentrație 1%. Nu efectuați curățări punctuale.  Utilizați un agent de curățare și de întreținere recomandat de Mercedes-Benz .	Nu utilizați agenți de curățare și întreținere cu conținut de ulei.
<b>Husele scaunelor din piele sintetică</b>	Aspirați impuritățile, ca de ex. firimiturile sau praful, și apoi curățați întreaga husă de scaun cu o lavetă de bumbac umedă și o soluție de săpun cu concentrație 1%. Nu efectuați curățări punctuale.  Utilizați un agent de curățare și de întreținere recomandat de Mercedes-Benz .	Nu utilizați o lavetă cu microfibre.  Nu utilizați agenți de curățare și întreținere cu conținut de ulei.
<b>Husele scaunelor din piele naturală</b>	Aspirați impuritățile, ca de ex. firimiturile sau praful, și apoi curățați periodic întreaga husă cu o lavetă din bumbac umedă.  În cazul murdăririi puternice: utilizați un agent de întreținere ulterioară a pielii, recomandat de Mercedes-Benz .	Nu utilizați o lavetă cu microfibre.  Nu utilizați agenți de curățare și întreținere cu conținut de ulei.

	<b>Indicații privind curățarea și întreținerea</b>	<b>Prevenirea defecțiunilor la autovehicul</b>
<b>Volanul și maneta schimbătorului sau a selectorului</b>	Curățați cu o lavetă umedă.	
<b>Pedale și covorașe</b>	Curățați cu o lavetă umedă.	Nu utilizați agenți de curățare și întreținere.
<b>Habitaclul</b>	Curățați cu o lavetă umedă.	<ul style="list-style-type: none"><li>• Nu utilizați un aparat de curățat cu înaltă presiune.</li><li>• După curățare, lăsați habitaclul să se usuce complet.</li><li>• Nu lăsați să pătrundă lichide în spații sau cavități.</li></ul>
<b>Perdele</b>	Curățați doar chimic perdelele.	Nu spălați perdelele.

## Caz de urgență

### Scoaterea vestei reflectorizante

Vesta reflectorizantă se află în compartimentul de depozitare din ușa șoferului.

► Scoateți vesta reflectorizantă din compartimentul de depozitare.

❗ În compartimentele de depozitare de la ușile din spate și de la ușa însoțitorului pot fi, de asemenea, depozitate veste.

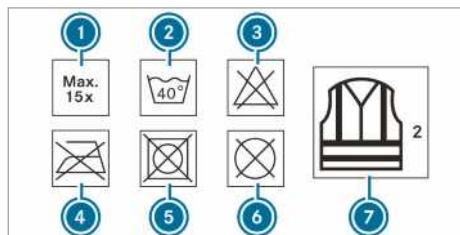

- ❶ Număr maxim de spălări
- ❷ Temperatură maximă de spălare
- ❸ Nu folosiți înălbitor
- ❹ Nu călcați
- ❺ Nu utilizați un uscător de rufe
- ❻ Nu curățați chimic
- ❼ Această vestă corespunde clasei a 2-a

Ceriințele stabilite în normele juridice sunt îndeplinite numai atunci când vesta reflectorizantă are mărimea corectă și este complet închisă.

Înlocuirea vestei reflectorizante:

- la deteriorări sau murdărie imposibil de îndepărtat de pe benzile reflectorizante
- la depășirea numărului maxim de spălări
- la reducerea proprietăților fluorescente

### Triunghi reflectorizant

#### Scoaterea triunghiului reflectorizant

Triunghiul reflectorizant se află în compartimentul de depozitare al ușii însoțitorului.

► Scoaterea triunghiului reflectorizant din compartimentul de depozitare.

### Instalare triunghi reflectorizant

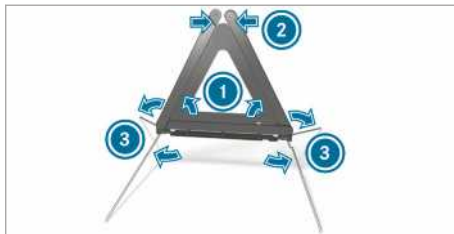

- Trageți reflectoarele laterale ❶ în sus până se ajunge la forma triunghiului și conectați-le prin butonul de presiune din partea de sus ❷.
- Rabatați picioarele de sprijin ❸ din lateral în jos.

### Scoaterea trusei de prim ajutor

Trusa de prim ajutor se află în compartimentul de depozitare din ușa însoțitorului.

► Scoateți trusa de prim ajutor din compartimentul de depozitare.

### Scoaterea lămpii de avertizare

Lampa de avertizare se află în compartimentul de depozitare din ușa însoțitorului.

► Scoateți lampa de avertizare din compartimentul de depozitare.

### Scoaterea și depozitarea extingtorului

**⚠ AVERTIZARE** Pericol de accident din cauza extingtorului nefixat corect în spațiul pedaliier al șoferului

Un extingtor în spațiul pedaliier al șoferului poate limita sau bloca cursa completă a pedalei.

Acest lucru afectează siguranța de funcționare și siguranța în trafic a autovehiculului.

În plus, extingtorul din spațiul pedaliier al șoferului poate fi proiectat necontrolat și poate accidenta șoferul sau alți ocupanți ai autovehiculului

- În timpul cursei, plasați întotdeauna extingtorul în suport și fixați-l corespunzător.
- Nu scoateți extingtorul în timpul cursei.

## Scoatere

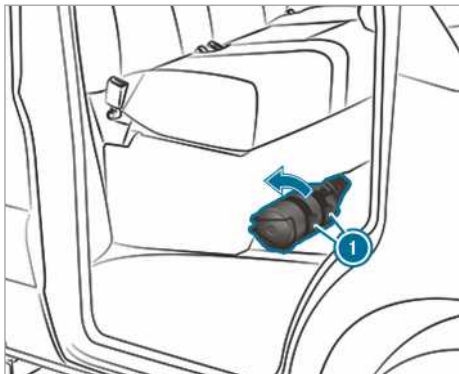

- ▶ Trageți în sus eclisele de la suportul extingtorului ①.
- ▶ Scoateți extingtorul.

## Depozitare

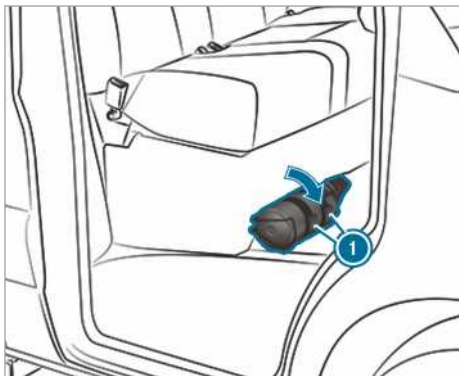

- ▶ Depozitați extingtorul.
  - ▶ Apăsați în jos eclisele de la suportul extingtorului ①.
- ① În cazul unui autovehicul cu volan pe dreapta, extingtorul se găsește la scaunul însoțitorului, în direcția de mers, pe stânga.

## Mercedes-Benz Sistem de apel de urgență

### Informații privind sistemul Mercedes-Benz pentru apeluri de urgență

Sistemul Mercedes-Benz pentru apeluri de urgență funcționează doar în zonele unde rețeaua de telefonie mobilă a partenerilor contractanți este acoperită. Dacă rețeaua de telefonie mobilă

a partenerilor contractanți nu este acoperită într-o măsură suficientă, apelul de urgență poate să nu fie recepționat.

Pentru efectuarea automată a unui apel de urgență, aprinderea trebuie să fie cuplată.

- ① Sistemul pentru apeluri de urgență Mercedes-Benz este activat din fabrică. Utilizarea pentru apeluri de urgență Mercedes-Benz este gratis.

### Prezentarea sistemului Mercedes-Benz pentru apeluri de urgență

Sistemul Mercedes-Benz pentru apeluri de urgență, poate scurta substanțial perioada de timp scursă între momentul producerii accidentului și momentul sosirii forțelor de salvare la locul accidentului. El mai ajută la determinarea locului în care s-a produs accidentul, în cazul în care locul poate fi depistat mai greu.

Apelul de urgență poate fi declanșat (→ Pagina 220) automat.

Aveți posibilitatea de a declanșa manual apelul de urgență (→ Pagina 221). Efectuați un apel de urgență doar pentru salvarea dumneavoastră sau a celorlalți. Nu efectuați un apel de urgență doar dacă aveți pană sau pentru situații asemănătoare.

### Declanșarea automată a apelului de urgență Mercedes-Benz

#### Premise

- Aprinderea este cuplată.
- Bateria de pornire este încărcată suficient.

Sistemul apel de urgență Mercedes-Benz activează automat un apel de urgență după activarea sistemului de siguranță pasivă precum airbag sau întinzător centură de siguranță după un accident.

A fost efectuat apelul de urgență:

- Se va realiza legătura vocală cu centrala Mercedes-Benz pentru apeluri de urgență.
- la centrala Mercedes-Benz pentru apeluri de urgență va fi transmis un mesaj cu datele accidentului

Centrala Mercedes-Benz pentru apeluri de urgență poate transmite datele către o centrală publică pentru apeluri de urgență, în funcție de poziția autovehiculului.

- În anumite condiții, prin canalul de voce se vor transmite date suplimentare către cen-

trala Mercedes-Benz pentru apeluri de urgență.

Astfel, în timpul cel mai scurt la un centru service Mercedes-Benz se vor lua măsuri pentru salvare sau pentru tractare.

Tasta SOS din unitatea de comandă plafon clipește până ce apelul de urgență este încheiat. Dumneavoastră nu puteți întrerupe imediat un apel de urgență automat.

Dacă sistemul Mercedes-Benz pentru apeluri de urgență nu poate stabili legătura cu centrala Mercedes-Benz pentru apeluri de urgență, apelul va fi redirecționat automat către o centrală publică pentru apeluri de urgență.

Dacă nu poate fi stabilită legătura cu centrala publică pentru apeluri de urgență, pe afișaj apare mesajul corespunzător.

▶ Pe telefonul mobil formați numărul **112** pentru apeluri de urgență.

Dacă a fost inițiat un apel de urgență:

- dacă situația traficului o permite, rămâneți în autovehicul până când se stabilește legătura vocală cu operatorul centralei pentru apeluri de urgență
- pe baza datelor privind accidentul, operatorul se va decide dacă la locul accidentului este necesară prezența forțelor de salvare și/sau a poliției
- dacă nu răspunde niciun pasager, imediat va fi trimisă o echipă de salvare la autovehicul.

### Efectuarea manuală a unui apel de urgență Mercedes-Benz

▶ **Prin intermediul tastei SOS din unitatea de comandă plafon:** Apăsați tasta SOS pentru cel puțin o secundă.

A fost efectuat apelul de urgență:

- Se va realiza legătura vocală cu centrala Mercedes-Benz pentru apeluri de urgență.
- la centrala Mercedes-Benz pentru apeluri de urgență va fi transmis un mesaj cu datele accidentului

Centrala Mercedes-Benz pentru apeluri de urgență poate transmite datele către o centrală publică pentru apeluri de urgență, în funcție de poziția autovehiculului.

- dacă situația traficului o permite, rămâneți în autovehicul până când se stabilește legătura

vocală cu operatorul centralei pentru apeluri de urgență

- pe baza datelor privind accidentul, operatorul se va decide dacă la locul accidentului este necesară prezența forțelor de salvare și/sau a poliției
- În anumite condiții, prin canalul de voce se vor transmite date suplimentare către centrala Mercedes-Benz pentru apeluri de urgență.

Astfel, în timpul cel mai scurt la un centru service Mercedes-Benz se vor lua măsuri pentru salvare sau pentru tractare.

Dacă sistemul Mercedes-Benz pentru apeluri de urgență nu poate stabili legătura cu centrala Mercedes-Benz pentru apeluri de urgență, apelul va fi redirecționat automat către o centrală publică pentru apeluri de urgență.

### Transfer de date Mercedes-Benz sistem pentru apel de urgență

La un apel de urgență automat sau manual, cât și la efectuarea apelului de urgență prin **112**, datele sunt transmise către centrala Mercedes-Benz pentru apeluri de urgență, respectiv către centrala publică pentru apeluri de urgență.

Sunt transmise următoarele date:

- datele de poziție GPS ale autovehiculului
- datele de poziție GPS ale rutei de mers (cu o precizie de sub 100 m înaintea locului unde s-a produs accidentul)
- direcția de deplasare
- seria de șasiu
- tipul de propulsie al autovehiculului
- numărul estimat al persoanelor din autovehicul
- dacă există sau nu Mercedes PRO connect
- dacă apelul de urgență s-a făcut manual sau automat
- momentul accidentului

Pentru investigarea accidentului, timp de o oră după inițierea apelului de urgență se pot lua următoarele măsuri:

- poate fi accesată poziția actuală a autovehiculului
- poate fi stabilită legătura vocală cu pasagerii.

- i** Pentru Rusia: timp de două ore după inițierea apelului de urgență, s-ar putea ca diferite funcții precum recepționarea informațiilor de trafic să nu poată fi folosite.

## Pornirea/oprirea regimului de testare ERA-GLONASS (Rusia)

### Premise

- Bateria de pornire este încărcată suficient.
- Aprinderea este cuplată.
- Autovehiculul stă de cel puțin un minut.

- **Pornirea modului de testare:** apăsați butonul/butonul rotativ cel puțin timp de cinci secunde.

Regimul de testare pornește și apoi se oprește automat după ce testul de limbă a fost executat.

- **Oprirea manuală a regimului de testare:** luați contactul.  
Regimul de testare se oprește.

## Pană de anvelopă

### Indicații în cazul unei pene de anvelopă

- ▲ AVERTIZARE** Pericol de accidentare din cauza unor anvelope fără presiune

O anvelopă fără presiune afectează puternic caracteristicile de conducere, precum direcția- și comportamentul la frânare al autovehiculului.

- Nu conduceți cu o anvelopă depresiurizată.
- Înlocuiți anvelopa depresiurizată cu roata de rezervă sau înștiințați un atelier de service de specialitate autorizat.

În funcție de echiparea autovehiculului, aveți următoarele posibilități în cazul unei pene de anvelopă:

- **Autovehicule cu Mercedes PRO connect:** în caz de pană puteți iniția un apel în caz de defecțiune prin intermediul tastei de apel de service de la unitatea de comandă din plafon (→ Pagina 186).
- **Toate autovehiculele:** înlocuiți roata (→ Pagina 265).

## Baterie

### Indicații cu privire la bateria de 12-V-

- ▲ AVERTISMENT** Pericol de accident din cauza lucrărilor necorespunzătoare la baterie

Lucrările necorespunzătoare la baterie pot duce de ex. la un scurtcircuit. Astfel se pot cauza limitări ale funcționării sistemelor relevante pentru siguranță, de ex. la instalația de iluminat, ABS (sistem anti-blocare) sau ESP® (program electronic de stabilitate). Siguranța funcționării autovehiculului dumneavoastră poate fi limitată.

Puteți pierde controlul asupra autovehiculului în următoarele situații:

- La frânare
- În cazul manevrelor de direcție bruște și/sau a vitezei neadaptate
- În cazul unui scurtcircuit sau altor evenimente asemănătoare, adresați-vă imediat unui atelier de service de specialitate.
- Nu continuați deplasarea.
- Solicitați întotdeauna efectuarea lucrărilor la baterie la un atelier de service de specialitate.

- Informații suplimentare cu privire la ABS (→ Pagina 156)
- Informații suplimentare cu privire la ESP® (→ Pagina 157)

Mercedes-Benz vă recomandă să solicitați înlocuirea bateriei de 12-V-la un atelier de service de specialitate autorizat, de ex. la un centru de asistență service Mercedes-Benz.

Dacă doriți să înlocuiți dumneavoastră bateria, respectați următoarele indicații:

- înlocuiți întotdeauna o baterie defectă cu una care îndeplinește cerințele specifice ale autovehiculului.
- preluați piesele demontabile, ca de ex. furtunul de aerisire, ștuțul unghiular sau capacul polilor de la bateria de înlocuit.
- aveți grijă ca furtunul de aerisire să fie conectat întotdeauna la orificiul inițial de pe partea bateriei.

Montați capacele existente sau livrate.



În caz contrar, pot ieși gaze sau acidul bateriei.

- aveți grijă ca piesele demontabile să fie conectate din nou la fel.

Din motive de siguranță, Mercedes-Benz vă recomandă să utilizați doar baterii care au fost testate și omologate de Mercedes-Benz special pentru autovehiculul dumneavoastră. Aceste baterii oferă o protecție sporită la scurgere, pentru ca pasagerii să nu sufere iritații în cazul avariei bateriei într-un accident.

**⚠ AVERTISMENT** Pericol de explozie din cauza încărcării electrostatice

Încărcarea electrostatică poate duce la formarea de scântei și astfel aprinde amestecul gazos ușor explozibil al unei baterii.

- ▶ Pentru a descărca o încărcare electrostatică existentă, atingeți caroseria metalică înaintea atingerii bateriei.

Amestecul gazos ușor explozibil se formează la încărcarea bateriei, precum și la pornirea asistată.

**⚠ AVERTISMENT** Pericol de arsuri chimice din cauza acidului din baterie

Acidul bateriei este iritant.

- ▶ Evitați contactul cu pielea, ochii sau hainele.
- ▶ Nu vă aplecați deasupra bateriei.
- ▶ Nu inspirați gazele bateriei.
- ▶ Nu lăsați copiii în preajma bateriei.
- ▶ Spălați imediat temeinic acidul bateriei cu multă apă curată și solicitați neîntârziat asistență medicală.

**🍃 INDICAȚIE PENTRU MEDIU** Pagube ecologice din cauza eliminării necorespunzătoare a bateriilor



Bateriile conțin substanțe dăunătoare. Este interzisă prin lege eliminarea acestora împreună cu deșeurile menajere.



Eliminați bateriile în mod ecologic. Predați bateriile descărcate la un atelier de service de specialitate sau la un punct de colectare a bateriilor vechi.

Dacă trebuie conectată bateria de 12-V-, contactați un atelier de service de specialitate autorizat.

La manevrarea bateriilor, respectați indicațiile de siguranță și măsurile de protecție.



Pericol de explozie



Focul, flacăra deschisă și fumatul sunt interzise la manevrarea bateriei. Evitați formarea de scântei.



Electrolitul sau acidul bateriei este iritant. Evitați contactul cu pielea, ochii sau îmbrăcămintea. Purtați îmbrăcăminte de protecție adecvată, îndeosebi mănuși, șorț și protecție pentru față. Spălați imediat stropii de electrolit sau acid cu apă curată. La nevoie, adresați-vă medicului.



Purtați ochelari de protecție.



Nu permiteți accesul copiilor.



Respectați aceste instrucțiuni de exploatare.

Dacă nu mai utilizați autovehiculul o perioadă îndelungată sau conduceți regulat pe distanțe scurte:

- conectați bateria la un redresor recomandat de Mercedes-Benz.
- pentru deconectarea bateriei, adresați-vă unui atelier de service de specialitate autorizat.

## Pornirea asistată și încărcarea bateriei de 12-V-

- ▶ Pentru încărcarea bateriei și pornirea asistată, utilizați întotdeauna punctul terminal pentru pornire asistată din compartimentul motorului.

**!** **INDICAȚIE** Avarierea bateriei din cauza supratensiunii

La încărcarea cu redresoare fără tensiune de încărcare limitată, se poate avaria bateria sau sistemul electronic al vehiculului.

- ▶ Utilizați numai redresoare cu o tensiune de încărcare maximă de 14,8 V.

**▲** **AVERTISMENT** Pericol de explozie din cauza hidrogenului gazos aprins

O baterie produce hidrogen gazos în timpul procesului de încărcare. În cazul în care cauzați un scurtcircuit sau se formează scânteii, se poate aprinde hidrogenul gazos.

- ▶ Aveți grijă, ca polul plus al unei baterii conectate, să nu intre în contact cu componentele autovehiculului.
- ▶ Nu așezați niciodată obiecte metalice sau unelte pe baterie.
- ▶ La prinderea- și desprinderea în/din cleme a bateriei, respectați în mod obligatoriu ordinea descrisă a bornelor autovehiculului.
- ▶ La pornirea asistată aveți întotdeauna grijă, să conectați numai bornele bateriei cu polaritate identică.
- ▶ La pornirea asistată respectați în mod obligatoriu ordinea descrisă pentru prinderea- și desprinderea în/din cleme a bateriei.
- ▶ Nu prindeți- sau desprindeți clemele bateriei cu motorul pornit.

**▲** **AVERTISMENT** Pericol de explozie la procesul de încărcare și la pornirea asistată

La procesul de încărcare și la pornirea asistată se poate elimina un amestec gazos exploziv al bateriei.

- ▶ Evitați în mod obligatoriu focul, lumina deschisă, formarea de scânteii și fumul.

- ▶ La procesul de încărcare și la pornirea asistată asigurați o ventilare suficientă.
- ▶ Nu vă aplecați deasupra unei baterii.

**▲** **AVERTISMENT** Pericol de explozie în cazul bateriei înghețate

O baterie descărcată poate îngheța încă de la temperaturi apropiate de punctul de îngheț.

Dacă oferiți asistență la pornire sau încărcăți bateria în acest caz, se pot elimina gaze ale bateriei.

- ▶ Lăsați întotdeauna o baterie înghețată să se dezghețe înaintea încărcării sau pornirii asistate.

Dacă la temperaturi mai mici sau egale cu punctul de îngheț, lămpile de avertizare/martor de la display-ul panoului de instrumente nu se aprind, este cel mai probabil ca bateria să fie înghețată.

În acest caz, respectați următoarele puncte:

- nu activați pornirea asistată și nu încărcăți bateria.
- durata de viață a unei baterii dezghețate poate să fie redusă drastic.
- comportamentul la pornire se poate înrăutăți, în special la temperaturi joase.
- se recomandă verificarea unei baterii dezghețate la un atelier de service de specialitate autorizat.

**!** **INDICAȚIE** Avariere în urma multor sau lungilor tentative de pornire

În urma multor sau lungilor tentative de pornire se poate avaria catalizatorul din cauza carburantului nears.

- ▶ Evitați tentativele de pornire multe și lungi.

Respectați următoarele puncte la pornirea asistată și încărcarea bateriei:

- utilizați doar cabluri pentru pornirea asistată/ încărcare nedeteriorate, cu o secțiune transversală suficientă și cu cleme de baterie izolate.
- părțile neizolate ale clemelor de baterie nu vor intra în contact cu alte piese metalice în timp ce cablurile pentru pornirea asistată/ încărcare sunt conectate la baterie/punctul terminal pentru pornire asistată.

- cablurile pentru pornirea asistată/încărcare nu vor intra în contact cu piese care se pot mișca atunci când motorul este pornit
- asigurați-vă întotdeauna că nici dumneavoastră și nici bateria nu v-ați încărcat electrostatic.
- evitați obligatoriu focul și flacăra deschisă.
- nu vă aplecați deasupra unei baterii.
- **La încărcare:** utilizați numai redresoare verificate și omologate de Mercedes-Benz și citiți instrucțiunile de exploatare a redresorului, înainte de a încărca bateria.

La pornirea asistată, respectați suplimentar următoarele puncte:

- pornirea asistată poate fi efectuată numai cu ajutorul unor baterii cu o tensiune nominală de 12 V--.
- autovehiculele nu trebuie să se atingă.
- ▶ **Autovehicul cu comutator principal al bateriei:** verificați dacă este pornit comutatorul principal al bateriei (→ Pagina 129).
- ▶ Asigurați autovehiculul acționând frâna de parcare.
- ▶ **Autovehicule cu cutia de viteze automată:** cuplați cutia de viteze în poziția **P**.
- ▶ **Autovehicule cu cutie de viteze manuală:** cuplați treapta de ralanti.
- ▶ Decuplați aprinderea și toți consumatorii electrici.
- ▶ Deschideți capota motorului (→ Pagina 204).

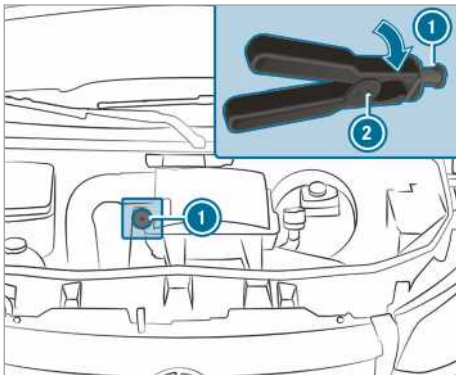

Punct terminal pentru pornire asistată (exemplu)

**i Autovehicule cu volan pe dreapta:** punctele terminale pentru pornirea asistată pot fi pe partea opusă.

- ▶ Scoateți capacul contactului plus al bateriei externe.
- ▶ Conectați clema polului plus a cablului de pornire asistată/încărcare mai întâi la contactul plus al bateriei externe.
- ▶ Cu clema polului plus (2) a cablului pentru pornire asistată, împingeți spre dreapta capacul roșu de la punctul terminal pentru pornire asistată (1), printr-o rotație.
- ▶ Conectați clema polului plus la contactul plus al punctului terminal pentru pornire asistată (1).
- ▶ **La pornirea asistată:** lăsați motorul autovehiculului care oferă asistență să funcționeze la turația de ralanti.
- ▶ Conectați polul minus al bateriei externe și punctul de masă al autovehiculului propriu cu cablul pentru pornirea asistată/încărcare. Începeți cu bateria externă.
- ▶ **La pornirea asistată:** porniți motorul autovehiculului propriu.
- ▶ **La încărcare:** începeți procedura de încărcare.
- ▶ **La pornirea asistată:** lăsați motoarele să funcționeze câteva minute.
- ▶ **La pornirea asistată:** înainte de deconectării cablului pentru pornirea asistată, activați un consumator electric al autovehiculului propriu, de ex. încălzirea lunetei sau iluminatul.

Dacă procedura de pornire asistată/încărcare este încheiată:

- ▶ Desprindeți cablul de pornire asistată/încărcare mai întâi de la punctul de masă și polul minus al bateriei externe, apoi de la contactul plus al punctului terminal pentru pornire asistată (1) și polul plus al bateriei externe. Începeți de fiecare dată de la contactele autovehiculului propriu.  
La deconectarea clemei polului plus (2) de la punctul terminal pentru pornire asistată (1), capacul roșu revine în poziția sa inițială.

Informații suplimentare obțineți de la un atelier de service de specialitate autorizat.

## Demontarea și montarea panoului de podea (autovehicule cu tracțiune pe spate)

**⚠ AVERTISMENT** Pericol de accident din cauza obiectelor din spațiul pedalier al șoferului

Obiectele din spațiul pedalier al șoferului pot limita sau bloca o călcare completă a pedalei. Acest lucru periclitează siguranța funcționării și în trafic a autovehiculului.

- ▶ Depozitați în siguranță toate obiectele din autovehicul, pentru ca acestea să nu poată ajunge în spațiul pedalier al șoferului.
- ▶ În cazul covorașelor pentru picioare și a covorașelor, asigurați o fixare sigură împotriva alunecării și spațiu liber suficient pentru pedală.
- ▶ Nu suprapuneți mai multe covorașe pentru picioare sau covorașe.

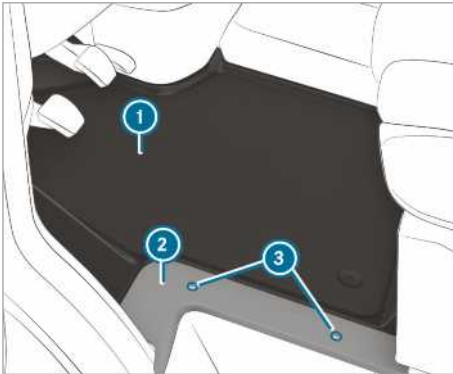

- ▶ Opriți toți consumatorii electrici.
- ▶ **Demontare:** desfaceți șuruburile ③ și îndepărtați masca ②.
- ▶ Scoateți panoul de podea ①.
- ▶ **Montare:** așezați panoul de podea ① și poziționați-l la caseta de sub scaunul șoferului și la intrare.
- ▶ Așezați masca ② și strângeți din nou șuruburile ③.

## Decuplarea bateriei de pornire

**! INDICAȚIE** Avariare a agregatelor electrice

Dacă bateria de pornire se decuplează înainte de a opri motorul și de a scoate cheia din contact, agregatele electrice se pot deteriora.

- ▶ Opriți motorul și scoateți cheia din contact. Desfaceți apoi bornele bateriei de pornire.
- ▶ Deconectați întotdeauna mai întâi bateria de pornire din cutia bateriei din spațiul pentru picioare din stânga. În caz contrar, pot fi avariate agregatele electrice, ca de ex. alternatorul.

**! INDICAȚIE** Avarierea sistemului electronic al autovehiculului

Dacă nu deconectați bateria de pornire conform descrierii următoare, poate fi avariât sistemul electronic al autovehiculului.

- ▶ Deconectați întotdeauna bateria de pornire în ordinea descrisă și în niciun caz nu inversați clemele bateriei! În caz contrar poate fi avariât sistemul electronic al autovehiculului.

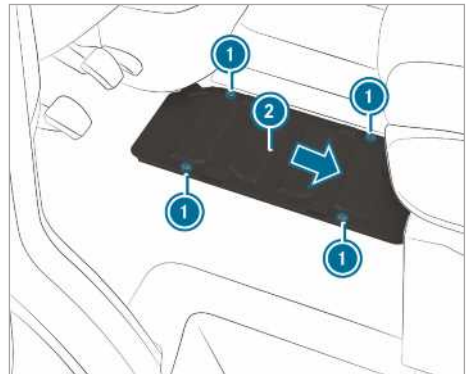

Autovehicule cu tracțiune pe spate

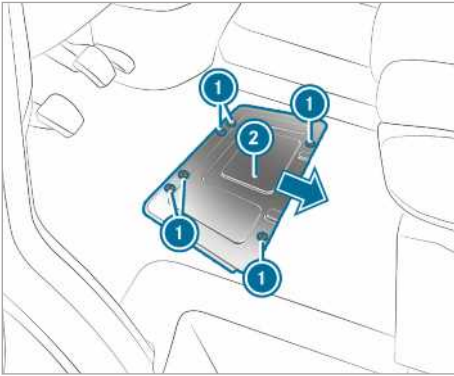

#### Autovehicule cu tracțiune pe față

Dacă intervalul de staționare sau parcare prevăzut depășește trei săptămâni, decuplați bateria. Astfel, preveniți o descărcare a bateriei din cauza consumatorilor de curent în repaus.

- ▶ **Autovehicule cu comutator principal al bateriei:** opriți comutatorul principal al bateriei .
- ▶ **Autovehicule fără comutator principal al bateriei:** opriți toți consumatorii electrici.
- ▶ Opriți motorul și dezactivați alimentarea cu tensiune.
- ▶ Demontați panoul de podea(→ Pagina 226).
- ▶ Desfaceți șuruburile ① și împingeți capacul bateriei ② în direcția săgeții. Șuruburile trebuie să se afle peste decupajele mai mari.
- ▶ Scoateți în sus capacul bateriei ②.

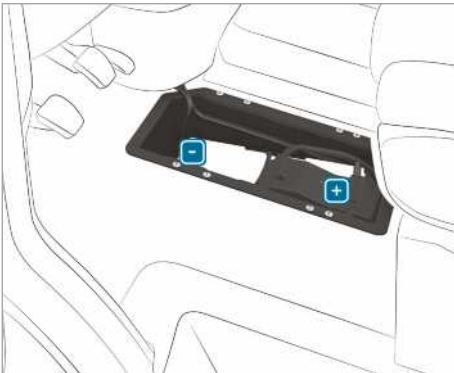

- ▶ Desprindeți mai întâi clema minus a bateriei și scoateți-o, astfel încât clema să nu mai atingă polul.
- ▶ Îndepărtați capacul clemei plus.
- ▶ Desprindeți clema plus și rabatați-o lateral în sus cu caseta de siguranță preliminară.

#### Demontarea sau montarea bateriei de pornire

##### Autovehicule cu tracțiune pe spate: demontarea bateriei de pornire



- ▶ Decuplați bateria de pornire (→ Pagina 226).
- ▶ Scoateți furtunul de aerisire ① cu colțul de conectare de pe prinderea capacului de evacuare a gazelor.

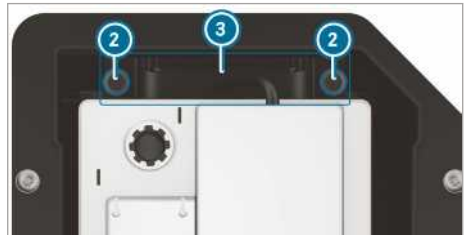

- ▶ Scoateți în sus șuruburile ② suportului ③.
- ▶ Împingeți din punctele de ancorare bateria de pornire în direcția de mers.
- ▶ Rabatați în sus clemele bateriei de pornire și scoateți-o din cutia bateriei.

##### Autovehicule cu tracțiune pe spate: montarea bateriei de pornire

- ▶ La conectarea bateriei de pornire, respectați măsurile de siguranță și indicațiile de protecție (→ Pagina 224).

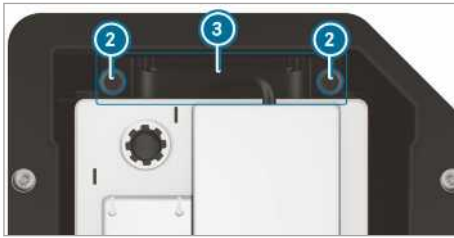

- ▶ Introduceți bateria de pornire în carcasa bateriei.
- ▶ Rabatați în jos clemele bateriei de pornire.
- ▶ Împingeți din punctele de ancorare bateria de pornire contra direcției de mers.
- ▶ Introduceți suportul ③.
- ▶ Strângeți șuruburile ② suportului ③, cu care bateria de pornire este asigurată împotriva alunecării.



- ▶ Așezați furtunul de aerisire ① cu colțarul de conectare pe prinderea capacului de evacuare a gazelor.
- ▶ Conectați bateria de pornire (→ Pagina 226).

Mercedes-Benz vă recomandă să solicitați înlocuirea bateriei de pornire la un atelier de service de specialitate, de ex. la un centru de asistență service Mercedes-Benz.

Dacă doriți să înlocuiți dumneavoastră bateria de pornire, respectați următoarele indicații:

- Înlocuiți întotdeauna o baterie de pornire defectă cu una care îndeplinește cerințele specifice ale autovehiculului.
- preluați piesele demontabile, ca de ex. furtunul de aerisire, ștuțul unghiular sau capacul polilor de la bateria de pornire de înlocuit.
- aveți grijă ca furtunul de aerisire să fie conectat întotdeauna la orificiul inițial de pe partea bateriei.

Montați capacele existente sau livrate.

În caz contrar, pot ieși gaze sau acidul bateriei.

- aveți grijă ca piesele demontabile să fie conectate din nou la fel.

### Autovehicule cu tracțiune pe față: demontarea bateriei de pornire

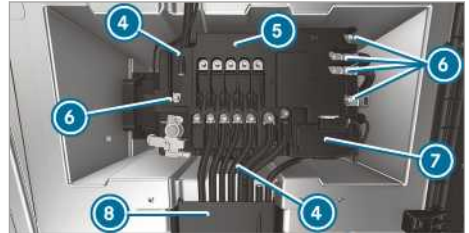

- ▶ Decuplați bateria de pornire (→ Pagina 226).
- ▶ Deschideți clapeta canalului de cabluri ⑧.
- ▶ Deschideți capacul polului plus ⑦.

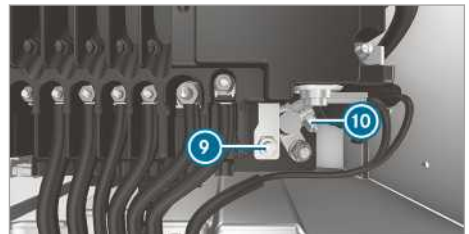

- ▶ Desfaceți piulița ⑨ și polul plus ⑩.
- ▶ Deșurubați piulițele cablurilor ⑥, scoateți cablurile și puneți-le deoparte.
- ▶ Îndepărtați unul de altul știfturile de blocare ④ de la caseta de siguranțe preliminară ⑤.
- ▶ Ridicați caseta de siguranțe preliminară ⑤ din baterie și împingeți-o spre față dreapta.
- ▶ Rabatați caseta de siguranțe preliminară ⑤ spre spate sus.



- ▶ Scoateți furtunul de aerisire ❶ cu colțarul de conectare de pe racordul capacului de evacuare a gazelor.

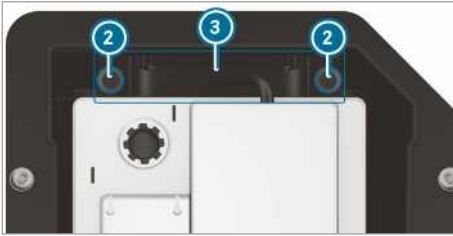

- ▶ Desfaceți șuruburile ❷ suportului ❸ și scoateți suportul trăgându-l în sus.
- ▶ Împingeți din punctele de ancorare bateria de pornire transversal față de direcția de mers.
- ▶ Rabatați în sus clemele bateriei de pornire și scoateți bateria de pornire din cutia bateriei.

#### Autovehicule cu tracțiune pe față: montarea bateriei de pornire

- ▶ La conectarea bateriei de pornire, respectați măsurile de siguranță și indicațiile de protecție (→ Pagina 224).
- ▶ Introduceți bateria de pornire în carcasa bateriei.

- ❗ Asigurați-vă că nu există cabluri blocate.
- ▶ Rabatați în jos clemele bateriei de pornire.
- ▶ Împingeți bateria de pornire în punctele de ancorare transversal față de direcția de mers.

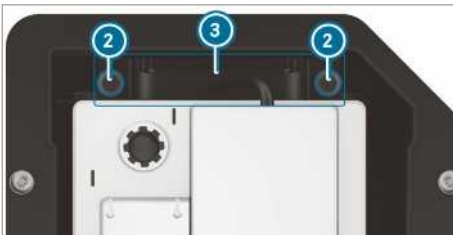

- ▶ Introduceți suportul ❸.
- ▶ Strângeți șuruburile ❷ suportului ❸, cu care bateria de pornire este asigurată împotriva alunecării.



- ▶ Așezați furtunul de aerisire ❶ cu colțarul de conectare pe prinderea capacului de evacuare a gazelor.
- ▶ Așezați caseta de siguranțe preliminară pe baterie.

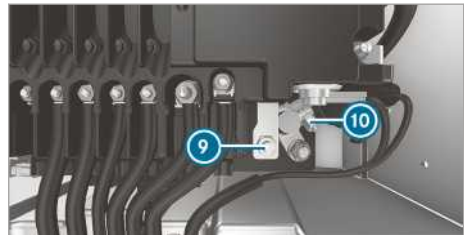
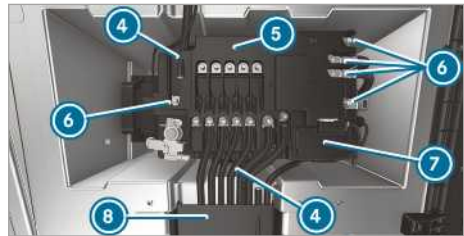

- ▶ Conectați polul plus ❶ și închideți capacul ❷.
- ▶ Puneți cablurile pe bolțul de prindere.
- ▶ Strângeți piulițele pentru cabluri ❸ cu cuplul de strângere indicat pe caseta de siguranțe preliminară ❹.

Mercedes-Benz vă recomandă să solicitați înlocuirea bateriei de pornire la un atelier de service de specialitate, de ex. la un centru de asistență service Mercedes-Benz.

Dacă doriți să înlocuiți dumneavoastră bateria de pornire, respectați următoarele indicații:

- Înlocuiți întotdeauna o baterie de pornire defectă cu una care îndeplinește cerințele specifice ale autovehiculului.

- preluați piesele demontabile, ca de ex. furtunul de aerisire, ștuțul unghiular sau capacul polilor de la bateria de pornire de înlocuit.
- aveți grijă ca furtunul de aerisire să fie conectat întotdeauna la orificiul inițial de pe partea bateriei.

Montați capacele existente sau livrate.

În caz contrar, pot ieși gaze sau acidul bateriei.

- aveți grijă ca piesele demontabile să fie conectate din nou la fel.

### Decuplarea bateriei suplimentare din compartimentul motor

#### **!** INDICAȚIE Avariere a agregatelor electrice

Dacă bateria de pornire se decuplează înainte de a opri motorul și de a scoate cheia din contact, agregatele electrice se pot deteriora.

- ▶ Opriți motorul și scoateți cheia din contact. Desfaceți apoi bornele bateriei de pornire.
- ▶ Deconectați întotdeauna mai întâi bateria de pornire din cutia bateriei din spațiul pentru picioare din stânga. În caz contrar, pot fi avariate agregatele electrice, ca de ex. alternatorul.

#### **!** INDICAȚIE Avariarea sistemului electronic al autovehiculului

În cazul unei proceduri incorecte de deconectare a bornelor bateriei suplimentare, sistemul electronic al autovehiculului se poate deteriora.

- ▶ Deconectați întotdeauna bateria suplimentară în ordinea descrisă și în niciun caz nu inversați clemele bateriei!

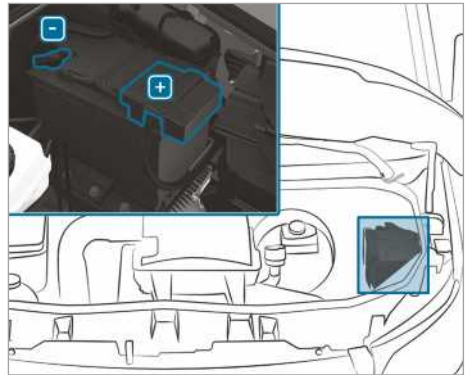

- ▶ La deconectarea bateriei suplimentare, respectați măsurile de siguranță și indicațiile de protecție (→ Pagina 224).
- ▶ Opriți toți consumatorii electrici.
- ▶ Opriți motorul și dezactivați alimentarea cu tensiune.
- ▶ Deschideți capota motorului (→ Pagina 204).
- ▶ Desprindeți mai întâi cleva minus a bateriei suplimentare și scoateți-o astfel încât cleva să nu mai atingă polul.
- ▶ Îndepărtați capacul clevii plus.
- ▶ Desprindeți și scoateți cleva plus.

### Decuplarea bateriei suplimentare de sub banca înșoțitorului

#### **!** INDICAȚIE Avariere a agregatelor electrice

Dacă bateria de pornire se decuplează înainte de a opri motorul și de a scoate cheia din contact, agregatele electrice se pot deteriora.

- ▶ Opriți motorul și scoateți cheia din contact. Desfaceți apoi bornele bateriei de pornire.
- ▶ Deconectați întotdeauna mai întâi bateria de pornire din cutia bateriei din spațiul pentru picioare din stânga. În caz contrar, pot fi avariate agregatele electrice, ca de ex. alternatorul.

#### **!** INDICAȚIE Avariarea sistemului electronic al autovehiculului

În cazul unei proceduri incorecte de deconectare a bornelor bateriei suplimentare, siste-



mul electronic al autovehiculului se poate deteriora.

- ▶ Deconectați întotdeauna bateria suplimentară în ordinea descrisă și în niciun caz nu inversați clemele bateriei!

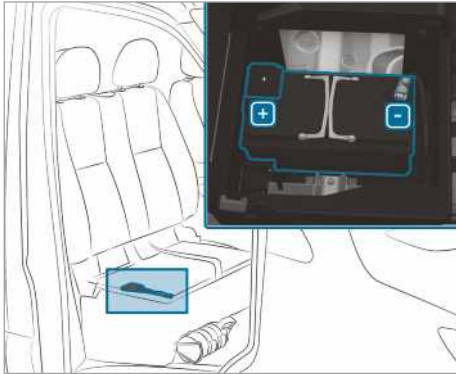

- ▶ La deconectarea bateriei suplimentare, respectați măsurile de siguranță și indicațiile de protecție (→ Pagina 224).
  - ▶ Opriiți toți consumatorii electrici.
  - ▶ Opriiți motorul și dezactivați alimentarea cu tensiune.
  - ▶ Ridicați suprafața banchetei înșoțitorului (→ Pagina 72).
  - ▶ Desprindeți mai întâi clema minus a bateriei suplimentare și scoateți-o astfel încât clema să nu mai atingă polul.
  - ▶ Îndepărtați capacul clemei plus.
  - ▶ Desprindeți și scoateți clema plus.
- i** Dacă bateria suplimentară se află sub scaunul înșoțitorului fără o suprafață rabatabilă, pentru decuplarea și demontarea bateriei suplimentare luați legătura cu un atelier de service de specialitate autorizat.

## Tractarea sau remorcarea

### Privire de ansamblu asupra metodelor de tractare admise

În caz de defecțiune, Mercedes-Benz vă recomandă să transportați autovehiculul, în loc să îl tractați.

- i** **INDICAȚIE** Avarierea autovehiculului în urma tractării necorespunzătoare

- ▶ Respectați indicațiile și instrucțiunile privind tractarea.



- i** **INDICAȚIE** Avarii în urma împingerii autovehiculului

Dacă un autovehicul cu tracțiune pe față și cutie de viteze automată este împins sau tractat prea departe și prea repede cu motorul oprit, poate fi avariat.

- ▶ Nu împingeți autovehiculul mai mult de 15 m, cel mult la viteza de mers.

- i** **Autovehicule cu cutie de viteze automată și tracțiune pe spate:** în caz de defecțiune, cutia de viteze automată poate fi blocată în poziția **[P]**. În cazul în care cutia de viteze automată nu poate fi adusă în poziția **[N]**, transportați autovehiculul (→ Pagina 234). Pentru transportarea autovehiculului aveți nevoie de un autovehicul de tractare cu dispozitiv de ridicat.
- i** **Autovehicule cu cutie de viteze automată și tracțiune pe față:** în caz de defecțiune, cutia de viteze automată poate fi blocată în poziția **[P]**. Puteți anula mecanic blocarea parcării (→ Pagina 134). Dacă cutia de viteze automată nu se poate cupla pe poziția **[N]**, atunci transportați autovehiculul (→ Pagina 234). Pentru transportarea autovehiculului aveți nevoie de un autovehicul de tractare cu dispozitiv de ridicat.

## Metode de tractare admise

	 Ambele punți pe sol	 Punte față ridicată	 Punte spate ridicată
Autovehicule cu cutie de viteze manuală	Da, maximum 100 km cu 50 km/h	Da, maximum 100 km cu 50 km/h	Da, maximum 50 km cu 50 km/h
Autovehicule cu cutie de viteze automată și tracțiune pe spate	Da, maximum 50 km cu 50 km/h	Da, maximum 50 km cu 50 km/h	Da, când volanul este fixat în poziție centrală cu un dispozitiv de blocare a volanului.
Autovehicule cu cutie de viteze automată și tracțiune pe față	Nu (cu motorul oprit) Da (cu motorul în funcțiune), maximum 5 km cu 20 km/h	Da	Nu (cu motorul oprit) Da (cu motorul în funcțiune), maximum 5 km cu 20 km/h
Autovehicule cu tracțiune integrală	Da, maximum 50 km cu 50 km/h	Nu	Nu

**Tractare cu puntea ridicată:** tractarea trebuie efectuată de o firmă de tractări.

### Tractarea autovehiculului cu ambele punți la sol

- ▶ Respectați indicațiile cu privire la metodele de tractare admise (→ Pagina 231).
- ▶ Asigurați-vă că bateria este prinsă cu cleme și încărcată.

O baterie descărcată poate avea următoarele consecințe:

- motorul nu poate fi pornit.
- frâna electrică de parcare nu poate fi acționată sau eliberată.
- **Autovehicule cu cutie de viteze automată:** cutia de viteze automată nu poate fi adusă în poziția **N** sau **P**.

#### **!** INDICAȚIE Avarii în urma împingerii autovehiculului

Dacă un autovehicul cu tracțiune pe față și cutie de viteze automată este împins sau tractat prea departe și prea repede cu motorul oprit, poate fi avariat.

- ▶ Nu împingeți autovehiculul mai mult de 15 m, cel mult la viteza de mers.

#### **!** INDICAȚIE Avariere din cauza tractării prea rapide sau prea îndelungate

În urma tractării prea rapide sau prea îndelungate pot apărea avarii la grupul motopropulsor.

- ▶ Nu depășiți viteza de tractare de 50 km/h.
- ▶ Nu depășiți distanța de tractare de 50 km.

#### **i** Autovehicule cu cutie de viteze automată și tracțiune pe spate: în caz de defecțiune, cutia de viteze automată poate fi blocată în poziția **P**.

Dacă cutia de viteze automată nu se poate cupla pe poziția **N** atunci transportați autovehiculul (→ Pagina 234). Pentru transportarea autovehiculului aveți nevoie de un autovehicul de tractare cu dispozitiv de ridicat.

#### **i** Autovehicule cu cutie de viteze automată și tracțiune pe față: în caz de defecțiune, cutia de viteze automată poate fi blocată în poziția **P**. Puteți anula mecanic blocarea parcării (→ Pagina 134).

Dacă cutia de viteze automată nu se poate cupla pe poziția **N**, atunci transportați autovehiculul (→ Pagina 234). Pentru transportarea autovehiculului aveți nevoie de un autovehicul de tractare cu dispozitiv de ridicat.

**⚠️ AVERTISMENT** Pericol de accident la tractarea unui autovehicul cu greutate prea mare

Dacă autovehiculul de remorcat- sau tractat este mai greu decât masa totală admisă a autovehiculului dumneavoastră, pot apărea următoarele situații:

- Inelul de remorcare se rupe.
- Ansamblul se balansează sau poate chiar răsturna.
- ▶ Dacă se remorchează- sau tractează un alt autovehicul, greutatea acestuia nu poate depăși masa totală admisă a autovehiculului propriu.

Dacă este necesară remorcarea sau tractarea unui autovehicul, greutatea acestuia nu poate depăși greutatea totală admisă a autovehiculului tractor.

- ▶ Informații cu privire la greutatea totală admise ale autovehiculului respectiv găsiți pe plăcuța de identificare a autovehiculului .
- ▶ **Autovehicule cu cutie de viteze automată:** nu deschideți ușa șoferului sau a însoțitorului, deoarece în caz contrar cutia de viteze automată comută automat în poziția **[P]**.
- ▶ Montați inelul de remorcare (→ Pagina 235).
- ▶ Fixați dispozitivul de tractare.

**! INDICAȚIE** Avariere din cauza fixării necorespunzătoare

- ▶ Fixați cablul de tractare sau bara de tractare numai de inelele de remorcare.

**i** Puteți fixa dispozitivul de tractare și pe dispozitivul de remorcare.

**! INDICAȚIE** Pericol de avarie și de accident la tractarea cu un cablu de tractare

Dacă nu respectați măsurile de siguranță și protecție la tractarea cu un cablu de tractare, există pericol de accident.

La tractarea cu un cablu de tractare respectați următoarele puncte:

- ▶ Fixați cablul de tractare la ambele autovehicule pe cât posibil pe aceeași parte.
- ▶ Luați în considerare, cablul de tractare să nu depășească lungimea legală admisă.

- ▶ Marcați centrul cablului de tractare, de ex. cu o cârpă albă (30 x 30 cm). Astfel ceilalți participanți la trafic vor observa situația de tractare.
- ▶ În timpul deplasării observați lămpile de frână ale autovehiculului tractant. Mențineți distanța întotdeauna, astfel încât cablul de tractare să nu atârne.
- ▶ Nu utilizați cabluri din oțel sau lanțuri pentru tractare. În caz contrar, puteți deteriora autovehiculul.

- ▶ Dezactivați încuierea automată (→ Pagina 50).
- ▶ Nu activați funcția HOLD.
- ▶ Dezactivați protecția la tractare (→ Pagina 63).
- ▶ Dezactivați asistentul activ la frânare .
- ▶ **Autovehicule cu cutie de viteze automată:** cuplați cutia de viteze automată pe poziția **[N]**.
- ▶ **Autovehicule cu cutie de viteze manuală:** cuplați treapta de ralanti **[N]**.
- ▶ Eliberați frâna electrică de parcare.
- ▶ **Autovehicule cu cutie de viteze manuală:** cuplați aprinderea, în caz contrar dispozitivul de blocare a volanului se poate bloca.

**⚠️ AVERTISMENT** Pericol de accident din cauza funcțiilor relevante pentru siguranță limitate în cazul tractării

Funcțiile relevante pentru siguranță sunt limitate sau indisponibile în următoarele situații:

- Contactul este decuplat.
- Instalația de frânare sau servo-direcția este defectă.
- Alimentarea cu energie sau rețeaua de bord este defectă.

Dacă autovehiculul este tractat în acest caz, poate fi necesară semnificativ mai multă forță pentru direcționare și frânare.

- ▶ Utilizați o bară de tractare.
- ▶ Înainte de tractare asigurați-vă, că direcția este funcțională.

**!** **INDICAȚIE** Avariere din cauza forțelor de tracțiune prea mari

Pornirea bruscă poate avaria autovehiculele din cauza forțelor de tracțiune prea mari.

▶ Porniți încet și fără a brusca.

### Tractarea autovehiculului cu puntea față sau spate ridicată

**!** **INDICAȚIE** Deteriorare atunci când contactul este pus

Dacă la tractarea autovehiculului cu puntea față sau spate ridicată lăsați contactul cuplat, la acționarea ESP® se pot deteriora plăcuțele de frână.

▶ Contactul trebuie să fie luat.

**!** **INDICAȚIE** Deteriorare prin demontarea sau montarea neadecvată a arborelui cardanic

Dacă la montarea arborelui cardanic nu utilizați șuruburi noi, atunci acesta poate fi deteriorat.

Utilizați la montarea arborelui cardanic întotdeauna șuruburi noi.

Dispuneți efectuarea demontării și montării arborilor cardanici numai de către personalul de specialitate calificat.

**i** Ridicați vehiculul de puntea din față în cazul unei avarii la puntea din față și de puntea din spate în cazul unei avarii la puntea din spate.

**i** **Autovehicule cu cutie de viteze automată și tracțiune pe spate:** în caz de defecțiune, cutia de viteze automată poate fi blocată în poziția **P**. Dacă cutia de viteze automată nu se poate cupla pe poziția **N** atunci transportați autovehiculul (→ Pagina 234). Pentru transportarea autovehiculului, aveți nevoie de un autovehicul de tractare cu dispozitiv de ridicat.

**i** **Autovehicule cu cutie de viteze automată și tracțiune pe față:** în caz de defecțiune, cutia de viteze automată poate fi blocată în poziția **P**. Puteți anula mecanic blocarea parcării (→ Pagina 134). Dacă cutia de viteze automată nu se poate cupla pe poziția **N** atunci transportați autovehiculul (→ Pagina 234). Pentru transporta-

rea autovehiculului, aveți nevoie de un autovehicul de tractare cu dispozitiv de ridicat.

- ▶ Respectați indicațiile cu privire la metodele de tractare admise (→ Pagina 231).
- ▶ La o depășire a segmentului de tractare maxim admis, arborele cardanic trebuie demontat de pe puntea motoare.
- ▶ **Autovehicule cu cutie de viteze automată:** cuplați cutia de viteze automată pe poziția **N**.
- ▶ **Autovehicule cu cutie de viteze manuală:** cuplați treapta de ralanti **N**.
- ▶ Eliberați frâna electrică de parcare.
- ▶ Decuplați aprinderea.

### Încărcarea autovehiculului pentru transport

- ▶ Respectați indicațiile cu privire la tractare (→ Pagina 234) (→ Pagina 232).
- ▶ Pentru încărcarea autovehiculului, fixați dispozitivul de tractare în inelul de remorcare.
- ▶ **Autovehicule cu cutia de viteze automată:** cuplați cutia de viteze în poziția **N**.
- i** **Autovehicule cu cutie de viteze automată:** în cazul defecțiunilor la sistemul electric, cutia de viteze automată se poate bloca în poziția **P**. Pentru cuplarea în **N**, alimentați rețeaua de bord cu tensiune (→ Pagina 224).
- ▶ **Autovehicule cu cutie de viteze manuală:** cuplați treapta pentru ralanti **N**.
- ▶ Încărcați autovehiculul.
- ▶ **Autovehicule cu cutie de viteze automată:** cuplați cutia de viteze în poziția **P**.
- ▶ **Autovehicule cu cutie de viteze manuală:** cuplați prima treaptă de viteză **1** sau treapta de marșarier **R**.
- ▶ Asigurați autovehiculul cu frâna electrică de parcare împotriva pornirii de pe loc.
- ▶ Fixați autovehiculul doar de roți.

## Autovehicule cu tracțiune integrală/Autovehicule cu cutie de viteze automată

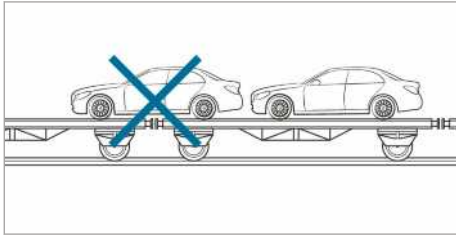

- ▶ Aveți grijă ca puntea față și spate să se oprească pe același autovehicul de transport.

**!** **INDICAȚIE** Defecțiuni la grupul motopropulsor din cauza poziționării incorecte

- ▶ Nu poziționați autovehiculul prin intermediul punctului de cuplare al vehiculului de transport.

**!** **INDICAȚIE** Defecțiuni la autovehicul în urma încărcării necorespunzătoare

Dacă un autovehicul cu tracțiune integrală este înclinat, împins sau deplasat la încărcare cu platforma hidraulică a suprastructurii, poate fi avariat.

- ▶ Deplasați și poziționați autovehiculul cu tracțiune integrală la încărcare exclusiv cu propria tracțiune.
- ▶ Când cheia este scoasă sau ușa este deschisă, nu mai deplasați autovehiculul și suprafața lui de suport.

## Loc de depozitare a inelului de remorcare

Inelul de remorcare se află în trusa de scule în spațiul pentru picioare al însoțitorului (→ Pagina 237).

## Montarea/demontarea inelului de tractare

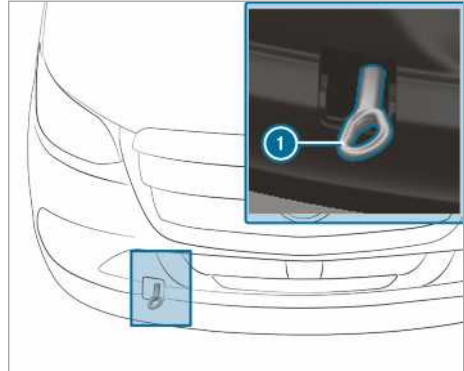

Montarea și demontarea inelului de tractare în față

- ▶ **Montarea inelului de tractare în față:** apăsați sus pe capac și scoateți-l.
- ▶ Înșurubați inelul de tractare ① către dreapta până la opritor și strângeți-l.
- ▶ **Demontarea inelului de tractare în față:** deșurubați inelul de tractare ① către stânga.
- ▶ Așezați capacul cu proeminențele în sus și apăsați-l până se fixează.

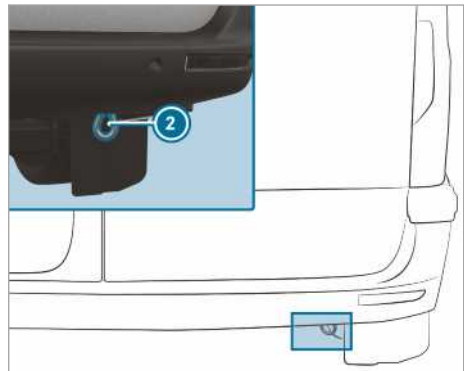

Inel de tractare hayon (autovehicule cu înmatriculare ca autoturism)

- ① Inelul de tractare de la hayon ② este înșurubat ferm la autovehicul.

**! INDICAȚIE** Avariere din cauza utilizării necorespunzătoare a inelului de remorcare

La recuperarea autovehiculului prin tractare cu ajutorul inelului de remorcare, se pot cauza avarii la autovehicul.

▶ Utilizați inelul de remorcare numai pentru remorcarea sau tractarea autovehiculului.

## Tractarea autovehiculului (pornirea motorului în regim în avarie)

### Autovehicule cu cutie de viteze automată

**! INDICAȚIE** Avarierea transmisiei automate prin remorcare

Prin remorcarea autovehiculelor cu transmisie automată se poate avaria transmisia automată.

▶ Nu porniți autovehiculele cu transmisie automată prin remorcare.

▶ Nu porniți autovehiculele cu cutie automată de viteze prin remorcare.

### Autovehicule cu cutie de viteze manuală

- ▶ Respectați indicațiile cu privire la tractare (→ Pagina 231).
- ▶ Dacă este necesar, lăsați să se răcească motorul și instalația de gaze arse.
- ▶ Cuplați aprinderea.
- ▶ Cuplați a doua sau a treia treaptă de viteză.
- ▶ Eliberați frâna electrică de parcare.
- ▶ Când pedala de ambreiaj este complet călcată, remorcați autovehiculul.
- ▶ Eliberați încet pedala de ambreiaj.
- ▶ Când pornește motorul, cuplați imediat treapta ralanti.
- ▶ Opritiți, fiind atent la condițiile de drum și de trafic.
- ▶ Îndepărtați dispozitivul de remorcare.
- ▶ Demontați inelul de remorcare.
- ▶ Solicitați verificarea autovehiculului la un atelier de service de specialitate autorizat.

## Siguranțe electrice

### Indicații privind siguranțele electrice

**⚠ AVERTISMENT** Pericol de accidentare- și de rănire, în cazul în care conductele sunt suprasolicitate

În cazul în care manipulați o siguranță defectă, șuntați sau montați o siguranță cu un amperaj mai mare, conductele electrice pot fi suprasolicitate.

Astfel, se poate produce un incendiu.

▶ Întotdeauna înlocuiți siguranțele defecte cu siguranțe recomandate, care au amperaj corespunzător.

**! INDICAȚIE** Avariere din cauza siguranțelor incorecte

Componentele sau sistemele electrice pot fi deteriorate din cauza siguranțelor incorecte.

▶ Utilizați numai siguranțe omologate de Mercedes-Benz, cu amperajul specificat.

Siguranțele electrice ale autovehiculului dumneavoastră servesc la decuplarea circuitelor electrice defecte. O siguranță declanșată are ca efect anularea componentelor următoare și a funcțiilor acestora.

Siguranțele arse trebuie înlocuite cu siguranțe echivalente, recunoscute după culoare și valoarea siguranței. Schema de configurare a siguranțelor și alte indicații privind siguranțele electrice și relele sunt disponibile în ghidarea suplimentară „Configurație siguranțe“.

**! INDICAȚIE** Deteriorare sau căderea funcțiilor din cauza umezelii

Umezeala poate provoca căderea funcțiilor sau deteriorarea instalației electrice.

- ▶ Dacă deschideți cutia de siguranțe, aveți grijă ca umezeala să nu pătrundă în cutia de siguranțe.
- ▶ La închiderea cutiei de siguranțe, aveți grijă ca garnitura de etanșare a capacului cutiei de siguranțe să se așeze bine pe cutia de siguranțe.

Dacă o siguranță nou montată se arde din nou, solicitați unui atelier de service de specialitate autorizat constatarea și remedierea cauzei.

Asigurați-vă de următoarele înaintea înlocuirii siguranței:

- autovehiculul este asigurat împotriva pornirii de pe loc.
- sunt opriți toți consumatorii electrici.
- Aprinderea este decuplată.

Siguranțele electrice sunt dispuse în diverse cutii de siguranțe:

- Cutia de siguranțe din spațiul pentru picioare al însoțitorului(→ Pagina 237)
- Cutia de siguranțe din cutia scaunului șoferului (→ Pagina 237)

### Deschiderea cutiei de siguranțe din cutia scaunului șoferului

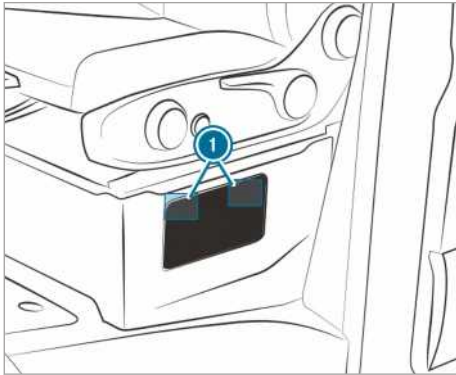

- ▶ **Deschidere:** apăsați în jos închizătoarele ❶ de la capac și desfaceți-le din cleme.
- ▶ Îndepărtați capacul.

### Deschiderea cutiei de siguranțe din spațiul pentru picioare al însoțitorului

- ▶ Deblocați și îndepărtați capacul compartimentului de depozitare din spațiul pentru picioare al însoțitorului (→ Pagina 237).

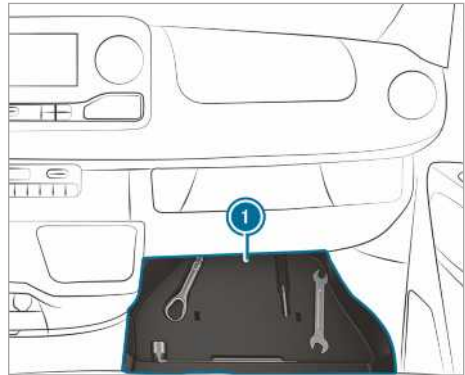

- ▶ Scoateți inserția ❶ cu trusa de scule.

### Trusă de scule

#### Informații cu privire la trusa de scule

Trusa de scule se găsește în compartimentul de depozitare din spațiul pentru picioare (→ Pagina 237) de pe partea însoțitorului.

Trusa de scule conține:

- un inel de remorcare
- o șurubelniță cu cap detașabil torx, în cruce și drept

Suplimentar, trusa de scule poate conține, de ex., următoarele:

- o cheie fixă
- o cheie pentru roată

### Deblocarea și îndepărtarea capacului compartimentului de depozitare

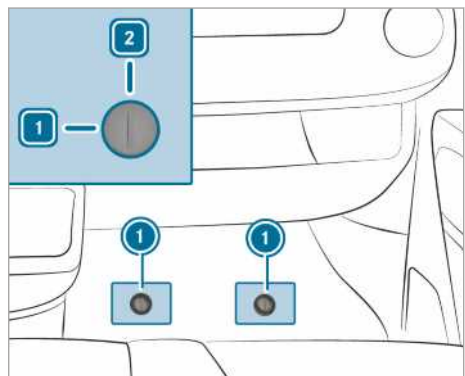

- ▶ Scoateți covorașul din cauciuc din spațiul pentru picioare al însoțitorului.
- ▶ **Deblocare:** rotiți cupla rapidă ① spre stânga în poziția 1.
- ▶ Ridicați puțin și scoateți capacul.

#### Așezarea și blocarea capacului

- ▶ Introduceți și apăsați în jos capacul.
- ▶ Apăsați în jos cupla rapidă ①, până la fixare.
- ▶ **Blocare:** rotiți cupla rapidă ① spre dreapta în poziția 2.

#### Scoaterea trusei de scule

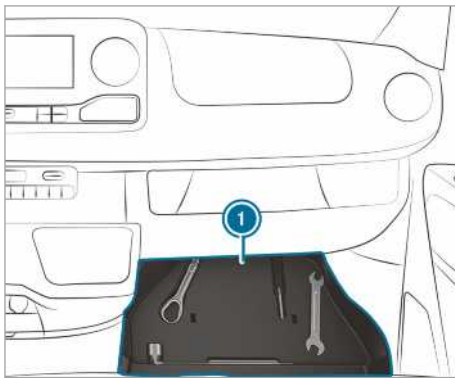

- ▶ Scoateți trusa de scule din compartimentul de depozitare ①.

#### Cric hidraulic

#### Informații referitoare la cricul hidraulic

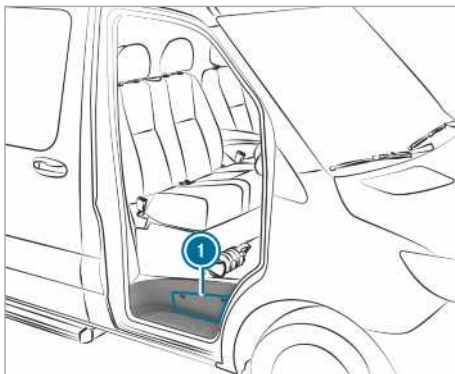

cricul hidraulic se află într-un compartiment lateral ① deasupra treptei de acces a ușii însoțitorului.

Cricul are, în funcție de dotare, o greutate de maxim 7,5 kg. Sarcina portantă maximă a cricului se găsește pe eticheta adezivă de pe cric. Adresați-vă unui atelier de specialitate calificat în cazul unei disfuncționalități.

Întreținerea unui cric:

- După utilizare, curățați și gresați din nou toate piesele mobile.
- Extindeți și retrageți pistonul de cursă la fiecare șase luni.

#### Scoaterea cricului și a tijei manetei pompei

#### Premise

- Ușa însoțitorului este deschisă.

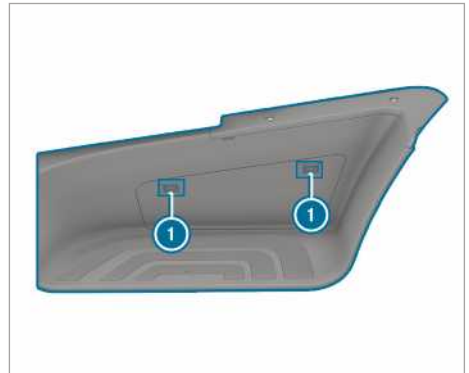

- ▶ **Deschidere:** apăsați în jos închizătoarele ① de la capac și defaceți-le din cleme.
- ▶ Îndepărtați capacul.
- ▶ Scoateți dispozitivul de fixare complet în afară și așezați-l pe treapta de acces.





- ▶ Scoateți cricul ② și tija manetei pompei.
- ▶ **Închidere:** așezați capacul și apăsați ferm, astfel încât închizătoarele ① să se fixeze în poziție.

### Indicația privind formarea de zgomote sau comportamentul neobișnuit în trafic

În timpul deplasării, urmăriți vibrațiile, zgomotele și comportamentul neobișnuit la rulare, de ex., tragerea într-o parte. Acest fapt poate indica avarii la roți sau anvelope. În cazul unei suspiciuni cu privire la un defect la anvelope, reduceți viteza. Opriți cât se poate de repede și verificați roțile și anvelopele, cu privire la deteriorări sau pentru a vedea dacă mai funcționează corespunzător. Avariile ascunse ale anvelopelor pot de asemenea să fie cauza pentru acest comportament neobișnuit la rulare. Dacă nu se detectează avarii, verificați roțile și anvelopele la un atelier de specialitate, autorizat.

### Indicații privind verificarea periodică a roților și anvelopelor

#### **A** AVERTISMENT Pericol de accident din cauza penurilor deteriorate

Pneurile deteriorate pot cauza pierderea presiunii în pneuri.

Astfel puteți pierde controlul asupra autovehiculului.

- ▶ Verificați periodic pneurile, cu privire la deteriorări, și înlocuiți imediat pneurile deteriorate.

Verificați periodic roțile și anvelopele, cu privire la deteriorări, cel puțin la fiecare două săptămâni, precum și după cursa în regim off-road sau pe drumuri accidentate. Roțile deteriorate pot duce la pierderea presiunii în anvelope.

Aveți grijă de ex. la următoarele deteriorări:

- tăieturi pe anvelope
- înțepături pe anvelope
- fisuri pe anvelope
- umflături pe anvelope
- îndoire sau coroziune puternică la roți

#### **A** AVERTISMENT Pericol de acvaplanare din cauza profilului prea scund al pneului

În cazul unui profil prea scund al pneului se reduce aderența pneului. Profilul pneului nu mai poate degaja apa.

Astfel crește pericolul de acvaplanare, în cazul unui carosabil umed, în special în condiții de neadaptare a vitezei.

În cazul unei presiuni prea ridicate sau prea reduse în pneuri, acestea se pot uza diferit, în zone diferite ale suprafeței de rulare.

- ▶ Verificați periodic adâncimea profilului și starea suprafeței de rulare, pe întreaga lățime a tuturor pneurilor.

Adâncime minimă a profilului, la

- Pneuri de vară: 3 mm
- Pneuri M+S: 4 mm
- ▶ Din motive de siguranță, înlocuiți pneurile înainte de atingerea adâncimii minime a profilului prescrise prin lege.

Efectuați periodic, la toate roțile, următoarele verificări, cel puțin o dată pe lună sau dacă este necesar, de ex., înainte de o cursă mai lungă sau înainte de deplasarea în regim off-road:

- Verificarea presiunii în anvelope (→ Pagina 242)
- Verificarea capacelor ventilelor  
Supapele trebuie să fie protejate împotriva umidității și murdăriei cu capacele de supapă omologate pentru Mercedes-Benz, special pentru autovehiculul dumneavoastră.
- Controlul vizual al adâncimii profilului și a suprafeței de rulare a anvelopei, pe întreaga lățime

Adâncimea minimă a profilului este de 3 mm la anvelopele de vară și de 4 mm la anvelopele de iarnă.

### Informații cu privire la deplasarea cu anvelope de vară

Anvelopele de vară variază la temperaturi sub 10 °C din punct de vedere al elasticității și astfel și în ceea ce privește aderența și capacitatea de frânare. Echipați vehiculul dumneavoastră cu anvelope M+S. La anvelopele de vară pot apărea fisuri în urma folosirii la temperaturi foarte reduse, avariind permanent anvelopele. Mercedes-Benz nu își asumă răspunderea pentru acest tip de defecțiuni.

Respectați întotdeauna viteza maximă admisă specificată când sunt montate anvelope de vară.

După montarea anvelopelor de vară:

- Verificarea presiunii în anvelope (→ Pagina 242)

- Repornirea sistemului de control al presiunii din anvelope (→ Pagina 258)

### Informații privind anvelopele M+S

La temperaturi sub 10 °C, utilizați anvelope de iarnă sau anvelope all-season – ambele fiind marcate cu M+S.

La condițiile rutiere de iarnă doar anvelopele de iarnă cu simbolul suplimentar al fulgului de zăpadă  lângă marcajul M+S- asigură cea mai bună aderență posibilă.

Doar cu aceste anvelope pot funcționa optim sistemele de siguranță la rulare, ca de ex. ABS și ESP®, și pe timp de iarnă. Aceste anvelope au fost concepute special pentru rularea pe zăpadă.

Pentru un comportament sigur în trafic, utilizați la toate roțile anvelope M+S cu aceeași marcă și suprafață de rulare.

Respectați întotdeauna viteza maximă admisă specificată dacă sunt montate anvelope M+S.

Dacă montați anvelope M+S cu o viteză maximă admisă mai mică decât viteza maximă condiționată de modelul constructiv, fixați un semn de avertizare corespunzător în câmpul vizual al șoferului. Puteți realiza acest lucru la un atelier de service de specialitate autorizat.

Autovehicule cu limitator: într-un astfel de caz, limitați și viteza maximă condiționată de modelul constructiv cu ajutorul limitatorului permanent, la viteza maximă permisă a anvelopelor M+S(→ Pagina 163).

După montarea anvelopelor de iarnă, luați următoarele măsuri:

- verificați presiunea în anvelope (→ Pagina 242)
- Repornirea sistemului de control al presiunii din anvelope (→ Pagina 258)

### Indicații cu privire la lanțurile de zăpadă

**⚠️ AVERTISMENT** Pericol de accident cauzat de montarea greșită a lanțurilor de zăpadă

**Vehicule cu tracțiune pe spate:** Dacă montați lanțurile de zăpadă pe roțile față, este posibil ca lanțurile să se frece de caroserie sau de componentele trenului de rulare.

În felul acesta se pot produce daune la autovehicul sau la anvelope.

- ▶ Este interzisă montarea lanțurilor de zăpadă pe roțile față.
- ▶ Lanțurile de zăpadă se montează întotdeauna în pereche pe roțile spate.
- ▶ **Vehicule cu pneuri duble:** montați lanțurile de zăpadă la roțile exterioare.

**⚠️ AVERTISMENT** Pericol de accident cauzat de montarea greșită a lanțurilor de zăpadă

**Vehicule cu tracțiune pe față:** Dacă montați lanțurile de zăpadă pe roțile spate, este posibil ca lanțurile să se frece de caroserie sau de componentele trenului de rulare.

În felul acesta se pot produce daune la autovehicul sau la anvelope.

- ▶ Este interzisă montarea lanțurilor de zăpadă pe roțile spate.
- ▶ Lanțurile de zăpadă se montează întotdeauna în pereche pe roțile față.

**⚠️ AVERTISMENT** Pericol de accidentare cauzat de lanțurile de zăpadă neadecvate

Autovehiculele cu tracțiune integrală sau cu tracțiune față și pneuri simple nu au spațiu liber suficient pe puntea față pentru lanțurile de zăpadă din comerț.

Dacă montați lanțuri de zăpadă din comerț este posibilă desfacerea acestora și avarierea componentelor trenului de rulare sau a furturilor de frână.

- ▶ La autovehiculele cu tracțiune integrală sau cu tracțiune față și pneuri simple montați numai lanțuri de zăpadă aprobate de către Mercedes-Benz pentru aceste anvelope.

Mercedes-Benz vă recomandă, din motive de siguranță, să folosiți doar lanțuri de zăpadă testate și omologate. Informații suplimentare privind lanțurile de zăpadă recomandate de Mercedes-Benz găsiți în vederea de ansamblu asupra roților și anvelopelor, la adresa <https://www.mercedes-benz.de>.

**❗ INDICAȚIE** Deteriorarea ornamentelor roților din cauza lanțurilor de zăpadă montate

Dacă montați lanțuri de zăpadă pe roți de oțel, puteți deteriora ornamentele roților.

▶ Înainte de montarea lanțurilor de zăpadă, scoateți ornamentele de pe roțile de oțel.

Respectați următoarele indicații pentru utilizarea lanțurilor de zăpadă:

- Lanțurile de zăpadă sunt permise doar pentru anumite combinații roată-anvelopă. Informații puteți obține de la un atelier de service de specialitate autorizat.
  - Din motive de siguranță, utilizați doar lanțuri de zăpadă autorizate de către Mercedes-Benz sau lanțuri de zăpadă cu același standard de calitate.
  - Lanțurile de zăpadă trebuie tensionate din nou după aproximativ 1 km. Numai în felul acesta este posibilă o așezare optimă a lanțurilor de zăpadă și spațiul liber la componentele învecinate.
  - **Vehicule cu tracțiune integrală:** montați lanțurile de zăpadă pe toate roțile. La vehicule cu anvelope duble, montați lanțurile de zăpadă la roțile exterioare. Respectați indicațiile de montaj ale producătorului.
  - Utilizați lanțurile de zăpadă doar pe un strat de zăpadă compact. Dacă nu vă mai deplasați pe un drum acoperit cu zăpadă, demontați cât mai curând lanțurile de zăpadă.
  - Dispozițiile locale pot limita utilizarea lanțurilor de zăpadă. Dacă doriți să montați lanțuri de zăpadă, respectați normele corespunzătoare.
  - Înaintea pornirii cu lanțuri de zăpadă, activați tracțiunea integrală (→ Pagina 136).
  - Viteza maximă admisă cu lanțuri de zăpadă montate este de 50 km/h.
  - **Autovehicule cu asistent la parcare:** nu folosiți asistentul la parcare PARKTRONIC dacă sunt montate lanțurile de zăpadă.
- ⓘ Puteți limita permanent viteza maximă a autovehiculului pentru funcționarea cu anvelope de iarnă (→ Pagina 163).
- ⓘ Pentru plecarea de pe loc puteți dezactiva ESP®. Astfel, roțile se pot învârti pe loc și pot genera o putere de propulsie ridicată.

## Presiune anvelope

### Indicații cu privire la presiunea din anvelope

**⚠ AVERTISMENT** Pericol de accident din cauza presiunii prea scăzute sau prea ridicate în pneuri

Pneurile cu o presiune prea scăzută sau prea ridicată ascund următoarele pericole:

- Pneurile pot exploda, în special odată cu creșterea încărcării sau cu creșterea vitezei.
- Pneurile se pot uza în exces și/sau neuniform, ceea ce poate afecta puternic aderența pneurilor.
- Caracteristicile de deplasare, precum și comportamentul la manevrarea volanului și comportamentul la frânare pot fi puternic afectate.

▶ Respectați presiunile în pneuri recomandate și verificați presiunea în toate pneurile, inclusiv roata de rezervă:

- cel puțin o dată pe lună
  - odată cu modificarea încărcării
  - înainte de deplasări pe distanțe lungi
  - în condiții de exploatare modificate, deex., deplasarea pe teren accidentat
- ▶ Dacă este necesar, adaptați presiunea în pneuri.

Presiunea în anvelope prea scăzută sau prea ridicată are următoarele efecte:

- durata de viață a anvelopelor este redusă.
- sunt favorizate defecțiunile anvelopei.
- Comportamentul la rulare și cu acesta și siguranța la rulare sunt afectate, de ex. prin acvoplanare.

**⚠ AVERTISMENT** Pericol de accident din cauza scăderii repetate a presiunii în pneuri

Dacă presiunea în pneuri scade în mod repetat, roata, ventilul sau pneul pot fi deteriorate.

O presiune prea scăzută în pneuri poate duce la explozia pneului.

▶ Verificați pneurile cu privire la corpuri străine.

- ▶ Verificați dacă roata sau ventilul sunt neetanșe.
- ▶ Dacă nu poate fi observată deteriorarea, apelați la un atelier de specialitate, autorizat.

Specificații privind presiunea din anvelope recomandată pentru anvelopele montate pe autovehiculul dumneavoastră din fabricație, găsiți pe tabelul cu presiuni în anvelope de pe cutia scaunului, respectiv de pe stâlpul B-, de pe partea șoferului .

Pentru controlul presiunii anvelopelor utilizați un manometru pentru anvelope. Aspectul exterior al anvelopei nu permite o concluzie asupra presiunii anvelopei.

**Autovehicule cu control presiune anvelope:** puteți verifica presiunea din anvelope și prin intermediul calculatorului de bord.

Corectați presiunea din anvelope doar când acestea sunt reci. Cerințe pentru anvelope reci:

- Autovehiculul a fost parcat pentru cel puțin trei ore fără a radia soarele pe anvelope.
- Autovehiculul a rulat mai puțin de 1,6 km.

O încălzire a temperaturii din pneuri cu 10 °C mărește presiunea acestora cu aproximativ 10 kPa (0,1 bari, 1,5 psi). Țineți cont de aceasta, când trebuie să verificați presiunea anvelopelor calde.

#### Indicații cu privire la regimul cu remorcă

Pentru anvelopele de pe puntea spate este valabilă exclusiv presiunea din anvelope recomandată pe tabelul cu presiuni în anvelope pentru încărcarea completă.

#### Presiunile în anvelope pe puntea față pentru autovehiculele cu tracțiune pe față Sarcină max. pe puntea față 1750 kg

Anvelopă/roată-disc	Condiție de încărcare	Sarcina max. pe puntea față 1750 kg
225/65R16C 112/110R	Încărcat complet	360 kPa (3,6 bar, 52 psi)
225/65R16C 112/110R	Gol	330 kPa (3,3 bar, 48 psi)
225/75R16C 118/116R	Încărcat complet	320 kPa (3,2 bar, 46 psi)
225/75R16C 118/116R	Gol	300 kPa (3,0 bar, 44 psi)
225/75R16C 121/120R	Încărcat complet	320 kPa (3,2 bar, 46 psi)
225/75R16C 121/120R	Gol	300 kPa (3,0 bar, 44 psi)

#### Tabel cu presiuni în anvelope

Tabelul cu presiuni în anvelope poate fi găsit pe cutia scaunului, respectiv pe stâlpul B- de pe partea șoferului.

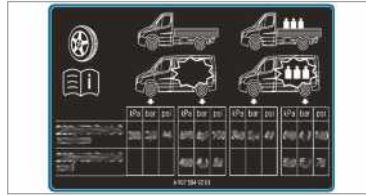

Tabelul cu presiuni în anvelope prezintă presiunea în anvelope recomandată pentru anvelopele montate din fabrică pentru acest autovehicul. Presiunile recomandate în anvelope sunt valabile pentru anvelope în stare rece, la diferite condiții de încărcare a autovehiculului.

Dacă în fața valorilor de presiune în anvelope sunt specificate una sau mai multe dimensiuni de anvelope, atunci valoarea de presiune în anvelope care urmează este valabilă numai pentru aceste dimensiuni de anvelope.

Dacă dimensiunile de anvelope specificate în fața valorilor sunt completate cu simbolul , valoarea de presiune în anvelope care urmează indică presiuni alternative în anvelope.

Stările de încărcare „gol” sau „încărcat complet” sunt specificate în tabel prin intermediul unui număr diferit de greutate.

Anvelopă/roată-disc	Condiție de încărcare	Sarcina max. pe puntea față 1750 kg
235/60R17C 117/115R <sup>1)</sup>	Încărcat complet	340 kPa (3,4 bar, 49 psi)
235/60R17C 117/115R <sup>1)</sup>	Gol	310 kPa (3,1 bar, 45 psi)
235/60R17C 117/115S <sup>1)</sup>	Încărcat complet	340 kPa (3,4 bar, 49 psi)
235/60R17C 117/115S <sup>1)</sup>	Gol	310 kPa (3,1 bar, 45 psi)

<sup>1)</sup> Anvelopele roții de rezervă: 235/65 R16C  
121/119R sau 235/65 R16C 118/116R – pre-  
siune aer: 4,9bar

#### Sarcină max. pe puntea față 1850 kg

Anvelopă/roată-disc	Condiție de încărcare	Sarcina max. pe puntea față 1850 kg
225/65R16C 112/110R	Încărcat complet	390 kPa (3,9 bar, 57 psi)
225/65R16C 112/110R	Gol	330 kPa (3,3 bar, 48 psi)
225/75R16C 118/116R	Încărcat complet	350 kPa (3,5 bar, 51 psi)
225/75R16C 118/116R	Gol	300 kPa (3,0 bar, 44 psi)
225/75R16C 121/120R	Încărcat complet	350 kPa (3,5 bar, 51 psi)
225/75R16C 121/120R	Gol	300 kPa (3,0 bar, 44 psi)
235/60R17C 117/115R <sup>1)</sup>	Încărcat complet	360 kPa (3,6 bar, 52 psi)
235/60R17C 117/115R <sup>1)</sup>	Gol	310 kPa (3,1 bar, 45 psi)
235/60R17C 117/115S <sup>1)</sup>	Încărcat complet	360 kPa (3,6 bar, 52 psi)
235/60R17C 117/115S <sup>1)</sup>	Gol	310 kPa (3,1 bar, 45 psi)

<sup>1)</sup> Anvelopele roții de rezervă: 235/65 R16C  
121/119R sau 235/65 R16C 118/116R – pre-  
siune aer: 4,9bar

#### Sarcină max. pe puntea față 2000 kg)

Anvelopă/roată-disc	Condiție de încărcare	Sarcina max. pe puntea față 2000 kg
225/65R16C 112/110R	Încărcat complet	-
225/65R16C 112/110R	Gol	-
225/75R16C 118/116R	Încărcat complet	380 kPa (3,8 bar, 55 psi)
225/75R16C 118/116R	Gol	300 kPa (3,0 bar, 44 psi)

Anvelopă/roată-disc	Condiție de încărcare	Sarcina max. pe puntea față 2000 kg
225/75R16C 121/120R	Încărcat complet	380 kPa (3,8 bar, 55 psi)
225/75R16C 121/120R	Gol	300 kPa (3,0 bar, 44 psi)
235/60R17C 117/115R <sup>1)</sup>	Încărcat complet	400 kPa (4,0 bar, 58 psi)
235/60R17C 117/115R <sup>1)</sup>	Gol	310 kPa (3,1 bar, 45 psi)
235/60R17C 117/115S <sup>1)</sup>	Încărcat complet	400 kPa (4,0 bar, 58 psi)
235/60R17C 117/115S <sup>1)</sup>	Gol	310 kPa (3,1 bar, 45 psi)

<sup>1)</sup> Anvelopele roții de rezervă: 235/65 R16C  
121/119R sau 235/65 R16C 118/116R – pre-  
siune aer: 4,9bar

#### Sarcină max. pe puntea față 2100 kg

Anvelopă/roată-disc	Condiție de încărcare	Sarcina max. pe puntea față 2100 kg
225/65R16C 112/110R	Încărcat complet	-
225/65R16C 112/110R	Gol	-
225/75R16C 118/116R	Încărcat complet	410 kPa (4,1 bar, 60 psi)
225/75R16C 118/116R	Gol	300 kPa (3,0 bar, 44 psi)
225/75R16C 121/120R	Încărcat complet	410 kPa (4,1 bar, 60 psi)
225/75R16C 121/120R	Gol	300 kPa (3,0 bar, 44 psi)
235/60R17C 117/115R <sup>1)</sup>	Încărcat complet	420 kPa (4,2 bar, 61 psi)
235/60R17C 117/115R <sup>1)</sup>	Gol	310 kPa (3,1 bar, 45 psi)
235/60R17C 117/115S <sup>1)</sup>	Încărcat complet	420 kPa (4,2 bar, 61 psi)
235/60R17C 117/115S <sup>1)</sup>	Gol	310 kPa (3,1 bar, 45 psi)

<sup>1)</sup> Anvelopele roții de rezervă: 235/65 R16C  
121/119R sau 235/65 R16C 118/116R – pre-  
siune aer: 4,9bar

#### Presiunile în anvelope pe puntea spate pentru autovehiculele cu tracțiune pe față

#### Sarcină max. pe puntea spate 2100 kg

Anvelopă/roată-disc	Condiție de încărcare	Sarcină max. pe puntea spate 2100 kg
225/65R16C 112/110R	Încărcat complet	450 kPa (4,5 bar, 65 psi)
225/65R16C 112/110R	Gol	330 kPa (3,3 bar, 48 psi)

Anvelopă/roată-disc	Condiție de încărcare	Sarcină max. pe puntea spate 2100 kg
225/75R16C 118/116R	Încărcat complet	410 kPa (4,1 bar, 60 psi)
225/75R16C 118/116R	Gol	300 kPa (3,0 bar, 44 psi)
225/75R16C 121/120R	Încărcat complet	410 kPa (4,1 bar, 60 psi)
225/75R16C 121/120R	Gol	300 kPa (3,0 bar, 44 psi)
235/60R17C 117/115R <sup>1)</sup>	Încărcat complet	420 kPa (4,2 bar, 61 psi)
235/60R17C 117/115R <sup>1)</sup>	Gol	310 kPa (3,1 bar, 45 psi)
235/60R17C 117/115S <sup>1)</sup>	Încărcat complet	420 kPa (4,2 bar, 61 psi)
235/60R17C 117/115S <sup>1)</sup>	Gol	310 kPa (3,1 bar, 45 psi)

<sup>1)</sup> Anvelopele roții de rezervă: 235/65 R16C  
121/119R sau 235/65 R16C 118/116R – pre-  
siune aer: 4,9bar

#### Sarcină max. pe puntea spate 2430 kg

Anvelopă/roată-disc	Condiție de încărcare	Sarcină max. pe puntea spate 2430 kg
225/65R16C 112/110R	Încărcat complet	-
225/65R16C 112/110R	Gol	-
225/75R16C 118/116R	Încărcat complet	490 kPa (4,9 bar, 71 psi)
225/75R16C 118/116R	Gol	300 kPa (3,0 bar, 44 psi)
225/75R16C 121/120R	Încărcat complet	490 kPa (4,9 bar, 71 psi)
225/75R16C 121/120R	Gol	300 kPa (3,0 bar, 44 psi)
235/60R17C 117/115R <sup>1)</sup>	Încărcat complet	500 kPa (5,0 bar, 73 psi)
235/60R17C 117/115R <sup>1)</sup>	Gol	310 kPa (3,1 bar, 45 psi)
235/60R17C 117/115S <sup>1)</sup>	Încărcat complet	500 kPa (5,0 bar, 73 psi)
235/60R17C 117/115S <sup>1)</sup>	Gol	310 kPa (3,1 bar, 45 psi)

<sup>1)</sup> Anvelopele roții de rezervă: 235/65 R16C  
121/119R sau 235/65 R16C 118/116R – pre-  
siune aer: 4,9bar



**Presiunile în anvelope pe puntea față pentru autocaravane cu tracțiune pe față  
Autocaravană, sarcină max. puntea față 1850 kg**

Anvelopă/roată-disc	Condiție de încărcare	Sarcina max. pe puntea față 1850 kg
225/75R16CP 118R	Încărcat complet	350 kPa (3,5 bar, 51 psi)
225/75 R16C 121/120 R	Încărcat complet	350 kPa (3,5 bar, 51 psi)
235/60R17C 117/115R <sup>1)</sup>	Încărcat complet	360 kPa (3,6 bar, 52 psi)
235/60R17C 117/115S <sup>1)</sup>	Încărcat complet	360 kPa (3,6 bar, 52 psi)

<sup>1)</sup> Anvelopele roții de rezervă: 235/65 R16C  
121/119R sau 235/65 R16C 118/116R – presiune aer: 4,9bar

**Autocaravană, sarcină max. puntea față 2000 kg**

Anvelopă/roată-disc	Condiție de încărcare	Sarcina max. pe puntea față 2000 kg
225/75R16CP 118R	Încărcat complet	380 kPa (3,8 bar, 55 psi)
225/75 R16C 121/120 R	Încărcat complet	380 kPa (3,8 bar, 55 psi)
235/60R17C 117/115R <sup>1)</sup>	Încărcat complet	400 kPa (4,0 bar, 58 psi)
235/60R17C 117/115S <sup>1)</sup>	Încărcat complet	400 kPa (4,0 bar, 58 psi)

<sup>1)</sup> Anvelopele roții de rezervă: 235/65 R16C  
121/119R sau 235/65 R16C 118/116R – presiune aer: 4,9bar

**Autocaravană, sarcină max. puntea față 2100 kg**

Anvelopă/roată-disc	Condiție de încărcare	Sarcina max. pe puntea față 2100 kg
225/75R16CP 118R	Încărcat complet	410 kPa (4,1 bar, 60 psi)
225/75 R16C 121/120 R	Încărcat complet	410 kPa (4,1 bar, 60 psi)
235/60R17C 117/115R <sup>1)</sup>	Încărcat complet	420 kPa (4,2 bar, 61 psi)
235/60R17C 117/115S <sup>1)</sup>	Încărcat complet	420 kPa (4,2 bar, 61 psi)

<sup>1)</sup> Anvelopele roții de rezervă: 235/65 R16C  
121/119R sau 235/65 R16C 118/116R – presiune aer: 4,9bar

**i** Din cauza greutatei proprii a autocaravanelor, nu sunt indicate și nu sunt permise presiuni ale anvelopelor fără încărcătură.

**Presiunile în anvelope pe puntea spate pentru autocaravane cu tracțiune pe față  
Autocaravană, sarcină max. pe puntea spate 2 100 kg**

Anvelopă/roată-disc	Condiție de încărcare	Sarcină max. pe puntea spate 2 100 kg
225/75R16CP 118R	Încărcat complet	480 kPa (4,8 bar, 70 psi)
225/75 R16C 121/120 R	Încărcat complet	480 kPa (4,8 bar, 70 psi)
235/60R17C 117/115R <sup>1)</sup>	Încărcat complet	480 kPa (4,8 bar, 70 psi)
235/60R17C 117/115S <sup>1)</sup>	Încărcat complet	480 kPa (4,8 bar, 70 psi)

<sup>1)</sup> Anvelopele roții de rezervă: 235/65 R16C  
121/119R sau 235/65 R16C 118/116R – pre-  
siune aer: 4,9bar

**Autocaravană, sarcină max. pe puntea spate 2430 kg**

Anvelopă/roată-disc	Condiție de încărcare	Sarcină max. pe puntea spate 2430 kg
225/75R16CP 118R	Încărcat complet	550 kPa (4,8 bar, 70 psi)
225/75 R16C 121/120 R	Încărcat complet	550 kPa (4,8 bar, 70 psi)
235/60R17C 117/115R <sup>1)</sup>	Încărcat complet	530 kPa (4,8 bar, 70 psi)
235/60R17C 117/115S <sup>1)</sup>	Încărcat complet	530 kPa (4,8 bar, 70 psi)

<sup>1)</sup> Anvelopele roții de rezervă: 235/65 R16C  
121/119R sau 235/65 R16C 118/116R – pre-  
siune aer: 4,9bar

**Autocaravană, sarcină max. pe puntea spate 2500 kg**

Anvelopă/roată-disc	Condiție de încărcare	Sarcină max. pe puntea spate 2500 kg
225/75R16CP 118R	Încărcat complet	550 kPa (5,5 bar, 80 psi)
225/75 R16C 121/120 R	Încărcat complet	550 kPa (5,5 bar, 80 psi)

**Autocaravană, sarcină max. pe puntea spate 1800 kg**

Anvelopă/roată-disc	Condiție de încărcare	Sarcină max. pe puntea spate 1800 kg
225/75R16CP 118R	Încărcat complet	400 kPa (4,0 bar, 58 psi)
225/75 R16C 121/120 R	Încărcat complet	400 kPa (4,0 bar, 58 psi)

- i** Din cauza greutății proprii a autocaravanelor, nu sunt indicate și nu sunt permise presiuni ale anvelopelor fără încărcătură.

**Presiunile anvelopelor pe puntea față la autovehiculele cu tracțiune pe spate și anvelope Single Sarcină max. pe puntea față 1650 kg**

Anvelopă/roată-disc	Condiție de încărcare	Sarcina max. pe puntea față 1650 kg
205/75R16C 110/108R	Încărcat complet	360 kPa (3,6 bar, 52 psi)
205/75R16C 110/108R	Gol	330 kPa (3,3 bar, 48 psi)
225/75R16C 121/120R	Încărcat complet	300 kPa (3,0 bar, 44 psi)
225/75R16C 121/120R	Gol	300 kPa (3,0 bar, 44 psi)
225/75R16C 118/116R	Încărcat complet	300 kPa (3,0 bar, 44 psi)
225/75R16C 118/116R	Gol	300 kPa (3,0 bar, 44 psi)
235/65R16C 115/113R	Încărcat complet	300 kPa (3,0 bar, 44 psi)
235/65R16C 115/113R	Gol	300 kPa (3,0 bar, 44 psi)
235/65R16C 121/119R	Încărcat complet	300 kPa (3,0 bar, 44 psi)
235/65R16C 121/119R	Gol	300 kPa (3,0 bar, 44 psi)
235/65R16C 118/116R	Încărcat complet	300 kPa (3,0 bar, 44 psi)
235/65R16C 118/116R	Gol	300 kPa (3,0 bar, 44 psi)
235/60R17C 117/115R	Încărcat complet	320 kPa (3,2 bar, 46 psi)
235/60R17C 117/115R	Gol	310 kPa (3,1 bar, 45 psi)
235/60R17C 117/115S	Încărcat complet	320 kPa (3,2 bar, 46 psi)
235/60R17C 117/115S	Gol	310 kPa (3,1 bar, 45 psi)

**Sarcină max. pe puntea față 1740 kg**

Anvelopă/roată-disc	Condiție de încărcare	Sarcina max. pe puntea față 1740 kg
205/75R16C 110/108R	Încărcat complet	380 kPa (3,6 bar, 55 psi)
205/75R16C 110/108R	Gol	330 kPa (3,3 bar, 48 psi)
225/75R16C 121/120R	Încărcat complet	320 kPa (3,2 bar, 46 psi)
225/75R16C 121/120R	Gol	300 kPa (3,0 bar, 44 psi)
225/75R16C 118/116R	Încărcat complet	320 kPa (3,2 bar, 46 psi)
225/75R16C 118/116R	Gol	300 kPa (3,0 bar, 44 psi)
235/65R16C 115/113R	Încărcat complet	320 kPa (3,2 bar, 46 psi)
235/65R16C 115/113R	Gol	300 kPa (3,0 bar, 44 psi)

Anvelopă/roată-disc	Condiție de încărcare	Sarcina max. pe puntea față 1740 kg
235/65R16C 121/119R	Încărcat complet	320 kPa (3,2 bar, 46 psi)
235/65R16C 121/119R	Gol	300 kPa (3,0 bar, 44 psi)
235/65R16C 118/116R	Încărcat complet	320 kPa (3,2 bar, 46 psi)
235/65R16C 118/116R	Gol	300 kPa (3,0 bar, 44 psi)
235/60R17C 117/115R	Încărcat complet	340 kPa (3,4 bar, 49 psi)
235/60R17C 117/115R	Gol	310 kPa (3,1 bar, 45 psi)
235/60R17C 117/115S	Încărcat complet	340 kPa (3,4 bar, 49 psi)
235/60R17C 117/115S	Gol	310 kPa (3,1 bar, 45 psi)

**Sarcină max. pe puntea față 1860 kg**

Anvelopă/roată-disc	Condiție de încărcare	Sarcina max. pe puntea față 1860 kg
205/75R16C 110/108R	Încărcat complet	-
205/75R16C 110/108R	Gol	-
225/75R16C 121/120R	Încărcat complet	350 kPa (3,5 bar, 51 psi)
225/75R16C 121/120R	Gol	300 kPa (3,0 bar, 44 psi)
225/75R16C 118/116R	Încărcat complet	350 kPa (3,5 bar, 51 psi)
225/75R16C 118/116R	Gol	300 kPa (3,0 bar, 44 psi)
235/65R16C 115/113R	Încărcat complet	350 kPa (3,5 bar, 51 psi)
235/65R16C 115/113R	Gol	300 kPa (3,0 bar, 44 psi)
235/65R16C 121/119R	Încărcat complet	350 kPa (3,5 bar, 51 psi)
235/65R16C 121/119R	Gol	300 kPa (3,0 bar, 44 psi)
235/65R16C 118/116R	Încărcat complet	350 kPa (3,5 bar, 51 psi)
235/65R16C 118/116R	Gol	300 kPa (3,0 bar, 44 psi)
235/60R17C 117/115R	Încărcat complet	380 kPa (3,8 bar, 55 psi)
235/60R17C 117/115R	Gol	310 kPa (3,1 bar, 45 psi)
235/60R17C 117/115S	Încărcat complet	380 kPa (3,8 bar, 55 psi)
235/60R17C 117/115S	Gol	310 kPa (3,1 bar, 45 psi)

**Sarcină max. pe puntea față 2000 kg**

Anvelopă/roată-disc	Condiție de încărcare	Sarcina max. pe puntea față 2000 kg
205/75R16C 110/108R	Încărcat complet	-
205/75R16C 110/108R	Gol	-
225/75R16C 121/120R	Încărcat complet	370 kPa (3,7 bar, 54 psi)
225/75R16C 121/120R	Gol	300 kPa (3,0 bar, 44 psi)
225/75R16C 118/116R	Încărcat complet	370 kPa (3,7 bar, 54 psi)
225/75R16C 118/116R	Gol	300 kPa (3,0 bar, 44 psi)
235/65R16C 115/113R	Încărcat complet	-
235/65R16C 115/113R	Gol	-
235/65R16C 121/119R	Încărcat complet	380 kPa (3,8 bar, 55 psi)
235/65R16C 121/119R	Gol	300 kPa (3,0 bar, 44 psi)
235/65R16C 118/116R	Încărcat complet	380 kPa (3,8 bar, 55 psi)
235/65R16C 118/116R	Gol	300 kPa (3,0 bar, 44 psi)
235/60R17C 117/115R	Încărcat complet	400 kPa (4,0 bar, 58 psi)
235/60R17C 117/115R	Gol	310 kPa (3,1 bar, 45 psi)
235/60R17C 117/115S	Încărcat complet	400 kPa (4,0 bar, 58 psi)
235/60R17C 117/115S	Gol	310 kPa (3,1 bar, 45 psi)

**Presiunile anvelopelor pe puntea spate la autovehiculele cu tracțiune pe spate și anvelope Single****Sarcină max. pe puntea spate 1800 kg**

Anvelopă/roată-disc	Condiție de încărcare	Sarcină max. pe puntea spate 1800 kg
205/75R16C 110/108R	Încărcat complet	400 kPa (4,0 bar, 58 psi)
205/75R16C 110/108R	Gol	330 kPa (3,3 bar, 48 psi)
225/75R16C 121/120R	Încărcat complet	330 kPa (3,3 bar, 48 psi)
225/75R16C 121/120R	Gol	300 kPa (3,0 bar, 44 psi)
225/75R16C 118/116R	Încărcat complet	330 kPa (3,3 bar, 48 psi)
225/75R16C 118/116R	Gol	300 kPa (3,0 bar, 44 psi)
235/65R16C 115/113R	Încărcat complet	340 kPa (3,4 bar, 49 psi)
235/65R16C 115/113R	Gol	300 kPa (3,0 bar, 44 psi)
235/65R16C 121/119R	Încărcat complet	340 kPa (3,4 bar, 49 psi)

Anvelopă/roată-disc	Condiție de încărcare	Sarcină max. pe puntea spate 1800 kg
235/65R16C 121/119R	Gol	300 kPa (3,0 bar, 44 psi)
235/65R16C 118/116R	Încărcat complet	340 kPa (3,4 bar, 49 psi)
235/65R16C 118/116R	Gol	300 kPa (3,0 bar, 44 psi)
235/60R17C 117/115R	Încărcat complet	350 kPa (3,5 bar, 51 psi)
235/60R17C 117/115R	Gol	310 kPa (3,1 bar, 45 psi)
235/60R17C 117/115S	Încărcat complet	350 kPa (3,5 bar, 51 psi)
235/60R17C 117/115S	Gol	310 kPa (3,1 bar, 45 psi)

**Sarcină max. pe puntea spate 2000 kg**

Anvelopă/roată-disc	Condiție de încărcare	Sarcină max. pe puntea spate 2000 kg
205/75R16C 110/108R	Încărcat complet	-
205/75R16C 110/108R	Gol	-
225/75R16C 121/120R	Încărcat complet	380 kPa (3,8 bar, 55 psi)
225/75R16C 121/120R	Gol	300 kPa (3,0 bar, 44 psi)
225/75R16C 118/116R	Încărcat complet	380 kPa (3,8 bar, 55 psi)
225/75R16C 118/116R	Gol	300 kPa (3,0 bar, 44 psi)
235/65R16C 115/113R	Încărcat complet	380 kPa (3,8 bar, 55 psi)
235/65R16C 115/113R	Gol	300 kPa (3,0 bar, 44 psi)
235/65R16C 121/119R	Încărcat complet	380 kPa (3,8 bar, 55 psi)
235/65R16C 121/119R	Gol	300 kPa (3,0 bar, 44 psi)
235/65R16C 118/116R	Încărcat complet	380 kPa (3,8 bar, 55 psi)
235/65R16C 118/116R	Gol	300 kPa (3,0 bar, 44 psi)
235/60R17C 117/115R	Încărcat complet	400 kPa (4,0 bar, 58 psi)
235/60R17C 117/115R	Gol	310 kPa (3,1 bar, 45 psi)
235/60R17C 117/115S	Încărcat complet	400 kPa (4,0 bar, 58 psi)
235/60R17C 117/115S	Gol	310 kPa (3,1 bar, 45 psi)

**Sarcină max. pe puntea spate 2250 kg**

Anvelopă/roată-disc	Condiție de încărcare	Sarcină max. pe puntea spate 2250 kg
205/75R16C 110/108R	Încărcat complet	-
205/75R16C 110/108R	Gol	-
225/75R16C 121/120R	Încărcat complet	430 kPa (4,3 bar, 62 psi)
225/75R16C 121/120R	Gol	300 kPa (3,0 bar, 44 psi)
225/75R16C 118/116R	Încărcat complet	430 kPa (4,3 bar, 62 psi)
225/75R16C 118/116R	Gol	300 kPa (3,0 bar, 44 psi)
235/65R16C 115/113R	Încărcat complet	450 kPa (4,5 bar, 65 psi)
235/65R16C 115/113R	Gol	300 kPa (3,0 bar, 44 psi)
235/65R16C 121/119R	Încărcat complet	450 kPa (4,5 bar, 65 psi)
235/65R16C 121/119R	Gol	300 kPa (3,0 bar, 44 psi)
235/65R16C 118/116R	Încărcat complet	450 kPa (4,5 bar, 65 psi)
235/65R16C 118/116R	Gol	300 kPa (3,0 bar, 44 psi)
235/60R17C 117/115R	Încărcat complet	460 kPa (4,6 bar, 67 psi)
235/60R17C 117/115R	Gol	310 kPa (3,1 bar, 45 psi)
235/60R17C 117/115S	Încărcat complet	460 kPa (4,6 bar, 67 psi)
235/60R17C 117/115S	Gol	310 kPa (3,1 bar, 45 psi)

**Sarcină max. pe puntea spate 2430 kg**

Anvelopă/roată-disc	Condiție de încărcare	Sarcină max. pe puntea spate 2430 kg
205/75R16C 110/108R	Încărcat complet	-
205/75R16C 110/108R	Gol	-
225/75R16C 121/120R	Încărcat complet	490 kPa (4,9 bar, 71 psi)
225/75R16C 121/120R	Gol	300 kPa (3,0 bar, 44 psi)
225/75R16C 118/116R	Încărcat complet	490 kPa (4,9 bar, 71 psi)
225/75R16C 118/116R	Gol	300 kPa (3,0 bar, 44 psi)
235/65R16C 115/113R	Încărcat complet	-
235/65R16C 115/113R	Gol	-
235/65R16C 121/119R	Încărcat complet	490 kPa (4,9 bar, 71 psi)
235/65R16C 121/119R	Gol	300 kPa (3,0 bar, 44 psi)

Anvelopă/roată-disc	Condiție de încărcare	Sarcină max. pe puntea spate 2430 kg
235/65R16C 118/116R	Încărcat complet	490 kPa (4,9 bar, 71 psi)
235/65R16C 118/116R	Gol	300 kPa (3,0 bar, 44 psi)
235/60R17C 117/115R	Încărcat complet	500 kPa (5,0 bar, 73 psi)
235/60R17C 117/115R	Gol	310 kPa (3,1 bar, 45 psi)
235/60R17C 117/115S	Încărcat complet	500 kPa (5,0 bar, 73 psi)
235/60R17C 117/115S	Gol	310 kPa (3,1 bar, 45 psi)

**Presiunile anvelopelor pe puntea față la autovehiculele cu tracțiune pe spate și anvelope duble  
Sarcină max. pe puntea față 1850 kg**

Anvelopă/roată-disc	Condiție de încărcare	Sarcina max. pe puntea față 1850 kg
195/75R16C 107/105R	Încărcat complet	440 kPa (4,4 bar, 64 psi)
195/75R16C 107/105R	Gol	400 kPa (4,0 bar, 58 psi)
205/75R16C 110/108R	Încărcat complet	410 kPa (4,1 bar, 60 psi)
205/75R16C 110/108R	Gol	360 kPa (3,6 bar, 52 psi)
205/75R16C 113/111R	Încărcat complet	-
205/75R16C 113/111R	Gol	-

**Sarcină max. pe puntea față 2000 kg**

Anvelopă/roată-disc	Condiție de încărcare	Sarcina max. pe puntea față 2000 kg
195/75R16C 107/105R	Încărcat complet	-
195/75R16C 107/105R	Gol	-
205/75R16C 110/108R	Încărcat complet	440 kPa (4,4 bar, 64 psi)
205/75R16C 110/108R	Gol	360 kPa (3,6 bar, 52 psi)
205/75R16C 113/111R	Încărcat complet	-
205/75R16C 113/111R	Gol	-



**Sarcină max. pe puntea față 2100 kg**

Anvelopă/roată-disc	Condiție de încărcare	Sarcina max. pe puntea față 2100 kg
195/75R16C 107/105R	Încărcat complet	-
195/75R16C 107/105R	Gol	-
205/75R16C 110/108R	Încărcat complet	-
205/75R16C 110/108R	Gol	-
205/75R16C 113/111R	Încărcat complet	480 kPa (4,8 bar, 70 psi)
205/75R16C 113/111R	Gol	380 kPa (3,8 bar, 55 psi)

**Presiunile anvelopelor pe puntea spate la autovehiculele cu tracțiune pe spate și anvelope duble****Sarcină max. pe puntea spate până la 3200 kg**

Anvelopă/roată-disc	Condiție de încărcare	Sarcină max. pe puntea spate până la 3200 kg
195/75R16C 107/105R	Încărcat complet	410 kPa (4,1 bar, 60 psi)
195/75R16C 107/105R	Gol	350 kPa (3,5 bar, 51 psi)
205/75R16C 110/108R	Încărcat complet	370 kPa (3,7 bar, 54 psi)
205/75R16C 110/108R	Gol	320 kPa (3,2 bar, 46 psi)
205/75R16C 113/111R	Încărcat complet	-
205/75R16C 113/111R	Gol	-

**Sarcină max. pe puntea spate 3500 kg**

Anvelopă/roată-disc	Condiție de încărcare	Sarcină max. pe puntea spate 3500 kg
195/75R16C 107/105R	Încărcat complet	440 kPa (4,4 bar, 64 psi)
195/75R16C 107/105R	Gol	350 kPa (3,5 bar, 51 psi)
205/75R16C 110/108R	Încărcat complet	410 kPa (4,1 bar, 60 psi)
205/75R16C 110/108R	Gol	320 kPa (3,2 bar, 46 psi)
205/75R16C 113/111R	Încărcat complet	-
205/75R16C 113/111R	Gol	-

**Sarcină max. pe puntea spate 3600 kg**

Anvelopă/roată-disc	Condiție de încărcare	Sarcină max. pe puntea spate 3600 kg
195/75R16C 107/105R	Încărcat complet	-
195/75R16C 107/105R	Gol	-
205/75R16C 110/108R	Încărcat complet	-
205/75R16C 110/108R	Gol	-
205/75R16C 113/111R	Încărcat complet	430 kPa (4,3 bar, 62 psi)
205/75R16C 113/111R	Gol	340 kPa (3,4 bar, 49 psi)

**Presiunile anvelopelor pe puntea față la autovehiculele cu tracțiune pe spate și anvelope Super-Single****Sarcină max. pe puntea față 1850 kg**

Anvelopă/roată-disc	Condiție de încărcare	Sarcina max. pe puntea față 1850 kg
225/75R16C 121/120R (122L)	Încărcat complet	340 kPa (3,4 bar, 49 psi)
225/75R16C 121/120R (122L)	Gol	300 kPa (3,0 bar, 44 psi)

**Sarcină max. pe puntea față 2000 kg**

Anvelopă/roată-disc	Condiție de încărcare	Sarcina max. pe puntea față 2000 kg
225/75R16C 121/120R (122L)	Încărcat complet	370 kPa (3,7 bar, 54 psi)
225/75R16C 121/120R (122L)	Gol	300 kPa (3,0 bar, 44 psi)

**Presiunile anvelopelor pe puntea spate la autovehiculele cu tracțiune pe spate și anvelope Super-Single****Sarcină max. pe puntea spate până la 3200 kg**

Anvelopă/roată-disc	Condiție de încărcare	Sarcină max. pe puntea spate până la 3200 kg
225/75R16C 121/120R (122L)	Încărcat complet	690 kPa (6,9 bar, 100 psi) <sup>2)</sup>
225/75R16C 121/120R (122L)	Gol	690 kPa (6,9 bar, 100 psi) <sup>2)</sup>

Anvelopă/roată-disc	Condiție de încărcare	Sarcină max. pe puntea spate până la 3200 kg
285/65R16C 131R	Încărcat complet	460 kPa (4,6 bar, 67 psi)
285/65R16C 131R	Gol	400 kPa (4,0 bar, 58 psi)

<sup>2)</sup> Valabil doar pentru utilizarea pentru scurt timp ca roată de rezervă la puntea spate, pentru o dis-

tanță parcursă de maximum 100 km și o viteză maximă de 55 km/h.

### Sarcină max. pe puntea spate 3500 kg

Anvelopă/roată-disc	Condiție de încărcare	Sarcină max. pe puntea spate 3500 kg
225/75R16C 121/120R (122L)	Încărcat complet	690 kPa (6,9 bar, 100 psi) <sup>2)</sup>
225/75R16C 121/120R (122L)	Gol	690 kPa (6,9 bar, 100 psi) <sup>2)</sup>
285/65R16C 131R	Încărcat complet	520 kPa (5,2 bar, 75 psi)
285/65R16C 131R	Gol	400 kPa (4,0 bar, 58 psi)

<sup>2)</sup> Valabil doar pentru utilizarea pentru scurt timp ca roată de rezervă la puntea spate, pentru o distanță parcursă de maximum 100 km și o viteză maximă de 55 km/h.

Respectați obligatoriu și următoarele teme suplimentare:

- Indicații cu privire la presiunea în anvelope (→ Pagina 242)

### Sistem de control al presiunii în anvelope

#### Funcționarea controlului presiunii din anvelope, la anvelopele Single

Sistemul verifică presiunea anvelopelor cu ajutorul unui senzor de presiune din anvelope și temperatura anvelopelor montate pe autovehicul.

Senzorii noi de presiune din anvelope, de ex. cauciucuri de iarnă, sunt calibrați automat în timpul primei deplasări de după montarea lor.

Presiunea și temperatura anvelopelor sunt afișate pe display-ul multifuncțional (→ Pagina 181).

În cazul pierderii evidente de presiune din anvelope, are loc o avertizare:

- prin intermediul mesajelor display (→ Pagina 307)
- prin intermediul lămpilor de avertizare  de la Kombiinstrument

Șoferul răspunde pentru reglarea presiunii cu anvelopele reci la valorile recomandate pentru situațiile de funcționare. Reglați presiunea din anvelope cu un manometru de verificare a presiunii din anvelope atunci când anvelopele sunt reci. Nu uitați că sistemul de control al presiunii din anvelope trebuie să învețe mai întâi presiunea corectă din anvelope pentru situația curentă de funcționare.

În majoritatea cazurilor, controlul presiunii din anvelope actualizează automat valorile de referință, după ce ați modificat presiunea din anvelope. Puteți însă actualiza și manual valorile de referință prin repornirea controlului presiunii din anvelope (→ Pagina 258).

#### Limite de sistem

Sistemul poate fi afectat sau nefuncțional în următoarele situații:

- în cazul presiunii în anvelope reglate incorect
- în cazul pierderii bruște a presiunii în anvelope, care se declanșează, de ex., din cauza pătrunderii de corpuri străine
- în cazul perturbației din cauza unei alte surse de unde radio

Respectați obligatoriu și următoarea temă implicită:

- Indicații cu privire la presiunea în anvelope (→ Pagina 242)

### Verificarea presiunii în anvelope cu controlul presiunii în anvelope

#### Premise

- Aprinderea este cuplată.

Calculator de bord:

↳ Service ► Anvelope

Apare unul dintre următoarele afișaje:

- presiune curentă în anvelopă și temperatura fiecărei roți

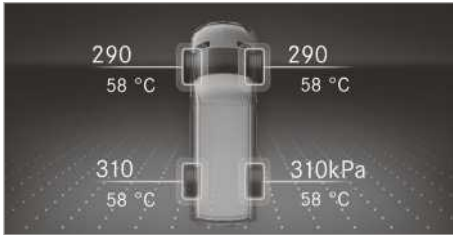

display color pe panoul cu instrumente

- presiune curentă în anvelopa fiecărei roți

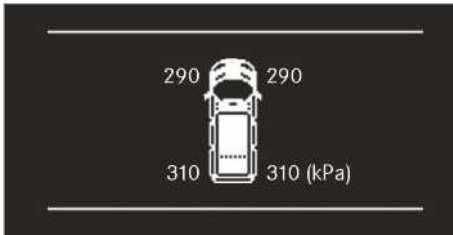

display alb-negru pe panoul cu instrumente

- **Afișajul pres. anvelope apare după câteva minute de rulare:** procedeul de încălzire a sistemului nu este încă încheiat. Presiunile în anvelope se supraveghează deja din acel moment.

► Comparați presiunea în anvelope cu presiunea în anvelope pentru starea de funcționare curentă. În acest context, respectați indicațiile cu privire la temperatura în anvelope (→ Pagina 242).

ⓘ Valorile afișate pe display-ul multifuncțional pot diferi față de cele ale manometrului de

verificare a presiunii în anvelope, deoarece acestea se referă la nivelul mării. Și în locații aflate la altitudine manometrele indică o presiune mai mare în anvelope, în raport cu calculatorul de bord. Nu reduceți presiunea în anvelope în acest caz.

Respectați obligatoriu și următoarea temă implicită:

- Indicații cu privire la presiunea în anvelope (→ Pagina 242)

### Repornirea sistemului de control al presiunii din anvelope

#### Premise

- Presiunea recomandată din anvelope este reglată corect la toate roțile pentru respectiva stare de funcționare (→ Pagina 242).
- **Reporniți sistemul de control al presiunii din anvelope în situațiile următoare:**
  - presiunea din anvelope a fost modificată.
  - roțile sau anvelopele au fost schimbate sau montate nou.

Calculator de bord:

↳ Service ► Anvelope

- Navigați în jos în meniul. Pe display-ul multifuncțional apare mesajul **Preluăți valorile actuale ca noi valori orientative?**
- Confirmați mesajul, pentru a iniția repornirea. Pe display-ul multifuncțional apare mesajul **Control presiune anvelope repornit**. Se șterg mesajele de avertizare actuale, iar lampa de avertizare galbenă se stinge. După ce ați condus timp de câteva minute, sistemul verifică dacă presiunile curente din anvelope se încadrează în intervalul specificat. Presiunile actuale din anvelope sunt apoi acceptate ca noi valori de referință și sunt monitorizate.

Respectați obligatoriu și următoarea temă implicită:





- Indicații cu privire la presiunea în anvelope (→ Pagina 242)



**Autorizarea radio a sistemului de control al presiunii din anvelope**

**Coduri de autorizare radio**

Țara	Coduri de autorizare radio
Argentina	 <p>CNC ID: H-20027</p>
Australia	
Brazilia	 <p>MODELO: TSSRE4A ANATEL: 05 181-17-06643 Este equipamento opera em caráter secundário, isto é, não tem direito à proteção contra interferência prejudicial, mesmo de estações do mesmo tipo e não pode causar interferência a sistemas operando em caráter primário.</p>
Canada	<p>IC: 4008C-TSSRE4A Operation is subject to the following two conditions: (1) this device may not cause harmful interference, and (2) this device must accept any interference received, including interference that may cause undesired operation.</p>

Țara	Coduri de autorizare radio
Uniunea Euro-peană Islanda Norvegia	 <p>Prin prezenta, Huf Hülsbeck &amp; Fürst GmbH &amp; Co. KG declară că tipul echipamentului radio TSSRE4A &amp; TSSSG4G6 corespunde Directivei 2014/53/UE. Textul complet al declarației de conformitate UE este disponibil la următoarea adresă de internet: <a href="http://www.huf-group.com/eudoc">http://www.huf-group.com/eudoc</a> Banda de frecvență: 433,92 MHz Puterea de emisie maximă radiată: &lt;10 mW Producător: Huf Electronics Bretten GmbH Gewerbestr. 40 75015 Bretten Germany</p>
Indonezia	TSSRE4A & TSSSG4G6 52166/SDPPI/2017 3533
Israel	<p>A. The use of this product does not need a wireless operation license. B. The product does not include an RF disturbance protection, and should not disturb other licensed products. C. It is forbidden to replace the antenna or to make any change in this product.</p>
Iordania	<p>Kingdom of Jordan Type approval for Tyre Pressure Sensor and ECU Manufacturer: Huf Electronics Bretten GmbH Model: TSSRE4A Type Approval Number: TRC/LPD/2017/421 Model: TSSSG4G6 Type Approval Number: TRC/LPD/2017/422</p>

Țara	Coduri de autorizare radio
Malaysia	 <p>CIDF17000184 Model: TSSRE4A &amp; TSSSG4G6 RAQP/57A/0817/S(17-2424)</p>
Maroc	<p>AGREE PAR L'ANRT MAROC Modele: TSSRE4A Numero d'agrement: MR 14320 ANRT 2017 Date d'agrement: 07/07/2017 Modele: TSSSG4G6 Numero d'agrement: MR 14319 ANRT 2017 Date d'agrement: 07/07/2017</p>
Mexic	<p>Model: TSSRE4A, IFETEL: RLVHUTS17-0806</p>
Moldova	
Oman	<p>OMAN - TRA R/4516/17 D100428</p>
Filipine	 <p>NTC Type Approved. No: ESD-1715393C</p>
Rusia	
Singapore	<p>Complies with IDA Standards DA103787</p>

Țara	Coduri de autorizare radio
Africa de Sud	 <p>TA-2017/1393 TA-2017/1391</p>
Coreea de Sud	 <p>R-CRM-HHF-TSSRE4A R-REM-HHF-TSSSG4G6 Applicant name: Huf Hülsbeck &amp; Fürst GmbH &amp; Co. KG Equipment name: Tire Pressure Monitoring System Manufacturing Year/Month: on the product Manufacturer: Huf Electronics Bretten GmbH Country of origin: Germany 해당 무선 설비 기기는 운용 중 전파혼신 가능성이 있으므로 인명안전과 관련된 서비스는 할 수 없음. (This device is not allowed to provide service related human body since it has possibility of frequency interference during on operation.)</p>

Țara	Coduri de autorizare radio
Taiwan	 <p>CCAO 17LP0380T4 CCAO 17LP0390T7</p> <p>經型式認證合格之低功率射頻電機,非經許可,公司、商號或使用者均</p> <p>不得擅自變更頻率、加大功率或變更原設計之特性及功能。低功率射</p> <p>頻電機之使用不得影響飛航安全及干擾合法通信;經發現有干擾現象</p> <p>時,應立即停用,並改善至無干擾時方得繼續使用。前項合法通信,指依</p> <p>電信法規定作業之無線電通信。低功率射頻電機須忍受合法通信或工</p> <p>業、科學及醫療用電波輻射性電機設備之干擾。</p> <p>According to “Administrative Regulations on Low Power Radio Waves Radiated Devices”.</p> <p>Without permission granted by the DGT, any company, enterprise, or user is not allowed to change frequency, enhance transmitting power or alter original characteristic as well as performance to a approved low power radio-frequency devices.</p> <p>The low power radio-frequency devices shall not influence aircraft security and interfere legal communications; If found, the user shall cease operating immediately until no interference is achieved.</p> <p>The said legal communications means radio communications is operated in compliance with the Telecommunications Act.</p> <p>The low power radio-frequency devices must be susceptible with the interference from legal com-</p>

Țara	Coduri de autorizare radio
	<p>munications or ISM radio wave radiated devices.</p>
Thailanda	<p>This telecommunication equipment conforms to NTC technical requirement.</p>
Ucraina	 <p>Model: TSSRE4A &amp; TSSSG4G6 UA.TR. 109.0109-17</p>
Emiratele Arabe Unite	<p>Huf Electronics Bretten GmbH</p> <p>Model: TSSRE4A</p> <p>Model: TSSSG4G6</p> <p>TRA</p> <p>Registered No: ER57807/17</p> <p>Dealer No: DA36976/14</p> <p>TRA</p> <p>Registered No: ER57806/17</p> <p>Dealer No: DA36976/14</p>
SUA	<p>FCC ID: YGOTSSRE4A</p> <p>This device complies with Part 15 of the FCC Rules. Operation is subject to the following two conditions: (1) this device may not cause harmful interference, and (2) this device must accept any interference received, including interference that may cause undesired operation.</p> <p>WARNING: Any changes or modification not expressly approved by the party responsible for compliance could void the user's authority to operate this equipment.</p>

### Înlocuire roți

#### Indicații cu privire la selectarea, montarea și înlocuirea anvelopelor

Informații cu privire la combinațiile de roți și anvelope admise puteți solicita la un atelier de service de specialitate autorizat Mercedes-Benz.

**⚠️ AVERTISMENT** Pericol de accidentare cauzat de dimensiunile greșite ale roților și anvelopelor

Dacă montați roți și pneuri de dimensiuni greșite, se pot deteriora frânele roților sau componentele suspensiei roților.

▶ Înlocuiți întotdeauna roțile și pneurile cu altele, având specificațiile piesei originale.

În cazul roților acordați atenție următoarelor:

- Denumire
- Tip
- Sarcina admisă pe roată
- Adâncime jantă

În cazul anvelopelor acordați atenție următoarelor:

- Denumire
- Producător
- Tip
- Index de capacitate portantă
- Indice viteză

**⚠️ AVERTISMENT** Pericol de accident din cauza depășirii capacității portante a pneului sau a indicelui de viteză permis

Depășirea capacității portante indicate a pneului sau a indicelui de viteză permis poate duce la deteriorări ale pneurilor și la explozia pneurilor.

- ▶ Utilizați numai tipuri și dimensiuni de pneuri omologate pentru tipul autovehiculului.
- ▶ Respectați capacitatea portantă a pneurilor și indicele de viteză necesar pentru autovehiculul dumneavoastră.

**! INDICAȚIE** Tipurile și mărimile neautorizate de anvelope cauzează defecțiuni la autovehicul și la anvelope

Din motive de siguranță, utilizați numai anvelope, pneuri și accesorii testate și aprobate de Mercedes-Benz special pentru autovehiculul dumneavoastră.

Aceste anvelope sunt adaptate în mod special la sistemele de reglare cum ar fi de ex. ABS sau ESP®.

Altfel, anumite proprietăți ca, de ex., comportamentul în trafic, zgomotul la rulare și consumul se pot schimba negativ. În plus, alte dimensiuni ale anvelopelor, pot duce la frecarea acestora de caroserie sau alte piese de pe punte când vehiculul este încărcat. Urmarea poate fi avariarea anvelopei sau a vehiculului.

▶ Utilizați doar roți, anvelope sau accesorii verificate și recomandate de Mercedes-Benz.

**! INDICAȚIE** Pericolul siguranței rulării din cauza anvelopelor reșapate

Anvelopele reșapate nu sunt verificate și recomandate de către Mercedes-Benz, întrucât avarierile anterioare nu sunt întotdeauna detectate, în cazul reșapării.

Astfel, siguranța rulării nu poate fi asigurată.

▶ Nu utilizați anvelope uzate, a căror utilizare anterioară este necunoscută.

**! INDICAȚIE** Pericol de deteriorare a componentelor electronice prin utilizarea dispozitivelor de montare

**Autovehicule cu verificarea presiunii în pneuri:** În roată există componente electronice. În zona ventilului nu pot fi aplicate cele de montare.

În caz contrar se pot deteriora componentele electronice.

▶ Efectuați înlocuirea anvelopelor doar într-un atelier de specialitate autorizat.

Accesorii care nu sunt omologate de Mercedes-Benz pentru vehiculul dumneavoastră sau care nu se utilizează corespunzător pot afecta siguranța de rulare.

Informați-vă înaintea achiziționării și utilizării accesoriilor neomologate la un atelier de service de specialitate autorizat cu privire la următoarele aspecte:

- utilitate
- reglementările legale
- recomandările din fabrică

La alegerea, montarea și înlocuirea anvelopelor, respectați următoarele puncte:

- prescripțiile de omologare specifice țării respective pentru anvelope care stabilesc un



anumit tip de anvelope pentru autovehiculul dumneavoastră.

În plus, pentru anumite regiuni și zone de utilizare este posibil să se recomande utilizarea unui anumit tip de anvelope.

- Utilizați numai anvelope și roți de același tip constructiv, de aceeași configurație (anvelope de vară, anvelope de iarnă, anvelope all-season) și de la același producător.

- Montați pe o punte numai roți de aceeași mărime și cu aceeași variantă de profil (stânga și dreapta).

Numai în cazul unei pene se poate face abstracție de la acest caz la rularea până la atelierul de service de specialitate.

- Montați pe roți numai anvelope care se potrivesc.
- Nu efectuați lucrări ulterioare la instalația de frânare, roți și anvelope.

Utilizarea șaielor distanțiere și a discurilor de protecție împotriva prafului de frână nu este permisă și duce la anularea permisiunii de operare.

- **Autovehicule cu controlul presiunii în anvelope:** toate roțile montate trebuie să fie dotate cu senzori funcționali pentru controlul presiunii în anvelope.
- La temperaturi sub 10 °C, utilizați pe toate roțile anvelope de iarnă sau anvelope all-season, cu marcajul M+S.

În condiții de iarnă, anvelopele de iarnă cu simbolul suplimentar al fulgului de zăpadă  , pe lângă marcajul M+S, oferă cea mai bună aderență.

- În cazul anvelopelor M+S-, utilizați numai anvelope cu același profil.
- Respectați viteza maximă admisă a anvelopelor M+S- montate.

Dacă aceasta este mai mică decât cea a autovehiculului, în câmpul vizual al șoferului trebuie făcută referire la acest fapt.

- Rodați anvelopele noi pe parcursul primilor 100 km cu viteză moderată.
- Înlocuiți anvelopele cel târziu după șase ani, indiferent de uzura lor.

Pentru informații suplimentare cu privire la roți și anvelope, adresați-vă unui atelier de service de specialitate autorizat.

Respectați obligatoriu și următoarele teme suplimentare:

- Indicații cu privire la presiunea în anvelope (→ Pagina 242)
- Tabel cu presiuni în anvelope
- Indicații cu privire la roata de avarie (→ Pagina 271)

### Indicații cu privire la schimbare roților

#### **AVERTISMENT** Pericol de accident din cauza dimensiunilor diferite ale roților

Dacă în cazul dimensiunilor diferite ale roților sau ale pneurilor, permutați roțile față- cu roțile spate, pot fi afectate puternic caracteristicile de deplasare.

În plus pot fi deteriorate garniturile de frână sau componentele suspensiei.

- ▶ Permutați roțile față- cu roțile spate numai dacă roțile și pneurile dispun de dimensiuni identice.

Dacă în cazul dimensiunilor diferite ale roților sau anvelopelor schimbați roțile din față cu cele din spate, puteți pierde permisiunea de operare.

La autovehiculele cu roți de aceeași mărime, permutați roțile, în funcție de gradul de uzură, la fiecare 5000 până la 10000 km. Mențineți direcția de fugă a roților.

La aceasta țineți cont de instrucțiuni și de indicațiile de siguranță privind schimbarea roților.

### Grupe de dimensiuni ale roților

Viteza determinată a autovehiculului este afișată la Kombiinstrument și este importantă pentru controlul sistemelor de siguranță la rulare și de rulare. Precizia la afișare a tahometrului și contorul de parcurs este indicată legal. Determinarea informațiilor despre viteză depinde de dimensiunea anvelopelor și de circumferința de rulare a roților. Diametrul jantelor este indicat întotdeauna în inch.

De aceea, calculatoarele autovehiculului pot fi codate întotdeauna pentru următoarele trei grupe de dimensiuni ale roților:

Grupă de dimensiune roți 1

- 195/75 R16C
- 205/75 R16C
- 225/65 R16C

- 235/65 R16C
- 235/60 R17C

Grupă de dimensiune roți 2

- 225/75 R16C

Grupă de dimensiuni ale roților 3

- 225/75 R16C VA
- 285/65 R16C HA

**i** Mercedes-Benz vă recomandă să vă mențineți în cadrul unei grupe de dimensiuni ale roților la înlocuirea anvelopelor. Astfel evitați reprogramarea calculatorului.

Dacă modificați dimensiunea roților autovehiculului dvs., de ex. la înlocuirea roților pentru funcționarea pe timp de iarnă, controlați alocarea acestora la grupa de dimensiuni ale roților. Dacă alocarea grupei de dimensiuni ale roților se schimbă, trebuie să codificați din nou calculatorul autovehiculului într-un atelier de service de specialitate autorizat.

În caz contrar, precizia de afișare a tahometrului și a contorului de parcurs se va afla în afara toleranței specificate legal. Aceasta poate devia și în jos, ceea ce înseamnă că viteza de mers actuală este apoi mai mare decât viteza afișată de tahometru. În cazul unei abateri de la toleranță funcționarea sistemelor de siguranță la rulare și de rulare poate fi afectată, poate fi recunoscută o defecțiune la nivelul acestora și este posibil să se oprească.

### Informații privind direcția de rulare a anvelopelor

Pneurile cu sens de rotație prescris oferă avantaje suplimentare, de ex. la acvoplanare. Puteți beneficia de aceste avantaje numai dacă se respectă direcția de rulare corectă.

O săgeată de pe flancul pneului indică sensul de rotație corect.

O roată de rezervă poate fi montată și contra sensului de rotație. Respectați utilizarea limitată temporal precum și limita de viteză indicate pe roata de rezervă.

### Indicații cu privire la depozitarea roților

La depozitarea roților țineți cont de următoarele:

- Depozitați roțile demontate într-un loc răcoros, uscat și, pe cât posibil, întunecos.

- Protejați anvelopele împotriva uleiului, vaselinei și combustibilului.

### Privire de ansamblu sculă pentru înlocuirea roții

O sculă necesară pentru înlocuirea roții poate fi deex.:

- Cric
- Cheie de roată

**i** Sarcina portantă maximă a cricului se găsește pe eticheta adezivă de pe cric. Cricul nu necesită revizie. Adresați-vă unui atelier de specialitate calificat în cazul unei disfuncționalități.

### Autovehicule cu tracțiune spate

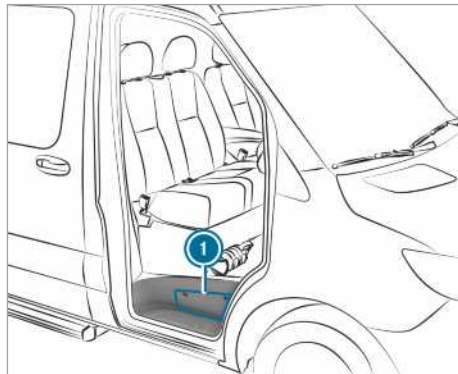

Scula pentru înlocuirea roții se află în compartimentul de depozitare **1** deasupra treptei de acces de la ușa înșoțitorului și în compartimentul de depozitare de pe partea înșoțitorului în spațiul pentru picioare.

### Autovehicule cu tracțiune față



Scula pentru înlocuirea roții **1** se află în spatele scaunului șoferului.

## Pregătirea autovehiculului pentru înlocuirea roții

### Premise

- Este disponibilă scula necesară pentru înlocuirea roții.
  - Autovehiculul nu se află în rampă sau pantă.
  - Autovehiculul staționează pe suprafață solidă, nealunecoasă și plană.
- ▶ Trageți frâna de parcare.
  - ▶ Aduceți roțile din față în poziție drept-înainte.
  - ▶ **Autovehicule cu cutie de viteze manuală:** cuplați prima treaptă sau treapta marșarier **[R]**.
  - ▶ **Autovehicule cu cutia de viteze automată:** cuplați cutia de viteze în poziția **[P]**.
  - ▶ Opriți motorul.
  - ▶ Asigurați-vă că motorul nu poate fi pornit.
  - ▶ Scoateți trusa de scule din spațiul pentru picioare de pe partea însoțitorului (→ Pagina 237).

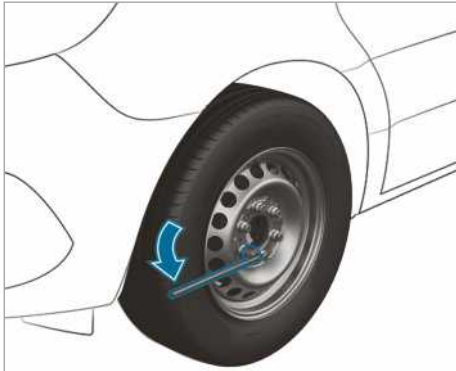

### Autovehicule cu tracțiune pe spate

- ▶ Scoateți cricul și scula pentru înlocuirea roții din compartimentul de depozitare (→ Pagina 264).
- ▶ Dacă este necesar, scoateți capacul roții.
- ▶ Din maneta pompei din trei bucăți a cricului, asamblați tija mijlocie și tija cu diametrul cel mai mare pentru a forma prelungirea cheii de roată.
- ▶ Împingeți înainte prelungirea cheii de roată cu tija mijlocie pe cheia de roată, până la limită.
- ▶ Desfaceți cu aproximativ o rotație șuruburile sau piulițele roții de înlocuit, cu ajutorul cheii

de roată. Nu deșurubați complet șuruburile sau piulițele roții.

- ▶ Ridicați autovehiculul (→ Pagina 265).

### Autovehicule cu tracțiune pe față

- ▶ Scoateți cricul și scula pentru înlocuirea roții din spatele scaunului șoferului (→ Pagina 264).
- ▶ Dacă este necesar, scoateți capacul roții.
- ▶ Desfaceți cu aproximativ o rotație șuruburile/piulițele roții de înlocuit cu ajutorul cheii de roată. Nu deșurubați complet șuruburile/piulițele roții.
- ▶ Ridicați autovehiculul (→ Pagina 265).

### Ridicarea autovehiculului la înlocuirea roții

#### ▲ AVERTISMENT Pericol de accidentare din cauza răsturnării cricului

Dacă opriți un autovehicul cu suspensie pneumatică, suspensia poate să rămână activată până la o oră, chiar dacă a fost luat contactul. Dacă atunci ridicați autovehiculul cu cricul, suspensia pneumatică încearcă să egalizeze nivelul autovehiculului.

Se poate răsturna cricul.

- ▶ Înainte de ridicarea autovehiculului, apăsați pe tasta service de pe telecomanda suspensiei pneumatice. Acest fapt împiedică reglarea automată ulterioară a nivelului autovehiculului și ridicarea sau coborârea manuală.

#### ▲ AVERTISMENT Pericol de accidentare din cauza poziționării incorecte a cricului

Dacă nu poziționați corect cricul în punctul de fixare de pe autovehicul, cricul se poate răsturna, cu autovehiculul suspendat.

- ▶ Aplicați cricul exclusiv în punctul de fixare corespunzător de pe autovehicul. Piciorul cricului trebuie să fie în poziție verticală sub punctul de fixare a cricului.

#### ▲ AVERTIZARE Pericol de accidentare din cauza răsturnării autovehiculului

În rampe și în pante, cricul se poate răsturna, cu autovehiculul ridicat.

- ▶ Nu înlocuiți niciodată roțile în rampe sau în pante.

▶ Anunțați un atelier de specialitate, autorizat.

#### **1 INDICAȚIE** Deteriorări ale autovehiculului din cauza cricului

Dacă nu poziționați cricul în punctele de fixare a cricului prevăzute în acest context pe autovehicul, puteți deteriora autovehiculul dumneavoastră.

▶ Poziționați cricul numai în punctele de fixare a cricului prevăzute în acest context.

#### **Premise**

- Nu sunt persoane în autovehicul.
- Autovehiculul este pregătit pentru înlocuirea roții (→ Pagina 265).

Fixați cricul numai în punctele de susținere a cricului. În caz contrar, puteți deteriora autovehiculul.

Indicații importante pentru utilizarea cricului:

- utilizați pentru ridicarea autovehiculului numai cricul specific autovehiculului, verificat și omologat de Mercedes-Benz. În cazul utilizării neconforme a cricului, acesta se poate răsturna, cu autovehiculul ridicat.
- cricul este adecvat numai pentru ridicarea pe termen scurt a autovehiculului și nu pentru efectuarea lucrărilor de întreținere.
- evitați înlocuirea roților în rampe și în pante.
- suprafața pe care stă cricul trebuie să fie plană, solidă și aderentă. Dacă este necesar, utilizați un suport de dimensiune mare, neted, rezistent și aderent.
- piciorul cricului trebuie să fie în poziție verticală, sub punctul de susținere a cricului.

Reguli de comportament cu cricul ridicat:

- nu țineți niciodată mâinile și picioarele sub autovehicul.
- nu vă întindeți niciodată sub autovehicul.
- nu porniți motorul și nu eliberați frâna de parcare.
- nu deschideți sau nu închideți nicio ușă.

#### **Autovehicule cu tracțiune pe față**

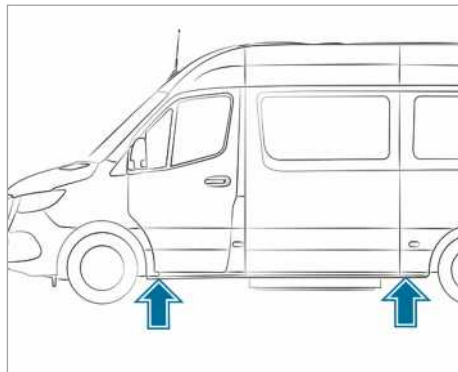

Puncte de susținere a cricului

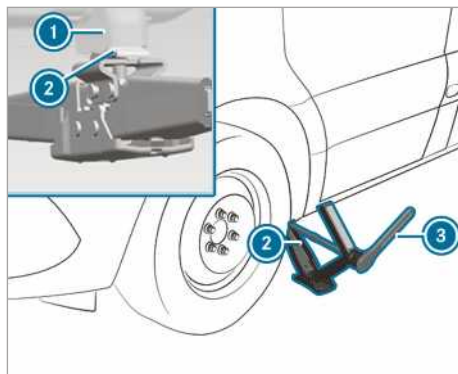

Punct de susținere a cricului, puntea față

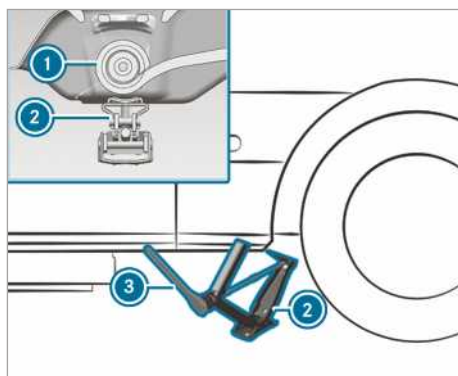

Punct de susținere a cricului, puntea spate

- ▶ Dacă este necesar, rotiți capul suport al cricului.
- ▶ Așezați cricul ② în punctul de susținere a cricului ①.
- ▶ Rotiți roata de reglare până când talerul cricului este în contact ferm cu punctul de susținere a cricului ①.
- ▶ **Puntea față:** introduceți cheia inelară cu mecanism cu clichet ③ din scula pentru înlocuirea roții pe hexagonul cricului, astfel încât să fie vizibilă inscripția „AUF” (SUS).
- ▶ **Puntea spate:** introduceți tija prelungitoare și cheia tubulară de la scula pentru înlocuirea roții pe hexagonul cricului și introduceți cheia inelară cu mecanism cu clichet ③ de la scula pentru înlocuirea roții pe tija prelungitoare, astfel încât să fie vizibilă inscripția „AUF” (SUS).
- ▶ Rotiți înspre dreapta cheia inelară cu mecanism cu clichet ③, până când cricul ② este complet în contact cu punctul de susținere a cricului ① și baza cricului atinge uniform solul.
- ▶ Rotiți cheia inelară cu mecanism cu clichet ③ până când anvelopa este ridicată cu maxim 3 cm de pe sol.
- ▶ Desfaceți și scoateți roata (→ Pagina 268).

### Autovehicule cu tracțiune pe spate

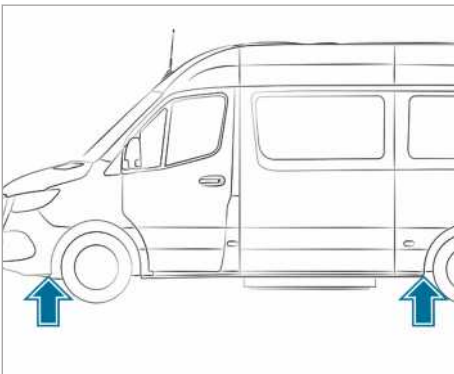

Puncte de susținere a cricului

Utilizați drept prelungitor pentru cheia de roți numai tija centrală și tija cu diametrul mai mare a pârgiei de pompare pentru cric. Introduceți în cheia de roți numai tija centrală, întotdeauna până la opritor. În caz contrar, tijele se pot îndoi

și se pot deforma, nemaiputând fi utilizate drept pârgie de pompare pentru cric.

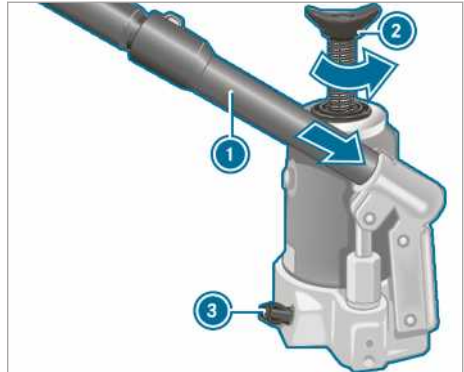

- ▶ **Pregătirea cricului hidraulic:** introduceți în prelungitorul cheii pentru roți a treia tijă a pârgiei de pompare ① pentru cric.
  - ▶ Închideți șurubul de golire ③.
  - ▶ În acest scop, cu ștanțarea de pe pârgia de pompare ① rotiți înspre dreapta, până la opritor șurubul de golire ③.
- ⓘ Nu rotiți mai mult de una până la două rotații șurubul de golire ③. În caz contrar, se poate scurge lichid hidraulic.
- ▶ Introduceți pârgia de pompare ①, cu tija mai mare în față, în suportul cricului și asigurați prin rotire spre dreapta.
  - ▶ Așezați în poziție verticală cricul, sub punctele de susținere a cricului, descrise în cele ce urmează.

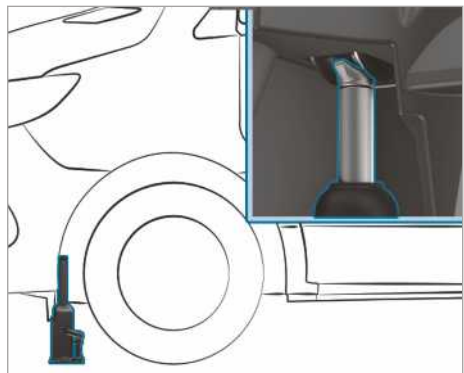

Punct de susținere a cricului, puntea față

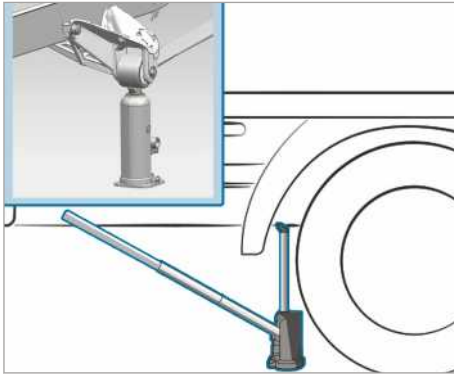

Punct de susținere a cricului, puntea spate (exemplu, autovehicul cu platformă, până la 3,5 t)

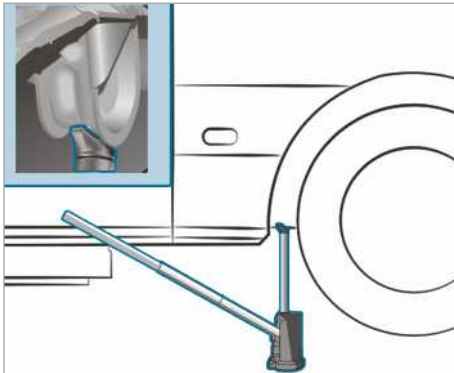

Punct de susținere a cricului, puntea spate (exemplu, autodubă sau autovehicule break, până la 4,0 t)

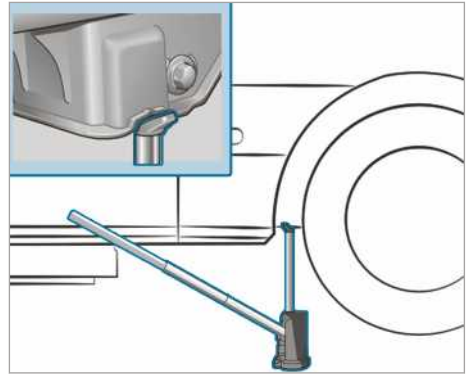

Punct de susținere a cricului, puntea spate (autovehicule de 5,0 t)

- ▶ Poziționați cricul sub punctul de susținere a cricului.
- ▶ **Autovehicule cu tracțiune integrală:** deșurubați până la opritor tija cricului ②, rotind spre stânga.
- ▶ Ridicați autovehiculul, până când anvelopa este ridicată cu maxim 3 cm de pe sol.
- ▶ Desfaceți și scoateți roata (→ Pagina 268).

### Demontarea roții

#### Premise

- Autovehiculul este ridicat (→ Pagina 265).  
La înlocuirea roții, evitați orice intervenție de forță asupra discurilor de frână, deoarece aceasta poate duce la modificarea confortului la frânare.

**!** **INDICAȚIE** Deteriorare a filetelui din cauza șuruburilor de roată murdare

▶ Nu așezați șuruburile de roată în nisip sau în murdărie.

- ▶ Deșurubați șuruburile sau piulițele roților cu cheia de piulițe de roată.
- ▶ La roțile din față îndepărtați și capacul piulițelor împreună cu piulițele de roată.
- ▶ Scoateți roata.

### Montarea unei roți noi

#### Premise

- Roata este scoasă (→ Pagina 268).

**⚠️ AVERTISMENT** Pericol de accident din cauza pierderii unei roți

Din cauza șuruburilor de roată lubrificate sau gresate, precum și din cauza șuruburilor de roată- deteriorate, se pot desprinde șuruburile de roată.

Astfel puteți pierde o roată în timpul deplasării.

- ▶ Nu lubrifiați sau nu gresați niciodată șuruburile de roată.
- ▶ În caz de filete deteriorate, apelați imediat un atelier de specialitate, autorizat.
- ▶ Înlocuiți șuruburile de roată deteriorate sau filetul de butuc de roată deteriorat.
- ▶ Nu continuați deplasarea.

**⚠️ AVERTISMENT** Pericol de vătămare la strângerea șuruburilor și a-piulițelor

Dacă strângeți șuruburile de roată sau piulițele de roată, cu autovehiculul suspendat, se poate răsturna cricul.

- ▶ Strângeți șuruburile de roată sau piulițele de roată numai cu autovehiculul coborât.

- ▶ Respectați indicațiile cu privire la selectarea anvelopelor (→ Pagina 261).
- ▶ Din motive de siguranță, utilizați numai șuruburile de roată sau piulițe de roată omologate pentru Mercedes-Benz și pentru roata respectivă.

Dacă montați roata de rezervă din oțel, utilizați obligatoriu șuruburile de roată scurte pentru o roată de oțel. Dacă folosiți alte șuruburi la montarea roții de rezervă de oțel se poate avaria instalația de frână.

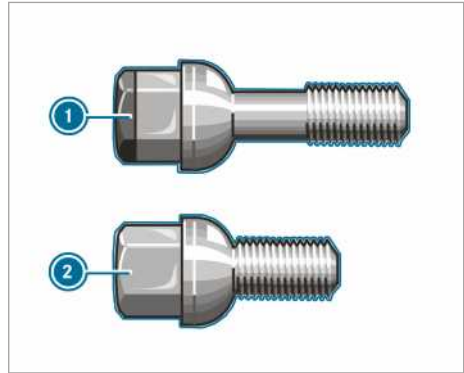

- ① Șurub de roată pentru roată din aliaj ușor
- ② Șurub de roată pentru roată din oțel

- ▶ Curățați suprafețele de susținere ale roții și butucului de roată.
- ▶ **Vehicule cu anvelope Super Single:** fixați mai întâi adaptorul pentru roata de rezervă mai îngustă pe butucul roții.
- ▶ Împingeți noua roată de montare pe butucul de roată sau adaptorul pentru roata de rezervă și apăsați.
- ▶ Împingeți noua roată de montare pe butucul de roată și apăsați.

**Roți cu centrare prin șuruburile de roată:**

- ▶ Vehicule cu roți din aliaj ușor: folosiți șuruburile scurte de roată corespunzătoare roții de rezervă din oțel din trusa de scule.
- ▶ Înșurubați șuruburile de roată și strângeți-le ușor.

**Pentru roți cu piulițe de roată:**

- ▶ Roți din față cu capac de piulițe de roată: împingeți capacul de piuliță de roată pe șuruburile de roată.
- ▶ Înfiletați trei piulițe de roată pe discurile de fixare ale capacului piuliței de roată.
- ▶ Învârtiți roata astfel încât șuruburile de roată să fie în mijlocul găurilor.
- ▶ Strângeți restul șuruburilor de roată.
- ▶ Strângeți ușor toate piulițele de roată.

## Coborârea autovehiculului după înlocuirea roții

**⚠️ AVERTIZARE** Pericol de accident din cauza momentului de strângere greșit

Dacă nu strângeți șuruburile de roată sau piulițele de roată cu momentul de strângere prescris, se pot desprinde roțile.

- ▶ Asigurați-vă că șuruburile de roată sau piulițele de roată sunt strânse cu cuplul de strângere indicat.
- ▶ Dacă nu aveți această certitudine, nu deplasați autovehiculul. Consultați un atelier de service de specialitate autorizat și solicitați imediat verificarea cuplului de strângere.

### Premise

- Noua roată este montată (→ Pagina 268).

Respectați indicațiile cu privire la ridicarea autovehiculului (→ Pagina 265).

### Autovehicule cu tracțiune pe față

- ▶ **Punte față:** introduceți cheia inelară cu mecanism cu clichet din scula pentru înlocuirea roții pe hexagonul cricului astfel încât să fie vizibilă inscripția „AB” (JOS).
- ▶ **Punte spate:** introduceți tija prelungitoare din scula pentru înlocuirea roții pe hexagonul cricului și introduceți cheia inelară cu mecanism cu clichet din scula pentru înlocuirea roții pe tija prelungitoare, astfel încât să fie vizibilă inscripția „AB” (JOS).
- ▶ **Coborâre autovehicul:** rotiți spre stânga cheia inelară cu mecanism cu clichet a cricului.

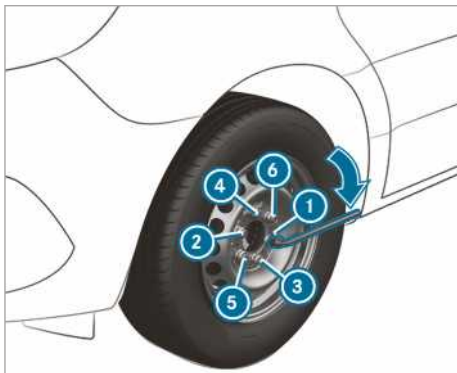

- ▶ Strângeți uniform șuruburile roții sau piulițele în ordinea indicată ① până la ⑥ în cruce.

Cuplu de strângere prescris:

- Șuruburi roată oțel: 240 Nm
- Piulițe roată 180 Nm
- Șuruburi roată metal ușor: 180 Nm

### Autovehicule cu tracțiune pe spate

Utilizați drept prelungitor pentru cheia de roți numai tija centrală și tija cu diametrul mai mare a pârghiei de pompare pentru cric. Introduceți în cheia de roți numai tija centrală, întotdeauna până la opritor. În caz contrar, tijele se pot îndoi și se pot deforma, nemaiputând fi utilizate drept pârghie de pompare pentru cric.

Autovehicule cu echipare cu anvelope Super-Single: dacă montați roata de rezervă la puntea spate, respectați viteza maximă de 55 km/h și distanța maximă de 100 km. În caz contrar, puteți deteriora cutia de viteze din cauza turațiilor diferite ale roților.

- ▶ Desfaceți încet, cu aproximativ o rotație, șurubul de golire a cricului cu maneta pompei și coborâți lent autovehiculul.
- ▶ Așezați cricul deoparte.
- ▶ Scoateți tija cu cel mai mic diametru de pe maneta pompei. Maneta scurtată a pompei servește ca prelungire a cheii de roată.
- ▶ Împingeți înainte prelungirea cheii de roată cu tija mijlocie pe cheia de roată, până la opritor.

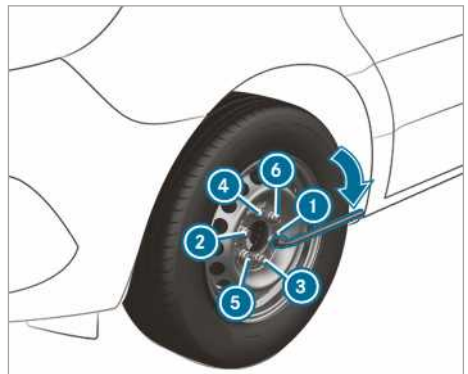

- ▶ Strângeți uniform șuruburile roții sau piulițele în ordinea indicată ① până la ⑥ în cruce.

Cuplu de strângere prescris:

- Șuruburi roată oțel: 240 Nm



- Piulițe roată: 180 Nm
- Șuruburi roată metal ușor: 180 Nm

- ▶ Presați din nou în interior pistonul cricului hidraulic și strângeți șurubul de gire.
- ▶ **Autovehicule cu tracțiune integrală:** rotiți înapoi spre dreapta, tija cricului, până la opritor.
- ⓘ La roțile din oțel cu șuruburi de roți puteți monta acum capacul roții. Montarea depinde de execuția capacului roții de capac ornamental sau de acoperire a centrului roții.
- ▶ Roată cu capac ornamental: poziționați capacul ornamental al roții cu decupajul pentru supapa anvelopei peste supapa anvelopei.
- ▶ Apăsăți și fixați cu ambele mâini capacul ornamental al roții pe circumferința jantei. Camele de prindere ale capacului ornamental al roții trebuie să intre în roata din oțel.
- ▶ **Roată cu capac al centrului roții:** poziționați vârfurile clemelor capacului centrului roții peste șuruburile de roată.
- ▶ Fixați capacul centrului roții printr-o lovitură pe centrul capacului.
- ▶ Fixați roata defectă în suportul roții de rezervă.
- ▶ **Autovehicule cu echipare cu anvelope Super-Single:** transportați o roată spate defectă pe suprafața de încărcare. Roata din spate este prea mare pentru suportul roții de rezervă.
- ▶ Verificați presiunea din anvelopă a roții nou montate și reglați-o, dacă este necesar.
- ▶ Strângeți șuruburile sau piulițele roților după 50 km cu cuplul de strângere prescris.
- ▶ Dacă utilizați o roată sau o roată de rezervă cu o roată-disc nouă sau vopsită: solicitați strângerea suplimentară a șuruburilor sau a piulițelor roților după aproximativ 1000 km până la 5000 km.
- ⓘ **Autovehicule cu controlul presiunii în anvelope:** toate roțile montate trebuie să fie echipate cu senzori funcționali.

Respectați obligatoriu și următoarea temă implicită:

- Indicații cu privire la presiunea în anvelope (→ Pagina 242)

## Roată de rezervă

### Indicații referitoare la roata de rezervă

**▲ AVERTISMENT** Pericol de accident cauzat de dimensiunile greșite ale roții și ale anvelopelor

Dimensiunile roții- și pneului precum și tipul pneului roții de rezervă pot diferi de roata de schimbat. La montarea roții de rezervă se pot influența puternic caracteristicile de rulare.

Pentru a evita riscurile, respectați următoarele puncte:

- ▶ Adaptați stilul de conducere și conduceți prudent.
- ▶ Nu montați niciodată mai mult de o roată de rezervă, care să fie diferită de roata schimbată.
- ▶ Utilizați doar pentru scurt timp roata de rezervă, care să fie diferită de roata schimbată.
- ▶ Nu dezactivați ESP®.
- ▶ Înlocuiți roata de rezervă de dimensiune diferită la cel mai apropiat atelier de specialitate autorizat. Respectați în mod obligatoriu dimensiunile corecte ale roții- și anvelopei, precum și tipul pneului.

În cazul utilizării unei roți de rezervă de dimensiuni diferite, nu este permisă o viteză maximă mai mare de 80 km/h.

**▲ AVERTISMENT** Pericol de accidentare cauzat de roata de rezervă deteriorată la anvelopele Super-Single

#### Autovehicule cu anvelope Super-Single

Anvelopa roții de rezervă este suprasolicitată după montarea acesteia pe puntea spate. Dacă depășiți viteza maximă, distanța maximă parcursă sau dacă montați roata de rezervă în mod repetat, atunci este posibilă deteriorarea anvelopei acesteia. Deteriorările anvelopei pot să fie ascunse și să nu poată fi observate.

O anvelopă deteriorată poate cauza pierderea presiunii din anvelopă. Astfel puteți pierde controlul asupra vehiculului.

- ▶ Folosiți roata de rezervă numai dacă încă nu a fost montată pe puntea spate cu anvelopa actuală.

- ▶ Dacă roata de rezervă a fost montată pe puntea spate, atunci indiferent de distanța parcursă, se înlocuiește anvelopa roții de rezervă după schimbarea roții.
- ▶ Din motive de siguranță, la schimbarea anvelopei se asigură faptul că se utilizează numai tipul de supapă de anvelopă aprobat pentru anvelopă.

#### **I** INDICAȚIE Avarierea cutiei de viteze

##### **Autovehicule cu anvelope Super-Single:**

Dacă montați roata de rezervă la puntea spate, cutia de viteze se poate deteriora din cauza turațiilor diferite ale roții.

- ▶ Dacă roata de rezervă este montată la puntea spate, trebuie respectată o viteză maximă de 55 km/h și o lungime maximă parcursă de 100 km.

- i** Este posibilă fără limitări utilizarea roții de rezervă exclusiv la puntea față a unui autovehicul cu anvelope Super-Single.

Verificați periodic roata de rezervă dacă este fixată stabil și dacă are presiunea prescrisă a anvelopelor (→ Pagina 242).

Verificați periodic și înaintea fiecărei curse mai lungi, următoarele:

- presiunea anvelopei din roata de rezervă (adaptați presiunea anvelopei după caz)
- fixarea suportului roții de rezervă

Înlocuiți anvelopele cel târziu la șase ani, indiferent de uzură. Același lucru este valabil și pentru roata de rezervă.

- i** Dacă ați montat o roată de rezervă, controlul presiunii din anvelope nu funcționează pentru această roată. Roata de rezervă nu este echipată cu un senzor pentru controlul presiunii din anvelope.

## Montarea și demontarea roții de rezervă

### Autovehicule cu tracțiune pe față: demontarea roții de rezervă

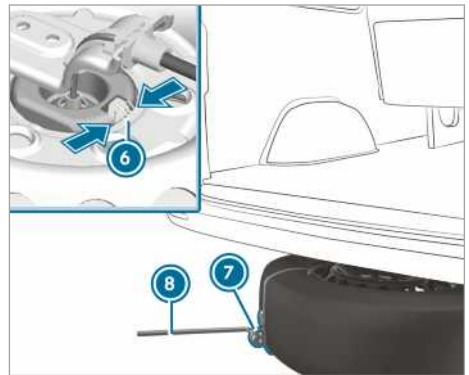
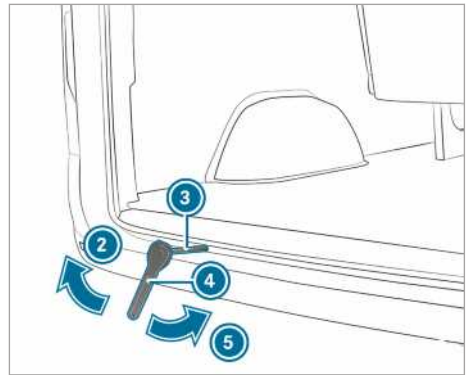
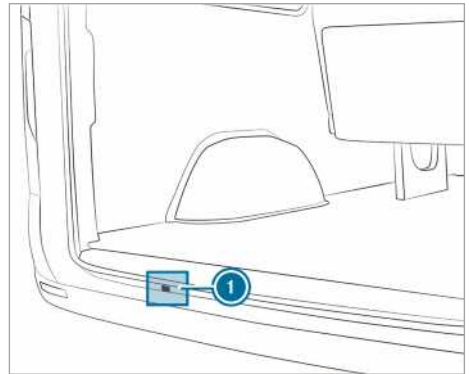

- ▶ Deschideți ușile hayonului.

- ▶ Luați cheia inelară cu mecanism cu clichet ④ și scula suplimentară ③ pentru liftul de ridicare a roții de rezervă din trusa de scule.
- ▶ Inserați scula suplimentară ③ prin orificiu ① până în ghidajul cricului.
- ▶ Introduceți cheia inelară cu mecanism cu clichet ④ astfel pe scula suplimentară ③ pentru liftul de ridicare a roții de rezervă, încât să fie vizibilă inscripția „AB”.
- ▶ Învârtiți cheia inelară cu mecanism cu clichet ④ în direcția săgeții ② până când se opune rezistență sau după ce cuplajul cu alunecare al cricului s-a strâns până la refuz.
- ▶ Fixați cheia pentru roată ⑥ în bucla mecanismului ajutător de extragere ⑦ de la roata de rezervă și trageți în afară roata de rezervă de sub autovehicul.
- ▶ Apăsăți împreună arcurile ⑥ de la echipamentul de ridicare a roții și desfaceți echipamentul de ridicare a roții de la roata de rezervă.
- ▶ Îndepărtați mecanismul ajutător de extragere ⑦ a roții de rezervă și depozitați într-un loc sigur.

Verificați fixarea fermă și poziția roții de rezervă:

- după fiecare înlocuire a roții
- la fiecare interval de revizie
- cel puțin o dată pe an

### Autovehicule cu tracțiune pe față: montarea roții de rezervă

- ① Roțile din aliaj ușor nu pot fi transportate sub autovehicul. În acest caz, transportați roata din aliaj ușor în spațiul de încărcare.
- ▶ Luați cheia inelară cu mecanism cu clichet ④ și scula suplimentară ③ pentru cricul roții de rezervă din trusa de scule.
- ▶ Inserați scula suplimentară ③ prin orificiu ① până în ghidajul cricului.
- ▶ Fixați mecanismul ajutător de extragere ⑦ la roată.
- ▶ Așezați roata cu cheia pentru jante cu fața în sus, pe sol.
- ▶ Orientați roata, astfel încât bucla mecanismului ajutător de extragere ⑦ să indice spre spate.
- ▶ Ghidați echipamentul de ridicare a roții înclinat pe cablul din sârmă în cheia pentru jante.

- ▶ Împingeți roata puțin dedesubtul autovehiculului.
- ▶ Introduceți cheia inelară cu mecanism cu clichet ④ astfel pe scula suplimentară ③ pentru liftul de ridicare a roții de rezervă, încât să fie vizibilă inscripția „AUF”.
- ▶ Învârtiți cheia inelară cu mecanism cu clichet ④ în direcția săgeții ⑤ până când se opune rezistență sau după ce cuplajul cu alunecare al cricului s-a strâns până la refuz.
- ▶ Scoateți cheia pentru roată ④ și scula suplimentară ③ pentru liftul de ridicare a roții de rezervă din orificiul pentru cric și depozitați în trusa de scule.
- ▶ Închideți ușile hayonului.

### Autovehicule cu tracțiune spate: demontarea roții de rezervă (autodubă/Combi)

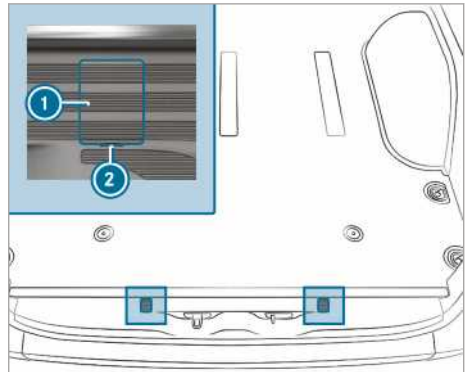

capacele șuruburilor pentru cârligul de siguranță (exemplu autodubă)

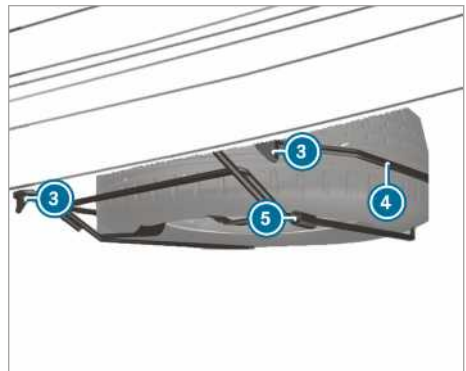

- ▶ Deschideți ușile hayonului.

- ▶ Așezați o șurubelniță la nivelul decupajelor ② și ridicați capacele ①.
- ▶ Cu ajutorul cheii pentru roată din trusa de scule, răsuciți acum șuruburile vizibile aproximativ 20 de rotații spre stânga.
- ▶ Ridicați puțin suportul vertical al roții de rezervă ④ și desprindeți cârligul de siguranță din stânga ③.
- ▶ Asamblați maneta de pompare pentru cric și împingeți în manșonul ⑤ de pe partea dreaptă a suportului vertical al roții de rezervă ④.
- ▶ Ridicați puțin suportul vertical al roții de rezervă ④ și desprindeți cârligul de siguranță din dreapta ③.
- ▶ Coborâți încet suportul vertical al roții de rezervă ④ pe sol.
- ▶ Ridicați puțin suportul vertical al roții de rezervă ④ și scoateți maneta de pompare afară din manșon
- ▶ Cu ajutorul manetei de pompare, ridicați roata de rezervă peste capătul din spate al suportului vertical al roții de rezervă ④.
- ▶ Scoateți roata de rezervă cu atenție din suportul vertical al roții de rezervă ④. Roata de rezervă este grea. Dacă scoateți roata de rezervă, centrul de greutate se modifică din cauza greutateii mari. Roata de rezervă poate aluneca în jos sau se poate răsturna.

#### Autovehicule cu tracțiune spate: montarea roții de rezervă (autodubă/Combi)

- ▶ Așezați roata de rezervă cu atenție pe suportul vertical al roții de rezervă ④. Roata de rezervă este grea. Dacă așezați roata de rezervă pe suportul vertical al roții de rezervă ④, centrul de greutate se modifică din cauza greutateii mari. Roata de rezervă poate aluneca în jos sau se poate răsturna.
- ▶ Împingeți maneta de pompare pentru cric în manșonul ⑤ de la suportul vertical al roții de rezervă ④.
- ▶ Ridicați puțin suportul vertical al roții de rezervă ④ cu ajutorul manetei de pompare și desprindeți cârligul de siguranță din dreapta ③.
- ▶ Ridicați puțin suportul vertical al roții de rezervă ④ și desprindeți cârligul de siguranță din stânga ③.
- ▶ Scoateți maneta de pompare din manșon ⑤.

- ▶ Cu ajutorul cheii inelare, strângeți șuruburile pentru cârligul de siguranță ③ spre dreapta, până la capăt.
- ▶ Așezați capacele ① și fixați-le.
- ▶ Închideți ușile hayonului.

#### Autovehicule cu tracțiune spate: demontarea roții de rezervă (autovehicul cu șasiu coborât)

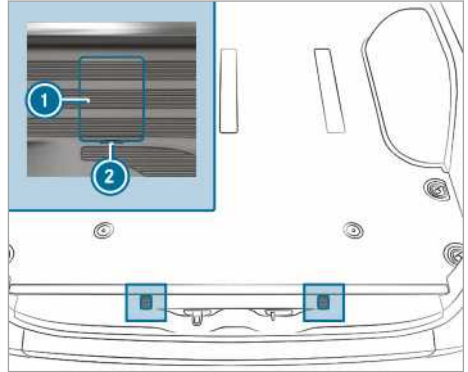

capacele șuruburilor pentru cârligul de siguranță (exemplu autodubă)

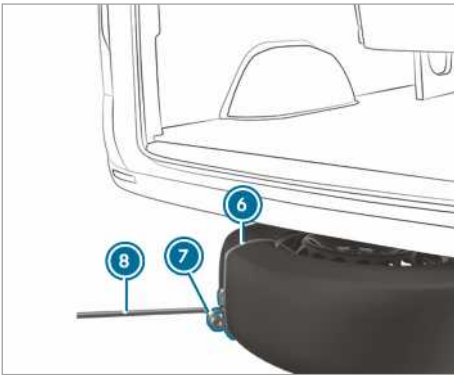
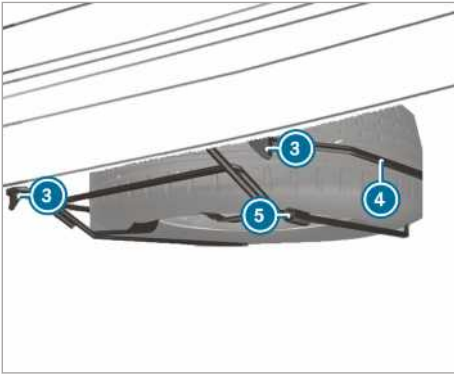

- ▶ Deschideți ușile hayonului.
- ▶ Așezați o șurubelniță la nivelul decupajelor ② și ridicați capacele ①.
- ▶ Cu ajutorul cheii pentru roată din trusa de scule, răsuciți acum șuruburile vizibile aproximativ 20 de rotații spre stânga.
- ▶ Ridicați puțin suportul vertical al roții de rezervă ④ și desprindeți cârligul de siguranță din stânga ③.
- ▶ Asamblați maneta de pompare pentru cric și împingeți în manșonul ⑤ de pe partea dreaptă al suportului vertical al roții de rezervă ④.
- ▶ Ridicați puțin suportul vertical al roții de rezervă cu ajutorul manetei de pompare și desprindeți cârligul de siguranță din dreapta ③.
- ▶ Poziționați bucla ⑦ la mecanismul ajutător de extragere ⑥ la roata de rezervă, astfel încât să puteți prinde ulterior cheia pentru roată ⑧.

- ▶ Pregătiți cricul.
- ▶ Poziționați cricul sub punctul de susținere corespunzător al cricului.
- ▶ Mișcați maneta de pompare în sus și în jos până când anvelopa se află la maxim 3 cm față de sol.
- ▶ Prindeți cheia pentru roată ⑧ în bucla ⑦ mecanismului ajutător de extragere ⑥ la roata de rezervă.
- ▶ Scoateți roata de rezervă cu atenție din suportul vertical al roții de rezervă ④. Roata de rezervă este grea. Dacă scoateți roata de rezervă, centrul de greutate se modifică din cauza greutatei mari. Roata de rezervă poate aluneca în jos sau se poate răsturna.
- ▶ Îndepărtați mecanismul ajutător de extragere a roții de rezervă și depozitați într-un loc sigur. Puteți monta acum roata de rezervă la autovehiculul dumneavoastră.
- ▶ Coborâți autovehiculul.

#### Autovehicule cu tracțiune spate: montarea roții de rezervă (autovehicul cu șasiu coborât)

- ▶ **i** În caz de pană, aveți voie să depozitați o roată defectă doar în habitaclu. O roată intactă poate fi depozitată în suportul vertical al roții de rezervă numai dacă autovehiculul este în stare neîncărcată. Un autovehicul încărcat trebuie ridicat în prealabil.
- ▶ Așezați roata de rezervă cu atenție pe suportul vertical al roții de rezervă ④. Roata de rezervă este grea. Dacă așezați roata de rezervă pe suportul vertical al roții de rezervă ④, centrul de greutate se modifică din cauza greutatei mari. Roata de rezervă poate aluneca în jos sau se poate răsturna.
- ▶ Împingeți maneta de pompare pentru cric în manșonul ⑤ de la suportul vertical al roții de rezervă ④.
- ▶ Ridicați puțin suportul vertical al roții de rezervă ④ cu ajutorul manetei de pompare și desprindeți cârligul de siguranță din dreapta ③.
- ▶ Ridicați puțin suportul vertical al roții de rezervă ④ și desprindeți cârligul de siguranță din stânga ③.
- ▶ Scoateți maneta de pompare din manșon ⑤.
- ▶ Cu ajutorul cheii inelare, strângeți șuruburile pentru cârligul de siguranță ③ spre dreapta, până la capăt.

- ▶ Așezați capacele ❶ și fixați-le.
- ▶ Închideți ușile hayonului.

### Demontarea roții de rezervă în spațiul de încărcare

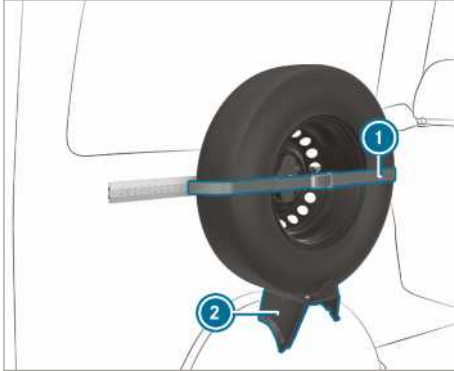

- ▶ Desfaceți chinga de ancorare ❶, pentru aceasta deschideți clichetul.
- ▶ Scoateți roata de rezervă cu atenție din suportul vertical al roții de rezervă ❷.

### Montarea roții de rezervă în spațiul de încărcare

- ▶ Așezați roata de rezervă în suport ❷ și apăsați de perete.
- ▶ Strângeți chinga de ancorare ❶ cu clichetul.

### Autovehicule cu tracțiune spate: demontarea roții de rezervă (șasiu)

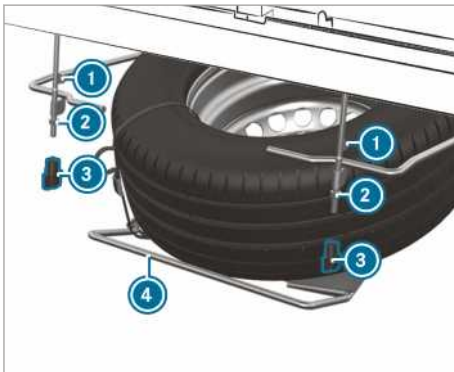

- ▶ Desfaceți piulițele fluture ❸ manual și deșurubați-le.
- ▶ Desfaceți piulițele ❷ până la capătul filetelui.

- ▶ Ridicați puțin suportul vertical al roții de rezervă ❹ și desprindeți cârligul de siguranță din stânga ❶.
- ▶ Asamblați maneta de pompare pentru cric și împingeți în manșonul de pe partea dreaptă a suportului vertical al roții de rezervă ❹.
- ▶ Ridicați puțin suportul vertical al roții de rezervă ❹ cu ajutorul manetei de pompare și desprindeți cârligul de siguranță din dreapta ❶.
- ▶ Coborâți încet suportul vertical al roții de rezervă ❹ pe sol.
- ▶ Ridicați puțin suportul vertical al roții de rezervă ❹ și scoateți maneta de pompare afară din manșon.
- ▶ Cu ajutorul manetei de pompare, ridicați roata de rezervă peste capătul din spate al suportului vertical al roții de rezervă.
- ▶ Scoateți roata de rezervă cu atenție din suportul vertical al roții de rezervă. Roata de rezervă este grea. Dacă scoateți roata de rezervă, centrul de greutate se modifică din cauza greutății mari. Roata de rezervă poate aluneca în jos sau se poate răsturna.

### Autovehicule cu tracțiune spate: montarea roții de rezervă (șasiu)

- ▶ Așezați roata de rezervă cu atenție pe suportul vertical al roții de rezervă ❹. Roata de rezervă este grea. Dacă așezați roata de rezervă pe suportul vertical al roții de rezervă, centrul de greutate se modifică din cauza greutății mari. Roata de rezervă poate aluneca în jos sau se poate răsturna.
- ▶ Împingeți maneta de pompare pentru cric în manșonul de la suportul vertical al roții de rezervă ❹.
- ▶ Ridicați puțin suportul vertical al roții de rezervă ❹ cu ajutorul manetei de pompare și desprindeți cârligul de siguranță din dreapta ❶.
- ▶ Ridicați puțin suportul vertical al roții de rezervă și desprindeți cârligul de siguranță din stânga ❶.
- ▶ Scoateți maneta de pompare din manșon.
- ▶ Înșurubați piulițele ❷.
- ▶ Așezați piulițele fluture ❸ și înșurubați-le până la capăt.

## Informații cu privire la datele tehnice

Datele tehnice au fost determinate în conformitate cu directivele UE. Datele menționate sunt valabile numai pentru autovehiculele cu echipare standard. Informații suplimentare obțineți de la un atelier de service de specialitate autorizat.

**Numai pentru anumite țări:** găsiți datele specifice autovehiculului în documentația COC (CERTIFICATE OF CONFORMITY). Această documentație este primită odată cu livrarea autovehiculului.

## Sistem electronic autovehicul

### Indicații cu privire la intervenții asupra sistemului electronic al motorului

**!** **INDICAȚIE** Uzură timpurie din cauza reviziei necorespunzătoare

În urma reviziei necorespunzătoare se pot uza mai rapid componentele vehiculului și se poate anula omologarea autovehiculului.

- ▶ Solicitați revizia sistemului electronic al motorului și al pieselor auxiliare numai la un atelier de service de specialitate.

## Aparate de radioemisie-recepție

### Indicații cu privire la montarea aparatelor de emisie-recepție

**!** **AVERTISMENT** Pericol de accidentare din cauza lucrărilor neconforme la aparatele radio de emisie-recepție

Dacă aparatele radio de emisie-recepție se manipulează greșit sau se dotează ulterior în mod neconform, radiația lor electromagnetică poate perturba sistemul electronic al autovehiculului.

Astfel puteți periclita siguranța funcționării autovehiculului.

- ▶ Solicitați întotdeauna efectuarea lucrărilor la aparatele electrice și electronice la un atelier de service de specialitate.

**!** **AVERTISMENT** Pericol de accident din cauza exploatării neconforme a aparatelor radio de emisie-recepție

Dacă exploatați neconform în autovehicul aparate radio de emisie-recepție, radiația lor

electromagnetică poate perturba sistemul electronic al autovehiculului, deex., dacă

- aparatul radio de emisie-recepție nu este conectat la o antenă exterioară
- antena exterioară este montată greșit sau nu are reflexie redusă.

Astfel puteți periclita siguranța funcționării autovehiculului.

- ▶ Solicitați verificarea antenei exterioare cu reflexie redusă la un atelier de specialitate autorizat.
- ▶ Conectați întotdeauna aparatele radio de emisie-recepție, în cazul exploatării în autovehicul, la antena exterioară cu protecție la reflexie.

**!** **INDICAȚIE** Anularea omologării în urma nerespectării indicațiilor de instalare și utilizare

Dacă nu se respectă premisele de instalare și utilizare pentru aparatele radio de emisie-recepție, este posibilă anularea autorizației de funcționare.

- ▶ Utilizați numai benzi de frecvență omologate.
- ▶ Respectați ieșirile maxime admise de la aceste benzi de frecvență.
- ▶ Utilizați numai poziții omologate ale antenei.

Pentru montarea ulterioară a aparatelor radio de emisie-recepție, aplicați Directiva tehnică ISO/TS 21609 (Road Vehicles - EMC guidelines for installation of aftermarket radio frequency transmitting equipment). Respectați cerințele legale pentru componentele montate.

Dacă autovehiculul dumneavoastră dispune de suporturi pentru echipament tip stație radio, utilizați alimentarea electrică sau conexiunile de antenă destinate utilizării cu cablajul de bază. La montaj, respectați indicațiile suplimentare ale producătorului.

### Informații privind puterea de emisie a aparatelor de emisie-recepție

Puterile maxime de emisie (PEAK) de la baza antenei nu pot depăși valorile din următorul tabel:

## Banda de frecvență și puterea maximă de emisie

Bandă de frecvență	Putere maximă de emisie
Unde scurte 3 – 54 MHz	100 W
Bandă 4 m 74 – 88 MHz	30 W
Bandă 2 m 144 – 174 MHz	50 W
Sistem radio cu resurse partajate/ Tetra 380 – 460 MHz	10 W
Bandă 70 cm 420 – 450 MHz	35 W
Comunicații mobile (2G/3G/4G)	10 W

Pot fi utilizate în autovehicul fără restricții:

- aparate radio de emisie-recepție cu o putere maximă de emisie de până la 100 W
- aparate radio de emisie-recepție cu frecvențe de emisie în banda de frecvențe de 380 - 410 MHz și o putere maximă de emisie de până la 2 W (sistem radio cu resurse partajate/Tetra)
- telefoane mobile (2G/3G/4G)

Nu există restricții la poziționarea antenei pe partea exterioară a autovehiculului pentru următoarele benzi de frecvențe:

- sistem radio cu resurse partajate/Tetra
- bandă 70 cm
- 2G/3G/4G

## Plăcuța de identificare a autovehiculului, seria de șasiu (VIN) și seria motorului

### Plăcuța de identificare a autovehiculului

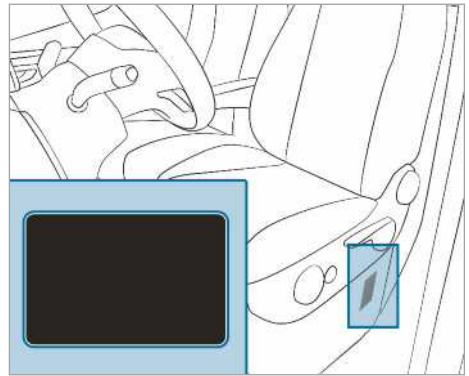

În funcție de modelul autovehiculului, plăcuța de identificare a autovehiculului se află pe cutia scaunului șoferului sau pe stâlpul B.

- ⓘ Datele sunt specifice autovehiculului și pot diferi față de datele ilustrate. Respectați întotdeauna specificațiile de pe plăcuța de identificare a autovehiculului dumneavoastră.



Plăcuță de identificare a autovehiculului (exemplu - state din Golf)

- 1 Producătorul autovehiculului
- 2 VIN (seria de șasiu)
- 3 Greutatea totală admisă
- 4 Sarcina admisă pe puntea față (kg)
- 5 Sarcina admisă pe puntea spate (kg)
- 6 Modelul motorului
- 7 Data fabricației



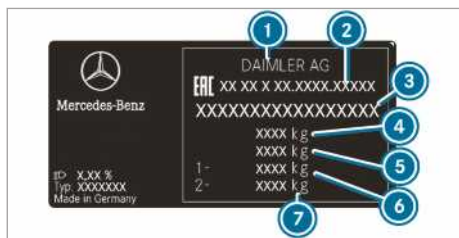

Plăcuță de identificare a autovehiculului  
(exemplu - Rusia)

- ① Producătorul autovehiculului
- ② Număr autorizației
- ③ VIN (seria de șasiu)
- ④ Greutate totală admisă (kg)
- ⑤ Greutate totală admisă a ansamblului (kg)  
(doar pentru anumite țări)
- ⑥ Sarcina admisă pe puntea față (kg)
- ⑦ Sarcina admisă pe puntea spate (kg)

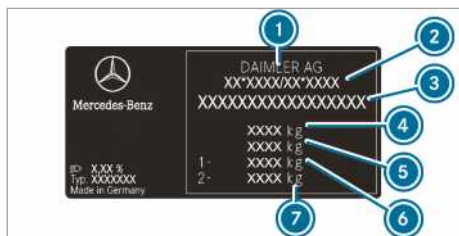

Plăcuță de identificare a autovehiculului  
(exemplu - toate celelalte țări)

- ① Producătorul autovehiculului
- ② Serie de omologare CE (doar pentru anumite țări)
- ③ VIN (seria de șasiu)
- ④ Greutate totală admisă (kg)
- ⑤ Greutate totală admisă a ansamblului (kg)  
(doar pentru anumite țări)
- ⑥ Sarcina admisă pe puntea față (kg)
- ⑦ Sarcina admisă pe puntea spate (kg)

Plăcuța de identificare a autovehiculului poate  
conține în plus următoarele specificații:

- sarcina utilă
- greutatea proprie
- numărul de locuri pe scaune pentru însoțitori

## VIN ștanțat sub capota motorului

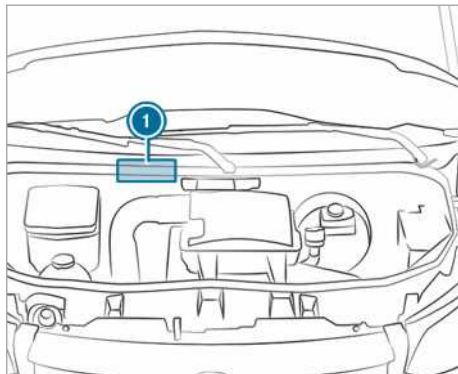

Numărul VIN ștanțat ① se găsește sub capota  
motorului.

## VIN sub parbriz



Numărul VIN este aplicat și ca plăcuță în partea  
inferioară a parbrizului ②.

Numărul VIN sub parbriz este disponibil numai  
pentru anumite țări.

## Seria motorului

Seria motorului este ștanțată pe carterul motoru-  
lui. Informații suplimentare obțineți în orice ate-  
lier de service de specialitate autorizat.

## Fluide de lucru și capacități de umplere

### Indicații cu privire la fluidele de lucru

**⚠ AVERTISMENT** Pericol de rănire cu flu-  
idele de lucru dăunătoare sănătății

Fluidele de lucru pot fi otrăvitoare și dăună-  
toare sănătății.

▶ La utilizarea, depozitarea și dispensarea  
lichidelor de lucru, respectați inscripțiile  
de pe recipientele originale respective.

- ▶ Păstrați fluidele de lucru întotdeauna în recipientele originale închise.
- ▶ Nu lăsați niciodată fluidele de lucru la îndemâna copiilor.

 **INDICAȚIE CU PRIVIRE LA MEDIUL ÎNCONJURĂTOR** Poluarea mediului înconjurător din cauza eliminării neecologice a fluidelor de lucru

Fluide de lucru sunt:

- combustibilii
- aditivii pentru tratarea ulterioară a gazelor arse, de ex., AdBlue®
- lubrifianții

În cazul eliminării incorecte a fluidelor de lucru, se pot produce daune semnificative asupra mediului.

- ▶ Eliminați ecologic fluidele de lucru.

Fluide de lucru sunt:

- combustibilii
- aditivii pentru tratarea ulterioară a gazelor arse, de ex., AdBlue®
- lubrifianții
- lichidul de răcire
- lichidul de frână
- lichidul de spălare a parbrizului
- agentul refrigerent al sistemului de climatizare

Utilizați numai produse omologate de Mercedes-Benz. Defecțiunile care apar la autovehicul din cauza produselor neomologate, nu sunt acoperite de garanția și culața Mercedes-Benz.

Recunoașteți fluidele de lucru omologate de Mercedes-Benz pe baza următoarei inscripții de pe recipiente:

- MB-Freigabe (de ex. MB-Freigabe 229.51)
- MB-Approval (de ex. MB-Approval 229.51)

Informații suplimentare cu privire la fluidele de lucru omologate:

- în specificațiile privind fluidele de lucru Mercedes-Benz, la <http://bevo.mercedes-benz.com> (cu indicarea denumirii specificației)
- într-un atelier de service de specialitate autorizat

 **AVERTIZARE** Pericol de arsuri- și explozii din cauza carburantului

Carburanții sunt ușor inflamabili.

- ▶ Evitați obligatoriu focul, lumina directă, fumatul și formarea de scântei.
- ▶ Înaintea și în timpul alimentării, decuplați contactul și, dacă este cazul, încălzirea staționară.

 **AVERTIZARE** Pericol de rănire din cauza combustibilului

Combustibilii sunt toxici și dăunători pentru sănătate.

- ▶ Evitați obligatoriu contactul combustibilului cu pielea, ochii sau îmbrăcămintea sau ingerarea acestuia.
- ▶ Nu inspirați vaporii de combustibil.
- ▶ Nu lăsați combustibilii la îndemâna copiilor.
- ▶ Țineți închise ușile și ferestrele în timpul procedurii de alimentare.

Dacă dumneavoastră sau alte persoane au intrat în contact cu combustibilul, respectați următoarele puncte:

- ▶ Spălați imediat combustibilul de pe piele cu apă și săpun.
- ▶ În cazul în care combustibilul a intrat în contact cu ochii, spălați-i imediat temeinic cu apă curată. Solicitați imediat asistență medicală.
- ▶ Dacă s-a ingerat combustibil, solicitați imediat asistență medicală. Nu provocați vărsături.
- ▶ Schimbați-vă imediat de hainele care au intrat în contact cu combustibilul.

## Combustibil

**Indicații privind calitatea combustibilului la autovehiculele cu motor diesel**

### Indicații generale

Respectați indicațiile cu privire la fluidele de lucru (→ Pagina 279).

**⚠ AVERTIZARE** Pericol de incendiu din cauza amestecului de combustibil

Dacă amestecați combustibil diesel cu benzină, punctul de aprindere a amestecului de combustibil este mai scăzut decât la combustibilul diesel pur.

Când motorul este pornit, componentele instalației de evacuare a gazelor arse se pot supraîncălzi fără ca dumneavoastră să observați.

- ▶ Nu alimentați niciodată motoarele diesel cu benzină.
- ▶ Nu amestecați niciodată benzină în combustibilul diesel.

**! INDICAȚIE** Avariere din cauza combustibilului greșit

Chiar și cantități mici de combustibil greșit pot cauza defecțiuni la instalația de combustibil, motor și sistemul de purificare a gazelor arse.

- ▶ Alimentați doar cu combustibil diesel fără sulf, care să corespundă normei europene EN 590 sau unei norme echivalente. În țări unde nu există combustibil diesel fără sulf, alimentați doar cu combustibil diesel cu conținut redus de sulf, sub 50 ppm.

Nu alimentați cu:

- benzină
- Marine-Diesel
- ulei de încălzire
- Bio-Diesel pur sau ulei vegetal
- kerosen sau petrol lampant

Dacă ați alimentat din greșeală cu un combustibil necorespunzător:

- ▶ nu cuplați aprinderea.
- ▶ Apelați la un atelier de service specialitate autorizat.

Pentru autovehiculul dumneavoastră, este valabil următorul semn de compatibilitate pentru combustibil:



- ① Pentru combustibil diesel cu o proporție de maximum 7 % vol. Biodiesel (ester metilic ai acizilor grași)

În conformitate cu norma europeană EN 16942, semnul de compatibilitate pentru combustibil se află în următoarele locuri:

- la autovehicul, pe plăcuța indicatoare de pe partea interioară a clapetei rezervorului
- pe întreg teritoriul Europei, la pompele de carburant sau pistoalele de alimentare adecvate pentru autovehiculul dumneavoastră

**Autovehicule compatibile XTL**

Opțional, puteți alimenta cu combustibil diesel parafinic (de ex. HVO = ulei vegetal hidrogenat, GTL = Gas-To-Liquid), care îndeplinește norma europeană EN 15940. Combustibilii diesel parafinici sunt marcați cu denumirea generică XTL.

Conform normei europene EN 16942, pentru autovehiculul compatibil XTL sunt valabile următoarele marcaje de compatibilitate pentru combustibil:



- ① Pentru combustibil diesel cu o proporție de maximum 7 % vol. Biodiesel (ester metilic ai acizilor grași)



② Pentru combustibil diesel parafinic

① **Alimentați cu combustibili diesel parafinici în conformitate cu EN 15940, doar dacă pe clapeta rezervorului există semnul de compatibilitate respectiv.**

### Indicații privind temperaturile exterioare prea scăzute

Alimentați autovehiculul la începutul iernii, pe cât posibil complet cu combustibil diesel de iarnă.

Înainte de trecerea la combustibil diesel de iarnă, rezervorul de combustibil trebuie să fie cât mai gol. La prima alimentare cu combustibil diesel de iarnă, mențineți nivelul de combustibil cât se poate de redus, de ex. rezervă. La următoarea alimentare, rezervorul de combustibil poate fi umplut din nou normal.

Informații suplimentare referitoare la combustibil vă sunt puse la dispoziție:

- la o benzinărie
- într-un atelier de service de specialitate autorizat

### Capacitatea rezervorului și rezerva de combustibil

În funcție de echipare, capacitatea totală a rezervorului de combustibil poate varia.

### Capacitatea rezervorului și rezerva de combustibil

Motor diesel	Capacitatea totală
OM651	cca 50 l
OM651	cca 65 l
OM651/OM642	cca 71 l
OM651	cca 92 l
OM651/OM642	cca 93 l

Motor diesel	din care rezervă
Modele cu o capacitate totală de cca 50 l	cca 12 l
Modele cu o capacitate totală de cca 65 l	cca 12 l
Modele cu o capacitate totală de cca 71 l	cca 12 l
Modele cu o capacitate totală de cca 92 l	cca 12 l
Modele cu o capacitate totală de cca 93 l	cca 12 l

### AdBlue®

#### Indicații cu privire la AdBlue®

Respectați indicațiile cu privire la fluidele de lucru (→ Pagina 279).

AdBlue® este un lichid solubil în apă pentru tratarea ulterioară a gazelor arse de la motoarele diesel.

**!** **INDICAȚIE** Avarieri din cauza aditivilor din AdBlue® sau din cauza diluării AdBlue®

Instalația de tratare ulterioară a gazelor arse AdBlue® poate fi distrusă prin următoarele:

- Aditivi în AdBlue®
- Diluarea AdBlue®

► Utilizați numai AdBlue® conform ISO 22241.

► Nu adăugați aditivi.

► Nu diluați AdBlue®.

**!** **INDICAȚIE** Avarieri și defecțiuni din cauza impurităților din AdBlue®

Impuritățile din AdBlue® duc la următoarele:

- Valori ridicate ale emisiilor
- Avarii la catalizator
- Avarii la motor
- Erori de funcționare la instalația de tratare ulterioară a gazelor arse AdBlue®

► Evitați impuritățile în AdBlue®.

**INDICAȚIE CU PRIVIRE LA MEDIUL ÎNCONJURĂTOR** Poluare din cauza AdBlue®

AdBlue® Resturile de AdBlue se cristalizează după un anumit timp și poluează suprafețele afectate.

- ▶ Curățați imediat cu apă suprafețele care la alimentare intră în contact cu AdBlue® sau îndepărtați urmele de AdBlue® cu o lavetă umedă și cu apă rece.

Dacă AdBlue® este deja cristalizat, utilizați pentru curățare un burete și apă rece.

Dacă se deschide rezervorul de AdBlue®, se pot degaja vapori de amoniac în cantități reduse. Nu inspirați vaporii de amoniac care se degajă. Umpleți rezervorul de AdBlue® numai în zone bine ventilate.

**Consum și cantitate de umplere AdBlue®****Consum AdBlue®**

La fel ca și consumul de combustibil, consumul de AdBlue® depinde considerabil de stilul de conducere și de condițiile de utilizare. Consumul de AdBlue® se situează, de regulă, într-un interval între 0 și 10 la sută din consumul de combustibil. AdBlue® trebuie completat, la nevoie, la afișarea mesajului de completare de la Kombiinstrument, în conformitate cu instrucțiunile. Acest lucru poate fi necesar și între reviziile planificate.

Înainte a curselor în afara Europei, verificați nivelul de umplere cu AdBlue®. Umplerea cu AdBlue® se poate realiza la toate pompele de alimentare cu AdBlue® de la benzinării și în recipiente disponibile în comerț.

**Capacitate totală rezervor AdBlue®**

Autovehicul	Capacitate totală
Toate modelele	22 l

**Tratarea ulterioară a gazelor arse**

Pentru funcționarea corectă a sistemului de tratare ulterioară a gazelor arse, utilizați autovehiculul cu AdBlue®.

În cazul utilizării autovehiculului fără AdBlue® sau cu disfuncționalități în ceea ce privește emisiile, autorizația de circulație își pierde valabilitatea. Consecința juridică este faptul că autovehiculul nu mai poate fi condus pe drumurile publice.

În anumite țări, poate fi ilegal sau pasibil de pedeapsă să utilizați un autovehicul care nu utilizează deloc AdBlue® sau care nu îl utilizează conform indicațiilor din aceste instrucțiuni de exploatare.

Pentru respectarea prevederilor privind emisiile, managementul motorului monitorizează componentele pentru tratarea ulterioară a gazelor arse. În cazul în care încercați să folosiți autovehiculul fără AdBlue®, cu AdBlue® diluat sau cu un alt instrument de reducere, managementul motorului recunoaște acest lucru. Și alte avarii privind emisiile, ce de ex.B. avarii ale dozării sau erori la senzori, sunt recunoscute și înregistrate.

Managementul motorului împiedică repornirea motorului după mesajele de avertizare anterioare.

De aceea, umpleți periodic rezervorul de AdBlue® în timpul regimului de funcționare a autovehiculului sau cel târziu după transmiterea primului mesaj de avertizare la Kombiinstrument.

**Ulei de motor****Indicații privind uleiul de motor**

Respectați indicațiile cu privire la fluidele de lucru (→ Pagina 279).



**!** **INDICAȚIE** Avarii la motor din cauza filtrului de ulei greșit, uleiului greșit sau a aditivilor greșiți

- ▶ Nu utilizați ulei de motor sau alt filtru de ulei cu alte specificații decât cele prevăzute pentru intervalele de service impuse.
- ▶ Nu schimbați uleiul de motor sau filtrul de ulei, pentru a obține intervale de schimb mai lungi decât cele impuse.
- ▶ Nu utilizați aditivi.
- ▶ Schimbați uleiul de motor la intervalul prevăzut.

Mercedes-Benz vă recomandă să solicitați schimbul de ulei la un atelier de service de specialitate autorizat.

La motoarele Mercedes-Benz se pot utiliza doar uleiuri aprobate de Mercedes-Benz.

Informații suplimentare cu privire la uleiul de motor și filtrul de ulei:

- în specificațiile Mercedes-Benz referitoare la fluidele de lucru, la adresa <http://bevo.mercedes-benz.com> (cu indicarea denumirii specificației)
- într-un atelier de service de specialitate autorizat

### Calitatea și cantitatea de umplere pentru uleiul de motor

**i** Recipientele de ambalare ale diferitelor uleiuri de motor sunt etichetate cu clasificările provenite de la ACEA-(Association des Constructeurs Européens d'Automobiles) și/sau API-(American Petroleum Institute). Utilizați doar uleiuri de motor omologate, care sunt conforme cu următoarele prescripții MB referitoare la produsele de service, precum și cu clasificările provenite de la ACEA și/ sau API. Uleiurile de motor cu un nivel de calitate diferit nu sunt autorizate și pot duce la pierderea garanției de tipul New Vehicle Limited Warranty. Utilizarea altor uleiuri de motor, care nu au fost omologate pentru motoare diesel, poate cauza defecțiuni la filtrul de particule diesel (DPF).

### MB-Freigabe sau MB-Approval

Motoare diesel	MB-Freigabe sau MB-Approval
OM642/OM651	228.51, 229.31, 229.51, 229.52

Dacă uleiurile de motor enumerate în tabel nu sunt disponibile, poate fi adăugat o singură dată max. 1,0 l din următoarele uleiuri de motor:

- MB-Freigabe sau MB-Approval 228.5, 229.3 sau 229.5

Puteți utiliza uleiuri de motor multifuncționale din clasa SAE prescrisă (viscozitate) pe tot parcursul anului, ținând cont de temperatura exterioară.

### Viscozitatea uleiului de motor

**!** **INDICAȚIE** Avarii la motor din cauza clasei SAE încorecte (vâscozitate) a uleiului de motor

Atunci când clasa SAE (vâscozitate) a uleiului de motor adăugat nu este adecvată pentru temperaturi exterioare persistente scăzute, aceasta poate duce la avarii la motor.

Indicația temperaturii pentru clasa SAE se referă întotdeauna la uleiuri proaspete. În timpul conducerii autovehiculului, uleiul de motor se uzează din cauza reziduurilor de funingine și a reziduurilor de combustibil. Ca urmare, proprietățile uleiului de motor se deteriorează semnificativ, în special la temperaturi exterioare scăzute.

- ▶ Pentru temperaturi exterioare scăzute, utilizați uleiuri de motor din clasa SAE corespunzătoare.
- ▶ Utilizați uleiuri pentru tot anul.

Indicația temperaturii pentru clasa SAE se referă întotdeauna la uleiuri proaspete. Caracteristicile de temperatură ale uleiului de motor, în special la temperaturi exterioare scăzute, se pot înrăutăți semnificativ din cauza uzării în timpul regimului de rulare.

Mercedes-Benz vă recomandă să înlocuiți uleiul de motor înainte de sezonul rece. Prin urmare, utilizați doar un ulei de motor omologat din clasa SAE prescrisă.

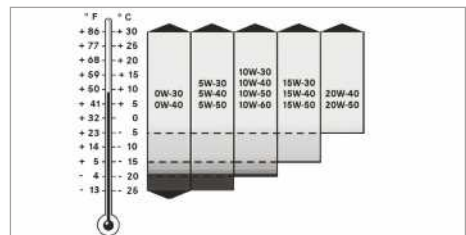

Viscozitatea caracterizează comportamentul la curgere al unui lichid. În cazul uleiului de motor, o viscozitate ridicată este sinonimă cu viscozitatea, o viscozitate scăzută cu fluiditatea. În funcție de temperaturile exterioare respective, selectați uleiul de motor conform clasei SAE (viscozitate). Tabelul vă arată clasele SAE de utilizat. Caracteristicile de temperaturi scăzute ale uleiurilor de motor se pot înrăutăți semnificativ, de ex. din cauza uzării, a depunerilor de calamină și de combustibil în timpul funcționării. În consecință,

se recomandă imperios o schimbare regulată a uleiului cu un ulei de motor omologat în clasa SAE corespunzătoare.

### Aditivi

**!** **INDICAȚIE** Avarii la motor prin utilizarea de aditivi în uleiul de motor

Utilizarea de aditivi suplimentari în uleiul de motor poate deteriora motorul.

► Nu utilizați aditivi suplimentari la uleiul de motor.

### Capacitatea de amestec a uleiului de motor

Prin amestecul uleiului se reduc avantajele uleiurilor de motor de înaltă calitate.

Recomandăm doar folosirea uleiurilor de motor cu același nivel de calitate și aceeași clasă SAE ca la ultimul schimb de ulei. Dacă, în caz excepțional, uleiul de motor introdus nu este disponibil, completați cu un alt ulei de motor mineral sau sintetic omologat.

Apoi solicitați un schimb de ulei cât de repede se poate.

Uleiurile de motor se diferențiază în funcție de

- Marca uleiului de motor
- Nivelul de calitate (MB-Freigabe sau MB-Approval)
- Clasa SAE (viscozitate)

### Intervalul schimbului de ulei

Calculatorul de bord arată automat momentul schimbului de ulei sub formă de mesaj eveniment pe display.

Mercedes-Benz vă recomandă să solicitați schimbul de ulei la un atelier de service de specialitate autorizat.

### Cantități de umplere cu ulei de motor

Motor	Ulei de motor
OM642	cca. 12,5 l
OM651 (tracțiune pe spate)	cca. 11,5 l
OM651 (tracțiune pe față)	cca. 8 l

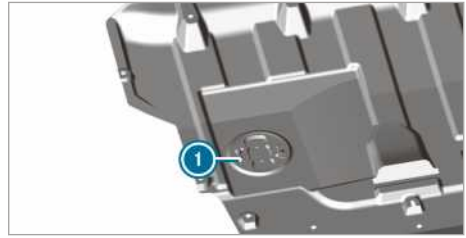

**1** Acces la șurubul de golire a uleiului (autovehicule cu capitonaj al podelei)

### Informații despre consumul de ulei

În funcție de stilul de conducere, autovehiculul consumă maximum 1,0 l ulei de motor pe 1000 km.

În cazurile următoare, consumul de ulei poate fi, de asemenea, mai mare:

- autovehiculul este nou.
- folosiți autovehiculul, în principal, în condiții dificile de operare.
- conduceți mai frecvent la turație mare.

Revizia periodică este o condiție prealabilă pentru valoarea de consum favorabilă. Puteți evalua consumul de ulei numai după o distanță parcursă mai lungă. Verificați periodic nivelul de ulei din motor, de ex. săptămânal sau la fiecare alimentare.

### Indicații privind lichidul de frână

Respectați indicațiile cu privire la fluidele de lucru (→ Pagina 279).

**▲ AVERTISMENT** Pericol de accident din cauza bulelor de aburi din instalația de frânare

Lichidul de frână preia permanent umiditate din atmosferă. Astfel scade punctul de fierbere al lichidului de frână. Dacă punctul de fierbere este prea scăzut, se pot forma bule de aburi în instalația de frânare, la solicitarea ridicată a frânelor.

Astfel este afectată eficacitatea de frânare.

► Solicitați schimbarea lichidului de frână la intervalul prevăzut.

**!** **INDICAȚIE** Lacul, materialul plastic sau cauciucul poate fi deteriorat de lichidul de frână

Dacă lichidul de frână intră în contact cu lacul, materialul plastic sau cauciucul, există pericolul producerii de pagube materiale.

▶ În cazul în care lacul, materialul plastic sau cauciucul intră în contact cu lichidul de frână, imediat spălați suprafața afectată cu apă.

Respectați instrucțiunile privind îngrijirea lacului și a lacului mat (→ Pagina 213).

Solicitați cu regularitatea înlocuirea lichidului de frână la un atelier de service de specialitate autorizat.

Folosiți doar lichid de frână aprobat de către Mercedes-Benz, conform MB-Freigabe sau MB-Approval 331.0.

Informații suplimentare privind lichidul de frână:

- la prescripțiile Mercedes-Benz privind fluidele de lucru pe pagina <http://bevo.mercedes-benz.com>
- într-un atelier de service de specialitate autorizat

## Lichid de răcire

### Indicații cu privire la lichidul de răcire

Respectați indicațiile cu privire la fluidele de lucru (→ Pagina 279).

**▲** **AVERTISMENT** Pericol de arsuri și răniri din cauza antigelului

Dacă antigelul ajunge pe componentele fierbinți din compartimentul motorului, se poate aprinde.

- ▶ Lăsați motorul să se răcească înaintea introducerii antigelului.
- ▶ Asigurați-vă că nu se scurge antigel pe lângă orificiul de umplere.
- ▶ Înainte de pornirea autovehiculului, curățați temeinic componentele murdărite cu antigel.

**!** **INDICAȚIE** Avariere din cauza lichidului de răcire greșit

▶ Completați numai cu lichid de răcire preamestecat, cu protecția la îngheț dorită.

Informații referitoare la lichidul de răcire vă sunt puse la dispoziție:

- în specificațiile privind fluidele de lucru Mercedes-Benz 310.1
  - la <http://bevo.mercedes-benz.com>
  - în aplicația Mercedes-Benz BeVo
- într-un atelier de service de specialitate autorizat

**!** **INDICAȚIE** supraîncălzire la temperaturi exterioare ridicate

Dacă se utilizează un lichid de răcire neadecvat, sistemul de răcire a motorului nu este protejat suficient împotriva supraîncălzirii și a coroziunii, în cazul temperaturilor exterioare ridicate.

- ▶ Utilizați întotdeauna un lichid de răcire autorizat de către Mercedes-Benz .
- ▶ Respectați indicațiile din specificațiile Mercedes-Benz privind fluidele de lucru 310.1.

**!** **INDICAȚIE** Deteriorarea vopselei din cauza lichidului de răcire

▶ Nu răsturnați lichid de răcire pe suprafețele vopsite.

Solicitați periodic înlocuirea lichidului de răcire la un atelier de service de specialitate autorizat.

Țineți cont de proporția de substanță de protecție la coroziune/antigel din sistemul de răcire a motorului în următoarele domenii de temperatură:

- minimum 50 % (protecție la îngheț până la cca. -37 °C)
- maximum 55 % (protecție la îngheț până la -45 °C)



## Lichid de spălare a parbrizului

### Indicații privind lichidul de spălare a parbrizului

Respectați indicațiile cu privire la fluidele de lucru (→ Pagina 279).

**⚠ AVERTISMENT** Pericol de arsuri- și rănire din cauza detergentului concentrat de spălare a parbrizului

Detergentul concentrat de spălare a parbrizului este ușor inflamabil. Dacă ajunge pe componentele fierbinți ale motorului sau ale instalației de gaze arse, se poate aprinde.

▶ Asigurați-vă, că nu ajunge detergent concentrat de spălare a parbrizului lângă orificiul de umplere.

**! INDICAȚIE** Avarieri la iluminatul exterior din cauza lichidului necorespunzător de spălare a parbrizului

Lichidul necorespunzător de spălare a parbrizului poate avaria suprafața din plastic a iluminatului exterior.

▶ Utilizați doar lichide de spălare a parbrizului care sunt potrivite și pentru suprafețele de plastic deex. MB SummerFit sau MB WinterFit.

**! INDICAȚIE** Duzele de pulverizare astupate de amestecul de lichide de spălare a parbrizului

▶ Nu amestecați MB SummerFit și MB WinterFit cu alte lichide de spălare a parbrizului.

Nu utilizați apă distilată sau deionizată. În caz contrar senzorul nivelului de umplere poate declanșa eronat.

### Informații despre lichidul de spălare a parbrizului

Lichid de spălare a parbrizului recomandat:

- peste punctul de îngheț: deex. MB SummerFit
- sub punctul de îngheț: deex. MB WinterFit

### Proporție de amestec

Găsiți proporția corectă de amestec în informațiile de pe vasul de antigel.

Amestecați apa cu lichid de spălare a parbrizului pe durata întregului an.

## Agent refrigerent

### Indicații privind agentul refrigerent

Respectați indicațiile cu privire la fluidele de lucru (→ Pagina 279).

**i** Sistemul de climatizare al autovehiculului dumneavoastră poate fi umplut cu agentul refrigerent R-134a. Agentul refrigerent R-134a conține gaze de seră fluorurate.

Dacă autovehiculul dumneavoastră este umplut cu agentul refrigerent R-134a, este valabilă următoarea indicație:

**! INDICAȚIE** Avariere din cauza agentului refrigerent greșit

La utilizarea unui agent refrigerent greșit poate fi avariat sistemul de climatizare.

- ▶ Utilizați doar agentul refrigerent R-134a sau uleiul PAG omologat pentru autovehiculul dumneavoastră Mercedes-Benz.
- ▶ Uleiul PAG omologat nu se va amesteca cu alt ulei PAG, neomologat pentru agentul refrigerent R-134a.

Lucrările de service, ca de ex.. umplerea cu agent refrigerent sau înlocuirea componentelor, se vor efectua doar de către un atelier de service de specialitate. Trebuie respectate în acest sens toate normele în vigoare, precum norma SAE J639.

Efectuați întotdeauna toate lucrările la sistemul de climatizare la un atelier de service de specialitate:

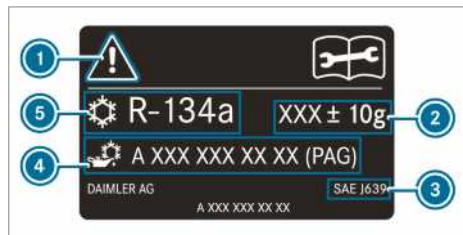

Plăcuță indicatoare agent refrigerent (exemplu)

- 1 Simboluri de avertizare
- 2 Cantitatea de umplere pentru agentul refrigerent
- 3 norma în vigoare
- 4 Cod piesă ulei PAG
- 5 Tip agent refrigerent

Simbolurile de avertizare  indică:

- posibile pericole
- efectuarea de lucrări de service la un atelier de service de specialitate.

## Datele autovehiculului

### Informații despre dimensiunile autovehiculului

În următoarea secțiune, găsiți date tehnice importante ale autovehiculului. Datele tehnice suplimentare specifice vehiculului și care depind de dotare, ca de ex. dimensiunile și greutatea autovehiculului, sunt specificate în documentele autovehiculului.

Date tehnice actuale găsiți și pe internet, la <http://www.mercedes-benz.com>.

## Dispozitiv de remorcă

### Indicații privind dispozitivul de remorcă

**⚠ AVERTIZARE** Pericol de accident din cauza montării nepermise a unui dispozitiv de remorcă.

Dacă nu este permisă montarea ulterioară a unui dispozitiv de remorcă și montați un dispozitiv de remorcă sau alte componente, lonjeronul șasiului se slăbește și se poate rupe. În acest caz, remorca se poate desprinde de la autovehicul.

Există pericol de accident!

Montați ulterior un dispozitiv de remorcă doar dacă acest lucru este permis.

Respectați indicațiile cu privire la regimul cu remorcă (→ Pagina 174).

Montarea ulterioară a unui dispozitiv de remorcă este permisă doar dacă sarcina remorcii este indicată în documentația autovehiculului.

Mai multe informații despre dispozitivul de remorcă puteți afla în atelierile de service de specialitate autorizate sau de pe internet la adresa [https://bb-portal.mercedes-benz.com/portal/kat\\_iv.html?&L](https://bb-portal.mercedes-benz.com/portal/kat_iv.html?&L).

Mercedes-Benz vă recomandă să efectuați montarea ulterioară a unui dispozitiv de remorcă la un centru de asistență service Mercedes-Benz.

Utilizați doar dispozitive de remorcă verificate și omologate de Mercedes-Benz pentru autovehiculul dumneavoastră.

Sarcina de remorcă maximă admisă pentru remorca fără frână este de 750 kg.

## Sarcini la remorcă

În regim cu remorcă, la autovehiculele cu înmatriculare ca autoturism, greutatea totală admisă crește cu 100 kg. Sarcina maximă admisă pe puntea spate trebuie respectată. Pentru aceasta, în conformitate cu Directiva 92/21/CEE, viteza de mers trebuie limitată la 100 km/h sau mai puțin.

Valorile greutateților și ale sarcinilor admise care nu trebuie depășite sunt incluse și în următoarele documente informative:

- documentele autovehiculului
- plăcuțe cu caracteristici ale dispozitivului de remorcă, a remorcii și a autovehiculului

Dacă specificațiile diferă, este valabilă valoarea cea mai scăzută.

## Sarcină maximă pe bară de tracțiune

Sarcina pe bara de tracțiune este de maximum

- 100 kg la o sarcină a remorcii de 2000 kg
- 120 kg la o sarcină a remorcii de 2800 kg sau 3000 kg
- 140 kg la o sarcină a remorcii de 3500 kg

## Puncte de fixare și sisteme de suport

### Informații privind punctele de fixare

**!** **INDICAȚIE** Pericol de accident la depășirea solicitării maxime a punctelor de fixare

Când combinați diferite puncte de fixare pentru asigurarea mărfii, țineți întotdeauna cont de solicitarea maximă a celui mai slab punct de fixare.

La o frânare totală, de ex., apar forțe care pot atinge multiplu forței greutateții mărfii încărcate.

▶ Pentru a distribui preluarea forțelor, utilizați întotdeauna mai multe puncte de fixare. Solicitați uniform punctele de fixare.

Informații suplimentare privind punctele și urechile de fixare găsiți în capitolul „Transportarea“ (→ Pagina 196).

## Urechi de fixare

### Solicitarea max. la tracțiune a urechilor de fixare

Urechi de fixare	Forța nominală de tracțiune admisă
Autovehicul break	350 daN
Autodubă	800 daN
Platformă cu greutate totală admisă de până la 3,5 t	400 daN
Platformă cu greutate totală admisă de peste 3,5 t	800 daN

## Bare de sarcină

### Solicitarea max. la tracțiune a punctelor de fixare din spațiul de încărcare

Punct de fixare	Forța nominală de tracțiune admisă
Bară de sarcină în podeaua spațiului de încărcare	500 daN
Bara de sarcină inferioară la peretele lateral	200 daN
Bara de sarcină superioară la peretele lateral	125 daN

Valorile indicate sunt valabile doar pentru sarcinile aflate pe podeaua spațiului de încărcare, dacă sunt respectate următoarele:

- sarcina este fixată pe două puncte de fixare ale șinei.
- distanța până la următoarea siguranță a sarcinii de la aceeași șină este de cca. 1 m.

### Informații cu privire la suportul pentru portbagaj

**⚠ AVERTISMENT** Pericol de accidentare la depășirea sarcinii maxime pe plafon

Dacă încărcați plafonul și toate atașamentele din exterior și din interior, se ridică centrul de greutate al autovehiculului și se modifică

comportamentul la rulare obișnuit precum și sistemul de direcție și comportamentul la frânare. La virare autovehiculul se înclină mai mult și poate reacționa greoi la bracarea direcției.

Dacă depășiți sarcina maximă pe plafon, comportamentul la rulare, cât și sistemul de direcție- și comportamentul la frânare pot fi afectate negativ într-o mare măsură.

- ▶ Respectați neapărat sarcina maximă pe plafon și adaptați stilul de rulare.

**⚠ AVERTISMENT** Pericol de accidentare în urma încărcării neuniforme

Dacă încărcați autovehiculul neuniform, atât comportamentul la rulare, cât și sistemul de direcție- și comportamentul la frânare pot fi afectate negativ într-o mare măsură

- ▶ Încărcați autovehiculul uniform.
- ▶ Asigurați încărcătura împotriva alunecării.

Comportamentul la rulare, la frânare și la virare al autovehiculului se modifică în funcție de tipul încărcăturii, greutate și poziția centrului de greutate al încărcăturii.

**ⓘ INDICAȚIE** Pericol de accidentare în cazul depășirii sarcinii maxime admise pe acoperiș

În cazul în care greutatea bagajului de pe acoperiș, inclusiv cel al suportului pentru portbagaj depășesc sarcina maximă admisă pe acoperiș, există pericol de accidentare.

- ▶ Aveți grijă ca greutatea bagajului de pe acoperiș împreună cu cel al suportului pentru portbagaj să nu depășească sarcina maximă admisă pe acoperiș.
- ▶ Picioarele de sprijin ale suportului pentru portbagaj trebuie să fie poziționate la o distanță uniformă.
- ▶ Mercedes-Benz vă recomandă montarea unui stabilizator la puntea din față a autovehiculului.

Informații suplimentare privind măsurile de siguranță găsiți în capitolul „Transportare“ (→ Pagina 196).

**Sarcina maximă pe plafon/suport portbagaj-perechi-picioare de sprijin**

Autovehiculele cu	Sarcina maximă pe acoperiș	Numărul minim de perechi de picioare de sprijin
Acoperiș normal (fără platformă)	300 kg	6
Acoperiș normal (cu platformă)	50 kg	2
Acoperiș înălțat (fără platformă)	150 kg	3
Cabină dublă	100 kg	2

Informațiile sunt valabile la distribuția uniformă a sarcinii pe întreaga suprafață a acoperișului.

În cazul suporturilor pentru portbagaj mai scurte micșorați procentual valorile de încărcare. Încărcarea maximă a fiecărei perechi de picioare de sprijin pentru suportul portbagaj este de 50 kg.

Directivă privind încărcarea și informații suplimentare privind distribuția sarcinii și asigurarea mărfii se găsesc în capitolul "Transportare" (→ Pagina 196).

Informațiile sunt valabile la distribuția unitară a sarcinii pe întreaga suprafață a suportului conductor.

Directivă privind încărcarea și informații suplimentare privind distribuția sarcinii și asigurarea mărfii se găsesc în capitolul "Transportare" (→ Pagina 196).

**Informații privind suporturile de conductori**

**⚠ AVERTIZARE** Pericol de accident- și accidentare în urma depășirii sarcinii pe bara de tracțiune

Dacă depășiți sarcina pe bara de tracțiune admisă, sistemul suport se poate desprinde de la autovehicul și periclită pe ceilalți participanți la trafic.

► Respectați întotdeauna sarcina pe bara de tracțiune admisă la utilizarea suportului.

**Sarcină maximă suport conductor**

	Sarcină maximă
<b>Suport conductor față</b>	200 kg
<b>Suport conductor spate</b>	100 kg

## Mesaje pe display

### Introducere

#### Funcția mesajelor de display

Mesajele sunt afișate pe display-ul multifuncțional.

Mesajele de display cu reprezentare grafică pot fi reprezentate simplificat în manualul de utilizare și pot diferi față de reprezentarea de pe display-ul multifuncțional. Display-ul multifuncțional prezintă mesajele de display cu prioritate ridicată în culoare roșie. În cazul anumitor mesaje de display se emite în plus un semnal de avertizare.

Aționați în conformitate cu mesajele de display și respectați indicațiile suplimentare din acest manual de utilizare.

La unele mesaje de display se afișează simboluri suplimentare:

 Informații suplimentare

 Ascundere mesaje de pe display

Pe Touch-Control din stânga puteți selecta între simboluri prin gesturi de ștergere spre stânga sau spre dreapta. Prin apăsarea pe  vi se afișează informații suplimentare pe display-ul

multifuncțional. Prin apăsarea pe  se stinge mesajul de display.

Mesajele de display cu prioritate redusă pot fi ascunse prin apăsarea tastei  sau de pe Touch-Control, pe partea stângă. Astfel, mesajele de display se transferă în memoria de mesaje.

Remediați cât mai repede cauza unui mesaj display.

Nu puteți ascunde mesajele display cu prioritate ridicată. Display-ul multifuncțional afișează pe termen lung aceste mesaje de display, până a când se înlătură cauza pentru mesajul de display.

#### Accesarea mesajelor de display memorate

Calculator de bord:



 Service ► 1 message (1 mesaj)







Dacă nu există niciun mesaj de display, pe display-ul multifuncțional apare **Nu există mesaje**.



► Răsfoiți prin gesturi de ștergere în sus sau în jos pe Touch-Control în partea stângă prin mesajele de display.

► **Părăsirea memoriei de mesaje:** apăsați tasta .

### Sisteme de siguranță



Afișări pe display	Posibile cauze/urmări și ► soluții
 <p>Airbag cortină stânga Perturbație Mergeți în service (Exemplu)</p>	<p>* Airbag-ul pentru geam respectiv este defect .</p> <p><b>⚠️ AVERTISMENT</b> Pericol de rănire- sau de moarte din cauza defecțiunilor de funcționare la Windowbag</p> <p>Dacă Windowbag este defect, acesta poate fi activat fără intenție sau în cazul unui accident cu decelerare ridicată, acesta poate să nu se declanșeze.</p> <p>► Solicitați verificare imediată și punerea în funcțiune a windowbag-ului la un atelier de service de specialitate autorizat.</p> <p>► Apelați imediat la un atelier de service de specialitate autorizat.</p>
 <p>față stânga Perturbație Mergeți în service (Exemplu)</p>	<p>* Sistemul de siguranță pasivă aferent este defect .</p> <p><b>⚠️ AVERTISMENT</b> Pericol de rănire din cauza erorilor de funcționare de la sistemul de siguranță pasivă</p> <p>Dacă sistemul de siguranță pasivă este defect, componentele sistemului de siguranță pasivă pot fi activate accidental sau pot să nu declanșeze corect în caz de accident. Aceasta poate afecta întinzătorul de centură sau airbagul.</p>

Afișări pe display	Posibile cauze/urmări și ► soluții
	<p>► Solicitați imediat verificarea și repararea sistemului de siguranță pasivă la un atelier de service de specialitate calificat.</p> <p>Identificarea unei defecțiuni la sistemul de reținere :</p> <ul style="list-style-type: none"> <li>• lampa de avertizare  a sistemului de reținere nu se aprinde dacă este cuplat contactul</li> <li>• în timpul deplasării se aprinde permanent sau repetitiv lampa de avertizare  a sistemului de reținere.</li> </ul> <p>► Apelați imediat la un atelier de service de specialitate autorizat.</p>
 <p>Perturbație sistem de siguranță pasivă Mergeți în service</p>	<p>* Sistemul de siguranță pasivă este defect .</p> <p><b>▲ AVERTISMENT</b> Pericol de rănire din cauza erorilor de funcționare de la sistemul de siguranță pasivă</p> <p>Dacă sistemul de siguranță pasivă este defect, componentele sistemului de siguranță pasivă pot fi activate accidental sau pot să nu declanșeze corect în caz de accident. Aceasta poate afecta întinzătorul de centură sau airbagul.</p> <p>► Solicitați imediat verificarea și repararea sistemului de siguranță pasivă la un atelier de service de specialitate calificat.</p> <p>Identificarea unei defecțiuni la sistemul de reținere :</p> <ul style="list-style-type: none"> <li>• lampa de avertizare  a sistemului de reținere nu se aprinde dacă este cuplat contactul</li> <li>• în timpul deplasării se aprinde permanent sau repetitiv lampa de avertizare  a sistemului de reținere.</li> </ul> <p>► Apelați imediat la un atelier de service de specialitate autorizat.</p>
 <p>Frână de parcare nefuncțională</p>	<p>* Există o defecțiune în sistem, iar frâna de parcare nu funcționează.</p> <p><b>▲ AVERTISMENT</b> Pericol de accident în cazul unei defecțiuni la sistemul de frâne</p> <p>Dacă sistemul de frâne este defect, poate fi afectat comportamentul la frânare.</p> <ul style="list-style-type: none"> <li>► Continuați deplasarea cu atenție.</li> <li>► Solicitați verificarea imediată a instalației de frânare la un atelier de service de specialitate autorizat.</li> </ul> <p>► Oprți autovehiculul numai pe o suprafață plană și asigurați-l contra punerii în mișcare.</p> <p>► <b>Autovehicule cu cutia de viteze automată:</b> cuplați cutia de viteze în poziția <b>[P]</b>.</p> <p>► <b>Autovehicule cu cutie de viteze manuală:</b> cuplați prima treaptă de viteză.</p> <p>► Dispuneți verificarea de urgență a instalației de frânare într-un atelier de service de specialitate autorizat.</p>

Afișări pe display	Posibile cauze/urmări și ► soluții
 <p>Pantă prea abruptă vezi manualul de utilizare</p>	<p>* Tensiunea rețelei de bord este redusă sau există o defecțiune în sistem, este posibil ca puterea de închidere să nu fie suficientă pentru pantă.</p> <p><b>▲ AVERTISMENT</b> Pericol de accident când puterea de închidere a frânei electrice de parcare nu este suficientă</p> <p>Dacă frâna electrică de parcare nu dispune de o putere suficientă de închidere într-o pantă abruptă, autovehiculul poate pleca de pe loc.</p> <ul style="list-style-type: none"> <li>► Oprii autovehiculul numai pe o suprafață plană și asigură-l contra punerii în mișcare.</li> <li>► Autovehicul cu cutie de viteze automată: cuplați cutia de viteze în poziția <b>P</b>.</li> <li>► Autovehicule cu cutie de viteze manuală: cuplați treapta 1.</li> </ul> <p>Respectați indicațiile cu privire la parcare a autovehiculului (→ Pagina 150).</p>
 <p>Frână de parcare vezi manualul de utilizare</p>	<p>* Tensiunea rețelei de bord este redusă sau există o defecțiune în sistem, este posibil ca puterea de închidere să nu fie suficientă pentru pantă.</p> <p><b>▲ AVERTISMENT</b> Pericol de accident în cazul unei defecțiuni la sistemul de frâne</p> <p>Dacă sistemul de frâne este defect, poate fi afectat comportamentul la frânare.</p> <ul style="list-style-type: none"> <li>► Continuați deplasarea cu atenție.</li> <li>► Solicitați verificarea imediată a instalației de frânare la un atelier de service de specialitate autorizat.</li> </ul> <ul style="list-style-type: none"> <li>► Oprii autovehiculul numai pe o suprafață plană și asigurați-l contra punerii în mișcare.</li> <li>► <b>Autovehicule cu cutia de viteze automată:</b> cuplați cutia de viteze în poziția <b>P</b>.</li> <li>► <b>Autovehicule cu cutie de viteze manuală:</b> cuplați prima treaptă de viteză.</li> <li>► Dispuneți verificarea de urgență a instalației de frânare într-un atelier de service de specialitate autorizat.</li> </ul>
<p>Verificare plăcuțe de frână Vezi manualul de utilizare</p>	<p>* Plăcuțele de frână sunt la limita de uzură.</p> <p><b>▲ AVERTISMENT</b> Pericol de accident prin puterea de frânare afectată</p> <p>Dacă plăcuțele de frână sunt la limita uzurii, puterea de frânare poate fi afectată.</p> <ul style="list-style-type: none"> <li>► Continuați deplasarea cu atenție.</li> <li>► Solicitați verificarea imediată a instalației de frânare la un atelier de service de specialitate autorizat.</li> </ul> <ul style="list-style-type: none"> <li>► Apelați la un atelier de specialitate autorizat.</li> </ul>

Afișări pe display	Posibile cauze/urmări și ► soluții
 <p>Verificați nivelul lichidului de frână</p>	<p>* În rezervorul de lichid de frână se află prea puțin lichid de frână.</p> <div style="border: 1px solid black; padding: 5px; margin: 5px 0;"> <p><b>▲ AVERTISMENT</b> Pericol de accident în cazul nivelului redus al lichidului de frână</p> <p>Dacă nivelul lichidului de frână este prea redus, pot fi afectate eficacitatea de frânare și astfel și comportamentul de frânare.</p> <ul style="list-style-type: none"> <li>► Opriți autovehiculul imediat, ținând cont de condițiile de trafic. Nu continuați deplasarea!</li> <li>► Apelați la un atelier de service de specialitate.</li> <li>► Nu completați cu lichid de frână.</li> </ul> </div> <ul style="list-style-type: none"> <li>► Opriți autovehiculul imediat, ținând cont de condițiile de trafic. Nu continuați deplasarea!</li> <li>► Apelați la un atelier de service specialitate autorizat.</li> <li>► Nu completați cu lichid de frână.</li> </ul>
<p>Frână supraîncălzită Conduceți în continuare cu atenție</p>	<p>* Dacă este cuplată tracțiunea integrală, instalația de frânare se poate supraîncălzi la deplasarea pe un teren extrem de accidentat.</p> <ul style="list-style-type: none"> <li>► Accelerați mai puțin sau opriți și permiteți răcirea instalației de frânare.</li> </ul>
<p>Asistent activ la frânare Funcțiile sunt limitate v. manualul de utilizare</p>	<p>* Asistentul activ la frânare este defect.</p> <ul style="list-style-type: none"> <li>► Apelați la un atelier de specialitate autorizat.</li> </ul>
<p>Asistent activ la frânare Funcțiile momentan sunt limitate v. manualul de utilizare</p>	<p>* Asistentul activ la frânare este temporar indisponibil. Condițiile ambientale sunt în afara limitelor de sistem (→ Pagina 158).</p> <ul style="list-style-type: none"> <li>► Continuați să conduceți. În cazul în care condițiile ambientale corespund limitelor sistemului, acesta din urmă este din nou disponibil.</li> <li>► Dacă nu dispăre mesajul de pe display, opriți ținând cont de condițiile de drum și de trafic și reporniți motorul.</li> </ul>
<p>Sistem de senzori radar murdărit vezi manualul de utilizare</p>	<p>* Sistemul de senzori radar este defect. Cauze posibile:</p> <ul style="list-style-type: none"> <li>• senzori murdari</li> <li>• precipitații abundente</li> <li>• călătorii interurbane lungi fără trafic, de ex. în deșert.</li> </ul> <p>Sistemele de rulare sau de siguranță la rulare pot să fie afectate sau temporar nedisponibile.</p> <p>În cazul în care cauzele nu mai sunt prezente, sistemele de rulare și sistemele de siguranță la rulare sunt din nou disponibile.</p> <p>Dacă mesajul de display nu dispăre, procedați după cum urmează:</p> <ul style="list-style-type: none"> <li>► Opriți ținând cont de condițiile de drum și de trafic.</li> <li>► Curățați toți senzorii (→ Pagina 214).</li> <li>► Reporniți motorul.</li> </ul>
<p>SOS NOT READY</p>	<p>* Sistemul pentru apeluri de urgență Mercedes-Benz nu este disponibil.</p>

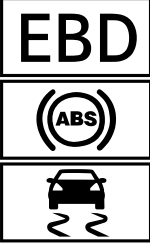



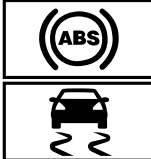
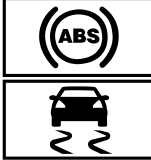

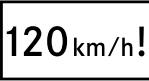

Afișări pe display	Posibile cauze/urmări și ► soluții
	<p>Possibile cauze pentru aceasta sunt:</p> <ul style="list-style-type: none"> <li>• Contactul este luat.</li> <li>• sistemul pentru apeluri de urgență Mercedes-Benz este defect.</li> </ul> <p>► Cuplați aprinderea. Dacă apelul de urgență nu este disponibil, apare pe afișajul multifuncțional al panoului de instrumente apare un mesaj corespunzător.</p> <p>► Apelați la un atelier de specialitate autorizat.</p> <p>ⓘ Despre disponibilitatea regională a sistemului Mercedes-Benz pentru apeluri de urgență vă puteți informa la: <a href="http://www.mercedes-benz.com/connect_ecall">http://www.mercedes-benz.com/connect_ecall</a></p>
 <p>nefuncțional vezi manualul de utilizare</p>	<p>* EBD, ABS și ESP® sunt defecte. Și alte sisteme de rulare și de siguranță la rulare pot fi defecte.</p> <p><b>▲ AVERTISMENT</b> Pericol derapare în cazul unei defecțiuni la EBD, ABS și ESP®</p> <p>Dacă EBD, ABS și ESP® sunt defecte, roțile se pot bloca la frânare și ESP® nu efectuează stabilizarea autovehiculului. Astfel sunt afectate puternic manevrabilitatea și comportamentul la frânare. Distanța de frânare într-o situație de frânare de urgență poate crește. În plus, sunt dezactivate alte sisteme de siguranță la rulare.</p> <ul style="list-style-type: none"> <li>► Continuați deplasarea cu atenție.</li> <li>► Solicitați verificarea imediată a instalației de frânare la un atelier de service de specialitate autorizat.</li> </ul> <p>► Continuați deplasarea cu atenție.</p> <p>► Apelați imediat la un atelier de service de specialitate autorizat.</p>
 <p>nefuncțional vezi manualul de utilizare</p>	<p>* ESP® este defect. Și alte sisteme de rulare și de siguranță la rulare pot fi defecte. Sistemul de frânare continuă să funcționeze normal. Distanța de frânare într-o situație de frânare de urgență poate crește.</p> <p><b>▲ AVERTISMENT</b> Pericol derapare din cauza unei defecțiuni la ESP®</p> <p>Dacă ESP® este defect, atunci ESP® nu realizează stabilizarea autovehiculului. În plus, sunt dezactivate alte sisteme de siguranță la rulare.</p> <ul style="list-style-type: none"> <li>► Continuați deplasarea cu atenție.</li> <li>► Solicitați verificarea ESP® la un atelier de service de specialitate autorizat.</li> </ul> <p>► Continuați deplasarea cu atenție.</p> <p>► Apelați imediat la un atelier de service de specialitate autorizat.</p>

Afișări pe display	Posibile cauze/urmări și ► soluții
 <p data-bbox="109 252 342 300">momentan indisponibil vezi manualul de utilizare</p>	<p data-bbox="387 164 703 188">* ESP® este temporar indisponibil.</p> <p data-bbox="404 196 978 220">Și alte sisteme de rulare și de siguranță la rulare pot fi defecte.</p> <div data-bbox="404 236 1028 491" style="border: 1px solid gray; padding: 5px;"> <p data-bbox="426 244 994 300"><b>▲ AVERTISMENT</b> Pericol derapare din cauza unei defecțiuni la ESP®</p> <p data-bbox="421 316 988 387">Dacă ESP® este defect, atunci ESP® nu realizează stabilizarea autovehiculului. În plus, sunt dezactivate alte sisteme de siguranță la rulare.</p> <ul data-bbox="421 400 977 483" style="list-style-type: none"> <li>► Continuați deplasarea cu atenție.</li> <li>► Solicitați verificarea ESP® la un atelier de service de specialitate autorizat.</li> </ul> </div> <ul data-bbox="404 507 1031 643" style="list-style-type: none"> <li>► Conduceți cu atenție o distanță potrivită, cu mișcări ușoare ale direcției la o viteză de peste 30 km/h.</li> <li>► Dacă mesajul display este în continuare afișat, vizitați de urgență un atelier de service de specialitate autorizat. Conduceți cu atenție.</li> </ul>
 <p data-bbox="109 829 342 877">momentan indisponibil vezi manualul de utilizare</p>	<p data-bbox="387 662 779 686">* ABS și ESP® sunt temporar indisponibile.</p> <p data-bbox="404 694 1005 742">Și alte sisteme de deplasare sau de securitate în timpul deplasării pot să nu fie disponibile temporar.</p> <div data-bbox="404 758 1028 1101" style="border: 1px solid gray; padding: 5px;"> <p data-bbox="426 766 1000 821"><b>▲ AVERTISMENT</b> Pericol derapare în cazul unei defecțiuni la ABS și ESP®</p> <p data-bbox="421 837 997 885">Dacă ABS și ESP® sunt defecte, roțile se pot bloca la frânare și ESP® nu efectuează stabilizarea autovehiculului.</p> <p data-bbox="421 901 1000 997">Astfel sunt afectate puternic manevrabilitatea și comportamentul la frânare. Distanța de frânare într-o situație de frânare de urgență poate crește. În plus, sunt dezactivate alte sisteme de siguranță la rulare.</p> <ul data-bbox="421 1010 969 1093" style="list-style-type: none"> <li>► Continuați deplasarea cu atenție.</li> <li>► Solicitați verificarea imediată a ABS și ESP® la un atelier de service de specialitate autorizat.</li> </ul> </div> <ul data-bbox="404 1117 1031 1252" style="list-style-type: none"> <li>► Conduceți cu atenție o distanță potrivită, cu mișcări ușoare ale direcției la o viteză de peste 30 km/h.</li> <li>► Dacă mesajul display este în continuare afișat, vizitați de urgență un atelier de service de specialitate autorizat. Conduceți cu atenție.</li> </ul>
 <p data-bbox="109 1441 342 1489">nefuncțional vezi manualul de utilizare</p>	<p data-bbox="387 1273 642 1297">* ABS și ESP® sunt defecte.</p> <p data-bbox="404 1305 978 1329">Și alte sisteme de rulare și de siguranță la rulare pot fi defecte.</p> <p data-bbox="404 1337 1028 1385">Sistemul de frânare continuă să funcționeze normal. Distanța de frânare într-o situație de frânare de urgență poate crește.</p>

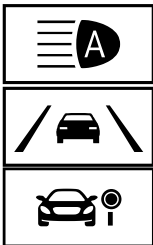

Afișări pe display	Posibile cauze/urmări și ► soluții
	<p><b>▲ AVERTISMENT</b> Pericol derapare în cazul unei defecțiuni la ABS și ESP®</p> <p>Dacă ABS și ESP® sunt defecte, roțile se pot bloca la frânare și ESP® nu efectuează stabilizarea autovehiculului.</p> <p>Astfel sunt afectate puternic manevrabilitatea și comportamentul la frânare. Distanța de frânare într-o situație de frânare de urgență poate crește. În plus, sunt dezactivate alte sisteme de siguranță la rulare.</p> <ul style="list-style-type: none"> <li>► Continuați deplasarea cu atenție.</li> <li>► Solicitați verificarea imediată a ABS și ESP® la un atelier de service de specialitate autorizat.</li> </ul> <ul style="list-style-type: none"> <li>► Continuați deplasarea cu atenție.</li> <li>► Apelați imediat la un atelier de service de specialitate autorizat.</li> </ul>

## Sisteme de rulare



Afișări pe display	Posibile cauze/urmări și ► soluții
 <p>Viteza maximă depășită</p>	<p>* Ați depășit viteza maximă admisă (numai pentru anumite țări).</p> <ul style="list-style-type: none"> <li>► Circulați mai încet.</li> </ul>
<p>Limită de viteză (anvelope de iarnă) XXX km/h</p>	<p>* Ați atins viteza maximă memorată pentru anvelopele de iarnă. O depășire a acestei viteze nu este posibilă.</p>
 <p>km/h</p>	<p>* Limitatorul nu poate fi pornit, deoarece nu sunt îndeplinite toate condițiile pentru pornire.</p> <ul style="list-style-type: none"> <li>► Respectați condițiile de pornire a limitatorului (→ Pagina 162).</li> </ul>
<p>Limitator nefuncțional</p>	<p>* Limitatorul este defect.</p> <ul style="list-style-type: none"> <li>► Adresați-vă unui atelier de service de specialitate autorizat.</li> </ul>
<p>Limitator pasiv</p>	<p>* Când apăsați pedala de accelerație dincolo de punctul de presiune (Kick-down), limitatorul este comutat în modul pasiv (→ Pagina 162).</p>
 <p>Limitator viteză presetată depășită</p>	<p>* Cu limitatorul variabil ați depășit viteza presetată cu mai mult de 3 km/h.</p>
<p>Controlul croazierei și limitatorul nefuncționale</p>	<p>* TEMPOMATUL și limitatorul sunt defecte.</p> <ul style="list-style-type: none"> <li>► Adresați-vă unui atelier de service de specialitate autorizat.</li> </ul>
<p>Controlul croazierei nefuncțional</p>	<p>* TEMPOMAT este defect.</p> <ul style="list-style-type: none"> <li>► Apelați la un atelier de specialitate autorizat.</li> </ul>





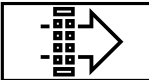

Afișări pe display	Posibile cauze/urmări și ► soluții
 <p>Oprit</p>	<p>* TEMPOMAT-ul a fost deconectat.</p> <p>În cazul în care se aude adițional un sunet de avertizare, TEMPOMAT s-a oprit în mod automat (→ Pagina 161).</p>
 <p>--- km/h</p>	<p>* TEMPOMAT nu poate fi pornit, deoarece nu au fost îndeplinite toate condițiile pentru pornire.</p> <p>► Respectați condiția de activare a funcției TEMPOMAT (→ Pagina 162).</p>
<p>Asistent activ pentru păstrarea distanței între vehicule nefuncțional</p>	<p>* Asistentul activ pentru păstrarea distanței între autovehiculele DIS-TRONIC este afectat.</p> <p>Și alte sisteme de rulare și de siguranță la rulare pot fi defecte.</p> <p>► Apelați la un atelier de specialitate autorizat.</p>
<p>Asistent activ pentru păstrarea distanței între vehicule momentan indisponibil. vezi manualul de utilizare</p>	<p>* Asistentul activ pentru păstrarea distanței între autovehiculele DIS-TRONIC este temporar indisponibil.</p> <p>Condițiile ambientale sunt în afara limitelor de sistem (→ Pagina 164).</p> <p>► Continuați să conduceți.</p> <p>În cazul în care condițiile ambientale corespund limitelor sistemului, acesta din urmă este din nou disponibil.</p>
 <p>momentan indisponibil Cameră video murdară</p>	<p>* Vizibilitatea camerei este redusă. Cauze posibile:</p> <ul style="list-style-type: none"> <li>• murdărie pe parbriz în câmpul de vizibilitate al camerei</li> <li>• precipitație sau ceață puternică.</li> </ul> <p>Sistemele de rulare sau de siguranță la rulare pot să fie afectate sau temporar nedisponibile.</p> <p>În cazul în care cauzele nu mai sunt prezente, sistemele de rulare și sistemele de siguranță la rulare sunt din nou disponibile.</p> <p>Dacă mesajul de pe display nu dispare:</p> <p>► Opriți ținând cont de condițiile de drum și de trafic.</p> <p>► Curățați parbrizul.</p> <p>► Dacă este cazul, apelați la un atelier de specialitate autorizat.</p>
 <p>OFF</p>  <p>momentan indisponibil Sistem senzori radar murdar</p>	<p>* Sistemul de senzori radar este defect. Cauze posibile:</p> <ul style="list-style-type: none"> <li>• senzori murdari</li> <li>• precipitații puternice</li> <li>• curse interurbane lungi fără trafic, de.ex. în deșert</li> </ul> <p>Următoarele sisteme pot fi afectate:</p> <ul style="list-style-type: none"> <li>• Asistent activ pentru păstrarea distanței între autovehiculele DIS-TRONIC(→ Pagina 164)</li> <li>• Asistent pentru unghi mort (→ Pagina 169)</li> <li>• Asistent activ la frânare(→ Pagina 158)</li> </ul> <p>Sistemele de rulare sau de siguranță la rulare pot să fie afectate sau temporar nedisponibile.</p>

Afișări pe display	Posibile cauze/urmări și ► soluții
	<p>În cazul în care cauzele nu mai sunt prezente, sistemele de rulare și sistemele de siguranță la rulare sunt din nou disponibile.</p> <p>Dacă mesajul de pe display nu dispăre:</p> <ul style="list-style-type: none"> <li>► Opriți ținând cont de condițiile de drum și de trafic.</li> <li>► Curățați toți senzorii (→ Pagina 214).</li> <li>► Reporniți motorul.</li> <li>► Dacă este cazul, apelați la un atelier de specialitate autorizat.</li> </ul>
<p>Asistent activ pentru păstrarea distanței între vehicule din nou disponibil</p>	<p>* Asistentul activ pentru păstrarea distanței între autovehiculele DIS-TRONIC este din nou funcțional și poate fi activat (→ Pagina 165).</p>
<div style="border: 2px solid black; padding: 5px; display: inline-block; font-weight: bold; font-size: 1.2em;">HOLD</div> dezactivat	<p>* Funcția HOLD este dezactivată deoarece autovehiculul alunecă sau nu este îndeplinită o condiție de pornire.</p> <ul style="list-style-type: none"> <li>► Funcția HOLD se reactivează mai târziu sau verificați condițiile de pornire ale funcției HOLD (→ Pagina 167).</li> </ul>
<p>Asistent la unghi mort nefuncțional</p>	<p>* Asistentul pentru unghi mort este defect (→ Pagina 169).</p> <ul style="list-style-type: none"> <li>► Apelați la un atelier de specialitate autorizat.</li> </ul>
<p>Asistent unghi mort Remorca nu este supravegheată</p>	<p>* Dacă creați conexiunea electrică către remorcă, asistentul pentru unghi mort rămâne disponibil, zona de lângă remorcă rămâne totuși nesupravegheată. Prin aceasta, funcția asistentului pentru unghiul mort poate fi limitată (→ Pagina 169).</p> <ul style="list-style-type: none"> <li>► Apăsăți pe Touch-Control stânga și confirmați mesajul de pe display.</li> </ul>
<p>Asistent pentru unghi mort momentan indisponibil vezi manualul de utilizare</p>	<p>* Asistentul pentru unghiul mort este temporar nedisponibil (→ Pagina 169).</p> <p>Sunt atinse limitele sistemului(→ Pagina 169).</p> <ul style="list-style-type: none"> <li>► Continuați să conduceți.</li> </ul> <p>Dacă nu mai există cauzele respective, sistemul este din nou disponibil.</p> <p>sau</p> <ul style="list-style-type: none"> <li>► Dacă nu dispăre mesajul de pe display, opriți ținând cont de condițiile de drum și de trafic și reporniți motorul.</li> <li>► La nevoie curățați bara de protecție spate. Dacă bara de protecție spate este foarte murdară, atunci este posibil să fie afectați senzorii din bara de protecție.</li> </ul>
<p>Asistent activ de menținere pe bandă Vedere cameră redusă v. manualul de utilizare</p>	<p>* Vizibilitatea camerei este redusă (→ Pagina 172).</p> <p>Cauze posibile:</p> <ul style="list-style-type: none"> <li>• Murdărie pe parbriz în câmpul de vizibilitate al camerei</li> <li>• Precipitație sau ceață puternică</li> </ul> <p>Sistemele de rulare sau de siguranță la rulare pot să fie afectate sau temporar nedisponibile.</p> <p>În cazul în care cauzele nu mai sunt prezente, sistemele de rulare și sistemele de siguranță la rulare sunt din nou disponibile.</p>

Afișări pe display	Posibile cauze/urmări și ► soluții
	<p>Dacă mesajul de pe display nu dispăre:</p> <ul style="list-style-type: none"> <li>► Opriți ținând cont de condițiile de drum și de trafic.</li> <li>► Curățați parbrizul.</li> </ul>
Asistent activ menținere pe bandă nefuncțional	<p>* Asistentul activ pentru menținerea benzii de rulare este defect (→ Pagina 172).</p> <ul style="list-style-type: none"> <li>► Apelați la un atelier de specialitate autorizat.</li> </ul>
Asistent activ pentru menținerea benzii de rulare momentan indisponibil vezi manualul de utilizare	<p>* Asistentul activ pentru menținerea benzii de rulare este temporar indisponibil (→ Pagina 172).</p> <p>Condițiile ambientale sunt în afara limitelor de sistem (→ Pagina 172).</p> <ul style="list-style-type: none"> <li>► Continuați să conduceți. În cazul în care condițiile ambientale corespund limitelor sistemului, acesta din urmă este din nou disponibil.</li> </ul> <p>Dacă mesajul de pe display nu dispăre:</p> <ul style="list-style-type: none"> <li>► Opriți ținând cont de condițiile de drum și de trafic.</li> <li>► Curățați parbrizul.</li> </ul>
 Attention Assist nefuncțional	<p>* ATTENTION ASSIST este afectat.</p> <ul style="list-style-type: none"> <li>► Apelați la un atelier de specialitate autorizat.</li> </ul>
 Attention Assist: Faceți pauză!	<p>* ATTENTION ASSIST a detectat oboseală sau lipsă de concentrare la șofer (→ Pagina 168).</p> <ul style="list-style-type: none"> <li>► La nevoie faceți o pauză.</li> </ul>



## Motor

Afișări pe display	Posibile cauze/urmări și ► soluții
 Rezervă de combustibil	<p>* Combustibilul a ajuns la rezervă.</p> <ul style="list-style-type: none"> <li>► Alimentați.</li> </ul>
 Înlocuiți filtrul de aer	<p>* <b>Autovehicule cu motor Diesel:</b> filtrul de aer al motorului este murdar și trebuie înlocuit.</p> <ul style="list-style-type: none"> <li>► Apelați la un atelier de specialitate autorizat.</li> </ul>
	<p>* Motorul ventilatorului este defect.</p> <ul style="list-style-type: none"> <li>► Fără o solicitare puternică a motorului conduceți mai departe până la atelierul de service autorizat cel mai apropiat. Asigurați-vă de faptul că indicatorul temperaturii lichidului de răcire rămâne sub 120 °C.</li> </ul>

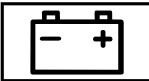
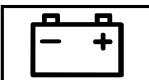
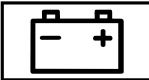
Afișări pe display	Posibile cauze/urmări și ► soluții
 <p>Curățați filtrul de combustibil</p>	<p>* Apa care s-a colectat în separatorul de apă a atins nivelul maxim.</p> <p>► Golire separator de apă (→ Pagina 211).</p>
 <p>Nicio măsurare a nivelului uleiului de motor posibilă</p>	<p>* Este întreruptă conexiunea electrică la senzorul pentru nivelul de ulei sau acesta din urmă este defect.</p> <p>Nivelul uleiului de motor a scăzut la nivelul minim.</p> <p>► Apelați la un atelier de specialitate autorizat.</p>
 <p>Presiune ulei de motor Opriți Opriți motorul</p>	<p>* Mesaj de display numai la anumite motorizări: Presiunea uleiului de motor este prea scăzută.</p> <div data-bbox="385 568 1005 703" style="border: 1px solid black; padding: 5px;"> <p><b>!</b> <b>INDICAȚIE</b> Avarii la motor din cauza conducerii cu presiune a uleiului de motor prea scăzută</p> <p>► Evitați cursele cu presiune a uleiului de motor prea scăzută.</p> </div> <p>► Opriți autovehiculul imediat, ținând cont de condițiile de trafic. Nu continuați deplasarea!</p> <p>► Apelați la un atelier de service specialitate autorizat.</p>
 <p>La alimentare completați cu 1 litru de ulei de motor</p>	<p>* Mesaj de display numai la anumite motorizări: Nivelul uleiului de motor a scăzut la nivelul minim.</p> <div data-bbox="385 887 1005 999" style="border: 1px solid black; padding: 5px;"> <p><b>!</b> <b>INDICAȚIE</b> Avarii la motor din cauza conducerii cu prea puțin ulei de motor</p> <p>► Evitați cursele lungi cu prea puțin ulei de motor.</p> </div> <p>► Verificați nivelul uleiului de motor la următoarea oprire pentru alimentare.</p> <p>Completați cu ulei de motor (→ Pagina 207). Respectați indicațiile cu privire la uleiul de motor (→ Pagina 283).</p>
 <p>Nivel ulei de motor Reduceți nivelul uleiului</p>	<p>* Mesaj de display numai la anumite motorizări: Nivelul uleiului de motor este prea ridicat.</p> <div data-bbox="385 1227 1005 1339" style="border: 1px solid black; padding: 5px;"> <p><b>!</b> <b>INDICAȚIE</b> Avarii la motor din cauza conducerii cu prea mult ulei de motor</p> <p>► Evitați cursele lungi cu prea mult ulei de motor.</p> </div> <p>► Adresați-vă imediat unui atelier de specialitate autorizat și solicitați scurgerea uleiului.</p>
	<p>* Mesaj de display numai la anumite motorizări: Nivelul uleiului de motor este prea scăzut.</p>

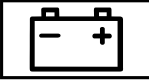

Afișări pe display	Posibile cauze/urmări și ► soluții
<p>Nivel ulei de motor Oprți Oprți motorul</p>	<div style="border: 1px solid black; padding: 5px; margin-bottom: 10px;"> <p><b>!</b> <b>INDICAȚIE</b> Avarii la motor din cauza conducerii cu prea puțin ulei de motor</p> <p>► Evitați cursele lungi cu prea puțin ulei de motor.</p> </div> <ul style="list-style-type: none"> <li>► Oprți autovehiculul imediat, ținând cont de condițiile de trafic. Nu continuați deplasarea!</li> <li>► Oprți motorul.</li> <li>► Verificați nivelul uleiului de motor.</li> </ul> <p>Completați cu ulei de motor (→ Pagina 207). Respectați indicațiile cu privire la uleiul de motor (→ Pagina 283).</p>
 <p>La alimentare verificați nivel ulei de motor</p>	<p>* Nivelul uleiului de motor a scăzut la nivelul minim.</p> <div style="border: 1px solid black; padding: 5px; margin-bottom: 10px;"> <p><b>!</b> <b>INDICAȚIE</b> Avarii la motor din cauza conducerii cu prea puțin ulei de motor</p> <p>► Evitați cursele lungi cu prea puțin ulei de motor.</p> </div> <ul style="list-style-type: none"> <li>► Verificați nivelul uleiului de motor la următoarea oprire pentru alimentare.</li> </ul> <p>Completați cu ulei de motor (→ Pagina 207). Respectați indicațiile cu privire la uleiul de motor (→ Pagina 283).</p>
 <p>Oprți vehiculul Lăsați motorul pornit</p>	<p>* Acumulatorul are o stare de încărcare prea scăzută.</p> <ul style="list-style-type: none"> <li>► Oprți autovehiculul imediat, ținând cont de condițiile de trafic. Nu continuați deplasarea!</li> <li>► Lăsați motorul pornit.</li> <li>► Continuați deplasarea abia după ce mesajul display dispăre.</li> </ul>
 <p>Oprți vezi manualul de utilizare</p>	<p>* Bateria nu mai este încărcată, iar nivelul de încărcare a bateriei este prea scăzut.</p> <div style="border: 1px solid black; padding: 5px; margin-bottom: 10px;"> <p><b>!</b> <b>INDICAȚIE</b> Posibile avarii la motor în cazul continuării deplasării</p> <p>► Nu continuați deplasarea!</p> <p>► Apelați la un atelier de service de specialitate.</p> </div> <ul style="list-style-type: none"> <li>► Oprți autovehiculul imediat, ținând cont de condițiile de trafic. Nu continuați deplasarea!</li> <li>► Oprți motorul.</li> <li>► Apelați la un atelier de service specialitate autorizat.</li> </ul>
 <p>Acumulator de 12 V vezi manualul de utilizare</p>	<p>* Motorul este oprit, iar nivelul de încărcare a bateriei este prea scăzut.</p> <ul style="list-style-type: none"> <li>► Dezactivați consumatorii electrici nenecesari.</li> <li>► Lăsați motorul pornit timp de câteva minute sau conduceți pe o distanță mai mare. Acumulatorul se încarcă.</li> </ul>











Afișări pe display	Posibile cauze/urmări și ► soluții
 <p>vezi manualul de utilizare</p>	<p>* Acumulatorul nu mai este încărcat.</p> <div style="border: 1px solid black; padding: 5px; margin-top: 10px;"> <p><b>!</b> <b>INDICAȚIE</b> Posibile avarii la motor în cazul continuării deplasării</p> <ul style="list-style-type: none"> <li>► Nu continuați deplasarea!</li> <li>► Apelați la un atelier de service de specialitate.</li> </ul> </div> <ul style="list-style-type: none"> <li>► Opriți autovehiculul imediat, ținând cont de condițiile de trafic, și opriți motorul.</li> <li>► Apelați la un atelier de service specialitate autorizat.</li> </ul>
 <p>lichid de răcire Opriți Opriți motorul</p>	<p>* Lichidul de răcire este prea fierbinte.</p> <ul style="list-style-type: none"> <li>► Opriți autovehiculul imediat, ținând cont de condițiile de trafic, și opriți motorul.</li> </ul> <div style="border: 1px solid black; padding: 5px; margin-top: 10px;"> <p><b>▲</b> <b>AVERTISMENT</b> Risc de arsuri la deschiderea capotei motor</p> <p>Dacă în cazul unui motor supraîncălzit sau al unui incendiu în compartimentul motorului deschideți capota, puteți intra în contact cu gazele fierbinți sau cu alte fluide de lucru evacuate.</p> <ul style="list-style-type: none"> <li>► Lăsați motorul supraîncălzit să se răcorească înainte să deschideți capota motor.</li> <li>► În cazul unui incendiu în compartimentul motorului, lăsați capota închisă și anunțați pompierii.</li> </ul> </div> <div style="border: 1px solid black; padding: 5px; margin-top: 10px;"> <p><b>▲</b> <b>AVERTIZARE</b> Pericol de opărire din cauza lichidului de răcire fierbinte</p> <p>Sistemul de răcire al motorului este presurizat, mai ales la motorul fierbinte. Când deschideți capacul, puteți să vă opăriți din cauza lichidului de răcire care țâșnește.</p> <ul style="list-style-type: none"> <li>► Înaintea deschiderii capacului de închidere, lăsați motorul să se răcească.</li> <li>► La deschidere, purtați mănuși și ochelari de protecție.</li> <li>► Pentru a elibera presiunea, deschideți încet capacul de închidere.</li> </ul> </div> <ul style="list-style-type: none"> <li>► Așteptați ca motorul să se răcească.</li> <li>► Asigurați-vă că alimentarea cu aer la radiator nu este obstructivă.</li> <li>► Fără o solicitare puternică a motorului conduceți mai departe până la atelierul de service autorizat cel mai apropiat. Asigurați-vă de faptul că indicatorul temperaturii lichidului de răcire rămâne sub 120 °C.</li> </ul>
	<p>* Nivelul lichidului de răcire este prea scăzut.</p>

Afișări pe display	Posibile cauze/urmări și ► soluții
<p>Completați cu lichid de răcire vezi manualul de utilizare</p>	<p><b>▲ AVERTIZARE</b> Pericol de opărire din cauza lichidului de răcire fierbinte</p> <p>Sistemul de răcire al motorului este presurizat, mai ales la motorul fierbinte. Când deschideți capacul, puteți să vă opăriți din cauza lichidului de răcire care țâșnește.</p> <ul style="list-style-type: none"> <li>► Înaintea deschiderii capacului de închidere, lăsați motorul să se răcească.</li> <li>► La deschidere, purtați mănuși și ochelari de protecție.</li> <li>► Pentru a elibera presiunea, deschideți încet capacul de închidere.</li> </ul> <p><b>! INDICAȚIE</b> Avarii la motor din cauza lichidului de răcire prea puțin</p> <ul style="list-style-type: none"> <li>► Evitați cursele lungi cu prea puțin lichid de răcire.</li> </ul> <p>► Completați cu lichid de răcire (→ Pagina 208).</p>
<p>Regenerare imposibilă</p>	<p>* Nu sunt îndeplinite toate condițiile pentru regenerarea filtrului de particule diesel (→ Pagina 128).</p> <ul style="list-style-type: none"> <li>► Continuați deplasarea până sunt îndeplinite toate condițiile pentru regenerarea filtrului de particule diesel.</li> </ul> <p>Starea de încărcare a filtrului de particule diesel este de peste 50 % iar mesajul apare în continuare în panoul de instrumente.</p> <ul style="list-style-type: none"> <li>► Adresați-vă unui atelier de service de specialitate autorizat.</li> </ul>







### AdBlue® (Autovehicule cu omologare de autoturism)



Afișări pe display	Posibile cauze/urmări și ► soluții
 <p>Completați cu AdBlue v. manualul de utilizare</p>	<p>* Rezerva de AdBlue® a scăzut sub marcajul de rezervă.</p> <ul style="list-style-type: none"> <li>► Completați de urgență cu cel puțin 8 l AdBlue® (→ Pagina 146).</li> </ul>
 <p>Completați cu AdBlue Putere redusă în XXX km v. manualul de utilizare</p>	<p>* Rezerva de AdBlue® scăzută duce la o limitare a vitezei după distanța de parcurs afișată.</p> <ul style="list-style-type: none"> <li>► Completați de urgență cu cel puțin 8 l AdBlue® (→ Pagina 146).</li> </ul>
 <p>Completați cu AdBlue Putere redusă în: 20</p>	<p>* Rezerva de AdBlue® scăzută duce la o limitare a vitezei de maxim 20 km/h.</p> <p>După parcurgerea distanței afișate rămase nu mai este posibilă pornirea motorului.</p> <ul style="list-style-type: none"> <li>► Completați de urgență cu cel puțin 8 l AdBlue® (→ Pagina 146).</li> </ul>

Afișări pe display	Posibile cauze/urmări și ► soluții
km/h Fără pornire în XXX km	
 Completați cu AdBlue Pornire impos. în: XXX km	* Rezerva de AdBlue® mai ajunge doar pentru distanța parcursă afișată. ► Completați de urgență cu cel puțin 8 l AdBlue® (→ Pagina 146). ⓘ Mesajul se stinge după aproximativ un minut de condus cu peste 15 km/h.
 Completați cu AdBlue Pornire imposibilă	* Rezerva de AdBlue® este epuizată. Nu mai puteți porni motorul. ► Completați de urgență cu cel puțin 8 l AdBlue® (→ Pagina 146). ► Cuplați aprinderea. ► Puteți reporni motorul după aproximativ un minut.
 Defecțiune sistem Por- nire impos. în XXX km	* Sistemul AdBlue® este defect. Nu mai este posibilă pornirea moto- rului peste distanța de parcurs afișată. ► Apelați imediat la un atelier de service de specialitate autorizat.
 Defecțiune sistem AdBlue v. manualul utili- zare	* Sistemul AdBlue® este defect. ► Apelați imediat la un atelier de service de specialitate autorizat.
 Măsurarea nivelului de umplere imposibilă	* În cazul unei erori a sistemului AdBlue® nu se afișează niciun nivel de umplere a rezervorului în meniul de service. Indicația privind o eroare a sistemului AdBlue® se realizează prin mesaje de avertizare corespunzătoare. ► Adresați-vă unui atelier de service de specialitate autorizat.
 Defecțiune sistem AdBlue Putere redusă în XXX km v. manualul de utilizare	* Sistemul AdBlue® este defect. Defecțiunea sistemului duce la o limi- tare a vitezei după distanța parcursă rămasă afișată. ► Apelați imediat la un atelier de service de specialitate autorizat.
 Defecțiune sistem AdBlue Putere redusă: 20 km/h Fără pornire în XXX km	* Sistemul AdBlue® este defect. Defecțiunea sistemului duce la o limi- tare a vitezei de maxim 20 km/h. După parcurgerea distanței afișate nu mai este posibilă pornirea motorului. ► Apelați imediat la un atelier de service de specialitate autorizat.



Afișări pe display	Posibile cauze/urmări și ► soluții
 <p>Defecțiune sistem AdBlue Pornire imposibilă</p>	<p>* Sistemul AdBlue® este defect. Nu mai puteți porni motorul.</p> <p>► Consultați un atelier de specialitate autorizat imediat.</p>



### AdBlue® (Autovehicule cu omologare de camion)

Afișări pe display	Posibile cauze/urmări și ► soluții
 <p>Completați cu AdBlue v. manualul de utilizare</p>	<p>* Rezerva de AdBlue® a scăzut sub marcajul de rezervă.</p> <p>► Completați de urgență cu cel puțin 8 l AdBlue®(→ Pagina 146).</p>
 <p>Completați cu AdBlue Putere redusă</p>	<p>* Rezerva de AdBlue® a scăzut sub marcajul de rezervă. Puterea este limitată la 75% din cuplul motorului.</p> <p>► Completați de urgență cu cel puțin 8 l AdBlue®(→ Pagina 146).</p>
 <p>Completați cu AdBlue După pornirea motorului put. este redusă: 20 km/h</p>	<p>* La următoarea pornire a motorului rezerva de AdBlue® scăzută duce la o limitare a vitezei de maxim 20 km/h.</p> <p>► Completați de urgență cu cel puțin 8 l AdBlue®(→ Pagina 146).</p>
 <p>Completați cu AdBlue Putere redusă: 20 km/h</p>	<p>* Rezerva AdBlue® consumată cauzează o limitare a vitezei de maxim 20 km/h.</p> <p>► Completați de urgență cu cel puțin 8 l AdBlue®(→ Pagina 146).</p> <p>► Cuplați aprinderea.</p>
 <p>Defecțiune sistem AdBlue v. manualul utilizare</p>	<p>* Sistemul AdBlue® este defect.</p> <p>► Apelați imediat la un atelier de service de specialitate autorizat.</p>
 <p>Completați cu AdBlue Putere redusă</p>	<p>* Sistemul AdBlue® este defect. Puterea motorului este limitată, deoarece cuplul maxim al acestuia este limitat la 75 % din valoare în cazul unui regim de funcționare fără defecțiuni.</p> <p>► Apelați imediat la un atelier de service de specialitate autorizat.</p>



Afișări pe display	Posibile cauze/urmări și ► soluții
 <p>Completați cu AdBlue După pornirea motorului put. este redusă: XXXkm/h</p>	<p>* Sistemul AdBlue® este defect. La următoarea pornire a motorului defecțiunea sistemului cauzează a limitare a vitezei de maximum 20 km/h.</p> <p>► Apelați imediat la un atelier de service de specialitate autorizat.</p>
 <p>Completați cu AdBlue Putere redusă: 20 km/h</p>	<p>* Sistemul AdBlue® este defect. Defecțiunea sistemului cauzează o limitare a vitezei de maxim 20 km/h.</p> <p>► Consultați un atelier de service de specialitate autorizat imediat.</p>



## Anvelope

Afișări pe display	Posibile cauze/urmări și ► soluții
<p>Control presiune în anvelope nefuncțional Lipsește senz. de roată</p>	<p>* Roțile montate nu au senzori corespunzători de presiune în anvelope. Controlul presiunii din anvelope este oprit.</p> <p>► Montați roți cu senzori de presiune în anvelope adecvați.</p>
 <p>Senzori roată lipsă</p>	<p>* La una sau la mai multe anvelope lipsește semnalul senzorului de presiune în anvelope. Presiunea anvelopei afectate nu este prezentă.</p> <p>► Solicitați înlocuirea senzorului de presiune în anvelope defect la un atelier de specialitate autorizat.</p>
<p>Control pres. anvelope momentan indisponibil</p>	<p>* O sursă unde radio puternică interferează. Astfel nu se recepționează semnale de la senzorii de presiune din anvelope. Controlul presiunii în anvelope nu este disponibil provizoriu.</p> <p>► Continuați să conduceți. Imediat ce se remediază cauza, controlul presiunii din anvelope pornește automat.</p>
 <p>Atenție defecțiune anvelopă</p>	<p>* Presiunea uneia sau a mai multor anvelope scade brusc. Este afișată poziția roții.</p> <div style="border: 1px solid black; padding: 5px; margin-top: 10px;"> <p><b>⚠️ AVERTISMENT</b> Pericol de accident la conducerea cu pneuri depresurizate</p> <p>Pneurile depresurizate ascund următoarele pericole:</p> <ul style="list-style-type: none"> <li>• Pneurile se pot supraîncinge și pot cauza un incendiu.</li> <li>• Caracteristicile de conducere, precum și comportamentul de direcție- și frânare, ar putea fi considerabil afectate.</li> </ul> <p>În acest caz, puteți pierde controlul asupra vehiculului.</p> <ul style="list-style-type: none"> <li>► Nu conduceți cu un pneu depresurizat.</li> <li>► Respectați indicațiile privind pana de pneu.</li> </ul> </div> <p>Indicații în cazul unei pene de cauciuc (→ Pagina 222).</p> <p>► Opriiți autovehiculul, cu luarea în considerare a situației din trafic.</p>

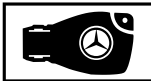

Afișări pe display	Posibile cauze/urmări și ► soluții
 <p>Verificați presiunea în anvelope</p>	<p>► Verificați anvelopele.</p> <p>* Presiunea uneia sau a mai multor anvelope a scăzut brusc. Este afișată poziția roții.</p> <div style="border: 1px solid black; padding: 5px;"> <p><b>▲ AVERTISMENT</b> Pericol de accident din cauza presiunii în pneuri prea scăzute</p> <p>Dacă presiunea în pneuri este prea mică, există următoarele riscuri:</p> <ul style="list-style-type: none"> <li>• Pneurile se pot sparge, în special la încărcare și viteză crescute.</li> <li>• Pneurile se pot uza excesiv și/sau inegal, ceea ce poate afecta aderența pneurilor.</li> <li>• Caracteristicile de conducere, precum și comportamentul de direcție- și frânare, ar putea fi considerabil afectate.</li> </ul> <p>În acest caz, puteți pierde controlul asupra vehiculului.</p> <p>► Respectați presiunile în pneuri recomandate.</p> <p>► Dacă este nevoie, adaptați presiunea în pneuri.</p> </div> <p>► Opiți ținând cont de condițiile de drum și de trafic.</p> <p>► Verificați presiunea în anvelope (→ Pagina 242) și anvelopele.</p>
 <p>Corectați presiunea în anvelope</p>	<p>* Presiunea din anvelope este prea scăzută în cel puțin una dintre anvelope sau diferența de presiune în anvelope dintre roți este prea mare.</p> <p>► Verificați presiunea din anvelope și completați cu aer, dacă este cazul.</p> <p>► Reîncepeți verificarea presiunii din anvelope când presiunea din anvelope este reglată corect (→ Pagina 258).</p>
Control pres. anvelope nefuncțional	<p>* Controlul presiunii din anvelope este defect.</p> <p>► Apelați la un atelier de specialitate, autorizat.</p>







## Cheie

Afișări pe display	Posibile cauze/urmări și ► soluții
 <p>Așezați cheia în locul marcat v. manualul de utilizare</p>	<p>* Identificarea cheii este afectată.</p> <p>► Modificați poziția cheii în autovehicul.</p> <p>► Porniți autovehiculul cu cheia în suport (→ Pagina 117).</p>
 <p>Cheie nedetectată (mesaj roșu pe display)</p>	<p>* Cheia nu este detectată și probabil că nu se mai află în autovehicul. Cheia nu se mai află în autovehicul, iar dumneavoastră opriți motorul:</p> <ul style="list-style-type: none"> <li>• nu mai puteți porni motorul</li> <li>• nu mai puteți încuia centralizat autovehiculul.</li> </ul>

Afișări pe display	Posibile cauze/urmări și ► soluții
	<p>► Asigurați-vă de faptul că cheia se află în autovehicul.</p> <p>Dacă este afectată identificarea cheii din cauza unei surse radio puternice procedați după cum urmează:</p> <p>► Oprțiți autovehiculul imediat, ținând cont de condițiile de trafic.</p> <p>► Așezați cheia în suportul pentru pornire (→ Pagina 117).</p>
 <p>Cheie nerecunoscută (mesaj alb pe display)</p>	<p>* Cheia nu poate fi recunoscută momentan.</p> <p>► Modificați poziția cheii în autovehicul.</p> <p>► Dacă cheia nu este identificată în continuare, porniți motorul cu cheia în suport (→ Pagina 117).</p>
 <p>Înlocuiți bateria cheii</p>	<p>* Bateria cheii este descărcată.</p> <p>► Înlocuiți bateria (→ Pagina 47).</p>
 <p>Înlocuiți cheia</p>	<p>* Cheia trebuie înlocuită.</p> <p>► Apelați la un atelier de specialitate autorizat.</p>



## Autovehicul

Afișări pe display	Posibile cauze/urmări și ► soluții
 <p>Completare apă de spălare</p>	<p>* Nivelul lichidului de spălat în rezervorul de lichid de spălat a scăzut sub nivelul minim.</p> <p>► Completați cu lichid de spălare (→ Pagina 210).</p>
	<p>* Este deschisă cel puțin o ușă.</p> <p>► Închideți toate ușile.</p>
	<p>* Capota motorului este deschisă.</p> <div style="border: 1px solid black; padding: 5px; margin-top: 10px;"> <p><b>▲ AVERTISMENT</b> Pericol de accident din cauza capotei motorului deblocate în timpul deplasării</p> <p>O capotă a motorului deblocată se poate deschide în timpul deplasării și vă poate bloca vederea.</p> <ul style="list-style-type: none"> <li>► Nu deblocați niciodată capota motorului în timpul deplasării.</li> <li>► Asigurați-vă înaintea fiecărei curse, că este blocată capota motorului.</li> </ul> </div> <p>► Oprțiți autovehiculul imediat, ținând cont de condițiile de trafic.</p> <p>► Închideți capota motorului.</p>

Afișări pe display	Posibile cauze/urmări și ► soluții
 <p>nefuncțional vezi manualul de utilizare</p>	<p>* Încălzirea staționară este perturbată temporară.</p> <ul style="list-style-type: none"> <li>► Cu autovehiculul în poziție orizontală și cu motorul răcit: la interval de mai multe minute, încercați de patru ori să activați încălzirea în staționare.</li> <li>► Dacă nu pornește încălzirea în staționare: mergeți la un atelier de specialitate calificat.</li> </ul>
 <p>nefuncțional Alimentați combustibil</p>	<p>* În rezervor este prea puțin combustibil. Încălzirea în staționare nu poate fi pornită.</p> <ul style="list-style-type: none"> <li>► Alimentați autovehiculul.</li> </ul>
 <p>nefuncțional Baterie slabă</p>	<p>* Tensiunea rețelei de bord este prea scăzută. Încălzirea staționară s-a oprit.</p> <ul style="list-style-type: none"> <li>► Parcurgeți o distanță mai mare până la încărcarea suficientă a bateriei.</li> </ul>
 <p>Înainte pornirii rotiți volanul</p>	<p>* <b>Autovehicule cu cutie de viteze manuală:</b> blocarea electrică a direcției nu poate debloca direcția.</p> <ul style="list-style-type: none"> <li>► Decuplați contactul de aprindere.</li> <li>► Pentru a elibera tensiunea, rotiți puțin volanul în stânga și în dreapta.</li> <li>► Cuplați din nou contactul de aprindere.</li> </ul>
 <p>Defecțiune direcție Efort fizic crescut v. manualul de utilizare</p>	<p>* Asistența servo pentru direcție este afectată.</p> <div style="border: 1px solid black; padding: 5px; margin: 10px 0;"> <p><b>▲ AVERTISMENT</b> Pericol de accident din cauza comportamentului de conducere modificat</p> <p>Dacă servodirecția mecanismului de conducere se defectează parțial sau complet, aveți nevoie de mai multă forță la manevrare.</p> <ul style="list-style-type: none"> <li>► Dacă este posibilă manevrarea în siguranță, conduceți în continuare cu atenție.</li> <li>► Apelați sau anunțați imediat un atelier de service de specialitate autorizat.</li> </ul> </div> <ul style="list-style-type: none"> <li>► Continuați cu atenție dacă este posibilă conducerea în siguranță cu direcția.</li> <li>► Apelați imediat la un atelier de service de specialitate autorizat sau contactați neapărat unul.</li> </ul>
 <p>Defecțiune direcție Oprii imediat v. manualul de utilizare</p>	<p>* Direcția este defectă. Capacitatea de manevrare este puternic afectată.</p> <div style="border: 1px solid black; padding: 5px; margin: 10px 0;"> <p><b>▲ AVERTISMENT</b> Pericol de accident în cazul comportamentului de conducere limitat</p> <p>Dacă direcția nu mai funcționează corespunzător, este afectată siguranța la funcționare a autovehiculului.</p> </div>









Afișări pe display	Posibile cauze/urmări și ► soluții
	<ul style="list-style-type: none"> <li>► Oprii vehiculul imediat, ținând cont de condițiile de trafic. Nu continuați deplasarea!</li> <li>► Apelați la un atelier de service de specialitate.</li> </ul> <ul style="list-style-type: none"> <li>► Oprii autovehiculul imediat, ținând cont de condițiile de trafic. Nu continuați deplasarea!</li> <li>► Apelați la un atelier de service specialitate autorizat.</li> </ul>
Pentru pornire: treapta P sau N	<p>* Ați încercat să porniți motorul în poziția cutiei de viteze <b>D</b> sau <b>R</b>.</p> <ul style="list-style-type: none"> <li>► Cuplați cutia de viteze în poziția <b>P</b> sau <b>N</b>.</li> </ul>
Pentru cuplarea treptei de rulare R Acționați frâna	<p>* Ați încercat să cuplați din poziția <b>D</b> sau <b>N</b> în treapta <b>R</b>.</p> <ul style="list-style-type: none"> <li>► Apăsăți pedala de frână.</li> <li>► Cuplați cutia de viteze în poziția <b>R</b>.</li> </ul>
Defecțiune instalație de climatizare v. manualul de utilizare	<p>* Sistemul de climatizare este temporar limitat din punct de vedere funcțional. Cantitatea de aer și alimentarea cu aer proaspăt se reglează automat.</p> <ul style="list-style-type: none"> <li>► Solicitați verificarea sistemului de climatizare la un atelier de specialitate autorizat.</li> </ul>
Perturbație baterie de rezervă	<p>* Acumulatorul de urgență pentru cutia de viteze nu se mai încarcă.</p> <ul style="list-style-type: none"> <li>► Apelați la un atelier de specialitate autorizat.</li> <li>► Până atunci, cuplați întotdeauna manual cutia de viteze în poziția <b>P</b> înainte de oprirea motorului.</li> <li>► Înainte de a părăsi vehiculul, acționați frâna de parcare.</li> </ul>
Mers înapoi imposibil Mergeți în service	<p>* Cutia de viteze este avariata. Treapta de mers înapoi nu mai poate fi cuplată.</p> <ul style="list-style-type: none"> <li>► Apelați la un atelier de specialitate autorizat.</li> </ul>
Perturbație transmisie Oprii	<p>* Cutia de viteze este avariata. Cutia de viteze cuplează automat în poziția <b>N</b>.</p> <ul style="list-style-type: none"> <li>► Oprii autovehiculul imediat, ținând cont de condițiile de trafic.</li> <li>► Cuplați cutia de viteze în poziția <b>P</b>.</li> <li>► Apelați la un atelier de service specialitate autorizat.</li> </ul>
 <p>Vehicul operațional Oprii aprinderea înaintea ieșirii</p>	<p>* Sunteți pe cale de a părăsi autovehiculul în stare de disponibilitate de deplasare.</p> <ul style="list-style-type: none"> <li>► Dacă părăsiți autovehiculul, scoateți contactul și luați cheia cu dumneavoastră.</li> <li>► Dacă nu părăsiți autovehiculul oprii consumatorii electrici, de ex. încălzirea scaunului. În caz contrar se poate descărca bateria de 12-Volți iar autovehiculul poate fi pornit numai cu ajutorul unui acumulator străin (pornire asistată).</li> </ul>
Mergeți în service fără a schimba viteza	<p>* Cutia de viteze este avariata. Poziția cutiei de viteze nu mai poate fi cuplată.</p> <ul style="list-style-type: none"> <li>► Dacă cutia de viteze se află în poziția <b>D</b>, fără o schimbare a treptei de viteze, vizitați un atelier de specialitate calificat.</li> </ul>

Afișări pe display	Posibile cauze/urmări și ► soluții
	<ul style="list-style-type: none"> <li>► La restul pozițiilor de viteze opriți autovehiculul, ținând cont de condițiile de drum și de trafic.</li> <li>► Apelați la un atelier de service specialitate autorizat.</li> </ul>
<p>Selecțați treapta P numai la staționarea vehiculului</p>	<p>* Cutia de viteze poate fi reglată în poziția <b>P</b> numai când autovehiculul staționează.</p>
<p>N permanent activat Pericol de deplasare</p>	<p>* Pe durata deplasării necontrolate sau a conducerii autovehiculului s-a cuplat cutia de viteze în poziția <b>N</b>.</p> <ul style="list-style-type: none"> <li>► Pentru oprire apăsați pedala de frână și, după staționarea autovehiculului, cuplați cutia de viteze în poziția <b>P</b>.</li> <li>► Pentru a continua deplasarea cuplați cutia de viteze în poziția <b>D</b> sau <b>R</b>.</li> </ul>
<p>Pericol deplasare Ușă șofer deschisă și transmisia nu este în P</p>	<p>* Ușa șoferului nu este închisă complet și cutia de viteze este în poziția <b>R</b>, <b>N</b> sau <b>D</b>.</p> <ul style="list-style-type: none"> <li>► La oprirea autovehiculului, cuplați cutia de viteze în poziția <b>P</b>.</li> </ul>
<p>Pentru părăsirea treptei de rulare P sau N acționați frâna și porniți motorul</p>	<p>* <b>Autovehicule cu tracțiune pe față:</b> ați încercat să cuplați cutia de viteze din poziția <b>P</b> sau <b>N</b> în altă treaptă de viteză.</p> <ul style="list-style-type: none"> <li>► Apăsați pedala de frână.</li> <li>► Porniți motorul.</li> </ul>
<p>Pentru părăsirea treptei de rulare P acționați frâna</p>	<p>* Ați încercat să cuplați cutia de viteze din poziția <b>P</b> în altă treaptă de viteză.</p> <ul style="list-style-type: none"> <li>► Apăsați pedala de frână.</li> </ul>
<div style="text-align: center;"></div> <p>Localizarea autovehiculului este activată. Pentru detalii consultați manualul de utilizare sau aplicația mobilă aferentă. sau localizarea autovehiculului consultați manualul de utilizare sau aplicația mobilă</p>	<p>* Autovehiculul dispune de servicii active de la Mercedes PRO. În următoarele situații este posibilă o localizare a autovehiculului în cadrul Mercedes PRO connect.</p> <ul style="list-style-type: none"> <li>► Verificați starea serviciilor activate pe <a href="http://mercedes.pro">http://mercedes.pro</a>.</li> <li>► Cereți detaliile de la proprietarul autovehiculului.</li> </ul>
<div style="text-align: center;"></div> <p>Treapta acces nu este extinsă vezi manualul de utilizare sau treapta de acces nu este extinsă defecțiune</p>	<p>* Treapta electrică de acces nu este extinsă deloc sau doar parțial.</p> <ul style="list-style-type: none"> <li>► Țineți cont să fie destul spațiu liber pentru treapta de acces electrică.</li> <li>► Deschideți sau închideți din nou ușa culisantă.</li> <li>► Dacă în continuare treapta electrică nu se extinde complet, împingeți manual treapta (Descuieră de urgență) (→ Pagina 57).</li> <li>► Anunțați-vă pasagerii înainte de a coborî din autovehicul că lipsește treapta.</li> </ul>
<div style="text-align: center;"></div>	<p>* Treapta electrică de acces nu este retrasă deloc sau doar parțial.</p> <ul style="list-style-type: none"> <li>► Țineți cont să fie destul spațiu liber pentru treapta de acces electrică.</li> </ul>

Afișări pe display	Posibile cauze/urmări și ► soluții
Treapta acces nu este retrasă vezi manualul de utilizare sau treapta de acces nu este retrasă defectiune	<ul style="list-style-type: none"> <li>► Deschideți sau închideți din nou ușa culisantă.</li> <li>► Dacă în continuare treapta electrică nu se retrage complet, împingeți manual treapta (Descuiere de urgență) (→ Pagina 57).</li> </ul>

## Lumină

Afișări pe display	Posibile cauze/urmări și ► soluții
Asistent adaptiv pentru fază lungă Vedere cameră redusă v. manualul de utilizare	<p>* Vizibilitatea camerei este redusă. Cauze posibile:</p> <ul style="list-style-type: none"> <li>• Murdărie pe parbriz în câmpul de vizibilitate al camerei</li> <li>• Precipitație sau ceață puternică</li> </ul> <p>Sistemele de deplasare sau de securitate pot să fie afectate sau temporar indisponibile.</p> <p>În cazul în care cauzele nu mai sunt prezente, sistemele de rulare și sistemele de siguranță la rulare sunt din nou disponibile.</p> <p>Dacă mesajul de pe display nu dispare:</p> <ul style="list-style-type: none"> <li>► Opriiți fiind atent la condițiile de drum și de trafic.</li> <li>► Curățați parbrizul.</li> </ul>
Asistent adaptiv pentru fază lungă momentan indisponibil vezi manualul de utilizare	<p>* Asistentul adaptiv pentru faza lungă este temporar indisponibil. Sunt atinse limitele sistemului(→ Pagina 90).</p> <ul style="list-style-type: none"> <li>► Continuați să conduceți. Dacă nu mai există cauzele respective, sistemul este din nou disponibil. Apare mesajul pe display <b>Asistentul adaptiv fază lungă disponibil din nou.</b></li> </ul>
Asistent adaptiv pentru fază lungă nefuncțional	<p>* Asistentul adaptiv pentru fază lungă este defect.</p> <ul style="list-style-type: none"> <li>► Apelați la un atelier de specialitate autorizat.</li> </ul>
 Activare lumină rulare	<p>* Rulați fără faza scurtă.</p> <ul style="list-style-type: none"> <li>► Rotiți comutatorul de lumini în poziția .</li> <li>sau</li> <li>► Rotiți comutatorul de lumini în poziția <b>AUTO</b>.</li> </ul>
 Opriiți luminile	<p>* Părăsiți autovehiculul și lumina este încă aprinsă.</p> <ul style="list-style-type: none"> <li>► Rotiți comutatorul de lumini în poziția <b>AUTO</b>.</li> </ul>
 Funcționarea automată a luminilor nefuncțională	<p>* Senzorul de lumină este defect.</p> <ul style="list-style-type: none"> <li>► Apelați la un atelier de specialitate autorizat.</li> </ul>
	<p>* Iluminatul exterior este defect.</p> <ul style="list-style-type: none"> <li>► Apelați la un atelier de specialitate autorizat.</li> </ul>









Afișări pe display	Posibile cauze/urmări și ► soluții
Defecțiuni vezi manualul de utilizare	<b>Autovehicule cu dispozitiv de remorcare:</b> este posibil să se fi ars o siguranță. ► Oprii ținând cont de condițiile de drum și de trafic. ► Verificați siguranțele și înlocuiți-le, dacă este cazul(→ Pagina 236).
 Fază scurtă stânga (Exemplu)	* Sursa de lumină corespunzătoare este defectă. ► Apelați la un atelier de specialitate autorizat sau ► Verificați dacă aveți permisiunea de a înlocui sursa de lumină.

### Lămpi de avertizare și indicatoare de control

#### Privire de ansamblu lămpi de avertizare și lămpi martor

La cuplarea contactului anumite sisteme efectuează un auto-test. Astfel, unele lămpi de avertizare și lămpi martor se pot aprinde sau pot semnaliza temporar. Acest comportament nu este critic. Doar dacă aceste lămpi de avertizare și lămpile martor se aprind sau semnalizează la pornirea motorului sau în timpul cursei, indică o defecțiune.

#### Lămpi de avertizare și lămpi martor:

-  Faza scurtă(→ Pagina 87)
-  Lumină de poziție(→ Pagina 87)
-  Faza lungă(→ Pagina 88)
-  Lumină de semnalizare(→ Pagina 88)
-  Lumină de ceață spate(→ Pagina 87)
-  Centură de siguranță necuplată(→ Pagina 319)
-  Frâne (roșu)(→ Pagina 314)
-  Frâne (galben)(→ Pagina 314)
-  ABS defect(→ Pagina 314)





-  LOW RANGE
- 
- 
- 







- Treaptă de viteză off-road
- ESP®(→ Pagina 314)
- ESP® OFF(→ Pagina 314)
- Asistent activ la frânare oprit(→ Pagina 158)
- Frână de parcare electrică închisă (roșu) (→ Pagina 314) (→ Pagina 314)
- Frână electrică de parcare (galben) (→ Pagina 314) (→ Pagina 314)
- Direcție asistată afectată(→ Pagina 320)
- Eroare electrică(→ Pagina 320)
- Sistem de siguranță pasivă(→ Pagina 314)
- Diagnoză motor(→ Pagina 320)
- Rezerva de combustibil cu afișajul poziției capacului rezervorului(→ Pagina 320)
- Lichid de răcire prea fierbinte/rece (→ Pagina 320)
- Avertizare distanță(→ Pagina 319)
- Preîncălzire
- Controlul presiunii în anvelope





### Sisteme de siguranță

Lampa de avertizare/indicatoare	Posibile cauze/urmări și ► soluții
	<b>Autovehicule cu frână electrică de parcare:</b> lampa martor roșie frână electrică de parcare nu luminează. Lampa martor galbenă frână electrică de parcare luminează.

Lampa de avertizare/ indicatoare	Posibile cauze/urmări și ► soluții
<p>Lampa martor roșie frână electrică de parcare nu luminează</p>  <p>Lampa martor galbenă frână electrică de parcare defectă luminează</p>	<p>Semnificația lămpilor martor:</p> <ul style="list-style-type: none"> <li>• Lampa martor roșie nu luminează: frâna electrică de parcare este eliberată.</li> <li>• Lampa martor galbenă luminează: frâna electrică de parcare este defectă.</li> </ul> <ul style="list-style-type: none"> <li>► Acordați atenție mesajelor din display-ul multifuncțional.</li> <li>► Luați și puneți contactul.</li> <li>► Dacă mesajul de eroare persistă, adresați-vă unui atelier de service de specialitate.</li> <li>► Parcați autovehiculul pe loc drept și asigurați-l împotriva plecării de pe loc (→ Pagina 152).</li> </ul>
 <p>Lampa martor roșie frână electrică parcare trasă luminează</p>  <p>Lampa martor galbenă frână electrică de parcare defectă luminează</p>	<p><b>Autovehicule cu frână electrică de parcare:</b> lămpile martor roșie și galbenă frână electrică de parcare luminează.</p> <p>Semnificația lămpilor martor:</p> <ul style="list-style-type: none"> <li>• Lampa martor roșie frână electrică de parcare luminează: frâna electrică de parcare este trasă.</li> <li>• Lampa martor galbenă frână electrică de parcare luminează: frâna electrică de parcare este defectă.</li> </ul> <ul style="list-style-type: none"> <li>► Luați și puneți contactul.</li> <li>► Dacă mesajul de eroare persistă, adresați-vă unui atelier de service de specialitate.</li> <li>► Acordați atenție mesajelor din display-ul multifuncțional.</li> <li>► Nu conduceți autovehiculul dacă frâna electrică de parcare nu se poate elibera.</li> </ul>
 <p>Lampa martor roșie frână electrică parcare trasă clipește</p>  <p>Lampa martor galbenă frână electrică de parcare defectă luminează</p>	<p><b>Autovehicule cu frână electrică de parcare:</b> lampa martor roșie frână electrică de parcare clipește. Lampa martor galbenă frână electrică de parcare luminează.</p> <p>Semnificația lămpilor martor:</p> <ul style="list-style-type: none"> <li>• Lampa martor roșie frână electrică de parcare clipește: Starea de confirmare a frânei electrice de parcare este necunoscută.</li> <li>• Lampa martor galbenă frână electrică de parcare luminează: frâna electrică de parcare este defectă.</li> </ul> <ul style="list-style-type: none"> <li>► Acordați atenție mesajelor din display-ul multifuncțional.</li> <li>► Luați și puneți contactul.</li> <li>► Închideți și deschideți frâna electrică de parcare prin intermediul comutatorului când pedala de accelerație este apăsată.</li> <li>► Dacă mesajul de eroare persistă parcați autovehiculul pe loc drept și asigurați-l împotriva plecării de pe loc (→ Pagina 152).</li> <li>► Apelați la un atelier de service de specialitate autorizat.</li> <li>► Autovehiculul nu are voie să fie condus când lampa martor roșie clipește, pentru că este posibilă o supraîncălzire a instalației de frânare.</li> </ul>

Lampa de avertizare / indicatoare	Posibile cauze/urmări și ► soluții
 <p>Lampa martor roșie frână electrică parcare trasă luminează</p>	<p><b>Autovehicule cu frână electrică de parcare :</b> lampa martor roșie frână electrică de parcare luminează. Lampa martor galbenă frână electrică de parcare nu luminează.</p> <p>Semnificația lămpilor martor:</p> <ul style="list-style-type: none"> <li>• Lampa martor roșie frână electrică de parcare luminează: frâna electrică de parcare este trasă.</li> <li>• Lampa martor galbenă frână electrică de parcare nu luminează: în frâna electrică de parcare nu există defecțiune.</li> </ul> <p>► Nu rulați cu autovehiculul cu frâna de parcare acționată.</p>
 <p>Luminează lampa martor roșie frână de parcare trasă</p>	<p><b>Autovehicule cu frână de parcare manuală:</b> lampa martor roșie frână de parcare luminează.</p> <p>Semnificația lămpii martor:</p> <ul style="list-style-type: none"> <li>• Lampa martor roșie frână de parcare luminează: frâna de parcare este trasă.</li> </ul> <p>► Nu rulați cu autovehiculul cu frâna de parcare acționată.</p>
 <p>Lampă avertizare frâne (galbenă)</p>	<p>Lampa galbenă de avertizare pentru frâne este aprinsă, în timp ce motorul este pornit.</p> <div style="background-color: #f0f0f0; padding: 5px;"> <p><b>▲ AVERTISMENT</b> Pericol de accident în cazul unei defecțiuni la sistemul de frâne</p> <p>Dacă sistemul de frâne este defect, poate fi afectat comportamentul la frânare.</p> <ul style="list-style-type: none"> <li>► Continuați deplasarea cu atenție.</li> <li>► Solicitați verificarea imediată a instalației de frânare la un atelier de service de specialitate autorizat.</li> </ul> </div> <p>► Continuați deplasarea cu atenție, cu viteză potrivită și distanță suficientă față de autovehiculul din față.</p> <p>► Țineți cont de mesajul indicat de afișajul multifuncțional.</p> <p>► Apelați la un atelier de specialitate, autorizat.</p>
 <p>Lampă avertizare frâne (roșie)</p>	<p>Lampa roșie de avertizare pentru frâne este aprinsă, în timp ce motorul este pornit.</p> <p>Cauze posibile:</p> <ul style="list-style-type: none"> <li>• amplificarea forței de frânare este defectă</li> <li>• EBD (Electronic Brakeforce Distribution) este defect</li> <li>• în rezervorul de lichid de frână se află prea puțin lichid de frână.</li> </ul> <div style="background-color: #f0f0f0; padding: 5px;"> <p><b>▲ AVERTIZARE</b> Pericol de accidentare și de rănire în cazul defecțiunii amplificării forței de frânare</p> <p>Dacă amplificarea forței de frânare este defectă, pentru frânare poate fi necesară o forță mărită la pedala de frânare. Comporta-</p> </div>



Lampa de avertizare/ indicatoare	Posibile cauze/urmări și ► soluții
	<p>mentul de frânare poate fi afectat. Distanța de frânare într-o situație de frânare de urgență poate crește.</p> <ul style="list-style-type: none"> <li>► Opriți autovehiculul imediat, ținând cont de condițiile de trafic. Nu continuați deplasarea!</li> <li>► Apelați la un atelier de service de specialitate autorizat.</li> </ul> <p><b>▲ AVERTISMENT</b> Pericol de accidentare la defecțiunea EBD (Distribuție electrică a forței de frânare)</p> <p>Dacă EBD este perturbat, roțile se pot bloca în momentul frânării. Comportamentul de frânare poate fi afectat. Calea de frânare se poate prelungi în situații de urgență.</p> <ul style="list-style-type: none"> <li>► Opriți autovehiculul imediat, ținând cont de condițiile de trafic. Nu continuați deplasarea!</li> <li>► Anunțați un atelier de specialitate, autorizat.</li> </ul> <p><b>▲ AVERTISMENT</b> Pericol de accident în cazul nivelului redus al lichidului de frână</p> <p>Dacă nivelul lichidului de frână este prea redus, pot fi afectate eficacitatea de frânare și astfel și comportamentul de frânare.</p> <ul style="list-style-type: none"> <li>► Opriți autovehiculul imediat, ținând cont de condițiile de trafic. Nu continuați deplasarea!</li> <li>► Apelați la un atelier de service de specialitate.</li> <li>► Nu completați cu lichid de frână.</li> </ul> <ul style="list-style-type: none"> <li>► Opriți autovehiculul imediat, ținând cont de condițiile de trafic. Nu continuați deplasarea!</li> <li>► Apelați la un atelier de service de specialitate autorizat.</li> </ul>
 <p>Lampă de avertizare a sistemului de reținere</p>	<p>Lampa de avertizare roșie pentru sistemul de reținere este aprinsă cât timp motorul este în funcțiune. Sistemul de siguranță pasivă este defect.</p> <p><b>▲ AVERTISMENT</b> Pericol de rănire din cauza erorilor de funcționare de la sistemul de siguranță pasivă</p> <p>Dacă sistemul de siguranță pasivă este defect, componentele sistemului de siguranță pasivă pot fi activate accidental sau pot să nu declanșeze corect în caz de accident. Aceasta poate afecta întinzătorul de centură sau airbagul.</p> <ul style="list-style-type: none"> <li>► Solicitați imediat verificarea și repararea sistemului de siguranță pasivă la un atelier de service de specialitate calificat.</li> </ul> <ul style="list-style-type: none"> <li>► Continuați deplasarea cu atenție.</li> <li>► Acordați atenție mesajelor din display-ul multifuncțional.</li> <li>► Apelați imediat la un atelier de service de specialitate autorizat.</li> </ul>

Lampa de avertizare/ indicator	Posibile cauze/urmări și ► soluții
 <p>Lampa de avertizare ESP® este aprinsă</p>	<p>Lampa galbenă de avertizare ESP® este aprinsă în timp ce motorul este pornit. ESP® este defect. Și alte sisteme de rulare și de siguranță la rulare pot fi defecte.</p> <p><b>▲ AVERTISMENT</b> Pericol derapare din cauza unei defecțiuni la ESP®</p> <p>Dacă ESP® este defect, atunci ESP® nu realizează stabilizarea auto-vehiculului. În plus, sunt dezactivate alte sisteme de siguranță la rulare.</p> <ul style="list-style-type: none"> <li>▶ Continuați deplasarea cu atenție.</li> <li>▶ Solicitați verificarea ESP® la un atelier de service de specialitate autorizat.</li> </ul> <ul style="list-style-type: none"> <li>▶ Continuați deplasarea cu atenție.</li> <li>▶ Acordați atenție mesajelor din display-ul multifuncțional.</li> <li>▶ Apelați la un atelier de specialitate, autorizat.</li> </ul>
 <p>Lampa de avertizare ESP® clipește</p>	<p>Indicatorul galben de avertizare ESP® se aprinde intermitent în timpul mersului. ESP® intervine (→ Pagina 157).</p> <ul style="list-style-type: none"> <li>▶ Adaptați-vă stilul de conducere în funcție de condițiile de drum și meteo.</li> </ul>
 <p>Indicatorul de avertizare ESP® OFF</p>	<p>Lampa galbenă de avertizare ESP® OFF este aprinsă în timp ce motorul este pornit. ESP® este dezactivat.</p> <p><b>▲ AVERTISMENT</b> Pericol derapare la conducerea cu ESP® dezactivat</p> <p>Dacă ESP® este dezactivat, atunci ESP® nu realizează stabilizarea auto-vehiculului. În plus, celelalte sisteme de siguranță la rulare sunt disponibile doar limitat.</p> <ul style="list-style-type: none"> <li>▶ Continuați deplasarea cu atenție.</li> <li>▶ Dezactivați funcția ESP® numai atâta timp, cât situația o cere.</li> </ul> <p>Dacă ESP® nu poate fi activat, ESP® este defect.</p> <ul style="list-style-type: none"> <li>▶ Solicitați verificarea imediată a ESP® la un atelier de service de specialitate autorizat.</li> </ul> <ul style="list-style-type: none"> <li>▶ Respectați indicațiile privind oprirea ESP®(→ Pagina 157).</li> </ul>
 <p>Indicatorul de avertizare ABS</p>	<p>Lampa de avertizare galbenă pentru ABS este aprinsă cât timp motorul este în funcțiune. ABS este defect. EBD este defect dacă se aude un sunet de avertizare suplimentar. Și alte sisteme de rulare și de siguranță la rulare pot fi defecte.</p>



Lampa de avertizare/ indicatoare	Posibile cauze/urmări și ► soluții
	<p><b>▲ AVERTISMENT</b> Pericol derapare în cazul unei defecțiuni la EBD sau ABS</p> <p>Dacă EBD sau ABS este defect, se pot bloca roțile la frânare. Astfel sunt afectate puternic manevrabilitatea și comportamentul la frânare. Distanța de frânare într-o situație de frânare de urgență poate crește. În plus, sunt dezactivate alte sisteme de siguranță la rulare.</p> <ul style="list-style-type: none"> <li>▶ Continuați deplasarea cu atenție.</li> <li>▶ Solicitați verificarea imediată a instalației de frânare la un atelier de service de specialitate autorizat.</li> </ul> <ul style="list-style-type: none"> <li>▶ Continuați deplasarea cu atenție.</li> <li>▶ Acordați atenție mesajelor din display-ul multifuncțional.</li> <li>▶ Apelați la un atelier de specialitate, autorizat.</li> </ul>

### Centură de siguranță

Lampa de avertizare/ indicatoare	Posibile cauze/urmări și ► soluții
 <p>Lampa de avertizare a centurii de siguranță clipește</p>	<p>Indicatorul de avertizare roșu pentru centura de siguranță clipește și se aude un sunet de avertizare intermitent.</p> <p>Șoferul sau însoțitorul nu au centurile puse în timpul rulajului (Viteză de peste 25 km/h).</p> <ul style="list-style-type: none"> <li>▶ Cuplați centura de siguranță (→ Pagina 34).</li> <li>Sunt obiecte pe scaunul însoțitorului.</li> <li>▶ Îndepărtați obiectele de pe scaunul însoțitorului.</li> </ul>
 <p>lampa de avertizare a centurii de siguranță este aprinsă</p>	<p>Lampa de avertizare roșie privind centura de siguranță se aprinde după pornirea motorului.</p> <p>Adițional, un sunet de avertizare poate fi auzit.</p> <p>Când autovehiculul este staționat: lampa de avertizare pentru centura de siguranță îi amintește șoferului și însoțitorilor, să își cupleze centurile.</p> <ul style="list-style-type: none"> <li>▶ Cuplați centura de siguranță (→ Pagina 34).</li> </ul> <p>Obiectele aflate pe scaunul însoțitorului pot cauza faptul că nu se stinge indicatorul de avertizare al centurii de siguranță.</p>

### Sisteme de rulare

Lampa de avertizare/ indicatoare	Posibile cauze/urmări și ► soluții
	<p>Lampa de avertizare roșie pentru avertizarea de distanță este aprinsă în timpul rulării.</p> <p>Distanța față de autovehiculul care rulează în față este prea redusă pentru viteza selectată.</p>



Lampa de avertizare/ indicatoare	Posibile cauze/urmări și ► soluții
Lampa de avertizare pentru distanță	<p>Un semnal de avertizare suplimentar indică faptul că vă apropiați cu viteză prea mare de un autovehicul din față.</p> <ul style="list-style-type: none"> <li>► Fiți imediat pregătit de frânare.</li> <li>► Creșteți distanța.</li> </ul>

## Autovehicul

Lampa de avertizare/ indicatoare	Posibile cauze/urmări și ► soluții
 <p>Indicator de avertizare pentru servodirecție</p>	<p>Lampa de avertizare roșie pentru direcția asistată este aprinsă cât timp motorul este în funcțiune.</p> <p>Asistența Servo a direcției sau direcție este defectă.</p> <div style="border: 1px solid black; padding: 5px; margin-top: 10px;"> <p><b>⚠️ AVERTISMENT</b> Pericol de accident în cazul comportamentului de conducere limitat</p> <p>Dacă direcția nu mai funcționează corespunzător, este afectată siguranța la funcționare a autovehiculului.</p> <ul style="list-style-type: none"> <li>► Anunțați un atelier de specialitate, autorizat.</li> </ul> </div> <ul style="list-style-type: none"> <li>► Acordați atenție mesajelor din display-ul multifuncțional.</li> </ul>

## Motor





Lampa de avertizare/ indicatoare	Posibile cauze/urmări și ► soluții
 <p>Indicator de avertizare privind lichidul de răcire</p>	<p>Lampa de avertizare roșie pentru lichidul de răcire este aprinsă cât timp motorul este în funcțiune.</p> <p>Cauze posibile:</p> <ul style="list-style-type: none"> <li>• senzor de temperatură defect</li> <li>• nivel prea scăzut al lichidului de răcire</li> <li>• este afectată admisia aerului la radiator</li> <li>• este defect ventilatorul radiatorului.</li> </ul> <p>Dacă se aude suplimentar un sunet de avertizare, atunci lichidul de răcire a depășit temperatura de 120 °C.</p> <div style="border: 1px solid black; padding: 5px; margin-top: 10px;"> <p><b>⚠️ AVERTISMENT</b> Risc de arsuri la deschiderea capotei motor</p> <p>Dacă în cazul unui motor supraîncălzit sau al unui incendiu în compartimentul motorului deschideți capota, puteți intra în contact cu gazele fierbinți sau cu alte fluide de lucru evacuate.</p> <ul style="list-style-type: none"> <li>► Lăsați motorul supraîncălzit să se răcorească înainte să deschideți capota motor.</li> <li>► În cazul unui incendiu în compartimentul motorului, lăsați capota închisă și anunțați pompierii.</li> </ul> </div>

Lampa de avertizare/ indicatoare	Posibile cauze/urmări și ► soluții
	<ul style="list-style-type: none"> <li>► Opriți autovehiculul imediat, ținând cont de condițiile de trafic, și opriți motorul. Nu continuați deplasarea!</li> <li>► Acordați atenție mesajelor din display-ul multifuncțional.</li> </ul> <p>Dacă indicatorul temperaturii lichidului de răcire se află pe capătul inferior al scalei de temperatură:</p> <ul style="list-style-type: none"> <li>► Apelați la un atelier de service de specialitate autorizat.</li> </ul> <p>În caz contrar:</p> <ul style="list-style-type: none"> <li>► Părăsiți autovehiculul și nu rămâneți în apropierea autovehiculului, până când motorul nu s-a răcit.</li> <li>► Verificați nivelul lichidului de răcire (→ Pagina 208).</li> <li>► Asigurați-vă că alimentarea cu aer la radiator nu este obstructivă.</li> <li>► Fără o solicitare puternică a motorului conduceți mai departe până la atelierul de service autorizat cel mai apropiat. Asigurați-vă de faptul că indicatorul temperaturii lichidului de răcire rămâne sub 120 °C.</li> </ul>
 <p>Lampă avertizare defect electric</p>	<p>Lampa de avertizare roșie pentru eroare electrică este aprinsă. Există o defecțiune la instalația electrică.</p> <ul style="list-style-type: none"> <li>► Acordați atenție mesajelor din display-ul multifuncțional.</li> </ul>
 <p>Indicatorul de avertizare galben</p>	<p>Lampa de avertizare galbenă pentru rezerva de combustibil este aprinsă cât timp motorul este în funcțiune.</p> <p>Combustibilul a ajuns la rezervă.</p> <ul style="list-style-type: none"> <li>► Alimentați.</li> </ul>
 <p>Indicator de avertizare pentru diagnoza motorului</p>	<p>Lampa de avertizare galbenă pentru diagnoza motorului este aprinsă cât timp motorul este în funcțiune.</p> <p>Există o defecțiune la motor, la instalația de gaze arse sau la instalația de combustibil.</p> <p>Valorile limită ale emisiilor pot fi astfel depășite, iar motorul poate funcționa în regim de avarie.</p> <ul style="list-style-type: none"> <li>► Solicitați verificarea imediată a autovehiculului la un atelier de service de specialitate autorizat.</li> </ul>

## Anvelope

Lampa de avertizare/ indicatoare	Posibile cauze/urmări și ► soluții
	<p>Lampa de avertizare galbenă pentru sistemul de control al presiunii în anvelope clipește aproximativ un minut și apoi rămâne aprinsă permanent.</p> <p>Controlul presiunii din anvelope este defect.</p>

Lampa de avertizare/ indicatoare	Posibile cauze/urmări și ► soluții
<p>Lampa de avertizare pentru controlul presiunii din anvelope luminează</p>	<p><b>▲ AVERTISMENT</b> Pericol de accident în cazul defecțiunii controlului presiunii pneurilor</p> <p>Dacă este defect controlul presiunii pneurilor, acesta nu vă poate avertiza în mod corespunzător în cazul pierderii presiunii la unul sau mai multe pneuri.</p> <p>Pneurile cu presiune prea mică pot afecta de ex. comportamentul la conducere, precum și comportamentul de direcție- și frânare.</p> <p>► Solicitați verificarea controlului presiunii pneurilor la un atelier de specialitate autorizat.</p> <p>► Apelați la un atelier de specialitate, autorizat.</p>
<p></p> <p>Lampa de avertizare pentru controlul presiunii din anvelope luminează</p>	<p>Lampa de avertizare galbenă este aprinsă (Pierdere de presiune/defecțiune).</p> <p>Controlul presiunii din anvelope a identificat o scădere de presiune la minim o anvelopă.</p> <p><b>▲ AVERTISMENT</b> Pericol de accident din cauza presiunii în pneuri prea scăzute</p> <p>Dacă presiunea în pneuri este prea mică, există următoarele riscuri:</p> <ul style="list-style-type: none"> <li>• Pneurile se pot sparge, în special la încărcare și viteză crescute.</li> <li>• Pneurile se pot uza excesiv și/sau inegal, ceea ce poate afecta aderența pneurilor.</li> <li>• Caracteristicile de conducere, precum și comportamentul de direcție- și frânare, ar putea fi considerabil afectate.</li> </ul> <p>În acest caz, puteți pierde controlul asupra vehiculului.</p> <p>► Respectați presiunile în pneuri recomandate.</p> <p>► Dacă este nevoie, adaptați presiunea în pneuri.</p> <p>► Oprțiți autovehiculul, cu luarea în considerare a situație din trafic.</p> <p>► Verificați presiunea în anvelope și anvelopele.</p>

<b>A</b>	
<b>ABS (sistem antiblocare)</b> .....	156
<b>Accelerare</b> vezi Utilizarea kickdown-ului	
<b>Activare / dezactivare încălzire lunetă</b> .....	108
<b>Activare / dezactivare încălzire parbriz</b> .....	108
<b>Activare/dezactivare funcție A/C</b> .....	106
<b>Activare/dezactivare lampă marcaj</b> .....	90
<b>Activare/dezactivare mod de recirculare aer</b> .....	108
<b>Activarea/dezactivarea funcției de sincronizare a climatizării (unitatea de comandă)</b> .....	107
<b>Activarea/dezactivarea încălzirii scaunelor</b> .....	77
<b>Activarea/dezactivarea LOW Range</b> ..	136
<b>Acvoplanare</b> .....	122
<b>AdBlue®</b> .....	144, 282
Aditivi .....	144, 282
Afișarea nivelului de umplere .....	145
Afișarea razei de acțiune .....	145
Cantitate de umplere .....	283
completare .....	146
Grad de puritate .....	144
Puritate .....	282
<b>Aditivi</b> .....	283
AdBlue® .....	144, 282
Ulei de motor .....	283
<b>Aditivi (AdBlue®)</b> vezi AdBlue®	
<b>Aditivi (ulei de motor)</b> vezi Aditivi	
<b>Aditivi de lubrifiere</b> vezi Aditivi	
<b>ADR (reglarea turației de lucru)</b>	
activare/dezactivare .....	174
Funcționare .....	174
setare .....	174
<b>Afișaj ECO</b>	
Funcționare .....	127
resetare .....	184
<b>Afișaj pe oglinda interioară</b>	
Funcții .....	167
inserare/ascundere .....	168
<b>Afișaj poziție cutie de viteze</b> .....	131
<b>Afișarea autonomiei (meniul Călătorie)</b> .....	183
<b>Afișarea distanței parcurse în total (meniul Călătorie)</b> .....	183
<b>Afișări pe display</b>	
 .....	300
 --- km/h .....	298
 Activare lumină rulare .....	313
 Acumulator de 12 V vezi manualul de utilizare .....	302
 Airbag cortină stânga Perturbație Mergeți în service (Exemplu) ...	291
Asistent activ de menținere pe bandă Vedere cameră redusă v. manualul de utilizare .....	299
Asistent activ la frânare Funcțiile momentan sunt limitate v. manualul de utilizare .....	294
Asistent activ la frânare Funcțiile sunt limitate v. manualul de utilizare .....	294
Asistent activ menținere pe bandă nefuncțional .....	300
Asistent activ pentru menținerea benzii de rulare momentan indisponibil vezi manualul de utilizare .....	300
Asistent activ pentru păstrarea distanței între vehicule din nou disponibil .....	299
Asistent activ pentru păstrarea distanței între vehicule momentan indisponibil vezi manualul de utilizare .....	298
Asistent activ pentru păstrarea distanței între vehicule nefuncțional .....	298
Asistent adaptiv pentru fază lungă momentan indisponibil vezi manualul de utilizare .....	313
Asistent adaptiv pentru fază lungă nefuncțional .....	313
Asistent adaptiv pentru fază lungă Vedere cameră redusă v. manualul de utilizare .....	313
Asistent la unghi mort nefuncțional .....	299

- Asistent pentru unghi mort  
momentan indisponibil vezi manua-  
lul de utilizare ..... 299
- Asistent unghi mort Remorca nu  
este supravegheată ..... 299
-  Așezați cheia în locul marcat  
v. manualul de utilizare ..... 308
-  Atenție defecțiune anvelopă .... 307
-  Attention Assist nefuncțional .. 300
-  Attention Assist: Faceți  
pauză! ..... 300
-  Cheie nedetectată (mesaj  
roșu pe display) ..... 308
-  Cheie nerecunoscută (mesaj  
alb pe display) ..... 309
-  Completare apă de spălare .... 309
-  Completați cu AdBlue După  
pornirea motorului put. este  
redușă: 20 km/h ..... 306
-  Completați cu AdBlue După  
pornirea motorului put. este  
redușă: XXXkm/h ..... 307
-  Completați cu AdBlue Pornire  
impos. în: XXX km ..... 305
-  Completați cu AdBlue Por-  
nire imposibilă ..... 305
-  Completați cu AdBlue Putere  
redușă în XXX km v. manualul de  
utilizare ..... 304
-  Completați cu AdBlue Putere  
redușă în: 20 km/h Fără pornire în  
XXX km ..... 304
-  Completați cu AdBlue Putere  
redușă: 20 km/h ..... 307
-  Completați cu AdBlue Putere  
redușă: 20 km/h ..... 306
-  Completați cu AdBlue Putere  
redușă ..... 306
-  Completați cu AdBlue Putere  
redușă ..... 306
-  Completați cu AdBlue v.  
manualul de utilizare ..... 304, 306
-  Completați cu lichid de răcire  
vezi manualul de utilizare ..... 303
- Control pres. anvelope momentan  
indisponibil ..... 307
- Control pres. anvelope nefuncțio-  
nal ..... 308
- Control presiune în anvelope  
nefuncțional Lipsesc senz. de  
roată ..... 307
- Controlul croazierei nefuncțional .... 297
- Controlul croazierei și limitatorului  
nefuncționale ..... 297
-  Corecțiți presiunea în anve-  
lope ..... 308
-  Curățați filtrul de combustibil ... 301
-  Defecțiune direcție Efort fizic  
crescut v. manualul de utilizare ..... 310
-  Defecțiune direcție Oprțiți  
imediat v. manualul de utilizare ..... 310
- Defecțiune instalație de climatizare  
v. manualul de utilizare ..... 311
-  Defecțiune sistem AdBlue  
Pornire imposibilă ..... 306
-  Defecțiune sistem AdBlue  
Putere redusă în XXX km v. manua-  
lul de utilizare ..... 305
-  Defecțiune sistem AdBlue  
Putere redusă: 20 km/h Fără por-  
nire în XXX km ..... 305
-  Defecțiune sistem AdBlue v.  
manualul utilizare ..... 305, 306
-  Defecțiune sistem Pornire  
impos. în XXX km ..... 305
-  Defecțiune vezi manualul de  
utilizare ..... 313
- HOLD** dezactivat ..... 299
- LIM** ..... 297
-  față stânga Perturbație Mer-  
geți în service (Exemplu) ..... 291
-  Fază scurtă stânga (Exemplu) .. 314
-  Frână de parcare nefuncțio-  
nală ..... 292

 Frână de parcare vezi manualul de utilizare .....	293	 nefuncțional vezi manualul de utilizare .....	296
 Funcționarea automată a luminilor nefuncțională .....	313	 nefuncțional vezi manualul de utilizare .....	310
 Înaintea pornirii rotiți volanul ..	310	 nefuncțional vezi manualul de utilizare .....	295
 Înlocuiți bateria cheii .....	309	<b>EBD</b> nefuncțional vezi manualul de utilizare .....	295
 Înlocuiți cheia .....	309	 Nicio măsurare a nivelului uleiului de motor posibilă .....	301
 Înlocuiți filtrul de aer .....	300	 Nivel ulei de motor Opriți Opriți motorul .....	301
 La alimentare completați cu 1 litru de ulei de motor .....	301	 Nivel ulei de motor Reduceți nivelul uleiului .....	301
 La alimentare verificați nivel ulei de motor .....	302	 Oprit .....	298
 lichid de răcire Opriți Opriți motorul .....	303	 Opriți luminile .....	313
Limitator nefuncțional .....	297	 Opriți vehiculul Lăsați motorul pornit .....	302
Limitator pasiv .....	297	 Opriți vezi manualul de utilizare .....	302
Limită de viteză (anvelope de iarnă) XXX km/h .....	297	 Pantă prea abruptă vezi manualul de utilizare .....	293
Localizarea autovehiculului este activată. Pentru detalii consultați manualul de utilizare sau aplicația mobilă aferentă. sau localizarea autovehiculului consultați manualul de utilizare sau aplicația mobilă .....	312	Pentru cuplarea treptei de rulare R Acționați frâna .....	311
Măsurarea nivelului de umplere imposibilă .....	305	Pentru părăsirea treptei de rulare P acționați frâna .....	312
Mergeți în service fără a schimba viteza .....	311	Pentru părăsirea treptei de rulare P sau N acționați frâna și porniți motorul .....	312
Mers înapoi imposibil Mergeți în service .....	311	Pentru pornire: treapta P sau N .....	311
 momentan indisponibil		Pericol deplasare Ușă șofer deschisă și transmisia nu este în P .....	312
Cameră video murdară .....	298	Perturbație baterie de rezervă .....	311
momentan indisponibil Sistem senzori radar murdar .....	298	 Perturbație sistem de siguranță pasivă Mergeți în service .....	292
 momentan indisponibil vezi manualul de utilizare .....	296	Perturbație transmisie Opriți .....	311
 momentan indisponibil vezi manualul de utilizare .....	296	 Presiune ulei de motor Opriți Opriți motorul .....	301
N permanent activat Pericol de deplasare .....	312	Regenerare imposibilă .....	304
 nefuncțional Alimentați combustibil .....	310	 Rezervă de combustibil .....	300
 nefuncțional Baterie slabă .....	310	Selectați treapta P numai la staționarea vehiculului .....	312
		 Senzori roată lipsă .....	307

- Sistem de senzori radar murdărit  
 vezi manualul de utilizare ..... 294
- SOS NOT READY ..... 294
- Treapta acces nu este extinsă vezi  
 manualul de utilizare sau treapta  
 de acces nu este extinsă defec-  
 țiune ..... 312
-  Vehicul operațional Oprți  
 aprinderea înainte ieșirii ..... 311
- Verificare plăcuțe de frână Vezi  
 manualul de utilizare ..... 293
-  Verificați nivelul lichidului de  
 frână ..... 294
-  Verificați presiunea în anve-  
 lope ..... 308
-  vezi manualul de utilizare ..... 303
-  Viteza maximă depășită ..... 297
- Agenda telefonică**
- Căutarea unui contact ..... 194
- Descărcarea contactelor telefonu-  
 lui mobil ..... 194
- Agent refrigerent (instalația de cli-  
 matizare)**
- Indicații ..... 287
- Airbag** ..... 35
- Activare ..... 32
- Airbag frontal (șofer, însoțitor) ..... 35
- Locuri de montare ..... 35
- Potențial de protecție ..... 35
- Potențial de protecție limitat ..... 36
- Privire de ansamblu ..... 35
- Sidebag ..... 35
- Windowbag ..... 35
- Airbag frontal (șofer, însoțitor)** ..... 35
- Alimentare cu tensiune**
- Comutator principal baterie ..... 130
- Alimentarea**
- Afișare rază de acțiune AdBlue® ..... 145
- Afișarea nivelului de plinire
- AdBlue® ..... 145
- Alimentarea autovehiculului ..... 142
- Completați cu AdBlue® ..... 146
- Alimentarea cu tensiune**
- activare (buton Start-Stopp) ..... 116
- Ancorarea sarcinilor** ..... 78, 195
- Animale**
- Prezența animalelor de companie  
 în autovehicul ..... 45
- Anunțuri DAB**
- setare ..... 191
- Anvelope**
- Anvelope de vară ..... 240
- Anvelope M+S ..... 241
- Comportament neobișnuit la rulare  
 ..... 240
- Control al presiunii în anvelope  
 (funcționare) ..... 257
- demontare ..... 268
- depozitare ..... 264
- Direcția de rulare ..... 264
- Generare de zgomote ..... 240
- Grupe de dimensiuni ale roților ..... 263
- Indicații cu privire la montaj ..... 261
- înlocuire ..... 265
- Înlocuire ..... 261
- Lațuri de zăpadă ..... 241
- montare ..... 268
- Pană ..... 222
- Presiune anvelope (indicații) ..... 242
- Repornirea sistemului de control al  
 presiunii din anvelope ..... 258
- Selectare ..... 261
- Tabel cu presiuni în anvelope ..... 243
- verificare ..... 240
- Verificarea presiunii în anvelope  
 (control presiune în anvelope) ..... 258
- Verificarea temperaturii în anve-  
 lope (control presiune în anvelope) .. 258
- Anvelope de iarnă** ..... 241
- setarea limitării permanente a vite-  
 zei ..... 164
- Anvelope de vară** ..... 240
- Anvelope M+S** ..... 241
- Aparate de emisie-recepție**
- Frecvențe ..... 277
- Indicații cu privire la montare ..... 277
- Putere de emisie (maximă) ..... 277
- Apeluri** ..... 193
- Acceptare ..... 193
- Activarea funcțiilor în timpul apelu-  
 lui ..... 194
- apel recepționat în timpul unei  
 convorbiri ..... 194
- realizare ..... 193
- Refuzare ..... 193
- Terminarea convorbirii ..... 193
- Asigurarea bagajelor** ..... 78, 195



<b>Asigurarea mărfii</b>	
Indicații .....	196
Montare și demontare urechi de fixare .....	198
Puncte de fixare .....	197
<b>Asistent activ la frânare</b> .....	158
Funcționare/indicații .....	158
setare .....	160
<b>Asistent activ pentru menținerea benzii de rulare</b> .....	172
activare/dezactivare .....	173
Funcționare .....	172
Limite de sistem .....	172
Regim cu remorcă .....	172
<b>Asistent activ pentru păstrarea dis- tanței între autovehicule DISTRONIC</b> .....	164
Accesarea vitezei .....	165
Creșterea/reducerea vitezei .....	165
Funcție .....	164
Limite de sistem .....	164
Memorarea vitezei .....	165
oprire/dezactivare .....	165
pornire/activare .....	165
Premise .....	165
Taste pe volan .....	165
<b>Asistent adaptiv pentru faza lungă</b>	
activare/dezactivare .....	90
Funcție .....	90
<b>Asistent de menținere a benzii de rulare</b>	
Limite de sistem .....	171
<b>Asistent pentru atenție</b> vezi ATTENTION ASSIST	
<b>Asistent pentru menținerea benzii de rulare</b> .....	171
Funcționare .....	171
Regim cu remorcă .....	171
<b>Asistent pentru menținerea benzii de rulare</b>	
vezi Asistent activ pentru menține- rea benzii de rulare	
vezi Asistent pentru menținerea benzii de rulare	
<b>Asistent pentru unghi mort</b> .....	169
activare/dezactivare .....	170
Funcție .....	169
Limite de sistem .....	169
Rear Cross Traffic Alert (sistem de avertizare trafic spate pentru deplasarea în marșarier) .....	170
<b>Asistent pentru vânt lateral</b>	
Funcție/indicații .....	158
<b>Asistența electrică la închidere</b> Indicații .....	51
<b>Asistența la pornire</b> vezi Asistență la pornirea în rampă	
<b>Asistență la pornirea în rampă</b> .....	166
<b>ASR (reglare anti-alunecare)</b> .....	157
<b>ASSYST PLUS</b> .....	204
Afișare termen de service .....	204
Funcție/indicații .....	204
Interval de staționare cu bateria deconectată .....	204
Lucrări de service periodice .....	204
Măsurile speciale de întreținere .....	204
<b>Atelier</b> vezi Atelier de specialitate autorizat	
<b>Atelier contractual</b> vezi Atelier de specialitate autorizat	
<b>Atelier de specialitate</b> .....	27
<b>Atelier de specialitate autorizat</b> .....	27
<b>ATTENTION ASSIST</b> .....	168
activare/dezactivare .....	169
Funcție .....	168
Limite de sistem .....	168
<b>Autovehicul</b> .....	117
Activarea alimentării cu tensiune (butonul Start-Stop) .....	116
Aerisire (deschidere tip confort) .....	60
Atelier de specialitate autorizat .....	27
blocare (automată) .....	50
blocare (din interior) .....	49
Blocare/deblocare (cheie de urgență) .....	50
coborâre .....	270
Cod QR cartelă salvare .....	28
deblocare (din interior) .....	49
Echipare .....	23
Interfață pentru diagnoză .....	26
Înregistrare .....	27
Înregistrarea datelor .....	28
parcare .....	154
pornire (buton Start-Stop) .....	117
Pornire (în regim în avarie) .....	117
Răspundere pentru defecte de material .....	28
Regulamentul REACH .....	27
ridicare .....	265
Siguranța suplimentară a ușii .....	48
staționare (buton Start-Stop) .....	150
Utilizarea conform destinației .....	27

**Avertizare centură**

vezi Centură de siguranță

**B****Banchetă însoțitor**

Cutie de depozitare .....	80
Rabatarea înainte/înapoi a suprafeței scaunului .....	72

**Banchetă spate**

vezi Scaune

**BAS (sistem asistență la frânăre) .....** 157**Baterie**

Baterie de pornire .....	226
Cheie .....	47
Deconectarea bateriei suplimentare de sub bancheta însoțitorului ....	230
Decuplarea bateriei de pornire .....	226
Decuplarea bateriei suplimentare din compartimentul motor .....	230
Demontarea/montarea bateriei de pornire .....	227
Indicații (autovehicul) .....	222
Încărcare .....	224
Încărcarea bateriei autovehiculului ..	224
Pornire asistată (autovehicul) .....	224
telecomandă (încălzire/ventilație staționară) .....	112

**Blocare parcare**

anulare mecanică .....	134
------------------------	-----

**Blocare/deblocare**

Conectarea/deconectarea blocării automate .....	50
Deblocarea și deschiderea ușilor față din interior .....	49
Siguranța suplimentară a ușii .....	48

**Brichetă .....** 82**Buton Start-Stop**

Pornirea autovehiculului .....	117
--------------------------------	-----

**Butonul Start-Stop**

Activarea alimentării cu tensiune sau cuplarea aprinderii .....	116
Staționarea autovehiculului .....	150

**C****Cală de roată (tracțiune pe spate) .....** 19**Calculator date de parcurs**

afișare .....	183
resetare .....	184

**Calculator de bord .....** 180

Afișare termen de service .....	204
Display multifuncțional .....	181

Meniu Service .....	182
Meniu Setări .....	184
Meniul Călătorie .....	183
Meniul Grafic de asistență .....	183
operare .....	180
Privire de ansamblu meniuri .....	180
Reglarea încălzirii/ventilației staționare .....	112

**Cameră video de 360 de grade**

Întreținere .....	214
-------------------	-----

**Cameră video pentru marșarier**

cu afișaj pe oglinda interioară .....	168
Funcții .....	167
Întreținere .....	214

**Capacitate rezervor**

Combustibil .....	282
Rezervă (combustibil) .....	282

**Capitonaj din material plastic (întreținere) .....** 216**Capitonajul plafonului (întreținere) ....** 216**Cartelă de salvare .....** 28**Caz de urgență**

Extinctor .....	219
Instalare triunghi reflectorizant .....	219
Lampă de avertizare .....	219
Scoaterea triunghiului reflectorizant .....	219
Trusă de prim ajutor .....	219
Vedere de ansamblu asupra ajutoarelor .....	19
Vestă reflectorizantă .....	219

**Călătorie**

Afișarea distanței parcurse în total ...	183
Meniu (Calculator de bord) .....	183

**Călătorie în străinătate**

Faza scurtă simetrică .....	87
Indicații .....	120

**Centru de asistență service**

vezi Atelier de specialitate autorizat

**Centru de asistență service Mercedes-Benz**

vezi Atelier de specialitate autorizat

**Centură**

vezi Centură de siguranță

**Centură de siguranță .....** 33, 35

creare .....	34
decuplare .....	35
Întreținere .....	216
Lampă de avertizare .....	35
Potențial de protecție .....	33
Potențial de protecție limitat .....	33

Reglarea înălțimii .....	34	Unitate de comandă THERMOTRO- NIC .....	105
<b>Cheia autovehiculului</b>		Ventilație spațiu de încărcare .....	115
vezi Cheie		<b>Cockpit (Vedere de ansamblu) .....</b>	<b>6</b>
<b>Cheia mașinii</b>		<b>Cod de vopsea .....</b>	<b>278</b>
vezi Cheie		<b>Cod QR (cartelă salvare) .....</b>	<b>28</b>
<b>Cheie .....</b>	<b>46</b>	<b>Combustibil</b>	
Baterie .....	47	alimentare .....	142
Cheie de urgență .....	47	Calitate (motorină) .....	280
Conexiune radio .....	46	Capacitate rezervor .....	282
Consum de curent .....	47	Drenarea apei din filtru .....	211
Fixarea legăturii de chei .....	47	Motorină .....	280
Funcții .....	46	Probleme .....	144
Prezentare .....	46	Rezervă combustibil .....	282
Problemă .....	48	temperaturi exterioare scăzute .....	280
Setare de deblocare .....	47	<b>Compartiment .....</b>	<b>79</b>
<b>Cheie de contact</b>		Compartiment pentru ochelari .....	80
vezi Cheie		Compartiment torpedou .....	79
<b>Cheie de roată .....</b>	<b>264</b>	Consola centrală .....	79
<b>Cheie de urgență</b>		Cotieră .....	79
Blocare ușă .....	50	Cutie de depozitare .....	80
Deblocare ușă .....	50	Ușă .....	79
scoatere/introducere .....	47	<b>Compartiment de depozitare</b>	
<b>Claxon optic .....</b>	<b>88</b>	Cockpit .....	79
<b>Climatizare</b>		<b>Compartiment depozitare trusă de scule .....</b>	<b>237</b>
Activare / dezactivare încălzire lunetă .....	108	<b>Compartiment pentru ochelari .....</b>	<b>80</b>
Activare / dezactivare încălzire parbriz .....	108	<b>Compartimente de depozitare</b>	
activare/dezactivare .....	105	vezi Compartiment	
Activare/dezactivare funcție A/C ....	106	<b>Compatibilitate electromagnetică (declarație de conformitate) .....</b>	<b>24</b>
Activare/dezactivare mod de recir- culare aer .....	108	<b>Componente ale autovehiculului cu funcționare pe bază de unde radio (declarație de conformitate) .....</b>	<b>24</b>
Activarea/dezactivarea funcției de sincronizare a climatizării (unitatea de comandă) .....	107	<b>Comportament la rulare (neobișnuit) .....</b>	<b>240</b>
Aerisirea autovehiculului (deschi- dere tip confort) .....	60	<b>Computer</b>	
Agent refrigerent .....	287	vezi Calculator de bord	
Duze de ventilație din spate .....	109	<b>Comutator combinat</b>	
Duze de ventilație față .....	108	vezi Claxon optic	
Duze de ventilație în plafon .....	109	vezi Faza lungă	
Încălzire suplimentară .....	109	vezi Lumină de semnalizare	
Încălzire suplimentară cu apă caldă .....	110	<b>Comutator de lumini (prezentare) .....</b>	<b>87</b>
Îndepărtarea aburelii de pe gea- muri .....	107	<b>Comutator principal baterie</b>	
Pozițiile distribuției aerului .....	107	Activarea/dezactivarea alimentării cu tensiune .....	130
reglare automată .....	106	Indicații .....	129
reglare automată (spate) .....	106	<b>Conducerea autovehiculului și con- sumul de alcool .....</b>	<b>118</b>
Reglare distribuție aer .....	107		
Reglarea încălzirii spate .....	106		
Unitate de comandă TEMPMATIC ....	104		

<b>Conexiune pornire asistată</b> .....	224	<b>Curățitor de înaltă presiune (îngrijire)</b> .....	213
<b>Conexiune radio</b>		<b>Cursă pe distanță scurtă</b> .....	120
Cheie .....	46	<b>Cutie de depozitare</b> .....	80
<b>Consum de curent</b>		<b>Cutie de viteze automată</b>	
Cheie .....	47	Afișaj poziție cutie de viteze .....	131
<b>Consumarea alcoolului și conducerea autovehiculului</b> .....	118	Cuplarea poziția de parcare .....	133
<b>Consumul de carburant (calculator de bord)</b> .....	183	Cuplarea poziției de mers .....	133
<b>Contor de parcurs zilnic</b>		Cuplarea poziției ralanti .....	132
vezi Distanța parcursă zilnic		Cuplarea treptei de marșarier .....	132
<b>Contor lungime</b>		Kickdown .....	134
vezi Distanța parcursă zilnic		Limitarea domeniului de cuplare .....	133
<b>Contorul de kilometri parcuși</b>		Poziție cutie de viteze .....	131
vezi Afișarea distanței parcurse în total (meniul Călătorie)		Schimbător DIRECT SELECT .....	131
<b>Controlul presiunii în anvelope</b>		<b>Cutie de viteze manuală</b>	
Verificarea presiunii în anvelope .....	258	Comanda manetei de cuplare .....	130
Verificarea temperaturii anvelopelor .....	258	Cuplarea treptei de marșarier .....	130
<b>Conținut rezervor</b>			
AdBlue® .....	283		
<b>Copii</b>			
Indicații cu privire la transport .....	37		
<b>Covoraș</b> .....	86		
<b>Covorașe (întreținere)</b> .....	216		
<b>Cric</b> .....	264		
Declarație de conformitate .....	25		
hidraulic .....	238		
Loc de depozitare cric hidraulic .....	238		
scoaterea cricului hidraulic din compartimentul de depozitare .....	238		
<b>Cuplaj sferic</b>			
demontare .....	177		
demontați .....	176		
<b>Cuplare</b>			
Recomandare de cuplare .....	131		
<b>Cuplarea aprinderii (butonul Start-Stop)</b> .....	116		
<b>Cuplarea poziției de mers (cutie de viteze automată)</b> .....	133		
<b>Cuplarea poziției ralanti (cutie de viteze automată)</b> .....	132		
<b>Cuplarea treptei de marșarier</b> .....	132		
<b>Curățare</b>			
vezi Întreținere			
<b>Curățarea ventilului de scurgere a apei al cutiei de admisie a aerului</b> .....	210		
		<b>D</b>	
		<b>Date tehnice</b>	
		Indicații (dispozitiv de remorcare) ....	288
		Informații .....	277
		Plăcuța de identificare a autovehiculului .....	278
		Sistem de control al presiunii în anvelope .....	259
		<b>Datele autovehiculului</b>	
		Ampatamentul .....	288
		Înălțimea autovehiculului .....	288
		Lățimea autovehiculului .....	288
		Lungimea autovehiculului .....	288
		<b>Declarație de conformitate</b>	
		Compatibilitate electromagnetică .....	24
		Componente ale autovehiculului cu funcționare pe bază de unde radio .....	24
		Cric .....	25
		<b>Defecțiuni</b>	
		Înlocuire roți .....	265
		Remorcare .....	236
		Sistem de siguranță pasivă .....	31
		Tractare .....	232
		Transportarea autovehiculului .....	234
		Vedere de ansamblu asupra ajutoarelor .....	19
		<b>Defecțiuni</b>	
		vezi Pană	
		<b>Demarare</b>	
		vezi Autovehicul	
		<b>Deschidere/închidere capotă motor</b>	
		.....	204



















<b>Deschidere/închidere tip confort cu tasta de recirculare</b> .....	108
<b>Deschiderea suportului de pahar din spate</b> .....	82
<b>Deschiderea tip confort</b> .....	60
<b>Deschiderea/închiderea compartimentului cu posibilitate de încuiere de deasupra parbrizului</b> .....	80
<b>Detectare bandă de rulare (automat)</b> vezi Asistent activ pentru menținerea benzii de rulare	
<b>Detectarea oboselii</b> vezi ATTENTION ASSIST	
<b>Dimensiunile autovehiculului</b> .....	288
<b>Directive privind încărcarea</b> .....	78, 195
<b>Display (calculator de bord)</b> .....	181
<b>Display (întreținere)</b> .....	216
<b>Display multifuncțional (calculator de bord)</b> .....	181
<b>Display panou de instrumente</b> Funcție/indicații .....	179
Privire de ansamblu .....	8, 179
<b>Display panou de instrumente</b> vezi Lampă de avertizare/lampă martor	
<b>Display panou instrumente</b> Reglarea iluminării .....	182
<b>Dispozitiv audio cu Bluetooth®</b> Start redare .....	191
<b>Dispozitiv cu USB</b> Afișarea informațiilor despre titlu .....	192
Start redare .....	191
<b>Dispozitiv de remorcă</b> Demontare cuplaj sferic .....	177
Indicații generale .....	288
Indicații privind regimul cu remorcă .....	174
Întreținere .....	214
Montare cuplaj sferic .....	176
Priză .....	177
<b>Distanța parcursă zilnic</b> .....	183
afișare .....	183
resetare .....	184
<b>Distribuirea sarcinii</b> .....	196
<b>Distribuție forță frânare</b> EBD (Electronic Brakeforce Distribution) .....	158
<b>DISTRONIC</b> vezi Asistent activ pentru păstrarea distanței între autovehiculele DISTRONIC	
<b>Drept de autor</b> .....	30
<b>DSR (Downhill Speed Regulation)</b> activare/dezactivare .....	137
Indicații .....	137
<b>Duze</b> vezi Duze de ventilare	
<b>Duze de aer</b> vezi Duze de ventilare	
<b>Duze de ventilare</b> .....	108, 109
Partea din spate .....	109
reglare (față) .....	108
reglare (plafon) .....	109
<b>E</b>	
<b>EBD (Electronic Brakeforce Distribution)</b> .....	158
<b>EDW (sistem de alarmă anti-efracție și anti-furt)</b> .....	62
Activare/dezactivare protecție habitacul .....	63
Activarea/dezactivarea protecției la tractare .....	63
Funcția protecție la tractare .....	62
Funcția protecției habitaculului .....	63
Funcție .....	62
Încheierea alarmei .....	62
<b>Electronic Stability Control</b> vezi ESP® (Program electronic de stabilitate)	
<b>Element decorativ (întreținere)</b> .....	216
<b>ESP®</b> Asistent pentru vânt lateral .....	158
Stabilizarea remorcii .....	158
<b>ESP® (Program electronic de stabilitate)</b> .....	157
activare/dezactivare .....	158
Funcție/indicații .....	157
<b>Extinctor</b> .....	219
<b>Extragerea trusei de scule</b> .....	238
<b>F</b>	
<b>Faza lungă</b> .....	88
activare/dezactivare .....	88
Înlocuirea sursei de lumină .....	94
<b>Faza scurtă</b> activare/dezactivare .....	87
Înlocuirea sursei de lumină .....	94



reglare .....	61	Transportul pe cale ferată .....	121
<b>Geamuri (întreținere)</b> .....	214	Trecerea prin apă pe șosele .....	122
<b>Grafic de asistență (calculator de bord)</b> .....	183	<b>Indicații de rulare</b>	
<b>Grupe de dimensiuni ale roților</b> .....	263	Consumarea alcoolului și conduce-	
<b>H</b>		rea autovehiculului .....	118
<b>Husa scaunului (întreținere)</b> .....	216	Indicații generale de rulare .....	118
<b>I</b>		Rularea în regim off-road .....	123
<b>Iluminarea instrumentelor</b>		Urcări în rampă .....	126
vezi Iluminarea panoului de instrumente		<b>Inel de remorcare</b>	
<b>Iluminarea numărului de înmatriculare (Schimbare sursă de lumină)</b> .....	96	Loc de păstrare .....	235
<b>Iluminarea panoului de instrumente</b> .....	182	Montare /demontare .....	235
<b>Iluminat</b>		<b>Inel de remorcare (Loc de păstrare )</b>	
vezi Lumină		vezi Trusă de scule	
<b>Iluminat exterior</b>		<b>Informații despre titlu</b>	
Întreținere .....	214	- afișare .....	192
Lampă marcaj .....	90	<b>Instalația de încălzire (unitate de comandă)</b> .....	103
<b>Iluminat exterior</b>		<b>Instalație de avertizare intermitentă</b> ...	89
vezi Lumină		activare/dezactivare .....	89
<b>Iluminat habitacul</b>		<b>Instalație de spălat (îngrijire)</b> .....	212
Partea din spate .....	92	<b>Instrucțiuni de utilizare (dotare autovehicul)</b> .....	23
setare .....	91	<b>Instrumente de reducție</b>	
Spațiu de încărcare .....	92	vezi AdBlue®	
<b>Imobilizator electric</b> .....	62	<b>Intelligent Light System</b>	
<b>Indicator direcție de mers</b>		Asistent adaptiv pentru faza lungă ....	90
vezi Lumină de semnalizare		Lumină suplimentară în viraje .....	89
<b>Indicatorului intervalului de service</b>		<b>Interfață pentru diagnoză</b> .....	26
vezi ASSYST PLUS		<b>Interfață pentru diagnoză on-board</b>	
<b>Indicații cu privire la rodaj</b> .....	118	vezi Interfață pentru diagnoză	
<b>Indicații cu privire la rulare</b>		<b>iPod®</b>	
Carosabil umed .....	121	Start redare .....	192
Discuri și plăcuțe de frână noi .....	121	<b>Î</b>	
Frână de parcare .....	121	<b>Încălzire spate</b> .....	106
Frâne .....	121	<b>Încălzire staționară</b>	
Porțiuni de pantă .....	121	Probleme .....	113
Solicitarea frânei .....	121	vezi Încălzire suplimentară cu aer cald	
<b>Indicații de deplasare</b>		<b>Încălzire suplimentară</b> .....	109
Acvaplanare .....	122	Funcționare .....	109
Călătoria în străinătate (faza scurtă simetrică) .....	87	<b>Încălzire suplimentară cu aer cald</b> ....	113
Călătorie în străinătate (informații) ..	120	Activare releu contor .....	113
Deplasarea în condiții de umiditate .....	122	Prezentare releu contor .....	113
Deplasarea pe timp de iarnă .....	123	Probleme .....	115
Indicații cu privire la rodaj .....	118	Regim de încălzire imediată .....	114
		Reglare releu contor .....	113
		Reglarea temperaturii/duratei de funcționare .....	114
		Setarea orei de plecare .....	114

<b>Încălzire suplimentară cu apă caldă</b> ...	110	Lumină de semnalizare (spate)	
activare/dezactivare cu tasta .....	111	(autodubă și combi) .....	95
activare/dezactivare cu teleco-		Lumină marșarier (autodubă și	
manda .....	111	combi) .....	95
Afișări pe display (telecomandă) .....	112	Lumină semnalizare (față) .....	94
Funcționare .....	110	Lumină semnalizare (spate) (șasiu) ....	97
pornire/oprire cu calculatorul de		Tip de element luminos lampă	
bord .....	112	spate (autodubă și combi) .....	95
Probleme .....	113	Tip de element luminos lampă	
<b>Încălzire/ventilație staționară</b>		spate (șasiu) .....	96
Afișări pe display (telecomandă) .....	112	Tipuri de elemente luminoase	
setare (calculator de bord) .....	112	Faruri cu halogen .....	93
setare (telecomandă) .....	111	<b>Înregistrare</b>	
vezi Încălzire suplimentară		Autovehicul .....	27
vezi Încălzire suplimentară cu apă caldă		<b>Înregistrarea datelor (autovehicul)</b> .....	28
<b>Încărcare</b>		<b>Întinzătorul centurii</b>	
Baterie .....	224	Activare .....	32
Telefon mobil (fără cablu) .....	85	<b>Întreținere</b> .....	216
<b>Încărcare fără cablu</b>		Camera video pentru marșarier/	
Funcție/indicații .....	85	camera video de 360 de grade .....	214
Telefon mobil .....	86	Capitonaj din material plastic .....	216
<b>Încărcare pasaj rotă</b> .....	202	Capitonajul plafonului .....	216
<b>Încheierea alarmei (EDW)</b> .....	62	Centură de siguranță .....	216
<b>Închiderea tip confort</b> .....	61	Covorașe .....	216
<b>Îngrijire</b>		Dispozitiv de remorcare .....	214
Curățător de înaltă presiune .....	213	Husa scaunului .....	216
Instalație de spălat .....	212	Iluminat exterior .....	214
Spălare manuală .....	213	Întreținere .....	216
Vopsea .....	213	Lamele de ștergător .....	214
Vopsea mată .....	213	Lemn autentic/elemente decora-	
<b>Înlocuire roți</b>		tive .....	216
Coborârea autovehiculului .....	270	Roți/jante .....	214
Demontarea roții .....	268	Senzori .....	214
montarea unei roți noi .....	268	Sticlă .....	214
pregătire .....	265	Țevi de eșapament .....	214
Ridicarea autovehiculului .....	265	<b>Întunecare oglindă interioară</b> .....	102
<b>Înlocuirea lămpii</b>		<b>J</b>	
vezi Înlocuirea sursei de lumină		<b>Jante (întreținere)</b> .....	214
<b>Înlocuirea lămpii cu incandescență</b>		<b>L</b>	
vezi Înlocuirea sursei de lumină		<b>Lamele de ștergător</b>	
<b>Înlocuirea roții</b> .....	263	înlocuire (WET WIPER SYSTEM) .....	100
<b>Înlocuirea sursei de lumină</b> .....	93	Întreținere .....	214
Faza lungă .....	94	schimbare (Lunetă) .....	100
Faza scurtă .....	94	schimbare (parbriz) .....	99
Iluminare număr de înmatriculare .....	96	<b>Lampa de avertizare/indicatoare</b>	
Indicații .....	93	 Indicator de avertizare pentru	
Lampă de marcaj lateral .....	97	diagnoza motorului .....	321
Lampă habitaclu (spate) .....	98	 Indicator de avertizare pentru	
Lumina de semnalizare suplimentară (autovehicule cu tracțiune		servodirecție .....	320
integrală) .....	94		



 Indicator de avertizare privind lichidul de răcire .....	320	<b>Lampă de avertizare/lampă martor</b> .....	8
 Indicatorul de avertizare ABS ...	318	<b>Lampă de marcaj lateral (înlocuirea sursei de lumină)</b> .....	97
 Indicatorul de avertizare ESP® OFF .....	318	<b>Lampă habitaclu (spate) (înlocuirea sursei de lumină)</b> .....	98
 Indicatorul de avertizare galben .....	321	<b>Lanțuri antiderapante</b> vezi Lanțuri de zăpadă	
 Lampa de avertizare a centurii de siguranță clipește .....	319	<b>Lanțuri de zăpadă</b> .....	241
 Lampa de avertizare a centurii de siguranță este aprinsă .....	319	<b>Lămpi de avertizare și indicatoare de control</b> Privire de ansamblu .....	314
 Lampa de avertizare ESP® clipește .....	318	<b>Lemn autentic (întreținere)</b> .....	216
 Lampa de avertizare ESP® este aprinsă .....	318	<b>Lichid de frână</b> Indicații .....	285
 Lampa de avertizare pentru controlul presiunii din anvelope luminează .....	321, 322	<b>Lichid de spălare</b> vezi Lichid de spălare a parbrizului (indicații)	
 Lampa de avertizare pentru distanță .....	319	<b>Lichid de spălare a parbrizului</b> Informații .....	287
 Lampa martor galbenă frână electrică de parcare defectă luminează .....	314, 315	<b>Lichid de spălare a parbrizului (indicații)</b> .....	287
 Lampa martor galbenă frână electrică de parcare nu luminează ....	316	<b>Lichid răcire (motor)</b> Indicații .....	286
 Lampa martor roșie frână electrică de parcare nu luminează ....	314	Verificarea nivelului .....	208
 Lampa martor roșie frână electrică parcare trasă clipește .....	315	<b>Limitarea de viteză</b> .....	120
 Lampa martor roșie frână electrică parcare trasă luminează .....	315, 316	<b>Limitarea domeniului de cuplare</b> .....	133
 Lampa martor roșie frână electrică parcare trasă luminează .....	315, 316	<b>Limitarea vitezei</b> vezi Limitator	
 Lampa avertizare defect electric .....	321	<b>Limitarea vitezei la anvelopele de iarnă</b> setare .....	164
 Lampa avertizare frâne (galbenă) .....	316	<b>Limitator</b> .....	161
 Lampa avertizare frâne (roșie) .....	316	Accesarea vitezei .....	162
 Lampa de avertizare a sistemului de reținere .....	317	Funcție .....	161
 Luminează lampa martor roșie frână de parcare trasă .....	316	Limite de sistem .....	161
<b>Lampă de avertizare</b> .....	219	Memorarea vitezei .....	162
		oprire .....	162
		pasiv .....	161
		pornire .....	162
		Premise .....	162
		reglare permanentă .....	163
		selectare .....	162
		Setarea vitezei .....	162
		Taste .....	162
		<b>Lista apelurilor</b> Efectuarea apelului .....	194
		<b>LOW Range</b> .....	136

**Lumina compartimentului de încărcare**

Senzor de mișcare ..... 92

**Lumina de semnalizare suplimentară (autovehicule cu tracțiune integrală)**

Lumină ..... 87

Asistent adaptiv pentru faza lungă ..... 90

Călătoria în străinătate (faza scurtă simetrică) ..... 87

Claxon optic ..... 88

Comutator combinat ..... 88

Comutatorul de lumini ..... 87

Distanță faruri ..... 88

Faza lungă ..... 88

Faza scurtă ..... 87

Lumină de ceață spate ..... 88

Lumină de mers automată ..... 87

Lumină de parcare ..... 87

Lumină de poziție ..... 87

Lumină de semnalizare ..... 88

Lumină intermitentă de avertizare ..... 89

Lumină suplimentară în viraje ..... 89

Răspunderea pentru sistemele de iluminat ..... 87

Reglarea iluminării panoului de instrumente ..... 182

**Lumină adaptivă la frânare** ..... 161

**Lumină de ceață spate** ..... 88

**Lumină de mers**

vezi Lumină de mers automată

**Lumină de mers automată** ..... 87

**Lumină de parcare** ..... 87

**Lumină de poziție** ..... 87

**Lumină de semnalizare** ..... 88

activare/dezactivare ..... 88

Lumina de semnalizare suplimentară (autovehicule cu tracțiune integrală) ..... 94

Schimbare sursă de lumină (față) ..... 94

Schimbare sursă de lumină (spate) (autodubă și combi) ..... 95

Schimbarea sursei de lumină (spate) (șasiu) ..... 97

**Lumină marșarier**

Înlocuirea sursei de lumină ..... 97

Schimbare sursă de lumină (spate) (autodubă și combi) ..... 95

**Lumină suplimentară în viraje** ..... 89

**M****Macara geam**

vezi Geam lateral

**Manetă de cuplare** ..... 130

**Manetă selector**

vezi Schimbător DIRECT SELECT

**Masă totală** ..... 278

**Masă totală admisă** ..... 278

**Memorarea datelor autovehiculului**

calculatoare electronice ..... 28

Furnizor de servicii ..... 29

**Memorie de mesaje** ..... 291

**Meniu (Calculator de bord)**

Călătorie ..... 183

Graficul de asistență ..... 183

Privire de ansamblu ..... 180

Service ..... 182

setări. .... 184

**Mercedes PRO**

Informații ..... 186

**Mercedes PRO connect**

Acordul pentru transmiterea datelor ..... 187

Apel prin butonul pentru apeluri în caz de defecțiuni ..... 186

date transmise ..... 187

Efectuarea apelului prin unitatea de comandă a acoperișului ..... 186

Gestionare accidente ..... 187

Informații ..... 186

**Mesaj (display multifuncțional)**

vezi Mesaj de display

**Mesaj de display** ..... 291

accesare (computer de bord) ..... 291

Indicații ..... 291

**Mesaj de eroare**

vezi Mesaj de display

**Mesaj din trafic**

activare/dezactivare ..... 191

**Metode de tractare** ..... 231

**Metode de tractare admise** ..... 231

**Model constructiv** ..... 278

**Modificări** ..... 22

**Modul de testare ERA-GLONASS**

pornire/oprire ..... 222

**Motor**

Funcția ECO Start-Stop ..... 126

pornire (buton Start-Stop) ..... 117



Spațiu de încărcare .....	84	<b>Raport de transmisie</b> vezi Activarea/dezactivarea LOW Range	
<b>Priză (230-V) (consola centrală față) ....</b>	84	<b>Răspundere pentru defecte de material (autovehicul) .....</b>	28
<b>Priză 230 V .....</b>	84	<b>Rear Cross Traffic Alert (sistem de avertizare trafic spate pentru deplasarea în marșarier) .....</b>	170
<b>Priză de 12 V</b> vezi Priză (12 V)		<b>Recomandare de cuplare .....</b>	131
<b>Priză de 230 V</b> vezi Priză (230-V) (consola centrală față)		<b>Recycling</b> vezi Preluare autovehicul scos din uz (protecția mediului înconjurător)	
<b>Profil anvelopă .....</b>	240	<b>Regenerare</b> Indicații .....	128
<b>Program electronic de stabilitate</b> vezi ESP® (Program electronic de stabilitate)		<b>Regim cu remorcă</b> Asistent activ pentru menținerea benzii de rulare .....	172
<b>Protecția anti-furt</b> Imobilizator electric .....	62	Asistent pentru menținerea benzii de rulare .....	171
<b>Protecția mediului</b> Indicații .....	21	Atașarea/decuplarea remorcii .....	177
<b>Protecția mediului înconjurător</b> Preluare autovehicul scos din uz .....	21	Demontare cuplaj sferic .....	177
<b>Protecție anti-furt</b> Siguranța suplimentară a ușii .....	48	Indicații .....	174
<b>Protecție anti-furt</b> vezi EDW (sistem de alarmă anti-efracție și anti-furt)		Montare cuplaj sferic .....	176
<b>Protecție habitaclu</b> activare/dezactivare .....	63	Priză .....	177
Funcție .....	63	Sarcina pe bara de tracțiune (maximă) .....	288
<b>Protecție la tractare</b> activare/dezactivare .....	63	sarcină pe punte admisă .....	278
Funcție .....	62	Sarcini la remorcă .....	288
<b>Puncte de fixare .....</b>	197	<b>Regim în avarie</b> Pornirea autovehiculului .....	117
Informații .....	288	<b>Reglare adaptivă a vitezei</b> vezi Asistent activ pentru păstrarea distanței între autovehicule DISTRONIC	
<b>Purjare</b> întrerupere .....	128	<b>Reglare automată a distanței</b> vezi Asistent activ pentru păstrarea distanței între autovehicule DISTRONIC	
pornire .....	128	<b>Reglarea dinamicii de deplasare</b> vezi ESP® (Program electronic de stabilitate)	
<b>Putere motor</b> Indicație referitoare la modificări .....	26	<b>Reglarea distanței</b> vezi Asistent activ pentru păstrarea distanței între autovehicule DISTRONIC	
<b>R</b>		<b>Reglarea distanței farurilor .....</b>	88
<b>Radio .....</b>	190	<b>Reglarea nivelului</b> vezi REN (reglarea electronică a nivelului)	
Activare/dezactivare știri din trafic .....	191	<b>Reglarea vitezei</b> vezi TEMPOMAT	
Anunțuri DAB .....	191	<b>Regulamentul REACH .....</b>	27
Ghid programe actuale (EPG) .....	191	<b>Releu contor</b> - cuplare .....	113
Salvare post .....	190		
Selectare bandă de frecvență .....	190		
Setarea stației de emisie .....	190		
<b>Radiotelefon</b> vezi Telefon mobil			
<b>Raport de transmisie</b> LOW Range .....	136		

Activare/dezactivare regim de încălzire imediată .....	114	<b>Sarcină pe punte</b> .....	278
Prezentare .....	113	<b>Sarcină pe punte admisă</b> .....	278
Reglarea temperaturii/duratei de funcționare .....	114	<b>Sarcini la remorcă</b> .....	288
setare .....	113	<b>Scaun pentru copii</b>	
Setarea orei de plecare .....	114	Fixare (indicații) .....	42
<b>Remorcare</b> .....	236	Indicații cu privire la transportul în siguranță al copiilor .....	37
puntea față sau spate ridicată .....	234	ISOFIX-(Indicații) .....	38
<b>REN (reglarea electronică a nivelului)</b> .....	138	ISOFIX-(montaj) .....	39
Coborâre autovehicul .....	140	Locuri adecvate pentru sisteme de siguranță pasivă pentru copii dotate cu centuri de siguranță .....	42
Funcționare .....	138	Recomandări cu privire la sistemele de siguranță pasivă pentru copii .....	44
Probleme .....	141	Scaun însoțitor (indicații) .....	41
Ridicarea autovehiculului .....	140	Scaunul însoțitorului (orientat cu față spre înainte/înapoi) .....	41
Umflarea manuală a pernei de aer ...	141	Sistem de siguranță pasivă pentru copii orientat spre înapoi (indicații) ....	41
<b>Revizie</b>		Top Tether .....	40
vezi ASSYST PLUS		<b>Scaun șofer</b>	
<b>Revizie autovehicul</b>		vezi Scaune	
vezi ASSYST PLUS		<b>Scaune</b> .....	65, 73
<b>Roață de rezervă</b>		cu pachet de scaune confort .....	67
Indicații .....	271	din față (reglare mecanică) .....	67
montare/demontare .....	272	față (reglare electrică) .....	68
<b>Roți</b>		față (reglare mecanică, cu pachet de scaune confort) .....	67
Comportament neobișnuit la rulare .....	240	față (reglare mecanică, fără pachet confort scaune) .....	65
Control al presiunii în anvelope (funcționare) .....	257	fără pachet confort scaune .....	65
demontare .....	268	Funcția Memory .....	68
depozitare .....	264	Montare/demontare banchetă spate .....	73
Generare de zgomote .....	240	Operarea funcției Memory .....	70
Indicații cu privire la montaj .....	261	Plierea în sus/în jos a scaunului rabatabil .....	72
înlocuire .....	265	Posibilități de reglare .....	17
Înlocuire .....	261	Posibilități de reglare pe 8 căi .....	68
Întreținere .....	214	poziția corectă a scaunului șoferului ..	65
Lanțuri de zăpadă .....	241	Reglare cotiere (Banchetă spate) .....	76
montare .....	268	Reglarea cotierelor .....	72
Pană .....	222	Reglarea mecanică a tetierelor .....	76
Presiune anvelope (indicații) .....	242	Reglarea suprafeței scaunului (scaunul dublu al însoțitorului) .....	72
Repornirea sistemului de control al presiunii din anvelope .....	258	rotire (scaun față) .....	71
schimbare .....	263	Suport lombar pe 4 căi .....	70
Selectare .....	261	<b>Scaune față</b>	
Tabel cu presiuni în anvelope .....	243	cu pachet de scaune confort .....	67
verificare .....	240	fără pachet confort scaune .....	65
Verificarea presiunii în anvelope (control presiune în anvelope) .....	258	Funcția Memory .....	68
Verificarea temperaturii în anvelope (control presiune în anvelope) ..	258	Posibilități de reglare pe 8 căi .....	68
<b>S</b>			
<b>Sarcina pe bara de tracțiune (maximă)</b> .....	288		

- reglare (electrică) ..... 68  
 reglare (mecanică) ..... 65, 67  
 rotire ..... 71
- Scaunul dublu al însoțitorului** ..... 72
- Schimbător DIRECT SELECT** ..... 131  
 Cuplarea automată a poziției de  
 parcare ..... 133  
 Cuplarea poziția de parcare ..... 133  
 Cuplarea poziției de mers ..... 133  
 Cuplarea poziției ralanti ..... 132  
 Cuplarea treptei de marșarier ..... 132  
 Funcționare ..... 131
- Scrumieră**  
 în compartimentul de depozitare  
 de la parbriz ..... 82
- Sculă**  
 vezi Compartiment depozitare  
 trusă de scule  
 vezi Extragerea trusei de scule  
 vezi Trusă de scule
- Sculă pentru înlocuirea roții** ..... 264
- Senzori (întreținere)** ..... 214
- Senzori radar** ..... 156
- Serie de omologare de tip (CE)** ..... 278
- Serie motor** ..... 278
- Service**  
 vezi ASSYST PLUS
- Service (Calculator de bord)** ..... 182
- Serviciu clienți**  
 vezi ASSYST PLUS
- Servofrână**  
 vezi BAS (sistem asistență la frânare)
- Setare de deblocare** ..... 47
- Setarea volumului** ..... 190
- Setarea volumului**  
 vezi Radio
- Setări (calculator de bord)** ..... 184
- Setări audio**  
 Balans și volum de sunet ..... 190  
 Egalizator ..... 190  
 Opțiuni de redare ..... 192
- Setări din fabrică** ..... 190
- Sidebag** ..... 35
- Siguranța pasagerilor**  
 Prezența animalelor de companie  
 în autovehicul ..... 45
- Siguranța pasagerilor**  
 vezi Airbag
- vezi Centură de siguranță  
 vezi Sistem de siguranță pasivă
- Siguranța suplimentară a ușii** ..... 48
- Siguranță împotriva rulării de pe loc**  
 vezi Funcția HOLD
- Siguranță în exploatare**  
 Declarație de conformitate (com-  
 patibilitate electromagnetă) ..... 24  
 Declarație de conformitate (com-  
 ponente ale autovehiculului cu  
 funcționare pe bază de unde radio) .... 24  
 Informații ..... 23  
 Sistem multimedia ..... 188
- Siguranță în funcționare**  
 Declarație de conformitate (cric) ..... 25  
 Modificări ale puterii motorului ..... 26
- Siguranță pentru copii (uși)** ..... 44
- Siguranțe** ..... 236, 237  
 Cutia de siguranțe din cutia scau-  
 nului șoferului ..... 237  
 Cutia de siguranțe din spațiul pen-  
 tru picioare al însoțitorului ..... 237  
 Indicații ..... 236  
 Înaintea înlocuirii ..... 236
- Siguranțe electrice**  
 vezi Siguranțe
- Sistem antiblocare**  
 vezi ABS (sistem antiblocare)
- Sistem asistență la frânare**  
 vezi BAS (sistem asistență la frânare)
- Sistem de alarmă**  
 vezi EDW (sistem de alarmă anti-  
 efracție și anti-furt)
- Sistem de alarmă anti-efracție și  
 anti-furt**  
 vezi EDW (sistem de alarmă anti-  
 efracție și anti-furt)
- Sistem de avertizare**  
 vezi EDW (sistem de alarmă anti-  
 efracție și anti-furt)
- Sistem de control al presiunii în  
 anvelope**  
 Date tehnice ..... 259  
 Funcție ..... 257  
 repornirea ..... 258
- Sistem de operare**  
 Calculator de bord ..... 180
- Sistem de rulare**  
 vezi Asistent activ pentru menține-  
 rea benzii de rulare

vezi Asistent activ pentru păstrarea distanței între autovehicule DISTRONIC	
vezi Asistent pentru menținerea benzii de rulare	
vezi Asistent pentru unghi mort	
vezi ATTENTION ASSIST	
vezi Funcția HOLD	
vezi Limitator	
vezi TEMPOMAT	
<b>Sistem de siguranță la rulare</b>	
ABS (sistem antiblocare) .....	156
ASR (reglare anti-alunecare) .....	157
BAS (sistem asistență la frânare) .....	157
EBD (Electronic Brakeforce Distribution) .....	158
ESP® Asistent pentru vânt lateral .....	158
ESP® pentru stabilizarea remorcii .....	158
Lumină adaptivă la frânare .....	161
Răspunderea .....	155
Senzori radar .....	156
Vedere de ansamblu .....	156
<b>Sistem de siguranță la rulare</b>	
vezi Asistent activ la frânare	
vezi ESP® (Program electronic de stabilitate)	
<b>Sistem de siguranță pasivă</b> .....	31
Auto-test .....	31
Copii, indicații cu privire la transportul în siguranță .....	37
Defecțiune .....	31
Disponibilitatea de funcționare .....	31
Funcționarea în caz de accident .....	32
Lampă de avertizare .....	31
Potențial de protecție .....	31
Potențial de protecție limitat .....	31
<b>Sistem de suport interior de plafon</b> ...	199
<b>Sistem electronic</b> .....	277
<b>Sistem electronic autovehicul</b>	
Aparate de radioemisie-recepție .....	277
Indicații .....	277
Sistem electronic motor .....	277
<b>Sistem electronic motor (indicații)</b> .....	277
<b>Sistem multimedia</b>	
Afișarea versiunii software .....	190
Comandă redare .....	192
Indicații .....	188
Redare de pe iPod® .....	192
Redare de pe USB .....	191
Redarea de pe dispozitivele audio cu Bluetooth® .....	191
resetare .....	190
Setarea orei .....	190
Setarea volumului .....	190
Unitate de operare .....	189
Vedere de ansamblu .....	189
<b>Sistem pentru apeluri de urgență</b>	
vezi Sistemul de apel de urgență Mercedes-Benz	
<b>Sisteme de susținere (indicații)</b> .....	198
<b>Sistemul de apel de urgență Mercedes-Benz</b> .....	220
apel de urgență automat .....	220
apel de urgență manual .....	221
Informații .....	220
Informații despre prelucrarea datelor .....	221
Pornirea/oprirea modului de testare ERA GLONASS .....	222
Privire de ansamblu .....	220
<b>Sistemul de fixare a scaunelor pentru copii ISOFIX</b>	
Montare .....	39
<b>Software liber</b> .....	30
<b>Spălare manuală (îngrijire)</b> .....	213
<b>Spălătorie auto</b>	
vezi Întreținere	
<b>Stabilizarea remorcii</b> .....	158
<b>Stare de repaus</b>	
activare/dezactivare .....	154
<b>Sticlă</b>	
vezi Geam lateral	
<b>Structuri detașabile</b> .....	22
<b>Structuri montate</b> .....	22
<b>Suport conductor</b>	
Autovehicul cu suprafață de încărcare .....	199
Date tehnice .....	290
Sarcină maximă .....	290
Vedere de ansamblu .....	199
<b>Suport de plafon (interior)</b> .....	199
<b>Suport lombar</b>	
vezi Suport lombar (4 căi)	
<b>Suport lombar (4 căi)</b> .....	70
<b>Suport pentru sticlă</b> .....	82
<b>Suportul de acoperiș (indicații)</b> .....	198
<b>Suportul de plafon</b> .....	289
<b>Suprastructuri</b> .....	22
<b>Sursă de lumină</b>	
Lumină marșarier .....	97

- SVHC (substanțe care prezintă motive de îngrijorare deosebită) .....** 27
- Ș**
- Ștergătoare**
- activare/dezactivare ..... 98
  - Înlocuirea lamelelor de ștergător ..... 99
  - Înlocuirea lamelelor ștergătorului (WET WIPER SYSTEM) ..... 100
- Ștergător lunetă**
- activare/dezactivare ..... 99
  - înlocuire ..... 100
- T**
- Tabel cu presiuni în anvelope .....** 243
- Tablou de bord**
- vezi Cockpit (Vedere de ansamblu)
- Tahometru (digital) .....** 183
- Tahometru digital .....** 183
- Tasta de recirculare**
- Deschidere/închidere tip confort .... 108
- Taste**
- Volan ..... 180
- Telecomandă (încălzire/-ventilație staționară)**
- Afișări pe display ..... 112
- telecomandă (încălzire/ventilație staționară)**
- Înlocuirea bateriei ..... 112
  - setare ..... 111
- telefon**
- Activarea funcțiilor în timpul apelului ..... 194
  - apel recepționat în timpul unei convorbiri ..... 194
  - Conectarea telefonului mobil (cod de acces) ..... 193
  - Conectarea telefonului mobil (împerechere simplă securizată) ..... 193
  - Deconectarea telefonului mobil ..... 193
  - Indicații ..... 192
  - Încărcare fără cablu (telefon mobil) .... 86
  - Schimbarea telefonului mobil ..... 193
  - setarea sunetului de apel ..... 193
  - telefonare ..... 193
  - Volumul sunetului de apel ..... 193
- Telefon mobil .....** 277
- Frecvențe ..... 277
  - Încărcare fără cablu ..... 86
  - Putere de emisie (maximă) ..... 277
- Telefon mobil**
- vezi Telefon mobil
- Telefonare**
- vezi Apeluri
- Temperatura anvelopelor**
- Control al presiunii în anvelope (funcționare) ..... 257
- Temperatură anvelope**
- verificare (control presiune în anvelope) ..... 258
- TEMPMATIC (unitate de comandă) .....** 104
- TEMPOMAT .....** 161
- Accesarea vitezei ..... 162
  - Funcție ..... 161
  - Limite de sistem ..... 161
  - Memorarea vitezei ..... 162
  - oprire ..... 162
  - pornire ..... 162
  - Premise ..... 162
  - selectare ..... 162
  - Setarea vitezei ..... 162
  - Taste ..... 162
- Tempomat de reglare a distanței**
- vezi Asistent activ pentru păstrarea distanței între autovehicule DISTRONIC
- Tetieră**
- reglare mecanică ..... 76
- THERMOTRONIC (unitate de comandă) .....** 105
- Top Tether .....** 40
- Touch-Control**
- Calculator de bord ..... 180
- Tractare .....** 232
- Tracțiune integrală**
- activare ..... 135
  - activare/dezactivare ..... 136
  - Indicații ..... 134
  - LOW Range ..... 136
- Transportare (pană autovehicul) .....** 234
- Transportul pe cale ferată .....** 121
- Treapta de acces electrică**
- deblocare de urgență ..... 57
  - Evitați extinderea ..... 56
  - Funcție ..... 56
  - Obstacol ..... 56
  - retragere/extindere ..... 56
- Triunghi reflectorizant**
- instalare ..... 219
  - scoatere ..... 219
- Trusă de prim ajutor .....** 219



**Trusă de scule** ..... 235, 237

## T

**Țevi de eșapament (întreținere)** ..... 214

## U

### Ulei

vezi Ulei de motor

**Ulei de motor** ..... 207

Aditivi ..... 283

Cantitate de umplere ..... 284

completare ..... 207

Verificarea nivelului uleiului cu calculatorul de bord ..... 206

**Umflarea manuală a pernei de aer (REN)** ..... 141

**Umplere instalație de spălat geamul** ..... 210

**Unitate de comandă a acoperișului**  
Vedere de ansamblu ..... 13

**Unitate de comandă a plafonului**  
Reglarea iluminatului habitacului ..... 91

**Unitate de comandă ușă** ..... 17

**Urechi de fixare** ..... 198

### Ușă

Blocare (cheie de urgență) ..... 50

Deblocare (cheie de urgență) ..... 50

Siguranța suplimentară a ușii ..... 48

### Ușă culisantă

Consolă centrală (tastă) ..... 52

deschidere (din exterior) ..... 50

deschidere (din interior) ..... 51

închidere (din exterior) ..... 50

închidere (din interior) ..... 51

Pragul ușii stâlp B (tastă) ..... 52

Siguranță pentru copii ..... 44

### Ușă culisantă electrică

ajustați ..... 54

Deblocare manuală ..... 54

Deschidere cu mânerul ușii ..... 53

deschidere cu tasta ..... 52

deschidere/închidere cu cheia ..... 53

Funcție ..... 51

Programarea cheii ..... 53

### Ușă față

deblocare (din interior) ..... 49

deschidere (din interior) ..... 49

### Uși hayon

deschidere și închidere (din exterior) ..... 55

deschidere și închidere (din interior) ..... 55

**Utilizarea kickdown-ului** ..... 134

## V

### Ventilație spațiu de încărcare

- decuplare ..... 115

setare ..... 115

**Vestă reflectorizantă** ..... 219

### Viteză maximă

vezi Limitator

**Volan** ..... 180

reglare ..... 77

Taste ..... 180

### Volan multifuncțional

Privire de ansamblu taste ..... 180

### Volan multifuncțional

vezi Volan

**Vopsea (indicații de curățare)** ..... 213

**Vopsea mată (indicații de curățare)** ... 213

## W

**Windowbag** ..... 35



## Impressum

### Internet

Informații suplimentare privind autovehiculele Mercedes-Benz și Daimler AG obțineți pe internet, la adresa:

<http://www.mercedes-benz.com>

<http://www.daimler.com>

### Redacția

Pentru întrebări sau sugestii cu privire la acest manual de utilizare, puteți contacta redacția tehnică la următoarea adresă:

Daimler AG, HPC: CAC, Customer Service, 70546 Stuttgart, Germania

©Daimler AG: copierea, traducerea, multiplicarea, chiar și în extras, sunt interzise fără aprobarea scrisă din partea Daimler AG.

### Producătorul autovehiculului

Daimler AG

Mercedesstraße 137

70327 Stuttgart

Germania

## MANUAL DE UTILIZARE



### Mapa pentru actele autovehiculului din mașină

Aici găsiți toate informațiile despre utilizarea, lucrările de service și garanția autovehiculului dumneavoastră în format tipărit.



### Digital pe internet

Aveți acces la manualul de utilizare pe pagina de pornire Mercedes-Benz.



### Digital ca aplicație

Aplicația Mercedes-Benz Guides este disponibilă gratuit App Stores.



Apple® iOS



Android™



9075840703Z129