



Sprinter

Kezelési útmutató

Mercedes-Benz



Figyelmeztetés, kísérőoldali légzsák



▲ FIGYELEM Sérülés- vagy életveszély aktívált utaslégzsák esetén

Ha az utaslégzsák aktiválva van, akkor baleset esetén nekiütődhet az utasülésem utazó gyermeknek.

SOHA ne használjon a menetiránynak háttal beszerelt gyermekbiztonsági rendszert olyan ülésen, amelynél az ELSŐ LÉGZSÁK AKTÍV; ez a gyermek HALÁLÁHOZ vagy SÚLYOS SÉRÜLÉSÉHEZ vezethet.

Vegye figyelembe a „Gyermekek a gépkocsiban” fejezetet.

Üdvözljük a Mercedes-Benz világában!

Mielőtt első útjára elindulna, ismerkedjen meg gépkocsijával, és olvassa el figyelmesen ezt a kezelési útmutatót. Saját biztonsága és a gépkocsi hosszabb működési időtartama érdekében tartsa be ennek a kezelési útmutatónak az utasításait és figyelmeztetéseit. Ennek elmulasztása a jármű károsodásához és személyi sérülésekhez, valamint környezeti károkhoz vezethet.

Az Ön gépkocsijának kivitele vagy termékjelölése eltérő lehet a következőktől függően:

- modell,
- megrendelés,
- országvitel,
- rendelkezés.

Az ebben a kezelési útmutatóban szereplő ábrák balkormányos gépkocsikra érvényesek. Jobbkormányos gépkocsiknál a gépkocsi alkatrészeinek és a kezelőelemeknek az elrendezése értelemszerűen eltérő.

A Mercedes-Benz folyamatosan továbbfejleszti gépkocsijait.

Ezért a Mercedes-Benz fenntartja a változtatások jogát a következők terén:

- forma,
- kivitel,
- műszaki megoldások.

Ezért a leírás esetenként eltérhet az Ön gépkocsijától.

A gépkocsijához a következőket mellékeljük:

- digitális kezelési útmutató,
- nyomtatott kezelési útmutató,
- szervizfüzet,
- kivittől függő kiegészítő kezelési útmutatók.

Ezeket a dokumentumokat mindig tartsa a gépkocsiban. A gépkocsi eladásakor adja tovább az összes dokumentumot az új tulajdonosnak.



Szimbólumok	5	Elektromos fellépő	57
		Platófalak	58
		Oldalablakok	60
		Lopás elleni védelem	62
Első ránézésre	6	Ülések és tárolás	65
Műszerfal	6	Vezető megfelelő ülőhelyzete	65
Kombinált műszer	8	Ülések	65
Kezelőegység a tetőn	13	Kormánykerék beállítása	77
Kezelőegység az ajtón	17	Tárolási lehetőségek	78
Szükséghelyzet és műszaki meghibásodás	19	Palacktartó	81
		Pohártartó	81
Digitális kezelési útmutató	21	Hamutartó és szivargyújtó	82
Digitális kezelési útmutató megnyitása	21	Csatlakozóaljzatok	82
		Mobiltelefon vezeték nélküli töltése és csatlakoztatása a külső antennához	84
Általános megjegyzések	22	Lábszőnyeg be- vagy kiszerezése	86
Környezetvédelem	22	Világítás és látási viszonyok	87
Roncsautó-visszavétel	22	Külső világítás	87
Eredeti Mercedes-Benz alkatrészek	22	Belső világítás beállítása	91
Szerelvényekkel, felépítményekkel, beszerelésekkel és átalakításokkal kapcsolatos megjegyzések	23	Fényforrások cseréje	93
Kezelési útmutató	24	Ablaktörlők	98
Üzembiztonság	24	Tükrök	100
Megfelelőségi nyilatkozatok	25	Napellenzők kezelése	102
Diagnosztikai csatlakozó	27	Klimatizálás	103
Motorteljesítmény módosításával kapcsolatos megjegyzések	27	Klímarendszerek áttekintése	103
Minősített szakszerviz	28	Klímarendszerek kezelése	105
Gépkocsi regisztrálása	28	Szellőztetőfűvókák kezelése	108
Gépkocsi rendeltetésszerű használata	28	Kiegészítő fűtés	109
A REACH-rendelettel kapcsolatos információk	28	Raktérszellőzés kezelése	115
Szavatosság	28	Vezetés és parkolás	116
Mentési információs kártya QR-kódjai	29	Vezetés	116
Adattárolás	29	Akkumulátor főkapcsoló	129
Szerzői jog	30	Mechanikus sebességváltó	130
		Automatikus sebességváltó	131
Utásbiztonság	31	Összkerékajtás	134
Utásbiztonsági rendszer	31	DSR (lejtmeneti sebességszabályzó rendszer)	136
Biztonsági övek	32	Elektronikus szintszabályozás	138
Légzsákok	35	Tankolás	142
Gyermekek a gépkocsiban	36	Parkolás	149
A gépkocsiban lévő háziállatokkal kapcsolatos megjegyzések	45	Menetrendszerek és menetbiztonsági rendszerek	155
		Munkaüzemmód	180
Kinyitás és becsukás	46	Pótkocsi vontató üzemmód	181
Kulcs	46		
Ajtók	49		
Tolóajtó	51		
Elektromos tolóajtó	52		
Hátsó ajtók	55		
Választófal-tolóajtó	56		

Műszerkijelző és fedélzeti számítógép	186
Műszerkijelző áttekintése	186
Kormánykerék gombjainak áttekintése	187
Fedélzeti számítógép kezelése	187
Multifunkciós kijelző kijelzéseinek áttekintése	188
Műszervilágítás beállítása	189
Menük és almenük	189

LINGUATRONIC	195
Üzembiztonságra vonatkozó megjegyzések	195
Kezelés	195
LINGUATRONIC hatékony használata	197
Lényeges szóbeli utasítások	198

Mercedes PRO	210
Információ a Mercedes PRO szolgáltatásról	210
Információ a Mercedes PRO connect szolgáltatásról	210
Mercedes-Benz ügyfélszolgálatának felhívása a multimédia-rendszeren keresztül	210
Hívások kezdeményezése a tetőn lévő kezelőegységen keresztül	210
Műszaki meghibásodás esetén a tetőkezelőegységen keresztül kezdeményezett hívással kapcsolatos információ	211
Információ a Mercedes PRO connect baleset-menedzsmentről	211
Mercedes PRO connect számára történő adatátvitel jóváhagyásának engedélyezése	211
Műszaki meghibásodás esetén kezdeményezett hívás közben továbbított adatok	211

MBUX multimédia-rendszer	213
Áttekintés és kezelés	213
Rendszerbeállítások	226
Gépkocsiadatok	232
Navigáció	233
Telefon	260
Online és internetfunkciók	273
Adathordozók	280
Rádió	284
Hangzás	286

Szállítás	288
Rakodási előírásokkal kapcsolatos megjegyzés	288
Tehereloszlás	289
Rakománybiztosítás	289
Tartórendszerek	291
A belső tetőcsomagtartó rendszer használata	292
Rakodás a kerékszekrényekre	295

Karbantartás és ápolás	296
Szervizintervallum kijelzés ASSYST PLUS	296
Motortér	296
Tisztítás és ápolás	304

Műszaki segítségnyújtás	311
Vészhelyzet	311
Mercedes-Benz Segélyhívó rendszer	312
Defekt	314
Akkumulátor	315
Behúztatás vagy vontatás	324
Elektromos biztosítékok	329
Fedélzeti szerszám	330
Hidraulikus autóemelő	331

Kerekek és gumibroncsok	332
Zajkibocsátással vagy szokatlan menettulajdonságokkal kapcsolatos megjegyzések	332
Keréktárcsák és gumibroncsok rendszeres ellenőrzésével kapcsolatos megjegyzések	332
Információ a nyári gumibroncsokkal való közlekedéssel kapcsolatban	332
Tudnivalók a négyévszakos gumibroncsokról	333
Hálócokkal kapcsolatos megjegyzések	333
Abroncsnyomás	334
Kerékcseré	353
Pótkerék	363

Műszaki adatok	370
Információ a műszaki adatokhoz	370
Fedélzeti elektronika	370
Gépkocsi-típus tábla, gépkocsi azonosító szám (FIN) és motorszám	371
Üzemanyagok és feltöltési mennyiségek	372
Gépkocsiadatok	380

Vonóhorog	380
Rögzítőpontok és tartórendszerek	381

Kijelzőüzenetek és figyelmeztető/ ellenőrző lámpák	384
Kijelzőüzenetek	384
Figyelmeztető és ellenőrző lámpák	407

Címszavak	417
------------------------	------------

Ebben a kezelési útmutatóban a következő szimbólumokkal találkozhat:

⚠ VESZÉLY Veszély a figyelmeztetések figyelmen kívül hagyása miatt

A figyelmeztetések azokra a veszélyekre hívják fel a figyelmet, amelyek az Ön vagy más személyek testi épségét vagy életét fenyegetik.

- ▶ Tartsa be a figyelmeztetésekben leírtakat.

🔥 KÖRNYEZETVÉDELMI MEGJEGYZÉS A környezetvédelmi megjegyzések figyelmen kívül hagyása miatt fennáll a környeztkárosítás veszélye

A környezetvédelmi megjegyzések a környezettudatos viselkedéssel vagy a környezettudatos hulladékkezeléssel kapcsolatos információt tartalmaznak.

- ▶ Vegye figyelembe a környezetvédelmi megjegyzéseket.

! MEGJEGYZÉS Az anyagi károkra figyelmeztető megjegyzések figyelmen kívül hagyása miatt fennáll az anyagi kár veszélye

Az anyagi károkra vonatkozó megjegyzések azokra a kockázatokra hívják fel a figyelmet, amelyek a gépkocsi károsodásához vezethetnek.

- ▶ Vegye figyelembe az anyagi károkra vonatkozó megjegyzéseket.

i Hasznos megjegyzések, vagy további információk, amelyek hasznosak lehetnek.

- ▶ Kezelési útmutatás
- (→ oldal) További információk egy-egy témához

Anzeige (Kijelzés) Kijelzés a multifunkciós kijelzőn/ médiakijelzőn

➡ Multimédia-rendszerben kiválasztandó legfelső menüszint

➡➡ Multimédia-rendszerben kiválasztandó megfelelő almenük

***** Ok megjelölése

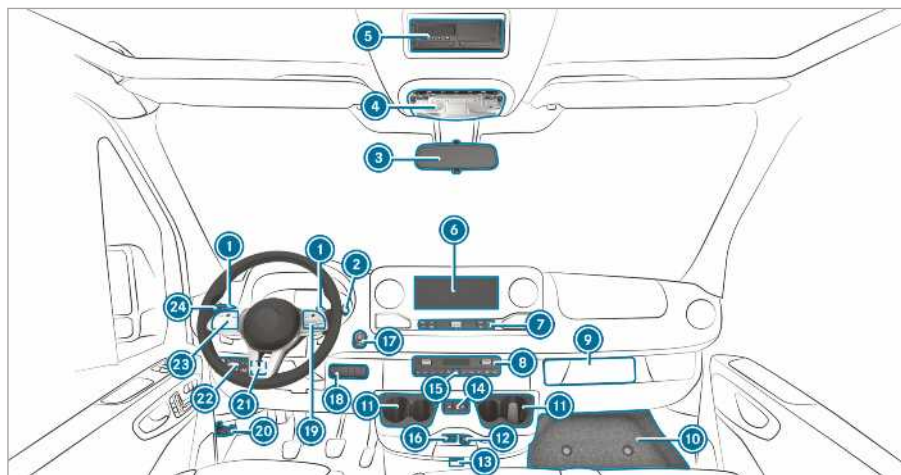

1 Kormányon elhelyezett váltókapcsolók	→	133	Összkerékajítás be-/kikapcsolása	→	135
2 DIRECT SELECT kar	→	131	LOW RANGE be-/kikapcsolása	→	136
3 Belső visszapillantó tükör	→	101	DSR be-/kikapcsolása	→	137
4 Kezelőegység a tetőn	→	91	Járműszint megemelése/lesüllyesztése	→	140
5 DIN-keret, pl. a tachográf vagy az állóhelyzeti fűtés időzítő órájának beszereléséhez			Mellékajítás be-/kikapcsolása	→	180
6 MBUX multimédia-rendszer kijelzője	→	213	Munkafordulatszám szabályozás (ADR) be-/kikapcsolása	→	181
7 MBUX multimédia-rendszer kezelőelemei	→	216	Raktérszellőztetés be-/kikapcsolása	→	115
8 Klímarendszer	→	103	Forgó figyelmeztető lámpa be-/kikapcsolása	→	91
9 Tachográf helye			19 Kormánykerékgombok	→	187
10 Tárolórekesz burkolata	→	330	20 Motorháztető felnyitása	→	296
11 Pohártartó	→	81	21 Bal oldali kapcsolómező		
12 12 V-os csatlakozójzat	→	82	Munkafordulatszám (ADR) beállítása	→	181
13 KEYLESS START funkcióval felszerelt gépkocsik: Kulcs nyílása	→	117	22 Világításkapcsoló		
14 Elektromos tolóajtó kinyitása és becsukása	→	52	Fényszóró-magasságállító	→	88
15 Vészvillogó be- és kikapcsolása	→	89	23 Kormánykerékgombok	→	187
16 USB-csatlakozó	→	79	24 Kombinált kapcsoló		
17 Start-stop nyomógomb	→	117	Irányjelzés	→	88
18 Jobb oldali kapcsolómező			Távolsági fényszóró	→	88

Ablaktörlők

→

98

Hátsóablak-törlő

→

98

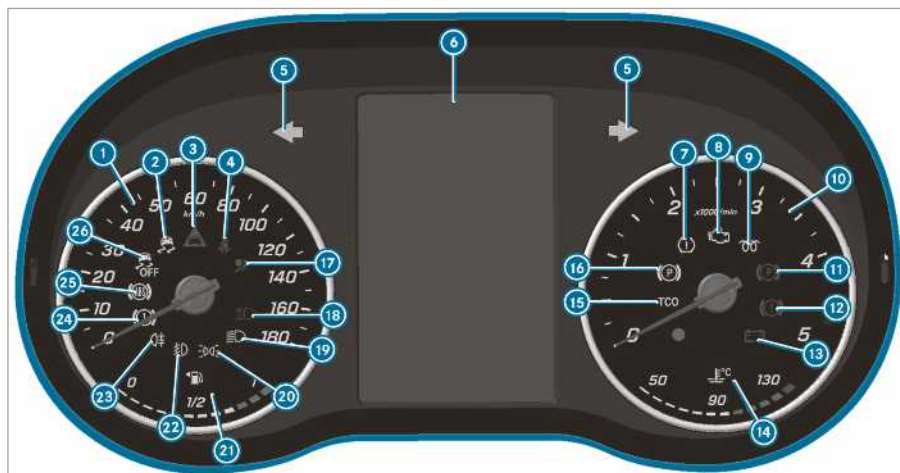





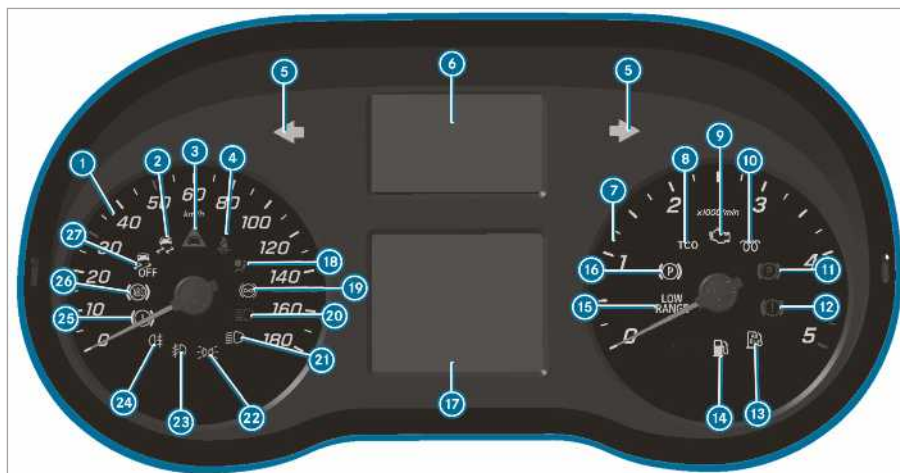



Műszerkijelző (színes kijelző)

1	Sebességmérő	→	186	15	Tachográf (lásd a külön kezelési útmutatót)		
2	ESP®	→	408	16	Elektromos rögzítőfék (sárga)	→	408
3	Követési távolságra figyelmeztetés	→	413	17	Utasbiztonsági rendszer	→	31
4	Biztonsági öv nincs becsatolva	→	412	18	Távolsági fényszóró	→	88
5	Irányjelző	→	88	19	Tompított fényszóró	→	87
6	Multifunkciós kijelző	→	408	20	Helyzetjelző világítás	→	87
7	Abroncsnyomás-vesztés figyelmeztető lámpája	→	408	21	Tüzelőanyagszint kijelzése és Tüzelőanyagtartály a tüzelőanyagtartály-fedél helyzetének kijelzésével	→	414
8	Motordiagnosztika	→	414	22	Kődfényszóró	→	88
9	Előízzítás és az előízzító rendszer üzemzavara			23	Hátsó ködlámpa	→	88
10	Fordulatszámérő	→	186	24	Fékek (sárga)	→	408
11	Rögzítőfék rögzített állapotban (piros)	→	408	25	ABS meghibásodott	→	408
12	Fékek (piros)	→	408	26	ESP® kikapcsolva	→	408
13	Elektromos hiba	→	414				
14	Hűtőfolyadék-hőmérséklet kijelzése és Hűtőfolyadék túl forró	→	414				



Műszerkijelző (fekete-fehér kijelző) kormánykerékgombokkal

1	Sebességmérő	→	186		Sávtartó asszisztens nem aktív		
2	ESP®	→	408		Távfény asszisztens	→	90
3	Követési távolságra figyelmeztetés	→	413	(fehér) Sávtartó asszisztens aktív és készen áll a figyelmeztetésre / (piros) Sávtartó asszisztens figyelmeztet			
4	Biztonsági öv nincs becsatolva	→	412	7	Fordulatszámérő		
5	Irányjelző	→	88	8	Tachográf (lásd a külön kezelési útmutatót)		
6	Figyelmeztető és ellenőrző lámpák kijelzése			9	Motordiagnosztika	→	414
	Legalább egy ajtó nincs teljesen becsukva			10	Előízzítás és az előízzító rendszer üzemzavara		
	Abroncsnyomás-vesztesség	→	408	11	Rögzítőfék rögzített állapotban (piros)	→	408
	Kormányrásegítés meghibásodott	→	413	12	Fékek (piros)	→	408
	Elektromos hiba	→	414	13	AdBlue készlet kevés	→	144
	SOS SOS segélyhívó rendszer (Mercedes-Benz segélyhívó rendszer)			14	Tüzelőanyagtartalék	→	414
	Aktív fékasszisztens kikapcsolva			15	LOW RANGE aktív	→	136
	ATTENTION ASSIST kikapcsolva			16	Elektromos rögzítőfék (sárga)	→	408
				17	Multifunkciós kijelző	→	408
				18	Utásbiztonsági rendszer	→	31

19		Retarder (lásd a külön kezelési útmutatót)		
20		Távolsági fényszóró	→	88
21		Tompított fényszóró	→	87
22		Helyzetjelző világítás	→	87
23		Ködfényszóró	→	88
24		Hátsó ködlámpa	→	88
25		Fékek (sárga)	→	408
26		ABS meghibásodott	→	408
27		ESP® kikapcsolva	→	408

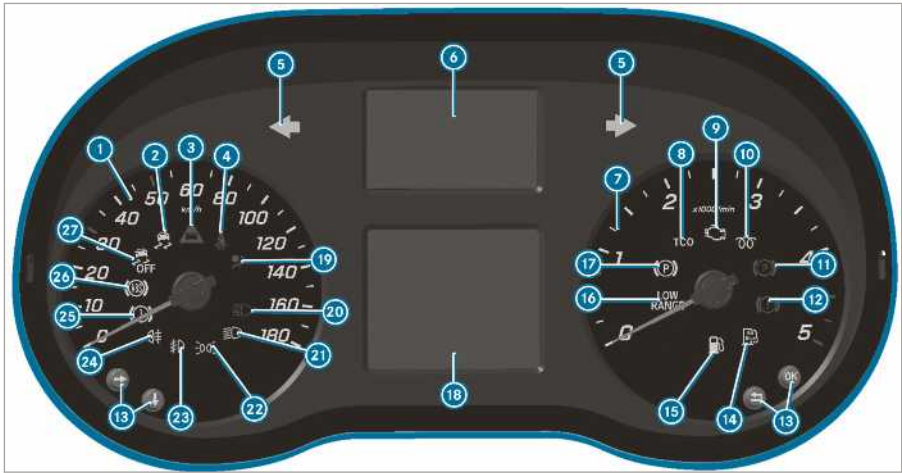

Műszerkijelző (fekete-fehér kijelző) kormánykerékgombok nélkül

1	Sebességmérő	→	186
2	ESP®	→	408
3	Követési távolságra figyelmeztetés	→	413
4	Biztonsági öv nincs becsatolva	→	412
5	Irányjelző	→	88
6	Figyelmeztető és ellenőrző lámpák kijelzése		
	Legalább egy ajtó nincs teljesen becsukva		
	Abronsnyomás-vesztés figyelmeztető lámpája	→	408
	Kormányrásegítés meghibásodott	→	413
	Elektromos hiba	→	414
	SOS segélyhívó rendszer (Mercedes-Benz segélyhívó rendszer)		
	Aktív fékasszisztens kikapcsolva		
	ATTENTION ASSIST kikapcsolva		



Sávartó asszisztens nem aktív



Távfény asszisztens → 90













(fehér) Sávartó asszisztens aktív és készen áll a figyelmeztetésre / (piros) Sávartó asszisztens figyelmeztet



Retarder (lásd a külön kezelési útmutatót)

7	Fordulatszámérő		
8	Tachográf (lásd a külön kezelési útmutatót)		
9	Motordiagnosztika	→	414
10	Előizzítás és az előízzító rendszer üzemzavara		
11	Rögzítőfék rögzített állapotban (piros)	→	408
12	Fékek (piros)	→	408
13	Gomb a fedélzeti számítógép kezeléséhez	→	187
14	AdBlue készlet kevés	→	144
15	Tüzelőanyagtartalék	→	414
16	LOW RANGE LOW RANGE aktív	→	136

17		Elektromos rögzítőfék (sárga)	→	408	23		Ködfényszóró	→	88
18		Multifunkciós kijelző	→	408	24		Hátsó ködlámpa	→	88
19		Utásbiztonsági rendszer	→	31	25		Fékek (sárga)	→	408
20		Távolsági fényszóró	→	88	26		ABS meghibásodott	→	408
21		Tompított fényszóró	→	87	27		ESP® kikapcsolva	→	408
22		Helyzetjelző világítás	→	87					

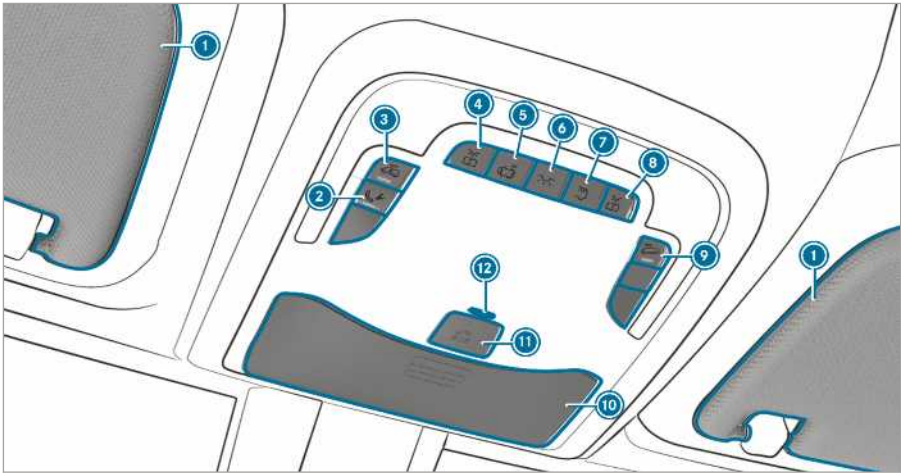

Tetőn lévő kezelőegység 1. változata

1 Napellenzők →	102	8 Jobb oldali olvasólámpa be-/kikapcsolása	
2 Segélyhívó gomb műszaki meghibásodás esetére (Mercedes PRO connect)		9 Elvontatás elleni védelem be-/kikapcsolása →	63
3 Belső tér-védelem be-/kikapcsolása →	64	10 Szemüvegtároló rekesz →	80
Busz belső világításának be-/kikapcsolása		11 SOS segélyhívó rendszer (Mercedes-Benz segélyhívó rendszer)	
4 Bal oldali olvasólámpa be-/kikapcsolása		12 EDW ellenőrző lámpa vagy a segélyhívó rendszer támogatóakkumulátorának LED ellenőrző lámpája (kizárólag oroszországi megrendelésre gyártott gépkocsik esetén)	
5 Világítás automatikus vezérlésének be-/kikapcsolása			
6 Első belső világítás be-/kikapcsolása			
7 Hátsó belső világítás be-/kikapcsolása			

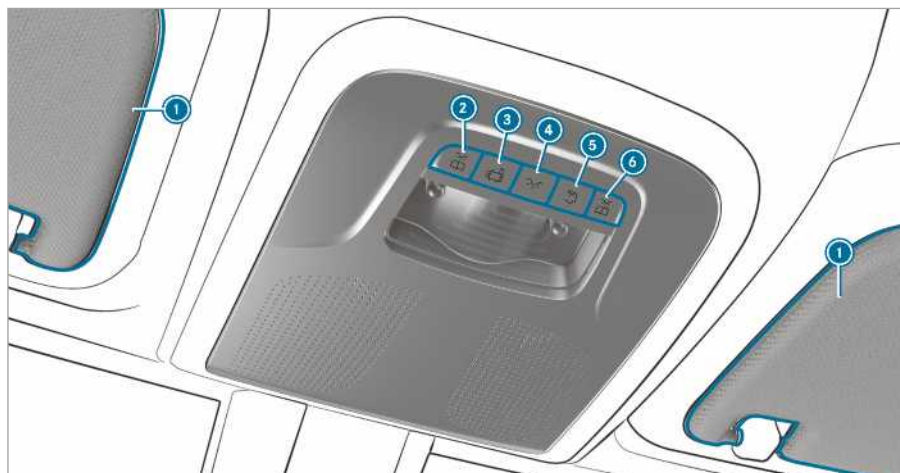



Tetőn lévő kezelőegység 2. változata

① Napellenzók →

102

②  Bal oldali olvasólámpa
be-/kikapcsolása

③  Világítás automatikus
vezérlésének be-/kikapcsolása



④  Első belső világítás be-/
kikapcsolása

⑤  Hátsó belső világítás
be-/kikapcsolása

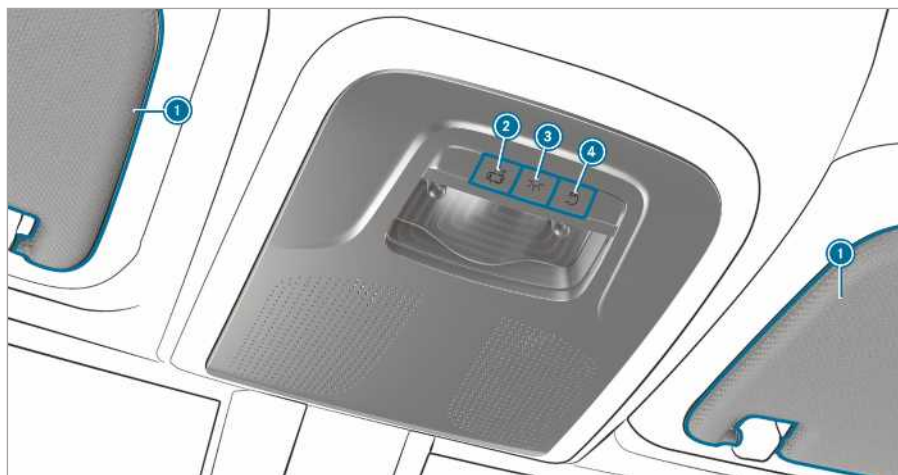
⑥  Jobb oldali olvasólámpa
be-/kikapcsolása



Tetőn lévő kezelőegység 3. változata

- | | | | |
|---|------------|--|-----------|
| <p>① Napellenzők →</p> <p>②  Világítás automatikus vezérlésének be-/kikapcsolása</p> | <p>102</p> | <p>③  Első belső világítás be-/kikapcsolása →</p> <p>④  Hátsó belső világítás be-/kikapcsolása</p> | <p>64</p> |
|---|------------|--|-----------|

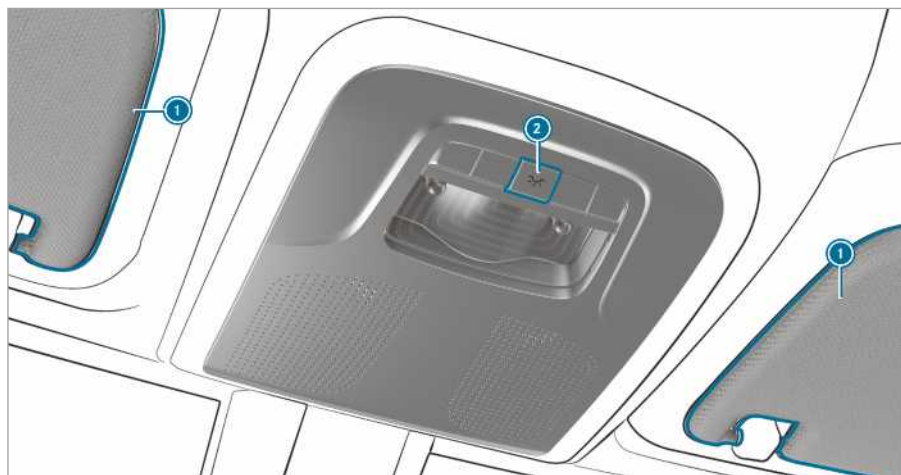

Tetőn lévő kezelőegység 4. változata

① Napellenzók → 102

② Belső világítás be-/kikapcsolása

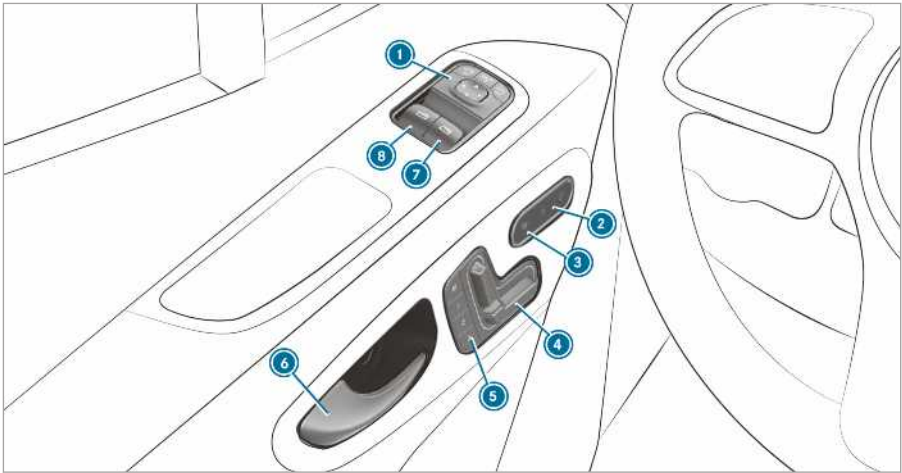

Kezelőegység az ajtón – elektromosan beállítható ülésekkel felszerelt gépkocsik

➊ Külső visszapillantó tükrök beállítása	→	100	➋ Memóriafunkció kezelése	→	70
➌ Központi zár be-/kikapcsolása	→	50	➍ Ajtó kinyitása	→	50
➎ Ülésfűtés be-/kikapcsolása	→	76	➏ Jobb oldali oldalablak kinyitása/bezsukása	→	60
➐ Első ülések elektromos beállítása	→	68	➑ Bal oldali oldalablak kinyitása/bezsukása	→	60

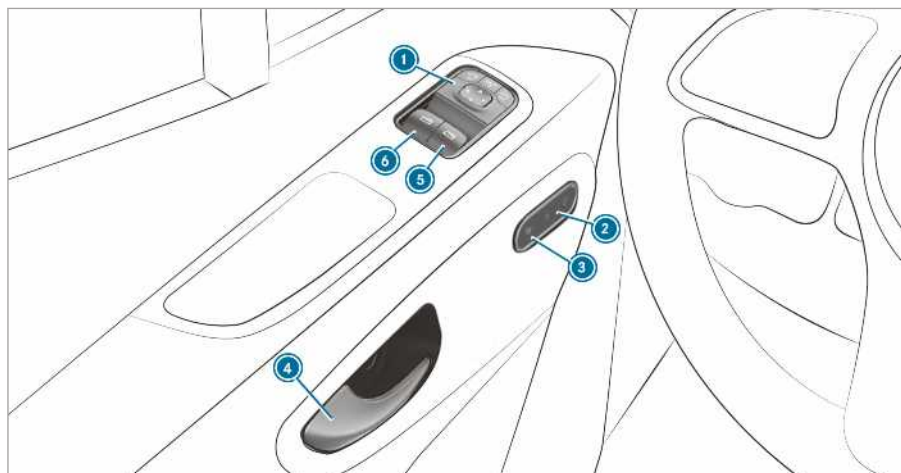

Kezelőegység az ajtón – elektromosan beállítható ülések nélküli gépkocsik

➊ Külső visszapillantó tükrök beállítása	→	100	➋ Jobb oldali oldalablak kinyitása/becsukása	→	60
➌ Központi zár be-/kikapcsolása	→	50	➍ Bal oldali oldalablak kinyitása/becsukása	→	60
➎ Ülésfűtés be-/kikapcsolása	→	76			
➏ Ajtó kinyitása	→	50			

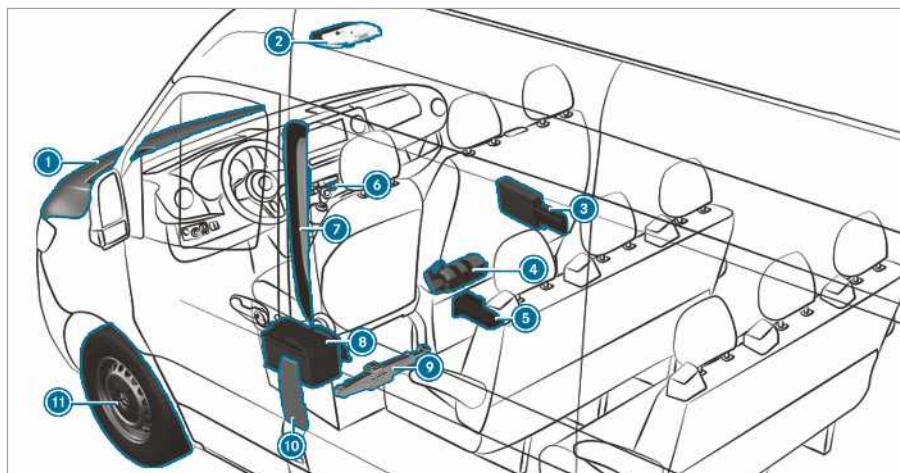

1	Üzemanyagok ellenőrzése és utántöltése	→	372	7	QR-kódok a megfelelő mentési információs kártya megállapításához	→	29
	Indítási segítség	→	316	8	Indítóakkumulátor lekötése	→	319
2	SOS-segélyhívó rendszer és műszaki meghibásodás hívógombjai	→	313	9	Elsőkerék-hajtású gépkocsik: mechanikus autóemelő és kerékcseréhez szükséges szerzőszám	→	356
3	Elakadásjelző háromszög	→	311	10	Tüzelőanyagtartálybetöltőnyílás-fedél az abroncsnyomásra és a tüzelőanyag fajtájára vonatkozó megjegyzéseket tartalmazó táblákkal, ill. QR-kódokkal a megfelelő mentési információs kártya megállapításához	→	142
	Láthatósági mellény	→	311	11	Defekt	→	314
	Elsősegélynyújtó csomag	→	311				
4	Tűzoltókészülék	→	311				
5	Hátsókerék-hajtású gépkocsik: hidraulikus autóemelő és kerékcseréhez szükséges szerzőszám	→	331				
6	Vészvillogó	→	89				



12 Hátsókerék-hajtású gépkocsik:
kerékék

13 Pótkerék (példa)



363

Digitális kezelési útmutató megnyitása

Multimédia-rendszer:

➔ Infó ➔ Kezelési útmutató ➔ ⓘ



A digitális kezelési útmutató az alábbiak funkcióit és kezelését írja le:

- gépkocsi,
- multimédia-rendszer.

▶ Válassza ki a digitális kezelési útmutatóban a következő menüpontok egyikét:

- **Suche (Keresés):** Itt kulcsszavak szerint kereshet, hogy gyorsan választ kapjon a gépkocsi kezelésével kapcsolatos kérdéseire.
- **Schnellstart (Gyors bevezető):** Itt a vezetőülés beállításával kapcsolatos első lépéseket találja.
- **Tipps (Tipppek):** Itt olyan információkat kaphat, melyek segítségével felkészülhet a gépkocsijával kapcsolatban felmerülő bizonyos mindennapi helyzetekre.
- **Lesezeichen (Könyvjelzők):** Itt hozzáférhet a személyesen tárolt könyvjelzőihez.
- **Sprache (Nyelv):** Itt beállíthatja a digitális kezelési útmutató nyelvét.

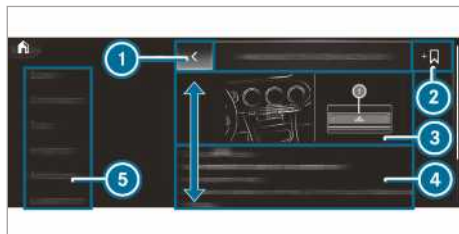

- 1 Vissza
- 2 Könyvjelző hozzáadása
- 3 Kép
- 4 Tartalom
- 5 Menü

A digitális kezelési útmutatóban egyes szakaszok (pl. a figyelmeztetések) megnyithatók és bezárhatóak.

A digitális kezelési útmutató megnyitásának további lehetőségei

Közvetlen belépés: A digitális kezelési útmutatóban a vonatkozó tartalom megnyitásához nyomja meg hosszan a multimédia-rendszerben található tárgymutató sáv valamely elemét.



LINGUATRONIC: Megnyitás a beszédvezérlésű rendszeren keresztül

Menet közben a digitális kezelési útmutató biztonsági okokból ki van kapcsolva.

ⓘ A kezelési útmutató a szokásos App Store áruházakban hozzáférhető Mercedes-Benz Guides alkalmazásban is megtalálható.

Környezetvédelem



KÖRNYEZETVÉDELMI MEGJEGYZÉS Környezeti károk veszélye áll fenn az üzemeltetési körülmények és az egyéni vezetési stílus miatt

A gépkocsi károsanyag-kibocsátása közvetlen összefüggésben áll a gépkocsi üzemeltetésével.

Hozzájárulhat a környezetvédelemhez, ha a gépkocsit környezetkímélő módon üzemelteti. Ehhez vegye figyelembe az alábbi, üzemeltetési körülményekre és egyéni vezetési stílusra vonatkozó ajánlásokat.

Üzemeltetési körülmények:

- ▶ Ügyeljen a megfelelő abroncsnyomásra.
- ▶ Ne vigyen magával fölösleges ballasztot (pl. a már nem használt tetőcsomagtartót).
- ▶ Tartsa be a szervizintervallumokat. A rendszeresen karbantartott gépkocsi jobban kíméli a környezetet.
- ▶ A szervizmunkákat mindig minősített szakműhelyben végeztesse el.

Egyéni vezetési stílus:

- ▶ Ne adjon gázt a motor indításakor.
- ▶ A motort ne álló helyzetben járassa be.
- ▶ Vezessen előrelátóan, és tartson kellő távolságot.
- ▶ Kerülje a gyakori és erőteljes gyorsítást és fékezést.
- ▶ Kapcsoljon időben másik fokozatba, és csak $\frac{2}{3}$ -ig járassa ki a fokozatokat.
- ▶ Ha a közlekedési helyzet miatt várakozni kénytelen, állítsa le a motort, pl. használja az ECO start-stop funkciót.
- ▶ Vezessen tüzelőanyag-takarékos módon. Gazdaságos vezetési stílusnál vegye figyelembe az ECO kijelzést.

Roncsautó-visszavétel

Kizárólag EU-tagországbeli megrendelésre gyártott gépkocsik esetén:

A Mercedes-Benz az Európai Unió (EU) roncsautó irányelve alapján visszaveszi a roncsautót a környezetkímélő ártalmatlanítás céljából.

Roncsautóját leadhatja a visszavételi helyek és bontóüzemek hálózatában. Ezek az üzemek térítésmentesen átveszik a gépkocsiját. Ezáltal jelentős mértékben hozzájárul az újrahasznosítási körforgás fenntartásához, valamint az erőforrások kíméléséhez.

A roncsautó-újrahasznosítással, az újrafeldolgozással, valamint a visszavétel feltételeivel kapcsolatos további információt az adott ország Mercedes-Benz honlapján kaphat.

Eredeti Mercedes-Benz alkatrészek



KÖRNYEZETVÉDELMI MEGJEGYZÉS A nem újrahasznosított csere-főegységek használata veszélyezteti a környezetet

A Daimler AG újrahasznosított, az új alkatrészekkel megegyező minőségű csere-főegységeket és -alkatrészeket kínál. Ezek használata esetén az új alkatrészekkel azonos jótállási igények támaszthatók.

- ▶ Használja a Daimler AG újrahasznosított csere-főegységeit és -alkatrészeit.



MEGJEGYZÉS Tartozékok felszerelése, ill. a javítási vagy hegesztési munkák károsan befolyásolhatják a visszatartórendszerek működőképességét

A légszákók, övfeszítők, valamint ezen utasbiztonsági rendszerek vezérlőegységei és szenzorjai a gépkocsi következő részein lehetnek beépítve:

- ajtókeretek,
- tetőkeret,
- ajtó,
- ajtóoszlopok,
- küszöbök,
- ülések,
- műszerfal,
- kombinált műszer,
- középkonzol.

- ▶ Ne szereljen fel ezekre a területekre semmilyen tartozékot, pl. audiorendszeret.
- ▶ Ne végezzen javításokat vagy hegesztési munkákat.

- ▶ A tartozékok utólagos beszerelését minősített szakműhelyben végeztesse el.

A Mercedes-Benz által nem jóváhagyott alkatrészek, gumiabroncsok és keréktárcsák, valamint biztonságtechnikai vonatkozású tartozékok használata veszélyeztetheti a gépkocsi üzembiztonságát. Továbbá akadályozhatja a biztonságtechnikai vonatkozású rendszerek, pl. a fékberendezés működését. Kizárólag eredeti Mercedes-Benz alkatrészeket vagy velük azonos minőségű alkatrészeket használjon. Kizárólag a gépkocsitípushoz jóváhagyott gumiabroncsokat és kerekeket, valamint tartozékokat használjon.

A Mercedes-Benz az eredeti alkatrészeket és az Ön gépkocsitípusához jóváhagyott átalakítókat és tartozékokat a megbízhatóság, biztonság és alkalmasság tekintetében is ellenőrzi. A piac folyamatos megfigyelése ellenére a Mercedes-Benz más alkatrészeket nem tud minősíteni. A Mercedes-Benz akkor sem vállal felelősséget az ilyen termékek Mercedes-Benz gépkocsikban történő használatáért, ha egyes esetekben rendelkezésre áll egy hivatalos műszaki vizsgáló állomás által kiadott jóváhagyás vagy hatósági engedély.

Bizonyos alkatrészek beépítése vagy módosítása csak akkor engedélyezett, ha azok megfelelnek az érvényes törvényi előírásoknak. Minden eredeti Mercedes-Benz alkatrész megfelel a forgalomba helyezési előírásoknak. Nem jóváhagyott alkatrészek használata esetén érvényét veszítheti az üzembehelyezési engedély.

Ez a következő esetekben áll fenn:

- az üzembehelyezési engedély szerinti járműfajta megváltozik,
- a gépkocsi veszélyt jelenthet a közlekedés résztvevőire,
- a kipufogógáz- vagy zajkibocsátás megnövekszik.

Eredeti Mercedes-Benz alkatrészek megrendelésekor mindig adja meg a gépkocsi azonosító számot (alvázsám) (→ oldal: 371).

Szerelvényekkel, felépítményekkel, beszerelésekkel és átalakításokkal kapcsolatos megjegyzések

Biztonságtechnikai okokból csak olyan felépítményeket készíttessen és szereltesse fel, amelyek megfelelnek az ezekre vonatkozó érvényes Mercedes-Benz irányelveknek. Ezek a felépítmé-

nyekre vonatkozó irányelvek szavatolják, hogy az alváz és a felépítmény egy egységet képezzen, így gondoskodva a lehető legnagyobb menet- és üzembiztonságról.

Alapvetően a gépkocsigyártó és a felépítmény gyártója köteles gondoskodni arról, hogy az általa gyártott termékek csak biztonságos állapotban kerüljenek forgalomba, és azok ne jelentsenek veszélyt a személyekre. Ellenkező esetben polgári, büntető- és közjogi következmények lehetségesek áll fenn. Ebben a vonatkozásban alapvetően minden gyártó felelős az általa gyártott termékért. A szerelvények, felépítmények, alkatrészbeszerelések és átalakítások gyártója köteles biztosítani a termékbiztonság általános szabályairól szóló 2001/95/EK irányelv betartását.

A Mercedes-Benz azt javasolja, hogy biztonságtechnikai okokból:

- ne hajtson végre egyéb változtatást a gépkocsiján,
- amennyiben mégis eltér a felépítményekre vonatkozó jóváhagyott irányelvektől, kérje ehhez a Mercedes-Benz hozzájárulását,

A biztonsági kockázatot nem zárják ki sem a nyilvános vizsgálati helyek által kiadott tanúsítások, sem a hatósági engedélyek.

Vegye figyelembe az eredeti Mercedes-Benz alkatrészekkel kapcsolatos információt (→ oldal: 22).

A Mercedes-Benz felépítményekre vonatkozó irányelveit az interneten, a https://bb-portal.mercedes-benz.com/portal/kat_iv.html?&L címen találja meg. Vegye figyelembe, hogy a Mercedes-Benz felépítménygyártó-portálhoz való hozzáféréshez külön hozzáférési jogosultságokra van szükség.

Ott megtalálja az érintkező-kiosztással és a biztosítékok cseréjével kapcsolatos információt is.

- ❗ További információért forduljon bármelyik minősített szakműhelyhez.

▲ FIGYELEM Baleset- és sérülésveszély áll fenn a gépkocsin nem szakszerűen elvégzett átalakítások vagy módosítások esetén

A gépkocsin elvégzett átalakítások vagy módosítások károsan befolyásolhatják a rendszerek vagy részegységek működését.

A módosítások miatt azok nem képesek rendeltetészerűen működni és/vagy veszélyeztethetik a gépkocsi üzembiztonságát.

▶ Gépkocsiján az átalakításokat vagy módosításokat mindig minősített szakműhelyben végeztesse el.

A gépkocsin olyan csekélynek tűnő változtatások végrehajtása sincs engedélyezve, mint pl. a téli üzemmódban felszerelt hűtőburkolat. Ne takarja le a motorhűtőt. Ne használjon hővédő betétet, rovarok elleni védőhuzatot vagy hasonló eszközt.

Ellenkező esetben a gépjármű-diagnosztikai rendszer által meghatározott értékek nem a valóságot fogják tükrözni. Néhány országban a valós motor-diagnosztikai adatok nyomon követhető rögzítését törvény írja elő, és azoknak bármikor kinyerhetőnek és kifogástalannak kell lenniük.

A fából vagy műanyagból készült, gyárilag beszerelt raktérpadló a gépkocsi szerkezetének nélkülözhetetlen része. Ha a raktérpadlót eltávolíttatja, a karosszéria megsérülhet. Ez hátrányosan befolyásolja a rakománybiztosítást, és a rögzítési pontok sem biztosítják a max. terhelhetőséget. A raktérpadlót ezért ne távolíttassa el.

Választófalra vonatkozó utasítások

A haszongépjárműként (N1, N2) forgalomba helyezett gépkocsi választófal nélkül nem felel meg a szállítójárműveken belüli előírászerű rakományrögzítésre szolgáló részegységeket leíró ISO 27956 szabvány előírásainak. Az áruszállításra szolgáló gépkocsi használata esetén a választófal utólagos beszerelése nyomatékosan ajánlott, mivel a választófal nélküli gépkocsi esetében az előírászerű rakományrögzítés csak aránytalan ráfordítással biztosítható.

Kezelési útmutató

Ebben a kezelési útmutatóban megtalálható az Ön gépkocsijához rendelhető összes modell, valamint olyan széria- és extra felszereltség leírása, amely a jelen útmutató összeállításának befejezésekor szerepelt a kínálatban. Országokénti eltérések előfordulhatnak. Felhívjuk figyelmét, hogy gépkocsijában nem feltétlenül található meg az összes leírt funkció. Ez a biztonságtechnikai vonatkozású rendszerekre és funkciókra is vonatkozik. Az Ön gépkocsijának felszereltsége ezért eltérhet az itt közölt leírástól, illetve ábráktól.

Gépkocsijának eredeti adásvételi dokumentációjában az Ön gépkocsijában megtalálható összes rendszer szerepel.

A kivitellel és a kezeléssel kapcsolatos kérdéseivel forduljon bizalommal bármelyik Mercedes-Benz szerződéses szervizhez.

A kezelési útmutató és a szervízfüzet fontos dokumentum, ezért ajánlatos ezeket a gépkocsiban tartani.

Megjegyzések a felépítménygyártó által felszerelt gépkocsikkal kapcsolatban

Feltétlenül tartsa be a felépítménygyártó kezelési útmutatóját. Ellenkező esetben előfordulhat, hogy nem ismeri fel a veszélyeket.

Üzembiztonság

▲ FIGYELEM Balesetveszély működési zavarok vagy rendszerleállások miatt

Ha nem végezteti el az előírt szervíz-/karbantartási munkákat vagy a szükséges javításokat, akkor működési zavarok vagy rendszerleállások léphetnek fel.

▶ Az előírt szervíz- vagy karbantartási munkákat, valamint a szükséges javításokat mindig minősített szakműhelyben végeztesse el.

▲ FIGYELEM Baleset- és sérülésveszély az elektronikus alkatrészek szakszerűtlen módosítása miatt

Az elektronikus alkatrészek, azok szoftverein és kábelezésén végrehajtott módosítások ezek működését és/vagy a hálózatot alkotó további részegységek működését hátrányosan befolyásolhatják. Ez különösen vonatkozik a biztonságtechnikai vonatkozású rendszerekre.

A módosítások miatt azok nem képesek rendeltetésszerűen működni és/vagy veszélyeztethetik a gépkocsi üzembiztonságát.

▶ Soha ne végezzen beavatkozásokat a kábelezésen, az elektronikus alkatrészekre vagy azok szoftverein.

▶ Az elektromos és elektronikus készülékeken esedékes műveleteket mindig minősített szakműhelyben végeztesse el.

Ha módosítja a fedélzeti elektronikát, a gépkocsi üzembe helyezési engedélye érvényét veszíti.

Tartsa be a „Műszaki adatok” fejezet „Fedélzeti elektronika” szakaszában leírtakat.

▲ FIGYELEM Tűzveszély a kipufogóberendezés forró részeinél levő gyúlékony anyagok miatt

A gyúlékony anyagok (pl. avar, fű vagy ágak) meggyulladhatnak, ha érintkeznek a kipufogóberendezés forró részeivel.

- ▶ Földutakon vagy terepen haladva ellenőrizze rendszeresen a gépkocsi alját.
- ▶ Különösen a beszorult növényrészeket vagy más gyúlékony anyagokat távolítsa el.
- ▶ Sérülés esetén haladéktalanul értesítsen egy minősített szakműhelyt.

! MEGJEGYZÉS Gépkocsi károsodása

Különösen a következő esetekben a gépkocsi károsodhat:

- A gépkocsi felül, pl. magas szegélykövön vagy földutakon.
- A gépkocsi túl gyorsan halad át valamilyen akadályon, pl. egy szegélykövön, fekvőrendőron vagy kátyún.
- Nehéz tárgy csapódik a padlólemezhez vagy a futómű alkatrészeihez.

A karosszéria, a padlólemez, a futómű alkatrészei, a keréktárcsák vagy a gumiabroncsok ilyen vagy ehhez hasonló helyzetekben nem látható módon is megsérülhetnek. Az ilyen módon sérült részegységek váratlanul meghibásodhatnak, ill. baleset esetén a fellépő terheléseket nem képesek megfelelően felvenni.

Ha a padlólemez-burkolat megsérült, a padlólemez és a burkolata között gyúlékony anyagok, pl. falevelek, fű vagy ágak gyűlhetnek össze. Ezek az anyagok meggyulladhatnak, ha hozzáérnek a kipufogóberendezés forró részeihez.

- ▶ Haladéktalanul ellenőriztesse és javíttassa meg a gépkocsit egy minősített szakműhelyben.

vagy

- ▶ Ha továbbhaladás közben csökken a menetbiztonság, haladéktalanul álljon meg a forgalmi viszonyoknak megfelelően, és értesítsen egy minősített szakműhelyt.

Megfelelőségi nyilatkozatok

Elektromágneses összeférhetőség

A gépkocsi részegységeinek elektromágneses összeférhetőségét az ENSZ-EGB 10 számú előírásának mindenkor érvényes változata alapján ellenőrizték és hagyták jóvá.

Rádióhullámú átvitel alkalmazó gépkocsi-részegységek

A következő megjegyzés a gépkocsi, valamint a gépkocsiba épített információs rendszerek és kommunikációs eszközök összes rádióhullámú átvitel alkalmazó részegységére érvényes:

A gépkocsi rádióhullámú átvitel alkalmazó részegységei megfelelnek a 2014/53/EU irányelv alapvető követelményeinek és egyéb vonatkozó előírásainak. További információért forduljon bizalommal bármelyik Mercedes-Benz szerződéses szerviz.

Az alábbiakban azon rádióhullámú részegységek gyártóinak címei találhatóak, amelyeknek mérete vagy sajátossága nem teszi lehetővé, hogy ezek az adatok a készüléken legyenek feltüntetve.

Abronsznyomás-ellenőrzés szenzorai

Huf Hülsbeck & Furst GmbH & Co. KG, Steeger Straße 17, 42551 Velbert, Németország

Rádiós zárrendszer

Marquardt GmbH, Schloßstraße 16, 78604 Rietheim, Németország

Huf Hülsbeck & Furst GmbH & Co. KG, Steeger Straße 17, 42551 Velbert, Németország

Antennamodulok

Hirschmann Car Communication GmbH, Stuttgarter Straße 45-51, 72654 Neckartenzlingen, Németország

Radarszenzorok

Robert Bosch GmbH, Daimlerstraße 6, 71229 Leonberg, Németország

Mobilkommunikáció és telematika

Yanfeng Visteon Automotive Trim Systems Co., Ltd., 1001 Qinzhou Rd(N), 200233 Shanghai, Kína
Harman Becker Automotive Systems GmbH, postafiók 2260, 76303 Karlsbad, Németország

Kiegészítő fűtés funkció távirányítója

Digades GmbH, Äußere Weberstraße 20, 02763 Zittau, Németország

Rádióhullámú részegységek gépkocsiban való alkalmazásának módja

A mobilkommunikációban jellemzően használt frekvenciák mellett a Mercedes-Benz gépkocsijai

a következő rádióhullámú részegységeket használják.

Rádióhullámú részegységek gépkocsiban való alkalmazásának módja

Frekvenciatartomány	Technológia	Adóteljesítmény/mágneses térerősség
433 MHz (433,05 – 434,79 MHz)	Rádiós zárrendszer, abroncsnyomás-ellenőrzés, antennamodul, kiegészítő fűtés funkció távvezérlése	≤ 10 mW e.r.p.
2,4 GHz-es ISM-sáv (2400 – 2483,5 MHz)	Bluetooth®, R-LAN,	≤ 100 mW e.i.r.p.
76–77 GHz	76 GHz-es radar	≤ 55 dBm csúcs e.i.r.p.

Autóemelő**Hidraulikus autóemelő megfelelőségi nyilatkozata**

Az eredeti megfelelőségi tanúsítvány másolata és fordítása

EK-megfelelőségi tanúsítvány (2006/42/EK)

A WEBER-HYDRAULIK GMBH, Heilbronner Str. 30, 74363 Güglingen kijelenti, hogy a „Weber hidraulikus emelő” termék következő típusai:

A AD ADX AH AHX AL AT ATD ATDX ATG ATN
ATGX ATPX ATQ AX

terhelhetőség: 2.000 – 100.000 kg

sorozatszám: a 2010/01 gyártási évtől

megfelelnek a gépekről szóló EK-irányelv vonatkozó alapvető biztonsági és egészségügyi követelményeinek.

Ez az EK-megfelelőségi tanúsítvány hatályát veszti:

- a nem szakképzett személyek által végzett módosítások és javítások esetén,
- ha a termékeket nem a kezelési útmutatóban feltüntetett rendeltetésszerű használatnak megfelelően használták,
- ha nem végzik el a rendszeresen elvégzendő ellenőrzéseket.

Vonatkozó EK-irányelvek: a gépekről szóló EK-irányelv (2006/42/EK)

Alkalmazott szabványok: ISO 11530

Minőségbiztosítás: DIN EN ISO 9001:2000

Güglingen, 2013. 07. 01.

Aláírta:

Ügyvezető, WEBER-HYDRAULIK GmbH

Műszaki dokumentációs ügyekben meghatalmazott munkatárs, WEBER-HYDRAULIK GMBH
Heilbronner Straße 30, 74363 Güglingen

Mechanikus autóemelő megfelelőségi tanúsítvány

Eredeti megfelelőségi tanúsítvány másolata és fordítása

EK megfelelőségi tanúsítvány

1.

Az aláíró mint a következő társaság képviselője:

Gyártó:

BRANO a.s.

74741 Hradec nad Moravicí, Opavská 1000,

Cseh Köztársaság

Azonosító: 64-387-5933

Áfa-azonosító: CZ64-387-5933

kizárólagos felelőssége tudatában kijelenti, hogy a termék:

2. a)

Megnevezés:

Autóemelő

Típus, szám:

A 910 580 00 00

Gyártási év: 2017

Minden vonatkozó előírásnak megfelel

Irányelv száma: 2006/42/EK

b)

Leírás, felhasználás típusa:

Az autóemelő kizárólag a megadott gépkocsi megemelésére alkalmas, az autóemelőre ragasztott használati útmutató szerint.

A termék műszaki dokumentációja a gyártónál található. A műszaki dokumentumok összeállítására felhatalmazott személy: a Brano a.s. műszaki részlegének vezetője.

3.

Hradec nad Moravicí

Helység

4.

2017.07.12.

Dátum

Aláírta:

Minőségügyi igazgató

Diagnosztikai csatlakozó

A diagnosztikai csatlakozó arra szolgál, hogy minősített szakműhelyben diagnosztikai készülékeket csatlakoztassanak hozzá.

▲ FIGYELEM Készülékek diagnosztikai csatlakozóra történő csatlakoztatása miatt balesetveszély áll fenn.

Ha készülékeket csatlakoztat a gépkocsi valamelyik diagnosztikai csatlakozójára, az fennakadást okozhat a gépkocsi egyes rendszereinek a működésében.

Ez hátrányosan befolyásolhatja a gépkocsi üzembiztonságát.

- ▶ Csak olyan készülékeket csatlakoztasson a gépkocsi diagnosztikai csatlakozójára, amelyeket a Mercedes-Benz a gépkocsihoz jóváhagyott.

▲ FIGYELEM A vezető lábterében lévő tárgyak miatt balesetveszély áll fenn

A vezető lábterében lévő tárgyak korlátozhatják a pedállelmozdulást, vagy megakaszthatják a teljesen lenyomott pedált.

Ez veszélyezteti a gépkocsi üzem- és közlekedésbiztonságát.

- ▶ Minden tárgyat biztonságosan tegyen el a gépkocsiban, hogy azok ne kerülhessenek a vezető lábterébe.

- ▶ A pedálok működtetéséhez szükséges elegendő szabad tér biztosítása érdekében a lábszönyveket mindig stabilan és az előírásoknak megfelelően szerelje be.
- ▶ Ne használjon rögzítetlen, vagy egyszerre több, egymásra terített lábszönyveget.

! **MEGJEGYZÉS** A diagnosztikai csatlakozóra csatlakoztatott készülékek használata miatt az akkumulátor lemerülhet.

A készülékek diagnosztikai csatlakozón keresztül történő használata megterheli az akkumulátort.

- ▶ Ellenőrizze az akkumulátor töltöttségi szintjét.
- ▶ Alacsony töltöttségi szint esetén tölts fel az akkumulátort pl.egy hosszabb szakasz megtételével.

Ha készülékeket csatlakoztatnak a diagnosztikai csatlakozóra, akkor előfordulhat, hogy pl.a kipufogógáz-felügyeleti adatok visszaállnak alaphelyzetbe. Ezáltal fennáll annak a lehetősége, hogy a gépkocsi a következő műszaki vizsgán a kipufogógáz-ellenőrzéskor nem teljesíti az előírt követelményeket.

Motorteljesítmény módosításával kapcsolatos megjegyzések

A teljesítményemelkedések a következő hatással járhatnak:

- megváltozhatnak a károsanyag-kibocsátási értékek,
- működési zavar keletkezhet,
- közvetett károk keletkezhetnek.

A motor üzembiztonsága nem szavatolható minden esetben.

Ha mégis megnöveli a gépkocsi motorteljesítményét:

- igazítsa a gumibroncsokat, a futóművet, a fékrendszert és a motorhűtőrendszert a megnövekedett motorteljesítményhez,
- vizsgáztassa le újból a gépkocsit,
- jelentse be a teljesítményváltozást a biztosítójánál.

Ellenkező esetben az üzembelyezési engedély és a gépkocsi biztosítása érvényét veszti.

Ha eladja a gépkocsit, tájékoztassa a vevőt a megváltoztatott motorteljesítményről. Ellenkező esetben – az érvényben levő jogszabályoktól függően – a tájékoztatás hiánya büntethető lehet.

Minősített szakszerviz

A minősített szakszerviz rendelkezik a szükséges szaktudással, szerszámokkal és képzettséggel a gépkocsin elvégzendő teendők szakszerű végrehajtásához. Ez fokozottan érvényes a biztonságtechnikai vonatkozású munkákra.

Gépkocsiján a következő munkákat mindig minősített szakszervizben végeztesse el:

- biztonságtechnikai vonatkozású munkák
- szerviz- és karbantartási munkák
- javítási munkák
- módosítások, valamint alkatrészek ki- és beszerelése és egyéb átalakítások,
- elektronikus alkatrészekon végzett munkák

A Mercedes-Benz ehhez Mercedes-Benzszerződéses szerviz igénybevételét javasolja.

Gépkocsi regisztrálása

Előfordulhat, hogy a Mercedes-Benz arra utasítja szerződéses szervizeit, hogy meghatározott gépkocsikon műszaki felülvizsgálatot végezzenek. Ezek a műszaki felülvizsgálatok a gépkocsik minőségének vagy biztonságának növelését szolgálják.

A Mercedes-Benz csak akkor tudja Önt a gépkocsi-felülvizsgálati teendőkről tájékoztatni, ha rendelkezésére állnak az Ön regisztrációs adatai.

A következő esetekben előfordulhat, hogy gépkocsija még nincs az Ön nevében regisztrálva:

- Gépkocsiját nem hivatalos márkakereskedőtől vásárolta.
- Gépkocsiját még nem vizsgálták át Mercedes-Benz szerződéses szervizben.

Ezért javasoljuk, hogy regisztráltassa gépkocsiját valamelyik Mercedes-Benz szerződéses szervizben.

Minél hamarabb tájékoztassa a Mercedes-Benz vállalatot a címe, ill. a gépkocsi üzembentartójának megváltozásáról. Erre lehetőség van pl. egy Mercedes-Benz szerződéses szervizben.

Gépkocsi rendeltetészerű használata

A figyelmeztető matricák eltávolítása esetén előfordulhat, hogy Ön vagy mások nem ismerik fel a veszélyt. Hagyja a figyelmeztető matricákat a helyükön.

A gépkocsi használata során vegye figyelembe különösen a következőket:

- a jelen kezelési útmutató biztonsági utasításai,
- a gépkocsi műszaki adatai,
- közlekedési szabályok és előírások,
- a gépkocsikra vonatkozó jogszabályok és biztonsági szabványok.

A REACH-rendelettel kapcsolatos információk

Kizárólag EU-tagországbeli és EFTA-országok megrendelésre gyártott gépkocsik esetén:

A REACH-rendelet (1907/2006/EK rendelet, 33. cikk) tájékoztatási kötelezettséget ír elő a különös aggodalomra okot adó anyagok (SVHC) tekintetében.

A Daimler AG a legjobb tudása szerint törekszik arra, hogy kerülje az SVHC-k alkalmazását, továbbá lehetővé tegye az ügyfél számára ezen anyagok biztonságos kezelését. A szállítói tájékoztatás és a Daimler AG belső termékinformációi szerinti olyan SVHC-kről van szó, amelyek a gépkocsikban 0,1 tömegszázaléknál nagyobb mértékben fordulnak elő.

További információk a következő címen találhatók:

- <http://www.daimler.com/reach>
- <http://www.daimler.com/reach/en>

Szavatosság

! **MEGJEGYZÉS** Járműkárak a jelen kezelési útmutató utasításainak megszegése miatt

A jelen kezelési útmutató utasításainak megszegése a gépkocsi sérüléséhez vezethet.

Ezekre a károkra sem a Mercedes-Benz új gépkocsikra vonatkozó kellékszavatossága, sem a használtkocsi garancia nem vonatkozik.

► Vegye figyelembe a jelen kezelési útmutatóban a gépkocsi rendeltetészerű

üzemeltetésére és a lehetséges gépkocsikárokra vonatkozó utasításait.

Mentési információs kártya QR-kódjai

A QR-kód matricája a B-oszlopra van felragasztva a vezető- és az utasoldalon is. Baleset esetén a mentőszolgálat egységei a QR-kódok segítségével gyorsan megállapíthatják, melyik mentési információs kártya tartozik az Ön gépkocsijához. Az aktuális mentési információs kártya könnyen áttekinthető formában tartalmazza a gépkocsira vonatkozó legfontosabb információkat, pl. az elektromos vezeték elhelyezkedését.

További tudnivalókat itt talál: <http://www.mercedes-benz.de/qr-code>.

Adattárolás

Elektronikus vezérlőegységek

Az Ön gépkocsija elektronikus vezérlőegységekkel van felszerelve. Ezek közül némelyek gépkocsijának biztonságos működéséhez szükségesek, némelyek pedig a vezetéshez nyújtanak támogatást (menetasszisztens rendszerek). Ezenkívül gépkocsija kényelmi és szórakoztató funkciókat nyújt, amelyek használatát szintén az elektronikus vezérlőegységek teszik lehetővé.

Az elektronikus vezérlőegységek adattárolókat tartalmaznak, amelyek a gépkocsi állapotával, az alkatrészek igénybevételeivel, a karbantartási igényekkel, valamint a műszaki eseményekkel és hibákkal kapcsolatos műszaki adatok ideiglenes vagy tartós tárolására alkalmasak.

Ez az információ általánosan dokumentálja egy alkatrészt, egy modul, egy rendszer vagy a környezet állapotát, például:

- a rendszer részegységeinek üzemállapota (pl. töltöttségi szintek, akkumulátor állapota, gumiabroncsnyomás),
- a gépkocsi és egyes részegységeinek állapotkijelzései (pl. kerékfordulatszám/sebesség, mozgás lassulása, keresztirányú gyorsulás, becsatolt övek kijelzése),
- üzemzavarok és meghibásodások a fontos rendszerkomponensekben (pl. világítás, fékek),
- információ a gépkocsit károsító eseményekről,
- a rendszerek reakciói a speciális közlekedési helyzetekben (pl. egy légszák kioldódása és a

stabilitásszabályozó rendszerek működésbe lépése),

- környezeti viszonyok (pl. hőmérséklet, eső-szenzor).

A vezérlőegység működésének támogatásán kívül ezek az adatok a hibák felismerésére és elhárítására, valamint a gépkocsifunkciók gyártó általi optimalizálására szolgálnak. Ezeknek az adatoknak a nagy része gyorsan változik, és csak a gépkocsin belül kerül feldolgozásra. Csupán az adatok egy kis részét tárolják az esemény- vagy hibatárolók.

A szervizszolgáltatások igénybevételekor a szervizhálózat (pl. műhelyek, gyártó) vagy a harmadik felek (pl. autómentő szolgálatok) munkatársai kiolvashatják a gépkocsiból a műszaki adatokat. Szervizszolgáltatások pl. a javítási szolgáltatások, a karbantartási folyamatok, a garanciális esetek és a minőségbiztosítási intézkedések. A kiolvasás a gépkocsiban található, törvény által előírt diagnosztikai csatlakozón keresztül történik. A szervizhálózat vagy harmadik fél mindenkor műhelyi gyűjtik, feldolgozzák és felhasználják ezeket az adatokat. Ezek az adatok dokumentálják a gépkocsi műszaki állapotát, segítenek a hibák megtalálásában és a minőség javításában, valamint adott esetben továbbításra kerülnek a gyártó felé. Ezenkívül a gyártót köti a termékfelelősség. Ehhez a gyártónak szüksége van a gépkocsi műszaki adataira.

A gépkocsiban található hibatárolókat szervizben, a javítási vagy karbantartási munkálatok során alaphelyzetbe lehet állíttatni.

A kiválasztott felszereltségtől függően saját maga tölthet fel adatokat a gépkocsi kényelmi és infotainment funkcióiba.

Ezek közé tartoznak pl. a következők:

- multimédia adatok, pl. zenék, filmek vagy képek a beépített multimédia-rendszeren történő lejátszáshoz,
- címjegyzékadatok beépített kihangosítóberendezéssel vagy beépített navigációs rendszerrel együtt történő használathoz,
- megadott navigációs úti célok,
- adatok az internetes szolgáltatások használatáról.

Ezek az adatok a gépkocsiban vagy az ahhoz csatlakoztatott készüléken (pl. okostelefon, USB-memória vagy MP3-lejátszó) lehetnek tárolva. Amennyiben ezek az adatok a gépkocsiban vannak tárolva, akkor azokat bármikor törölheti. Ezen

adatok harmadik fél számára történő átadása kizárólag az Ön kérésére történik, elsősorban az online szolgáltatások keretén belül, az Ön által kiválasztott beállításoknak megfelelően.

A kényelmi beállításokat/testreszabásokat a gépkocsiban tárolhatja, és azokat bármikor módosíthatja.

Ezek közé tartoznak a mindenkori felszereltségtől függően pl. a következők:

- az ülés- és kormánykerék helyzet beállításai,
- a futómű- és klimatizálási beállítások,
- az egyéni beállítások, pl.a belsejtér-világítás.

Amennyiben gépkocsija megfelelően felszerelt, okostelefonját vagy egy másik mobil végkészüléket csatlakoztathat a gépkocsijához. A végkészüléket a gépkocsi beépített kezelőszerveivel vezérelheti. Ennek során az okostelefon képe és hangja megjeleníthető a multimédia-rendszeren. Egyúttal a rendszer bizonyos információt továbbít okostelefonjára.

Ilyen információ – a beépítés mindenkori módjának függvényében pl.:

- általános gépkocsiadatok,
- helyzetadatok.

Ez lehetővé teszi az okostelefon bizonyos alkalmazásainak (pl. navigáció és zenelejátszás) használatát. Az okostelefon és a gépkocsi között nem történik további interakció, különösen a gépkocsi adataihoz való aktív hozzáférés. A további adatfeldolgozás módját a mindenkori használt alkalmazás szolgáltatója határozza meg. A mindenkori alkalmazástól és okostelefonjának operációs rendszerétől függ, hogy Ön tud-e, illetve milyen beállításokat tud elvégezni.

Online szolgáltatások

Rádiós hálózati kapcsolat

Amennyiben gépkocsija fel van szerelve rádiós hálózati kapcsolattal, ez lehetővé teszi az adatcserét gépkocsija és további rendszerek között. A rádiós hálózati kapcsolatot a gépkocsi saját adó- és vevőegysége vagy az Ön által beszerelt mobil végkészülékek (pl. okostelefonok) teszik lehetővé. Ezen a rádiós hálózati kapcsolaton keresztül használhatók az online funkciók. Ide sorolhatók a gyártó vagy más szolgáltatók által rendelkezésre bocsátott online szolgáltatások és alkalmazások.

Gyártó által nyújtott szolgáltatások

A gyártó online szolgáltatásai esetén az adott funkciókhoz a gyártó egy megfelelő helyen (pl. Kezelési útmutató, a gyártó weboldala) és az azzal kapcsolatos adatvédelmi jogi információk mellékel. Az online szolgáltatások igénybevételéhez személyes adatok felhasználására kerülhet sor. Ezért az adatcsere pl. a gyártó erre a célra kialakított IT rendszereivel létrehozott, védett csatlakozáson keresztül valósul meg. A személyes adatoknak a szolgáltatások rendelkezésre állásából következő megszerzése, feldolgozása és felhasználása kizárólag törvényes engedély vagy beleegyezés alapján történik.

A szolgáltatásokat és funkciókat (melyek esetenként díjkötelesek lehetnek) a szokásos módon kapcsolhatja be vagy ki. Ez bizonyos esetekben a gépkocsi teljes adatátvitelére is vonatkozik. Ez alól kivételt jelentenek főleg a törvényben előírt funkciók és szolgáltatások.

Harmadik fél által nyújtott szolgáltatások

Amennyiben lehetőség van más szolgáltatók online szolgáltatásának használatára, ezekért a szolgáltatásokért, valamint az adatvédelmi és felhasználási feltételekért a mindenkori szolgáltató felel. Az ilyenkor cserélt tartalmakat a gyártó nem befolyásolhatja.

Ezért tájékozódjon a mindenkori szolgáltatónál a személyes adatok harmadik fél által nyújtott szolgáltatások keretében történő megszerzésének és felhasználásának módjáról, mértékéről és céljáról.

Szerzői jog

A gépkocsiban használt szabad és nyílt forráskódú szoftverek licenceiről további tudnivalókat a gépkocsidokumentáció-mappában lévő adathordozón, frissített információt pedig az interneten talál:

<http://www.mercedes-benz.com/opensource>

Utásbiztonsági rendszer

Utásbiztonsági rendszer által nyújtott védelem

Az utásbiztonsági rendszer a következő részegységeket foglalja magában:

- biztonságiöv-rendszer,
- légszákok,
- gyermekbiztonsági rendszer,
- gyermekülés-rögzítések.

Az utásbiztonsági rendszer baleset esetén megakadályozhatja, hogy a gépkocsisutások a gépkocsibelső térben található részeknek ütközzenek. Ezenfelül az utásbiztonsági rendszer képes baleset esetén a gépkocsisutásokat érő terhelés csökkentésére is.

Csak a megfelelően becsatolt biztonsági öv képes kellően hatékony védelmet nyújtani. A felismert baleseti helyzettől függően az övfeszítők és/vagy a légszákok kiegészítik a megfelelően becsatolt biztonsági övet. Az övfeszítők és/vagy légszákok nem minden balesetnél lépnek működésbe.

Utásüléspaddal felszerelt gépkocsik: Az utásülés övfeszítője attól függetlenül kiold, hogy a biztonsági öv övzárnnyelve reteszelődt-e az övzárnban.

Ha a gépkocsiban nincs vezetőoldali légszák, akkor a biztonságiöv-rendszerhez nem tartozik övfeszítő és biztonságiöv-erőkorlátozó.

Annak érdekében, hogy az utásbiztonsági rendszer kellően hatékony védelmet nyújthasson, minden gépkocsisutásnak figyelembe kell vennie az alábbi megjegyzéseket:

- Megfelelően be kell csatolnia a biztonsági övet.
- Közel egyenes ülés helyzetben, az üléstámlának dőlve kell ülnie.
- Lehetőleg úgy kell ülnie, hogy lábai a padlón legyenek.
- 1,50 m testmagasság alatti személyeknek minden esetben a Mercedes-Benz gépkocsikhoz alkalmas utásbiztonsági rendszerben rögzítve kell utazniuk.

A sérülések és a halálesetek bekövetkezését azonban egyetlen manapság forgalomban lévő rendszer sem képes minden baleseti helyzetben teljes mértékben kizárni. A biztonsági öv és a légszák általában nem nyújt védelmet különösen olyan tárgyakkal szemben, amelyek kívülről hatolnak be a gépkocsiba. A kinyíló légszák okozta sérülések kockázata sem zárható ki teljesen.

Utásbiztonsági rendszer által nyújtott védelem korlátozása

▲ FIGYELEM A visszatartórendszeren végzett módosítások esetén sérülés- vagy életveszély áll fenn

A visszatartórendszer a rajta elvégzett módosítások után nem képes tovább a rendeltetésszerű működésre.

A visszatartórendszer ezután nem képes az elvárt módon védeni a gépkocsisutásokat, és megtörténhet, hogy pl. balesetnél nem működik vagy váratlanul aktiválódik.

- ▶ Soha ne módosítsa a visszatartórendszer részeit.
- ▶ Soha ne végezzen beavatkozásokat a kábelezésen, az elektronikus alkatrészen vagy azok szoftverein.

Amennyiben a gépkocsit testi fogatékval élő személyhez kell igazítani, forduljon minősített szakműhelyhez.



A Mercedes-Benz azt javasolja, hogy csak olyan vezetésségítőket használjon, amelyeket a Mercedes-Benz az Ön gépkocsijához jóváhagyott.

Utásbiztonsági rendszer működőképessége

Bekapcsolt gyújtás esetén az önteszt közben világít az utásbiztonsági rendszer  figyelmeztető lámpája. A lámpa legkésőbb pár másodperccel a gépkocsí indítása után kialszik. Az utásbiztonsági rendszer részegységei ekkor üzemkészek.

Utásbiztonsági rendszer működésének zavara

Az alábbi esetekben az utásbiztonsági rendszer üzemzavara áll fenn:

- Bekapcsolt gyújtás esetén nem világít az utásbiztonsági rendszer  figyelmeztető lámpája.
- Menet közben folyamatosan világít vagy ismétlődően felvillan az utásbiztonsági rendszer  figyelmeztető lámpája.

▲ FIGYELEM Az utásbiztonsági rendszer működési zavara esetén sérülésveszély áll fenn.

Az utásbiztonsági rendszer meghibásodása esetén annak részegységei indokolatlanul aktiválódhatnak, vagy előfordulhat, hogy bale-

set során nem lépnek megfelelően működésbe. Ilyen részegység lehet pl. az övfeszítő vagy a légszák.

▶ Haladéktalanul ellenőriztesse és javíttassa meg az utasbiztonsági rendszert egy minősített szakműhelyben.

Utasbiztonsági rendszer működése baleset esetén

Az utasbiztonsági rendszer működését az ütközés megállapított súlyossága és a lejátszódó baleset fajtája határozza meg:

- frontális ütközés,
- hátulról történő ütközés,
- oldalirányú ütközés,

Az utasbiztonsági rendszer részegységeinek aktiválási határértékeit a gépkocsi különböző részein mért szenzorértékek kiértékeléséből határozza meg a rendszer. Ez a folyamat előrelátó jellegű. Az utasbiztonsági rendszer részegységeinek a kellő időben, az ütközés kezdetekor kell kioldódniuk.

A légszákkioldás nem függ azoktól a jellemzőktől, amelyek csak az ütközés után láthatók vagy mérhetők. Ezek nem is előjelei a légszák felfúvódásának.

A gépkocsi jelentős mértékben deformálódhat anélkül, hogy a légszákok kinyílnának. Ez akkor következik be, ha az ütközés csak viszonylag könnyen deformálódó alkatrészeket érint, és a gépkocsi lassulása nem nagy mértékű. Ezzel ellentétben a légszák olyankor is kinyílnak, ha a gépkocsi csak kismértékben deformálódik. Ha pl. a gépkocsi nagyon merev részei, pl. a hossztartók kapnak ütést, a gépkocsi lassulásának mértéke elegendő lehet a kioldáshoz.

Az utasbiztonsági rendszer részegységei egymástól függetlenül aktiválódhatnak vagy működésbe léphetnek:

Részegység	Felismert aktiválási helyzet
Övfeszítő	Frontális ütközés, hátulról történő ütközés, oldalirányú ütközés ¹⁾
Vezetőoldali légszák, utaslégszák	Frontális ütközés

Részegység	Felismert aktiválási helyzet
Oldallégszák	Oldalirányú ütközés
Függőnylégszák	Oldalirányú ütközés, frontális ütközés

¹⁾ Csak ha a gépkocsi fel van szerelve oldallégszakkal vagy függőnylégszakkal.

▲ FIGYELEM A légszák forró részei miatt égésveszély áll fenn

A légszák kioldása után annak alkatrészei fel-forrósdanak.

- ▶ Ne érintse meg a légszák részeit.
- ▶ A kioldott légszákot haladéktalanul cseréltesse ki minősített szakműhelyben.

A Mercedes-Benz azt javasolja, hogy baleset után vontattassa el a gépkocsit egy minősített szakműhelybe. Ez különösen vonatkozik arra az esetre, ha egy övfeszítő vagy légszák működésbe lépett.

A légszák kioldásakor, ill. az övfeszítők működésbe lépésekor robbanó hang hallható, és por áramolhat ki.

- A robbanó hang rendszerint nem károsítja a hallást.
- A kilépő por általában nem egészségkárosító hatású, azonban asztmás vagy nehéz légzéssel küzdő személyeknél átmeneti légzési nehézségeket okozhat.

Ha veszélytelenül megtehető, a légzési nehézségek elkerülése érdekében haladéktalanul hagyja el a gépkocsit, vagy nyissa ki az ablakot.

Biztonsági övek

Biztonsági öv által nyújtott védelem

Elindulás előtt mindig megfelelően csatolja be a biztonsági övet. Csak a megfelelően becsatolt biztonsági öv képes kellően hatékony védelmet nyújtani.

▲ FIGYELEM Helytelenül becsatolt biztonsági öv esetén sérülés- vagy életveszély áll fenn.

Ha a biztonsági öv nem megfelelően van becsatolva, akkor nem tudja az elvárt védelmet nyújtani.

Ezenkívül a helytelenül becsatolt biztonsági öv pl. egy balesetnél, fékezőkor vagy hirtelen irányváltásnál sérüléseket okozhat.

- ▶ Mindig győződjön meg arról, hogy az összes gépkocsiatas megfelelően be van csatolva és megfelelő helyzetben ül.

Mindig vegye figyelembe a vezetőülék megfelelő helyzetével és az ülések beállításával kapcsolatos megjegyzéseket (→ oldal: 65).

Annak érdekében, hogy a helyesen becsatolt biztonsági öv kellően hatékony védelmet nyújthasson, minden gépkocsiatasnak figyelembe kell vennie az alábbi megjegyzéseket:

- A biztonsági övnek csavarodás nélkül, feszesen és szorosan hozzá kell simulnia a testhez.
- A biztonsági övnek a váll közepe felett kell futnia, és a csípőhajlatban a lehető legalacsonyabban kell elhaladnia.
- Az öv váll felőli része nem érintheti a nyakat és nem vezethető át a kar alatt vagy a hát mögött.
- Ne viseljen a gépkocsiban vastag ruházatot, pl. télikabátot.
- Nyomja a medenceövet minél lejjebb a csípőhajlatba, és szorosan húzza meg az öv váll felőli részével. A medenceöv soha nem haladhat el a has vagy az altest felett.
Erre a várandós kismamáknak is ügyelniük kell.
- Soha ne vezesse át a biztonsági övet éles, hegyes, súroló hatású vagy törékeny tárgyak felett.
- Egy biztonsági övvel mindig csak egy személy legyen becsatolva. Soha ne szállítson csecsemőt vagy gyermeket az egyik gépkocsiatas ölében.
- Soha ne csatoljon be a biztonsági övvel tárgyat és utast egyszerre. A tárgyak, csomagok vagy a rakomány rögzítésénél mindig vegye figyelembe a gépkocsi terhelésével kapcsolatos megjegyzéseket (→ oldal: 78).

Gondoskodjon arról is, hogy az utas és az ülés között soha ne legyenek tárgyak, pl. párna.

Ha gyermek utazik a gépkocsiban, feltétlenül vegye figyelembe a „Gyermekek a gépkocsiban” (→ oldal: 36) című szakasz megjegyzéseit és biztonsági utasításait.

Biztonsági öv által nyújtott védelem korlátozása

▲ FIGYELEM Nem megfelelő ülés helyzet esetén sérülés vagy életveszély áll fenn

Ha az üléstámla nem áll közel függőleges helyzetben, a biztonsági öv nem nyújt rendeltetésszerű védelmet.

Ebben az esetben egy fékezési manővernél vagy baleset során kicsúszhat a biztonsági öv alatt, és megsérülhet pl. az altestén vagy a nyakán.

- ▶ Elindulás előtt állítsa be helyesen az ülést.
- ▶ Mindig ügyeljen arra, hogy az üléstámla közel függőleges helyzetben álljon, és a biztonsági öv váll felőli része a váll közepe felett fusson.

▲ FIGYELEM Ha kisebb termetű személyek kiegészítő visszatartórendszer nélkül utaznak, sérülés- vagy életveszély áll fenn

Az 1,50 m testmagasság alatti személyek megfelelő kiegészítő visszatartórendszerek nélkül nem rögzíthetők megfelelően a biztonsági övvel.

Ha a biztonsági öv nem megfelelően van becsatolva, akkor nem tudja az elvárt védelmet nyújtani. Ezenkívül a helytelenül becsatolt biztonsági öv pl. egy balesetnél, fékezőkor vagy hirtelen irányváltásnál sérüléseket okozhat.

- ▶ Az 1,50 m testmagasság alatti személyeknek minden esetben megfelelő kiegészítő visszatartórendszerben rögzítve kell utazniuk.

▲ FIGYELEM A biztonsági övek sérülése vagy módosítása esetén sérülés- vagy életveszély áll fenn

A biztonsági övek különösen az alábbi helyzetekben nem nyújtanak védelmet:

- a biztonsági öv sérült, módosították azt, erősen szennyezett, ki van fehéřítve vagy be van festve,
- az övzár sérült vagy erősen szennyezett,
- az övfeszítőn, az övrögzítésen vagy az övfelcsévélon változtatásokat végeztek.

A biztonsági övek egy balesetnél nem látható módon is megsérülhetnek, pl. egy üvegszilánktól.

A módosított vagy sérült biztonsági övek elszakadhatnak, vagy esetleg nem lépnek működésbe pl. baleset esetén.

A módosított övfeszítők indokolatlanul aktiválódhatnak vagy előfordulhat, hogy nem az elvárt módon működnek.

- ▶ Soha ne módosítsa a biztonsági öveket, az övfeszítőket, az övrögzítéseket és az övfelcsévéelőket.
- ▶ Győződjön meg arról, hogy a biztonsági övek nem sérültek, nincsenek elhasználódva és tiszták.
- ▶ Balesetet követően haladéktalanul vizsgálta meg a biztonsági öveket minősített szakműhelyben.

Azt javasoljuk, hogy csak olyan biztonsági öveket használjon, amelyeket a Mercedes-Benz az Ön gépkocsijához jóváhagyott.

▲ FIGYELEM A pirotechnikai úton kioldódott övfeszítő miatt sérülés- vagy életveszély áll fenn.

A pirotechnikai úton már kioldódott övfeszítők a továbbiakban nem működőképesek, ezért nem tudják az elvárt védelmet nyújtani.

- ▶ A pirotechnikai úton kioldódott övfeszítőket haladéktalanul cseréltesse ki minősített szakműhelyben.

A Mercedes-Benz azt javasolja, hogy baleset után vontattassa el a gépkocsit egy minősített szakműhelybe.

! MEGJEGYZÉS A biztonsági öv becsípődése károsodást okoz.

Ha egy nem használt biztonsági öv nincs teljesen felcsévéelve, akkor becsípődhet az ajtóba vagy az ülés mechanikájába.

- ▶ Mindig győződjön meg arról hogy a nem használt biztonsági öv teljesen felcsévélődik.

Biztonsági öv becsatolása és beállítása

Ha a biztonsági övet gyorsan vagy rángatva húzza ki, az övfelcsévéelő blokkol. Az övszalagot ilyenkor nem lehet tovább kihúzni.



- ▶ A biztonsági öv zárnyelvét ② mindig az adott üléshez tartozó övzárba ① reteszelje.
- ▶ Tartsa lenyomva az övki lépés kioldógombját, és tolja az övki lépést ③ a kívánt helyzetbe.
- ▶ Engedje el az övki lépés kioldógombját, és ügyeljen arra, hogy az övki lépés ③ reteszelődjön.

Különálló utasüléssel felszerelt gépkocsik:

! MEGJEGYZÉS Övfeszítő működésbe lépése nem foglalt utasülés esetén

Ha a nem foglalt utasülés övzárjában reteszelve van a biztonsági öv övzárnyelve, akkor baleset esetén más rendszerek mellett működésbe léphet az övfeszítő is.

- ▶ Egy biztonsági övvel mindig csak egy személy legyen becsatolva.

Biztonsági öv kicsatolása

- ▶ Nyomja meg az övzárban lévő kioldógombot, majd az övzárnyelvvél vezesse vissza a biztonsági övet.

Gépkocsivezetőre és utasra vonatkozó biztonságiövigyelemzés működése

A műszerkijelző  biztonsági övre figyelmeztető lámpája arra hívja fel a figyelmet, hogy az összes gépkocsitutasnak megfelelően be kell csatolnia a biztonsági övet.

Egyidejűleg figyelmeztető hangjelzés szólalhat meg.

Ha be van csatolva a gépkocsivezető biztonsági öve, a biztonságiövigyelemzés megszűnik. A gépkocsi kivételétől függően megszűnik a biztonsági

sági-figyelmeztetés, amint a gépkocsivezető és az utas becsatolta a biztonsági övét.

Csak bizonyos országok esetén: Függetlenül attól, hogy a gépkocsivezető becsatolta-e már a biztonsági övét, a  biztonsági övre figyelmeztető lámpa a gyújtás minden bekapcsolása után hat másodpercig világít. A motor beindítását követően kialszik, amint a gépkocsivezető becsatolta a biztonsági övét.

Légzsákok

Légzsákok áttekintése

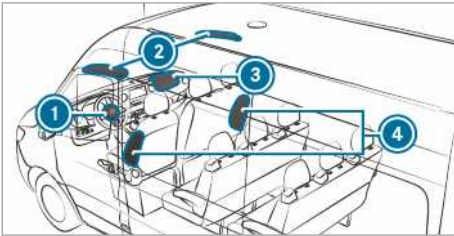

- ① Vezetőoldali légzsák
- ② Függőnylégzsák
- ③ Utaslégzsák
- ④ Oldallégzsák

Az egyes légzsákok beépítési helye az „AIRBAG” (Légzsák) jelzésről ismerhető fel.

A légzsák aktiváláskor fokozhatja az adott gépkocsias utas védelmét.

Védett testrészek légzsákonként:

Légzsák	Védett testrészek
Vezetőoldali légzsák, utaslégzsák	Fej és mellkas
Függőnylégzsák	Fej
Oldallégzsák	Mellkas és medence

Légzsákok által nyújtott védelem

A baleseti helyzettől függően a légzsák a megfelelően becsatolt biztonsági öv kiegészítéseként növelheti az utasok védelmét.

▲ FIGYELEM Nem megfelelő ülés helyzet esetén sérülés- vagy életveszély áll fenn

Ha eltér a megfelelő ülés helyzetétől, előfordulhat, hogy a légzsák nem képes a megfelelő védelmet nyújtani, és kinyíláskor akár sérüléseket is okozhat.

A kockázatok kiküszöbölése érdekében minden gépkocsias utasnak állandóan be kell tartania a következőket:

- Megfelelően be kell csatolnia a biztonsági övet. Különösen arra ügyeljen, hogy várandós kismamák esetén a medenceöv soha ne haladjon el a has vagy az altest felett.
 - Megfelelő ülő helyzetben van, a légzsákoktól a lehető legtávolabb ül.
 - Figyelembe veszi a következő megjegyzéseket.
- ▶ Mindig győződjön meg arról, hogy a légzsák és a gépkocsias utasok között nincsenek más tárgyak.

A légzsák kinyílásából eredő kockázatok elkerülése érdekében minden gépkocsias utasnak figyelembe kell vennie különösen az alábbi megjegyzéseket:

- Elindulás előtt állítsa be megfelelően az üléseket, a vezetőülést és az utasülést a lehető leghátsó helyzetbe. Ennek során mindig vegye figyelembe a vezetőülés megfelelő helyzetével kapcsolatos információt (→ oldal: 65).
- A kormánykereket csak a kormánykerék-koszorú külső részén fogja meg. Így a légzsák akadálytalanul nyílhat ki.
- Menet közben mindig dőljön az üléstámlának. Ne dőljön előre, illetve ne támaszkodjon az ajtóknak vagy az oldalablaknak. Ellenkező esetben a légzsák kinyílási tartományába kerül.
- Lábai mindig a padlón legyenek. Ne tegye lábait pl. a műszerfalra. Ellenkező esetben a lábai a légzsák kinyílási tartományába kerülnek.
- Ha gyermekek is utaznak a gépkocsiban, vegye figyelembe a kiegészítő megjegyzéseket (→ oldal: 36).
- A tárgyakat mindig előírászerűen helyezze el és rögzítse.

A gépkocsi-belső térben lévő tárgyak korlátozhatják az egyes légszások rendeltetésszerű működését. Minden gépkocsiutasnak mindig meg kell győződnie különösen a következőkről:

- a gépkocsiutasok és az egyes légszások között nincsenek további személyek, ill. állatok vagy tárgyak,
 - nincsenek tárgyak az ülés és az ajtó, illetve az ajtóoszlop (B-oszlop) között,
 - nincsenek kemény tárgyak, pl. vállfák a kapaszkodókra vagy a ruhaakasztókra akasztva,
 - nincsenek tartozékok, pl. mobil navigációs készülékek, mobiltelefonok vagy italdoboztartók az egyes légszások kinyílási tartományában rögzítve, pl. a műszerfalra, az ajtóra, az oldalablakra vagy az oldalburkolatra,
- Ezenkívül nem futhat, illetve nem lehet rögzítve csatlakozókábel, feszítőszalag vagy tartóöv az egyes légszások kinyílási tartományában. Mindig vegye figyelembe a tartozékok gyártójának szerelési utasítását, különösen a beszerelés megfelelő helyére vonatkozó megjegyzéseket.
- nincsenek nehéz, éles peremű vagy törékeny tárgyak a ruhadarabok zsebeiben; az ilyen tárgyakat erre alkalmas helyre tegye.

Légszások által nyújtott védelem korlátozása

▲ FIGYELEM A légszák burkolatának módosításai esetén sérülésveszély áll fenn

Ha módosítja a légszák burkolatát, illetve arra ráhelyez vagy ráragaszt valamit (pl. egy matricát), akkor a légszák nem működhet rendeltetésszerűen.

- ▶ Soha ne módosítsa a légszák burkolatát, és ne helyezzen el rajta semmit.

Az egyes légszások beépítési helye az „AIRBAG” (Légszák) jelzésről ismerhető fel (→ oldal: 35).

▲ FIGYELEM Nem megfelelő ülészetek esetén sérülés vagy életveszély áll fenn

A nem megfelelő ülészetek akadályozhatják vagy meggátolhatják az ülésekbe beépített légszások kinyílását.

A légszások ilyen esetben nem képesek az elvárt módon védeni a gépkocsiutasokat.

- ▶ Csak olyan ülészeteket használjon, amelyeket a Mercedes-Benz az adott üléshez jóváhagyott.

▲ FIGYELEM Az ajtóburkolatban lévő érzékelők üzemzavara esetén sérülésveszély áll fenn.

Az ajtóokban a légszások vezérlésére szolgáló érzékelők találhatók. Az ajtón vagy az ajtóburkolaton elvégzett módosítások vagy szakszerűtlen munkálatok, valamint az ajtók megroncsolódása hátrányosan befolyásolhatják az érzékelők működését. Emiatt a légszások már nem képesek tovább a rendeltetésszerű működésre.

A légszások ilyen esetben nem képesek az elvárt módon védeni a gépkocsiutasokat.

- ▶ Soha ne módosítsa az ajtókat vagy azok részeit.
- ▶ Az ajtókon vagy az ajtóburkolatokon esedékes munkálatokat mindig minősített szakműhelyben végeztesse el.

▲ FIGYELEM A kinyílt légszák miatt sérülésveszély áll fenn.

A már kinyílt légszák a továbbiakban nem nyújt védelmet, és baleset esetén nem képes az elvárt védelmet nyújtani.

- ▶ A kinyílt légszák cseréje céljából vonatassa el a gépkocsit egy minősített szakműhelybe.

A kinyílt légszásokat haladéktalanul cseréltesse ki.

Gyermekek a gépkocsiban

Gyermekek biztonságos utaztatására vonatkozó megjegyzések

▲ FIGYELEM Baleset- és sérülésveszély a gépkocsiban felügyelet nélkül hagyott gyermekek miatt

A gépkocsiban felügyelet nélkül hagyott gyermekek különösen

- kinyithatják az ajtókat, és ezáltal veszélyeztethetnek másokat vagy a közlekedés többi résztvevőjét,

- kiszállhatnak, és a közlekedő járművek elgázolhatják őket,
- működésbe hozhatják a gépkocsi berendezéseit, és pl. beszorulhatnak.

Továbbá a gyermekek mozgásba hozhatják a gépkocsit, ha pl.

- kioldják a rögzítőféket,
 - módosítják a sebességváltó állást,
 - beindítja a gépkocsit.
- ▶ Soha ne hagyjon gyermekeket felügyelet nélkül a gépkocsiban.
- ▶ Amikor elhagyja a gépkocsit, mindig reteszelve azt, és vigye magával a kulcsot.
- ▶ Tartsa a kulcsot gyermekek számára nem hozzáférhető helyen.

▲ FIGYELEM A gépkocsiban uralkodó magas vagy alacsony hőmérséklet következtében életveszély áll fenn

Ha valaki – különösen egy gyermek – tartósan erős hőhatásnak vagy nagy hidegnek van kitéve, sérülésveszély vagy akár életveszély áll fenn!

- ▶ Soha ne hagyjon személyeket – különösen gyermekeket – felügyelet nélkül a gépkocsiban.
- ▶ Soha ne hagyjon állatokat felügyelet nélkül a gépkocsiban.

▲ FIGYELEM Égésveszély a gyermekülést érő közvetlen napsugárzás miatt

Ha a gyermekbiztonsági rendszer közvetlen napsugárzásnak van kitéve, annak részei jelentősen felforrósodhatnak.

Ezek a részek, különösen a gyermekbiztonsági rendszer fémből készült részei megégethetik a gyermekeket.

- ▶ Mindig ügyeljen arra, hogy a gyermekbiztonsági rendszer ne legyen kitéve közvetlen napsugárzásnak.
- ▶ Védje azt pl. egy takaróval.
- ▶ Ha a gyermekbiztonsági rendszer közvetlen napsugárzásnak van kitéve, hagyja lehűlni, mielőtt a gyermeket rögzíti benne.

▶ Soha ne hagyjon gyermekeket felügyelet nélkül a gépkocsiban.

A Mercedes-Benz azt javasolja, hogy a 12 évnél fiatalabb vagy 150 cm-nél alacsonyabb gyermekek fokozottabb védelme érdekében feltétlenül vegye figyelembe a következő megjegyzéseket:

- A gyermekeket kizárólag Mercedes-Benz gépkocsikhoz alkalmas, ajánlott, és a kornak, tömegnek, valamint a magasságnak megfelelő gyermekbiztonsági rendszerben biztosítsa. Feltétlenül vegye figyelembe ehhez a gyermekbiztonsági rendszer alkalmazási területét.
- A gyermekbiztonsági rendszert lehetőleg az egyik hátsó ülésre szerelje be.
- A gyermekbiztonsági rendszerekhez kizárólag a következő rögzítőrendszereket használja:
 - biztonságiöv-rendszer,
 - ISOFIX rögzítőkengyelek,
 - Top Tether rögzítőszemek.
- Kövesse a gyermekbiztonsági rendszerek gyártójának szerelési utasítását.
- Vegye figyelembe a gépkocsi-belső térben és a gyermekbiztonsági rendszeren található figyelmeztető címkéket.

▲ FIGYELEM A gyermekbiztonsági rendszer helytelen felszerelése miatt sérülés vagy életveszély áll fenn

Ha a gyermekbiztonsági rendszer rosszul van beszerelve az arra megfelelő ülésre, akkor nem nyújtja az elvárt védelmet.

Balesetkor, fékezési manővernél vagy hirtelen irányváltáskor nem képes megtartani a gyermeket.

- ▶ Feltétlenül tartsa be a gyermekbiztonsági rendszer gyártójának szerelési utasítását, és vegye figyelembe az alkalmazási területet.
- ▶ Gondoskodjon arról, hogy a gyermekbiztonsági rendszer teljes alsó felülete illeszkedjen az ülés ülőfelületéhez.
- ▶ Soha ne tegyen tárgyakat, pl. párnát, a gyermekbiztonsági rendszer alá vagy mögé.
- ▶ A gyermekbiztonsági rendszert csak az eredeti huzattal használja.
- ▶ A sérült huzatot kizárólag eredeti huzatra cserélje.

▲ FIGYELEM Sérülés- vagy életveszély a gépkocsiban lévő nem rögzített gyermek-biztonsági rendszerek miatt

Ha a gyermekbiztonsági rendszer helytelenül van beszerelve vagy nincs rögzítve, baleset, fékezés manőver vagy hirtelen irányváltás esetén kioldódhat.

A gyermekbiztonsági rendszer elmozdulhat, és a gépkocsutasoknak ütközhet.

- ▶ Mindig helyesen szerelje fel a nem használt gyermekbiztonsági rendszereket is.
- ▶ Feltétlenül vegye figyelembe a gyermekbiztonsági rendszer gyártójának szerelési utasítását.

▲ FIGYELEM Megrongálódott gyermekbiztonsági rendszerek használata esetén sérülés- vagy életveszély áll fenn

A sérült vagy baleset során igénybe vett gyermekbiztonsági rendszerek vagy azok rögzítő-rendszere nem képesek többé az elvárt védelmet nyújtani.

Balesetkor, fékezés manővernél vagy hirtelen irányváltáskor nem képes megtartani a gyermeket.

- ▶ A sérült vagy baleset során igénybe vett gyermekbiztonsági rendszereket haladéktalanul cserélje ki.
- ▶ Haladéktalanul ellenőriztesse a gyermekbiztonsági rendszer rögzítőrendszerét egy minősített szakműhelyben, mielőtt újra beszerelne egy gyermekbiztonsági rendszert.

i A Mercedes-Benz által ajánlott gyermekbiztonsági rendszerek tisztításához Mercedes-Benz ápolószereket használjon. További információért forduljon bármelyik minősített szakműhelyhez.

Feltétlenül vegye figyelembe a következő megjegyzéseket is:

- Ha az utasülésre gyermekbiztonsági rendszert szerel, az utasülésre szerelt gyermekbiztonsági rendszerre vonatkozó megjegyzések (→ oldal: 40)
- Megfelelő gyermekbiztonsági rendszerek rögzítésére vonatkozó megjegyzések (→ oldal: 41)
- Ajánlott gyermekbiztonsági rendszerekre vonatkozó megjegyzések (→ oldal: 43)

- Biztonsági övekre vonatkozó biztonsági utasítások (→ oldal: 32)
- Biztonsági öv helyes használatára vonatkozó megjegyzések (→ oldal: 34)

Gyermekbiztonsági rendszer rögzítése a hátsó ülésre ISOFIX segítségével

Megjegyzések az ISOFIX-gyermekülés-rögzítéssel kapcsolatban

▲ FIGYELEM A gyermek és a gyermekbiztonsági rendszer megengedett összes tömegének túllépése esetén sérülés- vagy életveszély áll fenn

Az olyan ISOFIX gyermekbiztonsági rendszerek esetén, amelyeknél a gyermek a gyermekbiztonsági rendszer beépített biztonsági övével van rögzítve, a gyermek és a gyermekbiztonsági rendszer megengedett összes tömege 33 kg.

Ha a gyermek és a gyermekbiztonsági rendszer összes tömege több mint 33 kg, a beépített biztonsági övvel ellátott ISOFIX gyermekbiztonsági rendszer nem nyújt megfelelő védelmet. Az ISOFIX-gyermekülés-rögzítések ugyanis túl lehetnek terhelve, és a rendszer pl. balesetnél nem képes megtartani a gyermeket.

- ▶ Ha a gyermek és a gyermekbiztonsági rendszer együttes tömege több mint 33 kg, csak olyan ISOFIX gyermekbiztonsági rendszert használjon, amelynél a gyermeket a gépkocsi adott ülőhelyéhez tartozó biztonsági övvel is rögzíti.
- ▶ Amennyiben Top Tether heveder is rendelkezésre áll, rögzítse azzal is a gyermekbiztonsági rendszert.

Mindig vegye figyelembe a gyermekbiztonsági rendszer tömegére vonatkozó adatokat:

- az alkalmazott gyermekbiztonsági rendszer gyártójának szerelési és kezelési útmutatójában,
- a gyermekbiztonsági rendszer címkéjén, amennyiben rendelkezésre áll.

Rendszeresen ellenőrizze, hogy a gyermek és a gyermekbiztonsági rendszer együttes tömege nem haladja-e meg a megengedett értéket.

Feltétlenül vegye figyelembe a gyermekbiztonsági rendszer alkalmazási területét és az ülések alkalmasságát a gyermekbiztonsági rendszer rögzíté-

sére, illetve az alkalmazott gyermekbiztonsági rendszer gyártójának szerelési és kezelési útmutatóját.

Az ISOFIX a speciális utasbiztonsági rendszerek szabványosított rögzítőrendszere. Az ISOFIX gyermekbiztonsági rendszerek engedélyezése az UN-R44 szabvány szerint történt.

Az ISOFIX rögzítőkengyelekbe csak az UN-R44 szabványnak megfelelő gyermekbiztonsági rendszereket szabad rögzíteni.



ISOFIX gyermekbiztonsági rendszer rögzítését jelölő szimbólum

ISOFIX-gyermekülésrögzítések felszerelése

▲ FIGYELEM A gyermek és a gyermekbiztonsági rendszer megengedett összes tömegének túllépése esetén sérülés- vagy életveszély áll fenn

Az olyan ISOFIX gyermekbiztonsági rendszerek esetén, amelyeknél a gyermek a gyermekbiztonsági rendszer beépített biztonsági övével van rögzítve, a gyermek és a gyermekbiztonsági rendszer megengedett összes tömege 33 kg.

Ha a gyermek és a gyermekbiztonsági rendszer összes tömege több mint 33 kg, a beépített biztonsági övével ellátott ISOFIX gyermekbiztonsági rendszer nem nyújt megfelelő védelmet. Az ISOFIX-gyermekülésrögzítések ugyanis túl lehetnek terhelve, és a rendszer pl. balesetnél nem képes megtartani a gyermeket.

▶ Ha a gyermek és a gyermekbiztonsági rendszer együttes tömege több mint 33 kg, csak olyan ISOFIX gyermekbiztonsági rendszert használjon, amelynél

a gyermeket a gépkocsi adott ülőhelyéhez tartozó biztonsági övvel is rögzíti.

▶ Amennyiben Top Tether heveder is rendelkezésre áll, rögzítse azzal is a gyermekbiztonsági rendszert.

Mindig vegye figyelembe a gyermekbiztonsági rendszer tömegére vonatkozó adatokat:

- az alkalmazott gyermekbiztonsági rendszer gyártójának szerelési és kezelési útmutatójában,
- a gyermekbiztonsági rendszer címkéjén, amennyiben rendelkezésre áll.

Rendszeresen ellenőrizze, hogy a gyermek és a gyermekbiztonsági rendszer együttes tömege nem haladja-e meg a megengedett értéket.

Feltétlenül vegye figyelembe a gyermekbiztonsági rendszer alkalmazási területét és az ülések alkalmasságát a gyermekbiztonsági rendszer rögzítésére, illetve az alkalmazott gyermekbiztonsági rendszer gyártójának szerelési és kezelési útmutatóját.

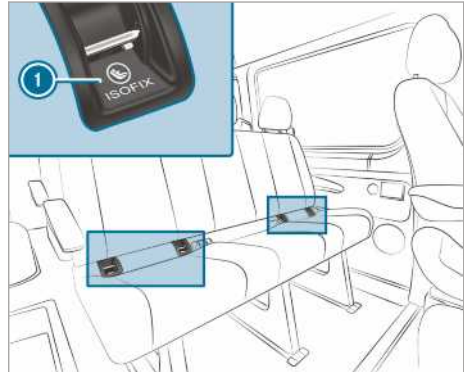

1 ISOFIX rögzítőkengyel

Minden elindulás előtt feltétlenül győződjön meg arról, hogy az ISOFIX gyermekbiztonsági rendszer megfelelően reteszelődtött a gépkocsiban lévő mindkét rögzítőkengyelben.

! **MEGJEGYZÉS** A gyermekbiztonsági rendszer felszerelésekor fennáll a középső üléshez tartozó biztonsági öv sérülésének veszélye.

▶ Ügyeljen arra, hogy a biztonsági öv ne csipődjön be.

- ▶ Szerelje fel az ISOFIX gyermekbiztonsági rendszert a gépkocsiban lévő mindkét rögzítő-kengyelre.

Top Tether rögzítése

▲ FIGYELEM Sérülésveszély a Top Tether hevederek nem megfelelő rögzítése miatt

Ha nem megfelelően rögzíti a Top Tether hevedert, pl. a csomagterben lévő egyik gyűrűhöz, a gyermekbiztonsági rendszer nem megfelelően van rögzítve.

Baleset esetén ezért nem képes biztosítani az előírt védelmet.

- ▶ A Top Tether horgot kizárólag az arra kialakított Top Tether rögzítőszemhez rögzítse.

A Top Tether használatával csökkenthető a sérülések kockázata. A Top Tether heveder kiegészítő összeköttetést tesz lehetővé az ISOFIX rendszerrel rögzített gyermekbiztonsági rendszer és a gépkocsi között.

A gyermekbiztonsági rendszeren kell lennie egy felszerelt Top Tether hevedernek.

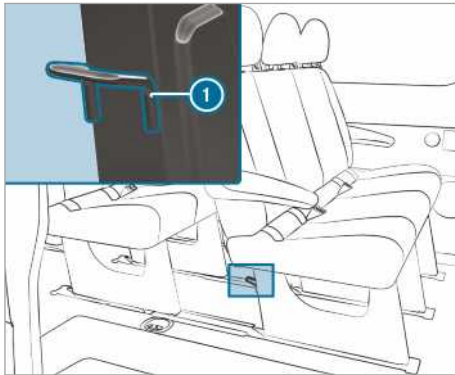

A Top Tether rögzítőszemek ① a mindenkori hátsó üléspad hátoldalán, annak lábain található.

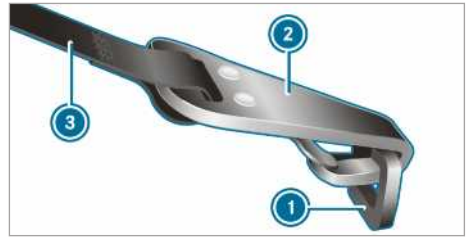

- ▶ Szükség esetén tolja fel a fejtámlát (→ oldal: 76).
- ▶ Szerelje be a Top Tetherrel ellátott ISOFIX gyermekbiztonsági rendszert. Ennek során vegye figyelembe a gyermekbiztonsági rendszer gyártójának szerelési utasítását.
- ▶ Vezesse át a Top Tether hevedert ③ a fejtámla alatt, a fejtámla két rúdja között.
- ▶ Akassza be a Top Tether horgot ② a Top Tether rögzítőszembe ①, eközben a heveder ne csavarodjon meg.
- ▶ Feszítse meg a Top Tether hevedert ③. Ennek során vegye figyelembe a gyermekbiztonsági rendszer gyártójának szerelési utasítását.
- ▶ Szükség esetén tolja le a fejtámlát (→ oldal: 76). Ügyeljen arra, hogy a Top Tether heveder ③ felfekvését ne akadályozza semmi.

Gyermekebiztonsági rendszerek az első utasülésen

Utasülésre szerelt gyermekbiztonsági rendszerre vonatkozó megjegyzések

A baleseti statisztikák azt igazolják, hogy a gyermekek a hátsó üléseken nagyobb biztonságban vannak, mint az első üléseken. A Mercedes-Benz ezért nyomatékosan javasolja, hogy a gyermekbiztonsági rendszert lehetőleg a hátsó ülésen rögzítse.



Figyelmeztetés az utasülés napellenzójén

SOHA ne használjon menetiránynak háttal beépített gyermekbiztonsági ülést olyan ülésen, ahol az ELSŐ LÉGZSÁK AKTÍV; ez a gyermek HALÁLÁHOZ vagy SÜLYOS SÉRÜLÉSÉHEZ vezethet.

Feltétlenül vegye figyelembe a gyermekek biztonságos utaztatására vonatkozó megjegyzéseket is (→ oldal: 36).

Menetiránynak háttal beszerelhető gyermekbiztonsági rendszerekre vonatkozó megjegyzések



Az öntapadó címke nyitott utasajtónál látható

Az utaslégszákot nem lehet kikapcsolni. Ezt a műszerfal utas felőli oldalán elhelyezett speciális öntapadó címkéről ismerheti fel. A menetiránynak háttal beszerelhető gyermekbiztonsági rendszert soha ne az utasülésre, hanem mindig valamelyik erre alkalmas hátsó ülésre szerelje.

Utasülésre menetirányban beszerelhető gyermekbiztonsági rendszerekkel kapcsolatos megjegyzések

Ha az utasülésen gyermekbiztonsági rendszereket használ, feltétlenül vegye figyelembe a következő pontokat:

- Állítsa az első utasülést a leghátsó helyzetbe. Az ülés magasság-állítással felszerelt ülések esetén ezenkívül állítsa az ülést a legfelső helyzetbe.
- Állítsa az üléstámlát közel függőleges helyzetbe.
- Az ülés párnát a teljes mélységig tolja be.
- A gyermekbiztonsági rendszer alsó felületének teljesen fel kell feküdnie az utasülés ülésfelületére.
- A menetirányban elhelyezett gyermekbiztonsági rendszer támlájának a lehető legteljesebben hozzá kell simulnia az utasülés üléstámlájához. A gyermekbiztonsági rendszer nem ütközhet a tetőbe, és nem nehezédhet rá a fejtámla.

- Szükség esetén állítsa be megfelelően az üléstámla dőlésszögét és a fejtámlákat.
- Az ülés párnadőlést úgy állítsa be, hogy az ülés párna első pereme a legfelső, az ülés párna hátsó pereme pedig a legalsó helyzetben legyen.
- Mindig gondoskodjon arról, hogy a vállöv a gépkocsin lévő övkilépéstől a gyermekbiztonsági rendszer vállöv-vezetőség megfelelően haladjon. A vállövnek az övkilépéstől előre és lefelé kell futnia.
- Szükség esetén állítsa be megfelelően az övkilépést és az utasülést.
- Soha ne tegyen tárgyakat, pl. párnát, a gyermekbiztonsági rendszer alá vagy mögé.

Ezenkívül feltétlenül vegye figyelembe az alkalmazott gyermekbiztonsági rendszer gyártójának szerelési és kezelési útmutatóját, valamint a megfelelő gyermekbiztonsági rendszerek rögzítésére vonatkozó megjegyzéseket (→ oldal: 41).

Gyermekbiztonsági rendszerekhez alkalmas ülések

Megfelelő gyermekbiztonsági rendszerek rögzítésére vonatkozó megjegyzések

A gépkocsiban kizárólag az UN-R44 sz. UNECE-szabvány szerinti gyermekbiztonsági rendszereket szabad alkalmazni.

Példa a gyermekbiztonsági rendszereken levő jóváhagyási címkére:

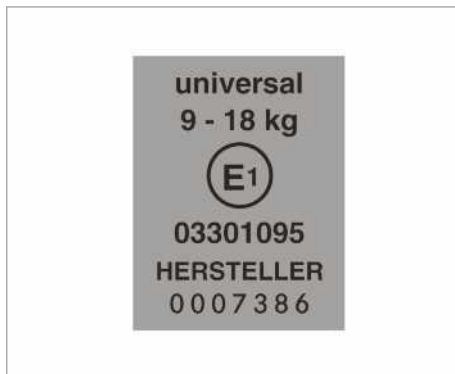

UN-R44 sz. szabvány szerinti gyermekbiztonsági rendszer jóváhagyási címkéje

Az alábbi, „Universal” (univerzális) kategóriába tartozó ISOFIX gyermekbiztonsági rendszerek a gyermekbiztonsági rendszerek rögzítésére alkal-

mas ülésekre vonatkozó táblázatok szerint használhatók az U, UF vagy IUF jelölésű üléseken.

A féluniverzális gyermekbiztonsági rendszerek a jóváhagyási címkén „semi-universal” (féluniverzális) szöveggel vannak jelölve. Használatuk csak akkor engedélyezett, ha a gépkocsi és az ülés szerepel a gyermekbiztonsági rendszer gyártójának gépkocsitípus-listáján.

Ülések alkalmassága az övvel becsatolt gyermekbiztonsági rendszerek rögzítésére – megjegyzések

Vegye figyelembe a következő megjegyzéseket:

- **0/0+ csoportba tartozó csecsemőülés és menetiránynak háttal beszerelhető gyermekbiztonsági rendszer valamelyik hátsó ülésen való használata esetén:** A vezetőülést vagy az utasülést úgy állítsa be, hogy az ne érintse a gyermekbiztonsági rendszert.
- **Menetirányban beszerelhető, I. csoportba tartozó gyermekbiztonsági rendszer használata esetén:** A gyermekbiztonsági rendszer támlájának lehetőleg teljesen hozzá kell simulnia a gépkocsi ülésének üléstámlájához.
- A II. vagy a III. tömegcsoport bizonyos gyermekbiztonsági rendszereinél előfordulhat, hogy a max. magasság beállítása korlátozott, pl. a tetővel való esetleges érintkezése miatt.

- Ügyeljen arra, hogy a gyermek lába ne érjen az első üléshez. Ha szükséges, állítsa valamivel előrébb az első ülést.
- A gyermekbiztonsági rendszer nem ütközhet a tetőbe, és nem nehezedhet rá a fejtámla. Állítsa be megfelelően a fejtámlákat.
- Vegye figyelembe a gyermekbiztonsági rendszerek gyártójának szerelési utasítását.

Jelmagyarázat a táblázathoz:

- X Ebben a tömegcsoportba tartozó gyermekek számára nem megfelelő.
- U Alkalmos azokhoz az „Universal” (univerzális) kategóriába tartozó gyermekbiztonsági rendszerekhez, amelyek használata ehhez a tömegcsoporthoz megengedett.
- UF Alkalmos azokhoz az „Universal” (univerzális) kategóriába tartozó, menetirányban elhelyezett gyermekbiztonsági rendszerekhez, amelyek használata ehhez a tömegcsoporthoz megengedett.
- L Alkalmos a féluniverzális gyermekbiztonsági rendszerekhez az „Ajánlott gyermekbiztonsági rendszerek” című táblázatban megadottak szerint, vagy ha a gépkocsi és az ülés szerepel a gyermekbiztonsági rendszer gyártójának gépkocsitípus-listáján.

Utasülés

Tömegcsoport	Utasülés (utaslégszakkal) ¹	Utasülés (utaslégszák nélkül) ¹	Egyszerű ülés
0. csoport: 10 kg-ig	X	U	X
0+ csoport: 13 kg-ig	X	U	X
I. csoport: 9 kg – 18 kg	UF	U	X
II. csoport: 15 kg – 25 kg	UF	U	X
III. csoport: 22 kg – 36 kg	UF	U	X

¹ Állítsa az utasülést a leghátsó, legfelső helyzetbe.

Utásüléspad

Tömegcsoport	Külső ülés (utaslégszakkal)	Külső ülés (utaslégszák nélkül)	Középső ülés
0. csoport: 10 kg-ig	X	U	X
0+ csoport: 13 kg-ig	X	U	X
I. csoport: 9 kg – 18 kg	UF	U	X
II. csoport: 15 kg – 25 kg	UF	U	X
III. csoport: 22 kg – 36 kg	UF	U	X

Hátsó ülés

Tömegcsoport	Hátsó ülés (duplakabin)	Hátsó ülés (standard/komfort)
0. csoport: 10 kg-ig	U	U
0+ csoport: 13 kg-ig	U	U
I. csoport: 9 kg – 18 kg	U	U
II. csoport: 15 kg – 25 kg	U	U
III. csoport: 22 kg – 36 kg	U	U

Ajánlott gyermekbiztonsági rendszerekre vonatkozó megjegyzések

Gépkocsi adott ülőhelyéhez tartozó biztonsági övvel való rögzítéshez ajánlott gyermekbiztonsági rendszerek

Tömegcsoportok	Gyártó	Típus	Engedélyszám (E1 ...)	Rendelési szám (A 000 ...) 9H95 színkóddal
0. csoport: 10 kg-ig kb. 6 hónapos korig	Britax Römer	BABY SAFE plus II	04 301 146	970 13 02
0+ csoport: 13 kg-ig kb. 15 hónapos korig	Britax Römer	BABY SAFE plus II	04 301 146	970 13 02
I. csoport: 9–18 kg kb. 9 hónapostól 4 éves korig	Britax Römer	DUO plus	04 301 133	970 17 02

Tömegcsoportok	Gyártó	Típus	Engedélyszám (E1 ...)	Rendelési szám (A 000 ...) 9H95 színkóddal
II./III. csoport: 15–36 kg kb. 4 évestől 12 éves korig	Britax Römer	KIDFIX	04 301 198	970 20 02
	Britax Römer	KIDFIX XP	04 301 304	970 23 02

- ⓘ A megfelelő gyermekbiztonsági rendszerekkel kapcsolatos további információért forduljon bizalommal bármelyik Mercedes-Benz szerződéses szervizhez.

Ajtók gyermekzárainak biztosítása/kioldása

▲ FIGYELEM Baleset- és sérülésveszély a gépkocsiban felügyelet nélkül hagyott gyermekek miatt

A gépkocsiban felügyelet nélkül hagyott gyermekek különösen

- kinyithatják az ajtókat, és ezáltal veszélyeztethetnek másokat vagy a közlekedés többi résztvevőjét,
- kiszállhatnak, és a közlekedő járművek elgázolhatják őket,
- működésbe hozhatják a gépkocsi berendezéseit, és pl. beszorulhatnak.

Továbbá a gyermekek mozgásba hozhatják a gépkocsit, ha pl.

- kioldják a rögzítőféket,
 - módosítják a sebességváltó állást,
 - beindítja a gépkocsit.
- ▶ Soha ne hagyjon gyermekeket felügyelet nélkül a gépkocsiban.
- ▶ Amikor elhagyja a gépkocsit, mindig reteszelje azt, és vigye magával a kulcsot.
- ▶ Tartsa a kulcsot gyermekek számára nem hozzáférhető helyen.

▲ FIGYELEM A gépkocsiban uralkodó magas vagy alacsony hőmérséklet következtében életveszély áll fenn

Ha valaki – különösen egy gyermek – tartósan erős hőhatásnak vagy nagy hidegnek van

kitéve, sérülésveszély vagy akár életveszély áll fenn!

- ▶ Soha ne hagyjon személyeket – különösen gyermekeket – felügyelet nélkül a gépkocsiban.
- ▶ Soha ne hagyjon állatokat felügyelet nélkül a gépkocsiban.

▲ FIGYELEM Baleset- és sérülésveszély a gépkocsiban felügyelet nélkül hagyott gyermekek miatt

Ha gyermekek utaznak a gépkocsiban,

- kinyithatják az ajtókat, és ezáltal veszélyeztethetnek másokat vagy a közlekedés többi résztvevőjét,
- kiszállhatnak, és a közlekedő járművek elgázolhatják őket,
- működésbe hozhatják a gépkocsi berendezéseit, és pl. beszorulhatnak.

- ▶ Ha gyermekek is utaznak a gépkocsiban, mindig kapcsolja be a meglévő gyermekzárakat.
- ▶ Soha ne hagyjon gyermekeket felügyelet nélkül a gépkocsiban.
- ▶ Amikor elhagyja a gépkocsit, mindig reteszelje azt, és vigye magával a kulcsot.

Egyesült királyságbeli megrendelésre gyártott gépkocsik: Tartsa be a „Megjegyzések a kiegészítő ajtóbiztosításhoz” című fejezetben leírt fontos biztonsági utasításokat.

A következő ajtóknban van gyermekzár:

- tolóajtók,
- a duplakabin hátsó ajtó.

Az ajtókon található gyermekzárak segítségével minden ajtó külön biztosítható. Ilyenkor azok belülről nem nyithatók (kivétel az elektromos

tolóajtó). Ha a gépkocsi zárjait kireteszelte, akkor az ajtó kívülről nyitható.

A biztosított elektromos tolóajtó esetében csak a tolóajtó hátsó kezelőelemei vannak reteszelve. Az elektromos tolóajtót bármikor kinyithatja a közép-konzolon található gomb segítségével (→ oldal: 52).

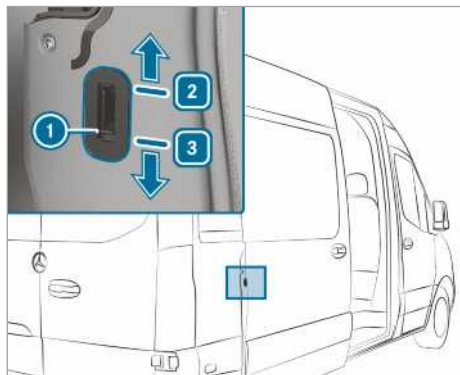

Gyermekzár a tolóajtóhoz – példa

- ▶ Tolja a gyermekzár reteszét ① ② (rögzítés) vagy ③ helyzetbe (kioldás).
- ▶ Ezt követően mindig ellenőrizze a gyermekzár működőképességét.

A gépkocsiban lévő háziállatokkal kapcsolatos megjegyzések

▲ FIGYELEM Ha a gépkocsiban nem megfelelően rögzített vagy felügyelet nélkül hagyott állatok vannak, baleset- és sérülésveszély áll fenn

Ha felügyelet nélkül vagy nem megfelelően rögzítve hagy állatokat a gépkocsiban, azok pl. megnyomhatják a gombokat vagy kapcsolókat.

Ezáltal előfordulhat, hogy az állatok

- működésbe hozzák a gépkocsi berendezéseit, és pl. beszorulnak,
- be- vagy kikapcsolnak rendszereket, és ezzel veszélyeztetik a közlekedés többi résztvevőjét.

Emellett a nem megfelelően rögzített állatok baleset, ill. hirtelen kormányzási és fékezési manőverek során elszabadulhatnak, és megsebesíthetik a gépkocsi utasait.

- ▶ Soha ne hagyjon állatokat felügyelet nélkül a gépkocsiban.
- ▶ Gondoskodjon arról, hogy menet közben az állatok mindig szabályszerűen legyenek rögzítve, pl. egy megfelelő állatszálító dobozban.

Kulcs**Kulcs rádiókapcsolataival kapcsolatos megjegyzések**

- ▲ VESZÉLY** Elektromágneses sugárzás okozta életveszély a start-stop nyomógomb használatakor olyan személyek esetében, akinek a testébe orvosi készülék van beültetve

Olyan személyek számára, akiknek a testébe orvosi készülék, pl. szívritmus-szabályozó vagy defibrillátor van beültetve:

Amikor a start-stop gombot használja, rádiókapcsolat jön létre a kulcs és a gépkocsi között.

Az elektromágneses sugárzás hátrányosan befolyásolhatja az orvosi készülékek működését.

- ▶ A gépkocsi üzemeltetése előtt feltétlenül kérjen tájékoztatást orvosától vagy az orvosi műszer gyártójától az adott rendszerek kibocsátásainak esetleges hatásaival kapcsolatban.

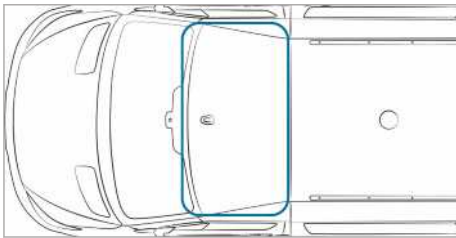
KEYLESS-START funkció antennájának érzékelési tartománya**Kulcs funkcióinak áttekintése**

- ▲ FIGYELEM** Baleset- és sérülésveszély a gépkocsiban felügyelet nélkül hagyott gyermekek miatt

A gépkocsiban felügyelet nélkül hagyott gyermekek:

- kinyithatják az ajtókat, és ezáltal veszélyeztethetnek másokat vagy a közlekedés többi résztvevőjét,
- kiszállhatnak, és a közlekedő járművek elgázolhatják őket,

- Működésbe hozhatják a gépkocsi berendezéseit, és pl. beszorulhatnak.

Továbbá a gyermekek mozgásba hozhatják a gépkocsit, ha pl.

- kioldják a rögzítőféket,
 - az automatikus sebességváltót másik állásba kapcsolják a **P** parkolási állásból, vagy a mechanikus sebességváltót alapjáratil helyzetbe kapcsolják,
 - beindítják a motort.
- ▶ Amikor elhagyja a gépkocsit, mindig reteszelve azt, és vigye magával a kulcsot.
- ▶ Soha ne hagyjon gyermekeket és állatokat felügyelet nélkül a gépkocsiban.
- ▶ A kulcsot tartsa a gyermekektől elzárva.

- !** **MEGJEGYZÉS** A mágneses mezők károsíthatják a kulcsot.

- ▶ Ne vigye a kulcsot erős mágneses mező közelébe.

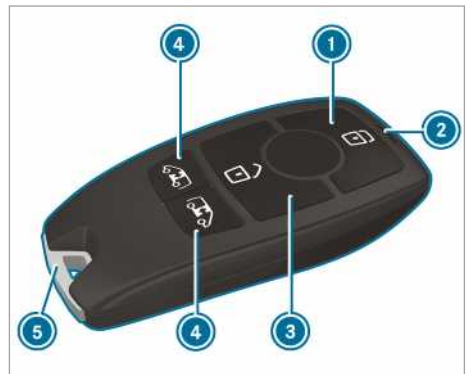

- 1 Reteszelés
- 2 Elem ellenőrző lámpája
- 3 Kireteszelés
- 4 Raktér kireteszelése (tolóajtók és hátfalajtók)/elektromos tolóajtók kireteszelése és kinyitása/becsukása
- 5 Szükségkulcs



A kulcs a gyári beállításnál központilag reteszeli és kireteszeli

- a vezető- és az utasajtót,
- a tolóajtókat,

- a hátfalajtókat.

i Ha a kireteszelés után kb. 40 másodpercen belül nem nyitja ki a gépkocsit, akkor az ismét reteszeli, és ismét aktiválódik a lopás elleni védelem.

Ne tartsa a kulcsot elektronikus készülékekkel vagy fémes tárgyakkal egy helyen. Ez ugyanis hátrányosan befolyásolhatja a kulcs működését.

i Ha az elem ellenőrző lámpája nem villan fel a  vagy  gomb megnyomásakor, akkor az elem lemerült.

Cserélje ki a kulcsban levő elemet (→ oldal: 47).

Akusztikus zárásviszajelés be- vagy kikapcsolása

Multimédia-rendszer:

➔  ➔ Beállítások ➔ Jármű

▶ A Reteszelés akusz. jelz. lehetőséget bekapcsolhatja vagy kikapcsolhatja.



i **Ügyeljen a következőkre:**

Az akusztikus zárásviszajelés kiválasztott beállításának meg kell felelnie a közúti közlekedés vonatkozó helyi szabályainak. Néhány országban, többek között Németországban, az akusztikus zárásviszajelés használata a közúti közlekedési törvény értelmében nem megengedett (Németországban a KRESZ § 16 1. bekezdése, és a §30 1 bekezdése szerint). A törvény betartásáról a gépkocsivezetőnek kell gondoskodnia. Azokban az országokban, ahol a funkció használata nem megengedett, a funkció az Ön gépkocsijában nem aktív, és nem is aktiválható.

Kireteszelés beállításainak módosítása

A kulcson a következő kireteszelési funkciók állíthatók be:

- központi kireteszelés,
- vezető- és utasajtó (zárt dobozos felépítményű gépkocsi esetében) kireteszelése,
- vezetőajtó (kombi gépkocsi, alváz esetén) kireteszelése.

▶ **Váltás a beállítások között:** Kb. hat másodpercig tartsa egyszerre lenyomva a  és  nyomógombot, amíg az elem ellenőrző lámpája kétszer fel nem villan.

Ha a vezetőajtót, illetve a vezető- és az utasajtó kireteszelő funkciót választotta:

- A  gomb ismételt megnyomása központi-lag kireteszeli a gépkocsit.

Kulcs áramfelvételének csökkentése





Ha a gépkocsit vagy egy kulcsot hosszabb ideig nem használ, kikapcsolhatja a kulcs KEYLESS-START funkcióját.

- ▶ **Kikapcsolás:** Nyomja meg kétszer röviden egymás után a kulcson lévő  gombot. A kulcs elemének ellenőrző lámpája kétszer röviden és egyszer hosszan felvillan.
- ▶ **Bekapcsolás:** Nyomja meg a kulcson lévő bármelyik gombot.

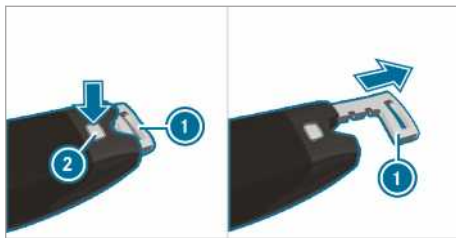
Ha a gépkocsit a kapcsolókonzol nyílásába helyezett kulccsal indítja be, a kulcs funkciói automatikusan bekapcsolnak.

Szükségkulcs kivétele és behelyezése



- ▶ **Kivétel:** Nyomja meg a kireteszelőgombot . A szükségkulcs  kissé kitolódik.
- ▶ Húzza ki teljesen a szükségkulcsot .
- ▶ **Behelyezés:** Nyomja meg a kireteszelőgombot .
- ▶ Tolja be teljesen a szükségkulcsot , amíg az nem reteszeli.

Kulcs elemének cseréje

⚠ VESZÉLY Az elemek lenyelése esetén fennáll a súlyos egészségkárosodás veszélye.

Az elemek mérgező és maró hatású összetevőket tartalmaznak. Az elemek lenyelése súlyos egészségkárosodáshoz vezethet. Életveszély áll fenn!

- ▶ Az elemeket tartsa a gyermekektől elzárva.
- ▶ Ha valaki lenyelte az elemeket, haladéktalanul forduljon orvoshoz.

KÖRNYEZETVÉDELMI MEGJEGYZÉS Az elemek szakszerűtlen ártalmatlanítása veszélyezteti a környezetet.



Az elemek káros anyagokat tartalmaznak. Ezért a törvény tiltja a háztartási hulladékkal együtt történő ártalmatlanításukat.



Az elemeket környezettudatos módon ártalmatlanítsa. A lemerült elemeket minősített szakműhelyben adja le, vagy vigye használt elemek visszavételével foglalkozó gyűjtőhelyre.

Feltételek

- CR 2032 típusú 3 V-os gomelem

A Mercedes-Benz azt javasolja, hogy az elemet minősített szakműhelyben cseréltesse ki.

- ▶ Vegye ki a szükségkulcsot (→ oldal: 47).



Példa

- ▶ Nyomja le teljesen a reteszoldó gombot ②, majd tolja előre a fedelet ①.
- ▶ Húzza ki az elemtartó rekeszt ③, és vegye ki a lemerült elemet.
- ▶ Helyezze az új elemet az elemtartó rekeszbe ④. Ennek során ügyeljen a pozitív pólus jelölésére az elemtartó rekeszben és az elemen.
- ▶ Tolja be az elemtartó rekeszt ③.
- ▶ Illessze a helyére a fedelet ① úgy, hogy reteszeldődjön.
- ▶ Tolja be teljesen a szükségkulcsot, amíg az nem reteszeldődik (→ oldal: 47).

Problémák a kulccsal

Hibajelenség	Lehetséges okok/következmények és ▶ megoldások
A gépkocsi nem reteszeldőhető vagy nem reteszeldőhető ki.	<p>Lehetséges okok:</p> <ul style="list-style-type: none"> • a kulcsban levő elem gyenge vagy lemerült, • erős rádiójelforrás zavarja a működést, • a kulcs meghibásodott. <ul style="list-style-type: none"> ▶ Az elem ellenőrző lámpája segítségével ellenőrizze az elemet, és adott esetben cserélje ki (→ oldal: 47). ▶ A kireteszeléshez és a reteszeldőhöz használja a szükségkulcsot (→ oldal: 47). ▶ Ellenőriztesse a kulcsot minősített szakműhelyben.
Ha elvesztette valamelyik kulcsot,	<ul style="list-style-type: none"> ▶ zároltassa a kulcsot minősített szakműhelyben, ▶ szükség esetén cseréltesse ki a mechanikus záregységet.

Ajtók

Kiegészítő ajtóbiztosítással kapcsolatos megjegyzések

A kiegészítő ajtóbiztosítás kizárólag egyesült királyságbeli megrendelésre gyártott gépkocsik esetén áll rendelkezésre.

⚠ FIGYELEM Aktivált kiegészítő ajtóbiztosítás esetén fennáll a járműben tartózkodó személyek sérülésének veszélye

Ha a kiegészítő ajtóbiztosítás be van kapcsolva, akkor az ajtók belülről nem nyithatók.

Az ilyenkor a járműben tartózkodó személyek nem tudják azt elhagyni pl.veszélyhelyzetben.

- ▶ Soha ne hagyjon felügyelet nélkül senkit a gépkocsiban, különösen gyermekeket, idősebb embereket vagy segítségre szorulókat.
- ▶ Ha valaki van a gépkocsiban, ne kapcsolja be a kiegészítő ajtóbiztosítást.

A kiegészítő ajtóbiztosítás automatikusan aktiválódik:

- a kulccsal történő reteszelés után.

A kiegészítő ajtóbiztosítás funkciót kikapcsolhatja a belsőtér-védelem kikapcsolásával (→ oldal: 64).

- ⓘ A belsőtér-védelem nélküli gépkocsik esetén a kiegészítő ajtóbiztosítás nem működik.

Ajtó kireteszelése és kinyitása belülről

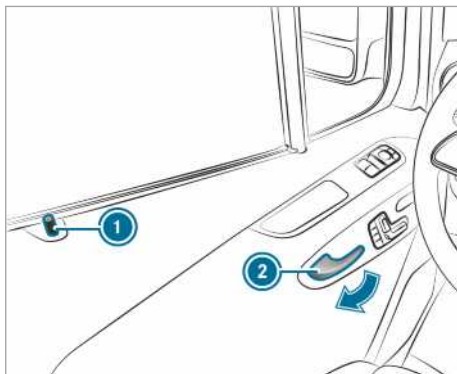

Kizárólag egyesült királyságbeli megrendelésre gyártott gépkocsik esetén: Vegye figyelembe a kiegészítő ajtóbiztosításra vonatkozó megjegyzéseket (→ oldal: 49).

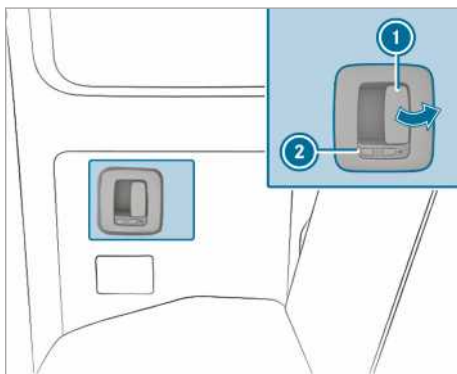

- ▶ **Első ajtó kireteszelése és kinyitása:** Húzza meg az ajtófogantyút ②. Az ajtó kireteszelésekor a biztosítócsap ① felemelkedik.
- ▶ Nyissa ki az ajtót.



A  szimbólum azt jelzi, hogy a hátsó ajtó ki van reteszelve.

- ▶ **Hátsó ajtó kireteszelése és kinyitása:** Húzza meg a nyitókart ①, és nyissa ki a hátsó ajtót. Az ajtó kireteszelésekor a retesz ② előre mozdul.
- A  szimbólum látható.
- ▶ **Becsukás:** Húzza be a hátsó ajtót az ajtófogantyúnál fogva.
- ▶ **Reteszelés:** Tolja hátra a reteszt ②.
- A  szimbólum látható.

Ajtó központi reteszelése belülről

▲ FIGYELEM Baleset- és sérülésveszély a gépkocsiban felügyelet nélkül hagyott gyermekek miatt

A gépkocsiban felügyelet nélkül hagyott gyermekek:

- kinyithatják az ajtókat, és ezáltal veszélyeztethetnek másokat vagy a közlekedés többi résztvevőjét,
- kiszállhatnak, és a közlekedő járművek elgázolhatják őket,
- Működésbe hozhatják a gépkocsi berendezéseit, és pl. beszorulhatnak.

Továbbá a gyermekek mozgásba hozhatják a gépkocsit, ha pl.

- kioldják a rögzítőféket,
- az automatikus sebességváltót másik állásba kapcsolják a **P** parkolási állásból, vagy a mechanikus sebességváltót alapjáratil helyzetbe kapcsolják,
- beindítják a motort.

▶ Amikor elhagyja a gépkocsit, mindig reteszelje azt, és vigye magával a kulcsot.

▶ Soha ne hagyjon gyermekeket és állatokat felügyelet nélkül a gépkocsiban.

▶ A kulcsot tartsa a gyermekektől elzárva.

▲ FIGYELEM A gépkocsiban uralkodó magas vagy alacsony hőmérséklet következtében életveszély áll fenn

Ha valaki – különösen egy gyermek – tartósan erős hőhatásnak vagy nagy hidegnek van kitéve, sérülésveszély vagy akár életveszély áll fenn!

▶ Soha ne hagyjon személyeket – különösen gyermekeket – felügyelet nélkül a gépkocsiban.

▶ Soha ne hagyjon állatokat felügyelet nélkül a gépkocsiban.

Kézi reteszelés és kireteszelés

A központi zár gombjaival belülről központilag reteszelheti és kireteszelheti az egész gépkocsit.

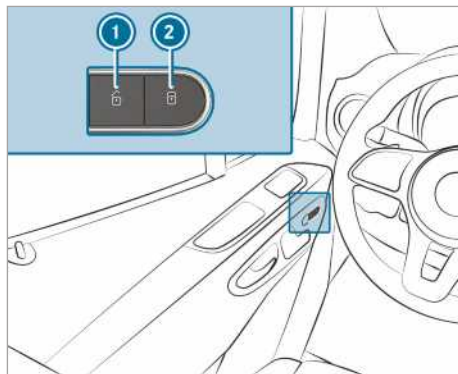

▶ **Teljes gépkocsi reteszelése/kireteszelése:** Az ajtók csukott állapotában nyomja meg az **1** (kireteszelés) vagy a **2** (reteszelés) gombot.

Automatikus reteszelés be- és kikapcsolása

Ha a gyújtás be van kapcsolva, és a gépkocsi 15 km/h sebességnél gyorsabban halad, a gépkocsi automatikusan reteszelődik.

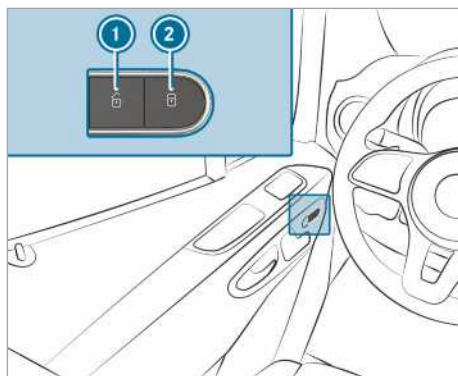

Bekapcsolt funkció esetén a következő helyzetekben fennáll a kizárás veszélye:

- a gépkocsi behúzatásakor vagy betolásakor,
- görgős próbapadon.

▶ Csukott ajtók esetén kapcsolja be a feszültségellátást vagy a gyújtást.

▶ **Bekapcsolás:** Tartsa lenyomva kb. öt másodpercig a **2** gombot. Figyelmeztető hangjelzés hallható.

- ▶ **Kikapcsolás:** Tartsa lenyomva kb. öt másodpercig az ① gombot. Figyelmeztető hangjelzés hallható.

Vezetőajtó kireteszelése/reteszelve szükségkulccsal

- ① Ha a gépkocsit teljes egészében a szükségkulccsal kívánja reteszelni, akkor először nyitott vezetőajtónál nyomja meg a belülről történő reteszelés nyomógombját. Ezt követően reteszelve a vezetőajtót a szükségkulccsal.

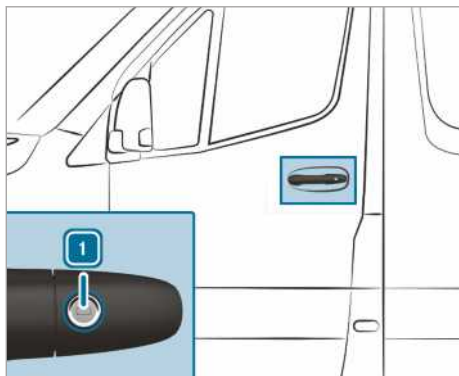

- ▶ **Kireteszelés:** Fordítsa balra a szükségkulcsot az ① állásba.

- ▶ **Reteszelés:** Fordítsa jobbra a szükségkulcsot az ① állásba.

- ① **Jobbkormányos gépkocsik:** A szükségkulcsot mindig az ellenkező irányba fordítsa.

Tolóajtó

Tolóajtó kinyitása és becsukása kívülről

- ▲ **FIGYELEM** Beszorulásveszély áll fenn a nem reteszelődjött nyitott tolóajtó miatt

Ha a nyitott tolóajtó nem reteszelődjött, lejtőn önállóan elmozdulhat.

Ennek következtében Ön vagy mások beszorulhatnak.

- ▶ Mindig győződjön meg arról, hogy a nyitott tolóajtó reteszelődjött. Ehhez ütközésig nyissa ki a tolóajtót.

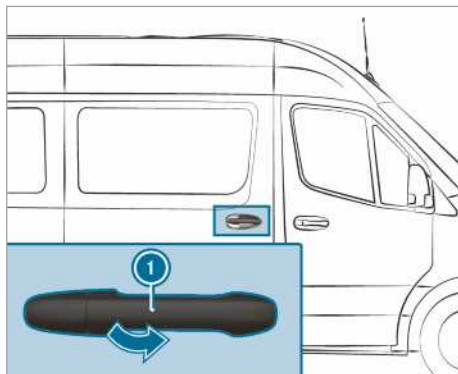

- ① Gépkocsija köztes rögzítéssel ellátott hosszútolóajtóval lehet felszerelve. A tolóajtót kinyitás és becsukás közben kb. az ajtó felénél is rögzítheti. Ezáltal a be- vagy kiszálláskor nem kell az ajtót mindig a végállásig kinyitnia. A köztes rögzítésnél a tolóajtó nem reteszelődik.

- ▶ **Kinyitás:** Húzza meg az ajtófogantyút ①. A tolóajtó kinyílik.

- ▶ Tolja hátra a tolóajtót az ajtófogantyúnál ① fogva, amíg nem reteszelődik.

- ▶ Ellenőrizze a tolóajtó rögzülését.

- ▶ **Becsukás:** Húzza meg a tolóajtót az ajtófogantyúnál ① fogva, és lendülettel tolja előre, amíg be nem csukódik.

Tolóajtó kinyitása és becsukása belülről

- ▲ **FIGYELEM** Beszorulásveszély áll fenn a nem reteszelődjött nyitott tolóajtó miatt

A tolóajtó kinyitása közben a hátrafelé nyíló tolóajtó eltalálhatja más személyeket.

- ▶ A tolóajtót csak akkor nyissa ki, ha azt a közlekedési helyzet megengedi.

Feltételek

- A gyermekzár ki van kapcsolva.

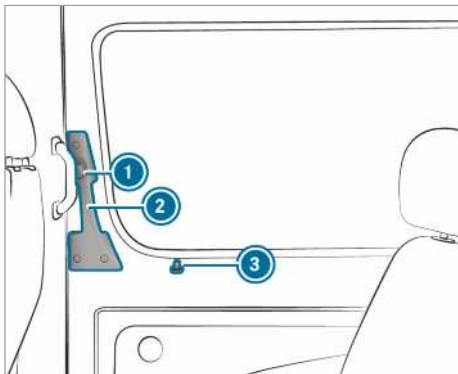

A reteszelt tolóajtó kinyitásakor a biztosítócsap **3** felemelkedik. Az összes ajtó kireteszelődik.

i Gépkocsija köztes rögzítéssel ellátott hosszú tolóajtóval lehet felszerelve. A tolóajtót kinyitás és becsukás közben kb. az ajtó felénél is rögzítheti. Ezáltal a be- vagy kiszálláskor nem kell az ajtót mindig a végállásig kinyitnia. A köztes rögzítésnél a tolóajtó nem reteszeldődik.

- ▶ **Kinyitás:** Nyomja meg az **1** gombot.
- ▶ Az ajtófogantyúnál **2** fogva húzza hátra a tolóajtót ütközésig.
- ▶ Ellenőrizze a tolóajtó rögzülését. A tolóajtónak reteszeldődnie kell.
- ▶ **Becsukás:** Nyomja meg az **1** gombot.
- ▶ Lendülettel tolja előre a tolóajtót az ajtófogantyúnál **2** fogva, amíg az be nem csukódik.

Elektromos becsukássegíttéssel kapcsolatos megjegyzések

Ha gépkocsija fel van szerelve elektromos becsukássegíttéssel, a tolóajtó becsukásakor kisebb erőt kell kifejtenie.

Elektromos tolóajtó

Elektromos tolóajtó működése

A gépkocsi elektromos tolóajtókkal lehet felszerelve a bal és/vagy a jobb oldalon.

Az elektromos tolóajtót a következő lehetőségekkel kezelheti:

- a középkonzolon lévő tolóajtógombok megnyomásával,
- az ajtókereten (B-oszlop) lévő tolóajtógomb megnyomásával,

- az ajtófogantyúval (belső vagy külső),
- a kulccsal.

Ha az elektromos tolóajtó kinyitás közben akadályba ütközik, néhány centiméternyit az ellenkező irányba mozog, majd leáll.

Ha a tolóajtó becsukás közben ütközik akadályba, akkor újra teljesen kinyílik.

Ha fennáll annak a veszélye, hogy a tolóajtó villanymotorja túlhevülhet (pl. nagyon rövid időn belüli gyakori kinyitás és becsukás miatt), a tolóajtó teljesen kinyílik. A rendszer ekkor blokkolja a tolóajtót. Kb. 30 másodperc elteltével a tolóajtó újra működőképes.

Üzemzavar vagy az akkumulátor lekötése után a kireteszeléssel leválaszthatja a tolóajtót a villanymotorról. Ezután a tolóajtót kézzel kinyithatja vagy becsukhatja (→ oldal: 53).

Elektromos tolóajtó kinyitása és becsukása gombbal

▲ FIGYELEM Beszorulásveszély áll fenn a nem reteszeldődött nyitott tolóajtó miatt

A tolóajtó kinyitása közben a hátrafelé nyíló tolóajtó eltalálhat más személyeket.

- ▶ A tolóajtót csak akkor nyissa ki, ha azt a közlekedési helyzet megengedi.

▲ FIGYELEM Sérülésveszély áll fenn az akadályfelismerés ellenére

Az akadályfelismerés nem reagál a puha, könnyű és vékony dolgokra, pl. ujjakra. Ezek vagy más testrészek pl. az ajtókerethez nyomódhatnak. Az akadályfelismerés ilyen helyzetekben nem képes megakadályozni a beszorulást.

- ▶ Az elektromos tolóajtó becsukásakor vagy kinyitásakor ügyeljen arra, hogy senkinek a testrészei ne legyenek a tolóajtó mozgásterében.
- ▶ Ha valaki beszorul, nyomja meg ismét a gombot a tolóajtó megállításához.

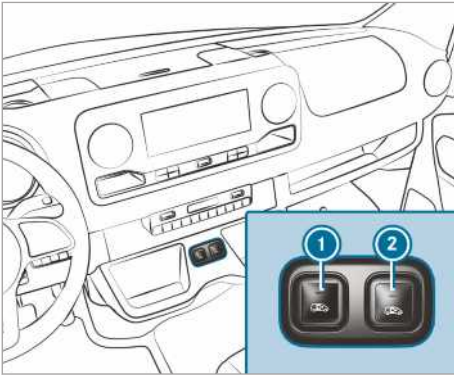

Tolóajtógombok a középkonzolon

- ① Tolóajtó kinyitása és becsukása a gépkocsi bal oldalán
- ② Tolóajtó kinyitása és becsukása a gépkocsi jobb oldalán

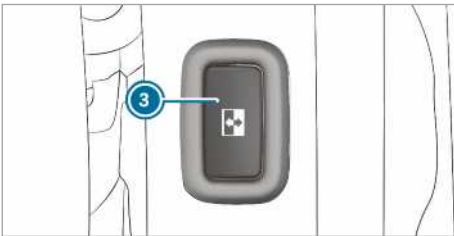

Tolóajtógomb az ajtókereten (B-oszlop)

A választófallal felszerelt gépkocsiknál a ③ gomb a választófalon található az ajtókeret mellett, a belső fogantyú magasságában.

A tolóajtót csak akkor lehet a ③ gombbal kinyitni, ha a gyermekzár nincs aktiválva.

- ▶ **Kinyitás:** Nyomja meg röviden az ①, a ② vagy a ③ gombot. A tolóajtó automatikusan kinyílik.

Ha a tolóajtót az ① vagy a ② gombbal nyitja ki, ezenkívül két hangjelzés is hallható.

Az ① vagy a ② gomb felső részén lévő ellenőrző lámpa villog, és a ③ gomb villog.

Amikor a tolóajtó teljesen nyitva van, világít az ① vagy a ② gomb felső részén lévő ellenőrző lámpa.

- ▶ **Becsukás:** Nyomja meg röviden az ①, a ② vagy a ③ gombot. A tolóajtó automatikusan becsukódik.

Ha a tolóajtót az ① vagy a ② gombbal csukja be, ezenkívül két hangjelzés is hallható.









Az ① vagy a ② gomb felső részén lévő ellenőrző lámpa villog, és a ③ gomb villog.

Amikor a tolóajtó teljesen be van csukva, kialszik az ① vagy a ② gomb felső részén lévő ellenőrző lámpa.

- ▶ **Automatikus mozgás megállítása:** Nyomja meg röviden az ① vagy a ② gombot. A tolóajtó megáll.

- ① Ha kinyitás közben megállítja az automatikus mozgást, a gomb ismételt megnyomásakor az ajtó becsukódik.
- ① Kedvezőtlen üzemeltetési körülmények között, pl. fagy, jegesedés vagy erős szennyeződés esetén nyomva tarthatja a megfelelő gombot. Az elektromos tolóajtó ekkor megnövekedett erővel mozog. Vegye figyelembe, hogy ilyenkor az akadályfelismerés kevésbé érzékenyre van beállítva. Ha meg kívánja állítani a mozgást, engedje el a gombot.

Elektromos tolóajtó kinyitása és becsukása a kulccsal

- ▶ **Kireteszelés:** Nyomja meg röviden a kulcs  vagy  gombját.
- ▶ **Kinyitás:** Tartsa lenyomva 0,5 másodpercnél hosszabb ideig a kulcs  vagy  gombját. Ekkor két hangjelzés hallható, és a tolóajtó automatikusan kinyílik.
- ▶ **Becsukás:** Tartsa lenyomva 0,5 másodpercnél hosszabb ideig a kulcs  vagy  gombját. Ekkor két hangjelzés hallható, és a tolóajtó automatikusan becsukódik.
- ▶ **Automatikus működés megszakítása:** Nyomja meg röviden a kulcs  vagy  gombját. A tolóajtó megáll.

- ① Ha kinyitás közben megállítja az automatikus mozgást, a gomb ismételt megnyomásakor az ajtó becsukódik.

Elektromos tolóajtó kinyitása és becsukása az ajtófogantyúval

Feltételek:

- A gyermekzár ki van kapcsolva.

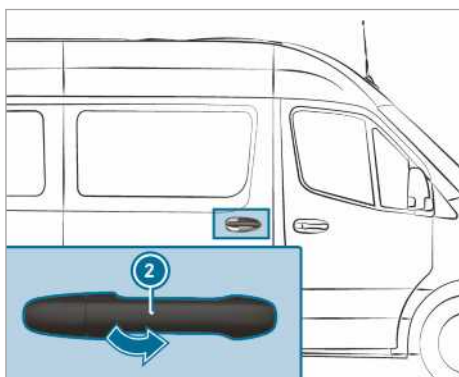
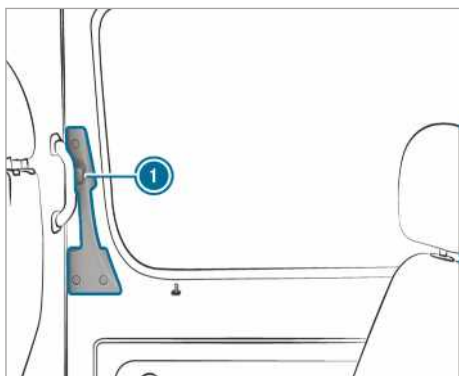

- ▶ Nyomja meg az ① gombot, vagy húzza meg a külső ajtófogantyút ②.
A tolóajtó kinyílik vagy becsukódik.
- ▶ Nyomja meg ismét az ① gombot, vagy húzza meg a külső ajtófogantyút ②.
A tolóajtó megáll.

Elektromos tolóajtó kézi kireteszelése

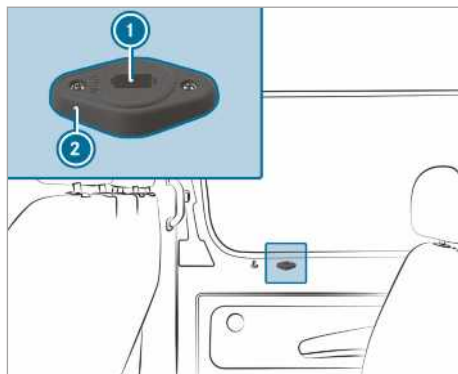

Üzemzavar vagy az akkumulátor lekötése után a kireteszeléssel ② leválaszthatja a tolóajtót a villanymotorról. Ezután a tolóajtót kézzel kinyithatja/becsukhatja.

① További információ a szükségkulcs kivételével kapcsolatban: (→ oldal: 47).

- ▶ **Tolóajtó-borítással felszerelt gépkocsi:**
Távolítsa el a burkolatot a reteszelésről ②.
Most hozzáfér a szerviz-működtetéshez.
- ▶ **Tolóajtó leválasztása a villanymotorról:**
Helyezze a szükségkulcsot a reteszelés ② nyílásába ① az „AUTO” (Automatikus) pozícióban.
- ▶ Fordítsa a szükségkulcsot 180°-kal jobbra.
Láthatóvá válik a „MAN” (Kézi) pozíció.
- ▶ A külső vagy belső ajtófogantyúnál fogva nyissa ki vagy csukja be a tolóajtót.
- ▶ **Tolóajtó rákötése a villanymotorra:**
Helyezze a szükségkulcsot a reteszelés ② nyílásába ① a „MAN” (Kézi) pozícióban.
- ▶ Fordítsa a szükségkulcsot 180°-kal balra.
Láthatóvá válik a „AUTO” (Automatikus) pozíció.
- ▶ Állítsa be a tolóajtót (→ oldal: 55).

Ha az üzemzavar nem hárítható el

- ▶ Keressen fel egy minősített szakműhelyt.

Elektromos tolójátó beállítása

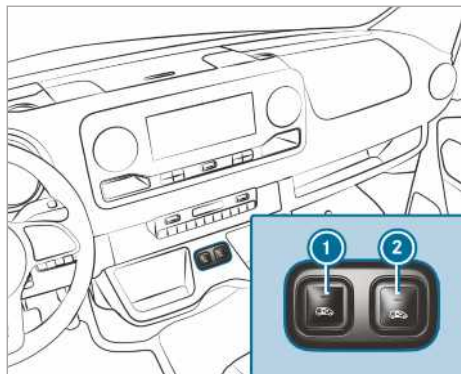

Tolójátógombok a középkonzolon

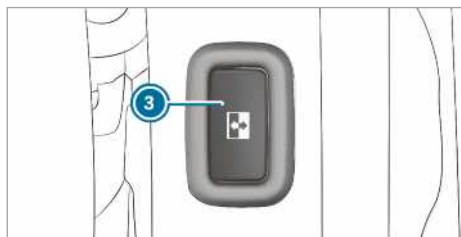

Tolójátógomb az ajtókereten (B-oszlop)

Üzemzavar vagy feszültségkimaradás után újra be kell állítani a tolójátót.

▶ Ha a tolójátó ki van nyitva: Tartsa lenyomva a középkonzolon lévő ❶ vagy ❷ gombot vagy az ajtókereten (B-oszlop) lévő tolójátógombot ❸, amíg az ajtó be nem csukódik.

vagy

▶ Csukja be a tolójátót az ajtófogantyú segítségével (→ oldal: 53).

▶ Ezután nyissa ki teljesen a tolójátót a középkonzolon lévő ❶ vagy ❷ gomb, az ajtókereten (B-oszlop) lévő tolójátógomb ❸ rövid megnyomásával, illetve az ajtófogantyú (→ oldal: 53) segítségével.

A tolójátó üzembesz.

Hátsó ajtók

Hátfalajtók kinyitása és becsukása kívülről

▲ FIGYELEM Baleset- és sérülésveszély áll fenn a hátfalajtó rossz közlekedési helyzetben történő kinyitásakor

Amikor kinyitja az egyik hátfalajtót,

- veszélyeztethet más személyeket vagy a közlekedés többi résztvevőjét,
- a közlekedő járművek elgázolhatják Önt.

Ez különösen abban az esetben érvényes, ha a hátfalajtót 90°-nál nagyobb szögben nyitja ki.

- ▶ A hátfalajtót csak akkor nyissa ki, ha azt a közlekedési helyzet megengedi.
- ▶ Mindig győződjön meg arról, hogy a hátfalajtó megfelelően reteszelve van.

Jobb oldali hátfalajtó kinyitása

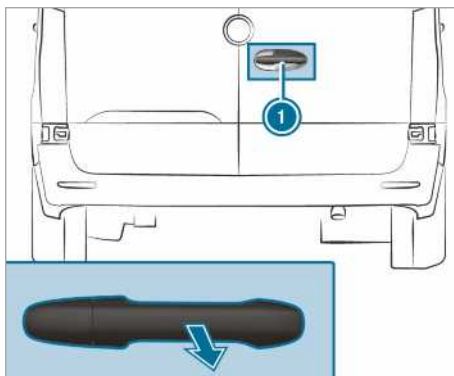

▶ Húzza meg a fogantyút ❶.

▶ Addig nyissa oldalra a hátfalajtót, amíg nem reteszeli.

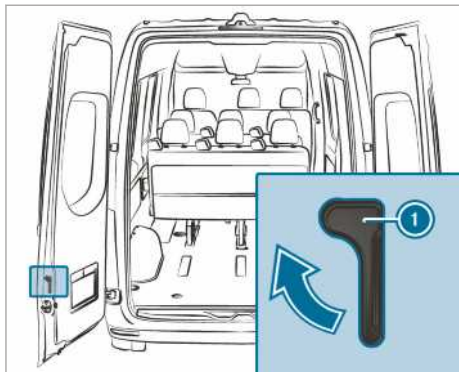
Bal oldali hátfalajtó kinyitása

- ▶ Győződjön meg arról, hogy a jobb oldali hátfalajtó nyitva van, és megfelelően reteszelődött.
- ▶ Húzza a kireteszelő kart **1** a nyíl irányába.
- ▶ Addig nyissa oldalra a hátfalajtót, amíg nem reteszelődik.

Hátfalajtók kinyitása végállásig



- ▶ Nyissa ki az adott hátfalajtót az első reteszelési ponton (90°) túl.
- ▶ Nyissa ki a hátfalajtót a végállásig. A hátfalajtó a véghelyzetben marad.

Hátfalajtók becsukása kívülről

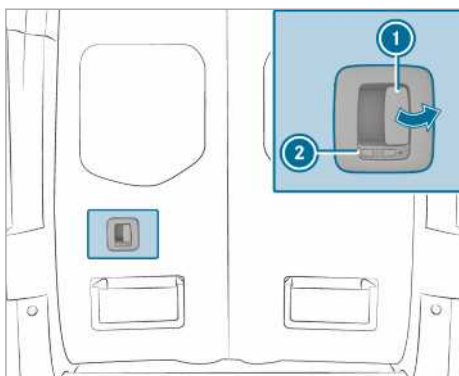
- ▶ Csukja be lendülettel a bal oldali hátfalajtót.
- ▶ Csukja be lendülettel a jobb oldali hátfalajtót.

Hátfalajtók kinyitása és becsukása belülről

A  szimbólum azt jelzi, hogy a hátfalajtó ki van reteszelve.

- ▶ **Kireteszelés:** Tolja balra a reteszt **2**. A  szimbólum látható.
- ▶ **Kinyitás:** Húzza meg a nyitókart **1**, és nyissa ki a hátfalajtót.
- ▶ Addig nyissa oldalra a hátfalajtót, amíg nem reteszelődik.
- ▶ **Becsukás:** Győződjön meg arról, hogy a bal oldali hátfalajtó be van csukva.
- ▶ Lendületesen húzza be a jobb oldali hátfalajtót az ajtófogantyúnál fogva.
- ▶ **Reteszelés:** Tolja jobbra a reteszt **2**. A  szimbólum látható.

Választófal-tolójajtó**Választófal-tolójajtó kinyitás és becsukás a vezetőtérből**

▲ FIGYELEM Beszorulásveszély a nem reteszelődött választófal-tolójajtó miatt

Ha a nyitott választófal-tolójajtó nem reteszelődött, menet közben önállóan elmozdulhat.

Ennek következtében Ön vagy mások beszorulhatnak.

- ▶ Elindulás előtt mindig csukja be a választófal-tolójajtót, és győződjön meg arról, hogy az reteszelődött.

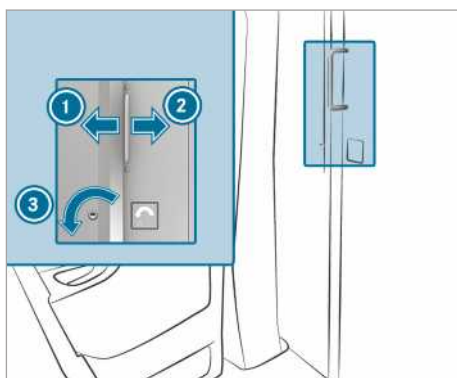

- ▶ **Kinyitás:** Fordítsa balra **3** a kulcsot. A tolójajtó kireteszelődött.
- ▶ Tolja a tolójajtót ütközésig jobbra **2**.
- ▶ **Becsukás:** Tolja a tolójajtót ütközésig balra **1**, amíg nem rögzül. A tolójajtót a kulccsal reteszelheti.

Választófal-tolóajtó kinyitás és becsukás a raktérből

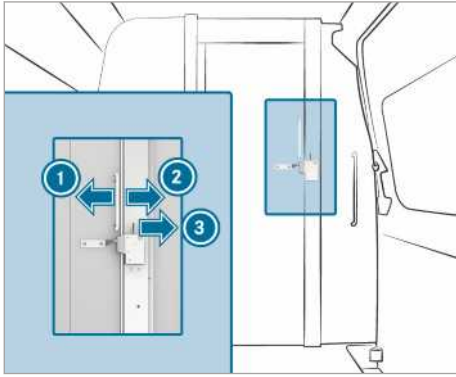

- ▶ **Kinyitás:** Nyomja a kart ③ jobbra. A tolóajtó kireteszelődött.
- ▶ Tolja a tolóajtót ütközésig balra ①.
- ▶ **Becsukás:** Tolja a tolóajtót ütközésig jobbra ②, amíg nem rögzül.

Elektromos fellépő

Elektromos fellépő működése

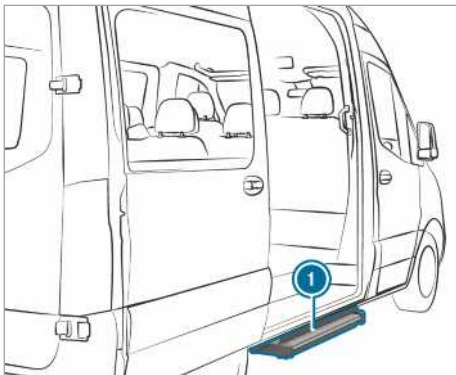

Gépkocsija tolóajtója elektromos fellépővel lehet felszerelve.

Az elektromos fellépő ① a tolóajtó kinyitásakor automatikusan kinyílik, és az ajtó becsukása után behúzódik. Az elektromos fellépő ① elülső oldalát akadályfelismeréssel szerelték fel. Ha a fellépő kinyílás közben akadályba ütközik, akkor megáll. Miután eltávolította az akadályt, először be kell csuknia, majd újra ki kell nyitnia a tolóajtót ahhoz, hogy a fellépő teljesen kinyíljon.

Ha az elektromos fellépő akadályozza a rakodást, akkor a tolóajtó nyitásakor az akadályfelismerés segítségével blokkolhatja a fellépőt. Így az elektromos fellépő behúzva marad, és a raktér jobban megközelíthető pl. villás targoncával vagy egyéb rakodó járművel.

① A kijelzőn megjelenik a következő üzenet: **A fellépő nem nyílt ki, lásd a kezelési útmutatót vagy Trittstufe n. ausgefahren Störung (A fellépő nem nyílt ki. Üzemzavar áll fenn.)**.

Ha a gyújtás ki van kapcsolva, az akadályfelismerés blokkolásakor figyelmeztető hangjelzés hallható, amely két percig tart.

Bekapcsolt gyújtás esetén tartós figyelmeztető hangjelzés hallható.

Műszerkijelzővel (színes kijelző) felszerelt gépkocsik:

Ha a kijelzőn az **A fellépő nem csukódott be, lásd a kezelési útmutatót** vagy **A fellépő nem nyílt ki, lásd a kezelési útmutatót** üzenet látható, és egy figyelmeztető hangjelzés hallható, az elektromos fellépő ① üzemzavara áll fenn (→ oldal: 407).

Műszerkijelzővel (fekete-fehér kijelző) felszerelt gépkocsik:

Ha a kijelzőn a **Trittstufe n. eingefahren Störung (A fellépő nem húzódott vissza. Üzemzavar áll fenn.)** vagy a **Trittstufe n. ausgefahren Störung (A fellépő nem nyílt ki. Üzemzavar áll fenn.)** üzenet látható, és egy figyelmeztető hangjelzés hallható, az elektromos fellépő ① üzemzavara áll fenn (→ oldal: 407).

Az elektromos fellépő ① üzemzavara esetén a fellépő nem vagy csak részben nyílik ki, ill. húzódik vissza. Üzemzavar esetén az elektromos fellépőt ① a továbbhaladáshoz kézzel kell betolnia és reteszelnie (→ oldal: 58). Kiszállás előtt hívja fel az utasok figyelmét az elektromos fellépő ① esetleges hiányára.

Elektromos fellépő szükség kireteszelése (kézi visszatolás)

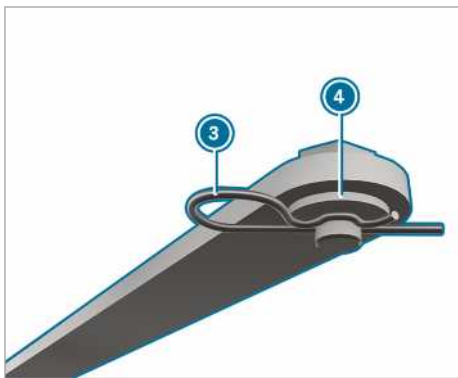
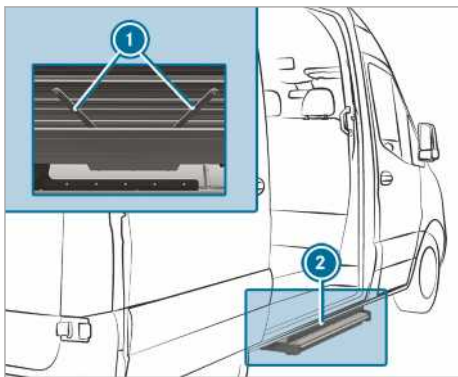

Ha az elektromos fellépő nem húzódik be automatikusan, akkor a fellépőt a továbbhaladáshoz kézzel kell betolnia és reteszelnie.

- ▶ A fellépő ② alján mindkét rúdnál ① húzza ki a rugós sasszegeket ③ a mindenkori csapból.
- ▶ Vegye le az alátéteket ④, és akassza ki mindkét rudat.

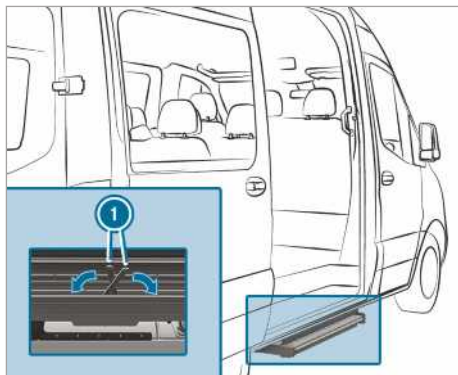

- ▶ Hajtsa be a rudakat ① a fellépő házába.
- ▶ Tolja be a fellépőt a házába.

ⓘ Amikor a fellépőt első ízben biztosítja, egy fóliát kell átszúrnia a rugós sasszegekkel.

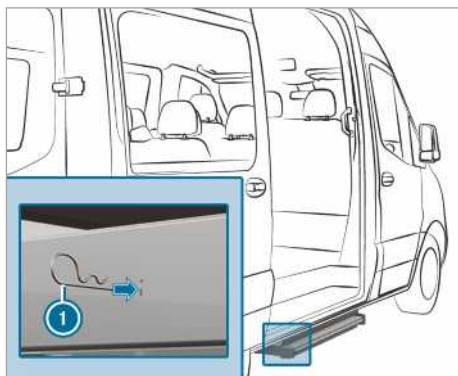

- ▶ A rugós sasszegeket ① mindkét oldalon nyomja be ütközésig a ház furatain keresztül a fellépőbe. Ekkor a fellépő biztosítva van a házában.

Platófalak

Platófalak kinyitása és becsukása

▲ FIGYELEM Sérülésveszély a feszültség alatt álló platóoldalfal kinyitásakor

A platóoldalfal zárjainak nyitásakor a platóoldalfal lecsapódhat. Ez különösen akkor érvényes, ha az rakománnyal van megterhelve, és emiatt feszültség alatt van.

- ▶ Kinyitás előtt győződjön meg arról, hogy senki sem tartózkodik a platóoldalfal mozgási tartományában.
- ▶ A platóoldalfal zárjait mindig oldalról, a kinyitandó platóoldalfal irányából nyissa ki.
- ▶ Legyen különösen óvatos, ha a platóoldalfal zárjait nem tudja kinyitni a szokásos erőfelfejtéssel.

▲ FIGYELEM Balesetveszély a platóoldalfal miatt kitakart külső világítás esetén

A hátsó külső világítás ki van takarva, ha kinyitja a hátsó platóoldalfalat.

Így a közlekedés többi résztvevője csak később ismeri fel a gépkocsit, mint akadályt.

- ▶ Hátrafelé biztosítsa a gépkocsit a nemzeti előírásoknak megfelelően, pl. elakadásjelző háromszöggel.

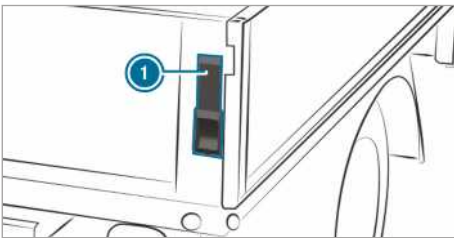

- ▶ **Kinyitás:** Tartsa meg a platófalat.
- ▶ Hajtsa fel a kart **1** ütközésig.
- ▶ Ismétlje meg a műveletet a platófal másik oldalán is.
- ▶ Hajtsa fel a platófalat 90°-os helyzetbe.

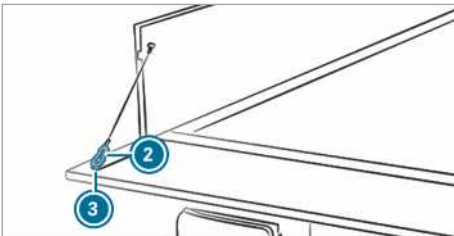

- ▶ Emelje meg a platófalat, és akassza ki a tartókötél karabinerét **2** a gyűrűből **3**.
- ▶ Ismétlje meg a műveletet a platófal másik oldalán is.
- ▶ Óvatosan hajtsa le a platófalat.

- ▶ **Becsukás:** Emelje meg a platófalat, és akassza be a tartókötél karabinerét **2** a gyűrűbe **3**.
- ▶ Emelje meg és nyomja a helyére a platófalat.
- ▶ Hajtsa le ütközésig a kart **1**.
- ▶ Ismétlje meg a műveletet a platófal másik oldalán is.

Oldalsó platófalak fel- és leszerelése

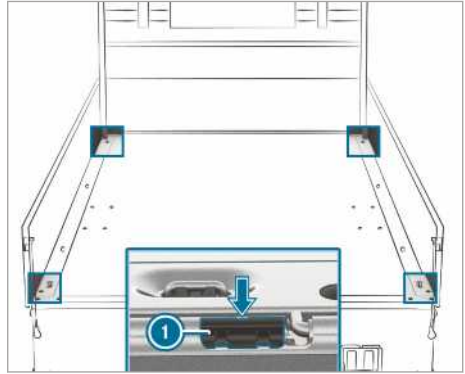

Ezeket a műveleteket óvatosan végezze el, és kérje egy másik személy segítségét.

- ▶ **Leszerelés:** Hajtsa le a hátsó platófalat.
- ▶ Hajtsa le az egyik oldalsó platófalat.
- ▶ A fedélzeti szerszámok között lévő csavarhúzóval a mélyedésnél (nyíl) emelje ki az oldalsó platófal reteszelő kilincset **1** a vezetősínből.
- ▶ Hajtsa fel a platófalat kb. 80°-os helyzetbe.
- ▶ Húzza le hátrafelé a platófalat a csuklócsapszegekről, majd vegye le.
- ▶ **Felszerelés:** Illessze óvatosan a platófalat kb. 80°-os helyzetben a csuklócsapszegekre, eközben a reteszelő kilincset **1** fel kell feküdnie a platófalra.
- ▶ Tolja előre a platófalat.
- ▶ Illessze a helyére a reteszelő kilincset **1**, majd hajtsa fel a platófalat.

Oldalablakok

Oldalablakok kinyitása és becsukása

▲ FIGYELEM Beszorulásveszély az oldalablakok kinyitása közben

Az oldalablakok kinyitása közben testrészek csípődhetnek, szorulhatnak be az oldalablak és az ablakkeret közé.

- ▶ Nyitáskor ügyeljen arra, hogy senki se érintse az oldalablakot.
- ▶ Ha valaki beszorult, haladéktalanul engedje el a gombot, vagy húzza meg ismét, újra becsukva ezzel az oldalablakot.

▲ FIGYELEM Beszorulásveszély az oldalablakok becsukása közben

Az oldalablak becsukása közben testrészek szorulhatnak be az oldalablak mozgásterében.

- ▶ Becsukás közben ügyeljen arra, hogy ne legyen senkinek a testrésze a becsukási tartományban.
- ▶ Ha valaki beszorult, haladéktalanul engedje el a gombot, vagy nyomja meg ismét, újra kinyitva ezzel az oldalablakot.

▲ FIGYELEM Ha az oldalablakokat gyermekek kezelik, fennáll a beszorulás veszélye

Amennyiben gyermekek kezelik az oldalablakokat, beszorulhatnak, különösen akkor, ha felügyelet nélkül vannak.

- ▶ Kapcsolja be a hátsó oldalablakok gyermekzárját.
- ▶ Amikor elhagyja a gépkocsit, mindig reteszelve azt, és vigye magával a kulcsot.
- ▶ Soha ne hagyjon gyermekeket felügyelet nélkül a gépkocsiban.

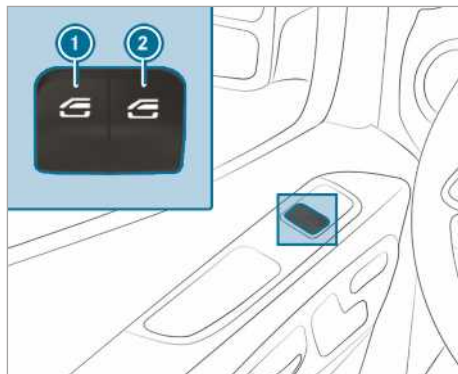

- ① Bal oldali ablakemelő
- ② Jobb oldali ablakemelő

▶ **Kinyitás kézzel:** Nyomja meg, és tartsa lenyomva az ① vagy a ② gombot.

▶ **Becsukás kézzel:** Húzza meg és tartsa meg-húzva az ① vagy a ② gombot.

Az első ajtók ablakai automatikusan is mozgathatók.

▶ **Teljes kinyitás:** Nyomja meg röviden az ① vagy a ② gombot a kapcsolási ponton túl. Elindul az automatikus mozgás.

▶ **Teljes becsukás:** Húzza az ① vagy a ② gombot röviden a kapcsolási ponton túl. Elindul az automatikus mozgás.

▶ **Automatikus mozgás megszakítása:** Nyomja vagy húzza meg ismét röviden az ① vagy a ② gombot.

ⓘ Ha az automatikus becsukási folyamat során valami megakadályozza az oldalablak becsukódását, akkor az oldalablak automatikusan újra kinyílik. Az automatikus visszatérés funkció azonban csak segédeszköz, és nem helyettesíti az Ön figyelmét.

ⓘ Ha az oldalablak automatikus mozgása nem működik, akkor a csípődésvédelem nem áll rendelkezésre.

Oldalablakok automatikus visszatérés funkciója

Ha a becsukási folyamat során valami megakadályozza az oldalablak becsukódását, akkor az oldalablak automatikusan újra kinyílik. Az automatikus visszatérés funkció azonban csak segédeszköz, és nem helyettesíti az Ön figyelmét.

- ▶ Becsukás közben ügyeljen arra, hogy ne legyen senkinek a testrésze a becsukási tartományban.

▲ FIGYELEM Az oldalablak visszanyitás védelme ellenére fennáll a beszorulás veszélye

A visszanyitás funkció nem reagál:

- puha, könnyű és vékony dolgokra, pl. apró ujjakra,
- a becsukás utolsó 4 mm-es szakaszán,
- szakaszán,
- közvetlenül az automatikus visszanyitás után az oldalablak újbóli kézi becsukása-kor.

Emiatt a visszanyitás funkció ilyen helyzetekben nem képes megakadályozni a beszorulást.

- ▶ Becsukás közben ügyeljen arra, hogy ne legyen senkinek a testrésze a becsukási tartományban.
- ▶ Ha valaki beszorult, nyomja meg ismét a  gombot, újra kinyitva ezzel az oldalablakot.

Gépkocsi szellőztetése az utazás megkezdése előtt (komfortnyitás)

▲ FIGYELEM Beszorulásveszély az oldalablakok kinyitása közben

Az oldalablakok kinyitása közben testrészek csípődhetnek, szorulhatnak be az oldalablak és az ablakkeret közé.

- ▶ Nyitáskor ügyeljen arra, hogy senki se érintse az oldalablakot.
- ▶ Ha valaki beszorul, azonnal engedje fel a gombot.

A gépkocsit elindulás előtt kiszellőztetheti.

Ehhez a kulccsal a következő funkciókat lehet egyidejűleg elvégezni:

- a gépkocsi kireteszelése,

- az oldalablakok kinyitása.

A „komfortnyitás” funkció csak a kulccsal működ-tethető. A kulcsot a vezető- vagy az utasajtó közelében kell tartani.

- ▶ Tartsa lenyomva a kulcs  gombját.

Az alábbi funkciók lépnek működésbe:

- a gépkocsi kireteszelődik,
- az oldalablakok kinyílnak.

- ▶ **Komfortnyitás megszakítása:** Engedje el a  gombot.

Oldalablakok becsukása kívülről (komfortzá-rás)

▲ FIGYELEM A komfortzárás figyelmetlen használata következtében beszorulásveszély áll fenn

Komfortzáráskor az oldalablak mozgásterében lévő testrészek beszorulhatnak.

- ▶ Komfortzáráskor kísérvé figyelemmel a teljes becsukási folyamatot.
- ▶ Becsukás közben ügyeljen arra, hogy ne legyen senkinek a testrésze a becsukási tartományban.

- ▶ Tartsa lenyomva a kulcs  gombját.

Az alábbi funkciók lépnek működésbe:

- a gépkocsi reteszeldődik,
- az oldalablakok becsukódnak.

- ▶ **Komfortzárás megszakítása:** Engedje el a  gombot.

Oldalablakok beállítás

Üzemzavar vagy feszültségkimaradás után újra be kell állítani az oldalablakokat.

- ▶ Kapcsolja be a gyújtást (→ oldal: 116).
- ▶ Húzza meg mindkét ablakemelő gombot, és az oldalablakok becsukódása után is tartsa még kb. 1 másodpercig meghúzva azokat.

Problémák az oldalablakkal

Hibajelenség	Lehetséges okok/következmények és ► megoldások
Az egyik oldalablak nem csukható be, de az ok nem látható.	<p>► Ellenőrizze, hogy nincsenek-e tárgyak az ablakjában.</p> <div style="border: 1px solid black; padding: 5px;"> <p>▲ FIGYELEM Ha a visszatérés védelmi funkció nem aktív, beszorulásveszély vagy életveszély áll fenn</p> <p>Ha valamelyik oldalablakot közvetlenül az elakadás után ismét becsukja, akkor az oldalablak nagyobb vagy maximális erővel csukódik be. Ilyenkor a visszatérés funkció nem aktív.</p> <p>Eközben beszorulhatnak a mozgástérben lévő testrészek.</p> <p>► Ügyeljen arra, hogy ne legyen senkinek a testrésze a mozgástérben.</p> <p>► A becsukási folyamat megállításához engedje fel vagy nyomja meg ismét a gombot, újra kinyitva ezzel az oldalablakot.</p> </div> <p>Amennyiben becsukáskor az egyik oldalablak elakad és újra kissé kinyílik, a következőképpen járhat el:</p> <p>► Közvetlenül az elakadás után ismét húzza addig a megfelelő gombot, amíg az oldalablak be nem csukódik, és ezt követően tartsa még egy másodpercig meghúzva a gombot. Az oldalablak megnövelt záróerővel becsukódik.</p> <p>Amennyiben az oldalablak a becsukáskor ismét elakad, és újra kissé kinyílik, a következőképpen járhat el:</p> <p>► Ismétlje meg az előző lépést. Az oldalablak automatikus visszatérés funkció nélkül becsukódik.</p>
Az oldalablakok nem nyithatók ki vagy nem csukhatók be a komfortnyitás segítségével.	<p>A kulcsban levő elem gyenge vagy lemerült.</p> <p>► Az elem ellenőrző lámpája segítségével ellenőrizze az elemet, és adott esetben cserélje ki (→ oldal: 47).</p>

Lopás elleni védelem

Indításgátló működése

Az indításgátló megakadályozza, hogy gépkocsiját a hozzá való kulcs nélkül be lehessen indítani.

Az indításgátló a gyújtás kikapcsolásakor automatikusan bekapcsol, a gyújtás bekapcsolásakor pedig kikapcsol.

- felnyitják a motorháztetőt,
- működésbe lép a belsőtér-védelem (→ oldal: 64),
- működésbe lép az elvontatás elleni védelem (→ oldal: 63).

Az EDW automatikusan bekapcsol kb. öt másodperccel:

- a kulccsal történő reteszelés után.

EDW (betörésjelző és riasztóberendezés)

EDW (betörésjelző és riasztóberendezés) működése

Az EDW bekapcsolt állapotában működésbe lép az optikai és akusztikai riasztás, ha

- kinyitják az egyik oldalsó ajtót,
- kinyitják a hátfalajtót,

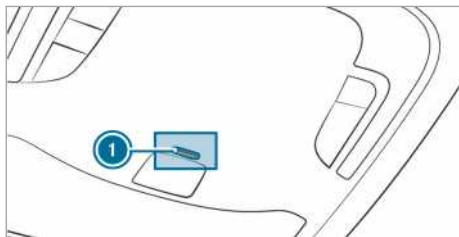

Ha az EDW be van kapcsolva, villog a tetőn lévő kezelőegység ellenőrző lámpája ①.

Az EDW a következő esetekben automatikusan kikapcsol:

- a kulccsal történő kireteszelés után,
- a start-stop nyomógomb megnyomását követően, ha a kulcs a gépkocsiban van.

EDW (betörésjelző és riasztóberendezés) be- és kikapcsolása

A figyelmeztetőrendszer bekapcsolt állapotában a következő helyzetekben működésbe lép az optikai és akusztikai riasztás:

- kinyitják valamelyik ajtót,
- felnyitják a motorháztetőt.

① A riasztás nem kapcsol ki még akkor sem, ha azonnal elhárítja a kiváltó okot, pl. becsukja a kinyitott ajtót.

Bekapcsolás

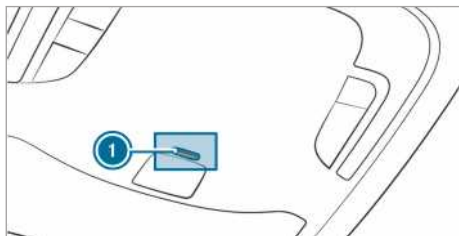

- ▶ Minden ajtót csukjon be.
- ▶ Reteszelje a gépkocsit a kulccsal. Villog a tetőn lévő kezelőegység ellenőrző lámpája ①.

Kikapcsolás

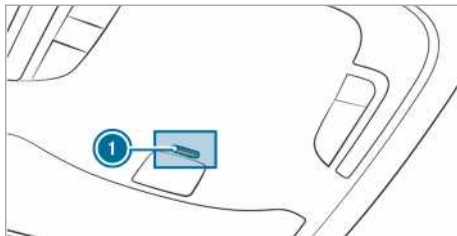

▶ Reteszelje ki a kulccsal a gépkocsit. A tetőn lévő kezelőegység ellenőrző lámpája ① kialszik.

① Ha kireteszeli a gépkocsit, és 40 másodpercen belül egyik ajtót sem nyitja ki, akkor a gépkocsi automatikusan újra reteszelődik.

Riasztás befejezése

▶ Nyomja meg a kulcs  vagy  gombját.

vagy

▶ Nyomja meg a start-stop nyomógombot (ha a kulcs a gépkocsin belül van). A riasztás kikapcsol.

Elvontatás elleni védelem működése

Elvontatás elleni védelem működése

Ha megváltozik a gépkocsi dőlésszöge, akkor bekapcsolt elvontatás elleni védelem esetén optikai és akusztikai riasztás lép működésbe. Erre akkor kerülhet sor, ha a gépkocsit pl. az egyik oldalán megemelik.

Elvontatás elleni védelem be- vagy kikapcsolása

Be- és kikapcsolás

- ▶ Reteszelje a gépkocsit a kulccsal. Az elvontatás elleni védelem kb. 40 másodperc elteltével automatikusan bekapcsol.
- ▶ Nyissa ki a gépkocsit a kulccsal. Az elvontatás elleni védelem ki van kapcsolva.

Az elvontatás elleni védelem csak abban az esetben kapcsol be, ha a következők csukva vannak:

- a vezető- és az utasajtó,
- az oldalsó ajtók,
- a hátfalajtók.

Deaktiválás

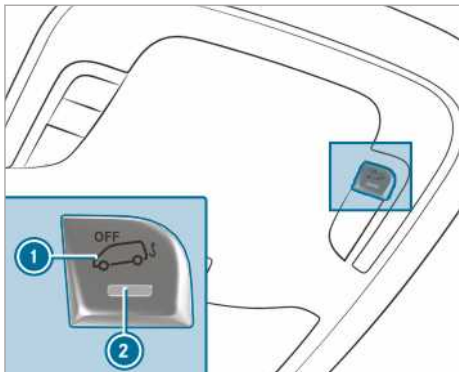

- ▶ Kapcsolja ki a feszültségellátást (→ oldal: 116).
- ▶ Nyomja meg az ① gombot. A gomb elengedése után a gomb ellenőrző lámpája ② kb. öt másodpercig világít.
- ▶ Reteszelje a gépkocsit a kulccsal. Az elvontatás elleni védelem inaktív.

Az elvontatás elleni védelem mindaddig inaktív marad, amíg a gépkocsit újra nem reteszezi.

Deaktiválja az elvontatás elleni védelmet, ha a gépkocsit a következő helyzetekben reteszezi:

- a gépkocsit szállítójárműre rakja és/vagy szállítja (pl. kompon vagy autószállítón),
- a gépkocsit mozgó aljzaton állítja le (pl. két-szintes garázsban).

Ezáltal elkerülhető a téves riasztás.

Belső-tér-védelem

Működés

Bekapcsolt belső-tér-védelem esetén bekapcsol az optikai és akusztikai riasztás, ha a gépkocsi-belső-térben mozgás érzékelhető. Ez akkor fordulhat elő, ha pl. valaki benyúl a gépkocsi-belső-térbe.

Belső-tér-védelem be- vagy kikapcsolása

Bekapcsolás

- ▶ Csukja be az oldalablakokat.
- ▶ Ügyeljen arra, hogy ne legyenek különböző tárgyak, pl. kabalafigurák vagy ruhafogasok a belső visszapillantó tükörrre vagy a tetőre szerelt kapaszkodókra akasztva. Ezáltal elkerülhető a téves riasztás.

- ▶ Reteszelje a gépkocsit a kulccsal. A belső-tér-védelem kb. 30 másodperc múlva bekapcsol.

A belső-tér-védelem csak abban az esetben kapcsol be, ha a következők csukva vannak:

- a vezető- és az utasajtó,
- az oldalsó ajtók,
- a hátfalajtókat.

Kikapcsolás

- ▶ Reteszelje ki a kulccsal a gépkocsit. A belső-tér-védelem automatikusan kikapcsol.

Inaktíválás

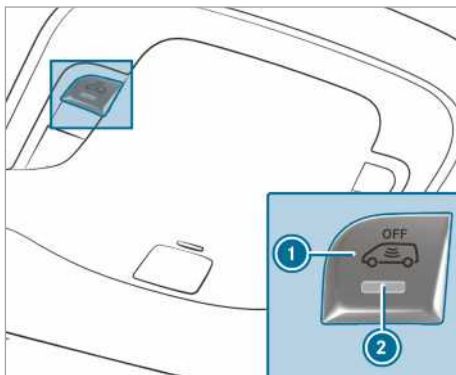

- ▶ Kapcsolja ki a feszültségellátást (→ oldal: 116).
- ▶ Nyomja meg az ① gombot. A gomb elengedése után a gomb ellenőrző lámpája ② kb. öt másodpercig világít.
- ▶ Reteszelje a gépkocsit a kulccsal. A belső-tér-védelem inaktíválva van.

A belső-tér-védelem mindaddig inaktív marad, amíg a gépkocsit újra nem reteszezi.

Inaktíválja a belső-tér-védelmet, ha a gépkocsit a következő helyzetekben reteszezi:

- személyek vagy állatok maradnak a gépkocsi-ban,
- az oldalablakok nyitva maradnak,
- a gépkocsit pl. kompon vagy autószállítón szállítja.

Ezáltal elkerülhető a téves riasztás.

Vezető megfelelő ülőhelyzete

▲ FIGYELEM Balesetveszély áll fenn a járműbeállítások vezetés közben történő elvégzése esetén

Az alábbi helyzetekben elveszítheti uralmát a jármű felett:

- ha vezetés közben állítja be a vezetőülést, a fejtámlát, a kormánykereket vagy a tükröket,
- ha vezetés közben csatolja be a biztonsági övet.

▶ A motor beindítása előtt: Állítsa be a vezetőülést, a fejtámlát, a kormánykereket és a tükröket, valamint csatolja be a biztonsági övet.

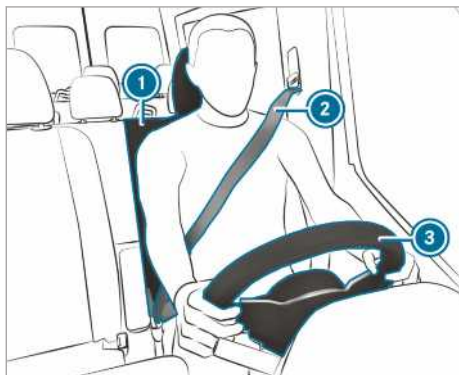

A kormánykerék ③, a biztonsági öv ② és a vezetőülés ① beállításakor tartsa be a következőket:

- Üljön a lehető legtávolabb a vezetőoldali légszáktól.
- Egyenesen ülő testhelyzetet vegyen fel.
- Combjait az üléspárna kissé támassza alá.
- Lábai ne legyenek teljesen kinyújtva, és jól le tudja nyomni a pedálokat.
- A fejtámla középső része szemmagasságban támassza meg a tarkóját.
- A kormánykereket enyhén behajlított karral el kell tudnia érni.
- Lábaik szabadon kell tudnia mozgatni.
- A műszerkijelzőn minden kijelzést jól kell látnia.

- Megfelelően át kell tudnia látni a közlekedés eseményeit.
- Biztonsági öve feküdjön szorosan a testén, és a váll közepén, illetve a medencei részen az ágyéknál haladjon át.

Ülések

Első ülések mechanikus beállítása (üléskomfort csomag nélkül)

▲ FIGYELEM Ha gyermekek állítják be az üléseket, fennáll a beszorulás veszélye.

Ha gyermekek állítják be az üléseket, beszorulhatnak, különösen akkor, ha felügyelet nélkül vannak.

- ▶ Amikor elhagyja a gépkocsit, mindig reteszelve azt, és vigye magával a kulcsot.
- ▶ Soha ne hagyjon gyermekeket felügyelet nélkül a gépkocsiban.

▲ FIGYELEM Az ülések beállításakor fennáll a beszorulás veszélye

Az ülések beállításakor Ön vagy a gépkocsi valamelyik utasa beszorulhat (pl. az ülés vezetőszínénél).

- ▶ Ügyeljen arra, hogy az ülés beállításakor ne legyen senkinek a testrésze az ülés mozgásának útjában.

Tartsa be a „Légszakok” és a „Gyermekek a gépkocsiban” fejezetek vonatkozó biztonsági utasításait.

▲ FIGYELEM A nem reteszelt vezetőülés miatt balesetveszély áll fenn.

A nem reteszelt vezetőülés menet közben váratlanul elmozdulhat.

Emiatt elveszítheti uralmát a jármű felett.

- ▶ Mielőtt elindul a gépkocsival, mindig győződjön meg arról, hogy a vezetőülés reteszeltődött.

▲ FIGYELEM Balesetveszély áll fenn a járműbeállítások vezetés közben történő elvégzése esetén

Az alábbi helyzetekben elveszítheti uralmát a jármű felett:

- ha vezetés közben állítja be a vezetőülést, a fejtámlát, a kormánykereket vagy a tükröket,
- ha vezetés közben csatolja be a biztonsági övet.

▶ A motor beindítása előtt: Állítsa be a vezetőülést, a fejtámlát, a kormánykereket és a tükröket, valamint csatolja be a biztonsági övet.

▲ FIGYELEM Az ülésmagasság gondatlan beállítása miatt fennáll a beszorulás veszélye

Az ülésmagasság gondatlan beállítása során Ön vagy a gépkocsi utasai beszorulhatnak, és ezáltal megsérülhetnek.

Különösen gyermekek esetén fordulhat elő, hogy véletlenül megnyomják az elektromos ülésállítás gombjait, és beszorulnak.

▶ Ügyeljen arra, hogy az ülés mozgatásakor senkinek a keze vagy más testrésze ne kerüljön az ülésbeállító rendszer emelőszerkezte alá.

▲ FIGYELEM A nem beszerelt vagy rosszul beállított fejtámlák miatt sérülésveszély áll fenn.

Ha a fejtámlák nincsenek beszerelve vagy helyesen beállítva, nem nyújtanak megfelelő védelmet.

Fokozott sérülésveszély áll fenn a fej és a nyak területén, pl. baleset vagy fékezési manőver esetén!

- ▶ Mindig beszerelt fejtámlákkal közlekedjen.
- ▶ Utazás előtt győződjön meg arról, hogy a gépkocsi utasainak tarkóját szemmagasságban támasztja meg a fejtámla közepe.

Ne cserélje fel az első és a hátsó ülések fejtámláit. Ellenkező esetben nem tudja megfelelő helyzetbe állítani a fejtámlák magasságát és dőlésszögét.

A fejtámlák hosszanti helyzetét úgy állítsa be, hogy a fejtámlák a lehető legközelebb legyenek a tarkóhoz.

▲ FIGYELEM Nem megfelelő ülés helyzetén sérülés vagy életveszély áll fenn

Ha az üléstámla nem áll közel függőleges helyzetben, a biztonsági öv nem nyújt rendeltetésszerű védelmet.

Ebben az esetben egy fékezési manővernél vagy baleset során kicsúszhat a biztonsági öv alatt, és megsérülhet pl. az altestén vagy a nyakán.

- ▶ Elindulás előtt állítsa be helyesen az ülést.
- ▶ Mindig ügyeljen arra, hogy az üléstámla közel függőleges helyzetben álljon, és a biztonsági öv váll felőli része a váll közepe felett fusson.

! **MEGJEGYZÉS** Visszaállításkor az ülések megsérülhetnek

Visszaállításkor az üléseket különböző tárgyak megsérthetik.

- ▶ Ügyeljen arra, hogy az ülések visszaállításkor semmilyen tárgy ne legyen a lábtérben és az ülések alatt vagy mögött.

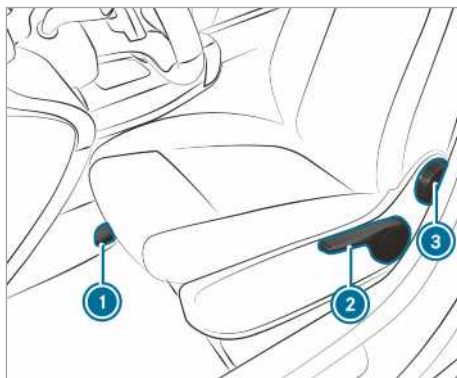

- ① Ülés hosszirányú helyzet
- ② Ülés magasság
- ③ Üléstámladőlés

ⓘ Az ülés kivételétől függően egyes beállítások lehetőségei hiányozhatnak.

▶ Ülés hosszirányú helyzetének beállítása:

Emelje meg az ① kart, és tolja az ülést a kívánt helyzetbe.

▶ Győződjön meg arról, hogy az ülés reteszeldőtt.**▶ Ülésmagasság beállítása:** Nyomja vagy húzza meg többször a ② kart, amíg el nem éri a kívánt ülés magasságot.**▶ Üléstámladőlés beállítása:** Forgassa a ③ forgatókereket előre és hátra, amíg az üléstámla el nem éri a kívánt helyzetet.**Első ülések mechanikus beállítása (üléskomfort csomaggal)****▲ FIGYELEM** Ha gyermekek állítják be az üléseket, fennáll a beszorulás veszélye.

Ha gyermekek állítják be az üléseket, beszorulhatnak, különösen akkor, ha felügyelet nélkül vannak.

- ▶ Amikor elhagyja a gépkocsit, mindig reteszelve azt, és vigye magával a kulcsot.
- ▶ Soha ne hagyjon gyermekeket felügyelet nélkül a gépkocsiban.

▲ FIGYELEM Az ülések beállításakor fennáll a beszorulás veszélye

Az ülések beállításakor Ön vagy a gépkocsi valamelyik utasa beszorulhat (pl. az ülés vezetőszíneinél).

- ▶ Ügyeljen arra, hogy az ülés beállításakor ne legyen senkinek a testrésze az ülés mozgásának útjában.

Tartsa be a „Légzsákok” és a „Gyermekek a gépkocsiban” fejezetek vonatkozó biztonsági utasításait.

▲ FIGYELEM A nem reteszelt vezetőülés miatt balesetveszély áll fenn.

A nem reteszeldőtt vezetőülés menet közben váratlanul elmozdulhat.

Emiatt elveszítheti uralmát a jármű felett.

- ▶ Mielőtt elindul a gépkocsival, mindig győződjön meg arról, hogy a vezetőülés reteszeldőtt.

▲ FIGYELEM Balesetveszély áll fenn a járműbeállítások vezetés közben történő elvégzése esetén

Az alábbi helyzetekben elveszítheti uralmát a jármű felett:

- ha vezetés közben állítja be a vezetőülést, a fejtámlát, a kormánykereket vagy a tükröket,
- ha vezetés közben csatolja be a biztonsági övet.

- ▶ A motor beindítása előtt: Állítsa be a vezetőülést, a fejtámlát, a kormánykereket és a tükröket, valamint csatolja be a biztonsági övet.

▲ FIGYELEM Az ülés magasság gondatlan beállítása miatt fennáll a beszorulás veszélye

Az ülés magasság gondatlan beállítása során Ön vagy a gépkocsi utasai beszorulhatnak, és ezáltal megsérülhetnek.

Különösen gyermekek esetén fordulhat elő, hogy véletlenül megnyomják az elektromos ülésállítás gombjait, és beszorulnak.

- ▶ Ügyeljen arra, hogy az ülés mozgatásakor senkinek a keze vagy más testrésze ne kerüljön az ülésbeállító rendszer emelőszerkezeté alá.

▲ FIGYELEM A nem beszerelt vagy rosszul beállított fejtámlák miatt sérülésveszély áll fenn.

Ha a fejtámlák nincsenek beszerelve vagy helyesen beállítva, nem nyújtanak megfelelő védelmet.

Fokozott sérülésveszély áll fenn a fej és a nyak területén, pl.-baleset vagy fékezési manőver esetén!

- ▶ Mindig beszerelt fejtámlákkal közlekedjen.
- ▶ Utazás előtt győződjön meg arról, hogy a gépkocsi utasainak tarkóját szemmagasságban támasztja meg a fejtámla közepe.

Ne cserélje fel az első és a hátsó ülések fejtámláit. Ellenkező esetben nem tudja megfelelő helyzetbe állítani a fejtámlák magasságát és dőlésszögét.

A fejtámlák hosszanti helyzetét úgy állítsa be, hogy a fejtámlák a lehető legközelebb legyenek a tarkóhoz.

▲ FIGYELEM Nem megfelelő ülés helyzet esetén sérülés vagy életveszély áll fenn

Ha az üléstámla nem áll közel függőleges helyzetben, a biztonsági öv nem nyújt rendeltetészerű védelmet.

Ebben az esetben egy fékezési manővernél vagy baleset során kicsúszhat a biztonsági öv alatt, és megsérülhet pl. az altestén vagy a nyakán.

- ▶ Elindulás előtt állítsa be helyesen az ülést.
- ▶ Mindig ügyeljen arra, hogy az üléstámla közel függőleges helyzetben álljon, és a biztonsági öv váll felőli része a váll közepe felett fusson.

! MEGJEGYZÉS Visszaállításkor az ülések megsérülhetnek

Visszaállításkor az üléseket különböző tárgyak megsérthetik.

- ▶ Ügyeljen arra, hogy az ülések visszaállításakor semmilyen tárgy ne legyen a lábterében és az ülések alatt vagy mögött.



Komfortülés példája

- ① Üléspárnamélység
- ② Üléstámladőlés
- ③ Ülésmagasság
- ④ Üléspárnadőlés
- ⑤ Ülészírányú helyzete

- ⑥ Ülészugózás
- ⑦ Lengésblokkolás

① Az ülés kivételétől függően egyes beállítási lehetőségek hiányozhatnak.

▶ **Üléspárnamélység beállítása:** Emelje meg az ① kart, és tolja előre vagy hátra az üléspárna első részét.

▶ **Üléstámladőlés beállítása:** Forgassa a ② forgatókereket előre és hátra, amíg az üléstámla el nem éri a kívánt helyzetet.

▶ **Ülésmagasság beállítása:** Húzza fel vagy nyomja le többször a ③ kart, amíg az ülés el nem éri a kívánt helyzetet.

▶ **Üléspárnadőlés beállítása:** Forgassa a ④ forgatókereket előre és hátra, amíg az üléspárna el nem éri a kívánt helyzetet.

▶ **Ülészírányú helyzetének beállítása:** Emelje meg az ⑤ kart, és tolja az ülést a kívánt helyzetbe.

▶ Győződjön meg arról, hogy az ülés reteszelő-dött.

▶ **Ülészugózás beállítása:** Tethermentesítse az ülést.

▶ A ⑥ forgatókeréken állítsa be a testtömeget (40 kg és 120 kg között), hogy az ülészugózás optimálisan működjön. Ha nagyobbra állítja a tömeget, az ülészugózás keményebb lesz. Az ülés ekkor kevésbé leng túl. Ha az ülés gyakran és erősen túlleng, reteszesheti az ülést az alsó tartományban.

▶ **Lengésblokkolás reteszelése:** Forgassa felfelé a ⑦ kart.

A következő túllengésnél az ülés reteszelődik.

▶ **Lengésblokkolás kioldása:** Forgassa jobbra a ⑦ kart.

Az ülés így képes lesz rugózni.

Első ülés elektromos beállítása

▲ FIGYELEM Ha gyermekek állítják be az üléseket, fennáll a beszorulás veszélye.

Ha gyermekek állítják be az üléseket, beszorulhatnak, különösen akkor, ha felügyelet nélkül vannak.

- ▶ Amikor elhagyja a gépkocsit, mindig reteszelje azt, és vigye magával a kulcsot.
- ▶ Soha ne hagyjon gyermekeket felügyelet nélkül a gépkocsiban.

Az üléseket kikapcsolt gyújtás esetén is be lehet állítani.

▲ FIGYELEM Az ülések beállításakor fennáll a beszorulás veszélye

Az ülések beállításakor Ön vagy a gépkocsi valamelyik utasa beszorulhat (pl. az ülés vezetősinénél).

- ▶ Ügyeljen arra, hogy az ülés beállításakor ne legyen senkinek a testrésze az ülés mozgásának útjában.

Vegye figyelembe a „Légzsákok” és a „Gyermekek a gépkocsiban” című fejezetek vonatkozó biztonsági utasításait.

▲ FIGYELEM A nem reteszelt vezetőülés miatt balesetveszély áll fenn.

A nem reteszelődjött vezetőülés menet közben váratlanul elmozdulhat.

Emiatt elveszítheti uralmát a jármű felett.

- ▶ Mielőtt elindul a gépkocsival, mindig győződjön meg arról, hogy a vezetőülés reteszelődjött.

▲ FIGYELEM Balesetveszély áll fenn a járműbeállítások vezetés közben történő elvégzése esetén

Az alábbi helyzetekben elveszítheti uralmát a jármű felett:

- ha vezetés közben állítja be a vezetőülést, a fejtámlát, a kormánykereket vagy a tükröket,
 - ha vezetés közben csatolja be a biztonsági övet.
- ▶ A motor beindítása előtt: Állítsa be a vezetőülést, a fejtámlát, a kormánykereket és a tükröket, valamint csatolja be a biztonsági övet.

▲ FIGYELEM Az ülés magasság gondatlan beállítása miatt fennáll a beszorulás veszélye

Az ülés magasság gondatlan beállítása során Ön vagy a gépkocsi utasai beszorulhatnak, és ezáltal megsérülhetnek.

Különösen gyermekek esetén fordulhat elő, hogy véletlenül megnyomják az elektromos ülésállítás gombjait, és beszorulnak.

- ▶ Ügyeljen arra, hogy az ülés mozgatásakor senkinek a keze vagy más testrésze ne kerüljön az ülésbeállító rendszer emelőszerkeze alá.

▲ FIGYELEM A nem beszerelt vagy rosszul beállított fejtámlák miatt sérülésveszély áll fenn.

Ha a fejtámlák nincsenek beszerelve vagy helyesen beállítva, nem nyújtanak megfelelő védelmet.

Fokozott sérülésveszély áll fenn a fej és a nyak területén, pl.-baleset vagy fékezési manőver esetén!

- ▶ Mindig beszerelt fejtámlákkal közlekedjen.
- ▶ Utazás előtt győződjön meg arról, hogy a gépkocsi utasainak tarkóját szemmagasságban támasztja meg a fejtámla közepe.

Ne cserélje fel az első és a hátsó ülések fejtámláit. Ellenkező esetben nem tudja megfelelő helyzetbe állítani a fejtámlák magasságát és dőlésszögét.

A fejtámlák hosszanti helyzetét úgy állítsa be, hogy a fejtámlák a lehető legközelebb legyenek a tarkóhoz.

▲ FIGYELEM Nem megfelelő ülés helyzet esetén sérülés vagy életveszély áll fenn

Ha az üléstámla nem áll közel függőleges helyzetben, a biztonsági öv nem nyújt rendeltetésszerű védelmet.

Ebben az esetben egy fékezési manővernél vagy baleset során kicsúszhat a biztonsági öv alatt, és megsérülhet pl. az altestén vagy a nyakán.

- ▶ Elindulás előtt állítsa be helyesen az ülést.
- ▶ Mindig ügyeljen arra, hogy az üléstámla közel függőleges helyzetben álljon, és a biztonsági öv váll felőli része a váll közepe felett fusson.

! **MEGJEGYZÉS** Visszaállításakor az ülések megsérülhetnek

Visszaállításakor az üléseket különböző tárgyak megsérülhetnek.

- ▶ Ügyeljen arra, hogy az ülések visszaállításakor semmilyen tárgy ne legyen a lábtérben és az ülések alatt vagy mögött.

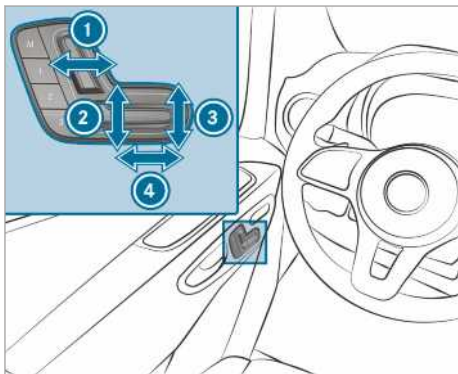

- ① Üléstámladőlés
- ② Ülésmagasság
- ③ Üléspárnadőlés
- ④ Ülészírányú helyzete

- ▶ Tárolja a beállításokat a memóriafunkció segítségével (→ oldal: 70).

4 irányban állítható gerinctámasz beállítása

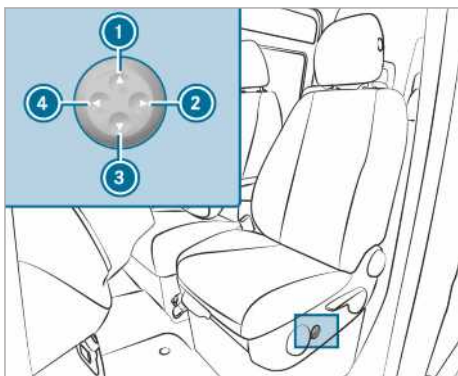

- ① Magasabbra
- ② Gyengébbre
- ③ Mélyebbre
- ④ Erősebbre

- ▶ Az ①–④ gombokkal igazítsa a támlaívelést egyénileg a saját gerincoszlopához.

Memóriafunkció kezelése

- ▲ **FIGYELEM** Ha a memóriafunkciót vezetés közben használja, balesetveszély áll fenn

Ha menet közben a vezetőoldalon használja a memóriafunkciót, a beállítási mozdulatok miatt elveszítheti uralmát a gépkocsi felett.

- ▶ A memóriafunkciót a vezetőoldalon csak a jármű álló helyzetében használja.

- ▲ **FIGYELEM** Ha az ülést a memóriafunkció segítségével állítják be, beszorulásveszély áll fenn

Ha a memóriafunkció beállítja az ülést, beszorulhatnak a gépkocsiutasok – főképp a gyermekek.

- ▶ Ügyeljen arra, hogy a memóriafunkció beállításakor ne legyen senkinek a testrésze az ülés mozgásának útjában.
- ▶ Ha valaki beszorult, haladéktalanul engedje el a memóriafunkció tárológombját. A beállítási folyamat leáll.

- ▲ **FIGYELEM** Ha a memóriafunkciót gyermekek aktiválják, beszorulásveszély áll fenn.

Ha gyermekek kapcsolják be a memóriafunkciót, beszorulhatnak, különösen akkor, ha felügyelet nélkül vannak.

- ▶ Soha ne hagyjon gyermekeket felügyelet nélkül a gépkocsiban.
- ▶ Amikor elhagyja a gépkocsit, mindig reteszelve azt, és vigye magával a kulcsot.

A memóriafunkció kikapcsolt gyújtás esetén is használható.

Ülésbeállítások tárolása

A memóriafunkció segítségével az ülésbeállításokat max. három személyre vonatkozóan tárolhatja és hívhatja le. Beállíthatja az ülést és a támlát.

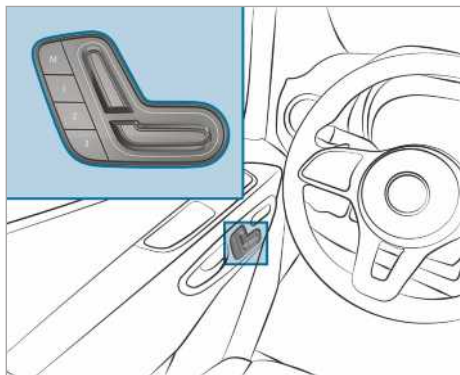

- ▶ Állítsa be az ülést a kívánt helyzetbe.
- ▶ Nyomja meg egyszerre az M memóriagombot és az 1, 2 vagy 3 tárhelygomb egyikét. Megszólal egy figyelmeztető hangjelzés. A rendszer tárolja a beállításokat.
- ▶ **Lehívás:** Nyomja le, és tartsa lenyomva az 1, 2 vagy 3 tárhelygombot, amíg az első ülés a tárolt helyzetbe nem áll.

Első ülések elforgatása

▲ FIGYELEM Sérülés- és életveszély áll fenn a nem reteszeldőtt vezető- és utasülés miatt

Ha a vezetőülés és az utasülés menet közben nem menetirányban vannak reteszelve, az utasbiztonsági rendszerek nem képesek az elvárt védelmet nyújtani.

- ▶ A motor beindítása előtt reteszelve menetirányban a vezetőülést és az utasülést.

▲ FIGYELEM Balesetveszély áll fenn a járműbeállítások vezetés közben történő elvégzése esetén

Az alábbi helyzetekben elveszítheti uralmát a jármű felett:

- ha vezetés közben állítja be a vezetőülést, a fejtámlát, a kormánykereket vagy a tükröket,
- ha vezetés közben csatolja be a biztonsági övet.
- ▶ A motor beindítása előtt: Állítsa be a vezetőülést, a fejtámlát, a kormánykere-

ket és a tükröket, valamint csatolja be a biztonsági övet.



A vezető- és az utasülés 50°-kal és 180°-kal fordítható el. Az ülések reteszeldőnek menetirányban és azzal szemben, valamint a kiszállást segítő 50°-os helyzetben.

- ▶ Győződjön meg arról, hogy a rögzítőfék be van húzva, és a fékkar ütközésig le van hajtva (→ oldal: 150).
- ▶ Úgy állítsa be a kormánykereket, hogy elegendő szabad tér legyen a vezetőülés elforgatáshoz és beállításához (→ oldal: 77).
- ▶ Elforgatás előtt tolja előre az első utasülést (→ oldal: 65).
- ▶ **Ülés elforgatása:** Nyomja az ① kart a gépkocsi közepe felé, majd fordítsa kissé befelé az ülést.
A forgatókészülék reteszelve kiold.
- ▶ Engedje el az ① kart.
- ▶ Forgassa az ülést kb. 50 °-kal kifelé vagy befelé a kívánt helyzetbe.

Utasüléspad ülőfelületének előre- és visszahajtása



- ▶ **Üléspárna előreahajtása:** Emelje ki az ülés-párnát az első rögzítésből ①.
- ▶ Húzza kissé előre az ülés-párnát a hátsó rögzítésből ②.
- ▶ Hajtsa fel az ülés-párnát a hátsó élénél fogva.

① Egyes tárgyakat az utasüléspad alatti tárolóba tehet.

- ▶ **Üléspárna visszahajtása:** Hajtsa le az ülés-párnát a hátsó élénél fogva.

- ▶ Tolja be az ülés-párnát az üléstám alá a hátsó rögzítésbe ②.
- ▶ Nyomja lefelé az ülés-párna elejét, amíg nem reteszeli az első rögzítésben ①.

Kartámaszok beállítása

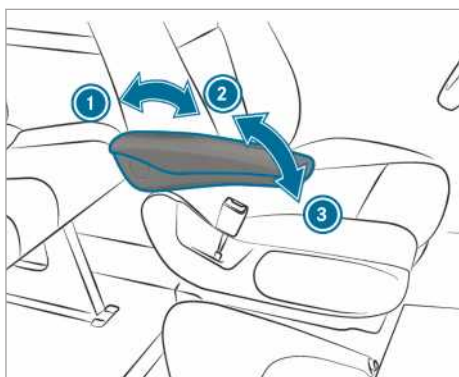

Példa

- ▶ **Kartámasz dőlésének beállítása:** 45°-nál nagyobb szögben hajtsa fel ② a kartámaszt. A kartámasz reteszelve kiold.
- ▶ Hajtsa előre ütközésig ③ a kartámaszt.
- ▶ Lassan hajtsa a kartámaszt felfelé a kívánt állásba.
- ▶ **Kartámasz felhajtása:** Szükség esetén 90°-nál nagyobb szögben hajtsa fel ① a kartámaszt.

Lehajtható ülés le- vagy felhajtása

▲ FIGYELEM Behelyezett kulcs esetén sérülésveszély áll fenn a lehajtható ülés használatakor

Ha a kulcs be van helyezve a választófal-tolóját zárába, hozzáérhet a lehajtható ülésen ülő utashoz.

- ▶ Mindig húzza ki a választófal-tolóját kulcsát, mielőtt valaki a lehajtható ülésre ül.

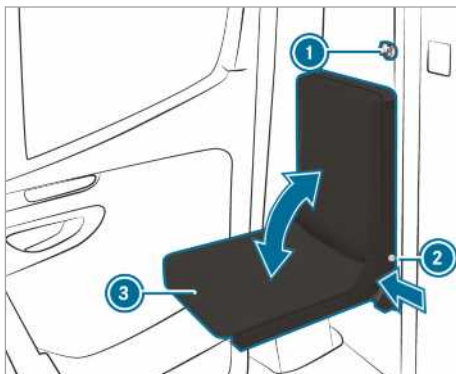

- ▶ Húzza ki a választófal-tolóját kulcsát ①.
- ▶ Nyomja meg a rögzítő nyomógombját ②, és hajtsa le vagy fel az ülés-párnát ③.
- ▶ Engedje el a rögzítő nyomógombját ② az ülés-párna ③ mindenkor végállásában.
- ▶ Mozgassa az ülés-párnát ③ addig, amíg nem reteszeli. A reteszelés nyomógombjának ② teljesen illeszkednie kell az üléskerethez.

Hátsó üléspad be- vagy kiserelése

▲ FIGYELEM A hátsó üléspad helytelen beszerelése miatt sérülésveszély áll fenn

Ha a hátsó üléspadot nem a leírtaknak megfelelően szereli be vagy nem megfelelő hátsó üléspadot szerel be, a biztonsági övek nem képesek az előírt védelmet nyújtani.

- ▶ A hátsó üléspadot a leírtaknak megfelelően és csak menetirányban szerelje be.
- ▶ A hátsó üléspad menetirányának háttal történő beszerelése nem megengedett.
- ▶ Csak olyan hátsó üléspadokat használjon, amelyeket a Mercedes-Benz az Ön gépkocsijához jóváhagyott.

▲ FIGYELEM Sérülésveszély áll fenn a nem rögzített hátsó üléspad miatt

Ha a hátsó üléspad lábainak rögzítései nem reteszelődnak megfelelően, akkor a hátsó üléspad helyzete nem stabil, és menet közben felborulhat.

- ▶ Elindulás előtt győződjön meg arról, hogy a hátsó üléspad reteszelve van. A kireteszelő karon nem szabad látszódnia a piros ellenőrző fűleknek.
- ▶ Ha a kireteszelő karon látszódnak a piros ellenőrző fűlek, ismét reteszelve a hátsó üléspadot.

▲ FIGYELEM Sérülésveszély a hátsó üléspad ki- és beszerelésekor

A hátsó üléspad ki- vagy beszerelése során, a hátsó üléspad előrebillentésekor beszorulhatnak a testrészei, pl. a lábai.

- ▶ Ki- és beszerelésekor győződjön meg arról, hogy semmilyen testrésze nincs a hátsó üléspad és a padló között.

! MEGJEGYZÉS Nem megfelelő használat esetén a hátsó üléspad görgői károsodhatnak

A hátsó üléspad görgői károsodhatnak, ha a hátsó üléspadot nem szakszerűen használják vagy nem megfelelően szerelik ki.

- ▶ Amíg a hátsó üléspad a rögzítőkagylókban van, ne húzza azt a hátsó ajtók irá-

nyába. A hátsó üléspadot csak a rögzítőkagylók mellé tolja ki.

- ▶ A hátsó üléspadot kiserelt állapotban ne görgesse, ill. ne használja szállítási segédeszköznek.



Figyelmeztetés a hátsó üléspadon a megfelelően beszerelt hátsó üléspad ábrázolásával

Merevítő rúddal felszerelt háromszemélyes hátsó üléspad beépítési helyzete

A háromszemélyes hátsó üléspad létezik merevítő rúddal felszerelt és merevítő rúd nélküli kivitelben. A merevítő rúd a háromszemélyes hátsó üléspad hátoldalán található.

A merevítő rúddal felszerelt háromszemélyes hátsó üléspadot csak a harmadik ülésorbába (a hátsó tengely fölé) lehet beszerelni.

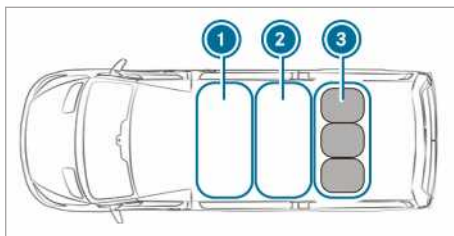

- ① Első ülésor
- ② Második ülésor
- ③ Harmadik ülésor: Merevítő rúddal felszerelt háromszemélyes hátsó üléspad

- ▶ Szerelje be a háromszemélyes hátsó üléspadot a harmadik ülésorbába ③.

Hátso üléspad kiserelése

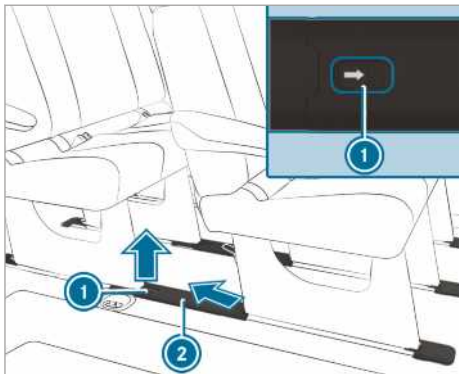

Ezeket a műveleteket óvatosan végezze el, és kérje egy másik személy segítségét.

- ▶ **Rögzítőkagylók burkolatainak eltávolítása:** Tolja a nyíl irányába a rögzítést ①, majd ferdén felfelé és hátrafelé mozgatva vegye le a burkolatot ②.

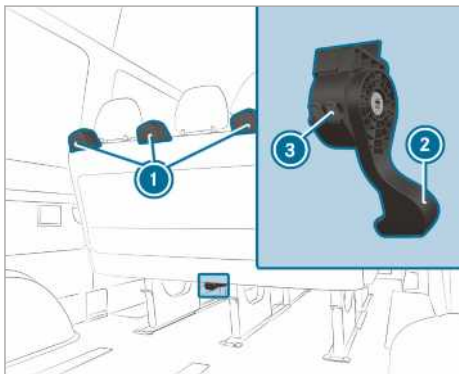

- ▶ Tolja le teljesen és tartsa lenyomva az ülés- pad kireteszelő karját ②, és eközben a kireteszelő karnál fogva döntse enyhén hátra és húzza kissé hátra az ülés- padot.
- ▶ Engedje el a kireteszelő kart. Az ülés- pad lábainak zárjai kireteszelődnek, és láthatóvá válnak a kireteszelő kar ② burkolatán lévő piros ellenőrző fülek ③.
- ▶ Fogja meg a kireteszelt ülés- padot a kapaszkodónál ① fogva, és billentse kissé hátra.

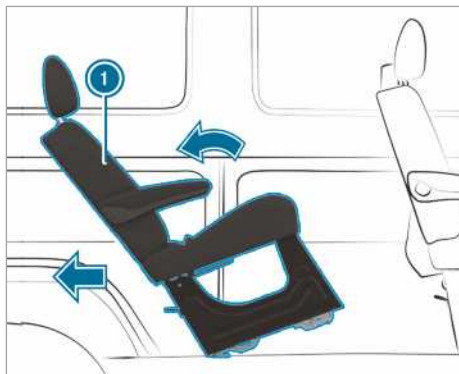

- ▶ Billentse hátra az ülés- padot ①, és húzza ki a rögzítőkagylókból.

ⓘ Ha az ülés- padot nem lehet kihúzni a rögzítőkagylókból, az ülés- rögzítés valahol beszorulhatott. Ez akkor fordulhat elő, ha túlságosan hátradöntötte az ülés- padot.

Ha az ülés- padot nem lehet kihúzni a rögzítőkagylókból, a helyzetet a következőképpen orvosolhatja:

- ▶ Hajtsa előre az ülés- padot anélkül, hogy reteszelné.
- ▶ Ismét húzza hátra az ülés- padot a kireteszelő karnál ② fogva.
- ▶ Enyhén billentse hátra az ülés- padot, és húzza ki a rögzítőkagylókból.
- ▶ Kisereléshez és tároláshoz helyezze az ülés- padot a rögzítőkagylók mellé, és görgesse a hátsó ajtók irányába.

vagy

- ▶ Tároláshoz az ülés- padot oldalra emelje ki.
- ⓘ Szükség esetén az előtte vagy a mögötte levő ülés- padokat el kell távolítani.

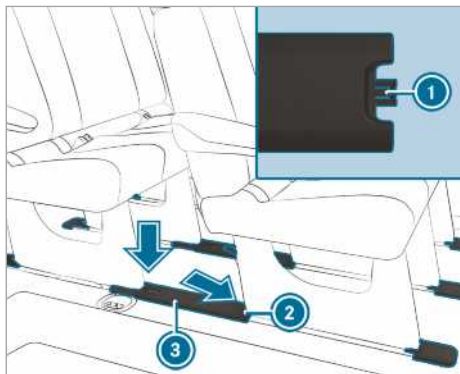

- ▶ **Rögzítőkagylók burkolatainak felhelyezése:** A burkolatot (3) úgy tartsa, hogy a tartófül (1) a hátsó ülésrögzítés (2) felé mutasson.
- ▶ A burkolatot (3) ferdén lefelé illeszse be a hátsó ülésrögzítésnél (2), majd pattintsa rá a rögzítőkagylóra.
- ▶ A hátsó üléspadok kiserelése után győződjön meg arról, hogy azok a raktározáskor biztonságosan állnak, és nem dőlhetnek el.

Hátsó üléspad beszerelése

A hátsó ülésor csak akkor reteszelődik megfelelően, ha az ülésrögzítéseket tisztán tartja, és ügyel arra, hogy ne kerüljön rájuk semmilyen tárgy.

- ⓘ A személygépkocsiként forgalomba helyezett gépkocsiknál ügyeljen az ülőhelyek max. engedélyezett számára.
- ▶ Távolítsa el a rögzítőkagylók burkolatait a „Hátsó üléspad kiserelése” című részben leírtak szerint.
- ▶ Győződjön meg arról, hogy nem találhatóak tárgyak az ülésrögzítésekben és a rögzítőkagylókban.
- ▶ A hátsó üléspadot helyezze a beszerelési helyzet mögé.
- ▶ Fogja meg az üléspadot a kapaszkodóknál fogva, és billentse hátra.
- ▶ Görgesse előre az üléspadot a sima műanyag tartókra.
- ▶ Győződjön meg arról, hogy az üléspad hátsó lábai reteszelődtek.

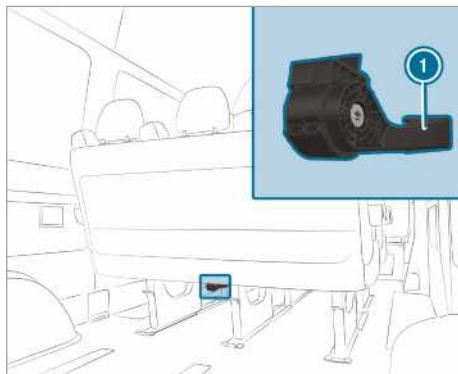

- ▶ Kis lendülettel billentse előre az üléspadot, amíg az üléspad első lábainak zárjai hallhatóan nem reteszelődnek. Az üléspad első lábainak zárjai reteszelődnek, és már nem láthatók a kireteszelő kar (1) burkolatán lévő piros ellenőrző fülek.

- ⓘ Ha a kireteszelő kar burkolatán lévő piros ellenőrző fülek láthatók, az üléspad nem reteszelődött megfelelően.

Ha az üléspad nem reteszelődött megfelelően, a helyzetet a következőképpen orvosolhatja:

- ▶ Ismét reteszelje ki az üléspadot, majd kis lendülettel billentse előre, amíg az üléspad első lábainak zárjai hallhatóan nem reteszelődnek.
- ▶ Helyezze fel a rögzítőkagylók burkolatait a „Hátsó üléspad kiserelése” című részben leírtak szerint.

Hátsó üléspad üléstámlájának beállítása

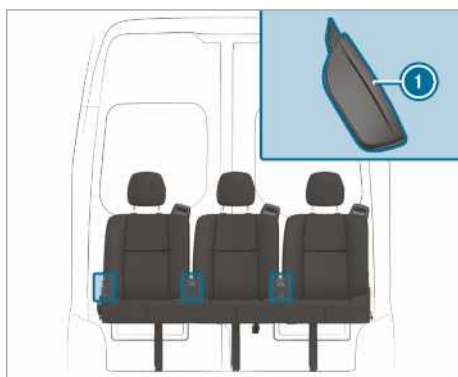

- ▶ Húzza fel az üléstámla kireteszelő karját (1), és tartsa ebben a helyzetben.

- ▶ Állítsa az üléstámlát a kívánt helyzetbe.
- ▶ Engedje el az üléstámla kireteszelő karját ❶, majd kissé mozgassa meg az üléstámlát. Az üléstámla reteszselődik.

Fejtámlák

Fejtámlák mechanikus beállítása

▲ FIGYELEM Balesetveszély áll fenn a járműbeállítások vezetés közben történő elvégzése esetén

Az alábbi helyzetekben elveszítheti uralmát a jármű felett:

- ha vezetés közben állítja be a vezetőülést, a fejtámlát, a kormánykereket vagy a tükröket,
 - ha vezetés közben csatolja be a biztonsági övet.
- ▶ A motor beindítása előtt: Állítsa be a vezetőülést, a fejtámlát, a kormánykereket és a tükröket, valamint csatolja be a biztonsági övet.

▲ FIGYELEM A nem beszerelt vagy rosszul beállított fejtámlák miatt sérülésveszély áll fenn.

Ha a fejtámlák nincsenek beszerelve vagy helyesen beállítva, nem nyújtanak megfelelő védelmet.

Fokozott sérülésveszély áll fenn a fej és a nyak területén, pl.-baleset vagy fékezési manőver esetén!

- ▶ Mindig beszerelt fejtámlákkal közlekedjen.
- ▶ Utazás előtt győződjön meg arról, hogy a gépkocsi utasainak tarkóját szemmagasságban támasztja meg a fejtámla közepe.

Ne cserélje fel az első és a hátsó ülések fejtámláit. Ellenkező esetben nem tudja megfelelő helyzetbe állítani a fejtámlák magasságát és dőlésszögét.

A fejtámlák hosszanti helyzetét úgy állítsa be, hogy a fejtámlák a lehető legközelebb legyenek a tarkóhoz.

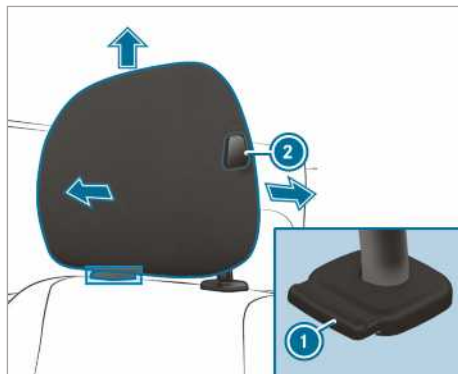

Fejtámla (példaként komfort fejtámla a vezetőülésen)

- ▶ **Magasabbra állítás:** Húzza a fejtámlát felfelé a kívánt helyzetbe, és győződjön meg arról, hogy a fejtámla reteszselődött. A fejtámlát csak reteszselődött állapotban használja.
- ▶ **Alacsonyabbra állítás:** Nyomja be a kireteszelőgombot ❶, és tolja a fejtámlát lefelé a kívánt helyzetbe, és győződjön meg arról, hogy a fejtámla reteszselődött. A fejtámlát csak reteszselődött állapotban használja.
- ▶ **Előrébb állítás:** Nyomja meg a kireteszelőgombot ❷, és húzza előre a fejtámlát, amíg a kívánt helyzetben nem reteszselődik.
- ▶ **Hátrább állítás:** Nyomja meg a kireteszelőgombot ❷, és tolja hátra a fejtámlát a kívánt helyzetbe.

❶ A fejtámla kivételétől függően egyes beállítási lehetőségek hiányozhatnak.

Ülésfűtés be- és kikapcsolása

▲ FIGYELEM Az ülésfűtés ismételt bekapcsolása miatt égésveszély áll fenn

Ha az ülésfűtést ismételten bekapcsolja, az üléspárnák és az üléstámla-felfekvőelemek túl magas hőmérsékletre hevülhetnek.

A hőmérsékletet nem megfelelően érzékelni képes, ill. a magas hőmérsékletekre korlátozottan reagáló személyeknél ez egészségkárosodást vagy akár égéshez hasonló sérüléseket is okozhat.

- ▶ Ne kapcsolja be ismételten az ülésfűtést.

A túlmelegedés elleni védelem érdekében a rendszer többszöri bekapcsolás után időnként deaktiválhatja az ülésfűtést.

! **MEGJEGYZÉS** Ha az ülésfűtés be van kapcsolva, akkor tárgyak vagy dokumentumok miatt megsérülhetnek az ülések

Ha az ülésfűtés be van kapcsolva, az ülésekre helyezett tárgyak vagy dokumentumok, pl. ülés párnák vagy gyermekülések miatt hőfelhalmozódás keletkezhet. Emiatt az ülőfelület megsérülhet.

▶ Győződjön meg arról, hogy bekapcsolás esetén nincsenek tárgyak vagy dokumentumok az üléseken.

Feltételek

- A feszültségellátás be van kapcsolva.

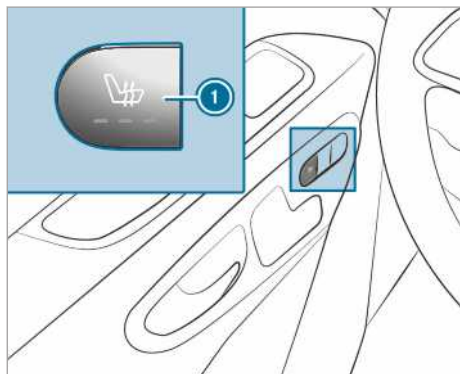

- ▶ **Bekapcsolás:** Nyomja meg az ① gombot. A gomb összes ellenőrző lámpája világít.
- ▶ **Fokozat csökkentése:** Nyomja meg többször az ① gombot, amíg el nem éri a kívánt fűtésfokozatot. A fűtésfokozattól függően egy-három ellenőrző lámpa világít.
- ▶ **Kikapcsolás:** Nyomja meg többször az ① gombot, amíg az összes ellenőrző lámpa ki nem alszik.

① Az ülésfűtés a három fűtésfokozatból 8, 10 és 20 perc után automatikusan visszakapcsol egészen az ülésfűtés kikapcsolásáig.

Kormánykerék beállítása

! **FIGYELEM** Balesetveszély áll fenn a járműbeállítások vezetése közben történő elvégzése esetén

Az alábbi helyzetekben elveszítheti uralmát a jármű felett:

- ha vezetés közben állítja be a vezetőülést, a fejtámlát, a kormánykereket vagy a tükröket,
- ha vezetés közben csatolja be a biztonsági övet.

▶ A motor beindítása előtt: Állítsa be a vezetőülést, a fejtámlát, a kormánykereket és a tükröket, valamint csatolja be a biztonsági övet.

! **FIGYELEM** Fennáll a gyermekek beszorulásának veszélye a kormánykerék beállítása során

Ha a gyermekek állítják be a kormánykereket, beszorulhatnak.

- ▶ Soha ne hagyjon gyermekeket felügyelet nélkül a gépkocsiban.
- ▶ Amikor elhagyja a gépkocsit, mindig reteszelve azt, és vigye magával a kulcsot.

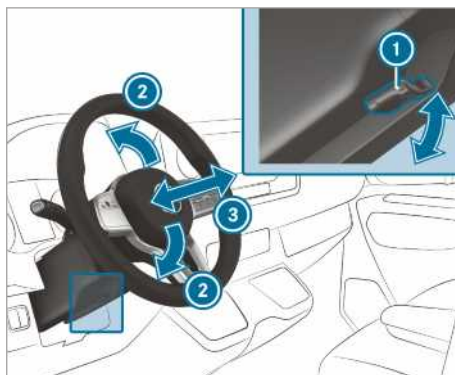

- ① Kar
- ② Kormányoszlop magassága
- ③ Kormányoszlop hossziránya

▶ **Kormánykerék beállítása:** Hajtsa le a kart ① ütközésig. A kormánykerék reteszelve kiold.

- ▶ Állítsa a kormánykereket a kívánt helyzetbe.
- ▶ Húzza fel a kart  ütközésig.
A kormánykerék reteszelődik.

Tárolási lehetőségek

Rakodási előírásokkal kapcsolatos megjegyzés

VESZÉLY Mérgezésveszély a kipufogógázok miatt

A belső égésű motorok mérgező kipufogógázokat bocsátanak ki, pl. szén-monoxidot. Ha a hátsó ajtó nyitva van járó motor esetén, főként menet közben, kipufogógázok kerülhetnek a gépkocsi-belső térbe.

- ▶ Mindig állítsa le a motort a hátsó ajtó kinyitása előtt.
- ▶ Soha ne vezessen nyitott hátsó ajtóval.

FIGYELEM Sérülésveszély a gépkocsiban lévő rögzítetlen tárgyak miatt

Ha egyes tárgyak rögzítetlenek vagy nem megfelelően vannak rögzítve, akkor elcsúszhatnak, felborulhatnak vagy elmozdulhatnak, és eltalálhatják a gépkocsitusásokat.

Ez az alábbiakra is vonatkozik:

- csomag vagy rakomány
- kiszerezelt ülések, amelyeket kivételesen a gépkocsiban szállítanak.

Sérülésveszély áll fenn, különösen fékezési manőverek és hirtelen irányváltások esetén!

- ▶ A tárgyakat mindig úgy kell rögzíteni, hogy ne tudjanak elmozdulni a helyükről.
- ▶ Indulás előtt biztosítsa a tárgyakat, a csomagokat vagy a rakományt elcsúszás és felborulás ellen.
- ▶ Ha egy ülés kiszerezésre kerül, akkor azt a biztonság kedvéért a gépkocsin kívül tárolja.

FIGYELEM A tárgyak nem megfelelő tárolása miatt sérülésveszély áll fenn

A gépkocsi-belső térben nem megfelelően elhelyezett tárgyak elmozdulhatnak vagy elcsúszhatnak, és a gépkocsitusásoknak ütközhetnek. Emellett a pohártartók, a nyitott táro-

lók és a mobiltelefon-tartók egy baleset bekövetkeztekor nem minden esetben tudják viszatartani a bennük található tárgyakat.

Sérülésveszély áll fenn, különösen fékezési manőverek vagy hirtelen irányváltások esetén!

- ▶ A tárgyakat mindig úgy helyezze el, hogy azok ilyen vagy ezekhez hasonló helyzetekben ne mozdulhassanak el.
- ▶ Mindig gondoskodjon arról, hogy a tárgyak ne lógnak ki a tárolókból, csomaghálókából vagy tárolóhálókából.
- ▶ Elindulás előtt csukja be zárható tárolókat.
- ▶ A nehéz, kemény, hegyes, éles peremű, törékeny vagy túl nagy méretű tárgyakat mindig a csomagterben helyezze el és rögzítse.

FIGYELEM Égési sérülés veszélye a kipufogócsővégnél és a végelem burkolatnál

A kipufogócsővégek és a végelem burkolatok nagyon forrók lehetnek. Ha a gépkocsi ezen részeit megérinti, megégetheti magát.

- ▶ A kipufogócsővégek és a végelem burkolatok környékén legyen mindig különösen óvatos, és főként vigyázzon a gyerekekre ebben a tartományban.
- ▶ Mielőtt megérinti, hagyja lehűlni a gépkocsi ezen részeit.

Ha tetőcsomagtartót használ, vegye figyelembe a max. tetőterhelést és a tetőcsomagtartó max. teherbírását.

A max. tetőterheléssel kapcsolatos információt a „Műszaki adatok” című fejezetben, a tetőcsomagtartóval kapcsolatos információt pedig a „Tetőrendszerek” című szakaszban találja.

Ha a tetőn rakományt szállít, és ez 40 cm értéket meghaladó mértékben túlnyúlik a tető peremén, akkor ez kedvezőtlenül befolyásolhatja a kame-raalapú menetrendszerek működését és a belső tükör szenzorfunkcióit. Ügyeljen arra, hogy a rakomány túlnyúlása ne haladja meg a 40 cm értéket.

Gépkocsijának menettulajdonságai a terhelés elosztásától függenek. Ezért berakodásnál tartsa be a következő útmutatásokat:

- A csomagok és a szállított személyek együttes tömegével ne lépje túl a gépkocsi megen-

gedett összes tömegét vagy megengedett tengelyterhelését.

- Ne rakodjon az üléstámlák felső pereme fölé.
- A rakományt lehetőleg mindig a raktérben szállítsa.
- Rögzítse a csomagokat a rögzítőszemekhez, és egyenletesen terhelje azokat.
- Használjon a teher tömegének és méretének megfelelő rögzítőszemeket, illetve rögzítőszközöket.

Első tárolórekeszek áttekintése

Első tárolórekeszek áttekintése

Vegye figyelembe a gépkocsi terhelésére vonatkozó megjegyzéseket (→ oldal: 78).

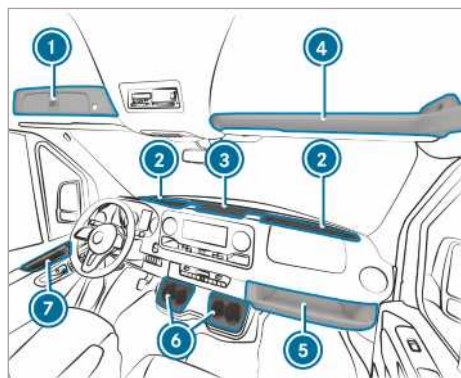

- 1 Zárható rekesz a szélvédő felett (→ oldal: 79)
- 2 Szélvédő mögött lévő tárolórekesz két pohártartóval/hamutartó-foglalattal
Tárolórekesz - kivittől függően fedéllel (→ oldal: 79)
- 3 Tárolórekesz a középkonzolon USB-csatlakozóval, töltő csatlakozóval, NFC csatlakozási hellyel és 12 V-os csatlakozójaljattal
- 4 Tárolórekesz a szélvédő felett (max. terhelhetőség 2,5 kg)
- 5 Tárolórekesz az utasoldalon (max. terhelhetőség 5 kg)
- 6 Pohártartó
- 7 Tárolórekesz az ajtóknban

Középkonzolban/szélvédő mögött lévő tárolórekesz kinyitása és becsukása

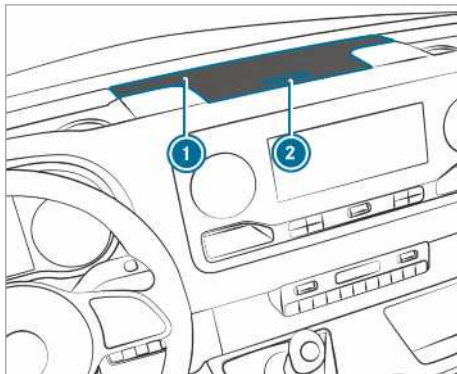

Tárolórekesz fedele (példaként a középkonzolon)

- ▶ **Kinyitás:** Nyomja meg a tárolórekesz 1 gombját 2.
A fedél kinyílik.
 - ▶ **Becsukás:** Hajtsa le a fedelet.
- ⓘ A szélvédő mögötti tárolórekeszek a kivittől függően fel vannak szerelve fedéllel.

Szélvédő felett lévő zárható rekesz kinyitása vagy becsukása

A tárolórekesz a szükségkulccsal (→ oldal: 47) tudja reteszelni és kireteszteni.

Kinyitás

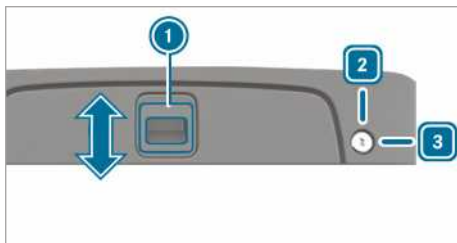

- ▶ **Kireteszelés:** Fordítsa jobbra a szükségkulcsot a 3 állásba.
- ▶ Tolja a fogantyút 1 a nyíl irányába felfelé.
- ▶ Hajtsa fel a fedelet.

Becsukás

- ▶ Hajtsa le a fedelet, és tolja a fogantyút 1 a nyíl irányába lefelé.
- ▶ **Reteszelés:** Fordítsa balra a szükségkulcsot a 2 állásba.

Szemüvegtároló rekesz kinyitása

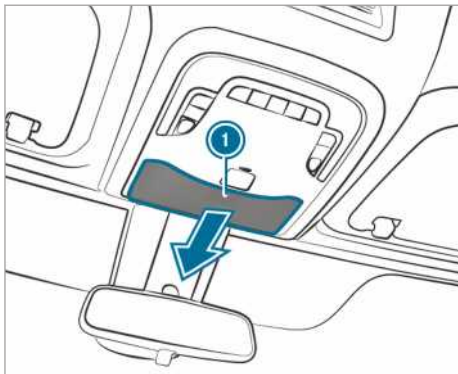

- ▶ Nyomja meg az ① gombot.

Tárolódoboz használata

▲ FIGYELEM Sérülésveszély a nem megfelelően elhelyezett vagy nyitott tárolódoboz miatt

A gépkocsi-belső térben nem megfelelően elhelyezett tárolódoboz elmozdulhat vagy elcsúszhat, és a gépkocsiutasoknak ütközhet. Emellett a nyitott tárolók egy baleset bekövetkezésekor nem minden esetben tudják visszatartani a bennük található tárgyakat.

Sérülésveszély áll fenn, különösen fékezési manőverek vagy hirtelen irányváltások esetén!

- ▶ Rögzítse a tárolódobozt a biztonsági övvel.
- ▶ Elindulás előtt zárja be a tárolódoboz tetejét.
- ▶ A nehéz, kemény, hegyes, éles peremű, törékeny vagy túl nagy méretű tárgyakat mindig a csomagtérben helyezze el és rögzítse.

Tárolódoboz rögzítése

A tárolódoboz az utasülésspad alatt helyezkedik el.

A tárolódobozt a következő célokra használhatja:

- dokumentumok tárolása,
 - mobiltelefonok vagy kisméretű tárgyak tárolása,
 - íróalátétként.
- ▶ Hajtsa előre az utasülésspad ülés párnáját (→ oldal: 72).

- ▶ Vegye ki a tárolódobozt a tárolórekeszből.
- ▶ Hajtsa vissza az utasülésspad ülés párnáját (→ oldal: 72).

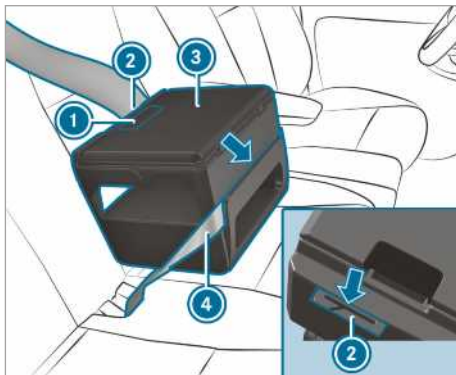

- ▶ Helyezze a tárolódobozt ③ az ülésre.
- ▶ Eryhén nyomja be a tárolódobozt ③ az ülés párnába, majd tolja hátrafelé a támla felé.
- ▶ Győződjön meg arról, hogy a tárolódoboz alján lévő rögzítőborda stabilan rögzült az ülés párnára és a támla között.
- ▶ A biztonsági övet ④ vezesse át a tárolódoboz ③ elülső oldalán lévő résen.
- ▶ A biztonsági övet ④ vezesse át a tárolódoboz ② hátsó oldalán lévő résen, feszítse meg és csatolja be.
- ▶ Ellenőrizze a tárolódoboz rögzítettségét.

Tárolódoboz kinyitása és becsukása

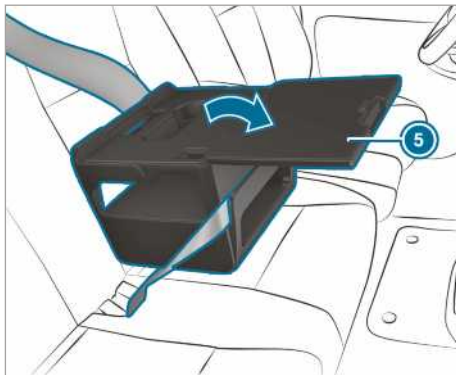

- ▶ **Kinyitás:** Húzza meg a fogantyút ①, és a nyíl irányában nyissa ki a fedelet ⑤.
- ▶ Helyezzen rá tárgyakat.

- ❗ További tartozékokra (pl. tablet-tartó) vonatkozó információt a Mercedes-Benz szerződéses szerviz kaphat.
- ❗ Menet közben a tárolódoboz fedelének zárva kell lennie.
- ▶ **Becsukás:** Hajtsa vissza és nyomja le a fedelet ❸, amíg a fogantyú ❶ reteszelődik.

Tárolódoboz elrejtése

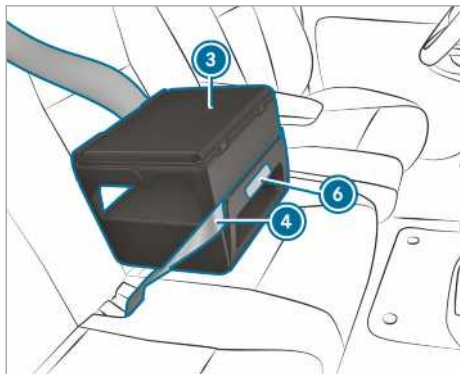

- ▶ Lazítsa meg a biztonsági övet ❹.
- ▶ Fogja meg a tárolódobozt ❸ az ábrán jelölt részen ❻, és húzza egyenesen előre felé. A rögzítőborda kiszabadul az ülés párnája és a támla közötti hézagból.
- ▶ Emelje le a tárolódobozt ❸ az ülésről.
- ▶ Hajtsa előre az utasülésspad ülés párnáját (→ oldal: 72).
- ▶ Helyezze vissza a tárolódobozt ❸ a tárolórekeszbe.
- ▶ Hajtsa vissza az utasülésspad ülés párnáját (→ oldal: 72).

Palacktartó

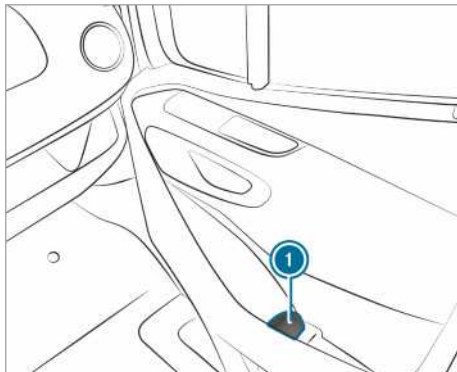

- ❶ Palacktartó az első ajtóban (az utasajtó példáján)

Pohártartó

Hátsó utastérben lévő pohártartó kinyitása

▲ FIGYELEM Kiszálláskor balesetveszély áll fenn a kihúzott pohártartó miatt

Ha kiszálláskor a hátsó térben levő pohártartó ki van húzva, Ön beleütközhet a pohártartóba.

- ▶ Kiszállás előtt tolja vissza a pohártartót a hátsó ülés pad alá.

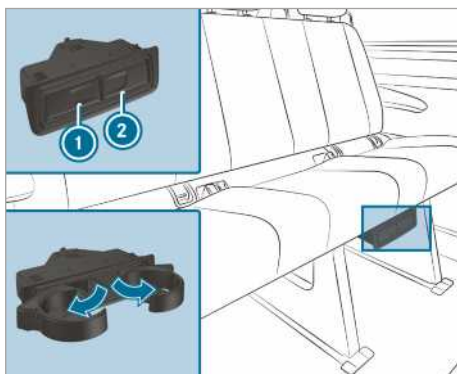

- ▶ **Kinyitás:** Nyomja meg az ❶ vagy a ❷ pohártartót.
- ▶ Hajtsa ki a pohártartót.
- ▶ **Becsukás:** Tolja vissza az ❶ vagy a ❷ pohártartót, amíg nem reteszelődik.

Hamutartó és szivargyújtó

Hamutartó használata

Menet közben

- ▶ Menet közben tartsa a csukott hamutartót a szélvédő mögötti tárolórekeszek egyik pohártartójában.
- ▶ Ellenőrizze a hamutartó rögzítettségét.
- ⓘ Ne tartsa a hamutartót a középkonzol pohártartóiban. Ezek nem teszik lehetővé a rögzítést.

Kinyitás

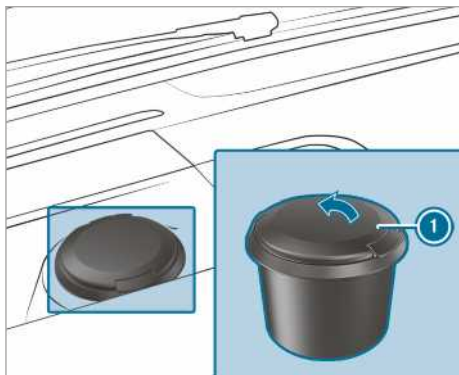

- ▶ Hajtsa fel a fedelet ①.

Középkonzolban lévő szivargyújtó használata

▲ FIGYELEM A forró szivargyújtó miatt tűz- és sérülésveszély áll fenn

Ha megfogja a szivargyújtó forró fűtőelemét vagy foglatát, megégetheti magát.

Ezenkívül a gyúlékony anyagok meggyulladhatnak,

- ha a szivargyújtó leesik.
- ha a gyermekek pl. különféle tárgyakhoz tartják a forró szivargyújtót.

- ▶ A szivargyújtót mindig a fogantyújánál fogja meg.
- ▶ Mindig ügyeljen arra, hogy a gyermekek ne férjenek hozzá a szivargyújtóhoz.
- ▶ Soha ne hagyjon gyermekeket felügyelet nélkül a járműben.

Feltételek

- A gyújtás be van kapcsolva.

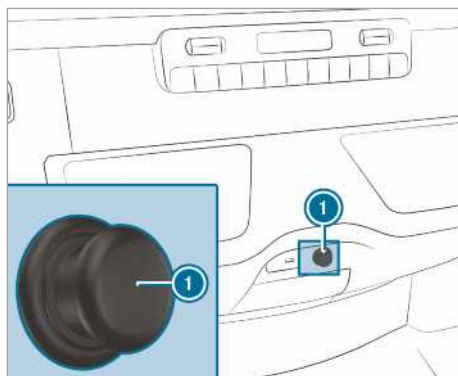

- ▶ Nyomja be a szivargyújtót ①. Amikor a spirál felizzik, a szivargyújtó visszautugrik.

Csatlakozójzatok

Középkonzolban lévő 12 V-os csatlakozójzatok használata

Feltételek

- Csak max. 180 W (15 A) teljesítményű készülékek vannak csatlakoztatva.

Tárolórekeszben lévő 12 V-os csatlakozójzat

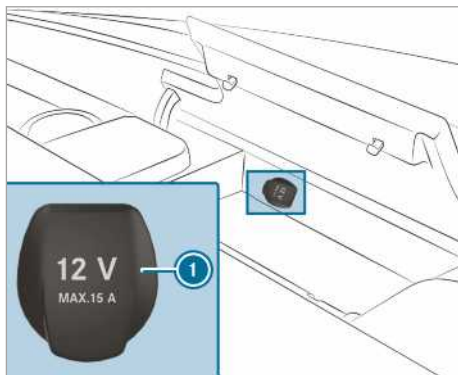

- ▶ Nyissa ki a középkonzol tárolórekeszének fedelét (→ oldal: 79).
- ▶ Hajtsa fel a csatlakozójzat fedelét ①.
- ▶ Helyezze be a készülék csatlakozóját.

Alsó kezelőpanelben lévő 12 V-os csatlakozóját

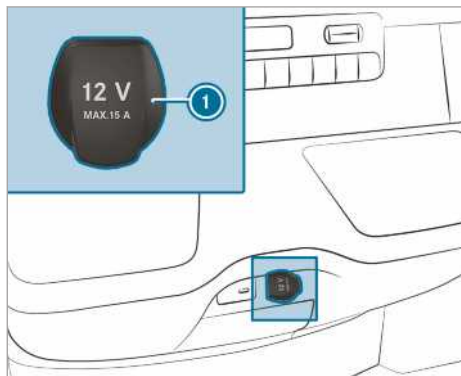

- ▶ Hajtsa fel a csatlakozóját fedelét ①.
- ▶ Helyezze be a készülék csatlakozóját.

Vezetőülés mellett lévő 12 V-os csatlakozóját használata

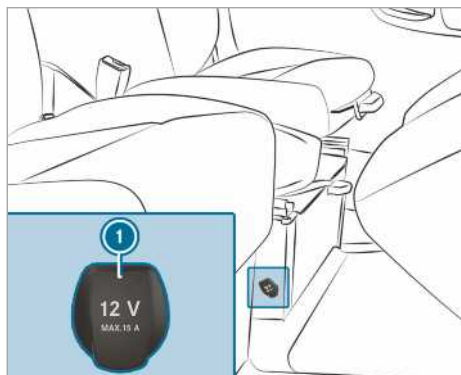

- ▶ Hajtsa fel a csatlakozóját fedelét ①.
- ▶ Helyezze be a készülék csatlakozóját.

230 V-os csatlakozójattal kapcsolatos megjegyzések

! **MEGJEGYZÉS** Teljes lemerülés esetén fennáll a kiegészítő akkumulátor károsodásának veszélye

Ha a gépkocsi elhagyásakor csatlakoztat egy túl nagy teljesítményű készüléket, vagy ha a kiegészítő akkumulátor töltöttségi állapota

alacsony, a kiegészítő akkumulátor károsodhat.

- ▶ Csak max. 150 W teljesítményű készülékeket csatlakoztasson.
- ▶ Négy óránál hosszabb ideig ne csatlakoztasson készülékeket.

A 150 W teljesítményű 230 V-os csatlakozóját nagy teljesítményt biztosít, ami lehetővé teszi a mobiltelefonok gyors feltöltését és a szerszámok akkumulátortöltő készülékeinek csatlakoztatását.

A kiegészítő akkumulátorral felszerelt gépkocsik utőüzemelési funkcióval rendelkeznek. Ha elhagyja a gépkocsit, készülékeit négy órán keresztül töltheti.

Középkonzolon lévő 230 V-os csatlakozóját használata

! **VESZÉLY** Életveszély sérült csatlakozókábel vagy csatlakozóját miatt

Ha egy erre alkalmas készüléket csatlakoztatt, a 230 V-os csatlakozóját nagyfeszültség alatt áll. Ha a csatlakozókábel vagy a 230 V-os csatlakozóját ki van lazulva a burkolatból, sérült vagy nedvesség érte, Ön áramütést kaphat.

- ▶ Kizárólag száraz és sérülésmentes csatlakozókábelt használjon.
- ▶ Kikapcsolt gyújtás mellett bizonyosodjon meg arról, hogy a 230 V-os csatlakozóját száraz.
- ▶ A burkolatból kilazult vagy sérült 230 V-os csatlakozóját haladéktalanul ellenőriztesse vagy cseréltesse ki egy minősített szakműhelyben.
- ▶ A csatlakozókábelt soha ne illessze a burkolatból kilazult vagy sérült 230 V-os csatlakozójátba.

! **VESZÉLY** A csatlakozóját szakszerűtlen kezelése esetén életveszély áll fenn

Áramütés érheti:

- ha belenyúl a csatlakozójátba,
- ha erre a célra nem alkalmas készülékeket vagy tárgyakat helyez a csatlakozójátba.
- ▶ Ne nyúljon a csatlakozójátba.

▶ Kizárólag erre alkalmas készülékeket csatlakoztasson a csatlakozóaljzathoz.

▲ VESZÉLY Életveszély áll fenn az áramütés miatt

Ha nedves kendővel érinti meg a 230 V-os csatlakozóaljzatot, áramütés érheti Önt.
Életveszély áll fenn!
Tisztításkor hagyja ki a 230 V-os csatlakozóaljzat környékét.

Feltételek

- Kizárólag megfelelő, az adott országban érvényes szabványok szerinti csatlakozóval felszerelt készülékek vannak csatlakoztatva.
- Csak max. 150 W teljesítményű készülékek vannak csatlakoztatva.
- Nem használ hálózati elosztókat.

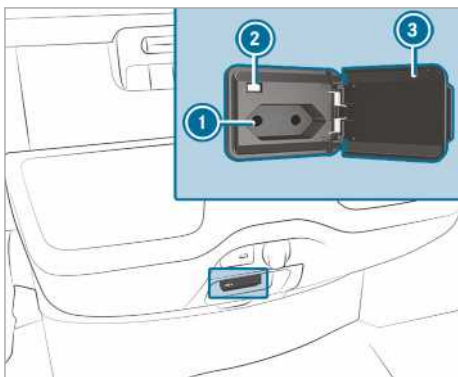

- ▶ Nyissa ki a fedelet ③.
- ▶ Illesse a készülék csatlakozóját a 230 V-os csatlakozóaljzatba ①.
Elegendő hálózati feszültség esetén világít az ellenőrző lámpa ②.

Ha nem használja a 230 V-os csatlakozóaljzatot, tartsa a fedelet csukva.

Raktérben lévő csatlakozóaljzat használata

Feltételek

- Csak max. 180 W (15 A) teljesítményű készülékek vannak csatlakoztatva.

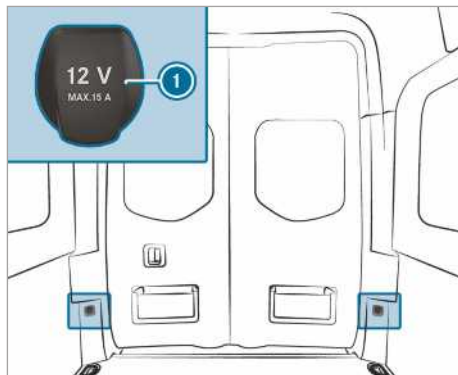

- ▶ Hajtsa fel a csatlakozóaljzat fedelét ①.
- ▶ Helyezze be a készülék csatlakozóját.

Mobiltelefon töltése a hátsó utastérben lévő USB-csatlakozóaljzaton keresztül

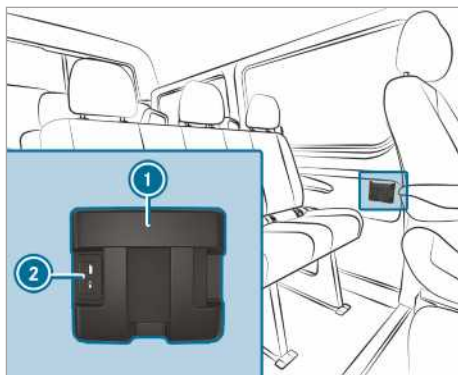

- ▶ Helyezze a mobiltelefont a tárolórekeszbe ①, és a töltés érdekében csatlakoztassa az USB-csatlakozóaljzathoz ②.

Mobiltelefon vezeték nélküli töltése és csatlakoztatása a külső antennához

Mobiltelefon vezeték nélküli töltésére vonatkozó megjegyzések

▲ FIGYELEM A tárgyak nem megfelelő tárolása miatt sérülésveszély áll fenn

A gépkocsi-belső térben nem megfelelően elhelyezett tárgyak elmozdulhatnak vagy elcsúszhatnak, és a gépkocsiutasoknak ütközhetnek. Emellett a pohártartók, a nyitott táro-

lók és a mobiltelefon-tartók egy baleset bekövetkeztekor nem minden esetben tudják viszsztatartani a bennük található tárgyakat.

Sérülésveszély áll fenn, különösen fékezési manőverek vagy hirtelen irányváltások esetén!

- ▶ A tárgyakat mindig úgy helyezze el, hogy azok ilyen vagy ezekhez hasonló helyzetekben ne mozdulhassanak el.
- ▶ Mindig gondoskodjon arról, hogy a tárgyak ne lógnanak ki a tárolókból, csomaghálókból vagy tárolóhálókból.
- ▶ Elindulás előtt csukja be zárható tárolókat.
- ▶ A nehéz, kemény, hegyes, éles peremű, törékeny vagy túl nagy méretű tárgyakat mindig a csomagtérben helyezze el és rögzítse.

Vegye figyelembe a gépkocsi terhelésére vonatkozó megjegyzéseket.

▲ FIGYELEM Tűzveszély a tárgyak mobiltelefon-tartóban való elhelyezése miatt

Ha tárgyakat helyez el a mobiltelefon-tartóban, azok erősen felhevülhetnek, vagy akár meg is gyulladhatnak.

- ▶ Ne helyezzen további, különösen fémből készült tárgyakat a mobiltelefon-tartóba.

! MEGJEGYZÉS Tárgyak károsodása a mobiltelefon-tartóban való elhelyezés miatt

Ha tárgyakat helyez a mobiltelefon-tartóba, ezek az elektromágneses terek hatására károsodhatnak.

- ▶ Ne helyezzen hitelkártyákat, tárolóeszközöket vagy más, az elektromágneses terekre érzékenyen reagáló tárgyakat a mobiltelefon-tartóba.

! MEGJEGYZÉS Mobiltelefon-tartó folyadék okozta károsodása

Ha folyadék kerül a mobiltelefon-tartóba, az megrongálódhat.

- ▶ Ügyeljen arra, hogy ne jusson folyadék a mobiltelefon-tartóba.

Vegye figyelembe az alábbi, vezeték nélküli töltésre vonatkozó megjegyzéseket:

- A töltési funkció csak bekapcsolt gyújtásnál áll rendelkezésre.
- Kisméretű mobiltelefonok bizonyos körülmények között nem tölthetők a mobiltelefon-tartó minden egyes pontján.
- A mobiltelefon-tartóba nem illeszkedő, nagyméretű mobiltelefonok esetlegesen nem tölthetők.
- A mobiltelefon a töltési folyamat közben felmelegedhet. Ez az aktuálisan futó alkalmazásoktól függ.
- A hatékony töltés érdekében távolítsa el a mobiltelefon védőtokját. Kivételt képeznek ez alól azok a védőtasakok, melyek a vezeték nélküli töltéshez vannak kialakítva.
- A töltéskor lehetőség szerint használja a töltőpadot.

Mobiltelefon vezeték nélküli töltése az első utastérben

Feltételek

- A mobiltelefon legyen alkalmas a vezeték nélküli töltésre. A kompatibilis mobiltelefonok listáját megtalálja a következő weboldalon:
<http://www.mercedes-benz.com/connect>.

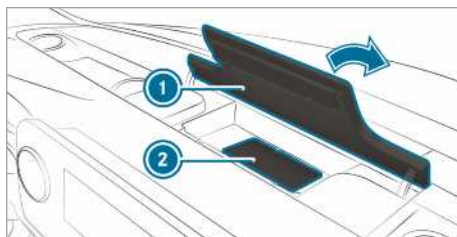

- ▶ Nyissa fel a médiakijelző feletti tárolórekesz **1** fedelét.
- ▶ A mobiltelefont lehetőleg a töltőpad **2** megjelölt felületének közepén, a kijelzővel felfelé helyezze el.
Ha a multimédia-rendszeren megjelenik a töltési szimbólum, a mobiltelefon töltése folyamatban van.
A töltés közben fellépő üzemzavarok megjelennek a multimédia-rendszer kijelzőjén.
- i** A töltőpad tisztítás céljából kivehető, a tisztítást pl. tiszta, langyos vízzel végezze.

Lábszőnyeg be- vagy kiserelése

▲ FIGYELEM A vezető lábterében lévő tárgyak miatt balesetveszély áll fenn

A vezető lábterében lévő tárgyak korlátozhatják a pedálemozdulást, vagy megakaszthatják a teljesen lenyomott pedált.

Ez veszélyezteti a gépkocsi üzem- és közlekedésbiztonságát.

- ▶ Minden tárgyat biztonságosan tegyen el a gépkocsiban, hogy azok ne kerülhessenek a vezető lábterébe.
- ▶ A pedálok működtetéséhez szükséges elegendő szabad tér biztosítása érdekében a lábszőnyegeket mindig stabilan és az előírásoknak megfelelően szerelje be.
- ▶ Ne használjon rögzítetlen, vagy egyszerre több, egymásra terített lábszőnyeget.

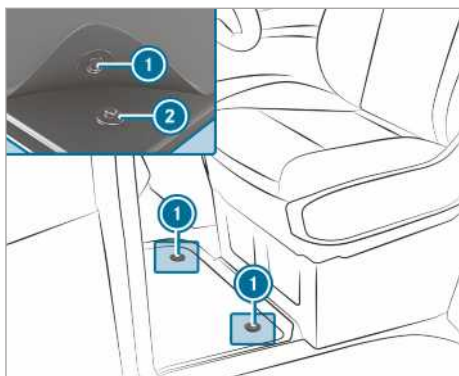

▶ **Beszereles:** Nyomja rá a patenteket ① a tartókra ②.

▶ **Kiserelés:** Húzza le a lábszőnyeget a tartóról ②.

Külső világítás**Megjegyzés a világítás külföldi utazások esetén való átállításával kapcsolatban**

Halogén vagy statikus LED-fényszórókkal felszerelt gépkocsik: A fényszórók átállítása nem szükséges. A törvényi előírások a bal és a jobb oldali közlekedésű országokban is teljesülnek.

Világítási rendszerekkel és az Ön felelősségével kapcsolatos megjegyzés

A gépkocsi különböző világítási rendszerei csak segédeszközök. Az adott fény- és látási viszonyoknak, a törvényi előírásoknak, valamint a közlekedési helyzetnek megfelelő gépkocsi-világítás mindig a gépkocsivezető felelőssége.

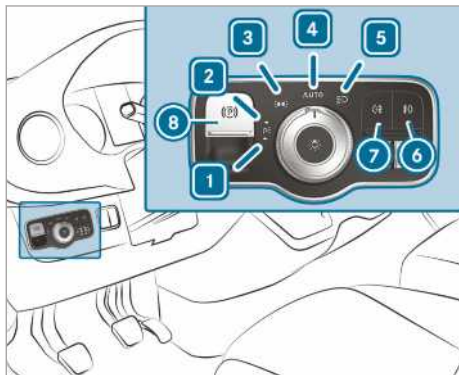
Világításkapcsoló**Világításkapcsoló kezelése**

- ▶ **1** $\rightarrow P \leftarrow$ Bal oldali parkolóvilágítás be- vagy kikapcsolása
- ▶ **2** $P \leftarrow \rightarrow$ Jobb oldali parkolóvilágítás be- vagy kikapcsolása
- ▶ **3** $\rightarrow DC \leftarrow$ Helyzetjelző világítás, rendszám- és műszervilágítás be- vagy kikapcsolása
- ▶ **4** **AUTO** Automatikus menet közbeni világítás/nappali menetfény (ajánlott világításkapcsoló-állás) be- vagy kikapcsolása
- ▶ **5** $\rightarrow DC \leftarrow$ Tompított fényszóró/távolsági fényszóró be- vagy kikapcsolása
- ▶ **6** $\rightarrow DC \leftarrow$ Ködfényszóró be- vagy kikapcsolása
- ▶ **7** $\rightarrow DC \leftarrow$ Hátsó ködlámpa be- vagy kikapcsolása

- ▶ **8** Elektromos rögzítőfék rögzítése vagy kioldása (→ oldal: 152)
- i** Ha a gépkocsi elhagyásakor figyelmeztető hangjelzés hallható, akkor valószínűleg be van kapcsolva a világítás.
- i** Ha bekapcsolja a parkolóvilágítást, a gépkocsi kiválasztott oldalán csökkentett fényerővel világít a helyzetjelző világítás. Az irányjelző, a távolsági fényszóró és a fénykürt a kombinált kapcsolóval kezelhető (→ oldal: 88).

! **MEGJEGYZÉS** A helyzetjelző világítás működtetése lemerítheti az akkumulátort

A helyzetjelző világítás több órán át történő használata terheli az akkumulátort.

- ▶ Lehetőség szerint csak a jobb $P \leftarrow \rightarrow$ vagy a bal $\rightarrow P \leftarrow$ oldali parkolóvilágítást kapcsolja be.

Erősen lemerült akkumulátor esetén a helyzetjelző vagy a parkolóvilágítás a gépkocsi következő indításának megkönnyítése érdekében automatikusan kikapcsol.

Automatikus menet közbeni világítás működése

! **FIGYELEM** Ha korlátozott látási viszonyok esetén ki van kapcsolva a tompított fényszóró, balesetveszély áll fenn

Ha a világításkapcsoló az **AUTO** állásban van, akkor ködben, hóban és egyéb látáskorlátozó tényező, pl. erős pára esetén nem kapcsol be automatikusan a tompított fényszóró.

- ▶ Ilyen helyzetekben fordítsa a világításkapcsolót $\rightarrow DC \leftarrow$ állásba.

Az automatikus menet közbeni világítás csupán segédeszköz. A gépkocsi kivilágítása az Ön felelőssége.

A világításkapcsolót ködben, hóban vagy erős pára esetén lendületesen fordítsa az **AUTO** állásból a $\rightarrow DC \leftarrow$ állásba. Ellenkező esetben a menet közbeni világítás rövid időre kikapcsol.

Automatikus menet közbeni világítás bekapcsolása:

- Fordítsa a világításkapcsolót az **AUTO** állásba. Kapcsolja be a feszültségellátást: A környezeti fényviszonyoktól függően a helyzetjelző világítás automatikusan be- vagy kikapcsol.

Járó motornál a nappali menetfény be van kapcsolva. Ezenfelül a helyzetjelző világítás és a tompított fényszóró a környezeti fényviszonyoktól függően be- vagy kikapcsol.

Amikor be van kapcsolva a tompított fényszóró, a kombinált műszeren világít a  ellenőrző lámpa.

Ködfényszóró és hátsó ködlámpa be- vagy kikapcsolása

Feltételek

- A világításkapcsoló a  vagy az **AUTO** állásban van.
- A feszültségellátás vagy a motor be van kapcsolva.

▶ Ködfényszóró be- vagy kikapcsolása:

Nyomja meg a  gombot.

▶ Hátsó ködlámpa be- vagy kikapcsolása:

Nyomja meg a  gombot.

Tartsa be a hátsó ködlámpa használatának az adott országra vonatkozó előírásait.

Fényszóró vetítési távolság beállítása





Feltételek

- A motor jár.

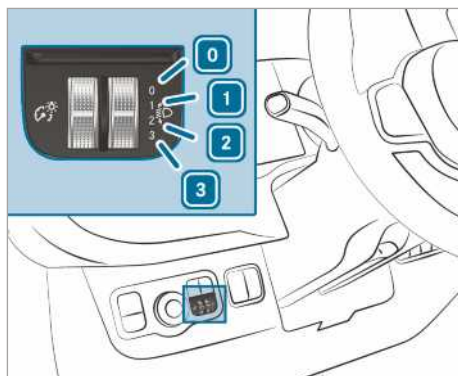
A fényszóró-magasságállítóval a gépkocsi terhelési állapotához igazíthatja a fényszóró fénykúpját. Amikor utasok ülnek az ülésekre, vagy megakadja- ill. kiüríti a rakteret, a fénykúp megváltozik. Emiatt romolhatnak a látási viszonyok, és elvakíthatja a szembejövő forgalmat.

-  LED-fényszórókkal felszerelt gépkocsiknál a fényszóró vetítési távolság beállítása automatikus.



-  Vezetőülés és az utasülés foglalt
-  Vezetőülés, utasülés és a hátsó ülések foglaltak
-  Vezetőülés, utasülés és a hátsó ülések foglaltak, a rakódási kapacitás ki van használva
-  Vezetőülés és az utasülés foglalt, a maximum megengedett hátsóterhelés ki van használva



- ▶ Fordítsa a fényszóró-magasságállítót a megfelelő állásba.

Az utat 40 m és 100 m közötti távolságon kell megvilágítani, és a tompított fényszóró nem vakíthatja el a szembejövő forgalmat.

- ▶ Nem rakott gépkocsi esetén válassza a  állást.

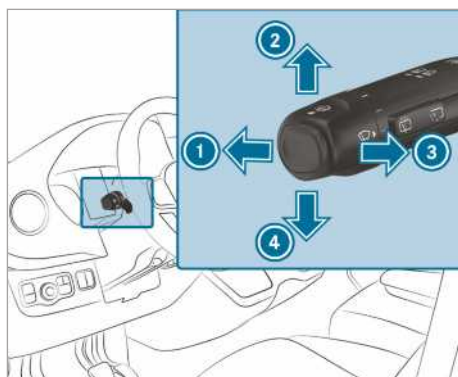
Világítás kombinált kapcsolójának kezelése



-  Távolsági fényszóró
-  Jobb oldali irányjelző

- ③ Fénykürt
- ④ Bal oldali irányjelző

▶ **Irányjelzés:** Nyomja a kombinált kapcsolót a kívánt ② vagy ④ irányba, amíg nem reteszeli. Nagyobb kormányelmozdulásoknál a kombinált kapcsoló automatikusan visszaáll alaphelyzetbe.

▶ **Rövid irányjelzés:** Billentse röviden a kombinált kapcsolót a kívánt ② vagy ④ irányba. A megfelelő irányjelző lámpa háromszor felviláglik.

▶ **Távolsági fényszóró bekapcsolása:** Kapcsolja be a tompított fényszórót (→ oldal: 87).

▶ Nyomja előre ① a kombinált kapcsolót. A kombinált műszeren világít a  ellenőrző lámpa. A kombinált kapcsoló visszaugrik a kiindulási helyzetébe.

① A távolsági fényszóró  állásban csak sötétben és járó motornál kapcsol be.

▶ **Távolsági fényszóró kikapcsolása:** Nyomja előre ① a kombinált kapcsolót, vagy húzza röviden a ③ nyíl irányába (a fénykürt kikapcsolja a távolsági fényszórót). A kombinált műszeren kialszik a  ellenőrző lámpa. A kombinált kapcsoló visszaugrik a kiindulási helyzetébe.

① **Távfény asszisztenssel felszerelt gépkocsik:** Ha a távfény asszisztens aktív, akkor az vezérli a távolsági fényszóró be- és kikapcsolását (→ oldal: 90).

▶ **Fénykürt működtetése:** Kapcsolja be a feszültségellátást vagy a gyújtást.

▶ Húzza a kombinált kapcsolót röviden a ③ nyíl irányába.

Vészvillogó be- vagy kikapcsolása

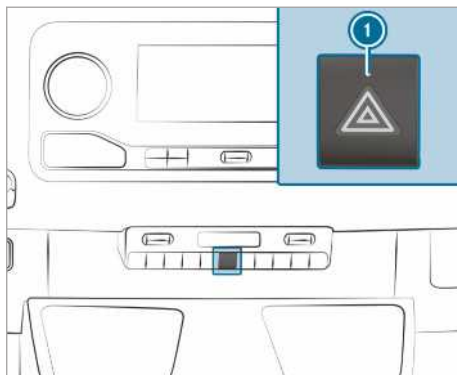

▶ **Be- és kikapcsolás:** Nyomja meg az ① gombot.

Ha a vészvillogó bekapcsolt állapotában használja az irányjelzőt, csak a gépkocsi megfelelő oldalán villognak az irányjelző lámpák.

A vészvillogó a következő helyzetekben automatikusan bekapcsol:

- A légzsák működésbe lépett.
- A gépkocsit 70 km/h feletti sebességről hirtelen megállásig fékezi.

Ha a vészvillogó automatikusan kapcsol be, a kikapcsolásához nyomja meg a vészvillogó kapcsolóját ①.

A vészvillogó automatikusan kikapcsol, ha a gépkocsi teljes fékezés után ismét 70 km/h feletti sebességet ér el.

① A vészvillogó kikapcsolt gyújtásnál is működik.

Bekanyarodássegítő világítás működése



A bekanyarodássegítő világítás a kanyarodási irányban széles szögben javítja az úttest megvilágítását.

gítását, ezáltal pl. a szűk kanyarok jobban beláthatók lesznek.

A funkció a következő feltételek mellett aktív:

- A sebesség 40 km/h alatt van és az irányjelző be van kapcsolva vagy a kormánykerék el van fordítva.
- A sebesség 40 km/h és 70 km/h között van, és a kormánykerék el van fordítva.

A bekanyarodássegítő világítás ezt követően még rövid ideig világíthat, de legkésőbb három perc elteltével automatikusan kikapcsol.

i Hátrameneti sebességfokozatba kapcsoláskor a világítás az ellentétes oldalra vált.

Távfényasszisztens

Adaptív távfény asszisztens működése

▲ FIGYELEM Az adaptív távfény asszisztens használata ellenére balesetveszély állhat fenn

Az adaptív távfény asszisztens nem reagál a közlekedés alábbi résztvevőire:

- akik nincsenek kivilágítva, pl. a gyalogosok,
- akik gyengén vannak kivilágítva, pl. a kerékpárosok,
- akik eltartak saját világítással haladnak, pl. szalagkorlát mögött.

Nagyon ritkán előfordulhat, hogy az adaptív távfényasszisztens egyáltalán nem vagy nem időben reagál a közlekedés saját világítással haladó résztvevőire.

Ilyen vagy hasonló helyzetekben előfordulhat, hogy az automatikus távolsági fényszóró nem kapcsol ki, vagy mégis bekapcsol.

▶ Mindig figyeljen a forgalmi helyzetre, és időben kapcsolja ki a távolsági fényszórót.

Az adaptív távfény asszisztens automatikusan vált a következő beállítások között:

- Tompított fényszóró
- Távolsági fényszóró

A rendszer felismeri, ha kivilágított jármű halad Önnel szemben vagy Ön előtt.

30 km/h feletti sebesség esetén a rendszer a következő beállításra vált:

- Ha a rendszer nem ismer fel más közlekedési résztvevőt, automatikusan bekapcsol a távolsági fényszóró.

25 km/h alatti sebesség vagy kielégítő közvilágítás esetén a rendszer a következő beállításra vált:

- A távolsági fényszóró automatikusan kikapcsol.

Rendszerkorlátok

Az adaptív távfény asszisztens nem képes figyelembe venni az időjárás és útviszonyokat, valamint a közlekedési helyzetet.

A felismerés a következő feltételek mellett korlátozott lehet:

- rossz látási viszonyok között (pl. ködben, zuhogó esőben vagy hóban),
- a szenzorok szennyezettek vagy le vannak takarva.

Az adaptív távfény asszisztens csupán segédeszköz. Az adott fény- és látási viszonyoknak, valamint a közlekedési helyzetnek megfelelő gépkocsi-világítás mindig az Ön felelőssége.

A rendszer optikai szenzora a szélvédő mögött, a tetőn lévő kezelőegység közelében található.

Távfény asszisztens be- vagy kikapcsolása

▶ **Bekapcsolás:** Fordítsa a világításkapcsolót az **AUTO** állásba.

▶ Kapcsolja be a távolsági fényszórót a kombinált kapcsolóval.

Ha a rendszer sötétben automatikusan bekapcsolja a távolsági fényszórót, a multifunkciós kijelzőn világít a  ellenőrző lámpa.

▶ **Kikapcsolás:** Kapcsolja ki a távolsági fényszórót a kombinált kapcsolóval.

Külső utánvilágítás idejének beállítása

Feltételek

- A világításkapcsoló az **AUTO** állásban van.

Multimédia-rendszer:

  ▶▶ Beállítások ▶▶ Világítás

▶▶ Külső utánvilágítás

▶ Állítson be egy utánvilágítási időt.

A gépkocsi leállításakor a külső világítás a beállított időre bekapcsol.

Környezetvilágítás be- és kikapcsolása

Multimédia-rendszer:

➔  ➔ Beállítások ➔ Világítás

➔ Környezetvilágítás

▶ A funkciót bekapcsolhatja vagy kikapcsolhatja.

A kireteszelés után a külső világítás 40 másodpercig világít. Ha beindítja a gépkocsit, kikapcsol a környezetvilágítás és bekapcsol az automatikus menet közbeni világítás.

Forgó figyelmeztető lámpa be-/kikapcsolása

▲ FIGYELEM Balesetveszély a forgó figyelmeztető lámpa automatikus kikapcsolása miatt

Kikapcsolt motornál a forgó figyelmeztető lámpa automatikusan kikapcsol, amint a hálózati feszültség a kritikus szint alá süllyed.

Ezt követően nem figyelmezteti a forgalom többi résztvevőjét a veszélyes helyre.

▶ A közlekedés többi résztvevőjének figyelmeztetése érdekében tegye meg a kiegészítő óvintézkedésekkel, pl. használjon elakadásjelző háromszöget.

Forgó figyelmeztető lámpa bekapcsolása

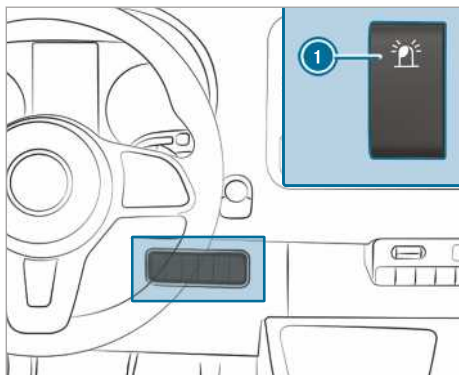

▶ Nyomja meg a kapcsoló **1** felső részét. A kapcsoló billentett állásban marad. A kapcsolóban lévő ellenőrző lámpa világít.

Forgó figyelmeztető lámpa kikapcsolása



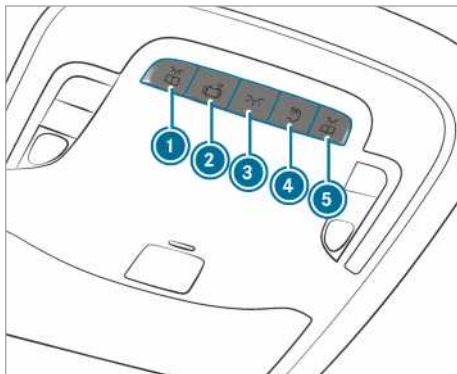

▶ Nyomja meg a kapcsoló **1** alsó részét. A kapcsoló középhezycetben marad. A kapcsolóban lévő ellenőrző lámpa nem világít.

Belső világítás beállítása

Első belső világítás beállítása





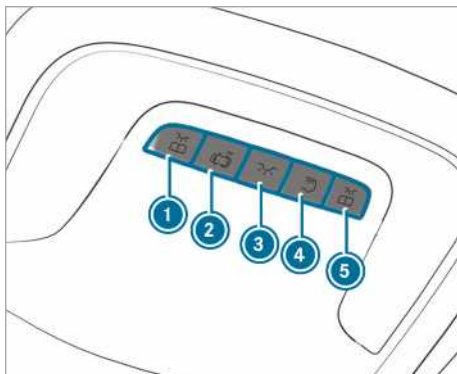

1. változat

- ▶ **1**  Bal oldali első olvasólámpa be- vagy kikapcsolása
- ▶ **2**  Automatikus belsővilágítás-vezérlés be- vagy kikapcsolása
- ▶ **3**  Első belső világítás be- vagy kikapcsolása
- ▶ **4**  Hátsó/csomagtér-világítás be- vagy kikapcsolása
- ▶ **5**  Jobb oldali első olvasólámpa be- vagy kikapcsolása





2. változat

- ▶ **1**  Bal oldali első olvasólámpa be- vagy kikapcsolása
- ▶ **2**  Automatikus belsővilágítás-vezérlés be- vagy kikapcsolása

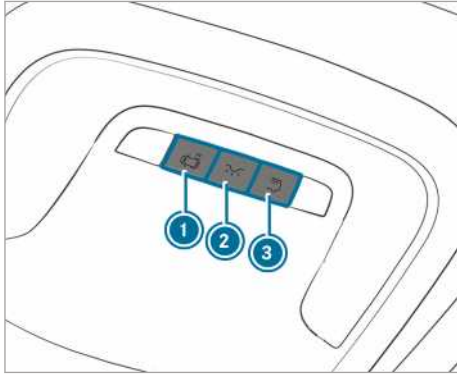
- ▶ ③  Első belső világítás be- vagy kikapcsolása
- ▶ ④  Hátsó/csomagtér-világítás be- vagy kikapcsolása
- ▶ ⑤  Jobb oldali első olvasólámpa be- vagy kikapcsolása



3. változat

- ▶ ①  Automatikuss belsővilágítás-vezérlés be- vagy kikapcsolása
- ▶ ②  Első belső világítás be- vagy kikapcsolása
- ▶ ③  Hátsó/csomagtér-világítás be- vagy kikapcsolása

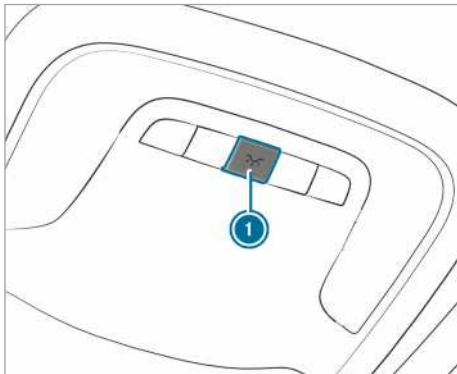

4. változat

- ▶ ①  Belső világítás be- vagy kikapcsolása

Hátsó belső világítás

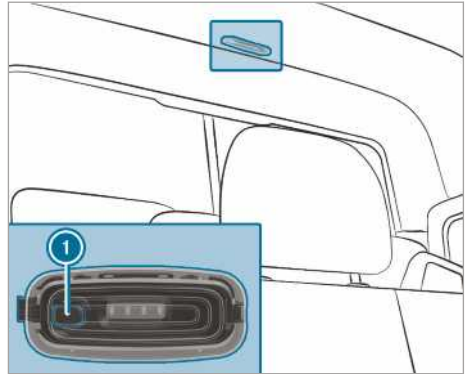

- ▶ ① Hátsó/raktérvilágítás be- vagy kikapcsolása

Mozgásjeladó

▲ FIGYELEM A mozgásjeladó lézersugarai miatt sérülésveszély áll fenn

A mozgásjeladó láthatatlan LED-sugarakat (Light Emitting Diode) bocsát ki.

Ezek a LED-sugarak az 1M osztályba tartozó lézerek minősülnek, és a következő helyzetekben károsíthatják a retinát:

- ha hosszabb ideig közvetlenül a mozgásjeladó szűretlen lézersugarába néz,
- ha optikai eszközökkel, pl. szemüveggel vagy nagyítóval közvetlenül a mozgásjeladó lézersugarába néz.

▶ Soha ne nézzon közvetlenül a mozgásjeladóba.

A mozgásjeladó a raktérben, a válaszfal mögött, a tető közepén található.



- ① Mozgásjeladó helyzete

Ha a gépkocsi fel van szerelve mozgásjeladóval, a raktérvilágítást a mozgásjeladó is bekapcsolja.

Ha a mozgásjeladó a gépkocsi álló helyzetében mozgást észlel a raktérben, kb. két percre bekapcsol a raktérvilágítást.

A mozgásjeladó a következő helyzetekben bekapcsolhatja a raktérvilágítást:

- a gépkocsit álló helyzetében rögzítette a rögzítőfékkel, és Ön nem lép a fékpedálra,
- **automatikus sebességváltóval felszerelt gépkocsik:** a választókar a **[P]** állásban van, és Ön nem lép a fékpedálra,
- a gépkocsit nem reteszelte kívülről a kulccsal.

Ha több órán keresztül semmilyen változást nem észlel a gépkocsin (pl. ajtónyitás), a mozgásjeladó automatikusan kikapcsol. Ennek köszönhetően elkerülheti az akkumulátor lemerülését.

Belső utánvilágítás idejének be-/kikapcsolása

Multimédia-rendszer:

➔  ➔ Beállítások ➔ Világítás

➔ Belső utánvilágítás

➤ Az utánvilágítási időt be- vagy kikapcsolhatja.

Fényforrások cseréje

Megjegyzések a fényforráscseréhez

⚠ FIGYELEM Izzócseréje során a forró alkatrészek miatt égésveszély áll fenn

Az izzók, lámpák és csatlakozók az üzemeltetés során nagyon felforrósodhatnak.

Az izzók cseréjekor megégetheti magát ezekkel az alkatrészekkel.

➤ Az izzócseréje előtt hagyja lehűlni ezeket az alkatrészeket.

A fényforrások cseréje során vegye figyelembe a következő megjegyzéseket :

- Ne használjon olyan fényforrást, amelyik leesejt, vagy amelynek üvegburáján karcok találhatók. Ellenkező esetben a fényforrás szétmúlik.
- A fényforrás szétmúlik, ha Ön megérinti, amikor forró, leejti vagy megkarcolja.
- A fényforrás üvegburáján lévő foltok csökkenthetik a fényforrás élettartamát. Ne fogja meg az izzó üvegburáját pusztá kézzel. Szükség esetén tisztítsa meg a kihűlt izzót alkohollal vagy denaturált szeszszel, majd törölje szárazra egy szöszmentes kendővel.

• Óvja a fényforrásokat a nedvességtől és a folyadékkal való érintkezéstől.

Mindig ügyeljen az izzók megfelelő illeszkedésére.

A következőkből ismerhető fel, hogy a gépkocsija LED-lámpákkal van felszerelve: A fénykúp a motor beindításakor fentről lefelé, majd visszafelé mozog. Ennek megfigyeléséhez a motor beindítása előtt kapcsolja be a tompított fényszórót.

Az izzók és a lámpák a gépkocsibiztonság fontos alkotóelemei. Ezért ügyeljen arra, hogy azok mindig megfelelően működjenek. Rendszeresen ellenőriztesse a fényszórók beállítását.

- Izzócseréje előtt kapcsolja ki a gépkocsi világításrendszerét. Így elkerülheti a rövidzárlatot.
- Az izzókat csak zárt, kifejezetten azokhoz tervezett lámpákban használja.
- Csak ugyanolyan típusú és megfelelő névleges feszültségű tartalékizzókat használjon.

Ha az új fényforrás sem világít, keressen fel minősített szakműhelyt.

Első fényforrások cseréje (halogén fényszórókkal felszerelt gépkocsik)

Első fényforrástípusok áttekintése

A következő fényforrásokat saját maga cserélheti.

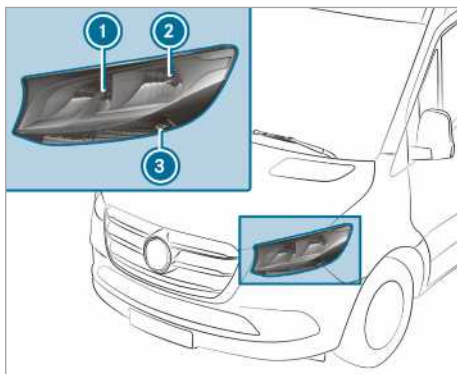

Halogén fényszóró

- ① Távolsági fényszóró/nappali menetfény: H15 55 W/ 15 W
- ② Tompított fényszóró/helyzetjelző lámpa: H7 55 W/W 5 W
- ③ Irányjelző: PY 21 W

Halogén fényszóró cseréje

Feltételek

- **Tompított fényszóró:** H7 55 W típusú fényforrás
- **Távolsági fényszóró/nappali menetfény:** H15 55 W / 15 W típusú fényforrás
- **Helyzetjelző világítás:** W 5 W típusú fényforrás
- **Irányjelző:** PY 21 W típusú fényforrás



- 1 Távolsági fényszóró/nappali menetfény házfedele
- 2 Tompított fényszóró/helyzetjelző világítás házfedele
- 3 Irányjelző foglalat

- ▶ Kapcsolja ki a világításrendszert.
- ▶ **Távolsági fényszóró/nappali menetfény:** Húzza le hátrafelé a házfedelet ①.
- ▶ Fordítsa el balra a foglalatot, majd húzza ki.
- ▶ Húzza ki a fényforrást a foglalatból.
- ▶ Helyezze be az új fényforrást a foglalatba, úgy, hogy annak aljzata teljesen felfeküdjön a foglalat aljára.
- ▶ Helyezze vissza, majd fordítsa jobbra a foglalatot.
- ▶ Helyezze fel a házfedelet ①.
- ▶ **Tompított fényszóró/helyzetjelző világítás:** Húzza le hátrafelé a házfedelet ②.
- ▶ Húzza ki hátrafelé a foglalatot.
- ▶ Húzza ki a fényforrást a foglalatból.
- ▶ Helyezze be az új fényforrást a foglalatba, úgy, hogy annak aljzata teljesen felfeküdjön a foglalat aljára.

- ▶ Helyezze be egyenesen a foglalatot.
- ▶ Helyezze fel a házfedelet ②.
- ▶ **Irányjelző:** Kapcsolja ki a világításrendszert.
- ▶ Fordítsa el balra a foglalatot ③, és vegye le.
- ▶ A fényforrást enyhe nyomással fordítsa balra, majd húzza ki a foglalatból.
- ▶ Helyezze be az új fényforrást a foglalatba, majd fordítsa jobbra.
- ▶ Helyezze vissza a foglalatot ③, majd fordítsa jobbra.

Kiegészítő irányjelző

Feltételek

- **Kiegészítő irányjelző (összkerékajtású gépkocsik):** P 21 W típusú fényforrás

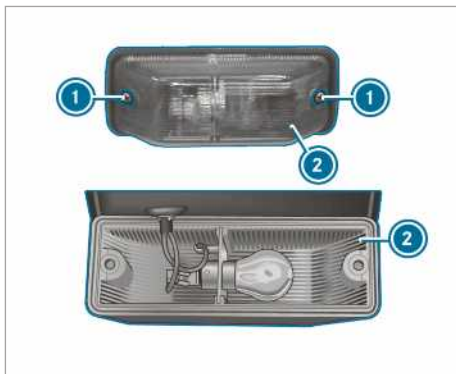

- ▶ Kapcsolja ki a világításrendszert.
- ▶ Lazítsa meg a csavarokat ①, és vegye le a lámpaüveget ②.
- ▶ A fényforrást enyhe nyomással fordítsa balra, majd húzza ki a foglalatból.
- ▶ Helyezze be az új jzót a foglalatba, majd fordítsa jobbra.
- ▶ Helyezze fel a lámpaüveget ②, és csavarja be a csavarokat ①.

Hátsó fényforrások cseréje (zárt dobozos felépítményű gépkocsi és kombi)

Hátsó fényforrástípusok áttekintése (zárt dobozos felépítményű és kombi kivitelű gépkocsik)

A következő fényforrásokat saját maga cserélheti.

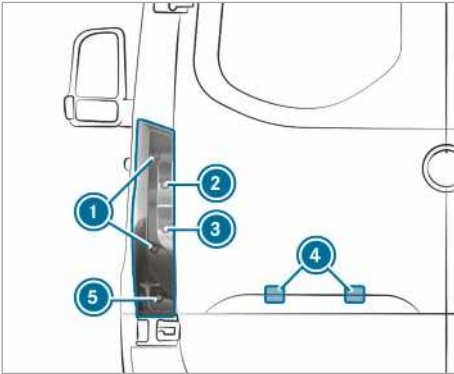

Standard hátsó lámpával felszerelt gépkocsik

- ① Féklámpa/hátsó helyzetjelző világítás/helyzetjelző világítás: P 21 W
- ② Irányjelző: PY 21 W
- ③ Tolatólámpa: P 21 W
- ④ Rendszámtábla-világítás: W 5 W
- ⑤ Hátsó ködlámpa: P 21 W

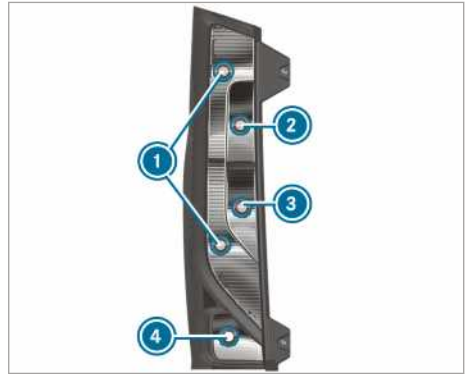

- ① Féklámpa/hátsó helyzetjelző világítás/helyzetjelző világítás
- ② Irányjelző
- ③ Tolatólámpa
- ④ Hátsó ködlámpa

- ▶ Kapcsolja ki a világításrendszert.
- ▶ Nyissa ki a hátsó ajtót.

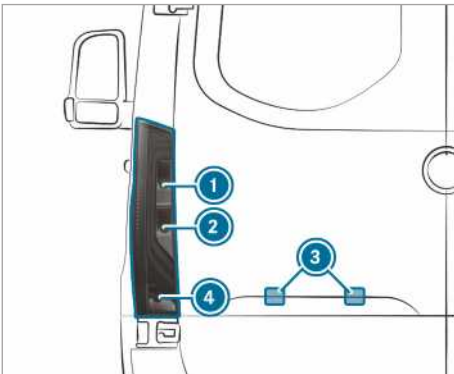

Részben LED-es hátsó lámpával felszerelt gépkocsik

- ① Irányjelző: PY 21 W
- ② Tolatólámpa: P 21 W
- ③ Rendszámtábla-világítás: W 5 W
- ④ Hátsó ködlámpa: P 21 W

Hátsó helyzetjelző lámpa (zárt dobozos felépítményű és kombi kivitelű gépkocsik)

Feltételek

- Féklámpa/hátsó helyzetjelző világítás/helyzetjelző világítás: P 21 W típusú fényforrás
- Irányjelző: PY 21 W típusú fényforrás

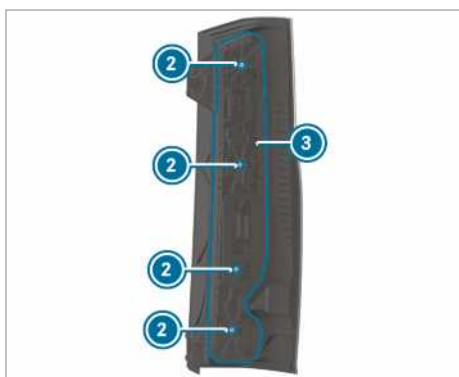
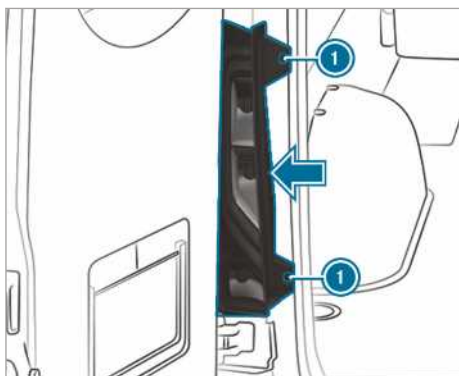

- ▶ **Kiszerelés:** Oldja ki a csavarokat ①, és a nyíl irányába pattintsa ki a hátsó lámpát.
- ▶ Húzza le a csatlakozót az izzótartóról ③.
- ▶ Oldja ki a csavarokat ②, majd vegye ki az izzótartót ③ a hátsó lámpából.
- ▶ A fényforrást enyhe nyomással fordítsa balra, majd húzza ki a foglalatból.
- ▶ Helyezze be az új fényforrást a foglalatba, majd fordítsa jobbra.
- ▶ **Beszerelés:** Helyezze rá az izzótartót ③ a hátsó lámpára, és csavarja be a csavarokat ②.
- ▶ Nyomja rá a csatlakozót az izzótartóra ③.
- ▶ Helyezze be a hátsó lámpát, és csavarja be a csavarokat ①.

Rendszám tábla-világítás

Feltételek

- **Rendszám tábla-világítás:** W 5 W típusú fényforrás



- ▶ Kapcsolja ki a világításrendszert.
- ▶ A világítótestet ③ és a takaróelem ① közötti nyílásba ② illesszen pl. egy csavarhúzóval, és óvatosan emelje ki a világítótestet ③.
- ▶ Húzza ki a világítótestet ③ a takaróelemből ①.
- ▶ Fordítsa el a fényforrás foglalatát kb. 45°-kal, és vegye ki a lámpából.
- ▶ Távolítsa el a fényforrást.
- ▶ Helyezze be az új fényforrást a foglalatba.
- ▶ Helyezze be a fényforrás foglalatát a lámpába, és fordítsa el kb. 45°-kal.
- ▶ Helyezze a világítótestet a takaróelem nyílásába, amíg nem reteszeli.

Hátsó fényforrások cseréje (alváz)

Hátsó fényforrástípusok áttekintése (alváz)

A következő fényforrásokat saját maga cserélheti.

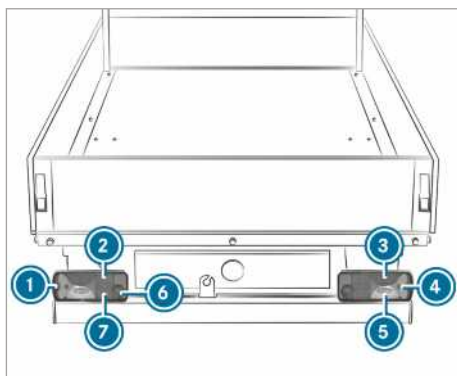

Standard hátsó lámpával felszerelt gépkocsi

- ① Kontúrvilágítás: R 5 W
- ② Hátsó helyzetjelző világítás: R 5 W
- ③ Féklámpa: P 21 W
- ④ Irányjelző: PY 21 W
- ⑤ Tolatólámpa: P 21 W
- ⑥ Hátsó ködlámpa (vezetőoldal): P 21 W
- ⑦ Rendszám tábla-világítás: R 5 W

Alvász hátsó helyzetjelző lámpájának cseréje

Feltételek

- **Hátsó ködlámpa:** P 21 W típusú fényforrás
- **Rendszám tábla-világítás:** R 5 W típusú fényforrás
- **Tolatólámpa:** P 21 W típusú fényforrás
- **Irányjelző:** PY 21 W típusú fényforrás
- **Kontúr világítás:** R 5 W típusú fényforrás
- **Féklámpa:** P 21 W típusú fényforrás
- **Hátsó helyzetjelző világítás:** R 5 W típusú fényforrás

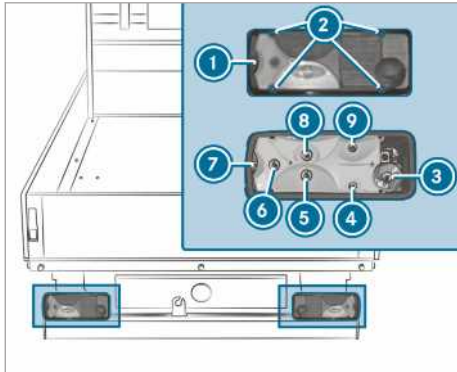

- 1 Lámpaüveg
- 2 Csavarok
- 3 Hátsó ködlámpa
- 4 Rendszám tábla-világítás
- 5 Tolatólámpa
- 6 Irányjelző
- 7 Kontúr világítás
- 8 Féklámpa
- 9 Hátsó helyzetjelző világítás

- ▶ Kapcsolja ki a világításrendszert.
- ▶ Lazítsa meg a csavarokat ①, és vegye le a lámpaüveget ②.
- ▶ Húzza le a csatlakozót az izótartóról.
- ▶ A fényforrást enyhe nyomással fordítsa balra, majd húzza ki a foglalatból.
- ▶ Helyezze be az új fényforrást a foglalatba, majd fordítsa jobbra.
- ▶ Helyezze fel a lámpaüveget ②, és csavarja be a csavarokat ①.

Kiegészítő világítás fényforrásainak cseréje

Oldalsó körvonal-világítás

Feltételek

- **Oldalsó körvonal-világítás:** LED típusú fényforrás

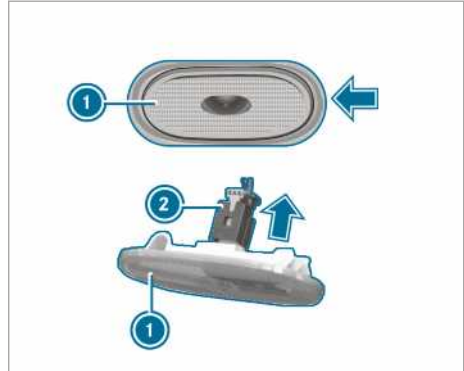

- ▶ Kapcsolja ki a világításrendszert.
- ▶ Illesszen oldalra pl. egy csavarhúzó, és a nyíl irányában óvatosan emelje le az oldalsó körvonal-világítás világítótestet ①.
- ▶ Húzza le a csatlakozót ② a nyíl irányában az oldalsó körvonal-világítás világítótestről ①.
- ▶ Kösse össze az új oldalsó körvonal-világítás világítótestet a csatlakozóval.
- ▶ Balról illetve helyezze vissza az oldalsó körvonal-világítás világítótestet, majd nyomja be. Az oldalsó körvonal-világítás világítótest hallhatóan reteszeli.

Belső tér-világítás fényforrásainak cseréje

Hátsó belső tér-világítás cseréje

Feltételek

- ① A szériakivitelű izzómeghibásodás-ellenőrzés működésének biztosítása érdekében csak a gyárilag beszerelttel megegyező típusú és teljesítményű fényforrásokat szabad használni.

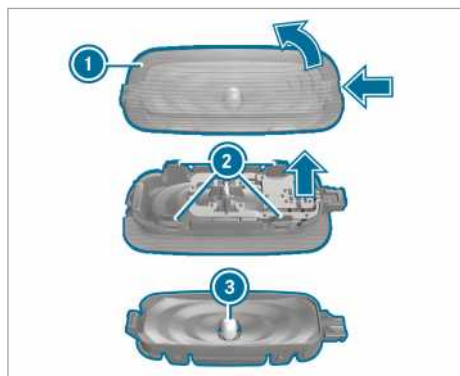

- ▶ Kapcsolja ki a belső világítást.
- ▶ Megfelelő eszközzel (pl. csavarhúzóval) nyomja be a lámpaüveg ① reteszelőrugóját, majd emelje le a lámpaüveget a világítótestházzal együtt.
- ▶ **Lámpaüveg lehúzása a világítótestházzal:** Nyomja befelé a lámpaüveg ② füleit.
- ▶ Vegye ki az fényforrást ③ a világítótestházból.
- ▶ Helyezze be az új fényforrást.
- ▶ Illessze a lámpaüveget a világítótestházra, és reteszelve.
- ▶ Helyezze vissza a lámpaüveget a világítótestházzal együtt, és reteszelve.

Ablaktörlők

Szélvédő ablaktörlőinek be- és kikapcsolása

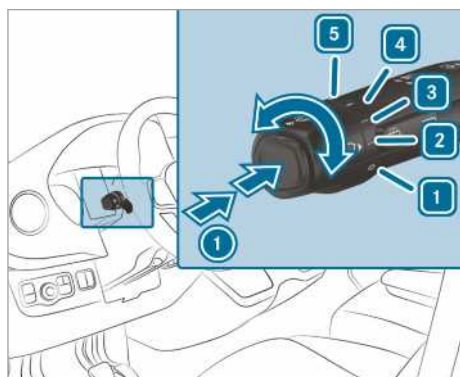

- ① Egyszeri törlés/törlés mosófolyadékkal
- ① Ablaktörlő kikapcsolva
- ② Normál szakaszos törlés

Esőszenzorral felszerelt gépkocsik: Normál automatikus törlés

- ③ Gyakori szakaszos törlés

Esőszenzorral felszerelt gépkocsik: Gyakori automatikus törlés

- ④ Lassú folyamatos törlés
- ⑤ Gyors folyamatos törlés

▶ Fordítsa a kombinált kapcsolót a megfelelő ① - ⑤ állásba.

▶ **Egyszeri törlés/mosás:** Nyomja a kombinált kapcsoló gombját az ① nyíl irányába.

- Egyszeri törlés
- Törlés mosófolyadékkal

Ablaktörlő hátsó ablak Be- és kikapcsolása

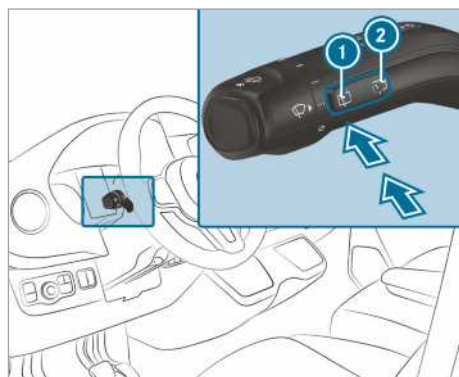

- ① Egyszeri törlés/mosás
- ② Szakaszos törlés

▶ **Egyszeri törlés:** Nyomja az ① gombot a kapcsolási pontig.

▶ **Törlés mosófolyadékkal:** Nyomja az ① gombot a kapcsolási ponton túl.

▶ **Szakaszos törlés be- vagy kikapcsolása:**

Nyomja meg a ② gombot. Amikor bekapcsolja a hátsóablak-törlőt, a műszerkijelzőn megjelenik a szimbólum.

Szélvédő ablaktörlőlapátjainak cseréje

▲ FIGYELEM Az ablaktörlőlapátok cseréjekor fennáll a beszorulás veszélye az ablaktörlők bekapcsolása következtében

Ha az ablaktörlőlapátok cseréjekor elindul az ablaktörlő, becsípődhetnek a testrészei az ablaktörlőkarnál.

► Az ablaktörlőlapátok cseréje előtt mindig kapcsolja ki az ablaktörlőket és a gyújtást.

▲ FIGYELEM Ha felnyitott motorháztető mellett használja az ablaktörlőket, sérülésveszély áll fenn

Ha felnyitott motorháztetőnél elindul az ablaktörlő, az ablaktörlő-rudazat becsípheti a testrészeit.

► Mielőtt felnyitja a motorháztetőt, mindig kapcsolja ki az ablaktörlőket és a gyújtást.

i Ha az ablaktörlőlapátok elkoptak, a szélvédő törlése nem lesz kielégítő. Évente kétszer cserélje ki az ablaktörlőlapátokat, lehetőleg tavasszal és ősszel.

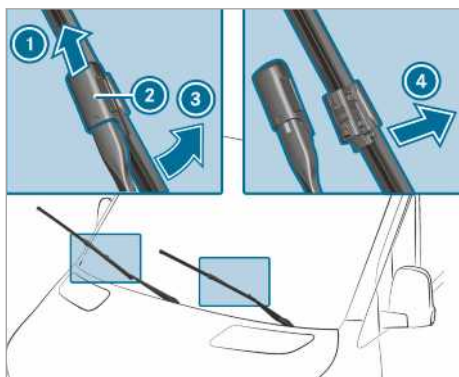

- Hajtsa fel az ablaktörlőkart **3** a szélvédőről.
- Fogja meg az ablaktörlőkart **3**, és az ablaktörlőlapátot hajtsa el ütközésig az ablaktörlőkartól **3** a nyíl irányába.
- Tolja fel a tolokát **2** a nyíl irányába, amíg nem reteszelődik.
- Hajtsa vissza az ablaktörlőlapátot az ablaktörlőkarrá.

- Húzza le az ablaktörlőlapátot **1** az ablaktörlőkarról.
- Helyezze be az új ablaktörlőlapátot **1** az ablaktörlőkaron **3** levő tartóba.

Eközben ügyeljen a két ablaktörlőlapát eltérő hosszára:

- vezetőoldal: hosszú ablaktörlőlapát,
- utasoldal: rövid ablaktörlőlapát.

- Tolja lefelé a tolokát **2**, amíg nem reteszelődik.
- Hajtsa vissza az ablaktörlőkart **3** a szélvédőre.

Szélvédő ablaktörlőlapátjainak cseréje (WET WIPER rendszer)

▲ FIGYELEM Az ablaktörlőlapátok cseréjekor fennáll a beszorulás veszélye az ablaktörlők bekapcsolása következtében

Ha az ablaktörlőlapátok cseréjekor elindul az ablaktörlő, becsípődhetnek a testrészei az ablaktörlőkarnál.

► Az ablaktörlőlapátok cseréje előtt mindig kapcsolja ki az ablaktörlőket és a gyújtást.

▲ FIGYELEM Ha felnyitott motorháztető mellett használja az ablaktörlőket, sérülésveszély áll fenn

Ha felnyitott motorháztetőnél elindul az ablaktörlő, az ablaktörlő-rudazat becsípheti a testrészeit.

► Mielőtt felnyitja a motorháztetőt, mindig kapcsolja ki az ablaktörlőket és a gyújtást.

i Ha az ablaktörlőlapátok elkoptak, a szélvédő törlése nem lesz kielégítő. Évente kétszer cserélje ki az ablaktörlőlapátokat, lehetőleg tavasszal és ősszel.

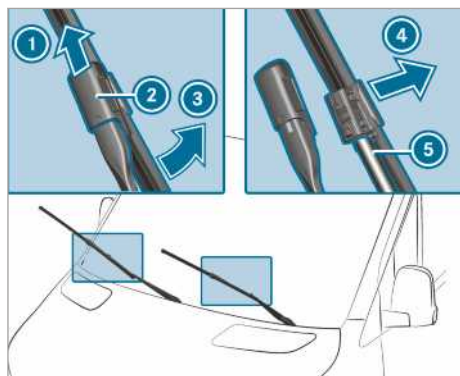

- ▶ Hajtsa fel az ablaktörlőkart ③ a szélvédőről.
- ▶ Fogja meg az ablaktörlőkart ③, és az ablaktörlőlapátot hajtsa el ütközésig az ablaktörlőkartól ③ a nyíl irányába.
- ▶ Tolja fel a tolokát ② a nyíl irányába, amíg nem reteszlődik.
- ▶ Húzza le az ablaktörlőlapátot ① az ablaktörlőkarról a ④ nyíl irányába.
- ▶ Óvatosan húzza le a tömlőt ⑤ az ablaktörlőlapátról.
- ▶ Rögzítse a tömlőt ⑤ az új ablaktörlőlapátra.
- ▶ Helyezze be az új ablaktörlőlapátot ① az ablaktörlőkaron ③ levő tartóba.

Eközben ügyeljen a két ablaktörlőlapát eltérő hosszára:

- vezetőoldal: hosszú ablaktörlőlapát,
 - utasoldal: rövid ablaktörlőlapát.
- ▶ Tolja lefelé a tolokát ②, amíg nem reteszlődik.
 - ▶ Hajtsa vissza az ablaktörlőlapátot az ablaktörlőkarrra.
 - ▶ Hajtsa vissza az ablaktörlőkart ③ a szélvédőre.

Hátsó ablak ablaktörlőlapátjainak cseréje

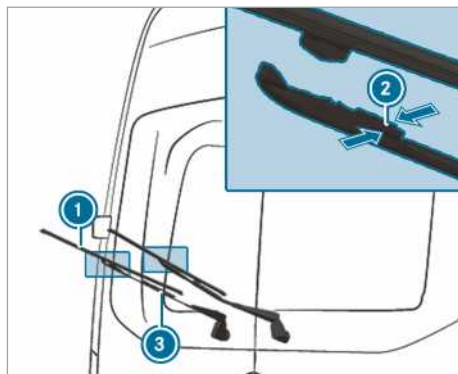

- ▶ Hajtsa fel az ablaktörlőkart ③ a hátsó ablakról.
- ▶ Nyomja össze a két tartókapcsot ② a nyíl irányába, és hajtsa el az ablaktörlőlapátot az ablaktörlőkarról.
- ▶ Húzza ki felfelé az ablaktörlőlapátot ① az ablaktörlőkaron ③ levő tartóból.
- ▶ Helyezze be az új ablaktörlőlapátot ① az ablaktörlőkaron ③ levő tartóba.
- ▶ Nyomja az új ablaktörlőlapátot ① az ablaktörlőkarrra ③, amíg a tartókapcsok nem reteszlődnek.
- ▶ Hajtsa vissza az ablaktörlőkart ③ a hátsó ablakra.

Tükrök

Külső visszapillantó tükrök kezelése

▲ FIGYELEM Balesetveszély áll fenn a járműbeállítások vezetés közben történő elvégzése esetén

Az alábbi helyzetekben elveszítheti uralmát a jármű felett:

- ha vezetés közben állítja be a vezetőülést, a fejtámlát, a kormánykereket vagy a tükröket,
- ha vezetés közben csatolja be a biztonsági övet.

▶ A motor beindítása előtt: Állítsa be a vezetőülést, a fejtámlát, a kormánykereket és a tükröket, valamint csatolja be a biztonsági övet.

▲ FIGYELEM A külső visszapillantó tükrök használata esetén a távolságok nem megfelelő megítélése miatt balesetveszély áll fenn

A külső visszapillantó tükrök kicsinyítenek. A tárgyak közelebb vannak, mint ahogyan a tükörben látszanak.

Emiatt előfordulhat, hogy rosszul méri fel a közlekedés Ön mögött haladó résztvevőinek távolságát, pl. forgalmisáv-váltáskor.

▶ Ezért a vállá fölött hátrapillantva mindig győződjön meg a közlekedés más résztvevőitől való távolságról.

Külső visszapillantó tükrök kézi beállítása

- ▶ Állítsa a külső visszapillantó tükröt kézzel a megfelelő helyzetbe.
- ▶ **Kiugrasztott külső visszapillantó tükrő reteszélése:** Nyomja a külső visszapillantó tükröt kézzel a megfelelő helyzetbe.

Külső visszapillantó tükrök elektromos beállítása

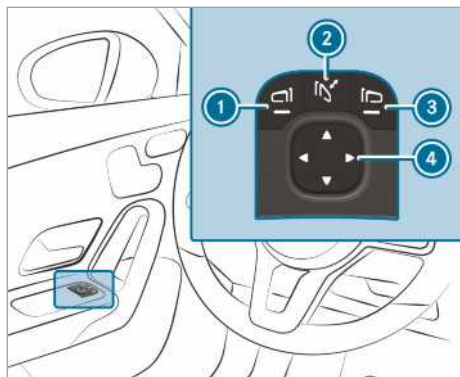

Példa

! MEGJEGYZÉS Elektromos külső visszapillantó tükrök károsodása

Ha az elektromos külső visszapillantó tükröket kézzel hajtja be vagy ki, akkor előfordulhat, hogy azok károsodnak vagy nem reteszeldnek megfelelően.

Ha a gépkocsi gépi mosása során a külső visszapillantó tükrök nincsenek behajtvva, a mosókefék erőszakkal behajthatják a külső visszapillantó tükröket, és azok károsodhatnak.

- ▶ A külső visszapillantó tükröket csak elektromosan hajtja be és ki.
- ▶ A gépkocsi gépi mosása előtt hajtja be a külső visszapillantó tükröket.

- ▶ Elindulás előtt kapcsolja be a feszültségellátást vagy a gyújtást.
- ▶ **Be- vagy kihajtás:** Nyomja meg röviden a ② gombot.
- ▶ **Beállítás:** Az ① vagy a ③ gombbal válassza ki a beállítandó külső visszapillantó tükröt.
- ▶ A ④ gombbal állítsa be a tükörlap helyzetét.
- ▶ **Kiugrasztott külső visszapillantó tükrő reteszélése:** Tartsa lenyomva a ② gombot. Egy kattanas hallható, amelyet egy ütési zaj követ. A külső visszapillantó tükrő a megfelelő helyzetbe áll.

Külső visszapillantó tükrök fűtése

- ▶ **Hátsóablak-fűtés nélküli gépkocsik:** Alacsony hőmérsékletek esetén a motorindítást követően automatikusan bekapcsol a tükörfűtés.
- ▶ **Hátsóablak-fűtéssel felszerelt gépkocsik:** Alacsony hőmérsékletek esetén a motorindítást követően automatikusan bekapcsol a tükörfűtés. Ezenkívül a tükörfűtés a hátsóablak-fűtéssel együtt is bekapcsolható a hátsóablak-fűtés gombjával.

Belső visszapillantó tükrő elsötétítése

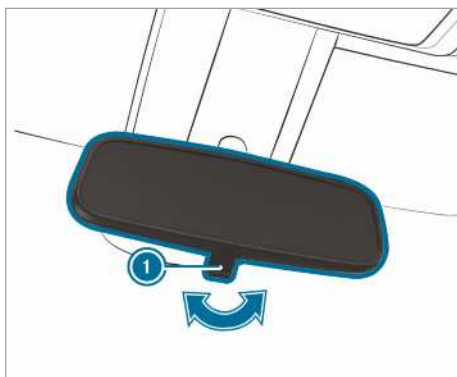

- ▶ **Belső visszapillantó tükrő elsötétítése:** Billentse a tükörbillentő kart ① a nyíl irányába.

Napellenzők kezelése

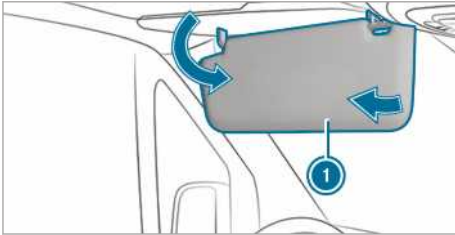







- ▶ **Elülső árnyékolás:** Hajtsa le a napellenzőt ①.
- ▶ **Oldalsó árnyékolás:** Billentse oldalra a napellenzőt ①.

Klímarendszerek áttekintése

Fűtőberendezés áttekintése



- ① Hőmérséklet beállítása
 - ② **REAR** /  Hátsó utastér fűtésének be-/kikapcsolása
 - ③  Hátsóablak-fűtés be-/kikapcsolása (→ oldal: 108)
 - ④  Levegőelosztás a láb-térbe be-/kikapcsolása
 - ⑤  Szélvédő jégmentesítésének be-/kikapcsolása (→ oldal: 107)
 - ⑥ Állóhelyzeti fűtéssel vagy kiegészítő fűtéssel felszerelt gépkocsik:  Állóhelyzeti fűtés vagy kiegészítő fűtés be-/kikapcsolása (→ oldal: 111)
 - ⑦  Szélvédőfűtéssel felszerelt gépkocsik: Szélvédőfűtés be-/kikapcsolása (→ oldal: 108)
 - ⑧ Levegőmennyiség beállítása
- ① A gombok ellenőrző lámpái azt jelzik, hogy az adott funkció be van-e kapcsolva.



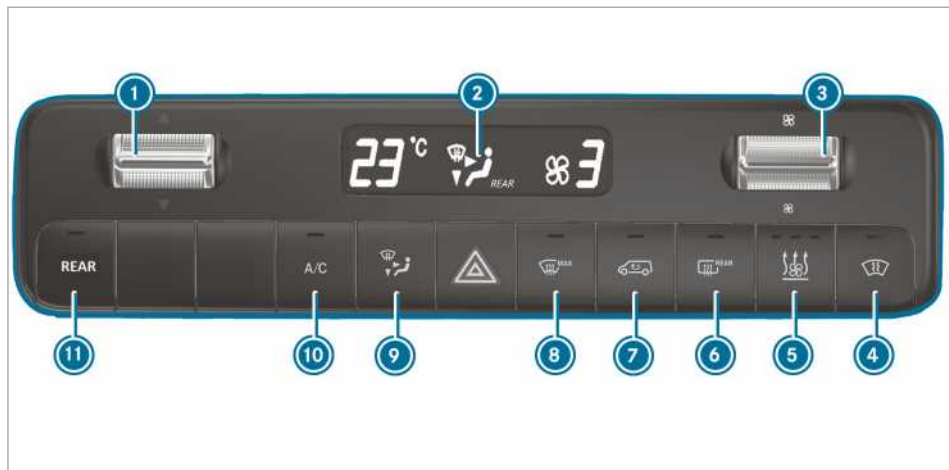



TEMPMATIC áttekintése

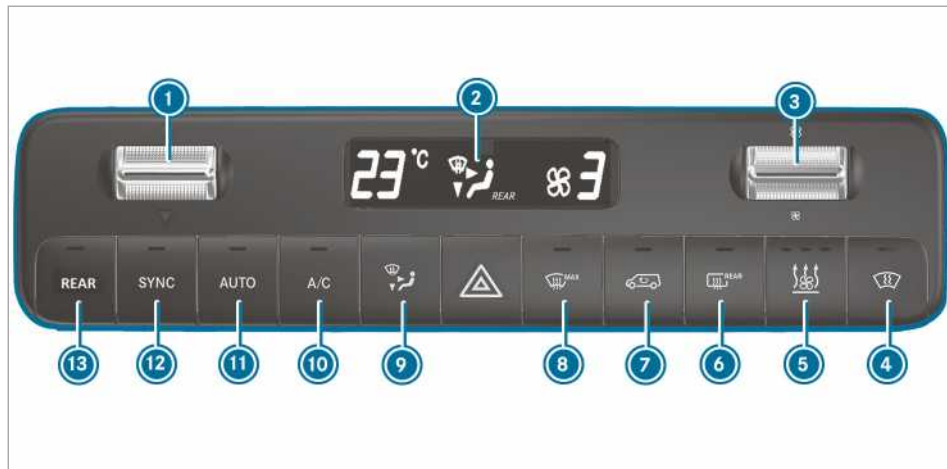

- 1 Hőmérséklet beállítás
- 2 Kijelző
- 3 Levegőmennyiség beállítása
- 4 Szélvédőfűtéssel felszerelt gépkocsik: Szélvédőfűtés be-/kikapcsolása (→ oldal: 108)
- 5 Állóhelyzeti fűtéssel vagy kiegészítő fűtéssel felszerelt gépkocsik: Állóhelyzeti fűtés vagy kiegészítő fűtés be-/kikapcsolása (→ oldal: 111)
- 6 Hátóablak-fűtéssel felszerelt gépkocsik: Hátóablak-fűtés be-/kikapcsolása (→ oldal: 108)
- 7 Belsőlevegő keringetés üzemmód be-/kikapcsolása (→ oldal: 108)
- 8 Szélvédő jégmentesítésének be-/kikapcsolása (→ oldal: 107)
- 9 Levegőelosztás beállítása (→ oldal: 107)
- 10 A/C funkció be-/kikapcsolása (→ oldal: 106)
- 11 **REAR** / 2 zónás klímarendszerrel felszerelt gépkocsik: Hátó klimatizálás/fűtés beállítása (az ellenőrző lámpa villog) (→ oldal: 106)
- i A gombok ellenőrző lámpái azt jelzik, hogy az adott funkció be van-e kapcsolva.

THERMOTRONIC áttekintése



- 1 ▼▲ Hőmérséklet beállítása
- 2 Kijelző
- 3 ☼ Levegőmennyiség beállítása
- 4  Szélvédőfűtéssel felszerelt gépkocsik: Szélvédőfűtés be-/kikapcsolása (→ oldal: 108)
- 5 Állóhelyzeti fűtéssel vagy kiegészítő fűtéssel felszerelt gépkocsik:  Állóhelyzeti fűtés vagy kiegészítő fűtés be-/kikapcsolása (→ oldal: 111)
- 6 Hátsóablak-fűtéssel felszerelt gépkocsik:  Hátsóablak-fűtés be-/kikapcsolása (→ oldal: 108)
- 7  Belsőlevegő keringtetés üzemmód be-/kikapcsolása (→ oldal: 108)
- 8  Szélvédő jégmentesítésének be-/kikapcsolása (→ oldal: 107)
- 9  Levegőelosztás beállítása (→ oldal: 107)
- 10  A/C funkció be-/kikapcsolása (→ oldal: 106)
- 11  Klimatizálás automatikus szabályozása elöl (→ oldal: 106) és hátul (→ oldal: 106)
- 12  Összehangolási funkció be-/kikapcsolása (→ oldal: 107)
- 13   2 zónás klímarendszerrel felszerelt gépkocsik: Hátsó klimatizálás/fűtés beállítása (az ellenőrző lámpa villog) (→ oldal: 106)

i A gombok ellenőrző lámpái azt jelzik, hogy az adott funkció be van-e kapcsolva.

i Kikapcsolt klímarendszer esetén az ablakok gyorsabban párosodhatnak. Csak rövid időre kapcsolja ki a klímarendszert.

i Ha az első berendezés már be van kapcsolva, és a hátsó berendezés ki van kapcsolva, akkor az a ventilátor hátsó menüben való magasabb fokozatba kapcsolásával bekapcsol. Az első berendezés bekapcsolásakor automatikusan a hátsó berendezés is bekapcsol.

Klímarendszerek kezelése

Klímarendszer be- vagy kikapcsolása

▶ **Bekapcsolás:** Állítsa a levegőmennyiséget az elülső menüben az 1. vagy magasabb fokozatra.

▶ **Kikapcsolás:** Állítsa a levegőmennyiséget az elülső menüben a 0. vagy OFF (Ki) fokozatra. A klímarendszer kijelzőjén megjelenik az OFF (Ki) felirat.



Hátsó klimatizálás beállítása



Feltételek

- A klímarendszer be van kapcsolva (→ oldal: 105).



Hőmérséklet és levegőmennyiség bekapcsolása és beállítása, TEMPMATIC és THERMOTRONIC

Nyomja meg a  /  gombot.

A  /  gomb ellenőrző lámpája, és a

klímarendszer kijelzőjén lévő  /  szimbólum villog.

A kijelzés átvált a hátsó menüre a hőmérséklet és a ventilátorfokozat beállításához.

- A kívánt hőmérséklet és a levegőmennyiség a  és  billenőkapcsoló segítségével is beállítható.

i Az első és a hátsó berendezésen beállított hőmérsékletek közötti nagy eltérések esetén azok nem szabályozhatók pontosan.



i Ha a hátsó klimatizálás ki van kapcsolva, akkor az a  gomb megnyomásával automatikusan bekapcsol.



A gépkocsi kivételétől függően a klimatizálás szükség szerint kapcsolja be a megfelelő tető-klíma-berendezést vagy a hátsó utastér fűtését:

- Tető-klímaberendezéssel felszerelt gépkocsik:** A hátsó utasteret csak hűteni lehet.
- Hátsó utastér fűtésével felszerelt gépkocsik:** A hátsó utasteret csak fűteni lehet.

Hátsó klimatizálás kikapcsolása, TEMPMATIC és THERMOTRONIC

Nyomja meg a  /  gombot.

Ha a  /  gomb ellenőrző lámpája és

a klímarendszer kijelzőjén lévő  /  szimbólum villog, a hátsó menüben állítsa a levegőmennyiséget a 0. fokozatra.

- i** Az ellenőrző lámpa világít: a hátsó klimatizálás be van kapcsolva. Az ellenőrző lámpa nem világít: a hátsó klimatizálás ki van kapcsolva.

Az ellenőrző lámpa villog: a hátsó klimatizálás beállítási üzemmódja aktív.

A/C funkció be- vagy kikapcsolása

Feltételek

- A klímarendszer be van kapcsolva (→ oldal: 105).

Az A/C funkció klimatizálja és szárítja a gépkocsi belsőtér-levegőjét.

- Nyomja meg az  gombot.

i Az A/C funkciót csak rövid ideig kapcsolja ki. Ellenkező esetben az ablakok gyorsabban párasodhatnak.

i A hűtő üzemmód használata közben a gépkocsi aljánál kondenzvíz távozhat. Ez nem utal hibára.

Klimatizálás automatikus szabályozása

Feltételek

- A klímarendszer be van kapcsolva (→ oldal: 105).

Automatikus klimatizálás bekapcsolása

Automatikus üzemmódban a rendszer szabályozza és állandó értéken tartja a hőmérsékletet, a levegőmennyiséget és a levegőelosztást.

- Nyomja meg az  gombot. A kijelzőn megjelenik a hőmérséklet. A kijelzőről eltűnik a levegőmennyiség és a levegőelosztás.

Ha a hátsó klimatizálás be van kapcsolva, a rendszer átveszi a beállítást a hátsó rész számára.

Automatikus klimatizálás kikapcsolása

- A  billenőkapcsolóval módosíthatja a levegőmennyiség-beállítást és a levegőelosztást (→ oldal: 107).

A módosítás nem érinti a mindenkori másik beállítást.

Klimatizálás automatikus szabályozása hátul

Feltételek

- A hátsó klimatizálás be van kapcsolva (→ oldal: 106).

Automatikus üzemmódban a rendszer szabályozza és állandó értéken tartja a hőmérsékletet, a levegőmennyiséget és a levegőelosztást.

▶ Nyomja meg a  /  gombot.

▶ Nyomja meg az  gombot.

ⓘ A ventilátornak a hátsó menüben való átállításával akkor is kiléphet a hátsó klímaberendezés automatikus üzemmódjából, ha az első klímaberendezés automatikus üzemmódban van.





ⓘ Ha a rendszer hűti a levegőt, és közben kinyitják a vezetőajtót, az utasajtót vagy a tolóajtót, a hátsó klímaberendezés ventilátorának teljesítménye kb. 15 perc után lecsökken.

Ha újra becsukják az összes ajtót, a rendszer a ventilátort kb. egy perc elteltével ismét az előző beállításra szabályozza.







Információ a levegőelosztás állásaival kapcsolatban

A kijelzőn megjelenő szimbólumok jelzik, hogy a levegő melyik fűvókákon keresztül van vezetve:

TEMPMATIC

-  Páramentesítő fűvókák és középső befűvók
-  Összes levegőfűvóka
-  Középső befűvók
-  Középső befűvók és lábtér-levegőfűvókák

THERMOTRONIC

-  Páramentesítő fűvókák
-  Páramentesítő fűvókák és középső befűvók
-  Összes levegőfűvóka
-  Páramentesítő fűvókák és lábtér-levegőfűvókák
-  Középső befűvók
-  Középső befűvók és lábtér-levegőfűvókák
-  Lábtér-levegőfűvókák

Levegőelosztás beállítása

Feltételek

- A klímarendszer be van kapcsolva.

▶ Nyomja meg többször a  gombot, amíg a kívánt levegőelosztás meg nem jelenik a klímaberendezés kijelzőjén.

Összehangolási funkció be- vagy kikapcsolása

Feltételek

- A klímarendszer be van kapcsolva (→ oldal: 105).

Az összehangolási funkció segítségével a klimatizálás központilag vezérelhető. Az első zóna hőmérsékletre és levegőmennyiségre vonatkozó beállításait a rendszer automatikusan átveszi a hátsó zónára.

▶ Nyomja meg a  gombot.

ⓘ Ha a hátsó klimatizálás ki van kapcsolva, akkor a  gomb megnyomásával automatikusan bekapcsol.



Ablakok páramentesítése

Belülről páras ablakok

▶ Nyomja meg a  gombot.

Ha a szélvédő jégmentesítése be van kapcsolva, a hőmérséklet és a levegőmennyiség nem állítható be.

▶ A fűtőberendezéssel és kézi klímaberendezéssel felszerelt gépkocsik esetében ezen felül zárja el az oldalsó és a középső befűvókat (→ oldal: 108), valamint a hátsó szellőztető-fűvókákat (→ oldal: 109).

▶ **TEMPMATIC vagy THERMOTRONIC rendszerrel felszerelt gépkocsik:** Nyomja meg az  gombot, és szükség esetén a  gomb megnyomásával állítsa a levegőelosztást a szélvédőre .

▶ Szükség szerint növelje a levegőmennyiséget, és zárja el az összes szellőztetőfűvókát (→ oldal: 108).

▶ Ha a szélvédők továbbra is párasodnak:

Nyomja meg a  gombot.

Ha a szélvédő jégmentesítése be van kapcsolva, a hőmérséklet és a levegőmennyiség nem állítható be.

A klímarendszer kijelzőjén megjelenik a  szimbólum, vagy nem látható semmilyen szimbólum.

▶ **Szélvédőfűtéssel felszerelt gépkocsik:**



Nyomja meg a  gombot.

▶ Zárja el a középső befűvókat (→ oldal: 108), valamint a felső légtér (→ oldal: 109) és a

hátsó utastér (→ oldal: 109) szellőztetőfűvőkát.

Kívülről páras ablakok

▶ Kapcsolja be az ablaktörlőt (→ oldal: 98).

Belsőlevegő keringtetés üzemmód be- vagy kikapcsolása

▶ Nyomja meg a  gombot.
A rendszer keringteti a belsőtér-levegőt.

A belsőlevegő keringtetés üzemmód automatikusan kikapcsol.

① Bekapcsolt belsőlevegő keringtetés üzemmód esetén az ablakok gyorsabban párasodhatnak. A belsőlevegő keringtetés üzemmódot csak rövid időre kapcsolja be.

A belsőlevegő keringtetés üzemmód a következő esetekben automatikusan bekapcsol:

- magas külső hőmérséklet esetén,
- alagútban közlekedve (csak THERMOTRONIC automatikus klímaberendezéssel és navigációval felszerelt gépkocsik esetén),
- az ablaktörlő bekapcsolásakor (→ oldal: 98).

A  gomb ellenőrző lámpája ekkor nem világít. Max. 30 perc elteltével a rendszer ismét automatikusan külső levegőt kever a belső levegőhöz.

Komfortnyitás/-zárás a belsőlevegő keringtetés gombjával

▶ **Komfortzárás:** Tartsa lenyomva a  gombot, amíg meg nem kezdődik az oldalablakok automatikus becsukása.

A rendszer tárolta az oldalablakok kiinduló helyzetét.

▶ **Komfortnyitás:** Tartsa lenyomva a  gombot, amíg meg nem kezdődik az oldalablakok automatikus kinyitása.

Az oldalablakok automatikusan kinyílnak az előzőleg tárolt helyzetig.

Szélvédőfűtés be- vagy kikapcsolása

① Magas külső hőmérséklet esetén a szélvédőfűtés nem kapcsolható be.

▶ Nyomja meg a szélvédőfűtés gombját. Ha világít az ellenőrző lámpa, a szélvédőfűtés be van kapcsolva.

① A szélvédőfűtés csak néhány perc működés után kapcsol ki automatikusan.

① Túl alacsony akkumulátorfeszültség esetén a szélvédőfűtést nem lehet bekapcsolni. Ha a szélvédőfűtés működése közben az akkumulátorfeszültség nagyon lecsökken, a szélvédőfűtés automatikusan kikapcsol.

Hátsóablak-fűtés be- vagy kikapcsolása

▶ Nyomja meg a  gombot.
Ha világít az ellenőrző lámpa, a hátsóablak-fűtés be van kapcsolva.

Szellőztetőfűvőkák kezelése

Első szellőztetőfűvőkák beállítása

⚠ **FIGYELEM** - A szellőztetőfűvőkák közvetlen közelsége miatt fennáll az égési vagy fagyási sérülés veszélye

A szellőztetőfűvőkákból esetenként nagyon forró vagy nagyon hideg levegő áramolhat ki.

Emiatt a szellőztetőfűvőkák közvetlen közelében bárki égési vagy fagyási sérülést szenvedhet.

- ▶ Mindig győződjön meg arról, hogy a gépkocsi utasai kellő távolságra helyezkednek el a szellőztetőfűvőkáktól.
- ▶ Szükség esetén irányítsa a levegőáramot a gépkocsi-belsőtér másik részébe.

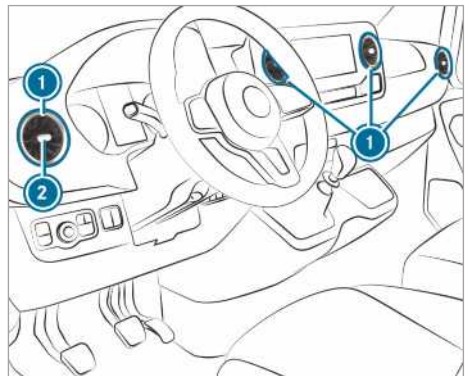

▶ **Kinyitás vagy elzárás:** Fogja meg középen  a szellőztetőfűvőkát , és forgassa ütközésig balra vagy jobbra.

- ▶ **Levegő irányának beállítása:** Fogja meg középen ② a szellőztetőfűvőkát ①, és fordítsa felfelé, lefelé, balra vagy jobbra.

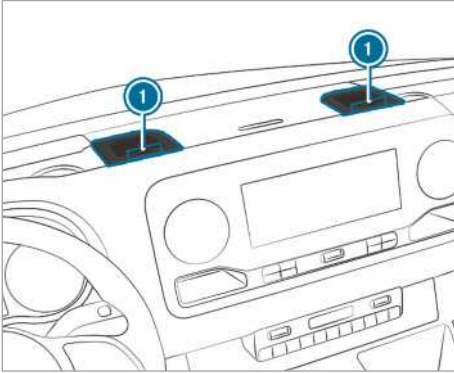

- ▶ **Kinyitás vagy elzárás:** Forgassa ütközésig balra vagy jobbra a nagy hatótávolságú fűvőkákban lévő beállító kereket ①.

- ① A nagy hatótávolságú fűvőkákban lehűtött levegő áramlik. A felmelegítés nem lehetséges. A nagy hatótávolságú fűvőkákat csak nyáron, bekapcsolt hűtő üzemmód mellett nyissa ki, télen pedig tartsa zárva őket.

Tetőn lévő levegőcsatorna szellőztetőfűvőkáinak beállítása



Hátsó klímaberendezéssel felszerelt gépkocsik esetén a tetőn lévő levegőcsatornát állítható szellőztetőfűvőkákkal szerelték fel.

- ▶ **Levegőmennyiség beállítása:** Igény szerint nyissa ki vagy zárja el a szellőztetőfűvőkákban ① lévő levegőcsappantyúkat.

- ▶ **Levegőelosztás beállítása:** Fordítsa a szellőztetőfűvőkát ① a kívánt állásba.

Hátsó szellőztetőfűvőkák

- ▲ **FIGYELEM** - A szellőztetőfűvőkák közvetlen közelsége miatt fennáll az égési vagy fagyási sérülés veszélye

A szellőztetőfűvőkákban esetenként nagyon forró vagy nagyon hideg levegő áramolhat ki.

Emiatt a szellőztetőfűvőkák közvetlen közelében bárki égési vagy fagyási sérülést szenvedhet.

- ▶ Mindig győződjön meg arról, hogy a gépkocsi utasai kellő távolságra helyezkednek el a szellőztetőfűvőkáktól.
- ▶ Szükség esetén irányítsa a levegőáramot a gépkocsi-belső tér másik részébe.

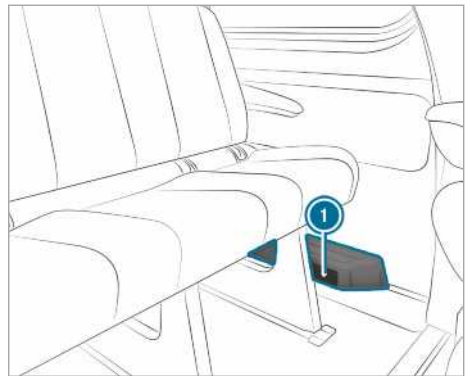

A gépkocsi kivitelétől függően a hátsó utastér lábterében a bal oldalon egy levegőcsatorna vagy egy fűtőkészülék található kiegészítő levegőbefűvőkával ①. Erre a helyre nem szabad tárgyakat tenni. Az utasoknak a meleg levegőáram és a levegőbeszívás miatt elegendő távolságra kell lenniük.

Kiegészítő fűtés

Kiegészítő fűtés működése

- ▲ **VESZÉLY** A mérgező kipufogógázok miatt életveszély áll fenn

Ha a kipufogócsővégtől eltömődött vagy nincs elegendő szellőzés, mérgező kipufogógázok (különösen szén-monoxid) juthatnak be a gép-

kocsiba. Ez pl. zárt terekben fordulhat elő, vagy akkor, ha a jármű elakad a hóban.

- ▶ Elszívóberendezés nélküli zárt helyiségekben (pl. garázsban) kapcsolja ki az állóhelyzeti fűtést.
- ▶ Ha üzemel a motor vagy az állóhelyzeti fűtés, gondoskodjon arról, hogy a kipufogócsővég és a gépkocsi körüli terület hőmentes legyen.
- ▶ Elegendő friss levegő biztosításához nyissa ki valamelyik ablakot a jármű széllel szembeni oldalán.

▲ FIGYELEM Égésveszély áll fenn az állóhelyzeti fűtés forró részeinek megérintése miatt

Az állóhelyzeti fűtés bekapcsolt állapotában a gépkocsi egyes részei (pl. az állóhelyzeti fűtés kipufogóberendezése) nagyon felforrósodhatnak.

A gyúlékony anyagok (pl. avar, fű vagy ágak) meggyulladhatnak, ha érintkeznek

- az állóhelyzeti fűtés kipufogóberendezésének forró részeivel,
- a kipufogógázzal.

Tűzveszély áll fenn!

- ▶ Az állóhelyzeti fűtés bekapcsolt állapotában biztosítsa, hogy
 - a gépkocsi forró alkatrészei ne érintkezzenek gyúlékony anyagokkal,
 - a kipufogógáz szabadon távozhasson az állóhelyzeti fűtés kipufogócsővégén keresztül,
 - a kipufogógáz ne érintkezzen gyúlékony anyaggal.

! MEGJEGYZÉS Kiegészítő fűtés károsodása

Ha a kiegészítő fűtést hosszabb ideig nem használja, az károsodhat.

- ▶ A kiegészítő fűtést legalább havonta egyszer kapcsolja be kb. tíz percre.

! MEGJEGYZÉS A kiegészítő fűtés túlmelegedés miatt károsodhat

Ha a forró levegő útját elzárja valami, akkor a kiegészítő fűtés túlmelegedhet és kikapcsolhat.

- ▶ Ne zárja el a forró levegő útját.

i Igazított tüzelőanyagmennyiség-kijelzéssel felszerelt gépkocsik: Ha külső üzemeltetésű fogyasztó a kiegészítő fűtés vezetéken keresztül csatlakozik a gépkocsihoz, azt a rendszer a megtehető távolság fedélzeti számítógépen látható kijelzésében nem veszi figyelembe. Ebben az esetben a tüzelőanyagmennyiség-kijelzést vegye figyelembe. A tüzelőanyagmennyiség-kijelzés a tényleges folyadékszintet mutatja.

Veszélyes anyagok szállítása esetén vegye figyelembe a vonatkozó biztonsági előírásokat. A tárgyakat mindig úgy helyezze el, hogy azok elegendő távolságra legyenek a kiegészítő fűtés kiáramlónyílásától.

A kiegészítő fűtés a motortól függetlenül működik, és kiegészíti a gépkocsi klímarendszerét. A kiegészítő fűtés a gépkocsi-belső tér levegőjét a beállított hőmérsékletre melegíti fel.

Melegvizet kiegészítő fűtés

Melegvizet kiegészítő fűtés működése

A melegvizet kiegészítő fűtés kiegészíti a gépkocsi klímarendszerét, feladata a kiegészítő és az állóhelyzeti fűtés, valamint az állóhelyzeti szellőztetés. A kiegészítő fűtés melegíti továbbá a motorban lévő hűtőfolyadékot, annak kímélése, illetve a felmelegítési szakaszában tüzelőanyag megtakarítása céljából. Az állóhelyzeti fűtés felmelegíti a gépkocsi-belső tér levegőjét az előre beállított hőmérsékletre. A művelet során a fűtés nem veszi igénybe a járó motor által leadott hőt. Az állóhelyzeti fűtés működtetése közvetlenül a gépkocsi tüzelőanyagának felhasználásával történik. Ezért az állóhelyzeti fűtés működtetéséhez a tüzelőanyag-tartálynak a tartalékszint feletti feltöltve kell lennie. Az állóhelyzeti fűtés automatikusan hozzáigazítja az üzemmodját a külső hőmérséklet és az időjárási viszonyok változásához. Ezért előfordulhat, hogy az állóhelyzeti fűtés átkapcsol a szellőztető üzemmódról a fűtés üzemmódrára, vagy a fűtés üzemmódról a szellőztető üzemmódrára. Ha a motor jár, az állóhelyzeti szellőztetés nem aktív. Max. 50 perc után az állóhelyzeti fűtés automatikusan kikapcsol. Az „állóhelyzeti szellőztetés” üzemmóddal nem hűtheti a gépkocsi-belső tér hőmérsékletét a külső hőmérséklet alá. A kiegészítő fűtés funkció járó motor és alacsony külső hőmérséklet esetén segíti a gépkocsi felfűtését.



A melegvízes kiegészítő fűtés üzemeltetése megterheli a gépkocsi akkumulátorát. Ezért az állóhelyzeti fűtés vagy szellőzés két egymás utáni használatát követően tegyen meg hosszabb utat a gépkocsival, mielőtt újra bekapcsolná azokat.

Melegvízes kiegészítő fűtés be- és kikapcsolása gombbal





Feltételek

- A tüzelőanyag-tartály a tartalékszinten felül fel van töltve.

Kiegészítő fűtés be- és kikapcsolása

- ▶ **Bekapcsolás:** Nyomja meg a  gombot.
- ▶ **Kikapcsolás:** Nyomja meg a  gombot.

Kívánt hőmérséklet bekapcsolása



- ▶ Kapcsolja be a gyújtást.
- ▶ **Bekapcsolás:** Nyomja meg a  gombot.
- ▶ **Kikapcsolás:** Nyomja meg a  gombot.
- ▶ Állítsa be a hőmérsékletet a  gomb segítségével.
- ▶ Nyomja meg a  gombot. A  gomb piros vagy kék ellenőrző lámpája világít vagy kialszik.

Ellenőrző lámpa színei:

- **kék:** az állóhelyzeti szellőztetés be van kapcsolva,
- **piros:** az állóhelyzeti fűtés be van kapcsolva,
- **sárga:** az indulási időpont ki van választva.

Az állóhelyzeti fűtés vagy szellőztetés max. 50 perc után kikapcsol.

Kiegészítő fűtés üzemmód be- és kikapcsolása

- ▶ **Bekapcsolás:** Indítsa be a motort.
- ▶ Nyomja meg a  gombot.
- ▶ **Kikapcsolás:** Nyomja meg a  gombot. A kiegészítő fűtés üzemmód szükség szerint, 0 °C alatti külső hőmérséklet esetén kapcsol be.
- ▶  A kiegészítő fűtés üzemmód csak a melegvízes kiegészítő fűtéssel felszerelt gépkocsiknál áll rendelkezésre.

Melegvízes kiegészítő fűtés beállítása távirányítóval

Feltételek





- A tüzelőanyag-tartály a tartalékszinten felül fel van töltve.

Azonnali bekapcsolás





- ▶ Tartsa lenyomva az **ON** gombot, amíg a távirányító kijelzőjén meg nem jelenik az **ON** üzemet.

Indulási idő beállítása

- ▶ Nyomja meg röviden az **ON** gombot.
- ▶ Nyomja meg többször a  vagy  gombot, amíg a kijelzőn meg nem jelenik a módosítani kívánt időpont.
- ▶ Nyomja meg egyidejűleg az **ON** és az **OFF** gombot. A távirányító kijelzőjén villog a  szimbólum.
- ▶ A  és  gombbal állítsa be a kívánt indulási időt.
- ▶ Nyomja meg egyidejűleg az **ON** és az **OFF** gombot. Az új indulási idő tárolása megtörtént.

Legfeljebb három indulási időpontot tárolhat.

- ▶ **Indulási idő aktiválása:** Nyomja meg röviden az **ON** gombot.
- ▶ A  és  gombbal válassza ki a kívánt indulási időt.
- ▶ Nyomja meg hosszan az **ON** gombot. A távirányító kijelzőjén megjelenik az  szimbólum, az indulási idő és a kiválasztott indulási időtől függően az **A**, **B** vagy **C** betű.
- ▶ **Indulási idő deaktiválása:** Válassza ki a kívánt indulási időt, és hosszan nyomja meg az **OFF** gombot. A kijelzőn megjelenik az **OFF** felirat.
- ▶ **Aktív állóhelyzeti fűtés állapotának ellenőrzése:** Nyomja meg röviden az **ON** gombot.

Azonnali kikapcsolás

- ▶ Nyomja meg hosszan az **[OFF]** gombot.

Távírányító kijelzőüzeneteinek áttekintése (állóhelyzeti fűtés/szellőtetés)

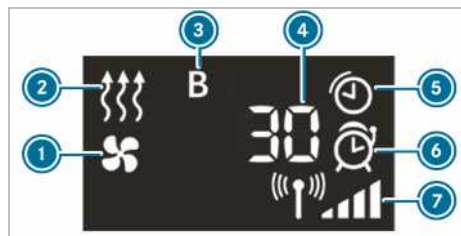

- 1 Állóhelyzeti szellőtetés bekapcsolva
- 2 Állóhelyzeti fűtés bekapcsolva
- 3 Beállított indulási idő
- 4 Állóhelyzeti fűtésből vagy szellőtetésből hátralevő idő (percekben)
- 5 Állóhelyzeti fűtés vagy szellőtetés aktív
- 6 Indulási idő aktiválva van
- 7 Jel erőssége

További kijelzési lehetőségek:

- **Pontos idő:** Aktivált indulási idő.
- **Nulla perc:** Az állóhelyzeti fűtés működési ideje meghosszabbodik, mivel a motor a beindításkor még nem érte el az üzemi hőmérsékletet.
- **OFF:** Az állóhelyzeti fűtés vagy szellőtetés ki van kapcsolva.

Távírányító elemének cseréje (állóhelyzeti fűtés)

▲ VESZÉLY Az elemek lenyelése esetén fennáll a súlyos egészségkárosodás veszélye.

Az elemek mérgező és maró hatású összetevőket tartalmaznak. Az elemek lenyelése súlyos egészségkárosodáshoz vezethet.

Életveszély áll fenn!

- ▶ Az elemeket tartsa a gyermekektől elzárva.
- ▶ Ha valaki lenyelte az elemeket, haladéktalanul forduljon orvoshoz.

🔥 KÖRNYEZETVÉDELMI MEGJEGYZÉS Az elemek szakszerűtlen ártalmatlanítása veszélyezteti a környezetet.



Az elemek mérgező és maró hatású összetevőket tartalmaznak.



A lemerült elemeket minősített szakműhelyben adja le, vagy vigye használt elemek visszavételével foglalkozó gyűjtőhelyre.

Feltételek

- Rendelkezésre áll egy CR2450 típusú lítium elem.



- ▶ Nyomjon be egy hegyes tárgyat a mélyedésbe ①.
- ▶ Csúsztassa hátra az elem fedelét ② a nyíl irányába.
- ▶ Helyezze be az új elemet ③ a felirattal felfelé.
- ▶ Csúsztassa az elem fedelét ② a nyíllal ellentétes irányba a távirányítóra, amíg nem reteszeldik.

Melegvízes kiegészítő fűtés beállítása a fedélzeti számítógép segítségével

Feltételek

- A tüzelőanyag-tartály a tartalékszinten felül fel van töltve.
- A gyújtás be van kapcsolva.

Fedélzeti számítógép:

➡ **Beállítások** ➡ **Fűtés**

Bekapcsolási időpont beállítása

- ▶ Válassza ki a **Beállítások** lehetőséget.
- ▶ Válassza ki a kívánt indulási időt.



Indulási idő aktiválása

- ▶ Aktiválja az indulási időt a pipa elhelyezésével.
- ❗ Vegye figyelembe, hogy az A, B és C lehetőség mindig egy beprogramozott indulási időnek felel meg.
- ❗ Az időzítés aktiválása csak a következő motorindításig érvényes.

Időzítés kiválasztása

- ▶ Határozza meg a kívánt A, B vagy C időzítést.
- ❗ A kívánt A, B vagy C időzítés kizárólag akkor jelenik meg, ha az indulási időt aktiválta a pipa elhelyezésével.
- ▶ Balra vagy jobbra végzett törlő mozdulattal válassza ki a kívánt időzítést, pl. az A, B, vagy C lehetőséget.

Problémák a melegvízes kiegészítő fűtéssel

Hibajelenség	Lehetséges okok/következmények és ▶ megoldások
FAIL 	Az adó és a gépkocsi közötti jelátvitelben zavar lépett fel. ▶ Változtassa meg a gépkocsihoz viszonyított helyzetét, adott esetben menjen közelebb a gépkocsihoz.
FAIL	Az indítóakkumulátor nincs megfelelően feltöltve. ▶ Töltse fel az indítóakkumulátort. A tüzelőanyag-tartály nincs feltöltve a tartalékszintig. ▶ Tankoljon a következő üzemanyag-töltő állomáson.
FAIL 	Az állóhelyzeti fűtés meghibásodott. ▶ Ellenőriztesse az állóhelyzeti fűtést minősített szakműhelyben.

Meleglevegős kiegészítő fűtés

Kapcsolóóra áttekintése

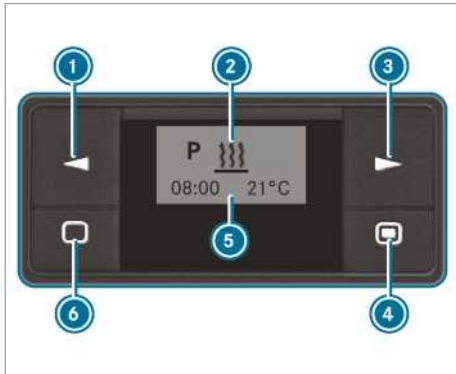

- ❶ Lehetőség kiválasztása/Értékek módosítása
- ❷ Menüsor
- ❸ Lehetőség kiválasztása
- ❹ Röviden megnyomva: kiválasztás vagy beállítás megerősítése/hosszan megnyomva: azonnali fűtés üzemmód be-/kikapcsolása

- ❺ Állapotjelző sor
- ❻ Röviden megnyomva: kapcsolóóra bekapcsolása/beállítások megszakítása vagy befejezése a menüben/hosszan megnyomva: minden funkció befejezése

Kapcsolóóra bekapcsolása

- ▶ Nyomja meg a **❹** gombot.
- ❗ A kapcsolóóra tíz másodperc elteltével készenléti állapotra vált. A kijelző kialszik.

Kapcsolóóra beállítása

Pontos idő beállítása

A hét napját, a pontos időt és a működési időtartam alapértelmezett értékét a következő esetekben újra be kell állítania:

- első használatbavételkor,
- feszültségkimaradást követően (pl. ha az akkumulátort leköttették),
- üzemzavar után.
- ▶ Tartsa lenyomva az **❶** vagy a **❸** gombot, amíg a  szimbólum villogni nem kezd a menüsorban **❷**.
- ▶ Nyomja meg a **❹** gombot.

- ▶ Nyomja meg az **1** vagy a **3** gombot, amíg a  szimbólum villogni nem kezd.
- ▶ Nyomja meg a **4** gombot.
- ▶ Az **1** vagy a **3** gomb segítségével állítsa be az óra értékét.
- ▶ Nyomja meg a **4** gombot.
- ▶ Az **1** vagy a **3** gomb segítségével állítsa be a perc értékét.
- ▶ Nyomja meg a **4** gombot.

Időformátum beállítása

- ▶ Tartsa lenyomva az **1** vagy a **3** gombot, amíg a  szimbólum villogni nem kezd a menüsorban **2**.
- ▶ Nyomja meg a **4** gombot.
- ▶ Tartsa lenyomva az **1** vagy a **3** gombot, amíg az időformátum szimbóluma villogni nem kezd.
- ▶ Nyomja meg a **4** gombot.
- ▶ Az **1** vagy a **3** gombbal válassza ki a kívánt időformátumot.
- ▶ Nyomja meg a **4** gombot.

A hét napjának beállítása

- ▶ Tartsa lenyomva az **1** vagy a **3** gombot, amíg a  szimbólum villogni nem kezd a menüsorban **2**.
- ▶ Nyomja meg a **4** gombot.
- ▶ Tartsa lenyomva az **1** vagy a **3** gombot, amíg a hét napjának szimbóluma villogni nem kezd.
- ▶ Nyomja meg a **4** gombot.
- ▶ Az **1** vagy a **3** gomb segítségével válassza ki a hét kívánt napját.
- ▶ Nyomja meg a **4** gombot.

Azonnali fűtés üzemmód be- és kikapcsolása

- ▶ **Bekapcsolás:** Tartsa lenyomva a **4** gombot, amíg a  szimbólum fel nem villan a menüsorban **2**.
A kijelzőn rövid időre megjelenik az **On (Be)** üzenet és utána a hátralévő üzemidő hossza,

vagy a folyamatos üzemmódra vonatkozó  szimbólum.

- ▶ **Kikapcsolás:** Nyomja addig a **4** gombot, amíg a kijelzőn meg nem jelenik az **Off (Ki)** üzenet.

Indulási idő beállítása

A kapcsolóórával három indulási időt állíthat be. Üzemzavarokat követően vagy ha az akkumulátort leköltötték, újra be kell állítania az indulási időket.

- ▶ **Indulási idő beállítása:** Tartsa lenyomva az **1** vagy a **3** gombot, amíg a **P** szimbólum villogni nem kezd a menüsorban **2**.
- ▶ Nyomja meg a **4** gombot.
A program-oszlopban **5** megjelennek a tárolt programok számai. A pipa az aktivált programot jelöli.
- ▶ Az **1** vagy a **3** gombbal válassza ki a kívánt programot.
- ▶ Nyomja meg a **4** gombot.
- ▶ **Program aktiválása/deaktiválása:** Az **1** vagy a **3** gombbal válassza ki az **On (Be)** vagy az **Off (Ki)** lehetőséget.
- ▶ Nyomja meg a **4** gombot.
- ▶ **Program szerkesztése:** Az **1** vagy a **3** gombbal válassza ki a  lehetőséget.
- ▶ Nyomja meg a **4** gombot.
- ▶ Állítsa be a hét napját és a pontos időt (→ oldal: 113).

Hőmérséklet és működési időtartam beállítása

- ▶ Nyomja meg a **4** gombot.
- ▶ Az **1** vagy a **3** gomb segítségével állítsa be a hőmérséklet értékét.
- ▶ Nyomja meg a **4** gombot.
- ▶ Az **1** vagy a **3** gombbal állítsa be a működési időtartamot, vagy a folyamatos üzemmód beállításához válassza ki a  szimbólumot.
- ▶ Nyomja meg a **4** gombot.

- ▶ **i** A beállítandó működési időtartam az azonnali fűtés üzemmód alapértelmezett beállítása. A működési időtartamot 10 és 120 perc közötti értékre vagy folyamatos üzemmódra állíthatja be.

Problémák a meleglevegős kiegészítő fűtéssel

Hibajelenség	Lehetséges okok/következmények és ► megoldások
A kapcsolóra kijelzőmezőjén az ERROR (Hiba) üzenet jelenik meg.	<p>Üzemzavar lépett fel.</p> <p>► Ellenőriztesse az állóhelyzeti fűtést minősített szakműhelyben.</p>
A kapcsolóra kijelzőmezőjén az INIT (Üzemzavar) üzenet jelenik meg.	<p>A feszültségellátás megszakadt. Minden tárolt beállítás törlődött.</p> <p>Az automatikus hardverfelismerés éppen folyamatban van.</p> <p>► Ha az automatikus hardverfelismerés befejeződött, állítsa be a hét napját, a pontos időt és az üzemeltetési időtartamot (→ oldal: 113).</p> <p>► Állítsa be az indulási időt (→ oldal: 114).</p>
Az állóhelyzeti fűtés automatikusan kikapcsol és/ vagy nem lehet bekapcsolni.	<p>A vezérlőegységbe integrált túl kicsi feszültség elleni védelem kikapcsolja az állóhelyzeti fűtést, ha a hálózati feszültség 10 V alá esik.</p> <p>► Ellenőriztesse a generátort és az akkumulátort.</p> <p>Az elektromos biztosíték kiégett.</p> <p>► Cserélje ki az elektromos biztosítékot (lásd a kiegészítő kezelési útmutató „Biztosítékkiosztás” című szakaszát).</p> <p>► Ellenőriztesse egy minősített szakműhelyben a biztosíték meghibásodásának okát.</p>
A meleglevegős kiegészítő fűtés túlmelegedett.	<p>A légcsatornák eldugultak.</p> <p>► Ügyeljen arra, hogy semmi ne állja útját a forró levegő áramlásának.</p> <p>► Ellenőriztesse az állóhelyzeti fűtést minősített szakműhelyben.</p>

Raktérszellőzés kezelése

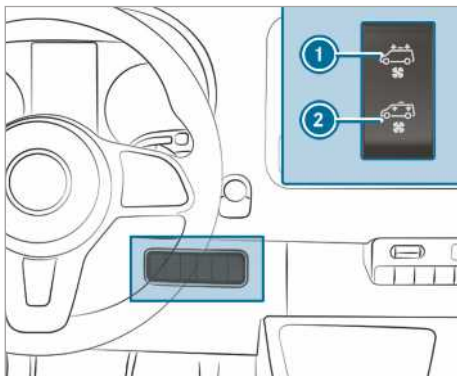

Ha gépkocsiját tetőventilátorral szerelték fel, akkor a raktér szellőztethető.

- Kapcsolja be a gyújtást.
- **Bekapcsolás és levegő elszívása:** Nyomja meg az ❶ kapcsoló felső részét. A tetőventilátor elszívja a raktérből az elhasznált levegőt.

- **Bekapcsolás és levegő befűvése:** Nyomja meg a ❷ kapcsoló alsó részét. A tetőventilátor friss levegőt fúj a raktérbe.
- **Kikapcsolás:** Állítsa a kapcsolót középhelyzetbe.

Vezetés

Feszültségellátás vagy gyújtás bekapcsolása a start-stop nyomógombbal

- A FIGYELEM** Baleset- és sérülésveszély a gépkocsiban felügyelet nélkül hagyott gyermekek miatt

A gépkocsiban felügyelet nélkül hagyott gyermekek:

- kinyithatják az ajtókat, és ezáltal veszélyeztethetnek másokat vagy a közlekedés többi résztvevőjét,
- kiszállhatnak, és a közlekedő járművek elgázolhatják őket,
- Működésbe hozhatják a gépkocsi berendezéseit, és pl. beszorulhatnak.

Továbbá a gyermekek mozgásba hozhatják a gépkocsit, ha pl.

- kioldják a rögzítőféket,
- az automatikus sebességváltót másik állásba kapcsolják a **P** parkolási állásból, vagy a mechanikus sebességváltót alapjáratil helyzetbe kapcsolják,
- beindítják a motort.

- ▶ Amikor elhagyja a gépkocsit, mindig reteszelve azt, és vigye magával a kulcsot.
- ▶ Soha ne hagyjon gyermekeket és állatokat felügyelet nélkül a gépkocsiban.
- ▶ A kulcsot tartsa a gyermekektől elzárva.

- A VESZÉLY** Életveszély kipufogógázok miatt

A belső égésű motorok mérgező kipufogógázokat, pl. szén-monoxidot bocsátanak ki. Ezeknek a kipufogógázoknak a belélegzése egészségkárosító és mérgezést okoz.

- ▶ Soha ne járassa a motort zárt, nem megfelelő szellőzésű térben.

- A FIGYELEM** Tűzveszély a kipufogórendszerben levő gyúlékony anyagok miatt

Környezeti hatások vagy az állatok tevékenysége következtében éghető anyagok kerülhetnek a motor vagy a kipufogórendszer forró részeire, és meggyulladhatnak.

- ▶ Ezért rendszeresen ellenőrizze, hogy nincsenek-e éghető idegen anyagok a

motortérben vagy a kipufogórendszer körül.

Feltételek

- A kulcs az antenna érzékelési tartományán belül van (→ oldal: 46), és a kulcsban lévő elem nincs lemerülve.

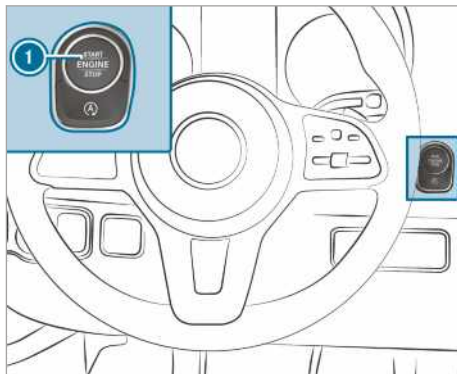

- ▶ **Feszültségellátás bekapcsolása:** Nyomja meg egyszer az **1** gombot. Ilyenkor bekapcsolhatja pl. az ablaktörlőt.

Ha az alábbi feltételek valamelyike teljesül, akkor a feszültségellátás ismét kikapcsol:

- a vezetőajtó nyitva van,
- kétszer megnyomja az **1** gombot.

- ▶ **Gyújtás bekapcsolása:** Nyomja meg kétszer az **1** gombot. A kombinált műszeren világítanak az ellenőrző lámpák.

Ha az alábbi feltételek valamelyike teljesül, a gyújtás ismét kikapcsol:

- nem indítja be a gépkocsit 15 percen belül,
- egyszer megnyomja az **1** gombot.

Indítás

Gépkocsi indítása a start-stop nyomógombbal

▲ FIGYELEM Baleset- és sérülésveszély a gépkocsiban felügyelet nélkül hagyott gyermekek miatt

A gépkocsiban felügyelet nélkül hagyott gyermekek:

- kinyithatják az ajtókat, és ezáltal veszélyeztethetnek másokat vagy a közlekedés többi résztvevőjét,
- kiszállhatnak, és a közlekedő járművek elgázolhatják őket,
- Működésbe hozhatják a gépkocsi berendezéseit, és pl. beszorulhatnak.

Továbbá a gyermekek mozgásba hozhatják a gépkocsit, ha pl.

- kioldják a rögzítőféket,
- az automatikus sebességváltót másik állásba kapcsolják a **[P]** parkolási állásból, vagy a mechanikus sebességváltót alapjáratil helyzetbe kapcsolják,
- beindítják a motort.

- ▶ Amikor elhagyja a gépkocsit, mindig reteszelve azt, és vigye magával a kulcsot.
- ▶ Soha ne hagyjon gyermekeket és állatok felügyelet nélkül a gépkocsiban.
- ▶ A kulcsot tartsa a gyermekektől elzárva.

Feltételek

- A kulcs az antenna érzékelési tartományán belül van (→ oldal: 46), és a kulcsban lévő elem nincs lemerülve.

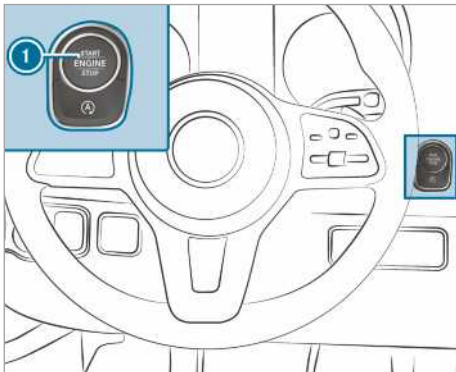

▶ **Mechanikus sebességváltóval felszerelt gépkocsik:** Nyomja le teljesen a tengelykapcsoló-pedált.

▶ **Automatikus sebességváltóval felszerelt gépkocsik:** Kapcsolja a sebességváltót a **[P]** vagy az **[N]** állásba.

▶ Lépjen a fékpedálra, és nyomja meg egyszer az **1** gombot.

▶ Ha a gépkocsi nem indul be: Kapcsolja ki a szükségtelen fogyasztókat, és nyomja meg egyszer az **1** gombot.

▶ Ha a gépkocsi még mindig nem indul be, és a multifunkciós kijelzőn megjelenik a **Helyezze a kulcsot a megjelölt tárolóba, lásd a kezelési útmutatót** kijelzőüzenet: Indítsa be a gépkocsit szükségüzenben.

Gépkocsi indítása szükségüzenben

▲ FIGYELEM Baleset- és sérülésveszély a gépkocsiban felügyelet nélkül hagyott gyermekek miatt

A gépkocsiban felügyelet nélkül hagyott gyermekek:

- kinyithatják az ajtókat, és ezáltal veszélyeztethetnek másokat vagy a közlekedés többi résztvevőjét,
- kiszállhatnak, és a közlekedő járművek elgázolhatják őket,
- Működésbe hozhatják a gépkocsi berendezéseit, és pl. beszorulhatnak.

Továbbá a gyermekek mozgásba hozhatják a gépkocsit, ha pl.

- kioldják a rögzítőféket,
- az automatikus sebességváltót másik állásba kapcsolják a **[P]** parkolási állásból, vagy a mechanikus sebességváltót alapjáratil helyzetbe kapcsolják,
- beindítják a motort.

- ▶ Amikor elhagyja a gépkocsit, mindig reteszelve azt, és vigye magával a kulcsot.
- ▶ Soha ne hagyjon gyermekeket és állatok felügyelet nélkül a gépkocsiban.
- ▶ A kulcsot tartsa a gyermekektől elzárva.

Ha a gépkocsi nem indul be, és a multifunkciós kijelzőn megjelenik a **Helyezze a kulcsot a megjelölt tárolóba, lásd a kezelési útmutatót** kijelzőüzenet, beindíthatja a gépkocsit szükségüzenben.

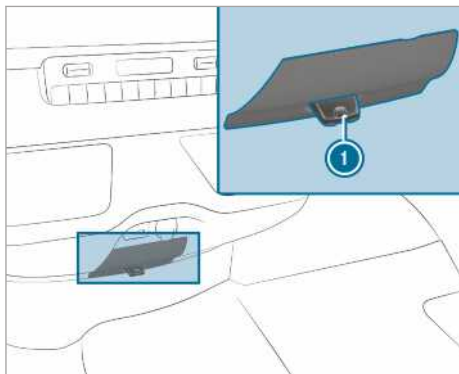

- ▶ Vegye le a kulcsot ① a kulcscsomóról.
- ▶ Helyezze a kulcsot ① a csatlakozóhelyre. A gépkocsi rövid idő elteltével beindul.
- ▶ A kulcsot hagyja a teljes utazás alatt a helyén.
- ▶ Ha a kulcsot ① kihúzza a csatlakoztatási helyről, a motor tovább jár.
- ▶ Ellenőriztesse a kulcsot ① minősített szakszervízben.

Ha a gépkocsi nem indul be:

- ▶ Hagyja a kulcsot ① a rekeszében.
- ▶ **Mechanikus sebességváltóval felszerelt gépkocsik:** Lépjen a tengelykapcsolópedálra.
- ▶ **Automatikus sebességváltóval felszerelt gépkocsik:** Lépjen a fékpedálra.
- ▶ Indítsa be a gépkocsit a start-stop nyomógombbal.
- ① A feszültségellátást vagy a gyújtást is bekapcsolhatja a start-stop nyomógombbal.

Bejáratási utasítások

Az első 1500 km megtétele során kímélje a motort:

- Váltakozó sebességgel és fordulatszámmal haladjon.
- Legkésőbb akkor kapcsoljon fel a következő fokozatba, amikor a fordulatszám-mérő mutatója $\frac{2}{3}$ eléri a piros tartományt.
- Kerülje a nagy terhelést, pl. a teljes gázadást.
- Ne kapcsoljon vissza kézzel a motorfékezés érdekében.

- Csak 1500 km megtétele után növelje folyamatosan a fordulatszámot és gyorsítsa a gépkocsit teljes sebességre.
- **Automatikus sebességváltóval felszerelt gépkocsik:** Ne nyomja a gázpedált az ellenálási ponton túl (Kickdown).

Ez akkor is érvényes, ha a motort vagy a hajtáslánc részeit kicserélték.

Vegye figyelembe a bejáratásra vonatkozó következő tanácsokat is:

- Az ESP® menetbiztonsági rendszer szenzorai a gyári kibocsátást vagy a gépkocsi javítását követően egy bizonyos útszakas megtétele alatt önmagukat állítják be. A rendszer működése csak ennek a betanítási folyamatnak a befejeztével éri el teljes hatékonyságát.
- Az új vagy cserélt fékbetétek, féktárcsák és gumibroncsok csak néhány száz kilométer megtétele után érik el az optimális fékhatást és tapadást. A csökkenő fékhatást a fékpedál erősebb lenyomásával egyenlítsse ki.

Vezetési tanácsok

Vezetéssel kapcsolatos megjegyzések

▲ FIGYELEM A vezető lábterében lévő tárgyak miatt balesetveszély áll fenn

A vezető lábterében lévő tárgyak korlátozzák a pedálemozdulást, vagy megakaszthatják a teljesen lenyomott pedált.

Ez veszélyezteti a gépkocsi üzem- és közlekedésbiztonságát.

- ▶ Minden tárgyat biztonságosan tegyen el a gépkocsiban, hogy azok ne kerülhessenek a vezető lábterébe.
- ▶ Lábszőnyegek és szőnyegek használatakor ügyeljen azok csúszásmentes rögzítésére, valamint arra, hogy a pedálok mozgásához elegendő szabad tér álljon rendelkezésre.
- ▶ Ne helyezzen egymásra több lábszőnyeget vagy szőnyeget.

▲ FIGYELEM Nem megfelelő lábbeli használata esetén balesetveszély áll fenn

A nem megfelelő lábbeli használata hátrányosan befolyásolhatja a pedálok kezelését, ilyenek pl. a

- nagyon vastag talpú lábbelik,
- magas sarkú lábbelik,
- papucsok.

▶ A pedálok biztonságos működtetése érdekében vezetés közben mindig megfelelő lábbelit viseljen.

▲ FIGYELEM Balesetveszély kikapcsolt gyújtásnál a kormányzár miatt

Ha a gépkocsi álló helyzetében kikapcsolja a gyújtást, a mechanikus sebességváltóval felszerelt gépkocsik esetén reteszeli a kormányzár.

Ezt követően nem tudja kormányozni a gépkocsit.

▶ A gépkocsi gurulása előtt kapcsolja be a gyújtást a kormányzár deaktiválásához.

▲ FIGYELEM Menet közben kikapcsolt gyújtás esetén balesetveszély áll fenn

Ha menet közben kikapcsolja a gyújtást, a biztonságtechnikai vonatkozású funkciók csak korlátozottan vagy egyáltalán nem állnak rendelkezésre. Ez vonatkozhat pl. a szervokormányra és a fékerő-rásegítésre.

Emiatt jelentősen nagyobb erő kell kifejtjenie fékezéskor és kormányzáskor,

▶ Menet közben ne kapcsolja ki a gyújtást.

▲ VESZÉLY Életveszély kipufogógázok miatt

A belső égésű motorok mérgező kipufogógázokat, pl. szén-monoxidot bocsátanak ki. Ezeknek a kipufogógázoknak a belélegzése egészségkárosító és mérgező okoz.

▶ Soha ne járassa a motort zárt, nem megfelelő szellőzésű térben.

▲ VESZÉLY A mérgező kipufogógázok miatt életveszély áll fenn

Ha a kipufogócsövég eltömődött vagy nincs elegendő szellőzés, mérgező kipufogógázok (különösen szén-monoxid) juthatnak be a gépkocsiba. Ez pl. akkor fordulhat elő, ha a gépkocsi elakad a hóban.

▶ Ha üzemel a motor vagy az állóhelyzeti fűtés, gondoskodjon arról, hogy a kipufogócsövég és a gépkocsi körüli terület hőmentes legyen.

▶ Elegendő friss levegő biztosításához nyissa ki valamelyik ablakot a gépkocsi széllal szembeni oldalán.

▲ FIGYELEM Balesetveszély a túlmelegedett fékberendezés miatt

Ha menet közben a lábát a fékpedálon tartja, túlhevülhet a fékberendezés.

Ezáltal meghosszabbodik a fékút, a fékberendezés pedig akár működésképtelenné is válhat.

▶ Soha ne használja a fékpedált lábtámaszként.

▶ Menet közben ne lépjen egyszerre a fék- és a gázpedálra.

Hosszú és meredek lejtőn kapcsoljon időben alacsonyabb fokozatba. Ezt különösen rakott gépkocsival közlekedve vegye figyelembe. Így ki tudja használni a motor fékhatását. Ezzel tehermentesíti a fékberendezést, valamint megelőzi a fékek túlmelegedését és túlságosan gyors elkopását.

! **MEGJEGYZÉS** A fékpedál folyamatos nyomva tartása a fékbetétek elhasználódásához vezet

▶ Ne tartsa menet közben tartósan lenyomva a fékpedált.

▶ A motor fékhatásának kihasználása érdekében kapcsoljon minél hamarabb alacsonyabb fokozatba.

! **MEGJEGYZÉS** Elinduláskor megsérülhet a hajtáslánc és a motor

▶ A motort ne álló helyzetben melegítse fel. Azonnal induljon el.

▶ Kerülje a magas fordulatszámokat és a teljes gázadást, amíg a motor el nem éri az üzemi hőmérsékletet.

! **MEGJEGYZÉS** Az el nem égett tüzelőanyag károsíthatja a katalizátort

A motor szabálytalanul jár, és néha kimarad a gyújtás.

El nem égett tüzelőanyag kerülhet a katalizátortorba.

- ▶ Csak kevés gázt adjon.
- ▶ Haladéktalanul hárítsa el a probléma okát egy minősített szakműhelyben.

Rövid szakaszos menetre vonatkozó információk

Ha a gépkocsival főként rövid távokon közlekedik, a motorolajban tüzelőanyag gyűlhet fel, ami a motor károsodását okozhatja.

Üzemzavar-kijelzővel felszerelt gépkocsik (rövid szakaszos menet esetén)

Az alábbi kijelzőüzenetek egyike esetén a legközelebbi adandó alkalommal vezessen min. 2000 1/min fordulatszámmal egészen addig, amíg az ellenőrző lámpa ki nem alszik, vagy a kijelzőüzenet el nem tűnik.

- A műszerkijelzőn világít a dízelrészecske-szűrő ellenőrző lámpája.
Tartsa be a regenerálásra vonatkozó utasításokat (→ oldal: 128).
- A multifunkciós kijelzőn megjelenik a következő üzenet: **Kipufogógáz-szűrő Haladjon mag. ford.számmal, lásd a kezelési útmutatót**

Automatikus sebességváltóval felszerelt gépkocsik esetén ehhez kapcsoljon alacsonyabb fokozatba (→ oldal: 133).

Az ECO start-stop funkcióval felszerelt gépkocsik esetén kapcsolja ki ezt a funkciót.

Az elért hőmérséklet-növekedéssel elősegíti a dízelrészecske-szűrő kiegészítő folyamatát.

Ha az ellenőrző lámpa vagy a kijelzőüzenet kb. 40 perc elteltével sem alszik ki, illetve tűnik el, haladéktalanul forduljon minősített szakszervizhez.

Üzemzavar-kijelző nélküli gépkocsik (rövid szakaszos menet esetén)

A túlnyomórészt rövid útszakaszokon való üzemeltetés esetén minden megtett 500 km után iktasson be egy 20 perces, autópályán vagy

országúton megtett utat. Ezzel elősegíti a dízelrészecske-szűrő regenerálását.

Megjegyzések a sebességkorlátozásra vonatkozólag

! **FIGYELEM** A gumiabroncs-terhelhetőség vagy a megengedett sebességindeks túllépése esetén balesetveszély áll fenn

Ha túllépi a gumiabroncs megadott terhelhetőségét vagy a megengedett sebességindeksét, a gumiabroncsok megsérülhetnek, illetve kidurranhatnak.

- ▶ Csak a gépkocsitípushoz jóváhagyott típusú és méretű gumiabroncsokat használjon.
- ▶ Vegye figyelembe a gépkocsijához szükséges gumiabroncs-terhelhetőséget és a sebességindeksét.

Gépkocsivezetőként tájékozódnia kell a gumiabroncsok tulajdonságaiból (abroncsok és abroncsnyomás) eredő megengedett legnagyobb sebességről. Vegye figyelembe mindenekelőtt az adott ország gumiabroncsokra vonatkozó törvényi előírásait is.

Gépkocsija sebességét állandó jelleggel korlátozhatja.

Mercedes-Benz hogy a sebességkorlát programozásához keresse fel valamelyik minősített szakműhelyt.

A állítható sebességkorlátozóval felszerelt gépkocsiknál a gépkocsi sebességét a fedélzeti számítógépen keresztül átmenetileg és/vagy állandó jelleggel korlátozhatja (→ oldal: 161).

Előzések alkalmával ügyeljen arra, hogy a beprogramozott sebességkorlát elérésekor a motor automatikusan leszabályoz.

Lejtőn előfordulhat, hogy a gépkocsi túllépi a sebességkorlátot. Szükség esetén fékezzen.

A sebességkorlát elérésére kijelzőüzenetek hívják fel a figyelmét.

Információ a külföldi utazással kapcsolatban

Szerviz

Külföldön is kiterjedt Mercedes-Benz szervizhálózat áll rendelkezésére. Vegye figyelembe, hogy ennek ellenére előfordulhat, hogy a szerviz-felszerelés vagy az alkatrészek nem állnak azonnal rendelkezésre. A szervizek listáját bármelyik Mercedes-Benz szerződéses szervizben megkaphatja.

Tüzelőanyag

Bizonyos országokban csak alacsony oktánszámú vagy magas kéntartalmú tüzelőanyag kapható.

Azokban az országokban, ahol magas víztartalmú gázolaj van forgalomban, a Mercedes-Benz vízválasztóval felszerelt tüzelőanyag-szűrő beszerelését javasolja.

A nem megfelelő tüzelőanyag használata a motor károsodását okozhatja. A tüzelőanyaggal kapcsolatos információ a „Tüzelőanyag” című fejezetben olvasható (→ oldal: 373).

Vasúti szállításra vonatkozó információk

Az alagutak eltérő magassága és a rakodási előírások miatt egyes országokban korlátozhatják gépkocsijának vasúti szállítását, vagy külön teendőket követelhetnek meg.

Ezzel kapcsolatban további információért forduljon bizalommal bármelyik Mercedes-Benz szerződéses szervizhez.

Fékezésel kapcsolatos megjegyzések

▲ FIGYELEM Síkos útburkolaton történő visszakapcsoláskor csúszás- és balesetveszély áll fenn

Ha a motor fékhatásának növelése céljából síkos útburkolaton visszakapcsol, a hajtott kerekek elveszíthetik tapadásukat.

- ▶ Síkos útburkolaton ne kapcsoljon vissza a motor fékhatásának növelése céljából.

▲ FIGYELEM A túlmelegedett fékberendezés miatt balesetveszély áll fenn

Ha menet közben lábát a fékpedálra tartja, túlhevülhet a fékberendezés.

Ezáltal meghosszabbodik a fékút, a fékberendezés pedig akár működésképtelenné is válhat.

- ▶ Soha ne használja a fékpedált lábtámaszként.
- ▶ Menet közben ne lépjen egyszerre a fék- és a gázpedálra.

Lejtős útszakaszok

Hosszú és meredek lejtőn tartsa be a következő útmutatásokat:

- Automatikus sebességváltó esetén kapcsoljon időben vissza a **2-es** vagy az **1-es** kapcsolási tartományba, hogy a motor a közepes vagy a felső fordulatszám-tartományban járjon (→ oldal: 133).

- Mechanikus sebességváltó esetén kapcsoljon időben alacsonyabb fokozatba, hogy a motor a közepes vagy a felső fordulatszám-tartományban járjon.

i Bekapcsolt TEMPOMAT vagy bekapcsolt állítható sebességkorlátozó esetén is időben válasszon kapcsolási tartományt. Vegye figyelembe a vezetési tanácsokat is (→ oldal: 118).

Így a sebesség megtartásához kihasználhatja a motor fékhatását, és kevesebbet kell fékeznie. Ezzel tehermentesíti az üzemi féket, valamint megelőzi a fékek túlmelegedését és túlságosan gyors elkopását.

Nagy és kis igénybevétel

▲ FIGYELEM A túlmelegedett fékberendezés miatt balesetveszély áll fenn

Ha menet közben lábát a fékpedálra tartja, túlhevülhet a fékberendezés.

Ezáltal meghosszabbodik a fékút, a fékberendezés pedig akár működésképtelenné is válhat.

- ▶ Soha ne használja a fékpedált lábtámaszként.
- ▶ Menet közben ne lépjen egyszerre a fék- és a gázpedálra.

Amennyiben nagyon igénybe vette a fékrendszert, ne állítsa le azonnal a gépkocsit. Egy kis ideig még haladjon tovább. A menetszél miatt így gyorsabban lehűlnek a fékek.

Ha általában csak ritkán fékez, alkalmanként győződjön meg a fékek hatékony működéséről. Ehhez nagyobb sebességről – a közlekedés eseményeit szem előtt tartva – erőteljesen fékezzen le. Ezáltal a fékek jobban fognak majd.

Nedves úttest

Ha hosszabb ideig halad zuhogó esőben fékezés nélkül, az első fékezésnél előfordulhat, hogy a fékek késéssel reagálnak. Ez a jelenség a gépkocsi lemosása vagy mély vízben történő áthaladás után is felléphet. Ekkor lépjen erősebben a fékpedálra. Tartson nagyobb követési távolságot az Ön előtt haladó járműtől.

Nedves úttesten megtett út és gépkocsimosás után erőteljesen fékezze le a gépkocsiját, amikor a közlekedés eseményei ezt lehetővé teszik. Ezáltal felmelegsznek a féktárcsák, és hamarabb megszáradnak, ami védelmet nyújt a korrózió ellen is.

Korlátozott fékhatás a sóval leszórt útburkolaton:

- A féktárcsákon és a fékbetéteken képződő sóréteg miatt a fékút jelentősen meghosszabbodhat, illetve előfordulhat, hogy a gépkocsi csak az egyik oldalon fékez.
- Tartson különösen nagy biztonsági távolságot az Ön előtt haladó járműtől.

Sóréteg eltávolítása:

- A közlekedés eseményeit szem előtt tartva időnként fékezzen.
- Az utazás befejeztével és a következő elindulásakor óvatosan lépjen a fékpedálra.

Új féktárcsák és fékbetétek

Az új fékbetétek és féktárcsák csak néhány 100 km megtétele után érik el az optimális fékhatást.

A csökkent fékhatást a fékpedál erősebb lenyomásával egyenlítsse ki. A Mercedes-Benz biztonsági okokból azt javasolja, hogy csak a Mercedes-Benz által jóváhagyott féktárcsákat és fékbetéteket szereltesse be.

Más féktárcsák vagy fékbetétek csökkenthetik gépkocsija biztonságát.

A féktárcsákat és fékbetéteket mindig tengelyenként cserélje. A féktárcsa cseréjekor mindig új fékbetéteket használjon.

Rögzítőfék

▲ FIGYELEM A rögzítőfékkel való fékezés miatt csúszás- és balesetveszély áll fenn

Ha a gépkocsit a rögzítőfékkel kell lefékeznie, a fékút jelentős mértékben hosszabb, és a kerekek blokkolhatnak. Fokozott csúszás- és balesetveszély áll fenn.

- ▶ A gépkocsit csak az üzemi fék meghibásodása esetén fékezze le a rögzítőfékkel.
- ▶ Eközben ne húzza be túl erősen a rögzítőféket.
- ▶ Ha a kerekek blokkolnak, azonnal oldja ki a rögzítőféket annyira, hogy a kerekek újra forogjanak.

Kézi rögzítőfékkel felszerelt gépkocsik

Ha nedves vagy szennyeződéssel borított úton halad, akkor az útra szórt só vagy a szennyeződés bekerülhet a rögzítőfékbe. Ennek következményeként korrózió lép fel, és csökken a fékerő.

Ennek elkerülése érdekében közlekedjen időnként kissé behúzott rögzítőfékkel.

Ilyenkor tegyen meg kb. 100 m távolságot max. 20 km/h sebességgel.

Ha a gépkocsit a rögzítőfékkel fékezi le, a féklámpák nem világítanak.

Nedves körülmények között való vezetésre vonatkozó információk

aquaplaning

▲ FIGYELEM Túl kicsi gumiabroncs-mintázat esetén fennáll az aquaplaning (vízenfutás) veszélye

Az úttesten levő víz magasságától függően a gumiabroncs-mintázatmélység megfelelő mélysége és az alacsony sebesség ellenére bekövetkezhet az aquaplaning (vízenfutás).

- ▶ Kerülje el a nyomvályúkat, és óvatosan fékezzen.

Heves esőzésnél vagy olyan körülmények között, amelyeknél felléphet az aquaplaning, vezetés során ügyeljen a következőkre:

- Csökkentse a sebességet.
- Kerülje el a nyomvályúkat.
- Óvatosan fékezzen.

Áthaladás közúti vízfolyáson

Vegye figyelembe, hogy az Ön előtt haladó vagy a szembejövő járművek hullámokat kelthetnek.

Emiatt a vízmélység meghaladhatja a max. megengedett értéket. Feltétlenül tartsa be ezeket az útmutatásokat. Ellenkező esetben károsodhat a motor, az elektromos rendszer és a sebességváltó.

Ha az úton felgyülemlt vízen kell áthaladnia, vegye figyelembe a következőket:

- Nyugodt víztükör esetén a vízszint max. az első lökhárító alsó pereméig érhet.
- Legfeljebb lépésben szabad haladnia.

Ősszerkehajtású gépkocsik esetében tartsa be a terepen, vízen való áthaladásra vonatkozó utasításokat is (→ oldal: 123).

Téli vezetéssel kapcsolatos tudnivalók

▲ VESZÉLY A mérgező kipufogógázok miatt életveszély áll fenn

Ha a kipufogócsővégt eltömődött vagy nincs elegendő szellőzés, mérgező kipufogógázok (különösen szén-monoxid) juthatnak be a gépkocsiba. Ez pl. akkor fordulhat elő, ha a gépkocsi elakad a hóban.

- ▶ Ha üzemel a motor vagy az állóhelyzeti fűtés, gondoskodjon arról, hogy a kipufogócsővégt és a gépkocsi körüli terület hőmentes legyen.
- ▶ Elegendő friss levegő biztosításához nyissa ki valamelyik ablakot a gépkocsi széllel szembeni oldalán.

▲ FIGYELEM Síkos útburkolaton történő visszakapcsoláskor csúszás- és balesetveszély áll fenn

Ha a motor fékhatásának növelése céljából síkos útburkolaton visszakapcsol, a hajtott kerekek elveszíthetik tapadásukat.

- ▶ Síkos útburkolaton ne kapcsoljon vissza a motor fékhatásának növelése céljából.

Az automatikus sebességváltóval felszerelt gépkocsik csak rövid ideig gurulhatnak az **[N]** üres fokozatban. A hosszabb ideig tartó gurulás (pl. vontatóskor) a sebességváltó megrongálódásához vezet.

Ha fennáll a gépkocsi megcsúszásának veszélye, vagy kis sebességnél nem lehet megállítani a gépkocsit:

- Az automatikus sebességváltót kapcsolja az **[N]** üres fokozatba.
- A mechanikus sebességváltót kapcsolja üres fokozatba, vagy oldja ki a tengelykapcsolót.
- Próbálja meg a gépkocsit finom kormányozdulatokkal az ellenőrzése alatt tartani.

Síkos úton különösen óvatosan vezessen. Kerülje a hirtelen gyorsítást, kormányzást és fékezést.

A tél beállta előtt időben készíttesse fel gépkocsiját a téli üzemre valamelyik minősített szakszervizben.

Tartsa be a „Hólánccokkal kapcsolatos megjegyzések” című fejezet útmutatásait (→ oldal: 333).

Ha téli körülmények között vezet, ellenőrizze rendszeresen a gépkocsit, és távolítsa el a hó- és jéglerakódásokat.

A felgyülemlett hó és jég, különösen fagyott állapotban, a levegőbeszívásnál, a mozgó részeknél, a tengelyeknél és a kerékjáratoknál:

- a levegőbeszívás akadályozását,
- a járműalkatrészek károsodását,
- működési zavarokat eredményezhet a szerkezeti tervezett mozgathatóság korlátozása miatt (pl. csökken a lehetséges bekormányzás).

Károsodás esetén értesítsen egy minősített szakszervizt.

Terepen való vezetéssel kapcsolatos tudnivalók

▲ FIGYELEM Balesetveszély az emelkedők lejtési vonalának be nem tartása miatt

Ha egy emelkedőre rézsútosan kapaszkodik fel vagy ott megfordul a gépkocsival, akkor az oldalirányban lecsúszhat, felbillenhet és felborulhat.

- ▶ Az emelkedőn mindig a lejtési vonal mentén (egyenesen felfelé vagy lefelé) haladjon, és ne forduljon meg.

▲ FIGYELEM Sérülésveszély a terepment során keletkező gyorsulási erők miatt

Az egyenetlen terepviszonyok miatt a terepment során minden irányból gyorsulási erő hat az Ön testére.

Ennek következtében pl. lecsúszhat az ülésről.

- ▶ A terepment során is mindig csatolja be a biztonsági övet.

▲ FIGYELEM Akadályokon történő áthaladáskor kezei megsérülhetnek

Ha akadályokon vagy nyomvályúkon halad át, a kormánykerék visszaüthet, és a kéz sérülését okozhatja.

- ▶ A kormánykereket mindkét kézzel erősen markolva fogja.
- ▶ Akadályokon történő áthaladás esetén számíton arra, hogy a kormányzáshoz nagyobb erőt kell kifejtenie.

▲ FIGYELEM Tűzveszély a kipufogóberendezés forró részeinél levő gyúlékony anyagok miatt

A gyúlékony anyagok (pl. avar, fű vagy ágak) meggyulladhatnak, ha érintkeznek a kipufogóberendezés forró részeivel.

- ▶ Földutakon vagy terepen haladva ellenőrizze rendszeresen a gépkocsi alját.
- ▶ Különösen a beszorult növényrészeket vagy más gyúlékony anyagokat távolítsa el.
- ▶ Sérülés esetén haladéktalanul értesítsen egy minősített szakműhelyt.

I MEGJEGYZÉS Sérülések a gépkocsin terepvezetés után

A szilárd burkolat nélküli utakon vagy terepen történő vezetés alatt idegen testek, pl. kövek és ágak szorulhatnak a gépkocsi aljára, a kerekekre és abroncsokra, így károkat okozhatnak a gépkocsin.

Az idegen testek az alábbi sérüléseket okozhatják:

- károsíthatják a futóművet, a tüzelőanyag-tartályt vagy a fékberendezést,
- kiegyensúlyozatlanságot és ezáltal rezgéseket kelthetnek,
- ▶ Távolítsa el rendszeresen a beszorult idegen tárgyakat, pl. köveket és faágakat.
- ▶ A terepen való vezetés után ellenőrizze gondosan, nincsenek-e károk a gépkocsin.
- ▶ Ha károk mutatkoznak a gépkocsin, ellenőriztesse a gépkocsit minősített szakműhelyben.

Szilárd burkolat nélküli utakon vagy terepen haladva ellenőrizze rendszeresen a gépkocsi alját, valamint a keréktárcsákat és a gumiabroncsokat. Távolítsa el a beszorult idegen tárgyakat, pl. köveket és faágakat.

Vegye figyelembe a következő megjegyzéseket az ilyen idegen tárgyakkal kapcsolatban:

- Ezek károsíthatják a futóművet, a tüzelőanyag-tartályt vagy a fékberendezést.
- Kiegyensúlyozatlanságot és ezáltal rezgéseket kelthetnek.
- Továbbhaladás közben kirepülhetnek.

Károsodás esetén értesítsen egy minősített szakszervizt.

Meredek terepen való közlekedés során az AdBlue® tartályban elegendő folyadéknak kell lennie. Ezért terepemenet előtt gondoskodjon arról, hogy legalább tíz liter legyen a gépkocsiban.

Terepen vagy építési területen haladva pl. homok, sár és víz juthat a fékekbe, akár olajjal keveredve. Emiatt csökkenhet a fékhatás, de akár teljesen üzemképtelenné is válhat a fék, többek között a fokozott kopás miatt. A fékezési tulajdonságok a bejutott anyagoktól függően megváltoznak. A terepemenet után tisztítsa meg a féket. Amennyiben ilyen vezetés után csökkent fékhatást vagy súrlódó hangot észlel, haladéktalanul vizsgálta át a fékberendezést minősített szakszervizben. Igazítsa vezetési stílusát a megváltozott fékezési tulajdonságokhoz.

Terepen vagy építési területen haladva fokozódik a gépkocsi sérülésének veszélye, ami miatt egyes fődarabok vagy rendszerek működésképtelenné válhatnak. Igazítsa vezetési stílusát a terepviszonyokhoz. Vezessen figyelmesen. Haladéktalanul javíttassa meg a gépkocsi sérüléseit minősített szakszervizben.

Nehezen járható terepen haladva ne kapcsoljon üres fokozatba, és ne oldja ki a tengelykapcsolót. Ha az üzemi fékkel próbálja lefékezni a gépkocsit, elveszítheti uralmát felette. Ha gépkocsijával nem tud felmenni egy emelkedőre, hátrameneti sebességfokozatban guruljon vissza.

Ha gépkocsijára terepen vagy építési területen történő közlekedéshez rakományt helyez, tartsa a gépkocsisúlypontot a lehető legalacsonyabban.

Ellenőrzőlista terepemenet előtt

- Ellenőrizze és szükség esetén töltsé utána[®] a tüzelőanyag- és AdBlue[®]-mennyiséget (→ oldal: 186) (→ oldal: 142).
- **Motor:** Ellenőrizze az olajszintet és szükség esetén töltsön utána olajat (→ oldal: 299). Szélsőséges emelkedők és lejtők esetén vezetés előtt a max. szintig töltsé utána az olajszintet.

i Szélsőségesen meredek emelkedők és lejtők esetén a fedélzeti számítógép egy szimbólumot jeleníthet meg . Ha elindulás előtt a motor olajszintjét a max. szintig utántöltötte, a motor üzembiztonsága nincs veszélyben.

- **Fedélzeti szerszám:** Ellenőrizze, hogy működik-e az autóemelő (→ oldal: 356).

- Gondoskodjon arról, hogy legyen a gépkocsiban kerékkulcs (→ oldal: 356), az autóemelőhöz fa alátét, erős vontatókötél, összecscukható ásó és kerékék.
- **Gumiabroncsok és keréktárcsák:** Ellenőrizze a gumiabroncs-mintázatmélységet (→ oldal: 332) és az abroncsnyomást (→ oldal: 349).

Terepi vezetésre vonatkozó szabályok

Mindig vegye figyelembe a gépkocsi szabad magasságát, és kerülje ki az akadályokat, pl. a túl mély nyomvályúkat.

Az akadályok megsérthetik pl. a gépkocsi következő részeit:

- futómű,
- hajtáslánc,
- tüzelőanyag- és üzemanyag-tartályok.

Terepen mindig lassan közlekedjen. Ha akadályokon kell áthaladnia, kérje utasa segítségét.

- **i** A Mercedes-Benz azt javasolja, hogy vigyen magával lapátot és kengyellel ellátott mentőkötélet a gépkocsiban.
- Győződjön meg arról, hogy a csomagok és a rakomány biztonságosan vannak egymásra helyezve vagy rögzítve (→ oldal: 78).
- A terepenet megkezdése előtt álljon meg, és kapcsoljon alacsony fokozatba.
- **DSR-rel rendelkező járművek:** Lejtmenetben kapcsolja be a DSR-t (→ oldal: 137).
- **Összkerékajtott gépkocsik:** Kapcsolja be az összkerékajtott (→ oldal: 135) és szükség esetén kapcsolja be a LOW RANGE sebességváltó-átállítást (→ oldal: 136).
- Amennyiben a talaj azt szükségessé teszi, az induláshoz rövid időre kapcsolja ki az ASR-t (→ oldal: 135).
- Terepen mindig járj motorral és fokozatba kapcsolva haladjon.
- Lassan és egyenletesen haladjon. Sok helyzetben lépésben kell haladnia.
- Kerülje a hajtott kerekek kipörgését.
- Folyamatosan ügyeljen arra, hogy a kerekek érintkezzenek a talajjal.
- Ismeretlen, nem belátható terepen fokozott óvatossággal haladjon. A biztonság kedvéért szálljon ki, és előbb nézze meg a bejáráni kívánt terepet.

- Figyeljen az akadályokra, pl. a szikladarabokra, mélyedésekre, fatönkökre és nyomvályúkra.
- Kerülje az olyan peremeket, ahol leomolhat az altalaj.

A vízen való áthaladás szabályai terepen (összkerékajtott gépkocsik)

- Tartsa be a biztonsági utasításokat és a terepen való vezetésre vonatkozó általános utasításokat.
- Vízen való áthaladás előtt ellenőrizze a víz mélységét és állapotát. A víz legfeljebb 60 cm mély lehet.
- A klímarendszer ki van kapcsolva (→ oldal: 105).
- Az állóhelyzeti fűtés ki van kapcsolva (→ oldal: 111).
- Kapcsolja be az összkerékajtott (→ oldal: 135) és sebességváltó-átállítással rendelkező járművek esetében LOW RANGE-t (→ oldal: 136).
- A kapcsolási tartományt korlátozza **1** vagy **2** értékre.
- Kerülje a magas motorfordulatszámokat.
- Lassan és egyenletesen haladjon, legfeljebb lépésben.
- Ügyeljen arra, hogy haladás közben ne alakuljon ki orrhullám.
- Vízen való áthaladás után fékezze szárazra a fékeket.

Olyan vízen való áthaladás után, amelynél a víz mélyebb volt mint 50 cm okvetlenül ellenőrizzen minden járműfolyadékot, hogy nem hatolt-e bele a víz.

Ellenőrzőlista terepenet után

Ha terepenet után sérülést észlel a gépkocsiin, haladéktalanul vizsgálta át a gépkocsit minősített szakszervizben.

Terepen a gépkocsi nagyobb igénybevételnek van kitéve, mint a normál közúti közlekedés során. Nehezen járható terepen megtett út után vizsgálja át a gépkocsit. Ezáltal időben felismerheti a sérüléseket, és csökkentheti az Önt vagy a közlekedés más résztvevőit érintő balesetveszélyt. A közúti közlekedést megelőzően alaposan tisztítsa meg gépkocsiját.

Terepen vagy építkezésen megtett út után és a közúti közlekedés előtt a következőket kell tennie:

- **DSR-rel rendelkező járművek:** Kapcsolja ki a DSR-t (→ oldal: 137).
- **Összkerékajtott gépkocsik:** Kapcsolja ki az összkerékajtott (→ oldal: 135).
- Kapcsolja be az ASR-t (→ oldal: 135).
- Tisztítsa meg a külső világitást, elsősorban a fényszórót és a hátsó helyzetjelző lámpát, és ellenőrizze, hogy nincs-e rajtuk sérülés.
- Tisztítsa meg az első és a hátsó rendszámtáblát.
- Tisztítsa meg a szélvédőket, az ablakokat és a külső visszapillantó tükröket.
- Tisztítsa meg a fellépőket, küszöböket és kapaszkodókat. Ezzel növeli a lépésbiztonságot.
- Tisztítsa meg vízsugárral a keréktárcsákat és gumiabroncsokat, a kerékdobokat és a padlólemezt. Ezzel különösen nedves úttesten növeli a tapadási tényezőt.
- Ellenőrizze, hogy vannak-e a keréktárcsákban és gumiabroncsokban, valamint a kerékdobokban beszorult idegen tárgyak, és ha igen, távolítsa el azokat. A beszorult idegen tárgyak károsíthatják a keréktárcsákat és gumiabroncsokat, vagy továbbhaladás közben kilöködhetnek onnan.
- Ellenőrizze, hogy vannak-e a padlólemezbe beszorult ágak vagy más növényi részek, és ha igen, távolítsa el azokat.
- A féktárcsákat, a fékbetéteket és a tengelycsuklókat különösen homokban, sárban, sóderon vagy kavicsos vízben, illetve hasonló szennyező közegben történő haladást követően tisztítsa meg.
- Sérülést keresve ellenőrizze a teljes padlólemezegységet, a gumiabroncsokat, a keréktárcsákat, a karosszéria szerkezetét, a féket, a kormányművet, a futóművet és a kipufogóbevezetést.
- Ellenőrizze az üzemi fék üzembiztonságát, pl. hajtson végre fékpróbát.
- Ha a terepemetet követően erős rezgések észlel, akkor ellenőrizze, hogy nincsenek-e idegen tárgyak a kereken és a hajtásláncban. Távolítsa el az idegen tárgyakat, mert azok kiegyensúlyozatlanságot és ézálalt rezgéseket kelthetnek. A kereken és a hajtásláncban tapasztalható sérülések esetén hala-

déktalanul keresse fel valamelyik minősített szakszervizt.

Hegyvidéken való vezetéssel kapcsolatos tudnivalók

Dízelmotoros gépkocsik: A dízelmotor üzembiztonsága 2500 méteres tengerszint feletti magasságig garantált. Ezt a magasságot rövid ideig átlépheti, pl. hegyeken való átkeléskor. Ne közlekedjen tartósan 2500 méter feletti magasságban. Ellenkező esetben károsíthatja a dízelmotort.

Hegyvidéken közlekedve ügyeljen arra, hogy minél magasabban van, annál kisebb a motorteljesítmény és ezzel együtt az emelkedőn utánfutóval történő elindulási képesség. A 2500 m tengerszint feletti magasság felett történő közlekedés esetén az ECO-Start funkció nem áll rendelkezésre. A lejtős útszakaszokon való fékezéssel kapcsolatos útmutatásokat a Fékezéssel kapcsolatos megjegyzések (→ oldal: 121) címszó alatt olvashatja.

ECO start-stop funkció

Az ECO start-stop funkció működési módja

Ha a következő feltételek teljesülnek, a motor automatikusan leáll:

- **Mechanikus sebességváltóval felszerelt gépkocsik:** Ön lefékezi a gépkocsit, alacsony sebességnél **[N]** alapjáratú fokozatba kapcsol, majd felengedi a tengelykapcsoló-pedált.
- **Automatikus sebességváltóval felszerelt gépkocsik:** A gépkocsit **[D]** vagy **[N]** sebességváltó állásban állítja meg.
- Teljesül az automatikus motorleállítás gépkocsi által megkövetelt összes feltétele.

A multifunkciós kijelzőn a gépkocsi álló helyzetben megjelenik az **[A]** szimbólum. Ha nem teljesül a gépkocsi által megkövetelt összes feltétel, a multifunkciós kijelzőn az **[A]** szimbólum látható.

A motor ismét automatikusan beindul a következő esetekben:

- **Mechanikus sebességváltóval felszerelt gépkocsik:** Rálép a tengelykapcsoló-pedálra.
- **Mechanikus sebességváltóval felszerelt gépkocsik:** **[R]** Hátrameneti sebességfokozatba kapcsol.
- **Automatikus sebességváltóval felszerelt gépkocsik:** **[D]** sebességváltó állásban kikap-

csolt HOLD-funkció mellett felengedi a fékpedált.

- **Automatikus sebességváltóval felszerelt gépkocsik:** Másik állásba kapcsol **[P]** sebességváltó állásból.
- **Automatikus sebességváltóval felszerelt gépkocsik:** **[D]** vagy **[R]** sebességváltó állásba kapcsol.
- A gázpedálra lép.
- Az automatikus motorindítást a gépkocsi igényli.

Ha a motort az ECO start-stop funkcióval állította le, és elhagyja a gépkocsit, figyelmeztető hangjelzés hallható. Egyidejűleg a multifunkciós kijelzőn megjelenik **A jármű üzemkészs Kiszállás előtt kapcsolja ki a gyújtást** kijelzőüzenet. Ha nem kapcsolja ki a gyújtást, akkor az egy perc elteltével automatikusan kikapcsol.

ECO start-stop funkció ki- vagy bekapcsolása

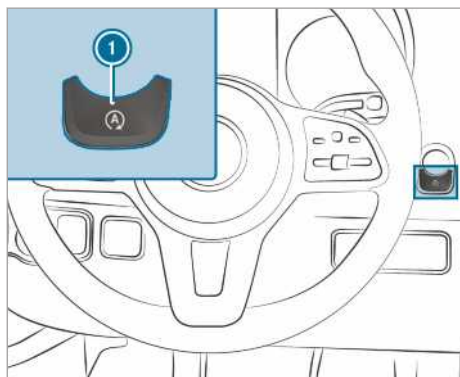

▶ Nyomja meg az **1** gombot.

Az ECO start-stop funkció be- vagy kikapcsolásakor megfelelő kijelzés jelenik meg a kombinált műszeren.

- **i** Amikor az ECO start-stop funkció ki van kapcsolva, álló helyzetben kijelzés látható a kombinált műszeren.

ECO kijelzés működése

Az ECO kijelzés az utazás megkezdésétől az utazás végéig összegzi a menettulajdonságokat, és támogatja a fogyasztáshoz optimalizált vezetési stílust.

A fogyasztást a következő módon befolyásolhatja:

- Vezessen előrelátóan.

- Vegye figyelembe az ajánlott fokozatváltásokat.

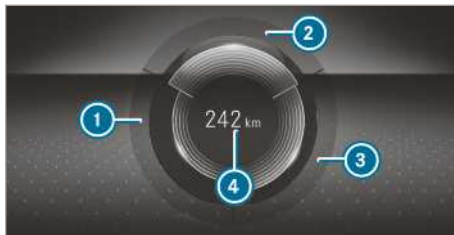

Műszerkijelző színes kijelzővel

A szegmens felirata világos, a külső széle világít, és a szegmens kitöltése nő:

- **1 GYORSÍTÁS:** mértéktartó gyorsítás esetén,
- **2 EGYENLETES:** egyenletes sebesség esetén,
- **3 KIGURULÁS:** lassú fékezés és gurulás esetén.

A szegmens felirata szürke, a külső széle sötét, és a szegmens kitöltése csökken:

- **1 GYORSÍTÁS:** sportos gyorsítás esetén,
- **2 EGYENLETES:** sebességingadozások esetén,
- **3 KIGURULÁS:** erőteljes fékezéskor.

Vezetési stílusa a fogyasztáshoz optimalizált, ha

- egyszerre mindhárom szegmens teljesen ki van töltve,
- mindhárom szegmens kerete világít.

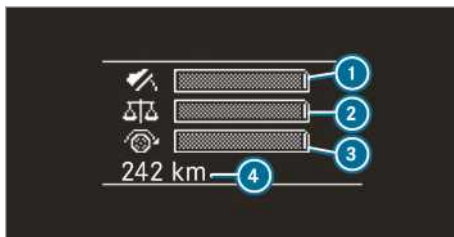

Műszerkijelző fekete-fehér kijelzővel

Az oszlopok kitöltése nő:

- **1** mértéktartó gyorsítás esetén,
- **2** egyenletes sebesség esetén,
- **3** lassú fékezés és gurulás esetén.

Az oszlopok kitöltése csökken:

- ① sportos gyorsítás esetén,
- ② sebességingadozások esetén.
- ③ erőteljes fékezéskor.

Ezenkívül a kijelzőn megjelenik a ④ **Bónusz XXX km elindulás óta** vagy a **XXX km Elindulás óta** többlet megtehető távolság, amelyet a nagyon sportos vezetési stílushoz képest ért el. A megtehető távolság nem ad pontos tájékoztatást a tüzezőanyag-megtakarítás mértékéről.

Dízelrészecske-szűrő

Regenerálással kapcsolatos megjegyzések

⚠ **VESZÉLY** Életveszély kipufogógázok miatt

A belső égésű motorok mérgező kipufogógázokat, pl. szén-monoxidot bocsátanak ki. Ezeknek a kipufogógázoknak a belélegzése egészségkárosító és mérgezést okoz.

- ▶ Soha ne járassa a motort zárt, nem megfelelő szellőzésű térben.

⚠ **FIGYELEM** Égésveszély a kipufogóberendezés forró részei miatt

A gyúlékony anyagok (pl. avar, fű vagy ágak) meggyulladhatnak, ha a kipufogóberendezés forró részeivel vagy a kiáramló kipufogógázzal érintkeznek.

- ▶ Úgy állítsa le a járművet, hogy annak forró alkatrészei ne érintkezzenek gyúlékony anyagokkal.
- ▶ Ne állítsa le a gépkocsit száraz mezőkön vagy learatott gabonaföldeken.

Ha a gépkocsival főként rövid távokon közlekedik, vagy álló helyzetben mellékajtással használja, zavarok léphetnek fel a dízel-részecskeszűrő automatikus tisztításánál. A dízel-részecskeszűrő emiatt túltelítődhet, ami a motor teljesítményének csökkenéséhez vezethet.

- ① Ha gépkocsija fel van szerelve részecskeszűrő-telítettség kijelzővel vagy regenerálás-jelzéssel, beállíthatja, hogy ezek jelenjenek meg a multifunkciós kijelzőn. Szükség esetén a regenerálás-jelzésen keresztül kezdeményezheti a dízel-részecskeszűrő regenerálását. (→ oldal: 128)
- ① A dízel-részecskeszűrő rendszeres regenerálásával megakadályozhatók az üzemzavarok,

a motorolaj hígulása és a motor teljesítmény-csökkenése.

! **MEGJEGYZÉS** Károsodás a forró kipufogógázok miatt

A regenerálás során igen forró kipufogógázok távoznak a kipufogócsővégnél.

- ▶ A regenerálás során tartsa be a 2 m minimális távolságot más tárgytól, pl. parkoló gépkocsiktól.

Regenerálás indítása és megszakítása

Feltételek

- Az összes rendszerfeltétel teljesül.
- A dízel-részecskeszűrő terhelési állapota 50 % felett van.
- A gépkocsi mozgásban van.
- ① Ha az Ön gépkocsija dízelrészecskeszűrő-terhelés kijelzéssel vagy regeneráláskijelzővel rendelkezik, ezeket a multifunkciós kijelzőn is megtekintheti. Szükség esetén a regeneráláskijelzőn keresztül kérheti a dízel-részecskeszűrő regenerálását. (→ oldal: 128)

Fedélzeti számítógép:

➔ **Karbantartás** ➔ **Részecskeszűrő**

! **MEGJEGYZÉS** Károsodás a forró kipufogógázok miatt

A regenerálás során igen forró kipufogógázok távoznak a kipufogócsővégnél.

- ▶ A regenerálás során tartsa be a 2 m minimális távolságot más tárgytól, pl. parkoló gépkocsiktól.

Ha a gépkocsit normál üzemi körülmények között használja, nincs szükség a regenerálás kiegészítő igénylésére nincs szükség.

- ▶ Válassza a **Regenerálás igénylése**: **OK** pontot. Megjelenik a következő üzenet: **Kézi regenerálás kezdeményezve**.

A menet üzemmód és a környezeti körülmények függvényében 20 percig tarthat, míg a regenerálás elindul.

Ha a regenerálás elindult, megjelenik az üzenet **Regenerálás aktív**. A regenerálás kb. 15 percig tart.

▶ A regenerálás során, ha lehetséges, legalább 2000 1/min fordulatszámmal hajtson. A célzott hőmérsékletnövelés révén támogatja a dízelrészecskeszűrő kiégetési folyamatát.

▶ **Regenerálás megszakítása:** Állítsa le a motort.

A regenerálás megszakad. Ha a regenerálás nem fejeződik be, motorindítás után ismét elindíthatja a regenerálást.

A dízelrészecskeszűrő terhelési állapotának függvényében automatikusan elindul a regenerálás a következő menet üzemmódban.

Akkumulátor főkapcsoló

Akkumulátor főkapcsolóval kapcsolatos megjegyzések

1 MEGJEGYZÉS Elektromos berendezés sérülése

Ha az akkumulátor főkapcsolót lehúzza vagy lecsatlakoztatja, az elektromos berendezés megsérülhet.

▶ Mielőtt az akkumulátor főkapcsolót lehúzza vagy lecsatlakoztatja, győződjön meg arról, hogy a gyújtás ki van kapcsolva, és legalább 15 perc eltelt. Ellenkező esetben károsodhatnak az elektromos berendezés alkatrészei.

Az akkumulátor főkapcsoló segítségével gépkocsija minden fogyasztóját áramtalaníthatja. Ezáltal elkerüli, hogy az akkumulátor nyugalmiáramfelvétel következtében ellenőrizetlenül lemerüljön.

Ha gépkocsija a motortérben vagy az utasülés alatt kiegészítő akkumulátorral van felszerelve, mindkét akkumulátort le kell kötnie. Az elektromos berendezést ugyanis csak így áramtalanítja.

ⓘ Csak a következő helyzetekben áramtalanítsa a gépkocsit az akkumulátor főkapcsolóval:

- a gépkocsi hosszabb ideig áll.
- a gépkocsi áramtalanítása feltétlenül szükséges.

A feszültségellátás bekapcsolása után újra be kell állítani az oldalablakokat (→ oldal: 60) és az elektromos tolóajtót (→ oldal: 55).

ⓘ A tápfeszültség megszakítását a DTCO (digitális tachográf) hibátárolója eseményként tárolja.

Vegye figyelembe a DTCO külön kezelési útmutatóját.

Feszültségellátás be- vagy kikapcsolása

Feszültségellátás kikapcsolása

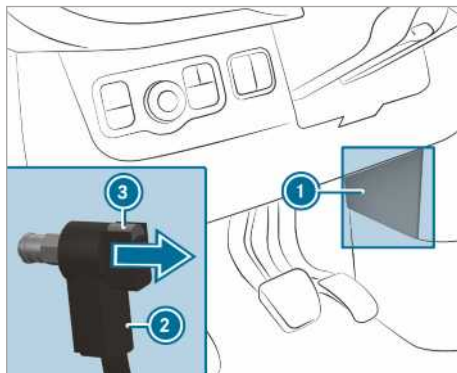

▶ Kapcsolja ki a gyújtást, és várjon legalább 15 percet.

▶ Vegye le a burkolatot ①.

▶ Nyomja meg és tartsa lenyomva a gombot ③.

▶ Húzza le a csatlakozót ② a testcsavarról.

▶ A csatlakozót ② tolja a nyíl irányába addig, hogy az ne érintkezzen a testcsavarral. Ezzel az indítóakkumulátor minden fogyasztóját leválasztotta a feszültségellátásról.

Feszültségellátás bekapcsolása

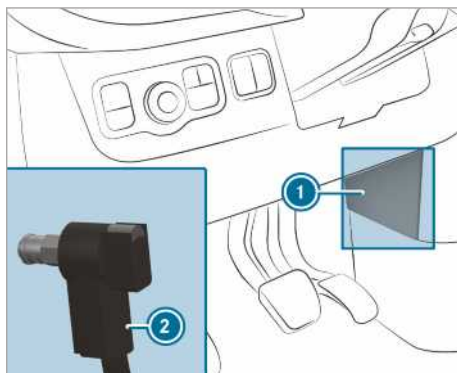

▶ Nyomja rá a csatlakozót ② a testcsavarra, amíg az érezhetően nem reteszeli, és a

csatlakozó ② teljesen fel nem fekszik a test-csavarra.

Ezzel az indítóakkumulátor minden fogyasztóját ismét csatlakoztatta a feszültségellátáshoz.

▶ Rögzítse a burkolatot ①.

Mechanikus sebességváltó

Váltókar kezelése

! **MEGJEGYZÉS** Túl alacsony fokozatba történő kapcsoláskor megsérülhet a motor és a sebességváltó

▶ Az ⑤ és a ⑥ fokozat közötti váltáskor nyomja jobbra a váltókart.

▶ Nagy sebességnél ne kapcsoljon vissza.

! **MEGJEGYZÉS** Ha menet közben az **R** hátrameneti sebességfokozatba kapcsol, megsérülhet a sebességváltó

▶ Csak akkor kapcsoljon az **R** hátrameneti sebességfokozatba, ha a gépkocsi áll.

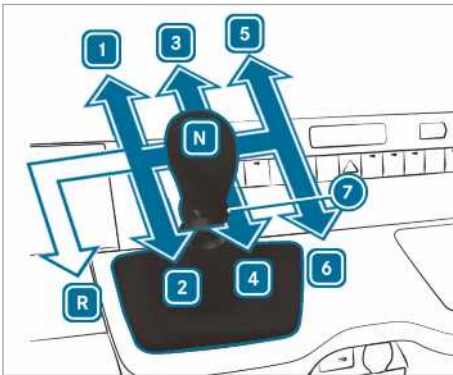

- R** Hátsókerék-hajtású gépkocsik
- R** Hátrameneti sebességfokozat
- 1** - **6** Előremeneti sebességfokozatok
- ⑦ Hátrameneti sebességfokozat húzógyűrűje
- N** Alapjárat

▶ Nyomja le a tengelykapcsoló-pedált, és állítsa a váltókart a kívánt állásba.

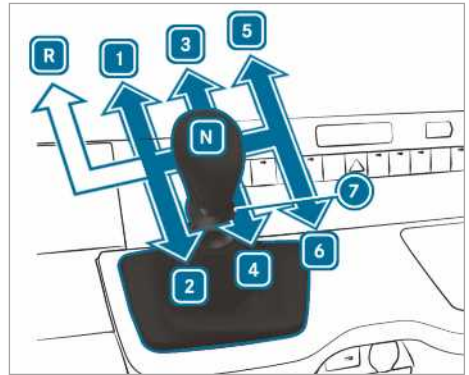

Elsőkerék-hajtású gépkocsik

R Hátrameneti sebességfokozat

1 - **6** Előremeneti sebességfokozatok

⑦ Hátrameneti sebességfokozat húzógyűrűje

N Alapjárat

▶ Nyomja le a tengelykapcsoló-pedált, és állítsa a váltókart a kívánt állásba.

Ajánlott fokozatváltás

Az ajánlott fokozatváltás a tüzelőanyag-takarékos vezetési stílushoz nyújt útmutatást.

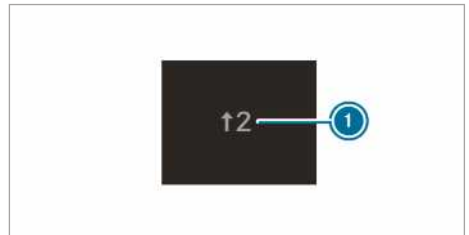

Példa

▶ Kapcsoljon az ajánlott fokozatba, amikor a multifunkciós kijelzőn megjelenik az ajánlott fokozatváltás ①.

① ECO start-stop funkcióval ellátott gépkocsik esetén a kijelzőn az **N** üres fokozatba való kapcsolásra vonatkozó ajánlott fokozatváltás is megjelenik.

Automatikus sebességváltó

DIRECT SELECT választókar

DIRECT SELECT választókar működése

▲ FIGYELEM Baleset- és sérülésveszély a gépkocsiban felügyelet nélkül hagyott gyermekek miatt

A gépkocsiban felügyelet nélkül hagyott gyermekek

- kinyithatják az ajtókat, és ezáltal veszélyeztethetnek másokat vagy a közlekedés többi résztvevőjét,
- kiszállhatnak, és a közlekedő járművek elgázolhatják őket,
- működésbe hozhatják a gépkocsi berendezéseit, és pl. beszorulhatnak.

Továbbá a gyermekek mozgásba hozhatják a gépkocsit, ha pl.:

- kioldják a rögzítőféket,
 - az automatikus sebességváltót másik állásba kapcsolják a **P** parkolási állásból,
 - beindítják a motort.
- ▶ Soha ne hagyjon gyermekeket és állatokot felügyelet nélkül a gépkocsiban.
- ▶ Amikor elhagyja a gépkocsit, mindig reteszelve azt, és vigye magával a kulcsot.
- ▶ Tartsa a kulcsot gyermekek számára nem hozzáférhető helyen.

▲ FIGYELEM Szakszerűtlen kapcsolás esetén balesetveszély áll fenn

Ha a **D** vagy az **R** sebességváltó állásba kapcsol, amikor a motorfordulatszám meghaladja az alapjáratit fordulatszámot, a gépkocsi hirtelen felgyorsulhat.

- ▶ Amikor a **D** vagy az **R** sebességváltó állásba kapcsol, mindig erősen lépjen a fékpedálra, és egyidejűleg ne adjon gázt.

A DIRECT SELECT választókaral sebességváltó állást válthat. A multifunkciós kijelzőn megjelenik az aktuális sebességfokozat.

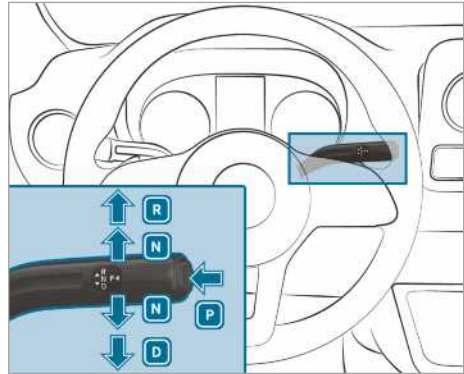

- P** Parkolási állás
- R** Hátrameneti sebességfokozat
- N** Üres fokozat
- D** Menethelyzet

R hátrameneti sebességfokozatba kapcsolás

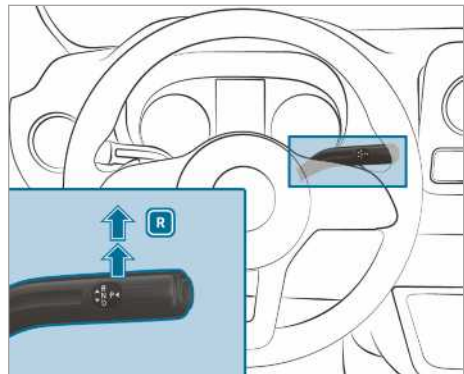

- ▶ Lépjen a fékpedálra, majd nyomja a DIRECT SELECT választókart az első ellenállási ponton túl felfelé.
- A multifunkciós kijelzőn a sebességváltófokozat-kijelzés az **R** állást mutatja.

N üres fokozatba kapcsolás

▲ FIGYELEM Baleset- és sérülésveszély üres fokozat beállítása esetén

Ha a gépkocsit üres fokozatba **N** kapcsolva állítja le, és a rögzítőfék nincs bekapcsolva, akkor a gépkocsi elgurulhat.

Baleset- és sérülésveszély áll fenn!

- ▶ A gépkocsi leállítás előtt rögzítse a gépkocsit a rögzítőfékkel.

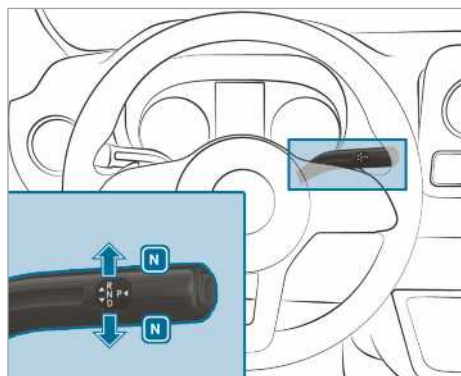

▶ Lépjen a fékpedálra, majd nyomja a DIRECT SELECT választókart az első ellenállási pontig felfelé vagy lefelé.

A multifunkciós kijelzőn a sebességváltófokozat-kijelzés a **N** állást mutatja.

Ha ezután felengedi a fékpedált, a gépkocsi szabadon mozgatható, pl. tolni vagy vontatni lehet.

Ha az automatikus sebességváltónak kikapcsolt gyújtásnál is alapjában **N kell lennie, akkor az alábbi pontokban foglaltakat kell végrehajtani:**

- ▶ Indítsa be a gépkocsit.
 - ▶ Lépjen a fékpedálra, és kapcsoljon az **N** üres fokozatba.
 - ▶ Engedje fel a fékpedált.
 - ▶ Kapcsolja ki a gyújtást.
- ⓘ Ha ezt követően kiszáll a gépkocsiból, és a kulcsot a gépkocsiban hagyja, az automatikus sebességváltó továbbra is az **N** üres fokozatban marad.

P parkolási állásba kapcsolás

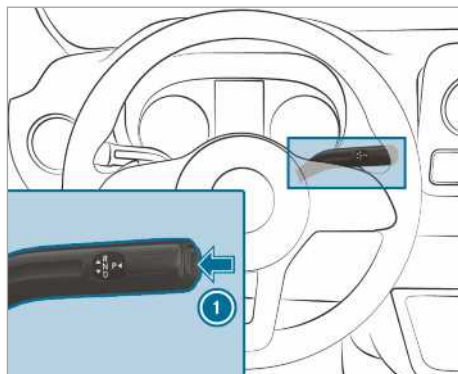

- ▶ Nyomja meg az **1** gombot. A multifunkciós kijelzőn a sebességváltófokozat-kijelzés a **P** állást mutatja.

Ha az alábbi feltételek valamelyike teljesül, a sebességváltó automatikusan a **P** parkolási állásba kapcsol:

- a motort a **D** vagy az **R** sebességváltó állásban állítja le,
- a gépkocsi álló helyzetében vagy nagyon alacsony menetsebesség mellett, a sebességváltó **D** vagy **R** állásában kinyitja a vezetőajtót.
- a gépkocsi álló helyzetében vagy nagyon alacsony menetsebesség mellett kinyitja az övzárát.
- a gépkocsi álló helyzetében vagy nagyon alacsony menetsebesség mellett elhagyja a helyét.

D menethelyzetbe kapcsolás

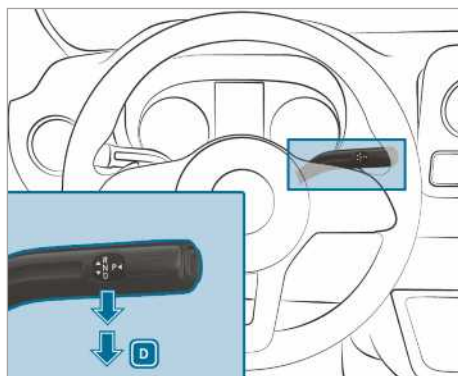

- ▶ Lépjen a fékpedálra, majd nyomja a DIRECT SELECT választókart az első ellenállási ponton túl lefelé.
A multifunkciós kijelzőn a sebességváltófokozat-kijelzés a **D** állást mutatja.

Az automatikus sebességváltó a **D** sebességváltó állásban automatikusan kapcsolja a fokozatokat. Ez a következő tényezőktől függ:

- gázpedál állása,
- menetsebesség.

Kapcsolási tartomány korlátozása

Feltételek

- A sebességváltó a **D** állásban van (→ oldal: 132).

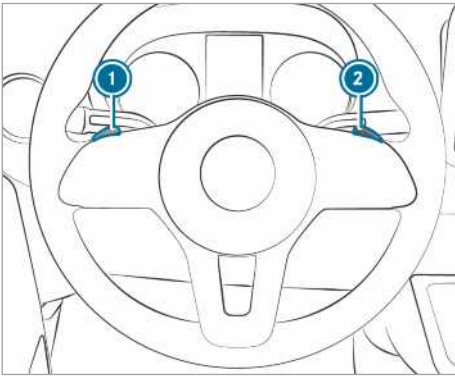

- ▶ **Kapcsolási tartomány korlátozása:** Röviden húzza meg a kormányon elhelyezett **1** váltókapcsolót.
Az aktuális fokozattól függően az automatikus sebességváltó a következő alacsonyabb fokozatba kapcsol. Ezzel egyidejűleg a kapcsolási tartomány korlátozódik.

A multifunkciós kijelzőn megjelenik a beállított kapcsolási tartomány. Az automatikus sebességváltó csak az adott fokozatig kapcsol.

- ▶ Tartsa meghúzva a kormányon elhelyezett **1** váltókapcsolót.
Az automatikus sebességváltó abba a kapcsolási tartományba kapcsol, amelyből a gépkocsi kedvezően gyorsítható vagy lassítható. Ehhez az automatikus sebességváltó egy vagy több fokozatot visszakapcsol, és korlátozza a kapcsolási tartományt.

A multifunkciós kijelzőn megjelenik a beállított kapcsolási tartomány. Az automatikus

sebességváltó csak az adott fokozatig kapcsol.

- i** Ha túl nagy sebességnél húzza meg a kormányon elhelyezett váltókapcsolót **1**, az automatikus sebességváltó nem kapcsol vissza. Ha a kapcsolási tartomány korlátozott, és elérte a korlátozott kapcsolási tartomány max. motorfordulatszámát, az automatikus sebességváltó nem kapcsol magasabb fokozatba.

- ▶ **Kapcsolási tartomány kibővítése:** Húzza meg röviden a kormányon elhelyezett váltókapcsolót **2**.
Az aktuális fokozattól függően az automatikus sebességváltó a következő magasabb fokozatba kapcsol. Ezzel egyidejűleg a kapcsolási tartomány kibővül.

A multifunkciós kijelzőn megjelenik a beállított kapcsolási tartomány. Az automatikus sebességváltó csak az adott fokozatig kapcsol.

- ▶ **Kapcsolási tartomány visszaállítás:** Tartsa meghúzva a kormányon elhelyezett váltókapcsolót **2**.

vagy

- ▶ Kapcsoljon ismét a **D** sebességváltó állásba (→ oldal: 132).
Az aktuális fokozattól függően az automatikus sebességváltó egy vagy több fokozattal magasabb fokozatba kapcsol. Egyidejűleg megszűnik a kapcsolási tartomány korlátozása, és a multifunkciós kijelzőn megjelenik a **D** sebességváltó állás.

Kapcsolási tartomány megválasztása a közlekedési szituációnak megfelelően:

- 3** Kihasználhatja a motor fékhatását.
- 2** A motor fékhatását kihasználhatja lejtőn és meredek utakon, hegyvidéken közlekedve, nehéz üzemeltetési körülmények között.
- 1** A motor fékhatását kihasználhatja szélsőségesen meredek szakaszokon és hosszabb lejtőkön.

Kickdown használata

- ▶ **Max. gyorsítás:** Nyomja a gázpedált az ellenállási ponton túl.
- ▶ Amikor eléri a kívánt sebességet, adjon kevesebb gázt.

Parkolózár mechanikus feloldása (elsőkerék-hajtású gépkocsik)

- i** **Automata sebességváltóval felszerelt, elsőkerék-hajtású gépkocsik:** Üzemzavar esetén az automata sebességváltó **P** állásban blokkolódhat. Ebben az esetben mechanikusan kioldhatja a parkolózárát, pl. gépkocsi vontatásához (→ oldal: 324).
- i** A parkolózár mechanikus feloldása csak elsőkerék-hajtású, automatikus sebességváltóval rendelkező gépkocsik esetében lehetséges.

Feltételek

- Szüksége van a kireteszelő szerszámmra, amely a fedélzeti szerszámok között található (→ oldal: 330).

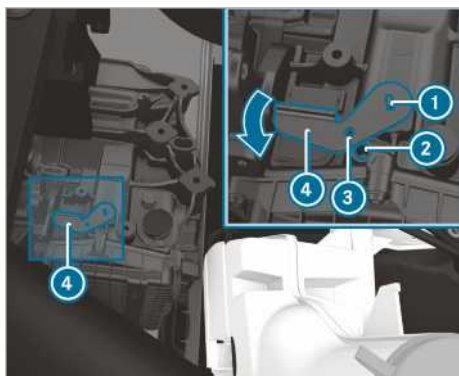

- ▶ Rögzítse a gépkocsit a rögzítőfékkel.
- ▶ (→ oldal: 296)Nyissa fel a motorhátzetőt.
- ▶ Helyezze fel a kireteszelő szerszámot **4** a sebességváltóra **1**, és fordítsa el a nyíl irányába.
- ▶ Illeszen egy megfelelő szerszámot, pl. egy csavarhúzó a kireteszelő szerszám **3** és a sebességváltó **2** furatába. Ezzel rögzítette a kireteszelő szerszámot **4** a megfelelő helyzetben. A parkolózár fel van oldva.
- ▶ Amíg a kireteszelő szerszám **4** fel van helyezve a sebességváltóra, nem lehet fokozatba **P** kapcsolni.
- ▶ Vegye figyelembe a vontatással kapcsolatos megjegyzéseket (→ oldal: 324).
- i** Ha a kireteszelő szerszámot eltávolítják **4**, akkor a sebességváltó automatikusan ismét fokozatba ugrik **P**.

Összkerék-hajtás

Összkerék-hajtásra vonatkozó megjegyzések

Az összkerék-hajtás állandóan meghajtja mind a négy kereket és az ESP®-vel együtt javítja a gépkocsi vonóerejét.

Az összkerék-hajtás vonóerő-szabályozásában a fékberendezés is részt vesz. Ennek során a fékberendezés túlmelegedhet. Ebben az esetben adjon kevesebb gázt, vagy álljon meg és hagyja lehűlni a fékberendezést.

Ha valamelyik hajtott kerék a túl gyenge tapadás miatt kipörög, tartsa be a következő utasításokat:

- Elindulásakor vegye igénybe az ESP® integrált vonóerő-szabályozásának segítségét. Annyira nyomja le a gázpedált, amennyire szükséges.
- Menet közben lassan vegye le a lábát a gázpedálról.

Téli útviszonyok esetén használjon téli gumiabroncsokat (négyévszakos gumiabroncsokat) és szükség esetén hólánccot (→ oldal: 333). Csak így éri el az összkerék-hajtás max. hatását.

Terepi lejtmenet esetén használja a DSR-t (lejtmeneti sebességszabályzó rendszer) (→ oldal: 136).

Az összkerék-hajtás nem csökkenti a nem megfelelő vagy figyelmetlen vezetési stílusból adódó balesetveszélyt, valamint a fizika törvényeit sem helyezi hatályon kívül. Az összkerék-hajtás nem képes figyelembe venni az időjárási és útviszonyokat, valamint a közlekedési helyzetet. Az összkerék-hajtás csupán segédeszköz. A biztonságos követési távolság és a sebesség megválasztása, a megfelelő időben történő fékezés és a sávtartás mindig az Ön felelőssége.

! **MEGJEGYZÉS** Fennáll a hajtáslánc és a fékberendezés sérülésének a veszélye

Ha az összkerék-hajtású gépkocsit egytengelyes próbapadon üzemelteti, akkor megsérülhet a hajtáslánc vagy a fékberendezés.

- ▶ Működési vagy teljesítményvizsgálat csak kéttengelyes próbapadon végezhető.
- ▶ A gépkocsi próbapadon történő üzemeltetése előtt tájékozódjon bármelyik minősített szakszervizben.

! **MEGJEGYZÉS** Fennáll az osztómű sérülésének a veszélye

A gépkocsi megemelt tengellyel történő vontatása esetén megsérülhet az osztómű. Az ilyen károkra nem terjed ki a Mercedes-Benz jótállása.

- ▶ Soha ne vontassa a gépkocsit megemelt tengellyel.
- ▶ A gépkocsit csak úgy vontassa, hogy az összes kerék vagy a talajon, vagy megemelve legyen.
- ▶ Tartsa be a gépkocsinak az összes kerékkel a talajon történő vontatására vonatkozó utasításokat.

Összkerékajítás bekapcsolása

Kapcsolási feltételek

Az összkerékajítást álló helyzetben vagy lassú menetben lehet be- és kikapcsolni.

Álló helyzetben az alábbi kapcsolási feltételeket kell figyelembe venni:

- A motor jár.
- A kormánykerék egyenes állásban van.

Ha az összkerékajítás nem kapcsolható álló helyzetben:

▶ **Mechanikus sebességváltóval felszerelt gépkocsik:** Lépjen a tengelykapcsolópedálra.

▶ **Automatikus sebességváltóval rendelkező gépkocsik:** Állítsa választókart **[N]**-ről **[D]** re, **[D]**-ről **[N]**-re, **[N]**-ről **[R]**-re és vissza **[N]**-re.

Igy megkönnyíthető az összkerékajítás be- és kikapcsolása.

Lassú menetben az alábbi kapcsolási feltételeket kell figyelembe venni:

- A motor jár.
- A gépkocsi nem halad kb. 10 km/h sebesség-nél gyorsabban.
- A gépkocsi nem kanyarodik.

Az összkerékajítást a gépkocsi gördülő helyzetében nem lehet bekapcsolni:

▶ **Mechanikus sebességváltóval felszerelt gépkocsik:** Lépjen a tengelykapcsolópedálra.

▶ **Automatikus sebességváltóval felszerelt gépkocsik:** Állítsa a választókart **[N]** állásba.

i Ha bekapcsolja az összkerékajítást, az állítható sebességkorlátozó automatikusan kikapcsol. Eltűnik a vonatkozó kijelzőüzenet. Az állítható sebességkorlátozót az összkerékajítás kikapcsolása után szükség esetén ismét be kell kapcsolni (→ oldal: 162).

Összkerékajítás be- és kikapcsolása

! **MEGJEGYZÉS** Fennáll az osztómű sérülésének a veszélye

Ha az összkerékajítás be- vagy kikapcsolása során a gázpedálra lép, az osztómű sérülhet.

- ▶ Amennyiben villog az összkerékajítás ellenőrző lámpája, ne lépjen a gázpedálra.

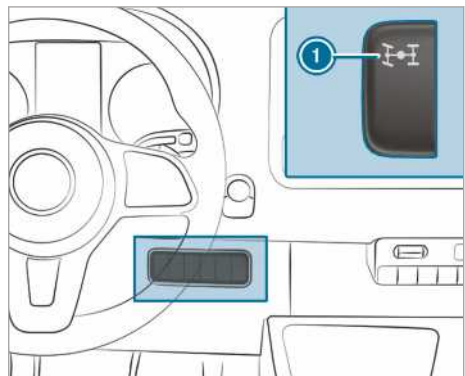

▶ **Be-/kikapcsolás:** Nyomja meg a kapcsoló **1** felső részét.

Villog az ellenőrző lámpa a **1** kapcsolóban, mielőtt az összkerékajítást be- vagy kikapcsolja.

A műszerkijelzőn világít a **1** és a **2** figyelmeztető lámpa. Az ESP® és az ASR a kapcsolási folyamat ideje alatt kikapcsol. Ha a kapcsolási folyamat sikeres, a műszerkijelzőn kialszik a **1** és a **2** figyelmeztető lámpa, az ESP® és az ASR pedig újra bekapcsol.

Amíg a villog az ellenőrző lámpa a **1** kapcsolóban, megszakíthatja a kapcsolási folyamatot, ha ismét megnyomja a **1** kapcsolót. Ha a kapcsolási folyamat sikertelen, a **1** kapcsolóban lévő

ellenőrző lámpa háromszor röviden felvillan. Valamelyik kapcsolási feltétel nem teljesült.

Ha világít az ellenőrző lámpa a ❶ kapcsolóban, be van kapcsolva az összkerékajítás. A fedélzeti számítógép kijelzőjén megjelenik egy ennek megfelelő üzenet.

- ❶ Ha a LOW RANGE sebességváltó-áttétel van bekapcsolva, nem kapcsolható ki az összkerékajítás.

LOW RANGE sebességváltó-áttétel funkciója

A LOW RANGE sebességváltó-áttétel lassú haladást biztosít minden fokozatban. Ha bekapcsolja a LOW RANGE áttételt, a rendszer a terephez igazítja a motor teljesítményét és az automatikus sebességváltó kapcsolási jellemzőit. Az utcai menetfokozathoz viszonyítva a motor és a kerekek közötti sebességváltó-áttétel kb. 40 %-kal csökken. A hajtónyomaték ennek megfelelően nagyobb.

Kapcsolási feltételek

Az alábbi kapcsolási feltételeknek kell teljesülnie, a LOW RANGE be- vagy kikapcsolásához:

- Az összkerékajítás be van kapcsolva (→ oldal: 135).
- A motor jár.
- A gépkocsi áll.
- A fékpédálra lép.
- **Mechanikus sebességváltóval felszerelt gépkocsik:** A mechanikus sebességváltó alapjáratú helyzetben van.
- **automatikus sebességváltóval felszerelt gépkocsik:** A sebességváltó **P** vagy **N** állásban van.

LOW RANGE be- és kikapcsolása

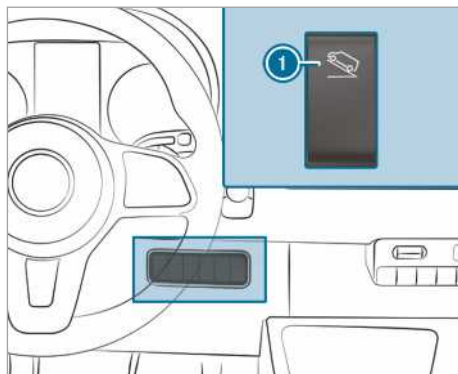

- ❶ LOW RANGE be- és kikapcsolása
- ❶ DSR-rel (Downhill Speed Regulation) rendelkező gépkocsik esetében a ❶ kapcsolót a DSR kapcsolója helyettesíti.

▶ **Be-/kikapcsolás:** Nyomja meg a kapcsoló ❶ felső részét.

A kapcsolási folyamat idejére világít az ellenőrző lámpa **LOW RANGE** a műszerkijelzőn:

- Ha a kapcsolási folyamat végbement, és a LOW RANGE be van kapcsolva, világít a **LOW RANGE** ellenőrző lámpa,
- Ha a kapcsolási folyamat végbement, és a LOW RANGE ki van kapcsolva, kialszik a **LOW RANGE** ellenőrző lámpa.

Amíg az ellenőrző lámpa **LOW RANGE** villog, megszakítható a kapcsolási folyamat, ha ismét megnyomja a ❶ gombot. Ha a kapcsolási folyamat sikertelen, a **LOW RANGE** ellenőrző lámpa háromszor röviden felvillan. Valamelyik kapcsolási feltétel nem teljesült.

DSR (lejtmeneti sebességszabályzó rendszer)

DSR-rel kapcsolatos megjegyzések

A DSR nem csökkenti a nem megfelelő vagy figyelmetlen vezetési stílusból adódó balesetveszélyt, valamint a fizika törvényeit sem helyezi hatályon kívül. A DSR nem képes figyelembe venni az időjárás és útviszonyokat, valamint a közlekedési helyzetet. A DSR csupán segédeszköz. A biztonságos követési távolság és a sebesség megválasztása, valamint a megfelelő időben történő fékezés az Ön felelőssége.

A DSR támogatja Önt a lejtmenetben. A DSR célzott fékbeavatkozásokkal tartja a beállított sebességet a lejtős szakaszon. A sebesség megtartása függ az úttest felületének állapotától és a lejtés mértékétől, éppen ezért nem minden helyzetben garantálható.

Sebességét a fokozatlépcső függvényében 4 km/h és 18 km/h közötti értékre a fék- és a gázpedál vagy a kormányon található billenőkapcsoló segítségével állíthatja be.

A DSR a következő helyzetekben automatikus szabályozást végez:

- Ha a gépkocsi áll vagy a pillanatnyi sebesség nem éri el a 4 km/h értéket, akkor a rendszer a sebességet 4 km/h értékre állítja be.
- Ha terepen 18 km/h sebességnél gyorsabban halad, a DSR készenléti üzemmódba kapcsol. A DSR bekapcsolva marad, nem fékezik azonban automatikusan.
- Ha lejtmenetben 18 km/h sebességnél lassabban halad, akkor a DSR ismét az előre beállított sebességre szabályoz.
- A DSR automatikusan kikapcsol, ha túllépi a 45 km/h sebességet.

Lejtmeneti sebességszabályzó rendszer (DSR) be- és kikapcsolása

Lejtmeneti sebességszabályzó rendszer bekapcsolása

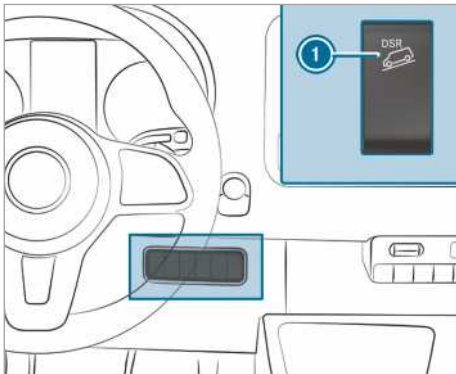

A lejtmeneti sebességszabályzó rendszert a gépkocsi álló helyzetében vagy menet közben is bekapcsolhatja.

- ▶ Nyomja meg a kapcsoló ① felső részét.
- ▶ Fékezze vagy gyorsítsa a gépkocsit a kívánt, 4 km/h és 18 km/h közötti sebességre.

- ▶ Engedje fel a fék- vagy a gázpedált. A rendszer ekkor tárolja a pillanatnyi sebességet. Álló helyzetben mentésre kerül a 4 km/h vagy a fokozatlépcsőnek megfelelő minimálisan lehetséges sebesség. A lejtmeneti sebességszabályzó rendszer lejtős útszakaszon tartja a tárolt sebességet, és automatikusan fékezik.

Ha elinduláskor, gyorsításkor vagy fékezéskor a lejtmeneti sebességszabályzó rendszer be van kapcsolva, akkor a gáz- vagy a fékpedál felengedését vagy a lejtmeneti sebességszabályzó rendszert működtetését követően a rendszer az aktuális sebességet tárolja. Ez csak akkor áll fenn, ha nem halad 18 km/h sebességnél gyorsabban.

DSR-állapotjelző a fedélzeti számítógépen

• DSR aktívva van:

- DSR és a beállított sebesség csak a fedélzeti számítógép állapottartományában jelenik meg.

• DSR aktívva, de nem szabályoz:

- Ön 18 km/h és 45 km/h közötti sebességgel vezet.
- DSR és a sebesség 18 km/h a fedélzeti számítógép állapottartományában jelenik meg.

A DSR standby üzemmódban van.

• DSR inaktív:

- 45 km/h sebességnél gyorsabban halad.
- A DSR megjelenik a fedélzeti számítógép állapottartományában. Megjelenik a következő üzenet **DSR Kikapcsolva**.
- A DSR --- megjelenik a fedélzeti számítógép állapottartományában.

Sebesség beállítása lejtmenetben

Sebességét a fokozatlépcső függvényében 4 km/h és 18 km/h közötti értékre a fék- és a gázpedál vagy a kormányon található billenőkapcsoló segítségével állíthatja be.

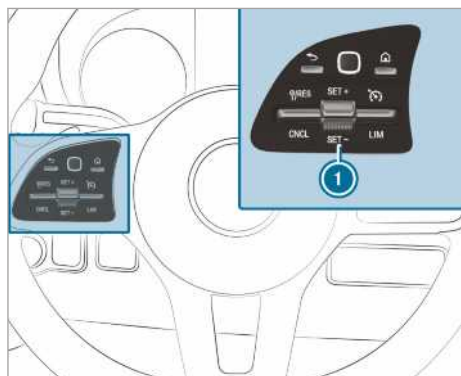

- ▶ A lejtős útszakaszon fékezze le vagy gyorsítsa a gépkocsit a kívánt sebességre.
- ▶ Engedje fel a fék- vagy a gázpedált.
- ▶ A rendszer ekkor tárolja a pillanatnyi sebességet.

vagy

- ▶ Nyomja a billenőkapcsolót ① a DSR-szabályozás során felfelé vagy lefelé. Az utoljára mentett sebességet lépésenként növeli vagy csökkenti.
- ▶ Engedje el a billenőkapcsolót ①.
- ▶ A rendszer ekkor tárolja a pillanatnyi sebességet.

vagy

- ▶ Addig nyomja a billenőkapcsolót ① fel vagy lefelé, míg elérte a kívánt sebességet.
- ▶ Engedje el a billenőkapcsolót ①.
- ▶ A rendszer ekkor tárolja a pillanatnyi sebességet.

① A gépkocsi egy pillanat alatt lefékez a beállított sebességre. Vegye figyelembe ezt a késleltetést a sebesség billenőkapcsolóval történő beállítása során ①.

Lejtmeneti sebességszabályzó rendszer kikapcsolása

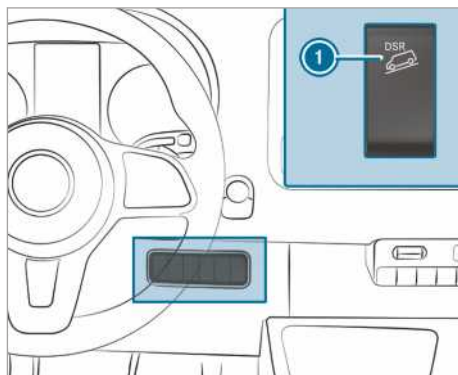

- ▶ Nyomja meg a kapcsoló ① felső részét.
- vagy
- ▶ Gyorsítson, és haladjon 45 km/h sebességnél gyorsabban.

A következő helyzetekben a lejtmeneti sebességszabályzó rendszer automatikusan kikapcsol:

- 45 km/h sebességnél gyorsabban halad.
- az ESP® vagy az ABS meghibásodott.

Elektronikus szintszabályozás

ENR (elektronikus szintszabályozás) működése

▲ FIGYELEM Beszorulásveszély áll fenn a lesüllyedő gépkocsi miatt.

A gépkocsi süllyedésekor az Ön vagy mások testrészei beszorulhatnak, ha azok a karosszéria és a gumiabroncs közé vagy a gépkocsi alá kerülnek.

- ▶ Gondoskodjon arról, hogy a gépkocsi lesüllyesztésekor senki ne tartózkodjon a kerékjáratok közvetlen közelében vagy a gépkocsi alatt.

▲ FIGYELEM Az autóemelő kifordulása miatt sérülésveszély áll fenn

Ha a légrugózással ellátott gépkocsit leállítja, a légrugózás akár egy órán keresztül is aktív maradhat abban az esetben is, ha a gyújtás ki van kapcsolva. Ha ekkor az autóemelővel megemeli a gépkocsit, a légrugózás megpróbálja kiegyenlíteni a járműszintet.

Az autóemelő kifordulhat.

- ▶ A gépkocsi megemlése előtt nyomja meg a légrugózás távirányítóján lévő szerviz gombot. Ez megakadályozza a járműszint automatikus utánszabályozását, valamint a kézzel történő megemlést vagy lesüllyesztést.

▲ FIGYELEM A lesüllyesztett vagy megemelt alvázkereket miatt balesetveszély áll fenn

Lesüllyesztett vagy felemelt alvázkerekekkel közlekedve számottevően romolhatnak a fékezési és menettulajdonságok. Ezenkívül felemelt alvázkereknél a gépkocsi magassága meghaladhatja a megengedett értéket.

- ▶ Elindulás előtt állítsa be a menetszintet.

▲ FIGYELEM Az ENR üzemmódjának esetében balesetveszély áll fenn

Az ENR meghibásodása esetén előfordulhat, hogy a járműszint túl magas, túl alacsony vagy aszimmetrikus.

A gépkocsi menet- és kormányzási tulajdonságai jelentősen megváltozhatnak.

- ▶ Vezessen óvatosan, és igazítsa vezetési stílusát a megváltozott menettulajdonságokhoz.
- ▶ A közlekedési helyzet figyelembe vételével állítsa meg a gépkocsit.
- ▶ Értesítsen egy minősített szakműhelyt.

! MEGJEGYZÉS A lesüllyesztett járműszint miatt fennáll az alváz sérülésének veszélye

Ha az ENR meghibásodott vagy menet közben utánszabályoz, a járműszint lesüllyedhet.

- ▶ Ügyeljen az útviszonyokra, valamint arra, hogy mindig kellően nagy legyen a hasmagasság.
- ▶ Óvatosan vezessen.

A járműszint a terhelési állapottól és a terhelés elosztásától függ. Légrugózású hátsó tengellyel felszerelt gépkocsiknál az ENR automatikusan kiegyenlíti a hátsó tengely szintjét. Ennek köszönhetően a gépkocsi a terhelési állapottól függetlenül mindig a menetszinten marad. A menetdinamika nem romlik. A gépkocsi két oldala közötti

magasságkülönbség ekkor elérheti az 1 cm értéket.

Az ENR a motortól független, és csak bekapcsolat gyújtásnál üzemkés. Az ENR kompresszora hallhatóan működik.

- ⓘ Ha a kompresszor folyamatosan működik vagy egy percen belül többször elindul, akkor az ENR meghibásodott.

A gépkocsi kivételének megfelelően az ENR a sebességtől vagy a rögzítőfék állásától függően kapcsol a kézi üzemmód és az automatika között.

Ha az ENR sebességtől függően kapcsol, akkor a kézi üzemmód a gépkocsi álló helyzetében automatikusan aktiválódik. A járműszintet ekkor megemlíheti vagy lesüllyesztheti. Ha ezt követően a gépkocsi 10 km/h sebességnél gyorsabban halad, a kézi üzemmód automatikusan kikapcsol, és a menetszintet az automatika állítja be.

Ha az ENR a rögzítőfék állásától függően kapcsol, akkor a kézi üzemmód behúzott rögzítőféknél automatikusan aktiválódik. A járműszintet ekkor megemlíheti vagy lesüllyesztheti a fel- és lerakódásához. Ha kioldja a rögzítőféket, a kézi üzemmód automatikusan kikapcsol, és a menetszintet az automatika állítja be.

A gépkocsin végzett munkákhoz vagy a kerékcserehez kikapcsolhatja az ENR-t (→ oldal: 140).

Ha az ENR meghibásodott vagy a járműszint túl magas vagy túl alacsony, akkor egy hangjelzés hallható.

Ekkor a gépkocsi menet- és kormányzási tulajdonságai jelentősen megváltoznak. Az ENR a lehető leggyorsabban a normál szintre szabályozza a járműszintet. Vezessen óvatosan tovább, amíg a hangjelzés meg nem szűnik. A gépkocsi csak ekkor éri el a normál szintet.

A menetszint helyreállítása érdekében az automatika és az ENR a kiválasztott lehetőségtől függően automatikusan újra bekapcsol:

- a rögzítőfék kioldásával,
- 10 km/h sebesség felett.

Ha fennáll annak a veszélye, hogy az ENR kompresszora túlmelegedhet, pl. ha a gépkocsit gyorsan többször kell megemlíni vagy lesüllyeszteni, akkor az ENR kikapcsol. A járműszintet ekkor kb. egy perc elteltével újra megemlíheti vagy lesüllyesztheti.

Járműszint megemelése és lesüllyesztése

Távírányítóval

A távírányító egy tartóban található a vezetőoldali B-oszlopon. Használat előtt vegye ki a távírányítót a tartóból.

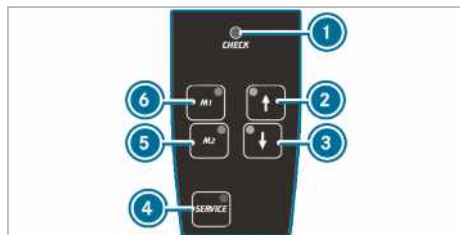

Az ENR bekapcsoláskor és működés közben rendszeresen ellenőrzi magát. A távírányítón lévő ellenőrző lámpa ① kb. egy másodpercig világít, ha Ön bekapcsolja a gyújtást, vagy a ④ gomb segítségével az ENR-t.

Az ellenőrző lámpa ① alábbi viselkedése esetén üzemzavar áll fenn:

- Az ellenőrző lámpa nem világít, amikor bekapcsolja a gyújtást vagy az ENR-t, vagy
- Az ellenőrző lámpa egy másodperccel ezután nem alszik ki. vagy
- Az ellenőrző lámpa ezután ismét világít vagy villog.

Ezenkívül a távírányítóból kb. 30 másodpercig figyelmeztető hangjelzés hallható. A felismert üzemzavar az ellenőrző lámpák segítségével (üzemzavar kódjainak jelzése) megjeleníthető.

▶ Állítsa le a gépkocsit, és hagyja bekapcsolva a gyújtást.

▶ **Járműszint megemelése vagy lesüllyesztése:** Tartsa lenyomva a ② vagy a ③ gombot, amíg a járműszint el nem éri a kívánt magasságot.

A járműszint módosítása közben villog a ② vagy a ③ gomb ellenőrző lámpája. Ha a járműszint be van állítva, világít a ② vagy a ③ gomb ellenőrző lámpája.

▶ **Automatikus lesüllyesztés:** Nyomja meg röviden a ③ gombot.

Az ENR automatikusan a legalacsonyabb szintre süllyeszti le a gépkocsit.

A járműszint módosítása közben villog a ③ gomb ellenőrző lámpája. Ha a járműszint be

van állítva, világít a ③ gomb ellenőrző lámpája.

▶ Ha meg kívánja állítani a mozgást, nyomja meg röviden a ② gombot.

▶ **Megemelés vagy lesüllyesztés a menetszintre:** Nyomja meg röviden a ② vagy a ③ gombot.

Az ENR automatikusan a menetszintre emeli vagy süllyeszti a gépkocsit.

A járműszint módosítása közben villog a ② vagy a ③ gomb ellenőrző lámpája. Ha a járműszint be van állítva, világít a ② vagy a ③ gomb ellenőrző lámpája.

▶ Ha meg kívánja állítani a mozgást, mindig a másik gombot nyomja meg röviden.

▶ **Beállított járműszint tárolása:** Állítsa be a kívánt járműszintet.

▶ Tartsa lenyomva az ⑤ vagy a ⑥ gombot, amíg hangjelzést nem hall.

A beállított járműszintet ezzel tárolta a megfelelő, ⑤ vagy ⑥ gombon.

▶ **Tárolt járműszint lehívása:** Nyomja meg röviden az ⑤ vagy a ⑥ gombot.

Az ENR automatikusan a tárolt járműszintre emeli vagy süllyeszti a gépkocsit.

A járműszint módosítása közben villog az ⑤ vagy a ⑥ gomb ellenőrző lámpája. Ha a járműszint be van állítva, világít az ⑤ vagy a ⑥ gomb ellenőrző lámpája.

▶ Ha meg kívánja állítani a mozgást, nyomja meg röviden a ② vagy a ③ gombot.

▶ **Automatika bekapcsolása:** Haladjon 10 km/h sebességnél gyorsabban, vagy oldja ki a rögzítőféket.

Az ENR automatikusan szabályozza a járműszintet.

▶ Ha meg kívánja állítani a mozgást, nyomja meg röviden a ② vagy a ③ gombot.

ENR ki- és bekapcsolása

▶ **ENR kikapcsolása:** Nyomja meg a ④ gombot.

A ④ gomb ellenőrző lámpája világít.

▶ **ENR újbóli bekapcsolása:** Nyomja meg ismét a ④ gombot.

A ④ gomb ellenőrző lámpája kialszik.

Kezelőpanelen lévő gombbal

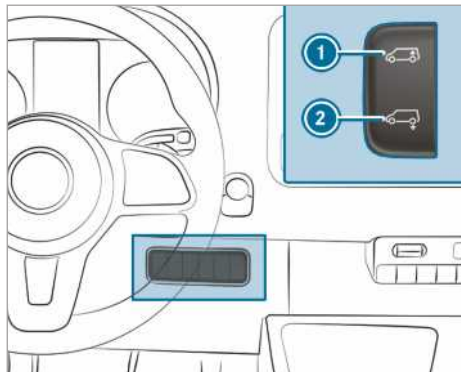

- ▶ Állítsa le a gépkocsit, és hagyja bekapcsolva a gyújtást.
- ▶ **Automatikus lesüllyesztés:** Nyomja meg a ② kapcsoló alsó részét. Az ENR automatikusan lesüllyesztli a gépkocsit.
- ▶ Ha meg kívánja állítani a mozgást, nyomja meg röviden a kapcsoló felső részét ①.
- ▶ **Megemelés a menetszintre:** Nyomja meg a kapcsoló felső részét ①. Az ENR automatikusan a menetszintre emeli a gépkocsit.
- ▶ Ha meg kívánja állítani a mozgást, nyomja meg röviden a kapcsoló alsó részét ②.
- ▶ **Automatika bekapcsolása:** Haladjon 10 km/h sebességnél gyorsabban, vagy oldja ki a rögzítőféket. Az ENR automatikusan szabályozza a járműszintet.

Levegővel való feltöltés vészhelyzet esetén ENR használatakor

Kizárólag az ENR vészfeltöltéséhez való szelepekkel felszerelt gépkocsiknál. Ha az ENR meghibásod-

dott és a gépkocsi ferdén áll, akkor a gépkocsi a vészszelepek (kerékszelepek) segítségével, egy külső sűrítettlevegő-forrás használatával megemelhető vagy lesüllyeszthető. Ekkor kikapcsolt ENR mellett vezessen tovább óvatosan a legközelebbi minősített szakműhelyhez, és hártassa el az üzemzavart.

1 MEGJEGYZÉS Túl magas nyomás miatt fennáll a károsodás veszélye

Ha a lérgugókban túl magas a nyomás, az a légfvetékrendszer vagy a lérgugók károsodásához vezethet.

- ▶ Ne lépje túl max. megengedett 600 kPa (6 bar, 87 psi) üzemi nyomást.

- ▶ Rögzítse a gépkocsit a rögzítőfékkel.
- ▶ **Automatikus sebességváltóval felszerelt gépkocsik:** Kapcsolja a sebességváltót a **P** állásba.
- ▶ Kapcsolja ki az ENR-t (→ oldal: 140).
- ▶ Állítsa le a motort, és nyissa fel a motorháztetőt (→ oldal: 296).
- ▶ Csavarja le a szelepsapkát a megfelelő szelepről.
- ▶ Csatlakoztassa a külső sűrítettlevegő-forrást.
- ▶ A sűrített levegő feltöltésével vagy leengedésével addig emelje meg vagy süllyessze le a járműszintet, hogy elérje a menetszintet, és a gépkocsi vízszintesen álljon. Eközben ügyeljen a max. megengedett 600 kPa (6 bar, 87 psi) üzemi nyomásra.
- ▶ Vegye le a külső sűrítettlevegő-forrást.
- ▶ Csavarja fel szorosan a szelepsapkákat a szelepekre.
- ▶ Csupja le a motorháztetőt (→ oldal: 296).
- ▶ Óvatosan vezessen a legközelebbi minősített szakműhelyig.

Problémák az elektronikus szintszabályozással

Hibajelenség	Lehetséges okok/következmények és ▶ megoldások
A járműszint álló helyzetben nem emelhető meg, vagy nem süllyeszthető le.	Fennáll a kompresszor túlhevülésének veszélye. A gépkocsi ismételt megemelését és lesüllyesztését követően a játék elleni védelem kikapcsolja az ENR-t.

Hibajelenség	Lehetséges okok/következmények és ► megoldások
	<ul style="list-style-type: none"> ► Kb. egy perc elteltével próbálja meg kézzel beállítani a járműszintet. <p>Az ENR a túl alacsony feszültség miatt kikapcsolt. Előfordulhat, hogy az akkumulátor nem töltődik.</p> <p>A gépkocsi útfekvése és a menetkényelem romolhat.</p> <ul style="list-style-type: none"> ► Indítsa be a motort. ► A lehető leghamarabb keressen fel egy minősített szakműhelyt.

Tankolás

Gépkocsi tankolása

▲ FIGYELEM Tűz- és robbanásveszély a tüzelőanyag miatt

A tüzelőanyagok könnyen gyúlékonyak.

- Feltétlenül kerülje a tűz és nyílt láng használatát, a dohányzást és a szikraképződést.
- Tankolás előtt és közben kapcsolja ki a gyújtást, valamint az állóhelyzeti fűtést, amennyiben a gépkocsi fel van szerelve ilyenekkel.

▲ FIGYELEM Tüzelőanyagok miatti sérülésveszély

A tüzelőanyagok mérgezőek és egészségkárosító hatásúak.

- Feltétlenül kerülje a tüzelőanyag bőrrel, szemmel vagy ruházattal történő érintkezését, vagy lenyelését.
- Ne lélegezze be a tüzelőanyagok gőzeit.
- Tartsa távol a tüzelőanyagtól a gyermekeket.
- A tankolás során tartsa zárva az ajtókat és ablakokat.

Amennyiben Ön vagy mások érintkezésbe kerültek a tüzelőanyaggal, tartsa be a következőket:

- A bőrre került tüzelőanyagot haladéktalanul öblítse le vízzel és szappannal.
- Ha a tüzelőanyag a szembe került, haladéktalanul öblítse ki a szemét alaposan tiszta vízzel. Haladéktalanul forduljon orvoshoz.

- Ha lenyelte a tüzelőanyagot, haladéktalanul forduljon orvoshoz. Ne hánytassa magát.
- Haladéktalanul cserélje le a tüzelőanyaggal szennyeződött ruházatot.

▲ FIGYELEM Tűz- és robbanásveszély az elektrosztatikus feltöltődés miatt

Az elektrosztatikus feltöltődés szikraképződéshez vezethet, és a tüzelőanyag gőzei meggyulladhatnak.

- Mielőtt kinyitná a tüzelőanyagtartályfedelelet vagy megfogná a töltőpisztolyt, érintse meg a gépkocsi fém karosszériáját. Ezzel megszűnik az esetleg fennálló elektrosztatikus feltöltődés.
- Ne szálljon be újra a gépkocsiba a tankolás folyamán. Ekkor ismét feltöltődhetne elektrosztatikusan.

▲ FIGYELEM A tüzelőanyag-keverék miatt tűzveszély áll fenn

Dízelmotoros gépkocsik:

Ha a dízel tüzelőanyagot benzinnel keveri, a tüzelőanyag-keverék lobbanási pontja alacsonyabb, mint a tiszta gázolajé.

Járó motornál a kipufogóberendezés alkatrészei észrevétlenül túlhevülhetnek.

- Soha ne tankoljon benzint.
- Soha ne keverjen benzint a dízel tüzelőanyagba.

! **MEGJEGYZÉS** Ne tankoljon benzint a dízelmotoros gépkocsiba.

Ha véletlenül nem megfelelő tüzelőanyagot tankolt:

- Ne kapcsolja be a gyújtást. Ellenkező esetben a tüzelőanyag a tüzelőanyag-ellátó berendezésbe kerülhet.
- Már kis mennyiségű nem megfelelő tüzelőanyag is a tüzelőanyag-ellátó berendezés és a motor károsodásához vezet. A javítás költséges.
- ▶ Értesítsen egy minősített szakműhelyt.
 - ▶ Üríttesse ki teljesen a tüzelőanyag-tartályt és a tüzelőanyag-vezetékeket.

! **MEGJEGYZÉS** A túltöltött tüzelőanyag-tartály miatt károsodhat a tüzelőanyag-ellátó berendezés.

- ▶ A tüzelőanyag-tartályba csak addig töltsön tüzelőanyagot, amíg a töltőpisztoly ki nem kapcsol.

! **MEGJEGYZÉS** A töltőpisztoly eltávolítása-kor a tüzelőanyag kifröccsenhet.

- ▶ A tüzelőanyag-tartályba csak addig töltsön tüzelőanyagot, amíg a töltőpisztoly ki nem kapcsol.

! **MEGJEGYZÉS** Károsodás a fényezett felületekre jutó tüzelőanyag miatt

- ▶ Ne lötytyintsen tüzelőanyagot a fényezett felületekre.

🍂 **KÖRNYEZETVÉDELMI MEGJEGYZÉS** A tüzelőanyag szakszerűtlen kezelése esetén fennáll a környezetkárosítás veszélye

Szakszerűtlen kezelés esetén a tüzelőanyagok veszélyt jelentenek az emberekre és a környezetre.

- ▶ Ne hagyja, hogy a tüzelőanyagok a csatornahálózatba, a felszíni vizekbe, a talajvízbe vagy a talajba jussanak.

Feltételek

- A gépkocsi ki van reteszelve.
- A kiegészítő fűtés ki van kapcsolva.
- a gyújtás ki van kapcsolva,
- A bal első ajtó ki van nyitva.

i A tankolás folyamán ne szálljon vissza a gépkocsiba. Ekkor ismét elektrosztatikusan feltöltődhetne.

Vegye figyelembe az üzemanyagokkal kapcsolatos megjegyzéseket (→ oldal: 372).

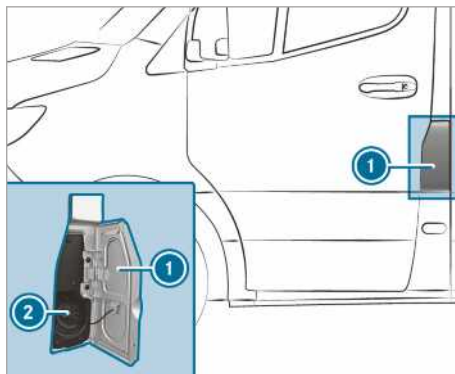

- ① Tanksapkafedél
- ② Tüzelőanyag-tartály-fedél

i A tanksapkafedél az első ajtó mellett, menetirány szerint balra található. A tanksapkafedél helyzetét a műszer kijelző is mutatja . A töltőoszlopon lévő nyíl megadja a járműoldalt.

- ▶ Nyissa ki a tanksapkafedelet ①.
- ▶ Fordítsa balra a tüzelőanyag-tartály-fedele ②, majd vegye le.
- ▶ A gépkocsi valamennyi ajtaját csukja be, hogy a tüzelőanyag-gőzök ne juthassanak a gépkocsi-belső térbe.
- ▶ Helyezze a töltőpisztoly betöltőcsönkjét teljesen a betöltőnyílásba, akassza be, majd tankoljon.
- ▶ A tüzelőanyag-tartályba csak addig töltsön tüzelőanyagot, amíg a töltőpisztoly ki nem kapcsol.
- ▶ Helyezze vissza, majd forgassa jobbra a tüzelőanyag-tartály-fedele ②. Egy kattánás jelzi, ha a tüzelőanyag-tartály-fedél teljesen be van csukva.
- ▶ Nyissa ki a bal első ajtót.
- ▶ Csukja be a tanksapkafedelet ①.

i **Téves tankolást megakadályozó záróelemmel felszerelt dízelmotoros gépkocsik:** A betöltőnyílás személyautók számára telepített dízel kútoszlopról való tankoláshoz van kialakítva.

i **Dízelmotoros gépkocsi téves tankolást megakadályozó záróelem nélkül:** A teher-

gépkocsi számára szolgáló dízel kútoszlopon is tankolhat.

i Teljesen kiürített tüzelőanyag-tartály esetén legalább 5 l tüzelőanyagot tankoljon.

Problémák a tüzelőanyaggal és a tüzelőanyag-tartállyal

Hibajelenség	Lehetséges okok/következmények és ► megoldások
A gépkocsiból szivárog a tüzelőanyag.	<p>A tüzelőanyag-vezeték vagy a tüzelőanyag-tartály meghibásodott.</p> <ul style="list-style-type: none"> ► Rögzítse a gépkocsit a rögzítőfékkel. ► Állítsa le a motort. ► Húzza ki a kulcsot a gyújtáskapcsolóból. <p>vagy, KEYLESS-GO rendszerrel felszerelt gépkocsi esetén:</p> <ul style="list-style-type: none"> ► Nyissa ki a vezetőajtót. A fedélzeti elektronika ekkor a 0 állásban van. Ez a „kihúzott kulcs” állapotnak felel meg. ► Semmiképpen ne indítsa be újra a motort! ► Értesítsen egy minősített szakműhelyt.
A motor nem indul.	<p>A tüzelőanyag-tartály teljesen kiürült.</p> <ul style="list-style-type: none"> ► A gépkocsit legalább 5 l tüzelőanyaggal tankolja meg. ► Kapcsolja be a gyújtást kb. tíz másodpercre. ► Megszakítás nélkül max. tíz másodpercig indítózson, amíg a motor egyenletesen járni nem kezd. <p>Ha nem indul be a motor:</p> <ul style="list-style-type: none"> ► Kapcsolja be ismét a gyújtást kb. tíz másodpercre. ► Ismét indítózson megszakítás nélkül max. tíz másodpercig, amíg a motor egyenletesen nem jár. <p>Ha a motor három próbálkozás után sem indul be:</p> <ul style="list-style-type: none"> ► Értesítsen egy minősített szakműhelyt.

AdBlue®

AdBlue®-val kapcsolatos megjegyzések

i **MEGJEGYZÉS** Az AdBlue®-tartály kinyitása-
kor csekély mennyiségű ammóniagőz
távozhat.

- Az AdBlue®-tartályt mindig jól szellőző helyen töltsse fel.
- Kerülje az AdBlue® bőrrel, szemmel vagy ruházattal történő érintkezését.
- Tartsa távol a gyermekeket az AdBlue® adaléktól.

i **MEGJEGYZÉS** Ne nyelje le az AdBlue®
folyadékot!

Ha lenyelte az AdBlue® folyadékot:

- Haladéktalanul alaposan öblítse ki a száját.
- Igyon rá sok vizet.
- Haladéktalanul forduljon orvoshoz.

! **MEGJEGYZÉS** Károsodás az AdBlue®-hoz adott adalékok vagy az AdBlue® hígítása révén

Az AdBlue® kipufogógáz-utókezelés tönkremehet az alábbiak miatt:

- adalékok az AdBlue-ban®
- az AdBlue hígítása®.

▶ Csak az ISO 22241 szerinti AdBlue®-t használjon.

▶ Ne keverjen hozzá adalékokat.

▶ Ne hígítsa az AdBlue®-t.

! **MEGJEGYZÉS** Károsodások és üzemzavarok az AdBlue® szennyeződése miatt

Az AdBlue® szennyeződése az alábbiakat okozhatja:

- magasabb kibocsátási értékek
- katalizátorsérülések
- motorkárosodások
- az AdBlue® kipufogógáz-utókezelés működési zavarai

▶ Kerülje el az AdBlue® szennyeződését.

! **MEGJEGYZÉS** Az AdBlue® maradványai bizonyos idő elteltével kikristályosodnak. Távolítsa el az AdBlue® maradványait.

▶ A feltöltéskor az AdBlue® adalékkal érintkező felületeket azonnal mossa le vízzel.

▶ Az AdBlue® nedves kendővel és hideg vízzel is eltávolítható.

▶ Ha az AdBlue® már kikristályosodott, a tisztításhoz szivacsot és hideg vizet használjon.

Az AdBlue® egy folyékony karbamidoldat, amely a dízelmotorok kipufogógáz-utókezelésére szolgál. A kipufogógáz-utókezelés rendeltetésszerű működése érdekében kizárólag az ISO 22241 szabvány szerinti AdBlue®-t használjon.

Az AdBlue® jellemzői:

- nem mérgező,
- színtelen, szagtalan,
- nem éghető.

AdBlue® elérhetősége

- Az AdBlue® folyadékot minősített szakszervizben, pl. bármelyik Mercedes-Benz szerződéses szervizben fel tudja tölteni.
- Az AdBlue® számos üzemanyagtöltő állomáson, AdBlue® töltőberendezéseken keresztül áll rendelkezésre.
- Alternatívaként az AdBlue® beszerezhető a minősített szakszervizekben, pl. bármelyik Mercedes-Benz szerződéses szervizben és számos üzemanyagtöltő állomáson, AdBlue® utántöltő kanna vagy AdBlue® utántöltő flakon kiszerezésben.

i Az AdBlue® kb. -11 °C hőmérsékleten megfagy. A gépkocsit gyárilag AdBlue® előmelegítő berendezéssel szerelték fel. Ez lehetővé teszi a téli üzemeltetést -11 °C alatti hőmérsékleten is. Ha az AdBlue®-t -11 °C alatt tölti utána, előfordulhat, hogy az AdBlue® folyadékszintje nem megfelelően jelenik meg a kombinált műszeren. Közlekedjen a megfagyott AdBlue®-val min. 20 percig, és ezt követően parkoljon le a gépkocsival min. 30 másodpercre, hogy a folyadékszint megfelelően jelenjen meg. Szélsőséges téli időjárási viszonyok mellett bizonyos körülmények között az utántöltési mennyiség felismeréséhez szükséges idő jelentősen hosszabb lehet. A folyamat lerövidítéséhez meleg garázsban állítsa le a gépkocsit.

i Utántöltő edények használata esetén ügyeljen arra, hogy a gépkocsi betöltőcsonkjára való csatlakozás cseppmentes legyen.

AdBlue® hatótávolsága és AdBlue® mennyiségkijelzésének megnyitása

Fedélzeti számítógép:

↳ **Karbantartás**

▶ Válassza ki és nyugtázza: [AdBlue](#).

Az AdBlue® mennyisége és az AdBlue® hatótávolsága jelenik meg.

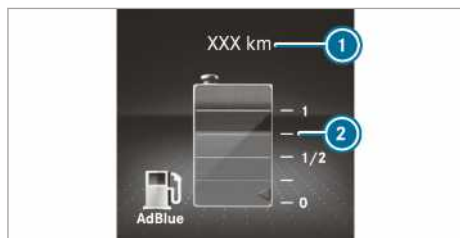

Műszerkijelző megjelenítése színes kijelzővel

- ① AdBlue® hatótávolsága
- ② AdBlue® mennyisége

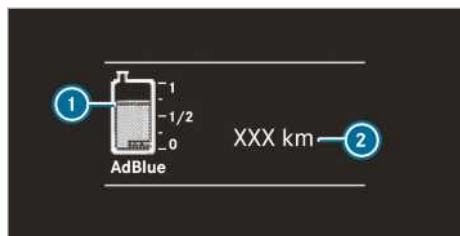

Műszerkijelző megjelenítése fekete-fehér kijelzővel

- ① AdBlue® mennyisége
- ② AdBlue® hatótávolsága

AdBlue® utántöltése

I **MEGJEGYZÉS** A tüzelőanyagba kerülő AdBlue® motorkárosodást okoz

- ▶ Az AdBlue® nem tölthető a tüzelőanyag-tartályba.
- ▶ AdBlue®-t csak az AdBlue®-tartályba töltsön.
- ▶ Kerülje az AdBlue®-tartály túltöltését.

I **MEGJEGYZÉS** A szivárgó AdBlue® szennyezheti a gépkocsi-belsőteret

- ▶ Az AdBlue® utántöltő edényt a betöltés után gondosan zárja le.
- ▶ Kerülje az AdBlue® utántöltő edények gépkocsiban való folyamatos szállítását.

Feltételek

- a gyújtás ki van kapcsolva,

Személygépkocsiként forgalomba helyezett gépkocsik: A multifunkciós kijelzőn egymást követően megjelenő alábbi üzenetek az AdBlue®-tartály feltöltésére szólítják fel Önt:

- **Pótolja az AdBlue adalékot lásd a kezelési útmutatót**
A tartályban lévő AdBlue® mennyisége a tartalékszintre csökkent.
- **Töltsön utána AdBlue-t XXX km u. csökk. telj.**
A gépkocsival még max. a kijelzőn látható távolságot teheti meg. A lehető leghamarabb töltsse fel az AdBlue®-t.
- **Töltsön utána AdBlue-t Telj. csökk.: 20 km/h Motor nem ind. XXX km**
A gépkocsisebesség 20 km/h értékre van korlátozva. A gépkocsival még max. a kijelzőn látható távolságot teheti meg. Ezután a motort nem lehet beindítani.
- **Töltsön utána AdBlue-t A jármű nem indítható el**
A gépkocsi többször nem indítható.

Tehergépkocsiként forgalomba helyezett gépkocsik: A multifunkciós kijelzőn egymást követően megjelenő alábbi üzenetek az AdBlue®-tartály feltöltésére szólítják fel Önt:

- **Pótolja az AdBlue adalékot lásd a kezelési útmutatót**
A tartályban lévő AdBlue® mennyisége a tartalékszintre csökkent.
- **Töltsön utána AdBlue-t Csökkent teljesítmény**
- **Töltsön utána AdBlue-t Motor újraindítása után Csökkent teljes.: 20 km/h**
A gépkocsi a motor ismételt beindítása után már csak 20 km/h sebességgel haladhat.
- **Töltsön utána AdBlue-t Csökkent teljesítmény: 20 km/h**
A gépkocsi már csak 20 km/h sebességgel haladhat.

Megjelenítheti az AdBlue® mennyiségét és az AdBlue® hatótávolságát is (→ oldal: 145).

AdBlue® tartályfedél kinyitása nem lezárható tartályfedél esetén

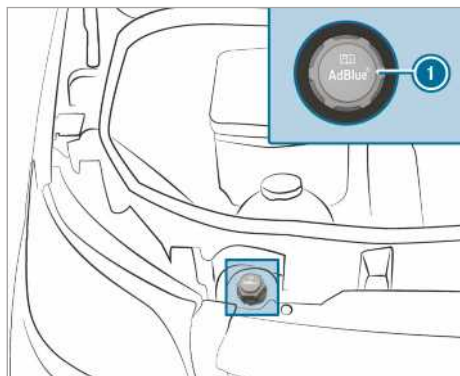

- ▶ Nyissa fel a motorháztetőt.
- ▶ Fordítsa balra az AdBlue® tartályfedeleket ①, majd vegye le.

AdBlue® tartályfedél kinyitása lezárható tartályfedél esetén

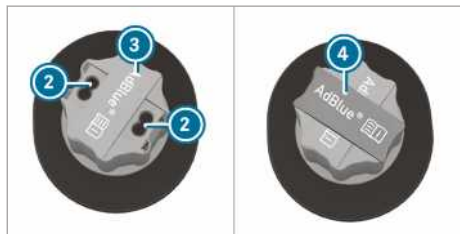
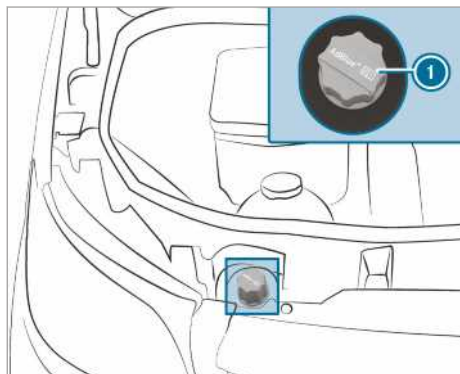

- ▶ Nyissa fel a motorháztetőt.

- ▶ Vegye ki az AdBlue® tartályfedél ① kireteszteléséhez szükséges szerszámot ④ a fedélzeti szerszámkészletből.
- ▶ Húzza fel és fordítsa el 90°-kal az AdBlue® tartályfedélen ① lévő burkolatot ③, majd engedje el.
- ▶ Illessze a szerszámot ④ az AdBlue® tartályfedél ① furataiba ②.
- ▶ Fordítsa balra az AdBlue® tartályfedeleket ①, majd vegye le.

AdBlue® utántöltő kanna előkészítése



1. változat



2. változat

- ▶ Csavarja le az AdBlue® utántöltő kanna ② zárósapkáját.
- ▶ Csavarja rá kézzel az eldobható tömlőt ① az AdBlue® utántöltő kanna ② nyílására.

AdBlue® utántöltése

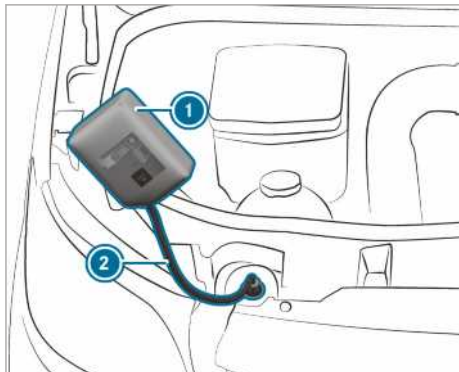

1. változat

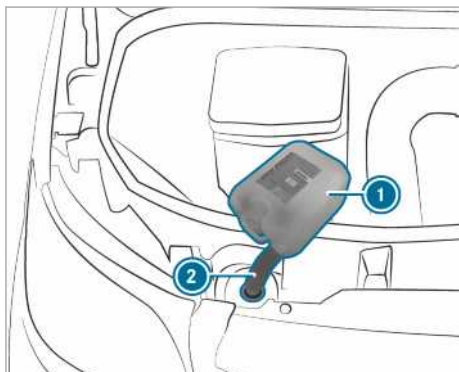

2. változat

- ▶ Csavarja rá kézzel az eldobható tömlőt (2) a gépkocsi betöltőcsőjére.
- ▶ Emelje fel és döntse meg az AdBlue® utántöltő kannát (1). Amikor az AdBlue®-tartály teljesen megtelt, a töltés abbamarad.
- ▶ Az AdBlue® utántöltő kanna (1) részben kiürített állapotban is levehető.
- ▶ Az eldobható tömlőt (2) és az AdBlue® utántöltő kannát (1) fordított sorrendben csavarja le, majd zárja le.
- ▶ Kapcsolja be a gyújtást legalább 60 másodpercre.
- ▶ Indítsa be a gépkocsit.

i Kerülje az AdBlue® utántöltő edény gépkocsi-ban való folyamatos szállítását.

AdBlue® utántöltő flakon

Az AdBlue® utántöltő palackot csak kézzel csavarozza a motortér betöltőnyílására. Ellenkező esetben az megsérülhet.



Az AdBlue® utántöltő flakon (1) beszerezhető sok üzemanyagtöltő állomáson vagy a szakszervizekben. A menetes zár nélküli utántöltő flakonok nem nyújtanak védelmet a túltöltés ellen. Az AdBlue® túltöltés miatt kifolyhat. A Mercedes-Benz speciális, menetes zárral felszerelt utántöltő flakonokat kínál. Ezek bármelyik Mercedes-Benz szerződéses szervizben beszerezhetők.

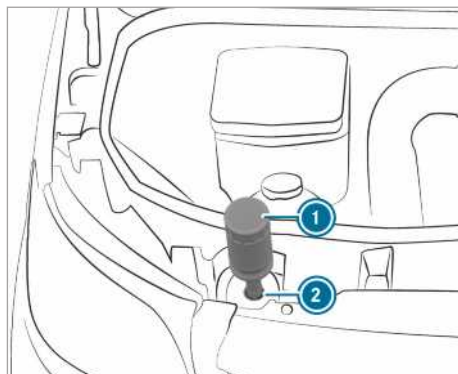

- ▶ Csavarja le az AdBlue® utántöltő flakon (1) zárósapkáját.
- ▶ Illessze az AdBlue® utántöltő flakont (1) az ábra szerint a betöltőnyílásra (2), és csavarja rá kézzel az óramutató járásával egyező irányba.

- ▶ Nyomja az AdBlue® utántöltő flakont ① a betöltőnyílás ② irányába.
Az AdBlue®-tartály feltöltése beindul. Ez legfeljebb egy percet vesz igénybe.

- ① Ha az AdBlue® utántöltő flakont már nem nyomja le, a töltés abbamarad. A flakon részben kiürített állapotban ismét levehető.
- ▶ Engedje el az AdBlue® utántöltő flakont ①.
- ▶ Fordítsa el az óramutató járásával ellentétes irányba az AdBlue® utántöltő flakont ①, majd vegye le.
- ▶ Csavarja vissza az AdBlue® utántöltő flakon ① zárósapkáját.

Tankolás AdBlue® kútoszlop töltőpisztolyával

- ▶ A töltőpisztolyt helyezze a gépkocsi betöltő-csonkjába, és töltsön után AdBlue®-t. Ne töltsse túl az AdBlue®-tartályt.

AdBlue® tartályfedél lecsukása nem lezárható tartályfedél esetén

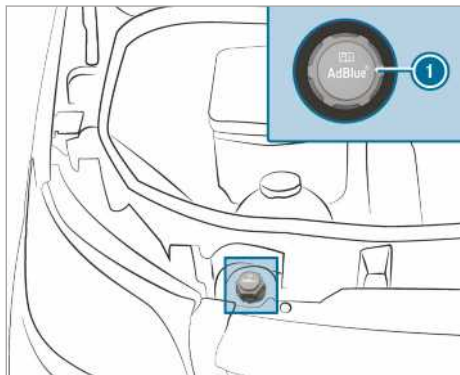

- ▶ Az AdBlue®-tartály feltöltését követően illeszse az AdBlue® tartályfedelelet ① a betöltő-csonkra, és jobbra fordítva húzza meg.
- ▶ Az AdBlue® tartályfedelelet forgassa el annyira, hogy a felirat olvasható legyen és vízszintesen álljon.
A betöltőcsonk csak ekkor van megfelelően lezárva.
- ▶ Csukja le a motorháztetőt.

AdBlue® tartályfedél lecsukása lezárható tartályfedél esetén

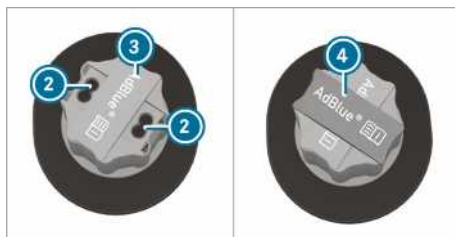
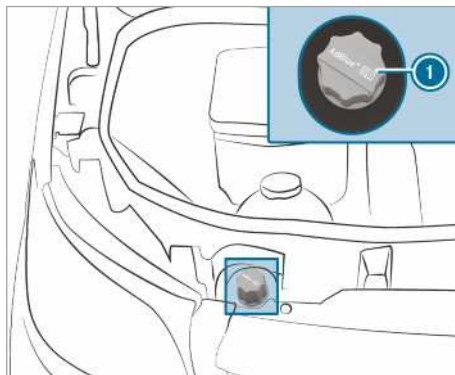

- ▶ Az AdBlue®-tartály feltöltését követően illeszse az AdBlue® tartályfedelelet ① a betöltő-csonkra, és jobbra fordítva húzza meg.
- ▶ Húzza le a szerszámot ④ az AdBlue® tartályfedélről ①, és tegye a szerszámkészletbe.
- ▶ Húzza fel és forgassa vissza az AdBlue® tartályfedélen ① lévő burkolatot ③, fordítsa el úgy, hogy elfedje az AdBlue® tartályfedél ① furatait ②, majd engedje el.
- ▶ Forgassa el az AdBlue® tartályfedelelet ①.
Ha az AdBlue® tartályfedél ① szabadon forgatható, az AdBlue®-tartály le van zárva.

Parkolás

Gépkocsi leállítása

- ▲ **FIGYELEM** Égésveszély a kipufogóberendezés forró részei miatt

A gyúlékony anyagok (pl. avar, fű vagy ágak) meggyulladhatnak, ha a kipufogóberendezés forró részeivel vagy a kiáramló kipufogógázzal érintkeznek.

- ▶ Úgy állítsa le a járművet, hogy annak forró alkatrészei ne érintkezzenek gyúlékony anyagokkal.
- ▶ Ne állítsa le a gépkocsit száraz mezőkön vagy learatott gabonaföldeken.

▲ FIGYELEM Baleset- és sérülésveszély a gépkocsiban felügyelet nélkül hagyott gyermekek miatt

A gépkocsiban felügyelet nélkül hagyott gyermekek:

- kinyithatják az ajtókat, és ezáltal veszélyeztethetnek másokat vagy a közlekedés többi résztvevőjét,
- kiszállhatnak, és a közlekedő járművek elgázolhatják őket,
- Működésbe hozhatják a gépkocsi berendezéseit, és pl. beszorulhatnak.

Továbbá a gyermekek mozgásba hozhatják a gépkocsit, ha pl.

- kioldják a rögzítőféket,
- az automatikus sebességváltót másik állásba kapcsolják a **[P]** parkolási állásból, vagy a mechanikus sebességváltót alapjáratil helyzetbe kapcsolják,
- beindítják a motort.

- ▶ Amikor elhagyja a gépkocsit, mindig reteszelje azt, és vigye magával a kulcsot.
- ▶ Soha ne hagyjon gyermekeket és állatokat felügyelet nélkül a gépkocsiban.
- ▶ A kulcsot tartsa a gyermekektől elzárva.

! **MEGJEGYZÉS** Elgurulás esetén fennáll a gépkocsi vagy a hajtáslánc károsodásának veszélye

- ▶ Gépkocsiját mindig a törvényi előírásoknak megfelelően, közlekedési szempontból biztonságos módon állítsa le.
- ▶ Mindig biztosítsa megfelelően a gépkocsit elgurulás ellen.

▲ FIGYELEM Baleset- és sérülésveszély nem rögzített rögzítőfék esetén

Ha a gépkocsit parkolási állásban **[P]** állítja le és a rögzítőfék nincs rögzítve, akkor a gépkocsi elgurulhat.

A parkolási állás **[P]** nem helyettesíti teljes mértékben a rögzítőfék használatát.

Baleset- és sérülésveszély áll fenn!

- ▶ Biztosítsa a gépkocsit elgurulás ellen az alábbiak szerint.

Vegye figyelembe az alábbi pontokat és győződjön meg arról, hogy a gépkocsi megfelelően rögzítve van véletlen elgurulás ellen.

- ▶ A rögzítőféket mindig húzza be.
- ▶ **Mechanikus sebességváltóval felszerelt gépkocsik:** Kapcsoljon az 1. vagy az hátrameneti sebességfokozatba.
- ▶ **Automatikus sebességváltóval felszerelt gépkocsik:** Kapcsoljon a **[P]** sebességváltó állásba.
- ▶ **Emelkedőn vagy lejtőn:** Fordítsa az első kereket a járdaszegély irányába.
- ▶ **Emelkedőn vagy lejtőn:** Biztosítsa a hátsótengelyt kerékkel vagy nem éles tárggyal (→ oldal: 154).

- ① A gépkocsi leállítását követően az oldalablakokat még öt percig kezelheti.

Manuális rögzítőfék

Kézifékkar rögzítése vagy kioldása

▲ FIGYELEM A rögzítőfékkel való fékezés miatt csúszás- és balesetveszély áll fenn

Ha a gépkocsit a rögzítőfékkel kell lefékeznie, a fékút jelentős mértékben hosszabb, és a kerekek blokkolhatnak. Fokozott csúszás- és balesetveszély áll fenn.

- ▶ A gépkocsit csak az üzemi fék meghibásodása esetén fékezze le a rögzítőfékkel.
- ▶ Eközben ne húzza be túl erősen a rögzítőféket.
- ▶ Ha a kerekek blokkolnak, azonnal oldja ki a rögzítőféket annyira, hogy a kerekek újra forogjanak.

▲ FIGYELEM Tűz- és balesetveszély áll fenn a ki nem oldott rögzítőfék miatt

Ha a rögzítőfék vezetés közben nincs teljesen kioldva, az a következő helyzetekhez vezethet:

- A rögzítőfék túlhevülhet, és ezáltal tüzet okozhat.
 - A rögzítőfék elveszítheti tartó funkcióját.
- ▶ Elindulás előtt teljesen oldja ki a rögzítőféket.

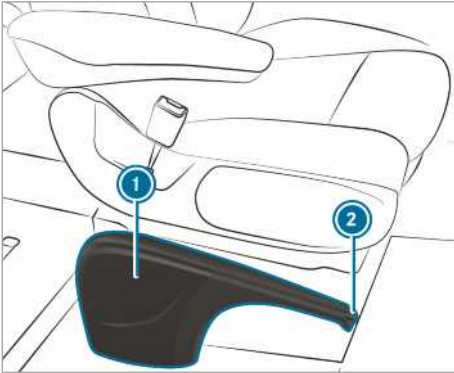

Ha a gépkocsit a rögzítőfékkel fékezi le, a féklámpák nem világítanak.

A rögzítőféket alapvetően csak a gépkocsi álló helyzetében használhatja.

▶ **Rögzítőfék behúzása:** Húzza fel a kézifékkart ① az utolsó elérhető reteszelési pontig. Ha a motor jár, a műszerkijelzőn világít a  ellenőrző lámpa. Ha a gépkocsi mozgásban van, figyelmeztető hangjelzés hallható.

ⓘ Lehajtható kézifékkarral felszerelt gépkocsiknál a kézifékkart ① ezután ütközésig lenyomhatja.

▶ **Rögzítőfék kioldása:** Lehajtható kézifékkarral felszerelt gépkocsiknál először húzza fel ütközésig a kézifékkart ①.

▶ Húzza meg kissé a kézifékkart ①, majd nyomja meg a kioldógombot ②.

▶ Engedje le ütközésig a kézifékkart ①. A műszerkijelzőn kialszik a  ellenőrző lámpa.

Kézifékkar le- vagy felhajtása (csak lehajtható fékkarral felszerelt gépkocsik esetén)

Feltételek

- A kézifékkar be van húzva.

▶ **Kézifékkar lehajtása:** Nyomja le a fékkart ütközésig.

▶ **Kézifékkar felhajtása:** Húzza fel a fékkart ütközésig.

Vészfékezés végrehajtása kézifékkarral

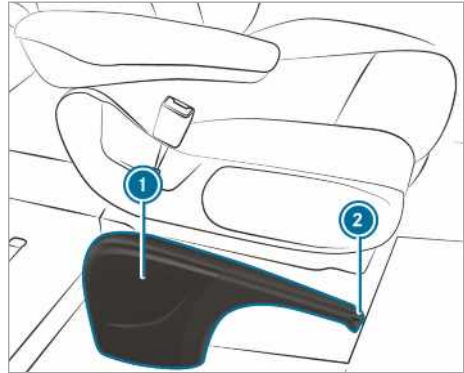

Kivételes esetben, az üzemi fék meghibásodása-kor a rögzítőfékkel hajthat végre vészfékezést.

▶ **Vészfékezés:** Tartsa nyomva a kioldógombot ②, és óvatosan húzza be a fékkart ①.

Elektromos rögzítőfék

Elektromos rögzítőfékkel kapcsolatos megjegyzések

▲ FIGYELEM Baleset- és sérülésveszély a gépkocsiban felügyelet nélkül hagyott gyermekek miatt

A gépkocsiban felügyelet nélkül hagyott gyermekek különösen

- kinyithatják az ajtókat, és ezáltal veszélyeztethetnek másokat vagy a közlekedés többi résztvevőjét,
- kiszállhatnak, és a közlekedő járművek elgázolhatják őket,
- működésbe hozhatják a gépkocsi berendezéseit, és pl. beszorulhatnak.

Továbbá a gyermekek mozgásba hozhatják a gépkocsit, ha pl.



- kioldják a rögzítőféket,
 - módosítják a sebességváltó állást,
 - beindítja a gépkocsit.
- ▶ Soha ne hagyjon gyermekeket felügyelet nélkül a gépkocsiban.
- ▶ Amikor elhagyja a gépkocsit, mindig reteszelve azt, és vigye magával a kulcsot.
- ▶ Tartsa a kulcsot gyermekek számára nem hozzáférhető helyen.

Az automatikus funkciók hibátlan működéséhez a gépkocsivezetőnek megfelelő ülőhelyzetben kell lennie (→ oldal: 65).

Az elektromos rögzítőfék működése a hálózati feszültségtől függ. Ha a hálózati feszültség alacsony, vagy üzemzavar van a rendszerben, akkor előfordulhat, hogy az elektromos rögzítőféket bizonyos körülmények között nem lehet rögzíteni, és világít a sárga  ellenőrző lámpa.

Ebben az esetben a következő módon állítsa le a gépkocsit:

- Sík terepen állítsa le a gépkocsit, és biztosítsa elgurulás ellen.
- **Automatikus sebességváltóval felszerelt gépkocsik:** Kapcsolja a sebességváltót a  állásba.
- **Mechanikus sebességváltóval felszerelt gépkocsik:** Kapcsoljon az 1. fokozatba.

 Az elektromos rögzítőfék csak akkor van ténylegesen rögzítve, amikor folyamatosan világít a piros  ellenőrző lámpa.

A rögzített rögzítőféket alacsony hálózati feszültség vagy a rendszer üzemzavara esetén bizonyos körülmények között nem lehet kioldani. Értesítsen egy minősített szakműhelyt. Leállított motor esetén az elektromos rögzítőfék rendszeres időközönként működésvizsgálatot hajt végre. Az eközben fellépő zörej normális jelenség.

Elektromos rögzítőfék automatikus rögzítése Automatikus sebességváltóval felszerelt gépkocsik:

Az elektromos rögzítőfék automatikusan rögzül, ha a sebességváltó a  állásban van.

Ehhez a következő feltételek legalább egyikének teljesülnie kell:

- a motor le van állítva,
- a gépkocsivezető nem ül a vezetőülésen,
- kioldják az övzárát.

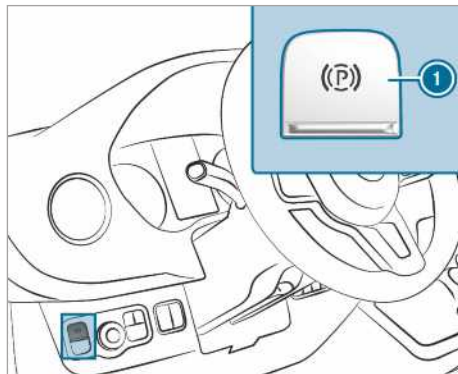



Az elektromos rögzítőfék automatikus rögzülésének megakadályozásához húzza meg az  kapcsolót.

Az elektromos rögzítőfék automatikusan rögzül akkor is, ha a gépkocsit a DISTRONIC aktív követésitávolság-tartó asszisztens állította meg.

Ehhez a következő feltételek legalább egyikének teljesülnie kell:

- a motor le van állítva,
- a gépkocsivezető nem ül a vezetőülésen,
- kioldják az övzárát,
- rendszerhiba lép fel,
- a feszültségellátás nem megfelelő,
- a gépkocsi hosszabb ideig áll.

A műszerkijelzőn világít a piros  ellenőrző lámpa. Az elektromos rögzítőfék csak akkor van ténylegesen rögzítve, amikor folyamatosan világít a piros  ellenőrző lámpa.

Mechanikus sebességváltóval felszerelt gépkocsik:

Az elektromos rögzítőfék automatikusan rögzül, ha legalább az alábbi feltételek egyike teljesül:

- a motor le van állítva,
- a gépkocsivezető felemelkedik a vezetőülésről.
- kioldják az övzárát.

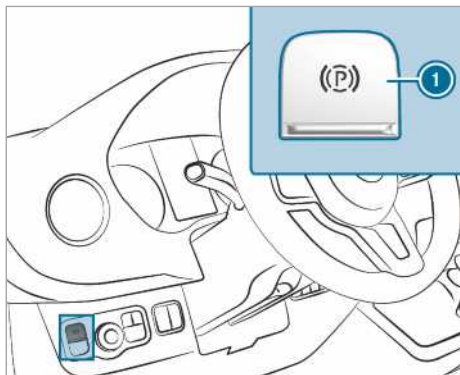

Az elektromos rögzítőfék automatikus rögzülésének megakadályozásához húzza meg az ❶ kapcsolót.

Elektromos rögzítőfék automatikus kioldása Automatikus sebességváltóval felszerelt gépkocsik:

Ha a következő feltételek mindegyike teljesül, a gépkocsi elektromos rögzítőféke kioldódik:

- a gépkocsivezető a vezetőülésen ül,
- a gépkocsivezető biztonsági öve be van csatolva,
- a motor jár,
- a sebességváltó a **D** vagy az **R** állásban van, és Ön lenyomja a gázpedált, vagy
- a **P** sebességváltó állásból a **D** vagy az **R** állásba kapcsol; nagyobb emelkedőkön ezenkívül a gázpedált is le kell nyomnia,
- ha a sebességváltó az **R** állásban van, a hátsó forgójátóknak csukva kell lenniük.

Mechanikus sebességváltóval felszerelt gépkocsik:

Ha a következő feltételek mindegyike teljesül, a gépkocsi elektromos rögzítőféke kioldódik:

- a gépkocsivezető a vezetőülésen ül,
- a gépkocsivezető biztonsági öve be van csatolva,
- a motor jár,
- a sebességváltó fokozatba van kapcsolva,
- felengedi a tengelykapcsoló-pedált, és egyúttal lenyomja a gázpedált,

- ha a sebességváltó hátrameneti sebességfokozatba van kapcsolva, a hátsó forgójátóknak csukva kell lenniük.

Elektromos rögzítőfék kézi rögzítése vagy kioldása

▲ FIGYELEM Baleset- és sérülésveszély a gépkocsiban felügyelet nélkül hagyott gyermekek miatt

A gépkocsiban felügyelet nélkül hagyott gyermekek különösen



- kinyithatják az ajtókat, és ezáltal veszélyeztethetnek másokat vagy a közlekedés többi résztvevőjét,
- kiszállhatnak, és a közlekedő járművek elgázolhatják őket,
- működésbe hozhatják a gépkocsi berendezéseit, és pl. beszorulhatnak.

Továbbá a gyermekek mozgásba hozhatják a gépkocsit, ha pl.

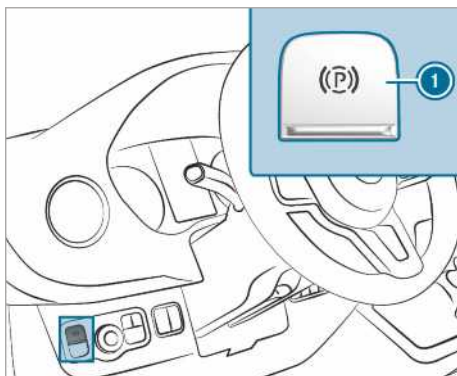

- kioldják a rögzítőféket,
 - módosítják a sebességváltó állást,
 - beindítja a gépkocsit.
- Soha ne hagyjon gyermekeket felügyelet nélkül a gépkocsiban.
- Amikor elhagyja a gépkocsit, mindig reteszelve azt, és vigye magával a kulcsot.
- Tartsa a kulcsot gyermekek számára nem hozzáférhető helyen.



- **Rögzítés:** Nyomja meg az ❶ kapcsolót. Ha az elektromos rögzítőfék rögzített állapotban van, világít a műszerkijelzőn lévő

piros  ellenőrző lámpa. Az elektromos rögzítőfék csak akkor van ténylegesen rögzítve, amikor folyamatosan világít a piros  ellenőrző lámpa.



A rögzítés a gyújtás kikapcsolt állapotában is lehetséges.

- ▶ **Kioldás:** Húzza meg az  kapcsolót. A műszerkijelzőn lévő piros  ellenőrző lámpa kialszik.
- Az elektromos rögzítőféket csak azután tudja kioldani, miután bekapcsolta a gyújtást a start-stop nyomógombbal.

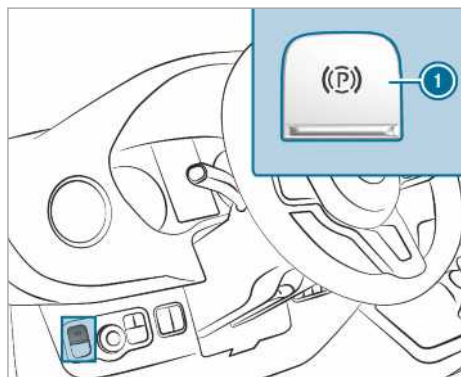
Vészfékezés végrehajtása



Szükséghelyzetben a gépkocsi menet közben is lefékezhető az elektromos rögzítőfékkel.

- ▶ Menet közben nyomja meg az elektromos rögzítőfék kapcsolóját .
- A gépkocsi mindaddig fékez, amíg nyomva tartja az elektromos rögzítőfék kapcsolóját .
- A gépkocsi annál erősebben fékez, minél hosszabb ideig tartja nyomva az elektromos rögzítőfék kapcsolóját .

A fékezési folyamat során a következő visszajelzéseket kapja a gépkocsitól:

- Figyelmeztető hangjelzés hallható.
- Megjelenik a „Parkbremse lösen!” (Oldja ki a rögzítőféket!) kijelzőüzenet.
- A műszerkijelzőn villog a piros  ellenőrző lámpa.

Ha a gépkocsit a megállásig fékezte, ezután rögzül az elektromos rögzítőfék.

Gépkocsi leállítása

Gépkocsi leállítása négy hétnél hosszabb időre

- ▶ **1. lehetőség:** Csatlakoztassa az akkumulátort egy töltésfenntartó készülékhez.
- ▶ **2. lehetőség:** Kösse le a gépkocsi indítóakkumulátorát.
- ▶ **3. lehetőség:** Kapcsolja ki a feszültségellátást az akkumulátor főkapcsoló segítségével, és kösse le a gépkocsi kiegészítő akkumulátorát.
- ▶ **4. lehetőség:** Szakítsa meg a feszültségellátást a készenléti állapot aktiválásával (→ oldal: 154).

Az akkumulátor töltésének fenntartását célzó intézkedések hiányában az akkumulátor töltési állapota háromhetente ellenőrizni kell.

- ▶ **Akkumulátorfeszültség 12,2 V alatt:** Töltse fel az akkumulátort a mélykisülés következtében fellépő károsodás elkerülése érdekében.
- ▶  További információért forduljon bármelyik minősített szakszervizhez.

Készenléti állapot

Készenléti állapot be-/kikapcsolása

Feltételek

- A motor le van állítva.

Fedélzeti számítógép:

- ▶  [Beállítások](#) ▶ [Jármű](#)
- ▶ [Ruhezustand](#) (Készenléti állapot)

- ▶ **Bekapcsolás/kikapcsolás:** Válassza ki az [Igen](#) vagy a [Nem](#) lehetőséget.

Kerékék használata

A gépkocsi elgurulás elleni fokozott biztosítása érdekében használjon kerékéket, pl. parkolás vagy kerékcseré során.

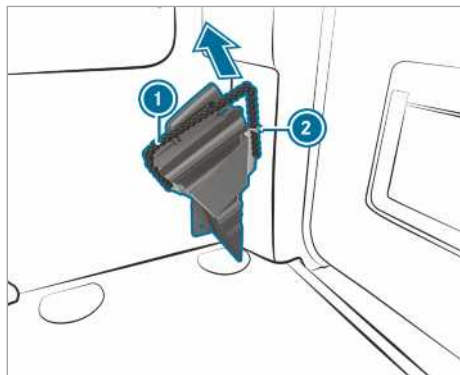

Kerékek a raktérben/utastérben

▶ **Kerékek kivétele:** Húzza kissé lefelé a tartókötelet ①, majd vegye ki a tartóból ②.

▶ Vegye ki a kerékeket.

ⓘ A kerékek visszahelyezésekor ügyeljen arra, hogy azt a tartókötél ① rögzítse a tartóban.

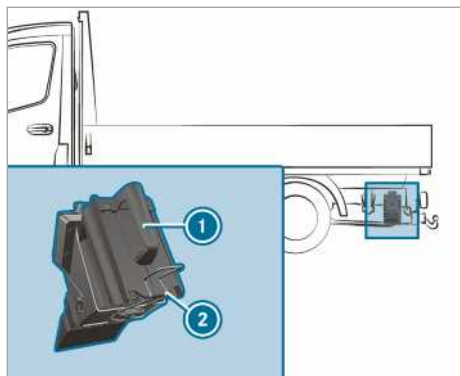

Kerékek hátul az alvázon, a gépkocsi bal oldalán (példa)

▶ **Kerékek kivétele platós gépkocsik esetén:**

Húzza lefelé a biztosítórugót ②, majd vegye ki a kerékeket ①.

ⓘ A kerékek visszahelyezésekor ügyeljen arra, hogy azt a biztosítórugó rögzítse a tartóban.

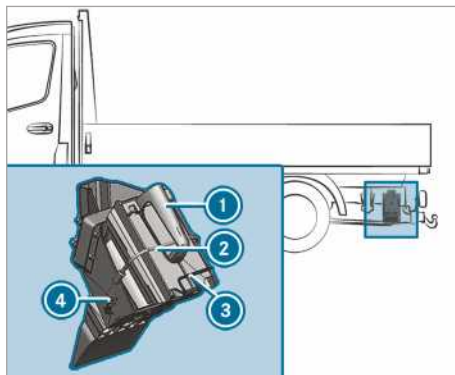

Kerékek hátul az alvázon, a gépkocsi bal oldalán (elsőkerék-hajtású gépkocsi példáján)

▶ **Kerékek kivétele platós gépkocsik esetén:**

Oldja ki a gumi szalagot ② a kampóból ④.

▶ Húzza lefelé a biztosítórugót ③, majd vegye ki a kerékeket ①.

ⓘ A kerékek visszahelyezésekor ügyeljen arra, hogy azt a biztosítórugó rögzítse a tartóban.

Menetrendszerek és menetbiztonsági rendszerek

Menetrendszerekkel és az Ön felelősségével kapcsolatos megjegyzés

Gépkocsija olyan menetrendszerekkel van felszerelve, amelyek vezetés, parkolás és manőverezés közben támogatják Önt. A menetrendszerek segédeszközök, és nem mentesítik Önt a felelősség alól. Figyeljen a közlekedés eseményeire, és szükség esetén avatkozzon be. Vegye figyelembe a biztonságos használattal kapcsolatos korlátozásokat.

Információ a szenzorokról

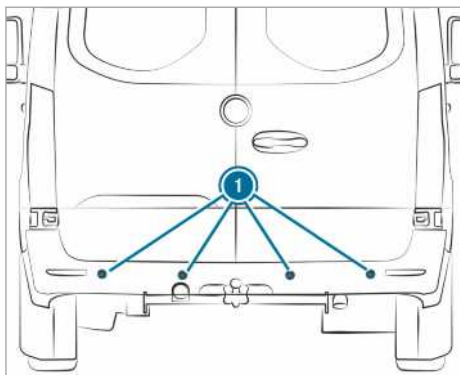

Egyes menet- és menetbiztonsági rendszerek szenzorok ❶ segítségével felügyelik a gépkocsi mögötti vagy melletti területet (a gépkocsi kivételétől függően).

A gépkocsi kivételétől függően a radarszenzorok a lökhárítók mögé és/vagy a hűtőrács mögé vannak beépítve. Ezek a részek ne legyenek szennyezettek, jegesek vagy hókásások (→ oldal: 306). A szenzorokat nem szabad elfedni pl. kerékpártartóval, túlnyúló rakománnyal vagy matricákkal. Ütközés és a lökhárító vagy a hűtőburkolat azzal együtt jár, adott esetben nem is látható sérülése után vizsgálta meg a radarszenzorok működését egy minősített szakműhelyben.

Menetrendszerek és menetbiztonsági rendszerek működése

Ebben a szakaszban a következő menetrendszerekről és menetbiztonsági rendszerekről tájékozódhat:

- ABS (**A**ntiblockiersystem, blokkolásgátló rendszer) (→ oldal: 156)
- ASR (**A**ntriebs-**S**chlupf-**R**egelung, kipörgésgátló) (→ oldal: 157)
- BAS (**B**rems-**A**ssistent-**S**ystem, fékasszisztens rendszer) (→ oldal: 157)
- ESP® (**E**lektronisches **S**tabilitäts-**P**rogramm, elektronikus menetstabilizáló program) (→ oldal: 157)
- EBD (**E**lectronic **B**rakeforce **D**istribution, elektronikus fékerőelosztás) (→ oldal: 158)
- Aktív fékasszisztens (→ oldal: 159)
- Adaptív féklámpa (→ oldal: 161)

- TEMPOMAT (→ oldal: 161) és állítható sebességkorlátozó (→ oldal: 161)
- DISTRONIC aktív követésitávolság-tartó asszisztens (→ oldal: 164)
- Hegymenet elindulás segéd
- HOLD-funkció (→ oldal: 167)
- PARKTRONIC parkolásasszisztens (→ oldal: 167)
- Tolatókamera (→ oldal: 168)
- 360°-os kamera (→ oldal: 170)
- ATTENTION ASSIST (→ oldal: 173)
- Táblafelismerő asszisztens (→ oldal: 174)
- Holttérfigyelő asszisztens (→ oldal: 176)
- Aktív sávtartó asszisztens (→ oldal: 179)

ABS (blokkolásgátló rendszer) működése

Vegye figyelembe a menetbiztonsági rendszerekkel kapcsolatban fontos biztonsági utasításokat.

Az ABS kritikus helyzetekben szabályozza a fékezéshőnyomást:

- fékezésnél, pl. teljes fékezésnél vagy a gumiabroncsok nem megfelelő tapadása esetén megakadályozza a kerekek blokkolását,
- fékezésnél a fizikai lehetőségek keretein belül biztosítja a gépkocsi kormányozhatóságát,
- az ABS kb. 5 km/h sebesség felett működik. Az ABS síkos úton már enyhe fékezésnél is működésbe lép.

Rendszerkorlátok

Az ABS korlátozottan vagy egyáltalán nem működik abban az esetben, ha üzemszavar áll fenn, és a motorindítás után a műszerkijelzőn folyamatosan világít az ABS sárga  figyelmeztető lámpája.

Amikor az ABS működésbe lép, azt a fékpedál lüktetése jelzi. A fékpedál lüktetése veszélyes útviszonyokra, és emiatt a különösen gondos vezetési stílus szükségességére utalhat.

Amikor az ABS beavatkozik: Továbbra is nyomja határozottan a fékpedált, amíg a fékezési helyzet tart.

Teljes fékezés: Teljes erővel lépjen a fékpedálra.

BAS (fékasszisztensrendszer) működése

▲ FIGYELEM A BAS (fékasszisztensrendszer) üzemzavara miatt balesetveszély áll fenn

A BAS üzemzavara esetén vészfékezőskor meghosszabbodhat a fékút.

▶ Vészfékezőskor teljes erővel lépjen a fékpedálra. Az ABS eközben megakadályozza a kerekek blokkolását.

Vészfékezőskor a BAS kiegészítő fékerővel segíti Önt.

Ha gyorsan lép a fékpedálra, a BAS bekapcsol:

- a BAS automatikusan megnöveli a fék fékezőnyomását,
- a BAS által lerövidülhet a fékút,
- az ABS eközben megakadályozza a kerekek blokkolását.

A fékpedál felengedése után a fék ismét a megszokott módon működik. A BAS kikapcsol.

ASR (kipörgésgátló) működése

Az ASR nem csökkenti a nem megfelelő vagy figyelmetlen vezetési stíusból adódó balesetveszélyt, valamint a fizika törvényeit sem helyezi hatályon kívül. Az ASR csupán segédeszköz.

Vezetési stílusát mindig igazítsa az aktuális időjárási és útszponyokhoz.

Ha összkerékajtottással felszerelt gépkocsik esetén be- vagy kikapcsolja az összkerékajtottást, az ASR a kapcsolási folyamat időtartamára kikapcsol.

Kormánykerék gombok nélküli gépkocsik: Az ASR üzemzavara esetén, járó motornál világít a  bei ellenőrző lámpa, a motorteljesítmény pedig csökkenhet (→ oldal: 27).

Az ASR folyamatosan javítja a trakciós tulajdonságokat, vagyis az erőtvitelt a gumiabroncsok és az úttest között, és ezzel a gépkocsi menetstabilitását is. Ha a hajtott kerekek kipörögnek, az ASR lefékezi az egyes hajtott kerekeket, és korlátozza a motor forgatónyomatékát. Az ASR ezáltal jelentős segítséget nyújt elinduláskor és gyorsításkor, különösen amikor nedves vagy csúszós úttesten halad.

Ha az altalaj nem alkalmas a megfelelő tapadásra, az ASR segítségével sem lehet problémamentesen elindulni. Emellett a gumiabroncsok és

a gépkocsi össztelege, valamint az úttest emelkedésének mértéke is döntő szerepet játszanak.

Amikor az ASR beavatkozik, a műszerkijelzőn villog a  figyelmeztető lámpa.

ESP® (elektronikus menetstabilizáló program) működése

▲ FIGYELEM Csúszásveszély az ESP® meghibásodása miatt

Az ESP® meghibásodása esetén az ESP® nem végez gépkocsi-stabilizálást. Ezenfelül további menetbiztonsági rendszerek is ki vannak kapcsolva.

- ▶ Óvatosan haladjon tovább.
- ▶ Ellenőriztesse az ESP®-t minősített szakműhelyben.

▲ FIGYELEM Kikapcsolt ESP® esetén fennáll a megcsúszás veszélye

Ha kikapcsolja az ESP®-t, akkor az ESP® nem stabilizálja a gépkocsit.

- ▶ Az ESP®-t csak a következőkben leírt helyzetekben kapcsolja ki.

A gépkocsit ne üzemeltesse görgős próbapadon (pl. teljesítményvizsgálat céljával). Ha a gépkocsit görgős próbapadon kell üzemeltetni, előzőleg érdeklődjön egy minősített szakműhelynél.

Ha összkerékajtottással felszerelt gépkocsik esetén be- vagy kikapcsolja az összkerékajtottást, az ESP® a kapcsolási folyamat időtartamára kikapcsol.

Ha az ESP® meghibásodott vagy ki van kapcsolva, járó motornál világít a  figyelmeztető lámpa, a motorteljesítmény pedig csökkenhet (→ oldal: 27).

i Minden keréken kizárólag az ajánlott méretű gumiabroncsot használja. Az ESP® csak így működik rendeltetésszerűen.

ESP® (elektronikus menetstabilizáló program) be- vagy kikapcsolása

Multimédia-rendszer:

➔  ➔ Beállítások ➔ Gyors hozzáférés ➔ ESP

ⓘ Az ESP® csak akkor kapcsolható be és ki a gyors hozzáféréseken keresztül, ha még legalább egy további funkció rendelkezésre áll a gyors hozzáféréseken keresztül. Egyéb esetben az ESP®-t az **Asszisztensek** menüben találja.

▶ Válassza ki az **ESP** lehetőséget. Megjelenik egy kérdés.

▶ Válassza ki a **Bekapcsolva** vagy a  **Kikapcsolva** lehetőséget.

Ha a kombinált műszeren az ESP® OFF (ESP kikapcsolva)  figyelmeztető lámpa folyamatosan világít, akkor az ESP® ki van kapcsolva.

Vegye figyelembe a figyelmeztető lámpákkal, valamint a kombinált műszeren esetleg megjelenő kijelzőüzenetekkel kapcsolatos információt.

ESP® oldalszélesszisztens működése

Ha az ESP® ki van kapcsolva, vagy üzemzavar miatt kikapcsolt, az oldalszélesszisztens nem működik.

Az oldalszélesszisztens a következő feltételek mellett nem reagál:

- A gépkocsi erős rázkódásoknak (pl. egyenetlenségek vagy kátyúk) van kitéve.
- A gépkocsi elveszíti a tapadási tényezőt pl. síkos hó, tükörjég vagy Aquaplaning esetén.
- A gépkocsivezető gyors és nagy kormánymozdulatokat végez.

Amint rendeződik a közlekedési helyzet, az oldalszélesszisztens ismét működőképes.

Az oldalszélesszisztens észleli az erős oldalirányú széllökéseket, amelyek zavarhatják a gépkocsi egyenes haladását. Az oldalszél iránya és erőssége függvényében az oldalszélesszisztens beavatkozik.

Egy stabilizáló fékbeavatkozással segít a gépkocsit a sávban tartani.

Az oldalszélesszisztens erőteljesen érzékelhető beavatkozása esetén a kombinált műszeren megjelenik egy információ.

Az oldalszélesszisztens kb. 80 km/h sebesség felett, egyenes úton és enyhe kanyarodáskor működik.

ESP® vontatmánystabilizálás működése

▲ FIGYELEM Kedvezőtlen út- és időjárási viszonyok esetén balesetveszély áll fenn

Kedvezőtlen út- és időjárási viszonyok esetén a vontatmánystabilizálás nem képes megakadályozni a járműszerelvény kilengését. A magasan levő súlypontú utánfutók felborulhatnak, még mielőtt az ESP® felismerné a veszélyt.

▶ Vezetési stílusát mindig az aktuális időjárási és útviszonyokhoz igazítsa.

Az ESP® vontatmánystabilizálás a kritikus menettállapotokban idejekorán ellenintézkedéseket tesz, és így jelentős segítséget nyújt a vontatmánnyal való közlekedésben. A vontatmánystabilizálás az ESP® része.

Ha a szenzorok és a kiértékelőlogika a vontatmány kilengéseit érzékelik, az ESP® vontatmánystabilizálás először célzottan fékezi a gépkocsi egyes kerekeit. Ezzel a kilengések ellen hat. Ha a kilengések nem szűnnek meg, a rendszer a járműszerelvény stabilizálódásáig tovább fékezi a gépkocsit, és szükség esetén korlátozza a motor-tejlesítményt.

A gépkocsi és az utánfutó (járműszerelvény) kilengését csak fékezéssel stabilizálhatja. Az ESP® vontatmánystabilizálás ebben a helyzetben segítséget nyújt a járműszerelvény stabilizálásában.

Az ESP® vontatmánystabilizálás 65 km/h sebesség felett aktív.

A vontatmánystabilizálás nem működik, ha az ESP® üzemzavar miatt kikapcsol.

EBD (elektronikus fékerőelosztás) működése

Az EBD jellemzői:

- a hátsó kerekeken felügyeli és szabályozza a fékezőnyomást,
- fékezésnél, különösen kanyarokban javítja a menetstabilitást.

Aktív fékasszisztens működése

Az aktív fékasszisztens a következő funkciókból áll:

- követési távolságra figyelmeztető funkció,
- autonóm fékezési funkció,
- helyzetnek megfelelő fékrásegítés.

Az aktív fékasszisztens segít minimalizálni a járművekkel, illetve a gyalogosokkal történő ütközés veszélyét, vagy csökkenteni a baleset következményeit.

Ha az aktív fékasszisztens ütközés veszélyét észleli, látható és hallható jelzéssel figyelmeztet.

Amennyiben Ön nem reagál az optikai figyelmeztetésre és a figyelmeztető hangjelzésre, kritikus helyzetekben autonóm fékezés következhet be.

Keresztirányban haladó gyalogosok és kerékpárosok: Különösen kritikus helyzetekben az aktív fékasszisztens közvetlenül megkezdheti az autonóm fékezést. Ebben az esetben a rendszer a fékezéssel egy időben adja ki az optikai figyelmeztetést és a figyelmeztető hangjelzést.

Ha kritikus helyzetben Ön saját maga fékez, vagy az autonóm fékezési folyamat közben lenyomja a fékpedált, a helyzetnek megfelelő fékrásegítés történik. Szükség esetén a rendszer a teljes fékezésig megnöveli a fékezőnyomást. A helyzetnek megfelelő fékrásegítés csak a fék erőteljes működtetésekor következik be, egyébként csak az autonóm fékezési folyamatban aktív.

▲ FIGYELEM Az aktív fékasszisztens korlátozott felismerési teljesítménye miatt balesetveszély áll fenn

Az aktív fékasszisztens nem mindig ismeri fel egyértelműen a tárgyakat és az összetett forgalmi helyzeteket.

Rendszertől függően összetett közlekedési helyzetekben előfordulhat, hogy a fékasszisztens

megalapozatlanul avatkozik be, ill. nem avatkozik be. Ezekben az esetekben, valamint az aktív fékasszisztensrendszer üzemzavara esetén a fékberendezés továbbra is teljes fékerő-rásegítéssel és a BAS rendszerrel áll rendelkezésre.

▶ Mindig figyeljen a forgalmi helyzetre, és ne hagyatkozzon kizárólag az aktív fékasszisztensre. Az aktív fékasszisztens csupán segédeszköz. A kellően biztonságos követési távolság, a sebesség, valamint a megfelelő időben történő fékezés a gépkocsivezető felelőssége.

▶ Álljon fékezésre készen, és szükség esetén térjen ki.

Vegye figyelembe az aktív fékasszisztens rendszerkorlátait is.

Az egyes részfunkciók a következő sebességtartományokban állnak rendelkezésre: Követési távolságra figyelmeztető funkció

A követési távolságra figyelmeztető funkció a következő helyzetekben figyelmezteti Önt:

- ha kb. 30 km/h sebesség felett több másodpercig túl kicsi a követési távolság az Ön előtt haladó járműhöz képest az aktuális menetsebesség mellett.

A kombinált műszeren világít a követési távolságra figyelmeztetés  figyelmeztető lámpája.

- ha kb. 7 km/h sebesség felett kritikusan megközelít egy járművet vagy gyalogost. Szakaszos figyelmeztető hangjelzés hallható, és a kombinált műszeren világít a követési távolságra figyelmeztetés  figyelmeztető lámpája.

Haladéktalanul fékezzen, vagy kerülje ki az akadályt, ha az veszélytelenül megtehető, és a forgalmi helyzet engedi.

A követési távolságra figyelmeztető funkció a következő helyzetekben szakaszos figyelmeztető hangjelzéssel és figyelmeztető lámpával figyelmezteti Önt:

Ön előtt haladó járművek	Álló járművek	Keresztirányban haladó járművek	Keresztirányban haladó gyalogosok/kerékpárosok	Álló gyalogosok
kb. 250 km/h sebességig	kb. 200 km/h sebességig	nincs reakció	kb. 60 km/h sebességig	nincs reakció

Autonóm fékezési funkció

Az autonóm fékezési funkció kb. 7 km/h sebesség felett a következő helyzetekben avatkozhat be:

Ön előtt haladó járművek	Álló járművek	Keresztirányban haladó járművek	Keresztirányban haladó gyalogosok/kerékpárosok	Álló gyalogosok
kb. 250 km/h sebességig	kb. 200 km/h sebességig	nincs reakció	kb. 60 km/h sebességig	nincs reakció

Helyzetnek megfelelő fékrásegítés

A helyzetnek megfelelő fékrásegítés kb. 7 km/h sebesség felett a következő helyzetekben avatkozhat be:

Ön előtt haladó járművek	Álló járművek	Keresztirányban haladó járművek	Keresztirányban haladó gyalogosok/kerékpárosok	Álló gyalogosok
kb. 250 km/h sebességig	kb. 80 km/h sebességig	nincs reakció	kb. 60 km/h sebességig	nincs reakció

Aktív fékasszisztens fékbeavatkozásának megszakítása

Az aktív fékasszisztens fékbeavatkozását bármikor megszakíthatja:

- a gázpedál vagy a Kickdown teljes működtetésével,
- a fékpedál felengedésével (csak a helyzetnek megfelelő fékrásegítés során).

Ha a következő feltételek egyike teljesül, az aktív fékasszisztens befejezheti a fékbeavatkozást:

- Ön kormányzással kikerül egy akadályt,
- már nem áll fenn ütközésveszély,
- a rendszer már nem érzékel akadályt az Ön útjában.

Rendszerkorlátok

Előfordulhat, hogy a rendszer korlátozottan vagy egyáltalán nem működik a következő helyzetekben:

- a szenzorok működését hó, eső, köd vagy erős pára zavarja,
- a szenzorok szennyezettek, párásak, sérültek vagy takarásban vannak,
- a szenzorokat más radarforrások zavarják, pl. parkolóházakban erős radarsugár-visszaverődések esetén,

- a rendszer abroncsnyomás-vesztéséget vagy valamelyik gumiabroncs meghibásodását észleli és jelzi,
- a gyújtás bekapcsolása vagy elindulás után néhány másodpercig még nem áll rendelkezésre a teljes rendszerteljesítmény.

Bizonyos körülmények között a rendszer a következő helyzetekben nem megfelelően reagál:

- összetett forgalmi helyzetekben a tárgyak nem mindig ismerhetők fel egyértelműen,
- ha gyalogosok vagy járművek gyorsan haladnak a szenzorok érzékelési tartományán belül,
- ha a gyalogosok más tárgyak takarásában vannak,
- szűk sugarú kanyarokban.

Aktív fékasszisztens beállítása

Feltételek

- A gyújtás be van kapcsolva.

Multimédia-rendszer:

- 
[Beállítások](#)
[Asszisztensek](#)

[Aktív fékasszisztens](#)

A következő beállítások állnak rendelkezésre:

- [Korai](#)

- Közepes
- Késői

▶ Válasszon ki egy beállítást.

A rendszer minden motorindításkor automatikusan a **Közepes** beállítást választja ki.

Aktív fékasszisztens kikapcsolása

① Javasoljuk, hogy az aktív fékasszisztent hagyja mindig bekapcsolt állapotban.

▶ Válassza ki a **Kikapcsolva** lehetőséget. A rendszer kikapcsolja a követési távolságra figyelmeztető funkciót és az autonóm fékezési funkciót.

② Ha ki van kapcsolva az aktív fékasszisztens, akkor a multifunkciós kijelző állapotjelzőjén megjelenik az  szimbólum.

Adaptív féklámpa működése

Az adaptív féklámpa vészfékezéssel járó helyzetben a következő jelzésekkel figyelmezteti a gépkocsi mögötti forgalmat:

- villogó féklámpa,
- a vészvillogó bekapcsolása.

Ha a gépkocsit 50 km/h feletti sebességnél erősen lefékezi, a féklámpák gyors ütemben villognak. Ez az Ön mögött haladó forgalmat különösen feltűnő módon figyelmezteti.

Ha a sebesség a fékezés megkezdésekor meghaladja a 70 km/h értéket, amint a gépkocsi megáll, bekapcsol a vészvillogó. Az ezt követő újrainduláskor 10 km/h sebességnél a vészvillogó automatikusan kikapcsol. A vészvillogót a vészvillogó gombbal is kikapcsolhatja.

TEMPOMAT és állítható sebességkorlátozó

TEMPOMAT működése

A TEMPOMAT az előzőleg tárolt sebesség megtartásához önmagától gyorsítja vagy fékezi a gépkocsit.

Ha pl. előzésnél felgyorsít, a rendszer nem törli a tárolt sebességet. Ha az előzési folyamatot követően leveszi a lábát a gázpedálról, a TEMPOMAT a tárolt sebességre szabályoz vissza.

A TEMPOMAT-ot a megfelelő kormánykerékgombokkal kezelheti. Bármilyen 20 km/h értéket meghaladó sebességet beállíthat.

A TEMPOMAT nem csökkenti a nem megfelelő vagy figyelmen kívül hagyott vezetési stílusból adódó bale-

setvesélyt, valamint a fizika törvényeit sem helyezi hatályon kívül. Nem képes figyelembe venni az időjárás és útviszonyokat, valamint a közlekedési helyzetet. A TEMPOMAT csupán segédeszköz. A biztonságos követési távolság és sebesség megválasztása, a megfelelő időben történő fékezés és a sávtartás az Ön felelőssége.

Kijelzések a multifunkciós kijelzőn

A multifunkciós kijelzőn megjelenik a TEMPOMAT állapota és a tárolt sebesség.



Műszerkijelző megjelenítése (színes kijelző)

- ① A TEMPOMAT van kiválasztva
- ② Beállított sebesség szürke: A rendszer tárolta a sebességet, a TEMPOMAT inaktív
- ③ Beállított sebesség zöld: A rendszer tárolta a sebességet, a TEMPOMAT aktív

Rendszerkorlátok

Előfordulhat, hogy emelkedőn a TEMPOMAT nem képes tartani a sebességet. Amint csökken az emelkedő meredeksége, a rendszer újra a tárolt sebességre szabályoz.

Hosszú és meredek lejtőn kapcsoljon időben alacsonyabb fokozatba. Ezt különösen rákott gépkocsival közlekedve vegye figyelembe. Így ki tudja használni a motor fékhatását. Ezzel tehermentesíti a fékberendezést, valamint megelőzi a fékek túlmelegedését és túlságosan gyors elkopását.

A következő helyzetekben ne használja a TEMPOMAT-ot:

- olyan forgalmi helyzetekben, amelyek gyakori tempóváltás követelnek meg, pl. sűrű forgalomban vagy kanyargós utakon,
- síkos vagy csúszós utakon; a hajtott kerekek gyorsításkor elveszíthetik tapadásukat, és a gépkocsi megcsúszhat,
- rossz látási viszonyok esetén.

Állítható sebességkorlátozó működése

Max. 3,5 t megengedett össztömegű gépkocsi esetén: Az állítható sebességkorlátozó a gépkocsi sebességét korlátozza. Önműködően

fékez annak érdekében, hogy minél gyorsabban szabályozzon a tárolt sebességre.

3,5 t feletti megengedett össztömegű gépkocsik esetén: Az állítható sebességkorlátozó a gépkocsi sebességét korlátozza.

A sebességet a következő módokon korlátozhatja:

- változtatható módon: a sebességkorlátozások szerint, pl. településhatárokon belül,
- állandóan: tartós sebességkorlátozás esetén, pl. télikerekes üzemmód esetén.

Az állítható sebességkorlátozót a megfelelő kormánykerékgombokkal kezelheti. Bármilyen 20 km/h értéket meghaladó sebességet beállíthat. Ha a gépkocsit beindította, a beállítást álló gépkocsinál is elvégezheti.

Ha az állítható sebességkorlátozó használata mellett több mint 3 km/h értékkel túllépi a beállított sebességet, akkor a műszerkijelzőn villog a **LIM** szimbólum. Megjelenik a következő üzenet: **Limiter Setzgeschwindigkeiten überschritten (Állítható sebességkorlátozó beállított sebessége túllépve)**. A villogás megszűnik, amint a sebesség ismét a beállított sebesség alá csökken.

Az állítható sebességkorlátozó nem csökkenti a nem megfelelő vagy figyelmetlen vezetési stíusból adódó balesetveszélyt, valamint a fizika törvényeit sem helyezi hatályon kívül. Nem képes figyelembe venni az időjárás és útviszonyokat, valamint a közlekedési helyzetet. Az állítható sebességkorlátozó csupán segédeszköz. A biztonságos követési távolság és sebesség megválasztása, a megfelelő időben történő fékezés és a sávtartás az Ön felelőssége.

Kijelzések a multifunkciós kijelzőn

A multifunkciós kijelzőn megjelenik az állítható sebességkorlátozó állapota és a tárolt sebesség.



Műszerkijelző megjelenítése (színes kijelző)

- 1 Az állítható sebességkorlátozó van kiválasztva
- 2 Beállított sebesség szürke: A rendszer tárolta a sebességet, az állítható sebességkorlátozó inaktív
- 3 Beállított sebesség zöld: A rendszer tárolta a sebességet, az állítható sebességkorlátozó aktív

Kickdown

Ha a gázpedált az ellenállási ponton túl nyomja (Kickdown), a változtatható sebességkorlátozó passzív állapotba kapcsol.

Ha az állítható sebességkorlátozó használata mellett több mint 3 km/h értékkel túllépi a beállított sebességet, akkor a műszerkijelzőn villog a **LIM** szimbólum. Megjelenik a következő üzenet: **Limiter Setzgeschwindigkeiten überschritten (Állítható sebességkorlátozó beállított sebessége túllépve)**.

Ha a Kickdown befejeződött, a változtatható sebességkorlátozó a következő helyzetekben ismét bekapcsol:

- a menetsebesség a tárolt sebesség alá csökken,
- Ön lehívja a tárolt sebességet,
- Ön új sebességet tárol.

TEMPOMAT vagy a változtatható sebességkorlátozó kezelése

▲ FIGYELEM Balesetveszély a tárolt sebesség miatt

Ha lehívja a tárolt sebességet és az alacsonyabb a pillanatnyi sebéségnél, a gépkocsi fékez.

▶ Vegye figyelembe a közlekedési helyzetet, mielőtt lehívja a tárolt sebességet.

Feltételek

TEMPOMAT

- A TEMPOMAT van kiválasztva.

- Az ESP® be van kapcsolva, de nem szabályozhat.
- A menetsebesség legalább 20 km/h.

Változtatható sebességkorlátozó

- A gépkocsi be van indítva.
- A változtatható sebességkorlátozó van kiválasztva.

Váltás a TEMPOMAT és a változtatható sebességkorlátozó között

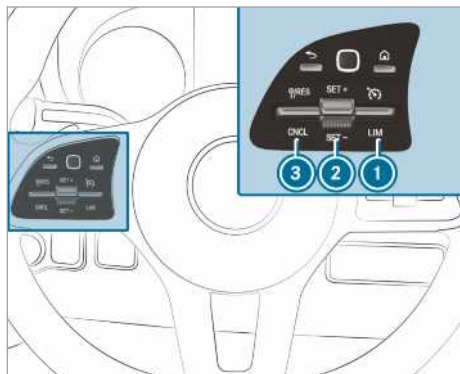

▶ **TEMPOMAT kiválasztása:** Nyomja az ① billenőkapcsolót felfelé.

▶ **Változtatható sebességkorlátozó kiválasztása:** Nyomja az ① billenőkapcsolót lefelé.

❗ **DISTRONIC** aktív követésitávolság-tartó asszisztenssel felszerelt gépkocsik: A változtatható sebességkorlátozót másik gombbal kell kiválasztani (→ oldal: 165).

TEMPOMAT vagy a változtatható sebességkorlátozó bekapcsolása

- ▶ Nyomja a ② billenőkapcsolót felfelé (SET+) vagy lefelé (SET-).
- ▶ Vegye le a lábát a gázpedálról. A gépkocsi tárolja, és tartja (TEMPOMAT) vagy korlátozza (változtatható sebességkorlátozó) a pillanatnyi menetsebességet.

Sebesség növelése/csökkentése

- ▶ Nyomja a ② billenőkapcsolót felfelé/lefelé. A tárolt sebesség 1 km/h értékkel nő vagy csökken.

vagy

- ▶ Nyomja a ② billenőkapcsolót felfelé/lefelé, és tartsa ebben a helyzetben. A tárolt sebesség 1 km/h lépésekben nő vagy csökken.

vagy

- ▶ Nyomja a ② billenőkapcsolót a kapcsolási ponton túl felfelé/lefelé. A tárolt sebesség 10 km/h értékkel nő vagy csökken.

vagy

- ▶ Nyomja a ② billenőkapcsolót a kapcsolási ponton túl felfelé/lefelé, és tartsa ebben a helyzetben. A tárolt sebesség 10 km/h lépésekben nő vagy csökken.

vagy

- ▶ Gyorsítsa a gépkocsit a kívánt sebességre.
- ▶ Nyomja a ② billenőkapcsolót felfelé (SET+) vagy lefelé (SET-).
- ▶ Vegye le a lábát a gázpedálról. A gépkocsi tárolja, és tartja (TEMPOMAT) vagy korlátozza (változtatható sebességkorlátozó) a pillanatnyi menetsebességet.

❗ **Mechanikus sebességváltóval felszerelt gépkocsik:** Nagyon alacsony motorfordulatszámnál a TEMPOMAT vagy az állítható sebességkorlátozó kikapcsol. Ha üres fokozatba kapcsol, ill. hat másodpercnél hosszabb ideig lenyomva tartja a tengelykapcsoló-pedált, a TEMPOMAT kikapcsol.

Felismert sebesség átvétele

Ha aktiválva van a TEMPOMAT/változtatható sebességkorlátozó, és a táblafelismerő asszisztens megengedett legnagyobb sebességet jelző közlekedési jelzőtáblát ismert fel, amely megjelenik a műszerkijelzőn:

- ▶ Nyomja felfelé a ③ billenőkapcsolót. A rendszer tárolja a közlekedési jelzőtábla által jelzett megengedett legnagyobb sebességet, és a gépkocsi tartja vagy megfelelően szabályozza azt.

TEMPOMAT vagy a változtatható sebességkorlátozó kikapcsolása

- ▶ Nyomja a ③ billenőkapcsolót lefelé (CNCL). Ha a TEMPOMAT vagy a változtatható sebességkorlátozó nincs aktiválva,

- a ② billenőkapcsoló (SET+) vagy (SET-) lehetőségével tárolható a menetsebesség, és a gépkocsi tartja azt,

- a  billenőkapcsoló (RES) lehetőségével lehívható a legutóbb tárolt sebesség, és a gépkocsi tartja azt.
- ① Ha Ön fékez, kikapcsolja az ESP®-t vagy az ESP® szabályoz, a TEMPOMAT kikapcsol. A változtatható sebességkorlátozó nem kapcsol ki.
A gépkocsi leállításakor a rendszer törli a legutóbb tárolt sebességet.

Információ az állandó sebességkorlátozóról

Ha azt szeretné, hogy a gépkocsi tartósan ne lépjen túl egy bizonyos sebességet (pl. télikerekes üzemmódban), ezt az állandó sebességkorlátozóval állíthatja be.





A sebességet ehhez a multimédia-rendszerben 120 km/h és 180 km/h közötti értékre korlátozhatja (→ oldal: 164).

A beállított sebesség elérése előtt röviddel ez az érték megjelenik a multifunkciós kijelzőn. Ha nyugtázza az üzenetet a  lehetőséggel, a gépkocsi leállításáig nem jelenik meg több üzenet. A kijelzés csak a gépkocsi újraindítását követően jelenik meg ismét.

Az állandó sebességkorlátozó kickdown esetében sem vált passzív állapotra, és a menetsebesség a beállított sebesség alatt marad.

Téli gumibroncsokra vonatkozó sebességkorlátozás beállítása

Multimédia-rendszer:

-   Beállítások
-  Fahrzeug (Gépkocsi)  Téli gumibr. - limit
-  Válasszon ki egy sebességet, vagy kapcsolja ki a funkciót.

DISTRONIC aktív követésitávolság-tartó asszisztens

DISTRONIC aktív követésitávolság-tartó asszisztens működése

A DISTRONIC aktív követésitávolság-tartó asszisztens szabadon járható út esetén tartja a beállított sebességet. A felismert, Ön előtt haladó járművek esetén megtartja a beállított távolságot, szükség esetén a megállásig. A gépkocsi – az Ön előtt haladó jármű távolságához és a beállított sebességhez viszonyítottan – gyorsul vagy lassul. A menetsebesség és a távolság a kormánykeréken állítható és tárolható. A sebesség a 20 km/h és 160 km/h közötti vagy a 20 km/h és a gépkocsi max. sebessége közötti tartományban állítható be.

DISTRONIC aktív követésitávolság-tartó asszisztens további tulajdonságai:

- A beállított távolságtól függően a DISTRONIC dinamikusan (kis távolság) vagy tüzelőanyag-takarékosan (nagy távolság) szabályoz.
- A felismert gépkocsitömegetől függően a DISTRONIC-szabályozás dinamikája csökken.
- A rendszer akkor hajt végre erőteljes gyorsítást a tárolt sebességre, ha bekapcsolja az irányjelzőt az előzési sávba való átsoroláshoz.

A DISTRONIC aktív követésitávolság-tartó asszisztens csupán segédeszköz. A biztonságos követési távolság, a sebesség, valamint a megfelelő időben történő fékezés a gépkocsivezető felelőssége.

Rendszerkorlátok

Előfordulhat, hogy a rendszer korlátozottan vagy egyáltalán nem működik pl. a következő helyzetekben:

- hó, eső, köd, erős pára, vakítás, közvetlen napfény vagy jelentősen változó fényviszonyok zavarják a radarszenzorok működését,
- parkolóházakban, ill. meredeken emelkedő vagy lejtő úton előfordulhat, hogy a radarszenzorok nem lépnek megfelelően működésbe,
- a radarszenzorok szennyezettek vagy le vannak takarva,
- síkos vagy csúszós utakon a hajtott kerekek fékezéskor vagy gyorsításkor elveszíthetik tapadásukat, és a gépkocsi megcsúszhat,
- az álló tárgyakat nem ismeri fel a rendszer abban az esetben, ha azokat korábban haladónak észlelte,
- előfordulhat, hogy kanyarokban a rendszer szem elől veszíti, és nehezen ismeri fel ismét a céljárművet; ennek következtében nem szabályoz a céljárműhöz viszonyítva, és nem kívánt gyorsulás következhet be.

Ezekben a helyzetekben ne használja a DISTRONIC aktív követésitávolság-tartó asszisztent.

▲ FIGYELEM Balesetveszély a DISTRONIC aktív követésitávolság-tartó asszisztens által végzett gyorsítás vagy fékezés miatt

A DISTRONIC aktív követésitávolság-tartó asszisztens gyorsíthat vagy fékezhet pl. a következő esetekben:

- ha az elindulás a DISTRONIC aktív követésitávolság-tartó asszisztens használatával történik,
- ha lehívja a tárolt sebességet, és az lényegesen nagyobb vagy alacsonyabb a pillanatnyi haladási sebességnél,
- ha a DISTRONIC aktív követésitávolság-tartó asszisztens már nem észlel Ön előtt haladó járművet vagy nem lényeges objektumokra reagál.

- ▶ Mindig figyeljen a forgalmi helyzetre, és álljon készen a fékezésre.
- ▶ Vegye figyelembe a közlekedési helyzetet, mielőtt lehívja a tárolt sebességet.

▲ FIGYELEM Balesetveszély a DISTRONIC aktív követésitávolság-tartó asszisztens nem elegendő lassítása miatt

A DISTRONIC aktív követésitávolság-tartó asszisztens legfeljebb a max. lehetséges lassulás 50%-ával fékezi a gépkocsit. Ha ez a lassulás nem elegendő, akkor a DISTRONIC aktív követésitávolság-tartó asszisztens látható és hallható jelzéssel figyelmeztet.

- ▶ Ilyen esetekben korrigálja a sebességet, és tartson kellő követési távolságot.
- ▶ Fékezzen önállóan, és/vagy térjen ki.

▲ FIGYELEM Balesetveszély a DISTRONIC aktív követésitávolság-tartó asszisztens korlátozott felismerése miatt

A DISTRONIC aktív követésitávolság-tartó asszisztens nem vagy korlátozottan reagál:

- nem egy vonalban haladó járműveknél vagy sávváltásnál,
- gyalogosokra, állatokra, kétkerekű járművekre vagy álló járművekre, valamint váratlan akadályokra,
- összetett forgalmi helyzetekre,
- szembejövő járművekre és a keresztirányú forgalomra.

A DISTRONIC aktív követésitávolság-tartó asszisztens ilyen helyzetekben nem képes figyelmeztetni vagy beavatkozással támogatást nyújtani.

- ▶ Mindig figyeljen a forgalmi helyzetre, és annak megfelelően reagáljon.

Előfordulhat, hogy a DISTRONIC aktív követésitávolság-tartó asszisztens nem érzékeli az Ön előtt haladó keskeny járműveket (pl. a motorkerékpárokat), valamint az Önnel nem egy vonalban haladó járműveket.

DISTRONIC aktív követésitávolság-tartó asszisztens kezelése

Feltételek

- A gépkocsi be van indítva.
- A rögzítőfék ki van oldva.
- Az ESP® be van kapcsolva, és nem szabályoz.
- A sebességváltó **D** állásban van.
- A vezetőajtó és az utasajtó be van csukva.
- A vezetőülős ülésfoglaltság-felismerés funkciója biztonsági övvel becsatolt gépkocsivezetőt észlelt.
- A radarszenzoregység ellenőrzése sikeresen befejeződött.

Átkapcsolás az állítható sebességkorlátozó és a DISTRONIC aktív követésitávolság-tartó asszisztens között

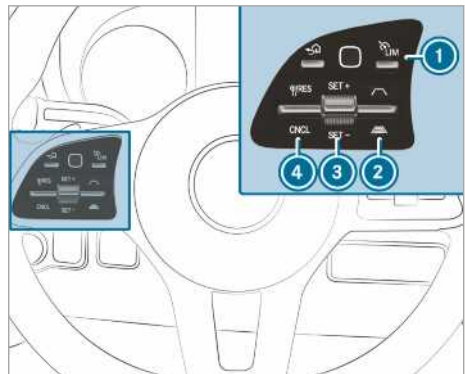

- ▶ Nyomja meg az **1** gombot.

DISTRONIC aktív követésitávolság-tartó asszisztens vagy a változtatható sebességkorlátozó bekapcsolása

▶ **Bekapcsolás tárolt sebesség nélkül:**

Nyomja a **3** billenőkapcsolót felfelé (SET+) vagy lefelé (SET-).

A gépkocsi tárolja és tartja (DISTRONIC aktív követésitávolság-tartó asszisztens) vagy korlátozza (változtatható sebességkorlátozó) a pillanatnyi menetsebességet.

vagy

▶ **Bekapcsolás tárolt sebességgel:** Nyomja felfelé (RES) a **4** billenőkapcsolót.

- i** Ha kétszer felfelé nyomja a **4** billenőkapcsolót, a DISTRONIC aktív követésitávolság-tartó asszisztens vagy a változtatható sebességkorlátozó bekapcsol a kombinált műszeren kijelzett sebességkorlátozóval.

Kijelzett sebességhatár átvétele bekapcsolt DISTRONIC aktív követésitávolság-tartó asszisztens vagy állítható sebességkorlátozó esetén

▶ Nyomja felfelé (RES) a **4** billenőkapcsolót. A rendszer átveszi a kombinált műszeren megjelenített sebességkorlátozást tárolt sebességként. A gépkocsi hozzáigazítja a sebességét az Ön előtt haladó járműhöz, legfeljebb a tárolt sebesség eléréséig.

Ismételt elindulás DISTRONIC aktív követésitávolság-tartó asszisztenssel

- ▶ Vegye le a lábát a fékpedálról.
▶ Nyomja felfelé (RES) a **4** billenőkapcsolót.

vagy

▶ Lépjen röviden és határozottan a gázpedálra. A DISTRONIC aktív követésitávolság-tartó asszisztens funkciói továbbra is működnek.

DISTRONIC aktív követésitávolság-tartó asszisztens kikapcsolása

▲ FIGYELEM Balesetveszély áll fenn, ha a vezetőülés elhagyásakor be van kapcsolva a DISTRONIC aktív követésitávolság-tartó asszisztens

Ha elhagyja a vezetőülést, és a gépkocsit csak a DISTRONIC aktív követésitávolság-tartó asszisztens fékezi, akkor a gépkocsi elgurulhat.

- ▶ Mielőtt elhagyja a vezetőülést, mindig kapcsolja ki a DISTRONIC aktív követésitávolság-tartó asszisztens

sitávolság-tartó asszisztens, és biztosítsa a gépkocsit elgurulás ellen.

- ▶ Nyomja lefelé (CNCL) a **4** billenőkapcsolót.
▶ Lépjen a fékpedálra.

Sebesség növelése vagy csökkentése

▶ Nyomja a **3** billenőkapcsolót felfelé (SET+) vagy lefelé (SET-).
A tárolt sebesség 1 km/h értékkel nő vagy csökken.

vagy

▶ Nyomja a **3** billenőkapcsolót felfelé (SET+) lefelé (SET-), és tartsa ebben a helyzetben.
A tárolt sebesség 1 km/h lépésekben nő vagy csökken.

vagy

▶ Nyomja a **3** billenőkapcsolót a kapcsolási ponton túl.
A tárolt sebesség 10 km/h értékkel nő vagy csökken.

vagy

▶ Nyomja a **3** billenőkapcsolót a kapcsolási ponton túl, és tartsa ebben a helyzetben.
A tárolt sebesség 10 km/h lépésekben nő vagy csökken.

Ön előtt haladó járműtől mért beállított követési távolság növelése vagy csökkentése

▶ **Beállított követési távolság növelése:**

Nyomja a **2** billenőkapcsolót lefelé (.

▶ **Beállított követési távolság csökkentése:**

Nyomja a **2** billenőkapcsolót felfelé (.

Hegyemenet elindulás segédre vonatkozó információ

A hegyemenet elindulás segéd emelkedőn való elindulásakor a következő feltételek mellett rövid ideig helyben tartja a gépkocsit:

- **mechanikus sebességváltóval felszerelt gépkocsik:** a sebességváltó fokozatba van kapcsolva,
- **automatikus sebességváltóval felszerelt gépkocsik:** a sebességváltó **D** vagy **R** állásban van,
- A rögzítőfék ki van oldva.

Így elég ideje van arra, hogy a lábát a fékpedálról a gázpedálra helyezze anélkül, hogy a gépkocsi azonnal gurulni kezdene.

▲ FIGYELEM Baleset- és sérülésveszély a gépkocsi elgurulása miatt

Rövid idő elteltével a hegymenet elindulás segéd kikapcsol, és a gépkocsi elgurulhat.

► Ezért a lábát gyorsan helyezze át a fékpedálról a gázpedálra. Soha ne próbálja meg elhagyni a gépkocsit, ha azt csak a hegymenet elindulás segéd tartja álló helyzetben.

HOLD-funkció

HOLD-funkció

Feltételek

- A vezetőlülés ülésfoglaltság-felismerés funkciója biztonsági övvel becsatolt gépkocsivezetőt észlelt.

A HOLD-funkció helyben tartja a gépkocsit anélkül, hogy Önnek a fékre kellene lépnie (pl. emelkedőn történő elindulásakor). Ha elindulásakor gázt ad, a fékhatás megszűnik, és a HOLD-funkció kikapcsol.

Rendszerkorlátok

- Az emelkedés mértéke nem haladhatja meg a 30%-ot.

PARKTRONIC parkolásasszisztens

PARKTRONIC parkolásasszisztens működése

A PARKTRONIC parkolásasszisztens egy ultrahanggal működő elektronikus parkolássegítő rendszer. Az első és a hátsó lökhárítóban is határozott szenzorral figyelni gépkocsija környezetét. A PARKTRONIC parkolásasszisztens látható és hallható módon jelzi a távolságot az Ön gépkocsija és az akadály között.

A PARKTRONIC parkolásasszisztens csupán segédeszköz. Nem helyettesítheti az Ön környezete iránt tanúsítandó figyelmét. A biztonságos manőverezés, beparkolás és kiparkolás felelőssége mindig Önt terheli. Ügyeljen arra, hogy manőverezés, beparkolás és kiparkolás közben ne legyenek többek között személyek, állatok vagy tárgyak a manőverezési tartományban.

Alapbeállításként az akadálytól számított kb. 0,4 m távolságban szakaszos hangjelzés szólal meg. Ha a távolság már csak kb. 0,3 m, folyama-

tos hangjelzés hallható. A multimédia-rendszerben beállíthatja, hogy a figyelmeztető hangjelzések már nagyobb, kb. 1 m távolság esetén megszólaljanak (→ oldal: 168).

PARKTRONIC parkolásasszisztens kijelzése a multimédia-rendszerben

Ha a PARKTRONIC parkolásasszisztens kijelzése nem aktív a multimédia-rendszerben, és a rendszer akadályt észlel az útvonalon, legfeljebb kb. 10 km/h sebességig a multimédia-rendszer megjelenik a PARKTRONIC parkolásasszisztens egy felugró ablaka.

Rendszerkorlátok

A PARKTRONIC parkolásasszisztens bizonyos körülmények között nem veszi figyelembe a következő akadályokat:

- az érzékelési tartomány alatt található akadályok (pl. személyek, állatok vagy tárgyak),
- az érzékelési tartomány felett található akadályok (pl. a tehergépkocsik felül elhelyezkedő rakománya, túlnyúló részei vagy rakodórám-pái).

A szenzorok ne legyenek szennyezettek, jegesek vagy hókásásak. Ellenkező esetben nem működnek megfelelően. Rendszeresen tisztítsa meg a szenzorokat anélkül, hogy megkarcolná vagy megsértené azokat.

Vonóhoroggal felszerelt gépkocsik: Miután létrejött az elektromos összeköttetés a gépkocsi és a vontatmány között, a PARKTRONIC parkolásasszisztens nem figyel tovább a gépkocsi mögötti területet.

PARKTRONIC parkolásasszisztens ki- vagy bekapcsolása

! **MEGJEGYZÉS** A közvetlen közelben elhelyezkedő tárgyak miatt balesetveszély áll fenn

Előfordulhat, hogy a PARKTRONIC parkolásasszisztens a közvetlen közelben lévő tárgyakat nem ismeri fel.

► Parkolásnál és manőverezésnél különösen azokra a tárgyakra ügyeljen, amelyek a szenzorok alatt vagy felett vannak (pl. virágtartókra vagy vonóháromszögekre). Ellenkező esetben a gépkocsi vagy más tárgy megsérülhetnek.

Multimédia-rendszer:

➔  ➔ Beállítások ➔ Gyors hozzáférés

▶ Válassza ki a **PARKTRONIC Be** lehetőséget.
A funkció az előző állapottól függően be- vagy kikapcsol.

ⓘ A gépkocsi beindításakor a PARKTRONIC parkolásasszisztens automatikusan bekapcsol.

PARKTRONIC parkolásasszisztens figyelmeztető hangjelzéseinek beállítása

Multimédia-rendszer:

➔ Beállítások ➔ Asszisztensek
➔ Kamera és parkolás ➔ Figyelm. hangj. beáll.

Figyelmeztető hangjelzések hangerejének beállítása

▶ Válassza ki a **Figyelm. hangjelz. hangereje** lehetőséget.
▶ Állítson be egy értéket.

Figyelmeztető hangjelzések hangmagasságának beállítása

▶ Válassza ki a **Figy. hangjelz. h.magassága** lehetőséget.
▶ Állítson be egy értéket.

Figyelmeztető hangjelzések kibocsátási időpontjának beállítása

Beállíthatja, hogy a PARKTRONIC parkolásasszisztens figyelmeztető hangjelzései már az akadályok nagyobb távolsága esetén is megszólaljanak.

▶ Válassza ki a **Korai figyelmeztetés minden irányból** lehetőséget.
▶ A funkciót bekapcsolhatja vagy kikapcsolhatja.

Hang lehallkításának be- vagy kikapcsolása

Beállíthatja, hogy a figyelmeztető hangjelzés közben a PARKTRONIC parkolásasszisztens csökkentse-e a multimédia-rendszer médiaforrásának hangerejét.

▶ Válassza ki a **Hang lehallkítása figyelm. hangjelz. során** lehetőséget.
▶ A funkciót bekapcsolhatja vagy kikapcsolhatja.

Tolatókamera

Tolatókamera működése

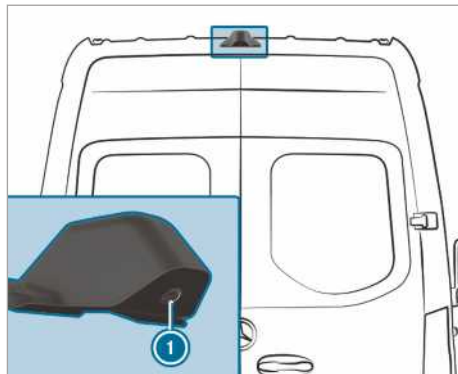

Ha a funkciót aktiválta a multimédia-rendszeren, hátrameneti sebességfokozatba kapcsoláskor a tolatókamera **1** képe megjelenik a multimédia-rendszerben. Dinamikus segédvonalak jelzik a pillanatnyi kormánykerékállás által meghatározott haladási útvonalat. Hátramenetben ezek segítségével tájékozódhat és kikerülheti az akadályokat.

Ha teljesülnek a következő feltételek, a tolatókamera **1** a multimédia-rendszerben is megjelenik:

- A gyújtás be van kapcsolva.
- a sebességváltó nem hátrameneti sebességfokozatba van kapcsolva,
- a hátsó szárnyas ajtókat kinyitják.

Ilyen módon felügyelhető a gépkocsi mögötti terület.

Ha a hátsó szárnyas ajtókat becsukják, a tolatókamera képe kb. tíz másodperc elteltével kikapcsol.

A tolatókamera csupán segédeszköz. Nem helyettesítheti az Ön környezete iránt tanúsítandó figyelmét. A biztonságos manőverezés és parkolás felelőssége mindig Önt terheli. Gondoskodjon arról, hogy manőverezés és parkolás közben ne legyenek többek között személyek, állatok vagy tárgyak a manőverezési tartományban.

A tolatókamera az akadályokat esetenként perspektivikusan torzítvá, nem helyesen vagy egyáltalán nem mutatja. A tolatókamera nem képes minden tárgyat megjeleníteni, amely a hátsó lökhárítóhoz nagyon közel vagy az alatt van. Nem figyelmezteti Önt a személyekkel vagy tárgyakkal való ütközésre.

Az alábbi nézetek közül választhat:

- normál nézet,
- nagylátószögű nézet,
- vontatmánynézet.

A kamera a gépkocsi mögötti területet a belső visszapillantó tükörhöz hasonlóan fordítva mutatja.

Rendszerkorlátok

A tolatókamera többek között a következő helyzetekben csak korlátozottan vagy egyáltalán nem működik:

- erősen esik, havazik vagy köd van,
- rosszak a fényviszonyok, pl. éjjel,
- a környezet fluoreszcens fényvel van kivilágítva, a kijelzőn villódzás jelenhet meg,
- a hőmérséklet gyorsan megváltozik (pl. télen a hidegből behajt egy fűtött garázsba),
- a környezeti hőmérséklet nagyon magas,
- a kamera lencséjét eltakarja valami, szennyezett vagy párássá; vegye figyelembe a tolatókamera tisztítására vonatkozó megjegyzéseket (→ oldal: 306),
- a kamera vagy a gépkocsi hátoldala sérült; ebben az esetben ellenőriztesse minősített szakműhelyben a kamerát, annak helyzetét vagy beállítását.

A gépkocsi hátuljára felszerelt kiegészítők (pl. rakodóhátfal) korlátozhatják a tolatókamera látóterét és további funkcióit.

- ❗ A kijelző kontrasztját ronthatja a ráeső napfény vagy más fényforrás. Ilyen esetben legyen különösen körültekintő.
- ❗ Javítsa meg vagy cseréltesse ki a kijelzőt, ha annak használhatósága, pl. pixelhiba miatt, jelentősen korlátozott.
- ❗ A talajszint feletti tárgyak távolsága nagyobbak tűnhet, mint a valóságban. Ilyen lehet pl.
 - az Ön gépkocsija mögött parkoló jármű lökhárítója,
 - egy vontatmány vonóháromszöge,
 - egy vonószerkezet vonóhorga,
 - egy teherautó hátulja,
 - egy ferde oszlop.

Csak tájékozódásra használja a kamera képén látható segédvonalakat. Legfeljebb a legalsó vízszintes segédvonalig közelítse meg

az akadályokat. Ellenkező esetben károsodhat a gépkocsi és/vagy az adott tárgy.

PARKTRONIC parkolásszisztens nélküli gépkocsik

A következő nézetek állnak rendelkezésre a multi-média-rendszerben:

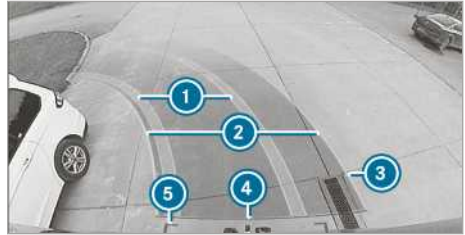

Normál nézet

- ❶ Gumibroncsokat jelző sárga haladási sáv a pillanatnyi kormánykerékállásnál (dinamikus)
- ❷ Sárga segédvonal, gépkocsi szélessége (haladás közben takart felület) az aktuális kormánykerékállástól függően (dinamikus)
- ❸ Jelölés kb. 1,0 m távolságra (A hátsó szárnyas ajtók még teljesen kinyithatók.)
- ❹ Piros segédvonal a gépkocsi végétől kb. 0,3 m távolságban
- ❺ Piros segédvonalak a gépkocsi végétől kb. 0,2 m távolságban, a gépkocsi szélessége külső visszapillantó tükörrel



Nagylátószögű nézet

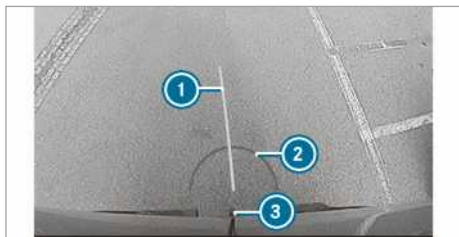

Vontatmánynézet (ha fel van szerelve vonóhorog)

- ① Sárga segédvonal, tájolási segítség
- ② Piros segédvonal a vonóhorog gömbfejétől kb. 0,3 m távolságban
- ③ Vonóhorog gömbfeje

PARKTRONIC parkolásasszisztenssel felszerelt gépkocsik

A következő nézetek állnak rendelkezésre a multi-média-rendszerben:

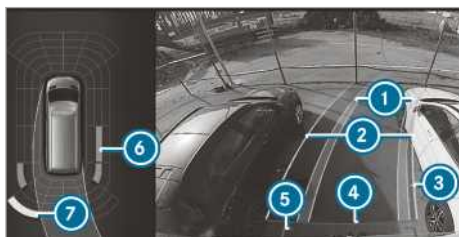

Normál nézet

- ① Gumiabroncsokat jelző sárga haladási sáv a pillanatnyi kormánykerékállásnál (dinamikus)
- ② Sárga segédvonal, gépkocsi szélessége (haladás közben takart felület) az aktuális kormánykerékállástól függően (dinamikus)
- ③ Jelölés kb. 1,0 m távolságra (A hátsó szárnyas ajtók még teljesen kinyithatók.)
- ④ Piros segédvonal a gépkocsi végétől kb. 0,3 m távolságban
- ⑤ Piros segédvonalak a gépkocsi végétől kb. 0,2 m távolságban, a gépkocsi szélessége külső visszapiillantó tükrökkel
- ⑥ PARKTRONIC parkolásasszisztens narancs-sárga figyelmeztető jelzése: akadályok megfelelő távolságban (kb. 0,4 m és 0,6 m között)
- ⑦ PARKTRONIC parkolásasszisztens sárga figyelmeztető jelzése: akadályok kb. 0,6 m és 1,0 m közötti távolságban

① Ha az akadálytól való távolság kisebb mint kb. 0,4 m, a PARKTRONIC parkolásasszisztens figyelmeztető jelzése pirosra vált.

② Ha a teljes rendszer meghibásodik, a figyelmeztető jelzés belső szegmensei pirosan jelennek meg.

Ha a rendszer hátsó része hibásodik meg, a szegmensek megjelenítése a következőképpen változik meg:

- hátramenetben a hátsó szegmensek piros színnel jelennek meg,
- előre menetben a hátsó szegmensek eltűnnek.

Ha a PARKTRONIC parkolásasszisztens ki van kapcsolva, a figyelmeztető jelzés nem jelenik meg.



Nagylátószögű nézet

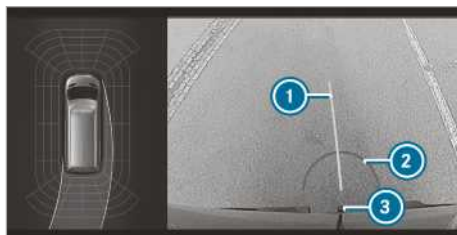

Vontatmánynézet (ha fel van szerelve vonóhorog)

- ① Sárga segédvonal, tájolási segítség
- ② Piros segédvonal a vonóhorog gömbfejétől kb. 0,3 m távolságban
- ③ Vonóhorog gömbfeje

360°-os kamera

360°-os kamera működése

A 360°-os kamera egy négy kamerából álló rendszer. A kamerák a gépkocsi közvetlen környezetét figyelik. A rendszer támogatja Önt pl. a parkolásnál vagy a nehezen belátható kihajtókban.

A 360°-os kamera csupán segédeszköz. Nem helyettesítheti az Ön környezete iránt tanúsítandó figyelmét. A biztonságos manőverezés és parkolás felelőssége mindig Önt terheli. Gondoskodjon arról, hogy manőverezés és parkolás közben ne legyenek többek között személyek, állatok vagy tárgyak a manőverezési tartományban.

A rendszer a következő kamerák képeit értékeli ki:

- tolatókamera,
- első kamera,
- két oldalkamera a külső visszapillantó tükrökben.

360°-os kamera nézetei

Különböző nézetek közül választhat:

Felülnézet

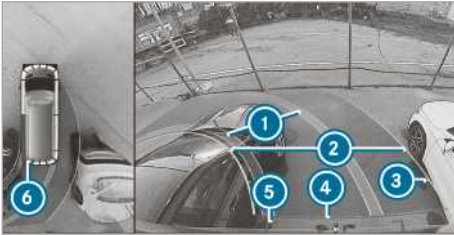

- 1 Gumiabroncsokat jelző sárga haladási sáv a pillanatnyi kormánykerékállásnál (dinamikus)
- 2 Sárga segédvonal, gépkocsi szélessége (haladás közben takart felület) az aktuális kormánykerékállástól függően (dinamikus)
- 3 Jelölés kb. 1,0 m távolságra (A hátsó szárnyas ajtók még teljesen kinyithatók.)
- 4 Piros segédvonal a gépkocsi végétől kb. 0,3 m távolságban
- 5 Piros segédvonalak a gépkocsi végétől kb. 0,2 m távolságban, a gépkocsi szélessége külső visszapillantó tükrökkel
- 6 PARKTRONIC parkolásasszisztens piros figyelmeztető jelzése: akadályok kb. 0,4 m vagy kisebb távolságban

Ha a PARKTRONIC parkolásasszisztens működőképes állapotban van, és nem ismer fel tárgyakat, akkor a figyelmeztető jelzés szegmensei szürkén jelennek meg.

- Ha a teljes rendszer meghibásodik, a figyelmeztető jelzés szegmensei pirosan jelennek meg.

Ha a rendszer hátsó része hibásodik meg, a szegmensek megjelenítése a következőképpen változik meg:

- hátramenetben a hátsó szegmensek piros színnel jelennek meg,
- előremenetben a hátsó szegmensek eltűnnek.

Ha a PARKTRONIC parkolásasszisztens ki van kapcsolva, a figyelmeztető jelzés nem jelenik meg.

Segédvonalak

- A segédvonalak a multimédia-rendszer kijelzőjén a saját gépkocsihoz viszonyítva jelzik a távolságokat. A távolságok csak az úttest magasságában érvényesek.

Vontatáskor a segédvonalak a vonóhorog magasságában láthatók.

Vontatmánynézet (ha fel van szerelve vonóhorog)

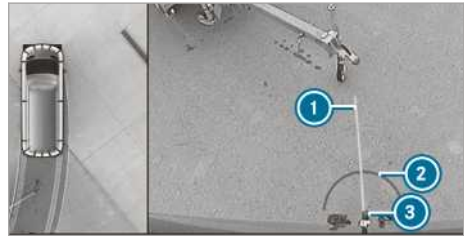

Vontatmánynézet (ha fel van szerelve vonóhorog)

- 1 Sárga segédvonal, tájolási segítség
- 2 Piros segédvonal a vonóhorog gömbfejétől kb. 0,3 m távolságban
- 3 Vonóhorog gömbfejéje

Oldalnézet a tükörkamerák képével

Ebben a nézetben a gépkocsi melletti terület tekinthető meg.

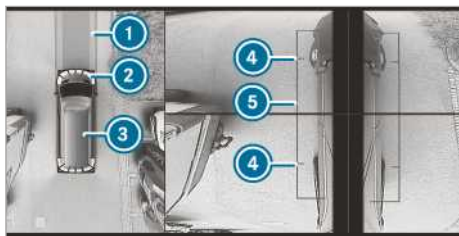

- ① Haladási sáv a pillanatnyi kormánykerékállásnál
- ② PARKTRONIC parkolásasszisztens sárga figyelmeztető jelzése: akadályok kb. 1,0 m vagy kisebb távolságban
- ③ Saját gépkocsi felülről
- ④ Kerekek úttesttel érintkező pontjainak jelölése
- ⑤ Gépkocsi kihajtott külső visszapillantó tükrök is tartalmazó méreteit jelölő segédvonal

Ha az akadálytól való távolság csökken, a figyelmeztető jelzés ② színe megváltozik.

Rendszer üzemzavara

Ha a kamera nem üzemkés, a multimédia-rendszer kijelzőjén megjelenik az alábbi kijelzés:



Rendszerkorlátok

A 360°-os kamera a következő helyzetekben csak korlátozottan vagy egyáltalán nem működik:

- az első ajtók nyitva vannak,
- az oldalsó visszapillantó tükrök be vannak hajtva,
- erősen esik, havazik vagy köd van,
- rosszak a fényviszonyok, pl. éjjel,
- a környezet fluoreszcens fényvel van kivilágítva, a kijelzőn villódzás jelenhet meg,
- a hőmérséklet gyorsan megváltozik (pl. télen a hidegből behajt egy fűtött garázsba),
- a környezeti hőmérséklet nagyon magas,

- a kamera lenszét eltakarja valami, szennyezett vagy páras,
- a kamerák vagy a gépkocsi kamerával felszerelt alkatrészei megsérültek; ebben az esetben ellenőriztesse minősített szakműhelyben a kamerákat, azok helyzetét vagy beállítását.

Ilyen helyzetekben ne használja a 360°-os kamerát. Ellenkező esetben bizonyos körülmények között a parkolás során más személyek megsérülhetnek, vagy Ön tárgyainak ütközhet.

Állítható magasságú futóművekkel felszerelt vagy erősen rakott gépkocsiknál az alapmagasságtól eltérő magasság esetén műszaki okokból kifolyólag a segédvonalaknál és a kiszámított képek ábrázolásánál pontatlanságok adódhatnak.

A gépkocsi hátuljára felszerelt kiegészítők (pl. rakodóhátfal) korlátozhatják a kamerarendszer látóterét és további funkcióit.

- ❗ A kijelző kontrasztját ronthatja a hirtelen ráeső napfény vagy más fényforrás, pl. garázsból való kihajtáskor. Ilyen esetben legyen különösen körültekintő.
- ❗ Javítsa meg vagy cseréltesse ki a kijelzőt, ha annak használhatósága, pl. pixelhiba miatt, jelentősen korlátozott.

Ha teljesülnek a következő feltételek, a 360°-os kamera képe automatikusan megjelenik a multimédia-rendszerben:

- a gyújtás be van kapcsolva,
- a hátsó szárnyas ajtókat kinyitják.

Ilyen módon felügyelhető a gépkocsi mögötti terület.

Ha a hátsó szárnyas ajtókat becsukják, a tolatókamera képe kb. tíz másodperc elteltével kikapcsol.

Vegye figyelembe a 360°-os kamera tisztítására vonatkozó megjegyzéseket (→ oldal: 306).

360°-os kamera nézetének kiválasztása

Feltételek

- A multimédia-rendszerben be van kapcsolva a **Tolatókamera autom.** funkció (→ oldal: 172).
- ▶ Kapcsoljon hátrameneti sebességfokozatba.
- ▶ Válassza ki a multimédia-rendszerben a kívánt nézetet.

Tolatókamera automatikus üzemmódjának be-/kikapcsolása

A tolatókamera csupán segédeszköz. Nem helyettesítheti az Ön környezete iránt tanúsítandó

figyelmét. A biztonságos manőverezés, beparkolás és kiparkolás felelőssége mindig Önt terheli. Gondoskodjon arról, hogy ne legyenek többek között személyek, állatok vagy tárgyak az Ön útjában. Ügyeljen a környezetre, és mindig álljon készen a fékezésre.

Multimédia-rendszer:

→  >> Beállítások >> Asszisztensek
>> Kamera és parkolás

▶ Kapcsolja be vagy ki a **Tolatókamera autom.** lehetőséget.

Manőverezés támogatásának be-/kikapcsolása

Multimédia-rendszer:

→  >> Beállítások >> Asszisztensek
>> Kamera és parkolás

▶ A **Manőver-segítés** lehetőséget bekapcsolhatja vagy kikapcsolhatja.

ⓘ Ha a manőverezés támogatása be van kapcsolva, a következő funkciók aktívak:

- Drive Away Assist (→ oldal: 177),
- Rear Cross Traffic Alert (→ oldal: 177).

ATTENTION ASSIST

ATTENTION ASSIST működése

Az ATTENTION ASSIST segítheti Önt a hosszú és egyhangú utazások során (pl. autópályákon és autótutakon). Ha az ATTENTION ASSIST a gépkocsivezető fáradtságára vagy növekvő figyelmetlenségére utaló jeleket észlel, akkor pihenőt javasol.

Az ATTENTION ASSIST csupán segédeszköz. Nem mindig képes időben felismerni a fáradtságot vagy a növekvő figyelmetlenséget. Nem helyettesítheti a kipihent és figyelmes gépkocsivezetőt. Hosszabb utazások során kellő időben és rendszeresen tartson szüneteket, amelyek során megfelelően kipihenheti magát.

Két beállítás közül választhat:

- **Normál:** A rendszer normális érzékenysége.
- **Érzékeny:** A rendszer nagyobb érzékenysége. A rendszer az általa észlelt éberségi szintet (Attention Level) ennek megfelelően állítja be, és a gépkocsivezetőt korábban figyelmezteti.

Ha a rendszer fáradtságot vagy növekvő figyelmetlenséget észlel, a műszerkijelzőn a következő figyelmeztetés jelenik meg: **Éberségfigyelő rendszer: Tartson pihenőt!** Az üzenetet nyugtázhhatja, és szükség esetén beiktathat egy szünetet. Ha

nem iktat be szünetet, és az ATTENTION ASSIST továbbra is a növekvő figyelmetlenség jeleit tapasztalja, legkorábban 15 perc után ismét figyelmezteti Önt.

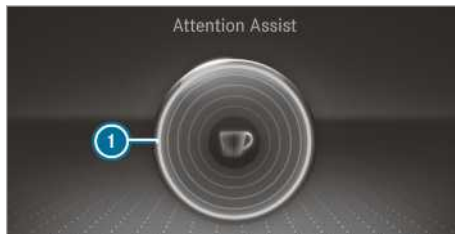

Műszerkijelző (színes kijelző)

A fedélzeti számítógép Asszisztensek menüjében az ATTENTION ASSIST-re vonatkozóan a következő állapotinformációt jelenítheti meg:

- legutóbbi szünet óta eltelt menetidő,
- az ATTENTION ASSIST által észlelt éberségi szint:
 - minél teljesebb a kör, annál magasabb az észlelt éberségi szint,
 - az éberség csökkenésével a kijelzés közepén lévő kör kitöltése kívülről befelé csökken.

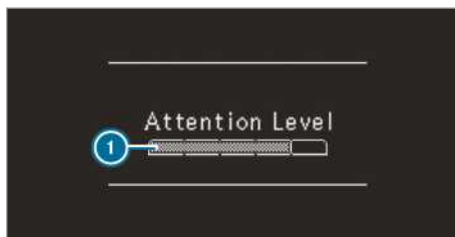

Műszerkijelző (fekete-fehér kijelző)

A fedélzeti számítógép Asszisztensek menüjében az ATTENTION ASSIST-re vonatkozóan a következő állapotinformációt jelenítheti meg:

- legutóbbi szünet óta eltelt menetidő,
- az ATTENTION ASSIST által észlelt éberségi szint:
 - minél teljesebb a sáv, annál magasabb az észlelt éberségi szint,
 - az éberség csökkenésével a sáv kitöltése csökken.

Ha az ATTENTION ASSIST nem képes az éberségi szintet kiszámítani és figyelmeztetést küldeni, a következő üzenet jelenik meg: **Éberségi szint**.

Amennyiben a műszerkijelzőn figyelmeztetés jelenik meg, a multimédia-rendszer felajánlja a pihenőhely keresésének lehetőségét. Kiválaszthat egy pihenőhelyet, és elindíthatja oda a navigációt. Ezt a funkciót a multimédia-rendszeren kapcsolhatja be vagy ki.

Ha ki van kapcsolva az ATTENTION ASSIST, akkor járó motornál a műszerkijelzőn az asszisztensek grafikus kijelzésében megjelenik az  szimbólum. A motor újraindításakor az ATTENTION ASSIST automatikusan bekapcsol. A legutóbb kiválasztott érzékenységet a rendszer tárolja.

Rendszerkorlátok

Az ATTENTION ASSIST a 60 km/h és 200 km/h közötti sebességtartományban működik.

Az ATTENTION ASSIST a következő helyzetekben korlátozottan működik, és a figyelmeztetés késleltetetten vagy egyáltalán nem történik meg:



- a menetidő rövidebb, mint kb. 30 perc,
- az úttest rossz állapotban van (erős egyenlenségek, kátyúk),
- a gépkocsi erős oldalszélnek van kitéve,
- ha sportos vezetési stílusban vezet (nagy kanyarodási sebesség vagy hirtelen gyorsítás),
- a pontos idő rosszul van beállítva,
- aktív közlekedési helyzetekben van, gyakori sáv- és sebességváltások esetén.

A következő helyzetekben az ATTENTION ASSIST fáradtság-, ill. éberségértékelése törlődik, és továbbhaladás esetén újraindul:

- Ön leállítja a motort,
- kicsatolja a biztonsági övet és kinyitja a vezetőajtót (pl. vezetőváltáskor vagy szünet esetén).

ATTENTION ASSIST beállítása

Multimédia-rendszer:

-   **Beállítások** **Asszisztensek**
Éberségfigyelő rendsz.

Beállítási lehetőségek

- ▶ Válassza ki a **Normál**, a **Érzékeny** vagy az **Kikapcsolva** lehetőséget.

Javaslat utazás közbeni pihenőre

- ▶ Válassza ki a **Pihenőhely ajánlása** lehetőséget.
- ▶ A funkciót bekapcsolhatja vagy kikapcsolhatja.
Ha az ATTENTION ASSIST fáradtságot vagy fokozódó figyelmetlenséget észlel, akkor javaslatot tesz az egyik közelben található pihenőhely felkeresésére.
- ▶ Válassza ki a javasolt pihenőhelyet.
A rendszer a kiválasztott pihenőhelyhez navigálja Önt.

Táblafelismerő asszisztens

Táblafelismerő asszisztens működése



A táblafelismerő asszisztens a közlekedési jelzőtáblákat egy multifunkciós kamera  segítségével érzékeli. A felismert sebességkorlátozások és előzési tilalmak kombinált műszeren való megjelenítésével támogatja Önt.

Mivel a táblafelismerő asszisztens felhasználja a navigációs rendszerben tárolt adatokat is, a kijelzés felismert közlekedési jelzőtábla nélkül is frissülhet:

- ha utat változtat, pl. autópályára hajt fel vagy autópályáról hajt le,
- ha helységhatár mellett halad el, amely szerepel a digitális térképen.

Ha a rendszer felismeri, hogy Ön az előírt menetiránnyal ellentétes irányban halad egy útszakaszon, figyelmezteti Önt.

A kamera a korlátozó kiegészítő jelzéssel (pl. nedves körülmények) ellátott közlekedési jelzőtáblákat is felismeri.

Figyelmeztetés a megengedett legnagyobb sebesség túllépésekor

Ha Ön véletlenül túllépi a megengedett legnagyobb sebességet, a rendszer figyelmeztetheti Önt. Ehhez a multimédia-rendszerben állíthatja

be, hogy mennyivel léphető túl a megengedett legnagyobb sebesség a figyelmeztetés bekövetkeztéig. Beállíthatja, hogy a figyelmeztetés csak vizuálisan, vagy kiegészítésképpen akusztikusan is történjen.

Kijelzés a műszerkijelzőn

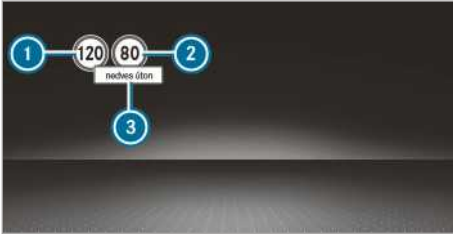

Műszerkijelző (színes kijelző)

- ① Megengedett sebesség
 - ② Megengedett sebesség korlátozás esetén
 - ③ Kiegészítő jel korlátozással
- ℹ A műszerkijelzőn az ① és ② közlekedési jelzőtábla közül mindig csak az egyik jelenik meg, adott esetben kiegészítő jelzéssel ③. Ha a rendszer egyidejűleg két érvényes közlekedési jelzőtáblát ismer fel, a műszerkijelzőn a közlekedési jelzőtábla mellett egy plusz jel látható, amely azt jelzi, hogy a navigációs rendszerben mindkét közlekedési jelzőtábla megjelenik.

Mivel a táblafelismerő asszisztens felhasználja a navigációs rendszerben tárolt adatokat is, a kijelzés felismert közlekedési jelzőtábla nélkül is frissülhet:

- ha utat változtat, pl. autópályára hajt fel vagy autópályáról hajt le,
- ha helységhatár mellett halad el, amely szerepel a digitális térképen.

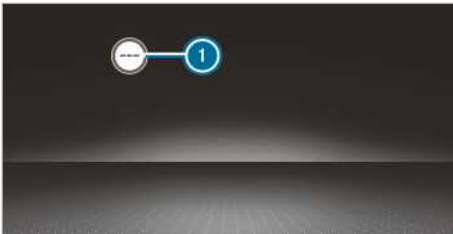

A táblafelismerő asszisztens nem minden országban áll rendelkezésre. Amennyiben nem áll rendelkezésre, a sebességmérőn az ① kijelzés jelenik meg.

Rendszerkorlátok

Előfordulhat, hogy a rendszer korlátozottan vagy egyáltalán nem működik a következő helyzetekben:

- rossz látási viszonyok (pl. az úttest nem megfelelő megvilágítása, gyakran változó árnyék, illetve eső, hó, köd vagy erős pára) zavarják a rendszer működését,
- vakító fény, amelyet pl. a szembejövő forgalom, a közvetlen napfény vagy fényvisszaverődés okozhat, hátrányosan befolyásolja a rendszer működését,
- a rendszer működését zavarja, ha a szélvédő a multifunkciós kamera környékén szennyezett, vagy a kamera párás, sérült vagy valami eltakarja,
- a közlekedési jelzőtáblák nehezen ismerhetők fel, pl. szennyeződés, takarás, hó vagy elégtelen megvilágítás miatt,
- ha téves vagy nem aktuális információ van a navigációs rendszer digitális térképén,
- többértelmű közlekedési táblák zavarják a rendszer működését, pl. építési területeken vagy szomszédos forgalmi sávokban lévő jelzőtábláknál.

Táblafelismerő asszisztens beállítása

Multimédia-rendszer:

- → [Beállítások](#) → [Asszisztensek](#)
- [Táblafelismerő assz.](#)

Felismert közlekedési jelzőtáblák megjelenítése a médiakijelzőn

- ▶ Válassza ki a [Megjel. közp. kijelzőn](#) lehetőséget.
- ▶ A funkciót bekapcsolhatja vagy kikapcsolhatja.

Figyelmeztetés fajtájának beállítása

- ▶ Válassza ki a [Látható és hallható](#), a [Látható](#) vagy a [Nincs](#) lehetőséget.

Figyelmeztetési küszöbérték beállítása

Ez az érték azt határozza meg, hogy mekkora sebességtűlépéstől következzen be figyelmeztetés.

- ▶ Válassza ki a [Figyelmezt. küszöbért.](#) lehetőséget.
- ▶ Állítson be egy sebességértéket.

Holttérfigyelő asszisztens

Kiszállási figyelmeztetéssel ellátott holttérfigyelő asszisztens működése

A holttérfigyelő asszisztens két oldalsó, hátrafelé irányított radarszenzorral felügyeli a közvetlenül a gépkocsi melletti, ill. a gépkocsi mögötti oldalsó területet.

▲ FIGYELEM A holttér figyelő asszisztens használata ellenére balesetveszély áll fenn

A holttér figyelő asszisztens nem reagál sem az álló tárgyakra, sem azokra a járművekre, amelyek nagy sebességkülönbséggel közelednek és megelőzik Önt.

Emiatt a holttérfigyelő asszisztens ilyen helyzetben nem képes figyelmeztetni.

▶ Mindig figyeljen a forgalmi helyzetre, és tartson elegendő oldalsó biztonsági távolságot.

A holttérfigyelő asszisztens csupán segédeszköz. Előfordulhat, hogy nem ismeri fel az összes járművet, ezért nem helyettesítheti az Ön figyelmét. Mindig tartson elegendő oldaltávolságot a közlekedés többi résztvevőjétől és az akadályoktól. Ha a rendszer 12 km/h sebesség felett felismer egy járművet, és az közvetlenül ezután az Ön gépkocsija melletti felügyelt területre ér, a külső visszapillantó tükörben lévő figyelmeztető lámpa pirosan világít.

i Csatlakoztatott vontatmány esetén a radarszenzor érzékelési tartománya korlátozott lehet, ami miatt a felügyelet is korlátozottan áll rendelkezésre. Mindig figyeljen a forgalmi helyzetre, és tartson elegendő oldalsó biztonsági távolságot.

Ha egy jármű kis biztonsági távolságban található az oldalsó felügyelt területen, és Ön az adott irányba bekapcsolja az irányjelzőt, megszólal egy figyelmeztető hangjelzés. Villog a külső visszapillantó tükörben lévő piros figyelmeztető lámpa. Ha bekapcsolva hagyja az irányjelzőt, minden további észlelt járművet csak a piros figyelmeztető lámpa villogása jelez.

Amikor gyorsan előz meg egy járművet, nem történik figyelmeztetés.

Kiszállási figyelmeztetés

A kiszállási figyelmeztetés a holttérfigyelő asszisztens kiegészítő funkciója, és a gépkocsiutasokat figyelmezteti a gépkocsi elhagyásakor a közeledő járművekre.

▲ FIGYELEM A kiszállási figyelmeztetés használata ellenére balesetveszély áll fenn

A kiszállási figyelmeztetés nem reagál sem az álló tárgyakra, sem azokra a járművekre, amelyek nagy sebességkülönbséggel közelednek.

Emiatt a kiszállási figyelmeztetés ilyen helyzetekben nem képes figyelmeztetni.

▶ Az ajtók nyitásakor mindig figyeljen a forgalmi helyzetre és ügyeljen arra, hogy elegendő szabad hely álljon rendelkezésére.

i A kiszállási figyelmeztetés nem történik meg a tolóajtók és a hátfalajtók esetében.

Áttekintés

A gépkocsi álló helyzetében a rendszer egy hátulról érkező tárgyat észlel a felügyelt területen.	Kijelzés a külső visszapillantó tükörben
A gépkocsi álló helyzetében kinyitják az ajtót a gépkocsi adott oldalán. A rendszer kis biztonsági távolságban egy tárgyat észlel a felügyelt területen.	Optikai és akusztikus figyelmeztetés

i Ez a kiegészítő funkció csak a holttérfigyelő asszisztens bekapcsolt állapotában és legfeljebb a gyújtás kikapcsolását követő három percig áll rendelkezésre. A kiszállási figyelmeztetés rendelkezésre állásának végét egy villogási sorozat jelzi a külső visszapillantó tükörben.

A kiszállási figyelmeztetés csupán segédeszköz, és nem helyettesítheti a gépkocsiutasok figyelmét. A felelősség az ajtók kinyitásakor és a gépkocsi elhagyásakor mindig a gépkocsiutasokat terheli.

Rendszerkorlátok

A holttérfigyelő asszisztens és a kiszállási figyelmeztetés a következő helyzetekben korlátozott lehet:

- ha a szenzorok szennyezettek vagy el vannak takarva,

- rossz látási viszonyok között, pl. ködben, zuhogó esőben, hóban vagy pára esetén,
- ha keskeny járművek, pl. kerékpárok közlekednek a felügyelt területen.

i Az álló vagy lassan mozgó tárgyakat a rendszer nem jelzi.

Szalagkorlátok vagy hasonló épített korlátozások indokolatlan figyelmeztetéseket okozhatnak.

Hosszú járművek, pl. tehergépkocsik mellett tartósan haladva a figyelmeztetés abbamaradhat.

Hátrameneti sebességfokozatban a holttérfelügyelő asszisztens nem működik.

A kiszállási figyelmeztetés a következő helyzetekben korlátozott lehet:

- ha szűk parkolóhelyeken a szomszédos járművek leárnycolják a szenzorokat,
- közeledő személyek esetén.

Holttérfelügyelő asszisztens be- vagy kikapcsolása

Multimédia-rendszer:

 **▶▶ Beállítások ▶▶ Asszisztensek**

▶ A **Holttérfelügyelő asszisztens** lehetőséget bekapcsolhatja vagy kikapcsolhatja.

Drive Away Assist működése

i A Drive Away Assist funkció csak automatikus sebességváltóval felszerelt gépkocsiknál áll rendelkezésre.

A Drive Away Assist csökkentheti az elindulásakor bekövetkező ütközések súlyosságát. Ha a rendszer menetirányban felismer egy akadályt, a gépkocsi sebességét rövid időre kb. 2 km/h értékre korlátozza. Kritikus helyzet észlelésekor a multimédia-rendszer kameraképén megjelenik egy szimbólum.

▲ FIGYELEM A Drive Away Assist korlátozott felismerési teljesítménye miatt balesetveszély áll fenn

A Drive Away Assist nem mindig ismeri fel egyértelműen a tárgyakat és a forgalmi helyzeteket.

Ilyen esetekben előfordulhat, hogy a Drive Away Assist

- indokolatlanul figyelmeztet, és korlátozza a gépkocsi sebességét;
- nem figyelmezteti Önt, és nem korlátozza a gépkocsi sebességét.

▶ Mindig figyeljen a forgalmi helyzetre, és ne hagyatkozzon kizárólag az Drive Away Assistre.

▶ Álljon fékezésre készen, és szükség esetén térjen ki, amennyiben a közlekedési helyzet megengedi és veszélytelenül megteheti.

A Drive Away Assist csupán segédeszköz. Nem helyettesítheti az Ön környezete iránt tanúsítandó figyelmét. A biztonságos manőverezés, beparkolás és kiparkolás felelőssége mindig Önt terheli. Gondoskodjon arról, hogy ne legyenek többek között személyek, állatok vagy tárgyak az Ön útjában.

A következő helyzetekben állhat fenn pl. az ütközés veszélye:

- Ön összecseréli a gáz- és a fékpedált,
- nem megfelelő fokozatba kapcsol.

A Drive Away Assist funkció a következő feltételek mellett aktív:

- a PARKTRONIC parkolásasszisztens be van kapcsolva,
- minden fokozatváltásnál az **[R]** vagy a **[D]** után, a gépkocsi álló helyzetében,
- az észlelt akadály távolsága kevesebb mint kb. 1,0 m,
- a multimédia-rendszerben be van kapcsolva a manőverezés támogatása funkció.

Rendszerkorlátok

Emelkedőkön és vonatmánnal való közlekedés esetén a Drive Away Assist nem áll rendelkezésre.

Rear Cross Traffic Alert működése

A rendszer a lökhárítóba szerelt radarszenzorokat használja. Eközben a rendszer mindig a gépkocsival határos területet figyeli. Ha a radarszenzorok gépkocsik vagy más tárgyak kitarajkák, a felismerés nem megy végbe.

i Olvassa el a holttérfelügyelő asszisztensre vonatkozó megjegyzéseket is (→ oldal: 176).

Holttérfelügyelő asszisztenssel felszerelt gépkocsik:

A parkolóhelyről való kiállás során hátramenetben a rendszer figyelmeztethet a keresztirányú forgalomra. Ha a rendszer járművet észlel, a megfelelő oldalon a külső visszapillantó tükrökben lévő figyelmeztető lámpa pirosan világít. Kritikus hely-

zet észlelésekor ezenkívül egy figyelmeztető hangjelzés is hallható.

Holttérfigyelő asszisztenssel és PARKTRONIC parkolásasszisztenssel felszerelt gépkocsik:

A parkolóhelyről való kiállás során hátramenetben a rendszer figyelmeztethet a keresztirányú forgalomra. Kritikus helyzet észlelésekor a multimédia-rendszer kameraképén megjelenik egy figyelmeztető szimbólum. Ha a gépkocsivezető nem reagál a figyelmeztetésre, a gépkocsi automatikusan lefékezhet. Ebben az esetben figyelmeztető hangjelzés hallható.

A Rear Cross Traffic Alert funkció a következő feltételek mellett aktív:

- a holttérfigyelő asszisztens be van kapcsolva,
- a sebességváltó hátrameneti sebességfokozatba van kapcsolva, vagy a gépkocsi lépésben halad hátrafelé,
- a multimédia-rendszerben be van kapcsolva a manőverezés támogatása funkció.

Vontatmánnyal való közlekedés esetén a Rear Cross Traffic Alert funkció nem áll rendelkezésre.

Sávartó asszisztens és aktív sávartó asszisztens

Sávartó asszisztens funkciói

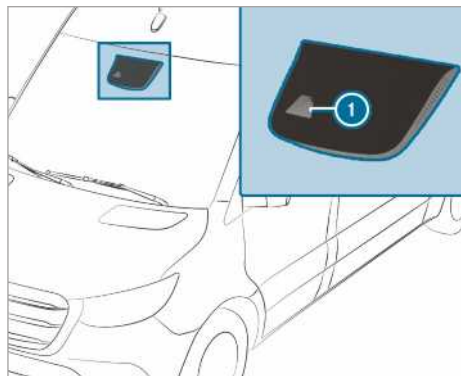

A sávartó asszisztens a gépkocsija előtti területet pásztázza egy multifunkciós kamera ❶ segítségével. A funkció célja, hogy óvja Önt a véletlenszerű sávelhagyástól. Ennek érdekében a rendszer a kormánykerék érezhető visszajelzésével és a műszerkijelzőn lévő állapotjelző szimbólum villogásával figyelmeztetheti Önt.

A figyelmeztetés az alábbi feltételek egyidejű fennállása esetén következik be:

- a sávartó asszisztens sávhatárjelöléseket ismer fel,
- valamelyik első kerékkal ráhajt egy sávhatárjelölésre.

A sávartó asszisztens figyelmeztetését be- és kikapcsolhatja.

A sávartó asszisztens nem csökkenti a nem megfelelő vezetési stílusból adódó balesetveszélyt, valamint a fizika törvényeit sem helyezi hatályon kívül. Nem képes figyelembe venni az időjárási és útviszonyokat, valamint a közlekedési helyzetet. A sávartó asszisztens csupán segédeszköz, és nem arra szolgál, hogy a gépkocsit a gépkocsivezető közreműködése nélkül tartsa a megfelelő sávban. A biztonságos követési távolság és sebesség megválasztása, a megfelelő időben történő fékezés és a sávartás az Ön felelőssége.

Rendszerkorlátok

Előfordulhat, hogy a rendszer korlátozottan vagy egyáltalán nem működik a következő helyzetekben:

- rosszak a látási viszonyok (pl. az úttest nem megfelelő megvilágítása, gyakran változó árnyék, illetve eső, hó, köd vagy erős pára esetén),
- a szembejövő forgalom, a közvetlen napsugárzás vagy fényvisszaverődés által okozott vakítás,
- a sárvédő a multifunkciós kamera környékén le van takarva, vagy a kamera párás, sérült vagy takarásban van,
- ha nincs az úttesten sávhatárjelölés, vagy több is van, amelyek nem egyértelműek (pl. útépitések környezetében),
- a sávhatárjelölések lekoptak, sötétek, illetve valami elfedi azokat,
- az Ön előtt haladó járműhöz képest a követési távolság túlzottan lecsökken, ezért a rendszer nem képes felismerni a forgalmi sávok sávhatárjelöléseit,
- a forgalmi sávok sávhatárjelölései túl gyorsan váltakoznak, pl. a forgalmi sávok elágaznak, keresztezik egymást vagy összefutnak,
- az úttest nagyon keskeny és kanyargós.

Aktív sávtartó asszisztens funkciói

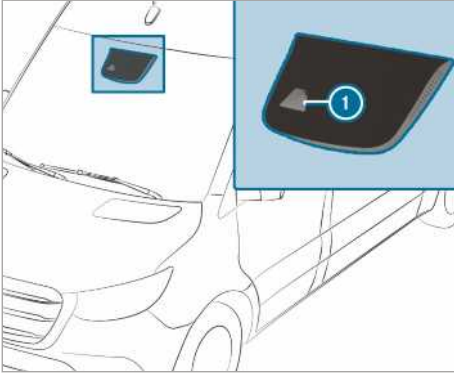

Az aktív sávtartó asszisztens a gépkocsija előtti területet pásztázza egy multifunkciós kamera ❶ segítségével. A funkció célja, hogy óvja Önt a véletlenszerű sávelhagyástól. Ennek érdekében a rendszer a kormánykerék érezhető visszajelzésével és a műszerkijelzőn lévő állapotjelző szimbólum villogásával figyelmeztetheti Önt. Ezenfelül egy nyomvonal-korrigáló fékbeavatkozás is visszavezetheti Önt a forgalmi sávba. A műszerkijelzőn megjelenik egy ennek megfelelő üzenet.

A figyelmeztetés az alábbi feltételek egyidejű fennállása esetén következik be:

- a menetrendszer sávhatárjelöléseket ismer fel,
- valamelyik első kerékkel ráhajt egy sávhatárjelölésre.

Nyomvonal-korrigáló fékbeavatkozás az alábbi feltételek fennállása esetén következik be:

- az aktív sávtartó asszisztens a gépkocsi mindkét oldalán sávhatárjelöléseket ismer fel,
- valamelyik első kerékkel ráhajt egy folyamatos sávhatárjelölésre.

A műszerkijelzőn megjelenik egy ennek megfelelő üzenet.

A fékbeavatkozás a kb. 60 km/h és kb. 160 km/h közötti sebességtartományban áll rendelkezésre.

Az aktív sávtartó asszisztens figyelmeztetését be- és kikapcsolhatja, vagy kikapcsolhatja a teljes rendszert.

Az aktív sávtartó asszisztens nem csökkenti a nem megfelelő vezetési stílusból adódó balesetveszélyt, valamint a fizika törvényeit sem helyezi hatályon kívül. Nem képes figyelembe venni az

időjárási és útviszonyokat, valamint a közlekedési helyzetet. A menetrendszer egy, a forgalmi sáv akaratlan elhagyásakor vagy a forgalmi sáv akaratlan átlépésekor működésbe lépő segédeszköz, amely nem a forgalmi sáv automatikus tartására szolgál. A biztonságos követési távolság és sebesség megválasztása, a megfelelő időben történő fékezés és a sávtartás az Ön felelőssége.



Ha az aktív sávtartó asszisztens nyomvonal-korrigáló fékbeavatkozást végez, akkor a multifunkciós kijelzőn az ❶ kijelzés látható.

Rendszerkorlátok

A következő helyzetekben az aktív sávtartó asszisztens nem végez nyomvonal-korrigáló fékbeavatkozást:

- Ön észlelhetően aktív módon kormányoz, fékez vagy gázt ad,
- bekapcsolja az irányjelzőt,
- valamelyik menetbiztonsági rendszer (pl. az ESP® vagy az aktív fékasszisztens) beavatkozik,
- sportosan, nagy kanyarodási sebességekkel vagy erősen gyorsítva vezet,
- az ESP® ki van kapcsolva,
- Ön utánfutóval közlekedik, és megfelelően lét-rejött az elektromos összeköttetés az utánfutóval,
- a rendszer abroncsnyomás-vesztéséget vagy valamelyik gumiabroncs meghibásodását észleli és jelzi.

Előfordulhat, hogy a rendszer korlátozottan vagy egyáltalán nem működik a következő helyzetekben:

- rosszak a látási viszonyok (pl. az úttest nem megfelelő megvilágítása, gyakran változó árnyék, illetve eső, hó, köd vagy erős pára esetén),
- a szembejövő forgalom, a közvetlen napsugárzás vagy fényvisszaverődés által okozott vakítás,

- a szélvédő a multifunkciós kamera környékén le van takarva, vagy a kamera párás, sérült vagy takarásban van,
- ha nincs az úttesten sávhátárjelölés, vagy több is van, amelyek nem egyértelműek (pl. útpíntések környezetében),
- a sávhátárjelölések lekoptak, sötétek, illetve valami elfedi azokat,
- az Ön előtt haladó járműhöz képest a követési távolság túlzottan lecsökken, ezért a rendszer nem képes felismerni a forgalmi sávok sávhátár-jelöléseit,
- a forgalmi sávok sávhátár-jelölései túl gyorsan váltakoznak, pl. a forgalmi sávok elágaznak, keresztezik egymást vagy összefutnak,
- az úttest nagyon keskeny és kanyargós.

Sávtartó vagy aktív sávtartó asszisztens be-/kikapcsolása

Multimédia-rendszer:

➔  ➔ [Beállítások](#) ➔ [Asszisztensek](#)

- ▶ Válassza ki a [Sávtartó asszisztens](#) vagy az [Akt. sávtartó assz. Be](#) lehetőséget.

Figyelmeztetés be- vagy kikapcsolása

- ▶ Válassza ki a [Sávtartó asszisztens](#) vagy az [Akt. sávtartó assz. Be](#) lehetőséget.
- ▶ Válassza ki a [Figyelmeztetés](#) lehetőséget.

Munkaüzemmód

Mellékhajtás be- és kikapcsolása

Vegye figyelembe a következő megjegyzéseket:

- A mellékhajtás jelentős megterhelése, pl. magas külső hőmérsékleten történő nagy igénybevétele esetén a sebességváltó-olaj hőmérséklete nem megengedett mértékben megemelkedhet. Ilyenkor a mellékhajtást rendszeres időközönként kb. öt-tíz percig részterhelés mellett üzemeltesse.
- A mellékhajtást csak a gépkocsi álló helyzetében és a sebességváltó alapjárati vagy üres fokozatában kapcsolja be.
- Ügyeljen arra, hogy a motorfordulatszám az üzemeltetés során ne legyen nagyobb mint 2500 1/min.
- Fokozattal felszerelt gépkocsik esetén a mellékhajtás bekapcsolt állapotában a mechanikus sebességváltó zárva van.
- Fokozatár nélküli gépkocsik esetén a mellékhajtás bekapcsolása után a sebesség-

váltót az 1. vagy a 2. fokozatba kapcsolhatja, és haladhat a gépkocsival. Bekapcsolt mellékhajtás esetén menet közben ne váltson fokozatot. Ezért a kívánt sebességtől függően az 1. vagy a 2. fokozatban induljon el.

- A mellékhajtás és a felépítmény használata előtt vegye figyelembe a gyártó kezelési útmutatójában foglalt utasításokat.

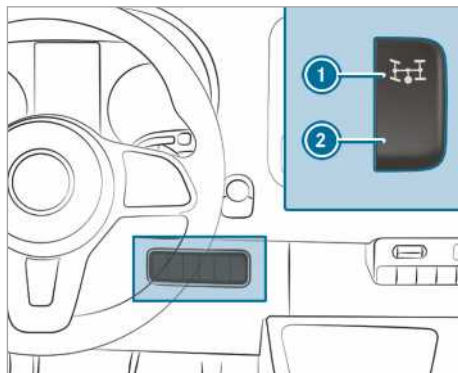

- ▶ **Bekapcsolás:** Állítsa meg a gépkocsit, és kapcsolja a sebességváltót alapjárati helyzetbe.
- ▶ Lépjen a tengelykapcsoló-pedálra.
- ▶ Várjon kb. öt másodpercet, majd járó motor mellett nyomja meg a kapcsoló felső részét **1**.
- ▶ Vegye le a lábát a tengelykapcsoló-pedálról. Automatikus fordulatszám-szabályozással (ADR) felszerelt gépkocsik esetén a motorfordulatszám automatikusan megemelkedik egy előre beállított vagy egy Ön által beállítható értékre, ez az állandó motorfordulatszám. A multifunkciós kijelzőn megjelenik a következő üzenet: [Munkafordulatszám-szabályozás aktív és Mellékhajtás bekapcsolva](#).
- ▶ **Kikapcsolás:** Állítsa meg a gépkocsit, és kapcsolja a sebességváltót alapjárati helyzetbe.
- ▶ Lépjen a tengelykapcsoló-pedálra.
- ▶ Várjon kb. öt másodpercet, majd járó motor mellett nyomja meg a kapcsoló alsó részét **2**.
- ▶ Vegye le a lábát a tengelykapcsoló-pedálról.

ADR (munkafordulatszám-szabályozás)

ADR (munkafordulatszám-szabályozás) működése

Az ADR bekapcsolása után automatikusan megemeli a motorfordulatszámot egy előre beállított vagy egy Ön által beállítható fordulatszámra.

- i** Hidegindítást követően a motor alapjáratú fordulatszáma automatikusan megemelkedik. Ha az előre beállított munkafordulatszám alacsonyabb, mint a megemelkedett alapjáratú fordulatszám, a motor csak a felmelegedési szakasz után áll be a munkafordulatszámra. Az ADR-t csak a gépkocsi álló helyzetében, behúzott rögzítőféknél kapcsolhatja be. Automatikus sebességváltóval felszerelt gépkocsiknál a választókarnak **P** állásban kell lennie.

Munkafordulatszám szabályozás (ADR) be-/kikapcsolása

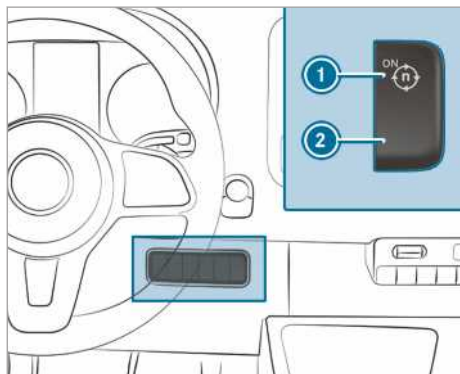

- ▶ **Bekapcsolás:** Járó motornál nyomja meg a kapcsolót **1**.

A multifunkciós kijelzőn megjelenik a következő üzenet: *Munkafordulatszám-szabályozás aktív.*
- ▶ **Kikapcsolás:** Járó motornál nyomja meg a **2** kapcsolót.

A munkafordulatszám szabályozás a következő helyzetekben automatikusan kikapcsol:

- Ön kioldja a rögzítőféket,
- a fékpedálra lép,
- a gépkocsi mozogni kezd,
- a vezérlőegység üzemmódot észlel.

ADR beállítása

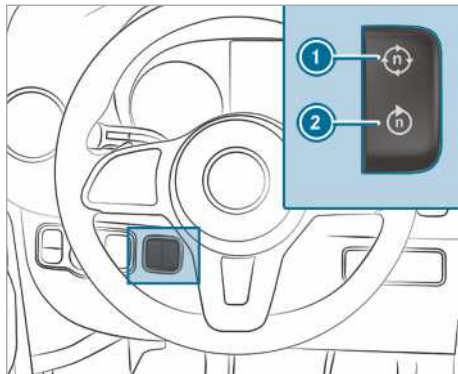

- ▶ Kapcsolja be a mellékhajtást (→ oldal: 180) vagy az ADR-t.
- ▶ **Növelés:** Nyomja meg a kapcsolót **1**.
- ▶ **Csökkentés:** Nyomja meg a kapcsolót **2**.

Pótkocsi vontató üzemmód

Megjegyzések az utánfutó-vontató üzemmóddal kapcsolatban

- ▲ FIGYELEM** Baleset- és sérülésveszély a függőleges támasztóterhelés túllépése miatt

Ha túllépi a vonószerkezet megengedett függőleges támasztóterhelését a tartó használatakor, a tartórendszer leválhat a gépkocsiról, és veszélyeztetheti a közlekedés többi résztvevőjét.

- ▶ A tartó használatakor mindig tartsa be a megengedett függőleges támasztóterhelést.

- ▲ FIGYELEM** A megnövekedett sebesség miatt a járműszerelvény kilenghet

Ha a járműszerelvény kileng, elveszítheti az uralmát felette.

A járműszerelvény akár fel is borulhat.

- ▶ Semmiképpen ne próbálja a sebesség növelésével egyenes vonalba állítani a járműszerelvényt.
- ▶ Csökkentse a sebességet, és ne végezzen ellenkormányzást.
- ▶ Csak vészsükség esetén fékezzen.

▲ FIGYELEM A túlmelegedett fékberendezés miatt balesetveszély áll fenn

Ha menet közben lábát a fékpedálón tartja, túlhevülhet a fékberendezés.

Ezáltal meghosszabbodik a fékút, a fékberendezés pedig akár működésképtelenné is válhat.

- ▶ Soha ne használja a fékpedált lábtámaszként.
- ▶ Menet közben ne lépjen egyszerre a fék- és a gázpedálra.

! MEGJEGYZÉS A fékpedál folyamatos nyomva tartása a fékbetétek elhasználódásához vezet

- ▶ Ne tartsa menet közben tartósan lenyomva a fékpedált.
- ▶ A motor fékhatásának kihasználása érdekében kapcsoljon minél hamarabb alacsonyabb fokozatba.

Leszerelhető vonóhorog esetén feltétlenül vegye figyelembe a vonóhorog gyártójának kezelési útmutatóját.

Járműszerelvényét lehetőleg egyenes helyen állítsa le, és biztosítsa elgurulás ellen (→ oldal: 149). Óvatosan csatlakoztassa, ill. válassa le a vontatmányt.

Amikor tolat a vontató gépkocsival, ügyeljen arra, hogy senki ne legyen a gépkocsi és a vontatmány között.

Ha nem megfelelően csatlakoztatja a vontatmányt a vontató gépkocsira, a vontatmány leszakadhat. A menatkészen csatlakoztatott vontatmányt vízszintesen kell a vontató gépkocsi mögött állnia.

A függőleges támasztóterhelésre vonatkozóan vegye figyelembe a következő megjegyzéseket:

- A lehető legjobban használja ki a max. függőleges támasztóterhelést.
- A függőleges támasztóterhelés ne legyen nagyobb vagy kisebb a megengedettnél.

Ne lépje túl a következő értékeket:

- a fékezett vagy a nem fékezett vontatmánytömeg megengedett értékét,
A legnagyobb megengedett vontatmánytömeg fékezetlen vontatmány esetén 750 kg.
- vontató gépkocsi megengedett hátsótengelyterhelése,

- vontató gépkocsi megengedett összes tömege,
- utánfutó megengedett összes tömege,
- szerelvény megengedett összes tömege,
- utánfutó megengedett legnagyobb sebessége.

Az irányadó megengedett értékek, amelyeket nem szabad túllépni, megtalálhatók a következő helyeken:

- a gépkocsi dokumentációjában,
- a vonószerkezet típusátláján,
- a vontatmány típusátláján,
- a gépkocsi-típusátlán.

Eltérről adatok esetén a legalacsonyabb érték érvényes.

Elindulás előtt ellenőrizze a következőket:

- A vontató gépkocsi hátsó tengelyén az abroncsnyomás a max. terheléshez van igazítva.
- A fényszórók helyesen vannak beállítva.

Vontatmánnyal a gépkocsi másképp viselkedik, mint vontatmány nélkül:

- a járműszerelvény nehezebb,
- a járműszerelvény gyorsulása vagy hegymászó képessége korlátozott,
- a járműszerelvény fékútja hosszabb,
- a járműszerelvény erőteljesebben reagál az erős oldalszélre,
- a járműszerelvény finomabb kormányzást igényel,
- a járműszerelvény fordulókörének sugara nagyobb.

Ezek miatt a menettulajdonságok romolhatnak.

Járműszerelvény vezetése közben sebességét mindig az aktuális út- és időjárás viszonyokhoz igazítsa. Vezessen figyelmesen. Tartson elegendő biztonsági távolságot.

Tartsa be a 80 km/h vagy 100 km/h megengedett max. sebességet azokban az országokban is, ahol nagyobb a járműszerelvények számára megengedett sebesség.

Tartsa be az adott országban törvényben előírt, járműszerelvényekre vonatkozó megengedett legnagyobb sebességet. Elindulás előtt nézzon utána a vontatmány dokumentációjában a vontatmány megengedett legnagyobb sebességének.

A vonószerkezet közlekedésbiztonsági szempontból a gépkocsi különösen fontos része. Vegye figyelembe a gyártó kezelési útmutatójában ismertetett kezelési, ápolási és karbantartási útmutatásokat.

- ① Felhívjuk figyelmét, hogy utánfutó-vontató üzemmódban a PARKTRONIC csak korlátozott mértékben vagy egyáltalán nem áll rendelkezésre.
- ② A gömbfej magassága a gépkocsi terhelésétől függően változik. Ebben az esetben használjon állítható magasságú vonóháromszöggel felszerelt vontatmányt.

Vezetési tanácsok

A járműszerelvénymegengedett legnagyobb sebessége a vontatmány típusától függ. Elindulás előtt nézzon utána a vontatmány dokumentációjában a vontatmány megengedett legnagyobb sebességének.

Vontatmánnyal gépkocsija máshogyan viselkedik, mint vontatmány nélkül, és több tüzelőanyagot fogyaszt. Hosszú és meredek lejtőn válassza ki időben a 3, 2 vagy 1 kapcsolási tartományt.

- ③ Ez bekapcsolt TEMPOMAT vagy állítható sebességkorlátozó esetében is érvényes.

Így kihasználhatja a motor fékhatását, és kevesebbet kell fékeznie a sebesség megtartásához. Ezzel tehermentesíti a fékberendezést, valamint megelőzi a fékek túlmelegedését és túlságosan gyors elkopását. Ha még ezen felül is fékeznie kell, a fékpedált csak szakaszosan működtesse, ne folyamatosan.

Vezetési tanácsok

Amennyiben a vontatmány kileng, a következők szerint járjon el:

- semmi esetre se adjon gázt,
- ne végezzen ellenkormányzást,
- csak végszükség esetén fékezzen.
- ④ A vontatmány kilengésének veszélyét stabilizátorok felszerelésével vagy vontatmány-stabilizáló programokkal csökkentheti. További információért forduljon bizalommal bármelyik Mercedes-Benz szerződéses szervizhez.
- Tartson nagyobb követési távolságot annál, mint amikor vontatmány nélkül közlekedik.
- Kerülje a hirtelen fékezést. Lehetőleg először finoman fékezzen, hogy a vontatmány ráfut-hasson a gépkocsira. Ezután folyamatosan növelje a fékerőt.

- Az emelkedőn utánfutóval történő elindulási képesség a tengerszintre vonatkozik. Hegyvidéken közlekedve ügyeljen arra, hogy minél magasabban van, annál kisebb a motorteljesítmény és ezzel együtt az emelkedőn utánfutóval történő elindulási képesség.

Vonóhorog felszerelése

⚠ FIGYELEM A helytelenül felszerelt és rögzített vonóhorog miatt baleset- és sérülésveszély áll fenn

Ha a vonóhorog nem reteszelt, akkor menet közben leválhat, és veszélyeztetheti a közlekedés többi résztvevőjét.

- ▶ A vonóhorogot a leírtak szerint reteszelve, és gondoskodjon arról, hogy a vonóhorog biztonságosan legyen felszerelve.

⚠ FIGYELEM Nem reteszelt vonóhorog miatt balesetveszély áll fenn

Ha a vonóhorog nem reteszelt, leválhat a vontatmány.

- ▶ A vonóhorogot mindig a leírtak szerint reteszelve, és gondoskodjon arról, hogy a vonóhorog biztonságosan legyen felszerelve.

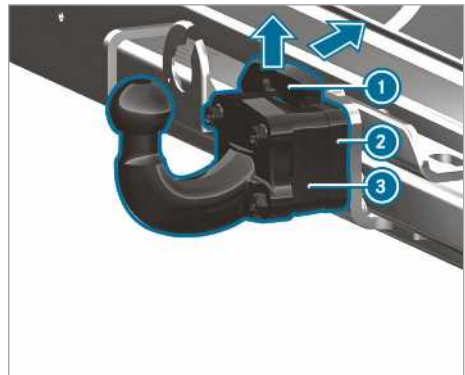

- ▶ Biztosítsa a gépkocsit a rögzítőfékkel elgurulás ellen.

- ▶ Húzza fel a vonóhorog ③ biztosítórugóját ① a nyíl irányába, majd nyomja hátra és tartsa ebben a helyzetben.

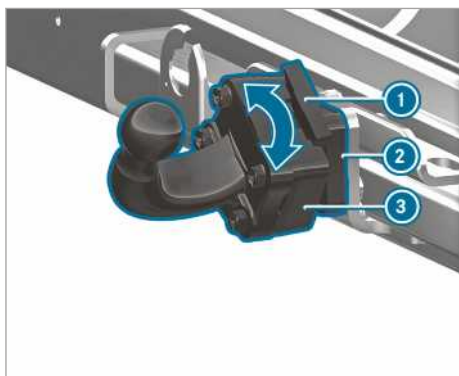

▶ Helyezze a vonóhorgot ③ a vonóhorg tartóra ②, és fordítsa el a nyíl irányába, amíg a vonóhorg ③ függőlegesen felfelé nem mutat.

▶ Akassza vissza a biztosítórugót ①.

ⓘ Ha a vonóhorg szennyezett, felszerelés előtt tisztítsa meg.

Vonóhorg leszerelése

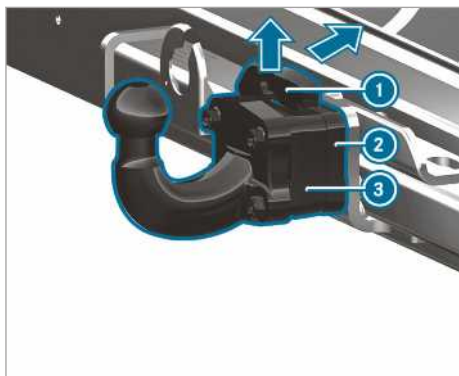

▶ Biztosítsa a gépkocsit a rögzítőfékkel elgurulás ellen.

▶ Húzza a biztosítórugót ① a nyíl irányába felfelé, majd nyomja hátra.

▶ Tartsa meg a vonóhorgot ③.

▶ A vonóhorgot ③ fordítsa el a nyíl irányába, majd húzza le a vonóhorg tartójáról ②.

▶ Helyezze fel a műanyag fedelet a vonóhorg tartóra ②.

▶ Tisztítsa meg a vonóhorgot, ha szennyezett.

▶ Tegye fel a záróburkolatot a gömbfejre.

▶ A vonóhorgot előírás szerűen helyezze el és rögzítse.

Vontatmány fel-/lekapcsolása

Feltételek

- A vonóhorgot biztosan reteszelt helyzetben rögzíteni kell.

Hétpólusú csatlakozóval felszerelt utánfutót a következő adapterekkel lehet a gépkocsihoz csatlakoztatni:

- adaptercsatlakozó,
- adapterkábel.

Vontatmány felkapcsolása

! **MEGJEGYZÉS** Teljes lemerülés esetén fennáll a gépkocsi akkumulátora károsodásának veszélye

Ha a pótkocsi-akkumulátort az utánfutó feszültségellátásán keresztül tölti, a gépkocsi akkumulátora károsodhat.

▶ Ne használja a gépkocsi feszültségellátását a pótkocsi-akkumulátor töltésére.

▶ **Automatikus sebességváltóval felszerelt gépkocsik:** Kapcsolja a választókart a **P** állásba.

▶ Rögzítse a gépkocsit a rögzítőfékkel.

▶ Minden ajtót csukjon be.

▶ Vegye le a záróburkolatot a gömbfejről, és tárolja biztos helyen (→ oldal: 78).

ⓘ A gömbfej magassága a gépkocsi terhelésétől függően változik. Ebben az esetben használjon állítható magasságú vonóháromszöggel felszerelt vontatmányt.

▶ Akassza be a vontatmány biztosító kötelét a vonóhorgon található gyűrűbe.

▶ Távolítsa el a vontatmány elgurulás elleni biztosításához szükséges eszközöket, pl. kerékeket.

▶ Oldja ki a vontatmány rögzítőfékét.

▶ Állítsa az utánfutót vízszintesen a gépkocsi mögé, és kapcsolja fel.



- ▶ Nyissa fel a csatlakozóaljzat fedelét.
- ▶ Illeszse be a csatlakozót úgy, hogy a vezető-csapja ① illeszkedjen a csatlakozóaljzat hornyába ③.
- ▶ Forgassa jobbra a bajonettzárat ② ütközésig.
- ▶ Reteszelve a fedelet.
- ▶ Kábelrögzítő bilincsel rögzítse a kábelt az utánfutóhoz (csak adapterkábel használata esetén).
- ▶ Gondoskodjon arról, hogy legyen elegendő szabad kábelhossz a kanyarodáshoz.
- ▶ Nyomja a kombinált kapcsolót felfelé/lefelé, és ellenőrizze, hogy az utánfutó megfelelő irányjelzője villog-e.

Helyesen csatlakoztatott utánfutónál is megjelenhet egy kijelzőüzenet a multifunkciós kijelzőn a következő esetekben:

- Az utánfutó világításrendszerébe LED-ek vannak beépítve.
- Az áramerősség nem éri el az utánfutó világításához szükséges minimális értéket (50 mA).

ⓘ A tartós feszültségellátásra max. 240 W teljesítményű tartozékot csatlakoztathat.

Vontatmány lekapcsolása

▲ FIGYELEM Lekapcsolás közben fennáll a zúzdódás és beszorulás veszélye

Ha a ráfutófékes utánfutót ráfutott állapotban kapcsolja le, a keze becsípődhet a gépkocsi és a vonóháromszög közé.

- ▶ Ráfutott állapotban ne kapcsolja le az utánfutót.

A ráfutófékes vontatmányt ne kapcsolja le ráfutott állapotban, ellenkező esetben a ráfutófék kirugózása következtében megrongálódhat a gépkocsi.

▶ **Automatikus sebességváltóval felszerelt gépkocsik:** Kapcsolja a választókart a **P** állásba.

- ▶ Rögzítse a gépkocsit a rögzítőfékkel.
- ▶ Minden ajtót csukjon be.
- ▶ Rögzítse a vontatmány rögzítőfékét.
- ▶ A vontatmányt kerékkel vagy hasonló módon is biztosítsa elgurulás ellen.
- ▶ Szüntesse meg az elektromos összeköttetést a gépkocsi és az utánfutó között.
- ▶ Kapcsolja le az utánfutót.
- ▶ Tegye fel a záróburkolatot a gőmbfejre.

ⓘ Levehető vonóhoroggal felszerelt gépkocsik: Az utánfutó lekapcsolása után szerelje le a vonóhorogot, és helyezze fel a műanyag fedelet a gépkocsin lévő vonóhorog tartóra.

Műszerkijelző áttekintése

▲ FIGYELEM A műszerkijelző meghibásodása esetén balesetveszély áll fenn

Ha a műszerkijelző meghibásodott vagy üzemzavar áll fenn, akkor a biztonságtechnikai vonatkozású rendszerek funkciókorlátozásai nem ismerhetők fel.

Előfordulhat, hogy a gépkocsi üzembiztonsága nem megfelelő.

- ▶ Óvatosan haladjon tovább.
- ▶ Haladéktalanul ellenőriztesse a gépkocsit egy minősített szakműhelyben.

Ha a gépkocsi üzembiztonsága nem megfelelő, haladéktalanul állítsa le azt közlekedési szempontból biztonságos módon. Értesítsen egy minősített szakműhelyt.

Műszerkijelző

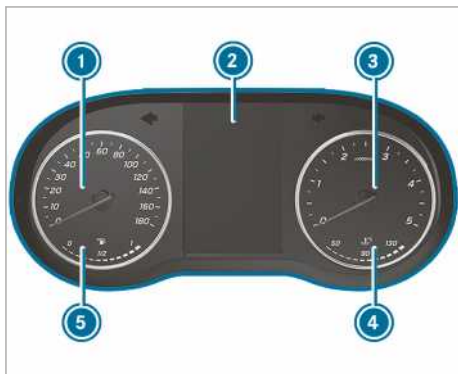

Műszerkijelző színes kijelzővel (példa)

- ① Sebességmérő
- ② Multifunkciós kijelző
- ③ Fordulatszámérő
- ④ Hűtőfolyadék hőmérséklet-kijelzés
- ⑤ Tüzelőanyag szint és a tüzelőanyag tartályfedél helyzetének kijelzése

A hűtőfolyadék hőmérséklet-kijelzés ④ normál közlekedési üzemmódban 120 °C értékig emelkedhet.

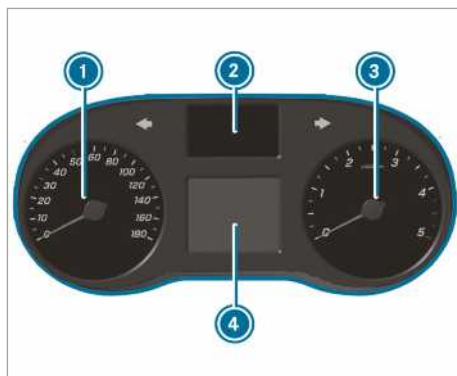

Műszerkijelző fekete-fehér kijelzővel (példa)

- ① Sebességmérő
- ② Ellenőrző lámpák kijelzése
- ③ Fordulatszámérő
- ④ Multifunkciós kijelző

! MEGJEGYZÉS A túl nagy fordulatszám esetén fennáll a motor károsodásának veszélye.

Ha túl magas fordulatszám-tartományban közlekedik, károsítja a motort.

- ▶ Ne közlekedjen túl magas fordulatszám-tartományban.

A fordulatszámérőben ③ lévő piros jelölés elérések (túl nagy fordulatszám tartomány) a motor védelme érdekében megszűnik a tüzelőanyag-ellátás.

▲ FIGYELEM Égésveszély áll fenn a motorháztető felnyitásakor

Ha a motor túlforrósodott állapotban vagy a motortérben keletkezett tűz esetén felnyitja a motorháztetőt, érintkezésbe kerülhet a forró gázokkal vagy egyéb kiáramló üzemanyagokkal.

- ▶ A motorháztető felnyitása előtt hagyja lehűlni a túlhevült motort.
- ▶ A motortérben keletkezett tűz esetén hagyja lecsukva a motorháztetőt, és értesítse a tűzoltóságot.

Kormánykerék gombjainak áttekintése

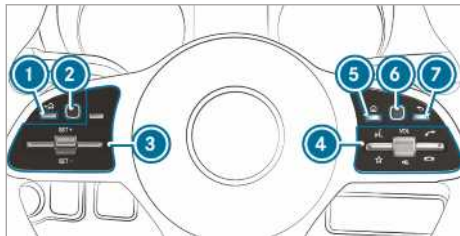

- 1 Bal oldali Vissza gomb (fedélzeti számítógép)
- 2 Bal oldali Touch-Control (fedélzeti számítógép)
- 3 TEMPOMAT vagy DISTRONIC aktív követésitársítás-tartó asszisztens nyomógombcsoportja

4 Nyomógombcsoport:

Hangvezérlés

Kedvencek kijelzése (multimédia-rendszer)

VOL: Hangerő növelése/csökkentése vagy némítás a forgatható szabályozóval

Hívás kezdeményezése/fogadása

Hívás elutasítása/befejezése

- 5 Főmenü gombja (multimédia-rendszer)
- 6 Jobb oldali Touch-Control (multimédia-rendszer)
- 7 Jobb oldali Vissza gomb (multimédia-rendszer)

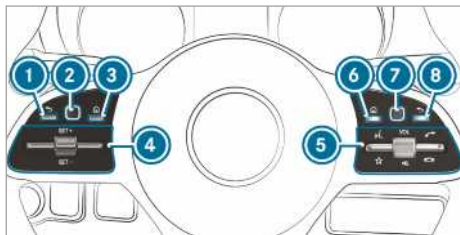

- 1 Bal oldali Vissza gomb (fedélzeti számítógép)
- 2 Bal oldali Touch-Control (fedélzeti számítógép)
- 3 Főmenü gombja (fedélzeti számítógép)
- 4 TEMPOMAT vagy DISTRONIC aktív követésitársítás-tartó asszisztens nyomógombcsoportja
- 5 Nyomógombcsoport:

Hangvezérlés

Kedvencek kijelzése (multimédia-rendszer)

VOL: Hangerő növelése/csökkentése vagy némítás a forgatható szabályozóval

Hívás kezdeményezése/fogadása

Hívás elutasítása/befejezése

- 6 Főmenü gombja (multimédia-rendszer)
- 7 Jobb oldali Touch-Control (multimédia-rendszer)
- 8 Jobb oldali Vissza gomb (multimédia-rendszer)

Fedélzeti számítógép kezelése

▲ FIGYELEM Az információs rendszerek és kommunikációs eszközök használata során fennáll a figyelemelvonás veszélye

Ha vezetés közben a gépkocsiba beépített információs rendszereket és kommunikációs eszközöket kezeli, az elvonhatja figyelmét a közlekedés eseményeiről. Emiatt elveszitheti uralmát a gépkocsi felett.

▶ Ezeket a készülékeket csak akkor kezelje, ha azt a forgalmi helyzet lehetővé teszi.

▶ Ha ez nem biztosítható, akkor a forgalmi viszonyoknak megfelelően álljon meg, és a bevittelt a gépkocsi álló helyzetében végezze el.

A fedélzeti számítógép kezelése során vegye figyelembe annak az országnak a törvényi előírásait, amelyben éppen tartózkodik.

Fedélzeti számítógép kezelése (kormánykerékgombokkal felszerelt gépkocsik)

i A fedélzeti számítógép kijelzései megjelennek a multifunkciós kijelzőn (→ oldal: 188).

Ha a funkció be van kapcsolva, a fedélzeti számítógép kezelése során különböző hangjelzések hallhatók visszajelzésként. Hangjelzés hallható többek között akkor is, ha egy lista végére ér, vagy végiggörget egy listát.

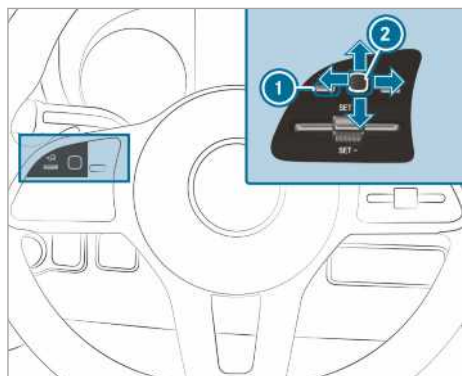

A fedélzeti számítógép a bal oldali Touch-Control-lal ② és a bal oldali Vissza gombbal ① kezelhető.

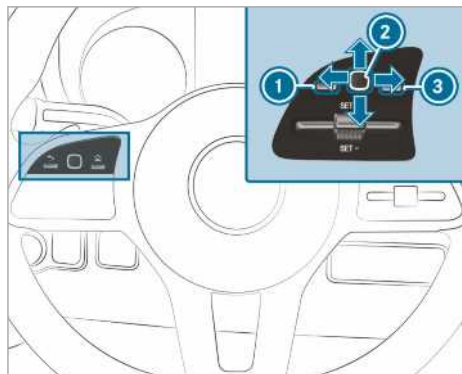

A fedélzeti számítógépet a következő gombok segítségével kezelheti:

- a bal oldali Vissza gomb ①,
- a bal oldali Touch-Control ②,
- a főmenü bal oldali gombja ③.

A következő menük állnak rendelkezésre:

- [Karbantartás](#)
- [Asszisztensek](#)
- [Utazás](#)
- [Navigáció](#)
- [Rádió](#)
- [Adathordozók](#)
- [Telefon](#)
- [Beállítások](#)

▶ **Főmenü megnyitása:** Nyomja meg többször, vagy nyomja meg és tartsa lenyomva a bal oldali Vissza gombot ①.

▶ **DISTRONIC aktív követésitávolság-tartó asszisztens nélküli gépkocsik:** A  gombbal megnyithatja a fedélzeti számítógép főmenüjét.

▶ **Lapozás a menüsorban:** Végezzen törlő mozdulatot balra vagy jobbra a bal oldali Touch-Controlon ②.

▶ **Menü megnyitása vagy a kiválasztás megerősítése:** Nyomja meg a bal oldali Touch-Controlt ②.

▶ **Lapozás a menü kijelzéseiben vagy listáiban:** Végezzen felfelé vagy lefelé irányuló törlő mozdulatot a bal oldali Touch-Controlon ②.

▶ **Almenü megnyitása vagy a kiválasztás megerősítése:** Nyomja meg a bal oldali Touch-Controlt ②.

▶ **Kilépés az almenüből:** Nyomja meg a bal oldali Vissza gombot ①.

Ha valamelyik almenü belül hosszabb ideig lenyomva tartja a bal oldali Vissza gombot ①, akkor megjelenik a főmenü.

Multifunkciós kijelző kijelzéseinek áttekintése

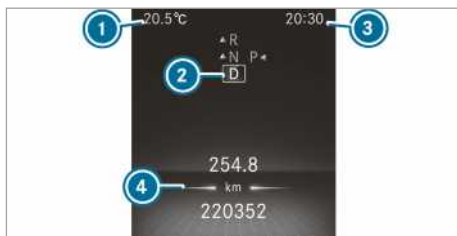

Műszerkijelző színes kijelzővel

- ① Külső hőmérséklet
- ② Sebességváltó állás
- ③ Pontos idő
- ④ Kijelzőmező



Műszerkijelző fekete-fehér kijelzővel

- ❶ Külső hőmérséklet
- ❷ Kijelzőmező
- ❸ Pontos idő
- ❹ Sebességváltó állás

További kijelzések a multifunkciós kijelzőn:

- ↑ Ajánlott fokozatváltás
- PARKTRONIC parkolásasszisztens kikapcsolva
- TEMPOMAT (→ oldal: 161)
- DISTRONIC aktív követésitávolság-tartó asszisztens (→ oldal: 164)
- Állítható sebességkorlátozó (→ oldal: 161)
- DSR (→ oldal: 136)
- ECO start-stop funkció (→ oldal: 126)
- HOLD-funkció (→ oldal: 167)
- Adaptív távfény asszisztens (→ oldal: 90)
- Max. megengedett sebesség túllépése (kizárólag bizonyos országok megrendelésére gyártott gépkocsik esetén)
- ATTENTION ASSIST kikapcsolva
- Az egyik ajtó nincs teljesen becsukva.
- Hátsóablak-törlő bekapcsolva (→ oldal: 98)
- LOW RANGE aktív (→ oldal: 136)
- Retarder (lásd a külön kezelési útmutatót)
- SOS NOT READY Segélyhívó rendszer nem aktív
- Aktív sávtartó asszisztens kikapcsolva (→ oldal: 179)



Aktív fékasszisztens kikapcsolva
(→ oldal: 159)



Holttérfigyelő asszisztens kikapcsolva
(→ oldal: 176)

Táblafelismerő asszisztenssel felszerelt gépkocsik: Felismert figyelmeztetések és közlekedési jelzőtáblák (→ oldal: 174).

Műszervilágítás beállítása

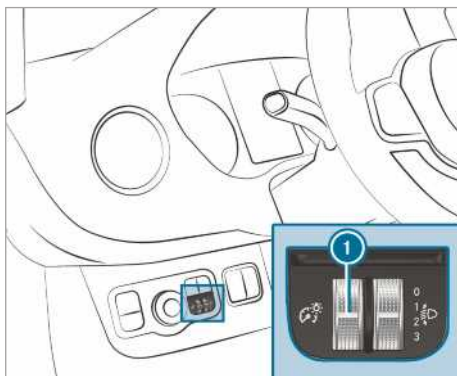

- ▶ Forgassa a fényerősség-szabályozót ❶ felfelé vagy lefelé.

Ezzel a műszerkijelző és a gépkocsi-belső tér kezelőelemeinek megvilágítását állíthatja be.

- ❶ A fényerősség-szabályozó ❶ nélküli gépkocsik esetén a műszervilágítás a fedélzeti számítógépen állítható be (→ oldal: 194).

Menük és almenük

Funkciók megnyitása a Szerviz menüben

Fedélzeti számítógép:

→ **Karbantartás**

- ▶ Válassza ki, majd erősítse meg a kívánt funkciót.

A Szerviz menüben a következő funkciók állnak rendelkezésre:

- **Meldungen (Üzenetek):** Üzenetmemória (→ oldal: 384)
- **AdBlue:** Adblue®-val megtehető távolság és folyadékszint kijelzése (→ oldal: 145)
- **Gumiabroncsok:**
 - Abroncsnyomás ellenőrzése abroncsnyomás-ellenőrzéssel (→ oldal: 349)

- Abroncsnyomás-ellenőrzés újraindítása (→ oldal: 350)
- **ASSYST PLUS:** Szervizidőpont lehívása (→ oldal: 296)
- **Motorolajszint:** Motorolajszint mérése
- **Fogyasztási információ:** Regenerálás elindítása (→ oldal: 128)
- **Langzeitverbrauch (Fogyasztás hosszú távon)**

Asszisztensek grafikus kijelzésének megnyitása

Fedélzeti számítógép:

↪ **Asszisztensek**

▶ Válassza ki, majd erősítse meg a kívánt kijelzést.

Az Asszisztensek grafikus kijelzése menüben a következő kijelzések állnak rendelkezésre:

- asszisztensek grafikus kijelzése,
- éberségi szint (→ oldal: 173).

▶ Váltszon a kijelzések között, és erősítse meg a kiválasztott kijelzést.

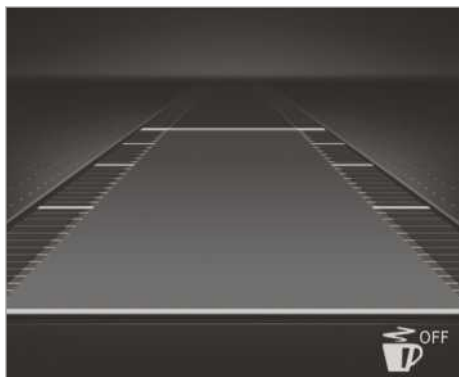

Műszerkijelző színes kijelzővel

Az asszisztensek grafikus kijelzésében a következő állapotjelzések állnak rendelkezésre:

- : ATTENTION ASSIST kikapcsolva,
- a DISTRONIC aktív követésitávolság-tartó asszisztens kijelzései (→ oldal: 164).



Műszerkijelző fekete-fehér kijelzővel

Az asszisztensek grafikus kijelzésében a következő állapotjelzések állnak rendelkezésre:

- forgalmi sávok pontozott sávhatár-jelölései: a sávtartó asszisztens ki van kapcsolva,
- forgalmi sávok folyamatos és vékony sávhatár-jelölései: a sávtartó asszisztens be van kapcsolva, nem áll készen a figyelmeztetésre,
- forgalmi sávok folyamatos és vastag sávhatár-jelölései: a sávtartó asszisztens készen áll a figyelmeztetésre.

Kijelzések megnyitása az Utazás menüben

Fedélzeti számítógép:

↪ **Utazás**

▶ Válassza ki, majd erősítse meg a kívánt kijelzést.

Az Utazás menüben az alábbi kijelzések állnak rendelkezésre:

- alapkijelzés,
- megtehető távolság és pillanatnyi tüzelőanyag-fogyasztás,
Bizonyos motorok esetén kiegészítésül megjelenik a rekuperációkijelzés is. Ha már csak kevés tüzelőanyag van a tüzelőanyag-tartályban, akkor a hozzávetőlegesen megtehető távolság helyett egy tankoló gépkocsi ikonja jelenik meg.
- ECO-kijelző (→ oldal: 127),
- utazási adatszámítóló:
 - **Elindulás óta**
 - **Nullázás óta**
- digitális sebességmérő.



Műszerkijelző színes kijelzővel
Alapkijelzés (példa)

- ① Napi megtett útszakasz
- ② Teljes megtett út



Műszerkijelző fekete-fehér kijelzővel
Alapkijelzés (példa)

- ① Napi megtett útszakasz
- ② Teljes megtett út

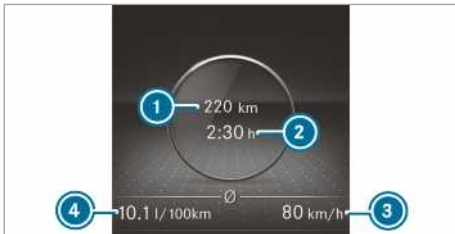

Műszerkijelző színes kijelzővel

Utazási adatszámmláló (példa)

- ① Megtett útszakasz (elindulás óta/nullázás óta)
- ② Menetidő (elindulás óta/nullázás óta)
- ③ Átlagsebesség (elindulás óta/nullázás óta)
- ④ Átlagos tüzelőanyag-fogyasztás (elindulás óta/nullázás óta)

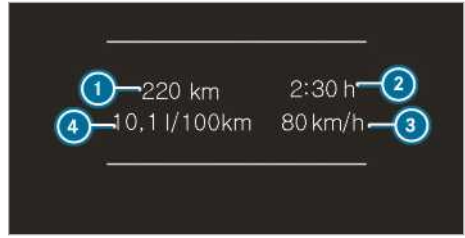

Műszerkijelző megjelenítése fekete-fehér kijelzővel

Utazási adatszámmláló (példa)

- ① Megtett útszakasz (elindulás óta/nullázás óta)
- ② Menetidő (elindulás óta/nullázás óta)
- ③ Átlagsebesség (elindulás óta/nullázás óta)
- ④ Átlagos tüzelőanyag-fogyasztás (elindulás óta/nullázás óta)

Értékek alaphelyzetbe állítása a fedélzeti számítógép Utazás menüjében

Fedélzeti számítógép:

→ Utazás

- ① A kijelzett főmenü formátuma eltérő lehet. Ezért vegye figyelembe a műszerkijelzőn megjelenő menük áttekintését (→ oldal: 187).

A következő funkciók értékeit lehet alaphelyzetbe állítani:

- Napi megtett útszakasz:
 - Útszakasz-számmláló nullázása?
- utazási adatszámmláló:
 - Elindulás óta
 - Nullázás óta
- ECO-kijelző.

▶ Válassza ki az alaphelyzetbe állítandó funkciót, majd erősítse meg a kiválasztást.

▶ Az **Értékek nullázása?** kérdést az Igen kiválasztásával erősítse meg.

Navigációs javaslatok megnyitása a fedélzeti számítógépen

Fedélzeti számítógép:

➔ Navigáció



Nincs ajánlott vezetési manőver (példa)

- ① Távolság a következő célig
- ② Várható érkezési idő
- ③ Távolság a következő vezetési manőverig
- ④ Út, amelyen pillanatnyilag halad



Ajánlott vezetési manőver (példa)

- ① Út, ahová a vezetési manőver vezet
- ② Vezetési manőver céliránya
- ③ Távolság a vezetési manőver megkezdéséig
- ④ Vezetési manőver szimbóluma
- ⑤ Ajánlott forgalmi sáv és a vezetési manőver során elérhető új forgalmi sáv (fehér)
- ⑥ Lehetséges forgalmi sáv
- ⑦ Nem ajánlott forgalmi sáv (sötétszürke)

A Navigáció menüben további lehetséges kijelzések állnak rendelkezésre:

- **Menetirány:** A kijelzőn a menetirány és az a közút látható, amelyen pillanatnyilag halad.
- **Új útvonal...** vagy **Útvonal tervezése...**: A rendszer új útvonalat tervez.
- **Az út nincs a térképen:** Az út nem ismert a rendszer számára, pl. újonnan épített utak esetén.
- **Nincs útvonal:** A kiválasztott célhoz vezető útvonal tervezése nem lehetséges.

- **Nincs térkép:** Az aktuális helyzetre vonatkozóan nem áll rendelkezésre térkép.
- **Elérte a cél területét:** Elérte a célterületet.
- **☒**: Célba ért, vagy elért egy közbenső célt.

- ▶ **Kilépés a menüből vagy egy cél kiválasztása és megerősítése.**
Cél megadása és megerősítése esetén elindul a célhoz vezetés.
- ▶ **Ha már korábban folyamatban volt egy célhoz vezetés, megjelenik egy kérdés, hogy be kívánja-e fejezni a jelenlegi célhoz vezetést.**
- ▶ **Erősítse meg a kérdést.**
Elindul a célhoz vezetés.

Rádióadó kiválasztása

Fedélzeti számítógép:

➔ Utazás



- ① Frekvenciatartomány
- ② Adó
- ③ Médiafájl neve
- ④ Előadó neve

A következő kijelzések állnak rendelkezésre:

- Frekvenciatartomány
- Adólista
- ▶ **Válassza ki a rádióadó frekvenciatartományát vagy egy rádióadót az adólistából.**
- ▶ **Erősítse meg a kiválasztást.**

Ha kiválaszt egy adót az adótárban, az adó neve mellett megjelenik a memóriahely. Ha kiválaszt egy tárolt adót a frekvenciatartományban, az adó neve mellett egy csillag jelenik meg.

Médialejátszás kezelése a fedélteti számítógépről

Fedélteti számítógép:

➔ Adathordozók



- ① Médiaforrás
- ② Aktuális médiafájl és a médiafájl száma
- ③ Előadó neve
- ④ Album neve

A Média menüben a következő kijelzések állnak rendelkezésre:

- Médiaforrás kiválasztólistája
- Aktuális lejátszás

- ▶ Válassza ki, majd erősítse meg a médiaforrást.
- ▶ Válassza ki, majd erősítse meg a kívánt lejátszást.

- ⓘ A TV médiaforrás esetén ezzel a módszerrel választhatja ki az adót.

Telefonszám tárcsázása a fedélteti számítógépről

▲ FIGYELEM Az információs rendszerek és kommunikációs eszközök használata során fennáll a figyelemelvonás veszélye

Ha vezetés közben a gépkocsiba beépített információs rendszereket és kommunikációs eszközöket kezel, az elvonhatja figyelmét a közlekedés eseményeiről. Emiatt elveszítheti uralmát a gépkocsi felett.

- ▶ Ezeket a készülékeket csak akkor kezelje, ha azt a forgalmi helyzet lehetővé teszi.
- ▶ Ha ez nem biztosítható, akkor a forgalmi viszonyoknak megfelelően álljon meg, és a bevitt a gépkocsi álló helyzetében végezze el.

Telefonálás közben tartsa be annak az országnak a jogszabályi előírásait, amelyben éppen tartózik.

Feltételek

- A mobiltelefon csatlakoztatva van a multimédia-rendszerhez.

Fedélteti számítógép:

➔ Telefon

Válasszon az alábbi bejegyzések közül:

- Legutóbbi hívások
- Telefonkönyv
- Hívás állapot

MBUX multimédia-rendszerrel felszerelt gépkocsik: A **Telefon** menüben megjelennek a legutóbbi telefonálási előzmények (tárcsázott, fogadott és nem fogadott hívások).

- ▶ Válasszon ki egy telefonszámot, majd erősítse meg.

Ha a bejegyzéshez csak egy telefonszám van tárolva: A rendszer tárcsázza a telefonszámot.



- ▶ **Ha egy bejegyzéshez több telefonszám van tárolva:** Válasszon ki egy telefonszámot, majd erősítse meg. A rendszer tárcsázza a telefonszámot.



A kiválasztott telefonszám helyett a következő kijelzések jelenhetnek meg:

- **Kérem, várjon:** Az alkalmazás éppen indul. Ha nem jön létre a mobiltelefonnal Bluetooth®-kapcsolat, akkor a multimédia-rendszeren megjelenik a mobiltelefon engedélyezésére és csatlakoztatására szolgáló menü (→ oldal: 262).
- **Adatok frissítése folyamatban:** A rendszer frissíti a híváslistát.
- **Kapcsolatok importálása:** A rendszer importálja a kapcsolatokat a mobiltelefonról vagy az adathordozóról.

Hívás fogadása/elutasítása

Bejövő hívás esetén a kijelzőn a következő üzenet látható: **Bejövő hívás.**

- ▶ A  lehetőséggel fogadhatja vagy a  lehetőséggel elutasíthatja a hívást.

A hívást a kormánykeréken lévő  gombbal is fogadhatja vagy a  gombbal is elutasíthatja.

Beállítások megnyitása a fedélzeti számítógépen

Fedélzeti számítógép:

 [Beállítások](#)

A Beállítások menüben az alábbi bejegyzések állíthatók be:

- [Világítás](#)
 - [Instrumentenbel. \(Műszerfal-világ.\)](#) beállítása
- [Jármű](#)
 - [Regensensor](#) (Esőszenzor) be- és kikapcsolása
- [Fűtés](#) beállítása
- [Anzeige und Bedienung](#)
 - Állandó [Anzeige AdBlue Level](#) be- és kikapcsolása

 Válasszon ki egy bejegyzést, majd erősítse meg a kiválasztást.

 Ennek megfelelően végezze el a módosításokat.

Üzembiztonságra vonatkozó megjegyzések

▲ FIGYELEM Az információs rendszerek és kommunikációs eszközök használata során fennáll a figyelemelvonás veszélye

Ha vezetés közben a gépkocsiba beépített információs rendszereket és kommunikációs eszközöket kezel, az elvonhatja figyelmét a közlekedés eseményeiről. Emiatt elveszítheti uralmát a gépkocsi felett.

- ▶ Ezeket a készülékeket csak akkor kezelje, ha azt a forgalmi helyzet lehetővé teszi.
- ▶ Ha ez nem biztosítható, akkor a forgalmi viszonyoknak megfelelően álljon meg, és a bevitt a gépkocsi álló helyzetében végezze el.

▲ FIGYELEM Figyelemelvonás veszélye áll fenn, ha a mobil kommunikációs eszközök menet közben kezeli

Ha vezetés közben a mobil kommunikációs eszközöket kezel, az elvonhatja figyelmét a közlekedés eseményeiről. Emiatt elveszítheti uralmát a gépkocsi felett.

- ▶ Ezeket a készülékeket csak a gépkocsi álló helyzetében kezelje.

Mobil kommunikációs eszközök és kimondottan a beszédvezérlésű rendszer kezelése során saját biztonsága érdekében feltétlenül vegye figyelembe az alábbi pontokban foglaltakat:

- Vegye figyelembe annak az országnak a törvényi előírásait, amelyben éppen tartózkodik.
- Menet közben csak abban az esetben kezelje mobil kommunikációs eszközeit és a beszédvezérlésű rendszert, ha ezt a közlekedés eseményei lehetővé teszik. Ellenkező esetben ez elvonhatja a figyelmét a közlekedés eseményeiről, és balesetet okozhat, amely az Ön vagy mások sérüléséhez vezethet.
- Vész helyzetben ne használja a beszédvezérlésű rendszert, mivel az Ön hangja ilyenkor megváltozhat, és ezáltal szükségtelenül késleltetheti telefonbeszélgetését, pl. segítségkérés.
- Elindulás előtt ismerkedjen meg a beszédvezérlésű rendszer funkcióival.

Kezelés

Kezelés áttekintése a multifunkciós kormánykeréken

A LINGUATRONIC a gyújtás bekapcsolását követően kb. fél perc elteltével kerül üzemkész állapotba.

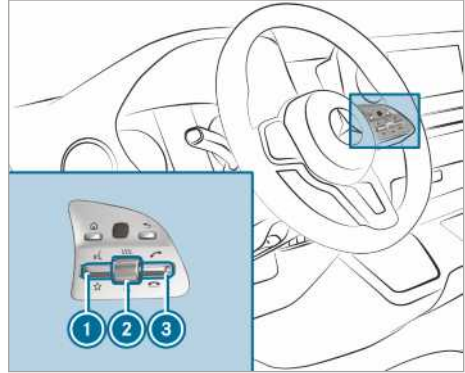

- ① Billenőkapcsoló felfelé nyomása: Párbeszéd indítása
- ② Forgatható szabályozó megnyomása: Hang ki-/bekapcsolása (párbeszéd befejezése)
Forgatható szabályozó felfelé/lefelé forgatása: Hangerő növelése/csökkentése
- ③ Billenőkapcsoló lefelé nyomása: Hívás elutasítása/befejezése (párbeszéd befejezése)

LINGUATRONIC rendszerrel folytatott párbeszéd

A LINGUATRONIC rendszerrel folytatott párbeszédhez szóbeli utasításként használhatók a köznyelvből származó egész mondatok is, mint pl. „Please show me the list of the last calls” (Mutasd kérlek a legutóbbi hívások listáját) vagy „How warm is it outside?” (Milyen meleg van kint?). Arra sincs szükség, hogy először átváltson a megfelelő alkalmazásra, mint pl. a „Telefon” vagy a „Gépkocsifunkciók”.

- ▶ **Párbeszéd aktiválása vagy folytatása kulcscsövével:** A LINGUATRONIC aktiválásához mondja ki „Hello Mercedes” (Halló Mercedes). A hangalapú aktiválást be kell kapcsolni a multimédia-rendszerben (→ oldal: 197). Ehhez nyomja felfelé a multi-

funkciós kormánykeréken található  billenőkapcsolót.

A hangalapú aktiválás közvetlenül kombinálható egy szóbeli utasítással, pl. a „Hello Mercedes, how fast am I allowed to drive here?” (Halló Mercedes, milyen sebességgel haladhatok itt?) szóbeli utasítással.

vagy

▶ Nyomja felfelé a multifunkciós kormánykeréken található  billenőkapcsolót.

A szóbeli utasítást a hangjelzést követően mondhatja ki.

▶ **Bevitel javítása:** Mondja ki a „Correction” (Javítás) szóbeli utasítást.



▶ **Bejegyzés kiválasztása a kiválasztólistában:** Mondja ki a sor számát vagy a tartalmat.

▶ **Lapozás a kiválasztólistában:** Mondja ki a „Next” (Következő oldal) vagy „Back” (Előző oldal) szóbeli utasítást.

▶ **Párbeszéd félbeszakítása:** Mondja ki a „Pause” (Szünet) szóbeli utasítást. A párbeszéd „Hello Mercedes” (Halló Mercedes) szóbeli utasítással vagy a multifunkciós kormánykeréken található  billenőkapcsoló felfelé nyomásával folytatható.

▶ **Visszaugrás az előző párbeszédre:** Mondja ki a „Back” (Vissza) szóbeli utasítást.

▶ **Visszaugrás a legfelső párbeszédszintre:** Mondja ki a „Home” (Kezds) szóbeli utasítást.

▶ **Párbeszéd megszakítása:** Mondja ki a „Close” (Bezárás) szóbeli utasítást, vagy nyomja meg a  vagy  gombot a multifunkciós kormánykeréken.

▶ **Közbeszólás egy szóbeli utasítás kiadása közben:** Párbeszéd közben kezdjen el beszélni, miközben a rendszer még válaszol. A szóbeli utasítások kiadása lerövidül, és Ön gyorsabban eléri a célt.

Ehhez a multimédia-rendszerben be kell kapcsolni a megfelelő lehetőséget.

Kezelhető funkciók

A LINGUATRONIC beszédvezérlésű rendszerrel a kiveltől függően a következő funkciókat kezelheti:

- telefon,
- SMS,
- navigáció,

- címjegyzék,
- rádió,
- média,
- gépkocsifunkciók,
- időjárás.

A teljes funkcionalitás csak aktivált online beszédvezérlés esetén áll rendelkezésre (→ oldal: 197).

Szóbeli utasítások fajtái

Az alábbi szóbeli utasításokat különböztetjük meg:

- A **globális szóbeli utasítások** bármikor, ill. az aktuális alkalmazástól függetlenül kiadhatók, ilyenek pl. a „Navigate to” (Navigáció), „Call” (Hívás) vagy „Text message to” (SMS küldése) szóbeli utasítások.
- Az **alkalmazásfüggő szóbeli utasítások** csak az éppen aktív alkalmazáshoz használhatók.

A kijelzőn látható aktív alkalmazás mellett a rendszer egy sűgőfelületen példaként megjeleníti a globális szóbeli utasításokat és az aktuális alkalmazásfüggő szóbeli utasításokat. A listák görgethetők, illetve beszéddel kezelhetők.

Számjegy-bevitel működése

- Megengedett számjegyek: zero (nulla) – nine (kilenc).
- A telefonszámok számjegyekre bontva is megadhatók.

Beállított nyelvvel kapcsolatos megjegyzések

A LINGUATRONIC nyelvét a rendszernyelv beállításával módosíthatja. Ha a LINGUATRONIC nem támogatja a beállított rendszernyelvet, az angol nyelvet választja ki.

A LINGUATRONIC rendszerben az alábbi nyelvek használhatók:

- német,
- angol,
- francia,
- olasz,
- holland,
- lengyel,
- portugál,

- orosz,
- svéd,
- spanyol,
- cseh,
- török.

LINGUATRONIC beállítása (multimédia-rendszer)

Feltételek

Az online beszédvezérléshez:

- Gépkocsija össze van kapcsolva a Mercedes PRO felhasználói fiókjával (→ oldal: 210).
- Van internetkapcsolat (→ oldal: 273).

Kapcsolatok online használathoz való aktiválásához:

- Aktiválva van az online beszédvezérlés.

Multimédia-rendszer:

→  **▶▶ Beállítások ▶▶ Rendszer**
▶▶ LINGUATRONIC

LINGUATRONIC hangalapú aktiválásának be-/kikapcsolása

- ▶ Válassza ki a „Hey Mercedes“ szóbeli aktiválás lehetőséget.
A funkció az előző állapottól függően be- vagy kikapcsol.

Ha a funkció aktív, a „Hello Mercedes” (Halló Mercedes) szóbeli utasítással aktiválható a párbeszéd.

Hangutasítás megszakításának bekapcsolása

- ▶ Válassza ki a **Bemondás hangutasítás közben** lehetőséget.
Ha a funkció aktív, a rendszer szóbeli utasításainak elhangzása közben kimondható egy utasítás.

Online beszédvezérlés be-/kikapcsolása

- ▶ Kapcsolja be az **Online beszédvezérlés** funkciót.
- ⓘ Az online beszédvezérlés gyárilag be van kapcsolva.
- ▶ Válassza ki az **Online beszédvezérlés előf.** lehetőséget.
A rendszer a Mercedes PRO portálra irányítja Önt.
- ▶ Aktiválja az online beszédvezérlést a Mercedes PRO portálon.



Kapcsolatok aktiválása az online használat-hoz

- ▶ Válassza ki a **Kapcsolatok online használathoz** lehetőséget.
Ha a funkció aktív, akkor a kapcsolatok jobban és könnyebben található meg a szóbeli utasítások segítségével. A rendszer emellett a kapcsolatok nevének kiejtési minőségét is javítja.

LINGUATRONIC hatékony használata

Súgófunkciók

A következőkkel kapcsolatban kap információt és segítséget:

- **Optimális kezelés:** Mondja ki a „Voice control tutorial” (Bevezetés a beszédvezérlésbe) szóbeli utasítást vagy nyissa meg a digitális kezelési útmutatót pl. az „I want to read the Owner's Manual for LINGUATRONIC” (Nyisd meg nekem a LINGUATRONIC kezelési útmutatóját) utasítással. A gépkocsi álló helyzetében a digitális kezelési útmutató teljes mértékben rendelkezésre áll.
- **Aktuális alkalmazás:** Nyomja felfelé a multifunkciós kormánykeréken található  billenőkapcsolót, és mondja ki a „Help” (Súgó) szóbeli utasítást. Javaslatokat és információkat kap a LINGUATRONIC aktuális alkalmazáson belüli kezelésével kapcsolatban.
- **Párbeszéd folytatása:** Párbeszéd közben mondja ki a „Help” (Súgó) szóbeli utasítást. A párbeszéd összes lépésénél megfelelő információt kap.
- **Egy bizonyos funkció esetén:** Mondja ki a kívánt funkcióra vonatkozó szóbeli utasítást, pl. a „Hello Mercedes, I would like to have help with my radio” (Halló, Mercedes, segítségre van szükségem a rádió témával kapcsolatban), vagy miután felfelé nyomta a multifunkciós kormánykeréken lévő  billenőkapcsolót, mondja ki pl. a „Help for Phone” (Telefon súgója) szóbeli utasítást.

Beszédminőség javítására vonatkozó megjegyzések

A LINGUATRONIC nem érti Önt:

- Aktiválja az online szolgáltatásokat. Ezzel jobb lesz a felismerés.
- A LINGUATRONIC csak a vezetőülésből működtethető.

- A szóbeli utasításokat összefüggően és érthetően mondja ki, de túlzott artikuláció nélkül.
- A szóbeli utasítások kiadásakor kerülje a hangos zajokat, pl. a beszélgetést a hátsó utastérben.
- Tároláskor minden alkalommal azonos módon hangsúlyozza a hangutasításokat.
- **Telefon- vagy címjegyzékbejegyzésekre vonatkozóan:**
 - Csak értelmes címjegyzékbejegyzéseket hozzon létre a rendszerben/mobiltelefonon, pl. a vezetéknev és az utónév a megfelelő mezőben legyen.
 - Kerülje a rövidítések, felesleges szóközök és speciális karakterek használatát.
- **Rádióadók nevei esetén:** Mondja ki a „Read out station list” (Adólista felolvasása) szóbeli utasítást, és a kívánt adónevet úgy mondja ki, ahogyan azt a rendszer felolvassa.

Online szolgáltatásokkal kapcsolatos információ

Az online szolgáltatások jobb felismerést és a külső információknak köszönhetően jobb és kiegészítő eredményeket biztosítanak, pl. az időjárással vagy a hírekkel kapcsolatban. Ezért azt ajánljuk, hogy aktiválja az online szolgáltatásokat.

Átváltásra vonatkozó szóbeli utasítások

Szóbeli utasítás	Köznyelvi példák	Funkció
Switch to navigation (Váltás navigációra)	Open navigation (Nyisd meg a navigációs funkciót)	Váltás a navigációra
Switch to address book (Váltás címjegyzékre)	Open phone book (Váltás telefonkönyvre)	Váltás a címjegyzékre
Switch to telephone (Váltás telefonra)	Show me the telephone (Váltás telefonra)	Váltás a telefonra
Switch to messages (Váltás az üzenetekre)	Can you switch to messages please? (Nyisd meg az üzenet-szolgáltatásokat)	Váltás az üzenet-alkalmazásokra
Switch to radio (Váltás rádióra)	Switch to radio (Váltás rádióra)	Váltás a rádióra
Switch to media (Váltás médiára)	Jump to media (Ugorj a médiára)	Váltás a médiára

Ehhez egy felhasználói fiókkal kell rendelkeznie a Mercedes PRO portálon. Ha még nincs felhasználói fiókja, azt létre kell hoznia.

További információért forduljon bizalommal bármelyik Mercedes-Benz szerződéses szervízhez vagy látogasson el a Mercedes PRO portálra: <http://www.mercedes.pro>.

Lényeges szóbeli utasítások

Megjegyzések a szóbeli utasításokkal kapcsolatban

Az egyes funkciók megnyitására szolgáló pontos szóbeli utasítások mellett (lásd a „Szóbeli utasítás” oszlopot a következő táblázatokban) a LINGUATRONIC a legtöbb esetben megérti Önt akkor is, ha a köznapi nyelvet használja. A „Köznyelvi példák” oszlopban ezzel kapcsolatos példákat tüntettünk fel. Néhány nyelv esetén ezek a példák csupán korlátozott terjedelemben állnak rendelkezésre.

Átváltásra vonatkozó szóbeli utasítások áttekintése

Az átváltásra vonatkozó szóbeli utasítások bizonyos alkalmazások megnyitásához használhatók.

Szóbeli utasítás	Köznnyelvi példák	Funkció
Switch to comfort settings (Váltás a komfort beállításokra)	Open comfort menu (Nyisd meg a Komfort menüt)	Váltás a komfort beállításokra
Switch to vehicle info (Váltás a gépkocsi-információra)	Show me the vehicle data (Jelenítsd meg a gépkocsi-adatokat)	Váltás a gépkocsi-információra
Switch to settings (Váltás a beállításokra)	Open the settings menu (Nyisd meg a Beállítások menüt)	Váltás a beállítási lehetőségeket tartalmazó menüre

Navigációs szóbeli utasítások áttekintése

A navigációs szóbeli utasításokkal külön célokat vagy hagyományos címeket adhat meg, és közvetlenül végezhet el fontos navigációs beállításokat.

Az alábbi lista a lehetséges navigációs szóbeli utasításoknak csak egy kis részét tartalmazza. A „Help for Navigation” (Súgó a navigációhoz) utasítás bementése után további javaslatokat kap.

Navigációs szóbeli utasítások

Szóbeli utasítás	Köznnyelvi példák	Funkció
Navigate to <Address> (Navigálj a <Cím>-hez)	Take me to Stuttgart, Cannstatter Straße 10 (Vigyél ide: Stuttgart, Cannstatter Straße 10)	Navigáció közvetlen indítása egy címjegyzékben szereplő címhez
Navigate to <contact> (Navigálj a <Kapcsolat>-hoz)	Drive/bring me to the private address of John Doe (Vezess el/vigyél el Minta János kapcsolat címéhez)	Címjegyzékben tárolt kapcsolathoz tartozó cél megadása
Home (Otthoni címhez)	Go to my home address (Otthoni címhez)	Navigáció indítása az otthoni címhez
Navigate to <three-word address> (Navigálás a <háromszavas cím>-hez)	Navigate to Genügt dot Dichterin dot Wiese (Navigálj a Genügt pont Dichterin pont Wiese címre)	Navigáció indítása egy háromszavas címhez, pl. a Mercedes-Benz Múzeumhoz
Work (Munkahely)	To my office/workplace (Munkahelyi/irodai címhez)	Navigáció indítása a munkahelyhez
Navigate to <POI> (Navigálj a <POI>-hoz)	Navigate to Heidelberg Castle (Navigálj a Heidelbergi kastélyhoz)	Navigáció közvetlen indítása egy külön célhoz
Enter POI (Külön cél megadása)	Navigate to a point of interest (Vezess el egy külön célhoz)	Külön cél megadása, pl. a Brandenburgi kapu mint külön cél

Szóbeli utasítás	Köznelvi példák	Funkció
I would like to navigate to online <POI> (Navigálj a <POI> online külön célhoz)	Find/search in the Internet/web for a <POI> (Keress meg/találj meg az interneten/weben egy <POI>-t)	Külön cél keresésének indítása kizárólag az interneten
Enter address in <country> (<Ország>-beli cím megadása)	Drive me to address in France (Vigyél egy Franciaország-beli címre)	Cél megadása egy kívánt országban
Enter country (Ország megadása)	Enter a new country (Új célország megadása)	Ország megadása
Enter a town (Város megadása)	I want to enter a specific town (Saját helységet akarok megadni)	Helység megadása
Enter a district (Városrész megadása)	Search for district (Városrész keresése)	Helység-rész megadása
Enter junction (Kereszteződés megadása)	Drive me to a new junction (Vigyél egy új kereszteződéshez)	Kereszteződés megadása
Enter house number (Házzám megadása)	Enter number (Szám megadása)	Házzám megadása
Search by postcode (Irányítószám megadása)	Route guidance to a new postcode (Útvonal új irányítószámhoz)	Irányítószám megadása
Last destinations (Legutóbbi célok)	Show previous destinations (Mutasd a legutóbbi célokat)	Cél kiválasztása a legutóbb megadott célok listájából
Show alternative routes (Alternatív útvonalak megjelenítése)	Search for alternative routes (Keress alternatív útvonalakat)	Célhoz vezetés átkapcsolása egy másik útvonalra
Start route guidance (Célhoz vezetés indítása)	I would like to start route guidance/Navigate there (Célhoz vezetés megkezdése/ Ide vezetés)	Célhoz vezetés elindítása egy érvényes cél megadása után
Cancel route guidance (Célhoz vezetés megszakítása)	Can you quit route guidance? (Szeretném leállítani a célhoz vezetést)	Célhoz vezetés megszakítása

Szóbeli utasítás	Köznnyelvi példák	Funkció
Driving recommendations on (Vezetési tanácsok bekapcsolása)	Turn driving recommendations on (Kapsold be a vezetési tanácsokat)	Célhoz vezetés szóbeli utasításainak bekapcsolása
Driving recommendations off (Vezetési tanácsok kikapcsolása)	Turn driving recommendations off (Vezetési tanácsok kikapcsolása)	Célhoz vezetés szóbeli utasításainak kikapcsolása
Show traffic map (Közlekedési térkép megjelenítése)	Show map with traffic info (Közlekedési akadályokat megjelenítő térkép megjelenítése)	Közlekedési térkép bekapcsolása
Hide traffic map (Közlekedési térkép elrejtése)	Switch off traffic info (Közlekedési térkép elrejtése)	Közlekedési térkép kikapcsolása
POI symbols on (Külön célok szimbólumainak megjelenítése)	Show map symbols (Térkép szimbólumainak megjelenítése)	Különcél-szimbólumok térképen való megjelenítésének bekapcsolása
Hide POI icons (Külön célok szimbólumainak elrejtése)	Hide map symbols (Térkép szimbólumainak elrejtése)	Különcél-szimbólumok térképen való megjelenítésének kikapcsolása

Telefonra vonatkozó szóbeli utasítások áttekintése

A telefonra vonatkozó szóbeli utasítások segítségével telefonálhat vagy keresést végezhet a címjegyzékben. Az alábbi lista a telefonra vonatkozó

lehetséges szóbeli utasításoknak csak egy kis részét tartalmazza. A „Help for Phone” (Súgó a telefonhoz) utasítás bemondása után további javaslatokat kap.

Telefonra vonatkozó szóbeli utasítások

Szóbeli utasítás	Köznnyelvi példák	Funkció
Call <telephone number> (Telefonszám felhívása)	Dial <telephone number> (Tárcsázz egy telefonszámot)	Telefonhívás közvetlen indítása a telefonszám megadásával
Call <contact> (<Kapcsolat> felhívása)	Call Jane Doe on mobile (Hívd fel Minta Katát mobiltelefonon)	Telefonhívás közvetlen kezdeményezése egy címjegyzékben szereplő név megadásával
Missed calls (Nem fogadott hívások)	Show missed calls (Mutasd a nem fogadott hívásokat)	Megjelenik a nem fogadott hívások listája
Call name (Név felhívása)	Dial a name (Tárcsázz egy nevet)	Telefonhívás kezdeményezése. A címjegyzékben szereplő összes név rendelkezésre áll.

Szöbeli utasítás	Köznelvi példák	Funkció
Search for contact (Kapcsolat keresése)	Find me a specific name in phone book (Keress meg egy konkrét nevet a telefonkönyvben)	Kapcsolat keresése. A címjegyzékben szereplő összes név rendelkezésre áll.
Previous calls (Legutóbbi hívások)	Show previous calls (Mutasd a legutóbbi hívásokat)	Az összes kimenő, bejövő és nem fogadott telefonhívás megjelenítése
Missed calls (Nem fogadott hívások)	Show missed calls (Mutasd a nem fogadott hívásokat)	Megjelenik a nem fogadott hívások listája
Incoming calls (Fogadott hívások)	Show incoming calls (Mutasd a fogadott hívásokat)	A bejövő hívások listájának megjelenítése
Outgoing calls (Kimenő hívások)	Show outgoing calls (Mutasd a kimenő hívásokat)	Megjelenik a kimenő hívások listája
Redial (Hívásismétlés)	Redial/Call last phone number (Legutóbbi szám tárcsázása/hívása)	A legutóbb tárcsázott telefonszám tárcsázása
Change phone (Telefonok felcserélése)	Could you please switch to the second phone? (Válts másik telefonra)	Elsődleges telefon felcserélése
Call Mercedes-Benz Emergency Center (Mercedes-Benz vészhelyzeti központ felhívása)	Call Mercedes-Benz Accident Center (Hívd fel a Mercedes-Benz baleseti központot)	Elindul a segélyhívás.
Call Mercedes PRO (Mercedes PRO felhívása)	Dial Mercedes-Benz breakdown service (Hívd fel a Mercedes-Benz autómentő szolgálatot)	A rendszer felhívja a Mercedes PRO-t.

Rádióra vonatkozó szóbeli utasítások áttekintése

A rádióra vonatkozó szóbeli utasítások akkor is használhatók, ha a Rádió alkalmazás a háttérben fut, az előtérben pedig egy másik alkalmazás lát-

ható. Az alábbi lista a rádióra vonatkozó lehetséges szóbeli utasításoknak csak egy kis részét tartalmazza. A „Help for Radio” (Súgó a rádióhoz) utasítás bemondása után további javaslatokat kap.

Rádióra vonatkozó szóbeli utasítások

Szóbeli utasítás	Köznyelvi példák	Funkció
Station <Name> (<Adónév> adó)	Play station/channel SWR1 (Váltás az SWR1 adóra/csatornára)	Bemondott adó kiválasztása
Radio station <Name> (<Adónév> rádióadó)	Switch to radio station Deutschlandfunk Kultur (Váltás a Deutschlandfunk Kultur rádióadóra)	Bemondott rádióadó kiválasztása
Frequency <Frequency> (<Frekvencia> frekvencia)	Go to station / radio frequency „eighty seven point five megahertz”. (Ugorj a „nyolcvanhét pont öt megahertzes” adóra / rádiófrekvenciára)	Rádiófrekvencia megadása, pl. az URH sávban
Next station (Következő adó)	Find another station/ Change station (Keressd a következő adót/rádióadó-kérés)	Átkapcsolás a következő fogható adóra
Next radio station (Következő rádióadó)	Switch to next radio channel (Váltás a következő rádióműsorra)	A listában szereplő következő rádióadó megnyitása
Previous station (Előző adó)	Switch to the previous station/channel (Váltás az előző adóra/műsorra)	Átkapcsolás az előző adóra
Save station (Adó tárolása)	Save station name (Adónév tárolása)	Aktuális adó tárolása a kedvencek listájában
Save radio station (Rádióadó tárolása)	Save radio station name (Rádióadónév tárolása)	Adónév tárolása egy rádióadóhoz
Show station list (Adólista megjelenítése)	Show me the station list (Jelenítsd meg az adólistát)	Az összes fogható adó listájának megjelenítése
Read out station list (Adólista felolvasása)	Read me the station/channel list (Adólista/műsorlista felolvasása)	Az összes fogható adó nevének meghallgatása
Read out radio station list (Rádióadólista felolvasása)	Read out radio channel list (Műsorlista felolvasása)	A pillanatnyilag kiválasztott rádióalkalmazáson belül elérhető adók listájának felolvasása

Szóbeli utasítás	Köznyelvi példák	Funkció
Switch on traffic announcement (Közlekedési rádióadás bekapcsolása)	Switch on traffic information (Közlekedési hírek bekapcsolása)	Közlekedési rádióadás bekapcsolása
Switch off traffic announcement (Közlekedési rádióadás kikapcsolása)	Switch off traffic information (Közlekedési rádióadás elnémítása)	Közlekedési rádióadás kikapcsolása
Radio information on (Rádióinformáció bekapcsolása)	I want you to turn on additional radio station text (Kapcsold be a rádióadóra vonatkozó kiegészítő információt)	Aktuális adóra vonatkozó információ bekapcsolása
Radio info off (Rádióinformáció kikapcsolása)	I want you to turn off additional radio station text (Kapcsold ki a rádióműsorra vonatkozó kiegészítő információt)	Aktuális adóra vonatkozó információ kikapcsolása

Médialejátszóra vonatkozó szóbeli utasítások áttekintése

A médialejátszóra vonatkozó szóbeli utasítások akkor is használhatók, ha a médialejátszó a háttérben fut, az előtérben pedig egy másik alkalmazás látható. Az alábbi lista a médialejátszóra

vonatkozó lehetséges szóbeli utasításoknak csak egy kis részét tartalmazza. A „Help for Media” (Súgó a médiához) vagy a „Help for Player” (Súgó a lejátszóhoz) utasítás bementése után további javaslatokat kap.

Médialejátszóra vonatkozó szóbeli utasítások

Szóbeli utasítás	Köznyelvi példák	Funkció
Play <tracks/albums/artists/composers/music genres> (<Médiafájlok/albumok/előadók/zeneszerzők/zenei irányzatok> lejátszása)	Play „Hey Jude” (Játszd le a „Hey Jude” számot)	A rendszer a keresés során figyelembe veszi az összes rendelkezésre álló médiafájl és album címét, előadó és zeneszerző nevét vagy zenei irányzatot. Egyértelmű keresési eredmény esetén a rendszer azonnal lejátszsa a megtalált médiafájlt.
Play Track <track> (Játszd le a(z) <médiafájl>-t)	Play song „So What” (Játszd le a „So What” című számot)	A rendszer lejátszsa a rendelkezésre álló médiafájlokat.
Play <Album> (<Album> lejátszása)	Play something from the album „Kind of Blue” (Játsz le valamit a „Kind of Blue” című albumról)	A rendszer lejátszsa a rendelkezésre álló albumokat.

Szóbeli utasítás	Köznyelvi példák	Funkció
Play artist <artist> (<Előadó> előadó lejátszása)	Play something from the band „Radiohead” (Játsz le valamit a „Radiohead” együttes-től)	A rendszer lejátszsa a rendelkezésre álló előadókat.
Play composer <composer> (<Zeneszerző> zeneszerző lejátszása)	Play something from the composer „Franz Schubert” (Játsz le valamit „Franz Schubert” szerzőtől)	A rendszer lejátszsa a rendelkezésre álló zeneszerzőket.
Play music genre <music genre> (<Zenei irányzat> zenei irányzat lejátszása)	Play something from the music style „Bebob” (Játsz le valamit a „Bebob” zenei stílusban)	A rendszer lejátszsa a rendelkezésre álló zenei irányzatokat.
Search for track <track> (A(z) <Cím> médiafájl keresése)	Search for track „Madam George” (Keresd a „Madam George” című médiafájlt)	A rendszer az összes rendelkezésre álló médiafájl címét figyelembe veszi. Megjelenik egy kiválasztólista, amelyből kiválaszthatja a kívánt zenét. Ha egy kiválasztólista összes médiafájlját le szeretné játszani, akkor mondja ki a „Play all tracks” (Összes médiafájl lejátszása) hangutasítást.
Search for album <album> (<Album> album keresése)	Search for album „Astral Weeks” („Astral Weeks” című album keresése)	A rendszer az összes rendelkezésre álló albumot figyelembe veszi. Megjelenik egy kiválasztólista, amelyből kiválaszthatja a kívánt zenét. Ha egy kiválasztólista összes médiafájlját le szeretné játszani, akkor mondja ki a „Play all tracks” (Összes médiafájl lejátszása) hangutasítást.
Search for artist <artist> (<Előadó> előadó keresése)	Show me artist „Joni Mitchell” (Mutasd meg „Joni Mitchell” művésznőt)	A rendszer az összes rendelkezésre álló előadót figyelembe veszi. Megjelenik egy kiválasztólista, amelyből kiválaszthatja a kívánt zenét. Ha egy kiválasztólista összes médiafájlját le szeretné játszani, akkor mondja ki a „Play all tracks” (Összes médiafájl lejátszása) hangutasítást.
Search for composer <composer> (<Zeneszerző> zeneszerző keresése)	Search for composer „Vivienne Olive” („Vivienne Olive” zeneszerző keresése)	A rendszer az összes rendelkezésre álló zeneszerzőt figyelembe veszi. Megjelenik egy kiválasztólista, amelyből kiválaszthatja a kívánt zenét. Ha egy kiválasztólista összes médiafájlját le szeretné játszani, akkor mondja ki a „Play all tracks” (Összes médiafájl lejátszása) hangutasítást.
Search for music genre <music genre> (<Zenei irányzat> zenei irányzat keresése)	Search for music genre „classic” („Klasszikus” zenei irányzat keresése)	A rendszer az összes rendelkezésre álló zenei irányzatot figyelembe veszi. Megjelenik egy kiválasztólista, amelyből kiválaszthatja a kívánt zenét. Ha egy kiválasztólista összes médiafájlját le szeretné játszani, akkor mondja ki a „Play all tracks” (Összes médiafájl lejátszása) hangutasítást.

Szóbeli utasítás	Köznelvi példa	Funkció
Next track (Következő médiafájl)	Play next song/video/film (Következő dal/video/film lejátszása)	Következő médiafájl lejátszása
Previous track (Előző médiafájl)	Play previous song/piece of music/music video again (Játszd le újból az előző dalt/zeneszámot/klipet)	Előző médiafájl lejátszása
Repeat track (Médiafájl ismétlése)	Repeat this piece of music (Ismételd meg ezt a médiafájlt)	A rendszer az elejétől lejátszsa az aktuális médiafájlt
Play similar music (Játsz le hasonló zenét)	Play similar tracks (Játsz le hasonló zeneszámokat)	Hasonló zeneszámok lejátszása
Play random music (Játsz le véletlenszerűen kiválasztott zenét)	Play any track (Játszd le bármelyik zeneszámot)	Zeneszámok véletlenszerű lejátszása
Random track list on (Véletlenszerű lejátszás bekapcsolása)	Random mode on (Véletlenszerű üzemmód bekapcsolása)	Véletlenszerű lejátszás bekapcsolása
Random track list off (Véletlenszerű lejátszás kikapcsolása)	Random mode off (Véletlenszerű üzemmód kikapcsolása)	Véletlenszerű lejátszás kikapcsolása
What am I listening to? (Mit hallok éppen?)	Which music is currently playing? (Milyen zene szól most?)	A rendszer felolvassa a pillanatnyilag lejátszott médiafájlról vonatkozó információt

Üzenetekre vonatkozó szóbeli utasítások áttekintése

Az üzenetekre vonatkozó szóbeli utasítások segítségével SMS-üzenetek és e-mailek hozhatók létre, szerkeszthetők és hallgathatók meg. Az

alábbi lista az üzenetekre vonatkozó lehetséges szóbeli utasításoknak csak egy kis részét tartalmazza. A „Help for messaging” (Súgó az üzenetekhez) utasítás bemondása után további javaslatokat kap.

Üzenetekre vonatkozó szóbeli utasítások

Szóbeli utasítás	Köznyelvi példák	Funkció
Text message to <Name> (SMS <Név> részére)	Dictate text message to my brother, Ben (Szöveges üzenet diktálása Ben testvéremnek)	SMS-üzenet létrehozása. A címjegyzékben szereplő összes név rendelkezésre áll.
Text message to <Name> with <text> (SMS <Név> részére az alábbi szöveggel: <szöveg>)	Send new text message to Annette Vogel's work number with „When will be held the next meeting?” (Új SMS küldése Annette Vogel munkahelyi számára a következő szöveggel: „Mikor lesz a következő értekezlet?”)	SMS-üzenet írása a megnyitott személy részére. A szöveges tartalom azonnal bediktálható, ha az online beszédvezérlés be van kapcsolva.
Forward text message (SMS továbbítása)	Forward text (Rövid üzenet továbbítása)	Kiválasztott vagy megnyitott SMS-üzenet továbbítása.
Read out new text messages (Új SMS felolvasása)	Read out all new text messages (Összes új SMS felolvasása)	Új SMS felolvasása.
Read out last text messages from <Name> (Utolsó SMS <NÉV>-től felolvasása)	Read out last SMS from Barbara Braun's private number (Barbara Braun privát telefonszámáról érkezett utolsó SMS felolvasása)	A megnyitott személytől érkezett legutóbbi SMS-üzenet felolvasása.
Reply (Válasz)	Send a message/e-mail/text message to the sender (Küldj üzenetet/e-mailt/SMS-t a feladónak)	Üzenet megválaszolása.
Reply in <language> (Válasz <nyelv>-en)	Reply to this message/text message in French (Válaszolj erre az üzenetre/SMS-re francia nyelven)	Válasz küldése az éppen felolvasott üzenetre más nyelven.

Gépkocsira vonatkozó szóbeli utasítások áttekintése

A gépkocsira vonatkozó szóbeli utasítások segítségével közvetlenül a gépkocsi-beállítások megfelelő menüit nyithatja meg. Az alábbi lista a gépkocsira vonatkozó lehetséges szóbeli utasításoknak

csak egy kis részét tartalmazza. A „Help for vehicle settings” (Súgó a gépkocsi beállításaihoz) vagy a „Help for vehicle functions” (Súgó a gépkocsi funkcióihoz) utasítás bemozdása után további javaslatokat kap.

Gépkocsira vonatkozó szóbeli utasítások

Szóbeli utasítás	Köznyelvi példák	Funkció
Current speed limit (Aktuális sebességkorlátozás)	Tell me the maximum permitted speed (Mondd meg a megengedett legnagyobb sebességet)	Aktuális sebességkorlátozás megnyitása
Outside temperature (Külső hőmérséklet)	How cold is it outside?/How warm is it? (Milyen meleg/hideg van kint?)	Külső hőmérséklet megnyitása
Average consumption (Átlagfogyasztás)	Read out the current fuel consumption (Mekkora az aktuális benzin-/dízelfogyasztás?)	Átlagfogyasztás megnyitása
Vehicle data (Gépkocsiadatok)	Can you please display the vehicle data menu? (Nyisd meg a gépkocsiadatokot)	Gépkocsiadatok megnyitása
Engine data (Motoradatok)	Can I switch to the motor menu? (Jelentsd meg a motoradatokot)	Motoradatok megnyitása
Next service (Következő szervizidőpont)	Tell me my next service appointment (Mikor érhető el legközelebb az ügyfélszolgálat?)	Következő szervizidőpont megnyitása
Range (Megtehető távolság)	Tell me the current range (Add meg az aktuálisan megtehető távolságot)	Megtehető távolságra vonatkozó adatok megnyitása
Consumption (Fogyasztás)	Open consumption menu (Fogyasztás menü megnyitása)	Fogyasztási beállítások megnyitása
Display and styles menu (Megjelenítés és stílusok menü)	Go to display and styles menu settings (Ugorj a megjelenítés és stílusok beállításaira)	Kijelző beállításainak megjelenítése

Szóbeli utasítás	Köznelvi példák	Funkció
Assistance menu (Asszisztensek menü)	Show me the assistance settings menu (Asszisztens-beállítások menü megjelenítése)	Asszisztens-beállítások megjelenítése
Light menu (Világítás menü)	Switch to light menu (Váltás a világítás menüre)	Világítási beállítások megjelenítése

Információ a Mercedes PRO szolgáltatásról

Ha egy felhasználói fiókkal bejelentkezett a Mercedes PRO portálra, akkor rendelkezésére állnak a Mercedes-Benz Vans szolgáltatásai és ajánlatai.

A rendelkezésre állás az adott országtól függ. A következő weboldalon ellenőrizheti a Mercedes PRO rendelkezésre állását az Ön országában: <http://www.mercedes.pro>.

A Mercedes PRO-val kapcsolatban további információért forduljon bizalommal bármelyik Mercedes-Benz szerződéses szervízhez vagy látogasson el a Mercedes PRO portálra.

Információ a Mercedes PRO connect szolgáltatásról

A Mercedes PRO connect többek között az alábbi szolgáltatásokat nyújtja:

- Baleset- és meghibásodás-menedzsment (műszaki meghibásodás esetén kezdeményezett segélyhívás gombja, ill. automatikus baleset- vagy meghibásodás-felismerés)

A Mercedes-Benz ügyfélszolgálat felhívását (→ oldal: 210) a műszaki meghibásodás esetén indított segélyhívás gombjával kezdeményezheti, amely a tetőn lévő kezelőegységben található.

Ehhez kiválaszthat egy menübejegyzést a multimédia-rendszerben (→ oldal: 210).

- Mercedes-Benz Segélyhívó rendszer

A Mercedes-Benz segélyhívó központ felhívását (→ oldal: 210) a tetőn lévő kezelőegységben található  gombbal (SOS gomb) kezdeményezheti.

A szolgáltatások használatához a Mercedes PRO connect baleset- és meghibásodás-menedzsmentje, valamint a Mercedes-Benz segélyhívó központ a nap minden szakában rendelkezésre áll.

Vegye figyelembe, hogy a Mercedes PRO connect esetén a Mercedes-Benz szolgáltatásáról van szó. Vészhelyzetben először feltétlenül az ismert országos segélyhívó számokat hívja. Vészhelyzetben a Mercedes-Benz segélyhívó rendszert (→ oldal: 312) is használhatja.

A Mercedes PRO connect szolgáltatásainak gépkocsiban való használatához a következő feltételeknek kell teljesülniük:

- Ön hozzáféréssel rendelkezik egy GSM-hálózatához.
- Az adott régióban a szerződéses partner rendelkezik GSM hálózati lefedettséggel.
- A gépkocsi adatainak automatikus továbbításához a gyújtás be van kapcsolva.

Mercedes-Benz ügyfélszolgálatának felhívása a multimédia-rendszeren keresztül

Multimédia-rendszer:





- ▶ Hívja fel a Mercedes PRO connect szolgáltatást.

Az Ön engedélyével a multimédia-rendszer elküldi a szükséges gépkocsiadatokat. Az adattávitelt a médiakijelző mutatja.

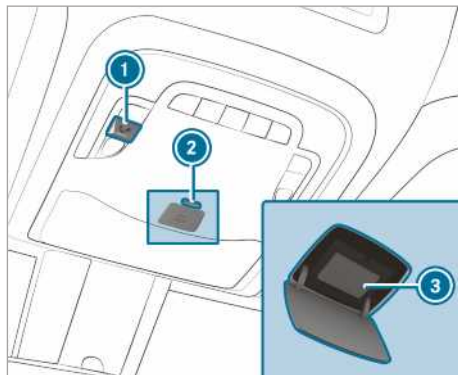

Ezután kiválaszthat egy szolgáltatást, és kapcsolják a Mercedes-Benz ügyfélszolgálatának kapcsolattartóját.

Hívások kezdeményezése a tetőn lévő kezelőegységben keresztül



- 1 Segélyhívó gomb műszaki meghibásodás esetére
- 2  gomb (SOS gomb) burkolatának kioldó gombja
- 3  gomb (SOS gomb)

- ▶ **Műszaki meghibásodás miatti segélyhívás indítása:** Nyomja meg az 1 gombot.

- ▶ **Segélyhívás indítása:** A kinyitáshoz röviden nyomja meg az  gomb burkolatának kioldógombját ②.
- ▶ Nyomja legalább egy másodpercig az  gombot ③.

Akkor is indíthat segélyhívást, ha a műszaki meghibásodás esetén kezdeményezett hívás éppen folyamatban van. Ez minden más aktív hívással szemben elsőbbséget élvez.

Műszaki meghibásodás esetén a tető-kezelőegységen keresztül kezdeményezett hívással kapcsolatos információ

A tető-kezelőegységen keresztül a műszaki meghibásodás esetén kezdeményezett segélyhívás gombjával történő hívást kezdeményeztek a Mercedes-Benz ügyfélszolgálatára felé.

Műszaki meghibásodás esetén Ön segítséget kap:

- Egy szakképzett Mercedes-Benz technikus a helyszínen elvégzi a javítást és/vagy a gépkocsit a legközelebbi Mercedes-Benz szerződéses szervizbe vonatják.
- Ezekkel a szolgáltatásokkal kapcsolatban költségek merülhetnek fel.

Többek között az alábbi témakörökkel kapcsolatos információt kap:

- Mercedes PRO connect aktiválása,
- a gépkocsi kezelése,
- legközelebbi Mercedes-Benz szerződéses szerviz,
- a Mercedes-Benz további termékei és szolgáltatásai.

A Mercedes-Benz ügyfélszolgálat hívása közben adatátvitel történik (→ oldal: 211).

Információ a Mercedes PRO connect baleset-menedzsmentről

A Mercedes PRO connect baleset-menedzsment kiegészíti a Mercedes-Benz segélyhívó rendszert (→ oldal: 312).

Baleset után segélyhívást indítottak a Mercedes-Benz segélyhívó központjába:

- Telefonos kapcsolat jön létre a Mercedes-Benz segélyhívó központ kapcsolattartójával.
- Szükség esetén a Mercedes-Benz segélyhívó központ kapcsolattartója továbbítja a hívást a

Mercedes PRO connect baleset-menedzsment számára.

- Szükség esetén a gépkocsit elvontatják az egyik Mercedes-Benz szerződéses szervizbe.

Ha a gépkocsi könnyű balesetet észlel, egy üzenet jelenik meg a multimédia-rendszeren.

Ha az üzenetet nyugtázták a multimédia-rendszerben:

- Telefonos kapcsolat jön létre a Mercedes PRO connect baleset-menedzsmentjének kapcsolattartójával.
- Szükség esetén a gépkocsit elvontatják az egyik Mercedes-Benz szerződéses szervizbe.

Mercedes PRO connect számára történő adatátvitel jóváhagyásának engedélyezése

Feltételek

- Folyamatban van egy műszaki meghibásodás esetén kezdeményezett aktív segélyhívás (→ oldal: 210).

Ha a baleset- és meghibásodás-menedzsment szolgáltatások nem aktívak a Mercedes PRO alkalmazásban, a következő üzenet jelenik meg: **Kérése hatékonyabb feldolgozása érdekében továbbítja a járműadatokat és a jármű helyzetét a Mercedes-Benz ügyfélszolgálatához?**

- ▶ Válassza ki az **Igen** lehetőséget. A rendszer automatikusan továbbítja a gépkocsi lényeges azonosító adatait.

További információt a Mercedes PRO szolgáltatásról és a használati feltételekről a <http://www.mercedes.proon> talál.

Műszaki meghibásodás esetén kezdeményezett hívás közben továbbított adatok

Bizonyos országokban az adatátvitel meg kell erősíteni.

Ha a műszaki meghibásodás esetén kezdeményezett hívást a Mercedes PRO connect szolgáltatáson keresztül kezdeményezi, a rendszer adatokat továbbít.

A hívás során az aktivált szolgáltatástól függően az alábbi adatok továbbítására kerül sor:

- gépkocsi azonosító szám,
- a hívásindítás oka,
- multimédia-rendszer beállított nyelve,
- az adatvédelmi kérdés megerősítése,

- a gépkocsi jelenlegi helye,
- menetteljesítmény és karbantartási adatok,
- a gépkocsi állapotára vonatkozó kiválasztott adatok.

Ha nincs aktiválva szolgáltatás, és megtörtént az adatvédelmi kérdés megerősítése, akkor az alábbi adatok továbbítására kerül sor:

- gépkocsi azonosító szám,
- a hívásindítás oka,
- multimédia-rendszer beállított nyelve,
- az adatvédelmi kérdés megerősítése.

Ha az adatvédelmi kérdésre elutasító válasz érkezett, az alábbi adatok továbbítására kerül sor:

- hívásindítás oka,
- az adatvédelmi kérdés elutasítása.

Áttekintés és kezelés

MBUX multimédia-rendszer áttekintése

▲ FIGYELEM Az információs rendszerek és kommunikációs eszközök használata során fennáll a figyelemelvonás veszélye

Ha vezetés közben a gépkocsiba beépített információs rendszereket és kommunikációs eszközöket kezel, az elvonhatja figyelmét a közlekedés eseményeiről. Emiatt elveszítheti uralmát a gépkocsi felett.

- ▶ Ezeket a készülékeket csak akkor kezelje, ha azt a forgalmi helyzet lehetővé teszi.
- ▶ Ha ez nem biztosítható, akkor a forgalmi viszonyoknak megfelelően álljon meg, és a bevittelt a gépkocsi álló helyzetében végezze el.

A multimédia-rendszer üzemeltetése során vegye figyelembe annak az országnak a törvényi előírásait, amelyben éppen tartózkodik.

Az MBUX a Mercedes-Benz User Experience rövidítése.

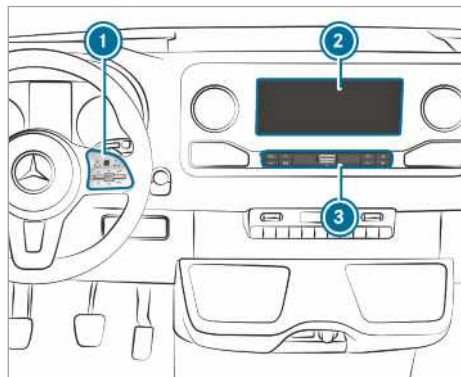

- ① Touch-Control és a multimédia-rendszer kezelőelemei
- ② Médiakijelző érintés-funkcióval
Középkonzolon a kijelző feletti tárolórekesz kinyitása és becsukása (→ oldal: 79)
- ③ Kezelési lista, alkalmazások megnyitása

A középkonzolon lévő tárolórekeszben a következő csatlakozók találhatóak:

- két USB-csatlakozó vagy egy USB-csatlakozó, A  szimbólummal jelölt USB-csatlakozó lehetővé teszi a mobiltelefon és a multimédia-

rendszer összekötését egy megfelelő kábel segítségével. Így használhatja a mobiltelefon funkcióit az Apple CarPlay™ vagy az Android Auto rendszeren keresztül.

- tároló töltőcsatlakozóval és NFC-csatlakozóval (ha rendelkezésre áll).

A multimédia-rendszer a következő központi kezelőelemekkel kezelhető:

- Touch-Control ①,
A kezelés a kurzor vezérlésével történik.
- médiakijelző (érintőképernyő) ②,
- gombok a kezelősávon ③.

① Alternatív lehetőségként a LINGUATRONIC rendszerrel is folytathat párbeszédet (→ oldal: 195).

Számos alkalmazás áll az Ön rendelkezésére. Ezeket a kezdőoldalon keresztül vagy a kezelősáv ③ gombjaival nyithatja meg.

Kedvenceit kényelmesen, a kormánykeréken lévő  billenőkapcsoló segítségével nyithatja meg vagy adhatja a listához. A kezdőoldal és az alkalmazások gyors hozzáférési lehetőségei a funkciók gyors kiválasztására szolgálnak.

Ha használja a multimédia-rendszer tanulás funkcióját, akkor üzemeltetés közben a rendszer javasolja Önnek a legvalószínűbb navigációs célokot, rádióadókat és kapcsolatokat. A javaslatok konfigurálása az Ön profilján belül történik. Profilját különböző gépkocsi-beállításokból és a multimédia-rendszer beállításaiából állíthatja össze.

Az értesítési központ gyűjti a bejövő értesítéseket, pl. a rendelkezésre álló szoftverfrissítésekről. Az értesítések típusuktól függően különböző műveleteket kínálnak fel. Az értesítési központot a kezdőoldalon és az alkalmazások menüjében nyithatja meg.

A gépkocsiban végzett globális kereséssel a fedélzeten sok kategóriában, és online az interneten kereshet. A globális keresést a kezdőoldalon és az értesítésekben használhatja.

Lopás elleni védelem

Ez a készülék lopás elleni védelmet szolgáló műszaki megoldásokkal van ellátva. A lopás elleni védelemmel kapcsolatos részletes információért forduljon bármelyik minősített szakműhelyhez.

Médiakijelzővel kapcsolatos megjegyzések

Vegye figyelembe a belső ápolással kapcsolatos megjegyzéseket (→ oldal: 308).

Automatikus hőmérsékletfüggő kikapcsolás:

Ha a hőmérséklet túl magas, először a fénycső csökken automatikusan. Ezután a médiakijelző időnként teljesen kikapcsolhat.

- i** Ha polarizált napszemüveget visel, ez megnézhető vagy korlátozhatja a médiakijelző olvashatóságát.

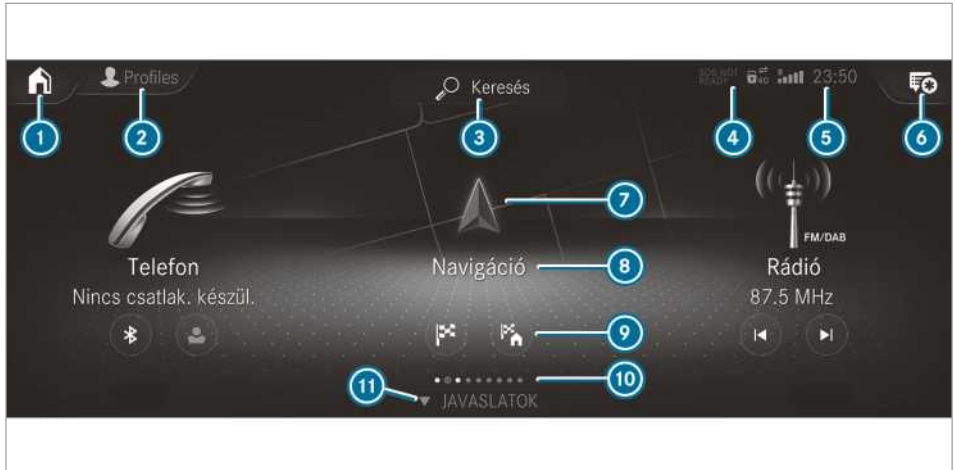
Kezdőoldal áttekintése

- 1** A kezdőoldalon: az első három alkalmazás megjelenítése
Más kijelzésekben: kezdőoldal megnyitása
- 2** Profilok megnyitása
- 3** Globális keresés megnyitása
- 4** Az SOS NOT READY kijelzés csak akkor látható, ha a Mercedes-Benz segélyhívó rendszer nem áll rendelkezésre
- 5** Kijelzések, pl. hálózat kijelzése, a csatlakoztatott mobiltelefon akkumulátorának állapota, a mobiltelefon-hálózat térerőssége, pontos idő kijelzése
- 6** Értesítési központ megnyitása
A csillag új értesítéseket jelez.
- 7** Alkalmazás megnyitása szimbólumon keresztül
- 8** Alkalmazás neve, alatta az aktuális kiválasztás vagy az aktuális információ
- 9** Gyors hozzáférések (a példában: cél megadásának megnyitása és az otthoni cím megadása)
- 10** Alkalmazások száma és az éppen kiválasztott kijelzőterület
- 11** JAVASLATOK és KEDVENCEK megnyitása

Touch-Control

Touch-Control kezelése (multimédia-rendszer)

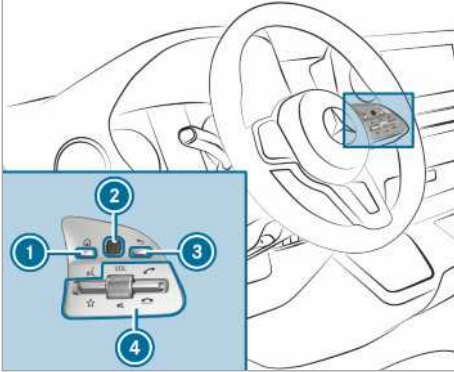

- ① gomb
Kezdőoldal megnyitása
- ② Touch-Control
- ③ Vissza gomb
Vissza az előző kijelzéshez
- ④ Multimédia-rendszer kezelőelemei:
 - billenőkapcsoló lefelé nyomva: kedvencek megjelenítése
 - Forgatható szabályozó elforgatása: hangerő beállítása
 - Forgatható szabályozó megnyomása: hang kikapcsolása
 - billenőkapcsoló felfelé nyomva: hívás indítása vagy fogadása
 - billenőkapcsoló lefelé nyomva: hívás elutasítása vagy befejezése

▶ **Kezdőoldal megnyitása:** Nyomja meg az ① gombot.

vagy

- ▶ Tartsa hosszan lenyomva a ③ gombot.
- ▶ **Menü vagy lista megnyitása:** Nyomja meg a Touch-Controlt ②.
- ▶ **Menü vagy lista bezárása:** Nyomja meg a ③ gombot.
- ▶ **Menüpont kiválasztása:** Mozgassa az ujját a Touch-Controlon ② felfelé, lefelé, balra vagy jobbra.
- ▶ Nyomja meg a Touch-Controlt ②.
- ▶ **Digitális térkép moztatása:** Mozgassa ujját bármelyik irányba.

Touch-Control érzékenységének beállítása

Multimédia-rendszer:

- ➔ ➔ Beállítások ➔ Rendszer
- ➔ Kezelőelemek
- ➔ Touch-Control érzékenysége

▶ Válassza ki a **Gyors**, a **Közepes** vagy a **Lassú** lehetőséget.

Touch-Control akusztikus kezelési visszajelzésének be-/kikapcsolása

Multimédia-rendszer:

- ➔ ➔ Beállítások ➔ Rendszer
- ➔ Kezelőelemek

A funkció listában való kiválasztás közben nyújt támogatást.

- ▶ Válassza ki az **Akuszt. kezelési visszajelzés** lehetőséget.
- ▶ Állítsa be a **Normál**, a **Hangos** vagy a **Kikapcsolva** lehetőséget.
Ha a funkció be van kapcsolva, akkor listában való görgetés közben kattánó hang hallható. A lista elejének és a lista végének elérésekor egy másik kattánó hang hallható.

Érintőképernyő

Érintőképernyő kezelése

Rövid megérintés

- ▶ **Menüpont vagy bejegyzés kiválasztása:** Érintse meg röviden az egyik szimbólumot vagy bejegyzést.
- ▶ **Térkép léptékének növelése:** Érintse meg egy ujjal kétszer röviden egymás után.
- ▶ **Térkép léptékének csökkentése:** Érintse meg röviden két ujjal.
- ▶ **Karakterbevitel billentyűzet segítségével:** Érintse meg röviden az egyik gombot.

Egyujjas törlő mozdulatok

- ▶ **Navigálás a menükben:** Mozgassa ujját felfelé, lefelé, balra vagy jobbra.
- ▶ **Digitális térkép moztatása:** Mozgassa ujját bármelyik irányba.
- ▶ **Karakterbevitel kézírással:** Egy ujjal írja rá a karaktert az érintőképernyőre.

Kétujjas törlő mozdulatok

- ▶ **Térkép léptékének növelése vagy csökkentése:** Húzza szét vagy össze két ujját.

▶ **Weboldal részletének növelése vagy csökkentése:** Húzza szét vagy össze két ujját.

▶ **Térkép elforgatása:** Forgassa balra vagy jobbra két ujját.

Megérintés, érintve tartás és húzás

▶ **Térkép mozgatása:** Érintse meg az érintőképernyőt, és mozgassa tetszőleges irányba az ujját.

▶ **Hangerő beállítása skálán:** Érintse meg az érintőképernyőt, és mozgassa balra vagy jobbra az ujját.

Megérintés és érintve tartás

▶ **Cél tárolása a térképen:** Érintse meg és tartsa megérintve az érintőképernyőt, amíg meg nem jelenik egy üzenet.

▶ **Alkalmazásokban globális menü megnyitása:** Érintse meg és tartsa megérintve az érintőképernyőt, amíg meg nem jelenik a **LEHETŐSÉGEK** menü.

Érintőképernyő akusztikus kezelési visszajelzésének beállítása

Multimédia-rendszer:

- ▶  ▶▶ Beállítások ▶▶ Rendszer
- ▶▶ Kezelőelemek
- ▶▶ Touch-Control érzékenysége

A funkció listában való kiválasztás közben nyújt támogatást.

▶ Válassza ki az **Akuszt. kezelési visszajelzés** lehetőséget.





▶ Állítsa be a **Normál**, a **Hangos** vagy a **Kikapcsolva** lehetőséget.
Ha a funkció be van kapcsolva, akkor listában való görgetés közben kattánó hang hallható. A lista elejének vagy a lista végének elérésekor egy másik kattánó hang hallható.

Alkalmazások

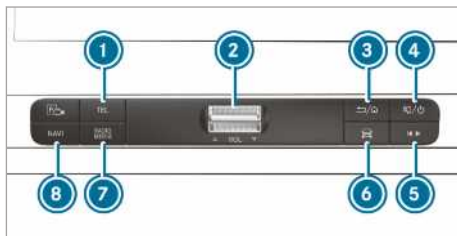
Alkalmazások megnyitása

Kezelősáv gombjaival



- ① **TEL** gomb
Telefon megnyitása
- ② Hangerő-szabályozó billenőkapcsoló
Hangerő beállítása (→ oldal: 217)
- ③  /  gomb
Röviden megnyomva: vissza az előző kijelzéshez
Hosszan megnyomva: kezdőoldal megnyitása
- ④  /  gomb
Röviden megnyomva: Hang kikapcsolása
Hosszan megnyomva: multimédia-rendszer ki-/bekapcsolása
- ⑤ Gyors hozzáférés a médiához gomb
Legutóbb aktív médiaforrás vezérlőmenüjének megnyitása
- ⑥ Gépkocsi gomb
Gépkocsifunkciók beállítása
- ⑦ **RADIO MEDIA** gomb
Többszöri megnyomással a kívánt audio-műsorforrás megnyitása
- ⑧ **NAVI** gomb
Navigáció megnyitása

▶ **Gyors hozzáférés az adóhoz vagy a zeneszámmhoz:** Nyomja meg az ⑤ gombot.

Megjelenik a legutóbb aktív audio-műsorforrás vezérlőmenüje.

▶ Mozgassa az ujját balra vagy jobbra.
Rádió: Beállítja az előző vagy a következő adót.

Médiaforrás: Kiválasztja az előző vagy a következő zeneszámot.

▶ **Vezérlőmenü elrejtése:** Nyomja meg az ⑤ gombot.

Kezdőoldalon keresztül

A gépkocsi indításakor a médiakijelzőn a kezdőoldal jelenik meg.

- ▶ Válassza ki az alkalmazást törlő mozdulattal vagy rövid megérintéssel.



vagy

- ▶ **Tetszőleges kijelzésben:** Nyomja meg a  gombot a Touch-Controlon.

vagy

- ▶ Érintse meg az érintőképernyőn a  szimbólumot. Megjelennek az alkalmazások.
- ▶ Válassza ki az alkalmazást törlő mozdulattal vagy rövid megérintéssel.



Alkalmazások kezdőoldalon való elrendezésének módosítása

- ▶ Nyissa meg a kezdőoldalt.
- ▶ Az érintőképernyőn érintsen meg egy alkalmazást, és tartsa megérintve a szimbólumok megjelenéséig.
- ▶ Érintse meg a  vagy  szimbólumot, és helyezze át az alkalmazást a menüben.
- ▶ Érintse meg a  szimbólumot.

Hang be-/kikapcsolása

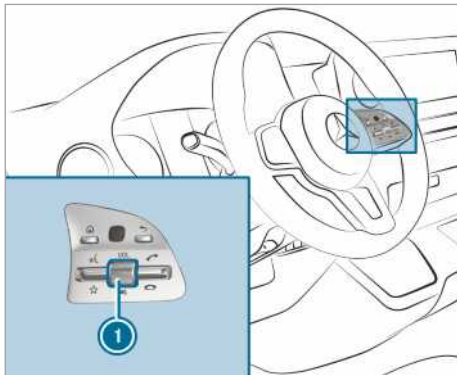
A multifunkciós kormánykeréken





- ▶ **Elnémítás:** Nyomja meg a hangerősség-szabályozót . A multimédia-rendszer kijelzőjének állapotjelző sorában megjelenik a  szimbólum. A közlekedési hírek és a navigációs közlemények akkor is hallhatók, ha elnémította a hangot.

- ▶ **Bekapcsolás:** Forgassa el a hangerősség-szabályozót  vagy kapcsolja át a médiaforrást.

A multimédia-rendszeren



- ▶ **Kikapcsolás:** Nyomja meg röviden az  gombot. A multimédia-rendszer kijelzőjének állapotjelző sorában megjelenik a  szimbólum. A közlekedési hírek és a navigációs közlemények akkor is hallhatók, ha kikapcsolta a hangot.
- ▶ **Bekapcsolás:** Váltson át másik médiaforrásra vagy nyomja meg röviden az  gombot.

Hangerő beállítás

A multifunkciós kormánykeréken

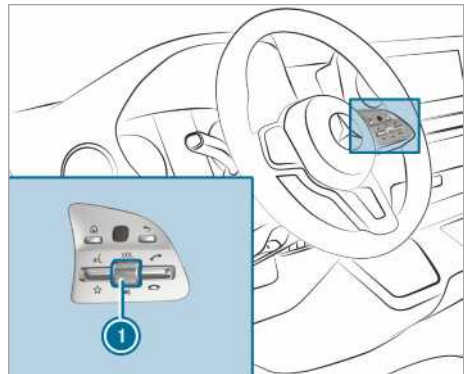

- ▶ Forgassa el a hangerősség-szabályozót . A rendszer beállítja az aktuális rádió- vagy médiaforrás hangerejét. A további hangforrások hangerejét külön állíthatja be.

Az alábbi helyzetekben állítsa be a hangerőket:

- közlekedési hír közben,
 - navigációs közlemény közben,
- Az aktuális médiaforrás hangereje a navigációs közlemény hangerejéhez igazodik.

- telefonbeszélgetés közben.

A multimédia-rendszeren

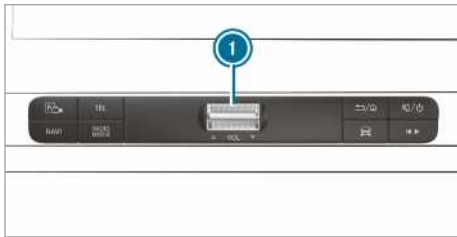

- ▶ **Lépésenkénti növelés/csökkentés:** Nyomja az ① billenőkapcsolót röviden felfelé vagy lefelé.
- ▶ **Folyamatos növelés/csökkentés:** Nyomja az ① billenőkapcsolót felfelé vagy lefelé addig, amíg be nem állítja a kívánt hangerőt.

Profilok

Profilok áttekintése

A multimédia-rendszeren keresztül a gépkocsiban legfeljebb hét profil hozható létre.

A profilok az Ön személyes gépkocsi-beállításait, valamint a multimédia-rendszer beállításait tárolják.

Ha több gépkocsivezető használja a gépkocsit, akkor a gépkocsivezető elindulás előtt kiválaszthatja a saját profilját anélkül, hogy módosítaná más gépkocsivezetők beállításait.

A profilt kiválaszthatja:

- beszálláskor (→ oldal: 219),
- a kezdőoldalon (→ oldal: 214).

A profilbeállítások az adott profil kiválasztása után azonnal aktiválódnak.

Profil tartalom

Pl. a következő beállítások tárolhatók az Ön profiljában:

- rádió (beleértve az adólistát),
- legutóbbi célok,
- kedvencek és javaslatok.

Új profil létrehozása

Multimédia-rendszer:



- ▶ Válassza ki a **Profil létrehozása** lehetőséget.

- ▶ Válasszon ki egy grafikus figurát.
- ▶ Adja meg a nevet, majd erősítse meg az lehetőséggel.
- ▶ Válassza ki a **Tovább** lehetőséget.
- ▶ **Pillanatnyi beállítások tárolása a profilban:** Válassza ki az **Aktuális beállítások** lehetőséget.
- ▶ Válassza ki a **Tárolás** lehetőséget.

vagy

- ▶ **Gyári beállítások átvétele:** Válassza ki közvetlenül a **Tárolás** lehetőséget.
- ① További információ a felhasználói profil beállításával kapcsolatban: (→ oldal: 218).
- ▶ Ha mobiltelefont kíván csatlakoztatni a felhasználói profilhoz, aktiválja a Bluetooth[®]-t, majd válassza ki a **Telefon csatlakoztatása** lehetőséget (→ oldal: 262).

A felhasználói profil létrehozását mobiltelefon regisztrálása nélkül is befejezheti.

- ▶ Válassza ki a **Kész** lehetőséget.
A rendszer létrehozza a felhasználói profilt.

Profilok lehetőségeinek kiválasztása

Multimédia-rendszer:



- ▶ Válassza ki az egyik profilnál a lehetőséget.
- ▶ **Profil szerkesztése:** Válassza ki a **Profil szerkesztése** lehetőséget.
- ▶ Válasszon ki egy grafikus figurát.
- ▶ Adott esetben módosítsa a nevet.
- ▶ Válassza ki a **Tárolás** lehetőséget.
- ▶ **Javaslatok konfigurálása:** Válassza ki a **Javaslatok beállításai** lehetőséget (→ oldal: 219).
- ▶ **Kedvencek alaphelyzetbe állítása:** Válassza ki a **Kedvencek gyári beállításainak visszaállítása** lehetőséget.
- ▶ Válassza ki az **Igen** lehetőséget.
- ▶ **Profil alaphelyzetbe állítása:** Válassza ki a **Profil gyári beállításainak visszaállítása** lehetőséget.
- ▶ Válassza ki az **Igen** lehetőséget.
- ▶ **Profil törlése:** Válassza ki a **Profil törlése** lehetőséget.
- ▶ Válassza ki az **Igen** lehetőséget.
- ① A vendégprofil nem lehet törölni.

Profil kiválasztása

Multimédia-rendszer:



- ▶ Válasszon ki egy profilt.
- ▶ Nyugtázza az üzenetet az **OK** lehetőséggel. A profilt betölti a rendszer, és aktiválódik.
- ⓘ Alternatív lehetőségként a profil már beszálláskor is kiválasztható (→ oldal: 219).

Profilválasztás megjelenítése beszálláskor

Feltételek

- Legalább egy profil létre van hozva.

Multimédia-rendszer:



- ▶ Válassza ki az **Általános beállítások** lehetőséget.
- ▶ Kapcsolja be a **Profilválasztás megjelenítése belépéskor** lehetőséget. Ha beindítja a gépkocsit, a médiakijelző megjeleníti az aktív profilt.

Javaslatok

Javaslatok áttekintése

A gépkocsi megtanulhatja a gépkocsivezető használati szokásait. A megtanult szokások alapján a **JAVASLATOK** menüben a rendszer a legvalószínűbb navigációs célokat, médiafájlokat, rádióadókat vagy kapcsolatokat kínálja fel.

A javaslatok az alábbi feltételek teljesülése esetén jelennek meg:

- Létre van hozva egy profil (→ oldal: 218).
A **Vendég** profilban nem állnak rendelkezésre javaslatok.
- Ki van választva egy profil.
- Ön jóváhagyta az adatrögzítést.
- A használat kezdetekor a multimédia-rendszernek elemeznie kell a felhasználói szokásokat. Elegendő adat megléte esetén a javaslatok rendelkezésre állnak.

Ha a fent nevezett feltételek nem teljesülnek, akkor a **JAVASLATOK** menüben egy, a funkciók leírását tartalmazó előnézet jelenik meg.

A javaslatok javítása érdekében konfigurálhatja az adatgyűjtést (→ oldal: 219) vagy törölheti a nem megfelelő javaslatokat (→ oldal: 220).

Javaslatok megnyitása

Feltételek

- Létre van hozva és ki van választva egy egyéni felhasználói profil (→ oldal: 219).
- ⓘ A multimédia-rendszer első elindításakor a vendégprofil aktív.
- ▶ Érintse meg a médiakijelzőn a  szimbólumot. Megjelenik a kezdőoldal.
- ▶ Húzza az ujját felfelé, amíg meg nem jelenik a **JAVASLATOK** menü.
- ▶ Válasszon ki egy navigációs célt, egy zeneszámot, egy rádióadót vagy egy kapcsolatot.
- ⓘ Ha már folyamatban van egy célhoz vezetés, egy javaslat akkor is elindítható új célhoz vezetésként, vagy megadható közbenső célként a meglévő útvonalhoz.

Javaslatok konfigurálása

Multimédia-rendszer:



- ▶ Válassza ki az egyik profilnál a  lehetőséget.
- ▶ Válassza ki a **Javaslatok beállításai** lehetőséget.
- ▶ **Javaslatok megjelenítésének be-/kikapcsolása:** Kapcsolja be vagy ki a **Cél-javaslatok engedélyezése**, a **Zenei javaslatok engedélyezése** és a **Kapcsolati javaslatok engedélyezése** lehetőséget. Ha egy lehetőség be van kapcsolva, akkor navigációs célokra, zeneszámokra, rádióadókra vagy kapcsolatokra vonatkozó javaslatok jelennek meg. Ha a lehetőség ki van kapcsolva, akkor nem jelennek meg javaslatok.
- ▶ **Tanulás funkció kikapcsolása egy napra:** Kapcsolja be a **Tanulás 24 ó deakt.** lehetőséget. Az aktív profilhoz a rendszer 24 órán keresztül nem tanul új műveletet, és nem gyűjt adatokat. A javaslatok továbbra is megjelennek. A hátralévő idő a **Tanulás 24 ó deakt.** mellett jelenik meg. Az idő lejártá előtt megjelenik egy értesítés arról, hogy a multimédia-rendszer hamarosan folytatja a tanulás funkciót. Példa: Ha a lehetőség be van kapcsolva, és a rendszer útvonalat tervezett egy új célhoz,

akkor azt nem veszi figyelembe a tanulási funkcióhoz.

▶ **Javaslatok előzményeinek visszaállítása:**

Válassza ki a **Javaslatok előzményeinek törlése** lehetőséget.

❗ Ez a folyamat nem vonható vissza.

▶ Válassza ki az **Igen** lehetőséget.

Javaslatok átnevezése

Csak navigációs célok nevezhetők át.

▶ Érintse meg a médiakijelzőn a  szimbólumot.

Megjelenik a kezdőoldal.

▶ Húzza az ujját felfelé, amíg meg nem jelenik a **JAVASLATOK** menü.

▶ Jelöljön ki és tartson lenyomva egy navigációs célt, amíg meg nem jelenik a **LEHETŐSÉGEK** menü.

▶ Válassza ki az **Átnevezés** lehetőséget.

▶ Adja meg a nevet.

▶ **Bevitel megerősítése:** Válassza ki az **Igen** lehetőséget.

Javaslat törlése

▶ Érintse meg a médiakijelzőn a  szimbólumot.

Megjelenik a kezdőoldal.

▶ Húzza az ujját felfelé, amíg meg nem jelenik a **JAVASLATOK** menü.

▶ Jelöljön ki és tartson lenyomva egy javaslatot, amíg meg nem jelenik a **LEHETŐSÉGEK** menü.

▶ Válassza ki a **Törlés** lehetőséget.

Alkalmazásokban felkínált javaslatok törlése

Javaslatokat a legutóbbi célokban, a rádióadók listájában és a kapcsolatokban törölhet.

▶ Válassza ki az egyik javaslatnál a  szimbólumot.

▶ Válassza ki a **Ne legyen több javaslat** lehetőséget.

▶ **Javaslat törlése az aktuális listából:**

Válassza ki a **Most nem** lehetőséget.

A javaslat egy későbbi időpontban ismét megjelenik a listában.

▶ **Javaslat tartós törlése:** Válassza ki a **Soha** lehetőséget.

▶ Válassza ki az **Igen** lehetőséget.

A javaslat a jövőben többé nem jelenik meg. A rendszer minden javaslatot alaphelyzetbe állít.

▶ **Funkció megszakítása:** Válassza ki a **Megszakítás** lehetőséget.

Kedvencek

Kedvencek áttekintése

A kedvencek segítségével gyorsan hozzáférhet a gyakran használt alkalmazásokhoz. Összesen 20 kedvencet hozhat létre.

Kedvenceket kategóriákból választhat ki, vagy közvetlenül egy alkalmazásból adhat hozzá a listához.

Kedvencek megnyitása

Médiakijelzőn

▶ Érintse meg a  szimbólumot.

Megjelenik a kezdőoldal.

▶ Húzza az ujját felfelé, amíg meg nem jelenik a **KEDVENCEK** menü.

A kormánykeréken

▶ Nyomja lefelé a kormánykeréken lévő  billenőkapcsolót.

Kedvencek hozzáadása

Kedvencek kiválasztása kategóriákból

▶ Érintse meg a médiakijelzőn a  szimbólumot.

Megjelenik a kezdőoldal.

▶ Húzza az ujját felfelé, amíg meg nem jelenik a **KEDVENCEK** menü.

▶ Válassza ki a  **Kedvenc hozzáad.** lehetőséget.

Megjelennek a kategóriák.

▶ Válassza ki a kategóriát.

Megjelennek a kedvencek.

▶ Válasszon ki egy kedvencet.

A kedvencet a rendszer a következő szabad helyre menti el.

▶ **A kedvenceken belül minden hely foglalt:**

Nyugtázza a megjelenített üzenetet az **OK** lehetőséggel.

Egy listában megjelenik az összes kedvenc.

▶ Válasszon ki egy felülírandó kedvencet.

Kedvenc hozzáadása alkalmazásból

Példák az alkalmazásból történő hozzáadásra:



- kapcsolat tárolása,
 - rádióadó tárolása,
 - médiaforrás hozzáadása,
 - navigációs cél tárolása.
- ▶ **Kapcsolat tárolása globális kedvencként:** Válasszon ki egy kapcsolatot (→ oldal: 265). Megjelennek a részletek.
- ▶ Tartson lenyomva egy telefonszámot, amíg meg nem jelenik a **LEHETŐSÉGEK** menü.
- ▶ Válassza ki a **Tárolás kedvencként** lehetőséget.
A rendszer hozzáadja a kapcsolatot a Kedvencekhez.
- ▶ **Rádióadó tárolása globális kedvencként:** Állítson be egy rádióadót (→ oldal: 285).
- ▶ Tartsa lenyomva a rádióadót, amíg meg nem jelenik a **LEHETŐSÉGEK** menü.
- ▶ Válassza ki a **Tárolás kedvencként** lehetőséget.
A rendszer hozzáadja a rádióadót a Kedvencekhez.

Kedvencek átnevezése



- ▶ Érintse meg a médiakijelzőn a  szimbólumot.
Megjelenik a kezdőoldal.
- ▶ Húzza az ujját felfelé, amíg meg nem jelenik a **KEDVENCEK** menü.
- ▶ Tartson lenyomva egy kedvencet, amíg meg nem jelenik a **LEHETŐSÉGEK** menü.
- ▶ Válassza ki az **Átnevezés** lehetőséget.
- ▶ Adja meg a nevet.
- ▶ Válassza ki az **OK** lehetőséget.

Kedvencek áthelyezése

Kedvenc áthelyezése a Kedvencek menüben

- ▶ Érintse meg a médiakijelzőn a  szimbólumot.
Megjelenik a kezdőoldal.
- ▶ Húzza az ujját felfelé, amíg meg nem jelenik a **KEDVENCEK** menü.
- ▶ Tartson lenyomva egy kedvencet, amíg meg nem jelenik a **LEHETŐSÉGEK** menü.
- ▶ Válassza ki az **Áthelyezés** lehetőséget.
- ▶ Helyezze át a kedvencet az új helyre.
- ▶ Érintse meg a  szimbólumot.

Kedvencek menü áthelyezése a személyre szabáson belül

- ▶ Érintse meg a médiakijelzőn a  szimbólumot.
Megjelenik a kezdőoldal.
- ▶ Húzza az ujját felfelé, amíg meg nem jelenik az **Új sorrend meghatározása** lehetőség.
- ▶ Válassza ki az **Új sorrend meghatározása** lehetőséget.
- ▶ Mozgassa át a **Kedvencek** menüt az új helyre.
- ▶ Érintse meg a  szimbólumot.
- ▶ **Menü bezárása:** Válassza ki a **Bezárás** lehetőséget.

Kedvencek törlése

- ▶ Érintse meg a médiakijelzőn a  szimbólumot.
Megjelenik a kezdőoldal.
- ▶ Húzza az ujját felfelé, amíg meg nem jelenik a **KEDVENCEK** menü.
- ▶ Tartson lenyomva egy kedvencet, amíg meg nem jelenik a **LEHETŐSÉGEK** menü.
- ▶ Válassza ki a **Törlés** lehetőséget.
- ▶ Válassza ki az **Igen** lehetőséget.

Értesítési központ

Értesítési központ áttekintése

Az értesítési központban a rendszer az alábbi üzeneteket gyűjti:

- a gépkocsi vagy a multimédia-rendszer által generált üzenetek,
- a szolgáltatások használata következtében érkező üzenetek.

Az értesítések alábbi típusai állnak rendelkezésre:

- navigációra alkalmas célok és útvonalak,
- üzenetek (SMS),
- rendszerinformáció, pl. szoftverfrissítés áll rendelkezésre,
- egyéb értesítések, pl. további előfizethető online szolgáltatásokról,

Az értesítési központ  a kezdőoldalon, a menükben és a navigációs térkép jobb felső részén található (→ oldal: 214).

A szimbólumban  megjelenő csillag tájékoztat az új értesítésekről.

Az értesítések beérkezéskor általában rövid ideig láthatóak. Ez majdnem minden, pillanatnyilag

használt alkalmazásban megtörténik. Ha Ön nem hajt végre műveletet, akkor az értesítést a rendszer a későbbi lehívás céljából az értesítési központban tárolja.

Az értesítések időrend szerinti sorrendbe vannak rendezve. A legújabb értesítés áll legfelül.

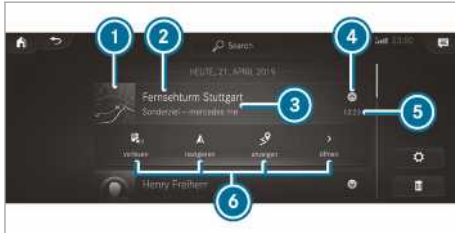

Az értesítések a következő információt jelenítik meg:

- az alkalmazásra utaló szimbólum vagy kép **1**,
- egy cím **2**, ami pl. a nevet, egy telefonszámot vagy egy navigációs célt tartalmaz,
- az értesítést küldő szolgáltatás és további információ **3**,
- egy időbélyeg **5**,
- több rendelkezésre álló művelet esetén az értesítés megnyitására vagy bezárására szolgáló szimbólum **4**.

Az értesítés típusától függően legfeljebb négy különböző művelet **6** áll rendelkezésre.

Példák a műveletekre:

- Felolvasás
- Felhívás
- Válasz
- Weboldal megnyitása
- Navigálás

Egyes értesítéseket, pl. egy navigációs célt a rendszer hosszabb ideig őriz meg. Ezért Önnek nem kell rögtön az értesítés beérkezését követően végrehajtania a rendelkezésre álló műveleteket. A célhoz vezetést egy későbbi időpontban is elindíthatja.

- i** Az értesítési központban globális keresést indíthat (→ oldal: 223).

Értesítések megnyitása

Multimédia-rendszer:



Értesítési központ megnyitása

- ▶ **Az érintőképernyőn:** Érintse meg az értesítési központ szimbólumát.

vagy

- ▶ **A Touch-Controlon:** Törölje mozdulattal jelölje ki az értesítési központ szimbólumát.
- ▶ Nyomja meg a kezelőelemet.

Értesítés kiválasztása

- ▶ Mozgassa az ujját felfelé vagy lefelé.
- ▶ Érintse meg röviden a kezelőelemet, vagy nyomja meg azt.

Régebbi értesítések megnyitása

Ha négy óra elteltével még nem hívta le az értesítéseket, azokat a rendszer az archívumban tárolja.

- ▶ Húzza az ujját felfelé, és válassza ki az **Archívum** lehetőséget.
- ▶ Válassza ki az értesítést.

Műveletek kiválasztása az értesítéshez

A következő lehetőségek állnak rendelkezésre:

- a műveletet kiválaszthatja közvetlenül az értesítés beérkezését és megjelenítését követően egy alkalmazásban,
- a műveletet kiválaszthatja később, az értesítési központ megnyitását követően.

- ▶ **Egy művelet áll rendelkezésre:** Válassza ki a műveletet.

- ▶ **Több művelet áll rendelkezésre:** Ha az értesítés nincs megnyitva, válassza ki a szimbólumot.

- ▶ Válassza ki a műveletet.
Az értesítés továbbra is rendelkezésre áll.

Értesítések szerkesztése

Multimédia-rendszer:



- ▶ Nyissa meg az értesítési központot (→ oldal: 222).

- ▶ **Beállítások elvégzése:** Válassza ki a lehetőséget.

- i** Ha nem végezhető el beállítások, akkor megjelenik egy erre vonatkozó üzenet.

- ▶ A beállítást bekapcsolhatja vagy kikapcsolhatja.
- ▶ **Törlés:** Válassza ki a lomtárát.
- ▶ Válassza ki a **Törlés** vagy az **Összes törlése** lehetőséget.
A **Törlés** lehetőséggel az egyes értesítéseket törli.
Az **Összes törlése** lehetőséggel az összes, pillanatnyilag kijelzett értesítést törli.
- ▶ A **Kész** lehetőség kiválasztásával kilép a törlés módból.

Globális keresés

Globális keresés áttekintése

A globális keresést a kezdőoldalon és az értesítésekben használhatja.

A globális keresés az alábbi kategóriákon és azok alkategóriáin keresztül ad keresési találatokat:

- navigáció,
- média,
- telefon, közösségi média,
- felhasználói felület és digitális kezelési útmutató,
- internet.

Ezáltal pl. városokat, utcákat és látnivalókat kereshet a navigáción belül.

i Háromszavas címek alapján is kereshet (→ oldal: 238).

Ha a globális keresésben háromszavas címet ad meg, a szavakat csak egy szóközzel vagy ponttal válassza el egymástól.

Bevitel közben a keresőmező alatt megjelennek a legvalószínűbb javaslatok. Ha az „S” betűt írja be, akkor pl. a „Stuttgart”, a „Steak” és a „Sandra” javaslat jelenik meg. Ha a „Stuttgart” lehetőséget választja ki, akkor pl. a „Starbucks”, a „Steak” és a „Stadtbahn” (HÉV) javaslatokat kapja.

A keresési eredmények kategóriák szerint rendezve jelennek meg a listában. A kategória mellett megjelenik a találatok száma. A rendszer minden kategóriából a legjobb találatokat jeleníti meg. További találatokat a mindenkorli kategória kiválasztása után talál.

Ha az **OK** lehetőséggel megerősíti a bevitelt, akkor az összes kategória és a találatok száma egy áttekintésben jelenik meg. A kategória kiválasztása után kiválaszthatja a kategórián belüli keresési eredményeket. Ha kiválasztott egy keresési eredményt, akkor megnyílik a részletes

nézet. A részletes nézetben kiválaszthatja, hogy melyik műveletet szeretné végrehajtani a mindenkor keresési eredménnyel. Elindíthat pl. egy célhoz vezetést, vagy felhívhat egy személyt. A műveletek ennek megfelelően vannak megnevezve.

A keresést az alábbi beviteli módszerekkel végezheti:

- karakterbevitel a képernyő-billentyűzeten keresztül,
- karakterbevitel kézírással,
- diktálás funkció.

Globális keresés használata

Multimédia-rendszer:



▶ Válassza ki a **Keresés** lehetőséget.

vagy

▶ Nyissa meg az értesítéseket (→ oldal: 222).

▶ Válassza ki a **Keresés** lehetőséget.

▶ Adja meg a keresési bejegyzést a keresési mezőben. Használja a karakterbevitelt. Bevitel közben a rendszer a keresőmező alatt felajánlja a három legvalószínűbb javaslatot.

A jobb oldali listában kategóriánként megjelenik a két legjobb keresési eredmény.

i Alternatív lehetőségként a diktálás funkciót is használhatja a kereséshez.

▶ **Javaslat átvétele:** Válassza ki a javaslatot. A rendszer a három legvalószínűbb javaslatot ajánlja fel.

▶ Folytatassa a keresést, vagy vegyen át egy javaslatot.

▶ **Két legjobb keresési eredmény egyikének átvétele:** Válassza ki a kívánt keresési eredményt. Elindul egy művelet, vagy megjelenik egy lista.

▶ Válasszon ki a listában egy keresési eredményt vagy egy műveletet.

▶ **Összes kategória megjelenítése:** Válassza ki az **OK** lehetőséget.

▶ **Egy kategória keresési eredményeinek megjelenítése:** Válasszon ki egy kategóriát.

▶ **Részletek megjelenítése:** Válasszon ki egy keresési eredményt.

▶ **Művelet elindítása:** Válasszon ki egy műveletet.

A művelet kiválasztását követően a rendszer pl. lejátszik egy zeneszámot vagy megtervezi az útvonalat egy célhoz.

Karakterek bevétele

Karakterbevitel használata

⚠ FIGYELEM Az információs rendszerek és kommunikációs eszközök használata során fennáll a figyelemelvonás veszélye

Ha vezetés közben a gépkocsiba beépített információs rendszereket és kommunikációs eszközöket kezel, az elvonhatja figyelmét a közlekedés eseményeiről. Emiatt elveszítheti uralmát a gépkocsi felett.

- ▶ Ezeket a készülékeket csak akkor kezelje, ha azt a forgalmi helyzet lehetővé teszi.
- ▶ Ha ez nem biztosítható, akkor a forgalmi viszonyoknak megfelelően álljon meg, és a bevittet a gépkocsi álló helyzetében végezze el.

A multimédia-rendszer üzemeltetése során vegye figyelembe annak az országnak a törvényi előírásait, amelyben éppen tartózkodik.

A karakterbevitelt az alábbi kezelőelemeken végezheti el:

- Touch-Control,
- érintőképernyő (médiakijelző).

A Touch-Controlon a karakterbevitel a kurzor irányításával történik.

A karakterbevitel elkezdhető az egyik kezelőelemen, és folytatható a másikon.

▶ Ha megjelenik a billentyűzet, akkor a kezelőelemen törlő mozdulattal és megnyomva vagy rövid megérintéssel (érintőképernyő) vigye be a karaktert.

vagy

▶ Írja rá a karaktereket az érintőképernyőre.

Példák a karakterbevitelre:

- kedvenc átnevezése,
- célcím megadása a navigációban,
- webcím megadása.

Karakterek bevétele az érintőképernyőn

Feltételek

- Egyes funkciókhoz meglévő online kapcsolat szükséges.

Billentyűzet segítségével



① Bevitt sor

② Javaslatok megjelenítése a bevitt során (ha rendelkezésre áll)

③ Bevitel törlése

④ Törlés



Megnyomva vagy megérintve törli a legutóbb bevitt karaktert
Megérintve és úgy tartva törli a bevittet

- 5 Bevitel átvétele
- 6 Váltás kézírásbevitelre
- 7 Szóköz bevitelre
- 8 Billentyűzet nyelvének váltása

- 9 Átváltás speciális karakterekre
- 10 Átváltás számjegyekre és további speciális karakterekre (ha rendelkezésre áll az aktuális karakterkészlethez)
ABC Átváltás betűkre (2. szint)
- 11 Megnyomva vagy megérintve vált a nagy- és kisbetűk között (ha rendelkezésre áll az aktuális karakterkészlethez)

zésre áll az aktuális karakterkészlethez)
Hosszan megnyomva folyamatos nagybetűs írást állít be

Ha rendelkezésre áll, a  szimbólum lehetővé teszi az átváltást a szóbeli utasítások megadására.

- ▶ Nyissa meg a karakterbevitelt, pl. nevezzen át egy kedvencet (→ oldal: 221). Megjelenik a billentyűzet.
- ▶ Érintsen meg röviden egy karaktergombot. A karakter megjelenik a beviteli sorban 1. A javaslatok a 2. mezőben jelennek meg.
- ▶ **Javaslat kiválasztása:** Válassza ki az egyik javaslatot.
- ▶ Ha rendelkezésre állnak, a  vagy  gombbal további javaslatokat jeleníthet meg.

- ▶ Folytassa a karakterbevitelt.
- ▶ **Alternatív karakterek bevitel:** Nyomja meg hosszan az egyik karaktert.
- ▶ Válassza ki a karaktert.
- ▶ **Karakterbevitel befejezése:** Nyomja meg a  gombot.
- ▶ **i** A rendelkezésre álló szerkesztési funkciók a szerkesztési feladattól, az írás beállított nyelvétől és a karakterszinttől függenek.



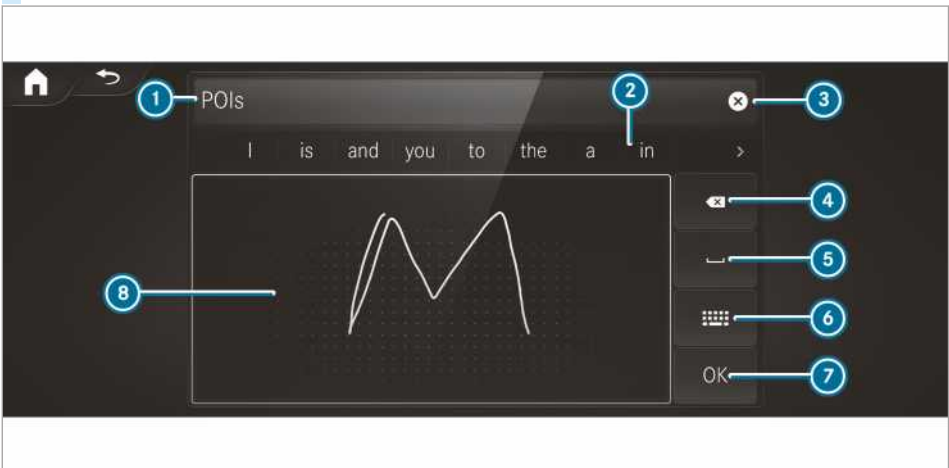

Kézírással



- 1 Beviteli sor
- 2 Javaslatok megjelenítése a bevitel során
- 3 Bevitel törlése
- 4 Törlés

- 5 Szóköz beszúrása
- 6 Váltás a billentyűzet keresztüli bevitelre
- 7 Bevitel átvétele
- 8 Karakter írása a karakterek mezőjére

Ha rendelkezésre áll, a  szimbólum lehetővé teszi az átváltást a szóbeli utasítások megadására.

- ▶ Nyissa meg a karakterbevitelt, pl. nevezzen át egy kedvencet (→ oldal: 221).
- ▶ Ha a billentyűzet jelenik meg, válassza ki a  lehetőséget.
- ▶ Egy ujjal írja rá a karaktert az érintőképernyőre.
A karakter megjelenik a beviteli sorban ①. A javaslatok a ② mezőben jelennek meg.
- ▶ **Javaslat kiválasztása:** Válassza ki az egyik javaslatot.
- ▶ Ha rendelkezésre állnak, a  vagy  gombbal további javaslatokat jeleníthet meg.
- ▶ Folytassa a karakterbevitelt. A karaktereket egymás mellé vagy egymás fölé írhatja.
- ▶ **Karakterbevitel befejezése:** Nyomja meg a  gombot.

Billentyűzet beállítása a karakterbevitelhez

Multimédia-rendszer:

- ↳ [Beállítások](#) ▶ [Rendszer](#)
- ▶ [Kezelőelemek](#) ▶ [Billentyűzetek és kézírás](#)
- ▶ Erősítse meg a [Billentyűzetek kiválasztása](#) lehetőség kiválasztását.
Válassza ki a billentyűzet nyelvét a listában.

Rendszerbeállítások

Kijelző

Kijelző beállításainak konfigurálása

Multimédia-rendszer:

- ↳  ▶ [Beállítások](#) ▶ [Rendszer](#)
- ▶ [Stílusok és megjelenít.](#)

Stílusok

- ▶ Válassza ki a [Klasszikus](#), a [Sportos](#) vagy a [Progresszív](#) lehetőséget.

Kijelző fényereje

- ▶ Válassza ki a [Kijelző fényereje](#) lehetőséget.
- ▶ Válassza ki a fényerősségértéket.

Kijelző ki-/bekapcsolása

- ▶ **Kikapcsolás:** Válassza ki a [Kijelző kikapcsolása](#) lehetőséget.
- ▶ **Bekapcsolás:** Nyomjon meg egy gombot, pl. a  gombot.

Kijelzőmegjelenés

- ▶ Válassza ki a [Nappali/éjjeli megjel.](#) lehetőséget.
- ▶ Válassza ki az [Automatikus](#), a [Nappali megjelenítés](#) vagy az [Éjszakai megjelenítés](#) lehetőséget.

Pontos idő és dátum

Pontos idő és dátum automatikus beállítása

Multimédia-rendszer:

- ↳  ▶ [Rendszer](#) ▶ [Idő és dátum](#)

- ▶ Kapcsolja ki a [Kézi időbeállítás](#) funkciót. A rendszer automatikusan a kiválasztott időzónának és a nyári időszámításra vonatkozóan kiválasztott lehetőségnek megfelelően állítja be a pontos időt és a dátumot.
- ① A megfelelő pontos idő a következő funkciókhoz szükséges:

- célhoz vezetés a forgalomtól időszakosan elzárt útvonalakon,
- várható érkezési időpont kiszámítása.

Időzóna beállítása

Feltételek

- **Az időzóna kézi beállításához:** Az [Időzóna automatikus beállítás](#) funkció ki van kapcsolva.

Multimédia-rendszer:

- ↳  ▶ [Beállítások](#) ▶ [Rendszer](#)
- ▶ [Idő és dátum](#)

Időzóna kézi beállítása

- ▶ Válassza ki az [Időzóna:](#) lehetőséget.

A kijelzőn megjelenik az országok listája.

- ① Ha egy országban több időzóna van, akkor azokat a rendszer az ország kiválasztása után megjeleníti.
- ▶ Válasszon ki egy országot és adott esetben egy időzónát.
Az [Időzóna:](#) után megjelenik a beállított időzóna.

Időzóna automatikus beállítása

- ▶ Kapcsolja be az [Időzóna automatikus beállítás](#) funkciót.

Idő- és dátumformátum beállítása

Multimédia-rendszer:

→  >> Beállítások >> Rendszer
>> Idő és dátum >> Formátum beállítása

▶ Állítsa be a dátum- és időformátumot •.

Pontos idő és dátum beállítása kézzel

Feltételek

- A **Kézi időbeállítás** funkció be van kapcsolva.
- **Dátum kézi beállítása esetén:** A gépkocsiba nincs telepítve GPS.

Multimédia-rendszer:

→  >> Beállítások >> Rendszer
>> Idő és dátum

Idő beállítása (időzóna nélkül)

- ▶ Válassza ki a **Pontos idő beállítása** lehetőséget.
- ▶ Állítson be egy időértéket.

Idő beállítása (időzónával)

- ▶ Válassza ki a **Pontos idő beállítása** lehetőséget.

Ha be van állítva egy időzóna, az idő automatikusan az időzóna szerint kerül meghatározásra. A pontos idő legfeljebb plusz vagy mínusz 60 perc eltéréssel állítható be.

- ▶ Állítsa be a pontos időt a mozgatható szabályozó segítségével.

Dátum beállítása

- ▶ Válassza ki a **Dátum beállítása** lehetőséget.
- ▶ Állítson be egy dátumot.

 GPS-szel felszerelt gépkocsik esetén akkor sem állítható be a dátum, ha a kézi időbeállítás lehetőség aktív. A dátum beállítása ebben az esetben automatikusan a kiválasztott időzónán keresztül történik.

Bluetooth®

Információ a Bluetooth®-ról

A Bluetooth® olyan technológia, amely rövid hatótávolságú (max. 10 m) vezeték nélküli adatátvitelt tesz lehetővé.

A Bluetooth® segítségével csatlakoztathatja pl. a mobiltelefonját a multimédia-rendszerhez, így használhatja a következő funkciókat:

- Kihangosítóberendezés a következő lehetőségekhez való hozzáféréssel:
 - Híváslisták (→ oldal: 268)
- Internetkapcsolat
- Zenehallgatás a Bluetooth® Audio üzemmódban
- Névjegyek (vCards) átvitele a gépkocsiba

A Bluetooth® a Bluetooth Special Interest Group (SIG) Inc. bejegyzett védjegye.

 Nem minden országban lehet létrehozni internetkapcsolatot Bluetooth®-on keresztül.

Bluetooth® be-/kikapcsolása

Multimédia-rendszer:

→  >> Beállítások >> Rendszer
>> WLAN és Bluetooth

- ▶ **Bluetooth®bekapcsolása:** Válassza ki a **Kapcsolódás: Bluetooth** lehetőséget.
- ▶ Kapcsolja be a **Bluetooth** funkciót.
- ▶ **Bluetooth®kikapcsolása:** Válassza ki a **Beállítások** lehetőséget.
- ▶ Kapcsolja ki a **Bluetooth** funkciót.

WLAN

WLAN-kapcsolat áttekintése

A WLAN használatával kapcsolatot hozhat létre valamely WLAN-hálózattal, és hozzáférhet az internethez vagy más hálózati eszközökhöz.

A következő csatlakozási lehetőségek állnak rendelkezésre:

- WLAN-kapcsolat
WLAN-kapcsolat létesül egy WLAN-képes készülékkel, pl. az ügyfél saját mobiltelefonjával vagy egy táblagéppel.
- WLAN-hotspotként működő multimédia-rendszer
Ehhez csatlakoztatható pl. egy táblagép vagy egy notebook.

A kapcsolat létrehozásához a következő eljárásokat használhatja:

- WPS PIN-kód
A biztonságos WLAN-hálózattal való kapcsolat PIN-kód segítségével valósul meg.

- WPS PBC
A biztonságos WLAN-hálózattal való kapcsolat gombnyomással (Pushbutton) valósul meg.
- Biztonsági kulcs
A biztonságos WLAN-hálózattal való kapcsolat biztonsági kulcs segítségével valósul meg.

WLAN beállítása

Feltételek

- A csatlakoztatni kívánt készülék támogatja a három felsorolt csatlakoztatási mód valamelyikét.

Multimédia-rendszer:

- ➔  ➔➔ Beállítások
- ➔➔ System (Rendszer) ➔➔ WLAN és Bluetooth

WLAN bekapcsolása

- ▶ Válassza ki a [WLAN](#) lehetőséget.
A WLAN bekapcsol és csatlakoztathatja a multimédia-rendszert külső hotspotokhoz.

WLAN kikapcsolása

- ▶ Válassza ki a [Beállítások](#) lehetőséget.
- ▶ Kapcsolja ki a [WLAN](#) funkciót.
Ha a [WLAN](#) ki van kapcsolva, a WLAN-on keresztüli kommunikáció minden készülék felé megszakad. Így a kommunikációs modulal sem hozható létre a kapcsolat. Ekkor nem állnak rendelkezésre egyes funkciók, mint pl. a dinamikus célhoz vezetés a Valós idejű közlekedési információ segítségével.

Új készülék csatlakoztatása a multimédia-rendszerhez WLAN-on keresztül

Ha nincs kommunikációs modul beépítve, ez a funkció rendelkezésre áll.

A kapcsolat létrehozásának módját a multimédia-rendszeren és a csatlakoztatni kívánt készüléken is ki kell választani.

- ① A csatlakoztatás folyamata készülékenként eltérő lehet. Kövesse a kijelzőn megjelenő utasításokat. További információért lásd a gyártó kezelési útmutatóját.
- ▶ Válassza ki az [Internetbeállítások](#) lehetőséget.
- ▶ Válassza ki a [Kapcsolódás: WLAN](#) lehetőséget.
- ▶ Válassza ki a [Hotspot hozzáadása](#) lehetőséget.

Csatlakoztatás biztonsági kulccsal

- ▶ Válassza ki a kívánt WLAN-hálózat lehetőségeit .
- ▶ Válassza ki a [Kapcsolódás biztonsági kulccsal](#) lehetőséget.
- ▶ A csatlakoztatni kívánt készüléken jelenítse meg a biztonsági kulcsot (lásd a gyártó kezelési útmutatóját).
- ▶ Adja meg ezt a biztonsági kulcsot a multimédia-rendszeren.
- ▶ Az [OK](#) lehetőséggel erősítse meg a bevitelt.
- ① A biztonsági kulcs megadásával történő csatlakozást minden készülék támogatja.

Csatlakoztatás WPS PIN-kóddal

- ▶ Válassza ki a kívánt WLAN-hálózat lehetőségeit .
- ▶ Válassza ki a [Csatlakozás WPS PIN-kód megadásával](#) lehetőséget.
A multimédia-rendszer egy nyolcjegyű PIN-kódot generál.
- ▶ Adja meg ezt a PIN-kódot a csatlakoztatni kívánt készüléken.
- ▶ Erősítse meg a bevitelt.

Csatlakoztatás gombnyomással

- ▶ Válassza ki a kívánt WLAN-hálózat lehetőségeit .
- ▶ Válassza ki a [Csatlakozás WPS PBC-n keresztül](#) lehetőséget.
- ▶ Válassza ki a csatlakoztatni kívánt készüléken a Lehetőségeknél a „Csatlakoztatás WPS-PBC-n keresztül” lehetőséget (lásd a gyártó kezelési útmutatóját).
- ▶ Nyomja meg a WPS-gombot a csatlakoztatni kívánt készüléken.
- ▶ A multimédia-rendszeren válassza ki a [Tovább](#) lehetőséget.

Automatikus csatlakozás aktiválása

- ▶ Válassza ki a [Kapcsolódás: WLAN](#) lehetőséget.
- ▶ Válassza ki a kívánt WLAN-hálózat lehetőségeit .
- ▶ Kapcsolja be a [Folyamatos internetkapcsolat](#) funkciót.

Csatlakozás ismert WLAN-hálózathoz

- ▶ Válassza ki a [Kapcsolódás: WLAN](#) lehetőséget.

- ▶ Válasszon ki egy WLAN-hálózatot.
A rendszer ismét létrehozza a kapcsolatot.

WLAN-hotspot létrehozása

Multimédia-rendszer:

- ▶  ▶ Beállítások
- ▶ System (Rendszer) ▶ WLAN és Bluetooth

Multimédia-rendszer konfigurálása WLAN-hotspotként

A kapcsolat létrehozásának módja a csatlakoztatni kívánt készüléktől függ. A multimédia-rendszernek és a csatlakoztatni kívánt készüléknek támogatnia kell a funkciót. A kapcsolat létrehozásának módját a multimédia-rendszeren és a csatlakoztatni kívánt készüléken is ki kell választani.

- ▶ Válassza ki a **Jármű-hotspot** lehetőséget.
- ▶ Válassza ki a **Készülék csatlakoztatása a jármű hotspotjához** lehetőséget.

Csatlakozás WPS PIN-kód generálásával

- ▶ Válassza ki a **Csatlakozás WPS PIN-kód generálásával** lehetőséget.
- ▶ Adja meg a médiakijelzőn megjelenő PIN-kódot a csatlakoztatni kívánt készüléken, majd erősítse meg.

Csatlakoztatás WPS PIN-kód megadásával

- ▶ Válassza ki a **Csatlakozás WPS PIN-kód megadásával** lehetőséget.
- ▶ Adja meg a külső készülék kijelzőjén megjelenő PIN-kódot a multimédia-rendszeren.

Csatlakoztatás gombnyomással

- ▶ Válassza ki a **Kapcsolódás WPS PBC funkcióval** lehetőséget.
- ▶ Nyomja meg a Pushbutton (Gombnyomás) lehetőséget a csatlakoztatni kívánt készüléken (lásd a gyártó kezelési útmutatóját).
- ▶ Válassza ki a **Tovább** lehetőséget.

Csatlakoztatás biztonsági kulccsal

- ▶ Válassza ki a **Készülék csatlakoztatása a jármű hotspotjához** lehetőséget.
Megjelenik egy biztonsági kulcs.
- ▶ Válassza ki a gépkocsit a csatlakoztatni kívánt készüléken. A gépkocsi a **DIRECT-MB Hotspot 12345** hálózati névvel jelenik meg.
- ▶ Adja meg a médiakijelzőn megjelenő biztonsági kulcsot a csatlakoztatni kívánt készüléken.
- ▶ Erősítse meg a bevittelt.

Csatlakoztatás NFC-n keresztül

- ▶ Válassza ki a **Csatlakozás NFC-n keresztül** lehetőséget.
- ▶ Aktiválja az NFC-t a mobil készüléken (lásd a gyártó kezelési útmutatóját).
- ▶ Vigye a mobil készüléket a gépkocsi NFC-területére (→ oldal: 263).
- ▶ Válassza ki a **Kész** lehetőséget.
Ekkor a mobil készülék NFC-n keresztül csatlakozik a multimédia-rendszer hotspotjához.

Új biztonsági kulcs generálása

- ▶ Válassza ki a **Jármű-hotspot** lehetőséget.
- ▶ Válassza ki a **Biztonsági kulcs generálása** lehetőséget.
A kapcsolat a jövőben az újonnan generált biztonsági kulcs segítségével jön létre.
- ▶ **Biztonsági kulcs tárolása:** Válassza ki a **Tárolás** lehetőséget.
Új biztonsági kulcs tárolásakor a rendszer megszakít minden fennálló WLAN-kapcsolatot. Amikor ismét létrejönnek a WLAN-kapcsolatok, meg kell adni az új biztonsági kulcsot.

Rendszernyelv

Megjegyzések a rendszernyelvvel kapcsolatban

Ezzel a funkcióval állíthatja be a menükijelzések és a navigációs közlemények nyelvét. A kiválasztott nyelvtől függ, hogy milyen karaktereket lehet megadni. A navigációs közleményeknél nem minden nyelvet támogat a rendszer. Ha a kiválasztott nyelvet nem támogatja a rendszer, angolul hallja a navigációs közleményt.

Rendszernyelv beállítása

Multimédia-rendszer:

- ▶  ▶ Beállítások ▶ Rendszer
- ▶ Nyelv

- ▶ Állítsa be a nyelvet.

- ▶  Ha arab térképanyagot használ, arab írással is megjelenítheti a szöveges információt a navigációs térképen. Ehhez válassza ki nyelvként az العربية lehetőséget a nyelvlistán. A navigációs közlemények ekkor arab nyelven is elhangzanak.

Távolság mértékegységének beállítása

Multimédia-rendszer:

 **Rendszer** **» Mértékegységek**

- ▶ Válassza ki a **km** vagy a **mérföld** lehetőséget.
- ▶ A műszerkijelző multifunkciós kijelzőjén való megjelenítéshez kapcsolja be a **Kiegészítő sebességmérő** lehetőséget.

Adatimport és adatexport

Adatok importálása/exportálása funkció

A következő funkciók használhatók:

- adatok átvitele egyik rendszerről vagy gépkocsiról egy másik rendszerre vagy gépkocsira,
- biztonsági másolat létrehozása a személyes adatairól, majd azok ismételt betöltése,
- személyes adatainak a nem kívánt exportálástól való PIN-kódos védelme.

i Vegye figyelembe, hogy az NTFS fájlrendszert nem támogatja a rendszer. A FAT32 fájlrendszer ajánlott.

Adatok importálása/exportálása

! **MEGJEGYZÉS** Adatvesztés a túl korai eltávolítás miatt

▶ Adatexport közben ne távolítsa el az adathordozót.

A Mercedes-Benz nem vállal felelősséget az esetleges adatvesztésért.

Feltételek

- A gépkocsi áll.
- A gyújtás be van kapcsolva.
- Csatlakoztatva van egy USB-eszköz.

Multimédia-rendszer:

 **Rendszer** **» Biztons. másolat**

- ▶ Válassza ki az **Adatok importálása** vagy az **Adatok exportálása** lehetőséget.

Importálás

- ▶ Válasszon ki egy adathordozót. Kérdés jelenik meg arra vonatkozóan, hogy valóban felül kívánja-e írni az aktuális adatokat. Ha az adatok egy másik gépkocsiról származnak, azt beolvasáskor felismeri a rendszer. Az adatok importálását követően a multimédia-rendszer újraindul.

i Az aktuális gépkocsi-beállítások az importálást követően módosulhatnak.

Exportálás

Ha be van kapcsolva a PIN-kódos védelem, a rendszer bekéri a PIN-kódot.

- ▶ Adja meg a négyjegyű PIN-kódot.
- ▶ Válasszon ki egy adathordozót. A rendszer exportálja az adatokat. Az adatok exportálása eltarthat néhány percig.

i A sikeres export után az adathordozón megtalálható a „MyMercedesBackup” könyvtár, amelyben a rendszer tárolta az exportált adatokat.

PIN-kódos védelem be-/kikapcsolása

Multimédia-rendszer:

 **Beállítások** **» Rendszer**

▶ **PIN-kódos véd.**

PIN-kód beállítása

- ▶ Válassza ki a **PIN-kód beállítása** lehetőséget.
- ▶ Adjon meg egy négyjegyű PIN-kódot.
- ▶ Adja meg ismét a négyjegyű PIN-kódot. Ha a két PIN-kód megegyezik, akkor a PIN-kódos védelem aktív.

PIN-kód módosítása

- ▶ Válassza ki a **Beállítások módosítása** lehetőséget.
- ▶ Adja meg az aktuális PIN-kódot.
- ▶ Válassza ki a **PIN-kód módosítása** lehetőséget.
- ▶ Adjon meg egy új PIN-kódot.

Adatexport PIN-kódos védelmének aktiválása

- ▶ Válassza ki a **Beállítások módosítása** lehetőséget.
- ▶ A PIN-kóddal erősítse meg a választást.
- ▶ Válassza ki az **Adatexport védelme** lehetőséget.
- ▶ A funkciót bekapcsolhatja vagy kikapcsolhatja.

PIN-kód feloldása

- ▶ Keressen fel egy Mercedes-Benz szerződéses szervizt, és állíttassa alaphelyzetbe a PIN-kódos védelmet.

Szoftverfrissítés

Szoftverfrissítéssel kapcsolatos információ

Egy szoftverfrissítés három lépésből áll:

- a telepítéshez szükséges adatok letöltése vagy másolása,
- a frissítés telepítése,
- a frissítés aktiválása a rendszer újraindításával.

Ha rendelkezésre áll frissítés, a multimédia-rendszeren erre vonatkozó megjegyzés jelenik meg.

A forrástól függően különböző frissítéseket hajthat végre:

Szoftverfrissítés

Frissítés forrása	Frissítés típusa
Internet	Navigációs térképek, rendszerfrissítések, digitális kezelési útmutató
Külső adathordozó, pl. USB-memória	Navigációs térképek

A szoftverfrissítés előnyei

A szoftverfrissítésnek köszönhetően gépkocsijában mindig a szoftver aktuális verziója található.

Szolgáltatásaink minőségének folyamatos javítása érdekében Ön a jövőben frissítéseket kap multimédia-rendszeréhez, a Mercedes PRO connect szolgáltatásokhoz és gépkocsija kommunikációs moduljához. Ezeket egészen kényelmesen, mobilkapcsolaton keresztül juttatjuk el Önnek a gépkocsijára, telepítésük sok esetben automatikusan történik. A Mercedes PRO portálon keresztül mindig követheti frissítéseinek állapotát, valamint tájékozódhat a lehetséges újításokról.

Előnyök áttekintése:

- Lehetővé teszi a szoftverfrissítések kényelmes, mobiltelefon-hálózaton keresztüli fogadását.
- Biztosítja a Mercedes PRO connect szolgáltatások tartós minőségét és elérhetőségét.
- Naprakészen tartja multimédia-rendszerét és kommunikációs modulját.

További információ a szoftverfrissítésekkel kapcsolatban <http://www.mercedes.pro>.

Szoftverfrissítés végrehajtása

Feltételek

- **Online frissítések esetén:** Van internetkapcsolat (→ oldal: 273).
- **Automatikus online frissítés esetén:** Gépkocsija fel van szerelve beépített kommunikációs modulal.

Multimédia-rendszer:

- ↳ Beállítások
- ↳ Rendszer
- ↳ Szoftverfrissítés

Automatikus

- ▶ Kapcsolja be az **Automatikus online frissítés** funkciót. A rendszer automatikusan letölti és telepíti a frissítéseket. Megjelenik a frissítések aktuális állapotának státusza.

Kézi

- ▶ Kapcsolja ki az **Automatikus online frissítés** funkciót.
- ▶ Válasszon ki egy frissítést a listából, és indítsa el.

Szoftverfrissítés aktiválása

- ▶ Indítsa újra a rendszert. A szoftverfrissítés módosításai aktiválódnak.

Fontos rendszerfrissítések

Multimédia-rendszerének adatbiztonságához fontos rendszerfrissítések lehetnek szükségesek. Kérjük, telepítse ezeket, ellenkező esetben nem garantálható multimédia-rendszerének biztonsága.

- ⓘ Ha az automatikus szoftverfrissítés aktív, akkor a rendszerfrissítéseket automatikusan letölti a rendszer (→ oldal: 231).

Amint rendelkezésre áll egy letölthető frissítés, a médiakijelzőn megjelenik egy erre vonatkozó üzenet.

Az alábbi lehetőségek közül választhat:

- **Letöltés**
A rendszer a háttérben letölti a frissítést.
- **Részletek**
Megjelenik a hiányzó rendszerfrissítésre vonatkozó információ.
- **Később**
A frissítés egy későbbi időpontban kézzel letölthető (→ oldal: 231).

Mélyreható rendszerfrissítések

A mélyreható rendszerfrissítések a gépkocsi- és rendszerbeállításokat érintik, ezért csak a gépkocsi álló helyzetében és kikapcsolt gyújtás esetén lehetségesek.

Amikor egy mélyreható rendszerfrissítés letöltése befejeződött, és a frissítés készen áll a telepítésre, akkor a rendszer tájékoztatja Önt erről, pl. a gyújtás állapotának megváltoztatásakor.

i Mielőtt elindítja a telepítést, állítsa le a gépkocsit közlekedési szempontból biztonságos módon, egy megfelelő helyen.

A telepítés feltételei:

- a gyújtás ki van kapcsolva,
- Ön elolvasta és elfogadta a megjegyzéseket és figyelmeztetéseket,
- a rögzítőfék rögzítve van.

Ha minden feltétel teljesül, a rendszer telepíti a frissítést. A frissítés telepítései a multimédia-rendszer nem kezelhető, a gépkocsifunkciók pedig korlátozottak.

Amennyiben a telepítés során hiba merül fel, a rendszer automatikusan megkísérli az előző verzió helyreállítását. Ha az előző verzió helyreállítása nem lehetséges, akkor a médiakijelzőn megjelenik egy erre utaló szimbólum. A probléma elhárításához keressen fel egy minősített szakműhelyt.

Reset funkció (alaphelyzetbe állítás)

Multimédia-rendszer:

 **Beállítások** **» Rendszer**
» Visszaállítás

Alaphelyzetbe állítás a multimédia-rendszeren keresztül

A személyes adatokat törli a rendszer pl. az alábbi helyekről:

- adótár,
- csatlakoztatott mobiltelefonok,
- egyéni felhasználói profilok.

i Alaphelyzetbe állításnál a rendszer a vendégprofilot visszaállítja a gyári beállításokra.

▶ Válassza ki az **Igen** lehetőséget.

Ha a PIN-kódos védelem aktív, megjelenik egy kérdés, hogy a gyári beállításokra való visszaállításakor azt is vissza kívánja-e állítani.

▶ Válassza ki az **Igen** lehetőséget.

▶ Adja meg az aktuális PIN-kódot.

A PIN-kód visszaállítása megtörténik.

Vagy:

▶ Válassza ki a **Nem** lehetőséget.

Az aktuális PIN-kód a visszaállítást követően is érvényes marad.

i Amennyiben elfelejtette a PIN-kódot, a PIN-kódos védelmet egy Mercedes-Benz szerződéses szervizben tudja kikapcsoltatni.

Újból megjelenik egy kérdés, hogy valóban alaphelyzetbe kívánja-e állítani a beállításokat.

▶ Válassza ki az **Igen** lehetőséget.

A multimédia-rendszer visszaáll a gyári állapotnak megfelelő alaphelyzetbe.

Alaphelyzetbe állítás gombnyomással

▶ Tartsa egyszerre lenyomva a **TEL** és a  gombot, amíg a multimédia-rendszer újra nem indul (legalább 15 másodperc).

A multimédia-rendszer újraindul. Eközben a rendszer nem töröl adatokat.

Gépkocsiadatok

Gépkocsiadatok megjelenítése

Multimédia-rendszer:

 **» Infó**

▶ Válassza ki a **Jármű** lehetőséget.

Megjelennek a gépkocsiadatok.

Motoradatok megjelenítése

Multimédia-rendszer:

 **» Infó**

▶ Válassza ki a **Motor** lehetőséget.

Megjelennek a motoradatok.

i A motorteljesítményre és a motor-forgatónyomatékra vonatkozó értékek eltérhetnek a névleges értékektől.

Az értékeket pl. az alábbi tényezők befolyásolhatják:

- motorfordulatszám,
- tengerszint feletti magasság,
- tüzelőanyag-minőség,
- külső hőmérséklet.

Fogyasztás kijelzésének megnyitása

Multimédia-rendszer:



- ▶ Válassza ki a **Fogyasztás** lehetőséget. Megjelenik egy kijelzés a pillanatnyi és az átlagos fogyasztási értékekkel.

Navigáció

Navigáció bekapcsolása

Multimédia-rendszer:



- ▶ Alternatív lehetőség: Nyomja meg a **NAVI** gombot. Megjelenik a térkép. A rendszer megjeleníti a gépkocsi aktuális helyzetét. Megjelenik a Navigáció menü.

Ha folyamatban van célhoz vezetés, a Navigáció menü eltűnik.

Navigáció menü megjelenítése/elrejtése



Ha nincs folyamatban célhoz vezetés, megjelenik a térkép. Megjelenik a Navigáció menü.

Ha folyamatban van célhoz vezetés, a Navigáció menü eltűnik.

- ▶ **Megjelenítés:** Érintse meg röviden az érintőképernyőt.

vagy

- ▶ Nyomja meg a Touch-Controllt.
- ▶ **Elrejtés:** A Navigáció menü automatikusan eltűnik.

Navigáció áttekintése



Digitális térkép Navigáció menüvel (példa)

- 1 Külön cél vagy cím megadása és további lehetőségek a cél megadására
- 2 Célhoz vezetés megszakítása (ha a célhoz vezetés aktív)
- 3 Navigációs közlemény megismétlése és navigációs

közlemények be-/kikapcsolása

- 4 **ÚTKÖZBEN** menü megnyitása
 - **Útvonal-áttekintés** megjelenítése
 - **ALTERNATÍV ÚTVONALAK** kiválasztása
 - **Közlekedési esemény jelentése** (Car-to-X)

• **FORGALOM** menü megnyitása

- ◇ **Közlekedési jelentések** megjelenítése
- ◇ **Területi jelentések** megjelenítése
- ◇ **Live Traffic előfizetés** információ megjelenítése
- **Útvonal-lista** megjelenítése

- **POZÍCIÓ** menü megnyitása

◇ **Helyzet tárolása**

◇ **Iránytű** megjelenítése

◇ **Qibla** megjelenítése (bizonyos országokban áll rendelkezésre)

- ⑤ Gyors hozzáférések és beállítások

- **Forgalom** megjelenítése

- **Parkoló** megjelenítése

- **Autópálya-információ** megjelenítése

- A **További** menüponton keresztül lehetőségek használata a következőkhöz: **Nézet**, **Üzenetek** és **Útvonal**

- ① Egyes lehetőségek nem minden országban állnak rendelkezésre.
- ① Háromszavas címeket az online keresésben adhat meg (→ oldal: 238). A lehetőség nem minden országban áll rendelkezésre.

Cél megadása

Cél megadásával kapcsolatos megjegyzések

▲ FIGYELEM Figyelemelvonás veszélye áll fenn, ha a beépített kommunikációs eszközöket vezetés közben kezeli

Ha vezetés közben a gépkocsiba beépített kommunikációs eszközöket kezeli, az elvonhatja figyelmét a közlekedés eseményeiről. Emiatt elveszítheti uralmát a gépkocsi felett.

- ▶ Ezeket a készülékeket csak akkor kezelje, ha azt a forgalmi helyzet lehetővé teszi.
- ▶ Ha ez nem biztosítható, akkor a forgalmi viszonyoknak megfelelően álljon meg, és a bevitt a gépkocsi álló helyzetében végezze el.

A multimédia-rendszer üzemeltetése során vegye figyelembe annak az országnak a törvényi előírásait, amelyben éppen tartózkodik.

Külön cél vagy cím bevitele

▲ FIGYELEM Az információs rendszerek és kommunikációs eszközök használata során fennáll a figyelemelvonás veszélye

Ha vezetés közben a gépkocsiba beépített információs rendszereket és kommunikációs

eszközöket kezeli, az elvonhatja figyelmét a közlekedés eseményeiről. Emiatt elveszítheti uralmát a gépkocsi felett.

- ▶ Ezeket a készülékeket csak akkor kezelje, ha azt a forgalmi helyzet lehetővé teszi.
- ▶ Ha ez nem biztosítható, akkor a forgalmi viszonyoknak megfelelően álljon meg, és a bevitt a gépkocsi álló helyzetében végezze el.

A multimédia-rendszer üzemeltetése során vegye figyelembe annak az országnak a törvényi előírásait, amelyben éppen tartózkodik.

Feltételek

- **Az online kereséshez:** A Mercedes PRO connect elérhető.
- Rendelkezik felhasználói fiókkal a Mercedes PRO portálon.
- A szolgáltatás rendelkezésre áll.
- A szolgáltatást engedélyezték egy Mercedes-Benz szerződéses szervizben.

További információt a <http://www.mercedes.proon> talál.

Multimédia-rendszer:

  **▶▶ Navigáció** (Navigáció)

 **▶▶ Hová?**

Fedélzeti keresés használata



A cél megadása funkció a multimédia-rendszerben tárolt adatbázist használja a fedélzeti kereséshez.

Az az ország van beállítva, amelyben a gépkocsi tartózkodik ❶.

▶ Vigye be a külön célt vagy a címet a billentyűzet (az ábrán) vagy a kézírás-felismerés ❷ segítségével a ❷ mezőbe. A bevétel tetszős szerinti sorrendben történhet.

A bevétel során a multimédia-rendszer javaslatokat tesz a ❷ sor alatt. A cél kiválasztása a listában ❸ vagy az **OK** lehetőséggel történik.

Ha a multimédia-rendszer kis kijelzővel van felszerelve, a lista ❸ a jobb felső sarokban lévő lista-szimbólummal nyitható meg.

Pl. a következő adatokat adhatja meg:

- város, utca, házszám,
- utca, város,
- irányítószám,
- külön cél neve,
- különcél-kategória, pl. **Tankstelle** (üzemanyagtöltő állomás),
- város, külön cél neve,
- telefonszám, ha rendelkezésre áll a külön célhoz,
- kapcsolat neve.

Példák a gyors címbevitelre:

- Ha pl. a Stuttgartban lévő Königstraße nevű utcát keresi, megadhatja a STUT és a KÖN lehetőségeket.
- Ha pl. Nagy-Britanniában egy külön célt keres, megadhatja a THE SHARD lehetőséget.

Ha mindkét példát ki szeretné próbálni, adott esetben módosítania kell az országot.

- ▶ Alternatív megoldásként használhatja a szóbeli utasítások megadása ❸ lehetőséget.
 - ▶ **Átkapcsolás kézírás-felismerésre:** Válassza ki a ❹ lehetőséget.
 - ▶ Írja rá a karaktert az érintőképernyőre. A karaktereket egymás mellé vagy egymásra írhatja (→ oldal: 224).
 - ▶ **Vissza a billentyűzeten keresztüli bevitelhez:** Válassza ki a ❺ lehetőséget.
 - ▶ **Bevitel törlése:** Válassza ki a ❻ lehetőséget. Ekkor egyesével törli a karaktereket.
- vagy
- ▶ Ha karaktereket vitt be a ❷ mezőbe, akkor válassza ki a beviteli sor melletti ❻ lehetőséget. Ekkor a teljes bevételt törli.
 - ▶ **Átváltás nagy- vagy kisbetűkre:** Válassza ki a ❽ lehetőséget.

▶ **Átváltás számjegyekre, speciális karakterekre és szimbólumokra:** Válassza ki a **10** lehetőséget.

A 123 ABC-re vált.

A **11** kijelzés #+= kijelzésre vált.

▶ Válassza ki a **11** kijelzést és váltson át további speciális katakterekre.

▶ **Szóköz beszúrása:** Válassza ki a **7** lehetőséget.

▶ **Írás nyelvének beállítása:** Válassza ki a **9** lehetőséget.

▶ Válassza ki az írás nyelvét.

i Ennek a funkciónak a több karakterkészletet támogató országokban van értelme. Erre példa Oroszország a cirill és a latin írásmóddal.

▶ **Ország módosítása:** Válassza ki az országjelzést **1**.

▶ Írja be az országjelzést, ami pl. Franciaország esetén **F**.

A rendszer szűri a listát.

▶ Válassza ki az országot a listában **3**. Ekkor megadhatja a célt.

▶ **Cél átvétele:** Válassza ki a célt a listában **3**.

▶ Ha a cél nem egyértelmű, válassza ki a célt a listában.
Megjelenik a cél címe. Ekkor megtervezhető az útvonal.

Online keresés használata

i Feltételek: A médiakijelző az állapotjelző sorban kettősnyíl szimbólummal jeleníti meg az internetkapcsolatot.

Az online keresés nem minden országban áll rendelkezésre.

A cél megadása funkció online térképszolgáltatásokat használ. Ha a fedélzeti keresés nem talál megfelelő célt, vagy ha Ön országot vált, akkor rendelkezésre áll az online keresés.

Célként megadhat címet, külön célt vagy háromszavas címet.

▶ Válassza ki az országjelzést **1**.

▶ Válassza ki az online szolgáltatás szolgáltatóját az országok listájában.

vagy

▶ Ha a fedélzeti keresés nem jár eredménnyel, válassza ki az **Online keresés** lehetőséget.

▶ Írja be a célt a beviteli mezőbe. A sorrend ennek során tetszőleges, pl. utca és város.

Használja a fedélzeti keresésre vonatkozóan ismertetett funkciókat.

Megjelennek a keresési eredmények.

▶ Válassza ki a célt a listában.

Megjelenik az útvonal részletes nézete.

Legutóbbi célok kiválasztása

Feltételek

- A legutóbbi célokat a rendszer tárolta.
- **Céljavaslatokhoz:** Ön létrehozott egy profilt (→ oldal: 218).
- A **Céljavaslatok engedélyezése** lehetőség be van kapcsolva (→ oldal: 219).
- A multimédia-rendszer már elegendő adatot gyűjtött ahhoz, hogy céljavaslatokat jelenítsen meg.

Multimédia-rendszer:

  **▶ Navigáció**  **Hová?**

▶ LEGUTÓBBI CÉLOK

A következő célok választhatók ki:

- céljavaslatok (→ oldal: 250),
- célok,
- útvonalak.

▶ Válassza ki a célt vagy az útvonalat.
Megjelenik a cél címe. Ekkor megtervezhető az útvonal.

i Ha valamelyik legutóbbi célt vagy egy céljavaslatot kedvencként tárol (→ oldal: 250), akkor azt kiválaszthatja a kedvencek közül (→ oldal: 239).

Külön cél kiválasztása

Feltételek

- **Személyes külön célok alkalmazása esetén:** A multimédia-rendszerhez csatlakoztatva van egy USB-eszköz.
- Az USB-eszközön a személyes külön célok GPS Exchange Format (.gpx) adatformátumban a „PersonalPOI” mappában vannak tárolva.

Multimédia-rendszer:

  **▶ Navigáció**  **Hová?**

▶ KÜLÖNLEGES CÉLOK

Kategóriák szerinti keresés (nincs célhoz vezetés)

▶ Válassza ki a kategóriát.

vagy

- ▶ Válassza ki az **Összes kategória** lehetőséget.
- ▶ Válassza ki a kategóriát és az alkategóriát (ha rendelkezésre áll).
A keresés a gépkocsi aktuális helyzetének környezetében történik. A keresési eredmények növekvő távolság szerint vannak sorba rendezve.
A külön célok a következő információt jelenítik meg:
 - a külön cél iránya légvonalban (nyíl),
 - a külön cél neve,
 - a külön cél légvonalban mért távolsága.
- ▶ **Kategóriák szerinti vagy a keresési eredményekben való szűrés:** Adjon meg a  **Keresés** szövegmezőben egy keresési bejegyzést.
- ▶ Válasszon ki egy külön célt a listából. Megjelenik a cél címe. Ekkor megtervezhető az útvonal.

Kategóriák szerinti keresés (a célhoz vezetés aktív)

- ▶ Válassza ki a kívánt kategóriát (pl. **Tankstelle** (üzemanyagtöltő állomás,)).

vagy

- ▶ Válassza ki az **Összes kategória** lehetőséget.
- ▶ Válassza ki a kategóriát és az alkategóriát (ha rendelkezésre áll).
- ▶ **Kategóriák szerinti vagy a keresési eredményekben való szűrés:** Adjon meg a  **Keresés** szövegmezőben egy keresési bejegyzést.
- ▶ Válassza ki az alábbi keresési helyek egyikét: **A környéken**, **A cél környezetében** vagy **Az útvonalon**.
- ▶ Ha vannak közbenső célok, és ki van választva az **A cél környezetében** lehetőség, akkor válassza ki a külön célt az útvonal áttekintésében.
- ▶ Válasszon ki egy külön célt a listából. Megjelenik a cél címe. Ekkor megtervezhető az útvonal.

Személyes külön célok szerinti keresés

- ▶ Válassza ki a **Személyes különleges célok** lehetőséget.
- ▶ Válasszon ki egy kategóriát.
- ▶ Ha folyamatban van egy célhoz vezetés, válassza ki az alábbi keresési helyek egyikét:

A környéken, **A cél környezetében** vagy **Az útvonalon**.

- ▶ Válasszon ki egy személyes külön célt. Megjelenik a cél címe. Ekkor megtervezhető az útvonal.

vagy

- ▶ Írjon be a keresőmezőbe egy keresési bejegyzést, és végezzen szűrést a listában.
- ▶ Válasszon ki egy személyes külön célt.





Személyes külön cél-kategória szerkesztése

- ▶ Válasszon ki  a listában egy személyes külön cél-kategóriát. Megnyílik egy menü.
- ▶ **Név módosítása:** Válassza ki a **Név módosítása** lehetőséget.
- ▶ Adja meg a nevet.
- ▶ Válassza ki az **OK** lehetőséget.
- ▶ **Szimbólum módosítása:** Válassza ki az **Ikon módosítása** lehetőséget.
- ▶ Válasszon ki egy szimbólumot.
- ▶ **Személyes külön cél-kategória törlése:** Válassza ki a **Törlés** lehetőséget.
- ▶ Válassza ki az **Igen** lehetőséget.

Gyors hozzáférés kategóriáinak konfigurálása

A gyors hozzáféréshez konfigurálhatja a kategóriákat.

Ha pl. megtervezi az útvonalat, az első három kategória szimbólumként kiválasztható.

- ▶ Válassza ki az **Összes kategória** lehetőséget.
- ▶ Válassza ki a kategóriát és az alkategóriát (ha rendelkezésre áll).
- ▶ Válassza ki a  vagy a  lehetőséget. A  lehetőséggel hozzáadja a kategóriát. A  lehetőséggel eltávolítja a kategóriát.
- ▶ Ha már minden rendelkezésre álló gyors hozzáférés foglalt, akkor válassza ki a lecserelni kívánt kategóriát.

Kapcsolat kiválasztása a cél megadásához

Feltételek

- A multimédia-rendszerhez csatlakoztatva van egy mobiltelefon (→ oldal: 262).

Multimédia-rendszer:



 Navigáció ► Hová?

► KAPCSOLATOK

Kapcsolatok listáján keresztül

- Válasszon ki egy kapcsolatot. Megjelennek a kapcsolat adatai.
- Válassza ki a címet.

Keresési bejegyzéssel

- A keresőmezőben adja meg pl. a nevet vagy a telefonszámot.
 - Válassza ki az lehetőséget.
 - Válassza ki a kapcsolatot.
 - Válassza ki a címet. Megjelenik a cél címe. Ekkor megtervezhető az útvonal.
- i** A kapcsolat címéhez történő célhoz vezetés az alábbi esetekben megbízható:
- A kapcsolat címe teljes.
 - A kapcsolat adatai egyeznek a digitális térkép térképadataival.

Földrajzi koordináták beville

Multimédia-rendszer:



 Navigáció ► Hová?

► FÖLDR. KOORDINÁTÁK

- Válassza ki a **Szélesség** vagy a **Hosszúság** lehetőséget.
- A földrajzi koordinátákat hosszúsági és szélességi fokként mindig fokban, percben és másodpercben válassza ki. Ehhez mozgassa az ujját felfelé vagy lefelé. A térkép megjeleníti a helyzetet.
- Az lehetőséggel erősítse meg a bevittet.
- **Cél megadása:** Válassza ki a vagy a lehetőséget.
- Tervezze meg az útvonalat (→ oldal: 239).

Cél megadása háromszavas címként

Feltételek

- A háromszavas címekkel történő úticél-keresés az online keresésben lehetséges (→ oldal: 234).
 - A médiakijelző az állapotjelző sorban kettősnél szimbólummal jeleníti meg az internet-kapcsolatot.
- i** A háromszavas címmel történő úticél-keresés nem minden országban áll rendelkezésre.

Multimédia-rendszer:



 Navigáció ► Hová?

- Válassza ki az országjelzést.
- Válassza ki az online szolgáltatás szolgáltatóját az országok listájában.

vagy

- Ha a fedélzeti keresés nem jár eredménnyel, válassza ki az **Online keresés** lehetőséget.
- Adja meg a cél címét háromszavas címként. A szavakat csak egy ponttal válassza el egymástól. Megjelennek a keresési eredmények.
- Válassza ki a célt a listában. Megjelenik a cél címe. Ekkor megtervezhető az útvonal.

- i** A what3words háromszavas címei alternatív címzésrendszer a globális helyszínek többnyelvű földrajzi helymeghatározásához, három méteres felbontásban. Ilyen részterfelbontás segítségével olyan helyszíneket is meg lehet határozni a földfelszínen, melyekhez nem tartozik épületcím, mint pl. utcanév és házszám.

A berlini Brandenburgi kapuhoz pl. a következő nyelvfüggő háromszavas cím tartozik:

- Német: **tapfer.gebäude.verliehen**
- Angol: **that.lands.winning**
- Francia: **posteaux.bobineur.ombrant**

A háromszavas címek egyértelműek, könnyen megjegyezhetők és megfelelnek a legtöbb mindennapi alkalmazásnak.

A címek háromszavas címmé való konvertálását és vissza itt végezheti el:

- a <http://what3words.com>,
- a what3words alkalmazásokban.

Cél kiválasztása a térképen

Multimédia-rendszer:



 Navigáció

- Mozgassa a térképet (→ oldal: 254).
- Amikor a szátkereszt a célt jelöli ki, nyomja meg hosszan a kezelőelemet. Megjelenik a cél címe.
- Ha több cél is található a szátkereszt közelében, az elérhető közutak és külön célok listában jelennek meg.
- Válassza ki a célt a listában. Megjelenik a cél címe. Ekkor megtervezhető az útvonal.

Külön célok kijelzése a térképen

A funkció akkor áll rendelkezésre, ha a szálkereszt közelében több cél található.

- ▶ Válassza ki a  lehetőséget.
- ▶ Válassza ki a **Különl. célok a környéken** lehetőséget.
Megjelenik a térkép.
- ▶ Mozgassa az ujját balra vagy jobbra a kezelőelemen.
- ▶ A rendszer kijelöli az előző vagy a következő külön célt a térképen. Megjelenik a név vagy a cím.
- ▶ Válassza ki a külön cél szimbólumát.

vagy

- ▶ **Kijelzés szűrése a külön célok kategóriái szerint:** Görgessen a kezelőelemen.
- ▶ Válassza ki a külön cél kategóriáját.

Cél kiválasztása a Kedvencekből

Feltételek

- Vannak kedvencként tárolt célok.
Tárolja valamelyik legutóbbi célt vagy egy céljavaslatot kedvencként (→ oldal: 250).

Multimédia-rendszer:

- ▶   **Navigáció**
- ▶  **Hová?** ▶ **KEDVENCEK**

- ▶ Válasszon ki egy kedvenctet.
Megjelenik a cél címe. Ekkor megtervezhető az útvonal.

A Kedvencek menüben a következő lehetőségek állnak rendelkezésre:

- otthoni és a munkahelyi cím tárolása,
- kedvencek létrehozása,
- kedvencek törlése.
- ▶ **Még nincsenek tárolva otthoni és a munkahelyi címek:** Válassza ki az **Otthon** vagy a **Munka** lehetőséget.
- ▶ Az **Igen** kiválasztásával erősítse meg a kérdést.
- ▶ Adja meg a kedvenctet külön célként vagy címként (→ oldal: 234).
- ▶ **Kedvenc létrehozása:** Válassza ki a **Hozzáadás kedvencként** lehetőséget.
- ▶ Adja meg a kedvenctet külön célként vagy címként (→ oldal: 234).

vagy

- ▶ Ha a Kedvencekben már minden pozíció foglalt, akkor először válasszon ki egy felülírandó kedvenctet (→ oldal: 220).
 - ▶ Végezze el a megadott lépéseket.
 - ▶ **Kedvencek törlése:** Válassza ki az egyik célnál a  szimbólumot.
 - ▶ Válassza ki a **Törlés** lehetőséget.
- vagy
- ▶ Tartson lenyomva egy kedvenctet, amíg meg nem jelenik a **LEHETŐSÉGEK** menü.
 - ▶ Válassza ki a **Törlés** lehetőséget.



Útvonal

Útvonal tervezése

Feltételek

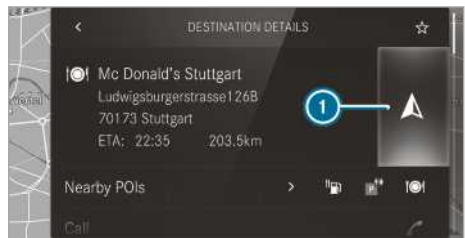
- A cél meg van adva.
- Megjelenik a cél címe.



- ①  Még nincs útvonal
-  Már van útvonal

- ▶ Válassza ki a  lehetőséget.
A rendszer megtervezi a célhoz vezető útvonalat. A térkép megjeleníti az útvonalat. Ezután elkezdődik a célhoz vezetés.

vagy

- ▶ Válassza ki a  lehetőséget.
Ha már van egy útvonal, megjelenik egy kérdés.
- ▶ Válassza ki a **Hozzáadás közb. célként** lehetőséget.
A rendszer a kiválasztott célcímet állítja be a következő köztes célként. Elindul a célhoz vezetés.
Ha már van négy közbenső cél, akkor a multimédia-rendszer felteszi a kérdést, hogy törölje-e a 4. közbenső célt. A kérdést az **Igen** kiválasztásával erősítse meg.

vagy

▶ Válassza ki az **Új célhoz vezetés indítása** lehetőséget.

A rendszer a kiválasztott célcímet állítja be új célként. Az előző cél és a közbelső célok törölődnek. Elindul a célhoz vezetés az új célhoz.

Külön célok keresése a környéken

① A **Különl. célok a környéken** lehetőség mellett jobb oldalon lévő különcél-szimbólumok a gyors hozzáférés első három kategóriáját mutatják. Ezeket a kategóriákat konfigurálhatja (→ oldal: 236).

▶ Válasszon ki egy különcél-szimbólumot. Megjelennek a keresési eredmények.

▶ Válasszon ki egy külön célt. Megjelenik a cél címe. Ekkor megtervezhető az útvonal.

vagy

▶ Válassza ki a **Különl. célok a környéken**  lehetőséget.

▶ Keressen kategóriák szerint, adjon meg egy keresési bejegyzést, vagy keressen személyes külön célok szerint (→ oldal: 236).

▶ Válasszon ki egy külön célt. Megjelenik a cél címe. Ekkor megtervezhető az útvonal.

További menüfunkciók

▶ **Cél tárolása:** Válassza ki a  lehetőséget.

▶ Válasszon ki egy lehetőséget.

A következő lehetőségek állnak rendelkezésére:

- **Tárolás: „Legutóbbi célok”**
- **Tárolás kedvencként**
- **Tárolás mint „Otthon”**
- **Tárolás mint „Munkahely”**

▶ **Cél felhívása:** Ha rendelkezésre áll egy telefonszám, akkor válassza ki a **Hívás** lehetőséget.

▶ **Cél megosztása NFC-n vagy QR-kódon keresztül:** Válassza ki a **Megosztás NFC-n vagy QR-kódon keresztül** lehetőséget.

▶ Tartsa a mobiltelefon NFC-területét (lásd a gyártó kezelési útmutatóját) a töltőpadhoz, vagy fektesse rá arra a mobiltelefont (→ oldal: 263).

vagy

▶ Tartsa közel a mobiltelefont a multimédia-rendszerhez, és szkennelje be a QR-kódot.

▶ **Webcím megnyitása:** Ha rendelkezésre áll egy webcím, akkor válassza ki a **www** lehetőséget.

▶ **Megjelenítés a térképen:** Válassza ki a **Megjelenítés a térképen** lehetőséget.

Útvonaltípus kiválasztása

Multimédia-rendszer:

  **Navigáció**   **További**
 ▶ **Útvonal**

▶ Válassza ki az útvonaltípust.

Ha nincs útvonal, akkor a rendszer az új útvonaltípussal tervezi meg a következő útvonalat.

Ha van útvonal, akkor a rendszer az új útvonaltípussal tervezi meg az útvonalat.

A következő útvonaltípusok állnak rendelkezésére:

- **Gyors**

A rendszer rövid menetidővel tervezi meg az útvonalat.

- **Rövid**

A rendszer rövid távolsággal tervezi meg az útvonalat.

- **Eco**

A rendszer gazdaságos útvonalat tervez meg. A menetidő valamivel hosszabb lehet, mint a gyors útvonalnál.

- **Vontatm.**

A lehetőség akkor használható, ha a gépkocsihoz vontatmányt csatlakoztattak.

A multimédia-rendszerben megjelenik egy kérdés. Erősítse meg a kérdést.

A rendszer az utánfutó-vontató üzemmódhoz optimalizálja az útvonalat.

Ezekhez az útvonaltípusokhoz a dinamikus célhoz vezetés alábbi lehetőségei választhatók ki:

▶ Válassza ki a **Dinamikus célhoz vezetés**  lehetőséget.

▶ Válassza ki az **Automatikus**, a **Kérdést követően** vagy a **Kikapcsolva** lehetőséget.

A lehetőségek magyarázata:

- **Automatikus**

A rendszer a pillanatnyilag megadott útvonaltípussal tervezi meg az útvonalat.

A rendszer figyelembe veszi a Valós idejű közlekedési információ vagy az FM RDS-TMC közlekedési jelentéseit (→ oldal: 250).

A Valós idejű közlekedési információ és az FM RDS-TMC nem minden országban áll rendelkezésre.

• Kérdést követően

Ha a rendszer a közlekedési jelentések alapján rövidebb menetidejű útvonalat talál, megjelenik egy kérdés. A továbbiakban is használhatja az aktuális útvonalat, vagy átveheti a dinamikus útvonalat (→ oldal: 253).

• Kikapcsolva

A rendszer az útvonalhoz nem vesz figyelembe közlekedési jelentéseket.

Alternatív útvonalak tervezése

- ▶ Kapcsolja be az **Alternatív útvonal ajánlása** funkciót.
A kijelzőgomb aktiválva van. A rendszer minden útvonalhoz alternatív útvonalakat tervez.
- ▶ Válasszon ki egy alternatív útvonalat (→ oldal: 243).

Útvonal-lehetőségek kiválasztása

Multimédia-rendszer:

- 

▶ Navigáció ▶  ▶ További
▶ Útvonal

Területek elkerülése

- ▶ Válassza ki az **Elkerülés beállításai** lehetőséget.
- ▶ Válassza ki a **Területek elkerülése** lehetőséget (→ oldal: 257).

Autópályák, kompok, alagutak, autószállító vonatok, szilárd burkolat nélküli utak elkerülése vagy használata

- ▶ Válassza ki az **Elkerülés beállításai** lehetőséget.
- ▶ Az elkerülési lehetőséget bekapcsolhatja vagy kikapcsolhatja.

Elkerülés: A kijelzőgomb aktiválva van. Az útvonal elkerüli pl. az autópályákat.

Használat: A kijelzőgomb ki van kapcsolva. Az útvonal figyelembe veszi pl. az autópályákat.

A kiválasztott útvonal-lehetőségek nem mindig vehetők figyelembe. Az útvonal pl. kompot is tartalmazhat, noha a **Kompok elkerülése** elkerülési lehetőség be van kapcsolva. Ilyenkor megjelenik egy üzenet, és egy erre vonatkozó jelentés hallható.

Fizetős útszakaszok elkerülése vagy használata

- ▶ Válassza ki az **Elkerülés beállításai** lehetőséget.
- ▶ Válassza ki a **Fizetős utak** lehetőséget.
- ▶ Az **Összes elkerülése** lehetőséget bekapcsolhatja vagy kikapcsolhatja.

vagy

- ▶ A **Kp-es vagy kártyás fizetés** és az **Elektronikus elszámolás** lehetőséget bekapcsolhatja vagy kikapcsolhatja.

Elkerülés: A kijelzőgomb aktiválva van. Az útvonal elkerüli a választott fizetési módnak megfelelő fizetős útszakaszokat.

Használat: A kijelzőgomb ki van kapcsolva. Az útvonaltervezés a használatától függő módon díjköteles (úthasználati díj) utak figyelembevételével, a választott fizetési módnak megfelelően történik.

Matricaköteles útszakaszok elkerülése vagy használata

- ▶ Válassza ki az **Elkerülés beállításai** lehetőséget.
- ▶ Válassza ki a **Matricaköteles utak** lehetőséget.
- ▶ Az **Összes** lehetőséget bekapcsolhatja vagy kikapcsolhatja.

vagy

- ▶ Az országokat bekapcsolhatja vagy kikapcsolhatja.

Elkerülés: A kijelzőgomb aktiválva van. Az útvonal elkerüli a kiválasztott országokban lévő matricaköteles útszakaszokat.

Használat: A kijelzőgomb ki van kapcsolva. Az útvonalhoz a rendszer a kiválasztott országban figyelembe veszi az időtartamtól függően díjköteles (matricaköteles) utakat. A matricával korlátozott ideig használhatja az útvonalhálózatot.

- ⓘ Az útvonal-lehetőségek nem minden országban állnak rendelkezésre.

Jelentések kiválasztása

Feltételek

- **Hallható figyelmeztetés a személyes külön célokhoz való közeledéskor:** Az USB-eszközön személyes külön célok találhatóak.
- A multimédia-rendszerhez csatlakoztatva van az USB-eszköz.

- A személyes külön célt tartalmazó kategória be van kapcsolva.

Multimédia-rendszer:

  **Navigáció**  **További**
 **Üzenetek**

- ▶ Kapcsolja be az **Utca nevének bemondása** funkciót.
A kijelzőgomb aktiválva van. A vezetési tanácsban elhangzik annak az útnak a neve, amelyre le kell kanyarodnia.
A lehetőség nem minden országban és nem minden nyelven áll rendelkezésre.

FORGALOM témával kapcsolatos jelentések kiválasztása

- ▶ Kapcsoljon be egy jelentést.
A kijelzőgomb aktiválva van.
A következő lehetőségek állnak rendelkezésére:
 - **Közlekedési események**
A rendszer bemondja a közlekedési eseményeket, pl. építkezéseket és útlezárásokat.
A funkció nem minden országban és nem minden nyelven áll rendelkezésre.
 - **Figyelmeztetések bemond.**
A rendszer bemondja a figyelmeztető üzeneteket, pl. dugók veszélyes végpontjai előtt (ha rendelkezésre áll).
A funkció nem minden országban és nem minden nyelven áll rendelkezésre.

Hallható figyelmeztetés a személyes külön célokhoz való közeledéskor

- ▶ Válassza ki a **Személyes különl. célok** lehetőséget.
- ▶ Kapcsoljon be egy kategóriát.
A kijelzőgomb aktiválva van. Az ebbe a kategóriába tartozó személyes külön célhoz való közeledéskor hallható figyelmeztetést mond be a rendszer.

Célinformáció megjelenítése az útvonalhoz

Feltételek

- Meg van adva egy cél.

Multimédia-rendszer:

  **Navigáció** 

- ▶ Válassza ki az **Útvonal-áttekintés** lehetőséget.
Ha a célhoz vezetés aktív, akkor a rendszer megjeleníti a célt és a közbelső célokat, ha Ön ezeket megadta és még nem hagyta el.
Az útvonal legfeljebb négy közbelső célt tartalmazhat.
- ▶ Válasszon ki egy célt vagy közbelső célt.
A következő információ látható:
 - hátralévő útszakasz,
 - érkezési idő,
 - hátralévő utazási idő,
 - név, célcím,
 - telefonszám (amennyiben elérhető),
 - webcím (ha rendelkezésre áll).

Útvonaltervezés

Multimédia-rendszer:

  **Navigáció**
  **Útvonal-áttekintés**



- ▶ Válassza ki a **Hozzáadás közbelső célként** lehetőséget.
- ▶ Adja meg a közbelső célt pl. külön célként vagy címként (→ oldal: 234).
- ▶ Válassza ki a közbelső célt.
A közbelső cél kiválasztását követően ismét az útvonal áttekintése jelenik meg.
- ▶ Tervezze meg az útvonalat közbelső célokkal (→ oldal: 243).
- ⓘ Ha már van négy közbelső cél, akkor törörljön egy közbelső célt (→ oldal: 242).



Közbelső célokat tartalmazó útvonal szerkesztése





Feltételek

- Meg van adva egy cél.
- Az áthelyezés funkció használatához meg van adva legalább egy közbelső cél.

Multimédia-rendszer:

  **Navigáció**
  **Útvonal-áttekintés**

- ▶ **Célok sorrendjének módosítása:** Válassza ki az egyik célnél a  szimbólumot. Megnyílik egy menü.
- ▶ Válassza ki az **Áthelyezés** lehetőséget.
A  lehetőség van kijelölve.

- ▶ A  vagy  lehetőséggel helyezze át a közbenső célt vagy a célt a kívánt helyre.
- ▶ Érintse meg a  lehetőséget.
- ▶ **Cél törlése:** Válassza ki az egyik legutóbbi célnál vagy az egyik célnál a  szimbólumot.
- ▶ Válassza ki a **Törlés** lehetőséget. Megtörtént a cél törlése.

Útvonal tervezése közbenső célokkal

Feltételek

- Meg van adva a cél és legalább egy közbenső cél.

Multimédia-rendszer:

 **▶ Navigáció**
 **▶ Útvonal-áttekintés**

- ▶ Válassza ki a **Célhoz vezetés indítása** lehetőséget.

vagy

- ▶ Ha szerkesztette az útvonalat, válassza ki a **Navigációhoz**  lehetőséget.
- ▶ Az **Igen** kiválasztásával erősítse meg a kérdést.
A rendszer megtervezi az útvonalat. Elindul a célhoz vezetés.

Útvonallista megjelenítése

Multimédia-rendszer:

 **▶ Navigáció** 

- ▶ Válassza ki az **Útvonal-lista** lehetőséget. A lista az útvonalszakaszokat mutatja. A térképen a gépkocsi aktuális helyzetére kerül a kijelölés.

A rendszer az alábbi információval együtt ábrázolja a gépkocsi aktuális helyzetét:

- Megjelenik a gépkocsi aktuális helyzetét jelölő  szimbólum.
- Megjelenik azon közút neve, amelyen pillanatnyilag halad.
- Megjelenik azon közút száma, amelyen pillanatnyilag halad.

A rendszer menet közben frissíti az útvonallistát.

- ▶ **Útvonalszakaszok megjelenítése:** Mozgassa az ujját felfelé vagy lefelé a kezelőelemen.
Az útvonalszakasz megjelenik a térképen.

Alternatív útvonal kiválasztása

Feltételek

- Az **Alternatív útvonal ajánlása** lehetőség be van kapcsolva (→ oldal: 240).

Multimédia-rendszer:

 **▶ Navigáció** 

- ▶ Válassza ki az **ALTERNATÍV ÚTVONALAK** lehetőséget.
Az útvonalakat a rendszer a beállításoknak megfelelően jelzi ki az útvonalbeállításoknál.
Az útvonalak számozva vannak.
- ▶ Válassza ki az alternatív útvonalat.
- ▶ **Útvonal megjelenítése a térképen:**
Válassza ki a **Megjelenítés a térképen** lehetőséget.
- ▶ Mozgassa a térképet (→ oldal: 254).
- ▶ Állítsa be a léptéket (→ oldal: 254).

Ingázó útvonal bekapcsolása

Feltételek

- Ön létrehozott egy profilt (→ oldal: 218).
- A **Cél-javaslatok engedélyezése** lehetőség be van kapcsolva (→ oldal: 219).
- Az **Ingázó útvonal aktiválása** lehetőség be van kapcsolva.
- A multimédia-rendszer elegendő adatot gyűjtött ahhoz, hogy céljavaslatokat jelenítsen meg.
- Ezekhez a céljavaslatokhoz a rendszer útvonalakat tanult meg.

Multimédia-rendszer:

 **▶ Navigáció**  **▶ További**
▶ Útvonal

- ▶ Kapcsolja be az **Ingázó útvonal aktiválása** funkciót.
A kijelzőgomb aktiválva van. A navigáció automatikusan felismeri, hogy a gépkocsi ingázó útvonalon halad. A rendszer önállóan elindítja a szóbeli utasítások nélküli célhoz vezetést.
A napi ingázó útvonalra vonatkozóan a rendszer aktív célhoz vezetés nélkül is jelzi a szakaszon menet közben előforduló közlekedési eseményeket.

Üzemanyagtöltő állomás automatikus keresésének be-/kikapcsolása

Multimédia-rendszer:

  **Beállítások**  **Jármű**

- ▶ Az **Üz.a.töltő áll. keresése** lehetőséget bekapcsolhatja vagy kikapcsolhatja. Ha elérte a tüzelőanyag-tartalék szintjét, és aktiválva van a kijelzőgomb, megjelenik egy az üzemanyagtöltő állomás keresésének elindítására vonatkozó kérés.

Üzemanyagtöltő állomás automatikus keresésének indítása

Feltételek

- Az üzemanyagtöltő állomás automatikus keresése be van kapcsolva (→ oldal: 244).

Közlekedési helyzet

A tüzelőanyag-tartályban a tüzelőanyag elérte a tartalékszintet.

Megjelenik a következő üzenet: **Tüzelőanyag-tartalék. Elindítja az üzemanyagtöltő-állomások keresését?**

- ▶ Válassza ki az **Igen** lehetőséget. Elindul az üzemanyagtöltő állomás automatikus keresése. A rendszer kijelzi az útvonal mentén vagy a gépkocsi aktuális helyzetének környezetében rendelkezésre álló üzemanyagtöltő állomásokat.
- ▶ Válasszon ki egy üzemanyagtöltő állomást. Megjelenik az üzemanyagtöltő állomás címe.
- ▶ Tervezze meg az útvonalat (→ oldal: 239). A rendszer célként vagy következő közbenső célként állítja be az üzemanyagtöltő állomást.
- ▶ **Ha már van négy közbenső cél:** A megjelenő kérdésben válassza ki az **Igen** lehetőséget. Az útvonal áttekintésében megjelenik az üzemanyagtöltő állomás. A negyedik közbenső célt törli a rendszer. Elindul a célhoz vezetés.

Pihenőhelyek automatikus keresésének indítása

Feltételek

- Az ATTENTION ASSIST és a **Pihenőhely ajánlása** funkció be van kapcsolva (→ oldal: 174).
- Az Ön előtt lévő útszakasz mentén található pihenőhelyek.

Közlekedési helyzet

Megjelenik a következő üzenet: **Pihenőhely felkérésére ajánlott. Elindítja a pihenőhely keresését?**

- ▶ Válassza ki az **Igen** lehetőséget. A pihenőhelyek keresése elindul. A rendszer kijelzi az útvonal mentén és a gépkocsi aktuális helyzetének környezetében elérhető pihenőhelyeket.
- ▶ Válasszon ki egy pihenőhelyet. Megjelenik a pihenőhely címe.
- ▶ Tervezze meg az útvonalat (→ oldal: 239). A rendszer célként vagy következő közbenső célként állítja be a pihenőhelyet.
- ▶ **Ha már van négy közbenső cél:** A megjelenő kérdésben válassza ki az **Igen** lehetőséget. Az útvonal áttekintésében megjelenik a pihenőhely. A negyedik közbenső célt törli a rendszer. Elindul a célhoz vezetés.

Tárolt útvonal megjelenítése a térképen

Feltételek

- A multimédia-rendszerhez csatlakoztatva van egy tárolt útvonalakat tartalmazó USB-eszköz.
- Az útvonal az USB-eszközön GPS Exchange Format (.gpx) fájlformátumban a „Routes” mappában van tárolva.

Multimédia-rendszer:

  **Navigáció**   **Hová?**

 **TÁROLT ÚTVONALAK**

- ▶ Válasszon ki egy útvonalat.
- ▶ Válassza ki a **Megjelenítés a térképen** lehetőséget.
- ▶ Mozgassa a térképet (→ oldal: 254).

Tárolt útvonal indítása

Feltételek

- A multimédia-rendszerhez csatlakoztatva van egy tárolt útvonalakat tartalmazó USB-eszköz.
- Az útvonal az USB-eszközön GPS Exchange Format (.gpx) fájlformátumban a „Routes” mappában van tárolva.



Multimédia-rendszer:

  **Navigáció**   **Hová?**

 **TÁROLT ÚTVONALAK**

- ▶ Válasszon ki egy útvonalat.

- ▶ Válassza ki a **Célhoz vezetés indítása az útvonal elejétől** vagy a **Célhoz vezetés ind. az aktuális helyzettől** lehetőséget. Megkezdődik a célhoz vezetés.

 A menüben az útvonal a  szimbólummal tárolható (→ oldal: 239).

Útvonal rögzítése

Feltételek

- A multimédia-rendszerhez csatlakoztatva van egy USB-eszköz.

Multimédia-rendszer:

  Navigáció   Hová?

▶ TÁROLT ÚTVONALAK

- ▶ **Felvétel indítása:** Válassza ki az **Új útvonal felvételének indítása** lehetőséget. Megjelenik a felvételt jelző piros szimbólum. A rendszer tárolja az útvonalat az USB-eszközön.
- ▶ **Felvétel megállítása:** Válassza ki a **Felvétel befejezése** lehetőséget.

Rögzített útvonal tárolása

Feltételek

- A multimédia-rendszerhez csatlakoztatva van egy USB-eszköz.

Multimédia-rendszer:

  Navigáció   Hová?

▶ TÁROLT ÚTVONALAK

- ▶ Válasszon ki egy útvonalat.
- ▶ Válassza ki a  lehetőséget.
- ▶ Válassza ki a **Tárolás: „Legutóbbi célok”** lehetőséget. Az útvonal ezzel a „Legutóbbi célok” memóriába kerül, és ott bármikor megnyithatja a célhoz vezetéshez.

Tárolt útvonal szerkesztése

Feltételek

- A multimédia-rendszerhez csatlakoztatva van egy tárolt útvonalakat tartalmazó USB-eszköz (→ oldal: 281).

Multimédia-rendszer:

  Navigáció   Hová?

▶ TÁROLT ÚTVONALAK

- ▶ A  lehetőséggel válasszon ki egy útvonalat.

- ▶ **Név megadása:** Válassza ki a **Név módosítása** lehetőséget.

- ▶ Adja meg a nevet.

- ▶ Válassza ki az **OK** lehetőséget.

vagy

- ▶ Ha módosította a nevet, nyomja meg a  gombot.

- ▶ Válassza ki az **Igen** lehetőséget.

- ▶ **Útvonal törlése:** Válassza ki a **Törlés** lehetőséget.

- ▶ Válassza ki az **Igen** lehetőséget.

Célhoz vezetés

Célhoz vezetéssel kapcsolatos megjegyzések

 **FIGYELEM** Figyelemelvonás veszélye áll fenn, ha a beépített kommunikációs eszközöket vezetés közben kezeli

Ha vezetés közben a gépkocsiba beépített kommunikációs eszközöket kezel, az elvonhatja figyelmét a közlekedés eseményeiről. Emiatt elveszítheti uralmát a gépkocsi felett.

- ▶ Ezeket a készülékeket csak akkor kezelje, ha azt a forgalmi helyzet lehetővé teszi.
- ▶ Ha ez nem biztosítható, akkor a forgalmi viszonyoknak megfelelően álljon meg, és a bevitt a gépkocsi álló helyzetében végezze el.

A multimédia-rendszer üzemeltetése során vegye figyelembe annak az országnak a törvényi előírásait, amelyben éppen tartózkodik.

Az útvonaltervezés után megkezdődik a célhoz vezetés.

A forgalom szabályozása mindig elsőbbséget élvez a multimédia-rendszer vezetési tanácsaival szemben.

A vezetési tanácsok a következők:

- navigációs közlemények,
- célhoz vezetési kijelzések,
- forgalmisáv-ajánlások.

Ha nem követi a vezetési tanácsokat, vagy elhagyja a megtervezett útvonalat, a rendszer automatikusan új útvonalat tervez a célhoz.

A vezetési tanácsok eltérhetnek a tényleges forgalmi helyzettől:

- útelterelés vagy

- egy egyirányú utca irányának megfordítása esetén.

Ezért menet közben ügyeljen a forgalom mindenkori szabályozására és az aktuális közlekedési helyzetre.

A következő helyzetekben az útvonal eltérhet az ideális útvonaltól:

- útépítés,
- hiányos digitális térképadatok.

GPS-vétellel kapcsolatos megjegyzések

A navigációs rendszer helyes működése többek között a GPS-vételtől is függ. Bizonyos helyzetekben a GPS-vétel gyengülhet, zavarhatják azt vagy akár meg is szakadhat (pl. alagutakban vagy parkolóházakban).

Vezetési manőverek áttekintése

A vezetési manővereket a rendszer az alábbi kijelzésekben ábrázolja:

- a kereszteződés részletes megjelenítése,
 - A kijelzés akkor jelenik meg, amikor a gépkocsi kereszteződésekre érkezik.
- 3D kép.
 - A kijelzés akkor jelenik meg, ha a gépkocsi kereszteződés nélkül kiépített utakra, pl. autópálya-kijáratokhoz és autópálya-háromszögekhez ér.



Kereszteződés részletes megjelenítése a következő vezetési manőverrel (példa)

- 1 Pillanatnyi távolság a manőverezési pontig
- 2 Vezetési manőver
- 3 Gépkocsi aktuális helyzete
- 4 Manőverezési pont

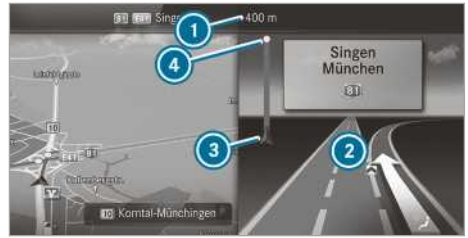

Következő vezetési manőver 3D képe (példa)

- 1 Pillanatnyi távolság a manőverezési pontig
- 2 Vezetési manőver
- 3 Gépkocsi aktuális helyzete
- 4 Manőverezési pont

A vezetési manőverek három fázisból állnak:

- Előkészítő fázis

Ha elegendő idő van a vezetési manőverek között, a multimédia-rendszer felkészíti Önt a hamarosan bekövetkező vezetési manőverre. Egy navigációs közlemény hallható, pl. „Demnächst rechts abbiegen” (A következő lehetőségénél forduljon jobbra).

A térkép teljes képernyős nézetben jelenik meg.

Az állapotjelző sorban megjelenik az irányinformáció vagy azon út neve, amelyre le kell kanyarodnia, valamint a távolság a manőverezési pontig.

- Értesítési fázis

A hamarosan következő vezetési manővert a multimédia-rendszer pl. az „In 100 m rechts abbiegen” (100 méter/300 láb után forduljon jobbra) hangutasítással jelzi.

A kijelző két részre van osztva. A bal oldalon a térkép, a jobb oldalon a kereszteződés részletes ábrázolása vagy a közeledő vezetési manőver 3D képe jelenik meg.

- Végrehajtási fázis

Az azonnal következő vezetési manővert a multimédia-rendszer pl. a „Jetzt rechts abbiegen” (Most forduljon jobbra) hangutasítással jelzi.

A kijelző két részre van osztva.

A vezetési manőverre akkor kerül sor, amikor a manőverezési pont 4 távolsága 0 m értékkel jelenik meg, és a gépkocsi aktuális helyzetének szimbóluma 3 elérte a manőverezési pontot 4.

Miután befejezte a vezetési manővert, megjelenik a térkép teljes képernyős nézetben.

- ⓘ A vezetési manőverek megjelennek a műszer-kijelzőn is.

Forgalmisáv-ajánlások áttekintése

A kijelzés többsávos utak esetén jelenik meg.

Ha a digitális térkép tartalmazza a megfelelő adatokat, akkor a multimédia-rendszer forgalmisáv-ajánlásokat jeleníthet meg.



- ① Ajánlott forgalmi sáv (fehér nyíl, kék háttérrel)
- ② Lehetséges forgalmi sávok (fehér nyilak)
- ③ Nem ajánlott forgalmi sávok (szürke nyilak)

Magyarázat a kijelzett forgalmi sávokhoz:

- Ajánlott forgalmi sáv ①
Ebből a sávból lehetséges a következő és a következő utáni vezetési manőver végrehajtása.
- Lehetséges forgalmi sáv ②
Ebből a sávból csak a következő vezetési manőver végrehajtása lehetséges.
- Nem ajánlott forgalmi sáv ③
Ebből a sávból a következő vezetési manőver végrehajtása sávváltás nélkül nem lehetséges.

A vezetési manőver során új forgalmi sávok válhatnak elérhetővé.

- ⓘ A forgalmisáv-ajánlások a műszerkijelzőn is megjelenhetnek.
- ⓘ A Valós idejű közlekedési információ szolgáltatás nem minden országban áll rendelkezésre.

Autópálya-információ használata

Feltételek

- Az **Autópálya-információ** lehetőség be van kapcsolva (→ oldal: 256).



Autópályán történő közlekedés közben a rendszer megjeleníti az áttekintésben az Ön előtt lévő útszakasz mentén található autópálya-létesítményeket ① és a rendelkezésre álló szervizlétesítményeket ②. Ezek pl. üzemanyagtöltő állomások, parkolók, pihenőhelyek vagy autópálya-kijáratok.

- ▶ **Kijelzés megnyitása:** Válassza ki a lehetőséget.

A rendszer a bejegyzéseket a gépkocsi aktuális helyzetétől mért növekvő távolság szerint rendezzi.

- ▶ **Kijelzés bezárása:** Érintse meg a térképet.

vagy

- ▶ **Autópálya-információ használata:**

Válasszon ki egy bejegyzést.

- ▶ Ha több szervizlétesítmény áll rendelkezésre, válasszon ki egy szervizlétesítményt a listából.
Megjelenik a cél cím és a térképhelyzet.
- ▶ Tervezze meg az útvonalat (→ oldal: 239).

vagy

- ▶ Keressen egy külön célt a környéken.

vagy

- ▶ Használjon további funkciókat, pl. mentse el a szervizlétesítmény cílcímét.

Gyors hozzáférés a célhoz, alternatív útvonalak és külön célok használata

Feltételek

- A különcél-kategóriák konfigurálva vannak a gyors hozzáféréshez (→ oldal: 236).



- ▶ Ha egy célhoz vezetés folyamatban van, akkor válassza ki az  lehetőséget. Megjelenik a cél vagy a következő közbenső cél címe.

Alternatív útvonal használata

- ▶ Válassza ki az **Alternatív útvonal** lehetőséget. Az útvonalakat a rendszer a beállításoknak megfelelően jelzi ki az útvonalbeállításoknál. Az útvonalak számozva vannak.
- ▶ Válassza ki az alternatív útvonalat.

Külön cél hozzáadása közbenső célként

- ▶ Válasszon ki egy kategória-szimbólumot (pl. : parkolóhely).
- ▶ Válasszon ki egy külön célt a listából. A kiválasztás az útvonalon történik. Megjelenik a cél címe. Ekkor megtervezhető az útvonal.
- ▶ **Ha külön-cél-kategóriákat használ a gyors hozzáféréshez:** Válassza ki az alábbi keresési helyek egyikét: **A környéken**, **A cél környezeteiben** vagy **Az útvonalon**.
- ▶ Válasszon ki egy külön célt a listából.

vagy

- ▶ Írjon be a keresőmezőbe egy keresési bejegyzést, és végezzen szűrést a listában.
- ▶ Válasszon ki egy külön célt a listából. Megjelenik a cél címe. Ekkor megtervezhető az útvonal.

Gépkocsi aktuális helyzetének tárolása



- ▶ Válassza ki a **Helyzet tárolása** lehetőséget. A rendszer tárolja a gépkocsi aktuális helyzetét a „Legutóbbi célok” memóriában.

Cél elérve





Ha elérte a célt, akkor megjelenik a célzászló . A célhoz vezetés befejeződött.

Ha elért egy közbenső célt, megjelenik a közbenső cél zászlója a közbenső cél számával . A célhoz vezetés folytatódik.

Navigációs közlemények be-/kikapcsolása

- ▶ **Kikapcsolás:** Navigációs közlemény közben nyomja meg a kormánykeréken lévő hangerősség-szabályozót vagy a multimédia-rendszeren lévő  /  gombot (→ oldal: 217). Megjelenik a következő üzenet: **Az útvonaljavaslatok bemondása ki van kapcsolva.**



vagy

- ▶ Jelenítse meg a Navigáció menüt (→ oldal: 233).
- ▶ Válassza ki a  lehetőséget. A szimbólum a  szimbólumra vált.
- ▶ **Bekapcsolás:** Válassza ki a  lehetőséget. A rendszer lejátssza az aktuális navigációs közleményt. A szimbólum a  szimbólumra vált.
- ▶  Ezt a funkciót a Kedvencek menüben a Navigáció kategórián belül adhatja hozzá és nyithatja meg.



Navigációs közlemények telefonálás közbeni bemondásának be- vagy kikapcsolása

- ▶ Nyomja meg a kormánykeréken található  gombot.

vagy

- ▶ Nyomja meg hosszan a multimédia-rendszeren lévő  /  gombot.

vagy

- ▶ Érintse meg a médiakijelzőn a  szimbólumot.
- ▶ Válassza ki a **Beállítások** lehetőséget.
- ▶ Válassza ki a **Rendszer** lehetőséget.
- ▶ Válassza ki az **Audio** lehetőséget.
- ▶ Válassza ki a **Navigációs és közlek. hírek bemondása** lehetőséget.
- ▶ Az **Útvonaljavaslatok telefonálás közben** lehetőséget bekapcsolhatja vagy kikapcsolhatja. Ha a lehetőség be van kapcsolva, akkor aktívulva van a kijelzőgomb.
- ▶ **Kilépés a menüből:** Válassza ki a  lehetőséget.

Navigációs közlemények hangerejének beállítása

Multimédia-rendszer:

   **Beállítások**  **Rendszer**

 **Audio**

 **Navigációs és közlek. hírek bemondása**

- ▶ Válassza ki az **Útvonaljavaslatok hangereje** lehetőséget.

- ▶ Állítsa be a hangerőt.

A célhoz vezetés aktív

- ▶ Navigációs közlemény közben forgassa el a kormánykeréken lévő hangerősség-szabályozót.



vagy

- ▶ Nyomja felfelé vagy lefelé a hangerősség-szabályozó billenőkapcsolót a multimédia-rendszeren.

Navigációs közlemény közben a hang lehalkításának be- vagy kikapcsolása

- ▶ Nyomja meg a kormánykeréken található  gombot.

vagy

- ▶ Nyomja meg hosszan a multimédia-rendszeren lévő  /  gombot.

vagy

- ▶ Érintse meg a médiakijelzőn a  szimbólumot.
- ▶ Válassza ki a **Beállítások** lehetőséget.
- ▶ Válassza ki a **Rendszer** lehetőséget.
- ▶ Válassza ki az **Audio** lehetőséget.
- ▶ A **Hang lehalkítása** lehetőséget bekapcsolhatja vagy kikapcsolhatja.



Navigációs közlemények megismétlése

Feltételek

- Adott egy útvonal.
- A célhoz vezetés aktív.

Multimédia-rendszer:

Navigáció

- ▶ Válassza ki a  lehetőséget.
- ▶ Válassza ki a  lehetőséget.
A rendszer megismétli az aktuális navigációs közleményt.
- ⓘ Ezt a funkciót a Kedvencek menüben a Navigáció kategórián belül adhatja hozzá és nyithatja meg.

Célhoz vezetés megszakítása

Feltételek

- Adott egy útvonal.
- A célhoz vezetés aktív.
- ▶ Jelenítse meg a Navigáció menüt.
- ▶ A Navigáció menüben válassza ki a  lehetőséget (→ oldal: 233).

Célhoz vezetés egy offroad célhoz – áttekintés

Egy offroad cél a digitális térképen belül van. A térkép nem tartalmaz a célhoz vezető közutat.

A térképen, földrajzi koordináták vagy háromszavas cím segítségével megadhat offroad célokat. A rendszer ekkor a célhoz vezetést – ameddig lehet

– a multimédia-rendszer által ismert navigációs közleményekkel és a célhoz vezető grafikus útmutatásokkal végzi.

Röviddel az utolsó ismert térképhelyzet elérése előtt pl. a „Bitte folgen Sie dem Richtungspfeil” (Kérem, kövesse az irányjelző nyilat!) hangutasítás hallható. A kijelzőn megjelenik egy irányjelző nyíl és a célig légvonalban mért távolság.

Célhoz vezetés offroad helyzetből a célhoz – áttekintés

Offroad helyzet esetén a gépkocsi aktuális helyzete a digitális térképen belül van, de az elérhető közutakon kívül.

A következő kijelzések jelennek meg a célhoz vezetés megkezdésekor:

- megjelenik egy arra utaló üzenet, hogy a közút nincs a térképen,
- a cél légvonalbeli irányát mutató nyíl.

Ha a gépkocsi a multimédia-rendszer által ismert útra ér, a célhoz vezetés a megszokott módon folytatódik.

Célhoz vezetés közbeni offroad áttekintése

Az út tényleges vonalvezetése eltérhet a digitális térkép adataitól, pl. útépítés miatt. Ilyen esetekben a multimédia-rendszer átmenetileg nem képes hozzárendelni a gépkocsi aktuális helyzetét a digitális térképhez. A gépkocsi offroad helyzetben van.

Ha a gépkocsi offroad helyzetben van, megjelennek a következő kijelzések:

- megjelenik egy arra utaló üzenet, hogy a közút nincs a térképen,
- a cél légvonalbeli irányát mutató nyíl.

Ha a gépkocsi a multimédia-rendszer által ismert útra ér, a célhoz vezetés a megszokott módon folytatódik.

Cél

Gépkocsi aktuális helyzetének tárolása

Multimédia-rendszer:

Helyzet

- ▶ Válassza ki a **Helyzet tárolása** lehetőséget. A rendszer tárolja a gépkocsi aktuális helyzetét a legutóbbi célok memóriában.

Gyors hozzáférés segítségével



- ▶ Ha egy célhoz vezetés folyamatban van, akkor válassza ki az 1 lehetőséget. Megjelenik a cél vagy a következő közbenső cél címe.
- ▶ Válassza ki a **Helyzet tárolása** lehetőséget.

Legutóbbi célok szerkesztése

Feltételek

- Céljavaslatok szerkesztéséhez: A **Céljavaslatok engedélyezése** lehetőség be van kapcsolva (→ oldal: 219).
- A multimédia-rendszer elegendő adatot gyűjtött ahhoz, hogy céljavaslatokat jelenítsen meg.

Multimédia-rendszer:

Navigáció
 Hová?
▶▶ LEGUTÓBBI CÉLOK

Az alábbi célok szerkeszthetők:

- célok,
- céljavaslatok.
- ▶ **Ne jelenjen meg céljavaslat:** Válassza ki az egyik céljavaslatnál a szimbólumot.
- ▶ Válassza ki a **Ne legyen több javaslat** lehetőséget.

Legutóbbi cél tárolása kedvencként

- ① Tárolás után a célt a Kedvenceken keresztül nyithatja meg (→ oldal: 220).
- ▶ Válassza ki egy célnál a szimbólumot.
- ▶ Válassza ki a **Tárolás kedvencként** lehetőséget.
- ▶ **Tárolás kedvencként:** Válassza ki a **Tárolás kedvencként** lehetőséget.
- ▶ **Tárolás otthoni címként:** Válassza ki a **Tárolás mint „Otthon”** lehetőséget.
- ▶ **Tárolás munkahelyi címként:** Válassza ki a **Tárolás mint „Munkahely”** lehetőséget.

Legutóbbi cél törlése

- ▶ **Cél törlése:** Válassza ki egy legutóbbi célnál a szimbólumot.
- ▶ Válassza ki a **Törlés** lehetőséget.
- ▶ Válassza ki az **Igen** lehetőséget.
- ▶ **Összes cél törlése:** Válassza ki a lehetőséget.
- ▶ Válassza ki az **Összes törlése** lehetőséget.
- ▶ Válassza ki az **Igen** lehetőséget.

Célhoz vezetés az aktuális közlekedési jelentések segítségével

Közlekedési információ áttekintése

- ① A szolgáltatások nem minden országban állnak rendelkezésre.

Közlekedési jelentések a következő szolgáltatások segítségével foghatók:

- Valós idejű közlekedési információ,
- FM RDS-TMC.

A két szolgáltatás egyidejű használata nem lehetséges.

A Valós idejű közlekedési információt vagy az FM RDS-TMC csatornát szimbólum jelöli.

- ① Veszélyjelzések a Car-to-X szolgáltatáson keresztül fogadhatók.
- ① A fogadott közlekedési jelentések és a tényleges forgalmi helyzet eltérhetnek egymástól.

Valós idejű közlekedési információ szolgáltatásra vonatkozó tudnivalók:

- Az aktuális közlekedési jelentések vétele internetkapcsolaton keresztül (a kiválasztott országokban) lehetséges.
 - A rendszer rövid, rendszeres időközönként frissíti a forgalmi helyzetet.
 - Az előfizetéses szolgáltatás a kiválasztott országokban a gyártási dátumtól számított három éven keresztül térítésmentes.
- Az előfizetési információ az állapotot jeleníti meg (→ oldal: 251).

Valós idejű közlekedési információ szolgáltatás regisztrációja:

- A szolgáltatást regisztrálni kell egy Mercedes-Benz szerződéses szervizben (→ oldal: 251):

Így biztosíthatja hozzáférést a hároméves ingyenes időszakra.

A gépkocsi helyzetét rendszeresen továbbítja a rendszer a Daimler AG számára. Az adatokat a Daimler AG azonnal anonimmá teszi, és továbbítja a közlekedési adatok szolgáltatójának. Ezen adatok alapján a gépkocsi helyzetére vonatkozó közlekedési jelentéseket továbbítanak a gépkocsiba. A gépkocsi így egyszerre a forgalom folytonosságának szenzoraként működik, valamint segíti a közlekedési jelentések minőségének javítását.

Ha nem akarja gépkocsija tartózkodási helyét továbbítani, a következő lehetőségei vannak:

- kapcsolja ki a szolgáltatást a Mercedes PRO connect portálon,
- kapcsolassa ki a szolgáltatást bármelyik Mercedes-Benz szerződéses szervizben.

FM RDS-TMC csatornára vonatkozó tudnivalók:

- Egy FM RDS-TMC rádióadó a rádióműsor mellett közlekedési jelentéseket is sugároz.
- Az FM RDS-TMC nem minden országban áll rendelkezésre.

Valós idejű közlekedési információ előfizetési információjának megjelenítése

Feltételek

- A gépkocsiban elérhető a Valós idejű közlekedési információ szolgáltatás.

Multimédia-rendszer:

- ▶   ▶ Navigáció
- ▶   ▶ Forgalom

▶ **Kézi megjelenítés:** Válassza ki a **Live Traffic előfizetés információ** lehetőséget. Megjelenik a forgalmi adatok szolgáltatójának logója és az előfizetés státusza. Az előfizetés vagy érvényes, vagy lejárt.

A rendszer automatikusan kijelzi az előfizetés lejártát:

- a lejárat dátum előtt egy hónappal,
- a lejárat dátum előtt egy héttel,
- a lejárat napján.

❗ Ha az előfizetés lejárt, egyes országokban elérhető az FM RDS-TMC szolgáltatás. Az előfizetést meghosszabbíthatja (→ oldal: 251).

Valós idejű közlekedési információ regisztrálása

Feltételek

- A gépkocsiban elérhető a Valós idejű közlekedési információ szolgáltatás.
- Rendelkezik felhasználói fiókkal a Mercedes PRO weboldalon.

A Valós idejű közlekedési információ szolgáltatást regisztrálni kell. Így biztosíthatja hozzáférését a teljes, hároméves időszakra.

- ▶ Hozzon létre egy Mercedes PRO felhasználói fiókot a <http://www.mercedes.prooon>. Ehhez érvényes e-mail-címre van szüksége.
- ▶ Regisztrálja gépkocsiját a gépkocsi azonosító szám (alvázsám) segítségével.
- ▶ **Regisztrálás Mercedes-Benz szerződéses szervizben:** Végeztesse el az összekapcsolást egy Mercedes-Benz szerződéses szervizben.

Valós idejű közlekedési információ előfizetésének meghosszabbítása

Feltételek

- A gépkocsiban elérhető a Valós idejű közlekedési információ szolgáltatás.
- Rendelkezik felhasználói fiókkal a Mercedes PRO weboldalon.

- ▶ Nyissa meg a Mercedes PRO weboldalát.
 - ▶ Nyissa meg Mercedes PRO felhasználói fiókját.
 - ▶ A fiókhoz rendelt gépkocsit kiválasztva lépjen tovább a Mercedes PRO connect internetes áruházába.
 - ▶ Válassza ki a Valós idejű közlekedési információ szolgáltatást.
 - ▶ Válassza ki a meghosszabbítás időtartamát.
 - ▶ Helyezze a terméket a bevásárlókosárba.
 - ▶ Fogadja el az általános és különleges használati feltételeket.
- A Valós idejű közlekedési információ továbbra is aktív marad a hosszabbítás kiválasztott időtartamára. A futamidő a hosszabbítás dátumával veszi kezdetét.

Közlekedési információ megjelenítése

Feltételek

- A **Forgalom** megjelenítése be van kapcsolva (→ oldal: 253).

- Az alábbi közlekedési kijelzések be vannak kapcsolva (→ oldal: 253):

Közl. események

Folytonos forgalom

Késedelem

Multimédia-rendszer:



- ▶ Válassza ki a **Navigáció** lehetőséget.

A térkép a következő közlekedési információt jeleníti meg:

- Közlekedési események, pl.:
 - építkezések,
 - útlezárások,
 - figyelmeztető üzenetek,

A útvonalon lévő közlekedési események szimbólumai aktív célhoz vezetés esetén színesen jelennek meg. Az útvonalon kívüliek szürke színűek.

- Figyelmeztető üzenetek szimbólumai:
 - szimbólum,
 - közlekedésbiztonsági megjegyzések, pl. forgalmi dugó végpontjához való közeledéskor.

Ha a gépkocsi az útvonalon veszélyes helyhez közelít, a térképen megjelenik egy figyelmeztető üzenet. Emellett a rendszer be is mondhatja a figyelmeztető üzenetet.

- Forgalom folytonosságára vonatkozó információ:
 - forgalmi dugó szakasza (piros vonal),
 - akadozó forgalom (narancssárga vonal),
 - sűrű forgalom (sárga vonal),
 - szabad forgalom (zöld vonal).
- Egy percnél hosszabb ideig tartó forgalomlassulás kijelzése az útvonalon

Közlekedési események kijelzése

Feltételek

- A **Közlekedési események** megjelenítése be van kapcsolva (→ oldal: 253).

Multimédia-rendszer:



- ▶ Válassza ki a **Közlekedési jelentések** lehetőséget.

A lista távolság szerint van rendezve, és a fogadott közlekedési eseményeket mutatja.

Először az útvonalon található közlekedési események jelennek meg.

A közlekedési esemény a következő információt jeleníti meg:

- közút száma,
- közlekedési esemény szimbóluma az útvonalon: színes, az útvonalon kívül: szürke,
- ok,
- közút szimbóluma (közlekedési esemény az útvonalon),
- távolság a gépkocsi aktuális helyzetétől.

- ▶ Válasszon ki egy közlekedési eseményt. Megjelenik a részletes információ, pl. az útvonalszakasz.

Térkép környezetében lévő közlekedési események megjelenítése

- ▶ Válasszon ki a térképen egy közlekedési eseményt jelző szimbólumot. Megjelennek a közlekedési eseményre vonatkozó részletek.

- ▶ Válassza ki a lehetőséget.

- ▶ Válassza ki az **Események a környéken** lehetőséget.

A térkép megjeleníti a környékre vonatkozó közlekedési események szimbólumait.

Az állapotjelző sorban a közlekedési eseményre vonatkozó alábbi információ jelenik meg:

- közlekedési esemény szimbóluma,
- közlekedési esemény oka, pl. építési munkálatok,
- figyelmeztető üzenet (piros háttérrel),

- ▶ **Közlekedési esemény szimbólumának kiválasztása:** Válassza ki a vagy lehetőséget.

- ▶ **Térképészlet kiválasztása:** Érintse meg röviden az érintőképernyőt.

vagy

- ▶ Nyomja meg a Touch-Controllt.

- ▶ Mozgassa a térképet.
- ▶ **Vissza a navigációs térképhez:** Érintse meg röviden a  lehetőséget.

vagy

- ▶ Nyomja meg a  gombot a Touch-Controllon.

Közlekedési információ megjelenítésének bekapcsolása

Multimédia-rendszer:



- ▶ Kapcsolja be a **Forgalom** lehetőséget. A kijelzőgomb aktiválva van.

Közlekedési események, szabad út és forgalom lassulása funkciók bekapcsolása

- ▶ Válassza ki a **További** lehetőséget.
- ▶ Válassza ki a **Nézet** lehetőséget.
- ▶ Válassza ki a **Térképelemek** lehetőséget.
- ▶ A **FORGALOM** pontban kapcsolja be a **Közl. események**, a **Folytonos forgalom** és a **Késedelem** bejegyzéseket.

Ha a rendszer közlekedési információt fogad, megjelennek a közlekedési események, mint pl. építkezések, útlezárások, területi jelentések (pl. kód) és figyelmeztető üzenetek.

A rendszer kijelzi a forgalom lassulását az aktuális útvonalra vonatkozóan. A rendszer az egy percnél hosszabb ideig tartó forgalomlassulást veszi figyelembe.

Területi jelentések megjelenítése

Multimédia-rendszer:



- ▶ Válassza ki a **Területi jelentések** lehetőséget. Megjelennek a területi jelentések, pl. kód vagy heves eső.
- ▶ Válasszon ki egy területi jelentést. Megjelennek a részletek.

Javasolt kerülő útvonal átvétele rákérdezés követően

Feltételek

- A **DINAMIKUS CÉLHOZ VEZETÉS** menüben be van kapcsolva • a **Kérdést követően** lehetőség (→ oldal: 240).
- A célhoz vezetés aktív.
- Az aktuális útvonalon rendelkezésre állnak közlekedési jelentések.

Ha a rendszer rövidebb menetidejű útvonalat talál, megjeleníti az aktuális és az új útvonalat.

- ❗ Más alkalmazásban egy értesítés jelenik meg. Nyugtázza az értesítést.

- ▶ **Új útvonal átvétele:** Válassza ki a **Javasolt kerülő útvonal átvétele** lehetőséget.

- ▶ **Aktuális útvonal megtartása:** Válassza ki az **Aktuális útvonal megtartása** lehetőséget.

Car to X kommunikáció

Car to X kommunikáció áttekintése

A Car to X kommunikáció használatára a következő feltételek vonatkoznak:

- A gépkocsi navigációval felszerelt multimédia-rendszerrel és aktivált, beépített SIM-kártyás kommunikációs modullal van felszerelve.
- Rendelkezik felhasználói fiókkal a Mercedes PRO-nál.
- Aktiválva van a Car to X kommunikáció szolgáltatás.

- ❗ A Car to X kommunikáció szolgáltatás bizonyos országokban áll rendelkezésre.

A kommunikációs modul a gyújtás bekapcsolását követően automatikusan létrehozza az internet-kapcsolatot. Ha vannak veszélyjelentések, akkor ezek röviden megjelennek. A jelentések a mobilkapcsolat függvényében egy másodperc és egy perc közötti időn belül jelennek meg.

A Car to X kommunikáció előnyei:

- A gépkocsi a háttérben automatikusan felismeri a veszélyeket, vagy a gépkocsivezető jelezheti azokat. Ezek ekkor a közelben lévő, Car to X kommunikációval ellátott gépkocsik felé kiküldhetők.
- Ha rendelkezésre állnak, aktuális információ fogadható a gépkocsi tartózkodási helyének környezetében lévő veszélyhelyzetekről.
Így Ön időben hozzáigazíthatja a vezetési stílusát a közlekedési körülményekhez.

A Car to X kommunikáció használata szükségessé teszi a gépkocsiadatok rendszeres elküldését a Daimler AG részére. Az adatokat a Daimler AG azonnal név nélküli adatokká alakítja át. A gépkocsiadatokat a rendszer megfelelő idő (néhány hét) elteltével törli és nem tárolja tartósan.

- i** Az azonosításra szolgáló adatokat a rendszer a név nélküli adatokká való átalakítás során felülírja. Így az Ön személyazonossága védve van jogosulatlan harmadik személyek hozzáféréstől.

Veszélyüzenetek kijelzése

Multimédia-rendszer:



- ▶ Válassza ki a **Navigáció** lehetőséget. Ha rendelkezésre állnak veszélyüzenetek, azok megjelennek a térképen.

A következő veszélyüzenetek jelennek meg a térképen:

- álló gépkocsik (műszaki meghibásodás),
- balesetek,
- időjárási veszélyek,
- általános veszélyek,
- vészvillogó, ha be van kapcsolva,
- változó helyű közúti munkavégzés.

A kijelzés nem minden országban és térségben áll rendelkezésre.

A kijelzés a Németországi Szövetségi Köztársaságban, jelenleg Hessen tartományban áll rendelkezésre.

- i** Az „Előttünk közlekedési esemény” hangüzenet legalább 60 km/h sebesség felett szólal meg egy veszélyes hely megközelítésekor. A hangüzenet időjárási veszélyek esetén nem szólal meg.

Veszélyjelzések küldése

A gépkocsi elküldi az automatikusan felismert veszélyjelzéseket.

- ▶ **Veszélyjelzések automatikus küldése:** Amikor a térkép megjelenik, érintse meg a média-kijelzőt. Megjelenik a Navigáció menü.
- ▶ Válassza ki a  lehetőséget.
- ▶ Válassza ki a **Közlekedési esemény jelentése** lehetőséget. Megjelenik egy kérdés.
- ▶ Válassza ki az **Igen** lehetőséget. Megjelenik a következő üzenet: **Köszönjük, hogy segít a baleset-megelőzésben!**

Térkép és iránytű

Lépték beállítása

Multimédia-rendszer:



Nagyítás

- ▶ Amikor a térkép megjelenik, egy ujjával érintse meg kétszer gyorsan egymás után a médiakijelzőt.

vagy

- ▶ Két ujját húzza szét a médiakijelzőn.

Kicsinyítés

- ▶ Két ujjával érintse meg röviden a médiakijelzőt.

vagy

- ▶ Két ujját húzza össze a médiakijelzőn.

- i** A lépték mértékegységét beállíthatja (→ oldal: 230).

Térkép mozgatása

Multimédia-rendszer:



- ▶ Amikor megjelenik a térkép, mozgassa az ujját az érintőképernyőn tetszőleges irányba.

A térkép mozgatásakor az állapotjelző sorban pl. a következő információ jelenik meg:

- Megjelenik a gépkocsi aktuális helyzetétől mért távolság.
- Megjelenik a térkép szerinti pillanatnyi helyzetre vonatkozó információ, pl. az utcanév.

A következő funkciók állnak rendelkezésre:

- cél kiválasztása a térképen (→ oldal: 238),
- külön cél kiválasztása (→ oldal: 236),
- közlekedési események megjelenítése a térképen (→ oldal: 252).

A funkció nem minden országban áll rendelkezésre.

- ▶ **Térkép visszaállítás a gépkocsi aktuális helyzetére:** Érintse meg röviden a  szimbólumot.

Térkép elforgatása

- ▶ A médiakijelzőn forgassa két ujját balra vagy jobbra.

Térképtájékozás kiválasztása

Multimédia-rendszer:

  Navigáció   További

- ▶ Válassza ki a **Nézet** lehetőséget.
- ▶ Válassza ki a **Térképtájékozás** lehetőséget.
- ▶ Válasszon ki egy lehetőséget.
A pont • az aktuális beállítást mutatja.
A következő lehetőségek állnak rendelkezésre:
 - **2D - menetirány** lehetőség: A térkép kétdimenziós nézetben jelenik meg, és menetirány szerint van tájolva.
 - **2D - északi tájolás** lehetőség: A térkép kétdimenziós nézetben jelenik meg, és északra van tájolva.
 - **3D** lehetőség: A térkép háromdimenziós nézetben jelenik meg, és menetirány szerint van tájolva.

vagy

- ▶ **Gyors hozzáféréssel:** Érintse meg többször röviden vagy nyomja meg a térképen az iránytű szimbólumot .
A nézet a **3D**, **2D - menetirány**, **2D - északi tájolás** sorrendben változik.
A térkép mozgatásakor a **3D** és a **2D - északi tájolás** lehetőség között válthat.

Térképen megjelenítendő különél-szimbólumok kiválasztása

Multimédia-rendszer:

  Navigáció 

Külön célok pl. az üzemanyagtöltő állomások és szállodák. Ezek megjelenhetnek szimbólumként is a térképen. Nem minden külön cél áll mindenhol rendelkezésre.

A személyes külön célok olyan célok, amelyeket Ön pl. egy USB-eszközön tárolt.

- ▶  A személyes különél-szimbólumok térképen való megjelenítését kedvencként be- vagy kikapcsolhatja.
- ▶ **Be-/kikapcsolás gyors hozzáférése**
keresztül: Ha rendelkezésre áll, kapcsolja be vagy ki a **Különl. célok szimbólumai** lehetőséget.
A különél-szimbólumok a kiválasztott kategóriának megfelelően jelennek meg a térképen.

vagy

- ▶ **Be-/kikapcsolás a menüben:** Válassza ki a **További** lehetőséget.

- ▶ Válassza ki a **Nézet** lehetőséget.
- ▶ Válassza ki a **Térképelemek** lehetőséget.
- ▶ Válassza ki a **Különl. célok szimbólumai** lehetőséget.
Megjelenik a **KÜLÖNLEGES CÉLOK SZIMB.** menü.
- ▶ A **Különleges célok kijelzése** lehetőséget bekapcsolhatja vagy kikapcsolhatja.



Kategóriák kiválasztása

- ▶ A **KÜLÖNLEGES CÉLOK SZIMB.** menüben válassza ki az **Összes kategória**  lehetőséget.
- ▶ Az **Összes megjelenítése** lehetőséget bekapcsolhatja vagy kikapcsolhatja.
Ha a lehetőség be van kapcsolva, az összes kategória különél-szimbólumai megjelennek a térképen.

vagy

- ▶ Válassza ki a kategóriákat és az alkategóriákat (ha rendelkezésre állnak) .
- ▶ A kategóriákat bekapcsolhatja vagy kikapcsolhatja.
A kiválasztott kategóriák különél-szimbólumai megjelennek a térképen.

Személyes külön célok kategóriáinak kiválasztása

- ▶ A **KÜLÖNLEGES CÉLOK SZIMB.** menüben válassza ki a **Személyes különél. célok**  lehetőséget.
- ▶ Válasszon ki egy kategóriát .
- ▶ A **Megjelen. a térképen** lehetőséget bekapcsolhatja vagy kikapcsolhatja.
Ha a kijelzés be van kapcsolva, és a gépkocsi egy ebbe a kategóriába tartozó személyes külön célhoz közelít, akkor a rendszer látható és hallható figyelmeztetést adhat.
- ▶ **Figyelmeztetés közeledéskor:** Válasszon ki egy kategóriát vagy egy személyes külön célt .
- ▶ A **Látható figyelmeztetés** és a **Hallható figyelmeztetés** lehetőséget bekapcsolhatja vagy kikapcsolhatja.

Gyors hozzáférés kategóriáinak megjelenítése – be-/kikapcsolás

- ▶ A **KÜLÖNLEGES CÉLOK SZIMB.** menüben a kategóriákat bekapcsolhatja vagy kikapcsolhatja.

Különcél-szimbólumok megjelenítésének alaphelyzetbe állítása

- ▶ A **KÜLÖNLEGES CÉLOK SZIMB.** menüben válassza ki a **Különl. célok visszaállítása** lehetőséget.
Ezzel a beállításokat alaphelyzetbe állítja.

Térképen megjelenő kijelzésekkel kapcsolatos szöveges információ kiválasztása

Multimédia-rendszer:

  **Navigáció**   **További**

- ▶ Válassza ki a **Nézet** lehetőséget.
- ▶ Válassza ki a **Szöveges információ** lehetőséget.
- ▶ A **LÁBLÉC** pontban válasszon ki egy lehetőséget.
A pont • az aktuális beállítást mutatja.

A következő lehetőségek állnak rendelkezésre:

- **Aktuális út** lehetőség
A láblécben az a közút látható, amelyen pillanatnyilag halad.
A térkép mozgásakor a szálkereszt alatt megjelenik az utcanév, a külön cél neve vagy a terület neve.
- A **Földrajzi koordináták** lehetőség a következő információt jeleníti meg a láblécben:
 - szélességi és hosszúsági fok,
 - magassági adatok,
A megadott magasság eltérhet a valóságtól.
 - azon műholdak száma, amelyeknek a jelét veszi a rendszer.
A térkép mozgásakor ez az információ nem jelenik meg.
- **Nincs** lehetőség
A médiakijelző nem jelenít meg szöveges információt a láblécben.

Autópálya-információ be-/kikapcsolása

Multimédia-rendszer:

  **Navigáció**   **További**

- ▶ **Gyors hozzáféréssel:** Kapcsolja be vagy ki az **Autópálya-információ** lehetőséget.
A kijelzőgomb aktiválva van vagy ki van kapcsolva.

vagy

- ▶ **Menü keresztül:** Válassza ki a **További** lehetőséget.

- ▶ Válassza ki a **Nézet** lehetőséget.
- ▶ Válassza ki a **Szöveges információ** lehetőséget.
- ▶ Az **Autópálya-információ** lehetőséget bekapcsolhatja vagy kikapcsolhatja.
Ha a kijelzőgomb aktiválva van, akkor autópályán történő közlekedés közben kiegészítő információ jelenik meg az Ön előtt lévő útszakaszon található autópálya-létesítményekről. Ezek pl. parkolók, pihenőhelyek vagy autópálya-kijáratok.

Következő keresztező közút kijelzése

Feltételek

- A célhoz vezetés nem aktív.

Multimédia-rendszer:



  **Navigáció**   **További**

- ▶ Válassza ki a **Nézet** lehetőséget.
- ▶ Válassza ki a **Szöveges információ** lehetőséget.
- ▶ Kapcsolja be a **Következő keresztező út** funkciót.
A kijelzőgomb aktiválva van. Ha a lehetőség be van kapcsolva, és Ön célhoz vezetés nélkül közlekedik, a kijelző felső szélén megjelenik a következő keresztező közút neve.

Térkép verziójának megjelenítése

Multimédia-rendszer:

  **Navigáció**   **További**

- ▶ Válassza ki a **Nézet** lehetőséget.
- ▶ Válassza ki a **Térkép verziója** lehetőséget.
Megjelenik a részletes információ.
- ▶  A Mercedes me connect online térképfrissítési szolgáltatásának segítségével tudja frissíteni a térképadatokat (→ oldal: 257).
Ha új térképverzió áll rendelkezésre, a média-kijelzőn megjelenik egy értesítés.
- ▶  A digitális térkép új verzióiról bármelyik Mercedes-Benz szerződéses szervizben kaphat információt.

Terület elkerülése az útvonalon – áttekintés

Egy útvonalon elkerülheti azokat a területeket, amelyeken nem szeretne áthaladni.

A rendszer az útvonalhoz figyelembe veszi azokat az autópályákat vagy többsávú utakat, amelyek elkerülendő területen haladnak keresztül.

Új terület elkerülése az útvonalon

Multimédia-rendszer:

 Navigáció
 
 További



 Útvonal
 
 Elkerülés beállításai



 Területek elkerülése

- ▶ Válassza ki az **Új terület elkerülése** lehetőséget.
- ▶ **Indítás a térképen:** Válassza ki a **Térképen keresztül** lehetőséget.
- ▶ Mozgassa a térképet (→ oldal: 254).
- ▶ **Indítás úticél-keresésén keresztül:** Válassza ki a **Cím megadásával** lehetőséget.
- ▶ Adja meg a címet (→ oldal: 234).
- ▶ Válassza ki a célt a listában vagy vegye át az lehetőséggel. Megjelenik a térkép.
- ▶ **Terület megjelenítése:** Érintse meg röviden a kezelőelemet, vagy nyomja meg azt. Megjelenik egy piros négyszög. Ez az elkerülendő területet jelöli.
- ▶ **Lépték módosítása:** Két ujját húzza szét vagy össze a médiakijelzőn. A lépték nő vagy csökken.
- ▶ **Terület meghatározása:** Nyomja meg a kezelőelemet. A terület megjelenik a listában.

Elkerülendő terület módosítása

Multimédia-rendszer:

 Navigáció
 
 További

 Útvonal
 
 Elkerülés beállításai

 Területek elkerülése

- ▶ Válasszon ki egy területet a listában.
- ▶ Válassza ki a **Szerkesztés** lehetőséget.
- ▶ **Terület mozgatása a térképen:** Mozgassa az ujját a kezelőelemen tetszőleges irányba.
- ▶ **Terület méretének módosítása:** Érintse meg röviden a kezelőelemet, vagy nyomja meg azt.
- ▶ Mozgassa az ujját felfelé vagy lefelé a kezelőelemen.
- ▶ Érintse meg röviden a kezelőelemet, vagy nyomja meg azt.
- ▶ **Terület figyelembe vétele az útvonalhoz:** Válasszon ki egy területet a listában.
- ▶ Kapcsolja be a **Terület elkerülése** funkciót. A kijelzőgomb aktiválva van. Ha van folyamatban célhoz vezetés, a rendszer megtervezi az útvonalat.

Ha még nincs megtervezett útvonal, a rendszer a következő célhoz vezetéshez veszi figyelembe a beállítást.

Az útvonal a következő esetekben tartalmazhat elkerülendő területet:

- a cél egy elkerülendő helyen fekszik,
- az útvonal olyan autópályákat vagy többsávos utakat tartalmaz, amelyek egy elkerülendő területen haladnak keresztül,
- nincs ésszerű alternatív útvonal.

Terület törlése

Multimédia-rendszer:

 Navigáció
 
 További

 Útvonal
 
 Elkerülés beállításai

 Területek elkerülése

- ▶ **Terület törlése:** Válasszon ki egy területet a listában.
- ▶ Válassza ki a **Törlés** lehetőséget.
- ▶ A kérdést az **Igen** kiválasztásával erősítse meg.
- ▶ **Összes terület törlése:** Ha legalább két elkerülendő terület határozott meg, válassza az **Összes törlése** lehetőséget.
- ▶ Az **Igen** kiválasztásával erősítse meg a kérdést.

Térképadatok frissítésének áttekintése

Frissítés elvégzettetése Mercedes-Benz szerződéses szervizben

A digitális térkép adatai éppen úgy elavulnak, mint a hagyományos útvonalterképek. A navigációs rendszer csak frissített térképadatok esetén képes az optimális célhoz vezetésre. A digitális térkép új verzióiról bármelyik Mercedes-Benz szerződéses szervizben kaphat információt. Ott elvégeztetheti a digitális térkép frissítését.

Online térképfrissítések

A Mercedes PRO connect online térképfrissítési szolgáltatásának segítségével frissíthetők a térképadatok.

A szolgáltatás nem minden országban áll rendelkezésre.

A frissítés következő lehetőségeit használhatja:

- egy régióra (automatikus térképfrissítés),
Az automatikus térképfrissítéshez be kell kapcsolni az **Automatikus online frissítés** rendszerbeállítást (→ oldal: 231).

- több vagy az összes régióra (kézi térképfrissítés).

A térképadatokat a rendszer először egy adathordozóra tölti le, majd ezt követően frissülnek a multimédia-rendszerben.

További információ az online térképfrissítéssel kapcsolatban: <http://www.mercedes.pro>.

Térképadatok áttekintése

Gépkocsiját gyárilag térképadatokkal ellátva szállítjuk. Az adott országtól függően vagy már fel vannak töltve a régió térképadatai a gépkocsijába, vagy adathordozó formájában állnak az Ön rendelkezésére.

Ha gépkocsijára korábban már fel voltak töltve térképadatok, és azokat most újra fel kell tölteni, ehhez nem kell aktiváló kódot megadnia.

Azokhoz a térképadatokhoz, melyeket adathordozón vásárolt meg, meg kell adnia a mellékelt aktiváló kódot.

-  Ha a térképadatokat az „Online térképfrissítések” szolgáltatás segítségével mentette adathordozóra, nincs szükség a kód megadására. Az aktiváló kód a letöltéskor kerül az adathordozóra.

Az aktiváló kód bevitelkor vegye figyelembe a következőket:

- az aktiváló kód egy gépkocsihoz használható,
- az aktiváló kód nem átruházható,
- az aktiváló kód hatjegyű.

A következő problémák egyikénél forduljon egy Mercedes-Benz szerződéses szervizhez:

- a multimédia-rendszer nem fogadja el az aktiváló kódot,
- elvesztette az aktiváló kódot.

Iránytű megjelenítése

Multimédia-rendszer:

  **» Navigáció**  **» Helyzet**

-  Válassza ki az **Iránytű** lehetőséget.

Az iránytű kijelzője a következő információt jeleníti meg:

- aktuális menetirány irányszöggel (360°-os formátum) és égtájjal,
- hosszúsági és szélességi koordináták fokban, percben és másodpercben megadva,
- magasság (kerekített érték),
- azon GPS-műholdaknak a száma, amelyeknek a jelét veszi a rendszer.

Az információ nem minden országban áll rendelkezésre.

Qibla megjelenítése

Multimédia-rendszer:

  **» Navigáció**  **» Helyzet**

A funkció nem minden országban áll rendelkezésre.





-  Válassza ki a **Qibla** lehetőséget. Az iránytűn a nyíl a gépkocsi pillanatnyi menetirányához viszonyítva mutatja az irányt Mekka felé.

A rendszer kijelzi azoknak a GPS-műholdaknak a számát, amelyeknek a jelét veszi.

Lépték automatikus beállítása

Multimédia-rendszer:



  **» Navigáció**  **» További**

-  Válassza ki a **Nézet** lehetőséget.
-  Válassza ki a **Térképtájékoztató** lehetőséget.
-  Kapcsolja be az **Automatikus nagyítás** funkciót. A kijelzőgomb aktiválva van. A léptéket a menetsebességtől és az útosztálytól függően a rendszer automatikusan állítja be.
-  Az automatikusan beállított lépték kézzel módosítható. Ezt a rendszer néhány másodperc elteltével ismét automatikusan beállítja.

Műholdas térkép megjelenítése

Multimédia-rendszer:

  **» Navigáció**  **» További**

-  Válassza ki a **Nézet** lehetőséget.
-  Válassza ki a **Térképelemek** lehetőséget.
-  A **Műholdas térkép** lehetőséget bekapcsolhatja vagy kikapcsolhatja. Ha a kijelzőgomb aktiválva van, akkor a műholdas térképek 2 km értékű léptéktől jelennek meg.

Ha a kijelzőgomb ki van kapcsolva, akkor a műholdas térképek 2 km és 20 km lépték között nem jelennek meg.

-  A műholdas térképek ebben a léptékben nem minden országban állnak rendelkezésre.

Időjárásra vonatkozó információ és egyéb térképtartalmak megjelenítése

Feltételek

- Rendelkezik felhasználói fiókkal a Mercedes PRO connect portálon.
- A szolgáltatás rendelkezésre áll.

- A szolgáltatás engedélyezve van.

Multimédia-rendszer:

→  → Navigáció →  → További

- ▶ Válassza ki a **Nézet** lehetőséget.
- ▶ Válassza ki a **Térképelemek** lehetőséget.
- ▶ Görgessen felfelé, és jelenítse meg az **ONLINE TÉRKÉPTARTALMAK** pontot. Megjelennek a választható szolgáltatások. A szolgáltatásokat a Mercedes PRO connect bocsátja rendelkezésre.
- ▶ Kapcsoljon be egy szolgáltatást, pl.: **Időjárás**. A navigációs térképen megjelenik az időjárásra vonatkozó aktuális információ, pl. hőmérséklet vagy felhőzet. A szolgáltatásokkal kapcsolatos információ, pl. az időjárási szimbólumok, nem minden térképleptékben jelenik meg.
A rendelkezésre álló szolgáltatásokkal és az információ térképleptékekben való megjelenítésével kapcsolatos további információ: <http://www.mercedes.pro>.
A szolgáltatások nem minden országban állnak rendelkezésre.

Parkolás szolgáltatás

Megjegyzések a Parkolás szolgáltatáshoz

⚠ FIGYELEM A maximális megengedett behajtási magasság be nem tartása miatt baleset- és sérülésveszély áll fenn

Ha a gépkocsi magassága meghaladja a parkolóházak és mélygarázsok maximális megengedett behajtási magasságát, akkor a gépkocsi teteje és egyéb alkatrészei megrongálódhatnak.

Fennállhat az utasok megsérülésének veszélye.

- ▶ A parkolóházba vagy mélygarázsba való behajtás során vegye figyelembe a helyszínen táblán jelzett behajtási magasságot.
- ▶ Ha a gépkocsi magassága meghaladja a maximális megengedett behajtási magasságot, beleértve a meglévő kiegészítő felépítményeket is, akkor ne hajtson be a parkolóházba vagy mélygarázsba.

A szolgáltatás nem minden országban áll rendelkezésre.

Parkolási lehetőség kiválasztása

! **MEGJEGYZÉS** Parkolási lehetőség kiválasztása előtt

Az adatok a mindenkori szolgáltató által rendelkezésre bocsátott információra támaszkodnak.

A Mercedes-Benz nem vállal jótállást a parkolóházzal vagy a parkolóval kapcsolatban rendelkezésre bocsátott információ pontosságáért.

- ▶ Mindig vegye figyelembe a helyi információt és adottságokat.

Feltételek

- A Mercedes PRO portálon rendelkezésre áll, Ön pedig előfizette és aktiválta a navigációs szolgáltatásokat.
A navigációs szolgáltatások magukba foglalják a Parkolás szolgáltatást.
- A **Parkoló** lehetőség be van kapcsolva (→ oldal: 260).

Multimédia-rendszer:

→  → Navigáció

- ▶ Érintse meg a térképen a **P** szimbólumot.
- ▶ Válasszon ki egy parkolási lehetőséget. A térkép megjeleníti a környéken található parkolási lehetőségeket.
A rendszer a következő információt jeleníti meg (ha rendelkezésre áll):
 - célcím, távolság a gépkocsi aktuális helyzetétől és érkezési idő,
 - parkolóházzal/parkolóval kapcsolatos információ,
pl. nyitva tartás, parkolási díjak, pillanatnyi foglaltság, max. parkolási időtartam, **max. behajtási magasság**,
 - A Parkolás szolgáltatás által megjelenített max. behajtási magasság nem helyettesíti a tényleges adottságok megfigyelését.
- rendelkezésre álló fizetési lehetőségek (Mercedes pay, érmék, bankjegyek, kártya),
- parkolási díjakkal kapcsolatos részletek,
- szabad parkolóhelyek száma,
- fizetési mód (pl. automata),
- parkolási lehetőség szolgáltatásai/létesítményei,

- telefonszám.

▶ Tervezze meg az útvonalat (→ oldal: 239).

Ezenfelül a következő funkciókat választhatja ki (ha rendelkezésre állnak):

- külön célok keresése a környéken,
- cél tárolása,
- telefonhívás indítása a célhoz,
- cél megosztása NFC-n vagy QR-kódon keresztül,
- webcím megnyitása,
- cél megjelenítése a térképen.

Parkolási lehetőségek megjelenítése a térképen

Feltételek

- A Mercedes PRO portálon rendelkezésre áll, Ön pedig előfizette és aktiválta a navigációs szolgáltatásokat.

A navigációs szolgáltatások magukba foglalják a Parkolás szolgáltatást.

Multimédia-rendszer:



- ▶ Kapcsolja be a **Parkoló** funkciót. A kijelzőgomb aktiválva van. Megjelennek a gépkocsi aktuális helyzetének környezetében lévő parkolási lehetőségek.

Telefon

Telefonálás

Telefon menü áttekintése

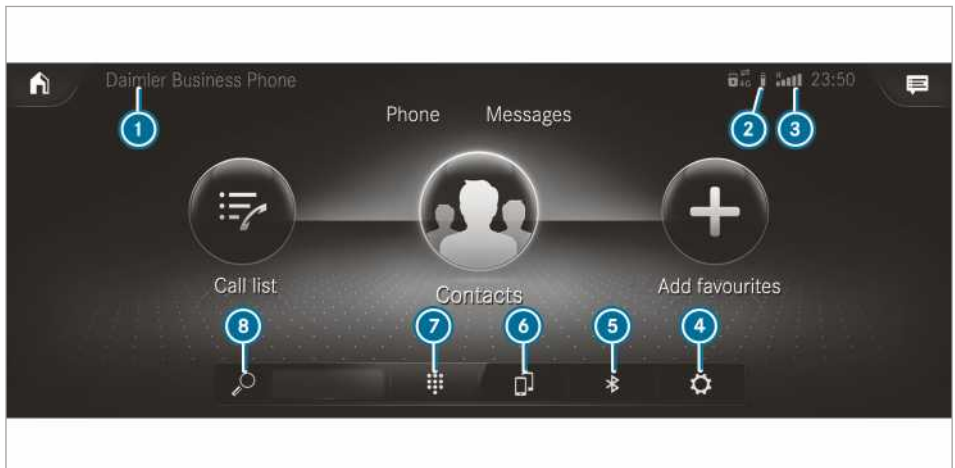

① Éppen csatlakoztatott mobiltelefon/az előtérben lévő mobiltelefon (kéttelefo-

nos üzemmód) Bluetooth®-készülékneve

② Csatlakoztatott mobiltelefon akkumulátorának állapota

- 3 Mobiltelefon-hálózat térorossége
- 4 Lehetőségek
- 5 Eszközkezelő
- 6 Mobiltelefon felcserélése (kétfelvonós üzemmód)
- 7 Számbillentyűzet
- 8 Kapcsolatok keresése

Bluetooth®-profilok áttekintése

Mobiltelefon Bluetooth®-profilja	Funkció
PBAP (Phone Book Access Profile, telefonkönyv-hozzáférési profil)	A kapcsolatok automatikusan megjelennek a multimédia-rendszeren
MAP (Message Access Profile, üzenet-hozzáférési profil)	Az üzenetkezelő funkciók használhatók

Telefonüzemmódok fajtáinak áttekintése

A következő telefonüzemmódok állnak rendelkezésre:

- A multimédia-rendszerhez csatlakoztatva van egy mobiltelefon Bluetooth®-kapcsolaton keresztül (→ oldal: 262).
- A multimédia-rendszerhez csatlakoztatva van két mobiltelefon Bluetooth®-kapcsolaton keresztül (kétfelvonós üzemmód).
 - Az előtérben lévő mobiltelefonnal használhatja a multimédia-rendszer összes funkcióját.
 - A háttérben lévő mobiltelefonnal fogadhatja a bejövő hívásokat és üzeneteket.

Az előtérben és a háttérben lévő mobiltelefonokat bármikor felcserélheti (→ oldal: 262).

- i A Bluetooth®-audiofunkciók ettől függetlenül tetszőleges mobiltelefonnal használhatók (→ oldal: 282).

Telefonálással kapcsolatos megjegyzések

▲ FIGYELEM Figyelemelvonás veszélye áll fenn, ha a beépített kommunikációs eszközöket vezetés közben kezeli

Ha vezetés közben a gépkocsiba beépített kommunikációs eszközöket kezeli, az elvonhatja figyelmét a közlekedés eseményeiről. Emiatt elveszítheti uralmát a gépkocsi felett.

- ▶ Ezeket a készülékeket csak akkor kezelje, ha azt a forgalmi helyzet lehetővé teszi.

- ▶ Ha ez nem biztosítható, akkor a forgalmi viszonyoknak megfelelően álljon meg, és a bevittelt a gépkocsi álló helyzetében végezze el.

▲ FIGYELEM Figyelemelvonás veszélye áll fenn, ha a mobil kommunikációs eszközt menet közben kezeli

Ha vezetés közben a mobil kommunikációs eszközöket kezeli, az elvonhatja figyelmét a közlekedés eseményeiről. Emiatt elveszítheti uralmát a gépkocsi felett.

- ▶ Ezeket a készülékeket csak a gépkocsi álló helyzetében kezelje.

Ha mobil kommunikációs eszközt üzemeltet a gépkocsiban, tartsa be annak az országnak a törvényi előírásait, amelyben éppen tartózkodik. További információhoz juthat bármelyik Mercedes-Benz szerződéses szervizben és a <http://www.mercedes-benz.com/connecton>.

Telefonálással kapcsolatos információ

A következő esetekben menet közben megszakadhat a telefonbeszélgetés:

- ha egy területen nem megfelelő a hálózat lefedettsége,
- adó-/vevő állomást vált, és az új állomáson nem áll rendelkezésre szabad beszédátviteli csatorna,
- a készülék SIM-kártyája nem kompatibilis az elérhető hálózattal,
- egy Twincard típusú mobiltelefon a második SIM-kártyával egyszerre jelentkezett be a hálózatra.

A multimédia-rendszer a beszédminőség javítása érdekében támogatja a HD Voice® minőségben folytatott beszélgetéseket. Ehhez a beszélgetőpartnerek mobiltelefonjainak és mobilszolgáltatóinak támogatniuk kell a HD Voice® használatát. A beszédminőség a kapcsolat minőségétől függően változhat.

Mobiltelefon csatlakoztatása

Feltételek

- A mobiltelefonon be van kapcsolva a Bluetooth® funkció (lásd a gyártó kezelési útmutatóját).
- A multimédia-rendszeren be van kapcsolva a Bluetooth® funkció (→ oldal: 227).

Multimédia-rendszer:



Mobiltelefon keresése

- ▶ Válassza ki az **Új készülék csatlakoztat.** lehetőséget.

Mobiltelefon csatlakoztatása (engedélyezés a Secure Simple Pairing segítségével)

- ▶ Válasszon ki egy mobiltelefont.
- ▶ A multimédia-rendszeren és a mobiltelefonon is megjelenik egy-egy kód.
- ▶ **Ha a kódok egyeznek:** Erősítse meg a kódot a mobiltelefonon.
- ⓘ Régebbi mobiltelefonok esetén az engedélyezéshez adjon meg a mobiltelefonon és a multimédia-rendszeren egy 1–16 jegyű számkódot.
- ⓘ A multimédia-rendszeren legfeljebb 15 mobiltelefont engedélyezhet. Az engedélyezett mobiltelefonok automatikusan újra csatlakoznak.
- ⓘ A csatlakoztatott mobiltelefon Bluetooth®-audiokészülékként is használható (→ oldal: 282).

Második mobiltelefon csatlakoztatása (kétfelhasználós üzemmód)

Feltételek

- Már legalább egy mobiltelefon csatlakoztatva van a multimédia-rendszerhez Bluetooth®-kapcsolaton keresztül.

Multimédia-rendszer:



- ▶ Válassza ki az **Új készülék csatlakoztat.** lehetőséget.
- ▶ Válassza ki a mobiltelefont.
- ▶ Válassza ki az **Ezzel: <Mobile phone>** lehetőséget. A kiválasztott mobiltelefon csatlakozik a multimédia-rendszerhez.

Mobiltelefonok funkciói kétfelhasználós üzemmódban

Funkciók áttekintése

Előtérben lévő mobiltelefon funkciói	Háttérben lévő mobiltelefon funkciói
Teljes funkcionalitás	Bejövő hívások és üzenetek

Mobiltelefon felcserélése (kétfelhasználós üzemmód)

Multimédia-rendszer:



- ▶ Válassza ki a  lehetőséget.

A két csatlakoztatott mobiltelefont az alábbi almenükben is felcserélheti:

- Kapcsolatok
- Híváslista
- Üzenetek

Miután a fenti almenük egyikében felcserélte a mobiltelefonokat, az előtérben lévő mobiltelefont a háttérben lévő mobiltelefon váltja fel.

Mobiltelefon funkciójának módosítása

Multimédia-rendszer:



Funkció aktiválása

- ▶ Az egyik mobiltelefon sorában válasszon ki egy szürke szimbólumot. Ezzel aktiválja a megfelelő funkciót.

Funkció inaktíválása

- ▶ **Egy funkció aktív:** Az egyik mobiltelefon sorában válassza ki a színes szimbólumot. Ezzel leválasztja a mobiltelefont a multimédia-rendszeréről.
- ▶ **Több funkció aktív:** Az egyik mobiltelefon sorában válasszon ki egy színes szimbólumot. Ezzel deaktiválja a megfelelő funkciót.

Mobiltelefon cseréje

Multimédia-rendszer:



- ▶ **Nem áll rendelkezésre engedélyezett mobiltelefon:** Válassza ki az **Új készülék csatlakoztat.** lehetőséget.
- ▶ Válasszon ki egy mobiltelefont.

- ▶ **Újjonnan engedélyezett mobiltelefon:** Erősítse meg a számkódot a mobiltelefonon.

Használat egytelefonos üzemmódban

- ▶ Válassza ki a **Csak Device_name** lehetőséget. Az újjonnan engedélyezett mobiltelefon egytelefonos üzemmódban csatlakozik.

Ha a mobiltelefont már engedélyezte, és korábban egytelefonos üzemmódban csatlakoztatta, akkor az ismét egytelefonos üzemmódban csatlakozik.

Ha egy mobiltelefont már engedélyezett, és kéttelefonos üzemmódban egy másik telefontal összekapcsolta, akkor az a jövőben egytelefonos üzemmódban csatlakozik.

Használat kéttelefonos üzemmódban

- ▶ Válassza ki az **Ezzel: <Mobile phone>** lehetőséget.

Az újjonnan engedélyezett mobiltelefon és a kiválasztott mobiltelefon kéttelefonos üzemmódban csatlakozik.

Ha a mobiltelefont már engedélyezte és korábban egytelefonos üzemmódban csatlakoztatta, akkor az a jövőben a kiválasztott mobiltelefonnal kéttelefonos üzemmódban csatlakozik.

Ha a mobiltelefon korábban össze volt kapcsolva egy másik telefontal, akkor ezt a kapcsolatot törli a rendszer.

Mobiltelefon leválasztása/engedélyezés megszüntetése

Multimédia-rendszer:



- ▶ A mobiltelefon sorában válassza ki a **...** szimbólumot.
- ▶ **Leválasztás:** Válassza ki a **Kapcsolat bontása** lehetőséget. A mobiltelefon a gépkocsi következő indításaakor adott esetben automatikusan újra csatlakozik.
- ▶ **Engedélyezés megszüntetése:** Válassza ki az **Engedély visszavonása** lehetőséget.

Near Field Communication (NFC) rendszerrel kapcsolatos információ

Az NFC rendszer rövid távolságú vezeték nélküli adatcserére vagy egy mobiltelefon multimédia-rendszerhez való (ismételt) csatlakoztatására szolgál.

Az alábbi funkciók a mobiltelefon engedélyezése nélkül is rendelkezésre állnak:

- URL vagy kapcsolat átvitele a multimédia-rendszeren történő megjelenítés érdekében (lásd a gyártó kezelési útmutatóját),
- a gépkocsi WLAN hozzáférési adatainak beállítása a rendszerbeállításokban (→ oldal: 229).

További információt a következő oldalon talál: <http://www.mercedes-benz.com/connect>.

Mobiltelefon használata Near Field Communication (NFC) alkalmazásával

Feltételek

- A mobiltelefonon be van kapcsolva az NFC (lásd a gyártó kezelési útmutatóját).
- A mobiltelefon képernyője be van kapcsolva és fel van oldva (lásd a gyártó kezelési útmutatóját).

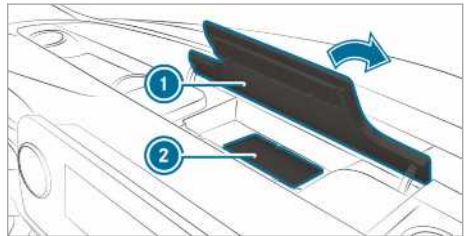

- ▶ Nyissa fel a médiakijelző feletti tárolórekesz **1** fedelét.
- ▶ **Mobiltelefon csatlakoztatása:** Tartsa a mobiltelefon NFC-területét (lásd a gyártó kezelési útmutatóját) a töltőpadhoz **2** vagy fektesse rá arra a mobiltelefont.
- ▶ Kövesse a médiakijelzőn megjelenő, a mobiltelefon csatlakoztatására vonatkozó további utasításokat. Mobiltelefon csatlakoztatása egytelefonos üzemmódban (→ oldal: 262). Mobiltelefon csatlakoztatása kéttelefonos üzemmódban (→ oldal: 262).
- ▶ **Mobiltelefon cseréje:** Tartsa a mobiltelefon NFC-területét (lásd a gyártó kezelési útmutatóját) a töltőpadhoz, vagy fektesse rá arra a mobiltelefont.
- ▶ Kövesse a médiakijelzőn megjelenő, a mobiltelefon egy- vagy kéttelefonos üzemmódban történő cseréjére vonatkozó további utasításokat (→ oldal: 262).

- ▶ Adott esetben nyugtázza a mobiltelefonján megjelenő utasításokat (lásd a gyártó kezelési útmutatóját).

További információt a <http://www.mercedes-benz.com/connecton> talál.

Vétel és adás hangerejének beállítása

Feltételek

- Csatlakoztatva van egy mobiltelefon (→ oldal: 262).

Multimédia-rendszer:



Ez a funkció optimális beszédminőséget tesz lehetővé.

- ▶ Válassza ki a **Hangerő** lehetőséget.
- ▶ Állítsa be a **Vétel hangereje** és az **Adás hangereje** értékét.

További információ a vétel és adás hangerejéről: <http://www.mercedes-benz.com/connect>.

Csengőhang beállítása

Multimédia-rendszer:



- ⓘ Vegye figyelembe, hogy a vétel és adás hangerejének beállításához a megfelelő mobiltelefon kell kiválasztani.

- ▶ Válassza ki a **Csengőhangok** lehetőséget.
- ▶ Állítsa be a csengőhangot.

- ⓘ Ha a mobiltelefon támogatja a csengőhang átvitelét, akkor a gépkocsiban beállított csengőhang helyett a mobiltelefon csengőhangja hallható.

Mobiltelefon beszédfelismerésének elindítása/leállítása

Feltételek

- A mobiltelefon az előtérben van csatlakoztatva a multimédia-rendszerhez (→ oldal: 262).

Mobiltelefon beszédfelismerésének elindítása

- ▶ Tartsa egy másodpercig lenyomva a gombot a multifunkciós kormánykeréken. Ekkor használhatja a mobiltelefon beszédfelismerését.

Mobiltelefon beszédfelismerésének leállítás

- ▶ Nyomja meg a vagy gombot a multifunkciós kormánykeréken.

- ⓘ Ha egy mobiltelefon az Okostelefon-integrálás menűn keresztül csatlakoztatott, akkor ennek a mobiltelefonnak a beszédfelismerése elindul vagy leáll.

Hívások

Telefonálás

Multimédia-rendszer:



Hívás kezdeményezése a hívószám megadásával

- ▶ Válassza ki a lehetőséget.
- ▶ Adjon meg egy hívószámot.
- ▶ Válassza ki a lehetőséget. A rendszer elindítja a hívást.

Hívás fogadása

- ▶ Válassza ki a **Fogadás** lehetőséget.

Hívás elutasítása

- ▶ Válassza ki az **Elutasítás** lehetőséget.

Beszélgetés befejezése

- ▶ Válassza ki a lehetőséget.

Funkciók aktiválása hívás közben

Hívás közben a következő funkciók állnak rendelkezésre:

Hívás befejezése

Mikrofon ki

Számbillentyű. (megjelenítés a DTMF-hangok küldéséhez)

Hívás hozzáadása

Átadás a telefonra (a rendszer a kihangsúlyozott üzemmódról a telefonra irányítja a telefonbeszélgetést)

- ▶ Válasszon ki egy funkciót.

Beszélgetés folytatása több résztvevővel

Feltételek

- Folyamatban van egy beszélgetés (→ oldal: 264).
- Egy további hívást kezdeményezett.

Kapcsolás oda-vissza telefonbeszélgetések között

- ▶ Válassza ki a kapcsolatot. A kiválasztott telefonbeszélgetés aktív. A rendszer tartja a másik beszélgetést.

Tartott telefonbeszélgetés aktiválása

- ▶ Válassza ki a tartott beszélgetés kapcsolatát.

Konferencia-beszélgetés bonyolítása

- ▶ Válassza ki a  **Konferencia kapcsolása** lehetőséget. Ekkor az új beszélgetőtársat felveszi a rendszer a konferenciabeszélgetésbe.

Aktív telefonbeszélgetés befejezése

- ▶ Válassza ki a  **Hívás befejezése** lehetőséget.

 Egyes mobiltelefonok esetében a tartott telefonbeszélgetés az aktív telefonbeszélgetés befejezését követően azonnal aktívvá válik.

Várakozó hívás fogadása/elutasítása



Feltételek

- Folyamatban van egy beszélgetés (→ oldal: 264).

Ha egy telefonbeszélgetés során hívás érkezik, egy megjegyzés jelenik meg.

Mobiltelefontól és mobiltelefonhálózat-szolgáltatótól függően a várakozó hívást jelző hang hallható.

Ezenfelül kétfelvonos üzemmódban hangjelzés hallható, amikor a másik (még nem aktív) mobiltelefonra érkezik a hívás.

- ▶ Válassza ki a  **Fogadás** lehetőséget. A bejövő hívás válik aktívvá. Ha csak egy mobiltelefon van csatlakoztatva a multimédia-rendszerhez, akkor a rendszer tartja az előző beszélgetést. Ha Ön kétfelvonos üzemmódban beszélgetés közben a másik mobiltelefonon fogad egy hívást, akkor az aktív hívás befejeződik.
- ▶ Válassza ki az  **Elutasítás** lehetőséget.  A funkció és a reagálás az Ön mobiltelefonhálózat-szolgáltatójától és mobiltelefonjától függ (lásd a gyártó kezelési útmutatóját).

Kapcsolatok

Információ a Kapcsolatok menüről

A Kapcsolatok menü tartalmazza a rendelkezésre álló adatforrások (pl. mobiltelefon vagy adathordozó) összes kapcsolatát.

Adatforrástól függően az alábbi számú kapcsolata lehet:

- tartósan tárolt kapcsolatok: 3000 bejegyzés,

- mobiltelefonról letöltött kapcsolatok: mobiltelefononként 5000 bejegyzés.

A Kapcsolatok menüből a következő műveleteket lehet elvégezni:

- telefonálás, mint pl. kapcsolat felhívása (→ oldal: 266),
- navigálás (→ oldal: 237),
- üzenetek megírása (→ oldal: 269),
- további lehetőségek (→ oldal: 267).

Ha egy mobiltelefon csatlakoztatva van a multimédia-rendszerhez (→ oldal: 262), és be van kapcsolva az automatikus lehívás (→ oldal: 265), a mobiltelefonon tárolt kapcsolatok automatikusan megjelennek.

A multimédia-rendszer a gyakran használt kapcsolatok, valamint a bejövő és kimenő hívások alapján javaslatokat jeleníthet meg (→ oldal: 219). Ezek felül jelennek meg a kapcsolatok listájában.

Mobiltelefon kapcsolatainak letöltése

Multimédia-rendszer:



- ▶ Válassza ki a csatlakoztatott mobiltelefont.
- ▶ Válassza ki a **Kapcsolatok és híváslisták** lehetőséget.

Automatikus

- ▶ **Kapcsolatok automatikus szinkronizálása** bekapcsolása: Kapcsolja be a LED-szimbólumot.

Kézi

- ▶ **Kapcsolatok automatikus szinkronizálása** kikapcsolása: Kapcsolja ki a LED-szimbólumot.
- ▶ Válassza ki a **Kapcsolatok szinkronizálása** lehetőséget.

Kapcsolat megnyitása

Multimédia-rendszer:



A kapcsolatok kereséséhez a következő lehetőségek állnak rendelkezésre:

- iniciálé szerinti keresés,
 - név szerinti keresés,
 - telefonszám keresése.
- ▶ Adja meg a karaktereket a keresési mezőben.

- ▶ Válassza ki a kapcsolatot.
Megjelennek a kapcsolat részletei.

Egy kapcsolat a következő részleteket tartalmazhatja:

- telefonszámok,
A telefonszámokat globális kedvenként tárolhatja (→ oldal: 220).
- navigációs címek,
- földrajzi koordináták,
- internetcím,
- e-mail címek,
- viszony (ha van megadva),
- információ az üzenetküldő szolgáltatásokkal kapcsolatban.

Kapcsolatok névformátumának módosítása

Multimédia-rendszer:



- ▶ Válassza ki az **Általános** lehetőséget.
- ▶ Válassza ki a **Név formátuma** lehetőséget.

A következő lehetőségek állnak rendelkezésre:

- **Vezetéknév, utónév**
- **Vezetéknév Utónév**
- **Utónév, vezetéknév**

- ▶ Válasszon ki egy lehetőséget.

Kapcsolatok importálásának áttekintése

Különböző forrásokból származó kapcsolatok

Forrás	Feltételek
USB-eszköz	Az USB-eszköz csatlakoztatva van az USB-csatlakozóhoz.
Bluetooth®-kapcsolat	Ha a rendszer támogatja a vCard névjegyek Bluetooth®-kapcsolaton keresztül történő küldését, akkor lehetőség van vCard névjegyek pl. mobiltelefonról vagy netbookról történő fogadására. A Bluetooth®-kapcsolatnak aktívnak kell lennie a multimédia-rendszeren és az adott készüléken (lásd a gyártó kezelési útmutatóját).

Kapcsolatok importálása a Kapcsolatok menübe

Multimédia-rendszer:



- ▶▶ **Kapcsolatok importálása**
- ▶ Válasszon ki egy lehetőséget.

Mobiltelefon kapcsolatának tárolása

Multimédia-rendszer:



- ▶ A mobiltelefon kapcsolatának sorában () válassza ki a szimbólumot.
- ▶ Válassza ki a lehetőséget.
- ▶ Válassza ki a **Tárolás a járműben** lehetőséget.
- ▶ Válassza ki az **Igen** lehetőséget.
A multimédia-rendszerben tárolt kapcsolatot a szimbólum jelöli.

Kapcsolat felhívása

Multimédia-rendszer:



- ▶ Válassza ki a **Kapcsolat keresése** lehetőséget.
- ▶ Adja meg a karaktereket a keresési mezőben.
- ▶ Válassza ki a kapcsolatot.

- ▶ Válassza ki a telefonszámot.
A rendszer kezdeményezi a hívást.

További lehetőségek kiválasztása a Kapcsolatok menüben

Multimédia-rendszer:



- ▶ A kapcsolat sorában válassza ki a szimbólumot.
- ▶ Válassza ki a lehetőséget.

A tárolt adatoktól függően a következő lehetőségek közül választhat:

- [Hangutasítás hozzáadása/Hangutasítás törlése](#)
- [Viszony meghatározása/Viszony eltávolítása](#)
- [DTMF-hangok küldése](#) (DTMF-hangfunkcióval ellátott szám esetén)
A funkció aktív hívás esetén áll rendelkezésre.
- ▶ Válasszon ki egy lehetőséget.

Javaslatok lehetőségeinek kiválasztása a Kapcsolatok menüben

Feltételek

- Létre van hozva egy profil (→ oldal: 218).
- A [Kapcsolati javaslatok engedélyezése](#) beállítás be van kapcsolva (→ oldal: 219).

Multimédia-rendszer:



- ▶ Válassza ki a [Híváslista](#) lehetőséget.
- ▶ A javasolt kapcsolat sorában válassza ki a lehetőséget.
A következő lehetőségek közül választhat:
 - [Tárolás kedvenként](#)
A rendszer globális kedvenként tárolja a javaslatokat, és azok megjelennek a kezdőoldalon.
 - [Ne legyen több javaslat](#)
- ▶ Válasszon ki egy lehetőséget.

Kapcsolatok törlése

Feltételek

- A kapcsolatok tárolva vannak a gépkocsiban.
- Egyetlen kapcsolat törléséhez azt kézzel importálták a gépkocsiba.

Multimédia-rendszer:



Összes kapcsolat törlése

- ▶ Válassza ki a lehetőséget.
- ▶ Válassza ki az [Általános](#) lehetőséget.
- ▶ Válassza ki a [Kapcsolatok törlése](#) lehetőséget.
- ▶ Válasszon ki egy lehetőséget.

Egy kapcsolat törlése

- ▶ Válassza ki a lehetőséget.
- ▶ A kapcsolat sorában válassza ki a szimbólumot.
- ▶ Válassza ki a lehetőséget.
- ▶ Válassza ki a [Kapcsolat törlése](#) lehetőséget.
- ▶ Válassza ki az [Igen](#) lehetőséget.

Kapcsolat tárolása kedvenként

Multimédia-rendszer:



- ▶ Válasszon ki egy kapcsolatot.
- ▶ A kapcsolat sorában válassza ki a szimbólumot.
- ▶ Válassza ki a telefonszámot.
A rendszer kedvenként tárolja a kapcsolatot a telefonmenü áttekintésében.

Kedvencek törlése a telefonmenü áttekintésében

Multimédia-rendszer:



- ▶ Válasszon ki egy kedvenct a telefonmenü áttekintésében (→ oldal: 267).
- ▶ Nyomja meg hosszan a kedvenct.
- ▶ Válassza ki a [Törlés](#) lehetőséget.
- ▶ Válassza ki az [Igen](#) lehetőséget.

Összes kedvenc törlése

- ▶ Érintse meg a médiakijelzőn a szimbólumot.
- ▶ Válassza ki a [Telefon](#) lehetőséget.
- ▶ Válassza ki a lehetőséget.
- ▶ Válassza ki a csatlakoztatott telefont.
- ▶ Válassza ki a [Kapcsolatok és híváslisták](#) lehetőséget.
- ▶ Válassza ki a [Törli az összes kedvenct?](#) lehetőséget.

▶ Válassza ki az **Igen** lehetőséget.

Híváslista

Híváslista áttekintése

Attól függően, hogy mobiltelefonja támogatja-e a PBAP Bluetooth®-profil vagy sem, ez különböző hatással lehet a híváslista funkcióira és megjelenítésére.

Ha a PBAP Bluetooth®-profil támogatott, annak a következő hatásai vannak:

- A mobiltelefon híváslistái megjelennek a multimédia-rendszeren.
- Adott esetben a mobiltelefon csatlakoztatásakor erősítse meg a PBAP Bluetooth®-profil csatlakoztatását.

Ha a PBAP Bluetooth®-profil nem támogatott, annak a következő hatásai vannak:

- A multimédia-rendszer saját híváslistát hoz létre, amint a gépkocsiból hívásokat kezdeményeznek.
- Ez a híváslista nincsen szinkronban a mobiltelefon híváslistáival.

A multimédia-rendszer a gyakran használt kapcsolatok, valamint a bejövő és kimenő hívások alapján javaslatokat jeleníthet meg (→ oldal: 219). Ezek felül jelennek meg a híváslistában.

Hívásindítás a híváslistából

Multimédia-rendszer:



➔  ➔ **Telefon**

- ▶ Válassza ki a  **Híváslista** lehetőséget.
- ▶ Válasszon ki egy bejegyzést.
- ▶ A rendszer elindítja a hívást.

További lehetőségek megnyitása a híváslistában

Multimédia-rendszer:

➔  ➔ **Telefon**

- ▶ Válassza ki a  **Híváslista** lehetőséget.
- ▶ Korábban tárolt kapcsolatok esetén: A bejegyzés sorában válassza ki a  lehetőséget. Megjelennek a lehetőségek.
- ▶ Nem tárolt kapcsolatok esetén: Válassza ki a  lehetőséget.



Javaslatok lehetőségeinek kiválasztása a híváslistában

Feltételek

- Létre van hozva egy profil (→ oldal: 218).
- A **Kapcsolati javaslatok engedélyezése** beállítás be van kapcsolva (→ oldal: 219).

Multimédia-rendszer:

➔  ➔ **Telefon**

- ▶ Válassza ki a  **Híváslista** lehetőséget.
- ▶ A javasolt bejegyzés sorában válassza ki a  lehetőséget.

A következő lehetőségek közül választhat:

- **Tárolás kedvencént**
- **Ne legyen több javaslat**

- ▶ Válasszon ki egy lehetőséget.

Híváslista törlése

Multimédia-rendszer:

➔  ➔ **Telefon** ➔ 

- ▶ Válassza ki a csatlakoztatott mobiltelefont.
- ▶ Válassza ki a **Kapcsolatok és híváslisták** lehetőséget.
- ▶ Válassza ki a **Híváslista törlése** lehetőséget.
- ▶ Válassza ki az **Igen** lehetőséget.

ⓘ Ez a funkció csak akkor érhető el, ha mobiltelefonja nem támogatja a PBAP Bluetooth®-profil.

SMS

Üzenet-funkciókkal kapcsolatos áttekintés

Az Üzenetek menüben SMS-t fogadhat és küldhet.

Ha a csatlakoztatott mobiltelefon támogatja a MAP Bluetooth®-profil, akkor a multimédia-rendszeren használhatja az üzenet-funkciókat.

A Bluetooth® funkcióval ellátott mobiltelefonok beállításával és támogatott funkcióival kapcsolatban bármelyik Mercedes-Benz szerződéses szervizben vagy a <http://www.mercedes-benz.com/connecton> kaphat részletes információt.

Bizonyos mobiltelefonok a multimédia-rendszerhez történt csatlakozás után további beállítások elvégzését igénylik (lásd a gyártó kezelési útmutatóját).

Megjelenített üzenetek beállítása

Multimédia-rendszer:



- ▶ Válassza ki a csatlakoztatott mobiltelefont.
 - ▶ Válassza ki az **Üzenetek megjelenítése** lehetőséget.
- A következő lehetőségek közül választhat:
- **Összes üzenet**
 - **Új és olvasatlan üzenetek**
 - **Menet közben érkezett üzenetek**
 - **Kikapcsolva** (Az üzenetkezelő funkció a továbbiakban nem áll rendelkezésre.)
- ▶ Válasszon ki egy beállítást.

Üzenet elolvasása

Multimédia-rendszer:



- ▶ Válassza ki az adott kapcsolattal folytatott üzenetváltást.

Felolvasási funkció használata

- ▶ Válasszon ki egy üzenetet.

Válassza ki a  lehetőséget.
A rendszer felolvassa az üzenetet.

Új üzenet diktálása és küldése

Feltételek

- Van internetkapcsolat.

Multimédia-rendszer:



- ▶ Válassza ki az  új üzenet lehetőséget.

Címzett hozzáadása

- ▶ Válassza ki a  lehetőséget.
- ▶ Válasszon ki egy kapcsolatot.

Szöveg diktálása

- ▶ Válassza ki a  lehetőséget.
Elindul a diktálás funkció.
- ▶ Mondja be az üzenetet.
A hangüzenet a feldolgozást követően szöveg formában jelenik meg.

Üzenet küldése

- ▶ Válassza ki a **Küldés** lehetőséget.
- ⓘ A gépkocsi álló helyzetében az üzenetek megírásához használhatja a billentyűzetet. A bil-

lentyűzet használatához nem szükséges internetkapcsolat.

Válasz az üzenetelőzményekben lévő üzenetre

Multimédia-rendszer:





- ▶ Válassza ki az adott kapcsolattal folytatott üzenetváltást.
- ▶ Válassza ki a  lehetőséget.
Elindul a diktálás funkció.
- ▶ Mondja be az üzenetet.
A hangüzenet a feldolgozást követően szöveg formában jelenik meg.
- ▶ Válassza ki a **Küldés** lehetőséget.

Sablonok használata az üzenetekhez

Multimédia-rendszer:



Sablon használata új üzenetként

- ▶ Válassza ki az  új üzenet lehetőséget.
- ▶ Adjon hozzá egy címzettet a  szimbólum segítségével.

Válasszon ki egy sablont .

Üzenet megválaszolása sablonnal

- ▶ Válassza ki az adott kapcsolattal folytatott üzenetváltást.

Válassza ki a  szimbólumot.

Válasszon ki egy sablont .

Üzenet továbbítása

Multimédia-rendszer:



- ▶ Válassza ki az adott kapcsolattal folytatott üzenetváltást.
- ▶ Nyomja meg hosszan valamelyik üzenetet.
- ▶ **Üzenet továbbítása:** Válassza ki a **Továbbítás** lehetőséget.

Üzenet feladójának felhívása

Multimédia-rendszer:



- ▶ Válassza ki az adott kapcsolattal folytatott üzenetváltást.
- ▶ Válassza ki a  lehetőséget.

▶ Válassza ki a **Hívás** lehetőséget.

URL-ből vagy SMS-ből származó telefonszám alkalmazása

Feltételek

- URL megnyitáshoz internetkapcsolat szükséges.

Multimédia-rendszer:

→  ▶▶ **Telefon** ▶▶ **Üzenetek**

▶ Válassza ki az adott kapcsolattal folytatott üzenetváltást.

▶ Válasszon ki egy telefonszámot vagy egy URL-t az üzenetben.

URL kiválasztása esetén megnyílik a webböngésző.

Telefonszám kiválasztása esetén a következő lehetőségek állnak rendelkezésre:

- **Hívás**
- **Új sms írás**

▶ Válasszon ki egy lehetőséget.

Üzenet törlése

Multimédia-rendszer:

→  ▶▶ **Telefon** ▶▶ **Üzenetek**

▶ Válasszon ki egy kapcsolatot.

▶ Nyomja meg hosszan valamelyik üzenetet.

▶ **Üzenet törlése:** Válassza ki a **Törlés** lehetőséget.

Apple CarPlay™

Apple CarPlay™ áttekintése

▲ FIGYELEM Az információs rendszerek és kommunikációs eszközök használata során fennáll a figyelemelvonás veszélye

Ha vezetés közben a gépkocsiba beépített információs rendszerek és kommunikációs eszközöket kezel, az elvonhatja figyelmét a közlekedés eseményeiről. Emiatt elveszítheti uralmát a gépkocsi felett.

- ▶ Ezeket a készülékeket csak akkor kezelje, ha azt a forgalmi helyzet lehetővé teszi.
- ▶ Ha ez nem biztosítható, akkor a forgalmi viszonyoknak megfelelően álljon meg, és a bevitt a gépkocsi álló helyzetében végezze el.

A multimédia-rendszer üzemeltetése során vegye figyelembe annak az országnak a törvényi előírásait, amelyben éppen tartózkodik.

Az Apple CarPlay™ segítségével a multimédia-rendszeren keresztül használhatja az iPhone® funkciókat. A kezelés érintőképernyő, TouchControl segítségével vagy a Siri® hangvezérlő funkcióval történik. A hangvezérlést a multifunkciós kormánykeréken lévő  gombot hosszan megnyomva aktiválhatja.

Az Apple CarPlay™ hangvezérléssel való használata során a multimédia-rendszert továbbra is kezelheti a LINGUATRONIC (→ oldal: 195) segítségével.

Az Apple CarPlay™ segítségével egyszerre mindig csak egy mobiltelefon csatlakoztatható a multimédia-rendszerhez.

Az Apple CarPlay™ használata esetén kétfélefonos üzemmódban is csak egy további mobiltelefon csatlakoztatható Bluetooth®-on keresztül a multimédia-rendszerhez.

Az Apple CarPlay™ alkalmazás rendelkezésre állása az ország függvényében változhat.

Az alkalmazásért, valamint az azzal kapcsolatos szolgáltatásokért és tartalmakért a mindenkori szolgáltatót felel.

Apple CarPlay™ alkalmazásra vonatkozó információ

Az Apple CarPlay™ használata közben az alkalmazott iPhone® készülékhez nem áll rendelkezésre az iPod® médiaforrás.

Egyszerre mindig csak egy útvonalvezetés lehet aktív. Ha a mobiltelefonon elindít egy útvonalvezetést, és a multimédia-rendszeren fut aktív útvonalvezetés, akkor utóbbit bezárja a rendszer.

iPhone® csatlakoztatása Apple CarPlay™ alkalmazáson keresztül

Feltételek





- A rendszer az Ön készüléke operációs rendszerének aktuális verzióját használja (lásd a gyártó kezelési útmutatóját).
- Az Apple CarPlay™ teljes működőképessége csak internetkapcsolattal biztosítható.
- Az iPhone® megfelelő kábel segítségével össze van kötve a multimédia-rendszer USB-csatlakozójával  (→ oldal: 281).

Multimédia-rendszer:

  **Mercedes PRO és más alk.**

 **Okostelefon**  **Apple CarPlay**

 **Apple CarPlay elindítása**



-  Alternatív lehetőség: Ha az Apple CarPlay™ aktív (pl. zenelejátszás vagy a navigáció használata közben), az alkalmazást a  vagy a  vagy a  gombbal nyithatja meg (→ oldal: 216).

Adatvédelmi szabályok elfogadása/elutasítása

Az alkalmazás első indításakor: Megjelenik egy, az adatvédelmi szabályokat tartalmazó üzenet.

-  Válassza ki az **Elfogadás és elindítás** lehetőséget.

Kilépés az Apple CarPlay™ alkalmazásból

-  Nyomja meg a  gombot.

-  Az Apple CarPlay™ automatikusan elindul, miután az iPhone®-t egy kábellel csatlakoztatta a rendszerhez. Ha az Apple CarPlay™ alkalmazást a legutóbbi leválasztás előtt nem az előtérben jelezte ki a rendszer, akkor az alkalmazás a következő csatlakoztatáskor a háttérben fog futni. Az Apple CarPlay™ alkalmazást a főmenüből nyithatja meg.

Apple CarPlay™ hangzásbeállításainak megnyitása

Multimédia-rendszer:

  **Mercedes PRO és más alk.**

 **Okostelefon**  **Apple CarPlay** 

-  Válassza ki a hangzásbeállításokat.



Alkalmazásgombokkal történő vezérlés beállítása

Multimédia-rendszer:

  **Mercedes PRO és más alk.**

 **Okostelefon**  **Apple CarPlay** 

 **Általános**

-  **Vezérlés az alkalmazásgombokon keresztül** bekapcsolása: kapcsolja be a LED-szimbólumot.
-  **Vezérlés az alkalmazásgombokon keresztül** kikapcsolása: kapcsolja ki a LED-szimbólumot.

Apple CarPlay™ befejezése

-  **Apple Carplay™ (kábel) kapcsolat bevétele:** Bontsa az iPhone® és a multimédia-

rendszer között csatlakozókábelen keresztül fennálló kapcsolatot.



-  A Mercedes-Benz azt javasolja, hogy csak a gépkocsi álló helyzetében bontsa a csatlakozókábelen keresztülli kapcsolatot.

Android Auto

Android Auto áttekintése

-  **FIGYELEM** Az információs rendszerek és kommunikációs eszközök használata során fennáll a figyelemelvonás veszélye

Ha vezetés közben a gépkocsiba beépített információs rendszereket és kommunikációs eszközöket kezel, az elvonhatja figyelmét a közlekedés eseményeiről. Emiatt elveszítheti uralmát a gépkocsi felett.

-  Ezeket a készülékeket csak akkor kezelje, ha azt a forgalmi helyzet lehetővé teszi.
-  Ha ez nem biztosítható, akkor a forgalmi viszonyoknak megfelelően álljon meg, és a bevitelt a gépkocsi álló helyzetében végezze el.

A multimédia-rendszer üzemeltetése során vegye figyelembe annak az országnak a törvényi előírásait, amelyben éppen tartózkodik.

Az Android Auto segítségével a multimédia-rendszeren keresztül is használni lehet az Android operációs rendszerrel rendelkező mobiltelefonok funkcióit. A kezelés érintőképernyővel vagy hangvezérléssel történik. A hangvezérlést a multifunkciós kormánykeréken lévő  gombot hosszan megnyomva aktiválhatja.

Az Android Auto hangvezérléssel való használata során a multimédia-rendszert továbbra is kezelheti a LINGUATRONIC (→ oldal: 195) segítségével.

Az Android Auto segítségével egyszerre mindig csak egy mobiltelefon csatlakoztatható a multimédia-rendszerhez.

Ez érvényes a kétfeltes üzem módra is.

Az Android Auto és az Android Auto alkalmazások rendelkezésre állása országonként változhat.

Az alkalmazásért, valamint az azzal kapcsolatos szolgáltatásokért és tartalmakért a mindenkori szolgáltató felel.

Android Auto alkalmazásra vonatkozó információ

Az Android Auto használata közben a multimédia-rendszer különböző funkciói, pl. a Bluetooth® Audio médiaforrás, nem állnak rendelkezésre.

Egyszerre mindig csak egy útvonalvezetés lehet aktív. Ha a mobiltelefonon elindít egy útvonalvezetést, és a multimédia-rendszeren fut aktív útvonalvezetés, akkor utóbbit bezárja a rendszer.



Mobiltelefon csatlakoztatása az Android Auto segítségével

Feltételek

- A mobiltelefon az Android 5.0 verziótól támogatja az Android Auto-t.
- A mobiltelefonon telepítve van az Android Auto alkalmazás.
- A telefonfunkciók használatához a mobiltelefon Bluetooth®-kapcsolaton keresztül csatlakoztatva van a multimédia-rendszerhez (→ oldal: 262).
Ha eddig nem létezett kapcsolat, akkor az létrejön az Android Auto-val ellátott mobiltelefonon keresztül.
- A mobiltelefon megfelelő kábel segítségével össze van kötve a multimédia-rendszer USB-csatlakozójával  (→ oldal: 281).
- Az Android Auto teljes működőképességéhez internetkapcsolat jön létre.

Multimédia-rendszer:

- ➔  ➔ Mercedes PRO és más alk.
- ➔ Okostelefon ➔ Android Auto
- ➔ Android Auto elindítása

▶ Alternatív lehetőség: Ha az Android Auto aktív (pl. zenelejátszás vagy a navigáció használata közben), az alkalmazást a  vagy a  vagy a  gombbal nyithatja meg (→ oldal: 216).

- ⓘ Az Android Auto első aktiválását a multimédia-rendszeren biztonsági okokból a gépkocsi álló helyzetében kell elvégezni.

Adatvédelmi szabályok elfogadása/elutasítása

Megjelenik egy, az adatvédelmi szabályokat tartalmazó üzenet.

- ▶ Válassza ki az **Elfogadás és elindítás** lehetőséget.



- ⓘ Az Android Auto első aktiválását a multimédia-rendszeren biztonsági okokból a gépkocsi álló helyzetében kell elvégezni.

Kilépés az Android Auto alkalmazásból

- ▶ Nyomja meg a  gombot.
- ⓘ Az Android Auto automatikusan elindul, miután a mobiltelefon egy kábellel csatlakoztatta a rendszerhez. Ha az Android Auto alkalmazást a legutóbbi leválasztás előtt nem az előtérben jelezte ki a rendszer, akkor az alkalmazás a következő csatlakoztatáskor a háttérben fog futni. Az Android Auto alkalmazást a főmenüből nyithatja meg.

Android Auto hangzásbeállításainak megnyitása

Multimédia-rendszer:

- ➔  ➔ Mercedes PRO és más alk.
- ➔ Okostelefon ➔ Android Auto ➔ 
- ▶ Válassza ki a hangzásbeállításokat.

Alkalmazásgombokkal történő vezérlés beállítása

Multimédia-rendszer:

- ➔  ➔ Mercedes PRO és más alk.
- ➔ Okostelefon ➔ Android Auto ➔ 
- ➔ Általános
- ▶ **Vezérlés az alkalmazásgombokon keresztül** bekapcsolása: kapcsolja be a LED-szimbólumot.
- ▶ **Vezérlés az alkalmazásgombokon keresztül** kikapcsolása: kapcsolja ki a LED-szimbólumot.

Android Auto befejezése

- ▶ Bontsa a mobiltelefon és a multimédia-rendszer között csatlakozókábelen keresztül fennálló kapcsolatot.
A Mercedes-Benz azt javasolja, hogy csak a gépkocsi álló helyzetében bontsa a csatlakozókábelen keresztüli kapcsolatot.

Android Auto és Apple CarPlay™ esetén továbbított gépkocsiadatok

Továbbított gépkocsiadatok áttekintése

Az Android Auto vagy az Apple CarPlay™ használata során a rendszer bizonyos gépkocsiadatokat továbbít a mobiltelefonra. Így lehetővé válik a mobiltelefon kiválasztott szolgáltatásainak optimális használata. Ez azonban nem jelent aktív hozzáférést a gépkocsi adataihoz.

A következő néhány rendszerinformáció további-
tására kerül sor:

- multimédia-rendszer szoftverállapota,
- rendszerazonosító (anonim módon).

Ezen adatok továbbítása a gépkocsi és a mobilte-
lefon közötti kommunikáció optimalizálását szol-
gálja.

Ennek érdekében, valamint azért, hogy a mobilte-
lefonhoz több gépkocsit lehessen hozzárendelni,
a rendszer egy véletlenszerű gépkocsi-azonosítót
generál.

Ez nincs összefüggésben a gépkocsi azonosító
számmal (alvászám), és a multimédia-rendszer
alaphelyzetbe állításakor törli a rendszer
(→ oldal: 232).

A rendszer a gépkocsi állapotára vonatkozóan a
következő adatokat továbbítja:

- aktuális sebességváltó állás,
- parkolás, állás, gurulás és haladás megkülön-
bötetése,
- kombinált műszer nappali/éjszakai üzem-
módja.

Ezen adatok továbbítása arra szolgál, hogy a tar-
talmak megjelenítése megfeleljen az aktuális köz-
lekedési helyzetnek.

A rendszer a következő helyzetadatokat továb-
bítja:

- koordináták,
- sebesség,
- égtáj,
- gyorsulás iránya.

Ezeket az adatokat a rendszer csak a navigáció
bekapcsolt állapotában, a jobb működés érdeké-
ben továbbítja (pl. alagútban való haladás ese-
tén).

Online és internetfunkciók

Internetkapcsolat

Információ az internetkapcsolatról

▲ FIGYELEM Az információs rendszerek és
kommunikációs eszközök használata
során fennáll a figyelemelvonás veszélye

Ha vezetés közben a gépkocsiba beépített
információs rendszereket és kommunikációs
eszközöket kezel, az elvonhatja figyelmét a

közlekedés eseményeiről. Emiatt elveszítheti
uralmát a gépkocsi felett.

- ▶ Ezeket a készülékeket csak akkor
kezelje, ha azt a forgalmi helyzet lehe-
tővé teszi.
- ▶ Ha ez nem biztosítható, akkor a forgalmi
viszonyoknak megfelelően álljon meg,
és a bevett a gépkocsi álló helyzetében
végezze el.

A multimédia-rendszer üzemeltetése során vegye
figyelembe annak az országnak a törvényi előírá-
sait, amelyben éppen tartózkodik.

▲ FIGYELEM Figyelemelvonás veszélye áll
fenn, ha a mobil kommunikációs eszközü-
ket menet közben kezeli

Ha vezetés közben a mobil kommunikációs
eszközöket kezel, az elvonhatja figyelmét a
közlekedés eseményeiről. Emiatt elveszítheti
uralmát a gépkocsi felett.

- ▶ Ezeket a készülékeket csak a gépkocsi
álló helyzetében kezelje.

Ha mobil kommunikációs eszközt üzemeltet a
gépkocsiban, vegye figyelembe annak az ország-
nak a törvényi előírásait, amelyben éppen tartó-
zkodik.

A gépkocsi kivételétől függően a következő lehetősé-
gei vannak az internetkapcsolat létrehozására:

- **Kommunikációs modullal felszerelt gépkoc-
csik:** Internet használata a Mercedes PRO
connect szolgáltatásaival és az adat-roaming-
gal együtt (→ oldal: 274).

A Mercedes PRO connect elérhetősége az
adott országtól függ. A következő weboldalon
ellenőrizheti a Mercedes PRO rendelkezésre
állítását az Ön országában: [http://
www.mercedes.pro](http://www.mercedes.pro).

- **Kommunikációs modul nélküli gépkocsik:**
 - Bluetooth®-kapcsolaton keresztül, adatát-
vitelre alkalmas mobiltelefonnal
(→ oldal: 274),
 - WLAN-kapcsolaton keresztül, adatátvitelre
alkalmas mobiltelefonnal (→ oldal: 274),

Menet közben az internetfunkciók korlátozottan
használhatók.

Internetfunkció a kommunikációs modulon keresztül

A telepített kommunikációs modulall ellátott gépkocsiknál az internetkapcsolatot egy fixen beépített SIM kártya biztosítja.

Az online funkciók kommunikációs modulon keresztül történő használatához a következő feltételeknek kell teljesülniük:

- A gépkocsi beépített kommunikációs modulall van felszerelve.
- Rendelkezésre áll egy Mercedes PRO fiók (→ oldal: 210).
- A Mercedes PRO connect aktiválva van és üzemkész.
- A Mercedes PRO connect aktiválva van az internet használatához.

i A webböngésző, az internetrádió vagy a WLAN-hotspot használatához ezenkívül adatmennyiséget kell vásárolnia közvetlenül mobiltelefon-szolgáltatójánál. Az adatmennyiség megvásárlásához mobil végkészülékét csatlakoztatnia kell a gépkocsi WLAN-hotspotjához, és regisztrálnia kell a mobiltelefon-szolgáltatójánál (→ oldal: 229).

Tájékozódjon bármelyik Mercedes-Benz szerződéses szervizben arról, hogy az Ön országában van-e lehetőség adatmennyiség vásárlására.

Ha van rendelkezésre álló adatmennyiség, a mobil végkészülékekhez használhatja a webböngészőt, az internetrádiót és a WLAN-hotspotot.

Internetkapcsolat létrehozása kommunikációs modul nélkül WLAN-on keresztül

Feltételek

- Aktiválva van a WLAN funkció a multimédia-rendszeren (→ oldal: 228).
- Aktiválva van a WLAN funkció a külső készüléken (lásd a gyártó kezelési útmutatóját).
- Aktiválva van az „Internetkapcsolat engedélyezése WLAN-on keresztül” funkció (lásd a gyártó kezelési útmutatóját).

A WLAN-on keresztüli internetkapcsolat korlátozottan vagy egyáltalán nem működik, ha:

- a mobiltelefon ki van kapcsolva,
- a mobiltelefonon ki van kapcsolva a mobil adatátvitel használata,
- a WLAN funkció ki van kapcsolva a multimédia-rendszeren,

- a WLAN funkció ki van kapcsolva a külső készüléken,
- a külső készüléken nem aktív a WLAN-on keresztüli internetkapcsolat.

Multimédia-rendszer:

- ▶  ▶ Beállítások ▶ Rendszer
- ▶ WLAN és Bluetooth ▶ Internetbeállítások
- ▶ Kapcsolódás: WLAN
- ▶ Válassza ki a hálózatot.
- ▶ Jelentkezzen be a WLAN-hálózatba (→ oldal: 228).

Internetkapcsolat létrehozása kommunikációs modul nélkül Bluetooth®-on keresztül

Feltételek

- A mobiltelefon támogatja a PAN (Personal Area Network, személyes helyi hálózat) Bluetooth®-profil.
- A mobiltelefon Bluetooth®-kapcsolaton keresztül csatlakozik a multimédia-rendszerhez (→ oldal: 262).

A Bluetooth®-kapcsolaton keresztüli internetkapcsolat korlátozottan vagy egyáltalán nem működik, ha:

- a mobiltelefon ki van kapcsolva,
- a mobiltelefon másodlagos mobiltelefonként van csatlakoztatva,
- nem megfelelő a mobilhálózat lefedettsége,
- a mobiltelefonon ki van kapcsolva a mobil adatátvitel használata,
- a Bluetooth® funkció ki van kapcsolva a multimédia-rendszeren, és a mobiltelefont Bluetooth®-kapcsolaton keresztül szeretné csatlakoztatni,
- a Bluetooth® funkció ki van kapcsolva a mobiltelefonon, és a mobiltelefont Bluetooth®-kapcsolaton keresztül szeretné csatlakoztatni,
- a mobiltelefon-hálózat vagy a mobiltelefon nem teszi lehetővé a telefon- és az internetkapcsolat egyidejű használatát,
- a mobiltelefonon nincs jóváhagyva a Bluetooth®-on keresztüli internetkapcsolat.

Ha egy mobiltelefont először csatlakoztat Bluetooth®-kapcsolaton keresztül a multimédia-rendszerhez, a varázsló végigvezeti Önt az internetkapcsolat beállításának lépésein.



Az internetkapcsolatot kézzel is létrehozhatja. További információt a <http://www.mercedes-benz.com/connecton> vagy bármelyik Mercedes-Benz szerződéses szervizben kaphat.

Multimédia-rendszer:

-  ➤ Beállítások ➤ Rendszer
- WLAN és Bluetooth ➤ Internetbeállítások
- Kapcsolódás: Bluetooth
- Válassza ki a mobiltelefont.
- Az internetkapcsolat be van állítva.



Automatikus internetkapcsolat létrehozása

Multimédia-rendszer:

-  ➤ Beállítások
- WLAN és Bluetooth ➤ Internetbeállítások
- Jelölje ki a mobiltelefont.
- Válassza ki a  lehetőséget.
- Kapcsolja be  a **Folyamatos internetkapcsolat** funkciót.



Mobiltelefon internet-hozzáférési engedélyének visszavonása

Multimédia-rendszer:

-  ➤ Beállítások ➤ Rendszer
- WLAN és Bluetooth ➤ Internetbeállítások
- A mobiltelefon sorában válassza ki a  szimbólumot.
- Válassza ki a **Konfiguráció törlése** lehetőséget.
- Válassza ki az **Igen** lehetőséget.



Mobiltelefon részleteinek megjelenítése

Multimédia-rendszer:

-  ➤ Beállítások ➤ Rendszer
- WLAN és Bluetooth ➤ Internetbeállítások
- A mobiltelefon sorában válassza ki a  szimbólumot.
- Válassza ki a **Részletek** lehetőséget.



Internetkapcsolat létrehozása

Multimédia-rendszer:

-  ➤ Mercedes PRO és más alk.
- Pl. válassza ki a  **Böngésző** lehetőséget.
-  A multimédia-rendszer általában automatikusan létrehozza az internetkapcsolatot. Ha a multimédia-rendszer nem csatlakozik az internethez, egy internetes alkalmazás használatakor létrejön az internetkapcsolat.

Kommunikációs modul nélküli internetkapcsolat automatikus megszakításának beállítása

Multimédia-rendszer:

-  ➤ Beállítások ➤ Rendszer
- WLAN és Bluetooth ➤ Internetbeállítások
- A mobiltelefon sorában válassza ki a  szimbólumot.
- Válassza ki az **Inaktív kapcsolat bontása** lehetőséget.

A következő lehetőségek közül választhat:

- 5 perc
- 10 perc
- 20 perc
- Korlátlan
- Válasszon ki egy lehetőséget.

Kapcsolat állapota

Kapcsolat állapotának áttekintése

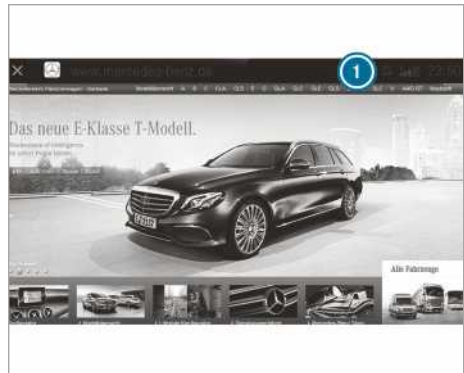

-  Meglévő kapcsolat és a kommunikációs modul vagy a csatlakoztatott Bluetooth®-készülék vételi télerősségének kijelzése

Kapcsolat állapotának kijelzése

Multimédia-rendszer:

-  ➤ Beállítások ➤ Rendszer
- WLAN és Bluetooth
- Válassza ki az **Internetkapcsolat állapota** lehetőséget.

- ❶ WLAN-on vagy Bluetooth®-készüléken keresztül kapcsolat esetén megjelenik a továbbított adatforgalom hozzávetőleges értéke. A pontos értékeket a mobiltelefon-szolgáltatójától kérheti.
- ❶ Kommunikációs modulon keresztül való csatlakozás esetén a következő állapotinformáció jelenik meg:
 - hálózattípus,
 - online/offline állapot.

Webbongésző

Weboldal megnyitása

▲ FIGYELEM Az információs rendszerek és kommunikációs eszközök használata során fennáll a figyelemelvonás veszélye

Ha vezetés közben a gépkocsiba beépített információs rendszereket és kommunikációs eszközöket kezel, az elvonhatja figyelmét a közlekedés eseményeiről. Emiatt elveszítheti uralmát a gépkocsi felett.

- ▶ Ezeket a készülékeket csak akkor kezelje, ha azt a forgalmi helyzet lehetővé teszi.
- ▶ Ha ez nem biztosítható, akkor a forgalmi viszonyoknak megfelelően álljon meg, és a bevittelt a gépkocsi álló helyzetében végezze el.

A multimédia-rendszer üzemeltetése során vegye figyelembe annak az országnak a törvényi előírásait, amelyben éppen tartózkodik.
Multimédia-rendszer:



▶ **MERCEDES PRO ÉS MÁS ALKALMAZÁSOK**

▶ **Böngésző**

Új weboldal megnyitása

- ▶ Válassza ki az **URL** lehetőséget.
- ▶ Adjon meg egy webcímet.
- ▶ Válassza ki az **OK** lehetőséget.
- ❶ Menet közben nem jeleníthetők meg weboldalak.

Weboldal megnyitása az előzményekből

- ▶ Előző vagy következő oldal megnyitása az előzményekből: Válassza ki a **↶** vagy **↷** szimbólumot.
- ❶ A webböngésző elérhetősége az adott országtól függ.
Kommunikációs modulal felszerelt gépkocsik: A webböngésző használatához ezenkívül adatmennyiséget kell vásárolnia a Mercedes PRO szolgáltatáson keresztül vagy közvetlenül mobiltelefon-szolgáltatójánál. Az adatmennyiség megvásárlásához mobil végkészülékét csatlakoztatnia kell a gépkocsi WLAN-hotspotjához, és regisztrálnia kell a mobiltelefon-szolgáltatójánál (→ oldal: 229).

Webböngésző áttekintése

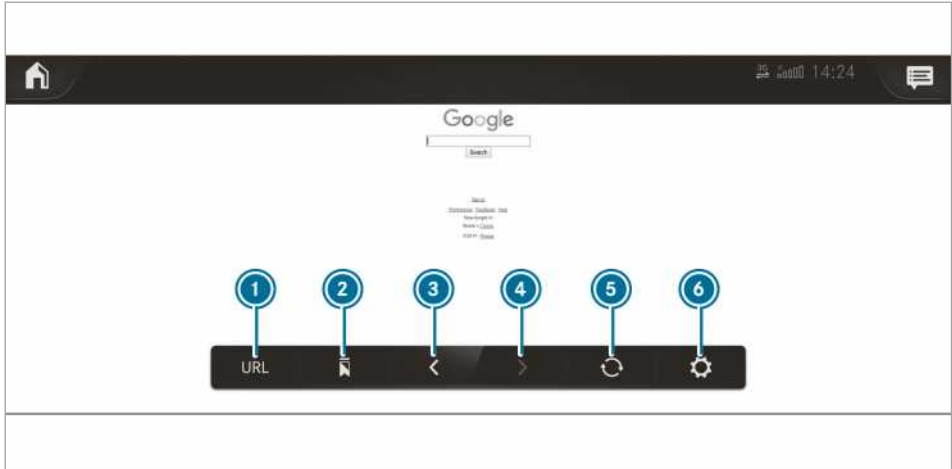

- | | | |
|---------------|----------------------|-------------------------|
| ① URL beírása | ③ Előző weboldal | ⑤ Frissítés/megszakítás |
| ② Könyvjelzők | ④ Következő weboldal | ⑥ Lehetőségek |

Webböngésző lehetőségeinek megnyitása

Multimédia-rendszer:

-
- MERCEDES PRO ÉS MÁS ALKALMAZÁSOK
- Böngésző ➤

A következő funkciók közül választhat:

- Könyvjelzők
- Lehetőségek az alábbi beállításokkal:
 - Böngésző beállításai
 - Böngészőadatok törlése

- ▶ Válasszon ki egy lehetőséget.
- ▶ Végezze el a beállításokat.

Webböngésző beállításainak megnyitása

Multimédia-rendszer:

-
- MERCEDES PRO ÉS MÁS ALKALMAZÁSOK
- Böngésző ➤
- Böngésző beállításai

A következő funkciók közül választhat:

- Előgró ablakok blokkolása
- Javascript aktiválása
- Cookie-k engedélyezése
- ▶ A funkciókat bekapcsolhatja vagy kikapcsolhatja .

Böngészési előzmények törlése

Multimédia-rendszer:

-
- MERCEDES PRO ÉS MÁS ALKALMAZÁSOK
- Böngésző ➤
- Böngészőadatok törlése

A következő lehetőségek közül választhat:

- Összes
- Gyorsítótár
- Cookie-k
- Megadott URL-címek
- Űrlap-adatok
- ▶ Válasszon ki egy lehetőséget.
- ▶ Válassza ki az Igen lehetőséget.

Könyvjelzők kezelése

Multimédia-rendszer:

-
- MERCEDES PRO ÉS MÁS ALKALMAZÁSOK
- Böngésző

- ▶ Válassza ki a lehetőséget.

Könyvjelző kiválasztása

- ▶ Válasszon ki egy bejegyzést.

Könyvjelző létrehozása

- ▶ Válassza ki az **Aktuális oldal hozzáadása a könyvjelzőkhöz** lehetőséget.
- ▶ Adjon meg egy nevet.
- ▶ Válassza ki a **Bestätigen** (Megerősítés) lehetőséget.

Könyvjelző szerkesztése



- ▶ Válassza ki az adott könyvjelző után álló  szimbólumot.
- ▶ Válassza ki a **Szerkesztés** lehetőséget.
- ▶ Adjon meg egy nevet.
- ▶ Válassza ki a **Bestätigen** (Megerősítés) lehetőséget.

Könyvjelző törlése

- ▶ Válassza ki az adott könyvjelző után álló  szimbólumot.
- ▶ Válassza ki a **Törlés** lehetőséget.
- ▶ Válassza ki az **Igen** lehetőséget.

Webböngésző bezárása

Multimédia-rendszer:

- 
- ▶▶ **MERCEDES PRO ÉS MÁS ALKALMAZÁSOK**
- ▶▶  **Böngésző**
- ▶ Válassza ki a  lehetőséget.

Internetrádió

Internetrádió megnyitása

Feltételek

- ① Az internetrádió funkció csak bizonyos országokban áll rendelkezésre.
 - A szolgáltatás rendelkezésre áll.
 - Rendelkezésre áll egy bizonyos adatmennyiség.
Ezt országtól függően meg kell vásárolni.
 - A zavartalan adatátvitelhez gyors internetkapcsolat áll rendelkezésre.
A szolgáltatások országonként változnak.
További információért forduljon bizalommal bármelyik Mercedes-Benz szerződéses szervizhez.

Multimédia-rendszer:

-  ▶▶ **Rádió**
- ▶ Válassza ki a **Tuneln Radio** lehetőséget.
Megjelenik az Internetrádió menü. A legutóbb beállított állomást hallja.
- ① A kapcsolat minősége a helyi mobilvételtől függ.

Internetrádió áttekintése



- | | | |
|--|-------------------------|-----------------------------|
| ① Aktuális állomásra vonatkozó kiegészítő információ | ③ Adatátviteli sebesség | ⑦ Böngészés |
| ② Kijelzés abban az esetben, ha privát felhasználói fiókon keresztül csatlakozik | ④ Lehetőségek | ⑧ Adókeresés |
| | ⑤ Kedvencek | ⑨ Kiválasztott kategória |
| | ⑥ Indítás/leállítás | ⑩ Internetrádió szolgáltató |

Internetes rádióállomások kiválasztása és csatlakozás

Multimédia-rendszer:

🏠 ➤ Rádió ➤ Tuneln Radio

- ▶ Válassza ki a lehetőséget.
- ▶ Válasszon ki egy kategóriát.
- ▶ Válasszon ki egy állomást.
A rendszer automatikusan kezdeményezi a kapcsolatot.

vagy

- ▶ Válassza ki a keresőmezőt.
- ▶ Adjon meg egy állomásnevet a beviteli mezőben.

ⓘ Az internetrádió használata közben a rendszer nagy mennyiségű adatot továbbíthat.

Internetes rádióállomás tárolása/törlése kedvencként

Multimédia-rendszer:

🏠 ➤ Rádió ➤ Tuneln Radio

- ▶ Válasszon ki egy állomást.
- ▶ Válassza ki a lehetőséget.
Megjelenik a kedvencek listája az összes tárolt állomással.

- ▶ Válassza ki a **Zu Favoriten hinzufügen (Hozzáadás a kedvencekhez)** lehetőséget.

vagy

- ▶ Hozzon létre egy fiókot az online szolgáltatónál (Tuneln rádió), és ezt követően jelentkezzen be a multimédia-rendszeren.
Kedvenceit a rendszer feltölti a multimédia-rendszerbe.

Kedvencek törlése

- ▶ Válasszon ki egy állomást.
- ▶ Válassza ki a lehetőséget.
- ▶ Válassza ki a **Favoriten löschen (Kedvenc törlése)** lehetőséget.

Internetrádió lehetőségeinek beállítása

Multimédia-rendszer:

🏠 ➤ Rádió ➤ Tuneln Radio ➤

A következő lehetőségek közül választhat:

- **Stream wählen (Stream kiválasztása):** A stream (adatfolyam) minőségének kiválasztása.
- **Tuneln Konto anmelden (Bejelentkezés a Tuneln fiókba):** Bejelentkezés a Tuneln felhasználói fiókjába.

- **Konto abmelden (Kijelentkezés a fiókból):**
Kijelentkezés a Tuneln felhasználói fiókjából.

▶ Válasszon ki egy lehetőséget.

A legutóbb kiválasztott kategória adólistájának megnyitása

Multimédia-rendszer:

→  ▶▶ Rádió ▶▶ Tuneln Radio

- ▶ Nyomja meg az aktuális adó borítóját.
Attól függően, hogy hogyan választotta ki az adót, megjelenik egy adólista.

Adathordozók

Információ a médiaüzemlétről

Információ a támogatott formátumokról és adathordozókról

▲ FIGYELEM Az adathordozók kezelése során fennáll a figyelemelvonás veszélye

Ha menet közben kezeli az adathordozókat, az elvonhatja figyelmét a közlekedés eseményeiről. Emiatt elveszítheti uralmát a gépkocsi felett.

- ▶ Az adathordozókat kizárólag a gépkocsi álló helyzetében kezelje.

A multimédia-rendszer a következő formátumokat és adathordozókat támogatja:

Engedélyezett fájlrendszerek	FAT32, exFAT, NTFS
Engedélyezett adathordozók	USB-eszközök, iPod® / iPhone®, MTP készülékek, Bluetooth®-audiokészülékek
Támogatott fájlformátumok:	Audió: MP3, WMA, AAC, WAV, FLAC, ALAC Videó: MPEG, AVI, DivX, MKV, MP4, M4V, WMV

- A multimédia-rendszer összesen max. 50 000 támogatott formátumú fájlt kezel.
 - A rendszer 2 TB-ig támogatja az adathordozókat (32-bit címmező).
- i** Vegye figyelembe a következő megjegyzéseket:
- A rendelkezésre álló zenei és videofájlok kódolásának, frissítési frekvenciájának és

adatátviteli sebességének sokfélesége miatt a lejátszás nem garantálható.

- A kereskedelmi forgalomban kapható USB-eszközök sokfélesége miatt nem garantálható az összes USB-eszköz lejátszása.
- A rendszer a FullHD (1920x1080) felbontásig támogatja a videókat.
- A másolásvédelem zenei és videofájlok vagy a DRM (Digital Rights Management) segítségével kódolt fájlok nem játszhatók le.
- Az MP3-lejátszónak támogatnia kell a médiaátviteli protokollt (MTP, Media Transfer Protocol).

Szerzői jogokkal és védjegyekkel kapcsolatos információ

A lejátszott vagy ahhoz saját kezűleg létrehozott hangfájlok szerzői jogi védelem alatt állnak. Több országban a szerzői jog tulajdonosának előzetes beleegyezése nélkül nem készíthetők másolatok még saját felhasználásra sem. Kérjük, hogy tájékozódjon az érvényes szerzői jogokról, és tartsa be azokat.



A Dolby Laboratories engedélyével készült. A Dolby, a Dolby Audio és a dupla D szimbólum a DOLBY Laboratories védjegyei.



A Gracenote, MusicID, Playlist Plus, a Gracenote logó és a „Powered by Gracenote” felirat az USA-ban és/vagy más országokban a Gracenote, Inc. bejegyzett védjegyei vagy védjegyei.



DTS szabadalmakra vonatkozó információ: <http://patents.dts.com>. A DTS Licensing Limited licence alapján készült. A DTS rövidítés, a szimbólum, valamint a DTS rövidítés és a szimbólum együttes használata bejegyzett védjegyek, a DTS TruVolume pedig a DTS, Inc.® védjegye. DTS, Inc. Minden jog fenntartva.

Média menü áttekintése

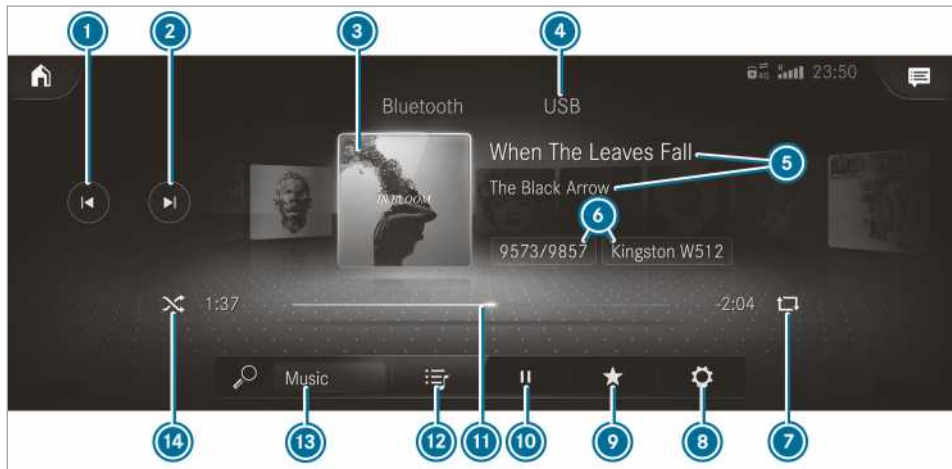

- | | | |
|--|---|---------------------------|
| ① Előző médiafájl vagy gyors visszapörgetés | ④ Aktuális médiafájl száma / médiafájlok száma a lejátszási listában és aktív adathordozó | ⑩ Lejátszás vezérlése |
| ② Következő médiafájl vagy gyors előreporgetés | ⑦ Ismétlés | ⑪ Idővonal |
| ③ Album borítója | ⑧ Beállítások | ⑫ Kategóriák |
| ④ Aktív médiaforrás | ⑨ További lehetőségek | ⑬ Zenekeresés |
| ⑤ Médiafájl és előadó | | ⑭ Véletlenszerű lejátszás |

Adathordozó csatlakoztatása a multimédia-rendszerhez

USB-eszközök csatlakoztatása

! **MEGJEGYZÉS** A magas hőmérséklet károsodáshoz vezethet.

A magas hőmérséklet károsíthatja az USB-eszközöket.

▶ Használat után vegye ki és távolítsa el a gépkocsiból az USB-eszközöket.

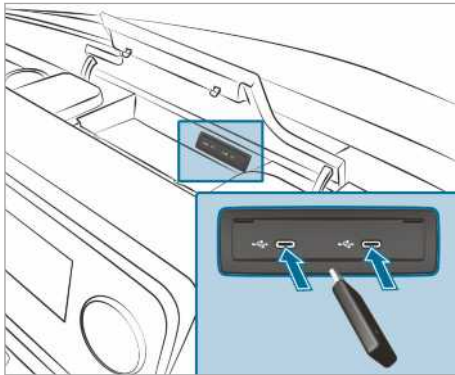

A multimédia-csatlakozóegység a középkonzol tárolórekeszében található, és kettő darab C típusú USB-csatlakozóval van felszerelve.

▶ Csatlakoztassa az USB-eszközt az USB-csatlakozóhoz.

ⓘ Több Apple®-készülék egyidejű csatlakoztatása esetén ügyeljen a sorrendre, amelyben a készülékeket csatlakoztatja. A multimédia-rendszer csak az elsőként csatlakoztatott készülékhez csatlakozik. A többi, egyidejűleg csatlakoztatott Apple®-készüléket csak árammal látja el a rendszer.

Bluetooth®-audiokészülék keresése és engedélyezése

Feltételek

- A multimédia-rendszeren és az audiokészüléken be van kapcsolva a Bluetooth® funkció.
- Az audiokészülék támogatja az A2DP és AVRCP Bluetooth®-audioprofil.
- Az audiokészülék más készülékek számára „látható”.

Multimédia-rendszer:

→ → → Média → Bluetooth →

Új Bluetooth®-audiokészülék engedélyezése

- ▶ Válassza ki az **Új készülék csatlakoztatása** lehetőséget. A megtalált készülékek megjelennek a készüléklistában.
- ▶ Válasszon ki egy audiokészüléket. Elindul az engedélyezés. A multimédia-rendszeren és a mobiltelefonon is megjelenik egy-egy kód.
- ▶ Ha a kódok azonosak, nyugtázza azokat az audiokészüléken.

▶ Válassza ki a **Csak Bluetooth-audiokészüléként** lehetőséget.

A Bluetooth®-audiokészülék csatlakozik a multimédia-rendszerhez.

Korábban már engedélyezett Bluetooth®-audiokészülék csatlakoztatása

- ▶ Válasszon ki egy Bluetooth®-audiokészüléket a listából. A rendszer létrehozza a kapcsolatot.

Médialejátszás indítása

A multimédia-rendszerhez csatlakoztatva van egy adathordozó.

Multimédia-rendszer:

→ → → Média

- ▶ Médiaforrásként válassza ki az **USB** vagy a **Bluetooth** lehetőséget.

Médialejátszás vezérlése

Multimédia-rendszer:

→ → → Média

- ▶ **Lejátszás szüneteltetése:** Válassza ki a szimbólumot.
- ▶ **Lejátszás folytatása:** Válassza ki a szimbólumot.
- ▶ **Médiafájl ismétlése:** Válassza ki a szimbólumot.

Az ismétléshez a következő beállítások állnak rendelkezésre:

- **Kiválasztás egyszer:** Az aktív lejátszási lista ismétlése.
- **Kiválasztás kétszer:** Az aktuális médiafájl ismétlése.
- **Kiválasztás háromszor:** Az ismétlés kikapcsolása.

▶ **Médiafájlok lejátszása véletlenszerű sorrendben:** Válassza ki a lehetőséget.

▶ **Médiafájl előre- vagy visszapörgetése:** Érintse meg a kívánt helyet az idővonalon.

▶ **Következő médiafájl kiválasztása:** Válassza ki a lehetőséget.

▶ **Előző médiafájl kiválasztása:** Válassza ki az lehetőséget.

▶ **Médiafájl gyors pörgetése:** Tartsa lenyomva a vagy a gombot.

- ▶ **Aktuális médiafájl-lista megjelenítése:**
Válassza ki a megjelenített borítóképet.

További lehetőségek beállítása a médialejátszóhoz

Multimédia-rendszer:



További lehetőségek megnyitása

- ▶ Válassza ki a  lehetőséget. Megjelennek a további lehetőségek.

A következő lehetőségek állnak rendelkezésre:

- **Hasonló médiafájlok lejátsz.**
Válassza ki egy médiafájl lejátszása közben, ha hasonló médiafájlokat tartalmazó lejátszási listát kíván létrehozni.
- **Meglepetés-egyveleg**
Véletlenszerűen kiválasztott médiafájlokat tartalmazó lista létrehozása.
- **Hozzáadás kedvenc dalokhoz**
Az aktuális médiafájl hozzáadása a kedvenc dalokhoz.
- **Eltávolítás kedvenc dalokból**
Az aktuális médiafájl eltávolítása a kedvenc dalok közül.
- ▶ Válasszon ki egy lehetőséget.

Médiakeresés

Információ a kategóriákban való keresésről

A  lehetőség alatt az összes rendelkezésre álló médiafájl között kereshet. Ehhez különböző kategóriák közül választhat. A megjelenített kategóriák a csatlakoztatott készüléktől és az adatforrástól függenek.

Bluetooth®-audiokészülékek esetén rendelkezésre álló kategóriák:

- **Aktuális médiafájl-lista**
A csatlakoztatott készülék mappái és kategóriái jelennek meg.

Hangfájlok esetén rendelkezésre álló kategóriák:

- **Aktuális médiafájl-lista**
- **Lejátszási listák**
- **Mappa**
- **Albumok**
- **Előadók**

- **Médiafájlok**
- **Kedvenc dalok**
- **Gyakran játszott**
- **Legutóbb hozzáadott**
- **Hangulat** (→ oldal: 284)
- **Zenei irányzatok**
- **Év**
- **Zeneszerzők**
- **Kiválasztás borító szerint**
- **Podcastok** (Apple®-készülékek)
- **Hangoskönyvek** (Apple®-készülékek)

Videófájlok esetén rendelkezésre álló kategóriák:

- **Mappa**
- **Videók**

 A kategóriák akkor válnak elérhetővé, amikor a rendszer az adathordozók teljes tartalmát beolvasta és elemezte.

Keresés elindítása a kategóriákban

Multimédia-rendszer:



- ▶ Válasszon ki egy kategóriát. A médiafájlok a kiválasztott kategóriának megfelelően jelennek meg, pl. az **Albumok** kategória esetében a rendszer megjeleníti az összes albumot.

Megjelenített eredmények rendezése vagy az összes megtalált média lejátszása

- ▶ Válassza ki a  lehetőséget.
- ▶ **A kategória összes találatának lejátszása:**
Válassza ki az **Összes lejátszása** lehetőséget. Ha pl. az Albumok kategória aktív, akkor a rendszer a keresett előadó összes albumát lejátszsa.
- ▶ **Eredmények betűrend szerinti rendezése:**
Válassza ki a **Rendezés A-tól Z-ig** lehetőséget.
- ▶ **Eredmények fordított betűrend szerinti rendezése:** Válassza ki a **Rendezés Z-től A-ig** lehetőséget.

 A rendelkezésre álló lehetőségek a kiválasztott kategóriától és a csatlakoztatott készüléktől függenek.

Kulcsszavas keresés használata

Multimédia-rendszer:



A menü kategóriáiban a szabad szövegbevitellel végzett kulcsszavas keresés segítségével kereshetők tartalmak.

- ▶ Válasszon ki egy kategóriát.
- ▶ Válassza ki a **Keresés** lehetőséget. Megjelenik egy billentyűzet a karakterbevitelhez.
- ▶ Adja meg a keresett kifejezést.

A keresés az első megadott karakterrel indul. Minél több karaktert ad meg, annál konkrétabbak lesznek a keresési eredmények.

- ▶ Válassza ki a kívánt bejegyzést a találati listából.
Ha a kiválasztott találat egy album, egy dal vagy egy lejátszási lista, akkor elindul a lejátszás. Ha a kiválasztott találat egy új kategória, akkor az megnyílik a keresésben.

Médiafájl keresése hangulat szerint

Multimédia-rendszer:



A My Music kereséssel egy bizonyos hangulatnak megfelelő zeneszámok kereshetők.

- ▶ Válassza ki a **Hangulat** lehetőséget.
Megjelenik egy rács az alábbi hangulatokkal:
 - **Pozitív**

- **Nyugodt**
- **Komor**
- **Energikus**

- ▶ Húzza a kívánt helyzetbe a szabályozót.
A rendszer a megadott hangulatnak megfelelő médiafájlokat keres.

Videobeállítások elvégzése

Multimédia-rendszer:



- ▶ Válassza ki a **Videobeállítások** lehetőséget.
- ▶ Válasszon ki egy képméretarányt.

Teljes képernyős nézet beállítása

- ▶ Válassza ki a lehetőséget.

Rádió

Rádió bekapcsolása

Multimédia-rendszer:



- ▶ Alternatív lehetőség: Nyomja meg a gombot.
Megjelenik a rádió kijelzése. A legutóbb beállított frekvenciasávban legutoljára beállított adót hallja.

Rádió áttekintése



- | | | |
|---|----------------------------------|------------|
| ① Aktív frekvenciasáv | ④ Lehetőségek | ⑦ Adólista |
| ② Adó neve vagy beállított frekvencia | ⑤ Teljes képernyő/DAB diavetítés | ⑧ Keresés |
| ③ Előadó, médiafájl, album és rádiószöveg | ⑥ Némításfunkció | |

Frekvenciasáv beállítás

Multimédia-rendszer:



- ▶ Válasszon ki egy frekvenciasávot.

Rádióadó beállítása

Multimédia-rendszer:



- ▶ Mozgassa az ujját balra vagy jobbra a kezelőelemen.

Rádióadó-lista megnyitása

Multimédia-rendszer:





- ▶ Válassza ki a  lehetőséget. Megjelenik az adólista.
- ▶ Válasszon ki egy adót.

Rádióadó keresése az adónév vagy a frekvencia közvetlen megadásával

Multimédia-rendszer:



- ▶ Válassza ki a  lehetőséget.
- ▶ Válassza ki a  lehetőséget.
- ▶ Adjon meg egy adónévet vagy egy frekvenciát.
- ▶ Válasszon ki egy adót.

Rádióadó tárolása

Multimédia-rendszer:



- ▶ Válasszon ki egy rádióadót.

Rendelkezésre áll szabad memóriahely az adótárban

- ▶ Válassza ki a  lehetőséget. vagy
- ▶ Nyomja meg hosszan a rádióadót.

Bejegyzés cseréje az adótárban

- ▶ Nyomja meg hosszan az adótárban lévő bejegyzést.
- ▶ Válassza ki az **Igen** lehetőséget.

Adótár szerkesztése

Multimédia-rendszer:



Adó áthelyezése:

- ▶ Nyomja meg hosszan valamelyik tárolt adót.
- ▶ Válassza ki az **Áthelyezés** lehetőséget.
- ▶ Helyezze át az adót az új helyre.

Adó törlése:

- ▶ Nyomja meg hosszan valamelyik adót.
- ▶ Válassza ki a **Törlés** lehetőséget.

Adó cseréje:

- ▶ Nyomja meg hosszan valamelyik adót.
- ▶ Válassza ki a **Rádióadó cseréje** lehetőséget.

Frekvencia rögzítése funkció be-/kikapcsolása

Multimédia-rendszer:



- ▶ A be- vagy kikapcsoláshoz válassza ki a **Rögzített frekvencia vételi mód** lehetőséget. Ha a funkció be van kapcsolva, a rendszer rossz vétel esetén is megtartja a beállított frekvenciát.

Közlekedési rádióadás be-/kikapcsolása

Multimédia-rendszer:



- ▶ A **Közlekedési hírek bemondása** lehetőséget bekapcsolhatja vagy kikapcsolhatja.

Közlekedési rádióadás hangosításának beállítása

Multimédia-rendszer:



- ▶ Válassza ki a **Navigációs és közlek. hírek bemondása** lehetőséget.
- ▶ Válassza ki a **Közlekedési hírek - hangosít** lehetőséget.

- ▶ Állítson be egy értéket.
- ▶ A szimbólummal vegye át az értéket.

Rádiószöveg megjelenítése

Multimédia-rendszer:



- ▶ A **Rádió szöveges inf. megjelenítése** lehetőséget bekapcsolhatja vagy kikapcsolhatja.

Hangzás

Hangzásbeállítások

Információ a térhatású hangzásrendszerrel kapcsolatban

A hangzásrendszer a rádió- és a médiaüzemmód összes funkciójához rendelkezésre áll. A beállítások, pl. a hangszínszabályozó beállításai, hatással vannak az összes médiaforrás lejátszására.

Hangzás menü megnyitása

Multimédia-rendszer:



A következő funkciók közül választhat:

- **Hangszínszabályozó**
- **Balance és Fader**
- **Hangerő autom. igazítása**

- ▶ Válasszon ki egy Hangzás menüt.

Magas, közepes és mély hangok beállítása

Multimédia-rendszer:



- ▶ Állítsa be a **MAGAS**, a **KÖZEPES** vagy a **BASSZUS** lehetőséget.

Hangerő-beállítás be-/kikapcsolása

Multimédia-rendszer:



Az automatikus hangerő-beállítás az audio-műsorforrások közötti váltáskor kiegyenlíti a hangerők közötti különbségeket.

- ▶ A **Hangerő autom. igazítása** lehetőséget bekapcsolhatja vagy kikapcsolhatja.

Balansz/első-hátsó balansz beállítása

A funkció rendelkezésre állása a gépkocsi kivitelétől függ.

Multimédia-rendszer:

  Média  Hangzás

- ▶ Végezze el a balansz és az első-hátsó balansz beállítását.

Rakodási előírásokkal kapcsolatos megjegyzés

▲ **VESZÉLY** Mérgezésveszély a kipufogógázok miatt

A belső égésű motorok mérgező kipufogógázokat bocsátanak ki, pl. szén-monoxidot. Ha a hátsó ajtó nyitva van járó motor esetén, főként menet közben, kipufogógázok kerülhetnek a gépkocsi-belső térbe.

- ▶ Mindig állítsa le a motort a hátsó ajtó kinyitása előtt.
- ▶ Soha ne vezessen nyitott hátsó ajtóval.

▲ **FIGYELEM** Sérülésveszély a gépkocsiban lévő rögzítetlen tárgyak miatt

Ha egyes tárgyak rögzítetlenek vagy nem megfelelően vannak rögzítve, akkor elcsúszhatnak, felborulhatnak vagy elmozdulhatnak, és eltalálhatják a gépkocsitusásokat.

Ez az alábbiakra is vonatkozik:

- csomag vagy rakomány
- kiserelt ülések, amelyeket kivételesen a gépkocsiban szállítanak.

Sérülésveszély áll fenn, különösen fékezési manőverek és hirtelen irányváltások esetén!

- ▶ A tárgyat mindig úgy kell rögzíteni, hogy ne tudjanak elmozdulni a helyükről.
- ▶ Indulás előtt biztosítsa a tárgyat, a csomagokat vagy a rakományt elcsúszás és felborulás ellen.
- ▶ Ha egy ülés kiserelésre kerül, akkor azt a biztonság kedvéért a gépkocsin kívül tárolja.

▲ **FIGYELEM** A tárgyak nem megfelelő tárolása miatt sérülésveszély áll fenn

A gépkocsi-belső térben nem megfelelően elhelyezett tárgyak elmozdulhatnak vagy elcsúszhatnak, és a gépkocsitusásoknak ütközhetnek. Emellett a pohártartók, a nyitott tárolók és a mobiltelefon-tartók egy baleset bekövetkeztekor nem minden esetben tudják viszatartani a bennük található tárgyakat.

Sérülésveszély áll fenn, különösen fékezési manőverek vagy hirtelen irányváltások esetén!

- ▶ A tárgyakat mindig úgy helyezze el, hogy azok ilyen vagy ezekhez hasonló helyzetekben ne mozdulhassanak el.
- ▶ Mindig gondoskodjon arról, hogy a tárgyak ne lógnak ki a tárolókból, csomaghálókból vagy tárolóhálókból.
- ▶ Elindulás előtt csukja be zárható tárolókat.
- ▶ A nehéz, kemény, hegyes, éles peremű, törékeny vagy túl nagy méretű tárgyakat mindig a csomagterben helyezze el és rögzítse.

▲ **FIGYELEM** Égési sérülés veszélye a kipufogócsővégnél és a végelem burkolatnál

A kipufogócsővégek és a végelem burkolatok nagyon forrók lehetnek. Ha a gépkocsi ezen részeit megérinti, megégetheti magát.

- ▶ A kipufogócsővégek és a végelem burkolatok környékén legyen mindig különösen óvatos, és főként vigyázzon a gyerekekre ebben a tartományban.
- ▶ Mielőtt megérinti, hagyja lehűlni a gépkocsi ezen részeit.

Ha tetőcsomagtartót használ, vegye figyelembe a max. tetőterhelést és a tetőcsomagtartó max. teherbírását.

A max. tetőterheléssel kapcsolatos információt a „Műszaki adatok” című fejezetben, a tetőcsomagtartóval kapcsolatos információt pedig a „Tartórendszerek” című szakaszban találja.

Ha a tetőn rakományt szállít, és ez 40 cm értéket meghaladó mértékben túlnyúlik a tető peremén, akkor ez kedvezőtlenül befolyásolhatja a kameraalapú menetrendszerek működését és a belső tükör szenzorfunkcióit. Ügyeljen arra, hogy a rakomány túlnyúlása ne haladja meg a 40 cm értéket.

Gépkocsijának menettulajdonságai a terhelés elosztásától függenek. Ezért berakodásnál tartsa be a következő útmutatásokat:

- A csomagok és a szállított személyek együttes tömegével ne lépje túl a gépkocsi megengedett összes tömegét vagy megengedett tengelyterhelését.
- Ne rakodjon az üléstámlák felső pereme fölé.
- A rakományt lehetőleg mindig a raktérben szállítsa.

- Rögzítse a csomagokat a rögzítőszemekhez, és egyenletesen terhelje azokat.
- Használjon a teher tömegének és méretének megfelelő rögzítőszemeket, illetve rögzítőeszközöket.

Tehereloszlás

! MEGJEGYZÉS Padlóburkolat sérülésének veszélye

A raktérpadló és a raktérfelületek egy pontban történő túl nagy terhelése a menettulajdonságok romlásához és a padlóburkolat károsodásához vezethet.

- ▶ **Hátsókerék-hajtással ellátott gépkocsik:** A rakományt egyenletesen ossza el. Ennek során ügyeljen arra, hogy a rakomány súlypontja lehetőleg mindig alacsonyan, középen vagy a tengelyek között, a hátsó tengely közelében legyen.
- ▶ **Elsőkerék-hajtással ellátott gépkocsik:** A rakományt egyenletesen ossza el. Ennek során ügyeljen arra, hogy a rakomány súlypontja lehetőleg mindig alacsonyan, középen vagy a tengelyek között, az első tengely közelében legyen.
- ▶ **Összkerék-hajtással ellátott gépkocsik:** A rakományt egyenletesen ossza el. Ennek során ügyeljen arra, hogy a rakomány súlypontja lehetőleg mindig alacsonyan, középen vagy a tengelyek között legyen.

A raktérpadló és a raktérfelületek egy pontban történő túl nagy terhelése a menettulajdonságok romlásához és a padlóburkolat károsodásához vezethet.

Zárt dobozos felépítményű gépkocsik és kombi gépkocsik esetén:

- Mindig a raktérben szállítsa a rakományt.
- Mindig a hátsó ülésor üléstámlájánál helyezze le a rakományt.
- A nagy és nehéz rakományt tolja előre menetirányban a hátsó ülésorhoz, amennyire csak lehet. Helyezze szorosan a hátsó ülésorhoz.
- Mindig biztosítsa a rakományt megfelelő rakományrögzítővel és gurtnival.
- Ne rakodjon az üléstámlák felső pereme fölé.

- Ne szállítsa a rakományt olyan ülések mögött, ahol utasok ülnek.
- Ha a hátsó ülésorban nem ülnek utasok, tolja be a biztonsági öveket keresztben a mindenkor szemközti övzárba.

Rakománybiztosítás

Rakománybiztosítással kapcsolatos megjegyzések

! FIGYELEM A rögzítőhevederek nem megfelelő használata esetén baleset- és sérülésveszély áll fenn

Ha rosszul helyezi fel a rögzítőhevedert a rakomány biztosításakor, hirtelen irányváltáskor, fékezési manőver vagy baleset esetén a következők történhetnek:

- A megengedett terhelés túllépése miatt a rögzítőszem leszakadhat vagy a rögzítőheveder elszakadhat.
- A rakomány visszatartása nem lehetséges.

Emiatt a rakomány elcsúszhat, felborulhat vagy elmozdulhat, és eltalálhatja a gépkocsutasokat.

- ▶ A rögzítőhevedereket mindig szakszerűen, csak a leírt rögzítőszemek között feszítse meg.
- ▶ Mindig a terheléshez kialakított rögzítőhevedereket használjon.

- i** Vegye figyelembe az egyes rögzítőpontok max. terhelhetőségére vonatkozó adatokat. Ha a rakomány biztosításához különböző rögzítőpontokat kombinál, mindig a leggyengébb rögzítőpont max. terhelhetőségét kell figyelembe vennie. A teljes fékezésnél pl. olyan erők hatnak, amelyek a rakomány súlyerejének többszörösét is elérhetik. Az erőfelvétel elosztása érdekében mindig több rögzítőpontot használjon. A rögzítőpontokat vagy a rögzítőszemeket egyenletesen terhelje.

A rögzítőheveder használatánál mindig tartsa be a kezelési útmutatót vagy a rögzítőheveder gyártójának utasításait.

Vegye figyelembe az egyes rögzítőpontok max. terhelhetőségére vonatkozó információkat (→ oldal: 381).

Gépkocsivezetőként az alábbiakért felelős:

- A rakomány biztosítva legyen elcsúszás, felborulás, elgurulás vagy leesés ellen.

Vegye figyelembe a szokásos forgalmi helyzeteket, a hirtelen kitérő manővereket, illetve a teljes fékezést és a rossz útszakaszokat.

- A rakománybiztosítás megfeleljen a hatályos rakománybiztosítási követelményeknek és előírásoknak.

Ha ez nem áll fenn, akkor az a törvényektől és az esetleges következményektől függően büntetést vonhat maga után. Ezért mindenképpen tartsa be az egyes országokban hatályos törvényeket.

Minden út előtt, valamint hosszabb út alatt rendszeres időközönként, ellenőrizze a rakománybiztosítást. Korrigálja a helytelen vagy nem megfelelő rakománybiztosítást. Az előírászerű rakományrögzítéssel kapcsolatos információért forduljon pl. a rakománybiztosításra szolgáló szállítási segédeszköz vagy a rögzítőeszköz gyártójához.

A rakomány biztosításánál ügyelje a következőkre:

- A rakomány, valamint a raktér falai és a kerékdobok között szabadon maradt terület alakzáróan töltsé ki. Ehhez használjon alaktartó szállítási segédeszközöket, pl. éket, fa rögzítőelemeket vagy térkitöltő párnaszákat.
- A felbillenés ellen biztosított és biztosan álló rakományt minden irányban rögzítse.

Használja a raktérben vagy a rakfelületen található rögzítőpontokat, illetve rögzítőszemeket és rakományrögzítő síneket.

Csak az érvényben lévő szabványoknak (pl. DIN EN) megfelelően vizsgált rögzítőeszközöket, pl. rögzítőrudakat, reteszelőrudazatot, rögzítőhálókat és rögzítőhevedereket használjon. Mindig a rakományhoz lehető legközelebb található rögzítőpontokat használja a rakomány biztosításához, és párnázza ki az éles peremeket.

Különösen a nehéz rakományok rögzítéséhez használja elsősorban a rögzítőszemeket.

- i** Az érvényben lévő szabványoknak (pl. DIN EN) megfelelően vizsgált rögzítőeszközöket beszerezheti az ezekre szakosodott cégektől vagy a minősített szakműhelyekben.

Választófalra vonatkozó utasítások

A haszongépjárműként (N1, N2) forgalomba helyezett gépkocsik választófal nélkül nem felel-

nek meg a szállítójárműveken belüli előírászerű rakományrögzítésre szolgáló részegységeket leíró ISO27956 szabvány előírásainak. Az áruszállításra szolgáló gépkocsi használata esetén a választófal utólagos beszerelése nyomtatékosan ajánlott, mivel a választófal nélküli gépkocsik esetében az előírászerű rakományrögzítés csak aránytalan ráfordítással biztosítható.

Rögzítőpontok áttekintése

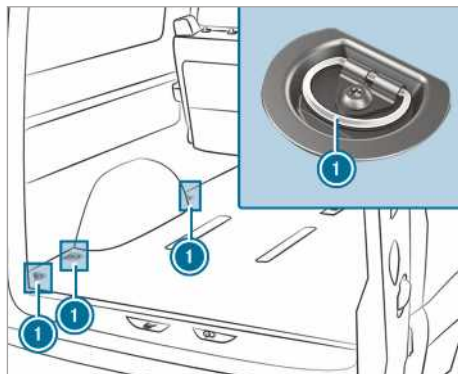

Rögzítőpontok (a kombi gépkocsi példáján)

- 1** Rögzítőszemek

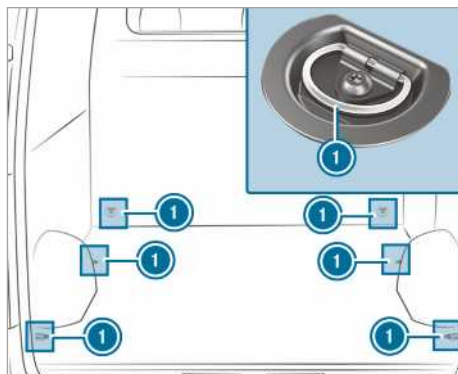

Rögzítőpontok (a rakományrögzítő sínek nélküli zárt dobozos felépítményű gépkocsi példáján)

- 1** Rögzítőszemek

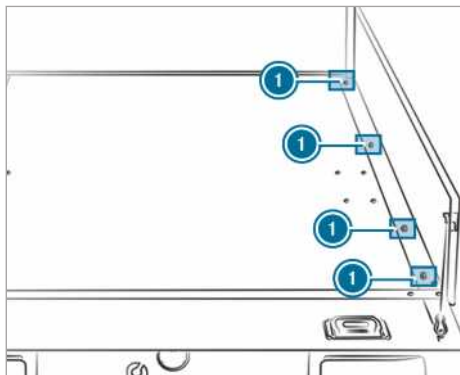

Rögzítőpontok (a platós gépkocsi példáján)

1 Rögzítőszemek



Rögzítőpontok (a platós gépkocsi példáján)

1 Rögzítőszemek

Ha a platóoldalfalakat leszerelte, akkor a kereszt-tartó bal és jobb oldalán alul elhelyezett rögzítő-pontokat is használhatja.

Az ömlesztett rakományt, különösen a plató rak-felületén, egy bevizsgált rögzítőhálóval vagy pony-vával rögzítheti.

A rögzítőhálót vagy ponyvát mindig rögzítse az összes rendelkezésre álló rögzítőponthoz. Eköz-ben ügyeljen arra, hogy a rögzítőhorgok biztosítva legyenek véletlen kioldás ellen.

Ha gépkocsijának padlóján rakományrögzítő sínek találhatók, rögzítőrudakat helyezhet közvet-lenül a rakomány elé és mögé. A rögzítőrudak közvetlenül felveszik az esetleges elmozdulási erőket.

A rakomány leszíjazását a raktérpadlóhoz csak könnyebb rakomány esetében javasoljuk. A rako-

mány rögzítésének elősegítése érdekében helyez-zen csúszásgátló szőnyegeket (csúszásmentes szőnyegeket) a rakomány alá.

Rögzítőszem be- és kiserelése

- ▶ **Beszerelés:** Tolja a rögzítőszemet a rako-mányhoz lehető legközelebb eső nyíláson keresztül a rakományrögzítő sínbe, amíg a reteszelés nem reteszelődik a mélyedésben.
- ⓘ Ha a reteszelést felfelé kihúzza a mélyedés-ből, a rögzítőszem mozgatható a rakomány-rögzítő sínben. Ügyeljen arra, hogy a retesze-lés mindig reteszelődjön egy mélyedésben.
- ▶ Ellenőrizze a rögzítőszem szoros illeszke-dését.
- ▶ **Kiserelés:** Húzza fel a reteszelést, majd a mélyedésen keresztül húzza ki a rögzítősze-met a rakományrögzítő sínből a reteszelés irá-nyába.

Tartórendszerek

Információ a tetőcsomagtartóról

▲ FIGYELEM Balesetveszély a max. tetőter-helés túllépése miatt

Ha rakományt helyez el a tetőn, valamint az összes kívül és belül található szerelvényen, a gépkocsisúlypont magasabbra kerül, a meg-szokott menettulajdonságok, a kormányozha-tóság és fékezhetőség pedig megváltozik. A gépkocsi kanyarodáskor erősebben bedől, és a kormánymozdulatokra nehezkesebben rea-gálhat.

Ha túllépi a megengedett max. tetőterhelést, az hátrányosan befolyásolhatja a gépkocsi menettulajdonságait, valamint kormányozha-tóságát és fékezési tulajdonságait.

- ▶ Feltétlenül tartsa be a max. tetőterhe-lést, és igazítsa hozzá vezetési stílusát.

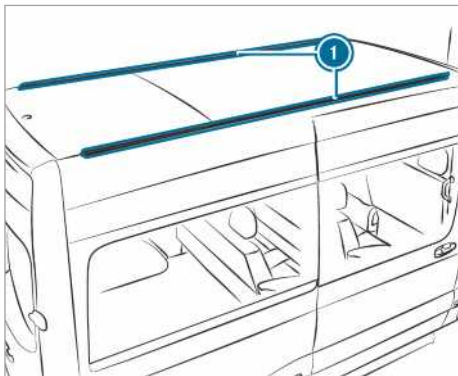

1 Rögzítősínek

A max. tetőterheléssel kapcsolatos információt a „Műszaki adatok” című fejezetben találja (→ oldal: 382).

A tetőcsomagtartók felszerelése során vegye figyelembe a következőket:

- Húzza meg a tetőcsomagtartó csavarjait az arra kialakított csúszkákban 8 Nm – 10 Nm forgatónyomatékkal.
- A csavarok meghúzott állapotban ne érintkezzenek a sínekkel.
- Ügyeljen arra, hogy a csúszkák ne a műanyag fedeleknél legyenek.
- A csúszkáknak megfelelő keresztmetszetűeknek kell lenniük.
- A rögzítősínek belsejében nem lehet szennyeződés.
- Kb. 500 km megtétele után ismét húzza meg egyenletesen a csavarokat.

A Mercedes-Benz azt javasolja, hogy csak a Mercedes-Benz által ellenőrzött és jóváhagyott tetőcsomagtartót használjon. Ezek használatával elkerülhető a gépkocsi sérülése.

Ha utólag szeretne rögzítősíneket beszerezni, azt minősített szakműhelyben végeztesse el. Ellenkező esetben károsodhat a gépkocsi.

Ha a gépkocsi tetején rögzítősínek vannak felszerelve, a tetőre tetőcsomagtartót szerelhet. Ehhez tartozékként speciális rögzítőelemek (csúszóelemek) állnak rendelkezésre.

Ezek a rögzítőelemek bármelyik Mercedes-Benz szerződéses szervizben beszerezhetők.

Létratartó

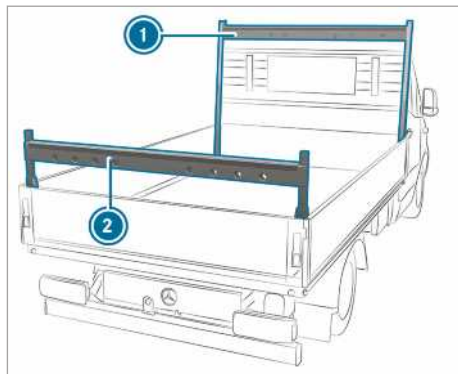

Létratartó a platós gépkocsin (példa)

- 1 Létratartó elől
- 2 Létratartó hátul

Tartsa be a „Terheléssel kapcsolatos megjegyzések” című fejezetben leírt fontos biztonsági utasításokat (→ oldal: 78).

A létratartó max. terhelésével kapcsolatos információt a „Műszaki adatok” című fejezetben találja (→ oldal: 382).

A belső tetőcsomagtartó rendszer használata

⚠ FIGYELEM Sérülésveszély rögzítetlen rakomány miatt

A rakomány rögzítése vagy kioldása közben a rakomány leeshet és a gépkocsiutasok megsérülhetnek.

▶ A rakomány rögzítése vagy kioldása közben ne álljon a rakomány alá.

! MEGJEGYZÉS Övszalagok és csúszka sérülésének veszélye

Ha a terhelés egy helyre koncentrálódik az övszalagokon és a csúszkákban, akkor az övszalagok leszakadhatnak vagy kitörhet a csúszka a tartósínből.

▶ A rakományt egyenletesen ossza el. Eközben ügyeljen arra, hogy a rakomány együttes súlypontja lehetőleg mindig középen és a tetősínek és a tartósínek között legyen.

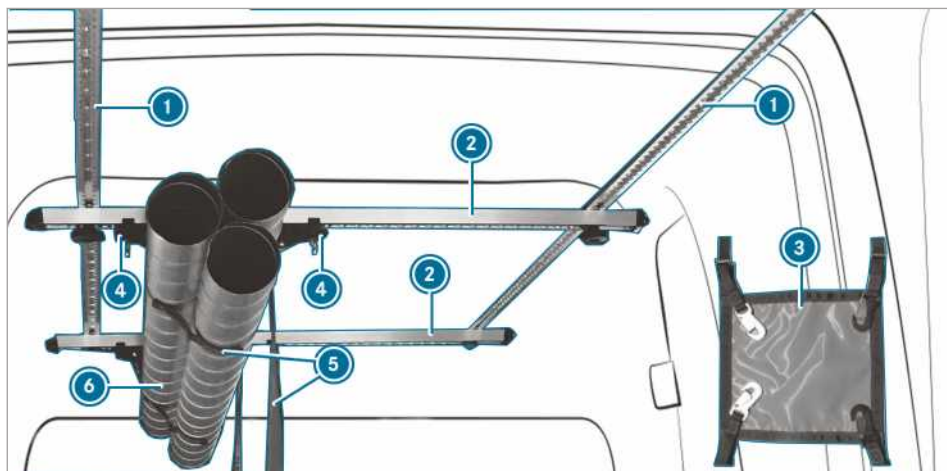

A belső tetőcsomagtartó rendszerrel biztosíthatja a rakományt. Túlnyúló rakomány biztosítására is alkalmas.

i A belső tetőcsomagtartó rendszer terhelhetősége maximum 50 kg.

A belső tetőcsomagtartó rendszer a következő komponensekből áll:

- Tetősínek, **1** amelyek a gépkocsi tetejére vannak rögzítve.
- Tartósínek, **2** amelyek a tetősínekhez vannak csavarozva és át lehet őket helyezni.
- A tartósín **2** csúszkapárral **4** van ellátva. A beakasztott övszalaggal **5** ellátott csúszkapár **4** áthelyezhető. A rakományt **6** a rakomány elhelyezésekor az övszalagba **5** kell helyezni és rögzíteni kell.
- Két pányvával **3** rögzítse a rakományt menetirányban és a menetiránnyal szemben.

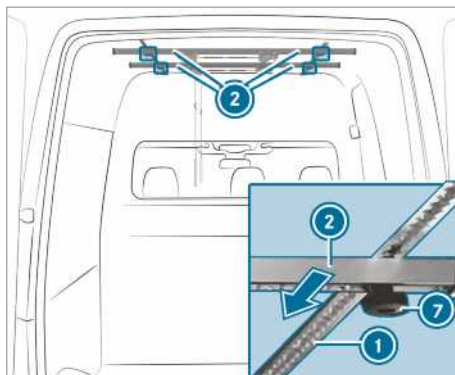

- ▶ **A tartósínek eltolása:** Csavarozza balra a csillagfejű csavarokat **7**, hogy kicsit meglazuljanak.
- ▶ Tolja a tartósíneket **2** a kívánt pozícióba a tetősín **1** mentén.
- ▶ Csavarozza fel a csillagfejű csavarokat **7** az óramutató járásával megegyező irányban.
- ▶ Ellenőrizze, hogy a tartósínek fixen rögzítve vannak-e.

Csúszka áthelyezése

▲ FIGYELEM Sérülésveszély nem megfelelően rögzített rakomány miatt

Ha a belső tetőcsomagtartó csúszkája nincs megfelelően rögzítve, akkor a rakomány kioldódhat, leeshet, és pl. a raktérbe lépéskor,

be- és kirakodáskor személyi sérülés történhet.

▶ A csúszkát mindig megfelelően rögzítse.

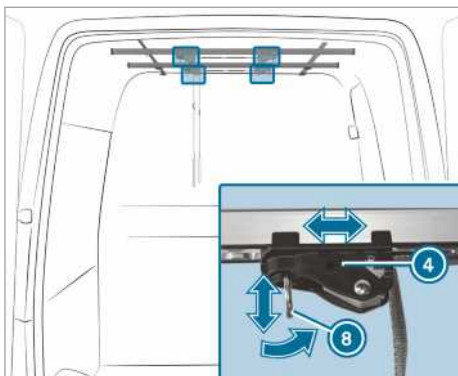

ⓘ A csúszka gyűrűjének **8** **4** mindig 90°-os szögben kell állnia a tartósínhez **2** képest, ahhoz, hogy a csúszka **4** megfelelően legyen rögzítve.

▶ **Ha a csúszka gyűrűje 90°-os szögben áll a tartósínhez képest:** Húzza lefelé a gyűrűt **8** a csúszkán, **4** egyidejűleg pedig húzza a csúszkát **4** a kívánt pozícióba.

▶ **9** Engedje el a gyűrűt a kívánt pozícióban.

▶ A csúszkát **4** tolja még tovább a tartósínen **2** míg a csúszka **4** saját magát állítja be.

▶ **Ha a csúszka gyűrűje párhuzamos a tartósínnel:** Tolja a csúszkát **4** a kívánt pozícióba.

▶ Állítsa a gyűrűt **8** a csúszkán **4** 90°-os szögben a tartósínhez képest **2**.

A csúszka **4** rögzítve van.

Övszalag beállítása

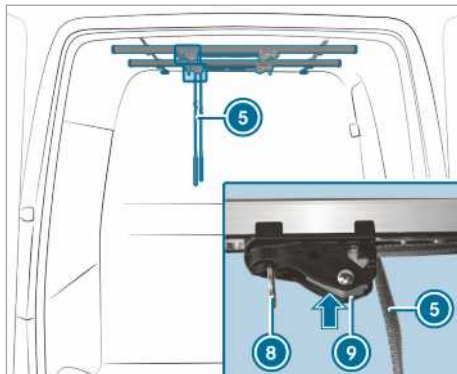

▶ Nyomja le a reteszt a csúszkánál **9** és tartsa lenyomva.

▶ Húzza meg vagy engedje lazábbra az övszalagot **5**.

▶ Engedje el a reteszt a csúszkánál **9**.

ⓘ A rakomány rögzítése vagy kioldása közben ne álljon a rakomány alá.

A rakomány biztosítása és megoldása

▶ **Rakomány biztosítása:** Helyezze a rakományt a tartósín övszalagjaiba.

▶ A rakományt a választófallal egy vonalban.

▶ Húzza össze az övszalagot **5**.

▶ Ellenőrizze, hogy fixen van-e rögzítve a rakomány.

▶ **A rakomány kioldása:** Nyomja le a reteszt a csúszkánál **9** és tartsa lenyomva.

▶ **8** Húzza lefelé a csúszka gyűrűjét és egyidejűleg húzza el a csúszkát a rakománytól.

▶ Oldja ki az övszalagot **5** és egyidejűleg ügyeljen arra, hogy a rakomány ne essen ki az övszalagokból.

▶ Vegye ki a rakományt az övszalagokból.

Rögzítőszemek beszerelése



- ▶ Fordítsa a rögzítőszem gyűrűjét ⑪ a rögzítőszem hossz tengelyével párhuzamosan ⑫.
- ▶ Tartsa a rögzítőszemet ⑫ a mutató- és középső ujj között, és helyezze hüvelykujját a rögzítőszem gyűrűjén keresztül ⑪ a középső nyomáspontra.
- ▶ Nyomja lefelé a reteszcsapot a hüvelykujjával ütközésig.
- ▶ Nyomja a rögzítőszemet ⑫ a rakomány közelében a tartósín részébe ② és tolja el kb. 12 mm-rel.
- ▶ Vegye le a hüvelykujját a nyomásponttól, és tolja a rögzítőszemet ⑫ addig, hogy bepattanjon.
- ▶ Fordítsa a rögzítőszem gyűrűjét ⑪ a rögzítőszem hossz tengelyére merőlegesen ⑫. A rögzítőszem ⑫ biztosítva van.

Rögzítőszemek kiszerelése

- ▶ Fordítsa a rögzítőszem gyűrűjét ⑪ a rögzítőszem hossz tengelyével párhuzamosan ⑫.
- ▶ A rögzítőszemet ⑫ a beszerelésnél leírtaknak megfelelően fogja meg és nyomja lefelé a reteszcsapot a hüvelykujjával ütközésig.
- ▶ Tolja el a rögzítőszemet ⑫ és húzza ki lefelé a tartósín ② részén keresztül.

Pányva rögzítése

▲ FIGYELEM Sérülésveszély rosszul rögzített rakomány miatt

Ha a pányva kampója a csúszka gyűrűihez van rögzítve, akkor a csúszka meglazítható. A rakomány kioldódhat, leeshet, és pl. a rak térbe lépéskor, be- és kirakodáskor személyi sérülés történhet.

- ▶ A pányva kampóját akassza be a rögzítőszem gyűrűibe.

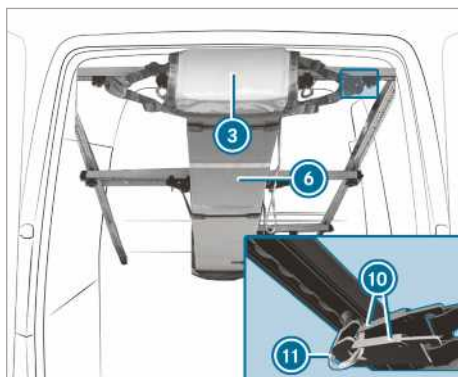

① A pányva horgait ③ csak a rögzítőszemek gyűrűibe szabad ⑪ beakasztani.

- ▶ Ellenőrizze, hogy fixen van-e rögzítve a rakomány.

- ▶ **A pányva rögzítése:** A pányvát ③ a rakomány mindkét végén ⑥ feszítse ki, és a pányva két-két horgát ⑩ a kassza be a csúszka gyűrűibe ⑪.

Rakodás a kerékszekrényekre

Tartsa be a „Terheléssel kapcsolatos megjegyzések” című fejezetben leírt fontos biztonsági utasításokat (→ oldal: 78).

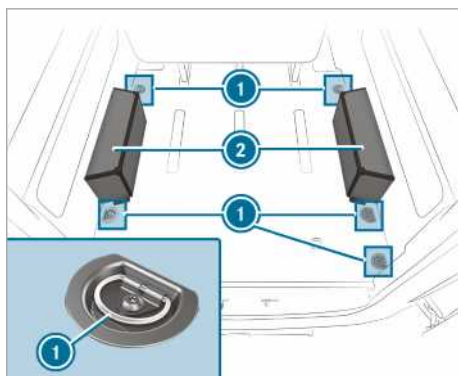

- ▶ Helyezze a tárgyakat a kerékszekrényekre ②, és rögzítse azokat a rögzítőszemek ① (→ oldal: 290) segítségével.

① A kerékszekrények egyenként 150 kg tömeggel terhelhetők.

Szervizintervallum kijelzés ASSYST PLUS

ASSYST PLUS szervizintervallum-kijelző működése

Az ASSYST PLUS szervizintervallum-kijelző a műszerkijelzőn keresztül tájékoztatja Önt a következő szervizidőpontig hátralévő időről vagy az addig még megtehető útról.

A szervize vonatkozó üzenetet a kormánykerék bal oldalán található Vissza gombbal tüntetheti el.

Az Ön gépkocsijának szervizelésével kapcsolatban információt bármelyik minősített szakműhelyben, pl. egy Mercedes-Benz szerződéses szervizben kaphat.

Szervizidőpont kijelzése

Fedélzeti számítógép:

➔ Karbantartás ➔ ASSYST PLUS

Megjelenik a következő szervizidőpont.

▶ **Kilépés a kijelzésből:** Nyomja meg a kormánykerék bal oldalán lévő Vissza gombot.

Vegye figyelembe az alábbi vonatkozó témakört is:

- Fedélzeti számítógép kezelése (→ oldal: 187)

Rendszeresen végezze el a szervizmunkálatokat

! **MEGJEGYZÉS** A szervizidőpont be nem tartása idő előtti kopáshoz vezethet

Ha a karbantartási munkákat nem kellő időben vagy nem teljes körűen végzik el, az fokozott kopáshoz és a gépkocsi károsodásához vezethet.

- ▶ Mindig tartsa be az előírt szervizintervallumokat.
- ▶ Az előírt karbantartási munkákat minősített szakműhelyben végeztesse el.

Speciális szervizintézkedések

Az előírt szervizintervallum a gépkocsi normál üzeméhez igazodik. Nehéz üzemeltetési körülmények között vagy a gépkocsi megnövekedett igénybevétele esetén a karbantartási munkákat az előírtnál gyakrabban kell elvégezni.

Példák nehéz üzemeltetési körülményekre:

- gyakori megállásokkal megszakított rendszeres városi közlekedés,

- főként rövid szakaszon történő üzemeltetés,
- gyakori hegyvidéki vagy gyenge minőségű utakon történő közlekedés,
- gyakori, hosszú üresjáratú üzem,
- porterhelés és/vagy gyakori belsőlevegő keringtetés üzemmod

Ilyen és hasonló üzemi feltételek esetén cserélje gyakrabban pl. a belsőtér-szűrőt, motorlevegőszűrőt, motorolajat és olajszűrőt. Megnövekedett igénybevétel esetén a gumiabroncsokat is gyakrabban kell ellenőrizni. További információért forduljon bármelyik minősített szakszervizhez.

Állásidők lekötött akkumulátorral

Az ASSYST PLUS szervizintervallum-kijelző kizárólag csatlakoztatott akkumulátor esetén figyel a szervizidőpontot.

▶ Az akkumulátor lekötése előtt kérdezze le a szervizidőpontot a műszerkijelzőn, és jegyezze fel (→ oldal: 296).

Motortér

Motorháztető felnyitása és lecsukása

! **FIGYELEM** Balesetveszély a menet közben kireteszelt motorháztető miatt

A kireteszelt motorháztető menet közben felnyílhat, és akadályozhatja a kilátást.

- ▶ Menet közben soha ne reteszelje ki a motorháztetőt.
- ▶ Minden elindulás előtt győződjön meg arról, hogy a motorháztető reteszelt állapotban van.

! **FIGYELEM** Égésveszély áll fenn a motorháztető felnyitásakor

Ha a motor túlforrósodott állapotban vagy a motortérben keletkezett tűz esetén felnyitja a motorháztetőt, érintkezésbe kerülhet a forró gázokkal vagy egyéb kiáramló üzemanyagokkal.

- ▶ A motorháztető felnyitása előtt hagyja lehűlni a túlhevült motort.
- ▶ A motortérben keletkezett tűz esetén hagyja lecsukva a motorháztetőt, és értesítse a tűzoltóságot.

▲ FIGYELEM A mozgó alkatrészek miatt sérülésveszély áll fenn

Bizonyos részegységek a motortérben (pl. a hűtő ventilátora) kikapcsolt gyújtásnál is tovább működhetnek, vagy hirtelen ismét mozogni kezhetnek.

Mielőtt bármilyen műveletet végez a motortérben, vegye figyelembe a következőket:

- ▶ Kapcsolja ki a gyújtást.
- ▶ Soha ne nyúljon a mozgó alkatrészek veszélyes tartományába, pl. a ventilátor forgástartományába.
- ▶ Vegyen le minden ékszert és órát.
- ▶ Tartsa távol a ruházatát és a haját a mozgó alkatrészekétől.

▲ FIGYELEM A feszültség alatt álló alkatrészek megérintésekor sérülésveszély áll fenn

A gyújtórendszer és a tüzelőanyag-befecskendező rendszer nagyfeszültséggel működik. Az elektromosságot vezető alkatrészeket megérintve áramütést kaphat.

- ▶ Soha ne érintse meg a gyújtórendszer vagy a tüzelőanyag-befecskendező rendszer alkatrészeit, ha a gyújtás be van kapcsolva.

A tüzelőanyag-befecskendező rendszer feszültség alatt álló alkatrészei pl. az injektorok.

A gyújtórendszer feszültség alatt álló alkatrészei pl. a következők:

- gyújtótekercecsek,
- gyújtógyertya-csatlakozó,
- ellenőrző csatlakozó.

▲ FIGYELEM Égésveszély a motortérben lévő forró alkatrészek miatt

A motortérben bizonyos részegységek, például a motor, a hűtő és a kipufogórendszer részei nagyon forrók lehetnek.

- ▶ Hagyja lehűlni a motort, és csak a következőkben leírt részegységeket érintse meg.

Ha a motortérben valamilyen műveletet kell elvégeznie, csak a következő alkatrészeket érintse meg:

- motorháztető

- motorolaj-betöltőnyílás zárófedele,
- mosófolyadék-tartály zárófedele,
- hűtőfolyadék-kiegyenlítőtartály zárófedele.

▲ FIGYELEM Ha felnyitott motorháztető mellett használja az ablaktörlőket, sérülésveszély áll fenn

Ha felnyitott motorháztetőnél elindul az ablaktörlő, az ablaktörlő-rudazat becsípheti a testrészeit.

- ▶ Mielőtt felnyitja a motorháztetőt, mindig kapcsolja ki az ablaktörlőket és a gyújtást.

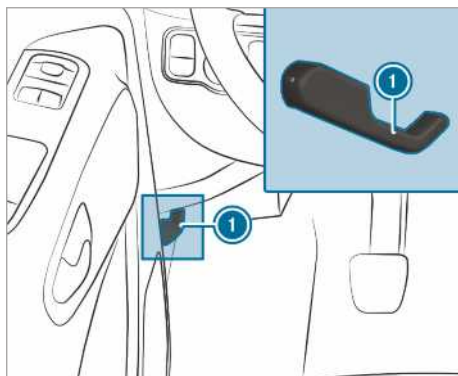

- ▶ Állítsa le a gépkocsit közlekedési szempontból biztonságos módon, és lehetőleg vízszintes helyen.
- ▶ Állítsa le a motort.
- ▶ Biztosítsa a gépkocsit elgurulás ellen.

▲ FIGYELEM Sérülésveszély áll fenn a motorháztető felnyitásakor

A motorháztető felnyitásakor hirtelen visszaeshet a végállásba.

A motorháztető mozgásterében tartózkodó személyekre nézve sérülésveszély áll fenn!

- ▶ A motorháztető elengedése előtt győződjön meg róla, hogy a támasz stabilan a helyén van a tartóban.
- ▶ Csak akkor nyissa fel a motorháztetőt, ha senki nem tartózkodik a mozgásterében.

- ▶ **Felnyitás:** A motorháztető kireteszeléséhez húzza meg a fogantyút ①.

- ▶ Nyúljon be a részbe, és nyomja felfelé a motorháztető biztosítózárjának fogantyúját.
- ▶ Nyissa fel a motorháztetőt, és tartsa meg.

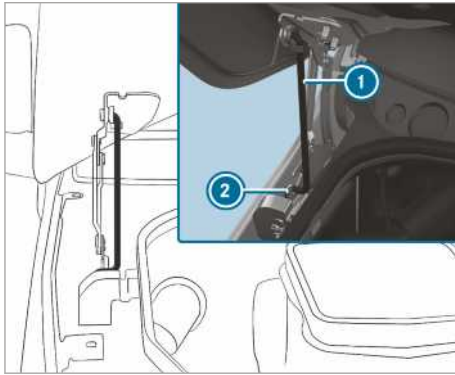

- ▶ Húzza ki a támaszt ① motorháztetőn lévő a tartóból, és engedje le.
- ▶ Illessze be alul a támaszt a tartóba ②.

▲ FIGYELEM Tűzveszély a motortérben vagy a kipufogóberendezés közelében levő gyúlékony anyagok miatt

A motortérben felejtett kendők vagy más gyúlékony anyagok a motor vagy a kipufogóberendezés forró részeitől meggyulladhatnak.

- ▶ Győződjön meg arról, hogy a karbantartási munkák elvégzése után nincsenek éghető idegen anyagok a motortérben vagy a kipufogóberendezés közelében.

▲ FIGYELEM A motorháztető felnyitásakor és lecsukásakor baleset- és sérülésveszély áll fenn

A motorháztető felnyitáskor és lecsukáskor hirtelen visszaeshet a végállásba.

A motorháztető mozgásterében tartózkodó személyekre nézve sérülésveszély áll fenn!

- ▶ Csak akkor nyissa fel és csukja le a motorháztetőt, ha senki nem tartózkodik a mozgásterében.

! MEGJEGYZÉS Motorháztető károsodása

Ha a motorháztetőt kézzel lenyomja, az károsodhat.

- ▶ A motorháztetőt a lecsukáshoz a megadott magasságból engedje leesni.

- ▶ **Lecsukás:** Emelje fel kissé a motorháztetőt.
- ▶ Emelje vissza a támaszt ① a motorháztetőn lévő tartóhoz, és enyhén nyomással reteszelve.
- ▶ Erressze lejjebb a motorháztetőt, majd kb. 15 cm magasságból engedje leesni.
- ▶ Ha a motorháztetőt még mindig kissé fel lehet emelni, nyissa fel újra a motorháztetőt, és kb. 20 cm magasságból engedje leesni, amíg megfelelően nem reteszeli.

Motorolaj

Motorolajszint ellenőrzése a fedélzeti számítógép segítségével

Feltételek

- A gépkocsi a mérés során vízszintes helyzetben áll.
- A motorháztető nincs nyitva.
- A menetprofiltól függően az olajszint kijelzése csak kb. 30 perc menetidő elteltével és bekapcsolt gyújtás esetén lehetséges.

Fedélzeti számítógép:

➔ [Karbantartás](#) ➔ [Motorolajszint](#):

A multifunkciós kijelzőn megjelenik a következő kijelzőüzenetek egyike:

- ▶ **Motorolajszint Mérés folyamatban:** Az olajszint mérése még nem lehetséges. Ismétlje meg a lekérdezést max. 30 perc menetidő elteltével.
- ▶ **Motorolajszint rendben,** miközben a multifunkciós kijelzőn a motorolajszintet jelző oszlop zöld, és a „min” és „max” jelölés között van: A motorolajszint megfelelő.
- ▶ **Motorolajszint Melegítse a motort:** Járassa a motort az üzemi hőmérsékletre történő felmelegedésig.
- ▶ **Motorolajszint A méréshez vízszintesen állítsa le a járművet:** A gépkocsit sík felületen állítsa le.
- ▶ **Motorolajszint töltsön be 1,0 l olajat,** miközben a multifunkciós kijelzőn az olajszintet jelző oszlop narancssárga, és a „min” jelölés alatt van: Töltsön utána 1 l motorolajat.
- ▶ **Csökkentse a motorolajszintet,** miközben a multifunkciós kijelzőn az olajszintet jelző oszlop narancssárga, és a „max” jelölés felett van: Engedje le a túltöltött motorolaj-mennyiséget.
Keressen fel egy minősített szakműhelyt.

▶ **Motorolajszint kijelzése: Kapcsolja be a gyújtást:** Kapcsolja be a gyújtást a motorolajszint ellenőrzéséhez.

▶ **Motorolajszint A rendszer nem működik:** A szenzor meghibásodott vagy nincs csatlakoztatva. Keressen fel egy minősített szakműhelyt.

▶ **Motorolajszint pill. nem működik:** Csukja le a motorháztetőt.

❗ **Hidegen mért olajszint kijelzésével ellátott gépkocsik:** Ha hosszabb időre állítja le a gépkocsit, a multifunkciós kijelzőn automatikusan megjelenik az olajszint. Ha a motorolajszint mérése nem lehetséges, megjelenik egy erre vonatkozó üzenet.

Motorolaj utántöltése

⚠ FIGYELEM Égésveszély a motortérben lévő forró alkatrészek miatt

A motortérben bizonyos részegységek, például a motor, a hűtő és a kipufogórendszer részei nagyon forrók lehetnek.

▶ Hagyja lehűlni a motort, és csak a következőkben leírt részegységeket érintse meg.

⚠ FIGYELEM Égésveszély áll fenn a motorháztető felnyitásakor

Ha a motor túlforrósodott állapotában vagy a motortérben keletkezett tűz esetén felnyitja a motorháztetőt, érintkezésbe kerülhet a forró gázokkal vagy egyéb kiáramló üzemanyagokkal.

▶ A motorháztető felnyitása előtt hagyja lehűlni a túlhevült motort.
▶ A motortérben keletkezett tűz esetén hagyja lecsukva a motorháztetőt, és értesítse a tűzoltóságot.

Ha a motortérben valamilyen műveletet kell elvégeznie, csak a következő alkatrészeket érintse meg:

- motorháztető
- motorolaj-betöltőnyílás zárófedele,
- mosófolyadék-tartály zárófedele,
- hűtőfolyadék-kiegészítőtartály zárófedele.

⚠ FIGYELEM A motorolaj miatt tűz- és sérülésveszély áll fenn

Ha a motorolaj a motortér forró alkatrészeire kerül, meggyulladhat.

▶ Ügyeljen arra, hogy ne kerüljön motorolaj a betöltőnyílás mellé.
▶ Mielőtt beindítaná a gépkocsit, hagyja lehűlni a motort, és alaposan tisztítsa meg a motorolajjal szennyezett alkatrészeket.

❗ MEGJEGYZÉS Motorkárosodás hibás olajszűrő, nem megfelelő olaj vagy adalékok miatt

▶ Csak az előírt szervizintervallum alapján szükséges motorolajat és olajszűrőt használjon.

A Mercedes-Benz azt javasolja, hogy eredeti vagy ellenőrzött tartalékalkatrészeket használjon.

▶ Ne módosítsa a motorolajat vagy az olajszűrő annak érdekében, hogy az előírtnál hosszabb idő elteltével kelljen cserélni.
▶ Ne használjon adalékanyagokat.
▶ Tartsa be az olajcserét előíró szervizelési időközökre vonatkozó utasításokat.

❗ MEGJEGYZÉS Túltöltött motorolajmennyiség esetén fennáll a károsodás veszélye

A túl sok motorolaj károsíthatja a motort vagy a katalizátort.

▶ Távolítsa el a túltöltött motorolajmennyiséget egy minősített szakműhelyben.

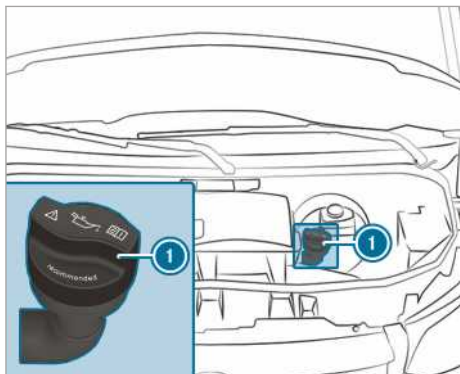

OM651 motor

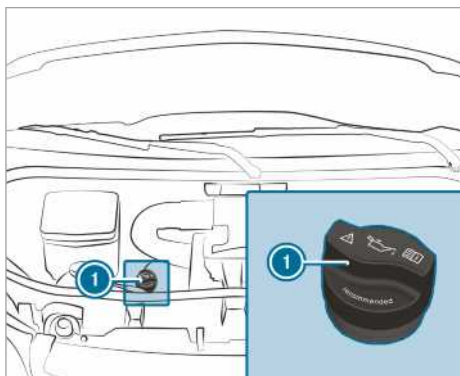

OM642 motor

- ▶ Fordítsa el balra a zárófedeleket ①, majd vegye le.
- ▶ Töltsön után motorolajat.
- ▶ Helyezze vissza a zárófedeleket ①, és forgassa jobbra, amíg nem reteszeliődik.
- ▶ Újra ellenőrizze az olajsínt (→ oldal: 298).

Hűtőfolyadékszint ellenőrzése

▲ FIGYELEM Égésveszély a motortérben lévő forró alkatrészek miatt

A motortérben bizonyos részegységek, például a motor, a hűtő és a kipufogórendszer részei nagyon forrók lehetnek.

- ▶ Hagyja lehűlni a motort, és csak a következőkben leírt részegységeket érintse meg.

Ha a motortérben valamilyen műveletet kell elvégeznie, csak a következő alkatrészeket érintse meg:

- motorháztető
- motorolaj-betöltőnyílás zárófedele,
- mosófolyadék-tartály zárófedele,
- hűtőfolyadék-kiegyenlítőtartály zárófedele.

▲ FIGYELEM Égésveszély áll fenn a motorháztető felnyitásakor

Ha a motor túlforrósodott állapotában vagy a motortérben keletkezett tűz esetén felnyitja a motorháztetőt, érintkezésbe kerülhet a forró gázokkal vagy egyéb kiáramló üzemanyagokkal.

- ▶ A motorháztető felnyitása előtt hagyja lehűlni a túlhevült motort.
- ▶ A motortérben keletkezett tűz esetén hagyja lecsukva a motorháztetőt, és értesítse a tűzoltóságot.

▲ FIGYELEM Égésveszély áll fenn a forró hűtőfolyadék miatt

A motorhűtőrendszerben, különösen a motor meleg állapotában túlnyomás uralkodik. Ha kinyitja a zárófedeleket, a kiforrccsenő forró hűtőfolyadékkal leforrázhatja magát.

- ▶ Mielőtt kinyitná a zárófedeleket, hagyja lehűlni a motort.
- ▶ A zárófedél kinyitásakor viseljen védőkesztyűt és védőszemüveget.
- ▶ A nyomás kiengedéséhez lassan nyissa ki a zárófedeleket.

Engedje le a motort és a motorhűtőrendszert, mielőtt ellenőrzi a hűtőfolyadékszintet vagy utánatöltene hűtőfolyadékokat.

! MEGJEGYZÉS Fényezés károsodása a hűtőfolyadék miatt

Ha hűtőfolyadék kerül a fényezett felületekre, akkor a fényezés károsodhat.

- ▶ A hűtőfolyadékot óvatosan töltsse be.
- ▶ A kifolyt hűtőfolyadékot távolítsa el.

Hűtőfolyadékszint ellenőrzése

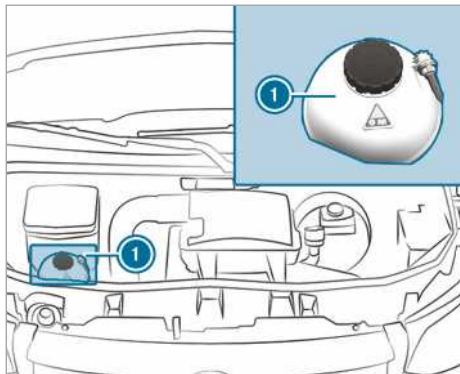

Hűtőfolyadék-kiegyenlítőtartály (példa)

- ▶ A gépkocsit sík felületen állítsa le.
- ▶ Nyissa fel a motorháztetőt (→ oldal: 296).
- ▶ Fordítsa a hűtőfolyadék-kiegyenlítőtartály zárófedelét ① lassan fél fordulattal balra, és engedje ki a túlnyomást.
- ▶ Forgassa tovább a hűtőfolyadék-kiegyenlítőtartály zárófedelét ①, majd vegye le.
- ▶ Ellenőrizze a hűtőfolyadékszintet. Megfelelő mennyiségű a hűtőfolyadék, ha a hűtőfolyadék szintje a hűtőfolyadék-kiegyenlítőtartályon található MAX jelölésnél van.

Töltés után hűtőfolyadékot

- ▶ A hűtőfolyadékot legfeljebb a hűtőfolyadék-kiegyenlítőtartály MAX jelöléséig töltsse fel.

A motorhűtőrendszer károsodásának elkerülése érdekében kizárólag a Mercedes-Benz által jóváhagyott hűtőfolyadékot használjon.

- ▶ Helyezze vissza, majd jobbra forgatva húzza meg a hűtőfolyadék-kiegyenlítőtartály ① zárófedelét.
- ▶ Indítsa be a motort.
- ▶ Kb. öt perc elteltével ismét állítsa le, és hagyja lehűlni a motort.
- ▶ Ellenőrizze újra a hűtőfolyadékszintet, és szükség esetén pótolja a hiányzó mennyiséget.

① Vegye figyelembe a hűtőfolyadéokra vonatkozó további információkat (→ oldal: 379).

Ablakmosó berendezés feltöltése

▲ FIGYELEM Égésveszély a motortérben lévő forró alkatrészek miatt

A motortérben bizonyos részegységek, például a motor, a hűtő és a kipufogórendszer részei nagyon forrók lehetnek.

- ▶ Hagyja lehűlni a motort, és csak a következőkben leírt részegységeket érintse meg.

Ha a motortérben valamilyen műveletet kell elvégeznie, csak a következő alkatrészeket érintse meg:

- motorháztető
- motorolaj-betöltőnyílás zárófedele,
- mosófolyadék-tartály zárófedele,
- hűtőfolyadék-kiegyenlítőtartály zárófedele.

▲ FIGYELEM Égésveszély áll fenn a motorháztető felnyitásakor

Ha a motor túlforrósodott állapotában vagy a motortérben keletkezett tűz esetén felnyitja a motorháztetőt, érintkezésbe kerülhet a forró gázokkal vagy egyéb kiáramló üzemanyagokkal.

- ▶ A motorháztető felnyitása előtt hagyja lehűlni a túlhevült motort.
- ▶ A motortérben keletkezett tűz esetén hagyja lecsukva a motorháztetőt, és értesítse a tűzoltóságot.

▲ FIGYELEM Az ablakmosófolyadék-koncentrátum tűz- és sérülésveszélyes

Az ablakmosófolyadék-koncentrátum könnyen gyúlékony. Ha a motor vagy a kipufogórendszer forró részegységeire kerül, meggyulladhat.

- ▶ Ügyeljen arra, hogy az ablakmosófolyadék-koncentrátum ne kerüljön a betöltőnyílás mellé.

Mosófolyadék utántöltése

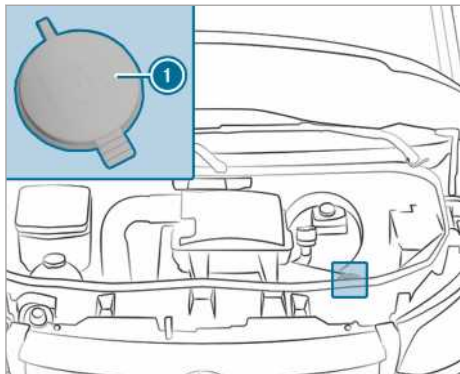

Mosófolyadék-tartály (példa)

- ▶ A mosófolyadékot keverje össze előre egy tartályban, a megfelelő keverési arányban.
 - ▶ A gépkocsit sík felületen állítsa le, és biztosítás elgurulás ellen (→ oldal: 149).
 - ▶ Nyissa fel a motorháztetőt (→ oldal: 296).
 - ▶ Húzza a mosófolyadék-tartály zárófedelét ① a fülnél fogva felfelé.
 - ▶ Töltse be az előre összekevert mosófolyadékot.
 - ▶ Nyomja rá a zárófedelét ① a betöltőnyílásra, amíg hallhatóan nem reteszeliődik.
 - ▶ Csukja le a motorháztetőt (→ oldal: 296).
- ① Vegye figyelembe az ablakmosó folyadékkal kapcsolatos további információt: (→ oldal: 379)

Levegőszívó ház vízleeresztő szelepnék tisztítása

▲ FIGYELEM A mozgó alkatrészek miatt sérülésveszély áll fenn

Bizonyos részegységek a motortérben (pl. a hűtő ventilátora) kikapcsolt gyújtásnál is tovább működhetnek, vagy hirtelen ismét mozogni kezdenek.

Mielőtt bármilyen műveletet végez a motortérben, vegye figyelembe a következőket:

- ▶ Kapcsolja ki a gyújtást.
- ▶ Soha ne nyúljon a mozgó alkatrészek veszélyes tartományába, pl. a ventilátor forgástartományába.

- ▶ Vegyen le minden ékszert és órát.
- ▶ Tartsa távol a ruházatát és a haját a mozgó alkatrészekről.

▲ FIGYELEM Égésveszély a motortérben lévő forró alkatrészek miatt

A motortérben bizonyos részegységek, például a motor, a hűtő és a kipufogórendszer részei nagyon forrók lehetnek.

- ▶ Hagyja lehűlni a motort, és csak a következőkben leírt részegységeket érintse meg.

Ha a motortérben valamilyen műveletet kell elvégeznie, csak a következő alkatrészeket érintse meg:

- motorháztető
- motorolaj-betöltőnyílás zárófedele,
- mosófolyadék-tartály zárófedele,
- hűtőfolyadék-kiegyenlítőtartály zárófedele.

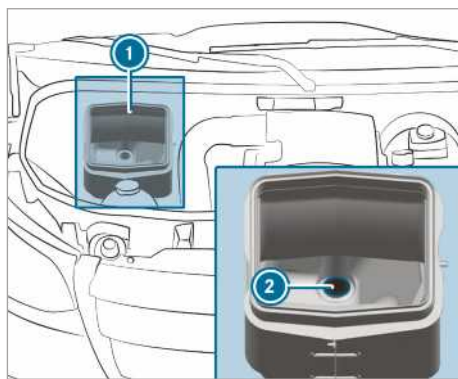

- ▶ Nyissa fel a motorháztetőt (→ oldal: 296).
- ▶ Távolítsa el a levegőszívó ház ① vízleeresztő szelepnél ② lévő szennyeződéseket.

Tüzelőanyag-szűrő víztelenítése

▲ FIGYELEM Tűz- és robbanásveszély a tüzelőanyag miatt

A tüzelőanyagok könnyen gyúlékonyak.

- ▶ Feltétlenül kerülje a tűz és nyílt láng használatát, a dohányzást és a szikraképződést.

- ▶ Tankolás előtt kapcsolja ki a motort és a kiegészítő fűtést, ha van.

▲ FIGYELEM Tűz- és robbanásveszély tüzelőanyag miatt

A tüzelőanyagok nagyon gyúlékonyak. Forró alkatrészekkel való érintkezés következtében tűz- és robbanásveszély áll fent.

- ▶ Hagyja lehűlni a motort és a kipufogóberendezést.

! MEGJEGYZÉS A tüzelőanyag-szűrő késői víztelenítése miatt fennáll a motor károsodásának veszélye

Dízelmotoros gépkocsik: A tüzelőanyag-szűrő késői víztelenítése a motor károsodásához vezethet.

Ha világít a  ellenőrző lámpa, haladéktalanul víztelenítse a tüzelőanyag-szűrőt.

🔥 KÖRNYEZETVÉDELMI MEGJEGYZÉS A nem környezetkímélő módon történő ártalmatlanítás környezetszennyezést okozhat

- ▶ A víz-tüzelőanyag keveréket környezetkímélő módon ártalmatlanítsa.

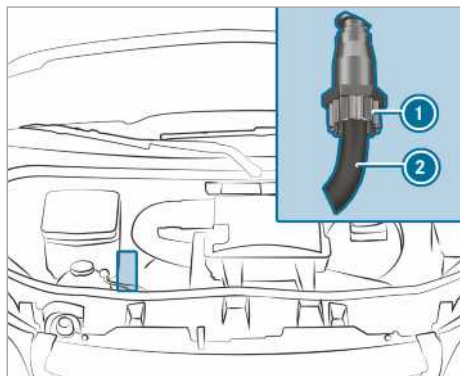

OM642 motor

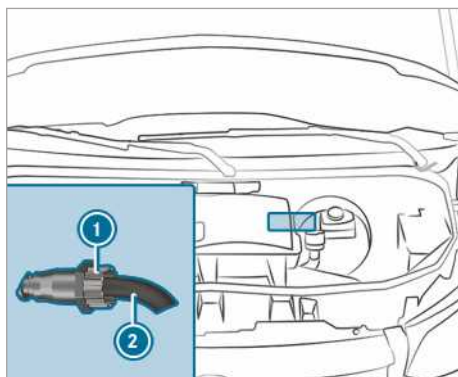



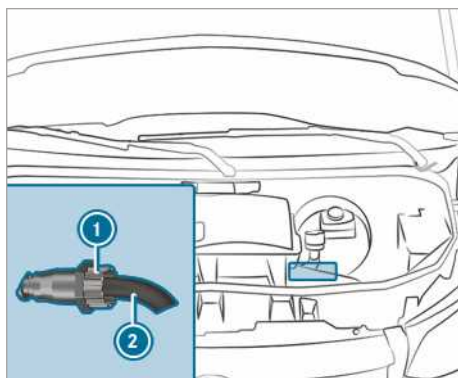



OM651, elsőkerék-hajtás



OM651, hátsókerék-hajtás

- ▶ Közlekedési szempontból biztonságos módon állítsa le a gépkocsit, és biztosítsa elgurulás ellen.
- ▶ Kapcsolja ki a kiegészítő fűtést (→ oldal: 111).
- ▶ Állítsa le a motort.
- ▶ Nyissa fel a motorháztetőt (→ oldal: 296).
- ▶ Helyezzen egy megfelelő felfogóedényt a leeresztőtömlő **2** alá.
- ▶ Kapcsolja be a gyújtást.
- ▶ Csavarja ki a leeresztőcsavart **1** annyira, hogy a leeresztőtömlőből **2** víz-tüzelőanyag keverék távozzon.

- ▶ Csavarja vissza a leeresztőcsavart , amint a felfogott víz-tüzelőanyag keverék mennyisége elérte a kb. 0,2 l értéket. 30 másodperc elteltével az elektromos tüzelőanyag-szivattyú önmagától leállítja a víz-tüzelőanyag keverék leeresztését.
- ▶ A víztelenítés után kapcsolja ki a gyújtást.
- ▶ A felfogott víz-tüzelőanyag keveréket környezetkímélő módon ártalmatlanítsa, pl. egy minősített szakszervizben.
- ▶ Ellenőrizze, hogy a leeresztőcsavar  be van-e húzva. Amennyiben jár a motor és a leeresztőcsavar  ki van csavarva, a leeresztőtömlőn  keresztül tüzelőanyag távozik.
- ▶ Cskálja le a motorháztetőt(→ oldal: 296).
- ▶  **Az ellenőrző lámpa nem alszik ki a víztelenítést követően:** Ismét víztelenítse a tüzelőanyag-szűrőt.
- ▶  **Az ellenőrző lámpa a második víztelenítést követően sem alszik ki:** Keressen fel egy minősített szakszervizt.

A Mercedes-Benz azt javasolja, hogy a tüzelőanyag-szűrő víztelenítését minősített szakszervizben végeztesse el.

Tisztítás és ápolás

Gépkocsi gépi mosóban történő mosásával kapcsolatos megjegyzések

 **FIGYELEM** Balesetveszély áll fenn a gépkocsi lemosása után a lecsökkent fékhatás miatt

A járműmosás után kisebb a fékek fékhatása.

- ▶ A gépkocsimosás után a közlekedés eseményeinek figyelembevételével óvatosan fékezze le a gépkocsit, amíg helyre nem áll a teljes fékhatás.

Ügyeljen arra, hogy a gépi mosó méretei megfelelőek legyenek az Ön gépkocsijához.

Gépi mosóban való mosás előtt hajtsa be a külső visszapillantó tükröket, és szerelje le az esetleges kiegészítő antennát. Ellenkező esetben károsodhatnak a külső tükrök, az antenna vagy a gépkocsi.

A gépi mosóból való kihajtáskor ügyeljen arra, hogy a külső visszapillantó tükrök legyenek ismét teljesen kihajtvva, és az esetleges kiegészítő antenna legyen ismét felszerelve.

A gépkocsi károsodásának elkerülése érdekében a gépi mosó használata előtt ügyeljen a következőkre:

- Az oldalablakok és az eltolható ablak legye- nek teljesen becsukva.
- A szellőzés és a fűtés ventilátora legyen kikapcsolva.
- Az ablaktörlők kapcsolója  állásban legyen.

A durva szennyeződések távolítsa el, mielőtt gépi mosóba viszi a gépkocsit.

-  Ha a gépkocsi lemosása után eltávolítja a viaszt a szélvédőről és az ablaktörlőgumikról, elkerüli a foltképződést és csökkenti az ablaktörlés zaját.

Nagynyomású mosó használatával kapcsolatos megjegyzések

 **FIGYELEM** Balesetveszély áll fenn a körsugaras fúvókával felszerelt nagynyomású mosók használata esetén

A körsugaras fúvóka (szennymaró) vízsugara kívülről nem látható sérüléseket okozhat a gumiabroncsokon vagy a futómű alkatrészein.

Az ilyen módon sérült alkatrészek váratlanul meghibásodhatnak.

- ▶ A gépkocsi tisztításához ne használjon körsugaras fúvókával felszerelt nagynyomású mosót.
- ▶ A sérült gumiabroncsokat vagy a futómű sérült alkatrészeit haladéktalanul cseréltesse ki.

A gépkocsi-belsőterben semmi esetre se használjon nagynyomású mosót. A nagynyomású mosó által kinyomott vízmennyiség és az azzal járó vízpermet ugyanis jelentős mértékben károsíthatja a gépkocsit.

A gépkocsi károsodásának elkerülése érdekében a nagynyomású mosó használata esetén ügyeljen a következőkre:

- Tartsa be a gépkocsitól mért 30 cm min. távolságot a 25°-os lapos sugárképző fúvókák és szennymarófejek esetén, ill. a 70 cm távolságot a körsugaras fúvókák esetén, és vegye figyelembe a készülék gyártójának kezelési útmutatóját.
- A nagynyomású mosó fúvókáját ne irányítsa közvetlenül az érzékeny részekre (pl. gumiabroncsokra, résekre, elektromos alkatrészekre,

akkumulátorokra, fényforrásokra, ill. szellőzőrésekre).

- A tolatókameránál tartsa be az 50 cm min. távolságot.

Gépkocsi mosása kézzel

Tartsa be a törvényi előírásokat. Egyes országokban pl. a kézi mosás csak kimondottan erre a célra kialakított autómosó helyeken engedélyezett. Győződjön meg róla, hogy a kézi mosás egy speciálisan erre kijelölt mosóhelyen történik.

- ▶ Kímélő hatású tisztítószerrel, pl. autósampont használjon.
- ▶ A gépkocsit langyos vízzel és puha autómosó szivaccsal mossa. Eközben a gépkocsit ne tegye ki közvetlen napsugárzásnak.
- ▶ A gépkocsit óvatosan permetezze le vízzel, majd törölje szárazra egy bőrkendővel. Ügyeljen arra, hogy a vízsugarat ne irányítsa közvet-

lenül a levegőbelépő-rácsokra. Eközben ne hagyja bekapcsolva a ventilátort.

- ▶ Ne hagyja rászáradni a tisztítószerrel a fényszere.

A tél beálltakor gondosan és a lehető leghamarabb távolítsa el a gépkocsira lerakódott útszórósót.

Fényezés és matt fényezés ápolásával kapcsolatos megjegyzések

! **MEGJEGYZÉS** Fényezés károsodása és korrózió nem megfelelő ápolás következtében

Ha a madárürülék vagy más maradványok általi szennyeződéseket nem távolítják el időben, akkor az a fényezés károsodásához és későbbi korrózióhoz vezethet.

- ▶ Szennyeződés esetén lehetőleg azonnal, alaposan tisztítsa meg a fényezést vagy a matt fényezést.

Vegye figyelembe a következő megjegyzéseket:

	Tisztítással és ápolással kapcsolatos megjegyzések	Fényezés károsodásának elkerülése
Fényezés	<ul style="list-style-type: none"> • Rovarmaradványok: Lazítsa fel rovar-eltávolító szerrel, majd mossa le. • Madárürülék: Lazítsa fel vízzel, majd mossa le. • Hűtőfolyadék, fagyanta, olajok, tüzelőanyagok és zsírok: Mosó- vagy öngyújtóbenzinbe áztatott kendővel, enyhe dörzsöléssel távolítsa el. • Fékfolyadék: Mossa le vízzel. • Kátrányfoltok: Használjon kátrányeltávolítót. • Viasz: Használjon szilikoneltávolítót. 	<ul style="list-style-type: none"> • Ne vigyen fel semmilyen matricát, fóliát vagy hasonló tárgyakat. • A szennyeződések a lehető leghamarabb távolítsa el.
Matt fényezés	<ul style="list-style-type: none"> • Csak Mercedes-Benz gépkocsikhoz engedélyezett ápolószereket használjon. 	<ul style="list-style-type: none"> • A gépkocsit és a könnyűfém keréktárcsákat ne polírozza. • Gépi mosáskor ne válasszon forróvízes kezeléssel végződő mosóprogramot. • Ne használjon laktisztítót, csiszoló/ polírozó termékeket, valamint a fényességet tartósító szereket, pl. viaszt. • A fényezés javítását mindig minősített szakszervizzel végeztesse.

Járműalkatrészek ápolásával kapcsolatos megjegyzések

▲ FIGYELEM A szélvédő tisztításakor fennáll a beszorulás veszélye az ablaktörlők bekapcsolása következtében

Ha az ablaktörlőlapátok vagy a szélvédő tisztításakor elindul az ablaktörlő, testrészei becsípdhetnek.

▶ A szélvédő vagy az ablaktörlőlapátok tisztítása előtt mindig kapcsolja ki az ablaktörlőt és a gyújtást.

▲ FIGYELEM Égési sérülés veszélye a kipufogócsővégnél és a végelem burkolatnál

A kipufogócsővégek és a végelem burkolatok nagyon forrók lehetnek. Ha a gépkocsi ezen részeit megérinti, megégetheti magát.

▶ A kipufogócsővégek és a végelem burkolatok környékén legyen mindig különösen óvatos, és főként vigyázzon a gyerekekre ebben a tartományban.

▶ Mielőtt megérinti, hagyja lehűlni a gépkocsi ezen részeit.

Vegye figyelembe a következő megjegyzéseket:

	Tisztítással és ápolással kapcsolatos megjegyzések	Járműkárak elkerülése
Kerekek/ keréktárcsák	Vizet és savmentes keréktárcsa-tisztítót használjon.	<ul style="list-style-type: none"> A fékpor eltávolításához ne használjon savas keréktárcsa-tisztítót. Az ugyanis károsíthatja a kerékcsavarkat és a fék alkatrészeit. Annak érdekében, hogy elkerülje a korrózióképződést a féktárcsákon és a fékbetéteken, tisztítás után menjen néhány percig a gépkocsival, és csak ezután állítsa le. A féktárcsák és a fékbetétek felmelegednek és megszáradnak.
Ablakok	Az ablakokat kívülről és belülről nedves kendővel és a Mercedes-Benz számára ajánlott tisztítószerral tisztítsa.	A belső oldal tisztításához ne használjon száraz kendőt, súrolószert vagy oldószeres tisztítószereket.
Ablaktörlőlapátok	A felhajtott ablaktörlőlapátokat nedves kendővel tisztítsa meg.	Ne tisztítsa túl gyakran az ablaktörlőlapátokat.
Külső világitás	A búrákat nedves szivaccsal és kémélő hatású tisztítószerral, pl. autósamponnal tisztítsa meg.	Csak műanyag búrákhoz megfelelő tisztítószereket vagy kendőket használjon.
Szenzorok	Az első és hátsó lökhárítóban, valamint a hűtőburkolatban található szenzorokat puha kendővel és autósamponnal tisztítsa meg.	A nagynyomású mosó használatakor tartsa be a 30 cm min. távolságot.
Tolatókamera és 360°-os kamera	A kameralencsét tiszta vízzel és puha kendővel tisztítsa meg.	Ne használjon nagynyomású mosót.
Vonóhorog	<ul style="list-style-type: none"> A kezdődő rozsdát távolítsa el a vonóhorog gömbjéről (pl. drótkefével). A szennyeződést szőszmentes kendővel távolítsa el. A tisztítás után vékonyan olajozza vagy zsírozza meg a gömbfejet. Vegye figyelembe a vonóhorog gyártójának kezelési útmutatójában található ápolási utasításokat. 	A vonófejszárat ne tisztítsa nagynyomású mosóval vagy oldószerral.
Tolójató	<ul style="list-style-type: none"> Távolítsa el a tolójató érintkezőlemezeinek és az érintkezőcsapok hegyeinek környékén található idegen tárgyakat. Az érintkezőlemezeket és az érintkezőcsapok hegyeit enyhe tisztítószerral és puha kendővel tisztítsa meg. 	Ne olajozza vagy zsírozza az érintkezőlemezeket és az érintkezőcsapok hegyeit.

	Tisztítással és ápolással kapcsolatos megjegyzések	Járműkarok elkerülése
Fellépők	<ul style="list-style-type: none"> Az elektromos fellépőket és azok házáat nagynyomású mosóval tisztítsa. A tisztítás után fújja be szilikon spray-vel az oldalsó vezetősíneket. A lökhárítón lévő fellépőket nagynyomású mosóval tisztítsa. 	Kenőanyagként ne használjon zsírt és olajat.
Alumínium oldalfalak tisztítása	<ul style="list-style-type: none"> Az alumínium oldalfalakat vízzel és semleges vagy enyhén lúgos mosószerrel, illetve kefével tisztítsa. 	A platóoldalfalak tisztításához ne használjon súrolószert.

Belső ápolással kapcsolatos megjegyzések

▲ FIGYELEM Oldószertartalmú ápolószerek használata után sérülésveszély áll fenn a műanyagrészek leválása miatt

Az oldószertartalmú ápoló- és tisztítószerek hatására a műszerfal felületei porózussá válhatnak.

Ha a légzsákok kioldanak, a műanyag részek leválhatnak.

▶ Ne használjon oldószertartalmú ápoló- és tisztítószereket a műszerfal tisztítására.

▲ FIGYELEM A biztonsági öv kifehérítése esetén sérülés- vagy életveszély áll fenn

A fehérités vagy színezés jelentősen gyengítheti a biztonsági öveket.

Emiatt a biztonsági övek pl.baleset esetén elszakadhatnak, vagy esetleg nem lépnek működésbe.

▶ Soha ne fehéritse ki és ne színeze a biztonsági öveket.

▲ VESZÉLY Életveszély áll fenn az áramütés miatt

Ha nedves kendővel érinti meg a 230 V-os csatlakozóaljzatot, áramütés érheti Önt.

Életveszély áll fenn!

Tisztításkor hagyja ki a 230 V-os csatlakozóaljzat környékét.

Vegye figyelembe a következő megjegyzéseket:

	Tisztítással és ápolással kapcsolatos megjegyzések	Járműkarok elkerülése
Biztonsági övek	Langyos vízzel és szappanos oldattal tisztítsa meg.	<ul style="list-style-type: none"> Ne használjon vegyi tisztítószereket. Ne szárítsa a biztonsági övet 80 °C feletti hőmérsékletre történő melegítéssel vagy közvetlen napsugárzással.
Kijelző	A felületet mikroszálas törlőkendővel és LCD/TFT kijelzőkhöz alkalmas ápolószerrrel tisztítsa meg.	<ul style="list-style-type: none"> Kapcsolja ki, és hagyja lehűlni a kijelzőt. Ne használjon más szereket.

	Tisztítással és ápolással kapcsolatos megjegyzések	Járműkárók elkerülése
Műanyag burkolatok	<ul style="list-style-type: none"> • A tisztítást nedves mikroszálás kendővel végezze. • Erős szennyeződés esetén használjon a Mercedes-Benz számára ajánlott ápolószert. 	<ul style="list-style-type: none"> • Ne vigyen fel semmilyen matricát, fóliát vagy hasonló tárgyakat. • A műanyag burkolat ne kerüljön érintkezésbe kozmetikai és rovarirtó szerekkel, valamint fényvédő krémmel.
Valódi fa/díszítőelemek	<ul style="list-style-type: none"> • A tisztítást mikroszálás törlőkendővel végezze. • A zongoralakk optikás kivételű fekete díszítőelemeket nedves kendővel és szappanos oldattal tisztítsa. • Erős szennyeződés esetén használjon a Mercedes-Benz számára ajánlott ápolószert. 	Ne használjon oldószeres tisztítószereket, politúrt vagy viaszt.
Tetőkárpit	A tisztítást puha kefével vagy szárazsammonnal végezze.	
Textil ülés-huzatok	<p>Az olyan szennyeződések, mint pl. a morzsa vagy a por, porszívózza ki, majd végül a teljes ülés-huzatot tisztítsa meg nedves mikroszálás törlőkendővel és 1%-os szappanos oldattal. Ne végezzen pontszerű tisztítást.</p> <p>Használjon a Mercedes-Benz által ajánlott tisztító- és ápolószert.</p>	Ne használjon olajtartalmú tisztító- és ápolószereket.
Műbőr ülés-huzatok	<p>Az olyan szennyeződések, mint pl. a morzsa vagy a por, porszívózza ki, majd végül a teljes ülés-huzatot tisztítsa meg nedves mikroszálás törlőkendővel és 1%-os szappanos oldattal. Ne végezzen pontszerű tisztítást.</p> <p>Használjon a Mercedes-Benz által ajánlott tisztító- és ápolószert.</p>	Ne használjon mikroszálás törlőkendőt. Ne használjon olajtartalmú tisztító- és ápolószereket.
Valódi bőr ülés-huzatok	<p>Az olyan szennyeződések, mint pl. a morzsa vagy a por, porszívózza ki, majd végül a teljes ülés-huzatot rendszeresen tisztítsa meg.</p> <p>Erős szennyeződés esetén az utókezeléshez használjon a Mercedes-Benz által ajánlott bőrápolószert.</p>	Ne használjon mikroszálás törlőkendőt. Ne használjon olajtartalmú tisztító- és ápolószereket.
Kormánykerék és váltó- vagy választókar	A tisztítást nedves kendővel végezze.	

	Tisztítással és ápolással kapcsolatos megjegyzések	Járműkárók elkerülése
Pedálók és lábszőnyegek	A tisztítást nedves kendővel végezze.	Ne használjon tisztító- és ápolószereket.
Utastér	A tisztítást nedves kendővel végezze.	<ul style="list-style-type: none">• Ne használjon nagynyomású mosót.• Az utasteret a tisztítás után hagyja teljesen megszáradni.• Ne hagyja, hogy a résekbe vagy az üregekbe folyadék hatoljon be.
Függönyök	A függönyöket csak vegytisztítással tisztítsa.	A függönyöket ne mossa.

Vészhelyzet

Láthatósági mellény kivétele

A láthatósági mellény a vezetőajtó tárolórekeszében található.

▶ Vegye ki a láthatósági mellényt a tárolórekeszből.

ⓘ A hátsó ajtó és az első utasajtó tárolórekeszeiben szintén elhelyezhetők láthatósági mellények.

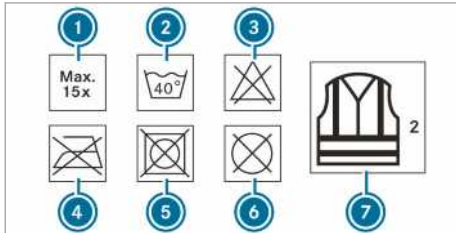

- ① Mosások max. száma
- ② Max. mosási hőmérséklet
- ③ Tilos fehéríteni
- ④ Tilos vasalni
- ⑤ Ne tegye szárítógépbe
- ⑥ Tilos vegytisztítani
- ⑦ Ez a mellény a 2. osztály előírásainak felel meg

A láthatósági mellény csak akkor felel meg a törvény szerinti szabványban meghatározott követelményeknek, ha az megfelelő méretű, és teljesen be van csatolva.

Cserélje ki a láthatósági mellényt, ha

- a fényvisszaverő csíkok megsérültek, vagy el nem távolítható szennyeződés van rajtuk,
- túllépte a mosások max. számát,
- a láthatósági mellény fényvisszaverő képessége csökkent.

Elakadásjelző háromszög kivétele

Elakadásjelző háromszög kivétele

Az elakadásjelző háromszög az utasajtó tárolórekeszében található.

▶ Vegye ki az elakadásjelző háromszöget a tárolórekeszből.

Elakadásjelző háromszög felállítása

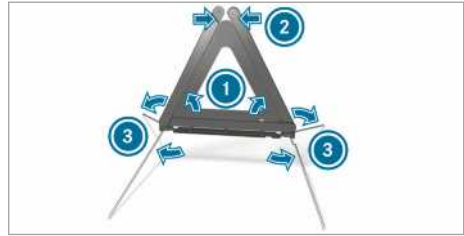

▶ Az oldalsó fényvisszaverőket ① húzza felfelé háromszög formára, és kapcsolja össze a felső patenttel ②.

▶ Mindkét oldalon hajtsa le a lábakat ③.

Elsősegélynyújtó csomag kivétele

Az elsősegélynyújtó csomag az utasajtó tárolórekeszében található.

▶ Vegye ki az elsősegélynyújtó csomagot a tárolórekeszből.

A figyelmeztető lámpa kivétele

A figyelmeztető lámpa az utasajtó tárolórekeszében található.

▶ Vegye ki a figyelmeztető lámpát a tárolórekeszből.

Tűzoltó készülék kivétele és tárolása

▲ FIGYELEM Balesetveszély a vezetőlábtérben nem megfelelően rögzített tűzoltó készülék miatt

A vezető lábtérben lévő tűzoltó készülék korlátozhatja a pedálemozdulást, vagy megakaszthatja a teljesen lenyomott pedált.

Ez veszélyezteti a gépkocsi üzem- és közlekedésbiztonságát.

Emellett a vezetőlábtérben lévő tűzoltó készülék kirepülhet és megsérülhet a gépkocsivezetőt és az utasokat.

▶ Vezetés közben a tűzoltó készülék legyen mindig szabályosan rögzítve a tartóban.

▶ Vezetés közben ne vegye ki a tűzoltó készüléket.

Kivétel

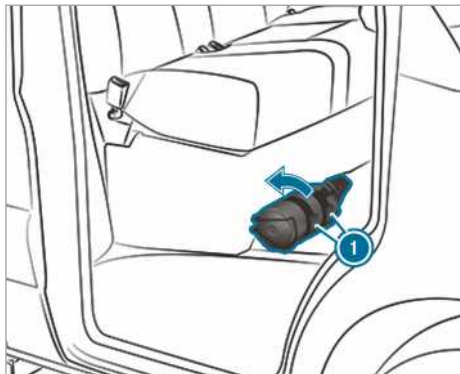

- ▶ Húzza felfelé a tűzoltó készülék tartóján ❶ lévő füleket.
- ▶ Vegye ki a tűzoltó készüléket.

Tárolás

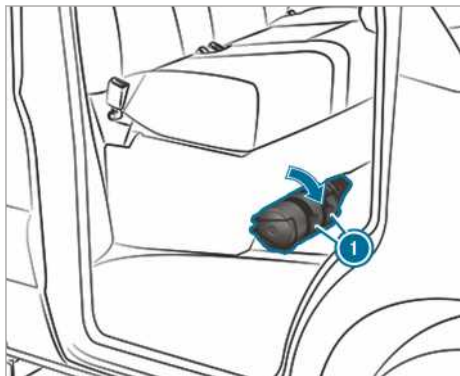

- ▶ Helyezze be a tűzoltó készüléket.
 - ▶ Húzza lefelé a tűzoltó készülék tartóján ❶ lévő füleket.
- ❶ Jobbkormányos gépkocsinál a tűzoltó készülék a menetirány szerinti bal oldali utasülés-nél található.

Mercedes-Benz Segélyhívó rendszer

Információ a Mercedes-Benz segélyhívó rendszerről

A Mercedes-Benz segélyhívó rendszer csak olyan területeken működik, amelyeken a szerződéses partner mobilhálózat-lefedettséget nyújt. Ha a szerződéses partner hálózati lefedettsége nem

megfelelő, az azt eredményezheti, hogy nem lehet segélyhívást indítani.

A segélyhívás automatikus indításához a gyújtásnak bekapcsolt állapotban kell lennie.

- ❶ A Mercedes-Benz segélyhívó rendszer gyárilag aktiválva van. A Mercedes-Benz segélyhívó rendszer ingyenesen használható.

Mercedes-Benz segélyhívó rendszer áttekintése

A Mercedes-Benz segélyhívó rendszer segítséget nyújthat a baleset időpontjára és a mentőknek a baleset helyszínére való megérkezése közötti idő jelentős lerövidítésében. Segíti a tartózkodási hely meghatározását, ha a baleset helyszíne nehezen megközelíthető.

A segélyhívás automatikusan (→ oldal: 313) indítható.

Arra is lehetőség van, hogy a segélyhívást kézzel indítsa (→ oldal: 313). Csak saját maga vagy mások mentése érdekében indítson segélyhívást. Ne indítson segélyhívást műszaki meghibásodás vagy hasonló esemény esetében.

Kijelzés a médiakijelzőn:

SOS NOT READY: A gyújtás nincs bekapcsolva, vagy üzemmód lépett fel a segélyhívó rendszerben.

Ez nem jelenti feltétlenül a segélyhívó rendszer teljes üzemképtelenségét. Segélyhívást ennek ellenére indíthat.

A kijelzés kizárólag a gépkocsira vonatkozik, a mobiltelefon-hálózatok és a Mercedes-Benz segélyhívó központ rendelkezésre állását nem veszi figyelembe.

A segélyhívó rendszer gépkocsi által megkövetelt működőképessége arról ismerhető fel, hogy az **SOS NOT READY** kijelzés a gyújtás bekapcsolása után eltűnik.

Aktív segélyhívás közben a kijelzőn megjelenik az  szimbólum.

A Mercedes-Benz segélyhívó rendszer regionális rendelkezésre állásáról további információt a következő oldalon talál: http://www.mercedes-benz.com/connect_ecall.

- ❶ Ha a gépkocsiban műszaki probléma miatt nem áll rendelkezésre a segélyhívás, akkor a kombinált műszer multifunkciós kijelzőjén megjelenik egy erre vonatkozó üzenet.

Automatikus Mercedes-Benz segélyhívás indítása

Feltételek

- A gyújtás be van kapcsolva.
- A gépkocsi indítóakkumulátora megfelelően fel van töltve.

Baleset után, az utasbiztonsági rendszerek (pl. légszák vagy övfeszítő) aktiválása esetén, a Mercedes-Benz segélyhívó rendszer automatikusan segélyhívást kezdeményez.

Segélyhívás indult:

- Telefonos kapcsolat jön létre a Mercedes-Benz segélyhívó központtal.
- A Mercedes-Benz segélyhívó központ a baleset adatait tartalmazó üzenetet kap.
A Mercedes-Benz segélyhívó központja a gépkocsi helyzetének megfelelően továbbíthatja az adatokat valamelyik nyilvános segélyhívó központba.
- Bizonyos feltételek mellett a rendszer ezenkívül hangcsatornán keresztül további adatokat továbbít a Mercedes-Benz segélyhívó központba.

Rövid idő alatt meg lehet tenni a mentésre vagy az egyik Mercedes-Benz szerződéses szervizbe történő vontatásra vonatkozó intézkedéseket.

Az SOS gomb addig villog a tető-kezelőegységben, amíg a segélyhívás véget nem ér.

Az automatikus segélyhívást nem fejezheti be azonnal.

Ha a Mercedes-Benz segélyhívó rendszer nem tud segélyhívást kezdeményezni a Mercedes-Benz segélyhívó központjába, a rendszer automatikusan továbbítja a segélyhívást a nyilvános segélyhívó központba.

Ha a nyilvános segélyhívó központtal sem lehet kapcsolatot létesíteni, a kijelzőn megjelenik egy erre vonatkozó üzenet.

▶ Tárcsázza a **112**-es segélyhívószámot mobiltelefonjáról.

Ha a segélyhívás elindult:

- Amennyiben a közlekedési helyzet megengedi, maradjon a gépkocsiban addig, amíg létre nem jön a telefonos kapcsolat a segélyhívó központ szerviz szolgáltatójával.
- A szerviz szolgáltató a baleset adatainak felvétele alapján eldönti, hogy szükség van-e

mentőkre és/vagy rendőrségre a baleset színhelyén.

- Ha egyetlen gépkocsiutas sem szólal meg, azonnal mentőt küldenek a gépkocsihoz.

Kézi Mercedes-Benz segélyhívás indítása

▶ **Tetőn lévő kezelőegységben található SOS gombbal:** Legalább egy másodpercig tartsa lenyomva az SOS gombot.

▶ **Hangvezérléssel:** Használja a LINGUATRONIC „Call Mercedes Accident Center (Hívd fel a Mercedes baleseti központot)” szóbeli utasítását (→ oldal: 201).

Segélyhívás indult:

- Telefonos kapcsolat jön létre a Mercedes-Benz segélyhívó központtal.
- A Mercedes-Benz segélyhívó központ a baleset adatait tartalmazó üzenetet kap.
A Mercedes-Benz segélyhívó központja a gépkocsi helyzetének megfelelően továbbíthatja az adatokat valamelyik nyilvános segélyhívó központba.

• Amennyiben a közlekedési helyzet megengedi, maradjon a gépkocsiban addig, amíg létre nem jön a telefonos kapcsolat a segélyhívó központ szerviz szolgáltatójával.

• A szerviz szolgáltató a baleset adatainak felvétele alapján eldönti, hogy szükség van-e mentőkre és/vagy rendőrségre a baleset színhelyén.

• Bizonyos feltételek mellett a rendszer ezenkívül hangcsatornán keresztül további adatokat továbbít a Mercedes-Benz segélyhívó központba.

Rövid idő alatt meg lehet tenni a mentésre vagy az egyik Mercedes-Benz szerződéses szervizbe történő vontatásra vonatkozó intézkedéseket.

Ha a Mercedes-Benz segélyhívó rendszer nem tud segélyhívást kezdeményezni a Mercedes-Benz segélyhívó központba, a rendszer automatikusan továbbítja a segélyhívást a nyilvános segélyhívó központba.

Ha a nyilvános segélyhívó központtal sem lehet kapcsolatot létesíteni, a médiakijelzőn megjelenik egy erre vonatkozó üzenet.

▶ Tárcsázza a **112**-es segélyhívószámot mobiltelefonjáról.

Tévedésből indított Mercedes-Benz segélyhívás leállítása

- ▶ Válassza ki a  lehetőséget a multifunkciós kormánykeréken.

Adatátvitel Mercedes-Benz Segélyhívó rendszerek

Automatikus vagy kézi segélyhívás, valamint a 112-es segélyhívószám tárcsázása esetén a rendszer a Mercedes-Benz segélyhívó központba, illetve a nyilvános segélyhívó központba továbbít adatokat.

A rendszer a következő adatokat továbbítja:

- gépkocsi GPS-helyzetadatai,
- a bejárt útvonal GPS-helyzetadatai (a baleset előtti pár 100 m),
- menetirány,
- gépkocsi azonosító szám,
- gépkocsi hajtásmódja,
- gépkocsiban tartózkodó személyek becsült száma,
- rendelkezésre áll a Mercedes PRO connect vagy nem,
- kézzel vagy automatikusan indított segélyhívás,
- a baleset időpontja,
- a multimédia-rendszer beállított nyelve.

A baleseti körülmények felderítésének érdekében a segélyhívás indítását követő egy órában a következő intézkedések történhetnek:

- A rendszer lehívhatja a gépkocsi aktuális helyzetét.
 - Telefonos összeköttetés jöhet létre az utasokkal.
- ⓘ Oroszország: A segélyhívás kezdeményezését követő két órában előfordulhat, hogy bizonyos funkciók (pl. a közlekedési információ vétele) nem állnak rendelkezésre.

Segélyhívó rendszer öndiagnosztikájának működése (Oroszország)

Gépkocsija a gyújtás bekapcsolásakor minden alkalommal ellenőrzi a segélyhívó rendszer működőképességét. Ha a rendszer nem áll rendelkezésre, erről Önt egy a kombinált műszeren megjelenő szöveges üzenet és a médiakijelzőn megjelenő piros SOS NOT READY (SOS nem áll készen) kijelzés tájékoztatja.



Győződjön meg arról, hogy a gyújtás bekapcsolása után 30 másodpercen belül nem látható a piros SOS NOT READY (SOS nem áll készen) kijelzés a médiakijelző jobb felső sarkában. Ez azt jelenti, hogy a segélyhívó rendszer diagnosztikája sikeresen megtörtént. Ha korábban kikapcsolta a médiakijelzőt, kapcsolja be azt.

Győződjön meg arról, hogy a gyújtás bekapcsolása után 30 másodpercen belül nem látható a piros SOS NOT READY (SOS nem áll készen) kijelzés a médiakijelző jobb felső sarkában. Ez azt jelenti, hogy a segélyhívó rendszer diagnosztikája sikeresen megtörtént. Ha korábban kikapcsolta a médiakijelzőt, kapcsolja be azt.

ERA-GLONASS tesztüzemmódjának indítása/leállítása (Oroszország)

Feltételek

- A gépkocsi indítóakkumulátora megfelelően fel van töltve.
- A gyújtás be van kapcsolva.
- A gépkocsi legalább egy perce áll.

▶ **Tesztüzemmód indítása:** Legalább öt másodpercig tartsa nyomva a multifunkciós kormánykeréken lévő  gombot vagy a tető-kezelőegységen lévő  gombot. A tesztüzemmód elindul, majd a beszédteszt lefutását követően automatikusan befejeződik.

▶ **Tesztüzemmód kézi leállítása:** Kapcsolja ki a gyújtást vagy legalább öt másodpercig tartsa nyomva a tető-kezelőegységen lévő  gombot. A tesztüzemmód leáll.

Defekt

Defektre vonatkozó megjegyzések

- ⚠ **FIGYELEM** Balesetveszély áll fenn a leeresztett gumiabroncsok miatt

A leeresztett gumiabroncs hátrányosan befolyásolja a gépkocsi menettulajdonságait, valamint kormányozhatóságát- és fékezési tulajdonságait.

- ▶ Ne közlekedjen leeresztett gumiabronccsal.
- ▶ A leeresztett gumiabroncsot cserélje ki a pótkerekre, vagy értesítsen egy minősített szakszervízt.

A gépkocsi kivételétől függően defekt esetén a következő lehetőségei vannak:

- **Mercedes PRO connect rendszerrel felszerelt gépkocsik:** Műszaki meghibásodás ese-

tén segítyhívást kezdeményezhet a tetőn lévő kezelőegység szervizívó gombján keresztül (→ oldal: 210).

- **Minden gépkocsi:** Cserélje ki a kereket (→ oldal: 357).

Akkumulátor

12 V-os akkumulátorral kapcsolatos megjegyzések

▲ FIGYELEM Az akkumulátoron szakszerűtlenül elvégzett beavatkozások esetén balesetveszély áll fenn

Az akkumulátoron szakszerűtlenül elvégzett beavatkozások pl. rövidzárlathoz vezethetnek. Ez korlátozhatja a biztonságtechnikai vonatkozású rendszerek, pl. a világításrendszer, az ABS (blokkolásgátló rendszer) vagy az ESP® (elektronikus menetstabilizáló program) működését. A gépkocsi üzembiztonsága korlátozott lehet.

Az alábbi helyzetekben elveszítheti uralmát a gépkocsi felett:

- fékezésnél,
- hirtelen kormánymozdulatoknál és/vagy nem megfelelő sebesség esetén.

▶ Rövidzárlat vagy hasonló események esetén haladéktalanul értesítsen egy minősített szakműhelyt.

▶ Ne haladjon tovább!

▶ Az akkumulátoron esedékes műveleteket mindig minősített szakműhelyben végeztesse el.

- További információ az ABS-ről: (→ oldal: 156)
- További információ az ESP®-ről: (→ oldal: 157)

A Mercedes-Benz azt javasolja, hogy a 12 V-os akkumulátor cseréjét minősített szakműhelyben, például egy Mercedes-Benz szerződéses szervizben végeztesse el.

Ha maga kívánja kicserélni az akkumulátort, vegye figyelembe a következő megjegyzéseket:

- A meghibásodott akkumulátort mindig a gépkocsi sajátos követelményeinek megfelelő akkumulátorra cserélje.
- Az alkatrészeket (mint pl. légtelenítő tömlő, könyök vagy pólusburkolat) vegye át a cserélendő akkumulátorral.

- Ügyeljen arra, hogy a szellőztető tömlőt mindig az akkumulátor oldalán lévő eredeti nyíláshoz csatlakoztassa.

A meglévő vagy a tartozékként szállított zárdugókat szerelje fel.

Egyéb esetben gázok vagy akkumulátorsav távozhat.

- Ügyeljen arra, hogy az alkatrészeket ismét ugyanúgy csatlakoztassa.

A Mercedes-Benz biztonsági okokból csak olyan akkumulátorok használatát javasolja, amelyeket a Mercedes-Benz kifejezetten az Ön gépkocsijához vizsgált be és hagyott jóvá. Ezek az akkumulátorok fokozott védelmet nyújtanak a savszivárgás ellen, ezáltal megakadályozzák, hogy az utasok egy esetleges baleset során az akkumulátor sérülése miatt savmarást szenvedjenek.

▲ FIGYELEM Az elektrosztatikus feltöltődés miatt robbanásveszély áll fenn.

Az elektrosztatikus feltöltődés szikraképződéshez vezethet, és ezáltal meggyulladhat az akkumulátorban lévő fokozottan robbanásveszélyes gázkeverék.

▶ A meglévő elektrosztatikus feltöltődés levezetéséhez az akkumulátor megérintése előtt érintse meg a fém karosszériát.

A fokozottan robbanásveszélyes gázkeverék az akkumulátor töltése vagy indítási segítség alkalmazása során keletkezik.

▲ FIGYELEM Az akkumulátorsav miatt savmarás veszélye áll fenn.

Az akkumulátorsav maró hatású anyag.

▶ Kerülje a bőrrel, szemmel vagy ruházattal való érintkezését.

▶ Ne hajoljon az akkumulátor fölé.

▶ Ne lélegezzen be az akkumulátorból távozó gázokat.

▶ Tartsa távol a gyermekeket az akkumulátortól.

▶ Az akkumulátorsavat azonnal öblítse le alaposan tiszta, bő vízzel, és haladéktalanul forduljon orvoshoz.



KÖRNYEZETVÉDELMI MEGJEGYZÉS Az elemek szakszerűtlen ártalmatlanítása veszélyezteti a környezetet.



Az elemek káros anyagokat tartalmaznak. Ezért a törvény tiltja a háztartási hulladékkal együtt történő ártalmatlanításukat.



Az elemeket környezettudatos módon ártalmatlanítsa. A lemerült elemeket minősített szakműhelyben adja le, vagy vigye használt elemek visszavételével foglalkozó gyűjtőhelyre.

Ha le kell kötni a 12 V-os akkumulátort, forduljon minősített szakműhelyhez.

Az akkumulátorok kezelése során vegye figyelembe a biztonsági utasításokat és az óvintézkedéseket.



Robbanásveszély



Az akkumulátoron végzett munkák során szigorúan tilos a dohányzás, a tűz és a nyílt láng használata! Kerülje a szikraképződést.



Az elektrolit vagy az akkumulátorsav maró hatású anyag. Kerülje a bőrrel, szemmel vagy ruházattal való érintkezését. Viseljen megfelelő védőruházatot, mindenekelőtt kesztyűt, kötényt és arcvédőt. A kifröccsent elektrolitot vagy savat azonnal öblítse le tiszta vízzel. Szükség esetén forduljon orvoshoz.



Viseljen védőszemüveget.



Tartsa távol a gyermekeket.



Vegye figyelembe ennek a kezelési útmutatónak az előírásait.

Ha hosszabb ideig nem használja a gépkocsit, vagy rendszeresen rövidebb útszakaszokat tesz meg:

- csatlakoztassa az akkumulátort egy, a Mercedes-Benz gépkocsikhoz ajánlott töltőkészülékhez,
- az akkumulátor lekötésével kapcsolatban forduljon minősített szakműhelyhez.

Indítási segítség és a 12 V-os akkumulátor töltése

Az akkumulátor töltéséhez és az indítási segítség alkalmazásához mindig a motortérben lévő külső indítási pontot használja.



MEGJEGYZÉS Túlfeszültség esetén fennáll az akkumulátor károsodásának veszélye.

Ha a töltéshez olyan töltőkészüléket használ, amelyen nem korlátozható a töltőfeszültség, károsodhat az akkumulátor vagy a gépkocsi elektronikája.

▶ Kizárólag 14,8 V-os max. töltőfeszültségű töltőkészüléket használjon.



FIGYELEM A meggyulladó hidrogéngáz miatt robbanásveszély áll fenn

Az akkumulátor töltése közben hidrogéngáz képződik. Rövidzárlat előidézése vagy szikraképződés esetén a hidrogéngáz meggyulladhat.

- ▶ Ügyeljen arra, hogy a csatlakoztatott akkumulátor pozitív akkumulátorsaruja ne érintkezzen a gépkocsi alkatrészeivel.
- ▶ Soha ne helyezzen fémtárgyat vagy szerszámot az akkumulátorra.
- ▶ Az akkumulátor csatlakoztatása és lekötése során feltétlenül tartsa be az akkumulátorsaruk megadott sorrendjét.
- ▶ Indítási segítség alkalmazásakor mindig ügyeljen arra, hogy csak azonos polaritású akkumulátorpólusokat kössön össze.
- ▶ Indítási segítség alkalmazásakor feltétlenül tartsa be az indítókábel csatlakoztatásának és lekötésének megadott sorrendjét.
- ▶ Ha a motor jár, ne csatlakoztassa vagy kösse le az akkumulátorsarukat.

▲ FIGYELEM Töltés közben és indítási segítség alkalmazásakor robbanásveszély áll fenn.

Töltés közben és indítási segítség alkalmazásakor robbanékony gázkeverék távozhat az akkumulátorból.

- ▶ Feltétlenül kerülje a tűz és a nyílt láng használatát, a szikraképződést és a dohányzást.
- ▶ Töltés közben és indítási segítség alkalmazásakor gondoskodjon a kielégítő szellőzésről.
- ▶ Ne hajoljon az akkumulátor fölé.

▲ FIGYELEM Megfagyott akkumulátor esetén robbanásveszély áll fenn

A lemerült akkumulátor már fagyponthoz közeli hőmérsékleteken is megfagyhat.

Ha ilyenkor alkalmaz indítási segítséget vagy tölti fel az akkumulátort, az akkumulátorból gáz távozhat.

- ▶ A megfagyott akkumulátort töltés vagy indítási segítség alkalmazása előtt olvassa ki.

Ha fagyponthoz közeli vagy fagyponthoz alatti hőmérsékletnél nem világítanak a műszerkijelzőn a figyelmeztető/ellenőrző lámpák, akkor a lemerült akkumulátor nagy valószínűséggel megfagyott.

Ebben az esetben vegye figyelembe a következő pontokat:

- Ne nyújtson indítási segítséget, és ne töltse fel az akkumulátort.
- Az újra kiolvasztott akkumulátor élettartama számottevően csökkenhet.
- Kedvezőtlenebbé válhatnak az indítási tulajdonságok, különösen alacsonyabb hőmérsékleten.
- Azt ajánljuk, hogy a felolvasztott akkumulátort vizsgálta meg minősített szakműhelyben.

! MEGJEGYZÉS Többszöri vagy hosszan tartó indítási kísérletek esetén fennáll a károsodás veszélye.

A többszöri vagy hosszan tartó indítási kísérletek során az el nem égett tüzelőanyag károsíthatja a katalizátort.

- ▶ Ne próbáljon többször és hosszan indítani.

Indítási segítség alkalmazása és az akkumulátor töltése során vegye figyelembe a következőket:

- Kizárólag sérülésmentes, megfelelő keresztmetszetű és szigetelt póluscsatlakozókkal ellátott indítókábelt/töltőkábelt használjon.
- A póluscsatlakozók szigeteletlen részei nem érintkezhetnek más fém alkatrészekkel, amíg az indítókábelek/töltőkábelek az akkumulátorhoz/külső indítási ponthoz csatlakoznak.
- Az indítókábelek/töltőkábelek nem érhetnek hozzá a gépkocsi olyan részeihez, amelyek járó motornál mozoghatnak.
- Mindig ügyeljen arra, hogy se Ön, se az akkumulátor ne legyen elektrosztatikusan feltöltődve.
- Mindenképpen kerülje a tűz és a nyílt láng használatát.
- Ne hajoljon az akkumulátor fölé.
- **Töltés esetén:** Kizárólag a Mercedes-Benz gépkocsikhoz bevizsgált és jóváhagyott töltőkészüléket használjon, és az akkumulátor töltése előtt olvassa el a töltőkészülék kezelési útmutatóját.

Indítási segítség alkalmazásakor vegye figyelembe a következőket is:

- Csak 12 V-os névleges feszültségű akkumulátort használjon az indítási segítséghez.
- A gépkocsik nem érhetnek egymáshoz.

▶ **Akkumulátor főkapcsolóval felszerelt gépkocsik:** Ellenőrizze, hogy az akkumulátor főkapcsoló bekapcsolt állapotban van-e (→ oldal: 129).

▶ Rögzítse a gépkocsit a rögzítőfékkel.

▶ **Automatikus sebességváltóval felszerelt gépkocsik:** Kapcsolja a sebességváltót a **P** állásba.

▶ **Mechanikus sebességváltóval felszerelt gépkocsik:** Kapcsoljon üres fokozatba.

▶ Kapcsolja ki a gyújtást, ill. minden elektromos fogyasztót.

▶ Nyissa fel a motorháztetőt (→ oldal: 296).

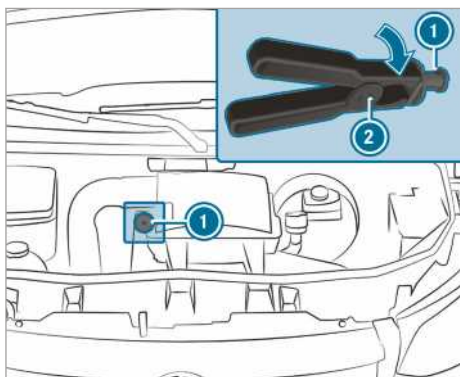

Külső indítási pont (példa)

- ❗ **Jobbkormányos gépkocsik:** A külső indítási pontok lehetnek az ellenkező oldalon.
- ▶ Vegye le a burkolatot a külső akkumulátor pozitív csatlakozási pontjáról.
- ▶ Az indítókábel/töltőkábel pozitív póluscsipeszét csatlakoztassa először a külső akkumulátor pozitív csatlakozási pontjára.
- ▶ Az indítókábel pozitív póluscsipeszét ② jobbra fordítva tolja vissza a külső indítási pont ① piros záróburkolatát.
- ▶ A pozitív póluscsipeszt csatlakoztassa a külső indítási pont ① pozitív csatlakozási pontjához.
- ▶ **Indítási segítség alkalmazásakor:** A segítséget nyújtó gépkocsi motorja alapjáratú fordulatszámra járjon.
- ▶ Az indítókábel/töltőkábel segítségével kösse össze a külső akkumulátor negatív pólusát a saját gépkocsi testpontjával. A csatlakoztatást ekkor a külső akkumulátornál kezdje.
- ▶ **Indítási segítség alkalmazásakor:** Indítsa be a saját gépkocsi motorját.
- ▶ **Töltés esetén:** Indítsa el a töltési folyamatot.
- ▶ **Indítási segítség alkalmazásakor:** Járassa néhány percig a motorokat.
- ▶ **Indítási segítség alkalmazásakor:** Az indítókábelek lekotése előtt kapcsolja be a saját gépkocsi valamelyik elektromos fogyasztóját, pl. a hátsóablak-fűtést vagy a világítást.

Ha az indításegítési/töltési folyamat befejeződött:

- ▶ Az indítókábelt/töltőkábelt először a testpontról és a külső akkumulátor negatív pólu-

sáról, majd a külső indítási pont ① pozitív csatlakozási pontjáról és a külső akkumulátor pozitív pólusáról csatlakoztassa le. Mindkét esetben a saját gépkocsi érintkezőiről vegye le először a kábelt.

A pozitív póluscsipesz ② külső indítási pontról ① történő lekotésekor a piros záróburkolat visszaugrik kiindulási helyzetébe.

További információért forduljon bármelyik minősített szakműhelyhez.

Padlóburkolat ki- és beszerelése (hátsókerék-hajtású gépkocsik)

▲ FIGYELEM A vezető lábterében lévő tárgyak miatt balesetveszély áll fenn

A vezető lábterében lévő tárgyak korlátozhatják a pedálelmozdulást, vagy megakaszthatják a teljesen lenyomott pedált.

Ez veszélyezteti a gépkocsi üzem- és közlekedésbiztonságát.

- ▶ Minden tárgyat biztonságosan tegyen el a gépkocsiban, hogy azok ne kerülhessenek a vezető lábterébe.
- ▶ Lábszőnyegek és szőnyegek használatakor ügyeljen azok csúszásmentes rögzítésére, valamint arra, hogy a pedálok mozgásához elegendő szabad tér álljon rendelkezésre.
- ▶ Ne helyezzen egymásra több lábszőnyeget vagy szőnyeget.

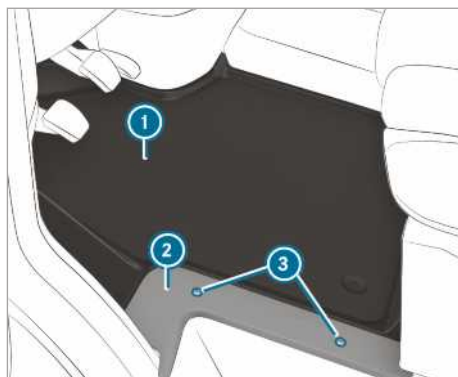

- ▶ Kapcsoljon ki minden elektromos fogyasztót.
- ▶ **Kiszereles:** Lazítsa meg a csavarokat ③, és vegye le a takaróelemet ②.
- ▶ Vegye ki a padlóburkolatot ①.

- ▶ **Beszereles:** Helyezze be a padlóburkolatot ①, és igazítsa a vezetőülés ülészekrényéhez és a küszöbhez.
- ▶ Illessze a helyére a takaróelemet ②, majd csavarja vissza a csavarokat ③.

Indítóakkumulátor lekötése

! **MEGJEGYZÉS** Elektromos fődarabok károsodása

Ha a motor lekapcsolása és a kulcs gyújtáskapcsolóból való kihúzása előtt köti le az indítóakkumulátort, akkor az elektromos fődarabok károsodhatnak.

- ▶ Állítsa le a motort, és húzza ki a kulcsot a gyújtáskapcsolóból. Ezután válassza le az indítóakkumulátor akkumulátorsaruit.
- ▶ Először mindig a bal oldali lábtérben lévő akkumulátordobozban található indítóakkumulátort kösse le. Ellenkező esetben károsodhatnak az elektromos fődarabok, pl. a generátor.

! **MEGJEGYZÉS** A gépkocsi elektronikájának károsodása

Ha az indítóakkumulátort nem a következőkben ismertetett módon köti le, károsodhat a gépkocsi elektronikája.

- ▶ Az indítóakkumulátort mindig a következőkben ismertetett sorrendben kösse le és semmiképpen ne cserélje fel az akkumulátorsarukat! Ellenkező esetben károsodhat a gépkocsi elektronikája.

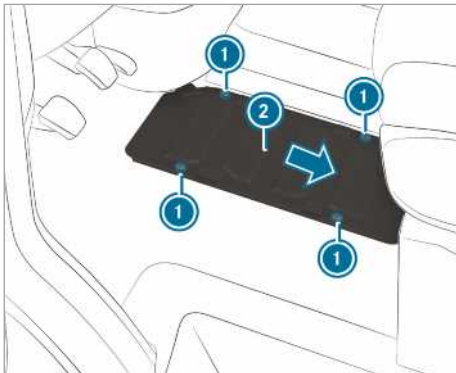

Hátsókerék-hajtású gépkocsik

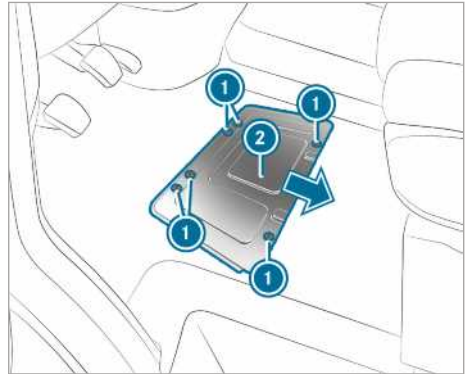

Elsőkerék-hajtású gépkocsik

Ha a gépkocsi előrelátható állásideje vagy leállítási ideje meghaladja a három hetet, kösse le az akkumulátorokat. Ezáltal elkerüli, hogy az akkumulátor nyugalmiáram-felvétel következtében lemerüljön.

- ▶ **Akkumulátor főkapcsolóval felszerelt gépkocsik:** Kapcsolja ki az akkumulátor főkapcsolóját.
- ▶ **Akkumulátor főkapcsoló nélküli gépkocsik:** Kapcsoljon ki minden elektromos fogyasztót.
- ▶ Állítsa le a motort, és kapcsolja ki a feszültségellátást.
- ▶ Szerelje ki a padlóburkolatot (→ oldal: 318).
- ▶ Lazítsa meg a csavarokat ①, és tolja az akkumulátorburkolatot ② a nyíl irányába. A csavaroknak a nagyobb mélyedések felett kell elhelyezkedniük.
- ▶ Felfelé mozgatva vegye le az akkumulátorburkolatot ②.

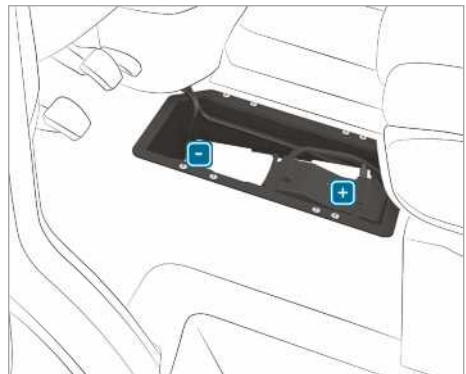

- ▶ Először lazítsa meg, majd vegye le úgy az akkumulátor negatív kapcsolóját, hogy a kapcsolópont ne érhesen hozzá a pólushoz.
- ▶ Távolítsa el a pozitív kapcsolópont burkolatát.
- ▶ Lazítsa meg, majd az előtétbiztosíték-dobozzal együtt hajtsa fel oldalirányban a pozitív kapcsolópontot.

Indítóakkumulátor ki- vagy beszerelése

Hátsókerék-hajtású gépkocsik: indítóakkumulátor kiserelése



- ▶ Kösse le az indítóakkumulátort (→ oldal: 319).
- ▶ Húzza le a szellőztető tömlőt ① a csatlakozó könyökkal együtt a gáztalanító fedél csatlakozójáról.

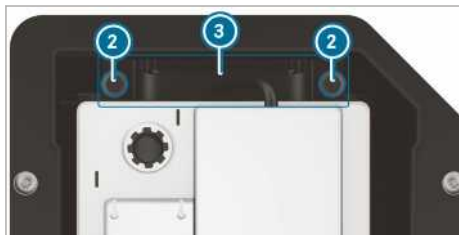

- ▶ Húzza ki felfelé a tartó ② csavarjait ③.
- ▶ Tolja ki az indítóakkumulátort menetirányban a rögzítésből.
- ▶ Hajtsa fel az indítóakkumulátor kengyeleit, majd vegye ki az indítóakkumulátort az akkumulátordobozból.

Hátsókerék-hajtású gépkocsik: indítóakkumulátor beszerelése

- ▶ A indítóakkumulátor csatlakoztatáskor vegye figyelembe a biztonsági intézkedéseket és az óvintézkedéseket (→ oldal: 316).

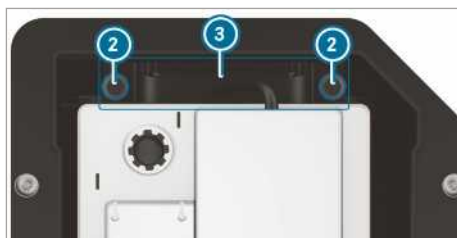

- ▶ Helyezze az indítóakkumulátort az akkumulátordobozba.
- ▶ Hajtsa le az indítóakkumulátor kengyeleit.
- ▶ Tolja be az indítóakkumulátort a menetirányban szemben a rögzítésébe.
- ▶ Illessze a helyére a tartót ③.
- ▶ Húzza meg az indítóakkumulátort elmozdulás ellen védő tartó ③ csavarjait ②.



- ▶ Illessze vissza a szellőztető tömlőt ① a csatlakozó könyökkal együtt a gáztalanító fedél csatlakozójára.
- ▶ Csatlakoztassa az indítóakkumulátort (→ oldal: 319).

A Mercedes-Benz azt javasolja, hogy az indítóakkumulátor cseréjét minősített szakműhelyben, például egy Mercedes-Benz szerződéses szervizben végeztesse el.

Ha saját maga kívánja kicserélni az indítóakkumulátort, vegye figyelembe a következő megjegyzéseket:

- A meghibásodott indítóakkumulátort mindig a gépkocsi sajátos követelményeinek megfelelő indítóakkumulátorra cserélje.
- Az alkatrészeket (mint pl. szellőztető tömlő, könyök vagy pólusburkolat) vegye át a cserélendő indítóakkumulátorról.
- Ügyeljen arra, hogy a szellőztető tömlőt mindig az akkumulátor oldalán lévő eredeti nyíláshoz csatlakoztassa.

A meglévő vagy a tartozékként szállított záródugókat szerelje fel.

Egyéb esetben gázok vagy akkumulátorsav távozhat.

- Ügyeljen arra, hogy az alkatrészeket ismét ugyanúgy csatlakoztassa.

Elsőkerék-hajtású gépkocsik: indítóakkumulátor kiserelése

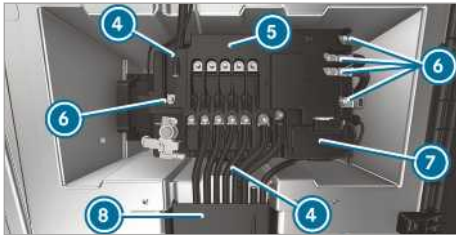

- ▶ Kösse le az indítóakkumulátort (→ oldal: 319).
- ▶ Nyissa ki a kábelcsatorna 8 fedelét.
- ▶ Nyissa ki a pozitív pólus burkolatát 7.

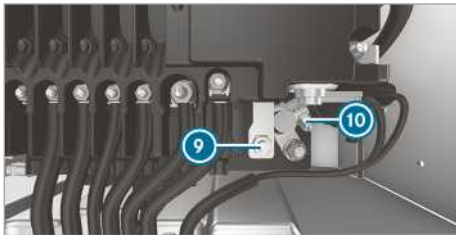

- ▶ Lazítsa meg az anyát 9 és a pozitív pólust 10.
- ▶ Csavarja ki a vezetékek 6 anyáit, vegye le a vezetékeket, és hajtsa oldalra azokat.
- ▶ Oldja ki az előtétbiztosíték-dobozon 5 lévő rögzítőfüleket 4.
- ▶ Vegye le az előtétbiztosíték-dobozt 5 az akkumulátorról, és előrefelé mozgatva tolja jobbra.
- ▶ Hajtsa fel hátrafelé az előtétbiztosíték-dobozt 5.



- ▶ Húzza le a szellőztető tömlőt 1 a csatlakozó könyökkel együtt a gáztalanító fedél csatlakozójáról.

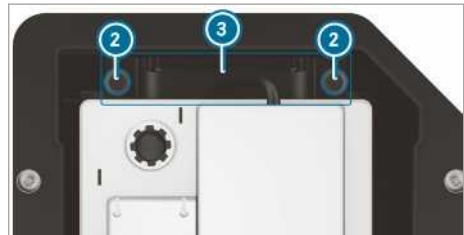

- ▶ Csavarja ki a tartó 3 csavarjait 2, és húzza ki felfelé a tartót.
- ▶ Tolja ki az indítóakkumulátort a menetirányra merőlegesen a rögzítéséből.
- ▶ Hajtsa fel az indítóakkumulátor kengyeleit, majd emelje ki az indítóakkumulátort az akkumulátordobozból.

Elsőkerék-hajtású gépkocsik: indítóakkumulátor beszerelése

- ▶ A indítóakkumulátor csatlakoztatáskor vegye figyelembe a biztonsági intézkedéseket és az óvintézkedéseket (→ oldal: 316).
- ▶ Helyezze az indítóakkumulátort az akkumulátordobozba.
- ▶ **i** Ügyeljen arra, hogy semmilyen vezeték ne legyen beszorulva.
- ▶ Hajtsa le az indítóakkumulátor kengyeleit.
- ▶ Tolja az indítóakkumulátort a menetirányra merőlegesen a rögzítésébe.

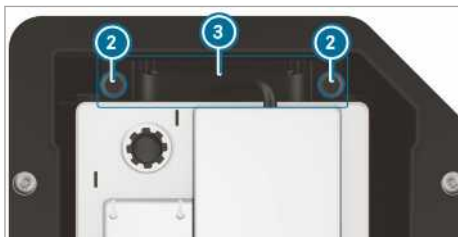

- ▶ Illessze a helyére a tartót ③.
- ▶ Húzza meg az indítóakkumulátort elmozdulás ellen védő tartó ③ csavarjait ②.



- ▶ Illessze vissza a szellőztető tömlőt ① a csatlakozó könyökkel együtt a gáztalanító fedél csatlakozójára.
- ▶ Helyezze az előtétbiztosíték-dobozt az akkumulátorra.

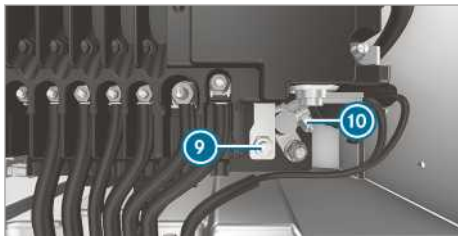
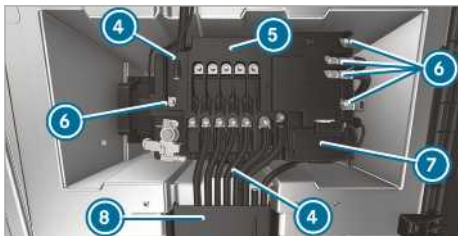

- ▶ Csatlakoztassa a pozitív pólust ⑩, és csukja be a burkolatot ⑨.
- ▶ Helyezze a vezetékeket a rögzítőcsavarokra.

- ▶ Húzza meg a vezetékek ⑥ anyáit az előtétbiztosíték-dobozon ⑤ megadott forgatónyomatékkal.

A Mercedes-Benz azt javasolja, hogy az indítóakkumulátor cseréjét minősített szakműhelyben, például egy Mercedes-Benz szerződéses szervizben végeztesse el.

Ha saját maga kívánja kicserélni az indítóakkumulátort, vegye figyelembe a következő megjegyzéseket:

- A meghibásodott indítóakkumulátort mindig a gépkocsi sajátos követelményeinek megfelelő indítóakkumulátorra cserélje.
 - Az alkatrészeket (mint pl. szellőztető tömlő, könyök vagy pólusburkolat) vegye át a cserélendő indítóakkumulátorról.
 - Ügyeljen arra, hogy a szellőztető tömlőt mindig az akkumulátor oldalán lévő eredeti nyíláshoz csatlakoztassa.
- A meglévő vagy a tartozékként szállított záródugókat szerelje fel.
- Egyéb esetben gázok vagy akkumulátorsav távozhat.
- Ügyeljen arra, hogy az alkatrészeket ismét ugyanúgy csatlakoztassa.

Motortérben lévő kiegészítő akkumulátor lekötése

! **MEGJEGYZÉS** Elektromos fődarabok károsodása

Ha a motor lekapcsolása és a kulcs gyújtáskapcsolóból való kihúzása előtt köti le az indítóakkumulátort, akkor az elektromos fődarabok károsodhatnak.

- ▶ Állítsa le a motort, és húzza ki a kulcsot a gyújtáskapcsolóból. Ezután válassza le az indítóakkumulátor akkumulátorsaruit.
- ▶ Először mindig a bal oldali lábtérben lévő akkumulátordobozban található indítóakkumulátort kösse le. Ellenkező esetben károsodhatnak az elektromos fődarabok, pl. a generátor.

! **MEGJEGYZÉS** A gépkocsi elektronikájának károsodása

A kiegészítő akkumulátor hibás lekötése miatt károsodhat a gépkocsi elektronikája.

- ▶ A kiegészítő akkumulátort mindig a következőkben ismertetett sorrendben kösse le. Semmiképpen ne cserélje fel az akkumulátorsarukat!

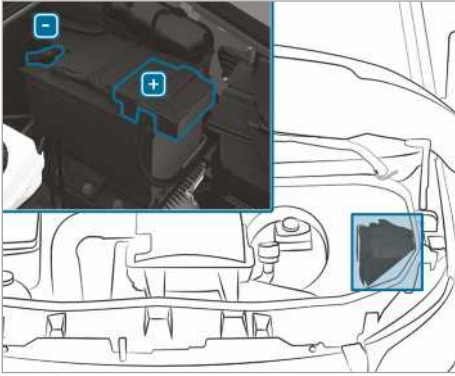

- ▶ A kiegészítő akkumulátor lekötésekor vegye figyelembe a biztonsági intézkedéseket és az óvintézkedéseket (→ oldal: 316).
- ▶ Kapcsoljon ki minden elektromos fogyasztót.
- ▶ Állítsa le a motort, és kapcsolja ki a feszültségellátást.
- ▶ Nyissa fel a motorháztetőt (→ oldal: 296).
- ▶ Először lazítsa meg, majd vegye le úgy a kiegészítő akkumulátor negatív kapocsponjtját, hogy a kapocsponjt ne érhesen hozzá a pólushoz.
- ▶ Távolítsa el a pozitív kapocsponjt burkolatát.
- ▶ Lazítsa meg és vegye le a pozitív kapocsponjtot.

Utasüléspad alatt lévő kiegészítő akkumulátor lekötése

! MEGJEGYZÉS Elektromos fődarabok károsodása

Ha a motor lekapcsolása és a kulcs gyújtáskapcsolóból való kihúzása előtt köti le az indítóakkumulátort, akkor az elektromos fődarabok károsodhatnak.

- ▶ Állítsa le a motort, és húzza ki a kulcsot a gyújtáskapcsolóból. Ezután válassza le az indítóakkumulátor akkumulátorsaruit.
- ▶ Először mindig a bal oldali lábtérben lévő akkumulátordobozban található indítóakkumulátort kösse le. Ellenkező

esetben károsodhatnak az elektromos fődarabok, pl. a generátor.

! MEGJEGYZÉS A gépkocsi elektronikájának károsodása

A kiegészítő akkumulátor hibás lekötése miatt károsodhat a gépkocsi elektronikája.

- ▶ A kiegészítő akkumulátort mindig a következőkben ismertetett sorrendben kösse le. Semmiképpen ne cserélje fel az akkumulátorsarukat!

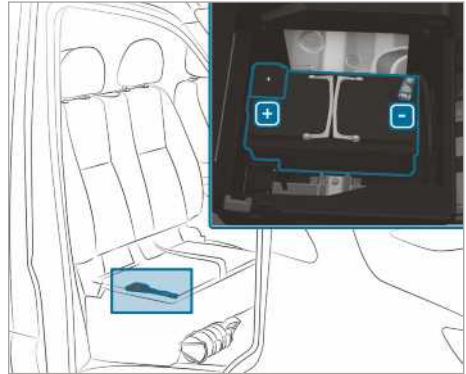

- ▶ A kiegészítő akkumulátor lekötésekor vegye figyelembe a biztonsági intézkedéseket és az óvintézkedéseket (→ oldal: 316).
 - ▶ Kapcsoljon ki minden elektromos fogyasztót.
 - ▶ Állítsa le a motort, és kapcsolja ki a feszültségellátást.
 - ▶ Hajtsa fel az utasüléspad ülésfelületét (→ oldal: 72).
 - ▶ Először lazítsa meg, majd vegye le úgy a kiegészítő akkumulátor negatív kapocsponjtját, hogy a kapocsponjt ne érhesen hozzá a pólushoz.
 - ▶ Távolítsa el a pozitív kapocsponjt burkolatát.
 - ▶ Lazítsa meg és vegye le a pozitív kapocsponjtot.
- i** Ha a kiegészítő akkumulátor a felhajtható ülésfelület nélküli utasülés alatt található, akkor annak lekötése és kiszerezése céljából forduljon bizalommal bármelyik minősített szakműhelyhez.

Behúzatás vagy vontatás

Az engedélyezett vontatási módszerek áttekintése

A Mercedes-Benz azt ajánlja, hogy műszaki meghibásodás esetén vontatás helyett szállíttassa el a gépkocsit.

! **MEGJEGYZÉS** A szakszerűtlen vontatásakor fennáll a gépkocsi károsodásának a veszélye.

▶ Tartsa be a vontatással kapcsolatos megjegyzéseket és útmutatásokat.

! **MEGJEGYZÉS** A gépkocsi megtolásakor fennáll a károsodás veszélye

Ha egy elsőkerék-hajtású, automatikus sebességváltóval felszerelt gépkocsit kikapcsolt motor mellett túl sokáig és gyorsan tolnak vagy húznak, a gépkocsi károsodhat.

▶ A gépkocsit legfeljebb 15 m távolságra tolja, max. lépésssebességgel.



i **Automatikus sebességváltóval felszerelt, hátsókerék-hajtású gépkocsik:** Üzemzavar esetén az automatikus sebességváltó **P** állásban blokkolódhat.

Ha az automatikus sebességváltó nem kapcsolható az **N** állásba, akkor a gépkocsit szállítani kell (→ oldal: 327). A gépkocsi szállításához egy emelőszerkezettel felszerelt vontatójármű szükséges.

i **Automatikus sebességváltóval felszerelt, elsőkerék-hajtású gépkocsik:** Üzemzavar esetén az automatikus sebességváltó **P** állásban blokkolódhat. A parkolózárát kézzel feloldhatja (→ oldal: 134).

Ha az automatikus sebességváltó nem kapcsolható az **N** állásba, akkor a gépkocsit szállítani kell (→ oldal: 327). A gépkocsi szállításához egy emelőszerkezettel felszerelt vontatójármű szükséges.

Megengedett vontatási módszerek

	 Tengelyek megemlése nélkül	 Megemelt első tengellyel	 Megemelt hátsó tengellyel
Mechanikus sebességváltóval felszerelt gépkocsik	Igen, max. 100 km távolságra 50 km/h sebességgel	Igen, max. 100 km távolságra 50 km/h sebességgel	Igen, max. 50 km távolságra 50 km/h sebességgel
Automatikus sebességváltóval felszerelt, hátsókerék-hajtású gépkocsik	Igen, max. 50 km távolságra 50 km/h sebességgel	Igen, max. 50 km távolságra 50 km/h sebességgel	Igen, ha a kormánykerék egy kormányzárral középhelyzetben van rögzítve
Automatikus sebességváltóval felszerelt, elsőkerék-hajtású gépkocsik	Nem (kikapcsolt motor esetén) Igen (járó motor mellett), maximum 5 km 20 km/h-val	Igen	Nem (kikapcsolt motor esetén) Igen (járó motor mellett), maximum 5 km 20 km/h-val
Összkerék-hajtással felszerelt gépkocsik:	Igen, max. 50 km távolságra 50 km/h sebességgel	Nem	Nem

Vontatás megemelt tengellyel: A vontatást csak egy erre szakosodott cég végezheti.

Gépkocsi vontatása a tengelyek megemelése nélkül

- ▶ Vegye figyelembe a megengedett vontatási módszerekkel kapcsolatos megjegyzéseket (→ oldal: 324).
- ▶ Ügyeljen arra, hogy az akkumulátor legyen bekötve és feltöltve.

Ha az akkumulátor lemerült, az az alábbi következményekkel járhat:

- A motor nem indítható be.
- Az elektromos rögzítőfék nem oldható ki és nem rögzíthető.
- **Automatikus sebességváltóval felszerelt gépkocsik:** Az automatikus sebességváltó nem kapcsolható az **[N]** vagy a **[P]** állásba.

! **MEGJEGYZÉS** A gépkocsi megtolásakor fennáll a károsodás veszélye

Ha egy elsőkerék-hajtású, automatikus sebességváltóval felszerelt gépkocsit kikapcsolt motor mellett túl sokáig és gyorsan tolnak vagy húznak, a gépkocsi károsodhat.

- ▶ A gépkocsit legfeljebb 15 m távolságra tolja, max. lépéss sebességgel.

! **MEGJEGYZÉS** A túlságosan gyors vagy túlságosan nagy távolságra történő vontatás esetén fennáll a károsodás veszélye

A túlságosan gyors vagy túlságosan nagy távolságra történő vontatás esetén károsodhat a hajtáslánc.

- ▶ Vontatáskor ne lépje túl az 50 km/óra sebességet.
- ▶ Ne vontassa a gépkocsit 50 km-nél nagyobb távolságra.

- i** **Automatikus sebességváltóval felszerelt, hátsókerék-hajtású gépkocsik:** Üzemzavar esetén az automatikus sebességváltó **[P]** állásban blokkolódhat. Ha az automatikus sebességváltó nem kapcsolható az **[N]** állásba, akkor a gépkocsit szállítani kell (→ oldal: 327). A gépkocsi szállításához egy emelőszerkezettel felszerelt vontatójármű szükséges.
- i** **Automatikus sebességváltóval felszerelt, elsőkerék-hajtású gépkocsik:** Üzemzavar esetén az automatikus sebességváltó **[P]** állásban blokkolódhat. A parkolózárát kézzel feloldhatja (→ oldal: 134).

Ha az automatikus sebességváltó nem kapcsolható az **[N]** állásba, akkor a gépkocsit szállítani kell (→ oldal: 327). A gépkocsi szállításához egy emelőszerkezettel felszerelt vontatójármű szükséges.

! **FIGYELEM** Túlságosan nagy tömegű gépkocsi vontatásakor balesetveszély áll fenn

Ha a behúzatni vagy vontatni kívánt gépkocsi nehezebb, mint az Ön gépkocsijának megengedett össztömege, akkor a következő helyzetek adódhatnak:

- a vonószem leszakad,
- a járműszerelvény kileng, vagy akár fel is borulhat.

- ▶ Egy másik gépkocsi behúzásakor vagy vontatásakor annak tömege nem haladhatja meg az Ön gépkocsijának megengedett össztömegét.

Ha egy gépkocsit vontatni kell vagy be kell húzatni, annak tömege nem haladhatja meg a vontató gépkocsira megengedett összes tömeg értékét.

- ▶ A gépkocsi megengedett össztömegére vonatkozó adatokat az adott gépkocsi-típustáblán találja.
- ▶ **Automatikus sebességváltóval felszerelt gépkocsik:** Ne nyissa ki a vezetőajtót vagy az utasajtót, ellenkező esetben az automatikus sebességváltó automatikusan a **[P]** állásba kapcsol.
- ▶ Szerelje fel a vonószemet (→ oldal: 328).
- ▶ Rögzítse a vontatóeszközt.

! **MEGJEGYZÉS** A nem megfelelő rögzítés károsodást okoz.

- ▶ A vontatókötelet vagy a vontatórudat kizárólag a vonószemekhez rögzítse.

i A vontatóeszközt a vonóhorgon is rögzítheti.

! **MEGJEGYZÉS** Károsodás- és balesetveszély a vontatókötéllal végzett vontatáskor

Ha vontatókötéllal végzett vontatáskor nem tartja be a biztonsági utasításokat és óvintézkedéseket, balesetveszély áll fenn.

Vontatókötéllal végzett vontatás során tartsa be a következő útmutatásokat:

- ▶ A vontatókötelet mindkét gépkocsin lehetőleg ugyanazon az oldalon rögzítse.
- ▶ Ügyeljen arra, hogy a vontatókötél hossza ne haladja meg a törvényben előírt értéket.
- ▶ Jelölje meg a vontatókötelet a közepén pl. 30 x 30 cm-es fehér kendővel. Így a közlekedés többi résztvevője felismeri a vontatási helyzetet.
- ▶ Menet közben figyeljen a vontató jármű féklámpáira. Mindig olyan követési távolságot tartson, hogy a vontatókötél ne lógjon be.
- ▶ A vontatáshoz ne használjon acélkötelet vagy láncot. Ellenkező esetben károsodhat a gépkocsi.

- ▶ Kapcsolja ki az automatikus reteszeltést (→ oldal: 50).
- ▶ Ne kapcsolja be a HOLD-funkciót.
- ▶ Kapcsolja ki az elvontatás elleni védelmet (→ oldal: 63).
- ▶ Kapcsolja ki az aktív fékasszisztent (→ oldal: 160).
- ▶ **Automatikus sebességváltóval felszerelt gépkocsik:** Kapcsolja az automatikus sebességváltót az **[N]** állásba.
- ▶ **Mechanikus sebességváltóval felszerelt gépkocsik:** Kapcsoljon üres fokozatba **[N]**.
- ▶ Oldja ki a rögzítőféket.
- ▶ **Mechanikus sebességváltóval felszerelt gépkocsik:** Kapcsolja be a gyújtást, ellenkező esetben reteszelődhét a kormányzár-reteszelés.

▲ FIGYELEM Vontatáskor a biztonságtechnikai vonatkozású funkciók korlátozása miatt balesetveszély áll fenn.

A biztonságtechnikai vonatkozású funkciók a következő helyzetekben csak korlátozottan vagy egyáltalán nem állnak rendelkezésre:

- a gyújtás ki van kapcsolva,
- a fékrendszer vagy a kormányzás szervórásegítése meghibásodott,
- az energiaellátásban vagy az elektromos hálózatban üzemzavar van.

Ha gépkocsiját ilyenkor vontatják, akkor előfordulhat, hogy jelentősen nagyobb erőt kell kifejtenie fékezéskor és kormányzáskor.

- ▶ Használjon vontatórudat.
- ▶ Vontatás előtt győződjön meg arról, hogy a kormány akadálytalanul mozog.

! **MEGJEGYZÉS** A túl nagy vonóerő esetén fennáll a károsodás veszélye.

Hirtelen elinduláskor a túl nagy vonóerő károsíthatja a gépkocsikat.

- ▶ Lassan, finoman induljon el.

Gépkocsi vontatása megemelt első vagy hátsó tengellyel

! **MEGJEGYZÉS** Károsodás bekapcsolt gyújtásnál

Ha a gépkocsi megemelt első vagy hátsó tengellyel történő vontatásakor bekapcsolva hagyja a gyújtást, az ESP® működésbe léphet, és károsíthatja a fékberendezést.

- ▶ A gyújtás legyen kikapcsolva.

! **MEGJEGYZÉS** Károsodás a kardántengelyek szakszerűtlen ki- és visszaszerelése miatt

Ha a kardántengelyek visszaszerelésekor nem új csavarokat használ, a kardántengelyek megsérülhetnek.

A kardántengelyek visszaszerelésekor mindig új csavarokat használjon.

A kardántengelyek ki- és beszerelését csak szakemberrel végeztesse.

i Az első tengely sérülése esetén a gépkocsi első tengelyét, a hátsó tengely sérülése esetén pedig a hátsó tengelyét emelje meg.

i **Automata sebességváltóval felszerelt, elsőkerék-hajtású gépkocsik:** Üzemzavar esetén az automata sebességváltó **[P]** állásban blokkolódhat.

Ha az automatikus sebességváltó nem kapcsolható az **[N]** állásba, akkor a gépkocsit szállítani kell (→ oldal: 327). A gépkocsi szállításhoz egy emelőszerkezettel felszerelt vontatójármű szükséges.

i **Automata sebességváltóval felszerelt, elsőkerék-hajtású gépkocsik:** Üzemzavar esetén az automata sebességváltó **[P]** állásban blokkolódhat. A parkolózárat kézzel feloldhatja (→ oldal: 134).

Ha az automatikus sebességváltó nem kapcsolható az **N** állásba, akkor a gépkocsit szállítani kell (→ oldal: 327). A gépkocsi szállításhoz egy emelőszerkezettel felszerelt vontatójármű szükséges.

- ▶ Vegye figyelembe a megengedett vontatási módszerekkel kapcsolatos megjegyzéseket (→ oldal: 324).
- ▶ A max. megengedett vontatási távolság túllépésekor a hajtott tengelyekhez kapcsolódó kardántengelyeket ki kell szerelni.
- ▶ **Automatikus sebességváltóval felszerelt gépkocsik:** Kapcsolja az automatikus sebességváltót az **N** állásba.
- ▶ **Mechanikus sebességváltóval felszerelt gépkocsik:** Kapcsoljon üres fokozatba **N**.
- ▶ Oldja ki a rögzítőféket.
- ▶ Kapcsolja ki a gyújtást.

Gépkocsi szállítójárművön való elhelyezése

- ▶ Vegye figyelembe a vontatással kapcsolatos megjegyzéseket (→ oldal: 326) (→ oldal: 325).
- ▶ A gépkocsinak a szállítójárműre való felhelyezéséhez rögzítse a vontatóeszközt a vonószemhez.
- ▶ **Automatikus sebességváltóval felszerelt gépkocsik:** Kapcsolja a sebességváltót a **N** állásba.
- ⓘ **Automatikus sebességváltóval felszerelt gépkocsik:** Az elektromos rendszer üzemenyvarára esetén előfordulhat, hogy az automatikus sebességváltó a **P** állásban rögzül. Ha át kíván kapcsolni az **N** állásba, biztosítsa az elektromos hálózat feszültségellátását (→ oldal: 316).
- ▶ **Mechanikus sebességváltóval felszerelt gépkocsik:** Kapcsoljon az **N** üres fokozatba.
- ▶ Helyezze fel a gépkocsit a szállítójárműre.
- ▶ **Automatikus sebességváltóval felszerelt gépkocsik:** Kapcsolja a sebességváltót a **P** állásba.
- ▶ **Mechanikus sebességváltóval felszerelt gépkocsik:** Kapcsoljon az **1** vagy az **R** hátrameneti sebességfokozatba.
- ▶ Biztosítsa a gépkocsit a rögzítőfékkel elguruulás ellen.
- ▶ A gépkocsit csak a kerekeknél kötözze le.

Összkerékajtottással felszerelt gépkocsik / automatikus sebességváltóval felszerelt gépkocsik

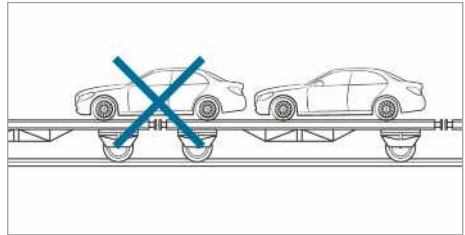

- ▶ Ügyeljen arra, hogy az első és a hátsó tengelynek ugyanazon a szállítójárművön kell lennie.

! **MEGJEGYZÉS** A nem megfelelő pozícionálás miatt károsodhat a hajtáslánc.

- ▶ A gépkocsit ne állítsa a szállítójármű csatlakoztatási pontja fölé.

! **MEGJEGYZÉS** Gépkocsi szállítójárműre való szakszerűtlen felhelyezéséből eredő károk

Ha felrakodás során az összkerékajtottású gépkocsit a felépítmény hidraulikus emelőpadjának segítségével megdöntik, eltolják vagy mozgatják, a gépkocsi károsodhat.

- ▶ Az összkerékajtottású gépkocsit a felrakodás során kizárólag saját meghajtásán keresztül mozgassa és állítsa megfelelő helyzetbe.
- ▶ Miután kihúzta a kulcsot vagy kinyitotta az ajtót, már ne mozgassa a gépkocsit és annak tartófelületét.

Vonószem tárolóhelye

A vonószem a lábtérben lévő szerszámosládában található (→ oldal: 330).

Vonószem fel-/leszerelése

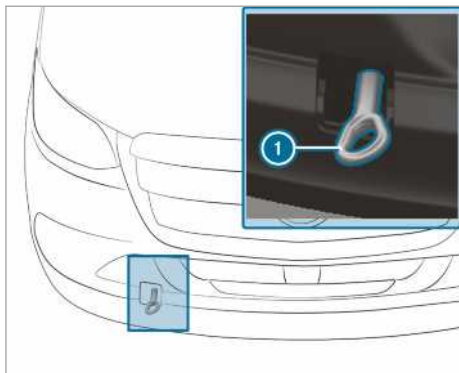

Elülső vonószem fel- és leszerelése

- ▶ **Elülső vonószem felszerelése:** Nyomja meg a burkolat felső részét, majd vegye ki a burkolatot.
- ▶ Csavarja be jobbra forgatva ütközésig a vonószemet ①, és húzza meg.
- ▶ **Elülső vonószem leszerelése:** Csavarja le balra a vonószemet ①.
- ▶ Helyezze vissza a fülleivel felfelé a burkolatot, majd nyomja az alsó részét befelé, amíg nem reteszlődik.

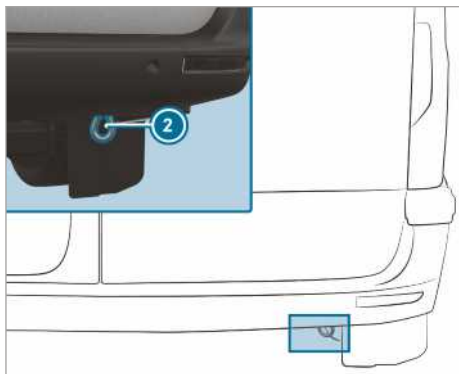

Vonószem hátsó rész (személygépkocsiként forgalomba helyezett járművek)

- ① A vonószem hátsó része ② fixen a járműre van csavarozva.

! **MEGJEGYZÉS** A vonószem nem megfelelő használata károsodást okoz.

Ha a gépkocsi a mentéskor a vonószem segítségével próbálják kihúzni, a gépkocsi károsodhat.

- ▶ A vonószemet csak a gépkocsi vontatására és behúztatására használja.

Gépkocsi behúzatása (motorvészindítás)

Automatikus sebességváltóval felszerelt gépkocsi

! **MEGJEGYZÉS** A behúztatás következtében az automatikus sebességváltó károsodhat.

Az automatikus sebességváltóval felszerelt gépkocsi behúztatása esetén károsodhat az automatikus sebességváltó.

- ▶ Az automatikus sebességváltóval felszerelt gépkocsikat ne indítsa el behúztatással.

- ▶ Az automatikus sebességváltóval felszerelt gépkocsikat ne indítsa be behúztatással.

Mechanikus sebességváltóval felszerelt gépkocsi

- ▶ Vegye figyelembe a vontatással kapcsolatos megjegyzéseket (→ oldal: 324).
- ▶ A művelet előtt szükség esetén hagyja kihűlni a motort és a kipufogóberendezést.
- ▶ Kapcsolja be a gyújtást.
- ▶ Kapcsoljon a 2. vagy a 3. fokozatba.
- ▶ Oldja ki a rögzítőféket.
- ▶ Teljesen lenyomott tengelykapcsoló-pedál mellett húzassa be a gépkocsit.
- ▶ Lassan engedje fel a tengelykapcsoló-pedált.
- ▶ Amikor a motor beindul, azonnal kapcsoljon az üres fokozatba.
- ▶ A forgalmi viszonyoknak megfelelően álljon meg.
- ▶ Vegye le a vontatóeszközt.
- ▶ Szerelje le a vonószemet.
- ▶ Ellenőriztesse a gépkocsit minősített szakműhelyben.

Elektromos biztosítékok

Elektromos biztosítékokkal kapcsolatos megjegyzések

⚠ FIGYELEM A túlterhelt vezetékek miatt baleset- és sérülésveszély áll fenn

Ha egy meghibásodott biztosítékot módosít, áthidal vagy nagyobb amperszámú biztosítékra cseréli, az elektromos vezetékek túlterhelődhetnek.

Ez akár tüzet is okozhat.

- ▶ A meghibásodott biztosítékokat mindig az előírt, megfelelő amperszámú új biztosítékokra cserélje.

! MEGJEGYZÉS A nem megfelelő biztosíték károsodást okoz

A nem megfelelő biztosítékok miatt az elektromos részegységek és rendszerek károsodhatnak.

- ▶ Mindig csak a Mercedes-Benz által jóváhagyott, előírt értékű biztosítékokat használjon.

A gépkocsi elektromos biztosítékai a hibás áramkörök lekapcsolását szolgálják. Egy biztosíték kioldása esetén az utána kapcsolt részegységek és az azokhoz tartozó funkciók sem működnek.

A kiégett biztosítékokat azonos értékű biztosítékokra cserélje (ez a színjelölésről és az értékjelzésről ismerhető fel). A biztosítékkiosztási ábrát, valamint az elektromos biztosítékokkal és reléekkel kapcsolatos további tudnivalókat a „Biztosítékkiosztás” című kiegészítő kezelési útmutatóban találja.

! MEGJEGYZÉS A nedvesség károsodást vagy hibás működést okozhat

A nedvesség az elektromos berendezések hibás működését vagy károsodását okozhatja.

- ▶ Nyitott biztosítékdoboz esetén ügyeljen arra, hogy ne juthasson nedvesség a biztosítékdobozba.
- ▶ A biztosítékdoboz lecsukásakor ügyeljen arra, hogy a fedél tömítése megfelelően illeszkedjen a biztosítékdobozra.

Amennyiben az újonnan behelyezett biztosíték ismét kiég, a hiba okának megállapítása és megszüntetése érdekében forduljon minősített szakműhelyhez.

Biztosítékcseré előtt ellenőrizze a következőket:

- a gépkocsi biztosítva van elgurulás ellen,
- minden elektromos fogyasztó ki van kapcsolva,
- a gyújtás ki van kapcsolva,

Az elektromos biztosítékok különböző biztosítékdobozokban elosztva vannak beszerelve:

- biztosítékdoboz az utasülés lábterében (→ oldal: 329),
- a vezetőülés ülészekrényében lévő biztosítékdobozban (→ oldal: 329).

Vezetőülés ülészekrényében lévő biztosítékdoboz kinyitása

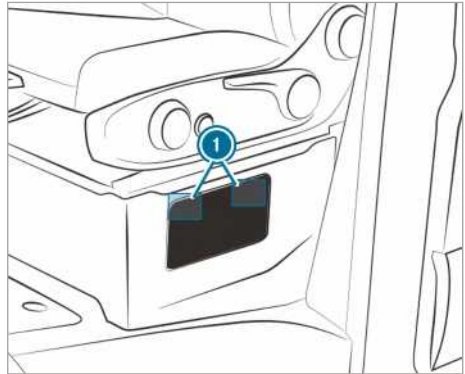

- ▶ **Kinyitás:** Nyomja le és pattintsa ki a burkolat zárait ①.
- ▶ Távolítsa el a burkolatot.

Utasülés lábterében található biztosítékdoboz kinyitása

- ▶ Reteszelve ki és vegye ki az utasülés lábterében található tárolórekesz burkolatát (→ oldal: 330).

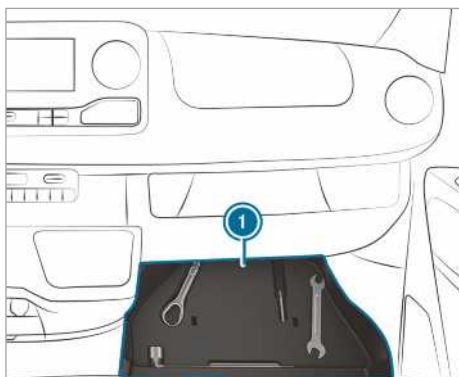

- ▶ A fedélzeti szerszám segítségével vegye ki a betétet ①.

Fedélzeti szerszám

Fedélzeti szerszámmal kapcsolatos információ

A fedélzeti szerszámkészlet az utasoldali lábtérben lévő tárolórekeszben található (→ oldal: 330).

A fedélzeti szerszámkészlet tartalma:

- egy vonószem,
- egy csavarhúzó torx, csillag- és lapos csavarhúzó betéttel.

Ezenkívül a fedélzeti szerszámkészlet a következőket tartalmazhatja:

- egy villáskulcs,
- egy kerékkulcs.

Tárolórekesz burkolatának kireteszelése és kivétele

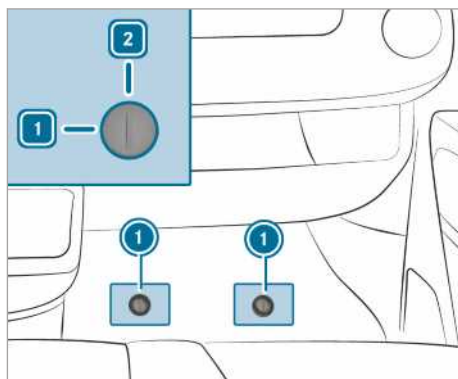

- ▶ Vegye ki a gumiszőnyeget az utasoldali lábtérből.
- ▶ **Kireteszelés:** Fordítsa balra a gyorsárat ① az [1] állásba.
- ▶ A burkolatot kissé emelje meg, majd húzza ki.

Burkolat visszahelyezése és reteszelése

- ▶ Tolja be, majd nyomja lefelé a burkolatot.
- ▶ Nyomja lefelé reteszelődésig a gyorsárat ①.
- ▶ **Reteszelés:** Fordítsa jobbra a gyorsárat ① a [2] állásba.

Fedélzeti szerszám kivétele

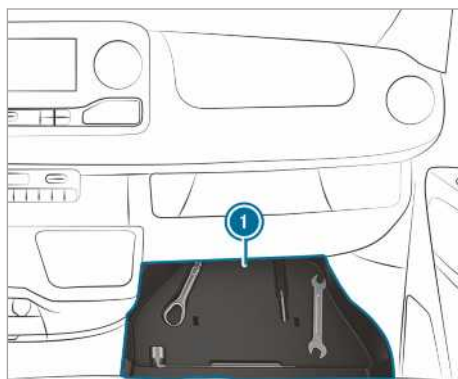

- ▶ Vegye ki a fedélzeti szerszámot a tárolórekeszből ①.

Hidraulikus autóemelő

Információ a hidraulikus autóemelővel kapcsolatban

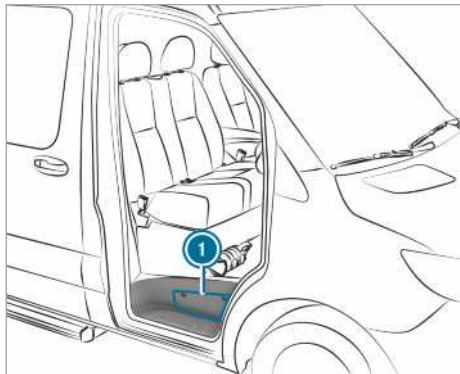

A hidraulikus autóemelő az utasajtó fellépője feletti oldalsó rekeszben ❶ található.

Az autóemelő tömege a kivitteltől függően max. 7,5 kg. Az autóemelő max. teherbírását az autóemelőn levő matricán találja. Működési zavar esetén forduljon bármelyik minősített szakműhelyhez.

Autóemelő karbantartása:

- Használat után minden mozgó alkatrészt tisztítson meg és zsírozzon be.
- Az emelő dugattyút félévente nyomja ki teljesen, majd engedje vissza.

Autóemelő és szivattyúkar kivétele

Feltételek

- Az utasajtó nyitva van.

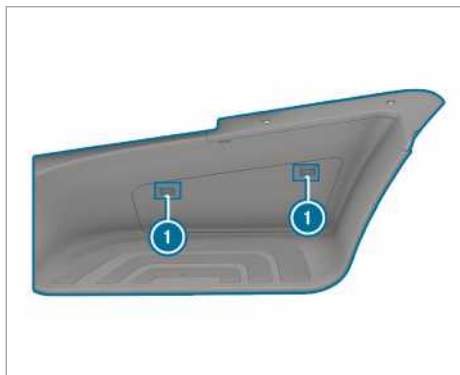

▶ **Kinyitás:** Nyomja le és pattintsa ki a burkolat zárait ❶.

▶ Távolítsa el a burkolatot.

▶ Húzza ki teljesen a tartószerkezetet, és helyezze a fellépőre.



▶ Vegye ki az autóemelőt ❷ és a szivattyúkart.

▶ **Becsukás:** Nyomja be erősen a burkolatot úgy, hogy a zárok ❶ reteszelődjenek.

Zajkibocsátással vagy szokatlan menettulajdonságokkal kapcsolatos megjegyzések

Menet közben figyeljen az esetleges rezgésekre, zörejekre és a szokatlan menettulajdonságokra, pl. az oldalra húzásra. Ezek a gumiabroncsok vagy a keréktárcsák esetleges sérülésére utalhatnak. Ha defektre gyanakszik, csökkentse a sebességet. A lehető leghamarabb álljon meg, és ellenőrizze, hogy a keréktárcsák és a gumiabroncsok nem sérültek-e meg, illetve hogy azok rendeltetésszerűen működnek-e. Rejtett abroncssérülések is okozhatnak ilyen szokatlan menettulajdonságokat. Amennyiben nem fedezhető fel sérülés, ellenőriztesse a keréktárcsákat és a gumiabroncsokat minősített szakműhelyben.

Keréktárcsák és gumiabroncsok rendszeres ellenőrzésével kapcsolatos megjegyzések

▲ FIGYELEM Sérült gumiabroncsok esetén balesetveszély áll fenn.

A megrongálódott gumiabroncsokban nyomásvesztés következhet be.

Emiatt elveszítheti uralmát a gépkocsi felett.

▶ Rendszeresen ellenőrizze a gumiabroncsok sérülésmentességét, és a megrongálódott gumiabroncsokat haladéktalanul cserélje ki.

Rendszeresen, legkésőbb kéthetente, ill. minden terepen vagy rossz minőségű útszakaszon megtett utazás után ellenőrizze a keréktárcsákon és a gumiabroncsokon az esetleges sérüléseket. A sérült keréktárcsák abroncsnyomás-vesztéséget okozhatnak.

Ügyeljen pl. a következő sérülésekre:

- vágások a gumiabroncson,
- szúrások a gumiabroncson,
- repedések a gumiabroncson,
- kitérőmrdések a gumiabroncson,
- deformáció vagy erős korrózió a keréktárcsákon.

▲ FIGYELEM Túl kicsi profilmélység esetén fennáll a vízenfutás veszélye

Túl kicsi profilmélységnél csökken a gumiabroncs tapadása. A gumiabroncsprofil ilyenkor nem tudja a vizet megfelelően elvezetni.

Ezáltal nedves úttesten megnő a vízenfutás (aquaplaning) veszélye, különösen akkor, ha változatlan sebességgel halad.

Túl magas vagy túl alacsony abroncsnyomás esetén a gumiabroncsok a futófelület különböző részein eltérő módon kophatnak.

▶ Az összes gumiabroncson rendszeresen ellenőrizze a profilmélységet és a futófelületek állapotát a gumiabroncs teljes szélességében.

Legkisebb mintázattélység

- nyári gumiabroncsoknál: 3 mm,
 - négyévszakos gumiabroncsoknál: 4 mm.
- ▶ A gumiabroncsokat biztonsági okokból még a törvényben előírt legkisebb mintázattélység elérése előtt cseréltesse ki.

Az alábbi ellenőrzéseket rendszeresen, havonta legalább egyszer vagy a helyzetnek megfelelően, pl. hosszabb utazás vagy terepment előtt az összes keréken végezze el:

- abroncsnyomás ellenőrzése (→ oldal: 334),
- szelepszapokák ellenőrzése,

A szelepeket a Mercedes-Benz által kifejezetten az Ön gépkocsijához jóváhagyott szelepszapokakkal kell védeni a nedvességtől és a szennyeződéstől.

- a mintázattélység és a gumiabroncs-futófelület állapotának szemrevételezéses ellenőrzése a gumiabroncs teljes szélességében.

A legkisebb mintázattélység nyári gumiabroncsoknál 3 mm, téli gumiabroncsoknál pedig 4 mm.

Információ a nyári gumiabroncsokkal való közlekedéssel kapcsolatban

A nyári gumiabroncsok 10 °C hőmérséklet alatt jelentősen veszítenek rugalmasságukból, emiatt csökken a tapadás, és romlanak a fékezési tulajdonságok. Szereltesse a gépkocsijára négyévszakos gumiabroncsokat. A nyári gumiabroncsokon a nagyon alacsony hőmérsékleten történő üzemeltetés esetén repedések keletkezhetnek, ami a gumiabroncsok tartós károsodásához vezethet. A Mercedes-Benz az ilyen jellegű károkkért nem vállal felelősséget.

Nyári gumiabroncsok felszerelése esetén feltétlenül tartsa be a megengedett legnagyobb sebességet .

Miután felszerelte a nyári gumiabroncsokat:

- ellenőrizze az abroncsnyomást (→ oldal: 334).
- indítsa újra az abroncsnyomás-ellenőrzést (→ oldal: 350).

Tudnivalók a négyévszakos gumiabroncsokról

10 °C alatti hőmérséklet esetén használjon téli gumiabroncsokat vagy négyévszakos gumiabroncsokat – mindkét típusú gumiabroncsot M+S jelöléssel látják el.

Téli útviszonyok között csak az M+S jelölés mellett hópehely szimbólummal  is ellátott téli gumiabroncsok garantálják a lehető legjobb tapadást.

A menetbiztonsági rendszerek (pl. az ABS és az ESP®) kizárólag ezekkel a gumiabroncsokkal tudnak télen is optimálisan működni. Ezeket a gumiabroncsokat kifejezetten hóban történő közlekedésre fejlesztették ki.

A biztonságos menettulajdonságok érdekében az összes keréktárcsára ugyanolyan gyártmányú és profilú négyévszakos gumiabroncsot szereljen.

Négyévszakos gumiabroncsok felszerelése esetén feltétlenül tartsa be a megengedett legnagyobb sebességet .

Ha olyan négyévszakos gumiabroncsokat szerel fel, amelyeknek megengedett legnagyobb sebessége kisebb a gépkocsi kivitelől függő legnagyobb sebességénél, akkor a gépkocsivezető látóterében megfelelő figyelmeztető matricát kell elhelyeznie. Ezt beszerezheti bármelyik minősített szakműhelyben.

Állítható sebességkorlátozóval felszerelt gépkocsik: Ebben az esetben az állandó sebességkorlátozó segítségével korlátozza a kivitelől függő legnagyobb sebességet a négyévszakos gumiabroncsok megengedett legnagyobb sebességére (→ oldal: 164).

Miután felszerelte a téli gumiabroncsokat, tegye a következőket:

- ellenőrizze az abroncsnyomást (→ oldal: 334),
- indítsa újra az abroncsnyomás-ellenőrzést (→ oldal: 350).

Hóláncokkal kapcsolatos megjegyzések

▲ FIGYELEM A hóláncok nem megfelelő felszerelése esetén balesetveszély áll fenn

Hátsókerék-hajtású gépkocsik: Az első kerekekre szerelt hólánc súrolhatja a karosszériát vagy a futómű alkatrészeit.

Ez a gépkocsi vagy a gumiabroncsok megrongálódásához vezethet.

- ▶ Soha ne szereljen hóláncot az első kerekekre.
- ▶ A hátsó kerekekre mindig párban szerelje fel a hóláncot.
- ▶ **Iker gumiabroncsokkal felszerelt gépkocsik:** A hóláncokat a külső kerekekre szerelje fel.

▲ FIGYELEM A hóláncok nem megfelelő felszerelése esetén balesetveszély áll fenn

Elsőkerék-hajtású gépkocsik: A hátsó kerekekre szerelt hólánc súrolhatja a karosszériát vagy a futómű alkatrészeit.

Ez a gépkocsi vagy a gumiabroncsok megrongálódásához vezethet.

- ▶ Soha ne szereljen hóláncot a hátsó kerekekre.
- ▶ Az első kerekekre mindig párban szerelje fel a hóláncot.

▲ FIGYELEM Nem megfelelő hóláncok használata esetén balesetveszély áll fenn

Összkerék-hajtással vagy elsőkerék-hajtással felszerelt és szimpla abroncsozású gépkocsik esetén az első tengelynél nincs elegendő szabad hely a kereskedelmi forgalomban kapható hóláncok számára.

Ha kereskedelmi forgalomban kapható hóláncokat szerel fel, a hóláncok meglazulhatnak és károsíthatják a futómű részeit vagy a fékcsöveket.

- ▶ Összkerék-hajtással vagy elsőkerék-hajtással felszerelt és szimpla abroncsozású gépkocsikra kizárólag a Mercedes-Benz által ezekhez a gumiabroncsokhoz jóváhagyott hóláncokat szereljen fel.

A Mercedes-Benz biztonsági okokból csak a használatra bevizsgált és jóváhagyott hóláncok hasz-

nalátat javasolja. A Mercedes-Benz gépkocsikhoz ajánlott hóláncokra vonatkozó további információ a keréktárcsák és gumibroncsok áttekintésében, a <https://www.mercedes-benz.deon> található.

! MEGJEGYZÉS A felszerelt hóláncok kárt tehetnek a díszláncokban

Ha a hóláncot acél keréktárcsájú kerekekre szereli fel, kárt tehet a díszláncokban.

▶ A hóláncok felszerelése előtt vegye le a díszláncokat az acél keréktárcsájú kerekekről.

Hóláncok használata esetén vegye figyelembe a következő megjegyzéseket:

- A hóláncok csak bizonyos keréktárcsa-gumibroncs kombinációkhoz engedélyezettek. Erre vonatkozó információért forduljon bármelyik minősített szakműhelyhez.
 - Biztonsági okokból csak a Mercedes-Benz gépkocsikhoz jóváhagyott vagy ugyanolyan minőségű hóláncokat használjon.
 - A hóláncokat kb. 1 km távolság megtételét követően ismét feszítse meg. Csak így biztosítható a hóláncok optimális illeszkedése és a velük szomszédos alkatrészekről való megfelelő távolsága.
 - **Összkerékajítású gépkocsi:** Szereljen hóláncot az összes kerékre. Iker gumibroncsokkal felszerelt gépkocsiknál a hóláncokat a külső kerekekre szerelje fel. Tartsa be a gyártó szerelési utasítását.
 - Csak összefüggő hótakaró esetén használjon hóláncot. Ha már nem havas úton közlekedik, a lehető leghamarabb vegye le a hóláncot.
 - Helyi rendeletek korlátozhatják a hólánc használatát. Ha hóláncot kíván felszerelni, előtte vegye figyelembe a vonatkozó előírásokat.
 - A hólánccal történő elindulás előtt kapcsolja be az összkerékajítást (→ oldal: 135).
 - Felszerelt hóláncokkal a megengedett legnagyobb sebesség 50 km/h.
 - **Parkolászisztenssel felszerelt gépkocsi:** Ha hóláncot szerelt fel, ne használja a PARKTRONIC parkolásziszténst.
- i** A gépkocsi max. sebességét a télikerekes üzemmóddhoz állandó jelleggel korlátozhatja (→ oldal: 164).

- i** Az elinduláshoz kikapcsolhatja az ESP®-t (→ oldal: 158). Így kipörgetheti a kerekeket, és nagyobb hajtóerőt érhet el.

Abronsnyomás

Abronsnyomással kapcsolatos megjegyzések

▲ FIGYELEM Túl alacsony vagy túl magas abroncsnyomás esetén balesetveszély áll fenn.

A túl alacsony vagy túl magas abroncsnyomás a következő veszélyekkel jár:

- kidurránhatnak a gumibroncsok, különösen növekvő terhelésnél és sebességnél,
- túlzottan és/vagy egyenetlenül kophatnak a gumibroncsok, ami jelentős mértékben ronthatja a tapadásukat,
- Számottevően romolhatnak a gépkocsi menettulajdonságai, valamint kormányozhatósága és fékezhetősége.

▶ Tartsa be az ajánlott abroncsnyomásokat, és ellenőrizze az összes gumibroncs nyomását, beleértve a pótkereket is:

- legalább havonta,
- a terhelés változása esetén,
- hosszabb út megkezdése előtt,
- megváltozott használati körülmények, pl. terepmentet esetén.

▶ Ha szükséges, korrigálja az abroncsnyomást.

A túl alacsony vagy túl magas abroncsnyomás a következő hatásokkal jár:

- a gumibroncsok élettartama csökken,
- elősegíti a gumibroncsok károsodását,
- romlanak a menettulajdonságok és ezzel a menetbiztonság, pl. aquaplaning miatt.

▲ FIGYELEM A gumibroncsokban ismételtten fellépő nyomásesés következtében balesetveszély áll fenn

Ha a gumibroncs-levegőnyomás ismételtten lecsökken, akkor lehetséges, hogy sérült a keréktárcsa, a szelep vagy a gumibroncs.

Túl alacsony gumibroncs-levegőnyomás esetén a gumibroncs kidurránhat.

- ▶ Vizsgálja át a gumiabroncsot, hogy nincs-e benne idegen tárgy.
- ▶ Ellenőrizze, hogy nincs-e a keréktárcsánál vagy a szelepnél tömítetlenség.
- ▶ Ha nem tudja elhárítani a meghibásodást, értesítsen egy minősített szakműhelyt.

A gépkocsira gyárilag felszerelt gumiabroncsok ajánlott levegőnyomására vonatkozó adatok az ülészekrényen lévő abroncsnyomás-táblázatban, illetve a vezetőoldali B-oszlopon található.

Az abroncsnyomás ellenőrzéséhez használjon megfelelő abroncsnyomás-ellenőrző eszközt. A gumiabroncs külső megjelenéséből nem lehet az abroncsnyomásra következtetni.

Abroncsnyomás-ellenőrzéssel felszerelt gépkocsik: Az abroncsnyomást a fedélzeti számítógépen keresztül is ellenőrizheti.

Az abroncsnyomást csak hideg gumiabroncsokon korrigálja. A gumiabroncsok hidegek, ha

- a gépkocsi előzőleg legalább három óra hosszan parkolt olyan helyen, ahol a gumiabroncsokat nem érte napsütés,
- a gépkocsi kevesebb mint 1,6 km távolságot tett meg.

A gumiabroncs hőmérsékletének 10 °C értékű emelkedése esetén az abroncsnyomás növekedése kb. 10 kPa (0,1 bar, 1,5 psi). Ezt vegye figyelembe, ha meleg gumiabroncsokon kell ellenőriznie az abroncsnyomást.

Megjegyzések az utánfutó-vontató üzemmóddal kapcsolatban

A hátsó tengely gumiabroncsaira kizárólag az abroncsnyomás-táblázatban található, teljes terheléshez ajánlott abroncsnyomás érvényes.

Első tengely abroncsnyomásai elsőkerék-hajtású gépkocsik esetén Max. elsőtengely-terhelés 1750 kg

Gumiabroncs/keréktárcsa	Terhelési állapot	Max. elsőtengely-terhelés 1750 kg
225/65R16C 112/110R	Teljesen rakott	360 kPa (3,6 bar, 52 psi)
225/65R16C 112/110R	Üres	330 kPa (3,3 bar, 48 psi)
225/75R16C 118/116R	Teljesen rakott	320 kPa (3,2 bar, 46 psi)
225/75R16C 118/116R	Üres	300 kPa (3,0 bar, 44 psi)
225/75R16C 121/120R	Teljesen rakott	320 kPa (3,2 bar, 46 psi)

Abroncsnyomás-táblázat

Az abroncsnyomás-táblázat az ülészekrényen, illetve a vezetőoldali B-oszlopon található.

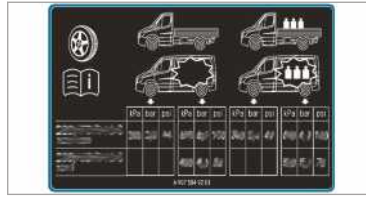

Az abroncsnyomás-táblázat tartalmazza a gépkocsira gyárilag felszerelt összes gumiabroncsra vonatkozó ajánlott abroncsnyomást. Az ajánlott abroncsnyomások a hideg állapotban lévő gumiabroncsokra és a gépkocsi különböző terhelési állapotaira vonatkoznak.

Ha a nyomásértékek előtt egy vagy több gumiabroncsmérték is szerepel, akkor az abroncsnyomás értéke kizárólag a megadott gumiabroncsmérték(ek)re vonatkozik.

Ha a megadott gumiabroncsmértékek  szimbólummal vannak kiegészítve, akkor az alább megadott abroncsnyomásérték választható abroncsnyomást jelez.

Az „üres” és a „teljes terhelés” terhelési állapotokat a táblázatban eltérő tömegekkel jelölik.

Gumibroncs/keréktárcsa	Terhelési állapot	Max. elsőtengely-terhelés 1750 kg
225/75R16C 121/120R	Üres	300 kPa (3,0 bar, 44 psi)
235/60R17C 117/115R ¹⁾	Teljesen rakott	340 kPa (3,4 bar, 49 psi)
235/60R17C 117/115R ¹⁾	Üres	310 kPa (3,1 bar, 45 psi)
235/60R17C 117/115S ¹⁾	Teljesen rakott	340 kPa (3,4 bar, 49 psi)
235/60R17C 117/115S ¹⁾	Üres	310 kPa (3,1 bar, 45 psi)

¹⁾ Pótkerék gumibroncsa: 235/65 R16C
121/119R vagy 235/65 R16C 118/116R – leve-
gőnyomás: 4,9bar

Max. elsőtengely-terhelés 1850 kg

Gumibroncs/keréktárcsa	Terhelési állapot	Max. elsőtengely-terhelés 1850 kg
225/65R16C 112/110R	Teljesen rakott	390 kPa (3,9 bar, 57 psi)
225/65R16C 112/110R	Üres	330 kPa (3,3 bar, 48 psi)
225/75R16C 118/116R	Teljesen rakott	350 kPa (3,5 bar, 51 psi)
225/75R16C 118/116R	Üres	300 kPa (3,0 bar, 44 psi)
225/75R16C 121/120R	Teljesen rakott	350 kPa (3,5 bar, 51 psi)
225/75R16C 121/120R	Üres	300 kPa (3,0 bar, 44 psi)
235/60R17C 117/115R ¹⁾	Teljesen rakott	360 kPa (3,6 bar, 52 psi)
235/60R17C 117/115R ¹⁾	Üres	310 kPa (3,1 bar, 45 psi)
235/60R17C 117/115S ¹⁾	Teljesen rakott	360 kPa (3,6 bar, 52 psi)
235/60R17C 117/115S ¹⁾	Üres	310 kPa (3,1 bar, 45 psi)

¹⁾ Pótkerék gumibroncsa: 235/65 R16C
121/119R vagy 235/65 R16C 118/116R – leve-
gőnyomás: 4,9bar

Max. elsőtengely-terhelés 2000 kg

Gumibroncs/keréktárcsa	Terhelési állapot	Max. elsőtengely-terhelés 2000 kg
225/65R16C 112/110R	Teljesen rakott	-
225/65R16C 112/110R	Üres	-
225/75R16C 118/116R	Teljesen rakott	380 kPa (3,8 bar, 55 psi)

Gumiabroncs/keréktárcsa	Terhelési állapot	Max. elsőtengely-terhelés 2000 kg
225/75R16C 118/116R	Üres	300 kPa (3,0 bar, 44 psi)
225/75R16C 121/120R	Teljesen rakott	380 kPa (3,8 bar, 55 psi)
225/75R16C 121/120R	Üres	300 kPa (3,0 bar, 44 psi)
235/60R17C 117/115R ¹⁾	Teljesen rakott	400 kPa (4,0 bar, 58 psi)
235/60R17C 117/115R ¹⁾	Üres	310 kPa (3,1 bar, 45 psi)
235/60R17C 117/115S ¹⁾	Teljesen rakott	400 kPa (4,0 bar, 58 psi)
235/60R17C 117/115S ¹⁾	Üres	310 kPa (3,1 bar, 45 psi)

¹⁾ Pótkerék gumiabroncsa: 235/65 R16C
121/119R vagy 235/65 R16C 118/116R – leve-
gőnyomás: 4,9bar

Max. elsőtengely-terhelés 2100 kg

Gumiabroncs/keréktárcsa	Terhelési állapot	Max. elsőtengely-terhelés 2100 kg
225/65R16C 112/110R	Teljesen rakott	-
225/65R16C 112/110R	Üres	-
225/75R16C 118/116R	Teljesen rakott	410 kPa (4,1 bar, 60 psi)
225/75R16C 118/116R	Üres	300 kPa (3,0 bar, 44 psi)
225/75R16C 121/120R	Teljesen rakott	410 kPa (4,1 bar, 60 psi)
225/75R16C 121/120R	Üres	300 kPa (3,0 bar, 44 psi)
235/60R17C 117/115R ¹⁾	Teljesen rakott	420 kPa (4,2 bar, 61 psi)
235/60R17C 117/115R ¹⁾	Üres	310 kPa (3,1 bar, 45 psi)
235/60R17C 117/115S ¹⁾	Teljesen rakott	420 kPa (4,2 bar, 61 psi)
235/60R17C 117/115S ¹⁾	Üres	310 kPa (3,1 bar, 45 psi)

¹⁾ Pótkerék gumiabroncsa: 235/65 R16C
121/119R vagy 235/65 R16C 118/116R – leve-
gőnyomás: 4,9bar

Hátsó tengely abroncsnyomásai elsőkerék-hajtású gépkocsik esetén Max. hátsótengely-terhelés 2100 kg

Gumibroncs/keréktárcsa	Terhelési állapot	Max. hátsótengely-terhelés 2100 kg
225/65R16C 112/110R	Teljesen rakott	450 kPa (4,5 bar, 65 psi)
225/65R16C 112/110R	Üres	330 kPa (3,3 bar, 48 psi)
225/75R16C 118/116R	Teljesen rakott	410 kPa (4,1 bar, 60 psi)
225/75R16C 118/116R	Üres	300 kPa (3,0 bar, 44 psi)
225/75R16C 121/120R	Teljesen rakott	410 kPa (4,1 bar, 60 psi)
225/75R16C 121/120R	Üres	300 kPa (3,0 bar, 44 psi)
235/60R17C 117/115R ¹⁾	Teljesen rakott	420 kPa (4,2 bar, 61 psi)
235/60R17C 117/115R ¹⁾	Üres	310 kPa (3,1 bar, 45 psi)
235/60R17C 117/115S ¹⁾	Teljesen rakott	420 kPa (4,2 bar, 61 psi)
235/60R17C 117/115S ¹⁾	Üres	310 kPa (3,1 bar, 45 psi)

¹⁾ Pótkerék gumibroncsa: 235/65 R16C
121/119R vagy 235/65 R16C 118/116R – leve-
gőnyomás: 4,9bar

Max. hátsótengely-terhelés 2430 kg

Gumibroncs/keréktárcsa	Terhelési állapot	Max. hátsótengely-terhelés 2430 kg
225/65R16C 112/110R	Teljesen rakott	-
225/65R16C 112/110R	Üres	-
225/75R16C 118/116R	Teljesen rakott	490 kPa (4,9 bar, 71 psi)
225/75R16C 118/116R	Üres	300 kPa (3,0 bar, 44 psi)
225/75R16C 121/120R	Teljesen rakott	490 kPa (4,9 bar, 71 psi)
225/75R16C 121/120R	Üres	300 kPa (3,0 bar, 44 psi)
235/60R17C 117/115R ¹⁾	Teljesen rakott	500 kPa (5,0 bar, 73 psi)
235/60R17C 117/115R ¹⁾	Üres	310 kPa (3,1 bar, 45 psi)
235/60R17C 117/115S ¹⁾	Teljesen rakott	500 kPa (5,0 bar, 73 psi)
235/60R17C 117/115S ¹⁾	Üres	310 kPa (3,1 bar, 45 psi)

¹⁾ Pótkerék gumibroncsa: 235/65 R16C
121/119R vagy 235/65 R16C 118/116R – leve-
gőnyomás: 4,9bar

Első tengely abroncsnyomásai elsőkerék-hajtású lakóautók esetén
Lakóautó, max. elsőtengely-terhelés 1850 kg

Gumibroncs/keréktárcsa	Terhelési állapot	Max. elsőtengely-terhelés 1850 kg
225/75R16CP 118R	Teljesen rakott	350 kPa (3,5 bar, 51 psi)
225/75 R16C 121/120 R	Teljesen rakott	350 kPa (3,5 bar, 51 psi)
235/60R17C 117/115R ¹⁾	Teljesen rakott	360 kPa (3,6 bar, 52 psi)
235/60R17C 117/115S ¹⁾	Teljesen rakott	360 kPa (3,6 bar, 52 psi)

¹⁾ Pótkerék gumibroncsa: 235/65 R16C
 121/119R vagy 235/65 R16C 118/116R – leve-
 gőnyomás: 4,9bar

Lakóautó, max. elsőtengely-terhelés 2000 kg

Gumibroncs/keréktárcsa	Terhelési állapot	Max. elsőtengely-terhelés 2000 kg
225/75R16CP 118R	Teljesen rakott	380 kPa (3,8 bar, 55 psi)
225/75 R16C 121/120 R	Teljesen rakott	380 kPa (3,8 bar, 55 psi)
235/60R17C 117/115R ¹⁾	Teljesen rakott	400 kPa (4,0 bar, 58 psi)
235/60R17C 117/115S ¹⁾	Teljesen rakott	400 kPa (4,0 bar, 58 psi)

¹⁾ Pótkerék gumibroncsa: 235/65 R16C
 121/119R vagy 235/65 R16C 118/116R – leve-
 gőnyomás: 4,9bar

Lakóautó, max. elsőtengely-terhelés 2100 kg

Gumibroncs/keréktárcsa	Terhelési állapot	Max. elsőtengely-terhelés 2100 kg
225/75R16CP 118R	Teljesen rakott	410 kPa (4,1 bar, 60 psi)
225/75 R16C 121/120 R	Teljesen rakott	410 kPa (4,1 bar, 60 psi)
235/60R17C 117/115R ¹⁾	Teljesen rakott	420 kPa (4,2 bar, 61 psi)
235/60R17C 117/115S ¹⁾	Teljesen rakott	420 kPa (4,2 bar, 61 psi)

¹⁾ Pótkerék gumibroncsa: 235/65 R16C
 121/119R vagy 235/65 R16C 118/116R – leve-
 gőnyomás: 4,9bar

mások nincsenek meghatározva és nem meg-
 engedettek.

 A lakóautók nagy menetkészsége miatt a
 menetkészségre vonatkozó abroncsnyo-

Hátsó tengely abroncsnyomásai elsőkerék-hajtású lakóautók esetén Lakóautó, max. hátsótengely-terhelés 2100 kg

Gumibroncs/keréktárcsa	Terhelési állapot	Max. hátsótengely-terhelés 2100 kg
225/75R16CP 118R	Teljesen rakott	480 kPa (4,8 bar, 70 psi)
225/75 R16C 121/120 R	Teljesen rakott	480 kPa (4,8 bar, 70 psi)
235/60R17C 117/115R ¹⁾	Teljesen rakott	480 kPa (4,8 bar, 70 psi)
235/60R17C 117/115S ¹⁾	Teljesen rakott	480 kPa (4,8 bar, 70 psi)

¹⁾ Pótkerék gumibroncsa: 235/65 R16C
121/119R vagy 235/65 R16C 118/116R – leve-
gőnyomás: 4,9bar

Lakóautó, max. hátsótengely-terhelés 2430 kg

Gumibroncs/keréktárcsa	Terhelési állapot	Max. hátsótengely-terhelés 2430 kg
225/75R16CP 118R	Teljesen rakott	550 kPa (4,8 bar, 70 psi)
225/75 R16C 121/120 R	Teljesen rakott	550 kPa (4,8 bar, 70 psi)
235/60R17C 117/115R ¹⁾	Teljesen rakott	530 kPa (4,8 bar, 70 psi)
235/60R17C 117/115S ¹⁾	Teljesen rakott	530 kPa (4,8 bar, 70 psi)

¹⁾ Pótkerék gumibroncsa: 235/65 R16C
121/119R vagy 235/65 R16C 118/116R – leve-
gőnyomás: 4,9bar

Lakóautó, max. hátsótengely-terhelés 2500 kg

Gumibroncs/keréktárcsa	Terhelési állapot	Max. hátsótengely-terhelés 2500 kg
225/75R16CP 118R	Teljesen rakott	550 kPa (5,5 bar, 80 psi)
225/75 R16C 121/120 R	Teljesen rakott	550 kPa (5,5 bar, 80 psi)

Háromtengelyű lakóautó, max. hátsótengely-terhelés hátsó tengelyenként 1800 kg

Gumibroncs/keréktárcsa	Terhelési állapot	Max. hátsótengely-terhelés 1800 kg
225/75R16CP 118R	Teljesen rakott	400 kPa (4,0 bar, 58 psi)
225/75 R16C 121/120 R	Teljesen rakott	400 kPa (4,0 bar, 58 psi)

i A lakóautók nagy menetkész tömege miatt a menetkész tömege vonatkozó abroncsnyo-

mások nincsenek meghatározva és nem megengedettek.

Első tengely abroncsnyomásai hátsókerék-hajtású és Single gumiabroncsokkal felszerelt gépkocsik esetén**Max. elsőtengely-terhelés 1650 kg**

Gumiabroncs/keréktárcsa	Terhelési állapot	Max. elsőtengely-terhelés 1650 kg
205/75R16C 110/108R	Teljesen rakott	360 kPa (3,6 bar, 52 psi)
205/75R16C 110/108R	Üres	330 kPa (3,3 bar, 48 psi)
225/75R16C 121/120R	Teljesen rakott	300 kPa (3,0 bar, 44 psi)
225/75R16C 121/120R	Üres	300 kPa (3,0 bar, 44 psi)
225/75R16C 118/116R	Teljesen rakott	300 kPa (3,0 bar, 44 psi)
225/75R16C 118/116R	Üres	300 kPa (3,0 bar, 44 psi)
235/65R16C 115/113R	Teljesen rakott	300 kPa (3,0 bar, 44 psi)
235/65R16C 115/113R	Üres	300 kPa (3,0 bar, 44 psi)
235/65R16C 121/119R	Teljesen rakott	300 kPa (3,0 bar, 44 psi)
235/65R16C 121/119R	Üres	300 kPa (3,0 bar, 44 psi)
235/65R16C 118/116R	Teljesen rakott	300 kPa (3,0 bar, 44 psi)
235/65R16C 118/116R	Üres	300 kPa (3,0 bar, 44 psi)
235/60R17C 117/115R	Teljesen rakott	320 kPa (3,2 bar, 46 psi)
235/60R17C 117/115R	Üres	310 kPa (3,1 bar, 45 psi)
235/60R17C 117/115S	Teljesen rakott	320 kPa (3,2 bar, 46 psi)
235/60R17C 117/115S	Üres	310 kPa (3,1 bar, 45 psi)

Max. elsőtengely-terhelés 1740 kg

Gumiabroncs/keréktárcsa	Terhelési állapot	Max. elsőtengely-terhelés 1740 kg
205/75R16C 110/108R	Teljesen rakott	380 kPa (3,6 bar, 55 psi)
205/75R16C 110/108R	Üres	330 kPa (3,3 bar, 48 psi)
225/75R16C 121/120R	Teljesen rakott	320 kPa (3,2 bar, 46 psi)
225/75R16C 121/120R	Üres	300 kPa (3,0 bar, 44 psi)
225/75R16C 118/116R	Teljesen rakott	320 kPa (3,2 bar, 46 psi)
225/75R16C 118/116R	Üres	300 kPa (3,0 bar, 44 psi)
235/65R16C 115/113R	Teljesen rakott	320 kPa (3,2 bar, 46 psi)
235/65R16C 115/113R	Üres	300 kPa (3,0 bar, 44 psi)
235/65R16C 121/119R	Teljesen rakott	320 kPa (3,2 bar, 46 psi)

Gumibroncs/keréktárcsa	Terhelési állapot	Max. elsőtengely-terhelés 1740 kg
235/65R16C 121/119R	Üres	300 kPa (3,0 bar, 44 psi)
235/65R16C 118/116R	Teljesen rakott	320 kPa (3,2 bar, 46 psi)
235/65R16C 118/116R	Üres	300 kPa (3,0 bar, 44 psi)
235/60R17C 117/115R	Teljesen rakott	340 kPa (3,4 bar, 49 psi)
235/60R17C 117/115R	Üres	310 kPa (3,1 bar, 45 psi)
235/60R17C 117/115S	Teljesen rakott	340 kPa (3,4 bar, 49 psi)
235/60R17C 117/115S	Üres	310 kPa (3,1 bar, 45 psi)

Max. elsőtengely-terhelés 1860 kg

Gumibroncs/keréktárcsa	Terhelési állapot	Max. elsőtengely-terhelés 1860 kg
205/75R16C 110/108R	Teljesen rakott	-
205/75R16C 110/108R	Üres	-
225/75R16C 121/120R	Teljesen rakott	350 kPa (3,5 bar, 51 psi)
225/75R16C 121/120R	Üres	300 kPa (3,0 bar, 44 psi)
225/75R16C 118/116R	Teljesen rakott	350 kPa (3,5 bar, 51 psi)
225/75R16C 118/116R	Üres	300 kPa (3,0 bar, 44 psi)
235/65R16C 115/113R	Teljesen rakott	350 kPa (3,5 bar, 51 psi)
235/65R16C 115/113R	Üres	300 kPa (3,0 bar, 44 psi)
235/65R16C 121/119R	Teljesen rakott	350 kPa (3,5 bar, 51 psi)
235/65R16C 121/119R	Üres	300 kPa (3,0 bar, 44 psi)
235/65R16C 118/116R	Teljesen rakott	350 kPa (3,5 bar, 51 psi)
235/65R16C 118/116R	Üres	300 kPa (3,0 bar, 44 psi)
235/60R17C 117/115R	Teljesen rakott	380 kPa (3,8 bar, 55 psi)
235/60R17C 117/115R	Üres	310 kPa (3,1 bar, 45 psi)
235/60R17C 117/115S	Teljesen rakott	380 kPa (3,8 bar, 55 psi)
235/60R17C 117/115S	Üres	310 kPa (3,1 bar, 45 psi)

Max. elsőtengely-terhelés 2000 kg

Gumibroncs/keréktárcsa	Terhelési állapot	Max. elsőtengely-terhelés 2000 kg
205/75R16C 110/108R	Teljesen rakott	-
205/75R16C 110/108R	Üres	-
225/75R16C 121/120R	Teljesen rakott	370 kPa (3,7 bar, 54 psi)
225/75R16C 121/120R	Üres	300 kPa (3,0 bar, 44 psi)
225/75R16C 118/116R	Teljesen rakott	370 kPa (3,7 bar, 54 psi)
225/75R16C 118/116R	Üres	300 kPa (3,0 bar, 44 psi)
235/65R16C 115/113R	Teljesen rakott	-
235/65R16C 115/113R	Üres	-
235/65R16C 121/119R	Teljesen rakott	380 kPa (3,8 bar, 55 psi)
235/65R16C 121/119R	Üres	300 kPa (3,0 bar, 44 psi)
235/65R16C 118/116R	Teljesen rakott	380 kPa (3,8 bar, 55 psi)
235/65R16C 118/116R	Üres	300 kPa (3,0 bar, 44 psi)
235/60R17C 117/115R	Teljesen rakott	400 kPa (4,0 bar, 58 psi)
235/60R17C 117/115R	Üres	310 kPa (3,1 bar, 45 psi)
235/60R17C 117/115S	Teljesen rakott	400 kPa (4,0 bar, 58 psi)
235/60R17C 117/115S	Üres	310 kPa (3,1 bar, 45 psi)

Hátsó tengely abroncsnyomásai hátsókerék-hajtású és Single gumiabroncsokkal felszerelt gépkocsik esetén**Max. hátsótengely-terhelés 1800 kg**

Gumibroncs/keréktárcsa	Terhelési állapot	Max. hátsótengely-terhelés 1800 kg
205/75R16C 110/108R	Teljesen rakott	400 kPa (4,0 bar, 58 psi)
205/75R16C 110/108R	Üres	330 kPa (3,3 bar, 48 psi)
225/75R16C 121/120R	Teljesen rakott	330 kPa (3,3 bar, 48 psi)
225/75R16C 121/120R	Üres	300 kPa (3,0 bar, 44 psi)
225/75R16C 118/116R	Teljesen rakott	330 kPa (3,3 bar, 48 psi)
225/75R16C 118/116R	Üres	300 kPa (3,0 bar, 44 psi)
235/65R16C 115/113R	Teljesen rakott	340 kPa (3,4 bar, 49 psi)
235/65R16C 115/113R	Üres	300 kPa (3,0 bar, 44 psi)
235/65R16C 121/119R	Teljesen rakott	340 kPa (3,4 bar, 49 psi)

Gumiabroncs/keréktárcsa	Terhelési állapot	Max. hátsótengely-terhelés 1800 kg
235/65R16C 121/119R	Üres	300 kPa (3,0 bar, 44 psi)
235/65R16C 118/116R	Teljesen rakott	340 kPa (3,4 bar, 49 psi)
235/65R16C 118/116R	Üres	300 kPa (3,0 bar, 44 psi)
235/60R17C 117/115R	Teljesen rakott	350 kPa (3,5 bar, 51 psi)
235/60R17C 117/115R	Üres	310 kPa (3,1 bar, 45 psi)
235/60R17C 117/115S	Teljesen rakott	350 kPa (3,5 bar, 51 psi)
235/60R17C 117/115S	Üres	310 kPa (3,1 bar, 45 psi)

Max. hátsótengely-terhelés 2000 kg

Gumiabroncs/keréktárcsa	Terhelési állapot	Max. hátsótengely-terhelés 2000 kg
205/75R16C 110/108R	Teljesen rakott	-
205/75R16C 110/108R	Üres	-
225/75R16C 121/120R	Teljesen rakott	380 kPa (3,8 bar, 55 psi)
225/75R16C 121/120R	Üres	300 kPa (3,0 bar, 44 psi)
225/75R16C 118/116R	Teljesen rakott	380 kPa (3,8 bar, 55 psi)
225/75R16C 118/116R	Üres	300 kPa (3,0 bar, 44 psi)
235/65R16C 115/113R	Teljesen rakott	380 kPa (3,8 bar, 55 psi)
235/65R16C 115/113R	Üres	300 kPa (3,0 bar, 44 psi)
235/65R16C 121/119R	Teljesen rakott	380 kPa (3,8 bar, 55 psi)
235/65R16C 121/119R	Üres	300 kPa (3,0 bar, 44 psi)
235/65R16C 118/116R	Teljesen rakott	380 kPa (3,8 bar, 55 psi)
235/65R16C 118/116R	Üres	300 kPa (3,0 bar, 44 psi)
235/60R17C 117/115R	Teljesen rakott	400 kPa (4,0 bar, 58 psi)
235/60R17C 117/115R	Üres	310 kPa (3,1 bar, 45 psi)
235/60R17C 117/115S	Teljesen rakott	400 kPa (4,0 bar, 58 psi)
235/60R17C 117/115S	Üres	310 kPa (3,1 bar, 45 psi)

Max. hátsótengely-terhelés 2250 kg

Gumibroncs/keréktárcsa	Terhelési állapot	Max. hátsótengely-terhelés 2250 kg
205/75R16C 110/108R	Teljesen rakott	-
205/75R16C 110/108R	Üres	-
225/75R16C 121/120R	Teljesen rakott	430 kPa (4,3 bar, 62 psi)
225/75R16C 121/120R	Üres	300 kPa (3,0 bar, 44 psi)
225/75R16C 118/116R	Teljesen rakott	430 kPa (4,3 bar, 62 psi)
225/75R16C 118/116R	Üres	300 kPa (3,0 bar, 44 psi)
235/65R16C 115/113R	Teljesen rakott	450 kPa (4,5 bar, 65 psi)
235/65R16C 115/113R	Üres	300 kPa (3,0 bar, 44 psi)
235/65R16C 121/119R	Teljesen rakott	450 kPa (4,5 bar, 65 psi)
235/65R16C 121/119R	Üres	300 kPa (3,0 bar, 44 psi)
235/65R16C 118/116R	Teljesen rakott	450 kPa (4,5 bar, 65 psi)
235/65R16C 118/116R	Üres	300 kPa (3,0 bar, 44 psi)
235/60R17C 117/115R	Teljesen rakott	460 kPa (4,6 bar, 67 psi)
235/60R17C 117/115R	Üres	310 kPa (3,1 bar, 45 psi)
235/60R17C 117/115S	Teljesen rakott	460 kPa (4,6 bar, 67 psi)
235/60R17C 117/115S	Üres	310 kPa (3,1 bar, 45 psi)

Max. hátsótengely-terhelés 2430 kg

Gumibroncs/keréktárcsa	Terhelési állapot	Max. hátsótengely-terhelés 2430 kg
205/75R16C 110/108R	Teljesen rakott	-
205/75R16C 110/108R	Üres	-
225/75R16C 121/120R	Teljesen rakott	490 kPa (4,9 bar, 71 psi)
225/75R16C 121/120R	Üres	300 kPa (3,0 bar, 44 psi)
225/75R16C 118/116R	Teljesen rakott	490 kPa (4,9 bar, 71 psi)
225/75R16C 118/116R	Üres	300 kPa (3,0 bar, 44 psi)
235/65R16C 115/113R	Teljesen rakott	-
235/65R16C 115/113R	Üres	-
235/65R16C 121/119R	Teljesen rakott	490 kPa (4,9 bar, 71 psi)
235/65R16C 121/119R	Üres	300 kPa (3,0 bar, 44 psi)

Gumiabroncs/keréktárcsa	Terhelési állapot	Max. hátsótengely-terhelés 2430 kg
235/65R16C 118/116R	Teljesen rakott	490 kPa (4,9 bar, 71 psi)
235/65R16C 118/116R	Üres	300 kPa (3,0 bar, 44 psi)
235/60R17C 117/115R	Teljesen rakott	500 kPa (5,0 bar, 73 psi)
235/60R17C 117/115R	Üres	310 kPa (3,1 bar, 45 psi)
235/60R17C 117/115S	Teljesen rakott	500 kPa (5,0 bar, 73 psi)
235/60R17C 117/115S	Üres	310 kPa (3,1 bar, 45 psi)

Első tengely abroncsnyomásai hátsókerék-hajtású és iker gumiabroncsokkal felszerelt gépkocsik esetén

Max. elsőtengety-terhelés 1850 kg

Gumiabroncs/keréktárcsa	Terhelési állapot	Max. elsőtengety-terhelés 1850 kg
195/75R16C 107/105R	Teljesen rakott	440 kPa (4,4 bar, 64 psi)
195/75R16C 107/105R	Üres	400 kPa (4,0 bar, 58 psi)
205/75R16C 110/108R	Teljesen rakott	410 kPa (4,1 bar, 60 psi)
205/75R16C 110/108R	Üres	360 kPa (3,6 bar, 52 psi)
205/75R16C 113/111R	Teljesen rakott	-
205/75R16C 113/111R	Üres	-

Max. elsőtengety-terhelés 2000 kg

Gumiabroncs/keréktárcsa	Terhelési állapot	Max. elsőtengety-terhelés 2000 kg
195/75R16C 107/105R	Teljesen rakott	-
195/75R16C 107/105R	Üres	-
205/75R16C 110/108R	Teljesen rakott	440 kPa (4,4 bar, 64 psi)
205/75R16C 110/108R	Üres	360 kPa (3,6 bar, 52 psi)
205/75R16C 113/111R	Teljesen rakott	-
205/75R16C 113/111R	Üres	-

Max. elsőtengely-terhelés 2100 kg

Gumibroncs/keréktárcsa	Terhelési állapot	Max. elsőtengely-terhelés 2100 kg
195/75R16C 107/105R	Teljesen rakott	-
195/75R16C 107/105R	Üres	-
205/75R16C 110/108R	Teljesen rakott	-
205/75R16C 110/108R	Üres	-
205/75R16C 113/111R	Teljesen rakott	480 kPa (4,8 bar, 70 psi)
205/75R16C 113/111R	Üres	380 kPa (3,8 bar, 55 psi)

Hátsó tengely abroncsnyomásai hátsókerék-hajtású és iker gumiabroncsokkal felszerelt gépkocsik esetén**Max. hátsótengely-terhelés legfeljebb 3200 kg**

Gumibroncs/keréktárcsa	Terhelési állapot	Max. hátsótengely-terhelés legfeljebb 3200 kg
195/75R16C 107/105R	Teljesen rakott	410 kPa (4,1 bar, 60 psi)
195/75R16C 107/105R	Üres	350 kPa (3,5 bar, 51 psi)
205/75R16C 110/108R	Teljesen rakott	370 kPa (3,7 bar, 54 psi)
205/75R16C 110/108R	Üres	320 kPa (3,2 bar, 46 psi)
205/75R16C 113/111R	Teljesen rakott	-
205/75R16C 113/111R	Üres	-

Max. hátsótengely-terhelés 3500 kg

Gumibroncs/keréktárcsa	Terhelési állapot	Max. hátsótengely-terhelés 3500 kg
195/75R16C 107/105R	Teljesen rakott	440 kPa (4,4 bar, 64 psi)
195/75R16C 107/105R	Üres	350 kPa (3,5 bar, 51 psi)
205/75R16C 110/108R	Teljesen rakott	410 kPa (4,1 bar, 60 psi)
205/75R16C 110/108R	Üres	320 kPa (3,2 bar, 46 psi)
205/75R16C 113/111R	Teljesen rakott	-
205/75R16C 113/111R	Üres	-

Max. hátsótengely-terhelés 3600 kg

Gumiabroncs/keréktárcsa	Terhelési állapot	Max. hátsótengely-terhelés 3600 kg
195/75R16C 107/105R	Teljesen rakott	-
195/75R16C 107/105R	Üres	-
205/75R16C 110/108R	Teljesen rakott	-
205/75R16C 110/108R	Üres	-
205/75R16C 113/111R	Teljesen rakott	430 kPa (4,3 bar, 62 psi)
205/75R16C 113/111R	Üres	340 kPa (3,4 bar, 49 psi)

Első tengely abroncsnyomásai hátsókerék-hajtású és Super-Single gumiabroncsokkal felszerelt gépkocsik esetén**Max. elsőtengety-terhelés 1850 kg**

Gumiabroncs/keréktárcsa	Terhelési állapot	Max. elsőtengety-terhelés 1850 kg
225/75R16C 121/120R (122L)	Teljesen rakott	340 kPa (3,4 bar, 49 psi)
225/75R16C 121/120R (122L)	Üres	300 kPa (3,0 bar, 44 psi)

Max. elsőtengety-terhelés 2000 kg

Gumiabroncs/keréktárcsa	Terhelési állapot	Max. elsőtengety-terhelés 2000 kg
225/75R16C 121/120R (122L)	Teljesen rakott	370 kPa (3,7 bar, 54 psi)
225/75R16C 121/120R (122L)	Üres	300 kPa (3,0 bar, 44 psi)

Hátsó tengely abroncsnyomásai hátsókerék-hajtású és Super-Single gumiabroncsokkal felszerelt gépkocsik esetén**Max. hátsótengely-terhelés legfeljebb 3200 kg**

Gumiabroncs/keréktárcsa	Terhelési állapot	Max. hátsótengely-terhelés legfeljebb 3200 kg
225/75R16C 121/120R (122L)	Teljesen rakott	690 kPa (6,9 bar, 100 psi) ²⁾
225/75R16C 121/120R (122L)	Üres	690 kPa (6,9 bar, 100 psi) ²⁾
285/65R16C 131R	Teljesen rakott	460 kPa (4,6 bar, 67 psi)
285/65R16C 131R	Üres	400 kPa (4,0 bar, 58 psi)

²⁾ Hátsó tengelyre szerelt pótkerékként történő rövid idejű használatkor, legfeljebb 100 km útszáz-
kasz és legfeljebb 55 km/h sebesség esetén.

Max. hátsótengely-terhelés 3500 kg

Gumibroncs/keréktárcsa	Terhelési állapot	Max. hátsótengely-terhelés 3500 kg
225/75R16C 121/120R (122L)	Teljesen rakott	690 kPa (6,9 bar, 100 psi) ²⁾
225/75R16C 121/120R (122L)	Üres	690 kPa (6,9 bar, 100 psi) ²⁾
285/65R16C 131R	Teljesen rakott	520 kPa (5,2 bar, 75 psi)
285/65R16C 131R	Üres	400 kPa (4,0 bar, 58 psi)

²⁾ Hátsó tengelyre szerelt pótkerékként történő rövid idejű használatkor, legfeljebb 100 km útszáz-
kasz és legfeljebb 55 km/h sebesség esetén.

Feltétlenül vegye figyelembe az alábbi vonatkozó témaköröket is:

- Abroncsnyomással kapcsolatos megjegyzések (→ oldal: 334)

Abroncsnyomás-ellenőrzés

Abroncsnyomás-ellenőrzés működése Single gumibroncsokkal felszerelt gépkocsik esetén

A rendszer abroncsnyomás-szenzor segítségével ellenőrzi a gépkocsira felszerelt gumibroncsok abroncsnyomását és hőmérsékletét.

Az új abroncsnyomás-szenzorokat (pl. a téli kerekekben) a rendszer automatikusan betanítja az első út során.

Az abroncsnyomás és az abroncs hőmérséklet megjelenik a multifunkciós kijelzőn (→ oldal: 188).

Jelentős nyomásvesztés esetén a rendszer figyelmeztet:

- kijelzőüzeneteken keresztül (→ oldal: 400),
- a kombinált műszeren lévő  figyelmeztető lámpa segítségével.

A gépkocsivezető felelős azért, hogy az abroncsnyomást beállítsa az ajánlott és az üzemi körülményeknek megfelelő, hideg gumibroncsokra megadott értékekre. Az abroncsnyomást hideg gumibroncsokon állítsa be egy abroncsnyomás-ellenőrző segítségével. Felhívjuk figyelmét, hogy az abroncsnyomás-ellenőrzést először „be kell

tanítani” a pillanatnyi üzemi helyzetnek megfelelő abroncsnyomásra.

Az abroncsnyomás-ellenőrzés az abroncsnyomás megváltoztatását követően a legtöbb esetben automatikusan felismeri az új vonatkoztatási értékeket. A vonatkoztatási értékeket azonban kézzel is frissítheti az abroncsnyomás-ellenőrzés újraindításával (→ oldal: 350).

Rendszerkorlátok

Előfordulhat, hogy a rendszer korlátozottan vagy egyáltalán nem működik a következő helyzetekben:

- rosszul beállított abroncsnyomás,
- hirtelen nyomásvesztés, amelyet pl. a gumibroncsba behatoló idegen tárgy okozhat,
- egy másik rádiójelforrás által okozott zavar.

Feltétlenül vegye figyelembe az alábbi vonatkozó témakört is:

- Abroncsnyomással kapcsolatos megjegyzések (→ oldal: 334)

Abroncsnyomás ellenőrzése abroncsnyomás-ellenőrzéssel

Feltételek

- A gyújtás be van kapcsolva.

Fedélzeti számítógép:

 **Karbantartás**  **Gumibroncsok**

Megjelenik a következő kijelzések egyike:

- az egyes kerekek pillanatnyi abroncsnyomása és gumibroncs-hőmérséklete

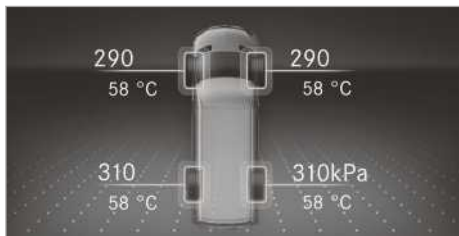

Műszerkijelző színes kijelzővel

- az egyes kerekek pillanatnyi abroncsnyomása

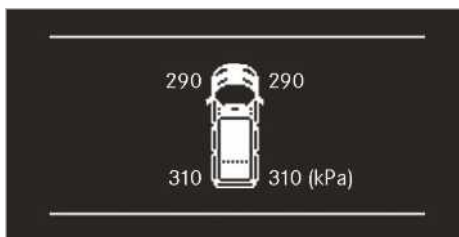

Műszerkijelző fekete-fehér kijelzővel

- **Az abroncsnyomás kijelzése néhány percnyi haladás után jelenik meg:** A rendszer betáplálási folyamata még nem fejeződött be. Ezt követően a rendszer felügyeli az abroncsnyomásokat.

▶ Hasonlítsa össze az abroncsnyomást az aktuális üzemeltetési körülményekhez ajánlott abroncsnyomással. Ennek során vegye figyelembe a gumiabroncsok hőmérsékletével kapcsolatos megjegyzéseket (→ oldal: 334).

ⓘ A multifunkciós kijelzőn látható értékek eltérhetnek az abroncsnyomás-ellenőrző által mért értékektől, mivel azok tengerszintre vonatkoznak. Magasabban fekvő helyeken a légnyomás-ellenőrző magasabb abroncsnyomásértéket mutat, mint a fedélzeti számítógép. Ilyen esetben ne csökkentse az abroncsnyomást.

Feltétlenül vegye figyelembe az alábbi vonatkozó témakört is:

- Abroncsnyomással kapcsolatos megjegyzések (→ oldal: 334)

Abroncsnyomás-ellenőrzés újraindítása

Feltételek

- Mind a négy keréken megfelelően be van állítva a mindenkor üzemeltetési körülmé-

nyekhez ajánlott abroncsnyomás (→ oldal: 334).

• Az abroncsnyomás-ellenőrzést a következő helyzetekben indítsa újra:

- megváltozott az abroncsnyomás,
- új kerekeket vagy gumiabroncsokat szerelt fel, vagy felcserélte azokat.

Fedélzeti számítógép:

↳ **Karbantartás** ▶ **Gumiabroncsok**

▶ Lapozzon lefelé a menüben.

A multifunkciós kijelzőn megjelenik a következő üzenet: **A pillanatnyi nyomásértékek átvétele új irányértékként?**

▶ Az újraindítás elindításához nyugtázza az üzenetet.

A multifunkciós kijelzőn megjelenik a következő üzenet: **Abroncsnyomás-ellenőrzés újraindítva.**

A rendszer törli az aktuális figyelmeztető üzeneteket, és kialszik a sárga  figyelmeztető lámpa.

Néhány perc menetidő elteltével a rendszer ellenőrzi, hogy a pillanatnyi abroncsnyomásértékek a megadott tartományban vannak-e. Ezt követően az aktuális abroncsnyomás-értéket tekinti vonatkoztatási értéknek, és ezekhez képest felügyeli a gumiabroncsok nyomását.



Feltétlenül vegye figyelembe az alábbi vonatkozó témakört is:

- Abroncsnyomással kapcsolatos megjegyzések (→ oldal: 334)





Abroncsnyomás-ellenőrzés rádiófrekvenciás engedélyezése

Rádió-távírányító engedélyezési számok

Ország	Rádió-távírányító engedélyezési szám
Argentína	 CNC ID: H-20027
Ausztrália	

Ország	Rádió-távírányító engedélyezési szám
Brazília	 <p>MODELO: TSSRE4A ANATEL: 05181-17-06643</p> <p>Este equipamento opera em caráter secundário, isto é, não tem direito à proteção contra interferência prejudicial, mesmo de estações do mesmo tipo e não pode causar interferência a sistemas operando em caráter primário.</p>
Kanada	<p>IC: 4008C-TSSRE4A</p> <p>Operation is subject to the following two conditions:</p> <p>(1) this device may not cause harmful interference, and</p> <p>(2) this device must accept any interference received, including interference that may cause undesired operation.</p>
Európai Unió Izland Norvégia	 <p>A Huf Hülsbeck & Fürst GmbH & Co. KG ezennel kijelenti, hogy a TSSRE4A & TSSSG4G6 rádió adó-vevő berendezés megfelel a 2014/53/EU irányelv előírásainak.</p> <p>Az EU megfeleléségi nyilatkozat teljes szövege a következő internetes címen áll rendelkezésre: http://www.huf-group.com/eudoc</p> <p>Frekvenciasáv: 433,92 MHz</p> <p>Sugárzott max. adóteljesítmény: <10 mW</p> <p>Gyártó: Huf Electronics Bretten GmbH Gewerbstr. 40 75015 Bretten Germany</p>

Ország	Rádió-távírányító engedélyezési szám
Indonézia	TSSRE4A & TSSSG4G6 52166/SDPPI/2017 3533
Izrael	<p>A. The use of this product does not need a wireless operation license.</p> <p>B. The product does not include an RF disturbance protection, and should not disturb other licensed products.</p> <p>C. It is forbidden to replace the antenna or to make any change in this product.</p>
Jordánia	<p>Kingdom of Jordan Type approval for Tyre Pressure Sensor and ECU</p> <p>Manufacturer: Huf Electronics Bretten GmbH</p> <p>Model: TSSRE4A</p> <p>Type Approval Number: TRC/LPD/2017/421</p> <p>Model: TSSSG4G6</p> <p>Type Approval Number: TRC/LPD/2017/422</p>
Malajzia	 <p>CIDF17000184</p> <p>Model: TSSRE4A & TSSSG4G6</p> <p>RAQP/57A/0817/S(17-2424)</p>
Marokkó	<p>AGREE PAR L'ANRT MAROC</p> <p>Modele: TSSRE4A</p> <p>Numero d'agrement: MR 14320 ANRT 2017</p> <p>Date d'agrement: 07/07/2017</p> <p>Modele: TSSSG4G6</p> <p>Numero d'agrement: MR 14319 ANRT 2017</p> <p>Date d'agrement: 07/07/2017</p>
Mexikó	Model: TSSRE4A, IFETEL: RLVHUTS17-0806

Ország	Rádió-távírányító engedélyezési szám
Moldova	
Omán	<p>OMAN - TRA R/4516/17 D100428</p>
Fülöp-szigetek	 <p>NTC Type Approved. No: ESD-1715393C</p>
Oroszország	
Szingapúr	<p>Complies with IDA Standards DA103787</p>
Dél-Afrika	 <p>TA-2017/1393 TA-2017/1391</p>

Ország	Rádió-távírányító engedélyezési szám
Dél-Korea	 <p>R-CRM-HHF-TSSRE4A R-REM-HHF-TSSSG4G6 Applicant name: Huf Hülsbeck & Füst GmbH & Co. KG Equipment name: Tire Pressure Monitoring System Manufacturing Year/Month: on the product Manufacturer: Huf Electronics Bretten GmbH Country of origin: Germany 해당 무선 설비 기기는 운용 중 전파혼신 가능성이 있으므로 인명안전과 관련된 서비스는 할 수 없음. (This device is not allowed to provide service related human body since it has possibility of frequency interference during on operation.)</p>

Ország	Rádió-távírányító engedélyezési szám
Tajvan	 <p>CCAO17LP0380T4 CCAO17LP0390T7</p> <p>經型式認證合格之低功率射頻電機,非經許可,公司、商號或使用者均</p> <p>不得擅自變更頻率、加大功率或變更原設計之特性及功能。低功率射</p> <p>頻電機之使用不得影響飛航安全及干擾合法通信;經發現有干擾現象</p> <p>時,應立即停用,並改善至無干擾時方得繼續使用。前項合法通信,指依</p> <p>電信法規定作業之無線電通信。低功率射頻電機須忍受合法通信或工業、科學及醫療用電波輻射性電機設備之干擾。</p> <p>According to "Administrative Regulations on Low Power Radio Waves Radiated Devices".</p> <p>Without permission granted by the DGT, any company, enterprise, or user is not allowed to change frequency, enhance transmitting power or alter original characteristic as well as performance to a approved low power radio-frequency devices.</p> <p>The low power radio-frequency devices shall not influence aircraft security and interfere legal communications; If found, the user shall cease operating immediately until no interference is achieved.</p> <p>The said legal communications means radio communications is operated in compliance with the Telecommunications Act.</p> <p>The low power radio-frequency devices must be susceptible with the interference from legal com-</p>

Ország	Rádió-távírányító engedélyezési szám
	<p>munications or ISM radio wave radiated devices.</p>
Thaiföld	<p>This telecommunication equipment conforms to NTC technical requirement.</p>
Ukrajna	 <p>Model: TSSRE4A & TSSSG4G6 UA.TR.109.0109-17</p>
Egyesült Arab Emírségek	<p>Huf Electronics Bretten GmbH</p> <p>Model: TSSRE4A Model: TSSSG4G6 TRA Registered No: ER57807 / 17 Dealer No: DA36976 / 14 TRA Registered No: ER57806 / 17 Dealer No: DA36976 / 14</p>
USA	<p>FCC ID: YGOTSSRE4A</p> <p>This device complies with Part 15 of the FCC Rules. Operation is subject to the following two conditions: (1) this device may not cause harmful interference, and (2) this device must accept any interference received, including interference that may cause undesired operation.</p> <p>WARNING: Any changes or modification not expressly approved by the party responsible for compliance could void the user's authority to operate this equipment.</p>

Kerékcseré

Gumiabroncsok kiválasztásával, felszerelésével és cseréjével kapcsolatos megjegyzések

A megengedett keréktárcsa-gumiabroncs kombinációkkal kapcsolatos információért forduljon bizalommal bármelyik minősített szakműhelyhez.

▲ FIGYELEM Nem megfelelő méretű keréktárcsák és gumibroncscok használata esetén balesetveszély áll fenn

Nem megfelelő méretű keréktárcsák és gumibroncscok felszereléskor megsérülhetnek a kerékfékek vagy a kerékfelfüggesztés alkatrészei.

▶ A keréktárcsákat és a gumibroncscokat mindig olyan alkatrészekre cserélje, amelyek adatai megegyeznek az eredeti alkatrészek adataival.

A keréktárcsák esetében a következőket vegye figyelembe:

- jelölés,
- típus,
- megengedett kerékterhelés,
- besajtolási mélység.

A gumibroncscok esetében a következőket vegye figyelembe:

- jelölés,
- gyártó,
- típus,
- terhelhetőségi index,
- sebességindex.

▲ FIGYELEM A gumibroncsc-terhelhetőség vagy a megengedett sebességindex túllépése esetén balesetveszély áll fenn

Ha túllépi a gumibroncsc megadott terhelhetőségét vagy a megengedett sebességindexet, a gumibroncscok megsérülhetnek, illetve kidurranhatnak.

▶ Csak a gépkocsitípushoz jóváhagyott típusú és méretű gumibroncscokat használjon.

▶ Vegye figyelembe a gépkocsijához szükséges gumibroncsc-terhelhetőséget és a sebességindexet.

! MEGJEGYZÉS A nem jóváhagyott típusú és méretű gumibroncscok használata károsítja a gépkocsit és a gumibroncscokat

Biztonsági okokból csak azokat a gumibroncscokat, keréktárcsákat és tartozékokat használja, amelyeket a Mercedes-Benz az Ön gépkocsijához kifejezetten jóváhagyott.

Ezeket a gumibroncscokat speciálisan összehangolták az olyan szabályozórendszerekkel, mint az ABS vagy az ESP®.

Ellenkező esetben hátrányosan változhatnak bizonyos tulajdonságok, pl. a menettulajdonságok, a menetzaj és a fogyasztás. Ezenfelül az ajánlottól eltérő méretű gumibroncscok terhelés alatt súrolhatják a karosszériát és a tengely alkatrészeit. Ez a gumibroncsc vagy a gépkocsi károsodásához vezethet.

▶ Kizárólag a Mercedes-Benz által ellenőrzött és ajánlott gumibroncscokat, keréktárcsákat és tartozékokat használja.

! MEGJEGYZÉS Az újrafutóztott gumibroncscok veszélyeztetik a menetbiztonságot

A Mercedes-Benz nem vizsgálja és nem ajánlja a gépkocsijain az újrafutóztott gumibroncscok használatát, mivel az újrafutóztás során a korábbi hibákat nem mindig ismerik fel.

Ezért a menetbiztonság nem garantálható.

▶ Ne szereltesse fel olyan használt gumibroncscot, amelynek korábbi használati körülményei ismeretlenek.

! MEGJEGYZÉS A szereléshez szükséges szerszámoktól megsérülhetnek az elektronikus alkatrészek

Abroncscnyomás-ellenőrzéssel ellátott gépkocsik: A kerékben elektronikus alkatrészek találhatóak. A szelep környékén nem szabad a szereléshez szükséges szerszámokat használni.

Ellenkező esetben megsérülhetnek az elektronikus alkatrészek.

▶ A gumibroncscokat kizárólag minősített szakműhelyben cseréltesse ki.

Ha olyan tartozékokat használ, amelyeket a Mercedes-Benz nem hagyott jóvá az Ön gépkocsijához, vagy ha ezeket nem előírászerűen használja, az hátrányosan befolyásolhatja a menetbiztonságot.

Mielőtt jóvá nem hagyott tartozékot vásárolna és használna, tájékozódjon minősített szakműhelyben a következő szempontokról:

- célszerűség,
- jogszabályi előírások,
- gyári ajánlások.

Gumibroncsok kiválasztása, felszerelése és cseréje során vegye figyelembe az alábbi pontokat:

- Az adott országban a gumibroncsok engedélyezésére vonatkozó előírások, amelyek meghatározott abroncs típust írhatnak elő a gépkocsijához.

Ezenkívül bizonyos régiókban és felhasználói területeken meghatározott gumibroncs típus használata lehet ajánlott.

- Csak azonos típusú, kivételül (nyári gumibroncs, téli gumibroncs, négyévszakos gumibroncs) és gyártmányú gumibroncsokat és keréktárcsákat használjon a gépkocsin.
- Tengelyenként kizárólag azonos méretű és profilú kerekeket szereljen fel (a bal és a jobb oldalon).

Ettől csak műszaki meghibásodás esetén, a szakműhelybe történő utazás alkalmával szabad eltérni.

- A kerekre csak azokhoz való gumibroncsokat szereljen fel.
- Ne végeztesen utólagos munkákat a fékberendezésen, a keréktárcsákon és gumibroncsokon.

Távtartó lemezek és fékporvédő lemezek használata tilos, és az üzembehelyezési engedély érvénytelenné válását vonja maga után.

- **Abroncsnyomás-ellenőrzéssel ellátott gépkocsik:** Az összes felszerelt kerékben működő szenzoroknak kell lenniük az abroncsnyomás-ellenőrzéshez.

- 10 °C alatti hőmérséklet esetén használjon téli gumibroncsokat vagy M+S jelölésű négyévszakos gumibroncsokat az összes keréken.

Téli útviszonyok között a lehető legjobb tapadást az M+S jelölés mellett  hópehely szimbólummal is ellátott téli gumibroncsok garantálják.

- Négyévszakos gumibroncsok esetén csak azonos profilú gumibroncsokat használjon.
- Tartsa be a négyévszakos gumibroncsokra vonatkozó megengedett legnagyobb sebességet.

Ha ennek értéke alacsonyabb a gépkocsi végsebességénél, akkor a gépkocsivezető látóterében megfelelő figyelmeztető matricát kell elhelyezni.

- Új gumibroncsokkal az első 100 km megtétele során mérsékelt sebességgel haladjon.

- Az elhasználódástól függetlenül legalább hatévonta cserélje le a gumibroncsokat.

Kerekkel és gumibroncsokkal kapcsolatos további információért forduljon bizalommal bármelyik minősített szakműhelyhez.

Feltétlenül vegye figyelembe az alábbi vonatkozó témaköröket is:

- Abroncsnyomással kapcsolatos megjegyzések (→ oldal: 334)
- Abroncsnyomás-táblázat
- Szükségpótkerékkel kapcsolatos megjegyzések (→ oldal: 363)

Kerekek felcserélésével kapcsolatos megjegyzések

▲ FIGYELEM Eltérő méretű keréktárcsák használata esetén balesetveszély áll fenn

Ha eltérő méretű keréktárcsák vagy gumibroncsok esetén felcseréli az első és a hátsó kerekeket, az a menetulajdonságok számottevő romlásához vezethet.

Ezenkívül megrongálódhatnak a tárcsafékek vagy a kerékfelfüggesztés részegységei.

▶ Az első és a hátsó kerekeket kizárólag akkor cserélje fel, ha a keréktárcsák és a gumibroncsok mérete megegyezik.

Ha eltérő méretű kerekek vagy gumibroncsok esetén felcseréli az első és a hátsó kerekeket, akkor érvényét veszítheti az üzembehelyezési engedély.

Azonos kerékméretű gépkocsik esetén az elhasználódástól függően 5000 – 10000 kilométerenként cserélje fel a kerekeket. Ügyeljen a kerekek forgásirányának megtartására.

Tartsa be a kerékcserével kapcsolatos útmutatókat és biztonsági utasításokat.

Kerekek kerékméretcsoportjai

A gépkocsi meghatározott sebessége megjelenik a kombinált műszeren, és a menetbiztonsági és menetrendszerek vezérlése szempontjából fontos. A sebességmérő és az útszámláló mérési pontosságát törvény írja elő. A sebességadatok meghatározása a gumibroncsmérettől és a gumibroncsok gördülési kerületétől függ. A keréktárcsa átmérőjét mindig collban (hüvelykben) adjuk meg.

Így a gépkocsi vezérlőegységei az alábbi három kerékméretcsoporthoz kódolhatók:

1. kerékméretcsoport

- 195/75 R16C
- 205/75 R16C
- 225/65 R16C
- 235/65 R16C
- 235/60 R17C

2. kerékméretcsoport

- 225/75 R16C

3. kerékméretcsoport

- 225/75 R16C VA
- 285/65 R16C HA

i A Mercedes-Benz azt ajánlja, hogy gumiabroncscserénél maradjon ugyanazon a kerékméretcsoporton belül. Így elkerülheti a vezérlőegység átkódolását.

Ha módosítja gépkocsiján a kerekek méretét – pl. a téli üzemmód miatti kerékcserékor –, ellenőrizze azok kerékméretcsoport szerinti besorolását. Ha változik a kerékméretcsoport szerinti besorolás, kódoltassa újra a gépkocsi vezérlőegységeit egy minősített szakműhelyben.

Ellenkező esetben a sebességmérő és az útszámláló mérési pontossága a törvényben előírt tűréshatárokon kívülre kerül. Lefelé is eltérhet, vagyis a pillanatnyi menetsebesség ilyenkor magasabb, mint a sebességmérő által mutatott sebesség. Ha az eltérés a tűrési tartományon kívülre esik, az hátrányosan befolyásolhatja a menetbiztonsági és menetrendszerek működését, vagy azok üzemzavart észlelhetnek, és kikapcsolhatnak.

Információ a gumiabroncsok forgásirányáról

A kötött forgásirányú gumiabroncsok további előnyökkel is szolgálnak, pl. Aquaplaning esetén. Ezeket az előnyöket csak akkor tudja kihasználni, ha a kerék az előírt forgásiránynak megfelelően forog.

Az oldalfalon található nyíl mutatja a gumiabroncs forgásirányát.

Pótkereket menetiránnyal ellentétesen is felszerelhet. Tartsa be a pótkerék használatára vonatkozó időtartambeli és sebességkorlátozást.

Kerekek tárolásával kapcsolatos megjegyzések

A kerekek tárolása során tartsa be az alábbiakat:

- A leszerelt kerekeket hűvös, száraz és lehetőleg sötét helyen tárolja.
- Óvja a gumiabroncsokat az olajtól, a zsírtól és a tüzelőanyagtól.

Kerékcseréhez szükséges szerszám áttekintése

A kerékcseréhez szükséges szerszám lehet pl.:

- autóemelő,
- kerékkulcs.

i Az autóemelő max. teherbírását az autóemelőn levő matricán találja. Az autóemelő nem igényel karbantartást. Működési zavar esetén forduljon bármelyik minősített szakműhelyhez.

Hátsókerék-hajtású gépkocsik

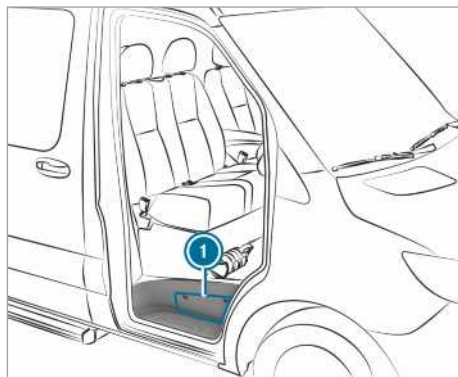

A kerékcseréhez szükséges szerszám az utasajtó fellépője feletti tárolórekeszben **1** és az utasoldali lábtérben lévő tárolórekeszben található.

Elsőkerék-hajtású gépkocsik



A kerékcseréhez szükséges szerszám  a vezetőülés mögött található.

Gépkocsi előkészítése a kerékcseréhez

Feltételek

- Rendelkezésre áll a kerékcseréhez szükséges szerszám.
- A gépkocsi nem emelkedőn vagy lejtőn áll.
- A gépkocsi szilárd, csúszásmentes és sík terepen áll.
- ▶ Rögzítse a gépkocsit a rögzítőfékkel.
- ▶ Állítsa egyenes helyzetbe az első kerekeket.
- ▶ **Mechanikus sebességváltóval felszerelt gépkocsik:** Kapcsoljon az egyes vagy az **R** hátrameneti sebességfokozatba.
- ▶ **Automatikus sebességváltóval felszerelt gépkocsik:** Kapcsolja a sebességváltót a **P** állásba.
- ▶ Állítsa le a motort.
- ▶ Győződjön meg arról, hogy a motort nem lehet beindítani.
- ▶ Vegye ki a fedélzeti szerszámot az utasoldali lábtérben található helyéről (→ oldal: 330).

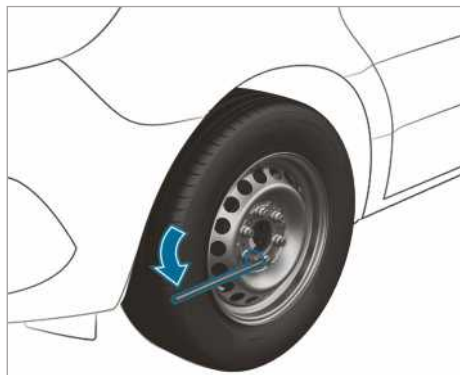

Hátsókerék-hajtású gépkocsik

- ▶ Vegye ki az autóemelőt és a kerékcseréhez szükséges szerszámot a tárolórekeszből (→ oldal: 356).
- ▶ Szükség esetén vegye le a burkolatot.
- ▶ Kerékkulcs-hosszabbítóként szerelje össze az autóemelő háromrészes szivattyúkarjának közepes és legnagyobb átmérőjű rúdját.
- ▶ A kerékkulcs-hosszabbítót a közepes rúddal előre tolja rá ütközésig a kerékkulcsra.

- ▶ A kerékkulccsal lazítson kb. egy fordulatnyit a cserélendő kerék kerékcsavarjain vagy kerékanyáin. Ne csavarja ki a kerékcavaroakat vagy a kerékanyákat.
- ▶ Emelje meg a gépkocsit (→ oldal: 357).

Elsőkerék-hajtású gépkocsik

- ▶ Vegye ki az autóemelőt és a kerékcseréhez szükséges szerszámot a vezetőülés mögül (→ oldal: 356).
- ▶ Szükség esetén vegye le a burkolatot.
- ▶ A kerékkulccsal lazítson kb. egy fordulatnyit a cserélendő kerék kerékcavarrjain/kerékanyáin. Ne csavarja ki a kerékcavaroakat/kerékanyákat.
- ▶ Emelje meg a gépkocsit (→ oldal: 357).

Gépkocsi megemlése a kerékcseré során

▲ FIGYELEM Az autóemelő kifordulása miatt sérülésveszély áll fenn

Ha a lérugózással ellátott gépkocsit leállítja, a lérugózás akár egy órán keresztül is aktív maradhat abban az esetben is, ha a gyújtás ki van kapcsolva. Ha ekkor az autóemelővel megemeli a gépkocsit, a lérugózás megpróbálja kiegyenlíteni a járműszintet.

Az autóemelő kifordulhat.

- ▶ A gépkocsi megemlése előtt nyomja meg a lérugózás távirányítóján lévő szerviz gombot. Ez megakadályozza a járműszint automatikus utánszabályozását, valamint a kézzel történő megemlést vagy lesúlylyesztést.

▲ FIGYELEM Az autóemelő helytelen elhelyezése esetén sérülésveszély áll fenn

Ha nem megfelelően helyezi az autóemelőt a jármű alátámasztási pontjai alá, az autóemelő kifordulhat a megemelt gépkocsi alól.

- ▶ Az autóemelőt kizárólag a gépkocsi megfelelő alátámasztási pontjai alatt helyezze el. Az autóemelő lábának függőlegesen kell állnia a gépkocsi alátámasztási pontja alatt.

▲ FIGYELEM A gépkocsi felborulása miatt sérülésveszély áll fenn

Emelkedőkön és lejtős útszakaszokon az autóemelő kifordulhat a megemelt gépkocsi alól.

- ▶ Soha ne cseréljen kereket emelkedőn vagy lejtőn.
- ▶ Értesítsen egy minősített szakműhelyt.

! MEGJEGYZÉS Az autóemelő károsíthatja a gépkocsit

Ha az autóemelőt nem az erre a célra szolgáló alátámasztási pontok alatt helyezi el, károsíthatja a gépkocsit.

- ▶ Az autóemelőt csak az erre a célra szolgáló alátámasztási pontok alatt helyezze el.

Feltételek

- A gépkocsiban nem tartózkodik senki.
- A gépkocsi elő van készítve a kerékcseréhez (→ oldal: 357).

Az autóemelőt kizárólag az autóemelő felfekvési pontok alá szabad helyezni. Ellenkező esetben megrongálhatja a gépkocsit.

Fontos megjegyzések az autóemelő használatával kapcsolatban:

- A gépkocsi megemeléséhez csak a gépkocsi-jához megfelelő, a Mercedes-Benz által bevizsgált és jóváhagyott autóemelőt használjon. Az autóemelő szakszerűtlen használata esetén az autóemelő kifordulhat a megemelt gépkocsi alól.
- Az autóemelő csupán a gépkocsi rövid ideig tartó megemelésére használható, nem alkalmas a gépkocsi alatt végzendő karbantartási munkákhoz.
- Kerülje a kerékcserét emelkedőn és lejtős útszakaszon.
- Az autóemelőnek szilárd, sík talajon, csúszásmentesen kell állnia. Szükség esetén használjon nagy méretű, lapos, teherbíró és csúszásbiztos alátétet.
- Az autóemelő lábának az autóemelő felfekvési pontja alatt függőlegesen kell állnia.

Megemelt gépkocsi esetén betartandó viselkedési szabályok:

- Soha ne tartsa kezeit vagy lábait a gépkocsi alá.

- Soha ne feküdjön a gépkocsi alá.
- Ne indítsa be a motort, és ne oldja ki a rögzítőféket.
- Ne nyissa ki vagy csukja be az ajtókat.

Elsőkerék-hajtású gépkocsik

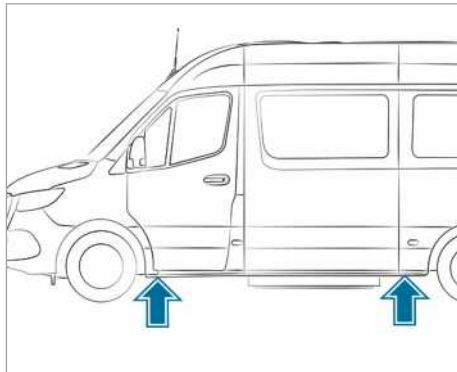

Autóemelő felfekvési pontok

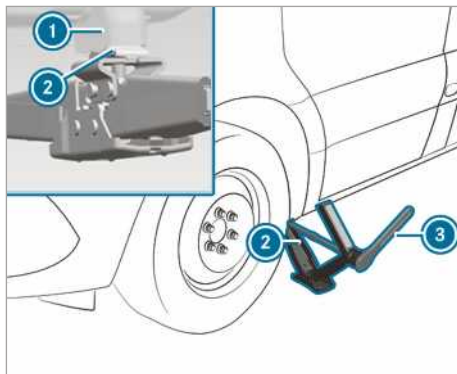

Autóemelő felfekvési pontja, első tengely

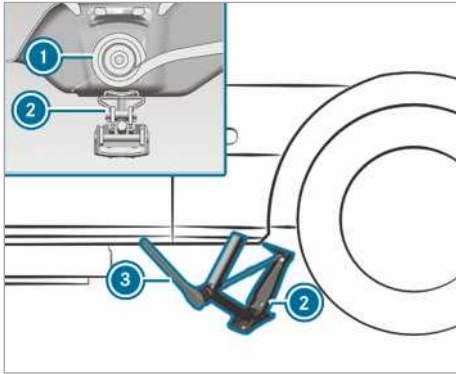

Autóemelő felfekvési pontja, hátsó tengely

- ▶ Szükség esetén fordítsa el az autóemelő fejt.
- ▶ Helyezze az autóemelőt ② az autóemelő felfekvési pontja ① alá.
- ▶ Addig forgassa a forgatókereket, amíg az autóemelő tányérja szorosan fel nem fekszik az autóemelő felfekvési pontra ①.
- ▶ **Első tengely:** Helyezze rá a kerékcseréhez szükséges szerszámkészletben található racsnis csillagkulcsot ③ az autóemelő hatszögletű tengelyére úgy, hogy látható legyen az „AUF” (Fel) felirat.
- ▶ **Hátsó tengely:** Helyezze rá a kerékcseréhez szükséges szerszámkészletben található hosszabbító rudat és a dugókulcsot az autóemelő hatszögletű tengelyére, majd helyezze rá a kerékcseréhez szükséges szerszámkészletben található racsnis csillagkulcsot ③ a hosszabbító rúdra úgy, hogy látható legyen az „AUF” (Fel) felirat.
- ▶ Forgassa a racsnis csillagkulcsot ③ jobbra, amíg az autóemelő ② teljesen fel nem fekszik a felfekvési pontra ①, miközben az autóemelő alja a talajon nyugszik.
- ▶ Forgassa a racsnis csillagkulcsot ③ addig, amíg a gumiabroncs max. 3 cm távolságra felemelkedik a talajról.
- ▶ Lazítsa meg, és vegye le a kereket (→ oldal: 360).

Hátsókerék-hajtású gépkocsik

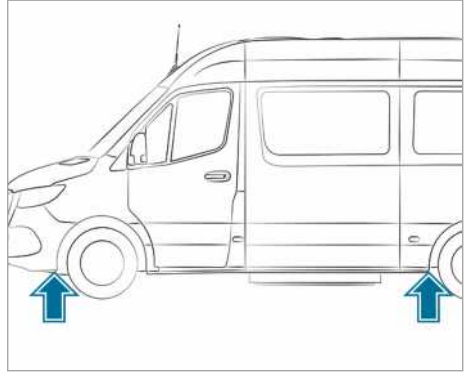

Autóemelő felfekvési pontok

Kerékkulcs-hosszabbítóként kizárólag az autóemelő szivattyúkarjának közepes és legnagyobb átmérőjű rúdját használja. A kerékkulcsra csak a közepes rudat helyezze rá, de azt mindig ütközésig. Ellenkező esetben a rudak meghajolhatnak, és annyira deformálódhatnak, hogy többé nem használhatók az autóemelő szivattyúkarjaként.

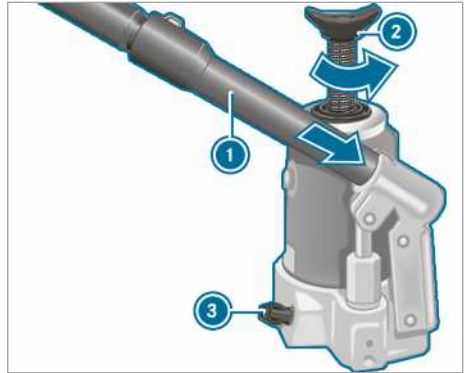

- ▶ **Hidraulikus autóemelő előkészítése:** Az autóemelőhöz való szivattyúkar ① harmadik rúdját helyezze a kerékkulcs-hosszabbítóba.
- ▶ Zárja el a leeresztőcsavart ③.
- ▶ Ehhez fordítsa a leeresztőcsavart ③ a szivattyúkaron ① lévő mélyedés segítségével jobbra, ütközésig.

ⓘ Ne fordítsa a leeresztőcsavart ③ egy-két fordulatonál tovább. Ellenkező esetben kilyfolhat a hidraulikafolyadék.

- ▶ A szivattyúkart ① a legnagyobb rúddal előre helyezze az autóemelő befogódó nyílásába, majd jobbra forgatva biztosítsa azt.
- ▶ Helyezze az autóemelőt függőleges helyzetben a következőkben leírt autóemelő felfekvési pontok egyike alá.

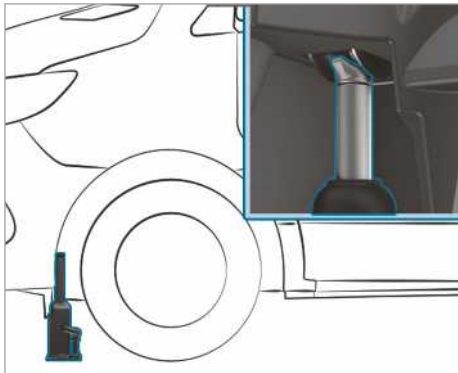

Autóemelő felfekvési pontja, első tengely

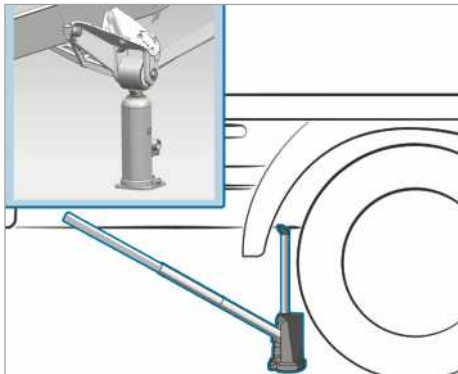

Autóemelő felfekvési pontja, hátsó tengely (példaként a platós gépkocsinál, 3,5 tonnáig)

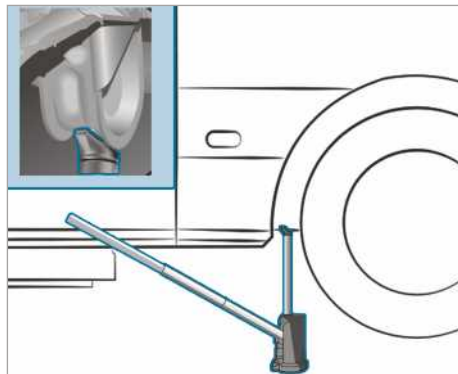

Autóemelő felfekvési pontja, hátsó tengely (példaként a zárt dobozos felépítményű és a kombi gépkocsinál, 4,0 tonnáig)

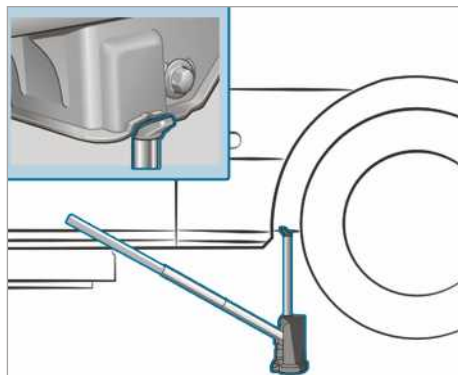

Autóemelő felfekvési pontja, hátsó tengely (5,0 tonnás gépkocsik)

- ▶ Helyezze az autóemelőt az autóemelő felfekvési pontja alá.
- ▶ **Összkerékajtású gépkocsik:** Forgassa az autóemelő orsóját ② ütközésig balra.
- ▶ Emelje meg a gépkocsit addig, amíg a gumiabroncs max. 3 cm távolságra felemelkedik a talajról.
- ▶ Lazítsa meg, és vegye le a kereket (→ oldal: 360).

Kerék levétele

Feltételek

- A gépkocsi meg van emelve (→ oldal: 357).

Kerékcseré során kerüljön a féktárcsákat érő mindennemű erőhatást, mivel az hátrányosan befolyásolhatja a fékezési komfortot.

! MEGJEGYZÉS Szennyezett kerékcsavarak miatt megsérülhet a menet

▶ Ne tegye a kerékcsavarakat homokba vagy szennyezett helyre.

- ▶ Csavarja ki a kerékcsavarakat vagy a kerékanyákat a kerékanyakulccsal.
- ▶ Kerékanyákkal szerelt első kerekeknél vegye le a kerékanya-burkolatot.
- ▶ Vegye le a kereket.

Új kerék felszerelése

Feltételek

- A kerék le van véve (→ oldal: 360).

! FIGYELEM A kerék elszabadulása esetén balesetveszély áll fenn

Ha olaj vagy zsír kerül a kerékcsavarra, vagy ha megsérül a kerékcsvavar vagy a kerékagy menete, az a kerékcsavarak meglazulásához vezethet.

Így menet közben elszabadulhat a kerék.

- ▶ Soha ne olajozza vagy zsírozza be a kerékcsavarakat.
- ▶ Ha valamelyik menet megrongálódik, azonnal értesítsen egy minősített szakműhelyt.
- ▶ Cseréltesse ki a megrongálódott kerékcsavarakat vagy a megrongálódott kerékagy-menetet.
- ▶ Ne haladjon tovább!

! FIGYELEM Sérülésveszély a kerékcsavarak és -anyák meghúzásakor

Ha a kerékcsavarakat vagy a kerékanyákat a megemelt gépkocsin húzza meg, akkor az autóemelő kifordulhat a gépkocsi alól.

- ▶ A kerékcsavarakat vagy a kerékanyákat csak a gépkocsi leengedése után húzza meg.

- ▶ Vegye figyelembe a gumiabroncsok kiválasztásával kapcsolatos megjegyzéseket (→ oldal: 353).

- ▶ Biztonsági okokból csak a Mercedes-Benz gépkocsikhoz, ill. az adott kerékhez jóváhagyott kerékcsavarakat vagy kerékanyákat használjon.

Acél pótkerék felszerelése esetén feltétlenül az acél keréktárcsához való rövid kerékcsavarakat használjon. Ha az acél pótkerék felszerelésekor más kerékcsavarakat használ, akkor megrongálódhat a fékberendezés.

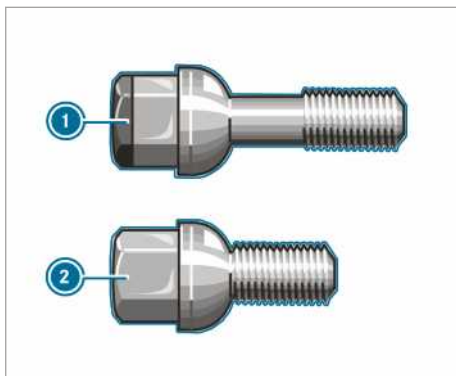

- ① Kerékcsvavar könnyűfém keréktárcsához
- ② Kerékcsvavar acél keréktárcsához

- ▶ Tisztítsa meg a kerék és a kerékagy felfekvő felületeit.
- ▶ **Super-Single gumiabroncsokkal felszerelt gépkocsik:** Először a keskeny pótkerék adapterét rögzítse a kerékagyra.
- ▶ Az újonnan felszerelendő kereket tolja fel a kerékagyra vagy a pótkerék adapterére, és nyomja rá.
- ▶ Az újonnan felszerelendő kereket tolja fel a kerékagyra, és nyomja rá.

Kerékcsavarakkal központosított kerekek esetén:

- ▶ Könnyűfém keréktárcsákkal felszerelt gépkocsik: Használja a fedélzeti szerszámok közül az acél pótkerékhez való rövid kerékcsavarakat.
- ▶ Csavarja be, és enyhén húzza meg a kerékcsavarakat.

Kerékanyákkal szerelt kerekek esetén:

- ▶ Kerékanya-burkolattal felszerelt első kerekek: Tolja a kerékanya-burkolatot a kerékcsavarakra.

- ▶ Három kerékanyát csavarjon fel a kerékanyaburkolat rögzítőtárcsára.
- ▶ Forgassa el úgy a kereket, hogy a kerécsavarok az átmenő furatok közepénél legyenek.
- ▶ Csavarja be a többi kerékanyát.
- ▶ Enyhén húzza meg az összes kerékanyát.

Gépkocsi leengedése a kerékcseré után

▲ FIGYELEM Nem megfelelő meghúzási nyomaték esetén balesetveszély áll fenn

Ha nem az előírt meghúzási nyomatékkal húzza meg a kerécsavarokat vagy a kerékanyákat, akkor meglazulhatnak a kerekek.

- ▶ Győződjön meg arról, hogy a kerécsavarok vagy a kerékanyák az előírt meghúzási nyomatékkal vannak meghúzva.
- ▶ Ha nem biztos benne, ne induljon el a gépkocsival. Értesítsen egy minősített szakműhelyt, és haladéktalanul ellenőriztesse a meghúzási nyomatékokat.

Feltételek

- Az új kerék fel van szerelve (→ oldal: 361).

Vegye figyelembe a gépkocsi megemelésére vonatkozó megjegyzéseket (→ oldal: 357).

Elsőkerék-hajtású gépkocsik

- ▶ **Első tengely:** Helyezze rá a kerékcseréhez szükséges szerszámkészletben található racsnis csillagkulcsot az autóemelő hatszögletű tengelyére úgy, hogy látható legyen az „AB” (Le) felirat.
- ▶ **Hátsó tengely:** Helyezze rá a kerékcseréhez szükséges szerszámkészletben található hosszabbító rudat az autóemelő hatszögletű tengelyére, majd helyezze rá a kerékcseréhez szükséges szerszámkészletben található racsnis csillagkulcsot a hosszabbító rúdra úgy, hogy látható legyen az „AB” (Le) felirat.
- ▶ **Gépkocsi leengedése:** Forgassa balra az autóemelő racsnis csillagkulcsát.

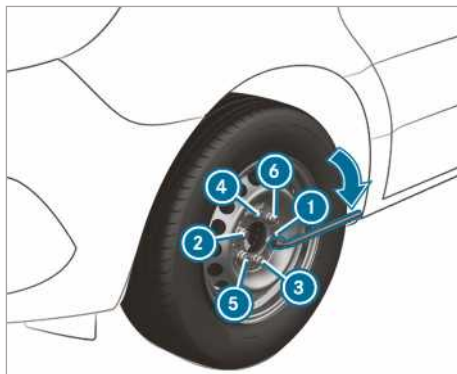

- ▶ Az ábrán látható sorrendben ①-től ⑥-ig húzza meg egyenletesen a kerécsavarokat vagy az anyákat.

Előírt meghúzási nyomaték:

- acél keréktárcsához való csavarok: 240 Nm,
- kerékanyák: 180 Nm,
- könnyűfém keréktárcsához való csavarok: 180 Nm.

Hátsókerék-hajtású gépkocsik

Kerékkulcs-hosszabbítóként kizárólag az autóemelő szivattyúkarjának közepes és legnagyobb átmérőjű rúdját használja. A kerékkulcsra csak a közepes rudat helyezze rá, de azt mindig ütközésig. Ellenkező esetben a rudak meghajolhatnak, és annyira deformálódhatnak, hogy többé nem használhatók az autóemelő szivattyúkarjaként.

Super-Single gumibroncsokkal felszerelt gépkocsik: A pótkerék hátsó tengelyre való felszerelése után tartsa be az 55 km/h legnagyobb sebességet, és ne tegyen meg 100 km-nél nagyobb távolságot. Ellenkező esetben az eltérő kerékfordulatszámok miatt károsíthatja a sebességváltót.

- ▶ Lassan lazítsa ki az autóemelő leeresztőcsavarját kb. egy fordulatnyit a szivattyúkar segítségével, majd óvatosan engedje le a gépkocsit.
- ▶ Tegye félre az autóemelőt.
- ▶ Húzza le a legkisebb átmérőjű rudat a szivattyúkarról.
A megrövidített szivattyúkar kerékkulcs-hosszabbítóként szolgál.
- ▶ A kerékkulcs-hosszabbítót a közepes rúddal előre tolja rá ütközésig a kerékkulcsra.

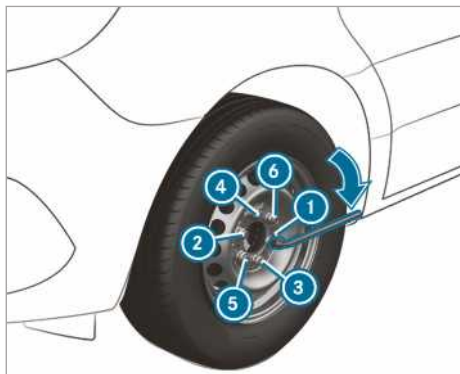

- ▶ Az ábrán látható sorrendben ❶-től ❷-ig húzza meg egyenletesen a kerékcsavarokat vagy az anyákat.

Előírt meghúzási nyomaték:

- acél keréktárcsákhoz való csavarok: 240 Nm,
- kerékanyák: 180 Nm,
- könnyűfém keréktárcsákhoz való csavarok: 180 Nm.

- ▶ Nyomja be ismét a hidraulikus autóemelő dugattyúját, és húzza meg a leeresztőcsavart.

- ▶ **Összkerékajtású gépkocsik:** Fordítsa vissza jobbra az autóemelő orsóját ütközésig.

- ❶ A kerékcsavarokkal szerelt acél keréktárcsák esetén ekkor felszerelheti a kerékburkolatot. A felszerelés függ a kerékburkolat kivitelétől, ami lehet díztárcsa vagy kerékagyfedél.

- ▶ Kerék díztárcsával: Illessze a díztárcsán lévő, a kerékszelepek kihagyott mélyedést pontosan a kerékszelep fölé.

- ▶ Mindkét kezét a díztárcsa szélén tartva nyomja fel azt a keréktárcsára, és pattintsa be. Ügyeljen arra, hogy a díztárcsa rögzítő bütkei belekapaszkodjanak az acél keréktárcsába.

- ▶ **Kerék kerékagyfedéllel:** Helyezze a kerékagyfedél rögzítőfüleit a kerékcsavarok fölé.

- ▶ A kerékagyburkolat közepére mért egyetlen ütéssel pattintsa a helyére azt.

- ▶ Rögzítse a meghibásodott kereket a pótkerék-tartóban.

- ▶ **Super-Single gumiabroncsokkal felszerelt gépkocsik:** A meghibásodott hátsó kereket a rakfelületen szállítsa. A hátsó kerék túl nagy a pótkeréktartóhoz képest.

- ▶ Ellenőrizze, és szükség esetén korrigálja az újonnan felszerelt kerék abroncsnyomását.
- ▶ 50 km megtétele után húzza meg újból a kerékcsavarokat vagy a kerékanyákat az előírt meghúzási nyomatékkal.
- ▶ Ha új vagy újonnan fényezett keréktárcsájú kereket vagy pótkereket használ: A kerékcsavarokat vagy a kerékanyákat ezenfelül kb. 1000 km – 5000 km megtétele után ismét húzassa meg.

- ❶ **Abronsnyomás-ellenőrzéssel felszerelt gépkocsik:** Az összes felszerelt kerékben működő szenzornak kell lennie.

Feltétlenül vegye figyelembe az alábbi vonatkozó témakört is:

- Abronsnyomással kapcsolatos megjegyzések (→ oldal: 334)

Pótkerék

Pótkerékre vonatkozó megjegyzések

- ⚠ **FIGYELEM** Nem megfelelő keréktárcsa- és gumiabroncsméretek esetén balesetveszély áll fenn

A pótkerék és a cserélendő kerék keréktárcsa- és abroncsmérete, valamint abroncsstípusa eltérő lehet. A pótkerék felszerelése a menettulajdonságok számottevő romlásához vezethet.

A veszélyek elkerülése érdekében vegye figyelembe a következő pontokban leírtakat:

- ▶ Igazítsa a vezetési stílusát a körülményekhez, és óvatosan vezessen.
- ▶ Ne szereljen fel egyszerre több, a cserélendő keréktől eltérő pótkereket.
- ▶ Csak rövid ideig használjon a cserélendő keréktől eltérő pótkereket.
- ▶ Ne kapcsolja ki az ESP[®]-t.
- ▶ A legközelebbi minősített szakműhelyben cseréltesse ki az eltérő méretű pótkereket. Feltétlenül tartsa be a megfelelő keréktárcsa- és gumiabroncsméreteket, valamint az abroncsstípust.

Eltérő méretű pótkerék használatakor ne lépje túl a 80 km/h max. sebességet.

▲ FIGYELEM Super-Single gumiabroncsok esetén sérült pótkerék használatakor balesetveszély áll fenn

Super-Single gumiabroncsokkal felszerelt gépkocsik

A pótkerék gumiabroncsa a hátsó tengelyre való felszerelését követően átlagon felüli terhelésnek van kitéve. Ha túllépi a legnagyobb sebességet vagy a maximális távolságot, illetve újra felszereli a pótkereket, annak gumiabroncsa megsérülhet. Előfordulhat, hogy a gumiabroncsok sérülései rejtettek és nem felismerhetők.

Egy megrongálódott gumiabroncs abroncsnyomás-vesztést okozhat. Ezáltal elveszítheti uralmát a gépkocsi felett.

- ▶ Csak akkor használja a pótkereket, ha az az aktuális gumiabronccsal még nem volt felszerelve a hátsó tengelyre.
- ▶ Ha a pótkerék fel volt szerelve a hátsó tengelyre, az ismételt kerékcseré után a megtett úttól függetlenül cseréltesse ki a pótkerék gumiabroncsát.
- ▶ Biztonsági okokból a gumiabronccserénél ügyeljen arra, hogy csak az adott gumiabroncsokhoz engedélyezett kerékszelepek legyenek beszerelve.

! MEGJEGYZÉS Sebességváltó károsodása

Super-Single gumiabroncsokkal felszerelt gépkocsik: Ha a pótkereket a hátsó tengelyre szereli fel, az eltérő kerékfordulatszámok miatt károsodhat a sebességváltó.

- ▶ A pótkerék hátsó tengelyre való felszerelése után tartsa be az 55 km/h legnagyobb sebességet, és ne tegyen meg 100 km-nél nagyobb távolságot.

i Super-Single gumiabroncsokkal felszerelt gépkocsik esetén a pótkerék kizárólag az első tengelyen használható korlátozás nélkül.

Rendszeresen ellenőrizze a pótkerék rögzítettségét, és az előírt abroncsnyomást (→ oldal: 334).

Rendszeresen, ill. minden hosszabb út megkezdése előtt ellenőrizze a következőket:

- a pótkerék abroncsnyomását (szükség esetén korrigálja az abroncsnyomást),
- a pótkeréktartó rögzítését.

Az elhasználódástól függetlenül legalább hatévonta cserélje le a gumiabroncsokat. Ez a pótkerekre is vonatkozik.

i Amennyiben pótkereket szerelt fel, ezen a keréken az abroncsnyomás-ellenőrzés nem működik. A pótkerék nincs felszerelve abroncsnyomás-ellenőrző szenzorral.

Pótkerék be- és kiszérése

Elsőkerék-hajtású gépkocsik: Pótkerék kiszérése

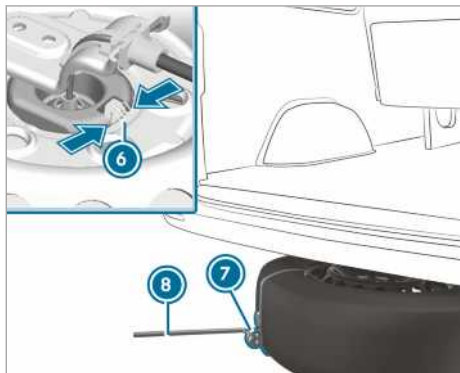
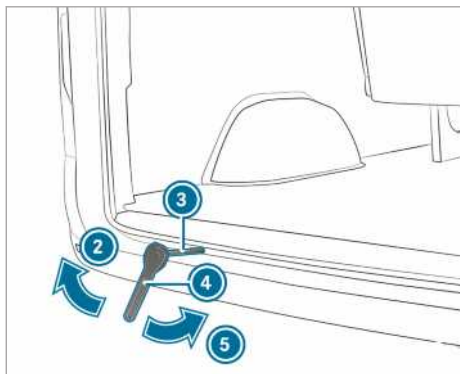
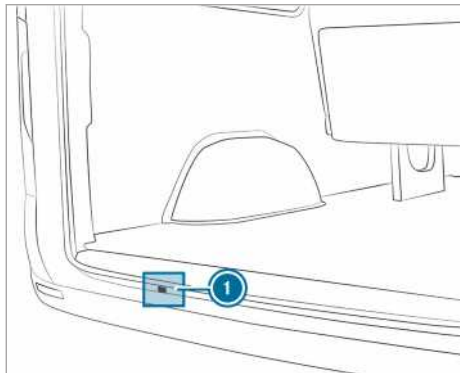

- ▶ Nyissa ki a hátfalajtókat.

- ▶ Vegye ki a fedélzeti szerszámok közül a racsnis csillagkulcsot (4) és a pótkerék-kiemelő kiegészítő szerszámot (3).
- ▶ Vezesse be a kiegészítő szerszámot (3) a nyíláson (1) át a csőrőlő vezetősínéig.
- ▶ Helyezze rá a racsnis csillagkulcsot (4) a pótkerék-kiemelő kiegészítő szerszámra (3) úgy, hogy látható legyen az „AB” (Le) felirat.
- ▶ Forgassa a racsnis csillagkulcsot (4) a (2) nyíl irányába, amíg ellenállást nem érzékel, vagy amíg a csőrőlő csúszó tengelykapcsolója meg nem csúszik.
- ▶ Akassza a kerékkulcsot (6) a kihúzást segítő pánton (7) lévő fülbe a pótkeréken, majd húzza ki a pótkereket a gépkocsi alól.
- ▶ Nyomja össze a kerékszorítón lévő rugót (6), majd oldja le a kerékszorítót a pótkerékről.
- ▶ Vegye le a kihúzást segítő pántot (7) a pótkerékről, és tárolja biztos helyen.

Ellenőrizze a pótkerék megfelelő rögzítettségét és helyzetét

- minden kerékcseré után,
- minden karbantartáskor,
- évente legalább egyszer.

Elsőkerék-hajtású gépkocsik: Pótkerék beszerelése

- ▶ Könyvűfém keréktárcsákat nem szabad a gépkocsi alatt szállítani. Ebben az esetben a könnyűfém keréktárcsát a raktárban szállítsa.
- ▶ Vegye ki a fedélzeti szerszámok közül a racsnis csillagkulcsot (4) és a pótkerék-kiemelő kiegészítő szerszámot (3).
- ▶ Vezesse be a kiegészítő szerszámot (3) a nyíláson (1) át a csőrőlő vezetősínéig.
- ▶ Rögzítse a kihúzást segítő pántot (7) a kerékre.
- ▶ Fektesse a kereket a földre úgy, hogy a keréktárcsa középső kidomborodó része felfelé álljon.
- ▶ Állítsa a kereket olyan helyzetbe, hogy a kihúzást segítő pánton lévő fül (7) hátrafelé mutasson.
- ▶ A drótkötélre hajlított kerékszorítót vezesse be a keréktárcsába.
- ▶ Tolja be kissé a kereket a gépkocsi alá.
- ▶ Helyezze rá a racsnis csillagkulcsot (4) a pótkerék-kiemelő kiegészítő szerszámra (3) úgy, hogy látható legyen az „AUF” (Fel) felirat.

- ▶ Forgassa a racsnis csillagkulcsot ④ az ⑤ nyíl irányába, amíg ellenállást nem érzel, vagy amíg a csőrleő csúszó tengelykapcsolója meg nem csúszik.
- ▶ Húzza ki a kerékkulcsot ④ és a pótkerék-kiemelő kiegészítő szerszámot ③ a csőrleő nyílásból, és tegye el a fedélzeti szerszámok közé.
- ▶ Csukja be a hátfalajtókat.

Hátsókerék-hajtású gépkocsik: Pótkerék kiserelése (zárt dobozos felépítményű gépkocsi/kombi)

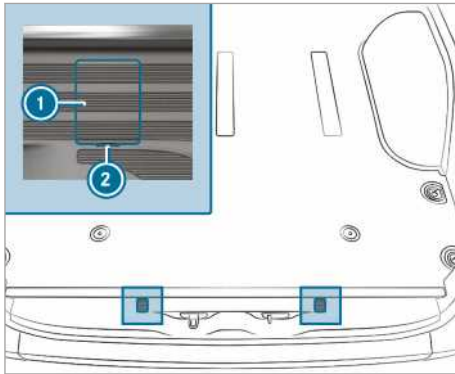

Biztosítóhorgok csavarjainak burkolatai (a zárt dobozos felépítményű gépkocsi példáján)

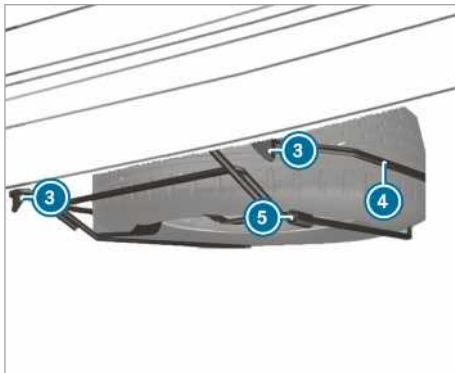

- ▶ Nyissa ki a hátfalajtókat.
- ▶ Helyezzen egy csavarhúzóat a nyílásokba ②, és emelje le a burkolatokat ①.
- ▶ A fedélzeti szerszámok közül kivett kerékkulccsal kb. 20 fordulatnyit csavarja balra az ekkor láthatóvá váló csavarokat.

- ▶ Kissé emelje meg a pótkeréktartót ④, és akassza ki a bal oldali biztosítóhorgot ③.
- ▶ Szerelje össze az autóemelő szivattyúkarját, és tolja a pótkeréktartót ④ jobb oldalán található hüvelybe ⑤.
- ▶ Emelje meg a pótkeréktartót ④ a szivattyúkarral, és akassza ki a jobb oldali biztosítóhorgot ③.
- ▶ Lassan engedje le a földre a pótkeréktartót ④.
- ▶ Kissé emelje meg a pótkeréktartót ④, és húzza ki a szivattyúkart a hüvelyből.
- ▶ A szivattyúkarral emelje a pótkereket a pótkeréktartó ④ hátsó vége fölé.
- ▶ Óvatosan vegye ki a pótkereket a pótkeréktartóból ④. A pótkerék nehéz. A pótkerék kihúzásakor a nagy tömeg miatt megváltozik a súlypont. A pótkerék lecsúszhat vagy lebillenhet.

Hátsókerék-hajtású gépkocsik: Pótkerék beszerelése (zárt dobozos felépítményű gépkocsi/kombi)

- ▶ Óvatosan helyezze a pótkereket a pótkeréktartóra ④. A pótkerék nehéz. A pótkerék pótkeréktartóra ④ helyezésekor a nagy tömeg miatt megváltozik a súlypont. A pótkerék lecsúszhat vagy lebillenhet.
- ▶ Tolja az autóemelő szivattyúkarját a pótkeréktartón ④ található hüvelybe ⑤.
- ▶ Emelje fel a pótkeréktartót ④ a szivattyúkarral, és akassza be a jobb oldali biztosítóhorgot ③.
- ▶ Kissé emelje meg a pótkeréktartót ④, és akassza be a bal oldali biztosítóhorgot ③.
- ▶ Húzza ki a szivattyúkart a hüvelyből ⑤.
- ▶ A kerékkulccsal jobbra forgatva húzza meg a biztosítóhorgok ③ csavarjait.
- ▶ Tegye fel és reteszelve a burkolatokat ①.
- ▶ Csukja be a hátfalajtókat.

Hátsókerék-hajtású gépkocsik: Pótkerék kiszerelése (süllyesztett alvázzal felszerelt gépkocsi)

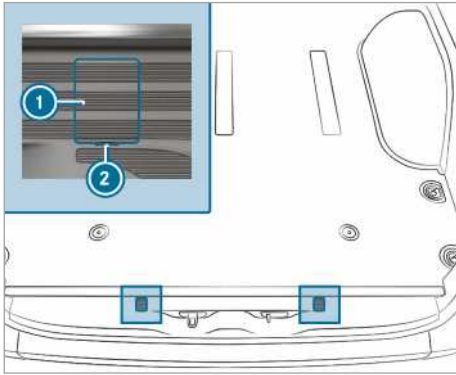

Biztosítóhorgok csavarjainak burkolatai (a zárt dobozos felépítményű gépkocsi példáján)

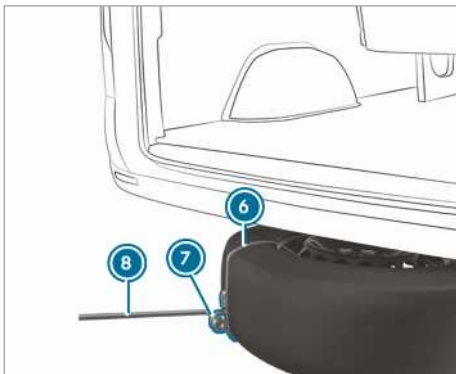
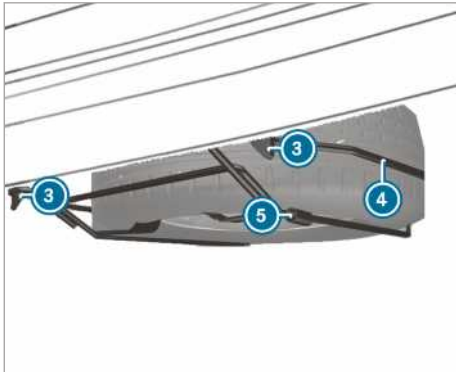

▶ Nyissa ki a hátfalajtókat.

- ▶ Helyezzen egy csavarhúzóat a nyílásokba ②, és emelje le a burkolatokat ①.
- ▶ A fedélzeti szerszámok közül kivett kerék-kulccsal kb. 20 fordulatnyit csavarja balra az ekkor láthatóvá váló csavarokat.
- ▶ Késsé emelje meg a pótkeréktartót ④, és akassza ki a bal oldali biztosítóhorgot ③.
- ▶ Szerelje össze az autóemelő szivattyúkarját, és tolja a pótkeréktartó ④ jobb oldalán található hüvelybe ⑤.
- ▶ Emelje meg a pótkeréktartót a szivattyúkarral, és akassza ki a jobb oldali biztosítóhorgot ③.
- ▶ A kihúzást segítő pánton ⑥ lévő fület ⑦ úgy állítsa be a pótkeréken, hogy később be tudja akasztani a kerékkulcsot ⑧.
- ▶ Készítse elő az autóemelőt.
- ▶ Helyezze az autóemelőt a megfelelő autóemelő felfekvési pont alá.
- ▶ A szivattyúkart addig mozgassa fel és le, amíg a gumiabroncs max. 3 cm-re fel nem emelkedik a talajról.
- ▶ Akassza a kerékkulcsot ⑧ a kihúzást segítő pánton ⑥ lévő fülbe ⑦ a pótkeréken.
- ▶ Óvatosan vegye ki a pótkereket a pótkeréktartóból ④. A pótkerék nehéz. A pótkerék kihúzásakor a nagy tömeg miatt megváltozik a súlypont. A pótkerék lecsúszhat vagy lebillenhet.
- ▶ Vegye le a kihúzást segítő pántot a pótkerékről, és tárolja biztos helyen. Ezután fel tudja szerelni a pótkereket a gépkocsijára.
- ▶ Engedje le a gépkocsit.

Hátsókerék-hajtású gépkocsik: Pótkerék beszerelése (süllyesztett alvázzal felszerelt gépkocsi)

- ① Defekt esetén a sérült kereket csak a gépkocsi-belsőterében szállíthatja. Ép kereket csak nem rakott gépkocsi esetén lehet a pótkeréktartóba helyezni. A rakott gépkocsit először meg kell emelni.
- ▶ Óvatosan helyezze a pótkereket a pótkeréktartóra ④. A pótkerék nehéz. A pótkerék pótkeréktartóra ④ helyezésekor a nagy tömeg miatt megváltozik a súlypont. A pótkerék lecsúszhat vagy lebillenhet.
- ▶ Tolja az autóemelő szivattyúkarját a pótkeréktartón ④ található hüvelybe ⑤.

- ▶ Emelje fel a pótkeréktartót ④ a szivattyúkarral, és akassza be a jobb oldali biztosítóhorgot ③.
- ▶ Kissé emelje meg a pótkeréktartót ④, és akassza be a bal oldali biztosítóhorgot ③.
- ▶ Húzza ki a szivattyúkart a hüvelyből ⑤.
- ▶ A kerékkulccsal jobbra forgatva húzza meg a biztosítóhorgok ③ csavarjait.
- ▶ Tegye fel és reteszelje a burkolatokat ①.
- ▶ Csjukja be a hátfalajtókat.

Csomagtérben lévő pótkerék kiszérése

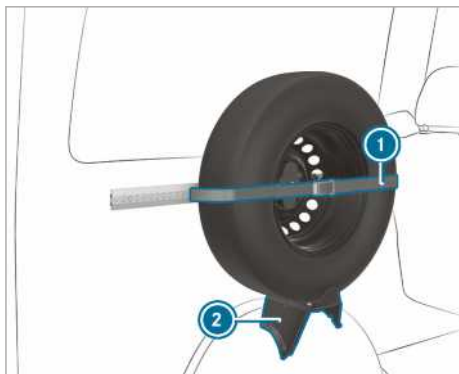

- ▶ Lazítsa meg a feszítőhevedert ①, ehhez nyissa ki a racsnit.
- ▶ Óvatosan vegye ki a pótkereket a tartóból ②.

Csomagtérben lévő pótkerék beszerelése

- ▶ Helyezze a pótkereket a tartóba ②, és nyomja a falhoz.
- ▶ A racsnival húzza meg a feszítőhevedert ①.

Hátsókerék-hajtású gépkocsik: Pótkerék kiszérése (alváz)

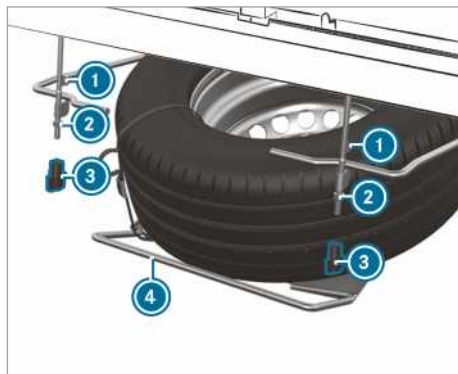

- ▶ Kézzel lazítsa meg és csavarja le a szárnyas anyákat ③.
- ▶ Az anyákat ② csavarja ki a menet végéig.
- ▶ Kissé emelje meg a pótkeréktartót ④, és akassza ki a bal oldali biztosítóhorgot ①.
- ▶ Szerelje össze az autóemelő szivattyúkarját, és tolja a pótkeréktartót ④ jobb oldalán található hüvelybe.
- ▶ Emelje meg a pótkeréktartót ④ a szivattyúkarral, és akassza ki a jobb oldali biztosítóhorgot ①.
- ▶ Lassan engedje le a földre a pótkeréktartót ④.
- ▶ Kissé emelje meg a pótkeréktartót ④, és húzza ki a szivattyúkart a hüvelyből.
- ▶ A szivattyúkarral emelje a pótkereket a pótkeréktartó hátsó vége fölé.
- ▶ Óvatosan vegye ki a pótkereket a pótkeréktartóból. A pótkerék nehéz. A pótkerék kihúzása a nagy tömeg miatt megváltozik a súlypont. A pótkerék lecsúszhat vagy lebillenhet.

Hátsókerék-hajtású gépkocsik: Pótkerék beszerelése (alváz)

- ▶ Óvatosan helyezze a pótkereket a pótkeréktartóra ④. A pótkerék nehéz. A pótkerék pótkeréktartóra helyezésekor a nagy tömeg miatt megváltozik a súlypont. A pótkerék lecsúszhat vagy lebillenhet.
- ▶ Tolja az autóemelő szivattyúkarját a pótkeréktartón ④ található hüvelybe.

- ▶ Emelje fel a pótkeréktartót ④ a szivattyúkaral, és akassza be a jobb oldali biztosítóhorgot ①.
- ▶ Kissé emelje meg a pótkeréktartót, és akassza be a bal oldali biztosítóhorgot ①.
- ▶ Húzza ki a szivattyúkart a hüvelyből.
- ▶ Húzza meg az anyákat ②.
- ▶ Helyezze fel és húzza meg a szárnyas anyákat ③.

Információ a műszaki adatokhoz

A műszaki adatokat az EU-irányelvek alapján határoztuk meg. A feltüntetett adatok csak a szériefelszereltségű gépkocsikra érvényesek. További információért forduljon bármelyik minősített szakműhelyhez.

Csak bizonyos országok esetén: A gépkocsira vonatkozó adatokat a COC-okmányokban (CERTIFICATE OF CONFORMITY – megfelelési nyilatkozat) találja. Ezeket a dokumentumokat a gépkocsi átvételekor kapja kézhez.

Fedélzeti elektronika

Motorelektronikába történő beavatkozásokkal kapcsolatol megjegyzések

! **MEGJEGYZÉS** A szakszerűtlen karbantartás idő előtti kopáshoz vezethet.

A szakszerűtlen karbantartás miatt a jármű alkatrészei gyorsabban kophatnak, és érvényét veszítheti a jármű üzembehelyezési engedélye.

▶ A motorelektronikát és a hozzá tartozó alkatrészeket érintő karbantartási munkákat mindig minősített szakműhelyben végeztesse el.

Rádió adó-vevő készülékek

Rádió adó-vevő készülékek beszerelésével kapcsolatol megjegyzések

! **FIGYELEM** Balesetveszély áll fenn a rádió adó-vevő készülékeken nem előírászerűen elvégzett munkák miatt

Ha a rádió adó-vevő készülékeket manipuláltak vagy nem előírászerűen szerelték fel, akkor elektromágneses sugárzásuk zavarhatja a fedélzeti elektronikát.

Ezzel veszélyeztetheti a gépkocsi üzembiztonságát.

▶ Az elektromos és elektronikus készülékeken esedékes műveleteket mindig minősített szakműhelyben végeztesse el.

! **FIGYELEM** Balesetveszély áll fenn a rádió adó-vevő készülékek szakszerűtlen üzemeltetése miatt

Ha a gépkocsiban szakszerűtlenül üzemeltet rádió adó-vevő készüléket, annak elektromágneses sugárzása megzavarhatja a fedélzeti elektronikát, pl. ha

- a rádió adó-vevő készülék nincs külső antennára csatlakoztatva,
- a külső antenna rosszul van felszerelve, vagy nem visszaverődés-mentes.

Ezzel veszélyeztetheti a gépkocsi üzembiztonságát.

- ▶ A visszaverődés-mentes külső antennát minősített szakműhelyben szereltesse fel.
- ▶ A gépkocsiban történő üzemeltetés során mindig csatlakoztassa a rádió adó-vevő készülékeket a visszaverődés-mentes külső antennához.

! **MEGJEGYZÉS** A beszerelési és használati feltételek figyelmen kívül hagyása esetén az üzembehelyezési engedély érvényét veszíti.

Ha nem tartja be a rádió adó-vevő készülékek beszerelési és használati feltételeit, érvényét veszítheti az üzembehelyezési engedély.

- ▶ Csak a jóváhagyott frekvenciasávokat használja.
- ▶ Tartsa be a frekvenciasávokra max. megengedett kimeneti teljesítményt.
- ▶ Csak a jóváhagyott antennahelyzeteket használja.

A rádió adó-vevő készülékek utólagos beszereléséhez alkalmazza az ISO/TS 21609 (Közúti gépkocsikra vonatkozó EMC iránymutatás rádiófrekvenciát használó berendezések értékesítést követő beépítéséhez) műszaki irányelvet. Tartsa be a karosszéria alkatrészekre vonatkozó törvényi előírásokat.

Ha gépkocsija rádiós előkészítéssel van felszerelve, akkor az előkészítésben található tápcsatlakozókat, ill. antennacsatlakozókat kell használni. A beszerelésnél tartsa be a gyártó kiegészítő kezelési útmutatóit.

Információ a rádió adó-vevő készülékek adóteljesítményéről

A max. (PEAK, csúcs) adóteljesítmény az antenna talpánál nem lépheti túl a következő táblázatban szereplő értékeket:

Frekvenciasáv és max. adóteljesítmény

Frekvenciasáv	Maximális adóteljesítmény
Rövidhullám 3–54 MHz	100 W
4 – m – frekvenciasáv 74–88 MHz	30 W
2 – m – frekvenciasáv 144–174 MHz	50 W
zárt láncú rádiótelefon/Tetra 380–460 MHz	10 W
70 – cm – frekvenciasáv 420–450 MHz	35 W
Mobiltelefonok (2G/3G/4G)	10 W

Korlátozás nélkül használhatók a gépkocsiban:

- max. 100 mW adóteljesítményű rádió adó-vevő készülékek,
- max. 2 W adóteljesítményű rádió adó-vevő készülékek a 380–410 MHz frekvenciasávban (zárt láncú rádiótelefon/Tetra),
- mobiltelefonok (2G/3G/4G).

A következő frekvenciasávok esetében a gépkocsi külső felületén korlátozás nélkül megválasztható az antenna felszerelési helye:

- zárt láncú rádiótelefon/Tetra,
- 70 – cm – frekvenciasáv,
- 2G/3G/4G.

Gépkocsi-típuslábla, gépkocsi azonosító szám (FIN) és motorszám

Gépkocsi-típuslábla

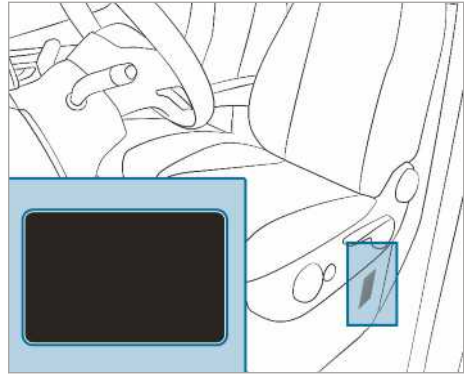

A gépkocsitípustól függően a gépkocsi-típuslábla a vezetőülős ülészekrényén vagy a B-oszlopon található.

- i** Az adatok gépkocsi-specifikusak, és eltérhetnek az itt feltüntetettektől. Mindig vegye figyelembe a gépkocsi-típuslábla adatait.



Gépkocsi-típuslábla (példa - Öböl-államok)

- 1 Gépkocsigyártó
- 2 FIN (gépkocsi azonosító szám)
- 3 Megengedett összes tömeg
- 4 Megengedett tengelyterhelés elől (kg)
- 5 Megengedett tengelyterhelés hátral (kg)
- 6 Motortípus
- 7 Gyártási dátum

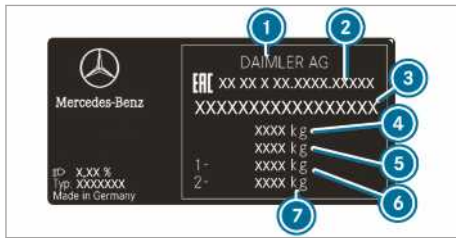

Gépkocsi-típus tábla (példa - Oroszország)

- ① Gépkocsigyártó
- ② Engedélyszám
- ③ FIN (gépkocsi azonosító szám)
- ④ Megengedett összes tömeg (kg)
- ⑤ A szerelvény megengedett összes tömege (kg) (csak egyes országok számára)
- ⑥ Megengedett tengelyterhelés elől (kg)
- ⑦ Megengedett tengelyterhelés hátul (kg)

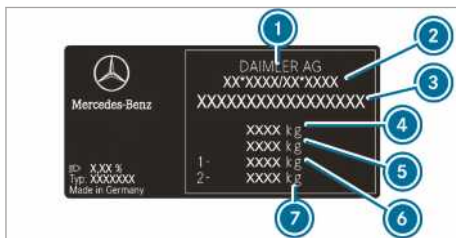

Gépkocsi-típus tábla (példa - minden más ország)

- ① Gépkocsigyártó
- ② ÉK-üzembelyezési engedély száma (csak meghatározott országok számára)
- ③ FIN (gépkocsi azonosító szám)
- ④ Megengedett összes tömeg (kg)
- ⑤ A szerelvény megengedett összes tömege (kg) (csak egyes országok számára)
- ⑥ Megengedett tengelyterhelés elől (kg)
- ⑦ Megengedett tengelyterhelés hátul (kg)

A gépkocsi-típus tábla továbbá a következő adatokat is tartalmazhatja:

- hasznos terhelés,
- üres tömeg,
- utasülőhelyek száma.

Beültött gépkocsi azonosító szám a motorháztető alatt

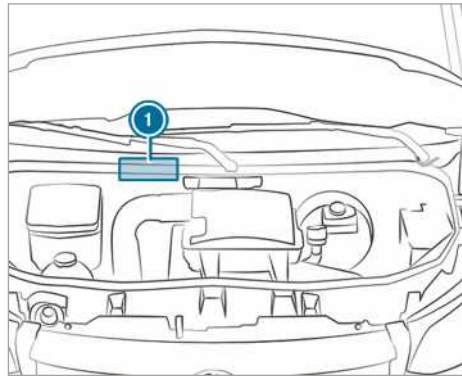

A beültött gépkocsi azonosító szám ① a motorháztető alatt található.

Gépkocsi azonosító szám a szélvédő alatt



A gépkocsi azonosító szám mellett a szélvédő alsó részén is elhelyezésre került egy táblán ②.

A szélvédő alatt lévő gépkocsi azonosító szám csak bizonyos országokban áll rendelkezésre.

Motorszám

A motorszám a forgattyúházba van beütve. További információért forduljon bizalommal bármelyik minősített szakszervizhez.

Üzemanyagok és feltöltési mennyiségek

Üzemanyagokkal kapcsolatos megjegyzések

▲ FIGYELEM Sérülésveszély áll fenn az egészségre ártalmas üzemanyagok miatt

Az üzemanyagok mérgező és egészségkárosító hatásúak lehetnek.

▶ Az üzemanyagok használata, tárolása és ártalmatlanítása során tartsa be az ere-

deti tárolóedényekre nyomtatott utasításokat.

- ▶ Az üzemanyagokat mindig a zárt eredeti edényben tárolja.
- ▶ Tartsa távol a gyermekeket az üzemanyagoktól.

 **KÖRNYEZETVÉDELMI MEGJEGYZÉS** Az üzemanyagok nem környezetkímélő módon történő ártalmatlanítása környezetszennyezést okozhat

Üzemanyagok a következők:

- tüzelőanyagok,
- adalékok a kipufogógáz-utókezeléshez, pl. AdBlue[®],
- kenőanyagok,

Az üzemanyagok hibás ártalmatlanítása súlyos környezeti károkat okozhat.

- ▶ Az üzemanyagokat környezetkímélő módon ártalmatlanítsa.

Üzemanyagok a következők:

- tüzelőanyagok,
- adalékok a kipufogógáz-utókezeléshez, pl. AdBlue[®],
- kenőanyagok,
- Hűtőfolyadék
- Fékfolyadék
- ablakmosó folyadék,
- a klimatizálási rendszer hűtőközege.

Csak a Mercedes-Benz által jóváhagyott termékeket használjon. A Mercedes-Benz garanciája, valamint a méltányossági alapon nyújtott szolgáltatása nem terjed ki a gépkocsin fellépő olyan károokra, amelyek a nem jóváhagyott termékek használata miatt keletkeztek.

A Mercedes-Benz által engedélyezett üzemanyagok a tartályon lévő következő feliratról ismerhetők fel:

- MB-Freigabe (pl. MB-Freigabe 229.51),
- MB-Approval (pl. MB-Approval 229.51)

A jóváhagyott üzemanyagokkal kapcsolatban további információhoz juthat:

- a Mercedes-Benz üzemanyagokra vonatkozó előírásaiban a <http://bevo.mercedes-benz.com> oldalon (a specifikációs jelzés megadásával),

- minősített szakműhelyben,

 **FIGYELEM** Tűz- és robbanásveszély a tüzelőanyag miatt

A tüzelőanyagok könnyen gyúlékonyak.

- ▶ Feltétlenül kerülje a tűz és nyílt láng használatát, a dohányzást és a szikraképződést.
- ▶ Tankolás előtt és közben kapcsolja ki a gyújtást, valamint az állóhelyzeti fűtést, amennyiben a gépkocsi fel van szerelve ilyenekkel.

 **FIGYELEM** Tüzelőanyagok miatti sérülésveszély

A tüzelőanyagok mérgezőek és egészségkárosító hatásúak.

- ▶ Feltétlenül kerülje a tüzelőanyag bőrrel, szemmel vagy ruházattal történő érintkezését, vagy lenyelését.
- ▶ Ne lélegezze be a tüzelőanyagok gőzeit.
- ▶ Tartsa távol a tüzelőanyagtól a gyermekeket.
- ▶ A tankolás során tartsa zárva az ajtókat és ablakokat.

Amennyiben Ön vagy mások érintkezésbe kerültek a tüzelőanyaggal, tartsa be a következőket:

- ▶ A bőrre került tüzelőanyagot haladéktalanul öblítse le vízzel és szappannal.
- ▶ Ha a tüzelőanyag a szembe került, haladéktalanul öblítse ki a szemét alaposan tiszta vízzel. Haladéktalanul forduljon orvoshoz.
- ▶ Ha lenyelte a tüzelőanyagot, haladéktalanul forduljon orvoshoz. Ne hánytassa magát.
- ▶ Haladéktalanul cserélje le a tüzelőanyaggal szennyeződött ruházatot.

Tüzelőanyag

Tüzelőanyag-minőséggel kapcsolatos megjegyzések a dízelmotorral felszerelt gépkocsik esetén

Általános megjegyzések

Vegye figyelembe az üzemanyagokkal kapcsolatos megjegyzéseket (→ oldal: 372).

▲ FIGYELEM A tüzelőanyag-keverék miatt tűzveszély áll fenn

Ha a dízel tüzelőanyagot benzinnel keveri, a tüzelőanyag-keverék lobbanási pontja alacsonyabb, mint a tiszta gázolajé.

Járó motornál a kipufogóberendezés alkatrészei észrevétlenül túlhevülhetnek.

- ▶ Dízelmotor esetében soha ne tankoljon benzint.
- ▶ Soha ne keverjen benzint a dízel tüzelőanyagba.

! MEGJEGYZÉS A nem megfelelő tüzelőanyag károsodást okoz

Már kis mennyiségű nem megfelelő tüzelőanyag is a tüzelőanyag-ellátó berendezés, a motor és a kipufogógáz-tisztító rendszer károsodásához vezethet.

- ▶ Csak az EN 590 európai szabványnak megfelelő vagy azzal egyenértékű kénmentes dízel tüzelőanyagot tankoljon. Kénmentes dízel tüzelőanyaggal nem rendelkező országokban csak 50 ppm-nél kisebb kéntartalmú dízel tüzelőanyagot tankoljon.

Semmi esetre se tankoljon az alábbiakat:

- benzin,
- hajódízel,
- fűtőolaj,
- tiszta biodízel vagy növényi olaj,
- petróleum vagy kerozin.

Ha véletlenül nem megfelelő tüzelőanyagot tankolt:

- ▶ Ne kapcsolja be a gyújtást.
- ▶ Értesítsen egy minősített szakműhelyt.

Az Ön gépkocsijára a következő tüzelőanyag-összeférhetőségi jelzés vonatkozik:



- ① Dízel tüzelőanyaghoz max. 7 térf. % biodízel-lel (zsírsav-metilészter)

Az EN 16942 szabványnak megfelelően a tüzelőanyag-összeférhetőségi jelzést a következő helyeken találja:

- a gépkocsin, a tanksapkafedélen lévő tájékoztató táblán
- egész Európában a gépkocsijához való kútoszlopokon és töltőpistolyokon.

XTL-kompatibilis gépkocsik

Alternatívaként olyan paraffintartalmú dízel tüzelőanyagot is tankolhat (pl. HVO=hidrogénezett növényi olaj, GTL=Gas-To-Liquid), amely megfelel az EN 15940 európai szabványnak. A paraffintartalmú dízel tüzelőanyagok az XTL gyűjtőfogalommal kerülnek jelölésre.

Az EN 16942 európai szabvány szerint az XTL-kompatibilis járművekre a következő tüzelőanyag-összeférhetőségi jelzések vonatkoznak:



- ① Dízel tüzelőanyaghoz max. 7 térf. % biodízel-lel (zsírsav-metilészter)



- ② Paraffintartalmú dízel tüzelőanyag esetén
- ⓘ Csak akkor tankoljon az EN 15940 szabvány szerinti paraffintartalmú dízel tüzelőanyagot, ha a megfelelő összeférhetőségi jelzés látható a tanksapkafedelelen.

Alacsony külső hőmérséklettel kapcsolatos megjegyzések

A téli szezon kezdetétől lehetőleg teljes mértékben téli dízel tüzelőanyaggal tankolja gépkocsiját.

A téli dízel tüzelőanyagra való átállás előtt a tüzelőanyag-tartály lehetőleg legyen üres. A téli dízel tüzelőanyaggal való első tankolás alkalmával tartsa alacsonyan, pl. tartalék szinten a tüzelőanyagszintet. A következő tankolás alkalmával a tüzelőanyag-tartály ismét normál módon feltölthető.

A tüzelőanyaggal kapcsolatban további információkat a következő helyeken kaphat:

- tüzelőanyag-töltő állomások,
- bármelyik minősített szakszervizben.

Tüzelőanyag-tartály feltöltési mennyiség és -tartalék

A kivitelről függően a tüzelőanyag-tartály úrtartalma eltérő lehet.

Tüzelőanyag-tartály feltöltési mennyiség és -tartalék

Dízelmotor	Úrtartalom
OM651	kb. 50 l
OM651	kb. 65 l
OM651/OM642	kb. 71 l
OM651	kb. 92 l
OM651/OM642	kb. 93 l

Dízelmotor	Ebből tartalék
Kb. 50 l úrtartalmú modellek	kb. 12 l
Kb. 65 l úrtartalmú modellek	kb. 12 l
Kb. 71 l úrtartalmú modellek	kb. 12 l
Kb. 92 l úrtartalmú modellek	kb. 12 l
Kb. 93 l úrtartalmú modellek	kb. 12 l

AdBlue®

AdBlue®-val kapcsolatos megjegyzések

Tartsa be az üzemanyagokkal kapcsolatos utasításokat (→ oldal: 372).

Az AdBlue® a dízelmotorok kipufogógáz-utókezeléséhez való, vízben oldódó folyadék.

- ❗ **MEGJEGYZÉS** Károsodás az AdBlue®-hoz adott adalékok vagy az AdBlue® hígítása révén

Az AdBlue® kipufogógáz-utókezelés tönkremehet az alábbiak miatt:

- adalékok az AdBlue-ban®
- az AdBlue hígítása®.

▶ Csak az ISO 22241 szerinti AdBlue®-t használjon.

▶ Ne keverjen hozzá adalékokat.

▶ Ne hígítsa az AdBlue®-t.

- ❗ **MEGJEGYZÉS** Károsodások és üzemzavarok az AdBlue® szennyeződése miatt

Az AdBlue® szennyeződése az alábbiakat okozhatja:

- magasabb kibocsátási értékek
- katalizátorsérülések
- motorkárosodások
- az AdBlue® kipufogógáz-utókezelés működési zavarai

▶ Kerülje el az AdBlue® szennyeződését.

**KÖRNYEZETVÉDELMI MEGJEGYZÉS** AdBlue® okozta szennyeződések

Az AdBlue® maradványai bizonyos idő elteltével kikristályosodnak és szennyeződés keletkezik az érintett felületeken.

- ▶ A feltöltéskor az AdBlue® adalékkal érintkező felületeket azonnal mossa le vízzel vagy távolítsa el az AdBlue®-t nedves ruhával és hideg vízzel.

Ha az AdBlue® már kikristályosodott, a tisztításhoz szivacsot és hideg vizet használjon.

Az AdBlue®-tartály kinyitásakor csekély mennyiségű ammóniagáz távozhat. Ne lélegezze be a kiáramló ammóniagázt. Az AdBlue®-tartályt mindig jól szellőző helyen töltsse fel.

AdBlue®-fogyasztás és feltöltési mennyiség**AdBlue®-fogyasztás**

Az AdBlue®-fogyasztás, a tüzelőanyag-fogyasztáshoz hasonlóan, nagyban függ a vezetési stílustól és az üzemeltetési körülményektől. Az AdBlue® fogyasztás általában a tüzelőanyag-fogyasztás 0 és 10 százaléka között van. A kombinált műszer utántöltési üzenetének kijelzése esetén szükség szerint töltsön utána AdBlue®-t az utasítás szerint. Erre a tervszerű karbantartások között is szükség lehet.

Európán kívüli utak előtt ellenőrizze az AdBlue® mennyiségét. Egy AdBlue®-feltöltést a tüzelőanyag-töltő állomások bármely AdBlue® töltőoszlopán vagy a kereskedelemben kapható tárolóedényből is elvégezheti.

AdBlue® tartály úrtartalma

Gépkocsi	Úrtartalom
Minden modell	22 l

Kipufogógáz-utókezelés

A kipufogógáz-utókezelés szabályos funkciójának biztosítása érdekében, a gépkocsit AdBlue®-val üzemeltesse.

Ha a gépkocsit AdBlue® nélkül vagy a kibocsátást befolyásoló hibás működéssel üzemelteti, elveszíti a forgalomba helyezési engedélyt. Ennek jogi következménye, hogy gépkocsiját közúton nem üzemeltetheti.

Szabályellenes és egyes országokban büntethető lehet, ha egy gépkocsit AdBlue® nélkül vagy e

kezelési útmutató előírásainak nem megfelelő adalékkal használnak.

A kibocsátási előírások betartása érdekében a motormenedzsment felügyeli a kipufogógáz-utókezelés komponenseit. Ha megkísérli gépkocsiját AdBlue® nélkül vagy hígított AdBlue®-val vagy más redukálószerrel üzemeltetni, ezt a motormenedzsment felismeri. Az egyéb, kibocsátást befolyásoló üzemzavarok, pl. az adagolás zavarai vagy az érzékelőhiba, felismerésre és jegyzőkönyvezésre kerülnek.

A motormenedzsment előzetes figyelmeztető üzenetek után meggátolja a további motorindításokat.

Ezért rendszeresen töltsse fel az AdBlue®-tartályt a gépkocsi üzemeltetése során vagy legkésőbb a kombinált műszer első figyelmeztető üzenetének megjelenése után.

Motorolaj**Motorolajjal kapcsolatos megjegyzések**

Vegye figyelembe az üzemanyagokkal kapcsolatos megjegyzéseket (→ oldal: 372).



! **MEGJEGYZÉS** A nem megfelelő olajsűrű, nem megfelelő olaj vagy adalékok használata a motor károsodását okozhatja

- ▶ Ne használjon a kifejezetten az előírt karbantartási intervallumokhoz szükséges specifikációktól eltérő jellemzőjű motorolajat és olajsűrűt.
- ▶ Az előírtnál hosszabb csereintervallum érdekében ne változtassa meg se a motorolajat, se az olajsűrűt.
- ▶ Ne használjon adalékokat.
- ▶ A motorolajat az előírt időközönként cseréltesse ki.

A Mercedes-Benz azt javasolja, hogy az olajcserét minősített szakműhelyben végeztesse el.

A Mercedes-Benz motorokban csak a Mercedes-Benz által jóváhagyott motorolajokat szabad használni.

A motorolajjal és az olajszűrővel kapcsolatban további információhoz juthat:

- a Mercedes-Benz üzemanyagokra vonatkozó előírásaiban a <http://bevo.mercedes-benz.com> (a specifikációs jelzés alatt)
- bármelyik minősített szakszervizben.

Motorolaj minősége és feltöltési mennyisége

i A különböző motorolajok tartályán az ACEA-(Association des Constructeurs Européens d'Automobiles) és/vagy API-(American Petroleum Institute) osztályjelölése olvasható. Csak engedélyezett motorolajakat használjon, amelyek megfelelnek az alábbiakban felsorolt MB-üzemanyagelőírásoknak és az előírt ACEA- és/ vagy API-osztályozásnak. Más minőségfokokhoz tartozó motorolajok nem engedélyezettek, és a New Vehicle Limited Warranty elvesztéséhez vezethetnek. Más, nem engedélyezett dízelmotorolajok alkalmazása a dízel-részecskeszűrő (DPF) károsodásához vezethetnek.

MB-Freigabe vagy MB-Approval

Dízelmotorok	MB-Freigabe vagy MB-Approval
OM642/OM651	228.51, 229.31, 229.51, 229.52

Ha a táblázatban felsorolt motorolajok nem állnak rendelkezésre, egy alkalommal max. 1,0 l motorolajat tölthet be az alábbiak közül:

- MB-Freigabe vagy MB-Approval 228.5, 229.3 vagy 229.5

Az előírt SAE-osztálynak (viszkózitásnak) megfelelő többfokozatú motorolajok a külső hőmérsékletek figyelembe vételével egész évben használhatók.

A motorolajok viszkózitása

! **MEGJEGYZÉS** Motorkárosodások a motorolaj nem megfelelő SAE-osztálya (viszkózitás) miatt

Ha a betöltött motorolaj SAE-osztálya (viszkózitása) nem alkalmas tartósan alacsony külső hőmérsékletre, az a motor károsodásához vezethet.

A SAE-osztály hőmérsékleti adatai mindig friss olajokra vonatkozik. Menet közben a motorolaj a korom- és tüzelőanyagmaradványok miatt elhasználódik. Ezáltal különösen alacsony külső hőmérsékleten érezhetően rosszabbodnak a motorolaj tulajdonságai.

- ▶ Alacsony külső hőmérséklet esetén használja a megfelelő SAE-osztályú motorolajat.
- ▶ Használjon többfokozatú olajat.

A SAE-osztály hőmérsékleti adatai mindig friss olajokra vonatkozik. A motorolaj hőmérsékleti tulajdonságai a menet közbeni öregedés során főként alacsony külső hőmérsékleten érezhetően rosszabbodhatnak.

A Mercedes-Benz javasolja, hogy cserélje ki a motorolajat a hideg évszak kezdete előtt. Ehhez csak az előírt SAE-osztályban engedélyezett motorolajat alkalmazza.

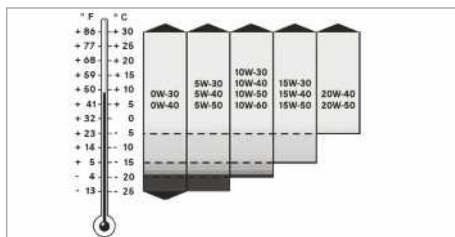

A viszkózitás egy folyadék folyékonyságát jelöli. A motorolaj esetében a magas viszkózitás sűrű folyadéknak felel meg, az alacsony viszkózitás hígabb folyadékokat jelöl. A motorolaj mindenkor külső hőmérsékletének függvényében válassza ki a megfelelő SAE-osztályt (viszkózitást). A táblázat megmutatja az alkalmazandó SAE-osztályt. A motorolajok alacsony hőmérsékleti tulajdonságai üzem közben érezhetően rosszabbodhatnak pl.öregedés, korom- és tüzelőanyaglerakódás miatt. A megfelelő SAE-osztály megengedett motorolajával történő rendszeres olajcsere ezért erősen javasolt.

adalékok

! **MEGJEGYZÉS** Motorkárosodás a motorolajban alkalmazott adalékok miatt

A motorolajban alkalmazott kiegészítő adalékok károsíthatják a motort.

- ▶ Ne alkalmazzon kiegészítő adalékokat a motorolajban.

Motorolajak keverhetősége

Az olaj keverése negatívan befolyásolja a minőségi motorolajak előnyeit.

Javasoljuk, hogy utántöltéskor kizárólag az előző olajcsere során alkalmazott minőségi fokozatú és SAE-osztályú motorolajat használjon. Ha kivételes esetben nem áll rendelkezésre a motorba már betöltött motorolaj, utántöltéskor használhat más jóváhagyott ásványi vagy szintetikus motorolajat is.

Ezután a lehető leghamarabb cseréltesse le az olajat.

A motorolajakat megkülönböztetjük az alábbiak alapján:

- a motorolaj márkája,
- minőségi fokozata (MB-Freigabe vagy MB-Approval)
- SAE-osztálya (viszkozitás).

Olajcsere-intervallum

A fedélzeti számítógép eseményüzenet formájában automatikusan megjeleníti a kijelzőn az olajcsere időpontját.

A Mercedes-Benz azt javasolja, hogy az olajcserét minősített szakműhelyben végeztesse el.

a motorolaj-feltöltési mennyiségre

Motor	Motorolaj
OM642	pl. 12,5 l
OM651 (hátsókerék-hajtás)	pl. 11,5 l
OM651 (elsókerék-hajtás)	pl. 8 l



- ① Hozzáférés az olajleeresztő csavarhoz (padlólemez-burkolattal felszerelt gépkocsik)

Olajfogyasztásra vonatkozó információk

A vezetési stílustól függően a gépkocsi maximum 1,0 l motorolajat fogyaszt 1000 km-en.

A következő esetekben haladhatja meg az olajfogyasztás a fenti mennyiséget:

- A gépkocsi új.
- A gépkocsit főként neheztett üzemi körülmények között használja.
- Gyakran vezet magas fordulatszámmal.

A rendszeres karbantartás a kedvező fogyasztási értékek előfeltétele. Az olajfogyasztást csak hosszabb szakasz megtétele után lehet értékelni. Ellenőrizze rendszeresen a motor olajszintjét, pl. hetente vagy minden tankolásnál.

Fékfolyadékkal kapcsolatos megjegyzések

Vegye figyelembe az üzemanyagokkal kapcsolatos megjegyzéseket (→ oldal: 372).

▲ FIGYELEM Balesetveszély áll fenn a fékrendszerben keletkező gőzbuborékok miatt

A fékfolyadék folyamatosan nedvességet vesz fel a levegőből. Ezáltal csökken a fékfolyadék forráspontja. Ha túlságosan alacsony a forráspont, akkor a fékek nagyobb terhelése esetén gőzbuborékok képződhetnek a fékrendszerben.

Ez hátrányosan befolyásolja a fékhatást.

▶ A fékfolyadékot az előírt időközönként cseréltesse ki.

! MEGJEGYZÉS A fékfolyadék károsíthatja a fényezést, a műanyagból és gumból készült alkatrészeket

Ha a fékfolyadék érintkezésbe kerül a fényezéssel, illetve a műanyagból vagy gumból készült alkatrészekkel, fennáll a dologi károk veszélye.

▶ Ha a fékfolyadék érintkezésbe kerül a fényezéssel, illetve a műanyagból vagy gumból készült alkatrészekkel, azokat azonnal öblítse le vízzel.

Vegye figyelembe a fényezés és a matt fényezés ápolásával kapcsolatos megjegyzéseket (→ oldal: 305).

Rendszeresen cseréltesse ki a fékfolyadékot minősített szakműhelyben.

Csak a Mercedes-Benz által jóváhagyott, MB-Freigabe vagy MB-Approval 331.0 szerinti fékfolyadékot használjon.

A fékfolyadékkal kapcsolatban további információhoz juthat:

- a Mercedes-Benz üzemanyagokra vonatkozó előírásaiban a <http://bevo.mercedes-benz.com> oldalon,
- minősített szakműhelyben,

Hűtőfolyadék

Hűtőfolyadékkal kapcsolatos megjegyzések

Vegye figyelembe az üzemanyagokkal kapcsolatos megjegyzéseket (→ oldal: 372).

▲ FIGYELEM A fagyálló folyadék tűz- és sérülésveszélyes

Ha a fagyálló folyadék a motortér forró alkatrészeire kerül, meggyulladhat.

- ▶ Hagyja lehűlni a motort, mielőtt fagyálló folyadékot tölt be.
- ▶ Ügyeljen arra, hogy ne kerüljön fagyálló folyadék a betöltőnyílás mellé.
- ▶ Mielőtt beindítaná a gépkocsit, alaposan tisztítsa meg a fagyálló folyadékkal szennyezett alkatrészeket.

! MEGJEGYZÉS A nem megfelelő hűtőfolyadék okozta károsodás

- ▶ Csak előkevert, megfelelő fagy elleni védelemmel rendelkező hűtőfolyadékot töltsön be.

További információkat a következő helyeken kaphat:

- a Mercedes-Benz üzemanyagokra vonatkozó előírásban 310.1
 - a <http://bevo.mercedes-benz.com> alatt
 - a Mercedes-Benz BeVo App-ban
- bármelyik minősített szakszervizben.

! MEGJEGYZÉS Túlmelegedés magas külső hőmérséklet esetén

Ha alkalmatlan hűtőfolyadékot alkalmaz, a motorhűtőrendszer nagy külső hőmérséklet esetén nem véd eléggé a túlmelegedéssel és korrózióval szemben.

- ▶ Mindig a Mercedes-Benz által engedélyezett hűtőfolyadékot használjon.

- ▶ Vegye figyelembe a Mercedes-Benz üzemanyagokra vonatkozó előírásában 310.1 lévő utasításokat.

! MEGJEGYZÉS Fényezés károsodása a hűtőfolyadék miatt

- ▶ Ne lötyintsen hűtőfolyadékot a fényezett felületekre.

Rendszeresen cseréltesse ki a hűtőfolyadékot minősített szakszervizben.

Vegye figyelembe a korrózióvédő szer/fagyálló folyadék arányát a motorhűtőrendszerben az alábbi hőmérsékleti tartományokban:

- legalább 50 % (fagy elleni védelem legfeljebb kb. -37 °C)
- maximum 55 % (fagy elleni védelem legfeljebb -45 °C)

Ablakmosó folyadék

Ablakmosó folyadékkal kapcsolatos megjegyzések

Vegye figyelembe az üzemanyagokkal kapcsolatos megjegyzéseket (→ oldal: 372).

▲ FIGYELEM Az ablakmosófolyadék-koncentrátum tűz- és sérülésveszélyes

Az ablakmosófolyadék-koncentrátum könnyen gyúlékony. Ha a motor vagy a kipufogórendszer forró részegységeire kerül, meggyulladhat.

- ▶ Ügyeljen arra, hogy az ablakmosófolyadék-koncentrátum ne kerüljön a betöltőnyílás mellé.

! MEGJEGYZÉS A nem megfelelő ablakmosó folyadék károsíthatja a külső világítást

A nem megfelelő ablakmosó folyadékok károsíthatják a külső világítás műanyag felületeit.

- ▶ Csak olyan ablakmosó folyadékot használjon, amely a műanyag felületekhez is megfelelő, pl. az MB SummerFit vagy MB WinterFit termék.

! **MEGJEGYZÉS** A fecskendezőfűvőkák eltömődhetnek az ablakmosó folyadékok összekeverése következtében

▶ Az MB SummerFit és az MB WinterFit termékeket ne keverje össze más ablakmosó folyadékokkal.

Ne használjon desztillált vagy ioncserélt vizet. Ez a feltöltésszint-szenzor hibás kapcsolásához vezethet.

Ablakmosó folyadékkal kapcsolatos információ

Ajánlott ablakmosó folyadék:

- fagyáspont felett: pl. MB SummerFit,
- fagyáspont alatt: pl. MB WinterFit.

Keverési arány

A helyes keverési arány a fagyálló adalék tartályán van feltüntetve.

A mosófolyadékhoz az év minden szakában keverjen ablakmosó folyadékot.

Hűtőközeg

Hűtőközeggel kapcsolatos megjegyzések

Vegye figyelembe az üzemanyagokkal kapcsolatos megjegyzéseket (→ oldal: 372).

① Gépkocsijának klímarendszere R-134a hűtőközeggel lehet feltöltve. Az R-134a hűtőközeg fluortartalmú üvegházhatású gázt tartalmaz.

Ha gépkocsija R-134a hűtőközeggel van feltöltve, a következő megjegyzés érvényes:

! **MEGJEGYZÉS** A nem megfelelő hűtőközeg károsodást okoz

Nem megfelelő hűtőközeg használata esetén károsodhat a klímarendszer.

▶ Csak R-134a típusú hűtőközeget, vagy a Mercedes-Benz által az Ön gépkocsijához jóváhagyott PAG-olajat használjon.

▶ A jóváhagyott PAG-olaj nem keverhető össze semmilyen olyan PAG-olajjal, amely nincs jóváhagyva az R-134a hűtőközeggel való használathoz.

A szervizmunkákat, pl. a hűtőközeg feltöltését vagy az alkatrészek cseréjét csak minősített szakműhely munkatársai végezhetik el. Ennek során be kell tartani az ezzel kapcsolatos hatályos előírásokat, valamint a J639 SAE-szabványt.

A klímarendszeren esedékes összes munkát mindig minősített szakműhelyben végeztesse el.

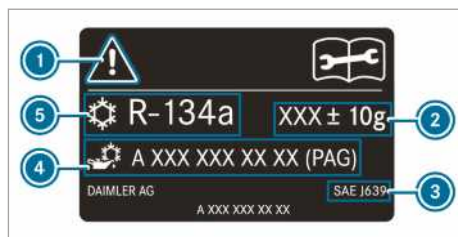

Hűtőközeg tájékoztató címkéje (példa)

- 1 Figyelmeztető szimbólumok
- 2 Hűtőközeg feltöltési mennyisége
- 3 Érvényes szabványok
- 4 Alkatrészszám – PAG-olaj
- 5 Hűtőközeg típusa

A figyelmeztető szimbólumok ① a következőkre hívják fel a figyelmet:

- lehetséges veszélyek,
- szervizmunkák elvégzése minősített szakműhelyben.

Gépkocsiadatok

A gépkocsi méreteivel kapcsolatos információk

A következő szakaszban a gépkocsijára vonatkozó fontos műszaki adatokat találja. A további gépkocsi-specifikus és kivitelfüggő adatokat, pl. a gépkocsiméreteket és a tömegadatokat a gépkocsi dokumentációjában találja.

Az aktuális műszaki adatokat az interneten a <http://www.mercedes-benz.com> címen találja.

Vonóhorog

Vonóhoroggal kapcsolatos megjegyzések

! **FIGYELEM** Balesetveszély vonóhorog nem engedélyezett felszerelése miatt

Ha vonóhorog utólagos felszerelése nem megengedett, Ön mégis vonóhorogot vagy további alkatrészeket szerel fel, akkor a hosszanti kerettartó meggyengülhet és eltörhet. Ebben az esetben a pótkocsi leválhat a gépkocsiról.

Balesetveszély áll fenn!

Csak akkor szereljen fel utólag vonóhorgot, ha ez megengedett.

Vegye figyelembe az utánfutó-vontató üzemmódra vonatkozó útmutatásokat (→ oldal: 181).

Vonóhorgot utólagos felszerelése csak akkor megengedett, ha a vontatmánytömeget bejegyezték a gépjárműokmányokba.

A vonóhorról további információk a minősített szakszervezetekben vagy a https://bb-portal.mercedes-benz.com/portal/kat_iv.html?&L internetcímen találhatóak.

A Mercedes-Benz azt javasolja, hogy a vonóhorgot utólagos felszerelését Mercedes-Benz szerződéses szervizben végeztesse el.

Csak olyan vonóhorgot használjon, amelyet a Mercedes-Benz kimondottan az Ön gépkocsijához próbált ki és hagyott jóvá.

A legnagyobb megengedett vontatmánytömeg fékezetlen vontatmány esetén 750 kg.

Vontatmánytömegek

Utánfutó-vontató üzemmódban az szgk. forgalmi engedéllyel rendelkező gépkocsik esetében a megengedett összes tömeg 100 kg értékkel nő. A megengedett maximális hátsótengely-terhelést be kell tartani. Ennek során a 92/21/EGK irányelvnek megfelelően a menetsebességet 100 km/h-ra vagy alacsonyabbra kell korlátozni.

A megengedett tömegek és terhelési értékek, amelyeket nem szabad túllépni, megtalálhatók:

- a gépkocsi papírjaiban,
- a vonóhorgot, a szerelvényt és a gépkocsi típustábláin.

Eltérő adatok esetén a legalacsonyabb érték érvényes.

Maximális függőleges támasztóterhelés

A függőleges támasztóterhelés max.

- 100 kg ha a vontatmánytömeg 2000 kg,
- 120 kg ha a vontatmánytömeg 2800 kg vagy 3000 kg,
- 140 kg ha a vontatmánytömeg 3500 kg.

Rögzítőpontok és tartórendszerek

Információ a rögzítőpontokról

- !** **MEGJEGYZÉS** A rögzítőpontok max. terhelhetőségének túllépése esetén balesetveszély áll fenn

Ha a rakomány biztosításához különböző rögzítőpontokat kombinál, mindig a leggyengébb rögzítőpont max. terhelhetőségét kell figyelembe vennie.

A teljes fékezésnél pl. olyan erők hatnak, amelyek a rakomány súlyerejének többszörösét is elérhetik.

- ▶ Az erőfelvétel elosztása érdekében mindig több rögzítőpontot használjon. A rögzítőpontokat egyenletesen terhelje.

A rögzítőpontokkal és rögzítőszemekkel kapcsolatos további információt a „Szállítás” című fejezetben találja (→ oldal: 289).

Rögzítőszemek

Rögzítőszemek max. húzóterhelése

Rögzítőszemek	Megengedett névleges húzóerő
Kombi gépkocsi	350 daN
Zárt dobozos felépítményű gépkocsi	800 daN
Plató 3,5 t megengedett össztömegig	400 daN
Plató 3,5 t megengedett össztömeg felett	800 daN

Rakományrögzítő sínek

A raktérbeli rögzítőpontok max. húzóterhelése

Rögzítőpont	Megengedett névleges húzóerő
Rakományrögzítő sín a raktérpadlón	500 daN
Alsó rakományrögzítő sín az oldalfalon	200 daN
Felső rakományrögzítő sín az oldalfalon	125 daN

A megadott értékek csak a raktépadlón álló rakományra érvényesek, ha figyelembe veszi az alábbiakat:

- a rakomány a sínen lévő két rögzítőpontra van rögzítve.
- az ugyanazon a sínen lévő szomszédos rakományrögzítő ponttól mért távolság kb. 1 m.

Információ a tetőcsomagtartókról

A FIGYELEM Balesetveszély a max. tetőterhelés túllépése miatt

Ha rakományt helyez el a tetőn, valamint az összes kívül és belül található szerelvényen, a gépkocsisúlypont magasabbra kerül, a megszokott menettulajdonságok, a kormányozhatóság és fékezhetőség pedig megváltozik. A gépkocsi kanyarodáskor erősebben bedől, és a kormányozhatóságra nehezebben reagálhat.

Ha túllépi a megengedett max. tetőterhelést, az hátrányosan befolyásolhatja a gépkocsi menettulajdonságait, valamint kormányozhatóságát és fékezési tulajdonságait.

- ▶ Feltétlenül tartsa be a max. tetőterhelést, és igazítsa hozzá vezetési stílusát.

A FIGYELEM Nem egyenletes terhelés esetén balesetveszély áll fenn

Ha gépkocsija nem egyenletesen van megterhelve, számottevően romolhatnak a gépkocsi menettulajdonságai, valamint kormányozhatósága és fékezési tulajdonságai.

- ▶ Egyenletesen terhelje a gépkocsit.
- ▶ Rögzítse a rakományt elcsúszás ellen.

A gépkocsi menet- és fékezési tulajdonságai, valamint kormányozhatósága a rakomány fajtájától, tömegétől és súlypontjának elhelyezkedésétől függ.

I MEGJEGYZÉS A megengedett max. tetőterhelés túllépése esetén balesetveszély áll fenn

Ha a tetőn elhelyezett csomagok és a tetőcsomagtartó együttes tömege meghaladja a megengedett max. tetőterhelést, balesetveszély áll fenn.

- ▶ Ügyeljen arra, hogy a tetőn elhelyezett csomagok és a tetőcsomagtartó együt-

tes tömege nem haladhatja meg a megengedett max. tetőterhelést.

- ▶ A tetőcsomagtartó támasztólábait egyenletes távolságban kell elhelyezni.
- ▶ A Mercedes-Benz azt javasolja, hogy szereltesen stabilizátort a gépkocsi első tengelyére.

A biztonsági intézkedésekkel kapcsolatos további információt a „Szállítás” című fejezetben találja (→ oldal: 289).

Max. tetőterhelés/tetőcsomagtartó támasztóláb-párok

Gépkocsi-tető	Max. tetőterhelés	Támasztóláb-párok minimális száma
Normál tető (plató nélkül)	300 kg	6
Normál tető (platóval)	50 kg	2
Magas tető (plató nélkül)	150 kg	3
Duplakabin	100 kg	2

Az adatok csak akkor érvényesek, ha a terhelés egyenletesen oszlik el a tető teljes felületén.

Rövidebb tetőcsomagtartó esetén arányosan csökkentse a rakományt. A legnagyobb terhelhetőség tetőcsomagtartó támasztóláb-páronként 50 kg.

A rakodási előírásokat, valamint a teherelosztásra és a rakománybiztosításra vonatkozó további információt a „Szállítás” című fejezetben találja (→ oldal: 289).

Létratartókkal kapcsolatos információ

A FIGYELEM Baleset- és sérülésveszély a függőleges támasztóterhelés túllépése miatt

Ha túllépi a vonószerkezet megengedett függőleges támasztóterhelését a tartó használatkor, a tartórendszer leválhat a gépkocsiról, és veszélyeztetheti a közlekedés többi résztvevőjét.

- ▶ A tartó használatakor mindig tartsa be a megengedett függőleges támasztóterhelést.

Max. terhelés, létrtartó

	Max. terhelés
Létrtartó elől	200 kg
Létrtartó hátul	100 kg

Az adatok csak akkor érvényesek, ha a terhelés egyenletesen oszlik el a létrtartó teljes felületén.

A rakodási előírásokat, valamint a teherelosztásra és a rakomány rögzítésére vonatkozó további információt a „Szállítás” című fejezetben találja (→ oldal: 289).

Kijelzőüzenetek

Bevezetés

Kijelzőüzenetek működése

A kijelzőüzenetek a multifunkciós kijelzőn jelennek meg.



Az ábrákkal illusztrált kijelzőüzenetek a kezelési útmutatóban egyszerűsített formában jelenhetnek meg, és eltérhetnek a multifunkciós kijelzőn megjelenő üzenetektől. A multifunkciós kijelző a kiemelt fontosságú kijelzőüzeneteket piros színnel jeleníti meg. Bizonyos kijelzőüzenetek esetén figyelmeztető hangjelzés is hallható.

Kövesse a kijelzőüzenetek utasításait, és tartsa be ennek a kezelési útmutatónak a kiegészítő megjegyzéseit is.

Bizonyos kijelzőüzenetekenél további szimbólumok jelennek meg:

 további információ,

 kijelzőüzenet elrejtése.

A bal oldali Touch-Controlon egy balra vagy jobbra irányuló törlő mozdulattal választhat a szimbólumok közül. Az  szimbólum megnyomása után további információ jelenik meg a multifunkciós kijelzőn. Az  megnyomása után a kijelzőről eltűnik a kijelzőüzenet.

Az alacsonyabb prioritású kijelzőüzeneteket a  gomb megnyomásával vagy a bal oldali Touch-Control segítségével elrejtetheti. Ekkor a kijelzőüzeneteket a rendszer az üzenetmemóriában tárolja.

A lehető leggyorsabban hárítsa el a kijelzőüzenet megjelenését kiváltó okot.

A magas prioritású kijelzőüzeneteket nem lehet elrejtetni. A multifunkciós kijelzőn folyamatosan láthatók ezek a kijelzőüzenetek, amíg az okuk meg nem szűnik.



Tárolt kijelzőüzenetek megnyitása

Fedélzeti számítógép:







 **Karbantartás**  **1 message**







Ha nincsenek kijelzőüzenetek, akkor a multifunkciós kijelzőn megjelenik a következő üzenet: **Nincsenek üzenetek.**



 A kijelzőüzenetek közötti lapozáshoz végezzen felfelé vagy lefelé törlő mozdulatokat a bal oldali Touch-Controlon.

 **Kilépés az üzenetmemóriából:** Nyomja meg a  gombot.



Biztonsági rendszerek

Kijelző üzenetek	Lehetséges okok/következmények és  megoldások
 <p>Bal oldali függőnylégzsák Üzemzavar Kereszen fel egy szerviz (példa)</p>	<p>* A megfelelő függőnylégzsák meghibásodott .</p> <div style="border: 1px solid gray; padding: 5px; margin: 5px 0;"> <p> FIGYELEM A függőnylégzsák működési zavarai esetén sérülés- vagy életveszély áll fenn.</p> <p>Ha a függőnylégzsák meghibásodott, akkor indokolatlanul aktiválódhat, vagy előfordulhat, hogy nagy járműlassulással járó baleset során nem lép működésbe.</p> <p> Haladéktalanul ellenőriztesse és javíttassa meg a függőnylégzsákot egy minősített szakműhelyben.</p> </div> <p> Haladéktalanul keressen fel egy minősített szakműhelyt.</p>
 <p>Bal oldalon elől Üzemzavar Kereszen fel egy szerviz (példa)</p>	<p>* A megfelelő utasbiztonsági rendszer meghibásodott .</p> <div style="border: 1px solid gray; padding: 5px; margin: 5px 0;"> <p> FIGYELEM Az utasbiztonsági rendszer működési zavarai esetén sérülésveszély áll fenn.</p> <p>Az utasbiztonsági rendszer meghibásodása esetén annak részegységei indokolatlanul aktiválódhatnak, vagy előfordulhat, hogy baleset során nem lépnek megfelelően működésbe. Ilyen részegység lehet pl. az övfeszítő vagy a légzsák.</p> </div>

Kijelző üzenetek	Lehetséges okok/következmények és ► megoldások
	<p>► Haladéktalanul ellenőriztesse és javíttassa meg az utasbiztonsági rendszert egy minősített szakműhelyben.</p> <p>Erkennung einer Störung des Rückhaltesystems:</p> <ul style="list-style-type: none"> • Bekapcsolt gyújtás esetén nem világít az utasbiztonsági rendszer  figyelmeztető lámpája. • Menet közben folyamatosan világít vagy ismétlődően felvillan az utasbiztonsági rendszer  figyelmeztető lámpája. <p>► Haladéktalanul keressen fel egy minősített szakműhelyt.</p>
 <p>Utasbiztonsági rendszer Üzemzavar Keressen fel egy szervizt</p>	<p>* Az utasbiztonsági rendszer meghibásodott .</p> <p>▲ FIGYELEM Az utasbiztonsági rendszer működési zavarai esetén sérülésveszély áll fenn.</p> <p>Az utasbiztonsági rendszer meghibásodása esetén annak részegységei indokolatlanul aktiválódhatnak, vagy előfordulhat, hogy baleset során nem lépnek megfelelően működésbe. Ilyen részegység lehet pl. az övfeszítő vagy a légzszak.</p> <p>► Haladéktalanul ellenőriztesse és javíttassa meg az utasbiztonsági rendszert egy minősített szakműhelyben.</p> <p>Erkennung einer Störung des Rückhaltesystems:</p> <ul style="list-style-type: none"> • Bekapcsolt gyújtás esetén nem világít az utasbiztonsági rendszer  figyelmeztető lámpája. • Menet közben folyamatosan világít vagy ismétlődően felvillan az utasbiztonsági rendszer  figyelmeztető lámpája. <p>► Haladéktalanul keressen fel egy minősített szakműhelyt.</p>
 <p>A rögzítőfék nem működik</p>	<p>* A rendszer üzemzavara áll fenn, a rögzítőfék nem működik.</p> <p>▲ FIGYELEM Balesetveszély a fékrendszer üzemzavara miatt</p> <p>A fékrendszer meghibásodása hátrányosan befolyásolhatja a fékezési tulajdonságokat.</p> <ul style="list-style-type: none"> ► Óvatosan haladjon tovább. ► Haladéktalanul ellenőriztesse a fékberendezést minősített szakműhelyben. <p>► A gépkocsit csak sík terepen állítsa le, és biztosítsa elgurulás ellen.</p> <p>► Automatikus sebességváltóval felszerelt gépkocsik: Kapcsolja a sebességváltót a [P] állásba.</p> <p>► Mechanikus sebességváltóval felszerelt gépkocsik: Kapcsoljon 1. fokozatba.</p> <p>► Haladéktalanul ellenőriztesse a fékberendezést minősített szakműhelyben.</p>

Kijelző üzenetek	Lehetséges okok/következmények és ► megoldások
 <p>A lejtő túl meredek, lásd a kezelési útmutatót</p>	<p>* Túl alacsony a hálózati feszültség, vagy a rendszer meghibásodott, így a tartóerő nem elég nagy a lejtőhöz.</p> <div style="border: 1px solid gray; padding: 5px; margin-bottom: 10px;"> <p>▲ FIGYELEM Balesetveszély az elektromos rögzítőfék nem megfelelő tartóereje miatt</p> <p>Ha az elektromos rögzítőfék meredek lejtőn nem biztosít elegendő tartóerőt, a gépkocsi elgurulhat.</p> <ul style="list-style-type: none"> ► A gépkocsit csak sík terepen állítsa le, és biztosítsa elgurulás ellen. ► Automatikus sebességváltóval felszerelt gépkocsi: Kapcsolja a sebességváltót P állásba. ► Mechanikus sebességváltóval felszerelt gépkocsik: Kapcsoljon az 1. fokozatba. </div> <p>Vegye figyelembe a gépkocsi leállítására vonatkozó megjegyzéseket (→ oldal: 149).</p>
 <p>Rögzítőfék, lásd a kezelési útmutatót</p>	<p>* Túl alacsony a hálózati feszültség, vagy a rendszer meghibásodott, így a záróerő nem elég nagy a lejtőhöz.</p> <div style="border: 1px solid gray; padding: 5px; margin-bottom: 10px;"> <p>▲ FIGYELEM Balesetveszély a fékrendszer üzemzavara miatt</p> <p>A fékrendszer meghibásodása hátrányosan befolyásolhatja a fékezési tulajdonságokat.</p> <ul style="list-style-type: none"> ► Óvatosan haladjon tovább. ► Haladéktalanul ellenőriztesse a fékberendezést minősített szakműhelyben. </div> <ul style="list-style-type: none"> ► A gépkocsit csak sík terepen állítsa le, és biztosítsa elgurulás ellen. ► Automatikus sebességváltóval felszerelt gépkocsik: Kapcsolja a sebességváltót a P állásba. ► Mechanikus sebességváltóval felszerelt gépkocsik: Kapcsoljon 1. fokozatba. ► Haladéktalanul ellenőriztesse a fékberendezést minősített szakműhelyben.
<p>Ellenőrizze a fékbetéteket, lásd a kezelési útmutatót</p>	<p>* A fékbetétek a kopáshatáron vannak.</p> <div style="border: 1px solid gray; padding: 5px; margin-bottom: 10px;"> <p>▲ FIGYELEM Balesetveszély áll fenn a fékteljesítmény csökkenése miatt</p> <p>Ha a fékbetétek a kopáshatáron vannak, a fékteljesítmény lecsökkenhet.</p> <ul style="list-style-type: none"> ► Óvatosan haladjon tovább. ► Haladéktalanul ellenőriztesse a fékberendezést minősített szakműhelyben. </div> <ul style="list-style-type: none"> ► Keressen fel egy minősített szakműhelyt.

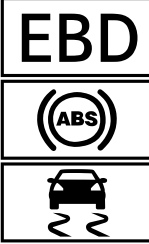

Kijelző üzenetek	Lehetséges okok/következmények és ► megoldások
 <p>Ellenőrizze a fékfolyadék szintjét</p>	<p>* A fékfolyadéktartályban túl kevés fékfolyadék van.</p> <div style="border: 1px solid black; padding: 5px; margin: 5px 0;"> <p>▲ FIGYELEM Balesetveszély áll fenn az alacsony fékfolyadékszint miatt</p> <p>Ha a fékfolyadékszint alacsony, a fékhatás korlátozott lehet, és ezáltal romolhatnak a gépkocsi fékezési tulajdonságai.</p> <ul style="list-style-type: none"> ▶ A forgalmi viszonyoknak megfelelően haladéktalanul álljon meg. Ne haladjon tovább! ▶ Értesítsen egy minősített szakműhelyt. ▶ Ne töltsön utána fékfolyadékot. </div> <ul style="list-style-type: none"> ▶ A forgalmi viszonyoknak megfelelően haladéktalanul álljon meg. Ne haladjon tovább! ▶ Értesítsen egy minősített szakműhelyt. ▶ Ne töltsön utána fékfolyadékot.
<p>A fék túlhevült Óvatosan haladjon tovább</p>	<p>* Ha be van kapcsolva az összkerékajtás, akkor a fékberendezés szélsőséges terepi használat esetén túlmelegedhet.</p> <ul style="list-style-type: none"> ▶ Adjon kevesebb gázt, vagy álljon meg és hagyja lehűlni a fékberendezést.
<p>Az aktív fékasszisztens működése korlátozott, lásd a kezelési útmutatót</p>	<p>* Az aktív fékasszisztens meghibásodott.</p> <ul style="list-style-type: none"> ▶ Keressen fel egy minősített szakműhelyt.
<p>Az aktív fékasszisztens működése pillanatnyilag korlátozott, lásd a kezelési útmutatót</p>	<p>* Az aktív fékasszisztens átmenetileg nem áll rendelkezésre. A környezeti feltételek a rendszer határértékei kívül esnek (→ oldal: 159).</p> <ul style="list-style-type: none"> ▶ Haladjon tovább. Ha a környezeti feltételek megfelelnek a rendszer határértékeinek, a rendszer ismét rendelkezésre áll. ▶ Ha a kijelzőüzenet nem tűnik el, a forgalmi viszonyoknak megfelelően álljon meg, és indítsa be újra a motort.
<p>A radaros érzékelő szennyezett, lásd a kezelési útmutatót</p>	<p>* A radarszenzoregység meghibásodott. Lehetséges okok:</p> <ul style="list-style-type: none"> • a szenzorok szennyeződése, • erős csapadék, • hosszabb távolsági országúti közlekedés forgalom nélküli szakaszokon, pl. sivatagban. <p>Előfordulhat, hogy menetrendszerek és menetbiztonsági rendszerek hibásodtak meg, vagy átmenetileg nem állnak rendelkezésre.</p> <p>Ha az okok megszűnnek, a menetrendszerek és menetbiztonsági rendszerek ismét rendelkezésre állnak.</p> <p>Ha a kijelzőüzenet nem tűnik el, tegye a következőt:</p> <ul style="list-style-type: none"> ▶ A forgalmi viszonyoknak megfelelően álljon meg. ▶ Tisztítsa meg az összes szenzort (→ oldal: 306). ▶ Indítsa be újra a motort.
<p>SOS NOT READY</p>	<p>* A Mercedes-Benz segélyhívó rendszer nem áll rendelkezésre.</p>

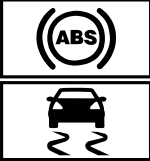
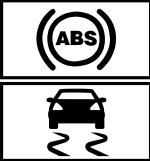



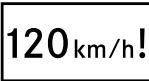

Kijelző üzenetek	Lehetséges okok/következmények és ► megoldások
	<p>Ennek lehetséges okai:</p> <ul style="list-style-type: none"> • a gyújtás ki van kapcsolva, • a Mercedes-Benz segélyhívó rendszer meghibásodott. <p>► Kapcsolja be a gyújtást. Ha nem áll rendelkezésre a segélyhívás, akkor a kombinált műszer multifunkciós kijelzőjén megjelenik az erre vonatkozó üzenet.</p> <p>► Keressen fel egy minősített szakműhelyt.</p> <p>ⓘ A Mercedes-Benz segélyhívó rendszer regionális rendelkezésre állásáról további információt a következő oldalon talál: http://www.mercedes-benz.com/connect_ecall.</p>
 <p>nem működik, lásd a kezelési útmutatót</p>	<p>* Az EBD, az ABS és az ESP® meghibásodott. Más menetrendszerek és menetbiztonsági rendszerek is meghibásodhattak.</p> <p>▲ FIGYELEM Csúszásveszély az EBD, az ABS és az ESP® meghibásodása miatt</p> <p>Az EBD, ABS és az ESP® üzemzavara esetén a kerekek fékezés közben blokkolhatnak, és az ESP® nem végez gépkocsi-stabilizálást.</p> <p>Ez nagyon hátrányosan befolyásolja a kormányozhatóságot és a fékezési tulajdonságokat. A fékút vészfékezéssel járó helyzetekben hosszabbá válhat. Ezenfelül további menetbiztonsági rendszerek is ki vannak kapcsolva.</p> <ul style="list-style-type: none"> ► Óvatosan haladjon tovább. ► Haladéktalanul ellenőriztesse a fékberendezést minősített szakműhelyben. <p>► Óvatosan haladjon tovább.</p> <p>► Haladéktalanul keressen fel egy minősített szakműhelyt.</p>
 <p>nem működik, lásd a kezelési útmutatót</p>	<p>* Az ESP® meghibásodott. Más menetrendszerek és menetbiztonsági rendszerek is meghibásodhattak.</p> <p>A fékberendezés továbbra is normálisan működik. A fékút vészfékezéssel járó helyzetekben hosszabbá válhat.</p> <p>▲ FIGYELEM Csúszásveszély az ESP® meghibásodása miatt</p> <p>Az ESP® meghibásodása esetén az ESP® nem végez gépkocsi-stabilizálást. Ezenfelül további menetbiztonsági rendszerek is ki vannak kapcsolva.</p> <ul style="list-style-type: none"> ► Óvatosan haladjon tovább. ► Ellenőriztesse az ESP®-t minősített szakműhelyben. <p>► Óvatosan haladjon tovább.</p> <p>► Haladéktalanul keressen fel egy minősített szakműhelyt.</p>

Kijelző üzenetek	Lehetséges okok/következmények és ► megoldások
 <p data-bbox="89 252 285 323">pill. nem áll rendelkezésre, lásd a kezelési útmutatót</p>	<p data-bbox="364 161 781 185">* Az ESP® átmenetileg nem áll rendelkezésre.</p> <p data-bbox="380 194 984 242">Más menetrendszerek és menetbiztonsági rendszerek is meghibásodhattak.</p> <div data-bbox="380 268 1005 467" style="border: 1px solid black; padding: 5px;"> <p data-bbox="400 272 968 296">▲ FIGYELEM Csúszásveszély az ESP® meghibásodása miatt</p> <p data-bbox="400 312 977 384">Az ESP® meghibásodása esetén az ESP® nem végez gépkocsi-stabilizálást. Ezenfelül további menetbiztonsági rendszerek is ki vannak kapcsolva.</p> <ul style="list-style-type: none"> <li data-bbox="400 395 675 419">▶ Óvatosan haladjon tovább. <li data-bbox="400 430 901 454">▶ Ellenőriztesse az ESP®-t minősített szakműhelyben. </div> <ul style="list-style-type: none"> <li data-bbox="380 483 980 531">▶ Egy megfelelő útszakaszon 30 km/h sebességnél gyorsabban haladva tegyen meg óvatosan néhány enyhe kanyart. <li data-bbox="380 542 1000 590">▶ Ha a kijelzőüzenet nem tűnik el, haladéktalanul keressen fel egy minősített szakműhelyt. Eközben óvatosan vezessen.
 <p data-bbox="89 782 285 853">pill. nem áll rendelkezésre, lásd a kezelési útmutatót</p>	<p data-bbox="364 609 876 633">* Az ABS és az ESP® átmenetileg nem áll rendelkezésre.</p> <p data-bbox="380 643 992 691">Előfordulhat, hogy átmenetileg más menetrendszerek és menetbiztonsági rendszerek sem állnak rendelkezésre.</p> <div data-bbox="380 716 1005 1050" style="border: 1px solid black; padding: 5px;"> <p data-bbox="400 721 966 769">▲ FIGYELEM ABS és az ESP® üzemzavara miatti csúszásveszély</p> <p data-bbox="400 785 972 833">Az ABS és az ESP® meghibásodása esetén a kerekek fékezés közben blokkolhatnak, és az ESP® nem stabilizálja a gépkocsit.</p> <p data-bbox="400 849 981 944">Ez nagyon hátrányosan befolyásolja a kormányozhatóságot és a fékezési tulajdonságokat. A fékút vészfékezéssel járó helyzetekben hosszabbá válhat. Ezenfelül további menetbiztonsági rendszerek is kikapcsolnak.</p> <ul style="list-style-type: none"> <li data-bbox="400 956 675 979">▶ Óvatosan haladjon tovább. <li data-bbox="400 991 944 1038">▶ Haladéktalanul ellenőriztesse az ABS és ESP® rendszert minősített szakműhelyben. </div> <ul style="list-style-type: none"> <li data-bbox="380 1066 980 1114">▶ Egy megfelelő útszakaszon 30 km/h sebességnél gyorsabban haladva tegyen meg óvatosan néhány enyhe kanyart. <li data-bbox="380 1125 1000 1173">▶ Ha a kijelzőüzenet nem tűnik el, haladéktalanul keressen fel egy minősített szakműhelyt. Eközben óvatosan vezessen.
 <p data-bbox="89 1364 285 1412">nem működik, lásd a kezelési útmutatót</p>	<p data-bbox="364 1192 701 1216">* Az ABS és az ESP® meghibásodott.</p> <p data-bbox="380 1225 986 1273">Más menetrendszerek és menetbiztonsági rendszerek is meghibásodhattak.</p> <p data-bbox="380 1283 997 1331">A fékberendezés továbbra is normálisan működik. A fékút vészfékezéssel járó helyzetekben hosszabbá válhat.</p> <div data-bbox="380 1356 1005 1481" style="border: 1px solid black; padding: 5px;"> <p data-bbox="400 1361 966 1409">▲ FIGYELEM ABS és az ESP® üzemzavara miatti csúszásveszély</p> <p data-bbox="400 1425 972 1473">Az ABS és az ESP® meghibásodása esetén a kerekek fékezés közben blokkolhatnak, és az ESP® nem stabilizálja a gépkocsit.</p> </div>



Kijelző üzenetek	Lehetséges okok/következmények és ► megoldások
	<p>Ez nagyon hátrányosan befolyásolja a kormányozhatóságot és a fékezési tulajdonságokat. A fékút vészfékezéssel járó helyzetekben hosszabbá válhat. Ezenfelül további menetbiztonsági rendszerek is kikapcsolnak.</p> <ul style="list-style-type: none"> ► Óvatosan haladjon tovább. ► Haladéktalanul ellenőriztesse az ABS és ESP® rendszert minősített szakműhelyben.
	<ul style="list-style-type: none"> ► Óvatosan haladjon tovább. ► Haladéktalanul keressen fel egy minősített szakműhelyt.

Menetrendszerek

Kijelző üzenetek	Lehetséges okok/következmények és ► megoldások
 <p>Túllépte a max. sebességet</p>	<ul style="list-style-type: none"> * Túllépte a megengedett max. sebességet (csak bizonyos országok). ► Vezessen lassabban.
<p>Sebességkorlátozás (Téli gumiabroncsok) XXX km/h</p>	<ul style="list-style-type: none"> * Elérte a téli gumiabroncsokhoz tárolt max. sebességet. Ezt a sebességet nem lépheti túl.
 <p>km/h</p>	<ul style="list-style-type: none"> * Az állítható sebességkorlátozót nem lehet bekapcsolni, mivel nem teljesült a bekapcsolás összes feltétele. ► Vegye figyelembe az állítható sebességkorlátozó bekapcsolási feltételeit (→ oldal: 162).
<p>A sebességhatároló nem működik</p>	<ul style="list-style-type: none"> * Az állítható sebességkorlátozó meghibásodott. ► Keressen fel egy minősített szakműhelyt.
<p>A sebességhatároló passzív</p>	<ul style="list-style-type: none"> * Ha a gázpedált az ellenállási ponton túl nyomja (Kickdown), az állítható sebességkorlátozó passzív állapotba kapcsol (→ oldal: 162).
 <p>Limiter Setzgeschwindigkeiten überschritten (Állítható sebességkorlátozó beállított sebessége túllépte)</p>	<ul style="list-style-type: none"> * Az állítható sebességkorlátozó használata mellett több mint 3 km/h értékkel túllépte a beállított sebességet.
<p>A TEMPOMAT és a sebességhatároló nem működik</p>	<ul style="list-style-type: none"> * A TEMPOMAT és az állítható sebességkorlátozó meghibásodott. ► Keressen fel egy minősített szakműhelyt.
<p>TEMPOMAT nem működik</p>	<ul style="list-style-type: none"> * A TEMPOMAT meghibásodott. ► Keressen fel egy minősített szakműhelyt.







Kijelző üzenetek	Lehetséges okok/következmények és ► megoldások
 <p>Kikapcsolva</p>	<p>* A TEMPOMAT kikapcsolt. Ha figyelmeztető hangjelzés is hallható, akkor a TEMPOMAT automatikusan kikapcsolt (→ oldal: 161).</p>
 <p>--- km/h</p>	<p>* A TEMPOMAT-ot nem lehet bekapcsolni, mivel nem teljesült a bekapcsolás összes feltétele. ► Vegye figyelembe a TEMPOMAT bekapcsolási feltételeit (→ oldal: 162).</p>
<p>Az aktív követésitávolságtartó asszisztens nem működik</p>	<p>* A DISTRONIC aktív követésitávolságtartó asszisztens meghibásodott. Más menetrendszerek és menetbiztonsági rendszerek is meghibásodhattak. ► Keressen fel egy minősített szakműhelyt.</p>
<p>Az aktív követésitávolságtartó asszisztens pill. nem áll rendelkezésre, lásd a kezelési útmutatót</p>	<p>* A DISTRONIC aktív követésitávolságtartó asszisztens átmenetileg nem áll rendelkezésre. A környezeti feltételek a rendszer határértékein kívül esnek (→ oldal: 164). ► Haladjon tovább. Ha a környezeti feltételek megfelelnek a rendszer határértékeinek, a rendszer ismét rendelkezésre áll.</p>
   <p>pill. nem áll rendelkezésre Kamera szennyezett</p>	<p>* A kamera látómezője csökkent. Lehetséges okok:</p> <ul style="list-style-type: none"> • a kamera látómezőjében szennyezett a szélvédő, • erős csapadék vagy köd. <p>Előfordulhat, hogy menetrendszerek és menetbiztonsági rendszerek hibásodtak meg, vagy átmenetileg nem állnak rendelkezésre. Ha az okok megszűnnek, a menetrendszerek és menetbiztonsági rendszerek ismét rendelkezésre állnak. Ha a kijelzőüzenet nem tűnik el: ► A forgalmi viszonyoknak megfelelően álljon meg. ► Tisztítsa meg a szélvédőt. ► Szükség esetén keressen fel egy minősített szakműhelyt.</p>
 <p>OFF</p>  <p>pill. nem áll rendelkezésre Radaros érzékelő szennyezett</p>	<p>* A radarszenzoregység meghibásodott. Lehetséges okok:</p> <ul style="list-style-type: none"> • a szenzorok szennyeződése, • erős csapadék, • hosszabb távolsági országúti közlekedés forgalom nélküli szakaszokon, pl. sivatagban. <p>Ez a következő rendszerekre vonatkozhat:</p> <ul style="list-style-type: none"> • DISTRONIC aktív követésitávolságtartó asszisztens (→ oldal: 164), • holtterfigyelő asszisztens (→ oldal: 176), • aktív fékasszisztens (→ oldal: 159).

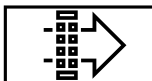

Kijelző üzenetek	Lehetséges okok/következmények és ► megoldások
	<p>Előfordulhat, hogy menetrendszerek és menetbiztonsági rendszerek hibásodtak meg, vagy átmenetileg nem állnak rendelkezésre.</p> <p>Ha az okok megszűnnek, a menetrendszerek és menetbiztonsági rendszerek ismét rendelkezésre állnak.</p> <p>Ha a kijelzőüzenet nem tűnik el:</p> <ul style="list-style-type: none"> ► A forgalmi viszonyoknak megfelelően álljon meg. ► Tisztítsa meg az összes szenzort (→ oldal: 306). ► Indítsa be újra a motort. ► Szükség esetén keressen fel egy minősített szakműhelyt.
Az aktív követésitávolságtartó asszisztens újra rendelkezésre áll	* A DISTRONIC aktív követésitávolságtartó asszisztens újra működőképes, és Ön bekapcsolhatja azt (→ oldal: 165).
<div style="border: 2px solid black; padding: 5px; display: inline-block; font-weight: bold; font-size: 1.2em;">HOLD</div> kikapcsolt	<p>* A HOLD-funkció ki van kapcsolva, mert a gépkocsi csúszik, vagy nem teljesült valamelyik bekapcsolási feltétel.</p> <ul style="list-style-type: none"> ► A HOLD-funkciót később kapcsolja be ismét, vagy ellenőrizze a HOLD-funkció bekapcsolási feltételeit (→ oldal: 167).
A táblafelismerő asszisztens nem működik	* A táblafelismerő asszisztens meghibásodott. ► Keressen fel egy minősített szakműhelyt.
Táblafelismerő asszisztens A kamera látómező korlátozott, lásd a kezelési útmutatót	<p>* A kamera látómezője csökkent. Lehetséges okok:</p> <ul style="list-style-type: none"> • a kamera látómezőjében szennyezett a szélvédő, • erős csapadék vagy köd. <p>Előfordulhat, hogy menetrendszerek és menetbiztonsági rendszerek hibásodtak meg, vagy átmenetileg nem állnak rendelkezésre.</p> <p>Ha az okok megszűnnek, a menetrendszerek és menetbiztonsági rendszerek ismét rendelkezésre állnak.</p> <p>Ha a kijelzőüzenet nem tűnik el:</p> <ul style="list-style-type: none"> ► A forgalmi viszonyoknak megfelelően álljon meg. ► Tisztítsa meg a szélvédőt.
A táblafelismerő asszisztens pill. nem áll rendelkezésre, lásd a kezelési útmutatót	* A táblafelismerő asszisztens átmenetileg nem áll rendelkezésre (→ oldal: 174). ► Haladjon tovább. Ha az okok megszűnnek, a rendszer ismét rendelkezésre áll. A szélvédő szennyezett. Tisztítsa meg a szélvédőt.
A holttéraszsztens nem működik	* A holttérfelügyelő asszisztens meghibásodott (→ oldal: 176). ► Keressen fel egy minősített szakműhelyt.
Holttéraszsztens A rendszer nem felügyeli a vontatmányt	* Ha létrehozta az elektromos összeköttetést a gépkocsi és a vontatmány között, a holttérfelügyelő asszisztens továbbra is rendelkezésre áll, a vontatmány melletti területet azonban nem felügyeli. A holttérfelügyelő asszisztens működése ezáltal korlátozott lehet (→ oldal: 176). ► Nyomja meg a bal oldali Touch-Controllt, és nyugtázza a kijelzőüzenetet.



Kijelző üzenetek	Lehetséges okok/következmények és ► megoldások
<p>A holtérrasszisztens pill. nem áll rendelkezésre, lásd a kezelési útmutatót</p>	<p>* A holtérfelügyelő asszisztens átmenetileg nem áll rendelkezésre (→ oldal: 176).</p> <p>A rendszer elérte a határértékeket (→ oldal: 176).</p> <p>► Haladjon tovább. Ha az okok megszűnnek, a rendszer ismét rendelkezésre áll.</p> <p>vagy</p> <p>► Ha a kijelzőüzenet nem tűnik el, a forgalmi viszonyoknak megfelelően álljon meg, és indítsa be újra a motort.</p> <p>► Szükség esetén tisztítsa meg a hátsó lökhárítót. Az erősen szennyezett lökhárító zavarhatja a lökhárítóban lévő szenzorok működését.</p>
<p>Aktív sávtartó asszisztens A látómező korlátozott, lásd a kezelési útmutatót</p>	<p>* A kamera látómezője csökkent (→ oldal: 179).</p> <p>Lehetséges okok:</p> <ul style="list-style-type: none"> • a kamera látómezőjében szennyezett a szélvédő, • erős csapadék vagy köd. <p>Előfordulhat, hogy menetrendszerek és menetbiztonsági rendszerek hibásodtak meg, vagy átmenetileg nem állnak rendelkezésre.</p> <p>Ha az okok megszűnnek, a menetrendszerek és menetbiztonsági rendszerek ismét rendelkezésre állnak.</p> <p>Ha a kijelzőüzenet nem tűnik el:</p> <p>► A forgalmi viszonyoknak megfelelően álljon meg.</p> <p>► Tisztítsa meg a szélvédőt.</p>
<p>Az aktív sávtartó asszisztens nem működik</p>	<p>* Az aktív sávtartó asszisztens meghibásodott (→ oldal: 179).</p> <p>► Keressen fel egy minősített szakműhelyt.</p>
<p>Az aktív sávtartó asszisztens pill. nem áll rendelkezésre, lásd a kezelési útmutatót</p>	<p>* Az aktív sávtartó asszisztens átmenetileg nem áll rendelkezésre (→ oldal: 179).</p> <p>A környezeti feltételek a rendszer határértékein kívül esnek (→ oldal: 179).</p> <p>► Haladjon tovább. Ha a környezeti feltételek megfelelnek a rendszer határértékeinek, a rendszer ismét rendelkezésre áll.</p> <p>Ha a kijelzőüzenet nem tűnik el:</p> <p>► A forgalmi viszonyoknak megfelelően álljon meg.</p> <p>► Tisztítsa meg a szélvédőt.</p>
<div data-bbox="96 1251 247 1331" style="border: 1px solid black; padding: 5px; text-align: center;">  </div> <p>Éberségfigyelő rendszer nem működik</p>	<p>* Az ATTENTION ASSIST meghibásodott.</p> <p>► Keressen fel egy minősített szakműhelyt.</p>
<div data-bbox="96 1410 247 1490" style="border: 1px solid black; padding: 5px; text-align: center;">  </div>	<p>* Az ATTENTION ASSIST a gépkocsivezető fáradtságát vagy fokozódó figyelmetlenségét állapította meg (→ oldal: 173).</p> <p>► Szükség esetén tartson szünetet.</p>

Kijelző üzenetek	Lehetséges okok/következmények és ► megoldások
Éberségfigyelő rendszer: Tartson pihenőt!	

Motor

Kijelző üzenetek	Lehetséges okok/következmények és ► megoldások
 <p>Tüzelőanyag-tartalék</p>	<p>* A tüzelőanyag-mennyiség elérte a tartaléktartományt.</p> <p>► Tankoljon.</p>
 <p>Cserélje ki a levegőszűrőt</p>	<p>* Dízelmotoros gépkocsik: A motor levegőszűrője szennyezett, ki kell cserélni.</p> <p>► Keressen fel egy minősített szakműhelyt.</p>
	<p>* A ventilátormotor meghibásodott.</p> <p>► Haladjon tovább nagy motorterhelés nélkül a következő minősített szakműhelyig. Ügyeljen arra, hogy a hűtőfolyadék hőmérséklet-kijelzés 120 °C alatt maradjon.</p>
 <p>Tisztítsa meg a tüzelőanyag-szűrőt</p>	<p>* A vízválasztóban felgyülemlett vízmennyiség elérte a max. folyadékszintet.</p> <p>► Ūrítse ki a vízválasztót (→ oldal: 302).</p>
 <p>A motorolajszint mérése nem lehetséges</p>	<p>* Megszakadt az elektromos kapcsolat az olajszint-érzékelővel vagy az olajszint-érzékelő meghibásodott.</p> <p>A motorolajszint a min. értékre süllyedt.</p> <p>► Keressen fel egy minősített szakműhelyt.</p>
 <p>Motorolaj-nyomás Álljon meg Állítsa le a motort</p>	<p>* Kijelzőüzenet csak bizonyos motorok esetén: A motorolaj nyomása túl alacsony.</p> <div style="border: 1px solid black; padding: 5px; margin: 5px 0;"> <p>! MEGJEGYZÉS Motorkárosodás léphet fel, ha túl alacsony motorolajnyomással közlekedik</p> <p>► Kerülje a túl alacsony motorolajnyomással való közlekedést.</p> </div> <p>► A forgalmi viszonyoknak megfelelően haladéktalanul álljon meg. Ne haladjon tovább!</p> <p>► Értesítsen egy minősített szakműhelyt.</p>
	<p>* Kijelzőüzenet csak bizonyos motorok esetén: A motorolajszint a min. értékre süllyedt.</p>

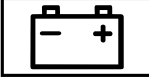
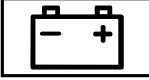
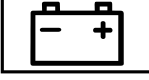







Kijelző üzenetek	Lehetséges okok/következmények és ► megoldások
<p>Tankoláskor töltsön utána 1 liter motorolajat</p>	<p>! MEGJEGYZÉS Motorkárosodás léphet fel, ha túl kevés motorolajjal közlekedik.</p> <p>► Ne tegyen meg hosszabb utat, ha túl kevés a motorolaj.</p> <p>► A következő tankolásakor ellenőrizze a motorolajszintet. Töltsön utána motorolajat (→ oldal: 299). Vegye figyelembe a motorolajra vonatkozó megjegyzéseket (→ oldal: 376).</p>
 <p>Motorolajszint Csökkentse az olajszintet</p>	<p>* Kijelzőüzenet csak bizonyos motorok esetén: A motorolajszint túl magas.</p> <p>! MEGJEGYZÉS Motorkárosodás túl sok motorolajjal való közlekedés esetén</p> <p>► Ne tegyen meg hosszabb utat, ha túl sok a motorolaj.</p> <p>► Haladéktalanul keressen fel egy minősített szakműhelyt, és szívalva le a felesleges motorolajat.</p>
 <p>Motorolajszint Álljon meg Állítsa le a motort</p>	<p>* Kijelzőüzenet csak bizonyos motorok esetén: A motorolajszint túl alacsony.</p> <p>! MEGJEGYZÉS Motorkárosodás léphet fel, ha túl kevés motorolajjal közlekedik.</p> <p>► Ne tegyen meg hosszabb utat, ha túl kevés a motorolaj.</p> <p>► A forgalmi viszonyoknak megfelelően haladéktalanul álljon meg. Ne haladjon tovább!</p> <p>► Állítsa le a motort.</p> <p>► Ellenőrizze a motorolajszintet.</p> <p>Töltsön utána motorolajat (→ oldal: 299). Vegye figyelembe a motorolajra vonatkozó megjegyzéseket (→ oldal: 376).</p>
 <p>Tankolásakor ellenőrizze a motorolajszintet</p>	<p>* A motorolajszint a min. értékre süllyedt.</p> <p>! MEGJEGYZÉS Motorkárosodás léphet fel, ha túl kevés motorolajjal közlekedik.</p> <p>► Ne tegyen meg hosszabb utat, ha túl kevés a motorolaj.</p> <p>► A következő tankolásakor ellenőrizze a motorolajszintet. Töltsön utána motorolajat (→ oldal: 299). Vegye figyelembe a motorolajra vonatkozó megjegyzéseket (→ oldal: 376).</p>
	<p>* Az akkumulátor töltöttségi szintje túl alacsony.</p> <p>► A forgalmi viszonyoknak megfelelően haladéktalanul álljon meg. Ne haladjon tovább!</p>



Kijelző üzenetek	Lehetséges okok/következmények és ► megoldások
<p>Álljon meg a járművel Járassa a motort</p>	<ul style="list-style-type: none"> ► Járassa a motort. ► Csak akkor induljon tovább, ha a kijelzőüzenet eltűnik.
 <p>Álljon meg, lásd a kezelési útmutatót</p>	<p>* Az akkumulátor nem töltődik, és töltöttsége túl alacsony.</p> <div style="border: 1px solid black; padding: 5px; margin: 5px 0;"> <p>! MEGJEGYZÉS A továbbhaladás motorkárosodást okozhat</p> <ul style="list-style-type: none"> ► Ne haladjon tovább! ► Értesítsen egy minősített szakműhelyt. </div> <ul style="list-style-type: none"> ► A forgalmi viszonyoknak megfelelően haladéktalanul álljon meg. Ne haladjon tovább! ► Állítsa le a motort. ► Értesítsen egy minősített szakműhelyt.
 <p>12 V-os akkumulátor, lásd a kezelési útmutatót</p>	<p>* A motor le van állítva, és az akkumulátor töltöttsége túl alacsony.</p> <ul style="list-style-type: none"> ► Kapcsolja ki a nem szükséges elektromos fogyasztókat. ► Járassa néhány percre a motort, vagy tegyen meg egy hosszabb távolságot. Az akkumulátor eközben töltődik.
 <p>lásd a kezelési útmutatót</p>	<p>* Az akkumulátor nem töltődik.</p> <div style="border: 1px solid black; padding: 5px; margin: 5px 0;"> <p>! MEGJEGYZÉS A továbbhaladás motorkárosodást okozhat</p> <ul style="list-style-type: none"> ► Ne haladjon tovább! ► Értesítsen egy minősített szakműhelyt. </div> <ul style="list-style-type: none"> ► A forgalmi viszonyoknak megfelelően haladéktalanul álljon meg, és állítsa le a motort. ► Értesítsen egy minősített szakműhelyt.
 <p>Hűtőfolyadék Álljon meg Állítsa le a motort</p>	<p>* A hűtőfolyadék túl forró.</p> <ul style="list-style-type: none"> ► A forgalmi viszonyoknak megfelelően haladéktalanul álljon meg, és állítsa le a motort. <div style="border: 1px solid black; padding: 5px; margin: 5px 0;"> <p>! FIGYELEM Égésveszély áll fenn a motorháztető felnyitása-kor</p> <p>Ha a motor túlforrósodott állapotában vagy a motortérben keletkezett tűz esetén felnyitja a motorháztetőt, érintkezésbe kerülhet a forró gázokkal vagy egyéb kiáramló üzemanyagokkal.</p> <ul style="list-style-type: none"> ► A motorháztető felnyitása előtt hagyja lehűlni a túlhevült motort. ► A motortérben keletkezett tűz esetén hagyja lecsukva a motorháztetőt, és értesítse a tűzoltóságot. </div> <div style="border: 1px solid black; padding: 5px; margin: 5px 0;"> <p>! FIGYELEM Égésveszély áll fenn a forró hűtőfolyadék miatt</p> <p>A motorhűtőrendszerben, különösen a motor meleg állapotában túlnyomás uralkodik. Ha kinyitja a zárófedeleket, a kiforrósodott hűtőfolyadékkal leforrázhatja magát.</p> </div>

Kijelző üzenetek	Lehetséges okok/következmények és ► megoldások
	<ul style="list-style-type: none"> ▶ Mielőtt kinyitná a zárófedeleket, hagyja lehűlni a motort. ▶ A zárófedél kinyitásakor viseljen védőkesztyűt és védőszemüveget. ▶ A nyomás kiengedéséhez lassan nyissa ki a zárófedeleket. <ul style="list-style-type: none"> ▶ Várjon, amíg a motor le nem hűl. ▶ Ellenőrizze, hogy nem tömődött-e el a motorhűtő levegő-hozzávezetése. ▶ Haladjon tovább nagy motorterhelés nélkül a következő minősített szakműhelyig. Ügyeljen arra, hogy a hűtőfolyadék hőmérséklet-kijelzés 120 °C alatt maradjon.
 <p>Pótolja a hűtőfolyadékot, lásd a kezelési útmutatót</p>	<p>* A hűtőfolyadékszint túl alacsony.</p> <div style="border: 1px solid black; padding: 5px; margin: 5px 0;"> <p>▲ FIGYELEM Égésveszély áll fenn a forró hűtőfolyadék miatt</p> <p>A motorhűtőrendszerben, különösen a motor meleg állapotában túlnyomás uralkodik. Ha kinyitja a zárófedeleket, a kiforrócsenő forró hűtőfolyadékkal leforrázhatja magát.</p> <ul style="list-style-type: none"> ▶ Mielőtt kinyitná a zárófedeleket, hagyja lehűlni a motort. ▶ A zárófedél kinyitásakor viseljen védőkesztyűt és védőszemüveget. ▶ A nyomás kiengedéséhez lassan nyissa ki a zárófedeleket. </div> <div style="border: 1px solid black; padding: 5px; margin: 5px 0;"> <p>■ MEGJEGYZÉS Túl kevés hűtőfolyadék miatt fennáll a motorkárosodás veszélye.</p> <ul style="list-style-type: none"> ▶ Ne tegyen meg hosszabb utat, ha túl kevés a hűtőfolyadék. </div> <p>▶ Töltsön utána hűtőfolyadékot (→ oldal: 300).</p>
<p>Regeneration nicht möglich (Regenerálás nem lehetséges)</p>	<p>* Nem teljesül a dízelrészecske-szűrő regenerálásának összes feltétele (→ oldal: 128).</p> <ul style="list-style-type: none"> ▶ A szokásos módon haladjon tovább, amíg teljesül a dízelrészecske-szűrő regenerálásának összes feltétele. <p>A dízelrészecske-szűrő telítettségi állapota 50% felett van, és az üzenet továbbra is látható a kombinált műszeren.</p> <ul style="list-style-type: none"> ▶ Keressen fel egy minősített szakműhelyt.

AdBlue® (személygépkocsiként forgalomba helyezett gépkocsik)

Kijelző üzenetek	Lehetséges okok/következmények és ► megoldások
 <p>Pótolja az AdBlue adalékot lásd a kezelési útmutatót</p>	<p>* Az AdBlue® készlet a tartalékjelzés alá süllyedt.</p> <ul style="list-style-type: none"> ▶ Haladéktalanul töltsön utána legalább 8 l AdBlue®-t (→ oldal: 146).

Kijelző üzenetek	Lehetséges okok/következmények és ► megoldások
 <p>Töltjön utána AdBlue-t Telj. csökk. XXX km után, lásd a kezelési útmutatót</p>	<p>* Ha alacsony az AdBlue® szintje, akkor a megjelenített hátralévő útszakasz megtételét követően a rendszer korlátozza a sebességet.</p> <p>► Haladéktalanul töltsön utána legalább 8 l AdBlue®-t (→ oldal: 146).</p>
 <p>Töltjön utána AdBlue-t Telj. csökk.: 20 km/h Motor nem ind. XXX km</p>	<p>* Ha alacsony az AdBlue® szintje, akkor a rendszer max. 20 km/h értékre korlátozza a sebességet.</p> <p>A megjelenített hátralévő útszakasz megtétele után a motort nem lehet beindítani.</p> <p>► Haladéktalanul töltsön utána legalább 8 l AdBlue®-t (→ oldal: 146).</p>
 <p>Pótolja az AdBlue adalé- kot XXX km után nem indíth.</p>	<p>* Az AdBlue® készlet már csak a kijelzett útszakaszra elegendő.</p> <p>► Haladéktalanul töltsön utána legalább 8 l AdBlue®-t (→ oldal: 146).</p> <p>ⓘ Az üzenet kb. egy percnyi, 15 km/h sebességnél gyorsabban történő haladás után eltűnik.</p>
 <p>Töltjön utána AdBlue-t A jármű nem indítható el</p>	<p>* Az AdBlue® készlet elfogyott. A motor a továbbiakban nem indítható be.</p> <p>► Haladéktalanul töltsön utána legalább 8 l AdBlue®-t (→ oldal: 146).</p> <p>► Kapcsolja be a gyújtást. Kb. egy perc elteltével újra be tudja indítani a motort.</p>
 <p>Rendszer üzemzavara XXX km u. nem indítható</p>	<p>* Az AdBlue® rendszer meghibásodott. A megjelenített hátralévő útszakasz megtétele után a motort nem lehet beindítani.</p> <p>► Haladéktalanul keressen fel egy minősített szakműhelyt.</p>
 <p>AdBlue rendsz. üzema- zavar, lásd a kezelési útmu- tatót</p>	<p>* Az AdBlue® rendszer meghibásodott.</p> <p>► Haladéktalanul keressen fel egy minősített szakműhelyt.</p>
 <p>Folyadék szint mérése nem lehetséges</p>	<p>* Az AdBlue® rendszer üzemzavara esetén a szervizmenüben nem jelenik meg a tartály töltöttségi szintje. Az AdBlue® rendszer üzemzavarát megfelelő figyelmeztető üzenetek jelzik.</p> <p>► Keressen fel egy minősített szakműhelyt.</p>
	<p>* Az AdBlue® rendszer meghibásodott. Az üzemzavar miatt a megjelenített hátralévő útszakasz megtételét követően a rendszer korlátozza a sebességet.</p> <p>► Haladéktalanul keressen fel egy minősített szakműhelyt.</p>

Kijelző üzenetek	Lehetséges okok/következmények és ► megoldások
AdBlue rendsz. üzempazar Telj. csökk. XXX km után, lásd a kezelési útmutatót	
	* Az AdBlue® rendszer meghibásodott. Üzempazar esetén a rendszer max. 20 km/h értékre korlátozza a sebességet. A megjelenített útszakasz megtétele után a motort nem lehet beindítani. ► Haladéktalanul keressen fel egy minősített szakműhelyt.
AdBlue rendsz. üzempazar Teljesít. csökk.: 20 km/h Motor nem ind.: XXX km	
	* Az AdBlue® rendszer meghibásodott. A motor a továbbiakban nem indítható be. ► Haladéktalanul értesítsen egy minősített szakműhelyt.
AdBlue rendsz. üzempazar A motor nem indítható be	



AdBlue® (tehergépkocsiként forgalomba helyezett gépkocsik)

Kijelző üzenetek	Lehetséges okok/következmények és ► megoldások
	* Az AdBlue® készlet a tartalékjelzés alá süllyedt. ► Haladéktalanul töltsön utána legalább 8 l AdBlue®-t (→ oldal: 146).
Pótolja az AdBlue adalékot lásd a kezelési útmutatót	
	* Az AdBlue® készlet a tartalékjelzés alá süllyedt. A teljesítmény a motornyomaték 75%-ára korlátozott. ► Haladéktalanul töltsön utána legalább 8 l AdBlue®-t (→ oldal: 146).
Töltsön utána AdBlue-t Csökkent teljesítmény	
	* Ha alacsony az AdBlue® szintje, akkor a rendszer a következő motorindításkor max. 20 km/h értékre korlátozza a sebességet. ► Haladéktalanul töltsön utána legalább 8 l AdBlue®-t (→ oldal: 146).
Töltsön utána AdBlue-t Motor újraindítása után Csökkent teljes.: 20 km/h	
	* Ha az AdBlue® készlet elfogyott, a rendszer max. 20 km/h értékre korlátozza a sebességet. ► Haladéktalanul töltsön utána legalább 8 l AdBlue®-t (→ oldal: 146). ► Kapcsolja be a gyújtást.
Töltsön utána AdBlue-t Csökkent teljesítmény: 20 km/h	





Kijelző üzenetek	Lehetséges okok/következmények és ► megoldások
 <p>AdBlue rendsz. üzemzavar, lásd a kezelési útmutatót</p>	<p>* Az AdBlue® rendszer meghibásodott.</p> <p>► Haladéktalanul keressen fel egy minősített szakműhelyt.</p>
 <p>AdBlue rendszer üzemzavara Csökkent teljesítmény</p>	<p>* Az AdBlue® rendszer meghibásodott. A motor teljesítménye korlátozott, miközben annak max. forgatónyomatéka a zavartalan üzemelés során rendelkezésre álló érték 75 ra van lehatárolva.</p> <p>► Haladéktalanul keressen fel egy minősített szakműhelyt.</p>
 <p>AdBlue rendszer üzemzavara Motor újraindítása után Csökkent teljes.: XXX km/h</p>	<p>* Az AdBlue® rendszer meghibásodott. Üzemzavar esetén a rendszer a következő motorindításakor max. 20 km/h értékre korlátozza a sebességet.</p> <p>► Haladéktalanul keressen fel egy minősített szakműhelyt.</p>
 <p>AdBlue rendszer üzemzavara Csökkent teljesítmény: 20 km/h</p>	<p>* Az AdBlue® rendszer meghibásodott. Üzemzavar esetén a rendszer max. 20 km/h értékre korlátozza a sebességet.</p> <p>► Haladéktalanul értesítsen egy minősített szakműhelyt.</p>

Gumiabroncsok



Kijelző üzenetek	Lehetséges okok/következmények és ► megoldások
<p>Az abroncsnyomásellenőrz. nem működik Hiányoznak a kerékérzékelők</p>	<p>* A felszerelt kerekeken nincs megfelelő abroncsnyomás-szenzor. Az abroncsnyomás-ellenőrzés ki van kapcsolva.</p> <p>► Szereljen fel megfelelő abroncsnyomás-szenzorokkal ellátott kerekeket.</p>
 <p>Kerékérzék. hiányoznak</p>	<p>* Egy vagy több gumiabroncsnál hiányzik az abroncsnyomás-szenzor jele. Az érintett gumiabroncs nyomása nem jelenik meg.</p> <p>► Cseréltesse ki a hibás abroncsnyomás-szenzort egy minősített szakműhelyben.</p>
<p>Az abroncsnyomásellenőrzés pill. nem áll rendelkezésre</p>	<p>* Erős rádiójelforrás zavarja a működést. Emiatt az abroncsnyomás-szenzorok jelei nem foghatók. Az abroncsnyomás-ellenőrzés átmenetileg nem áll rendelkezésre.</p> <p>► Haladjon tovább. Amint elhárult az ok, az abroncsnyomás-ellenőrzés automatikusan bekapcsol.</p>







Kijelző üzenetek	Lehetséges okok/következmények és ► megoldások
 <p>Figyelem, defekt!</p>	<p>* Egy vagy több gumiabroncs levegőnyomása hirtelen lecsökkent. Megjelenik a kerék pozíciója.</p> <p>▲ FIGYELEM Balesetveszély leengedett gumiabronccsal való haladás miatt</p> <p>A leengedett gumiabroncsok a következő veszélyeket rejtik:</p> <ul style="list-style-type: none"> • A gumiabroncsok túlzottan felhevülhetnek és kigyulladhatnak. • - Számottevően romolhatnak a gépkocsi menettulajdonságai, valamint kormányozhatósága és fékezhetősége. <p>Ön ekkor elveszítheti uralmát a gépkocsi felett.</p> <ul style="list-style-type: none"> ► Ne közlekedjen leeresztett gumiabronccsal. ► Vegye figyelembe a defektre vonatkozó megjegyzéseket. <p>Defektre vonatkozó megjegyzések: (→ oldal: 314).</p> <ul style="list-style-type: none"> ► A forgalmi viszonyoknak megfelelően álljon meg a gépkocsival. ► Ellenőrizze a gumiabroncsokat.
 <p>Ellenőrizze a gumiabroncsokat</p>	<p>* Egy vagy több gumiabroncs levegőnyomása erősen lecsökkent. Megjelenik a kerék pozíciója.</p> <p>▲ FIGYELEM Balesetveszély túl kicsi gumiabroncsnyomás miatt</p> <p>A túl alacsony gumiabroncsnyomás a következő veszélyekkel jár:</p> <ul style="list-style-type: none"> • kidurranhatnak a gumiabroncsok, különösen növekvő terhelésnél és sebességnél, • túlzottan és/vagy egyenetlenül kophatnak a gumiabroncsok, ami jelentős mértékben ronthatja a tapadásukat, • - Számottevően romolhatnak a gépkocsi menettulajdonságai, valamint kormányozhatósága és fékezhetősége. <p>Ön ekkor elveszítheti uralmát a gépkocsi felett.</p> <ul style="list-style-type: none"> ► Vegye figyelembe az ajánlott abroncsnyomásokat. ► Ha szükséges, igazítsa hozzá a gumiabroncsnyomást. <ul style="list-style-type: none"> ► A forgalmi viszonyoknak megfelelően álljon meg. ► Ellenőrizze az abroncsnyomást (→ oldal: 334) és a gumiabroncsokat.
 <p>Korrigálja az abroncsnyomást</p>	<p>* Legalább egy gumiabroncs abroncsnyomása túl alacsony, vagy az egyes kerekek abroncsnyomása túlzottan eltér egymástól.</p> <ul style="list-style-type: none"> ► Ellenőrizze az abroncsnyomást, és szükség esetén pótolja a levegőt. ► Megfelelően beállított abroncsnyomás mellett indítsa újra az abroncsnyomás-ellenőrzést (→ oldal: 350).
<p>Az abroncsnyomásellenőrzés nem működik</p>	<p>* Az abroncsnyomás-ellenőrzés meghibásodott.</p> <ul style="list-style-type: none"> ► Keressen fel egy minősített szakműhelyt.



Kulcs

Kijelző üzenetek	Lehetséges okok/következmények és ► megoldások
 <p>Helyezze a kulcsot a megjelölt tárolóba, lásd a kezelési útmutatót</p>	<p>* A kulcsfelismerés meghibásodott.</p> <ul style="list-style-type: none"> ► Váltottassa meg a kulcs helyzetét a gépkocsiban. ► Indítsa be a gépkocsit a tartóban levő kulccsal (→ oldal: 117).
 <p>A kulcs nem ismerhető fel (piros kijelzőüzenet)</p>	<p>* A rendszer nem ismeri fel a kulcsot, és adott esetben az nincs már a gépkocsiban.</p> <p>Ha a kulcs már nincs a gépkocsiban, és Ön ekkor leállítja a motort:</p> <ul style="list-style-type: none"> • A motor a továbbiakban nem indítható be. • A gépkocsit nem lehet központilag reteszelni. <p>► Győződjön meg arról, hogy a kulcs a gépkocsiban van.</p> <p>Ha a kulcsfelismerést erős rádiójelforrás zavarja, tegye a következőt:</p> <ul style="list-style-type: none"> ► A forgalmi viszonyoknak megfelelően haladéktalanul álljon meg. ► Helyezze a kulcsot a kulccsal történő indításhoz kialakított tartóba (→ oldal: 117).
 <p>A kulcs nem ismerhető fel (fehér kijelzőüzenet)</p>	<p>* A kulcsot pillanatnyilag nem ismeri fel a rendszer.</p> <ul style="list-style-type: none"> ► Váltottassa meg a kulcs helyzetét a gépkocsiban. ► Ha a kulcs továbbra sem ismerhető fel, indítsa be a motort a tartóban levő kulccsal (→ oldal: 117).
 <p>Cseréljen elemet a kulcsban</p>	<p>* A kulcsban lévő elem lemerült.</p> <ul style="list-style-type: none"> ► Cserélje ki az elemet (→ oldal: 47).
 <p>Cserélje ki a kulcsot</p>	<p>* A kulcsot ki kell cserélni.</p> <ul style="list-style-type: none"> ► Keressen fel egy minősített szakműhelyt.



Gépkocsi

Kijelző üzenetek	Lehetséges okok/következmények és ► megoldások
 <p>Töltsön be mosófoliadékos</p>	<p>* A mosófoliadék-tartályban a minimális alá csökkent a mosófoliadékszint.</p> <ul style="list-style-type: none"> ► Töltsön utána mosófoliadékot (→ oldal: 301).
	<p>* Legalább egy ajtó nyitva van.</p> <ul style="list-style-type: none"> ► Minden ajtót csukjon be.

Kijelző üzenetek	Lehetséges okok/következmények és ► megoldások
	<p>* A motorháztető nyitva van.</p> <div style="border: 1px solid gray; padding: 5px; margin: 10px 0;"> <p>▲ FIGYELEM Balesetveszély a menet közben kireteszelt motorháztető miatt</p> <p>A kireteszelt motorháztető menet közben felnyílhat, és akadályozhatja a kilátást.</p> <ul style="list-style-type: none"> ▶ Menet közben soha ne reteszelve ki a motorháztetőt. ▶ Minden elindulás előtt győződjön meg arról, hogy a motorháztető reteszelt állapotban van. </div> <ul style="list-style-type: none"> ▶ A forgalmi viszonyoknak megfelelően haladéktalanul álljon meg. ▶ Csukja le a motorháztetőt.
 <p>nem működik, lásd a kezelési útmutatót</p>	<p>* Az állóhelyzeti fűtésnél átmeneti üzemzavar áll fenn.</p> <ul style="list-style-type: none"> ▶ Ha a gépkocsi vízszintesen áll, és a motor hideg: Többperces időközönként négyszer próbálja meg bekapcsolni az állóhelyzeti fűtést. ▶ Ha nem kapcsol be az állóhelyzeti fűtés: Keressen fel egy minősített szakműhelyt.
 <p>nem működik Tankoljon</p>	<p>* A tüzelőanyag-tartályban túl kevés a tüzelőanyag. Az állóhelyzeti fűtést nem lehet bekapcsolni.</p> <ul style="list-style-type: none"> ▶ Tankolja meg a gépkocsit.
 <p>nem működik Az akkumulátor feszültsége alacsony</p>	<p>* A hálózati feszültség túl alacsony. Az állóhelyzeti fűtés kikapcsolt.</p> <ul style="list-style-type: none"> ▶ Tegyen meg egy hosszabb távolságot, amíg az akkumulátor megfelelően feltöltődik.
 <p>Indítás előtt fordítsa el a kormánykereket</p>	<p>* Mechanikus sebességváltóval felszerelt gépkocsik: Az elektromos kormányzár nem tudta kireteszteni a kormányt.</p> <ul style="list-style-type: none"> ▶ Kapcsolja ki a gyújtást. ▶ A feszülés oldása érdekében kissé fordítsa el a kormánykereket jobbra és balra. ▶ Kapcsolja be újra a gyújtást.
 <p>Kormányzás üzemzavara Fokozott erő kifejtés, lásd a kezelési útmutatót</p>	<p>* A kormányzás szervoréségítése meghibásodott.</p> <div style="border: 1px solid gray; padding: 5px; margin: 10px 0;"> <p>▲ FIGYELEM Balesetveszély a megváltozott kormányzási tulajdonságok miatt</p> <p>Ha a kormányzás szervoréségítésének működése részben vagy teljesen kimarad, akkor nagyobb erőt kell kifejtenie kormányzáskor.</p> <ul style="list-style-type: none"> ▶ Ha biztonságosan tud kormányozni, óvatosan haladjon tovább. ▶ Haladéktalanul keressen fel vagy értesítsen egy minősített szakműhelyt. </div>







Kijelző üzenetek	Lehetséges okok/következmények és ► megoldások
 <p>Kormányzás üzemzavara Azonnal álljon meg, lásd a kezelési útmutatót</p>	<ul style="list-style-type: none"> ► Ha biztonságosan tud kormányozni, óvatosan haladjon tovább. ► Haladéktalanul keressen fel vagy értesítsen egy minősített szakműhelyt. <p>* A kormányzás meghibásodott. A kormányozhatóság jelentősen csökken.</p> <div style="border: 1px solid black; padding: 5px; margin: 5px 0;"> <p>▲ FIGYELEM Balesetveszély a korlátozott kormányozhatóság miatt</p> <p>Ha a kormányzás nem működik rendeltetésszerűen, az veszélyezteti a gépkocsi üzembiztonságát.</p> <ul style="list-style-type: none"> ► A forgalmi viszonyoknak megfelelően haladéktalanul álljon meg. Ne haladjon tovább! ► Értesítsen egy minősített szakműhelyt. </div> <ul style="list-style-type: none"> ► A forgalmi viszonyoknak megfelelően haladéktalanul álljon meg. Ne haladjon tovább! ► Értesítsen egy minősített szakműhelyt.
<p>Indításhoz: P vagy N menetfokozat</p>	<p>* A motort D vagy R sebességváltó állásban próbálta beindítani.</p> <ul style="list-style-type: none"> ► Kapcsolja a sebességváltót P vagy N állásba.
<p>Az R fokozatba kapcsoláshoz először nyomja le a fékpedált</p>	<p>* Megpróbált D vagy N állásból R állásba kapcsolni.</p> <ul style="list-style-type: none"> ► Lépjen a fékpedálra. ► Kapcsolja a sebességváltót R állásba.
<p>Klímaberendezés Üzemzavar, lásd a kezelési útmutatót</p>	<p>* A klímarendszer működése átmenetileg korlátozott. A levegő mennyiségét és a külső levegő befűvását a rendszer automatikusan szabályozza.</p> <ul style="list-style-type: none"> ► Ellenőriztesse a klímarendszert minősített szakműhelyben.
<p>Tartalék akkumulátor Üzemzavar</p>	<p>* A sebességváltó szükségakkumulátora nem töltődik.</p> <ul style="list-style-type: none"> ► Keressen fel egy minősített szakműhelyt. ► Amíg erre nincs módja, a motor leállítás előtt mindig kapcsolja kézzel a sebességváltót P állásba. ► A gépkocsi elhagyása előtt rögzítse a gépkocsit a rögzítőfékkel.
<p>A tolatás nem lehetséges Keressen fel egy szervizt</p>	<p>* A sebességváltó meghibásodott. Nem lehet hátrameneti sebességfokozatba kapcsolni.</p> <ul style="list-style-type: none"> ► Keressen fel egy minősített szakműhelyt.
<p>Sebességváltó Üzemzavar Álljon meg</p>	<p>* A sebességváltó meghibásodott. A sebességváltó automatikusan N állásba kapcsol.</p> <ul style="list-style-type: none"> ► A forgalmi viszonyoknak megfelelően haladéktalanul álljon meg. ► Kapcsolja a sebességváltót P állásba. ► Értesítsen egy minősített szakműhelyt.
	<p>* Megpróbálta a gépkocsit menetkész állapotban elhagyni.</p> <ul style="list-style-type: none"> ► Ha elhagyja a gépkocsit, kapcsolja ki a gyújtást, és vigye magával a kulcsot.

Kijelző üzenetek	Lehetséges okok/következmények és ► megoldások
A jármű üzemkész Kiszálás előtt kapcsolja ki a gyújtást	<ul style="list-style-type: none"> ► Ha nem hagyja el a gépkocsit, kapcsolja ki az elektromos fogyasztókat, pl. az ülésfűtést. Ellenkező esetben a 12 V-os akkumulátor lemerülhet, és a gépkocsit csak külső akkumulátor segítségével (indítási segítség) tudja beindítani.
Sebességváltás nélkül keressen fel egy szervizt	<ul style="list-style-type: none"> * A sebességváltó meghibásodott. Nem lehet másik sebességváltó állásba kapcsolni. ► Ha a sebességváltó D állásban van, a sebességváltó állás átkapcsolása nélkül keressen fel egy minősített szakműhelyt. ► Minden más sebességváltó állás esetén állítsa le a gépkocsit közlekedési szempontból biztonságos módon. ► Értesítsen egy minősített szakműhelyt.
A P állás csak a jármű álló helyzetében választható	<ul style="list-style-type: none"> * A sebességváltó csak a gépkocsi álló helyzetében kapcsolható P állásba.
Állandó N állás aktiválva Elgurulásveszély	<ul style="list-style-type: none"> * A gépkocsi gurulása vagy haladása közben a sebességváltó N állásba kapcsol. ► A megálláshoz lépjen a fékpedálra, és a gépkocsi álló helyzetben kapcsolja a sebességváltót P állásba. ► A továbbhaladáshoz kapcsolja a sebességváltót D vagy R állásba.
Elgurulásveszély: a vezetőajtó nyitva, és a sebességváltó nem P állásban van	<ul style="list-style-type: none"> * A vezetőajtó nincs teljesen becsukva, és a sebességváltó R, N vagy D állásban van. ► A gépkocsi leállításakor kapcsolja a sebességváltót P állásba.
P vagy N menetfokozat elhagyásához nyomja le a fékpedált és indítsa be a motort	<ul style="list-style-type: none"> * Elsőkerék-hajtású gépkocsik: Megpróbált a P vagy az N állásból másik sebességváltó állásba kapcsolni. ► Lépjen a fékpedálra. ► Indítsa be a motort.
A P állásból más fokozatba kapcsoláshoz nyomja le a fékpedált	<ul style="list-style-type: none"> * Megpróbált P állásból másik sebességváltó állásba kapcsolni. ► Lépjen a fékpedálra.
 <p>Fahrzeugortung ist aktiviert. Details siehe Handbuch oder zugehörige mobile App. (Gépkocsi helyének meghatározása aktiválva. A részleteket lásd a kézikönyvben vagy a megfelelő mobil alkalmazásban.) vagy Ortung des Fzg. aktiviert siehe Handbuch oder mobile App. (A gép-</p>	<ul style="list-style-type: none"> * Gépkocsijához aktiválva vannak a Mercedes PRO szolgáltatások. Bizonyos körülmények között a gépkocsi helyének meghatározása a Mercedes PRO connect keretein belül lehetséges. ► Az aktivált szolgáltatások állapotát a http://mercedes.pro weboldalon ellenőrizheti. ► A részletekről tájékozódjon a gépkocsi üzemmentartójánál.

Kijelző üzenetek	Lehetséges okok/következmények és ► megoldások
<p>kocsi helyzetének meghatározása aktiválva, lásd a kézikönyvet vagy a mobil alkalmazást)</p>	
 <p>A fellépő nem nyílt ki, lásd a kezelési útmutatót vagy Trittstufe n. ausgefahren Störung (A fellépő nem nyílt ki. Üzemzavar áll fenn.)</p>	<p>* Az elektromos fellépő nem, vagy csak részben jött elő.</p> <ul style="list-style-type: none"> ► Ügyeljen arra, hogy elegendő szabad hely legyen az elektromos fellépő számára. ► Ismét nyissa ki vagy csukja be a tolóajtót. ► Ha az elektromos fellépő ismét nem jött elő teljesen, akkor tolja be kézzel a fellépőt (szükség kireteszelés) (→ oldal: 58). ► Kiszálláskor hívja fel az utasok figyelmét a fellépő hiányára.
 <p>A fellépő nem csukódott be, lásd a kezelési útmutatót oder Trittstufe n. eingefahren Störung (A fellépő nem húzódtott be. Üzemzavar áll fenn.)</p>	<p>* Az elektromos fellépő nem, vagy csak részben húzódtott be.</p> <ul style="list-style-type: none"> ► Ügyeljen arra, hogy elegendő szabad hely legyen az elektromos fellépő számára. ► Ismét nyissa ki vagy csukja be a tolóajtót. ► Ha az elektromos fellépő ismét nem húzódtott vissza teljesen, akkor tolja be kézzel a fellépőt (szükség kireteszelés) (→ oldal: 58).

Világítás

Kijelző üzenetek	Lehetséges okok/következmények és ► megoldások
<p>Adaptív távfényasszisztens A látómező korlátozott, lásd a kezelési útmutatót</p>	<p>* A kamera látómezője csökkent. Lehetséges okok:</p> <ul style="list-style-type: none"> • a kamera látómezőjében szennyezett a szélvédő, • erős csapadék vagy köd. <p>Előfordulhat, hogy menetrendszerek és menetbiztonsági rendszerek hibásodtak meg, vagy átmenetileg nem állnak rendelkezésre.</p> <p>Ha az okok megszűnnek, a menetrendszerek és menetbiztonsági rendszerek ismét rendelkezésre állnak.</p> <p>Ha a kijelzőüzenet nem tűnik el:</p> <ul style="list-style-type: none"> ► A forgalmi viszonyoknak megfelelően álljon meg. ► Tisztítsa meg a szélvédőt.
<p>Az adaptív távfényasszisztens pill. nem áll rendelkezésre, lásd a kezelési útmutatót</p>	<p>* Az adaptív távfény asszisztens átmenetileg nem áll rendelkezésre.</p> <p>A rendszer elérte a határértékeket (→ oldal: 90).</p> <ul style="list-style-type: none"> ► Haladjon tovább. <p>Ha az okok megszűnnek, a rendszer ismét rendelkezésre áll.</p> <p>Megjelenik a következő kijelzőüzenet: Az adaptív távfényasszisztens újra rendelkezésre áll.</p>
<p>Az adaptív távfényasszisztens nem működik</p>	<p>* Az adaptív távfény asszisztens meghibásodott.</p> <ul style="list-style-type: none"> ► Keressen fel egy minősített szakműhelyt.





Kijelző üzenetek	Lehetséges okok/következmények és ► megoldások
 <p>Kapcsolja be a menetfényt</p>	<p>* Tompított fényszóró nélkül közlekedik.</p> <p>► Fordítsa a világításkapcsolót  állásba. vagy</p> <p>► Fordítsa a világításkapcsolót AUTO állásba.</p>
 <p>Kapcsolja ki a világítást</p>	<p>* Ön kiszáll a gépkocsiból, és a világítás még be van kapcsolva.</p> <p>► Fordítsa a világításkapcsolót AUTO állásba.</p>
 <p>A világítás AUTO funkciója nem működik</p>	<p>* A fényszenzor meghibásodott.</p> <p>► Keressen fel egy minősített szakműhelyt.</p>
 <p>Üzemzavar, lásd a kezelési útmutatót</p>	<p>* A külső világítás meghibásodott.</p> <p>► Keressen fel egy minősített szakműhelyt.</p> <p>Pótkocsi vonószerkezettel felszerelt gépkocsik: Előfordulhat, hogy kiégett egy biztosíték.</p> <p>► A forgalmi viszonyoknak megfelelően álljon meg.</p> <p>► Ellenőrizze és adott esetben cserélje ki a biztosítékokat(→ oldal: 329).</p>
 <p>Bal oldali tompított fényszóró (példa)</p>	<p>* A megfelelő fényforrás hibás.</p> <p>► Keressen fel egy minősített szakműhelyt. vagy</p> <p>► Ellenőrizze, hogy ki szabad-e cserélnie a fényforrást.</p>

Figyelmeztető és ellenőrző lámpák

Figyelmeztető és ellenőrző lámpák áttekintése

A gyújtás bekapcsolásakor egyes rendszerek öntesztet hajtanak végre. Eközben egyes figyelmeztető és ellenőrző lámpák átmenetileg világíthatnak vagy villoghatnak. Ez a viselkedés teljesen normális. Ezek a figyelmeztető és ellenőrző lámpák csak akkor jeleznek tényleges üzemzavart, ha a motorindítást követően vagy menet közben világítanak vagy villognak.

Figyelmeztető és ellenőrző lámpák:

-  Tompított fényszóró (→ oldal: 87)
-  Helyzetjelző világítás (→ oldal: 87)
-  Távolsági fényszóró (→ oldal: 88)
-  Irányjelző (→ oldal: 88)
-  Hátsó ködlámpa (→ oldal: 87)



Biztonsági öv nincs becsatolva (→ oldal: 412)



Fékek (piros) (→ oldal: 408)



Fékek (sárga) (→ oldal: 408)



ABS meghibásodott (→ oldal: 408)



Terepfokozat



ESP® (→ oldal: 408)



ESP® OFF (ESP KIKAPCSOLVA) (→ oldal: 408)



Aktív fékasszisztens kikapcsolva (→ oldal: 159)



Elektromos rögzítőfék rögzített állapotban (piros) (→ oldal: 408) (→ oldal: 408)



Elektromos rögzítőfék (sárga) (→ oldal: 408) (→ oldal: 408)



Kormányrásegítés meghibásodott
(→ oldal: 413)



Hűtőfolyadék túl forró/hideg
(→ oldal: 414)



Elektromos hiba (→ oldal: 414)



Követési távolságra figyelmeztetés
(→ oldal: 413)



Utاسبiztonsági rendszer
(→ oldal: 408)



Előizzítás



Motordiagnosztika (→ oldal: 414)







Abronsnyomás-ellenőrzés







Tüzelőanyagtartály a tüzelőanyag-
tartály-fedél helyzetének kijelzésével
(→ oldal: 414)

Biztonsági rendszerek

Figyelmeztető- és jelző-lámpa	Lehetséges okok/következmények és ► megoldások
<div data-bbox="118 517 269 596" data-label="Image"> </div> <p data-bbox="110 603 324 703">Elektromos rögzítőfék rögzített állapotának piros ellenőrző lámpája nem világít</p> <div data-bbox="118 710 269 790" data-label="Image"> </div> <p data-bbox="110 796 344 871">Elektromos rögzítőfék meghibásodásának sárga ellenőrző lámpája világít</p>	<p data-bbox="367 512 1027 590">Elektromos rögzítőfékkel felszerelt gépkocsik: Az elektromos rögzítőfék piros ellenőrző lámpája nem világít. Az elektromos rögzítőfék sárga ellenőrző lámpája világít.</p> <p data-bbox="367 598 623 624">Ellenőrző lámpák jelentése:</p> <ul data-bbox="375 632 1029 738" style="list-style-type: none"> • A piros ellenőrző lámpa nem világít: Az elektromos rögzítőfék ki van oldva. • A sárga ellenőrző lámpa világít: Az elektromos rögzítőfék meghibásodott. <ul data-bbox="367 756 1029 930" style="list-style-type: none"> ► Vegye figyelembe a multifunkciós kijelző üzeneteit. ► Kapcsolja ki, majd kapcsolja be a gyújtást. ► Ha a hibaüzenet továbbra is fennáll, keressen fel egy minősített szakműhelyt. ► Leparkolásakor a gépkocsit csak sík terepen állítsa le, és biztosítsa elgurulás ellen (→ oldal: 152).
<div data-bbox="118 951 269 1031" data-label="Image"> </div> <p data-bbox="110 1037 324 1137">Elektromos rögzítőfék rögzített állapotának piros ellenőrző lámpája világít</p> <div data-bbox="118 1144 269 1224" data-label="Image"> </div> <p data-bbox="110 1230 344 1305">Elektromos rögzítőfék meghibásodásának sárga ellenőrző lámpája világít</p>	<p data-bbox="367 946 1027 999">Elektromos rögzítőfékkel felszerelt gépkocsik: Az elektromos rögzítőfék piros és sárga ellenőrző lámpája világít.</p> <p data-bbox="367 1007 623 1032">Ellenőrző lámpák jelentése:</p> <ul data-bbox="375 1040 1029 1149" style="list-style-type: none"> • Az elektromos rögzítőfék piros ellenőrző lámpája világít: Az elektromos rögzítőfék rögzítve van. • Az elektromos rögzítőfék sárga ellenőrző lámpája világít: Az elektromos rögzítőfék meghibásodott. <ul data-bbox="367 1166 1029 1339" style="list-style-type: none"> ► Kapcsolja ki, majd kapcsolja be a gyújtást. ► Ha a hibaüzenet továbbra is fennáll, keressen fel egy minősített szakműhelyt. ► Vegye figyelembe a multifunkciós kijelző üzeneteit. ► Ha az elektromos rögzítőfék nem oldható ki, ne használja a gépkocsit.
<div data-bbox="118 1359 269 1439" data-label="Image"> </div> <p data-bbox="110 1445 311 1495">Elektromos rögzítőfék rögzített állapotának</p>	<p data-bbox="367 1355 1027 1430">Elektromos rögzítőfékkel felszerelt gépkocsik: Az elektromos rögzítőfék piros ellenőrző lámpája villog. Az elektromos rögzítőfék sárga ellenőrző lámpája világít.</p>

Figyelmeztető- és jelző-lámpa	Lehetséges okok/következmények és ► megoldások
<p>piros ellenőrző lámpája villog</p>  <p>Elektromos rögzítőfék meghibásodásának sárga ellenőrző lámpája világít</p>	<p>Ellenőrző lámpák jelentése:</p> <ul style="list-style-type: none"> • Az elektromos rögzítőfék piros ellenőrző lámpája villog: Az elektromos rögzítőfék működési állapota ismeretlen. • Az elektromos rögzítőfék sárga ellenőrző lámpája világít: Az elektromos rögzítőfék meghibásodott. <ul style="list-style-type: none"> ► Vegye figyelembe a multifunkciós kijelző üzeneteit. ► Kapcsolja ki, majd kapcsolja be a gyújtást. ► Lenyomott fékpedál mellett rögzítse, majd oldja ki az elektromos rögzítőféket a kapcsolóval. ► Ha a hibaüzenet továbbra is fennáll, sík terepen állítsa le a gépkocsit, és biztosítsa elgurulás ellen (→ oldal: 152). ► Értesítsen egy minősített szakműhelyt. ► Ha villog a piros ellenőrző lámpa, ne használja a gépkocsit, mivel a fékberendezés túlhevülhet.
 <p>Elektromos rögzítőfék rögzített állapotának piros ellenőrző lámpája világít</p>  <p>Elektromos rögzítőfék meghibásodásának sárga ellenőrző lámpája nem világít</p>	<p>Elektromos rögzítőfékkel felszerelt gépkocsik: Az elektromos rögzítőfék piros ellenőrző lámpája világít. Az elektromos rögzítőfék sárga ellenőrző lámpája nem világít.</p> <p>Ellenőrző lámpák jelentése:</p> <ul style="list-style-type: none"> • Az elektromos rögzítőfék piros ellenőrző lámpája világít: Az elektromos rögzítőfék rögzítve van. • Az elektromos rögzítőfék sárga ellenőrző lámpája nem világít: Nem áll fenn az elektromos rögzítőfék üzemzavara. <ul style="list-style-type: none"> ► Ne közlekedjen a gépkocsival, ha az elektromos rögzítőfék rögzített állapotban van.
 <p>Rögzítőfék rögzítettségét jelző piros ellenőrző lámpa világít</p>	<p>Kézi rögzítőfékkel felszerelt gépkocsik: A rögzítőfék piros ellenőrző lámpája világít.</p> <p>Ellenőrző lámpa jelentése:</p> <ul style="list-style-type: none"> • A rögzítőfék piros ellenőrző lámpája világít: A rögzítőfék rögzítve van. <ul style="list-style-type: none"> ► Ne közlekedjen a gépkocsival, ha a rögzítőfék rögzített állapotban van.
 <p>Fékek figyelmeztető lámpája (sárga)</p>	<p>A fékek sárga figyelmeztető lámpája világít, miközben a motor jár.</p> <p>▲ FIGYELEM Balesetveszély a fékrendszer üzemzavara miatt</p> <p>A fékrendszer meghibásodása hátrányosan befolyásolhatja a fékezési tulajdonságokat.</p> <ul style="list-style-type: none"> ► Óvatosan haladjon tovább. ► Haladéktalanul ellenőriztesse a fékberendezést minősített szakműhelyben.

Figyelmeztető- és jelző-lámpa	Lehetséges okok/következmények és ► megoldások
	<ul style="list-style-type: none"> ► Óvatosan, megfelelő sebességgel haladjon tovább, és tartson megfelelő követési távolságot az Ön előtt haladó járműtől. ► Ha a multifunkciós kijelzőn kijelzőüzenet jelenik meg, akkor vegye azt figyelembe. ► Keressen fel egy minősített szakműhelyt.
<div style="text-align: center;">  </div> <p>Fékek figyelmeztető lámpája (piros)</p>	<p>A fékek piros figyelmeztető lámpája világít, miközben a motor jár.</p> <p>Lehetséges okok:</p> <ul style="list-style-type: none"> • A fékerő-rásegítés üzemzavara áll fenn. • Az EBD (elektronikus fékerőelosztás) meghibásodott. • A fékfolyadéktartályban túl kevés fékfolyadék van. <div style="background-color: #f0f0f0; padding: 5px; margin-top: 10px;"> <p>▲ FIGYELEM Baleset- és sérülésveszély áll fenn a fékerő-rásegítés üzemzavara miatt</p> <p>Ha a fékerő-rásegítés meghibásodott, fékezéskor nagyobb erőre lehet szükség a fékpedál működtetéséhez. A fékezési tulajdonságok korlátozottak lehetnek. A fékút vészfékezéssel járó helyzetekben hosszabbá válhat.</p> <ul style="list-style-type: none"> ► A forgalmi viszonyoknak megfelelően haladéktalanul álljon meg. Ne haladjon tovább! ► Értesítsen egy minősített szakműhelyt. </div> <div style="background-color: #f0f0f0; padding: 5px; margin-top: 10px;"> <p>▲ FIGYELEM Balesetveszély áll fenn a EBD (elektronikus fékerőelosztás) üzemzavara miatt</p> <p>A EBD üzemzavara esetén a kerekek fékezés közben blokkolhatnak. A fékezési tulajdonságok korlátozottak lehetnek. A fékút vész helyzetekben hosszabbá válhat.</p> <ul style="list-style-type: none"> ► A forgalmi viszonyoknak megfelelően haladéktalanul álljon meg. Ne haladjon tovább! ► Értesítsen egy minősített szakműhelyt. </div> <div style="background-color: #f0f0f0; padding: 5px; margin-top: 10px;"> <p>▲ FIGYELEM Balesetveszély áll fenn az alacsony fékfolyadékszint miatt</p> <p>Ha a fékfolyadékszint alacsony, a fékhatás korlátozott lehet, és ezáltal romolhatnak a gépkocsi fékezési tulajdonságai.</p> <ul style="list-style-type: none"> ► A forgalmi viszonyoknak megfelelően haladéktalanul álljon meg. Ne haladjon tovább! ► Értesítsen egy minősített szakműhelyt. ► Ne töltsön utána fékfolyadékot. </div> <ul style="list-style-type: none"> ► A forgalmi viszonyoknak megfelelően haladéktalanul álljon meg. Ne haladjon tovább! ► Értesítsen egy minősített szakműhelyt.

Figyelmeztető- és jelző-lámpa	Lehetséges okok/következmények és ► megoldások
 <p>Visszatartórendszer figyelmeztető lámpája</p>	<p>A visszatartórendszer piros figyelmeztető lámpája világít, miközben a motor jár.</p> <p>A visszatartórendszer meghibásodott.</p> <div style="border: 1px solid black; padding: 5px; margin-top: 10px;"> <p>▲ FIGYELEM Az utasbiztonsági rendszer működési zavarai esetén sérülésveszély áll fenn.</p> <p>Az utasbiztonsági rendszer meghibásodása esetén annak részegységei indokolatlanul aktiválódhatnak, vagy előfordulhat, hogy baleset során nem lépnek megfelelően működésbe. Ilyen részegység lehet pl. az övfeszítő vagy a légzszak.</p> <ul style="list-style-type: none"> ► Haladéktalanul ellenőriztesse és javíttassa meg az utasbiztonsági rendszert egy minősített szakműhelyben. </div> <ul style="list-style-type: none"> ► Óvatosan haladjon tovább. ► Vegye figyelembe a multifunkciós kijelző üzeneteit. ► Haladéktalanul keressen fel egy minősített szakműhelyt.
 <p>ESP® figyelmeztető lámpája világít</p>	<p>Az ESP® sárga figyelmeztető lámpája világít, miközben a motor jár.</p> <p>Az ESP® meghibásodott.</p> <p>Más menetrendszerek és menetbiztonsági rendszerek is meghibásodhattak.</p> <div style="border: 1px solid black; padding: 5px; margin-top: 10px;"> <p>▲ FIGYELEM Csúszásveszély az ESP® meghibásodása miatt</p> <p>Az ESP® meghibásodása esetén az ESP® nem végez gépkocsi-stabilizálást. Ezenfelül további menetbiztonsági rendszerek is ki vannak kapcsolva.</p> <ul style="list-style-type: none"> ► Óvatosan haladjon tovább. ► Ellenőriztesse az ESP®-t minősített szakműhelyben. </div> <ul style="list-style-type: none"> ► Óvatosan haladjon tovább. ► Vegye figyelembe a multifunkciós kijelző üzeneteit. ► Keressen fel egy minősített szakműhelyt.
 <p>ESP® figyelmeztető lámpája villog</p>	<p>Az ESP® sárga figyelmeztető lámpája menet közben villog.</p> <p>Az ESP® beavatkozik (→ oldal: 157).</p> <ul style="list-style-type: none"> ► Vezetési stílusát igazítsa az időjárás és útviszonyokhoz.
 <p>ESP® OFF (ESP kikapcsolva) figyelmeztető lámpa</p>	<p>Az ESP® OFF (ESP kikapcsolva) sárga figyelmeztető lámpa világít, miközben a motor jár.</p> <p>Az ESP® ki van kapcsolva.</p>

Figyelmeztető- és jelzőlámpa	Lehetséges okok/következmények és ► megoldások
	<p>▲ FIGYELEM Megcsúszás veszélye kikapcsolt ESP® rendszerrel történő közlekedésnél</p> <p>Ha az ESP® ki van kapcsolva, az ESP® nem stabilizálja a gépkocsit. Ezenfelül további menetbiztonsági rendszerek is csak korlátozottan állnak rendelkezésre.</p> <ul style="list-style-type: none"> ▶ Óvatosan haladjon tovább. ▶ Az ESP® rendszert csak annyi időre kapcsolja ki, amennyire a helyzet ezt megköveteli. <p>Ha nem tudja bekapcsolni az ESP® rendszert, akkor az ESP® meghibásodott.</p> <ul style="list-style-type: none"> ▶ Haladéktalanul ellenőriztesse az ESP® rendszert minősített szakműhelyben. <p>► Vegye figyelembe az ESP® kikapcsolására vonatkozó megjegyzéseket (→ oldal: 157).</p>
 <p>ABS figyelmeztető lámpa</p>	<p>Az ABS sárga figyelmeztető lámpája világít, miközben a motor jár. Az ABS meghibásodott.</p> <p>Kiegészítő figyelmeztető hangjelzés esetén az EBD meghibásodott. Más menetrendszerek és menetbiztonsági rendszerek is meghibásodhattak.</p> <p>▲ FIGYELEM Csúszásveszély az EBD vagy az ABS üzemzavara miatt</p> <p>Az EBD vagy az ABS üzemzavara esetén a kerekek fékezés közben blokkolhatnak.</p> <p>Ez nagyon hátrányosan befolyásolja a kormányozhatóságot és a fékezési tulajdonságokat. A fékút vészfékezéssel járó helyzetekben hosszabbá válhat. Ezenfelül további menetbiztonsági rendszerek is kikapcsolnak.</p> <ul style="list-style-type: none"> ▶ Óvatosan haladjon tovább. ▶ Haladéktalanul ellenőriztesse a fékberendezést minősített szakműhelyben. <p>► Óvatosan haladjon tovább.</p> <p>► Vegye figyelembe a multifunkciós kijelző üzeneteit.</p> <p>► Keressen fel egy minősített szakműhelyt.</p>

Biztonsági öv

Figyelmeztető- és jelzőlámpa	Lehetséges okok/következmények és ► megoldások
	<p>A biztonsági öv piros figyelmeztető lámpája villog, és szakaszos figyelmeztető hangjelzés hallható.</p>

Figyelmeztető- és jelzőlámpa	Lehetséges okok/következmények és ► megoldások
<p>Biztonsági öv figyelmeztető lámpája villog</p>	<p>A gépkocsivezető vagy az utas biztonsági öve menet közben (25 km/h sebesség felett) nincs becsatolva.</p> <ul style="list-style-type: none"> ► Csatolják be a biztonsági öveket (→ oldal: 34). ► Az utasülésen tárgyak vannak. ► Vegye el az utasülésről a tárgyakat.
<div style="text-align: center;">  </div> <p>Biztonsági öv figyelmeztető lámpája világít</p>	<p>A biztonsági öv piros figyelmeztető lámpája a motorindítás után világít. Egyidejűleg figyelmeztető hangjelzés szólalhat meg.</p> <p>Álló gépkocsi esetén: A biztonsági öv figyelmeztető lámpája a gépkocsivezetőt és a mellette ülő utast arra figyelmezteti, hogy kössék be magukat.</p> <ul style="list-style-type: none"> ► Csatolják be a biztonsági öveket (→ oldal: 34). <p>Az utasülésen található tárgyak miatt előfordulhat, hogy a biztonsági öv figyelmeztető lámpája nem világít.</p>



Menetrendszerek

Figyelmeztető- és jelzőlámpa	Lehetséges okok/következmények és ► megoldások
<div style="text-align: center;">  </div> <p>Követésitávolság-felügyelet figyelmeztető lámpája</p>	<p>A követési távolságra figyelmeztetés piros figyelmeztető lámpája menet közben világít.</p> <p>Túl kicsi a követési távolság az Ön előtt haladó járműhöz képest az adott sebességnél.</p> <p>Kiegészítő figyelmeztető hangjelzés esetén Ön túl gyorsan közeledik egy akadályhoz.</p> <ul style="list-style-type: none"> ► Álljon készen az azonnali fékezésre. ► Növelje a követési távolságot.

Gépkocsi

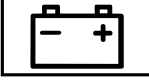

Figyelmeztető- és jelzőlámpa	Lehetséges okok/következmények és ► megoldások
<div style="text-align: center;">  </div> <p>Szervokormány figyelmeztető lámpája</p>	<p>A szervokormány piros figyelmeztető lámpája világít, miközben a motor jár.</p> <p>A kormány szervorásegítése vagy a kormányzás meghibásodott.</p> <div style="border: 1px solid black; padding: 5px; margin: 5px 0;"> <p>▲ FIGYELEM Balesetveszély áll fenn a korlátozott kormányozhatóság miatt</p> <p>Ha a kormányzás nem működik rendeltetésszerűen, az veszélyezteti a gépkocsi üzembiztonságát.</p> <ul style="list-style-type: none"> ► Értseítsen egy minősített szakmühelyt. </div> <ul style="list-style-type: none"> ► Vegye figyelembe a multifunkciós kijelző üzeneteit.

Motor

Figyelmeztető- és jelző-lámpa	Lehetséges okok/következmények és ► megoldások
 <p>Hűtőfolyadék figyelmeztető lámpája</p>	<p>A hűtőfolyadék piros figyelmeztető lámpája világít, miközben a motor jár.</p> <p>Lehetséges okok:</p> <ul style="list-style-type: none"> • a hőmérsékletszenzor meghibásodott, • a hűtőfolyadékszint túl alacsony, • akadályozott a levegő motorhűtőhöz történő beáramlása, • a motorhűtő ventilátora meghibásodott. <p>Ha ezenfelül figyelmeztető hangjelzés is hallható, a hűtőfolyadék hőmérséklete meghaladta a 120 °C értéket.</p> <div style="border: 1px solid black; padding: 5px; margin-top: 10px;"> <p>▲ FIGYELEM Égésveszély áll fenn a motorháztető felnyitásakor</p> <p>Ha a motor túlforrósodott állapotában vagy a motortérben keletkezett tűz esetén felnyitja a motorháztetőt, érintkezésbe kerülhet a forró gázokkal vagy egyéb kiáramló üzemyanyagokkal.</p> <ul style="list-style-type: none"> ► A motorháztető felnyitása előtt hagyja lehűlni a túlhevült motort. ► A motortérben keletkezett tűz esetén hagyja lecsukva a motorháztetőt, és értesítse a tűzoltóságot. </div> <ul style="list-style-type: none"> ► A forgalmi viszonyoknak megfelelően haladéktalanul álljon meg, és állítsa le a motort. Ne haladjon tovább! ► Vegye figyelembe a multifunkciós kijelző üzeneteit. <p>Ha a hűtőfolyadék hőmérséklet-kijelzés a hőmérsékletskála alsó végénél áll:</p> <ul style="list-style-type: none"> ► Értesítsen egy minősített szakműhelyt. <p>Egyéb esetben:</p> <ul style="list-style-type: none"> ► Szálljon ki a gépkocsiból, és ne maradjon a közelében, amíg le nem hűl a motor. ► Ellenőrizze a hűtőfolyadékszintet (→ oldal: 300). ► Ellenőrizze, hogy nem tömődött-e el a motorhűtő levegő-hozzávételese. ► Haladjon tovább nagy motorterhelés nélkül a következő minősített szakműhelyig. Ügyeljen arra, hogy a hűtőfolyadék hőmérséklet-kijelzés 120 °C alatt maradjon.
 <p>Elektromos hibát jelző figyelmeztető lámpa</p>	<p>Az elektromos hibát jelző piros figyelmeztető lámpa világít.</p> <p>Az elektromos rendszer üzemzavara áll fenn.</p> <ul style="list-style-type: none"> ► Vegye figyelembe a multifunkciós kijelző üzeneteit.
	<p>A tüzelőanyag-tartalék sárga figyelmeztető lámpája világít, miközben a motor jár.</p> <p>A tüzelőanyag-mennyiség elérte a tartaléktartományt.</p>

Figyelmeztető- és jelző-lámpa	Lehetséges okok/következmények és ► megoldások
Tüzelőanyagtartalék figyelmeztető lámpája	► Tankoljon.
 <p>Motordiagnosztika figyelmeztető lámpája</p>	<p>A motordiagnosztika sárga figyelmeztető lámpája világít, miközben a motor jár.</p> <p>A motor, a kipufogóberendezés vagy a tüzelőanyag-ellátó berendezés meghibásodott.</p> <p>A gépkocsi emiatt túllépheti a károsanyag-kibocsátási határértékeket, és a motor szükségüzemben járhat.</p> <p>► A gépkocsit a lehető leggyorsabban ellenőriztesse egy minősített szakműhelyben.</p>

Gumiabroncsok

Figyelmeztető- és jelző-lámpa	Lehetséges okok/következmények és ► megoldások
 <p>Gumiabroncsnyomás-ellenőrzés figyelmeztető lámpája villog</p>	<p>Az abroncsnyomás-ellenőrzés sárga figyelmeztető lámpája (nyomásvesztés/üzemzavar) kb. egy percig villog, majd folyamatosan világít. Az abroncsnyomás-ellenőrzés meghibásodott.</p> <p>▲ FIGYELEM Balesetvesztély a gumiabroncsnyomás-ellenőrzés üzemzavara miatt</p> <p>Ha az abroncsnyomás-ellenőrzés meghibásodott, egy vagy több gumiabroncsnál fennálló nyomásvesztés esetén nem képes rendeltetésszerűen figyelmeztetni.</p> <p>A túl kicsi gumiabroncs-levegőnyomás hátrányosan befolyásolhatja pl. a gépkocsi manővertulajdonságait, valamint a kormányozhatóságát és a fékezési tulajdonságait. -</p> <p>► Ellenőriztesse a gumiabroncsnyomás-ellenőrzést egy minősített szakműhelyben.</p> <p>► Keressen fel egy minősített szakműhelyt.</p>
 <p>Gumiabroncsnyomás-ellenőrzés figyelmeztető lámpája világít</p>	<p>Az abroncsnyomás-ellenőrzés sárga figyelmeztető lámpája (nyomásvesztés/üzemzavar) világít.</p> <p>Az abroncsnyomás-ellenőrzés legalább egy gumiabroncsban abroncsnyomás-vesztés érzékelt.</p> <p>▲ FIGYELEM Balesetvesztély túl kicsi gumiabroncsnyomás miatt</p> <p>A túl alacsony gumiabroncsnyomás a következő veszélyekkel jár:</p> <ul style="list-style-type: none"> • kidurranhatnak a gumiabroncsok, különösen növekvő terhelésnél és sebességnél, • túlzottan és/vagy egyenetlenül kophatnak a gumiabroncsok, ami jelentős mértékben ronthatja a tapadásukat, • - Számottevően romolhatnak a gépkocsi manővertulajdonságai, valamint kormányozhatósága és fékezhetősége. <p>Ön ekkor elveszítheti uralmát a gépkocsi felett.</p>

Figyelmeztető- és jelzőlámpa	Lehetséges okok/következmények és ► megoldások
	<ul style="list-style-type: none">▶ Vegye figyelembe az ajánlott abroncsnyomásokat.▶ Ha szükséges, igazítsa hozzá a gumiabroncsnyomást. ▶ A forgalmi viszonyoknak megfelelően álljon meg a gépkocsival.▶ Ellenőrizze az abroncsnyomást és a gumiabroncsokat.

1, 2, 3 ...

12 V-os csatlakozójzat

lásd Csatlakozójzat (12 V)

230 V-os csatlakozójzat 83**230 V-os csatlakozójzat**

lásd Csatlakozójzat (230 V) (első középkonzol)

360°-os kamera

ápolás 306

automatikus üzemmód be-/kikapcsolása (tolatókamera) 172

működés 170

nézet kiválasztása 172

Á**Ágyéktámasz**

lásd Deréktámasz (4 irányban állítható)

Állatok

háziállatok a gépkocsiban 45

Állítható sebességkorlátozó

állandó beállítás 164

bekapcsolás 162

feltételek 162

gombok 162

kikapcsolás 162

kiválasztás 162

működés 161

passzív 161

rendszerkorlátok 161

sebesség beállítása 162

sebesség lehívása 162

sebesség tárolása 162

Állóhelyzeti fűtés

problémák 113

Állóhelyzeti fűtés

lásd Meleglevegős kiegészítő fűtés

Állóhelyzeti fűtés/szellőztetés

lásd Kiegészítő fűtés

lásd Melegvízes kiegészítő fűtés

Ápolás

ablaktörlőlapátok 306

biztonsági öv 308

fényezés 305

gépi mosó 304

kerekek/keréktárcsák 306

kézi mosás 305

kijelző 308

kipufogócsővégek 306

külső világítás 306

matt fényezés 305

műanyag burkolatok 308

nagynyomású mosó 304

szélvédők 306

szenzorok 306

szőnyeg 308

tetőkárpit 308

tolatókamera/360°-os kamera 306

üléshuzat 308

valódi fa/díszítőelemek 308

vonószerkezet 306

Áramfelvétel

kulcs 47

Átalakítások 23**A****A/C funkció be-/kikapcsolása** 106**Ablakemelő**

lásd Oldalablakok

Ablakmosó berendezés feltöltése 301**Ablakmosó folyadék**

információ 380

Ablakmosó folyadék (megjegyzések) 379**Ablakok**

lásd Oldalablakok

Ablakok (ápolás) 306**Ablaktörlők**

ablaktörlőlapátok cseréje 99

ablaktörlőlapátok cseréje (WET

WIPER rendszer) 99

be-/kikapcsolás 98

Ablaktörlőlapátok

ápolás 306

csere (hátsó ablak) 100

csere (szélvédő) 99

csere (WET WIPER rendszer) 99

Abroncsnyomás

abroncsnyomás-ellenőrzés (működés) 349

abroncsnyomás-ellenőrzés újraindítása 350

abroncsnyomás-táblázat 335

ellenőrzés (abroncsnyomás-ellen- őrzés)	349	Adókövetés	beállítás	286
megjegyzések	334	Adólista	megnyitás	285
Abroncsnyomás-ellenőrzés		Adótár	szerkesztés	286
abroncsnyomás ellenőrzése	349	ADR (munkafordulatszám szabályo- zás)	be-/kikapcsolás	181
gumiabroncs hőmérsékletének ellenőrzése	349		beállítás	181
működés	349		működés	181
műszaki adatok	350	Ajánlott fokozatváltás		130
újraindítás	350	Ajtó	kiegészítő ajtóbiztosítás	49
Abroncsnyomás-táblázat	335		kireteszelés (szükségkulcs)	51
ABS (blokkolásgátló rendszer)	156		reteszelés (szükségkulcs)	51
Adalékok		Akkumulátor	gépkocsi-akkumulátor töltése	316
AdBlue®	144, 375		indítási segítség (gépkocsi)	316
motorolaj	376		indítóakkumulátor	318
Adalékok (AdBlue®)			indítóakkumulátor ki-/beszerelése	320
lásd AdBlue®			indítóakkumulátor lekötése	319
Adalékok (motorolaj)			megjegyzések (gépkocsi)	315
lásd Adalékok			motortérben lévő kiegészítő akku- mulátor lekötése	322
Adaptív féklámpa	161		töltés	316
Adaptív sebességszabályozás			utasülés alatt lévő kiegészítő akku- mulátor lekötése	323
lásd DISTRONIC aktív követésitá- volság-tartó asszisztens		Akkumulátor főkapcsoló	feszültségellátás be-/kikapcsolása ...	129
Adaptív távfény asszisztens			megjegyzések	129
be-/kikapcsolás	90	Aktív fékasszisztens	beállítás	160
működés	90		működés/megjegyzések	159
Adatimport/-export		Aktív parkolásasszisztens	manőverezés támogatása	173
importálás/exportálás	230	Aktív sávtartó asszisztens	működés	179
működés/megjegyzések	230		rendszerkorlátok	179
Adatrögzítés (gépkocsi)	29		utánfutó-vontató üzemmód	179
AdBlue®		Akusztikus zárásvisszajelzés	be-/kikapcsolás	47
adalékok	375	Alaphelyzetbe állítás (gyári beállítások)	lásd Reset funkció (multimédia-rendszer)	
Adalékok	144			
Feltöltési mennyiség	376	Alkoholfogyasztás és vezetés		118
Hatótávolság kijelzések	145			
Mennyiség kijelzése	145			
tisztaság	144, 375			
utántöltés	146			
Adó				
áthelyezés	286			
beállítás	285			
frekvencia közvetlen megadása	285			
frekvencia rögzítése	286			
keresés	285			
tárolás	285			
törlés	286			

Alternatív útvonal

lásd Útvonal

Alvászám

kiolvasás	371
szélvédő	371
típus tábla	371
ülés	371

Android Auto

áttekintés	271
befejezés	272
hangzásbeállítások	272
megjegyzés	272
mobiltelefon csatlakoztatása	272
továbbított gépkocs adatok	272

Android Auto™

alkalmazásgombokkal történő vezérlés	272
---	-----

Apple CarPlay™

alkalmazásgombokkal történő vezérlés	271
áttekintés	270
befejezés	271
hangzásbeállítások	271
iPhone® csatlakoztatása	270
megjegyzések	270
továbbított gépkocs adatok	272

Aquaplaning	122
--------------------------	-----

ASR (kipörgésgátló)	157
----------------------------------	-----

ASSYST PLUS

állásidők lekötött akkumulátorral	296
működés/megjegyzések	296
rendszeres szervizmunkálatok	296
Speciális szervizintézkedések	296
szervizidőpont kijelzése	296

**Assisztensek grafikus kijelzése
(fedélzeti számítógép)**

.....	190
-------	-----

ATTENTION ASSIST

beállítás	174
működés	173
rendszerkorlátok	173

Autóemelő

hidraulikus	331
hidraulikus autóemelő kivétele a tárolórekeszből	331
hidraulikus autóemelő tárolóhelye	331
megfelelőségi nyilatkozat	26

Autókulcs

lásd Kulcs

Automatikus menet közbeni világítás ...	87
--	----

Automatikus motorindítás (ECO start-stop funkció)	126
--	-----

Automatikus motorleállítás (ECO start-stop funkció)	126
--	-----

Automatikus sebességváltó

DIRECT SELECT választókar	131
hátrameneti sebességfokozatba kapcsolás	131
kapcsolási tartomány korlátozása	133
Kickdown	133
menethelyzetbe kapcsolás	132
parkolási állásba kapcsolás	132
sebességváltó állások	131
sebességváltófokozat-kijelzés	131
üres fokozatba kapcsolás	131

Automatikus távolságszabályozáslásd DISTRONIC aktív követésitá-
volság-tartó asszisztens**Autómosás**

lásd Ápolás

B

BAS (fékasszisztensrendszer)	157
---	-----

Beállítások (fedélzeti számítógép)	194
---	-----

Behúzatás	328
------------------------	-----

Bejáratással kapcsolatos tanácsok	118
--	-----

Bekanyarodássegítő világítás	89
---	----

Belsőlevegő keringtetés gombja komfortnyitás/-zárás	108
---	-----

Belsőlevegő keringtetés üzemmód be-/kikapcsolása	108
---	-----

Belsőtér-védelem be-/kikapcsolás	64
működés	64

Belsőtérvilágítás-világítótest (hátl) (fényforrás cseréje)	97
---	----

Belső tetőcsomagtartó rendszer	292
---	-----

Belső világítás

beállítás	91
hátl	92
raktér	92
utánvilágítási idő	93

Belső visszapillantó tükör elsötétítése	101
Beszédvezérlésű rendszer lásd LINGUATRONIC	
Beszerezések	23
Betörésjelző-, riasztóberendezés lásd EDW (betörésjelző és riasztóberendezés)	
Biztonsági öv	
ápolás	308
becsatolás	34
figyelmeztető lámpa	34
kicsatolás	34
korlátozott védelem	33
magasság beállítása	34
védelem	32
Biztonságiöv-figyelmeztetés lásd Biztonsági öv	
Biztosítékok	
biztosítékdoboz az utasülés lábte- rében	329
csere előtt	329
megjegyzések	329
vezetőülés ülészekrényében lévő biztosítékdoboz	329
Blokkolásgátló rendszer lásd ABS (blokkolásgátló rendszer)	
Bluetooth®	
be-/kikapcsolás	227
információ	227
internetkapcsolat létrehozása	274

C

Car to X kommunikáció	
áttekintés	253
veszélyjelzések küldése	254
veszélyüzenetek kijelzése	254
Cél	
gyors hozzáférés a célinformáció- hoz	247
közbenső célok szerkesztése	242
legutóbbi célok szerkesztése	250
tárolás (gépkocsi aktuális helyzete) ...	249
Célhoz vezetés	
autópálya-információ	247
cél elérve	248

egy offroad célhoz	249
forgalmisáv-ajánlások	247
közbenső cél elérve	248
megjegyzések	245
megszakítás	249
offroad	249
offroad helyzetből	249
vezetési manőver	246

Cél megadása

földrajzi koordináták beville	238
háromszavas cím megadása	238
kapcsolat kiválasztása	237
kiválasztás a térképen	238
kiválasztás globális kedvencek közül	239
közbenső cím megadása	242
külön cím kiválasztása	236
külön cím vagy cím beville	234
legutóbbi célok kiválasztása	236
megjegyzések	234

Címjegyzék

lásd Kapcsolatok

Csatlakozóaljzat (12 V)

első középkonzol	82
raktér	84
vezetőülés	83

Csatlakozóaljzat (230 V) (első középkonzol)

.....	83
-------	----

Csomag biztosítása

.....	78, 288
-------	---------

Csomagok rögzítése

.....	78, 288
-------	---------

Csúszásgátló láncok

lásd Hóláncok

D

Dátum

dátum és idő automatikus beállítá- ása	226
---	-----

Dátumformátum beállítása

.....	227
-------	-----

Defekt

kerékcseré	357
megjegyzések	314

Deréktámasz (4 irányban állítható)

.....	70
-------	----

Diagnosztikai csatlakozó

.....	27
-------	----

Digitális kezelési útmutató

.....	21
-------	----

Digitális sebességmérő

.....	190
-------	-----

DIRECT SELECT választókar

automatikus kapcsolás a parkolási állásba	132
hátrameneti sebességfokozatba kapcsolás	131
menethelyzetbe kapcsolás	132
működés	131
parkolási állásba kapcsolás	132
üres fokozatba kapcsolás	131

DISTRONIC

lásd DISTRONIC aktív követésitávolság-tartó asszisztens

DISTRONIC aktív követésitávolság-tartó asszisztens

bekapcsolás/aktiválás	165
feltételek	165
kikapcsolás/deaktiválás	165
kormánykerékgombok	165
működés	164
rendszerkorlátok	164
sebesség lehívása	165
sebesség növelése/csökkentése	165
sebesség tárolása	165

Dízítóelem (ápolás) 308**Dízélrészecske-szűrő**

regenerálás elindítása	128
regenerálás megszakítása	128

Dízél-részecskeszűrő

automatikus regenerálás	128
megjegyzések	128

Drive Away Assist 177**DSR (lejtmeneti sebességszabályzó rendszer)**

be-/kikapcsolás	137
megjegyzések	136

Dupla első utasülés 72**É****Éberségfigyelő rendszer**

lásd ATTENTION ASSIST

Érintőképernyő (médiakijelző)

akusztikus kezelési visszajelzés beállítása	216
kezelés	215

Értesítések típusai 221**Értesítési központ**

áttekintés	221
értesítések megnyitása	222
értesítések szerkesztése	222
értesítések típusai	221
globális keresés	223
globális keresés használata	223
műveletek kiválasztása értesítésekhez	222

Értesítési központ

lásd Értesítések típusai

E**EBD (elektronikus fékerelosztás)** 158**ECO kijelzés**

alaphelyzetbe állítás	191
működés	127

ECO start-stop funkció

automatikus motorindítás	126
automatikus motorleállítás	126
ki-/bekapcsolás	127
működési mód	126

EDW (betörésjelző és riasztóberendezés)

belsőtér-védelem be-/kikapcsolása	64
belsőtér-védelem működése	64
elvonatás elleni védelem be-/kikapcsolása	63
elvonatás elleni védelem működése ...	63
működés	62
riasztás befejezése	63

Elakadásjelző háromszög

felállítás	311
kivétel	311

Elektromágneses összeférhetőség (megfelelőségi nyilatkozat) 25**Elektromos becsukássegítés**

megjegyzések	52
--------------------	----

Elektromos biztosítékok















lásd Biztosítékok

Elektromos fellépő

akadály	57
kinyílás/behúzás	57
kinyílás megakadályozása	57

működés	57	ENR (elektronikus szint szabályozás)	
szükség kireteszelés	58	gépkocsi lesüllyesztése	140
Elektromos rögzítőfék		gépkocsi megemelése	140
automatikus kioldás	153	légrugó kézi felfújása	141
automatikus rögzítés	152	működés	138
kézi rögzítés vagy kioldás	153	problémák	141
megjegyzések	151	ERA-GLONASS tesztüzemmód	
vészfékezés végrehajtása	154	indítás/leállítás	314
Elektromos tolóajtó		Eredeti alkatrészek	22
beállítás	55	ESC (elektronikus menetstabilizáló program)	
kézi kireteszelés	54	lásd ESP® (elektronikus menetstabilizáló program)	
kinyitás/bezsukás kulccsal	53	ESP®	
kinyitás az ajtófogantyúval	53	oldalszélességsztens	158
kinyitás gombbal	52	vonatmánystabilizálás	158
kulcs programozása	53	ESP® (elektronikus menetstabilizáló program)	
működés	52	be-/kikapcsolás	158
Elektronika	370	működés/megjegyzések	157
Elektronikus menetstabilizáló program			
lásd ESP® (elektronikus menetstabilizáló program)			
Elem			
kulcs	47	F	
távírányító (állóhelyzeti fűtés/szellőztetés)	112	Fáradtság-felismerés	
		lásd ATTENTION ASSIST	
Elgurulás elleni biztosítás		Fedélzeti diagnosztikai csatlakozó	
lásd HOLD-funkció		lásd Diagnosztikai csatlakozó	
Elindulási segítség		Fedélzeti elektronika	
lásd Hegymenet elindulás segéd		megjegyzések	370
Első ajtó		motorelektronika	370
kinyitás (belülről)	49	rádió adó-vevő készülékek	370
kireteszelés (belülről)	49	Fedélzeti számítógép	
Első légszák (vezetőoldali, utasoldali) ...	35	állóhelyzeti fűtés/szellőztetés beállítás	112
Elsősegélynyújtó csomag	311	asszisztensek grafikus kijelzése	
Első ülések		menü	190
8 irányú beállítási lehetőségek	68	Beállítások menü	194
beállítás (elektromos)	68	kezelés	187
beállítás (mechanikus)	65, 67	média menü	193
elfogatás	71	menük áttekintése	187
memóriefunkció	68	multifunkciós kijelző	188
üléskomfort csomaggal	67	navigáció menü	192
üléskomfort csomag nélkül	65	Rádió menü	192
Elvontatás elleni védelem		szervizidőpont kijelzése	296
be-/kikapcsolás	63	Szerviz menü	189
működés	63	telefon menü	193
		Utazás menü	190
		Fedélzeti szerszám	327, 330

Fedélzeti szerszám kivétele	330	irányjelző (hátul) (zárt dobozos felépítményű és kombi kivitelű gépkocsik)	95
Fejtámla		kiegészítő irányjelző (összkerékhatású gépkocsik)	94
mechanikus beállítás	76	megjegyzések	93
Fék		oldalsó körvonal-világítás	97
ABS (blokkolásgátló rendszer)	156	rendszámtábla-világítás	96
adaptív féklámpa	161	távolsági fényszóró	94
aktív fékasszisztens	159	tolatólámpa (zárt dobozos felépítményű és kombi kivitelű gépkocsik)	95
BAS (fékasszisztensrendszer)	157	tompított fényszóró	94
bejáratással kapcsolatos tanácsok	118	Fénykürt	88
EBD (elektronikus fékerőelosztás)	158	Fényszóró vetítési távolság beállítása ..	88
fékezés a rögzítőfékkel	121	Feszültségellátás	
HOLD-funkció	167	akkumulátor főkapcsoló	129
korlátozott fékhatás (sóval leszórt útburkolat)	118	bekapcsolás (start-stop nyomógomb)	116
lejtős útszakasz	121	Figyelmetlenség-felismerés	
nagy és kis igénybevétel	121	lásd ATTENTION ASSIST	
nedves úttest	121	Figyelmeztető/ellenőrző lámpa	8
új/kicserélt fékbetétek /féktárcsák ...	118	Figyelmeztető és ellenőrző lámpák	
új féktárcsák és fékbetétek	121	áttekintés	407
Vezetési tanácsok	118	Figyelmeztető- és jelzőlámpa	
Fékasszisztensrendszer		 ABS figyelmeztető lámpa	412
lásd BAS (fékasszisztensrendszer)		 Biztonsági öv figyelmeztető	
Fékerőelosztás		lámpája világít	413
EBD (elektronikus fékerőelosztás)	158	 Biztonsági öv figyelmeztető	
Fékfolyadék		lámpája villog	412
megjegyzések	378	 Elektromos hibát jelző figyelmeztető lámpa	414
Fékrásegítés		 Elektromos rögzítőfék meghibásodásának sárga ellenőrző	
lásd BAS (fékasszisztensrendszer)		lámpája nem világít	409
Felépítmények	23	 Elektromos rögzítőfék meghibásodásának sárga ellenőrző	
Felépítményezési irányelvek	23	lámpája világít	408
Felhasználói profilok	218	 Elektromos rögzítőfék rögzített állapotának piros ellenőrző	
Fényezés (tisztítási útmutató)	305	lámpája nem világít	408
Fényezési kód	371	 Elektromos rögzítőfék rögzített állapotának piros ellenőrző	
Fényforrás		lámpája világít	408, 409
tolatólámpa	97		
Fényforrások cseréje			
belsőtervilágítás-világítóttest (hátul)	97		
fényforrástípusok hátsó lámpa (alváz)	96		
halogén fényszórók fényforrástípusai ..	93		
hátsó lámpa fényforrástípusai (zárt dobozos felépítményű és kombi kivitelű gépkocsik)	94		
irányjelző (első)	94		
irányjelző (hátul) (alváz)	97		

 Elektromos rögzítőfék rögzített állapotának piros ellenőrző lámpája villog	408
 ESP® figyelmeztető lámpája világít	411
 ESP® figyelmeztető lámpája villog	411
 ESP® OFF (ESP kikapcsolva) figyelmeztető lámpa	411
 Fékek figyelmeztető lámpája (piros)	410
 Fékek figyelmeztető lámpája (sárga)	409
 Gumiabroncsnyomás-ellenőrzés figyelmeztető lámpája világít	415
 Gumiabroncsnyomás-ellenőrzés figyelmeztető lámpája villog	415
 Hűtőfolyadék figyelmeztető lámpája	414
 Követésitávolság-felvezetés figyelmeztető lámpája	413
 Motordiagnosztika figyelmeztető lámpája	415
 Rögzítőfék rögzítettségét jelző piros ellenőrző lámpa világít	409
 Szervokormány figyelmeztető lámpája	413
 Tüzelőanyagtartalék figyelmeztető lámpája	414
 Visszatartórendszer figyelmeztető lámpája	411
Figyelmeztető lámpa	311
Figyelmeztetőrendszer lásd EDW (betörésjelző és riasztóberendezés)	
Fogyasztás kijelzése megnyitás	233
Forgalmisáv-felismerés (automatikus) lásd Aktív sávartó asszisztens	
Forgó figyelmeztető lámpa be-/kikapcsolása	91
Frekvenciák mobiltelefon	371
rádió adó-vevő készülék	371

Fúvókák

lásd Szellőztetőfúvókák

Függőnyílégszák	35
Függőleges támasztóterhelés (maximális)	381
Fűtőberendezés (kezelőegység)	103

G**Gázolaj**

alacsony külső hőmérsékletek	373
megjegyzések	373

Gépi mosó (ápolás) 304**Gépkocsi**

adat rögzítés	29
diagnosztikai csatlakozó	27
feszültségellátás bekapcsolása (start-stop nyomógomb)	116
indítás (start-stop nyomógomb)	117
indítás (szükségüzemben)	117
kiegészítő ajtóbiztosítás	49
kireteszelés (belülről)	50
kivétel	24
leállítás	154
leállítás (start-stop nyomógomb)	149
leengedés	362
megemelés	357
mentési információs kártya QR-kódja	29
Minősített szakszerviz	28
REACH-rendelet	28
regisztrálás	28
rendeltetészerű használat	28
reteszelés/kireteszelés (szükségkulcs)	51
reteszelés (automatikus)	50
reteszelés (belülről)	50
szavatosság	28
szellőztetés (komfortnyitás)	61
szóbeli utasítások (LINGUATRONIC) ..	207

Gépkocsi adatainak tárolása

elektromos vezérlőegységek	29
szolgáltató	30

Gépkocsiadatok

gépkocsi hossza	380
gépkocsi magassága	380
gépkocsi szélessége	380
megjelenítés	232
tengelytáv	380

továbbítás az Android Auto™-ra	272	hólánccok	333
továbbítás az Apple CarPlay™-re	272	kerékméretcsoportok	355
Gépkocsi azonosító szám		kiválasztás	353
lásd Alvászszám		levétel	360
Gépkocsi-karbantartás		négyévszakos gumiabroncsok	333
lásd ASSYST PLUS		nyári gumiabroncsok	332
Gépkocsikulcs		szokatlan menettulajdonságok	332
lásd Kulcs		tárolás	356
Gépkocsiméreték	380	zajkibocsátás	332
Gépkocsi-típustábla		Gumibroncsprofil	332
alvászszám	371	Gyermekek	
EK-üzembehelyezési engedély		biztonságos utaztatásra vonatkozó	
száma	371	megjegyzések	36
fényezési kód	371	Gyermekülés	
megengedett összes tömeg	371	ajánlások gyermekbiztonsági rend-	
megengedett tengelyterhelés	371	szerekhez	43
Gépkocsi-típustábla		gyermekek biztonságos utaztatá-	
lásd Műszaki típusjelzés		sára vonatkozó megjegyzések	36
Globális keresés		ISOFIX-(felszerelés)	39
áttekintés	223	ISOFIX (megjegyzések)	38
működés	223	menetiránynak háttal beszerelhető	
Gombok		gyermekbiztonsági rendszer (meg-	
kormánykerék	187	jegyzések)	41
Gumibroncs hőmérséklete		övvel becsatolt gyermekbiztonsági	
abroncsnyomás-ellenőrzés (műkö-		rendszerekhez alkalmas ülések	42
dés)	349	rögzítés (megjegyzések)	41
ellenőrzés (abroncsnyomás-ellen-		Top Tether	40
őrzés)	349	utasülés (megjegyzések)	40
Gumibroncsok		utasülés (menetiránynak háttal/ menetirányban)	41
abroncsnyomás (megjegyzések)	334	Gyermekzár (ajtók)	44
abroncsnyomás-ellenőrzés (műkö-		Gyorsítás	
dés)	349	lásd Kickdown használata	
abroncsnyomás ellenőrzése		Gyújtás bekapcsolása (start-stop	
(abroncsnyomás-ellenőrzés)	349	nyomógomb)	116
abroncsnyomás-ellenőrzés újrain-			
dítása	350		
abroncsnyomás-táblázat	335		
csere	353, 357		
defekt	314		
ellenőrzés	332		
felszerelés	361		
felszereléssel kapcsolatos meg-			
jegyzések	353		
forgásirány	356		
gumibroncs hőmérsékletének			
ellenőrzése (abroncsnyomás-ellen-			
őrzés)	349		

H**Hamutartó**

szélvédő mögötti tárolórekesz	82
-------------------------------------	----

Hangzás

 lásd Hangzásbeállítások

Hangzásbeállítások

automatikus hangerőbeállítás	286
balansz/első-hátsó balansz beállítá-	
sása	286
hangzás menü megnyitása	286
magas, közepes és mély hangok	
beállítása	286
tudnivalók	286

Hátfalajtók

kinyitás és becsukás (belülről)	56
kinyitás és becsukás (kívülről)	55

Hátmeneti sebességfokozatba

kapcsolás	131
------------------------	-----

Hátsóablak-fűtés be-/kikapcsolása	108
---	-----

Hátsóablak-törlő

be-/kikapcsolás	98
csere	100

Hátsó ködlámpa	88
-----------------------------	----

Hátsó rész

mozgásjeladó	92
--------------------	----

Hátsó utastérben lévő pohártartó

kinyitása	81
------------------------	----

Hátsó utastér fűtése	106
-----------------------------------	-----

Hátsó ülés

lásd Ülések

Háziállatok a gépkocsiban	45
--	----

Hegymenet elindulás segéd	166
--	-----

Helyzetjelző világítás	87
-------------------------------------	----

Hibaüzenet

lásd Kijelzőüzenet

Híváslista

áttekintés	268
hívásindítás	268
lehetőségek kiválasztása	268
törlés	268

Hívások

bejövő hívás beszélgetés közben	265
beszélgetés befejezése	264
beszélgetés több résztvevővel	264
elutasítás	264
fogadás	264
funkciók aktiválása hívás közben	264
indítás	264

Hólánccok	333
------------------------	-----

HOLD-funkció	167
---------------------------	-----

Holttérfelügyelő asszisztens

be-/kikapcsolás	177
működés	176
Rear Cross Traffic Alert	177
rendszerkorlátok	176

Hotspot

beállítás (WLAN)	229
------------------------	-----

Hozzáférési adatok

beállítás (Bluetooth®)	274
------------------------------	-----

Hűtőfolyadék (motor)

megjegyzések	379
szint ellenőrzése	300

Hűtőközeg (klímaberendezés)

megjegyzések	380
--------------------	-----

I**Idő**

idő-/dátumformátum beállítása	227
időzóna beállítása	226
kézi időbeállítás	227
pontos idő és dátum automatikus beállítása	226

Időjárásra vonatkozó információ	258
--	-----

Indítás

lásd Gépkocsi

Indításgátló	62
---------------------------	----

Indítási segítség

lásd Külső indítási segítség csatlakozó

Indítókulcs

lásd Kulcs

Intelligens Világítási Rendszer

adaptív távfény asszisztens	90
bekanyarodássegítő világítás	89

Internet

előzmények törlése	277
könyvjelzők kezelése	277
könyvjelző törlése	277
webböngésző bezárása	278
webhely megnyitása	276

Internetkapcsolat

automatikus létrehozás	275
automatikus megszakítás	275
beállítás (WLAN)	274
engedély visszavonása (mobiltele- fon)	275
hozzáférési adatok beállítása (Blue- tooth®)	274
információ	273
kapcsolat állapota	275
kapcsolat állapotának kijelzése	275
kommunikációs modul működése	274
korlátozások	273

létrehozás	275
létrehozás (Bluetooth®)	274
megszakítás inaktív kapcsolat ese- tén	275
mobiltelefon részletei	275
Internetrádió	
adólista megnyitása (legutóbb kivá- lasztott kategória)	280
állomás kiválasztása és csatlako- zás	279
állomás tárolása	279
állomás törlése	279
áttekintés	279
bejelentkezés	279
használati feltételek	279
kijelentkezés	279
lehetőségek beállítása	279
megnyitás	278
stream kiválasztása	279
iPhone®	
lásd Apple CarPlay™	
Írányjelző	
be-/kikapcsolás	88
fényforrások cseréje (elől)	94
fényforrások cseréje (hátsó) (alváz)	97
fényforrások cseréje (hátsó) (zárt dobozos felépítményű és kombi kivitelű gépkocsik)	95
kiegészítő irányjelző (összkerékhaj- tású gépkocsik)	94
Írányjelző	
lásd Irányjelző	
Íránytű	258
ISOFIX-gyermekülésrögzítés	
felszerelés	39
megjegyzések	38
Izzócsere	
lásd Fényforrások cseréje	
J	
Járműszint	
leszüllyesztés	140
megemelés	140
Jótállás	28

K**Kamera**

lásd 360°-os kamera
lásd Toletókamera

Kapcsolás

ajánlott fokozatváltás
 130 |

Kapcsolási tartomány korlátozása
 133 |

Kapcsolat állapota

áttekintés
 275 |

kijelzés
 275 |

Kapcsolatok

hívásindítás
 266 |

importálás
 266 |

importálás (áttekintés)
 266 |

információ
 265 |

javaslatok lehetőségeinek kiválasz-
tása
 267 |

kedvencek törlése
 267 |

lehetőségek
 267 |

letöltés (mobiltelefonról)
 265 |

megnyitás
 265 |

névformátum
 266 |

tárolás
 266 |

tárolás kedvencként
 267 |

törlés
 267 |

Kapcsolóóra

áttekintés
 113 |

azonnali fűtés üzemmód be-/
kikapcsolása
 114 |

beállítás
 113 |

bekapcsolás
 113 |

hőmérséklet/működési időtartam
beállítása
 114 |

indulási idő beállítása
 114 |

Karakterbevitel

billentyűzet beállítása
 226 |

médiakijelzőn keresztül
 224 |

működés/megjegyzések
 224 |

Karbantartás





lásd ASSYST PLUS

Kedvencek

áthelyezés
 221 |

átnevezés
 221 |

áttekintés
 220 |

hozzáadás	220	Kezdőoldal (médiakijelző)	214
megnyitás	220	Kezelési útmutató (digitális)	21
törlés	221	Kezelési útmutató (gépkocsi kivitele) ...	24
Kenőanyag-adalékok		Kezelőegység az ajtón	17
lásd Adalékok		Kezelőrendszer	
Kerékcseré		fedélzeti számítógép	187
előkészítés	357	Kézfék (elektromos)	
gépkocsi leengedése	362	lásd Elektromos rögzítőfék	
gépkocsi megemlése	357	Kézfék (kézi)	
kerék levétele	360	lásd Kézi rögzítőfék	
új kerék felszerelése	361	Kézi mosás (ápolás)	305
Kerékcseréhez szükséges szerszám ...	356	Kézi rögzítőfék	
Kerekék		le-/felhajtás	151
abroncsnyomás (megjegyzések)	334	rögzítés/kioldás	150
abroncsnyomás-ellenőrzés (műkö-		vészfékezés végrehajtása	151
dés)	349	Kickdown használata	133
abroncsnyomás ellenőrzése		Kiegészítő ajtóbiztosítás	49
(abroncsnyomás-ellenőrzés)	349	Kiegészítő fűtés	
abroncsnyomás-ellenőrzés újrain-		működés	109
dítása	350	Kiegészítő irányjelző (összkerékhaj-	
ápolás	306	tású gépkocsik)	94
csere	353, 357	Kijelző (ápolás)	308
defekt	314	Kijelző (fedélzeti számítógép)	188
felcserélés	355	Kijelző (multimédia-rendszer)	
felszerelés	361	beállítások	226
felszereléssel kapcsolatos meg-		kezdőoldal	214
jegyzések	353	kezelés	215
gumiabroncs hőmérsékletének		megjegyzések	213
ellenőrzése (abroncsnyomás-ellen-		Kijelzőüzenet	
őrzés)	349	megjegyzések	384
hóláncok	333	megnyitás (fedélzeti számítógép)	384
kiválasztás	353	Kijelző üzenetek	
levétel	360		394
tárolás	356	 12 V-os akkumulátor, lásd a	
Kerékek (hátsókerék-hajtás)	19	kezelési útmutatót	396
Kerékek használata	154	Adaptív távfényasszisztens A látó-	
Kerékfelcserélés	355	mező korlátozott, lásd a kezelési	
Kerékkulcs	356	útmutatót	406
Kerékméretcsoportok	355	 AdBlue rendsz. üzemzavar,	
Keréktárcsák		lásd a kezelési útmutatót	398, 400
abroncsnyomás-táblázat	335	 AdBlue rendsz. üzemzavar A	
ellenőrzés	332	motor nem indítható be	399
szokatlan menettulajdonságok	332	 AdBlue rendsz. üzemzavar	
zajkibocsátás	332	Telj. csökk. XXX km után, lásd a	
Keréktárcsák (ápolás)	306	kezelési útmutatót	398
Készenléti állapot			
bekapcsolás/kikapcsolás	154		

 AdBlue rendsz. üzemzavar Teljesít. csökk.: 20 km/h Motor nem ind.: XXX km 399	A sebességhatároló passzív 390 A táblafelismerő asszisztens nem működik 392 A táblafelismerő asszisztens pill. nem áll rendelkezésre, lásd a keze- lési útmutatót 392 A TEMPOMAT és a sebességhatá- roló nem működik 390 A tolatás nem lehetséges Keres- sen fel egy szervizt 404
 AdBlue rendszer üzemza- vara Csökkent teljesítmény 400	 A világítás AUTO funkciója nem működik 407 Az abroncsnyomásellenőrz. nem működik Hiányoznak a kerékérzé- kelők 400 Az abroncsnyomásellenőrzés nem működik 401 Az abroncsnyomásellenőrzés pill. nem áll rendelkezésre 400 Az adaptív távfényasszisztens nem működik 406 Az adaptív távfényasszisztens pill. nem áll rendelkezésre, lásd a keze- lési útmutatót 406 Az aktív fékasszisztens működése korlátozott, lásd a kezelési útmuta- tót 387 Az aktív fékasszisztens működése pillanatnyilag korlátozott, lásd a kezelési útmutatót 387 Az aktív követésitávolságtartó asszisztens nem működik 391 Az aktív követésitávolságtartó asszisztens pill. nem áll rendelkez- zésre, lásd a kezelési útmutatót 391 Az aktív követésitávolságtartó asszisztens újra rendelkezésre áll 392 Az aktív sávtartó asszisztens nem működik 393 Az aktív sávtartó asszisztens pill. nem áll rendelkezésre, lásd a keze- lési útmutatót 393 Az R fokozatba kapcsoláshoz elő- ször nyomja le a fékpedált 404
 AdBlue rendszer üzemza- vara Csökkent teljesítmény: 20 km/h 400	
 AdBlue rendszer üzemzavara Motor újraindítása után Csökkent teljes.: XXX km/h 400 A fellépő nem nyílt ki, lásd a keze- lési útmutatót vagy Trittstufe n. ausgefahren Störung (A fellépő nem nyílt ki. Üzemzavar áll fenn.) 406 A holttéraszsztens nem működik 392 A holttéraszsztens pill. nem áll rendelkezésre, lásd a kezelési útmutatót 393	
 A jármű üzemkész Kiszállás előtt kapcsolja ki a gyújtást 404 Aktív sávtartó asszisztens A látó- mező korlátozott, lásd a kezelési útmutatót 393	
 A kulcs nem ismerhető fel (fehér kijelzőüzenet) 402	
 A kulcs nem ismerhető fel (piros kijelzőüzenet) 402	
 A lejtő túl meredek, lásd a kezelési útmutatót 386 Állandó N állás aktiválva Elgurulás- veszély 405	
 Álljon meg, lásd a kezelési útmutatót 396	
 Álljon meg a járművel Járossa a motort 395	
 A motorolajszint mérése nem lehetséges 394 A P állásból más fokozatba kapcsolá- shoz nyomja le a fékpedált 405 A P állás csak a jármű álló helyze- tében választható 405 A radaros érzékelő szennyezett, lásd a kezelési útmutatót 387	
 A rögzítőfék nem működik 385 A sebességhatároló nem működik 390	 Bal oldali függőnyelgzsák Üzemzavar Keressen fel egy szer- vizt (példa) 384  Bal oldali tompított feny- szóró (példa) 407  Bal oldalon elől Üzemzavar Keressen fel egy szervizt (példa) 384

	Cserélje ki a kulcsot	402		Klímaberendezés Üzemzavar, lásd a kezelési útmutatót	404
	Cserélje ki a levegőszűrőt	394		--- km/h	391
	Cseréljen elemet a kulcsban	402		Kormányzás üzemzavara	
	Éberségfigyelő rendszer:			Azonnal álljon meg, lásd a kezelési útmutatót	404
	Tartson pihenőt!	393		Kormányzás üzemzavara	
	Éberségfigyelő rendszer nem működik	393		Fokozott erőfelfejtés, lásd a kezelési útmutatót	403
	Elgurulásveszély: a vezetőajtó nyitva, és a sebességváltó nem P állásban van	405		Korrigálja az abroncsnyomást ..	401
	Ellenőrizze a fékbetéteket, lásd a kezelési útmutatót	386		lásd a kezelési útmutatót	396
	Ellenőrizze a fékfolyadék szintjét	387		Motorolaj-nyomás Álljon meg Állítsa le a motort	394
	Ellenőrizze a gumiabroncsokat	401		Motorolajszint Álljon meg Állítsa le a motort	395
	Fahrzeugortung ist aktiviert. Details siehe Handbuch oder zugehörige mobile App. (Gépkocsi helyének meghatározása aktíválva. A részleteket lásd a kézikönyvben vagy a megfelelő mobil alkalmazásban.) vagy Ortung des Fzg. aktiviert siehe Handbuch oder mobile App. (A gépkocsi helyzetének meghatározása aktiválva, lásd a kézikönyvet vagy a mobil alkalmazást)	405		Motorolajszint Csökkentse az olajszintet	395
	Figyelem, defekt!	401		nem működik, lásd a kezelési útmutatót	388
	Folyadékszint mérése nem lehetséges	398		nem működik, lásd a kezelési útmutatót	388
	Helyezze a kulcsot a megjelölt tárolóba, lásd a kezelési útmutatót	402		nem működik, lásd a kezelési útmutatót	389
	Holttérasszisztens A rendszer nem felügyeli a vontatmányt	392		nem működik, lásd a kezelési útmutatót	403
	Hűtőfolyadék Álljon meg Állítsa le a motort	396		nem működik Az akkumulátor feszültsége alacsony	403
	Indítás előtt fordítsa el a kormánykereket	403		nem működik Tankoljon	403
	Indításhoz: P vagy N menetfokozat ...	404		pill. nem áll rendelkezésre, lásd a kezelési útmutatót	389
	Kapcsolja be a menetfényt	407		pill. nem áll rendelkezésre, lásd a kezelési útmutatót	389
	Kapcsolja ki a világitást	407		pill. nem áll rendelkezésre Kamera szennyezett	391
	Kerékkérzők. hiányoznak	400		pill. nem áll rendelkezésre Rada-ros érzékelő szennyezett	391
HOLD	kikapcsolt	392		Pótolja a hűtőfolyadékot, lásd a kezelési útmutatót	397
	Kikapcsolva	391		Pótolja az AdBlue adalékot lásd a kezelési útmutatót	397, 399
				Pótolja az AdBlue adalékot XXX km után nem indíth.	398

P vagy N menetfokozat elhagyásához nyomja le a fékpedált és indítsa be a motort	405
Regeneration nicht möglich (Regenerálás nem lehetséges)	397
 Rendszer üzemzavara XXX km u. nem indítható	398
 Rögzítőfék, lásd a kezelési útmutatót	386
Sebességkorlátozás (Téli gumiabroncsok) XXX km/h	390
Sebességváltás nélkül keressen fel egy szervizt	405
Sebességváltó Üzemzavar Álljon meg	404
SOS NOT READY	387
Táblafelismerő asszisztens A kamera látómező korlátozott, lásd a kezelési útmutatót	392
 Tankoláskor ellenőrizze a motorolajszintet	395
 Tankoláskor töltsön utána 1 liter motorolajat	394
Tartalék akkumulátor Üzemzavar	404
TEMPOMAT nem működik	390
 Tisztítsa meg a tüzelőanyag-szűrőt	394
 Töltsön be mosófolyadékot	402
 Töltsön utána AdBlue-t A jármű nem indítható el	398
 Töltsön utána AdBlue-t Csökkent teljesítmény	399
 Töltsön utána AdBlue-t Csökkent teljesítmény: 20 km/h	399
 Töltsön utána AdBlue-t Motor újraindítása után Csökkent teljes.: 20 km/h	399
 Töltsön utána AdBlue-t Telj. csökk.: 20 km/h Motor nem ind. XXX km	398
 Töltsön utána AdBlue-t Telj. csökk. XXX km után, lásd a kezelési útmutatót	398
 Túllépte a max. sebességet	390
 Tüzelőanyag-tartalék	394
 Utasbiztonsági rendszer Üzemzavar Keressen fel egy szervizt	385
 Üzemzavar, lásd a kezelési útmutatót	407
Kilométer-számláló lásd Teljes megtett út kijelzése (Utazás menü)	306
Kipufogócsővégek (ápolás)	306
Kirendeltség lásd Minősített szakszerviz	47
Kireteszelés beállítása	47
Klimatizálás	
A/C funkció be-/kikapcsolása	106
ablakok páramentesítése	107
automatikus szabályozás	106
automatikus szabályozás (hátsul)	106
be-/kikapcsolás	105
belsőlevegő keringtetés üzemmód be-/kikapcsolása	108
első szellőztetőfűvókák	108
gépkocsi szellőztetése (komfortnyitás)	61
Hátsóablak-fűtés be-/kikapcsolása ...	108
hátsó utastér fűtésének beállítása	106
hűtőközeg	380
kezelőegység TEMPOMATIC	104
kiegészítő fűtés	109
levegőelosztás állásai	107
levegőelosztás beállítása	107
melegvízes kiegészítő fűtés	110
összehangolási funkció be-/kikapcsolása (kezelőegység)	107
raktérszellőzés	115
szellőztetőfűvókák a tetőben	109
szellőztetőfűvókák hátsul	109
Szélvédőfűtés be-/kikapcsolása	108
THERMOTRONIC kezelőegysége	105
Kombinált kapcsoló lásd Fénykürt lásd Irányjelző lásd Távolsági fényszóró	61
Komfortnyitás	61
Komfortnyitás/-zárás a belsőlevegő keringtetés gombjával	108

Komfortzárás	61	Külföldi utazás	
Kormánykerék		megjegyzések	120
beállítás	77	szimmetrikus tompított fényoszó	87
gombok	187	Külön cél	
Környezetvédelem		gyors hozzáférés	247
megjegyzések	22	kiválasztás	236
roncsautó-visszavétel	22	Külön célok szimbólumai	
Környezetvilágítás		kiválasztás	255
be-/kikapcsolás	91	Külső indítási segítség csatlakozó	316
Követésitávolság-szabályozó		Külső világítás	
lásd DISTRONIC aktív követésitávolság-tartó asszisztens		lásd Világítás	
Közbenső cél		Külső visszapillantó tükör	
megadás	242	beállítási lehetőségek	17
pihenőhelyek automatikus keresésének indítása	244	Külső visszapillantó tükrök	
szerkesztés	242	be-/kihajtás	100
útvonal tervezése közbenső célokkal	243	beállítás	100
üzemanyagtöltő állomás automatikus keresésének indítása	244		
Közlekedési hírek bemondása		L	
be-/kikapcsolás	286	Lábszőnyeg	86
Közlekedési információ		Láthatósági mellény	311
áttekintés	250	Leállítás	154
közlekedési események kijelzése	252	Légrugó kézi felfújása (ENR)	141
közlekedési térkép megjelenítése	251	Legutóbbi célok	
megjelenítés bekapcsolása	253	kiválasztás	236
valós idejű közlekedési információ	251	Légszák	
Közlekedési rádióadás hangosítása		aktiválás	32
beállítás	286	áttekintés	35
Közlekedési térkép		beépítési helyek	35
lásd Térkép		első légszák (vezetőoldali, utasoldali)	35
Kulcs		függönylégszák	35
akusztikus zárásvisszajelzés	47	korlátozott védelem	36
áramfelvétel	47	oldallégszák	35
áttekintés	46	védelem	35
elem	47	Lépték beállítása	
funkciók	46	lásd Térkép	
kireteszelés beállítása	47	Létratartó	
kulcscsomón való rögzítés	47	áttekintés	292
probléma	48	max. terhelés	382
rádiókapcsolat	46	műszaki adatok	382
szükségkulcs	47	platós gépkocsi	292
		Levegőbefúvók	
		lásd Szellőztetőfúvókák	
		Levegőszívó ház – vízleeresztő szellep tisztítása	302

LINGUATRONIC

akusztikus sugók	197
alkalmazásfüggő szóbeli utasítások ...	196
átváltásra vonatkozó szóbeli utasítások	198
beállítás (multimédia-rendszer)	197
beszédminőség javítása	197
gépkocsira vonatkozó szóbeli utasítások	207
globális szóbeli utasítások	196
kezelhető funkciók	196
médialejátszóra vonatkozó szóbeli utasítások	204
megjegyzések a szóbeli utasításokkal kapcsolatban	198
multifunkciós kormánykerék (kezelés)	195
navigációs szóbeli utasítások	199
nyelvbeállítás	196
online beszédvezérlés	198
párbeszéd lefolytatása	195
rádióra vonatkozó szóbeli utasítások	202
SMS-re vonatkozó szóbeli utasítások	206
Számjegyek bevitelére	196
szóbeli utasítások fajtái	196
telefonra vonatkozó szóbeli utasítás	201
üzembiztonság	195
üzenetekre vonatkozó szóbeli utasítások	206

Lopás elleni védelem

indításgátló	62
kiegészítő ajtóbiztosítás	49

Lopás elleni védelem

lásd EDW (betörésjelző és riasztóberendezés)

LOW Range	136
------------------------	-----

LOW Range be-/kikapcsolása	136
---	-----

M

Matt fényezés (tisztítási útmutató)	305
---	-----

Max. sebesség

lásd Állítható sebességkorlátozó

MBUX multimédia-rendszer (áttekintés)	213
--	-----

Mechanikus sebességváltó

hátrameneti sebességfokozatba kapcsolás	130
Váltókar kezelése	130

Média

médiaforrás kiválasztása	193
médialejátszás kezelése	193
menü (fedélzeti számítógép)	193

Médiakijelző

karakterbevitel	224
kezdőoldal	214
megjegyzések	213

Médiaüzemmmó

Bluetooth®-audiokészülék csatlakoztatása	282
hasonló zeneszámok lejátszása	283
információ a kategóriákban való keresésről	283
kedvenc dal eltávolítása	283
kedvenc dal hozzáadása	283
keresés elindítása a kategóriákban ...	283
kulcsszavas keresés használata	284
médialejátszás indítása	282
médialejátszás vezérlése	282
média menü áttekintése	281
meglepetés mix	283
szerzői jogok és védjegyek támogatott formátumok és adathordozók	280
USB-eszközök csatlakoztatása	281
videobeállítások elvégzése	284
zeneszám keresése hangulat szerint	284

Megengedett összes tömeg	371
---------------------------------------	-----

Megengedett tengelyterhelés	371
--	-----

Megengedett vontatási módszerek	324
---	-----

Megfelelőségi nyilatkozat

Autóemelő	26
elektromágneses összeférhetőség	25
rádióhullámú átvitelt alkalmazó gépkocsi-részegységek	25

Megtehető távolság kijelzése (Utazás menü)	190
---	-----

Mekka	258
--------------------	-----

Meleglevegős kiegészítő fűtés

azonnali fűtés üzemmód	114
hőmérséklet/működési időtartam	
beállítása	114
indulási idő beállítása	114
kapcsolóóra áttekintése	113
kapcsolóóra beállítása	113
kapcsolóóra bekapcsolása	113
problémák	115

Melegvízes kiegészítő fűtés

be-/kikapcsolás fedélzeti számítógép segítségével	112
be-/kikapcsolás gombbal	111
be-/kikapcsolás távirányítóval	111
kijelzőüzenetek (távirányító)	112
működés	110
problémák	113

Mellékhatás

be- és kikapcsolás	180
--------------------------	-----

Memóriafunkció (ülés)

70

Menetbiztonsági rendszer

ABS (blokkolásgátló rendszer)	156
adaptív féklámpa	161
ASR (kipörgésgátló)	157
áttekintés	156
BAS (fékasszisztensrendszer)	157
EBD (elektronikus fékerőelosztás)	158
ESP® oldalszélasszisztens	158
ESP® vontatmánystabilizálás	158
felelősség	155
radarszenzorok	156

Menetbiztonsági rendszer

lásd Aktív fékasszisztens	
lásd ESP® (elektronikus menetstabilizáló program)	

Menetdinamika-szabályozás

lásd ESP® (elektronikus menetstabilizáló program)	
---	--

Menethelyzetbe kapcsolás (automatikus sebességváltó)

132

Menet közbeni világítás

lásd Automatikus menet közbeni világítás	
--	--

Menetrendszer

lásd 360°-os kamera	
lásd Aktív sávtartó asszisztens	
lásd Állítható sebességkorlátozó	
lásd ATTENTION ASSIST	

lásd DISTRONIC aktív követésitársítás-tartó asszisztens	
lásd HOLD-funkció	
lásd Holttérfigyelő asszisztens	
lásd PARKTRONIC parkolászisztens	
lásd Sávtartó asszisztens	
lásd Táblafelismerő asszisztens	
lásd TEMPOMAT	
lásd Tolátókamera	

Menettulajdonságok (szokatlan)

332

Mentési információs kártya

29

Menü (fedélzeti számítógép)

asszisztensek grafikus kijelzése	190
áttekintés	187
beállítások	194
média	193
navigáció	192
rádió	192
szerviz	189
telefon	193
utazás	190

Mercedes-Benz segélyhívó rendszer

áttekintés	312
automatikus segélyhívás	313
ERA-GLONASS tesztüzemmódjának indítása/leállítása	314
információ	312
információ az adatfeldolgozásról	314
kézi segélyhívás	313
öndiagnosztika (Oroszország)	314

Mercedes-Benz szerződéses szerviz

lásd Minősített szakszerviz	
-----------------------------	--

Mercedes PRO

információ	210
------------------	-----

Mercedes PRO connect

adatátvitel jóváhagyása	211
balet-menedzsment	211
hívás kezdeményezése a tetőn lévő kezelőegységen keresztül	210
információ	210
segélyhívás műszaki meghibásodás esetén a műszaki meghibásodás esetén kezdeményezett segélyhívás gombjával	211
továbbított adatok	211
ügyfélszolgálat felhívása	210

Mértékegységek

beállítás	230
-----------------	-----

Minősített szakszerviz	28	lásd MBUX multimédia-rendszer (áttekintés)	
Mobiltelefon		lásd Touch-Control	
adóteljesítmény (max.)	371	Műanyag burkolatok (ápolás)	308
frekvenciák	371	Műszaki adatok	
internetkapcsolat engedélyének visszavonása	275	abroncsnyomás-ellenőrzés	350
vezeték nélküli töltés	85	gépkocsi-típustábla	371
Mobiltelefon		információ	370
lásd Android Auto		megjegyzések (vonóhorog)	380
lásd Apple CarPlay™		Műszaki meghibásodás	
lásd Mobiltelefon		behúzatás	328
lásd Telefon		gépkocsi szállítása	327
Mobiltelefon beszédfelismerése		kerékcseré	357
indítás	264	súgók áttekintése	19
leállítás	264	vontatás	325
Mosófolyadék		Műszaki meghibásodás	
lásd Ablakmosó folyadék (megjegyzések)		lásd Defekt	
Motor		Műszaki típusjelzés	371
ECO start-stop funkció	126	Műszerfal	
indítás (start-stop nyomógomb)	117	lásd Műszerfal (áttekintés)	
indítás (szükségüzemben)	117	Műszerfal (áttekintés)	6
Indítási segítség	316	Műszerfal megvilágítás	
leállítás (start-stop nyomógomb)	149	lásd Műszervilágítás	
motorszám	371	Műszerkijelző	
problémák	144	áttekintés	186
Motoradatok		Áttekintés	8
megjelenítés	232	működés/megjegyzések	186
Motorelektronika (megjegyzések)	370	világítás beállítása	189
Motorháztető felnyitása/lecsukása	296	Műszerkijelző	
Motorolaj		lásd Figyelmeztető/ellenőrző lámpa	
adalékok	376	Műszervilágítás	189
feltöltési mennyiség	377		
olajszint ellenőrzése fedélzeti számítógéppel	298		
utántöltés	299		
Motorszám	371		
Motorteljesítmény			
Módosítással kapcsolatos megjegyzések	27		
Motorvészindítás	328		
Multifunkciós kijelző (fedélzeti számítógép)	188		
Multifunkciós kormánykerék			
lásd Kormánykerék			
Multimédia-rendszer			
lásd Kijelző (multimédia-rendszer)			

N

Nagynyomású mosó (ápolás)	304
Napellenző kezelése	102
Napikilométer-számláló	
lásd Napi megtett útszakasz	
Napi megtett útszakasz	
alaphelyzetbe állítás	191
kijelzés	190
Navigáció	
áttekintés	233
bekapcsolás	233
menü (fedélzeti számítógép)	192
menü megjelenítése/elrejtése	233

Parkolóház	
mechanikus feloldás	134
PARKTRONIC parkolásasszisztens	
bekapcsolás	167
Drive Away Assist	177
figyelmeztető hangjelzések beállítása	168
kikapcsolás	167
működés	167
rendszerkorlátok	167
Pihenőhelyek keresése	
automatikus keresés indítása	244
PIN-kódos védelem	
be-/kikapcsolás	230
Platófalak	
fel-/leszerelés	58, 59
kinyitás vagy becsukás	58
oldalfalak	59
Pótkerék	
be-/kiszerezés	365
megjegyzések	363
Pótkocsi vontató üzemmód	
megengedett tengelyterhelés	371
Profilok	
áttekintés	218
javaslatok (áttekintés)	219
javaslatok átnevezése	220
javaslatok konfigurálása	219
javaslatok megnyitása	219
javaslatok törlése	220
profil kiválasztása	219
profilok lehetőségeinek kiválasztása	218
profilok maximális száma	218
profilválasztás megjelenítése a gépkocsi beindításakor	219
új profil létrehozása	218
Profilok	
lásd Felhasználói profilok	

Q

Qibla	258
QR-kód (mentési információs kártya) ...	29

R

Radarszenzorok	156
Rádió	
adó áthelyezése	286
adó beállítása	285
adó keresése	285
adókövetés beállítása	286
adólista megnyitása	285
adó tárolása	285
adótár szerkesztése	286
adó törlése	286
áttekintés	285
bekapcsolás	284
frekvencia közvetlen megadása	285
frekvencia rögzítése	286
frekvenciasáv beállítása	285
információ megjelenítése	286
közlekedési hírek bemondásának be-/kikapcsolása	286
közlekedési rádióadás hangosításának beállítása	286
menü (fedélzeti számítógép)	192
rádiószöveg be-/kikapcsolása	286
rádiószöveg megjelenítése	286
szóbeli utasítások (LINGUATRONIC)	202
Rádió adó-vevő készülékek	
adóteljesítmény (max.)	371
beszereléssel kapcsolatos megjegyzések	370
frekvenciák	371
Rádióhullámú átvitelt alkalmazó gépkocsi-részegységek (megfelelő ségi nyilatkozat)	25
Rádiókapcsolat	
kulcs	46
Rádiótelefon	
lásd Mobiltelefon	
Rakodás a kerékszekrényekre	295
Rakodási előírások	78, 288
Rakománybiztosítás	
megjegyzések	289
Rögzítőpontok	290
Rögzítőszem be- és kiszerezése	291

Raktérszellőzés			
beállítás	115		
kikapcsolás	115		
Raktérvilágítás			
mozgásjeladó	92		
REACH-rendelet	28		
Rear Cross Traffic Alert	177		
Redukálószer			
lásd AdBlue®			
Regenerálás			
indítás	128		
megjegyzések	128		
megszakítás	128		
Regisztrálás			
gépkocsi	28		
Rendszám tábla-világítás (fényforrások cseréje)	96		
Rendszerbeállítások			
dátum és idő automatikus beállítás	226		
idő-/dátumformátum beállítása	227		
időzóna beállítása	226		
PIN-kódos védelem be-/kikapcsolása	230		
reset funkció (multimédia-rendszer)	232		
távolság mértékegységének beállítása	230		
Rendszerbeállítások			
lásd Adatimport/-export			
lásd Bluetooth®			
lásd Nyelv			
lásd Szoftverfrissítés			
lásd WLAN			
Reset funkció (multimédia-rendszer)	232		
Reteszelés/kireteszelés			
automatikus reteszelés be-/kikapcsolása	50		
első ajtók kireteszelése és kinyitása belülről	49		
kiegészítő ajtóbiztosítás	49		
Riasztás befejezése (EDW)	63		
Riasztóberendezés			
lásd EDW (betörésjelző és riasztóberendezés)			
Roncsautó-visszavétel (környezetvédelem)	22		
Rögzítőfék (elektromos)			
lásd Elektromos rögzítőfék			
Rögzítőpontok			
információ	381		
Rögzítőszemek	291		
Rövid szakaszos menet	120		
Rövid üzenetek			
lásd Üzenetek			
S			
Sávtartó asszisztens			
funkció	178		
rendszerkorlátok	178		
utánfutó-vontató üzemmód	178		
Sávtartó asszisztens			
lásd Aktív sávtartó asszisztens			
lásd Sávtartó asszisztens			
Sebesség beállítása			
lásd TEMPOMAT			
Sebességkorlátozás	120		
Sebesség korlátozása			
lásd Allítható sebességkorlátozó			
Sebességmérő (digitális)	190		
Sebességváltó-áttétel			
LOW Range	136		
Sebességváltó-áttétel			
lásd LOW Range be-/kikapcsolása			
Sebességváltófokozat-kijelzés	131		
Segélyhívó rendszer			
lásd Mercedes-Benz segélyhívó rendszer			
SMS			
szóbeli utasítások (LINGUATRONIC)	206		
SMS			
lásd Üzenetek			
Start-stop funkció			
lásd ECO start-stop funkció			
Start-stop nyomógomb			
feszültségellátás vagy gyújtás			
bekapcsolása	116		
gépkocsi indítása	117		
gépkocsi leállítása	149		
Surround View			
lásd 360°-os kamera			

SVHC (különös aggodalomra okot adó anyagok)	28	Szöbeli utasítások fajtái (LINGUAT- RONIC)	196
Szabad szoftverek	30	Szoftverfrissítés	
Szakszerviz	28	fontos rendszerfrissítések	231
Szállítás (gépkocsi műszaki meg- básodása)	327	információ	231
Szállítás vasúton	121	végrehajtás	231
Számítógép		Szőnyeg (ápolás)	308
lásd Fedélzeti számítógép		Szükséghelyzet	
Szavatosság (gépkocsi)	28	súgók áttekintése	19
Szellőtetőfűvókák		Szükségkulcs	
beállítás (elől)	108	ajtó kireteszelése	51
beállítás (tető)	109	ajtó reteszelése	51
hátsó utastér	109	kivétel/behelyezés	47
Szélvédő		Szükségüzem	
ablaktörlőlapátok cseréje	99	gépkocsi beindítása	117
ablaktörlőlapátok cseréje (WET WIPER rendszer)	99		
Szélvédő			
lásd Szélvédő			
Szélvédő felett lévő zárható rekesz kinyitása/bezsukása	79		
Szélvédőfűtés be-/kikapcsolása	108		
Szélvédők			
lásd Oldalablakok			
Szemüvegtároló rekesz	80		
Szenzorok (ápolás)	306		
Szerelvények	23		
Szerszám			
lásd Fedélzeti szerszám			
lásd Fedélzeti szerszám kivétele			
lásd Tárolórekesz fedélzeti szerszám			
Szerviz			
lásd ASSYST PLUS			
lásd Minősített szakszerviz			
Szerviz (fedélzeti számítógép)	189		
Szervizintervallum-kijelző			
lásd ASSYST PLUS			
Szerződéses javítóműhely			
lásd Minősített szakszerviz			
Szerződéses szerviz			
lásd Minősített szakszerviz			
Szerzői jog	30		
Szintszabályozás			
lásd ENR (elektronikus szintszabályozás)			
Szivargyújtó	82		
		T	
		Táblafelismerő asszisztens	
		beállítás	175
		működés/megjegyzések	174
		rendszerkorlátok	174
		Tankolás	
		AdBlue® mennyiségének megjele- nítése	145
		AdBlue® utántöltése	146
		AdBlue®-val megtehető távolság kijelzése	145
		gépkocsi tankolása	142
		Tárolási lehetőségek	
		lásd Tároló	
		Tároló	
		ajtó	79
		kartámasz	79
		kesztyűtartó	79
		középkonzol	79
		műszerfal	79
		szemüvegtároló rekesz	80
		tárolódoboz	80
		Tárolódoboz	80
		Tárolórekeszek	
		lásd Tároló	
		Tárolórekesz fedélzeti szerszám	330
		Tartórendszerek (megjegyzések)	291

Távírányító (állóhelyzeti fűtés/szelőztetés)

elemcsere 112

Távírányító (állóhelyzeti fűtés)

beállítás 111

kijelző kijelzései 112

Távolsági fényszóró

adaptív távfény asszisztens 90

be-/kikapcsolás 88

fényforrások cseréje 94

Távolság mértékegységének beállítása

230

Távolságszabályozás

lásd DISTRONIC aktív követésitávolság-tartó asszisztens

Telefon

bejövő hívás beszélgetés közben 265

csengőhang hangereje 264

funkciók aktiválása hívás közben 264

információ 261

kapcsolatok importálása 266

kapcsolatok importálása (áttekintés) 266

kéttelefonos üzemmód (Funkció) 262

második mobiltelefon párosítása

(Secure Simple Pairing) 262

megjegyzések 261

menü (fedélzeti számítógép) 193

mobiltelefon beszédfelismerése 264

mobiltelefon csatlakoztatása (jelszó) 262

mobiltelefon csatlakoztatása (Near Field Communication (NFC)) 263

mobiltelefon csatlakoztatása (Secure Simple Pairing) 262

mobiltelefon felcserélése (kéttelefonos üzemmód) 262

mobiltelefon funkciójának módosítása 262

mobiltelefon leválasztása 263

mobiltelefonok közötti váltás 262

mobiltelefonok közötti váltás (Near Field Communication (NFC)) 263

Near Field Communication (NFC)

használata 263

szóbeli utasítások (LINGUATRONIC) .. 201

telefonálás 264

telefon menü áttekintése 260

üzemmódok 261

vétel és adás hangereje 264

vezeték nélküli töltés (mobiltelefon) 85

Telefonálás

lásd Hívások

Telefonkönyv

lásd Kapcsolatok

Telefonszám tárcsázása (fedélzeti számítógép)

193

Telefonüzemmódok fajtái

Bluetooth® telefonálás 261

business telefonrendszer 261

Téli gumibroncsok

állandó sebességkorlátozás beállítása

..... 164

Téli gumibroncsokra vonatkozó sebességkorlátozás

beállítás 164

Téli üzemmód (hóláncc)

333

Teljes megtett út kijelzése (Utazás menü)

190

TEMPMATIC (kezelőegység)

104

TEMPOMAT

bekapcsolás 162

feltételek 162

gombok 162

kikapcsolás 162

kiválasztás 162

működés 161

rendszerkorlátok 161

sebesség beállítása 162

sebesség lehívása 162

sebesség tárolása 162

Tengelyterhelés

371

Terhelés elosztása

289

Térkép

autópálya-információ be-/kikap-

csolása 256

frissítés 257

időjárásra vonatkozó információ

megjelenítése 258

iránytű megjelenítése 258

következő keresztező közút kijel- zése	256	Tolajtó	
közlekedési térkép megjelenítése	251	ajtókeret B-oszlop (gomb)	52
külön célok szimbólumainak kivá- lasztása	255	becsukás (belülről)	51
lépték automatikus beállítása	258	becsukás (kívülről)	51
lépték beállítása	254	gyermekzár	44
mozgatás	254	kinyitás (belülről)	51
műholdas térkép megjelenítése	258	kinyitás (kívülről)	51
Qibla megjelenítése	258	középkonzol (gomb)	52
szöveges információ kiválasztása	256	Tompított fényszóró	
térképadatok	258	be-/kikapcsolás	87
térképtárolás kiválasztása	255	beállítás külföldön (szimmetrikus)	87
térkép verziójának megjelenítése	256	fényforrások cseréje	94
terület elkerülése	257	Top Tether	40
terület elkerülése (áttekintés)	256	Touch-Control	
terület módosítása	257	akusztikus kezelési visszajelzés	
terület törlése	257	beállítása	215
Tetőcsomagtartó	382	érzékenység beállítása	215
Tetőcsomagtartó (belső)	292	fedélzeti számítógép	187
Tetőcsomagtartó (megjegyzések)	291	kezelés	215
Tetőkárpit (ápolás)	308	Továbbított gépkocs adatok	
Tető-kezelőegység		Android Auto	272
áttekintés	13	Apple CarPlay™	272
Tetőn lévő kezelőegység		Töltés	
belső világítás beállítása	91	akkumulátor	316
THERMOTRONIC (kezelőegység)	105	mobiltelefon (vezeték nélküli)	84
Típustábla		Tükrök	
gépkocsi	371	lásd Külső visszapillantó tükrök	
hűtőközeg	380	Tüzelőanyag	
motor	371	alacsony külső hőmérsékletek	373
Tisztítás		gázolaj	373
lásd Ápolás		minőség (gázolaj)	373
Tolatókamera		problémák	144
ápolás	306	szűrő víztelenítése	302
automatikus üzemmód be-/kikap- csolása (360°-os kamera)	172	tankolás	142
működés	168	tüzelőanyag-mennyiség	375
Tolatólámpa		tüzelőanyag-tartalék	375
fényforrások cseréje	97	Tüzelőanyag-fogyasztás (fedélzeti számítógép)	190
fényforrások cseréje (zárt dobozos felépítményű és kombi kivitelű gép- kocsik)	95	Tüzelőanyag-mennyiség	
		tartalék (tüzelőanyag)	375
		tüzelőanyag	375
		Tüzelőanyag-tartály feltöltési meny- nyisége	
		AdBlue®	376
		Tűzoltó készülék	311

Ú

Újrahasznosítás

lásd Roncsautó-visszavétel (környezetvédelem)

Útszámláló

lásd Napi megtett útszakasz

Útvonal

alternatív útvonal (gyors hozzáférés)	247
alternatív útvonal kiválasztása	243
célinformáció megjelenítése	242
ingázó útvonal bekapcsolása	243
javasolt kerülő útvonal átvétele	
rákérdezést követően	253
jelentések kiválasztása	241
lehetőségek kiválasztása	241
pihenőhelyek automatikus keresésének indítása	244
rögzített útvonal tárolása	245
tárolt útvonal indítása	244
tárolt útvonal megjelenítése a térképen	244
tárolt útvonal szerkesztése	245
tervezés	239, 242
tervezés közbenső célokkal	243
típus kiválasztása	240
útvonallista megjelenítése	243
útvonal rögzítése	245
üzemanyagtöltő állomás automatikus keresésének be-/kikapcsolása ...	244

U

USB-csatlakozójzat a hátsó utastérben	84
--	----

Utánfutó-vontató üzemmód

aktív sávtartó asszisztens	179
csatlakozójzat	184
függőleges támasztóterhelés (maximális)	381
megjegyzések	181
sávtartó asszisztens	178
utánfutó fel-/lekapcsolása	184
vonóhorog felszerelése	183
vonóhorog leszerelése	184
vontatmánytömegek	381

Utánvilágítási idő

belső	93
külső	90

Utasbiztonság

lásd Biztonsági öv
lásd Légzsák
lásd Utasbiztonsági rendszer

Utasbiztonsági rendszer

figyelmeztető lámpa	31
gyermekek, biztonságos utaztatásra vonatkozó megjegyzések	36
korlátozott védelem	31
működés baleset esetén	32
működőképesség	31
önteszt	31
üzemzavar	31
védelem	31

Utasüléspad

tárolódoboz	80
Ülőfelület előre-/visszahajtása	72

Utazás

menü (fedélzeti számítógép)	190
teljes megtett út kijelzése	190

Utazási adatszámoló

alaphelyzetbe állítás	191
kijelzés	190

Ü

Ügyfélszolgálat

lásd ASSYST PLUS

Ülések

4 irányban állítható gerinctámasz	70
8 irányú beállítási lehetőségek	68
beállítási lehetőségek	17
elforgatás (első ülés)	71
első (elektromos beállítás)	68
első (mechanikus beállítás, ülés-komfort csomaggal)	67
első (mechanikus beállítás, ülés-komfort csomag nélkül)	65
első (mechanikus beállítás)	67
fejtámla mechanikus beállítása	76
hátsó üléspad be-/kiszerezése	73
kartámaszok beállítása	72

kartámaszok beállítása (hátsó ülés- pad)	75	megjelenített SMS-ek beállítása	269
lehajtható ülés fel-/lehajtása	72	megválaszolás	269
memóriafunkció	68	olvasás	269
memóriafunkció kezelése	70	sablon használata	269
üléskomfort csomaggal	67	szám/URL alkalmazása	270
üléskomfort csomag nélkül	65	szövegi utasítások (LINGUATRO- NIC)	206
Ülőfelület beállítása (dupla utasülés) ...	72	továbbítás	269
vezető megfelelő ülőhelyzete	65	törlés	270
Ülésfűtés be-/kikapcsolása	76	Üzenetmemória	384
Üléshuzat (ápolás)	308		
Üres fokozatba kapcsolás (automa- tikus sebességváltó)	131	V	
Üzemanyagok		Választófal-tolóajtó	
ablakmosó folyadék	379, 380	raktérből	57
AdBlue®	375	vezetőtérből	56
fékfolyadék	378	Választókar	
hűtőfolyadék (motor)	379	lásd DIRECT SELECT választókar	
hűtőközeg (klímaberendezés)	380	Valódi fa (ápolás)	308
megjegyzések	372	Valós idejű közlekedési információ	
motorolaj	376	előfizetési információ meghosszab- bítása	251
tüzelőanyag (gázolaj)	373	előfizetési információ megjeleni- tése	251
Üzemanyagtöltő állomás keresése		közlekedési események kijelzése	252
automatikus keresés be-/kikap- csolása	244	közlekedési információ megjeleni- tésének bekapcsolása	253
automatikus keresés indítása	244	közlekedési térkép megjelenítése	251
Üzembehelyezési engedély száma (EK)	371	regisztrálás a Mercedes PRO por- tálon	251
Üzembiztonság		területi jelentések megjelenítése	253
megfelelőségi nyilatkozat (autóe- melő)	26	Váltókar	130
megfelelőségi nyilatkozat (elektro- mágneses összeférhetőség)	25	Vészfékezés	
megfelelőségi nyilatkozat (rádióhul- lámú átvitel alkalmazó gépkocsi- részegységek)	25	elektromos rögzítőfék	154
Motorteljesítmény módosítása	27	kézi rögzítőfék	151
tudnivalók	24	Vészhelyzet	
Üzemzavar		elakadásjelző háromszög felállítása ...	311
utasbiztonsági rendszer	31	elakadásjelző háromszög kivétele	311
Üzenet (multifunkciós kijelző)		elsősegélynyújtó csomag	311
lásd Kijelzőüzenet		figyelmeztető lámpa	311
Üzenetek		láthatósági mellény	311
áttekintés	268	tűzoltó készülék	311
feladó felhívása	269	Vészvillogó	
küldés	269	be-/kikapcsolás	89
megírás	269		

Vezeték nélküli töltés

mobiltelefon	85
működés/megjegyzések	84

Vezetési tanácsok

Alkoholfogyasztás és vezetés	118
általános vezetési tanácsok	118
aquaplaning	122
Áthaladás közúti vízfolyáson	122
bejáratással kapcsolatos tanácsok	118
fékek	121
fék igénybevétele	121
hegyvidéki közlekedés	126
külföldi utazás (információ)	120
külföldi utazás (szimmetrikus tompított fényszóró)	87
lejtős útszakasz	121
nedves úttest	121
rögzítőfék	121
Szállítás vasúton	121
új féktárcsák és fékbetétek	121
Vezetés nedves körülmények között ..	122
vezetés télen	123
Vezetés terepen	123

Vezetőülés

lásd Ülések

Világítás

adaptív távfény asszisztens	90
automatikus menet közbeni világítás ...	87
bekanyarodássegítő világítás	89
fénykürt	88
fényszóró vetítési távolság	88
hátsó ködlámpa	88
helyzetjelző világítás	87
irányjelző	88
kombinált kapcsoló	88
környezetvilágítás be-/kikapcsolása	91
külföldi utazás (szimmetrikus tompított fényszóró)	87
külső utánvilágítás idejének beállítása	90
műszervilágítás beállítása	189
parkolóvilágítás	87
távolsági fényszóró	88
tompított fényszóró	87
vészvillogó	89
világítási rendszerekkel kapcsolatos felelősség	87
világításkapcsoló	87

Világítás

lásd Világítás

Világításkapcsoló (áttekintés)**Vízleeresztő szelep – levegőszívó ház tisztítása****Vonóhorog**

általános megjegyzések	380
felszerelés	183
leszerelés	184

Vonószem

fel-/leszerelés	328
tárolóhely	327

Vonószem (tárolóhely)

lásd Fedélzeti szerszám

Vonószerkezet

ápolás	306
csatlakozóaljzat	184
megjegyzések az utánfutó-vontató üzemmóddal kapcsolatban	181
vonóhorog felszerelése	183
vonóhorog leszerelése	184

Vontatás

megemelt első vagy hátsó tengely	326
---------------------------------------	-----

Vontatási módszerek**Vontatmánystabilizálás****Vontatmánytömegek****W****Webbongészó**

áttekintés	277
beállítások megnyitása	277
befejezés	278
bongészési előzmények törlése	277
könyvjelzők kezelése	277
könyvjelzők törlése	277
lehetőségek megnyitása	277
webhely megnyitása	276

Webhely

megnyitás	276
-----------------	-----

WLAN

áttekintés	227
beállítás	228
hotspot beállítása	229
internetkapcsolat létrehozása	274

Impresszum

internet.

A Mercedes-Benz gépjárművekről és a Daimler AG-ról további információkat talál az alábbi internetcímen:

<http://www.mercedes-benz.com>

<http://www.daimler.com>

Szerkesztőség

Az ezzel a kezelési útmutatóval kapcsolatos kérdéseivel vagy javaslataival forduljon a műszaki szerkesztőséghez az alábbi címen:

Daimler AG, HPC: CAC, Customer Service,
70546 Stuttgart, Németország

©Daimler AG: A Daimler AG írásos engedélye nélkül jelen dokumentum utánnomása, fordítása, illetve sokszorosítása még kivonatos formában is tilos.

Gépkocsigyártó

Daimler AG

Mercedesstraße 137

70327 Stuttgart

Németország

KEZELÉSI ÚTMUTATÓK



Digitális a gépkocsiban

Ismerkedjen meg a kezelési útmutató tartalmával közvetlenül a gépkocsi multimédia-rendszerén keresztül („Gépkocsi” menüpont). Kezdje a gyors bevezetővel vagy mélyítse el ismereteit hasznos tanácsokkal.



Gépkocsidokumentáció-mappa a gépkocsiban

Itt nyomtatott formában megtalál minden információt a gépkocsijának kezelésével, a szervizszolgáltatásokkal és a garanciával kapcsolatban.



Digitális az interneten

A kezelési útmutató elérhető a Mercedes-Benz honlapon.



Digitális alkalmazásként

A „Mercedes-Benz Guides” alkalmazás ingyenesen áll rendelkezésre az ismert App Store áruházakban.



Apple® iOS



Android™



9075841003Z121