



Sprinter

Handleiding

Mercedes-Benz



Symbolen

In deze handleiding vindt u de volgende symbolen:

 **GEVAAR** Gevaar door het niet in acht nemen van waarschuwingsaanwijzingen

Waarschuwingsaanwijzingen wijzen op gevaren die uw gezondheid of uw leven resp. de gezondheid of het leven van anderen in gevaar kunnen brengen.

► De waarschuwingsaanwijzingen in deze handleiding in acht nemen.

 **MILIEU-AANWIJZING** Milieuschade door het niet in acht nemen van milieu-aanwijzingen

Milieu-aanwijzingen geven informatie over milieubewust handelen of milieubewust afvoeren.

► Milieu-aanwijzingen in acht nemen.

 **AANWIJZING** Materiële schade door het niet in acht nemen van aanwijzingen m.b.t. materiële schade

Aanwijzingen m.b.t. materiële schade wijzen op risico's die tot schade aan de auto kunnen leiden.

► Aanwijzingen m.b.t. materiële schade in acht nemen.

 Nuttige aanwijzingen of andere informatie die behulpzaam kan zijn.

► Handlingsinstructie

(→ pagina) Meer informatie over een onderwerp

Display Melding op het multifunctioneel display/multimedia display

 Bovenste menuniveau, dat in het multimediasysteem moet worden geselecteerd

 Overeenkomstige submenu's, die in het multimediasysteem moeten worden geselecteerd

* Geeft een oorzaak aan

Welkom in de wereld van Mercedes-Benz

Voor de eerste rit dient u zich aan de hand van deze handleiding vertrouwd te maken met het voertuig. Voor uw eigen veiligheid en voor een langere levensduur van het voertuig adviseren wij u de volgende aanwijzingen en waarschuwingsaanwijzingen in deze handleiding op te volgen. Onoplettendheid kan tot schade aan het voertuig en tot persoonlijk letsel en milieuschade leiden.

De uitvoering of de productbenaming van het voertuig is afhankelijk van:

- Model
- Opdracht
- Exportuitvoering
- Beschikbaarheid

De afbeeldingen in deze handleiding tonen een voertuig met linkse besturing. Bij voertuigen met rechts stuur wijkt de indeling van onderdelen en bedieningselementen overeenkomstig af.

Mercedes-Benz past zijn voertuigen steeds aan de voortdurende ontwikkeling van de wetenschap en de techniek aan.

Mercedes-Benz behoudt zich daarom het recht voor de volgende punten te wijzigen:

- Vorm
- Uitvoering
- Techniek

Daarom kan de beschrijving in sommige gevallen afwijken van uw auto.

Onderdeel van het voertuig zijn:

- Digitale handleiding
- Gedrukte handleiding
- Onderhoudsboekje
- Uitrustingsafhankelijke aanvullende handleidingen

Deze documentatie altijd in het voertuig meenemen. Alle documentatie bij verkoop van het voertuig aan de nieuwe eigenaar overdragen.



In één oogopslag	4	Opbergmogelijkheden	74
Cockpit	4	Informatie over de flessenhouder	78
Combi-instrument	5	Bekerhouder	78
Bedieningspaneel dakconsole	10	Asbak en sigarettenaansteker	78
Deurbedieningseenheid	14	Contactdozen	79
In geval van nood en pech	16	Draadloos opladen van de mobiele telefoon en koppeling met de buitenan- tenne	81
Algemene aanwijzingen	18	Voetmat monteren of demonteren	82
Milieubescherming	18	Licht en zicht	84
Terugname van het oude voertuig	18	Buitenverlichting	84
Mercedes-Benz Originele onderdelen	18	Interieurverlichting instellen	88
Aanwijzingen met betrekking tot aan-, op-, in- en ombouwen	19	Lichtbron veranderen	90
Handleiding	20	Ruitenwisser	95
Bedrijfsveiligheid	20	Spiegel	98
Conformiteitsverklaringen	21	Zonnekleppen bedienen	99
Diagnose-interface	22	Klimaatregeling	100
Aanwijzingen voor wijzigingen van het motorvermogen	22	Overzicht aircosystemen	100
Gekwalificeerde werkplaats	23	Aircosystemen bedienen	102
Registratie van het voertuig	23	Luchtroosters bedienen	105
Correct gebruik van het voertuig	23	Extra verwarming	106
Aansprakelijkheid voor gebreken	23	Bediening van de beluchting van de laadruimte	112
QR-codes voor reddingskaart	23	Rijden en parkeren	113
Gegevensopslag	24	Rijden	113
Auteursrecht	25	Accuhoofdschakelaar	126
Veiligheid voor inzittenden	26	Handgeschakelde versnellingsbak	126
Veiligheidssysteem	26	Automatische transmissie	127
Veiligheidsgordels	28	Vierwielaandrijving	131
Airbags	30	DSR (Downhill Speed Regulation)	133
Kinderen in de auto	32	Elektronische niveauregeling	134
Aanwijzingen met betrekking tot huis- dieren in de auto	40	Tanken	138
Openen en sluiten	41	Parkeren	145
Sleutel	41	Rij- en rijveiligheidssystemen	150
Deuren	43	Werkfunctie	175
Schuifdeur	46	Rijden met aanhangwagen	176
Elektrische schuifdeur	47	Instrumentendisplay en boordcom- puter	181
Achterdeuren	50	Overzicht instrumentendisplay	181
Scheidingswand-schuifdeur	51	Overzicht toetsen in het stuurwiel	182
Elektrische treeplank	52	Boordcomputer bedienen	182
Boorden van de platte laadbak	54	Overzicht van de weergaven op het multifunctioneel display	183
Zijruitent	55	Dashboardverlichting instellen	184
Diefstalbeveiliging	57	Menu's en submenu's	184
Stoelen en opbergen	61		
Correcte zitpositie voor de chauffeur	61		
Stoelen	61		
Stuurkolom instellen	73		

MBUX mediasysteem	189
Overzicht en bediening	189
Systeeminstellingen	195
Voertuiginformatie	197
Telefoon	198
Media	209
Radio	213
Sound	214

Vervoeren	216
Aanwijzing met betrekking tot beladingsrichtlijnen	216
Ladingverdeling	217
Ladingverankering	217
Dragersystemen	219
Binnendakdragersysteem	220
Wielkuipen beladen	222

Onderhoud en verzorging	223
Weergave onderhoudsinterval ASSYST PLUS	223
Motorruimte	223
Reiniging en verzorging	231

Pechhulp	238
Noodgeval	238
Bandenpech	239
Accu	239
Aan- of wegslepen	248
Elektrische zekeringen	253
Boordgereedschap	254
Hydraulische krik	255

Wielen en banden	257
Geluidsontwikkeling of ongebruikelijk rijgedrag	257
Regelmatige controle van de wielen en banden	257
Informatie over het rijden met zomerbanden	257
Informatie over M+S-banden	258
Aanwijzingen met betrekking tot sneeuwkettingen	258
Bandenspanning	259
Verwisselen van een wiel	275
Reservewiel	285

Technische gegevens	291
Informatie over technische gegevens	291
Boordelektronica	291

Voertuigtypeplaatje, voertuigidentificatienummer (VIN) en motornummer	292
Bedrijfsstoffen en inhoud	293
Voertuiggegevens	300
Trekhaak	300
Sjorpunten en dragersystemen	301

Displaymeldingen en waarschuwings-/controlelampjes	303
Meldingen op het beeldscherm	303
Waarschuwendende en kwiterende (terugmeldende) meldlampen	329

Trefwoordenregister	339
----------------------------------	------------

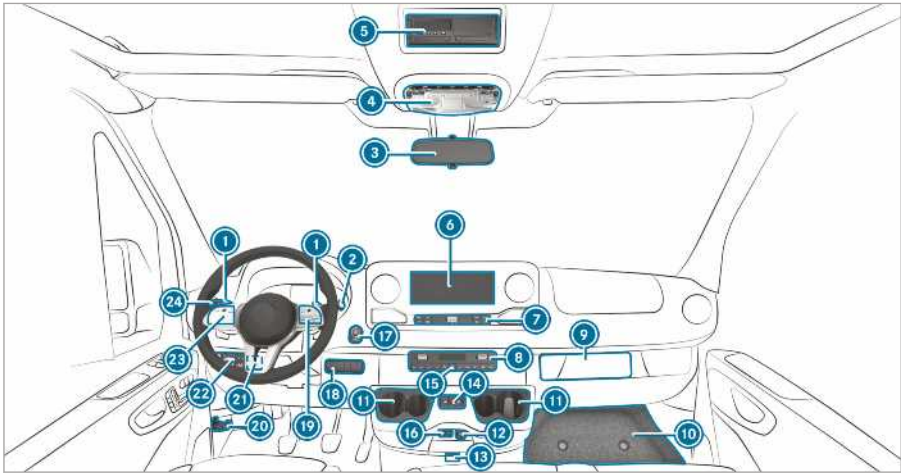

① Stuurwielchakelpaddles	→ 129	⑮ Rechter schakelaarpaneel	
② DIRECT SELECT hendel	→ 127	Vierwielaandrijving in- en uitschakelen	→ 132
③ Binnenspiegel	→ 99	LOW RANGE in- en uitschakelen	→ 133
④ Bedieningspaneel dakconsole	→ 88	DSR in- en uitschakelen	→ 133
⑤ DIN-schacht, bijvoorbeeld voor het plaatsen van een tachograaf of de tijdschakelklok voor de standverwarming		Voertuighoogte omhoog- en omlaagbrengen	→ 135
⑥ Display van het MBUX multimedia-systeem	→ 189	PTO in- en uitschakelen	→ 175
⑦ Bedieningselementen voor MBUX multimediasysteem	→ 191	Werktoerentalregeling (ADR) in- en uitschakelen	→ 176
⑧ Temperatuurregelsysteem	→ 100	Laadruimteverlichting in- en uitschakelen	→ 112
⑨ Plaats voor tachograaf		⑲ Stuurwieltoetsen	→ 182
⑩ Afdekking opbergvak	→ 255	⑳ Motorkap openen	→ 223
⑪ Bekerhouder	→ 78	㉑ Linker schakelaarpaneel	
⑫ 12V-aansluiting	→ 79	Bedrijfstoerental (ADR) instellen	→ 176
⑬ Voertuigen met KEYLESS-GO-start: Instekplaats sleutel		㉒ Verlichtingsschakelaar	
⑭ Elektrische schuifdeur openen en sluiten	→ 47	Koplampverstelling	→ 85
⑮ Noodknipperlicht in- en uitschakelen	→ 86	㉓ Stuurwieltoetsen	→ 182
⑯ Usb-aansluiting	→ 75	㉔ Combischakelaar	
⑰ Start-stoptoets	→ 114	Knipperen	→ 85
		Grootlicht	→ 85
		Ruitenwissers	→ 95
		Achterrautenwisser	→ 96

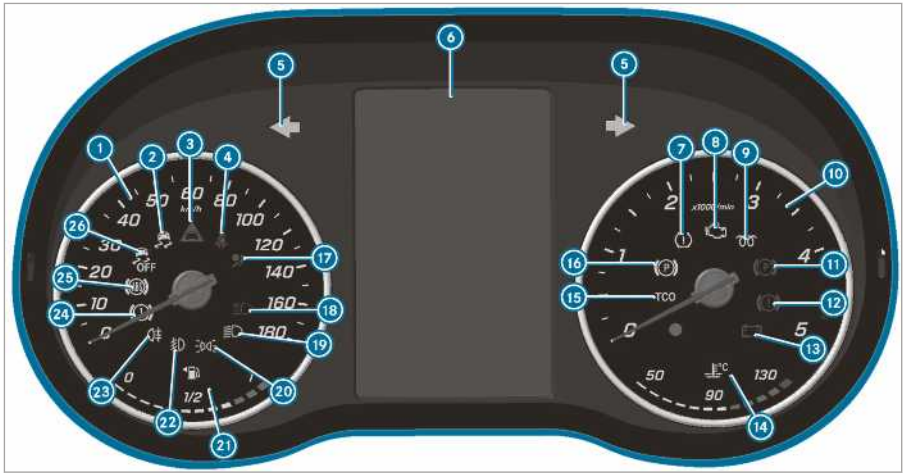

Instrumentendisplay (kleurendisplay)

1	Snelheidsmeter	→ 181
2	ESP®	→ 330
3	Afstandswaarschuwing	→ 335
4	Veiligheidsgordel niet omgespt	→ 335
5	Knipperlicht	→ 85
6	Multifunctioneel display	→ 330
7	Waarschuwinglampje bandenspanningsverlies	→ 330
8	Motordiagnose	→ 336
9	Voorgloeien en storing in het voorgloeisysteem	→ 336
10	Toerenteller	→ 181
11	Parkeerrem bediend (rood)	→ 330, 330
12	Remmen (rood)	→ 330
13	Elektrische storing	→ 336



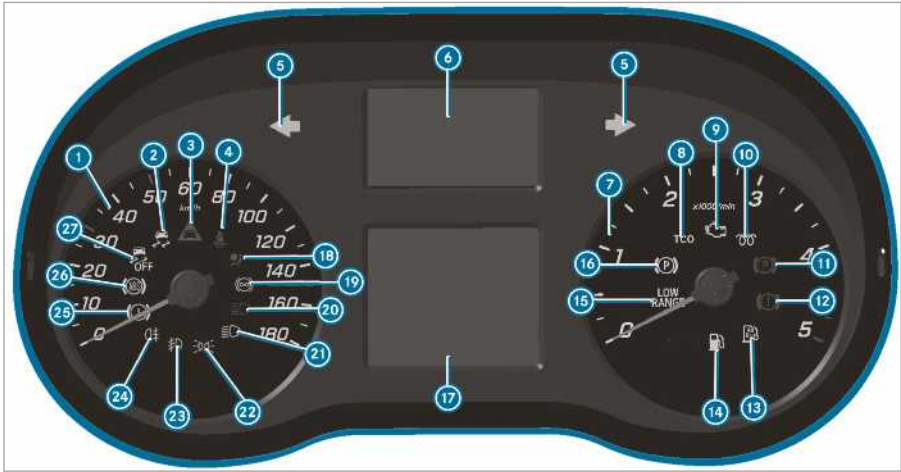



14	Weergave koelvloeistoftemperatuur en koelvloeistof te heet	→ 336
15	Tachograaf (zie de afzonderlijke handleiding)	
16	Elektrische parkeerrem (geel)	→ 330
17	Veiligheidssysteem	→ 26
18	Grootlicht	→ 85
19	Dimlicht	→ 84
20	Standlicht	→ 84
21	Weergave brandstofpeil en brandstofreserve met aanduiding van de tankdopkleppositie	→ 336
22	Mistlicht	→ 85
23	Mistachterlicht	→ 85
24	Remmen (geel)	→ 330
25	ABS vertoont een storing	→ 330
26	ESP® uitgeschakeld	→ 330



Instrumentendisplay (zwart-wit-display) met stuurwieltoetsen

1	Snelheidsmeter	→ 181
2	ESP®	→ 330
3	Afstandswaarschuwing	→ 335
4	Veiligheidsgordel niet omgespt	→ 335
5	Knipperlicht	→ 85
6	Weergave waarschuwings- en controlelampjes	
	Ten minste één deur is niet volledig gesloten	
	Bandenspanningsverlies	→ 330
	Stuurbevestiging vertoont een storing	→ 335
	Elektrische storing	→ 336
	SOS-noodoproepsysteem (Mercedes-Benz noodoproepsysteem)	
	Active Brake Assist System uitgeschakeld	
	ATTENTION ASSIST uitgeschakeld	
	Spoorassistent uitgeschakeld	

Grootlichtassistent	→ 87	
(wit) spoorassistent actief en operationeel / (rood) spoorassistent waarschuwt		
7	Toerenteller	
8	Tachograaf (zie de afzonderlijke handleiding)	
9	Motordiagnose	→ 336
10	Voorgloeien en storing in het voorgloeisysteem	
11	Parkeerrem bediend (rood)	→ 330, 330
12	Remmen (rood)	→ 330
13	AdBlue voorraad gering	→ 140
14	Brandstofreserve	→ 336
15	LOW RANGE actief	→ 133
16	Elektrische parkeerrem (geel)	→ 330
17	Multifunctioneel display	→ 330
18	Veiligheidssysteem	→ 26
19	Retarder (raadpleeg de afzonderlijke gebruikershandleiding)	
20	Grootlicht	→ 85
21	Dimlicht	→ 84



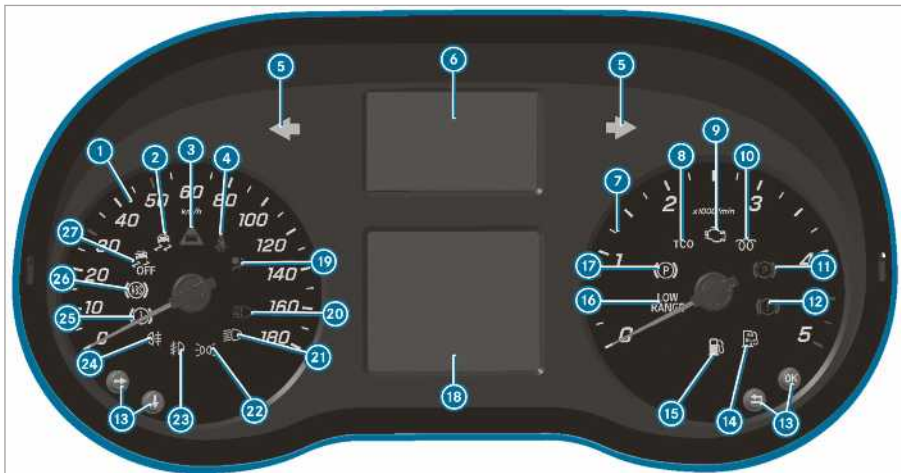



 22	Standlicht	→ 84	 25	Remmen (geel)	→ 330
 23	Mistlicht	→ 85	 26	ABS vertoont een storing	→ 330
 24	Mistachterlicht	→ 85	 27	ESP® uitgeschakeld	→ 330



Instrumentendisplay (zwart-wit-display) zonder stuurwieltoetsen







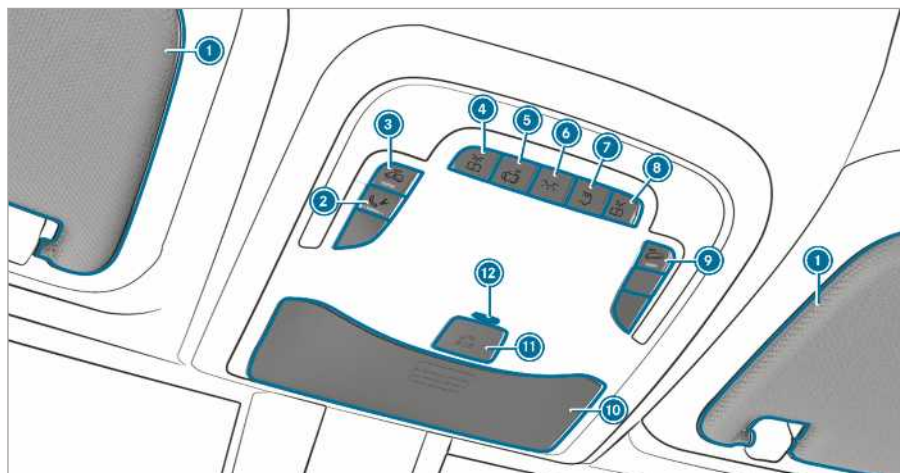

①	Snelheidsmeter	→ 181
②	ESP®	→ 330
③	Afstandswaarschuwing	→ 335
④	Veiligheidsgordel niet omgespt	→ 335
⑤	Knipperlicht	→ 85
⑥	Weergave waarschuwings- en controlelampjes	
	Ten minste één deur is niet volledig gesloten	
	Waarschuwinglampje bandenspanningsverlies	→ 330
	Stuurbekrachtiging vertoont een storing	→ 335
	Elektrische storing	→ 336
	SOS-noodoproepsysteem (Mercedes-Benz noodoproepsysteem)	
	Active Brake Assist System uitgeschakeld	
	ATTENTION ASSIST uitgeschakeld	
	Spoorassistent uitgeschakeld	

Grootlichtassistent	→ 87	
(wit) spoorassistent actief en operationeel / (rood) spoorassistent waarschuwt		
Retarder (zie de afzonderlijke handleiding.)		
⑦	Toerenteller	
⑧	Tachograaf (zie de afzonderlijke handleiding)	
⑨	Motordiagnose	→ 336
⑩	Voorgloeien en storing in het voorgloeisysteem	
⑪	Parkeerrem bediend (rood)	→ 330, 330
⑫	Remmen (rood)	→ 330
⑬	Toetsen voor het bedienen van de boordcomputer	→ 182
⑭	AdBlue voorraad gering	→ 140
⑮	Brandstofreserve	→ 336
⑯	LOW RANGE LOW RANGE actief	→ 133
⑰	Elektrische parkeerrem (geel)	→ 330
⑱	Multifunctioneel display	→ 330
⑲	Veiligheidssysteem	→ 26
⑳	Grootlicht	→ 85

21		Dimlicht	→	84	24		Mistachterlicht	→	85
22		Standlicht	→	84	25		Remmen (geel)	→	330
23		Mistlicht	→	85	26		ABS vertoont een storing	→	330
					27		ESP® uitgeschakeld	→	330





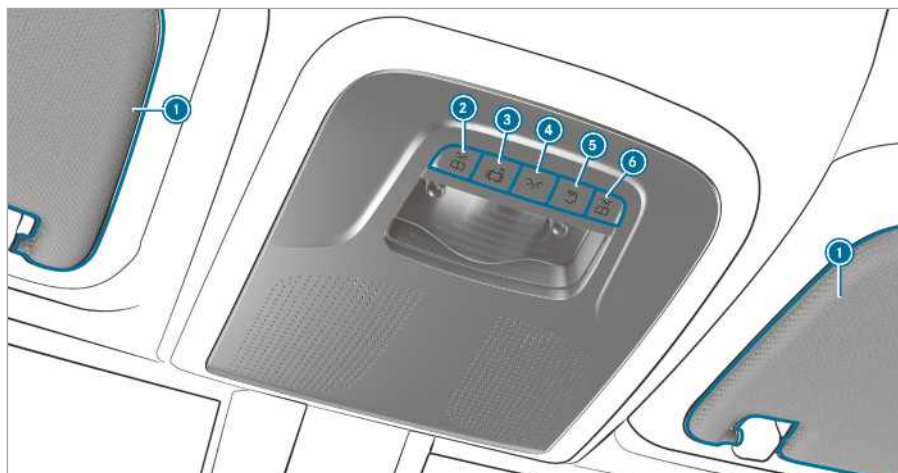

Variante 1 van het bedieningspaneel dakconsole

<p>① Zonneklep → 99</p> <hr/> <p>② Toets voor de pechhulp (Mercedes PRO connect)</p> <hr/> <p>③  Interieurbeveiliging in- en uitschakelen → 59</p> <p>Of bus-interieurverlichting in- en uitschakelen</p> <hr/> <p>④  Leeslicht in- en uitschakelen</p> <hr/> <p>⑤  Automatische verlichtingsregeling in- en uitschakelen</p> <hr/> <p>⑥  Interieurverlichting voorin in- en uitschakelen</p> <hr/> <p>⑦  Interieurverlichting achterin in- en uitschakelen</p>	<p>⑧  Leeslicht in- en uitschakelen</p> <hr/> <p>⑨  Wegsleepbeveiliging in- en uitschakelen → 58</p> <hr/> <p>⑩ Brillenbox → 76</p> <hr/> <p>⑪  SOS-noodoproepsysteem (Mercedes-Benz noodoproepsysteem)</p> <hr/> <p>⑫ EDW-controlelampje of LED-controlelampje voor de ondersteunende accu ten behoeve van het noodoproepsysteem (uitsluitend voor Rusland)</p>
--	---



Variant 2 van het bedieningspaneel dakconsole

- | | |
|---|--|
| <ul style="list-style-type: none"> ① Zonneklep → 99 ②  Leeslicht in- en uitschakelen ③  Automatische verlichtingsregeling in- en uitschakelen ④  Interieurverlichting voorin in- en uitschakelen | <ul style="list-style-type: none"> ⑤  Interieurverlichting achterin in- en uitschakelen ⑥  Leeslicht in- en uitschakelen |
|---|--|

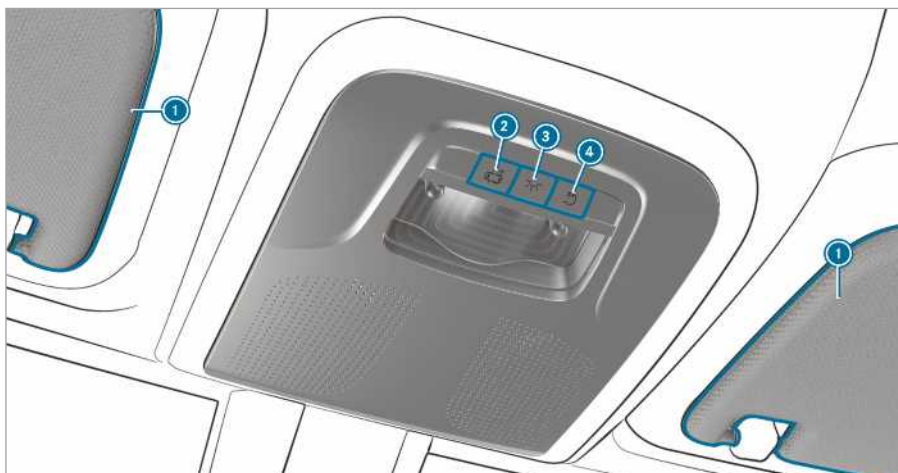

Variante 3 van het bedieningspaneel dakconsole

① Zonneklep → 99

②  Automatische verlichtingsregeling in- en uitschakelen

③  Interieurverlichting voorin in- en uitschakelen → 59

④  Interieurverlichting achterin in- en uitschakelen

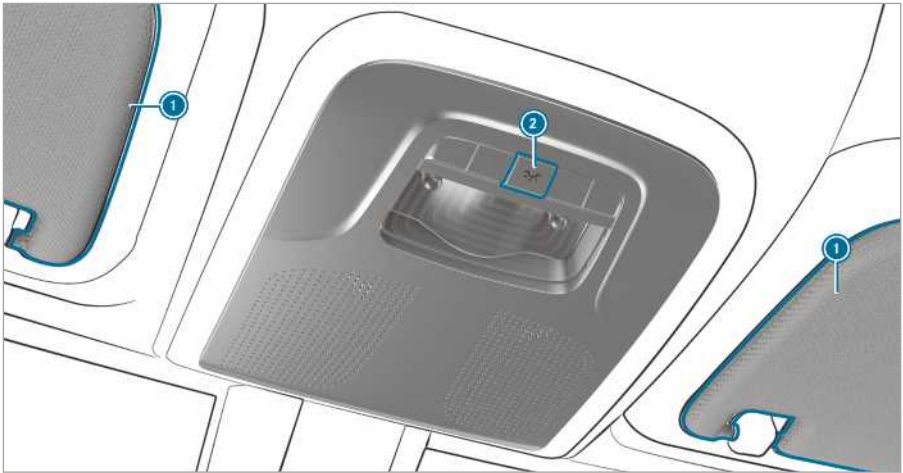

Variant 4 van het bedieningspaneel dakconsole

① Zonneklep → 99

② Interieurverlichting in- of uitschakelen

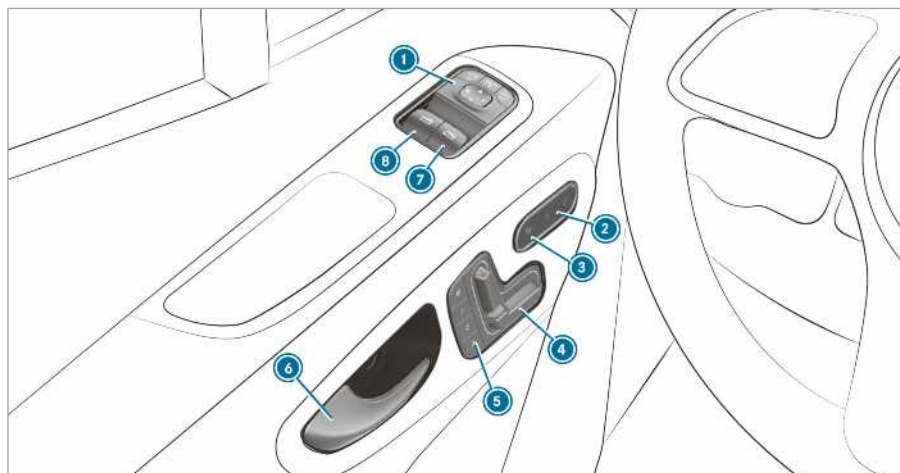

Deurbedieningseenheid voertuigen met elektrisch instelbare buitenste zitplaatsen

① Buitenspiegels instellen	→ 98	⑤ Geheugenfunctie bedienen	→ 66
② Centrale vergrendeling in- en uitschakelen	→ 45	⑥ Deur openen	→ 44
③ Stoelverwarming in- en uitschakelen	→ 73	⑦ Zijruiten rechts openen en sluiten	→ 55
④ Voorstoel elektrisch instellen	→ 64	⑧ Zijruiten links openen en sluiten	→ 55

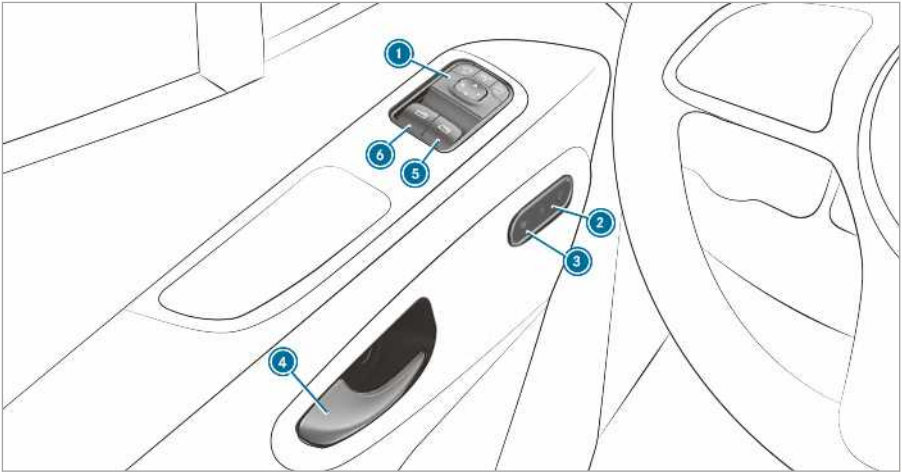

Deurbedieningseenheid voertuigen zonder elektrisch instelbare stoelen

➊ Buitenspiegels instellen	→ 98	➋ Deur openen	→ 44
➌ Centrale vergrendeling in- en uitschakelen	→ 45	➍ Zijruiten rechts openen en sluiten	→ 55
➎ Stoelverwarming in- en uitschakelen	→ 73	➏ Zijruiten links openen en sluiten	→ 55

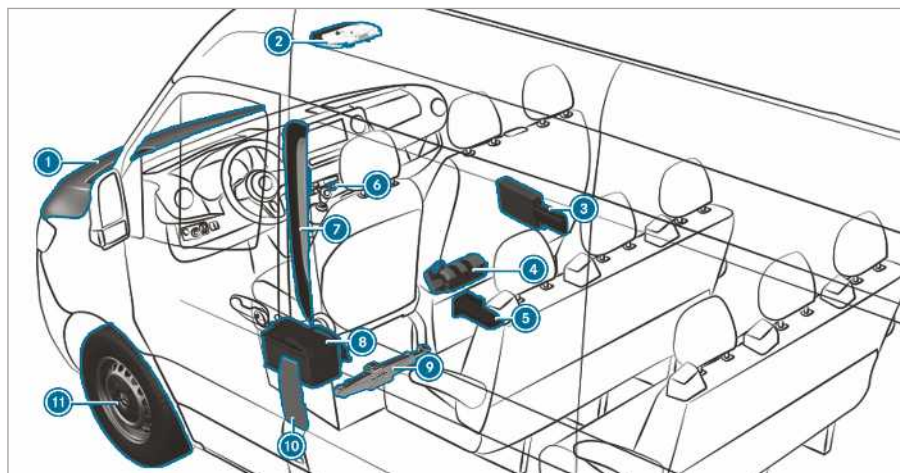

<p>① Bedrijfsstoffen controleren en bijvullen → 293</p> <p>Starthulp → 241</p> <p>② Toetsen voor SOS-noodoproepsysteem en pechhulp-oproep → 208</p> <p>③ Gevarendriehoek → 238</p> <p>Veiligheidsvest → 238</p> <p>EHBO-set → 238</p> <p>④ Brandblusser → 238</p> <p>⑤ Voertuigen met achterwielaandrijving: Hydraulische krik en gereedschap voor het verwisselen van een wiel → 255</p>	<p>⑥ Alarmknipperlichtinstallatie → 86</p> <p>⑦ QR-codes voor het bepalen van de reddingskaart → 23</p> <p>⑧ Startaccu losmaken → 243</p> <p>⑨ Voertuigen met voorwielaandrijving: Mechanische krik en gereedschap voor het verwisselen van een wiel → 278</p> <p>⑩ Tankdopklep met aanwijzingsplaatjes voor bandenspanning, brandstofsoort en QR-codes voor het bepalen van de reddingskaart → 138</p> <p>⑪ Bandenpech → 239</p>
---	---

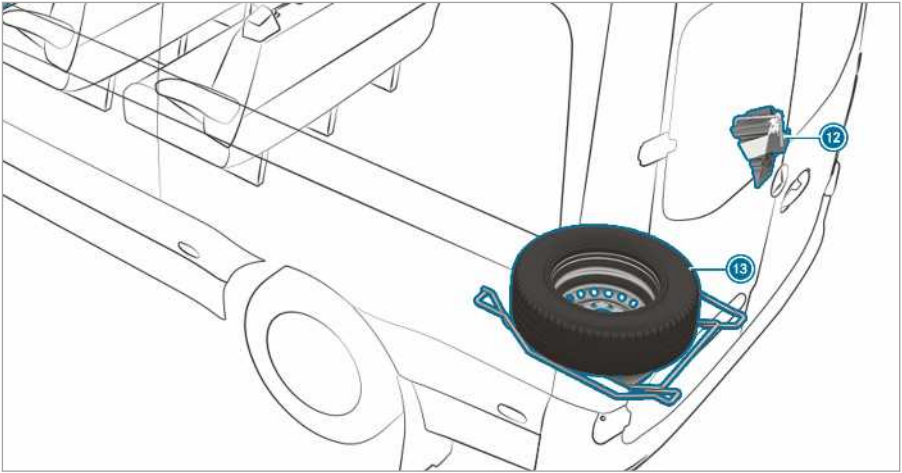

12 Voertuigen met achterwielaandrijving: Wielkeg

13 Reservewiel (voorbeeld)

→ 285

Milieubescherming



MILIEU-AANWIJZING Milieuschade door bedrijfsomstandigheden en persoonlijke rijstijl

De uitstoot van schadelijke stoffen van uw auto heeft een directe samenhang met het gebruik van de auto.

U kunt een bijdrage aan de milieubescherming leveren door uw auto op milieuvriendelijke wijze te gebruiken. Daartoe de volgende aanbeveling met betrekking tot de bedrijfsomstandigheden en uw persoonlijke rijstijl in acht nemen.

Bedrijfsomstandigheden:

- ▶ Zorg dragen voor een juiste bandenspanning.
- ▶ Geen onnodige ballast meenemen (bijvoorbeeld een niet meer benodigde imperial).
- ▶ De onderhoudsintervallen aanhouden. Een regelmatig onderhouden auto ontziet het milieu.
- ▶ Onderhoudswerkzaamheden altijd laten uitvoeren bij een gekwalificeerde werkplaats.

Uw persoonlijke rijstijl:

- ▶ Tijdens het starten geen gas geven.
- ▶ De motor niet stationair laten warmdraaien.
- ▶ Anticiperend rijden en voldoende afstand houden.
- ▶ Veelvuldig en sterk accelereren en remmen vermijden.
- ▶ Tijdig schakelen en de versnellingen slechts $\frac{2}{3}$ uitrijden.
- ▶ De motor als het verkeer gedurende langere tijd stilstaat afzetten, bijvoorbeeld het ECO start-stopsysteem gebruiken.
- ▶ Brandstofbesparend rijden.

Terugname van het oude voertuig

Alleen voor EU-landen:

Mercedes-Benz neemt uw oude voertuig weer terug voor het op milieuvriendelijke wijze afvoeren overeenkomstig de richtlijn voertuigwrakken van de Europese Unie (EU).

Voor de terugname van uw oude voertuig is een netwerk van inzamelpunten en demontagebedrijven beschikbaar. Bij deze bedrijven kunt u uw voertuig gratis afgeven. Hierdoor levert u een waardevolle bijdrage aan het sluiten van de recyclingkringloop en het ontzien van de hulpbronnen.

Meer informatie over de recycling van oude voertuigen, het afvoeren en de voorwaarden voor de terugname vindt u op de nationale Mercedes-Benz homepage.

Mercedes-Benz Originele onderdelen



MILIEU-AANWIJZING Milieuvervuiling door niet gebruiken van gerecyclede ruilaggregaten

Daimler AG biedt gerecyclede ruilaggregaten en -onderdelen met dezelfde kwaliteit als nieuwe onderdelen. Daarbij geldt dezelfde aansprakelijkheid voor gebreken als bij nieuwe onderdelen.

- ▶ Gerecyclede ruilaggregaten en -onderdelen van Daimler AG gebruiken.



Aanwijzing Beïnvloeding van de werking van de veiligheidssystemen door de installatie van accessoires, reparaties of laswerkzaamheden

In de volgende gebieden van de auto kunnen airbags, gordelspanners en regeleenheden en sensoren voor de veiligheidssystemen ingebouwd zijn:

- Deurframe
- Dakframe
- Deuren
- Deurstijlen
- Deurdorpel
- Stoelen
- Cockpit
- Combi-instrument
- Middenconsole

- ▶ In deze gedeelten geen accessoires monteren zoals bijvoorbeeld audiosystemen.
- ▶ Geen reparaties of laswerkzaamheden uitvoeren.

- ▶ Het naderhand inbouwen van accessoires bij een gekwalificeerde werkplaats laten uitvoeren.

Als niet door Mercedes-Benz vrijgegeven onderdelen, banden en velgen evenals veiligheidsrelevante accessoires worden gebruikt, kan de bedrijfsveiligheid van het voertuig in gevaar zijn. Veiligheidsrelevante systemen, bijvoorbeeld het remsysteem, kunnen in hun werking worden gestoord. Uitsluitend Mercedes-Benz originele onderdelen of kwalitatief gelijkwaardige onderdelen gebruiken. Alleen de voor het voertuigtype goedgekeurde banden- en velgmaten en accessoires gebruiken.

Mercedes-Benz controleert originele onderdelen en voor uw voertuigtype goedgekeurde ombouwonderdelen en accessoires op hun betrouwbaarheid, veiligheid en geschiktheid. Andere onderdelen kan Mercedes-Benz, ondanks voortdurende marktverkenningen, niet beoordelen. Ook als in een enkel geval een goedkeuring door een technische keuringsinstantie of een goedkeuring door officiële instanties aanwezig is, aanvaardt Mercedes-Benz geen verantwoordelijkheid voor het gebruik in Mercedes-Benz-voertuigen.

Alleen als deze voldoen aan de geldende wettelijke voorschriften zijn bepaalde onderdelen goedgekeurd voor in- of ombouw. Aan deze voorwaarden wordt door alle Mercedes-Benz originele onderdelen voldaan. Niet goedgekeurde onderdelen kunnen leiden tot het verlies van de typegoedkeuring.

In de volgende situaties is dit het geval:

- Bij een wijziging van het in de typegoedkeuring aangegeven voertuigtype.
- Bij een verwacht verhoogd risico voor verkeersdeelnemers.
- Bij een negatieve invloed op de uitstoot van uitlaatgassen of de geluidsproductie.

Bij het bestellen van Mercedes-Benz originele onderdelen altijd het voertuigidentificatienummer (VIN) vermelden (→ pagina 292).

Aanwijzingen met betrekking tot aan-, op-, in- en ombouwen

Om veiligheidsredenen opbouwen overeenkomstig de geldige Mercedes-Benz-opbouwrichtlijnen construeren en aanbrengen. Deze opbouwrichtlijnen waarborgen dat chassis en opbouw een een-

heid vormen en de hoogst mogelijke bedrijfszekerheid en veiligheid wordt bereikt.

In principe dienen zowel de voertuigfabrikant als de opbouwfabrikant ervoor te zorgen dat de door hen vervaardigde producten alleen in een veilige toestand aan het verkeer deelnemen en dat ze geen gevaar voor personen opleveren. Anders dreigen er civiel-, straf- of publiekrechtelijke consequenties. Hierbij is in principe elke fabrikant aansprakelijk voor het door hem vervaardigde product. De fabrikant van aan-, op-, in- en ombouwen is verplicht om de richtlijn 2001/95/EG over de algemene productveiligheid in acht te nemen.

Mercedes-Benz adviseert om veiligheidsredenen:

- Geen andere wijzigingen aan het voertuig uitvoeren.
- Als de voertuigopbouw niet aan de hand van de geldende Mercedes-Benz-opbouwrichtlijnen wordt uitgevoerd, toestemming van Mercedes-Benz verkrijgen.

Een goedkeuring door overheidsinstanties of officiële instanties kan veiligheidsrisico's niet uitsluiten.

De informatie over Mercedes-Benz originele onderdelen in acht nemen (→ pagina 18).

U vindt de Mercedes-Benz opbouwrichtlijnen op het internet onder https://bb-portal.mercedes-benz.com/portal/kat_iv.html?&L.

Daar vindt u ook informatie over pinbezetting en het vervangen van zekeringen.

- ⓘ Meer informatie is verkrijgbaar bij een gekwalificeerde werkplaats.

⚠ WAARSCHUWING Risico op ongevallen en lichamelijk letsel bij verkeerd ombouwen of aanbrengen van wijzigingen aan het voertuig.

Door ombouwen of aanbrengen van wijzigingen aan het voertuig kan de werking van systemen of componenten aangetast worden.

Daardoor kunnen die niet meer naar behoren functioneren en/of de bedrijfsveiligheid van het voertuig in het gedrang brengen.

- ▶ Ombouwen of aanbrengen van wijzigingen aan het voertuig altijd door een gekwalificeerde werkplaats laten uitvoeren.

Ook schijnbaar zeer kleine wijzigingen aan het voertuig, bijvoorbeeld het aanbrengen van een radiateurbekleding voor het rijden in de winter,

zijn niet toegestaan. De radiator niet afdekken. Ook geen thermomatten, insectenbeschermingen of iets dergelijks gebruiken.

Anders worden de waarden van het voertuigdiagnosesysteem vervalst. In enkele landen is de registratie van motordiagnosegegevens wettelijk voorgeschreven en moet deze altijd controleerbaar en correct zijn.

De uitrusting af fabriek met een houten of kunststof laadruimtebodemplaat is een integraal onderdeel van de voertuigstructuur. Wanneer de laadruimtebodemplaat wordt verwijderd, kan de carrosserie worden beschadigd. De ladingverankeringspunten op de bodemplaat worden beschadigd en de maximale belastbaarheid van de bevestigingspunten is niet meer gegarandeerd. Daarom de laadruimtebodemplaat niet verwijderen.

Handleiding

Deze handleiding beschrijft alle modellen, standaarduitrustingen en opties van uw voertuig die op het tijdstip van de redactiesluiting van deze handleiding verkrijgbaar waren. Landspecifieke afwijkingen zijn ook mogelijk. In acht nemen dat uw voertuig niet met alle beschreven functies kan zijn uitgerust. Dit betreft ook veiligheidsrelevante systemen en functies. Daarom kan de uitrusting van uw voertuig bij sommige beschrijvingen en afbeeldingen afwijken.

In het originele koopcontract van uw voertuig zijn alle systemen in uw voertuig vermeld.

Bij vragen over de uitrusting en bediening kunt u contact opnemen met een Mercedes-Benz-servicecentrum.

De handleiding en het onderhoudsboekje zijn belangrijke documenten en moeten in het voertuig bewaard worden.

Bedrijfsveiligheid

⚠ WAARSCHUWING Gevaar voor ongevallen door storingen in de werking of systeemuitval

Als u de voorgeschreven service-/onderhoudswerkzaamheden of noodzakelijke reparaties niet laat uitvoeren, kan dit tot storingen in de werking of systeemuitval leiden.

- ▶ De voorgeschreven service-/onderhoudswerkzaamheden en noodzakelijke

reparaties altijd laten uitvoeren bij een gekwalificeerde werkplaats.

⚠ WAARSCHUWING Gevaar voor ongevallen en letsel door ondeskundige wijzigingen aan elektronische onderdelen

Wijzigingen aan elektronische onderdelen, de software en bedrading hiervan kunnen de werking en/of de werking van andere gekoppelde onderdelen nadelig beïnvloeden. Met name kunnen ook veiligheidsrelevante systemen getroffen zijn.

Daardoor kunnen deze niet meer zoals bedoeld functioneren en/of de bedrijfsveiligheid van de auto in gevaar brengen.

- ▶ Niet ingrijpen in de bedrading, de elektronische onderdelen en de software.
- ▶ Werkzaamheden aan elektrische en elektronische apparaten altijd laten uitvoeren bij een gekwalificeerde werkplaats.

Bij wijzigingen aan de boardelektronica vervalt de typegoedkeuring.

⚠ WAARSCHUWING Brandgevaar door brandbaar materiaal aan hete onderdelen van het uitlaatsysteem

Als brandbaar materiaal, bijvoorbeeld bladen, gras of takken, met hete onderdelen van het uitlaatsysteem in contact komen, kunnen deze materialen ontsteken.

- ▶ Tijdens het rijden op onverharde wegen of in het terrein regelmatig de onderzijde van de auto controleren.
- ▶ In het bijzonder ingeklemde delen van planten of ander brandbaar materiaal verwijderen.
- ▶ Bij beschadigingen meteen contact opnemen met een gekwalificeerde werkplaats.

! AANWIJZING Beschadiging van de auto

Met name in de volgende gevallen kan de auto worden beschadigd:

- De auto raakt de grond, bijvoorbeeld op een hoge stoeprand of onverharde wegen.

- De auto rijdt te snel over een obstakel, bijvoorbeeld een stoeprand, een verkeersdrempel of een kuil in de weg.
- Een zwaar voorwerp slaat tegen de bodemplaat of onderdelen van het onderstel.

De carrosserie, de bodemplaat, onderdelen van het onderstel, wielen of banden kunnen in dergelijke of vergelijkbare situaties ook niet-zichtbaar worden beschadigd. Op deze manier beschadigde onderdelen kunnen onverwacht uitvallen of de bij een ongeval optredende belastingen niet meer zoals bedoeld opnemen.

Als de bodembekleding beschadigd is, kan zich brandbaar materiaal, bijvoorbeeld bladen, gras of takken, tussen de bodemplaat en bodembekleding verzamelen. Als dit materiaal met hete onderdelen van het uitlaatsysteem in contact komt, kan dit ontsteken.

► De auto direct bij een gekwalificeerde werkplaats laten controleren en repareren.

of

► Als de rijveiligheid in gevaar komt als verder wordt gereden, direct op een veilige plaats stoppen en contact opnemen met een gekwalificeerde werkplaats.

Conformiteitsverklaringen

Elektromagnetische verdraagzaamheid

De elektromagnetische verdraagzaamheid van de onderdelen van het voertuig werd overeenkomstig de regeling UN-R 10, in de telkens actueel geldende uitgave, gecontroleerd en bewezen.

Radiografische onderdelen van het voertuig

De volgende aanwijzing is geldig voor alle radiografische onderdelen van het voertuig en voor alle in het voertuig geïntegreerde informatiesystemen en communicatieapparatuur:

De radiografische onderdelen van de auto zijn in overeenstemming met de eisen en bepalingen van de richtlijn 2014/53/EG. Meer informatie vindt u bij een Mercedes-Benz-servicewerkplaats.

Krik

Conformiteitsverklaring hydraulische krik

Afschrift en vertaling van de originele conformiteitsverklaring:

EG-conformiteitsverklaring 2006/42/EG

Hierbij verklaren wij, WEBER-HYDRAULIK GMBH, Heilbronner Str. 30, D-74363 Güglingen, dat de producten "Weber-Hydraulik-onderstelhefinrichting" van de types:

A AD ADX AH AHX AL AT ATD ATDX ATG ATN
ATGX ATPX ATQ AX

Belasting: 2.000 tot 100.000 kg

Serienummers: vanaf bouwjaar 01/2010

aan de desbetreffende veiligheids- en gezondheidseisen van de EG-machinerichtlijn voldoen.

Deze EG-conformiteitsverklaring verliest zijn geldigheid:

- bij veranderingen en reparaties door niet deskundige personen,
- wanneer de producten niet overeenkomstig de in de handleiding aangegeven toepassingen worden ingezet,
- de regelmatig uit te voeren controles niet uitgevoerd worden.

Desbetreffende EG-richtlijnen: EG-machinerichtlijn 2006/42/EG

Toegepaste normen: ISO 11530

Kwaliteitswaarborging: DIN EN ISO 9001:2000

Güglingen, 01-07-2013

Ondertekend door:

Bedrijfsleider, WEBER-HYDRAULIK GmbH

Officiële technische documentatie, WEBER-HYDRAULIK GMBH

Heilbronner Straße 30, D-74363 Güglingen

Conformiteitsverklaring mechanische krik

Afschrift en vertaling van de originele conformiteitsverklaring:

EG-conformiteitsverklaring

1.

De ondertekenaar, als vertegenwoordiger

Fabrikant:

BRANO a.s.

74741 Hradec nad Moravicí, Opavská 1000,

Tsjechië

Id.-nr.: 64-387-5933

BTW-nr.: CZ64-387-5933

verklaart op onze uitsluitende verantwoordelijkheid, dat het product:

2. a)

Benaming:

Krik

Type, nummer:

A 910 580 00 00

Productiejaar: 2017

Voldoet aan alle geldende bepalingen

Richtlijn nr. 2006/42/EG

b)

Beschrijving en gebruiksdoel:

De krik is uitsluitend bedoeld voor het omhoogbrengen van het aangegeven voertuig overeenkomstig de op de krik aangebrachte gebruiksaanwijzing.

Technische documentatie van het product is in de fabriek aanwezig. Gevolmachtigde voor de samenstelling van de technische documentatie: Hoofd van de technische afdeling Brano a.s.

3.

Hradec nad Moravicí

Paats

4.

12-07-2017

Datum

Ondertekend door:

Director of Quality

Diagnose-interface

De diagnose-interface dient voor het aansluiten van diagnoseapparaten bij een gekwalificeerde werkplaats.

⚠ WAARSCHUWING Gevaar voor ongevallen door het aansluiten van apparaten aan de diagnose-interface

Als apparaten op een diagnose-interface worden aangesloten, kan de werking van systemen van de auto worden beïnvloed.

Daardoor kan de bedrijfsveiligheid van de auto worden beïnvloed.

▶ Alleen apparaten op de diagnose-interface van de auto aansluiten die door

Mercedes-Benz voor de auto zijn vrijgegeven.

⚠ WAARSCHUWING Gevaar voor ongevallen door voorwerpen in de beenruimte van de bestuurder

Voorwerpen in de beenruimte van de bestuurder kunnen de slag van de pedalen beperken en een ingedrukt pedaal blokkeren.

Hierdoor wordt de bedrijfs- en verkeersveiligheid van de auto in gevaar gebracht.

- ▶ Alle voorwerpen in de auto veilig opbergen, opdat deze niet in de beenruimte van de bestuurder terecht kunnen komen.
- ▶ De vloermatten altijd stevig en zoals voorgeschreven aanbrengen, zodat altijd voldoende vrije ruimte voor de pedalen is gewaarborgd.
- ▶ Geen losse vloermatten gebruiken en niet meerdere vloermatten op elkaar leggen.

! AANWIJZING Accu-ontlading door het gebruik van apparaten op de diagnose-interface

Door het gebruik van de apparaten op de diagnose-interface wordt de accu belast.

- ▶ De laadtoestand van de accu controleren.
- ▶ Bij een lage laadtoestand de accu opladen, bijvoorbeeld door het rijden van een grotere afstand.

Het aansluiten van apparaten op de diagnose-interface kan ertoe leiden dat bijvoorbeeld informatie van de uitlaatgasbewaking wordt teruggezet. Daardoor bestaat de mogelijkheid, dat de auto niet meer voldoet aan de eisen van de volgende uitlaatgasanalyse van de Algemene Periodieke Keuring.

Aanwijzingen voor wijzigingen van het motorvermogen

Door het verhogen van het vermogen:

- kunnen de emissiewaarden wijzigen
- kunnen storingen in de werking optreden
- kan gevolgschade ontstaan.

De bedrijfszekerheid van de motor is niet altijd gewaarborgd.

Als het motorvermogen van het voertuig wordt verhoogd:

- moeten de banden, het onderstel, het rem- en het motorkoelsysteem aan het verhoogde motorvermogen worden aangepast.
- moet het voertuig opnieuw worden gekeurd.
- moet de vermogenswijziging worden gemeld aan de verzekering.

Anders komen de typegoedkeuring en de verzekeringsdekking te vervallen.

Als het voertuig verkocht wordt, moet de koper worden geïnformeerd over het gewijzigde motorvermogen van het voertuig. Dit kan anders – afhankelijk van de overheid – strafbaar zijn.

Gekwalificeerde werkplaats

Een gekwalificeerde werkplaats beschikt over de benodigde vakkennis, uitrusting en expertise voor de vakkundige uitvoering van de vereiste werkzaamheden aan het voertuig. Dit geldt in het bijzonder voor veiligheidsrelevante werkzaamheden.

De volgende werkzaamheden aan het voertuig altijd laten uitvoeren bij een gekwalificeerde werkplaats:

- Veiligheidsrelevante werkzaamheden
- Service- en onderhoudswerkzaamheden
- Reparatiewerkzaamheden
- Wijzigingen evenals in- en ombouwen
- Werkzaamheden aan elektronische onderdelen

Mercedes-Benz adviseert een Mercedes-Benz-servicewerkplaats.

Registratie van het voertuig

Het kan voorkomen dat Mercedes-Benz aan zijn servicewerkplaatsen de instructie geeft, aan bepaalde voertuigen technische inspecties uit te voeren. Door de inspectie worden de kwaliteit en de veiligheid van het voertuig verbeterd.

Alleen wanneer Mercedes-Benz uw registratiegegevens heeft, kan Mercedes-Benz u over de technische controles informeren.

In de volgende gevallen kan het zijn, dat het voertuig nog niet op uw naam is geregistreerd:

- Als u het voertuig niet bij een geautoriseerde dealer hebt gekocht.
- Als het voertuig nog niet bij een Mercedes-Benz-servicewerkplaats is onderzocht.

Het voertuig bij voorkeur bij een Mercedes-Benz-servicewerkplaats laten registreren.

Gaarne Mercedes-Benz zo snel mogelijk informeren over een adreswijziging of wisseling van eigenaar. Dit kunt u bijvoorbeeld doen bij een Mercedes-Benz-servicewerkplaats.

Correct gebruik van het voertuig

Als waarschuwingsstickers worden verwijderd, kunnen u of anderen mogelijke gevaren niet herkennen. Waarschuwingsstickers op hun plaats laten zitten.

Bij gebruik van het voertuig de volgende informatie in acht nemen:

- De veiligheidsaanwijzingen in deze handleiding
- De technische gegevens van het voertuig
- Verkeersregels en -voorschriften
- De wegverkeerswetten en veiligheidsstandaards

Aansprakelijkheid voor gebreken

! **AANWIJZING** Schade aan de auto door schending van de aanwijzingen in deze handleiding

Door schending van de aanwijzingen in deze handleiding kan schade aan uw auto ontstaan.

Dergelijke schade wordt noch door de Mercedes-Benz aansprakelijkheid voor gebreken noch door de garantie op nieuwe -of gebruikte auto's gedekt.

▶ De aanwijzingen in deze gebruikshandleiding over het voorgeschreven gebruik van uw auto en mogelijke voertuig-schade in acht nemen.

QR-codes voor reddingskaart

De QR-code stickers bevinden zich op de B-stijl aan chauffeurs- en bijrijderszijde. Bij een ongeval

kunnen de hulpdiensten met behulp van de QR-codes snel de betreffende reddingskaart voor uw voertuig ophalen. Op de actuele reddingskaart staat beknopt de belangrijkste informatie over het voertuig, bijvoorbeeld de ligging van de elektrische bedrading.

Meer informatie vindt u op <http://www.mercedes-benz.de/qrcode>.

Gegevensopslag

Elektronische regeleenheden

In het voertuig zijn elektronische regeleenheden gemonteerd. Enkele daarvan zijn noodzakelijk voor het veilig functioneren van het voertuig, enkele ondersteunen u bij het rijden (chauffeursassistentiesystemen). Daarnaast biedt het voertuig comfort- of entertainmentfuncties, die eveneens mogelijk worden gemaakt door elektronische regeleenheden.

De elektronische regeleenheden zijn voorzien van een gegevensopslag, waarin technische informatie over de toestand van het voertuig, het gebruik van componenten, de onderhoudsbehoefte en technische storingen en fouten tijdelijk of permanent kunnen worden opgeslagen.

Deze informatie geeft in het algemeen de toestand weer van een onderdeel, een module, een systeem of de omgeving, zoals:

- Gebruiksomstandigheden van systeemcomponenten (bijvoorbeeld niveaus, accustatus, bandenspanning)
- Statusmeldingen van het voertuig of van afzonderlijke onderdelen daarvan (bijvoorbeeld wieltoerental/snelheid, bewegingsvertraging, dwarsversnelling, weergave van de vastgegespte gordels)
- Storingen en defecten in belangrijke systeemcomponenten (bijvoorbeeld verlichting, remmen)
- Informatie over storingen die het voertuig kunnen beschadigen
- Reacties van de systemen in specifieke rijsituaties (bijvoorbeeld activeren van een airbag, ingrepen van de stabiliteitsregelsystemen)
- Omgevingstoestanden (bijvoorbeeld temperatuur, regensensor)

Deze gegevens dienen, naast het uitvoeren van de eigenlijke functies van de regeleenheid, voor het herkennen en verhelpen van storingen en voor het optimaliseren van de functies van het

voertuig door de fabrikant. Het grootste deel van deze gegevens is tijdelijk en wordt alleen in het voertuig zelf verwerkt. Slechts een gering deel van de gegevens wordt in het gebeurtenis- of storingsgeheugen opgeslagen.

Wanneer u aanspraak maakt op diensten, kan deze technische informatie door de medewerkers van het servicenetwerk (bijvoorbeeld garage, fabrikant) of door derden (bijvoorbeeld de pechhulp) uit de auto worden uitgelezen. Diensten zijn bijvoorbeeld reparaties, onderhoud, garantigevallen en kwaliteitswaarborgingsmaatregelen. Het uitlezen vindt plaats via de wettelijk voorgeschreven aansluiting voor de diagnose-interface in de auto. Het servicenetwerk of de derde partij verkrijgt, verwerkt en gebruikt de gegevens. Ze documenteren de technische toestand van het voertuig, helpen bij het vinden van fouten en bij de kwaliteitsverbetering en worden eventueel doorgegeven aan de fabrikant. Daarnaast is de fabrikant verantwoordelijk voor de productaanpakelijkheid. Hiervoor heeft de fabrikant technische gegevens van voertuigen nodig.

De storingsgeheugens in het voertuig kunnen in het kader van reparatie- of onderhoudswerkzaamheden door een servicewerkplaats worden gereset.

U kunt in het kader van de geselecteerde uitrusting zelf gegevens invoeren in de comfort- en infotainmentfuncties van het voertuig.

Daartoe horen bijvoorbeeld:

- Multimedia-gegevens, zoals muziek, films of foto's voor de weergave in een geïntegreerd mediasysteem
- Adresboekgegevens om te gebruiken in combinatie met een geïntegreerde handsfree-installatie of een geïntegreerd navigatiesysteem
- Ingevoerde navigatiebestemmingen
- Gegevens over het gebruik van internetdiensten

Deze gegevens kunnen lokaal in de auto worden opgeslagen, of ze bevinden zich op een apparaat dat u met de auto heeft verbonden (bijvoorbeeld smartphone, usb-stick of mp3-speler). Wanneer deze gegevens in de auto worden opgeslagen, kunt u ze op elk moment wissen. Doorgeven van deze gegevens aan derden vindt uitsluitend plaats op uw verzoek, in het bijzonder in het kader van het gebruik van de onlinediensten overeenkomstig de door u geselecteerde instellingen.

U kunt comfortinstellingen/individualiseringsinstellingen in het voertuig opslaan en te allen tijde wijzigen.

Daartoe behoren, afhankelijk van de betreffende uitrusting, bijvoorbeeld:

- Instellingen van de zit- en stuurwielpositie
- Onderstel- en klimaatregelingsinstellingen
- Individualiseringsinstellingen zoals de interieurverlichting

Wanneer uw auto overeenkomstig is uitgerust, kunt u uw smartphone of een ander mobiel apparaat met de auto verbinden. Dit kunt u dan via de in het voertuig geïntegreerde bedieningselementen aansturen. Daarbij kunnen beeld en geluid van de smartphones via het multimediastelsel worden weergegeven. Tegelijkertijd wordt bepaalde informatie doorgegeven aan uw smartphone.

Daartoe behoren – afhankelijk van de soort integratie – bijvoorbeeld:

- Algemene informatie van het voertuig
- Positiegegevens

Hierdoor is gebruik van bepaalde apps van de smartphone, zoals bijvoorbeeld navigatie of muziekweergave, mogelijk. Verdere interactie tussen smartphone en voertuig, in het bijzonder actieve toegang tot de gegevens van het voertuig, vindt niet plaats. De manier waarop de gegevens verder worden verwerkt, wordt bepaald door de leverancier van de betreffende app. Of en welke instellingen u daarbij kunt kiezen, is afhankelijk van de betreffende app en van het besturingssysteem van uw smartphone.

Online-diensten

Mobiele-gegevensverbinding

Indien uw voertuig beschikt over een mobiele-gegevensverbinding, maakt dit het uitwisselen van gegevens tussen het voertuig en verdere systemen mogelijk. De mobiele-gegevensverbinding wordt mogelijk gemaakt door een zend- en ontvangstenheid van het voertuig, of door een eigen mobiel eindapparaat (bijvoorbeeld een smartphone). Via deze mobiele-gegevensverbinding kunnen online-functies worden gebruikt. Daaronder vallen online-diensten en applicaties resp. apps die de fabrikant of andere aanbieders beschikbaar stellen.

Diensten van de fabrikant

Bij onlinediensten van de fabrikant worden de betreffende functies op een geschikte plek door

de fabrikant beschreven (bijvoorbeeld de handleiding of website van de fabrikant) en wordt de daarmee verbonden informatie over de gegevensbescherming gegeven. Om de onlinediensten mogelijk te maken, kunnen persoonlijke gegevens worden gebruikt. De bijbehorende gegevensuitwisseling vindt plaats via een beschermde verbinding, bijvoorbeeld met de daarvoor voorziene IT-systemen van de fabrikant. Het verrichten van diensten buiten het verzamelen, verwerken en gebruiken van persoonsgegevens vindt uitsluitend plaats op basis van een wettelijke licentie of op basis van toestemming.

Meestal kunt u de (gedeeltelijk betaalde) diensten en functies in- of uitschakelen. In sommige gevallen geldt dit ook voor de gehele gegevensverbinding van het voertuig. Uitzondering hierop vormen in het bijzonder de wettelijk voorgeschreven functies en diensten.

Diensten van derden

Als het mogelijk is om onlinediensten van andere aanbieders te gebruiken, zijn deze diensten onderworpen aan de verantwoordelijkheid en de algemene- en gebruiksvoorwaarden van de betreffende aanbieder. De fabrikant heeft geen invloed op de inhoud die hier uitgewisseld wordt.

Win daarom informatie in bij de provider over het soort, de omvang en het doel van het verzamelen en het gebruiken van persoonsgegevens in het kader van diensten door derden.

Auteursrecht

Informatie over de licenties van de gebruikte Free en Open-Source-software in uw auto en de elektronische componenten hiervan vindt u op de gegevensdrager in de map met voertuigdocumentatie en, inclusief actualiseringen, op internet: <http://www.mercedes-benz.com/opensource>.

Veiligheidssysteem

Beschermingspotentieel van het veiligheidssysteem

Het veiligheidssysteem omvat de volgende componenten:

- Veiligheidsgordelsysteem
- Airbags
- Kinderzitjesbevestigingssysteem
- Kinderzitjebevestigingen

Het veiligheidssysteem kan bij een ongeval het risico reduceren dat inzittenden met delen van het interieur in aanraking komen. Bovendien kan het veiligheidssysteem bij een ongeval de belastingen voor de inzittenden reduceren.

Alleen een correct omgegespte veiligheidsgordel kan adequaat beschermingspotentieel bieden.

Afhankelijk van de herkende ongevalssituatie vormen gordelspanners en/of airbags een aanvulling op de correct omgegespte veiligheidsgordel. De gordelspanners en/of airbags worden niet bij elk ongeval geactiveerd.

Auto's met passagiersbank: De gordelspanner van de passagiersstoel wordt geactiveerd ongeacht of de gordelstotting van de veiligheidsgordel in het gordelslot is vergrendeld.

Als de auto geen bestuurdersairbag heeft, omvat het veiligheidsgordelsysteem geen gordelspanner en gordelkrachtbegrenzer.

Om ervoor te zorgen dat het veiligheidssysteem zijn beschermingspotentieel kan behalen, moet elke inzittende de volgende aanwijzingen in acht nemen:

- De veiligheidsgordel correct omgespen.
- Zo rechtop mogelijk zitten, met de rug tegen de rugleuning.
- Indien mogelijk zo zitten dat de voeten op de vloer staan.
- Personen kleiner dan 1,50 m moeten altijd in een voor Mercedes-Benz-auto's geschikt aanvullend veiligheidssysteem worden beveiligd.

Geen enkel modern systeem kan echter verwondingen en overlijden in elke ongevalssituatie volledig uitsluiten. Zo bieden veiligheidsgordels en airbags in het algemeen geen bescherming tegen voorwerpen die van buitenaf de auto binnendringen. Ook het risico van verwondingen door de zich ontplooiende airbag kan niet volledig worden uitgesloten.

Beperking van het beschermingspotentieel van het veiligheidssysteem

⚠ WAARSCHUWING Letsel- of levensgevaar door wijzigingen aan het veiligheidssysteem

Door wijzigingen aan het veiligheidssysteem kan deze niet meer zoals bedoeld functioneren.

Het veiligheidssysteem kan dan de inzittenden niet meer zoals bedoeld beschermen en bijvoorbeeld bij een ongeval uitvallen of onverwacht worden geactiveerd.

▶ Nooit onderdelen van het veiligheidssysteem wijzigen.

▶ Geen ingrepen aan de bedrading en elektronische onderdelen of de software daarvan uitvoeren.

Wanneer de auto moet worden aangepast aan een persoon met een lichamelijke handicap, wendt u zich dan tot een gekwalificeerde werkplaats.



Mercedes-Benz adviseert om rijk hulpsystemen te gebruiken die Mercedes-Benz voor uw auto heeft goedgekeurd.

Bedrijfsklare status van het veiligheidssysteem

Bij ingeschakeld contact gaat het waarschuwingslampje veiligheidssysteem  tijdens de zelfdiagnose branden. Deze dooft uiterlijk enkele seconden na het starten van de auto. De onderdelen van het veiligheidssysteem zijn dan gereed voor gebruik.

Werking van het veiligheidssysteem vertoont een storing

In de volgende gevallen is een storing van het veiligheidssysteem aanwezig:

- Bij ingeschakeld contact gaat het waarschuwingslampje veiligheidssysteem  niet branden.
- Tijdens het rijden gaat het waarschuwingslampje veiligheidssysteem  continu of herhaaldelijk branden.

⚠ WAARSCHUWING Gevaar voor letsel- of levensgevaar door storingen in de werking van het veiligheidssysteem

Wanneer het veiligheidssysteem een storing vertoont, kunnen onderdelen van het veiligheidssysteem onbedoeld worden geactiveerd of bij een ongeval niet zoals bedoeld in werking treden. Dat kan bijvoorbeeld gordelspanners of airbags betreffen.

► Het veiligheidssysteem direct laten controleren en repareren bij een gekwalificeerde werkplaats.

Werkning van het veiligheidssysteem bij een ongeval

De werking van het veiligheidssysteem is afhankelijk van de bepaalde zwaarte van de botsing en de verwachte aard van het ongeval:

- Frontale aanrijding
- Aanrijding van achteren
- Aanrijding van opzij

De activeringsdrempels voor de onderdelen van het veiligheidssysteem worden bepaald door het evalueren van de sensorwaarden die op verschillende plaatsen in het voertuig worden gemeten. Deze procedure heeft een anticiperend karakter. De activering van de onderdelen van het veiligheidssysteem moet tijdig, aan het begin van het ongeval, plaatsvinden.

Factoren die pas na de aanrijding zichtbaar of meetbaar zijn, hebben geen invloed op de airbagactivering. Ze geven daarvoor ook geen indicatie.

Het voertuig kan behoorlijk worden vervormd zonder dat een airbag wordt geactiveerd. Dit is het geval als alleen relatief gemakkelijk vervormbare delen worden geraakt en geen grote vertraging van het voertuig wordt gehaald. Omgekeerd kan een airbag worden geactiveerd, hoewel het voertuig slechts gering vervormd is. Wanneer bijvoorbeeld zeer stijve onderdelen van het voertuig, zoals langsdragers, worden getroffen, kan de vertraging van het voertuig daardoor groot genoeg zijn.

De onderdelen van het veiligheidssysteem kunnen onafhankelijk van elkaar worden geactiveerd:

Onderdeel	Herkende active-ringssituatie
Gordelspanners	Frontale aanrijding, aanrijding van achteren, aanrijding van opzij ¹⁾
Bestuurdersairbag, passagiersairbag	Frontale aanrijding
Sidebags	Aanrijding van opzij
Windowbag	Aanrijding van opzij, frontale aanrijding

¹⁾ Alleen als de auto met sidebags of windowbags is uitgerust.

⚠ WAARSCHUWING Gevaar voor brandwonden door hete delen van de airbag

Na het activeren van een airbag zijn de delen van de airbag heet.

- De delen van de airbag niet aanraken.
- Een geactiveerde airbag direct bij een gekwalificeerde werkplaats laten vervangen.

Mercedes-Benz adviseert om het voertuig na een ongeval naar een gekwalificeerde werkplaats te laten slepen. Dit advies in het bijzonder opvolgen nadat een gordelspanner of airbag is geactiveerd.

Als een gordelspanner of airbag wordt geactiveerd, hoort u een knal en kan er poederstof vrijkomen:

- De knal heeft over het algemeen geen negatieve gevolgen voor het gehoor.
- Het vrijkomende poederstof is in het algemeen niet schadelijk voor de gezondheid, maar kan bij personen met astma of ademhalingsmoeilijkheden kortstondige ademhalingsmoeilijkheden veroorzaken.

Zodra u zonder gevaar kunt uitstappen, moet u het voertuig direct verlaten of een ruit openen om ademhalingsmoeilijkheden te voorkomen.

Veiligheidsgordels

Beschermingspotentieel van de veiligheidsgordel

De veiligheidsgordel voor aanvang van de rit altijd correct omgespen. Alleen een correct omgespte veiligheidsgordel kan adequaat beschermingspotentieel bieden.

▲ WAARSCHUWING Letsel- of levensgevaar bij verkeerd omgespte veiligheidsgordel

Wanneer de veiligheidsgordel verkeerd is omgespt, kan deze niet meer zoals bedoeld beschermen.

Bovendien kan een verkeerd omgespte veiligheidsgordel bijvoorbeeld bij een ongeval, remmanoeuvres of abrupte richtingswijzigingen verwondingen veroorzaken.

▶ Altijd ervoor zorgen dat alle inzittenden de veiligheidsgordel correct hebben omgespt en een juiste zithouding hebben.

Altijd de aanwijzingen met betrekking tot de correcte stand van de bestuurdersstoel en het instellen van de stoelen in acht nemen (→ pagina 61).

Om ervoor te zorgen dat de correct gedragen veiligheidsgordel zijn beschermingspotentieel kan behalen, moet elke inzittende de volgende aanwijzingen in acht nemen:

- De veiligheidsgordel moet strak en niet verdraaid tegen het lichaam aan liggen.
- De veiligheidsgordel moet over het midden van de schouder en zo diep mogelijk tegen de heup aan lopen.
- De schoudergordel mag niet de hals raken en ook niet onder de arm of achter de rug worden doorgevoerd.
- Dikke kleding vermijden, bijvoorbeeld een winterjas.
- De heupgordel indien mogelijk omlaag tegen de heup aan drukken en met de schoudergordel straktrekken. De heupgordel mag nooit over buik of onderlichaam lopen.
- De veiligheidsgordel mag nooit over scherpe, spitse, schurende of breekbare voorwerpen lopen.
- De veiligheidsgordel altijd slechts voor één persoon gebruiken. Nooit een baby of een

kind op de schoot van een inzittende meemen.

- Nooit voorwerpen samen met een persoon vastgespen. Voor het beveiligen van voorwerpen, bagage of lading altijd de aanwijzingen met betrekking tot het beladen van de auto in acht nemen (→ pagina 74).

Eveeens controleren dat zich nooit voorwerpen tussen een persoon en de zitting bevinden, zoals een kussen.

Als een kind in de auto meerijsdt, ook altijd de aanwijzingen en veiligheidsaanwijzingen bij "Kinderen in de auto" in acht nemen (→ pagina 32).

Beperking van het beschermingspotentieel van de veiligheidsgordel

▲ WAARSCHUWING Gevaar voor letsel of levensgevaar door verkeerde zitpositie

Als de rugleuning niet nagenoeg rechtop staat, biedt de veiligheidsgordel niet meer de bedoelde beschermende werking.

In dit geval kunt u bij een remmanoeuvre of een ongeval onder de veiligheidsgordel doorglijden en daarbij bijvoorbeeld letsel aan het onderlichaam of de hals oplopen.

- ▶ De stoel voor aanvang van de rit correct instellen.
- ▶ Altijd erop letten dat de rugleuning bijna rechtop staat en dat de schoudergordel over het midden van de schouder loopt.

▲ WAARSCHUWING Letsel- of levensgevaar zonder aanvullend veiligheidssysteem voor kleine personen

Personen kleiner dan 1,50 m kunnen de veiligheidsgordel niet zonder geschikte aanvullende veiligheidssystemen correct omgespen.

Wanneer de veiligheidsgordel verkeerd is omgespt, kan deze niet meer zoals bedoeld beschermen. Bovendien kan een verkeerd omgespte veiligheidsgordel bijvoorbeeld bij een ongeval, remmanoeuvres of abrupte richtingswijzigingen verwondingen veroorzaken.

- ▶ Personen kleiner dan 1,50 m altijd in speciaal voor hen geschikte aanvullende veiligheidssystemen beveiligen.

⚠ WAARSCHUWING Letsel- of levensgevaar door beschadigde of gewijzigde veiligheidsgordels

Veiligheidsgordels kunnen in de volgende situaties geen bescherming bieden:

- Als veiligheidsgordels beschadigd, gewijzigd, sterk vervuild, gebleekt of gekleurd zijn
- Als het gordelslot beschadigd of sterk vervuild is
- Als wijzigingen aan gordelspanners, gordelverankeringen of gordelprolautomaten zijn uitgevoerd.

Veiligheidsgordels kunnen bij een ongeval ook niet zichtbaar worden beschadigd, bijvoorbeeld door glassplinters.

Gewijzigde of beschadigde veiligheidsgordels kunnen scheuren of uitvallen, bijvoorbeeld bij een ongeval.

Gewijzigde gordelspanners kunnen ongewild worden geactiveerd of niet zoals bedoeld werken.

- ▶ Nooit de veiligheidsgordels, gordelspanners, gordelverankeringen en gordelprolautomaten wijzigen.
- ▶ De veiligheidsgordels moeten onbeschadigd, niet versleten en schoon zijn; dit controleren.
- ▶ De veiligheidsgordels na een ongeval direct bij een gekwalificeerde werkplaats laten controleren.

Mercedes-Benz adviseert om veiligheidsgordels te gebruiken die Mercedes-Benz voor uw auto heeft goedgekeurd.

⚠ WAARSCHUWING Letsel- of levensgevaar door pyrotechnisch geactiveerde gordelspanners

Pyrotechnisch reeds geactiveerde gordelspanners werken niet meer en kunnen daarom niet meer zoals bedoeld beschermen.

- ▶ De pyrotechnisch geactiveerde gordelspanners direct bij een gekwalificeerde werkplaats laten vervangen.

Mercedes-Benz adviseert om de auto na een ongeval naar een gekwalificeerde werkplaats te laten slepen.

❗ AANWIJZING Beschadiging door bekneld raken van de veiligheidsgordel

Als een ongebruikte veiligheidsgordel niet volledig is opgerold, kan hij in het portier of in het stoelmechanisme bekneld raken.

- ▶ Altijd controleren of ongebruikte veiligheidsgordels volledig zijn opgerold.

Veiligheidsgordel omgespen en instellen

Als de veiligheidsgordel snel of met een ruk naar buiten wordt getrokken, blokkeert de gordelprolautoomaat. De gordelband kan niet verder worden afgerold.

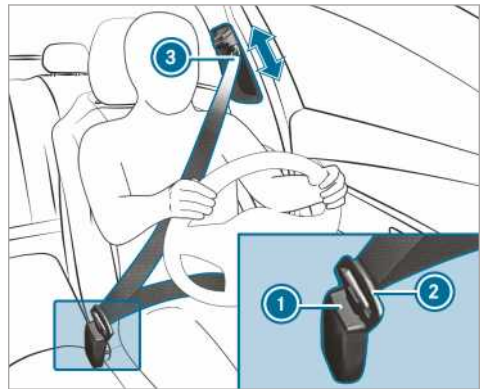

- ▶ De gordelslottong ② van de veiligheidsgordel altijd in het bij de zitplaats behorende gordelslot ① vergrendelen.
- ▶ Met de gordelgeleidingontgrendeling ingedrukt de gordeldoorvoeropening ③ in de gewenste stand schuiven.
- ▶ De gordelgeleidingontgrendeling loslaten en controleren dat de gordeldoorvoeropening ③ vergrendelt.

Auto's met afzonderlijke passagiersstoel:

❗ AANWIJZING Activeren van de gordelspanner bij onbezette passagiersstoel

Als de gordelslottong van de veiligheidsgordel in het gordelslot van de onbezette passagiersstoel is vergrendeld, kan bij een ongeval naast de andere systemen ook de gordelspanner worden geactiveerd.

- ▶ De veiligheidsgordel altijd slechts voor één persoon gebruiken.

Veiligheidsgordel afdoen

▶ De ontgrendelingsknop in het gordelslot indrukken en de veiligheidsgordel met de gordelslottong teruggeleiden.

Werking van de gordelwaarschuwing voor chauffeur en bijrijder

Het waarschuwingslampje veiligheidsgordel  op het instrumentendisply maakt u erop attent, dat alle inzittenden de veiligheidsgordel correct moeten omgespen.

Bovendien kan een waarschuwings signaal klinken.

Zodra de chauffeur de veiligheidsgordel heeft omgespnt, gaat de gordelwaarschuwing uit. Afhankelijk van de uitrusting gaat de gordelwaarschuwing uit, zodra de chauffeur en de bijrijder de veiligheidsgordel hebben omgespnt.

Alleen voor bepaalde landen: Ongeacht of de chauffeur de veiligheidsgordel reeds heeft omgespnt, brandt het waarschuwingslampje veiligheidsgordels  iedere keer na het inschakelen van het contact gedurende zes seconden. Deze dooft na het starten van de motor, zodra de chauffeur de veiligheidsgordel heeft omgespnt.

Airbags

Overzicht van de airbags

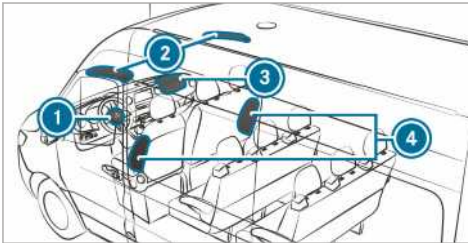

- ① Chauffeursairbag
- ② Windowbag
- ③ Bijrijdersairbag
- ④ Sidebags

De inbouwplaats van een airbag is herkenbaar aan het opschrift AIRBAG.

Een airbag kan bij activering het beschermingspotentieel voor de betreffende inzittende vergroten.

Mogelijk beschermingspotentieel per airbag:

AIRBAG	Mogelijk beschermingspotentieel voor ...
Chauffeursairbag, bijrijdersairbag	Hoofd en borstkas
Windowbag	Hoofd
Sidebags	Borstkas en bekken

Beschermingspotentieel van de airbags

Afhankelijk van de ongevalssituatie kan een airbag in combinatie met een correct gedragen veiligheidsgordel het beschermingspotentieel vergroten.

⚠ WAARSCHUWING Letsel- of levensgevaar door verkeerde zitpositie

Als u niet de juiste zitpositie inneemt, kan de airbag niet zoals bedoeld beschermen en door het activeren zelfs extra verwondingen veroorzaken.

Om risico's te vermijden, altijd ervoor zorgen dat alle inzittenden:

- ook zwangere vrouwen, de veiligheidsgordel correct dragen.
- Correct zitten en de grootst mogelijke afstand tot de airbags aanhouden.
- De volgende aanwijzingen in acht nemen.

▶ Altijd controleren of zich geen voorwerpen tussen de airbag en de inzittende bevinden.

Om risico's als gevolg van de in werking tredende airbag te vermijden moet elke inzittende de volgende aanwijzingen in acht nemen:

- De stoelen voor aanvang van de rit correct instellen, de bestuurders- en passagiersstoel zo ver mogelijk naar achteren. Daarbij altijd de informatie over de correcte stand van de bestuurdersstoel in acht nemen (→ pagina 61).
- Het stuurwiel alleen aan de stuurwielrand vasthouden. Op deze wijze kan de airbag ongehinderd worden opgeblazen.
- Tijdens het rijden altijd tegen de rugleuning leunen. Niet naar voren buigen en niet tegen het portier of de zijruit leunen. Anders bevindt

u zich in het ontplooiingsgebied van de airbags.

- De voeten moeten zich altijd op de vloer bevinden. Uw voeten bijvoorbeeld niet op de cockpit leggen. Anders bevinden uw voeten zich in het ontplooiingsgebied van de airbag.
- Wanneer kinderen in de auto worden meegevoerd, de aanvullende aanwijzingen in acht nemen (→ pagina 32).
- Voorwerpen altijd correct opbergen en beveiligen.

Voorwerpen in het interieur kunnen het correct functioneren van een airbag in gevaar brengen. Elke inzittende moet altijd de volgende punten in acht nemen:

- Er mogen zich geen andere personen, dieren of voorwerpen tussen de inzittenden en de verschillende airbags bevinden.
- Er mogen geen voorwerpen tussen de stoel en het portier als ook de deurstijl (B-stijl) liggen.
- Er mogen geen harde voorwerpen zoals kledinghangers aan handgrepen of kledinghaken hangen.
- Er mogen geen accessoires zoals bekerhouders in het ontplooiingsgebied van een airbag zijn aangebracht, bijvoorbeeld aan portieren, zijruiten of zijbekledingen.
- Er mogen geen zware, scherpe of breekbare voorwerpen in de zakken van uw kledingstukken aanwezig zijn. Dergelijke voorwerpen op een geschikte plaats opbergen.

Beperking van het beschermingspotentieel van de airbags

⚠ WAARSCHUWING Gevaar voor letsel door wijzigingen aan de airbagafdekking

Als een airbagafdekking wordt gewijzigd of voorwerpen zoals stickers daarop worden aangebracht, kan de airbag niet meer zoals bedoeld functioneren.

- ▶ Nooit een airbagafdekking wijzigen en geen voorwerpen daarop aanbrengen.

De inbouwplaats van een airbag is herkenbaar aan het opschrift AIRBAG (→ pagina 30).

⚠ WAARSCHUWING Gevaar voor letsel of levensgevaar door ongeschikte stoelhoezen

Ongeschikte stoelhoezen kunnen het opblazen van de in de stoelen geïntegreerde airbags belemmeren of zelfs verhinderen.

De airbags kunnen de inzittenden dan niet meer zoals bedoeld beschermen.

- ▶ Alleen stoelhoezen gebruiken die Mercedes-Benz voor de betreffende stoel heeft goedgekeurd.

⚠ WAARSCHUWING Gevaar voor letsel door storingen in de werking van de sensoren in de portierbekleding

In de portieren zijn sensoren voor de aansturing van airbags aangebracht. Door wijzigingen of ondeskundig uitgevoerde werkzaamheden aan portieren of portierbekledingen en door beschadigde portieren kan de werking van de sensoren nadelig beïnvloed. Daardoor kunnen de airbags niet meer zoals bedoeld functioneren.

De airbags kunnen de inzittenden dan niet meer zoals bedoeld beschermen.

- ▶ Nooit de portieren of delen waarvan wijzigen.
- ▶ Werkzaamheden aan portieren of portierbekledingen bij een gekwalificeerde werkplaats laten uitvoeren.

⚠ WAARSCHUWING Gevaar voor letsel door een reeds geactiveerde airbag

Een reeds geactiveerde airbag biedt geen beschermende werking meer en kan bij een ongeval niet meer zoals bedoeld beschermen.

- ▶ Om een geactiveerde airbag te vervangen, de auto naar een gekwalificeerde werkplaats laten slepen.

Geactiveerde airbags direct laten vervangen.

Kinderen in de auto

Aanwijzingen met betrekking tot het veilig meenemen van kinderen

- ▲ WAARSCHUWING** Gevaar voor ongeval- en letsel als kinderen zonder toezicht in de auto worden achtergelaten

Wanneer kinderen zonder toezicht in de auto worden achtergelaten, kunnen deze de auto in beweging zetten, door bijvoorbeeld:

- De parkeerrem vrij te zetten.
- De automatische transmissie uit de parkeerstand **P** te schakelen of de handgeschakelde versnellingsbak in de neutraalstand te zetten.
- De motor te starten.

Tevens kunnen ze uitrustingen van de auto bedienen en klem komen te zitten.

- ▶ Kinderen nooit zonder toezicht in de auto laten.
- ▶ Bij het verlaten van de auto altijd de sleutel meenemen en de auto vergrendelen.

- ▲ WAARSCHUWING** Levensgevaar door grote blootstelling aan kou of warmte in de auto

Als personen – in het bijzonder kinderen – langdurig aan extreme hitte- of koude worden blootgesteld, bestaat gevaar voor letsel of zelfs levensgevaar!

- ▶ Personen – in het bijzonder kinderen – nooit zonder toezicht in de auto laten.
- ▶ Dieren nooit zonder toezicht in de auto laten.

- ▲ WAARSCHUWING** Gevaar voor brandwonden door directe zonnestraling op het kinderzitjesbevestigingssysteem

Wanneer het kinderzitjesbevestigingssysteem aan directe zonnestraling wordt blootgesteld, kunnen delen hiervan zeer heet worden.

Kinderen kunnen zich branden aan deze delen, in het bijzonder aan metalen delen van het kinderzitjesbevestigingssysteem.

- ▶ Altijd erop letten dat het kinderzitjesbevestigingssysteem niet aan directe zonnestraling is blootgesteld.

- ▶ Het kinderzitjesbevestigingssysteem bijvoorbeeld met een deken beschermen.
- ▶ Voordat het kind hierin wordt beveiligd het kinderzitjesbevestigingssysteem laten afkoelen als het aan directe zonnestraling is blootgesteld geweest.
- ▶ Kinderen nooit zonder toezicht in de auto laten.

Mercedes-Benz adviseert voor een betere bescherming van kinderen jonger dan 12 jaar of kleiner dan 1,50 m beslist de volgende aanwijzingen beslist in acht te nemen:

- Kinderen alleen in een voor Mercedes-Benz auto's geschikt kinderzitjesbevestigingssysteem beveiligen dat past bij de leeftijd, het gewicht en de lengte van het kind. Daarbij beslist de gebruiksmogelijkheden van het kinderzitjesbevestigingssysteem in acht nemen.
- Het kinderzitjesbevestigingssysteem indien mogelijk op een zitplaats achterin aanbrengen.
- Alleen de volgende bevestigingssysteem gebruiken:
 - het veiligheidsgordelsysteem
 - de ISOFIX-bevestigingsbeugels
 - de Top Tether-verankerungen
- De montagehandleiding van de fabrikant van het kinderzitjesbevestigingssysteem in acht nemen.
- De waarschuwingsstickers in het interieur van de auto en op het kinderzitjesbevestigingssysteem in acht nemen.

- ▲ WAARSCHUWING** Gevaar voor letsel of levensgevaar door verkeerde montage van het kinderzitjesbevestigingssysteem

Als het kinderzitjesbevestigingssysteem verkeerd op de daarvoor geschikte zitplaats wordt gemonteerd, kan dit niet meer zoals bedoeld beschermen.

Het kind kan dan bij een ongeval, remmanoeuvre of abrupte verandering van richting niet worden tegengehouden.

- ▶ Beslist de montagehandleiding van de fabrikant van het kinderzitjesbevestigingssysteem en de gebruiksmogelijkheden in acht nemen.

- ▶ Het gehele draagvlak van het kinderzitjesbevestigingssysteem moet op de zitting rusten; dit controleren.
- ▶ Nooit voorwerpen, zoals een kussen, onder of achter het kinderzitjesbevestigingssysteem leggen.
- ▶ Kinderzitjesbevestigingssystemen alleen met de bijgeleverde originele hoezen gebruiken.
- ▶ Beschadigde hoezen alleen door originele hoezen vervangen.

⚠ WAARSCHUWING Letsel of levensgevaar door onbeveiligde kinderzitjesbevestigingssystemen in de auto

Als het kinderzitje verkeerd gemonteerd of niet-vastgezet is, kan dit bij een ongeval, remmanoeuvre of abrupte verandering van richting losraken.

Het kinderzitje kan rondslingeren en inzittenden raken.

- ▶ Ook niet-gebruikte kinderzitjes altijd correct monteren.
- ▶ Beslist de montagehandleiding van de fabrikant van het kinderzitjesbevestigingssysteem in acht nemen.

⚠ WAARSCHUWING Gevaar voor letsel of levensgevaar door gebruik van beschadigde kinderzitjesbevestigingssystemen

Beschadigde of bij een ongeval belaste kinderzitjesbevestigingssystemen of hun bevestigingssystemen kunnen niet meer zoals bedoeld beschermen.

Het kind kan dan bij een ongeval, remmanoeuvre of abrupte verandering van richting niet worden tegengehouden.

- ▶ Beschadigde of bij een ongeval belaste kinderzitjesbevestigingssysteem direct vervangen.
- ▶ De bevestigingssystemen van de kinderzitjesbevestigingssystemen direct bij een gekwalificeerde werkplaats laten controleren, voordat weer een kinderzitjesbevestigingssysteem wordt gemonteerd.

- i** Voor het reinigen van de door Mercedes-Benz geadviseerde kinderzitjesbevestigingssysteem Mercedes-Benz-verzorgingsmiddelen

gebruiken. Meer informatie is verkrijgbaar in een gekwalificeerde werkplaats.

Beslist de volgende aanwijzingen in acht nemen:

- Bij montage van een kinderzitjesbevestigingssysteem op de passagiersstoel de aanwijzingen met betrekking tot kinderzitjesbevestigingssystemen op de passagiersstoel in acht nemen (→ pagina 36)
- Aanwijzingen met betrekking tot de bevestiging van geschikte kinderzitjesbevestigingssystemen (→ pagina 37)
- Aanwijzingen met betrekking tot de geadviseerde kinderzitjesbevestigingssystemen (→ pagina 39)
- De veiligheidsaanwijzingen met betrekking tot de veiligheidsgordel (→ pagina 28)
- Over het correcte gebruik van de veiligheidsgordel (→ pagina 29)

Kinderzitjesbevestigingssysteem met ISOFIX op de zitplaats achterin bevestigen

Aanwijzingen over de ISOFIX-kinderzitjesverankeringen

⚠ WAARSCHUWING Letsel- of levensgevaar door het overschrijden van het toegestaan totaalgewicht van kind en kinderzitjesbevestigingssysteem

Voor ISOFIX-kinderzitjesbevestigingssystemen waarbij het kind met de geïntegreerde veiligheidsgordel van het kinderzitjesbevestigingssysteem is beveiligd, bedraagt het toegestaan totaalgewicht van kind en kinderzitjesbevestigingssysteem 33 kg.

Wanneer het kind en het kinderzitjesbevestigingssysteem samen meer dan 33 kg wegen, biedt het ISOFIX-kinderzitjesbevestigingssysteem met geïntegreerde veiligheidsgordel geen voldoende beschermende werking meer. De ISOFIX-kinderzitjesverankeringen kunnen overbelast raken en het kind kan bijvoorbeeld bij een ongeval niet meer worden tegengehouden.

- ▶ Als het kind en het kinderzitjesbevestigingssysteem samen meer dan 33 kg wegen, alleen ISOFIX-kinderzitjesbevestigingssystemen gebruiken waarbij het kind met de veiligheidsgordel van de zitplaats wordt beveiligd.

- ▶ Het kinderzitjesbevestigingssysteem tevens, indien aanwezig, met de Top Tether-gordel vastzetten.

Altijd de gegevens over het gewicht van het kinderzitjesbevestigingssysteem in acht nemen:

- in de montage- en gebruikshandleiding van de fabrikant van het gebruikte kinderzitjesbevestigingssysteem
- op een label aan het kinderzitjesbevestigingssysteem, indien aanwezig

Regelmatig controleren dat het toegestaan totaalgewicht van kind en kinderzitjesbevestigingssysteem wordt aangehouden.

Beslist de gebruiksmogelijkheden en de geschiktheid van de zitplaatsen voor bevestiging van het kinderzitjesbevestigingssysteem evenals de montage- en gebruikshandleiding van de fabrikant van het gebruikte kinderzitjesbevestigingssysteem in acht nemen.

ISOFIX is een gestandaardiseerd bevestigingssysteem voor speciale kinderzitjesbevestigingssystemen. ISOFIX-kinderzitjesbevestigingssystemen zijn volgens UN-R44 goedgekeurd.

Aan de ISOFIX-bevestigingsbeugels mogen alleen kinderzitjesbevestigingssystemen worden bevestigd die aan de norm UN-R44 voldoen.



Symbol voor bevestiging van een ISOFIX-kinderzitjesbevestigingssysteem

Monteren van een ISOFIX-kinderzitjesverankering

⚠ WAARSCHUWING Letsel- of levensgevaar door het overschrijden van het toegestaan totaalgewicht van kind en kinderzitjesbevestigingssysteem

Voor ISOFIX-kinderzitjesbevestigingssystemen waarbij het kind met de geïntegreerde veiligheidsgordel van het kinderzitjesbevestigingssysteem is beveiligd, bedraagt het toegestaan totaalgewicht van kind en kinderzitjesbevestigingssysteem 33 kg.

Wanneer het kind en het kinderzitjesbevestigingssysteem samen meer dan 33 kg wegen, biedt het ISOFIX-kinderzitjesbevestigingssysteem met geïntegreerde veiligheidsgordel geen voldoende beschermende werking meer. De ISOFIX-kinderzitjesverankeringen kunnen overbelast raken en het kind kan bijvoorbeeld bij een ongeval niet meer worden tegengehouden.

- ▶ Als het kind en het kinderzitjesbevestigingssysteem samen meer dan 33 kg wegen, alleen ISOFIX-kinderzitjesbevestigingssystemen gebruiken waarbij het kind met de veiligheidsgordel van de zitplaats wordt beveiligd.
- ▶ Het kinderzitjesbevestigingssysteem tevens, indien aanwezig, met de Top Tether-gordel vastzetten.

Altijd de gegevens over het gewicht van het kinderzitjesbevestigingssysteem in acht nemen:

- in de montage- en gebruikshandleiding van de fabrikant van het gebruikte kinderzitjesbevestigingssysteem
- op een label aan het kinderzitjesbevestigingssysteem, indien aanwezig

Regelmatig controleren dat het toegestaan totaalgewicht van kind en kinderzitjesbevestigingssysteem wordt aangehouden.

Beslist de gebruiksmogelijkheden en de geschiktheid van de zitplaatsen voor bevestiging van het kinderzitjesbevestigingssysteem evenals de montage- en gebruikshandleiding van de fabrikant van het gebruikte kinderzitjesbevestigingssysteem in acht nemen.

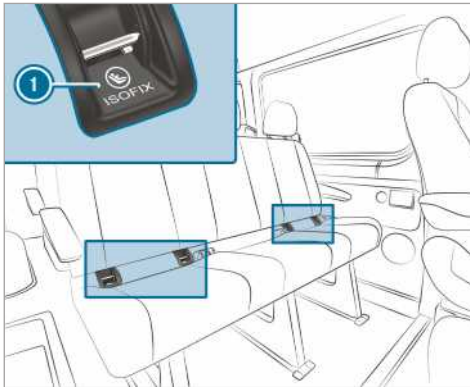

1 ISOFIX-bevestigingsbeugels

Voor iedere rit beslist controleren of het ISOFIX-kinderzitjesbevestigingsstelsel correct in beide bevestigingsbeugels van de auto vergrendeld is.

! **AANWIJZING** Beschadiging van de veiligheidsgordel van de middelste zitplaats

De veiligheidsgordel van de middelste zitplaats kan bij de montage van het kinderzitje worden beschadigd.

► Controleren dat de veiligheidsgordel niet bekneld raakt.

► Het ISOFIX-kinderzitjesbevestigingsstelsel aan beide bevestigingsbeugels van het voertuig bevestigen.

Top Tether bevestigen

! **WAARSCHUWING** Letselgevaar door onjuiste bevestiging van de Top Tether-gordel

Het kinderzitje is niet goed gefixeerd als u de Top Tether-gordel onjuist bevestigt, bijvoorbeeld aan een oog in de kofferbak.

Bij een ongeval biedt de gordel dan niet de beoogde bescherming.

► Bevestig de Top Tether-haak uitsluitend aan het daarvoor bedoelde Top Tether-anker.

Top Tether kan het gevaar voor letsel verminderen. De Top Tether-gordel biedt de mogelijkheid voor een extra verbinding tussen het met ISOFIX bevestigde kinderzitjesbevestigingsstelsel en de auto.

Het kinderzitjesbevestigingsstelsel moet met een Top Tether-gordel uitgerust zijn.

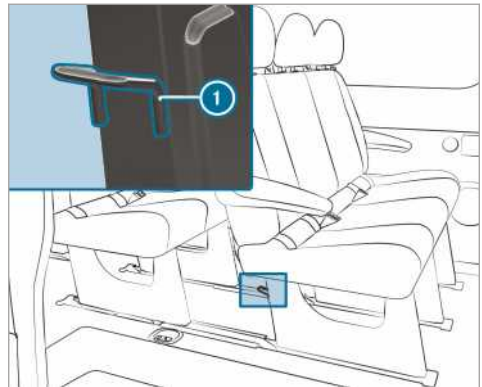

De Top Tether-verankeringen **1** zijn aan de achterzijde van de betreffende achterbank bij de zitbanksteunen aangebracht.

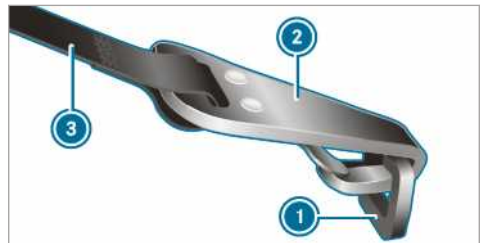

- Indien noodzakelijk de hoofdsteun omhoogschuiven (→ pagina 72).
- Het ISOFIX-kinderzitjesbevestigingsstelsel met Top Tether monteren. Daarbij de montagehandleiding van de fabrikant van het kinderzitjesbevestigingsstelsel in acht nemen.
- De Top Tether-gordel **3** onder de hoofdsteun tussen de beide hoofdsteunstangen doorvoeren.
- De Top Tether-haak **2** zonder deze te verdraaien in de Top Tether-verankering **1** bevestigen.
- De Top Tether-gordel **3** spannen. Daarbij de montagehandleiding van de fabrikant van het kinderzitjesbevestigingsstelsel in acht nemen.
- Indien noodzakelijk de hoofdsteun omlaag schuiven (→ pagina 72). Erop letten dat de Top Tether-gordel **3** niet in het verloop wordt gehinderd.

Kinderzitjesbevestigingssysteem op de bijrijdersstoel

Aanwijzingen met betrekking tot de kinderzitjesbevestigingssystemen op de bijrijdersstoel

Uit de ongevallenstatistiek blijkt, dat op de zitplaatsen achterin beveiligde kinderen veiliger zijn dan op de voorstoel beveiligde kinderen. Daarom adviseert Mercedes-Benz dringend het kinderzitjesbevestigingssysteem bij voorkeur op een zitplaats achterin te monteren.

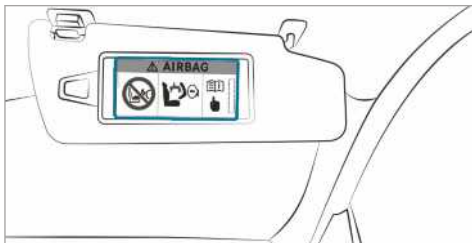

Waarschuwingsaanwijzingen aan de binnenzijde van de zonneklep

NOOIT een naar achteren gericht kinderbeveiligingssysteem gebruiken op een stoel die door een **ACTIEVE FRONTAIRBAG** wordt beveiligd, want dat kan voor het kind **DODELIJKE** of **ERNSTIGE VERWONDINGEN** tot gevolg hebben.

Beslist ook de aanwijzingen met betrekking tot het veilig meenemen van kinderen in acht nemen (→ pagina 32).

Aanwijzingen voor naar achteren gerichte kinderzitjesbevestigingssystemen



Sticker zichtbaar bij geopende bijrijdersdeur

De bijrijdersairbag kan niet worden uitgeschakeld. Dit kan worden herkend aan een speciale sticker aan de zijkant van de cockpit aan bijrijderszijde. Een naar achteren gericht kinderzitjesbevestigingssysteem nooit op de bijrijdersstoel, maar altijd op een geschikte zitplaats achterin monteren.

Aanwijzingen met betrekking tot naar voren gerichte kinderzitjesbevestigingssystemen op de bijrijdersstoel

Bij gebruik van een kinderzitjesbevestigingssysteem op de bijrijdersstoel beslist de volgende punten in acht nemen:

- De bijrijdersstoel moet daarbij in de achterste stand worden geplaatst. Bij stoelen met zittinghoogteverstelling de stoel bovendien in de hoogste stand zetten.
- De rugleuning in een vrijwel rechte stand zetten.
- De zitting volledig omlaag brengen.
- Het draagvlak van het kinderzitjesbevestigingssysteem moet volledig op het zitvlak van de bijrijdersstoel rusten.
- De leuning van een naar voren gericht kinderzitjesbevestigingssysteem moet zo volledig mogelijk tegen de rugleuning van de bijrijdersstoel aan liggen. Het kinderzitjesbevestigingssysteem mag niet het dak raken of door de hoofdsteun worden belast.
- De hoek van de rugleuning en de instelling van de hoofdsteunen zo nodig overeenkomstig aanpassen.
- De zittinghoek zo instellen dat de voorste rand van de zitting zich in de bovenste en de achterste rand van de zitting zich in de onderste positie bevindt.
- Altijd de correcte ligging van de schoudergordel vanaf de gordeldoorvoeropening van het voertuig naar de schoudergordelgeleiding van het kinderzitjesbevestigingssysteem in acht nemen. De schoudergordelband moet vanaf de gordeldoorvoeropening naar voren en omlaag verlopen.
- Indien noodzakelijk de gordeldoorvoeropening en de bijrijdersstoel overeenkomstig instellen.
- Nooit voorwerpen, bijvoorbeeld een kussen, onder of achter het kinderzitjesbevestigingssysteem leggen.

Beslist de montage- en gebruikshandleiding van de fabrikant van het gebruikte kinderzitjesbevestigingssysteem en de aanwijzingen met betrekking tot de bevestiging van geschikte kinderzitjesbevestigingssystemen in acht nemen (→ pagina 37).

Geschiktheid van de zitplaatsen voor kinderzitjesbevestigingssystemen

Aanwijzingen met betrekking tot de bevestiging van geschikte kinderzitjesbevestigingssystemen

In de auto mogen alleen kinderzitjesbevestigingssystemen volgens de norm UN-R44 worden gebruikt.

Voorbeeld van een goedkeuringslabel aan kinderzitjesbevestigingssystemen:

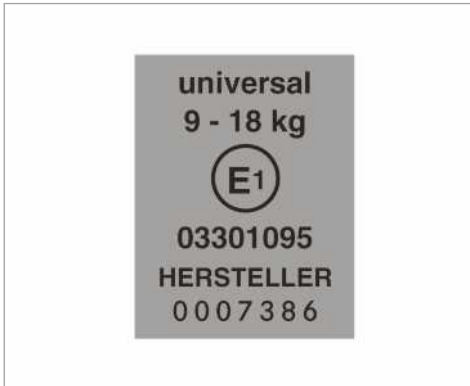

Label voor kinderzitjesbevestigingssystemen volgens UN-R44

ISOFIX-kinderzitjesbevestigingssystemen van de volgende categorie "Universal" kunnen overeenkomstig de tabellen met betrekking tot de geschiktheid van de zitplaatsen voor de bevestiging van kinderzitjesbevestigingssystemen op de met U, UF of IUF gekenmerkte zitplaatsen worden gebruikt.

Semi-universele kinderzitjesbevestigingssystemen zijn herkenbaar aan het goedkeuringslabel met de tekst "semi-universal". Deze mogen alleen worden gebruikt als de auto en de zitplaats in de autotypelijst van de fabrikant van het kinderzitjesbevestigingssysteem zijn aangegeven.

Aanwijzingen met betrekking tot de geschiktheid van zitplaatsen voor de bevestiging van kinderzitjesbevestigingssystemen die met autogordels worden vastgezet

De volgende aanwijzingen in acht nemen:

- Bij gebruik van een babyschaal van de groepen 0/0+ en een naar achteren

gericht kinderzitjesbevestigingssysteem op een zitplaats achterin: De bestuurders- en passagiersstoel zo instellen dat deze het kinderzitjesbevestigingssysteem niet raakt.

- Bij gebruik van een naar voren gericht kinderzitjesbevestigingssysteem van de groep I: De leuning van het kinderzitjesbevestigingssysteem moet zo volledig mogelijk tegen de rugleuning van de zitplaats aan liggen.
- Bij bepaalde kinderzitjesbevestigingssystemen van de gewichtsgroepen II of III kan het gebeuren dat het kinderzitjesbevestigingssysteem niet op de maximum grootte kan worden ingesteld, bijvoorbeeld door mogelijk contact met het dak.
- Ervoor zorgen dat de voeten van het kind de voorstoel niet kunnen raken. Indien nodig de voorstoel iets naar voren instellen.
- Het kinderzitjesbevestigingssysteem mag niet het dak raken of door de hoofdsteen worden belast. De hoofdsteen overeenkomstig instellen.
- De montagehandleiding van de fabrikant van het kinderzitjesbevestigingssysteem in acht nemen.

Legenda bij de tabel:

- X Niet geschikt voor kinderen in deze gewichtsgroep
- U Geschikt voor kinderzitjesbevestigingssystemen van de categorie "universeel" in deze gewichtsgroep
- UF Geschikt voor naar voren gerichte kinderzitjesbevestigingssystemen van de categorie "universeel" in deze gewichtsgroep
- L Geschikt voor semi-universele kinderzitjesbevestigingssystemen overeenkomstig de tabel in "Geadviseerde kinderzitjesbevestigingssystemen", of als de auto en de zitplaats in de autotypelijst van de fabrikant van het kinderzitjesbevestigingssysteem zijn aangegeven.

Passagiersstoel

Gewichtsgroep	Passagiersstoel (met passagiersairbag) ¹	Passagiersstoel (zonder passagiersairbag) ¹	Losse stoel
Groep 0: tot 10 kg	X	U	X
Groep 0+: tot 13 kg	X	U	X
Groep I: 9 tot 18 kg	UF	U	X
Groep II: 15 tot 25 kg	UF	U	X
Groep III: 22 tot 36 kg	UF	U	X

¹ De passagiersstoel in de achterste, hoogste stand plaatsen.

Passagiersbank

Gewichtsgroep	Buitenste zitplaats (met passagiersairbag)	Buitenste zitplaats (zonder passagiersairbag)	Middelste zitplaats
Groep 0: tot 10 kg	X	U	X
Groep 0+: tot 13 kg	X	U	X
Groep I: 9 tot 18 kg	UF	U	X
Groep II: 15 tot 25 kg	UF	U	X
Groep III: 22 tot 36 kg	UF	U	X

Achterbank

Gewichtsgroep	Achterbank (dubbelcabine)	Achterbank (standaard/comfort)
Groep 0: tot 10 kg	U	U
Groep 0+: tot 13 kg	U	U
Groep I: 9 tot 18 kg	U	U
Groep II: 15 tot 25 kg	U	U
Groep III: 22 tot 36 kg	U	U

Aanwijzingen met betrekking tot de geadviseerde kinderzitjesbevestigingssystemen

Geadviseerde kinderzitjesbevestigingssystemen voor bevestiging met de veiligheidsgordel van voertuigzitplaatsen

Gewichtsgroepen	Fabrikant	Type	Goedkeuringnummer (E1 ...)	Bestelnummer (A 000 ...) met kleurcode 9H95
Groep 0: tot 10 kg tot circa 6 maanden	Britax Römer	BABY SAFE plus II	04 301 146	970 13 02
Groep 0+: tot 13 kg tot circa 15 maanden	Britax Römer	BABY SAFE plus II	04 301 146	970 13 02
Groep I: 9 tot 18 kg van circa 9 maanden tot 4 jaar	Britax Römer	DUO PLUS	04 301 133	970 17 02
Groep II/III: 15 tot 36 kg van circa 4 tot 12 jaar	Britax Römer	KIDFIX	04 301 198	970 20 02
	Britax Römer	KIDFIX XP	04 301 304	970 23 02

-  Meer informatie over geschikte kinderzitjesbevestigingssystemen is verkrijgbaar bij elke Mercedes-Benz -servicewerkplaats.

Kindersloten voor deuren vergrendelen/ontgrendelen

⚠ WAARSCHUWING Gevaar voor ongevalen- en letsel als kinderen zonder toezicht in de auto worden achtergelaten

Wanneer kinderen zonder toezicht in de auto worden achtergelaten, kunnen deze de auto in beweging zetten, door bijvoorbeeld:

- De parkeerrem vrij te zetten.
- De automatische transmissie uit de parkeerstand **P** te schakelen of de handgeschakelde versnellingsbak in de neutraalstand te zetten.
- De motor te starten.

Tevens kunnen ze uitrustingen van de auto bedienen en klem komen te zitten.

- ▶ Kinderen nooit zonder toezicht in de auto laten.

- ▶ Bij het verlaten van de auto altijd de sleutel meenemen en de auto vergrendelen.

⚠ WAARSCHUWING Levensgevaar door grote blootstelling aan kou of warmte in de auto

Als personen – in het bijzonder kinderen – langdurig aan extreme hitte- of koude worden blootgesteld, bestaat gevaar voor letsel of zelfs levensgevaar!

- ▶ Personen – in het bijzonder kinderen – nooit zonder toezicht in de auto laten.
- ▶ Dieren nooit zonder toezicht in de auto laten.

⚠ WAARSCHUWING Gevaar voor ongevalen- en letsel als kinderen zonder toezicht in de auto worden achtergelaten

Wanneer kinderen meerijden, kunnen deze:

- Portieren openen en daardoor andere personen of verkeersdeelnemers in gevaar brengen.

- Uitstappen en door het verkeer worden gegrepen.
 - Uitrustingen van de auto bedienen en bijvoorbeeld bekneld raken.
- ▶ Wanneer kinderen meerijden, altijd de aanwezige kinderbeveiligingen activeren.
- ▶ Kinderen nooit zonder toezicht in de auto laten.
- ▶ Bij het verlaten van de auto altijd de sleutel meenemen en de auto vergrendelen.

In de volgende deuren zijn kindersloten aanwezig:

- schuifdeuren
- achterdeuren van de dubbelcabine

De kindersloten van de deuren vergrendelen elke deur afzonderlijk. Deze kan dan niet meer van binnenuit (uitgezonderd elektrische schuifdeur) worden geopend. Als het voertuig ontgrendeld is, kan de deur van buitenaf worden geopend.

Bij een beveiligde elektrische schuifdeur zijn alleen de achterste bedieningselementen van de schuifdeur geblokkeerd. De elektrische schuifdeur kan op elk moment met de schakelaar in de middenconsole worden geopend (→ pagina 47).

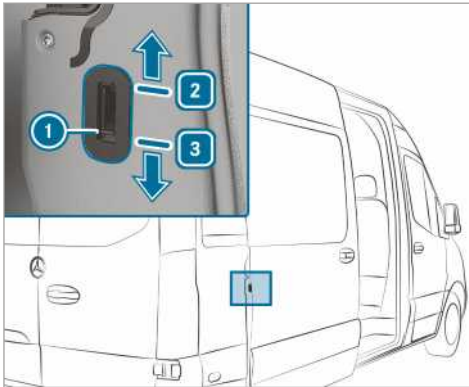

Voorbeeld kinderslot schuifdeur

- ▶ De kinderslotgrendel ① in de stand ② (vergrendelen) of ③ (ontgrendelen) schuiven.
- ▶ Vervolgens altijd de werking van het kinderslot controleren.

Aanwijzingen met betrekking tot huisdieren in de auto

⚠ WAARSCHUWING Ongeval- en letselgevaar door onbewaakte, niet vastgezette dieren in de auto

Als dieren zonder toezicht of los in de auto worden gelaten, kunnen ze bijvoorbeeld toetsen of schakelaars indrukken.

Daardoor kunnen dieren:

- Uitrustingen van de auto activeren en bijvoorbeeld bekneld raken.
- Systemen in- of uitschakelen en daardoor andere verkeersdeelnemers in gevaar brengen.

Bovendien kunnen niet-vastgezette dieren bij een ongeval of abrupte stuur- en remmanoeuvres door de auto vliegen en daarbij inzittenden verwonden.

▶ Dieren nooit zonder toezicht in de auto laten.

▶ Dieren tijdens het rijden altijd goed beveiligen, bijvoorbeeld in een geschikte transportbox.

Sleutel

Aanwijzingen met betrekking tot de radiografische verbinding van de sleutel

⚠ GEVAAR Levensgevaar door elektromagnetische straling voor personen met medische hulpmiddelen bij de start-stop-toets

Personen met medische hulpmiddelen, zoals pacemakers of defibrillatoren:

Als de start-stop-toets wordt gebruikt, is er een radiografische verbinding tussen de sleutel en de auto.

De elektromagnetische straling kan de werking van medische hulpmiddelen nadelig beïnvloeden.

- ▶ Voordat de auto wordt gebruikt beslist informeren bij uw arts of bij de fabrikant van het medische hulpmiddelen naar de uitwerking van de emissies van overeenkomstige systemen.

Herkenningsgebied van de antenne van de KEYLESS-START-functie

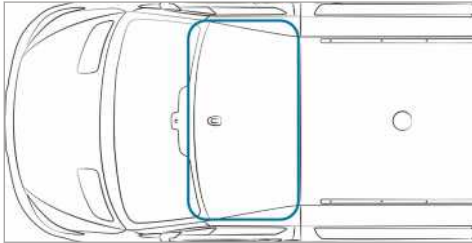

Overzicht sleutelfuncties

⚠ WAARSCHUWING Gevaar voor ongevallen- en letsels als kinderen zonder toezicht in de auto worden achtergelaten

Wanneer kinderen zonder toezicht in de auto achterblijven, kunnen deze:

- Portieren openen en daardoor andere personen of verkeersdeelnemers in gevaar brengen.
- Uitstappen en door het verkeer worden gegrepen.
- Uitrustingen van de auto bedienen en bijvoorbeeld bekneld raken.

Bovendien kunnen de kinderen de auto in beweging zetten, door bijvoorbeeld:

- De parkeerrem vrij te zetten.
- De automatische transmissie uit de parkeerstand [P] te schakelen of de handgeschakelde versnellingsbak in de neutraalstand te zetten.
- De motor te starten.

- ▶ Bij het verlaten van de auto altijd de sleutel meenemen en de auto vergrendelen.
- ▶ Kinderen en dieren nooit zonder toezicht in de auto achterlaten.
- ▶ De sleutel buiten bereik van kinderen bewaren.

⚠ AANWIJZING Beschadiging van de sleutel door magnetische velden

- ▶ Sleutels van sterke magnetisch velden verwijderd houden.

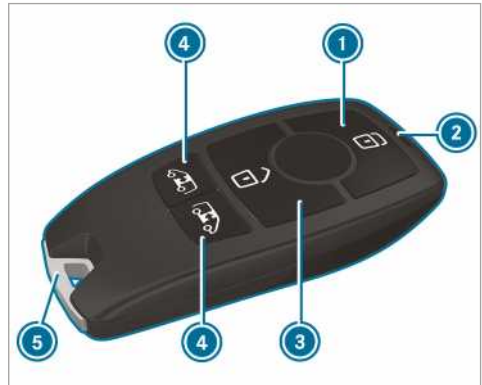

- ① Vergrendelen
- ② Batterijcontrolelampje
- ③ Ontgrendelen
- ④ Laadruimte-ontgrendeling (schuifdeuren en achterdeuren)/Elektrische schuifdeuren ontgrendelen en openen of sluiten
- ⑤ Noodsleutel

Met de sleutel worden in de fabriekinstelling de volgende onderdelen centraal ver- en ontgrendeld:



- de chauffeurs- en bijrijdersdeur
- de schuifdeuren

- de achterdeuren

Als het voertuig niet binnen circa 40 seconden na het ontgrendelen wordt geopend:

- wordt het voertuig weer vergrendeld
- wordt de diefstalbeveiliging weer geactiveerd

De sleutel niet bewaren bij elektronische apparaten of metalen voorwerpen. Dit kan de werking van de sleutel nadelig beïnvloeden.

i Als het batterijcontrolelampje bij het indrukken van de toets  of  niet gaat branden, is de batterij leeg.

De batterij van de sleutel vervangen
(→ pagina 42).

Akoestisch sluitsignaal in- of uitschakelen

Multimediasysteem:

  **» Instellingen » Auto**

▶ Akoes. sluitmelding in- of uitschakelen.

Ontgrendelingsinstellingen wijzigen

Mogelijke ontgrendelingsfuncties van de sleutel:

- Centraal ontgrendelen
- Chauffeurs- en bijrijdersdeur (voertuig met gesloten opbouw) ontgrendelen
- Chauffeursdeur (combi, chassis-cabine) ontgrendelen

▶ Tussen de instellingen omschakelen: De toetsen  en  tegelijkertijd circa zes seconden indrukken, tot het batterijcontrolelampje tweemaal knippert.

Als de ontgrendelingsfunctie chauffeursdeur of chauffeurs- en bijrijdersdeur is gekozen:

- Als de toets  voor een tweede maal wordt ingedrukt, wordt het voertuig centraal ontgrendeld.

Stroomverbruik van de sleutel reduceren

Als het voertuig of een sleutel gedurende langere tijd niet wordt gebruikt, kan de functie KEYLESS-GO-start van de sleutel worden gedeactiveerd.

- ▶ Deactiveren:** De toets  van de sleutel tweemaal kort na elkaar indrukken. Het batterijcontrolelampje van de sleutel gaat tweemaal kort en eenmaal lang branden.
- ▶ Activeren:** Een willekeurige toets van de sleutel indrukken.

Bij het starten van het voertuig met de sleutel in het aansluitplaats in de schakelconsole worden de sleutelfuncties automatisch geactiveerd.

Noodsleutel verwijderen en aanbrengen

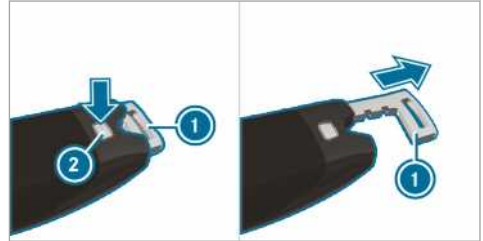

- ▶ Verwijderen:** De ontgrendelingsknop **2** indrukken.
De nood sleutel **1** wordt iets naar buiten geschoven.
- ▶** De nood sleutel **1** er helemaal uit trekken.
- ▶ Aanbrengen:** De ontgrendelingsknop **2** indrukken.
- ▶** De nood sleutel **1** volledig naar binnen schuiven, tot deze vergrendelt.

Batterij van de sleutel vervangen

⚠ GEVAAR Het inslikken van batterijen is zeer schadelijk voor de gezondheid

Batterijen bevatten giftige en agressieve bestanddelen. Als batterijen wordeningeslikt, kan dit zeer zware schade aan de gezondheid toebrengen.

Er dreigt levensgevaar!

- ▶** Batterijen buiten bereik van kinderen bewaren.
- ▶** Wanneer batterijen zijn ingeslikt, zo snel mogelijk naar een arts gaan.

♻ MILIEU-AANWIJZING Milieuschade door het ondeskundig afvoeren van batterijen



Batterijen bevatten schadelijke stoffen. Het is wettelijk verboden om deze samen met het huisvuil af te voeren.



Batterijen op milieuvriendelijke wijze afvoeren. Ontladen batterijen bij een gekwalificeerde werkplaats of bij een inzamelpunt voor oude batterijen afgeven.

Voorwaarden

- Er is één 3V-knoopcel van het type CR 2032 nodig.

Mercedes-Benz adviseert de batterij te laten vervangen bij een gekwalificeerde werkplaats.

▶ De nood sleutel verwijderen (→ pagina 42).



Voorbeeldweergave

- ▶ De ontgrendelingstoets ② volledig omlaag drukken en het deksel ① naar voren schuiven.
- ▶ Het batterijvak ③ eruit trekken en de lege batterij verwijderen.
- ▶ De nieuwe batterij in het batterijvak ③ aanbrengen. Daarbij de markering van de pluspool in het batterijvak en op de batterij in acht nemen.
- ▶ Het batterijvak ③ erin schuiven.
- ▶ Het deksel ① weer aanbrengen, zodat het vergrendelt.
- ▶ De nood sleutel volledig naar binnen schuiven, tot deze vergrendelt (→ pagina 42).

Problemen met de sleutel

Probleem	Mogelijke oorzaak en/of gevolg en ▶ oplossingen
Het voertuig kan niet meer worden ver- of ontgrendeld.	<p>Mogelijke oorzaken:</p> <ul style="list-style-type: none"> • De batterij van de sleutel is zwak of leeg. • Een sterke radiobron veroorzaakt een storing. • De sleutel is defect. <p>▶ Met het batterijcontrolelampje de batterij controleren en eventueel vervangen (→ pagina 42).</p> <p>▶ Om het voertuig te ont- en vergrendelen de nood sleutel gebruiken (→ pagina 42).</p> <p>▶ De sleutel bij een gekwalificeerde werkplaats laten controleren.</p>
U hebt een sleutel verloren.	<p>▶ De sleutel bij een gekwalificeerde werkplaats laten blokkeren.</p> <p>▶ Zo nodig de mechanische sloten laten vervangen.</p>

Deuren

Aanwijzingen met betrekking tot extra deurvergrendeling

De extra deurvergrendeling is alleen beschikbaar bij voertuigen voor het Verenigd Koninkrijk.

⚠ WAARSCHUWING Gevaar voor letsel voor personen in de auto bij geactiveerde extra portiervergrendeling

Wanneer de extra portiervergrendeling geactiveerd is, kunnen de portieren niet meer van binnen uit geopend worden.

Wanneer zich dan personen in de auto bevinden, kunnen ze deze in bijvoorbeeld een gevaarlijke situatie niet meer verlaten.

- ▶ Nooit personen, in het bijzonder kinderen, oudere mensen of hulpbehoevende personen zonder toezicht in de auto laten.
- ▶ Wanneer zich personen in de auto bevinden, nooit de extra portiervergrendeling activeren.

De extra deurvergrendeling wordt automatisch geactiveerd:

- na de vergrendeling met de sleutel

De extra deurvergrendeling kan worden gedeactiveerd door de interieurbeveiliging te deactiveren (→ pagina 59).

- ⓘ Bij voertuigen zonder interieurbeveiliging werkt de extra deurvergrendeling niet.

Deur van binnenuit ontgrendelen en openen

Alleen voor Verenigd Koninkrijk: De aanwijzingen met betrekking tot de extra deurvergrendeling in acht nemen (→ pagina 43).

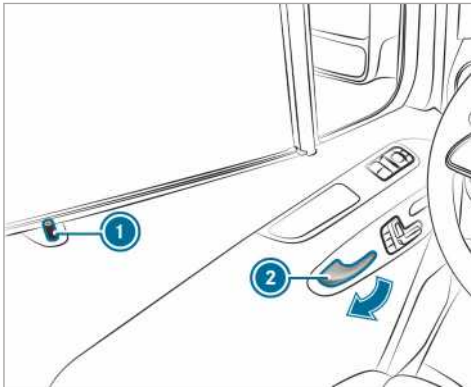

- ▶ **Voordeur ontgrendelen en openen:** Aan de deurgreep ② trekken. Als de deur wordt ontgrendeld, beweegt de borgpal ① omhoog.

- ▶ Een deur openen.

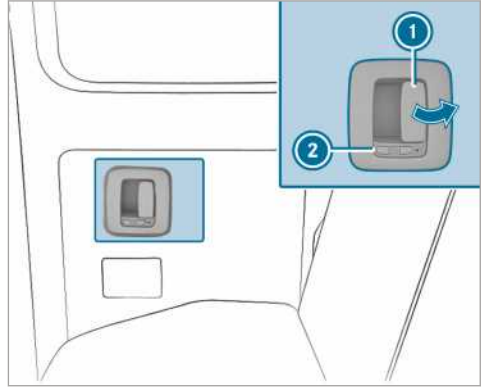

Het symbool  geeft aan, dat de achterdeur ontgrendeld is.

- ▶ **Achterdeur ontgrendelen en openen:** Aan de openingshendel ① trekken en de achterdeur openen.

Bij het ontgrendelen van de deur beweegt de borgpal ② omhoog.

Het symbool  is zichtbaar.

- ▶ **Sluiten:** De achterdeur aan de deurgreep dichttrekken.

- ▶ **Vergrendelen:** De borgpal ② naar achteren schuiven.

Het symbool  is zichtbaar.

Deur van binnenuit centraal vergrendelen

⚠ WAARSCHUWING Gevaar voor ongevalen- en letsel als kinderen zonder toezicht in de auto worden achtergelaten

Wanneer kinderen zonder toezicht in de auto achterblijven, kunnen deze:

- Portieren openen en daardoor andere personen of verkeersdeelnemers in gevaar brengen.
- Uitstappen en door het verkeer worden gegrepen.
- Uitrustingen van de auto bedienen en bijvoorbeeld bekneld raken.

Bovendien kunnen de kinderen de auto in beweging zetten, door bijvoorbeeld:

- De parkeerrem vrij te zetten.

- De automatische transmissie uit de parkeerstand **P** te schakelen of de handgeschakelde versnellingsbak in de neutraalstand te zetten.
- De motor te starten.
- ▶ Bij het verlaten van de auto altijd de sleutel meenemen en de auto vergrendelen.
- ▶ Kinderen en dieren nooit zonder toezicht in de auto achterlaten.
- ▶ De sleutel buiten bereik van kinderen bewaren.

⚠ WAARSCHUWING Levensgevaar door grote blootstelling aan kou of warmte in de auto

Als personen – in het bijzonder kinderen – langdurig aan extreme hitte- of koude worden blootgesteld, bestaat gevaar voor letsel of zelfs levensgevaar!

- ▶ Personen – in het bijzonder kinderen – nooit zonder toezicht in de auto laten.
- ▶ Dieren nooit zonder toezicht in de auto laten.

Handmatige ver- en ontgrendeling

Met de toetsen van de centrale vergrendeling kan het gehele voertuig van binnenuit centraal worden ver- en ontgrendeld.

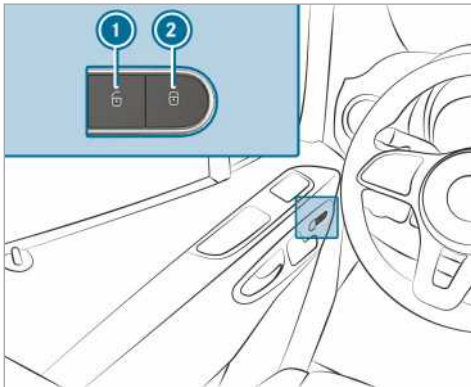

- ▶ **Gehele voertuig ver- en ontgrendelen:** Als de deuren gesloten zijn de toets **1** (ontgrendelen) of **2** (vergrendelen) indrukken.

Automatische vergrendeling in- en uitschakelen

Als het contact ingeschakeld is en het voertuig sneller dan 15 km/h rijdt, wordt het voertuig automatisch vergrendeld.

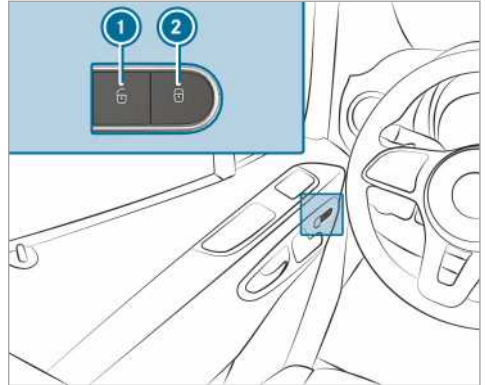

Er bestaat gevaar voor buitensluiten als de functie is ingeschakeld:

- Bij het aanslepen of aanduwen van het voertuig
- Op een rollentestbank
- ▶ Als de deuren gesloten zijn de spanningsvoorziening of het contact inschakelen.
- ▶ **Inschakelen:** De toets **2** gedurende circa vijf seconden ingedrukt houden. Er klinkt een geluidssignaal.
- ▶ **Uitschakelen:** De toets **1** gedurende circa vijf seconden ingedrukt houden. Er klinkt een geluidssignaal.

Chauffeursdeur met nood sleutel ont- en vergrendelen

- ⓘ Wanneer het voertuig volledig met de nood sleutel moet worden vergrendeld, eerst met de chauffeursdeur geopend de toets voor de vergrendeling van binnenuit indrukken. Vervolgens de chauffeursdeur met de nood sleutel vergrendelen.

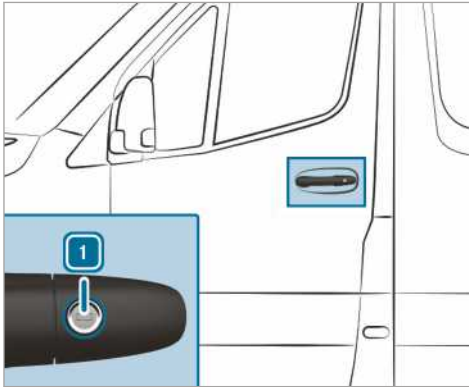

- ▶ **Ontgrendelen:** De nood sleutel linksom in de stand 1 draaien.
- ▶ **Vergrendelen:** De nood sleutel rechtsom in de stand 1 draaien.
- ⓘ **Voertuigen met rechtse besturing:** De nood sleutel moet telkens in tegengestelde richting worden gedraaid.

Schuifdeur

Schuifdeur van buitenaf openen en sluiten

⚠ WAARSCHUWING Inklemgevaar door niet vergrendelde, geopende schuifdeur

Wanneer een geopende schuifdeur niet vergrendeld is, kan deze op hellingen vanzelf gaan bewegen.

Daardoor kunt u of iemand anders bekneld raken.

- ▶ De geopende schuifdeur moet vergrendeld zijn; dit altijd controleren. De schuifdeur daartoe openen tot de aanslag.

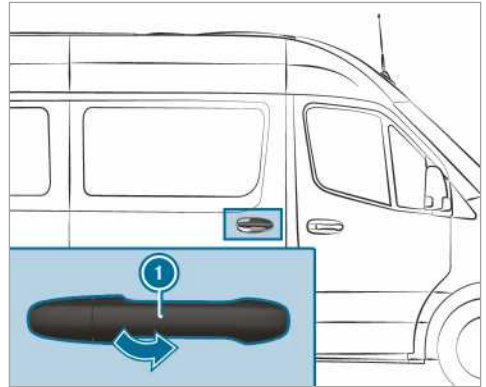

- ⓘ Het voertuig kan met een lange schuifdeur met een tussenhouder zijn uitgerust. De schuifdeur kan bij het openen en sluiten bovendien ongeveer in de middelste stand worden vastgezet. Hierdoor hoeft de deur niet altijd tot de eindaanslag te worden geopend om in en uit te stappen. In de tussenstand is de schuifdeur niet vergrendeld.
- ▶ **Openen:** Aan de deurgreep 1 trekken. De schuifdeur wordt geopend.
- ▶ De schuifdeur aan de deurgreep 1 tot de aanslag naar achteren schuiven.
- ▶ De vergrendeling van de schuifdeur controleren.
- ▶ **Sluiten:** De schuifdeur aan de deurgreep 1 vastpakken en met een vlotte beweging naar voren schuiven tot de deur vergrendelt.

Schuifdeur van binnenuit openen en sluiten

⚠ WAARSCHUWING Inklemgevaar door niet-vergrendelde, geopende schuifdeur

Wanneer de schuifdeur wordt geopend, kunnen anderen door de naar achteren openende schuifdeur worden geraakt.

- ▶ De schuifdeur alleen openen als de verkeerssituatie dat toelaat.

Voorwaarden

- Het kinderslot is gedeactiveerd.

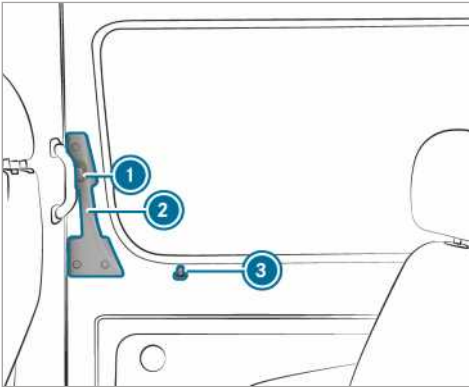

Als een vergrendelde schuifdeur wordt geopend, schuift de borgpen ③ omhoog. Alle deuren zijn ontgrendeld.

i Het voertuig kan met een lange schuifdeur met een tussenhouders zijn uitgerust. De schuifdeur kan bij het openen en sluiten bovendien ongeveer in de middelste stand worden vastgezet. Hierdoor hoeft de deur niet altijd tot de eindaanslag te worden geopend om in en uit te stappen. In de tussenstand is de schuifdeur niet vergrendeld.

- ▶ **Openen:** De knop ① indrukken.
- ▶ De schuifdeur aan de deurgreep ② tot de aanslag naar achteren schuiven.
- ▶ De vergrendeling van de schuifdeur controleren. De schuifdeur moet vergrendeld zijn.
- ▶ **Sluiten:** De knop ① indrukken.
- ▶ De schuifdeur aan de deurgreep ② met een vlotte beweging naar voren schuiven tot de deur vergrendelt.

Aanwijzing met betrekking tot de elektrische sluit hulp

Wanneer uw voertuig met een elektrische sluit-hulp is uitgerust, is voor het sluiten van de schuifdeur minder kracht nodig.

Elektrische schuifdeur

Werking van de elektrische schuifdeur

Uw voertuig kan zijn voorzien van elektrische schuifdeuren aan de linker- en/of rechterzijde.

De elektrische schuifdeur kan worden bediend met:

- de schuifdeurtoetsen in de middenconsole
- de schuifdeurtoets in het deurframe (B-stijl)
- de deurgreep (binnen of buiten)
- de sleutel

Als de elektrische schuifdeur bij het openen wordt geblokkeerd, schuift deze enkele centimeters in de tegengestelde richting en stopt.

Als de schuifdeur bij het sluiten wordt geblokkeerd, dan opent deze weer volledig.

Als de elektromotor van de schuifdeur oververhit dreigt te raken, bijvoorbeeld door regelmatig openen en sluiten binnen korte tijd, opent de schuifdeur volledig. De schuifdeur is geblokkeerd. Na circa 30 seconden is de schuifdeur weer gereed voor gebruik.

Nadat een functiestoring is opgetreden of nadat de accukabels los zijn geweest, kan de schuifdeur met de ontgrendeling van de elektromotor worden losgemaakt. Vervolgens kan de schuifdeur met de hand worden geopend of gesloten (→ pagina 49).

Elektrische schuifdeur met toets openen en sluiten

⚠ WAARSCHUWING Inklemgevaar door niet-vergrendelde, geopende schuifdeur

Wanneer de schuifdeur wordt geopend, kunnen anderen door de naar achteren openende schuifdeur worden geraakt.

- ▶ De schuifdeur alleen openen als de verkeerssituatie dat toelaat.

⚠ WAARSCHUWING Gevaar voor letsel ondanks obstakeldetectie

De obstakeldetectie reageert niet op zachte, lichte en dunne objecten, bijvoorbeeld kleine vingers. Deze of andere lichaamsdelen kunnen bijvoorbeeld tegen het deurframe worden gedrukt. De obstakeldetectie kan het inklemmen in deze situaties niet voorkomen.

- ▶ Bij het sluiten en openen van de elektrische schuifdeur mogen zich geen lichaamsdelen in het bewegingsgebied van de schuifdeur bevinden; dit controleren.

- ▶ Wanneer iemand bekneeld raakt, opnieuw de toets indrukken om de schuifdeur te stoppen.

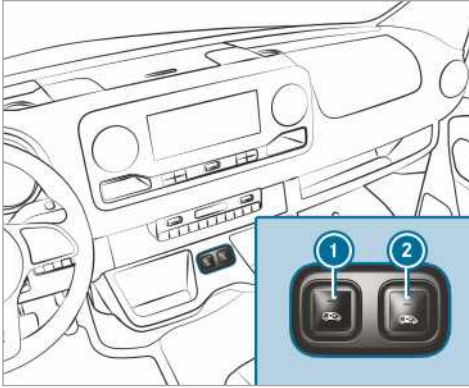

Schuifdeurtoetsen in de middenconsole

- ① Schuifdeur openen en sluiten linkzijdige van het voertuig
- ② Schuifdeur openen en sluiten rechterzijdige van het voertuig



Schuifdeurtoets op het deurframe (B-stijl)

Bij voertuigen met een scheidingswand bevindt de toets ③ zich op de scheidingswand naast het deurframe ter hoogte van de binnenhandgreep.

Alleen als het kinderslot gedeactiveerd is, kan de schuifdeur met de toets ③ worden geopend.

- ▶ **Openen:** De toets ①, ② of de toets ③ kort indrukken.

De schuifdeur opent automatisch.

Als de deur wordt geopend met de toets ① of ②, klinken bovendien twee geluidssignalen.

Het controlelampje boven in de toets ① of ② knippert en de toets ③ knippert.

Als de schuifdeur volledig geopend is, brandt het controlelampje boven in de toets ① of ②.

- ▶ **Sluiten:** De toets ①, ② of de toets ③ kort indrukken.

De schuifdeur sluit automatisch.

Als de deur wordt gesloten met de toets ① of ②, klinken bovendien twee geluidssignalen.

Het controlelampje boven in de toets ① of ② knippert en de toets ③ knippert.



Als de schuifdeur volledig gesloten is, dooft het controlelampje boven in de toets ① of ②.



- ▶ **Automatische beweging beëindigen:** De toets ① of ② kort indrukken.



De schuifdeur stopt.

- ⓘ Als de automatische beweging bij het openen wordt onderbroken, sluit de deur wanneer de toets opnieuw wordt ingedrukt.
- ⓘ Bij ongunstige bedrijfsomstandigheden, bijvoorbeeld vorst, ijs of sterke vervuiling, kunt u de betreffende toets ingedrukt houden. De elektrische schuifdeur beweegt dan met meer kracht. In acht nemen dat in dit geval de hindernisherkenning minder gevoelig ingesteld is. Om de beweging te stoppen de toets loslaten.

Elektrische schuifdeur met de sleutel openen en sluiten

- ▶ **Ontgrendelen:** De toets  of  in de sleutel kort indrukken.

- ▶ **Openen:** De toets  of  in de sleutel langer dan 0,5 seconden indrukken. Er klinken twee geluidssignalen en de schuifdeur opent automatisch.

- ▶ **Sluiten:** De toets  of  in de sleutel langer dan 0,5 seconden indrukken. Er klinken twee geluidssignalen en de schuifdeur sluit automatisch.

- ▶ **Automatische beweging onderbreken:** De toets  of  in de sleutel kort indrukken.

De schuifdeur stopt.

- ⓘ Als de automatische beweging bij het openen wordt onderbroken, sluit de deur wanneer de toets opnieuw wordt ingedrukt.

Elektrische schuifdeur met deurgreep openen en sluiten

Voorwaarden:

- Het kinderslot is gedeactiveerd.

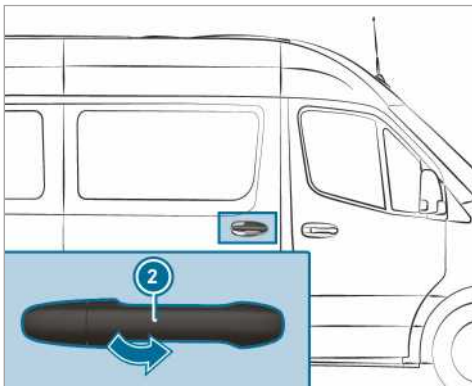
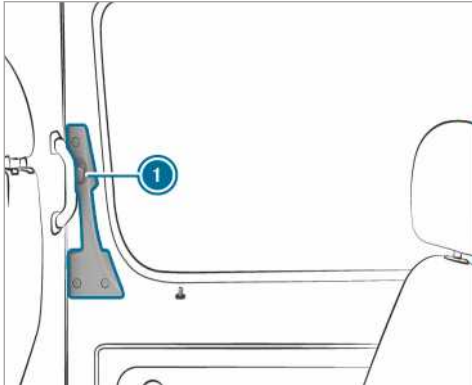

- ▶ De knop ① indrukken of buiten aan de deurgreep ② trekken. De schuifdeur opent of sluit.
- ▶ Opnieuw de knop ① indrukken of buiten aan de deurgreep ② trekken. De schuifdeur stopt.

Elektrische schuifdeur handmatig ontgrendelen

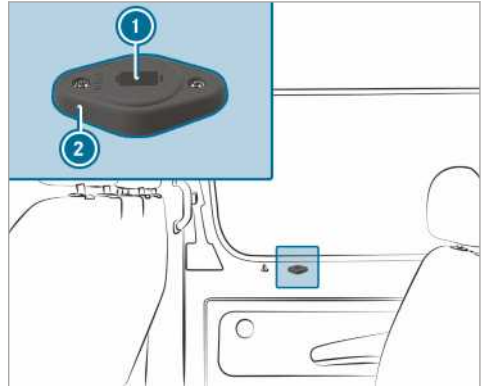

Nadat een functiestoring is opgetreden of nadat de accukabels los zijn geweest, kan de schuifdeur met de ontgrendeling ② van de elektromotor worden losgemaakt. Vervolgens kan de schuifdeur met de hand worden geopend of gesloten.

- ▶ **Voertuigen met volledige bekleding van de schuifdeur:** De afdekking van de ontgrendeling ② verwijderen. De servicebediening is toegankelijk.
- ▶ **Schuifdeur losmaken van elektromotor:** De sleutel in de opening ① van de ontgrendeling ② in de positie "AUTO" steken.
- ▶ De sleutel 180 ° rechtsom draaien. De positie "MAN" is ingesteld.
- ▶ De schuifdeur met de deurgreep aan de binnen- of de buitenzijde openen of sluiten.
- ▶ **Schuifdeur aansluiten op de elektromotor:** De sleutel in de opening ① van de ontgrendeling ② in de positie "MAN" steken.
- ▶ De sleutel 180 ° linksom draaien. De positie "AUTO" is ingesteld.
- ▶ De schuifdeur initialiseren (→ pagina 50).

Wanneer de storing niet kan worden verholpen

- ▶ Naar een gekwalificeerde werkplaats gaan.

Elektrische schuifdeur initialiseren

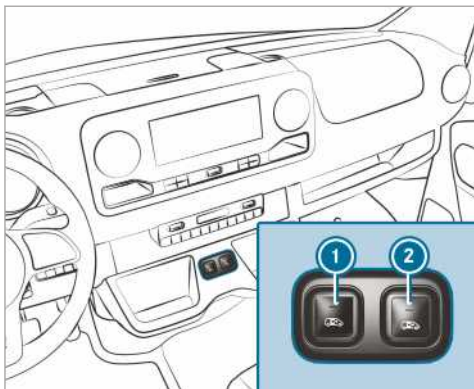

Schuifdeurtoetsen in de middenconsole



Schuifdeurtoets op het deurframe (B-stijl)

Na een storing of spanningsonderbreking moet de schuifdeur opnieuw worden geïnitieerd.

- ▶ Wanneer de schuifdeur geopend is: De toetsen ① of ② in de middenconsole of de schuifdeurtoets ③ op het deurframe (B-stijl) zo lang indrukken, tot de deur gesloten is.

of

- ▶ De schuifdeur met de deurgreep sluiten (→ pagina 49).
 - ▶ De schuifdeur vervolgens eenmaal volledig openen door kort indrukken van de toetsen ① of ② in de middenconsole, de schuifdeurtoets ③ op het deurframe (B-stijl) of met de deurgreep (→ pagina 49).
- De schuifdeur is gereed voor gebruik.

Achterdeuren

Achterdeuren van buitenaf openen en sluiten

- ▲ **WAARSCHUWING** Gevaar voor ongeval- en letsel door openen van de achterdeur bij gevaarlijke verkeerssituaties

Als u een achterdeur opent:

- kunnen andere personen of verkeersdeelnemers in gevaar worden gebracht.
- kunt u door het verkeer worden gegrepen.

Det is met name het geval, als u de achterdeur verder dan 90 ° opent.

- ▶ De achterdeuren alleen openen als de verkeerssituatie dat toelaat.
- ▶ De achterdeur moet correct vergrendeld zijn; dit altijd controleren.

Rechter achterdeur openen

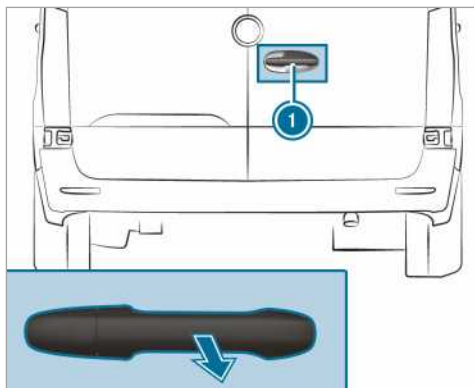

- ▶ Aan de handgreep ① trekken.
- ▶ De achterdeur zo ver opzijzwenken, tot deze vergrendelt.

Linker achterdeur openen

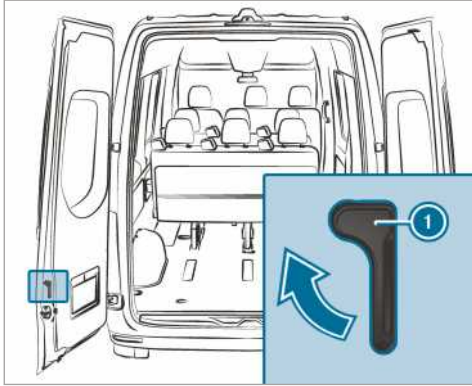

- ▶ Controleren of de rechter achterdeur geopend en vergrendeld is.
- ▶ De ontgrendelingshendel ① in de richting van de pijl trekken.
- ▶ De achterdeur zo ver opzijzwenken, tot deze vergrendelt.

De achterdeuren openen tot de eindaanslag

- ▶ De betreffende achterdeur tot voorbij de eerste weerstand (90°) openen.
- ▶ De achterdeur openen tot de eindaanslag. De achterdeur wordt vastgehouden in de eindstand.



Achterdeuren van buitenaf sluiten

- ▶ De linker achterdeur van buitenaf met een vlotte beweging sluiten.
- ▶ De rechter achterdeur van buitenaf met een vlotte beweging sluiten.

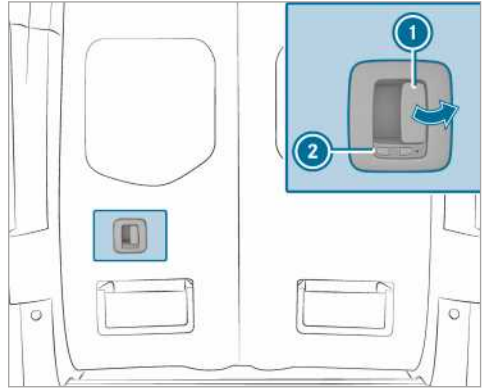
Achterdeuren van binnenuit openen en sluiten



Het symbool  geeft aan, dat de achterdeur ontgrendeld is.

- ▶ **Ontgrendelen:** De borgpal ② naar links schuiven. Het symbool  is zichtbaar.
- ▶ **Openen:** Aan de openingshendel ① trekken en de achterdeur openen.
- ▶ De achterdeur zo ver opzijzwenken, tot deze vergrendelt.
- ▶ **Sluiten:** Controleren of de linker achterdeur gesloten is.
- ▶ De rechter achterdeur met een vlotte beweging aan de deurgreep dichttrekken.
- ▶ **Vergrendelen:** De borgpal ② naar rechts schuiven. Het symbool  is zichtbaar.

Scheidingswand-schuifdeur

Openen en sluiten van de schuifdeur in de scheidingswand vanuit de chauffeurscabine

⚠ WAARSCHUWING Gevaar bekneld te raken door een niet gearrèeerde schuifdeur in de scheidingswand

Is de geopende schuifdeur in de scheidingswand niet gearrèeerd? Dan kan de deur tijdens een rit uit zichzelf gaan bewegen.

Daardoor kunt u of iemand anders bekneld raken.

- ▶ Sluit de schuifdeur in de scheidingwand alvorens te gaan rijden. Vergewis u ervan dat deur is vastgeklikt.

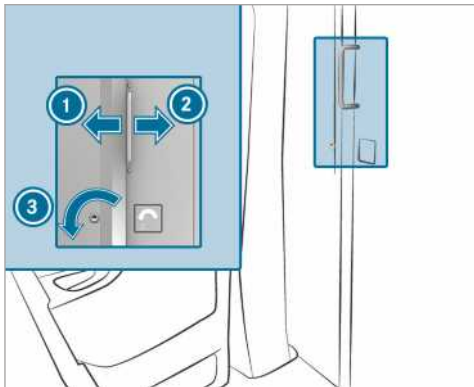

- ▶ **Openen:** draai de sleutel linksom ③. De schuifdeur is nu ontgrendeld.
- ▶ Schuif de deur tot aan de aanslag naar rechts ②.
- ▶ **Sluiten:** De schuifdeur naar links ① schuiven tot deze vergrendelt. U kunt de schuifdeur met behulp van de sleutel vergrendelen.

Openen en sluiten van de schuifdeur in de scheidingwand vanuit het laadruim

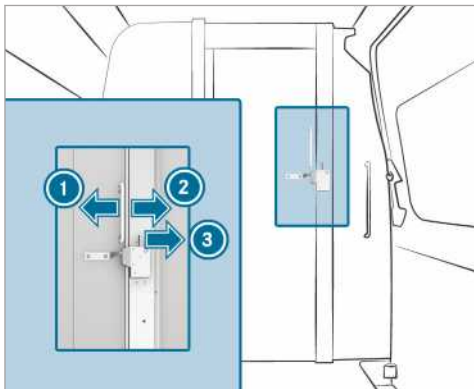

- ▶ **Openen:** druk de hendel naar rechts ③. De schuifdeur is nu ontgrendeld.
- ▶ Schuif de deur tot aan de aanslag naar links ①.

- ▶ **Sluiten:** Schuif de deur naar rechts ② tot die vastklikt.

Elektrische treeplank

Werking van de elektrische trede

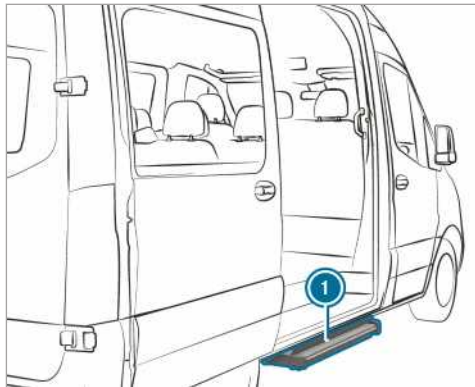

De schuifdeur van uw voertuig kan met een elektrische trede zijn uitgerust.

De elektrische trede ① schuift automatisch uit bij het openen van de schuifdeur en weer in na het sluiten van de schuifdeur. De elektrische trede ① is aan de voorzijde met een hindernisherkenning uitgerust. Als de trede tijdens het uitschuiven een obstakel raakt, stopt deze. Nadat het obstakel is verwijderd moet de schuifdeur eerst worden gesloten en weer worden geopend, zodat de trede volledig naar buiten schuift.

Als de elektrische trede het beladen hindert, kan de trede via de hindernisherkenning bij het openen van de schuifdeur worden geblokkeerd. Daardoor blijft de elektrische trede ingeschoven en kan een vorkheftruck of een ander hefvoertuig dichter bij de laadruimte komen.

① Het display toont de melding **Trede niet uitgeschoven** Zie handleiding of **Trede niet uitgeschoven Storing**.

Als het contact is uitgeschakeld, klinkt bij het blokkeren van de hindernisherkenning gedurende twee minuten een waarschuwingssignaal.

Als het contact is ingeschakeld, klinkt het waarschuwingssignaal permanent.

Voertuigen met instrumentendisplay (kleurendisplay): Wanneer de melding **Trede niet ingeschoven** Zie handleiding of **Trede niet uitgeschoven** Zie handleiding op het display verschijnt en er een waarschuwingssignaal klinkt, vertoont

de elektrische trede ❶ een functiestoring (→ pagina 329).

Voertuigen met instrumentendisplay (zwart-wit-display): Wanneer de melding **Trede niet ingeschoven Storing** of **Trede niet uitgeschoven Storing** op het display verschijnt en er een waarschuwingssignaal klinkt, vertoont de elektrische trede ❶ een functiestoring (→ pagina 329).

Als de elektrische trede ❶ een functiestoring vertoont, kan de trede niet of slechts gedeeltelijk zijn uit- of ingeschoven. Na het optreden van een functiestoring moet de elektrische trede ❶ vóór het doorrijden handmatig worden ingeschoven en vergrendeld (→ pagina 53). De inzittenden vóór het uitstappen op het mogelijk ontbreken van de elektrische trede ❶ wijzen.

Elektrische trede noodontgrendelen (handmatig inschuiven)

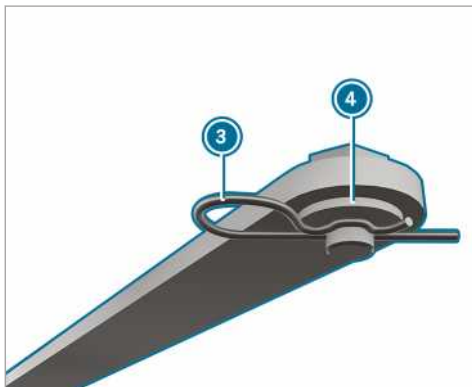
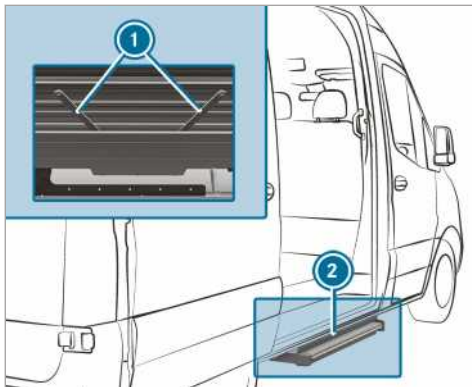

Als elektrische trede niet automatisch inschuift, moet de trede vóór het doorrijden handmatig worden ingeschoven en vergrendeld.

- ▶ Aan de onderzijde van de trede ❷ aan beide stangen ❶ de splitveer ❸ uit de betreffende pen trekken.
- ▶ De ringen ❹ verwijderen en beide stangen losmaken.

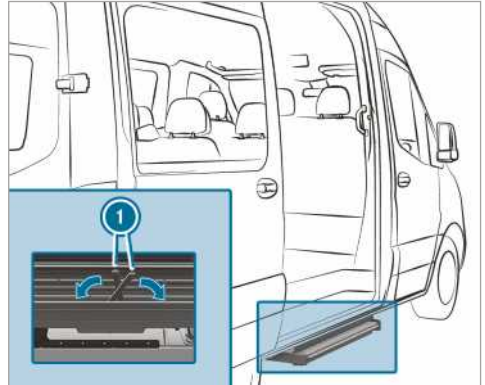

- ▶ De stangen ❶ in het huis van de trede inklappen.
 - ▶ De trede in het huis schuiven.
- ❶ Bij de eerste keer beveiligen van de trede moeten de splitveren door een folie worden geduwd.

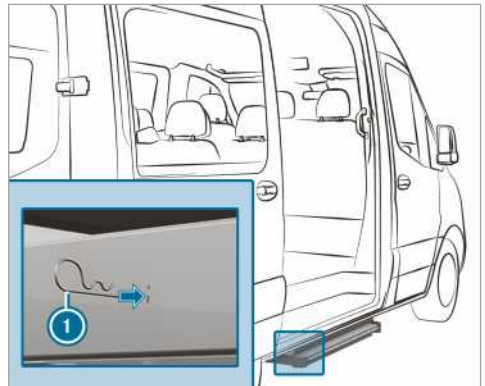

- ▶ Aan beide zijden de splitveer ❶ tot de aanslag door de boringen van het huis in de trede steken. De trede is in het huis vergrendeld.

Boorden van de platte laadbak

Laadbakschotten openen en sluiten

⚠ WAARSCHUWING Gevaar voor letsel bij het openen van een belast laadbakschot

Bij het openen van de boordsluitingen kan de boord naar onderen slaan. Dat geldt in het bijzonder wanneer ze beladen is en daardoor onder spanning staat.

- ▶ Voor het openen erop letten dat niemand zich in het zwenkbereik van de boord bevindt.
- ▶ De boordsluitingen steeds opzij van de te openen boord openen.
- ▶ Bijzonder voorzichtig zijn wanneer de boordsluitingen niet met de gebruikelijke kracht geopend kunnen worden.

⚠ WAARSCHUWING Gevaar voor ongevallen wanneer de buitenverlichting bedekt is door de boord

De buitenverlichting achteraan is bedekt wanneer u de achterste boord opent.

Daardoor kunnen andere weggebruikers het voertuig pas laat als hindernis herkennen.

- ▶ Het voertuig achteraan volgens de nationale voorschriften beveiligen, bijv. met een gevarendriehoek.

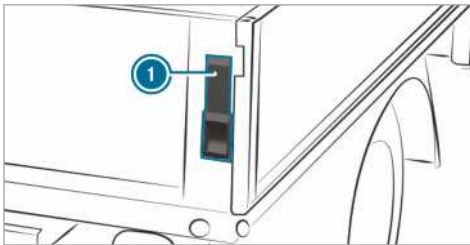

- ▶ **Openen:** Het laadbakschot vasthouden.
- ▶ De hendel (1) tot de aanslag omhoogklappen.
- ▶ Deze procedure aan de andere zijde van het laadbakschot herhalen.
- ▶ Het laadbakschot tot een hoek van 90° openklappen.

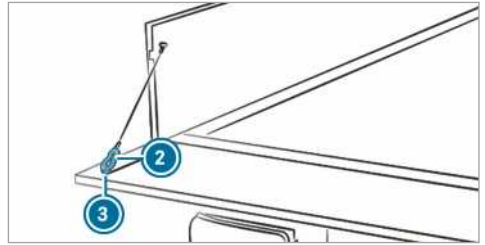

- ▶ Het laadbakschot optillen en de karabijnhaak (2) van de vangkabel uit het bevestigingssoog (3) losmaken.
- ▶ Deze procedure aan de andere zijde van het laadbakschot herhalen.
- ▶ Het laadbakschot voorzichtig omlaagklappen.
- ▶ **Sluiten:** Het laadbakschot optillen en de karabijnhaak (2) van de vangkabel in het bevestigingssoog (3) vastmaken.
- ▶ Het laadbakschot optillen en dichtdrukken.
- ▶ Hendel (1) tot de aanslag omlaagklappen.
- ▶ Deze procedure aan de andere zijde van het laadbakschot herhalen.

Laadbakschotten aan de zijkanten verwijderen en aanbrengen

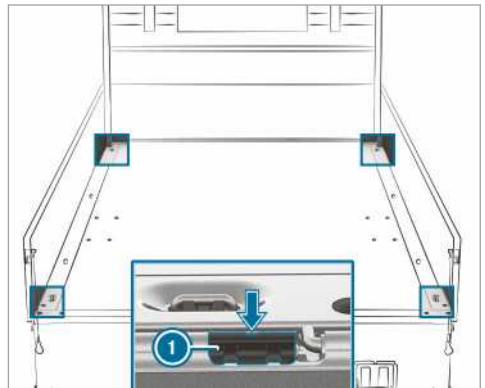

Deze werkzaamheden voorzichtig en met behulp van een tweede persoon uitvoeren.

- ▶ **Verwijderen:** Het laadbakschot aan de achterzijde omlaagklappen.
- ▶ Een laadbakschot aan de zijkant omlaagklappen.
- ▶ De vergrendeling (1) van het laadbakschot aan de zijkant met de schroevendraaier uit

het boordgereedschap bij de uitsparing (pijl) uit de geleiding drukken.

- ▶ Het laadbakshot tot een hoek van circa 80° omhoogklappen.
- ▶ Het laadbakshot uit de scharnierpennen naar achteren trekken en verwijderen.
- ▶ **Aanbrengen:** Het laadbakshot onder een hoek van circa 80° voorzichtig op de scharnierpennen aanbrengen; hierbij moet de vergrendeling ① tegen het laadbakshot aan liggen.
- ▶ Het laadbakshot naar voren schuiven.
- ▶ De vergrendeling ① aanbrengen en het laadbakshot omhoogklappen.

- ▶ Bij het verlaten van de auto altijd de sleutel meenemen en de auto vergrendelen.
- ▶ Kinderen nooit zonder toezicht in de auto laten.

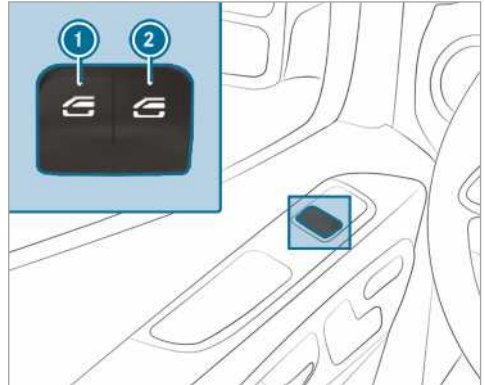

- ① Ruitbediening links
- ② Ruitbediening rechts

- ▶ **Handmatig openen:** De toets ① of ② indrukken en ingedrukt houden.
- ▶ **Handmatig sluiten:** Aan de toets ① of ② trekken en deze vasthouden.

De ruiten van de voordeuren beschikken bovendien over een automatische beweging.

- ▶ **Volledig openen:** De toets ① of ② kort tot voorbij het drukpunt drukken. De automatische beweging wordt gestart.
- ▶ **Volledig sluiten:** De toets ① of ② kort tot voorbij het drukpunt trekken. De automatische beweging wordt gestart.
- ▶ **Automatische beweging onderbreken:** Opnieuw kort op de toets ① of ② drukken of hieraan trekken.

- ⓘ Indien een object een van de zijruiten bij het automatisch sluiten hindert, gaat de zijruit automatisch weer open. De automatische anti-inklemfunctie is slechts een hulpmiddel en is geen vervanging van uw oplettendheid.
- ⓘ Wanneer de automatische beweging van de zijruit niet functioneert, dan werkt de inklembeveiliging niet.

Zijruiten

Zijruiten openen en sluiten

⚠ WAARSCHUWING Inklemgevaar bij het openen van een zijruit

Bij het openen van een zijruit kunnen lichaamsdelen tussen de zijruit en het ruitframe getrokken worden of bekneld raken.

- ▶ Bij het openen controleren dat niemand de zijruit aanraakt.
- ▶ Wanneer iemand bekneld raakt, direct de toets loslaten of aan de toets trekken om de zijruit weer te sluiten.

⚠ WAARSCHUWING Inklemgevaar bij het sluiten van een zijruit

Bij het sluiten van een zijruit kunnen lichaamsdelen in het sluitgebied bekneld raken.

- ▶ Bij het sluiten controleren, of zich geen lichaamsdelen in het sluitgebied bevinden.
- ▶ Wanneer iemand bekneld raakt, direct de toets loslaten of de toets indrukken om de zijruit weer te openen.

⚠ WAARSCHUWING Inklemgevaar bij het bedienen van de zijruiten door kinderen

Wanneer kinderen de zijruiten bedienen, kunnen ze bekneld raken, in het bijzonder wanneer ze zonder toezicht zijn.

- ▶ De kinderbeveiliging voor de zijruiten achterin activeren.

Automatische anti-inklemfunctie van de zijruiten

Indien een object een van de zijruiten bij het sluiten hindert, gaat de zijruit automatisch weer open. De automatische anti-inklemfunctie is slechts een hulpmiddel en is geen vervanging van uw oplettendheid.

- ▶ Bij het sluiten controleren dat zich geen lichaamsdelen in het sluitgebied bevinden.

WAARSCHUWING Inklemgevaar ondanks anti-inklemfunctie van de zijruit

De anti-inklemfunctie reageert niet:

- op zachte, lichte en dunne objecten, bijvoorbeeld kleine vingers.
- op de laatste 4 mm van de sluitweg.
- tijdens het initialiseren.
- bij het opnieuw handmatig sluiten van de zijruit, direct na een automatische anti-inklemming.

Daardoor kan de anti-inklemfunctie het inklemmen in deze situaties niet voorkomen.

- ▶ Bij het sluiten controleren, of zich geen lichaamsdelen in het sluitgebied bevinden.
- ▶ Wanneer iemand bekneld raakt, de toets  indrukken om de zijruit weer te openen.

Voertuig voor aanvang van de rit ventileren (comfortopening)

WAARSCHUWING Inklemgevaar bij het openen van een zijruit

Bij het openen van een zijruit kunnen lichaamsdelen tussen de zijruit en het ruitframe getrokken worden of bekneld raken.

- ▶ Bij het openen controleren dat niemand de zijruit aanraakt.
- ▶ Wanneer iemand bekneld raakt, direct de toets loslaten.

Het voertuig kan voor aanvang van de rit worden geventileerd.

Daartoe worden met de sleutel tegelijkertijd de volgende functies uitgevoerd:

- ontgrendelen van het voertuig

- openen van de zijruiten

De functie "Comfortopening" kan alleen met de sleutel worden bediend. De sleutel moet zich dichtbij de chauffeurs- of bijrijdersdeur bevinden.

- ▶ De toets  op de sleutel ingedrukt houden.

De volgende functies worden uitgevoerd:

- Het voertuig wordt ontgrendeld.
- De zijruiten worden geopend.

- ▶ **Comfortopening onderbreken:** De toets  loslaten.

Zijruiten van buitenaf sluiten (comfortsluiting)

WAARSCHUWING Inklemgevaar bij onoplettende comfortsluiting

Bij de comfortsluiting kunnen lichaamsdelen in het sluitgebied van de zijruiten bekneld raken.

- ▶ Bij de comfortsluiting de gehele sluitprocedure controleren.
- ▶ Bij het sluiten controleren, of zich geen lichaamsdelen in het sluitgebied bevinden.

- ▶ De toets  op de sleutel ingedrukt houden.

De volgende functies worden uitgevoerd:

- Het voertuig wordt vergrendeld.
- De zijruiten worden gesloten.

- ▶ **Comfortsluiting onderbreken:** De toets  loslaten.

Justeren van de zijvensters

Na een storing in de werking of na onderbreking van het boordnet moet u de zijvensters opnieuw justeren.

- ▶ De ontsteking inschakelen (→ pagina 113).
- ▶ Trek aan beide toetsen van de vensterlichter. Blijf na het sluiten van de zijvensters nog ca. 1 s lang aan die toetsen trekken.

Problemen met de zijvensters

Probleem	Mogelijke oorzaak en/of gevolg en ► oplossingen
Een zijvenster laat zich niet sluiten. De oorzaak ervan is niet waarneembaar.	<p>► Inspecteer of zich voorwerpen in de geleiding van het venster bevinden.</p> <div style="border: 1px solid black; padding: 5px;"> <p>▲ WAARSCHUWING Inkleem- of levensgevaar door niet actieve anti-inklemfunctie</p> <p>Bij het opnieuw sluiten van een zijruit direct na het blokkeren of initialiseren, sluit de zijruit met verhoogde of maximale kracht. De anti-inklemfunctie is daarbij niet actief.</p> <p>Daarbij kunnen lichaamsdelen in het sluitgebied bekneld raken.</p> <p>► Erop letten, dat zich geen lichaamsdelen in het sluitgebied bevinden.</p> <p>► Om de sluitprocedure te stoppen de toets loslaten of de toets opnieuw indrukken, om de zijruit weer te openen.</p> </div> <p>Blokkeert een zijvenster tijdens sluiten en opent dat venster zich weer enigszins?</p> <p>► Trek meteen na het blokkeren zolang aan de bedientoets tot het zijvenster is gesloten. Trek daarna nog een seconde langer aan de toets. Het zijvenster wordt nu onder verhoogde sluitkracht opnieuw gesloten.</p> <p>Blokkeert dat zijvenster opnieuw en opent dat venster zich nogmaals enigszins:</p> <p>► Herhaal de vorige handeling. Het zijvenster werd zonder automatische omkeerfunctie gesloten.</p>
De zijvensters laten zich via de functie "Comfortabel openen" niet openen noch sluiten.	<p>De batterij van de sleutel is zwak of leeg.</p> <p>► Controleer de lading van de batterij via het meldlampje. Vervang zo nodig de batterij(→ pagina 42).</p>

Diefstalbeveiliging

Functie van de wegrijblokkering

De wegrijblokkering voorkomt dat het voertuig zonder passende sleutel kan worden gestart.

De wegrijblokkering wordt automatisch ingeschakeld bij het uitschakelen van het contact en uitgeschakeld bij het inschakelen van het contact.

EDW (diefstal-/inbraakalarminstallatie)

Werking van de EDW (diefstal-/inbraakalarminstallatie)

Als de EDW is ingeschakeld, wordt in de volgende situaties een optisch en akoestisch alarm geactiveerd:

- Een zijdeur wordt geopend.
- De achterdeur wordt geopend.
- De motorkap wordt geopend.
- De interieurbeveiliging wordt geactiveerd (→ pagina 59).
- De wegsleepbeveiliging wordt geactiveerd (→ pagina 58).

De EDW wordt automatisch na circa 5 seconden ingeschakeld:

- na de vergrendeling met de sleutel

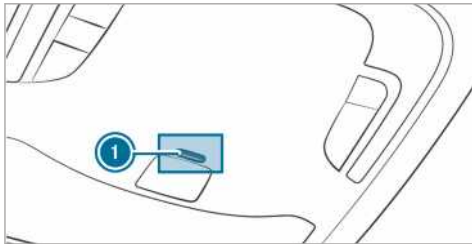

Bij ingeschakelde EDW knippert het controlelampje ① in het bedieningspaneel dakconsole.

De EDW wordt automatisch uitgeschakeld:

- na de ontgrendeling met de sleutel
- na het indrukken van de start-stoptoets met de sleutel in het voertuig

EDW (diefstal-/inbraakalarminstallatie) in- en uitschakelen

Bij ingeschakeld waarschuwingssysteem wordt een akoestisch en optisch alarm geactiveerd, door het:

- Openen van een deur
- Openen van de motorkap

- ① Het alarm blijft ook ingeschakeld als de reden voor het alarm direct weer wordt opgeheven, bijvoorbeeld door een geopende deur direct weer te sluiten.

Inschakelen

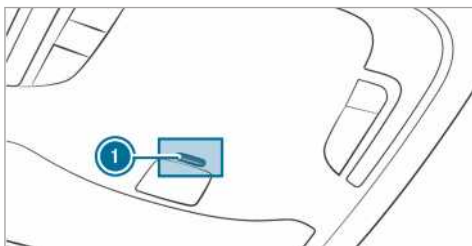

- ▶ Alle deuren sluiten.
- ▶ Het voertuig vergrendelen met de sleutel. Het controlelampje ① in het bedieningspaneel dakconsole knippert.

Uitschakelen

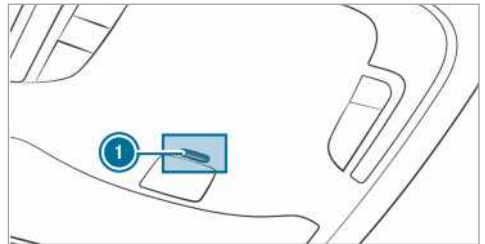

- ▶ Het voertuig ontgrendelen met de sleutel. Het controlelampje ① in het bedieningspaneel dakconsole dooft.
- ① Als er na het ontgrendelen binnen 40 seconden geen deur wordt geopend, vergrendelt het voertuig weer automatisch.

Het alarm beëindigen

- ▶ De toets of op de sleutel indrukken.
- of
- ▶ De start-stoptoets indrukken, met de sleutel in het voertuig. Het alarm stopt.

Functie van de wegsleepbeveiliging

Functie van de wegsleepbeveiliging

Als de wegsleepbeveiliging is geactiveerd en de hellingshoek van het voertuig verandert, treedt een optisch en akoestisch alarm in werking. Dit is bijvoorbeeld het geval als het voertuig aan een kant omhoog wordt gebracht.

Wegsleepbeveiliging in- of uitschakelen

In- en uitschakelen

- ▶ Het voertuig vergrendelen met de sleutel. De wegsleepbeveiliging wordt automatisch na circa 40 seconden geactiveerd.
- ▶ Het voertuig ontgrendelen met de sleutel. De wegsleepbeveiliging is uitgeschakeld.

De wegsleepbeveiliging wordt alleen geactiveerd, als de volgende onderdelen gesloten zijn:

- chauffeurs- en bijrijdersdeur
- de zijdeuren
- de achterdeuren

Deactiveren

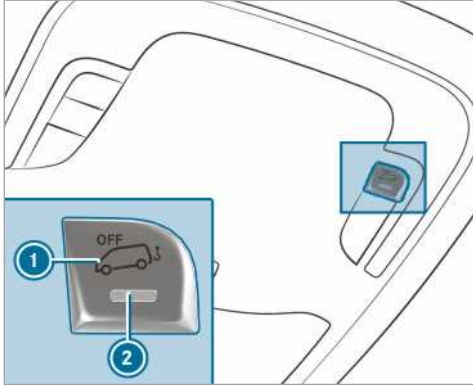

- ▶ De spanningsvoorziening uitschakelen (→ pagina 113).
- ▶ De toets ❶ indrukken. Na het loslaten van de toets gaat het controlelampje ❷ in de toets circa vijf seconden branden.
- ▶ Het voertuig vergrendelen met de sleutel. De wegsleepbeveiliging is uitgeschakeld.

De wegsleepbeveiliging blijft zo lang uitgeschakeld, tot het voertuig opnieuw wordt vergrendeld.

De wegsleepbeveiliging uitschakelen wanneer het voertuig wordt vergrendeld en:

- wordt getransporteerd, bijvoorbeeld op een veerboot of een autotransporter
- op een beweeglijke ondergrond wordt geparkeerd, bijvoorbeeld in garages met een dubbele etage

Hierdoor wordt vals alarm voorkomen.

Interieurbeveiliging

Werking

Bij ingeschakelde interieurbeveiliging wordt een optisch en akoestisch alarm geactiveerd, wanneer een beweging in het interieur wordt herkend. Dit kan het geval zijn, wanneer bijvoorbeeld iemand in het interieur grijpt.

Interieurbeveiliging in- en uitschakelen

Inschakelen

- ▶ De zijruiten sluiten.

- ▶ Geen voorwerpen, zoals mascottes of klee-haken, aan de binnenspiegel of aan de handgrepen aan het dak hangen. Hierdoor wordt vals alarm voorkomen.
- ▶ Het voertuig vergrendelen met de sleutel. De interieurbeveiliging wordt na circa 30 seconden ingeschakeld.

De interieurbeveiliging wordt alleen geactiveerd, als de volgende onderdelen gesloten zijn:

- de chauffeurs- en bijrijdersdeur
- de zijdeuren
- de achterdeuren

Uitschakelen

- ▶ Het voertuig ontgrendelen met de sleutel. De interieurbeveiliging wordt automatisch uitgeschakeld.

Deactiveren

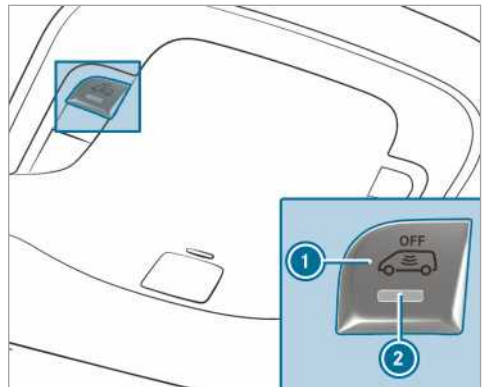

- ▶ De spanningsvoorziening uitschakelen (→ pagina 113).
- ▶ De toets ❶ indrukken. Na het loslaten van de toets gaat het controlelampje ❷ in de toets circa vijf seconden branden.
- ▶ Het voertuig vergrendelen met de sleutel. De interieurbeveiliging is uitgeschakeld.

De interieurbeveiliging blijft zo lang uitgeschakeld, tot het voertuig opnieuw wordt vergrendeld.

De interieurbeveiliging uitschakelen wanneer het voertuig wordt vergrendeld en

- personen of dieren in het voertuig achterblijven
- de zijruiten geopend blijven

- wordt getransporteerd, bijvoorbeeld op een veerboot of een autotransporter

Hierdoor wordt vals alarm voorkomen.

Correcte zitpositie voor de chauffeur

⚠ WAARSCHUWING Gevaar voor ongevallen door voertuiginstellingen tijdens het rijden

U kunt in de volgende situaties de controle over de auto verliezen:

- Wanneer tijdens het rijden de bestuurdersstoel, de hoofdsteunen, het stuurwiel of de spiegels worden ingesteld.
 - Wanneer tijdens het rijden de veiligheidsgordel wordt omgespjt.
- ▶ Voordat de motor wordt gestart: De bestuurdersstoel, de hoofdsteunen, het stuurwiel of de spiegels instellen en de veiligheidsgordel omgespen.

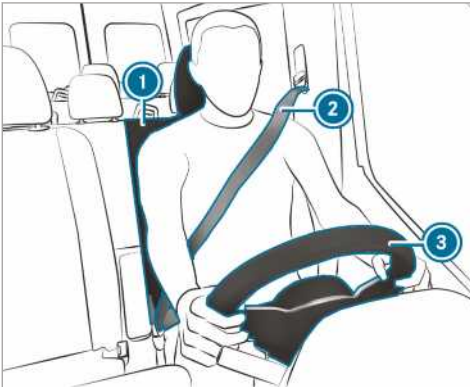

Let op het onderstaande als u stuurwiel ③, veiligheidsgordel ② en chauffeurstoel ① wilt instellen:

- Zit op zo groot mogelijke afstand tot de chauffeurruimte.
- Zit rechtop.
- Laat uw dijbenen enigszins op het stoelkussen rusten.
- Strek uw benen niet volledig zodat u de pedalen volledig kunt induwen.
- Uw achterhoofd wordt ter hoogte van uw ogen door het midden van de hoofdsteun ondersteund.
- U kunt het stuurwiel met licht gekromde armen vasthouden.
- U kunt uw benen vrij bewegen.

- U kunt alle indicatoren op het instrumentenpaneel goed aflezen.
- U kunt het verkeer goed overzien.
- Uw veiligheidsgordel sluit nauw om uw lichaam en loopt over het midden van uw linkerschouder naar uw bekken ter hoogte van uw heupholte.

Stoelen

Mechanisch instellen van de voorstoel (zonder zitcomfortpakket)

⚠ WAARSCHUWING Inklemgevaar bij instelling van de stoelen door kinderen

Wanneer kinderen de stoelen instellen, kunnen zij bekneld raken, in het bijzonder wanneer ze zonder toezicht zijn.

- ▶ Bij het verlaten van de auto altijd de sleutel meenemen en de auto vergrendelen.
- ▶ Kinderen nooit zonder toezicht in de auto laten.

⚠ WAARSCHUWING Inklemgevaar bij instelling van de stoelen

Wanneer u een stoel instelt, is het mogelijk dat uzelf of andere inzittenden bekneld raken, bijvoorbeeld door de geleiderail van de stoel.

- ▶ Bij het instellen van een stoel mogen zich geen lichaamsdelen in het bewegingsgebied van de stoel bevinden; dit controleren.

De veiligheidsaanwijzingen met betrekking tot de "Airbags" en "Kinderen in het voertuig" in acht nemen.

⚠ WAARSCHUWING Gevaar voor ongevallen door een niet vergrendelde bestuurdersstoel

Wanneer de bestuurdersstoel niet vergrendeld is, kan deze onverwacht bewegen tijdens het rijden.

Daardoor kunt u de controle over de auto verliezen.

- ▶ De bestuurdersstoel moet altijd vergrendeld zijn voordat de auto wordt gestart; dit controleren.

⚠ WAARSCHUWING Gevaar voor ongevalen door voertuiginstellingen tijdens het rijden

U kunt in de volgende situaties de controle over de auto verliezen:

- Wanneer tijdens het rijden de bestuurdersstoel, de hoofdsteunen, het stuurwiel of de spiegels worden ingesteld.
- Wanneer tijdens het rijden de veiligheidsgordel wordt omgespeld.

▶ Voordat de motor wordt gestart: De bestuurdersstoel, de hoofdsteunen, het stuurwiel of de spiegels instellen en de veiligheidsgordel omgespen.

⚠ WAARSCHUWING Inklemgevaar bij onoplettend instellen van de zittinghoogte

Bij onoplettend instellen van de zittinghoogte kunnen uzelf of andere inzittenden bekneld raken en daarbij letsel oplopen.

In het bijzonder kinderen kunnen de toetsen voor de elektrische stoelinstelling onbedoeld bedienen en bekneld raken.

▶ Bij het bewegen van de stoel mogen geen handen of andere lichaamsdelen onder de hendels van het stoelinstellingssysteem terecht komen; dit controleren.

⚠ WAARSCHUWING Gevaar voor letsel door niet aangebrachte of verkeerd ingestelde hoofdsteunen

Wanneer er geen hoofdsteunen aanwezig zijn of als deze niet correct zijn ingesteld, kunnen ze niet zoals bedoeld beschermen.

Er is dan een verhoogd risico op letsel van het hoofd en de nek, bijvoorbeeld bij een ongeval of remmanoeuvre!

- ▶ Altijd met gemonteerde hoofdsteunen rijden.
- ▶ Voor het rijden bij elke inzittende controleren, of het midden van de hoofdsteun het achterhoofd op ooghoogte ondersteunt.

De hoofdsteunen van de zitplaatsen voor- en achterin niet verwisselen. Anders kunnen de hoogte en hoek van de hoofdsteunen niet in de correcte positie worden ingesteld.

Met de verstelling in lengterichting voor de hoofdsteun de hoofdsteun zo instellen, dat deze zo dicht mogelijk bij het achterhoofd staat.

⚠ WAARSCHUWING Gevaar voor letsel of levensgevaar door verkeerde zitpositie

Als de rugleuning niet nagenoeg rechtop staat, biedt de veiligheidsgordel niet meer de bedoelde beschermende werking.

In dit geval kunt u bij een remmanoeuvre of een ongeval onder de veiligheidsgordel doorglijden en daarbij bijvoorbeeld letsel aan het onderlichaam of de hals oplopen.

- ▶ De stoel voor aanvang van de rit correct instellen.
- ▶ Altijd erop letten dat de rugleuning bijna rechtop staat en dat de schoudergordel over het midden van de schouder loopt.

! **AANWIJZING** Beschadiging van de stoelen bij het terugzetten

De stoelen kunnen bij het terugzetten door voorwerpen worden beschadigd.

- ▶ Bij het terugzetten van de stoelen mogen zich geen voorwerpen in de beenruimte, onder of achter de stoelen bevinden; dit controleren.

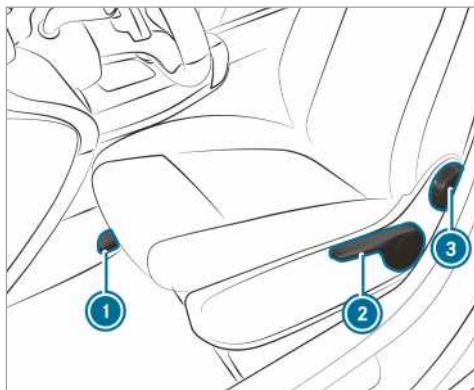

- ① Stoellengterichting
- ② Zithoogte
- ③ Rugleuninghoek

ⓘ Afhankelijk van de stoeluitvoering kunnen enkele instelmogelijkheden vervallen.

- ▶ **In lengterichting instellen:** De hendel ① omhoogbrengen en de stoel in de gewenste positie schuiven.
- ▶ Zorg ervoor dat de stoel vergrendeld is.
- ▶ **Zithoogte instellen:** Zo vaak op hendel ② drukken of eraan trekken, tot de gewenste zithoogte is bereikt.
- ▶ **Rugleuninghoek instellen:** De draaiknop ③ naar voren of naar achteren draaien tot de gewenste positie is bereikt.

Mechanisch instellen van de voorstoel (met zitcomfortpakket)

⚠ WAARSCHUWING Inklemgevaar bij instelling van de stoelen door kinderen

Wanneer kinderen de stoelen instellen, kunnen zij bekneld raken, in het bijzonder wanneer ze zonder toezicht zijn.

- ▶ Bij het verlaten van de auto altijd de sleutel meenemen en de auto vergrendelen.
- ▶ Kinderen nooit zonder toezicht in de auto laten.

⚠ WAARSCHUWING Inklemgevaar bij instelling van de stoelen

Wanneer u een stoel instelt, is het mogelijk dat uzelf of andere inzittenden bekneld raken, bijvoorbeeld door de geleiderail van de stoel.

- ▶ Bij het instellen van een stoel mogen zich geen lichaamsdelen in het bewegingsgebied van de stoel bevinden; dit controleren.

De veiligheidsaanwijzingen met betrekking tot de "Airbags" en "Kinderen in het voertuig" in acht nemen.

⚠ WAARSCHUWING Gevaar voor ongevallen door een niet vergrendelde bestuurdersstoel

Wanneer de bestuurdersstoel niet vergrendeld is, kan deze onverwacht bewegen tijdens het rijden.

Daardoor kunt u de controle over de auto verliezen.

- ▶ De bestuurdersstoel moet altijd vergrendeld zijn voordat de auto wordt gestart; dit controleren.

⚠ WAARSCHUWING Gevaar voor ongevallen door voertuiginstellingen tijdens het rijden

U kunt in de volgende situaties de controle over de auto verliezen:

- Wanneer tijdens het rijden de bestuurdersstoel, de hoofdsteunen, het stuurwiel of de spiegels worden ingesteld.
- Wanneer tijdens het rijden de veiligheidsgordel wordt omgegespt.

- ▶ Voordat de motor wordt gestart: De bestuurdersstoel, de hoofdsteunen, het stuurwiel of de spiegels instellen en de veiligheidsgordel omgespen.

⚠ WAARSCHUWING Inklemgevaar bij onoplettend instellen van de zittinghoogte

Bij onoplettend instellen van de zittinghoogte kunnen uzelf of andere inzittenden bekneld raken en daarbij letsel oplopen.

In het bijzonder kinderen kunnen de toetsen voor de elektrische stoelinstelling onbedoeld bedienen en bekneld raken.

- ▶ Bij het bewegen van de stoel mogen geen handen of andere lichaamsdelen onder de hendels van het stoelinstellingssysteem terechtkomen; dit controleren.

⚠ WAARSCHUWING Gevaar voor letsel door niet aangebrachte of verkeerd ingestelde hoofdsteunen

Wanneer er geen hoofdsteunen aanwezig zijn of als deze niet correct zijn ingesteld, kunnen ze niet zoals bedoeld beschermen.

Er is dan een verhoogd risico op letsel van het hoofd en de nek, bijvoorbeeld bij een ongeval of remmanoeuvre!

- ▶ Altijd met gemonteerde hoofdsteunen rijden.
- ▶ Voor het rijden bij elke inzittende controleren, of het midden van de hoofdsteun het achterhoofd op ooghoogte ondersteunt.

De hoofdsteunen van de zitplaatsen voor- en achterin niet verwisselen. Anders kunnen de hoogte en hoek van de hoofdsteunen niet in de correcte positie worden ingesteld.

Met de verstelling in lengterichting voor de hoofdsteun de hoofdsteun zo instellen, dat deze zo dicht mogelijk bij het achterhoofd staat.

⚠ WAARSCHUWING Gevaar voor letsel of levensgevaar door verkeerde zitpositie

Als de rugleuning niet nagenoeg rechtop staat, biedt de veiligheidsgordel niet meer de bedoelde beschermende werking.

In dit geval kunt u bij een remmanoeuvre of een ongeval onder de veiligheidsgordel door-glijden en daarbij bijvoorbeeld letsel aan het onderlichaam of de hals oplopen.

- ▶ De stoel voor aanvang van de rit correct instellen.
- ▶ Altijd erop letten dat de rugleuning bijna rechtop staat en dat de schoudergordel over het midden van de schouder loopt.

! AANWIJZING Beschadiging van de stoelen bij het terugzetten

De stoelen kunnen bij het terugzetten door voorwerpen worden beschadigd.

- ▶ Bij het terugzetten van de stoelen mogen zich geen voorwerpen in de beenruimte, onder of achter de stoelen bevinden; dit controleren.



Voorbeeldweergave comfortstoel

- ① Zittingdiepte
- ② Rugleuninghoek
- ③ Zithoogte
- ④ Zittinghoek
- ⑤ Stoellengterichting

- ⑥ Stoelvering
- ⑦ Blokkering van de vering

① Afhankelijk van de stoeluitvoering kunnen enkele instelmogelijkheden vervallen.

▶ **Zittingdiepte instellen:** De hendel ① omhoogbrengen en het voorste deel van de zitting naar voren of naar achteren schuiven.

▶ **Rugleuninghoek instellen:** De draaiknop ② naar voren of naar achteren draaien tot de gewenste positie is bereikt.

▶ **Zithoogte instellen:** De hendel ③ omhoog trekken of omlaag drukken tot de gewenste positie is bereikt.

▶ **Zittinghoek instellen:** De draaiknop ④ naar voren of naar achteren draaien tot de gewenste positie is bereikt.

▶ **In lengterichting instellen:** De hendel ⑤ omhoogbrengen en de stoel in de gewenste positie schuiven.

▶ Zorg ervoor dat de stoel vergrendeld is.

▶ **Stoelvering instellen:** De stoel ontlasten.

▶ Met de draaiknop ⑥ het lichaamsgewicht (40 kg tot 120 kg) instellen, opdat de stoelvering optimaal functioneert. De stoelvering wordt harder naarmate het gewicht hoger wordt ingesteld. De stoel veert dan niet meer zo ver door. Als de stoel vaak en ver doorveert, kan de stoel in het onderste gebied worden vergrendeld.

▶ **Stoelvering blokkeren:** De hendel ⑦ omhoogdraaien.

Bij de volgende keer doorveren vergrendelt de stoel.

▶ **Stoelvering vrijzetten:** De hendel ⑦ naar rechts draaien. De stoel kan weer veren.

Voorstoel elektrisch instellen

⚠ WAARSCHUWING Inklemgevaar bij instelling van de stoelen door kinderen

Wanneer kinderen de stoelen instellen, kunnen zij bekneld raken, in het bijzonder wanneer ze zonder toezicht zijn.

- ▶ Bij het verlaten van de auto altijd de sleutel meenemen en de auto vergrendelen.
- ▶ Kinderen nooit zonder toezicht in de auto laten.

Ook als het contact is afgezet kunnen de stoelen worden ingesteld.

⚠ WAARSCHUWING Inklemegevaar bij instelling van de stoelen

Wanneer u een stoel instelt, is het mogelijk dat uzelf of andere inzittenden bekneld raken, bijvoorbeeld door de geleiderail van de stoel.

- ▶ Bij het instellen van een stoel mogen zich geen lichaamsdelen in het bewegingsgebied van de stoel bevinden; dit controleren.

De veiligheidsaanwijzingen met betrekking tot de "Airbags" en "Kinderen in het voertuig" in acht nemen.

⚠ WAARSCHUWING Gevaar voor ongevallen door een niet vergrendelde bestuurdersstoel

Wanneer de bestuurdersstoel niet vergrendeld is, kan deze onverwacht bewegen tijdens het rijden.

Daardoor kunt u de controle over de auto verliezen.

- ▶ De bestuurdersstoel moet altijd vergrendeld zijn voordat de auto wordt gestart; dit controleren.

⚠ WAARSCHUWING Gevaar voor ongevallen door voertuiginstellingen tijdens het rijden

U kunt in de volgende situaties de controle over de auto verliezen:

- Wanneer tijdens het rijden de bestuurdersstoel, de hoofdsteunen, het stuurwiel of de spiegels worden ingesteld.
- Wanneer tijdens het rijden de veiligheidsgordel wordt omgespet.
- ▶ Voordat de motor wordt gestart: De bestuurdersstoel, de hoofdsteunen, het stuurwiel of de spiegels instellen en de veiligheidsgordel omgespen.

⚠ WAARSCHUWING Inklemegevaar bij onoplettend instellen van de zittinghoogte

Bij onoplettend instellen van de zittinghoogte kunnen uzelf of andere inzittenden bekneld raken en daarbij letsel oplopen.

In het bijzonder kinderen kunnen de toetsen voor de elektrische stoelinstelling onbedoeld bedienen en bekneld raken.

- ▶ Bij het bewegen van de stoel mogen geen handen of andere lichaamsdelen onder de hendels van het stoelinstellingssysteem terechtkomen; dit controleren.

⚠ WAARSCHUWING Gevaar voor letsel door niet aangebrachte of verkeerd ingestelde hoofdsteunen

Wanneer er geen hoofdsteunen aanwezig zijn of als deze niet correct zijn ingesteld, kunnen ze niet zoals bedoeld beschermen.

Er is dan een verhoogd risico op letsel van het hoofd en de nek, bijvoorbeeld bij een ongeval of remmanoeuvre!

- ▶ Altijd met gemonteerde hoofdsteunen rijden.
- ▶ Voor het rijden bij elke inzittende controleren, of het midden van de hoofdsteun het achterhoofd op ooghoogte ondersteunt.

De hoofdsteunen van de zitplaatsen voor- en achterin niet verwisselen. Anders kunnen de hoogte en hoek van de hoofdsteunen niet in de correcte positie worden ingesteld.

Met de verstelling in lengterichting voor de hoofdsteun de hoofdsteun zo instellen, dat deze zo dicht mogelijk bij het achterhoofd staat.

⚠ WAARSCHUWING Gevaar voor letsel of levensgevaar door verkeerde zitpositie

Als de rugleuning niet nagenoeg rechtop staat, biedt de veiligheidsgordel niet meer de bedoelde beschermende werking.

In dit geval kunt u bij een remmanoeuvre of een ongeval onder de veiligheidsgordel doorglijden en daarbij bijvoorbeeld letsel aan het onderlichaam of de hals oplopen.

- ▶ De stoel voor aanvang van de rit correct instellen.
- ▶ Altijd erop letten dat de rugleuning bijna rechtop staat en dat de schoudergordel over het midden van de schouder loopt.

1 AANWIJZING Beschadiging van de stoelen bij het terugzetten

De stoelen kunnen bij het terugzetten door voorwerpen worden beschadigd.

► Bij het terugzetten van de stoelen mogen zich geen voorwerpen in de beenruimte, onder of achter de stoelen bevinden; dit controleren.

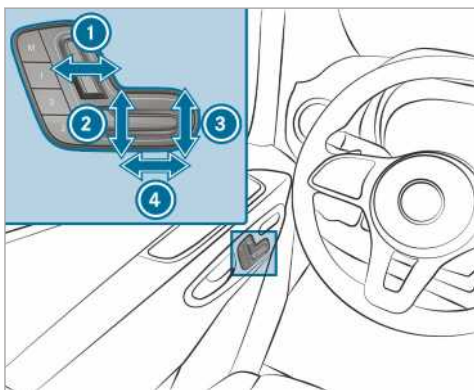

- ① Rugleuninghoek
- ② Zithoogte
- ③ Zittinghoek
- ④ Stoellengterichting

► De instellingen met de geheugenfunctie opslaan (→ pagina 66).

Instellen van de lordosesteun met vier standen

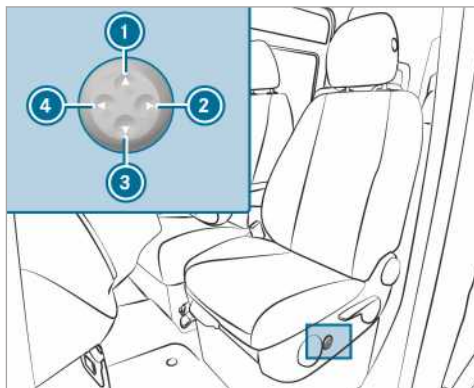

- ① Hoger
- ② Zwakker
- ③ Dieper
- ④ Sterker

► Met behulp van de toetsen ① ... ④ kunt u de werving van de steunen individueel aanpassen op uw wervelkolom.

Geheugenfunctie bedienen

⚠ WAARSCHUWING Gevaar voor ongevallen door gebruik van de geheugenfunctie tijdens het rijden

Als tijdens het rijden de geheugenfunctie aan bestuurderszijde wordt gebruikt, kan door de instelbewegingen de controle over de auto worden verloren.

► De geheugenfunctie aan bestuurderszijde gebruiken als de auto stilstaat.

⚠ WAARSCHUWING Inklemgevaar bij het instellen van de stoelen met de geheugenfunctie

Wanneer de geheugenfunctie de stoel instelt, kunt u of kunnen andere inzittenden – in het bijzonder kinderen – bekneld raken.

► Tijdens het instellen door de geheugenfunctie controleren dat zich geen lichaamsdelen van personen in het bewegingsgebied van de stoel of het stuurwiel bevinden.

- ▶ Wanneer iemand bekneld raakt, direct de positietoets van de geheugenfunctie loslaten. De instelling wordt onderbroken.

⚠ WAARSCHUWING Inklemgevaar bij activering van de geheugenfunctie door kinderen

Wanneer kinderen de geheugenfunctie activeren, kunnen deze bekneld raken, in het bijzonder wanneer ze zonder toezicht zijn.

- ▶ Kinderen nooit zonder toezicht in de auto laten.
- ▶ Bij het verlaten van de auto altijd de sleutel meenemen en de auto vergrendelen.

De geheugenfunctie kan worden gebruikt als het contact is uitgeschakeld.

Stoelinstellingen opslaan

Met de geheugenfunctie kunnen stoelinstellingen worden opgeslagen en opgeroepen voor maximaal drie personen. U kunt de stoel en de leuning instellen.

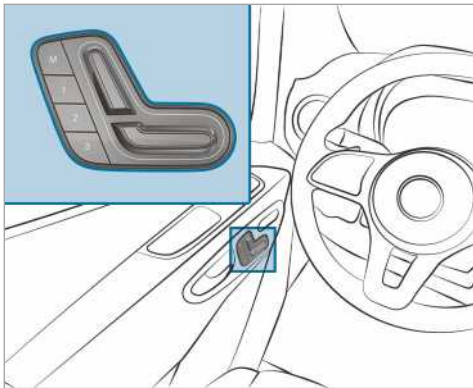

- ▶ De stoel in de gewenste stand instellen.
- ▶ De geheugentoes M samen met een van de geheugenpositietoetsen 1, 2 of 3 indrukken. Er klinkt een geluidssignaal. De instellingen zijn opgeslagen.
- ▶ **Oproepen:** De geheugenpositietoetsen 1, 2 of 3 indrukken en ingedrukt houden, tot de voorstoel in de opgeslagen positie staat.

Voorstoelen draaien

⚠ WAARSCHUWING Gevaar voor letsel of de dood door niet vergrendelde chauffeurstoel en/of bijrijderstoel

Zijn chauffeurstoel- en bijrijderstoel tijdens de rit niet in rijrichting vergrendeld? Dan kunnen de veiligheidsvoorzieningen de chauffeur resp. zijn bijrijder niet zoals beoogd beschermen.

- ▶ Vergrendel zowel chauffeurstoel- als bijrijderstoel in rijrichting alvorens de motor te starten.



De chauffeurs- en de bijrijdersstoel kunnen 50° en 180° worden gedraaid. De stoelen vergrendelen in de rijrichting en tegen de rijrichting in en ook 50° in de richting van de uitstap.

- ▶ De parkeerrem moet zijn bediend en de remhefboom moet tot de aanslag omlaag zijn geklapt; dit controleren (→ pagina 146).
- ▶ Het stuurwiel zodanig instellen, dat voldoende vrije ruimte voor het draaien en instellen van de chauffeursstoel aanwezig is (→ pagina 73).
- ▶ De bijrijdersstoel voor het draaien naar voren schuiven (→ pagina 61).
- ▶ **Stoel draaien:** De hendel ① aan de achterzijde van de stoel naar het midden van het voertuig drukken en de stoel iets naar binnen draaien. Het draaisysteem is ontgrendeld.
- ▶ De hendel ① weer loslaten.
- ▶ De stoel circa 50° naar buiten of naar binnen in de gewenste positie draaien.

Zittingen van de bijrijderbank naar voren of naar achteren omklappen



- ▶ **Zitkussen naar voren omklappen:** Til het zitkussen uit zijn voorste arrêtering ①.
 - ▶ Trek het zitkussen iets naar voren uit de achterste arrêtering ②.
 - ▶ Klap de achterzijde van het zitkussen omhoog.
- ① U kunt losse voorwerpen opbergen in het bergvak onder de bijrijderbank.
- ▶ **Zitkussen terugklappen:** klap het zitkussen aan de achterzijde omlaag.
 - ▶ Schuif het zitkussen onder de rugleuning in de achterste arrêtering ②.
 - ▶ Druk de voorzijde van het zitkussen omlaag tot die in de voorste arrêtering ① vastklikt.

ArMLEUNINGEN instellen

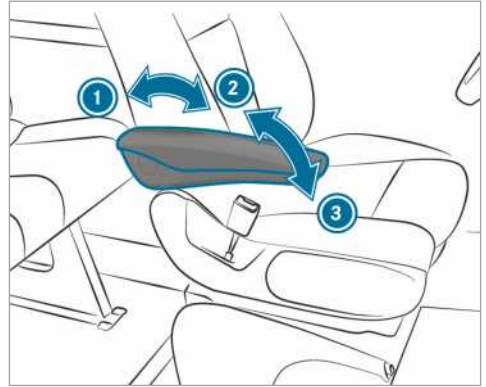

Fotovoorbeld

- ▶ **Armsteunhoek instellen:** De armsteun meer dan 45° omhoogklappen ②. De arMLEuning is nu ontgrendeld.
- ▶ Klap de arMLEuning tot aan de aanslag naar voren ③ toe.
- ▶ Klap de arMLEuning langzaam omhoog tot in de gewenste stand.
- ▶ **Omhoog klappen van de arMLEuning:** desgewenst kunt u de arMLEuning onder een hoek van meer dan 90° omhoog klappen ①.

Opklapbare stoel omhoog of omlaag klappen

⚠ WAARSCHUWING Letselgevaar bij gebruik van de stoel door ingestoken sleutel

Steekt de sleutel in de deur van de schuifdeur in de scheidingswand? Dan kan degene die op de klapstoel zit in onzachte aanraking met die sleutel komen.

- ▶ Neem altijd de sleutel uit de schuifdeur van de scheidingswand voordat iemand op de klapstoel gaat zitten.

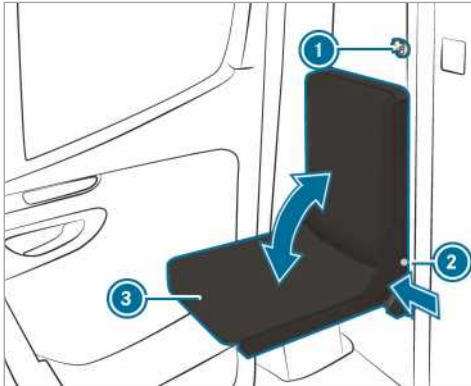

- ▶ De sleutel ① van de scheidingswandschuifdeur verwijderen.
- ▶ De drukknop van de vergrendeling ② indrukken en de zitting ③ omhoog of omlaag klappen.
- ▶ De drukknop ② in de betreffende eindstand van de zitting ③ loslaten.
- ▶ De zitting ③ bewegen, tot deze vergrendelt. De drukknop van de vergrendeling ② moet volledig tegen het stoelzittingframe aan liggen.

Achterbank in- of uitbouwen

⚠ WAARSCHUWING Gevaar voor letsel door onjuiste montage van de achterbank

Als de achterbank niet zoals beschreven worden aangebracht, of wanneer een niet geschikte achterbank wordt aangebracht, kunnen veiligheidsgordels niet zoals bedoeld beschermen.

- ▶ De achterbank op de beschreven manier en alleen in rijrichting monteren.
- ▶ Het in de naar elkaar toe gerichte positie inbouwen van de achterbanken is niet toegestaan.
- ▶ Alleen achterbanken gebruiken die Mercedes-Benz voor uw voertuig heeft goedgekeurd.

⚠ WAARSCHUWING Gevaar voor letsel door een niet-vergrendelde achterbank

Vergrendelen de voeten van de achterbank niet correct? Dan zit de achterbank niet goed

vast en kan de achterbank tijdens een rit kantelen.

- ▶ Vergewis u ervan dat de achterbank vergrendeld is voordat u gaat rijden. Op de ontgrendelgreep mogen geen rode controlelippen zichtbaar zijn.
- ▶ Zijn op de ontgrendelgreep rode controlelippen zichtbaar? Vergrendel dan de achterbank opnieuw tot u een duidelijke 'klik' hoort.

! AANWIJZING Beschadiging van de rollen van de achterbank door onjuist gebruik

De rollen van de achterbank kunnen worden beschadigd, als de achterbank ondeskundig wordt gebruikt of verkeerd wordt uitgebouwd.

- ▶ Zolang de achterbank zich in de bevestigingsschalen bevindt, mag deze niet in de richting van de achterdeuren worden getrokken. De achterbank alleen naast de bevestigingsschalen rollen.
- ▶ De achterbank in uitgebouwde toestand niet rollen of als transportmiddel gebruiken.



Waarschuwingaanwijzing op achterbank met weergave van correct aangebrachte achterbank.

Inbouwpositie drievoudige achterbank

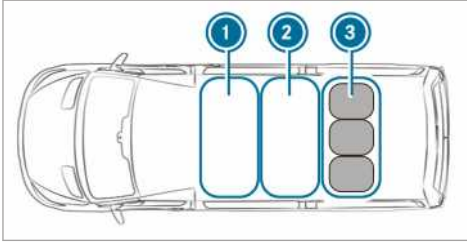

- ① Eerste rij zitplaatsen
- ② Tweede rij zitplaatsen
- ③ Derde rij zitplaatsen met drievoudige achterbank

▶ De drievoudige achterbank alleen op de derde rij zitplaatsen ③ boven de achteras monteren.

Achterbank uitbouwen

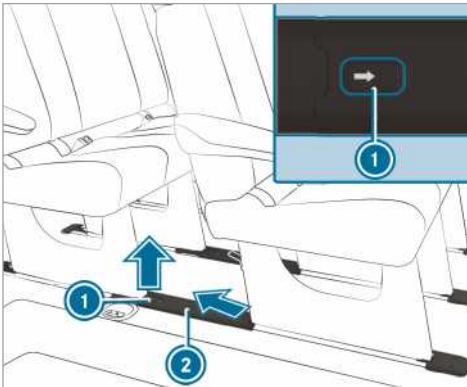

▶ **De afdekkingen van de bevestigingsschalen verwijderen:** De klem ① in de richting van de pijl schuiven en de afdekking ② schuin naar achteren en naar boven toe verwijderen.

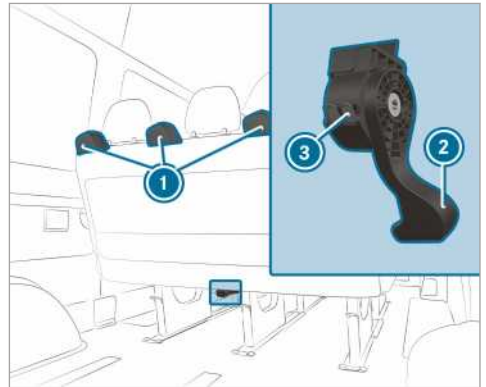

▶ De ontgrendelingshendel ② van de zitbank volledig omlaagdrukken en vasthouden en tegelijkertijd de zitbank aan de ontgrendelingshendel iets naar achteren kantelen en iets naar achteren trekken.

▶ De ontgrendelingshendel loslaten.

De sluitingen van de voeten van de zitbank zijn ontgrendeld en de rode controlenokken ③ op de behuizing van de ontgrendelingshendel ② zijn zichtbaar.

▶ De ontgrendelde zitbank aan de handgrepen ① beetpakken en iets naar achteren trekken.

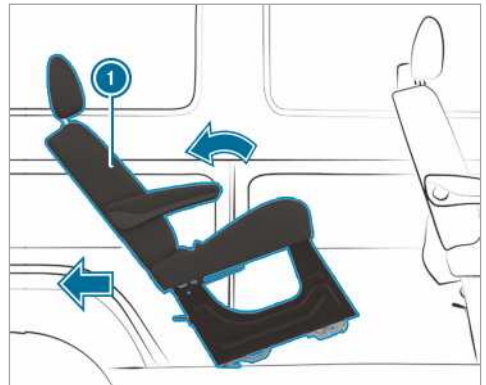

▶ De zitbank ① naar achteren klappen en uit de bevestigingsschalen trekken.

ⓘ Wanneer de zitbank niet uit de bevestigingsschalen kan worden getrokken, dan zit de zitbank mogelijk vastgeklemd in de verankering. Dit kan gebeuren als de zitbank te ver naar achteren wordt geklapt.

Als het niet lukt de zitbank uit de bevestigingschalen te trekken, als volgt te werk gaan:

- ▶ De zitbank naar voren kantelen, zonder deze te vergrendelen.
- ▶ De zitbank opnieuw aan de ontgrendelingshendel ❷ naar achteren trekken.
- ▶ De zitbank enigszins naar achteren klappen en uit de bevestigingschalen trekken.
- ▶ De zitbank voor het uitbouwen en voor het opbergen naast de bevestigingschalen plaatsen en in de richting van de achterdeuren rollen.

of

- ▶ De zitbank om deze op te bergen zijdelings uit het voertuig verwijderen.
- ❶ Eventueel moeten de zitbanken ervoor of erachter worden verwijderd.

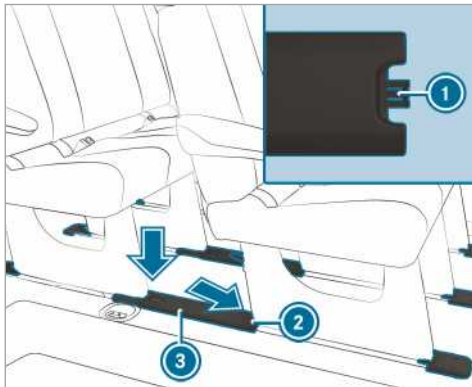

- ▶ **De afdekkingen op de bevestigingschalen aanbrengen:** De afdekking ❸ zo houden, dat de neus ❶ in de richting van de achterste stoelverankering ❷ wijst.
- ▶ De afdekking ❸ schuin naar onderen in de achterste stoelverankering ❷ aanbrengen en op de bevestigingsschaal vastzetten.

Achterbank aanbrengen

De achterbank kan alleen betrouwbaar vergrendelen als de stoelverankeringen altijd schoon en vrij van voorwerpen worden gehouden.

- ❶ Bij voertuigen met goedkeuring als personen-voertuig het maximaal toegelaten aantal zitplaatsen in acht nemen.
- ▶ De afdekkingen van de bevestigingschalen verwijderen zoals beschreven onder "Achterbank uitbouwen".

- ▶ De zitbank achter de inbouwpositie brengen.
- ▶ De zitbank bij de handgrepen vastpakken en naar achteren kantelen.
- ▶ De zitbank op de bevestigingschalen naar voren rollen.
- ▶ De achterste voeten van de zitbank moeten vergrendeld zijn.

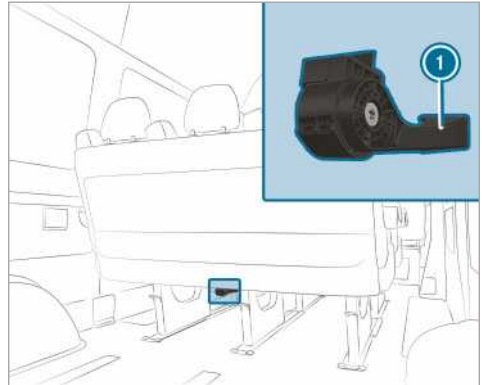

- ▶ De zitbank met een vlotte beweging naar voren kantelen tot de sluitingen van de voorste voeten van de zitbank hoorbaar vergrendelen.
- De sluitingen van de voorste voeten van de zitbank zijn vergrendeld en de rode controleknoppen op de behuizing van de ontgrendelingshendel ❶ zijn niet meer zichtbaar.
- ❶ Als de rode controleknoppen op de ontgrendelingshendel wel zichtbaar zijn, dan is de zitbank niet correct vergrendeld.

Als volgt te werk gaan wanneer de zitbank niet correct is vergrendeld:

- ▶ De zitbank opnieuw ontgrendelen en met een vlotte beweging naar voren kantelen tot de sluitingen van de voorste voeten van de zitbank hoorbaar vergrendelen.
- ▶ De afdekkingen van de bevestigingschalen aanbrengen zoals beschreven onder "Achterbank uitbouwen".

Achterbank rugleuning instellen

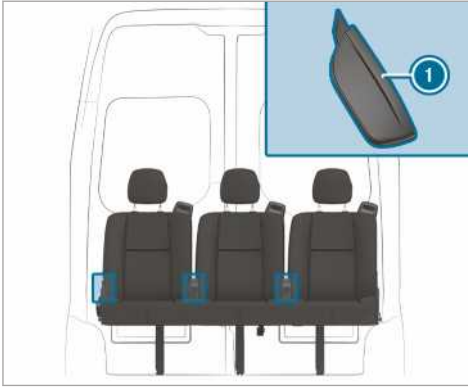

- ▶ De ontgrendelingshendel van de rugleuning ① omhoogtrekken en vasthouden.
- ▶ De rugleuning in de gewenste positie zetten.
- ▶ De ontgrendelingshendel van de rugleuning ① loslaten en de rugleuning iets bewegen. De rugleuning wordt vergrendeld.

Hoofdsteunen

Hoofdsteunen mechanisch instellen

⚠ WAARSCHUWING Gevaar voor ongevallen door voertuiginstellingen tijdens het rijden

U kunt in de volgende situaties de controle over de auto verliezen:

- Wanneer tijdens het rijden de bestuurdersstoel, de hoofdsteunen, het stuurwiel of de spiegels worden ingesteld.
- Wanneer tijdens het rijden de veiligheidsgordel wordt omgespeld.
- ▶ Voordat de motor wordt gestart: De bestuurdersstoel, de hoofdsteunen, het stuurwiel of de spiegels instellen en de veiligheidsgordel omgespen.

⚠ WAARSCHUWING Gevaar voor letsel door niet aangebrachte of verkeerd ingestelde hoofdsteunen

Wanneer er geen hoofdsteunen aanwezig zijn of als deze niet correct zijn ingesteld, kunnen ze niet zoals bedoeld beschermen.

Er is dan een verhoogd risico op letsel van het hoofd en de nek, bijvoorbeeld bij een ongeval of remmanoeuvre!

- ▶ Altijd met gemonteerde hoofdsteunen rijden.
- ▶ Voor het rijden bij elke inzittende controleren, of het midden van de hoofdsteun het achterhoofd op ooghoogte ondersteunt.

De hoofdsteunen van de zitplaatsen voor- en achterin niet verwisselen. Anders kunnen de hoogte en hoek van de hoofdsteunen niet in de correcte positie worden ingesteld.

Met de verstelling in lengterichting voor de hoofdsteun de hoofdsteun zo instellen, dat deze zo dicht mogelijk bij het achterhoofd staat.

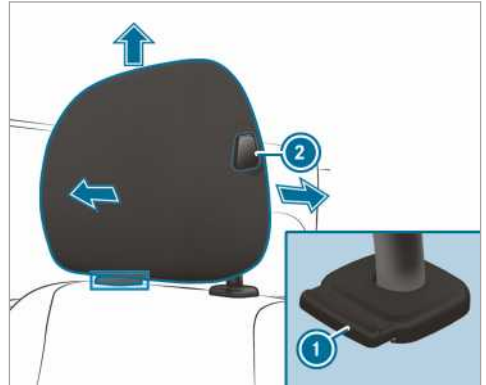

Hoofdsteun (voorbeeld comforthoofdsteun op chauffeursstoel)

- ▶ **Hoger instellen:** De hoofdsteun omhoog in de gewenste stand trekken en controleren dat de hoofdsteun vergrendeld is. De hoofdsteun alleen gebruiken als deze vergrendeld is.
- ▶ **Lager instellen:** De ontgrendelingsknop ① indrukken, de hoofdsteun omlaag in de gewenste stand drukken en controleren dat de hoofdsteun vergrendeld is. De hoofdsteun alleen gebruiken als deze vergrendeld is.
- ▶ **Naar voren zetten:** De ontgrendelingsknop ② indrukken en de hoofdsteun naar voren trekken, tot deze in de gewenste stand vergrendelt.

- ▶ **Naar achteren zetten:** De ontgrendelingsknop ② indrukken en de hoofdsteun naar achteren in de gewenste stand schuiven.
- ① Afhankelijk van de uitvoering van de hoofdsteun kunnen enkele instelmogelijkheden vervallen.

Stoelverwarming in- en uitschakelen

⚠ WAARSCHUWING Gevaar voor brandwonden door herhaaldelijk inschakelen van de stoelverwarming

Wanneer u de stoelverwarming herhaaldelijk inschakelt, kunnen de zitting en de rugleuningvulling zeer heet worden.

Bij personen met beperkte temperatuursensatie of met een beperkte reactiemogelijkheid op hogere temperaturen kan dit tot gezondheidsklachten of zelfs op brandwonden gelijkende verwondingen leiden.

- ▶ De stoelverwarming niet herhaaldelijk inschakelen.

! AANWIJZING Beschadiging van de stoelen door voorwerpen of zittingaccessoires bij ingeschakelde stoelverwarming

Wanneer de stoelverwarming is ingeschakeld, kan door voorwerpen of zittingaccessoires op de stoelen, bijvoorbeeld stoelkussens of kinderzitjes, warmteopbouw optreden. Daardoor kan het zittingvlak worden beschadigd.

- ▶ Bij ingeschakelde stoelverwarming mogen zich geen voorwerpen of zittingaccessoires op de stoelen bevinden; dit controleren.

Voorwaarden

- De spanningsvoorziening is ingeschakeld.

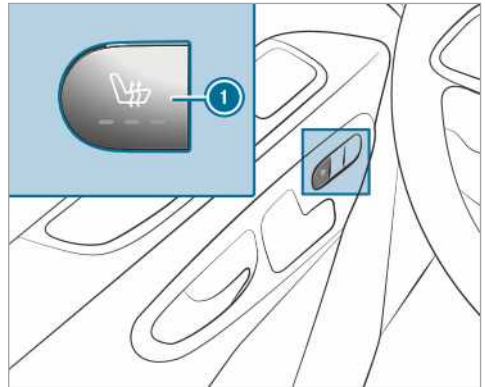

- ▶ **Inschakelen:** De toets ① indrukken. Alle controlelampjes in de toets branden.
- ▶ **Stand verlagen:** De toets ① zo vaak indrukken, tot de gewenste verwarmingsstand bereikt is. Afhankelijk van de verwarmingsstand gaan een tot drie controlelampjes branden.
- ▶ **Uitschakelen:** De toets ① zo vaak indrukken, tot alle controlelampjes uit zijn.
- ① De stoelverwarming schakelt automatisch in bepaalde tijdsintervallen, te weten 8, 10 en 20 minuten uit de drie verwarmingsstanden terug tot het uitschakelen van de stoelverwarming.

Stuurkolom instellen

⚠ WAARSCHUWING Gevaar voor ongevallen door voertuiginstellingen tijdens het rijden

U kunt in de volgende situaties de controle over de auto verliezen:

- Wanneer tijdens het rijden de bestuurdersstoel, de hoofdsteunen, het stuurwiel of de spiegels worden ingesteld.
- Wanneer tijdens het rijden de veiligheidsgordel wordt omgespeld.

- ▶ Voordat de motor wordt gestart: De bestuurdersstoel, de hoofdsteunen, het stuurwiel of de spiegels instellen en de veiligheidsgordel omgespen.

⚠ WAARSCHUWING Inklemegevaar voor kinderen bij het instellen van het stuurwiel

Wanneer kinderen het stuurwiel instellen, kunnen ze bekneld raken.

- ▶ Kinderen nooit zonder toezicht in de auto laten.
- ▶ Bij het verlaten van de auto altijd de sleutel meenemen en de auto vergrendelen.

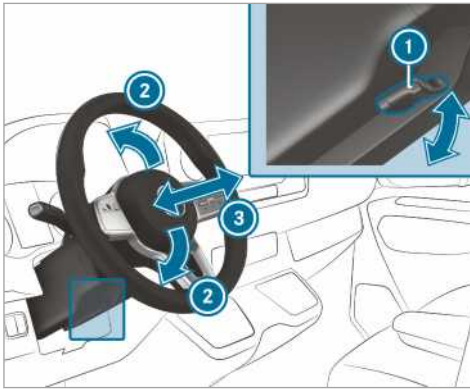

- ① Hendel
- ② Stuurkolomhoogte
- ③ Stuurkolomlengterichting

- ▶ **Stuurkolom instellen:** De hendel ① tot de aanslag omlaagzwenken. De stuurkolom is ontgrendeld.
- ▶ De stuurkolom in de gewenste stand zetten.
- ▶ De hendel ① tot de aanslag omhoogtrekken. De stuurkolom is vergrendeld.

Opbergmogelijkheden

Aanwijzing met betrekking tot beladingsrichtlijnen

⚠ WAARSCHUWING Vergiftigingsgevaar door uitlaatgassen

Verbrandingsmotoren stoten giftige uitlaatgassen, bijvoorbeeld koolmonoxide, uit. Als de achterdeur is geopend als de motor draait, in het bijzonder tijdens het rijden, kunnen uitlaatgassen in het interieur binnendringen.

- ▶ Altijd de motor afzetten alvorens de achterdeur te openen.
- ▶ Nooit met een geopende achterdeur rijden.

⚠ WAARSCHUWING Gevaar voor letsel door onbeveiligde voorwerpen in het voertuig

Wanneer voorwerpen niet beveiligd of onvoldoende beveiligd zijn, kunnen ze verschuiven, omvallen of rondslingeren en daardoor inzittenden raken.

Dat geldt ook voor:

- Bagage of lading
- Uitgebouwde stoelen, die bij uitzondering in het voertuig worden vervoerd.

Er bestaat gevaar voor letsel, in het bijzonder bij remmanoeuvres of abrupte veranderingen van richting!

- ▶ Voorwerpen altijd zodanig opbergen, dat ze niet kunnen rondslingeren.
- ▶ Voorwerpen, bagage of lading voordat u wegrijdt beveiligen tegen verschuiven en omvallen.
- ▶ Wanneer een stoel wordt uitgebouwd, deze bij voorkeur buiten het voertuig opbergen.

⚠ WAARSCHUWING Gevaar voor letsel door ongeschikt opbergen van voorwerpen

Als voorwerpen op ongeschikte wijze in het interieur worden opgeborgen, kunnen ze verschuiven of rondvliegen en daardoor inzittenden raken. Bovendien kunnen bekerhouders, geopende opbergvakken en mobiele-telefoonhouders bij een ongeval de daarin aanwezige voorwerpen niet altijd tegenhouden.

Er bestaat gevaar voor letsel, in het bijzonder bij remmanoeuvres of plotselinge richtingswijzigingen!

- ▶ Voorwerpen altijd zodanig opbergen, dat ze in deze of vergelijkbare situaties niet kunnen rondvliegen.
- ▶ Altijd waarborgen dat voorwerpen niet uit opbergvakken, bagagenetten of opbergnetten steken.

- ▶ De afsluitbare opbergvakken voor aanvang van de rit sluiten.
- ▶ Zware, harde, scherpe, breekbare of te grote voorwerpen altijd in de bagageruimte opbergen en beveiligen.

⚠ WAARSCHUWING Gevaar voor brandwonden door uitlaateindpijpen en uitlaatsierstukken

Uitlaateindpijpen en uitlaatsierstukken kunnen zeer heet zijn. Als deze onderdelen van de auto worden aangeraakt, kunt u zich branden.

- ▶ In de omgeving van de uitlaateindpijpen en uitlaatsierstukken altijd bijzonder voorzichtig zijn en in deze omgeving in het bijzonder kinderen in de gaten houden.
- ▶ Onderdelen van de auto laten afkoelen alvorens ze aan te raken.

Wanneer een dakdrager wordt gebruikt, neem dan de maximumdakbelasting en het maximumdraagvermogen van de dakdrager in acht.

Informatie over de maximumdakbelasting vindt u in "Technische gegevens" en informatie over dakdragers vindt u in "Dragersystemen".

Wanneer lading op het dak wordt vervoerd en deze meer dan 40 cm buiten de dakrand uitsteekt, kunnen camera-gebaseerde rijssystemen en de sensorfuncties van de binnenspiegel nadelig worden beïnvloed. Daarom erop letten dat de lading niet meer dan 40 cm uitsteekt.

Het rijgedrag van het voertuig is afhankelijk van de ladingverdeling. Daarom bij het beladen de volgende aanwijzingen in acht nemen:

- Met de belading inclusief personen niet het toegestaan totaalgewicht en de toegestane asbelastingen van het voertuig overschrijden.
- Niet tot boven de bovenzijde van de rugleuningen beladen.
- Indien mogelijk de lading altijd in de laadruimte vervoeren.
- De lading aan de sjorogen beveiligen en deze gelijkmatig belasten.
- Sjorogen en bevestigingsmaterialen gebruiken die geschikt zijn voor het gewicht en de grootte van de lading.

Overzicht over de bergvakken voorin

Overzicht van de voorste opbergvakken

De aanwijzingen met betrekking tot het beladen van het voertuig in acht nemen (→ pagina 74).

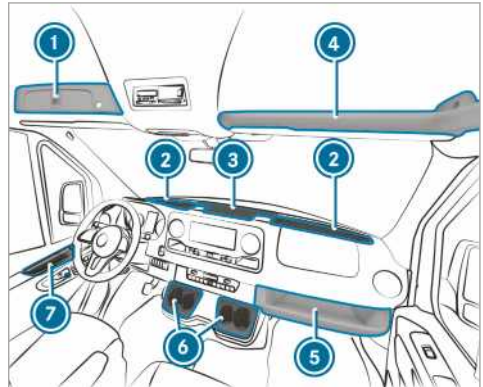

- ① Afsluitbaar vak boven de voorruit (→ pagina 76)
- ② Opbergvak bij de voorruit, voorzien van twee bekerhouders/opbergvak voor asbak
Opbergvak, afhankelijk van de uitvoering met deksel (→ pagina 76)
- ③ Opbergvak middenconsole met usb-aansluiting, oplaadinterface, NFC-interface en 12V-aansluiting
- ④ Opbergvak boven de voorruit (met maximaal 2,5 kg belasten)
- ⑤ Opbergvak bijrijderszijde (met maximaal 5 kg belasten)
- ⑥ Bekerhouder
- ⑦ Opbergvak in de deuren

Opbergvak middenconsole/voorruit openen en sluiten

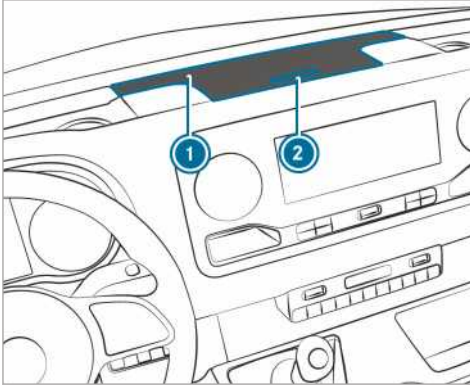

Deksel opbergvak (voorbeeld middenconsole)

▶ **Openen:** De toets ② van het opbergvak ① indrukken. Het deksel klappt omhoog.

▶ **Sluiten:** Het deksel omlaagklappen.

① De opbergvakken boven de voorruit beschikken, afhankelijk van de uitvoering, over een deksel.

Afsluitbaar vak boven voorruit openen of sluiten

U kunt het opbergvak met behulp van de nood sleutel (→ pagina 42) ver- en ontgrendelen.

Openen

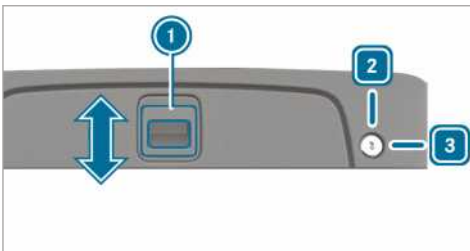

▶ **Ontgrendelen:** De nood sleutel rechtsom in de stand ③ draaien.

▶ De handgreep ① in de richting van de pijl naar boven schuiven.

▶ het deksel omhoogzwenken.

Sluiten

▶ Het deksel omlaagklappen en de handgreep ① in de richting van de pijl omlaagschuiven.

▶ **Vergrendelen:** De nood sleutel linksom in de stand ② draaien.

Brillenvak openen

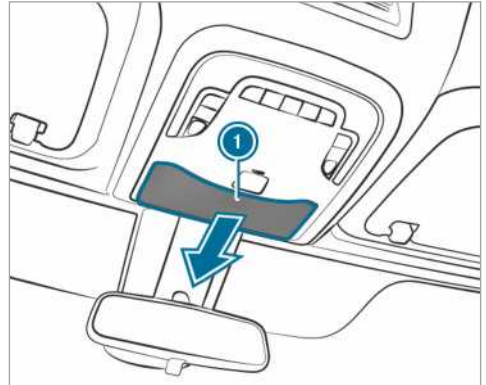

▶ Druk op toets ①.

Opbergbox gebruiken

⚠ WAARSCHUWING Gevaar voor letsel door een ongeschikt geplaatste of geopende opbergbox

Wanneer de opbergbox op ongeschikte wijze in het interieur wordt opgeborgen, kan deze verschuiven of rondvliegen en daardoor inzittenden raken. Bovendien kunnen geopende opbergvakken bij een ongeval de daarin aanwezige voorwerpen niet altijd tegenhouden.

Er bestaat gevaar voor letsel, in het bijzonder bij remmanoeuvres of abrupte veranderingen van richting!

- ▶ De opbergbox met de veiligheidsgordel bevestigen.
- ▶ Voor het begin van de rit het deksel van de opbergbox sluiten.
- ▶ Zware, harde, scherpe, breekbare of te grote voorwerpen altijd in de bagageruimte opbergen en beveiligen.

Opbergbox bevestigen

De opbergbox bevindt zich onder de bijrijdersbank.

De opbergbox voor het volgende gebruiken:

- om documenten op te bergen

- om een mobiele telefoon of kleine voorwerpen op te bergen
 - als schrijfplateau
- ▶ De zitting van de bijrijdersbank naar voren klappen (→ pagina 68).
 - ▶ De opbergbox uit het opbergvak verwijderen.
 - ▶ De zitting van de bijrijdersbank terugklappen (→ pagina 68).

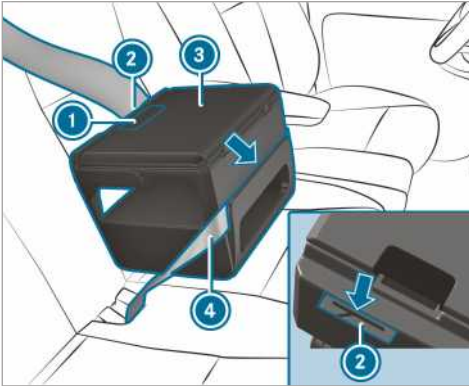

- ▶ De opbergbox ③ op de zitting plaatsen.
- ▶ De opbergbox ③ iets omlaag in de zitting drukken en naar achteren tegen de leuning schuiven.
- ▶ Controleer dat de verankeringsrib aan de onderzijde van de opbergbox tussen de zitting en de leuning vastgeklemd is.
- ▶ De veiligheidsgordel ④ door de sleuf aan de voorzijde van de opbergbox ③ geleiden.
- ▶ De veiligheidsgordel ④ door de sleuf ② aan de achterzijde van de opbergbox geleiden, vasttrekken en in het gordelslot vergrendelen.
- ▶ Controleer dat de opbergbox goed vastzit.

Opbergbox openen en sluiten

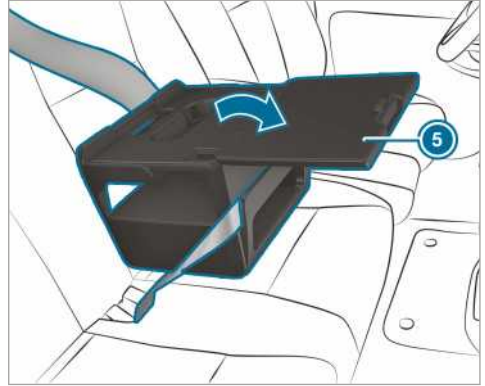

- ▶ **Openen:** Aan de handgreep ① trekken en het deksel ⑤ in de richting van de pijl openen.
 - ▶ Voorwerpen opbergen.
- ⓘ Meer informatie over accessoires, zoals een tablethouder, is verkrijgbaar bij elke Mercedes-Benz-servicewerkplaats.
 - ⓘ Het deksel van de opbergbox tijdens het rijden gesloten houden.
- ▶ **Sluiten:** Het deksel ⑤ terugklappen en dichtdrukken, zodat de handgreep ① vergrendelt.

Opbergbox opbergen

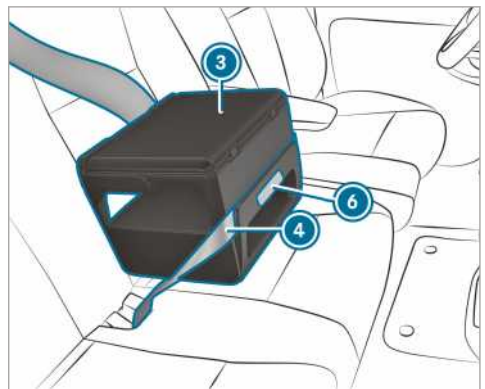

- ▶ De veiligheidsgordel ④ losmaken.
- ▶ De opbergbox ③ in het gemarkeerde gebied ⑥ vasthouden en recht naar voren trekken. De verankeringsrib komt los uit de spleet tussen de zitting en de rugleuning.

- ▶ De opbergbox ③ van de stoel verwijderen.
- ▶ De zitting van de bijrijdersbank naar voren klappen (→ pagina 68).
- ▶ De opbergbox ③ in het opbergvak plaatsen.
- ▶ De zitting van de bijrijdersbank terugklappen (→ pagina 68).

Informatie over de flessenhouder



- ① Flessenhouder in de voordeuren (ter illustratie: in de bijrijderstoel)

Bekerhouder

Openen van de bekerhouder achterin

- ⚠ **WAARSCHUWING** Letselgevaar tijdens het uitstappen door uitgetrokken bekerhouder

Wilt u uitstappen terwijl de bekerhouder achterin nog is uitgetrokken? Dan kunt u in onzachte aanraking met de bekerhouder komen.

- ▶ Schuif de bekerhouder terug onder de achterzitbank alvorens uit te stappen.

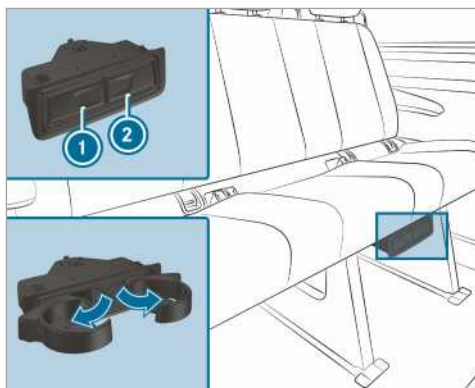

- ▶ **Openen:** druk hier ① of daar ② op de bekerhouder.
- ▶ Klap de bekerhouder open.
- ▶ **Sluiten:** Schuif hier ① of daar ② de bekerhouder terug tot die vastklikt.

Asbak en sigarettenaansteker

Gebruik van de asbak

Tijdens de rit

- ▶ Plaats de gesloten asbak tijdens de rit in een bekerhouder van een van de bergvakken bij de voorruit.
- ▶ Verifieer of de asbak stevig in de bekerhouder zit.
- ① Plaats de asbak niet in een bekerhouder van de middenconsole. Deze bekerhouders klemmen de asbak niet goed vast.

Openen

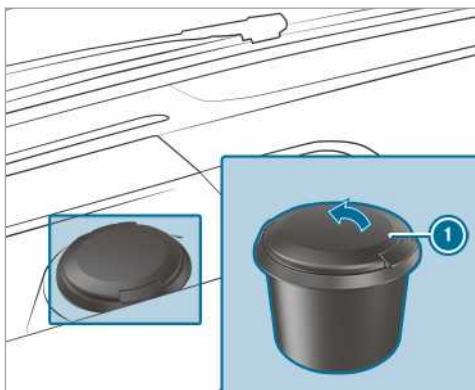

- ▶ Klap het deksel ① omhoog.

Sigarettenaansteker in de middenconsole gebruiken

⚠ WAARSCHUWING Gevaar voor brand en letsel door hete sigarettenaansteker

Wanneer het hete verwarmingselement van de sigarettenaansteker of de hete fitting worden aangeraakt, kunt u zich branden.

Bovendien kunnen ontvlambare materialen ontsteken:

- wanneer de hete sigarettenaansteker valt.
 - wanneer bijvoorbeeld kinderen de hete sigarettenaansteker tegen voorwerpen houden.
- ▶ De sigarettenaansteker altijd aan de handgreep vasthouden.
 - ▶ Altijd ervoor zorgen dat kinderen niet bij de sigarettenaansteker kunnen.
 - ▶ Kinderen nooit zonder toezicht in de auto laten.

Voorwaarden

- Het contact is ingeschakeld.

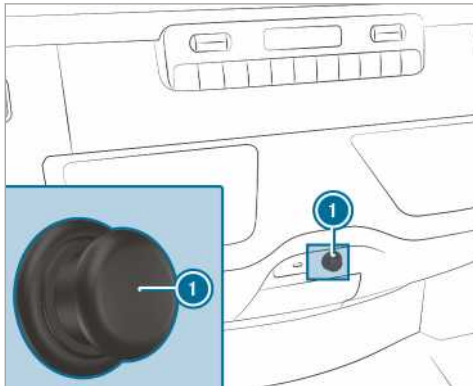

- ▶ De sigarettenaansteker ① indrukken. Als de spiraal gloeit, springt sigarettenaansteker automatisch terug.

Contactdozen

12V-aansluitingen in de middenconsole gebruiken

Voorwaarden

- Er zijn slechts apparaten tot maximaal 180 W (15 A) aangesloten.

12V-aansluiting in het opbergvak

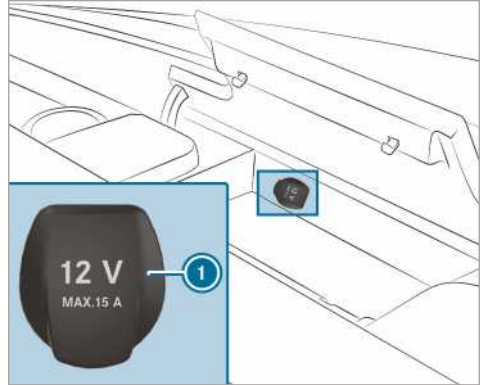

- ▶ Het deksel van het opbergvak in de middenconsole openen (→ pagina 76).
- ▶ Het deksel ① van de contactdoos openklappen.
- ▶ De stekker van het apparaat aansluiten.

12V-aansluiting in het onderste bedieningspaneel

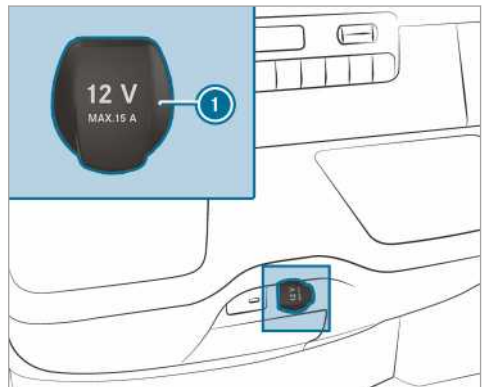

- ▶ Het deksel ① van de contactdoos openklappen.
- ▶ De stekker van het apparaat aansluiten.

12V-aansluiting op de chauffeursstoel gebruiken

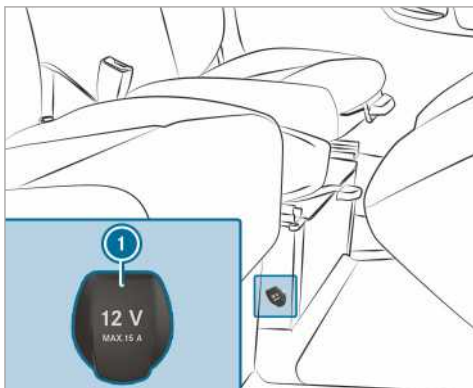

- ▶ Het deksel ① van de contactdoos openklappen.
- ▶ De stekker van het apparaat aansluiten.

Aanwijzingen met betrekking tot de 230V-contactdoos

I AANWIJZING Beschadiging van de extra accu door volledige ontlading

Wanneer bij het verlaten van het voertuig een apparaat met een te hoog vermogen wordt aangesloten, of wanneer de laadtoestand van de extra accu te laag is, kan de extra accu worden beschadigd.

- ▶ Slechts apparaten tot maximaal 150 W aansluiten.
- ▶ Apparaten niet langer dan vier uur aansluiten.

De 230V-contactdoos levert met 150 W een hoog vermogen, wat het snel opladen van mobiele telefoons en het aansluiten van acculaders voor gereedschap mogelijk maakt.

Voertuigen met extra accu zijn voorzien van een vertragsingsfunctie. Wanneer het voertuig wordt verlaten, kunnen apparaten gedurende vier uur worden opgeladen.

230V-contactdoos in de middenconsole gebruiken

⚠ GEVAAR Levensgevaar bij beschadigde aansluitkabel of contactdoos

Als een geschikt apparaat aangesloten is, is er een hoge spanning aanwezig op de 230V-contactdoos. Als de aansluitkabel of de 230V-contactdoos uit de behuizing is getrokken, beschadigd of nat is, kunt u een stroomstoot krijgen.

- ▶ Alleen een droge en onbeschadigde aansluitkabel gebruiken.
- ▶ Bij uitgeschakeld contact controleren of de 230V-contactdoos droog is.
- ▶ Een uit de behuizing getrokken of beschadigde 230V-contactdoos direct laten controleren of vervangen bij een gekwalificeerde werkplaats.
- ▶ De aansluitkabel nooit in een uit de behuizing getrokken of beschadigde 230V-contactdoos steken.

⚠ GEVAAR Levensgevaar door ondeskundig werken met de contactdoos

U kunt een stroomstoot krijgen:

- Als in de contactdoos wordt gegrepen.
- Als ongeschikte apparaten of voorwerpen in de contactdoos worden gestoken.
- ▶ Alleen geschikte apparaten op de contactdoos aansluiten.

Voorwaarden

- Er zijn alleen apparaten met een passende stekker, die voldoet aan de betreffende landspecifieke normen, aangesloten.
- Er zijn slechts apparaten tot maximaal 150 W aangesloten.
- Er worden geen stekkerdozen gebruikt.

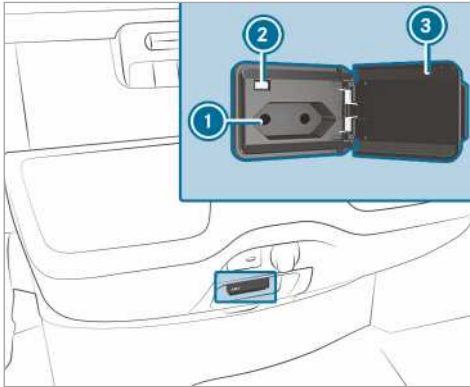

- ▶ De klep ③ openen.
- ▶ De stekker van het apparaat in de 230V-contactdoos ① steken. Als de boordnetspanning voldoende is, gaat het controlelampje ② branden.

Indien u de 230V-contactdoos niet gebruikt, de klep gesloten laten.

Contactdozen in de laadruimte gebruiken

Voorwaarden

- Er zijn slechts apparaten tot maximaal 180 W (15 A) aangesloten.

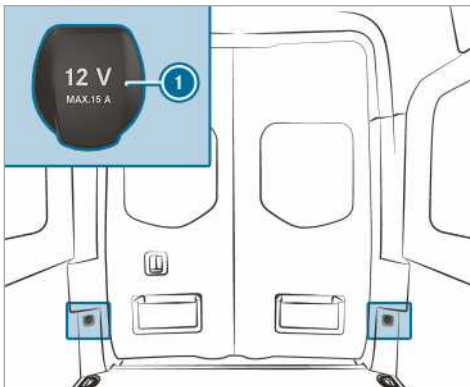

- ▶ Het deksel ① van de contactdoos openklappen.
- ▶ De stekker van het apparaat aansluiten.

Mobiele telefoon via usb-contactdoos achterin opladen

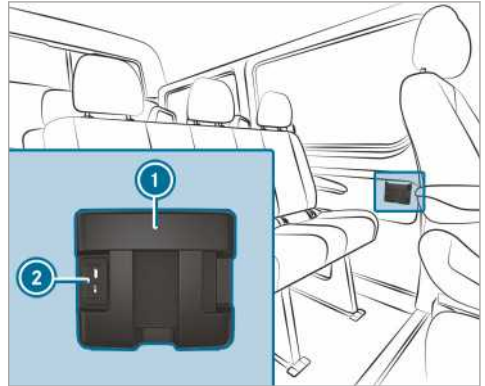

- ▶ De mobiele telefoon in het opbergvak ① plaatsen en op de usb-contactdoos ② aansluiten om hem op te laden.

Draadloos opladen van de mobiele telefoon en koppeling met de buitenantenne

Aanwijzingen met betrekking tot het draadloos opladen van de mobiele telefoon

⚠ WAARSCHUWING Gevaar voor letsel door ongeschikt opbergen van voorwerpen

Als voorwerpen op ongeschikte wijze in het interieur worden opgeborgen, kunnen ze verschuiven of rondvliegen en daardoor inzittenden raken. Bovendien kunnen bekerhouders, geopende opbergvakken en mobiele-telefoonhouders bij een ongeval de daarin aanwezige voorwerpen niet altijd tegenhouden.

Er bestaat gevaar voor letsel, in het bijzonder bij remmanoeuvres of plotselinge richtingswijzigingen!

- ▶ Voorwerpen altijd zodanig opbergen, dat ze in deze of vergelijkbare situaties niet kunnen rondvliegen.
- ▶ Altijd waarborgen dat voorwerpen niet uit opbergvakken, bagagenetten of opbergnetten steken.
- ▶ De afsluitbare opbergvakken voor aanvang van de rit sluiten.

- ▶ Zware, harde, scherpe, breekbare of te grote voorwerpen altijd in de bagageruimte opbergen en beveiligen.

De aanwijzingen met betrekking tot het beladen van het voertuig in acht nemen.

- ⚠ WAARSCHUWING** Brandgevaar door het bewaren van de voorwerpen in de mobiele-telefoonhouder

Als voorwerpen in de mobiele-telefoonhouder worden gelegd, kunnen ze sterk verhitten of zelfs ontsteken.

- ▶ Geen extra voorwerpen, in het bijzonder metalen voorwerpen, in de mobiele-telefoonhouder leggen.

- ! AANWIJZING** Beschadiging van voorwerpen door het bewaren in de mobiele-telefoonhouder

Als voorwerpen in de houder van de mobiele telefoon worden gelegd, kunnen ze door elektromagnetische velden worden beschadigd.

- ▶ Geen credit cards, opslagmedia of andere gevoelig op elektromagnetische velden reagerende voorwerpen in mobiele-telefoonhouder leggen.

- ! AANWIJZING** Beschadiging van de mobiele-telefoonhouder door vloeistoffen

Wanneer vloeistoffen in de mobiele-telefoonhouder terecht komen, kan deze beschadigd raken.

- ▶ Erop letten dat er geen vloeistoffen in de mobiele-telefoonhouder terecht komen.

- De laadfunctie is alleen actief als het contact ingeschakeld is.
- Kleine mobiele telefoons kunnen mogelijk niet op elke plaats van de mobiele-telefoonhouder worden opgeladen.
- Grote mobiele telefoons die niet in de mobiele-telefoonhouder zijn aangebracht kunnen eventueel niet worden opgeladen.
- De mobiele telefoon kan tijdens het opladen warm worden. Dit is afhankelijk van de op dat moment ingeschakelde applicaties (apps).
- Voor efficiënt opladen moet de beschermhoes van de mobiele telefoon worden verwij-

derd. Dit geldt niet voor beschermhoezen die voor draadloos opladen zijn bedoeld.

- Bij het opladen moet mogelijk de mat worden gebruikt.

Mobiele telefoon voorin draadloos opladen

Voorwaarden

- De mobiele telefoon moet voor draadloos opladen geschikt zijn. Een lijst met geschikte mobiele telefoons vindt u onder:

<http://www.mercedes-benz.com/connect>

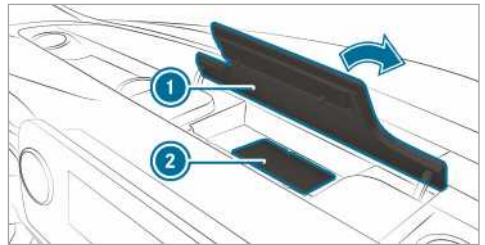

- ▶ De klep van het opbergvak ① boven het mediadisplay openen.

- ▶ De mobiele telefoon indien mogelijk in het midden met het display naar boven op het gemarkeerde vlak van de mat ② leggen. Indien op het multimediastelsel het laadsymbool wordt weergegeven, wordt de mobiele telefoon opgeladen.

Storingen bij het opladen worden op het display van het multimediastelsel weergegeven.

- ① De mat kan om te reinigen, bijvoorbeeld met helder, lauwwater, worden verwijderd.

Voetmat monteren of demonteren

- ⚠ WAARSCHUWING** Gevaar voor ongevallen door voorwerpen in de beenruimte van de bestuurder

Voorwerpen in de beenruimte van de bestuurder kunnen de slag van de pedalen beperken en een ingedrukt pedaal blokkeren.

Hierdoor wordt de bedrijfs- en verkeersveiligheid van de auto in gevaar gebracht.

- ▶ Alle voorwerpen in de auto veilig opbergen, opdat deze niet in de beenruimte van de bestuurder terecht kunnen komen.

- ▶ De vloermatten altijd stevig en zoals voorgeschreven aanbrengen, zodat altijd voldoende vrije ruimte voor de pedalen is gewaarborgd.
- ▶ Geen losse vloermatten gebruiken en niet meerdere vloermatten op elkaar leggen.

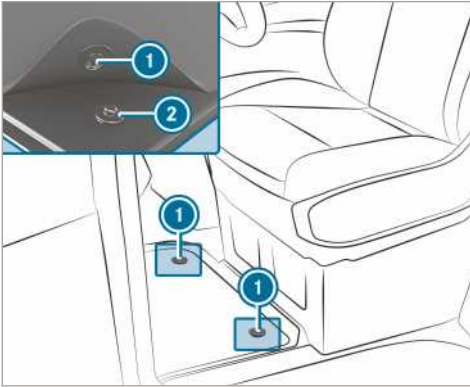

- ▶ **Monteren:** de drukknoppen ① op de houder ② indrukken.
- ▶ **Demonteren:** de voetmat van de houders ② trekken.

Buitenverlichting

Licht verstellen bij reizen naar het buitenland

Voertuigen met halogeen- of statische led-koplampen: de koplampen hoeven niet aangepast te worden. De wettelijke voorschriften zijn ook vervuld in de landen waar aan de andere kant van de weg wordt gereden.

Lichtsystemen en uw verantwoordelijkheid

De verschillende lichtsystemen van het voertuig zijn slechts hulpmiddelen. De verantwoordelijkheid voor de juiste verlichting van het voertuig overeenkomstig de heersende licht- en zichtomstandigheden, de wettelijke bepalingen en verkeerssituatie ligt bij de bestuurder van het voertuig.

Lichtschakelaar

Bedienen van de lichtschakelaar

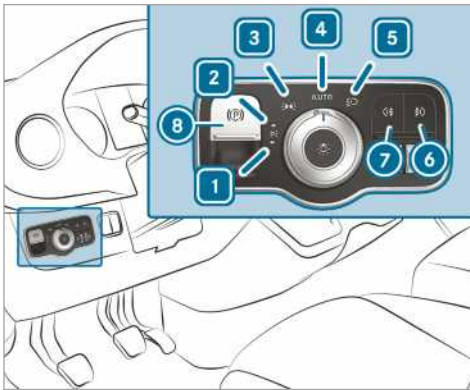

- ▶ 1 Parkeerlicht_links
- ▶ 2 Parkeerlicht_rechts
- ▶ 3 Verlichting van contouren, kentekenplaat en instrumentenpaneel
- ▶ 4 Automatisch rijlicht/dagrijlicht (voorkursstand van de lichtschakelaar)
- ▶ 5 Gedimd groot licht / Verstralers
- ▶ 6 Inschakelen of uitschakelen van de mistlampen_voor
- ▶ 7 Mistachterlicht in- of uitschakelen
- ▶ 8 Elektrisch bekrachtigde parkeerrem (→ pagina 148)

- ▶ 1 Weerklinkt tijdens het verlaten van het voertuig een waarschuwingssignaal? Dan is wellicht de verlichting nog ingeschakeld.
- ▶ 2 Schakelde u de parkeerlichten aan? Dan licht aan de gekozen zijde de contourverlichting zwak op.
U bedient het knipperlicht, de verstralers en het lichtsignaal via de combinatieschakelaar (→ pagina 85).

! AANWIJZING Accu-ontlading door standlicht

Als het standlicht gedurende meerdere uren ingeschakeld blijft, wordt de accu belast.

- ▶ Indien mogelijk het rechter of het linker parkeerlicht inschakelen.

Bij diepe ontlading van de accu zal de contourverlichting resp. de parkeerlichten automatisch worden afgeschakeld om later de automotor nog te kunnen starten.

Automatisch rijlicht

! WAARSCHUWING Gevaar voor ongevallen door uitgeschakeld dimlicht bij zichtbeperkingen

Als de verlichtingsschakelaar in de stand **AUTO** staat, schakelt het dimlicht bij mist, sneeuw en andere zichtbeperkingen zoals spatwater niet automatisch in.

- ▶ De verlichtingsschakelaar in dergelijke situaties in de stand draaien.

Het automatische werkende rijlicht is slechts bedoeld als hulpmiddel. U bent zelf verantwoordelijk voor een correcte verlichting van uw voertuig.

Draai de lichtschakelaar in geval van mist, sneeuw of van het wegdek opspattend water van de stand **AUTO** naar de stand . Anders wordt het rijlicht kortstondig onderbroken.

Inschakelen van de automatische rijlichten:

- Draai de lichtschakelaar naar de stand **AUTO**. Schakel de elektrische voeding in: de contourverlichting schakelt automatisch aan of uit en wel afhankelijk van de verlichtingssterkte van de omgeving.

Het dagrijlicht is ingeschakeld als de motor loopt. De contourverlichting en het gedimde groot licht schakelen aanvullend aan of uit

afhankelijk van de verlichtingssterkte van de omgeving.

Is het gedimde groot licht ingeschakeld? Dan licht het desbetreffende meldlampje  op het combinatie-instrument op.

Mistlicht en mistachterlicht in- of uitschakelen

Voorwaarden

- De verlichtingsschakelaar bevindt zich in de stand  of **AUTO**.
- De voedingsvoorziening of de motor is ingeschakeld.

▶ **Het mistlicht in- of uitschakelen:** De toets  indrukken.

▶ **Het mistachterlicht in- of uitschakelen:** De toets  indrukken.

De landspecifieke regelingen voor gebruik van het mistachterlicht in acht nemen.

Koplampen instellen

Voorwaarden

- De motor draait.

Met de koplampverstelling wordt de lichtbundel van de koplampen aan de beladingstoestand van het voertuig aangepast. Wanneer stoelen bezet zijn of de laadruimte wordt be- of ontladen, verandert de lichtbundel. Daardoor kunnen de zichtomstandigheden verslechteren en kunnen tegenliggers worden verblind.

 Bij voertuigen met led-koplampen wordt de lichtbundel automatisch ingesteld.

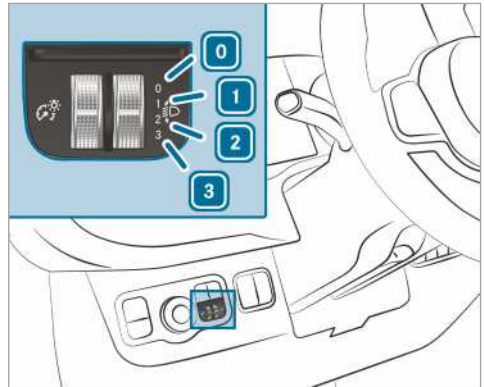

- 0** Chauffeurs- en bijrijdersstoel bezet
- 1** Chauffeursstoel, bijrijdersstoel en zitplaatsen achterin bezet
- 2** Chauffeursstoel, bijrijdersstoel en zitplaatsen achterin bezet; laadruimte of laadvloer beladen
- 3** Chauffeursstoel en bijrijdersstoel bezet en gebruik van de maximaal toegestane achterasbelasting

- ▶ De koplampverstelling in de betreffende stand draaien.
De weg moet 40 m tot 100 m worden verlicht en het dimlicht mag het tegemoetkomend verkeer niet verblinden.
- ▶ Bij onbeladen voertuig de stand **0** kiezen.

Combischakelaar verlichting bedienen

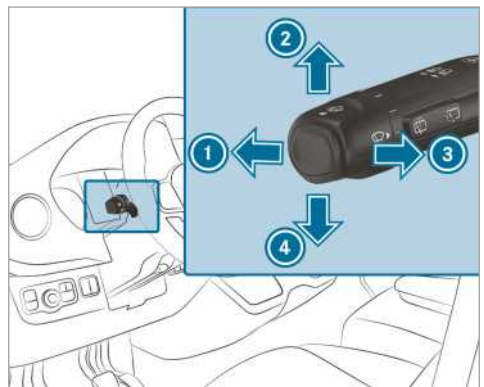

- 1** Grootlicht
- 2** Knipperlichten rechts

- ③ Lichtsignaal
- ④ Knipperlichten links

► **Knipperen:** De combischakelaar in de gewenste richting ② of ④ drukken, tot deze ver-grendelt. De combischakelaar wordt bij grote stuurbewegingen automatisch teruggezet.

► **Kort knipperen:** De combischakelaar kort in de gewenste richting ② of ④ aantippen. Het betreffende knipperlicht knippert driemaal.

► **Grootlicht inschakelen:** Het dimlicht inschakelen (→ pagina 84).

► De combischakelaar naar voren ① drukken. Het controlelampje  in het combi-instrument gaat branden. De combischakelaar keert terug naar de uitgangspositie.

① Het grootlicht wordt in de stand **AUTO** alleen bij duisternis ingeschakeld en als de motor draait.

► **Grootlicht uitschakelen:** De combischakelaar naar voren ① drukken of kort in de richting van de pijl ③ trekken (door het lichtsignaal wordt het grootlicht uitgeschakeld). Het controlelampje  in het combi-instrument dooft. De combischakelaar keert terug naar de uitgangspositie.

① Voertuigen met adaptieve grootlichtassistent: Als de adaptieve grootlichtassistent actief is, regelt deze het in- en uitschakelen van het grootlicht (→ pagina 87).

► **Lichtsignaal bedienen:** De spanningsvoorziening of het contact inschakelen.

► De combischakelaar kort in de richting van de pijl ③ trekken.

Inschakelen resp. uitschakelen van de waarschuwende knipperlichten

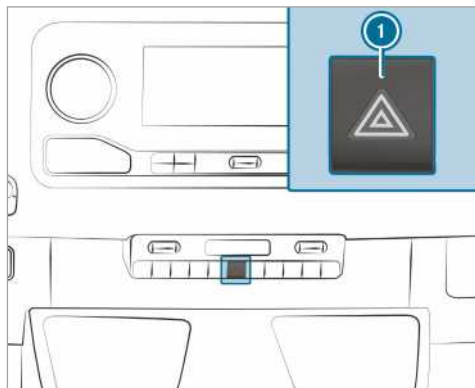

► **Inschakelen resp. uitschakelen:** druk op toets ①.

Geeft u richting aan via de richtingaanwijzer terwijl u de waarschuwende knipperlichten hebt ingeschakeld? Dan knipperen uitsluitend de knipperlichten aan de desbetreffende zijde van het voertuig.

Het waarschuwende knipperlicht schakelt automatisch in:

- als een luchtzak wordt of is opgeblazen
- als de snelheid het voertuig sterk vertraagt van een snelheid van meer dan 70 km/h tot stilstand van de auto

Wilt u de waarschuwende knipperlichten uitschakelen? Druk dan op de waarschuwingschakelaar ①.

Het waarschuwende knipperlicht schakelt automatisch uit als het voertuig na remming weer een snelheid van meer dan 70 km/h bereikt.

① De waarschuwende knipperlichtinstallatie functioneert niet als de ontsteking is uitgeschakeld.

Afbuiglicht

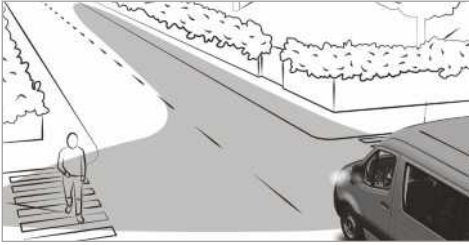

Een afbuiglicht verbetert de verlichting van de rijstrook in de richting waarin een bocht wordt doorlopen. Het licht werpt een brede bundel om bijvoorbeeld scherpe bochten beter te kunnen overzien.

De functie is werkzaam:

- bij snelheden lager dan 40 km/h en ingeschakelde richtingaanwijzer of gedraaid stuurwiel
- bij snelheden tussen 40 km/h en 70 km/h en gedraaid stuurwiel

Het afbuiglicht kan nog enige tijd nalichten en wordt ten laatste na drie minuten automatisch uitgeschakeld.

- ⓘ Bij het selecteren van de achteruitversnelling wisselend het afbuiglicht naar de andere zijde

Grootlichtassistent

Werking van de adaptieve grootlichtassistent

WAARSCHUWING Gevaar voor ongevallen ondanks adaptieve grootlichtassistent

De adaptieve grootlichtassistent reageert niet op de volgende verkeersdeelnemers:

- Verkeersdeelnemers die geen verlichting hebben, bijvoorbeeld voetgangers
- Verkeersdeelnemers die een zwakke verlichting hebben, bijvoorbeeld fietsers
- Verkeersdeelnemers waarvan de verlichting afgedekt is, bijvoorbeeld door een vangrail

In zeer sporadische gevallen reageert de adaptieve grootlichtassistent niet of niet tijdig op andere verkeersdeelnemers met eigen verlichting.

Daarom wordt het automatische grootlicht in deze of vergelijkbare situaties niet gedeactiveerd of desondanks geactiveerd.

- ▶ Altijd goed de verkeerssituatie in de gaten houden en het grootlicht tijdig uitschakelen.

De adaptieve grootlichtassistent wisselt automatisch tussen:

- Dimlicht
- Grootlicht

Het systeem herkent wanneer tegenliggers of voorliggers verlichting voeren.

Bij snelheden boven 30 km/h:

- Als geen andere verkeersdeelnemers worden herkend, wordt automatisch het grootlicht ingeschakeld.

Bij snelheden onder 25 km/h of voldoende straatverlichting:

- Het grootlicht schakelt automatisch uit.

Systeempgrenzen

De adaptieve grootlichtassistent kan geen rekening houden met de weg- en weersomstandigheden en de verkeerssituatie.

De herkenning kan beperkt zijn:

- Bij slecht zicht, bijvoorbeeld door mist, hevige regen of sneeuw
- Bij vervuilde of afgedekte sensoren

De adaptieve grootlichtassistent is slechts een hulpmiddel. De verantwoordelijkheid voor de correcte voertuiverlichting overeenkomstig de heersende licht- en zichtomstandigheden en de verkeerssituatie ligt bij u.

De optische sensor voor het systeem bevindt zich achter de voorruit bij het bedieningspaneel dakconsole.

Grootlichtassistent in- of uitschakelen

▶ **Inschakelen:** De verlichtingsschakelaar in de stand **AUTO** draaien.

▶ Het grootlicht via de combischakelaar inschakelen.

Als het grootlicht bij duisternis automatisch wordt ingeschakeld, gaat het controlelampje  op het multifunctioneel display branden.

▶ **Uitschakelen:** Het grootlicht via de combischakelaar inschakelen.

Uitschakelvertragingstijd buitenverlichting instellen

Voorwaarden

- De verlichtingsschakelaar staat in de stand **AUTO**.

Multimediasysteem:

→ → Instellingen → Verlichting → Uitschakelvertr. buiten

- Een uitschakelvertragingstijd van de verlichting instellen.

Bij het afzetten van het voertuig wordt de buitenverlichting gedurende de ingestelde tijd geactiveerd.

Oriëntatieverlichting in- en uitschakelen

Multimediasysteem:

→ → Instellingen → Verlichting → Oriëntatieverlichting

- De functie in- of uitschakelen.

De buitenverlichting brandt gedurende 40 seconden na het ontgrendelen. Als de auto wordt gestart, wordt de oriëntatieverlichting gedeactiveerd en het automatisch rijlicht geactiveerd.

Interieurverlichting instellen

Bedieningspaneel dakconsole voorin

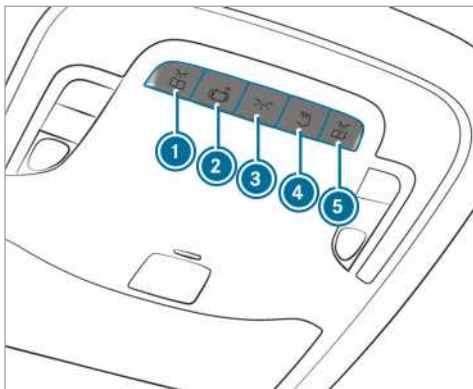

Variant 1

- ① Leeslampjes linksvoor in- of uitschakelen
- ② Automatische interieurverlichtingsregeling in- en uitschakelen

- ③ Interieurverlichting voorin in- of uitschakelen
- ④ Laadruimteverlichting/verlichting achterin in- of uitschakelen
- ⑤ Leeslampje rechtsvoor in- of uitschakelen

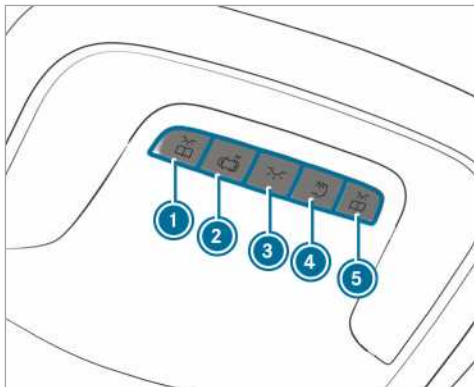

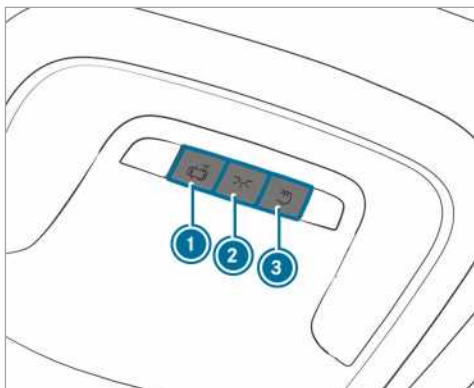

Variant 2

- ① Leeslampjes rechtsvoor in- of uitschakelen
- ② Automatische interieurverlichtingsregeling in- en uitschakelen
- ③ Interieurverlichting voorin in- of uitschakelen
- ④ Laadruimteverlichting/verlichting achterin in- of uitschakelen
- ⑤ Leeslampje linksvoor in- of uitschakelen



Variant 3

- ▶ ①  Automatische interieurverlichtingsregeling in- en uitschakelen
- ▶ ②  Interieurverlichting voorin in- of uitschakelen
- ▶ ③  Laadruimteverlichting/verlichting achterin in- of uitschakelen

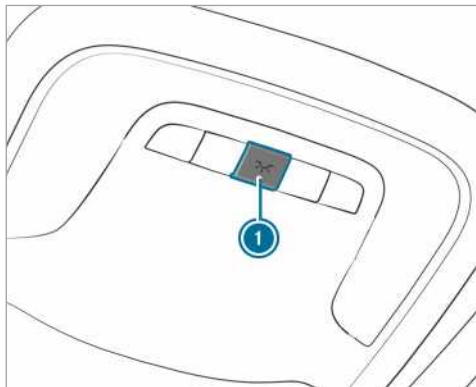

Variant 4

- ▶ ①  Interieurverlichting in- of uitschakelen

Interieurverlichting achterin

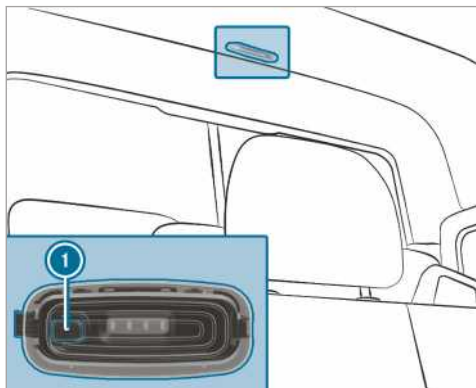

- ▶ ① Inschakelen resp. uitschakelen van de verlichting achterin of in het laadruim

Bewegingsmelder

⚠ WAARSCHUWING Gevaar voor letsel door de laserstraal van de bewegingsmelder

De bewegingsmelder zendt niet zichtbare straling uit door middel van LED's (Light Emitting Diode - lichtdiodes).

Deze LED's zijn als laser in de klasse 1M ingedeeld en kunnen in de volgende situaties het netvlies beschadigen:

- Wanneer gedurende langere tijd direct in de ongefilterde laserstraal van de bewegingsmelder wordt gekeken
- Wanneer direct met optische instrumenten, bijvoorbeeld een bril of een loep, in de laserstraal van de bewegingsmelder wordt gekeken.

▶ Nooit direct in de bewegingsmelder kijken.

De bewegingsmelder bevindt zich in de laadruimte achter de scheidingswand in het midden van het dak.

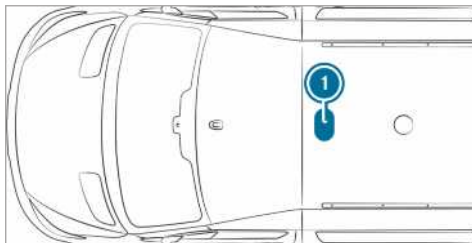

① Positie bewegingsmelder

Bij voertuigen met een bewegingsmelder, wordt de laadruimteverlichting tevens via deze bewegingsmelder ingeschakeld.

Wanneer de bewegingsmelder als het voertuig stilstaat een beweging in de laadruimte herkent, wordt de laadruimteverlichting gedurende circa twee minuten ingeschakeld.

De laadruimteverlichting kan door de bewegingsmelder worden ingeschakeld, wanneer:

- het voertuig stilstaat, de parkeerrem is bediend en het rempedaal niet wordt ingedrukt of
- bij voertuigen met automatische transmissie de keuzehendel in de stand **P** staat en het rempedaal niet wordt ingedrukt

- het voertuig niet van buitenaf met de sleutel is vergrendeld

Wanneer gedurende meerdere uren geen verandering aan het voertuig wordt herkend, bijvoorbeeld deur openen, dan wordt de bewegingsmelder automatisch uitgeschakeld. Daardoor wordt accu-ontlading voorkomen.

Uitschakelvertragingstijd verlichting binnen in- en uitschakelen

Multimediasysteem:

→  » Instellingen » Verlichting » Uitsch.vertr. interieur

- ▶ De uitschakelvertragingstijd van de verlichting in- of uitschakelen.

Lichtbron veranderen

Aanwijzingen met betrekking tot het vervangen van lampjes

⚠ WAARSCHUWING Gevaar voor brandwonden door hete onderdelen bij het lampjes vervangen

Lampjes, verlichtingen en stekkers kunnen tijdens de werking zeer heet worden.

Wanneer u een lampje vervangt, kunt u zich aan deze onderdelen branden.

- ▶ Voor het vervangen van lampjes de onderdelen laten afkoelen.

- Geen lampjes gebruiken die gevallen zijn of waarvan het glas krasjes vertoont. Het lampje kan anders breken.
- De lichtbron kan uit elkaar spatten als u deze aanraakt, als deze heet is, als u deze laat vallen of als deze bekrast of ingekerfd wordt.
- Vlekken op het glas van het lampje verkorten de levensduur van de lichtbron. Het glas niet met de blote hand aanraken. Zo nodig het glas in koude toestand met alcohol of spiritus reinigen en met een niet-pluizende doek schoonwrijven.

- Lampjes tegen vochtigheid beschermen en niet met vloeistof in contact laten komen.
- Altijd controleren of de lampjes goed vastzitten.

Wanneer het voertuig met LED-lampen is uitgerust, is dit als volgt te herkennen: De lichtbundel van LED-lampen beweegt bij het starten van de motor van boven naar beneden en weer terug.

Het dimlicht moet hierbij voor het starten van de motor ingeschakeld zijn.

Gloeilampen en lampjes spelen een belangrijke rol bij de veiligheid. Daarom erop letten dat deze altijd werken. De koplampinstelling regelmatig laten controleren.

- Voor het vervangen van lampjes altijd het verlichtingssysteem van het voertuig uitschakelen. Hierdoor wordt kortsluiting voorkomen.
- De gloeilampen alleen in gesloten en hiervoor bedoelde lampen gebruiken.
- Alleen vervangende gloeilampen van hetzelfde type en met de bedoelde spanning gebruiken.

Wanneer ook de nieuwe lichtbron niet brandt, ga dan naar een gekwalificeerde werkplaats.

Voorste lichtbronnen vervangen (auto's met halogeenkoplampen)

Overzicht soorten lichtbronnen voor

De volgende lichtbronnen kunt u zelf vervangen.

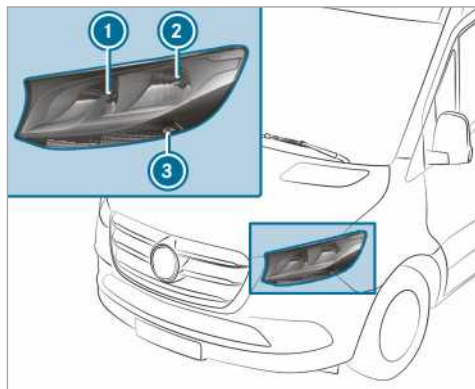

Halogeenkoplampen

- ① Grootlicht/dagrijlicht: H15 55 W/ 15 W
- ② Dimlicht/stadslicht: H7 55 W/W 5 W
- ③ Knipperlichten: PY 21 W

Halogeenkoplampen vervangen

Voorwaarden

- **Dimlicht:** Soort lichtbron H7 55 W
- **Grootlicht/dagrijlicht:** Soort lichtbron H15 55 W/ 15 W
- **Stadslicht:** Soort lichtbron W 5 W
- **Knipperlicht:** Soort lichtbron PY 21 W



- ① Afdekking behuizing grootlicht/dagrijlicht
- ② Afdekking behuizing dimlicht/stadslicht
- ③ Fitting knipperlicht

▶ Het verlichtingssysteem uitschakelen.

▶ **Grootlicht/dagrijlicht:** De afdekking van de behuizing ① naar achteren toe wegtrekken.

▶ De fitting linksom draaien en eruit trekken.

▶ De lichtbron uit de fitting trekken.

▶ De nieuwe lichtbron in de fitting aanbrengen, zodat de lampvoet volledig tegen de bodem van de fitting aankomt.

▶ De fitting aanbrengen en rechtsom draaien.

▶ De afdekking van de behuizing ① aanbrengen.

▶ **Dimlicht/stadslicht:** De afdekking van de behuizing ② naar achteren toe wegtrekken.

▶ De fitting naar achteren eruit trekken.

▶ De lichtbron uit de fitting trekken.

▶ De nieuwe lichtbron in de fitting aanbrengen, zodat de lampvoet volledig tegen de bodem van de fitting aankomt.

▶ De fitting recht aanbrengen.

▶ De afdekking van de behuizing ② aanbrengen.

▶ **Knipperlicht:** Het verlichtingssysteem uitschakelen.

▶ De fitting ③ linksom draaien en verwijderen.

▶ De lichtbron iets indrukken, linksom draaien en uit de fitting verwijderen.

▶ De nieuwe lichtbron in de fitting aanbrengen en rechtsom draaien.

▶ De fitting ③ aanbrengen en rechtsom draaien.

Extra knipperlicht

Voorwaarden

- Extra knipperlicht (voertuigen met aandrijving op alle wielen): Lichtbron model P 21 W

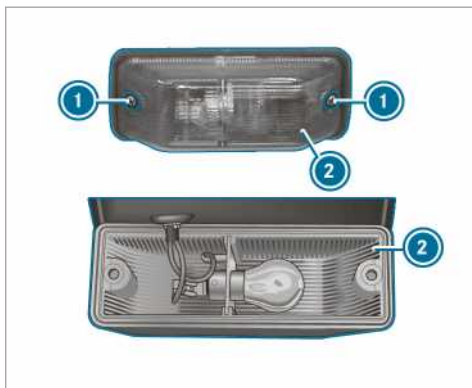

▶ Schakel de lichtinstallatie uit

▶ Los de schroef ① en neem de lens ② weg.

▶ Draai de lichtbron met enige druk linksom. Trek de lichtbron uit de fitting.

▶ Plaats de nieuwe lichtbron in de fitting. Draai de lichtbron rechtsom.

▶ Plaats de lens ②. Draai de schroeven ① in.

Achterste lichtbronnen vervangen (bestelwagens en combi)

Overzicht soorten lichtbronnen achteraan (gesloten bestelwagens en combi)

De volgende lichtbronnen kunt u zelf vervangen.

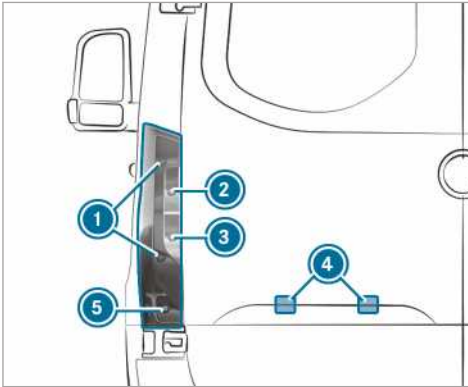

Voertuigen met standaard achterlicht

- ① Remlicht/achterlicht/stadslicht: P 21 W
- ② Knipperlichten: PY 21 W
- ③ Achteruitrijlicht: P 21 W
- ④ Kentekenplaatverlichting: W 5 W
- ⑤ Mistachterlicht: P 21 W

- **Achteruitrijlicht:** Soort lichtbron P 21 W

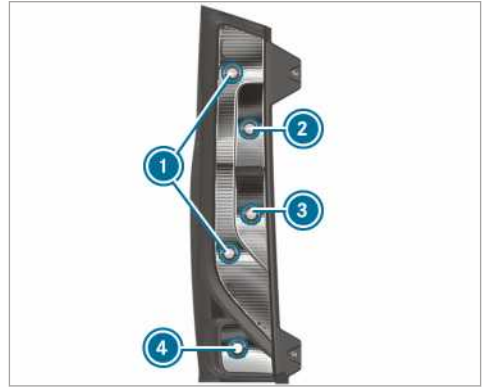

- ① Remlicht/achterlicht/stadslicht
- ② Knipperlicht
- ③ Achteruitrijlicht
- ④ Mistachterlicht

- ▶ Het verlichtingssysteem uitschakelen.
- ▶ De achterdeur openen.

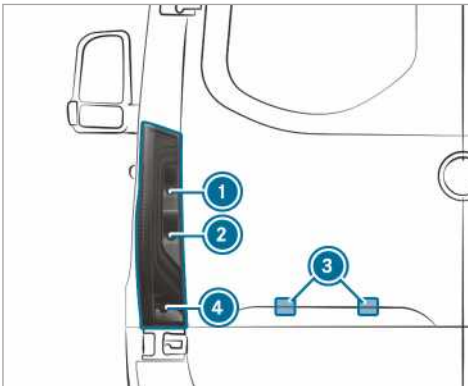

Voertuigen met deels led-achterlichten

- ① Knipperlichten: PY 21 W
- ② Achteruitrijlicht: P 21 W
- ③ Kentekenplaatverlichting: W 5 W
- ④ Mistachterlicht: P 21 W

Achterlichten (gesloten bestelwagen en combi)

Voorwaarden

- **Remlicht/achterlicht/stadslicht:** Soort lichtbron P 21 W
- **Knipperlicht:** Soort lichtbron PY 21 W
- **Mistachterlicht:** Soort lichtbron P 21 W

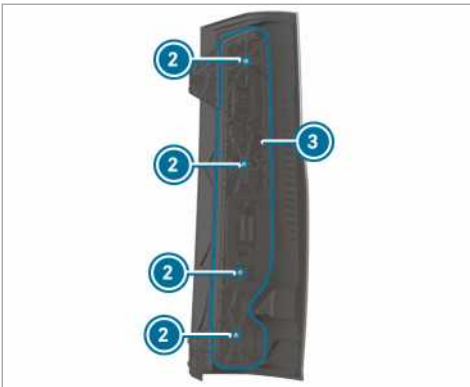
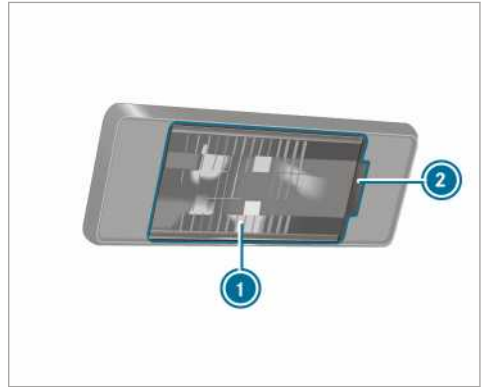
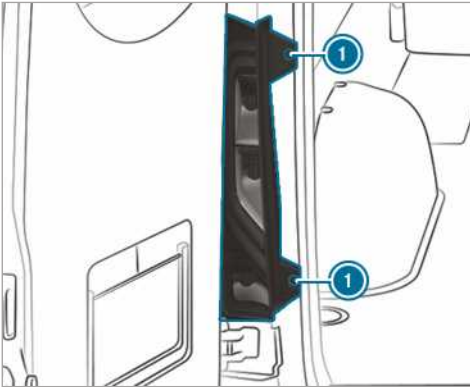

- ▶ Schakel de lichtinstallatie uit.
- ▶ Steek een schroevendraaier in de sparing ② en licht de lens ① voorzichtig op.
- ▶ Neem de lichtbron uit de fitting.
- ▶ Plaats een nieuwe lichtbron in de fitting.
- ▶ Plaats de lens zo dat die vastklikt.

Achterste lichtbronnen vervangen (chassis)

Overzicht soorten lichtbronnen achteraan (chassis)

De volgende lichtbronnen kunt u zelf vervangen.

- ▶ **Verwijderen:** De schroeven ① losdraaien en het achterlicht verwijderen.
- ▶ De stekker van de lamphouder ③ lostrekken.
- ▶ De schroeven ② losmaken en de lamphouder ③ uit het achterlicht verwijderen.
- ▶ De lichtbron iets indrukken, linksom draaien en uit de fitting verwijderen.
- ▶ De nieuwe lichtbron in de fitting aanbrengen en rechtsom draaien.
- ▶ **Aanbrengen:** De lamphouder ③ op het achterlicht aanbrengen en de schroeven ② erin draaien.
- ▶ De stekker in de lamphouder ③ drukken.
- ▶ Het achterlicht aanbrengen en de schroeven ① erin draaien.

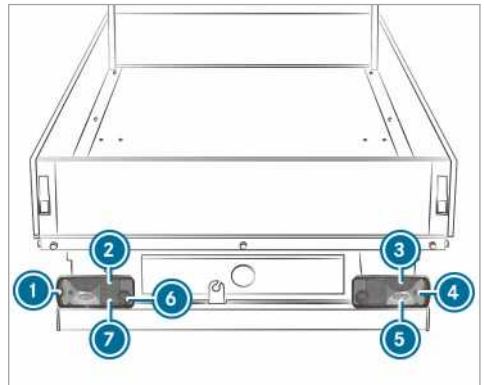

Voertuigen voorzien van standaardsluitlichten

- ① Contourverlichting: R 5 W
- ② Achterlichten: R 5 W
- ③ Remlichten: P 21 W
- ④ Knipperlichten: PY 21 W
- ⑤ Achteruitrijlicht: P 21 W

Kentekenplaatverlichting

Voorwaarden

- **Kentekenplaatverlichting:** lichtbron model W 5 W

- ⑥ Mistachterlicht (chauffeurszijde): P 21 W
- ⑦ Kentekenplaatverlichting: R 5 W

Achterlicht (chassis-cabine)

Voorwaarden

- **Contourverlichting:** Soort lichtbron R 5 W
- **Knipperlicht:** Soort lichtbron PY 21 W
- **Remlicht:** Soort lichtbron P 21 W
- **Achterlicht:** Soort lichtbron R 5 W
- **Mistachterlicht:** Soort lichtbron P 21 W
- **Kentekenplaatverlichting:** Soort lichtbron R 5 W
- **Achteruitrijlicht:** Soort lichtbron P 21 W

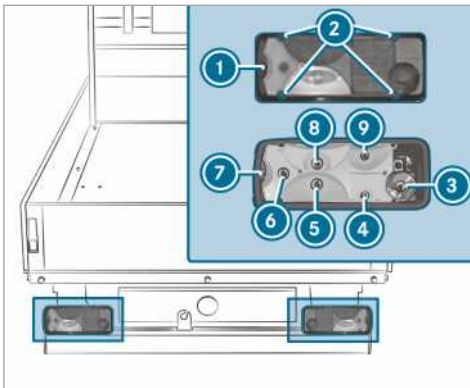

- ① Lampglas
- ② Schroeven
- ③ Contourverlichting
- ④ Knipperlicht
- ⑤ Remlicht
- ⑥ Achterlicht
- ⑦ Mistachterlicht
- ⑧ Kentekenplaatverlichting
- ⑨ Achteruitrijlicht

- ▶ Het verlichtingssysteem uitschakelen.
- ▶ De schroeven ① losdraaien en het lampglas ② verwijderen.
- ▶ De stekker van de lamphouder lostrekken.
- ▶ De lichtbron iets indrukken, linksom draaien en uit de fitting verwijderen.
- ▶ De nieuwe lichtbron in de fitting aanbrengen en rechtsom draaien.
- ▶ Het lampglas ② aanbrengen en de schroeven ① erin draaien.

Lichtbronnen extra verlichting vervangen

Zijmarkeerlichten

Voorwaarden

- **Zijmarkeerlichten:** soort lichtbron: LED

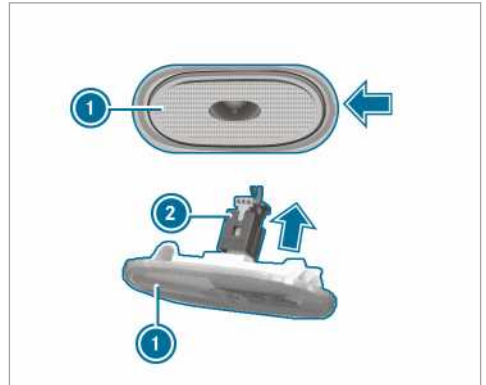

- ▶ Schakel de lichtinstallatie uit.
- ▶ Plaats bijvoorbeeld een schroevendraaier aan de zijkant van de kap van het zijmarkeerlicht ① en lepel voorzichtig de kap in de richting van de pijl uit de houder.
- ▶ Trek de stekker ② in de richting van de pijl van de lichtbron van het zijmarkeerlicht ① af.
- ▶ Sluit de nieuwe lichtbron voor het nieuwe zijmarkeerlicht op de stekker aan.
- ▶ Plaats de linkerkant van de kap van het zijmarkeerlicht in de houder en druk de kap in de houder.
Het zijmarkeerlicht klikt hoorbaar vast.

Lichtbronnen interieurverlichting vervangen

Gloeilampen binnenverlichting achterin

Voorwaarden

- ① Om de werking van de standaard lampuitvalcontrole te garanderen, mogen alleen lichtbronnen van dezelfde soort met hetzelfde vermogen als standaard worden gebruikt.

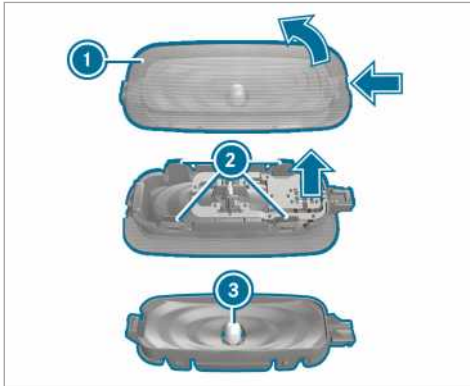

- ▶ De interieurverlichting uitschakelen.
- ▶ De vergrendelingsveer van het lampglas ① met een geschikt voorwerp, bijvoorbeeld een schroevendraaier, indrukken en vervolgens het lampglas met het lamphuis opwippen.
- ▶ **Lampglas van lamphuis verwijderen:** De nokken van het lampglas ② naar binnen drukken.
- ▶ De lichtbron ③ uit het lamphuis trekken.
- ▶ De nieuwe lichtbron aanbrengen.
- ▶ Het lampglas weer op het lamphuis aanbrengen en vergrendelen.
- ▶ Het lampglas met het lamphuis aanbrengen en vergrendelen.

Ruitenwisser

Inschakelen of uitschakelen van de ruitenwisser voor de voorruit

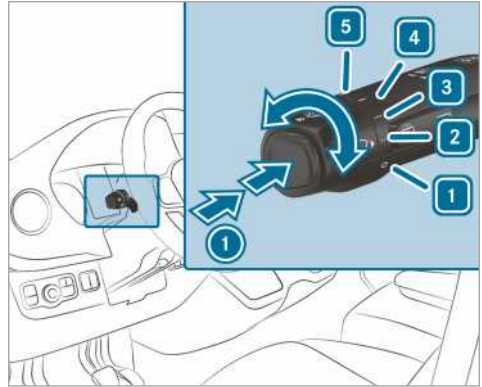

① Eén keer wissen/wassen met water

1 0 Ruitenwisser uit

2 Intervalwissen normaal

Auto's voorzien van regensensor: automatisch wissen, normaal

3 Intervalwissen frequent

Auto's voorzien van regensensor: automatisch wissen, frequent

4 Continu wissen, langzaam

5 Continu wissen, snel

- ▶ Draai de combinatieschakelaar in de gewenste stand 1 - 5.

- ▶ **Eén keer wissen/wassen:** druk in de richting van de pijl ① op de toets van de combinatieschakelaar.

- Eén keer wissen
- Wissen met water

In-/uitschakelen van de ruitenwischer van de achterrauit

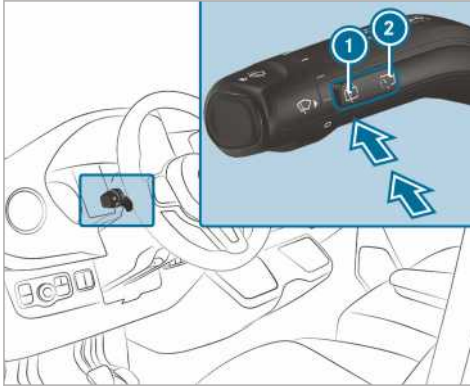

- ① Eén keer wissen/wassen
- ② Intervalwissen

- ▶ **Eén keer wissen:** druk de toets ① tot aan het drukpunt in.
- ▶ **Wissen met ruitensproeiervloeistof:** druk de toets in ① maar door het drukpunt heen.
- ▶ **Intervalwissen in- of uitschakelen:** druk op toets ②.
Bij ingeschakelde achterrauitenwischer verschijnt symbool op het instrumentendis-play.

Ruitenwischerbladen voorruit vervangen

⚠ WAARSCHUWING Inklemgevaar door ingeschakelde ruitensproeiervloeistof bij het vervangen van de ruitenwischerbladen

Wanneer de ruitensproeiervloeistof in beweging komt bij het vervangen van de ruitenwischerbladen, kunt u door de ruitenwischerarm bekneld raken

- ▶ Alvorens de ruitenwischerbladen te vervangen, altijd de ruitensproeiervloeistof en het contact uitschakelen.

⚠ WAARSCHUWING Gevaar voor letsel door het gebruik van de ruitensproeiervloeistof bij geopende motorkap

Als de ruitensproeiervloeistof zich in beweging zet als de motorkap geopend is, kunt u bekneld raken in het mechanisme.

- ▶ Alvorens de motorkap te openen, altijd de ruitensproeiervloeistof en het contact uitschakelen.

- ① De ruiten worden niet meer correct gewist als de ruitenwischerbladen versleten zijn. Ruitenwischerbladen tweemaal per jaar vervangen, het beste in het voorjaar en in de herfst.

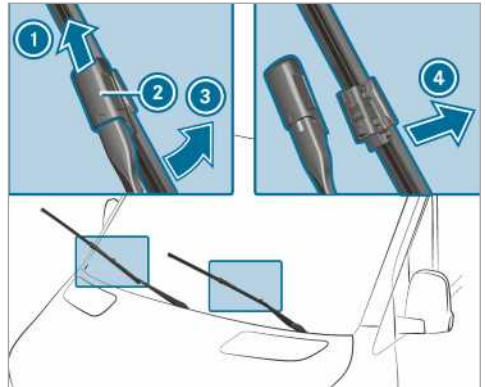

- ▶ De ruitenwischerarm ③ van de voorruit wegklappen.
- ▶ De ruitenwischerarm ③ vasthouden en het ruitenwischerblad in de richting van de pijl tot de aanslag van de ruitenwischerarm ③ wegdraaien.
- ▶ De schuif ② in de richting van de pijl naar boven schuiven, tot deze vergrendelt.
- ▶ Het ruitenwischerblad terugklappen op de ruitenwischerarm.
- ▶ Het ruitenwischerblad ① van de ruitenwischerarm verwijderen.
- ▶ Het nieuwe ruitenwischerblad ① in de houder op de ruitenwischerarm ③ aanbrengen.

Daarbij de verschillende lengtes van de beide ruitenwischerbladen in acht nemen:

- Chauffeurszijde: Lang ruitenwischerblad
- Bijrijderszijde: kort ruitenwischerblad
- ▶ De schuif ② omlaagschuiven tot deze vergrendelt.
- ▶ De ruitenwischerarm ③ weer tegen de voorruit terugklappen.

Ruitenwisserbladen (voorruit) vervangen (WET WIPER SYSTEM)

⚠ WAARSCHUWING Inklemegevaar door ingeschakelde ruitenwissers bij het vervangen van de ruitenwisserbladen

Wanneer de ruitenwissers in beweging komen bij het vervangen van de ruitenwisserbladen, kunt u door de ruitenwisserarm bekneld raken

▶ Alvorens de ruitenwisserbladen te vervangen, altijd de ruitenwissers en het contact uitschakelen.

⚠ WAARSCHUWING Gevaar voor letsel door het gebruik van de ruitenwissers bij geopende motorkap

Als de ruitenwissers zich in beweging zetten als de motorkap geopend is, kunt u bekneld raken in het mechanisme.

▶ Alvorens de motorkap te openen, altijd de ruitenwissers en het contact uitschakelen.

i De ruiten worden niet meer correct gewist als de ruitenwisserbladen versleten zijn. Ruitenwisserbladen tweemaal per jaar vervangen, het beste in het voorjaar en in de herfst.

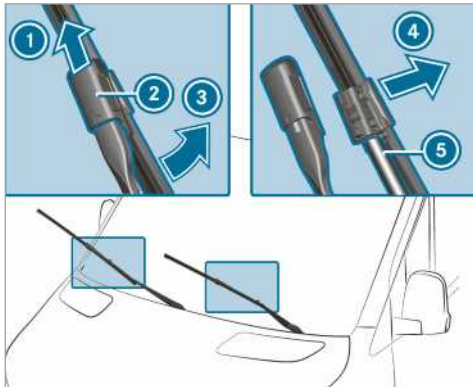

- ▶ De ruitenwisserarm ③ van de voorruit wegklappen.
- ▶ De ruitenwisserarm ③ vasthouden en het ruitenwisserblad in de richting van de pijl tot de aanslag van de ruitenwisserarm ③ wegdraaien.

- ▶ De schuif ② in de richting van de pijl naar boven schuiven, tot deze vergrendelt.
- ▶ Het ruitenwisserblad ① in de richting van de pijl ④ van de ruitenwisserarm verwijderen.
- ▶ De slang ⑤ voorzichtig van het ruitenwisserblad wegtrekken.
- ▶ De slang ⑤ op het ruitenwisserblad bevestigen.
- ▶ Het nieuwe ruitenwisserblad ① in de houder op de ruitenwisserarm ③ aanbrengen.

Daarbij de verschillende lengtes van de beide ruitenwisserbladen in acht nemen:

- Chauffeurszijde: Lang ruitenwisserblad
- Bijrijderszijde: kort ruitenwisserblad

- ▶ De schuif ② omlaagschuiven tot deze vergrendelt.
- ▶ Het ruitenwisserblad terugklappen op de ruitenwisserarm.
- ▶ De ruitenwisserarm ③ weer tegen de voorruit terugklappen.

Ruitenwisserbladen achterruit vervangen

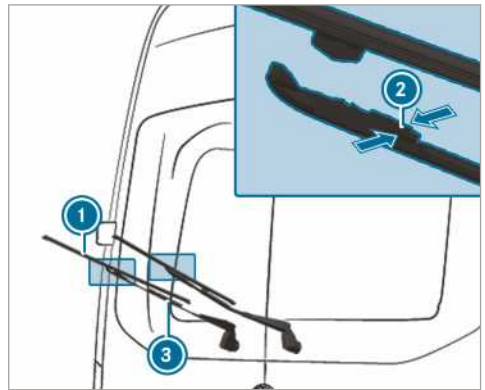

- ▶ De ruitenwisserarm ③ van de achterruit wegklappen.
- ▶ De beide bevestigingsklemmen ② in de richting van de pijl samendrukken en het ruitenwisserblad van de ruitenwisserarm wegzwenken.
- ▶ Het ruitenwisserblad ① naar boven uit de houder van de ruitenwisserarm ③ trekken.
- ▶ Een nieuw ruitenwisserblad ① in de houder op de ruitenwisserarm ③ plaatsen.

- ▶ Het nieuwe ruitenwisserblad ① op de ruitenwisserarm ③ drukken, tot de bevestigingsklemmen aangrijpen.
- ▶ De ruitenwisserarm ③ weer tegen de achterruit terugklappen.

Spiegel

Buitenspiegels bedienen

⚠ WAARSCHUWING Gevaar voor ongevallen door voertuiginstellingen tijdens het rijden

U kunt in de volgende situaties de controle over de auto verliezen:

- Wanneer tijdens het rijden de bestuurdersstoel, de hoofdsteunen, het stuurwiel of de spiegels worden ingesteld.
- Wanneer tijdens het rijden de veiligheidsgordel wordt omgespnt.

▶ Voordat de motor wordt gestart: De bestuurdersstoel, de hoofdsteunen, het stuurwiel of de spiegels instellen en de veiligheidsgordel omgespen.

⚠ WAARSCHUWING Gevaar voor ongevallen bij gebruik van de buitenspiegel door verkeerde inschatting van de afstand

De buitenspiegels geven een verkleind beeld. De zichtbare objecten zijn dichterbij dan het lijkt.

Daardoor kunt u de afstand tot achter u rijdende verkeersdeelnemers verkeerd inschatten, bijvoorbeeld bij het veranderen van rijstrook.

▶ Daarom altijd de daadwerkelijke afstand tot andere verkeersdeelnemers inschatten door over de schouder te kijken.

Buitenspiegels handmatig instellen

- ▶ De buitenspiegels met de hand in de correcte stand instellen.
- ▶ **Ontgrendelde buitenspiegel vergrendelen:** De buitenspiegels met de hand in de correcte stand drukken.

Buitenspiegel elektrisch instellen

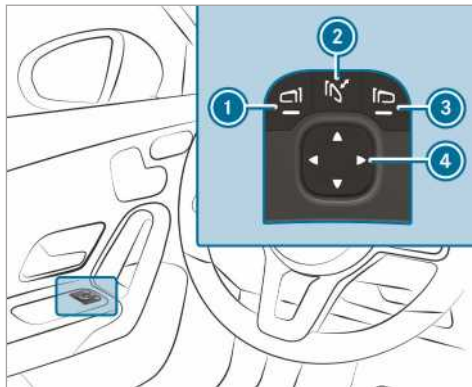

Voorbeeldweergave

! AANWIJZING Beschadiging van de elektrische buitenspiegels

Wanneer de elektrische buitenspiegels met de hand worden in- of uitgeklaapt, kunnen de buitenspiegels worden beschadigd en worden de buitenspiegels niet correct vergrendeld.

Wanneer de buitenspiegels bij het wassen van het voertuig in een wasstraat niet ingeklapt zijn, kunnen de wasborstels de buitenspiegels met geweld inklappen en beschadigen.

- ▶ De buitenspiegels alleen elektrisch in- en uitklappen.
- ▶ Voor het wassen van het voertuig in een wasstraat de buitenspiegels inklappen.

- ▶ Voor het rijden de spanningsvoorziening of het contact inschakelen.
- ▶ **In- of uitklappen:** De toets ② kort indrukken.
- ▶ **Instellen:** Met de toets ① of ③ de in te stellen buitenspiegel selecteren.
- ▶ Met de toets ④ de stand van het spiegelglas instellen.
- ▶ **Ontgrendelde buitenspiegel vergrendelen:** De toets ② ingedrukt houden. Er is een klikkend geluid hoorbaar, gevolgd door een klap. De buitenspiegel neemt de correcte positie in.

Buitenspiegel verwarmen

- ▶ **Voertuigen zonder achterrautverwarming:** Bij lage buitentemperaturen schakelt de spie-

gelverwarming automatisch in nadat de motor is gestart.

- ▶ **Voertuigen zonder achterrautverwarming:** Bij lage buitentemperaturen schakelt de spiegelverwarming automatisch in nadat de motor is gestart. Bovendien kan de spiegelverwarming samen met de achterrautverwarming of met de toets van de achterrautverwarming worden ingeschakeld.

Binnenspiegel dimmen

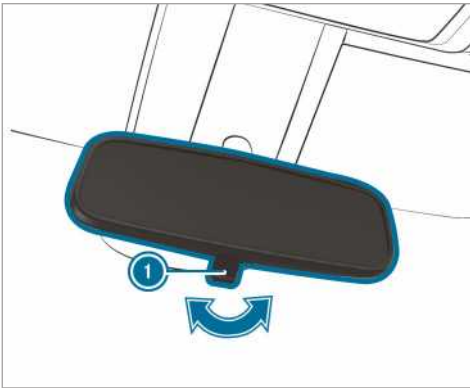

- ▶ **Binnenspiegel dimmen:** De dimhendel ① in de richting van de pijl klappen.

Zonnekleppen bedienen

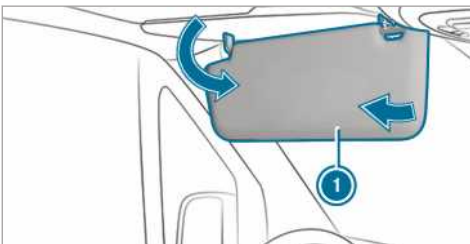





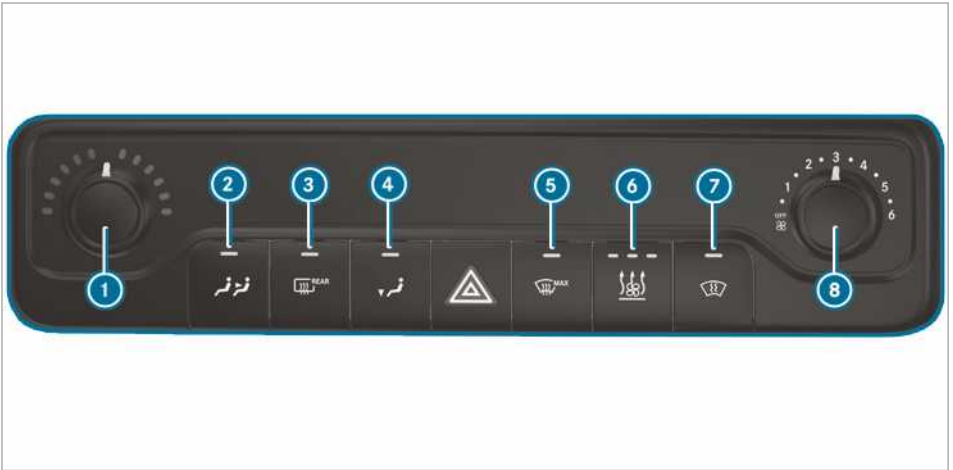

- ▶ **Verblinding van voren:** de zonneklep ① omlaag kleppen.
- ▶ **Verblinding van opzij:** de zonneklep ① opzij draaien.

Overzicht aircosystemen

Verwarmingssysteem











- ① Temperatuur instellen
- ②  Verwarming achterin in- of uitschakelen
- ③  Achterruitverwarming in- of uitschakelen (→ pagina 105)
- ④  Luchtverdeling beenruimte in- of uitschakelen
- ⑤  Voorruitontdooiing in- of uitschakelen (→ pagina 104)
- ⑥ Voertuigen met standverwarming of extra verwarmingssysteem:  Standverwarming of extra verwarmingssysteem in- of uitschakelen (→ pagina 107)
- ⑦  Voertuigen met voorruitverwarming: De voorruitverwarming in- of uitschakelen (→ pagina 105)
- ⑧ Luchthoeveelheid instellen

i De controlelampjes in de toetsen geven aan, dat de betreffende functie geactiveerd is.

TEMPMATIC



- ① ▼▲ Temperatuur instellen
 - ② Display
 - ③  Luchthoeveelheid instellen
 - ④  Voertuigen met voorruitverwarming: De voorruitverwarming in- of uitschakelen (→ pagina 105)
 - ⑤ Voertuigen met standverwarming of extra verwarmingssysteem:  Standverwarming of extra verwarmingssysteem in- of uitschakelen (→ pagina 107)
 - ⑥ Voertuigen met achterrui-
tverwarming:  De ach-
terrui-
tverwarming in- of uit-
schakelen (→ pagina 105)
 - ⑦  Luchtre-circulatie in-
of uitschakelen
(→ pagina 104)
 - ⑧  Voorruitontdooing in-
of uitschakelen
(→ pagina 104)
 - ⑨  Luchtverdeling instel-
len (→ pagina 104)
 - ⑩  A/C-functie in- of uit-
schakelen (→ pagina 103)
 - ⑪  Voertuigen met tem-
peratuurregelsysteem in 2
zones: De klimaatregeling/
verwarming achterin instel-
len (controlelampje knip-
pert) (→ pagina 102)
- ① De controlelampjes in de toetsen geven aan, dat de betreffende functie geactiveerd is.

THERMOTRONIC

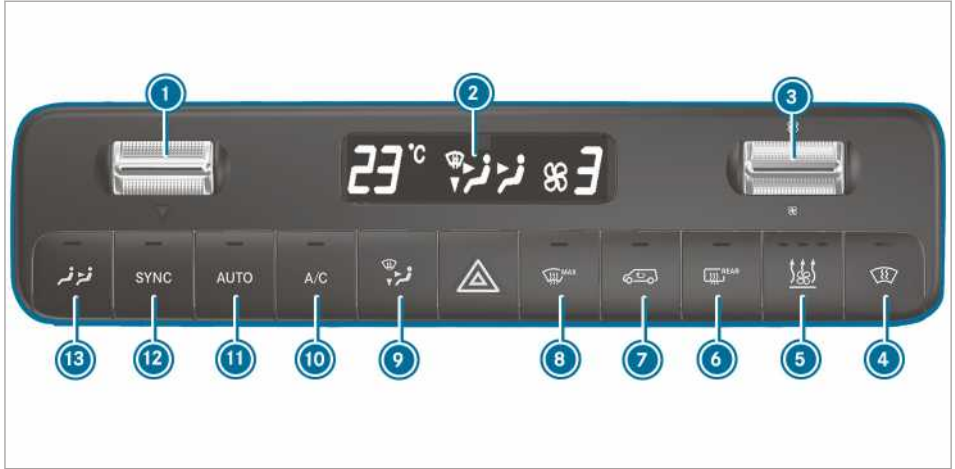

① ▼▲ Temperatuur instellen

② Display

③  Luchthoeveelheid instellen

④





Voertuigen met voorruitverwarming: De voorruitverwarming in- of uitschakelen (→ pagina 105)

⑤ Voertuigen met standverwarming of extra verwarmingssysteem:  Stand-

verwarming of extra verwarmingssysteem in- of uitschakelen (→ pagina 107)

⑥ Voertuigen met achterrautverwarming:  De achterrautverwarming in- of uitschakelen (→ pagina 105)

⑦  Luchtrecirculatie in- of uitschakelen (→ pagina 104)

⑧  Voortuigontdooiing in- of uitschakelen (→ pagina 104)

⑨  Luchtverdeling instellen (→ pagina 104)

⑩  A/C A/C-functie in- of uitschakelen (→ pagina 103)

⑪  AUTO Klimaatregeling automatisch regelen voorin (→ pagina 103) en achterin (→ pagina 103)

⑫  SYNC Synchronisatie in- of uitschakelen (→ pagina 104)

⑬  Voertuigen met temperatuurregelsysteem in 2 zones: De klimaatregeling/verwarming achterin instellen (controlelampje knippert) (→ pagina 102)

① De controlelampjes in de toetsen geven aan, dat de betreffende functie geactiveerd is.

① Indien de installatie voorin reeds is ingeschakeld en de installatie achterin is uitgeschakeld, wordt die door het omhoog zetten van de aanjager in het menu achterin ingeschakeld. Indien de installatie voorin wordt ingeschakeld, wordt de installatie achterin automatisch mee ingeschakeld.

Aircosystemen bedienen

Temperatuurregelsysteem in-/uitschakelen

► **Inschakelen:** de luchthoeveelheid in het menu voorin op stand 1 of hoger zetten.

► **Uitschakelen:** de luchthoeveelheid in het menu voorin op stand 0 of OFF zetten. Op het display van het temperatuurregelsysteem verschijnt **OFF**.

① Bij uitgeschakeld temperatuurregelsysteem kunnen de ruiten sneller beslaan. Het temperatuurregelsysteem slechts voor korte tijd uitschakelen.

Klimaatregeling achterin instellen

Voorwaarden

- Het klimaatregelsysteem is ingeschakeld (→ pagina 102).



Temperatuur en luchthoeveelheid inschakelen en instellen TEMP/MATIC en THERMOTRONIC

- ▶ De toets  indrukken.
Het controlelampje in de toets  en het symbool  op het display van het temperatuurregelsysteem knipperen.
De weergave wijzigt naar de temperatuur en de aanjager in het menu achterin.
- ▶ Met de tuimelschakelaars   en  de gewenste temperatuur en luchthoeveelheid in het menu achterin instellen.
- ⓘ Bij grote verschillen tussen de richtwaarden voor de temperatuur van de installatie voor- en achterin kunnen die niet precies geregeld worden.
- ⓘ Wanneer de klimaatregeling achterin is uitgeschakeld, wordt deze automatisch ingeschakeld door het indrukken van de toets .

Afhankelijk van de uitvoering van het voertuig schakelt de klimaatregeling naar behoefte de betreffende dakairconditioning of verwarming achterin in:

- **Voertuigen met dakairconditioning:** Achterin kan alleen worden gekoeld.
- **Voertuigen met verwarming achterin:** Achterin kan alleen worden verwarmd.

Klimaatregeling achterin uitschakelen TEMP/MATIC en THERMOTRONIC

- ▶ De toets  indrukken.
- ▶ Indien het controlelampje in de toets  en het symbool  op het display van het temperatuurregelsysteem knipperen, de luchthoeveelheid in het menu achterin op stand 0 zetten.
- ⓘ Controlelampje aan: De klimaatregeling achterin is ingeschakeld.
Controlelampje gedoofd: De klimaatregeling achterin is uitgeschakeld.
Controlelampje knippert: De instelmodus van de klimaatregeling achterin is actief.

Inschakelen resp. uitschakeling van de lucht-opwerkende functie

Voorwaarden

- Het klimaatregelsysteem is ingeschakeld.
(→ pagina 102)

De A/C-functie regelt de temperatuur en droogt de lucht in het interieur van de auto.

- ▶ De toets  indrukken.
- ⓘ De A/C-functie slechts voor korte tijd uitschakelen, aangezien anders de ruiten sneller kunnen beslaan.
- ⓘ Aan de onderzijde van de auto kan tijdens de koeling condenswater naar buiten komen. Dit wijst niet op een defect.

Klimaatregeling automatisch regelen

Voorwaarden

- Het klimaatregelsysteem is ingeschakeld.
(→ pagina 102)

Automatische klimaatregeling inschakelen

In de automatische stand worden de temperatuur, de luchthoeveelheid en de luchtverdeling geregeld en constant gehouden.

- ▶ De toets  indrukken.
Op het display wordt de temperatuur getoond. De weergave van de luchthoeveelheid en de luchtverdeling verdwijnen.
Wanneer de klimaatregeling achterin is ingeschakeld, wordt de instelling voor de achterzijde overgenomen.

Automatische klimaatregeling uitschakelen



- ▶ Met de tuimelschakelaar  de instelling van de luchthoeveelheid en de luchtverdeling (→ pagina 104) wijzigen.
De betreffende andere instelling blijft ongewijzigd bij de verandering.

Klimaatregeling achterin automatisch regelen

Voorwaarden

- De klimaatregeling achterin is ingeschakeld
(→ pagina 102).

In de automatische stand worden de temperatuur, de luchthoeveelheid en de luchtverdeling geregeld en constant gehouden.





- ▶ De toets  indrukken.
- ▶ De toets  indrukken.
- ⓘ Ook wanneer het systeem voorin in de automatische stand staat, kan het systeem achterin de automatische stand verlaten door het verstellen van de aanjager in het menu achterin.

- ⓘ Als de lucht wordt gekoeld en de chauffeursdeur, bijrijdersdeur of schuifdeur wordt geopend, wordt de werking van de aanjager van de airconditioning achterin na circa 15 minuten gereduceerd. Zodra alle deuren weer gesloten zijn, wordt de aanjager na circa een minuut weer op de vorige instelling gezet.







Standen van de luchtverdeling

De symbolen op het display geven aan door welke roosters de lucht geleid wordt.

TEMPMATIC

-  Ontwasemings- en middelste luchtroosters
-  Alle luchtroosters
-  Middelste luchtroosters
-  Middelste en beenruimteluchtroosters

THERMOTRONIC

-  Ontwasemingsroosters
-  Ontwasemings- en middelste luchtroosters
-  Alle luchtroosters
-  Ontwasemings- en beenruimteluchtroosters
-  Middelste luchtroosters
-  Middelste en beenruimteluchtroosters
-  Beenruimteluchtroosters

Luchtverdeling instellen

Vooraarden

- Het klimaatregelsysteem is ingeschakeld.

▶ De toets  zo vaak indrukken, tot de gewenste luchtverdeling op het display van de airconditioning verschijnt.

Synchronisatiefunctie in- of uitschakelen

Vooraarden

- Het klimaatregelsysteem is ingeschakeld. (→ pagina 102)



Met de synchronisatiefunctie wordt de klimaatregeling centraal gestuurd. De instellingen voor de temperatuur en luchthoeveelheden voorin worden automatisch overgenomen voor de achterzijde.

▶ De toets **SYNC** indrukken.

- ⓘ Wanneer de klimaatregeling achterin is uitgeschakeld, wordt ze automatisch ingeschakeld door te drukken op de toets **SYNC**.

Condens van de ruiten verwijderen

Van binnen beslagen ruiten

▶ De toets  indrukken en zo nodig de luchtverdeling met de toets  op de voorruit  richting.

▶ Als de ruiten beslagen blijven: De toets  indrukken.

Wanneer de voorruitontdooiing is ingeschakeld, kunnen de temperatuur en de luchthoeveelheid niet worden ingesteld.

Voertuigen met TEMPMATIC of THERMOTRONIC: De weergave verdwijnt van het display.

of



De toets  indrukken.

Van buiten beslagen ruiten

▶ De ruitenwissers inschakelen (→ pagina 95).

Luchtrecirculatie in- of uitschakelen

▶ De toets  indrukken. De interieurlucht wordt gerecirculeerd.

De luchtrecirculatie wordt automatisch uitgeschakeld.

- ⓘ Als de luchtrecirculatie is ingeschakeld kunnen de ruiten sneller beslaan. De luchtrecirculatie slechts kortstondig inschakelen.

De luchtrecirculatie wordt in de volgende gevallen automatisch ingeschakeld:

- bij hoge buitentemperaturen
- tijdens het rijden door een tunnel (alleen voertuigen met automatische airconditioning THERMOTRONIC en navigatie)
- bij het inschakelen van de ruitenwissers (→ pagina 95)

Het controlelampje in de toets  brandt dan niet. Na maximaal 30 minuten wordt automatisch weer buitenlucht bijgemengd.

Comfortopening/-sluiting via luchtrecirculatie-toets

- ▶ **Comfortsluiting:** De toets  zo lang indrukken, tot de zijruiten automatisch beginnen te sluiten. De beginpositie van de zijruiten is opgeslagen.
- ▶ **Comfortopening:** De toets  zo lang indrukken, tot de zijruiten automatisch beginnen te openen. De zijruiten openen automatisch tot de vooraf opgeslagen positie.

Inschakelen resp. uitschakelen van de voorruitverwarming

- ⓘ De voorruitverwarming laat zich bij een hoge buitentemperatuur niet inschakelen.
- ▶ Druk op de toets voor het verwarmen van de voorruit. Licht het meldlampje op? Dat is de voorruitverwarming ingeschakeld.
- ⓘ De voorruitverwarming schakelt na enkele minuten automatisch uit.
- ⓘ Is de accuspanning te laag? Dan laat de voorruitverwarming zich niet inschakelen. De voorruitverwarming schakelt automatisch uit als tijdens het gebruik ervan de accuspanning te ver daalt.

Inschakelen resp. uitschakelen van de achterruitverwarming

- ▶ De toets  indrukken. Licht het meldlampje op? Dat is de achterruitverwarming ingeschakeld.

Luchtroosters bedienen

Luchtuitstroomopeningen vóór instellen

⚠ WAARSCHUWING Gevaar van verbranding en bevrozing door een te geringe afstand tot de luchtroosters

Uit de luchtroosters kan zeer hete of zeer koude lucht stromen.

Daardoor kunnen in de directe omgeving van de luchtroosters verbrandings- of bevrozingsverschijnselen voorkomen.

- ▶ Altijd ervoor zorgen, dat alle inzittenden voldoende afstand houden tot de luchtroosters.
- ▶ Naar behoefte de luchtstroom naar een ander gebied van het interieur leiden.

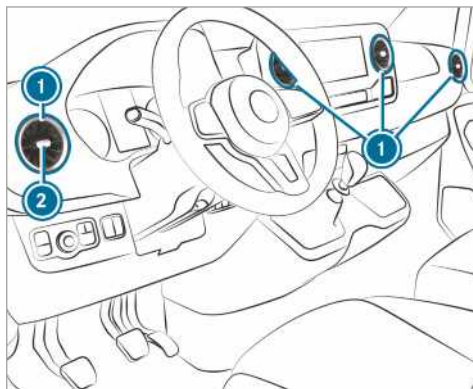

- ▶ **Openen of sluiten:** De luchtuitstroomopening ① in het midden ② vastpakken en omhoog, omlaag, links- of rechtsom draaien.
- ▶ **Luchtrichting instellen:** De luchtuitstroomopeningen ① in het midden ② vastpakken en naar boven, beneden, links of rechts zwenken.

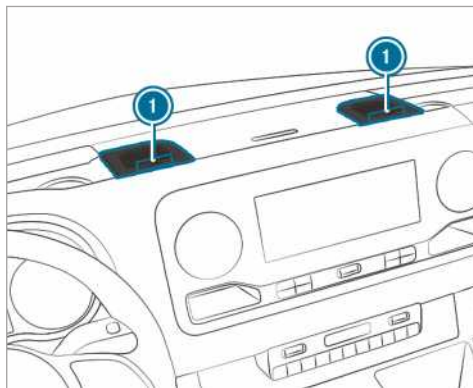

- ▶ **Openen of sluiten:** De draaiknop ① aan de breedteroosters tot de aanslag rechts- of linksom draaien.
- ⓘ Uit de breedteroosters stroomt gekoelde lucht. Verwarmen is niet mogelijk. De breedteroosters in de zomer alleen tijdens het koelen openen; houd ze gesloten in de winter.

Instellen van de beluchtmonden in het dak-luchtkanaal



Bij voertuigen met een klimaatregelininstallatie achterin zijn verstelbare beluchtmonden ingebouwd in het dak-luchtkanaal.

- ▶ **Instellen van het luchtdebiet:** open of sluit naar behoefte de luchtvalkleppen in de beluchtmonden ①.
- ▶ **Instellen van de luchtverdeling:** draai de beluchtmonden ① in de gewenste stand.

Luchtuitstroomopeningen achterin

⚠ WAARSCHUWING Gevaar van verbranding en bevrozing door een te geringe afstand tot de luchtroosters

Uit de luchtroosters kan zeer hete of zeer koude lucht stromen.

Daardoor kunnen in de directe omgeving van de luchtroosters verbrandings- of bevrozingsverschijnselen voorkomen.

- ▶ Altijd ervoor zorgen, dat alle inzittenden voldoende afstand houden tot de luchtroosters.
- ▶ Naar behoefte de luchtstroom naar een ander gebied van het interieur leiden.

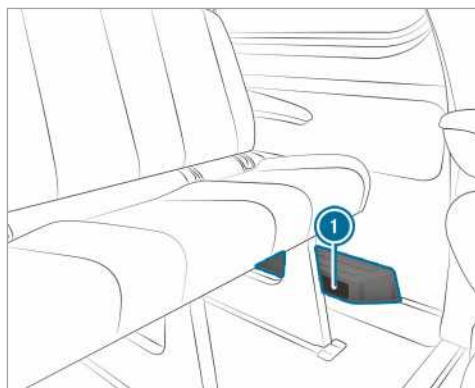

Afhankelijk van de uitrusting van het voertuig bevindt zich in de beenruimte achterin aan de linkerzijde een luchtkanaal of een verwarmingsaggregaat met extra luchtuitstroomopeningen ①. Er mogen daar geen voorwerpen worden geplaatst. Inzittenden moeten voldoende afstand houden vanwege de uitstroming van warme lucht en vanwege de luchtaanzuiging.

Extra verwarming

Werking van de extra verwarming

⚠ GEVAAR Levensgevaar door giftige uitlaatgassen

Wanneer de uitlaateindpijp geblokkeerd is of geen voldoende ventilatie mogelijk is, kunnen giftige uitlaatgassen, in het bijzonder koolmonoxide, in de auto binnendringen. Dat is bijvoorbeeld in gesloten ruimtes het geval, of als de auto in de sneeuw vastzit.

- ▶ In gesloten ruimtes zonder afzuiginstallatie de standverwarming uitschakelen, bijvoorbeeld in de garage.
- ▶ Als de motor of de standverwarming werken, de uitlaateindpijp en de omgeving van de auto sneeuwvrij houden.
- ▶ Aan de luwzijde van de auto een zijruit openen, om voldoende buitenlucht in het interieur te laten komen.

⚠ WAARSCHUWING Brandgevaar door hete onderdelen van de standverwarming

Als de standverwarming is ingeschakeld, kunnen onderdelen van de auto, bijvoorbeeld het

uitlaatsysteem van de standverwarming, zeer heet worden.

Brandbaar materiaal, bijvoorbeeld bladeren, gras of takken, kunnen ontsteken als ze in contact komen met:

- hete onderdelen van het uitlaatsysteem van de standverwarming
- het uitlaatgas zelf

► Als de standverwarming is ingeschakeld ervoor zorgen dat:

- hete onderdelen van de auto niet in contact komen met brandbaar materiaal.
- de uitlaatgassen ongehinderd via de uitlaateindpijp van de standverwarming naar buiten kunnen treden.
- de uitlaatgassen niet met brandbaar materiaal in aanraking komen.

! WENK Beschadiging van de bijverwarmer

De bijverwarmer kan schade oplopen als die langere tijd niet wordt gebruikt.

► Schakel de bijverwarmer minstens een keer per maand gedurende ongeveer tien minuten in.

! WENK Beschadiging van de bijverwarmer door oververhitting

De bijverwarmer kan te heet worden en daardoor afschakelen als de stroom warme lucht wordt geblokkeerd.

► Blokkeer de stroom verwarmingslucht niet.

- i** **Voertuigen met aangepaste brandstofmeter:** Wanneer een extern aangedreven gebruiker op de leiding van de extra verwarming aangesloten is, wordt daar door de boordcomputer geen rekening mee gehouden bij de weergave van de resterende actieradius. In dat geval de brandstofmeter in acht nemen. De brandstofmeter geeft het werkelijke vulniveau weer.

Bij het transport van gevaarlijke stoffen de geldende veiligheidsvoorschriften in acht nemen. Voorwerpen altijd op voldoende afstand van de uitstroomopening van de extra verwarming plaatsen.

De extra verwarming werkt onafhankelijk van de motor en vult het klimaatregelsysteem in het voertuig aan. De extra verwarming verwarmt de lucht in het interieur op de ingestelde temperatuur.

Warmwater-bijverwarmer

Werking van de extra warmwaterverwarming

De extra warmwaterverwarming is een aanvulling op het temperatuurregelsysteem van het voertuig en heeft de functies extra verwarmen, standverwarming en interieurvoorventilatie. Bovendien verwarmt de extra verwarming de koelvloeistof van de motor, zodat deze ontzien wordt en tijdens de warmdraaifase hiervan brandstof bespaard wordt. De standverwarming verwarmt de lucht in het interieur tot de ingestelde temperatuur. Hij is daarbij niet aangewezen op de warmte-afgifte van de draaiende motor. De standverwarming wordt direct uit de brandstoftank van het voertuig voorzien van brandstof. Daarom moet de brandstoftank nog tot boven het reservepeil gevuld zijn, zodat is gewaarborgd dat de standverwarming werkt. De standverwarming past haar werking automatisch aan wijzigingen in de buitentemperatuur en de weersomstandigheden aan. Daarom is het mogelijk dat de standverwarming van ventileren naar verwarmen of van verwarmen naar ventileren omschakelt. De standventilatie is niet actief bij draaiende motor. De standverwarming wordt na 50 minuten automatisch uitgeschakeld. Met de bedrijfsmodus "Standventilatie" kan de lucht in het interieur niet tot onder de buitentemperatuur worden gekoeld. De functie "extra verwarmen" ondersteunt het opwarmen van het voertuig als de motor draait en bij lage buitentemperaturen.

Het gebruik van de extra warmwaterverwarming belast de accu. Daarom uiterlijk na twee keer opwarmen of ventileren van het voertuig een langere afstand rijden.

Extra warmwaterverwarming met toets in- en uitschakelen

Voorwaarden

- De brandstoftank moet voller zijn dan het reservepeil.

Extra verwarming in- en uitschakelen

► **Inschakelen:** De toets  indrukken.

► **Uitschakelen:** De toets  indrukken.

Voorgeschreven temperatuur inschakelen



- ▶ Het contact inschakelen.
- ▶ **Inschakelen:** De toets  indrukken.
- ▶ **Uitschakelen:** De toets  indrukken.
- ▶ De temperatuur via de toets   instellen.
- ▶ De toets  indrukken.
Het rode of het blauwe controlelampje in de toets  gaat branden of dooft.

Kleuren van de controlelampjes:

- **blauw:** Standventilatie is ingeschakeld.
- **rood:** Standverwarming is ingeschakeld.
- **geel:** Vertrektijd is voorgeselecteerd.

De standverwarming of -ventilatie wordt na 50 minuten uitgeschakeld.

Extra verwarmingsfunctie in- en uitschakelen

- ▶ **Inschakelen:** De motor starten.
- ▶ De toets  indrukken.
- ▶ **Uitschakelen:** De toets  indrukken.
De extra verwarmingsfunctie wordt naar behoefte ingeschakeld bij buitentemperaturen lager dan 0 °C.

 De extra verwarmingsfunctie is alleen beschikbaar voor voertuigen met extra warmwaterverwarming.

Extra warmwaterverwarming met afstandsbediening instellen

Voorwaarden



- De brandstoftank is tot boven het reserveniveau gevuld.

Direct inschakelen



- ▶ De toets  zo lang indrukken, tot op het display van de afstandsbediening de melding **AAN** verschijnt.

Vertrektijd instellen

- ▶ De toets  kort indrukken.
- ▶ De toets  of  zo vaak indrukken, tot de tijd die moet worden gewijzigd op het display verschijnt.
- ▶ De toetsen  en  tegelijkertijd indrukken.
Het symbool  knippert op het display van de afstandsbediening.
- ▶ Met de toetsen  en  de gewenste vertrektijd instellen.
- ▶ De toetsen  en  tegelijkertijd indrukken.
De nieuwe vertrektijd is nu opgeslagen.

Er kunnen maximaal drie vertrektijden worden opgeslagen.

- ▶ **Vertrektijd activeren:** De toets  kort indrukken.
- ▶ Met de toetsen  en  de gewenste vertrektijd selecteren.
- ▶ De toets  lang indrukken.
Op het display van de afstandsbediening verschijnt het symbool , de vertrektijd en, afhankelijk van de geselecteerde vertrektijd, de letter **A**, **B** of **C**.
- ▶ **Vertrektijd deactiveren:** De gewenste vertrektijd selecteren en de toets  lang indrukken.
Op het display verschijnt **OFF**.
- ▶ **Status van de actieve standverwarming controleren:** De toets  kort indrukken.

Direct uitschakelen

- ▶ De toets  lang indrukken.

Overzicht displaymeldingen van de afstandsbediening (standverwarming of -ventilatie)

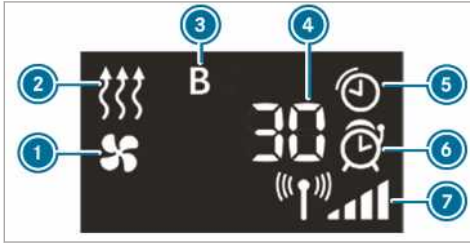

- ① Standventilatie ingeschakeld
- ② Standverwarming ingeschakeld
- ③ Geselecteerde vertrektijd
- ④ Resterende tijd van de standverwarming of -ventilatie (in minuten)
- ⑤ Standverwarming of -ventilatie actief
- ⑥ Vertrektijd geactiveerd
- ⑦ Signaalsterkte

Verdere weergavemogelijkheden:

- **Tijd:** De geactiveerde vertrektijd.
- **0 minuten:** De draaitijd van de standverwarming wordt verlengd, omdat de motor bij het starten nog niet de bedrijfstemperatuur heeft bereikt.
- **OFF:** De standverwarming of -ventilatie is uitgeschakeld.

Vervangen van de batterij van de afstandsbediening (verwarming bij stilstand)

⚠ GEVAAR Het inslikken van batterijen is zeer schadelijk voor de gezondheid

Batterijen bevatten giftige en agressieve bestanddelen. Als batterijen worden ingeslikt, kan dit zeer zware schade aan de gezondheid toebrengen.

Er dreigt levensgevaar!

- ▶ Batterijen buiten bereik van kinderen bewaren.
- ▶ Wanneer batterijen zijn ingeslikt, zo snel mogelijk naar een arts gaan.



MILIEU-AANWIJZING Milieuschade door een ondeskundige afvoer van batterijen



Batterijen bevatten giftige en agressieve bestanddelen.



Ontladen batterijen bij een gekwalificeerde werkplaats of bij een inzamelpunt voor oude batterijen afgeven.

Voorwaarden

- Er is een lithiumbatterij van het type CR2450 aanwezig.

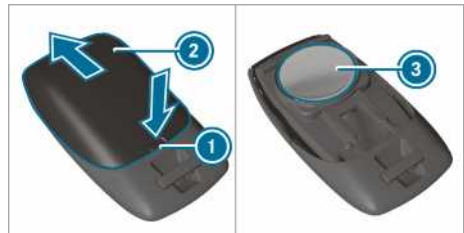

- ▶ Druk met een puntig voorwerp op de sparring ①.
- ▶ Sluit het luikje van het batterijvak ② in de richting van de pijl weg.
- ▶ Plaats een nieuwe batterij ③ met het opschrift naar boven wijzend.
- ▶ Schuif het luikje ② tegen de richting van de pijl op de afstandbediening tot dat luikje vastklikt.

Extra warmwaterverwarming net boordcomputer instellen

Voorwaarden

- De brandstoftank moet voller zijn dan het reservepeil.
- Het contact is ingeschakeld.

Boordcomputer:

→ Stijl&weergave ▶▶ Verwarming

Inschakeltijdstip instellen

- ▶ Stijl&weergave selecteren.
- ▶ De gewenste vertrektijd instellen.

Voorkeuzetijd activeren▶ **Vorwahlzeit** selecteren.

Het vinkje geeft de ingeschakelde functie aan.

- ① De activering van de voorkeuzetijd is uitsluitend geldig tot de volgende keer dat de motor wordt gestart.

Voorkeuzetijd selecteren▶ **Vorwahlzeit** selecteren.

- ▶ De gewenste voorkeuzetijd A, B of C selecteren

Problemen met de warmwater-bijverwarmer

Probleem	Mogelijke oorzaak en/of gevolg en ▶ oplossingen
STORING 	De overdracht van signalen tussen zender en voertuig is gestoord. ▶ Wijzig de positie ten opzichte van het voertuig. Loop anders dichterbij het voertuig toe.
STORING	De startaccu heeft onvoldoende lading. ▶ Laad de startaccu bij.
	De brandstoftank is niet tot het reservepeil gevuld. ▶ Tank bij de dichtstbijzijnde brandstofpomp.
STORING 	De stilstandverwarming meldt een storing. ▶ Laat de stilstandverwarming inspecteren in een gekwalificeerde werkplaats.

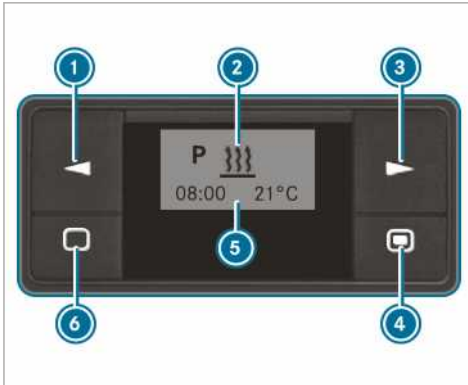
Extra luchtverwarming**Overzicht schakelklok**

- ① Optie selecteren/waarden veranderen
 ② Menuregel
 ③ Optie selecteren
 ④ Kort indrukken: Selectie of instelling bevestigen/lang indrukken: Directe verwarming in-/uitschakelen

- ⑤ Statusregel

- ⑥ Kort indrukken: Schakelklok inschakelen/instellingen in een menu afbreken of beëindigen/lang indrukken: Alle functies beëindigen

Schakelklok inschakelen

- ▶ De toets ⑥ indrukken.

- ① De schakelklok schakelt na tien seconden in de ruststand. Het display schakelt uit.

Schakelklok instellen**Tijd instellen**

De dag van de week, de tijd en de standaardwaarde van de bedrijfsduur moeten in de volgende gevallen opnieuw worden ingesteld:

- bij de eerste ingebruikneming
- na een spanningsonderbreking (bijvoorbeeld als de accukabels zijn losgemaakt)
- na een storing

- ▶ De toets ① of ③ indrukken tot  knippert in de menuregel ②.

- ▶ De toets ④ indrukken.

- ▶ De toets ① of ③ indrukken tot  knippert.

- ▶ De toets ④ indrukken.

- ▶ Met de toets ① of ③ de uren instellen.
- ▶ De toets ④ indrukken.
- ▶ Met de toets ① of ③ de minuten instellen.
- ▶ De toets ④ indrukken.

Tijdweergave instellen

- ▶ De toets ① of ③ indrukken tot  knippert in de menuregel ②.
- ▶ De toets ④ indrukken.
- ▶ De toets ① of ③ indrukken tot het symbool voor de tijdweergave knippert.
- ▶ De toets ④ indrukken.
- ▶ Met de toets ① of ③ de gewenste tijdweergave selecteren.
- ▶ De toets ④ indrukken.

Dag van de week instellen

- ▶ De toets ① of ③ indrukken tot  knippert in de menuregel ②.
- ▶ De toets ④ indrukken.
- ▶ De toets ① of ③ indrukken tot het symbool voor de dag van de week knippert.
- ▶ De toets ④ indrukken.
- ▶ Met de toets ① of ③ de gewenste dag van de week selecteren.
- ▶ De toets ④ indrukken.

Directe verwarming in- en uitschakelen

- ▶ **Inschakelen:** De toets ④ indrukken tot  knippert. Op het display verschijnt kort **On** en vervolgens de resterende bedrijfsduur of het symbool  voor de continue werking.
- ▶ **Uitschakelen:** De toets ④ indrukken tot **Off** verschijnt op het display.

Vertrektijd instellen

Met de schakelklok kunnen drie vertrektijden worden ingesteld. Na functiestoringen of als de

accukabels losgemaakt zijn geweest, moeten de vertrektijden opnieuw worden ingesteld.

- ▶ **Vertrektijd instellen:** De toets ① of ③ indrukken, tot **P** knippert in de menuregel ②.
- ▶ De toets ④ indrukken. In de programmakolom ⑤ worden de nummers van de programmeergeheugens getoond. Het vinkje geeft het geactiveerde programmeergeugen aan.
- ▶ Met de toets ① of ③ het gewenste programmeergeugen selecteren.
- ▶ De toets ④ indrukken.
- ▶ **Programmeergeugen activeren/deactiveren:** Met de toets ① of ③ **On** of **Off** selecteren.
- ▶ De toets ④ indrukken.
- ▶ **Programmeergeugen bewerken:** Met de toets ① of ③  selecteren.
- ▶ De toets ④ indrukken.
- ▶ Dag van de week en tijd instellen (→ pagina 110).

Temperatuur en inschakelduur instellen

- ▶ De toets ④ indrukken.
- ▶ Met de toets ① of ③ de temperatuur instellen.
- ▶ De toets ④ indrukken.
- ▶ Met de toets ① of ③ de inschakelduur instellen of het symbool  voor de continue werking selecteren.
- ▶ De toets ④ indrukken.
- ▶ **i** De in te stellen inschakelduur is de standaardinstelling voor de directe verwarming. De inschakelduur kan worden ingesteld tussen 10 en 120 minuten of op continue werking.

Problemen met de extra luchtverwarming

Probleem	Mogelijke oorzaak en/of gevolg en ► oplossingen
De melding ERROR verschijnt in het weergaveveld van de schakelklok.	Er is een storing opgetreden. ▶ De standverwarming bij een gekwalificeerde werkplaats laten controleren.
De melding INIT verschijnt in het weergaveveld van de schakelklok.	De spanningsvoorziening is onderbroken geweest. Alle opgeslagen instellingen zijn gewist. De automatische hardware-herkenning is momenteel actief.

Probleem	Mogelijke oorzaak en/of gevolg en ► oplossingen
	<ul style="list-style-type: none"> ► Als de automatische hardware-herkenning beëindigd is, de dag van de week, tijd en inschakelduur instellen (→ pagina 110). ► De vertrektijd instellen (→ pagina 111).
De standverwarming wordt automatisch uitgeschakeld en/of kan niet worden ingeschakeld.	<p>De in de regeleenheid geïntegreerde beveiliging tegen te lage spanning schakelt de standverwarming uit, omdat de boordnetspanning lager is dan 10 V.</p> <ul style="list-style-type: none"> ► De dynamo en accu laten controleren. <p>De elektrische zekering is doorgebrand.</p> <ul style="list-style-type: none"> ► De elektrische zekering vervangen, zie aanvullende handleiding "Zekeringenindeling". ► De oorzaak van de defecte zekering bij een gekwalificeerde werkplaats laten controleren.
De extra luchtverwarming is oververhit.	<p>De luchtkanalen zijn verstopt.</p> <ul style="list-style-type: none"> ► Erop letten dat de heteluchtstroom niet geblokkeerd is. ► De standverwarming bij een gekwalificeerde werkplaats laten controleren.

Bediening van de beluchting van de laadruimte

- **Uitschakelen:** Plaats de schakelaar in zijn middenstand.

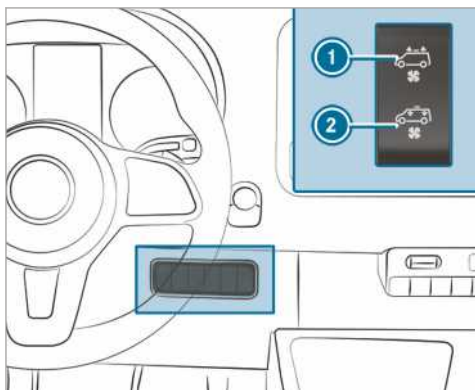

Is uw voertuig voorzien van een dakventilator?
Dan kunt u het laadruim beluchten of ontlichten.

- De ontsteking inschakelen.
- **Inschakelen en ontlichten:** Druk op de bovenzijde van de schakelaar ①.
De dakventilator zuigt afgewerkte lucht uit het laadruim af.
- **Inschakelen en beluchten:** Druk op de onderzijde van de schakelaar ②.
De dakventilator voert nu buitenlucht toe aan het laadruim.

Rijden

Spanningsvoorziening of contact met de start-stoptoets inschakelen

⚠ WAARSCHUWING Gevaar voor ongeval- en letsel als kinderen zonder toezicht in de auto worden achtergelaten

Wanneer kinderen zonder toezicht in de auto achterblijven, kunnen deze:

- Portieren openen en daardoor andere personen of verkeersdeelnemers in gevaar brengen.
- Uitstappen en door het verkeer worden gegrepen.
- Uitrustingen van de auto bedienen en bijvoorbeeld bekneld raken.

Bovendien kunnen de kinderen de auto in beweging zetten, door bijvoorbeeld:

- De parkeerrem vrij te zetten.
- De automatische transmissie uit de parkeerstand **P** te schakelen of de handgeschakelde versnellingsbak in de neutraalstand te zetten.
- De motor te starten.

- ▶ Bij het verlaten van de auto altijd de sleutel meenemen en de auto vergrendelen.
- ▶ Kinderen en dieren nooit zonder toezicht in de auto achterlaten.
- ▶ De sleutel buiten bereik van kinderen bewaren.

⚠ WAARSCHUWING Vergiftigingsgevaar door uitlaatgassen

Verbrandingsmotoren stoten giftige uitlaatgassen, bijvoorbeeld koolmonoxide uit. Het inademen van deze uitlaatgassen leidt tot vergiftiging.

- ▶ De motor nooit in een gesloten ruimte zonder voldoende ventilatie laten draaien.

⚠ WAARSCHUWING Brandgevaar door brandbaar materiaal tegen het uitlaatsysteem

Door milieu-invloeden of dieren aangebracht brandbaar materiaal kan door hete onderde-

len van de motor of het uitlaatsysteem ontsteken.

- ▶ Daarom regelmatig controleren dat zich geen brandbaar materiaal in de motorruimte of tegen het uitlaatsysteem bevindt.

Voorwaarden

- De sleutel bevindt zich in herkenningsgebied van de antenne (→ pagina 41) en de batterij van de sleutel is niet ontladen.

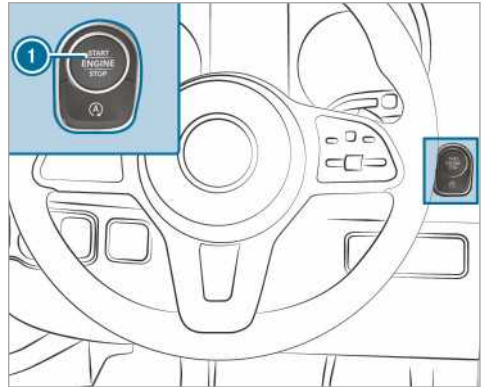

- ▶ **Spanningsvoorziening inschakelen:** De toets ① eenmaal indrukken. Nu kunnen bijvoorbeeld de ruitenwissers worden ingeschakeld.

Wanneer aan de volgende voorwaarden is voldaan, wordt de spanningsvoorziening weer uitgeschakeld:

- Het bestuurdersportier is geopend.
- De toets ① wordt tweemaal ingedrukt.

- ▶ **Contact inschakelen:** De toets ① tweemaal indrukken. Op het combi-instrument verschijnen de controlelampjes.

Wanneer aan een van de volgende voorwaarden is voldaan, wordt het contact weer uitgeschakeld:

- Het voertuig wordt niet binnen 15 minuten gestart.
- De toets ① wordt eenmaal ingedrukt.

Starten

Het voertuig met de start-stoptoets starten

- ⚠ WAARSCHUWING** Gevaar voor ongeval- en letsel als kinderen zonder toezicht in de auto worden achtergelaten

Wanneer kinderen zonder toezicht in de auto achterblijven, kunnen deze:

- Portieren openen en daardoor andere personen of verkeersdeelnemers in gevaar brengen.
- Uitstappen en door het verkeer worden gegrepen.
- Uitrustingen van de auto bedienen en bijvoorbeeld bekneld raken.

Bovendien kunnen de kinderen de auto in beweging zetten, door bijvoorbeeld:

- De parkeerrem vrij te zetten.
- De automatische transmissie uit de parkeerstand **P** te schakelen of de handgeschakelde versnellingsbak in de neutraalstand te zetten.
- De motor te starten.

- ▶ Bij het verlaten van de auto altijd de sleutel meenemen en de auto vergrendelen.
- ▶ Kinderen en dieren nooit zonder toezicht in de auto achterlaten.
- ▶ De sleutel buiten bereik van kinderen bewaren.

Voorwaarden

- De sleutel bevindt zich in herkenningsgebied van de antenne (→ pagina 41) en de batterij van de sleutel is niet ontladen.

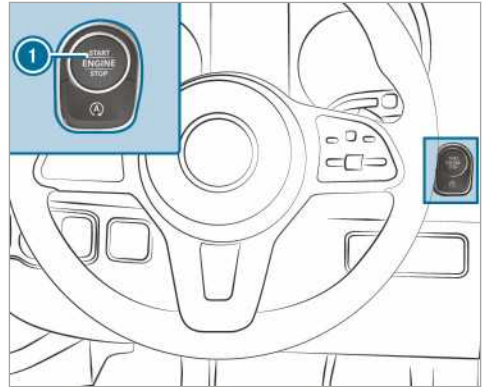

▶ **Voertuigen met handgeschakelde versnellingsbak:** Het koppelpedaal indrukken.

▶ **Voertuigen met automatische transmissie:** De transmissie in de stand **P** of **N** schakelen.

▶ Het rempedaal indrukken en de toets **1** eenmaal indrukken.

▶ Als het voertuig niet start: Niet benodigde verbruikers uitschakelen en de toets **1** eenmaal indrukken.

▶ Als het voertuig nog steeds niet start en op het multifunctioneel display de displaymelding **Sleutel in aangegeven bergplaats leggen** Zie handleiding verschijnt: Het voertuig in het noodprogramma starten.

Voertuig in het noodprogramma starten

- ⚠ WAARSCHUWING** Gevaar voor ongeval- en letsel als kinderen zonder toezicht in de auto worden achtergelaten

Wanneer kinderen zonder toezicht in de auto achterblijven, kunnen deze:

- Portieren openen en daardoor andere personen of verkeersdeelnemers in gevaar brengen.
- Uitstappen en door het verkeer worden gegrepen.
- Uitrustingen van de auto bedienen en bijvoorbeeld bekneld raken.

Bovendien kunnen de kinderen de auto in beweging zetten, door bijvoorbeeld:

- De parkeerrem vrij te zetten.

- De automatische transmissie uit de parkeerstand **P** te schakelen of de handgeschakelde versnellingsbak in de neutraalstand te zetten.
 - De motor te starten.
- Bij het verlaten van de auto altijd de sleutel meenemen en de auto vergrendelen.
- Kinderen en dieren nooit zonder toezicht in de auto achterlaten.
- De sleutel buiten bereik van kinderen bewaren.

Als het voertuig nog steeds niet start en op het multifunctioneel display de displaymelding **Sleutel in aangegeven bergplaats leggen** Zie handleiding verschijnt, kan het voertuig in het noodprogramma worden gestart.

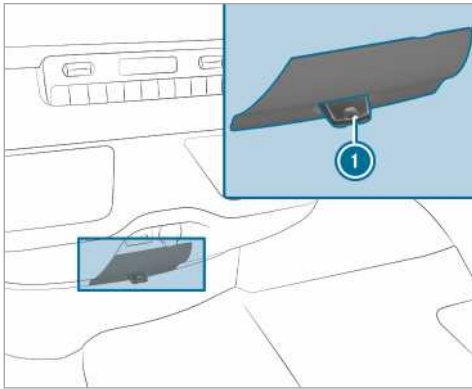

- De sleutel ① van de sleutelbos verwijderen.
- De sleutel ① in de aansluitplaats steken. Het voertuig wordt na korte tijd gestart.
- De sleutel tijdens de gehele rit in de aansluitplaats laten.
- Als de sleutel ① uit de aansluitplaats wordt genomen, blijft de motor draaien.
- De sleutel ① bij een gekwalificeerde werkplaats laten controleren.

Als het voertuig niet start:

- De sleutel ① in de aansluitplaats laten.
- **Voertuigen met handgeschakelde versnellingsbak:** Het koppelpedaal indrukken.
- **Voertuigen met automatische transmissie:** Het rempedaal indrukken.

- Het voertuig met de start-stoptoets starten.
- ① Met de start-stoptoets kan ook de spanningsvoorziening of het contact worden ingeschakeld.

Inrij-aanwijzingen

De motor gedurende de eerste 1500 km ontzien:

- Met wisselende snelheden en toerentallen rijden.
- Tijdig opschakelen, uiterlijk wanneer de wijzer van de toerenteller $\frac{2}{3}$ het rode gebied heeft bereikt.
- Hoge belastingen en volgas vermijden.
- Om te remmen niet handmatig terugschakelen.
- Pas vanaf 1500 km kan het motortoerental geleidelijk worden verhoogd en het volledige snelheidsbereik worden gebruikt.
- **Auto's met automatische transmissie:** Het gaspedaal niet tot voorbij het drukpunt indrukken (kickdown).

Dit geldt eveneens als de motor of onderdelen van de aandrijflijn zijn vervangen.

Tevens de volgende inrij-aanwijzingen in acht nemen:

- Na aflevering van het voertuig of na een reparatie initialiseren de sensoren van het rijveiligheidssysteem ESP[®] zich over een bepaalde afstand. De volledige functionaliteit van deze systemen wordt pas bereikt na afsluiting van deze inleerprocedure.
- Nieuwe of vervangen remblokken, remschijven en banden bereiken pas na enkele honderden kilometers de optimale remwerking en grip. De verminderde remwerking door krachtiger indrukken van het rempedaal compenseren.

Rijtips

Aanwijzingen met betrekking tot het rijden

⚠ WAARSCHUWING Gevaar voor ongevallen door voorwerpen in de beenruimte van de bestuurder

Voorwerpen in de beenruimte van de bestuurder kunnen de slag van de pedalen beperken en een ingedrukt pedaal blokkeren.

Hierdoor wordt de bedrijfs- en verkeersveiligheid van de auto in gevaar gebracht.

- ▶ Alle voorwerpen in de auto veilig opbergen, opdat deze niet in de beenruimte van de bestuurder terecht kunnen komen.
- ▶ Bij vloermatten en tapijten controleren of deze slipvast bevestigd zijn en controleren of er voldoende vrije ruimte voor de pedalen overblijft.
- ▶ Niet meerdere vloermatten of tapijten over elkaar leggen.

⚠ WAARSCHUWING Gevaar voor ongevallen door ongeschikte schoenen

De bediening van de pedalen kan door ongeschikte schoenen worden bemoeilijkt, bijvoorbeeld:

- Schoenen met plateazolen
 - Schoenen met hoge hakken
 - Pantoffels
- ▶ Tijdens het rijden altijd geschikte schoenen dragen, om de pedalen veilig te kunnen bedienen.

⚠ WAARSCHUWING Gevaar voor ongevallen bij uitgeschakeld contact door vergrendeling van het stuurwiel

Als u het contact uitschakelt terwijl het voertuig stilstaat, vergrendelt het stuurslot bij voertuigen met handgeschakelde versnellingsbak.

U kunt dan niet meer sturen.

- ▶ Voordat u het voertuig in beweging zet, het contact weer inschakelen om het stuurslot te deactiveren.

⚠ WAARSCHUWING Gevaar voor ongevallen bij uitgeschakeld contact tijdens het rijden

Als het contact tijdens het rijden wordt uitgeschakeld, zijn veiligheidsrelevante functies beperkt of niet meer beschikbaar. Dat kan bijvoorbeeld de stuurbekrachtiging en de rembekrachtiging betreffen.

Er is dan aanzienlijk meer kracht voor het sturen en remmen vereist.

- ▶ Niet het contact afzetten tijdens het rijden.

⚠ WAARSCHUWING Vergiftigingsgevaar door uitlaatgassen

Verbrandingsmotoren stoten giftige uitlaatgassen, bijvoorbeeld koolmonoxide uit. Het inademen van deze uitlaatgassen leidt tot vergiftiging.

- ▶ De motor nooit in een gesloten ruimte zonder voldoende ventilatie laten draaien.

⚠ WAARSCHUWING Slipgevaar en gevaar voor ongevallen door terugschakelen op glad wegdek

Als op glad wegdek wordt teruggeschakeld om de remwerking van de motor te verhogen, kunnen de aangedreven wielen hun grip verliezen.

- ▶ Op glad wegdek niet terugschakelen om de remwerking van de motor te verhogen.

⚠ GEVAAR Levensgevaar door giftige uitlaatgassen

Wanneer de uitlaateindpijp geblokkeerd is of geen voldoende ventilatie mogelijk is, kunnen giftige uitlaatgassen, in het bijzonder koolmonoxide, in het interieur binnendringen. Dat is bijvoorbeeld het geval als de auto in de sneeuw vastzit.

- ▶ Als de motor of de standverwarming moet blijven draaien, de uitlaateindpijp en de omgeving van de auto sneeuwvrij houden.
- ▶ Aan de luwzijde van de auto een ruit openen, om voldoende buitenlucht in het interieur te laten komen.

⚠ WAARSCHUWING Gevaar voor ongevallen door oververhit geraakt remsysteem

Als u tijdens het rijden de voet op het rempedaal laat rusten, kan het remsysteem oververhit raken.

Daardoor wordt de remweg langer en kan het remsysteem zelfs helemaal uitvallen.

- ▶ Het rempedaal nooit als voetensteun gebruiken.

- ▶ Tijdens het rijden niet tegelijkertijd het rem- en het gaspedaal indrukken.

Bij lange en steile afdalingen moet vroegtijdig in een lagere versnelling worden geschakeld. Hier vooral op letten als het voertuig beladen is. Zo wordt er gebruikgemaakt van de remwerking van de motor. Daardoor wordt het remsysteem ontlast en wordt voorkomen dat de remmen oververhit raken en te snel slijten.

! **AANWIJZING** Slijtage van de remblokken door het continu indrukken van het rempedaal

- ▶ Het rempedaal niet continu indrukken tijdens het rijden.
- ▶ Om de remwerking van de motor te benutten, vroegtijdig een versnelling terugschakelen.

! **AANWIJZING** Beschadiging van de aandrijflijn en de motor bij het wegrijden

- ▶ De motor niet stationair laten warmdraaien. Meteen wegrijden.
- ▶ Hoge toerentallen en volgas vermijden totdat de motor de bedrijfstemperatuur heeft bereikt.
- ▶ De wielen niet laten doordraaien.

! **AANWIJZING** Beschadiging van de katalysator door onverbrande brandstof

De motor draait onregelmatig en slaat over. Onverbrande brandstof kan in de katalysator geraken.

- ▶ Maar weinig gas geven.
- ▶ De oorzaak zo snel mogelijk laten verhelpen bij een gekwalificeerde werkplaats.

Korte afstanden

Als het voertuig overwegend wordt gebruikt voor korte ritten, kan brandstof in de motorolie verzamelen en motorschade veroorzaken.

Voertuigen met storingsmelding (bij korte afstanden)

In geval van een van de volgende weergaven bij de eerstvolgende gelegenheid met een toerental van minimaal 2000 /min rijden, tot het controlelampje dooft of de displaymelding verdwijnt:

- Het controlelampje voor het dieselpartikelfilter in het instrumentendisplay gaat branden. De aanwijzingen met betrekking tot de regeneratie in acht nemen (→ pagina 125).
- Op het multifunctioneel display verschijnt de melding **Uitlaatfilter Met hoog toerental rijden** Zie handleiding

Daartoe bij voertuigen met automatische transmissie een lagere versnelling inschakelen (→ pagina 129).

Bij voertuigen met ECO start-stopsysteem dit uitschakelen.

Door de temperatuurverhoging wordt het schoonbranden van het dieselpartikelfilter ondersteund.

Als het controlelampje na circa 40 minuten niet dooft of de displaymelding niet verdwijnt, direct contact opnemen met een gekwalificeerde werkplaats.

Voertuigen zonder storingsmelding (bij korte afstanden)

Als hoofdzakelijk korte ritten worden gereden, elke 500 km 20 minuten op de autosnelweg of een provinciale weg rijden. Daarmee wordt de regeneratie van het dieselpartikelfilter ondersteund.

Snelheidsbegrenzing

! **WAARSCHUWING** Gevaar voor ongevallen door overschrijden van het draagvermogen van de band of de toegestane snelheidsindex

Het overschrijden van het aangegeven draagvermogen van de band of de toegestane snelheidsindex kan leiden tot beschadiging van de banden of tot klappen van de banden.

- ▶ Alleen voor het voertuigtype goedgekeurde bandentypes en -maten gebruiken.
- ▶ Het voor uw auto noodzakelijke draagvermogen van de band en de snelheidsindex in acht nemen.

U dient zich als chauffeur op de hoogte te stellen van de voor de banden (banden en bandenspanning) bepaalde toegestane maximumsnelheid. Met name ook de wettelijke bepalingen van het betreffende land met betrekking tot banden in acht nemen.

De snelheid van het voertuig kan permanent worden begrensd.

Mercedes-Benz adviseert voor de programmering van de snelheidsbegrenzing een gekwalificeerde werkplaats.

Bij voertuigen met limiter kan de snelheid van het voertuig via de boordcomputer tijdelijke en/of permanent worden begrensd (→ pagina 156).

Bij het inhalen erop letten dat de motor automatisch wordt afgeregeld als de geprogrammeerde topsnelheid wordt bereikt.

Bij bergafwaarts rijden kan de snelheidsbegrenzing worden overschreden. In dat geval zelf remmen.

Displaymeldingen maken de chauffeur erop attent dat de snelheidsbegrenzing bereikt is.

Buitenlandse reizen

Service

Ook in het buitenland is een wijdvertakt Mercedes-Benz-servicenet aanwezig. Desondanks zijn service-instellingen of vervangingsonderdelen mogelijk niet direct beschikbaar; houdt u hier alstublieft rekening mee. De betreffende dealerboekjes zijn verkrijgbaar bij een Mercedes-Benz-servicewerkplaats.

Brandstof

In enkele landen kan alleen brandstof met een lager octaangetal of met een hoger zwavelgehalte worden getankt.

Mercedes-Benz adviseert het inbouwen van een brandstoffilter met waterafscheider voor landen met een verhoogd watergehalte in de diesel.

Ongeschikte brandstof kan motorschade veroorzaken. Informatie over brandstof (→ pagina 294).

Treintransport

Voor het vervoeren van het voertuig op een autotrein kunnen in enkele landen door de afwijkende tunnelhoogtes en laadnormen beperkingen of speciale maatregelen noodzakelijk zijn.

Informatie hierover is verkrijgbaar bij elke Mercedes-Benz-servicewerkplaats.

Aanwijzingen met betrekking tot de remmen

▲ WAARSCHUWING Slipgevaar en gevaar voor ongevallen door terugschakelen op glad wegdek

Als op glad wegdek wordt teruggeschakeld om de remwerking van de motor te verhogen, kunnen de aangedreven wielen hun grip verliezen.

▶ Op glad wegdek niet terugschakelen om de remwerking van de motor te verhogen.

▲ WAARSCHUWING Gevaar voor ongevallen door oververhit geraakt remsysteem

Als u tijdens het rijden de voet op het rempedaal laat rusten, kan het remsysteem oververhit raken.

Daardoor wordt de remweg langer en kan het remsysteem zelfs uitvallen.

▶ Het rempedaal nooit als voetensteun gebruiken.

▶ Tijdens het rijden niet tegelijkertijd het rem- en gaspedaal indrukken.

Afdalingen

Bij lange en steile hellingen moet:

- bij een automatische transmissie vroegtijdig door handmatig schakelen naar schakelstand **2** of **1** worden teruggeschakeld, zodat de motor in een gemiddeld tot hoog toerentalgebied draait (→ pagina 129),
- bij een handgeschakelde versnellingsbak vroegtijdig in een lagere versnelling worden geschakeld, zodat de motor in een gemiddeld tot hoog toerentalgebied draait

i Als de TEMPOMAT of limiter is ingeschakeld, moet eveneens vroegtijdig van schakelstand worden gewisseld.

Zo wordt de remwerking van de motor benut en hoeft minder te worden geredemd om de snelheid constant te houden. Daardoor wordt de bedrijfsrem ontlast en wordt voorkomen dat de remmen oververhit raken en te snel slijten.

Hoge en geringe belasting

▲ WAARSCHUWING Gevaar voor ongevallen door oververhit geraakt remsysteem

Als u tijdens het rijden de voet op het rempedaal laat rusten, kan het remsysteem oververhit raken.

Daardoor wordt de remweg langer en kan het remsysteem zelfs uitvallen.

▶ Het rempedaal nooit als voetensteun gebruiken.

▶ Tijdens het rijden niet tegelijkertijd het rem- en gaspedaal indrukken.

Als de remmen zeer zwaar belast zijn geweest, het voertuig niet meteen parkeren. Een korte tijd verder rijden. De remmen koelen door de rijwind sneller af.

Als de remmen maar matig worden belast, de werking hiervan geregeld testen. Daarom, rekening houdend met de verkeerssituatie, vanaf hogere snelheid sterk afremmen. De remmen worden daardoor stroever.

Natte rijbaan

Als er bij hevige regen gedurende langere tijd wordt gereden zonder te remmen, kan het voorkomen dat de remmen bij de eerste keer remmen vertraagd aangrijpen. Ook na het wassen van het voertuig of het rijden door diep water kan dit fenomeen optreden. Het rempedaal moet dan krachtiger worden ingedrukt. Daarom een grotere afstand tot uw voorligger aanhouden.

Na het rijden op nat wegdek en na het wassen van het voertuig deze, met inachtneming van de verkeerssituatie voelbaar afremmen. De remschijven worden warm, drogen sneller en worden tegen corrosie beschermd.

Beperkte remwerking op wegen waarop gestrooid is:

- Door een zoutlaag op de remschijven en remblokken kan de remweg aanzienlijk langer worden of kan het voertuig aan één kant sterker of zwakker remmen.
- Een bovengemiddeld grote afstand tot het voor u rijdende verkeer aanhouden.

Zoutlaag verwijderen:

- Regelmatig remmen en hierbij rekening houden met de verkeerssituatie.
- Bij het einde van de rit en bij aanvang van de volgende rit voorzichtig het rempedaal indrukken.

Nieuwe remschijven en remvoeringen

Nieuwe remblokken en remschijven bieden pas na enkele 100 km hun optimale remwerking. De verminderde remwerking door krachtiger indrukken van het rempedaal compenseren. Mercedes-Benz adviseert om veiligheidsredenen alleen door Mercedes-Benz goedgekeurde remschijven en remvoeringen te laten inbouwen.

Andere remschijven of remvoeringen kunnen de veiligheid van het voertuig verminderen.

Remschijven en remvoeringen altijd per as vervangen. Bij het vervangen van remschijven altijd nieuwe remvoeringen gebruiken.

Parkeerrem

⚠ WAARSCHUWING Slipgevaar en gevaar voor ongevallen door afremmen met de parkeerrem

Wanneer u het voertuig met de parkeerrem moet afremmen, dan is de remweg aanzienlijk langer en kunnen de wielen blokkeren. Er bestaat een groter gevaar voor slippen en ongevallen.

- ▶ Het voertuig alleen met de parkeerrem afremmen als de bedrijfsrem is uitgevallen.
- ▶ De parkeerrem daarbij niet te krachtig bedienen.
- ▶ Wanneer de wielen blokkeren, direct de parkeerrem zo ver vrijzetten tot de wielen weer ronddraaien.

Bij het rijden op een nat of vervuild wegdek kan strooizout en/of vuil in de parkeerrem terechtkomen. Corrosie en een vermindering van de remkracht zijn het gevolg.

Om dit te voorkomen, van tijd tot tijd met iets aangetrokken parkeerrem rijden. Daartoe een afstand van circa 100 m rijden met een maximumsnelheid van 20 km/h.

Als het voertuig met de parkeerrem wordt afgeremd, gaan de remlichten niet branden.

Rijden op nat wegdek

Aquaplaning

⚠ WAARSCHUWING Gevaar voor aquaplaning door te lage profieldiepte

Afhankelijk van de hoeveelheid water op de weg kan ondanks voldoende profieldiepte en een lage rijnsnelheid aquaplaning optreden.

- ▶ Door spoorvorming ontstane geulen vermijden en voorzichtig remmen.

Daarom bij sterke neerslag of bij omstandigheden waarbij aquaplaning optreden kan, als volgt rijden:

- Voorzichtig de snelheid verlagen.
- Door spoorvorming ontstane geulen vermijden.
- Voorzichtig remmen.

Rijden door het water

Eraan denken dat voorliggers of tegenliggers voor golven kunnen zorgen. Hierdoor kan de maximaal toegestane waterhoogte worden overschreden. Deze aanwijzingen beslist aanhouden. Anders kunnen de motor, elektrische installatie en transmissie worden beschadigd.

Als er door water op de weg moet worden gereden, met het volgende rekening houden:

- De waterhoogte bij rustig water mag maximaal gelijkstaan met de onderkant van de voorbumper.
- Niet sneller dan stapvoets rijden.

Bij wagens met vierwielaandrijving eveneens de aanwijzingen met betrekking tot het rijden door water in het terrein in acht nemen (→ pagina 121).

Rijden in de winter

⚠ WAARSCHUWING Slipgevaar en gevaar voor ongevallen door terugschakelen op glad wegdek

Als op glad wegdek wordt teruggeschakeld om de remwerking van de motor te verhogen, kunnen de aangedreven wielen hun grip verliezen.

▶ Op glad wegdek niet terugschakelen om de remwerking van de motor te verhogen.

⚠ GEVAAR Levensgevaar door giftige uitlaatgassen

Wanneer de uitlaateindpijp geblokkeerd is of geen voldoende ventilatie mogelijk is, kunnen giftige uitlaatgassen, in het bijzonder koolmonoxide, in het interieur binnendringen. Dat is bijvoorbeeld het geval als de auto in de sneeuw vastzit.

- ▶ Als de motor of de standverwarming moet blijven draaien, de uitlaateindpijp en de omgeving van de auto sneeuwvrij houden.
- ▶ Aan de luwzijde van de auto een ruit openen, om voldoende buitenlucht in het interieur te laten komen.

⚠ WAARSCHUWING Slipgevaar en gevaar voor ongevallen door terugschakelen op glad wegdek

Als op glad wegdek wordt teruggeschakeld om de remwerking van de motor te verhogen, kunnen de aangedreven wielen hun grip verliezen.

▶ Op glad wegdek niet terugschakelen om de remwerking van de motor te verhogen.

Voertuigen met automatische transmissie mogen in de neutraalstand **N** slechts kortstondig rollen. Het langdurig rollen van het voertuig, bijvoorbeeld tijdens het slepen, leidt tot transmissieschade.

Als het voertuig in een slip dreigt te raken of als u bij lage snelheid niet kunt stoppen:

- De automatische transmissie in de neutraalstand **N** schakelen.
- De neutraalstand van de versnellingsbak inschakelen of het koppelingspedaal indrukken.
- Het voertuig door stuurcorrecties onder controle proberen te houden.

Bij gladheid zeer voorzichtig rijden. Abrupt accelereren, sturen en remmen vermijden.

Voor het begin van de winter bij een gekwalificeerde werkplaats een winterinspectie aan het voertuig laten uitvoeren.

De aanwijzingen in het hoofdstuk "Aanwijzingen met betrekking tot sneeuwkettingen" (→ pagina 258) in acht nemen.

Bij het rijden in winterse omstandigheden het voertuig regelmatig controleren en sneeuw en ijs verwijderen. Ophopingen van sneeuw en ijs kunnen vooral in bevroren toestand in de omgeving van de luchtaanzuiging, de bewegende delen, de assen en de wielkasten:

- de luchtaanzuiging belemmeren
- delen van het voertuig beschadigen
- storingen in de werking veroorzaken door beperkingen van de constructief bepaalde beweegbaarheid (bijvoorbeeld een kleinere mogelijke stuuruitslag)

Bij beschadigingen contact opnemen met een gekwalificeerde werkplaats.

Rijden in het terrein

⚠ WAARSCHUWING Gevaar voor ongevalen bij het niet aanhouden van de vallijn op hellingen

Als een helling schuin wordt bereden of op een helling wordt gekeerd, kan het voertuig zijdelings wegglijden, kantelen en over de kop slaan.

- ▶ Een helling altijd in de vallijn (in rechte lijn naar boven of naar beneden) berijden en niet keren.

⚠ WAARSCHUWING Gevaar voor letsel door versnellingskrachten tijdens het rijden op het terrein

Door de ongelijkmatige bodemgesteldheid bij het rijden in het terrein worden vanuit alle richtingen versnellingskrachten uitgeoefend op uw lichaam.

U kunt bijvoorbeeld van uw stoel worden geworpen.

- ▶ Ook bij het rijden in het terrein altijd de veiligheidsgordel omgespen.

⚠ WAARSCHUWING Gevaar voor letsel aan de handen bij het rijden over obstakels

Als u over obstakels of door spoorvorming ontstane geulen rijdt, kan het stuurwiel terugslaan en letsel aan uw handen veroorzaken.

- ▶ Het stuurwiel altijd goed met beide handen vasthouden.
- ▶ Bij het rijden over obstakels rekening houden met verhoogde stuurkrachten.

⚠ WAARSCHUWING Brandgevaar door brandbaar materiaal aan hete onderdelen van het uitlaatsysteem

Als brandbaar materiaal, bijvoorbeeld bladen, gras of takken, met hete onderdelen van het uitlaatsysteem in contact komen, kunnen deze materialen ontsteken.

- ▶ Tijdens het rijden op onverharde wegen of in het terrein regelmatig de onderzijde van de auto controleren.
- ▶ In het bijzonder ingeklemde delen van planten of ander brandbaar materiaal verwijderen.

▶ Bij beschadigingen meteen contact opnemen met een gekwalificeerde werkplaats.

Tijdens het rijden op onverharde wegen of in het terrein regelmatig de onderzijde van het voertuig en de wielen en banden controleren. Met name ingeklemde voorwerpen, zoals stenen en takken, verwijderen.

De volgende aanwijzingen met betrekking tot dergelijke voorwerpen in acht nemen:

- Ze kunnen het onderstel, de brandstoftank en het remsysteem beschadigen.
- Ook kunnen ze onbalans en daardoor trillingen veroorzaken.
- Tevens kunnen ze tijdens het doorrijden worden weggeslingerd.

Bij beschadigingen contact opnemen met een gekwalificeerde werkplaats.

Bij steile hellingen tijdens het rijden in het terrein moet de vulhoogte in de AdBlue®-tank altijd hoog genoeg zijn. Daarom voor de rit in het terrein controleren of het minimumniveau 10 liter bedraagt.

Bij het rijden in het terrein of op bouwplaatsen kunnen bijvoorbeeld zand, modder, al dan niet vermengd met olie, in de rem komen. Dit kan voor een verminderde remwerking of het volledig uitvallen van de rem zorgen, ook door verhoogde slijtage. De remeigenschappen veranderen, afhankelijk van het binnengedrongen materiaal. De remmen na het rijden in het terrein reinigen. Bij een verminderde remwerking of schurende geluiden het remsysteem bij een gekwalificeerde werkplaats laten controleren. De rijstijl aan de gewijzigde remeigenschappen aanpassen.

Ritten in het terrein en op bouwplaatsen verhogen de kans op voertuigschade, die vervolgens tot uitval van aggregaten of systemen leidt. De rijstijl aanpassen aan de terreinomstandigheden. Geconcentreerd rijden. Voertuigschade direct bij een gekwalificeerde werkplaats laten verhelpen.

Tijdens het rijden in ruw terrein niet de neutraalstand inschakelen en niet ontkoppelen. U zou de controle over het voertuig kunnen verliezen als u probeert om met de bedrijfsrem te remmen. In de achteruitversnelling terugrijden als de helling te steil is.

Wanneer het voertuig voor het rijden in het terrein of op bouwplaatsen wordt beladen, het zwaartepunt van het voertuig zo laag mogelijk houden.

Checklist voor rijden in het terrein

- De brandstof- en de AdBlue®-voorraad controleren (→ pagina 181) en indien nodig bijvullen (→ pagina 138).
- **Motor:** Het oliepeil controleren en indien nodig olie bijvullen (→ pagina 226). Voordat op extreme hellingen en onder extreme hoeken wordt gereden, moet het oliepeil tot het maximum worden bijgevuld.
- ① Bij extreme hellingen en hoeken kan de boordcomputer het symbool op het display weergeven. Als het motoroliepeil vóór de rit tot het maximum is bijgevuld, heeft dit geen invloed op de bedrijfszekerheid van de motor.
- **Boordgereedschap:** Controleren of de krik werkt (→ pagina 278).
- Controleren dat de wielsleutel (→ pagina 278), een blok hout voor de krik, een sterke sleepkabel, een pioniersschip en een wielkeg in het voertuig aanwezig zijn.
- **Banden en velgen:** Profieldiepte (→ pagina 257) en bandenspanning controleren (→ pagina 271).

Regels voor rijden in het terrein

Altijd de bodemspeling van het voertuig in acht nemen en om hindernissen, zoals te diepe door spoorvorming ontstane geulen, heen rijden.

Hindernissen kunnen het voertuig bijvoorbeeld aan de volgende onderdelen beschadigen:

- het onderstel
- de aandrijflijn
- de brandstoftanks en reservoirs

Daarom in het terrein altijd langzaam rijden. Als u over obstakels moet rijden, laat u zich dan door de bijrijder instrueren.

- ① Mercedes-Benz adviseert bovendien een schep en een sleepkabel met harpsluiting in het voertuig mee te nemen.
- Bagage en lading moeten goed zijn opgeborgen of bevestigd; dit controleren (→ pagina 74).
- Voor het begin van een rit in het terrein stoppen en een lage versnelling inschakelen.
- **Voertuigen met DSR:** Bij bergafwaarts rijden de DSR inschakelen (→ pagina 133).
- **Voertuigen met vierwielaandrijving:** De vierwielaandrijving (→ pagina 132) en indien nodig de versnellingsbakoverbrenging LOW RANGE inschakelen (→ pagina 133).

- Als de ondergrond dit vereist, de ASR bij het wegrijden kortstondig uitschakelen (→ pagina 132).
- In het terrein altijd met draaiende motor en ingeschakelde versnelling rijden.
- Langzaam en gelijkmatig rijden. In veel gevallen is stapvoets rijden vereist.
- Doordraaien van aangedreven wielen vermijden.
- Er steeds op letten dat de wielen contact met de grond maken.
- In onbekend terrein dat niet is te overzien uiterst voorzichtig rijden. Om veiligheidsredenen uitstappen en de passage door het terrein eerst goed bekijken.
- Op hindernissen, bijvoorbeeld rotsblokken, gaten, boomstronken en door spoorvorming ontstane geulen letten.
- Bermen waarvan de ondergrond kan wegzakken, vermijden.

Regels voor waterpassages in het terrein (voertuigen met vierwielaandrijving)

- De veiligheidsaanwijzingen en de algemene aanwijzingen voor het rijden in het terrein in acht nemen.
- Voor waterpassages de diepte en toestand van het water controleren. Het water mag maximaal 60 cm diep zijn.
- Het klimaatregelsysteem is uitgeschakeld (→ pagina 102).
- De standverwarming is uitgeschakeld (→ pagina 107).
- De vierwielaandrijving inschakelen (→ pagina 132) en bij voertuigen met versnellingsbakoverbrenging LOW RANGE inschakelen (→ pagina 133).
- De schakelstand tot **1** of **2** begrenzen.
- Hoge motortoerentallen vermijden.
- Langzaam en gelijkmatig rijden, maximaal stapvoets.
- Er tijdens het rijden altijd op letten dat geen boegwolf wordt gevormd.
- Na de waterpassage de remmen droogremmen.

Als het water bij een waterpassage dieper dan 50 cm is, na de passage direct alle voertuigvloei-stoffen op tekenen van binnengedrongen water controleren.

Checklist na rijden in het terrein

Als u na het rijden in het terrein schade aan het voertuig constateert, het voertuig onmiddellijk laten controleren bij een gekwalificeerde werkplaats.

Het rijden in het terrein betekent een zwaardere belasting van het voertuig dan bij normaal weggebruik. Het voertuig na een rit door onherbergzaam terrein controleren. Mogelijke beschadigingen worden dan tijdig herkend en het gevaar voor risico's voor de inzittenden en andere verkeersdeelnemers wordt verminderd. Voor het rijden op de openbare weg het voertuig grondig reinigen.

De volgende punten na het rijden in het terrein op bouwplaatsen en voor het rijden op de openbare weg in acht nemen:

- **Voertuigen met DSR:** De DSR uitschakelen (→ pagina 133).
- **Voertuigen met vierwielaandrijving:** De vierwielaandrijving uitschakelen (→ pagina 132).
- De ASR inschakelen (→ pagina 132).
- De exterieurverlichting, in het bijzonder de koplampen en achterlichten, reinigen en op beschadigingen controleren.
- De kentekenplaat aan de voor- en achterzijde reinigen.
- De ruiten en de buitenspiegels reinigen.
- De treden, de instappen en de handgrepen reinigen. Dit verbetert de grip.
- Banden en velgen, wielkasten en de bodemplaat met een waterstraal reinigen. Daardoor wordt de grip vooral op nat wegdek verhoogd.
- Banden en velgen en wielkasten op ingeklemde voorwerpen controleren en deze verwijderen. Ingeklemd voorwerpen kunnen de banden en velgen beschadigen, of tijdens het doorrijden uit de band worden geslingerd.
- De bodemplaat op ingeklemde takken of andere delen van planten controleren en deze zo nodig verwijderen.
- Vooral na gebruik in zand, modder, split en grind, water of soortgelijke vuile omstandigheden de remschijven, remblokken en fusees reinigen.
- De bodemplaat, de banden, de velgen, de carrosserie, de remmen, de stuurinrichting, het onderstel en het uitlaatsysteem op beschadigingen controleren.

- De bedrijfsrem op bedrijfsveiligheid controleren, bijvoorbeeld een remproef uitvoeren.
- Wanneer na het rijden in het terrein sterke trillingen worden vastgesteld, de wielen en de aandrijflijn opnieuw op ingeklemde voorwerpen controleren. Ingeklemd voorwerpen verwijderen, omdat deze onbalans en daardoor trillingen kunnen veroorzaken. Bij schade aan de wielen en aandrijflijn direct naar een gekwalificeerde werkplaats gaan.

Rijden in bergachtige gebieden

Voertuigen met dieselmotor: De bedrijfszekerheid van de dieselmotor is gewaarborgd tot een hoogte van 2500 m boven zeeniveau. Deze hoogte mag voor korte tijd worden overschreden, bijvoorbeeld bij het rijden in de bergen. Niet voortdurend op hoogtes boven 2500 m rijden. Anders kan de dieselmotor worden beschadigd.



Bij het rijden in de bergen erop letten dat door het toenemen van de hoogte het motorvermogen en het klimvermogen bij wegrijden verminderen. Als hoger dan 2500 m boven zeeniveau wordt gereden, is de ECO-Start niet meer beschikbaar. Aanwijzingen met betrekking tot remmen bij afdalingen vindt u onder Aanwijzingen met betrekking tot de remmen (→ pagina 118).

ECO start-stopsysteem

Werking van het ECO start-stopsysteem

Wanneer aan de volgende voorwaarden is voldaan, wordt de motor automatisch afgezet:

- **Voertuigen met handgeschakelde versnellingsbak:** Er wordt afgeremd, bij lage snelheid wordt de neutraalstand **[N]** ingeschakeld en vervolgens wordt het koppelingspedaal losgelaten.
- **Voertuigen met automatische transmissie:** Het voertuig wordt in de transmissie-stand **[D]** of **[N]** gestopt.
- Er is aan alle voorwaarden met betrekking tot het voertuig voor de automatische motorstop voldaan.

Als het voertuig stilstaat verschijnt op het multifunctioneel display het symbool . Als niet aan alle voorwaarden met betrekking tot het voertuig is voldaan, verschijnt op het multifunctioneel display het symbool .

De motor wordt in de volgende gevallen weer automatisch gestart:

- **Voertuigen met handgeschakelde versnellingsbak:** Het koppelingspedaal wordt ingedrukt.
- **Voertuigen met handgeschakelde versnellingsbak:** De achteruitversnelling [R] wordt ingeschakeld.
- **Voertuigen met automatische transmissie:** In de transmissiestand [D] wordt bij niet actieve HOLD-functie het rempedaal losgelaten.
- **Voertuigen met automatische transmissie:** De transmissiestand [P] wordt verlaten.
- **Voertuigen met automatische transmissie:** De transmissiestand [D] of [R] wordt ingeschakeld.
- Het gaspedaal wordt ingedrukt.
- Er moet een automatische motorstart bij het voertuig worden uitgevoerd.

Als de motor door het ECO start-stopsysteem is afgezet en het voertuig wordt verlaten, klinkt een waarschuwingssignaal. Bovendien verschijnt op het multifunctioneel display de displaymelding **Voertuig is gereed Voor het verlaten contact uitschakelen**. Als het contact niet is uitgeschakeld, wordt dit na een minuut automatisch uitgeschakeld.

ECO start-stopsysteem uit- of inschakelen

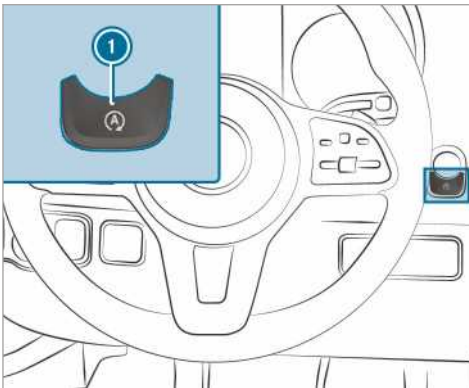

- ▶ De toets ① indrukken. Bij het uit- of inschakelen van het ECO start-stopsysteem verschijnt een weergave in het combi-instrument.

- ① Wanneer het ECO start-stopsysteem uitgeschakeld is, is permanent een weergave in het combi-instrument zichtbaar.

Functie van de ECO-aanduiding

De ECO-aanduiding telt uw rijgedrag van de start tot het einde van de rit op en ondersteunt een zuinig rijstijl.

U kunt het verbruik beïnvloeden:

- Anticiperend rijden.
- De schakeladviezen in acht nemen.

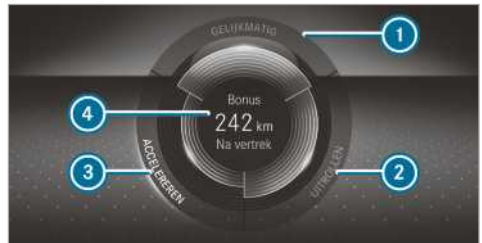

Het opschrift van het segment wordt helder, de buitenste rand licht op en het segment wordt gevuld bij:

- ① gelijkmatige snelheid
- ② zacht vertragen en rollen
- ③ beheerst accelereren

Het opschrift van het segment is grijs, de buitenste rand is donker en het segment loopt leeg bij:

- ① snelheidsschommelingen
- ② sterk remmen
- ③ sportief accelereren

U hebt zuinig gereden:

- De drie segmenten zijn tegelijkertijd volledig gevuld.
- De omranding van de drie segmenten gaat branden.

In het midden van de weergave ④ wordt de extra actieradius weergegeven die u door uw rijstijl in vergelijking met een chauffeur met een zeer sportieve rijstijl hebt bereikt. Deze actieradius komt niet overeen met een vaste brandstofbesparing.

Dieselpartikelfilter

Aanwijzingen met betrekking tot de regeneratie

⚠ WAARSCHUWING Vergiftigingsgevaar door uitlaatgassen

Verbrandingsmotoren stoten giftige uitlaatgassen, bijvoorbeeld koolmonoxide uit. Het inademen van deze uitlaatgassen leidt tot vergiftigingen.

- ▶ De motor nooit in een gesloten ruimte zonder voldoende ventilatie laten draaien.

⚠ WAARSCHUWING Brandgevaar bij hete onderdelen van het uitlaatsysteem

Als brandbaar materiaal, bijvoorbeeld bladen, gras of takken, met hete onderdelen van het uitlaatsysteem of de uitlaatgasstroom in contact komen, kunnen deze materialen ontsteken.

- ▶ De auto zo parkeren dat geen brandbaar materiaal met hete onderdelen van de auto in contact kan komen.
- ▶ Niet op een droge wei of afgeogste graanvelden parkeren.

Als het voertuig overwegend wordt gebruikt voor korte ritten of bij stilstand de PTO wordt gebruikt, kunnen er storingen optreden bij de automatische reiniging van het dieselpartikelfilter. Daardoor kan het dieselpartikelfilter overbeladen worden en vermogensverlies van de motor veroorzaken.

- ⓘ Als het voertuig beschikt over een weergave van de vulling van het dieselpartikelfilter, of over een weergave van de regeneratie, kan dit via het multifunctioneel display worden weergegeven. Naar behoefte kan via de weergave van de regeneratie een regeneratie van het dieselpartikelfilter worden gestart (→ pagina 125).
- ⓘ Een regelmatige regeneratie van het dieselpartikelfilter kan storingen, verdunning van de motorolie en vermogensverlies van de motor voorkomen.

! **AANWIJZING** Schade door heet uitlaatgas

Tijdens de regeneratie komen zeer hete uitlaatgassen uit de uitlaateindpijp.

- ▶ Tijdens de regeneratie een minimumafstand van 2 m tot andere objecten, zoals geparkeerde voertuigen, aanhouden.

Regeneratie starten en afbreken

Voorwaarden

- Er is voldaan aan alle systeemvoorwaarden.
- De vullingsgraad van het dieselpartikelfilter is hoger dan 50 %.
- Het voertuig rijdt.

- ⓘ Als het voertuig beschikt over een weergave van de vulling van het dieselpartikelfilter, of over een weergave van de regeneratie, kan dit via het multifunctioneel display worden weergegeven. Naar behoefte kan via de weergave van de regeneratie een regeneratie van het dieselpartikelfilter worden gestart (→ pagina 125).

Boordcomputer:

→ [Service](#) ▶ [Roefilter](#)

! **AANWIJZING** Schade door heet uitlaatgas

Tijdens de regeneratie komen zeer hete uitlaatgassen uit de uitlaateindpijp.

- ▶ Tijdens de regeneratie een minimumafstand van 2 m tot andere objecten, zoals geparkeerde voertuigen, aanhouden.

Wanneer het voertuig onder normale omstandigheden wordt gebruikt, is een extra commando voor de regeneratie niet noodzakelijk.

- ▶ **Regeneratie starten:** OK selecteren. De melding [Handmatige regeneratie aangevraagd](#) verschijnt.

Afhankelijk van het gebruik en de omgevingsomstandigheden, kan het tot 20 minuten duren alvorens de regeneratie start.

Wanneer de regeneratie start, verschijnt de melding [Regeneratie actief](#). De regeneratie duurt circa 15 minuten.

- ▶ Tijdens de regeneratie, indien mogelijk, met een toerental van ten minste 2000 /min rijden. Door de temperatuurverhoging wordt het schoonbranden van het dieselpartikelfilter ondersteund.

▶ **Regeneratie afbreken:** De motor afzetten. De regeneratie wordt afgebroken. Als de regeneratie niet wordt afgesloten, kan de regeneratie na het starten van de motor opnieuw worden gestart.

Afhankelijk van de belastingstoestand van het dieselpartikelfilter start de regeneratie bij de volgende keer rijden automatisch.

Accuhoofdschakelaar

Aanwijzingen met betrekking tot de accuhoofdschakelaar

! **AANWIJZING** Beschadiging van de elektrische installatie

Wanneer de accuhoofdschakelaar wordt losgekoppeld of losgetrokken, kan de elektrische installatie worden beschadigd.

▶ Controleren of het contact is uitgeschakeld en of er daarna ten minste 15 minuten zijn verstreken voordat de accuhoofdschakelaar wordt losgekoppeld of aangesloten. Anders kunnen onderdelen van de elektrische installatie worden beschadigd.

Met de accuhoofdschakelaar kunnen alle verbruikers van het voertuig spanningsloos worden geschakeld. Daardoor wordt een ongecontroleerde accu-ontlading door ruststroomverbruik voorkomen.

Als het voertuig met een extra accu in de motorruimte of onder de bijrijdersstoel is uitgerust, moeten de accukabels van beide accu's worden losgemaakt. Alleen dan is het boordnet spanningsloos.

i Het voertuig alleen met de accuhoofdschakelaar stroomloos schakelen, als:

- het voertuig langere tijd stilstaat
- het beslist noodzakelijk is

Na het inschakelen van de spanningsvoorziening moeten de zijruiten (→ pagina 55) en de elektrische schuifdeur opnieuw worden geïnitieerd (→ pagina 50).

i Een onderbreking van de voedingsspanning wordt in de DTCO (digitale tachograaf) als storing in het storingsgeheugen opgeslagen. De afzonderlijke handleiding van de DTCO raadplegen.

Spanningsvoorziening in- of uitschakelen

Spanningsvoorziening uitschakelen

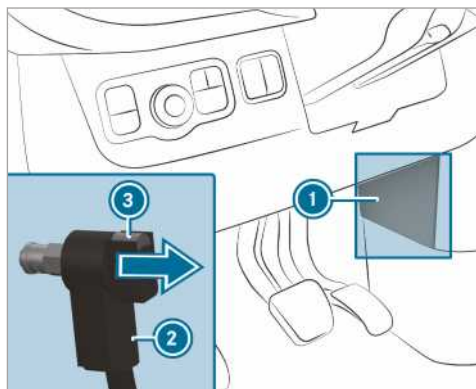

- ▶ Het contact uitschakelen en ten minste 15 minuten wachten.
- ▶ De afdekking **1** verwijderen.
- ▶ De knop **3** indrukken en ingedrukt houden.
- ▶ De stekker **2** van het massapunt verwijderen.
- ▶ De stekker **2** zo ver in de richting van de pijl schuiven, dat er geen contact met het massapunt kan ontstaan. Alle verbruikers van de startaccu zijn losgekoppeld van de spanningsvoorziening.

Spanningsvoorziening inschakelen

- ▶ De stekker **2** op het massapunt drukken tot deze merkbaar vergrendelt en de stekker **2** geheel tegen het massapunt aanligt. Alle verbruikers van de startaccu zijn weer aangesloten op de spanningsvoorziening.
- ▶ De afdekking **1** bevestigen.

Handgeschakelde versnellingsbak

Versnellingshendel bedienen

! **AANWIJZING** Beschadiging van de motor en versnellingsbak door het inschakelen van een te lage versnelling

- ▶ Bij het wisselen tussen de versnelling **5** en **6** de versnellingshendel naar rechts drukken.
- ▶ Bij hoge snelheden niet terugschakelen.

! **AANWIJZING** Beschadiging van de versnellingsbak door het inschakelen van de achteruitversnelling **R** tijdens het rijden

► De achteruitversnelling **R** alleen inschakelen als de auto stilstaat.

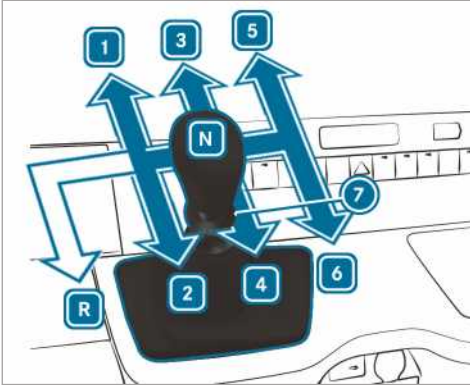

Voertuigen met achterwielaandrijving

- R** Achteruitversnelling
- 1** - **6** Vooruitversnellingen
- 7** Trekring achteruitversnelling
- N** Neutraalstand

► Het koppelpedaal indrukken en de versnellingshendel in de gewenste richting verplaatsen.

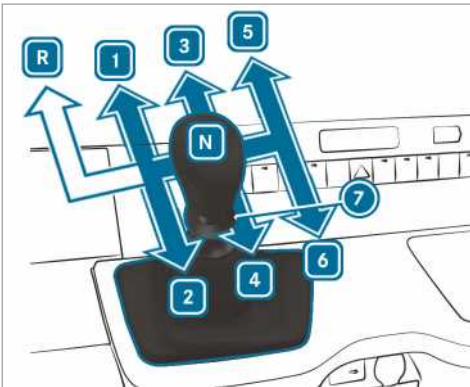

Voertuigen met voorwielaandrijving

- R** Achteruitversnelling
- 1** - **6** Vooruitversnellingen
- 7** Trekring achteruitversnelling
- N** Neutraalstand

► Het koppelpedaal indrukken en de versnellingshendel in de gewenste richting verplaatsen.

Schakeladvies

Het schakeladvies geeft aanwijzingen voor een brandstofbesparende rijstijl.

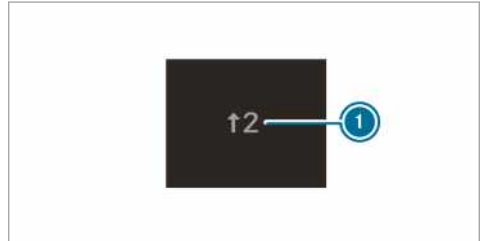

Voorbeeldweergave

► Als op het multifunctioneel display het schakeladvies **1** verschijnt, de geadviseerde versnelling inschakelen.

i Bij voertuigen met ECO start-stopsysteem wordt bovendien een schakeladvies voor het inschakelen van de neutraalstand **N** weergegeven.

Automatische transmissie

DIRECT SELECT-keuzehendel

Werking van de DIRECT SELECT-keuzehendel

! **WAARSCHUWING** Gevaar voor ongevallen en letsel als kinderen zonder toezicht in de auto worden achtergelaten

Wanneer kinderen zonder toezicht in de auto achterblijven, kunnen deze:

- Portieren openen en daardoor andere personen of verkeersdeelnemers in gevaar brengen.
- Uitstappen en door het verkeer worden gegrepen.
- Uitrustingen van de auto bedienen en bijvoorbeeld bekneld raken.

Bovendien kunnen kinderen de auto in beweging zetten, door bijvoorbeeld:

- De parkeerrem vrij te zetten.

- De automatische transmissie uit de parkeerstand **P** te schakelen.
- De motor te starten.
- ▶ Kinderen en dieren nooit zonder toezicht in de auto achterlaten.
- ▶ Bij het verlaten van de auto altijd de sleutel meenemen en de auto vergrendelen.
- ▶ De sleutel buiten bereik van kinderen bewaren.

⚠ WAARSCHUWING Gevaar voor ongevallen door ondeskundig schakelen

Als het motortoerental hoger is dan het stationair toerental en vervolgens de transmissiestand **D** of **R** wordt ingeschakeld, kan de auto met een schok accelereren.

- ▶ Als de transmissiestand **D** of **R** wordt ingeschakeld, altijd het rempedaal stevig indrukken en niet tegelijkertijd gas geven.

Met de DIRECT SELECT-keuzehendel wordt de transmissiestand gewijzigd. De actuele transmissiestand wordt op het multifunctioneel display weergegeven.

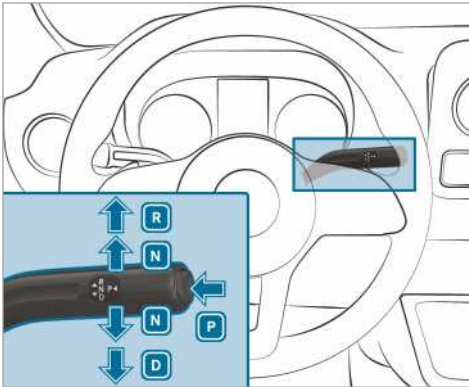

- P** Parkeerstand
- R** Achteruitversnelling
- N** Neutraalstand
- D** Rijstand

Achteruitversnelling R inschakelen

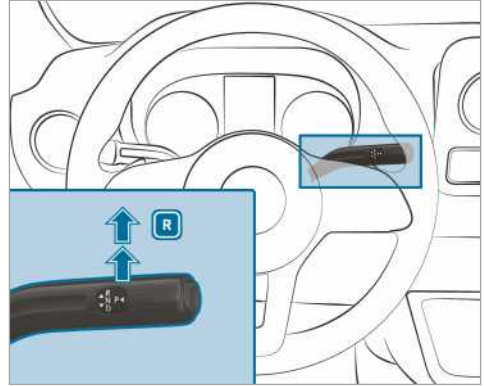

- ▶ Het rempedaal indrukken en de DIRECT SELECT-keuzehendel door de eerste weerstand omhoogdrukken. Op het multifunctioneel display toont de transmissiestandaanduiding **R**.

Neutraalstand N inschakelen

⚠ WAARSCHUWING Gevaar voor ongevallen en letsel bij ingeschakelde neutraalstand

Als het voertuig met ingeschakelde neutraalstand **N** wordt geparkeerd en de parkeerrem niet is ingeschakeld, kan het voertuig weggrollen.

Er bestaat gevaar voor letsel en ongevallen!

- ▶ Vóór het parkeren van het voertuig de parkeerrem inschakelen.

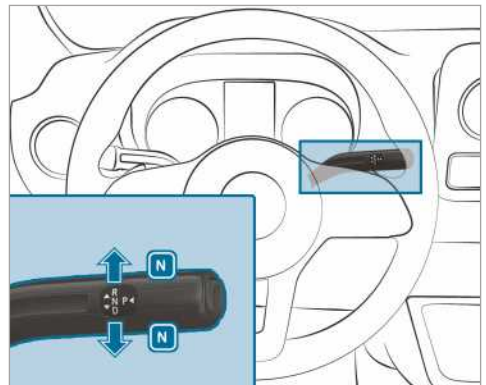

- ▶ Het rempedaal indrukken en de DIRECT SELECT-keuzehendel tot de eerste weerstand omhoog- of omlaagdrukken. Op het multifunctioneel display toont de transmissiestandaanduiding **N**.

Als vervolgens het rempedaal wordt losgelaten kan het voertuig vrij worden bewogen, bijvoorbeeld om weg te duwen of te slepen.

Als de automatische transmissie in de neutraalstand **N moet blijven, ook als het contact is uitgeschakeld:**

- ▶ Het voertuig starten.
 - ▶ Het rempedaal indrukken en de neutraalstand **N** inschakelen.
 - ▶ Het rempedaal loslaten.
 - ▶ Het contact uitschakelen.
- ⓘ Wanneer het voertuig aansluitend wordt verlaten en de sleutel zich in het voertuig bevindt, blijft de automatische transmissie in de neutraalstand **N**.

Parkeerstand P inschakelen

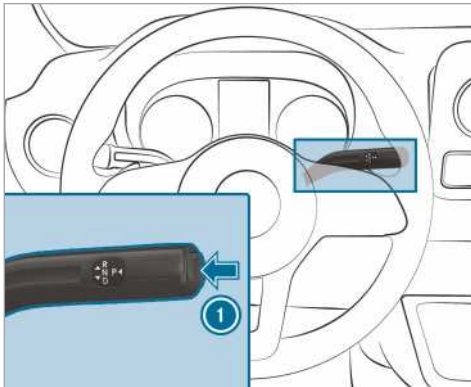

- ▶ De toets ❶ indrukken. Op het multifunctioneel display toont de transmissiestandaanduiding **P**.

Als aan een van de volgende voorwaarden is voldaan, wordt de parkeerstand **P** automatisch ingeschakeld:

- De motor wordt afgezet in de transmissie-stand **D** of **R**.
- De chauffeursdeur wordt geopend als het voertuig stilstaat of met zeer geringe snelheid rijdt in de transmissie-stand **D** of **R**.

- Het gordelslot wordt geopend als het voertuig stilstaat of met zeer geringe snelheid rijdt.
- U verlaat de stoel als het voertuig stilstaat of met zeer geringe snelheid rijdt.

Rijstand D inschakelen

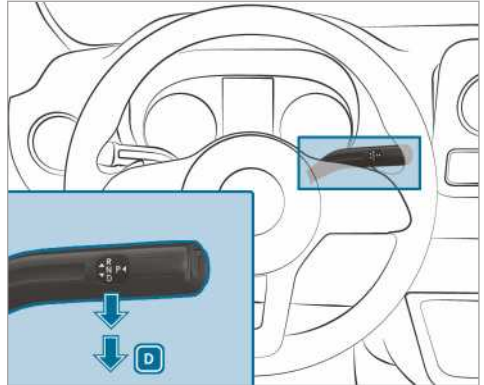

- ▶ Het rempedaal indrukken en de DIRECT SELECT-keuzehendel door de eerste weerstand omlaagdrukken. Op het multifunctioneel display toont de transmissiestandaanduiding **D**.

De automatische transmissie schakelt de versnellingen in de transmissie-stand **D** automatisch. Dit is afhankelijk van de volgende factoren:

- De stand van het gaspedaal
- De gereden snelheid

Schakelstand begrenzen

Voorwaarden

- De transmissie-stand **D** is ingeschakeld (→ pagina 129).

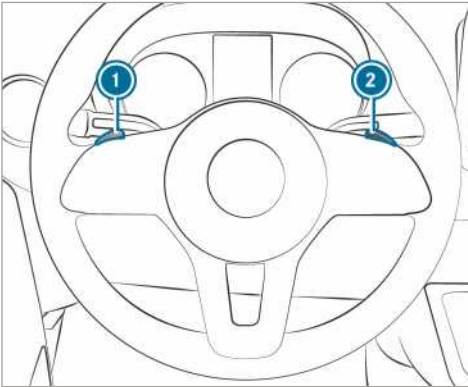

► **Schakelstand begrenzen:** Kort aan de stuurwielchakelpaddle ① trekken.

De automatische transmissie schakelt, afhankelijk van de actuele versnelling, naar de eerstvolgende lagere versnelling terug. Tegelijkertijd wordt de schakelstand begrensd.

Op het multifunctioneel display verschijnt de ingestelde schakelstand. De automatische transmissie schakelt slechts tot aan de betreffende versnelling.

► De stuurwielchakelpaddle ① vasthouden. De automatische transmissie wisselt nu in de schakelstand van waaruit het voertuig goed kan accelereren of goed op de motor kan worden afgeremd. Hiertoe schakelt de automatische transmissie één of meerdere versnellingen terug en wordt de schakelstand begrensd.

Op het multifunctioneel display verschijnt de ingestelde schakelstand. De automatische transmissie schakelt slechts tot aan de betreffende versnelling.

① Als bij een te hoge snelheid aan de stuurwielchakelpaddle ① wordt getrokken, schakelt de automatische transmissie niet terug. Als het schakelstand begrensd is en het maximummotoroerental van de begrensde schakelstand is bereikt, schakelt de automatische transmissie niet op.

► **Schakelstand uitbreiden:** Kort aan de stuurwielchakelpaddle ② trekken.

De automatische transmissie schakelt, afhankelijk van de actuele versnelling, naar de eerstvolgende hogere versnelling op. Tegelijkertijd wordt daardoor de schakelstand uitgebreid.

Op het multifunctioneel display verschijnt de ingestelde schakelstand. De automatische transmissie schakelt slechts tot aan de betreffende versnelling.

► **Schakelstand vrijgeven:** De stuurwielchakelpaddle ② vasthouden.

De automatische transmissie schakelt, afhankelijk van de actuele versnelling, één of meerdere versnellingen op. Tegelijkertijd is de schakelstandbegrenzing opgeheven en verschijnt op het multifunctioneel display de transmissiestand **D**.

► **Schakelstand vrijgeven:** De stuurwielchakelpaddle ② vasthouden.

of

► de transmissiestand **D** opnieuw inschakelen (→ pagina 129).

De automatische transmissie schakelt, afhankelijk van de actuele versnelling, één of meerdere versnellingen op. Tegelijkertijd is de schakelstandbegrenzing opgeheven en verschijnt op het multifunctioneel display de transmissiestand **D**.

Schakelstand rijtsituaties

- ③ De remwerking van de motor gebruiken.
- ② De remwerking van de motor gebruiken op hellingen, bij het rijden op steile passen, in de bergen en onder zware bedrijfsomstandigheden.
- ① De remwerking van de motor gebruiken tijdens extreme afdalingen en lange pasritten.

Kickdown gebruiken

► **Maximaal accelereren:** Het gaspedaal tot voorbij het drukpunt indrukken.

► Gas terug nemen als de gewenste snelheid is bereikt.

Parkeervergrendeling mechanisch opheffen (voertuigen met voorwielaandrijving)

① **Voertuigen met automatische transmissie en voorwielaandrijving:** Bij storingen kan de automatische transmissie in de stand **P** geblokkeerd zijn. In dit geval kunt u de parkeervergrendeling mechanisch opheffen, bijvoorbeeld om het voertuig te slepen (→ pagina 248).

- ⓘ Het mechanisch opheffen van de parkeervergrendeling is alleen mogelijk bij voertuigen met automatisch schakelende versnellingsbak en vierwielaandrijving.

Voorwaarden

- U heeft het ontgrendelingsgereedschap uit het boordgereedschap nodig (→ pagina 254).

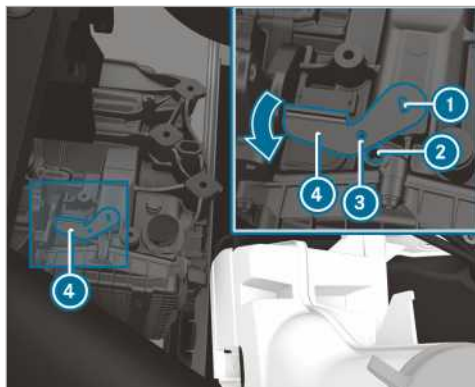

- ▶ De parkeerrem bedienen.
- ▶ De motorkap openen (→ pagina 223).
- ▶ Het ontgrendelingsgereedschap ④ op de transmissie aanbrengen ① en in de richting van de pijl draaien.
- ▶ Een geschikt gereedschap, bijvoorbeeld een schroevendraaier, door de boring van het ontgrendelingsgereedschap ③ en de boring in de transmissie ② steken. Het ontgrendelingsgereedschap ④ is in deze positie geborgd. De parkeervergrendeling wordt opgeheven.
- ▶ Zolang het ontgrendelingsgereedschap ④ op de transmissie is aangebracht, kan de stand **P** niet worden ingeschakeld.
- ▶ De aanwijzingen met betrekking tot het slepen in acht nemen (→ pagina 248).
- ⓘ Wanneer het ontgrendelingsgereedschap wordt verwijderd ④, springt de transmissie automatisch weer in de stand **P**.

Vierwielaandrijving

Aanwijzingen met betrekking tot de vierwielaandrijving

De vierwielaandrijving zorgt voor permanente aandrijving van alle vier de wielen en verbetert samen met het ESP® de tractie van uw voertuig.

De tractieregeling van de vierwielaandrijving vindt eveneens plaats via het remsysteem. Bij extreem gebruik in het terrein kan het remsysteem daarvoor oververhit raken. In dat geval minder gas geven of het voertuig stoppen, om het remsysteem te laten afkoelen.

Als één aangedreven wiel wegens een te geringe grip doordraait:

- Bij het wegrijden de ondersteuning van de in het ESP® geïntegreerde tractieregeling gebruiken. Het gaspedaal zo ver als nodig indrukken.
- Tijdens het rijden langzaam de voet van het gaspedaal nemen.

Onder winterse omstandigheden winterbanden (M+S-banden) gebruiken, zo nodig met sneeuwkettingen (→ pagina 258). Alleen zo wordt de maximale werking van de vierwielaandrijving bereikt.

Bij bergafwaarts rijden in het terrein de DSR (Downhill Speed Regulation) gebruiken (→ pagina 133).

De vierwielaandrijving kan het gevaar voor ongevallen als gevolg van een niet aangepaste of onoplettende rijstijl niet verminderen en de natuurkundige grenzen niet buiten werking stellen. De vierwielaandrijving kan geen rekening houden met de weg- en weersomstandigheden en de verkeerssituatie. De vierwielaandrijving is slechts een hulpmiddel. De verantwoordelijkheid voor een veilige afstand, de snelheid, het tijdig remmen en het aanhouden van de rijstrook ligt bij u.

! AANWIJZING Gevaar voor beschadiging van de aandrijflijn en het remsysteem

Als u bij voertuigen met vierwielaandrijving op een 1-as-testbank test, kunt u de aandrijflijn of het remsysteem beschadigen.

- ▶ Het controleren van de werking van het systeem of van het vermogen alleen op een 2-assen-testbank uitvoeren.
- ▶ Voordat het voertuig op een testbank wordt getest, eerst informatie inwinnen bij een gekwalificeerde werkplaats.

! AANWIJZING Gevaar voor beschadiging van de verdeelbak

Wanneer u het voertuig met een opgetilde as sleept, kan de verdeelbak worden bescha-

digd. Dergelijke schade valt niet onder de Mercedes-Benz aansprakelijkheid voor gebreken.

- ▶ Het voertuig nooit met een opgetilde as slepen.
- ▶ Het voertuig alleen met alle wielen op de grond of volledig van de grond slepen.
- ▶ De aanwijzingen voor het slepen van het voertuig met alle wielen volledig op de grond in acht nemen.

Vierwielaandrijving inschakelen

Schakelvoorwaarden

De vierwielaandrijving kan alleen in de volgende situaties worden in- of uitgeschakeld:





- als de motor draait
- als het voertuig niet sneller dan circa 10 km/h rijdt
- als het voertuig niet in een bocht rijdt

Als de vierwielaandrijving niet kan worden ingeschakeld terwijl het voertuig rijdt, het volgende doen:

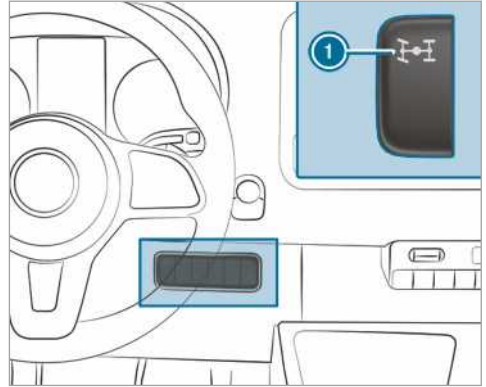
- ▶ **Voertuigen met handgeschakelde versnellingsbak:** Het koppelingspedaal indrukken.
 - ▶ **Voertuigen met automatische transmissie:** De keuzehendel kort in de stand **N** zetten.
- i** De vierwielaandrijving kan niet worden ingeschakeld als het voertuig stilstaat. De keuzehendel uit de stand **N** in **D** of **R** halen en weer terugzetten.

Vierwielaandrijving in- en uitschakelen



- ▶ **In- of uitschakelen:** De schakelaar **1** aan de bovenzijde indrukken. De waarschuwingslampjes  en  in het instrumentendisplay gaan branden. Het ESP[®] en de ASR zijn gedurende de schakelmanoeuvre uitgeschakeld. Als de schakelmanoeuvre voltooid is, doven de waarschuwingslampjes  en  in het instrumentendisplay en zijn het ESP[®] en de ASR weer ingeschakeld.

Wanneer de versnellingsbakoverbrenging LOW RANGE ingeschakeld is, kan de vierwielaandrijving niet worden uitgeschakeld.

Versnellingsbakoverbrenging LOW RANGE

De versnellingsbakoverbrenging LOW RANGE ondersteunt bij het rijden in moeilijk terrein. Bij ingeschakelde LOW RANGE worden het gebruik van het vermogen van de motor en het schakelen van de automatische transmissie aangepast. In vergelijking met de wegversnelling wordt de overbrengingsverhouding van de motor naar de wielen met circa 40 % verlaagd. Het aandrijfkoppel is daardoor overeenkomstig hoger.

Schakelvoorwaarden

De LOW RANGE kan alleen in de volgende situaties worden in- of uitgeschakeld:

- De motor draait.
- Het voertuig staat stil.
- U drukt het rempedaal in.
- De handgeschakelde versnellingsbak staat in de neutralstand.

- De keuzehendel van de automatische transmissie staat in de stand **P** of **N**.
- De vierwielaandrijving is ingeschakeld.

LOW RANGE in- en uitschakelen

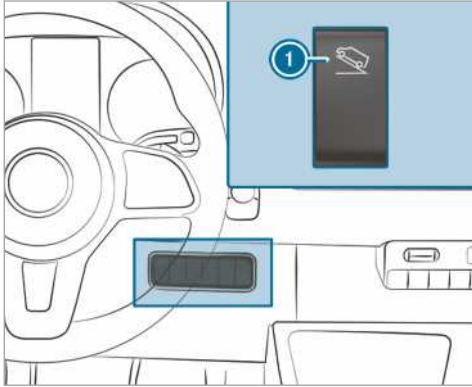

1 LOW RANGE in- en uitschakelen

► **In- en uitschakelen:** De schakelaar 1 aan de bovenzijde indrukken. Het controlelampje **LOW RANGE** in het instrumenten-display knippert tijdens de schakelma-noeuvre.

- Als de schakelma-noeuvre voltooid is en LOW RANGE ingeschakeld is, brandt het controlelampje **LOW RANGE**.
- Als de schakelma-noeuvre voltooid is en LOW RANGE uitgeschakeld is, dooft het controlelampje **LOW RANGE**.

Zolang het controlelampje **LOW RANGE** knippert, kan de schakelma-noeuvre worden afgebroken door opnieuw de toets 1 in te drukken. Wanneer de schakelma-noeuvre niet geaccepteerd werd, knippert het controlelampje **LOW RANGE** driemaal kort. Aan één van de schakelvoorwaarden is dan niet voldaan.

DSR (Downhill Speed Regulation)

Aanwijzingen voor de DSR

De DSR kan het gevaar voor ongevallen vanwege een niet-aangepaste of onoplettende rijstijl niet verlagen noch de natuurkundige grenzen buiten werking stellen. De DSR kan geen rekening houden met de weg- en weersomstandigheden en de verkeerssituatie. De DSR is slechts een hulpmiddel. De chauffeur is zelf verantwoordelijk voor de

veilige afstand, de gereden snelheid en het tijdremmen.

De DSR ondersteunt u in alle transmissiestanden bij bergafwaarts rijden, bijvoorbeeld in het terrein of op bouwplaatsen. Door gerichte remingrepen houdt de DSR tijdens de afdaling de vooraf ingestelde snelheid aan. Het vasthouden van de snelheid is afhankelijk van de staat van het wegdek en de helling en is daarom niet in alle situaties gewaarborgd. Een aan de omstandigheden aangepaste regelsnelheid kiezen en indien nodig zelf remmen.

De snelheid kan met het rem- en gaspedaal of met de tuimelschakelaars in het stuurwiel tussen 4 km/h en 18 km/h worden ingesteld.

- Als het voertuig stilstaat of als de actuele snelheid langzamer dan 4 km/h is, wordt 4 km/h als snelheid ingesteld.
- Als in het terrein sneller dan 18 km/h wordt gereden, schakelt de DSR in de standby-functie. De DSR blijft ingeschakeld, maar remt niet automatisch.
- Als bergaf langzamer dan 18 km/h wordt gereden, regelt de DSR weer de vooraf ingestelde snelheid in.
- Als sneller dan 45 km/h wordt gereden, wordt de DSR automatisch uitgeschakeld.

DSR in- en uitschakelen

DSR inschakelen

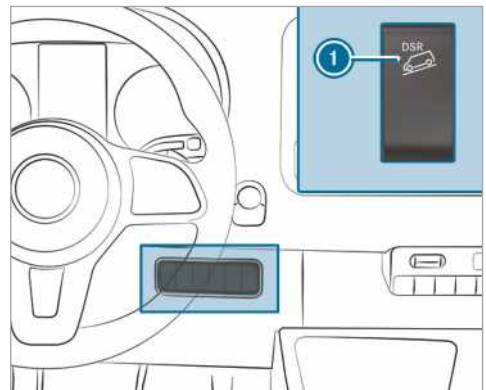

De DSR kan worden ingeschakeld als het voertuig stilstaat of tijdens het rijden.

- Het voertuig op de gewenste snelheid tussen 4 km/h en 18 km/h afremmen of versnellen.

▶ De schakelaar ① aan de bovenzijde indrukken.

▶ Het rem- of gaspedaal loslaten.

De actuele snelheid is opgeslagen. Als het voertuig stilstaat wordt 4 km/h als snelheid opgeslagen. De DSR houdt op de afdaling de opgeslagen snelheid vast en remt automatisch.

Snelheid instellen

Als wordt weggereden, geaccelereerd of geremd als de DSR is ingeschakeld, wordt na het loslaten van het gas- of het rempedaal de actuele snelheid opgeslagen. Dit is alleen het geval zo lang niet sneller dan 18 km/h wordt gereden.

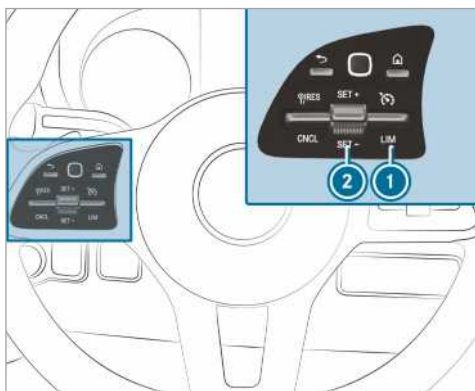

▶ De tuimelschakelaar ② omhoog- of omlaag-drukken en vasthouden.

De opgeslagen snelheid wordt in stappen van 1 km/h verhoogd of verlaagd.

DSR uitschakelen

▶ De schakelaar ① aan de bovenzijde indrukken.

of

▶ Versnellen en sneller dan 45 km/h rijden.

In de volgende situaties wordt de DSR automatisch uitgeschakeld:

- U rijdt sneller dan 45 km/h gereden.
- Het ESP® of het ABS vertoont een storing.

Elektronische niveauregeling

Functie van de elektronische niveauregeling

⚠ WAARSCHUWING Inklemegevaar door zakkende auto

Bij het omlaagbrengen van de auto kunnen lichaamsdelen van personen bekneld raken die zich tussen de carrosserie en de banden of onder de auto bevinden.

▶ Bij het omlaagbrengen van de auto mag zich niemand in de directe omgeving van de spatbordranden of onder de auto bevinden; dit controleren.

⚠ WAARSCHUWING Gevaar voor letsel door het kantelen van de krik

Wanneer een voertuig met luchtvering wordt geparkeerd kan de luchtvering tot een uur later geactiveerd blijven, ook als het contact is uitgeschakeld. Indien wordt geprobeerd het voertuig met de krik op te krikken, probeert de luchtvering het voertuigniveau te compenseren.

De krik kan omvallen.

▶ Alvorens het voertuig op te krikken op de luchtvering-afstandsbediening op de toets Service drukken. Dit voorkomt het automatisch naregelen van het voertuigniveau en het handmatig omhoog- of omlaagbrengen.

⚠ WAARSCHUWING Gevaar voor ongeval- len door verhoogd of verlaagd chassis

Als met omhoog- of omlaaggebracht chassis wordt gereden, kunnen het remgedrag en de rij-eigenschappen sterk worden beïnvloed. Bovendien kan bij omhooggebracht chassis de toegestane voertuighoogte worden overschreden.

▶ De rijkhoogte instellen alvorens weg te rijden.

⚠ WAARSCHUWING Gevaar voor ongeval- len bij storing ENR

Als de ENR een functiestoring vertoont, kan het voertuigniveau te hoog, te laag of schuin staan.

Het rij- en remgedrag van het voertuig kan dan duidelijk veranderd zijn.

- ▶ Voorzichtig rijden en de rijstijl aanpassen aan het gewijzigde rijgedrag.
- ▶ Het voertuig, rekening houdend met de verkeerssituatie, tot stilstand brengen.
- ▶ Contact opnemen met een gekwalificeerde werkplaats.

! **AANWIJZING** Gevaar van beschadiging van het chassis door het verlaagde voertuigniveau

Als de ENR een functiestoring vertoont of tijdens het rijden naregelt, kan het voertuigniveau te laag staan.

- ▶ Op de staat van het wegdek en op voldoende grondspeling letten.
- ▶ Voorzichtig rijden.

Het voertuigniveau is afhankelijk van de beladingstoestand en de verdeling van de belading. De ENR zorgt bij voertuigen met luchtgeveerde achteras voor een compensatie van het niveau van de achteras. Hierdoor blijft het voertuig onafhankelijk van de beladingstoestand altijd op de rijkhoogte. De rijdynamiek blijft behouden. Het hoogteverschil tussen beide zijden van het voertuig mag daarbij maximaal 1 cm zijn.

De ENR werkt onafhankelijk van de motor en is alleen ingeschakeld als het contact is ingeschakeld. De compressor van de ENR werkt hoorbaar.

- ⓘ Als de compressor voortdurend werkt, of meerdere malen binnen een minuut start, vertoont de ENR een functiestoring.

Overeenkomstig de uitrusting van het voertuig schakelt de ENR ofwel afhankelijk van de snelheid, ofwel afhankelijk van de stand van de parkeerrem om tussen de handmatige en de automatische functie.

Wanneer de ENR afhankelijk van de snelheid schakelt, is de handmatige functie als het voertuig stilstaat automatisch geactiveerd. Het voertuigniveau kan dan worden verhoogd of verlaagd. Wanneer vervolgens sneller dan 10 km/h wordt gereden, is de handmatige functie automatisch gedeactiveerd en stelt de automatische regeling de rijkhoogte in.

Wanneer de ENR afhankelijk van de stand van de parkeerrem schakelt, is de handmatige functie automatisch geactiveerd als de parkeerrem is aangetrokken. Het voertuigniveau kan dan worden verhoogd of verlaagd voor het in- en uitladen. Als de parkeerrem wordt gelost, is de handmatige

functie automatisch gedeactiveerd en stelt de automatische regeling de rijkhoogte in.

Voor werkzaamheden aan het voertuig of bij het verwisselen van een wiel kan de ENR worden uitgeschakeld (→ pagina 135).

Als de ENR een storing vertoont respectievelijk als het voertuigniveau te hoog of te laag is, klinkt een akoestisch signaal.

Het rij- en remgedrag van het voertuig verandert dan duidelijk. De ENR regelt zo snel mogelijk het normale voertuigniveau in. Voorzichtig verder rijden, tot het akoestisch signaal stopt. Pas dan is het voertuig op het normale niveau.

De automatische regeling en de ENR schakelen afhankelijk van de geselecteerde optie automatisch weer in, om de rijkhoogte weer in te stellen:

- als de parkeerrem wordt gelost
- vanaf een snelheid van 10 km/h

Als de compressor van de elektronische niveauregeling oververhit dreigt te geraken, bijvoorbeeld door het snel herhaald omhoog- en omlaagbrengen, wordt de ENR uitgeschakeld (speelbeveiliging). Het voertuigniveau kan dan na circa een minuut weer omhoog of omlaag worden gebracht.

Voertuigniveau omhoogbrengen en omlaagbrengen

Met de afstandsbediening

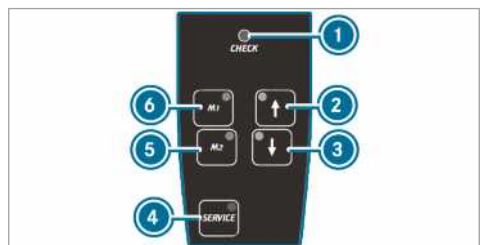

De ENR controleert zichzelf regelmatig bij het inschakelen en tijdens het gebruik. Het controlelampje ① op de afstandsbediening gaat gedurende ongeveer een seconde branden, als ofwel het contact, ofwel de ENR met de toets ④ wordt ingeschakeld.

Een storing is aanwezig bij het volgende gedrag van het controlelampje: ①

- Het controlelampje gaat niet branden als het contact of de ENR wordt ingeschakeld.

of

- Het controlelampje dooft niet een seconde daarna.

of

- Het controlelampje gaat vervolgens opnieuw branden of knippert.

Bovendien klinkt gedurende circa 30 seconden een waarschuwingssignaal vanaf de afstandsbediening. De herkende storing kan met behulp van de controlelampjes (signalisering van storingscodes) worden weergegeven.

▶ Het voertuig parkeren en het contact ingeschakeld laten.

▶ **Voertuigniveau omhoog- of omlaagbrengen:** De toets ② of ③ zo lang indrukken, tot het voertuigniveau de gewenste hoogte heeft bereikt.

Het controlelampje in de toets ② of ③ knippert, zo lang het voertuigniveau wordt gewijzigd. Als het voertuigniveau is ingesteld, brandt het controlelampje in de toets ② of ③.

▶ **Automatisch omlaagbrengen:** De toets ③ kort indrukken.

De ENR brengt het voertuig automatisch tot de laagste stand omlaag.

Het controlelampje in de toets ③ knippert, zo lang het voertuigniveau wordt gewijzigd. Als het voertuigniveau is ingesteld, brandt het controlelampje in de toets ③.

▶ Om de beweging te stoppen de toets ② kort indrukken.

▶ **Omhoog- of omlaagbrengen naar rijhoogte:** De toets ② of ③ kort indrukken. De ENR brengt het voertuig automatisch omhoog of omlaag naar rijhoogte.

Het controlelampje in de toets ② of ③ knippert, zo lang het voertuigniveau wordt gewijzigd. Als het voertuigniveau is ingesteld, brandt het controlelampje in de toets ② of ③.

▶ Om de beweging te stoppen, de andere toets indrukken.

▶ **Ingestelde voertuigniveau opslaan:** Het gewenste voertuigniveau instellen.

▶ De toets ⑤ of ⑥ zo lang indrukken, tot een geluidssignaal klinkt. Het ingestelde voertuigniveau is opgeslagen op de overeenkomstige toets ⑤ of ⑥.

▶ **Opgeslagen voertuigniveau oproepen:** De toets ⑤ of ⑥ kort indrukken.

De ENR brengt het voertuig automatisch omhoog of omlaag naar de opgeslagen rijhoogte.

Het controlelampje in de toets ⑤ of ⑥ knippert, zo lang het voertuigniveau wordt gewijzigd. Als het voertuigniveau is ingesteld, brandt het controlelampje in de toets ⑤ of ⑥.

▶ Om de beweging te stoppen de toets ② of ③ kort indrukken.

▶ **Automatische regeling inschakelen:** Snelser dan 10 km/h rijden of de parkeerrem lossen.

De ENR regelt het voertuigniveau automatisch.

▶ Om de beweging te stoppen de toets ② of ③ kort indrukken.

ENR uit- en inschakelen

▶ **ENR uitschakelen:** De toets ④ indrukken. Het controlelampje in de toets ④ brandt.

▶ **ENR weer inschakelen:** De toets ④ opnieuw indrukken.

Het controlelampje in de toets ④ dooft.

Met de toets in het bedieningspaneel

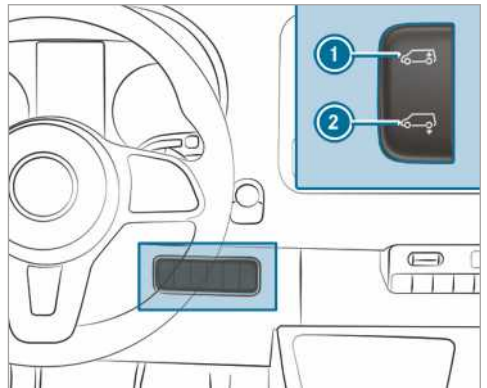

▶ Het voertuig parkeren en het contact ingeschakeld laten.

▶ **Automatisch omlaagbrengen:** De schakelaar ② kort aan de onderzijde indrukken. De ENR brengt het voertuig automatisch omlaag.

▶ Om de beweging te stoppen de schakelaar ① kort aan de bovenzijde indrukken.

- ▶ **Omhoogbrengen tot rijhoogte:** De schakelaar ❶ kort aan de bovenzijde indrukken. De ENR brengt het voertuig automatisch op de rijhoogte.
- ▶ Om de beweging te stoppen de schakelaar ❷ kort aan de onderzijde indrukken.
- ▶ **Automatische regeling inschakelen:** Snel-er dan 10 km/h rijden of de parkeerrem los-sen. De ENR regelt het voertuigniveau automa-tisch.

Systeem in geval van nood vullen

Alleen voor voertuigen met noodventielen voor de noodvulling van de ENR. Wanneer de ENR een storing vertoont en het voertuig scheef staat, kan het voertuig via noodventielen (bandventielen) door een externe luchtdrukbron omhoog of omlaag worden gebracht. U kunt dan met uitge-schakelde ENR voorzichtig naar de dichtstbij-zijnde gekwalificeerde werkplaats verder rijden en de storing laten verhelpen.

! **AANWIJZING** Beschadiging door een te hoge druk!

Wanneer de druk in de veerbalgen te hoog is, kunnen de luchtleidingen of de veerbalgen worden beschadigd.

▶ De maximaal toegestane bedrijfsdruk van 600 kPa (6 bar, 87 psi) niet over-schrijden.

- ▶ De parkeerrem bedienen.
- ▶ **Voertuigen met automatische transmis-sie:** De transmissie in de stand **P** zetten.
- ▶ De ENR uitschakelen (→ pagina 135).
- ▶ De motor afzetten en de motorkap openen (→ pagina 223).
- ▶ De ventieldopjes van het betreffende ventiel draaien.
- ▶ De externe luchtdrukbron aansluiten.
- ▶ Door het vullen met of het afblazen van druk-lucht het voertuigniveau zo lang verhogen of verlagen, tot de rijhoogte is bereikt en het voertuig horizontaal staat. Daarbij de maxi-maal toegestane bedrijfsdruk van 600 kPa (6 bar, 87 psi) in acht nemen.
- ▶ De externe luchtdrukbron verwijderen.
- ▶ De ventieldopjes op de ventielen vastdraaien.
- ▶ De motorkap sluiten (→ pagina 223).
- ▶ Voorzichtig naar de volgende gekwalificeerde werkplaats rijden.

Problemen met de elektronische niveauregeling

Probleem	Mogelijke oorzaak en/of gevolg en ▶ oplossingen
Het voertuigniveau kan niet worden verhoogd of verlaagd als het voertuig stilstaat.	<p>De compressor dreigt oververhit te raken. Na het herhaaldelijk omhoog-brengen en omlaagbrengen van het voertuig schakelt de speelbeveiliging de ENR uit.</p> <ul style="list-style-type: none"> ▶ Na circa een minuut opnieuw proberen het voertuigniveau handma-tig in te stellen. <p>De ENR is vanwege een te lage spanning uitgeschakeld. Mogelijk wordt de accu niet opgeladen.</p> <p>Het weggedrag en het rijcomfort kunnen slechter zijn.</p> <ul style="list-style-type: none"> ▶ De motor starten. ▶ Zo spoedig mogelijk naar een gekwalificeerde werkplaats gaan.

Tanken

Brandstof tanken

⚠ WAARSCHUWING Brand- en explosiegevaar door brandstof

Brandstoffen zijn licht ontvlambaar.

- ▶ Beslist vuur, open licht, roken en vonkvoering vermijden.
- ▶ Vóór en tijdens het tanken het contact en, indien aanwezig, de standverwarming uitschakelen.

⚠ WAARSCHUWING Gevaar voor letsel door brandstoffen

Brandstoffen zijn giftig en schadelijk voor de gezondheid.

- ▶ Beslist voorkomen dat brandstof met de huid, de ogen of de kleding in aanraking komt, of dat het wordt ingeslikt.
- ▶ Brandstofdampen niet inademen.
- ▶ Kinderen op afstand van brandstoffen houden.
- ▶ Tijdens het tanken portieren en ruiten gesloten houden.

Als u of anderen met brandstof in aanraking zijn geweest, de volgende punten in acht nemen:

- ▶ Brandstof op de huid direct met water en zeep afspoelen.
- ▶ Wanneer brandstof in de ogen terecht gekomen is, de ogen direct grondig met schoon water uitspoelen. Zo snel mogelijk naar een arts gaan.
- ▶ Wanneer brandstof is ingeslikt, zo snel mogelijk naar een arts gaan. Geen braken opwekken.
- ▶ Met brandstof vervuilde kleren direct wisselen.

⚠ WAARSCHUWING Brand- en explosiegevaar door elektrostatische oplading

Elektrostatische oplading kan tot vonkvoering leiden en brandstofdampen ontsteken.

- ▶ Voordat u de tankdop opent of het vulpistool vastpakt, de metalen carrosserie van de auto aanraken.
Op deze manier wordt een eventueel aanwezige elektrostatische oplading afgebouwd.
- ▶ Tijdens het tanken niet weer in de auto stappen.
Anders kunt u zich weer elektrostatisch opladen.

⚠ WAARSCHUWING Brandgevaar door brandstofmengsel

Auto's met dieselmotor:

Wanneer diesel met benzine wordt gemengd, is het vlampunt van het brandstofmengsel lager dan bij pure diesel.

Als de motor draait kunnen onderdelen van het uitlaatsysteem ongemerkt oververhit raken.

- ▶ Nooit benzine tanken.
- ▶ Nooit benzine aan de diesel bijmengen.

! AANWIJZING Geen benzine tanken bij auto's met dieselmotor.

Wanneer abusievelijk de verkeerde brandstof is getankt:

- Het contact niet inschakelen. Anders kan de brandstof in het brandstofsysteem geraken.
Kleine hoeveelheden van de verkeerde brandstof kunnen al leiden tot schade aan het brandstofsysteem en de motor. De reparatiekosten zijn hoog.
- ▶ Contact opnemen met een gekwalificeerde werkplaats.
- ▶ De brandstoftank en de brandstofleiding volledig laten legen.

! AANWIJZING Beschadiging aan het brandstofsysteem door overvolle brandstoftank.

- ▶ De brandstoftank slechts zo ver vullen tot het vulpistool afslaat.

! **AANWIJZING** Eruit spuitende brandstof bij het verwijderen van het vulpistool.

► De brandstoftank slechts zo ver vullen tot het vulpistool afslaat.

! **AANWIJZING** Beschadiging door brandstof op gespoten oppervlakken

► Geen brandstof op gespoten oppervlakken morsen.

🍃 **MILIEU-AANWIJZING** Milieuschade door ondeskundige omgang met brandstof

Bij een ondeskundige omgang met brandstoffen kan gevaar voor mens en milieu ontstaan.

► Brandstoffen niet in de riolering, het oppervlaktewater, het grondwater of in de bodem terecht laten komen.

Voorwaarden

- Het voertuig is ontgrendeld.
 - De extra verwarming is uitgeschakeld.
 - De linker voordeur is geopend.
- i** Tijdens het tanken niet weer in het voertuig stappen. Anders kunt u zich weer electrostatisch opladen.

De aanwijzingen met betrekking tot de bedrijfsstoffen in acht nemen (→ pagina 293).

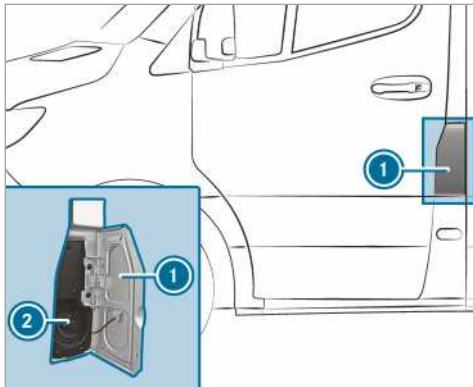

- ① Tankdopklep
- ② Tankdop

- De tankdopklep ① openen.
- De tankdop ② linksom draaien en verwijderen.
- Alle deuren sluiten zodat er geen brandstofdampen in het interieur kunnen komen.
- De vulpijp van het vulpistool volledig in de tankvulbuis schuiven, laten rusten en tanken.
- De brandstoftank slechts zo ver vullen tot het vulpistool afslaat.
- De tankdop ② aanbrengen en rechtsom draaien.
- Een knakkend geluid geeft aan dat de tankdop geheel gesloten is.
- De linker voordeur openen.
- De tankdopklep ① sluiten.

i **Voertuigen met dieselmotor en tankbeveiliging tegen benzine:** De opening van de tankvulbuis is alleen geschikt voor de tankpistolen van een dieselpomp.

i **Voertuigen met dieselmotor:** Bij een volledig leeggereden brandstoftank ten minste 5 l diesel bijtanken.

Problemen met brandstof en brandstoftank

Probleem	Mogelijke oorzaak en/of gevolg en ► oplossingen
Het voertuig lekt brandstof.	<p>Een brandstofleiding of de brandstoftank is defect.</p> <ul style="list-style-type: none"> ► De parkeerrem bedienen. ► De motor afzetten. ► De sleutel uit het contactslot verwijderen. <p>Of, bij voertuigen met KEYLESS-START:</p> <ul style="list-style-type: none"> ► De chauffeursdeur openen. De boordelektronica bevindt zich in de stand [0]. Dat komt overeen met "verwijderde sleutel". ► De motor in geen geval opnieuw starten! ► Contact opnemen met een gekwalificeerde werkplaats.
De motor slaat niet aan.	<p>De brandstoftank is bij een voertuig met dieselmotor volledig leeggere-</p> <p>den.</p> <ul style="list-style-type: none"> ► Ten minste 5 l dieselbrandstof in het voertuig tanken. ► De ontsteking gedurende circa 10 seconden inschakelen. ► De motor ononderbroken maximaal 10 seconden starten, tot deze regelmatig draait. <p>Als de motor niet aanslaat:</p> <ul style="list-style-type: none"> ► De ontsteking opnieuw gedurende circa 10 seconden inschakelen. ► De motor opnieuw ononderbroken maximaal 10 seconden starten, tot deze regelmatig draait. <p>Als de motor na drie pogingen nog steeds niet aanslaat:</p> <ul style="list-style-type: none"> ► Contact opnemen met een gekwalificeerde werkplaats.

AdBlue®

Aanwijzingen met betrekking tot AdBlue®

! **AANWIJZING** Als de AdBlue®-tank wordt geopend, kan een kleine hoeveelheid ammoniakdamp vrijkomen.

- De AdBlue®-tank alleen bijvullen in goed eventileerde ruimtes.
- Vermijden dat AdBlue® met de huid, ogen of kleding in contact komt.
- Kinderen op afstand van AdBlue® houden.

! **AANWIJZING** AdBlue® niet inslikken.

Wanneer AdBlue® is ingeslikt:

- Direct de mond grondig uitspoelen.
- Rijkelijk water drinken.

- Zo snel mogelijk naar een arts gaan.

! **AANWIJZING** Schade veroorzaakt door additieven in AdBlue® of door verdunnen van AdBlue®

De AdBlue®-uitlaatgasbehandeling kan defect raken door:

- Additieven in AdBlue®
- Verdunnen van AdBlue®
- Alleen AdBlue® volgens ISO 22241 gebruiken.
- Geen additieven toevoegen.
- AdBlue® niet verdunnen.

! **AANWIJZING** Schade en storingen door verontreinigingen in AdBlue®

Verontreinigingen van AdBlue® leiden tot:

- Hogere emissiewaarden
- Katalysatorschade
- Motorschade
- Storingen in de werking van de AdBlue®-uitlaatgasnabehandeling

▶ Verontreinigingen in AdBlue® voorkomen.

! **AANWIJZING** AdBlue® resten kristalliseren na enige tijd. AdBlue® resten verwijderen.

- ▶ Oppervlakken die bij het tanken met AdBlue® in aanraking gekomen zijn, direct met water afspoelen.
- ▶ AdBlue® kan ook met een vochtige doek en koud water worden verwijderd.
- ▶ Wanneer AdBlue® al gekristalliseerd is, een spons en koud water gebruiken voor het reinigen.

AdBlue® is een vloeibare ureum-oplossing voor de uitlaatgasnabehandeling bij dieselmotoren. Voor een correcte werking van de uitlaatgasnabehandeling alleen AdBlue® volgens ISO 22241 gebruiken.

AdBlue® heeft de volgende eigenschappen:

- niet-giftig
- kleur- en reukloos
- niet-brandbaar

AdBlue® beschikbaarheid

- AdBlue® kan bij een gekwalificeerde werkplaats, bijvoorbeeld bij een Mercedes-Benz-servicewerkplaats, in het kader van de snelservice worden bijgevuld.
- AdBlue® is bij een groot aantal tankstations via AdBlue® tankzuilen beschikbaar.
- Als alternatief is AdBlue® bij gekwalificeerde werkplaatsen, bijvoorbeeld een Mercedes-Benz-servicewerkplaats en bij talrijke tankstations als AdBlue® bijvulcontainer of AdBlue® navulflacon verkrijgbaar.

i AdBlue® bevriest bij een temperatuur van circa -11 °C. Het voertuig is af fabriek uitge-

rust met een AdBlue®-voorverwarmingssysteem. Rijden in de winter is zodoende ook bij temperaturen onder -11 °C gewaarborgd.

Wanneer AdBlue® bij een temperatuur onder -11 °C wordt bijgevuld, kan het AdBlue®-niveau in het combi-instrument niet correct worden weergegeven. Bij bevroren AdBlue® ten minste 20 minuten rijden en vervolgens het voertuig ten minste 30 seconden parkeren, opdat het niveau correct wordt weergegeven. Bij extreme winterse omstandigheden kan, onder bepaalde omstandigheden, de periode tot herkend wordt hoeveel moet worden bijgevuld, langer zijn. Het voertuig in een verwarmde garage parkeren om deze procedure te verkorten.

i Bij navulverpakkingen erop letten dat een druppelvrije verbindingsmogelijkheid met de vulopening van het voertuig aanwezig is.

AdBlue® bijvullen

! **AANWIJZING** Motorschade door AdBlue® in de brandstof

- ▶ AdBlue® mag niet in de brandstoftank worden gevuld.
- ▶ AdBlue® alleen in de AdBlue®-tank vullen.
- ▶ Vermijden dat de AdBlue®-tank te ver wordt gevuld.

! **AANWIJZING** Verontreiniging van het interieur door vrijkomende AdBlue®

- ▶ De AdBlue® navulverpakking na het vullen goed afsluiten.
- ▶ AdBlue® navulverpakkingen niet langdurig in de auto vervoeren.

Voorwaarden

- Het contact is uitgeschakeld.

Voertuigen met goedkeuring als personenvoertuig: De volgende na elkaar optredende meldingen op het multifunctioneel display verzoeken u om de AdBlue® tank bij te vullen:

- **AdBlue bijvullen Zie handleiding**

De AdBlue® voorraad is tot de reservehoeveelheid verbruikt.

- **AdBlue bijvullen Vermogen gered. over XXXkm**

U kunt met het voertuig alleen nog de weergegeven afstand afleggen. Zo snel mogelijk AdBlue® bijvullen.

- **AdBlue bijvullen Vermogen ger.: 20 km/h**
Geen start na XXX km

De rijsnelheid is tot 20 km/h beperkt. U kunt met het voertuig alleen nog de weergegeven afstand afleggen. Daarna kan de motor niet meer worden gestart.

- **AdBlue bijvullen Starten niet mogelijk**

Het voertuig kan niet meer worden gestart.

Voertuigen met goedkeuring als bedrijfswagen: De volgende na elkaar optredende meldingen op het multifunctioneel display verzoeken u om de AdBlue® tank bij te vullen:

- **AdBlue bijvullen Zie handleiding**

De AdBlue® voorraad is tot de reservehoeveelheid verbruikt.

- **AdBlue bijvullen Vermogen gereduceerd**
- **AdBlue bijvullen Na motorstart vermogen ger.: 20 km/h**

Het voertuig kan na het opnieuw starten van de motor nog slechts maximaal 20 km/h rijden.

- **AdBlue bijvullen Vermogen gereduceerd: 20 km/h**

Het voertuig kan nog slechts maximaal 20 km/h rijden.

AdBlue® tankdop openen bij niet-afsluitbare tankdop

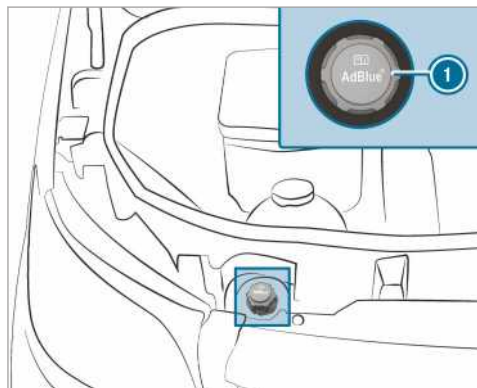

- ▶ De motorkap openen.
- ▶ De AdBlue® tankdop ① linksom draaien en verwijderen.

AdBlue® tankdop openen bij afsluitbare tankdop

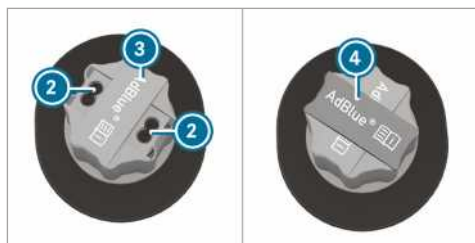
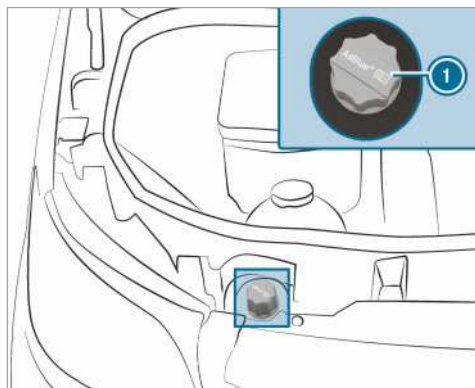

- ▶ De motorkap openen.
- ▶ Het gereedschap ④ voor het ontgrendelen van de AdBlue®-tankdop ① uit het boordgereedschap nemen.
- ▶ De afdekking ③ op de AdBlue®-tankdop ① omhoogtrekken, 90° draaien en loslaten.
- ▶ Het gereedschap ④ in de boringen ② van de AdBlue®-tankdop ① steken.
- ▶ De AdBlue® tankdop ① linksom draaien en verwijderen.

AdBlue® bijvulcontainer voorbereiden

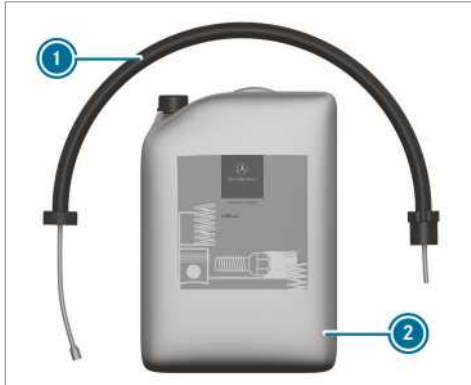

Variant 1



Variant 2

- ▶ De dop van de AdBlue® jerrycan ② losdraaien.
- ▶ De eenwegslang ① met de hand op de opening van de AdBlue® bijvulcontainer ② vastdraaien.

AdBlue® bijvullen

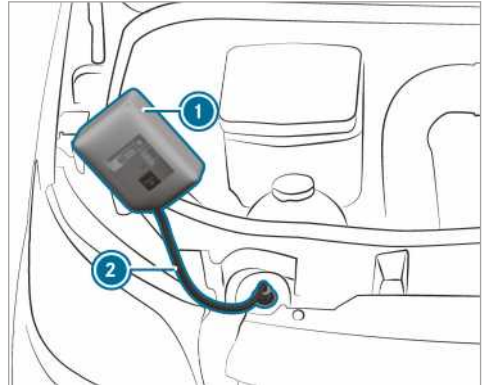

Variant 1

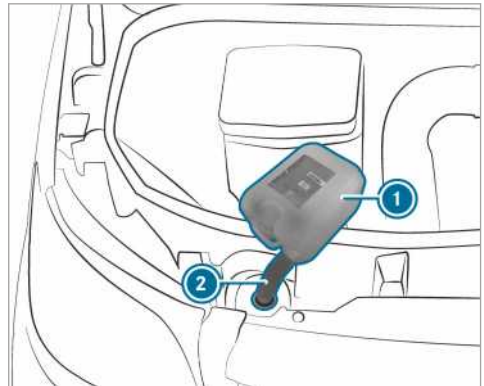

Variant 2

- ▶ De eenwegslang ② met de hand op de vulpijp van het voertuig vastdraaien.
 - ▶ De AdBlue® bijvulcontainer ① omhoogbrengen en kantelen. Als de AdBlue®-tank volledig gevuld is, stopt het vullen. De AdBlue® bijvulcontainer ② kan gedeeltelijk geleegd worden verwijderd.
 - ▶ De eenwegslang ② en de AdBlue® bijvulcontainer ① in omgekeerde volgorde losdraaien en afsluiten.
 - ▶ De ontsteking gedurende ten minste 60 seconden inschakelen.
 - ▶ Het voertuig starten.
- ⓘ Een AdBlue® navulverpakking niet continu in het voertuig meenemen.

AdBlue®-navulflacon

De AdBlue®-navulflacon met de hand afsluiten. Anders kan deze worden beschadigd.



De AdBlue®-navulflacons ① zijn verkrijgbaar bij veel tankstations of bij een Mercedes-Benz-servicewerkplaats. Navulflacons zonder schroefsluiting bieden geen bescherming tegen overvullen. De mogelijkheid bestaat dat AdBlue® door overvulling naar buiten lekt. Mercedes-Benz biedt speciale navulflacons met schroefsluiting aan. Deze zijn verkrijgbaar bij elke Mercedes-Benz-servicewerkplaats.

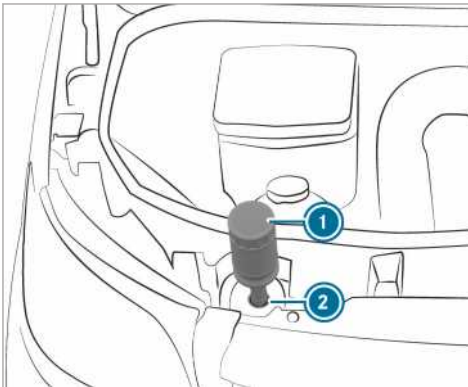

- ▶ De afdekkap van de AdBlue®-navulflacon ① losdraaien.
- ▶ De AdBlue®-navulflacon ① zoals afgebeeld op de vulopening ② aanbrengen en rechtsonder met de hand vastdraaien.

- ▶ De AdBlue®-navulflacon ① in de richting van de vulopening ② drukken. De AdBlue®-tank wordt gevuld. Dit kan tot 1 minuut duren.

- ① Wanneer de AdBlue®-navulflacon niet meer omlaaggedrukt wordt, stopt het vullen. De fles kan deels geleegd worden verwijderd.
- ▶ De AdBlue®-navulflacon ① loslaten.
- ▶ De AdBlue®-navulflacon ① linksom draaien en verwijderen.
- ▶ De afdekkap van AdBlue®-navulflacon ① weer aanbrengen.

Tanken met vulpistool van een AdBlue®-pompzuil

- ▶ Het vulpistool in de vulpijp van het voertuig aanbrengen en AdBlue® bijvullen. De AdBlue®-tank daarbij niet overvullen.
- ▶ Als het vulpistool bij het vullen automatisch afslaat, niet verder tanken. De AdBlue®-tank is volledig gevuld.

- ① Er kan ook gebruik worden gemaakt van een AdBlue®-vulpistool voor vrachtwagens.

AdBlue® tankdop sluiten bij niet-afsluitbare tankdop

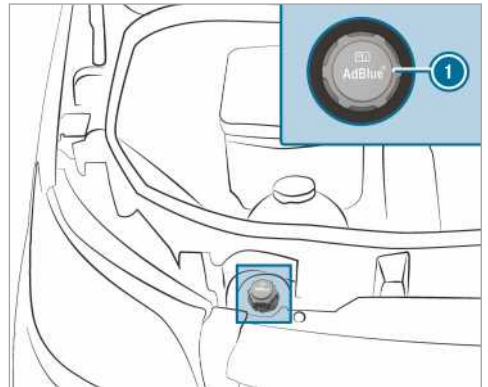

- ▶ Na het vullen van de AdBlue®-tank de AdBlue®-tankdop ① op de vulpijp aanbrengen en rechtsonder vastdraaien.
- ▶ De AdBlue®-tankdop zo ver draaien, dat het opschrift hierop leesbaar is en horizontaal staat. Alleen zo is de vulpijp correct afgesloten.
- ▶ De motorkap sluiten.

AdBlue® tankdop sluiten bij afsluitbare tankdop

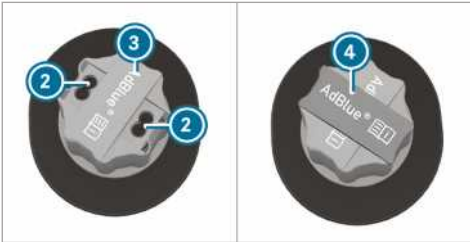
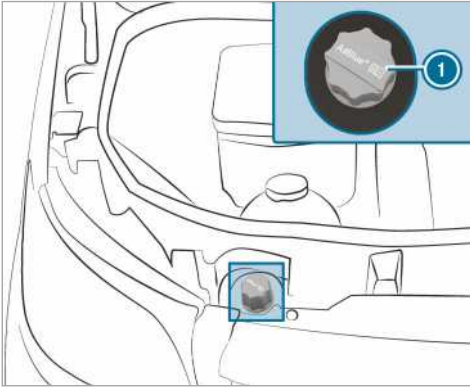

- ▶ Na het vullen van de AdBlue®-tank de AdBlue®-tankdop ① op de vulpijp aanbrengen en rechtsonder vastdraaien.
- ▶ Het gereedschap ④ uit de AdBlue®-tankdop ① trekken en opbergen in het boordgereedschap.
- ▶ De afdekking ③ op de AdBlue®-tankdop ① omhoogtrekken, over de boringen ② van de AdBlue®-tankdop ① draaien en loslaten.
- ▶ De AdBlue®-tankdop ① draaien. Wanneer de AdBlue®-tankdop ① vrij kan worden gedraaid, is de AdBlue®-tank afgesloten.

Parkeren

Voertuig afzetten

⚠ WAARSCHUWING Brandgevaar bij hete onderdelen van het uitlaatsysteem

Als brandbaar materiaal, bijvoorbeeld bladen, gras of takken, met hete onderdelen van

het uitlaatsysteem of de uitlaatgasstroom in contact komen, kunnen deze materialen ontsteken.

- ▶ De auto zo parkeren dat geen brandbaar materiaal met hete onderdelen van de auto in contact kan komen.
- ▶ Niet op een droge wei of afgeogste graanvelden parkeren.

⚠ WAARSCHUWING Gevaar voor ongevallen- en letsels als kinderen zonder toezicht in de auto worden achtergelaten

Wanneer kinderen zonder toezicht in de auto achterblijven, kunnen deze:

- Portieren openen en daardoor andere personen of verkeersdeelnemers in gevaar brengen.
- Uitstappen en door het verkeer worden gegrepen.
- Uitrustingen van de auto bedienen en bijvoorbeeld bekneld raken.

Bovendien kunnen de kinderen de auto in beweging zetten, door bijvoorbeeld:

- De parkeerrem vrij te zetten.
- De automatische transmissie uit de parkeerstand **[P]** te schakelen of de handgeschakelde versnellingsbak in de neutraalstand te zetten.
- De motor te starten.
- ▶ Bij het verlaten van de auto altijd de sleutel meenemen en de auto vergrendelen.
- ▶ Kinderen en dieren nooit zonder toezicht in de auto achterlaten.
- ▶ De sleutel buiten bereik van kinderen bewaren.

! AANWIJZING Beschadiging van het voertuig of de aandrijflijn door weggrollen

- ▶ Het voertuig altijd overeenkomstig de wettelijke voorschriften verkeersveilig parkeren.
- ▶ Het voertuig altijd correct tegen weggrollen beveiligen.

- ⚠ WAARSCHUWING** Gevaar voor ongevallen en letsel bij niet-vastgezette parkeerrem

Als het voertuig met ingeschakelde parkeerstand **P** wordt geparkeerd en de parkeerrem niet is vastgezet, kan het voertuig weggrollen.

De ingeschakelde parkeerstand **P** is geen volledige vervanging van de parkeerrem.

Er bestaat gevaar voor letsel en ongevallen!

- ▶ Het voertuig tegen weggrollen beveiligen zoals hieronder beschreven.

De volgende punten in acht nemen om te waarborgen dat het voertuig correct tegen onbedoeld weggrollen is beveiligd.

- ▶ De parkeerrem bedienen.
 - ▶ **Voertuigen met handgeschakelde versnellingsbak:** De 1e versnelling of de achteruitversnelling inschakelen.
 - ▶ **Voertuigen met automatische transmissie:** De transmissiestand **P** inschakelen.
 - ▶ **Op hellingen:** De voorwielen in de richting van de stoeprand draaien.
 - ▶ **Op hellingen:** De achteras met een wielkeg of een voorwerp zonder scherpe randen beveiligen (→ pagina 150).
- i** Als het voertuig wordt vergrendeld, kunnen de zijruiten nog vijf minuten worden bediend.

Handbediende parkeerrem

Handremhendel handmatig bedienen of vrijzetten

- ⚠ WAARSCHUWING** Slipgevaar en gevaar voor ongevallen door afremmen met de parkeerrem

Wanneer u het voertuig met de parkeerrem moet afremmen, dan is de remweg aanzienlijk langer en kunnen de wielen blokkeren. Er bestaat een groter gevaar voor slippen en ongevallen.

- ▶ Het voertuig alleen met de parkeerrem afremmen als de bedrijfsrem is uitgevallen.
- ▶ De parkeerrem daarbij niet te krachtig bedienen.

- ▶ Wanneer de wielen blokkeren, direct de parkeerrem zo ver vrijzetten tot de wielen weer ronddraaien.

- ⚠ WAARSCHUWING** Gevaar voor brand en ongevallen als de parkeerrem niet gelost is

Als de parkeerrem tijdens het rijden niet volledig is gelost, kunnen de volgende situaties optreden:

- De parkeerrem kan oververhit raken en daardoor brand veroorzaken.
 - De parkeerrem kan het voertuig niet meer tegenhouden.
- ▶ Voordat wordt weggereden de parkeerrem volledig lossen.

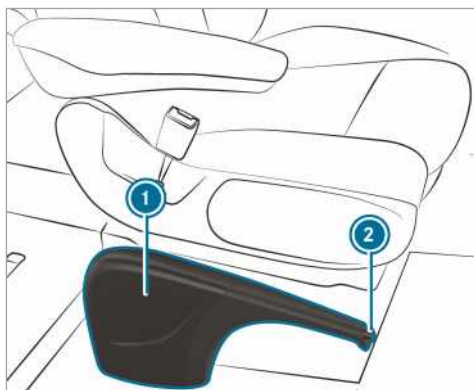

Als het voertuig met de parkeerrem wordt afgeremd, gaan de remlichten niet branden.

De parkeerrem mag in principe alleen bij stilstand voertuig worden bediend.

- ▶ **Parkeerrem aantrekken:** De handremhendel **1** tot de laatste bereikbaar vergrendeling omhoogtrekken. Bij draaiende motor gaat het controlelampje **(P)** in het instrumentendisplay branden. Er klinkt een waarschuwingssignaal als het voertuig rijdt.
- i** Bij voertuigen met een wegklapbare handremhendel kan vervolgens de handremhendel **1** tot de aanslag omlaag worden gedrukt.
- ▶ **Parkeerrem vrijzetten:** Bij voertuigen met een wegklapbare handremhendel eerst de handremhendel **1** tot de aanslag omhoogtrekken.

- ▶ De handremhendel ① iets aantrekken en de knop voor het vrijzetten ② indrukken.
- ▶ De handremhendel ① tot de aanslag omlaag geleiden.
Het controlelampje  in het instrumentendisplay dooft.

Handremhendel omhoog of omlaag klappen (alleen bij voertuigen met wegklapbare handremhendel)

Voorwaarden

- De handremhendel is aangetrokken.
- ▶ **Handremhendel omlaagklappen:** De handremhendel tot de aanslag omlaag drukken.
- ▶ **Handremhendel omhoogklappen:** De handremhendel tot de aanslag omhoogtrekken.

Noodremming uitvoeren

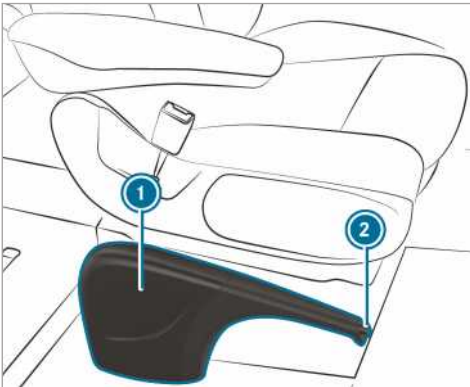

In geval van uitzondering kan bij het uitvallen van de bedrijfsrem met de parkeerrem een noodremming worden uitgevoerd.

- ▶ **Noodremming:** De knop voor vrijzetten ② ingedrukt houden en de remhefboom ① voorzichtig aantrekken.

Elektrische parkeerrem

Aanwijzingen met betrekking tot de elektrische parkeerrem

⚠ WAARSCHUWING Gevaar voor ongeval- en letsel als kinderen zonder toezicht in de auto worden achtergelaten

Wanneer kinderen zonder toezicht in de auto worden achtergelaten, kunnen deze de auto in beweging zetten, door bijvoorbeeld:

- De parkeerrem vrij te zetten.
- De automatische transmissie uit de parkeerstand **P** te schakelen of de handgeschakelde versnellingsbak in de neutraalstand te zetten.
- De motor te starten.

Tevens kunnen ze uitrustingen van de auto bedienen en klem komen te zitten.

- ▶ Kinderen nooit zonder toezicht in de auto laten.
- ▶ Bij het verlaten van de auto altijd de sleutel meenemen en de auto vergrendelen.

Om de automatische functies storingsvrij te laten verlopen moet de chauffeur een correcte zitpositie innemen (→ pagina 61).

De werking van de elektrische parkeerrem is afhankelijk van de boordnetspanning. Als de boordnetspanning laag is of als er een storing in het systeem aanwezig is, kan de elektrische parkeerrem onder bepaalde omstandigheden niet worden gesloten en gaat het gele controlelampje  branden.

In dit geval:

- Het voertuig op een vlakke ondergrond parkeren en tegen weggrollen beveiligen.
- **Voertuigen met automatische transmissie:** De transmissie in de stand **P** zetten.
- **Voertuigen met handgeschakelde versnellingsbak:** De 1e versnelling inschakelen.

i Pas wanneer het rode controlelampje  continu brandt, is de elektrische parkeerrem ook daadwerkelijk gesloten.

Een gesloten parkeerrem kan bij een lage boordnetspanning of bij een storing in het systeem eventueel niet worden vrijgezet. Contact opnemen met een gekwalificeerde werkplaats. Met regelmatige intervallen voert de elektrische par-

keerrem bij afgezette motor een functiecontrole uit. De daarbij optredende geluiden zijn normaal.

Elektrische parkeerrem automatisch vastzetten

Voertuigen met automatische transmissie:

De elektrische parkeerrem wordt automatisch vastgezet, als de transmissie in de stand **P** staat en:

- De motor is afgezet
of
- De chauffeur omhoog komt van zijn stoel
of
- Het gordelslot wordt geopend

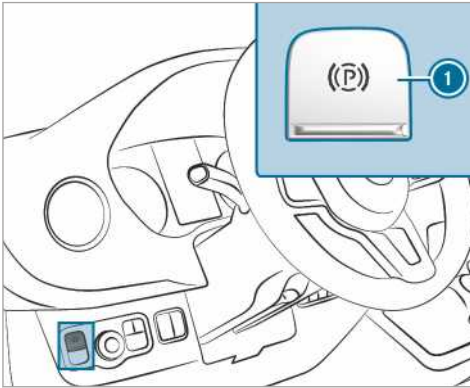

Om het automatisch sluiten van de elektrische parkeerrem te verhinderen, aan de schakelaar **1** trekken.

De elektrische parkeerrem wordt ook automatisch vastgezet, wanneer de actieve afstandsassistent DISTRONIC het voertuig tot stilstand heeft gebracht.

Tevens moet aan ten minste een van de volgende voorwaarden voldaan zijn:

- De motor is afgezet.
- De chauffeur zit niet op de chauffeursstoel.
- Het gordelslot wordt geopend.
- Er treedt een systeemstoring op.
- De spanningsvoorziening is niet voldoende.
- Het voertuig staat langere tijd stil.

Het rode controlelampje **(P)** in het instrumentendisplay gaat branden. Pas wanneer het rode controlelampje **(P)** continu brandt, is de elektrische parkeerrem ook daadwerkelijk gesloten.

De elektrische parkeerrem wordt niet automatisch bediend, als de motor door het ECO startstopsysteem wordt afgezet.

Voertuigen met handgeschakelde versnellingsbak:

De elektrische parkeerrem wordt automatisch vastgezet, als:

- De motor is afgezet
of
- De chauffeur omhoog komt van de chauffeursstoel
of
- Het gordelslot wordt geopend

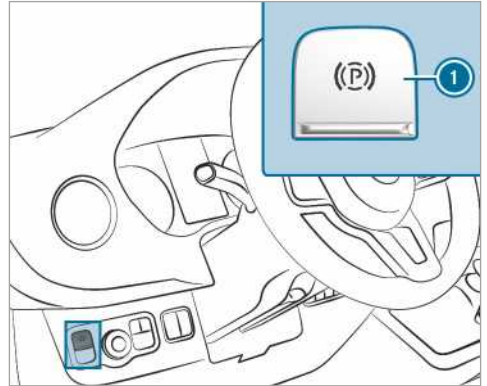

Om het automatisch sluiten van de elektrische parkeerrem te verhinderen, aan de schakelaar **1** trekken.

De elektrische parkeerrem wordt niet automatisch bediend, als de motor door het ECO startstopsysteem wordt afgezet.

De elektrische parkeerrem automatisch vrijzetten

Voertuigen met automatische transmissie:

Als aan alle onderstaande voorwaarden is voldaan, wordt de elektrische parkeerrem van uw voertuig vrijgezet:

- De chauffeur zit op de chauffeursstoel.
- De chauffeur heeft de veiligheidsgordel omgespeld.
- De motor draait.
- De transmissie staat in de stand **D** of **R** en u bedient het gaspedaal.
of

u schakelt van de transmissiestand **P** naar de stand **D** of **R**. Bij steilere hellingen moet u bovendien het gaspedaal bedienen.

- Wanneer de transmissie in de stand **R** staat, moeten de achterste draaideuren gesloten zijn.

Voertuigen met handgeschakelde versnellingsbak:

Als aan alle onderstaande voorwaarden is voldaan, wordt de elektrische parkeerrem van uw voertuig vrijgezet:

- De chauffeur zit op de chauffeursstoel.
- De chauffeur heeft de veiligheidsgordel omgesp.
- De motor draait.
- Er is een versnelling ingeschakeld.
- U laat het koppelingspedaal opkomen en bedient tegelijkertijd het gaspedaal.
- Wanneer de achteruitversnelling ingeschakeld is, moeten de achterste draaideuren gesloten zijn.

De elektrische parkeerrem handmatig bedienen of vrijzetten

⚠ WAARSCHUWING Gevaar voor ongeval- en letsel als kinderen zonder toezicht in de auto worden achtergelaten

Wanneer kinderen zonder toezicht in de auto worden achtergelaten, kunnen deze de auto in beweging zetten, door bijvoorbeeld:

- De parkeerrem vrij te zetten.
- De automatische transmissie uit de parkeerstand **P** te schakelen of de handgeschakelde versnellingsbak in de neutraalstand te zetten.
- De motor te starten.

Tevens kunnen ze uitrustingen van de auto bedienen en klem komen te zitten.

- ▶ Kinderen nooit zonder toezicht in de auto laten.
- ▶ Bij het verlaten van de auto altijd de sleutel meenemen en de auto vergrendelen.

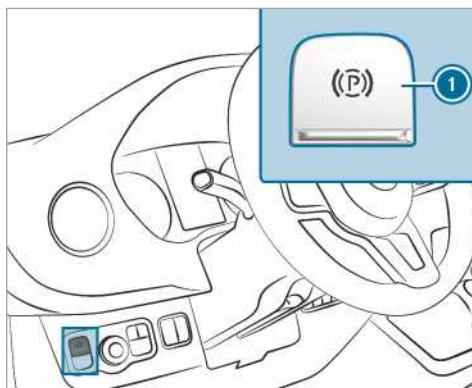

▶ **Inschakelen:** De schakelaar ① indrukken. Wanneer de elektrische parkeerrem gesloten is, gaat het rode controlelampje **(P)** in het instrumentendisply branden. Pas wanneer het rode controlelampje **(P)** continu brandt, is de elektrische parkeerrem ook daadwerkelijk gesloten.

Het bedienen is ook bij uitgeschakeld contact mogelijk.

▶ **Vrijzetten:** Aan de schakelaar ① trekken. Het rode controlelampje **(P)** in het instrumentendisply dooft.

De elektrische parkeerrem kan pas worden vrijgezet als het contact met de start-stop-toets is ingeschakeld.

Noodremming uitvoeren

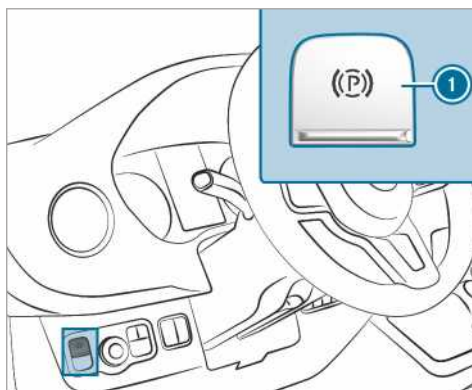

In geval van nood kan het voertuig ook tijdens het rijden met de elektrische parkeerrem worden afgeremd.

▶ Tijdens het rijden de schakelaar ① van de elektrische parkeerrem indrukken. Het voertuig wordt afgeremd zo lang de schakelaar ① van de elektrische parkeerrem ingedrukt wordt gehouden.

Het voertuig wordt sterker afgeremd, hoe langer de schakelaar ① van de elektrische parkeerrem wordt gehouden.

Tijdens het remmen:

- klinkt een waarschuwingssignaal
- verschijnt de displaymelding "Parkeerrem ontgrendelen"
- knippert het rode controlelampje  in het instrumentendisplay

Als het voertuig tot stilstand is afgeremd, wordt vervolgens de elektrische parkeerrem ingeschakeld.

Voertuig buiten gebruik stellen

Voertuig langer dan vier weken buiten bedrijf stellen

- ▶ **Mogelijkheid 1:** De accu op een druppellader aansluiten.
- ▶ **Mogelijkheid 2:** De startaccu van het voertuig loskoppelen.
- ▶ **Mogelijkheid 3:** De spanningsvoorziening met de accuhoofdschakelaar uitschakelen en de extra accu van het voertuig loskoppelen.
- ▶ **Mogelijkheid 4:** De spanningsvoorziening onderbreken door het activeren van de ruststand (→ pagina 150)

Als er geen maatregelen worden genomen om de laadtoestand van de accu in de stand te houden, moet de laadtoestand van de accu elke drie weken worden gecontroleerd.

- ▶ **Accuspanning lager dan 12,2 V:** De accu opladen, om beschadiging door diepontladen te voorkomen.

① Meer informatie is verkrijgbaar bij een gekwalificeerde werkplaats.

Ruststand

Ruststand activeren of deactiveren

Voorwaarden

- De motor is afgezet.

Boordcomputer:

→ Instellingen ▶ Voertuig ▶ Ruhezustand (Ruststand)

- ▶ **Activeren of deactiveren:** Ja of Nee selecteren.

Wielkeg gebruiken

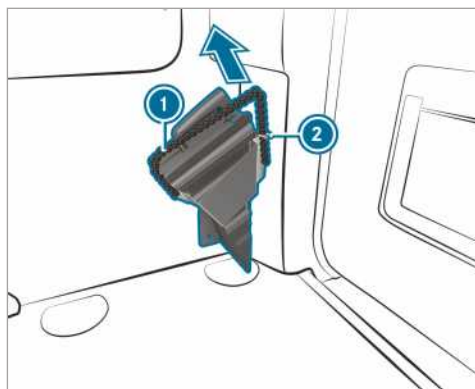

De wielkeg tevens gebruiken voor de extra beveiliging van het voertuig tegen weggrollen, bijvoorbeeld bij het parkeren of het verwisselen van een wiel.

- ▶ **Wielkeg verwijderen:** Het bevestigingskoord ① iets omlaagtrekken en dan uit de houder ② verwijderen.
- ▶ De wielkeg verwijderen.
- ① Er bij het opbergen op letten, dat de wielkeg in de houder wordt geborgd door het bevestigingskoord ①.

Rij- en rijveiligheidssystemen

Rijsystemen en uw verantwoordelijkheid

Uw voertuig is voorzien van rijsystemen die u ondersteunen bij het rijden, parkeren en manoeuvreren. De rijsystemen zijn hulpmiddelen en ontslaan u niet van uw verantwoordelijkheid. Voortdurend de verkeerssituatie in de gaten houden en indien nodig ingrijpen. De grenzen voor een veilig gebruik in acht nemen.

Functie van de sensoren

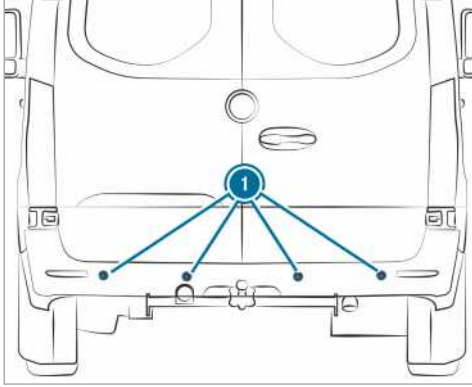

Sommige rijsystemen en rijveiligheidssystemen bewaken met sensoren ❶ de omgeving voor, achter of naast het voertuig (afhankelijk van de uitrusting van het voertuig).

De radarsensoren zijn afhankelijk van de uitrusting van het voertuig achter de bumpers en/of achter de radiatorgrille geïntegreerd. Deze onderdelen vrijhouden van vuil, ijs en aangekoekte sneeuw (→ pagina 233). De sensoren mogen niet worden afgedekt, bijvoorbeeld door een fietsdrager, uitstekende lading of stickers. Na een ongeval en de daarmee verbonden, mogelijk niet zichtbare, schade aan de bumpers of radiatorbekleding, de werking van de radarsensoren laten controleren bij een gekwalificeerde werkplaats.

Werking van de rijsystemen en rijveiligheidssystemen

In dit hoofdstuk vindt u informatie over de volgende rijsystemen en rijveiligheidssystemen:

- ABS (**A**nti**B**lokkeer**S**ysteem) (→ pagina 151)
- ASR (**A**andrijf-**S**lip-**R**egeling) (→ pagina 152)
- BAS (**B**rems-**A**ssistent-**S**ysteem = remassistentensysteem) (→ pagina 152)
- ESP® (**E**lektronisch **S**tabiliteits**P**rogramma) (→ pagina 152)
- EBD (**E**lectronic **B**rakeforce **D**istribution) (→ pagina 153)
- Active Brake Assist System (→ pagina 154)
- Adaptief remlicht (→ pagina 156)
- TEMPOMAT (→ pagina 156) en limiter (→ pagina 156)

- Actieve afstandsassistent DISTRONIC (→ pagina 159)
- Wegrijphulp voor op hellingen
- HOLD-functie (→ pagina 161)
- PARKTRONIC-parkeerassistent (→ pagina 162)
- Achteruitrijcamera (→ pagina 163)
- 360°-camera (→ pagina 165)
- ATTENTION ASSIST (→ pagina 168)
- Verkeerstekenassistent (→ pagina 169)
- Dodehoekassistent (→ pagina 170)
- Actieve spoorassistent (→ pagina 173)

Functies van het ABS (antiblokkeersysteem)

De belangrijke veiligheidsaanwijzingen met betrekking tot de rijveiligheidssystemen in acht nemen.

Het ABS regelt de remdruk in kritieke situaties:

- Bij het remmen, bijvoorbeeld bij een noodstop of onvoldoende grip van de banden, wordt het blokkeren van de wielen voorkomen.
- Bij het remmen blijft de bestuurbaarheid van het voertuig gewaarborgd binnen de fysiek mogelijke grenzen.
- Het ABS functioneert vanaf een snelheid van circa 5 km/h. Bij een glad wegdek werkt het ABS al bij een geringe druk op het rempedaal.

Systeemgrenzen

Het ABS kan niet correct werken of niet functioneren als een storing aanwezig is en het gele ABS-waarschuwinglampje  in het instrumentendisply permanent brandt na het starten van de motor.

Als het ABS regelt, is pulseren van het rempedaal voelbaar. Het pulserende rempedaal kan een aanwijzing voor gevaarlijke wegomstandigheden zijn en u eraan herinneren bijzonder voorzichtig te rijden.

Als het ABS regelt: Het rempedaal krachtig ingedrukt blijven houden tot de noodstop situatie voorbij is.

Bij een noodstop: Het rempedaal krachtig ingedrukt houden.

Werking van het BAS (Brake Assist System)

⚠ WAARSCHUWING Gevaar voor ongevallen door storing in het BAS (remassistentiesysteem)

Wanneer het BAS een storing vertoont, kan de remweg langer worden bij een noodstop.

▶ In noodstop situaties het rempedaal met volle kracht indrukken. Het ABS voorkomt daarbij het blokkeren van de wielen.

Het BAS ondersteunt u bij een noodstop met extra remkracht.

Wanneer het rempedaal snel wordt ingedrukt, wordt het BAS geactiveerd:

- Het BAS verhoogt automatisch de remdruk van de rem.
- Het BAS kan de remweg verkorten.
- Het ABS voorkomt daarbij het blokkeren van de wielen.

Als het rempedaal wordt losgelaten, werkt het remsysteem weer op conventionele wijze. Het BAS wordt uitgeschakeld.

Functies van de ASR (aandrijfslipregeling)

De ASR kan het gevaar voor ongevallen vanwege het niet-aangepast wegrijden of accelereren niet verlagen noch de natuurkundige grenzen buiten werking stellen. De ASR is slechts een hulpmiddel. Uw rijstijl altijd aanpassen aan de actuele verkeers- en weersomstandigheden.

Wanneer bij voertuigen met vierwielaandrijving de vierwielaandrijving wordt in- of uitgeschakeld, wordt de ASR tijdens de schakelmanoeuvre uitgeschakeld.

Voertuigen zonder stuurwieltoetsen: Als de ASR een functiestoring vertoont, brandt het controlelampje  als de motor draait en kan het motorvermogen beperkt zijn (→ pagina 22).

De ASR verbetert continu het tractievermogen, dus de krachtoverbrenging tussen banden en wegdek, en daarmee ook de rijstabiliteit van het voertuig. De ASR remt afzonderlijke aandrijfwielen af en begrenst het koppel van de motor, om het doordraaien van de aangedreven wielen te voorkomen. Daarmee vormt de ASR een belangrijke ondersteuning bij het wegrijden en het accelereren, in het bijzonder op een nat of glad wegdek.

Wanneer de ondergrond niet voldoende tractie biedt, kan ook met de ASR niet probleemloos worden weggereden. Daarbij spelen ook de banden, het totaalgewicht van het voertuig en de helling van de rijbaan een beslissende rol.

Als de ASR ingrijpt, knippert het waarschuwinglampje  in het instrumentendisplay.

Functies van het ESP® (elektronisch stabiliteitsprogramma)

⚠ WAARSCHUWING Slipgevaar door een storing in het ESP®

Als het ESP® is uitgeschakeld, wordt de auto niet door het ESP® gestabiliseerd. Bovendien zijn verdere rijveiligheidssystemen uitgeschakeld.

- ▶ Voorzichtig verder rijden.
- ▶ Het ESP® bij een gekwalificeerde werkplaats laten controleren.

⚠ WAARSCHUWING Slipgevaar door uitgeschakeld ESP®

Als het ESP® wordt uitgeschakeld, zorgt het ESP® niet meer voor stabilisatie van de auto.

- ▶ Het ESP® alleen uitschakelen, zolang de hieronder beschreven situaties zich voordoen.

Het voertuig niet op een rollentestbank gebruiken (bijvoorbeeld voor een controle van het vermogen). Als het voertuig op een rollentestbank moet worden gebruikt, eerst informatie inwinnen bij een gekwalificeerde werkplaats.

Wanneer bij voertuigen met vierwielaandrijving de vierwielaandrijving wordt in- of uitgeschakeld, wordt het ESP® tijdens de schakelmanoeuvre uitgeschakeld.

Als het ESP® een functiestoring vertoont, brandt het waarschuwinglampje  bij draaiende motor en kan het motorvermogen beperkt zijn (→ pagina 22).

ⓘ Alleen wielen met de aanbevolen bandenmaten monteren. Alleen dan kan het ESP® naar behoren functioneren.

ESP® (elektronisch stabiliteitsprogramma) in- of uitschakelen

Multimediasysteem:

→  ► Instellingen ► Snelle toegang ► ESP

 Het ESP® kan alleen via de snelle toegang worden in- en uitgeschakeld, als ten minste één andere functie in de snelle toegang beschikbaar is. Anders vindt u het ESP® in het menu [Assistentie](#).

► ESP selecteren.

Een bevestigingsvraag verschijnt.

► Aan of  Uit selecteren.

Als in het combi-instrument het waarschuwingslampje ESP® OFF  permanent brandt, is het ESP® uitgeschakeld.

De informatie over de waarschuwingslampjes en de displaymeldingen die in het combi-instrument kunnen worden weergegeven, in acht nemen.

Functies van het ESP® zijwindassistent

Als het ESP® is uitgeschakeld of vanwege een functiestoring niet actief is, functioneert de zijwindassistent niet.

De zijwindassistent reageert niet bij:

- sterke schokken, bijvoorbeeld door wegonefheden of kuilen.
- verlies van grip, bijvoorbeeld bij gladheid door sneeuw of ijs of vanwege aquaplaning.
- snelle en grote stuurbewegingen door de chauffeur.

Zodra de rijssituatie weer is genormaliseerd, is de zijwindassistent weer gereed voor gebruik.

De zijwindassistent herkent sterke windvlagen van opzij, die de rechthoekstabiliteit van het voertuig kunnen storen. De zijwindassistent grijpt in afhankelijk van de richting en de kracht van de zijwind.

Een stabiliserende remingreep helpt om het voertuig in het goede spoor te houden.

Bij een duidelijk waarneembare ingreep van de zijwindassistent verschijnt informatie in het combi-instrument.

De zijwindassistent is actief vanaf een snelheid van 80 km/h bij rechthoekrijden of tijdens het rijden door flauwe bochten.

Functie van de ESP®-aanhangwagenstabilisatie

 **WAARSCHUWING** Gevaar voor ongevallen bij slechte verkeers- en weersomstandigheden

Bij slechte verkeers- en weersomstandigheden kan de aanhangwagenstabilisatie slingeren van de combinatie niet voorkomen. Aanhangwagens met een hoog zwaartepunt kunnen kantelen voordat het ESP® dit herkent.

► De rijstijl altijd aan de actuele verkeers- en weersomstandigheden aanpassen.

De ESP®-aanhangwagenstabilisatie werkt kritische rij-omstandigheden vroegtijdig tegen en vormt daardoor een belangrijke ondersteuning tijdens het rijden met een aanhangwagen. De aanhangwagenstabilisatie is een onderdeel van het ESP®.

Wanneer de sensoren en analyse slingeren van de aanhangwagen herkent, remt de ESP®-aanhangwagenstabilisatie eerst doelgericht afzonderlijke wielen van het voertuig af. Daarmee worden de slingerbewegingen tegengewerkt. Wanneer de slingerbewegingen aanhouden, wordt het voertuig geremd en wordt desnoods het motorvermogen gereduceerd tot de combinatie weer stabiliseert.

Wanneer uw voertuig met aanhangwagens (combinatie) gaat slingeren, kunt u de combinatie alleen door remmen stabiliseren. De ESP®-aanhangwagenstabilisatie ondersteunt u in deze situatie bij het stabiliseren van de combinatie.

De ESP®-aanhangwagenstabilisatie is actief vanaf een snelheid van circa 65 km/h.

Als het ESP® vanwege een storing is uitgeschakeld, functioneert de aanhangwagenstabilisatie niet.

Werking van de EBD (Electronic Brakeforce Distribution)

De EBD heeft de volgende eigenschappen:

- Bewaking en regeling van de remdruk op de achterwielen
- Verbetering van de rijstabiliteit bij het remmen, in het bijzonder in bochten

Functie van het Active Brake Assist System

Het Active Brake Assist System bestaat uit:

- Afstandswaarschuwingsfunctie
- Autonome remfunctie
- Aan de situatie aangepaste remondersteuning

Het Active Brake Assist System kan u helpen om het aanrijdingsgevaar met voertuigen of voetgangers te minimaliseren of de gevolgen van een ongeval te beperken.

Wanneer het Active Brake Assist System een aanrijdingsgevaar heeft herkend, wordt u optisch en akoestisch gewaarschuwd.

Als niet wordt gereageerd op de optische of de akoestische waarschuwing, kan in kritische situaties autonoom worden afgeremd.

Bij kruisende voetgangers en fietsers: In bijzonder kritische situaties kan het Active Brake Assist System ervoor zorgen dat direct autonoom kan worden afgeremd. De optische en akoestische waarschuwing wordt in dit geval samen met het remmen geactiveerd.

Als u in een kritische situatie zelf remt of tijdens het autonoom remmen het rempedaal bedient, volgt er een aan de situatie aangepaste remondersteuning. Indien nodig wordt de remdruk verhoogd tot een noodstop. De aan de situatie aangepaste remondersteuning wordt alleen gebruikt bij sterke bediening van de rem, in andere gevallen blijft het autonoom remmen actief.

⚠ WAARSCHUWING Gevaar voor ongevallen bij beperkt herkenningsvermogen van het Active Brake Assist System

Het Active Brake Assist System kan objecten en complexe verkeerssituaties niet altijd eenduidig herkennen.

Daarbij kunnen er in complexe rij situaties ook onterechte ingrepen of niet-ingrepen van de

Brake Assist optreden. In deze gevallen, evenals bij storingen van het Active Brake Assist System, blijft het remsysteem steeds beschikbaar met volledige remkrachtondersteuning en BAS.

- ▶ Altijd goed op de verkeerssituatie letten en niet alleen op het Active Brake Assist System vertrouwen. Het Active Brake Assist System is slechts een hulpmiddel. De chauffeur van het voertuig is zelf verantwoordelijk voor een veilige afstand, de snelheid en het tijdig remmen.
- ▶ Klaar zijn om direct te kunnen remmen en eventueel uit te wijken.

Eveneens de systeemgrenzen van het Active Brake Assist System in acht nemen.

De afzonderlijke deelfuncties zijn in de volgende snelheidsbereiken beschikbaar: Afstandswaarschuwingsfunctie

De afstandswaarschuwingsfunctie waarschuwt vanaf een snelheid:

- Van circa 30 km/h, als gedurende meerdere seconden de afstand tot de voorligger te klein is voor de gereden snelheid

Het waarschuwinglampje afstandswaarschuwing in het combi-instrument  gaat branden.

- Van circa 7 km/h, als u een voertuig of voetganger tot een kritische afstand nadert
U hoort een onderbroken waarschuwingssignaal en het afstandswaarschuwingslampje in het combi-instrument  gaat branden.

Direct remmen of uitwijken voor een obstakel, in zoverre dit zonder gevaar mogelijk is en de verkeerssituatie dit toelaat.

De afstandswaarschuwingsfunctie kan u in de volgende situaties met een onderbroken waarschuwingssignaal en een waarschuwinglampje ondersteunen:

Voorliggers	Stilstaande voertuigen	Kruisende voertuigen	Overstekende voetgangers / fietsers	Stilstaande voetgangers
tot circa 250 km/h	tot circa 200 km/h	geen reactie	tot circa 60 km/h	geen reactie

Autonome remfunctie

De autonome remfunctie kan vanaf een snelheid van circa 7 km/h in de volgende situaties ingrijpen:

Voorliggers	Stilstaande voertuigen	Kruisende voertuigen	Overstekende voetgangers / fietsers	Stilstaande voetgangers
tot circa 250 km/h	tot circa 200 km/h	geen reactie	tot circa 60 km/h	geen reactie

Aan de situatie aangepaste remondersteuning

De situatieafhankelijke remondersteuning kan vanaf een snelheid van circa 7 km/h in de volgende situaties ingrijpen:

Voorliggers	Stilstaande voertuigen	Kruisende voertuigen	Overstekende voetgangers / fietsers	Stilstaande voetgangers
tot circa 250 km/h	tot circa 80 km/h	geen reactie	tot circa 60 km/h	geen reactie

Afbreken van een remingreep van het Active Brake Assist System

Een remingreep van het Active Brake Assist System kan op elk moment worden beëindigd:

- Door volle bediening van het gaspedaal of de kickdown
- Door het loslaten van het rempedaal (alleen tijdens een aan de situatie aangepaste remondersteuning)

Wanneer aan een van de volgende voorwaarden is voldaan, kan het Active Brake Assist System de remingreep beëindigen:

- U wijkt uit voor een obstakel door te sturen.
- Er bestaat geen aanrijdingsgevaar meer.
- Er wordt geen obstakel meer in de lijn van het voertuig herkend.

Systeemgrenzen

Het systeem kan in de volgende situaties mogelijk niet correct werken of buiten werking zijn:

- Bij sneeuw, regen, mist of veel spatwater
- De sensoren zijn vervuild, beslagen, beschadigd of afgedekt.
- De sensoren worden door andere radarbronnen gestoord, bijvoorbeeld bij sterke radarreflectie in parkeergarages.
- Als bandenspanningsverlies of een beschadigde band wordt herkend of weergegeven.

- Na inschakelen van het contact, resp. na het wegrijden is gedurende enkele seconden nog niet de volledige werking van het systeem beschikbaar.

Het systeem reageert in de volgende omstandigheden eventueel niet correct:



- Bij complexe verkeerssituaties kunnen objecten niet altijd eenduidig worden herkend.
- Voetgangers of voertuigen die zich snel binnen het detectiebereik van de radarsensoren bewegen.
- Voetgangers die door andere objecten worden afgedekt.
- In scherpe bochten.

Active Brake Assist System instellen

Voorwaarden

- Het contact is ingeschakeld.

Multimediasysteem:

  [▶ Instellingen](#) [▶ Assistentie](#) [▶ Actieve remassistent](#)

De volgende instellingen zijn beschikbaar:

- [Vroeg](#)
- [Gemiddeld](#)
- [Laat](#)
- ▶ Een instelling selecteren.

Bij het starten van de motor wordt elke keer automatisch de instelling **Gemiddeld** geselecteerd.

Active Brake Assist System uitschakelen

① Geadviseerd wordt om het Active Brake Assist System altijd ingeschakeld te laten.

▶ Uitschakelen.

De afstandswaarschuwingsfunctie en automatische remfunctie worden uitgeschakeld.

① Als het Active Brake Assist System uitgeschakeld is, verschijnt op het multifunctioneel display in het statusgedeelte het symbool .

Functie van het adaptieve remlicht

Het adaptieve remlicht waarschuwt het achteropkomend verkeer bij een noodstop situatie door:

- knipperende remlichten
- inschakelen van de alarmknipperlichtinstallatie

Wanneer het voertuig vanaf een snelheid hoger dan 50 km/h krachtig wordt afgeremd, knipperen de remlichten snel. Daardoor wordt het achteropkomende verkeer op zeer opvallende wijze gewaarschuwd.

Als de snelheid bij het begin van het afremmen hoger dan 70 km/h is, wordt de alarmknipperlichtinstallatie ingeschakeld zodra het voertuig tot stilstand is gekomen. Als vervolgens wordt verder gereden, wordt de alarmknipperlichtinstallatie bij circa 10 km/h automatisch uitgeschakeld. De alarmknipperlichtinstallatie kan ook met de alarmknipperlichttoets worden uitgeschakeld.

TEMPOMAT en limiter

Functie van de TEMPOMAT

De TEMPOMAT accelereert het voertuig automatisch en remt hem ook weer af om een eerder opgeslagen snelheid aan te houden.

Als u bijvoorbeeld accelereert om in te halen, wordt de opgeslagen snelheid niet gewist. Wanneer u na de inhaalmanoeuvre de voet van het gaspedaal neemt, regelt de TEMPOMAT de snelheid weer terug naar de opgeslagen snelheid.

De TEMPOMAT wordt bediend met de overeenkomstige stuurwieltoetsen. Elke snelheid vanaf 20 km/h kan worden ingesteld.

De TEMPOMAT kan het gevaar voor ongevallen vanwege een niet-aangepaste rijstijl niet verlagen noch de natuurkundige grenzen buiten werking stellen. Hij kan geen rekening houden met de

weg- en weersomstandigheden en de verkeerssituatie. De TEMPOMAT is slechts een hulpmiddel. De verantwoordelijkheid voor een veilige afstand, de snelheid, het tijdig remmen en het aanhouden van de rijstrook ligt bij u.

Weergaven op het multifunctioneel display

Op het multifunctioneel display wordt de status van de TEMPOMAT en de opgeslagen snelheid weergegeven.



Weergave instrumentendisplay (kleurendisplay)

- ① TEMPOMAT is geselecteerd
- ② Regelsnelheid grijs: De snelheid is opgeslagen, de TEMPOMAT is gedeactiveerd
- ③ Regelsnelheid groen: De snelheid is opgeslagen, de TEMPOMAT is geactiveerd

Systeemgrenzen

Op een helling kan het voorkomen dat de TEMPOMAT de snelheid niet kan aanhouden. Na het einde van de helling wordt de opgeslagen snelheid weer aangehouden.

Bij lange en steile afdalingen moet vroegtijdig in een lagere versnelling worden geschakeld. Hier vooral op letten als het voertuig beladen is. Zo wordt er gebruikgemaakt van de remwerking van de motor. Daardoor wordt het remsysteem ontlast en wordt voorkomen dat de remmen oververhit raken en te snel slijten.

De TEMPOMAT in de volgende situaties niet gebruiken:

- In verkeerssituaties met veelvuldige snelheidswisselingen, bijvoorbeeld bij druk verkeer of op wegen met veel bochten.
- Op gladde wegen. De aangedreven wielen kunnen bij het accelereren hun grip verliezen en het voertuig kan in een slip raken.
- Als bij slecht zicht wordt gereden.

Functie van de limiter

Voertuig met een toegestaan totaalgewicht tot 3,5 t: De limiter begrenst de snelheid van het

voertuig. Om snel op de opgeslagen snelheid af te regelen, remt de limiter automatisch.

Voertuig met een toegestaan totaalgewicht hoger dan 3,5 t: De limiter begrenst de snelheid van het voertuig.

De snelheid kan op de volgende manieren worden begrensd:

- Variabel: Voor snelheidsbegrenzings, bijvoorbeeld binnen de bebouwde kom
- Permanent: Voor langdurige snelheidsbegrenzings, bijvoorbeeld bij gebruik van winterbanden

De variabele limiter wordt bediend met de overeenkomstige stuurwieltoetsen. Elke snelheid vanaf 20 km/h kan worden ingesteld. Als het voertuig is gestart, kunt u de instelling ook uitvoeren bij stilstaand voertuig.

Als u met de variabele limiter de regelsnelheid met meer dan 3 km/h overschrijdt, knippert het symbool **LIM** in het instrumentendisplay. De melding **Limiter ingestelde snelheid overschreden** verschijnt. Het knipperen stopt, zodra de snelheid weer beneden de regelsnelheid is gedaald.

De limiter kan het gevaar voor ongevallen door een niet aangepaste rijstijl niet verminderen en de natuurkundige grenzen niet verleggen. Hij kan geen rekening houden met de weg- en weersomstandigheden en de verkeerssituatie. De limiter is slechts een hulpmiddel. De verantwoordelijkheid voor een veilige afstand, de snelheid, het tijdig remmen en het aanhouden van de rijstrook ligt bij u.

Weergaven op het multifunctioneel display

Op het multifunctioneel display wordt de status van de limiter en de opgeslagen snelheid weergegeven.

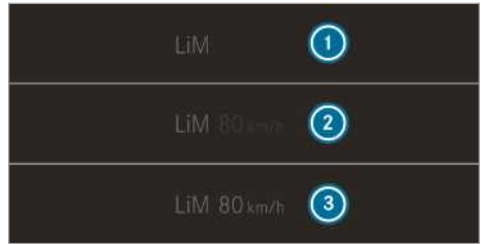

Weergave instrumentendisplay (kleurendisplay)

- ① Limiter is gekozen
- ② Regelsnelheid grijs: De snelheid is opgeslagen, de limiter is gedeactiveerd
- ③ Regelsnelheid groen: De snelheid is opgeslagen, de limiter is geactiveerd

Kickdown

Als het gaspedaal tot voorbij het drukpunt wordt ingedrukt (kickdown), wordt de variabele limiter passief geschakeld.

Als u met de variabele limiter de regelsnelheid met meer dan 3 km/h overschrijdt, knippert het symbool **LIM** in het instrumentendisplay. De melding **Limiter ingestelde snelheid overschreden** verschijnt.

Als de kickdown is beëindigd, wordt de variabele limiter in de volgende situaties opnieuw geactiveerd:

- De rijsnelheid daalt tot onder de opgeslagen snelheid.
- De opgeslagen snelheid wordt opgeroepen.
- Een nieuwe snelheid wordt opgeslagen.

TEMPOMAT of variabele limiter bedienen

⚠ WAARSCHUWING Gevaar voor ongevallen door opgeslagen snelheid

Wanneer u de opgeslagen snelheid oproept en deze lager is dan de actuele snelheid, remt de auto af.

▶ Rekening houden met de verkeerssituatie voordat de opgeslagen snelheid wordt opgeroepen.

Voorwaarden

TEMPOMAT

- De TEMPOMAT is geselecteerd.
- Het ESP® is ingeschakeld, maar mag niet regelen.
- De rijsnelheid bedraagt minimaal 20 km/h.

Variabele Limiter

- Het voertuig is gestart.
- De variabele limiter is geselecteerd.

Omschakelen tussen TEMPOMAT en variabele limiter

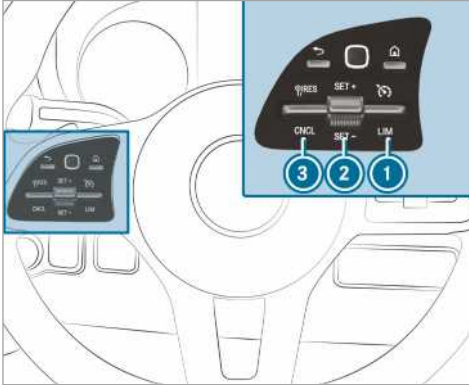

▶ **TEMPOMAT selecteren:** De tuimelschakelaar ① omhoogdrukken.

▶ **Variabele limiter selecteren:** De tuimelschakelaar ① omlaagdrukken.

① Voertuigen met actieve afstandsassistent DISTRONIC: De variabele limiter wordt via een andere toets gekozen (→ pagina 160).

TEMPOMAT of variabele limiter activeren

- ▶ De tuimelschakelaar ② omhoog (SET+) of omlaag (SET-) drukken.
- ▶ De voet van het gaspedaal nemen. De actueel gereden snelheid wordt opgeslagen en door het voertuig aangehouden (TEMPOMAT) of begrensd (variabele limiter).

Snelheid verhogen/verlagen

- ▶ De tuimelschakelaar ② omhoog- of omlaagdrukken.
De opgeslagen snelheid wordt 1 km/h verhoogd of verlaagd.
- of
- ▶ De tuimelschakelaar ② omhoog- of omlaagdrukken en vasthouden.
De opgeslagen snelheid wordt in stappen van 1 km/h verhoogd of verlaagd.

of

▶ De tuimelschakelaar ② voorbij het drukpunt drukken.
De opgeslagen snelheid wordt 10 km/h verhoogd of verlaagd.

of

▶ De tuimelschakelaar ② voorbij het drukpunt drukken en vasthouden.
De opgeslagen snelheid wordt in stappen van 10 km/h verhoogd of verlaagd.

of

▶ Het voertuig op de gewenste snelheid brengen.

▶ De tuimelschakelaar ② omhoogdrukken.

① **Voertuigen met handgeschakelde versnellingsbak:** Bij een zeer laag motortoerental wordt de TEMPOMAT of de limiter uitgeschakeld. Als de neutraalstand is ingeschakeld of nadat koppelingspedaal langer dan zes seconden is ingedrukt, wordt de TEMPOMAT uitgeschakeld.

Overname van de herkende snelheid

Wanneer de verkeerstekenassistent bij geactiveerde TEMPOMAT/variabele limiter verkeersborden met een toegestane maximumsnelheid herkend heeft en deze in het instrumentendisply worden weergegeven:

▶ De tuimelschakelaar ③ omhoogdrukken. De toegestane maximumsnelheid van het verkeersbord wordt opgeslagen en door het voertuig aangehouden of overeenkomstig begrensd.

TEMPOMAT of variabele limiter deactiveren

▶ De tuimelschakelaar ③ (CNCL) omlaagdrukken.

Wanneer de TEMPOMAT of de variabele limiter gedeactiveerd is

- Wordt met de tuimelschakelaar ② (SET+) of (SET-) de actueel gereden snelheid opgeslagen en door het voertuig aangehouden.
- Wordt met de tuimelschakelaar ③ (RES) de laatst opgeslagen snelheid opgeroepen en door het voertuig aangehouden.

① Wanneer u remt, het ESP[®] uitschakelt of wanneer het ESP[®] regelt, wordt de TEMPOMAT gedeactiveerd. De variabele limiter wordt niet gedeactiveerd.
Als het voertuig wordt geparkeerd, wordt de laatst opgeslagen snelheid gewist.

Permanente limiter

Als het voertuig langdurig een bepaalde snelheid niet mag overschrijden (bijvoorbeeld bij het gebruik van winterbanden), kan dit met de permanente limiter worden ingesteld.

In het multimediasysteem kunt u daartoe de snelheid op een waarde tussen 120 km/h en 180 km/h begrenzen (→ pagina 159).

Kort voor het bereiken van de ingestelde snelheid verschijnt deze op het multifunctioneel display. Als u de melding met  bevestigt, wordt zolang het voertuig niet wordt geparkeerd geen melding meer gegeven. Een nieuwe melding verschijnt pas weer nadat het voertuig opnieuw is gestart.

Ook bij kickdown kan de permanente limiter niet passief worden geschakeld en blijft de rijnsnelheid onder de ingestelde snelheid.

Snelheidsbegrenzing bij winterbanden instellen

Multimediasysteem:

  **Instellingen**  **Fahrzeug**
(Auto)  **Winterbanden-limiet**

 Een snelheid selecteren of de functie uitschakelen.

Actieve afstandsassistent DISTRONIC

Functie van de actieve afstandsassistent DISTRONIC

De actieve afstandsassistent DISTRONIC houdt bij een vrije doorgang de ingestelde snelheid aan. Bij herkende voorliggers wordt de ingestelde afstand aangehouden, indien nodig tot stilstand. Het voertuig wordt – afhankelijk van de afstand tot de voorligger en de ingestelde snelheid – versneld of vertraagd. De snelheid en de afstand worden op het stuurwiel ingesteld en opgeslagen. De snelheid kan in het gebied tussen 20 km/h en 160 km/h of tussen 20 km/h en de maximumsnelheid van het voertuig worden ingesteld.

Verdere eigenschappen van de actieve afstandsassistent DISTRONIC:

- Afhangelijk van de vooraf ingestelde afstand regelt de DISTRONIC dynamisch (kleine afstand) of brandstofbesparend (grote afstand).
- Afhangelijk van de herkende voertuigmassa wordt de dynamiek van de regeling van de DISTRONIC gereduceerd.

- De inleiding van een vlotte acceleratie naar de opgeslagen snelheid vindt plaats, wanneer de richtingaanwijzer wordt ingeschakeld om naar de inhaalstrook te wisselen.

De actieve afstandsassistent DISTRONIC is slechts een hulpmiddel. De chauffeur is zelf verantwoordelijk voor de veilige afstand, de snelheid en het tijdig remmen.

Systeemgrenzen

Het systeem kan bijvoorbeeld in de volgende situaties mogelijk niet correct werken of buiten werking zijn:

- Bij sneeuw, regen, mist, veel spatwater, verblinding, directe zonnestraling of sterk wisselende lichtomstandigheden
- In parkeergarages of op wegen met steile hellingen
- Als de radarsensoren vervuild of afgedekt zijn.
- Op gladde wegen kunnen de aangedreven wielen door remmen of accelereren hun grip verliezen en kan het voertuig in een slip raken.
- Stilstaande objecten worden niet herkend als deze niet daarvoor als rijdend werden herkend.
- In bochten is het mogelijk dat doelvoertuigen uit het zicht verdwijnen of slecht opnieuw kunnen worden herkend. In dat geval wordt niet op een doelvoertuig afgeregeld en kunnen ongewenste acceleraties optreden.

De actieve afstandsassistent DISTRONIC in deze situaties niet gebruiken.

⚠ WAARSCHUWING Gevaar voor ongevallen door accelereren of remmen van de actieve afstandsassistent DISTRONIC

De actieve afstandsassistent DISTRONIC kan in bijvoorbeeld de volgende gevallen accelereren of remmen:

- Wanneer de actieve afstandsassistent DISTRONIC het wegrijden regelt.
- Wanneer de opgeslagen snelheid wordt opgeroepen terwijl deze duidelijk hoger of lager is dan de actueel gereden snelheid.
- Wanneer de actieve afstandsassistent DISTRONIC een voorligger niet meer herkent of reageert op niet relevante objecten.

- ▶ De verkeerssituatie altijd goed in de gaten houden en klaar zijn om te remmen.
- ▶ Rekening houden met de verkeerssituatie voordat de opgeslagen snelheid wordt opgeroepen.

⚠ WAARSCHUWING Gevaar voor ongevallen bij onvoldoende vertraging van de actieve afstandsassistent DISTRONIC

De actieve afstandsassistent DISTRONIC remt de auto met maximaal 50% van de maximaal mogelijke vertraging af. Wanneer deze vertraging niet voldoende is, waarschuwt de actieve afstandsassistent DISTRONIC u optisch en akoestisch.

- ▶ In deze gevallen de snelheid aanpassen en voldoende afstand houden.
- ▶ Zelf remmen en/of uitwijken.

⚠ WAARSCHUWING Gevaar voor ongevallen door beperkte herkenning van de actieve afstandsassistent DISTRONIC

De actieve afstandsassistent DISTRONIC reageert niet of beperkt:

- bij het schuin achter elkaar rijden of wisselen van rijstrook
- op voetgangers, dieren, tweewielers of stilstaande voertuigen of onverwachte obstakels
- verkeers- en omgevingsituaties
- op tegenliggers en kruisend verkeer

De actieve afstandsassistent DISTRONIC kan in deze situaties niet waarschuwen of ondersteunend ingrijpen.

- ▶ De verkeerssituatie altijd goed in de gaten houden en overeenkomstig reageren.

Actieve afstandsassistent DISTRONIC bedienen

Vooraardelen

- Het voertuig is gestart.
- Als de parkeerrem vrijgezet is.
- Het ESP[®] is ingeschakeld en regelt niet.
- De transmissie staat in de stand **D**.
- De chauffeurs- en de bijrijdersdeur zijn gesloten.

- De stoelbezettingssensor van de chauffeursstoel heeft een chauffeur herkend die de veiligheidsgordel draagt.
- De controle van het radarsensorsysteem is succesvol afgesloten.

Omschakelen tussen limiter en actieve afstandsassistent DISTRONIC

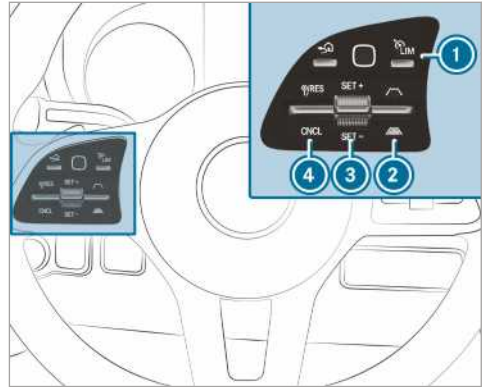

- ▶ De toets ① indrukken.

Actieve afstandsassistent DISTRONIC of variabele limiter activeren

- ▶ **Activeren zonder opgeslagen snelheid:** De tuimelschakelaar ③ omhoog (SET+) of omlaag (SET-) drukken.

De actueel gereden snelheid wordt opgeslagen en door het voertuig aangehouden (actieve afstandsassistent DISTRONIC) of begrensd (variabele limiter).

of

- ▶ **Activeren met opgeslagen snelheid:** De tuimelschakelaar ④ omhoogdrukken (RES).

ⓘ Door het tweemaal omhoogdrukken van de tuimelschakelaar ④ wordt de DISTRONIC actieve afstandsassistent of de variabele limiter met de in het combi-instrument weergegeven snelheidslimiet geactiveerd.

Weergegeven snelheidslimiet bij actieve afstandsassistent DISTRONIC of limiter overnemen

- ▶ De tuimelschakelaar ④ omhoog (RES) drukken.
De in het combi-instrument weergegeven snelheidsbegrenzing wordt als opgeslagen snelheid overgenomen. Het voertuig past de snelheid aan, aan die van de voorligger, tot maximaal de opgeslagen snelheid.

Weer wegrijden met DISTRONIC actieve afstandsassistent

- ▶ De voet van het rempedaal nemen.
- ▶ De tuimelschakelaar ④ omhoog (RES) drukken.

of

- ▶ Het gaspedaal kort en duidelijk indrukken. De functies van de actieve afstandsassistent DISTRONIC worden verder uitgevoerd.

Actieve afstandsassistent DISTRONIC deactiveren

- ⚠ **WAARSCHUWING** Gevaar voor ongevallen door ingeschakelde actieve afstandsassistent DISTRONIC bij het verlaten van de bestuurdersstoel

Als de auto alleen door de actieve afstandsassistent DISTRONIC wordt afgeremd en de bestuurder de bestuurdersstoel verlaat, kan de auto weggrollen.

- ▶ De actieve afstandsassistent DISTRONIC altijd uitschakelen en de auto tegen weggrollen beveiligen, voordat de bestuurdersstoel wordt verlaten.

- ▶ De tuimelschakelaar ④ omlaag (CNCL) drukken.
- ▶ Het rempedaal indrukken.

Snelheid verhogen of verlagen

- ▶ De tuimelschakelaar ③ omhoog (SET+) of omlaag (SET-) drukken. De opgeslagen snelheid wordt 1 km/h verhoogd of verlaagd.

of

- ▶ De tuimelschakelaar ③ omhoog (SET+) of omlaag (SET-) drukken en vasthouden. De opgeslagen snelheid wordt in stappen van 1 km/h verhoogd of verlaagd.

of

- ▶ De tuimelschakelaar ③ voorbij het drukpunt drukken. De opgeslagen snelheid wordt 10 km/h verhoogd of verlaagd.

of

- ▶ De tuimelschakelaar ③ voorbij het drukpunt drukken en vasthouden. De opgeslagen snelheid wordt in stappen van 10 km/h verhoogd of verlaagd.

Voorgeschreven afstand tot de voorligger vergroten of verkleinen

- ▶ **Voorgeschreven afstand vergroten:** De tuimelschakelaar ② omlaag  drukken.

- ▶ **Voorgeschreven afstand verkleinen:** De tuimelschakelaar ② omhoog  drukken.

Informatie over de weghijlp voor op hellingen

De weghijlp voor op hellingen houdt het voertuig onder de volgende voorwaarden gedurende korte tijd vast bij het wegrijden bergop:

- Voertuigen met handgeschakelde versnellingsbak: Er is een versnelling ingeschakeld.
- Voertuigen met automatische transmissie: De transmissie staat in de stand **D** of **R**.
- Als de parkeerrem vrijgezet is.

Zo is er voldoende tijd uw voet van het rempedaal op het gaspedaal te plaatsen en weg te rijden zonder dat het voertuig terugrolt.

- ⚠ **WAARSCHUWING** Gevaar voor ongevallen en gevaar voor letsel door weggrollen van de auto

Na korte tijd remt de weghijlp voor op hellingen de auto niet meer af en kan deze daarvoor weggrollen.

- ▶ Daarom de voet snel van het rem- naar het gaspedaal verplaatsen. De auto nooit proberen te verlaten als deze met de weghijlp voor op hellingen wordt vastgehouden.

HOLD-functie

HOLD-functie

Voorwaarden

- De stoelbezettingssensor van de chauffeursstoel heeft een chauffeur herkend die de veiligheidsgordel draagt.

De HOLD-functie houdt het voertuig vast zonder dat het rempedaal moet worden ingedrukt, bijvoorbeeld bij het wegrijden op een helling. Als er om weg te rijden gas wordt gegeven, wordt de remwerking opgeheven en de HOLD-functie uitgeschakeld.

Systeemgrenzen

- De helling mag niet groter zijn dan 30 %.

PARKTRONIC-parkeerassistent

Functie van de PARKTRONIC-parkeerassistent

De PARKTRONIC-parkeerassistent is een elektronische parkeerhulp met ultrasone sensoren. Hij bewaakt met behulp van zes sensoren in de voorbumper en zes sensoren in de achterbumper de omgeving van het voertuig. De PARKTRONIC-parkeerassistent geeft de afstand tussen het voertuig en een obstakel optisch en akoestisch aan.

De PARKTRONIC-parkeerassistent is slechts een hulpmiddel. Hij kan uw waarneming van de omgeving niet vervangen. De chauffeur blijft te allen tijde verantwoordelijk voor het veilig manoeuvreren en in- en uitparkeren. Bij het manoeuvreren, in- en uitparkeren mogen zich onder andere geen personen, dieren of voorwerpen in het manoeuvreergebied bevinden; dit controleren.

In de standaardinstelling klinkt vanaf een afstand van circa 0,4 m tot het obstakel een onderbroken signaal. Vanaf een afstand van circa 0,3 m klinkt een ononderbroken signaal. In het multimediasysteem kunt u instellen, dat de waarschuwingssignalen al bij grotere afstanden van circa (1 m) hoorbaar zijn (→ pagina 162).

Weergave van de PARKTRONIC-parkeerassistent in het multimediasysteem

Als de weergave van de PARKTRONIC-parkeerassistent in het multimediasysteem niet ingeschakeld is en er wordt een obstakel op het pad herkend, dan wordt bij snelheden tot circa 10 km/h een pop-upvenster van de PARKTRONIC-parkeerassistent op het multimediasysteem weergegeven.

Systeemgrenzen

De PARKTRONIC-parkeerassistent houdt eventueel geen rekening met de volgende obstakels:

- Obstakels onder het herkeningsgebied, bijvoorbeeld personen, dieren of voorwerpen
- Obstakels boven het herkeningsgebied, bijvoorbeeld uitstekende lading, overhangen of laadplatforms van vrachtwagens

De sensoren moeten vrij zijn van vuil, ijs of natte sneeuw. Anders kunnen ze niet correct functioneren. Daarom moeten de sensoren regelmatig worden gereinigd; hierbij ervoor zorgen dat er geen krassen of beschadigingen op de sensoren ontstaan.

Voertuigen met aanhangwagenvoorziening:

Als de elektrische verbinding tussen het voertuig en aanhangwagen is aangesloten, is de PARKTRONIC-parkeerassistent voor de achterzijde uitgeschakeld.

PARKTRONIC-parkeerassistent uit- of inschakelen

! **AANWIJZING** Gevaar voor ongevallen door objecten in de directe omgeving

De PARKTRONIC-parkeerassistent herkent bepaalde objecten in de directe omgeving mogelijk niet.

- ▶ Bij het parkeren of manoeuvreren in het bijzonder op obstakels letten die zich onder of boven de sensoren bevinden, bijvoorbeeld bloembakken of aanhangwagendissels. Anders kunnen de auto of andere objecten worden beschadigd.

Multimediasysteem:

→  **▶▶ Instellingen ▶▶ Snelle toegang**

▶ **PARKTRONIC Aan** selecteren.

De functie wordt afhankelijk van de vorige toestand in- of uitgeschakeld.

i Als het voertuig wordt gestart, is de PARKTRONIC-parkeerassistent automatisch ingeschakeld.

Waarschuwingssignalen van de PARKTRONIC-parkeerassistent instellen

Multimediasysteem:

→ **▶▶ Instellingen ▶▶ Assistentie ▶▶ Camera & parkeren ▶▶ Waarsch.signalen inst.**

Volume van de waarschuwingssignalen instellen

▶ **Volume waarsch.signalen** selecteren.

▶ Een waarde instellen.

Toonhoogte van de waarschuwingssignalen instellen

▶ **Toonhoogte waarsch.signalen** selecteren.
Een waarde instellen.

Activeringsmoment van de waarschuwingssignalen bepalen

U kunt vastleggen, of de waarschuwingssignalen van de PARKTRONIC-parkeerassistent al bij een grotere afstand tot de hindernis worden gegeven.

▶ **Vroeg waarschuwen rondom** selecteren.

▶ De functie in- of uitschakelen.

Geluidsverlaging in- of uitschakelen

U kunt vastleggen, of tijdens een akoestische waarschuwing van de PARKTRONIC-parkeerassistent het volume van een mediabron in het multimediasysteem moet worden verlaagd.

- ▶ Verlaging audiovol. bij waarsch.signalen selecteren.
- ▶ De functie in- of uitschakelen.

Achteruitrijcamera

Functie van de achteruitrijcamera

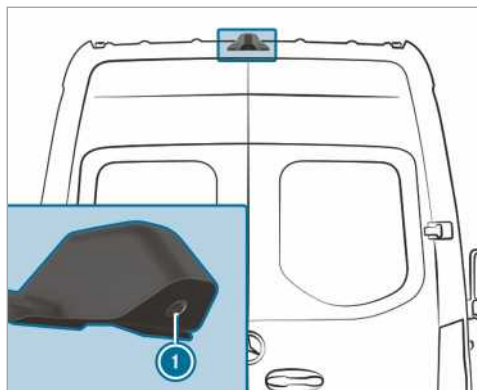

Als de functie in het multimediasysteem is ingeschakeld, wordt bij het inschakelen van de achteruitversnelling het beeld van de achteruitrijcamera ① in het multimediasysteem weergegeven. Dynamische hulplijnen tonen het rijspoor aan de hand van de actuele stuurwielverdraaiing. Zo kunt u zich bij het achteruitrijden oriënteren en obstakels vermijden.

Wanneer aan de volgende voorwaarden is voldaan, wordt het beeld van de achteruitrijcamera ① ook in het multimediasysteem weergegeven:

- Het contact is ingeschakeld.
- De achteruitversnelling is niet ingeschakeld.
- De achterste draaideuren worden geopend.

Op deze wijze kan het gebied achter het voertuig worden bewaakt.

Het beeld van de achteruitrijcamera wordt na circa 10 seconden uitgeschakeld als de achterste draaideuren worden gesloten.

De achteruitrijcamera is slechts een hulpmiddel. Hij kan uw waarneming van de omgeving niet vervangen. De chauffeur blijft te allen tijde verantwoordelijk voor het veilig manoeuvreren en par-

keren. Bij het manoeuvreren of parkeren mogen zich onder andere geen personen, dieren of voorwerpen in het manoeuvreergebied bevinden; dit controleren.

De achteruitrijcamera kan obstakels vervormd, niet correct of zelfs geheel niet weergeven. De achteruitrijcamera kan niet alle objecten die zich zeer dichtbij en/of onder de achterbumper bevinden aangeven. Hij waarschuwt niet voor aanrijdingen, personen of voorwerpen.

U kunt kiezen tussen de volgende weergaven:

- Normale weergave
- Groothoekweergave
- Aanhangwagenweergave

Het gebied achter het voertuig wordt net als in de binnenspiegel in spiegelbeeld weergegeven.

Systeemgrenzen

De achteruitrijcamera werkt in onder andere de volgende situaties slechts beperkt of helemaal niet:

- Het regent hard, het sneeuwt of het is mistig.
- De lichtomstandigheden zijn slecht, bijvoorbeeld 's nachts.
- De omgeving wordt met een fluorescerend licht verlicht, het display kan fllikeren.
- Er ontstaat een snelle temperatuurwisseling, bijvoorbeeld wanneer in de winter vanuit de kou een verwarmde garage wordt ingereiden.
- De omgevingstemperatuur zeer hoog is.
- De cameralens is afgedekt, vervuild of beslagen. De aanwijzingen voor het reinigen van de achteruitrijcamera in acht nemen (→ pagina 233).
- De camera of de achterzijde van het voertuig is beschadigd. In dit geval de camera, diens stand en de afstelling laten controleren bij een gekwalificeerde werkplaats.

Door achterop het voertuig gemonteerde aanbouwdelen (bijvoorbeeld een laadklep) kunnen het gezichtsveld en verdere functies van de achteruitrijcamera worden beperkt.

- ① Het contrast van het display kan nadelig worden beïnvloed door invallend zonlicht of andere lichtbronnen. Wees in dat geval extra voorzichtig.
- ① Het display bij een aanzienlijke beperking van de bruikbaarheid, als gevolg van bijvoorbeeld pixelfouten, laten repareren of vervangen.

i Voorwerpen die zich niet ter hoogte van de bodem bevinden, verschijnen verder verwijderd dan ze daadwerkelijk zijn. Dit zijn bijvoorbeeld:

- de bumper van een geparkeerd voertuig
- de aanhangwagendissel van een aanhangwagen
- de kogelhals van de aanhangwagenvoorziening
- de achterzijde van een vrachtwagen
- een schuinstaande paal

De hulplijnen van het camerabeeld alleen gebruiken ter oriëntatie. Voorwerpen niet dichterbij dan tot de onderste horizontale hulplijn. Anders kunt u uw voertuig en/of het voorwerp beschadigen.

Voertuigen zonder PARKTRONIC-parkeerassistent

De volgende cameraweergaven zijn beschikbaar in het mediasysteem:

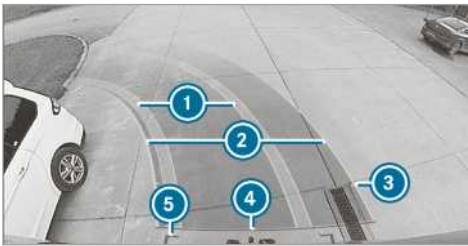

Normale weergave

- 1 Geel rijspoor van de banden bij actuele stuurwielverdraaiing (dynamisch)
- 2 Gele hulplijnen, breedte van het voertuig (vlak waarover wordt gereden) afhankelijk van de momentele stuurwielverdraaiing (dynamisch)
- 3 Markering op een afstand van circa 1,0 m (de achterste draaideuren kunnen nog geheel worden geopend.)
- 4 Rode hulplijn op circa 0,3 m afstand tot het achtergedeelte
- 5 Rode hulplijnen op circa 0,2 m afstand tot het achtergedeelte, voertuig met buitenspiegels



Groothoekweergave

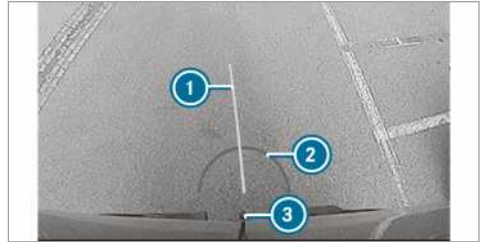

Aanhangerweergave (indien aanhangwagenvoorziening gemonteerd)

- 1 Gele hulplijn, richthulp
- 2 Rode hulplijn op circa 0,3 m afstand tot de kogelkop van de aanhangwagenvoorziening
- 3 Kogelkop van de aanhangwagenvoorziening

Voertuigen met PARKTRONIC-parkeerassistent

De volgende cameraweergaven zijn beschikbaar in het mediasysteem:

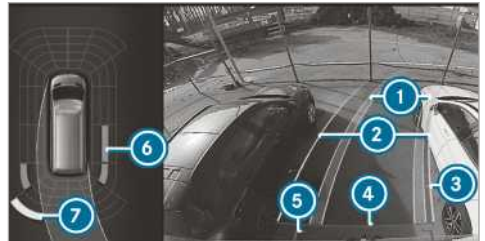

Normale weergave

- 1 Geel rijspoor van de banden bij actuele stuurwielverdraaiing (dynamisch)
- 2 Gele hulplijnen, breedte van het voertuig (vlak waarover wordt gereden) afhankelijk van de momentele stuurwielverdraaiing (dynamisch)

- ③ Markering op een afstand van circa 1,0 m (de achterste draaideuren kunnen nog geheel worden geopend.)
- ④ Rode hulplijn op circa 0,3 m afstand tot het achtergedeelte
- ⑤ Rode hulplijnen op circa 0,2 m afstand tot het achtergedeelte, voertuig met buitenspiegels
- ⑥ Oranje waarschuwingmelding van de PARKTRONIC-parkeerassistent: Obstakels op middellange afstand (tussen circa 0,4 m en 0,6 m)
- ⑦ Gele waarschuwingmelding van de PARKTRONIC-parkeerassistent: Obstakels op een afstand tussen circa 0,6 m en 1,0 m)
- ⓘ Wanneer de afstand tot het obstakel circa 0,4 m of minder bedraagt, wordt de waarschuwingmelding van de PARKTRONIC-parkeerassistent rood.
- ⓘ Als het volledige systeem uitvalt, worden de binnenste segmenten van de waarschuwingmelding rood afgebeeld.

Wanneer het systeem aan de achterzijde uitvalt, verandert de weergave van de segmenten als volgt:

- Bij het achteruitrijden worden de achterste segmenten rood weergegeven.
- Bij het vooruitrijden worden de achterste segmenten uitgeschakeld.

Als de PARKTRONIC-parkeerassistent uitgeschakeld is, wordt de waarschuwingmelding ook uitgeschakeld.



Groothoekweergave

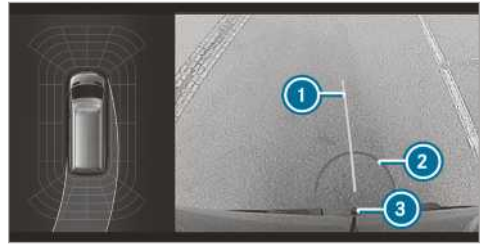

Aanhangerweergave (indien aanhangwagenvoorziening gemonteerd)

- ① Gele hulplijn, richthulp
- ② Rode hulplijn op circa 0,3 m afstand tot de kogelkop van de aanhangwagenvoorziening
- ③ Kogelkop van de aanhangwagenvoorziening

360°-camera

Functie van de 360°-camera

De 360°-camera is een systeem dat bestaat uit vier camera's. De camera's registreren de directe omgeving van het voertuig. Het systeem ondersteunt u bijvoorbeeld bij het parkeren of bij slecht overzichtelijke uitritten.

De 360°-camera is slechts een hulpmiddel. Hij kan uw waarneming van de omgeving niet vervangen. De chauffeur blijft te allen tijde verantwoordelijk voor het veilig manoeuvreren en parkeren. Bij het manoeuvreren of parkeren mogen zich onder andere geen personen, dieren of voorwerpen in het manoeuvreergebied bevinden; dit controleren.

Het systeem verwerkt de beelden van de volgende camera's:

- Achteruitrijcamera
- Frontcamera
- Twee zijcamera's in de buitenspiegels

Weergaven van de 360°-camera

U kunt kiezen tussen verschillende weergaven:

Top View

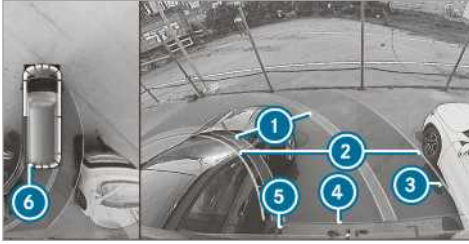

- ① Geel rijspoor van de banden bij actuele stuurwielverdraaiing (dynamisch)
- ② Gele hulplijnen, breedte van het voertuig (vlak waarover wordt gereden) afhankelijk van de momentele stuurwielverdraaiing (dynamisch)
- ③ Markering op een afstand van circa 1,0 m (de achterste draaideuren kunnen nog geheel worden geopend.)
- ④ Rode hulplijn op circa 0,3 m afstand tot het achtergedeelte
- ⑤ Rode hulplijnen op circa 0,2 m afstand tot het achtergedeelte, voertuig met buitenspiegels
- ⑥ Rode waarschuwingmelding van de PARKTRONIC-parkeerassistent: Obstakels op een afstand van circa (0,4 m of minder)

Wanneer de PARKTRONIC-parkeerassistent gereed voor gebruik is en geen objecten worden herkend, worden de segmenten van de waarschuwingmelding grijs afgebeeld.

- ① Als het volledige systeem uitvalt, worden de segmenten van de waarschuwingmelding rood afgebeeld.

Wanneer het systeem aan de achterzijde uitvalt, verandert de weergave van de segmenten als volgt:

- Bij het achteruitrijden worden de achterste segmenten rood weergegeven.
- Bij het vooruitrijden worden de achterste segmenten uitgeschakeld.

Als de PARKTRONIC-parkeerassistent uitgeschakeld is, wordt de waarschuwingmelding ook uitgeschakeld.

Hulplijnen

- ① De hulplijnen op het display van het multimedia-systeem geven de afstanden ten opzichte

van het eigen voertuig aan. De afstanden gelden alleen op rijbaanhoogte.

De hulplijnen in de aanhangwagenmodus worden ter hoogte van de aanhangwagenvoorziening afgebeeld.

Aanhangerweergave (indien aanhangwagenvoorziening gemonteerd)



Aanhangerweergave (indien aanhangwagenvoorziening gemonteerd)

- ① Gele hulplijn, richtlijn
- ② Rode hulplijn op circa 0,3 m afstand tot de kogelkop van de aanhangwagenvoorziening
- ③ Kogelkop van de aanhangwagenvoorziening

Zij-aanzicht van de spiegelcamera's

In deze weergave kunnen de zijkanten van het voertuig worden bekeken.

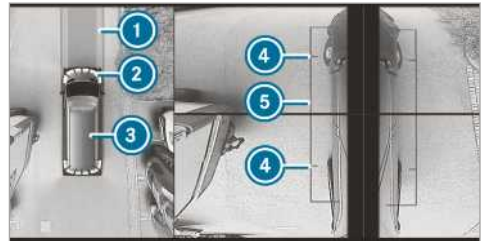

- ① Rijstrook bij actuele stuurwielverdraaiing
- ② Gele waarschuwingmelding van de PARKTRONIC-parkeerassistent: Obstakels op een afstand van circa (1,0 m of minder)
- ③ Eigen voertuig van bovenaf
- ④ Markering van de punten waar de wielen de grond raken
- ⑤ Hulplijnen van de buitenmaten van het voertuig met uitgeklapte buitenspiegels

Wanneer de afstand tot een obstakel afneemt, verandert de kleur van de waarschuwingmelding ②.

Uitval van het systeem

Als het systeem niet gebruiksklaar is, verschijnt in het multimediasysteem de volgende melding:



Systeemgrenzen

De 360°-camera werkt in onder andere de volgende situaties slechts beperkt of helemaal niet:

- De voordeuren zijn geopend.
- De buitenspiegels worden ingeklapt.
- Het regent hard, het sneeuwt of het is mistig.
- De lichtomstandigheden zijn slecht, bijvoorbeeld 's nachts.
- De omgeving wordt met een fluorescerend licht verlicht, het display kan flikkeren.
- Er ontstaat een snelle temperatuurwisseling, bijvoorbeeld wanneer in de winter vanuit de kou een verwarmde garage wordt ingereden.
- De omgevingstemperatuur zeer hoog is.
- De cameralens is afgedekt, vervuild of beslagen.
- Camera's of onderdelen van het voertuig waarin de camera's zijn gemonteerd, zijn beschadigd. In dit geval de camera's, hun stand en afstelling laten controleren bij een gekwalificeerde werkplaats.

In deze situaties de 360°-camera niet gebruiken. Anders kunt u anderen bij het parkeren verwonden of in botsing komen met voorwerpen.

Bij voertuigen met in hoogte instelbaar onderstel of bij zwaar beladen voertuigen kunnen bij het verlaten van de standaardhoogte om technische redenen onnauwkeurigheden bij de hulplijnen en bij de weergave van de berekende beelden optreden.

Door op het voertuig gemonteerde aanbouwdelen (bijvoorbeeld een laadklep), kunnen het gezichtsveld en verdere functies van het camerasysteem worden beperkt.

- Het contrast van het display kan door plotseling invallend zonlicht of andere lichtbronnen

nadelig worden beïnvloed, bijvoorbeeld bij het uitrijden van een garage. Wees in dat geval extra voorzichtig.

- Het display bij een aanzienlijke beperking van de bruikbaarheid, als gevolg van bijvoorbeeld pixelfouten, laten repareren of vervangen.

Wanneer aan de volgende voorwaarden is voldaan, wordt het beeld van de 360°-camera automatisch in het multimediasysteem weergegeven:

- Het contact is ingeschakeld.
- De achterste draaideuren worden geopend.

Op deze wijze kan het gebied achter het voertuig worden bewaakt.

Het beeld van de achteruitrijcamera wordt na circa 10 seconden uitgeschakeld als de achterste draaideuren worden gesloten.

De aanwijzingen voor het reinigen van de 360°-camera in acht nemen (→ pagina 233).

Weergave van de 360°-camera selecteren

Voorwaarden

- In het multimediasysteem is de functie **Aut. achteruitrijcam.** geactiveerd (→ pagina 167).
- ▶ De achteruitversnelling inschakelen.
- ▶ In het multimediasysteem de gewenste weergave selecteren.

Automatische functie van de achteruitrijcamera in- en uitschakelen

De achteruitrijcamera is slechts een hulpmiddel. Hij kan uw waarneming van de omgeving niet vervangen. De chauffeur blijft te allen tijde verantwoordelijk voor het veilig manoeuvreren en in- en uitparkeren. Erop letten dat zich geen personen, dieren of voorwerpen in de baan van het voertuig bevinden. De omgeving in de gaten houden en te allen tijde klaar zijn om te remmen.

Multimediasysteem:

→ ▶ Instellingen ▶ Fahrzeug (Auto) ▶ Achteruitrijcamera

- ▶ **Aut. achteruitrijcam.** in- of uitschakelen.

Manoeuvreerondersteuning in-/uitschakelen

Multimediasysteem:

→ ▶ Instellingen ▶ Assistentie ▶ Camera & parkeren

- ▶ **Manoeuvreeronderst.** in- of uitschakelen.

① Wanneer de manoeuvreerondersteuning ingeschakeld is, zijn de volgende functies actief:

- Drive Away Assist (→ pagina 172)
- Rear Cross Traffic Alert (→ pagina 172)

ATTENTION ASSIST

Functie van de ATTENTION ASSIST

De ATTENTION ASSIST ondersteunt u bij lange, monotone ritten op bijvoorbeeld autosnelwegen. Indien de ATTENTION ASSIST tekenen van vermoeidheid of toenemende onoplettendheid bij de chauffeur herkent, wordt een pauze voorgesteld.

De ATTENTION ASSIST is slechts een hulpmiddel. Hij kan vermoeidheid of toenemende onoplettendheid niet altijd tijdig herkennen. Het systeem is geen vervanging van een uitgeruste en opmerkelijke chauffeur. Bij langere ritten tijdig en regelmatig pauzes nemen, waarbij u goed kunt uitrusten.

U kunt kiezen tussen twee instellingen:

- **Standaard:** Normale gevoeligheid van het systeem
- **Gevoelig:** Verhoogde gevoeligheid van het systeem. De chauffeur wordt eerder gewaarschuwd en de door het systeem bepaalde alertheidstoestand (attentieniveau) wordt overeenkomstig aangepast.

Als vermoeidheid of een toenemende onoplettendheid wordt herkend, verschijnt op het instrumentendisplay de waarschuwing: **Attention Assist: Pause!**. U kunt de melding bevestigen en naar behoefte pauze nemen. Als u geen pauze neemt en de ATTENTION ASSIST nog steeds toenemende onoplettendheid vaststelt, wordt u op z'n vroegst na 15 minuten opnieuw gewaarschuwd.

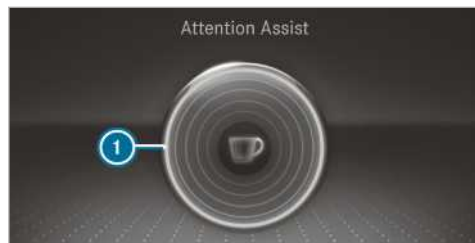

Weergave instrumentendisplay (kleurendisplay)

In het menu Assistentie van de boordcomputer kan de statusinformatie voor de ATTENTION ASSIST worden opgeroepen:

- De ritduur sinds de laatste pauze.
- De door de ATTENTION ASSIST vastgestelde aandachtstoestand:
 - Hoe voller de cirkel is, hoe groter de vastgestelde aandachtstoestand.
 - Naarmate de aandacht afneemt, wordt de cirkel in het midden van de weergave van buiten naar binnen steeds leger.

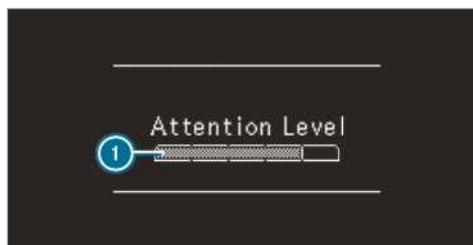

Weergave instrumentendisplay (zwart-wit-display)

In het menu Assistentie van de boordcomputer kan de statusinformatie voor de ATTENTION ASSIST worden opgeroepen:

- De ritduur sinds de laatste pauze.
- De door de ATTENTION ASSIST vastgestelde aandachtstoestand:
 - Hoe voller de balk is, hoe groter de vastgestelde aandachtstoestand.
 - Naarmate de aandacht afneemt, wordt de balk leger.

Wanneer de ATTENTION ASSIST geen attentieniveau kan berekenen en er geen waarschuwing kan worden gegeven, verschijnt de melding **Attention Level**.

Als op het instrumentendisplay een waarschuwing wordt gegeven, wordt in het multimediasysteem voorgesteld om naar een wegrestaurant te zoeken. U kunt een wegrestaurant selecteren en de navigatie daarnaartoe starten. Deze functie kan in het multimediasysteem worden in- of uitgeschakeld.

Als de ATTENTION ASSIST is uitgeschakeld, toont de assistentieweergave op het instrumentendisplay bij draaiende motor het symbool . Nadat de motor opnieuw is gestart, is de ATTENTION ASSIST automatisch weer ingeschakeld. De

laatst geselecteerde gevoeligheid blijft opgeslagen.

Systeemgrenzen

De ATTENTION ASSIST is actief in het snelheidsbereik tussen 60 km/h en 200 km/h.

De ATTENTION ASSIST werkt in de volgende situaties beperkt en waarschuwingen wordt vertraagd of helemaal niet gegeven:

- Bij een ritduur van minder dan circa 30 minuten
- Bij een slechte staat van het wegdek (kuilen en wegoneffenheden)
- Bij sterke zijwind
- Bij een sportieve rijstijl (hoge bochtsnelheden of krachtige acceleraties)
- Als de tijd verkeerd is ingesteld
- In actieve rijsituaties, bij frequente wisseling van rijstrook en snelheid

In de volgende situaties wordt de vermoeidheids- en opmerkzaamheidsanalyse van de ATTENTION ASSIST gewist en bij verder rijden opnieuw gestart:

- De motor wordt afgezet.
- U doet de veiligheidsgordel af en opent de chauffeursdeur (bijvoorbeeld wisselen van chauffeur of pauze).

ATTENTION ASSIST instellen

Multimediasysteem:

→  >> Instellingen >> Assistentie >> Attention Assist

Instelmogelijkheden

▶ Standaard, Gevoelig of Uit selecteren.

Wegrestaurant voorstellen

- ▶ [Rustplaats voorstellen](#) selecteren.
- ▶ De functie in- of uitschakelen.
Wanneer de ATTENTION ASSIST vermoeidheid of toenemende onoplettendheid bij de bestuurder herkent, wordt een wegrestaurant in de buurt voorgesteld.
- ▶ Voorgestelde wegrestaurant kiezen.
U wordt naar het gekozen wegrestaurant genavigeerd.

Verkeerstekenassistent

Functie van de verkeerstekenassistent

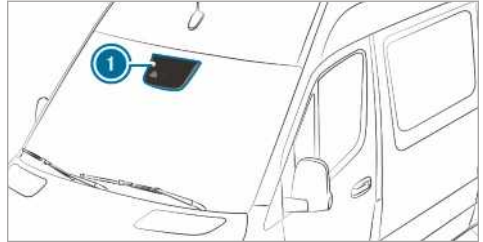

De verkeerstekenassistent herkent verkeerstekens door middel van een multifunctionele camera ①. Deze ondersteunt u door herkende snelheidslimieten en inhaalverboden weer te geven op het combi-instrument.

Aangezien de verkeerstekenassistent ook gebruikmaakt van de gegevens in het navigatiesysteem, kan de weergave ook worden geactualiseerd zonder dat verkeerstekens zijn herkend:

- Als een andere weg wordt ingeslagen, bijvoorbeeld bij een snelwegoprit of -afrit.
- Als een gemeentegrens wordt gepasseerd, die in de digitale kaart is opgeslagen.

Als het systeem herkent dat u op een weggedeelte tegen de voorgeschreven rijrichting rijdt, wordt een waarschuwing gegeven.

Verkeerstekens met een beperking op een onderbord (bijvoorbeeld bij regen) worden eveneens door de camera herkend.

Waarschuwing bij overschrijding van de toegestane maximumsnelheid

Het systeem kan u waarschuwen als u per ongeluk de toegestane maximumsnelheid overschrijft. Daartoe kunt u in het multimediasysteem instellen, met welke waarde de toegestane maximumsnelheid mag worden overschreden voordat een waarschuwing wordt gegeven. U kunt instellen of de waarschuwing alleen optisch of daarnaast ook akoestisch moet plaatsvinden.

Weergave op het instrumentendisplay

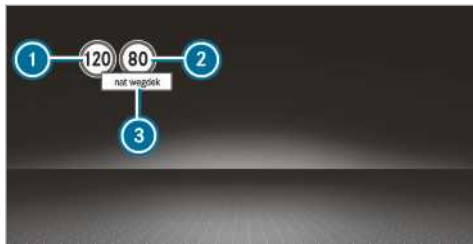

Instrumentendisplay (kleurendisplay)

- ① Toegestane snelheid
 - ② Toegestane snelheid bij beperking
 - ③ Onderbord met beperking
- ① Er wordt altijd slechts een van de verkeersborden ① of ② in het instrumentendisplay weergegeven, zo nodig met een onderbord ③. Indien tegelijkertijd twee verkeersborden worden herkend, verschijnt op het instrumentendisplay een plusteken naast het verkeersbord, als aanwijzing dat in het navigatiesysteem beide verkeersborden worden weergegeven.

Aangezien de verkeerstekenasistent ook gebruikmaakt van de gegevens in het navigatiesysteem, kan de weergave ook worden geactualiseerd zonder dat verkeerstekens zijn herkend:

- Als een andere weg wordt ingeslagen, bijvoorbeeld bij een snelwegoprit of -afrit
- Als een gemeentegrens wordt gepasseerd, die in de digitale kaart is opgeslagen

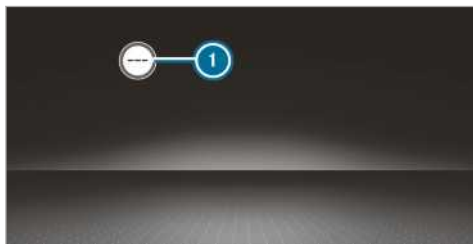

De verkeerstekenasistent is niet in alle landen verkrijgbaar. Als hij niet beschikbaar is, verschijnt de weergave ① in de snelheidsmeter.

Systeemgrenzen

Het systeem kan in de volgende situaties mogelijk niet correct werken of buiten werking zijn:

- Bij slecht zicht, bijvoorbeeld door onvoldoende verlichting van de weg, bij sterk wisselende schaduwen of door sneeuw, regen, mist of veel spatwater
- Bij verblinding, bijvoorbeeld door tegemoetkomend verkeer, directe zonnestraling of door reflecties
- Bij vervuiling van de voorruit in het gebied van de multifunctionele camera of als de camera beslagen, beschadigd of afgedekt is
- Als de verkeerstekens slecht herkenbaar zijn, bijvoorbeeld door verontreiniging, afdekking, sneeuw of onvoldoende verlichting
- Als de informatie in de digitale wegenkaart van het navigatiesysteem onjuist of niet actueel is
- Bij meerdere wegmarkeringen, bijvoorbeeld verkeerstekens bij wegwerkzaamheden of aangrenzende rijstroken

Dodehoekassistent

Functie van de dodehoekassistent met uitstapwaarschuwing

De dodehoekassistent bewaakt het gebied direct naast en aan de zijkant achter het voertuig met twee aan de zijkant geplaatste en naar achteren gerichte radarsensoren.

⚠ WAARSCHUWING Gevaar voor ongevallen ondanks de dodehoekassistent

De dodehoekassistent reageert niet op stilstaande objecten en niet op voertuigen die met een groot snelheidsverschil naderen en u inhalen.

Daardoor kan de dodehoekassistent in deze situaties niet waarschuwen.

- ▶ De verkeerssituatie altijd goed in de gaten houden en voldoende zijdelingse afstand aanhouden.

De dodehoekassistent is slechts een hulpmiddel. Deze herkent mogelijk niet alle voertuigen en ontslaat u er niet van zelf goed te blijven opletten. Altijd voldoende zijdelingse afstand tot andere verkeersdeelnemers en obstakels aanhouden. Als vanaf een snelheid van circa 12 km/h een voertuig wordt herkend dat direct daarna in het controlegebied naast uw auto komt, gaat het

waarschuwingslampje in de buitenspiegel rood branden.

- ⓘ Wanneer een aanhangwagen is aangekoppeld, kan het zicht van de radarsensoren worden gehinderd, waardoor maar een beperkte bewaking mogelijk is. De verkeerssituatie altijd goed in de gaten houden en voldoende zijdelingse afstand aanhouden.

Als zich een voertuig op geringe afstand opzij in het controlegebied bevindt en u de richtingaanwijzer in de betreffende richting inschakelt, klinkt een waarschuwingssignaal. Het rode waarschuwingssignaal in de buitenspiegel knippert. Als de richtingaanwijzer ingeschakeld blijft, worden alle overige herkende voertuigen alleen weergegeven door het knipperen van het rode waarschuwingssignaal.

Wanneer u een voertuig snel inhaalt, vindt er geen waarschuwing plaats.

Uitstapwaarschuwing

De uitstapwaarschuwing is een extra functie van de dodehoekassistent en waarschuwt de inzittenden bij het verlaten van het voertuig voor naderende bewegende voertuigen.

⚠ WAARSCHUWING Gevaar voor ongevallen ondanks uitstapwaarschuwing

De uitstapwaarschuwing reageert niet op stilstaande objecten en niet op voertuigen die met een groot snelheidsverschil naderen en u inhalen.

Daardoor kan de uitstapwaarschuwing in deze situaties niet waarschuwen.

- ▶ Bij het openen van de deuren altijd goed op de verkeerssituatie en op voldoende vrije ruimte letten.

- ⓘ De uitstapwaarschuwing werkt niet bij de schuifdeuren en de achterdeuren.

Overzicht

Als het voertuig stilstaat wordt een voorwerp herkend in het achterste bewakingsgebied.	Weergave in de buitenspiegel
Als het voertuig stilstaat wordt een deur geopend aan de betreffende zijde van het voertuig. Er wordt een voorwerp in het bewakingsgebied herkend dat een lage veiligheidsafstand heeft.	Optische en akoestische waarschuwing

- ⓘ Deze extra functie is alleen beschikbaar als de dodehoekassistent is ingeschakeld en in de eerste drie minuten na het uitschakelen van het contact. Het einde van de beschikbaarheid van de uitstapwaarschuwing wordt aangeduid door een knipperfrequentie in de buitenspiegel.

De uitstapwaarschuwing is slechts een hulpmiddel en ontslaat de inzittenden er niet van zelf goed te blijven opletten. De inzittenden blijven te allen tijde verantwoordelijk voor het zonder gevaar openen van de deuren en het veilig verlaten van het voertuig.

Systeemgrenzen

De dodehoekassistent en de uitstapwaarschuwing kunnen in de volgende situaties beperkt zijn:

- Bij vervuilde of afgedekte sensoren
- Bij slecht zicht, bijvoorbeeld door mist, hevige regen, sneeuw of spatwater
- Bij smalle voertuigen in het controlegebied, bijvoorbeeld fietsen

- ⓘ Stilstaande of langzaam bewegende objecten worden niet weergegeven.

Bij vangrails en dergelijke obstakels kunnen ongegronde waarschuwingen worden gegeven. Als lang naast lange voertuigen wordt gereden, bijvoorbeeld bij vrachtwagens, kan de waarschuwing worden onderbroken.

Bij ingeschakelde achteruitversnelling is de dodehoekassistent niet bedrijfsklaar.

De uitstapwaarschuwing kan in de volgende situaties beperkt zijn:

- Bij sensorafschaduwning door naburige voertuigen in krappe parkeerplekken

- Bij het naderen van mensen

Dodehoekassistent in- en uitschakelen

Multimediasysteem:

  Instellingen  Assistentie

 Dodehoekassistent in- of uitschakelen.

Functie van de Drive Away Assist



-  De Drive Away Assist is alleen bij voertuigen met automatische transmissie aanwezig.

De Drive Away Assist kan de ernst van een aanrijding bij het wegrijden verminderen. Als een obstakel in rijrichting wordt herkend, wordt de rij-snelheid kortstondig begrensd tot circa 2 km/h. Wanneer een kritische situatie wordt herkend, verschijnt een symbool op het camerabeeld van het multimediasysteem.

 **WAARSCHUWING** Gevaar voor ongevallen bij beperkte herkenningmogelijkheid van de Drive Away Assist

De Drive Away Assist kan objecten en complexe verkeerssituaties niet altijd ondubbelzinnig herkennen.

In deze gevallen kan de Drive Away Assist

- zonder reden waarschuwen en de rij-snelheid begrenzen.
 - niet waarschuwen of de rij-snelheid niet begrenzen.
-  De verkeerssituatie altijd goed in de gaten houden en niet uitsluitend op de Drive Away Assist vertrouwen.
-  Klaar zijn om te kunnen remmen en eventueel uit te wijken, in zoverre de verkeerssituatie dit toelaat en uitwijken zonder gevaar mogelijk is.

De Drive Away Assist is slechts een hulpmiddel. Hij kan uw waarneming van de omgeving niet vervangen. De chauffeur blijft te allen tijde verantwoordelijk voor het veilig manoeuvreren en in- en uitparkeren. Erop letten dat zich geen personen, dieren of voorwerpen in de baan van het voertuig bevinden.

In de volgende situaties kan bijvoorbeeld gevaar voor een aanrijding ontstaan:

- Het gas- en rempedaal worden met elkaar verward.
- Er wordt een verkeerde versnelling ingeschakeld.

De functie Drive Away Assist is onder de volgende voorwaarden actief:

- De PARKTRONIC-parkeerassistent is ingeschakeld.
- Bij het schakelen naar **R** of **D** als het voertuig stilstaat.
- Het herkende obstakel is minder dan circa 1,0 m verwijderd.
- De functie manoeuvreerondersteuning is in het multimediasysteem geactiveerd.

Systeemgrenzen

Op hellingen en bij het rijden met een aanhangwagen is de Drive Away Assist niet beschikbaar.

Functie van de Rear Cross Traffic Alert

Het systeem gebruikt de radarsensoren in de bumper. Daarbij wordt altijd het gebied vlak naast en achter het voertuig bewaakt. Als de radarsensoren door voertuigen of andere objecten zijn afgedekt, vindt er geen herkenning plaats.

-  Eveneens de aanwijzingen met betrekking tot de dodehoekassistent lezen (→ pagina 170).

Voertuigen met dodehoekassistent: Bij het achteruit uitparkeren kan tevens worden gewaarschuwd voor kruisend verkeer. Als een voertuig wordt herkend, brandt het rode waarschuwing-lampje in de buitenspiegel aan de overeenkomstige zijde. Als een kritieke situatie wordt herkend, klinkt bovendien een waarschuwingssignaal.

Voertuigen met dodehoekassistent en PARKTRONIC-parkeerassistent: Bij het achteruit uitparkeren kan tevens worden gewaarschuwd voor kruisend verkeer. Wanneer een kritische situatie wordt herkend, verschijnt een waarschuwingssymbool op het camerabeeld van het multimediasysteem. Als op de waarschuwing geen reactie van de chauffeur volgt, kan het voertuig automatisch worden afgeremd. In dit geval klinkt een waarschuwingssignaal.

De functie Rear Cross Traffic Alert is onder de volgende voorwaarden actief:

- De dodehoekassistent is ingeschakeld.
- De achteruitversnelling is ingeschakeld of het voertuig rijdt stapvoets achteruit.
- De functie manoeuvreerondersteuning is in het multimediasysteem geactiveerd.

Bij het rijden met een aanhangwagen is de functie Rear Cross Traffic Alert niet beschikbaar.

Spoorassistent en actieve spoorassistent

Functies van de spoorassistent

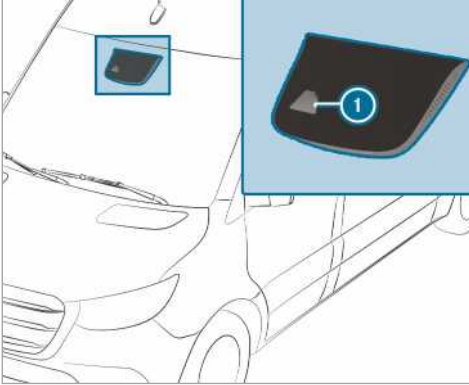

De spoorassistent bewaakt het gebied vóór het voertuig met een multifunctionele camera ①. Deze moet voorkomen dat u ongewild de rijstrook verlaat. Daartoe kunt u door een voelbare terugmelding van het stuurwiel en het knippen van het statussymbool in het instrumentendisplay worden gewaarschuwd.

De waarschuwing wordt uitgegeven, wanneer tegelijkertijd aan de volgende voorwaarden wordt voldaan:

- De spoorassistent herkent rijstrookmarkeringen.
- Een voorwiel rijdt over de rijstrookmarkeringen.

U kunt de waarschuwing van de spoorassistent in- en uitschakelen.

De spoorassistent kan het gevaar voor ongevallen als gevolg van een niet aangepaste rijstijl niet verminderen en de natuurkundige grenzen niet verleggen. Hij kan geen rekening houden met de weg- en weersomstandigheden en de verkeerssituatie. De spoorassistent is slechts een hulpmiddel en dient er niet toe om het voertuig zonder assistentie van de chauffeur de rijstrook aan te laten houden. De verantwoordelijkheid voor een veilige afstand, de snelheid, het tijdig remmen en het aanhouden van de rijstrook ligt bij u.

Systeemgrenzen

Het systeem kan in de volgende situaties mogelijk niet correct werken of buiten werking zijn:

- Het zicht is slecht, bijvoorbeeld door onvoldoende verlichting van de weg, bij sterk wis-

selende schaduwen of door sneeuw, regen, mist of veel spatwater.

- Bij verblinding, bijvoorbeeld door tegemoetkomend verkeer, directe zonnestraling of door reflecties.
- De voorruit is in de omgeving van de multifunctionele camera afgedekt of de camera is beslagen, beschadigd of afgedekt.
- Er zijn geen of meerdere, niet duidelijk herkenbare rijstrookmarkeringen aanwezig voor een rijstrook, bijvoorbeeld in de omgeving van wegwerkzaamheden.
- De rijstrookmarkeringen zijn versleten, donker of bedekt.
- De afstand tot de voorligger is te klein en daardoor kunnen de rijstrookmarkeringen niet worden herkend.
- De rijstrookmarkeringen wijzigen snel, bijvoorbeeld de rijstroken splitsen zich, kruisen elkaar of worden samengevoegd.
- De rijbaan is zeer smal en kronkelig.

Functies van de actieve spoorassistent

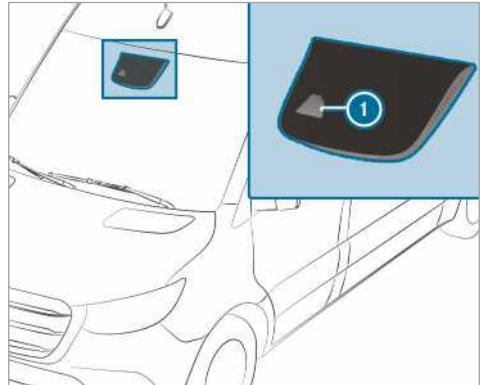

De actieve spoorassistent bewaakt het gebied vóór het voertuig met een multifunctionele camera ①. Deze moet voorkomen dat u ongewild de rijstrook verlaat. Daartoe kunt u door een voelbare terugmelding van het stuurwiel en het knippen van het statussymbool in het instrumentendisplay worden gewaarschuwd. Bovendien kunt u door een corrigerende remingreep naar uw rijstrook worden teruggevoerd. Op het instrumentendisplay verschijnt een overeenkomstige melding.

De waarschuwing wordt uitgegeven, wanneer tegelijkertijd aan de volgende voorwaarden wordt voldaan:

- Het rijstelsysteem herkent rijstrookmarkeringen.
- Een voorwiel rijdt over de rijstrookmarkeringen.

Er vindt een corrigerende remingreep plaats, wanneer tegelijkertijd aan de volgende voorwaarden wordt voldaan:

- De actieve spoorassistent herkent rijstrookmarkeringen aan beide zijden van het voertuig.
- Een voorwiel rijdt over een doorgetrokken rijstrookmarkering.

Op het instrumentendisplay verschijnt een overeenkomstige melding.

De remingreep is beschikbaar in het snelheidsbereik tussen circa 60 km/h en circa 160 km/h.

U kunt de waarschuwing van de actieve spoorassistent uitschakelen, of het systeem geheel uitschakelen.

De actieve spoorassistent kan het gevaar voor ongevallen door een niet aangepaste rijstijl niet verminderen en de natuurkundige grenzen niet verleggen. Hij kan geen rekening houden met de weg- en weersomstandigheden en de verkeerssituatie. Het rijstelsysteem is een hulpmiddel bij het onbedoeld verlaten van de rijstrook of het onbedoeld overschrijden van de rijstrookmarkeringen, maar geen systeem voor het automatisch aanhouden van de rijstrook. De verantwoordelijkheid voor een veilige afstand, de snelheid, het tijdig remmen en het aanhouden van de rijstrook ligt bij u.



Voorbeeldweergave

Als een corrigerende remingreep door de actieve spoorassistent plaatsvindt, verschijnt op het multifunctioneel display de melding .

Systeemgrenzen

In de volgende situaties vindt er geen corrigerende remingreep door de actieve spoorassistent plaats:

- U stuurt, remt duidelijk, of geeft duidelijk gas
- U schakelt de richtingaanwijzer in.
- Een rijveiligheidssysteem grijpt in, bijvoorbeeld het ESP® of het Active Brake Assist System.
- U rijdt sportief, met hoge bochtssnelheden of accelereert snel.
- Het ESP® is uitgeschakeld
- U rijdt met een aanhangwagen en de elektrische verbinding met de aanhangwagen functioneert correct.
- Als bandenspanningsverlies of een beschadigde band wordt herkend of weergegeven.

Het systeem kan in de volgende situaties mogelijk niet correct werken of buiten werking zijn:

- Het zicht is slecht, bijvoorbeeld door onvoldoende verlichting van de weg, bij sterk wisselende schaduwen of door sneeuw, regen, mist of veel spatwater.
- Bij verblinding, bijvoorbeeld door tegemoetkomend verkeer, directe zonnestraling of door reflecties.
- De voorruit is in de omgeving van de multifunctionele camera afgedekt of de camera is beslagen, beschadigd of afgedekt.
- Er zijn geen of meerdere, niet duidelijk herkenbare rijstrookmarkeringen aanwezig voor een rijstrook, bijvoorbeeld in de omgeving van wegwerkzaamheden.
- De rijstrookmarkeringen zijn versleten, donker of bedekt.
- De afstand tot de voorligger is te klein en daardoor kunnen de rijstrookmarkeringen niet worden herkend.
- De rijstrookmarkeringen wijzigen snel, bijvoorbeeld de rijstroken splitsen zich, kruisen elkaar of worden samengevoegd.
- De rijbaan is zeer smal en kronkelig.

Spoorassistent of actieve spoorassistent in- en uitschakelen

Multimediasysteem:

 [Instellingen](#) [Assistentie](#)

 [Spoorassistent of Act. spoorassistent Aan selecteren.](#)

Waarschuwing in- of uitschakelen

- ▶ **Spoorassistent of Act. spoorassistent Aan** selecteren.
- ▶ **Waarschuwing** selecteren.

Werkfunctie

PTO in- en uitschakelen

De volgende aanwijzingen in acht nemen:

- Bij een zware belasting van de PTO, bijvoorbeeld door een hoog gevraagd vermogen bij een hoge buitentemperatuur, kan de versnellingsbakolietemperatuur stijgen tot een niet-toegestane waarde. De PTO dan regelmatig gedurende ongeveer vijf tot tien minuten in deellast gebruiken.
- De PTO alleen inschakelen als het voertuig stilstaat en de versnellingsbak in de vrij- of neutraalstand staat.
- Erop letten dat het motortoerental tijdens het gebruik niet hoger dan 2500/min komt.
- Bij voertuigen met schakelblokkering is de handgeschakelde versnellingsbak geblokkeerd als de PTO is ingeschakeld.
- Bij voertuigen zonder schakelblokkering kan na het inschakelen van de PTO de 1e of 2e versnelling worden ingeschakeld en worden weggereden. Tijdens het rijden met ingeschakelde PTO niet schakelen. Daarom afhankelijk van de gewenste snelheid in de 1e of 2e versnelling wegrijden.
- Voor gebruik van de PTO in combinatie met de opbouw de aanwijzingen in de handleiding van de fabrikant in acht nemen.

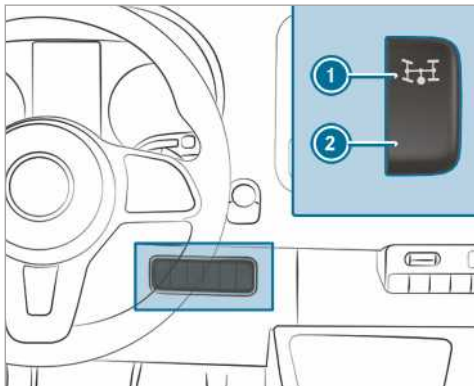

- ▶ **Inschakelen:** Het voertuig stoppen en de versnellingsbak in de neutraalstand schakelen.
- ▶ Het koppelingspedaal indrukken.
- ▶ Circa vijf seconden wacht en bij draaiende motor de schakelaar ① aan de bovenzijde indrukken.
- ▶ De voet van het koppelingspedaal nemen. Bij voertuigen met werktoerentalregeling (ADR) wordt het motortoerental automatisch naar een vooraf ingestelde of een door de chauffeur in te stellen toerental verhoogd, het constante motortoerental. Het multifunctioneel display toont de meldingen **Werktoerentalregeling actief** en **PTO actief**.
- ▶ **Uitschakelen:** Het voertuig stoppen en de versnellingsbak in de neutraalstand schakelen.
- ▶ Het koppelingspedaal indrukken.
- ▶ Circa vijf seconden wacht en bij draaiende motor de schakelaar ② aan de onderzijde indrukken.
- ▶ De voet van het koppelingspedaal nemen.

ADR (werktoerentalregeling)

Werking van de ADR (werktoerentalregeling)

Na het inschakelen verhoogt de werktoerentalregeling ADR het motortoerental automatisch naar een vooraf ingestelde of een door de chauffeur in te stellen toerental.

- ① Na een koude start is het stationair toerental van de koude motor automatisch verhoogd. Als het vooraf ingestelde bedrijfstoerental lager dan het verhoogde stationair toerental is, wordt het bedrijfstoerental pas na de warmdraaifase bereikt. De ADR kan alleen worden ingeschakeld als het voertuig stilstaat en als de parkeerrem is bediend.. Bij voertuigen met automatische transmissie moet de keuzehendel in de stand **P** staan.

ADR in- en uitschakelen

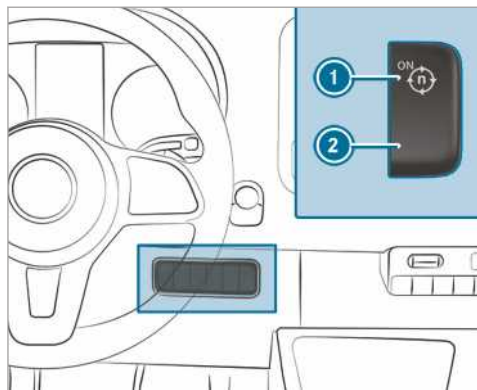

► **Inschakelen:** Als de motor draait, de schakelaar ① aan de bovenzijde indrukken. Het multifunctioneel display toont de melding [Werktoerentalregeling actief](#).

► **Uitschakelen:** Als de motor draait, de schakelaar ② aan de onderzijde indrukken.

In de volgende situaties wordt de ADR automatisch uitgeschakeld:

- U zet de parkeerrem vrij.
- U drukt het rempedaal in.
- Het voertuig beweegt.
- De regeleenheid herkent een storing.

ADR instellen

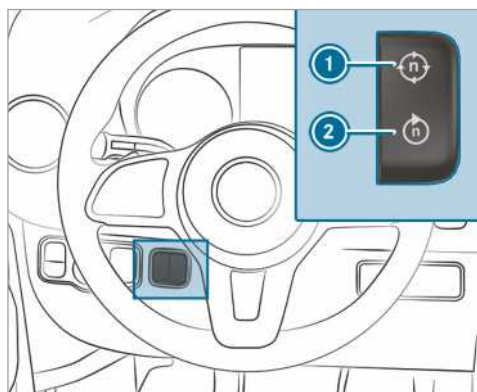

► De PTO (→ pagina 175) of de ADR inschakelen.

► **Verhogen:** De schakelaar ① aan de bovenzijde indrukken.

► **Verlagen:** De schakelaar ② aan de onderzijde indrukken.

Rijden met aanhangwagen

Aanwijzingen voor rijden met aanhangwagen

▲ **WAARSCHUWING** Gevaar van ongevallen en letsels door het overschrijden van de verticale belasting

Wanneer de toegestane verticale belasting bij gebruik van het rek wordt overschreden, kan het draagsysteem loskomen van het voertuig en andere weggebruikers in gevaar brengen.

► Steeds de toegestane verticale belasting bij gebruik van het rek naleven.

▲ **WAARSCHUWING** Slingeren van de combinatie door te hoge snelheid

Wanneer de combinatie slingert, kunt u de controle over de combinatie verliezen.

De combinatie kan zelfs kantelen.

- In geen geval proberen de combinatie recht te trekken door de snelheid te verhogen.
- De snelheid verlagen en niet tegensturen.
- Zo nodig remmen.

▲ **WAARSCHUWING** Gevaar voor ongevallen door oververhit geraakt remsysteem

Als u tijdens het rijden de voet op het rempedaal laat rusten, kan het remsysteem oververhit raken.

Daardoor wordt de remweg langer en kan het remsysteem zelfs uitvallen.

- Het rempedaal nooit als voetensteun gebruiken.
- Tijdens het rijden niet tegelijkertijd het rem- en gaspedaal indrukken.

Bij een afneembare aanhangwagenkoppeling altijd de handleiding van de aanhangwagenkoppelingfabrikant opvolgen.

Het voertuig met aanhangwagen altijd op een veilige plaats parkeren en tegen weggrollen beveiligen (→ pagina 145). De aanhangwagen voorzichtig aan- en afkoppelen.

Bij het achteruitrijden van het trekkend voertuig erop letten dat niemand tussen voertuig en aanhangwagen staat.

Als de aanhangwagen niet correct aan het trekkend voertuig wordt aangekoppeld, kan de aanhangwagen losraken. De in rijklare staat aangekoppelde aanhangwagen moet horizontaal achter het trekkend voertuig staan.

De volgende aanwijzingen met betrekking tot de kogeldruk in acht nemen:

- De maximumkogeldruk zoveel mogelijk benutten.
- De toegestane kogeldruk niet over- of onderschrijden.

De volgende waarden mogen niet worden overschreden:

- Toegestaan geremd of ongeremd aanhangwagengewicht
Het maximaal toegestane aanhangwagengewicht voor ongeremde aanhangwagens bedraagt 750 kg.
- Toegestane achterasbelasting van het trekkende voertuig
- Toegestaan totaalgewicht van het trekkende voertuig
- Toegestaan totaalgewicht van de aanhangwagens
- Toegestaan totaal gewicht van de combinatie
- Toegestane maximumsnelheid van de aanhangwagen

De toegestane afmetingen die niet mogen worden overschreden, vindt u op de volgende plaatsen:

- in de voertuigpapieren
- op het typeplaatje van de aanhangwagenvoorziening
- op het typeplaatje van de aanhangwagen
- op het voertuigtypeplaatje

Bij afwijkende waarden geldt de laagste waarde.

Voor het wegrijden het volgende controleren:

- Op de achteras van de motorwagen is de bandenspanning voor maximale belading ingesteld.
- De koplampen zijn correct ingesteld.

Met een aanhangwagen gedraagt het voertuig zich anders dan zonder aanhangwagen.

De combinatie:

- is zwaarder
- is beperkt in acceleratie- en klimvermogen
- heeft een langere remweg
- reageert sterker op harde zijwind
- vereist fijngevoeliger sturen
- heeft een grotere draaicirkel

Daardoor kan het rijgedrag verslechteren.

Tijdens het rijden met de combinatie de snelheid altijd aan de actuele weg- en weersomstandigheden aanpassen. Geconcentreerd rijden. Volgende veiligheidsafstand aanhouden.

De maximumsnelheid van 80 km/h of 100 km/h ook aanhouden in landen waarin hogere snelheden voor voertuigen met aanhangwagen zijn toegestaan.

De wettelijk voorgeschreven maximumsnelheid voor voertuigen met aanhangwagens in het betreffende land aanhouden. Controleer voor begin van de rit in het kentekenbewijs van de aanhangwagen welke maximumsnelheid is toegestaan voor uw aanhangwagen (alleen in Duitsland).

De aanhangwagenvoorziening behoort tot de onderdelen die van groot belang zijn voor de verkeersveiligheid. De aanwijzingen met betrekking tot de bediening, de verzorging en het onderhoud in de handleiding van de fabrikant aanhouden.

Voertuigen met afneembare aanhangwagenkoppeling: Beperk het gevaar voor schade aan de kogelhals. Als u de kogelhals niet nodig heeft, deze uit de kogelkopbevestiging verwijderen.

i In acht nemen dat bij het rijden met een aanhangwagen de PARKTRONIC slechts beperkt of helemaal niet beschikbaar is.

i De hoogte van de kogelkop wijzigt met de belading van het voertuig. In dit geval gebruikmaken van een aanhangwagen met een in hoogte instelbare aanhangwagendiselsel.

Rijtips

De toegestane maximumsnelheid voor combinaties is afhankelijk van het type aanhangwagen. Controleer voor begin van de rit in het kentekenbewijs van de aanhangwagen welke maximumsnelheid is toegestaan voor uw aanhangwagen (alleen in Duitsland).

Met een aanhangwagen gedraagt het voertuig zich anders dan zonder aanhangwagen en ver-

bruikt meer brandstof. Bij lange en steile hellingen moet vroegtijdig het schakelstand **3**, **2** of **1** worden geselecteerd.

i Dit geldt ook als de TEMPOMAT of de limiter is ingeschakeld.

Zo wordt de remwerking van de motor benut en hoeft minder te worden geremd om de snelheid constant te houden. Daardoor wordt het remsysteem ontlast en wordt voorkomen dat de remmen oververhit raken en te snel slijten. Moet er extra worden geremd, dan het rempedaal niet continu indrukken maar met intervallen.

Rijtips

Als de aanhangwagen slingert, de volgende punten in acht nemen:

- In geen geval gas geven.
- Niet tegensturen.
- Zo nodig remmen.

i Het gevaar voor pendelen en slingeren van de aanhangwagen kan worden verminderd door het naderhand monteren van stabilisatoren of aanhangwagen-stabiliteitsprogramma's. Meer informatie is verkrijgbaar bij uw geautoriseerde Sprinter dealer.

- Een grotere afstand aanhouden dan wanneer zonder aanhangwagen wordt gereden.
- Abrupt remmen vermijden. Indien mogelijk eerst licht afremmen, zodat de aanhangwagen oploopt. Daarna de remkracht snel laten toenemen.
- Het klimvermogen bij wegrijden geldt voor zeeniveau. Bij het rijden in de bergen erop letten dat door het toenemen van de hoogte het motorvermogen en het klimvermogen bij wegrijden verminderen.

Kogelhals aanbrengen

⚠ WAARSCHUWING Gevaar voor ongevallen- en letsel als gevolg van onjuist gemonteerde en geborgde kogelhals

Is de kogelhals niet vergrendeld? Dan kan die tijdens het rijden losraken en zo andere verkeersdeelnemers in gevaar brengen.

▶ Vergrendel de kogelhals op de beschreven manier. Vergewis u ervan dat de kogelhals veilig en bedrijfszeker is gemonteerd.

⚠ WAARSCHUWING Gevaar voor ongevallen door niet vergrendelde kogelhals

Is de kogelhals niet vergrendeld? Dan kan de aanhangwagen zich loswerken.

▶ Vergrendel de kogelhals op de beschreven manier. Vergewis u ervan dat de kogelhals veilig en bedrijfszeker is gemonteerd.

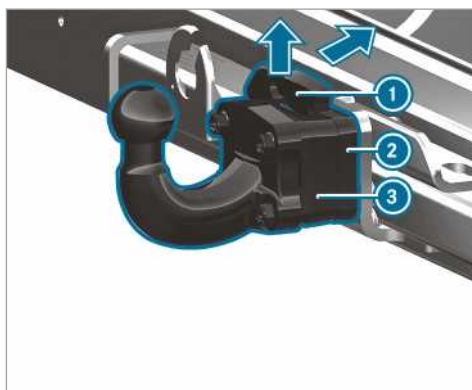

▶ Het voertuig met de parkeerrem tegen wegrollen beveiligen.

▶ De borgveer **1** van de kogelhals **3** in de richting van de pijl omhoogtrekken, naar achteren drukken en gedrukt houden.

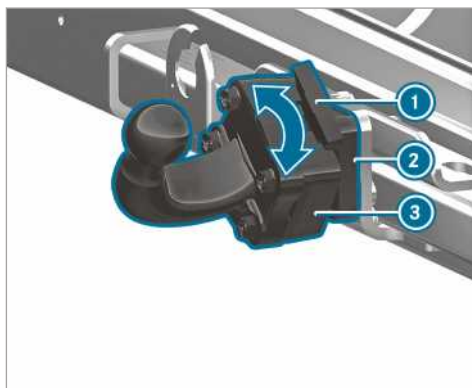

▶ De kogelhals **3** op e kogelkopbevestiging **2** plaatsen en in de richting van de pijl draaien, tot de kogelhals **3** verticaal omhoog wijst.

▶ De borgveer **1** weer aanbrengen.

i Als de kogelhals vervuld is, de kogelhals voor de montage reinigen.

Demonteren van de afneembare trekhaak

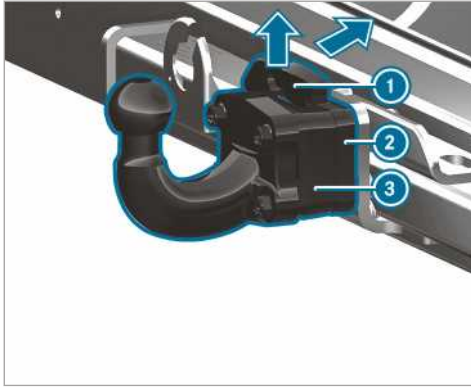

- ▶ Het voertuig met de parkeerrem tegen wegrollen beveiligen.
- ▶ Trek de borgveer ① in de richting van de pijl naar boven en naar achteren.
- ▶ Houd de afneembare trekhaak bij de hals ③ vast.
- ▶ Draai de trekhaak bij de hals ③ in de richting van de pijl en neem die uit de houder ②.
- ▶ Maak de trekhaak schoon als die vervuild is.
- ▶ Berg de afneembare trekhaak goed weg en borg die.

Aanhangwagens aan- of afkoppelen

Voorwaarden

- De kogelhals moet veilig in de vergrendelde stand staan.

Aanhangwagens met een 7-polige stekker kunnen via de volgende adapters op de auto worden aangesloten:

- Adapterstekker
- Adapterkabel

Aanhangwagens aankoppelen

! **AANWIJZING** Beschadiging van de accu door volledige ontlading

Door het opladen van de aanhangwagenaccu via de spanningsvoorziening van de aanhangwagen kan de accu worden beschadigd.

- ▶ De spanningsvoorziening niet gebruiken voor het opladen van de aanhangwagenaccu.

- ▶ **Voertuigen met automatische transmissie:** De keuzehendel in de stand **P** zetten.
- ▶ De parkeerrem van het voertuig bedienen.
- ▶ Alle deuren sluiten.
- ▶ De afdekkap van de kogelkop verwijderen en veilig opbergen (→ pagina 74).
- ▶ **i** De hoogte van de kogelkop wijzigt met de belading van het voertuig. In dit geval gebruikmaken van een aanhangwagen met een in hoogte instelbare aanhangwagendiselsel.
- ▶ De breekkabel van de aanhangwagen in het oog bij de kogelhals bevestigen.
- ▶ De wegrolbeveiligingen van de aanhangwagen, bijvoorbeeld wielkeggen, verwijderen.
- ▶ De parkeerrem van de aanhangwagen vrijzetten.
- ▶ De aanhangwagen horizontaal achter het voertuig zetten en aankoppelen.



- ▶ De klep van de contactdoos openen.
- ▶ De stekker met de nok ① in de groef ③ van de contactdoos aanbrengen.
- ▶ De bajonetverbinding ② tot de aanslag rechtsom draaien.
- ▶ Het deksel laten vergrendelen.
- ▶ De kabel met kabelbinders aan de aanhangwagen bevestigen (alleen bij adapterkabels).
- ▶ Controleren of de kabel bij het rijden door bochten vrij kan bewegen.
- ▶ De combischakelaar omhoog of omlaag drukken en controleren of het betreffende knipperlicht van de aanhangwagen knippert.

Ook bij een correct elektrisch aangesloten aanhangwagen kan in de volgende gevallen een displaymelding op het multifunctioneel display verschijnen:

- Het verlichtingssysteem van de aanhangwagen is van LED's voorzien.

- De minimumstroom (50 mA) van de aanhangwagenverlichting werd onderschreden.
- ① De permanente spanningsvoorziening kan worden gebruikt voor accessoires met een vermogen tot maximaal 240 W.

Aanhangwagen afkoppelen

⚠ WAARSCHUWING Inklemgevaar bij het afkoppelen

Wanneer u een aanhangwagen met oplooprem in geremde staat afkoppelt, kunt u met uw hand tussen de auto en de aanhangwagendissel bekneld raken.

- ▶ De aanhangwagen niet in geremde staat afkoppelen.

Een aanhangwagen met oplooprem niet afkoppelen als deze geremd is, anders kan door het uitveeren van de oplooprem de auto worden beschadigd.

- ▶ **Voertuigen met automatische transmissie:** De keuzehendel in de stand **P** zetten.
- ▶ De parkeerrem van het voertuig bedienen.
- ▶ Alle deuren sluiten.
- ▶ De parkeerrem van de aanhangwagen bedienen.
- ▶ De aanhangwagen bovendien met een wielkeg of iets dergelijks tegen weggrollen beveiligen.
- ▶ De elektrische verbinding tussen auto en aanhangwagen losmaken.
- ▶ De aanhangwagen afkoppelen.

Overzicht instrumentendisplay

⚠ WAARSCHUWING Gevaar voor ongevallen bij het uitvallen van het instrumentendisplay

Wanneer het instrumentendisplay uitgevallen is of als een storing aanwezig is, kunt u functiebeperkingen van veiligheidsrelevante systemen niet herkennen.

De bedrijfsveiligheid van de auto kan beperkt zijn.

- ▶ Voorzichtig verder rijden.
- ▶ De auto direct bij een gekwalificeerde werkplaats laten controleren.

Als de bedrijfsveiligheid van de auto in gevaar komt, de auto direct op een veilige plaats neerzetten. Contact opnemen met een gekwalificeerde werkplaats.

Instrumentendisplay

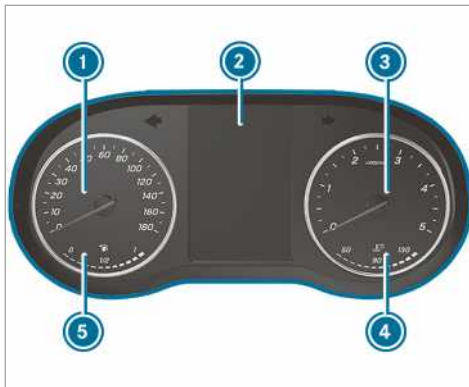

Instrumentendisplay met kleurendisplay (voorbeeld)

- ① Snelheidsmeter
- ② Multifunctioneel display
- ③ Toerenteller
- ④ Koelvloeistof temperatuurmeter
- ⑤ Brandstofpeil en aanduiding tankdopkleppositie

De koelvloeistof temperatuurmeter ④ mag onder normale rijomstandigheden tot 120 °C stijgen.

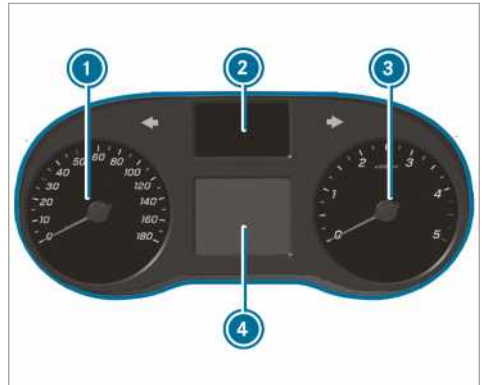

Instrumentendisplay met zwart-wit-display (voorbeeld)

- ① Snelheidsmeter
- ② Weergave controlelampjes
- ③ Toerenteller
- ④ Multifunctioneel display

1 AANWIJZING Motorschade door te hoog toerental

Als in het maximumtoerentalbereik wordt gereden, wordt de motor beschadigd.

- ▶ De motor niet voorbij het maximumtoerentalbereik laten draaien.

③ Bij het bereiken van de rode markering in de toerenteller (te hoog toerental) wordt de brandstoftoevoer onderbroken om de motor te beschermen.

⚠ WAARSCHUWING Gevaar voor brandwonden bij het openen van de motorkap

Wanneer bij een oververhitte motor of bij brand in de motorruimte de motorkap wordt geopend, kunt u in contact komen met hete gassen of andere ontsnappende bedrijfsstoffen.

- ▶ De oververhitte motor laten afkoelen alvorens de motorkap te openen.
- ▶ Bij brand in de motorruimte de motorkap gesloten houden en contact opnemen met de brandweer.

Overzicht toetsen in het stuurwiel

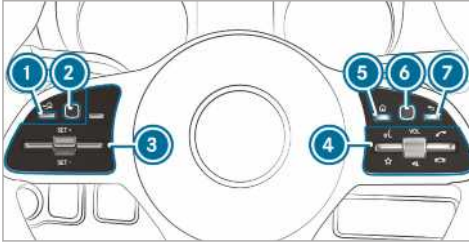

- ① Terugtoets links (boordcomputer)
- ② Touch-control links (boordcomputer)
- ③ Toetsengroep voor TEMPOMAT of actieve afstandsassistent DISTRONIC
- ④ Toetsengroep:
 - Spraakbediening
 - Favorieten weergeven (multimediasysteem)
- VOL: Met de draaiknop het volume verhogen/verlagen of het geluid uitschakelen
- Gesprek voeren/aannemen
- Oproep weigeren/beëindigen
- ⑤ Hoofdmenu-toets (multimediasysteem)
- ⑥ Touch-control rechts (multimediasysteem)
- ⑦ Terugtoets rechts (multimediasysteem)

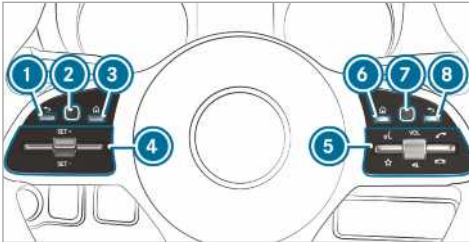

- ① Terugtoets links (boordcomputer)
- ② Touch-control links (boordcomputer)
- ③ Hoofdmenu-toets (boordcomputer)
- ④ Toetsengroep voor TEMPOMAT of actieve afstandsassistent DISTRONIC
- ⑤ Toetsengroep:
 - Spraakbediening
 - Favorieten weergeven (multimediasysteem)
- VOL: Met de draaiknop het volume verhogen/verlagen of het geluid uitschakelen
- Gesprek voeren/aannemen
- Oproep weigeren/beëindigen

- ⑥ Hoofdmenu-toets (multimediasysteem)
- ⑦ Touch-control rechts (multimediasysteem)
- ⑧ Terugtoets rechts (multimediasysteem)

Boordcomputer bedienen

⚠ WAARSCHUWING Gevaar voor afleiding door informatiesystemen en communicatieapparatuur

Als u tijdens het rijden in de auto geïntegreerde informatiesystemen en communicatieapparatuur bedient, kunt u van de verkeerssituatie worden afgeleid. Bovendien kunt u de controle over de auto verliezen.

- ▶ Deze apparatuur alleen bedienen als de verkeerssituatie dit toelaat.
- ▶ Als dit niet kan worden gewaarborgd, op een veilige plek stoppen en de invoering als de auto stilstaat uitvoeren.

Bij het bedienen van de boordcomputer de wettelijke bepalingen in acht nemen van het land waarin u zich bevindt.

Boordcomputer bedienen (voertuigen met stuurwieltoetsen)

- ① De weergaven van de boordcomputer verschijnen op het multifunctioneel display (→ pagina 183).

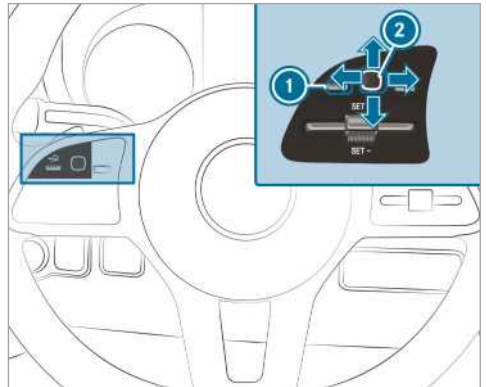

De boordcomputer wordt via de touch-control links ② en de terugtoets links ① bediend.

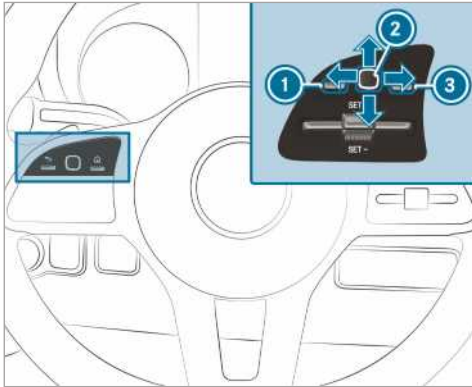

De boordcomputer wordt bediend via:

- de terugtoets links ①
- de touch-control links ②
- de hoofdmenu-toets links ③

Wanneer de functie is ingeschakeld, zijn er bij de bediening van de boordcomputer verschillende geluidssignalen voor een terugmelding, bijvoorbeeld:

- het bereiken van het einde van een lijst
- het scrollen door een lijst

De volgende menu's zijn beschikbaar:

- Service
- Assistentie
- Reis
- Navigatie
- Radio
- Media
- Telefoon
- Instellingen

▶ **Hoofdmenu oproepen:** De terugtoets links ① meerdere malen indrukken of eenmaal indrukken en ingedrukt houden.

① **Voertuigen zonder DISTRONIC automatische afstandsregeling:** Met de toets  kunt u het hoofdmenu van de boordcomputer oproepen.

▶ **In de menulijst bladeren:** Een veegbeweging links op de touch-control ② naar links of rechts maken.

▶ **Een menu oproepen of een selectie bevestigen:** Links op de touch-control ② drukken.

- ▶ **Door weergaven of lijsten in het menu wisselen:** Een veegbeweging links op de touch-control ② omhoog of omlaag maken.
- ▶ **Een submenu oproepen of een selectie bevestigen:** Links op de touch-control ② drukken.
- ▶ **Een submenu verlaten:** De terugtoets links ① indrukken.

Als u zich in een submenu bevindt en de terugtoets links ① langer ingedrukt houdt, verschijnt het hoofdmenu.

Overzicht van de weergaven op het multifunctioneel display

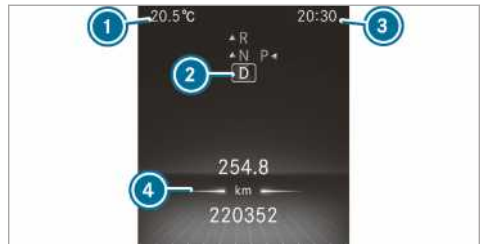

Instrumentendisplay met kleurendisplay

- ① Buitentemperatuur
- ② Transmissiestand
- ③ Tijd
- ④ Weergaveveld





Instrumentendisplay met zwart-wit-display

- ① Buitentemperatuur
- ② Weergaveveld
- ③ Tijd
- ④ Transmissiestand

Verdere weergaven op het multifunctioneel display:

- † Schakeladvies

-  PARKTRONIC-parkeerassistent uitgeschakeld
-  TEMPOMAT (→ pagina 156)
-  Actieve afstandsassistent DISTRONIC (→ pagina 159)
-  Limiter (→ pagina 156)
-  DSR (→ pagina 133)
-  ECO start-stopsysteem (→ pagina 123)
-  HOLD-functie (→ pagina 161)
-  Adaptieve grootlichtassistent (→ pagina 87)
-  Maximaal toegestane snelheid overschreden (alleen voor bepaalde landen)
-  ATTENTION ASSIST uitgeschakeld
-  Een deur is niet volledig gesloten
-  De achterruitwisser is ingeschakeld (→ pagina 96)
-  LOW RANGE actief (→ pagina 132)
-  Retarder (zie de afzonderlijke handleiding.)
- SOS NOT READY** Noodoproepsysteem niet actief
-  Actieve spoorassistent uitgeschakeld (→ pagina 173)
-  Active Brake Assist System uitgeschakeld (→ pagina 154)
-  Dodehoekassistent uitgeschakeld (→ pagina 170)

Voertuigen met verkeerstekenasistent: Herkende aanwijzingen en verkeerstekens (→ pagina 169).

Dashboardverlichting instellen

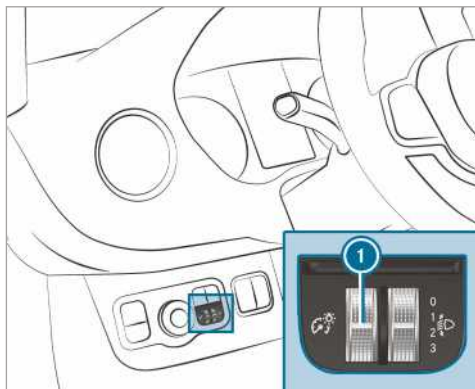

- ▶ De lichtsterkteregelaar ① omhoog of omlaag draaien.
De verlichting in het instrumentendisplay en in de bedieningselementen van het interieur wordt ingesteld.
- ① Bij voertuigen zonder lichtsterkteregelaar ① kan de dashboardverlichting in de boordcomputer worden ingesteld (→ pagina 188).

Menu's en submenu's

Functies in het menu Service oproepen

Boordcomputer:

↳ Service

- ▶ De gewenste functie selecteren en bevestigen.

Functies van het menu **Service**:

- **Meldingen:** Meldingengeheugen (→ pagina 303)
- **AdBlue:** Adblue® actieradius
- **Banden:**
 - Bandenspanningswaarschuwing opnieuw starten
 - Bandenspanning met bandenspanningscontrole controleren (→ pagina 271)
 - Bandenspanningscontrole opnieuw starten (→ pagina 272)
- **ASSYST PLUS:** Onderhoudstermijn oproepen (→ pagina 223)
- **Motoroliepeil:** Motoroliepeil meten
- **Roefilter:** Regeneratie starten (→ pagina 125)

- [Verbruik over langere tijd](#)

Assistentieweergave oproepen

Boordcomputer:

↳ [Assistentie](#)

De volgende weergaven zijn in het menu Assistentieweergave beschikbaar:

- Assistentieweergave
- Attention Level (→ pagina 168)

▶ Tussen de weergaven wisselen en de geselecteerde weergave bevestigen.

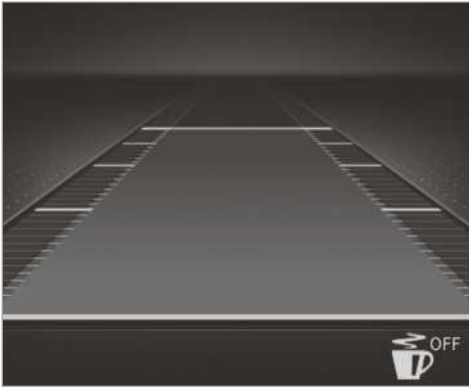

Weergave instrumentendisplay met kleurendisplay

Statusindicaties in de assistentieweergave:

- : ATTENTION ASSIST uitgeschakeld
- Rijstrookmarkeringen lichten op: Spoorassistent uitgeschakeld
- Rijstrookmarkeringen groen: Spoorassistent actief
- Weergaven van de actieve afstandsassistent DISTRONIC (→ pagina 159)



Weergave instrumentendisplay met zwart-wit-display

Statusindicaties in de assistentieweergave:

- Gestippelde rijstrookmarkeringen: spoorassistent uitgeschakeld
- Doorgetrokken, dunne rijstrookmarkeringen: spoorassistent ingeschakeld, niet operationeel
- Doorgetrokken, dikke rijstrookmarkeringen: spoorassistent operationeel

Oproepen van uitlezingen via het menu 'Ritten'

Boordcomputer:

↳ [Reis](#)

▶ Selecteer een uitlezingen.

Het menu [Reis](#) geeft toegang tot onderstaande uitlezingen:

- Standaard presentatie
- Afstand en actuele brandstofverbruik
Bij bepaalde motorisering wordt bovendien de hoeveelheid teruggewonnen energie getoond. Is er nog weinig brandstof in de tank? Dan wordt in plaats van de nog af te leggen afstand een brandstoftankend voertuig getoond.
- Ecologie/economie-indicator(→ pagina 124)
- Ritcomputer:
 - [Na vertrek](#)
 - [Na reset](#)
- Digitale snelheidsmeter



Presentatie op een instrumentenpaneel met kleurenscherm

Standaard presentatie (voorbeeld)

- ① Dagkilometrage
- ② Totale kilometrage

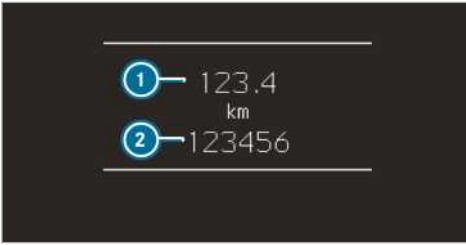

Presentatie op een instrumentenpaneel met zwart/wit-beeldscherm

Standaard presentatie (voorbeeld)

- ① Dagkilometrage
- ② Totale kilometrage

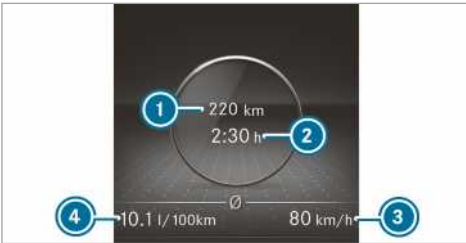

Presentatie op een instrumentenpaneel met kleurscherm

Ritcomputer (voorbeeld)

- ① afgelegde traject (vanaf vertrek of vanaf laatste nulstelling)
- ② Ritduur (vanaf vertrek of vanaf laatste nulstelling)
- ③ Gemiddelde snelheid (vanaf vertrek of vanaf laatste nulstelling)
- ④ Gemiddelde brandstofverbruik (vanaf vertrek of vanaf laatste nulstelling)

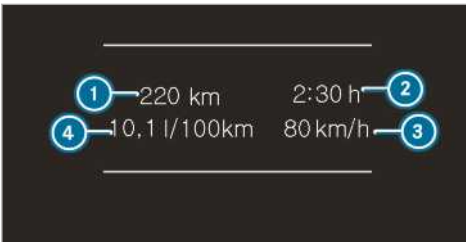

Presentatie op een instrumentenpaneel met zwart/wit-beeldscherm

Ritcomputer (voorbeeld)

- ① afgelegde traject (vanaf vertrek of vanaf laatste nulstelling)

- ② Ritduur (vanaf vertrek of vanaf laatste nulstelling)
- ③ Gemiddelde snelheid (vanaf vertrek of vanaf laatste nulstelling)
- ④ Gemiddelde brandstofverbruik (vanaf vertrek of vanaf laatste nulstelling)

Waarden in het menu Reis van de boordcomputer terugzetten

Boordcomputer:

➤ Reis

- ① De schrijfwijze van de weergegeven hoofdmenu's kan afwijken. Daarom het menu-overzicht voor het instrumentendisplays raadplegen (→ pagina 182).

De waarden van de volgende functies kunnen worden teruggezet:

- Dagteller:
 - Dagteller terugzetten?

- Tripcomputer:
 - Na vertrek
 - Na reset

- ECO-weergave

▶ De terug te zetten functie selecteren en de selectie bevestigen.

▶ De vraag **Waarden terugzetten?** met **Ja** bevestigen.

Navigatie-aanwijzingen in de boordcomputer oproepen

Boordcomputer:

➤ Navigatie



Geen rij-aanwijzing aangekondigd (voorbeeld)

- ① Afstand tot de volgende bestemming
- ② Geschatte aankomsttijd

- ③ Afstand tot volgende rij-aanwijzing
- ④ Straat waarin wordt gereden



Rij-aanwijzing aangekondigd (voorbeeld)

- ① Straat waarin de rij-aanwijzing u stuurt
- ① Doelrichting van de rij-aanwijzing
- ② Afstand tot de rij-aanwijzing
- ③ Symbool rij-aanwijzing
- ④ Geadviseerde rijstrook en tijdens de rij-aanwijzing erbij gekomen rijstrook (wit)
- ⑤ Mogelijke rijstrook
- ⑥ Niet aanbevolen rijstrook (donker grijs)

Mogelijke verdere weergaven in het menu **Navigatie**:

- **Fahrtrichtung** De rijrichting en de straat waarin wordt gereden worden weergegeven.
- **Nieuwe route... of Route wordt berekend...** Een nieuwe route wordt berekend.
- **Straße nicht erfasst:** De weg is niet bekend, bijvoorbeeld bij een nieuw aangelegde weg.
- **Geen route:** Er kan geen route naar de gekozen bestemming worden berekend.
- **Geen kaart:** De kaart voor de actuele positie is niet beschikbaar.
- **Doelgebied bereikt:** U hebt de bestemming bereikt.
- **⊠** : U heeft de bestemming of een tussenbestemming bereikt.

- ▶ Het menu verlaten of een bestemming selecteren en bevestigen. Wanneer een bestemming wordt ingevoerd en bevestigd, start de routebegeleiding.
- ▶ Als vooraf al een routebegeleiding actief was, wordt er gevraagd of de actuele routebegeleiding moet worden beëindigd.
- ▶ De vraag bevestigen. De bestemmingsgeleiding wordt gestart.

Radiozender selecteren

Boordcomputer:

➔ Reis



- ① Frequentiebereik
- ② Zender
- ③ Naam van de titel
- ④ Naam van de artiest

De volgende weergaven zijn beschikbaar:

- Frequentiebereik
- Zenderlijst

- ▶ Het frequentiebereik van de radiozender of een radiozender uit de zenderlijst selecteren.
- ▶ De selectie bevestigen.

Wanneer een zender in het zendergeheugen is geselecteerd, verschijnt naast de zendernaam de geheugenplaats. Wanneer een opgeslagen zender in het frequentiebereik is geselecteerd, verschijnt naast de zendernaam een ster.

Mediaweergave met de boordcomputer bedienen

Boordcomputer:

➔ Media



- ① Mediabron
- ② Actuele titel en titelnummer
- ③ Naam van de artiest
- ④ Naam van het album

Weergaven in het menu **Media**:

- Keuzelijst van de mediabron
- Actuele weergave

- ▶ De mediabron selecteren en bevestigen.
 - ▶ De gewenste weergave selecteren en bevestigen.
- i** Bij de mediabron TV kunt u op deze manier een zender selecteren.

Telefoonnummer met de boordcomputer selecteren

Voorwaarden

- De mobiele telefoon is met het multimedia-systeem verbonden.

Boordcomputer:

↳ **Telefoon**

WAARSCHUWING Gevaar voor afleiding door informatiesystemen en communicatieapparatuur

Als u tijdens het rijden in de auto geïntegreerde informatiesystemen en communicatieapparatuur bedient, kunt u van de verkeerssituatie worden afgeleid. Bovendien kunt u de controle over de auto verliezen.

- ▶ Deze apparatuur alleen bedienen als de verkeerssituatie dit toelaat.
- ▶ Als dit niet kan worden gewaarborgd, op een veilige plek stoppen en de invoering als de auto stilstaat uitvoeren.

Bij het telefoneren de wettelijke bepalingen in acht nemen van het land waarin u zich bevindt.

- Laatste oproepen
- Telefoonboek
- Belstatus

Voertuigen met MBUX multimedia-systeem: In het menu **Telefoon** worden de laatste telefoonverbindingen (gekozen, aangenomen en gemiste gesprekken) weergegeven.

- ▶ Een telefoonnummer selecteren en bevestigen.

Als voor de record slechts een telefoonnummer opgeslagen is: Het telefoonnummer wordt geselecteerd.

- ▶ **Wanneer bij een contact meerdere telefoonnummers zijn opgeslagen:** Het gewen-



ste telefoonnummer selecteren en bevestigen.
Het telefoonnummer wordt geselecteerd.



In plaats van het geselecteerde telefoonnummer kunnen de volgende weergaven verschijnen:

- **Wachten a.u.b...:** De applicatie start op. Als geen Bluetooth® verbinding met de mobiele telefoon tot stand kan worden gebracht, verschijnt op het multimedia-systeem het menu voor het autoriseren en verbinden van een mobiele telefoon (→ pagina 199).
- **Gegevens worden bijgewerkt:** De oproeplijst wordt geactualiseerd.
- **Contacten worden geïmporteerd:** De contacten van de mobiele telefoon of van een opslagmedium worden geïmporteerd.

Een gesprek aannemen/weigeren

Wanneer u wordt opgebeld, toont het display een melding **Binnenkomend gesprek**.

- ▶ Met  het gesprek aannemen of met  het gesprek weigeren.

U kunt het gesprek ook met de toetsen  of  in het stuurwiel aannemen of weigeren.

Instellingen oproepen

Boordcomputer:

↳ **Instellingen**

De volgende invoeren kunnen in het menu worden ingesteld:

- **Verlichting**
 - **Dashboardverl.** Dashboardverlichting instellen
- **Voertuig**
 - **Regensensor** (Regensensor) in- en uitschakelen
- **Verwarming** instellen
- **Anzeige und Bedienung**
 - **Permanente Anzeige AdBlue Level** in- en uitschakelen

- ▶ Een invoer selecteren en de selectie bevestigen.

- ▶ De wijzigingen overeenkomstig uitvoeren.

Overzicht en bediening

Overzicht multimediastelsysteem

⚠ WAARSCHUWING Gevaar voor afleiding door informatiesystemen en communicatieapparatuur

Als u tijdens het rijden in de auto geïntegreerde informatiesystemen en communicatieapparatuur bedient, kunt u van de verkeerssituatie worden afgeleid. Bovendien kunt u de controle over de auto verliezen.

- ▶ Deze apparatuur alleen bedienen als de verkeerssituatie dit toelaat.
- ▶ Als dit niet kan worden gewaarborgd, op een veilige plek stoppen en de invoering als de auto stilstaat uitvoeren.

Bij het gebruik van het multimediastelsysteem de wettelijke bepalingen in acht nemen van het land waar u zich op dat moment bevindt.

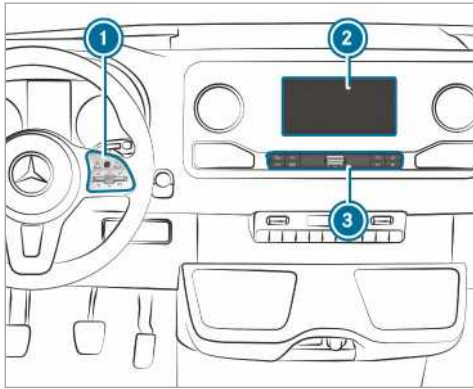

- ① Touch-control
- ② Display van het multimediastelsysteem met touch-functionaliteit
Opbergvak middenconsole boven het display openen en sluiten (→ pagina 76)
- ③ Werkbalk, toepassingen oproepen

In het opbergvak van de middenconsole bevinden zich de volgende aansluitingen en interfaces:

- Twee usb-aansluitingen of een usb-aansluiting
Via de usb-aansluiting met het symbool  kan de mobiele telefoon via een geschikte kabel met het multimediastelsysteem worden verbonden. Op die manier kunt u functies van

de mobiele telefoon via Apple CarPlay™ of Android Auto gebruiken.

- Opbergvak met oplaadinterface en NFC-interface (indien beschikbaar)

Het multimediastelsysteem wordt met de volgende centrale bedieningselementen bediend:

- Touch-control ①
De bediening gebeurt via cursorsturing.
- Display van het multimediastelsysteem ②
- Toetsen op de werkbalk ③

Er is een groot aantal toepassingen beschikbaar. Deze kunt u via het homescreen of via de toetsen van de werkbalk ③ oproepen.

Uw favorieten kunt u comfortabel in het stuurwiel via de tuimelschakelaar  oproepen en toevoegen. Snelle toegangen in het homescreen en in de toepassingen dienen voor een snelle selectie van functies.

Diefstalbeveiliging

Dit apparaat is met technische maatregelen tegen diefstal beveiligd. Meer informatie over de diefstalbeveiliging is verkrijgbaar bij een gekwalificeerde werkplaats.

Aanwijzingen over display van het multimediastelsysteem

De aanwijzingen met betrekking tot de verzorging van het interieur in acht nemen (→ pagina 235).

Automatische temperatuurschakeling: Als de temperatuur te hoog is, wordt eerst de helderheid automatisch gereduceerd. Vervolgens kan het display van het multimediastelsysteem tijdelijk volledig worden uitgeschakeld.

- ① Als u een gepolariseerde zonnebril draagt, kan het display van het multimediastelsysteem moeilijker of beperkt afleesbaar zijn.

Overzicht homescreen



- ① In het homescreen: de eerste drie toepassingen weergeven
In andere weergaven: Homescreen oproepen
- ② Weergaven bijvoorbeeld netwerk-aanduiding, veldsterkte van het mobiele-telefoonnet, tijd
Voertuigsymbool: rijssystemen snel in- of uitschakelen.
- ③ Aantal toepassingen en actueel gekozen weergavegedeelte
- ④ **FAVORIETEN** oproepen
- ⑤ Toepassing via symbool oproepen
- ⑥ Naam van de toepassing, daaronder actuele selectie of weergave
- ⑦ Snelle toegang (in het voorbeeld: nummerlijst weergeven, contact zoeken)

Touch-control

Touch-control bedienen (multimediastelsysteem)

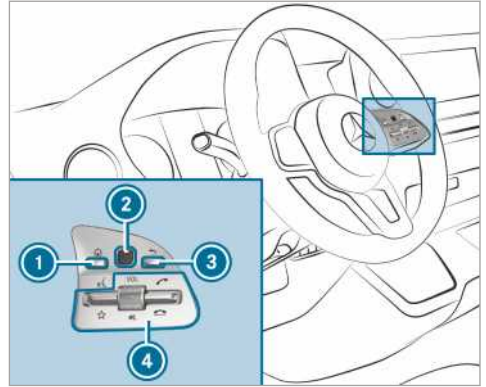

- ① Toets Homescreen oproepen
- ② Touch-control
- ③ Terugtoets
Terug naar laatste weergave
- ④ Bedieningsgroep multimediastelsysteem
De tuimelschakelaar omlaagdrukken: Favorieten weergeven
Aan draaiknop draaien: Volume instellen
Op draaiknop drukken: Geluid uitschakelen
De tuimelschakelaar omhoogdrukken: Telefoongesprek voeren of aannemen
De tuimelschakelaar omlaagdrukken: Telefoongesprek weigeren of beëindigen

▶ **Homescreen oproepen:** De toets ① indrukken.

of

▶ De toets ③ ingedrukt houden.

▶ **Menu of lijst openen:** Op de touch-control ② drukken.

▶ **Menu of lijst sluiten:** De toets ③ indrukken.

▶ **Menu punt selecteren:** Op de touch-control ② omhoog, omlaag, naar links of rechts vegen.

▶ Op de touch-control ② drukken.

Gevoeligheid voor de touch-control instellen

Multimediasysteem:

→ [Huis] >> Instellingen >> Systeem >> Bedieningselem. >> Touch-Control-gevoeligheid

▶ Snel, Middel of Langzaam selecteren.

Akoestische bedieningsfeedback voor de touch-control in- en uitschakelen

Multimediasysteem:

→ [Huis] >> Instellingen >> Systeem >> Bedieningselem.

De functie ondersteunt bij het maken van een keuze in een lijst.

▶ Akoestische bedien.feedback selecteren.

▶ Normal, Luid of Uit instellen.

Wanneer de functie is ingeschakeld, is bij het scrollen in een lijst een klikgeluid te horen. Wanneer het begin of einde van de lijst wordt bereikt, is een ander klikgeluid te horen.

Touchscreen bedienen

Voorwaarden

- **Voor de kaartfuncties:** Een iPhone® is via Apple CarPlay™ of een mobiele telefoon is via Android Auto met het multimediastelsysteem verbonden.
- Op de mobiele telefoon is een navigatietoepassing beschikbaar.

Aantippen

- ▶ **Menupunt of item selecteren:** Een symbool of een item aantippen.
- ▶ **Kaartschaal vergroten:** Met een vinger kort na elkaar tweemaal aantippen.
- ▶ **Kaartschaal verkleinen:** Met twee vingers aantippen.
- ▶ **Tekeninvoer via toetsenbord:** Een toets aantippen.

Een-vinger-veeggebaren

- ▶ **In menu's navigeren:** Omhoog, omlaag, naar links of naar rechts vegen.
- ▶ **Digitale kaart verschuiven:** In alle richtingen vegen.
- ▶ **Tekeninvoer via handschrift:** Het teken met een vinger op het touchscreen schrijven.

Twee-vinger-veeggebaren

- ▶ **Schaal van de kaart vergroten of verkleinen:** Twee vingers uit elkaar of naar elkaar toe bewegen.
- ▶ **Stuk van een website vergroten of verkleinen:** Twee vingers uit elkaar of naar elkaar toe bewegen.
- ▶ **Kaart draaien:** Twee vingers naar links of rechts draaien.

Aanraken, vasthouden en slepen

- ▶ **Kaart verschuiven:** Het touchscreen aanraken en de vinger in een willekeurige richting bewegen.
- ▶ **Volume op een schaal instellen:** Het touchscreen aanraken en de vinger naar links of rechts bewegen.

Aanraken en vasthouden

- ▶ **Bestemming op de kaart opslaan:** Het touchscreen aanraken en vasthouden, tot een melding verschijnt.
- ▶ **In toepassingen een algemeen menu oproepen:** Het touchscreen aanraken en vasthouden, tot het menu **OPTIES** verschijnt.

Toepassingen

Toepassingen oproepen

Via de toetsen op de werkbalk

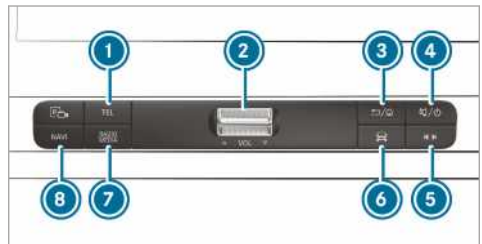

- 1 Toets [TEL]
Telefoon oproepen
- 2 Tuimelschakelaar volume
Volume instellen (→ pagina 193)
- 3 Toets [←] / [Huis]
Kort indrukken: Terug naar laatste weergave
Lang indrukken: Homescreen oproepen
- 4 Toets [↶] / [⏻]
Kort indrukken: Geluid uitschakelen

Lang indrukken: Multimediastelsysteem uit- en inschakelen

- ⑤ Toets snelle toegang media
Besturingsmenu van de laatst actieve media-bron oproepen
 - ⑥ Toets voertuig
Voertuigfuncties instellen
 - ⑦ Toets RADIO MEDIA
Door herhaaldelijk drukken de gewenste audiobron oproepen
 - ⑧ Toets NAVI
Navigatie oproepen
- Voorwaarde: De mobiele telefoon is via een geschikte kabel met de usb-aansluiting  met het multimediastelsysteem verbonden. Via Apple CarPlay™ of Android Auto kan de navigatietoepassing van de mobiele telefoon worden gebruikt.

- ▶ **Snelle toegang voor zenders en muziektitels:** De toets ⑤ indrukken.
Het besturingsmenu verschijnt voor de laatst actieve audiobron.
- ▶ Naar links of naar rechts vegen.
Radio: De vorige of de volgende zender wordt ingesteld.
Mediabron: De vorige of de volgende muziektitel wordt geselecteerd.
- ▶ **Besturingsmenu verbergen:** De toets ⑤ indrukken.

Via homescreen

Als het voertuig wordt gestart, wordt op het display van het multimediastelsysteem het homescreen weergegeven.

- ▶ De toepassing door vegen en aanpassen selecteren.

of



- ▶ **Bij een willekeurige weergave:** De toets  op de touch-control indrukken.

of

- ▶ Het symbool  op het display van het multimediastelsysteem aanpassen.
De toepassingen worden weergegeven.
- ▶ De toepassing door vegen en aanpassen selecteren.

Plaats van de toepassingen op het homescreen wijzigen

- ▶ Het homescreen oproepen.

- ▶ Op het touchscreen een toepassing aanraken en vasthouden, tot symbolen verschijnen.
- ▶ Op  of  aanpassen en de toepassing in het menu bewegen.
- ▶  aanpassen.

Geluid in- en uitschakelen

Met het multifunctioneel stuurwiel

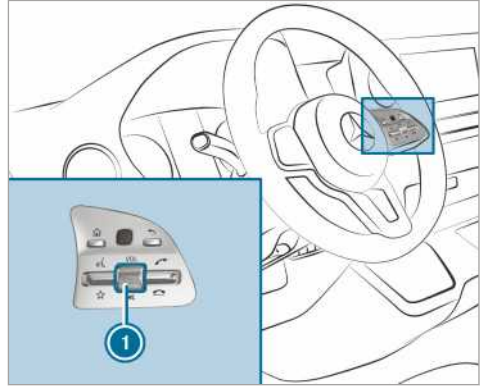

- ▶ **Stomschakelen:** De volumeknop ① indrukken.
In de statusregel van het display van het multimediastelsysteem verschijnt het symbool .
- ▶ **Inschakelen:** De volumeknop ① draaien of van mediabron wisselen.

Op het multimediastelsysteem



- ▶ **Uitschakelen:** De toets ① kort indrukken.
In de statusregel van het display van het multimediastelsysteem verschijnt het symbool .

Verkeersinformatie en gesproken rij-aanwijzingen zijn ook bij uitgeschakeld geluid te horen.

- ▶ **Inschakelen:** Van mediabron wisselen of de toets  kort indrukken.

Volume instellen

Met het multifunctioneel stuurwiel

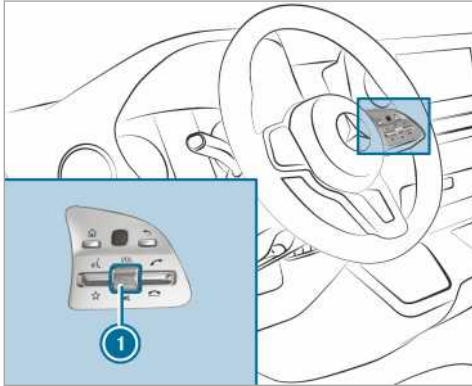

- ▶ De volumeknop  draaien. Het volume van de actuele radio- of mediabron wordt ingesteld. De volumes van andere geluidsbronnen kunnen afzonderlijk worden ingesteld.

De volumes in de volgende situaties aanpassen:

- tijdens een verkeersbericht
 - tijdens een gesproken rij-aanwijzing
- In de volgende gevallen is de functie mogelijk:

Een iPhone® is via Apple CarPlay™ of een mobiele telefoon is via Android Auto met het multimediastelsysteem verbonden.



Op de mobiele telefoon is een navigatietoepassing beschikbaar.

Het volume van de actuele mediabron wijzigt afhankelijk van het volume van de gesproken rij-aanwijzing.

- tijdens een telefoongesprek

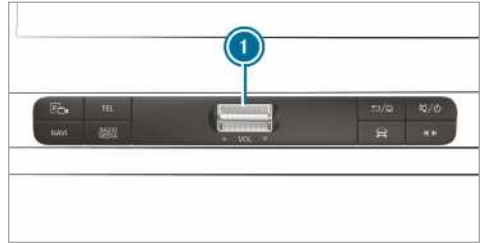
Op het multimediastelsysteem



- ▶ **Stapsgewijs verhogen en verlagen:** De tuimelschakelaar  kort omhoog- of omlaagdrücken.
- ▶ **Continu verhogen en verlagen:** De tuimelschakelaar  zo lang omhoog- of omlaagdrücken, tot het gewenste volume is ingesteld.

Favorieten

Overzicht Favorieten

Favorieten bieden een snelle toegang tot vaak gebruikte toepassingen. Er kunnen in totaal 20 favorieten worden aangelegd.

Favorieten kunt u uit categorieën selecteren of kunt u direct uit een toepassing toevoegen.

Favorieten oproepen

Op het display van het multimediastelsysteem

- ▶  aantikken. Het homescreen wordt weergegeven.
- ▶ Omhoogvegen, tot **FAVORIETEN** wordt weergegeven.

In het stuurwiel

- ▶ De tuimelschakelaar  in het stuurwiel omlaagdrücken.

Favorieten toevoegen

Favorieten uit categorie selecteren

- ▶  op het display van het multimediastelsysteem aantikken. Het homescreen wordt weergegeven.
- ▶ Omhoogvegen, tot **FAVORIETEN** wordt weergegeven.
- ▶  **Favoriet aanmaken** selecteren. De categorieën worden weergegeven.
- ▶ De categorie selecteren. De favorieten worden weergegeven.

- ▶ Een favoriet selecteren.
De favoriet wordt op de volgende vrije positie opgeslagen.
- ▶ **Alle posities in de favorieten zijn bezet:** De weergegeven melding met **OK** bevestigen. Een lijst toont alle favorieten.
- ▶ Een favoriet selecteren die moet worden overschreven.

Favorieten uit een andere toepassing toevoegen

Voorbeelden van het toevoegen uit een andere toepassing zijn:

- Een contact opslaan.
- Een radiozender opslaan.
- Een mediabron toevoegen.

▶ Contact als algemene favoriet opslaan:

Een contact selecteren (→ pagina 201).
De details worden weergegeven.

- ▶ Een telefoonnummer zo lang ingedrukt houden, tot het menu **OPTIES** verschijnt.

- ▶ **Opslaan als favoriet** selecteren.
Het contact wordt als favoriet toegevoegd.

- ▶ **Radiozender als algemene favoriet opslaan:** Een radiozender instellen (→ pagina 214).

- ▶ De radiozender zo lang ingedrukt houden, tot het menu **OPTIES** verschijnt.

- ▶ **Opslaan als favoriet** selecteren.
De radiozender wordt als favoriet toegevoegd.

Favorieten hernoemen

- ▶  op het display van het multimediasysteem aantippen.
Het homescreen wordt weergegeven.
- ▶ Omhoog vegen, tot **FAVORIETEN** wordt weergegeven.
- ▶ Een favoriet zo lang ingedrukt houden, tot het menu **OPTIES** verschijnt.
- ▶ **Hernoemen** selecteren.
- ▶ De naam invoeren.
- ▶ **OK** selecteren.

Favorieten verschuiven

Favorieten in het menu Favorieten verschuiven

- ▶  op het display van het multimediasysteem aantippen.
Het homescreen wordt weergegeven.

- ▶ Omhoogvegen, tot **FAVORIETEN** wordt weergegeven.
- ▶ Een favoriet zo lang ingedrukt houden, tot het menu **OPTIES** verschijnt.
- ▶ **Verplaatsen** selecteren.
- ▶ De favoriet naar de nieuwe positie verschuiven.
- ▶  aantippen.

Favoriet wissen

- ▶  op het display van het multimediasysteem aantippen.
Het homescreen wordt weergegeven.
- ▶ Omhoogvegen, tot **FAVORIETEN** wordt weergegeven.
- ▶ Een favoriet zo lang ingedrukt houden, tot het menu **OPTIES** verschijnt.
- ▶ **Wissen** selecteren.
- ▶ **Ja** selecteren.

Invoeren van tekens

Tekeninvoer gebruiken

⚠ WAARSCHUWING Gevaar voor afleiding door informatiesystemen en communicatieapparatuur

Als u tijdens het rijden in de auto geïntegreerde informatiesystemen en communicatieapparatuur bedient, kunt u van de verkeerssituatie worden afgeleid. Bovendien kunt u de controle over de auto verliezen.

- ▶ Deze apparatuur alleen bedienen als de verkeerssituatie dit toelaat.
- ▶ Als dit niet kan worden gewaarborgd, op een veilige plek stoppen en de invoering als de auto stilstaat uitvoeren.

Bij het gebruik van het multimediasysteem de wettelijke bepalingen in acht nemen van het land waar u zich op dat moment bevindt.

De tekeninvoer kan met deze bedieningselementen worden uitgevoerd:

- touch-control
- Touchscreen (display van het multimediasysteem)

Op de touch-control en op de touchpad vindt de tekeninvoer plaats door cursorbediening.

De tekeninvoer kan met het ene bedieningselement worden gestart en met een ander worden voortgezet.

▶ Wanneer het toetsenbord wordt weergegeven, dan de tekens op het bedieningselement invoeren door vegen en indrukken of door aantikken (touchscreen).

of

▶ De tekens op het touchscreen schrijven.

Voorbeelden voor het invoeren van tekens zijn:

- Een favoriet hernoemen.
- Een telefoonnummer invoeren.

Tekens op het touchscreen invoeren

Via toetsenbord

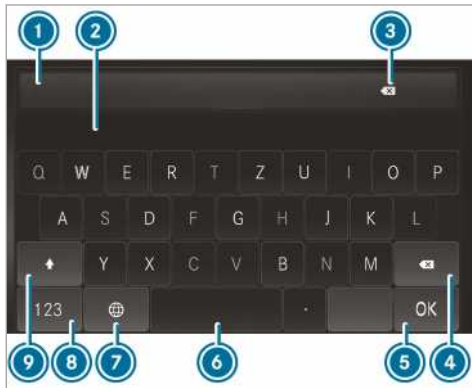

- 1 Invoerregel
- 2 Adviezen
- 3 De invoer wordt gewist
- 4 Wissen

Door aantikken wordt het laatst ingevoerde teken gewist

Door aanraken en vasthouden wordt de invoer gewist

- 5 Invoer overnemen
- 6 Spaties invoeren
- 7 Toetsenbordtaal veranderen
- 8 Naar cijfers en speciale tekens omschakelen (niveau 2)
#+= Naar verdere speciale tekens omschakelen (niveau 3)
ABC Naar letters omschakelen (niveau 1)

- 9 Door aantikken kan tussen hoofdletters en kleine letters worden gewisseld
Door lang indrukken worden permanent hoofdletters ingesteld

▶ De tekeninvoer oproepen, bijvoorbeeld een favoriet hernoemen (→ pagina 194). Het toetsenbord verschijnt.

▶ Een tekentoets aantikken.
Het teken wordt in de invoerregel ① ingevoerd. Adviezen worden in ② weergegeven.

▶ **Advies selecteren:** Een van de adviezen selecteren.

▶ Indien beschikbaar verdere suggesties met of weergegeven.

▶ Het invoeren van tekens voortzetten.

▶ **Alternatieve tekens invoeren:** Lang op een teken drukken.

▶ Het teken selecteren.

▶ **Tekeninvoer beëindigen:** Op toets drukken.

- ⓘ De beschikbare bewerkingfuncties zijn afhankelijk van de bewerkingstaak, de ingestelde schrijftaal en het karakterniveau.

Toetsenbord voor tekeninvoer instellen

Multimediasysteem:

↳ Instellingen ▶ Systeem ▶ Bedieningselem. ▶ Toetsenborden en handschrift

- ▶ **Toetsenborden selecteren** bevestigen.
De toetsenbordtaal in de lijst selecteren.

Systeeminstellingen

Display

Display-instellingen configureren

Multimediasysteem:

↳ ▶ Instellingen ▶ Systeem ▶ Display

Helderheid van het display

- ▶ **Helderheid display** selecteren.
▶ De lichtsterkte selecteren.

Display uit- en inschakelen

- ▶ **Uit:** Display uit selecteren.
▶ **Aan:** Een toets indrukken, bijvoorbeeld .

Temperatuurmeter in- en uitschakelen

- ▶ **Temperatuurweergave** selecteren.

- ▶ **Buitemp.** of **Koelvloeistoftemperatuur** selecteren.
De geselecteerde temperatuur wordt in het combi-instrument weergegeven.

Tijd en datum

Tijd en datum automatisch instellen

Multimediasysteem:

→  ▶▶ **Systeem** ▶▶ **Tijd en datum**

- ▶ **Handmatige tijdsinstelling** uitschakelen .
De tijd en de datum worden automatisch overeenkomstig de geselecteerde tijdzone en zomertijdoptie ingesteld.
- ⓘ De correcte tijd is voor de volgende functies noodzakelijk:
 - Routebegeleiding met tijdafhankelijke verkeersgeleiding
 - Berekening van de geplande aankomsttijd

Tijdzone instellen

Multimediasysteem:

→  ▶▶ **Instellingen** ▶▶ **Systeem** ▶▶ **Tijd en datum**

Tijdzone handmatig instellen

- ▶ **Tijdzone:** selecteren.

De landenlijst wordt weergegeven.

- ⓘ Wanneer in een land meerdere tijdzones beschikbaar zijn, worden deze na het selecteren van het land weergegeven.
- ▶ Een land en eventueel een tijdzone selecteren.
De ingestelde tijdzone wordt achter **Tijdzone:** weergegeven.

Tijdzone automatisch instellen

- ▶ **Automatische tijdzone** inschakelen.

Tijd- en datumformaat instellen

Multimediasysteem:

→  ▶▶ **Instellingen** ▶▶ **Systeem** ▶▶ **Tijd en datum** ▶▶ **Formaat instellen**

- ▶ Datum- en tijdformaat instellen •.

Tijd en datum handmatig instellen

Voorwaarden

- De functie **Handmatige tijdsinstelling** is ingeschakeld.
- **Voor handmatige datuminstelling:** Het voertuig is niet met GPS uitgerust.

Multimediasysteem:

→  ▶▶ **Instellingen** ▶▶ **Systeem** ▶▶ **Tijd en datum**

Tijd instellen

- ▶ **Tijd instellen** selecteren.
- ▶ Een tijd instellen.
- ⓘ Bij voertuigen met GPS wordt de tijd automatisch via de geselecteerde tijdzone ingesteld.

Datum instellen

- ▶ **Datum instellen** selecteren.
- ▶ Een datum instellen.
- ⓘ Bij voertuigen met GPS kan ook bij een actieve handmatige tijdaanpassing geen datum worden ingesteld. De datum wordt in dat geval automatisch via de gekozen tijdzone ingesteld.

Bluetooth®

Informatie over Bluetooth®

Bluetooth® is een techniek voor draadloze gegevensoverdracht over korte afstanden tot circa 10 m. Via Bluetooth® kunt u bijvoorbeeld uw mobiele telefoon met het multimediastelsysteem verbinden en de volgende functies gebruiken:

- Handsfree-installatie met toegang tot de volgende opties:
 - Nummerlijsten (→ pagina 202)
- Internetverbinding
- Muziek via Bluetooth®-audio beluisteren
- Visitekaartjes (vCard) overbrengen naar het voertuig

Bluetooth® is een geregistreerde handelsmerk van de Bluetooth Special Interest Group (SIG) Inc.

- ⓘ Internetverbinding via Bluetooth® is niet in alle landen beschikbaar.

Bluetooth® in- en uitschakelen

Multimediasysteem:

→  ▶▶ **Systeem** ▶▶ **Wi-Fi & Bluetooth**

- ▶ Bluetooth® in- of uitschakelen.

Wi-Fi

Overzicht Wi-Fi-verbinding

Het in uw voertuig aanwezige Wi-Fi-netwerk dient uitsluitend voor het gebruik van Apple® CarPlay.

U kunt niet buiten deze toepassing verbinding met het netwerk maken.

Meer informatie over Apple® CarPlay (→ pagina 202).

Wi-Fi in-/uitschakelen

Multimediasysteem:

→  » Instellingen » Systeem » Wi-Fi & Bluetooth

- ▶ Wi-Fi in- of uitschakelen.
Als Wi-Fi is uitgeschakeld, is de communicatie via WiFi met alle apparatuur onderbroken.

Systeemtaal

Aanwijzingen voor de systeemtaal

Met deze functie wordt de taal voor de menumelingen en de gesproken rij-aanwijzingen vastgelegd. De taalselectie is van invloed op de mogelijkheden voor de tekeninformatie. Niet alle talen worden ondersteund voor de gesproken rij-aanwijzingen. Als een taal niet wordt ondersteund, hoort u de gesproken rij-aanwijzingen in het Engels.

Systeemtaal instellen

Multimediasysteem:

→  » Instellingen » Systeem » Taal

- ▶ De taal instellen.

Eenheid voor afstand instellen

Multimediasysteem:

→  » Systeem » Maateenheden

- ▶ km of mijl selecteren.
- ▶ Voor een weergave op het multifunctioneel display van het instrumentendisplay Digitale snelheidsmeter inschakelen.

Reset-functie (terugzetten)

Multimediasysteem:

→  » Instellingen » Systeem » Terugzetten

Terugzetten via multimediastelsysteem

Persoonlijke gegevens worden gewist, bijvoorbeeld:

- Zendergegevens
- Verbonden mobiele telefoons

- ▶ Ja selecteren.

Wanneer de pinbeveiliging actief is, verschijnt een vraag of deze bij het terugzetten op de fabrieksinstelling eveneens moet worden teruggezet.

- ▶ Ja selecteren
- ▶ Actuele pincode invoeren.
Pincode wordt teruggezet.



Of:

- ▶ Nee selecteren.
De actuele pincode blijft na het terugzetten behouden.
- ⓘ Als u uw pincode vergeten bent, kunt u de pinbeveiliging door een Mercedes-Benz -service-werkplaats laten deactiveren.

Er verschijnt opnieuw een vraag of het terugzetten werkelijk moet worden uitgevoerd.

- ▶ Ja selecteren.
Het multimediastelsysteem wordt in de afleveringstoestand teruggezet.

Terugzetten via een druk op de toets

- ▶ De toetsen  en  zo lang tegelijkertijd indrukken, tot het multimediastelsysteem opnieuw opstart (ten minste 15 seconden). Het multimediastelsysteem wordt opnieuw gestart. Bij deze procedure worden geen gegevens gewist.

Voertuiginformatie

Voertuiggegevens weergeven

Multimediasysteem:

→  » Voertuig Info

- ▶ Voertuig selecteren.
De voertuiggegevens worden weergegeven.

Motorgegevens weergeven

Multimediasysteem:

→  » Voertuig Info

- ▶ Motor selecteren.
De motorgegevens worden weergegeven.
- ⓘ De waarden voor het motorvermogen en het motorkoppel kunnen afwijken van de nominale waarden.

Voorbeelden van factoren die van invloed zijn:

- Motortoerental

- Zeeniveau
- Brandstofkwaliteit
- Buitentemperatuur

Verbruiksindicatie oproepen

Multimediasysteem:

➔  ➔ Voertuig Info

▶ **Verbruik** selecteren.

Er wordt een weergave met de actuele en gemiddelde verbruikswaarden getoond.

Telefoon

Telefonie

Overzicht telefoonmenu



- 1 Batterijstatus van de verbonden mobiele telefoon
- 2 Bluetooth® apparaatnaam van de verbonden mobiele telefoon
- 3 Veldsterkte van het mobiele-telefoonnet
- 4 Opties
- 5 Apparaatbeheer
- 6 Toetsenblok
- 7 Oproeplijst
- 8 Contact zoeken

Bluetooth® profiel van de mobiele telefoon: Bij het profiel PBAP (**P**hone **B**ook **A**ccess **P**rofile) worden contacten automatisch in het multimedia-systeem weergegeven.

Aanwijzingen voor het telefoneren

⚠ WAARSCHUWING Gevaar voor afleiding door het bedienen van de geïntegreerde communicatieapparatuur tijdens het rijden

Als u tijdens het rijden in de auto geïntegreerde communicatieapparatuur bedient, kunt u van de verkeerssituatie worden afgeleid. Bovendien kunt u de controle over de auto verliezen.

- ▶ Deze apparatuur alleen bedienen als de verkeerssituatie dit toelaat.
- ▶ Als dit niet kan worden gewaarborgd, op een veilige plek stoppen en de invoering als de auto stilstaat uitvoeren.

⚠ WAARSCHUWING Gevaar voor afleiding door het bedienen van de mobiele communicatieapparatuur tijdens het rijden

Wanneer u tijdens het rijden de mobiele communicatieapparatuur bedient, kunt u van de verkeerssituatie worden afgeleid. Bovendien kunt u de controle over de auto verliezen.

- ▶ Deze apparaten alleen bedienen als de auto stilstaat.

Bij het gebruik van mobiele communicatieapparatuur in het voertuig de wettelijke voorschriften in acht nemen van het land waarin u zich bevindt. Meer informatie is verkrijgbaar bij een Mercedes-Benz-servicewerkplaats of onder: <http://www.mercedes-benz.com/connect>

Informatie over telefonie

In de volgende situaties kunnen gesprekken tijdens het rijden worden onderbroken:

- In een gebied is er onvoldoende netwerkdekking beschikbaar.
- Bij het wisselen van het ene naar het andere zend- en ontvangstation is in de nieuwe cel geen gesprekskanaal vrij.
- De gebruikte simkaart is niet compatibel met het beschikbare netwerk.
- Een mobiele telefoon met Twin Card is met de tweede simkaart tegelijkertijd in het netwerk aangemeld.

Het multimedia-systeem ondersteunt voor een betere spraakkwaliteit gesprekken in HD Voice®. Daarvoor moeten de mobiele telefoon en de pro-

viders van de gesprekspartners HD Voice® ondersteunen.

De spraakkwaliteit kan wijzigen afhankelijk van de kwaliteit van de verbinding.

Mobiele telefoon aanmelden

Voorwaarden

- Bluetooth® op de mobiele telefoon is ingeschakeld (zie de handleiding van de fabrikant).
- Bluetooth® op het multimediastelsysteem is ingeschakeld (→ pagina 196).

Multimediastelsysteem:



Mobiele telefoon zoeken

- ▶ **Nw. apparaat verbinden** selecteren.

Mobiele telefoon aanmelden (autorisatie via Secure Simple Pairing)

- ▶ Een mobiele telefoon selecteren.
- ▶ In het multimediastelsysteem en op de mobiele telefoon verschijnt een code.
- ▶ **Codes komen overeen:** Op de mobiele telefoon de code bevestigen.
- ⓘ Bij oudere mobiele telefoons voor de autorisatie een 1- tot 16-cijferige nummercode op de mobiele telefoon en op het multimediastelsysteem invoeren.
- ⓘ Er kunnen tot 15 mobiele telefoons bij het multimediastelsysteem worden geautoriseerd. Geautoriseerde mobiele telefoons worden automatisch weer verbonden.
- ⓘ De verbonden mobiele telefoon kan ook als Bluetooth® audioapparatuur worden gebruikt (→ pagina 211).

Mobiele telefoons vervangen

Multimediastelsysteem:



- ▶ **Geen geautoriseerde mobiele telefoon aanwezig:** **Nw. apparaat verbinden** selecteren.
- ▶ Een mobiele telefoon selecteren.
- ▶ **Nieuw geautoriseerde mobiele telefoon:** De nummercode op de mobiele telefoon bevestigen.

Van mobiele telefoon wisselen

- ▶ Geautoriseerde mobiele telefoon selecteren. De geselecteerde mobiele telefoon wordt verbonden met het multimediastelsysteem.

Mobiele telefoon deautoriseren

Multimediastelsysteem:



- ▶ In de regel van de mobiele telefoon selecteren.
- ▶ **Deautoriseren** selecteren.

Informatie over Near Field Communication (NFC)

Met NFC kunt u gegevens contactloos uitwisselen over korte afstanden of een mobiele telefoon (opnieuw) verbinden met het multimediastelsysteem.

Meer informatie vindt u onder: <http://www.mercedes-benz.com/connect>

Mobiele telefoon via Near Field Communication (NFC) gebruiken

Voorwaarden

- NFC op de mobiele telefoon is ingeschakeld (zie de handleiding van de fabrikant).
- Het beeldscherm van de mobiele telefoon is ingeschakeld en ontgrendeld (zie de handleiding van de fabrikant).

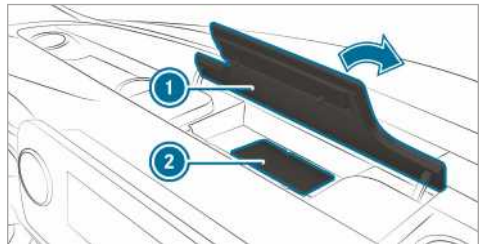

- ▶ De klep van het opbergvak ① boven het display van het multimediastelsysteem openen.
- ▶ **Mobiele telefoon verbinden:** Het NFC-gedeelte van de mobiele telefoon (zie de handleiding van de fabrikant) bij de mat ② houden of de mobiele telefoon erop leggen.
- ▶ De verdere aanwijzingen op het display van het multimediastelsysteem volgen om de mobiele telefoon te verbinden. Mobiele telefoon koppelen (→ pagina 199).
- ▶ **Mobiele telefoon vervangen:** Het NFC-gedeelte van de mobiele telefoon (zie de

handleiding van de fabrikant) bij de mat houden of de mobiele telefoon erop leggen.

- ▶ De overige aanwijzingen op het display van het multimediastelsysteem opvolgen voor het vervangen van de mobiele telefoon.
- ▶ Indien nodig de aanwijzingen op uw mobiele telefoon bevestigen (zie de handleiding van de fabrikant).

Meer informatie vindt u op: <http://www.mercedes-benz.com/connect>

Ontvangst- en zendvolume instellen

Voorwaarden

- Een mobiele telefoon is verbonden (→ pagina 199).

Multimediastelsysteem:



Deze functie maakt een optimale spraakkwaliteit mogelijk.

- ▶ In de regel van de mobiele telefoon  selecteren.
- ▶ [Ontvangstvolume](#) en [Zendvolume](#) selecteren.
- ▶ Het volume instellen.

Meer over het geadviseerde ontvangst- en zendvolume: <http://www.mercedes-benz.com/connect>

Spraakherkenning van de mobiele telefoon starten/stoppen



Voorwaarden

- De mobiele telefoon op de voorgrond is met het multimediastelsysteem verbonden (→ pagina 199).

Spraakherkenning van de mobiele telefoon starten

- ▶ In het multifunctioneel stuurwiel de toets  langer dan een seconde indrukken. De spraakherkenning van de mobiele telefoon kan worden gebruikt.

Spraakherkenning van de mobiele telefoon stoppen

- ▶ In het multifunctioneel stuurwiel de toets  of  indrukken.
- ▶ Wanneer een mobiele telefoon via Smart-phone Integration is verbonden, wordt de spraakherkenning van deze mobiele telefoon gestart of gestopt.



Gesprekken

Telefoneren

Multimediastelsysteem:



Bellen via nummerinvoer

- ▶  selecteren.
- ▶ Een nummer invoeren.
- ▶  selecteren.
Het gesprek wordt tot stand gebracht.

Gesprek aannemen

- ▶  [Aannemen](#) selecteren.

Gesprek weigeren

- ▶  [Weigeren](#) selecteren.

Gesprek beëindigen

- ▶  selecteren.

Functies tijdens gesprek activeren

De volgende functies zijn beschikbaar tijdens het bellen:

- ▶  [Gesprek beëindigen](#)
- ▶  [Microfoon uit](#)
- ▶  [Cijferblok](#) (weergeven voor het verzenden van DTMF-tonen)
- ▶  [Naar telefoon omschakelen](#) (gesprek wordt vanuit de handsfree-modus aan de telefoon doorgegeven)
- ▶ Een functie selecteren.
- ▶ **Actief gesprek vasthouden**
 - ▶ Het contact of het gesprek aantippen.
Het gesprek wordt in de wacht gezet.
 - ▶  Het vastgehouden gesprek kan te allen tijde worden beëindigd of door het opnieuw aantippen weer worden geactiveerd.

Gesprek met meerdere deelnemers voeren

Voorwaarden

- Er is een actief gesprek aanwezig (→ pagina 200).
- Er is nog een gesprek tot stand gebracht.

Tussen de gesprekken heen en weer schakelen

- ▶ Het contact selecteren.
- ▶ Het geselecteerde gesprek is actief. Het andere gesprek wordt in de wacht gezet.

Vastgehouden gesprek activeren

- ▶ Het contact van het vastgehouden gesprek selecteren.

Actief gesprek beëindigen

- ▶  **Gesprek beëindigen** selecteren.
- ⓘ Bij sommige mobiele telefoons wordt het gesprek in de wacht direct na het beëindigen van het actieve gesprek geactiveerd.

Wisselgesprek aannemen/weigeren

Voorwaarden

- Er is een actief gesprek aanwezig (→ pagina 200).

Wanneer tijdens een gesprek een ander gesprek wordt ontvangen, verschijnt er een aanwijzing.

Afhankelijk van de mobiele telefoon en provider hoort u een wisselgesprek-geluid.

- ▶  **Aannemen** selecteren.
- ▶ Het binnenkomende gesprek is actief.
- ▶ Het andere gesprek wordt in de wacht gezet.

- ▶  **Weigeren** selecteren.

- ⓘ De functie en het gedrag zijn afhankelijk van de provider van het mobiele netwerk en de mobiele telefoon (zie de handleiding van de fabrikant).

Contacten

Informatie over het contacten-menu

Het contacten-menu bevat alle contacten uit de aanwezige gegevensbronnen, zoals de mobiele telefoon.

Er kunnen maximaal 3000 contacten worden opgeslagen.

Vanuit het contacten-menu kunt u de functie telefoneren en bijvoorbeeld contact bellen (→ pagina 202) gebruiken.

De contacten van de mobiele telefoon worden automatisch weergegeven wanneer een mobiele telefoon met het multimediastelsysteem verbonden (→ pagina 199) en automatisch ophalen (→ pagina 201) ingeschakeld is.

Contacten van de mobiele telefoon downloaden

Multimediastelsysteem:



Automatisch

- ▶ **Contacten automatisch synchroniseren**



inschakelen

Handmatig

- ▶ **Contacten automatisch synchroniseren** uit-



schakelen

- ▶ **Contacten synchroniseren** selecteren.

Contact oproepen

Multimediastelsysteem:



De volgende mogelijkheden zijn beschikbaar voor het zoeken naar contacten:

- Zoeken op initialen
- Zoeken op naam
- Zoeken op telefoonnummer
- ▶ De tekens in het zoekveld invoeren.
- ▶ Het contact selecteren.
- ▶ Details van het contact worden weergegeven.

Naamformaat van de contacten wijzigen

Multimediastelsysteem:



- ▶ **Naamformaat** selecteren.

De volgende opties staan ter beschikking:

- **Achternaam, voornaam**
- **Achternaam voornaam**
- **Voornaam achternaam**
- ▶ Een optie selecteren.

Contactpersoon oproepen

Multimediasysteem:



- ▶ Contact zoeken selecteren.
- ▶ De tekens in het zoekveld invoeren.
- ▶ Het contact selecteren.
- ▶ Het telefoonnummer selecteren.
- ▶ Het nummer wordt gekozen.

Contacten wissen**Voorwaarden**

- De functie **Contacten automatisch synchroniseren** is uitgeschakeld (→ pagina 201).

Multimediasysteem:

**Alle contacten wissen**

- ▶ selecteren.
- ▶ **Contacten wissen** selecteren.

Oproeplijst**Overzicht van de oproeplijst**

Het wel of niet ondersteunen van het Bluetooth®-profiel PBAP door de mobiele telefoon kan verschillende consequenties voor de weergave en de functies van de oproeplijst hebben.

Als het Bluetooth®-profiel PBAP wordt ondersteund, gebeurt het volgende:

- De oproeplijsten van de mobiele telefoon worden op het multimediastelsysteem weergegeven.
- Bij het verbinden van de mobiele telefoon moet de verbinding voor het Bluetooth®-profiel PBAP eventueel worden bevestigd.

Als het Bluetooth®-profiel PBAP niet wordt ondersteund, gebeurt het volgende:

- Het multimediastelsysteem stelt zelf een oproeplijst samen op basis van gesprekken die in het voertuig zijn gevoerd.
- De oproeplijst is niet synchroon met de oproeplijsten op uw mobiele telefoon.

Bellen vanuit oproeplijst

Multimediasysteem:



- ▶ Oproeplijst selecteren.

- ▶ Een item selecteren.
Het gesprek wordt tot stand gebracht.

Overige opties oproepen in de oproeplijst

Multimediasysteem:



- ▶ Oproeplijst selecteren.
- ▶ Bij opgeslagen contacten: In de regel een record selecteren.
De opties worden weergegeven.

Apple CarPlay™**Overzicht Apple CarPlay™**

⚠ WAARSCHUWING Gevaar voor afleiding door informatiesystemen en communicatieapparatuur

Als u tijdens het rijden in de auto geïntegreerde informatiesystemen en communicatieapparatuur bedient, kunt u van de verkeerssituatie worden afgeleid. Bovendien kunt u de controle over de auto verliezen.

- ▶ Deze apparatuur alleen bedienen als de verkeerssituatie dit toelaat.
- ▶ Als dit niet kan worden gewaarborgd, op een veilige plek stoppen en de invoering als de auto stilstaat uitvoeren.

Bij het gebruik van het multimediastelsysteem de wettelijke bepalingen in acht nemen van het land waar u zich op dat moment bevindt.

Met Apple CarPlay™ kunnen iPhone®-functies via het multimediastelsysteem worden gebruikt. De bediening gebeurt per touchscreen, touchpad, touch-control of spraakbediening Siri®. De spraakbediening kan worden geactiveerd door het lang indrukken van de toets in het multifunctioneel stuurwiel.

Er kan altijd maar één mobiele telefoon via Apple CarPlay™ met het multimediastelsysteem verbonden zijn.

De beschikbaarheid van Apple CarPlay™ kan per land variëren.

Voor de applicatie en de daarmee verbonden diensten en inhoud is de betreffende provider verantwoordelijk.

Informatie over Apple CarPlay™





Tijdens het gebruik van Apple CarPlay™ is voor de gebruikte iPhone® de mediabron iPod® niet beschikbaar.

iPhone® via Apple CarPlay™ aanmelden

Voorwaarden

- De meest actuele besturingssysteem-versie van uw apparaat wordt gebruikt (zie de handleiding van de fabrikant).
- De volledige functionaliteit van Apple CarPlay™ is alleen mogelijk met een internetverbinding.
- De iPhone® is via een geschikte kabel met de usb-aansluiting  op het multimediastelsysteem verbonden (→ pagina 211)

Multimediastelsysteem:

  **Mercedes PRO & Apps**   **Smartphone**  **Apple CarPlay starten**

Privacybeleid accepteren/afwijzen

Er verschijnt een melding met het privacybeleid.

 **Accepteren & starten selecteren.**

 Bij een actieve Apple CarPlay™ verbinding kan **Automatisch starten** worden in- of uitgeschakeld.







Apple CarPlay™ verlaten

  indrukken.

 Als Apple CarPlay™ vóór de laatste ont koppeling niet schermvullend werd weergegeven, start de applicatie de volgende keer dat wordt verbonden op de achtergrond. Apple CarPlay™ kan via het hoofdmenu worden opgeroepen.

Klankinstellingen van Apple CarPlay™ oproepen

Multimediastelsysteem:

  **Mercedes PRO & Apps**   **Smartphone**   **Apple CarPlay**  **instellingen**

 **Klankinstellingen selecteren.**

Apple CarPlay™ beëindigen

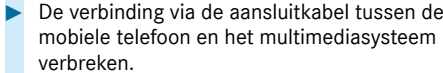
 De verbinding via de aansluitkabel tussen de mobiele telefoon en het multimediastelsysteem verbreken. Mercedes-Benz adviseert, de verbinding via een aansluitkabel alleen los te maken als het voertuig stilstaat.

Android Auto

Overzicht Android Auto

 **WAARSCHUWING** Gevaar voor afleiding door informatiesystemen en communicatieapparatuur

Als u tijdens het rijden in de auto geïntegreerde informatiesystemen en communicatieapparatuur bedient, kunt u van de verkeerssituatie worden afgeleid. Bovendien kunt u de controle over de auto verliezen.

- ▶ Deze apparatuur alleen bedienen als de verkeerssituatie dit toelaat.
- ▶ Als dit niet kan worden gewaarborgd, op een veilige plek stoppen en de invoering als de auto stilstaat uitvoeren.

Bij het gebruik van het multimediastelsysteem de wettelijke bepalingen in acht nemen van het land waar u zich op dat moment bevindt.

Met Android Auto kunnen functies van mobiele telefoons met Android-besturingssysteem via het multimediastelsysteem worden gebruikt. De bediening vindt plaats via het touchscreen of de spraakbediening. Het activeren van de spraakbediening gebeurt door het lang indrukken van de toets  in het multifunctioneel stuurwiel.

Er kan altijd maar één mobiele telefoon via Android Auto met het multimediastelsysteem verbonden zijn.

De beschikbaarheid van Android Auto en Android Auto apps kan per land variëren.

Voor de applicatie en de daarmee verbonden diensten en inhouden is de betreffende provider verantwoordelijk.

Informatie over Android Auto

Tijdens het gebruik van Android Auto zijn verschillende functies van het multimediastelsysteem, bijvoorbeeld de mediabron Bluetooth® Audio, niet beschikbaar.

Mobiele telefoon via Android Auto aanmelden

Voorwaarden

- De eerste activering van Android Auto via het multimediastelsysteem moet om veiligheidsredenen worden uitgevoerd als het voertuig stilstaat.
- De mobiele telefoon ondersteunt Android Auto vanaf Android 5.0.
- Op de mobiele telefoon is de Android Auto app geïnstalleerd.

- Voor de telefoonfuncties is de mobiele telefoon via Bluetooth® met het multimediastelsysteem verbonden (→ pagina 199).
Als tot dan toe geen verbinding aanwezig is geweest, wordt deze bij het gebruik van de mobiele telefoon met Android Auto tot stand gebracht.
- De mobiele telefoon is via een geschikte kabel met de usb-aansluiting  van het multimediastelsysteem verbonden (→ pagina 211).
- De volledige functionaliteit van Android Auto is alleen mogelijk met een internetverbinding.

Multimediastelsysteem:

  **▶▶ Smartphone** **▶▶ Mercedes PRO & Apps** **▶▶ Android Auto** **▶▶ Android Auto starten**

Privacybeleid accepteren/afwijzen

Er verschijnt een melding met het privacybeleid.

 **Accepteren & starten** selecteren.

- ① Bij een actieve Android Auto verbinding kan **Automatisch starten** worden in- of uitgeschakeld.



Android Auto verlaten

 De toets  indrukken.

- ① Als Android Auto voor de laatste ont koppeling niet op de voorgrond weergegeven werd, start de applicatie de volgende keer dat wordt verbonden op de achtergrond. Android Auto kan via het hoofdmenu worden opgeroepen.

Klankinstellingen van Android Auto oproepen

Multimediastelsysteem:

  **▶▶ Mercedes PRO & Apps** **▶▶ Smartphone** **▶▶ Android Auto** **▶▶ **

 Klankinstellingen selecteren.

Android Auto beëindigen

-  De verbinding via de aansluitkabel tussen de mobiele telefoon en het multimediastelsysteem verbreken.
Mercedes-Benz adviseert, de verbinding via een aansluitkabel alleen los te maken als het voertuig stilstaat.

Verzonden autogegevens bij Android Auto en Apple CarPlay™

Overzicht over de overgedragen voertuiggegevens

Bij het gebruik van Android Auto of Apple CarPlay™ worden bepaalde voertuiggegevens doorgegeven aan de mobiele telefoon. Dit maakt het optimale gebruik van geselecteerde diensten van de mobiele telefoon mogelijk. Er vindt geen actieve toegang tot voertuiggegevens plaats.

De volgende systeem informatie wordt verstuurd:

- Softwareversie van het multimediastelsysteem
- System ID (geanonimiseerd)

De overdracht van deze gegevens dient ertoe, de communicatie tussen voertuig en mobiele telefoon te optimaliseren.

Hiertoe en voor de toekenning van meerdere voertuigen aan de mobiele telefoon wordt een van het toeval afhankelijk voertuigkenmerk generereerd.

Dit staat niet in verband met het voertuigidentificatienummer (VIN) en wordt bij het terugzetten van het multimediastelsysteem gewist (→ pagina 197).

De volgende rijtoestandsgegevens worden verstuurd:

- Ingeschakelde transmissiestand
- Onderscheid tussen parkeren, stilstaan, rollen en rijden
- Dag-/nachtmodus van het combi-instrument

De overdracht van deze gegevens dient ertoe, de weergave van deze inhoud aan te passen aan de rij situatie.

De volgende positiegegevens worden verstuurd:

- Coördinaten
- Snelheid
- Kompasrichting
- Acceleratierichting

Deze gegevens worden alleen overgedragen als de navigatie actief is, teneinde deze te verbeteren (als bijvoorbeeld in een tunnel wordt gereden).

Mercedes PRO connect

Informatie over Mercedes PRO connect

Mercedes PRO connect biedt onder andere de volgende diensten:

- Ongeval- en pechmanagement (service-toets resp. automatische ongeval- of pechherkenning)
Via de toets service-oproep in het bedieningspaneel dakconsole bellen met de Mercedes-Benz klantenservice (→ pagina 205).
Daartoe kunt u ook een menu-item in het multimediastelsysteem selecteren (→ pagina 205).
- Onderhoudsafspraken of iets soortgelijks (toets service-oproep)
- Mercedes-Benz noodoproepsysteem
Via de toets  (SOS-toets) in het bedieningspaneel dakconsole bellen met de Mercedes-Benz alarmcentrale (→ pagina 205).

Voor een beroep op de diensten zijn de Mercedes PRO connect ongeval- en pechmanagement en de Mercedes-Benz alarmcentrale 24 uur per dag beschikbaar.

Houd er alstublieft rekening mee, dat Mercedes PRO connect een service van Mercedes-Benz is. In geval van nood altijd eerst het bekende landelijke alarmnummer bellen. In geval van nood kunt u ook het Mercedes-Benz noodoproepsysteem (→ pagina 207) gebruiken.

Mercedes-Benz klantenservice via het multimediastelsysteem bellen

Voorwaarden voor het gebruik van de diensten van Mercedes PRO connect in het voertuig

- U hebt toegang tot een gsm-netwerk.
- In de betreffende regio is een gsm-netwerkddekking van de provider beschikbaar.
- Voor het automatisch verzenden van voertuiggegevens moet het contact ingeschakeld zijn.

Multimediastelsysteem:



▶ Mercedes PRO connect bellen.

Met uw toestemming verzendt het multimediastelsysteem de benodigde voertuiggegevens.



De gegevensoverdracht wordt weergegeven op het display van het multimediastelsysteem.

Vervolgens kunt u een service selecteren en

wordt u verbonden met een contactpersoon van de Mercedes-Benz klantenservice.

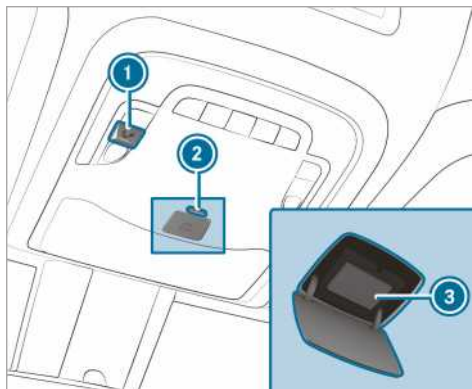
Gesprekken via het bedieningspaneel dakconsole voeren



- 1 Toets service-oproep
- 2 Ontgrendeling van de afdekking van de toets  (SOS-toets)
- 3 Toets  (SOS-toets)

▶ **Service-oproep activeren:** De toets 1 indrukken.

▶ **Noodoproep activeren:** De ontgrendeling van de afdekking van de toets  2 kort indrukken om deze te openen.

▶ De toets  3 ten minste één seconde lang indrukken.

Wanneer een service-oproep actief is, kan toch een noodoproep worden geactiveerd. Deze heeft voorrang boven alle andere actieve oproepen.

Informatie over de service-oproep via het bedieningspaneel dakconsole

Door middel van de toets service-oproep heeft een oproep naar de Mercedes-Benz klantenservice via het bedieningspaneel dakconsole plaatsgevonden.

U krijgt ondersteuning in geval van pech:

- Een gekwalificeerde Mercedes-Benz technisch specialist zorgt ter plaatse voor de reparatie en/of de auto wordt naar de dichtstbijzijnde Mercedes-Benz servicewerkplaats gesleept.

Voor deze dienstverlening kunnen kosten worden berekend.

U krijgt onder andere informatie over de volgende onderwerpen:

- Activering van Mercedes PRO connect
- Bediening van het voertuig
- Dichtstbijzijnde Mercedes-Benz servicewerkplaats
- Andere producten en diensten van Mercedes-Benz

Tijdens de verbinding met de Mercedes-Benz klantenservice worden gegevens overgedragen (→ pagina 206).

Informatie over het Mercedes PRO connect ongevalsmanagement

Het Mercedes PRO connect ongevalsmanagement is een aanvulling op het Mercedes-Benz noodoproepsysteem (→ pagina 207).

Na een ongeval wordt een noodoproep aan de Mercedes-Benz alarmcentrale geactiveerd:

- Een spraakverbinding met een contactpersoon bij de Mercedes-Benz alarmcentrale wordt opgebouwd.
- Indien nodig verbindt de contactpersoon van de Mercedes-Benz alarmcentrale het gesprek door met het Mercedes PRO connect ongevalsmanagement.
- Indien nodig wordt het voertuig naar een Mercedes-Benz-servicewerkplaats weggeslept.

Wanneer het voertuig een klein ongeval detecteert, verschijnt een melding op het multimedia-systeem.

De melding is bevestigd op het multimediasysteem:

- Een spraakverbinding met een contactpersoon bij het Mercedes PRO connect ongevalsmanagement wordt opgebouwd.
- Indien nodig wordt het voertuig naar een Mercedes-Benz-servicewerkplaats weggeslept.

Onderhoudstermijn via Mercedes PRO connect afspreken

Als de dienst onderhoudsmanagement geactiveerd is, worden automatisch relevante voertuiggegevens verzonden aan de Mercedes-Benz klantenservice. Daardoor verkrijgt u individuele aanbevelingen voor het onderhoud van uw voertuig.

Ongeacht of u hebt ingestemd met het onderhoudsmanagement, herinnert het multimediasysteem u na een bepaalde periode aan een noodza-

kelijke onderhoudsbeurt. Er verschijnt een vraag of u een afspraak wilt maken.

▶ **Onderhoudsafspraak maken:** **Opbellen** selecteren.

De voertuiggegevens worden na uw toestemming verstuurd en een medewerker van de Mercedes-Benz klantenservice maakt een onderhoudsafspraak met u. De informatie wordt aan de door u gewenste servicewerkplaats doorgegeven.

Deze neemt binnen 24 uur contact met u op.

- ⓘ Wanneer u na het verschijnen van de onderhoudsmelding **Later** selecteert, verdwijnt de melding en verschijnt na een bepaalde tijd opnieuw.

Instemming met gegevensoverdracht bij Mercedes PRO connect

Voorwaarden

- Er is een actieve service-oproep via het multimedia-systeem of het bedieningspaneel dakconsole (→ pagina 205) aanwezig.

Als de diensten ongeval- en pechmanagement op Mercedes PRO niet geactiveerd zijn, verschijnt de melding **Wilt u voor een betere afhandeling van uw aanvraag gegevens en positie van de auto naar de Mercedes-Benz Klantenservice versturen?**

▶ **Ja** selecteren.

Relevante identificatiegegevens worden automatisch doorgegeven.

Meer informatie over Mercedes PRO: <http://www.mercedes.pro>

Overgedragen gegevens tijdens een service-oproep

In bepaalde landen is het nodig om de gegevensoverdracht te bevestigen.

Wanneer u via Mercedes PRO connect een service-oproep activeert, worden verschillende gegevens overgedragen.

De volgende gegevens worden afhankelijk van de geactiveerde dienst bij een oproep overgedragen:

- Voertuigidentificatienummer
- Reden van activering van de oproep
- Ingestelde taal van het multimediasysteem
- Bevestiging van de privacyverklaring
- Momentele locatie van het voertuig
- Service- en werkplaatscode

- Geselecteerde gegevens over de toestand van het voertuig

De volgende gegevens worden overgedragen als er geen dienst is geactiveerd en de privacyverklaring is bevestigd:

- Voertuigidentificatienummer
- Reden van activering van de oproep
- Ingestelde taal van het multimediastelsysteem
- Bevestiging van de privacyverklaring

De volgende gegevens worden overgedragen als de privacyverklaring is afgewezen:

- Reden van activering van de oproep
- Afwijzing van de privacyverklaring

Mercedes PRO

Informatie over Mercedes PRO

Wanneer u met een gebruikersaccount bij de Mercedes PRO portal bent aangemeld, zijn er dienstverleningen en aanbiedingen van Mercedes-Benz Vans voor u beschikbaar.

De beschikbaarheid verschilt per land.

Voor meer informatie hierover contact opnemen met een Mercedes-Benz-servicewerkplaats of de Mercedes PRO portal bezoeken op: <http://www.mercedes.pro>

Mercedes-Benz noodoproepsysteem

Informatie over het Mercedes-Benz noodoproepsysteem

Het Mercedes-Benz noodoproepsysteem werkt alleen in gebieden waar mobiele dekking van de provider beschikbaar is. Onvoldoende netwerkdekking van de provider kan ertoe leiden, dat geen noodoproep wordt verzonden.

Voor een automatische noodoproep moet het contact ingeschakeld zijn.

- Het Mercedes-Benz noodoproepsysteem is af fabriek geactiveerd. Het gebruik van het Mercedes-Benz noodoproepsysteem is gratis.

Overzicht Mercedes-Benz noodoproepsysteem

Het Mercedes-Benz noodoproepsysteem kan belangrijke ondersteuning bieden bij het verkorten van de tijd tussen het moment van het ongeval en het arriveren van de reddingsdiensten op de plaats van het ongeval. Het ondersteunt de locatiebepaling bij een moeilijk te omschrijven ongevalsplaats.

De noodoproep kan automatisch (→ pagina 207) worden geactiveerd.

Het is ook mogelijk om de noodoproep handmatig te activeren (→ pagina 208). Een noodoproep alleen activeren voor het redden van uzelf of anderen. Geen noodoproep bij pech of iets dergelijks activeren.

Melding op het display van het multimediastelsysteem:

SOS NOT READY: Het contact is niet ingeschakeld of er is een storing van het noodoproepsysteem aanwezig.

Zodra de noodoproep beschikbaar is, verdwijnt de melding.

Tijdens een actieve noodoproep verschijnt op het display .

Informatie over de regionale beschikbaarheid van het Mercedes-Benz noodoproepsysteem is verkrijgbaar onder: http://www.mercedes-benz.com/connect_ecall

- Wanneer geen noodoproep beschikbaar is, verschijnt op het multifunctioneel display van het combi-instrument een overeenkomstige melding.

Automatische noodoproep activeren

Voorwaarden

- Het contact is ingeschakeld.
- De startaccu is voldoende opgeladen.

Het Mercedes-Benz noodoproepsysteem verzendt automatisch een noodoproep in de volgende gevallen:

- na de activering van de veiligheidssystemen zoals airbag of gordelspanner na een ongeval

De noodoproep is geactiveerd:

- Er wordt een spraakverbinding met de Mercedes-Benz alarmcentrale tot stand gebracht.
- Er wordt een sms met ongevalsgegevens aan de Mercedes-Benz alarmcentrale gestuurd.

De Mercedes-Benz alarmcentrale kan de gegevens overeenkomstig de positie van het voertuig naar een van de algemene alarmcentrales sturen.

- Onder bepaalde voorwaarden worden aanvullende gegevens via het spraakkanaal aan de Mercedes-Benz alarmcentrale doorgegeven.

Op deze manier kunnen zo snel mogelijk maatregelen worden getroffen voor het red-

den, bergen of wegslepen door een Mercedes-Benz -servicewerkplaats.

De SOS-toets in het bedieningspaneel dakconsole knippert tot de noodoproep afgesloten is.

Een automatische noodoproep kan niet direct worden beëindigd.

Wanneer het Mercedes-Benz noodoproepsysteem geen noodoproep kan opbouwen met de Mercedes-Benz alarmcentrale, wordt de noodoproep automatisch doorgestuurd naar de openbare alarmcentrale.

Wanneer ook geen verbinding met de openbare alarmcentrale kan worden gemaakt, verschijnt een overeenkomstige melding op het display.

▶ Het alarmnummer **112** op de mobiele telefoon invoeren.

Als een noodoproep wordt geactiveerd:

- Indien de verkeerssituatie dit toelaat, zo lang in het voertuig blijven tot de spraakverbinding met de telefonist in de alarmcentrale is opgebouwd.
- De telefonist bepaalt aan de hand van de opname van het ongeval of een ambulance en/of de politie op de plaats van het ongeval noodzakelijk is.
- Wanneer geen inzettende antwoordt, wordt direct een ambulance naar het voertuig gestuurd.

Handmatige noodoproep activeren

▶ **Via de SOS-toets in het bedieningspaneel dakconsole:** De SOS-toets ten minste een seconde lang indrukken.

De noodoproep is geactiveerd:

- Er wordt een spraakverbinding met de Mercedes-Benz alarmcentrale tot stand gebracht.
- Indien de verkeerssituatie dit toelaat, zo lang in het voertuig blijven tot de spraakverbinding met de telefonist in de alarmcentrale is opgebouwd.
- De telefonist bepaalt aan de hand van de opname van het ongeval of een ambulance en/of de politie op de plaats van het ongeval noodzakelijk is.
- Er wordt een sms met ongevalsgegevens aan de Mercedes-Benz alarmcentrale gestuurd.

De Mercedes-Benz alarmcentrale kan de gegevens overeenkomstig de positie van het

voertuig naar een van de algemene alarmcentrales sturen.

- Onder bepaalde voorwaarden wordt aanvullende data via het spraakkanaal aan de Mercedes-Benz alarmcentrale doorgegeven. Op deze manier kunnen zo snel mogelijk maatregelen worden getroffen voor het red-bergen of wegslepen door een Mercedes-Benz -servicewerkplaats.

Als het Mercedes-Benz noodoproepsysteem geen noodoproep met de Mercedes-Benz alarmcentrale kan opbouwen, wordt de noodoproep automatisch doorgestuurd naar de openbare alarmcentrale.

Wanneer ook geen verbinding met de openbare alarmcentrale kan worden gemaakt, verschijnt een overeenkomstige melding op het display van het mediasysteem.

▶ Het alarmnummer **112** op de mobiele telefoon invoeren.

Per ongeluk geactiveerde Mercedes-Benz noodoproep beëindigen

▶  in het multifunctioneel stuurwiel selecteren.

Verstuurde gegevens bij Mercedes-Benz noodoproepsysteem

Bij een automatische of handmatige noodoproep en bij het alarmnummer **112** worden gegevens verzonden aan de Mercedes-Benz alarmcentrale of de openbare alarmcentrale.

De volgende gegevens worden verzonden:

- GPS-positiegegevens van het voertuig
- GPS-positiegegevens van de rijroute (een paar 100 m vóór het ongeval)
- Rijrichting
- Voertuigidentificatienummer
- Soort aandrijving van het voertuig
- Geschatte aantal personen in het voertuig
- Mercedes PRO connect aanwezig of niet
- Handmatig of automatisch geactiveerde noodoproep
- Tijdstip van het ongeval
- Spraakinstelling bij het mediasysteem

Voor meer informatie over het verloop van het ongeval kunnen tot een uur na het activeren van de noodoproep de volgende maatregelen worden genomen:

- De actuele positie van het voertuig kan worden opgeroepen.
 - Een spraakverbinding met de inzittenden kan worden opgebouwd.
- ⓘ Voor Rusland: Tot twee uur na een verstuurd noodoproep kunnen verschillende functies, bijvoorbeeld het ontvangen van verkeersinformatie, niet worden gebruikt.

Functie van de zelfdiagnose van het noodoproepsysteem (Rusland)



Uw voertuig controleert de werking van het noodoproepsysteem elke keer als het contact wordt ingeschakeld. Bij uitval van het systeem wordt u via een tekstbericht op het combi-instrument en de rode melding **SOS NOT READY** op het display van het multim mediasysteem geïnformeerd.

Controleer alstublieft of gedurende drie tot tien seconden na het inschakelen van het contact de rode melding **SOS NOT READY** in de rechter bovenhoek van het display van het multim mediasysteem uitgeschakeld is. Dit betekent dat het noodoproepsysteem de diagnose met succes doorstaan heeft. Schakel eventueel het display van het multim mediasysteem in, als dit voordien was uitgeschakeld.

Testmodus ERA-GLONASS starten/stoppen (Rusland)

Voorwaarden

- De startaccu is voldoende opgeladen.
- Het contact is ingeschakeld.
- Het voertuig staat ten minste een minuut stil.

▶ **Testmodus starten:** De toets  in het multifunctioneel stuurwiel of de toets  in het bedieningspaneel dakconsole ten minste vijf seconden lang indrukken. De testmodus wordt gestart en beëindigt automatisch na het doorlopen van de taaltest.

▶ **Testmodus handmatig stoppen:** Het contact uitschakelen of de toets  in het bedieningspaneel dakconsole ten minste vijf seconden lang indrukken. De testmodus wordt onderbroken.

Media

Informatie over de mediafunctie

Informatie over ondersteunde formaten en gegevensdragers

⚠ WAARSCHUWING Gevaar voor afleiding door bediening van gegevensdragers

Wanneer u tijdens het rijden gegevensdragers bedient, kunt u van de verkeerssituatie worden afgeleid. Bovendien kunt u de controle over de auto verliezen.

▶ Gegevensdragers alleen bedienen als de auto stilstaat.

Het multim mediasysteem ondersteunt de volgende formaten en gegevensdragers:

Toegestane gegevenssystemen	FAT32, exFaT, NTFS
Toegestane gegevensdragers	Usb-apparatuur, iPod®/ iPhone®, MTP-apparatuur, Bluetooth® audioapparatuur
Ondersteunde formaten	Audio: MP3, WMA, AAC, WAV, FLAC, ALAC

- Het multim mediasysteem beheert in totaal tot 50000 ondersteunde bestanden.
- Er worden gegevensdragers tot 2 TB ondersteund (32-bit-architectuur)

- ⓘ De volgende aanwijzingen in acht nemen:
- Door het grote aantal op de markt beschikbare usb-apparaten kan niet worden gewaarborgd dat alle usb-apparaten kunnen worden weergegeven.
 - Mp3-spelers moeten het Media Transfer Protocol (MTP) ondersteunen.

Informatie over auteursrecht en merksymbolen

Audiobestanden die u zelf kunt converteren voor weergave of die u rechtstreeks afspeelt, vallen onder het auteursrecht. In veel landen mogen zonder toestemming van de rechthebbende geen kopieën, ook niet voor privé-doeleinden, worden gemaakt. Zorg ervoor dat u met de geldende voorschriften met betrekking tot het auteursrecht bekend bent en deze in acht neemt.



Onder licentie van Dolby Laboratories geproduceerd. Dolby, Dolby Audio en het dubbel-D-symbool zijn handelsmerken van Dolby Laboratories.



Gracenote, MusicID, Playlist Plus, het Gracenote-logo en het opschrift "Powered by Gracenote" zijn geregistreerde merken of merken van Gracenote, Inc. in de USA en/of andere landen.



For DTS patents, see <http://patents.dts.com>. Manufactured under license from DTS Licensing Limited. DTS, the Symbol, & DTS and the Symbol together are registered trademarks, and DTS Tru-Volume is a trademark of DTS, Inc.® DTS, Inc. All Rights Reserved.

Overzicht menu Media

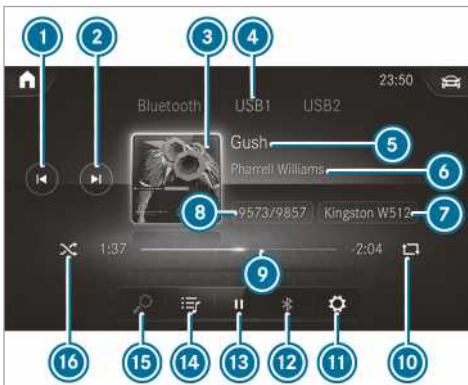

- | | | |
|--|---|--|
| <ul style="list-style-type: none"> ① Vorige titel of snel terugspoelen ② Volgende titel of snel vooruitspoelen | <ul style="list-style-type: none"> ③ Albumcover ④ Actieve mediabron ⑤ Titel ⑥ Artiest | <ul style="list-style-type: none"> ⑦ Actieve gegevensdrager ⑧ Actuele titel/titel in weergavelijst ⑨ Tijdbalk |
|--|---|--|

- 10 Herhaling
- 11 Instellingen (alleen voor videofunctie)
- 12 Overige opties
- 13 Weergave regelen
- 14 Categorieën
- 15 Muziekzoeken
- 16 Randomweergave

Gegevensdrager met het multimediastelsysteem verbinden

Usb-apparatuur aansluiten

! **AANWIJZING** Schade bij hoge temperaturen

Hoge temperaturen kunnen usb-apparaten beschadigen.

► Sd-apparaten na gebruik verwijderen en uit de auto nemen.

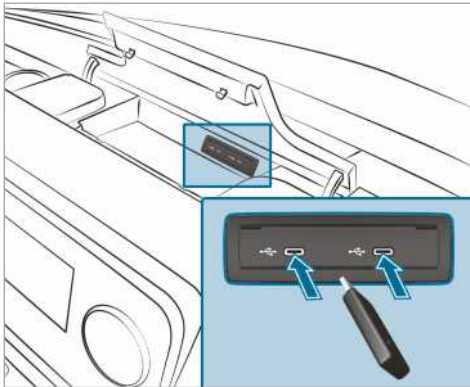

De multimedia-aansluiteenheid bevindt zich in het opbergvak van de middenconsole en beschikt over twee usb-aansluitingen van het type C.

- Het usb-apparaat met de usb-aansluiting verbinden.
- i USB-splitters worden niet door het multimediastelsysteem ondersteund.
- i Bij het tegelijkertijd aansluiten van meerdere Apple® apparaten op de volgorde letters waarin u de apparatuur aansluit. Het multimediastelsysteem maakt daarbij alleen verbinding met het apparaat dat het eerst wordt aangesloten. Andere tegelijkertijd aangesloten Apple® apparatuur wordt alleen van stroom voorzien.

Bluetooth® audioapparatuur zoeken en autoriseren

Voorwaarden

- Op het multimediastelsysteem en op de audioapparatuur is Bluetooth® ingeschakeld.
- De audioapparatuur ondersteunt de Bluetooth® audioprofielen A2DP en AVRCP.
- De audioapparatuur is voor andere apparatuur "zichtbaar".

Multimediastelsysteem:

→ → Media → Bluetooth →

Nieuwe Bluetooth® audioapparatuur autoriseren

- **Nieuw apparaat verbinden** selecteren.
De gevonden apparatuur wordt in de apparatenlijst weergegeven.
- **Audioapparatuur** selecteren.
De autorisatie wordt gestart. Op het multimediastelsysteem en op de mobiele telefoon verschijnt een code.
- Wanneer de codes identiek zijn, dit op de audioapparatuur bevestigen.
- **Alleen als Bluetooth Audio-apparaat** selecteren.
De Bluetooth® audioapparatuur wordt met het multimediastelsysteem verbonden.

Reeds geautoriseerde Bluetooth® audioapparatuur verbinden

- Bluetooth® audioapparatuur uit de lijst selecteren.
De verbinding wordt opgebouwd.

Mediaweergave starten

Een gegevensdrager is met het multimediastelsysteem verbonden.

Multimediastelsysteem:

→ → Media

- USB of Bluetooth als mediabron selecteren.

Mediaweergave aansturen

Multimediastelsysteem:

  Media

▶ **Weergave pauzeren:**  selecteren.

▶ **Weergave voortzetten:**  selecteren.

▶ **Titel herhalen:**  selecteren.

Voor het herhalen bestaan de volgende instellingen:

- **Eenmaal selecteren:** De actieve playlist wordt herhaald.
- **Tweemaal selecteren:** De actuele titel wordt herhaald.
- **Driemaal selecteren:** De herhaling wordt gedeactiveerd.

▶ **Titel in willekeurige volgorde afspelen:**

 selecteren.

▶ **Titel vooruit- of terugspoelen:** de tijdbalk op de gewenste plaats aantippen.

▶ **Volgende titel selecteren:**  | selecteren.

▶ **Vorige titel selecteren:** |  selecteren.

▶ **Titel snel doorspoelen:** |  of  ingedrukt houden.

▶ **Actuele titellijst weergeven:** de weergegeven titelafbeelding selecteren.

Overige opties voor de mediaweergave instellen

Multimediastelsysteem:

  Media

Meer opties oproepen

▶  selecteren.
De verdere opties worden weergegeven.

De volgende opties staan ter beschikking:

- **Verrassingsmix**
Er wordt een weergavelijst met toevallig gekozen titels aangemaakt.
- **Aan Lievelingsnummers toevoegen.**
De actuele titel wordt aan de favoriete liedjes toegevoegd.
- **Uit Lievelingsnummers verwijderen.**
De actuele titel wordt uit de favoriete liedjes verwijderd.

▶ Een optie selecteren.

Mediazoeken

Informatie over zoeken in categorieën

Onder  **My Music** kunnen alle beschikbare mediabestanden worden doorzocht. Hiervoor zijn verschillende categorieën beschikbaar. De weergegeven categorieën zijn afhankelijk van het verbonden apparaat en bestandsformaat.

Beschikbare categorieën bij Bluetooth® audioapparatuur:

- **Actuele titellijst**
De mappen en categorieën van het verbonden apparaat worden weergegeven.

Beschikbare categorieën bij audiobestanden:

- **Actuele titellijst**
- **Weergavelijsten**
- **Map**
- **Albums**
- **Artiesten**
- **Titels**
- **Lievelingsnummers**
- **Vaak afgespeeld**
- **Recent toegevoegd**
- **Stemming**
- **Muziekrichtingen**
- **Jaar**
- **Componisten**
- **Selectie op cover**
- **Podcasts** (Apple®-apparatuur)
- **Gesproken boeken** (Apple®-apparatuur)

 De categorieën zijn beschikbaar, zodra de gehele inhoud van het medium gelezen en geanalyseerd is.



Zoeken in categorieën starten

Multimediastelsysteem:

  Media  My Music

▶ Een categorie selecteren.
De mediabestanden worden weergegeven overeenkomstig de geselecteerde categorie, bijvoorbeeld bij de categorie **Albums** worden alle albums weergegeven.

Weergegeven resultaten sorteren of alle gevonden media afspelen

- ▶  selecteren.
 - ▶ **Alle gevonden treffers van de categorie afspelen:** **Alles afspelen** selecteren. Indien bijvoorbeeld de categorie albums actief is, worden alle gevonden albums van de gezochte artiest afgespeeld.
 - ▶ **Resultaten alfabetisch sorteren:** **Sorteren van A-Z** selecteren.
 - ▶ **Resultaten omgekeerd alfabetisch sorteren:** **Sorteren van Z-A** selecteren.
-  De beschikbare opties zijn afhankelijk van de geselecteerde categorie en het verbonden apparaat.

Zoeken op trefwoord gebruiken

Multimediasysteem:

   Media  My Music

In de categorieën onder  **My Music** kan via het zoeken op trefwoord met vrije tekstinvoer naar inhoud worden gezocht.

- ▶ Een categorie selecteren.

- ▶ **Zoeken** selecteren. Er verschijnt een toetsenbord voor het invoeren van tekens.
 - ▶ Het gezochte begrip invoeren.
-  Het zoeken begint met het eerst ingevoerde teken. Des te meer tekens worden ingevoerd, des te concreter worden de zoekresultaten.
- ▶ Het gewenste item uit de lijst met treffers selecteren. Indien het geselecteerde item een album, lied of een weergavelijst is, wordt de weergave gestart. Is het geselecteerde item een nieuwe categorie, dan wordt deze in de zoekfunctie geopend.

Radio

Radio inschakelen









Multimediasysteem:

  Radio

- ▶ **Alternatief:** De toets  indrukken. De radioweergave verschijnt. U hoort de laatst ingestelde zender in de laatst ingestelde frequentieband.

Overzicht radio



- | | | |
|---|--|---|
|  Actieve frequentieband |  Opties |  Zenderlijst |
|  Zendernaam of ingestelde frequentie |  Volledig scherm/DAB Slide-show |  Zoekveld |
|  Artiest, titel, album en radiotekst |  Geluidsuitschakelfunctie | |

Frequentieband instellen

Multimediasysteem:



- ▶ Een frequentieband selecteren.

Radiozender instellen

Multimediasysteem:



- ▶ Op het bedieningselement naar links of rechts vegen.

Radiozenderlijst oproepen

Multimediasysteem:





- ▶  selecteren.
De zenderlijst verschijnt
- ▶ Een zender selecteren.

Radiozender via zendernaam of directe frequentie-invoer zoeken

Multimediasysteem:



- ▶  selecteren.
- ▶  selecteren.
- ▶ Een zendernaam of een frequentie invoeren.
- ▶ Een zender selecteren.

Radiozender opslaan

Multimediasysteem:



- ▶ Een radiozender selecteren.

Vrije geheugenpositie in het zendergeheugen aanwezig

- ▶  selecteren.

of

- ▶ De radiozender lang indrukken.

Record in het zendergeheugen vervangen

- ▶ Een record in het zendergeheugen lang indrukken.
- ▶ Ja selecteren.

Zendergeheugen bewerken

Multimediasysteem:



Zender verschuiven:

- ▶ Een opgeslagen zender lang indrukken.
- ▶ Verplaatsen selecteren.
- ▶ De zender op de nieuwe plaats schuiven.

Zender wissen:

- ▶ Een zender lang indrukken.
- ▶ Wissen selecteren.

Zender vervangen:

- ▶ Een zender lang indrukken.
- ▶ Van radiozender wisselen selecteren.

Verkeersinformatie in- en uitschakelen

Multimediasysteem:



- ▶ Verkeersinfo in- of uitschakelen.

Volumeverhoging verkeersinformatie instellen

Multimediasysteem:



- ▶ Overige geluidsinstellingen selecteren.
- ▶ Navigatie- en verkeersinformatie selecteren.
- ▶ VOLUMEVERHOOGING VERKEERSINFO selecteren.
- ▶ Een waarde instellen.
- ▶ De waarde overnemen:  selecteren.

Radiotekst weergeven

Multimediasysteem:



- ▶ Radiotekstinformatie weergeven in- of uitschakelen.

Sound

Klankinstellingen

Informatie over het sound system

Het sound system is beschikbaar voor alle radio- en mediafuncties. De instellingen voor bijvoor-

beeld de equalizer zijn van invloed op de weergave van alle mediabronnen.

Geluidsmenu oproepen

Multimediastelsysteem:

  **Media** **Geluid**

De volgende functies zijn beschikbaar:

- [Equalizer](#)
- [Balans en Fader](#)
- [Auto. volumenormalisatie](#)

▶ Een geluidsmenu selecteren.

Hoge, midden en lage tonen instellen

Multimediastelsysteem:

  **Media** **Geluid**

▶ **TREBLE**, **MIDDLE** of **BASS** instellen.

Volumeaanpassing in- en uitschakelen

Multimediastelsysteem:

  **Media** **Geluid**  **Auto. volumenormalisatie**

De automatische volumeaanpassing compenseert volumeverschillen bij wisseling tussen audiobronnen.

▶ [Auto. volumenormalisatie](#) in- of uitschakelen.

Balans/fader instellen

De beschikbaarheid van deze functie is afhankelijk van de uitrusting van het voertuig.

Multimediastelsysteem:

  **Media** **Geluid**

▶ Balans en fader instellen.

Aanwijzing met betrekking tot beladingsrichtlijnen

⚠ WAARSCHUWING Vergiftigingsgevaar door uitlaatgassen

Verbrandingsmotoren stoten giftige uitlaatgassen, bijvoorbeeld koolmonoxide, uit. Als de achterdeur is geopend als de motor draait, in het bijzonder tijdens het rijden, kunnen uitlaatgassen in het interieur binnendringen.

- ▶ Altijd de motor afzetten alvorens de achterdeur te openen.
- ▶ Nooit met een geopende achterdeur rijden.

⚠ WAARSCHUWING Gevaar voor letsel door onbeveiligde voorwerpen in het voertuig

Wanneer voorwerpen niet beveiligd of onvoldoende beveiligd zijn, kunnen ze verschuiven, omvallen of rondslingeren en daardoor inzittenden raken.

Dat geldt ook voor:

- Bagage of lading
- Uitgebouwde stoelen, die bij uitzondering in het voertuig worden vervoerd.

Er bestaat gevaar voor letsel, in het bijzonder bij remmanoeuvres of abrupte veranderingen van richting!

- ▶ Voorwerpen altijd zodanig opbergen, dat ze niet kunnen rondslingeren.
- ▶ Voorwerpen, bagage of lading voordat u wegrijdt beveiligen tegen verschuiven en omvallen.
- ▶ Wanneer een stoel wordt uitgebouwd, deze bij voorkeur buiten het voertuig opbergen.

⚠ WAARSCHUWING Gevaar voor letsel door ongeschikt opbergen van voorwerpen

Als voorwerpen op ongeschikte wijze in het interieur worden opgeborgen, kunnen ze verschuiven of rondvliegen en daardoor inzittenden raken. Bovendien kunnen bekerhouders, geopende opbergvakken en mobiele-telefoonhouders bij een ongeval de daarin aanwezige voorwerpen niet altijd tegenhouden.

Er bestaat gevaar voor letsel, in het bijzonder bij remmanoeuvres of plotselinge richtingswijzigingen!

- ▶ Voorwerpen altijd zodanig opbergen, dat ze in deze of vergelijkbare situaties niet kunnen rondvliegen.
- ▶ Altijd waarborgen dat voorwerpen niet uit opbergvakken, bagagenetten of opbergnetten steken.
- ▶ De afsluitbare opbergvakken voor aanvang van de rit sluiten.
- ▶ Zware, harde, scherpe, breekbare of te grote voorwerpen altijd in de bagageruimte opbergen en beveiligen.

⚠ WAARSCHUWING Gevaar voor brandwonden door uitlaateindpijpen en uitlaatsierstukken

Uitlaateindpijpen en uitlaatsierstukken kunnen zeer heet zijn. Als deze onderdelen van de auto worden aangeraakt, kunt u zich branden.

- ▶ In de omgeving van de uitlaateindpijpen en uitlaatsierstukken altijd bijzonder voorzichtig zijn en in deze omgeving in het bijzonder kinderen in de gaten houden.
- ▶ Onderdelen van de auto laten afkoelen alvorens ze aan te raken.

Wanneer een dakdrager wordt gebruikt, neem dan de maximumdakbelasting en het maximumdraagvermogen van de dakdrager in acht.

Informatie over de maximumdakbelasting vindt u in "Technische gegevens" en informatie over dakdragers vindt u in "Dragersystemen".

Wanneer lading op het dak wordt vervoerd en deze meer dan 40 cm buiten de dakrand uitsteekt, kunnen camera-gebaseerde rijssystemen en de sensorfuncties van de binnenspiegel nadelig worden beïnvloed. Daarom erop letten dat de lading niet meer dan 40 cm uitsteekt.

Het rijgedrag van het voertuig is afhankelijk van de ladingverdeling. Daarom bij het beladen de volgende aanwijzingen in acht nemen:

- Met de belading inclusief personen niet het toegestaan totaalgewicht en de toegestane asbelastingen van het voertuig overschrijden.
- Niet tot boven de bovenzijde van de rugleuningen beladen.

- Indien mogelijk de lading altijd in de laadruimte vervoeren.
- De lading aan de sjirogen beveiligen en deze gelijkmatig belasten.
- Sjirogen en bevestigingsmaterialen gebruiken die geschikt zijn voor het gewicht en de grootte van de lading.

Ladingverdeling

! **AANWIJZING** Gevaar voor beschadiging van de vloerbedekking

Te hoge puntbelastingen op de laadruimtebodemplaten leiden tot verslechtering van de rijeigenschappen en kan de vloerbedekking beschadigen.

- ▶ **Voertuigen met achterwielaandrijving:** Lading gelijkmatig verdelen. Het totale zwaartepunt van de lading moet altijd zo laag mogelijk, in het midden en tussen de assen, in de buurt van de achteras liggen; dit controleren.
- ▶ **Voertuigen met voorwielaandrijving:** Lading gelijkmatig verdelen. Het totale zwaartepunt van de lading moet altijd zo laag mogelijk, in het midden en tussen de assen, in de buurt van de vooras liggen; dit controleren.

Te hoge puntbelastingen op de laadruimtebodemplaten leiden tot verslechtering van de rijeigenschappen en kan de vloerbedekking beschadigen.

Bij voertuig met gesloten opbouw en Combi:

- De lading altijd in de laadruimte vervoeren.
- De lading altijd tegen de rugleuning van de achterbank zetten.
- Grotere en zware lading zo ver mogelijk in de rijrichting gezien naar voren tegen de achterbank schuiven. De lading tegen de achterbank aan laden.
- De lading altijd met geschikte transporthulpmiddelen en sjormiddelen extra beveiligen.
- Niet tot boven de bovenzijde van de rugleuningen beladen.
- De lading achter stoelen vervoeren die niet bezet zijn.
- Als de achterbank niet bezet is, de gordelslottingen van de veiligheidsgordels kruislings in het tegenoverliggende gordelslot steken.

Ladingveranker

Aanwijzingen met betrekking tot de ladingveranker

! **WAARSCHUWING** Gevaar voor ongevallen en letsels bij verkeerd gebruik van de sjiorbanden

Wanneer de sjiorbanden bij de ladingveranker verkeerd worden aangebracht, kan bij abrupte verandering van richting, bij remmanoeuvres of bij een ongeval het volgende gebeuren:

- Door het overschrijden van de maximale belasting kan het sjioroor loskomen of de sjiorband scheuren.
- De lading kan niet worden tegengehouden.

Daardoor kan de lading gaan schuiven, omvallen of rondslingeren en inzittenden raken.

- ▶ Sjiorbanden altijd vakkundig tussen de beschreven sjirogen spannen.
- ▶ Altijd sjiorbanden gebruiken, die voor de belasting gemaakt zijn.

- ① De opgaven over de maximale belastbaarheid van de afzonderlijke sjiropunten in acht nemen. Wanneer voor de ladingveranker verschillende sjiropunten worden gebruikt, moet altijd de maximale belastbaarheid van het zwakste sjiropunt in acht worden genomen. Bij bijvoorbeeld een noodstop kunnen krachten optreden, die een veelvoud kunnen zijn van het gewicht van de lading. Altijd meerdere sjiropunten gebruiken om de krachten te verdelen. De sjiropunten of de sjirogen gelijkmatig belasten.

Neem bij het gebruik van de sjiorband altijd de handleiding of de aanwijzingen van de fabrikant van de sjiorband in acht.

Informatie over de maximale belastbaarheid van de sjiropunten (→ pagina 301)

Als chauffeur bent u er altijd voor verantwoordelijk dat:

- de lading tegen wegglijden, omvallen, rollen of vallen beveiligd is.

Zowel rekening houden met gebruikelijke verkeerssituaties als met uitwijkmanoeuvres, noodstops en slechte weggedeelten.

- de ladingverankering voldoet aan de geldende eisen en regels van de techniek voor ladingverankering.

Als dit niet het geval is, kan dit, afhankelijk van de wetgever en van de daardoor ontstane gevolgen, strafbaar zijn. Daarom altijd de voorschriften van het betreffende land in acht nemen.

Voor iedere rit en met regelmatige intervallen tijdens een langere rit de ladingverankering controleren. Een verkeerde of onvoldoende ladingverankering corrigeren. Informatie over vakkundige ladingverankering is bijvoorbeeld verkrijgbaar bij de fabrikanten van transporthulpmiddelen of van sjormiddelen voor de ladingverankering.

- Tussenruimtes tussen de lading en de laadbakschotten en wielkasten gelijkmatig opvullen. Hiervoor vormstabele transporthulpmiddelen, zoals wiggen, houten blokken of stootkussens gebruiken.
- Stabiele lading in alle richtingen vastzetten. De sjorpunten of de sjorogen en de ladingrails in de laadruimte of op de laadvloer gebruiken.

Uitsluitend volgens de geldende normen (bijvoorbeeld DIN EN) gecontroleerde sjormiddelen, bijvoorbeeld blokkeerbalken, blokkeerstangen of sjornetten en sjorbanden gebruiken. Zo mogelijk altijd de dichtst bij de lading aanwezige sjorpunten gebruiken en scherpe randen afdekken.

In het bijzonder bij zware lading eerst de sjorogen gebruiken voor het vastzetten.

- i** Volgens de geldende normen (bijvoorbeeld DIN EN) goedgekeurde sjormiddelen zijn verkrijgbaar bij iedere vakhandel of bij een gekwalificeerde werkplaats.

Overzicht sjorpunten

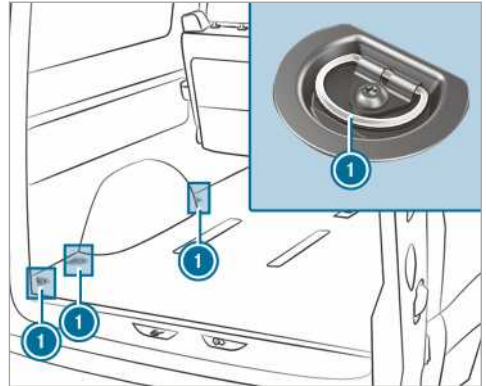

Sjorpunten (voorbeeld Combi)

- 1** Sjorogen

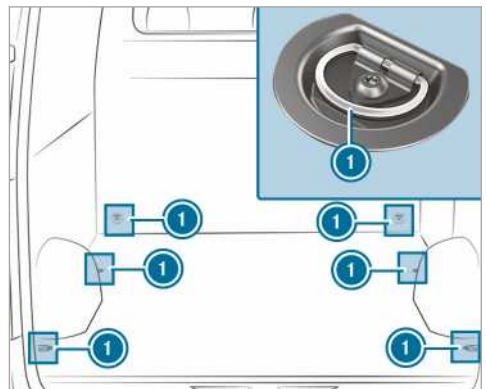

Sjorpunten (voorbeeld voertuig met gesloten opbouw zonder ladingrails)

- 1** Sjorogen

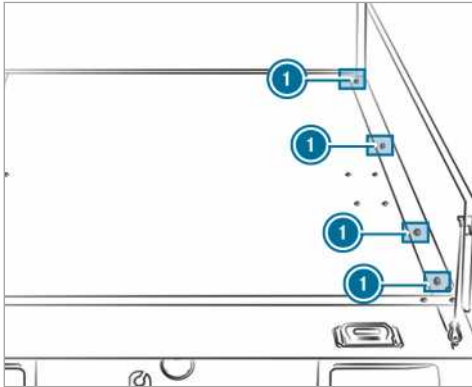

Sjorpunten (voorbeeld chassiscabine)

1 Sjorogen

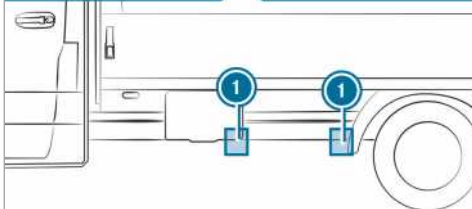

Sjorpunten (voorbeeld chassiscabine)

1 Sjorogen

Als de laadbakschotten verwijderd zijn, kunnen ook de sjorpunten links- en rechtsonder op de dwarsdragers worden gebruikt.

Losse lading, vooral op de laadbak, kan met een goedgekeurd sjornet of een dekzeil worden beveiligd.

De sjornetten of dekzeilen altijd aan alle beschikbare sjorpunten bevestigen. Daarbij erop letten dat de bevestigingsshaken tegen onbedoeld openen zijn beveiligd.

Als het voertuig beschikt over ladingrails in de bodem, kunnen blokkeerbalken direct voor en achter de lading worden aangebracht. De blokkeerbalken vangen de mogelijke schuifkrachten direct op.

Het vastzetten van lading door deze vast te sjorren aan de laadruimtebodembodem wordt alleen aanbevolen voor lichte lading. Antislipmatten onder de lading aanbrengen, voor een betere beveiliging.

Sjorogen aanbrengen en verwijderen

- ▶ **Aanbrengen:** Het sjorooog door een zo dicht mogelijk bij de lading liggende uitsparing in de ladingrail schuiven, tot de vergrendeling vergrendelt in de uitsparing.
- ⓘ Wanneer de vergrendeling naar boven uit de uitsparing wordt getrokken, kan het sjorooog in de ladingrail worden verschoven. Erop letten dat de vergrendeling altijd in een uitsparing vergrendelt.
- ▶ Het sjorooog op vastzitten controleren.
- ▶ **Verwijderen:** De vergrendeling omhoogtrekken en het sjorooog in de richting van de vergrendeling door een uitsparing uit de ladingrail trekken.

Dragersystemen

Dakdragers

- ⚠ **WAARSCHUWING** Gevaar voor ongevallen bij overschrijden van de maximumdakbelasting

Als u het dak en alle aanbouwdelen die zich aan de buiten- en binnenzijde van het voertuig bevinden belaaft, neemt het zwaartepunt van het voertuig toe en kunnen rij-eigenschappen zoals stuur- en remgedrag veranderen. Het voertuig helt bij het rijden door bochten sterker over en kan zwaarder reageren op stuuruitslagen.

Wanneer de maximumdakbelasting wordt overschreden, worden de rij-eigenschappen en het stuur- en remgedrag sterk nadelig beïnvloedt.

- ▶ Beslist de maximumdakbelasting aanhouden en de rijstijl aanpassen.

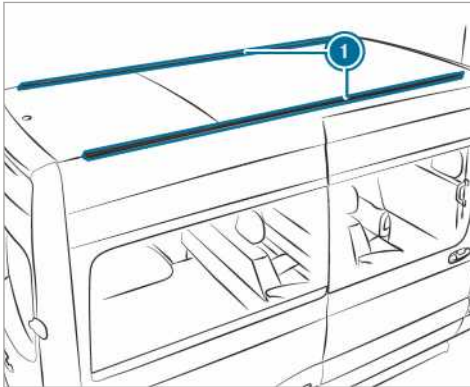

1 Bevestigingsrails

Informatie over de maximale dakbelasting vindt u in het hoofdstuk "Technische gegevens" (→ pagina 301).

De volgende punten met betrekking tot de montage van dakdragers in acht nemen:

- De bouten van de dakdrager in de daarvoor bedoelde groefelementen met een koppel van 8 Nm – 10 Nm vastzetten.
- De bouten komen als ze zijn aangehaald niet in aanraking met de rails.
- De groefelementen bevinden zich niet bij de kunststoffen kappen.
- De groefstukken moeten de juiste diameter hebben.
- De bevestigingsrails zijn aan de binnenzijde vrij van vuil
- De bouten na circa 500 km nogmaals gelijkmatig aanhalen.

Mercedes-Benz adviseert om alleen door Mercedes-Benz gecontroleerde en goedgekeurde dakdragers te gebruiken. Deze helpen om schade aan het voertuig te voorkomen.

Als achteraf bevestigingsrails moeten worden gemonteerd, moeten deze door een gekwalificeerde werkplaats worden ingebouwd. Anders kan het voertuig worden beschadigd.

Als het voertuig is voorzien van bevestigingsrails op het dak, kunnen dakdragers op het dak worden gemonteerd. Daarvoor bestaan er speciale

bevestigingselementen (glijstukken) als accessoire.

Deze bevestigingselementen zijn verkrijgbaar bij elke Mercedes-Benz-servicewerkplaats.

Ladderdragers

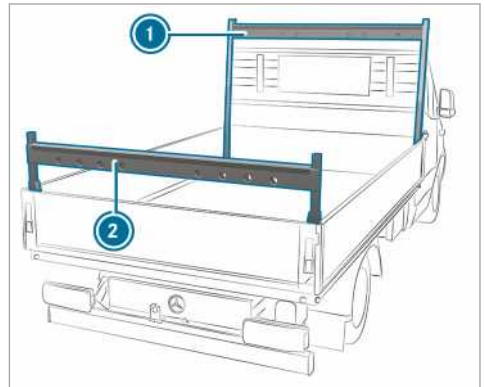

Ladderdrager bij chassiscabine (voorbeeld)

- 1 Ladderdrager vóór
- 2 Ladderdrager achter

De belangrijke veiligheidsaanwijzingen in het hoofdstuk "Aanwijzingen met betrekking tot het beladen" in acht nemen (→ pagina 74).

Informatie over de maximumbelasting van de ladderdrager vindt u in het hoofdstuk "Technische gegevens" (→ pagina 302).

Binnendakdragersysteem

! **AANWIJZING** Gevaar voor beschadiging door gordelbanden en glijders

Te hoge puntbelastingen op de gordelbanden en de glijders kan ertoe leiden, dat de gordelbanden afscheuren of dat de glijders loskomen uit de draagrails.

- ▶ De lading gelijkmatig verdelen. Het totale zwaartepunt van de lading moet zo mogelijk in het midden en tussen de assen, in de buurt van de achteras liggen; dit controleren.

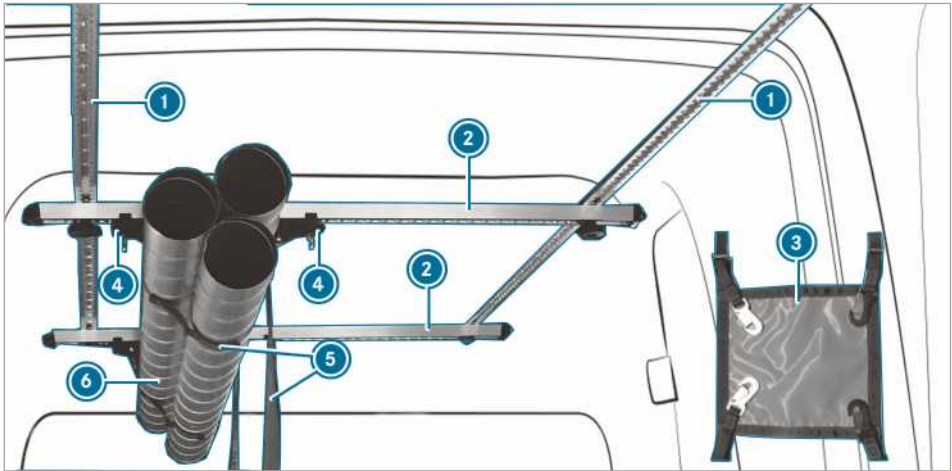

Met het binnendakdragersysteem kan de lading worden beveiligd. Het is geschikt om lange spullen te beveiligen.

- ⓘ Het binnendakdragersysteem mag worden belast met 50 kg.

Het binnendakdragersysteem bestaat uit de volgende componenten:

- De dakrails ①, die bevestigd zijn aan het dak van het voertuig.
- De draagrails ②, die bevestigd zijn aan de dakrails en verschoven kunnen worden.
- Een draagrail ② is voorzien van een paar glijders ④. Het paar glijders ④ met daaraan een gordelband ⑤ kan worden verschoven. De lading ⑥ wordt voor het opbergen in de gordelband ④ gelegd en vastgezet.
- De lading kan extra worden beveiligd met het ladingborgnet ③.

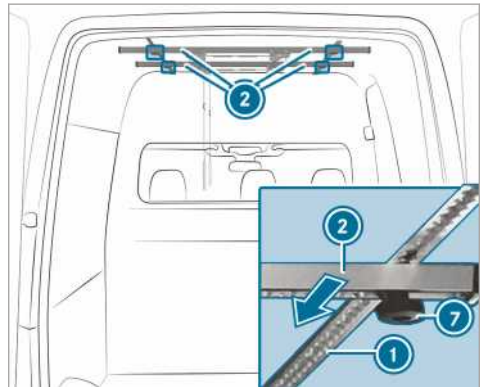

- ▶ **Draagrails verschuiven:** De sterknoppen ② linksom losdraaien, tot ze iets loskomen.
- ▶ De draagrail ① langs de dakrails ③ naar de gewenste positie schuiven.
- ▶ De sterknoppen ② rechtsom vastdraaien.
- ▶ Controleren dat de draagrail vastzit.

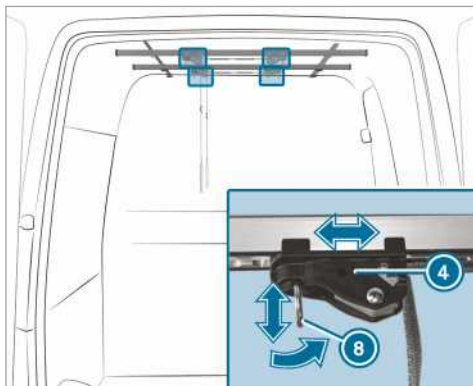

▶ **Glijder verschuiven:** De karabijnhaak (2) van de glijder (1) omlaagtrekken en tegelijkertijd de glijder (1) naar de gewenste positie trekken.

▶ De karabijnhaak op de gewenste positie loslaten.

De glijder vergrendelt automatisch.

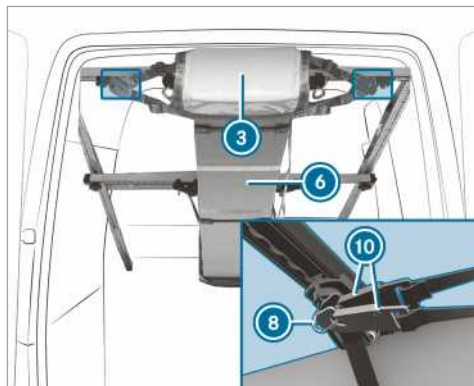

▶ **Ladingborgnet bevestigen:** Het ladingborgnet (1) aan beide zijden van de lading (2) spannen en telkens twee haken van het ladingborgnet (1) in de karabijnhaken (3) bevestigen.

Wielkuiten beladen

De belangrijke veiligheidsaanwijzingen in het hoofdstuk "Aanwijzingen met betrekking tot het beladen" in acht nemen (→ pagina 74).

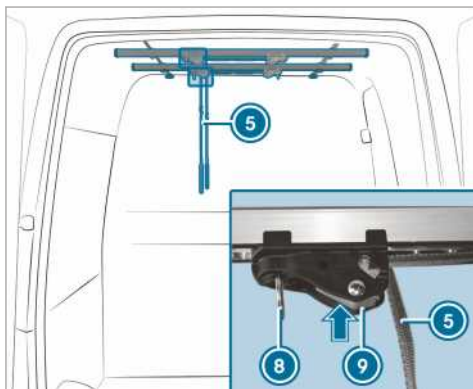

▶ **Gordelband afstellen:** De vergrendeling van de glijder (2) indrukken en ingedrukt houden.

▶ De gordelband (1) aantrekken of lossen.

▶ De vergrendeling van de glijder (2) loslaten.

▶ **Lading beveiligen:** De lading in de gordelbanden van de draagrails leggen.

▶ De gordelband (1) vastsjorren.

▶ Controleren dat de lading vastzit.

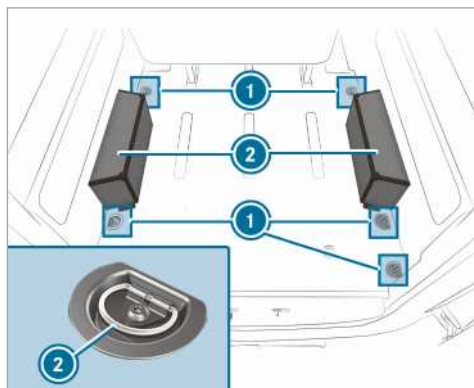

▶ De voorwerpen op de wielkuis (2) plaatsen en aan de sjoorogen (1) (→ pagina 218) vastzetten.

ⓘ Een wielkuis mag met 150 kg worden beladen.

Weergave onderhoudsinterval ASSYST PLUS**Werking van de weergave onderhoudsinterval ASSYST PLUS**

De weergave onderhoudsinterval ASSYST PLUS informeert u via het instrumentendisplay over de resterende tijd of de resterende afstand tot de volgende onderhoudstermijn.

Met de terugtoets links in het stuurwiel kunt u de servicemelding verbergen.

Informatie met betrekking tot het onderhoud van uw auto is verkrijgbaar bij een gekwalificeerde werkplaats, bijvoorbeeld een Mercedes-Benz-servicewerkplaats.

Onderhoudstermijn weergeven

Boordcomputer:

↳ Service ▶ ASSYST PLUS

De volgende onderhoudstermijn wordt weergegeven.

▶ **Weergave verlaten:** De terugtoets links in het stuurwiel indrukken.

Ook beslist de volgende uitgebreide informatie lezen:

- De boordcomputer bedienen (→ pagina 182).

Onderhoudswerkzaamheden regelmatig laten uitvoeren

! **AANWIJZING** Voortijdige slijtage door niet-aangehouden onderhoudstermijn

Niet tijdig of onvolledig uitgevoerde onderhoudswerkzaamheden kunnen leiden tot verhoogde slijtage en schade aan de auto.

- ▶ De voorgeschreven onderhoudsintervallen altijd aanhouden.
- ▶ De voorgeschreven onderhoudswerkzaamheden bij een gekwalificeerde werkplaats laten uitvoeren.

Bijzonder onderhoud

Het voorgeschreven onderhoudsinterval is afgestemd op normale bedrijfsomstandigheden van het voertuig. Bij zwaardere bedrijfsomstandigheden of zwaardere belasting van het voertuig moeten onderhoudswerkzaamheden vaker dan voorgeschreven worden uitgevoerd, bijvoorbeeld:

- bij regelmatig rijden in de stad met veel tussenstops.
- bij voornamelijk korte ritten.
- bij vaker gebruik in bergachtig gebied of op slechte wegen.
- bij vaker, langdurig draaien met stationair toerental.
- bij bijzonder stoffige omstandigheden en/of veelvuldig gebruik van de luchtre circulatie.

Bij deze of vergelijkbare bedrijfsomstandigheden bijvoorbeeld het interieurfilter, het motorluchtfilter, de motorolie en het oliefilter vaker laten vervangen. Bij een zwaardere belasting moeten de banden vaker worden gecontroleerd. Meer informatie is verkrijgbaar in een gekwalificeerde werkplaats.

Standtijd met accukabels losgemaakt

De weergave onderhoudsinterval ASSYST PLUS berekent de onderhoudstermijn alleen als de accukabels aangesloten zijn.

- ▶ Voor het losmaken van de accukabels de onderhoudstermijn op het instrumentendisplay oproepen en noteren (→ pagina 223).

Motorruimte**Motorkap openen en sluiten**

! **WAARSCHUWING** Gevaar voor ongevallen door ontgrendelde motorkap tijdens het rijden

Een ontgrendelde motorkap kan tijdens het rijden opengaan en het zicht belemmeren.

- ▶ Nooit de motorkap ontgrendelen tijdens het rijden.
- ▶ Voor iedere rit controleren dat de motorkap vergrendeld is.

! **WAARSCHUWING** Gevaar voor brandwonden bij het openen van de motorkap

Wanneer bij een oververhitte motor of bij brand in de motorruimte de motorkap wordt geopend, kunt u in contact komen met hete gassen of andere ontsnappende bedrijfsstoffen.

- ▶ De oververhitte motor laten afkoelen alvorens de motorkap te openen.

- ▶ Bij brand in de motorruimte de motor-
kap gesloten houden en contact opne-
men met de brandweer.

⚠ WAARSCHUWING Gevaar voor letsel
door bewegende delen

Bepaalde componenten in de motorruimte kunnen ook bij uitgeschakeld contact blijven werken of plotseling in werking treden, bijvoorbeeld de ventilator van de radiator.

Voordat werkzaamheden in de motorruimte worden uitgevoerd het volgende in acht nemen:

- ▶ Het contact uitschakelen.
- ▶ Nooit in de gevarezone van bewegende onderdelen, bijvoorbeeld het draaibereik van de ventilator, reiken.
- ▶ Sierraden en horloges afdoen.
- ▶ Kledingstukken en haren uit de buurt van bewegende delen houden.

⚠ WAARSCHUWING Gevaar voor letsel
door het aanraken van spanningsvoe-
rende onderdelen

Het ontstekingsstelsel en het brandstofin-
spuitsysteem werken met een hoge spanning.
Als u spanningsvoerende onderdelen aan-
raakt, kunt u een stroomstoot krijgen.

- ▶ Nooit onderdelen van het ontstekings-
stelsel of het brandstofin-
spuitsysteem bij ingeschakeld contact aanraken.

De spanningsvoerende onderdelen van het brand-
stofin-
spuitsysteem zijn bijvoorbeeld de verstui-
vers.

De spanningsvoerende onderdelen van het ontste-
kingssysteem zijn bijvoorbeeld de volgende com-
ponenten:

- Bobine
- Bougiestekker
- Testaansluiting

⚠ WAARSCHUWING Gevaar voor brand-
wonden door hete onderdelen in de
motorruimte

Bepaalde onderdelen in de motorruimte kun-
nen zeer heet zijn, bijvoorbeeld de motor, de
radiator en onderdelen van het uitlaatsys-
teem.

- ▶ De motor laten afkoelen en alleen de
hierna beschreven onderdelen aanra-
ken.

Als werkzaamheden in de motorruimte moeten
worden uitgevoerd, alleen de volgende onderde-
len aanraken:

- Motorkap
- Afsluitdop vulopening motorolie
- Afsluitdop ruitensproeiervloeistofreservoir
- Afsluitdop koelvloeistofexpansiereservoir

⚠ WAARSCHUWING Gevaar voor letsel
door het gebruik van de ruitenwissers bij
geopende motorkap

Als de ruitenwissers zich in beweging zetten
als de motorkap geopend is, kunt u bekneld
raken in het mechanisme.

- ▶ Alvorens de motorkap te openen, altijd
de ruitenwissers en het contact uitscha-
kelen.

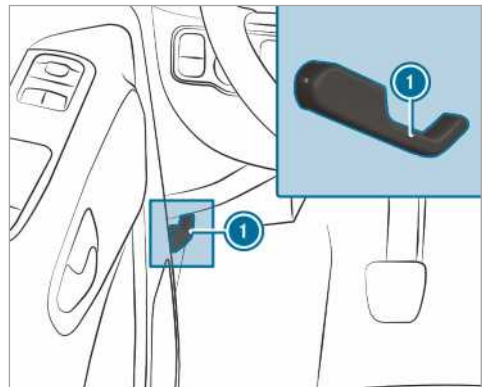

- ▶ Het voertuig op een veilige plaats en op een
zo vlak mogelijke ondergrond parkeren.
- ▶ De motor afzetten.
- ▶ Het voertuig tegen weggrollen beveiligen.

⚠ WAARSCHUWING Gevaar voor letsel bij
het openen van de motorkap

De motorkap kan bij het openen plotseling in
de eindstand vallen.

Voor personen die zich in het draaibereik van
de motorkap bevinden bestaat gevaar voor
letsel!

- ▶ Voordat de motorkap wordt losgelaten controleren dat de steun vast in de houder zit.
- ▶ De motorkap alleen openen als zich geen persoon in het draaibereik bevindt.

- ▶ **Openen:** Om de motorkap te ontgrendelen aan de handgreep ❶ trekken.
- ▶ Een hand in de uitsparing steken, de hendel van het motorkapslot omhoogdrukken.
- ▶ De motorkap openen en vasthouden.

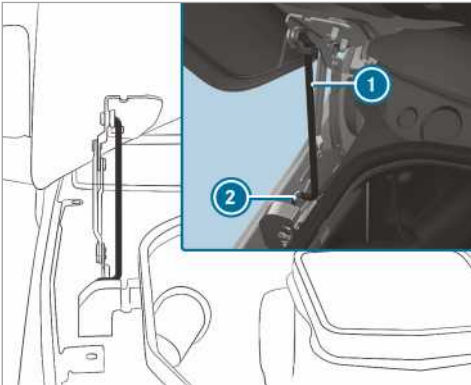

- ▶ De steun ❶ uit de houder van de motorkap trekken en omlaag geleiden.
- ▶ De steun onder in de houder ❷ steken.

⚠ WAARSCHUWING Er bestaat gevaar voor brand door de brandbare materialen in de motorruimte of bij het uitlaatsysteem

In de motorruimte achtergebleven doeken of andere brandbare materialen kunnen op de hete delen van de motor of van het uitlaatsysteem ontvlammen.

- ▶ Vergewis u ervan dat – nadat u uw onderhoudswerkzaamheden hebt verricht – geen brandbare materialen achterblijven in de motorruimte of bij het uitlaatsysteem.

⚠ WAARSCHUWING Gevaar voor ongevallen en letsel bij het openen en sluiten van de motorkap

De motorkap kan bij het openen en sluiten plotseling in de eindstand vallen.

Voor personen die zich in het draaibereik van de motorkap bevinden bestaat gevaar voor letsel!

- ▶ De motorkap alleen openen en sluiten als zich geen persoon in het draaibereik bevindt.

1 WENK Beschadiging van de motorkap

Druk u de motorkap met beide handen dicht? Dan kan de kap beschadigd raken.

- ▶ Laat de motorkap op de aangegeven hoogte vallen om de kap te sluiten.

- ▶ **Sluiten:** De motorkap iets optillen.
- ▶ De steun ❶ naar de houder van de motorkap geleiden en door licht te drukken laten vergrendelen.
- ▶ De motorkap omlaagbrengen en vanaf een hoogte van circa 15 cm laten vallen.
- ▶ Wanneer de motorkap nog iets kan worden opgetild, de motorkap opnieuw openen en vanaf een hoogte van circa 20 cm laten dichtvallen, tot hij correct vergrendelt.

Motorolie

Motoroliepeil met de boordcomputer controleren

Het bepalen van het motoroliepeil vindt plaats tijdens het rijden. Afhankelijk van het rijprofiel is een weergave van het oliepeil pas na tot 30 minuten rijden en bij ingeschakeld contact mogelijk.

In de volgende gevallen is een correcte meting van het oliepeil niet mogelijk:

- Het voertuig staat tijdens het meten niet op een vlakke ondergrond.
- De motorkap is daarvoor geopend geweest.

In dat geval moet de motor weer worden gestart en moet het motoroliepeil opnieuw tijdens het rijden worden gemeten.

Boordcomputer:

↪ Service ▶ Motoroliepeil:

Op het multifunctioneel display verschijnt een van de volgende meldingen:

- ▶ **Motoroliepeil Meting bezig...** Nog geen meting van het oliepeil mogelijk. Na maximaal 30 minuten rijden opnieuw proberen.
- ▶ **Motoroliepeil in orde** en de balk voor de weergave van het oliepeil op het multifunctioneel

display is groen en ligt tussen "min" en "max": Het oliepeil is in orde.

- ▶ **Motoroliepeil Motor warm rijden:** De motor op bedrijfstemperatuur warm rijden.
 - ▶ **Motoroliepeil Voor meting voertuig horizontaal plaatsen:** Het voertuig op een horizontaal vlak parkeren.
 - ▶ **Motorölstand 1,0 l nachfüllen** en de balk voor de weergave van het oliepeil op het multifunctioneel display is oranje en ligt onder "min": 1 l Motorolie bijvullen.
 - ▶ **Motoroliepeil verlagen** en de balk voor de weergave van het oliepeil op het multifunctioneel display is oranje en ligt boven "max": Te veel bijgevoelde motorolie aftappen. Naar een gekwalificeerde werkplaats gaan.
 - ▶ **Voor motoroliepeil contact aan:** Het contact inschakelen, om het motoroliepeil te controleren.
 - ▶ **Motoroliepeil Systeem buiten werking:** De sensor is defect of niet aangesloten. Naar een gekwalificeerde werkplaats gaan.
 - ▶ **Motoroliepeil nu niet beschikbaar:** De motor-kap sluiten.
- i** Voertuigen met koudeolie-indicatie: Na een langere standtijd van het voertuig wordt automatisch het oliepeil in het multifunctioneel display weergegeven. Indien een meting van het motoroliepeil niet mogelijk is, verschijnt een overeenkomstige melding.

Motorolie bijvullen

⚠ WAARSCHUWING Gevaar voor brandwonden door hete onderdelen in de motorruimte

Bepaalde onderdelen in de motorruimte kunnen zeer heet zijn, bijvoorbeeld de motor, de radiator en onderdelen van het uitlaatsysteem.

- ▶ De motor laten afkoelen en alleen de hierna beschreven onderdelen aanraken.

Als werkzaamheden in de motorruimte moeten worden uitgevoerd, alleen de volgende onderdelen aanraken:

- Motorkap
- Afsluitdop vulopening motorolie
- Afsluitdop ruitensproeiervloeistofreservoir
- Afsluitdop koelvloeistofexpansiereservoir

⚠ WAARSCHUWING Gevaar voor brand en letsel door motorolie

Wanneer motorolie op hete onderdelen in de motorruimte terecht komt, kan het ontsteken.

- ▶ Ervoor zorgen dat er geen motorolie naast de vulopening terecht komt.
- ▶ Voordat de motor wordt gestart, deze laten afkoelen en met motorolie vervuilde onderdelen grondig reinigen.

! AANWIJZING Motorschade door verkeerd oliefilter, verkeerde olie of additieven

- ▶ Geen motorolie en geen oliefilter met een andere dan de voor de voorgeschreven onderhoudsintervallen noodzakelijke specificaties gebruiken.

Mercedes-Benz adviseert, originele of geteste vervangings- en service-onderdelen te gebruiken.

- ▶ Niet de motorolie of het oliefilter wijzigen om langere verversingsintervallen dan voorgeschreven te bereiken.
- ▶ Geen additieven gebruiken.
- ▶ De aanwijzingen van de weergave onderhoudsinterval voor het olie verversen opvolgen.

! AANWIJZING Schade door te veel bijgevoelde motorolie

Wanneer te veel olie wordt bijgevoeld, kunnen de motor of de katalysator worden beschadigd.

- ▶ Te veel bijgevoelde motorolie door een gekwalificeerde werkplaats laten verwijderen.

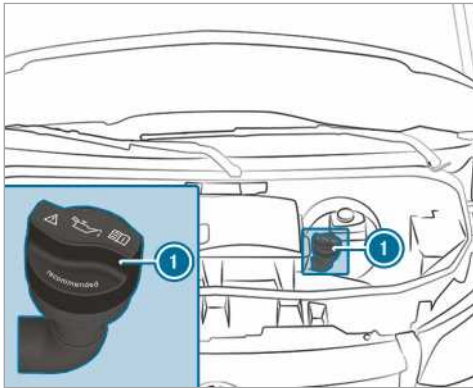

OM651

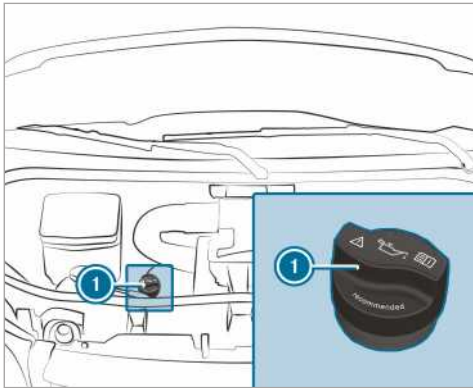

OM642

- ▶ De afsluitdop ① linksom draaien en verwijderen.
- ▶ De motorolie bijvullen.
- ▶ De afsluitdop ① aanbrengen en rechtsom draaien tot deze vergrendelt.
- ▶ Het oliepeil opnieuw controleren.

Koelvloeistofniveau controleren

- ⚠ **WAARSCHUWING** Gevaar voor brandwonden door hete onderdelen in de motorruimte

Bepaalde onderdelen in de motorruimte kunnen zeer heet zijn, bijvoorbeeld de motor, de radiator en onderdelen van het uitlaatsysteem.

- ▶ De motor laten afkoelen en alleen de hierna beschreven onderdelen aanraken.

Als werkzaamheden in de motorruimte moeten worden uitgevoerd, alleen de volgende onderdelen aanraken:

- Motorkap
- Afsluitdop vulopening motorolie
- Afsluitdop ruitensproeiervloeistofreservoir
- Afsluitdop koelvloeistofexpansiereservoir

- ⚠ **WAARSCHUWING** Gevaar voor brandwonden bij het openen van de motorkap

Wanneer bij een oververhitte motor of bij brand in de motorruimte de motorkap wordt geopend, kunt u in contact komen met hete gassen of andere ontsnappende bedrijfsstoffen.

- ▶ De oververhitte motor laten afkoelen alvorens de motorkap te openen.
- ▶ Bij brand in de motorruimte de motorkap gesloten houden en contact opnemen met de brandweer.

- ⚠ **WAARSCHUWING** Gevaar voor verbranding door hete koelvloeistof

Het motorkoelsysteem staat onder druk, met name bij een warme motor. Als de afsluitdop wordt geopend is er gevaar voor verbranding door de eruit spuitende hete koelvloeistof.

- ▶ De motor laten afkoelen alvorens de afsluitdop te openen.
- ▶ Bij het openen een veiligheidsbril en veiligheidshandschoenen dragen.
- ▶ De afsluitdop langzaam openen, om de druk te laten ontsnappen.

- ⓘ **AANWIJZING** Lakschade door koelvloeistof

Wanneer koelvloeistof op gespoten oppervlakken terechtkomt, kan de lak worden beschadigd.

- ▶ De koelvloeistof voorzichtig bijvullen.
- ▶ Gemorste koelvloeistof verwijderen.

Koelvloeistofniveau controleren

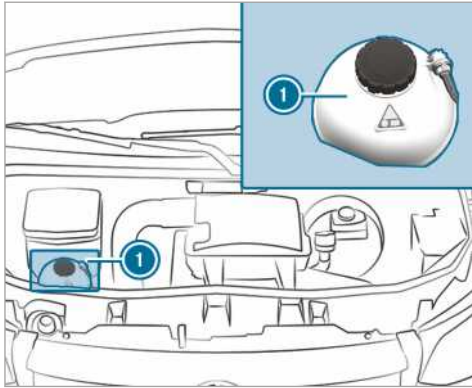

Koelvloeistofexpansiereservoir (voorbeeld)

- ▶ Het voertuig op een horizontaal vlak parkeren.
- ▶ De motorkap openen (→ pagina 223).
- ▶ De afsluitdop van het koelvloeistofexpansiereservoir ❶ langzaam een halve omwenteling linksom draaien om de overdruk te laten ontsnappen.
- ▶ De afsluitdop van het koelvloeistofexpansiereservoir ❶ verder losdraaien en verwijderen.
- ▶ Het koelvloeistofniveau controleren. Als de koelvloeistof tot de MAX-markering op het koelvloeistofexpansiereservoir staat, is voldoende koelvloeistof aanwezig.

Koelvloeistof bijvullen

- ▶ Koelvloeistof bijvullen tot de MAX-markering op het koelvloeistofexpansiereservoir.

Om schade in het motorkoelsysteem te voorkomen, alleen door Mercedes-Benz goedgekeurde koelvloeistof gebruiken.

- ▶ De afsluitdop van het koelvloeistofexpansiereservoir ❶ aanbrengen en rechtsom vastdraaien.
- ▶ De motor starten.
- ▶ De motor na circa 5 minuten weer afzetten en laten afkoelen.
- ▶ Het koelvloeistofniveau opnieuw controleren en, indien noodzakelijk, koelvloeistof bijvullen.

❶ Meer informatie over koelvloeistof (→ pagina 298)

Ruitensproeiërinstallatie bijvullen

⚠ WAARSCHUWING Gevaar voor brandwonden door hete onderdelen in de motorruimte

Bepaalde onderdelen in de motorruimte kunnen zeer heet zijn, bijvoorbeeld de motor, de radiator en onderdelen van het uitlaatsysteem.

- ▶ De motor laten afkoelen en alleen de hierna beschreven onderdelen aanraken.

Als werkzaamheden in de motorruimte moeten worden uitgevoerd, alleen de volgende onderdelen aanraken:

- Motorkap
- Afsluitdop vulopening motorolie
- Afsluitdop ruitensproeiervloeistofreservoir
- Afsluitdop koelvloeistofexpansiereservoir

⚠ WAARSCHUWING Gevaar voor brandwonden bij het openen van de motorkap

Wanneer bij een oververhitte motor of bij brand in de motorruimte de motorkap wordt geopend, kunt u in contact komen met hete gassen of andere ontsnappende bedrijfsstoffen.

- ▶ De oververhitte motor laten afkoelen alvorens de motorkap te openen.
- ▶ Bij brand in de motorruimte de motorkap gesloten houden en contact opnemen met de brandweer.

⚠ WAARSCHUWING Gevaar voor brand en letsel door ruitensproeiervloeistofconcentraat

Ruitensproeiervloeistofconcentraat is licht ontvlambaar. Wanneer het op hete onderdelen in de motorruimte of onderdelen van het uitlaatsysteem terecht komt, kan het ontsteken.

- ▶ Ervoor zorgen dat er geen ruitensproeiervloeistofconcentraat naast de vulopening terecht komt.

Ruitensproeiervloeistof bijvullen

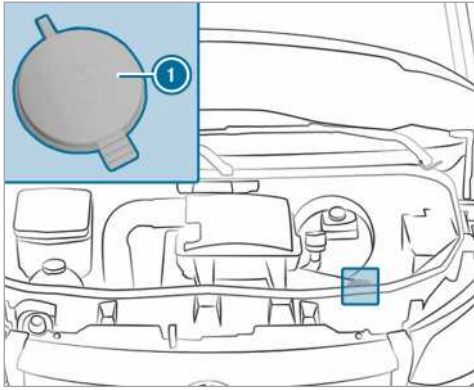

Ruitensproeiervloeistofreservoir (voorbeeld)

- ▶ De ruitensproeiervloeistof in een jerrycan in de juiste mengverhouding voormengen.
- ▶ Het voertuig op een horizontaal vlak parkeren en beveiligen tegen weggrollen (→ pagina 145).
- ▶ De motorkap openen (→ pagina 223).
- ▶ De afsluitdop ❶ van het ruitensproeiervloeistofreservoir aan de lip naar boven trekken.
- ▶ De voorgemengde ruitensproeiervloeistof bijvullen.
- ▶ De afsluitdop ❶ op de vulopening drukken, tot deze hoorbaar vergrendelt.
- ▶ De motorkap sluiten (→ pagina 223).
- Meer informatie over ruitreinigingsmiddelen (→ pagina 299)

Wateraftapkraan van de luchtinlaatkast reinigen

- ⚠ **WAARSCHUWING** Gevaar voor letsel door bewegende delen

Bepaalde componenten in de motorruimte kunnen ook bij uitgeschakeld contact blijven werken of plotseling in werking treden, bijvoorbeeld de ventilator van de radiator.

Voordat werkzaamheden in de motorruimte worden uitgevoerd het volgende in acht nemen:

- ▶ Het contact uitschakelen.

- ▶ Nooit in de gevarenzone van bewegende onderdelen, bijvoorbeeld het draaibereik van de ventilator, reiken.
- ▶ Sierraden en horloges afdoen.
- ▶ Kledingstukken en haren uit de buurt van bewegende delen houden.

- ⚠ **WAARSCHUWING** Gevaar voor brandwonden door hete onderdelen in de motorruimte

Bepaalde onderdelen in de motorruimte kunnen zeer heet zijn, bijvoorbeeld de motor, de radiator en onderdelen van het uitlaatsysteem.

- ▶ De motor laten afkoelen en alleen de hierna beschreven onderdelen aanraken.

Als werkzaamheden in de motorruimte moeten worden uitgevoerd, alleen de volgende onderdelen aanraken:

- Motorkap
- Afsluitdop vulopening motorolie
- Afsluitdop ruitensproeiervloeistofreservoir
- Afsluitdop koelvloeistofexpansiereservoir

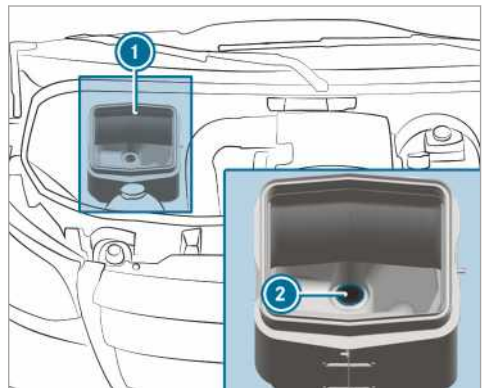

- ▶ De motorkap openen (→ pagina 223).
- ▶ Verontreinigingen uit de wateraftapkraan ❷ van de luchtinlaatkast ❶ verwijderen.

Brandstoffilter aftappen

⚠ WAARSCHUWING Gevaar voor brand- of explosies door de aanwezigheid van brandstof

Brandstoffen ontbranden gemakkelijk.

- ▶ Vermijd beslist vuur, open licht, roken en vonken.
- ▶ Schakel de motor en – mits gemonteerd – de bijverwarmer voordat u gaat tanken.

⚠ WAARSCHUWING Brand en explosiegevaar door brandstof

Brandstoffen zijn licht ontvlambaar. Door het contact met hete onderdelen bestaat brand- en explosiegevaar.

- ▶ De motor en het uitlaatsysteem laten afkoelen.

! AANWIJZING Motorschade door te laat aftappen van water uit het brandstoffilter

Voertuig met dieselmotor: Te laat aftappen van water uit het brandstoffilter kan leiden tot motorschade.

Het brandstoffilter direct aftappen als het controlelampje  gaat branden.

🔥 MILIEUTIP Milieuvuiling als gevolg van niet-milieuvriendelijk verwijderen

- ▶ Verwijder het mengsel van water en brandstof op een milieuvriendelijke manier.

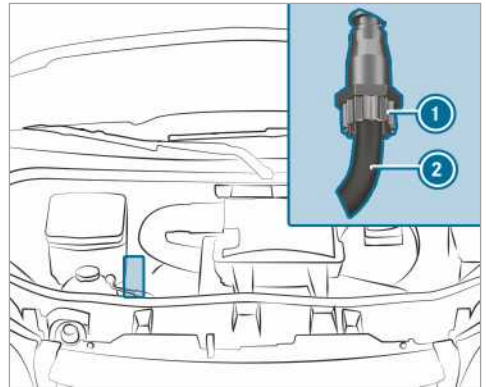

OM642

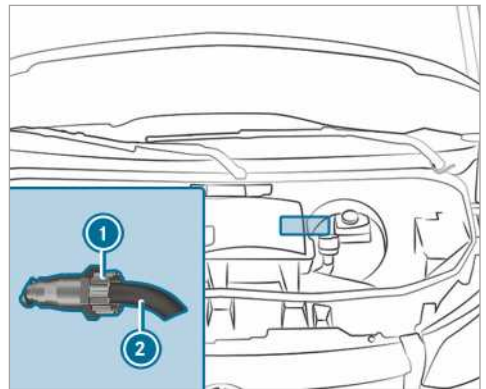

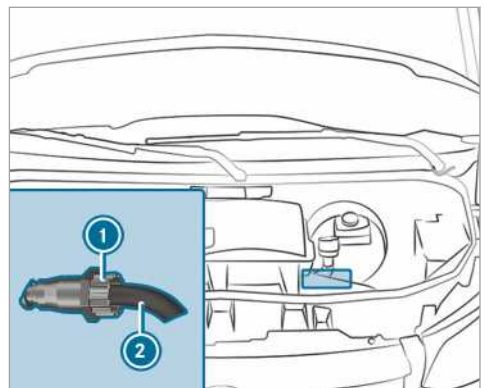

OM651 voorwiel aandrijving



OM651 achterwiel aandrijving

- ▶ Het voertuig op een veilige plaats parkeren en tegen wegrollen beveiligen.

- ▶ De extra verwarming uitschakelen (→ pagina 107).
- ▶ De motor afzetten.
- ▶ De motorkap openen (→ pagina 223).
- ▶ Een geschikte opvangbak onder de aftapslang ② zetten.
- ▶ Het contact inschakelen.
- ▶ De aftapplug ① zo ver opendraaien totdat het water-brandstofmengsel uit de aftapslang ② stroomt.
- ▶ De aftapplug ① dichtdraaien, zodra circa 0,2 l van het water-brandstofmengsel is opgevangen.
Na 30 seconden stopt de elektrische brandstofpomp vanzelf met het uitpompen van het water-brandstofmengsel.
- ▶ Na het aftappen van het water het contact uitschakelen.
- ▶ Het opgevangen water-brandstofmengsel op milieuvriendelijke wijze afvoeren, bijvoorbeeld bij een gekwalificeerde werkplaats.
- ▶ Controleer of de aftapplug ① is dichtgedraaid.
Als de motor draait en de aftapplug ① opengedraaid is, lekt er brandstof weg via de aftapslang ②.
- ▶ De motorkap sluiten (→ pagina 223).
- ▶  **Wanneer het controlelampje niet dooft na het aftappen:** Het brandstoffilter opnieuw aftappen.
- ▶  **Wanneer het controlelampje niet dooft na de tweede maal aftappen:** Naar een gekwalificeerde werkplaats gaan.

Mercedes-Benz adviseert, het aftappen van het brandstoffilter bij een gekwalificeerde werkplaats uit te laten voeren.

Reiniging en verzorging

Aanwijzingen met betrekking tot het wassen van het voertuig in een wasstraat

⚠ WAARSCHUWING Gevaar voor ongevallen door verminderde remwerking na het auto wassen

Nadat de auto is gewassen, hebben de remmen een verminderde remwerking.

- ▶ Nadat de auto is gewassen, rekening houdend met de verkeerssituatie, voor-

zichtig afremmen tot de volledige remwerking weer aanwezig is.

Erop letten dat de wasstraat geschikt is voor de afmetingen van het voertuig.

Voordat het voertuig in een wasstraat wordt gewassen de buitenspiegels inklappen en een eventuele extra antenne verwijderen. Anders kunnen de buitenspiegels, de antenne of het voertuig worden beschadigd.

Er bij het verlaten van de wasstraat op letten, dat de buitenspiegels weer volledig zijn uitgeklaapt en de eventuele extra antenne weer gemonteerd is.

Om schade aan het voertuig te vermijden, het volgende in acht nemen bij gebruik van een wasstraat:

- De zijruiten en de schuifruit zijn volledig gesloten.
- De aanjager van de ventilatie en de verwarming is uitgeschakeld.
- De schakelaar van de ruitenwissers staat in de stand 0.

Als het voertuig sterk vervuild is, moet deze worden voorgereinigd voordat deze in een wasstraat wordt gereinigd.

- ① Door na het voertuig wassen de wax van de voorruit en de ruitenwisserrubbers te verwijderen, wordt streepvorming voorkomen en worden wisgeluiden gereduceerd.

Aanwijzingen met betrekking tot het gebruik van een hogedrukreiniger

⚠ WAARSCHUWING Gevaar voor ongevallen bij gebruik van een hogedrukreiniger met rondstraalsproeier

De waterstraal van een rondstraalsproeier (vuilfrees) kan van buitenaf niet zichtbare beschadigingen aan de banden of aan onderdelen van het onderstel veroorzaken.

Daardoor beschadigde onderdelen kunnen onverwachts uitval.

- ▶ Voor de reiniging van de auto geen hogedrukreiniger met rondstraalsproeier gebruiken.
- ▶ Beschadigde banden of onderdelen van het onderstel direct laten vervangen.

In geen geval een hogedrukreiniger in het interieur gebruiken. De door de hogedrukreiniger

onder druk geleverde waterhoeveelheid en de daarmee verbonden spuitnevel kunnen het voertuig namelijk aanzienlijk beschadigen.

Om schade aan het voertuig te voorkomen, het volgende in acht nemen bij gebruik van een hogedrukreiniger:

- Een minimumafstand van 30 cm tot het voertuig aanhouden bij 25°-vlakstraalsproeiers en vuilfrezen, of 70 cm bij rondstraalsproeiers en de gegevens in de handleiding van de fabrikant van de apparatuur in acht nemen.
- De sproeier van de hogedrukreiniger niet direct richten op gevoelige onderdelen, zoals banden, kieren, elektrische onderdelen, accu's, lichtbronnen en ventilatieopeningen.
- Bij een achteruitrijcamera een minimumafstand van 50 cm aanhouden.

Voertuig met de hand wassen

De wettelijke bepalingen in acht nemen, in veel landen is het met de hand wassen alleen toegestaan bij speciale wasplaatsen.

- ▶ Een mild schoonmaakmiddel, bijvoorbeeld autoshampoo, gebruiken.

- ▶ Het voertuig met lauw water en een zachte autospons wassen. Het voertuig daarbij niet aan directe zonnestraling blootstellen.
- ▶ Het voertuig voorzichtig met water afspoeien en met een zeem afdrogen. De waterstraal niet direct in de luchtinlaatroosters richten. Daarbij niet de aanjager inschakelen.
- ▶ Het reinigingsmiddel niet op de lak laten opdrogen.

Bij het rijden in de winter zorgvuldig en zo snel mogelijk alle pekelresten verwijderen.

Aanwijzingen met betrekking tot de verzorging van lak en matte lak

! **AANWIJZING** Lakschade en corrosie door onvoldoende verzorging

Indien vervuiling door vogeluitwerpselen of andere resten niet grondig en tijdig wordt verwijderd, kan dit tot beschadigingen van de lak en op een later tijdstip corrosie leiden.

- ▶ De lak en matte lak bij vervuilingen indien mogelijk direct grondig reinigen.

De volgende aanwijzingen in acht nemen:

	Aanwijzingen met betrekking tot reiniging en verzorging	Voorkomen van beschadigingen van de lak
Lak	<ul style="list-style-type: none"> • Dode insecten: Met insectenverwijderaar inweken en vervolgens afspoelen. • Vogeluitwerpselen: Met water inweken en vervolgens afspoelen. • Koelvloeistof, boomhars, olie, brandstof en vet: Met een in wasbenzine of aanstekervloeistof gedrenkte doek met licht wrijven verwijderen. • Remvloeistof: Met water afwassen. • Teerspatten: Teerverwijderingsmiddel gebruiken. • Wax: Siliconenverwijderaar gebruiken. 	<ul style="list-style-type: none"> • Geen stickers, folie of iets dergelijks aanbrengen. • Vervuiling indien mogelijk direct verwijderen.
Matte lak	<ul style="list-style-type: none"> • Alleen door Mercedes-Benz goedgekeurde verzorgingsmiddelen gebruiken. 	<ul style="list-style-type: none"> • Het voertuig en de lichtmetalen velgen niet poetsen. • In wasstraten geen wasprogramma's met een aansluitende behandeling met hete wax gebruiken. • Geen cleaner, schuur-/poetsproducten, glansconserveringsmiddel, bijvoorbeeld wax, gebruiken. • Lakwerkzaamheden uitsluitend laten uitvoeren bij een gekwalificeerde werkplaats.

Aanwijzingen met betrekking tot de verzorging van onderdelen van het voertuig

⚠ WAARSCHUWING Inklemgevaar door ingeschakelde ruitenwissers bij het reinigen van de voorruit

Als de ruitenwissers zich tijdens het reinigen van de voorruit of van de ruitenwisserbladen in beweging zetten, kunt u bekneld raken.

- ▶ Alvorens de voorruit of de ruitenwisserbladen te reinigen, altijd de ruitenwissers en het contact uitschakelen.

⚠ WAARSCHUWING Gevaar voor brandwonden door uitlaateindpijpen en uitlaatsierstukken

Uitlaateindpijpen en uitlaatsierstukken kunnen zeer heet zijn. Als deze onderdelen van

de auto worden aangeraakt, kunt u zich branden.

- ▶ In de omgeving van de uitlaateindpijpen en uitlaatsierstukken altijd bijzonder voorzichtig zijn en in deze omgeving in het bijzonder kinderen in de gaten houden.
- ▶ Onderdelen van de auto laten afkoelen alvorens ze aan te raken.

De volgende aanwijzingen in acht nemen:

	Aanwijzingen met betrekking tot reiniging en verzorging	Vermijden van voertuigschade
Wielen/ velgen	Water en een zuurvrije velgenreiniger gebruiken.	<ul style="list-style-type: none"> • Voor het verwijderen van remstof geen zuurhoudende velgenreiniger gebruiken. Anders kunnen de wielbouten en onderdelen van de remmen worden beschadigd. • Ter vermindering van corrosievorming op de remschijven en remblokken na het reinigen enkele minuten rijden en het voertuig dan pas parkeren. De remschijven en remblokken worden warm en drogen.
Ruiten	De ruiten aan de binnen- en buitenzijde met een vochtige doek en een door Mercedes-Benz geadviseerd reinigingsmiddel reinigen.	Voor het reinigen van de binnenzijde geen droge doeken, schuurmiddelen of oplosmiddelen bevattende reinigingsmiddelen gebruiken.
Ruitenwisserbladen	De weggeklapte ruitenwisserbladen met een vochtige doek reinigen.	De ruitenwisserbladen niet te vaak reinigen.
Exterieurverlichting	De ruiten met een natte spons en een mild reinigingsmiddel, bijvoorbeeld auto-shampoo, reinigen.	Alleen voor kunststof glas geschikte reinigingsmiddelen of doeken gebruiken.
Sensoren	De sensoren in de voor- en achterbumper en in de radiatorbekleding met een zachte doek en auto-shampoo reinigen.	Bij het gebruik van een hogedrukreiniger een minimumafstand van 30 cm aanhouden.
Achteruitrij-camera en 360°-camera	De cameralens met schoon water en een zachte doek reinigen.	Geen hogedrukreiniger gebruiken.
Aanhangwagenvoorziening	<ul style="list-style-type: none"> • Roestaanslag op de kogel met bijvoorbeeld een staalborstel verwijderen. • Vuil met een pluisvrije doek verwijderen. • Na reiniging van de kogelkop deze dun met olie of met vet insmeren. • De verzorgingstips in de handleiding van de fabrikant van de aanhangwagenvoorziening in acht nemen. 	De kogelhals niet met een hogedrukreiniger of oplosmiddel reinigen.
Schuifdeur	<ul style="list-style-type: none"> • Binnengedrongen voorwerpen bij de contactplaten en contactpennen van de schuifdeur verwijderen. • De contactplaten en de contactpennen met een mild reinigingsmiddel en een zachte doek reinigen. 	De contactplaten en de contactpennen niet invetten of inoliën.

	Aanwijzingen met betrekking tot reiniging en verzorging	Vermijden van voertuigschade
Treden	<ul style="list-style-type: none"> • De elektrische treden en hun behuizing met een hogedrukreiniger reinigen. • Na het reinigen de zijdelingse geleidingen met siliconenspray inspuiten. • De treden in de bumper met een hogedrukreiniger reinigen. 	Geen vet of olie als glijmiddel gebruiken.
Aluminium laadbak-schotten	<ul style="list-style-type: none"> • De aluminium laadbakschotten met water en een neutraal of licht alkali-houdend reinigingsmiddel afborstelen. 	Voor het reinigen van de laadbakschotten geen schuurmiddelen gebruiken.

Aanwijzingen met betrekking tot de verzorging van het interieur

⚠ WAARSCHUWING Gevaar voor letsel door het losraken van kunststof delen na het gebruik van oplosmiddelhoudende verzorgingsmiddelen

Door oplosmiddelhoudende verzorgings- en reinigingsmiddelen kunnen de oppervlakken in de cockpit poreus worden.

Wanneer de airbags dan worden geactiveerd, kunnen kunststof delen losraken.

► Voor de reiniging van de cockpit geen oplosmiddelhoudende verzorgings- en reinigingsmiddelen gebruiken.

⚠ WAARSCHUWING Gevaar voor letsel of levensgevaar door gebleekte veiligheids-gordels

Veiligheidsgordels kunnen door bleken of kleuren aanzienlijk verzwakken.

Daardoor kunnen de veiligheidsgordels bijvoorbeeld bij een ongeval scheuren of uitvallen.

► Veiligheidsgordels nooit bleken en kleuren.

De volgende aanwijzingen in acht nemen:

	Aanwijzingen met betrekking tot reiniging en verzorging	Vermijden van voertuigschade
Veiligheids-gordels	Met lauw water en een zeepoplossing reinigen.	<ul style="list-style-type: none"> • Geen chemische reinigingsmiddelen gebruiken. • Veiligheidsgordels niet door verwarming boven 80 °C of directe zonnestraling drogen.
Display	Het oppervlak voorzichtig met een microvezeldoek en een TFT/LCD-display-verzorgingsmiddel reinigen.	<ul style="list-style-type: none"> • Het display uitschakelen en laten afkoelen. • Geen andere middelen gebruiken.
Kunststof bekleding	<ul style="list-style-type: none"> • Met een vochtige microvezeldoek reinigen. • Bij sterke vervuiling: Door Mercedes-Benz geadviseerd verzorgingsmiddel gebruiken. 	<ul style="list-style-type: none"> • Geen stickers, folie of iets dergelijks aanbrengen. • Niet in contact laten komen met cosmetica, insectenspray en zonnebrandcrème.

	Aanwijzingen met betrekking tot reiniging en verzorging	Vermijden van voertuigschade
Echt hout/sierdelen	<ul style="list-style-type: none"> • Met een microvezeldoek reinigen. • Pianolaklook zwart: Met een vochtige doek en een zeepoplossing reinigen. • Bij sterke vervuiling: Door Mercedes-Benz geadviseerd verzorgingsmiddel gebruiken. 	Geen oplosmiddelhoudende reinigingsmiddelen, poetsmiddelen of wax gebruiken.
Interieurhemel	Met een zachte borstel of droogshampoo reinigen.	
Stoelhoezen van stof	Verontreinigingen zoals kruiden of stof opzuigen en vervolgens met een vochtige microvezeldoek en een 1%-zeepoplossing de gehele stoelhoezen reinigen. Niet alleen afzonderlijke vlekken reinigen. Door Mercedes-Benz geadviseerde reinigings- en onderhoudsmiddelen gebruiken.	Geen oliehoudende reinigings- en verzorgingsmiddelen gebruiken.
Stoelhoezen van kunstleder	Verontreinigingen zoals kruiden of stof opzuigen en vervolgens met een vochtige katoenen doek en een 1%-zeepoplossing de gehele stoelhoezen reinigen. Niet alleen afzonderlijke vlekken reinigen. Door Mercedes-Benz geadviseerde reinigings- en onderhoudsmiddelen gebruiken.	Geen microvezeldoek gebruiken. Geen oliehoudende reinigings- en verzorgingsmiddelen gebruiken.
Stoelhoezen van echt leder	Verontreinigingen zoals kruiden of stof opzuigen en vervolgens met een vochtige katoenen doek de stoelhoezen gelijkmatig reinigen. Bij sterke vervuiling: Door Mercedes-Benz geadviseerd lederverzorgingsmiddel voor de nabehandeling gebruiken.	Geen microvezeldoek gebruiken. Geen oliehoudende reinigings- en verzorgingsmiddelen gebruiken.
Stuurwiel en versnellings- of keuzehendel	Met een vochtige doek reinigen.	
Pedalen en vloermatten	Met een vochtige doek reinigen.	Geen reinigings- en verzorgingsmiddelen gebruiken.

Aanwijzingen met betrekking tot reiniging en verzorging		Vermijden van voertuigschade
Interieur	Met een vochtige doek reinigen.	<ul style="list-style-type: none">• Geen hogedrukreiniger gebruiken.• Het interieur na het reinigen volledig laten drogen.• Erop letten dat geen vloeistoffen in spleten of holle ruimtes binnendringen.
Gordijnen	De gordijnen alleen chemisch laten reinigen.	De gordijnen niet wassen.

Noodgeval

Veiligheidsvest verwijderen

Het veiligheidsvest bevindt zich in het opbergvak van de chauffeursdeur.

▶ Het veiligheidsvest uit het opbergvak verwijderen.

i In de deuropbergvakken van de achterdeuren en de bijrijdersdeur kunnen ook veiligheidsvesten opgeborgen worden.

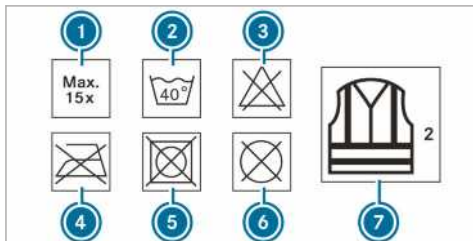

- ① Maximum aantal wasbeurten
- ② Maximale wastemperatuur
- ③ Niet bleken
- ④ Niet strijken
- ⑤ Geen wasdroger gebruiken
- ⑥ Niet chemisch reinigen
- ⑦ Dit vest voldoet aan klasse 2

Aan de in de wettelijke norm vastgelegde eisen kan alleen worden voldaan als het veiligheidsvest de juiste maat heeft en volledig gesloten is.

Veiligheidsvest vervangen:

- Bij beschadigingen of als op de reflecterende strips niet te verwijderen vervuiling aanwezig is
- Bij overschrijding van het maximale aantal keren wassen
- Bij vermindering van de fluorescerende werking

Gevarendriehoek

Gevarendriehoek verwijderen

De gevarendriehoek bevindt zich in het opbergvak in de bijrijdersdeur.

▶ De gevarendriehoek uit het opbergvak verwijderen.

Gevarendriehoek opklappen

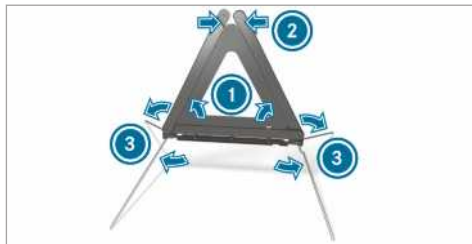

▶ De reflectoren aan de zijkant ① tot een driehoeksvorm omhoogtrekken en met de bovenste drukknop ② verbinden.

▶ De poten ③ zijdelings naar onderen uitklappen.

EHBO-set

De EHBO-set bevindt zich in het opbergvak in de bijrijdersdeur.

▶ De EHBO-set uit het opbergvak nemen.

Brandblusser uitnemen en opbergen

⚠ WAARSCHUWING Gevaar voor ongevallen door een niet correct bevestigde brandblusser in de beenruimte van de bestuurder

Een brandblusser in de beenruimte van de bestuurder kan de slag van de pedalen beperken of een ingedrukt pedaal blokkeren.

Hierdoor wordt de bedrijfs- en verkeersveiligheid van de auto in gevaar gebracht.

Bovendien kan de brandblusser in de beenruimte van de bestuurder gaan rondslingeren en de bestuurder of andere inzittenden verwonden.

De brandblusser tijdens het rijden altijd correct in de houder opbergen en bevestigen.

De brandblusser tijdens het rijden niet verwijderen.

Uitnemen

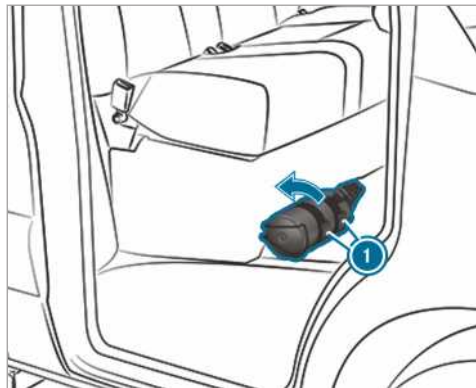

- ▶ De lussen op de houder van de brandblusser ① omhoogtrekken.
- ▶ De brandblusser uitnemen.

Opbergen

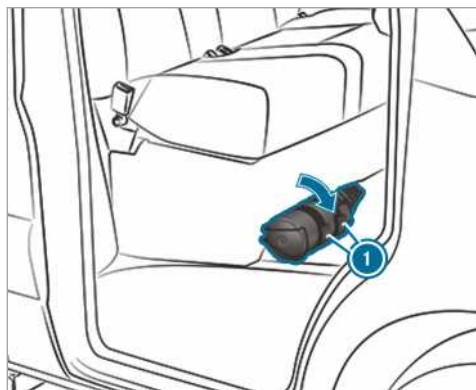

- ▶ De brandblusser opbergen.
 - ▶ De lussen op de houder van de brandblusser ① omlaagdrukken.
- ① Bij een voertuig met rechtse besturing bevindt de brandblusser zich aan de bijrijdersstoel in rijrichting gezien links.

Bandenpech

Aanwijzingen met betrekking tot bandenpech

- ⚠ WAARSCHUWING** Gevaar voor ongevallen door drukloze banden

Een drukloze band beïnvloedt de rij-eigenschappen en het stuur- en remgedrag van het voertuig sterk.

- ▶ Niet met drukloze band rijden.
- ▶ De drukloze band vervangen door het reservewiel of contact opnemen met een gekwalificeerde werkplaats.

Afhankelijk van de uitvoering van het voertuig hebt u in geval van bandenpech de volgende mogelijkheden:

- **Voertuigen met Mercedes PRO connect:** U kunt in geval van pech een pechoproep starten via de toets service-oproep in het bedieningspaneel dakconsole (→ pagina 205).
- **Alle voertuigen:** Het wiel vervangen (→ pagina 278).

Accu

Aanwijzingen met betrekking tot de 12-V-accu

- ⚠ WAARSCHUWING** Gevaar voor ongevallen door ondeskundig uitgevoerde werkzaamheden aan de accu

Ondeskundig uitgevoerde werkzaamheden aan de accu kunnen bijvoorbeeld tot kortsluiting leiden. Dat kan leiden tot functiebeperkingen van veiligheidsrelevante systemen, zoals het verlichtingssysteem, het ABS (antiblokkeersysteem) of het ESP[®] (elektronisch stabiliteitsprogramma). De bedrijfsveiligheid van de auto kan beperkt zijn.

U kunt in de volgende situaties de controle over de auto verliezen:

- bij het remmen
 - bij abrupte stuurbewegingen en/of niet-aangepaste snelheid
- ▶ Bij kortsluiting of een gelijkwaardige storing direct contact opnemen met een gekwalificeerde werkplaats.
 - ▶ Niet verder rijden.

▶ Werkzaamheden aan de accu altijd bij een gekwalificeerde werkplaats laten uitvoeren.

- Meer informatie over het ABS (→ pagina 151)
- Meer informatie over het ESP® (→ pagina 152)

Mercedes-Benz adviseert de 12-V-accu te laten vervangen bij een gekwalificeerde werkplaats, bijvoorbeeld een Mercedes-Benz-servicewerkplaats.

Als u zelf de accu wilt vervangen, neemt u dan de volgende aanwijzingen in acht:

- Een defecte accu altijd vervangen door een accu, die aan de specifieke eisen van het voertuig voldoet.
- Aanbouwdelen zoals ontluchtingsslang, hoekstuk en accupoolafdekking overzetten van de te vervangen accu.
- Erop letten dat de ontluchtingsslang altijd op de oorspronkelijke opening aan accuzijde is aangesloten.
Aanwezige of meegeleverde pluggen monteren.
Anders kunnen gassen of accuzuur ontsnappen.
- Erop letten dat de aanbouwdelen weer op dezelfde wijze worden aangesloten.

Mercedes-Benz adviseert in verband met de veiligheid alleen accu's te gebruiken die door Mercedes-Benz speciaal voor het voertuig zijn getest en goedgekeurd. Deze accu's bieden een verhoogde bescherming tegen eruit lopende accuvloeistof, opdat inzittenden niet verwond raken als een accu bij een ongeval wordt beschadigd.

⚠ WAARSCHUWING Explosiegevaar door elektrostatische oplading

Elektrostatische oplading kan tot vonkvlaming leiden en daardoor het zeer explosieve gasmengsel van een accu ontsteken.

▶ Om aanwezige elektrostatische oplading af te bouwen, de metalen carrosserie aanraken voordat de accu wordt vastgepakt.

Het licht explosieve gasmengsel ontstaat bij het opladen van de accu en bij starthulp.

⚠ WAARSCHUWING Gevaar voor brandwonden door accuzuur

Accuzuur is een agressieve stof.

- ▶ Contact met de huid, ogen of kleding voorkomen.
- ▶ Niet over de accu buigen.
- ▶ Geen accugassen inademen.
- ▶ Kinderen van de accu verwijderd houden.
- ▶ Accuzuur direct grondig met veel schoon water afspoeien en direct de hulp van een arts inroepen.

♻ MILIEU-AANWIJZING Milieuschade door het ondeskundig afvoeren van batterijen



Batterijen bevatten schadelijke stoffen. Het is wettelijk verboden om deze samen met het huisvuil af te voeren.



Batterijen op milieuvriendelijke wijze afvoeren. Ontladen batterijen bij een gekwalificeerde werkplaats of bij een inzamelpunt voor oude batterijen afgeven.

Wanneer de 12V-accu moet worden aangesloten, contact opnemen met een gekwalificeerde werkplaats.

Bij het werken met de accu's de veiligheidsaanwijzingen en beschermende maatregelen in acht nemen.



Explosiegevaar



Vuur, open licht en roken zijn bij het werken met de accu verboden. Vonkvlaming voorkomen.



Elektrolyt of accuzuur is agressief. Aanraking met de huid, ogen of kleding vermijden. Geschikte beschermende kleding dragen, in het bijzonder handschoenen, schort en gezichtsbescherming. Elektrolyt- of zuurspatten direct wegspoelen met

schoon water. Eventueel naar een arts gaan.



Een veiligheidsbril dragen.



Kinderen uit de buurt houden.



Deze handleiding in acht nemen.

Wanneer het voertuig overwegend voor korte ritten wordt gebruikt of gedurende langere tijd buiten bedrijf wordt gesteld:

- De accu op een door Mercedes-Benz geadviseerde oplader aansluiten.
- Voor het losmaken van de accu contact opnemen met een gekwalificeerde werkplaats.

Starthulp en 12-V-accu opladen

- ▶ Voor het opladen van de accu en de starthulp altijd het hulpstartpunt in de motorruimte gebruiken.

! **AANWIJZING** Beschadiging van de accu door te hoge spanning

Bij het opladen met een laadapparaat zonder begrenzing van de laadspanning kan de accu of de elektronische installatie van de auto worden beschadigd.

- ▶ Alleen laadapparaten met een maximale laadspanning van 14,8 V gebruiken.

! **WAARSCHUWING** Explosiegevaar door ontstekend waterstofgas

Een accu genereert bij het opladen waterstofgas. Als een kortsluiting wordt veroorzaakt of als vonkvorming optreedt, kan het waterstofgas ontsteken.

- ▶ Erop letten dat de plusklem van een aangesloten accu niet met onderdelen van de auto in contact komt.
- ▶ Nooit metalen voorwerpen of gereedschap op een accu leggen.
- ▶ Bij het aansluiten- en loskoppelen van de accu beslist de beschreven volgorde

van de accupoolklemmen in acht nemen.

- ▶ Bij de starthulp altijd erop letten dat alleen accupolen met dezelfde polariteit met elkaar worden verbonden.
- ▶ Bij de starthulp beslist de beschreven volgorde bij het aansluiten- en losmaken van de startkabel in acht nemen.
- ▶ Als de motor draait de accupoolklemmen niet aansluiten- of losmaken.

! **WAARSCHUWING** Explosiegevaar bij het opladen en bij starthulp

Bij het opladen en bij starthulp kan een explosief gasmengsel uit de accu ontsnappen.

- ▶ Beslist vuur, open licht, vonkvorming en roken vermijden.
- ▶ Bij het opladen en bij starthulp voor voldoende ventilatie zorgen.
- ▶ Niet over een accu buigen.

! **WAARSCHUWING** Explosiegevaar bij een bevroren accu

Een ontladen accu kan al bij temperaturen rond het vriespunt bevriezen.

Als dan starthulp wordt gegeven of de accu wordt opgeladen, kan accugas ontsnappen.

- ▶ Een bevroren accu vóór het opladen of voor het geven van starthulp altijd laten ontdooien.

Wanneer bij temperaturen rond of onder het vriespunt de waarschuwings- en controlelampjes in het instrumentendisplay niet gaan branden, is de ontladen accu met grote waarschijnlijkheid bevroren.

In dat geval de volgende punten in acht nemen:

- Geen starthulp geven en de accu niet opladen.
- De levensduur van een weer ontdoode accu kan drastisch ingekort zijn.
- Het startgedrag kan verslechteren, in het bijzonder bij lage temperatuur.
- Het wordt geadviseerd een ontdoode accu bij een gekwalificeerde werkplaats te laten controleren.

! **AANWIJZING** Beschadiging door veelvuldige en langdurige startpogingen

Door veelvuldige en langdurige startpogingen kan door onverbrande brandstof de katalysator worden beschadigd.

▶ Veelvuldige en langdurige startpogingen voorkomen.

De volgende punten in acht nemen bij starthulp en bij het opladen van de accu:

- Alleen onbeschadigde start-/laadkabels met voldoende grote doorsnede en geïsoleerde poolklemmen gebruiken.
- Niet-geïsoleerde onderdelen van de poolklemmen mogen niet met andere metalen onderdelen in aanraking komen zolang de start-/laadkabels met het hulpstartpunt zijn verbonden.
- De start-/laadkabels mogen geen onderdelen aanraken die als de motor draait kunnen bewegen.
- Altijd erop letten dat uzelf en de accu niet electrostatisch opgeladen zijn.
- Beslist vuur en open licht vermijden.
- Niet over een accu buigen.
- **Bij het opladen:** Alleen door Mercedes-Benz geteste en goedgekeurde opladers gebruiken en de handleiding van de oplader doorlezen voordat de accu wordt opgeladen.

Bij de starthulp bovendien de volgende punten in acht nemen:

- Alleen accu's met een nominale spanning van 12-V- als starthulp gebruiken.
- De voertuigen mogen elkaar niet raken.

▶ **Voertuigen met accuhoofdschakelaar:** De accuhoofdschakelaar moet ingeschakeld zijn; dit controleren (→ pagina 126).

▶ Het voertuig met de parkeerrem beveiligen.

▶ **Voertuigen met automatische transmissie:** De transmissie in de stand **P** zetten.

▶ **Voertuigen met handgeschakelde versnellingsbak:** De neutraalstand inschakelen.

▶ Het contact en alle stroomverbruikers uitschakelen.

▶ De motorkap openen (→ pagina 223).

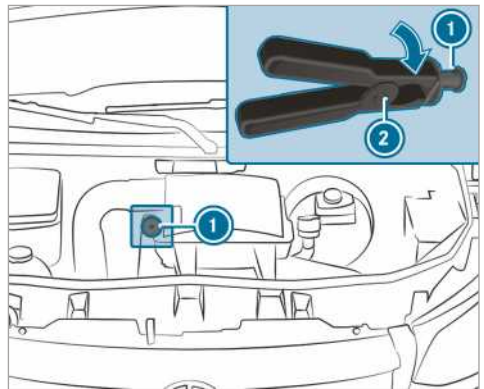

Hulpstartpunt (voorbeeld)

- ▶ **i Voertuigen met rechtse besturing:** De hulpstartpunten kunnen zich aan de tegenoverliggende zijde bevinden.
- ▶ De afdekking van de plusaansluiting van de externe accu verwijderen.
- ▶ De plusklem van de startkabels/laadkabels eerst op de pluspool van de externe accu aansluiten.
- ▶ Met de plusklem **2** van de startkabel de rode afdekkap op het hulpstartpunt **1** met een draai rechtsom terugduwen.
- ▶ De plusklem op de plusaansluiting van het hulpstartpunt **1** vastklemmen.
- ▶ **Bij starthulp:** De motor van het hulpbiedende voertuig met stationair toerental laten draaien.
- ▶ De minpool van de externe accu en het massapunt aan het eigen voertuig met de start-/laadkabel verbinden. Daarbij met de externe accu beginnen.
- ▶ **Bij starthulp:** De motor van het eigen voertuig starten.
- ▶ **Bij opladen:** Het opladen starten.
- ▶ **Bij starthulp:** De motoren enkele minuten laten draaien.
- ▶ **Bij starthulp:** Voordat de startkabel wordt losgemaakt een elektrische verbruiker van de eigen auto, bijvoorbeeld de achterrautverwarming of de verlichting, inschakelen.

Als de starthulp of het opladen beëindigd is:

- ▶ De startkabels/laadkabels eerst van het massapunt en de minpool van de externe accu losmaken, vervolgens van de plusaansluiting

van het hulpstartpunt ❶ en de pluspool van de externe accu. Hierbij telkens beginnen bij de contacten van de eigen auto.
Bij het losmaken van de plusklem ❷ van het hulpstartpunt ❶ springt de rode afdekkap weer terug naar zijn uitgangspositie.

Meer informatie is verkrijgbaar bij een gekwalificeerde werkplaats.

Vloerbedekking verwijderen en aanbrengen (voertuigen met achterwielaandrijving)

⚠ WAARSCHUWING Gevaar voor ongeval-
len door voorwerpen in de beenruimte
van de bestuurder

Voorwerpen in de beenruimte van de bestuurder kunnen de slag van de pedalen beperken en een ingedrukt pedaal blokkeren.

Hierdoor wordt de bedrijfs- en verkeersveiligheid van de auto in gevaar gebracht.

- ▶ Alle voorwerpen in de auto veilig opbergen, opdat deze niet in de beenruimte van de bestuurder terecht kunnen komen.
- ▶ Bij vloermatten en tapijten controleren of deze slipvast bevestigd zijn en controleren of er voldoende vrije ruimte voor de pedalen overblijft.
- ▶ Niet meerdere vloermatten of tapijten over elkaar leggen.

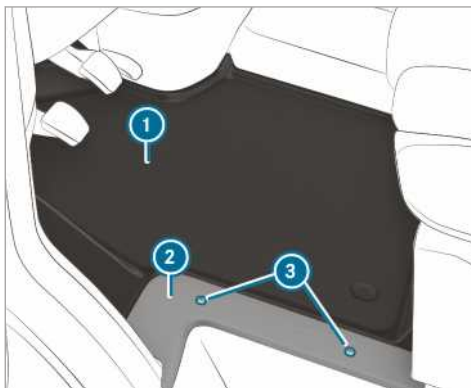

- ▶ Alle stroomverbruikers uitschakelen.
- ▶ **Verwijderen:** De bouten ❸ losdraaien en het paneel ❷ verwijderen.
- ▶ De vloerbedekking ❶ verwijderen.

- ▶ **Aanbrengen:** De vloerbedekking ❶ aanbrengen en uitlijnen op de stoelconsole van de chauffeursstoel en de dorpel.
- ▶ Het paneel ❷ aanbrengen en de bouten ❸ er weer in draaien.

Startaccu losmaken

⚠ AANWIJZING Beschadiging elektrische onderdelen

Als de startaccu wordt losgekoppeld voordat de motor wordt afgezet en de sleutel uit het contactslot wordt verwijderd, kunnen elektrische onderdelen worden beschadigd.

- ▶ De motor afzetten en de sleutel uit het contactslot verwijderen. Vervolgens de accupoolklemmen losmaken van de startaccu. Er op letten dat altijd eerst de startaccu in de accubak in de linker beenruimte wordt losgekoppeld. Anders kunnen elektrische onderdelen, bijvoorbeeld de dynamo, worden beschadigd.

⚠ AANWIJZING Beschadiging van de elektronische installatie van het voertuig

Wanneer de startaccu niet zoals hierna beschreven wordt losgekoppeld, kan de elektronica van het voertuig worden beschadigd.

- ▶ De startaccu altijd in de hierna beschreven volgorde loskoppelen en nooit de accupoolklemmen omwisselen! Anders kan de elektronica van het voertuig worden beschadigd.

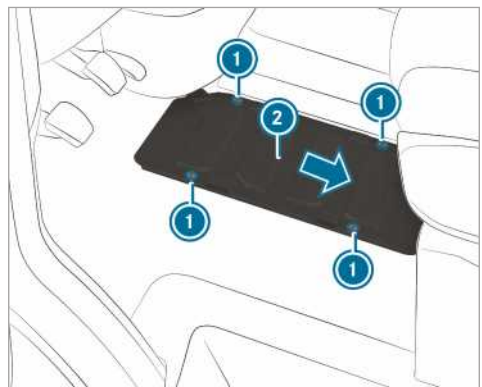

Voertuigen met achterwielaandrijving

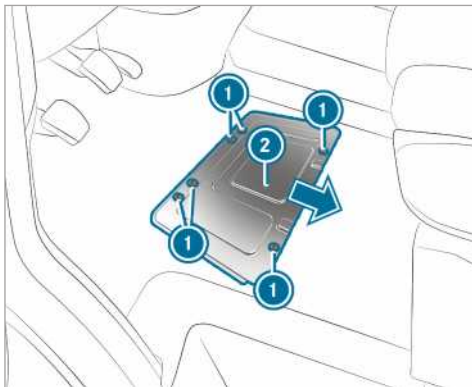

Voertuigen met voorwielaandrijving

Als de waarschijnlijke standtijd of stillegging van het voertuig langer dan drie weken is, de accu losmaken. Hierdoor wordt het ontladen van de accu door ruststroomverbruikers vermeden.

- ▶ **Voertuigen met accuhoofdschakelaar:** De hoofdschakelaar van de accu uitschakelen.
- ▶ **Voertuigen zonder accuhoofdschakelaar:** Alle elektrische verbruikers uitschakelen.
- ▶ De motor afzetten en de spanningsvoorziening uitschakelen.
- ▶ De vloerbedekking verwijderen (→ pagina 243).
- ▶ De bouten ① losdraaien en de accu-afdekking ② in de richting van de pijl verwijderen. De bouten moeten over de grotere uitsparingen staan.
- ▶ De batterij-afdekking ② naar boven toe verwijderen.

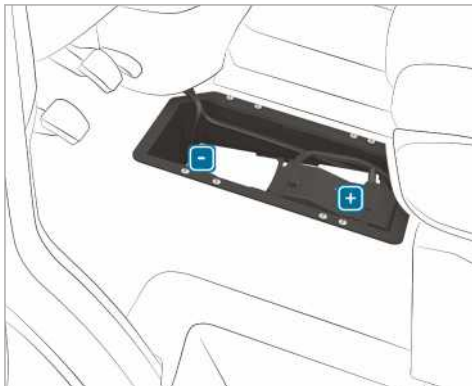

- ▶ Eerst de minklem van de accu losmaken en zodanig verwijderen, dat de klem de minpool niet meer aanraakt.
- ▶ De afdekking van de plusklem verwijderen.
- ▶ De plusklem losmaken en met de voorzekeringhouder zijwaarts omhoogklappen.

Startaccu uit- of inbouwen

Voertuigen met achterwielaandrijving: Startaccu uitbouwen



- ▶ De startaccu loskoppelen (→ pagina 243).
- ▶ De ontluchtingsslang ① met de aansluitknie van de aansluiting van het ontluchtingsdeksel lostrekken.

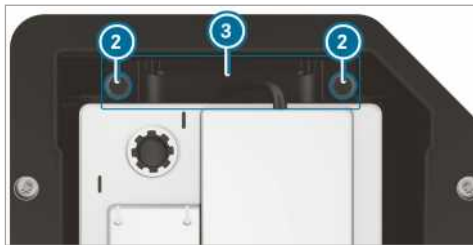

- ▶ De bouten ② van de houder ③ omhoog eruit trekken.
- ▶ De startaccu in rijrichting uit zijn verankering schuiven.
- ▶ De beugel van de startaccu omhoogklappen en de startaccu uit de accubak verwijderen.

Voertuigen met achterwielaandrijving: Startaccu inbouwen

- ▶ Bij het aansluiten van de startaccu de veiligheidsmaatregelen en de beschermende maatregelen in acht nemen (→ pagina 241).

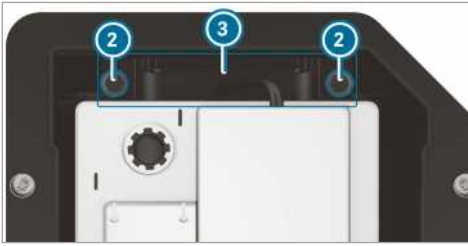

- ▶ De startaccu in de accubak aanbrengen.
- ▶ De beugel van de startaccu omlaagklappen.
- ▶ De startaccu tegen de rijrichting in zijn veranker-
ing schuiven.
- ▶ De houder ③ aanbrengen.
- ▶ De bouten ② van de houder ③ waarmee de
startaccu tegen verschuiven beveiligd is, vast-
draaien.



- ▶ De ontluchtingsslang ① met de aansluitknie
op de aansluiting van het ontluchtingsdeksel
aansluiten.
- ▶ De startaccu aansluiten (→ pagina 243).

Mercedes-Benz adviseert de startaccu te laten
vervangen bij een gekwalificeerde werkplaats, bij-
voorbeeld een Mercedes-Benz-servicewerkplaats.

Als u zelf de startaccu wilt vervangen, neemt u
dan de volgende aanwijzingen in acht:

- Een defecte startaccu altijd vervangen door
een startaccu die aan de specifieke eisen van
het voertuig voldoet.
- Aanbouwdelen zoals de ontluchtingsslang,
het hoekstuk en de accupoolafdekking over-
zetten van de te vervangen startaccu.
- Erop letten dat de ontluchtingsslang altijd op
de oorspronkelijke opening aan accuzijde is
aangesloten.

Aanwezige of meegeleverde pluggen monte-
ren.

Anders kunnen gassen of accuzuur ontsnap-
pen.

- Erop letten dat de aanbouwdelen weer op
dezelfde wijze worden aangesloten.

Voertuigen met voorwielaandrijving: Start- accu uitbouwen

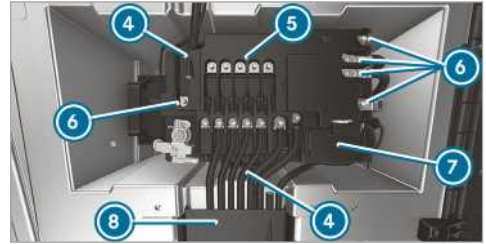

- ▶ De startaccu loskoppelen (→ pagina 243).
- ▶ De klep van de kabelgoot ⑧ openen.
- ▶ De afdekking van pluspool ⑦ openen.

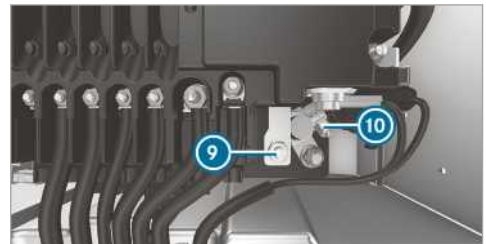

- ▶ De moer ⑨ en de pluspool ⑩ losmaken.
- ▶ De moeren ⑥ van de leidingen eruit draaien,
de leidingen verwijderen en terzijde leggen.
- ▶ De vergrendelingsnokken ④ op de voorzeke-
ringenhouder uiteen spreiden.
- ▶ De voorzekeringenhouder van de accu nemen
en naar voren en naar rechts schuiven.
- ▶ De voorzekeringenhouder omhoog en naar
achteren klappen.



- ▶ De ontluchtings slang ① met de aansluitknie van de aansluiting van het ontluchtingsdeksel lostrekken.

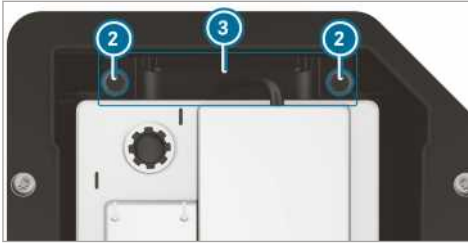

- ▶ De bouten ② van de houder ③ eruit draaien en de houder omhoog eruit trekken.
- ▶ De startaccu dwars op de rijrichting uit zijn verankering schuiven.
- ▶ De beugel van de startaccu omhoogklappen en de startaccu uit de accubak verwijderen.

Voertuigen met voorwielaandrijving: Startaccu inbouwen

- ▶ Bij het aansluiten van de startaccu de veiligheidsmaatregelen en de beschermende maatregelen in acht nemen (→ pagina 241).
- ▶ De startaccu in de accubak aanbrengen.
- ⓘ Erop letten dat er geen kabel bekneld raakt.
- ▶ De beugel van de startaccu omlaagklappen.
- ▶ De startaccu dwars op de rijrichting in zijn verankering schuiven.

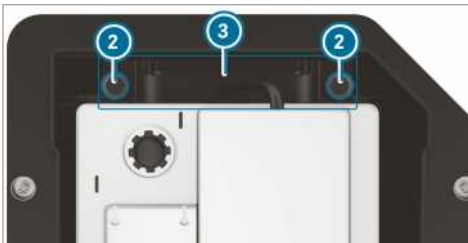

- ▶ De houder ③ aanbrengen.
- ▶ De bouten ② van de houder ③ waarmee de startaccu tegen verschuiven beveiligd is, vastdraaien.



- ▶ De ontluchtings slang ① met de aansluitknie op de aansluiting van het ontluchtingsdeksel aansluiten.
- ▶ De voorzekeringshouder op de accu aanbrengen.

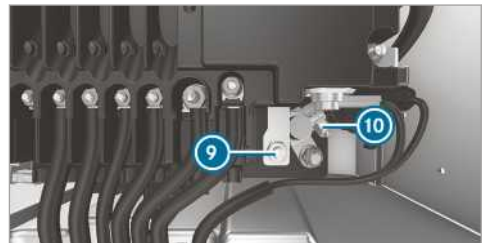
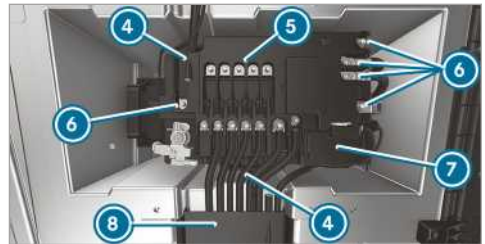

- ▶ De pluspool ⑩ aansluiten en de afdekking ⑦ sluiten.
- ▶ De kabels op de bevestigingspennen plaatsen.
- ▶ De moeren ⑥ voor de kabels met het op de voorzekeringshouder aangegeven aanhaalmoment ⑤ vastdraaien.

Mercedes-Benz adviseert de startaccu te laten vervangen bij een gekwalificeerde werkplaats, bijvoorbeeld een Mercedes-Benz-servicewerkplaats.

Als u zelf de startaccu wilt vervangen, neemt u dan de volgende aanwijzingen in acht:

- Een defecte startaccu altijd vervangen door een startaccu die aan de specifieke eisen van het voertuig voldoet.

- Aanbouwdelen zoals de ontluchtingsslang, het hoekstuk en de accupoolafdekking overzetten van de te vervangen startaccu.
- Erop letten dat de ontluchtingsslang altijd op de oorspronkelijke opening aan accuzijde is aangesloten.

Aanwezig of meegeleverde pluggen monteren.

Anders kunnen gassen of accuzuur ontsnappen.

- Erop letten dat de aanbouwdelen weer op dezelfde wijze worden aangesloten.

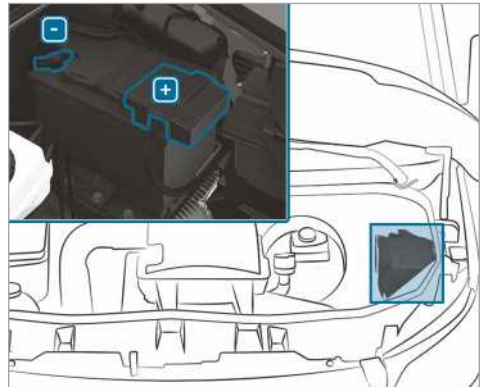

Extra accu in de motorruimte loskoppelen

! AANWIJZING Beschadiging elektrische onderdelen

Als de startaccu wordt losgekoppeld voordat de motor wordt afgezet en de sleutel uit het contactslot wordt verwijderd, kunnen elektrische onderdelen worden beschadigd.

- ▶ De motor afzetten en de sleutel uit het contactslot verwijderen. Vervolgens de accupoolklemmen losmaken van de startaccu. Erop letten dat altijd eerst de startaccu in de accubak in de linker beenruimte wordt losgekoppeld. Anders kunnen elektrische onderdelen, bijvoorbeeld de dynamo, worden beschadigd.

! AANWIJZING Beschadiging van de elektronische installatie van het voertuig

Wanneer de extra accu niet zoals hierna beschreven wordt losgekoppeld, kan de elektronica van het voertuig worden beschadigd.

- ▶ De extra accu altijd in de hierna beschreven volgorde loskoppelen en nooit de accupoolklemmen omwisselen! Anders kan de elektronica van het voertuig worden beschadigd.

- ▶ Bij het loskoppelen van de extra accu de veiligheidsmaatregelen en de beschermende maatregelen in acht nemen (→ pagina 241)
- ▶ Alle stroomverbruikers uitschakelen.
- ▶ De motor afzetten en de spanningsvoorziening uitschakelen.
- ▶ De motorkap openen (→ pagina 223).
- ▶ Eerst de minklem van de extra accu losmaken en zodanig verwijderen, dat de klem de minpool niet meer aanraakt.
- ▶ De afdekking van de plusklem verwijderen.
- ▶ De plusklem losmaken en verwijderen.

Extra accu onder bijrijdersbank loskoppelen

! AANWIJZING Beschadiging elektrische onderdelen

Als de startaccu wordt losgekoppeld voordat de motor wordt afgezet en de sleutel uit het contactslot wordt verwijderd, kunnen elektrische onderdelen worden beschadigd.

- ▶ De motor afzetten en de sleutel uit het contactslot verwijderen. Vervolgens de accupoolklemmen losmaken van de startaccu. Erop letten dat altijd eerst de startaccu in de accubak in de linker beenruimte wordt losgekoppeld. Anders kunnen elektrische onderdelen, bijvoorbeeld de dynamo, worden beschadigd.

! AANWIJZING Beschadiging van de elektronische installatie van het voertuig

Wanneer de extra accu niet zoals hierna beschreven wordt losgekoppeld, kan de elektronica van het voertuig worden beschadigd.

- ▶ De extra accu altijd in de hierna beschreven volgorde loskoppelen en nooit de accupoolklemmen omwisselen! Anders kan de elektronica van het voertuig worden beschadigd.

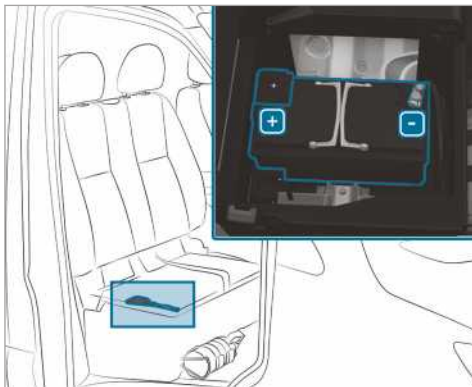

- ▶ Bij het loskoppelen van de extra accu de veiligheidsmaatregelen en de beschermende maatregelen in acht nemen (→ pagina 241).
 - ▶ Alle stroomverbruikers uitschakelen.
 - ▶ De motor afzetten en de spanningsvoorziening uitschakelen.
 - ▶ Het zitvlak van de bijrijdersbank omhoogklappen (→ pagina 68).
 - ▶ Eerst de minklem van de extra accu losmaken en zodanig verwijderen, dat de klem de minpool niet meer aanraakt.
 - ▶ De afdekking van de plusklem verwijderen.
 - ▶ De plusklem losmaken en verwijderen.
- ⓘ Als de extra accu zich onder een bijrijdersstoel zonder opklapbaar zitvlak bevindt, contact opnemen met een gekwalificeerde werkplaats om de extra accu los te koppelen en te verwijderen.

Aan- of wegslepen

Toegestane sleepmethoden

Mercedes-Benz adviseert om het voertuig bij pech te transporteren in plaats van te slepen.

- ! **AANWIJZING** Schade aan de auto door ondeskundig slepen

- ▶ De aanwijzingen voor het slepen in acht nemen.

- ! **AANWIJZING** Schade door duwen van het voertuig

Wanneer een voertuig met voorwielaandrijving en automatische transmissie, als de motor is uitgeschakeld, te ver en te snel wordt geduwd, kan het beschadigd raken.

- ▶ Het voertuig niet verder dan 15 m stapvoets duwen.



- ⓘ **Voertuigen met automatische transmissie en achterwielaandrijving:** Bij storingen kan de automatische transmissie in de stand **P** geblokkeerd zijn.

Als de automatische transmissie niet in de stand **N** kan worden gezet, het voertuig vervoeren (→ pagina 251). Voor het transport van het voertuig is een sleepwagen met hef-inrichting nodig.

- ⓘ **Voertuigen met automatische transmissie en voorwielaandrijving:** Bij storingen kan de automatische transmissie in de stand **P** geblokkeerd zijn. U kunt de parkeervergrendeling handmatig opheffen (→ pagina 130).

Als de automatische transmissie niet in de stand **N** kan worden gezet, het voertuig vervoeren (→ pagina 251). Voor het transport van het voertuig is een sleepwagen met hef-inrichting nodig.

Toegestane sleepmethoden

			
	Beide assen op de grond	Vooras opgetild	Achteras opgetild
Voertuigen met handgeschakelde versnellingsbak	Ja, maximaal 100 km met 50 km/h	Ja, maximaal 100 km met 50 km/h	Ja, maximaal 50 km met 50 km/h
Voertuigen met automatische transmissie en achterwielaandrijving	Ja, maximaal 50 km met 50 km/h	Ja, maximaal 50 km met 50 km/h	Ja, wanneer het stuurwiel met een stuurwielklem in de middenpositie geblokkeerd is
Voertuigen met automatische transmissie en voorwielaandrijving	Neen (als de motor is afgezet) Ja (als de motor draait), maximaal 5 km met 20 km/h	Ja	Neen (als de motor is afgezet) Ja (als de motor draait), maximaal 5 km met 20 km/h
Voertuigen met vierwielaandrijving	Ja, maximaal 50 km met 50 km/h	Nee	Nee

Slepen met opgetilde as: Het wegslepen moet door een bergingsbedrijf worden uitgevoerd.

Voertuig slepen met beide assen op de grond

- ▶ De aanwijzingen met betrekking tot de toegestane sleepmethoden in acht nemen (→ pagina 248).
- ▶ De accu moet aangesloten en opgeladen zijn; dit controleren.

Als de accu ontladen is:

- Kan de motor niet worden gestart.
- Kan de elektrische parkeerrem niet worden uit- of ingeschakeld.
- **Voertuigen met automatische transmissie:** Kan de automatische transmissie niet in de stand **[N]** of **[P]** worden gebracht.

! **AANWIJZING** Schade door duwen van het voertuig

Wanneer een voertuig met voorwielaandrijving en automatische transmissie, als de motor is uitgeschakeld, te ver en te snel wordt geduwd, kan het beschadigd raken.

▶ Het voertuig niet verder dan 15 m stapvoets duwen.

! **AANWIJZING** Beschadiging door te snel of te ver slepen

Door te snel of te ver slepen kan de aandrijflijn beschadigd raken.

- ▶ Een sleepsnelheid van 50 km/h niet overschrijden.
- ▶ Een sleepafstand van 50 km niet overschrijden.

i **Voertuigen met automatische transmissie en achterwielaandrijving:** Bij storingen kan de automatische transmissie in de stand **[P]** geblokkeerd zijn. Als de automatische transmissie niet in de stand **[N]** kan worden gezet, het voertuig vervoeren (→ pagina 251). Voor het transport van het voertuig is een sleepwagen met hef-inrichting nodig.

i Voertuigen met automatische transmissie en voorwielaandrijving: Bij storingen kan de automatische transmissie in de stand **P** geblokkeerd zijn. U kunt de parkeervergrendeling mechanisch opheffen (→ pagina 130).

Als de automatische transmissie niet in de stand **N** kan worden gezet, het voertuig vervoeren (→ pagina 251). Voor het transport van het voertuig is een sleepwagen met hef-inrichting nodig.

A WAARSCHUWING Gevaar voor ongevallen bij het slepen van een auto met een te hoog gewicht

Wanneer- de te slepen auto zwaarder is dan het toegestaan totaalgewicht van uw auto, kunnen de volgende situaties zich voordoen:

- Het sleepoog breekt af.
- De combinatie kan gaan slingeren en zelfs kantelen.

▶ Als u een andere auto aansleept- of sleept, moet erop worden gelet dat het gewicht ervan niet hoger is dan het toegestaan totaalgewicht van uw auto.

Als een voertuig moet worden weggesleept of aangesleept, mag het gewicht het toegestaan totaalgewicht van het trekkende voertuig niet overschrijden.

▶ Gegevens over het toegestaan totaalgewicht van het betreffende voertuig vindt u op het voertuigtypeplaatje .

▶ **Voertuigen met automatische transmissie:** Het chauffeurs- of passagiersportier niet openen, omdat anders de automatische transmissie automatisch in de stand **P** wordt gezet.

▶ Het sleepoog aanbrengen (→ pagina 252).

▶ De sleepkabel of -stang bevestigen.

AANWIJZING Beschadiging door verkeerde bevestiging

▶ De sleepkabel of sleepstang alleen aan de sleepogen bevestigen.

i De sleepkabel of -stang kan ook aan de aanhangwagenvoorziening worden bevestigd.

AANWIJZING Gevaar voor beschadiging en ongevallen bij het slepen met een sleepkabel

Wanneer de beschermende maatregelen en de veiligheidsmaatregelen bij het slepen met een sleepkabel niet in acht worden genomen, bestaat het gevaar voor ongevallen.

Bij het slepen met een sleepkabel de volgende punten in acht nemen:

- ▶ De sleepkabel bij beide voertuigen indien mogelijk aan dezelfde zijde van het voertuig bevestigen.
- ▶ De sleepkabel mag niet langer zijn dan de wettelijk voorgeschreven lengte.
- ▶ De sleepkabel in het midden markeren, bijvoorbeeld met een witte lap (30 x 30 cm). Daardoor herkennen andere verkeersdeelnemers de sleepsituatie.
- ▶ Tijdens het rijden de remlichten van de motorwagen in de gaten houden. Houd de sleepkabel altijd gespannen door voldoende afstand te bewaren.
- ▶ Voor het slepen geen staalkabel of ketting gebruiken. Anders kan het voertuig worden beschadigd.

- ▶ De automatische vergrendeling uitschakelen (→ pagina 45).
- ▶ De HOLD-functie niet activeren.
- ▶ De wegsleepbeveiliging uitschakelen (→ pagina 58).
- ▶ Het Active Brake Assist System uitschakelen (→ pagina 155).
- ▶ **Voertuigen met automatische transmissie:** De automatische transmissie in de stand **N** zetten.
- ▶ **Voertuigen met handgeschakelde versnellingsbak:** De neutraalstand **N** inschakelen.
- ▶ De parkeerrem vrij te zetten.
- ▶ **Voertuigen met handgeschakelde versnellingsbak:** Het contact inschakelen, anders kan het stuurslot blokkeren.

⚠ WAARSCHUWING Gevaar voor ongeval-
len door beperkte veiligheidsrelevante
functies bij het slepen

Veiligheidsrelevante functies zijn in de vol-
gende situaties beperkt of niet meer beschik-
baar:

- Het contact is uitgeschakeld.
- Het remsysteem of de stuurbeheersing ver-
toont een storing.
- De energievoorziening of het boordnet
vertoont een storing.

Als uw auto dan wordt gesleept, kan voor het
sturen en remmen aanzienlijk meer kracht
nodig zijn.

- ▶ Een sleepstang gebruiken.
- ▶ Voor het slepen controleren of de stuur-
inrichting vrij kan bewegen.

! AANWIJZING Beschadiging door te hoge
trekkrachten

Plotseling wegrijden kan door hoge trekkrach-
ten de auto's beschadigen.

- ▶ Langzaam en niet plotseling wegrijden.

Voertuig met opgetilde voor- of achteras sle- pen

! AANWIJZING Beschadiging bij ingescha-
keld contact

Als u bij het slepen van het voertuig met
opgetilde voor- en achteras het contact inge-
schakeld laat, kan door een ingreep van het
ESP® het remsysteem worden beschadigd.

- ▶ Het contact moet uitgeschakeld zijn.

! AANWIJZING Beschadiging door ondes-
kundig uit- of inbouwen van de cardanassen

Als bij het inbouwen van de cardanassen
geen nieuwe bouten worden gebruikt, kunnen
de cardanassen worden beschadigd.

Bij het inbouwen van de cardanassen altijd
nieuwe bouten gebruiken.

Het verwijderen en aanbrengen van de carda-
nassen alleen door gekwalificeerd personeel
laten uitvoeren.

i Het voertuig bij schade aan de vooras bij de
vooras optillen en bij schade aan de achteras
bij de achteras optillen.

**i Voertuigen met automatische transmis-
sie en achterwielaandrijving:** Bij storingen
kan de automatische transmissie in de stand
P geblokkeerd zijn.

Als de automatische transmissie niet in de
stand **N** kan worden gezet, het voertuig ver-
voeren (→ pagina 251). Voor het transport
van het voertuig is een sleepwagen met hef-
inrichting nodig.

**i Voertuigen met automatische transmis-
sie en voorwielaandrijving:** Bij storingen
kan de automatische transmissie in de stand
P geblokkeerd zijn. U kunt de parkeer-
grendeling mechanisch opheffen
(→ pagina 130).

Als de automatische transmissie niet in de
stand **N** kan worden gezet, het voertuig ver-
voeren (→ pagina 251). Voor het transport
van het voertuig is een sleepwagen met hef-
inrichting nodig.

▶ De aanwijzingen met betrekking tot de toege-
stane sleepmethoden in acht nemen
(→ pagina 248).

▶ Bij een overschrijding van de maximaal toege-
stane sleepafstand moeten de cardanassen
naar de aangedreven assen worden losge-
maakt.

▶ **Voertuigen met automatische transmis-
sie:** De automatische transmissie in de stand
N zetten.

▶ **Voertuigen met handgeschakelde versnel-
lingsbak:** De neutraalstand **N** inschakelen.

▶ De parkeerrem vrij te zetten.

▶ Het contact uitschakelen.

Voertuig voor transport opladen

▶ De aanwijzingen met betrekking tot het sle-
pen in acht nemen (→ pagina 251)
(→ pagina 249).

▶ Om het voertuig op te laden de sleepkabel of
-stang aan het sleepoog bevestigen.

▶ **Voertuigen met automatische transmis-
sie:** De automatische transmissie in de stand
N zetten.

i Voertuigen met automatische transmissie: Bij storingen aan de elektronica kan de automatische transmissie in de stand **P** geblokkeerd zijn. Om **N** in te schakelen het boordnet van spanning voorzien (→ pagina 241).

▶ **Voertuigen met handgeschakelde versnellingsbak:** De neutraalstand **N** inschakelen.

▶ Het voertuig op de transporter zetten.

▶ **Voertuigen met automatische transmissie:** De automatische transmissie in de stand **P** zetten.

▶ **Voertuigen met handgeschakelde versnellingsbak:** De 1e versnelling **1** of de achteruitversnelling **R** inschakelen.

▶ Het voertuig met de parkeerrem tegen wegrollen beveiligen.

▶ Het voertuig alleen bij de wielen vastzetten.

Voertuigen met vierwielaandrijving /voertuigen met automatische transmissie

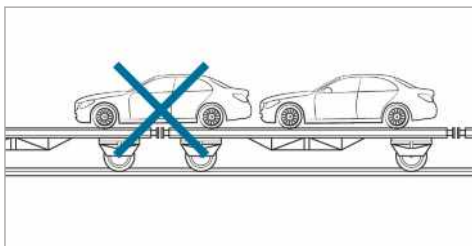

▶ Erop letten dat de voor- en achteras op hetzelfde transportvoertuig komen te staan.

i AANWIJZING Schade aan de aandrijflijn door verkeerde plaatsing

▶ De auto niet boven de koppeling van de transportwagen plaatsen.

i AANWIJZING Schade aan het voertuig door ondeskundig laden

Wanneer een voertuig met vierwielaandrijving bij het laden met het hydraulisch systeem van de opbouw wordt gekanteld, geduwd of bewogen, kan deze worden beschadigd.

▶ Een voertuig met vierwielaandrijving bij het laden uitsluitend op eigen kracht laten rijden en positioneren.

▶ Als de sleutel is verwijderd of een deur is geopend het voertuig en diens ondergrond niet meer bewegen.

Sleepoog opbergsplaats

Het sleepoog bevindt zich in het boordgereedschap in de beenruimte aan chauffeurszijde (→ pagina 254).

Sleepoog

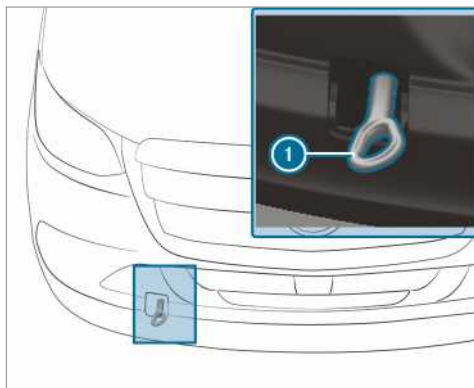

Sleepoog voor aanbrengen en verwijderen

▶ **Sleepoog voor aanbrengen:** Boven op de afdekking drukken en de afdekking verwijderen.

▶ Het sleepoog **1** rechtsom tot de aanslag erin draaien en vastzetten.

▶ **Sleepoog voor verwijderen:** Het sleepoog **1** linksom draaien en verwijderen.

▶ De afdekking met de nok naar boven aanbrengen en omlaag drukken tot de afdekking vergrendelt.

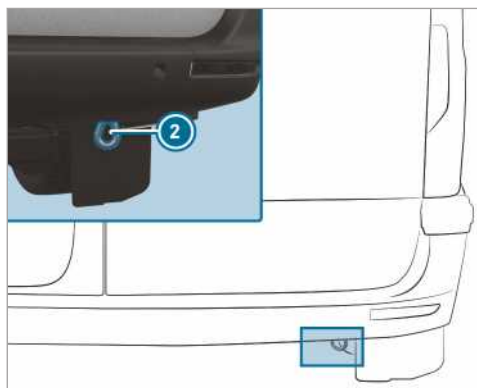

Sleepoog achterzijde (voertuigen met goedkeuring voor personenvervoer)

- ① Het sleepoog achterzijde ② is aan het voertuig vastgeschroefd.

! **AANWIJZING** Beschadiging door verkeerd gebruik van het sleepoog

Bij het bergen van de auto door het lostrekken met behulp van het sleepoog kan de auto beschadigd raken.

- ▶ Het sleepoog alleen gebruiken voor het slepen of aanslepen van de auto.

Voertuig aanslepen (motornoodstart)

Voertuigen met automatische transmissie

! **AANWIJZING** Beschadiging van de automatische transmissie door aanslepen

Door het aanslepen van auto's met automatische transmissie kan de automatische transmissie worden beschadigd.

- ▶ Auto's met automatische transmissie mogen niet door aanslepen worden gestart.

- ▶ Voertuigen met automatische transmissie mogen niet door aanslepen worden gestart.

Voertuigen met handgeschakelde versnellingsbak

- ▶ De aanwijzingen met betrekking tot het slepen in acht nemen (→ pagina 248).
- ▶ Eventueel van tevoren de motor en het uitlaatsysteem laten afkoelen.

- ▶ Het contact inschakelen.
- ▶ De 2e of de 3e versnelling inschakelen.
- ▶ De parkeerrem vrij te zetten.
- ▶ Bij volledig ingedrukt koppelpedaal het voertuig aanslepen.
- ▶ Het koppelpedaal langzaam loslaten.
- ▶ Als de motor aanslaat, direct de neutraalstand inschakelen.
- ▶ Stoppen; daarbij op de verkeerssituatie letten.
- ▶ De sleepkabel of -stang verwijderen.
- ▶ Het sleepoog verwijderen.
- ▶ Het voertuig laten controleren bij een gekwalificeerde werkplaats.

Elektrische zekeringen

Aanwijzingen met betrekking tot elektrische zekeringen

! **WAARSCHUWING** Gevaar voor ongevallen en letsel door overbelaste bedrading

Wanneer een defecte zekering wordt gemanipuleerd, overbrugd of door een zekering met een hoger ampèrage wordt vervangen, kan de elektrische bedrading overbelast worden.

Hierdoor kan brand ontstaan.

- ▶ Defecte zekeringen altijd door gespecificeerde nieuwe zekeringen met het correcte ampèrage vervangen.

! **AANWIJZING** Beschadiging door verkeerde zekeringen

Door verkeerde zekeringen kunnen elektrische componenten of systemen worden beschadigd.

- ▶ Alleen door Mercedes-Benz vrijgegeven zekeringen met het aangegeven ampèrage gebruiken.

De elektrische zekeringen van uw voertuig dienen ertoe, defecte stroomkringen uit te schakelen. Als een zekering is doorgebrand vallen de daarop aangesloten componenten en hun functies uit.

Doorgebrande zekeringen moeten worden vervangen door gelijkwaardige zekeringen, herkenbaar aan de kleur en de ampèrewaarde. Het zekeringaansluitschema en verdere aanwijzingen met betrekking tot elektrische zekeringen en relais

vindt u in de aanvullende handleiding "Zekeringindeling".

AANWIJZING Beschadiging of functiestooring door vochtigheid

Door vochtigheid kunnen functiestoelingen of beschadigingen aan de elektrische installatie ontstaan.

- ▶ Bij een geopende zekeringenkast erop letten dat geen vochtigheid in de zekeringenkasten kan binnendringen.
- ▶ Bij het sluiten van de zekeringenkast erop letten dat de afdichting van het deksel correct op de zekeringenkast is aangebracht.

Als een nieuw aangebrachte zekering opnieuw doorbrandt, de oorzaak laten vaststellen en verhelpen bij een gekwalificeerde werkplaats.

Voor het vervangen van zekeringen het volgende controleren:

- Het voertuig is beveiligd tegen weggrollen.
- Alle elektrische verbruikers zijn uitgeschakeld.
- Het contact is uitgeschakeld.

De elektrische zekeringen zijn over verschillende zekeringenkasten verdeeld:

- Zekeringenkast in de beenruimte van de bestuurder (→ pagina 254)
- Zekeringenkast in stoelconsole van chauffeursstoel (→ pagina 254)

Zekeringenkast in stoelconsole van chauffeursstoel openen

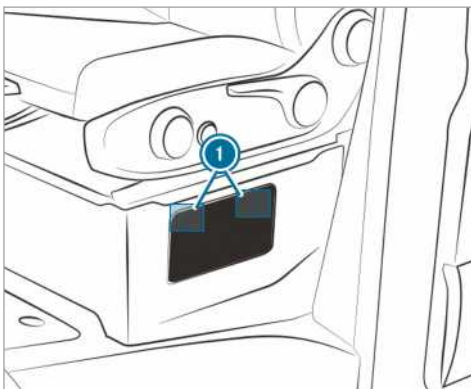

- ▶ **Openen:** De sluitingen ❶ van de afdekking omlaagdrukken en losmaken.
- ▶ De afdekking verwijderen.

Zekeringenkast in de beenruimte van de bestuurder openen

- ▶ De afdekking van opbergvak in de beenruimte van de bestuurder ontgrendelen en verwijderen (→ pagina 255).

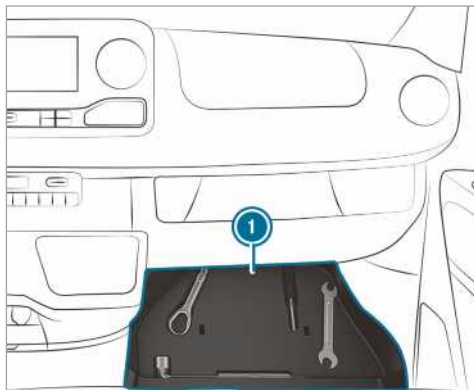

- ▶ Het inzetstuk ❶ met het boordgereedschap verwijderen.

Boordgereedschap

Informatie over het boordgereedschap

Het boordgereedschap bevindt zich in het opbergvak in de beenruimte aan bestuurderszijde (→ pagina 255).

Het boordgereedschap bestaat uit:

- een sleepoog
- een schroevendraaier met Torx-, kruis- en platte bit
- Bovendien kan het boordgereedschap bijvoorbeeld het volgende bevatten:
 - een steeksleutel
 - een wielsleutel

Afdekking van opbergvak ontgrendelen en verwijderen

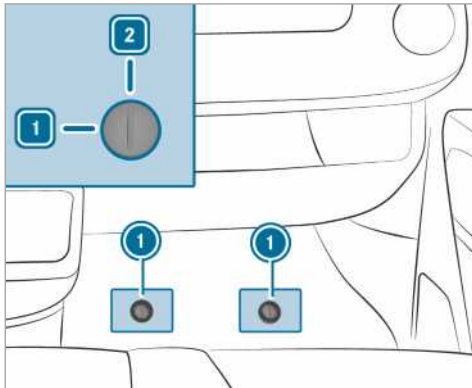

- ▶ De rubbermat uit de beenruimte van de bestuurder verwijderen.
- ▶ **Ontgrendelen:** De snelsluiting ① linksom in de stand 1 draaien.
- ▶ De afdekking iets optillen en eruit trekken.

Afdekking aanbrengen en vergrendelen

- ▶ De afdekking op zijn plaats schuiven en omlaagdrukken.
- ▶ De snelsluiting ① tot de aanslag omlaagdrukken.
- ▶ **Vergrendelen:** De snelsluiting ① rechtsom in de stand 2 draaien.

Boordgereedschap verwijderen

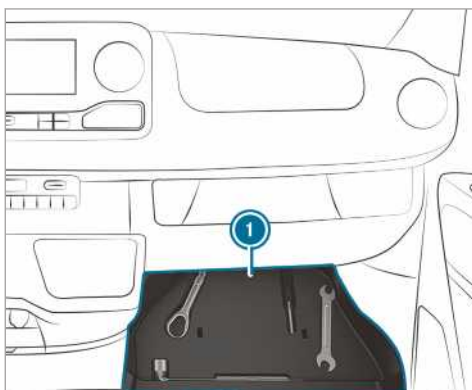

- ▶ Het boordgereedschap uit het opbergvak ① nemen.

Hydraulische krik

Informatie over de hydraulische krik

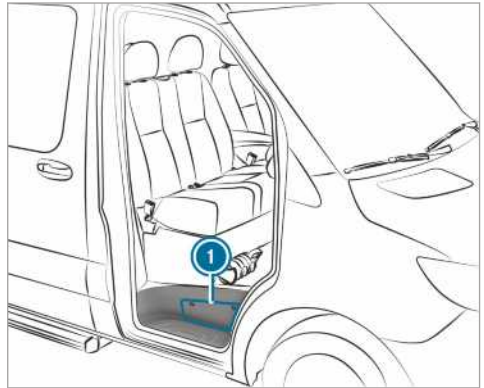

De hydraulische krik bevindt zich in een zijvak ① boven de trede van de bestuurdersdeur.

De krik heeft, afhankelijk van de uitrusting, een gewicht van maximaal 7,5 kg. Het maximumdraagvermogen van de krik vindt u op de sticker van de krik. Bij een storing in de werking contact opnemen met een gekwalificeerde werkplaats.

Krik onderhouden:

- Alle bewegende delen na gebruik reinigen en weer invetten.
- De hefzuigers elke zes maanden helemaal uiten en weer inschuiven.

Krik en pomphefboomstang verwijderen

Voorwaarden

- De bestuurdersdeur is geopend.

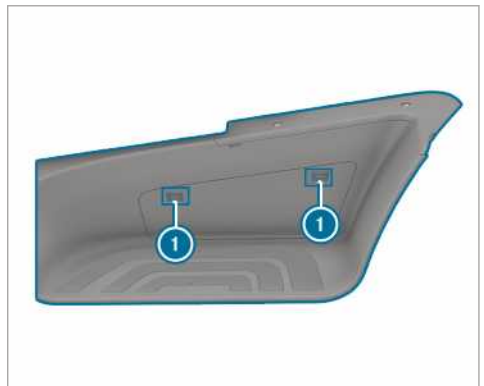

- ▶ **Openen:** De sluitingen ① van de afdekking omlaagdrukken en losmaken.
- ▶ De afdekking verwijderen.
- ▶ De steun volledig verwijderen en op de trede leggen.



- ▶ De krik ② en de pomphefboomstang verwijderen.
- ▶ **Sluiten:** De afdekking vastdrukken, zodat de sluitingen ① vergrendelen.

Geluidsontwikkeling of ongebruikelijk rijgedrag

Tijdens het rijden letten op trillingen, geluiden en ongewoon rijgedrag, bijvoorbeeld trekken naar een kant. Dit kan wijzen op beschadigingen aan banden of velgen. Als bandenpech vermoed wordt de snelheid verlagen. Zo snel mogelijk stoppen en de banden en velgen op beschadigingen controleren. Onzichtbare beschadigingen van de banden kunnen eveneens de oorzaak van het ongewone rijgedrag zijn. Als er geen beschadigingen te zien zijn, de banden en velgen laten controleren bij een gekwalificeerde werkplaats.

Regelmatige controle van de wielen en banden

▲ WAARSCHUWING Gevaar voor ongevalen door beschadigde banden

Beschadigde banden kunnen verlies van bandenspanning veroorzaken.

Daardoor kunt u de controle over de auto verliezen.

- ▶ Banden regelmatig op schade controleren en beschadigde banden direct vervangen.

▲ WAARSCHUWING Gevaar voor aquaplaning door te lage profieldiepte

Bij een te lage profieldiepte laat de grip van de banden te wensen over. Het bandenprofiel kan het water niet meer afvoeren.

Daardoor verhoogt bij nat wegdek het gevaar voor aquaplaning, in het bijzonder als u de snelheid niet aanpast.

Bij een te hoge of te lage bandenspanning kunnen banden op verschillende plaatsen van het loopvlak verschillend verslijten.

- ▶ De profieldiepte en de toestand van het loopvlak over de gehele breedte bij alle banden regelmatig controleren.

Minimumprofiel diepte bij

- Zomerbanden: 3 mm
- M+S-Reifen: 4 mm

- ▶ De banden om veiligheidsredenen laten vervangen voordat de wettelijk voorgeschreven minimumprofiel diepte bereikt is.

De banden en velgen regelmatig op beschadigingen controleren, ten minste om de twee weken en na rijden in het terrein of op slechte wegdekken. Beschadigde wielen kunnen leiden tot bandenspanningsverlies.

Op beschadigingen letten, zoals:

- sneden in de band
- gaatjes in de band
- scheuren in de band
- uitstulpingen op de band
- verbuiging of sterke corrosie van de wielen

De volgende controles regelmatig, ten minste eenmaal per maand of indien nodig, bijvoorbeeld voor een langere rit of rijden in het terrein, aan alle wielen uitvoeren:

- Controle van de bandenspanning (→ pagina 259)
- Controle van de ventieldopjes
De ventielen moeten met de door Mercedes-Benz speciaal voor het voertuig goedgekeurde ventieldopjes tegen vocht en vuil beschermd zijn.
- Visuele controle van de profieldiepte en het loopvlak van de band over de gehele breedte
De minimumprofiel diepte bedraagt bij zomerbanden 3 mm en bij winterbanden 4 mm.

Informatie over het rijden met zomerbanden

Zomerbanden verliezen bij temperaturen onder 10 °C duidelijk aan elasticiteit en daarmee aan grip en remcapaciteit. Het voertuig uitrusten met M+S-banden. Bij zomerbanden kan door gebruik bij zeer lage temperaturen scheurvorming optreden, waardoor ze blijvend beschadigd raken. Wij kunnen voor dit soort schade geen verantwoordelijkheid nemen.

De toegestane maximumsnelheid van de gemonteerde zomerbanden mag nooit worden overschreden.

Als er zomerbanden zijn gemonteerd:

- Bandenspanning controleren (→ pagina 259)
- Bandenspanningscontrole opnieuw starten (→ pagina 272)

Informatie over M+S-banden

Bij temperaturen onder 10 °C winterbanden of all-seasonbanden gebruiken – beide zijn met M+S gekenmerkt.

Onder winterse omstandigheden bieden alleen winterbanden met het sneeuwvloksymbool  naast M+S de beste grip.

Alleen met deze banden kunnen rijveiligheidssystemen, zoals het ABS en het ESP®, ook in de winter optimaal werken. Deze banden zijn speciaal ontwikkeld voor het rijden in sneeuw.

Om een veilig rijgedrag te verkrijgen moeten op alle vier de wielen M+S-banden van hetzelfde merk en met hetzelfde profiel worden gemonteerd.

De toegestane maximumsnelheid van de gemonteerde M+S-banden mag nooit worden overschreden.

Als M+S-banden worden gemonteerd met een lagere toegestane maximumsnelheid dan de door de constructie bepaalde maximumsnelheid van het voertuig, moet in het gezichtsveld van de chauffeur een sticker worden aangebracht. Deze is verkrijgbaar bij een gekwalificeerde werkplaats.

Voertuigen met limiter: In dit geval tevens de door de constructie bepaalde maximum snelheid van het voertuig met de permanente limiter begrenzen op de toegestane maximumsnelheid voor de M+S-banden (→ pagina 159).

Als er winterbanden zijn gemonteerd:

- Bandenspanning controleren (→ pagina 259)
- Bandenspanningscontrole opnieuw starten (→ pagina 272)

Aanwijzingen met betrekking tot sneeuwkettingen

⚠ WAARSCHUWING Gevaar voor ongevallen door verkeerde montage van de sneeuwkettingen

Voertuigen met achterwielaandrijving:

Wanneer sneeuwkettingen op de voorwielen worden gemonteerd, kunnen de sneeuwkettingen tegen de carrosserie of onderdelen van het onderstel schuren.

Daardoor kan schade aan het voertuig of de banden ontstaan.

- ▶ Nooit sneeuwkettingen op de voorwielen monteren.
- ▶ Sneeuwkettingen op de achterwielen altijd paarsgewijs monteren.
- ▶ **Voertuigen met dubbellucht wiel:** Sneeuwkettingen op de buitenste wielen monteren.

⚠ WAARSCHUWING Gevaar voor ongevallen door verkeerde montage van de sneeuwkettingen

Voertuigen met voorwielaandrijving: Wanneer sneeuwkettingen op de achterwielen worden gemonteerd, kunnen de sneeuwkettingen tegen de carrosserie of onderdelen van het onderstel schuren.

Daardoor kan schade aan het voertuig of de banden ontstaan.

- ▶ Nooit sneeuwkettingen op de achterwielen monteren.
- ▶ Sneeuwkettingen alleen paarsgewijs op de voorwielen monteren.

⚠ WAARSCHUWING Gevaar voor ongevallen door ongeschikte sneeuwkettingen

Voertuigen met vierwielaandrijving of voorwielaandrijving en enkelluchtbanden hebben niet voldoende vrije ruimte bij de vooras voor universele sneeuwkettingen.

Wanneer universele sneeuwkettingen worden gemonteerd, kunnen de sneeuwkettingen loskomen en onderdelen van het onderstel of remleidingen beschadigen.

- ▶ Bij voertuigen met vierwielaandrijving of voorwielaandrijving en enkelluchtbanden alleen sneeuwkettingen monteren die door Mercedes-Benz voor deze banden vrijgegeven zijn.

Mercedes-Benz adviseert om veiligheidsredenen om alleen voor de toepassing geteste en goedgekeurde sneeuwkettingen te gebruiken. Meer informatie over de door Mercedes-Benz geadviseerde sneeuwkettingen vindt u in het banden- en velgoverzicht onder <https://www.mercedes-benz.de>.

! **AANWIJZING** Beschadiging van de wiel-doppen door gemonteerde sneeuwkettingen

Wanneer u sneeuwkettingen op stalen velgen monteert, kunnen de wioldoppen beschadigen.

- ▶ Voor de montage van sneeuwkettingen de wioldoppen van de stalen velgen verwijderen.

Bij het gebruik maken van sneeuwkettingen het volgende in acht nemen:

- Sneeuwkettingen zijn slechts voor bepaalde velg-bandcombinatie toegestaan. Informatie daarover is verkrijgbaar bij een gekwalificeerde werkplaats.
- Om veiligheidsredenen uitsluitend de door Mercedes-Benz goedgekeurde sneeuwkettingen of sneeuwkettingen met dezelfde kwaliteitsstandaard gebruiken.
- De sneeuwkettingen moeten na circa 1 km nogmaals worden nagespannen. Alleen zo is een optimale zitting van de sneeuwkettingen en vrije ruimte naar de aangrenzende onderdelen mogelijk.
- **Voertuigen met vierwiel aandrijving:** Sneeuwkettingen op alle wielen monteren. Bij voertuigen met dubbelluchtwielen de sneeuwkettingen op de buitenste wielen monteren. De montagehandleiding van de fabrikant opvolgen.
- Sneeuwkettingen alleen gebruiken als de weg geheel met sneeuw bedekt is. De sneeuwkettingen zo snel mogelijk verwijderen, als de weg niet meer geheel met sneeuw bedekt is.
- Plaatselijke bepalingen kunnen het gebruik van sneeuwkettingen beperken. De overeenkomstige voorschriften in acht nemen voordat u sneeuwkettingen monteert.
- Voor het wegrijden met sneeuwkettingen de vierwiel aandrijving inschakelen (→ pagina 132).
- De toegestane maximumsnelheid met gemonteerde sneeuwkettingen is 50 km/h.
- **Voertuigen met parkeerassistent:** Met gemonteerde sneeuwkettingen niet de PARKTRONIC-parkeerassistent gebruiken.

i De maximumsnelheid van het voertuig kan voor het gebruik van winterbanden permanent worden begrensd (→ pagina 159).

i Het ESP® kan voor het wegrijden worden uitgeschakeld (→ pagina 153). Zo kunnen de wielen doordraaien en een hogere aandrijfkraft opwekken.

Bandenspanning

Aanwijzingen met betrekking tot de bandenspanning

! **WAARSCHUWING** Gevaar voor ongevallen door te lage of te hoge bandenspanning

Banden met een te lage of een te hoge bandenspanning vormen de volgende gevaren:

- De banden kunnen klappen, in het bijzonder bij toenemende belading en snelheid.
- De banden kunnen overmatig en/of ongelijkmatig slijten, hetgeen de grip sterk nadelig beïnvloedt.
- De rij-eigenschappen en het stuur- en remgedrag kunnen sterk nadelig beïnvloed worden.

▶ Geadviseerde bandenspanningen in acht nemen en de bandenspanning van alle banden inclusief het reservewiel controleren:

- ten minste maandelijks
- bij veranderde belading
- voor aanvang van een langere rit
- bij veranderde gebruiksomstandigheden, bijv. rijden in het terrein

▶ Indien nodig de bandenspanning aanpassen.

Een te lage of te hoge bandenspanning heeft de volgende gevolgen:

- De levensduur van de band wordt verkort.
- Beschadiging van de banden wordt in de hand gewerkt.
- Het rijgedrag en daarmee de rijveiligheid worden nadelig beïnvloed, bijvoorbeeld door aquaplaning.

⚠ WAARSCHUWING Gevaar voor ongevallen bij herhaaldelijk drukverlies in de band

Wanneer de bandenspanning herhaaldelijk daalt, kunnen velg, ventiel of band beschadigd zijn.

Een te lage bandenspanning kan tot een klapband leiden.

- ▶ Banden op binnengedrongen voorwerpen onderzoeken.
- ▶ Controleren of de velg of het ventiel lek is.
- ▶ Als de schade niet verholpen worden kan, contact opnemen met een gekwalificeerde werkplaats.

De gegevens over de geadviseerde bandenspanning voor de af fabriek op uw voertuig gemonteerde banden vindt u in de bandenspanningstabel op de stoelconsole respectievelijk op de B-stijl aan chauffeurszijde.

Voor het controleren van de bandenspanning een geschikte bandenspanningsmeter gebruiken. Het uiterlijk van een band geeft geen uitsluitel over de bandenspanning.

Voertuigen met bandenspanningscontrole: De bandenspanning kan ook via de boordcomputer worden gecontroleerd.

De bandenspanning alleen corrigeren als de banden koud zijn. Voorwaarden voor koude banden:

- Het voertuig heeft gedurende ten minste drie uur geparkeerd gestaan zonder zonnestraling op de banden.
- Het voertuig heeft minder dan 1,6 km gereden.

Een stijging van de bandentemperatuur van 10 °C verhoogt de bandenspanning circa 10 kPa (0,1 bar, 1,5 psi). Hier rekening mee houden, als

Bandenspanningen vooras bij voertuigen met voorwielaandrijving Max. voorasbelasting 1750 kg

Band/schijfwiel	Beladingsstoestand	Max. voorasbelasting 1750 kg
225/65R16C 112/110R	Volledig beladen	360 kPa (3,6 bar, 52 psi)
225/65R16C 112/110R	Leeg	330 kPa (3,3 bar, 48 psi)
225/75R16C 118/116R	Volledig beladen	320 kPa (3,2 bar, 46 psi)
225/75R16C 118/116R	Leeg	300 kPa (3,0 bar, 44 psi)

de bandenspanning wordt gecontroleerd als de banden warm zijn.

Aanwijzingen voor rijden met aanhangwagens

Voor de banden van de achteras geldt uitsluitend de in de bandenspanningstabel geadviseerde bandenspanning voor volledige belading.

Bandenspanningstabel

De bandenspanningstabel bevindt zich op de stoelconsole respectievelijk op de B-stijl aan chauffeurszijde.

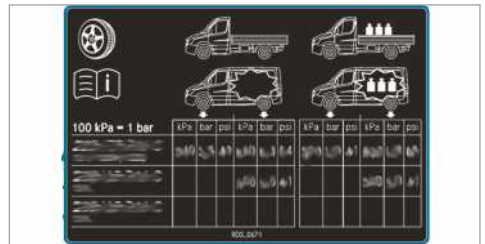

De bandenspanningstabel toont de aanbevolen bandenspanning voor de af fabriek onder dit voertuig gemonteerde banden. De geadviseerde bandenspanningen gelden voor banden in koude toestand en verschillende beladingsstoelstanden van het voertuig.

Als bij de bandenspanningen een of meerdere bandenmaten worden vermeld, dan geldt de betreffende bandenspanning alleen voor deze bandenmaten.

Als de bandenmaten vergezeld gaan van het symbool , dan is de betreffende bandenspanning een alternatieve bandenspanning.

De beladingsstoelstanden "leeg" of "volledig beladen" worden met verschillende gewichten in de tabel weergegeven.

Band/schijfwiel	Beladingstoestand	Max. voorasbelasting 1750 kg
225/75R16C 121/120R	Volledig beladen	320 kPa (3,2 bar, 46 psi)
225/75R16C 121/120R	Leeg	300 kPa (3,0 bar, 44 psi)
235/60R17C 117/115R	Volledig beladen	340 kPa (3,4 bar, 49 psi)
235/60R17C 117/115R	Leeg	310 kPa (3,1 bar, 45 psi)

Max. voorasbelasting 1850 kg

Band/schijfwiel	Beladingstoestand	Max. voorasbelasting 1850 kg
225/65R16C 112/110R	Volledig beladen	390 kPa (3,9 bar, 57 psi)
225/65R16C 112/110R	Leeg	330 kPa (3,3 bar, 48 psi)
225/75R16C 118/116R	Volledig beladen	350 kPa (3,5 bar, 51 psi)
225/75R16C 118/116R	Leeg	300 kPa (3,0 bar, 44 psi)
225/75R16C 121/120R	Volledig beladen	350 kPa (3,5 bar, 51 psi)
225/75R16C 121/120R	Leeg	300 kPa (3,0 bar, 44 psi)
235/60R17C 117/115R	Volledig beladen	360 kPa (3,6 bar, 52 psi)
235/60R17C 117/115R	Leeg	310 kPa (3,1 bar, 45 psi)

Max. voorasbelasting 2000 kg)

Band/schijfwiel	Beladingstoestand	Max. voorasbelasting 2000 kg
225/65R16C 112/110R	Volledig beladen	-
225/65R16C 112/110R	Leeg	-
225/75R16C 118/116R	Volledig beladen	380 kPa (3,8 bar, 55 psi)
225/75R16C 118/116R	Leeg	300 kPa (3,0 bar, 44 psi)
225/75R16C 121/120R	Volledig beladen	380 kPa (3,8 bar, 55 psi)
225/75R16C 121/120R	Leeg	300 kPa (3,0 bar, 44 psi)
235/60R17C 117/115R	Volledig beladen	400 kPa (4,0 bar, 58 psi)
235/60R17C 117/115R	Leeg	310 kPa (3,1 bar, 45 psi)

Max. voorasbelasting 2100 kg

Band/schijfwiel	Beladingstoestand	Max. voorasbelasting 2100 kg
225/65R16C 112/110R	Volledig beladen	-
225/65R16C 112/110R	Leeg	-
225/75R16C 118/116R	Volledig beladen	410 kPa (4,1 bar, 60 psi)
225/75R16C 118/116R	Leeg	300 kPa (3,0 bar, 44 psi)
225/75R16C 121/120R	Volledig beladen	410 kPa (4,1 bar, 60 psi)
225/75R16C 121/120R	Leeg	300 kPa (3,0 bar, 44 psi)
235/60R17C 117/115R	Volledig beladen	420 kPa (4,2 bar, 61 psi)
235/60R17C 117/115R	Leeg	310 kPa (3,1 bar, 45 psi)

Bandenspanningen achteras bij voertuigen met voorwielaandrijving**Max. achterasbelasting 2100 kg**

Band/schijfwiel	Beladingstoestand	Max. achterasbelasting 2100 kg
225/65R16C 112/110R	Volledig beladen	450 kPa (4,5 bar, 65 psi)
225/65R16C 112/110R	Leeg	330 kPa (3,3 bar, 48 psi)
225/75R16C 118/116R	Volledig beladen	410 kPa (4,1 bar, 60 psi)
225/75R16C 118/116R	Leeg	300 kPa (3,0 bar, 44 psi)
225/75R16C 121/120R	Volledig beladen	410 kPa (4,1 bar, 60 psi)
225/75R16C 121/120R	Leeg	300 kPa (3,0 bar, 44 psi)
235/60R17C 117/115R	Volledig beladen	420 kPa (4,2 bar, 61 psi)
235/60R17C 117/115R	Leeg	310 kPa (3,1 bar, 45 psi)

Max. achterasbelasting 2430 kg

Band/schijfwiel	Beladingstoestand	Max. achterasbelasting 2430 kg
225/65R16C 112/110R	Volledig beladen	-
225/65R16C 112/110R	Leeg	-
225/75R16C 118/116R	Volledig beladen	490 kPa (4,9 bar, 71 psi)
225/75R16C 118/116R	Leeg	300 kPa (3,0 bar, 44 psi)
225/75R16C 121/120R	Volledig beladen	490 kPa (4,9 bar, 71 psi)
225/75R16C 121/120R	Leeg	300 kPa (3,0 bar, 44 psi)

Band/schijfwiel	Beladingstoestand	Max. achterasbelasting 2430 kg
235/60R17C 117/115R	Volledig beladen	500 kPa (5,0 bar, 73 psi)
235/60R17C 117/115R	Leeg	310 kPa (3,1 bar, 45 psi)

Bandenspanningen vooras bij campers met voorwielaandrijving
Camper, max. voorasbelasting 1750 kg

Band/schijfwiel	Beladingstoestand	Max. voorasbelasting 1750 kg
225/75R16CP 118R	Volledig beladen	320 kPa (3,2 bar, 46 psi)
235/60R17C 117/115R	Volledig beladen	330 kPa (3,3 bar, 48 psi)

Camper, max. voorasbelasting 1850 kg

Band/schijfwiel	Beladingstoestand	Max. voorasbelasting 1850 kg
225/75R16CP 118R	Volledig beladen	350 kPa (3,5 bar, 51 psi)
235/60R17C 117/115R	Volledig beladen	360 kPa (3,6 bar, 52 psi)

Camper, max. voorasbelasting 2000 kg

Band/schijfwiel	Beladingstoestand	Max. voorasbelasting 2000 kg
225/75R16CP 118R	Volledig beladen	380 kPa (3,8 bar, 55 psi)
235/60R17C 117/115R	Volledig beladen	400 kPa (4,0 bar, 58 psi)

Camper, max. voorasbelasting 2100 kg

Band/schijfwiel	Beladingstoestand	Max. voorasbelasting 2100 kg
225/75R16CP 118R	Volledig beladen	410 kPa (4,1 bar, 60 psi)
235/60R17C 117/115R	Volledig beladen	420 kPa (4,2 bar, 61 psi)

 De bandenspanningen voor een leeg voertuig worden vanwege het hoge leeggewicht van

de camper niet gegeven en zijn niet toegestaan.

Bandenspanningen achteras bij campers met voorwielaandrijving Camper, max. achterasbelasting 2100 kg

Band/schijfwiel	Beladingstoestand	Max. achterasbelasting 2430 kg
225/75R16CP 118R	Volledig beladen	550 kPa (5,5 bar, 80 psi)
235/60R17C 117/115R	Volledig beladen	530 kPa (5,3 bar, 78 psi)

Camper, max. achterasbelasting 2430 kg

Band/schijfwiel	Beladingstoestand	Max. achterasbelasting 2430 kg
225/75R16CP 118R	Volledig beladen	550 kPa (5,5 bar, 80 psi)
235/60R17C 117/115R	Volledig beladen	530 kPa (5,3 bar, 78 psi)

i De bandenspanningen voor een leeg voertuig worden vanwege het hoge leeggewicht van de camper niet gegeven en zijn niet toegestaan.

Bandenspanningen vooras bij voertuigen met achterwielaandrijving en single-banden Max. voorasbelasting 1650 kg

Band/schijfwiel	Beladingstoestand	Max. voorasbelasting 1650 kg
205/75R16C 110/108R	Volledig beladen	360 kPa (3,6 bar, 52 psi)
205/75R16C 110/108R	Leeg	330 kPa (3,3 bar, 48 psi)
225/75R16C 121/120R	Volledig beladen	300 kPa (3,0 bar, 44 psi)
225/75R16C 121/120R	Leeg	300 kPa (3,0 bar, 44 psi)
225/75R16C 118/116R	Volledig beladen	300 kPa (3,0 bar, 44 psi)
225/75R16C 118/116R	Leeg	300 kPa (3,0 bar, 44 psi)
235/65R16C 115/113R	Volledig beladen	300 kPa (3,0 bar, 44 psi)
235/65R16C 115/113R	Leeg	300 kPa (3,0 bar, 44 psi)
235/65R16C 121/119R	Volledig beladen	300 kPa (3,0 bar, 44 psi)
235/65R16C 121/119R	Leeg	300 kPa (3,0 bar, 44 psi)
235/65R16C 118/116R	Volledig beladen	300 kPa (3,0 bar, 44 psi)
235/65R16C 118/116R	Leeg	300 kPa (3,0 bar, 44 psi)
235/60R17C 117/115R	Volledig beladen	320 kPa (3,2 bar, 46 psi)
235/60R17C 117/115R	Leeg	310 kPa (3,1 bar, 45 psi)

Max. voorasbelasting 1860 kg

Band/schijfwiel	Beladingstoestand	Max. voorasbelasting 1860 kg
205/75R16C 110/108R	Volledig beladen	-
205/75R16C 110/108R	Leeg	-
225/75R16C 121/120R	Volledig beladen	350 kPa (3,5 bar, 51 psi)
225/75R16C 121/120R	Leeg	300 kPa (3,0 bar, 44 psi)
225/75R16C 118/116R	Volledig beladen	350 kPa (3,5 bar, 51 psi)
225/75R16C 118/116R	Leeg	300 kPa (3,0 bar, 44 psi)
235/65R16C 115/113R	Volledig beladen	350 kPa (3,5 bar, 51 psi)
235/65R16C 115/113R	Leeg	300 kPa (3,0 bar, 44 psi)
235/65R16C 121/119R	Volledig beladen	350 kPa (3,5 bar, 51 psi)
235/65R16C 121/119R	Leeg	300 kPa (3,0 bar, 44 psi)
235/65R16C 118/116R	Volledig beladen	350 kPa (3,5 bar, 51 psi)
235/65R16C 118/116R	Leeg	300 kPa (3,0 bar, 44 psi)
235/60R17C 117/115R	Volledig beladen	380 kPa (3,8 bar, 55 psi)
235/60R17C 117/115R	Leeg	310 kPa (3,1 bar, 45 psi)

Max. voorasbelasting 2000 kg

Band/schijfwiel	Beladingstoestand	Max. voorasbelasting 2000 kg
205/75R16C 110/108R	Volledig beladen	-
205/75R16C 110/108R	Leeg	-
225/75R16C 121/120R	Volledig beladen	370 kPa (3,7 bar, 54 psi)
225/75R16C 121/120R	Leeg	300 kPa (3,0 bar, 44 psi)
225/75R16C 118/116R	Volledig beladen	370 kPa (3,7 bar, 54 psi)
225/75R16C 118/116R	Leeg	300 kPa (3,0 bar, 44 psi)
235/65R16C 115/113R	Volledig beladen	-
235/65R16C 115/113R	Leeg	-
235/65R16C 121/119R	Volledig beladen	380 kPa (3,8 bar, 55 psi)
235/65R16C 121/119R	Leeg	300 kPa (3,0 bar, 44 psi)
235/65R16C 118/116R	Volledig beladen	380 kPa (3,8 bar, 55 psi)
235/65R16C 118/116R	Leeg	300 kPa (3,0 bar, 44 psi)

Band/schijfwiel	Beladingstoestand	Max. voorasbelasting 2000 kg
235/60R17C 117/115R	Volledig beladen	400 kPa (4,0 bar, 58 psi)
235/60R17C 117/115R	Leeg	310 kPa (3,1 bar, 45 psi)

Bandenspanningen achteras bij voertuigen met achterwielaandrijving en single-banden
Max. achterasbelasting 1800 kg

Band/schijfwiel	Beladingstoestand	Max. achterasbelasting 1800 kg
205/75R16C 110/108R	Volledig beladen	400 kPa (4,0 bar, 58 psi)
205/75R16C 110/108R	Leeg	330 kPa (3,3 bar, 48 psi)
225/75R16C 121/120R	Volledig beladen	330 kPa (3,3 bar, 48 psi)
225/75R16C 121/120R	Leeg	300 kPa (3,0 bar, 44 psi)
225/75R16C 118/116R	Volledig beladen	330 kPa (3,3 bar, 48 psi)
225/75R16C 118/116R	Leeg	300 kPa (3,0 bar, 44 psi)
235/65R16C 115/113R	Volledig beladen	340 kPa (3,4 bar, 49 psi)
235/65R16C 115/113R	Leeg	300 kPa (3,0 bar, 44 psi)
235/65R16C 121/119R	Volledig beladen	340 kPa (3,4 bar, 49 psi)
235/65R16C 121/119R	Leeg	300 kPa (3,0 bar, 44 psi)
235/65R16C 118/116R	Volledig beladen	340 kPa (3,4 bar, 49 psi)
235/65R16C 118/116R	Leeg	300 kPa (3,0 bar, 44 psi)
235/60R17C 117/115R	Volledig beladen	350 kPa (3,5 bar, 51 psi)
235/60R17C 117/115R	Leeg	310 kPa (3,1 bar, 45 psi)

Max. achterasbelasting 2000 kg

Band/schijfwiel	Beladingstoestand	Max. achterasbelasting 2000 kg
205/75R16C 110/108R	Volledig beladen	-
205/75R16C 110/108R	Leeg	-
225/75R16C 121/120R	Volledig beladen	380 kPa (3,8 bar, 55 psi)
225/75R16C 121/120R	Leeg	300 kPa (3,0 bar, 44 psi)
225/75R16C 118/116R	Volledig beladen	380 kPa (3,8 bar, 55 psi)
225/75R16C 118/116R	Leeg	300 kPa (3,0 bar, 44 psi)
235/65R16C 115/113R	Volledig beladen	380 kPa (3,8 bar, 55 psi)

Band/schijfwiel	Beladingstoestand	Max. achterasbelasting 2000 kg
235/65R16C 115/113R	Leeg	300 kPa (3,0 bar, 44 psi)
235/65R16C 121/119R	Volledig beladen	380 kPa (3,8 bar, 55 psi)
235/65R16C 121/119R	Leeg	300 kPa (3,0 bar, 44 psi)
235/65R16C 118/116R	Volledig beladen	380 kPa (3,8 bar, 55 psi)
235/65R16C 118/116R	Leeg	300 kPa (3,0 bar, 44 psi)
235/60R17C 117/115R	Volledig beladen	400 kPa (4,0 bar, 58 psi)
235/60R17C 117/115R	Leeg	310 kPa (3,1 bar, 45 psi)

Max. achterasbelasting 2250 kg

Band/schijfwiel	Beladingstoestand	Max. achterasbelasting 2250 kg
205/75R16C 110/108R	Volledig beladen	-
205/75R16C 110/108R	Leeg	-
225/75R16C 121/120R	Volledig beladen	430 kPa (4,3 bar, 62 psi)
225/75R16C 121/120R	Leeg	300 kPa (3,0 bar, 44 psi)
225/75R16C 118/116R	Volledig beladen	430 kPa (4,3 bar, 62 psi)
225/75R16C 118/116R	Leeg	300 kPa (3,0 bar, 44 psi)
235/65R16C 115/113R	Volledig beladen	450 kPa (4,5 bar, 65 psi)
235/65R16C 115/113R	Leeg	300 kPa (3,0 bar, 44 psi)
235/65R16C 121/119R	Volledig beladen	450 kPa (4,5 bar, 65 psi)
235/65R16C 121/119R	Leeg	300 kPa (3,0 bar, 44 psi)
235/65R16C 118/116R	Volledig beladen	450 kPa (4,5 bar, 65 psi)
235/65R16C 118/116R	Leeg	300 kPa (3,0 bar, 44 psi)
235/60R17C 117/115R	Volledig beladen	460 kPa (4,6 bar, 67 psi)
235/60R17C 117/115R	Leeg	310 kPa (3,1 bar, 45 psi)

Max. achterasbelasting 2430 kg

Band/schijfwiel	Beladingstoestand	Max. achterasbelasting 2430 kg ¹⁾
205/75R16C 110/108R	Volledig beladen	-
205/75R16C 110/108R	Leeg	-
225/75R16C 121/120R	Volledig beladen	490 kPa (4,9 bar, 71 psi)

Band/schijfwiel	Beladingstoestand	Max. achterasbelasting 2430 kg ¹⁾
225/75R16C 121/120R	Leeg	300 kPa (3,0 bar, 44 psi)
225/75R16C 118/116R	Volledig beladen	490 kPa (4,9 bar, 71 psi)
225/75R16C 118/116R	Leeg	300 kPa (3,0 bar, 44 psi)
235/65R16C 115/113R	Volledig beladen	-
235/65R16C 115/113R	Leeg	-
235/65R16C 121/119R	Volledig beladen	490 kPa (4,9 bar, 71 psi)
235/65R16C 121/119R	Leeg	300 kPa (3,0 bar, 44 psi)
235/65R16C 118/116R	Volledig beladen	490 kPa (4,9 bar, 71 psi)
235/65R16C 118/116R	Leeg	300 kPa (3,0 bar, 44 psi)
235/60R17C 117/115R	Volledig beladen	500 kPa (5,0 bar, 73 psi)
235/60R17C 117/115R	Leeg	310 kPa (3,1 bar, 45 psi)

¹⁾ Geldt alleen voor voertuigen met een toegestaan totaalgewicht van meer dan 3,2 t.

**Bandenspanningen vooras bij voertuigen met achterwielaandrijving en dubbelluchtbanden
Max. voorasbelasting 1850 kg**

Band/schijfwiel	Beladingstoestand	Max. voorasbelasting 1850 kg
195/75R16C 107/105R	Volledig beladen	440 kPa (4,4 bar, 64 psi)
195/75R16C 107/105R	Leeg	400 kPa (4,0 bar, 58 psi)
205/75R16C 110/108R	Volledig beladen	410 kPa (4,1 bar, 60 psi)
205/75R16C 110/108R	Leeg	360 kPa (3,6 bar, 52 psi)
205/75R16C 113/111R	Volledig beladen	-
205/75R16C 113/111R	Leeg	-

Max. voorasbelasting 2000 kg

Band/schijfwiel	Beladingstoestand	Max. voorasbelasting 2000 kg
195/75R16C 107/105R	Volledig beladen	-
195/75R16C 107/105R	Leeg	-
205/75R16C 110/108R	Volledig beladen	440 kPa (4,4 bar, 64 psi)
205/75R16C 110/108R	Leeg	360 kPa (3,6 bar, 52 psi)

Band/schijfwiel	Beladingstoestand	Max. voorasbelasting 2000 kg
205/75R16C 113/111R	Volledig beladen	-
205/75R16C 113/111R	Leeg	-

Max. voorasbelasting 2100 kg

Band/schijfwiel	Beladingstoestand	Max. voorasbelasting 2100 kg
195/75R16C 107/105R	Volledig beladen	-
195/75R16C 107/105R	Leeg	-
205/75R16C 110/108R	Volledig beladen	-
205/75R16C 110/108R	Leeg	-
205/75R16C 113/111R	Volledig beladen	480 kPa (4,8 bar, 70 psi)
205/75R16C 113/111R	Leeg	380 kPa (3,8 bar, 55 psi)

**Bandenspanningen achteras bij voertuigen met achterwielaandrijving en dubbelluchtbanden
Max. achterasbelasting tot 3200 kg**

Band/schijfwiel	Beladingstoestand	Max. achterasbelasting Tot 3200 kg
195/75R16C 107/105R	Volledig beladen	410 kPa (4,1 bar, 60 psi)
195/75R16C 107/105R	Leeg	350 kPa (3,5 bar, 51 psi)
205/75R16C 110/108R	Volledig beladen	370 kPa (3,7 bar, 54 psi)
205/75R16C 110/108R	Leeg	320 kPa (3,2 bar, 46 psi)
205/75R16C 113/111R	Volledig beladen	-
205/75R16C 113/111R	Leeg	-

Max. achterasbelasting kg

Band/schijfwiel	Beladingstoestand	Max. achterasbelasting 3500 kg
195/75R16C 107/105R	Volledig beladen	440 kPa (4,4 bar, 64 psi)
195/75R16C 107/105R	Leeg	350 kPa (3,5 bar, 51 psi)
205/75R16C 110/108R	Volledig beladen	410 kPa (4,1 bar, 60 psi)
205/75R16C 110/108R	Leeg	320 kPa (3,2 bar, 46 psi)

Band/schijfwiel	Beladingstoestand	Max. achterasbelasting 3500 kg
205/75R16C 113/111R	Volledig beladen	-
205/75R16C 113/111R	Leeg	-

Max. achterasbelasting 3600 kg

Band/schijfwiel	Beladingstoestand	Max. achterasbelasting 3600 kg
195/75R16C 107/105R	Volledig beladen	-
195/75R16C 107/105R	Leeg	-
205/75R16C 110/108R	Volledig beladen	-
205/75R16C 110/108R	Leeg	-
205/75R16C 113/111R	Volledig beladen	430 kPa (4,3 bar, 62 psi)
205/75R16C 113/111R	Leeg	340 kPa (3,4 bar, 49 psi)

Bandenspanningen vooras bij voertuigen met achterwielaandrijving en super-single-banden**Max. voorasbelasting 1850 kg**

Band/schijfwiel	Beladingstoestand	Max. voorasbelasting 1850 kg
225/75R16C 121/120R	Volledig beladen	340 kPa (3,4 bar, 49 psi)
225/75R16C 121/120R	Leeg	300 kPa (3,0 bar, 44 psi)

Max. voorasbelasting 2000 kg

Band/schijfwiel	Beladingstoestand	Max. voorasbelasting 2000 kg
225/75R16C 121/120R	Volledig beladen	370 kPa (3,7 bar, 54 psi)
225/75R16C 121/120R	Leeg	300 kPa (3,0 bar, 44 psi)

Bandenspanningen achteras bij voertuigen met achterwielaandrijving en super-single-banden**Max. achterasbelasting tot 3200 kg**

Band/schijfwiel	Beladingstoestand	Max. achterasbelasting Tot 3200 kg
225/75R16C 121/120R	Volledig beladen	690 kPa (6,9 bar, 100 psi)
225/75R16C 121/120R	Leeg	-

Band/schijfwiel	Beladingstoestand	Max. achterasbelasting Tot 3200 kg
285/65R16C 131/129R	Volledig beladen	460 kPa (4,6 bar, 67 psi)
285/65R16C 131/129R	Leeg	400 kPa (4,0 bar, 58 psi)

Max. achterasbelasting 3500 kg

Band/schijfwiel	Beladingstoestand	Max. achterasbelasting 3500 kg
225/75R16C 121/120R	Volledig beladen	690 kPa (6,9 bar, 100 psi) ²⁾
225/75R16C 121/120R	Leeg	-
285/65R16C 131/129R	Volledig beladen	520 kPa (5,2 bar, 75 psi)
285/65R16C 131/129R	Leeg	400 kPa (4,0 bar, 58 psi)

²⁾ Geldig voor het kortstondig gebruik als reserve-wiel op de achteras over een afstand van maximaal 100 km en een maximumsnelheid van 55 km/h.

Ook de volgende aanvullende informatie in acht nemen:

- Aanwijzingen met betrekking tot de bandenspanning (→ pagina 259)

Bandenspanningscontrole

Werking van de bandenspanningscontrole bij single-banden

Het systeem controleert met behulp van bandenspanningsensoren de bandenspanning en de bandentemperatuur van de op het voertuig gemonteerde banden.

Nieuwe bandenspanningsensoren, bijvoorbeeld in winterbanden, worden bij de eerste rit automatisch ingeleerd.

De bandenspanning en de bandentemperatuur worden op het multifunctioneel display weergegeven (→ pagina 183).

Bij een duidelijk drukverlies van de banden volgt een waarschuwing:

- door displaymeldingen (→ pagina 321)
- door het waarschuwingslampje  in het combi-instrument

De chauffeur is ervoor verantwoordelijk, de bandenspanning in te stellen op de geadviseerde, voor de bedrijfsomstandigheden geschikte bandenspanning voor koude banden. De banden-

spanning met een bandenspanningsmeter instellen als de banden koud zijn. In acht nemen dat de bandenspanningscontrole de voor de actuele bedrijfsomstandigheden correcte bandenspanning eerst moet inleren.

In de meeste gevallen actualiseert de bandenspanningscontrole de referentiewaarde automatisch, nadat de bandenspanning is gewijzigd. De referentiewaarden kunnen echter ook worden geactualiseerd door de bandenspanningscontrole handmatig opnieuw op te starten (→ pagina 272).

Systeemgrenzen

Het systeem kan in de volgende situaties mogelijk niet correct werken of buiten werking zijn:

- Als de bandenspanning verkeerd is ingesteld
- Bij een plotseling drukverlies, bijvoorbeeld veroorzaakt door een binnengedrongen voorwerp
- Bij een storing door een andere radiobron

Ook beslist de volgende uitgebreide informatie lezen:

- Aanwijzingen met betrekking tot de bandenspanning (→ pagina 259)

Bandenspanning met bandenspanningscontrole controleren

Voorwaarden

- Het contact is ingeschakeld.

Boordcomputer:

↳ Service ► Banden

Een van de volgende weergave verschijnt:

- Actuele bandenspanning en de bandentemperatuur van de afzonderlijke wielen

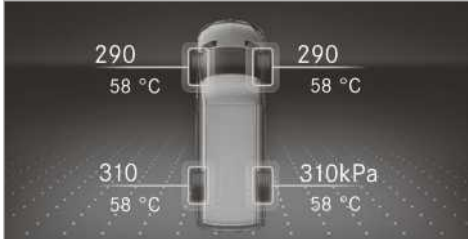

Weergave instrumentendisplay met kleurendisplay

- Actuele bandenspanning van de afzonderlijke wielen

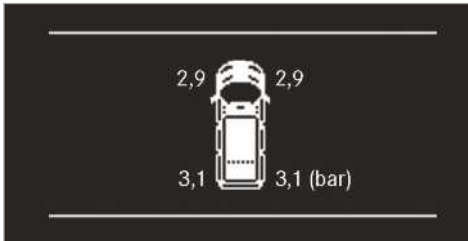

Weergave instrumentendisplay met zwart-wit-display

- **Bandenspanningsindicatie verschijnt na enkele minuten rijden:** De inleerprocedure van het systeem is nog niet afgesloten. De bandenspanningen worden dan reeds gecontroleerd.

► De bandenspanning vergelijken met de voor de actuele bedrijfstoestand geadviseerde bandenspanning. Daarbij de aanwijzingen met betrekking tot de bandentemperatuur in acht nemen (→ pagina 259).

ⓘ De op het multifunctioneel display weergegeven waarden kunnen afwijken van de waarden van de bandenspanningsmeter, die gelden voor zeeniveau. Op hoger gelegen locaties geven luchtdrukmeters een hogere bandenspanning weer dan de boordcomputer. In dit geval de bandenspanning verlagen.

Ook beslist de volgende uitgebreide informatie lezen:

- Aanwijzingen met betrekking tot de bandenspanning (→ pagina 259)

Bandenspanningscontrole opnieuw starten

Voorwaarden

- De geadviseerde bandenspanning is bij alle vier de banden correct ingesteld voor de betreffende bedrijfstoestand (→ pagina 259).

De bandenspanningscontrole in de volgende situaties opnieuw opstarten:

- De bandenspanning is gewijzigd.
- De banden of de wielen zijn gewisseld of nieuw gemonteerd.

Boordcomputer:

↳ Service ► Banden

► Een wisbeweging omlaag maken links op de touch-control op het stuurwiel. Het multifunctioneel display toont de melding **Actuele bandenspanning als nieuwe richtwaarde overnemen?**

► Links op de touch-control in het stuurwiel drukken, om het opnieuw opstarten te starten. Het multifunctioneel display toont de melding **OK**.

Actuele waarschuwingmeldingen worden gewist en het gele waarschuwingslampje  dooft.

Na enkele minuten rijden controleert het systeem of de actuele bandenspanningswaarden binnen het geadviseerde gebied liggen. Vervolgens worden de actuele bandenspanningswaarden als nieuwe referentiewaarden aangenomen en bewaakt.

Ook beslist de volgende uitgebreide informatie lezen:



- Aanwijzingen met betrekking tot de bandenspanning (→ pagina 259)

**Zendvergunning van de bandenspanningscon-
trole**
Zendvergunningen

Land	Zendvergunning
Argentinië	 <p>CNC ID: H-20027</p>
Australië	
Brazilië	 <p>MODELO: TSSRE4A ANATEL: 05181-17-06643</p> <p>Este equipamento opera em caráter secundário, isto é, não tem direito à proteção contra interferência prejudicial, mesmo de estações do mesmo tipo e não pode causar interferência a sistemas operando em caráter primário.</p>
Canada	<p>IC: 4008C-TSSRE4A</p> <p>Operation is subject to the following two conditions:</p> <p>(1) this device may not cause harmful interference, and</p> <p>(2) this device must accept any interference received, including interference that may cause undesired operation.</p>

Land	Zendvergunning
Europese Unie IJsland Noorwegen	 <p>Hiermee verklaart Huf Hülsbeck & Fürst GmbH & Co. KG, dat het type radioapparatuur TSSRE4A & TSSSG4G6 voldoet aan de richtlijn 2014/53/EU.</p> <p>De volledige tekst van de EU-conformiteitsverklaring is te vinden op het volgende internetadres: http://www.huf-group.com/eudoc</p> <p>Frequentieband: 433,92 MHz Uitgestraald maximaal zendvermogen: <10 mW</p> <p>Fabrikant: Huf Electronics Bretten GmbH Gewerbestr. 40 D-75015 Bretten Germany</p>
Indonesië	<p>TSSRE4A & TSSSG4G6 52166/SDPPI/2017 3533</p>
Israël	<p>A. The use of this product does not need a wireless operation license.</p> <p>B. The product does not include an RF disturbance protection, and should not disturb other licensed products.</p> <p>C. It is forbidden to replace the antenna or to make any change in this product.</p>
Jordanië	<p>Kingdom of Jordan Type approval for Tyre Pressure Sensor and ECU Manufacturer: Huf Electronics Bretten GmbH Model: TSSRE4A Type Approval Number: TRC/LPD/2017/421 Model: TSSSG4G6 Type Approval Number: TRC/LPD/2017/422</p>

Land	Zendvergunning
Maleisië	 <p>CIDF17000184 Model: TSSRE4A & TSSSG4G6 RAQP/57A/0817/S(17-2424)</p>
Marokko	<p>AGREE PAR L'ANRT MAROC Modele: TSSRE4A Numero d'agrement: MR 14320 ANRT 2017 Date d'agrement: 07/07/2017 Modele: TSSSG4G6 Numero d'agrement: MR 14319 ANRT 2017 Date d'agrement: 07/07/2017</p>
Mexico	<p>Model: TSSRE4A, IFETEL: RLVHUTS17-0806</p>
Moldavië	
Oman	<p>OMAN - TRA R/4516/17 D100428</p>
Filipijnen	 <p>NTC Type Approved. No: ESD-1715393C</p>
Rusland	
Singapore	<p>Complies with IDA Standards DA103787</p>

Land	Zendvergunning
Zuid-Afrika	 <p>TA-2017/1393 TA-2017/1391</p>
Zuid-Korea	 <p>MSIP-CRM-HHF-TSSRE4A MSIP-CRM-HHF-TSSSG4G6 Applicant name: Huf Hülsbeck & Fürst GmbH & Co. KG Equipment name: Tire Pressure Monitoring System Manufacturing Year/Month: on the product Manufacturer: Huf Electronics Bretten GmbH Country of origin: Germany 해당 무선 설비 기기는 운용 중 전파혼신 가능성이 있으므로 인명안전과 관련된 서비스는 할 수 없음. (This device is not allowed to provide service related human body since it has possibility of frequency interference during on operation.)</p>

Land	Zendvergunning
Taiwan	 <p>CCAO17LP0380T4 CCAO17LP0390T7</p> <p>經型式認證合格之低功率射頻電機,非經許可,公司、商號或使用者均</p> <p>不得擅自變更頻率、加大功率或變更原設計之特性及功能。低功率射</p> <p>頻電機之使用不得影響飛航安全及干擾合法通信;經發現有干擾現象</p> <p>時,應立即停用,並改善至無干擾時方得繼續使用。前項合法通信,指依</p> <p>電信法規定作業之無線電通信。低功率射頻電機須忍受合法通信或工</p> <p>業、科學及醫療用電波輻射性電機設備之干擾。</p> <p>According to “Administrative Regulations on Low Power Radio Waves Radiated Devices”.</p> <p>Without permission granted by the DGT, any company, enterprise, or user is not allowed to change frequency, enhance transmitting power or alter original characteristic as well as performance to a approved low power radio-frequency devices.</p> <p>The low power radio-frequency devices shall not influence aircraft security and interfere legal communications; If found, the user shall cease operating immediately until no interference is achieved.</p> <p>The said legal communications means radio communications is operated in compliance with the Telecommunications Act.</p> <p>The low power radio-frequency devices must be susceptible with the interference from legal com-</p>

Land	Zendvergunning
	<p>munications or ISM radio wave radiated devices.</p>
Thailand	<p>This telecommunication equipment conforms to NTC technical requirement.</p>
Oekraïne	 <p>Model: TSSRE4A & TSSSG4G6 UA.TR.109.0109-17</p>
Verenigde Arabische Emiraten	<p>Huf Electronics Bretten GmbH</p> <p>Model: TSSRE4A Model: TSSSG4G6 TRA Registered No: ER57807 / 17 Dealer No: DA36976 / 14 TRA Registered No: ER57806 / 17 Dealer No: DA36976 / 14</p>
USA	<p>FCC ID: YGOTSSRE4A</p> <p>This device complies with Part 15 of the FCC Rules. Operation is subject to the following two conditions: (1) this device may not cause harmful interference, and (2) this device must accept any interference received, including interference that may cause undesired operation.</p> <p>WARNING: Any changes or modification not expressly approved by the party responsible for compliance could void the user's authority to operate this equipment.</p>

Verwisselen van een wiel

Aanwijzingen over de selectie, montage en vervanging van banden

Informatie over de toegestane velg-bandcombinaties kunt u verkrijgen bij een gekwalificeerde werkplaats.

▲ WAARSCHUWING Gevaar voor ongevallen door verkeerde afmetingen van de banden en velgen

Als banden en velgen met verkeerde afmetingen zijn gemonteerd, kunnen de wielremmen of onderdelen van de wielophanging worden beschadigd.

▶ Banden en velgen altijd vervangen door banden en velgen die aan de specificaties van de originele onderdelen voldoen.

Daarbij bij velgen het volgende in acht nemen:

- Omschrijving
- Type
- Toegestane wielbelasting
- Inpersdiepte

Daarbij bij banden het volgende in acht nemen:

- Omschrijving
- Fabrikant
- Type
- Draagvermogenindex
- de snelheidsindex

▲ WAARSCHUWING Gevaar voor ongevallen door overschrijden van het draagvermogen van de band of de toegestane snelheidsindex

Het overschrijden van het aangegeven draagvermogen van de band of de toegestane snelheidsindex kan leiden tot beschadiging van de banden of tot klappen van de banden.

- ▶ Alleen voor het voertuigtype goedgekeurde bandentypes en -maten gebruiken.
- ▶ Het voor uw auto noodzakelijke draagvermogen van de band en de snelheidsindex in acht nemen.

! AANWIJZING Schade aan het voertuig en de banden door niet goedgekeurde bandentypes en -maten

Om veiligheidsredenen alleen banden, velgen en accessoires gebruiken, die Mercedes-Benz speciaal voor het voertuig goedgekeurd heeft.

Deze banden zijn speciaal op de regelsystemen, zoals het ABS of het ESP®, afgestemd.

Anders kunnen bepaalde eigenschappen, zoals rijgedrag, rijgeluid, verbruik enzovoort nadelig worden beïnvloed. Bovendien kunnen banden met andere maten onder belasting tegen de carrosserie en delen van de wielophanging aanlopen. Beschadiging aan de banden of het voertuig kunnen het gevolg zijn.

▶ Alleen de door Mercedes-Benz gecontroleerde en geadviseerde banden, velgen en accessoires gebruiken.

! AANWIJZING Negatieve invloed op de rijveiligheid door gecoverde banden

Gecoverde banden worden door Mercedes-Benz niet getest en geadviseerd, omdat bij het coveren beschadigingen niet altijd herkend worden.

De rijveiligheid kan daarom niet gewaarborgd worden.

▶ Geen gebruikte banden gebruiken, waarvan het eerdere gebruik onbekend is.

! AANWIJZING Beschadiging van elektronische onderdelen door het gebruik van montagegereedschap

Voertuigen met bandenspanningscontrole: In de wielen bevinden zich elektronische onderdelen. Bij het ventiel mag geen montagegereedschap worden aangebracht.

Anders kunnen de elektronische onderdelen worden beschadigd.

▶ Banden alleen bij een gekwalificeerde werkplaats laten vervangen.

Accessoires die niet door Mercedes-Benz voor het voertuig zijn goedgekeurd, of waar niet vakkundig mee wordt omgegaan, kunnen de rijveiligheid nadelig beïnvloeden.

Voor de aanschaf en het gebruik van niet goedgekeurde accessoires bij een gekwalificeerde werkplaats informatie vragen over:

- doelmatigheid
- wettelijke voorschriften
- aanbevelingen af fabriek

Bij het kiezen, monteren en vervangen van banden het volgende in acht nemen:

- Landspecifieke goedkeuringseisen voor banden, die een bepaald bandentype voor het voertuig vastleggen.
Daarnaast kan voor bepaalde regio's en toepassingen het gebruik van bepaalde bandentypen worden aanbevolen.

- Alleen banden en velgen van dezelfde constructie, dezelfde uitvoering (zomerbanden, winterbanden, all-seasonbanden) en hetzelfde merk monteren.

- Op een as alleen wielen van dezelfde afmetingen en profieluitvoering monteren (links en rechts).

Uitsluitend in geval van pech mag voor het rijden naar de werkplaats hiervan worden afgeweken.

- Op de velgen alleen passende banden monteren.

- Geen nabewerking aan het remsysteem, de velgen en de banden uitvoeren.

Het gebruik van vulplaten en remstofplaten is niet toegestaan en leidt tot het verlies van de typegoedkeuring.

- **Voertuigen met bandenspanningscontrole:**

Alle gemonteerde wielen moeten zijn uitgerust met functionerende sensoren voor de bandenspanningscontrole.

- Bij temperaturen onder 10 °C winterbanden of all-seasonbanden met het M+S-keurmerk op alle wielen gebruiken.

Onder winterse omstandigheden bieden winterbanden met het sneeuwvloksymbool  naast de M+S markering de beste grip.

- Bij M+S-banden alleen banden met hetzelfde profiel gebruiken.

- De toegestane maximumsnelheid van de gemonteerde M+S-banden in acht nemen.

Wanneer deze lager is dan die van het voertuig, moet een sticker in het gezichtsveld van de chauffeur hiervoor waarschuwen.

- Nieuwe banden tijdens de eerste 100 km met matige snelheid inrijden.

- De banden uiterlijk om de zes jaar laten vervangen, ongeacht de slijtage.

Voor meer informatie over banden en velgen contact opnemen met een gekwalificeerde werkplaats.

Ook de volgende aanvullende informatie in acht nemen:

- Aanwijzingen met betrekking tot de bandenspanning (→ pagina 259)
- Bandenspanningstabel
- Aanwijzingen met betrekking tot het noodwiel (→ pagina 285)

Aanwijzingen met betrekking tot het verwisselen van wielen

⚠ WAARSCHUWING Gevaar voor ongeval-
len door verschillende wielafmetingen

Wanneer bij verschillende afmetingen van velgen of banden de voor- met de achterwielen worden uitgewisseld, kunnen de rij-eigenschappen sterk nadelig worden beïnvloed.

Bovendien kunnen de schijfremmen of onderdelen van de wielophanging worden beschadigd.

▶ De voor- en achterwielen uitsluitend uitwisselen, wanneer banden en velgen identieke afmetingen hebben.

Als bij verschillende afmetingen van banden en velgen de voor- met de achterwielen worden verwisseld, kan dit leiden tot verlies van de typegoedkeuring.

Verwissel bij voertuigen met dezelfde wielmaat afhankelijk van de slijtagegraad de wielen elke 5000 tot 10000 km. Op de draairichting van de wielen letten.

Daarbij de aanwijzingen en de veiligheidsaanwijzingen bij "Verwisselen van een wiel" in acht nemen.

Informatie over de draairichting van banden

Banden met een voorgeschreven draairichting bieden extra voordelen, bijvoorbeeld met betrekking tot aquaplaning. Deze voordelen zijn alleen effectief als de draairichting wordt aangehouden.

De draairichting is met een pijl op de wang van de band aangegeven.

Het reservewiel mag ook tegengesteld aan de draairichting worden gemonteerd. De gebruiksvoorwaarden met betrekking tot de op het reservewiel aangegeven maximumafstand en maximumsnelheid in acht nemen.

Aanwijzingen met betrekking tot het opslaan van wielen

- Gedemonteerde wielen koel, droog en zo mogelijk donker bewaren.
- De banden tegen olie, vet en brandstof beschermen.

Overzicht gereedschap voor het verwisselen van een wiel

Het benodigde gereedschap voor het verwisselen van een wiel kan het volgende omvatten:

- Krik
 - Wielsleutel
- ⓘ Het maximumdraagvermogen van de krik vindt u op de sticker van de krik. De krik is onderhoudsvrij. Bij een storing in de werking contact opnemen met een gekwalificeerde werkplaats.

Voertuigen met achterwielaandrijving

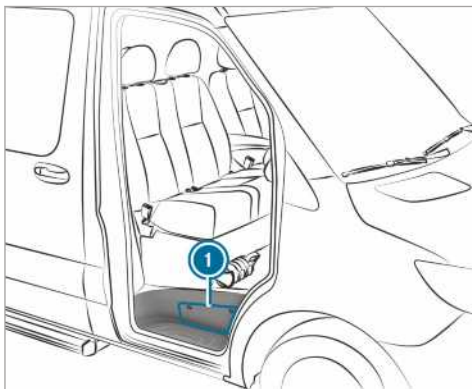

Het gereedschap voor het verwisselen van een wiel bevindt zich in het opbergvak ① boven de trede van de bijrijdersdeur en in het opbergvak aan bijrijderszijde in de beenruimte.

Voertuigen met voorwielaandrijving

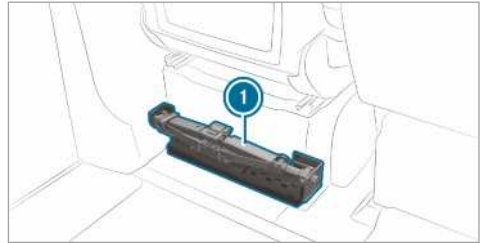

Het gereedschap voor het verwisselen van een wiel ① bevindt zich achter de chauffeursstoel.

Voertuig voorbereiden op het verwisselen van een wiel

Voorwaarden

- Het noodzakelijke gereedschap voor het verwisselen van een wiel is aanwezig.
 - Het voertuig bevindt zich niet op een helling.
 - Het voertuig staat op een stevige, stroeve en vlakke ondergrond.
- ▶ De parkeerrem bedienen.
 - ▶ De voorwielen in de rechte stand brengen.
 - ▶ **Voertuigen met handgeschakelde versnellingsbak:** De eerste versnelling of de achteruitversnelling **R** inschakelen.
 - ▶ **Voertuigen met automatische transmissie:** De transmissie in de stand **P** zetten.
 - ▶ De motor afzetten.
 - ▶ Veiligstellen dat de motor niet kan worden gestart.
 - ▶ Het boordgereedschap uit de beenruimte aan bijrijderszijde nemen (→ pagina 254).

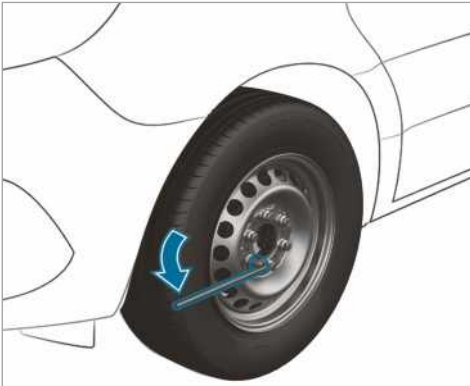

Voertuigen met achterwielaandrijving

- ▶ De krik en het gereedschap voor het verwisselen van een wiel uit het opbergvak nemen (→ pagina 278).
- ▶ Indien nodig de wioldop verwijderen.
- ▶ Van de driedelige pomphefboom van de krik de middelste stand en de stang met de grootste diameter samen gebruiken als verlenging van de wielsleutel.
- ▶ Het wielsleutelverlengstuk met de middelste stang eerst tot de aanslag op de wielsleutel schuiven.
- ▶ Van het te verwisselen wiel de wielbouten/wielmoeren met de wielsleutel circa een omwenteling losdraaien. De wielbouten/wielmoeren niet verwijderen.
- ▶ Het voertuig opkrikken (→ pagina 279).

Voertuigen met voorwielaandrijving

- ▶ De krik en het gereedschap voor het verwisselen van een wiel achter de chauffeursstoel verwijderen (→ pagina 278).
- ▶ Indien nodig de wioldop verwijderen.
- ▶ Van het te verwisselen wiel de wielbouten/wielmoeren met de wielsleutel circa een omwenteling losdraaien. De wielbouten/wielmoeren niet verwijderen.
- ▶ Het voertuig opkrikken (→ pagina 279).

Voertuig bij het verwisselen van een wiel opkrikken

⚠ WAARSCHUWING Gevaar voor letsel door het kantelen van de krik

Wanneer een voertuig met luchtvering wordt geparkeerd kan de luchtvering tot een uur later geactiveerd blijven, ook als het contact is uitgeschakeld. Indien wordt geprobeerd het voertuig met de krik op te krikken, probeert de luchtvering het voertuigniveau te compenseren.

De krik kan omvallen.

- ▶ Alvorens het voertuig op te krikken op de luchtvering-afstandsbediening op de toets Service drukken. Dit voorkomt het automatisch naregelen van het voertuigniveau en het handmatig omhoog- of omlaagbrengen.

⚠ WAARSCHUWING Gevaar voor letsel door verkeerd plaatsen van de krik

Als de krik niet correct bij de betreffende kriksteunpunten wordt geplaatst, kan de krik kantelen als de auto omhoog is gebracht.

- ▶ De krik uitsluitend plaatsen bij de betreffende kriksteunpunten van de auto. De voet van de krik moet zich loodrecht onder het kriksteunpunt van de auto bevinden.

⚠ WAARSCHUWING Gevaar voor letsel door het kantelen van het voertuig

Op hellingen kan de krik kantelen als het voertuig is opgekrikt.

- ▶ Wielen nooit op een helling verwisselen.
- ▶ Contact opnemen met een gekwalificeerde werkplaats.

ℹ AANWIJZING Voertuigschade door krik

Wanneer u de krik niet op de daarvoor bedoelde kriksteunpunten aanbrengt, kunt u uw auto beschadigen.

- ▶ De krik alleen op de daarvoor bedoelde kriksteunpunten aanbrengen.

Voorwaarden

- Er bevinden zich geen personen in het voertuig.

- Het voertuig is voorbereid voor het verwisselen van een wiel (→ pagina 278).

De krik alleen onder de hiervoor bestemde kriksteunpunten aanbrengen. Anders kan het voertuig worden beschadigd.

Belangrijke aanwijzingen met betrekking tot het gebruik van de krik:

- Alleen de voertuigspecifieke, door Mercedes-Benz gecontroleerde en goedgekeurde krik gebruiken voor het opkrikken van het voertuig. Bij ondeskundig gebruik van de krik kan de krik kantelen als het voertuig is opgekrikt.
- De krik is uitsluitend geschikt voor het kortstondig opkrikken van het voertuig en niet voor onderhoudswerkzaamheden onder het voertuig.
- Het verwisselen van een wiel op hellingen vermijden.
- De ondergrond waar de krik op rust moet stevig, vlak en stroef zijn. Indien nodig een grote, vlakke, stevige en stroeve ondergrond gebruiken.
- De voet van de krik moet zich loodrecht onder het kriksteunpunt bevinden.

Veiligheidsregels bij opgekrikt voertuig:

- Nooit handen of voeten onder het voertuig houden.
- Nooit onder het voertuig gaan liggen.
- De motor niet starten en de parkeerrem niet vrijzetten.
- Geen deuren openen of sluiten.

Voertuigen met voorwielaandrijving

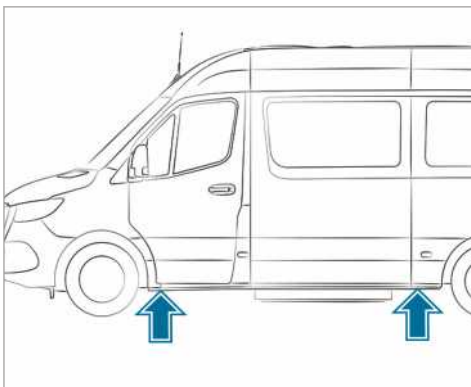

Kriksteunpunten

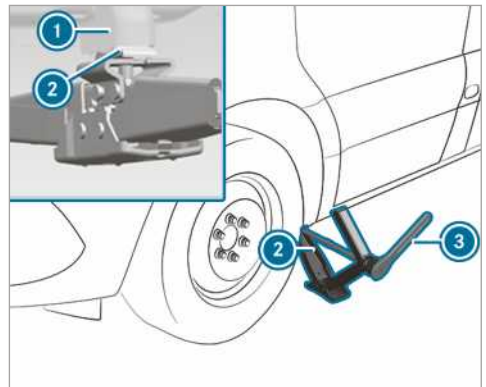

Kriksteunpunt, vooras

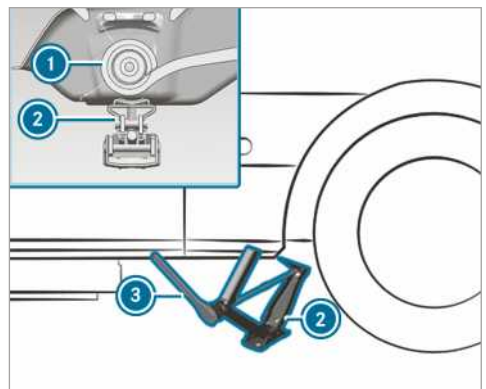

Kriksteunpunt, achteras

- ▶ Indien nodig de opnamekop van de krik draaien.
- ▶ De krik ② bij het kriksteunpunt ① plaatsen.
- ▶ De draaiknop zo lang draaien tot de schotel van de krik stevig tegen het kriksteunpunt ① aanligt.
- ▶ **Vooras:** De ratel-ringsleutel ③ uit het gereedschap voor het verwisselen van een wiel nemen en zodanig op de zeskant van de krik plaatsen, dat de tekst "AUF" zichtbaar is.
- ▶ **Achteras:** De verlengtang en de dopsleutel uit het gereedschap voor het verwisselen van een wiel nemen en op de zeskant van de krik plaatsen en de ratel-ringsleutel ③ uit het gereedschap voor het verwisselen van een wiel zodanig op de verlengtang plaatsen, dat de tekst "AUF" zichtbaar is.

- ▶ De ratel-ringsleutel ③ naar rechts draaien tot de krik ② volledig tegen het kriksteunpunt ① steunt en de onderzijde van de krik gelijkmatig op de bodem rust.
- ▶ De ratel-ringsleutel ③ draaien, tot de band maximaal 3 cm van de grond verwijderd is.
- ▶ Het wiel losdraaien en verwijderen (→ pagina 282).

Voertuigen met achterwielaandrijving

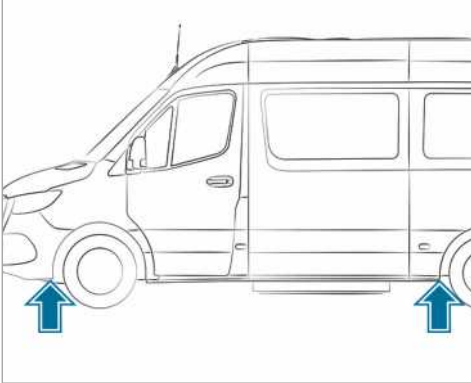

Kriksteunpunten

Alleen de middelste stang en de stang met de grootste diameter van de pomphefboom voor de krik als wielsleutelverlengstuk gebruiken. Alleen de middelste stang volledig tot de aanslag op de wielsleutel aanbrengen. De stangen kunnen anders verbuigen en zodanig vervormen dat ze niet meer als pomphefboom voor de krik kunnen worden gebruikt.

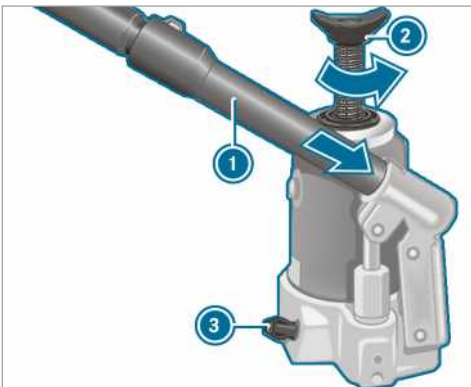

- ▶ **Hydraulische krik voorbereiden:** De derde stang van de pomphefboom ① voor de krik in het wielsleutelverlengstuk steken.
- ▶ De aftapplug ③ sluiten.
- ▶ Hiertoe met de uitsparing in de pomphefboom ① de aftapplug ③ tot de aanslag rechtsom draaien.

ⓘ De aftapplug ③ nooit meer dan een tot twee omwentelingen opendraaien. Anders kan hydraulische vloeistof naar buiten komen.

- ▶ De pomphefboom ① met de grootste stang eerst in de opening van de krik steken en borgen door deze rechtsom te draaien.
- ▶ De krik loodrecht onder de hierna aangegeven kriksteunpunten plaatsen.

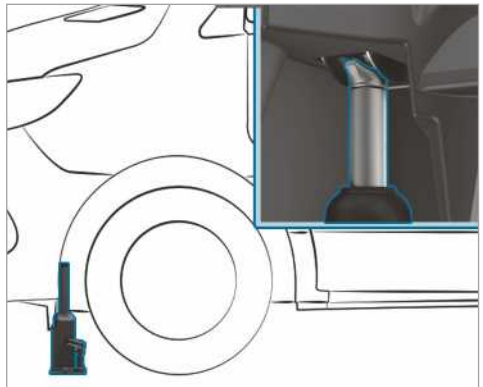

Kriksteunpunt, vooras

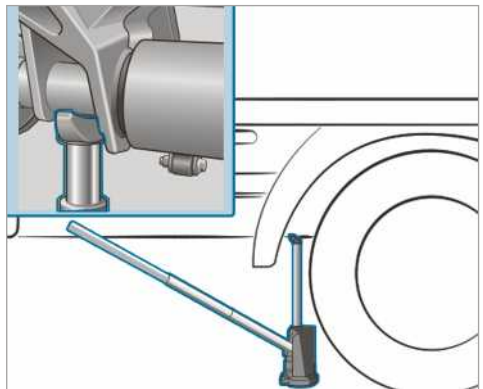

Kriksteunpunt, achteras (voorbeeld chassiscabine met open laadbak tot 3,5 t)

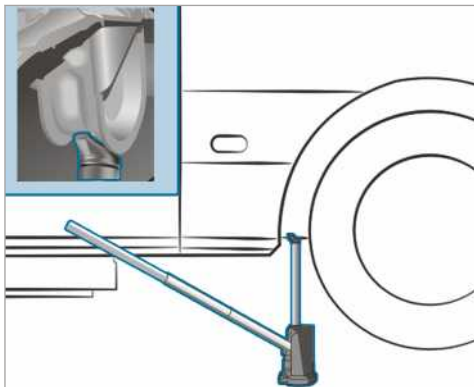

Kriksteunpunt, achteras (voorbeeld voertuig met gesloten opbouw en combi tot 4,0 t)

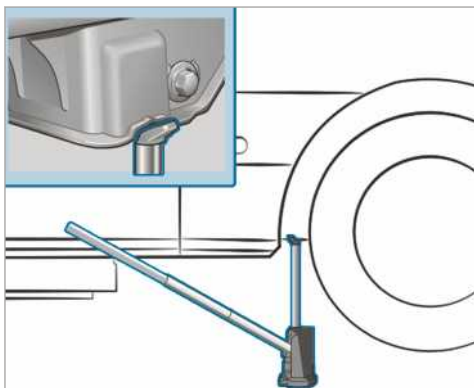

Kriksteunpunt, achteras (voertuigen 5,0 t)

- ▶ De krik vóór de vooras onder het kriksteunpunt plaatsen.
- ▶ **Voertuigen met vierwielaandrijving:** De krikspindel ② linksom tot de aanslag terugdraaien.
- ▶ Het voertuig opkrikken tot de band maximaal 3 cm van de grond verwijderd is.
- ▶ Het wiel losdraaien en verwijderen (→ pagina 282).

Wiel verwijderen

Voorwaarden

- Het voertuig is omhooggebracht (→ pagina 279).
Bij het verwisselen van een wiel elke vorm van krachtinwerking op de remschijven voor-

komen, omdat deze tot comfortklachten bij het remmen zouden kunnen leiden.

! **AANWIJZING** Beschadiging van de schroefdraad door vervuilde wielbouten

- ▶ De wielbouten niet in zand of vuil leggen.
- ▶ De wielbouten of -moeren met de wielmoersleutel losdraaien.
- ▶ Bij voorwielen met wielmoeren de wielmoerafdekking verwijderen.
- ▶ Het wiel verwijderen.

Nieuw wiel monteren

Voorwaarden

- Het wiel is verwijderd (→ pagina 282).

! **WAARSCHUWING** Gevaar voor ongevalen door verliezen van een wiel

Als wielbouten met olie of vet zijn ingesmeerd, of als de schroefdraad van wielbouten- of naven beschadigd is, kunnen de wielbouten loskomen.

Daardoor kan tijdens het rijden een wiel worden verloren.

- ▶ Nooit de wielbouten met olie of vet insmeren.
- ▶ Als schroefdraad beschadigd is, direct contact opnemen met een gekwalificeerde werkplaats.
- ▶ Beschadigde wielbouten of beschadigde schroefdraad in de naaf laten vervangen.
- ▶ Niet verder rijden.

! **WAARSCHUWING** Gevaar voor letsel bij het vastdraaien van wielbouten en -moeren

Als de wielbouten of wielmoeren worden vastgedraaid als de auto omhooggebracht is, kan de krik kantelen.

- ▶ Wielbouten of wielmoeren alleen vastdraaien met het wiel op de grond.
- ▶ De aanwijzingen met betrekking tot de selectie van banden in acht nemen (→ pagina 275).

- ▶ Om veiligheidsredenen alleen de voor Mercedes-Benz en het betreffende wiel goed-gekeurde wielbouten of wielmoeren gebruiken.

Als het stalen reservewiel wordt gemonteerd, beslist de korte wielbouten voor een stalen velg gebruiken. Als bij de montage van het stalen reservewiel andere wielbouten worden gebruikt, kan het remsysteem beschadigd worden.

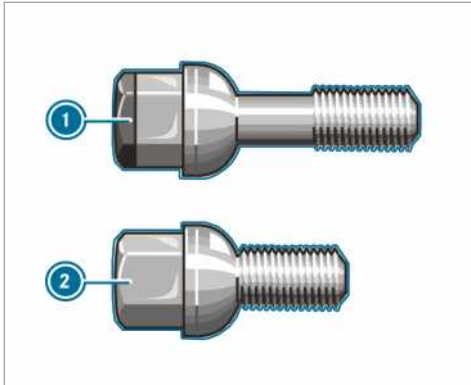

- ① Wielbout voor lichtmetalen velg
- ② Wielbout voor stalen velg

- ▶ Het contactvlak van het wiel en de wielnaaf reinigen.
- ▶ **Voertuigen met Super-Single-banden:** Eerst de adapter voor het kleinere reservewiel aan de wielnaaf bevestigen.
- ▶ Het nieuw te monteren wiel op de wielnaaf of op de adapter voor het reservewiel schuiven en aandrukken.
- ▶ Het nieuw te monteren wiel op de wielnaaf schuiven en aandrukken.

Wielen met centrering door de wielbouten:

- ▶ Voertuigen met lichtmetalen velgen: De bij het stalen reservewiel passende korte wielbouten uit het boordgereedschap gebruiken.
- ▶ De wielbouten erin draaien en licht vastdraaien.

Bij wielen met wielmoeren:

- ▶ Voorwielen met wielmoerafdekking: De wielmoerafdekking op de wielmoertapeinden schuiven.

- ▶ Drie wielmoeren over de klemschijven van de wielmoerafdekking vastdraaien.
- ▶ Het wiel zodanig draaien, dat de wielmoertapeinden in het midden over de openingen staan.
- ▶ De overige wielmoeren vastdraaien.
- ▶ Alle wielmoeren licht aantrekken.

Het voertuig na verwisselen van een wiel laten zakken

- ⚠ **WAARSCHUWING** Gevaar voor ongevallen door onjuist aanhaalmoment

Als de wielbouten of -moeren niet met het voorgeschreven aanhaalmoment zijn vastgezet, kunnen de wielen loskomen.

- ▶ Na het verwisselen van een wiel het aanhaalmoment direct laten controleren bij een gekwalificeerde werkplaats.

Voorwaarden

- Het nieuwe wiel is gemonteerd (→ pagina 282).

Voertuigen met voorwielaandrijving

- ▶ **Vooras:** De ratel-ringsleutel uit het gereedschap voor het verwisselen van een wiel nemen en zodanig op de zeskant van de krik plaatsen, dat de tekst "AB" zichtbaar is.
- ▶ **Achteras:** De verlengstang uit het gereedschap voor het verwisselen van een wiel nemen en op de zeskant van de krik plaatsen en de ratel-ringsleutel zodanig op de verlengstang plaatsen, dat de tekst "AB" zichtbaar is.
- ▶ **Voertuig laten zakken:** De ratel-ringsleutel van de krik linksom draaien.

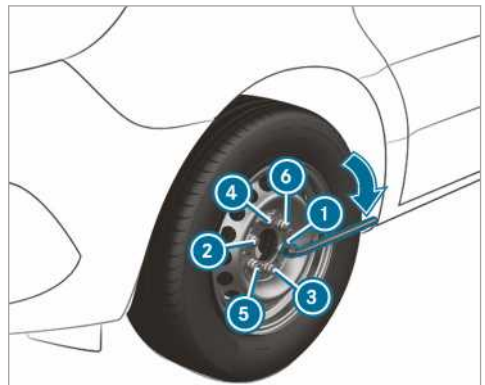

- ▶ De wielbouten of -moeren in de aangegeven volgorde ① t/m ⑥ gelijkmatig vastdraaien.

Voorgeschreven aanhaalmoment:

- Stalen wielbouten: 240 Nm
- Wielmoeren 180 Nm
- Lichtmetalen wielbouten: 180 Nm

⚠ WAARSCHUWING Gevaar voor ongevallen door onjuist aanhaalmoment

Als de wielbouten of -moeren niet met het voorgeschreven aanhaalmoment zijn vastgezet, kunnen de wielen loskomen.

- ▶ Na het verwisselen van een wiel het aanhaalmoment direct laten controleren bij een gekwalificeerde werkplaats.

Voertuigen met achterwielaandrijving

Alleen de middelste stang en de stang met de grootste diameter van de pomphefboom voor de krik als wielsleutelverlengstuk gebruiken. Alleen de middelste stang volledig tot de aanslag op de wielsleutel aanbrengen. De stangen kunnen anders verbuigen en zodanig vervormen dat ze niet meer als pomphefboom voor de krik kunnen worden gebruikt.

Voertuigen met super-single-banden: Wanneer het reservewiel op de achteras moet worden gemonteerd, de maximumsnelheid van 55 km/h en de maximumafstand van 100 km aanhouden. Anders kan door de verschillende toerentallen het differentieel beschadigd raken.

- ▶ De aftapplug op de krik met de pomphefboom slechts langzaam circa één omwenteling openen en het voertuig voorzichtig laten zakken.
- ▶ De krik terzijde leggen.
- ▶ De stang met de kleinste diameter van de pomphefboom losmaken.
- ▶ De ingekorte pomphefboom dient voor het verlengen van de wielsleutel.
- ▶ Het wielsleutelverlengstuk met de middelste stang eerst tot de aanslag op de wielsleutel schuiven.

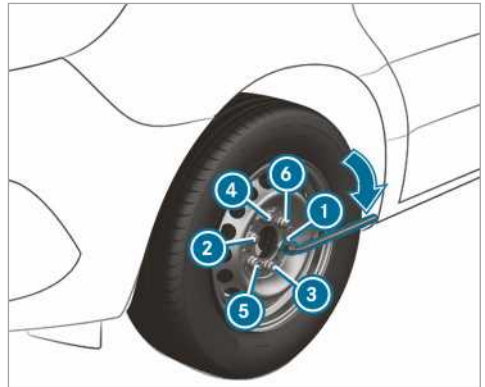

- ▶ De wielbouten of -moeren in de aangegeven volgorde ① t/m ⑥ gelijkmatig vastdraaien.

Voorgeschreven aanhaalmoment:

- Stalen wielbouten: 240 Nm
- Wielmoeren 180 Nm
- Lichtmetalen wielbouten: 180 Nm

⚠ WAARSCHUWING Gevaar voor ongevallen door onjuist aanhaalmoment

Als de wielbouten of -moeren niet met het voorgeschreven aanhaalmoment zijn vastgezet, kunnen de wielen loskomen.

- ▶ Na het verwisselen van een wiel het aanhaalmoment direct laten controleren bij een gekwalificeerde werkplaats.

- ▶ De zuiger van de hydraulische krik weer geheel naar binnen drukken en de aftapplug dichtdraaien.

- ▶ **Voertuigen met vierwielaandrijving:** De krikspindel rechtsonder tot de aanslag terugdraaien.

- ① Bij stalen velgen met wielbouten kan nu de wioldop worden aangebracht. De montage is afhankelijk van de uitvoering van de wioldop als wieldeksel of als middenafdekking van het wiel.
- ▶ Wiel met wieldeksel: Het wieldeksel met de uitsparing voor het bandenventiel boven het bandenventiel plaatsen.
- ▶ Het wieldeksel met beide handen tegen de rand van de velg drukken en vergrendelen. Erop letten dat de borgnokken van het wieldeksel in de stalen velg vallen.

- ▶ **Wiel met middenafdekking:** De klemnokken van de middenafdekking boven de wielbouten plaatsen.
- ▶ De middenafdekking van het wiel door een slag in het midden vergrendelen.
- ▶ Het defecte wiel in de reservewielhouder bevestigen.
- ▶ **Voertuigen met super-single-banden:** Het defecte achterwiel op de laadvloer vervoeren. Het achterwiel is te groot voor de reservewielhouder.
- ▶ De bandenspanning van het nieuwe wiel controleren en naar behoefte aanpassen.
- ▶ De wielbouten of -moeren na 50 km met het voorgeschreven aanhaalmoment natrekken.
- ▶ Wanneer een wiel of reservewiel met een nieuw of nieuw gespoten schijfwiel wordt gebruikt: De wielbouten of de wielmoeren na circa 1000 km tot 5000 km laten natrekken.

i Voertuigen met bandenspanningscontrole: Alle gemonteerde wielen moeten zijn uitgerust met functionerende sensoren.

Ook beslist de volgende uitgebreide informatie lezen:

- Aanwijzingen met betrekking tot de bandenspanning (→ pagina 259)

Reservewiel

Aanwijzingen met betrekking tot het reservewiel

⚠ WAARSCHUWING Gevaar voor ongevallen door verkeerde wiel- en bandenmaten

De wiel- en bandenmaten en het bandentype van het reservewiel en het te verwisselen wiel kunnen verschillend zijn. Als het reservewiel wordt gemonteerd, kunnen de rij-eigenschappen sterk worden beïnvloed.

Om risico's te vermijden, de volgende punten in acht nemen:

- ▶ De rijstijl aanpassen en voorzichtig rijden.
- ▶ Nooit meer dan een reservewiel monteren dat afwijkt van het te verwisselen wiel.
- ▶ Het reservewiel dat afwijkt van het te verwisselen wiel, slechts kortstondig gebruiken.

- ▶ Het ESP® niet uitschakelen.
- ▶ Het reservewiel met verschillende afmetingen bij de eerstvolgende gekwalificeerde werkplaats laten vervangen. Beslist op de correcte wiel- en bandenmaten en het bandentype letten.

Bij gebruik van een reservewiel met verschillende afmetingen mag de maximumsnelheid van 80 km/h niet overschreden worden.

⚠ WAARSCHUWING Gevaar voor ongevallen door beschadigd reservewiel bij Super-Single-banden

Voertuigen met Super-Single banden

De band van het reservewiel wordt na het monteren hiervan op de achteras bovengemiddeld belast. Wanneer de maximumsnelheid of de maximumafstand wordt overschreden of het reservewiel herhaaldelijk wordt gemonteerd, kan de band hierdoor worden beschadigd. De beschadigingen van de banden kunnen verborgen en niet herkenbaar zijn.

Een beschadigde band kan voor bandenspanningsverlies zorgen. Daardoor kunt u de controle over het voertuig verliezen.

- ▶ Het reservewiel alleen dan gebruiken, als het nog niet eerder met de actuele band op de achteras was gemonteerd.
- ▶ Als het reservewiel eerder op de achteras is gemonteerd, onafhankelijk van de afstand de band van het reservewiel na het opnieuw verwisselen van een wiel laten vervangen.
- ▶ Om veiligheidsredenen bij de bandenwissel erop letten dat alleen het voor de band vrijgegeven type ventiel wordt gebruikt.

! AANWIJZING Beschadiging van de transmissie

Voertuigen met Super-Single-banden: Wanneer het reservewiel op de achteras wordt gemonteerd, kan de transmissie worden beschadigd door de verschillende wieltoeren-tallen.

- ▶ Wanneer het reservewiel op de achteras wordt gemonteerd, de maximumsnelheid van 55 km/h en de maximale afstand van 100 km aanhouden.

- ⓘ Bij een voertuig met Super-Single banden is het gebruik van het reservewiel uitsluitend op de vooras zonder beperkingen mogelijk.

Regelmatig controleren dat het reservewiel vastzit en de voorgeschreven bandenspanning heeft.

Regelmatig en altijd vóór een langere rit het volgende controleren:

- de bandenspanning van het reservewiel (eventueel de bandenspanning aanpassen)
- de bevestiging van de reservewielhouder

De banden uiterlijk om de zes jaar laten vervangen, ongeacht de slijtage. Dit geldt ook voor het reservewiel.

- ⓘ Als een reservewiel gemonteerd is, functioneert de bandenspanningscontrole voor dit wiel niet. Het reservewiel is niet uitgerust met een sensor voor de bandenspanningscontrole.

Reservewiel aanbrengen en verwijderen

Voertuigen met voorwielaandrijving: Reservewiel verwijderen

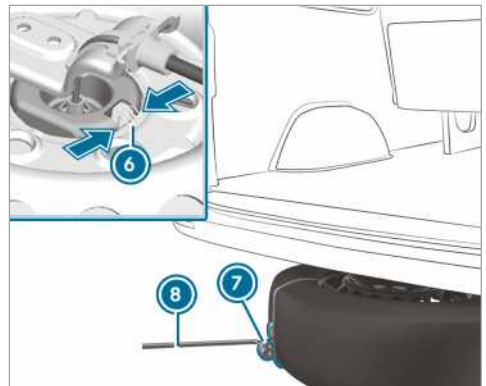
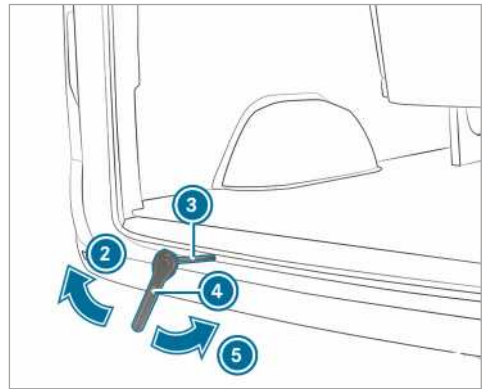
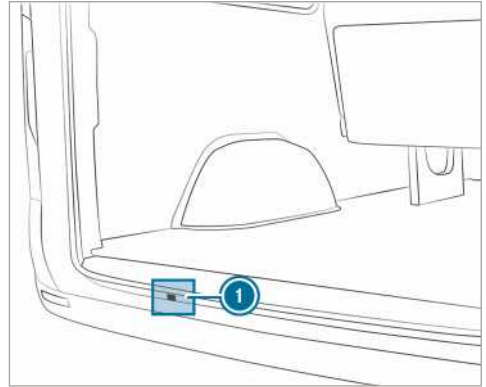

▶ De achterdeuren openen.

- ▶ De ratel-ringsleutel ④ en het extra gereedschap ③ voor de reservewiellift uit het boordgereedschap nemen.
- ▶ Het extra gereedschap ③ door de opening ① tot in de geleiding van de lier schuiven.
- ▶ De ratel-ringsleutel ④ zodanig op het extra gereedschap ③ voor de reservewiellift steken, dat de tekst "AB" zichtbaar is.
- ▶ De ratel-ringsleutel ④ zolang in de richting van de pijl ② draaien, tot een weerstand kan worden gevoeld, of tot de slippkoppeling van de lier doordraait.
- ▶ De wielsleutel ⑥ in de lus van de verwijderhulp ⑦ van het reservewiel vasthaken en het reservewiel onder het voertuig vandaan trekken.
- ▶ De veer ⑥ van de wielgreep samendrukken en de wielgreep losmaken van het reservewiel.
- ▶ De verwijderhulp ⑦ van het reservewiel verwijderen en veilig opbergen.

Het vastzitten en de positie van het reservewiel controleren:

- telkens na het verwisselen van een wiel
- bij elke onderhoudsinterval
- ten minste eenmaal jaarlijks

Voertuigen met voorwielaandrijving: Reserve-wiel aanbrengen

- ① Lichtmetalen velgen kunnen niet onder het voertuig worden vervoerd. In dat geval de lichtmetalen velg in de laadruimte vervoeren.
- ▶ De ratel-ringsleutel ④ en het extra gereedschap ③ voor de reservewiellift uit het boordgereedschap nemen.
- ▶ Het extra gereedschap ③ door de opening ① tot in de geleiding van de lier schuiven.
- ▶ De verwijderhulp ⑦ aan het wiel bevestigen.
- ▶ Het wiel met de velgschotel naar boven op de grond leggen.
- ▶ Het wiel zo uitlijnen, dat de lus van de verwijderhulp ⑦ naar achteren wijst.
- ▶ De wielgreep schuin op de kabel in de velgschotel aanbrengen.
- ▶ Het wiel iets onder het voertuig schuiven.
- ▶ De ratel-ringsleutel ④ zodanig op het extra gereedschap ③ voor de reservewiellift steken, dat de tekst "AUF" zichtbaar is.

- ▶ De ratel-ringsleutel ④ zolang in de richting van de ⑤ draaien, tot een weerstand kan worden gevoeld, of tot de slippkoppeling van de lier doordraait.
- ▶ De wielsleutel ④ en het extra gereedschap ③ voor de reservewiellift uit de opening voor de lier trekken en in het boordgereedschap opbergen.
- ▶ De achterdeuren sluiten.

Voertuigen met achterwielaandrijving: Reserve-wiel verwijderen (voertuig met gesloten opbouw resp. Combi)

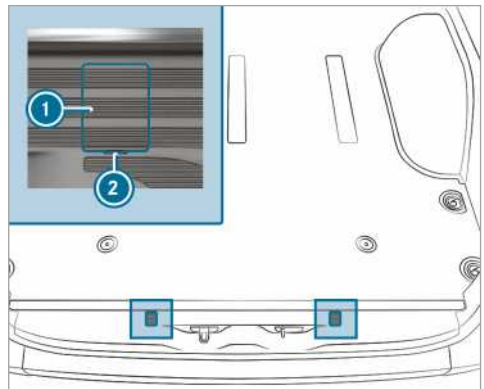

Afdekkingen van de bouten voor de borghaak (voorbeeld voertuig met gesloten opbouw)

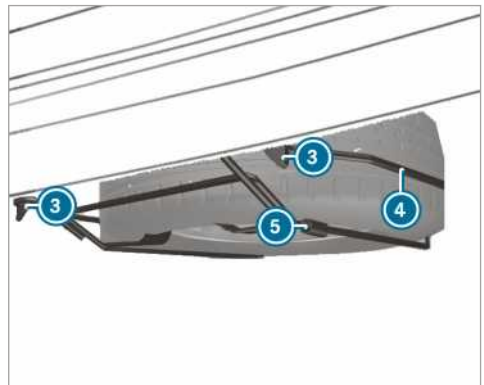

- ▶ De achterdeuren openen.
- ▶ Een schroevendraaier in de uitsparingen ② plaatsen en de afdekkingen ① opwippen.

- ▶ Met de wielsleutel uit het boordgereedschap de nu zichtbare bouten circa 20 omwentelingen linksom draaien.
- ▶ De reservewielhouder ④ iets omhoogbrengen en de linker borghaak ③ losmaken.
- ▶ De pomphefboom van de krik in elkaar zetten en in de huls ⑤ aan de rechterzijde van de reservewielhouder ④ schuiven.
- ▶ De reservewielhouder ④ met de pomphefboom omhoogbrengen en de rechter borghaak ③ losmaken.
- ▶ De reservewielhouder ④ langzaam tot op de grond laten zakken.
- ▶ De reservewielhouder ④ iets omhoogbrengen en de pomphefboom uit de huls trekken
- ▶ Met de pomphefboom het reservewiel over het achtereinde van de reservewielhouder ④ wippen.
- ▶ Het reservewiel voorzichtig uit de reservewielhouder ④ nemen. Het reservewiel is zwaar. Wanneer het reservewiel wordt verwijderd, verandert het zwaartepunt vanwege het hoge gewicht. Het reservewiel kan omlaag schuiven of kantelen.

Voertuigen met achterwielaandrijving: Reservewiel aanbrengen (voertuig met gesloten opbouw resp. Combi)

- ▶ Het reservewiel voorzichtig op de reservewielhouder ④ aanbrengen. Het reservewiel is zwaar. Wanneer het reservewiel op de reservewielhouder ④ wordt aangebracht, verandert het zwaartepunt vanwege het hoge gewicht. Het reservewiel kan omlaag schuiven of kantelen.
- ▶ De pomphefboom van de krik in de huls ⑤ van de reservewielhouder ④ schuiven.
- ▶ De reservewielhouder ④ met de pomphefboom omhoogbrengen en de rechter borghaak ③ vastmaken.
- ▶ De reservewielhouder ④ iets omhoogbrengen en de linker borghaak ③ vastmaken.
- ▶ De pomphefboom uit de huls ⑤ trekken.
- ▶ Met de wielsleutel de bouten voor de borghaak ③ rechtsom vastdraaien.
- ▶ De afdekkingen ① aanbrengen en vergrendelen.
- ▶ De achterdeuren sluiten.

Voertuigen met achterwielaandrijving: Reservewiel verwijderen (voertuig met verlaagd chassis)

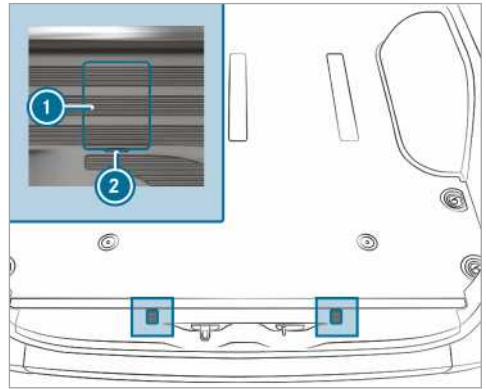

Afdekkingen van de bouten voor de borghaak (voorbeeld voertuig met gesloten opbouw)

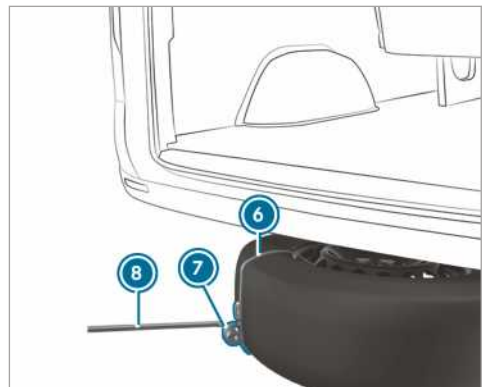
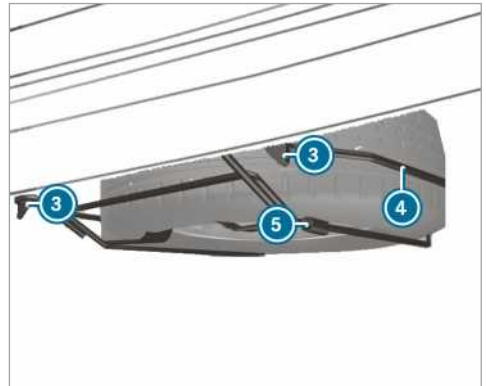

- ▶ De achterdeuren openen
- ▶ Een schroevendraaier in de uitsparingen ② plaatsen en de afdekkingen ① opwippen.
- ▶ Met de wielsleutel uit het boordgereedschap de nu zichtbare bouten circa 20 omwentelingen linksom draaien.
- ▶ De reservewielhouder ④ iets omhoogbrengen en de linker borghaak ③ losmaken.
- ▶ De pomphefboom van de krik in elkaar zetten en in de huls ⑤ aan de rechterzijde van de reservewielhouder ④ schuiven.
- ▶ De reservewielhouder met de pomphefboom omhoogbrengen en de rechter borghaak ③ losmaken.
- ▶ De lus ⑦ van de verwijderhulp ⑥ van het reservewiel zodanig plaatsen, dat u later de wielsleutel ⑧ kunt vasthaken.
- ▶ De krik voorbereiden.
- ▶ De krik onder het betreffende kriksteunpunt plaatsen
- ▶ De pomphefboom zo lang op en neer bewegen, tot de band maximaal 3 cm van de bodem verwijderd is.
- ▶ De wielsleutel ⑧ in de lus ⑦ van de verwijderhulp ⑥ van het reservewiel vasthaken.
- ▶ Het reservewiel voorzichtig uit de reservewielhouder ④ nemen. Het reservewiel is zwaar. Wanneer het reservewiel wordt verwijderd, verandert het zwaartepunt vanwege het hoge gewicht. Het reservewiel kan omlaag schuiven of kantelen.
- ▶ De verwijderhulp van het reservewiel verwijderen en veilig opbergen. Het reservewiel kan nu op uw voertuig worden gemonteerd.
- ▶ Het voertuig laten zakken.

Voertuigen met achterwielaandrijving: Reservewiel aanbrengen (voertuig met verlaagd chassis)

- ① Bij bandenpech mag een defecte band alleen in het interieur worden opgeborgen. Een intact wiel kan alleen bij een onbeladen voertuig in de reservewielhouder worden ondergebracht. En beladen voertuig moet eerst omhoog worden gebracht.
- ▶ Het reservewiel voorzichtig op de reservewielhouder ④ aanbrengen. Het reservewiel is zwaar. Wanneer het reservewiel op de reservewielhouder ④ wordt aangebracht, verandert het zwaartepunt vanwege het hoge

- gewicht. Het reservewiel kan omlaag schuiven of kantelen.
- ▶ De pomphefboom van de krik in de huls ⑤ van de reservewielhouder ④ schuiven.
- ▶ De reservewielhouder ④ met de pomphefboom omhoogbrengen en de rechter borghaak ③ vastmaken.
- ▶ De reservewielhouder ④ iets omhoogbrengen en de linker borghaak ③ vastmaken.
- ▶ De pomphefboom uit de huls ⑤ trekken.
- ▶ Met de wielsleutel de bouten voor de borghaak ③ rechtsom vastdraaien.
- ▶ De afdekkingen ① aanbrengen en vergrendelen.
- ▶ De achterdeuren sluiten.

Reservewiel in de laadruimte verwijderen

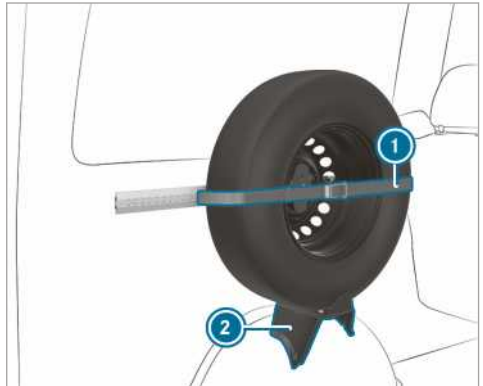

- ▶ De spanband ① losmaken; daartoe de ratel openen.
- ▶ Het reservewiel voorzichtig uit de houder ② nemen.

Reservewiel in de laadruimte aanbrengen

- ▶ Het reservewiel in de houder ② aanbrengen en tegen de wand drukken.
- ▶ De spanband ① met de ratel vastzetten.

**Voertuigen met achterwielaandrijving: Reser-
vewiel verwijderen (chassis-cabine)**

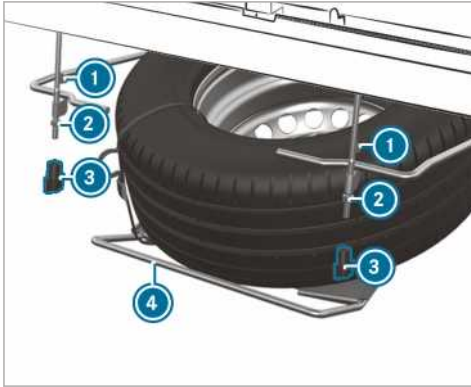

- ▶ De vleugelmoeren ③ met de hand losdraaien en verwijderen.
- ▶ De moeren ② tot aan het schroefdraadeinde losdraaien.
- ▶ De reservewielhouder ④ iets omhoogbrengen en de linker borghaak ① losmaken.
- ▶ De pomphefboom van de krik in elkaar zetten en in de huls aan de rechterzijde van de reservewielhouder ④ schuiven.
- ▶ De reservewielhouder ④ met de pomphefboom omhoogbrengen en de rechter borghaak ① losmaken.
- ▶ De reservewielhouder ④ langzaam tot op de grond laten zakken.
- ▶ De reservewielhouder ④ iets omhoogbrengen en de pomphefboom uit de huls trekken
- ▶ Met de pomphefboom het reservewiel over het achtereinde van de reservewielhouder wippen.
- ▶ Het reservewiel voorzichtig uit de reservewielhouder nemen. Het reservewiel is zwaar. Wanneer het reservewiel wordt verwijderd, verandert het zwaartepunt vanwege het hoge gewicht. Het reservewiel kan omlaag schuiven of kantelen.

**Voertuigen met achterwielaandrijving: Reser-
vewiel aanbrengen (chassis-cabine)**

- ▶ Het reservewiel voorzichtig op de reservewielhouder ④ aanbrengen. Het reservewiel is zwaar. Wanneer het reservewiel op reservewielhouder wordt aangebracht, verandert het

- ▶ zwaartepunt vanwege het hoge gewicht. Het reservewiel kan omlaag schuiven of kantelen.
- ▶ De pomphefboom van de krik in huls van de reservewielhouder ④ schuiven.
- ▶ De reservewielhouder ④ met de pomphefboom omhoogbrengen en de rechter borghaak ① vastmaken.
- ▶ De reservewielhouder iets omhoogbrengen en de linker borghaak ① vastmaken.
- ▶ De pomphefboom uit de huls trekken.
- ▶ De moeren ② vastdraaien.
- ▶ De vleugelmoeren ③ aanbrengen en vastdraaien.

Informatie over technische gegevens

De technische gegevens worden volgens EG-richtlijnen bepaald. De genoemde gegevens gelden alleen voor voertuigen met standaarduitrusting. Meer informatie is verkrijgbaar in een gekwalificeerde werkplaats.

Alleen voor bepaalde landen: Voertuigspecifieke voertuiggegevens vindt u in de COC-papieren (CERTIFICATE OF CONFORMITY). Deze documenten ontvangt u bij aflevering van het voertuig.

Boordelektronica

Aanwijzingen bij ingrepen in de motorelektronica

! **AANWIJZING** Beschadiging van de motorelektronica door ondeskundige ingrepen

Door ondeskundige ingrepen in de motorelektronica kunnen onderdelen van het voertuig worden beschadigd en kan de typegoedkeuring van het voertuig komen te vervallen.

- ▶ De motorelektronica en de bijbehorende onderdelen alleen bij een gekwalificeerde werkplaats laten onderhouden.

Mobilifoons

Aanwijzingen met betrekking tot het inbouwen van mobilifoons

! **WAARSCHUWING** Gevaar voor ongevallen door ondeskundige werkzaamheden aan mobilifoons

Wanneer mobilifoons worden gemanipuleerd of niet vakkundig wordt ingebouwd, kan de elektromagnetische straling ervan de elektronische installatie storen.

Daardoor kan de bedrijfsveiligheid van de auto in gevaar komen.

- ▶ Werkzaamheden aan elektrische en elektronische apparaten altijd laten uitvoeren bij een gekwalificeerde werkplaats.

! **WAARSCHUWING** Gevaar voor ongevallen door ondeskundig gebruik van mobilifoons

Als in de auto op ondeskundige wijze gebruik wordt gemaakt van een mobilfoon, kan de

elektromagnetische straling daarvan de elektronische installatie van de auto storen, bijvoorbeeld wanneer:

- de mobilfoon niet op een buitenantenne is aangesloten
- de buitenantenne verkeerd gemonteerd of niet reflectiearm is.

Daardoor kan de bedrijfsveiligheid van de auto in gevaar komen.

- ▶ De reflectiearme buitenantenne laten inbouwen bij een gekwalificeerde werkplaats.
- ▶ De mobilfoon bij gebruik in de auto altijd aansluiten op de reflectiearme buitenantenne.

! **AANWIJZING** Vervallen van de typegoedkeuring door het niet in acht nemen van installatie- en gebruiksvoorwaarden

Wanneer de installatie- en gebruiksvoorwaarden voor mobilifoons niet in acht worden genomen, kan de typegoedkeuring vervallen.

- ▶ Alleen vrijgegeven frequentiebanden gebruiken.
- ▶ Het maximaal toegestane uitgangsvermogen in deze frequentiebanden in acht nemen.
- ▶ Alleen vrijgegeven antenneposities gebruiken.

Voor het naderhand inbouwen van mobilifoons moet de technische richtlijn ISO/TS 21609 (Road Vehicles – EMC guidelines for installation of aftermarket radio frequency transmitting equipment) worden aangehouden. De wettelijke bepalingen voor aanbouwdelen moeten worden aangehouden.

Als het voertuig met een mobilfoon is uitgerust, moeten de in de voorbereiding aanwezige spanningsvoorziening- en antenne-aansluiting worden gebruikt. Bij het monteren de aanvullende handleidingen van de fabrikant in acht nemen.

Informatie met betrekking tot het zendvermogen van mobilifoons

Het maximale zendvermogen (PEAK) bij de voetpunt van de antenne mag de waarden in de volgende tabel niet overschrijden:

Frequentieband en maximaal zendvermogen

Frequentieband	Maximaal zendvermogen
Korte golf 3 - 54 MHz	100W
4-m-band 74 - 88 MHz	30W
2-m-band 144 - 174 MHz	50W
Bundelnet/Tetra 380 - 460 MHz	10W
70-cm-band 420 - 450 MHz	35W
Mobiele telefoon (2G/3G/4G)	10W

Zonder beperkingen kunnen in het voertuig worden gebruikt:

- Mobilfoons met een maximaal zendvermogen tot 100 mW
- Mobilfoons met zendfrequenties in de frequentieband 380- 410 MHz en een maximaal zendvermogen tot 2 W (bundelnet/Tetra)
- Mobiele telefoons (2G/3G/4G)

Voor de volgende frequentiebanden is er geen beperking voor de antennepositie aan de buitenzijde van het voertuig:

- Bundelnet/Tetra
- 70-cm-band
- 2G/3G/4G

Voertuigtypeplaatje, voertuigidentificatienummer (VIN) en motornummer

Voertuigtypeplaatje

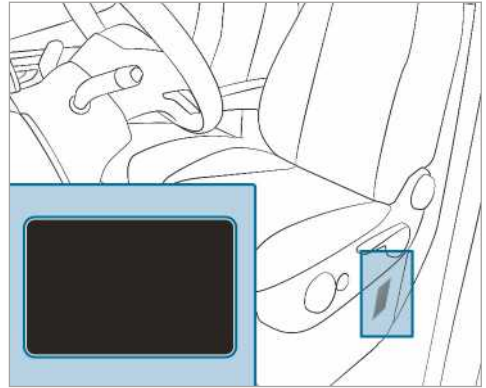

Afhankelijk van het voertuigtype bevindt het voertuigtypeplaatje zich op de stoelconsole van de chauffeursstoel of op de B-stijl.

- ① De gegevens zijn voertuigspecifiek en kunnen afwijken van de afgebeelde gegevens. Altijd de gegevens op het voertuigtypeplaatje in acht nemen.



Voertuigtypeplaatje (voorbeeld - Golfstaten)

- ① Autofabrikant
- ② FIN (voertuigidentificatienummer)
- ③ Toegestaan totaalgewicht
- ④ Toegestane voorasbelasting (kg)
- ⑤ Toegestane achterasbelasting (kg)
- ⑥ Motortype
- ⑦ Productiedatum

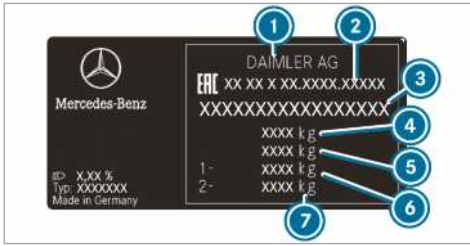

Voertuigtypeplaatje (voorbeeld - Rusland)

- ① Autofabrikant
- ② Goedkeuringsnummer
- ③ FIN (voertuigidentificatienummer)
- ④ Toegestaan totaalgewicht (kg)
- ⑤ Toegestaan totaalgewicht (kg) (alleen voor bepaalde landen)
- ⑥ Toegestane voorasbelasting (kg)
- ⑦ Toegestane achterasbelasting (kg)

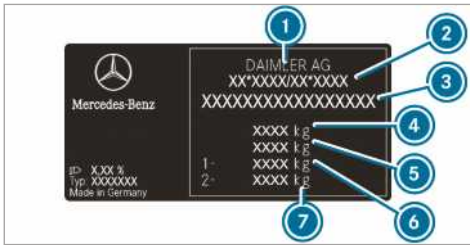

Voertuigtypeplaatje (voorbeeld - alle andere landen)

- ① Autofabrikant
- ② EG-typegoedkeuringsnummer (alleen voor bepaalde landen)
- ③ FIN (voertuigidentificatienummer)
- ④ Toegestaan totaalgewicht (kg)
- ⑤ Toegestaan totaalgewicht (kg) (alleen voor bepaalde landen)
- ⑥ Toegestane voorasbelasting (kg)
- ⑦ Toegestane achterasbelasting (kg)

Het voertuigtypeplaatje kan bovendien de volgende gegevens bevatten:

- Nuttig laadvermogen
- Leeggewicht
- Aantal zitplaatsen

Ingeslagen FIN onder de motorkap

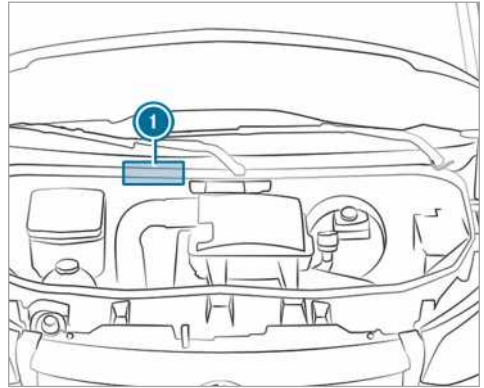

Het ingeslagen FIN ① bevindt zich onder de motorkap.

FIN onder de voorruit

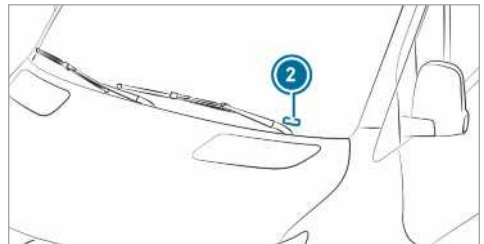

Bovendien is het VIN als plaatje aan de onderzijde van de voorruit aangebracht ②.

Het FIN onder de voorruit is alleen voor bepaalde landen beschikbaar.

Motornummer

Het motornummer is in het motorcarter ingeslagen. Meer informatie is verkrijgbaar in elke gekwalificeerde werkplaats.

Bedrijfsstoffen en inhoud

Aanwijzingen met betrekking tot bedrijfsstoffen

⚠ WAARSCHUWING Gevaar voor letsel door voor de gezondheid schadelijke bedrijfsstoffen

Bedrijfsstoffen kunnen giftig en schadelijk voor de gezondheid zijn.

- ▶ Bij het gebruik, de opslag en de afvoer van de bedrijfsstoffen de opdrukken van de originele verpakking in acht nemen.
- ▶ Bedrijfsstoffen altijd in de afgesloten originele verpakking bewaren.
- ▶ Kinderen altijd op afstand van bedrijfsstoffen houden.

 **MILIEU-AANWIJZING** Milieuvuiling door niet op milieuvriendelijke wijze afvoeren

- ▶ Bedrijfsstoffen op milieuvriendelijke wijze afvoeren.

Bedrijfsstoffen zijn:

- Brandstoffen
- Toevoegingen voor uitlaatgasbehandeling, bijvoorbeeld AdBlue®
- Smeermiddelen
- Koelvloeistof
- Remvloeistof
- Ruitreinigingsmiddel
- Koelmiddel van het temperatuurregelsysteem

Alleen door Mercedes-Benz goedgekeurde producten gebruiken. Schade die aan het voertuig is ontstaan door het gebruik van niet-goedgekeurde producten, valt niet onder de Mercedes-Benz garantie en coulance.

De door Mercedes-Benz goedgekeurde bedrijfsstoffen zijn te herkennen aan het volgende opschrift op de verpakking:

- MB-Freigabe (bijvoorbeeld MB-Freigabe 229.51)
- MB-Approval (bijvoorbeeld MB-Approval 229.51)

Meer informatie met betrekking tot goedgekeurde bedrijfsstoffen:

- In de Mercedes-Benz-bedrijfsstoffenvoorschriften onder <http://bevo.mercedes-benz.com> (onder vermelding van de specificatie)
- Bij een gekwalificeerde werkplaats

 **WAARSCHUWING** Brand- en explosiegevaar door brandstof

Brandstoffen zijn licht ontvlambaar.

- ▶ Beslist vuur, open licht, roken en vonkvorming vermijden.
- ▶ Vóór en tijdens het tanken het contact en, indien aanwezig, de standverwarming uitschakelen.

 **WAARSCHUWING** Gevaar voor letsel door brandstoffen

Brandstoffen zijn giftig en schadelijk voor de gezondheid.

- ▶ Beslist voorkomen dat brandstof met de huid, de ogen of de kleding in aanraking komt, of dat het wordt ingeslikt.
- ▶ Brandstofdampen niet inademen.
- ▶ Kinderen op afstand van brandstoffen houden.
- ▶ Tijdens het tanken portieren en ruiten gesloten houden.

Als u of anderen met brandstof in aanraking zijn geweest, de volgende punten in acht nemen:

- ▶ Brandstof op de huid direct met water en zeep afspoelen.
- ▶ Wanneer brandstof in de ogen terecht gekomen is, de ogen direct grondig met schoon water uitspoelen. Zo snel mogelijk naar een arts gaan.
- ▶ Wanneer brandstof is ingeslikt, zo snel mogelijk naar een arts gaan. Geen braken opwekken.
- ▶ Met brandstof vervuilde kleren direct wisselen.

Brandstof

Aanwijzingen met betrekking tot de brandstofkwaliteit voor voertuigen met dieselmotor

Algemene aanwijzingen

De aanwijzingen met betrekking tot de bedrijfsstoffen in acht nemen (→ pagina 293).

 **WAARSCHUWING** Brandgevaar door brandstofmengsel

Wanneer diesel met benzine wordt gemengd, is het vlampunt van het brandstofmengsel lager dan bij pure diesel.

Als de motor draait kunnen onderdelen van het uitlaatsysteem ongemerkt oververhit raken.

- ▶ Nooit benzine tanken bij een dieselmotor.
- ▶ Nooit benzine aan de diesel bijmengen.

! **AANWIJZING** Beschadiging door verkeerde brandstof

Al een kleine hoeveelheid verkeerde brandstof kan tot schade aan het brandstofsysteem, de motor en het uitlaatgasreinigingssysteem leiden.

- ▶ Alleen zwavelvrije diesel tanken die voldoet aan de Europese norm EN 590 of gelijkwaardig hieraan is. In landen zonder zwavelvrije diesel alleen zwavelarme diesel met een zwavelgehalte van minder dan 50 ppm tanken.

In geen geval het volgende tanken:

- benzine
- marinediesel
- huisbrandolie
- pure biodiesel of plantaardige olie
- petroleum of kerosine

Indien u per ongeluk de verkeerde brandstof hebt getankt:

- ▶ Het contact niet inschakelen.
- ▶ Contact opnemen met een gekwalificeerde werkplaats.

Voor uw voertuig gelden de volgende verdraagzaamheidskeurmerken voor brandstof:



- 1** Voor diesel met maximaal 7 vol. % Biodiesel (vetzuurmethylester)

Overeenkomstig de Europese norm EN 16942 vindt u het verdraagzaamheidskeurmerk voor brandstof op de volgende plaatsen:

- op het aanwijzingsplaatje in de tankdopklep van het voertuig
- in heel Europa op de voor uw auto geschikte pompzuilen van het tankstation of het vulpistool

Voor XTL geschikte voertuigen

Als alternatief kunt u eveneens paraffinische diesel tanken (bijvoorbeeld HVO=gehydrateerde plantaardige olie, GTL=Gas-To-Liquid), die aan de Europese norm EN 15940 voldoet. Paraffinische diesel wordt met het verzamelbegrip XTL aangeduid.

Overeenkomstig de Europese norm EN 16942 gelden voor uw voor XTL geschikte voertuig de volgende verdraagzaamheidskeurmerken voor brandstof:



- 1** Voor diesel met maximaal 7 vol. % Biodiesel (vetzuurmethylester)



- 2** Voor paraffinische diesel

- i** **Paraffinische diesel volgens EN 15940 alleen tanken als het betreffende verdraagzaamheidskeurmerk in uw tankdopklep aanwezig is.**

Aanwijzingen bij lage buitentemperaturen

Indien mogelijk aan het begin van de winter een volle tank winterdiesel tanken.

Voor de omschakeling naar winterdiesel moet de brandstoftank zo leeg mogelijk zijn. Het brandstofpeil bij het eerste keer tanken met winterdiesel zo laag mogelijk houden, bijvoorbeeld reserve. De volgende keer kan weer normaal worden getankt.

Meer informatie over de brandstof vind u:

- Bij een tankstation
- Bij een gekwalificeerde werkplaats

Tankinhoud en brandstofreserve

Afhankelijk van de uitrusting kan de totale inhoud van de brandstoftank variëren.

Tankinhoud en brandstofreserve

Dieselmotor	Totale inhoud
OM651	Circa 50 l
OM651	Circa 65 l
OM651/OM642	Circa 71 l
OM651	Circa 92 l
OM651/OM642	Circa 93 l
Dieselmotor	Waarvan reserve
Modellen met circa 50 l totale inhoud	Circa 12 l
Modellen met circa 65 l totale inhoud	Circa 12 l
Modellen met circa 71 l totale inhoud	Circa 12 l
Modellen met circa 92 l totale inhoud	Circa 12 l
Modellen met circa 93 l totale inhoud	Circa 12 l

AdBlue®

Aanwijzingen met betrekking tot AdBlue®

De aanwijzingen met betrekking tot de bedrijfsstoffen in acht nemen (→ pagina 293).

AdBlue® is een in water oplosbare vloeistof voor de uitlaatgasnabehandeling bij dieselmotoren.

! **AANWIJZING** Schade veroorzaakt door additieven in AdBlue® of door verdunnen van AdBlue®

De AdBlue®-uitlaatgasnabehandeling kan defect raken door:

- Additieven in AdBlue®
 - Verdunnen van AdBlue®
- ▶ Alleen AdBlue® volgens ISO 22241 gebruiken.
- ▶ Geen additieven toevoegen.
- ▶ AdBlue® niet verdunnen.

! **AANWIJZING** Schade en storingen door verontreinigingen in AdBlue®

Verontreinigingen van AdBlue® leiden tot:

- Hogere emissiewaarden
 - Katalysatorschade
 - Motorschade
 - Storingen in de werking van de AdBlue®-uitlaatgasnabehandeling
- ▶ Verontreinigingen in AdBlue® voorkomen.

! **MILIEU-AANWIJZING** Vervuiling door AdBlue®

AdBlue® resten kristalliseren na enige tijd en vervuilen de betreffende oppervlakken.

- ▶ Oppervlakken die bij het tanken met AdBlue® in aanraking komen, direct met water afspoelen of AdBlue® met een vochtige doek en koud water verwijderen.

Wanneer AdBlue® al gekristalliseerd is, een spons en koud water gebruiken voor het reinigen.

Als de AdBlue®-tank wordt geopend, kan een kleine hoeveelheid ammoniakdamp vrijkomen. Adem vrijkomende ammoniakdampen niet in. De AdBlue®-tank alleen bijvullen in goed geventileerde ruimtes.

AdBlue® verbruik en inhoud

Verbruik AdBlue®

Het AdBlue® verbruik is net als het brandstofverbruik sterk afhankelijk van de rijstijl en de bedrijfsomstandigheden. In de regel varieert het AdBlue® verbruik tussen 0 en 10 procent van het brandstofverbruik. Wanneer de bijvoelmelding in het combi-instrument verschijnt, moet AdBlue® worden bijgevuld overeenkomstig de handleiding. Dit kan ook tussen de reguliere onderhoudsbeurten het geval zijn.

Voor reizen buiten Europa het AdBlue®-niveau controleren. AdBlue® kan worden bijgevuld bij alle AdBlue® pompzuilen van tankstations of via de in de handel verkrijgbare verpakkingen.

Totale inhoud AdBlue®-tank

Voertuig	Totale inhoud
Alle modellen	22 l

Uitlaatgasbehandeling

Het voertuig alleen gebruiken met AdBlue®, om de correcte werking van de uitlaatgasbehandeling te waarborgen.

Als het voertuig wordt gebruikt zonder AdBlue® of met emissierelevante functiestoringen, vervalt de typegoedkeuring. De juridische consequentie is dat het voertuig niet meer op de openbare weg mag worden gebruikt.

Het motormanagement bewaakt de onderdelen van de uitlaatgasbehandeling om te voldoen aan de emissievoorschriften. Het gebruik van het voertuig zonder AdBlue®, met verdunde AdBlue® of met een ander reductiemiddel wordt herkend door het motormanagement. Ook andere emissierelevante storingen, zoals storingen van de dosering of sensorfouten, worden herkend en geregistreerd.

Het motormanagement verhindert dan na voorafgaande waarschuwingmeldingen het starten van de motor.

De AdBlue-tank daarom tijdens het gebruik van het voertuig regelmatig bijvullen of uiterlijk na het verschijnen van de eerste waarschuwingmelding in het combi-instrument.

Motorolie

Aanwijzingen met betrekking tot motorolie

De aanwijzingen met betrekking tot de bedrijfsstoffen in acht nemen (→ pagina 293).



! **AANWIJZING** Motorschade door verkeerd oliefilter, verkeerde olie of additieven

- ▶ Geen motorolie en geen oliefilter met een andere dan de uitdrukkelijk voor de voorgeschreven onderhoudsintervallen benodigde specificaties gebruiken.
- ▶ Niet de motorolie of het oliefilter wijzigen, om langere verversings- respectievelijk vervangingsintervallen als voorgeschreven te bereiken.
- ▶ Geen additieven gebruiken.
- ▶ De motorolie met het voorgeschreven interval laten verversen.

Mercedes-Benz adviseert, het olie verversen bij een gekwalificeerde werkplaats uit te laten voeren.

In Mercedes-Benz motoren mag alleen door Mercedes-Benz goedgekeurde motorolie worden gebruikt.

Meer informatie over motorolie en oliefilter:

- in de Mercedes-Benz-bedrijfsstoffenvoorschriften onder <http://bevo.mercedes-benz.com> (onder vermelding van de specificatie)
- Bij een gekwalificeerde werkplaats

Inhoud motorolie

Vulhoeveelheden motorolie

Motor	Motorolie
OM642	circa 12,5 l
OM651 (achterwiel-aandrijving)	circa 11,5 l
OM651 (voorwiel-aandrijving)	circa 8 l

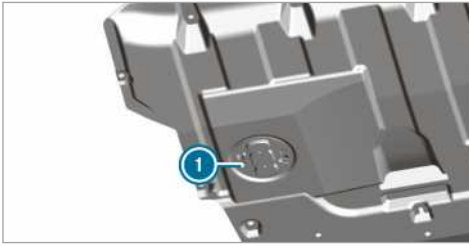

- ① Toegang olieaftapbout (voertuigen met bodembekleding)

Aanwijzingen met betrekking tot remvloeistof

De aanwijzingen met betrekking tot de bedrijfsstoffen in acht nemen (→ pagina 293).

- ⚠ WAARSCHUWING** Gevaar voor ongevallen door vorming van dampbellen in het remsysteem

De remvloeistof neemt voortdurend vocht uit de atmosfeer op. Daardoor daalt het kookpunt van de remvloeistof. Wanneer het kookpunt te laag wordt, kunnen zich bij een hoge belasting van de remmen dampbellen in het remsysteem vormen.

Daardoor wordt de remwerking nadelig beïnvloed.

- ▶ De remvloeistof met het voorgeschreven interval laten verversen.

- ! AANWIJZING** Beschadiging van lak, kunststof of rubber door remvloeistof

Wanneer remvloeistof in contact komt met lak, kunststof of rubber, bestaat het gevaar voor materiële schade.

- ▶ Lak, kunststof of rubber dat met remvloeistof in aanraking is gekomen, direct met water afspoelen.

De aanwijzingen met betrekking tot de verzorging van lak en matte lak in acht nemen (→ pagina 232).

De remvloeistof regelmatig laten verversen bij een gekwalificeerde werkplaats.

Alleen door Mercedes-Benz goedgekeurde remvloeistof volgens MB-Freigabe of MB-Approval 331.0gebruiken.

Meer informatie over de remvloeistof:

- In de Mercedes-Benz bedrijfsstoffenvoorschriften onder <http://bevo.mercedes-benz.com>
- Bij een gekwalificeerde werkplaats

Koelvloeistof

Aanwijzingen met betrekking tot koelvloeistof

De aanwijzingen met betrekking tot de bedrijfsstoffen in acht nemen (→ pagina 293).

- ⚠ WAARSCHUWING** Gevaar voor brand en letsel door antivriesmiddel

Wanneer antivriesmiddel op hete onderdelen in de motorruimte terecht komt, kan het ontsteken.

- ▶ De motor laten afkoelen alvorens antivriesmiddel bij te vullen.
- ▶ Ervoor zorgen dat er geen antivriesmiddel naast de vulopening terecht komt.
- ▶ Alvorens de auto te starten de met antivriesmiddel vervuilde onderdelen grondig reinigen.

- ! AANWIJZING** Beschadiging door verkeerde koelvloeistof

- ▶ Alleen voorgemengde koelvloeistof met de gewenste vorstbescherming bijvullen.

Informatie over koelvloeistof is te vinden:

- in de Mercedes-Benz-bedrijfsstoffenvoorschriften 310.1
 - op internet <http://bevo.mercedes-benz.com>
 - in de Mercedes-Benz BeVo App
- Bij een gekwalificeerde werkplaats

- ! AANWIJZING** Oververhitting bij hoge buitentemperaturen

Wanneer een niet geschikte koelvloeistof wordt gebruikt, is het motorkoelsysteem bij hoge buitentemperaturen niet voldoende beschermd tegen oververhitting en corrosie.

- ▶ Altijd een door Mercedes-Benz goedgekeurde koelvloeistof gebruiken.

- ▶ De aanwijzingen in het Mercedes-Benz bedrijfsstoffenvoorschrift 310.1 in acht nemen.

! **AANWIJZING** Lakschade door koelvloeistof

- ▶ Geen koelvloeistof op gespoten oppervlakken morsen.

De koelvloeistof regelmatig laten verversen bij een gekwalificeerde werkplaats.

Aandeel anticorrosie- en antivriesmiddel in het motorkoelsysteem

- ten minste 50 % (vorstbescherming tot circa -37 °C)
- maximaal 55 % (vorstbescherming tot -45 °C)

Ruitenwasmiddel

Aanwijzingen met betrekking tot het ruitreinigingsmiddel

De aanwijzingen met betrekking tot de bedrijfsstoffen in acht nemen (→ pagina 293).

! **WAARSCHUWING** Gevaar voor brand- en letsel door ruitensproeiervloeistofconcentraat

Ruitensproeiervloeistofconcentraat is licht ontvlambaar. Wanneer het op hete onderdelen in de motorruimte of onderdelen van het uitlaatsysteem terecht komt, kan het ontstaan.

- ▶ Ervoor zorgen dat er geen ruitensproeiervloeistofconcentraat naast de vulopening terecht komt.

! **AANWIJZING** Beschadigingen aan de exterieurverlichting door ongeschikt ruitreinigingsmiddel

Ongeschikte ruitreinigingsmiddelen kunnen het kunststof oppervlak van de exterieurverlichting beschadigen.

- ▶ Alleen ruitreinigingsmiddel gebruiken dat ook geschikt is voor kunststof oppervlakken, bijvoorbeeld MB SummerFit of MB WinterFit.

! **AANWIJZING** Verstopte sproeiers door menging van ruitensproeiervloeistoffen

- ▶ MB SummerFit en MB WinterFit niet met andere ruitensproeiervloeistoffen mengen.

Geen gedestilleerd of gedemineraliseerd water gebruiken, anders kan de niveausensor een onjuist niveau detecteren.

Informatie over ruitreinigingsmiddelen

Geadviseerd ruitreinigingsmiddel:

- Boven het vriespunt: Bijvoorbeeld MB SummerFit
- Onder het vriespunt: Bijvoorbeeld MB WinterFit

Mengverhouding

De correcte mengverhouding is te vinden in de gegevens op de verpakking.

Ruitensproeiervloeistof het hele jaar door mengen met ruitreinigingsmiddel.

Koelmiddel

Aanwijzingen met betrekking tot koelmiddel

De aanwijzingen met betrekking tot de bedrijfsstoffen in acht nemen (→ pagina 293).

- i** Het temperatuurregelsysteem van het voertuig kan met het koelmiddel R-134a zijn gevuld. Het koelmiddel R-134a bevat een gefluorideerd drijfgas.

Als uw voertuig met het koelmiddel R-134a is gevuld, geldt de volgende aanwijzing:

! **AANWIJZING** Beschadiging door verkeerd koelmiddel

Bij gebruik van een verkeerd koelmiddel kan het klimaatregelsysteem worden beschadigd.

- ▶ Alleen het koelmiddel R-134a of de door Mercedes-Benz goedgekeurde PAG-olie gebruiken.
- ▶ De goedgekeurde PAG-olie mag niet worden gemengd met PAG-olie, die niet goedgekeurd is voor het koelmiddel R-134a.

Onderhoudswerkzaamheden, zoals het bijvullen van koelmiddel of vervanging van onderdelen, mogen alleen door een gekwalificeerde werkplaats worden uitgevoerd. Daarbij moeten alle

hiervoor geldende voorschriften, alsmede de SAE-norm J639 in acht worden genomen.

Altijd alle werkzaamheden aan het klimaatregelingssysteem laten uitvoeren bij een gekwalificeerde werkplaats.

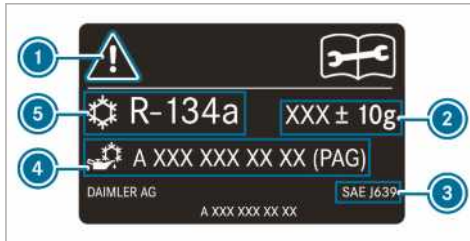

Sticker koelmiddel (voorbeeld)

- ① Waarschuwingssymbolen
- ② Inhoud koelmiddel
- ③ Geldende normen
- ④ Onderdeelnummer PAG-olie
- ⑤ Type koelmiddel

De waarschuwingssymbolen ① wijzen op:

- mogelijke gevaren
- het uitvoeren van onderhoudswerkzaamheden in een gekwalificeerde werkplaats

Voertuiggegevens

Informatie over de voertuigmaten

In de volgende hoofdstukken vindt u de belangrijkste technische gegevens van uw voertuig. De voertuigpapieren bevatten nadere voertuigspecificatie en uitvoeringsafhankelijke technische gegevens, zoals afmetingen en gewichten van het voertuig.

Actuele technische gegevens vindt u ook op internet onder <http://www.mercedes-benz.com>.

Trekhaak

Aanwijzingen met betrekking tot de aanhangwagenvoorziening

⚠ WAARSCHUWING Gevaar voor ongevallen door niet-toegestane montage van een aanhangwagenvoorziening

Als het naderhand monteren van een aanhangwagenvoorziening niet is toegestaan en toch een aanhangwagenvoorziening of andere

onderdelen worden gemonteerd, wordt de chassislangdrager verzwakt en kan deze breken. In dit geval kan de aanhangwagen van het voertuig losraken.

Er bestaat gevaar voor ongevallen!

Een aanhangwagenvoorziening alleen naderhand monteren als dit is toegestaan.

De aanwijzingen met betrekking tot het rijden met een aanhangwagen in acht nemen (→ pagina 176).

Alleen wanneer in de voertuigpapieren een aanhangwagengewicht is opgenomen, mag naderhand een aanhangwagenvoorziening worden gemonteerd.

Meer informatie over de aanhangwagenvoorziening is verkrijgbaar bij een gekwalificeerde werkplaats of op internet onder https://bb-portal.mercedes-benz.com/portal/kat_iv.html?&L.

Mercedes-Benz adviseert het naderhand inbouwen van een aanhangwagenvoorziening te laten uitvoeren bij een Mercedes-Benz-servicewerkplaats.

Alleen aanhangwagenvoorzieningen gebruiken die Mercedes-Benz speciaal voor het voertuig getest en goedgekeurd heeft.

Het maximaal toegestane aanhangwagengewicht voor ongeremde aanhangwagens bedraagt 750 kg.

Aanhangwagengewichten

Bij het rijden met een aanhangwagen neemt bij voertuigen met goedkeuring als personenvoertuig het toegestaan totaalgewicht toe met 100 kg. De maximaal toegestane achterasbelasting moet worden aangehouden. Daarbij moet overeenkomstig richtlijn 92/21/EWG de rijsnelheid tot 100 km/h of lager begrensd zijn.

De waarden van de toegestane gewichten en belastingen die niet mogen worden overschreden, vindt u ook:

- in de voertuigpapieren en
- op de typeplaatjes van de aanhangwagenvoorziening, de aanhangwagen en het voertuig

Bij afwijkende gegevens geldt de laagste waarde.

Maximumkogeldruk

De kogeldruk bedraagt maximaal:

- 100 kg bij een aanhangwagengewicht van 2000 kg
- 120 kg bij een aanhangwagengewicht van 2800 kg of 3000 kg
- 140 kg bij een aanhangwagengewicht van 3500 kg

Sjorpunten en dragersystemen

Informatie over de sjorpunten

! **AANWIJZING** Gevaar voor ongevallen bij overschrijding van de maximale belastbaarheid van de sjorpunten

Wanneer voor de ladingverankering verschillende sjorpunten worden gebruikt, moet altijd de maximale belastbaarheid van het zwakste sjorpunt in acht worden genomen.

Bij bijvoorbeeld een noodstop kunnen krachten optreden, die een veelvoud kunnen zijn van het gewicht van de lading.

► Altijd meerdere sjorpunten gebruiken om de krachten te verdelen. De sjorpunten gelijkmatig belasten.

Meer informatie over de sjorpunten en de sjorogen vindt u in het hoofdstuk "Vervoeren" (→ pagina 217).

Sjorogen

Max. trekbelasting sjorogen

Sjorogen	Toegestane nominale trekkracht
Combi	350 daN
Voertuig met gesloten opbouw	800 daN
Chassis-cabine met open laadbak tot 3,5 t toegestaan totaalgewicht	400 daN
Chassis-cabine met open laadbak met meer dan 3,5 t toegestaan totaalgewicht	800 daN

Ladingrails

Max. trekbelasting sjorpunten in de laadruimte

Sjorpunt	Toegestane nominale trekkracht
Ladingrail in laadruimtebodembodem	500 daN
Onderste ladingrail in zijwand	200 daN
Bovenste ladingrail in zijwand	125 daN

De aangegeven waarden gelden alleen voor op de laadruimtebodembodem staande lading, als:

- de lading aan twee sjorpunten van de rail beveiligd is en
- de afstand tot het volgende beveiligingspunt op dezelfde rail circa 1 meter is.

Informatie over dakdragers

! **WAARSCHUWING** Gevaar voor ongevallen bij overschrijden van de maximumdakbelasting

Als u het dak en alle aanbouwdelen die zich aan de buiten- en binnenzijde van het voertuig bevinden belaaft, neemt het zwaartepunt van het voertuig toe en kunnen rij-eigenschappen zoals stuur- en remgedrag veranderen. Het voertuig helt bij het rijden door bochten sterker over en kan zwaarder reageren op stuuruitslagen.

Wanneer de maximumdakbelasting wordt overschreden, worden de rij-eigenschappen en het stuur- en remgedrag sterk nadelig beïnvloedt.

► Beslist de maximumdakbelasting aanhouden en de rijstijl aanpassen.

! **WAARSCHUWING** Gevaar voor ongevallen als gevolg van ongelijkmatige belasting

Belaadt u uw voertuig ongelijkmatig? Dan kan het rijgedrag, evenals het stuur- en remgedrag een aanzienlijke invloed daarvan onder vinden

- Belaadt het voertuig gelijkmatig.
- Borg de lading tegen wegglijden.

! **WENK** Gevaar voor ongevallen door overschrijding van de maximaal toegestane daklast

Er bestaat gevaar voor ongevallen als de massa van de op het dak geplaatste bagage inclusief de massa van de dakdragers de maximaal toegelaten daklast overschrijdt.

- ▶ Let u erop dat de massa van dakbagage en dakdragers samen niet meer bedraagt dan de maximaal toegelaten daklast.
- ▶ U moet de steunen voor de dakdragers op onderling gelijke afstand aanbrengen.
- ▶ Mercedes-Benz adviseert u een stabilisatiestang te laten monteren op de vooras van uw voertuig.

Meer informatie over de veiligheidsmaatregelen vindt u in het hoofdstuk "Vervoeren" (→ pagina 217).

Max. dakbelasting/paar dakdragersteunpoten

Voertuigen met	Maximumdakbelasting	Minimum-aantal paar dakdragersteunpoten
Normaal dak (behalve chassis-cabine)	300 kg	6
Normaal dak (inclusief chassis-cabine)	50 kg	2
Hoog dak (zonder chassis-cabine)	150 kg	3
Dubbelcabine	100 kg	2

De gegevens gelden bij een gelijkmatige belastingverdeling voor het gehele dakoppervlak.

Bij kortere dakdragers de belading percentagegevoelers verlagen. De maximale belasting per dakdrager-steunpootpaar is 50 kg.

De beladingsrichtlijnen en meer informatie over de verdeling van de lading en de ladingverankering vindt u in het hoofdstuk "Vervoeren" (→ pagina 217).

Informatie over ladderdragers

! **WAARSCHUWING** Gevaar van ongevallen en letsels door het overschrijden van de verticale belasting

Wanneer de toegestane verticale belasting bij gebruik van het rek wordt overschreden, kan het draagsysteem loskomen van het voertuig en andere weggebruikers in gevaar brengen.

- ▶ Steeds de toegestane verticale belasting bij gebruik van het rek naleven.

Maximumbelasting ladderdrager

	Maximumbelasting
Ladderdrager voor	200 kg
Ladderdrager achter	100 kg

De waarden gelden bij gelijkmatige lastverdeling over het totale oppervlak van de ladderdrager.

De beladingsrichtlijnen en meer informatie over het verdelen van de lading en de ladingverankering treft u aan u in het hoofdstuk "Transporteren" (→ pagina 217).

Meldingen op het beeldscherm

Inleiding



Aanwijzingen met betrekking tot displaymeldingen

De displaymeldingen verschijnen op het multifunctioneel display.

De displaymeldingen met grafische weergaven kunnen in de handleiding vereenvoudigd zijn afgebeeld en afwijken van de weergave op het multifunctioneel display. Het multifunctioneel display geeft displaymeldingen met hoge prioriteit rood weer. Bij bepaalde displaymeldingen klinkt bovendien een waarschuwingssignaal.

De betreffende displaymeldingen opvolgen en de extra aanwijzingen in deze handleiding in acht nemen.

Bij enkele displaymeldingen worden bovendien symbolen weergegeven:

-  Meer informatie
-  Displaymelding uitzetten

Bij de touch-control links kan met een veegbeweging naar links of rechts tussen de symbolen worden gewisseld. Door te drukken op  wordt meer informatie op het multifunctioneel display

weergegeven. Door te drukken op  verdwijnt de displaymelding.

Displaymeldingen met een lage prioriteit kunnen door indrukken van de toets , of links op de touch-control worden verwijderd. Daarbij worden de displaymeldingen in het meldingengeheugen opgeslagen.

De oorzaak van een displaymelding zo snel mogelijk verhelpen.

Displaymeldingen met hoge prioriteit kunnen niet worden verborgen. Het multifunctioneel display toont deze displaymeldingen permanent, tot de oorzaak van de displaymelding verholpen is.



Opgeslagen displaymeldingen oproepen

Boordcomputer:

 Service  1 melding







Wanneer geen displaymeldingen aanwezig zijn, verschijnt op het multifunctioneel display **Geen meldingen aanwezig**.



 Met een veegbeweging omhoog of omlaag links op de touch-control in het stuurwiel door de displaymeldingen bladeren.



 **Meldingengeheugen verlaten:** De toets  indrukken.

Veiligheidssystemen

Displaymeldingen	Mogelijke oorzaak en/of gevolg  oplossingen
 <p>Windowbag links Storing Werkplaats opzoeken (voorbeeld)</p>	<p>* De desbetreffende raamluchtzak vertoont een storing .</p> <div style="border: 1px solid gray; padding: 5px; margin: 5px 0;"> <p> WAARSCHUWING Gevaar voor letsel- of levensgevaar door storingen in de werking van de windowbag</p> <p>Als de windowbag een storing vertoont, kan deze onbedoeld worden geactiveerd of bij een ongeval met grote vertraging van de auto niet worden geactiveerd.</p> <p> De windowbag direct bij een gekwalificeerde werkplaats laten controleren en repareren.</p> </div> <p> Ga zo spoedig mogelijk naar een gekwalificeerde autowerkplaats.</p>



Displaymeldingen	Mogelijke oorzaak en/of gevolg en ► oplossingen
 <p>linksvoor Storing Werkplaats opzoeken (Beispiel)</p>	<p>* Het desbetreffende veiligheidssysteem vertoont een storing.</p> <div style="background-color: #f0f0f0; padding: 5px; border: 1px solid #ccc;"> <p>⚠ WAARSCHUWING Gevaar voor letsel- of levensgevaar door storingen in de werking van het veiligheidssysteem</p> <p>Wanneer het veiligheidssysteem een storing vertoont, kunnen onderdelen van het veiligheidssysteem onbedoeld worden geactiveerd of bij een ongeval niet zoals bedoeld in werking treden. Dat kan bijvoorbeeld gordelspanners of airbags betreffen.</p> <p>► Het veiligheidssysteem direct laten controleren en repareren bij een gekwalificeerde werkplaats.</p> </div> <p>Detectie van een storing in het veiligheidssysteem</p> <ul style="list-style-type: none"> • Bij ingeschakelde ontsteking licht de meldlamp  van het veiligheidssysteem niet op. • Tijdens het rijden licht de meldlamp  van het veiligheidssysteem permanent of herhaaldelijk op. <p>► Ga zo spoedig mogelijk naar een gekwalificeerde autowerkplaats.</p>
 <p>Veiligheidssysteem Storing Werkplaats opzoeken</p>	<p>* Het veiligheidssysteem vertoont een storing.</p> <div style="background-color: #f0f0f0; padding: 5px; border: 1px solid #ccc;"> <p>⚠ WAARSCHUWING Gevaar voor letsel- of levensgevaar door storingen in de werking van het veiligheidssysteem</p> <p>Wanneer het veiligheidssysteem een storing vertoont, kunnen onderdelen van het veiligheidssysteem onbedoeld worden geactiveerd of bij een ongeval niet zoals bedoeld in werking treden. Dat kan bijvoorbeeld gordelspanners of airbags betreffen.</p> <p>► Het veiligheidssysteem direct laten controleren en repareren bij een gekwalificeerde werkplaats.</p> </div> <p>Detectie van een storing in het veiligheidssysteem</p> <ul style="list-style-type: none"> • Bij ingeschakelde ontsteking licht de meldlamp  van het veiligheidssysteem niet op. • Tijdens het rijden licht de meldlamp  van het veiligheidssysteem permanent of herhaaldelijk op. <p>► Ga zo spoedig mogelijk naar een gekwalificeerde autowerkplaats.</p>

Displaymeldingen	Mogelijke oorzaak en/of gevolg en ► oplossingen
 <p data-bbox="87 252 305 300">Parkeerrem buiten werking</p>	<p data-bbox="365 161 977 185">* Er is een storing in het systeem, de parkeerrem functioneert niet.</p> <div data-bbox="384 204 1005 424" style="border: 1px solid gray; padding: 5px;"> <p data-bbox="404 209 967 260">▲ WAARSCHUWING Gevaar voor ongevallen bij storing van het remsysteem</p> <p data-bbox="400 272 972 323">Wanneer het remsysteem een storing vertoont, kan het remgedrag nadelig beïnvloed zijn.</p> <ul data-bbox="400 331 964 411" style="list-style-type: none"> <li data-bbox="400 331 661 355">▶ Voorzichtig verder rijden. <li data-bbox="400 363 964 411">▶ Het remsysteem direct bij een gekwalificeerde werkplaats laten controleren. </div> <ul data-bbox="384 440 1005 663" style="list-style-type: none"> <li data-bbox="384 440 1005 491">▶ Het voertuig alleen op een vlakke ondergrond parkeren en tegen weggrollen beveiligen. <li data-bbox="384 499 1005 550">▶ Voertuigen met automatische transmissie: De automatische transmissie in de stand P zetten. <li data-bbox="384 558 1005 609">▶ Voertuigen met handgeschakelde versnellingsbak: De eerste versnelling inschakelen. <li data-bbox="384 617 1005 663">▶ Het remsysteem direct bij een gekwalificeerde werkplaats laten controleren.
 <p data-bbox="87 770 311 818">Helling te steil Zie handleiding</p>	<p data-bbox="365 679 981 751">* De boordnetspanning is gering of er is een storing in het systeem aanwezig is, de houdkracht van het remsysteem is niet voldoende om het voertuig op de helling vast te houden.</p> <div data-bbox="384 770 1005 1078" style="border: 1px solid gray; padding: 5px;"> <p data-bbox="404 775 949 826">▲ WAARSCHUWING Gevaar voor ongevallen als de houdkracht van de elektrische parkeerrem onvoldoende is</p> <p data-bbox="400 839 992 890">Het voertuig kan weggrollen als de elektrische parkeerrem op een steile helling over onvoldoende houdkracht beschikt.</p> <ul data-bbox="400 898 964 1066" style="list-style-type: none"> <li data-bbox="400 898 964 949">▶ Het voertuig alleen op een vlakke ondergrond parkeren en tegen weggrollen beveiligen. <li data-bbox="400 957 945 1008">▶ Voertuigen met automatische transmissie: De automatische transmissie in de stand P zetten. <li data-bbox="400 1016 949 1066">▶ Voertuigen met handgeschakelde versnellingsbak: De 1e versnelling inschakelen. </div> <p data-bbox="384 1094 994 1142">De aanwijzingen met betrekking tot het afzetten van het voertuig in acht nemen (→ pagina 145).</p>

Displaymeldingen	Mogelijke oorzaak en/of gevolg en ► oplossingen
 <p data-bbox="113 252 329 300">Parkeerrem Zie handleiding</p>	<p data-bbox="389 161 1005 236">* De boordnetspanning is gering of er is een storing in het systeem aanwezig is, de houdkracht van het remsysteem kan mogelijk niet voldoende zijn om het voertuig op de helling vast te houden.</p> <div data-bbox="407 252 1028 475" style="border: 1px solid gray; padding: 5px;"> <p data-bbox="426 260 990 308">▲ WAARSCHUWING Gevaar voor ongevallen bij storing van het remsysteem</p> <p data-bbox="423 323 994 371">Wanneer het remsysteem een storing vertoont, kan het remgedrag nadelig beïnvloed zijn.</p> <ul data-bbox="423 384 986 464" style="list-style-type: none"> ▶ Voorzichtig verder rijden. ▶ Het remsysteem direct bij een gekwalificeerde werkplaats laten controleren. </div> <ul data-bbox="407 491 1028 715" style="list-style-type: none"> ▶ Het voertuig alleen op een vlakke ondergrond parkeren en tegen weggrollen beveiligen. ▶ Voertuigen met automatische transmissie: De automatische transmissie in de stand P zetten. ▶ Voertuigen met handgeschakelde versnellingsbak: De eerste versnelling inschakelen. ▶ Het remsysteem direct bij een gekwalificeerde werkplaats laten controleren.
<p data-bbox="113 735 337 783">Remblokken controleren Zie handleiding</p>	<p data-bbox="389 730 860 754">* De remvoeringen hebben de slijtagegrens bereikt.</p> <div data-bbox="407 770 1028 994" style="border: 1px solid gray; padding: 5px;"> <p data-bbox="426 778 997 826">▲ WAARSCHUWING Gevaar voor ongevallen door beïnvloed remvermogen</p> <p data-bbox="423 842 1001 890">Wanneer de remvoeringen de slijtagegrens hebben bereikt, kan het remvermogen negatief beïnvloed worden.</p> <ul data-bbox="423 903 986 983" style="list-style-type: none"> ▶ Voorzichtig verder rijden. ▶ Het remsysteem direct bij een gekwalificeerde werkplaats laten controleren. </div> <ul data-bbox="407 1010 829 1034" style="list-style-type: none"> ▶ Naar een gekwalificeerde werkplaats gaan.
 <p data-bbox="113 1137 333 1185">Remvloeistofpeil controleren</p>	<p data-bbox="389 1045 1005 1069">* Er bevindt zich te weinig remvloeistof in het remvloeistofreservoir.</p> <div data-bbox="407 1085 1028 1308" style="border: 1px solid gray; padding: 5px;"> <p data-bbox="426 1093 990 1141">▲ WAARSCHUWING Gevaar voor ongevallen bij een te laag remvloeistofniveau</p> <p data-bbox="423 1157 990 1204">Wanneer het remvloeistofniveau te laag is, kan de remwerking en daarmee het remgedrag nadelig beïnvloed zijn.</p> <ul data-bbox="423 1217 960 1297" style="list-style-type: none"> ▶ Direct op een veilige plaats stoppen. Niet verder rijden! ▶ Contact opnemen met een gekwalificeerde werkplaats. ▶ Geen remvloeistof bijvullen. </div> <ul data-bbox="407 1329 941 1425" style="list-style-type: none"> ▶ Direct op een veilige plaats stoppen. Niet verder rijden! ▶ Contact opnemen met een gekwalificeerde werkplaats. ▶ Geen remvloeistof bijvullen.



Displaymeldingen	Mogelijke oorzaak en/of gevolg en ► oplossingen
Rem oververhit voorzichtig doorrijden	<p>* Wanneer de vierwielaandrijving is ingeschakeld, kan bij een extreem gebruik in het terrein het remsysteem oververhit raken.</p> <p>► Minder gas geven of het voertuig stoppen en het remsysteem laten afkoelen.</p>
Actieve remassistent Functie beperkt beschikbaar Zie handleiding	<p>* De Active Brake Assist System vertoont een storing.</p> <p>► Naar een gekwalificeerde werkplaats gaan.</p>
Actieve remassistent Functie momenteel beperkt beschikbaar Zie handleiding	<p>* De Active Brake Assist System is tijdelijk niet beschikbaar. De omgevingsomstandigheden liggen buiten de systeemgrenzen (→ pagina 154).</p> <p>► Verder rijden. Het systeem is weer beschikbaar wanneer de omgevingsomstandigheden binnen de systeemgrenzen liggen.</p> <p>► Wanneer de displaymelding niet verdwijnt, veilig stoppen en de motor opnieuw starten.</p>
Radarsensoren vervuild Zie handleiding	<p>* De radarsensoren vertonen storingen. Mogelijke oorzaken:</p> <ul style="list-style-type: none"> • De sensoren zijn vervuild • Hevige neerslag • Lange trajecten buiten de bebouwde kom zonder veel verkeer, bijvoorbeeld. in een woestijn <p>Rijsystemen en rijveiligheidssystemen kunnen storingen vertonen of kunnen tijdelijk niet beschikbaar zijn.</p> <p>De rijsystemen en rijveiligheidssystemen komen weer beschikbaar zodra geen sprake meer is van die veroorzakende situaties.</p> <p>Verdwijnt de melding niet van uw scherm?</p> <p>► Stop zodra het verkeer dat toelaat.</p> <p>► Maak alle sensoren schoon(→ pagina 233).</p> <p>► Start de motor opnieuw.</p>
SOS NOT READY	<p>* Het Mercedes-Benz noodoproepsysteem is niet beschikbaar. Mogelijke oorzaken daarvoor zijn:</p> <ul style="list-style-type: none"> • Het contact is uitgeschakeld. • Het Mercedes-Benz noodoproepsysteem vertoont een storing. <p>► Het contact inschakelen. Wanneer geen noodoproep beschikbaar is, verschijnt op het multifunctioneel display van het combi-instrument een overeenkomstige melding.</p> <p>► Naar een gekwalificeerde werkplaats gaan.</p> <p>ⓘ Informatie over de regionale beschikbaarheid van het Mercedes-Benz noodoproepsysteem is verkrijgbaar onder: http://www.mercedes-benz.com/connect_ecall</p>



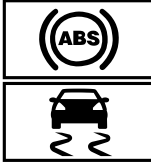

Displaymeldingen	Mogelijke oorzaak en/of gevolg en ► oplossingen
<div data-bbox="118 164 269 240" data-label="Image"></div> <div data-bbox="118 248 269 325" data-label="Image"></div> <div data-bbox="118 333 269 410" data-label="Image"></div> <p data-bbox="109 416 337 464">buiten werking Zie hand- leiding</p>	<p data-bbox="387 161 725 185">* Storingen in EBD, ABS en/of ESP®.</p> <p data-bbox="402 194 1011 242">Ook andere rijsystemen en rijveiligheidsystemen kunnen storingen vertonen.</p> <div data-bbox="404 264 1028 328" data-label="Text"> <p>▲ WAARSCHUWING Slipgevaar bij storing van het EBD, het ABS en het ESP®</p> </div> <p data-bbox="420 338 983 418">Wanneer het EBD, het ABS en het ESP® een storing vertonen, kunnen de wielen bij het remmen blokkeren en wordt de auto niet door het ESP® gestabiliseerd.</p> <p data-bbox="420 426 1003 499">Daardoor zijn de bestuurbaarheid en het remgedrag sterk nadelig beïnvloed. De remweg kan bij een noodstop langer worden. Bovendien zijn verdere rijveiligheidsystemen uitgeschakeld.</p> <ul data-bbox="420 507 986 592" style="list-style-type: none"> ► Voorzichtig verder rijden. ► Het remsysteem direct bij een gekwalificeerde werkplaats laten controleren. <ul data-bbox="404 617 981 700" style="list-style-type: none"> ► Rijd voorzichtig door. ► Ga zo spoedig mogelijk naar een gekwalificeerde autowerkplaats.
<div data-bbox="118 716 269 793" data-label="Image"></div> <p data-bbox="109 799 337 847">buiten werking Zie hand- leiding</p>	<p data-bbox="387 713 552 737">* Storing in ESP®.</p> <p data-bbox="402 746 1011 794">Ook andere rijsystemen en rijveiligheidsystemen kunnen storingen vertonen.</p> <p data-bbox="402 802 1003 855">De remmen werken overigens normaal. De remweg kan echter bij een noodremming langer blijken.</p> <div data-bbox="404 876 1028 940" data-label="Text"> <p>▲ WAARSCHUWING Slipgevaar door een storing in het ESP®</p> </div> <p data-bbox="420 920 1011 999">Als het ESP® is uitgeschakeld, wordt de auto niet door het ESP® gestabiliseerd. Bovendien zijn verdere rijveiligheidsystemen uitgeschakeld.</p> <ul data-bbox="420 1007 986 1091" style="list-style-type: none"> ► Voorzichtig verder rijden. ► Het ESP® bij een gekwalificeerde werkplaats laten controleren. <ul data-bbox="404 1117 981 1200" style="list-style-type: none"> ► Rijd voorzichtig door. ► Ga zo spoedig mogelijk naar een gekwalificeerde autowerkplaats.

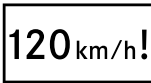

Displaymeldingen	Mogelijke oorzaak en/of gevolg en ► oplossingen
 <p data-bbox="87 252 316 300">momenteel niet beschikbaar Zie handleiding</p>	<p data-bbox="365 161 684 185">* ESP® is tijdelijk niet beschikbaar.</p> <p data-bbox="381 196 986 244">Ook andere rijssystemen en rijveiligheidssystemen kunnen storingen vertonen.</p> <div data-bbox="381 268 1005 491" style="border: 1px solid black; padding: 5px;"> <p data-bbox="404 272 983 296">▲ WAARSCHUWING Slipgevaar door een storing in het ESP®</p> <p data-bbox="398 312 986 387">Als het ESP® is uitgeschakeld, wordt de auto niet door het ESP® gestabiliseerd. Bovendien zijn verdere rijveiligheidssystemen uitgeschakeld.</p> <ul data-bbox="398 400 964 483" style="list-style-type: none"> ▶ Voorzichtig verder rijden. ▶ Het ESP® bij een gekwalificeerde werkplaats laten controleren. </div> <ul data-bbox="381 507 986 616" style="list-style-type: none"> ▶ Maak voorzichtig op een daartoe geschikt traject enkele lichte bochten met een snelheid die groter is dan 30km/h. ▶ Verdwijnt de melding op het scherm niet? Ga dan onverwijld naar een gekwalificeerde werkplaats. Rijd daarbij voorzichtig.
  <p data-bbox="87 802 316 850">momenteel niet beschikbaar Zie handleiding</p>	<p data-bbox="365 632 846 655">* Het ABS en het ESP® zijn tijdelijk niet beschikbaar.</p> <p data-bbox="381 667 981 715">Ook andere rijssystemen en rijveiligheidssystemen kunnen tijdelijk niet beschikbaar zijn.</p> <div data-bbox="381 738 1005 1074" style="border: 1px solid black; padding: 5px;"> <p data-bbox="404 743 992 791">▲ WAARSCHUWING Slipgevaar bij storing van het ABS en het ESP®</p> <p data-bbox="398 807 981 882">Wanneer het ABS en het ESP® een storing vertonen, kunnen de wielen bij het remmen blokkeren en wordt de auto niet door het ESP® gestabiliseerd.</p> <p data-bbox="398 895 981 970">Daardoor zijn de bestuurbaarheid en het remgedrag sterk nadelig beïnvloed. De remweg kan bij een noodstop langer worden. Bovendien zijn verdere rijveiligheidssystemen uitgeschakeld.</p> <ul data-bbox="398 983 958 1066" style="list-style-type: none"> ▶ Voorzichtig verder rijden. ▶ Het ABS en het ESP® direct bij een gekwalificeerde werkplaats laten controleren. </div> <ul data-bbox="381 1090 986 1193" style="list-style-type: none"> ▶ Voorzichtig een korte route met wat flauwe bochten rijden met een snelheid boven 30 km/h. ▶ Wanneer de displaymelding niet verdwijnt, direct naar een gekwalificeerde werkplaats gaan. Daarbij voorzichtig rijden.

Displaymeldingen	Mogelijke oorzaak en/of gevolg en ► oplossingen
<div style="display: flex; flex-direction: column; align-items: center;">  <p data-bbox="112 335 336 379">buiten werking Zie hand- leiding</p> </div>	<p data-bbox="386 159 672 183">* Storingen in ABS en/of ESP®.</p> <p data-bbox="403 194 1008 239">Ook andere rijsystemen en rijveiligheidsystemen kunnen storingen vertonen.</p> <p data-bbox="403 252 1002 300">De remmen werken overigens normaal. De remweg kan echter bij een noodremming langer blijken.</p> <div style="border: 1px solid black; padding: 5px; margin: 10px 0;"> <p data-bbox="425 327 1013 379">▲ WAARSCHUWING Slipgevaar bij storing van het ABS en het ESP®</p> <p data-bbox="420 395 1002 470">Wanneer het ABS en het ESP® een storing vertonen, kunnen de wielen bij het remmen blokkeren en wordt de auto niet door het ESP® gestabiliseerd.</p> <p data-bbox="420 483 1002 555">Daardoor zijn de bestuurbaarheid en het remgedrag sterk nadelig beïnvloed. De remweg kan bij een noodstop langer worden. Bovendien zijn verdere rijveiligheidssystemen uitgeschakeld.</p> <ul style="list-style-type: none"> <li data-bbox="420 566 683 590">► Voorzichtig verder rijden. <li data-bbox="420 603 980 651">► Het ABS en het ESP® direct bij een gekwalificeerde werkplaats laten controleren. </div> <ul style="list-style-type: none"> <li data-bbox="403 678 627 702">► Rijd voorzichtig door. <li data-bbox="403 715 980 762">► Ga zo spoedig mogelijk naar een gekwalificeerde autowerkplaats.



Rijsystemen

Displaymeldingen	Mogelijke oorzaak en/of gevolg en ► oplossingen
<div style="display: flex; flex-direction: column; align-items: center;">  <p data-bbox="112 986 336 1034">Maximum snelheid over- schreden</p> </div>	<p data-bbox="386 893 1013 941">* U hebt de maximaal toegestane snelheid overschreden (uitsluitend in bepaalde landen).</p> <ul style="list-style-type: none"> <li data-bbox="403 954 627 978">► Ga langzamer rijden.
<p data-bbox="112 1053 302 1125">Snelheidsbegrenzing (winterbanden) XXX km/h</p>	<p data-bbox="386 1045 1024 1093">* U heeft de voor winterbanden opgeslagen topsnelheid bereikt. Deze snelheid kan niet worden overschreden.</p>
<div style="display: flex; flex-direction: column; align-items: center;">  <p data-bbox="112 1225 162 1249">km/h</p> </div>	<p data-bbox="386 1141 1024 1189">* De limiter kan niet worden ingeschakeld, omdat niet aan alle inschakelvoorwaarden voldaan is.</p> <ul style="list-style-type: none"> <li data-bbox="403 1201 935 1249">► De inschakelvoorwaarden van de limiter in acht nemen (→ pagina 157).
<p data-bbox="112 1268 319 1292">Limiter buiten werking</p>	<p data-bbox="386 1268 800 1292">* De snelheidsbegrenzer vertoont een storing.</p> <ul style="list-style-type: none"> <li data-bbox="403 1305 845 1329">► Ga naar een gekwalificeerde autowerkplaats.
<p data-bbox="112 1340 246 1364">Limiter passief</p>	<p data-bbox="386 1332 1013 1380">* U kunt de snelheidsbegrenzer passief schakelen door het gaspedaal verder dan het drukpunt in te duwen(→ pagina 157).</p>







Displaymeldingen	Mogelijke oorzaak en/of gevolg en ► oplossingen
 <p>Limiter ingestelde snelheid overschreden</p>	<p>* U heeft als de variabele limiter is ingeschakeld de ingestelde snelheid met meer dan 3 km/h overschreden.</p>
<p>TEMPOMAT en limiter buiten werking</p>	<p>* De TEMPOMAT en de limiter vertonen een storing. ► Naar een gekwalificeerde werkplaats gaan.</p>
<p>TEMPOMAT buiten werking</p>	<p>* De snelheidsregelaar 'TEMPOMAT' vertoont een storing. ► Ga naar een gekwalificeerde autowerkplaats.</p>
 <p>Uit</p>	<p>* De TEMPOMAT is uitgeschakeld. Wanneer bovendien een waarschuwingssignaal klinkt, is de TEMPOMAT automatisch uitgeschakeld (→ pagina 156).</p>
 <p>km/h</p>	<p>* De TEMPOMAT kan niet worden ingeschakeld, omdat niet aan alle inschakelvoorwaarden voldaan is. ► De inschakelvoorwaarden van de TEMPOMAT in acht nemen (→ pagina 157).</p>
<p>Actieve afstandsassistentie buiten werking</p>	<p>* De actieve afstandsassistentie 'DISTRONIC' vertoont een storing. Ook andere rijsystemen en rijveiligheidssystemen kunnen storingen vertonen. ► Ga naar een gekwalificeerde autowerkplaats.</p>
<p>Afstandsassistentie momenteel niet beschikbaar Zie handleiding</p>	<p>* De actieve afstandsassistentie 'DISTRONIC' is tijdelijk niet beschikbaar. De omgevingscondities liggen buiten de systeemgrenzen (→ pagina 159). ► Rijd door. Het systeem komt weer beschikbaar zodra de omgevingscondities binnen de systeemgrenzen vallen.</p>
  <p>Nu niet beschikbaar Camera vervuild</p>	<p>* Het zicht van de camera is gereduceerd. Mogelijke oorzaken:</p> <ul style="list-style-type: none"> • Vervuiling van de voorruit in het blikveld van de camera • Zware neerslag of mist <p>Rijsystemen en rijveiligheidssystemen kunnen verstoord worden of tijdelijk niet beschikbaar zijn. De rijsystemen en rijveiligheidssystemen zijn weer beschikbaar als de oorzaken van de storing niet meer aanwezig zijn. Indien de displaymelding niet verdwijnt: ► Stoppen; daarbij op de verkeerssituatie letten. ► De voorruit reinigen. ► Eventueel naar een gekwalificeerde werkplaats gaan.</p>

Displaymeldingen	Mogelijke oorzaak en/of gevolg en ► oplossingen
  <p data-bbox="113 368 325 416">Nu niet beschikbaar Radarsensoren vervuild</p>	<p data-bbox="389 161 1020 185">* Het radarsensysteem vertonen een storing. Mogelijke oorzaken:</p> <ul data-bbox="412 196 997 312" style="list-style-type: none"> • Sensoren vervuild • Hevige neerslag • Lange ritten zonder doorstromend verkeer, bijvoorbeeld in de woestijn <p data-bbox="404 328 813 352">De volgende systemen kunnen getroffen zijn:</p> <ul data-bbox="412 363 779 451" style="list-style-type: none"> • Actieve afstandsassistent DISTRONIC • Dodehoekassistent • Active Brake Assist System <p data-bbox="404 467 1014 515">Rijsystemen en rijveiligheidssystemen kunnen verstoord worden of tijdelijk niet beschikbaar zijn.</p> <p data-bbox="404 528 1014 576">De rijsystemen en rijveiligheidssystemen zijn weer beschikbaar als de oorzaken van de storing niet meer aanwezig zijn.</p> <p data-bbox="404 587 768 611">Indien de displaymelding niet verdwijnt:</p> <ul data-bbox="404 619 925 743" style="list-style-type: none"> ► Stoppen; daarbij op de verkeerssituatie letten. ► Alle sensoren reinigen (→ pagina 233). ► De motor opnieuw starten. ► Eventueel naar een gekwalificeerde werkplaats gaan.
<p data-bbox="113 759 325 807">Afstandsassistent weer beschikbaar</p>	<p data-bbox="389 754 1020 802">* De actieve afstandassistent 'DISTRONIC' functioneert weer. U kunt die inschakelen(→ pagina 160).</p>
 <p data-bbox="113 911 141 935">Uit</p>	<p data-bbox="389 823 1003 871">* De functie 'HOLD' is uitgeschakeld omdat het voertuig slipt of als niet is voldaan aan een inschakelvoorwaarde.</p> <ul data-bbox="404 879 1003 927" style="list-style-type: none"> ► Schakel de 'HOLD'-functie later weer in of toets de inschakelvoorwaarden voor de 'HOLD'-functie(→ pagina 161).
<p data-bbox="113 954 325 1002">Verkeerstekenassistent buiten werking</p>	<p data-bbox="389 951 846 975">* De verkeersteken-assistent vertoont een storing.</p> <ul data-bbox="404 983 846 1007" style="list-style-type: none"> ► Ga naar een gekwalificeerde autowerkplaats.
<p data-bbox="113 1023 325 1094">Verkeerstekenassistent Camerazicht gereduceerd Zie handleiding</p>	<p data-bbox="389 1015 997 1038">* Het zichtveld van de camera is gereduceerd. Mogelijke oorzaken:</p> <ul data-bbox="412 1046 997 1126" style="list-style-type: none"> • Vervuiling van de voorruit ter hoogte van het zichtveld van de camera • Hevige neerslag of dikke mist <p data-bbox="404 1150 1014 1198">Rijsystemen en rijveiligheidssystemen kunnen storingen vertonen of kunnen tijdelijk niet beschikbaar zijn.</p> <p data-bbox="404 1206 1003 1254">De rijsystemen en rijveiligheidssystemen komen weer beschikbaar zodra geen sprake meer is van die veroorzakende situaties.</p> <p data-bbox="404 1262 790 1286">Verdwijnt de melding niet van uw scherm?</p> <ul data-bbox="404 1294 757 1350" style="list-style-type: none"> ► Stop zodra het verkeer dat toelaat. ► Maak de voorruit schoon.
<p data-bbox="113 1374 325 1445">Verkeerstekenassistent momenteel niet beschikbaar Zie handleiding</p>	<p data-bbox="389 1366 897 1414">* De verkeerstekenassistent is tijdelijk niet beschikbaar (→ pagina 169).</p> <ul data-bbox="404 1422 1025 1493" style="list-style-type: none"> ► Verder rijden. Het systeem is weer beschikbaar als de oorzaken niet meer aanwezig zijn.

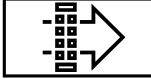

Displaymeldingen	Mogelijke oorzaak en/of gevolg en ► oplossingen
Dodehoekassistent buiten werking	<p>* De dodehoekassistent vertoont een storing (→ pagina 170).</p> <p>► Naar een gekwalificeerde werkplaats gaan.</p>
Totwinkel-Assistent Anhänger nicht überwacht	<p>* Wanneer de elektrische verbinding met de aanhangwagen wordt gemaakt, blijft de dodehoekassistent beschikbaar, het gebied naast de aanhangwagen wordt echter niet bewaakt. De werking van de dodehoekassistent kan daardoor beperkt zijn (→ pagina 170).</p> <p>► Links op de touch-control drukken en de displaymelding bevestigen.</p>
Dodehoekassistent nu niet beschikbaar Zie handleiding	<p>* De dodehoekassistent is tijdelijk niet beschikbaar (→ pagina 170). De systeemgrenzen zijn bereikt (→ pagina 170).</p> <p>► Verder rijden. Het systeem is weer beschikbaar als de oorzaken niet meer aanwezig zijn.</p> <p>of</p> <p>► Wanneer de displaymelding niet verdwijnt, veilig stoppen en de motor opnieuw starten.</p> <p>► Indien nodig de achterbumper reinigen. Als de bumper sterk vervuild is, kunnen de sensoren in de bumper een storing vertonen.</p>
Actieve spoorassistent Camerazicht gereduceerd Zie handleiding	<p>* Het zicht van de camera is gereduceerd (→ pagina 173).</p> <p>Mogelijke oorzaken:</p> <ul style="list-style-type: none"> • Vervuiling van de voorruit in het blikveld van de camera • Zware neerslag of mist <p>Rijsystemen en rijveiligheidssystemen kunnen verstoord worden of tijdelijk niet beschikbaar zijn.</p> <p>De rijsystemen en rijveiligheidssystemen zijn weer beschikbaar als de oorzaken van de storing niet meer aanwezig zijn.</p> <p>Indien de displaymelding niet verdwijnt:</p> <p>► Stoppen; daarbij op de verkeerssituatie letten.</p> <p>► De voorruit reinigen.</p>
Actieve spoorassistent buiten werking	<p>* De actieve spoorassistent vertoont een storing (→ pagina 173).</p> <p>► Naar een gekwalificeerde werkplaats gaan.</p>
Actieve spoorassistent momenteel niet beschikbaar Zie handleiding	<p>* De actieve spoorassistent is tijdelijk niet beschikbaar (→ pagina 173).</p> <p>De omgevingsomstandigheden liggen buiten de systeemgrenzen (→ pagina 173).</p> <p>► Verder rijden. Het systeem is weer beschikbaar wanneer de omgevingsomstandigheden binnen de systeemgrenzen liggen.</p> <p>Indien de displaymelding niet verdwijnt:</p> <p>► Stoppen; daarbij op de verkeerssituatie letten.</p> <p>► De voorruit reinigen.</p>

Displaymeldingen	Mogelijke oorzaak en/of gevolg en ► oplossingen
 <p>Attention Assist buiten werking</p>	<p>* De functie "ATTENTION ASSIST" vertoont een storing.</p> <p>► Ga naar een gekwalificeerde autowerkplaats.</p>
 <p>Attention Assist: Pause!</p>	<p>* De functie "ATTENTION ASSIST" constateerde dat de chauffeur vermoeid raakt of in toenemende mate onoplettend rijdt(→ pagina 168).</p> <p>► Pauzeer zo nodig.</p>

Motor

Displaymeldingen	Mogelijke oorzaak en/of gevolg en ► oplossingen
	<p>* De ventilatormotor is defect.</p> <p>► Naar de volgende gekwalificeerde werkplaats rijden zonder hoge motorbelasting. Daarbij erop letten dat de koelvloeistoftemperatuurandauiding onder 120 °C blijft.</p>
 <p>Brandstofreserve</p>	<p>* De voorraad brandstof is op het reservepeil gekomen.</p> <p>► Tank brandstof bij.</p>
 <p>Luchtfilter vervangen</p>	<p>* Voertuigen, voorzien van een dieselmotor: de luchtfilter van de motor is vervuild en moet worden vervangen.</p> <p>► Ga naar een gekwalificeerde autowerkplaats.</p>
 <p>Brandstoffilter reinigen</p>	<p>* De in de waterafscheider verzamelde waterhoeveelheid heeft het maximumpeil bereikt.</p> <p>► Het water uit de waterafscheider aftappen (→ pagina 230).</p>
 <p>Meten van het motoroliepeil niet mogelijk</p>	<p>* De elektrische verbinding met de oliepeilsensor is onderbroken of de oliepeilsensor is defect.</p> <p>Het motoroliepeil is tot het minimum gedaald.</p> <p>► Ga naar een gekwalificeerde autowerkplaats.</p>
 <p>Motoroliedruk Stoppen Motor uit</p>	<p>* Displaymelding alleen bij bepaalde motortypen: De motoroliedruk is te laag.</p> <div style="border: 1px solid black; padding: 5px; margin-bottom: 10px;"> <p>! AANWIJZING Motorschade door rijden met een te lage motoroliedruk</p> <p>► Rijden met een te lage motoroliedruk vermijden.</p> </div> <p>► Direct op een veilige plaats stoppen. Niet verder rijden!</p> <p>► Contact opnemen met een gekwalificeerde werkplaats.</p>

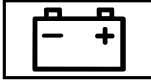
Displaymeldingen	Mogelijke oorzaak en/of gevolg en ► oplossingen
 <p>Bij tankstop 1 l motorolie bijvullen</p>	<p>* Melding op het scherm (uitsluitend bij bepaalde motoriseringen): Het motoroliepeil is tot het minimum gedaald.</p> <div data-bbox="385 236 1005 300" style="border: 1px solid black; padding: 5px;"> <p>! AANWIJZING Motorschade door rijden met te weinig motorolie</p> </div> <div data-bbox="385 304 1005 341" style="border: 1px solid black; padding: 5px;"> <p>► Langere ritten met te weinig motorolie vermijden.</p> </div> <p>► Controleer het motoroliepeil bij uw eerstvolgende stop.</p> <p>Vul motorolie bij(→ pagina 226). Wenken betreffende de bij te vullen motorolie(→ pagina 297).</p>
 <p>Motoroliepeil Olipeil verlagen</p>	<p>* Melding op het scherm (uitsluitend bij bepaalde motoriseringen): Het motoroliepeil is te hoog.</p> <div data-bbox="385 544 1005 608" style="border: 1px solid black; padding: 5px;"> <p>! AANWIJZING Motorschade door rijden met te veel motorolie</p> </div> <div data-bbox="385 612 1005 649" style="border: 1px solid black; padding: 5px;"> <p>► Langere ritten met te veel motorolie vermijden.</p> </div> <p>► Ga zo spoedig mogelijk naar een gekwalificeerde autowerkplaats en laat daar motorolie wegzuigen.</p>
 <p>Motoroliepeil Stoppen Motor uit</p>	<p>* Melding op het scherm (uitsluitend bij bepaalde motoriseringen): Het motoroliepeil is te laag.</p> <div data-bbox="385 802 1005 866" style="border: 1px solid black; padding: 5px;"> <p>! AANWIJZING Motorschade door rijden met te weinig motorolie</p> </div> <div data-bbox="385 871 1005 908" style="border: 1px solid black; padding: 5px;"> <p>► Langere ritten met te weinig motorolie vermijden.</p> </div> <p>► Stop zodra het verkeer dat toelaat. Rijd niet verder!</p> <p>► Schakel de motor uit.</p> <p>► Controleer het motoroliepeil.</p> <p>Vul motorolie bij(→ pagina 226). Wenken betreffende de bij te vullen motorolie(→ pagina 297).</p>
 <p>Bij tankstop motoroliepeil controleren</p>	<p>* Het motoroliepeil is tot het minimum gedaald.</p> <div data-bbox="385 1142 1005 1206" style="border: 1px solid black; padding: 5px;"> <p>! AANWIJZING Motorschade door rijden met te weinig motorolie</p> </div> <div data-bbox="385 1211 1005 1248" style="border: 1px solid black; padding: 5px;"> <p>► Langere ritten met te weinig motorolie vermijden.</p> </div> <p>► Controleer het motoroliepeil bij uw eerstvolgende stop.</p> <p>Vul motorolie bij(→ pagina 226). Wenken betreffende de bij te vullen motorolie(→ pagina 297).</p>
 <p>Voertuig stoppen Motor laten draaien</p>	<p>* De lading van de accu is te laag.</p> <p>► Stop zodra het verkeer dat toelaat. Rijd niet verder!</p> <p>► Laat de motor draaien.</p> <p>► Rijd pas weer als de melding op het scherm verdwijnt.</p>

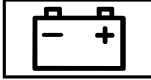
Displaymeldingen	Mogelijke oorzaak en/of gevolg en ► oplossingen
 <p data-bbox="112 252 333 276">Stoppen Zie handleiding</p>	<p data-bbox="389 164 1031 212">* De accu wordt niet meer bijgeladen en heeft een te lage rest-acculaadings.</p> <div data-bbox="407 228 1028 368" style="border: 1px solid black; padding: 5px;"> <p data-bbox="426 236 1014 284">! AANWIJZING Mogelijke motorschade als verder wordt gereden</p> <ul style="list-style-type: none"> <li data-bbox="426 300 622 323">► Niet verder rijden! <li data-bbox="426 331 958 355">► Contact opnemen met een gekwalificeerde werkplaats. </div> <ul style="list-style-type: none"> <li data-bbox="407 387 904 411">► Stop zodra het verkeer dat toelaat. Rijd niet verder! <li data-bbox="407 419 633 443">► Schakel de motor uit. <li data-bbox="407 451 975 475">► Neem contact op met een gekwalificeerde autowerkplaats.
 <p data-bbox="112 579 333 627">Motor starten Zie handleiding</p>	<p data-bbox="389 491 897 515">* De motor is afgezet en de acculaadtoestand is te laag.</p> <ul style="list-style-type: none"> <li data-bbox="407 523 919 547">► Niet benodigde elektrische verbruikers uitschakelen. <li data-bbox="407 555 1003 627">► De motor enkele minuten laten draaien of een langere afstand rijden. De accu wordt opgeladen.
 <p data-bbox="112 730 249 754">Zie handleiding</p>	<p data-bbox="389 643 734 667">* De accu wordt niet meer bijgeladen.</p> <div data-bbox="407 683 1028 823" style="border: 1px solid black; padding: 5px;"> <p data-bbox="426 691 1014 738">! AANWIJZING Mogelijke motorschade als verder wordt gereden</p> <ul style="list-style-type: none"> <li data-bbox="426 754 622 778">► Niet verder rijden! <li data-bbox="426 786 958 810">► Contact opnemen met een gekwalificeerde werkplaats. </div> <ul style="list-style-type: none"> <li data-bbox="407 842 1025 866">► Stop zodra de verkeerssituatie dat toelaat; schakel de motor uit. <li data-bbox="407 874 975 898">► Neem contact op met een gekwalificeerde autowerkplaats.

Displaymeldingen



Koelvloeistof Stoppen
Motor uit

Mogelijke oorzaak en/of gevolg en ► oplossingen

* De koelvloeistof is te warm.

- Rekening houdend met de verkeerssituatie zo snel mogelijk stoppen en de motor afzetten.

▲ WAARSCHUWING Gevaar voor brandwonden bij het openen van de motorkap

Wanneer bij een oververhitte motor of bij brand in de motorruimte de motorkap wordt geopend, kunt u in contact komen met hete gassen of andere ontsnappende bedrijfsstoffen.

- De oververhitte motor laten afkoelen alvorens de motorkap te openen.
- Bij brand in de motorruimte de motorkap gesloten houden en contact opnemen met de brandweer.

▲ WAARSCHUWING Gevaar voor verbranding door hete koelvloeistof

Het motorkoelsysteem staat onder druk, met name bij een warme motor. Als de afsluitdop wordt geopend is er gevaar voor verbranding door de eruit spuitende hete koelvloeistof.









- De motor laten afkoelen alvorens de afsluitdop te openen.
- Bij het openen een veiligheidsbril en veiligheidshandschoenen dragen.
- De afsluitdop langzaam openen, om de druk te laten ontsnappen.

- Wachten tot de motor is afgekoeld.
- De luchttoevoer naar de radiator mag niet worden belemmerd; dit controleren.
- Naar de volgende gekwalificeerde werkplaats rijden zonder hoge motorbelasting. Daarbij erop letten dat de koelvloeistoftemperatuur aanduiding onder 120 °C blijft.









Displaymeldingen	Mogelijke oorzaak en/of gevolg en ► oplossingen
<p>Koelvloeistof bijvullen Zie handleiding</p>	<p>* Het koelvloeistofniveau is te laag.</p> <div style="border: 1px solid black; padding: 5px; margin: 5px 0;"> <p>⚠ WAARSCHUWING Gevaar voor verbranding door hete koelvloeistof</p> <p>Het motorkoelsysteem staat onder druk, met name bij een warme motor. Als de afsluitdop wordt geopend is er gevaar voor verbranding door de eruit spuitende hete koelvloeistof.</p> <ul style="list-style-type: none"> ► De motor laten afkoelen alvorens de afsluitdop te openen. ► Bij het openen een veiligheidsbril en veiligheidshandschoenen dragen. ► De afsluitdop langzaam openen, om de druk te laten ontsnappen. </div> <div style="border: 1px solid black; padding: 5px; margin: 5px 0;"> <p>! AANWIJZING Motorschade door te weinig koelvloeistof</p> <ul style="list-style-type: none"> ► Langere ritten met te weinig koelvloeistof vermijden. </div> <p>► Vul koelmiddel bij(→ pagina 227).</p>
<p>Regeneratie niet mogelijk</p>	<p>* Er is niet aan alle voorwaarden voor de regeneratie van het dieselpartikelfilter voldaan (→ pagina 125).</p> <ul style="list-style-type: none"> ► Normaal verder rijden, tot aan alle voorwaarden voor de regeneratie van het dieselpartikelfilter voldaan wordt. <p>De vullingsgraad van het dieselpartikelfilter is hoger dan 50% en de melding verschijnt nog steeds in het combi-instrument.</p> <p>► Naar een gekwalificeerde werkplaats gaan.</p>

AdBlue® (voertuigen met goedkeuring voor personenvervoer)



Displaymeldingen	Mogelijke oorzaak en/of gevolg en ► oplossingen
 <p>AdBlue bijvullen Zie handleiding</p>	<p>* De AdBlue® voorraad is tot onder de reservemarkering gedaald.</p> <p>► Direct ten minste 8 l AdBlue® bijvullen (→ pagina 141).</p>
 <p>AdBlue bijvullen Vermogen ger. over XXX km Zie handleiding</p>	<p>* De lage AdBlue®-voorraad leidt tot een beperking van de snelheid nadat de getoonde resterende afstand is afgelegd.</p> <p>► Direct ten minste 8 l AdBlue® bijvullen (→ pagina 141).</p>
 <p>AdBlue bijvullen Vermogen ger.: 20 km/h Geen start na XXX km</p>	<p>* De lage AdBlue® voorraad leidt ertoe dat de snelheid wordt beperkt tot maximaal 20 km/h.</p> <p>Na de getoonde resterende afstand kan de motor niet meer worden gestart.</p> <p>► Direct ten minste 8 l AdBlue® bijvullen (→ pagina 141).</p>



Displaymeldingen	Mogelijke oorzaak en/of gevolg en ► oplossingen
 <p>AdBlue bijvullen Geen start na XXX km</p>	<p>* De AdBlue®-voorraad is nog maar voldoende voor de weergegeven afstand.</p> <ul style="list-style-type: none"> ► Direct ten minste 8 l AdBlue® bijvullen (→ pagina 141). ⓘ De melding verdwijnt na circa een minuut sneller rijden dan 15 km/h.
 <p>AdBlue bijvullen Starten niet mogelijk</p>	<p>* De AdBlue®-voorraad is opgebruikt. U kunt de motor niet meer starten.</p> <ul style="list-style-type: none"> ► Direct ten minste 8 l AdBlue® bijvullen (→ pagina 141). ► Het contact inschakelen. U kunt de motor na ongeveer een minuut weer starten.
 <p>Systeemstoring Geen start na XXX km</p>	<p>* Het AdBlue® systeem vertoont een storing. Na de getoonde resterende afstand kan de motor niet meer worden gestart.</p> <ul style="list-style-type: none"> ► Meteen naar een gekwalificeerde werkplaats gaan.
 <p>AdBlue systeemstoring Zie handleiding</p>	<p>* Het AdBlue®-systeem vertoont een storing.</p> <ul style="list-style-type: none"> ► Ga zo spoedig mogelijk naar een gekwalificeerde autowerkplaats.
 <p>Meting van het vulniveau niet mogelijk</p>	<p>* Als het AdBlue® systeem een storing vertoont, wordt in het onderhoudsmenu geen tankniveau weergegeven. Er wordt gewezen op een storing van het AdBlue® systeem door de overeenkomstige waarschuwingsmeldingen.</p> <ul style="list-style-type: none"> ► Naar een gekwalificeerde werkplaats gaan.
 <p>AdBlue systeemstoring Vermogen ger. over XXX km Zie handleiding</p>	<p>* Het AdBlue® systeem vertoont een storing. De systeemstoring leidt tot een beperking van de snelheid nadat de getoonde resterende afstand is gereden.</p> <ul style="list-style-type: none"> ► Meteen naar een gekwalificeerde werkplaats gaan.
 <p>AdBlue systeemstoring Vermogen ger.: 20 km/h Geen start na XXX km</p>	<p>* Het AdBlue® systeem vertoont een storing. De systeemstoring leidt ertoe dat de snelheid wordt beperkt tot maximaal 20 km/h. Na de getoonde afstand kan de motor niet meer worden gestart.</p> <ul style="list-style-type: none"> ► Meteen naar een gekwalificeerde werkplaats gaan.
 <p>AdBlue systeemstoring Starten niet mogelijk</p>	<p>* Het AdBlue®-systeem vertoont een storing. U kunt de motor niet meer starten.</p> <ul style="list-style-type: none"> ► Neem onverwijld contact op met een gekwalificeerde autowerkplaats.

AdBlue® (voertuigen met goedkeuring als bedrijfswagen)

Displaymeldingen	Mogelijke oorzaak en/of gevolg en ► oplossingen
 <p>AdBlue bijvullen Zie handleiding</p>	<p>* Het AdBlue®-peil ligt lager dan het merkteken 'Reserve'.</p> <p>► Vul onverwijld minstens 8 l AdBlue® bij (→ pagina 141).</p>
 <p>AdBlue bijvullen Vermogen gereduceerd</p>	<p>* De AdBlue® voorraad is tot onder de reservemarkering gedaald. Het vermogen is begrensd tot circa 75%.</p> <p>► Direct ten minste 8 l AdBlue® bijvullen (→ pagina 141).</p>
 <p>AdBlue bijvullen Na motorstart vermogen ger.: 20 km/h</p>	<p>* De lage AdBlue® voorraad leidt er toe dat de snelheid bij de volgende keer dat de motor wordt gestart wordt beperkt tot maximaal 20 km/h.</p> <p>► Direct ten minste 8 l AdBlue® bijvullen (→ pagina 141).</p>
 <p>AdBlue bijvullen Vermogen gereduceerd: 20 km/h</p>	<p>* De verbruikte AdBlue® voorraad leidt ertoe dat de snelheid wordt beperkt tot maximaal 20 km/h.</p> <p>► Direct ten minste 8 l AdBlue® bijvullen (→ pagina 141).</p> <p>► Het contact inschakelen.</p>
 <p>AdBlue systeemstoring Zie handleiding</p>	<p>* Het AdBlue®-systeem vertoont een storing.</p> <p>► Ga zo spoedig mogelijk naar een gekwalificeerde autowerkplaats.</p>
 <p>AdBlue systeemstoring Vermogen gereduceerd</p>	<p>* Het AdBlue® systeem vertoont een storing. Het vermogen is begrensd tot circa 75%.</p> <p>► Meteen naar een gekwalificeerde werkplaats gaan.</p>
 <p>AdBlue systeemstoring Na motorstart vermogen ger.: XXX km/h</p>	<p>* Het AdBlue® systeem vertoont een storing. De systeemstoring leidt ertoe dat de snelheid bij de volgende keer dat de motor wordt gestart wordt beperkt tot maximaal 20 km/h.</p> <p>► Meteen naar een gekwalificeerde werkplaats gaan.</p>
 <p>AdBlue systeemstoring Vermogen gereduceerd: 20 km/h</p>	<p>* Het AdBlue® systeem vertoont een storing. De systeemstoring leidt ertoe dat de snelheid wordt beperkt tot maximaal 20 km/h.</p> <p>► Neem onverwijld contact op met een gekwalificeerde autowerkplaats.</p>

Banden



Displaymeldingen	Mogelijke oorzaak en/of gevolg en ► oplossingen
<p>Bandenspanningscontrole buiten werking Geen wielsensoren</p>	<p>* De onder uw voertuig gemonteerde wielen zijn niet voorzien van geschikte bandenspanningsensoren. De controlefunctie op de bandenspanning is uitgeschakeld.</p> <p>► Monteer wielen die voorzien zijn van geschikte bandenspanningsensoren.</p>
<p> Wielsensor(en) niet aanwezig</p>	<p>* In een of enkele banden mankeert het signaal van de bandenspanningsensor. Voor de desbetreffende banden wordt geen druk getoond.</p> <p>► Laat de defecte bandenspanningsensor omwisselen in een gekwalificeerde autowerkplaats.</p>
<p>Bandenspanningscontrole nu niet beschikbaar</p>	<p>* Een sterke radiobron veroorzaakt een storing. Daardoor worden geen signalen van de bandenspanningsensoren ontvangen. De bandenspanningscontrole is tijdelijk niet beschikbaar.</p> <p>► Verder rijden. Zodra de oorzaak is verholpen, start de bandenspanningscontrole vanzelf weer.</p>
<p> Let op: band defect</p>	<p>* Van een of meer banden neemt de bandenspanning plotseling af. De wielpositie wordt getoond.</p> <div style="border: 1px solid gray; padding: 5px; margin: 10px 0;"> <p>▲ WAARSCHUWING Gevaar voor ongevallen tijdens het rijden met drukloze banden</p> <p>Drukloze band hebben de volgende gevaren:</p> <ul style="list-style-type: none"> • De banden kunnen overmatig verwarmen en tot brand leiden. • - De rij-eigenschappen en het stuur- en remgedrag kunnen sterk nadelig beïnvloed worden. <p>U kunt dan de controle over de auto verliezen.</p> <p>► Niet met drukloze band rijden.</p> <p>► De aanwijzingen m.b.t. bandenpech in acht nemen.</p> </div> <p>Wenken in geval van bandenpech(→ pagina 239).</p> <p>► Stop zodra het verkeer dat toelaat.</p> <p>► Inspecteer de banden.</p>

Displaymeldingen	Mogelijke oorzaak en/of gevolg en ► oplossingen
 <p data-bbox="113 252 292 272">Banden controleren</p>	<p data-bbox="389 161 1020 209">* Van een of meer banden nam de bandenspanning sterk af. De wielpositie wordt getoond.</p> <div data-bbox="407 228 1028 288" style="background-color: #e0e0e0; padding: 5px;"> <p data-bbox="426 236 1009 284">▲ WAARSCHUWING Gevaar voor ongevallen door een te lage bandenspanning</p> </div> <p data-bbox="423 300 983 347">Banden met een te lage bandenspanning leveren de volgende gevaren op:</p> <ul data-bbox="430 360 1005 523" style="list-style-type: none"> • De banden kunnen klappen, in het bijzonder bij toenemende belading en snelheid. • De banden kunnen overmatig en/of ongelijkmatig slijten, hetgeen de grip sterk nadelig beïnvloedt. • - De rij-eigenschappen en het stuur- en remgedrag kunnen sterk nadelig beïnvloed worden. <p data-bbox="423 544 843 564">U kunt dan de controle over de auto verliezen.</p> <ul data-bbox="423 576 927 635" style="list-style-type: none"> ► De geadviseerde bandenspanningen in acht nemen. ► Indien noodzakelijk de bandenspanning aanpassen. <p data-bbox="407 660 754 681">► Stop zodra het verkeer dat toelaat.</p> <p data-bbox="407 692 994 740">► Inspecteer de bandenspanning(→ pagina 259) en de banden zelf.</p>
 <p data-bbox="113 847 337 895">Bandenspanning corrigeren</p>	<p data-bbox="389 756 1031 820">* Van minstens een van de banden is de bandenspanning te laag of de bandenspanning van de afzonderlijke wielen verschillen onderling te veel.</p> <ul data-bbox="407 836 1028 943" style="list-style-type: none"> ► Controleer de bandenspanning. Breng zo nodig de banden op druk. ► Start de controlefunctie voor de bandenspanning opnieuw nadat u de banden correct op spanning hebt gebracht(→ pagina 272).
<p data-bbox="113 963 314 1011">Bandenspanningscontrole functioneert niet</p>	<p data-bbox="389 959 866 979">* De bandenspanningscontrole vertoont een storing.</p> <ul data-bbox="407 991 829 1011" style="list-style-type: none"> ► Naar een gekwalificeerde werkplaats gaan.



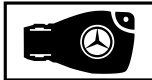

Displaymeldingen	Mogelijke oorzaak en/of gevolg en ► oplossingen
<p>Bandenspanning Banden controleren</p>	<p>* De waarschuwing voor verlies van bandenspanning heeft een sterke drukval gedetecteerd.</p> <div style="border: 1px solid gray; padding: 5px; margin: 5px 0;"> <p>▲ WAARSCHUWING Gevaar voor ongevallen door een te lage bandenspanning</p> <p>Banden met een te lage bandenspanning leveren de volgende gevaren op:</p> <ul style="list-style-type: none"> • De banden kunnen klappen, in het bijzonder bij toenemende belading en snelheid. • De banden kunnen overmatig en/of ongelijkmatig slijten, hetgeen de grip sterk nadelig beïnvloedt. • - De rij-eigenschappen en het stuur- en remgedrag kunnen sterk nadelig beïnvloed worden. <p>U kunt dan de controle over de auto verliezen.</p> <ul style="list-style-type: none"> ► De geadviseerde bandenspanningen in acht nemen. ► Indien noodzakelijk de bandenspanning aanpassen. </div> <ul style="list-style-type: none"> ► Stop zodra het verkeer dat toelaat. ► Inspecteer de bandenspanning(→ pagina 259) en de banden zelf. ► Start de waarschuwende functie in geval van verlies van bandenspanning opnieuw nadat u de banden correct op spanning hebt gebracht.





Sleutel



Displaymeldingen	Mogelijke oorzaak en/of gevolg en ► oplossingen
 <p>Sleutel in aangegeven bergplaats leggen Zie handleiding</p>	<p>* De herkenning van de sleutel vertoont storingen.</p> <ul style="list-style-type: none"> ► Wijzig de positie van de sleutel in het voertuig. ► Start de motor van uw voertuig terwijl de sleutel in het sleutelbergvak ligt(→ pagina 114).
 <p>Sleutel niet herkend (rood gekleurde melding op het scherm)</p>	<p>* De sleutel wordt niet herkend en is wellicht niet meer in het voertuig aanwezig.</p> <p>De sleutel is niet meer in het voertuig aanwezig, en u schakelt de motor uit:</p> <ul style="list-style-type: none"> • U kunt de motor niet meer starten. • U kunt het voertuig niet centraal vergrendelen. <ul style="list-style-type: none"> ► Vergewis u ervan dat de sleutel ergens in het voertuig ligt. <p>In geval van een gestoorde detectie van de sleutel als gevolg van een sterke hoogfrequente bron:</p> <ul style="list-style-type: none"> ► Stop zodra het verkeer dat toelaat. ► Leg de sleutel in het bergvak om met die sleutel te motor te kunnen starten(→ pagina 114).



Displaymeldingen	Mogelijke oorzaak en/of gevolg en ► oplossingen
 <p>Sleutel niet herkend (wit gekleurde melding op het scherm)</p>	<ul style="list-style-type: none"> * De sleutel wordt thans niet herkend. <ul style="list-style-type: none"> ► Wijzig de positie van de sleutel in het voertuig. ► Wordt de sleutel nog steeds niet herkend? Start dan de motor terwijl de sleutel in het sleutelbergvak ligt(→ pagina 114).
 <p>Batterij sleutel vervangen</p>	<ul style="list-style-type: none"> * De batterij in de sleutel is leeg. <ul style="list-style-type: none"> ► Vervang de batterij (→ pagina 42).
 <p>Sleutel vervangen</p>	<ul style="list-style-type: none"> * De sleutel moet worden vernieuwd. <ul style="list-style-type: none"> ► Ga naar een gekwalificeerde autowerkplaats.

Voertuig

Displaymeldingen	Mogelijke oorzaak en/of gevolg en ► oplossingen
 <p>Sproeiervloeistof bijvullen</p>	<ul style="list-style-type: none"> * Het peil van het waswater in het reservoir is onder het minimumpeil gedaald. <ul style="list-style-type: none"> ► Vul waswater bij (→ pagina 228).
	<ul style="list-style-type: none"> * Ten minste één deur is geopend. <ul style="list-style-type: none"> ► Alle deuren sluiten.
	<ul style="list-style-type: none"> * De motorkap is geopend. Het voertuig direct op een veilige plaats stoppen. <div style="border: 1px solid black; padding: 5px; margin: 5px 0;"> <p>▲ WAARSCHUWING Gevaar voor ongevallen door ontgrendelde motorkap tijdens het rijden</p> <p> Een ontgrendelde motorkap kan tijdens het rijden opengaan en het zicht belemmeren.</p> <ul style="list-style-type: none"> ► Nooit de motorkap ontgrendelen tijdens het rijden. ► Voor iedere rit controleren dat de motorkap vergrendeld is. </div> <ul style="list-style-type: none"> ► Het voertuig direct op een veilige plaats stoppen. ► De motorkap sluiten.
 <p>buiten werking Zie handleiding</p>	<ul style="list-style-type: none"> * De standverwarming vertoont tijdelijk een storing. <ul style="list-style-type: none"> ► Als het voertuig horizontaal staat en de motor is afgekoeld: Viermaal met tussenpozen van een aantal minuten proberen de standverwarming in te schakelen. ► Als de standverwarming niet inschakelt: Naar een gekwalificeerde werkplaats gaan.





Displaymeldingen	Mogelijke oorzaak en/of gevolg en ► oplossingen
 <p>buiten werking Brandstof tanken</p>	<p>* Er bevindt zich te weinig brandstof in de brandstoftank. De standverwarming kan niet meer worden ingeschakeld.</p> <ul style="list-style-type: none"> ► Het voertuig tanken.
 <p>buiten werking Accu zwak</p>	<p>* De boordnetspanning is te laag. De standverwarming is uitgeschakeld.</p> <ul style="list-style-type: none"> ► Een langere afstand rijden, tot de accu weer voldoende opgeladen is.
 <p>Voor het starten stuurwiel verdraaien</p>	<p>* Voertuigen met handgeschakelde versnellingsbak: De elektrische stuurwielblokkering kon de besturing niet ontgrendelen.</p> <ul style="list-style-type: none"> ► Het contact uitschakelen. ► Het stuurwiel afwisselend iets links- en rechtsom draaien. ► Het contact weer inschakelen.
 <p>Storing stuursysteem zie handleiding</p>	<p>* Voertuigen met handgeschakelde versnellingsbak: De elektrische stuurwielblokkering vertoont een storing. De stuurinrichting kan door de elektrische stuurwielblokkering worden geblokkeerd.</p> <div style="border: 1px solid gray; padding: 5px; margin: 5px 0;"> <p>⚠ WAARSCHUWING Gevaar voor ongevallen bij beperkte bestuurbaarheid</p> <p>Wanneer de stuurinrichting niet meer zoals bedoeld functioneert, is de bedrijfsveiligheid van de auto in gevaar.</p> <ul style="list-style-type: none"> ► Direct op een veilige plaats stoppen. Niet verder rijden! ► Contact opnemen met een gekwalificeerde werkplaats. </div> <ul style="list-style-type: none"> ► Direct op een veilige plaats stoppen. Niet verder rijden! ► Contact opnemen met een gekwalificeerde werkplaats.
 <p>Storing besturing Meer kracht vereist Zie handleiding</p>	<p>* De servo-ondersteuning van de stuurinrichting vertoont een storing.</p> <div style="border: 1px solid gray; padding: 5px; margin: 5px 0;"> <p>⚠ WAARSCHUWING Gevaar voor ongevallen door gewijzigd stuursgedrag</p> <p>Wanneer de bekrachtiging van de stuurinrichting gedeeltelijk of geheel uitvalt, is er meer kracht nodig om te sturen.</p> <ul style="list-style-type: none"> ► Als veilig kan worden gestuurd, voorzichtig verder rijden. ► Direct naar een gekwalificeerde werkplaats gaan of contact opnemen met een gekwalificeerde werkplaats. </div> <ul style="list-style-type: none"> ► Rijd voorzichtig door als u denkt dat u veilig kunt sturen. ► Ga zo spoedig mogelijk naar een gekwalificeerde autowerkplaats of neem alvast contact op.

Displaymeldingen	Mogelijke oorzaak en/of gevolg en ► oplossingen
 <p>Storing besturing Direct stoppen Zie handleiding</p>	<p>* De stuurinrichting vertoont storingen. De mogelijkheid tot sturen is aanzienlijk beperkt.</p> <div style="border: 1px solid black; padding: 5px; margin: 5px 0;"> <p>▲ WAARSCHUWING Gevaar voor ongevallen bij beperkte bestuurbaarheid</p> <p>Wanneer de stuurinrichting niet meer zoals bedoeld functioneert, is de bedrijfsveiligheid van de auto in gevaar.</p> <ul style="list-style-type: none"> ► Direct op een veilige plaats stoppen. Niet verder rijden! ► Contact opnemen met een gekwalificeerde werkplaats. </div> <ul style="list-style-type: none"> ► Stop zodra het verkeer dat toelaat. Rijd niet verder! ► Neem contact op met een gekwalificeerde autowerkplaats.
<p>Om te starten: selecteer P of N</p>	<p>* U hebt geprobeerd de motor in de transmissiestand D of R te starten.</p> <ul style="list-style-type: none"> ► De transmissie in de stand P of N zetten.
<p>Voor inschakelen van schakelstand R eerst rem bedienen</p>	<p>* U hebt geprobeerd om vanuit de stand D of N de transmissiestand R in te schakelen.</p> <ul style="list-style-type: none"> ► Het rempedaal indrukken. ► De transmissie in de stand R zetten.
<p>Airconditioning Storing Zie handleiding</p>	<p>* De klimaatregelinstallatie functioneert tijdelijk maar in beperkte mate. De hoeveelheid lucht en de toevoer van verse lucht worden automatisch geregeld.</p> <ul style="list-style-type: none"> ► Laat het klimaatregelsysteem in een gekwalificeerde autowerkplaats inspecteren.
<p>Backup accu Storing</p>	<p>* De noodaccu voor de voeding van de transmissie wordt niet meer bijgeladen.</p> <ul style="list-style-type: none"> ► Ga naar een gekwalificeerde autowerkplaats. ► Breng daarom de kruk van de automatische transmissie in de stand P voordat u de motor uitschakelt. ► Leg de parkeerrem aan vooruit u het voertuig verlaat.
<p>Achteruit rijden niet mogelijk: Werkplaats opzoeken</p>	<p>* De automatische transmissie vertoont een storing. U kunt de transmissiestand 'Achteruit' niet meer activeren.</p> <ul style="list-style-type: none"> ► Ga naar een gekwalificeerde autowerkplaats.
<p>Transmissiestoring: Stoppen</p>	<p>* De transmissie vertoont een storing. De transmissie wordt automatisch in de stand N geschakeld.</p> <ul style="list-style-type: none"> ► Direct op een veilige plaats stoppen. ► De transmissie in de stand P zetten. ► Contact opnemen met een gekwalificeerde werkplaats.
 <p>Voertuig is gereed Voor het verlaten contact uitschakelen</p>	<p>* U wilt het voertuig in rijklare toestand verlaten.</p> <ul style="list-style-type: none"> ► Wanneer het voertuig wordt verlaten, het contact uitschakelen en de sleutel meenemen. ► Wanneer het voertuig niet wordt verlaten, de elektrische verbruikers, bijvoorbeeld de stoelverwarming, uitschakelen. Anders kan de 12V-accu ontladen en kan het voertuig alleen met behulp van een externe accu (starthulp) worden gestart.

Displaymeldingen	Mogelijke oorzaak en/of gevolg en ► oplossingen
Zonder schakelen Werkplaats opzoeken	<p>* De automatische transmissie vertoont een storing. U kunt de stand van de automatische transmissie niet meer wijzigen.</p> <ul style="list-style-type: none"> ► Staat de automatische transmissie in stand [D]? Rijd dan naar een gekwalificeerde autowerkplaats maar zonder de transmissiestand te wijzigen. ► Staat de automatische transmissie in enig andere stand? Stop zodra het verkeer dat toelaat. ► Neem contact op met een gekwalificeerde autowerkplaats.
Schakelstand P alleen bij stilstaand voertuig	<p>* U kunt de automatisch transmissie uitsluitend in de stand [P] brengen als het voertuig niet rijdt.</p>
Stand N permanent geactiveerd Wegrolgevaar	<p>* Tijdens rollen of rijden van het voertuig heeft iets of iemand de automatische transmissie in de stand [N] gebracht.</p> <ul style="list-style-type: none"> ► Duw het rempedaal in om het voertuig tot stilstand te brengen. Breng daarna de kruk van de automatische versnelling in stand [P]. ► Wilt u verder rijden? Breng dan de kruk van de automatische transmissie in stand [D] of in stand [R].
Wegrolgevaar Chauffeursdeur open en transmissie niet in P	<p>* De deur aan de chauffeurszijde is niet volledig gesloten. De kruk van de automatische transmissie staat in stand [R], [N] of [D].</p> <ul style="list-style-type: none"> ► Breng de kruk van de automatische transmissie in stand [P] als u de auto wegstelt.
Voor verlaten van schakelstand P of N rem bedienen en motor starten	<p>* Voertuigen met voorwielaandrijving: U hebt geprobeerd om vanuit de stand [P] of [N] een andere transmissiestand in te schakelen.</p> <ul style="list-style-type: none"> ► Het rempedaal indrukken. ► De motor starten.
Voor verlaten van schakelstand P rem bedienen	<p>* U hebt getracht de kruk van de automatische transmissie uit stand [P] naar een andere stand te brengen.</p> <ul style="list-style-type: none"> ► Duw het rempedaal in.
 <p>Bepaling van de voertuiglocatie is geactiveerd. Zie voor details de handleiding of de bijbehorende mobiele App.</p>	<p>* Het voertuig beschikt over een geactiveerde dienst van Mercedes PRO.</p> <p>Onder bepaalde omstandigheden is een bepaling van de voertuiglocatie met Mercedes PRO connect mogelijk.</p> <ul style="list-style-type: none"> ► De status van de geactiveerde diensten op http://mercedes.pro controleren. ► Bij de eigenaar van het voertuig de details opvragen.
 <p>Trede niet uitgeschoven Zie handleiding of trede niet uitgeschoven storing</p>	<p>* De elektrische trede is niet of slechts gedeeltelijk uitgeschoven.</p> <ul style="list-style-type: none"> ► Op voldoende vrije ruimte voor de elektrische trede letten. ► De schuifdeur opnieuw openen of sluiten. ► Als de elektrische trede opnieuw niet volledig uitschuift, de trede handmatig inschuiven (noodontgrendelen) (→ pagina 53). ► Passagiers voor het uitstappen op de ontbrekende trede attenderen.

Displaymeldingen	Mogelijke oorzaak en/of gevolg en ► oplossingen
 <p>Trede niet ingeschoven Zie handleiding of trede niet ingeschoven storing</p>	<p>* De elektrische trede is niet of slechts gedeeltelijk ingeschoven.</p> <ul style="list-style-type: none"> ► Op voldoende vrije ruimte voor de elektrische trede letten. ► De schuifdeur opnieuw openen of sluiten. ► Als de elektrische trede opnieuw niet volledig inschuift, de trede handmatig inschuiven (noodontgrendelen) (→ pagina 53).

Licht

Displaymeldingen	Mogelijke oorzaak en/of gevolg en ► oplossingen
<p>Adaptieve grootlichtassistent Camerazicht gereduceerd zie handleiding</p>	<p>* Het zicht van de camera is gereduceerd. Mogelijke oorzaken:</p> <ul style="list-style-type: none"> • Vervuiling van de voorruit in het blikveld van de camera • Sterke neerslag of mist <p>Rijsystemen en rijveiligheidssystemen kunnen verstoord worden of tijdelijk niet beschikbaar zijn.</p> <p>De rijsystemen en rijveiligheidssystemen zijn weer beschikbaar als de oorzaken van de storing niet meer aanwezig zijn.</p> <p>Indien de displaymelding niet verdwijnt:</p> <ul style="list-style-type: none"> ► Stoppen; daarbij op de verkeerssituatie letten. ► De voorruit reinigen.
<p>Adaptieve grootlichtassistent nu niet beschikbaar zie handleiding</p>	<p>* De adaptieve grootlichtassistent is tijdelijk niet beschikbaar. De systeemgrenzen zijn bereikt .</p> <ul style="list-style-type: none"> ► Verder rijden. Het systeem is weer beschikbaar als de oorzaken niet meer aanwezig zijn. De displaymelding Adaptieve grootlichtassistent weer beschikbaar verschijnt.
<p>Adaptieve grootlichtassistent functioneert niet</p>	<p>* De adaptieve grootlichtassistent vertoont een storing.</p> <ul style="list-style-type: none"> ► Naar een gekwalificeerde werkplaats gaan.
 <p>Verlichting inschakelen</p>	<p>* U rijdt zonder dimlicht.</p> <ul style="list-style-type: none"> ► De verlichtingsschakelaar in de stand  of AUTO draaien.
 <p>Licht uitschakelen</p>	<p>* U verlaat het voertuig en de verlichting is nog ingeschakeld.</p> <ul style="list-style-type: none"> ► Draai de lichtschaakelaar in stand AUTO.
 <p>AUTO-verlichting buiten werking</p>	<p>* De lichtsensoren vertoont een storing.</p> <ul style="list-style-type: none"> ► Ga naar een gekwalificeerde autowerkplaats.





Displaymeldingen	Mogelijke oorzaak en/of gevolg en ► oplossingen
 <p data-bbox="87 252 300 276">Storing Zie handleiding</p>	<p data-bbox="367 164 748 188">* De buitenverlichting vertoont storingen.</p> <ul style="list-style-type: none"> <li data-bbox="384 196 938 244">► Ga naar een gekwalificeerde autowerkplaats. Voertuig met trekhaak: wellicht is een zekering doorgebrand. <li data-bbox="384 252 731 276">► Stop zodra het verkeer dat toelaat. <li data-bbox="384 284 809 331">► Inspecteer de zekeringen en vervang die zo nodig(→ pagina 253).
 <p data-bbox="87 440 277 488">Dimlicht links (Voorbeeld)</p>	<p data-bbox="367 352 725 376">* De desbetreffende lichtbron is defect.</p> <ul style="list-style-type: none"> <li data-bbox="384 384 826 408">► Ga naar een gekwalificeerde autowerkplaats. <p data-bbox="384 432 400 456">of</p> <ul style="list-style-type: none"> <li data-bbox="384 464 837 488">► Verifieer of u zelf de lichtbron mag vervangen. <p data-bbox="384 496 1005 544">❗ LED-lichtbronnen: uitsluitend als alle LEDs defect zijn verschijnt op het scherm een melding voor het desbetreffende licht.</p>

Waarschuwendende en kwiterende (terugmeldende) meldlampen

Overzicht waarschuwings- en controlelampjes

Als het contact wordt ingeschakeld, voeren verschillende systemen een zelfdiagnose uit. Enkele waarschuwings- en controlelampjes kunnen daarbij tijdelijk branden of knipperen. Dit gedrag is niet kritisch. Pas als deze waarschuwings- en controlelampjes na het starten van de motor of tijdens het rijden gaan branden of knipperen, geven ze een storing aan.

Waarschuwings- en controlelampjes:

-  Dimlicht (→ pagina 84)
-  Standlicht (→ pagina 84)
-  Grootlicht (→ pagina 85)
-  Knipperlicht (→ pagina 85)
-  Mistachterlicht (→ pagina 84)
-  Veiligheidsgordel niet omgegespt (→ pagina 335)
-  Remmen (rood) (→ pagina 330)
-  Remmen (geel) (→ pagina 330)
-  ABS vertoont een storing (→ pagina 330)



Terreinversnelling



ESP®(→ pagina 330)



ESP® OFF (→ pagina 330)



Active Brake Assist System uitgeschakeld (→ pagina 154)



Elektrische parkeerrem (→ pagina 330) (→ pagina 330)



Stuurbekrachtiging vertoont een storing (→ pagina 335)



Elektrische storing (→ pagina 336)



Veiligheidssysteem (→ pagina 330)



Motordiagnose (→ pagina 336)



Brandstofreserve met aanduiding tankdopkleppositie (→ pagina 336)



Koelvloeistof te heet/koud (→ pagina 336)



Afstandswaarschuwing (→ pagina 335)











Voorgloeien







Bandenspanningscontrole

Veiligheidssystemen

Waarschuwings-/controlelampje	Mogelijke oorzaak en/of gevolg en ► oplossingen
 <p>Waarschuwingsslampje veiligheidssysteem</p>	<p>De meldlamp van het veiligheidssysteem licht rood op als de motor loopt.</p> <p>Het veiligheidssysteem vertoont een storing.</p> <div style="background-color: #e0e0e0; padding: 5px; border: 1px solid #ccc;"> <p>▲ WAARSCHUWING Gevaar voor letsel- of levensgevaar door storingen in de werking van het veiligheidssysteem</p> <p>Wanneer het veiligheidssysteem een storing vertoont, kunnen onderdelen van het veiligheidssysteem onbedoeld worden geactiveerd of bij een ongeval niet zoals bedoeld in werking treden. Dat kan bijvoorbeeld gordelspanners of airbags betreffen.</p> <p>► Het veiligheidssysteem direct laten controleren en repareren bij een gekwalificeerde werkplaats.</p> </div> <ul style="list-style-type: none"> ► Rijd voorzichtig door. ► Lees de meldingen die op het multifunctionele scherm verschijnen. ► Ga zo spoedig mogelijk naar een gekwalificeerde autowerkplaats.
 <p>Rood controlelampje elektrische parkeerrem bediend</p>  <p>Geel controlelampje elektrische parkeerrem vertoont een storing</p>	<p>Het rode controlelampje parkeerrem brandt en het gele controlelampje elektrische parkeerrem is gedoofd.</p> <p>Het brandende rode controlelampje geeft aan dat de elektrische parkeerrem is ingeschakeld.</p> <p>Het gedoofde gele controlelampje geeft aan dat de elektrische parkeerrem geen storing vertoont.</p> <ul style="list-style-type: none"> ► Niet met het voertuig gaan rijden als de elektrische parkeerrem is ingeschakeld.
 <p>Rood controlelampje elektrische parkeerrem bediend</p>  <p>Geel controlelampje elektrische parkeerrem vertoont een storing</p>	<p>Het rode controlelampje parkeerrem is gedoofd en het gele controlelampje elektrische parkeerrem brandt.</p> <p>Het niet-brandende rode controlelampje geeft aan dat de elektrische parkeerrem is vrijgezet.</p> <p>Het brandende gele controlelampje geeft aan dat de elektrische parkeerrem een storing vertoont.</p> <ul style="list-style-type: none"> ► De meldingen op het multifunctioneel display in acht nemen. ► Het contact uit- en inschakelen. ► Wanneer de storingsmelding aanwezig blijft, naar een gekwalificeerde werkplaats gaan. ► Het voertuig bij het parkeren alleen op een vlakke ondergrond plaatsen en tegen weggrollen beveiligen (→ pagina 148).



Waarschuwings-/controlelampje	Mogelijke oorzaak en/of gevolg en ► oplossingen
 <p>Rood controlelampje elektrische parkeerrem bediend</p>  <p>Geel controlelampje elektrische parkeerrem vertoont een storing</p>	<p>Het rode controlelampje parkeerrem brandt en het gele controlelampje elektrische parkeerrem brandt.</p> <p>Het brandende rode controlelampje geeft aan dat de elektrische parkeerrem is ingeschakeld.</p> <p>Het brandende gele controlelampje geeft aan dat de elektrische parkeerrem een storing vertoont.</p> <ul style="list-style-type: none"> ► Het contact uit- en inschakelen. ► Wanneer de storingsmelding aanwezig blijft, naar een gekwalificeerde werkplaats gaan. ► De meldingen op het multifunctioneel display in acht nemen. ► Wanneer de elektrische parkeerrem niet kan worden vrijgezet, niet met het voertuig rijden.
 <p>Rood controlelampje elektrische parkeerrem bediend</p>  <p>Geel controlelampje elektrische parkeerrem vertoont een storing</p>	<p>Het rode controlelampje parkeerrem knippert en het gele controlelampje elektrische parkeerrem brandt.</p> <p>Het knipperende rode controlelampje geeft aan dat de bedieningsstatus van de elektrische parkeerrem onbekend is.</p> <p>Het brandende gele controlelampje geeft aan dat de elektrische parkeerrem een storing vertoont.</p> <ul style="list-style-type: none"> ► Het contact uit- en inschakelen. ► De elektrische parkeerrem via de schakelaar met ingedrukt rempedaal sluiten en openen. ► Wanneer de storingsmelding aanwezig blijft, het voertuig op een vlakke ondergrond parkeren en tegen wegrollen beveiligen (→ pagina 148). ► Contact opnemen met een gekwalificeerde werkplaats. ► Bij een knipperend rood controlelampje mag er niet met het voertuig worden gereden, omdat oververhitting van het remsysteem mogelijk is.
 <p>Rode controlelampje parkeerrem gesloten</p>	<p>Het rode controlelampje parkeerrem brandt.</p> <p>Het brandende rode controlelampje geeft aan dat de parkeerrem is ingeschakeld.</p> <ul style="list-style-type: none"> ► Niet met het voertuig gaan rijden als de parkeerrem is ingeschakeld.

Waarschuwings-/controlelampje	Mogelijke oorzaak en/of gevolg en ► oplossingen
 <p data-bbox="112 276 314 323">Waarschuwinglampje ESP® OFF</p>	<p data-bbox="370 188 1005 244">Het gele waarschuwinglampje ESP® OFF brandt bij draaiende motor. Het ESP® is uitgeschakeld.</p> <div data-bbox="370 268 1028 331" style="background-color: #f0f0f0; padding: 5px;"> <p data-bbox="381 276 1005 323">▲ WAARSCHUWING Slipgevaar tijdens het rijden met uitgeschakeld ESP®</p> </div> <p data-bbox="381 339 1005 411">Als het ESP® is uitgeschakeld, wordt de auto niet door het ESP® gestabiliseerd. Bovendien zijn verder rijveiligheidssystemen slechts beperkt beschikbaar.</p> <ul data-bbox="381 427 941 507" style="list-style-type: none"> ▶ Voorzichtig verder rijden. ▶ Het ESP® slechts zo lang uitschakelen als de situatie het vraagt. <p data-bbox="381 539 1005 587">Als het ESP® niet kan worden ingeschakeld, vertoont het ESP® een storing.</p> <ul data-bbox="381 595 986 643" style="list-style-type: none"> ▶ Het ESP® direct bij een gekwalificeerde werkplaats laten controleren. <p data-bbox="370 675 1011 722">► De aanwijzingen met betrekking tot het uitschakelen van het ESP® in acht nemen (→ pagina 152).</p>
 <p data-bbox="112 829 314 877">Waarschuwinglampje ESP® brandt</p>	<p data-bbox="370 742 964 790">Het gele waarschuwinglampje ESP® brandt bij draaiende motor. Het ESP® vertoont een storing.</p> <p data-bbox="370 805 1005 853">Ook andere rijsystemen en rijveiligheidssystemen kunnen een storing vertonen.</p> <div data-bbox="370 877 1028 941" style="background-color: #f0f0f0; padding: 5px;"> <p data-bbox="381 885 972 909">▲ WAARSCHUWING Slipgevaar door een storing in het ESP®</p> </div> <p data-bbox="381 925 1005 997">Als het ESP® is uitgeschakeld, wordt de auto niet door het ESP® gestabiliseerd. Bovendien zijn verdere rijveiligheidssystemen uitgeschakeld.</p> <ul data-bbox="381 1013 972 1093" style="list-style-type: none"> ▶ Voorzichtig verder rijden. ▶ Het ESP® bij een gekwalificeerde werkplaats laten controleren. <p data-bbox="370 1125 960 1204"> ► Voorzichtig verder rijden. ► De meldingen op het multifunctioneel display in acht nemen. ► Naar een gekwalificeerde werkplaats gaan. </p>
 <p data-bbox="112 1313 314 1361">Waarschuwinglampje ESP® knippert</p>	<p data-bbox="370 1225 848 1249">De meldlamp van ESP® knippert geel tijdens een rit.</p> <p data-bbox="370 1265 650 1289">ESP® grijpt in (→ pagina 152).</p> <ul data-bbox="370 1297 1016 1345" style="list-style-type: none"> ▶ Pas uw manier van rijden aan op de weerssituatie en de situatie op de weg.

Waarschuwings-/controlelampje	Mogelijke oorzaak en/of gevolg en ► oplossingen
 <p>ABS-waarschuwing-lampje</p>	<p>Het gele waarschuwingslampje ABS brandt bij draaiende motor. Het ABS vertoont een storing.</p> <p>Als bovendien een waarschuwings signaal klinkt, vertoont de EBD een storing.</p> <p>Ook andere rijssystemen en rijveiligheidssystemen kunnen een storing vertonen.</p> <div style="border: 1px solid black; padding: 5px; margin-top: 10px;"> <p>▲ WAARSCHUWING Slipgevaar bij storing van de EBD of het ABS</p> <p>Als de EBD of het ABS een storing vertoont, kunnen de wielen blokkeren bij het remmen</p> <p>Daardoor zijn de bestuurbaarheid en het remgedrag sterk nadelig beïnvloed. De remweg kan bij een noodstop langer worden. Bovendien zijn verdere rijveiligheidssystemen uitgeschakeld.</p> <ul style="list-style-type: none"> ► Voorzichtig verder rijden. ► Het remsysteem direct bij een gekwalificeerde werkplaats laten controleren. </div> <ul style="list-style-type: none"> ► Voorzichtig verder rijden. ► De meldingen op het multifunctioneel display in acht nemen. ► Naar een gekwalificeerde werkplaats gaan.
 <p>Remwaarschuwing-lampje (geel)</p>	<p>Het gele waarschuwingslampje remmen brandt bij draaiende motor.</p> <div style="border: 1px solid black; padding: 5px; margin-top: 10px;"> <p>▲ WAARSCHUWING Gevaar voor ongevallen bij storing van het remsysteem</p> <p>Wanneer het remsysteem een storing vertoont, kan het remgedrag nadelig beïnvloed zijn.</p> <ul style="list-style-type: none"> ► Voorzichtig verder rijden. ► Het remsysteem direct bij een gekwalificeerde werkplaats laten controleren. </div> <ul style="list-style-type: none"> ► Voorzichtig met aangepaste snelheid en voldoende afstand tot voorliggers verder rijden. ► Wanneer het multifunctioneel display een displaymelding weergeeft, deze in acht nemen. ► Naar een gekwalificeerde werkplaats gaan.

Waarschuwings-/controlelampje	Mogelijke oorzaak en/of gevolg en ► oplossingen
 <p data-bbox="112 276 314 323">Waarschuwinglampje remmen (rood)</p>	<p data-bbox="370 180 994 209">Het rode waarschuwinglampje remmen brandt bij draaiende motor.</p> <p data-bbox="370 217 555 240">Mogelijke oorzaken:</p> <ul data-bbox="378 248 1005 339" style="list-style-type: none"> • De rembekrachtiging vertoont een storing. • De EBD (Electronic Brakeforce Distribution) vertoont een storing. • Er bevindt zich te weinig remvloeistof in het remvloeistofreservoir. <div data-bbox="370 360 1028 419" style="background-color: #f0f0f0; padding: 5px;"> <p>▲ WAARSCHUWING Gevaar voor ongevallen bij storing van de rembekrachtiging</p> </div> <p data-bbox="387 427 997 528">Wanneer de rembekrachtiging een storing vertoont, is het mogelijk dat er meer kracht op het rempedaal moet worden uitgeoefend tijdens het remmen. Het remgedrag kan nadelig beïnvloed zijn. De remweg kan bij een noodstop langer worden.</p> <ul data-bbox="387 536 927 595" style="list-style-type: none"> ► Direct op een veilige plaats stoppen. Niet verder rijden! ► Contact opnemen met een gekwalificeerde werkplaats. <div data-bbox="370 627 1028 686" style="background-color: #f0f0f0; padding: 5px;"> <p>▲ WAARSCHUWING Gevaar voor ongevallen bij een storing van de EBD (elektronische remkrachtverdeling)</p> </div> <p data-bbox="387 694 1009 743">Als de EBD een storing vertoont, kunnen de wielen blokkeren bij het remmen.</p> <p data-bbox="387 751 770 775">Het remgedrag kan nadelig zijn beïnvloed.</p> <p data-bbox="387 783 822 807">De remweg kan in noodsituaties langer worden.</p> <ul data-bbox="387 815 927 874" style="list-style-type: none"> ► Direct op een veilige plaats stoppen. Niet verder rijden! ► Contact opnemen met een gekwalificeerde werkplaats. <div data-bbox="370 906 1028 965" style="background-color: #f0f0f0; padding: 5px;"> <p>▲ WAARSCHUWING Gevaar voor ongevallen bij een te laag remvloeistofniveau</p> </div> <p data-bbox="387 973 983 1023">Wanneer het remvloeistofniveau te laag is, kan de remwerking en daarmee het remgedrag nadelig beïnvloed zijn.</p> <ul data-bbox="387 1031 927 1121" style="list-style-type: none"> ► Direct op een veilige plaats stoppen. Niet verder rijden! ► Contact opnemen met een gekwalificeerde werkplaats. ► Geen remvloeistof bijvullen. <ul data-bbox="370 1145 910 1204" style="list-style-type: none"> ► Direct op een veilige plaats stoppen. Niet verder rijden! ► Contact opnemen met een gekwalificeerde werkplaats.

Veiligheidsgordel

Waarschuwings-/controlelampje	Mogelijke oorzaak en/of gevolg en ► oplossingen
 <p>Waarschuwinglampje veiligheidsgordel knippert</p>	<p>Het rode waarschuwingslampje veiligheidsgordels knippert en er klinkt een onderbroken waarschuwingssignaal.</p> <p>De chauffeur of de bijrijder hebben hun gordel (snelheid hoger dan 25 km/h) niet omgespeld tijdens het rijden.</p> <ul style="list-style-type: none"> ► De veiligheidsgordel omgespen (→ pagina 29). Er liggen voorwerpen op de bijrijdersstoel. ► De voorwerpen van de bijrijdersstoel verwijderen.
 <p>Waarschuwinglampje veiligheidsgordel brandt</p>	<p>Het rode waarschuwingslampje veiligheidsgordel brandt na het starten van de motor.</p> <p>Bovendien kan een waarschuwingssignaal klinken.</p> <p>Als het voertuig stilstaat: Het waarschuwingslampje veiligheidsgordels herinnert chauffeur en bijrijder eraan de gordel om te gespen.</p> <ul style="list-style-type: none"> ► De veiligheidsgordel omgespen (→ pagina 29). <p>Voorwerpen op de bijrijdersstoel kunnen ervoor zorgen dat het waarschuwingslampje veiligheidsgordel niet dooft.</p>

Rijsystemen



Waarschuwings-/controlelampje	Mogelijke oorzaak en/of gevolg en ► oplossingen
 <p>Waarschuwinglampje afstandswaarschuwing</p>	<p>Het rode waarschuwingslampje afstandswaarschuwing brandt tijdens het rijden.</p> <p>De afstand tot de voorligger is voor de gekozen snelheid te gering.</p> <p>Als bovendien het waarschuwingssignaal klinkt, wordt een obstakel met een te hoge snelheid genaderd.</p> <ul style="list-style-type: none"> ► Klaar zijn om direct te kunnen remmen. ► De afstand vergroten.

Voertuig

Waarschuwings-/controlelampje	Mogelijke oorzaak en/of gevolg en ► oplossingen
 <p>Waarschuwinglampje stuurbechrachting</p>	<p>Het rode waarschuwingslampje stuurbechrachting brandt bij draaiende motor.</p> <p>De stuurbechrachting of de stuurinrichting zelf vertoont een storing.</p> <div style="border: 1px solid gray; padding: 5px; margin-top: 10px;"> <p>▲ WAARSCHUWING Gevaar voor ongevallen bij beperkte bestuurbaarheid</p> <p>Wanneer de stuurinrichting niet meer zoals bedoeld functioneert, is de bedrijfsveiligheid van de auto in gevaar.</p> <ul style="list-style-type: none"> ► Contact opnemen met een gekwalificeerde werkplaats. </div> <ul style="list-style-type: none"> ► De meldingen op het multifunctioneel display in acht nemen.

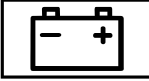
Motor

Waarschuwings-/controlelampje	Mogelijke oorzaak en/of gevolg en ► oplossingen
 <p data-bbox="113 339 314 387">Waarschuwinglampje koelvloeistof</p>	<p data-bbox="370 244 969 296">Het rode waarschuwinglampje koelvloeistof brandt bij draaiende motor.</p> <p data-bbox="370 304 555 330">Mogelijke oorzaken:</p> <ul data-bbox="378 339 807 464" style="list-style-type: none"> • Temperatuursensor vertoont een storing • Koelvloeistofniveau te laag • Luchttoevoer naar de radiator geblokkeerd • Ventilator van de radiator defect <p data-bbox="370 480 1014 528">Als bovendien een waarschuwingssignaal klinkt, heeft de koelvloeistof een temperatuur van 120 °C overschreden.</p> <div data-bbox="370 544 1031 820" style="border: 1px solid black; padding: 5px;"> <p data-bbox="381 552 986 604">▲ WAARSCHUWING Gevaar voor brandwonden bij het openen van de motorkap</p> <p data-bbox="387 616 1011 692">Wanneer bij een oververhitte motor of bij brand in de motorruimte de motorkap wordt geopend, kunt u in contact komen met hete gasen of andere ontsnappende bedrijfsstoffen.</p> <ul data-bbox="387 700 986 807" style="list-style-type: none"> ► De oververhitte motor laten afkoelen alvorens de motorkap te openen. ► Bij brand in de motorruimte de motorkap gesloten houden en contact opnemen met de brandweer. </div> <ul data-bbox="370 836 1028 920" style="list-style-type: none"> ► Rekening houdend met de verkeerssituatie zo snel mogelijk stoppen en de motor afzetten. Niet verder rijden! ► De meldingen op het multifunctioneel display in acht nemen. <p data-bbox="370 943 1006 991">Wanneer de koelvloeistoftemperatuuraanduiding onderaan de schaalverdeling staat:</p> <ul data-bbox="370 999 910 1026" style="list-style-type: none"> ► Contact opnemen met een gekwalificeerde werkplaats. <p data-bbox="370 1050 443 1074">Anders:</p> <ul data-bbox="370 1082 1031 1305" style="list-style-type: none"> ► Het voertuig verlaten en niet in de omgeving van het voertuig blijven, tot de motor is afgekoeld. ► Het koelvloeistofniveau controleren (→ pagina 227). ► De luchttoevoer naar de radiator mag niet worden belemmerd; dit controleren. ► Naar de volgende gekwalificeerde werkplaats rijden zonder hoge motorbelasting. Daarbij erop letten dat de koelvloeistoftemperatuur-aanduiding onder 120 °C blijft.
 <p data-bbox="113 1414 314 1457">Waarschuwinglampje elektrische storing</p>	<p data-bbox="370 1318 902 1343">Het rode waarschuwinglampje elektrische storing brandt.</p> <p data-bbox="370 1351 773 1377">Er is een storing in de elektronica aanwezig.</p> <ul data-bbox="370 1385 958 1410" style="list-style-type: none"> ► De meldingen op het multifunctioneel display in acht nemen.

Waarschuwing-/controlelampje	Mogelijke oorzaak en/of gevolg en ► oplossingen
 <p data-bbox="87 274 293 319">Waarschuwinglampje brandstofreserve</p>	<p data-bbox="349 181 983 229">Het gele waarschuwingslampje brandstofreserve brandt bij draaiende motor.</p> <p data-bbox="349 239 846 264">De brandstofvoorraad heeft het reservegebied bereikt.</p> <p data-bbox="349 274 454 300">► Tanken.</p>
 <p data-bbox="87 427 293 472">Waarschuwinglampje motordiagnose</p>	<p data-bbox="349 335 963 383">Het gele waarschuwingslampje motordiagnose brandt bij draaiende motor.</p> <p data-bbox="349 392 987 440">Er is een storing van de motor, het uitlaatsysteem of het brandstofsysteem aanwezig.</p> <p data-bbox="349 450 999 497">De emissiegrenswaarden kunnen daardoor worden overschreden en de motor draait zo nodig in het noodprogramma.</p> <p data-bbox="349 507 967 555">► Het voertuig zo snel mogelijk laten controleren bij een gekwalificeerde werkplaats.</p>

Banden

Waarschuwing-/controlelampje	Mogelijke oorzaak en/of gevolg en ► oplossingen
 <p data-bbox="87 807 293 884">Waarschuwinglampje bandenspanningscontrole knippert</p>	<p data-bbox="349 715 983 791">De meldlamp voor de bandenspanning licht ter waarschuwing geel op (drukverlies of storing), knippert een minuut lang en blijft dan permanent oplichten.</p> <p data-bbox="349 801 911 826">De controlefunctie op de bandenspanning vertoont storingen.</p> <div data-bbox="349 836 1005 1117" style="border: 1px solid gray; padding: 5px;"> <p data-bbox="360 849 960 896">▲ WAARSCHUWING Gevaar voor ongevallen bij storing van de bandenspanningscontrole</p> <p data-bbox="360 912 987 989">Wanneer de bandenspanningscontrole een storing vertoont, kan deze niet meer zoals bedoeld waarschuwen bij drukverlies bij één of meer banden.</p> <p data-bbox="360 999 943 1046">Band met een te lage bandenspanning kunnen bijvoorbeeld het stuur- en remgedrag nadelig beïnvloeden. -</p> <p data-bbox="360 1056 938 1104">► De bandenspanningscontrole bij een gekwalificeerde werkplaats laten controleren.</p> </div> <p data-bbox="349 1126 792 1152">► Ga naar een gekwalificeerde autowerkplaats.</p>

Waarschuwings-/controlelampje	Mogelijke oorzaak en/of gevolg en ► oplossingen
 <p data-bbox="112 276 314 347">Waarschuwinglampje bandenspanningscontrole brandt</p>	<p data-bbox="370 185 1023 233">Het gele waarschuwinglampje bandenspanningscontrole (drukverlies/storing) brandt.</p> <p data-bbox="370 244 1023 292">De bandenspanningscontrole heeft bandenspanningsverlies bij ten minste één wiel geconstateerd.</p> <div data-bbox="370 312 1023 368"><p>▲ WAARSCHUWING Gevaar voor ongevallen door een te lage bandenspanning</p></div> <p data-bbox="389 384 1001 432">Banden met een te lage bandenspanning leveren de volgende gevaren op:</p> <ul data-bbox="396 443 1001 608" style="list-style-type: none">• De banden kunnen klappen, in het bijzonder bij toenemende belading en snelheid.• De banden kunnen overmatig en/of ongelijkmatig slijten, hetgeen de grip sterk nadelig beïnvloedt.• - De rij-eigenschappen en het stuur- en remgedrag kunnen sterk nadelig beïnvloed worden. <p data-bbox="389 627 807 651">U kunt dan de controle over de auto verliezen.</p> <ul data-bbox="389 659 889 715" style="list-style-type: none">► De geadviseerde bandenspanningen in acht nemen.► Indien noodzakelijk de bandenspanning aanpassen. <div data-bbox="370 743 829 799"><ul style="list-style-type: none">► Het voertuig op een veilige plaats stoppen.► De bandenspanning en de banden controleren.</div>

1, 2, 3 ...	
12V-aansluiting	
Zie Contactdoos (12V)	
230V-contactdoos	
Zie Contactdoos (230V) (midden-console vóór)	
360°-camera	165
Verzorging	233
Weergave selecteren	167
Werking	165
A	
A/C-functie in-/uitschakelen	103
Aanbouw	19
Aanhangwagengewichten	300
Aanhangwagenstabilisatie	153
Aanhangwagenvoorziening	
Algemene aanwijzingen	300
Verzorging	233
Aanslepen	253
Aansprakelijkheid voor gebreken (voertuig)	23
ABS (antiblokkeersysteem)	151
Acceleratie	
Zie Kick-down gebruiken	
Accu	
Aanwijzing (voertuig)	239
Accu opladen	241
Afstandbediening (verwarming bij stilstand)	109
Extra accu in de motorruimte loskoppelen	247
Extra accu onder bijrijdersstoel loskoppelen	247
Opladen	241
Startaccu	243
Startaccu losmaken	243
Startaccu uit- of inbouwen	244
Starhulp (voertuig)	241
Accuhoofdschakelaar	
Spanningsvoorziening in- of uitschakelen	126
Achterbank	
Zie Stoelen	
Achterdeuren	
Openen en sluiten (van binnenuit)	51
Openen en sluiten (van buitenaf)	50
Achterrauwiswissel	
in-/uitschakelen	96
vervangen	97
Achteruitrijcamera	163
Automatische functie in- en uitschakelen (360°-camera)	167
Verzorging	233
Werking	163
Achteruitrijlicht	
Lichtbron vervangen	94
Lichtbron vervangen (gesloten bestelwagen en combi)	92
Achteruitversnelling inschakelen	128
Actieve afstandsassistent	
DISTRONIC	159
Inschakelen/activeren	160
Snelheid oproepen	160
Snelheid opslaan	160
Snelheid verhogen/verlagen	160
Stuurwieltoetsen	160
Systeemgrenzen	159
Uitschakelen/deactiveren	160
Voorwaarden	160
Werking	159
Actieve parkeerassistent	
Manoeuvreerondersteuning	167
Actieve spoorassistent	173
Rijden met aanhangwagen	173
Systeemgrenzen	173
Werking	173
Active Brake Assist System	154
Instellen	155
Werking en aanwijzingen	154
Adaptief remlicht	156
Adaptieve snelheidsregeling	
Zie Actieve afstandsassistent DISTRONIC	
Adaptieve vèrstralerassistent	
in-/uitschakelen	87
Werking	87
AdBlue®	140, 296
Additieven	140, 296
Bijvullen	141
Inhoud	297
Zuiverheid	140, 296
Additieven	297
AdBlue®	140, 296
Motorolie	297
Additieven (AdBlue®)	
Zie AdBlue®	
Additieven (motorolie)	
Zie Additieven	

ADR (werktoerentalregeling)	
in-/uitschakelen	176
Instellen	176
Werking	175
Adresboek	
Zie Contacten	
Afbuiglicht	87
Afmetingen	300
Afsluitbaar vak boven voorruit openen en sluiten	76
Afstand tonen (menu 'Ritten')	185
Afstandbediening (verwarming bij stilstand)	
Vervangen van de batterij	109
Afstandsbediening (standverwarming of -ventilatie)	
Displaymeldingen	109
Instellen	108
Afstandsregeling	
Zie Actieve afstandsassistent DISTRONIC	
Afstandsregeltempomaat	
Zie Actieve afstandsassistent DISTRONIC	
Airbag	30
Activering	27
Bescherminingspotentieel	30
Bescherminingspotentieel beperkt	31
Frontairbag (bestuurder, passagier)	30
Inbouwplaatsen	30
Overzicht	30
Sidebags	30
Windowbag	30
Akoestisch sluitsignaal	
In- en uitschakelen	42
Alarm beëindigen (EDW)	58
Alarmknipperlichtinstallaties	86
Alarmsysteem	
Zie EDW (diefstal-/inbraakalarminstallatie)	
Alertheidsassistent	
Zie ATTENTION ASSIST	
Android Auto	203
Aanwijzing	203
Klankinstellingen	204
Mobiele telefoon aanmelden	203
Overgebrachte autogegevens	204
Overzicht	203
Stop	204
Antiblokkeersysteem	
Zie ABS (antiblokkeersysteem)	
Antislipkettingen	
Zie Sneeuwkettingen	
Apple CarPlay™	202
Aanwijzing	203
iPhone® aanmelden	203
Klankinstellingen	203
Overgebrachte autogegevens	204
Overzicht	202
Stop	203
Aquaplanning	119
Armatuurverlichting	
Zie Instrumentenverlichting	
Asbak	
in het bergvak bij de voorruit	78
Asbelasting	292
ASR (aandrijfslipregeling)	152
Assistentie-afbeeldingen (boord-computer)	185
ASSYST PLUS	223
Bijzondere onderhoudsmaatregelen	223
Onderhoudstermijn weergeven	223
Reguliere onderhoudswerkzaamheden	223
Standtijd met accukabels losge-maakt	223
Werking en aanwijzingen	223
ATTENTION ASSIST	168, 169
Instellen	169
Systeemgrenzen	168
Werking	168
Auteursrecht	25
Automatisch rijlicht	84
Automatische afstandsregeling	
Zie Actieve afstandsassistent DISTRONIC	
Automatische motorstart (ECO start-stopsysteem)	123
Automatische motorstop (ECO start-stopsysteem)	123
Automatische transmissie	
Achteruitversnelling inschakelen	128
DIRECT SELECT-keuzehendel	127
Kickdown	130
Neutraalstand inschakelen	128
Parkeerstand inschakelen	129
Rijstand inschakelen	129
Schakelstand begrenzen	129
Transmissiestandaanduiding	127
Transmissiestanden	127

Autosleutel

Zie Sleutel

B**Banden**

Aanwijzingen met betrekking tot montage	275
Bandenpech	239
Bandenspanning (aanwijzingen)	259
Bandenspanning controleren (bandenspanningscontrole)	271
Bandenspanningscontrole (werking)	271
Bandenspanningscontrole opnieuw starten	272
Bandenspanningstabel	260
Bandentemperatuur controleren (bandenspanningscontrole)	271
Draairichting	277
Geluidsontwikkeling	257
Monteren	282
ongebruikelijk rijgedrag	257
opslaan	278
PORTIEREN	257
Selectie	275
Sneeuwkettingen	258
Vervangen	278
Vervanging	275
Verwijderen	282
Zomerbanden	257
Bandenpech	239
Aanwijzing	239
Verwisselen van een wiel	278
Bandenprofiel	257
Bandenspanning	
Aanwijzing	259
Bandenspanningscontrole (werking)	271
Bandenspanningscontrole opnieuw starten	272
Bandenspanningstabel	260
Controleren (bandenspanningscontrole)	271
Bandenspanningscontrole	
Bandenspanning controleren	271
Bandentemperatuur controleren	271
Opnieuw starten	272
Technische gegevens	273
Werking	271
Bandenspanningstabel	260
Bandentemperatuur	
Bandenspanningscontrole (werking)	271

Controleren (bandenspanningscontrole)	271
---	-----

BAS (Brake Assist System)	152
--	-----

Batterij

Sleutel	42
---------------	----

Bedieningspaneel dakconsole

Interieurverlichting instellen	88
Overzicht	10

Bedieningssysteem

Boordcomputer	182
---------------------	-----

Bedrijfsstoffen

Aanwijzing	293
AdBlue®	140, 296
Brandstof (diesel)	294
Koelmiddel (airconditioning)	299
Koelvloeistof (motor)	298
Motorolie	297
Remvloeistof	298
Ruitenwasmiddel	299

Bedrijfsveiligheid

Conformiteitsverklaring (elektromagnetische verdraagzaamheid)	21
Conformiteitsverklaring (krik)	21
Informatie	20
Wijziging van het motorvermogen	22

Beladingsrichtlijnen	74, 216
-----------------------------------	---------

Bergbak	76
----------------------	----

Bergvak	75
----------------------	----

Armluning	75
Bergbak	76
Brillenvak	76
Cockpit	76
Deur	75
Handschoenvak	75
Middenconsole	75

Bergvakken

Zie Bergvak

Bijrijderbank	68
----------------------------	----

Bergbak	76
---------------	----

Binnendakdragersysteem	220
-------------------------------------	-----

Binnenspiegel dimmen	99
-----------------------------------	----

BlueTec®

Zie AdBlue®

Bluetooth®	196
-------------------------	-----

In- en uitschakelen	196
---------------------------	-----

Informatie	196
------------------	-----













Boordcomputer	182
----------------------------	-----

Bedienen	182
----------------	-----

Menu 'Assistentie-afbeeldingen'	185
---------------------------------------	-----

Menu 'Navigatie'	186
------------------------	-----

- Menu 'Onderhoud' 184
 Menu 'Ritten' 185
 Menu 'Telefoon' 188
 Menu Media 187
 Menu Radio 187
 Menu's overzicht 182
 Multifunctioneel scherm 183
 Onderhoudstermijn weergeven 223
 Standverwarming of -ventilatie
 instellen 109
- Boardelektronica**
 Aanwijzing 291
 Mobilofoons 291
 Motorelektronica 291
- Boorden van de platte laadbak**
 Achterzijde 54
 monteren/demonteren 54
 openen of sluiten 54
 Zijwanden 54
- Boordgereedschap** 252, 254
- Boordgereedschap uitnemen** 255
- Bouwserie** 292
- Brake Assist System**
 Zie BAS (Brake Assist System)
- Brandblusser** 238
- Brandstof**
 Brandstofreserve 296
 Diesel 294
 Kwaliteit (diesel) 294
 Lage buitentemperaturen 294
 Ontwateren van de filter 230
 tanken 138
 Tankinhoud 296
- Brandstofverbruik (boordcomputer)** .. 185
- Brillenvak** 76
- Buiten gebruik stellen** 150
- Buitenspiegel** 98
 in-/uitklappen 98
 instellen 98
- Buitenspiegels**
 Instelmogelijkheden 14
- Buitenverlichting**
 Zie Licht
- C**
- Camera**
 Zie 360°-camera
 Zie Achteruitrijcamera
- Chaufeursstoel**
 Zie Stoelen
- Combischakelaar**
 Zie Grootlicht
 Zie Knipperlicht
 Zie Lichtsignaal
- Comfortopening** 56
- Comfortopening/-sluiting via lucht-
 recirculatietoets** 105
- Comfortsluiting** 56
- Computer**
 Zie Boordcomputer
- Conformiteitsverklaring**
 Elektromagnetische verdraagzaam-
 heid 21
 Krik 21
- Contact inschakelen (start-stop-
 toets)** 113
- Contactdoos (12V)** 79, 80
 Chauffeursstoel 80
 Laadruimte 81
 Middenconsole voorin 79
- Contactdoos (230V) (middencon-
 sole vóór)** 80
- Contacten** 201
 Bellen 202
 Downloaden (van de mobiele tele-
 foon) 201
 Informatie 201
 Naamformaat 201
 Oproepen 201
 Wissen 202
- Contactsleutel**
 Zie Sleutel
- Contourverlichting** 84
- D**
- Dagkilometerteller**
 Zie Dagkilometrage
- Dagkilometrage** 185
 Terugstellen 186
 uitlezingen 185
- Dakdrager (binnen)** 220
- Dakdragers (wenken)** 219
- Datum**
 Datum en tijd automatisch instel-
 len 196
- Datumformaat instellen** 196
- Deur**
 Extra deurvergrendeling 43
 Ontgrendelen (noodsleutel) 45

Vergrendelen (noodsleutel)	45	Actieve remassistent Functie momenteel beperkt beschikbaar	
Deurbedieningseenheid	14	Zie handleiding	307
Diagnose-interface	22	Actieve spoorassistent buiten werking	313
Diefstal-/inbraakalarminstallatie Zie EDW (diefstal-/inbraakalarminstallatie)		Actieve spoorassistent Camera-zicht gereduceerd Zie handleiding	313
Diefstalbeveiliging Extra deurvergrendeling	43	Actieve spoorassistent momenteel niet beschikbaar Zie handleiding	313
Wegrijblokkering	57	Adaptieve grootlichtassistent Camerazicht gereduceerd zie handleiding	328
Diefstalbeveiliging Zie EDW (diefstal-/inbraakalarminstallatie)		Adaptieve grootlichtassistent functieert niet	328
Dieren Huisdieren in de auto	40	Adaptieve grootlichtassistent nu niet beschikbaar zie handleiding	328
Diesel Aanwijzing	294	 AdBlue bijvullen Geen start na XXX km	319
Lage buitentemperaturen	294	 AdBlue bijvullen Na motorstart vermogen ger.: 20 km/h	320
Dieselpartikelfilter Aanwijzing	125	 AdBlue bijvullen Starten niet mogelijk	319
Automatische regeneratie	125	 AdBlue bijvullen Vermogen ger. over XXX km Zie handleiding	318
Regeneratie afbreken	125	 AdBlue bijvullen Vermogen ger.: 20 km/h Geen start na XXX km	318
Regeneratie starten	125	 AdBlue bijvullen Vermogen gereduceerd: 20 km/h	320
Digitale snelheidsmeter	185	 AdBlue bijvullen Vermogen gereduceerd	320
Dimlicht Instelling voor het buitenland (symmetrisch)	84	 AdBlue bijvullen Zie handleiding	318, 320
DIRECT SELECT-keuzehendel	127	 AdBlue systeemstoring Na motorstart vermogen ger.: XXX km/h	320
Achteruitversnelling inschakelen	128	 AdBlue systeemstoring Starten niet mogelijk	319
Neutraalstand inschakelen	128	 AdBlue systeemstoring Vermogen ger. over XXX km Zie handleiding	319
Parkeerstand automatisch inschakelen	129		
Parkeerstand inschakelen	129		
Rijstand inschakelen	129		
Werking	127		
Display (multimediasysteem) Aanwijzing	189		
Bedienen	191		
Homescreen	190		
Instellingen	195		
Display (verzorging)	235		
Displaymeldingen 	314		
	311		
Achteruit rijden niet mogelijk:			
Werkplaats opzoeken	326		
Actieve afstandsassistent buiten werking	311		
Actieve remassistent Functie beperkt beschikbaar Zie handleiding	307		

-  AdBlue systeemstoring Vermogen ger.: 20 km/h Geen start na XXX km 319
-  AdBlue systeemstoring Vermogen gereduceerd: 20 km/h 320
-  AdBlue systeemstoring Vermogen gereduceerd 320
-  AdBlue systeemstoring Zie handleiding 319, 320
- Afstandsassistent momenteel niet beschikbaar Zie handleiding 311
- Afstandsassistent weer beschikbaar 312
- Airconditioning Storing Zie handleiding 326
-  Attention Assist buiten werking 314
-  Attention Assist: Pause! 314
-  AUTO-verlichting buiten werking 328
- Backup accu Storing 326
-  Banden controleren 322
- Bandenspanning Banden controleren 323
-  Bandenspanning corrigeren 322
- Bandenspanningscontrole buiten werking Geen wielsensoren 321
- Bandenspanningscontrole functioneert niet 322
- Bandenspanningscontrole nu niet beschikbaar 321
-  Batterij sleutel vervangen 324
- Bepaling van de voertuiglocatie is geactiveerd. Zie voor details de handleiding of de bijbehorende mobiele App. 327
-  Bij tankstop 1 l motorolie bijvullen 315
-  Bij tankstop motoroliepeil controleren 315
-  Brandstoffilter reinigen 314
-  Brandstofreserve 314
-  buiten werking Accu zwak 325
-  buiten werking Brandstof tanken 325
-  buiten werking Zie handleiding 310
-  buiten werking Zie handleiding 324
-  buiten werking Zie handleiding 308
- EBD** buiten werking Zie handleiding 308
-  Dimlicht links (Voorbeeld) 329
- Dodehoekassistent buiten werking ... 313
- Dodehoekassistent nu niet beschikbaar Zie handleiding 313
- LIM** 310
-  Helling te steil Zie handleiding 305
- Koelvloeistof bijvullen Zie handleiding 318
-  Koelvloeistof Stoppen Motor uit 317
-  Let op: band defect 321
-  Licht uitschakelen 328
- Limiter buiten werking 310
- Limiter passief 310
-  linksvoor Storing Werkplaats opzoeken (Beispiel) 304
-  Luchtfilter vervangen 314
-  Maximum snelheid overschreden 310
-  Meten van het motoroliepeil niet mogelijk 314
- Meting van het vulniveau niet mogelijk 319
-  momenteel niet beschikbaar Zie handleiding 309
-  momenteel niet beschikbaar Zie handleiding 309
-  Motor starten Zie handleiding 316
-  Motoroliedruk Stoppen Motor uit 314

 Motoroliepeil Oliepeil verla- gen 315	TEMPOMAT en limiter buiten wer- king 311
 Motoroliepeil Stoppen Motor uit 315	Totwinkel-Assistent Anhänger nicht überwacht 313
Nu niet beschikbaar Camera ver- vuild 311	Transmissiestoring: Stoppen 326
Nu niet beschikbaar Radarsenso- ren vervuild 312	Trede niet uitgeschoven Zie hand- leiding of trede niet uitgeschoven storing 327
Om te starten: selecteer P of N 326	 Uit 311
 Parkeerrem buiten werking 305	 HOLD Uit 312
 Parkeerrem Zie handleiding 306	 Veiligheidssysteem Storing Werkplaats opzoeken 304
Radarsensoren vervuild Zie hand- leiding 307	Verkeerstekenassistent buiten wer- king 312
Remblokken controleren Zie hand- leiding 306	Verkeerstekenassistent Camera- zicht gereduceerd Zie handleiding 312
 Remvloeistofpeil controleren .. 306	Verkeerstekenassistent momenteel niet beschikbaar Zie handleiding 312
Schakelstand P alleen bij stilstaand voertuig 327	 Verlichting inschakelen 328
 Sleutel in aangegeven berg- plaats leggen Zie handleiding 323	 Voertuig is gereed Voor het verlaten contact uitschakelen 326
 Sleutel niet herkend (rood gekleurde melding op het scherm) ... 323	 Voertuig stoppen Motor laten draaien 315
 Sleutel niet herkend (wit gekleurde melding op het scherm) ... 324	 Voor het starten stuurwiel verdraaien 325
 Sleutel vervangen 324	Voor inschakelen van schakelstand R eerst rem bedienen 326
Snelheidsbegrenzing (winterban- den) XXX km/h 310	Voor verlaten van schakelstand P of N rem bedienen en motor star- ten 327
SOS NOT READY 307	Voor verlaten van schakelstand P rem bedienen 327
 Sproeiervloeistof bijvullen 324	Wegrolgevaar Chauffeursdeur open en transmissie niet in P 327
Stand N permanent geactiveerd Wegrolgevaar 327	 Wielsensor(en) niet aanwezig ... 321
 Stoppen Zie handleiding 316	 Windowbag links Storing Werkplaats opzoeken (voorbeeld) 303
 Storing besturing Direct stoppen Zie handleiding 326	 Zie handleiding 316
 Storing besturing Meer kracht vereist Zie handleiding 325	Zonder schakelen Werkplaats opzoeken 327
 Storing stuursysteem zie handleiding 325	
 Storing Zie handleiding 329	
 Systeemstoring Geen start na XXX km 319	
TEMPOMAT buiten werking 311	
	DISTRONIC Zie Actieve afstandsassistent DISTRONIC
	Dodehoekassistent 170
	In- en uitschakelen 172

Rear Cross Traffic Alert	172	Noodremming uitvoeren	149
Systeemgrenzen	170	Elektrische schuifdeur	
Werking	170	Handmatig ontgrendelen	49
Draadloos opladen		Initialiseren	50
Mobiele telefoon	82	Met sleutel openen en sluiten	48
Werking en aanwijzingen	81	Openen met deurgreep	49
Draagsystemen (wenken)	219	Openen met toets	47
Drinken en rijden	115	Sleutel programmeren	48
Drive Away Assist	172	Werking	47
DSR (Downhill Speed Regulation)		Elektrische sluihulp	
Aanwijzing	133	Aanwijzing	47
In- en uitschakelen	133	Elektrische treeplank	
Dubbele bijrijderstoel	68	Uitschuiven verhinderen	52
E			
EBD (Electronic Brakeforce Distribu- tion)	153	Elektrische zekeringen	
Echt hout (verzorging)	235	Zie Zekeringen	
ECO start-stopsysteem	123, 124	Elektromagnetische verdraagzaam- heid (conformiteitsverklaring)	21
Automatische motorstart	123	Elektronisch stabiliteitsprogramma	
Automatische motorstop	123	Zie ESP® (elektronisch stabiliteits- programma)	
Uit- en inschakelen	124	Elektronische installatie	291
Werking	123	ENR (elektronische niveauregeling) ...	134
ECO-weergave		Luchtbalg handmatig oppompen	137
Werking	124	Problemen	137
Ecologie/economie-indicator		Voertuig omlaagbrengen	135
Terugstellen	186	Voertuig opkrikken	135
EDW (diefstal-/inbraakalarminstal- latie)	57	Werking	134
Alarm beëindigen	58	ESC (Electronic Stability Control)	
Interieurbeveiliging functie	59	Zie ESP® (elektronisch stabiliteits- programma)	
Interieurbeveiliging in- en uitscha- kelen	59	ESP®	
Wegsleepbeveiliging functie	58	Aanhangwagenstabilisatie	153
Wegsleepbeveiliging in- en uitscha- kelen	58	Zijwindassistent	153
Werking	57	ESP® (elektronisch stabiliteitspro- gramma)	152
Eenheid voor afstand instellen	197	In- en uitschakelen	153
EHBO-set	238	Werking en aanwijzingen	152
Elektrisch aangedreven treeplank		Exterieurverlichting	
Belemmering	52	Verzorging	233
in-/uitschuiven	52	Extra deurvergrendeling	43
Noodvergrendeling	53	Extra knipperlicht (voertuigen voor- zien van aandrijving op alle wielen)	91
Werking	52	Extra luchtverwarming	
Elektrische parkeerrem	148	Directe verwarming	111
Aanwijzing	147	Problemen	111
Automatisch vastzetten	148	Schakelklok inschakelen	110
automatisch vrijzetten	148	Schakelklok instellen	110
Handmatig inschakelen of vrijzet- ten	149	Schakelklok overzicht	110
		Temperatuur/inschakelduur instel- len	111

Vertrektijd instellen	111	Functies tijdens gesprek activeren ...	200
Extra verwarming		Gesprek beëindigen	200
Schakelklok overzicht	110	Gesprek met meerdere deelne-	
Extra warmwaterverwarming	107	mers	201
Displaymeldingen (afstandsbedie-		voeren	200
ning)	109	weigeren	200
Met afstandsbediening in- en uit-		Gevarendriehoek	
schakelen	108	Opklappen	238
Met boordcomputer inschakelen		Verwijderen	238
en uitschakelen	109	Gordel	
Met toets in- en uitschakelen	107	Zie Veiligheidsgordel	
Werking	107	Gordelspanners	
		Activering	27
F		Gordelwaarschuwing	
Favorieten		Zie Veiligheidsgordel	
Hernoemen	194	Grootlicht	85
Oproepen	193	In- en uitschakelen	85
Overzicht	193	Gsm	
Toevoegen	193	Zie Mobiele telefoon	
Verschuiven	194	GSM	
Wissen	194	Zie Telefoon	
FIN	292		
Stoel	292	H	
Typeplaatje	292	Handbediende parkeerrem	146
Uitlezen	292	bedienen/vrijzetten	146
Voorruit	292	Noodremming uitvoeren	147
Flessenhouder	78	Omhoog of omlaag klappen	147
Frequenties		Handgeschakelde versnellingsbak	
Mobiele telefoon	291	Achteruitversnelling inschakelen	126
Mobilfoon	291	Versnellingshendel bedienen	126
Frontairbag (bestuurder, passagier)	30	Handleiding (uitvoering van het	
		voertuig)	20
G		Handrem (elektrisch)	
Garantie	23	Zie Elektrische parkeerrem	
Gedimd groot licht ('dimlicht')		Handrem (handmatig)	
in-/uitschakelen	84	Zie Handbediende parkeerrem	
Lichtbron vervangen	90	Hogedrukreiniger (verzorging)	231
Gegevensregistratie (voertuig)	24	HOLD-functie	161
Geheugenfunctie (stoel)	66	Homescreen (mediadisplay)	190
Gekwalificeerde werkplaats	23	Hoofdsteun	
Gereedschap		Mechanisch instellen	72
Zie Boordgereedschap		Huisdieren in de auto	40
Zie Boordgereedschap uitnemen			
Zie Opbergvak boordgereedschap		I	
Gereedschap voor het verwisselen		Inbouw	19
van een wiel	278	Inrij-aanwijzingen	115
Gesprekken	200	Inschakelen resp. uitschakelen van	
aannemen	200	de achterrautverwarming	105
Binnenkomend gesprek tijdens een			
gesprek	201		

Inschakelen resp. uitschakelen van de stoelverwarming	73
Inschakelen resp. uitschakelen van de voorruitverwarming	105
Instellen van de beluchtmonden (dak)	106
Instrumentendisply	
Overzicht	5, 181
Verlichting instellen	184
Werking en aanwijzingen	181
Instrumentendisply	
Zie Waarschuwings- en controlelampje	
Instrumentenpaneel	
Zie Stuurcabine (overzicht)	
Instrumentenverlichting	184
Intelligent Light System	
Adaptieve verstralerasistent	87
Afbuiglicht	87
Interieurbeveiliging	
in-/uitschakelen	59
Werking	59
Interieurhemel (verzorging)	235
Interieurverlichting	
Achterin	89
Instellen	88
Laadruim	89
Uitschakelvertragingstijd verlichting ..	90
Interieurverlichting (achterin) (lichtbronnen vervangen)	94
Invoeren van tekens	
Toetsenbord instellen	195
Via mediadisply	195
Werking en aanwijzingen	194
iPhone®	
Zie Apple CarPlay™	
ISOFIX-kinderzitjebevestiging	
Aanwijzing	33
monteren	34
K	
Kentekenplaatverplichting (lichtbron vervangen)	93
Keuzehendel	
Zie DIRECT SELECT-keuzehendel	
Kick-down gebruiken	130
Kilometerteller	
Zie Totaal gereden afstand tonen (menu 'Ritten')	
Kinderen	
Aanwijzingen met betrekking tot het veilig vervoeren	32
Kinderslot (deuren)	39
Kinderzitje	
Aanbevelingen voor kinderzitjesbevestigingssystemen	39
Aanwijzingen met betrekking tot het veilig meenemen van kinderen	32
Bevestiging (aanwijzingen)	37
ISOFIX (montage)	34
ISOFIX-(aanwijzingen)	33
Naar achteren gericht kinderzitjesbevestigingssysteem (tips)	36
Passagiersstoel (aanwijzingen)	36
Passagiersstoel (naar voren/achteren gericht)	36
Top Tether	35
Zitplaatsen geschikt voor met een gordel bevestigde kinderzitjesbevestigingssystemen	37
Klankinstellingen	214
Automatische volumeaanpassing	215
Balans/fader instellen	215
Geluidsmenu oproepen	215
Hoge, midden en lage tonen instellen	215
Informatie	214
Klantenservice	
Zie ASSYST PLUS	
Klimaatregeling	
A/C-functie in-/uitschakelen	103
automatisch regelen	103
Automatisch regelen (achterin)	103
Bedieningseenheid TEMPMATIC	101
Bedieningseenheid THERMOTRONIC	102
Beluchtmonden in het dak	106
Extra warmwaterverwarming	107
In- en uitschakelen	102
in-/uitschakelen	102
Inschakelen resp. uitschakelen van de achterruitverwarming	105
Inschakelen resp. uitschakelen van de voorruitverwarming	105
Koelmiddel	299
Luchtrecirculatie in-/uitschakelen	104
Luchtuitstroomopeningen achterin	106
Luchtuitstroomopeningen vóór	105
Luchtverdeling instellen	104
Standen van de luchtverdeling	104
Synchronisatiefunctie in-/uitschakelen (bedieningseenheid)	104

Verwarming achterin instellen	102	Instrumentenverlichting instellen	184
Voertuig ventileren (comfortope- ning)	56	Lichtbron vervangen	90
Wasem verwijderen van beslagen ruiten	104	Lichtschakelaar	84
Knipperlicht	85	Mistlampen_achter	85
Extra knipperlicht (voertuigen voor- zien van aandrijving op alle wielen)	91	Parkeerlicht	84
In- en uitschakelen	85	Reikwijdte van de verlichting	85
Lampje vervangen (achter) (chas- sis-cabine)	94	Reis naar het buitenland	84
Lichtbron vervangen (achter) (gesloten bestelwagen en combi)	92	Verantwoordelijkheid met lichtsys- temen	84
Vervangen van een lichtbron (voor)	90	Lichtbron veranderen	
Koelmiddel (airconditioning)		Soorten lichtbronnen voor de sluit- lichten (gesloten bestelwagen en combi)	91
Aanwijzing	299	Lichtbron vervangen	90
Koelvloeistof (motor)		Achteruitrijlicht (gesloten bestel- wagen en combi)	92
Aanwijzing	298	Extra knipperlicht (voertuigen voor- zien van aandrijving op alle wielen)	91
Peil controleren	227	Gedimd groot licht ('dimlicht')	90
Kogeldruk (maximaal)	301	Interieurverlichting (achterin)	94
Kogelhals		Kentekenplaatverlichting	93
monteren	178	Knipperlicht (achter) (gesloten bestelwagen en combi)	92
Korte afstanden	117	Knipperlicht (voor)	90
Krik	278	Knipperlichten (achter) (chassis- cabine)	94
Conformiteitsverklaring	21	Soorten lichtbron halogeenkoplam- pen	90
Hydraulisch	255	Soorten lichtbronnen voor de sluit- lichten (onderstel)	93
Hydraulische krik uit opbergvak nemen	255	verstralers (ongedimd groot licht)	90
Opbergplaats hydraulische krik	255	Wenk	90
Kunststof bekleding (verzorging)	235	Zijmarkerlichten	94
L			
Ladderdraggers		Lichtbronnen	
Overzicht	220	Achteruitrijlicht	94
Voertuig met vlakke laadbak	220	Lichtschakelaar (overzicht)	84
Ladderrekken		Lichtsignaal	85
Maximale belasting	302	Limiter	156
Technische gegevens	302	Inschakelen	157
Lading beveiligen	74, 216	Passief	156
Lak (reinigungs-aanwijzingen)	232	Permanente instelling	159
Lakcode	292	Selecteren	157
Lendensteun		Snelheid instellen	157
Zie Lordosesteun (vier standen)		Snelheid oproepen	157
Licht	84	Snelheid opslaan	157
Adaptieve verstralerasistent	87	Systeemgrenzen	156
Afbuiglicht	87	Toetsen	157
Alarmknipperlicht	86	Uitschakelen	157
Automatisch rijlicht	84	Voorwaarden	157
Contourverlichting	84	Werking	156
Gedimd groot licht ('dimlicht')	84	Lordosesteun (vier standen)	66
		LOW RANGE in- en uitschakelen	133

Luchtbalg handmatig oppompen (ENR)	137	Wenk	303
Luchtinlaatkast wateraftapkraan reinigen	229	Meldingengeheugen	303
Luchtmonden Zie Instellen van de beluchtmonden (dak)		Menu (boordcomputer)	
Luchtrecirculatie in-/uitschakelen	104	Assistentie-afbeelding	185
Luchtrecirculatie-toets Comfortopening/-sluiting	105	Media	187
Luchtroosters Zie Luchtuitstroomopeningen		Navigatie	186
Luchtuitstroomopeningen	105	Overzicht	182
Achterin	106	Radio	187
Instellen (vóór)	105	Ritten	185
		Service	184
		Telefoon	188
		Mercedes PRO	
		Informatie	207
		Mercedes PRO connect	
		Bellen via bedieningspaneel dak-console	205
		Informatie	205
		Instemming met gegevensoverdracht	206
		Klantenservice bellen	205
		Onderhoudsmelding	206
		Ongevalsmanagement	206
		Overgedragen gegevens	206
		Service-oproep via toets service-oproep	205
		Mercedes-Benz noodoproepsysteem	
		207
		Automatische noodoproep	207
		Handmatige noodoproep	208
		Informatie	207
		Overzicht	207
		Testmodus ERA GLONASS starten/stoppen	209
		Verstuurde gegevens	208
		Zelfdiagnose (Rusland)	209
		Mercedes-Benz-servicewerkplaats Zie Gekwalificeerde werkplaats	
		Met de hand wassen (verzorging)	232
		Milieubescherming	
		Aanwijzing	18
		Terugname van het oude voertuig	18
		Mistlampen_achter	85
		Mobiele telefoon	291
		Draadloos opladen	82
		Frequenties	291
		Zendvermogen (maximaal)	291
		Mobiele telefoon	
		Zie Android Auto	
		Zie Apple CarPlay™	
		Zie Telefoon	
Maateenheden Instellen	197		
Matte lak (reinigingsaanwijzingen)	232		
Maximumsnelheid Zie Limiter			
MBUX multimediasysteem (overzicht)	189		
Media			
Mediabron kiezen	187		
Mediaweergave bedienen	187		
Menu (boordcomputer)	187		
Mediadisplay			
Aanwijzing	189		
Homescreen	190		
Invoeren van tekens	195		
Mediafunctie			
Auteursrecht en merksymbolen	209		
Bluetooth®-audioapparatuur verbinden	211		
Favoriete lied toevoegen	212		
Informatie over mediazoeken	212		
Lievelingsnummer verwijderen	212		
Mediaweergave aansturen	212		
Mediaweergave starten	211		
Mediazoeken starten	212		
Ondersteunde formaten en gegevensdragers	209		
Overzicht menu Media	210		
Usb-apparaten aansluiten	211		
Zoeken op trefwoord gebruiken	213		
Melding (multifunctionele scherm) Zie Melding op het scherm			
Melding op het scherm	303		
oproepen (boordcomputer)	303		

Mobilifoons	
Aanwijzingen met betrekking tot het inbouwen	291
Frequenties	291
Zendvermogen (maximaal)	291
Moehidsherkenning	
Zie ATTENTION ASSIST	
Monden	
Zie Instellen van de beluchtmonden (dak)	
Monteren van de afneembare trekhaak	
aanbouwen	179
Motor	
Afzetten (start-stoptoets)	145
ECO start-stopsysteem	123
Motornummer	292
Starten (start-stoptoets)	114
Starthulp	241
Motorelektronica (aanwijzing)	291
Motorgegevens	
Weergaven	197
Motornoodstart	253
Motornummer	292
Motorolie	226
Additieven	297
Bijvullen	226
Inhoud	297
Oliepeil met de boordcomputer controleren	225
Motorvermogen	
Aanwijzing bij wijzigingen	22
Multifunctioneel stuurwiel	
Overzicht toetsen	182
Multifunctioneel stuurwiel	
Zie Stuurwiel	
Multifunctionele scherm (boordcomputer)	183
Multimediasysteem	
Displayinstellingen configureren	195
Geluid in- en uitschakelen	192
Hoofdfuncties	191
Op fabrieksinstellingen terugzetten ..	197
Volume instellen	193
Multimediasysteem	
Zie MBUX multimediasysteem (overzicht)	
N	
Navigatie	
Menu (boordcomputer)	186
Navigeerwenken (boordcomputer)	186
Near Field Communication (NFC)	199
Algemene informatie	199
Mobiele telefoon gebruiken	199
Mobiele telefoon met het multimedia-systeem verbinden	199
Van mobiele telefoon wisselen	199
Neutraalstand inschakelen (automatische transmissie)	128
NFC	
Zie Near Field Communication (NFC)	
Niveauregeling	
Zie ENR (elektronische niveauregeling)	
Noodgeval	
Brandblusser	238
EHBO-set	238
Gevarendriehoek opklappen	238
Gevarendriehoek verwijderen	238
Overzicht van de hulp	16
Veiligheidsvest	238
Noodoproepsysteem	
Zie Mercedes-Benz noodoproepsysteem	
Noodremming	
Elektrische parkeerrem	149
Handbediende parkeerrem	147
Noodsleutel	
Deur ontgrendelen	45
Deur vergrendelen	45
Verwijderen en aanbrengen	42
O	
Olie	
Zie Motorolie	
Ombouw	19
On-Board-diagnose-interface	
Zie Diagnose-interface	
Onderhoud	
Zie ASSYST PLUS	
Onderhoud (boordcomputer)	184
Onoplettendheidsherkenning	
Zie ATTENTION ASSIST	
Ontgrendelingsinstelling	42
Opbergmogelijkheden	
Zie Bergvak	
Opbergvak boordgereedschap	255
Opbouw	19
Opbouwrichtlijnen	19
Open Source software	25
Openen/sluiten van de motorkap	223

Opladen

Accu	241
Mobiele telefoon (draadloos)	81

Oproeplijst

Bellen	202
Opties voor suggesties selecteren	202
Overzicht	202

Opslag van voertuiggegevens

Elektronische regeleenheden	24
Provider	25

Originele onderdelen 18**Overgebrachte autogegevens**

Android Auto	204
Apple CarPlay™	204

Overzicht over de soorten lichtbronnen

Sluitlichten (gesloten bestelwagens en combi)	91
Sluitlichten (onderstel)	93

P**Parkeerhulp**

Zie PARKTRONIC-parkeerassistent

Parkeerlicht 84**Parkeerrem (elektrisch)**

Zie Elektrische parkeerrem

Parkeerrem (handmatig)

Zie Handbediende parkeerrem

Parkeerstand

Aanbrengen	129
Automatisch inschakelen	129

Parkeervergrendeling

Mechanisch opheffen	130
---------------------------	-----

PARKTRONIC-parkeerassistent 162

Drive Away Assist	172
Inschakelen	162
Systeemgrenzen	162
Uitschakelen	162
Waarschuwingssignalen instellen	162
Werking	162

Pech

Aanslepen	253
Overzicht van de hulp	16
Slepen	249
Verwisselen van een wiel	278
Voertuig vervoeren	251

Pech

Zie Bandenpech

Q**QR-code (reddingskaart)** 23**R****Radarsensoren** 151**Radio**

Direct frequentie-invoer	214
Frequentieband instellen	214
Informatie weergeven	214
Inschakelen	213
Menu (boordcomputer)	187
Overzicht	213
Radiotekst in- en uitschakelen	214
Radiotekst weergeven	214
Verkeersinformatie in- en uitschakelen	214
Volumeverhoging verkeersinformatie instellen	214
Zender instellen	214
Zender opslaan	214
Zender verschuiven	214
Zender zoeken	214
Zendergeheugen bewerken	214
Zenderlijst oproepen	214
Zenders wissen	214

Radiografische verbinding

Slutel	41
--------------	----

Radiografische voertuigonderdelen**(verklaring van overeenstemming)** 21**Radiotelefoon**

Zie Mobiele telefoon

Rear Cross Traffic Alert 172**Recycling**

Zie Terugname van het oude voertuig (milieubescherming)

Reddingskaart 23**Reductiemiddel**

Zie AdBlue®

Regelen van de reikwijdte van de**verlichting** 85**Regeneratie**

Afbreken	125
Starten	125

Registratie

Voertuig	23
----------------	----

Reiniging

Zie Verzorging

Reis naar het buitenland

Advies	118
Symmetrisch dimlicht	84

Rem		
ABS (antiblokkeersysteem)	151	
Active Brake Assist System	154	
Adaptief remlicht	156	
Afdaling	118	
BAS (Brake Assist System)	152	
Beperkte remwerking (met zout gestrooide wegen)	115	
EBD (Electronic Brakeforce Distribution)	153	
Hoge en lage belasting	118	
HOLD-functie	161	
Inrij-aanwijzingen	115	
Natte rijbaan	118	
Nieuwe remschijven en remvoeringen	118	
nieuwe/vervangen remvoeringen/remschijven	115	
Remmen met parkeerrem	118	
Rijtips	115	
Remhulp		
Zie BAS (Brake Assist System)		
Remkrachtverdeling		
EBD (Electronic Brakeforce Distribution)	153	
Remvloeistof		
Aanwijzing	298	
Reservewiel		
Aanbrengen en verwijderen	286	
Aanwijzing	285	
Reset-functie (multimediasysteem)	197	
Richtingaanwijzer		
Zie Knipperlicht		
Rijadvies		
Reis naar het buitenland (informatie)	118	
Rijden en drinken	115	
Rijden in de winter (sneeuwkettingen)	258	
Rijden met aanhangwagen		
Aanhangwagengewichten	300	
Actieve spoorassistent	173	
Demoneren van de afneembare trekhaak	179	
Kogeldruk (maximaal)	301	
Spoorassistent	173	
Toegestane asbelasting	292	
Rijden met een aanhanger		
Aankoppelen resp. afkoppelen van een aanhangwagen	179	
Contactdoos	179	
Monteren van een kogelhals	178	
Wenk	176	
Rijdynamische regeling		
Zie ESP® (elektronisch stabiliteitsprogramma)		
Rijgedrag (ongebruikelijk)	257	
Rijlicht		
Zie Automatisch rijlicht		
Rijstand inschakelen (automatische transmissie)	129	
Rijstrookherkenning (automatisch)		
Zie Actieve spoorassistent		
Rijsysteem		
Zie 360°-camera		
Zie Achteruitrijcamera		
Zie Actieve afstandsassistent DISTRONIC		
Zie Actieve spoorassistent		
Zie ATTENTION ASSIST		
Zie Dodehoekassistent		
Zie HOLD-functie		
Zie Limiter		
Zie PARKTRONIC-parkeerassistent		
Zie Spoorassistent		
Zie TEMPOMAT		
Zie Verkeerstekenassistent		
Rijtips		
Afdaling	118	
Algemene rijtips	115	
Aquaplaning	119	
Belasting van de remmen	118	
Drinken en rijden	115	
Inrij-aanwijzingen	115	
Natte rijbaan	118	
Nieuwe remschijven en remvoeringen	118	
Parkeerrem	118	
Reizen naar het buitenland (symmetrisch dimlicht)	84	
Remmen	118	
Rijden door het water op de straat	119	
Rijden in de bergen	123	
Rijden in de winter	120	
Rijden in het terrein	121	
Rijden op nat wegdek	119	
Treintransport	118	
Rijveiligheidssysteem		
ABS (antiblokkeersysteem)	151	
Adaptief remlicht	156	
ASR (aandrijfslipregeling)	152	
BAS (Brake Assist System)	152	
EBD (Electronic Brakeforce Distribution)	153	

ESP® (elektronisch stabiliteitsprogramma) aanhangwagenstabilisatie	153		
ESP® zijwindassistent	153		
Overzicht	151		
Radarsensoren	151		
Verantwoordelijkheid	150		
Rijveiligheidssysteem			
Zie Active Brake Assist System			
Zie ESP® (elektronisch stabiliteitsprogramma)			
Ritcomputer			
Terugstellen	186		
uitlezingen	185		
Ritten (boordcomputer)	185		
Ruiten			
Zie Zijruiten			
Ruiten (verzorging)	233		
Ruitensproeierinstallatie bijvullen	228		
Ruitenwasmiddel			
Informatie	299		
Ruitenwasmiddel (wenk)	299		
Ruitenwisser			
in-/uitschakelen	95		
Ruitenwisserbladen vervangen	96		
Vervangen van de wisbladen ("WET WIPER"-systeem)	97		
Ruitenwisserbladen			
Vervangen (voorruit)	96		
Verzorging	233		
Ruststand			
Activeren of deactiveren	150		
S			
Schakeladvies	127		
Schakelen			
Schakeladvies	127		
Schakelklok			
Directe verwarming in-/uitschakelen	111		
Inschakelen	110		
Instellen	110		
Overzicht	110		
Temperatuur/inschakelduur instellen	111		
Vertrektijd instellen	111		
Schakelstand begrenzen	129		
Scherm (boordcomputer)	183		
		Schuifdeur	
		Deurframe B-stijl (toets)	47
		Kinderslot	39
		Middenconsole (toets)	47
		Openen (van binnenuit)	46
		Openen (van buitenaf)	46
		Sluiten (van binnenuit)	46
		Sluiten (van buitenaf)	46
		Schuifdeur in de scheidingwand	
		van de chauffeurcabine	51
		vanuit het laadruim	52
		Sensoren (verzorging)	233
		Service	
		Zie ASSYST PLUS	
		Servicewerkplaats	
		Zie Gekwalificeerde werkplaats	
		Sidebags	30
		Sierdeel (verzorging)	235
		Sjorpunten	
		Informatie	301
		Sleepmethoden	248
		Sleepoog	
		Opbergplaats	252
		Verwijderen/aanbrengen	252
		Sleepoog (opbergplaats)	
		Zie Boordgereedschap	
		Slepen	249
		opgetilde voor- of achteras	251
		Sleutel	41
		Akoestisch sluitsignaal	42
		Batterij	42
		Functies	41
		Noodsleutel	42
		Ontgrendelingsinstelling	42
		Overzicht	41
		Probleem	43
		Radiografische verbinding	41
		Sleutelbosbevestiging	42
		Stroomverbruik	42
		Smartphone	
		Zie Android Auto	
		Zie Apple CarPlay™	
		Zie Telefoon	
		Smeermiddeladditieven	
		Zie Additieven	
		Sneeuwkettingen	258
		Snelheid begrenzen	
		Zie Limiter	
		Snelheid instellen	
		Zie TEMPOMAT	

Snelheidmeter (digitaal)	185	Correcte zitpositie voor de chauffeur	61
Snelheidsbegrenzing	117	draaien (voorstoel)	67
Snelheidsbegrenzing winterbanden		Geheugenfunctie	64
Instellen	159	Geheugenfunctie bedienen	66
Sound		Hoofdsteen mechanisch instellen	72
Zie Klankinstellingen		Instellen van de armleuningen (achterzitbank)	72
Spanningsvoorziening		Instelmogelijkheden	14
Accuhoofdschakelaar	126	Lordosesteun met vier standen	66
Inschakelen (start-stoptoets)	113	Met zitcomfortpakket	63
Specialist		Op-/neerklappen van de klapstoel	68
Zie Gekwalificeerde werkplaats		voorin (elektrisch instellen)	64
Spiegel		Voorste (mechanisch instellen, met zitcomfortpakket)	63
Binnenspiegel instellen	99	Voorste (mechanisch instellen, zonder zitcomfortpakket)	61
Spiegel		Voorste (mechanisch instellen)	63
Zie Buitenspiegel		Zittingen instellen (dubbele bijrijderstoel)	68
Spoorassistent	173	Zonder zitcomfortpakket	61
Rijden met aanhangwagen	173	Stoelen	
Systeemgrenzen	173	Zie Dubbele bijrijderstoel	
Werking	173	Stoelhoes (verzorging)	235
Spoorassistent		Storing	
Zie Actieve spoorassistent		Veiligheidssysteem	26
Zie Spoorassistent		Storingmelding	
Spraakherkenning mobiele telefoon		Zie Melding op het scherm	
starten	200	Stroomverbruik	
Stoppen	200	Sleutel	42
Standverwarming of -ventilatie		Stuurcabine (overzicht)	4
Displaymeldingen (afstandsbediening)	109	Stuurkolom	
Instellen (afstandsbediening)	108	instellen	73
Instellen (boordcomputer)	109	Stuurwiel	182
Standverwarming of -ventilatie		Toetsen	182
Zie Extra warmwaterverwarming		Surround View	
Start-stopsysteem		Zie 360°-camera	
Zie ECO start-stopsysteem		Synchronisatiefunctie in-/uitschakelen (bedieningseenheid)	104
Start-stoptoets		Systeem	
Spanningsvoorziening of contact inschakelen	113	Tijd- en datumformaat instellen	196
Voertuig afzetten	145	Systeeminstellingen	
Voertuig starten	114	Aanwijzingen met betrekking tot de taalselectie	197
Starten		Datum en tijd automatisch instellen	196
Zie Voertuig		Eenheid voor afstand instellen	197
Starthulp		Reset-functie (multimediasysteem) ...	197
Zie Starthulpaansluiting		Taal	197
Starthulpaansluiting	241	Tijdzone instellen	196
Stoelen	61, 69		
Acht instelmogelijkheden	64		
Achterbank in- of uitbouwen	69		
Armleuningen instellen	68		

Systeeminstellingen

Zie Bluetooth®

Zie Wi-Fi

T**Taal**

Aanwijzingen 197
 Instellen 197

Tanken

AdBlue® bijvullen 141
 Brandstof tanken 138

Tankinhoud

AdBlue® 297
 Brandstof 296
 Reserve (brandstof) 296

Technische gegevens

Aanwijzingen (aanhangwagenvoor-
 ziening) 300
 Bandenspanningscontrole 273
 Informatie 291
 Voertuigtypeplaatje 292

Telefoneren

Zie Gesprekken

Telefoon 188, 198

Aanwijzingen 198
 Binnenkomend gesprek tijdens een
 gesprek 201
 Draadloos opladen (mobiele tele-
 foon) 82
 Functies tijdens gesprek activeren ... 200
 Gesprek met meerdere deelne-
 mers 201
 Informatie 198
 Menu (boordcomputer) 188
 Mobiele telefoon aanmelden (Near
 Field Communication (NFC)) 199
 Mobiele telefoon deautoriseren 199
 Mobiele telefoon verbinden (pass-
 key) 199
 Mobiele telefoon verbinden
 (Secure Simple Pairing) 199
 Near Field Communication (NFC)
 gebruiken 199
 Ontvangst- en zendvolume 200
 Overzicht telefoonmenu 198
 Spraakherkenning mobiele tele-
 foon 200
 Telefoneren 200
 Van mobiele telefoon wisselen 199
 Van mobiele telefoon wisselen
 (Near Field Communication (NFC)) ... 199

Telefoonboek

Zie Contacten

**Telefoonnummer kiezen (boordcom-
puter)** 188**TEMPMATIC (bedieningseenheid)** 101

TEMPOMAT 156
 Inschakelen 157
 Selecteren 157
 Snelheid instellen 157
 Snelheid oproepen 157
 Snelheid opslaan 157
 Systeemgrenzen 156
 Toetsen 157
 Uitschakelen 157
 Voorwaarden 157
 Werking 156

Terugname van het oude voertuig**(milieubescherming)** 18**Terugzetten (fabrieksinstelling)**

Zie Reset-functie (multimediasysteem)

Testmodus ERA-GLONASS

Starten/stoppen 209

**THERMOTRONIC (bedieningseen-
heid)** 102**Tijd**

Handmatige tijdstelling 196
 Tijd en datum automatisch instel-
 len 196
 Tijd- en datumformaat instellen 196
 Tijdzone instellen 196

Toegestaan totaalgewicht 292**Toegestane asbelasting** 292**Toegestane slaapprocedures** 248**Toetsen**

Stuurwiel 182

Top Tether 35**Totaal gereden afstand tonen (menu****'Ritten')** 185**Totaalgewicht** 292**Touch-control**

Akoestische bedieningsfeedback
 instellen 191
 Bedienen 190
 Boordcomputer 182
 Gevoeligheid instellen 191

**Touchscreen (display van het multi-
mediasysteem)**

Bedienen 191

Trajectteller

Zie Dagkilometrage

Transmissiestandaanduiding 127

Treintransport	118	Veiligheidsvest	238
Trekhaak		Velgen (verzorging)	233
Contactdoos	179	Venster	
Demonderen van de afneembare trekhaak	179	Zie Zijruiten	
Monteren van een kogelhals	178	Vensterlichter	
Trekhaakvoorziening		Zie Zijruiten	
Wenken betreffende het rijden met een aanhangwagen	176	Vensters	
Typegoedkeuringsnummer (EG)	292	openen (alle)	55
Typeplaatje		sluiten (alle)	55
Koelmiddel	299	Ver- en ontgrendeling	
Motor	292	Automatische vergrendeling in- en uitschakelen	45
Voertuig	292	Extra deurvergrendeling	43
		Voordeuren van binnenuit ontgren- delen en openen	44
U		Verbruiksindicatie	
Uitlaateindpijpen (verzorging)	233	Oproepen	198
Uitschakelvertragingstijd verlich- ting		Verkeersinformatie	
Binnen	90	In- en uitschakelen	214
Buiten	88	Verkeerstekenassistent	169
Usb-contactdoos achterin	81	Systeemgrenzen	169
		Werking en aanwijzingen	169
V		Verklaring van overeenstemming	
Veilige werking		Radiografische voertuigonderdelen	21
Verklaring van overeenstemming (radiografische voertuigonderdelen) ...	21	Verlichting	
Veiligheid voor inzittenden		Combischakelaar	85
Huisdieren in de auto	40	Grootlicht	85
Veiligheid voor inzittenden		Knipperlicht	85
Zie Airbag		Lichtsignaal	85
Zie Veiligheidsgordel		Verlichting	
Zie Veiligheidssysteem		Zie Licht	
Veiligheidsgordel	28, 30	Vermoeidheidsherkenning	
Aanmaken	29	Zie ATTENTION ASSIST	
Afdoen	30	Versnellingsbakoverbrenging	
Beschermingspotentieel	28	Zie LOW RANGE in- en uitschakelen	
Beschermingspotentieel beperkt	28	Versnellingshendel	126
Hoogte instellen	29	Vërstralers	
Verzorging	235	Adaptieve vërstralerassistent	87
Waarschuwinglampje	30	Vërstralers (ongedimd groot licht)	
Veiligheidssysteem	26	Lichtbron vervangen	90
Bedrijfsklare status	26	Vervangen van een gloeilamp	
Beschermingspotentieel	26	Zie Lichtbron vervangen	
Beschermingspotentieel beperkt	26	Vervangen van een lichtbron	
Kinderen, aanwijzingen met betrek- king tot het veilig vervoeren	32	Zie Lichtbron vervangen	
Storing	26	Vervoeren (pech voertuig)	251
Waarschuwinglampje	26	Verwarming achterin	102
Werking bij een ongeval	27	Verwarmingssysteem (bedienings- eenheid)	100
Zelfdiagnose	26		

Verwisselen van een wiel	277	Uitvoering	20
Nieuw wiel monteren	282	Ventileren (comfortopening)	56
Voertuig laten zakken	283	Vergrendelen (automatisch)	45
Voertuig opkrikken	279	Vergrendelen (van binnenuit)	44
Voorbereiden	278	Voertuig wassen	
Wiel verwijderen	282	Zie Verzorging	
Verzorging	235	Voertuiggegevens	
Aanhangwagenvoorziening	233	Breedte	300
Achteruitrijcamera/360°-camera	233	Hoogte	300
Display	235	Lengte	300
Echt hout/sierdelen	235	Versturen naar Android Auto™	204
Exterieurverlichting	233	Versturen naar Apple CarPlay™	204
Hogedrukreiniger	231	Weergaven	197
Interieurhemel	235	Wielbasis	300
Kunststof bekleding	235	Voertuigidentificatienummer	
Lak	232	Zie FIN	
Matte lak	232	Voertuigniveau	
Met de hand wassen	232	Omlaagbrengen	135
Ruitenwisserbladen	233	Opkrikken	135
Sensoren	233	Voertuigonderhoud	
Stoelhoezen	235	Zie ASSYST PLUS	
Uitlaateindpijp	233	Voertuigsleutel	
Veiligheidsgordel	235	Zie Sleutel	
Vloerbedekking	235	Voertuigtypeplaatje	
Wasstraat	231	EG-typegoedkeuringsnummer	292
Wielen/velgen	233	FIN	292
Zijruiten	233	Lakcode	292
Vierwielaandrijving		Toegestaan totaalgewicht	292
Aanwijzing	131	Toegestane asbelasting	292
In- en uitschakelen	132	Voertuigtypeplaatje	
Inschakelen	132	Zie Bouwserie	
LOW RANGE	133	Voetmat	82
Vloerbedekking		Volumeverhoging verkeersinformatie	
Verwijderen en aanbrengen (start-accu)	243	Instellen	214
Vloerbedekking (verzorging)	235	Voordeur	
Voertuig	114	Ontgrendelen (van binnenuit)	44
Aansprakelijkheid voor gebreken	23	Openen (van binnenuit)	44
Afzetten (start-stoptoets)	145	Voornut	96
Buiten gebruik stellen	150	Ruitenwisserbladen vervangen	96
Correct gebruik	23	Vervangen van de wisbladen ("WET WIPER"-systeem)	97
Diagnose-interface	22	Voornut	
Extra deurvergrendeling	43	Zie Voornut	
Gegevensregistratie	24	Voorstoelen	
Gekwalificeerde werkplaats	23	Acht instelmogelijkheden	64
Laten zakken	283	draaien	67
Ontgrendelen (van binnenuit)	44	Geheugenfunctie	64
Opkrikken	279	instellen (elektrisch)	64
QR-code reddingskaart	23	Instellen (mechanisch)	61, 63
Registratie	23	Met zitcomfortpakket	63
Spanningsvoorziening inschakelen (start-stoptoets)	113		
Starten (start-stoptoets)	114		



Zonder zitcomfortpakket	61
Vracht vastzetten	74, 216
Vrije software	25

W

Waarschuings- en controlelampje	5
--	---

Waarschuings-/controlelampje

 ABS-waarschuingslampje	333
 Geel controlelampje elektrische parkeerrem vertoont een storing	330, 331
 Remwaarschuingslampje (geel)	333
 Rode controlelampje parkeerrem gesloten	331
 Rood controlelampje elektrische parkeerrem bediend	330, 331
 Waarschuingslampje afstandswaarschuwing	335
 Waarschuingslampje bandenspanningscontrole brandt	338
 Waarschuingslampje bandenspanningscontrole knippert	337
 Waarschuingslampje brandstofreserve	337
 Waarschuingslampje elektrische storing	336
 Waarschuingslampje ESP® brandt	332
 Waarschuingslampje ESP® knippert	332
 Waarschuingslampje ESP® OFF	332
 Waarschuingslampje koelvloeistof	336
 Waarschuingslampje motor diagnose	337
 Waarschuingslampje remmen (rood)	334
 Waarschuingslampje stuurbevrachting	335
 Waarschuingslampje veiligheidsgordel brandt	335

 Waarschuingslampje veiligheidsgordel knippert	335
 Waarschuingslampje veiligheidssysteem	330

Waarschuingsstelsysteem

Zie EDW (diefstal-/inbraakalarminstallatie)

Wasstraat (verzorging)	231
-------------------------------------	-----

Waswater

Zie Ruitenwasmiddel (wenk)

Wateraftapkraan luchtinlaatkast reinigen	229
---	-----

Weergave onderhoudsinterval

Zie ASSYST PLUS

Wegrijblokkering	57
-------------------------------	----

Wegrijhulp

Zie Wegrijhulp voor op hellingen

Wegrijhulp voor op hellingen	161
---	-----

Wegrolbeveiliging

Zie HOLD-functie

Wegsleepbeveiliging

in-/uitschakelen	58
Werking	58

Werkplaats	23
-------------------------	----

Wi-Fi	196
--------------------	-----

Instellen	197
-----------------	-----

Overzicht	196
-----------------	-----

Wielen

Aanwijzingen met betrekking tot montage	275
Bandenpech	239
Bandenspanning (aanwijzingen)	259
Bandenspanning controleren (bandenspanningscontrole)	271
Bandenspanningscontrole (werking)	271
Bandenspanningscontrole opnieuw starten	272
Bandenspanningstabel	260
Bandentemperatuur controleren (bandenspanningscontrole)	271
Geluidsontwikkeling	257
Monteren	282
ongebruikelijk rijgedrag	257
opslaan	278
PORTIEREN	257
Selectie	275
Sneeuwkettingen	258
Vervangen	278
Vervanging	275
Verwijderen	282

Verwisselen	277	Zomerbanden	257
Verzorging	233	Zonneklep bedienen	99
Wielkeg (achterwielaandrijving)	16		
Wielkeg gebruiken	150		
Wielkuipen beladen	222		
Wiel sleutel	278		
Windowbag	30		
Winterbanden			
Permanente snelheidsbegrenzing instellen	159		
Wisbladen			
vervangen ("WET WIPER"-systeem)	97		
Z			
Zekeringen	253, 254		
Aanwijzing	253		
Voor het vervangen	253		
Zekeringenkast in de beenruimte van de bestuurder	254		
Zekeringenkast in stoelconsole van chauffeursstoel	254		
Zender			
Direct frequentie-invoer	214		
Instellen	214		
Opslaan	214		
Verschuiven	214		
Wissen	214		
Zoeken	214		
Zendergeheugen			
Bewerkt	214		
Zenderlijst			
Oproepen	214		
Zijmarkeerlichten (lichtbron vervan- gen)	94		
Zijruiten	55		
Comfortopening	56		
Comfortsluiting	56		
justeren	56		
Met sleutel openen	56		
openen	55		
openen (alle)	55		
sluiten	55		
sluiten (alle)	55		
Sluiten met de sleutel	56		
Zijvensters			
Probleem	57		
Zijwindassistent			
Werking en aanwijzingen	153		
Zoekverlichting			
In- en uitschakelen	88		

Impressum

Internet

Meer informatie over Mercedes-Benz-voertuigen en over Daimler AG vindt u op internet onder:

<http://www.mercedes-benz.com>

<http://www.daimler.com>

Redactie

Bij vragen of suggesties ten aanzien van deze handleiding kunt u de Technische Redactie op het volgende adres bereiken:

Daimler AG, HPC: CAC, Customer Service, 70546 Stuttgart, Duitsland

©Daimler AG: Nadruk, vertaling en reproductie, ook gedeeltelijk, is zonder schriftelijke toestemming van Daimler AG niet toegestaan.

Autofabrikant

Daimler AG

Mercedesstraße 137

D-70327 Stuttgart

Duitsland

UW HANDLEIDINGEN



Map met voertuigdocumentatie in het voertuig

Hier vindt u alle informatie over de bediening, de serviceverleningen en de garantie van het voertuig in gedrukte vorm.



Digitaal op het internet

U vindt de handleiding op uw Mercedes-Benz homepage.



Digitaal als app

De Mercedes-Benz Guides app is gratis beschikbaar in de gangbare app-stores.



Apple® iOS



Android™



9075844502Z107