



Sprinter

Navodila za uporabo

Mercedes-Benz



Simboli

V teh navodilih za uporabo najdete naslednje simbole:

POZOR Nevarnost zaradi neupoštevanja opozoril

Opozorila vas opozarjajo na nevarnosti, ki lahko ogrožajo vaše zdravje ali življenje oz. zdravje ali življenje drugih oseb.

► Upoštevajte opozorila v teh navodilih.

OKOLJSKO OPOZORILO Okoljska škoda zaradi neupoštevanja okoljskih opozoril

Okoljska opozorila vsebujejo informacije o okolju prijaznem ravnanju ali odstranjevanju odpadnih delov na okolju prijazen način.

► Upoštevajte okoljska opozorila.

NAPOTEK Materialna škoda zaradi neupoštevanja opozoril za materialno škodo

Opozorila za materialno škodo opozarjajo na nevarnosti, ki lahko povzročijo škodo na vozilu.

► Upoštevajte opozorila za materialno škodo.

 Uporabni napotki ali druge koristne informacije.

► Napotek za ravnanje

(→ stran) Več informacij o posamezni temi

Anzeige (prikaz) Prikaz na večnamenskem prikazovalniku/multimedijskem prikazovalniku

 Najvišja raven menija, ki jo je treba izbrati v multimedijskem sistemu

 Ustrezni podmeniji, ki jih je treba izbrati v multimedijskem sistemu

* Označuje vzrok

Dobrodošli v svetu Mercedes-Benz

Skrbno preberite ta navodila za uporabo in se pred prvo vožnjo seznanite z vozilom. Za svojo varnost in daljši čas uporabe vozila upoštevajte navodila in opozorila v teh navodilih za uporabo. Neupoštevanje lahko povzroči okvaro vozila, kot tudi poškodbe ljudi in onesnaževanje okolja.

Oprema ali oznaka izdelka vašega vozila se lahko razlikuje glede na:

- model,
- naročilo,
- izvedbo za državo,
- razpoložljivost.

Na slikah v teh navodilih za uporabo so vozila z volanom na levi strani. Pri vozilih z volanom na desni strani je razpored delov vozila in upravljalnih elementov ustrezno drugačen.

Mercedes-Benz svoja vozila stalno prilagaja naj-novejšemu stanju znanosti in tehnike.

Mercedes-Benz si pridržuje pravico do sprememb v naslednjih točkah:

- oblika,
- oprema,
- tehnologija.

Zato lahko opis v posameznih primerih odstopa od vašega vozila.

Sestavni deli vozila so:

- digitalna navodila za uporabo,
- navodila za uporabo v tiskani verziji,
- servisna knjižica,
- dodatna navodila glede na opremo.

To dokumentacijo imejte vedno v vozilu. Ob prodaji vozila vso dokumentacijo predajte novemu lastniku vozila.



Kratek pregled	4	Držalo za pijačo	74
Kokpit	4	Pepelnik in vžigalnik	74
Kombinirani inštrument	5	Vtičnice	75
Enota za upravljanje na stropu	10	Brezžično polnjenje mobilnega tele- fona in seznanjenje z zunanjo anteno	77
Enota za upravljanje na vratih	14	Vgradnja ali demontaža predpražnika	78
Nujni primer in primer okvare	16		
<hr/>			
Splošni napotki	18	Osvetlitev in vidljivost	79
Varovanje okolja	18	Zunanja osvetlitev	79
Vračanje odsluženih vozil	18	Nastavljanje notranjih luči	82
Originalni deli Mercedes-Benz	18	Zamenjava svetilnih teles	84
Napitek za priključke, nadgradnje, vgradnje in predelave	19	Brisalniki	90
Navodila za uporabo	19	Ogledala	92
Varno delovanje	20	Upravljanje senčnikov	93
Izjave o skladnosti	20		
Diagnostični priključek	21	Klimatizacija	94
Napotki glede sprememb moči motorja	22	Pregled klimatskih sistemov	94
Kvalificirana servisna delavnica	22	Upravljanje klimatskih sistemov	96
Prijava vozila	22	Upravljanje prezračevalnih šob	99
Namenska uporaba vozila	23	Dodatno ogrevanje	100
Jamstvo za stvarne napake	23	Upravljanje prezračevanja tovornega prostora	106
Kode QR za reševalno karto	23		
Shranjevanje podatkov	23		
Avtorske pravice	24		
<hr/>			
Varnost potnikov	25	Vožnja in parkiranje	107
Zadrževalni sistem	25	Vožnja	107
Varnostni pasovi	26	Glavno stikalo akumulatorja	118
Zračni mehovi	29	Mehanski menjalnik	119
Otroci v vozilu	30	Samodejni menjalnik	120
Napotki glede domačih živali v vozilu	38	Vsekolesni pogon	123
		DSR (Downhill Speed Regulation)	125
		Elektronska regulacija nivoja podvozja	126
		Točenje goriva	129
		Parkiranje	137
		Sistemi za vožnjo in varno vožnjo	142
		Delovno obratovanje	165
		Vleka priklopnega vozila	166
<hr/>			
Odpiranje in zapiranje	39	Prikazovalnik inštrumentov in raču- nalnik vozila	171
Ključ	39	Pregled prikazovalnika inštrumentov	171
Vrata	41	Pregled tipk na volanu	172
Drсна vrata	43	Upravljanje računalnika vozila	172
Električna drсна vrata	44	Pregled prikazov na večnamenskem prikazovalniku	173
Zadnja krilna vrata	48	Nastavljanje osvetlitve inštrumentov	174
Drсна vrata v ločilni steni	49	Meniji in podmeniji	174
Električna stopnica	50		
Stene kesona	51	Multimedijski sistem MBUX	180
Bočna okna	52	Pregled in upravljanje	180
Zaščita proti kraji	54	Sistemske nastavitve	186
		Informacije o vozilu	188
<hr/>			
Sedeži in shranjevanje	58		
Pravilni položaj sedenja za voznika	58		
Sedeži	58		
Nastavljanje volana	70		
Možnosti shranjevanja	70		
Informacije o držalu za steklenice	74		

Telefon	189
Mediji	199
Radio	203
Zvok	205

Prevažanje	207
Napotki za zlaganje tovora	207
Razporeditev obremenitve	208
Pritrditev tovora	208
Nosilni sistemi	210
Sistem notranjega strešnega nosilca	211
Natovarjanje kolesnega ohišja	213

Vzdrževanje in nega	214
Prikaz servisnega intervala ASSYST PLUS	214
Motorni prostor	214
Čiščenje in nega	222

Pomoč pri okvari	227
V sili	227
Predrta pnevmatika	228
Akumulator	228
Vleka	237
Električne varovalke	242
Komplet avtomobilskega orodja	243
Hidravlična dvigalka	244

Platišča in pnevmatike	245
Nastajanje hrupa ali neobičajno odzivanje vozila	245
Redno preverjanje koles in pnevmatik	245
Informacije o vožnji z letnimi pnevmatikami	245
Informacije o pnevmatikah M+S	245
Napotki za snežne verige	246
Tlak v pnevmatikah	247
Menjava kolesa	263
Rezervno kolo	272

Tehnični podatki	278
Informacije o tehničnih podatkih	278
Elektronika vozila	278
Tipska ploščica vozila, identifikacijska številka vozila (VIN) in številka motorja ...	279
Sredstva za obratovanje in polnilne količine	280
Podatki o vozilu	286
Priklopna naprava	286
Pritrdilne točke in nosilni sistemi	287

Sporočila na prikazovalniku ter opozorilne in kontrolne lučke	290
Sporočila na prikazovalniku	290
Opozorilne in kontrolne lučke	319

Stvarno kazalo	329
-----------------------------	------------

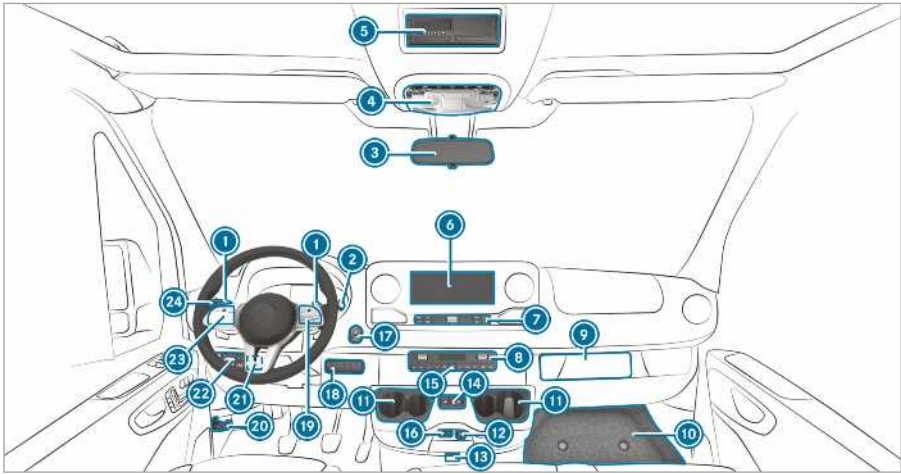

① Obvolanski ročici za pretikanje	→ 122	Vklop/izklop prestavnega razmerja LOW RANGE	→ 125
② Ročica DIRECT SELECT	→ 120	Vklop/izklop sistema DSR	→ 125
③ Notranje ogledalo	→ 93	Dviganje/spuščanje nivoja vozila	→ 127
④ Enota za upravljanje na stropu	→ 82	Vklop/izklop pomožnega odгона	→ 165
⑤ Reža DIN, npr. za tahograf ali časomer za gretje na mestu		Vklop/izklop regulacije delovne vrtilne frekvence (ADR)	→ 166
⑥ Prikazovalnik multimedijskega sistema MBUX	→ 180	Vklop/izklop prezračevanja tovrnega prostora	→ 106
⑦ Upravljalni elementi, multimedijski sistem MBUX	→ 182	①⑨ Tipke na volanu	→ 172
⑧ Klimatski sistem	→ 94	②⑩ Odpiranje pokrova motorja	→ 214
⑨ Namestitev tahografa		②⑪ Leva stikalna plošča	
⑩ Pokrov, predal	→ 243	Nastavitev delovne vrtilne frekvence (ADR)	→ 166
⑪ Držalo za pijačo	→ 74	②⑫ Stikalo za luči	
⑫ 12-voltna vtičnica	→ 75	Regulator dolžine svetlobnega snopa	→ 80
⑬ Vozila s sistemom KEYLESS START: reža za ključ		②⑬ Tipke na volanu	→ 172
⑭ Odpiranje in zapiranje električnih drsnih vrat	→ 45	②⑭ Kombinirano stikalo	
⑮ Vklop in izklop opozorilnih utripalk	→ 81	Utripanje smernikov	→ 80
⑯ Priključek USB	→ 71	Dolge luči	→ 80
⑰ Tipka za zagon/zaustavitev	→ 107	Brisalniki	→ 90
⑱ Desna stikalna plošča		Brisalnik zadnjega stekla	→ 90
Vklop/izklop vsekolesnega pogona	→ 124		

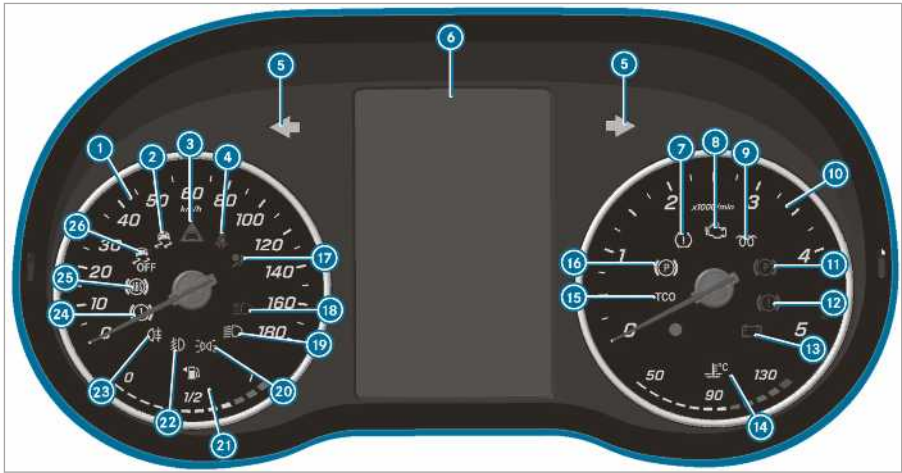

Prikazovalnik inštrumentov (barvni zaslon)

1	Tahometer	→ 171
2	Sistem ESP®	→ 320
3	Opozorilo za varnostno razdaljo	→ 325
4	Neprijet varnostni pas	→ 324
5	Smernik	→ 80
6	Večnamenski prikazovalnik	→ 320
7	Opozorilna lučka za izgubo tlaka v pnevmatikah	→ 320
8	Diagnoza motorja	→ 326
9	Predgretje in motnja sistema za predgretje	
10	Merilnik vrtilne frekvence	→ 171
11	Parkirna zavora zategnjena (rdeča)	→ 320, 320
12	Zavore (rdeča)	→ 320
13	Električna napaka	→ 326
14	Prikaz temperature hladilnega sredstva in hladilno sredstvo prevočje	→ 326

15 Tahograf (glejte ločena navodila za uporabo)



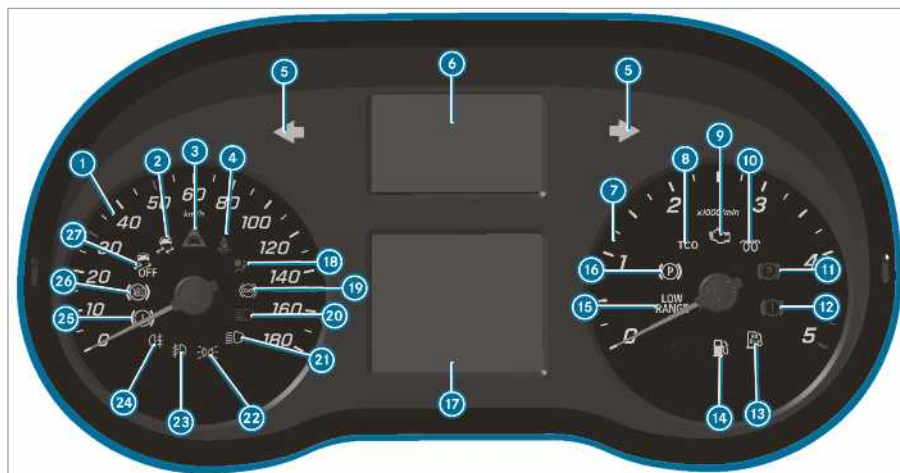



16	Električna parkirna zavora (rumena)	→ 320
17	Zadrževalni sistem	→ 25
18	Dolge luči	→ 80
19	Zasenčene luči	→ 79
20	Pozicijske luči	→ 79
21	Prikaz nivoja goriva in rezerve goriva s prikazom položaja pokrovčka rezervoarja	→ 326
22	Meglenke	→ 79
23	Zadnja meglenka	→ 79
24	Zavore (rumena)	→ 320
25	Moteno delovanje sistema ABS	→ 320
26	Sistem ESP® izklopljen	→ 320



Prikazovalnik inštrumentov (črno-beli prikazovalnik) s tipkami na volanu

1	Tahometer	→ 171
2	Sistem ESP®	→ 320
3	Opozorilo za varnostno razdaljo	→ 325
4	Nepripet varnostni pas	→ 324
5	Smernik	→ 80
6	Prikaz opozorilnih in kontrolnih lučk	
	Najmanj ena vrata niso popolnoma zaprta	
	Izguba tlaka v pnevmatikah	→ 320
	Delovanje servopodpore moteno	→ 325
	Električna napaka	→ 326
	Sistem za klic v sili SOS (sistem za klic v sili Mercedes-Benz)	
	Aktivni zavorni asistent izklopljen	
	Asistent pazljivosti ATTENTION ASSIST izklopljen	
	Asistenta za ohranjanje smeri ni aktiven	

Asistent za dolge luči	→ 82	
(bela) asistent za ohranjanje smeri je aktiven in pripravljen za opozarjanje/ (rdeča) asistent za ohranjanje smeri opozarja		
7	Merilnik vrtilne frekvence	
8	Tahograf (glejte ločena navodila za uporabo)	
9	Diagnoza motorja	→ 326
10	Predgretje in motnja sistema za predgretje	
11	Parkirna zavora zategnjena (rdeča)	→ 320, 320
12	Zavore (rdeča)	→ 320
13	Zaloga raztopine AdBlue prenizka	→ 131
14	Rezerva goriva	→ 326
15	Aktiviran LOW RANGE	→ 125
16	Električna parkirna zavora (rumena)	→ 320
17	Večnamenski prikazovalnik	→ 320
18	Zadrževalni sistem	→ 25
19	Retarder (glejte ločena navodila za uporabo)	
20	Dolge luči	→ 80

21		Zasenčene luči	→	79	25		Zavore (rumena)	→	320
22		Pozicijske luči	→	79	26		Moteno delovanje sistema ABS	→	320
23		Meglenke	→	79	27		Sistem ESP® izklopljen	→	320
24		Zadnja meglenka	→	79					

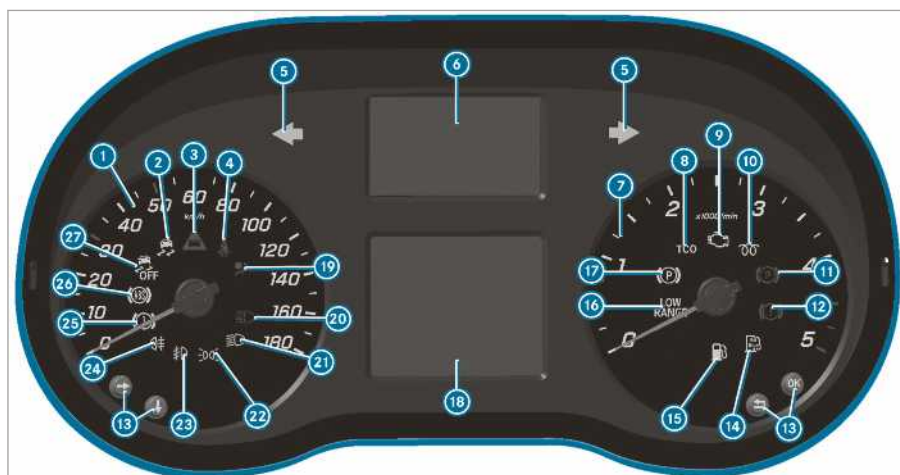

Prikazovalnik inštrumentov (črno-beli prikazovalnik) brez tipk na volanu









①	Tahometer	→ 171
②	Sistem ESP®	→ 320
③	Opozorilo za varnostno razdaljo	→ 325
④	Nepripet varnostni pas	→ 324
⑤	Smernik	→ 80
⑥	Prikaz opozorilnih in kontrolnih lučk	
	Najmanj ena vrata niso popolnoma zaprta	
	Opozorilna lučka za izgubo tlaka v pnevmatikah	→ 320
	Delovanje servopodpore moteno	→ 325
	Električna napaka	→ 326
	Sistem za klic v sili SOS (sistem za klic v sili Mercedes-Benz)	
	Aktivni zavorni asistent izklopljen	
	Asistent pazljivosti ATTENTION ASSIST izklopljen	
	Asistenta za ohranjanje smeri ni aktiven	

Asistent za dolge luči → 82

(bela) asistent za ohranjanje smeri je aktiven in pripravljen za opozarjanje/
 (rdeča) asistent za ohranjanje smeri opozarja

Retarder (glejte ločena navodila za uporabo)

⑦	Merilnik vrtilne frekvence	
⑧	Tahograf (glejte ločena navodila za uporabo)	
⑨	Diagnoza motorja	→ 326
⑩	Predgretje in motnja sistema za predgretje	
⑪	Parkirna zavora zategnjena (rdeča)	→ 320, 320
⑫	Zavore (rdeča)	→ 320
⑬	Tipke za upravljanje računalnika vozila	→ 172
⑭	Zaloga raztopine AdBlue prenizka	→ 131
⑮	Rezerva goriva	→ 326
⑯	Aktiviran LOW RANGE	→ 125
⑰	Električna parkirna zavora (rumena)	→ 320
⑱	Večnamenski prikazovalnik	→ 320

19		Zadrževalni sistem	→	25	24		Zadnja meglenka	→	79
20		Dolge luči	→	80	25		Zavore (rumena)	→	320
21		Zasenčene luči	→	79	26		Moteno delovanje sistema ABS	→	320
22		Pozicijske luči	→	79	27		Sistem ESP® izklopljen	→	320
23		Meglenke	→	79					

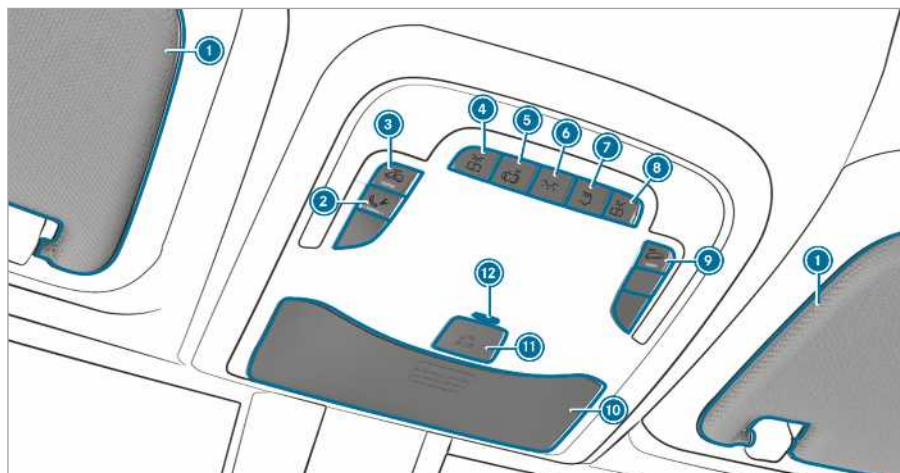



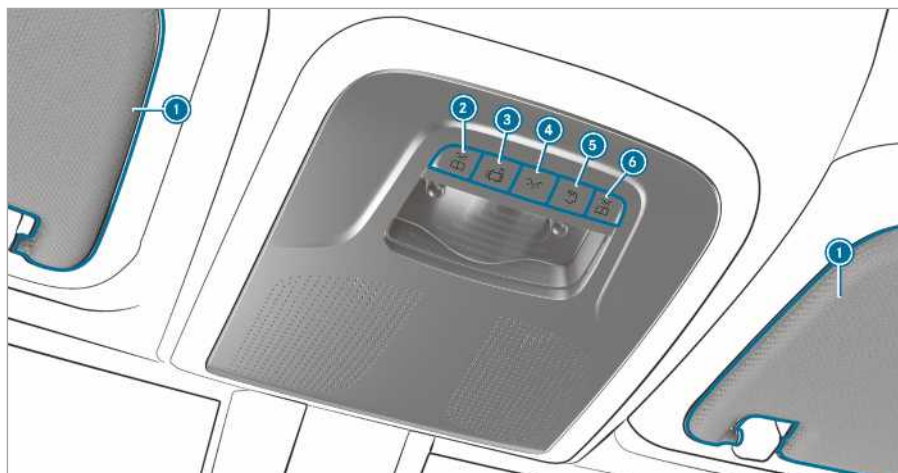

Izvedba 1 enote za upravljanje na stropu

① Senčniki	→ 93	⑧ Vklop/izklop luči za branje desno	
② Tipka za klic v primeru okvare (Mercedes PRO connect)		⑨ Vklop/izklop varovala pred vleko	→ 56
③ Vklop/izklop varovala notranjosti	→ 56	⑩ Predal za očala	→ 72
ali vklop/izklop notranje luči avtobusa		⑪ Sistem za klic v sili SOS (sistem za klic v sili Mercedes-Benz)	
④ Vklop/izklop luči za branje levo		⑫ Kontrolna lučka za EDW ali kontrolna lučka LED, pomožni akumulator za sistem za klic v sili (samo za Rusijo)	
⑤ Vklop/izklop samodejnega krmiljenja luči			
⑥ Vklop/izklop notranje osvetlitve spredaj			
⑦ Vklop/izklop notranje osvetlitve zadaj			



Izvedba 2 enote za upravljanje na stropu

- | | | |
|---|------|--|
| <p>① Senčniki</p> <hr/> <p>②  Vklop/izklop luči za branje levo</p> <hr/> <p>③  Vklop/izklop samodejnega krmiljenja luči</p> <hr/> <p>④  Vklop/izklop notranje osvetlitve spredaj</p> | → 93 | <p>⑤  Vklop/izklop notranje osvetlitve zadaj</p> <hr/> <p>⑥  Vklop/izklop luči za branje desno</p> |
|---|------|--|

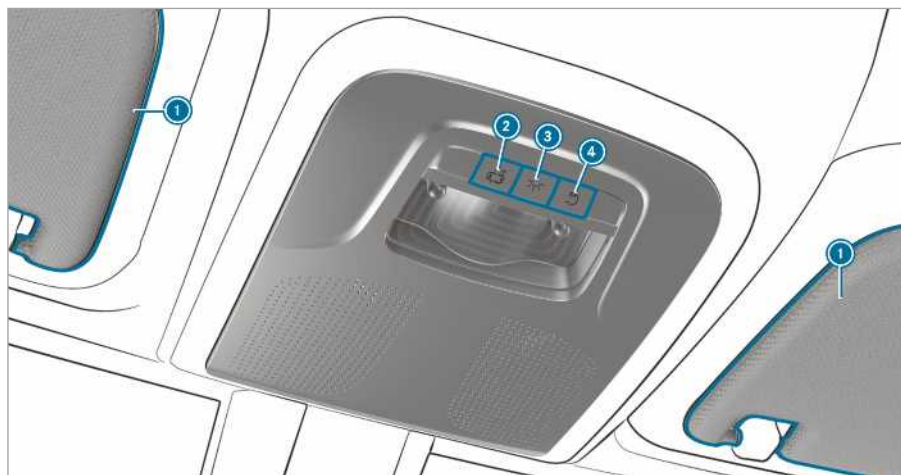

Izvedba 3 enote za upravljanje na stropu

① Senčniki	→ 93	③  Vklon/izklon notranje osvetlitve spredaj	→ 56
②  Vklon/izklon samodejnega krmiljenja luči		④  Vklon/izklon notranje osvetlitve zadaj	

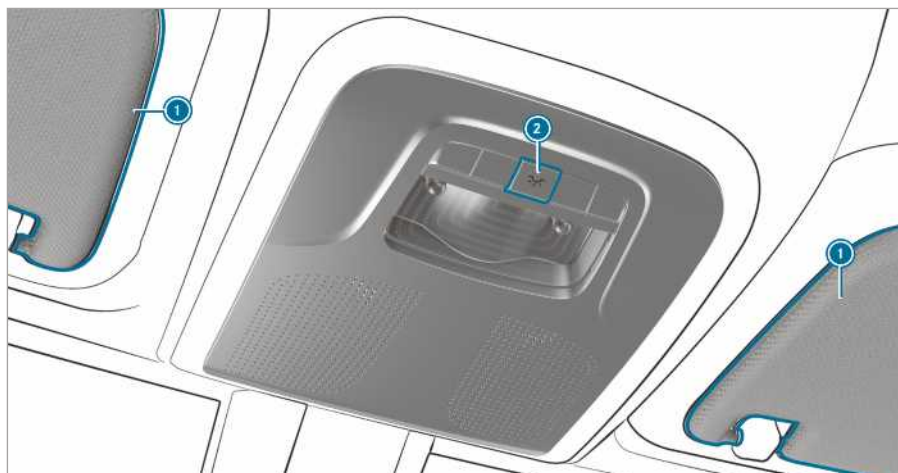

Izvedba 4 enote za upravljanje na stropu

① Senčniki

→

93

② Vkllop ali izklop notranje osvetlitve

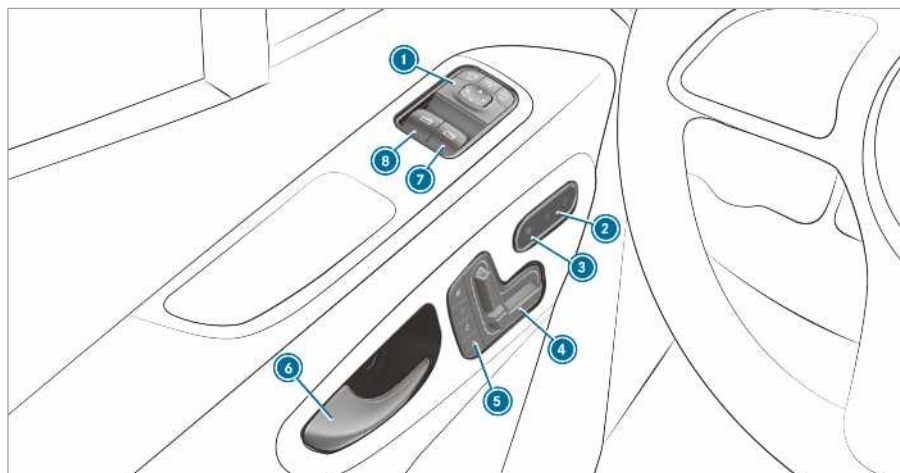

Enota za upravljanje na vratih, vozila z električno nastavljivimi sedeži

➊ Nastavljanje zunanjih ogledal	→ 92	➍ Upravljanje funkcije Memory	→ 63
➋ Vkllop/izklop centralnega zaklepanja	→ 43	➎ Odpiranje vrat	→ 42
➌ Vkllop/izklop ogrevanja sedežev	→ 69	➏ Odpiranje in zapiranje bočnega okna desno	→ 52
➐ Električno nastavljanje sprednjih sedežev	→ 61	➑ Odpiranje in zapiranje bočnega okna levo	→ 52

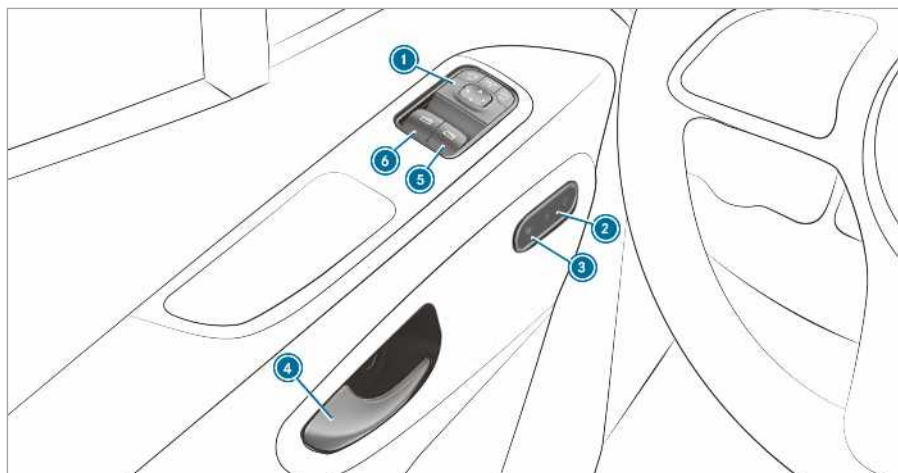

Enota za upravljanje na vratih, vozila brez električno nastavljivih sedežev

1	Nastavljanje zunanjih ogledal	→	92	5	Odpiranje in zapiranje bočnega okna desno	→	52
2	Vklop/izklop centralnega zaklepanja	→	43	6	Odpiranje in zapiranje bočnega okna levo	→	52
3	Vklop/izklop ogrevanja sedežev	→	69				
4	Odpiranje vrat	→	42				

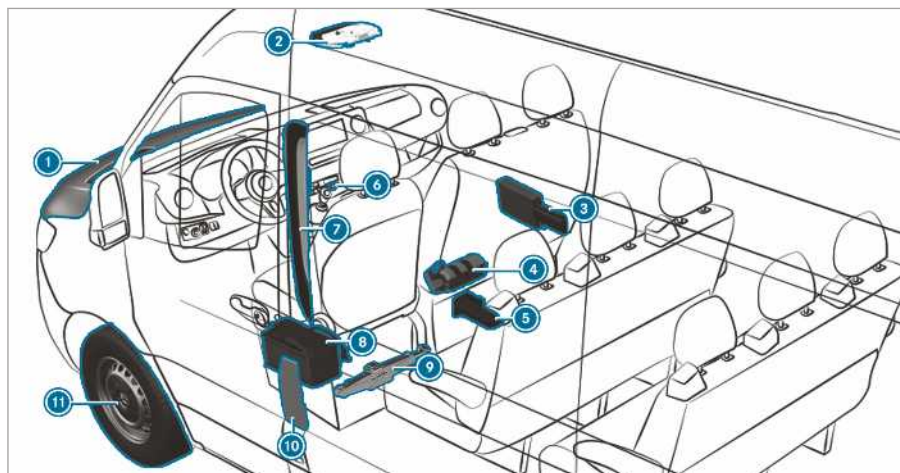

<p>① Preverjanje in dolivanje sredstev za obratovanje → 280</p> <p>Pomoč pri zagonu → 230</p> <p>② Tipke za sistem za klic v sili SOS in klic ob okvari → 198</p> <p>③ Varnostni trikotnik → 227</p> <p>Odsevni jopič → 227</p> <p>Torbica za prvo pomoč → 227</p> <p>④ Gasilni aparat → 227</p> <p>⑤ Vozila s pogonom na zadnja kolesa: hidravlična dvigalka in orodje za menjavanje kolesa → 244</p>	<p>⑥ Opozorilne utripalke → 81</p> <p>⑦ QR-kode za določitev reševalne karte → 23</p> <p>⑧ Odklop zagonskega akumulatorja → 232</p> <p>⑨ Vozila s pogonom na sprednja kolesa: mehanska dvigalka in orodje za menjavanje kolesa → 265</p> <p>⑩ Loputa rezervoarja za gorivo z opozorili za tlak v pnevmatiki, vrsto goriva in QR-kodami za določitev reševalne karte → 129</p> <p>⑪ Predrta pnevmatika → 228</p>
--	---

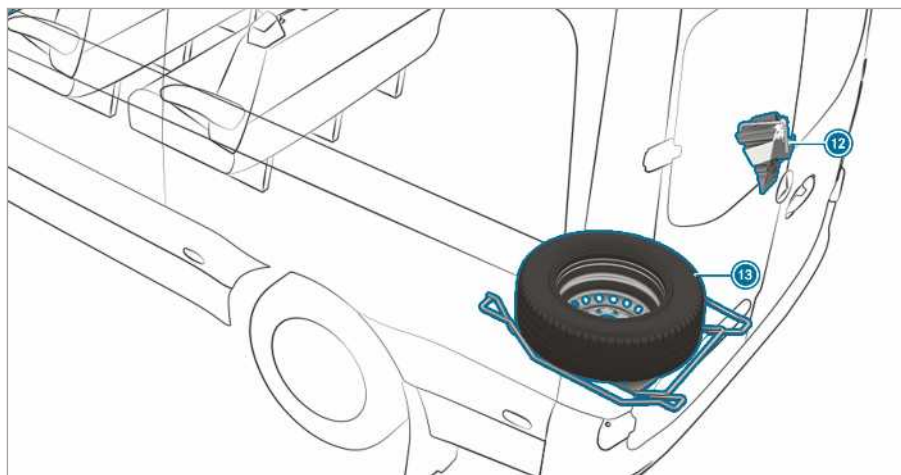

12 Vozila s pogonom na zadnja kolesa:
podložna zagozda

13 Rezervno kolo (primer)

→ 272

Varovanje okolja

 **OKOLJSKO OPOZORILO** Okoljska škoda zaradi delovnih pogojev in načina vožnje

Emisija škodljivih snovi vozila je neposredno povezana z obratovanjem vozila.

K čistejšemu okolju lahko prispevate tako, da vozilo uporabljate na okolju prijazen način. Za to upoštevajte naslednja priporočila glede delovnih pogojev in načina vožnje.

Delovni pogoji:

- ▶ Pazite na pravilen tlak v pnevmatikah.
- ▶ Ne prevažajte nepotrebnih bremen (npr. strešnega prtljajnika, ki ga ne potrebujete več).
- ▶ Upoštevajte servisne intervale. Redno vzdrževano vozilo manj škoduje okolju.
- ▶ Servisna dela naj vedno opravijo v kvalificirani servisni delavnici.

Način vožnje:

- ▶ Ob zagonu motorja ne dodajajte plina.
- ▶ Ne segrevajte motorja s tekom na mestu.
- ▶ Vozite premišljeno in s primerno varnostno razdaljo.
- ▶ Izogibajte se pogostemu in močnemu pospeševanju ter zaviranju.
- ▶ Pretikajte pravočasno in izkoristite posamezne prestave $\frac{2}{3}$.
- ▶ Motor med čakanjem izklopite, uporabite npr. funkcijo za zagon/zaustavitev ECO.
- ▶ Vožnjo prilagodite varčni porabi goriva.

Vračanje odsluženih vozil

Samo za države Evropske unije:

Družba Mercedes-Benz v skladu z direktivo o izrabljenih vozilih Evropske unije (EU) prevzema vaše odsluženo vozilo in ga odstrani okolju prijazno.

Za vračanje vašega izrabljenega vozila vam je na voljo mreža centrov za vračanje in demontažo. Vračanje vozila na tovrstnih mestih je brezplačno. S tem v veliki meri prispevate k ohranitvi reciklirnega kroga in varovanju naravnih virov.

Več informacij o recikliranju odsluženega vozila, ponovni uporabi in pogojih prevzema dobite na spletni strani Mercedes-Benz.

Originalni deli Mercedes-Benz

 **OKOLJSKO OPOZORILO** Okoljska škoda zaradi neuporabe obnovljenih agregatov

Družba Daimler AG ponuja obnovljene agregate in dele za zamenjavo z enako kakovostjo, kot jo imajo novi deli. Pri tem velja enako jamstvo za stvarne napake kot pri novih delih.

- ▶ Uporabite obnovljene agregate in dele, ki jih je reciklirala družba Daimler AG.

 **OPOZORILO** Ovirano delovanje zadrževalnih sistemov zaradi namestitve delov dodatne opreme, popravil ali varilnih del

V naslednjih območjih vozila so lahko vgrajeni zračni mehovi, zatezniki varnostnih pasov kakor tudi krmilniki in senzorji za te zadrževalne sisteme:

- okvir vrat,
- strešni okvir,
- vrata,
- vratni stebrički,
- vzdolžni nosilci pod vrati,
- sedeži,
- kokpit,
- kombinirani inštrument,
- sredinska konzola.

- ▶ V teh območjih ne nameščajte dodatkov, kot so avdiosistemi.
- ▶ Ne izvajajte popravil ali varilnih del.
- ▶ Naknadno vgradnjo dodatne opreme naj izvedejo v kvalificirani servisni delavnici.

Če uporabljate dele, pnevmatike in platišča ter dodatno opremo, pomembno za varnost, ki je ni odobril Mercedes-Benz, lahko s tem ogrozite varno delovanje vozila. V sistemih, ki so pomembni za varnost, npr. v zavornem sistemu, lahko nastanejo motnje v delovanju. Uporabljajte izključno originalne dele Mercedes-Benz ali dele enake kakovosti. Uporabljajte le pnevmatike in kolesa ter dodatke, ki so bili odobreni za vaš tip vozila.

Mercedes-Benz preverja zanesljivost, varnost in primernost originalnih delov ter delov za predelavo in dodatkov, odobrenih za vaš tip vozila. Drugih delov Mercedes-Benz kljub stalnemu spremljanju trga ne more ocenjevati, zato ne prevzema nikakršne odgovornosti, če jih uporabite v vozilih Mercedes-Benz, tudi če je v posameznem primeru na voljo dovoljenje kontrolnega organa ali uradno dovoljenje.

Določene dele za vgradnjo in predelavo je dovoljeno vgraditi le, če ti izpolnjujejo veljavne zakonske predpise. Vsi originalni deli Mercedes-Benz te zahteve izpolnjujejo. Če vgradite neodobrene dele, se vam lahko odvzame prometno dovoljenje.

To velja v naslednjih situacijah:

- spremeni se vrsta vozila, navedena v prometnem dovoljenju;
- ogroženi so lahko drugi udeleženci v prometu;
- poslabša se stanje vozila zaradi izpušnih plinov in hrupa.

Pri naročanju originalnih delov Mercedes-Benz vedno navedite identifikacijsko številko vozila (VIN) (→ str. 279).

Napotek za priključke, nadgradnje, vgradnje in predelave

Zaradi varnosti naročite izdelavo in montažo nadgradnje po veljavnih smernicah za nadgradnje Mercedes-Benz. Te smernice za nadgradnje zagotavljajo, da šasija in nadgradnja tvorita enoto in sta tako dosežena največje možno varno delovanje in varna vožnja.

Načeloma so proizvajalci vozil in proizvajalci nadgradnje skrbeli za to, da pridejo njihovi izdelki varni v promet in tako ne povzročajo nevarnosti za osebe. Sicer grozijo civilne, kazenske ali javno-pravne posledice. Pri tem načeloma odgovarja vsak proizvajalec za izdelek, ki ga je proizvedel. Proizvajalec priključkov, nadgradenj, vgradenj in predelave mora spoštovati Direktivo 2001/95/ES o splošni varnosti izdelka.

Mercedes-Benz priporoča, da zaradi varnosti:

- na vozilu ne izvedete nobenih drugih sprememb;
- pri odstopanju od odobrenih smernic za nadgradnje pridobite privolitev družbe Mercedes-Benz;

Javna služba za preskušanje oz. uradno dovoljenje ne izključuje varnostnega tveganja.

Upoštevajte informacije o originalnih delih Mercedes-Benz (→ str. 18).

Smernice za nadgradnje Mercedes-Benz najdete na spletni strani https://bb-portal.mercedes-benz.com/portal/kat_iv.html?&L.

Tam najdete tudi informacije o zasedenosti pinov in o menjavi varovalk.

i Več informacij dobite v kvalificirani servisni delavnici.

⚠ OPOZORILO Nevarnost nezgode in poškodbe zaradi pomanjkljivih predelav ali sprememb na vozilu

Predelave in spremembe na vozilu lahko vplivajo na delovanje sistemov oz. komponent.

Tako ti ne morejo več ustrezno delovati in/ali ogrožajo varno delovanje vozila.

► Poskrbite, da bodo vse predelave in spremembe na vozilu vedno opravljene v kvalificirani servisni delavnici.

Tudi navidezno neznatne spremembe na vozilu, npr. montaža maske hladilnika za vožnjo pozimi, niso dovoljene. Hladilnika motorja ne pokrivajte. Prav tako ne uporabite nobenih grelnih blazin, zaščitnih prevlek proti mrčesu ali česa podobnega.

Sicer so lahko vrednosti sistema za diagnozo vozila popačene. V nekaterih državah je zapisovanje podatkov diagnoze motorja zakonsko predpisano in mora biti vedno sledljivo in pravilno.

Tovarniška oprema z dnom prtljažnega prostora iz lesa ali plastike je sestavni del strukture vozila. Če odstranite dno prtljažnega prostora, se lahko poškoduje karoserija. V takem primeru ni mogoče zadržati tovora in največja obremenljivost pritrilnih točk ni več zagotovljena. Zato ne odstranjujte dna prtljažnega prostora.

Navodila za uporabo

Ta navodila za uporabo opisujejo vse modele ter vso serijsko in dodatno opremo vašega vozila, ki je bila na voljo ob zaključku redakcije teh navodil za uporabo. Možna so odstopanja glede na državo. Upoštevajte, da vaše vozilo morda ni opremljeno z vsemi opisanimi funkcijami. To se nanaša tudi na sisteme in funkcije, ki so pomembni za varnost. Zato lahko oprema vašega vozila pri nekaterih opisih in slikah odstopa.

V originalni prodajni pogodbi vašega vozila so naštetni vsi sistemi v vozilu.

Če imate vprašanja glede opreme in upravljanja, se lahko obrnete na kateri koli servisni center servisni center Mercedes-Benz.

Navodila za uporabo in servisna knjižica so pomembni dokumenti, ki jih morate imeti v vozilu.

Varno delovanje

! OPOZORILO Nevarnost nezgode zaradi motenj v delovanju ali izpada sistema

Če predpisana servisna/vzdrževalna dela ali potrebna popravila ne bodo opravljena, lahko pride do motenj v delovanju ali izpadov sistemov.

- ▶ Predpisana servisna/vzdrževalna dela ter potrebna popravila naj vedno opravijo v kvalificirani servisni delavnici.

! OPOZORILO Nevarnost nezgod in poškodb zaradi nestrokovno opravljenih sprememb na elektronskih komponentah

Zaradi sprememb na elektroniki, njeni programski opremi ter na kablskih povezavah je lahko ovirano delovanje teh in/ali delovanje drugih povezanih komponent. Posebej so lahko prizadeti tudi sistemi, pomembni za varnost.

Tako ti ne morejo več ustrezno delovati in/ali ogrožajo varno delovanje vozila.

- ▶ Ne posegajte v kablске povezave in ne v elektronske komponente ali njihovo programsko opremo.
- ▶ Dela na električnih in elektronskih napravah naj vedno opravijo v kvalificirani servisni delavnici.

Če izvedete spremembe elektronike vozila, neha veljati prometno dovoljenje.

! OPOZORILO Nevarnost požara zaradi gorljivih materialov na vročih delih izpušne naprave

Če so vnetljivi materiali, npr. listje, trava ali veje, v stiku z vročimi deli izpušne naprave, se lahko vnamejo.

- ▶ Pri vožnji po neutrnjenih cestah ali terenski vožnji redno preverjajte spodnjo stran vozila.

- ▶ Odstranite predvsem zataknjene rastline ali druge vnetljive materiale.
- ▶ V primeru poškodb nemudoma obvestite kvalificirano servisno delavnico.

! OPOZORILO Poškodba vozila

Vozilo se lahko poškoduje zlasti v naslednjih primerih:

- vozilo nasede, npr. na visokem robniku ali neutrnjenih cestah;
- z vozilom prehitro prevozite oviro, npr. robnik, hitrostno oviro ali jamo na cesti;
- težek predmet udari v podvozje ali dele podvozja.

Poškodbe karoserije, podvozja, delov podvozja, koles ali pnevmatik v takih ali podobnih situacijah morda niso takoj vidne. Tako poškodovane komponente lahko nepričakovano izpadejo ali v primeru nezgode ne morejo zadržati nastalih obremenitev, kot je predvideno.

Če je obloga podvozja poškodovana, se lahko med podvozjem in oblogo podvozja naberejo vnetljivi materiali, npr. listje, trava ali veje. Če ti materiali pridejo v stik z vročimi deli izpušne naprave, se lahko vnamejo.

- ▶ Poskrbite, da bodo vozilo takoj preverili in popravili v kvalificirani servisni delavnici.

ALI

- ▶ Če pri nadaljevanju vožnje opazite zmanjšano varnost vožnje, vozilo nemudoma zaustavite, tako da ne ogrožate prometne varnosti, in obvestite kvalificirano servisno delavnico.

Izjave o skladnosti

Elektromagnetna združljivost

Elektromagnetna združljivost komponent vozila je bila testirana in dokazana v skladu z Direktivo UN-R 10 v trenutno veljavni izdaji.

Komponente vozila, ki temeljijo na radijski tehnologiji

Naslednji napotek velja za vse komponente vozila, ki temeljijo na radijski tehnologiji, ter v

vozilo vgrajene informacijske sisteme in komunikacijske naprave:

Komponente vozila, ki temeljijo na radijski tehnologiji, so skladne z osnovnimi zahtevami in ostalimi zadevnimi določili Direktive 2014/53/EU. Več informacij dobite v servisni center Mercedes-Benz.

Dvigalka

Izjava o skladnosti hidravlične dvigalke

Transkript in prevod originalne izjave o skladnosti:

Izjava o skladnosti ES 2006/42/ES

Pri podjetju WEBER-HYDRAULIK GMBH, Heilbronner Str. 30, 74363 Güglingen, izjavljamo, da izdelek »dvigalka Weber-Hydraulik« tipov:

A AD ADX AH AHX AL AT ATD ATDX ATG ATN ATGX ATPX ATQ AX

Obremenitev: od 2.000 do 100.000 kg

Serijska številka: od leta izdelave 01/2010 ustreza zadevnim temeljnim varnostnim in zdravstvenim zahtevam direktive o strojih ES.

Ta izjava o skladnosti ES izgubi veljavnost v naslednjih primerih:

- pri spremembah in popravilih s strani nestrokovno usposobljenega osebja;
- če se izdelki ne uporabljajo v skladu z nameni uporabe, navedenimi v navodilih za uporabo;
- če se ne izvajajo redna preverjanja.

Zadevne direktive ES: direktiva o strojih ES 2006/42/ES

Uporabljeni standardi: ISO 11530

Zagotavljanje kakovosti: DIN EN ISO 9001:2000 Güglingen, 1. 7. 2013

Podpis

Direktor, WEBER-HYDRAULIK GmbH

Pooblaščen oseba za tehnično dokumentacijo, WEBER-HYDRAULIK GMBH

Heilbronner Straße 30, 74363 Güglingen

Izjava o skladnosti ročne dvigalke

Transkript in prevod originalne izjave o skladnosti:

Izjava o skladnosti ES

1.

Spodaj podpisani kot zastopniki

Proizvajalec:

BRANO a.s.

74741 Hradec nad Moravicí, Opavská 1000, Češka

Ident. št.: 64-387-5933

ID št. za DDV: CZ64-387-5933

na lastno izključno odgovornost izjavljamo, da izdelek:

2. a)

Poimenovanje:

Dvigalka

Tip, številka:

A 910 580 00 00

Leto proizvodnje: 2017

izpolnjuje vse zadevne določbe

Direktive št. 2006/42/ES

b)

Opis in namen uporabe:

Dvigalka je namenjena izključno dviganju navedenega vozila v skladu z navodili za uporabo, ki so nalepljena na dvigalki.

Tehnična dokumentacija izdelka se priloži v tovarni proizvodjalca. Pooblaščen oseba za sestavljanje tehnične dokumentacije: vodja tehničnega oddelka Brano a.s.

3.

Hradec nad Moravicí

Kraj

4.

12. 7. 2017

Datum:

Podpis:

Vodja kakovosti

Diagnostični priključek

Diagnostični priključek je namenjen priključitvi diagnostičnih naprav v kvalificirani servisni delavnici.



OPOZORILO Nevarnost nezgode zaradi priključevanja naprav na diagnostični priključek

Če na diagnostični priključek vozila priključite naprave, lahko to vpliva na delovanje sistemov vozila.

Varno delovanje vozila se tako lahko poslabša.

- ▶ Na diagnostični priključek vozila priključite samo takšne naprave, ki jih je za vozilo odobril Mercedes-Benz.

⚠ OPOZORILO Nevarnost nezgode zaradi predmetov v voznikovem prostoru za noge

Predmeti v voznikovem prostoru za noge lahko hod pedala omejijo ali pritisnjen pedal blokirajo.

S tem sta ogrožena varnost delovanja in prometna varnost vozila.

- ▶ Vse predmete v vozilu varno shranite, da ne bodo prišli v voznikov prostor za noge.
- ▶ Predpražnike vedno montirajte trdno in tako, kot je predpisano, da zagotovite dovolj prostora za premikanje pedalov.
- ▶ Ne uporabljajte nepritrjenih predpražnikov in predpražnikov ne nalagajte enega na drugega.

! NAPOTEK Praznjenje akumulatorja zaradi uporabe naprav na diagnostičnem priključku

Uporaba naprav na diagnostičnem priključku obremenjuje akumulator.

- ▶ Preverite stanje napolnjenosti akumulatorja.
- ▶ Pri nizkem stanju napolnjenosti akumulator napolnite, npr. z daljšo vožnjo.

Zaradi priključitve naprav na diagnostični priključek se lahko npr. ponastavijo informacije o nadzoru izpušnih plinov. Obstaja možnost, da vozilo ne bo izpolnilo zahtev naslednjega zakonsko predpisanega testa izpušnih plinov.

Napotki glede sprememb moči motorja

Povečanje moči lahko:

- spremeni vrednosti emisij;
- povzroči motnje v delovanju;
- povzroči posledično škodo.

Varno delovanje motorja ni zagotovljeno v vsakem primeru.

Če povečate moč motorja:

- je treba povečani moči motorja prilagoditi pnevmatike, podvožje vozila, zavorni sistem in hladilni sistem motorja;
- je treba za vozilo pridobiti novo homologacijo;
- morate spremembo moči sporočiti nosilcu zavarovanja.

Sicer izgubite prometno dovoljenje in zavarovalno kritje.

Če vozilo prodate, kupca obvestite o spremenjeni moči motorja vozila. V nasprotnem primeru je to – odvisno od zakonodajalca – lahko kaznivo dejanje.

Kvalificirana servisna delavnica

Kvalificirana servisna delavnica ima primerne strokovnjake in potrebno orodje ter je usposobljena za strokovno izvedbo del na vozilu. To še zlasti velja za dela, ki so pomembna za varnost.

Poskrbite, da bodo naslednja dela na vozilu vedno opravili v kvalificirani servisni delavnici:

- dela, pomembna za varnost,
- servisna in vzdrževalna dela,
- popravila,
- spremembe ter vgradnje in predelave,
- dela na elektroniki.

Mercedes-Benz priporoča enega od svojih servisnih centrov.

Prijava vozila

Mercedes-Benz lahko od svojih servisnih centrov zahteva, da na določenih vozilih izvedejo tehnične preglede. S pregledi se izboljša kakovost ali varnost vozil.

Mercedes-Benz vas lahko obvešča o omenjenih pregledih le, če ima vaše podatke.

V naslednjih primerih vozilo morda še ni prijavljeno na vaše ime:

- če vozila niste kupili pri pooblaščenem trgovcu;
- če vašega vozila še niso pregledali v servisnem centru Mercedes-Benz.

Najbolje bo, da vozilo prijavite v servisnem centru Mercedes-Benz.

Ob spremembi naslova ali zamenjavi lastnika vozila čim prej obvestite Mercedes-Benz. To

lahko storite npr. v servisnem centru Mercedes-Benz.

Namenska uporaba vozila

Če odstranite opozorilno nalepko, vi ali druge osebe ne boste prepoznali nevarnosti. Opozorilna nalepka naj ostane na svojem mestu.

Pri uporabi vozila upoštevajte naslednje informacije:

- varnostne napotke v teh navodilih,
- tehnične podatke vozila,
- prometne predpise in pravila,
- zakone o motornih vozilih in varnostne standarde.

Jamstvo za stvarne napake

! **OPOZORILO** Poškodbe vozila zaradi neupoštevanja napotkov v teh navodilih za uporabo

Zaradi neupoštevanja napotkov v teh navodilih za uporabo lahko na vašem vozilu nastanejo poškodbe.

Takšnih poškodb ne krije ne jamstvo za stvarne napake Mercedes-Benz ne garancija za novo vozilo ali rabljeno vozilo.

- Upoštevati je treba napotke za pravilno obratovanje vozila in opozorila o morebitnih poškodbah vozila v teh navodilih za uporabo.

Kode QR za reševalno karto

Nalepki s kodo QR sta prilepljeni na stebričku B na voznikovi in sovoznikovi strani. V primeru nezgode lahko reševalne službe prek kode QR hitro določijo ustrezno reševalno karto za vaše vozilo. Aktualna reševalna karta vsebuje strnjene najpomembnejše informacije o vašem vozilu, npr. o poteku električnih napeljav.

Nadaljnje informacije najdete na <http://www.mercedes-benz.de/qrcode>.

Shranjevanje podatkov

Elektronski krmilniki

V vašem vozilu so vgrajeni elektronski krmilniki. Nekateri izmed njih so potrebni za varno delovanje vašega vozila, nekateri pa pomagajo pri vožnji

(sistemi za pomoč vozniku). Poleg tega ima vaše vozilo tudi komfortne ali razvedrilne funkcije, njihovo delovanje pa prav tako omogočajo elektronski krmilniki.

Elektronski krmilniki vsebujejo podatkovne pomnilnike, ki lahko začasno ali trajno shranjujejo tehnične informacije o stanju vozila, obremenitvah komponent in potrebnem vzdrževanju ter tehnične dogodke in napake.

Te informacije na splošno dokumentirajo stanje določene komponente, modula, sistema ali okolice, npr.:

- stanje delovanja sistemskih komponent (npr. stanje napolnjenosti, stanje akumulatorja, tlak v pnevmatikih);
- statusna sporočila vozila ali njegovih posameznih komponent (npr. število obratov koles/hitrost, pojemek gibanja, prečno pospeševanje, prikaz pripetih pasov);
- motnje in okvare pomembnih sistemskih komponent (npr. luči, zavor);
- informacije o dogodkih, ki so privedli do poškodbe vozila;
- odzive sistemov v posebnih voznih situacijah (npr. sprožitve zračnega meha, uporaba sistemov za regulacijo stabilnosti);
- razmere v okolici (npr. temperaturo, senzor za dež).

Poleg izvajanja funkcije krmilnika so ti podatki namenjeni prepoznavanju in odpravljanju napak ter proizvajalcu omogočajo optimiziranje funkcij vozila. Večina teh podatkov je začasnih in se obdelajo le v vozilu. Le manjši del podatkov se shrani v pomnilnikih dogodkov ali napak.

Če uporabljate servisne storitve, lahko tehnične podatke iz vozila odčita osebje servisne mreže (npr. delavnice, proizvajalec) ali tretja oseba (npr. služba za pomoč na cesti). Servisne storitve so npr. popravila, vzdrževalni postopki, uveljavljanje garancije in ukrepi za zagotavljanje kakovosti. Odčitavanje poteka v vozilu prek zakonsko predpisanega diagnostičnega priključka. Ustrezne enote servisne mreže ali tretje osebe zbirajo, obdelujejo in uporabljajo te podatke. Ti podatki dokumentirajo tehnična stanja vozila, pomagajo pri iskanju napak in izboljšanju kakovosti ter se po potrebi posredujejo proizvajalcu. Poleg tega je proizvajalec odgovoren za jamstvo za proizvode. Proizvajalec za to potrebuje tehnične podatke iz vozil.

V okviru popravil ali servisnih del lahko servisna delavnica ponastavi pomnilnike napak v vozilu.

V okviru izbrane opreme lahko podatke v komfortne in informacijsko-razvedrilne funkcije vozila vnesete sami.

Sem spadajo npr.:

- multimedijski podatki, kot so glasba, filmi ali fotografije za predvajanje v vgrajenem multimedijem sistemu;
- podatki iz adresarja za uporabo v povezavi z vgrajeno napravo za prostoročno telefoniranje ali vgrajenim navigacijskim sistemom;
- vneseni navigacijski cilji;
- podatki o uveljavljanju internetnih storitev.

Ti podatki so lahko shranjeni lokalno v vozilu ali v napravi, ki ste jo povezali z vozilom (npr. pametnem telefonu, ključu USB ali MP3-predvajalniku). Če so ti podatki shranjeni v vozilu, jih lahko kadar koli izbrisete. Posredovanje teh podatkov tretjim osebam se izvede izključno na vašo željo, zlasti v okviru uporabe spletnih storitev v skladu z nastavitvami, ki ste jih izbrali.

Komfortne nastavitve/individualizacije v vozilu lahko shranite in kadar koli spremenite.

Glede na posamezno opremo sem spadajo npr.:

- nastavitve položajev sedeža in volana,
- nastavitve podvozja in klimatizacije,
- individualizacije, kot je notranja osvetlitev.

Če je vaše vozilo ustrezno opremljeno, lahko z vozilom povežete svoj pametni telefon ali drugo mobilno končno napravo. Tako lahko to napravo upravljate z upravljalnimi elementi, ki so vgrajeni v vozilu. Pri tem se lahko slika in zvok pametnega telefona predvajata prek multimedijskega sistema. Hkrati se na vaš pametni telefon prene-sejo določene informacije.

Glede na vrsto integracije spadajo sem npr.:

- splošne informacije o vozilu,
- podatki o položaju.

To omogoča uporabo izbranih aplikacij pametnega telefona, kot je navigacija ali predvajanje glasbe. Nadaljnja interakcija med pametnim telefonom in vozilom, zlasti aktiven dostop do podatkov o vozilu, se ne izvede. Način nadaljnje obdelave podatkov določi ponudnik uporabljene aplikacije. Ali lahko pri tem spreminjate nastavitve in katere, je odvisno od posamezne aplikacije in operacijskega sistema vašega pametnega telefona.

Spletne storitve

Brezžična omrežna povezava

Če ima vaše vozilo brezžično omrežno povezavo, ta omogoča izmenjavo podatkov med vašim vozilom in drugimi sistemi. Brezžično omrežno povezavo omogoča enota za oddajanje in sprejemanje v vozilu ali vaša mobilna končna naprava (npr. pametni telefoni). Prek te brezžične omrežne povezave lahko uporabljate spletne funkcije. Sem spadajo spletne storitve in aplikacije, ki vam jih zagotavlja proizvajalec ali drugi ponudniki.

Storitve proizvajalca

Pri spletnih storitvah proizvajalca ta posamezne funkcije na primernih mestih (npr. v navodilih za uporabo, na spletni strani proizvajalca) opiše in navede s tem povezane informacije o varstvu podatkov. Za izvedbo spletnih storitev se lahko uporabljajo osebni podatki. Izmenjava podatkov pri tem poteka prek zaščitene povezave, npr. z za to predvidenimi informacijskimi sistemi proizvajalca. Zbiranje, obdelava in uporaba osebnih podatkov, ki presegajo zagotavljanje storitev, se izvedejo izključno na podlagi zakonskega dovoljenja ali privolitve.

Običajno lahko (delno plačljive) storitve in funkcije aktivirate ali deaktivirate. V nekaterih primerih to velja tudi za celotno podatkovno povezavo vozila. To še zlasti ne velja za zakonsko predpisane funkcije in storitve.

Storitve tretjih oseb

Če obstaja možnost uporabe spletnih storitev drugih ponudnikov, so za te storitve odgovorni posamezni ponudniki in za njih veljajo pogoji uporabe in varstva podatkov posameznih ponudnikov. Na vsebine, ki so pri tem izmenjane, proizvajalec nima vpliva.

Zato se pri posameznem ponudniku pozanimajte o vrsti, obsegu, namenu zbiranja in uporabi osebnih podatkov v okviru storitev tretjih oseb.

Avtorske pravice

Informacije o licencah uporabljene proste in odprtokodne programske opreme v svojem vozilu najdete na nosilcu podatkov v svoji torbici z dokumenti vozila in s posodobitvami na spletu na povezavi:

<http://www.mercedes-benz.com/opensource>.

Zadrževalni sistem

Zaščitni potencial zadrževalnega sistema

Zadrževalni sistem zajema naslednje komponente:

- sistem varnostnih pasov,
- zračne mehove,
- otroški sedež,
- mehanizme za pritrditev otroškega sedeža.

Zadrževalni sistem pri nesrečah zmanjša tveganje, da bi potniki trčili ob dele v notranjosti vozila. Poleg tega lahko zadrževalni sistem pri nesreči zmanjša obremenitve za potnike.

Samo, če je varnostni pas pravilno pripet, lahko zagotovi ustrezen zaščitni potencial. Odvisno od zaznane nesreče zatezniki varnostnih pasov in/ali zračni mehovi dopolnjujejo funkcijo pravilno pripetega varnostnega pasu. Zatezniki varnostnih pasov in/ali zračni mehovi se ne aktivirajo pri vsaki nesreči.

Vozila s klopjo za sovoznika: zateznik varnostnega pasu sovoznikovega sedeža se sproži ne glede na to, ali je zaklepni jeziček varnostnega pasu zataknen v zaklepu varnostnega pasu ali ne.

Če vozilo ni opremljeno z voznikovim zračnim mehkom, sistem varnostnih pasov ne obsega zateznika varnostnega pasu in omejitelnika zatezne sile.

Vsak potnik mora upoštevati naslednje napotke, da lahko zadrževalni sistem zagotovi ustrezen zaščitni potencial:

- Pravilno si pripnite varnostni pas.
- Sedite čim bolj vzravnano, tako da ste s hrbtom naslonjeni na sedežno naslonjalo.
- Sedite tako, da imate stopala na tleh.
- Osebe, manjše od 1,5 m, morajo biti zaščitene z dodatnim zadrževalnim sistemom, ki je primeren za vozila Mercedes-Benz.

Do tega trenutka še ni sistema, ki bi lahko ob nesreči popolnoma preprečil poškodbe in smrt. Predvsem varnostni pas in zračni meh nikakor ne ščitita pred predmeti, ki v vozilo vdrejo od zunaj. Tudi tveganja za poškodbe zaradi sprožitve zračnega meha ni mogoče povsem izključiti.

Omejitev zaščitnega potenciala zadrževalnega sistema

⚠ OPOZORILO Nevarnost poškodb ali smrtna nevarnost zaradi sprememb na zadrževalnem sistemu

Na zadrževalnem sistemu so bile izvedene spremembe, zato ta več ne more ustrezno delovati.

Zadrževalni sistem nato potnikov ne more primerno zaščititi in se npr. v primeru nesreče ne aktivira ali se aktivira nepričakovano.

- ▶ Nikoli ne spreminjajte delov zadrževalnega sistema.
- ▶ Ne posegajte v kabelsko povezavo in ne v elektronske komponente ali njihovo programsko opremo.

Če je treba vozilo prilagoditi osebi s telesno okvaro, se obrnite na kvalificirano servisno delavnico.



Mercedes-Benz priporoča uporabo pomoči pri vožnji, ki jih je za vaše vozilo odobril Mercedes-Benz.

Pripravljenost za delovanje zadrževalnega sistema

Ko je kontakt vklopljen, med samotestom sveti opozorilna lučka za zadrževalni sistem . Sveti preneha najpozneje nekaj sekund po zagonu vozila. Komponente zadrževalnega sistema so tako v pripravljenosti.

Moteno delovanje zadrževalnega sistema

V naslednjih primerih gre za motnjo zadrževalnega sistema:

- Pri vklopljenem kontaktu opozorilna lučka zadrževalnega sistema  ne zasveti.
- Med vožnjo opozorilna lučka zadrževalnega sistema  stalno sveti ali zasveti večkrat.

⚠ OPOZORILO Nevarnost poškodb ali smrtna nevarnost zaradi motenj v delovanju v zadrževalnem sistemu

Če je zadrževalni sistem moten, se lahko komponente zadrževalnega sistema nehoti aktivirajo ali se ob nezgodi ne aktivirajo, kot je predvideno. To lahko npr. zadeva zateznik varnostnega pasu ali zračni meh.

- ▶ Poskrbite, da bodo zadrževalni sistem takoj preverili in popravili v kvalificirani servisni delavnici.

Delovanje zadrževalnega sistema pri nezgodi

Način delovanja zadrževalnega sistema je odvisen od ugotovljene moči trka, predvsem pa od pojemka ali pospeška vozila ter vrste trka:

- čelno trčenje,
- trk v zadek,
- bočno trčenje,

Določitev pragov za aktiviranje komponent zadrževalnega sistema se izvede z ovrednotenjem vrednosti, ki jih izmerijo senzori na različnih mestih v vozilu. Ta postopek deluje s predvidevanjem. Sprožitev komponent zadrževalnega sistema se mora izvesti pravočasno, ob začetku trka.

Dejavniki, ki jih je mogoče videti in izmeriti šele po trku, ne vplivajo na aktiviranje zračnih mehov in prav tako niso kazalnik za to.

Vozilo je lahko zelo deformirano, ne da bi se ob tem sprožil zračni meh. To se zgodi, če so med trkom prizadeti samo deli, ki se zlahka deformirajo, ni pa bilo dovolj močnega pojemka vozila. Nasprotno pa se lahko zračni meh sproži, čeprav se vozilo le malo deformira. Če so npr. pri trku prizadeti zelo togi deli, kot so vzdolžni nosilci, je lahko zaradi tega pojemek vozila dovolj velik.

Komponente zadrževalnega sistema se lahko aktivirajo oz. sprožijo neodvisno ena od druge:

Komponenta	Zaznana situacija za sprožitev
Zatezniki varnostnih pasov	Čelno trčenje, trk v zadek, bočno trčenje ¹⁾
Voznikov zračni meh, sovoznikov zračni meh	Čelno trčenje
Bočni zračni meh	Bočno trčenje
Zračna zavesa	Bočno trčenje, čelno trčenje

¹⁾ Samo, če je vozilo opremljeno z bočnim zračnim mehkom ali zračno zaveso.

⚠ OPOZORILO Nevarnost opeklin zaradi vročih delov zračnega meha

Po sprožitvi so deli zračnega meha vroči.

- ▶ Ne dotikajte se delov zračnega meha.
- ▶ Sprožen zračni meh naj takoj zamenjajo v kvalificirani servisni delavnici.

Mercedes-Benz priporoča, da poskrbite, da vozilo po nezgodi odvlečete v kvalificirano servisno delavnico. To upoštevajte predvsem takrat, ko se je sprožil zateznik varnostnega pasu ali zračni meh.

Ko se sproži zateznik varnostnega pasu ali zračni meh, zasilite pok in lahko se tudi nekoliko pokadi:

- Pok praviloma ne povzroči poškodb sluha.
- Prah, ki izstopi, načeloma ni škodljiv zdravju, vendar lahko pri osebah z astmo povzroči kratkotrajne dihalne težave.

Da se izognete dihalnim težavam, takoj zapustite vozilo, če je to mogoče storiti varno, oz. odprite okno.

Varnostni pasovi

Zaščitni potencial varnostnega pasu

Pred vožnjo si vedno pravilno pripnite varnostni pas. Samo, če je varnostni pas pravilno pripet, lahko zagotovi ustrezen zaščitni potencial.

⚠ OPOZORILO Nevarnost poškodb ali smrtna nevarnost pri napačno pripetem varnostnem pasu

Varnostni pas ne zagotavlja predvidene zaščite, če je napačno pripet.

Poleg tega lahko napačno pripet varnostni pas npr. v primeru nezgode, pri močnem zaviranju ali nenadni spremembi smeri povzroči poškodbe.

- ▶ Vedno se prepričajte, da so vsi potniki pravilno pripeti in ustrezno nameščeni.

Vedno upoštevajte napotke za pravilni položaj voznikovega sedeža in nastavljanje sedežev (→ str. 58).

Vsak potnik mora upoštevati naslednje napotke, da lahko pravilno pripet varnostni pas zagotovi ustrezen zaščitni potencial:

- Varnostni pas se mora tesno prilegati telesu in ne sme biti zasukan.

- Varnostni pas mora potekati čez sredino ramena in čim nižje prek bokov.
- Ramenski del pasu se ne sme dotikati vratu in ne sme biti speljan pod pazduho ali za hrbtom.
- Med vožnjo ne nosite debelih oblačil, npr. zimskega plašča.
- Medenični varnostni pas potisnite čim nižje na boke in dobro zategnite ramenski del pasu. Medenični varnostni pas ne sme potekati prek trebuha.
- Varnostni pas ne sme potekati čez ostre, koničaste ali lomljive predmete.
- Z enim varnostnim pasom sme biti vedno pri-peta samo ena oseba. Nikoli ne prevažajte dojenčka ali otroka v naročju potnika.
- Predmetov nikoli ne pripenjajte skupaj z osebo. Za varovanje predmetov, prtljage ali tovora vedno upoštevajte napotke za natovarjanje vozila (→ str. 70).
Vedno se prepričajte, da med osebo in sedežem nikoli ni drugih predmetov, npr. blazin.

Če v vozilu prevažate otroka, obvezno upoštevajte varnostne napotke v poglavju »Otroci v vozilu« (→ str. 30).

Omejitev zaščitnega potenciala varnostnega pasu

▲ OPOZORILO Nevarnost poškodb ali smrtna nevarnost zaradi napačnega položaja sedenja

Če naslonjalo sedeža ni skoraj v navpičnem položaju, vas varnostni pas ne more ustrezno zaščititi.

Ob nenadnem zaviranju ali nezgodi lahko zdrsnete pod varnostni pas in si pri tem poškodujete npr. trebuh ali vrat.

- ▶ Pred začetkom vožnje pravilno nastavite sedež.
- ▶ Vedno pazite, da je naslonjalo sedeža v skoraj navpičnem položaju in da ramenski del varnostnega pasu poteka po sredini rame.

▲ OPOZORILO Nevarnost poškodb ali smrtna nevarnost brez dodatnih zadrževalnih sistemov za majhne osebe

Osebe, manjše od 1,5 m, si varnostnega pasu brez ustreznih dodatnih zadrževalnih sistemov ne morejo pravilno pripetiti.

Varnostni pas vam ne zagotavlja predvidene zaščite, če je napačno pripet. Poleg tega lahko napačno pripet varnostni pas npr. v primeru nezgode, pri močnem zaviranju ali nenadni spremembi smeri povzroči poškodbe.

- ▶ Osebe, manjše od 1,5 m, vedno zavarujte z ustreznim dodatnim zadrževalnim sistemom.

▲ OPOZORILO Nevarnost poškodb ali smrtna nevarnost zaradi poškodovanih ali spremenjenih varnostnih pasov

Varnostni pasovi vas v naslednjih situacijah ne morejo zaščititi:

- če so poškodovani, spremenjeni, močno umazani, pobeljeni ali pobarvani;
- če je zaklep varnostnega pasu poškodovan ali močno umazan;
- če so bili spremenjeni zatezniki, sidrišča ali navijalniki varnostnih pasov.

Med nezgodo lahko pride do poškodb varnostnih pasov, ki niso vidne, npr. zaradi drobec stekla.

Spremenjeni ali poškodovani varnostni pasovi se lahko pretrgajo ali odpovejo, npr. v nezgodi.

Zaradi sprememb na zateznikih varnostnih pasov se lahko ti neželjeno aktivirajo ali ne delujejo pravilno.

- ▶ Varnostnih pasov, zateznikov, sidrišč in navijalnikov varnostnih pasov nikoli ne spreminjajte.
- ▶ Prepričajte se, da varnostni pasovi niso poškodovani ali obrabljeni ter da so čisti.
- ▶ Po nezgodi naj varnostne pasove takoj preverijo v kvalificirani servisni delavnici.

Mercedes-Benz priporoča uporabo varnostnih pasov, ki jih je za vaše vozilo odobril Mercedes-Benz.

⚠ OPOZORILO Nevarnost poškodb ali življenjska nevarnost zaradi pirotehnično sproženih zateznikov varnostnih pasov

Že sproženi pirotehnični zatezniki varnostnih pasov ne delujejo več in ne zagotavljajo predvidene zaščite.

▶ Sprožene pirotehnične zateznike varnostnih pasov naj takoj zamenjajo v kvalificirani servisni delavnici.

Mercedes-Benz priporoča, da poskrbite, da vozilo po nesreči odvlečejo v kvalificirano servisno delavnico.

! NAPOTEK Poškodba zaradi ukleščenja varnostnega pasu

Če neuporabljen varnostni pas ni povsem navit, se lahko uklešči v vratih ali v mehizmu sedeža.

▶ Vedno se prepričajte, da se neuporabljen varnostni pas v celoti navije.

Pripenjanje in nastavljanje varnostnega pasu

Če varnostni pas hitro ali sunkovito izvlečete, navijalnik varnostnega pasu blokira. Traku varnostnega pasu ni mogoče bolj izvleči.

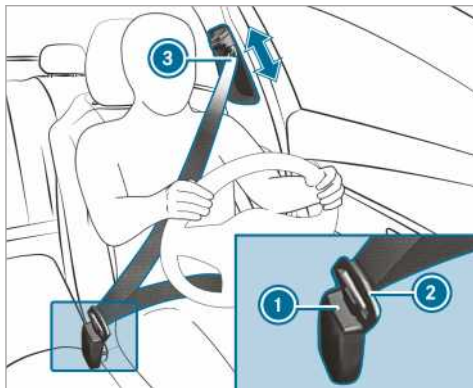

▶ Zaklepni jeziček varnostnega pasu (2) vedno vtaknite v zaklep (1), ki spada k sedežu.

▶ S pritisnjem elementa za sprostitve izstopnega dela varnostnega pasu izstopni del varnostnega pasu (3) potisnite v zeleni položaj.

▶ Izpustite element za sprostitve izstopnega dela varnostnega pasu in poskrbite, da se izstopni del varnostnega pasu (3) zaskoči.

Vozila s posameznim sovoznikovim sedežem:

! OPOZORILO Sprožitve zateznikov varnostnih pasov pri nezasedenem sovoznikovem sedežu

Če se je zaklepni jeziček varnostnega pasu zaskočil v zaklep varnostnega pasu nezasedenega sovoznikovega sedeža, se lahko pri nezgodi poleg drugih sistemov sproži tudi zateznik varnostnega pasu.

▶ Z enim varnostnim pasom sme biti vedno pripeta samo ena oseba.

Odpenjanje varnostnega pasu

▶ Pritisnite tipko za sprostitve v zaklepu varnostnega pasu in varnostni pas z zaklepni jezičkom varnostnega pasu povlecite nazaj.

Delovanje opozorila za voznikov in sovoznikov varnostni pas

Opozorilna lučka varnostnih pasov  na prikazovalniku instrumentov opozarja, da si morajo vsi potniki pravilno pripeti varnostni pas.

Hkrati se lahko zasliši zvočni signal.

Če je voznik pripet, se opozorilo za varnostni pas izklopi. Glede na opremo vozila se opozorilo za varnostni pas izklopi, takoj ko sta voznik in sovoznik pripeta z varnostnim pasom.

Samo za določene države: ne glede na to, ali je voznik že pripet z varnostnim pasom, sveti opozorilna lučka varnostnih pasov  po vsakem vklopu kontakta šest sekund. Po zagonu motorja preneha svetiti, takoj ko je voznik pripet z varnostnim pasom.

Zračni mehovi

Pregled zračnih mehov

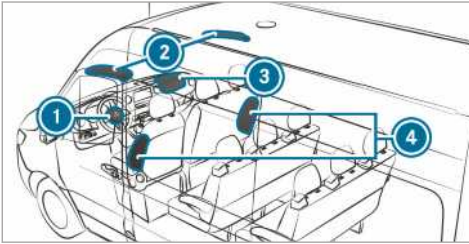

- ❶ Voznikov zračni meh
- ❷ Zračna zavesa
- ❸ Sovoznikov zračni meh
- ❹ Bočni zračni meh

Mesto vgradnje zračnega meha prepoznate po oznaki AIRBAG.

Aktiviranje zračnega meha lahko ob nezgodi zviša zaščitni potencial za potnika.

Možen zaščitni potencial glede na zračni meh:

Zračni meh	Možen zaščitni potencial za ...
Voznikov zračni meh, sovoznikov zračni meh	Glava in prsni koš
Zračna zavesa	Glava
Bočni zračni meh	Prsni koš in medenica

Zaščitni potencial zračnih mehov

Odvisno od nesreče lahko zračni meh skupaj s pravilno pripetim varnostnim pasom poveča zaščitni potencial.

⚠ OPOZORILO Nevarnost poškodb ali smrtna nevarnost zaradi napačnega položaja sedenja

Če na sedežu ne sedite v pravilnem položaju, vas zračni meh ne more zaščititi, kot je predvideno, in ko se v takem primeru sproži, lahko celo povzroči dodatne poškodbe.

Temu tveganju se izognete tako, da se vedno prepričate, ali vsi potniki v vozilu:

- so pravilno pripeti, tudi nosečnice;

- pravilno sedijo in imajo do zračnega meha največjo možno razdaljo;
- upoštevajo naslednje napotke.

▶ Vedno se prepričajte, da med zračnim mehom in potnikom v vozilu ni nobenih predmetov.

Vsak potnik mora upoštevati naslednje napotke, da se izogne nevarnostim zaradi sproženja zračnega meha:

- Pred vožnjo pravilno nastavite sedeže, in sicer voznikov in sovoznikov sedež pomaknite čim bolj nazaj.
- Pri tem vedno upoštevajte informacije o pravilnem položaju voznikovega sedeža (→ str. 58).
- Volan držite samo na zunanji strani obroča, da se bo lahko zračni meh neovirano napihnil.
- Med vožnjo bodite ves čas naslonjeni na naslonjalo. Ne nagibajte se naprej in ne naslanjajte se na vrata ali na bočno okno, sicer ste v območju sprožitve zračnih mehov.
- Stopala imejte ves čas na tleh. Ne imejte nog npr. na kokpitu, sicer so v območju sprožitve zračnega meha.
- Če v vozilu prevažate otroke, upoštevajte dodatne napotke (→ str. 30).
- Predmete vedno pravilno shranite in pritrdite.

Predmeti v notranjosti vozila lahko onemogočijo ustrezno delovanje zračnih mehov. Vsak potnik mora vedno zagotoviti naslednje točke:

- med potniki in zračnim mehom ni drugih oseb, živali ali predmetov;
- med sedežem in vrati ter vratnim stebričkom (stebričkom B) ni predmetov;
- na ročajih in kljukicah za oblačila ni obešenih trdih predmetov, npr. obešalnikov;
- v območju sprožitve zračnega meha, npr. na vratih, bočnih oknih ali bočnih oblogah, ni dodatne opreme, kot so držala za pijačo;
- v žepih oblačil ne shranjujete težkih, ostrih ali krhkih predmetov. Takšne predmete shranite na ustreznem mestu.

Omejitev zaščitnega potenciala zračnih mehov

⚠ OPOZORILO Nevarnost poškodb zaradi sprememb na prekrivalu zračnega meha

Če spremenite prekrivalo zračnega meha ali namestite predmete, npr. tudi nalepke, zračni meh ne deluje več ustrezno.

- ▶ Prekrivala zračnega meha nikoli ne spreminjajte in nanj ne nameščajte predmetov.

Mesto vgradnje zračnega meha prepoznate po oznaki AIRBAG (→ str. 29).

⚠ OPOZORILO Nevarnost poškodb ali smrtna nevarnost zaradi neustreznih sedežnih prevlek

Neustrezne sedežne prevleke lahko ovirajo ali preprečijo sprožitve zračnih mehov, integriranih v sedežih.

Zračni mehovi potem potnikov ne morejo več ščititi tako dobro, kot je predvideno.

- ▶ Uporabljajte samo sedežne prevleke, ki jih je za posamezen sedež odobril Mercedes-Benz.

⚠ OPOZORILO Nevarnost poškodb zaradi motenj v delovanju senzorjev v vratni oblogi

V vratih so senzorji za krmiljenje zračnih mehov. Spremembe ali nestrokovno izvedena dela na vratih ali vratnih oblogah ter poškodovana vrata lahko ovirajo delovanje senzorjev. Tako zračni mehovi ne bodo več varovali, kot bi morali.

Zračni mehovi potem potnikov ne morejo več ščititi tako dobro, kot je predvideno.

- ▶ Vrat ali delov vrat nikoli ne spreminjajte.
- ▶ Dela na vratih ali vratnih oblogah naj vedno opravijo v kvalificirani servisni delavnici.

⚠ OPOZORILO Nevarnost poškodb zaradi že sproženega zračnega meha

Že sprožen zračni meh ne nudi več nobene zaščite in vas v primeru nezgode več ne more ščititi tako, kot je predvideno.

- ▶ Za zamenjavo sproženega zračnega meha je treba vozilo odveči do kvalificirane servisne delavnice.

Sprožene zračne mehove nemudoma zamenjajte.

Otroci v vozilu

Napotki za varen prevoz otrok

⚠ OPOZORILO Nevarnost nezgode in poškodbe pri otrocih, ki so v vozilu brez nadzora

Če v vozilu ostanejo otroci brez nadzora, se lahko vozilo začne premikati, saj lahko npr.:

- sprostijo parkirno zavoro;
- samodejni menjalnik pretaknejo iz parkirnega položaja **P** ali mehanski menjalnik pretaknejo v položaj prostega teka;
- zaženejo motor.

Lahko se tudi zgodi, da upravljajo opremo vozila in se ukleščijo.

- ▶ Nikoli ne pustite otrok samih v vozilu.
- ▶ Vedno ko zapustite vozilo, vzemite ključ s seboj in zaklenite vozilo.

⚠ OPOZORILO Smrtna nevarnost zaradi vročine ali mraza v vozilu

Če se osebe, zlasti otroci, dlje časa izpostavljajo visoki vročini ali mrazu, obstaja nevarnost poškodb ali celo smrtna nevarnost!

- ▶ Oseb, zlasti otrok, nikoli ne pustite samih v vozilu.
- ▶ Nikoli ne pustite živali samih v vozilu.

⚠ OPOZORILO Nevarnost opeklin zaradi neposrednega izpostavljanja otroškega sedeža sončnim žarkom

Če je otroški sedež izpostavljen neposrednim sončnim žarkom, se lahko njegovi deli močno segrejejo.

Otroci se lahko na teh delih opečejo, še posebej na kovinskih delih otroškega sedeža.

- ▶ Pazite, da otroški sedež ni izpostavljen neposrednemu sončnemu sevanju.
- ▶ Zaščitite ga npr. z odejo.
- ▶ Če je bil otroški sedež neposredno izpostavljen sončnim žarkom, počakajte da

se ohladi, šele nato vanj posedite otroka.

- ▶ Nikoli ne pustite otrok samih v vozilu.

Mercedes-Benz priporoča, da za boljše zaščito otrok, ki so mlajši od 12 let ali manjši od 1,50 m, obvezno upoštevate naslednje napotke:

- Otroke zavarujte samo v otroških sedežih, ki so primerni za vozila Mercedes-Benz in jih je priporočil Mercedes-Benz ter ustrezajo starosti, teži in velikosti otroka. Pri tem obvezno upoštevajte področje uporabe otroškega sedeža.
- Po možnosti namestite otroški sedež na zadnjem sedežu.
- Za otroške sedeže uporabljajte samo naslednje sisteme:
 - sistem varnostnih pasov,
 - zanke za pritrditev ISOFIX,
 - pritrdišča Top Tether.
- Upoštevajte proizvajalčeva navodila za montažo otroškega sedeža.
- Upoštevajte opozorila v notranjosti vozila in na otroškem sedežu.

⚠ OPOZORILO Nevarnost poškodb ali smrtna nevarnost zaradi napačne montaže otroškega sedeža

Če otroški sedež na za to primernem sedežu montirate napačno, ne nudi predvidene zaščite.

Ob nezgodi, močnem zaviranju ali nenadnem zavijanju otroka ne moreta zadržati.

- ▶ Zato obvezno upoštevajte proizvajalčeva navodila za montažo otroškega sedeža in področje uporabe.
- ▶ Prepričajte se, da je otroški sedež na sedalu sedeža vedno nameščen s celotno spodnjo stranjo.
- ▶ Pod ali za otroški sedež nikoli ne polagajte predmetov, npr. blazine.
- ▶ Otroške sedeže uporabljajte samo s predvideno originalno prevleko.
- ▶ Poškodovane prevleke zamenjajte le z novimi originalnimi prevlekami.

⚠ OPOZORILO Nevarnost poškodb ali smrtna nevarnost zaradi nepritrjenih otroških sedežev v vozilu

Če je otroški sedež napačno pritrjen ali nepritrjen, se lahko ob nezgodi, močnem zaviranju ali nenadni spremembi smeri sname.

Otroški sedež lahko premetava in tako poškoduje potnike.

- ▶ Tudi otroške sedeže, ki jih ne uporabljate, vedno montirajte pravilno.
- ▶ Obvezno upoštevajte proizvajalčeva navodila za montažo otroškega sedeža.

⚠ OPOZORILO Nevarnost poškodb ali smrtna nevarnost zaradi uporabe poškodovanega otroškega sedeža

Poškodovani ali v nezgodi obremenjeni otroški sedeži ali sistemi za pritrditev ne nudijo več ustrezne zaščite.

Ob nezgodi, močnem zaviranju ali nenadnem zavijanju otroka ne moreta zadržati.

- ▶ Poškodovane ali v nezgodi obremenjene otroške sedeže nemudoma zamenjajte.
- ▶ Sisteme za pritrditev otroških sedežev naj takoj preverijo v kvalificirani servisni delavnici, preden ponovno namestite otroški sedež.

i Za čiščenje otroških sedežev, ki jih priporoča Mercedes-Benz, uporabljajte sredstva za nego znamke Mercedes-Benz. Več informacij dobite v kvalificirani servisni delavnici.

Obvezno upoštevajte tudi naslednje napotke:

- pri montaži otroškega sedeža na sovoznikovem sedežu napotke za otroške sedeže na sovoznikovem sedežu (→ str. 33);
- napotke za pritrditev primernih otroških sedežev (→ str. 34);
- napotke za priporočene otroške sedeže (→ str. 36);
- varnostne napotke za varnostni pas (→ str. 26);
- napotke za pravilno uporabo varnostnega pasu (→ str. 28).

Pritrditev otroškega sedeža z mehanizmom ISOFIX na zadnjem sedežu

Napotki za mehanizem za pritrnitev otroškega sedeža ISOFIX

⚠ OPOZORILO Nevarnost poškodb ali smrti zaradi prekoračitve dovoljene skupne mase otroka in otroškega sedeža

Za otroške sedeže ISOFIX, pri katerih je otrok zavarovan z vgrajenim varnostnim pasom otroškega sedeža, je dovoljena skupna masa otroka in otroškega sedeža 33 kg.

Če je otrok skupaj z otroškim sedežem težji od 33 kg, otroški sedež ISOFIX z vgrajenim varnostnim pasom ne omogoča več zadostne varnosti. Lahko pride do preobremenitve mehanizma za pritrnitev otroškega sedeža ISOFIX in sistem otroka npr. ob nezgodi ne more zadržati.

- ▶ Če je otrok skupaj z otroškim sedežem težji od 33 kg, uporabljajte samo otroški sedež ISOFIX, v katerem je otrok zavarovan z varnostnim pasom sedeža vozila.
- ▶ Če obstaja, otroški sedež dodatno zavarujte s pasom Top Tether.

Vedno upoštevajte navedbe o masi otroškega sedeža:

- v proizvajalčevih navodilih za montažo in uporabo uporabljenega otroškega sedeža,
- na nalepki na otroškem sedežu, če obstaja.

Redno preverjajte, ali je skupna teža otroka in otroškega sedeža še vedno znotraj dovoljenih vrednosti.

Obvezno upoštevajte področje uporabe in primer-
nost sedežev za pritrnitev otroškega sedeža ter
proizvajalčeva navodila za montažo in uporabo
uporabljenega otroškega sedeža.

ISOFIX je standardiziran sistem za pritrnitev
posebnih zadrževalnih sistemov. Otroški sedeži
ISOFIX so dovoljeni v skladu z UN-R44.

Na zanke za pritrnitev ISOFIX je dovoljeno pritr-
diti samo otroške sedeže, ki ustrezajo standardu
UN-R44.



Simbol za pritrnitev otroškega sedeža ISOFIX

Montaža mehanizma za pritrnitev otroškega sedeža ISOFIX

⚠ OPOZORILO Nevarnost poškodb ali smrti zaradi prekoračitve dovoljene skupne mase otroka in otroškega sedeža

Za otroške sedeže ISOFIX, pri katerih je otrok zavarovan z vgrajenim varnostnim pasom otroškega sedeža, je dovoljena skupna masa otroka in otroškega sedeža 33 kg.

Če je otrok skupaj z otroškim sedežem težji od 33 kg, otroški sedež ISOFIX z vgrajenim varnostnim pasom ne omogoča več zadostne varnosti. Lahko pride do preobremenitve mehanizma za pritrnitev otroškega sedeža ISOFIX in sistem otroka npr. ob nezgodi ne more zadržati.

- ▶ Če je otrok skupaj z otroškim sedežem težji od 33 kg, uporabljajte samo otroški sedež ISOFIX, v katerem je otrok zavarovan z varnostnim pasom sedeža vozila.
- ▶ Če obstaja, otroški sedež dodatno zavarujte s pasom Top Tether.

Vedno upoštevajte navedbe o masi otroškega sedeža:

- v proizvajalčevih navodilih za montažo in uporabo uporabljenega otroškega sedeža,
- na nalepki na otroškem sedežu, če obstaja.

Redno preverjajte, ali je skupna teža otroka in otroškega sedeža še vedno znotraj dovoljenih vrednosti.

Obvezno upoštevajte področje uporabe in primer-nost sedežev za pritrnitev otroškega sedeža ter proizvajalčeva navodila za montažo in uporabo uporabljenega otroškega sedeža.

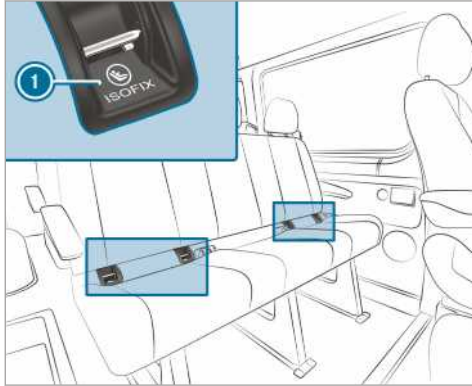

1 Zanka za pritrnitev ISOFIX

Pred vsako vožnjo se obvezno prepričajte, ali se je otroški sedež ISOFIX pravilno zadel v obe zanki za pritrnitev na strani vozila.

! NAPOTEK Poškodba varnostnega pasu za sredinski sedež

Pri montaži otroškega sedeža se lahko varnostni pas za sredinski sedež poškoduje.

► Prepričajte se, da varnostni pas ni ukleščen.

► Otroški sedež ISOFIX namestite na obe zanki za pritrnitev na strani vozila.

Pritrditev sistema Top Tether

! OPOZORILO Nevarnost poškodb zaradi napačne pritrditve pasu Top Tether

Če pas Top Tether napačno pritrдите, npr. na zanki v prtljažnem prostoru, otroški sedež ni pravilno pritrjen.

V primeru nezgode zato ne more zagotoviti zaščite, kot je predvideno.

► Kavelj Top Tether zatakните samo v predvideno pritrdišče Top Tether.

Pas Top Tether lahko zmanjša nevarnost poškodb. Pas Top Tether omogoča dodatno pove-zavo med otroškim sedežem, ki je pritrjen z mehanizmom za pritrnitev ISOFIX, in vozilom.

Otroški sedež mora biti opremljen s pasom Top Tether.

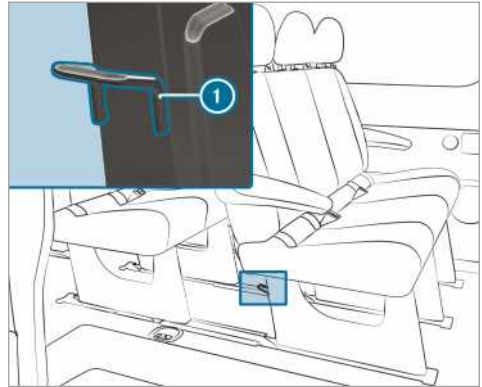

Pritrdišča Top Tether 1 so na hrbtni strani vsake zadnje sedežne klopi na vznožju sedežne klopi.

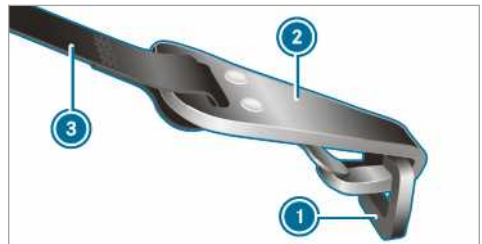

- Po potrebi potisnite vzglavnik navzgor (→ str. 68).
- Otroški sedež ISOFIX vgradite s sistemom Top Tether. Pri tem upoštevajte proizvajalčeva navodila za montažo otroškega sedeža.
- Pas Top Tether 3 speljite pod vzglavnikom med obema nosilnima palicama vzglavnika.
- Kavelj Top Tether 2 zatakните v pritrdišče Top Tether 1 in ga pri tem ne zasukajte.
- Napnite pas Top Tether 3. Pri tem upoštevajte proizvajalčeva navodila za montažo otroškega sedeža.
- Po potrebi potisnite vzglavnik navzdol (→ str. 68). Pazite, da potek pasu Top Tether 3 ni oviran.

Otroški sedeži na sovoznikovem sedežu

Napotki za otroški sedež na sovoznikovem sedežu

Statistike prometnih nesreč kažejo, da so otroci varnejši na zadnjih kot na sprednjih sedežih. Zato

vam Mercedes-Benz svetuje, da otroški sedež po možnosti montirate na zadnjem sedežu.

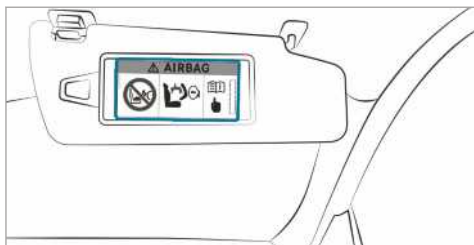

Opozorilo na sovoznikovem senčniku

Nazaj obrnjenega otroškega sedeža NIKOLI ne uporabljajte na sedežu z AKTIVIRANIM SPREDNJIM ZRAČNIM MEHOM, saj lahko to povzroči SMRT ali HUDE POŠKODBE pri otrocih.

Obvezno upoštevajte tudi napotke za varen prevoz otrok (→ str. 30).

Napotki za nazaj obrnjene otroške sedeže



Nalepka vidna pri odprtih sovoznikovih vratih

Sovoznikovega zračnega meha ni mogoče izklopiti. To prepoznate po posebni nalepki na sovoznikovi strani stransko na kokpitu. Nazaj obrnjenega otroškega sedeža nikoli ne namestite na sovoznikov sedež, ampak ga vedno namestite na ustreznem zadnjem sedežu.

Napotki za naprej obrnjen otroški sedež na sovoznikovem sedežu

Pri uporabi otroških sedežev na sovoznikovem sedežu obvezno upoštevajte naslednje točke:

- Sovoznikov sedež potisnite do konca nazaj. Pri sedežih z nastavljanjem višine sedež dodatno nastavite v najvišji položaj.
- Sedežno naslonjalo pomaknite v skoraj navpičen položaj.
- Sedežno blazino popolnoma uvlecite.

- Otroški sedež mora ležati s celotno spodnjo stranjo na sedalu sovoznikovega sedeža.
- Naslon naprej obrnjenega otroškega sedeža se mora s celotno površino čim bolj prilegati sedežnemu naslonjalu sovoznikovega sedeža. Otroški sedež se ne sme dotikati strehe oz. vzglavnik ne sme ovirati otroškega sedeža.
- Po potrebi ustrezno prilagodite naklon sedežnega naslonjala in nastavitvev vzglavnikov.
- Naklon sedežne blazine nastavite tako, da je sprednji rob sedežne blazine v najvišjem in zadnji rob sedežne blazine v najnižjem položaju.
- Pri tem vedno zagotovite pravi potek ramenskega dela varnostnega pasu od izstopnega dela varnostnega pasu v vozilu do vodila ramenskega dela varnostnega pasu otroškega sedeža. Ramenski del varnostnega pasu mora potekati od izstopnega dela varnostnega pasu naprej in navzdol.
- Po potrebi ustrezno nastavite izstopni del varnostnega pasu in sovoznikov sedež.
- Pod ali za otroški sedež nikoli ne polagajte nobenih predmetov, npr. blazin.

Obvezno upoštevajte proizvajalčeva navodila za montažo in uporabo uporabljenega otroškega sedeža ter navodila za pritrditev ustreznih otroških sedežev (→ str. 34).

Primernost sedežev za otroške sedeže

Napotki za pritrditev primernih otroških sedežev

V vozilu je dovoljeno uporabljati samo otroške sedeže s standardom UNECE UN-R44.

Primer nalepke na otroških sedežih:

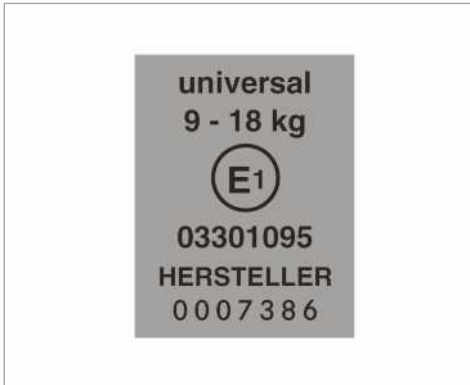

Nalepka za otroške sedeže po standardu UN-R44

Univerzalne otroške sedeže ISOFIX lahko v skladu s tabelo glede primernosti sedežev za pritrditev otroškega sedeža uporabljate na sedežih z oznakami U, UF ali IUF.

Delno univerzalne otroške sedeže boste prepoznali po nalepki z besedo »semi-universal«. Dovoljeno jih je uporabljati, če sta vozilo in sedež navedena na seznamu tipov vozil proizvajalca otroškega sedeža.

Napotki glede primernosti sedežev za pritrditev otroškega sedeža z varnostnim pasom

Upoštevajte naslednje napotke:

- **Pri uporabi otroške lupinice skupin 0/0+ in nazaj obrnjenega otroškega sedeža na**

zadnjem sedežu: voznikov in sovoznikov sedež nastavite tako, da se ne dotikata otroškega sedeža.

- **Pri uporabi naprej obrnjenega otroškega sedeža skupine I:** naslon otroškega sedeža se mora s čim večjo površino prilegati naslonjalu sedeža v vozilu.
- Pri določenih otroških sedežih težnostnih skupin II ali III lahko obstajajo omejitve pri maksimalni nastavitvi velikosti, npr. zaradi morebitnega stika s streho.
- Prepričajte se, da se otrok z nogami ne dotika sprednjega sedeža. Po potrebi sprednji sedež pomaknite nekoliko naprej.
- Otroški sedež se ne sme dotikati strehe oz. vzglavnik ne sme ovirati otroškega sedeža. Ustrežno nastavite vzglavnike.
- Upoštevajte proizvajalčeva navodila za montažo otroškega sedeža.

Legenda k tabeli:

- X Ni primerno za otroke v tej težnostni skupini
- U Primerno za univerzalne otroške sedeže v tej težnostni skupini
- UF Primerno za univerzalne naprej obrnjene otroške sedeže v tej težnostni skupini
- L Primerno za delno univerzalne otroške sedeže v skladu s tabelo glede priporočenih otroških sedežev ali če sta vozilo in sedež navedena na seznamu tipov vozil proizvajalca otroškega sedeža.

Sovoznikov sedež:

Težnostna skupina	Sovoznikov sedež (s sovoznikovim zračnim mehóm) ¹	Sovoznikov sedež (brez sovoznikovega zračnega meha) ¹	Navadni sedež
Skupina 0: do 10 kg	X	U	X
Skupina 0+: do 13 kg	X	U	X
Skupina I: od 9 do 18 kg	UF	U	X
Skupina II: od 15 do 25 kg	UF	U	X
Skupina III: od 22 do 36 kg	UF	U	X

¹ Sovoznikov sedež potisnite do konca nazaj in navzgor.

Klop za sovoznika:

Težnostna skupina	Zunanji sedež (s sovoznikovim zračnim mehonom)	Zunanji sedež (brez sovoznikovega zračnega meha)	Sredinski sedež
Skupina 0: do 10 kg	X	U	X
Skupina 0+: do 13 kg	X	U	X
Skupina I: od 9 do 18 kg	UF	U	X
Skupina II: od 15 do 25 kg	UF	U	X
Skupina III: od 22 do 36 kg	UF	U	X

Zadnja sedežna klop:

Težnostna skupina	Zadnja sedežna klop (dvojna kabina)	Zadnja sedežna klop (standardna/komfortna)
Skupina 0: do 10 kg	U	U
Skupina 0+: do 13 kg	U	U
Skupina I: od 9 do 18 kg	U	U
Skupina II: od 15 do 25 kg	U	U
Skupina III: od 22 do 36 kg	U	U

Napotki za priporočene otroške sedeže

Priporočeni otroški sedeži za pritrnitev z varnostnim pasom sedeža vozila

Težnostna skupina	Proizvajalec	Tip	Št. odobritve (E1 ...)	Številka za naročanje (A 000 ...) s kodo barve 9H95
Skupina 0: do 10 kg do pribl. 6 mesecev	Britax Römer	BABY SAFE plus II	04 301 146	970 13 02
Skupina 0+: do 13 kg do pribl. 15 mesecev	Britax Römer	BABY SAFE plus II	04 301 146	970 13 02
Skupina I: od 9 do 18 kg od pribl. 9 mesecev do 4 let	Britax Römer	DUO plus	04 301 133	970 17 02

Težnostna skupina	Proizvajalec	Tip	Št. odobritve (E1 ...)	Številka za naročanje (A 000 ...) s kodo barve 9H95
Skupina II/III: od 15 do 36 kg od pribl. 4 do 12 let	Britax Römer	KIDFIX	04 301 198	970 20 02
	Britax Römer	KIDFIX XP	04 301 304	970 23 02

-  Več informacij glede ustreznih otroških sedežev dobite v vsakem servisnem centru Mercedes-Benz.

Aktiviranje/deaktiviranje varovala za otroke za vrata

⚠ OPOZORILO Nevarnost nezgode in poškodb pri otrocih, ki so v vozilu brez nadzora

Če v vozilu ostanejo otroci brez nadzora, se lahko vozilo začne premikati, saj lahko npr.:

- sprostijo parkirno zavoro;
- samodejni menjalnik pretaknejo iz parkirnega položaja **P** ali mehanski menjalnik pretaknejo v položaj prostega teka;
- zaženejo motor.

Lahko se tudi zgodi, da upravljajo opremo vozila in se ukleščijo.

- ▶ Nikoli ne pustite otrok samih v vozilu.
- ▶ Vedno ko zapustite vozilo, vzemite ključ s seboj in zaklenite vozilo.

⚠ OPOZORILO Smrtna nevarnost zaradi vročine ali mraza v vozilu

Če se osebe, zlasti otroci, dlje časa izpostavljajo visoki vročini ali mrazu, obstaja nevarnost poškodb ali celo smrtna nevarnost!

- ▶ Oseb, zlasti otrok, nikoli ne pustite samih v vozilu.
- ▶ Nikoli ne pustite živali samih v vozilu.

⚠ OPOZORILO Nevarnost nezgod in poškodb pri otrocih, ki so v vozilu brez nadzora.

Kadar vozite otroke, lahko otroci:

- odprejo vrata in tako ogrozijo druge osebe ali udeležence v prometu;
 - izstopijo in jih lahko zbije udeleženec v prometu;
 - upravljajo opremo vozila in se npr. ukleščijo.
- ▶ Ko vozite otroke, vedno aktivirajte obstoječa varovala za otroke.
 - ▶ Nikoli ne pustite otrok samih v vozilu.
 - ▶ Vedno ko zapustite vozilo, vzemite ključ s seboj in zaklenite vozilo.

V naslednjih vratih so varovala za otroke:

- drsnih vratih,
- zadnjih vratih dvojne kabine.

Varovala za otroke na vratih zavarujejo vsaka vrata posebej. Vrat ni več mogoče odpreti od znotraj (izjema so električna drsna vrata). Ko je vozilo odklenjeno, je mogoče vrata odpreti od zunaj.

Ko je v električnih drsnih vratih aktivirano varovalo, so blokirani samo upravljalni elementi drsnih vrat v zadnjem delu potniške kabine. Električna drsna vrata lahko kadarkoli odprete prek tipke v sredinski konzoli (→ str. 45).

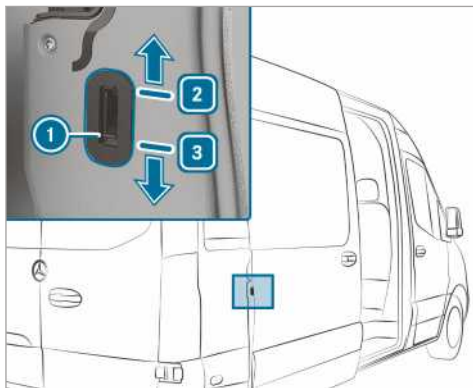

Primer varovala za otroke za drsna vrata

- ▶ Ročico varovala za otroke ❶ potisnite v položaj ❷ (aktiviranje varovala) ali ❸ (deaktiviranje varovala).
- ▶ Nato vsakič preverite, ali varovalo za otroke deluje.

Napotki glede domačih živali v vozilu

▲ OPOZORILO Nevarnost nezgod in poškodb pri živalih, ki so v vozilu nezavarovane ali nenadzorovane

Če pustite živali v vozilu brez nadzora in nezavarovane, lahko npr. pritisnejo tipke ali stikala.

S tem lahko:

- aktivirajo opremo vozila in se npr. ukleščijo;
- vklopijo in izklopijo sisteme ter tako ogrozijo druge udeležence v prometu.

Poleg tega lahko nezavarovane živali ob nezgodi ali nenadnih krmilnih manevrih in močnih zaviranjih premetava po vozilu. Tako lahko poškodujejo potnike.

- ▶ Nikoli ne pustite živali samih v vozilu.
- ▶ Živali med vožnjo vedno dobro zavarujte, npr. s primernim boksom za prevoz živali.

Ključ

Napotki za radijske povezave ključa

⚠ POZOR Smrtna nevarnost za osebe z medicinskimi napravami pri tipki za zagon/zaustavitev zaradi elektromagnetnega sevanja

Osebe z medicinskimi napravami, npr. srčnim spodbujevalnikom ali defibrilatorjem:

Če uporabite tipko za zagon/zaustavitev, se vzpostavi radijska povezava med ključem in vozilom.

Elektromagnetno sevanje lahko ovira delovanje medicinske naprave.

- ▶ Pred uporabo vozila se obvezno posvetujte z zdravnikom ali proizvajalcem medicinske naprave glede vpliva emisij ustreznih sistemov na medicinsko napravo.

Zaznavno območje antene funkcije KEYLESS-START

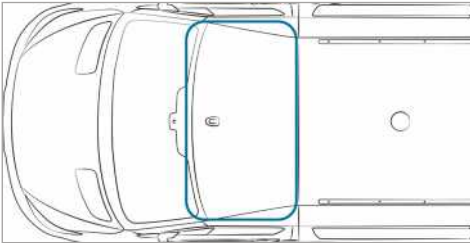

Pregled funkcij ključa

⚠ OPOZORILO Nevarnost nezgode in poškodbe pri otrocih, ki so v vozilu brez nadzora

Če pustite otroke brez nadzora v vozilu, ti lahko:

- odprejo vrata in tako ogrozijo druge osebe ali udeležence v prometu;
- izstopijo in jih lahko zbijе drug udeleženec v prometu;
- upravljajo opremo vozila in se npr. ukleščijo.

Dodatno lahko otroci vozilo pripravijo do tega, da se začne premikati, če npr.:

- sprostijo parkirno zavoro;
 - samodejni menjalnik pretaknejo iz parkirnega položaja **P** ali mehanski menjalnik pretaknejo v položaj prostega teka;
 - zaženejo motor.
- ▶ Vedno ko zapustite vozilo, vzemite ključ s seboj in zaklenite vozilo.
 - ▶ Nikoli ne pustite otrok in živali samih v vozilu.
 - ▶ Ključ shranjujte zunaj dosega otrok.

! **NAPOTEK** Poškodba ključa zaradi magnetnih polj

- ▶ Ključa ne izpostavljajte močnim magnetnim poljem.

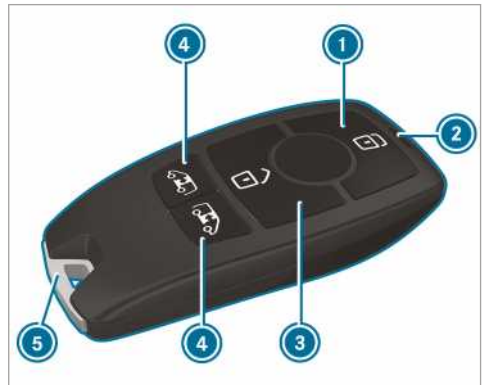

- ① Zaklepanje
- ② Kontrolna lučka za baterijo
- ③ Odklepanje
- ④ Odklepanje prtljavnika (drsnih in zadnjih krilnih vrat) oz. odklepanje in odpiranje/zapiranje električnih drsnih vrat
- ⑤ Zasilni ključ



Pri tovarniški nastavitvi ključ centralno zaklene in odklene naslednje elemente:

- voznikova in sovoznikova vrata,
- drsna vrata,
- zadnja krilna vrata.

Če vozila ne odprete v približno 40 sekundah po odklepanju:

- se vozilo ponovno zaklene;
- se ponovno aktivira zaščita proti kraji.

Ključa ne shranjujte skupaj z elektronskimi napravami ali kovinskimi predmeti. To lahko poslabša delovanje ključa.

❗ Če kontrolna lučka za baterijo pri pritisku tipke  ali  ne zasveti, je baterija prazna.

Zamenjajte baterijo ključa (→ str. 40).

Vklop ali izklop zvočnega signala ob zaklepanju

Multimedijijski sistem:



 **Settings** (nastavitve) **Vehicle** (vozilo)

▶ Vklpite ali izklopite **Acoustic lock** (zvočni signal ob zaklepanju).

Spreminjanje nastavitve za odklepanje

Možne funkcije ključa za odklepanje:

- centralno odklepanje,
- odklepanje voznikovih in sovoznikovih vrat (dostavno vozilo),
- odklepanje voznikovih vrat (kombinirano vozilo, šasija).

▶ **Preklapljanje med nastavitvami:** približno šest sekund hkrati pritisnite tipki  in , dokler kontrolna lučka za baterijo dvakrat ne utripne.

Pri izbrani funkciji odklepanja voznikovih vrat ali voznikovih in sovoznikovih vrat:

- Z dodatnim pritiskom tipke  se vozilo centralno odklene.

Zmanjšanje porabe toka ključa

Če vozila ali ključa dalj časa ne uporabljate, lahko funkcijo KEYLESS-START ključa deaktivirate.

▶ **Deaktiviranje:** dvakrat zaporedoma kratko pritisnite tipko  ključa. Kontrolna lučka baterije ključa dvakrat kratko in enkrat dolgo zasveti.

▶ **Aktiviranje:** pritisnite poljubno tipko na ključu.

Pri zagonu vozila s ključem v reži konzole menjalnika se funkcije ključa aktivirajo samodejno.

Izvlsek/vstavljanje zasilnega ključa

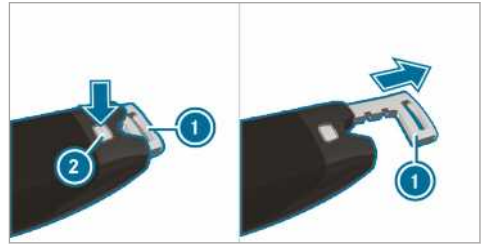

▶ **Odstranjevanje:** pritisnite gumb za sprostitvev .

Zasilni ključ  se nekoliko pomakne navzven.

▶ Zasilni ključ  povsem izvlcite.

▶ **Vstavljanje:** pritisnite gumb za sprostitvev .

▶ Zasilni ključ  potisnite do konca, da se zaskoči.

Zamenjava baterije ključa

⚠ POZOR Škodljiv vpliv na zdravje v primeru zaužitja baterij

Baterije vsebujejo strupene in jedke snovi. Če baterije pogoltnete, lahko to resno škoduje vašemu zdravju.

Obstaja smrtna nevarnost!

- ▶ Baterije shranjujte zunaj dosega otrok.
- ▶ V primeru zaužitja baterij takoj poiščite zdravniško pomoč.

🔥 OKOLJSKO OPOZORILO Okoljska škoda zaradi nestrokovnega odstranjevanja akumulatorjev



Akumulatorji vsebujejo škodljive snovi, zato je njihovo odstranjevanje z gospodinjstvi odpadki zakonsko prepovedano.



Akumulatorje odstranite na okolju prijazen način. Izrabljene akumu-

latorje oddajte v kvalificirani servisni delavnici ali na zbirališču praznih akumulatorjev.

Pogoji

- Potrebujete eno 3-voltno gumbasto baterijo tipa GR 2032.

Mercedes-Benz priporoča menjavo baterije v kvalificirani servisni delavnici.

▶ Izvlecite zasilni ključ (→ str. 40).



Slika s primerom

- ▶ Pritisnite tipko za sprostitvev ② do konca navzdol in pokrovček ① potisnite naprej.
- ▶ Izvlecite predalček za baterije ③ in odstranite prazno baterijo.
- ▶ V predalček za baterije ③ vstavite novo baterijo. Pri tem upoštevajte oznako pozitivnega pola v predalčku za baterije in na bateriji.
- ▶ Predalček za baterije ③ potisnite v ključ.
- ▶ Ponovno namestite pokrovček ① tako, da se zaskoči.
- ▶ Zasilni ključ do konca vtisnite, da se zaskoči (→ str. 40).

Težave s ključem

Težava	Možni vzroki/posledice in ▶ rešitve
Vozila ne morete več zakleniti ali odkleniti.	<p>Možni vzroki:</p> <ul style="list-style-type: none"> • Baterija ključa je slaba ali prazna. • Motnjo povzroča močan vir radijskih valov. • Ključ je pokvarjen. <p>▶ S kontrolno lučko za baterijo preverite baterijo in jo po potrebi zamenjajte (→ str. 40).</p> <p>▶ Za odklepanje/zaklepanje uporabite zasilni ključ (→ str. 40).</p> <p>▶ Ključ naj pregledajo v kvalificirani servisni delavnici.</p>
Izgubili ste ključ.	<p>▶ Ključ prekličite v kvalificirani servisni delavnici.</p> <p>▶ Po potrebi zamenjajte mehansko ključavnico.</p>

Vrata

Napotki za dodatno varovalo vrat

Dodatno varovalo vrat je na voljo samo pri vozilih za Združeno kraljestvo.

⚠ OPOZORILO Nevarnost poškodb oseb v vozilu pri aktiviranem dodatnem varovalu vrat

Če je aktivirano dodatno varovalo vrat, vrat ni več mogoče odpreti od znotraj.

Če so v vozilu osebe, ga v tem primeru ne morejo več zapustiti, npr. v nevarni situaciji.

- ▶ V vozilu nikdar ne puščajte oseb samih, zlasti ne otrok, starejših ljudi ali oseb s posebnimi potrebami.
- ▶ Če so v vozilu osebe, ne aktivirajte dodatnega varovala vrat.

Dodatno varovalo vrat se samodejno aktivira:

- po zaklepanju s ključem.

Dodatno varovalo vrat lahko deaktivirate tako, da deaktivirate varovalo notranjosti (→ str. 56).

❶ Pri vozilih brez varovala notranjosti dodatno varovalo vrat nima funkcije.

Odklepanje in odpiranje vrat od znotraj

Samo za Združeno kraljestvo: upoštevajte napotke za dodatno varovalo vrat (→ str. 41).

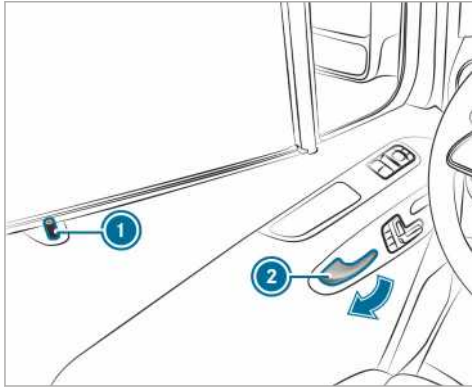

▶ **Odklepanje in odpiranje sprednjih vrat:** povlecite vratno kljuko ❷. Pri odklepanju vrat se varnostni zatič ❶ pomakne navzgor.

▶ Odprite vrata.

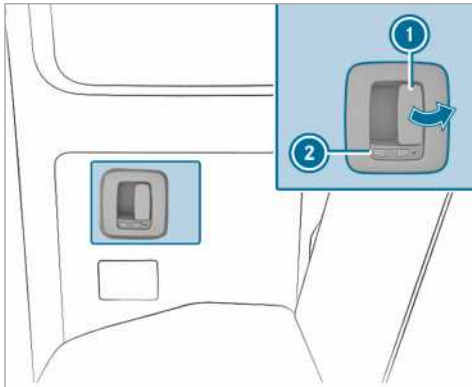

Simbol  pomeni, da so zadnja vrata odklepana.

▶ **Odklepanje in odpiranje zadnjih vrat:** povlecite vratno kljuko ❶ in odprite zadnja vrata. Pri odklepanju vrat se zapih ❷ pomakne naprej.

Simbol  je viden.

▶ **Zapiranje:** zadnja vrata primite za vratno kljuko in jih povlecite k sebi.

▶ **Zaklepanje:** zapih ❷ potisnite nazaj. Simbol  je viden.

Centralno zaklepanje vrat od znotraj

⚠ OPOZORILO Nevarnost nezgode in poškodbe pri otrocih, ki so v vozilu brez nadzora

Če pustite otroke brez nadzora v vozilu, ti lahko:

- odprejo vrata in tako ogrozijo druge osebe ali udeležence v prometu;
- izstopijo in jih lahko zbije drug udeleženec v prometu;
- upravljajo opremo vozila in se npr. ukleščijo.

Dodatno lahko otroci vozilo pripravijo do tega, da se začne premikati, če npr.:

- sprostijo parkirno zavoro;
- samodejni menjalnik pretaknejo iz parkirnega položaja **P** ali mehanski menjalnik pretaknejo v položaj prostega teka;
- zaženejo motor.

▶ Vedno ko zapustite vozilo, vzemite ključ s seboj in zaklenite vozilo.

▶ Nikoli ne pustite otrok in živali samih v vozilu.

▶ Ključ shranjujte zunaj dosega otrok.

⚠ OPOZORILO Smrtna nevarnost zaradi vročine ali mraza v vozilu

Če se osebe, zlasti otroci, dlje časa izpostavljajo visoki vročini ali mrazu, obstaja nevarnost poškodb ali celo smrtna nevarnost!

▶ Oseb, zlasti otrok, nikoli ne pustite samih v vozilu.

▶ Nikoli ne pustite živali samih v vozilu.

Ročno zaklepanje in odklepanje

S tipkami za centralno zaklepanje lahko od znotraj centralno zaklenete in odklenete celotno vozilo.

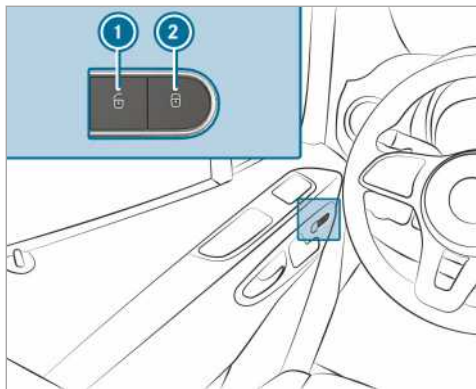

▶ **Odklepanje/zaklepanje celotnega vozila:** pri zaprtih vratih pritisnite tipko ❶ (odklepanje) ali ❷ (zaklepanje).

Vklop/izklop samodejnega zaklepanja

Če je kontakt vklopljen in vozite hitreje od 15 km/h, se vozilo samodejno zaklene.

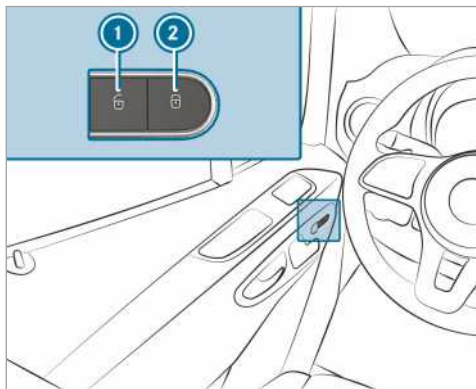

Obstaja nevarnost, da se ob vklopljeni funkciji zaprete ven:

- pri vleki ali potiskanju vozila,
 - na preizkusni napravi za zavore z valji.
- ▶ Pri zaprtih vratih aktivirajte napajanje z nape-
tostjo ali vklopite kontakt.

▶ **Vklop:** pribl. pet sekund držite pritisnjeno tipko ❷.
Zasliši se zvočni signal.

▶ **Izklop:** pribl. pet sekund držite pritisnjeno tipko ❶.
Zasliši se zvočni signal.

Odklepanje/zaklepanje voznikovih vrat z zasilnim ključem

❶ Če želite vozilo popolnoma zakleniti z zasilnim ključem, pri odprtih voznikovih vratih najprej pritisnite tipko za zaklepanje od znotraj. Nato voznikova vrata zaklenite z zasilnim ključem.

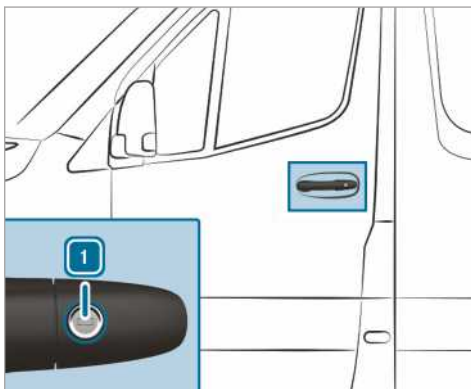

▶ **Odklepanje:** zasilni ključ obrnite v levo v položaj ❶.

▶ **Zaklepanje:** zasilni ključ obrnite v desno v položaj ❶.

❶ **Vozila z volanom na desni:** zasilni ključ je treba vsakič obrniti v nasprotno smer.

Drсна vrata

Odpiranje in zapiranje drsnih vrat od zunaj

⚠ **OPOZORILO** Nevarnost ukleščanja, če odprta drsna vrata niso zaskočena

Če odprta drsna vrata niso zaskočena, se lahko na strmini samodejno premaknejo. Pri tem se lahko ukleščite vi ali druge osebe.

▶ Vedno se prepričajte, da so odprta drsna vrata zaskočena. Do konca odprite drsna vrata.

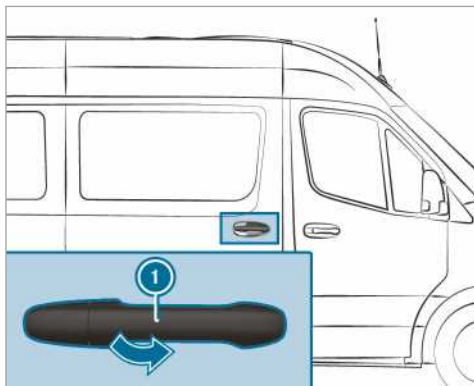

ⓘ Vozilo je lahko pri dolgih drsnih vratih opremljeno z vmesno zaporo. Drsna vrata lahko pri odpiranju in zapiranju dodatno zablokirate približno na sredini vrat. Za vstopanje oz. izstopanje vam pri tem vrat ni treba vedno odpreti do konca. Če pri drsnih vratih uporabite vmesno zaporo, vrata niso zaskočena.

- ▶ **Odpiranje:** povlecite vratno kljuko ①. Drsna vrata se odprejo.
- ▶ Primite vratno kljuko ① na drsnih vratih in jih potisnite nazaj, da se zaskoči.
- ▶ Preverite element za fiksiranje drsnih vrat.
- ▶ **Zapiranje:** primite vratno kljuko na drsnih vratih ① in jih sunkovito potisnite naprej, da se zaprejo.

Odpiranje in zapiranje drsnih vrat od znotraj

⚠ OPOZORILO Nevarnost ukleščenja, če odprta drsna vrata niso zaskočena

Ko drsna vrata odpirate, obstaja nevarnost, da med pomikanjem drsnih vrat nazaj zadene druge osebe.

- ▶ Drsna vrata odprite le, kadar to dovoljuje dogajanje v prometu.

Pogoji

- Varovalo za otroke je deaktivirano.

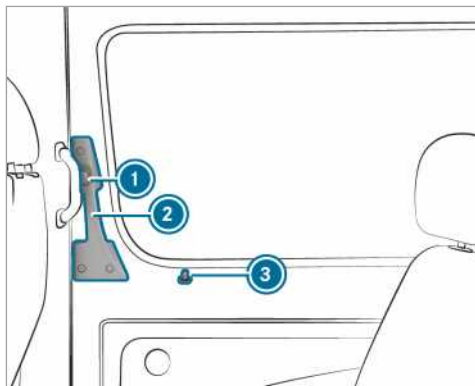

Če odprete zaklenjena drsna vrata, se varnostni zatič ③ pomakne navzgor. Vsa vrata so odklenjena.

ⓘ Vozilo je lahko pri dolgih drsnih vratih opremljeno z vmesno zaporo. Drsna vrata lahko pri odpiranju in zapiranju dodatno zablokirate približno na sredini vrat. Za vstopanje oz. izstopanje vam pri tem vrat ni treba vedno odpreti do konca. Če pri drsnih vratih uporabite vmesno zaporo, vrata niso zaskočena.

- ▶ **Odpiranje:** pritisnite gumb ①.
- ▶ Primite vratno kljuko ② na drsnih vratih ter jih potisnite do konca nazaj.
- ▶ Preverite element za fiksiranje drsnih vrat. Drsna vrata morajo biti zaskočena.
- ▶ **Zapiranje:** pritisnite gumb ①.
- ▶ Primite vratno kljuko ② na drsnih vratih in jih sunkovito potisnite naprej, da se zaprejo.

Opomba za električno pomoč za zapiranje

Če je vozilo opremljeno z električno pomočjo za zapiranje, je pri zapiranju drsnih vrat potrebna manjša sila.

Električna drsna vrata

Delovanje električnih drsnih vrat

Vozilo je lahko opremljeno z električnimi drsnimi vrati na levi in/ali desni strani.

Električna drsna vrata upravljate:

- s tipkami drsnih vrat v sredinski konzoli,
- s tipko drsnih vrat na vstopnem predelu vrat (stebriček B),
- z vratno kljuko (notranjo ali zunanjo),

- s ključem.

Če električna drsna vrata pri odpiranju zablokirajo, se premaknejo za nekaj centimetrov v nasprotno smer in zaustavijo.

Če drsna vrata zablokirajo pri zapiranju, se ponovno popolnoma odprejo.

Če obstaja verjetnost, da se elektromotor drsni vrat pregreje, npr. zaradi pogostega odpiranja in zapiranja v kratkem času, se drsna vrata popolnoma odprejo. Drsna vrata so v tem primeru blokirana. Po približno 30 sekundah so drsna vrata ponovno pripravljena za delovanje.

Ob motnjah oz. odklopu akumulatorja lahko drsna vrata odprete z ločitvijo od elektromotorja. Nato lahko drsna vrata odprete in zaprete ročno (→ str. 46).

Odpiranje in zapiranje električnih drsni vrat s tipko

⚠ OPOZORILO Nevarnost ukleščanja, če odprta drsna vrata niso zaskočena

Ko drsna vrata odpirate, obstaja nevarnost, da med pomikanjem drsni vrat nazaj zadene druge osebe.

- ▶ Drsna vrata odprite le, kadar to dovoljuje dogajanje v prometu.

⚠ OPOZORILO Nevarnost poškodbe kljub zaznavanju ovir

Zaznavanje ovir se ne odzove na mehke, lahke ali tanke predmete, npr. na majhne prste. Ti ali drugi deli telesa se lahko npr. pritisnejo ob okvir vrat. Zaznavanje ovire v takšnih primerih ne more preprečiti ukleščanja.

- ▶ Pri zapiranju in odpiranju električnih drsni vrat pazite, da na območju premikanja drsni vrat ni nobenih delov telesa.
- ▶ Če pride do ukleščanja, ponovno pritisnite tipko, da se drsna vrata ustavijo.

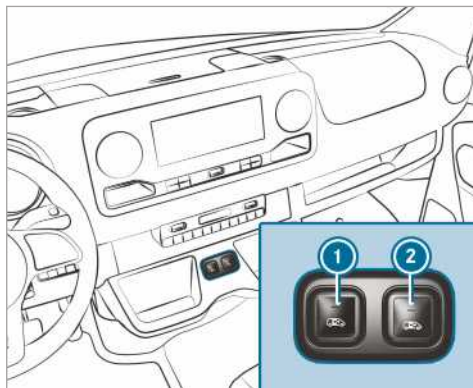

Tipke drsni vrat na sredinski konzoli

- ① Odpiranje in zapiranje drsni vrat, leva stran vozila
- ② Odpiranje in zapiranje drsni vrat, desna stran vozila



Tipka drsni vrat na vstopnem predelu vrat (stebriček B)

Pri vozilih z ločilno steno je tipka ③ na ločilni steni poleg vstopnega predela vrat v višini notranje vratne kljuke.

Drsna vrata lahko odprete s tipko ③ samo, če je varovalo za otroke deaktivirano.

- ▶ **Odpiranje:** kratko pritisnite tipko ①, ② ali ③. Drsna vrata se samodejno odprejo. Ob odpiranju vrat s tipko ① ali ② se oglasita tudi dva zvočna signala. Utripata kontrolna lučka zgoraj na tipki ① ali ② in tipka ③.
- ▶ Ko so drsna vrata popolnoma odprta, sveti kontrolna lučka zgoraj v tipki ① ali ②.
- ▶ **Zapiranje:** kratko pritisnite tipko ①, ② ali ③. Drsna vrata se samodejno zaprejo.

Ob zapiranju vrat s tipko ① ali ② se oglasita tudi dva zvočna signala.









Utripata kontrolna lučka zgoraj na tipki ① ali ② in tipka ③.

Ko so drsna vrata popolnoma zaprta, kontrolna lučka zgoraj v tipki ① ali ② preneha svetiti.

- ▶ **Konec samodejnega delovanja:** kratko pritisnite tipko ① ali ②. Drsna vrata se zaustavijo.

- ① Če med odpiranjem samodejno delovanje deaktivirate, se vrata ob ponovnem pritisku tipke zaprejo.
- ① Pri neugodnih delovnih razmerah, npr. pri zmrzali, poledenitvi ali trdovratni umazaniji, lahko držite ustrezno tipko pritisnjeno. Električna drsna vrata se potem pomikajo s povečano močjo. Upoštevajte, da je v tem primeru zaznavanje ovir manj občutljivo. Za ustavev premikanja tipko izpusnite.

Odpiranje in zapiranje električnih drsni vrat s ključem

- ▶ **Odklepanje:** kratko pritisnite tipko  ali  na ključu.
- ▶ **Odpiranje:** več kot pol sekunde držite pritisnjeno tipko  ali  na ključu. Zasllišita se dva zvočna signala in drsna vrata se samodejno odprejo.
- ▶ **Zapiranje:** več kot pol sekunde držite pritisnjeno tipko  ali  na ključu. Zasllišita se dva zvočna signala in drsna vrata se samodejno zaprejo.
- ▶ **Prekinitev samodejnega delovanja:** kratko pritisnite tipko  ali  na ključu. Drsna vrata se zaustavijo.
- ① Če med odpiranjem samodejno delovanje deaktivirate, se vrata ob ponovnem pritisku tipke zaprejo.

Odpiranje in zapiranje električnih drsni vrat z vratno kljuko

Pogoji:

- Varovalo za otroke je deaktivirano.

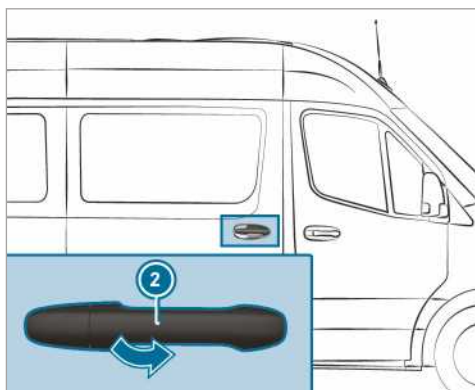
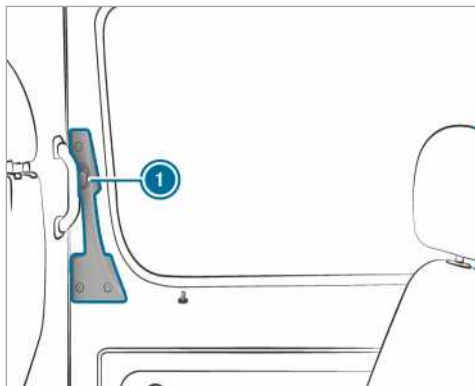

- ▶ Pritisnite gumb ① ali povlecite zunanjo vratno kljuko ②. Drsna vrata se odprejo ali zaprejo.
- ▶ Ponovno pritisnite gumb ① ali povlecite zunanjo vratno kljuko ②. Drsna vrata se zaustavijo.

Ročno odklepanje električnih drsnih vrat

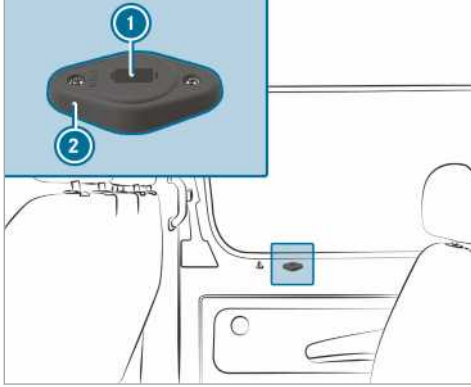

Ob motnjah oz. odklopu akumulatorja lahko drsna vrata z elementom za sprostitvev ② ločite od elektromotorja. Nato lahko drsna vrata odprete/zaprete ročno.

- ▶ **Vozila z oblogo za drsna vrata:** odstranite pokrovček z elementa za sprostitvev ②. Servisno stikalo je dostopno.
- ▶ **Ločitev drsnih vrat od elektromotorja:** ključ vstavite v odprtino ① za sprostitvev ② v položaj »AUTO«.
- ▶ Ključ obrnite za 180° v smeri urnega kazalca. Nastavljen je položaj »MAN«.
- ▶ Odprite ali zaprite drsna vrata z vratno kljuko zunaj/znotraj.
- ▶ **Povezava drsnih vrat z elektromotorjem:** ključ vstavite v odprtino ① za sprostitvev ② v položaj »MAN«.
- ▶ Ključ obrnite za 180° v nasprotni smeri urnega kazalca. Nastavljen je položaj »AUTO«.
- ▶ Justirajte drsna vrata (→ str. 47).

Če motnje ni mogoče odpraviti

- ▶ Vozilo peljite v kvalificirano servisno delavnico.

Justiranje električnih drsnih vrat



Tipke drsnih vrat na sredinski konzoli



Tipka drsnih vrat na vstopnem predelu vrat (stebriček B)

Po motnji v delovanju ali prekinitvi napetosti morate drsna vrata na novo justirati.

- ▶ Če so drsna vrata odprta: tipko ① ali ② na sredinski konzoli ali tipko drsnih vrat ③ na vstopnem predelu vrat (stebriček B) držite pritisnjeno, dokler se vrata ne zaprejo.

ALI

- ▶ Drsna vrata zaprite z vratno kljuko (→ str. 46).
- ▶ Nato drsna vrata enkrat do konca odprite s kratkim pritiskom na tipko ① ali ② na sredinski konzoli, tipko za drsna vrata ③ na vstopnem predelu vrat (stebriček B) ali z vratno kljuko (→ str. 46). Drsna vrata so pripravljena na delovanje.

Zadnja krilna vrata

Odpiranje in zapiranje zadnjih krilnih vrat od zunaj

⚠ OPOZORILO Nevarnost nezgode in poškodb zaradi odprtih zadnjih krilnih vrat pri neustreznem dogajanju v prometu!

Če odprete zadnja krilna vrata:

- lahko ogrozite druge osebe ali udeležence v prometu;
- vas lahko zbije udeleženec v prometu.

Še posebej to velja, če zadnja krilna vrata odprete za več kot 90°.

- ▶ Zadnja krilna vrata odprite le, kadar to dovoljuje dogajanje v prometu.
- ▶ Vedno se prepričajte, da so zadnja krilna vrata pravilno zaskočena.

Odpiranje desnih zadnjih krilnih vrat

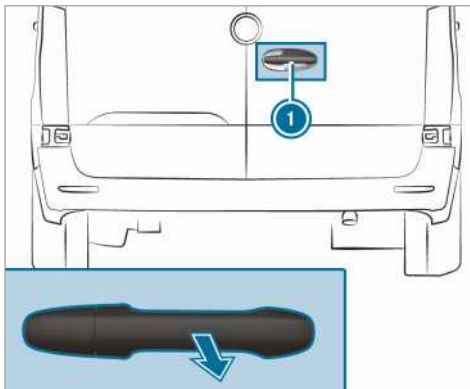

- ▶ Povlecite ročaj ①.
- ▶ Zadnja krilna vrata pomaknite na stran, dokler se ne zaskočijo.

Odpiranje levih zadnjih krilnih vrat

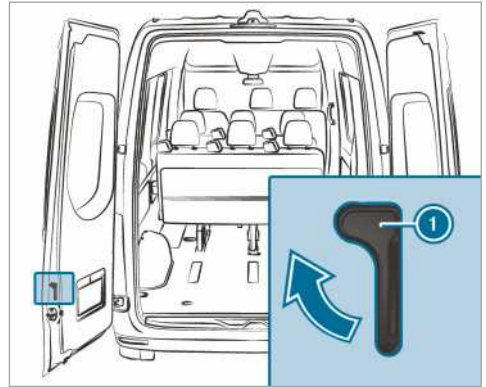

- ▶ Prepričajte se, da so desna zadnja krilna vrata odprta in zaskočena.
- ▶ Vzvod za sprostitvev ① povlecite proti puščici.
- ▶ Zadnja krilna vrata pomaknite na stran, dokler se ne zaskočijo.

Odpiranje zadnjih krilnih vrat do končnega položaja

- ▶ Ustrezna zadnja krilna vrata odprite prek prve zaskočke (90°).
- ▶ Zadnja krilna vrata odprite do končnega položaja. Zadnja krilna vrata ostanejo v končnem položaju.



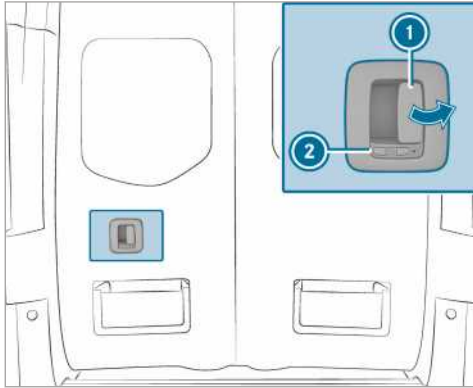

Zapiranje zadnjih krilnih vrat od zunaj

- ▶ Sunkovito zaprite leva zadnja krilna vrata od zunaj.
- ▶ Sunkovito zaprite desna zadnja krilna vrata od zunaj.

Odpiranje in zapiranje zadnjih krilnih vrat od znotraj



Simbol  pomeni, da so zadnja krilna vrata odklenjena.

- ▶ **Odklepanje:** zapah  potisnite v levo. Simbol  je viden.
- ▶ **Odpiranje:** povlecite vratno kljuko  in odprite zadnja krilna vrata.
- ▶ Zadnja krilna vrata pomaknite na stran, dokler se ne zaskočijo.
- ▶ **Zapiranje:** prepričajte se, da so leva zadnja krilna vrata zaprta.
- ▶ Sunkovito povlecite za vratno kljuko na desnih zadnjih krilnih vratih.
- ▶ **Zaklepanje:** zapah  potisnite v desno. Simbol  je viden.

Drсна vrata v ločilni steni

Odpiranje in zapiranje drsnih vrat v ločilni steni iz voznikovega prostora



⚠ OPOZORILO Nevarnost ukleščanja, če drsna vrata v ločilni steni niso zaskočena

Če odprta drsna vrata v ločilni steni niso zaskočena, se lahko med vožnjo samodejno premaknejo.

Pri tem se lahko ukleščite vi ali druge osebe.

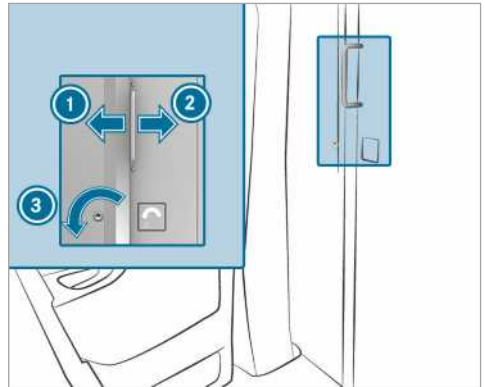

- ▶ Pred vsako vožnjo zaprite drsna vrata v ločilni steni in se prepričajte, da so zaskočena.

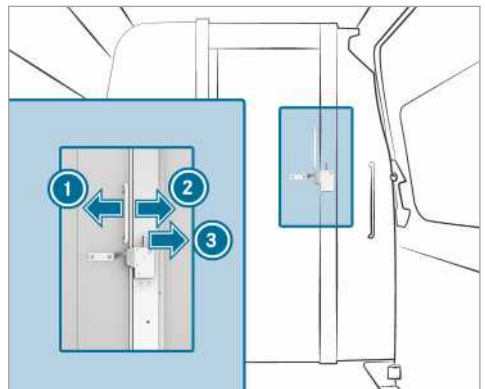

- ▶ **Odpiranje:** ključ obrnite v levo . Drsna vrata so odklenjena.
- ▶ Drsna vrata potisnite do konca v desno .
- ▶ **Zapiranje:** drsna vrata potisnite v levo , tako da se zaskočijo. Drsna vrata lahko zaklenete s ključem.

Odpiranje in zapiranje drsnih vrat v ločilni steni iz prtljažnega prostora



- ▶ **Odpiranje:** ročico pritisnite v desno . Drsna vrata so odklenjena.
- ▶ Drsna vrata potisnite do konca v levo .
- ▶ **Zapiranje:** drsna vrata potisnite v desno , tako da se zaskočijo.

Električna stopnica

Delovanje električnih stopnic

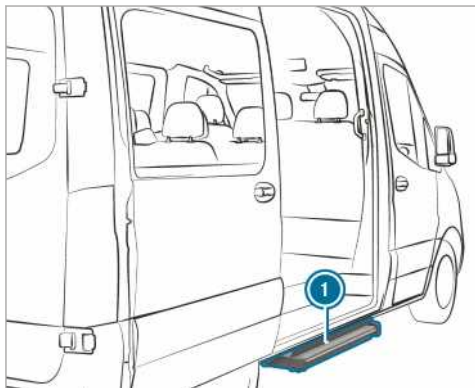

Drсна vrata vozila so lahko opremljena z električno stopnico.

Električna stopnica ❶ se pri odpiranju drsni vrat samodejno izvleče in po zapiranju drsni vrat uvleče. Električna stopnica ❶ ima na sprednji strani zaznavanje ovir. Če stopnica med izvlekom naleti na oviro, se ustavi. Ko oviro odstranite, morate za popoln izvek stopnice drsna vrata najprej zapreti in ponovno odpreti.

Če električna stopnica ovira natovarjanje, jo lahko pri odpiranju drsni vrat blokirate z zaznavanjem ovir. Tako ostane električna stopnica uvlečena in viličar ali drugo vozilo za dviganje se lahko bolj približa prtljažnemu prostoru.

❶ Na zaslonu je prikazano sporočilo **Step not extended See Owner's Manual** (Step not extended See Owner's Manual) ali **Trittstufe n. ausgefahren Störung** (motnja, stopnica ni razklopljena).

Pri izklopljenem kontaktu se ob blokadi zaznavanja ovir oglasi zvočni signal, ki traja dve minuti.

Pri vklopljenem kontaktu je zvočni signal neprekinjen.

Vozila s prikazovalnikom inštrumentov

(barvni prikazovalnik): če se na prikazovalniku prikaže sporočilo **Step not retracted See Owner's Manual** (Step not retracted See Owner's Manual) ali **Step not extended See Owner's Manual** (Step not extended See Owner's Manual) in zasliši zvočni signal, je delovanje električne stopnice ❶ moteno (→ str. 319).

Vozila s prikazovalnikom inštrumentov (črno-beli prikazovalnik): če se na prikazovalniku pri-

kaže sporočilo **Trittstufe n. eingefahren Störung** (motnja, stopnica ni uvlečena) ali **Trittstufe n. ausgefahren Störung** (motnja, stopnica ni razklopljena) in se oglasi zvočni signal, je delovanje električne stopnice ❶ moteno (→ str. 319).

Če je delovanje električne stopnice ❶ moteno, stopnice ni mogoče ali ni mogoče popolnoma izvleči oz. uvleči. Če se pojavi motnja, morate za nadaljevanje vožnje električno stopnico ❶ ročno uvleči in zakleniti (→ str. 50). Potnike pred izstopanjem opozorite na možno napako električne stopnice ❶.

Zasilno odklepanje električne stopnice (ročni uvlek)

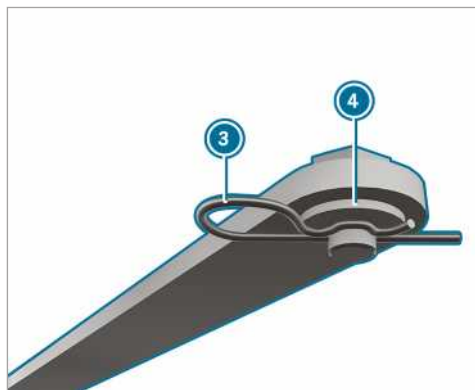
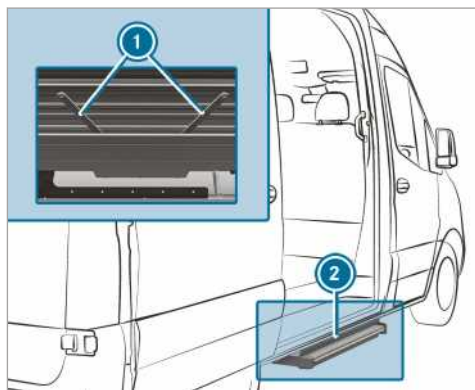

Če se električna stopnica ne uvleče samodejno, jo morate za nadaljevanje vožnje ročno pomakniti v nevtralni položaj in zakleniti.

- ▶ Na spodnji strani stopnice ② na obeh drogovich ① izvlecite vzmetne razcepke ③ iz ustreznega zatiča.
- ▶ Snemite podložke ④ in oba drogova odprite.

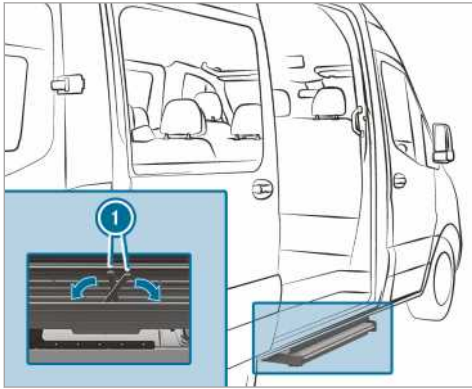

- ▶ Drogova ① poklopite v ohišje stopnice.
 - ▶ Stopnico potisnite v njeno ohišje.
- ① Pri prvi pritrditvi stopnice morate z vzmetnimi razcepki predreti folijo.

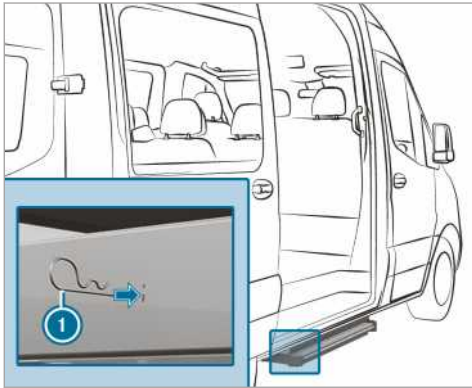

- ▶ Vstavite vzmetne razcepke ① na obeh straneh skozi vrtnice ohišja do konca v stopnico. Stopnica je pritrjena v svojem ohišju.

Stene kesona

Odpiranje in zapiranje sten kesona

- ▲ **OPOZORILO** Nevarnost poškodb pri odpiranju stranice pod napetostjo

Pri odpiranju zapor stranic lahko stranica udari navzdol. To še zlasti velja, ko je obtežena s tovorom, ki pritiska nanjo.

- ▶ Pred odpiranjem pazite, da v območju odpiranja stranice ni oseb.
- ▶ Zapore stranic odpirajte vedno s strani stranice, ki jo želite odpreti.
- ▶ Bodite posebno previdni, če zapor stranice ne morete odpreti z običajno silo.

- ▲ **OPOZORILO** Nevarnost nezgode pri zunanji osvetlitvi, ki jo zakriva stranica

Če odprete zadnjo stranico, so zadnje luči zakrite.

Zato bodo drugi udeleženci v prometu vozilo kot oviro zaznali šele pozno.

- ▶ Vozilo zadaj zaščitite v skladu z nacionalnimi predpisi, npr. z varnostnim trikotnikom.

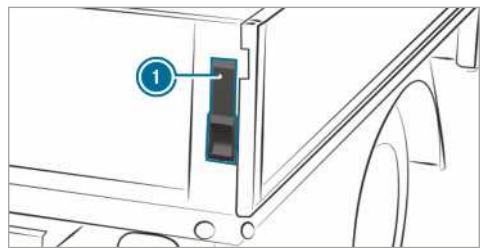

- ▶ **Odpiranje:** pridržite steno kesona.
- ▶ Ročico ① poklopite do konca navzgor.
- ▶ Postopek ponovite na drugi strani stene kesona.
- ▶ Steno kesona odprite do položaja 90°.

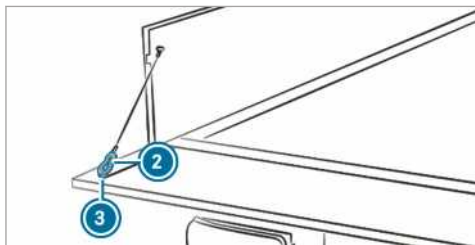

- ▶ Dvignite steno kesona in snemite vponko ② držalne žice iz ušesca ③.
- ▶ Postopek ponovite na drugi strani stene kesona.
- ▶ Steno kesona previdno poklopite navzdol.
- ▶ **Zapiranje:** dvignite steno kesona in vpnite vponko ② držalne žice v ušesce ③.
- ▶ Dvignite steno kesona in jo pritisnite nazaj.
- ▶ Ročico ① poklopite do konca navzdol.
- ▶ Postopek ponovite na drugi strani stene kesona.

Montaža in demontaža stranskih sten kesona

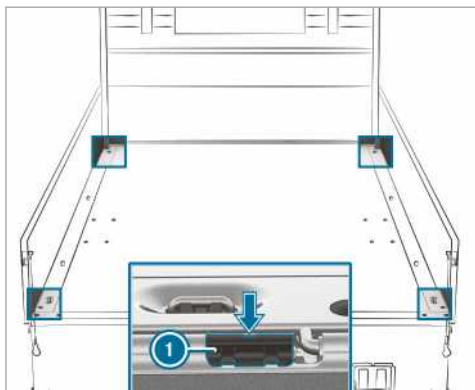

Ta dela izvedite previdno, pri tem pa naj vam pomaga druga oseba.

- ▶ **Demontaža:** zadnjo steno kesona poklopite navzdol.
- ▶ Stransko steno kesona poklopite navzdol.
- ▶ Z izvijačem iz kompleta avtomobilskega orodja dvignite zapiralni vzvod ① stranske stene kesona iz vdolbine (puščica) na vodilu.
- ▶ Steno kesona poklopite navzgor pribl. do položaja 80°.

- ▶ Steno kesona povlecite nazaj iz sornikov tečaja in jo odstranite.
- ▶ **Montaža:** steno kesona pribl. v položaju 80° previdno namestite na sornike tečaja, pri čemer mora biti zapiralni vzvod ① na steni kesona.
- ▶ Steno kesona potisnite naprej.
- ▶ Vstavite zapiralni vzvod ① in poklopite steno kesona navzgor.

Bočna okna

Odpiranje in zapiranje bočnih oken

⚠ OPOZORILO Nevarnost ukleščanja pri odpiranju bočnega okna

Pri odpiranju bočnega okna lahko dele telesa povleče med bočno okno in okenski okvir ali jih uklešči.

- ▶ Pri odpiranju se prepričajte, da se nihče ne dotika bočnega okna.
- ▶ Če pride do ukleščanja, takoj izpustite tipko ali jo povlecite, da se bočno okno ponovno zapre.

⚠ OPOZORILO Nevarnost ukleščanja pri zapiranju bočnega okna

Pri zapiranju bočnega okna se lahko v območje zapiranja ukleščijo deli telesa.

- ▶ Poskrbite, da pri zapiranju deli telesa niso v območju zapiranja.
- ▶ Če pride do ukleščanja, takoj izpustite tipko ali jo pritisnite, da se bočno okno ponovno odpre.

⚠ OPOZORILO Nevarnost ukleščanja, če bočna okna upravljajo otroci

Če bočna okna upravljajo otroci, se lahko ukleščijo, zlasti če so sami v vozilu.

- ▶ Aktivirajte varovalo za otroke za bočna okna v zadnjem delu vozila.
- ▶ Vedno ko zapustite vozilo, vzemite ključ s seboj in zaklenite vozilo.
- ▶ Nikoli ne pustite otrok samih v vozilu.

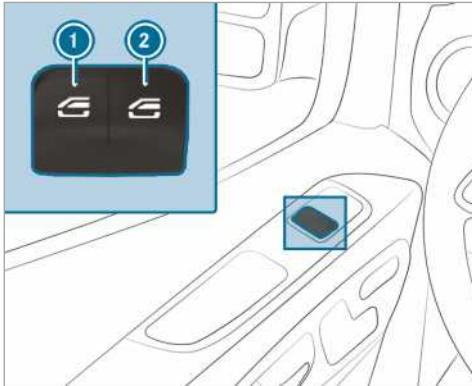

- ① Enota za pomik stekel levo
- ② Enota za pomik stekel desno

- ▶ **Ročno odpiranje:** pritisnite tipko ① ali ② in jo držite pritisnjeno.
- ▶ **Ročno zapiranje:** povlecite tipko ① ali ② in jo zadržite.

Okna sprednjih vrat imajo dodatno samodejno delovanje.

- ▶ **Odpiranje do konca:** tipko ① ali ② kratko pritisnite prek točke upora. Zažene se samodejno delovanje.
- ▶ **Zapiranje do konca:** tipko ① ali ② kratko povlecite prek točke upora. Zažene se samodejno delovanje.
- ▶ **Prekinitev samodejnega delovanja:** ponovno kratko pritisnite ali povlecite tipko ① ali ②.
- ① Če samodejni postopek zapiranja bočnega okna ovira predmet, se bočno okno ponovno samodejno odpre. Samodejna funkcija pomika nazaj je samo pripomoček in ne nadomesti vaše pozornosti.
- ① Če samodejno delovanje bočnega okna ne deluje, potem zaščita pred priprtjem ne deluje.

Funkcija samodejnega pomika bočnih oken nazaj

Če je med zapiranjem bočno okno ovirano zaradi predmeta, se bočno okno ponovno samodejno odpre. Samodejna funkcija pomika nazaj je samo pripomoček in ne nadomesti vaše pozornosti.

- ▶ Poskrbite, da pri zapiranju deli telesa niso v območju zapiranja.

⚠ OPOZORILO Nevarnost ukleščanja kljub zaščiti pomika bočnega okna nazaj

Funkcija pomika nazaj se ne odziva:

- na mehke, lahke ali tanke predmete, npr. na majhne prste;
- v območju zadnjih 4 mm poti zapiranja.
- med justiranjem;
- če želite takoj po samodejnem pomiku nazaj bočno okno ponovno ročno zapreti.

Zato v takšnih situacijah funkcija pomika nazaj ne more preprečiti ukleščanja.

- ▶ Poskrbite, da pri zapiranju deli telesa niso v območju zapiranja.
- ▶ Če pride do ukleščanja, pritisnite tipko , da ponovno odprete bočno okno.

Zračenje vozila pred začetkom vožnje (komfortno odpiranje)

⚠ OPOZORILO Nevarnost ukleščanja pri odpiranju bočnega okna

Pri odpiranju bočnega okna lahko dele telesa povleče med bočno okno in okenski okvir ali jih uklešči.



- ▶ Pri odpiranju se prepričajte, da se nihče ne dotika bočnega okna.
- ▶ Če pride do ukleščanja, takoj izpustite tipko.

Vozilo lahko pred vožnjo prezračite.

Poleg tega se s ključem hkrati izvedejo naslednje funkcije:

- odklepanje vozila,
- odpiranje bočnih oken.

Funkcijo za komfortno odpiranje lahko aktivirate samo s ključem. Ključ mora biti v bližini vozniških ali sovoznikovih vrat.

- ▶ Tipko  na ključu držite pritisnjeno. Izvedejo se naslednje funkcije:
 - Vozilo se odklene.
 - Bočna okna se odprejo.
- ▶ **Prekinitev komfortnega odpiranja:** izpustite tipko .

Zapiranje bočnih oken od zunaj (komfortno zapiranje)

⚠ OPOZORILO Nevarnost ukleščanja pri nepazljivem komfortnem zapiranju

Pri komfortnem zapiranju se lahko v območje zapiranja bočnih oken ukleščijo deli telesa.

- ▶ V primeru komfortnega zapiranja nadzorujte celoten postopek zapiranja.
- ▶ Poskrbite, da pri zapiranju deli telesa niso v območju zapiranja.

▶ Tipko  na ključu držite pritisnjeno.

Izvedejo se naslednje funkcije:

- Vozilo se zaklene.

- Bočna okna se zaprejo.

▶ **Prekinitev komfortnega zapiranja:** izpustite tipko .

Justiranje bočnih oken

Po motnji v delovanju ali prekinitvi napetosti morate bočna okna ponovno justirati.

- ▶ Vklpite kontakt (→ str. 107).
- ▶ Obe tipki za pomik stekel povlecite in pridržite še približno 1 sekundo po tem, ko so se bočna okna zaprla.

Težave z bočnimi okni

Težava	Možni vzroki/posledice in ▶ rešitve
Bočnega okna ni mogoče zapreti in vzrok ni viden.	<p>▶ Preverite, ali so v okenskem vodilu predmeti.</p> <p>⚠ OPOZORILO Nevarnost ukleščanja ali smrtna nevarnost zaradi neaktivne zaščite pomika nazaj</p> <p>Če takoj po blokiranju ali justiranju ponovno zaprete bočno okno, se zapre s povečano ali maksimalno silo. Funkcija pomika nazaj pri tem ni aktivirana.</p> <p>Pri tem se lahko v območje zapiranja ukleščijo deli telesa.</p> <ul style="list-style-type: none"> ▶ Bodite pozorni, da v območju zapiranja ni delov telesa. ▶ Za zaustavitev zapiranja spustite tipko ali jo ponovno pritisnite, da se bočno okno ponovno odpre. <p>Če bočno okno med zapiranjem blokira in se ponovno nekoliko odpre:</p> <ul style="list-style-type: none"> ▶ Takoj po blokiranju ponovno povlecite ustrezno tipko, tako da se bočno okno zapre, in jo zadržite povlečeno še eno sekundo. Bočno okno se zapre s povečano silo. <p>Če bočno okno ponovno blokira in se ponovno nekoliko odpre:</p> <ul style="list-style-type: none"> ▶ Ponovite prejšnji korak. Bočno okno se zapre brez funkcije samodejnega pomika nazaj.
Bočnih oken ni mogoče odpreti ali zapreti s komfortnim odpiranjem.	<p>Baterija ključa je slaba ali prazna.</p> <ul style="list-style-type: none"> ▶ S kontrolno lučko za baterijo preverite baterijo in jo po potrebi zamenjajte (→ str. 40).

Zaščita proti kraji

Delovanje blokade motorja

Blokada motorja preprečuje zagon motorja brez ustreznega ključa.

Pri izklopu kontakta se blokada motorja samodejno vklopi in pri vklopu kontakta izklopi.

Protivolomna alarmna naprava (EDW)

Delovanje protivolomne alarmne naprave (EDW)

Če je vklopljena protivolomna alarmna naprava (EDW), se v naslednjih situacijah sprožita vizualni in zvočni alarm:

- Odprejo se ena stranska vrata.
- Odprejo se zadnja krilna vrata.
- Odpre se pokrov motorja.
- Sproži se varovalo notranjosti (→ str. 56).
- Sproži se varovalo pred vleko (→ str. 55).

Protivolomna alarmna naprava se samodejno vklopi po pribl. 5 sekundah:

- po zaklepanju s ključem.

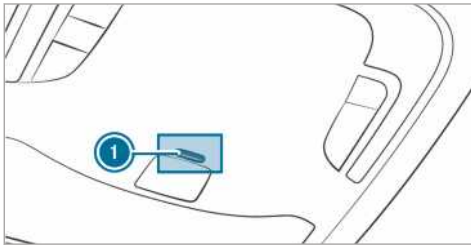

Če je protivolomna alarmna naprava vklopljena, utripa kontrolna lučka ① v enoti za upravljanje na stropu.

Protivolomna alarmna naprava se samodejno izklopi:

- po odklepanju s ključem;
- po pritisku tipke za zagon/zaustavitev s ključem v vozilu.

Vklop in izklop protivolomne alarmne naprave (EDW)

Ob vklopljeni alarmni napravi se sprožita vizualni in zvočni alarm, če:

- odprete vrata;
- odprete pokrov motorja.

① Alarm se ne prekine niti, če takoj odpravite vzrok alarma, npr. odprta vrata ponovno takoj zaprete.

Vklop

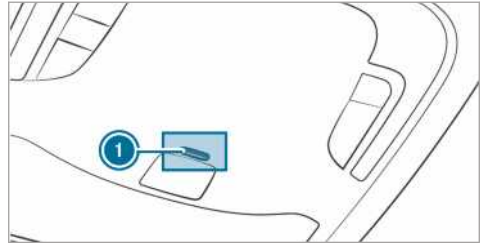

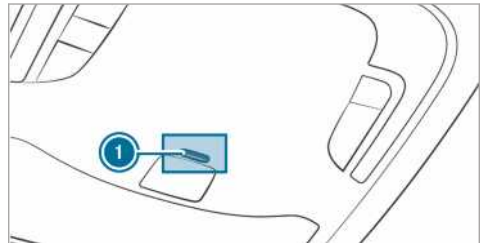

- ▶ Zaprite vsa vrata.
- ▶ Vozilo zaklenite s ključem.
- ▶ Kontrolna lučka ① na enoti za upravljanje na stropu utripa.

Izklop



- ▶ Odklenite vozilo s ključem.
- ▶ Kontrolna lučka ① na enoti za upravljanje na stropu preneha svetiti.
- ① Če po odklepanju v 40 sekundah ne odprete nobenih vrat, se vozilo ponovno samodejno zaklene.

Prekinitev alarma

- ▶ Pritisnite tipko  ali  na ključu.

ALI

- ▶ Pritisnite tipko za zagon/zaustavitev s ključem v vozilu.
- ▶ Alarm se prekine.

Delovanje varovala pred vleko

Delovanje varovala pred vleko

Če se nagib vozila spremeni, se ob vklopljenem varovalu pred vleko sprožita vizualni in zvočni alarm. To se npr. lahko zgodi, če vozilo na eni strani dvignete.

Vklop ali izklop varovala pred vleko

Vklop in izklop

- ▶ Vozilo zaklenite s ključem.
Varovalo pred vleko se samodejno aktivira po pribl. 40 sekundah.
- ▶ Odprite vozilo s ključem.
Varovalo pred vleko je izklopljeno.

Varovalo pred vleko se aktivira samo, če so naslednje komponente zaprte:

- voznikova in sovoznikova vrata,
- stranska vrata,
- zadnja krilna vrata.

Deaktiviranje

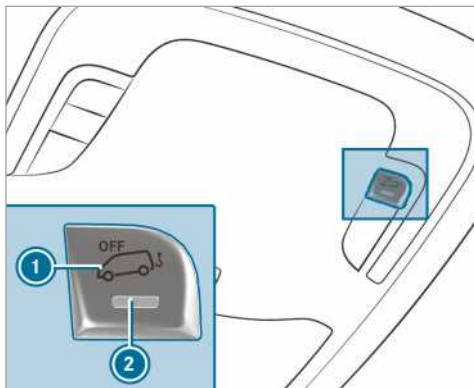

- ▶ Izklopite napajanje z napetostjo (→ str. 107).
- ▶ Pritisnite tipko ①.
Ko tipko izpustite, za pribl. pet sekund zasveti kontrolna lučka ② na tipki.
- ▶ Vozilo zaklenite s ključem.
Varovalo pred vleko je deaktivirano.

Varovalo pred vleko ostane deaktivirano, dokler vozila ponovno ne zaklenete.

Izklopite varovalo pred vleko, ko vozilo zaklenete in:

- preložite in/ali prevažate, npr. na trajektu ali tovornjaku za prevoz avtomobilov;
- parkirate na premični podlagi, npr. v nadstropni garaži.

Tako preprečite lažni alarm.

Varovalo notranjosti

Delovanje

Če je vklopljeno varovalo notranjosti, se, kadar se zazna premikanje v notranjosti vozila, sprožita zvočni in vizualni alarm. To se npr. lahko zgodi, če nekdo seže v notranjost vozila.

Vklop ali izklop varovala notranjosti

Vklop

- ▶ Zaprite bočna okna.
- ▶ Prepričajte se, da na notranjem ogledalu ali na ročajih pod stropom ne visijo nobeni predmeti, npr. obeski ali obešalniki. Tako preprečite lažni alarm.
- ▶ Vozilo zaklenite s ključem.
Varovalo notranjosti se vklopi po pribl. 30 sekundah.

Varovalo notranjosti se aktivira samo, če so naslednje komponente zaprte:

- voznikova in sovoznikova vrata,
- stranska vrata,
- zadnja krilna vrata.

Izklop

- ▶ Odklenite vozilo s ključem.
Varovalo notranjosti se samodejno izklopi.

Deaktiviranje

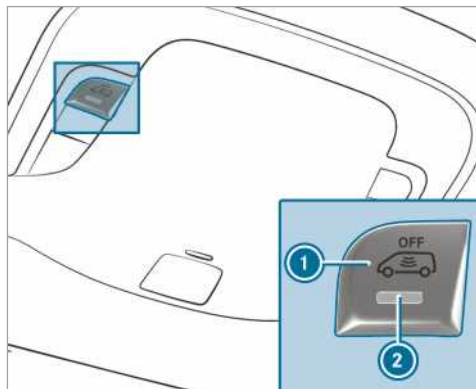

- ▶ Izklopite napajanje z napetostjo (→ str. 107).
- ▶ Pritisnite tipko ①.
Ko tipko izpustite, za pribl. pet sekund zasveti kontrolna lučka ② na tipki.
- ▶ Vozilo zaklenite s ključem.
Varovalo notranjosti je deaktivirano.

Varovalo notranjosti ostane izklopljeno, dokler vozila znova ne zaklenete.

Deaktivirajte varovalo notranjosti, preden zaklenete vozilo in ko:

- v vozilu ostanejo osebe ali živali;
- ostanejo bočna okna odprta;
- vozilo naložite na transportno sredstvo, npr. trajekt ali tovornjak za prevoz avtomobilov.

Tako preprečite lažni alarm.

Pravilni položaj sedenja za voznika

⚠ OPOZORILO Nevarnost nezgode zaradi izvajanja nastavitve vozila med vožnjo

V naslednjih situacijah lahko izgubite nadzor nad vozilom:

- če med vožnjo nastavljate voznikov sedež, vzglavnik, volan ali ogledalo;
 - če si med vožnjo pripniate varnostni pas.
- ▶ Pred zagonom motorja: nastavite voznikov sedež, vzglavnik, volan ali ogledalo in si pripnite varnostni pas.

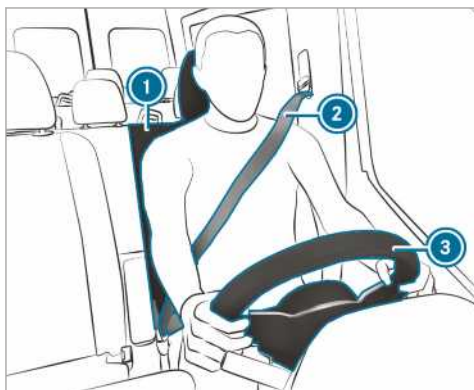

Pri nastavitvi volana ③, varnostnega pasu ② in voznikovega sedeža ① bodite pozorni, da:

- ste čim bolj oddaljeni od voznikovega zračnega meha;
- sedite vzravnano;
- imate stegni rahlo podprti s sedežno blazino;
- nog nimate popolnoma iztegnjenih in lahko pedale brez težav pritisnete do konca;
- imate zatilje naslonjeno na sredino vzglavnika v višini oči;
- lahko volan dosežete z rahlo pokrčenima rokama;
- lahko prosto premikate nogi;
- dobro vidite vse prikaze na prikazovalniku instrumentov;
- imate nad dogajanjem v prometu dober pregled;
- se varnostni pas tesno prilega vašemu telesu in poteka prek sredine rame in bokov v medeničnem predelu.

Sedeži

Mehanska nastavitve sprednjih sedežev (brez paketa za sedežno udobje)

⚠ OPOZORILO Nevarnost ukleščanja pri nastavljanju sedežev s strani otrok

Če sedeže nastavljajo otroci, se lahko ukleščijo, zlasti če so sami v vozilu.

- ▶ Vedno ko zapustite vozilo, vzemite ključ s seboj in zaklenite vozilo.
- ▶ Nikoli ne pustite otrok samih v vozilu.

⚠ OPOZORILO Nevarnost ukleščanja pri nastavljanju sedežev

Pri nastavljanju sedeža lahko ukleščite sebe ali sopotnike, npr. v vodilno tirnico sedeža.

- ▶ Pred nastavljanjem sedeža se pripravite, da deli telesa niso v območju pomikanja sedeža.

Upoštevajte varnostne napotke v razdelku »Zračni mehi« in »Otroci v vozilu«.

⚠ OPOZORILO Nevarnost nezgode zaradi nezaskočenega voznikovega sedeža

Če se voznikov sedež ne zaskoči, se lahko med vožnjo nepričakovano premakne.

Tako lahko izgubite nadzor nad vozilom.

- ▶ Preden zaženete vozilo se vedno pripravite, da se je voznikov sedež zaskočil.

⚠ OPOZORILO Nevarnost nezgode zaradi izvajanja nastavitve vozila med vožnjo

V naslednjih situacijah lahko izgubite nadzor nad vozilom:

- če med vožnjo nastavljate voznikov sedež, vzglavnik, volan ali ogledalo;
 - če si med vožnjo pripniate varnostni pas.
- ▶ Pred zagonom motorja: nastavite voznikov sedež, vzglavnik, volan ali ogledalo in si pripnite varnostni pas.

⚠ OPOZORILO Nevarnost ukleščanja pri nepazljivem nastavljanju višine sedeža

Pri nepazljivem nastavljanju višine sedežev lahko sebe ali druge potnike ukleščite in poškodujete.

Predvsem otroci lahko tipke za električno nastavitve sedežev nenamerno pritisnejo in se pri tem ukleščijo.

- ▶ Pazite, da dlani ali drugi deli telesa med pomikanjem sedeža ne pridejo pod vzvodni mehanizem sistema za nastavitve sedeža.

⚠ OPOZORILO Nevarnost poškodb zaradi nenamernih ali nepravilno nastavljenih vzglavnikov

Če vzglavniki niso nameščeni ali niso pravilno nastavljeni, ne morejo zagotoviti predvidene zaščite.

Obstaja povečana nevarnost za poškodbe glave in vratu v primeru nezgode ali nenadnega zaviranja!

- ▶ Vedno vozite z nameščenimi vzglavniki.
- ▶ Pred vožnjo za vsakega sopotnika preverite, da je njegova glava naslonjena na sredino vzglavnika v višini oči.

Ne zamenjajte vzglavnikov sprednjih sedežev z vzglavniki zadnjih sedežev, sicer pravilna nastavitve višine in naklona vzglavnikov ni mogoča.

Z vzdolžno nastavitvijo vzglavnika nastavitve vzglavnika tako, da je čim bližje zadnjemu delu glave.

⚠ OPOZORILO Nevarnost poškodb ali smrtna nevarnost zaradi napačnega položaja sedenja

Če naslonjalo sedeža ni skoraj v navpičnem položaju, vas varnostni pas ne more ustrezno zaščititi.

Ob nenadnem zaviranju ali nezgodi lahko zdrnete pod varnostni pas in si pri tem poškodujete npr. trebuh ali vrat.

- ▶ Pred začetkom vožnje pravilno nastavite sedež.
- ▶ Vedno pazite, da je naslonjalo sedeža v skoraj navpičnem položaju in da ramenski del varnostnega pasu poteka po sredini rame.

ⓘ OPOZORILO Poškodovanje sedežev pri vračanju v izhodiščni položaj

Sedeže lahko pri vračanju v izhodiščni položaj poškodujejo predmeti.

- ▶ Prepričajte se, da med vračanjem sedežev v izhodiščni položaj v prostoru za noge ter pod in za sedeži ni predmetov.

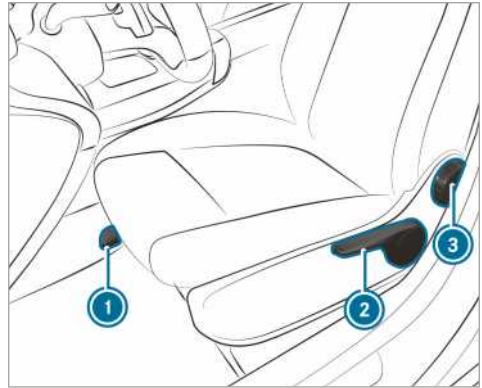

- ① Vzdolžna nastavitve sedeža
- ② Višina sedeža
- ③ Naklon sedežnega naslonjala

ⓘ Glede na izvedbo sedeža morda posamezne možnosti nastavitve niso na voljo.

▶ **Nastavljanje vzdolžne nastavitve sedeža:** privzdignite ročico ① in sedež potisnite v želeni položaj.

▶ Prepričajte se, da je sedež zaskočen.

▶ **Nastavljanje višine sedeža:** ročico ② pritisnite ali povlecite tolikokrat, dokler ne dosežete želene višine sedeža.

▶ **Nastavljanje naklona sedežnega naslonjala:** ročno kolo ③ vrtite naprej in nazaj, dokler ni dosežen želeni položaj.

Mehanska nastavitve sprednjih sedežev (s paketom za sedežno udobje)

⚠ OPOZORILO Nevarnost ukleščenja pri nastavljanju sedežev s strani otrok

Če sedeže nastavljajo otroci, se lahko ukleščijo, zlasti če so sami v vozilu.

- ▶ Vedno ko zapustite vozilo, vzemite ključ s seboj in zaklenite vozilo.
- ▶ Nikoli ne pustite otrok samih v vozilu.

⚠ OPOZORILO Nevarnost ukleščenja pri nastavljanju sedežev

Pri nastavljanju sedeža lahko ukleščite sebe ali sopotnike, npr. v vodilno tirnico sedeža.

- ▶ Pred nastavljanjem sedeža se pripravite, da deli telesa niso v območju pomikanja sedeža.

Upošteвайте varnostne napotke v razdelku »Zračni mehovi« in »Otroci v vozilu«.

⚠ OPOZORILO Nevarnost nezgode zaradi nezaskočenega voznikovega sedeža

Če se voznikov sedež ne zaskoči, se lahko med vožnjo nepričakovano premakne.

Tako lahko izgubite nadzor nad vozilom.

- ▶ Preden zaženete vozilo se vedno pripravite, da se je voznikov sedež zaskočil.

⚠ OPOZORILO Nevarnost nezgode zaradi izvajanja nastavitve vozila med vožnjo

V naslednjih situacijah lahko izgubite nadzor nad vozilom:

- če med vožnjo nastavljate voznikov sedež, vzglavnik, volan ali ogledalo;
- če si med vožnjo pripnate varnostni pas.

- ▶ Pred zagonom motorja: nastavite voznikov sedež, vzglavnik, volan ali ogledalo in si pripnite varnostni pas.

⚠ OPOZORILO Nevarnost ukleščenja pri nepazljivem nastavljanju višine sedeža

Pri nepazljivem nastavljanju višine sedežev lahko sebe ali druge potnike ukleščite in poškodujete.

Predvsem otroci lahko tipke za električno nastavitve sedežev nenamerno pritisnejo in se pri tem ukleščijo.

- ▶ Pazite, da dlani ali drugi deli telesa med pomikanjem sedeža ne pridejo pod vzvodni mehanizem sistema za nastavitve sedeža.

⚠ OPOZORILO Nevarnost poškodb zaradi nenamernih ali nepravilno nastavljenih vzglavnikov

Če vzglavniki niso nameščeni ali niso pravilno nastavljeni, ne morejo zagotoviti predvidene zaščite.

Obstaja povečana nevarnost za poškodbe glave in vratu v primeru nezgode ali nenadnega zaviranja!

- ▶ Vedno vozite z nameščenimi vzglavniki.
- ▶ Pred vožnjo za vsakega sopotnika preverite, da je njegova glava naslonjena na sredino vzglavnika v višini oči.

Ne zamenjajte vzglavnikov sprednjih sedežev z vzglavniki zadnjih sedežev, sicer pravilna nastavitve višine in naklona vzglavnikov ni mogoča.

Z vzdolžno nastavitvijo vzglavnika nastavite vzglavnik tako, da je čim bližje zadnjemu delu glave.

⚠ OPOZORILO Nevarnost poškodb ali smrtna nevarnost zaradi napačnega položaja sedenja

Če naslonjalo sedeža ni skoraj v navpičnem položaju, vas varnostni pas ne more ustrezno zaščititi.

Ob nenadnem zaviranju ali nezgodi lahko zdrsnete pod varnostni pas in si pri tem poškodujete npr. trebuh ali vrat.

- ▶ Pred začetkom vožnje pravilno nastavite sedež.
- ▶ Vedno pazite, da je naslonjalo sedeža v skoraj navpičnem položaju in da ramenski del varnostnega pasu poteka po sredini rame.

! OPOZORILO Poškodovanje sedežev pri vračanju v izhodiščni položaj

Sedeže lahko pri vračanju v izhodiščni položaj poškodujejo predmeti.

- ▶ Pripravite se, da med vračanjem sedežev v izhodiščni položaj v prostoru za noge ter pod in za sedeži ni predmetov.



Slika s primerom komfortnega sedeža

- ➊ Globina sedežne blazine
 - ➋ Naklon sedežnega naslonjala
 - ➌ Višina sedeža
 - ➍ Naklon sedežne blazine
 - ➎ Vzdolžna nastavitvev sedeža
 - ➏ Vzmetenje sedeža
 - ➐ Blokada nihanja
- ⓘ Glede na izvedbo sedeža morda posamezne možnosti nastavitve niso na voljo.
- **Nastavljanje globine sedežne blazine:** privzdignite ročico ➊ in potisnite sprednji del sedežne blazine naprej ali nazaj.
 - **Nastavljanje naklona sedežnega naslonjala:** ročno kolo ➋ vrtite naprej in nazaj, dokler ni dosežen zeleni položaj.
 - **Nastavljanje višine sedeža:** ročico ➌ povlecite ali pritiskajte, dokler ni dosežen zeleni položaj.
 - **Nastavljanje naklona sedežne blazine:** ročno kolo ➍ vrtite naprej in nazaj, dokler ni dosežen zeleni položaj.
 - **Nastavljanje vzdolžne nastavitve sedeža:** privzdignite ročico ➎ in sedež potisnite v zeleni položaj.
 - Prepričajte se, da je sedež zaskočen.
 - **Nastavitev vzmetenja sedeža:** razbremenite sedež.
 - Na ročnem kolesu ➏ nastavite telesno težo (od 40 kg do 120 kg), s čimer bo vzmetenje sedeža delovalo optimalno. Vzmetenje sedeža postane trše, če nastavite večjo težo. Navpično nihanje sedeža v tem primeru ni tako veliko. Če sedež pogosto in izrazito

navpično niha, lahko sedež zaskočite na spodnjem območju.

- **Zaskočitev blokade nihanja:** ročico ➐ zavrtite navzgor. Pri naslednjem navpičnem nihanju se sedež zaskoči.
- **Sprostitev blokade nihanja:** ročico ➐ zavrtite v desno. Sedež lahko navpično niha.

Električno nastavljanje sprednjega sedeža

⚠ OPOZORILO Nevarnost ukleščenja pri nastavljanju sedežev s strani otrok

Če sedeže nastavljajo otroci, se lahko ukleščijo, zlasti če so sami v vozilu.

- Vedno ko zapustite vozilo, vzemite ključ s seboj in zaklenite vozilo.
- Nikoli ne pustite otrok samih v vozilu.

Sedeže je mogoče nastavljati tudi, ko je kontakt izklopljen.

⚠ OPOZORILO Nevarnost ukleščenja pri nastavljanju sedežev

Pri nastavljanju sedeža lahko ukleščite sebe ali sopotnike, npr. v vodilno tirnico sedeža.

- Pred nastavljanjem sedeža se prepričajte, da deli telesa niso v območju pomikanja sedeža.

Upoštevajte varnostne napotke v razdelku »Zračni mehovi« in »Otroci v vozilu«.

⚠ OPOZORILO Nevarnost nezgode zaradi nezaskočenega voznikovega sedeža

Če se voznikov sedež ne zaskoči, se lahko med vožnjo nepričakovano premakne.

Tako lahko izgubite nadzor nad vozilom.

- Preden zaženete vozilo se vedno prepričajte, da se je voznikov sedež zaskočil.

⚠ OPOZORILO Nevarnost nezgode zaradi izvajanja nastavitvev vozila med vožnjo

V naslednjih situacijah lahko izgubite nadzor nad vozilom:

- če med vožnjo nastavljate voznikov sedež, vzglavnik, volan ali ogledalo;

- če si med vožnjo pripenjate varnostni pas.
- ▶ Pred zagonom motorja: nastavite voznikov sedež, vzglavnik, volan ali ogledalo in si pripnite varnostni pas.

⚠ OPOZORILO Nevarnost ukleščenja pri nepazljivem nastavljanju višine sedeža

Pri nepazljivem nastavljanju višine sedežev lahko sebe ali druge potnike ukleščite in poškodujete.

Predvsem otroci lahko tipke za električno nastavitvev sedežev nenamerno pritisnejo in se pri tem ukleščijo.

- ▶ Pazite, da dlani ali drugi deli telesa med pomikanjem sedeža ne pridejo pod vzvodni mehanizem sistema za nastavitvev sedeža.

⚠ OPOZORILO Nevarnost poškodb zaradi nenamješčenih ali nepravilno nastavljenih vzglavnikov

Če vzglavniki niso nameščeni ali niso pravilno nastavljeni, ne morejo zagotoviti predvidene zaščite.

Obstaja povečana nevarnost za poškodbe glave in vratu v primeru nezgode ali nenadnega zaviranja!

- ▶ Vedno vozite z nameščenimi vzglavniki.
- ▶ Pred vožnjo za vsakega sopotnika preverite, da je njegova glava naslonjena na sredino vzglavnika v višini oči.

Ne zamenjajte vzglavnikov sprednjih sedežev z vzglavniki zadnjih sedežev, sicer pravilna nastavitvev višine in naklona vzglavnikov ni mogoča.

Z vzdolžno nastavitvijo vzglavnika nastavite vzglavnik tako, da je čim bližje zadnjemu delu glave.

⚠ OPOZORILO Nevarnost poškodb ali smrtna nevarnost zaradi napačnega položaja sedenja

Če naslonjalo sedeža ni skoraj v navpičnem položaju, vas varnostni pas ne more ustrezno zaščititi.

Ob nenadnem zaviranju ali nezgodi lahko zdrnete pod varnostni pas in si pri tem poškodujete npr. trebuh ali vrat.

- ▶ Pred začetkom vožnje pravilno nastavite sedež.
- ▶ Vedno pazite, da je naslonjalo sedeža v skoraj navpičnem položaju in da ramenski del varnostnega pasu poteka po sredini rame.

! **OPOZORILO** Poškodovanje sedežev pri vračanju v izhodiščni položaj

Sedeže lahko pri vračanju v izhodiščni položaj poškodujejo predmeti.

- ▶ Prepričajte se, da med vračanjem sedežev v izhodiščni položaj v prostoru za noge ter pod in za sedeži ni predmetov.

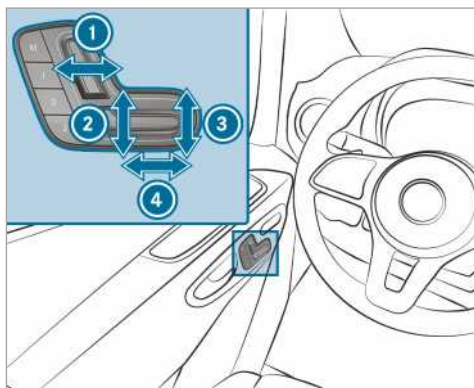

- 1 Naklon sedežnega naslonjala
 - 2 Višina sedeža
 - 3 Naklon sedežne blazine
 - 4 Vzdolžna nastavitvev sedeža
- ▶ Nastavitve shranite s funkcijo Memory (→ str. 63).

Nastavljanje štirih nastavitev ledvene opore

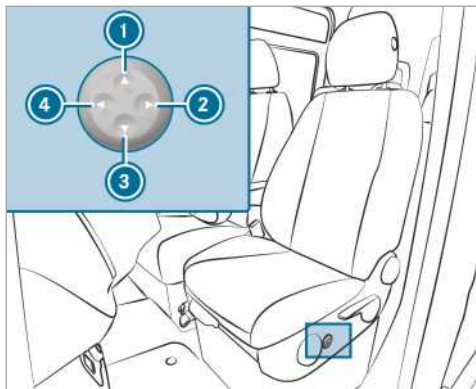

- ① Višje
- ② Mehkejše
- ③ Nižje
- ④ Trdnejše

▶ S tipkami od ① do ④ prilagodite izboklino naslonjala svoji hrbtenici.

Upravljanje funkcije Memory

⚠ OPOZORILO Nevarnost nezgode zaradi uporabe funkcije Memory med vožnjo

Če med vožnjo uporabljate funkcijo Memory na voznikovi strani, lahko zaradi premikov pri nastavljanju izgubite nadzor nad vozilom.

▶ Funkcijo Memory na voznikovi strani uporabljajte samo, kadar vozilo miruje.

⚠ OPOZORILO Nevarnost ukleščanja pri nastavljanju sedeža s funkcijo Memory

Če se sedež nastavlja s funkcijo Memory, lahko pride do ukleščanja vas in drugih potnikov, predvsem otrok.

- ▶ Poskrbite, da med nastavljanjem s funkcijo Memory deli telesa nobene osebe niso v območju premikanja sedeža.
- ▶ Če pride do ukleščanja, tipko za položaj funkcije Memory takoj izpustite. Nastavljanje se ustavi.

⚠ OPOZORILO Nevarnost ukleščanja pri aktiviranju funkcije Memory s strani otrok

Če funkcijo Memory aktivirajo otroci, se lahko ukleščijo, zlasti če so sami v vozilu.

- ▶ Nikoli ne pustite otrok samih v vozilu.
- ▶ Vedno ko zapustite vozilo, vzemite ključ s seboj in zaklenite vozilo.

Funkcijo Memory lahko uporabljate, ko je kontakt izklopljen.

Shranjevanje nastavitev sedežev

S funkcijo Memory lahko shranite in priključete nastavitve sedežev za do tri osebe. Nastavitve lahko sedež in naslonjala.

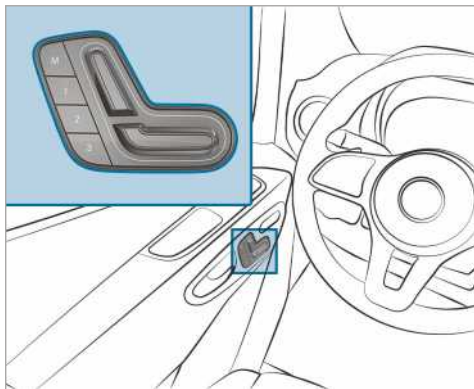

- ▶ Sedež nastavite v zeleni položaj.
- ▶ Pritisnite tipko Memory M skupaj z eno od tipk za pomnilniško mesto 1, 2 ali 3. Zasliši se zvočni signal. Nastavitve so shranjene.
- ▶ **Priključ:** pritisnite tipko za pomnilniško mesto 1, 2 ali 3 in jo držite pritisnjeno, dokler sprednji sedež ni v shranjenem položaju.

Obračanje sprednjih sedežev

⚠ OPOZORILO Nevarnost poškodbe ali smrtna nevarnost zaradi nezaskočena govoznikovega in sovoznikovega sedeža

Če voznikov in sovoznikov sedež med vožnjo nista zaskočena v smeri vožnje, zadrževalni sistemi ne zagotavljajo predvidene zaščite.

▶ Voznikov in sovoznikov sedež zaskočite v smeri vožnje, preden zaženete motor.



Voznikov in sovoznikov sedež lahko obrnete za 50° in 180°. Sedeža se zaskočita v smeri vožnje, nasprotno od smeri vožnje in pod kotom 50° proti izstopu.

- ▶ Prepričajte se, da je parkirna zavora zategnjena in zavorna ročica poklopljena do konca navzdol (→ str. 137).
- ▶ Volan nastavite tako, da bo dovolj prostora za obračanje in nastavljanje voznikovega sedeža (→ str. 70).
- ▶ Pred obračanjem sovoznikov sedež potisnite naprej (→ str. 58).
- ▶ **Obračanje sedeža:** ročico ① potisnite proti sredini vozila in sedež obrnite nekoliko navznoter. Naprava za obračanje je odklenjena.
- ▶ Ročico ① ponovno spustite.
- ▶ Sedež obrnite za približno 50° navzven ali navznoter v želeni položaj.

Poklop sedala klopi za sovoznika naprej in nazaj



- ▶ **Poklop sedežne blazine naprej:** sedežno blazino dvignite iz sprednjega pritrdišča ①.
- ▶ Sedežno blazino povlecite nekoliko naprej iz zadnjega pritrdišča ②.
- ▶ Sedežno blazino na zadnjem robu poklopite navzgor.
- ⓘ V odlagališče pod klopjo za sovoznika lahko spravite posamezne predmete.
- ▶ **Poklop sedežne blazine nazaj:** sedežno blazino na zadnjem robu poklopite navzdol.
- ▶ Sedežno blazino potisnite pod sedežno naslonjalo v zadnje pritrdišče ②.
- ▶ Sedežno blazino spredaj potisnite navzdol, da se zaskoči v sprednjem pritrdišču ①.

Nastavljanje naslonov za roko

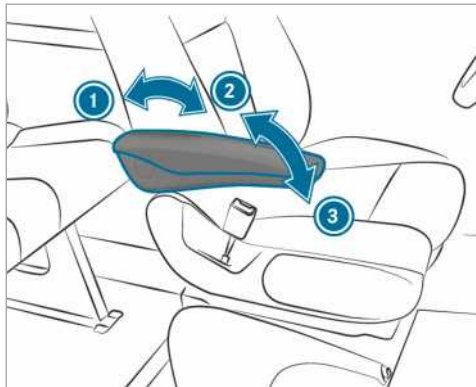

Slika s primerom

- ▶ **Nastavitev naklona naslona za roko:** naslon za roko poklopite za več kot 45° navzgor ②.
- Naslon za roko je sproščen.
- ▶ Naslon za roko poklopite do konca naprej ③.
- ▶ Naslon za roko počasi poklopite navzgor v zeleni položaj.
- ▶ **Poklop naslona za roko navzgor:** naslon za roko po potrebi poklopite za več kot 90° navzgor ①.

Poklop sklopnega sedeža navzdol ali navzgor

⚠ OPOZORILO Nevarnost poškodbe pri uporabi sklopnega sedeža z vstavljenim ključem

Če je ključ v ključavnici drsnih vrat v ločilni steni, lahko pride v stik z osebo na sklopnem sedežu.

- ▶ Ključ drsnih vrat v ločilni steni vedno izvlecite, preden se oseba usede na sklopni sedež.

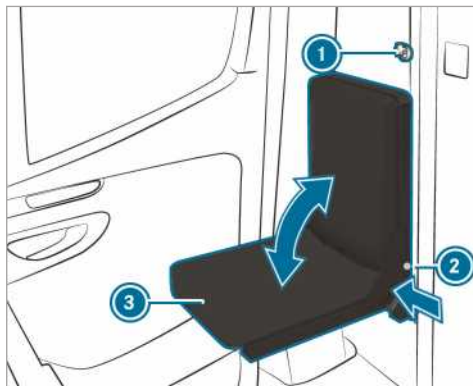

- ▶ Izvlecite ključ ① drsnih vrat v ločilni steni.
- ▶ Pritisnite pritilni gumb elementa za fiksiranje ② in poklopite sedežno blazino ③ navzdol ali navzgor.
- ▶ Pritisni gumb ② izpustite v posameznem končnem položaju sedežne blazine ③.
- ▶ Sedežno blazino ③ premikajte, dokler ni zablokirana. Pritisni gumb elementa za fiksiranje ② se mora popolnoma prilegati sedežnemu okvirju.

Vgradnja ali demontaža zadnje sedežne klopi

⚠ OPOZORILO Nevarnost poškodb zaradi napačne vgradnje zadnje sedežne klopi

Če zadnje sedežne klopi ne vgradite v skladu z opisom ali vgradite neustrezno zadnjo sedežno klop, varnostni pasovi ne zagotavljajo predvidene zaščite.

- ▶ Zadnjo sedežno klop vgradite, kot je opisano in samo v smeri vožnje.
- ▶ Vgradnja zadnje sedežne klopi v nasprotnem položaju ni dovoljena.
- ▶ Uporabljajte samo zadnje sedežne klopi, ki jih je za vaše vozilo odobril Mercedes-Benz.

⚠ OPOZORILO Nevarnost poškodb zaradi nezaskočene zadnje sedežne klopi

Če se zaklepi na nogah zadnje sedežne klopi ne zaskočijo pravilno, zadnja sedežna klop nima stabilne opore in se lahko med vožnjo prekucne.

- ▶ Pred vožnjo se prepričajte, da je zadnja sedežna klop zaskočena. Rdeče kon-

trojne sponke na ročaju za sprostitve ne smejo biti vidne.

- ▶ Če so rdeče kontrolne sponke na ročaju za sprostitve vidne, zadnjo sedežno klop ponovno zaskočite.

! **OPOZORILO** Nevarnost poškodb kolesc zadnje sedežne klopi zaradi napačne uporabe

Kolesca zadnje sedežne klopi se lahko poškodujejo, če zadnjo sedežno klop uporabljate nestrokovno ali jo pomanjkljivo demontirate.

- ▶ Dokler je zadnja sedežna klop v vdolbini za pritrditev, je ne vlecite v smeri zadnjih krilnih vrat. Zadnjo sedežno klop potisnite samo ob vdolbinah za pritrditev.
- ▶ Zadnje sedežne klopi v demontiranem stanju ne potiskajte ali je uporabljajte kot prevozno sredstvo.



Opozorilo na zadnji sedežni klopi prikazuje pravilno vgrajeno zadnjo sedežno klop.

Položaj vgradnje zadnje trojne sedežni klopi

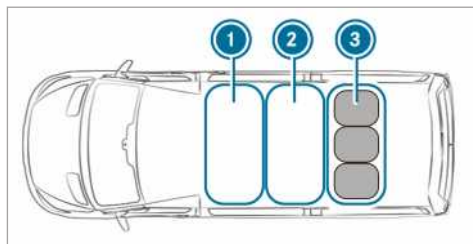

- ① Prva vrsta sedežev
 - ② Druga vrsta sedežev
 - ③ Tretja vrsta sedežev z zadnjo trojno sedežno klopjo
- ▶ Zadnjo trojno sedežno klop vgradite samo v tretji vrsti sedežev ③ nad zadnjo premo.

Demontaža zadnje sedežne klopi

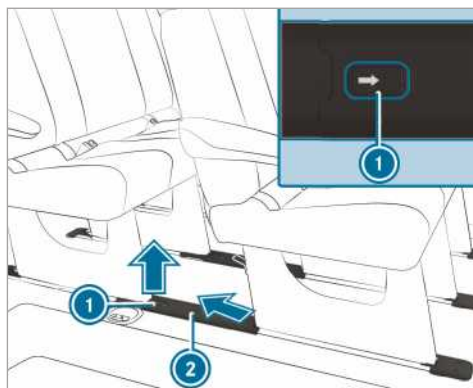

- ▶ **Odstranjevanje pokrovov z vdolbin za pritrditev:** sponko ① potisnite proti puščici in snemite pokrov ②, tako da ga nekoliko nagnete in odstranite v smeri nazaj in navzgor.

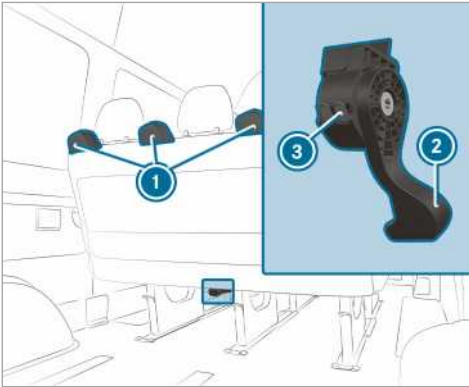

- ▶ Ročaj za sprostitvev ② na sedežni klopi potisnite do konca navzdol in ga zadržite, hkrati pa sedežno klop na ročaju za sprostitvev prekucnite nekoliko nazaj in jo povlecite nekoliko nazaj.
- ▶ Izpustite ročaj za sprostitvev. Zaklepi na nogah sedežne klopi so odklenjeni in rdeči kontrolni sponki ③ na ohišju ročaja za sprostitvev ② sta vidni.
- ▶ Odklenjeno sedežno klop primite za ročaje ① in jo povlecite nekoliko nazaj.

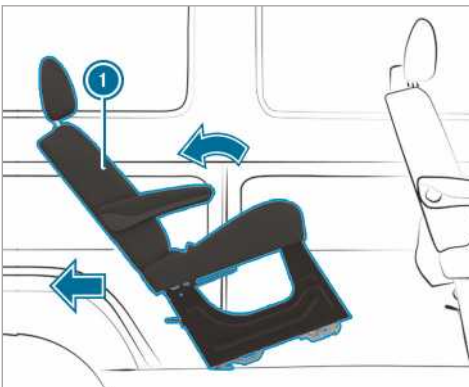

- ▶ Sedežno klop ① prekucnite nazaj in jo izvlcite iz vdolbin za pritrditev.
- ① Če sedežne klopi ne morete izvlčiti iz vdolbin za pritrditev, se je sedežna klop morda zataknila v sidrišču sedeža. To se lahko zgodi, če je sedežna klop nagnjena preveč nazaj.

Če sedežne klopi ne morete izvlčiti iz vdolbin za pritrditev:

- ▶ Sedežno klop prekucnite naprej, a je ne zaskočite.
- ▶ Sedežno klop ponovno na ročaju za sprostitvev ② povlecite nazaj.
- ▶ Sedežno klop prekucnite nekoliko nazaj in jo izvlcite iz vdolbin za pritrditev.
- ▶ Za demontažo in shranjevanje sedežno klop pomaknite do vdolbin za pritrditev in jo potisnite proti zadnjim krilnim vratom.

ALI

- ▶ Za shranjevanje sedežno klop izvlcite ob straneh.
- ① Po potrebi je treba odstraniti sedežne klopi spredaj oziroma zadaj.

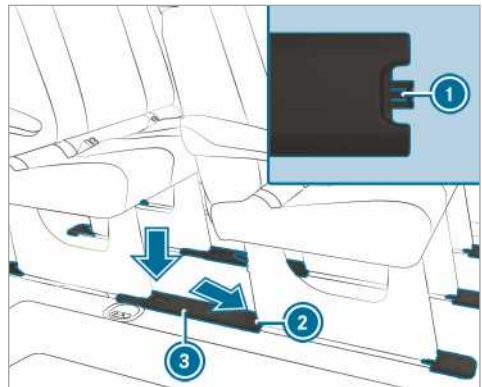

- ▶ **Namestitev pokrovov na vdolbine za pritrditev:** pokrov ③ držite tako, da je zaskočni jeziček ① usmerjen proti zadnjemu sidrišču sedeža ②.
- ▶ Pokrov ③ namestite poševno navzdol na zadnje sidrišče sedeža ② in ga nato zaskočite na vdolbino za pritrditev.

Vgradnja zadnje sedežne klopi

Da se bo lahko zadnja sedežna klop zanesljivo zaskočila, naj bodo sidrišča sedežev vedno čista in naj jih ne ovirajo predmeti.

- ① Pri vozilih z dovoljenjem za osebna vozila upoštevajte največjo dovoljeno število sedežev.
- ▶ Odstranite pokrove vdolbin za pritrditev, kot je opisano v poglavju »Demontaža zadnje sedežne klopi«.
- ▶ Sedežno klop namestite za položajem vgradnje.

- ▶ Sedežno klop primate za ročaje in jo prekucnite nazaj.
- ▶ Sedežno klop na vdolbinah za pritrnitev potisnite naprej.
- ▶ Prepričajte se, da so zadnje noge sedežne klopi zaskočene.

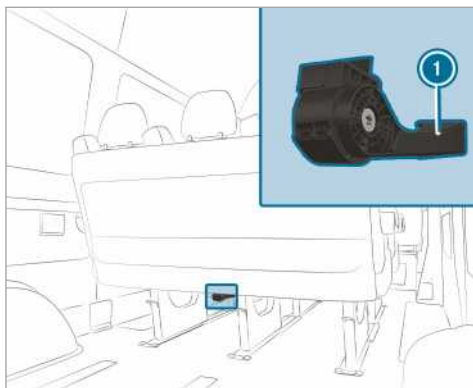

- ▶ Sedežno klop prekucnite z nekoliko več moči naprej, da se zaklepi sprednjih nog sedežne klopi slišno zaskočijo. Zaklepa na sprednjih nogah zadnje sedežne klopi sta zaskočena in rdeči kontrolni sponki na ohišju ročaja za sprostitvev ❶ nista več vidni.

❶ Če sta rdeči kontrolni sponki na ohišju ročaja za sprostitvev vidni, sedežna klop ni pravilno zaskočena.

Če sedežna klop ni pravilno zaskočena:

- ▶ Sedežno klop ponovno sprostitve in jo z nekoliko več moči prekucnite naprej, da se zaklepi sprednjih nog sedežne klopi slišno zaskočijo.
- ▶ Namestite pokrove vdolbin za pritrnitev, kot je opisano v poglavju »Demontaža zadnje sedežne klopi«.

Nastavljanje naslonjala zadnje sedežne klopi

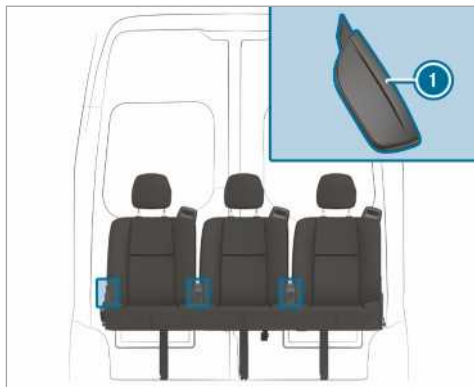

- ▶ Vzvod za sprostitvev sedežnega naslonjala ❶ povlecite navzgor in ga zadržite.
- ▶ Namestite naslonjalo v zeleni položaj.
- ▶ Izpustite vzvod za sprostitvev sedežnega naslonjala ❶ in sedežno naslonjalo nekoliko premaknite. Sedežno naslonjalo se zaskoči.

Vzglavniki

Mehansko nastavljanje vzglavnikov

⚠ OPOZORILO Nevarnost nezgode zaradi izvajanja nastavitvev vozila med vožnjo

V naslednjih situacijah lahko izgubite nadzor nad vozilom:

- če med vožnjo nastavljate voznikov sedež, vzglavnik, volan ali ogledalo;
- če si med vožnjo pripnate varnostni pas.

▶ Pred zagonom motorja: nastavite voznikov sedež, vzglavnik, volan ali ogledalo in si pripnite varnostni pas.

⚠ OPOZORILO Nevarnost poškodb zaradi nenamernih ali nepravilno nastavljenih vzglavnikov

Če vzglavniki niso nameščeni ali niso pravilno nastavljeni, ne morejo zagotoviti predvidene zaščite.

Obstaja povečana nevarnost za poškodbe glave in vratu v primeru nezgode ali nenadnega zaviranja!

- ▶ Vedno vozite z nameščenimi vzglavniki.
- ▶ Pred vožnjo za vsakega sopotnika preverite, da je njegova glava naslonjena na sredino vzglavnika v višini oči.

Ne zamenjajte vzglavnikov sprednjih sedežev z vzglavniki zadnjih sedežev, sicer pravilna nastavitve višine in naklona vzglavnikov ni mogoča.

Z vzdolžno nastavitvijo vzglavnika nastavite vzglavnik tako, da je čim bližje zadnjemu delu glave.

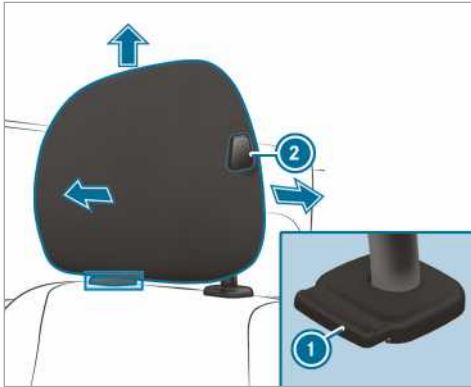

Vzglavnik (primer komfortnega vzglavnika na vozniškem sedežu)

- ▶ **Višanje:** vzglavnik povlecite navzgor v zeleni položaj in se prepričajte, da se je zaskočil. Vzglavnik uporabljajte samo v zaskočenem položaju.
- ▶ **Nižanje:** pritisnite gumb za sprostitev ① in vzglavnik potisnite navzdol v zeleni položaj ter se prepričajte, da se je zaskočil. Vzglavnik uporabljajte samo v zaskočenem položaju.
- ▶ **Pomik naprej:** pritisnite gumb za sprostitev ② in vzglavnik povlecite naprej, da se zaskoči v zeleni položaj.
- ▶ **Pomik nazaj:** pritisnite gumb za sprostitev ② in vzglavnik potisnite nazaj v zeleni položaj.

① Glede na izvedbo vzglavnika morda posamezne nastavitvene možnosti niso na voljo.

Vklop/izklop ogrevanja sedežev

⚠ OPOZORILO Nevarnost opeklin zaradi ponavljajočega vklopljanja ogrevanja sedežev

Če vedno znova vklopljate ogrevanje sedežev, lahko sedežna blazina in prevleke naslonjal postanejo zelo vroči.

To lahko škoduje zdravju oseb s slabšim zaznavanjem temperature ali oseb s slabšo odzivnostjo na višje temperature ali celo povzroči poškodbe, podobne opeklinam.

- ▶ Ogrevanja sedežev ne vklopite ponovno.

⚠ OPOZORILO Poškodbe sedežev zaradi predmetov ali podlag pri vklopljenem ogrevanju sedežev

Ko je vklopljeno ogrevanje sedežev, lahko zaradi odloženih predmetov ali podlag na sedežih, npr. blazin za sedeže ali otroških sedežev, pride do zastajanja toplote. Površina sedeža se lahko tako poškoduje.

- ▶ Ko vklopite ogrevanje sedežev, se prepričajte, da na sedežih ni predmetov ali podlag.

Pogoji

- Napajanje z napetostjo je vklopljeno.

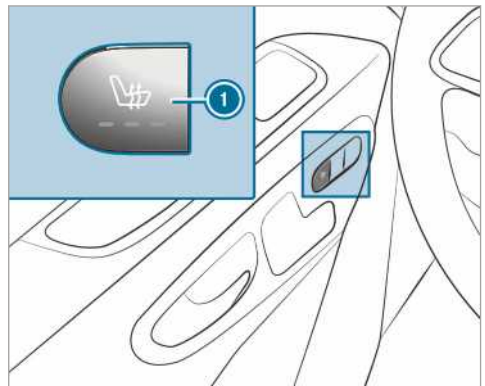

- ▶ **Vklop:** pritisnite tipko ①. Vse kontrolne lučke na tipki svetijo.
- ▶ **Zmanjšanje stopnje:** tipko ① pritisčajte, dokler ni dosežena zelena stopnja ogrevanja. Glede na stopnjo ogrevanja svetijo ena, dve ali tri kontrolne lučke.

▶ **Izklop:** tipko ❶ pritisčajte, dokler vse kontrolne lučke ne prenehajo svetiti.

❶ Ogrevanje sedežev samodejno preklopi nazaj s treh stopenj ogrevanja 8, 10 in 20 minut do izklopa ogrevanja sedežev.

Nastavljanje volana

⚠ OPOZORILO Nevarnost nezgode zaradi izvajanja nastavitve vozila med vožnjo

V naslednjih situacijah lahko izgubite nadzor nad vozilom:

- če med vožnjo nastavljate voznikov sedež, vzglavnik, volan ali ogledalo;
- če si med vožnjo pripnate varnostni pas.

▶ Pred zagonom motorja: nastavite voznikov sedež, vzglavnik, volan ali ogledalo in si pripnite varnostni pas.

⚠ OPOZORILO Nevarnost ukleščanja za otroke pri nastavljanju volana

Če volan nastavljajo otroci, se lahko ukleščijo.

- ▶ Nikoli ne pustite otrok samih v vozilu.
- ▶ Vedno ko zapustite vozilo, vzemite ključ s seboj in zaklenite vozilo.

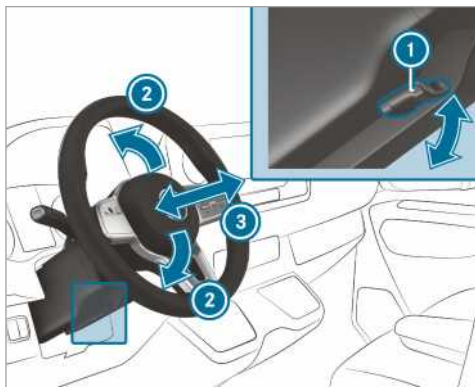

- ❶ Ročica
- ❷ Višina volanskega droga
- ❸ Vzdolžna smer volanskega droga

▶ **Nastavljanje volana:** ročico ❶ poklopite do konca navzdol. Volan je odklenjen.

▶ Volan nastavite v zeleni položaj.

▶ Ročico ❶ povlecite do konca navzgor. Volan je zaklenjen.

Možnosti shranjevanja

Napotki za zlaganje tovora

⚠ OPOZORILO Nevarnost zadušitve z izpušnimi plini

Pri delovanju motorja z notranjim zgorevanjem nastajajo strupeni izpušni plini, npr. ogljikov monoksid. Če so zadnja krilna vrata odprta in motor teče, zlasti med vožnjo, lahko v notranjost vozila prodrejo izpušni plini.

- ▶ Preden odprete zadnja krilna vrata, vedno izklopite motor.
- ▶ Nikoli ne vozite z odprtimi zadnjimi krilnimi vrati.

⚠ OPOZORILO Nevarnost poškodb zaradi nezaščitenih predmetov v vozilu

Če so predmeti nezaščiteni ali neustrezno zaščiteni, lahko zdrsijo, se prevrnejo ali se premetavajo in s tem trčijo v potnike.

To velja tudi za:

- prtljago ali tovor,
- odstranjene sedeže, ki jih izjemoma prevažate v vozilu.

Obstaja nevarnost poškodb, še posebej pri zaviranju ali hitri spremembi smeri vožnje!

- ▶ Predmete vedno namestite tako, da se ne bodo mogli premetavati.
- ▶ Pred vožnjo predmete, prtljago ali tovor vedno zaščitite pred drsenjem in prevračanjem.
- ▶ Če ste sedež demontirali, ga po možnosti shranite zunaj vozila.

⚠ OPOZORILO Nevarnost poškodb zaradi neprimerne shranjevanja predmetov

Če predmetov v notranjosti vozila ne spravite primerno, lahko zdrsnejo ali jih premetava, pri čemer se lahko poškodujejo potniki. Poleg tega držala za pijačo, odprta odlagališča in držala za mobilni telefon v primeru nezgode predmetov v njih ne morejo vedno zadržati.

Obstaja nevarnost poškodb, še posebej ob močnem zaviranju ali nenadni spremembi smeri!

- ▶ Predmete vedno zavarujte tako, da jih v takih ali podobnih situacijah ne more premetavati.
- ▶ Vedno se prepričajte, da predmeti ne štrlijo iz odlagalnišč, mrež za prtljago ali mrežastih žepov.
- ▶ Pred vožnjo zaprite odlagalnišča, ki jih lahko zaprete.
- ▶ Težke, trde, koničaste, ostre, lomljive ali prevelike predmete vedno spravite in zavarujte v prtljažnem prostoru.

⚠ OPOZORILO Nevarnost opeklin zaradi izpušnih cevi in okvirjev izpušnih cevi

Izpušne cevi in okviri izpušnih cevi so lahko zelo vroči. Če se dotaknete teh delov vozila, se lahko opečete.

- ▶ V območju nastavkov izpušnih cevi in okvirjev izpušnih cevi vedno bodite posebej previdni in skrbno nadzorujte predvsem otroke.
- ▶ Počakajte, da se ti deli vozila ohladijo, preden se jih dotaknete.

Če uporabljate strešni nosilec, upoštevajte največjo obtežitev strehe in največjo nosilnost strešnega nosilca.

Informacije o največji obtežitvi strehe najdete v poglavju »Tehnični podatki« in informacije o strešnih nosilcih v razdelku »Nosilni sistemi« .

Če na strehi prevažate tovor, ki za več kot 40 cm sega čez rob strehe, lahko to ovira sisteme za vožnjo s kamerami in senzorične funkcije notranjega ogledala. Zato pazite, da tovor ne presega 40 cm.

Odzivanje vašega vozila med vožnjo je odvisno od razporeditve tovora. Zato pri natovarjanju upoštevajte naslednje napotke:

- Masa natovorjenega vozila vključno s potniki ne sme presegati dovoljene skupne mase ali dovoljenih obremenitev prem vozila.
- Tovor ne sme segati prek zgornjega roba sedežnih naslonjal.
- Če je mogoče, tovor vedno prevažajte v prtljažnem prostoru.
- Tovor pritrdite na pritrtilne obročke in jih enakomerno obremenite.

- Uporabljajte pritrtilne obročke in pritrtilne materiale, ki so primerni za težo in velikost tovora.

Pregled sprednjih odlagalnih predalov

Pregled sprednjih odlagalnih predalov

Upoštevajte napotke za natovarjanje vozila (→ str. 70).

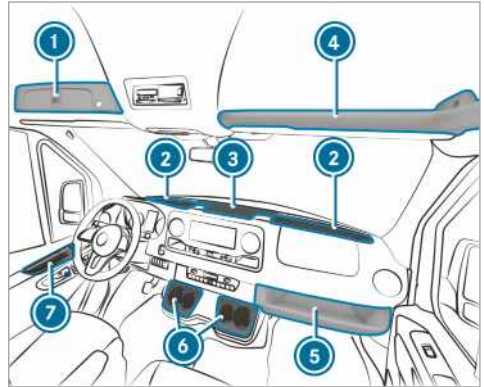

- ① Predal z zaklepom nad vetrobranskim steklom (→ str. 72)
- ② Odlagalni predal, vetrobransko steklo, z dvema držaloma za pijačo/odlagališče, pepelnik
Odlagalni predal glede na izvedbo s pokrovom (→ str. 72)
- ③ Odlagalni predal, sredinska konzola, s priključkom USB, polnilnim vmesnikom, vmesnikom NFC in 12-voltno vtičnico
- ④ Odlagalni predal nad vetrobranskim steklom (obremenitev z največ 2,5 kg)
- ⑤ Odlagalni predal na sovoznikovi strani (obremenitev z največ 5 kg)
- ⑥ Držalo za pijačo
- ⑦ Odlagalni predal v vratih

Odpiranje in zapiranje odlagalnega predala – sredinska konzola/vetrobransko steklo

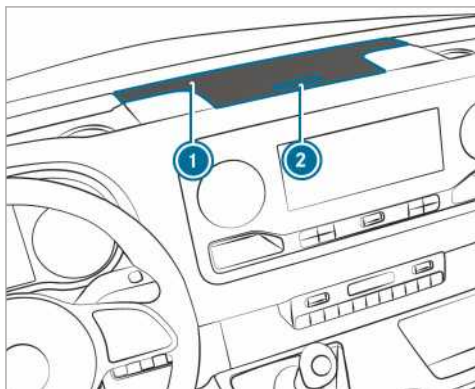

Pokrov odlagalnega predala (primer sredinske konzole)

▶ **Odpiranje:** pritisnite tipko ② odlagalnega predala ①.

Pokrov se preklopi navzgor.

▶ **Zapiranje:** pokrov poklopite navzdol.

ⓘ Odlagalni predali pri vetrobranskem steklu imajo glede na izvedbo pokrov.

Odpiranje ali zapiranje predala z zaklepom nad vetrobranskim steklom

Odlagalni predal lahko zaklenete in odklenete z zasilnim ključem (→ str. 40).

Odpiranje

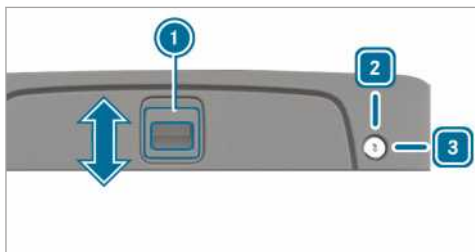

▶ **Odklepanje:** obrnite zasilni ključ v desno v položaj [3].

▶ Ročaj ① potisnite navzgor proti puščici.

▶ Pokrov zasukajte navzgor.

Zapiranje

▶ Pokrov poklopite navzdol in ročaj ① potisnite navzdol proti puščici.

▶ **Zaklepanje:** obrnite zasilni ključ v levo v položaj [2].

Odpiranje predala za očala



▶ Pritisnite tipko ①.

Uporaba odlagalnega boks

⚠ OPOZORILO Nevarnost poškodb zaradi neustrezno spravljanih predmetov ali odprtega odlagalnega boks

Če predmetov v odlagalnem boks v notranjosti vozila ne spravite ustrezno, lahko zdrsnejo ali jih premetava in pri tem zadenejo potnike. Poleg tega odprta odlagalnišča ob nezgodi predmetov v njih ne morejo vedno zadržati.

Obstaja nevarnost poškodb, še posebej pri zaviranju ali hitri spremembi smeri vožnje!

- ▶ Odlagalni boks pritrdite z varnostnim pasom.
- ▶ Pred začetkom vožnje zaprite pokrov odlagalnega boks.
- ▶ Težke, trde, koničaste, ostre, lomljive ali prevelike predmete vedno spravite in zavarujte v prtljažnem prostoru.

Pritrditev odlagalnega boks

Odlagalni boks je pospravljen pod klopjo za sovoznika.

Odlagalni boks uporabljajte za naslednje:

- za shranjevanje dokumentov;
- za shranjevanje mobilnega telefona ali majhnih predmetov;
- kot pisalo podlago.

- ▶ Sedežno blazino klopi za sovoznika poklopite naprej (→ str. 64).
- ▶ Odlagalni boks vzemite iz predala.
- ▶ Sedežno blazino klopi za sovoznika poklopite nazaj (→ str. 64).

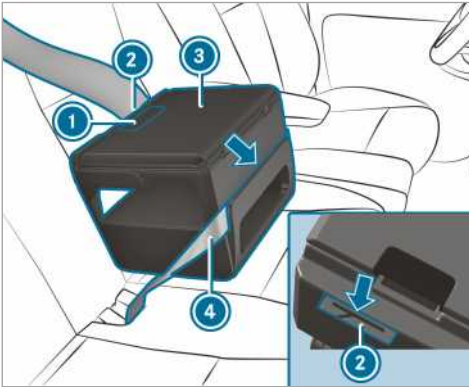

- ▶ Odlagalni boks ③ položite na sedež.
- ▶ Odlagalni boks ③ pritisnite nekoliko navzdol v sedežno blazino in ga potisnite nazaj proti naslonjalu.
- ▶ Prepričajte se, da je pritrdilno rebro na spodnji strani odlagalnega boka zataknjeno med sedežno blazino in naslonjalo.
- ▶ Varnostni pas ④ potisnite skozi režo na sprednji strani odlagalnega boka ③.
- ▶ Varnostni pas ④ potisnite skozi režo ② na zadnji strani odlagalnega boka, ga zategnite in pripnite.
- ▶ Preverite, ali je odlagalni boks dobro pritrjen.

Odpiranje in zapiranje odlagalnega boka

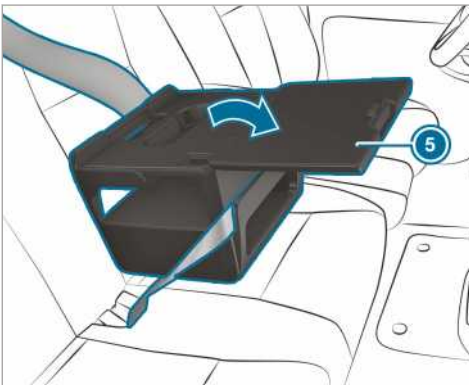

- ▶ **Odpiranje:** povlecite ročaj ① in pokrov ⑤ odprite v smeri puščice.
- ▶ Odložite predmete.

ⓘ Informacije o drugi dodatni opreми, npr. o držalu za tablico, dobite v servisni center Mercedes-Benz.

ⓘ Med vožnjo mora biti pokrov odlagalnega boka zaprt.

- ▶ **Zapiranje:** pokrov ⑤ poklopite nazaj in pritisnite, tako da se ročaj ① zaskoči.

Shranjevanje odlagalnega boka

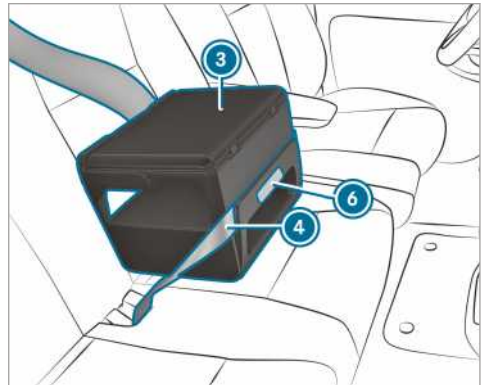

- ▶ Sprostite varnostni pas ④.
- ▶ Odlagalni boks ③ držite na označenem območju ⑥ in ga povlecite naravnost naprej. Pritrdilno rebro se sprostí iz reže med sedežno blazino in naslonjalom.
- ▶ Odlagalni boks ③ snemite s sedeža.
- ▶ Sedežno blazino klopi za sovoznika poklopite naprej (→ str. 64).
- ▶ Odlagalni boks ③ postavite v predal.
- ▶ Sedežno blazino klopi za sovoznika poklopite nazaj (→ str. 64).

Informacije o držalu za steklenice



- ① Držalo za steklenice v sprednjih vratih (primer sovoznikova vrata)

Držalo za pijačo

Odpiranje držala za pijačo v zadnjem delu vozila

⚠ OPOZORILO Nevarnost poškodbe zaradi izvlečenega držala za pijačo pri izstopanju

Če je pri izstopanju držalo za pijačo v zadnjem delu vozila izvlečeno, lahko udarite ob držalo za pijačo.

- Preden izstopite, potisnite držalo za pijačo nazaj pod zadnjo sedežno klop.

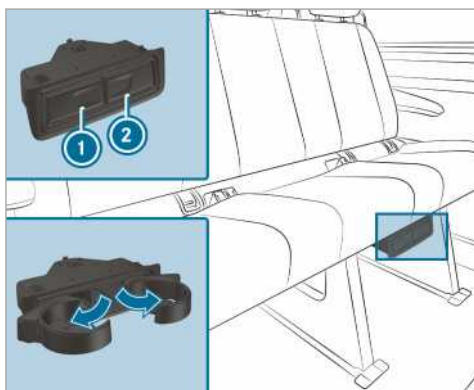

- **Odpiranje:** pritisnite na držalo za pijačo ① ali ②.

- Razklopite držalo za pijačo.
► **Zapiranje:** držalo za pijačo ① ali ② potisnite nazaj, tako da se zaskoči.

Pepelnik in vžigalnik

Uporaba pepelnika

Med vožnjo

- Zaprt pepelnik med vožnjo odložite v držalo za pijačo v odlagalnih predalih vetrobranskega stekla.
► Preverite, ali je pepelnik dobro pritrjen.
① Pepelnika ne odlagajte v držala za pijačo v sredinski konzoli. Tam pepelnika ni mogoče dobro pritrjiti.

Odpiranje

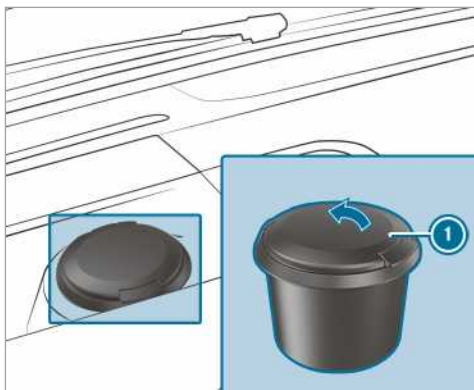

- Pokrov ① preklonite navzgor.

Uporaba vžigalnika v sredinski konzoli

⚠ OPOZORILO - Nevarnost požara in poškodb zaradi vročega vžigalnika

Nikoli se ne dotikajte vročega ogrevalnega elementa vžigalnika ali vročega držala, ker se lahko opečete.

Poleg tega se lahko vnamejo vnetljivi materiali, če:

- vroč vžigalnik pade na tla;
- npr. otroci vroč vžigalnik držijo blizu predmetov.

- Vžigalnik vedno držite za ročaj.

- ▶ Vedno se prepričajte, da otroci nimajo dostopa do vžigalnika.
- ▶ Nikoli ne pustite otrok samih v vozilu.

Pogoji

- Kontakt je vklopljen.

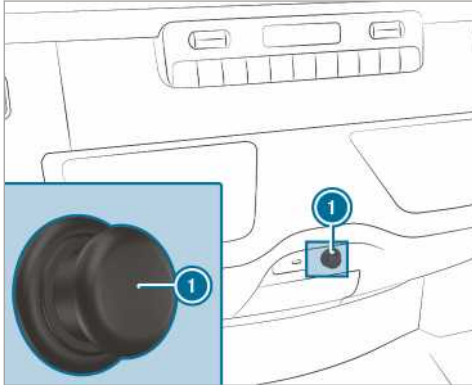

- ▶ Pritisnite vžigalnik ①.
- ▶ Ko spirala zažari, vžigalnik izskoči.

Vtičnice

Uporaba 12-voltnih vtičnic v sredinski konzoli

Pogoji

- Priključene so samo naprave do največ 180 W (15 A).

12-voltna vtičnica v odlagalnem predalu

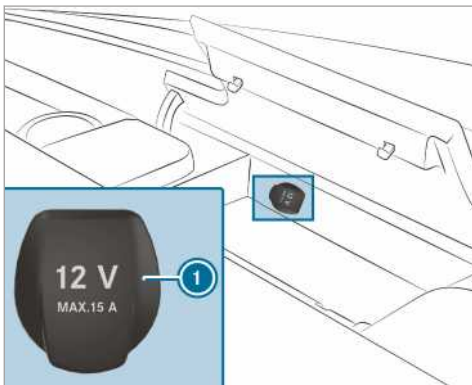

- ▶ Odprite pokrov odlagalnega predala sredinske konzole (→ str. 72).
- ▶ Dvignite pokrovček ① vtičnice.

- ▶ Vstavite vtič naprave.

12-voltna vtičnica v spodnjem delu upravljalne površine

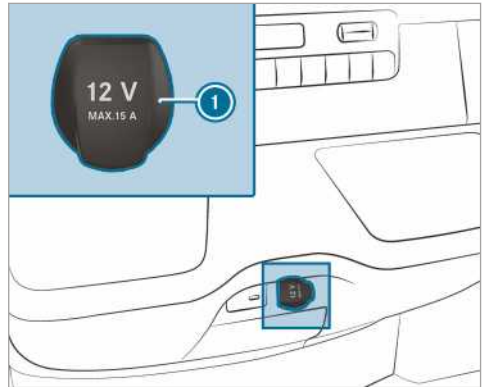

- ▶ Dvignite pokrovček ① vtičnice.
- ▶ Vstavite vtič naprave.

Uporaba 12-voltna vtičnice na voznikovem sedežu

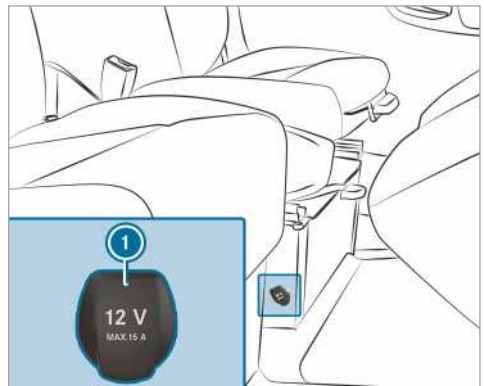

- ▶ Dvignite pokrovček ① vtičnice.
- ▶ Vstavite vtič naprave.

Napotki za 230-voltno vtičnico

- ! **OPOZORILO** Poškodba dodatnega akumulatorja zaradi popolne izpraznitve

Če pri zupušanju vozila priklopite napravo s preveliko močjo ali je stanje napolnjenosti

dodatnega akumulatorja nizko, lahko poškodujete dodatni akumulator.

- ▶ Priključite naprave do največ 150 W.
- ▶ Naprav ne priključite za dlje kot štiri ure.

230-voltna vtičnica s 150 W ima veliko moč, zato lahko hitro polnite mobilne telefone in priključite polnilnike baterij za orodja.

Vozila z dodatnim akumulatorjem imajo funkcijo zaključnega delovanja. Ko vozilo zapustite, lahko naprave polnite štiri ure.

Uporaba 230-voltne vtičnice v sredinski konzoli

⚠ POZOR Smrtna nevarnost pri poškodovanem priključnem kablu ali vtičnici

Ko je priključena ustreza naprava, je na 230-voltni vtičnici visoka napetost. Če je priključni kabel ali 230-voltna vtičnica izvlečena iz obloge oz. če je poškodovana ali mokra, vas lahko strese.

- ▶ Uporabljajte samo suh in nepoškodovan priključni kabel.
- ▶ Pri izključenem kontaktu se prepričajte, da je 230-voltna vtičnica suha.
- ▶ Poškodovano ali iz obloge izvlečeno 230-voltno vtičnico naj takoj pregledajo ali zamenjajo v kvalificirani servisni delavnici.
- ▶ Priključnega kabla nikoli ne vtaknite v 230-voltno vtičnico, če je ta poškodovana ali izvlečena iz obloge.

⚠ POZOR Smrtna nevarnost zaradi nepravilnega ravnanja z vtičnico

Vtičnica vas lahko strese:

- če se je dotaknete;
- če vanjo vtaknete neprimerne naprave ali predmete.
- ▶ V vtičnico priključite samo ustrezne naprave.

Pogoji

- Priključene so samo naprave z ustreznim vtičem, ki ustreza predpisom v posamezni državi.

- Priključene so samo naprave do največ 150 W.
- Razdelilniki z vtičnicami se ne uporabljajo.

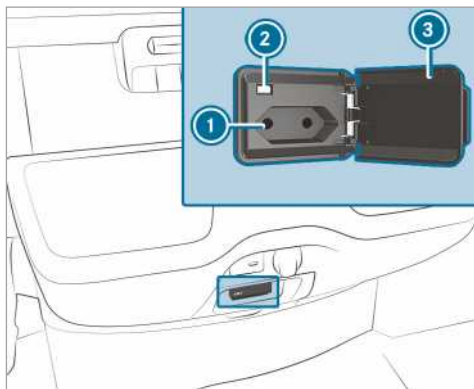

- ▶ Odprite loputo ③.
- ▶ Vtič naprave vstavite v 230-voltno vtičnico ①.
- ▶ Pri zadostni napetosti električnega omrežja vozila zasveti kontrolna lučka ②.

Če ne uporabljate 230-voltne vtičnice, mora biti loputa vtičnice zaprta.

Uporaba vtičnic v prtljažnem prostoru

Pogoji

- Priključene so samo naprave do največ 180 W (15 A).

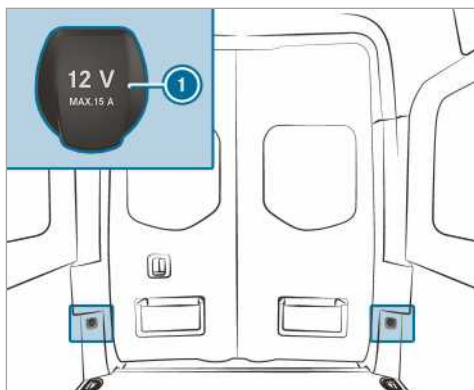

- ▶ Dvignite pokrovček ① vtičnice.
- ▶ Vstavite vtič naprave.

Polnjenje mobilnega telefona prek vtičnice USB v zadnjem delu vozila

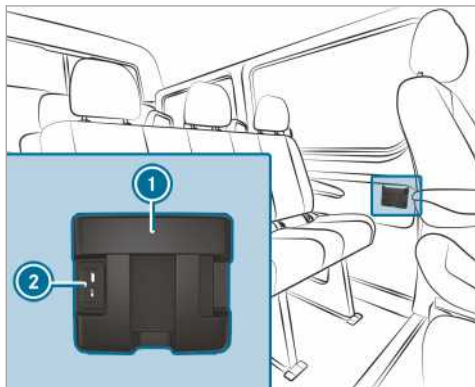

- ▶ Mobilni telefon položite v odlagalni predal ① in za polnjenje priključite na vtičnico USB ②.

Brezžično polnjenje mobilnega telefona in seznanjenje z zunanjo anteno

Napotki za brezžično polnjenje mobilnega telefona

⚠ OPOZORILO Nevarnost poškodb zaradi neprimerne shranjevanja predmetov

Če predmetov v notranjosti vozila ne spravite primerno, lahko zdrsnejo ali jih premetava, pri čemer se lahko poškodujejo potniki. Poleg tega držala za pijačo, odprta odlagališča in držala za mobilni telefon v primeru nezgode predmetov v njih ne morejo vedno zadržati. Obstaja nevarnost poškodb, še posebej ob močnem zaviranju ali nenadni spremembi smeri!

- ▶ Predmete vedno zavarujte tako, da jih v takih ali podobnih situacijah ne more premetavati.
- ▶ Vedno se prepričajte, da predmeti ne štrlijo iz odlagališč, mrež za prtljago ali mrežastih žepov.
- ▶ Pred vožnjo zaprite odlagališča, ki jih lahko zaprete.
- ▶ Težke, trde, koničaste, ostre, lomljive ali prevelike predmete vedno spravite in zavarujte v prtljažnem prostoru.

⚠ OPOZORILO Nevarnost požara zaradi odlaganja predmetov v odlagališče za mobilni telefon

Če predmete odložite v odlagališče za mobilne telefone, se lahko močno segrejejo ali celo zagorijo.

- ▶ V odložišče za mobilni telefon ne odlagajte dodatnih predmetov, posebej ne kovinskih predmetov.

! OPOZORILO Poškodbe predmetov zaradi odlaganja v odlagališče za mobilni telefon

Če predmete odložite v odlagališče za mobilni telefon, se lahko zaradi elektromagnetnih polj poškodujejo.

- ▶ V odložišče za mobilni telefon ne odlagajte kreditnih kartic, pomnilniških medijev ali drugih predmetov, občutljivih na elektromagnetna polja.

! OPOZORILO Poškodba odlagališča za mobilni telefon zaradi tekočin

Če v odlagališče za mobilni telefon prodrejo tekočine, se lahko poškoduje.

- ▶ Pazite, da v odlagališče za mobilni telefon ne prodrejo tekočine.

- Funkcija polnjenja je na voljo samo pri vklopljenem kontaktu.
- Manjših mobilnih telefonov morebiti ni mogoče polniti na vseh mestih odlagališča za mobilni telefon.
- Velikih mobilnih telefonov, ki se ne prilagodijo odlagališču za mobilni telefon, morebiti ni mogoče polniti.
- Mobilni telefon se lahko pri postopku polnjenja segreje. To je odvisno od trenutno delujočih aplikacij.
- Za učinkovitejše polnjenje odstranite zaščitni ovoj mobilnega telefona. Izvzeti so zaščitni tulci, ki so namenjeni brezžičnemu polnjenju.
- Pri polnjenju po možnosti uporabljajte podlogo odložišča.

Upoštevajte napotke za natovarjanje vozila.

Brezžično polnjenje mobilnega telefona spre-daj

Pogoji

- Mobilni telefon mora omogočati brezžično polnjenje. Seznam združljivih mobilnih telefonov najdete na spletni strani:

<http://www.mercedes-benz.com/connect>.

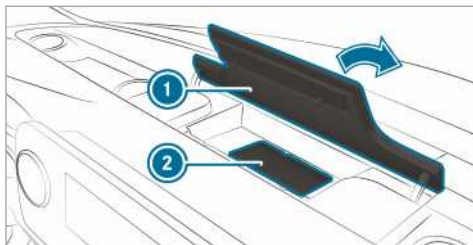

- ▶ Odprite loputo odlagalnega predala ① nad medijskim prikazovalnikom.
- ▶ Mobilni telefon po možnosti odložite na sredino označene površine podloge odložišča ② tako, da je prikazovalnik obrnjen navzgor. Če je v multimedijem sistemu prikazan simbol za polnjenje, se mobilni telefon polni.

Motnje pri polnjenju se prikažejo na prikazovalniku multimedijskega sistema.

- ① Podlogo odložišča lahko odstranite, če jo želite očistiti, npr. s čisto, mlačno vodo.

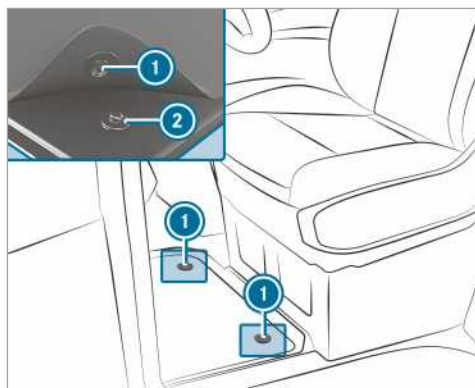

- ▶ **Vgradnja:** pritisnite pritisne gube ① na pritrdišča ②.
- ▶ **Demontaža:** snemite predpražnik s pritrdišč ②.

Vgradnja ali demontaža predpražnika

⚠ OPOZORILO Nevarnost nezgode zaradi predmetov v voznikovem prostoru za noge

Predmeti v voznikovem prostoru za noge lahko hod pedala omejijo ali pritisnjen pedal blokirajo.

S tem sta ogrožena varnost delovanja in prometna varnost vozila.

- ▶ Vse predmete v vozilu varno shranite, da ne bodo prišli v voznikov prostor za noge.
- ▶ Predpražnike vedno montirajte trdno in tako, kot je predpisano, da zagotovite dovolj prostora za premikanje pedalov.
- ▶ Ne uporabljajte nepritrjenih predpražnikov in predpražnikov ne nalagajte enega na drugega.

Zunanja osvetlitev

Nastavitev luči pri potovanjih v tujino

Vozila s halogenskimi ali statičnimi žarometi

LED: nastavitev žarometov ni potrebna. Zakonske zahteve so izpolnjene tudi v državah, v katerih vozijo po drugi strani ceste.

Sistemi luči in odgovornost

Različni sistemi luči vozila so samo pripomočki. Za pravilno osvetlitev vozila v skladu z obstoječimi svetlobnimi razmerami in vidljivostjo, zakonskimi določili ter prometno situacijo je odgovoren voznik vozila.

Stikalo za luči

Upravljanje stikala za luči

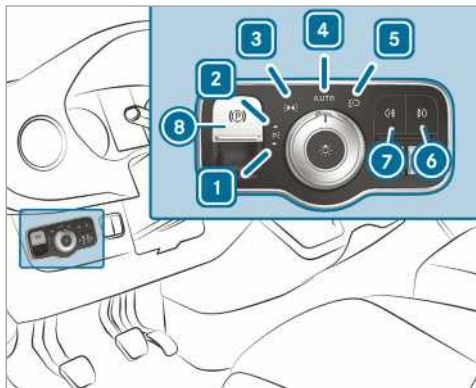

- ▶ 1 Leva parkirna luč
 - ▶ 2 Desna parkirna luč
 - ▶ 3 Pozicijske luči, osvetlitev registrske tablice in osvetlitev instrumentov
 - ▶ 4 **AUTO** Samodejni vklop luči za vožnjo (prednostni položaj stikala za luči)
 - ▶ 5 Zasenčene/dolge luči
 - ▶ 6 Vkllop ali izkllop meglenk
 - ▶ 7 Vkllop ali izkllop zadnje meglenke
 - ▶ 8 Električna parkirna zavora (→ str. 139)
- ⓘ Če ob zapuščanju vozila zaslišite opozorilni ton, so morda vklopljene luči.
- ⓘ Ko vklopite parkirno luč, na izbrani strani vozila šibkeje sveti pozicijska luč.

Smerniki, dolge luči in svetlobni signal se upravljajo z ročico kombiniranega stikala (→ str. 80).

! **NAPOTEK** Izpraznitev akumulatorja zaradi vklopljenih pozicijskih luči

Če so pozicijske luči vklopljene več ur, obremenjujejo akumulator.

▶ Če je možno vklopite desno ali levo parkirno luč.

Pri čezmerni izpraznitvi akumulatorja se pozicijske ali parkirne luči v prid naslednjemu zagonu vozila samodejno izklopijo.

Samodejne luči za vožnjo

! **OPOZORILO** Nevarnost nezgode zaradi izklopljenih zasenčenih luči pri slabi vidljivosti

Če je stikalo za luči v položaju **AUTO**, se zasenčene luči v primeru megle, snega in drugih omejitev vidljivosti, npr. pri pršavici, ne vklopijo samodejno.

▶ Stikalo za luči v takšnih situacijah obrnite v položaj .

Samodejne luči za vožnjo so samo pripomoček. Za osvetlitev vozila je odgovoren voznik.

V megli, snegu ali pršavici takoj preklopite stikalo za luči z **AUTO** na , sicer se lahko luči za vožnjo za kratek čas izklopijo.

Vkllop samodejnih luči za vožnjo:

- Stikalo za luči preklopite v položaj **AUTO**. Vklpite napajanje z napetostjo. Pozicijske luči se vklopijo ali izklopijo samodejno, odvisno od svetlobe okolice.

Med tekom motorja se vklopijo dnevne luči. Glede na svetlobo okolice se dodatno samodejno vklopijo ali izklopijo pozicijske in zasenčene luči.

Če so vklopljene zasenčene luči, zasveti kontrolna lučka v kombiniranem instrumentu.

Vkllop ali izkllop sprednjih in zadnjih meglenk

Pogoji

- Stikalo za luči je v položaju ali **AUTO**.
- Napajanje z napetostjo ali motor je vklopljen.

▶ **Vkllop ali izkllop meglenk:** pritisnite tipko .

► **Vklop ali izklop zadnjih meglenk:** pritisnite tipko ⑥.

Upošteвайте predpise o uporabi zadnje meglenke, ki veljajo za posamezno državo.

Urnvananje dolžine svetlobnega snopa

Pogoji

- motor teče.

Z regulatorjem dolžine svetlobnega snopa prilagodite svetlobni stožec žarometov natovorjenosti vozila. Svetlobni stožec se spreminja, če so sedeži zasedeni ali ob natovarjanju oz. raztovarjanju prtljažnega prostora. S tem se vidljivost lahko poslabša in lahko slepite nasproti vozeča vozila.

① Pri vozilih z žarometi LED se dolžina svetlobnega snopa uravnava samodejno.

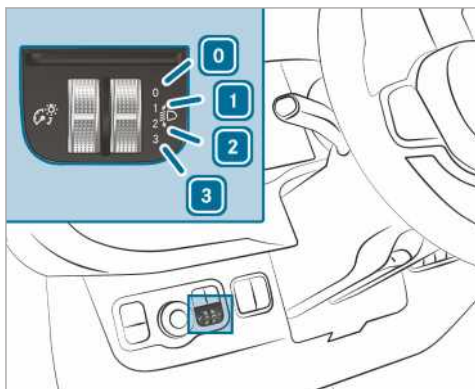

- ① Voznikov in sovoznikov sedež zasedena
 - ① Voznikov in sovoznikov sedež ter zadnji sedeži zasedeni
 - ② Voznikov in sovoznikov sedež ter zadnji sedeži zasedeni, prtljažni prostor oz. nakladalna površina natovorjena
 - ③ Voznikov in sovoznikov sedež zasedena ter obremenitev zadnje preme do največje dovoljene stopnje
- Regulator dolžine svetlobnega snopa obrnite v ustrezen položaj. Osvetlitev cestišča naj obsega od 40 m do 100 m in zasenčene luči naj ne slepijo nasproti vozečih vozil.
- Pri nenatovorjenem vozilu izberite položaj ①.

Upravljanje kombiniranega stikala za luči

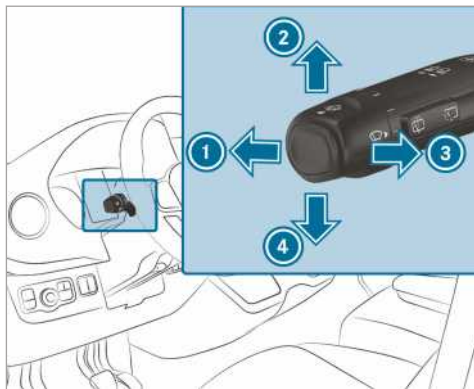

- ① Dolge luči
- ② Desni smernik
- ③ Svetlobni signal
- ④ Levi smernik

► **Utripanje:** ročico kombiniranega stikala pritisnite v zeleno smer ② ali ④, da se zaskoči. Kombinirano stikalo se ob večjih zasukih volana samodejno vrne v izhodiščni položaj.

► **Kratko utripanje:** ročico kombiniranega stikala na kratko rahlo pritisnite v zeleno smer ② ali ④. Ustrezen smernik zasveti trikrat.

► **Vklop dolgih luči:** vklopite zasenčene luči (→ str. 79).

► Ročico kombiniranega stikala potisnite naprej ①.

Kontrolna lučka  v kombiniranem instrumentu zasveti. Kombinirano stikalo se vrne nazaj v izhodiščni položaj.

① Dolge luči se v položaju **AUTO** vklopijo samo v temi in med tekom motorja.

► **Izklop dolgih luči:** kombinirano stikalo potisnite naprej ① ali ga kratko povlecite v smeri puščice ③ (z aktiviranjem svetlobnega signala se dolge luči izklopijo).

Kontrolna lučka  v kombiniranem instrumentu preneha svetiti. Kombinirano stikalo se vrne nazaj v izhodiščni položaj.

① Vozila z asistentom za dolge luči: če je asistent za dolge luči aktiven, regulira vklop in izklop dolgih luči (→ str. 81).

► **Aktiviranje svetlobnega signala:** vklopite napajanje z napetostjo ali kontakt.

- ▶ Kratko povlecite kombinirano stikalo proti puščici ③.

Vklop ali izklop opozorilnih utripalk

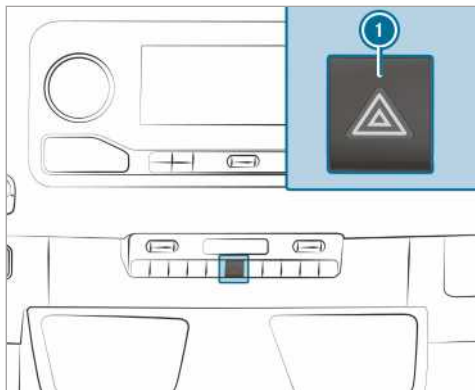

- ▶ **Vklop in izklop:** pritisnite tipko ①.

Če vklopite smernik, medtem ko so vklopljene opozorilne utripalke, zasvetijo le smerniki na ustrezni strani vozila.

Opozorilne utripalke se samodejno vklopijo pri:

- sproženem zračnem mehu,
- močnem zaviranju pri hitrosti nad 70 km/h do zaustavitve vozila.

Če so se opozorilne utripalke samodejno vklopile, za izklop pritisnite stikalo za opozorilne utripalke ①.

Opozorilne utripalke se po polnem zaviranju, ko vozilo ponovno doseže hitrost nad 70 km/h, samodejno izklopijo.

- ① Opozorilne utripalke delujejo tudi ob izklopljenem kontaktu.

Luči za osvetlitev notranje strani ovinka

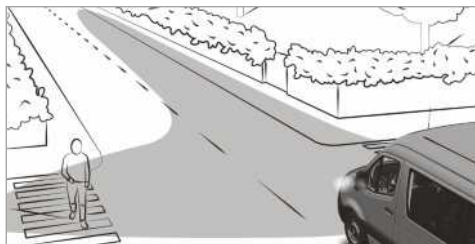

Luč za osvetlitev notranje strani ovinka izboljša osvetljenost cestišča široko v smeri zavijanja, tako da so npr. ozki ovinki bolj vidni.

Funkcija je aktivna:

- pri hitrostih pod 40 km/h in pri vklopljenih smernikih ali zasukanem volanu,
- pri hitrostih med 40 km/h in 70 km/h ter zasukanem volanu.

Luč za osvetlitev notranje strani ovinka lahko še nekaj časa sveti, vendar se najpozneje po 3 minutah samodejno izklopi.

- ① Ob vklopu vzvratne prestave se osvetlitev premakne na nasprotno stran.

Asistent za dolge luči

Funkcija prilagodljivega asistenta za dolge luči

⚠ OPOZORILO Nevarnost nezgode kljub asistentu za dolge luči

Prilagodljivi asistent za dolge luči se ne odzove na naslednje udeležence v prometu, ki:

- niso osvetljeni, npr. pešce;
- so slabo osvetljeni, npr. kolesarje;
- imajo zakrito osvetlitev, npr. zaradi zaščitne ograje.

V zelo redkih primerih se prilagodljivi asistent za dolge luči na druge udeležence v prometu z lastno osvetlitvijo ne odzove ali se ne odzove pravočasno.

Tako se v teh in podobnih situacijah samodejne dolge luči ne deaktivirajo ali vseeno aktivirajo.

- ▶ Vedno pozorno spremljajte prometno situacijo in pravočasno izklopite dolge luči.

Prilagodljivi asistent za dolge luči samodejno preklaplja med:

- zasenčenimi lučmi,
- dolgimi lučmi.

Sistem zazna osvetljena vozila, ki vam pripeljejo nasproti ali so pred vami.

Pri hitrostih nad 30 km/h:

- Ko sistem ne zazna nobenih drugih udeležencev v prometu, se samodejno vklopijo dolge luči.

Pri hitrostih pod 25 km/h ali zadostni cestni razsvetljavi:

- Dolge luči se samodejno izklopijo.

Sistemske meje

Prilagodljivi asistent za dolge luči ne more upoštevati cestnih in vremenskih razmer ter prometne situacije.

Zaznavanje je lahko omejeno:

- pri slabi vidljivosti, npr. v megli, ob močnem dežju ali sneženju;
- če so senzorji umazani ali prekriti.

Prilagodljivi asistent za dolge luči je samo pripomoček. Pravilna osvetlitev vozila v skladu z obstoječimi svetlobnimi razmerami in vidljivostjo ter prometno situacijo je vaša odgovornost.

Optični senzor sistema je za vetrobranskim steklom v območju enote za upravljanje na stropu.

Vklop ali izklop asistenta za dolge luči

▶ **Vklop:** stikalo za luči obrnite v položaj **AUTO**.

▶ Z ročico kombiniranega stikala vklopite dolge luči.

Ko se dolge luči v temi samodejno vklopijo, zasveti kontrolna lučka na večnamenskem prikazovalniku .

▶ **Izklop:** z ročico kombiniranega stikala izklopite dolge luči.

Nastavljanje zamika izklopa zunanjih luči

Pogoji

- Stikalo za luči je v položaju **AUTO**.

Multimedijški sistem:

➔  ➔ **Settings** (nastavitve) ➔ **Lights** (luči) ➔ **Exterior light shut-off** (izklop zunanjih luči)

▶ Nastavite zamik izklopa luči.

Ob zaustavitvi vozila se lahko za nastavljen čas aktivira zunanja luč.

Vklop/izklop luči za osvetlitev okolice

Multimedijški sistem:

➔  ➔ **Settings** (nastavitve) ➔ **Lights** (luči) ➔ **Surround lighting** (osvetlitev okolice)

▶ Funkcijo vklopite ali izklopite.



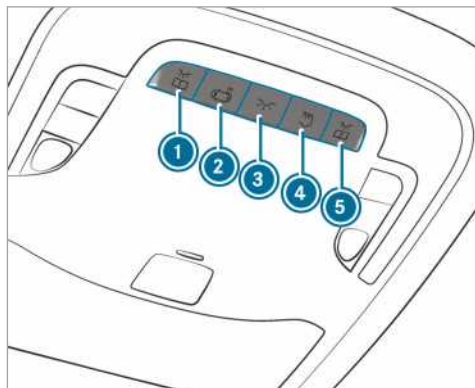

Zunanje luči po odklepanju svetijo 40 sekund. Ko zažene vozilo, se osvetlitev okolice deaktivira in aktivira se samodejno vklopjanje luči za vožnjo.

Nastavljanje notranjih luči





Sprednja enota za upravljanje na stropu



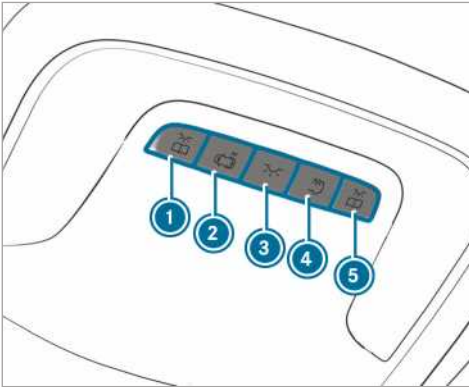



1. izvedba

- ▶ ①  Vklop ali izklop leve sprednje luči za branje
- ▶ ②  Vklop ali izklop samodejnega upravljanja notranjih luči
- ▶ ③  Vklop ali izklop notranjih luči spredaj
- ▶ ④  Vklop ali izklop osvetlitve zadaj/prtljažnega prostora
- ▶ ⑤  Vklop ali izklop desne sprednje luči za branje

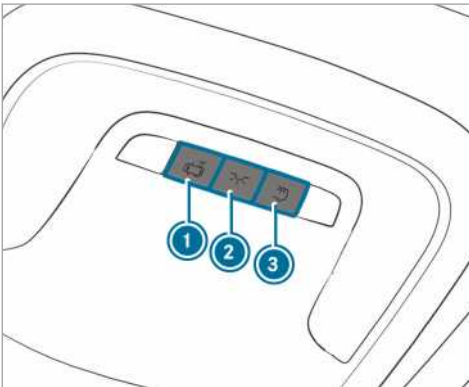
**2. izvedba**

- ▶ ①  Vklop ali izklop leve sprednje luči za branje
- ▶ ②  Vklop ali izklop samodejnega upravljanja notranjih luči
- ▶ ③  Vklop ali izklop notranjih luči spredaj
- ▶ ④  Vklop ali izklop osvetlitve zadaj/prtljažnega prostora
- ▶ ⑤  Vklop ali izklop desne sprednje luči za branje

**3. izvedba**

- ▶ ①  Vklop ali izklop samodejnega upravljanja notranjih luči
- ▶ ②  Vklop ali izklop notranjih luči spredaj
- ▶ ③  Vklop ali izklop osvetlitve zadaj/prtljažnega prostora

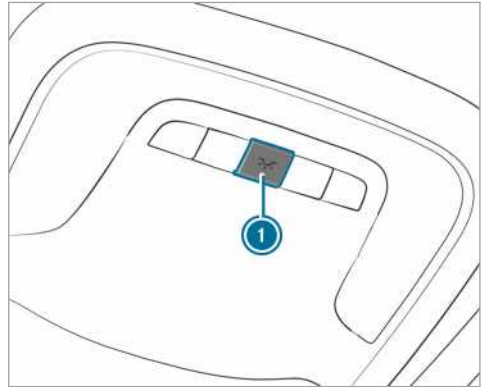
**4. izvedba**

- ▶ ①  Vklop ali izklop notranje osvetlitve

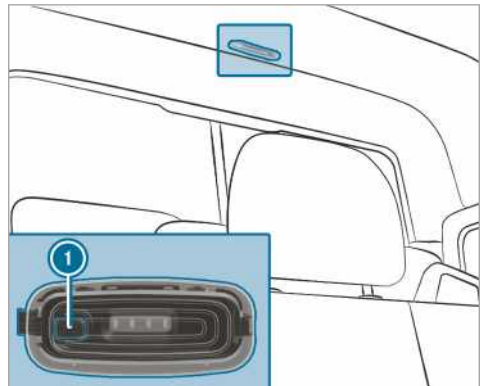
Notranje luči, zadnji del potniškega prostora

- ▶ ①  Vklop ali izklop osvetlitve zadaj/prtljažnega prostora

Senzor gibanja

▲ OPOZORILO Nevarnost poškodb zaradi laserskega žarka senzorja gibanja

Senzor gibanja oddaja nevidno sevanje diod LED (Light Emitting Diode).

Te diode LED se uvrščajo med laserje razreda 1M in lahko poškodujejo očesno mrežico v naslednjih situacijah:

- če dlje časa gledate neposredno v nefiltriran laserski žarek senzorja gibanja;

- če gledate neposredno v laserski žarek senzorja gibanja z optičnimi napravami, npr. očali ali lupo.
- ▶ Nikoli ne pogledajte neposredno v senzor gibanja.

Senzor gibanja je v prtljažniku za ločilno steno na sredini strehe.

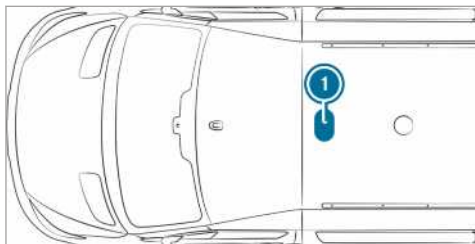

1 Položaj senzorja gibanja

Če je vozilo opremljeno s senzorjem gibanja, se prek njega dodatno vklopi osvetlitev prtljažnega prostora.

Če senzor gibanja pri mirujočem vozilu zazna premikanje v prtljažnem prostoru, se osvetlitev prtljažnega prostora vklopi za približno dve minuti.

Osvetlitev prtljažnega prostora se lahko vklopi prek senzorja gibanja, če:

- vozilo stoji, parkirna zavora pa je zategnjena in ne pritisnete zavornega pedala, ali
- je pri vozilih s samodejnim menjalnikom izbirna ročica v položaju **P** in ne pritisnete zavornega pedala;
- vozilo ni bilo zaklenjeno od zunaj s ključem.

Če za vozilo več ur ni zaznana sprememba, npr. odpiranje vrat, se senzor gibanja samodejno izklopi. Tako se prepreči praznjenje akumulatorja.

Vklop/izklop zamika izklopa notranjih luči

Multimedijски sistem:

→ ► **Settings** (nastavitve) ► **Lights** (luči) ► **Interior light shut-off** (izklop notranjih luči)

- ▶ Vklpite ali izklopite zamik izklopa luči.

Zamenjava svetilnih teles

Napotki za zamenjavo žarnice

⚠ OPOZORILO Nevarnost požara zaradi vročih komponent pri zamenjavi žarnice

Žarnice, luči in vtiči se lahko med delovanjem zelo segrejejo.

Pri zamenjavi žarnice se lahko na teh komponentah opečete.

- ▶ Počakajte, da se ti deli ohladijo, preden zamenjate žarnico.

- Ne uporabite žarnice, ki je padla na tla, ali takšne s praskami na stekleni bučki, saj lahko taka žarnica poči.
- Žarnica lahko poči, če jo primete, ko je vroča, če vam pade na tla ali če jo opraskate ali vanjo zarežete.
- Madeži na stekleni bučki skrajšajo življenjsko dobo žarnice. Steklene bučke nikoli ne prijemajte z golimi rokami. Ko se steklena bučka ohladi, jo po potrebi očistite z alkoholom ali s špiritom in jo obrišite s krpo, ki ne pušča vlaken.
- Pazite, da žarnice ne pridejo v stik z vlago ali tekočino.

Vedno pazite, da so žarnice dobro pritrjene.

Ali je vaše vozilo opremljeno z žarnicami LED, prepoznate po tem, da se svetlobni stožec ob zagonu motorja premakne od zgoraj navzdol in ponovno nazaj. Pri tem morajo biti zasenčene luči vklopljene pred zagonom motorja.

Žarnice in luči so bistvene za varnost vozila, zato pazite, da vedno delujejo. Redno preverjajte nastavitve žarometov.

- Pred zamenjavo žarnic izklopite napravo za razsvetljavo vozila. Tako preprečite kratki stik.
- Žarnice uporabljajte samo v zaprtih lučeh, ki so zasnovane v ta namen.
- Uporabite samo nadomestne žarnice istega tipa s predvideno napetostjo.

Če tudi nova žarnica ne sveti, se obrnite na kvalificirano servisno delavnico.

Zamenjava sprednjih žarnic (vozila s halogenskimi žarometi)

Pregled tipov luči spredaj

Žarnice lahko sami zamenjate pri naslednjih lučeh.

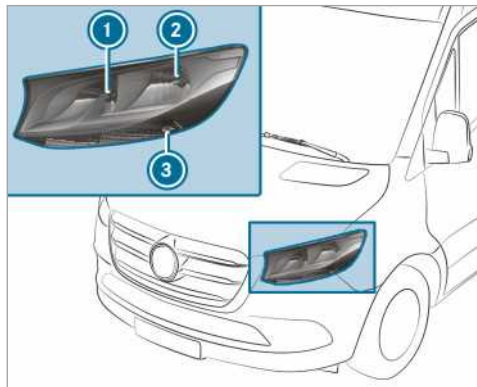

Halogenški žarometi

- ① Dolge/dnevne luči: H15 55 W/15 W
- ② Zasenčene/pozicijske luči: H7 55 W/W 5 W
- ③ Smernik: PY 21 W

Zamenjava halogenskih žarometov

Pogoji

- **Zasenčene luči:** svetilno telo tipa H7 55 W
- **Dolge/dnevne luči:** svetilno telo tipa H15 55 W/15 W
- **Pozicijske luči:** svetilno telo tipa W 5 W
- **Smernik:** svetilno telo tipa PY 21 W



- ① Pokrov ohišja dolгих/dnevних luči
- ② Pokrov ohišja zasenčenih/pozicijskih luči
- ③ Grlo, smernik

- ▶ Izklopite napravo za razsvetljavo.
- ▶ **Dolge/dnevne luči:** pokrov ohišja ① povlecite v smeri nazaj in snemite.
- ▶ Držalo zasukajte v levo in ga izvlecite.
- ▶ Iz grla izvlecite svetilno telo.
- ▶ Novo svetilno telo vstavite v grlo tako, da vznožek svetilnega telesa v celoti leži na dnu grla.
- ▶ Vstavite držalo in ga zasukajte v desno.
- ▶ Namestite pokrov ohišja ①.
- ▶ **Zasenčene/pozicijske luči:** pokrov ohišja ② povlecite v smeri nazaj in snemite.
- ▶ Izvlecite grlo v smeri nazaj.
- ▶ Iz grla izvlecite svetilno telo.
- ▶ Novo svetilno telo vstavite v grlo tako, da vznožek svetilnega telesa v celoti leži na dnu grla.
- ▶ Grlo vstavite naravnost.
- ▶ Namestite pokrov ohišja ②.
- ▶ **Smernik:** izklopite napravo za razsvetljavo.
- ▶ Grlo ③ obrnite v levo in ga snemite.
- ▶ Z rahlim pritiskom zavrtite svetilno telo v levo in ga izvlecite iz grla.
- ▶ Vstavite novo svetilno telo v grlo in ga zasukajte v desno.
- ▶ Vstavite držalo ③ in ga zasukajte v desno.

Dodatni smernik

Pogoji

- **Dodatni smernik (vozila z vsekolesnim pogonom):** svetilno telo tipa P 21 W

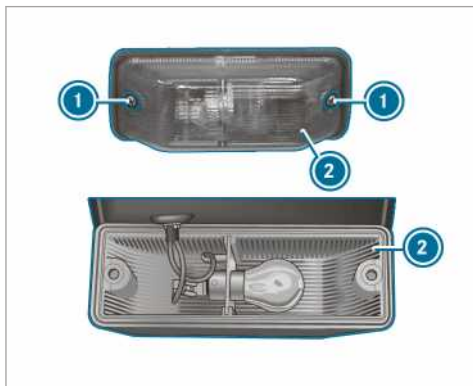

- ▶ Izklopite napravo za razsvetljavo.
- ▶ Odvijte vijake ① in odstranite zaščitno steklo ②.
- ▶ Z rahlim pritiskom zavrtite svetilno telo v levo in ga izvlcite iz grla.
- ▶ Vstavite novo svetilno telo v grlo in ga zasukajte v desno.
- ▶ Namestite zaščitno steklo ② in privijte vijake ①.

Zamenjava zadnjih svetilnih teles (dostavno vozilo/kombinirano vozilo)

Pregled tipov svetilnih teles zadaj (zaprta dostavna in kombinirana vozila)

Žarnice lahko sami zamenjate pri naslednjih lučeh.

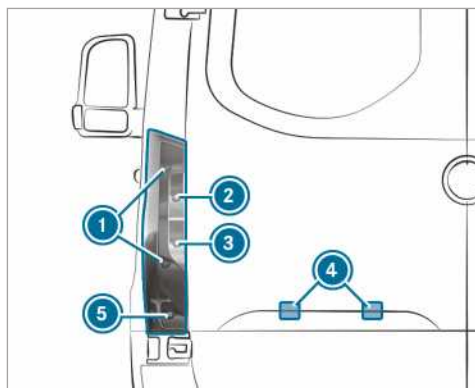

Vozila s standardno zadnjo lučjo

- ① Zavorna/zadnja/pozicijska luč: P 21 W
- ② Smernik: PY 21 W
- ③ Luč za vzvratno vožnjo: P 21 W
- ④ Lučka registrske tablice: W 5 W
- ⑤ Zadnja meglenka: P 21 W

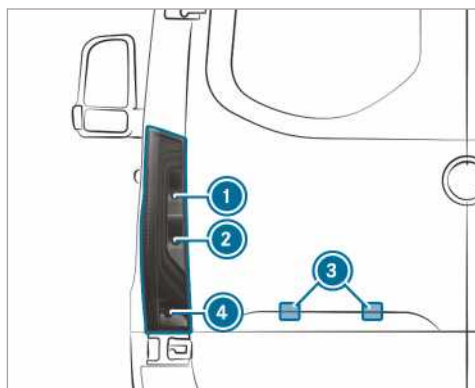

Vozila z zadnjo delno lučjo LED

- ① Smernik: PY 21 W
- ② Luč za vzvratno vožnjo: P 21 W
- ③ Lučka registrske tablice: W 5 W
- ④ Zadnja meglenka: P 21 W

Zadnja luč (zaprta dostavna in kombinirana vozila)

Pogoji

- **Zavorna/zadnja/pozicijska luč:** svetilno telo tipa P 21 W
- **Smernik:** svetilno telo tipa PY 21 W
- **Zadnja meglenka:** svetilno telo tipa PY 21 W

- **Luč za vzvratno vožnjo:** svetilno telo tipa PY 21 W

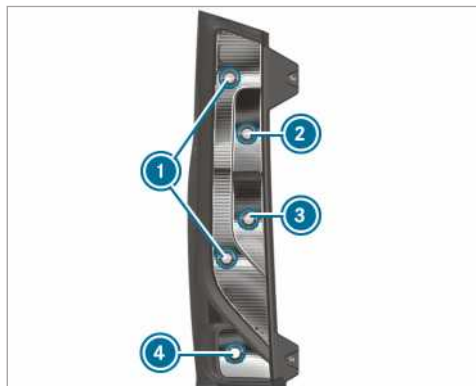

- ① Zavorna/zadnja/pozicijska luč
- ② Smernik
- ③ Luč za vzvratno vožnjo
- ④ Zadnje meglenke

- ▶ Izklopite napravo za razsvetljavo.
- ▶ Odprite zadnja krilna vrata.

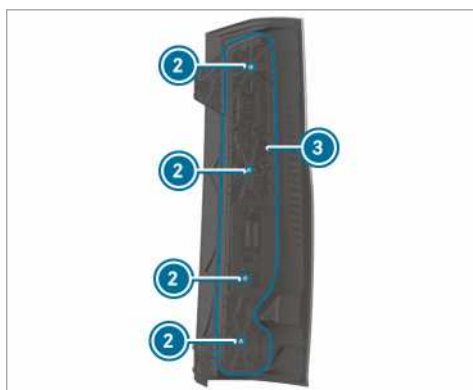
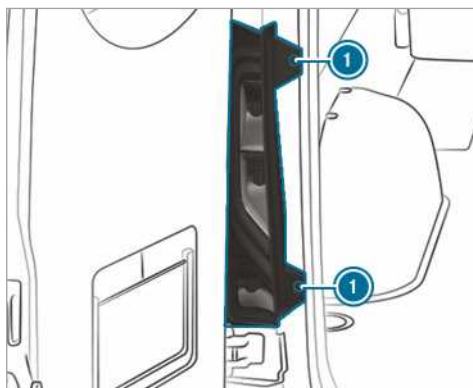

- ▶ **Demontaža:** sprostite vijake ① in izvlecite zadnjo luč.
- ▶ Iz nosilca žarnice ③ izvlecite vtič.
- ▶ Sprostite vijake ② in odstranite nosilec žarnice ③ iz zadnje luči.
- ▶ Z rahlim pritiskom zavrtite svetilno telo v levo in ga izvlecite iz grla.
- ▶ Vstavite novo svetilno telo v grlo in ga zasukajte v desno.
- ▶ **Vgradnja:** nosilec žarnice ③ namestite na zadnjo luč in privijte vijake ②.
- ▶ Vtič pritisnite v nosilec žarnice ③.
- ▶ Vstavite zadnjo luč in privijte vijake ①.

Lučka registrske tablice

Pogoji

- **Lučka registrske tablice:** svetilno telo tipa W 5 W

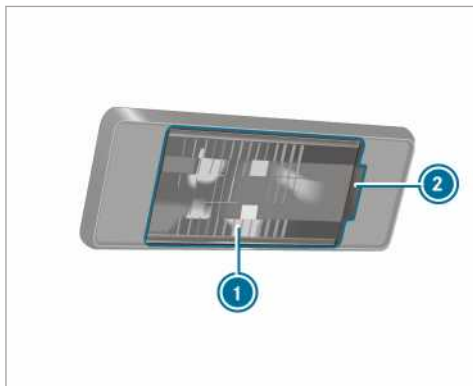

- ▶ Izklopite napravo za razsvetljavo.
- ▶ V vdolbino (2) vstavite npr. izvijač in previdno privzdignite zaščitno steklo (1).
- ▶ Iz grla izvlecite svetilno telo.
- ▶ V grlo vstavite novo žarnico.
- ▶ Namestite zaščitno steklo in ga pritrdite tako, da se zaskoči.

Zamenjava zadnjih svetilnih teles (šasija)

Pregled tipov svetilnih teles zadaj (šasija)

Žarnice lahko sami zamenjate pri naslednjih lučeh.

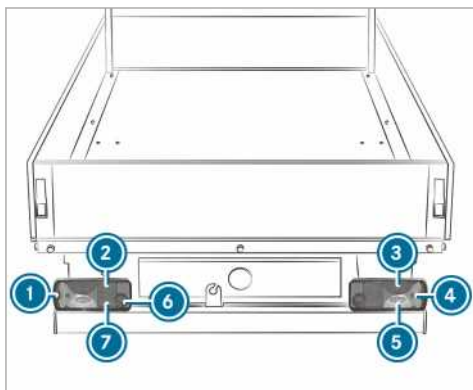

Vozila s standardno zadnjo lučjo

- ① Konturna luč: R 5 W
- ② Zadnja luč: R 5 W
- ③ Zavorna luč: P 21 W
- ④ Smernik: PY 21 W
- ⑤ Luč za vzratno vožnjo: P 21 W

- ⑥ Zadnja meglenka (voznikova stran): P 21 W
- ⑦ Lučka registrske tablice: R 5 W

Zadnja luč (šasija)

Pogoji

- **Konturna luč:** svetilno telo tipa R 5 W
- **Smernik:** svetilno telo tipa PY 21 W
- **Zavorna luč:** svetilno telo tipa PY 21 W
- **Zadnja luč:** svetilno telo tipa R 5 W
- **Zadnja meglenka:** svetilno telo tipa PY 21 W
- **Lučka registrske tablice:** svetilno telo tipa H7 5 W
- **Luč za vzratno vožnjo:** svetilno telo tipa PY 21 W

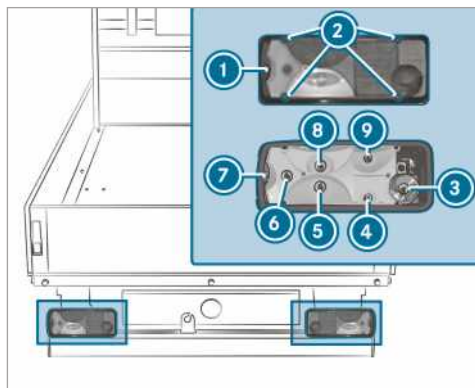

- ① Zaščitno steklo
- ② Vijaki
- ③ Konturna luč
- ④ Smernik
- ⑤ Zavorna luč
- ⑥ Zadnja luč
- ⑦ Zadnje meglenke
- ⑧ Lučka registrske tablice
- ⑨ Luč za vzratno vožnjo

- ▶ Izklopite napravo za razsvetljavo.
- ▶ Odvijte vijake (1) in odstranite zaščitno steklo (2).
- ▶ Iz nosilca žarnice izvlecite vtič.
- ▶ Z rahlim pritiskom zavrtite svetilno telo v levo in ga izvlecite iz grla.
- ▶ Vstavite novo svetilno telo v grlo in ga zasukajte v desno.

- ▶ Namestite zaščitno steklo ② in privijte vijake ①.

Zamenjava svetilnih teles dodatnih luči

Stranska markirna luč

Pogoji

- **Stranska markirna luč:** svetilno telo tipa LED

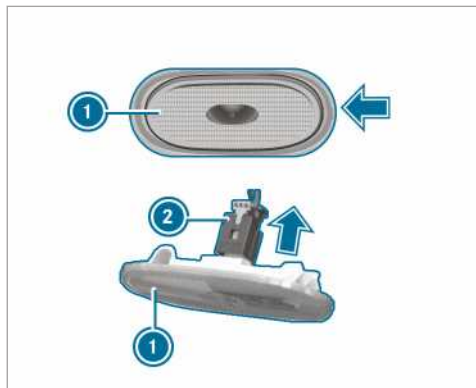

- ▶ Izklopite napravo za razsvetljavo.
- ▶ Na strani namestite npr. izvijač in previdno privzdignite stransko markirno luč ① v smeri puščice.
- ▶ Izvlecite vtič ② v smeri puščice iz stranske markirne luči ①.
- ▶ Povežite novo stransko markirno luč z vtičem.
- ▶ Namestite stransko markirno luč levo in jo pritisnite.
Stranska markirna luč se slišno zaskoči.

Zamenjava svetilnih teles notranjih luči

Žarnica za zadnjo notranjo luč

Pogoji

- ① Da zagotovite delovanje serijskega nadzora za izpad žarnic, smete uporabljati samo svetilna telesa enakega tipa in enake moči kot tista, ki so vgrajena serijsko.

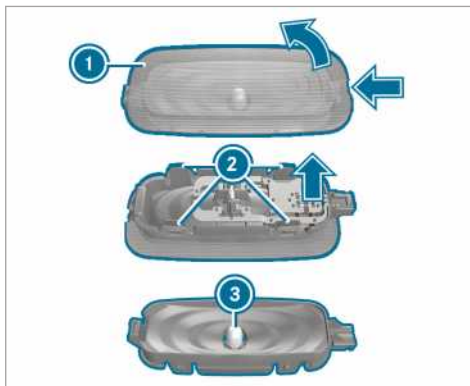

- ▶ Izklopite notranjo osvetlitev.
- ▶ Zaskočno vzmet zaščitnega stekla ① vtisnite z ustreznim predmetom, npr. izvijačem, in nato privzdignite zaščitno steklo z ohišjem luči.
- ▶ **Snemanje zaščitnega stekla z ohišja luči:** jezike zaščitnega stekla ② potisnite navznoter.
- ▶ Svetilno telo ③ izvlecite iz ohišja luči.
- ▶ Vstavite novo svetilno telo.
- ▶ Zaščitno steklo natakните na ohišje luči in ga pritrđite, da se zaskoči.
- ▶ Namestite zaščitno steklo z ohišjem luči, da se zaskoči.

Brisalniki

Vklop ali izklop brisalnikov na vetrobranskem steklu

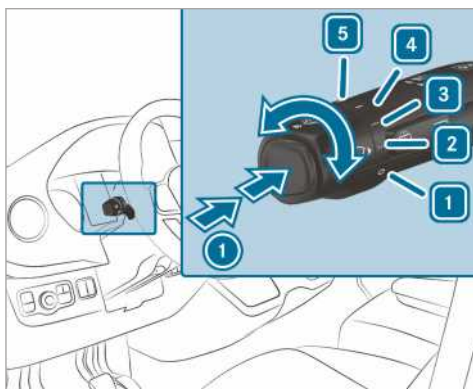

① Enkratno brisanje/brisanje s tekočino za spiranje

1 0 Brisalnika izklopljena

2 ... Normalno intervalno brisanje

Vozila s senzorjem za dež: običajno samodejno brisanje

3 Pogosto intervalno brisanje

Vozila s senzorjem za dež: pogosto samodejno brisanje

4 — Počasno zvezno brisanje

5 ≡ Hitro zvezno brisanje

▶ Ročico kombiniranega stikala obrnite v ustrezen položaj 1–5.

▶ **Enkratno brisanje/pranje:** na ročici kombiniranega stikala pritisnite tipko v smeri puščice ①.

- Enkratno brisanje
- Brisanje s tekočino za spiranje

Vklop/izklop brisalnika zadnjega stekla

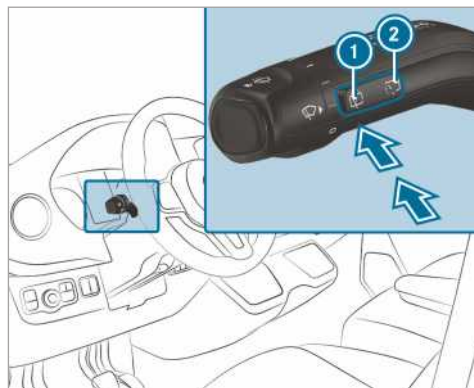

① Enkratno brisanje/pranje

② Intervalno brisanje

▶ **Enkratno brisanje:** tipko ① pritisnite do točke upora.

▶ **Brisanje s tekočino za spiranje:** tipko ① pritisnite čez točko upora.

▶ **Vklop ali izklop intervalnega brisanja:** pritisnite tipko ②.

Če je brisalnik zadnjega stekla vklopljen, se na prikazovalniku instrumentov prikaže simbol .

Zamenjava metlic brisalnikov na vetrobranskem steklu

⚠ OPOZORILO Nevarnost ukleščanja pri menjavi metlic brisalnikov pri vklopljenih brisalnikih

Če se brisalniki pri menjavi metlic brisalnikov začnejo premikati, se lahko ukleščite med ročico brisalnika.

▶ Pred menjavo metlic brisalnikov vedno izklopite brisalnike in kontakt.

⚠ OPOZORILO Nevarnost poškodb z uporabo brisalnikov pri odprtem pokrovu motorja

Če se brisalniki pri odprtem pokrovu motorja začnejo premikati, se lahko ukleščite med ogrodje brisalnikov.

▶ Preden odprete pokrov motorja, vedno izklopite brisalnike in kontakt.

- i Če so metlice brisalnikov obrabljene, stekla ne bodo več ustrezno očiščena. Metlice brisalnikov zamenjajte dvakrat na leto, najbolje spomladi in jeseni.

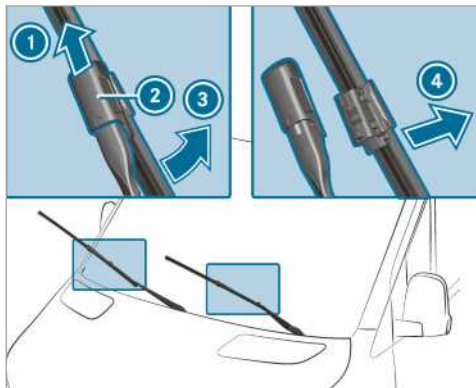

- ▶ Ročico brisalnika ③ dvignite od vetrobranskega stekla.
- ▶ Pridržite ročico brisalnika ③ in metlico brisalnika zasukajte v smeri puščice do konca v stran od ročice brisalnika ③.
- ▶ Drsnik ② potisnite v smeri puščice navzgor, da se zaskoči.
- ▶ Metlico brisalnika poklopite nazaj na ročico brisalnika.
- ▶ Metlico brisalnika odstranite z ročice brisalnika ①.
- ▶ Novo metlico brisalnika ① vstavite v držalo na ročici brisalnika ③.

Pri tem bodite pozorni na različne dolžine metlic brisalnikov:

- voznikova stran: dolga metlica brisalnika;
- sovoznikova stran: kratka metlica brisalnika.
- ▶ Drsnik ② potisnite navzdol, da se zaskoči.
- ▶ Ročico brisalnika ③ poklopite nazaj na vetrobransko steklo.

Zamenjava metlic brisalnikov na vetrobranskem steklu (WET WIPER SYSTEM)

⚠ OPOZORILO Nevarnost ukleščanja pri menjavi metlic brisalnikov pri vklopljenih brisalnikih

Če se brisalniki pri menjavi metlic brisalnikov začnejo premikati, se lahko ukleščite med ročico brisalnika.

- ▶ Pred menjavo metlic brisalnikov vedno izklopite brisalnike in kontakt.

⚠ OPOZORILO Nevarnost poškodb z uporabo brisalnikov pri odprtem pokrovu motorja

Če se brisalniki pri odprtem pokrovu motorja začnejo premikati, se lahko ukleščite med ogrodje brisalnikov.

- ▶ Preden odprete pokrov motorja, vedno izklopite brisalnike in kontakt.

- i Če so metlice brisalnikov obrabljene, stekla ne bodo več ustrezno očiščena. Metlice brisalnikov zamenjajte dvakrat na leto, najbolje spomladi in jeseni.

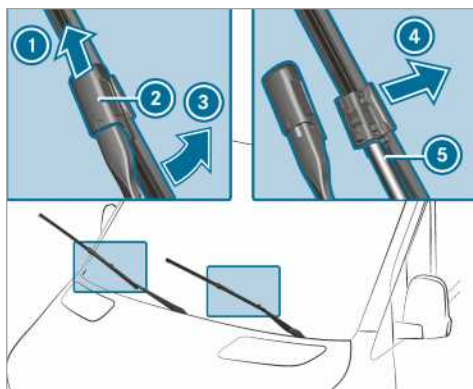

- ▶ Ročico brisalnika ③ dvignite od vetrobranskega stekla.
- ▶ Pridržite ročico brisalnika ③ in metlico brisalnika zasukajte v smeri puščice do konca v stran od ročice brisalnika ③.
- ▶ Drsnik ② potisnite v smeri puščice navzgor, da se zaskoči.
- ▶ Metlico brisalnika ① odstranite z ročice brisalnika v smeri puščice ④.

- ▶ Gibko cev ⑤ previdno odstranite z metlice brisalnika.
- ▶ Gibko cev ⑤ pritrдите na novi metlici brskalnika.
- ▶ Novo metlico brisalnika ① vstavite v držalo na ročici brisalnika ③.

Pri tem bodite pozorni na različne dolžine metlic brisalnikov:

- voznikova stran: dolga metlica brisalnika;
 - sovoznikova stran: kratka metlica brisalnika.
- ▶ Drsnik ② potisnite navzdol, da se zaskoči.
 - ▶ Metlico brisalnika poklopite nazaj na ročico brisalnika.
 - ▶ Ročico brisalnika ③ poklopite nazaj na vetrobransko steklo.

Zamenjava metlice brisalnika zadnjega stekla

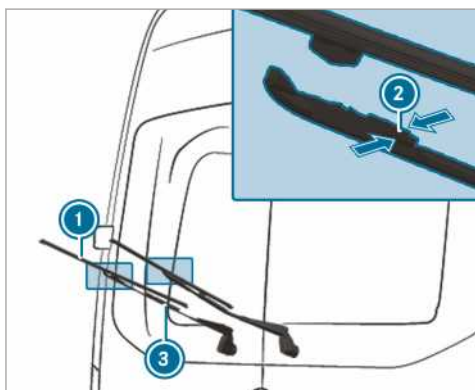

- ▶ Ročico brisalnika ③ dvignite z zadnjega stekla.
- ▶ Obe pritrdilni sponki ② stisnite v smeri puščice skupaj in metlico brisalnika obrnite v stran od ročice brisalnika.
- ▶ Metlico brisalnika ① povlecite navzgor iz držala na ročici brisalnika ③.
- ▶ Novo metlico brisalnika ① vstavite v držalo na ročici brisalnika ③.
- ▶ Novo metlico brisalnika ① pritisnite na ročico brisalnika ③, da se pritrdilne sponke zaskočijo.
- ▶ Ročico brisalnika ③ položite nazaj na zadnje steklo.

Ogledala

Upravljanje zunanjih ogledal

⚠ OPOZORILO Nevarnost nezgode zaradi izvajanja nastavitve vozila med vožnjo

V naslednjih situacijah lahko izgubite nadzor nad vozilom:

- če med vožnjo nastavljate voznikov sedež, vzglavnik, volan ali ogledalo;
- če si med vožnjo pripnate varnostni pas.

▶ Pred zagonom motorja: nastavite voznikov sedež, vzglavnik, volan ali ogledalo in si pripnite varnostni pas.

⚠ OPOZORILO Nevarnost nezgode pri uporabi zunanjega ogledala zaradi napačne ocene oddaljenosti

Zunanji ogledali pomanjšata sliko. Vidni predmeti so bližje, kot se zdi.

Tako lahko razdaljo do udeležencev v prometu, ki vozijo za vami, ocenite napačno, npr. pri menjavi voznega pasu.

▶ Zato vedno pogledjte čez ramo in se prepričajte o dejanski razdalji do drugih udeležencev v prometu.

Ročno nastavljanje zunanjih ogledal

- ▶ Zunanje ogledalo ročno nastavite v pravilni položaj.
- ▶ **Izskočeno zunanje ogledalo zaskočite:** zunanje ogledalo ročno potisnite v pravilni položaj.

Električno nastavljanje zunanjih ogledal

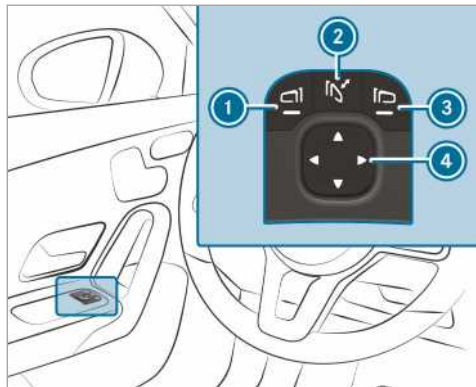

Slika s primerom

! OPOZORILO Poškodba električnih zunanjih ogledal

Če električni zunanji ogledali poklapljate ali razklapljate ročno, ju lahko poškodujete in ogledali se ne zaskočita pravilno.

Če zunanji ogledali pri pranju vozila v avtopralnici nista poklopljeni, ju lahko krtače na silo poklopijo in poškodujejo.

- ▶ Zunanji ogledali poklapljajte in razklapljajte samo električno.
- ▶ Zunanji ogledali poklopite pred pranjem vozila v avtopralnici.

- ▶ Pred vožnjo vklopite napajanje z napetostjo ali kontakt.
- ▶ **Poklop ali razklop:** tipko ② kratko pritisnite.
- ▶ **Nastavljanje:** s tipko ① ali ③ izberite zunanje ogledalo, ki ga želite nastaviti.
- ▶ S tipko ④ nastavite položaj stekla ogledala.
- ▶ **Izskočeno zunanje ogledalo zaskočite:** tipko ② držite pritisnjeno. Zasliši se klik, ki mu sledi glasen pok. Ogledalo se pomakne v pravilni položaj.

Ogrevanje zunanjih ogledal

- ▶ **Vozila brez ogrevanja zadnjega stekla:** pri nizkih temperaturah se ogrevanje ogledal po zagonu motorja samodejno vklopi.
- ▶ **Vozila z ogrevanim zadnjim steklom:** pri nizkih temperaturah se ogrevanje ogledal po zagonu motorja samodejno vklopi. Poleg tega

se lahko vklopi ogrevanje ogledal skupaj z ogrevanjem zadnjega stekla prek tipke za ogrevanje zadnjega stekla.

Zasenčenje notranjega ogledala

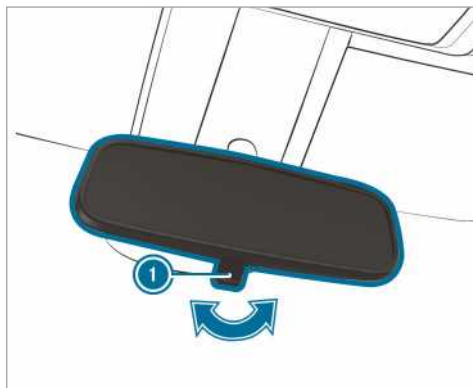

- ▶ **Zasenčenje notranjega ogledala:** vzvod za zasenčenje ① poklopite proti puščici.

Upravljanje senčnikov

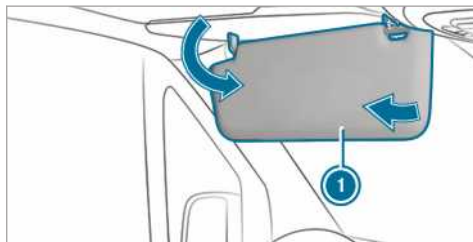





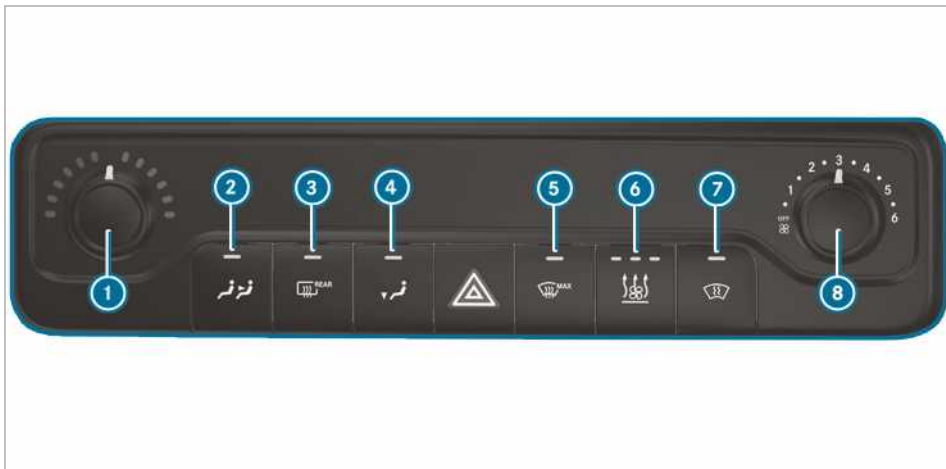

- ▶ **Senčenje s sprednje strani:** senčnik ① poklopite navzdol.
- ▶ **Senčenje s strani:** senčnik ① zasukajte na stran.

Pregled klimatskih sistemov

Naprava za ogrevanje











- ① Nastavljanje temperature
- ②  Vklon ali izklop ogrevanja zadnjega dela
- ③  Vklon ali izklop ogrevanja zadnjega stekla (→ str. 99)
- ④  Vklon ali izklop usmerjanja zraka v prostoru za noge
- ⑤  Vklon ali izklop gretja vetrobranskega stekla (→ str. 98)
- ⑥ Vozila z gretjem na mestu ali dodatnim grelnikom:
 Vklon ali izklop gretja na mestu ali dodatnega grelnika(→ str. 101)
- ⑦ 
 Vozila z gretjem vetrobranskega stekla:
- ⑧ vklop ali izklop gretja vetrobranskega stekla (→ str. 99)
- ⑧ Nastavljanje količine zraka

i Kontrolne lučke v tipkah nakazujejo, da je posamezna funkcija aktivirana.









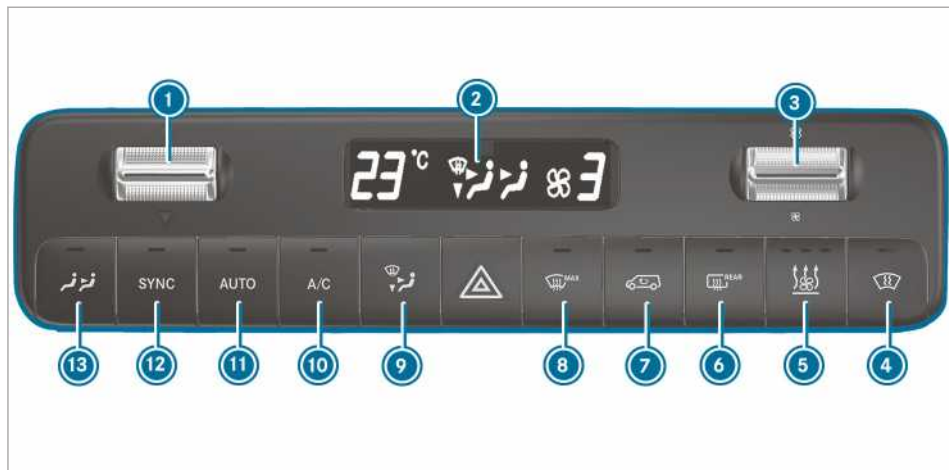

TEMPMATIC



- ① ▼▲ Nastavljanje temperature
 - ② Prikazovalnik
 - ③ ☼ Nastavljanje količine zraka
 - ④  Vozila z gretjem vetrobranskega stekla: vklop ali izklop gretja vetrobranskega stekla (→ str. 99)
 - ⑤ Vozila z gretjem na mestu ali dodatnim grelnikom:  Vklop ali izklop gretja na mestu ali dodatnega grelnika (→ str. 101)
 - ⑥ Vozila z ogrevanjem zadnjega stekla:  Vklop ali izklop ogrevanja zadnjega stekla (→ str. 99)
 - ⑦  Vklop ali izklop zaprtega kroženja zraka (→ str. 98)
 - ⑧  Vklop ali izklop gretja vetrobranskega stekla (→ str. 98)
 - ⑨  Nastavljanje usmerjanja zraka (→ str. 98)
 - ⑩  Vklop ali izklop funkcije A/C (→ str. 97)
 - ⑪  Vozila s klimatskim sistemom za 2 območji: nastavev klimatizacije/gretja zadnjega dela (kontrolna lučka utripa) (→ str. 96)
- ① i Kontrolne lučke v tipkah nakazujejo, da je posamezna funkcija aktivirana.

THERMOTRONIC



- 1 ▼▲ Nastavljanje temperature
- 2 Prikazovalnik
- 3  Nastavljanje količine zraka
- 4  Vozila z gretjem vetrobranskega stekla: vklop ali izklop gretja vetrobranskega stekla (→ str. 99)
- 5 Vozila z gretjem na mestu ali dodatnim grelnikom:  Vklop ali izklop gretja
- 6 Vozila z ogrevanjem zadnjega stekla:  Vklop ali izklop ogrevanja zadnjega stekla (→ str. 99)
- 7  Vklop ali izklop zaprtega kroženja zraka (→ str. 98)
- 8  Vklop ali izklop gretja vetrobranskega stekla (→ str. 98)
- 9  Nastavljanje usmerjanja zraka (→ str. 98)
- 10  A/C Vklop ali izklop funkcije A/C (→ str. 97)
- 11  AUTO Samodejno uravnavanje klimatizacije v sprednjem (→ str. 97) in zadnjem delu vozila (→ str. 97)
- 12  SYNC Vklop ali izklop sinhronizacije (→ str. 98)
- 13  Vozila s klimatskim sistemom za 2 območji: nastavev klimatizacije/ gretja zadnjega dela (kontrolna lučka utripa) (→ str. 96)

i Kontrolne lučke v tipkah nakazujejo, da je posamezna funkcija aktivirana.

i Če je sprednji sistem že vklopljen in je zadnji sistem izklopljen, se ta vklopi prek višanja nastavitve ventilatorja v meniju zadnjega dela. Ko se sprednji sistem vklopi, se samodejno vklopi tudi zadnji sistem.

Upravljanje klimatskih sistemov

Vklop/izklop klimatskega sistema



- ▶ **Vklop:** v meniju sprednjega dela nastavite količino zraka na stopnjo 1 ali višje.
 - ▶ **Izklop:** v meniju sprednjega dela nastavite količino zraka na stopnjo 0 ali **OFF (IZKLOP)**. Na prikazovalniku klimatskega sistema se prikaže **OFF (IZKLOP)**.
- i Pri izklopljenem klimatskem sistemu se lahko stekla hitreje zarosijo. Klimatski sistem izklopite samo za kratek čas.

Nastavev klimatizacije zadnjega dela



Pogoji

- Klimatski sistem je vklopljen (→ str. 96).

Vklop in nastavev temperature in količine zraka, TEMPATIC in THERMOTRONIC

▶ Pritisnite tipko . Kontrolna lučka na tipki  in simbol  na prikazovalniku klimatskega sistema utripata.

Prikaz se spremeni na prikaz temperature in ventilatorja v meniju zadnjega dela.

▶ S tipkama  in  nastavite želeno temperaturo in količino zraka v meniju zadnjega dela.



- ⓘ Pri velikih razlikah med želenimi vrednostmi temperature sprednjega in zadnjega sistema teh temperatur ni mogoče natančno regulirati.
- ⓘ Če je klimatizacija zadnjega dela izklopljena, se s pritiskom na gumb **SYNC** samodejno vklopi.

Glede na opremo vozila se po potrebi vklopi ustrezna strešna klimatska naprava ali ogrevanje zadnjega dela:

- **Vozila s strešno klimatsko napravo:** v zadnjem delu potniške kabine je možno samo hlajenje.
- **Vozila z ogrevanjem zadnjega stekla:** v zadnjem delu potniške kabine je možno samo gretje.

Izklop klimatizacije zadnjega dela, TEMPATIC in THERMOTRONIC

▶ Pritisnite tipko .

▶ Če kontrolna lučka na tipki  in simbol  na prikazovalniku klimatskega sistema utripata, nastavite količino zraka v meniju zadnjega dela na stopnjo 0.

- ⓘ Kontrolna lučka vklopljena: klimatizacija zadnjega dela je vklopljena.
Kontrolna lučka izklopljena: klimatizacija zadnjega dela je izklopljena.
Kontrolna lučka utripa: način nastavitve klimatizacije zadnjega dela je aktiven.

Vklop ali izklop funkcije A/C

Pogoji

- Klimatski sistem je vklopljen. (→ str. 96)

Funkcija A/C klimatizira in suši zrak v notranjosti vozila.

▶ Pritisnite tipko .

ⓘ Funkcijo A/C izklopite samo za kratek čas, ker se sicer stekla lahko orosijo.

ⓘ Na spodnji strani vozila lahko med hlajenjem kaplja kondenzat. To ne pomeni, da je nastala okvara.

Samodejno uravnavanje klimatizacije

Pogoji

- Klimatski sistem je vklopljen. (→ str. 96)

Vklop samodejne klimatizacije

V samodejnem načinu se temperatura, količina zraka in usmerjanje zraka uravnavajo in vzdržujejo.

▶ Pritisnite tipko .

Na prikazovalniku se prikaže temperatura. Prikaz količine zraka in usmerjanja zraka izgine.

Če je vklopljena klimatizacija zadnjega dela, se prevzame nastavev za zadnji del.

Izklop samodejne klimatizacije

▶ S tipko  spremenite nastavev količine in usmerjanja zraka (→ str. 98). Vse ostale nastavitve ostanejo nespremenjene.

Samodejno uravnavanje klimatizacije v zadnjem delu vozila

Pogoji

- Klimatizacija zadnjega dela je vklopljena (→ str. 96).

V samodejnem načinu se temperatura, količina zraka in usmerjanje zraka uravnavajo in vzdržujejo.

▶ Pritisnite tipko .

▶ Pritisnite tipko .

ⓘ Tudi če je sprednji sistem v samodejnem načinu, se lahko samodejni način zadnjega sistema ob nastavitvi ventilatorja v meniju zadnjega dela izklopi.





ⓘ Če se zrak hladi in se odprejo voznikova, sovoznikova ali drsna vrata, se stopnja ventilatorja zadnje klimatske naprave po pribl. 15 minutah zmanjša.

Ko so vsa vrata spet zaprta, se ventilator po pribl. eni minuti znova nastavi na predhodno vrednost.







Položaji usmerjanja zraka

Simboli na prikazovalniku nakazujejo, skozi katere šobe se usmerja zrak.

TEMPMATIC

- ▶  Šobe za odtaljevanje in sredinske šobe
- ▶  Vse šobe
- ▶  Sredinske šobe
- ▶  Sredinske šobe ter šobe v prostoru za noge

THERMOTRONIC

- ▶  Šobe za odtaljevanje
- ▶  Šobe za odtaljevanje in sredinske šobe
- ▶  Vse šobe
- ▶  Šobe za odtaljevanje in šobe v prostoru za noge
- ▶  Sredinske šobe
- ▶  Sredinske šobe ter šobe v prostoru za noge
- ▶  Šobe v prostoru za noge

Nastavljanje usmerjanja zraka

Pogoji

- Klimatski sistem je vklopljen.

▶ Tipko  pritisnite, dokler se na prikazovalniku klimatske naprave ne prikaže zeleno usmerjanje zraka.

Vklop ali izklop funkcije sinhronizacije

Pogoji

- Klimatski sistem je vklopljen. (→ str. 96)



S funkcijo sinhronizacije se klimatizacija krmili centralno. Nastavitve za temperaturo in količine zraka v sprednji coni vozila se samodejno prevzamejo za zadnjo cono vozila.

▶ Pritisnite tipko  **SYNC**.

- ▶ Če je klimatizacija zadnjega dela izklopljena, se s pritiskom na gumb  **SYNC** samodejno vklopi.

Sušenje zarošenih stekel

Stekla so zarošena z notranje strani

▶ Pritisnite tipko  **A/C** in po potrebi s tipko  nastavite usmerjanje zraka na vetrobransko steklo .

▶ Če so stekla še vedno zarošena: pritisnite tipko .

Ko je odmrzovanje vetrobranskega stekla vklopljeno, temperature in količine zraka ni mogoče nastaviti.

Vozila s klimatizacijo TEMPMATIC ali THERMOTRONIC: prikaz na prikazovalniku ne sveti.

ALI



Pritisnite tipko

Stekla so zarošena z zunanje strani

▶ Vključite brisalnice (→ str. 90).

Vklop ali izklop zaprtega kroženja zraka

▶ Pritisnite tipko . Zrak v notranjosti kroži.

Zaprto kroženje zraka se samodejno izklopi.

- ▶ Pri vklopljenem zaprtem kroženju zraka se lahko stekla hitreje zarošijo. Zaprto kroženje zraka vključite samo za kratek čas.

Zaprto kroženje zraka se samodejno vklopi v naslednjih primerih:

- pri visokih zunanjih temperaturah;
- pri vožnji skozi predor (samo vozila s samodejnim uravnavanjem klimatizacije THERMOTRONIC in navigacijo);
- ob vklopu brisalnika (→ str. 90).

Kontrolna lučka v tipki  ne sveti. Po največ 30 minutah začne ponovno samodejno dotekati zunanji zrak.

Komfortno odpiranje/zapiranje prek tipke za zaprto kroženje zraka

▶ **Komfortno zapiranje:** tipko  pritisnite, dokler se ne začnejo bočna okna samodejno zapirati. Začetni položaj bočnih oken je shranjen.

▶ **Komfortno odpiranje:** tipko  pritisnite, dokler se ne začnejo bočna okna samodejno odpirati. Bočna okna se odpirajo samodejno do vnaprej shranjenega položaja.

Vklop in izklop gretja vetrobranskega stekla

- ❗ Pri visokih zunanjih temperaturah gretja vetrobranskega stekla ni mogoče vklopiti.
- ▶ Pritisnite tipko za gretje vetrobranskega stekla.
Če kontrolna lučka sveti, je gretje vetrobranskega stekla vklopljeno.
- ❗ Gretje vetrobranskega stekla se po nekaj minutah samodejno izklopi.
- ❗ Če je napetost akumulatorja prenizka, gretja vetrobranskega stekla ni mogoče vklopiti. Če je napetost akumulatorja med delovanjem gretja vetrobranskega stekla prenizka, se gretje vetrobranskega stekla samodejno izklopi.

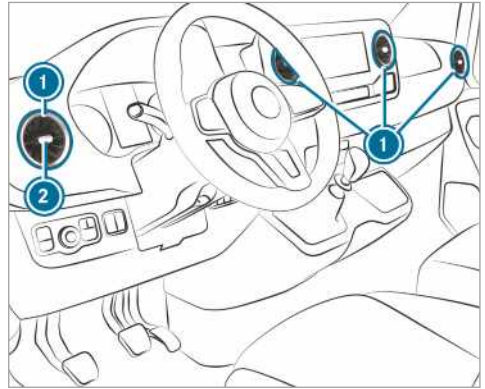

Vklop in izklop ogrevanja zadnjega stekla

- ▶ Pritisnite tipko .
Če kontrolna lučka sveti, je ogrevanje zadnjega stekla vklopljeno.

Upravljanje prezračevalnih šob

Nastavljanje prezračevalnih šob spredaj

⚠ OPOZORILO - Nevarnost opeklin in ozeblin zaradi premajhne razdalje do prezračevalnih šob

Iz prezračevalnih šob lahko prihaja zelo vroč ali zelo hladen zrak.

Zato se lahko v neposredni bližini prezračevalnih šob opečete ali dobite ozeblino.

- ▶ Vedno se prepričajte, da so vsi potniki dovolj oddaljeni od prezračevalnih šob.
- ▶ Po potrebi usmerite zračni tok v druge predele notranjosti vozila.

- ▶ **Odpiranje ali zapiranje:** prezračevalno šobo ① primate na sredini ② in jo obrnite do konca v levo ali desno.
- ▶ **Nastavljanje usmerjanja zraka:** prezračevalno šobo ① primate na sredini ② in jo obrnite navzgor, navzdol, v levo ali desno.

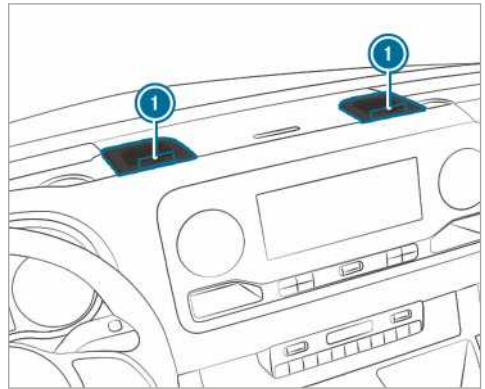

- ▶ **Odpiranje ali zapiranje:** nastavitveno kolesce ① na šobah z velikim dosegom obrnite do konca v levo ali desno.
- ❗ Iz šob z velikim dosegom piha ohlajen zrak. Ogrevanje ni možno. Šobe z velikim dosegom odprite samo poleti med načinom hlajenja, pozimi pa jih pustite zaprte.

Nastavljanje prezračevalnih šob v strešnem zračnem kanalu



Pri vozilih s klimatsko napravo za zadnji del vozila so nastavljive prezračevalne šobe integrirane v strešnem kanalu za zrak.

- ▶ **Nastavljanje količine zraka:** lopute za zrak v prezračevalnih šobah ① po potrebi odprite ali zaprite.
- ▶ **Nastavljanje usmerjanja zraka:** prezračevalne šobe ① obrnite v želeni položaj.

Prezračevalne šobe v zadnjem delu potniške kabine

⚠ OPOZORILO - Nevarnost opeklin in ozeblin zaradi premajhne razdalje do prezračevalnih šob

Iz prezračevalnih šob lahko prihaja zelo vroč ali zelo hladen zrak.

Zato se lahko v neposredni bližini prezračevalnih šob opečete ali dobite ozeblino.

- ▶ Vedno se prepričajte, da so vsi potniki dovolj oddaljeni od prezračevalnih šob.
- ▶ Po potrebi usmerite zračni tok v druge predele notranjosti vozila.

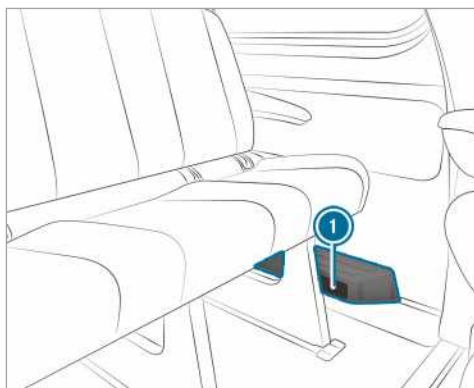

Odvisno od opreme vozila je v prostoru za noge zadaj na levi strani zračni kanal ali grelna naprava z dodatnimi zračnimi šobami ①. V tem območju ni dovoljeno shranjevati predmetov. Potniki naj bodo zaradi pihanja toplega zraka in vsesavanja zraka dovolj oddaljeni.

Dodatno ogrevanje

Delovanje dodatnega ogrevanja

⚠ POZOR Smrtna nevarnost zaradi strupenih izpušnih plinov

Če je izpušna cev blokirana ali zadostno prezračevanje ni mogoče, lahko strupeni izpušni plini, še posebej ogljikov monoksid, prodrejo v vozilo. To se npr. zgodi v zaprtih prostorih, ali če vozilo obtiči v snegu.

- ▶ Zato v zaprtih prostorih brez naprave za izsesavanje, npr. v garaži, gretje na mestu izklopite.
- ▶ Če motor ali gretje na mestu deluje, v okolici izpušne cevi in v območju okrog vozila ne sme biti snega.
- ▶ Da zagotovite dovolj svežega zraka, odprite okno na strani vozila, ki je obrnjena stran od vetra.

⚠ OPOZORILO Nevarnost požara zaradi vročih delov gretja na mestu

Pri vklopljenem gretju na mestu se lahko deli vozila, npr. izpušna naprava gretja na mestu, močno segrejejo.

Vnetljivi materiali, npr. listje, trava ali veje, se lahko vnamejo, če pridejo v stik z:

- vročimi deli izpušne naprave gretja na mestu,
 - izpušnimi plini.
- ▶ Pri vklopljenem gretju na mestu se pričajate, da:
- vroči deli vozila ne pridejo v stik z vnetljivimi materiali;
 - lahko izpušni plini na izpušni cevi gretja na mestu neovirano uhajajo;
 - izpušni plini ne pridejo v stik z vnetljivimi materiali.

! **OPOZORILO** Poškodba sistema dodatnega ogrevanja

Če dodatnega ogrevanja dalj časa ne uporabljate, se lahko sistem poškoduje.

▶ Dodatno ogrevanje vklopite vsaj enkrat na mesec za približno deset minut.

! **OPOZORILO** Poškodba sistema dodatnega ogrevanja zaradi pregretja

Če je tok ogrevanega zraka blokiran, se lahko sistem dodatnega ogrevanja pregreje in izklopi.

▶ Ne blokirajte toka ogrevanega zraka.

i **Vozila s prilagojenim prikazom zaloge goriva:** če je prek napeljave dodatnega ogrevanja priključen zunanje krmiljeni porabnik, se to ne upošteva v prikazu akcijskega radija računalnika vozila.

V tem primeru upoštevajte prikaz zaloge goriva. Prikaz zaloge goriva posreduje dejansko količino goriva.

Pri prevozu nevarnih snovi upoštevajte ustrezne varnostne predpise. Predmete vedno odložite na primerni razdalji do odprtine prezračevalnih šob dodatnega ogrevanja.

Dodatno ogrevanje deluje neodvisno od motorja in dopolnjuje klimatski sistem vozila. Dodatno ogrevanje segreje zrak v notranjosti vozila na nastavljeno temperaturo.

Toplovodno dodatno ogrevanje

Delovanje toplovodnega dodatnega ogrevanja
Toplovodno dodatno ogrevanje dopolnjuje sistem klimatizacije vozila in ima funkcijo dodatnega gre-

tja, gretja ter prezračevanja na mestu. Poleg tega dodatno ogrevanje segreje hladilno sredstvo motorja, tako da je ta zaščiten in se v fazi ogrevanja poraba goriva zmanjša. Gretje na mestu segreje zrak v notranjosti vozila na nastavljeno temperaturo. Pri tem gretje ni odvisno od oddajanja toplote vklopljenega motorja. Gretje na mestu poganja neposredno gorivo iz posode za gorivo vozila. Zato mora biti posoda za gorivo napolnjena čez rezervo, sicer gretje na mestu ne deluje. Gretje na mestu vaš način delovanja samodejno prilagaja spremembam zunanje temperature in vremena. Zato se lahko gretje na mestu samodejno preklopi na prezračevanje na mestu ali obratno. Ko motor teče, prezračevanje na mestu ni aktivno. Gretje na mestu se po največ 50 minutah samodejno izklopi. Z načinom delovanja za prezračevanje na mestu ni mogoče ohladiti zraka v notranjosti vozila pod temperaturo zunanjega zraka. Funkcija dodatnega gretja podpira gretje vozila med tekom motorja in pri nizkih zunanjih temperaturah.

Delovanje toplovodnega dodatnega ogrevanja obremenjuje akumulator vozila. Zato najpozneje po dvakratnem ogrevanju ali prezračevanju z vozilom prevozite daljšo pot.

Vklop in izklop toplovodnega dodatnega ogrevanja s tipko

Pogoji

- Posoda za gorivo je napolnjena čez rezervo.

Vklop/izklop dodatnega ogrevanja

▶ **Vklop:** pritisnite tipko .

▶ **Izklop:** pritisnite tipko .

Vklop zelene temperature

▶ Vklopite kontakt.

▶ **Vklop:** pritisnite tipko .

▶ **Izklop:** pritisnite tipko .

▶ Temperaturo nastavite s tipko .

▶ Pritisnite tipko .



Rdeča ali modra kontrolna lučka na tipki  zasveti ali preneha svetiti.

Barve kontrolne lučke:

- **Modra:** prezračevanje na mestu je vklopljeno.
- **Rdeča:** gretje na mestu je vklopljeno.
- **Rumena:** čas odhoda je programiran.

Gretje ali prezračevanje na mestu se po največ 50 minutah izklopi.

Vklop/izklop dodatnega ogrevanja

- ▶ **Vklop:** zaženite motor.
- ▶ Pritisnite tipko .
- ▶ **Izklop:** pritisnite tipko . Dodatno ogrevanje se vklopi po potrebi pri zunanji temperaturi, ki je nižja od 0 °C.
- ⓘ Dodatno ogrevanje je na voljo samo za vozila s toplovodnim dodatnim ogrevanjem.

Nastavitev toplovodnega dodatnega ogrevanja z daljinskim upravljalnikom

Pogoji





- Posoda za gorivo je napolnjena čez rezervo.

Takojšnji vklop





- ▶ Tipko **ON** pritisnite tako dolgo, dokler se na prikazovalniku daljinskega upravljalnika ne prikaže sporočilo **ON (vklop)**.

Nastavljanje časa odhoda

- ▶ Kratko pritisnite tipko **ON**.
- ▶ Pritiskajte tipko  ali , dokler se na prikazovalniku ne prikaže čas, ki ga želite spremeniti.
- ▶ Tipki **ON** in **OFF** pritisnite istočasno. Simbol  na prikazovalniku daljinskega upravljalnika utripa.
- ▶ S tipkama  in  nastavite zeleni čas odhoda.
- ▶ Tipki **ON** in **OFF** pritisnite istočasno. Novi čas odhoda je shranjen.

Shraniti je mogoče do tri čase odhoda.

- ▶ **Aktiviranje časa odhoda:** kratko pritisnite tipko **ON**.

- ▶ S tipkama  in  izberite zeleni čas odhoda.
- ▶ Dolgo pritisnite tipko **ON**. Na prikazovalniku daljinskega upravljalnika se prikažejo simbol , čas odhoda in glede na izbrani čas odhoda črka **A**, **B** ali **C**.
- ▶ **Deaktiviranje časa odhoda:** izberite zeleni čas odhoda in dolgo pritisnite tipko **OFF**. Na prikazovalniku se prikaže **OFF (izklop)**.
- ▶ **Preverjanje statusa gretja na mestu:** kratko pritisnite tipko **ON**.

Takojšnji izklop

- ▶ Dolgo pritisnite tipko **OFF**.

Pregled prikaza na prikazovalniku daljinskega upravljalnika (gretje/prezračevanje na mestu)

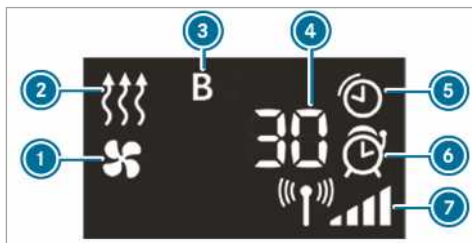

- 1 Prezračevanje na mestu vklopljeno
- 2 Gretje na mestu vklopljeno
- 3 Izbrani čas odhoda
- 4 Preostali čas gretja ali prezračevanja na mestu (v minutah)
- 5 Gretje ali prezračevanje na mestu aktivno
- 6 Čas odhoda aktiviran
- 7 Moč signala

Dodatne možnosti prikaza:

- **Ura:** aktiviran čas odhoda.
- **0 minut:** čas delovanja gretja na mestu se podaljša, ker motor ob zagonu še ni dosegel delovne temperature.
- **OFF (izklop):** gretje ali prezračevanje na mestu je izklopljeno.

Menjava baterije daljinskega upravljalnika (gretje na mestu)

⚠ POZOR Škodljiv vpliv na zdravje v primeru zaužitja baterij

Baterije vsebujejo strupene in jedke snovi. Če baterije pogoltnete, lahko to resno škoduje vašemu zdravju.

Obstaja smrtna nevarnost!

- ▶ Baterije shranjujte zunaj dosega otrok.
- ▶ V primeru zaužitja baterij takoj poiščite zdravniško pomoč.

🔥 OKOLJSKO OPOZORILO Okoljska škoda zaradi nestrokovnega odstranjevanja baterij



Baterije vsebujejo strupene in jedke snovi.



Izrabljene akumulatorje oddajte v kvalificirani servisni delavnici ali na zbirališču praznih akumulatorjev.

Pogoji

- Na voljo je litijeva baterija tipa CR2450.

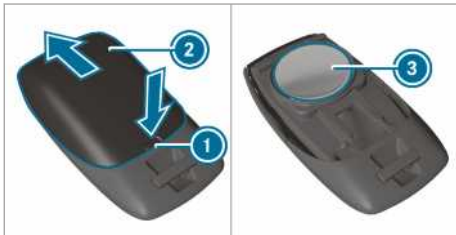

Težave s toplovodnim dodatnim ogrevanjem

Težava	Možni vzroki/posledice in ▶ rešitev
FAIL (napaka) ^(P)	Prenos signala med oddajnikom in vozilom je moten. ▶ Spremenite položaj do vozila ali se vozilu približajte.
FAIL (napaka)	Zagonski akumulator ni dovolj napolnjen. ▶ Napolnite zagonski akumulator.
	Posoda za gorivo ni napolnjena do rezerve.

- ▶ Z ostrim predmetom pritisnite v vdolbino ①.
- ▶ Pokrovček baterije ② potisnite nazaj proti puščici.
- ▶ Novo baterijo ③ vstavite z oznako, obrnjeno navzgor.
- ▶ Pokrovček baterije ② potisnite v nasprotni smeri puščice na daljinski upravljalnik, tako da se zaskoči.

Nastavitev toplovodnega dodatnega ogrevanja z računalnikom vozila

Pogoji

- Posoda za gorivo je napolnjena čez rezervo.
- Kontakt je vklopljen.

Računalnik vozila:

↳ [Styles & display](#) (stili in prikaz) ▶ [Heating](#) (ogrevanje)

Nastavitev časa vklopa

- ▶ Izberite [Styles & display](#) (stili in prikaz).
- ▶ Nastavite želeni čas odhoda.

Aktiviranje časa predizbire

- ▶ Izberite [Vorwahlzeit](#) (čas predizbire). Kljukica označuje vklopljeno funkcijo.
- ⓘ Aktivacija časa predizbire je veljavna samo do naslednjega zagona motorja.

Izbira časa predizbire

- ▶ Izberite [Vorwahlzeit](#) (čas predizbire).
- ▶ Izberite želeni čas predizbire A, B ali C.

Težava	Možni vzroki/posledice in ► rešitve
	► Na naslednji bencinski črpalki natočite gorivo.
FAIL (napaka) 	Gretje na mestu je moteno. ► Sistem za gretje na mestu naj pregledajo v kvalificirani servisni delavnici.

Toplozračno dodatno ogrevanje

Pregled stikalne ure

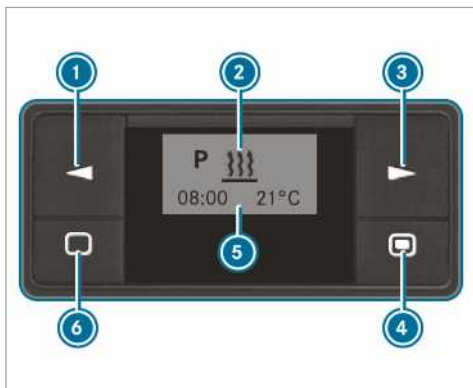

- ① Izbira možnosti/spreminjanje vrednosti
- ② Menijska vrstica
- ③ Izbira možnosti
- ④ Kratek pritisk: potrditev izbire ali nastavitve/dolg pritisk: vklop/izklop takojšnjega ogrevanja
- ⑤ Statusna vrstica
- ⑥ Kratek pritisk: vklop stikalne ure/preklic nastavitvev v določenem meniju ali zaključek/dolg pritisk: zaključek vseh funkcij

Vklop stikalne ure

- Pritisnite tipko ⑥.



- ⓘ Stikalna ura po 10 sekundah preklopi v stanje mirovanja. Prikazovalnik se izklopi.

Nastavitev stikalne ure

Nastavljanje časa

Dan v tednu, čas in standardno vrednost trajanja obratovanja morate na novo nastaviti v naslednjih primerih:

- ob prvem zagonu,
- po prekinitvi napetosti (npr. če je bil akumulator odklopljen),
- po motnji v delovanju.

- Držite tipko ① ali ③, dokler ne utripa simbol  v menijski vrstici ②.
- Pritisnite tipko ④.
- Držite tipko ① ali ③, dokler ne utripa simbol .
- Pritisnite tipko ④.
- S tipko ① ali ③ nastavite ure.
- Pritisnite tipko ④.
- S tipko ① ali ③ nastavite minute.
- Pritisnite tipko ④.



Nastavitev oblike časa

- Držite tipko ① ali ③, dokler ne utripa simbol  v menijski vrstici ②.
- Pritisnite tipko ④.
- Držite tipko ① ali ③, dokler ne utripa simbol za format prikaza ure.
- Pritisnite tipko ④.
- S tipko ① ali ③ izberite želeni format prikaza ure.
- Pritisnite tipko ④.

Nastavitev dneva v tednu

- Držite tipko ① ali ③, dokler ne utripa simbol  v menijski vrstici ②.
- Pritisnite tipko ④.
- Držite tipko ① ali ③ pritisnjeno, dokler ne utripa simbol za dan v tednu.
- Pritisnite tipko ④.
- S tipko ① ali ③ izberite želeni dan v tednu.
- Pritisnite tipko ④.

Vklop in izklop takojšnjega ogrevanja

- **Vklop:** držite tipko ④, dokler ne utripa simbol  v menijski vrstici ②. Na zaslonu se za kratek čas prikaže **On** (vklop) in nato preostanek časa delovanja ali simbol  za trajno delovanje.
- **Izklop:** držite tipko ④, dokler se na zaslonu ne prikaže **Off** (izklop).

Nastavljanje časa odhoda

S stikalno uro lahko nastavite tri čase odhoda. Po motnjah v delovanju ali če je bil akumulator odklopljen, morate čase odhoda nastaviti na novo.

- ▶ **Nastavitev časa odhoda:** držite tipko ① ali ③, dokler ne utripa simbol **P** v menijski vrstici ②.
- ▶ Pritisnite tipko ④.
- ▶ V programskem stolpcu ⑤ so prikazane številke programskih pomnilnikov. Kljukica označuje aktivirane programske pomnilnike.
- ▶ S tipko ① ali ③ izberite želeni programski pomnilnik.
- ▶ Pritisnite tipko ④.
- ▶ **Aktiviranje/deaktiviranje programskega pomnilnika:** s tipko ① ali ③ izberite **On** (vklop) ali **Off** (izklop).

- ▶ Pritisnite tipko ④.
- ▶ **Urejanje programskega pomnilnika:** s tipko ① ali ③ izberite .
- ▶ Pritisnite tipko ④.
- ▶ Nastavite dan v tednu in čas (→ str. 104).

Nastavitev temperature in časa obratovanja

- ▶ Pritisnite tipko ④.
- ▶ S tipko ① ali ③ nastavite temperaturo.
- ▶ Pritisnite tipko ④.
- ▶ S tipko ① ali ③ nastavite čas obratovanja ali izberite simbol  za trajno delovanje.
- ▶ Pritisnite tipko ④.
- ▶ **i** Trajanje obratovanja, ki ga je treba nastaviti, je standardna nastavev za takojšnje ogrevanje. Čas obratovanja lahko nastavite med 10 in 120 minut ali na trajno delovanje.

Težave s toplozračnim dodatnim ogrevanjem

Težava	Možni vzroki/posledice in ▶ rešitve
V prikaznem polju stikalne ure se prikaže sporočilo ERROR (NAPAKA) .	Pojavila se je motnja v delovanju. <ul style="list-style-type: none"> ▶ Sistem za gretje na mestu naj pregledajo v kvalificirani servisni delavnici.
V prikaznem polju stikalne ure se prikaže sporočilo INIC .	Napajanje z napetostjo je bilo prekinjeno. Vse shranjene nastavitve so izbrisane. Samodejno zaznavanje strojne opreme je trenutno aktivno. <ul style="list-style-type: none"> ▶ Ko je samodejno zaznavanje strojne opreme zaključeno, nastavite dan v tednu, čas in trajanje obratovanja (→ str. 104). ▶ Nastavite čas odhoda (→ str. 105).
Gretje na mestu se samodejno izklopi in/ali ga ni mogoče vklopiti.	Podnapetostna zaščita, ki je vgrajena v krmilniku, izklopi gretje na mestu, ker je električna napetost nižja od 10 V. <ul style="list-style-type: none"> ▶ Poskrbite, da bodo preverili alternator in akumulator.
	Električna varovalka je pregorela. <ul style="list-style-type: none"> ▶ Zamenjajte električno varovalko, glejte dodatna navodila »Položaj varovalk«. ▶ Vzrok za pokvarjeno varovalko naj preverijo v kvalificirani servisni delavnici.
Toplozračno dodatno ogrevanje se je pregrelo.	Kanali za zrak so zamašeni. <ul style="list-style-type: none"> ▶ Pazite, da tok ogrevanega zraka ni blokiran. ▶ Sistem za gretje na mestu naj pregledajo v kvalificirani servisni delavnici.

Upravljanje prezračevanja tovornega prostora

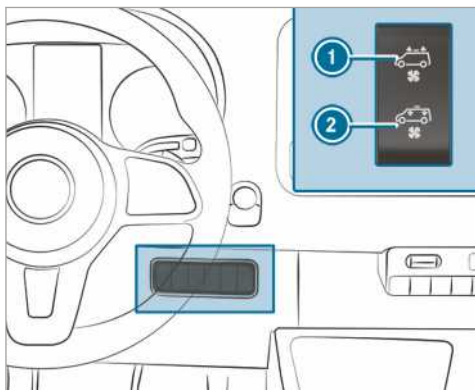

Če je vozilo opremljeno s strešnim ventilatorjem, lahko prezračite in odzračite prtljažni prostor.

- ▶ Vključite kontakt.
- ▶ **Vklop in odzračevanje:** pritisnite zgornji del stikala ①.
Strešni ventilator iz prtljažnega prostora izčrpa notranji zrak.
- ▶ **Vklop in prezračevanje:** pritisnite spodnji del stikala ②.
Strešni ventilator v prtljažni prostor dovaja svež zrak.
- ▶ **Izklop:** stikalo pomaknite v sredinski položaj.

Vožnja

Vklop napajanja z napetostjo ali kontakta s tipko za zagon/zaustavitev

⚠ OPOZORILO Nevarnost nezgode in poškodbe pri otrocih, ki so v vozilu brez nadzora

Če pustite otroke brez nadzora v vozilu, ti lahko:

- odprejo vrata in tako ogrozijo druge osebe ali udeležence v prometu;
- izstopijo in jih lahko zbije drug udeleženec v prometu;
- upravljajo opremo vozila in se npr. ukleščijo.

Dodatno lahko otroci vozilo pripravijo do tega, da se začne premikati, če npr.:

- sprostijo parkirno zavoro;
- samodejni menjalnik pretaknejo iz parkirnega položaja **P** ali mehanski menjalnik pretaknejo v položaj prostega teka;
- zaženejo motor.

- ▶ Vedno ko zapustite vozilo, vzemite ključ s seboj in zaklenite vozilo.
- ▶ Nikoli ne pustite otrok in živali samih v vozilu.
- ▶ Ključ shranjujte zunaj dosega otrok.

⚠ OPOZORILO Nevarnost zadušitve z izpušnimi plini

Pri delovanju motorja z notranjim zgorevanjem nastajajo strupeni izpušni plini, npr. ogljikov monoksid. Vdihovanje teh izpušnih plinov povzroči zastrupitve.

- ▶ Motorja nikoli ne pustite teči v zaprtih prostorih brez zadostnega prezračevanja.

⚠ OPOZORILO Nevarnost požara zaradi gorljivih materialov na izpušni napravi

Gorljivi materiali, ki so posledica vplivov okolja ali so jih prinesle živali, se lahko na vročih delih motorja ali izpušne naprave vnamejo.

- ▶ Zato redno preverjajte, da v motornem prostoru ali na izpušni napravi ni gorljivih tujkov.

Pogoji

- Ključ je v zaznavnem območju antene (→ str. 39) in baterija ključa ni izpraznjena.

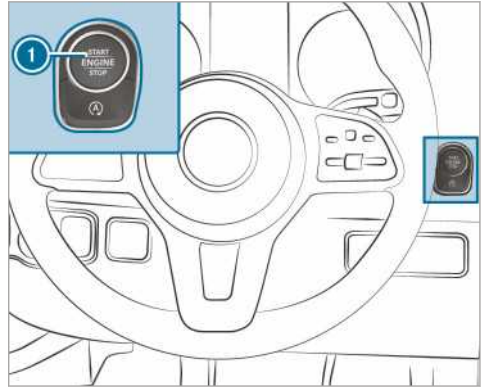

- ▶ **Vklop napajanja z napetostjo:** enkrat pritisnite tipko ①. Vključite lahko npr. brisalnik.

Če so izpolnjeni naslednji pogoji, se napajanje z napetostjo ponovno izklopi:

- Voznikova vrata so odprta.
- Dvakrat pritisnete tipko ①.

- ▶ **Vklop kontakta:** dvakrat pritisnite tipko ①. V kombiniranem inštrumentu se prikažejo kontrolne lučke.

Kontakt se ponovno izklopi, če je izpolnjen eden od naslednjih pogojev:

- Vozila ne zaženete v 15 minutah.
- Enkrat pritisnete tipko ①.

Zagon

Zagon vozila s tipko za zagon/zaustavitev

⚠ OPOZORILO Nevarnost nezgode in poškodbe pri otrocih, ki so v vozilu brez nadzora

Če pustite otroke brez nadzora v vozilu, ti lahko:

- odprejo vrata in tako ogrozijo druge osebe ali udeležence v prometu;
- izstopijo in jih lahko zbije drug udeleženec v prometu;
- upravljajo opremo vozila in se npr. ukleščijo.

Dodatno lahko otroci vozilo pripravijo do tega, da se začne premikati, če npr.:

- sprostijo parkirno zavoro;
 - samodejni menjalnik pretaknejo iz parkirnega položaja **P** ali mehanski menjalnik pretaknejo v položaj prostega teka;
 - zaženejo motor.
- ▶ Vedno ko zapustite vozilo, vzemite ključ s seboj in zaklenite vozilo.
- ▶ Nikoli ne pustite otrok in živali samih v vozilu.
- ▶ Ključ shranjujte zunaj dosega otrok.

Pogoji

- Ključ je v zaznavnem območju antene (→ str. 39) in baterija ključa ni izpraznjena.

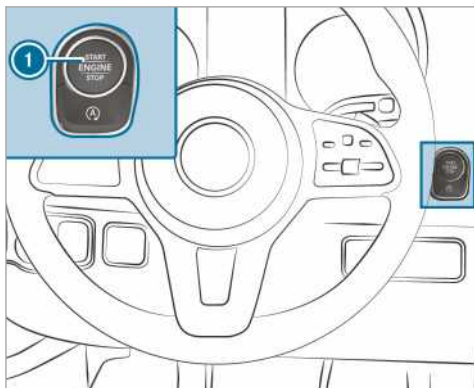

- ▶ **Vozila z mehanskim menjalnikom:** pedal sklopke pritisnite do konca.
- ▶ **Vozila s samodejnim menjalnikom:** menjalnik pretaknite v položaj **P** ali **N**.
- ▶ Pritisnite zavorni pedal in enkrat pritisnite tipko ①.
- ▶ Če se vozilo ne zažene: izklopite porabnike, ki jih ne potrebujete, in enkrat pritisnite tipko ①.
- ▶ Če se vozilo še vedno ne zažene in se na večnamenskem prikazovalniku prikaže sporočilo [Place the key in the marked space See Owner's Manual](#) (ključ odložite na označeno mesto, glejte navodila za uporabo): vozilo zažene v zasilnem delovanju.

Zagon vozila v zasilnem delovanju

⚠ OPOZORILO Nevarnost nezgode in poškodbe pri otrocih, ki so v vozilu brez nadzora

Če pustite otroke brez nadzora v vozilu, ti lahko:

- odprejo vrata in tako ogrozijo druge osebe ali udeležence v prometu;
- izstopijo in jih lahko zbije drug udeleženec v prometu;
- upravljajo opremo vozila in se npr. ukleščijo.

Dodatno lahko otroci vozilo pripravijo do tega, da se začne premikati, če npr.:

- sprostijo parkirno zavoro;
 - samodejni menjalnik pretaknejo iz parkirnega položaja **P** ali mehanski menjalnik pretaknejo v položaj prostega teka;
 - zaženejo motor.
- ▶ Vedno ko zapustite vozilo, vzemite ključ s seboj in zaklenite vozilo.
- ▶ Nikoli ne pustite otrok in živali samih v vozilu.
- ▶ Ključ shranjujte zunaj dosega otrok.

Če se vozilo ne zažene in se na večnamenskem prikazovalniku prikaže sporočilo [Place the key in the marked space See Owner's Manual](#) (ključ odložite na označeno mesto, glejte navodila za uporabo), lahko vozilo zažene v zasilnem delovanju.

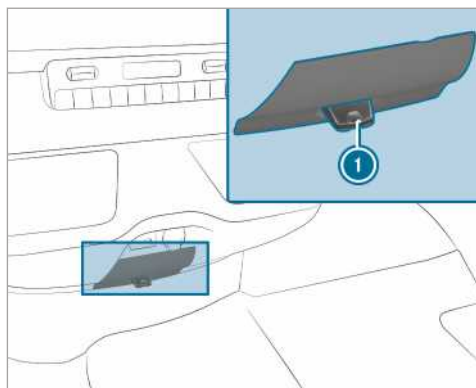

- ▶ Ključ ① odstranite z obeska za ključe.

- ▶ Vtaknite ključ ① v režo.
- Vozilo se po kratkem času zažene.
- ▶ Med celotno vožnjo naj bo ključ vstavljen.
- ▶ Če ključ ① odstranite iz reže, motor še naprej teče.
- ▶ Ključ ① naj preverijo v kvalificirani servisi delavnici.

Če se vozilo ne zažene:

- ▶ Pustite ključ ① v reži.
- ▶ **Vozila z mehanskim menjalnikom:** pritisnite pedal sklopke.
- ▶ **Vozila s samodejnim menjalnikom:** pritisnite zavorni pedal.
- ▶ Vozilo zaženite s tipko za zagon/zaustavitev.
- ① S tipko za zagon/zaustavitev lahko vklopite tudi napajanje z napetostjo ali kontakt.

Napotki za utekanje

Motorja prvih 1500 km ne obremenjujte preveč:

- Vozite z izmenično hitrostjo in različno vrtilno frekvenco.
- V naslednjo višjo prestavo pretaknite najpozneje, ko je igla merilnika vrtilne frekvence na $\frac{2}{3}$ poti do rdečega območja.
- Izogibajte se velikim obremenitvam, kot je polni plin.
- Za zmanjšanje hitrosti v nižjo prestavo ne pretikajte ročno.
- Šele po 1500 km lahko vrtilno frekvenco motorja postopoma povečujete in vozilo pospešite do polne hitrosti.
- **Vozila s samodejnim menjalnikom:** pedala za plin ne pritisnite čez točko upora (kick-down).

To velja tudi, če so bili motor ali deli pogonskega sklopa zamenjani.

Dodatno upoštevajte naslednja napotka za utekanje:

- Senzorika sistema za varno vožnjo ESP® se med vožnjo po določeni poti po dobavi vozila ali popravilu naravna samodejno. Sistem je v celoti učinkovit šele, ko se postopek priužitve konča.
- Nove ali zamenjane zavorne obloge, zavorni koluti in pnevmatike razvijejo optimalni zavorni učinek in oprijemljivost šele po nekaj sto kilometrih. V tem času nadomestite slabši

zavorni učinek z močnejšim pritiskom zavornega pedala.

Napotki za vožnjo

Napotki za vožnjo

⚠ OPOZORILO Nevarnost nezgode zaradi predmetov v voznikovem prostoru za noge

Predmeti v voznikovem prostoru za noge lahko hod pedala omejijo ali pritisnjen pedal blokirajo.

S tem sta ogrožena varnost delovanja in prometna varnost vozila.

- ▶ Vse predmete v vozilu varno shranite, da ne bodo prišli v voznikov prostor za noge.
- ▶ Pri uporabi predpražnikov in preprog pazite, da so pritrjeni tako, da ne drsijo, in je dovolj prostora za premikanje pedalo.
- ▶ Predpražnikov ali preprog ne nalagajte enega na drugega.

⚠ OPOZORILO Nevarnost nezgode zaradi neustrezne obutev

Upravljanje pedalov lahko poslabša neprimerna obutev, npr:

- čevlji z debelim podplatom,
- čevlji z visokimi petami,
- natikači.
- ▶ Za varno upravljanje pedalov med vožnjo vedno nosite primerno obutev.

⚠ OPOZORILO Nevarnost nezgode pri izklopljenem kontaktu zaradi zaklepanja volanskega droga

Če med mirovanjem vozila izklopite kontakt, se pri vozilih z mehanskim menjalnikom aktivira zaklepanje volanskega droga.

Vozila ne morete več krmiliti.

- ▶ Pred premikanjem vozila vklopite kontakt, da deaktivirate zaklepanje volanskega droga.

⚠ OPOZORILO Nevarnost nezgode zaradi izklopljenega kontakta med vožnjo

Če kontakt med vožnjo izklopite, so funkcije, pomembne za varnost, omejene ali niso več na voljo. To se lahko nanaša npr. na servovolan in ojačitev zavorne moči.

V tem primeru potrebujete za krmiljenje in zaviranje bistveno več moči.

- ▶ Kontakta med vožnjo ne izklaplajte.

⚠ OPOZORILO Nevarnost zadušitve z izpušnimi plini

Pri delovanju motorja z notranjim zgorevanjem nastajajo strupeni izpušni plini, npr. ogljikov monoksid. Vdihovanje teh izpušnih plinov povzroči zastrupitve.

- ▶ Motorja nikoli ne pustite teči v zaprtih prostorih brez zadostnega prezračevanja.

⚠ OPOZORILO Nevarnost zanašanja in nezgode zaradi pretikanja v nižjo prestavo na gladkem cestišču

Če na gladkem cestišču pretaknete v nižjo prestavo, da bi povečali zavorni učinek, lahko pogonska kolesa izgubijo oprijem.

- ▶ Na gladkem cestišču ne pretikajte v nižjo prestavo, da bi povečali zavorni učinek motorja.

⚠ POZOR Smrtna nevarnost zaradi strupenih izpušnih plinov

Če je izpušna cev blokirana ali zadostno prezračevanje ni mogoče, lahko strupeni izpušni plini, še posebej ogljikov monoksid, prodrejo v vozilo. To se npr. zgodi, če vozilo obtiči v snegu.

- ▶ Če motor ali gretje na mestu deluje, v okolici izpušne cevi in v območju okrog vozila ne sme biti snega.
- ▶ Da zagotovite dovolj svežega zraka, odprite okno na strani vozila, ki je obrnjena stran od vetra.

⚠ OPOZORILO Nevarnost nezgode zaradi pregretega zavornega sistema

Če imate med vožnjo stopalo na zavornem pedalu, se lahko zavorni sistem pregreje.

S tem se zavorna pot podaljša in zavorni sistem lahko celo odpove.

- ▶ Zavornega pedala nikoli ne uporabljajte za podporo za stopalo.
- ▶ Med vožnjo zavornega pedala in pedala za plin ne pritiskajte istočasno.

Na dolgem in strmem spustu morate pravočasno pretakniti v nižjo prestavo. To velja še zlasti za natovorjeno vozilo. Tako boste izkoristili zavorni učinek motorja. Razbremenili boste zavorni sistem ter preprečili pregrevanje in čezmerno obrabo zavor.

! NAPOTEK Obraba zavornih oblog zaradi pogostega pritiskanja na zavorni pedal

- ▶ Med vožnjo ne pritiskajte stalno na zavorni pedal.
- ▶ Za izkoristek zavornega učinka motorja je treba pravočasno pretakniti v nižjo prestavo.

! NAPOTEK Poškodba pogonskega sklopa in motorja pri speljevanju

- ▶ Ne segrevajte motorja s tekom na mestu. Takoj se odpeljite.
- ▶ Izogibajte se visoki vrtilni frekvenci in polnemu plinu, dokler motor ne doseže svoje delovne temperature.
- ▶ Preprečite, da se kolesa vrtijo na mestu.

! NAPOTEK Poškodba katalizatorja zaradi nezgorelega goriva

Motor teče neenakomerno in prihaja do prekinitev vžiga.

Nezgorelo gorivo lahko pride v katalizator.

- ▶ Dodajte samo malo plina.
- ▶ Vzrok naj nemudoma odpravijo v kvalificirani servisni delavnici.

Vožnja na kratki razdalji

Če se vozite predvsem na krajših razdaljah, se lahko v motornem olju nabere gorivo in povzroči poškodbe motorja.

Vozila s prikazom motnje (pri vožnji na kratki razdalji)

Ob naslednji priložnosti vozite z vrtilno frekvenco najmanj 2000 vrt./min, dokler kontrolna lučka ne

preneha svetiti oz. sporočilo na prikazovalniku ne izgine:

- Na prikazovalniku instrumentov zasveti kontrolna lučka za filter trdnih delcev. Upoštevajte napotke za regeneracijo (→ str. 117).
- Na večnamenskem prikazovalniku se prikaže sporočilo **Exhaust filter Drive at high engine speeds See Owner's Manual** (filter za izpušne pline, vozite z velikimi vrtilnimi frekvencami motorja, glejte navodila za uporabo).

Pri vozilih s samodejnim menjalnikom zato pretaknite v nižjo prestavo (→ str. 122).

Pri vozilih s funkcijo za zagon/zaustavitev ECO to izklopite.

Z doseženim dvigom temperature prispevate k boljšemu samodejnemu čiščenju filtra trdnih delcev.

Če kontrolna lučka ali sporočilo na prikazovalniku po pribl. 40 minutah ne ugasne, nemudoma poiščite pomoč v kvalificirani servisni delavnici.

Vozila brez prikaza motnje (pri vožnji na kratki razdalji)

Pri pogostih vožnjah na kratki razdalji vsakih 500 km izvedite 20-minutno vožnjo po avtocesti ali medkrajevno vožnjo. S tem pomagata pri regeneraciji filtra trdnih delcev.

Omejitev hitrosti

⚠ OPOZORILO Nevarnost nezgode zaradi preokračitve nosilnosti pnevmatik ali dopustnega indeksa hitrosti

Prekoračitve navedene nosilnosti pnevmatik ali dopustnega indeksa hitrosti lahko povzročijo poškodbe pnevmatik in privede do tega, da pnevmatike počijo.

- ▶ Uporabljajte samo tipe in velikosti pnevmatik, ki so odobreni za vaš tip vozila.
- ▶ Upoštevajte za vaše vozilo potrebno nosilnost pnevmatik in indeks hitrosti.

Kot voznik se morate seznaniti z dovoljeno največjo hitrostjo, ki jo pogojujejo pnevmatike (pnevmatike in tlak v pnevmatikah). Upoštevajte zlasti zakonsko določene predpise za pnevmatike, ki veljajo za državo.

Hitrost vozila lahko trajno omejite.

Mercedes-Benz za programiranje omejitve hitrosti priporoča kvalificirano servisno delavnico.

Pri vozilih z omejevalnikom hitrosti lahko hitrost vozila začasno in/ali trajno omejite prek računalnika vozila (→ str. 147).

Pri prehitevanju pazite na to, da motor samodejno začne regulacijo, ko je dosežena programirana omejitev hitrosti.

Na spustih se omejitev hitrosti lahko prekorači. Po potrebi zavirajte.

Sporočila na prikazovalniku vas opozarjajo na doseženo omejitev hitrosti.

Potovanja v tujino

Servis

Tudi v tujini je na voljo razvejana mreža servisov Mercedes-Benz. Zavedajte se, da servisne storitve ali nadomestni deli kljub temu morda ne bodo takoj na voljo. Seznam delavnic lahko dobite v vseh servisnih centrih Mercedes-Benz.

Gorivo

V nekaterih državah je na voljo samo gorivo z manjšim oktanskim številom ali z višjo vsebnostjo žvepla.

Mercedes-Benz za države s povečano vsebnostjo vode v dizelskem gorivu priporoča vgradnjo filtra za gorivo z izločevalnikom vode.

Neustrezno gorivo lahko povzroči poškodbe na motorju. Informacije o gorivu (→ str. 281).

Prevoz s vlakom

Prevoz vozila z vlakom je lahko v nekaterih državah zaradi različnih višin predorov in predpisov za prekladanje omejen ali zahteva posebne ukrepe.

Informacije o tem dobite v vsakem servisnem centru Mercedes-Benz.

Napotki za zavore

⚠ OPOZORILO Nevarnost zanašanja in nezgode zaradi pretikanja v nižjo prestavo na gladkem cestišču

Če na gladkem cestišču pretaknete v nižjo prestavo, da bi povečali zavorni učinek, lahko pogonska kolesa izgubijo oprijem.

- ▶ Na gladkem cestišču ne pretikajte v nižjo prestavo, da bi povečali zavorni učinek motorja.

⚠ OPOZORILO Nevarnost nezgode zaradi pregretega zavornega sistema

Če imate med vožnjo stopalo na zavornem pedal, se lahko zavorni sistem pregreje.

S tem se zavorna pot podaljša in zavorni sistem lahko celo izpade.

- ▶ Zavornega pedala nikoli ne uporabljajte za podporo za stopalo.
- ▶ Med vožnjo zavornega pedala in pedala za plin ne pritisčajte istočasno.

Spust

Pri dolgem in strmem spustu morate:

- pri samodejnem menjalniku pravočasno pretkniti v prestavno območje **2** ali **1**, da se motor vrti v srednjem do zgornjem območju vrtilne frekvence (→ str. 122);
- pri mehanskem menjalniku pravočasno pretkniti v nižjo prestavo, da se motor vrti na srednjem do zgornjem območju vrtilne frekvence.

i Pri vklopljenem TEMPOMATU ali vklopljenem omejevalniku hitrosti morate prav tako pravočasno spremeniti prestavno območje.

Tako boste izkoristili zavorni učinek motorja in vam za ohranjanje hitrosti ne bo treba tako močno zavirati. Razbremenili boste delovno zavoro ter preprečili pregrevanje in čezmerno obrabo zavor.

Velika in majhna obremenitev

▲ OPOZORILO Nevarnost nezgode zaradi pregretega zavornega sistema

Če imate med vožnjo stopalo na zavornem pedalu, se lahko zavorni sistem pregreje.

S tem se zavorna pot podaljša in zavorni sistem lahko celo izpade.

- ▶ Zavornega pedala nikoli ne uporabljajte za podporo za stopalo.
- ▶ Med vožnjo zavornega pedala in pedala za plin ne pritisčajte istočasno.

Po večji obremenitvi zavor vozila ne ustavite takoj. Kratek čas še vozite naprej, da se zavoro zaradi vetra, ki nastane pri vožnji, hitreje ohladijo.

Če zavoro obremenjujete samo zmerno, občasno preverite, ali dobro delujejo. Pri večji hitrosti močneje zavirajte in pri tem spremljajte dogajanje v prometu. Tako bodo zavoro bolj prijemale.

Mokro cestišče

Če pri vožnji v močnem dežju dalj časa niste zavirali, se lahko zavora ob prvem zaviranju odzove z zamikom. To se lahko pojavi tudi po pranju vozila

ali vožnji čez globoko vodo. Močneje pritisnite zavorni pedal. Vozite z večjo varnostno razdaljo.

Po vožnji po mokrem cestišču in po pranju avtomobila močno zavirajte in pri tem upoštevajte dogajanje v prometu. Zavorni koloti se segrejejo in hitreje osušijo, tako pa jih tudi zaščitite pred korozijo.

Zmanjšan zavorni učinek na posoljenih cestah:

- Zaradi sloja soli na zavornih kolutih in zavornih oblogah se lahko zavorna pot bistveno podaljša ali nastavi enostransko zaviranje.
- Vozite s posebej veliko varnostno razdaljo do vozila pred seboj.

Odstranite sloj soli:

- Občasno zavirajte, ko to dopušča promet.
- Po končani vožnji in pred ponovno vožnjo predvidno pritisnite zavorni pedal.

Novi zavorni koloti in zavorne obloge

Nove zavorne obloge in zavorni koloti razvijejo optimalen zavorni učinek šele po nekaj 100 km. V tem času nadomestite slabši zavorni učinek z močnejšim pritiskom zavornega pedala.

Mercedes-Benz priporoča, da zaradi varnosti v vozilo vgradite samo zavorne kolote in zavorne obloge, ki jih je odobril Mercedes-Benz.

Zavorni koloti ali zavorne obloge, ki ne izpolnjujejo teh zahtev, lahko negativno vplivajo na varnost vozila.

Vedno je treba zamenjati zavorne kolote in zavorne obloge na obeh straneh posamezne preme. Pri menjavi zavornih kolotov je treba vedno vgraditi nove zavorne obloge.

Parkirna zavora

▲ OPOZORILO Nevarnost zanašanja in nezgode zaradi zaviranja s parkirno zavoro

Če morate zavirati s parkirno zavoro, je zavorna pot bistveno daljša in kolesa lahko blokirajo. Nevarnost zanašanja in nezgode je večja.

- ▶ Vozilo zavirajte s parkirno zavoro samo ob izpadu delovne zavor.
- ▶ Parkirne zavoro pri tem ne zategnite premočno.
- ▶ Ko kolesa blokirajo, parkirno zavoro nemudoma sprostite toliko, da se kolesa ponovno vrtijo.

Če vozite po mokrih cestah ali umazanih površinah, lahko sol in/ali umazanija prodre v parkirno zavoro. Pride lahko do korozije in zmanjšanja zavorne sile.

Da bi to preprečili, od časa do časa vozite z rahlo zategnjeno parkirno zavoro. Za to prevozite približno 100 m z največjo hitrostjo 20 km/h.

Če zavirate s parkirno zavoro, zavorne luči ne zasvetijo.

Vožnja po mokri cesti

Splavanje

⚠ OPOZORILO Nevarnost splavanja zaradi premajhnega profila pnevmatik

Glede na višino vode na cestišču lahko kljub zadostni globini profila pnevmatik in nižje hitrosti pride do splavanja (akvaplaning).

- ▶ Ne vozite po kolesnicah in previdno zavirajte.

Ob močnih padavinah ali pogojih, pri katerih lahko pride do splavanja, vozite na naslednji način:

- zmanjšajte hitrost;
- pazite, da ne vozite po kolesnicah;
- previdno zavirajte.

Vožnja čez vodo na cesti

Upošteвайте, da vozila, ki vozijo pred vami ali ki vam pripeljejo nasproti, povzročajo valove. Zato se lahko preseže največja dovoljena višina vode. Obvezno upoštevajte napotke. Sicer lahko poškodujete motor, električne napeljave in menjalnik.

Če morate zapeljati čez vodo, ki se je nabrala na cesti, upoštevajte naslednje:

- nivo vode pri mirni vodi lahko sega največ do spodnjega roba sprednjega odbijača;
- peljete lahko največ s hitrostjo hoje.

Pri vozilih z vsekolesnim pogonom upoštevajte tudi napotke za vožnjo skozi vodo med terensko vožnjo (→ str. 114).

Vožnja pozimi

⚠ OPOZORILO Nevarnost zanašanja in nezgode zaradi pretikanja v nižjo prestavo na gladkem cestišču

Če na gladkem cestišču pretaknete v nižjo prestavo, da bi povečali zavorni učinek, lahko pogonska kolesa izgubijo oprijem.

- ▶ Na gladkem cestišču ne pretikajte v nižjo prestavo, da bi povečali zavorni učinek motorja.

⚠ POZOR Smrtna nevarnost zaradi strupenih izpušnih plinov

Če je izpušna cev blokirana ali zadostno prezračevanje ni mogoče, lahko strupeni izpušni plini, še posebej ogljikov monoksid, prodrejo v vozilo. To se npr. zgodi, če vozilo obtiči v snegu.

- ▶ Če motor ali gretje na mestu deluje, v okolici izpušne cevi in v območju okrog vozila ne sme biti snega.
- ▶ Da zagotovite dovolj svežega zraka, odprite okno na strani vozila, ki je obrnjena stran od vetra.

⚠ OPOZORILO Nevarnost zanašanja in nezgode zaradi pretikanja v nižjo prestavo na gladkem cestišču

Če na gladkem cestišču pretaknete v nižjo prestavo, da bi povečali zavorni učinek, lahko pogonska kolesa izgubijo oprijem.

- ▶ Na gladkem cestišču ne pretikajte v nižjo prestavo, da bi povečali zavorni učinek motorja.

Vozila s samodejnim menjalnikom se lahko v nevtralnem položaju **[N]** premikajo samo za kratek čas. Daljše vrtenje koles, npr. pri vleki, poškoduje menjalnik.

Če se zdi, da bo začelo vozilo zanašati, ali če ga pri majhni hitrosti ne morete ustaviti:

- Samodejni menjalnik pretaknite v nevtralni položaj **[N]**.
- Mehanski menjalnik pretaknite v prosti tek ali deaktivirajte sklopko.
- Vozilo poskusite nadzorovati z ustreznim obračanjem volana.

Na drseči površini vozite posebej previdno. Izogibajte se nenadnemu pospeševanju, zavijanju in zaviranju.

Pred začetkom zime pravočasno poskrbite, da bo vozilo pripravljeno na zimske razmere. Obrnite se na kvalificirano servisno delavnico.

Upoštevajte napotke v poglavju »Napotki za snežne verige« (→ str. 246).

Pri vožnjah v zimskih razmerah redno preverjajte vozilo ter odstranite sneg in led. Nakopičen sneg in led lahko zlasti na globoko zamrznjenem območju vsesavanja zraka, premičnih delov, preme in kolesnih ohišij:

- ovirata vsesavanje zraka,
- poškodujeta dele vozila,
- povzročita motnje v delovanju z omejitvami konstrukcijsko predvidene premičnosti (npr. zmanjšan možen zasuk volana).

Pri poškodbah obvestite kvalificirano servisno delavnico.

Terenska vožnja

⚠ OPOZORILO Nevarnost nezgode zaradi neupoštevanja smeri strmine na pobočjih

Če vozite prečno na pobočje ali obračate na pobočju, lahko vozilo zdrsne na stran in se prevrne.

- ▶ Pobočje vedno prevozite v smeri strmine (naravnost navzgor ali navzdol) in na pobočju ne obračajte.

⚠ OPOZORILO Nevarnost poškodbe zaradi pospeševalnih sil med terensko vožnjo

Zaradi neravnega stanja tal delujejo pri terenskih vožnjah na vaše telo pospeševalne sile z vseh smeri.

Lahko vas npr. vrže s sedeža.

- ▶ Tudi pri terenskih vožnjah si vedno pripnite varnostni pas.

⚠ OPOZORILO Nevarnost poškodb rok pri vožnji čez ovire

Če vozite prek ovir ali po kolesnicah, se volan lahko sunkovito obrne in povzroči poškodbe na rokah.

- ▶ Volan vedno držite trdno z obema rokama.
- ▶ Pri vožnji čez ovire pričakujte kratkotrajno povečanje krmilnih moči.

⚠ OPOZORILO Nevarnost požara zaradi gorljivih materialov na vročih delih izpušne naprave

Če so vnetljivi materiali, npr. listje, trava ali veje, v stiku z vročimi deli izpušne naprave, se lahko vnamejo.

- ▶ Pri vožnji po neutrjenih cestah ali terenski vožnji redno preverjajte spodnjo stran vozila.
- ▶ Odstranite predvsem zataknjene rastline ali druge vnetljive materiale.
- ▶ V primeru poškodb nemudoma obvestite kvalificirano servisno delavnico.

Pri vožnjah po neutrjenih cestah ali terenskih vožnjah redno preverjajte spodnjo stran vozila ter platišča in pnevmatike. Odstranite zlasti ukleščene tujke, npr. kamenčke in veje.

V zvezi s takšnimi tujki upoštevajte naslednje napotke:

- poškodujete lahko podvozje, posodo za gorivo ali zavorni sistem;
- povzročite lahko neuravnoteženost in s tem tresljuje;
- med nadaljevanjem vožnje lahko padejo z vozila.

Pri poškodbah obvestite kvalificirano servisno delavnico.

Ob močnem naklonu med terensko vožnjo mora biti posoda za raztopino AdBlue® dovolj napolnjena. Pred terenskimi vožnjami se zato prepričajte, da je v vozilu vsaj deset litrov tekočine.

Pri terenskih vožnjah in vožnjah po gradbišču lahko v zavoro prodrejo npr. pesek, blato in voda, tudi pomešana z oljem. To lahko zmanjša zavorni učinek ali povzroči popolni izpad zavore, tudi zaradi večje obrabe. Zavorne lastnosti se spreminjajo glede na material, ki je prodrl vanjo. Zavoro po terenski vožnji očistite. Če nato občutite zmanjšan zavorni učinek ali zaslišite zvoke drsanja, naj zavorni sistem takoj preverijo v kvalificirani servisni delavnici. Način vožnje prilagodite spremenjenim zavornim lastnostim.

Terenske vožnje in vožnje po gradbišču povečujejo možnost poškodb vozila, ki lahko povzročijo izpad delovanja agregatov ali sistemov. Način vožnje prilagodite terenskim razmeram. Vozite pozorno. Poškodbe vozila naj takoj odpravijo v kvalificirani servisni delavnici.

Med vožnjo po brezpotjih ne pretikajte v nevtralni položaj in ne pritiskajte sklopke. Če poskušate vozilo zavirati z delovno zavoro, lahko izgubite nadzor nad vozilom. Če vaše vozilo ne more premagati vzpona, peljite nazaj v vzvratni prestavi.

Ko vozilo za terensko vožnjo ali vožnjo po gradbišču natovarjate, naj bo težišče vozila čim nižje.

Kontrolni seznam pred terensko vožnjo

- Preverite zalogo goriva in raztopine AdBlue® (→ str. 171) ter ju po potrebi dolijte (→ str. 129).
- **Motor:** preverite nivo olja in ga po potrebi dolijte (→ str. 217). Pred vožnjo po strmih klancih navzgor ali navzdol dolijte olje do oznake za maksimum.
- **i** Pri zelo strmih klancih navzgor in navzdol lahko računalnik vozila prikazuje simbol. Če ste pred vožnjo motorno olje nalili do oznake za maksimum, varno delovanje motorja ni ogroženo.
- **Komplet avtomobilskega orodja:** preverite, ali dvigalka deluje (→ str. 265).
- Prepričajte se, da so v vozilu ključ za kolesne vijake (→ str. 265), lesena podlaga za dvigalko, močna vlečna vrv, zložljiva lopata in podložna zagozda.
- **Pnevmatike in platišča:** preverite globino profila pnevmatik (→ str. 245) in tlak v pnevmatikah (→ str. 260).

Pravila za terensko vožnjo

Vedno upoštevajte oddaljenost vozila od tal in se izognite oviram, npr. preglobokim kolesnicam.

Ovire lahko poškodujejo npr.:

- podvozje,
- pogonski sklop,
- posodo za gorivo in rezervoarje.

Zato pri terenski vožnji vedno vozite počasi. Pri vožnji prek ovir naj vas usmerja sovoznik.

- **i** Mercedes-Benz priporoča, da imate dodatno v vozilu lopato in vlečno vrv s škopcem.
- Prepričajte se, da sta prtljaga in tovor varno spravljena ali pritrjena (→ str. 70).
- Pred terensko vožnjo se zaustavite in pretaknite v eno od nižjih prestav.
- **Vozila s sistemom DSR:** pri vožnji po klancu navzdol vklopite sistem DSR (→ str. 125).
- **Vozila s vsekolesnim pogonom:** vklopite vsekolesni pogon (→ str. 124) in po potrebi prestavno razmerje LOW RANGE (→ str. 125).
- Če podlaga tako zahteva, pri speljevanju za kratek čas izklopite uravnavanje pogonskega zdrsovanja (ASR) (→ str. 124).
- Pri terenski vožnji vedno vozite z vklopljenim motorjem in vklopljeno prestavo.

- Vozite počasi in enakomerno. V številnih primerih je potrebna hitrost hoje.
- Prepričajte se, da se pogonska kolesa vrtijo v prazno.
- Vedno pazite, da so kolesa v stiku s tlemi.
- Po neznanem terenu, ki ni pregleden, vozite nadvse previdno. Zaradi varnosti izstopite iz vozila in si najprej ogledjte teren.
- Pazite na ovire, kot so skale, jame, drevesni štori in kolesnice.
- Izogibajte se robovom, kjer bi se tla lahko vdrla.

Pravila za vožnjo skozi vodo med terensko vožnjo (vozilo z vsekolesnim pogonom)

- Pri terenski vožnji upoštevajte varnostne in splošne napotke.
- Pred vožnjo skozi vodo preverite globino in stanje vode. Voda je lahko globoka največ 60 cm.
- Klimatski sistem je izklopljen (→ str. 96).
- Gretje na mestu je izklopljeno (→ str. 101).
- Vklopite vsekolesni pogon (→ str. 124) in po potrebi prestavno razmerje LOW RANGE (→ str. 125).
- Prestavno območje omejite na **1** ali **2**.
- Izogibajte se visoki vrtilni frekvenci motorja.
- Vozite počasi in enakomerno z najvišjo hitrostjo hoje.
- Pazite, da med vožnjo ne nastane val pred vozilom.
- Po koncu vožnje skozi vodo zavore posušite z zaviranjem.

Po vožnji skozi vodo, globljo od 50 cm, obvezno preverite vse tekočine v vozilu, da ni prišlo do vdora vode.

Kontrolni seznam po terenski vožnji

Če po terenski vožnji opazite poškodbe na vozilu, naj vozilo takoj pregledajo v kvalificirani servisni delavnici.

Pri terenski vožnji je vaše vozilo bolj obremenjeno kot pri normalni cestni vožnji. Po vožnji po brezpotjih testirajte vozilo. Tako pravočasno prepoznate poškodbo in zmanjšate nevarnost nezgode zase in za druge udeležence v prometu. Pred vožnjo po javnih cestah vozilo temeljito očistite.

Po vsaki terenski vožnji ali vožnji po gradbišču in pred vožnjo po javnih cestah upoštevajte naslednje točke:

- **Vozila s sistemom DSR:** izklopite sistem DSR (→ str. 125).
- **Vozila z vsekolesnim pogonom:** izklopite vsekolesni pogon (→ str. 124).
- Vključite uravnavanje pogonskega zdrsovanja (ASR) (→ str. 124).
- Očistite zunanjo osvetlitev, še posebej žaromete in zadnje luči, ter preverite, ali so poškodovani.
- Očistite sprednjo in zadnjo registrsko tablico.
- Očistite stekla, okna in zunanji ogledali.
- Očistite nastopne stopnice, vstopne predele in ročaje. S tem povečate varnost pri stopanju.
- Z vodnim curkom očistite platišča in pnevmatike, okrov kolesa in spodnjo stran vozila. S tem povečate oprijem s cestiščem, še posebej na mokrem cestišču.
- Preverite, ali so v platiščih in pnevmatikah ter okrovu kolesa ukleščeni tujki, ter jih odstranite. Ukleščeni tujki lahko poškodujejo platišča in pnevmatike ali med nadaljevanjem vožnje padejo z vozila.
- Preverite, ali so na spodnji strani vozila zataknevene veje ali drugi deli rastlin, ter jih odstranite.
- Zavorne kolute, zavorne obloge in zglobe prem očistite še posebej po vožnji po pesku, blatu, gramozu in produ, vodi ali podobnem umazanem terenu.
- Preverite, ali niso morda poškodovani celotna talna konstrukcija, pnevmatike, platišča, karoserija, zavorne, krmilni sistem, podvozje in izpušna naprava.
- Preverite, ali delovna zavora deluje varno, npr. s testiranjem zavor.
- Če po terenski vožnji zaznate močne tresljaje, ponovno preverite, ali so v platiščih in pogonskem sklopu tujki. Odstranite tujke, saj lahko ti povzročijo neuravnoteženost in s tem tresljaje. V primeru poškodb koles in pogonskega sklopa vozilo takoj peljite v kvalificirano servisno delavnico.

Vožnja po gorskih cestah

Vozila z dizelskim motorjem: varno delovanje dizelskega motorja je zagotovljeno do 2500 m nadmorske višine. To višino lahko za kratek čas

prekoračite, npr. pri vožnji čez prelaz. Ne vozite neprestano na višini nad 2500 m. S tem lahko poškodujete dizelski motor.



Pri vožnji po gorskih cestah upoštevajte, da se z naraščajočo višino zmanjša moč motorja in s tem tudi sposobnost speljevanja na strmini. Pri vožnjah na nadmorski višini nad 2500 m funkcija za zagon/zaustavitev ECO ni več na voljo. Napotke za zaviranje na spustih najdete pod Napotki za zavore (→ str. 111).

Funkcija za zagon/zaustavitev ECO

Način delovanja funkcije za zagon/zaustavitev ECO

Če so izpolnjeni naslednji pogoji, se motor samodejno izklopi:

- **vozila z mehanskim menjalnikom:** zaustavite vozilo, pri nizki hitrosti pretaknete v prosti tek **[N]** in nato sprostite pedal sklopke;
- **vozila s samodejnim menjalnikom:** vozilo ustavite v položaju menjalnika **[D]** ali **[N]**;
- vsi pogoji na strani vozila za samodejno zaustavitev motorja so izpolnjeni.

Na večnamenskem prikazovalniku se v mirovanju prikaže simbol . Če niso izpolnjeni vsi pogoji na strani vozila, se na večnamenskem prikazovalniku prikaže simbol .

Motor se v naslednjih primerih ponovno zažene samodejno:

- **vozila z mehanskim menjalnikom:** pritisnete pedal sklopke;
- **vozila z mehanskim menjalnikom:** pretaknete v vzvratno prestavo **[R]**;
- **vozila s samodejnim menjalnikom:** sprostite zavorni pedal v položaju menjalnika **[D]**, ko funkcija HOLD ni aktivna;
- **vozila s samodejnim menjalnikom:** pretaknete iz položaja menjalnika **[P]**;
- **vozila s samodejnim menjalnikom:** pretaknete v položaj menjalnika **[D]** ali **[R]**;
- pritisnete pedal za plin;
- potreben je samodejni zagon motorja na strani vozila.

Če ste motor izklopili s funkcijo za zagon/zaustavitev ECO in nato zapustite vozilo, se zasliši opozorilni ton. Na večnamenskem prikazovalniku se dodatno prikaže sporočilo **Vehicle is operational** **Switch off the ignition before exiting** (vozilo pri-

pravljeno na delovanje, pred zapuščanjem vozila izklopite kontakt). Če kontakta ne izklopite, se ta po eni minuti samodejno izklopi.

Izklop ali vklop funkcije za zagon/zaustavitev ECO

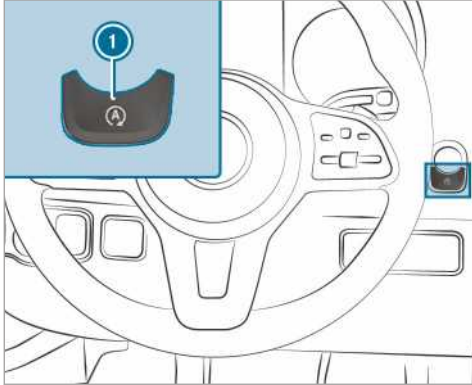

▶ Pritisnite tipko ①.
Ob izklopu ali vklopu funkcije za zagon/zaustavitev ECO se v kombiniranem inštrumentu prikaže opozorilo.

① Ko je funkcija za zagon/zaustavitev ECO izklopljena, je v kombiniranem inštrumentu neprekinjeno prikazano opozorilo.

Delovanje prikaza ECO

Prikaz ECO zbira podatke o načinu vožnje od začetka do konca vožnje in pomaga pri optimiziranem načinu vožnje.

Na porabo lahko vplivate na naslednji način:

- Vozite bolj premišljeno.
- Upoštevate priporočila za prestavo.



Oznaka segmenta je svetla, zunanji rob sveti in segment se polni pri:

- ① enakomerni hitrosti,

- ② lahнем pojemanju in kotaljenju,
- ③ zmernem pospeševanju.

Oznaka segmenta je siva, zunanji rob je temen in segment se prazni pri:

- ① nihanju hitrosti,
- ② močnem zaviranju,
- ③ športnem pospeševanju.

Vozili ste premišljeno:

- Trije segmenti so istočasno popolnoma zapolnjeni.
- Obroba vseh treh segmentov zasveti.

Na sredini prikaza ④ se prikaže dodatno število kilometrov s trenutno zalogo goriva, ki ste ga dosegli z načinom vožnje v primerjavi z voznikom z zelo športnim načinom vožnje. To število kilometrov s trenutno zalogo goriva ni enako fiksnemu prihranku porabe goriva.

Filter trdnih delcev

Napotki za regeneracijo

⚠ OPOZORILO Nevarnost zadušitve z izpušnimi plini

Pri delovanju motorja z notranjim zgorevanjem nastajajo strupeni izpušni plini, npr. ogljikov monoksid. Vdihovanje teh izpušnih plinov povzroči zastrupitve.

▶ Motorja nikoli ne pustite teči v zaprtih prostorih brez zadostnega prezračevanja.

⚠ OPOZORILO Nevarnost požara pri vročih delih izpušne naprave

Če vnetljivi materiali, kot so listje, trava ali veje, pridejo v stik z vročimi deli izpušne naprave ali tokom izpušnih plinov, se lahko vnamejo.

▶ Vozilo parkirajte tako, da vnetljivi materiali ne morejo priti v stik z vročimi deli vozila.

▶ Vozila ne parkirajte na suhih travnikih ali na požetih žitnih poljih.

Če se vozite predvsem na krajših razdaljah ali uporabljate pomožni odgon v mirovanju, lahko pride do motenj samodejnega čiščenja filtra trdnih delcev. Zato lahko pride do prenasičenosti fil-

tra trdnih delcev in posledično do izgube moči motorja.

- ❶ Če obstaja v vozilu prikaz zasičenosti filtra trdnih delcev ali prikaz regeneracije, ga lahko priključite prek večnamenskega prikazovalnika. Po potrebi lahko prek prikaza regeneracije zahtevate regeneracijo filtra trdnih delcev (→ str. 118).
- ❷ Z redno regeneracijo filtra trdnih delcev lahko preprečite motnje, redčenje motornega olja in izgubo moči motorja.

! **OPOZORILO** Poškodbe zaradi vročih izpušnih plinov

Med regeneracijo iz izpušne cevi uhajajo zelo vroči izpušni plini.

- ▶ Med regeneracijo upoštevajte najmanjšo razdaljo 2 m do drugih predmetov, npr. do parkiranih vozil.

Zagon in prekinitvev regeneracije

Pogoji

- Vsi sistemski pogoji so izpolnjeni.
- Stanje zasičenosti filtra trdnih delcev je nad 50 %.
- Vozilo pelje.
- ❶ Če obstaja v vozilu prikaz zasičenosti filtra trdnih delcev ali prikaz regeneracije, ga lahko priključite prek večnamenskega prikazovalnika. Po potrebi lahko prek prikaza regeneracije zahtevate regeneracijo filtra trdnih delcev (→ str. 118).

Računalnik vozila:

➔ **Service** (servis) ➔ **Particle filter** (filter trdnih delcev)

! **OPOZORILO** Poškodbe zaradi vročih izpušnih plinov

Med regeneracijo iz izpušne cevi uhajajo zelo vroči izpušni plini.

- ▶ Med regeneracijo upoštevajte najmanjšo razdaljo 2 m do drugih predmetov, npr. do parkiranih vozil.

Če uporabljate vozilo v normalnih delovnih okoliščinah, dodatna zahteva regeneracije ni potrebna.

▶ **Zahteva regeneracije:** izberite **OK** (v redu). Prikaže se sporočilo **Manual regeneration requested** (zahteva ročne regeneracije).

Ovisno od načina vožnje in pogojev okolice lahko traja do 20 minut, da se regeneracija zažene.

Ko se regeneracija zažene, se prikaže sporočilo **Regeneration aktiv (regeneracija aktivna)**. Regeneracija traja pribl. 15 minut.

- ▶ Med regeneracijo vozite z vrtilno frekvenco najmanj 2000 vrt./min, če je to mogoče. Z doseženim dvigom temperature prispevate k boljšemu samodejnemu čiščenju filtra trdnih delcev.

- ▶ **Prekinitvev regeneracije:** izklopite motor. Regeneracija se prekine. Če se regeneracija ne zaključi, jo lahko ponovno zaženete po zagonu motorja.

Ovisno od stanja zasičenosti filtra trdnih delcev se regeneracija v naslednjem načinu vožnje zažene samodejno.

Glavno stikalo akumulatorja

Napotki za glavno stikalo akumulatorja

! **OPOZORILO** Poškodba električnega sistema

Če snamete ali odklopite glavno stikalo akumulatorja, se električni sistem lahko poškoduje.

- ▶ Prepričajte se, da je kontakt izklopljen in je nato minilo vsaj 15 minut, preden odklopite ali priključite glavno stikalo akumulatorja. Sicer se lahko komponente električnega sistema poškodujejo.

Z glavnim stikalom akumulatorja lahko vsem porabnikom vozila odvezmete tok. S tem preprečite nenadzorovano praznjenje akumulatorja zaradi porabe toka v mirovanju.

Če je vaše vozilo opremljeno z dodatnim akumulatorjem v motornem prostoru ali pod sovoznikovim sedežem, morate odklopiti oba akumulatorja. Samo takrat je električni sistem brez toka.

- ❶ Vozilu prek glavnega stikala akumulatorja odvezmite tok samo, če:
 - vozilo dlje časa miruje;
 - je to nujno potrebno.

Po vklopu napajanja z napetostjo morate bočna okna (→ str. 52) in električna drsna vrata (→ str. 47) na novo justirati.

- ⓘ Prekinitev napajalne napetosti se v DTCO (digitalnem tahografu) vnese kot dogodek v pomnilniku napak. Upoštevajte ločena navodila za uporabo digitalnega tahografa.

Vklop ali izklop napajanja z napetostjo

Izklop napajanja z napetostjo

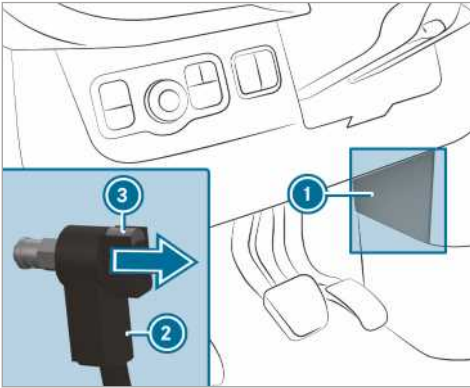

- ▶ Izklopite kontakt in počakajte vsaj 15 minut.
- ▶ Odstranite pokrov ①.
- ▶ Pritisnite gumb ③ in ga držite pritisnjene.
- ▶ Snemite vtič ② z masnega priključka.
- ▶ Vtič ② potisnite toliko proti puščici, da ne more priti v stik z masnim priključkom. Vsi porabniki zagonskega akumulatorja so ločeni od napajanja z napetostjo.

Vklop napajanja z napetostjo

- ▶ Vtič ② pritisnite na masni priključek, da se občutno zaskoči in se vtič ② popolnoma prilega masnemu priključku. Vsi porabniki zagonskega akumulatorja so ponovno priključeni na napajanje z napetostjo.
- ▶ Pritrdite pokrov ①.

Mehanski menjalnik

Upravljanje prestavne ročice

! **NAPOTEK** Poškodba motorja in menjalnika zaradi pretikanja v prenizko prestavo

- ▶ Pri menjavanju med prestavo ⑤ in ⑥ prestavno ročico pritisnite v desno.

- ▶ Pri veliki hitrosti ne pretikajte v nižjo prestavo.

! **NAPOTEK** Poškodba menjalnika zaradi pretikanja v vzvratno prestavo **R** med vožnjo

- ▶ V vzvratno prestavo **R** pretaknite samo, kadar vozilo miruje.

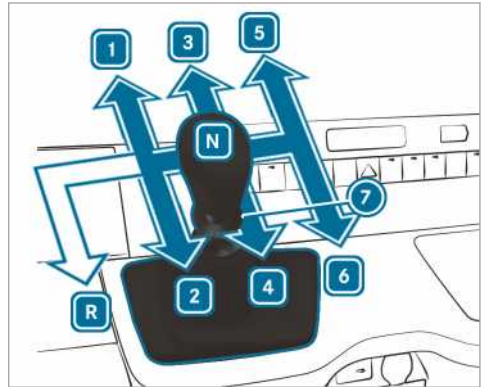

Vozila s pogonom na zadnja kolesa

- R** Vzvratna prestava
- 1**–**6** Prestave za vožnjo naprej
- 7** Dvižni obroček za vzvratno prestavo
- N** Prosti tek

- ▶ Pritisnite pedal sklopke in prestavno ročico pretaknite v zeleni položaj.

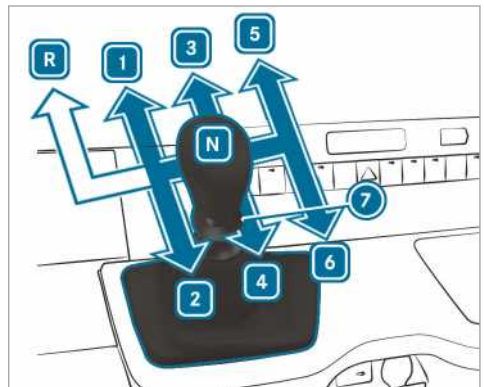

Vozila s pogonom na sprednja kolesa

- R** Vzvratna prestava
- 1**–**6** Prestave za vožnjo naprej

- 7 Dvižni obroček za vzvratno prestavo
- N Prosti tek

▶ Pritisnite pedal sklopke in prestavno ročico pretaknite v zeleni položaj.

Priporočilo za prestavo

Priporočilo za prestavo daje napotke za varčen način vožnje.

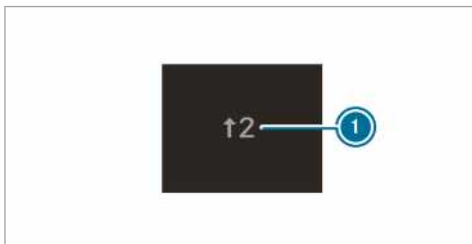

Slika s primerom

- ▶ Ko se na večnamenskem prikazovalniku prikaže priporočilo za prestavo 1, pretaknite v priporočeno prestavo.
- i Pri vozilih s funkcijo za zagon/zaustavitev ECO se dodatno prikaže priporočilo za pretikanje v prosti tek N.

Samodejni menjalnik

Izbirna ročica DIRECT SELECT

Delovanje izbirne ročice DIRECT SELECT

- ▲ **OPOZORILO** Nevarnost nezgod in poškodb pri otrocih, ki so v vozilu brez nadzora

Če pustite otroke brez nadzora v vozilu, ti lahko:

- odprejo vrata in tako ogrozijo druge osebe ali udeležence v prometu,
- izstopijo in jih lahko zbije drug udeleženec v prometu,
- upravljajo opremo vozila in se npr. ukleščijo.

Dodatno lahko otroci vozilo pripravijo do tega, da se začne premikati, tako da npr.:

- sprostijo parkirno zavoro,

- pretaknejo samodejni menjalnik iz parkirnega položaja P,
- zaženejo motor.

- ▶ Nikoli ne pustite otrok in živali samih v vozilu.
- ▶ Vedno ko zapustite vozilo, vzemite ključ s seboj in zaklenite vozilo.
- ▶ Ključ shranjujte izven dosega otrok.

- ▲ **OPOZORILO** Nevarnost nezgode zaradi nepravilnega pretikanja

Če je vrtilna frekvenca motorja nad vrtilno frekvenco v prostem teku in pretaknete v položaj menjalnika D ali R, lahko vozilo sunkovito pospeši.

- ▶ Pri vklopu položaja menjalnika D ali R vedno močno stopite na zavorni pedal in hkrati ne dodajte plina.

Z izbirno ročico DIRECT SELECT menjate položaj menjalnika. Trenutni položaj menjalnika se prikaže na večnamenskem prikazovalniku.

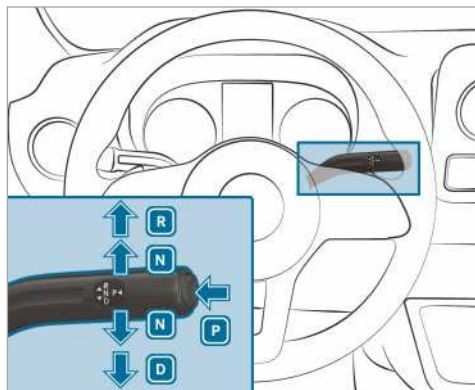

- P Parkirni položaj
- R Vzvratna prestava
- N Prosti tek
- D Položaj za vožnjo

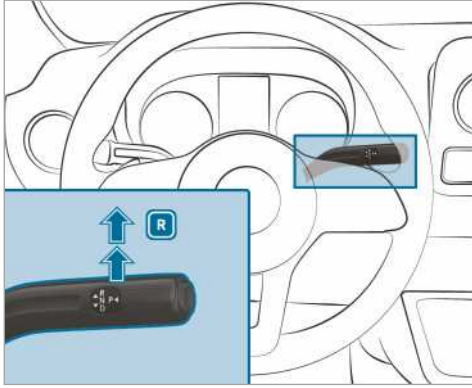
Pretikanje v vzvratno prestavo R

- ▶ Pritisnite zavorni pedal in izbirno ročico DIRECT SELECT potisnite čez prvi upor navzgor. Prikaz položaja menjalnika na večnamenskem prikazovalniku kaže **R**.

Pretikanje v prosti tek N

⚠ OPOZORILO Nevarnost nezgode in poškodbe pri nevtralnem položaju menjalnika

Če ustavite vozilo v nevtralnem položaju menjalnika **N** in pri tem ne aktivirate parkirne zavore, lahko pride do samodejnega premikanja vozila.

Nevarnost nezgode in poškodbe!

- ▶ Preden ustavite vozilo, aktivirajte parkirno zavoro.

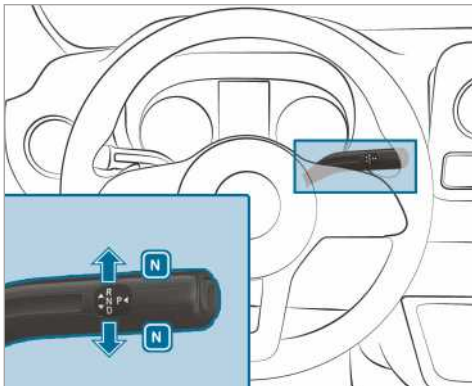

- ▶ Pritisnite zavorni pedal in izbirno ročico DIRECT SELECT potisnite do prvega upora navzgor ali navzdol. Prikaz položaja menjalnika na večnamenskem prikazovalniku kaže **N**.

Če zavorni pedal nato sprostite, lahko vozilo prosto premikate, ga npr. potiskate ali vlečete.

Če želite, da samodejni menjalnik tudi pri izklopljenem kontaktu ostane v prostem teku **N:**

- ▶ Zaženite vozilo.
- ▶ Pritisnite zavorni pedal in pretaknite v prosti tek **N**.
- ▶ Sprostite zavorni pedal.
- ▶ Izklopite kontakt.
- ⓘ Če nato zapustite vozilo in je ključ v vozilu, ostane samodejni menjalnik še naprej v prostem teku **N**.

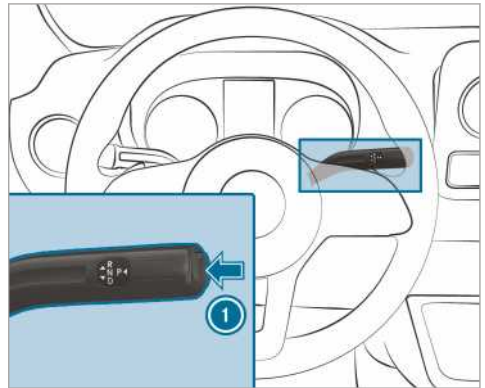
Vklop parkirnega položaja P

- ▶ Pritisnite tipko **1**. Prikaz položaja menjalnika na večnamenskem prikazovalniku kaže **P**.

Parkirni položaj **P** se samodejno vklopi, če je izpolnjen eden od naslednjih pogojev:

- Motor izklopite v položaju menjalnika **D** ali **R**.
- V mirovanju vozila ali pri zelo nizki hitrosti vožnje v položaju menjalnika **D** ali **R** odprete voznikova vrata.
- V mirovanju vozila ali pri zelo nizki hitrosti vožnje odprite zaklep varnostnega pasu.
- V mirovanju vozila ali pri zelo nizki hitrosti zapustite sedež.

Pretikanje v položaj za vožnjo D

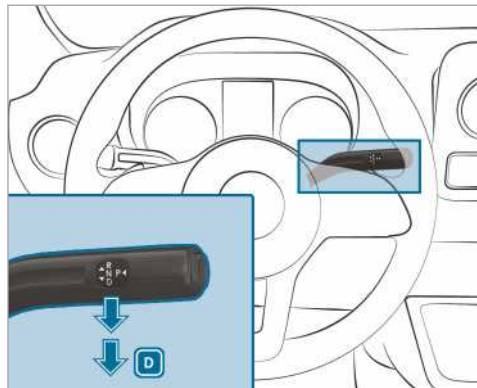

- ▶ Pritisnite zavorni pedal in izbirno ročico DIRECT SELECT potisnite čez prvi upor navzdol.
Prikaz položaja menjalnika na večnamenskem prikazovalniku kaže **D**.

Samodejni menjalnik v položaju menjalnika **D** samodejno pretika. To je odvisno od:

- položaja pedala za plin,
- hitrosti vožnje.

Omejitev prestavnega območja

Pogoji

- Položaj menjalnika **D** je vklopljen (→ str. 122).

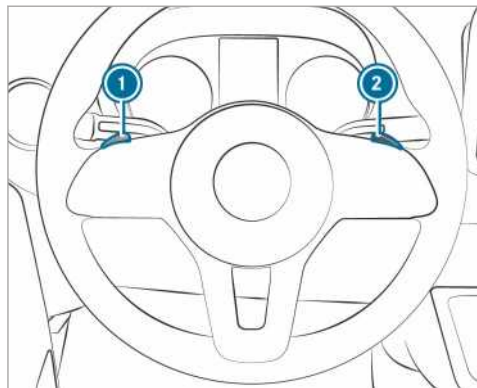

- ▶ **Omejitev prestavnega območja:** kratko povlecite obvolansko ročico za pretikanje **1**. Odvisno od trenutne prestave samodejni menjalnik pretakne v naslednjo nižjo prestavo. Hkrati se prestavno območje omeji.

Na večnamenskem prikazovalniku se prikaže nastavljeno prestavno območje. Samodejni menjalnik pretika samo do določene prestave.

- ▶ Zadržite obvolansko ročico za pretikanje **1**. Samodejni menjalnik vklopi prestavno območje, v katerem lahko vozilo najlažje pospeši ali upočasni. Za to samodejni menjalnik pretakne za eno ali več prestav navzdol in omeji prestavno območje.

Na večnamenskem prikazovalniku se prikaže nastavljeno prestavno območje. Samodejni menjalnik pretika samo do določene prestave.

- ⓘ Če obvolansko ročico za pretikanje **1** povlečete pri previsoki hitrosti, samodejni menjalnik ne pretakne v nižjo prestavo.

Če je prestavno območje omejeno in je maksimalna vrtilna frekvenca motorja za omejeno prestavno območje dosežena, samodejni menjalnik ne pretakne v višjo prestavo.

- ▶ **Razširitev prestavnega območja:** kratko povlecite obvolansko ročico za pretikanje **2**. Odvisno od trenutne prestave samodejni menjalnik pretakne v naslednjo višjo prestavo. Tako se razširi tudi prestavno območje.

Na večnamenskem prikazovalniku se prikaže nastavljeno prestavno območje. Samodejni menjalnik pretika samo do določene prestave.

- ▶ **Sprostitev prestavnega območja:** zadržite obvolansko ročico za pretikanje **2**. Odvisno od trenutne prestave samodejni menjalnik pretakne za eno ali več prestav navzgor. Hkrati se sprosti omejitev prestavnega območja in večnamenski prikazovalnik prikazuje položaj menjalnika **D**.

- ▶ **Sprostitev prestavnega območja:** zadržite obvolansko ročico za pretikanje **2**.

ALI

- ▶ Ponovno pretaknite v položaj menjalnika **D** (→ str. 122).

Odvisno od trenutne prestave samodejni menjalnik pretakne za eno ali več prestav navzgor. Hkrati se sprosti omejitev prestavnega območja in večnamenski prikazovalnik prikazuje položaj menjalnika **D**.

Prestavno območje za vozne situacije

- 3 Izkoristite zavorni učinek motorja.
- 2 Zavorni učinek motorja izkoristite na klancu, pri vožnji čez strme prelaze, v hribih in pri oteženih delovnih okoliščinah.
- 1 Izkoristite zavorni učinek motorja pri strmem spustu in dolgi vožnji čez prelaze.

Uporaba funkcije kickdown

- ▶ **Maksimalno pospeševanje:** pritisnite pedal za plin čez točko upora.
- ▶ Ko dosežete želeno hitrost, nekoliko popustite pedal za plin.

Mehanska sprostitev parkirne zapore (vozila s pogonom na sprednja kolesa)

- i **Vozila s samodejnim menjalnikom in pogonom na sprednja kolesa:** v primeru motenj je samodejni menjalnik lahko blokiran v položaju **[P]**. V tem primeru lahko mehansko sprostite parkirno zaporo, npr. za vleko vozila (→ str. 237).
- i Mehanska sprostitev parkirne zapore je mogoča samo pri vozilih s samodejnim menjalnikom s pogonom na sprednja kolesa.

Pogoji

- Potrebujete orodje za sprostitev iz kompleta avtomobilskega orodja (→ str. 243).

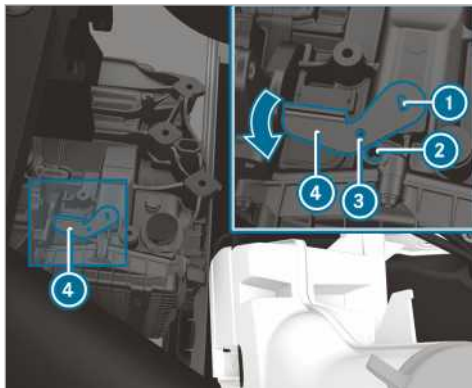

- ▶ Zategnite parkirno zaporo.
- ▶ Odprite pokrov motorja (→ str. 214).
- ▶ Orodje za sprostitev 4 namestite na menjalnik 1 in ga zavrtite v smeri puščice.

- ▶ Ustrezno orodje, npr. izvijač, vtaknite skozi izvrtino na orodju za sprostitev 3 in na menjalniku 2.

Orodje za sprostitev 4 je pritrjeno v položaju. Parkirna zapora je sproščena.

Dokler je orodje za sprostitev 4 nameščeno na menjalniku, je pretikanje v položaj **[P]** onemogočeno.

- ▶ Upoštevajte napotke za vleko (→ str. 237).

- i Če orodje za sprostitev 4 odstranite, menjalnik samodejno skoči nazaj v položaj **[P]**.

Vsekolesni pogon

Napotki za vsekolesni pogon

Vsekolesni pogon zagotavlja stalen vsekolesni pogon vseh 4 koles in skupaj s sistemom ESP® izboljša trakcijo vašega vozila.

Uravnavanje trakcije vsekolesnega pogona se izvaja tudi z zavornim sistemom. Pri ekstremni terenski vožnji se tako lahko zavorni sistem pregreje. V tem primeru dodajajte manj plina ali zaustavite vozilo, da se zavorni sistem ohladi.

Če se pogonski zobnik zaradi preslabega prijema s cestiščem začne vrteti na mestu:

- pri speljevanju uporabite podporo uravnavanja trakcije, integrirano v sistem ESP®. Pedal za plin pritisnite le toliko, kolikor je treba;
- med vožnjo počasi spuščajte pedal za plin.

V zimskih cestnih razmerah uporabite zimske pnevmatike (pnevmatike M+S), po potrebi tudi snežne verige (→ str. 246). Samo tako boste lahko dosegli optimalen učinek vsekolesnega pogona.

Pri vožnji po klancu navzdol na terenu uporabite sistem DSR (Downhill Speed Regulation) (→ str. 125).

Vsekolesni pogon ne more zmanjšati nevarnosti nezgode pri nepazljivi vožnji, ki ni prilagojena razmeram na cesti, ali celo premagati fizikalnih meja. Vsekolesni pogon ne more upoštevati cestnih in vremenskih razmer ter dogajanja v prometu. Vsekolesni pogon je samo pripomoček. Sami ste odgovorni za varnostno razdaljo, hitrost vožnje, pravočasno zaviranje in ohranjanje vznožnega pasu.

! **OPOZORILO** Nevarnost poškodb pogonskega sklopa in zavornega sistema

Če vozila z vsekolesnim pogonom upravljate na enoosni preizkusni napravi, se lahko pogonski sklop ali zavorni sistem poškoduje.

- ▶ Testiranje delovanja in moči se sme izvajati samo na dvoosni preizkusni napravi.
- ▶ Če nameravate vozilo preizkusiti na preizkusni napravi, se o tem najprej pozanimajte v kvalificirani servisni delavnici.

! **OPOZORILO** Nevarnost poškodb razdelilnega gonila

Če vozilo vlečete z eno dvignjeno premo, se lahko poškoduje razdelilno gonilo. Takšnih okvar jamstvo za stvarne napake Mercedes-Benz ne krije.

- ▶ Vozila nikoli ne vlecite z dvignjeno premo.
- ▶ Vozilo vlecite le tako, da so vsa štiri kolesa na tleh ali ga odpeljite z avto-vleko.
- ▶ Upoštevajte navodila za vleko vozila, ki ima vsa kolesa na tleh.

Vklop vsekolesnega pogona

Pogoji za vklop in izklop

Vsekolesni pogon lahko vklopite/izklopite samo v naslednjih situacijah:

- ko motor teče;
- ko ne vozite hitreje od približno 10 km/h;
- ko z vozilom ne peljete skozi ovinek.



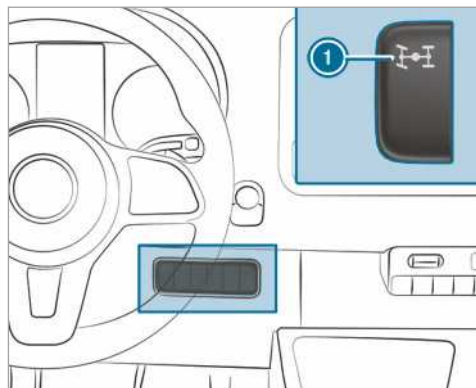

Če vsekolesnega pogona pri premikajočem se vozilu ni mogoče vklopiti:

- ▶ **Vozila z mehanskim menjalnikom:** pritisnite pedal sklopke.
- ▶ **Vozila s samodejnim menjalnikom:** izbirno ročico za kratek čas pretaknite v položaj **[N]**.
- ▶ **i** Vsekolesnega pogona pri mirujočem vozilu ni mogoče vklopiti. Izbirno ročico pretaknite iz položaja **[N]** v položaj **[D]** ali **[R]** in ponovno nazaj.

Vklop/izklop vsekolesnega pogona



▶ **Vklop/izklop:** pritisnite zgornji del stikala

- 1** Opozorilni lučki  in  na prikazovalniku instrumentov zasvetita. Med pretikanjem sta sistema ESP® in ASR izklopljena. Ko je pretikanje končano, opozorilni lučki  in  na prikazovalniku instrumentov prenehata svetiti in sistema ESP® in ASR sta ponovno vklopljena.

Če je vklopljeno prestavno razmerje LOW RANGE, vsekolesnega pogona ni mogoče izklopiti.

Prestavno razmerje LOW RANGE

Prestavno razmerje LOW RANGE vam pomaga pri vožnji na težjih podlagah. Z vklopljeno prestavo LOW RANGE se prilagodi razvoj moči motorja in odzivanje samodejnega menjalnika pri pretikanju. V primerjavi s položajem za cestno vožnjo se prestavno razmerje med motorjem in kolesi zmanjša za približno 40 %. Pogonski moment je tako ustrezno večji.

Pogoji za vklop in izklop

LOW RANGE lahko vklopite ali izklopite samo v naslednjih situacijah:

- motor teče;
- vozilo stoji;
- pritisnete zavorni pedal;
- mehanski menjalnik je v položaju prostega teka;
- izbirna ročica samodejnega menjalnika je v položaju **[P]** ali **[N]**;
- vsekolesni pogon je vklopljen.

Vklop/izklop prestavnega razmerja LOW RANGE

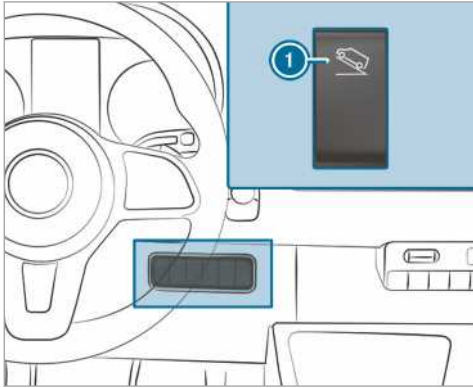

1 Vklop/izklop LOW RANGE

Vklop/izklop: pritisnite zgornji del stikala

1.

Kontrolna lučka LOW RANGE na prikazovalniku instrumentov med pretikanjem utripa.

- Če je bilo izvedeno pretikanje in je prestavno razmerje LOW RANGE vklopljeno, sveti kontrolna lučka LOW RANGE.
- Če je bilo izvedeno pretikanje in je prestavno razmerje LOW RANGE izklopljeno, kontrolna lučka LOW RANGE preneha svetiti.

Dokler kontrolna lučka LOW RANGE utripa, lahko pretikanje prekinete tako, da ponovno pritisnete tipko

1. Če pretikanje ni bilo sprejeto, kontrolna lučka LOW RANGE trikrat na kratko zasveti. Eden od pogojev za vklop in izklop ni izpolnjen.

DSR (Downhill Speed Regulation)

Napotki za sistem DSR

Sistem DSR ne more zmanjšati nevarnosti nezgode pri nepazljivi vožnji, ki ni prilagojena razmeram na cesti, ali celo premagati fizikalnih meja. Sistem DSR ne more upoštevati cestnih in vremenskih razmer ter dogajanja v prometu. Sistem DSR je samo pripomoček. Sami ste odgovorni za varnostno razdaljo, hitrost vožnje in pravočasno zaviranje.

Sistem DSR vam ob vožnji po klancu navzdol pomaga ne glede na položaj menjalnika, npr. pri terenski vožnji ali vožnji po gradbišču. S ciljnim zaviranjem sistem DSR pri spustu ohranja predhodno nastavljeno hitrost. Ohranjanje hitrosti je

odvisno od stanja cestišča in vrste spusta, zato ni zagotovljeno v vseh primerih. Nastavite hitrost, ki bo ustrezala okoliščinam, in po potrebi sami dodatno zavirajte.

Hitrost med 4 km/h in 18 km/h lahko nastavite z zavornim pedalom in pedalom za plin ali s tipko na volanu.

- Če vozilo miruje ali je trenutna hitrost manjša od 4 km/h se nastavi hitrost 4 km/h.
- Če po terenu vozite hitreje od 18 km/h, sistem DSR preklopi v način mirovanja. Sistem DSR ostane vklopljen, vendar ne zavira samodejno.
- Če v hrib vozite počasneje od 18 km/h, sistem DSR hitrost ponovno uravna na prednastavljeno hitrost.
- Sistem DSR se samodejno izklopi, ko vozite hitreje od 45 km/h.

Vklop in izklop sistema DSR

Vklop sistema DSR

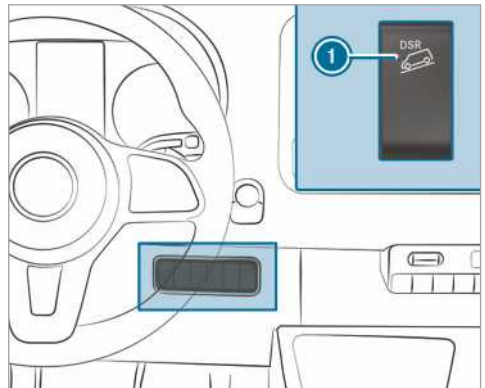

Sistem DSR lahko vklopite v mirovanju ali med vožnjo.

- ▶ Vozilo zavrite ali pospešite na želeno hitrost med 4 km/h in 18 km/h.
- ▶ Pritisnite zgornji del stikala 1.
- ▶ Spustite zavorni pedal ali pedal za plin. Trenutna hitrost je shranjena. V mirovanju se shrani hitrost 4 km/h. Sistem DSR pri spustu ohranja shranjeno hitrost in samodejno zavira.

Nastavljanje hitrosti

Pri speljevanju, pospeševanju ali zaviranju z vklopljenim sistemom DSR se shrani trenutna

hitrost, ko izpustite pedal za plin ali zavorni pedal. To se dogaja samo, dokler ne vozite hitreje od 18 km/h.

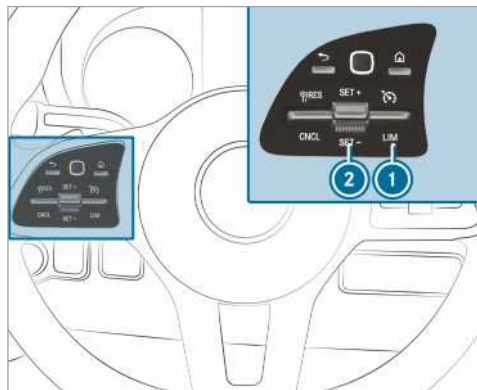

- ▶ Tipko ② potisnite navzgor/navzdol in jo držite. Shranjena hitrost se poveča ali zmanjša v korakih po 1 km/h.

Izklop sistema DSR

- ▶ Pritisnite zgornji del stikala ①.

ALI

- ▶ Pospešite in vozite hitreje od 45 km/h.

Sistem DSR se v naslednjih situacijah samodejno izklopi:

- ko vozite hitreje od 45 km/h;
- če je sistem ESP® ali ABS moten.

Elektronska regulacija nivoja podvozja

Delovanje elektronske regulacije višine podvozja

- ⚠ **OPOZORILO** Nevarnost ukleščenja zaradi vozila, ki se spušča

Pri spuščanju vozila se lahko ukleščijo deli teles drugih oseb, ki so med karoserijo in pnevmatikami ali pod vozilom.

- ▶ Prepričajte se, da med spuščanjem vozila v neposredni bližini oboda izreza za kolo v karoseriji ali pod vozilom ni oseb.

- ⚠ **OPOZORILO** Nevarnost poškodb zaradi prevačanja dvigalke

Ko ustavite vozilo z zračnim vzmetenjem, lahko zračno vzmetenje ostane aktivirano do ene ure, tudi če je kontakt izklopljen. Če nato vozilo dvignete z dvigalko, poskuša zračno vzmetenje izravnati nivo vozila.

Dvigalka se lahko prevrne.

- ▶ Preden vozilo dvignete, na daljinskem upravljalniku za zračno vzmet pritisnite tipko za servis. To onemogoči samodejno poravnavo nivoja vozila in ročno dvigovanje ali spuščanje.

- ⚠ **OPOZORILO** Nevarnost nezgode zaradi spuščenega ali dvignjenega okvirja šasije

Če vozite s spuščanim ali dvignjenim okvirjem šasije, se lahko zavorne in vozne lastnosti vozila močno spremenijo. Poleg tega lahko pri dvignjenem okvirju šasije prekoračite najvišjo dovoljeno višino vozila.

- ▶ Preden speljete, nastavite nivo vožnje.

- ⚠ **OPOZORILO** Nevarnost nezgode v primeru motnje elektronske regulacije višine podvozja

Če je elektronska regulacija višine podvozja motena, je lahko nivo vozila previsok, prenizek ali asimetričen.

Odzivanje vozila in krmiljenje je lahko občutno spremenjeno.

- ▶ Vozite previdno in prilagodite način vožnje spremenjenim voznim lastnostim.
- ▶ Ustavite in pri tem upoštevajte dogajanje v prometu.
- ▶ Obvestite kvalificirano servisno delavnico.

- ⚠ **OPOZORILO** Nevarnost poškodbe šasije zaradi spuščenega nivoja vozila

Če je elektronska regulacija višine podvozja motena ali med vožnjo poravnava nivo vozila, je lahko nivo vozila spuščen.

- ▶ Pazite na razmere na cestišču in zadostno dvignjenost od tal.
- ▶ Vozite previdno.

Nivo vozila je odvisen od natovornosti in razporeditve obremenitve. Elektronska regulacija višine podvozja pri vozilih z zračno vzmeteno zadnjo premo samodejno izravna nivo zadnje preme. Tako ostane vozilo neodvisno od natovornosti vedno na nivoju vožnje. Vozna dinamika se neomejeno ohrani. Višinska razlika med obema stranema vozila je lahko do 1 cm.

Elektronska regulacija višine podvozja je neodvisna od motorja in aktivna samo ob vklopljenem kontaktu. Kompressor elektronske regulacije višine podvozja slišno deluje.

i Če kompressor trajno deluje ali se zažene večkrat v eni minuti, je elektronska regulacija višine podvozja motena.

V skladu z opremo vozila preklaplja elektronska regulacija višine podvozja med ročnim in samodejnim upravljanjem odvisno od hitrosti ali položaja parkirne zavore.

Če elektronska regulacija višine podvozja preklaplja odvisno od hitrosti, je pri mirovanju vozila samodejno aktivirano ročno upravljanje. Nivo vozila lahko potem dvignete ali spustite. Če nato vozite hitreje od 10 km/h, se ročno upravljanje samodejno deaktivira in avtomatika nastavi nivo vožnje.

Če elektronska regulacija višine podvozja preklaplja odvisno od položaja parkirne zavore, je pri zategnjeni parkirni zavori samodejno aktivirano ročno upravljanje. Nivo vozila lahko potem za natovarjanje in raztovarjanje dvignete ali spustite. Če sprostite parkirno zavoro, se ročno upravljanje samodejno deaktivira in avtomatika nastavi nivo vožnje.

Elektronsko regulacijo višine podvozja lahko izklopite za dela na vozilu ali pri menjavi kolesa (→ str. 127).

Če je elektronska regulacija višine podvozja motena oz. je nivo vozila previsok ali prenizek, se zasliši zvočni signal.

Odzivanje vozila in krmiljenje je nato občutno spremenjeno. Elektronska regulacija višine podvozja nastavi normalni nivo vozila, kakor hitro je to mogoče. Previdno vozite naprej, dokler zvočni signal ne utihne. Šele potem je vozilo na normalnem nivoju.

Avtomatika in elektronska regulacija višine podvozja se glede na izbrano možnost spet samodejno vklopita, da ponovno vzpostavita nivo vožnje:

- s sprostitvijo parkirne zavore;

- od hitrosti pribl. 10 km/h.

Če grozi pregreteje kompresorja elektronske regulacije višine podvozja, npr. zaradi hitrega ponavljanja dviganja in spuščanja, se elektronska regulacija višine podvozja izklopi (otročka zaščita). Nivo vozila lahko nato po približno eni minuti ponovno dvignete ali spustite.

Dviganje in spuščanje nivoja vozila

Z daljinskim upravljalnikom

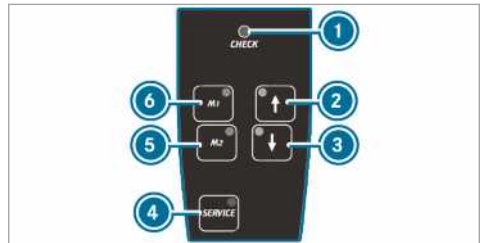

Pri vklopu in med delovanjem se elektronska regulacija višine podvozja redno preverja. Kontrolna lučka **1** na daljinskem upravljalniku zasveti za približno eno sekundo, ko vklopite kontakt ali elektronsko regulacijo višine podvozja s tipko **4**.

Kadar kontrolna lučka deluje sledeče, obstaja motnja: **1**

- Kontrolna lučka ne zasveti, ko vklopite kontakt ali ENR.
ALI
- Kontrolna lučka po eni sekundi ne ugasne.
ALI
- Kontrolna lučka nato ponovno zasveti ali utripa.

Dodatno se na daljinskem upravljalniku vklopi opozorilni ton za pribl. 30 sekund. Zaznana motnja se lahko prikaže s kontrolnimi lučkami (signaliziranje kod motenj).

▶ Vozilo ustavite in pustite kontakt vklopljen.

▶ **Dviganje ali spuščanje nivoja vozila:** tipko **2** ali **3** držite pritisnjeno, dokler nivo vozila ne doseže zelene višine. Kontrolna lučka tipke **2** ali **3** utripa, dokler se nivo vozila spreminja. Ko je nivo vozila nastavljen, sveti kontrolna lučka tipke **2** ali **3**.

- ▶ **Samodejno spuščanje:** kratko pritisnite tipko ③.
Elektronska regulacija višine podvozja samodejno spusti vozilo do najnižjega položaja.
Kontrolna lučka tipke ③ utripa, dokler se nivo vozila spreminja. Ko je nivo vozila nastavljen, sveti kontrolna lučka tipke ③.
- ▶ Za ustavev premikanja kratko pritisnite tipko ②.
- ▶ **Dvig ali spust na nivo vožnje:** kratko pritisnite tipko ② ali ③.
Elektronska regulacija samodejno dvigne ali spusti vozilo na nivo vožnje.
Kontrolna lučka tipke ② ali ③ utripa, dokler se nivo vozila spreminja. Ko je nivo vozila nastavljen, sveti kontrolna lučka tipke ② ali ③.
- ▶ Za ustavev premikanja kratko pritisnite drugo tipko.
- ▶ **Shranjevanje nastavljenega nivoja vozila:** nastavite zeleni nivo vozila.
- ▶ Tipko ⑤ ali ⑥ držite pritisnjeno, dokler ne zaslišite zvočnega signala.
Nastavljeni nivo vozila je shranjen na ustrezni tipki ⑤ ali ⑥.
- ▶ **Priklic shranjenega nivoja vozila:** kratko pritisnite tipko ⑤ ali ⑥.
Elektronska regulacija samodejno dvigne ali spusti vozilo na shranjeni nivo vozila.
Kontrolna lučka tipke ⑤ ali ⑥ utripa, dokler se nivo vozila spreminja. Ko je nivo vozila nastavljen, sveti kontrolna lučka tipke ⑤ ali ⑥.
- ▶ Za ustavev premikanja kratko pritisnite tipko ② ali ③.
- ▶ **Vklop avtomatike:** vozite hitreje od 10 km/h ali sprostite parkirno zavoro.
Elektronska regulacija višine podvozja samodejno uravnava nivo vozila.
- ▶ Za ustavev premikanja kratko pritisnite tipko ② ali ③.

Vklop in izklop elektronske regulacije višine podvozja

- ▶ **Izklop elektronske regulacije višine podvozja:** pritisnite tipko ④.
Kontrolna lučka na tipki ④ sveti.
- ▶ **Ponovni vklop elektronske regulacije višine podvozja:** ponovno pritisnite tipko ④.
Kontrolna lučka na tipki ④ preneha svetiti.

S tipko na upravljalni površini

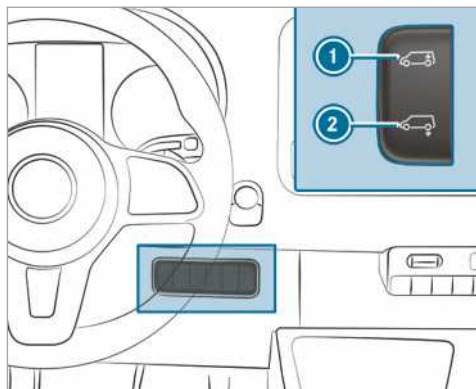

- ▶ Vozilo ustavite in pustite kontakt vklopljen.
- ▶ **Samodejno spuščanje:** kratko pritisnite spodnji del stikala ②.
Elektronska regulacija višine podvozja samodejno spusti vozilo.
- ▶ Za ustavev premikanja kratko pritisnite zgornji del stikala ①.
- ▶ **Dvig na nivo vožnje:** kratko pritisnite zgornji del stikala ①.
Elektronska regulacija višine podvozja vozilo samodejno dvigne na nivo vožnje.
- ▶ Za ustavev premikanja kratko pritisnite spodnji del stikala ②.
- ▶ **Vklop avtomatike:** vozite hitreje od 10 km/h ali sprostite parkirno zavoro.
Elektronska regulacija višine podvozja samodejno uravnava nivo vozila.

Polnjenje sistema v sili

Samo za vozila z ventili za polnjenje v sili ENR. Če je elektronska regulacija višine podvozja motena in vozilo stoji poševno, ga lahko dvignete ali spustite z drugim virom stisnjene zraka prek zasilnih ventilov (ventilov pnevmatik). Nato lahko z izklopljeno elektronsko regulacijo višine podvozja previdno zapeljete v najbližjo kvalificirano servisno delavnico, kjer bodo odpravili motnjo.

! **OPOZORILO** Poškodba zaradi previsokega tlaka!

Če je tlak v vzmetnih mehovah previsok, lahko pride do poškodbe sistema zračnega voda ali vzmetnih mehovah.

- ▶ Ne prekoračite največjega dovoljenega obratovalnega tlaka 600 kPa (6 barov, 87 psi).

- ▶ Zategnite parkirno zavoro.
- ▶ **Vozila s samodejnim menjalnikom:** menjalnik pretaknite v položaj **P**.
- ▶ Izklopite elektronsko regulacijo višine podvozja (→ str. 127).
- ▶ Ustavite motor in odprite pokrov motorja (→ str. 214).
- ▶ Z ustreznega ventila odvijte pokrovček ventila.

- ▶ Priključite drugi vir stisnjenega zraka.
- ▶ S polnjenjem ali izpuščanjem stisnjenega zraka tako dolgo dvigujte ali spuščajte nivo vozila, dokler ne dosežete nivoja vožnje in vozilo stoji vodoravno. Pri tem pazite na največji dovoljeni obratovalni tlak 600 kPa (6 barov, 87 psi).
- ▶ Odstranite drugi vir stisnjenega zraka.
- ▶ Na ventile privijte pokrovčke ventilov.
- ▶ Zaprite pokrov motorja (→ str. 214).
- ▶ Previdno peljite do najbližje kvalificirane servisne delavnice.

Težave z elektronsko regulacijo višine podvozja

Težava	Možni vzroki/posledice in ▶ rešitve
Med mirovanjem vozila ne morete dvigniti ali spustiti nivoja vozila.	<p>Grozi pregretje kompresorja. Otroška zaščita po ponovnem dvigu in spustu vozila deaktivira elektronsko regulacijo višine podvozja.</p> <ul style="list-style-type: none"> ▶ Po približno eni minuti ponovno poskusite ročno nastaviti nivo vozila. <p>Elektronska regulacija višine podvozja se je zaradi podnapetosti izklopila. Morda se akumulator ne polni.</p> <p>Lega na cesti in udobnost vožnje sta morda slabši.</p> <ul style="list-style-type: none"> ▶ Zaženite motor. ▶ Vozilo čim prej peljite v kvalificirano servisno delavnico.

Točenje goriva

Dolivanje goriva v vozilo

- ⚠ **OPOZORILO** Nevarnost požara in eksplozije zaradi goriva

Goriva so lahko vnetljiva.

- ▶ Nujno se izogibajte ognju, odprtemu plamenu, kajenju in nastajanju isker.
- ▶ Pred in med točenjem goriva izklopite kontakt in, če obstaja, gretje na mestu.

- ⚠ **OPOZORILO** Nevarnost poškodb zaradi goriv

Goriva so strupena in zdravju škodljiva.

- ▶ Nujno se izogibajte stiku goriva s kožo, očmi ali obleko oz. zaužitju.
- ▶ Ne vdihujte hlapov goriva.
- ▶ Goriva varno shranite pred otroki.

- ▶ Vrata in okna imejte med točenjem goriva zaprta.

Če ste vi ali druge osebe prišli v stik z gorivom, upoštevajte naslednje točke:

- ▶ Gorivo takoj sperite s kože z vodo in milom.
- ▶ Če je gorivo prišlo v stik z očmi, jih takoj temeljito izperite s čisto vodo. Takoj poiščite zdravniško pomoč.
- ▶ V primeru zaužitja goriva takoj poiščite zdravniško pomoč. Ne izzovite bruhanja.
- ▶ Takoj zamenjajte z gorivom prepojena oblačila.

- ⚠ **OPOZORILO** Nevarnost požara in eksplozije zaradi elektrostatične naelektritve

Elektrostatična naelektritev lahko povzroči nastajanje isker in vname hlape goriva.

- ▶ Preden odprete loputo rezervoarja za gorivo ali primete polnilno pištolo, se dotaknite kovinske karoserije vozila. Tako se znebite morebitnega elektrostaticnega naboja.
- ▶ Med točenjem goriva ne vstopajte ponovno v vozilo. Lahko se zgodi, da se ponovno elektrostaticno naelektrite.

⚠ OPOZORILO Nevarnost požara zaradi zmesi goriva

Vozila z dizelskim motorjem:

Če dizelsko gorivo zmešate z bencinom, je plamenišče mešanice goriva nižje kot pri čistem dizelskem gorivu.

Kadar motor teče, se lahko deli izpušne naprave neopazno pregrejejo.

- ▶ Nikoli ne natočite bencina.
- ▶ Dizelskemu gorivu nikoli ne primešajte bencina.

⚠ OPOZORILO V vozila z dizelskim motorjem ne točite bencina.

Če ste pomotoma natočili napačno gorivo:

- Ne vklopite kontakta. Sicer lahko gorivo pride v sistem za dovod goriva.

Že majhna količina napačnega goriva lahko poškoduje sistem za dovod goriva in motor. Stroški popravila so visoki.

- ▶ Obvestite kvalificirano servisno delavnico.
- ▶ Posodo za gorivo in napeljave za gorivo povsem izpraznite.

⚠ OPOZORILO Poškodba sistema za dovod goriva zaradi prenapolnjene posode za gorivo.

- ▶ Točite gorivo le, dokler se polnilna pištola ne izklopi.

⚠ OPOZORILO Gorivo brizga pri odstranjevanju polnilne pištole.

- ▶ Točite gorivo le, dokler se polnilna pištola ne izklopi.

⚠ OPOZORILO Poškodba zaradi goriva na lakiranih površinah

- ▶ Ne polivajte goriva po lakiranih površinah.

🔥 OKOLJSKO OPOZORILO Okoljska škoda zaradi nestrokovnega ravnanja z gorivom

Nestrokovno ravnanje z gorivi je nevarno za človeka in okolje.

- ▶ Ne dovolite, da pridejo goriva v kanalizacijo, površinske vode, podtalnico ali tla.

Pogoji

- Vozilo je odklenjeno.
 - Dodatno ogrevanje je izklopljeno.
 - Leva sprednja vrata so odprta.
- ⓘ Med točenjem goriva ne vstopajte ponovno v vozilo. Lahko se zgodi, da se ponovno elektrostaticno naelektrite.

Upoštevajte napotke za sredstva za obratovanje (→ str. 280).

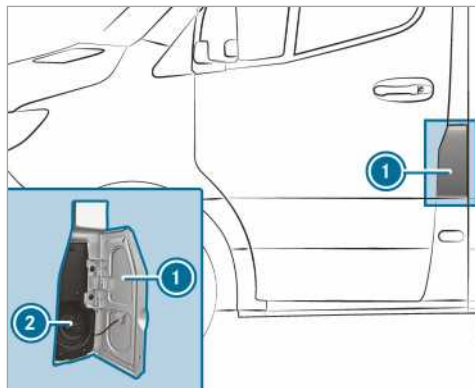

- ① Loputa rezervoarja za gorivo
- ② Pokrov rezervoarja za gorivo

- ▶ Odprite loputo rezervoarja za gorivo ①.
- ▶ Pokrov rezervoarja za gorivo ② obrnite v levo in ga snemite.
- ▶ Zaprite vsa vrata vozila, da v notranjost vozila ne bodo mogli priti hlapi goriva.
- ▶ Polnilni nastavek polnilne pištole vstavite do konca v odprtino za gorivo, ga zatakните in natočite gorivo.

- ▶ Gorivo točite le, dokler se polnilna pištola ne izklopi.
- ▶ Namestite pokrov rezervoarja za gorivo ② in ga obrnite v desno. Klikanje signalizira, da je pokrov rezervoarja za gorivo dobro zaprt.
- ▶ Odprite leva sprednja vrata.
- ▶ Zaprite loputo rezervoarja za gorivo ①.

i **Vozila z dizelskim motorjem in zaščitno pred točenjem bencina:** odprtina za gorivo je izdelana za točenje goriva na avtomatih za točenje dizelskega goriva.

i **Vozila z dizelskim motorjem:** pri popolnoma prazni posodi za gorivo dotočite najmanj 5 l dizelskega goriva.

Težave z gorivom in posodo za gorivo

Težava	Možni vzroki/posledice in ▶ rešitve
Vozilo izgublja gorivo.	<p>Napeljava za gorivo ali posoda za gorivo je poškodovana.</p> <ul style="list-style-type: none"> ▶ Aktivirajte parkirno zavoro. ▶ Ustavite motor. ▶ Izvlecite ključ iz zagnoske ključavnice. <p>Ali pri vozilih s funkcijo za zagon KEYLESS:</p> <ul style="list-style-type: none"> ▶ Odprite voznikova vrata. ▶ Avtomobilska elektronika je v položaju [0]. To ustreza »izvlečenemu ključu«. ▶ Motorja ne zaženite znova! ▶ Obvestite kvalificirano servisno delavnico.
Motor se ne zažene.	<p>V vozilu z dizelskim motorjem se je med vožnjo v celoti izpraznila posoda za gorivo.</p> <ul style="list-style-type: none"> ▶ V vozilo natočite najmanj 5 l dizelskega goriva. ▶ Vključite kontakt za pribl. deset sekund. ▶ Zaganjajte motor neprekinjeno največ deset sekund, dokler ne teče pravilno. <p>Če se motor ne zažene:</p> <ul style="list-style-type: none"> ▶ Ponovno vključite kontakt za približno deset sekund. ▶ Ponovno zaganjajte motor neprekinjeno največ deset sekund, dokler ne teče pravilno. <p>Če se motor po treh poskusih še vedno ne zažene:</p> <ul style="list-style-type: none"> ▶ Obvestite kvalificirano servisno delavnico.

Raztopina AdBlue®

Napotki za raztopino AdBlue®

! **OPOZORILO** Če odprete posodo za raztopino AdBlue®, lahko pride do izpusta manjših količin amoniakovih hlapov.

- ▶ Posodo za raztopino AdBlue® polnite le v dobro prezračevanih prostorih.

- ▶ Preprečite stik raztopine AdBlue® s kožo, očmi ali obleko.
- ▶ Raztopino AdBlue® varno shranite pred otroki.

! **OPOZORILO** Raztopine AdBlue® ne zaužijte.

V primeru zaužitja raztopine AdBlue®:

- ▶ Nemudoma temeljite izperite usta.

- ▶ Popijte veliko vode.
- ▶ Takoj poiščite zdravniško pomoč.

! **OPOZORILO** Poškodbe zaradi aditivov v raztopini AdBlue® ali zaradi razredčitve raztopine AdBlue®

Čiščenje izpušnih plinov z raztopino AdBlue® je lahko neuspešno zaradi:

- aditivov v raztopini AdBlue®;
 - razredčitve raztopine AdBlue®.
- ▶ V skladu s standardom ISO 22241 uporabljajte samo raztopino AdBlue®.
 - ▶ Ne dodajajte aditivov.
 - ▶ Raztopine AdBlue® ne redčite.

! **OPOZORILO** Poškodbe in okvare zaradi primesi v raztopini AdBlue®

Primesi v raztopini AdBlue® povzročajo:

- povišane vrednosti emisij;
 - poškodbe katalizatorja;
 - poškodbe motorja;
 - motnje v delovanju zaradi čiščenja izpušnih plinov z raztopino AdBlue®.
- ▶ Preprečite dodajanje primesi k raztopini AdBlue®.

! **OPOZORILO** Ostanke raztopine AdBlue® se s časom kristalizirajo. Odstranite ostanke raztopine AdBlue®.

- ▶ Površine, ki so med točenjem goriva prišle v stik z raztopino AdBlue®, takoj sperite z vodo.
- ▶ Raztopino AdBlue® lahko odstranite tudi z vlažno krpo in mrzlo vodo.
- ▶ Če je raztopina AdBlue® že kristalizirala, za čiščenje uporabite gobico in mrzlo vodo.

Raztopina AdBlue® je tekoča raztopina sečnine za čiščenje izpušnih plinov dizelskih motorjev. Za pravilno delovanje čiščenja izpušnih plinov uporabljajte samo raztopino AdBlue® v skladu s standardom ISO 22241.

Za raztopino AdBlue® je značilno, da je:

- nestrupena,

- brez barve in vonja,
- nevnetljiva.

Razpoložljivost raztopine AdBlue®:

- Raztopino AdBlue® naj vam dolijejo v kvalificirani servisni delavnici, npr. v servisnem centru Mercedes-Benz v okviru hitrega servisa.
- Raztopina AdBlue® je na voljo na številnih bencinskih črpalkah prek avtomatov za točenje raztopine AdBlue®.
- Raztopina AdBlue® je na voljo tudi v kvalificiranih servisnih delavnicah, npr. v servisnem centru Mercedes-Benz, in na številnih bencinskih črpalkah v obliki kanistra za dolivanje raztopine AdBlue® ali posode za dolivanje raztopine AdBlue®.

- ⓘ Raztopina AdBlue® zmrzne pri temperaturi pribl. $-11\text{ }^{\circ}\text{C}$. Vozilo je tovarniško opremljeno z napravo za predgretje raztopine AdBlue®. Vožnja pozimi je tako zagotovljena tudi pri temperaturah, nižjih od $-11\text{ }^{\circ}\text{C}$. Če raztopino AdBlue® dolivate pri temperaturah pod $-11\text{ }^{\circ}\text{C}$, nivo raztopine AdBlue® v kombiniranem inštrumentu morda ne bo prikazan pravilno. Pri zamrznjeni raztopini AdBlue® vozite najmanj 20 minut in nato vozilo parkirajte za najmanj 30 sekund, da se prikaže pravi nivo napolnjenosti. Pri ekstremnih zimskih pogojih lahko v določenih okoliščinah ugotavljanje količine za dolivanje traja veliko dlje. Vozilo parkirajte v toplo garažo, da ta postopek skrajšate.
- ⓘ Pri posodah za dolivanje pazite, da je mogoče polnilni nastavek vozila s posodami za dolivanje povezati brez kapljanja.

Dolivanje raztopine AdBlue®

! **OPOZORILO** Poškodbe motorja zaradi raztopine AdBlue® v gorivu

- ▶ Raztopine AdBlue® ne smete točiti v posodo za gorivo.
- ▶ Raztopino AdBlue® točite samo v posodo za raztopino AdBlue®.
- ▶ Posode za raztopino AdBlue® ne prena-polnite.

! **OPOZORILO** Umazanija v notranjosti vozila zaradi iztekajoče se raztopine AdBlue®

- ▶ Po polnjenju skrbno zaprite posodo za dolivanje raztopine AdBlue®.
- ▶ Posod za dolivanje raztopine AdBlue® ne prevažajte v vozilu.

Pogoji

- Kontakt je izklopljen.

Vozila z dovoljenjem za osebna vozila: k polnjenju posode za raztopino AdBlue® vas pozivajo naslednja sporočila, ki se zaporedoma prikažejo na večnamenskem prikazovalniku:

- **Top up AdBlue See Owner's Manual** (Dolijte raztopino AdBlue, glejte navodila za uporabo)
Posoda za raztopino AdBlue® je izpraznjena do rezerve.

- **Top up AdBlue Performance reduced in XXX km** (Dolijte raztopino AdBlue, zmanjšana zmogljivost čez XXX km)

Z vozilom lahko prevozite samo še prikazano pot. Čim prej dolijte raztopino AdBlue®.

- **Top up AdBlue Perf. reduced: 20 km/h No start in XXX km** (Dolijte raztopino AdBlue, zmanjšana zmogljivost čez: 20 km/h, zagon možen le še XXX km)

Hitrost vozila je omejena na 20 km/h. Z vozilom lahko prevozite samo še prikazano pot. Nato zagon motorja ni več mogoč.

- **Refill AdBlue Engine start not possible** (Dolijte raztopino AdBlue, zagon motorja ni mogoč)

Vozila ni več mogoče zagnati.

Vozila z dovoljenjem za tovorna vozila: k polnjenju posode za raztopino AdBlue® vas pozivajo naslednja sporočila, ki se zaporedoma prikažejo na večnamenskem prikazovalniku:

- **Top up AdBlue See Owner's Manual** (Dolijte raztopino AdBlue, glejte navodila za uporabo)

Posoda za raztopino AdBlue® je izpraznjena do rezerve.

- **Top up AdBlue Power reduced** (Dolijte raztopino AdBlue, zmanjšana zmogljivost)

- **Top up AdBlue Performance reduced after eng. restart: 20 km/h** (Dolijte raztopino AdBlue, zmanjšana zmogljivost po ponovnem zagonu motorja: 20 km/h)

Po ponovnem zagonu motorja se vozilo lahko premika s hitrostjo največ 20 km/h.

- **Top up AdBlue Performance reduced: 20 km/h** (Dolijte raztopino AdBlue, zmanjšana zmogljivost: 20 km/h)

Vozilo se lahko premika s hitrostjo največ 20 km/h.

Odpiranje pokrovčka posode za raztopino AdBlue® pri pokrovčku posode brez zaklepa

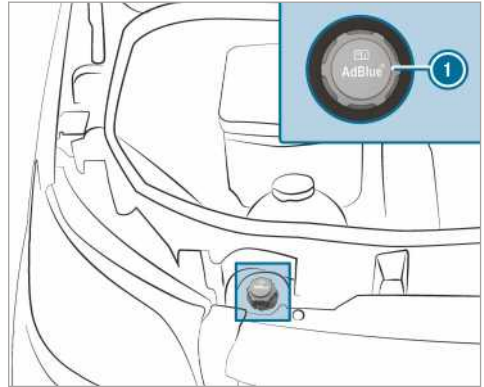

- ▶ Odprite pokrov motorja.
- ▶ Pokrovček posode za raztopino AdBlue® ① obrnite v levo in ga snemite.

Odpiranje pokrovčka posode za raztopino AdBlue® pri pokrovčku posode z zaklepom

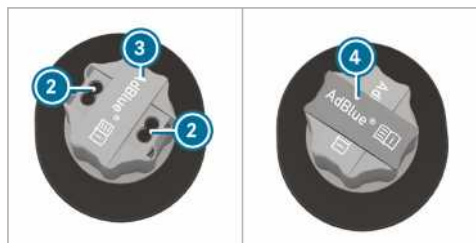
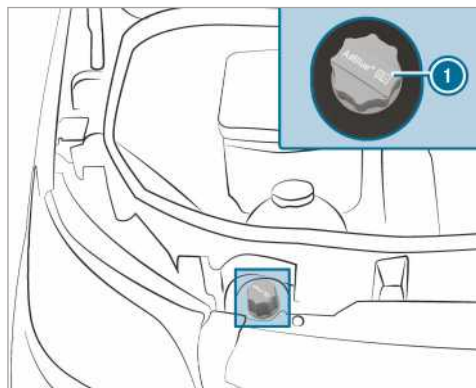

- ▶ Odprite pokrov motorja.
- ▶ Iz kompleta avtomobilskega orodja vzemite orodje ④ za sprostitvev pokrovčka posode za raztopino AdBlue® ①.
- ▶ Pokrovček ③ na pokrovčku posode za raztopino AdBlue® ① povlecite navzgor, ga obrnite za 90° in ga spustite.
- ▶ Orodje ④ vtaknite v izvrtine ② pokrovčka posode za raztopino AdBlue® ①.
- ▶ Obrnite pokrovček posode za raztopino AdBlue® ① in ga snemite.

Priprava kanistra za dolivanje raztopine AdBlue®



1. različica



2. različica

- ▶ Odvijte pokrovček kanistra za dolivanje raztopine AdBlue® ②.
- ▶ Gibko cev ① z roko močno privijte na odprtino kanistra za dolivanje raztopine AdBlue® ②.

Dolivanje raztopine AdBlue®

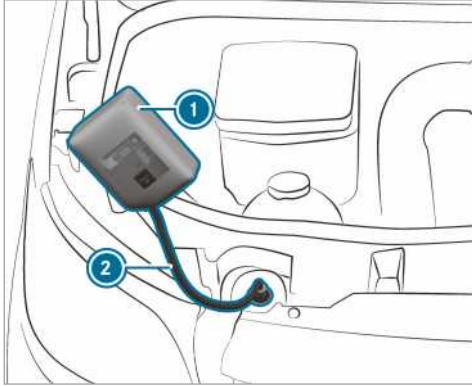

1. različica

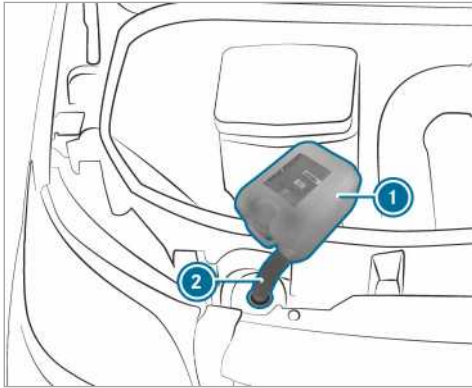

2. različica

- ▶ Gibko cev ② z roko močno privijete na polnilni nastavek vozila.
 - ▶ Dvignite kanister za dolivanje raztopine AdBlue® ① in ga nagnite. Ko je posoda za raztopino AdBlue® povsem polna, se postopek polnjenja konča.
 - ▶ Kanister za dolivanje raztopine AdBlue® ② je mogoče odstraniti, ko je delno izpraznjen.
 - ▶ Gibko cev ② in kanister za dolivanje raztopine AdBlue® ① odvijete in zaprite v obratnem vrstnem redu.
 - ▶ Vključite kontakt za najmanj 60 sekund.
 - ▶ Zaženite vozilo.
- ① Posode za dolivanje raztopine AdBlue® ne prevažajte stalno s seboj.

Posoda za dolivanje raztopine AdBlue®

Posodo za dolivanje raztopine AdBlue® z roko močno privijete. Sicer se lahko poškoduje.



Posode za dolivanje raztopine AdBlue® ① so na voljo na mnogih bencinskih črpalkah ali v servisnem centru servisni center Mercedes-Benz. Posode za dolivanje brez pokrovčka z navojem ne zagotavljajo zaščite pred prenapolnjenostjo. Obstaja možnost, da raztopina AdBlue® zaradi prekomerne napolnjenosti začne iztekati. Mercedes-Benz ponuja posebne posode za dolivanje s pokrovčkom z navojem. Te lahko dobite v vsakem servisnem centru servisni center Mercedes-Benz.

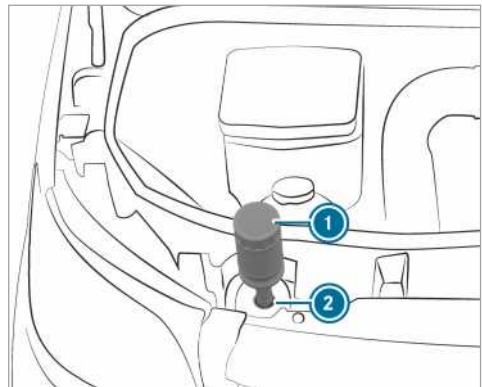

- ▶ Odvijete prekrivno kapico posode za dolivanje raztopine AdBlue® ①.
- ▶ Posodo za dolivanje raztopine AdBlue® ① postavite na odprtino za dolivanje ②, kot je prikazano, in jo v smeri urnega kazalca z roko močno privijete.

- ▶ Posoda za dolivanje raztopine AdBlue® ① pritisnite v smeri odprtine za dolivanje ②. Posoda za raztopino AdBlue® se polni. To lahko traja do ene minute.

① Ko posoda za dolivanje raztopine AdBlue® ni več pritisnjena navzdol, se postopek dolivanja konča. Posodo lahko ponovno snamete, če je samo delno izpraznjena.

- ▶ Spustite posodo za dolivanje raztopine AdBlue® ①.
- ▶ Posodo za dolivanje raztopine AdBlue® ① zavrtite v nasprotni smeri urnega kazalca in jo odstranite.
- ▶ Prekrivno kapico posode za dolivanje raztopine AdBlue® ① ponovno privijte.

Postopek točenja s polnilno pištolo polnilne postaje za točenje raztopine AdBlue®

- ▶ Polnilno pištolo potisnite v polnilni nastavek vozila in dolijte raztopino AdBlue®. Pri tem pazite, da posode za raztopino AdBlue® ne prenapolnite.
- ▶ Če se pri dolivanju polnilna pištola samodejno izklopi, postopek točenja prekinite. Posoda za raztopino AdBlue® je povsem polna.
- ① Uporabite lahko tudi polnilno postajo za polnjenje raztopine AdBlue® za tovorna vozila.

Zapiranje pokrovčka posode za raztopino AdBlue® pri pokrovčku posode brez zaklepa

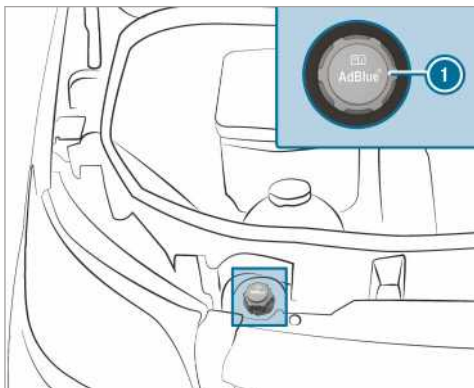

- ▶ Po polnjenju posode za raztopino AdBlue® namestite pokrovček posode za raztopino AdBlue® ① na polnilni nastavek in ga zategnite v desno.

- ▶ Pokrovček posode za raztopino AdBlue® zavrtite toliko, da je napis na njem čitljiv in v vodoravnem položaju. Samo tako je polnilni nastavek pravilno zaprt.
- ▶ Zaprite pokrov motorja.

Zapiranje pokrovčka posode za raztopino AdBlue® pri pokrovčku posode z zaklepom

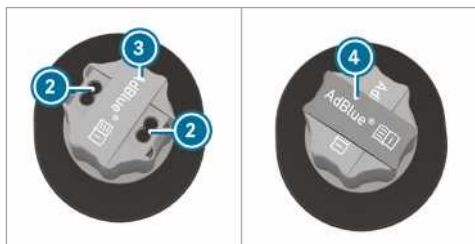
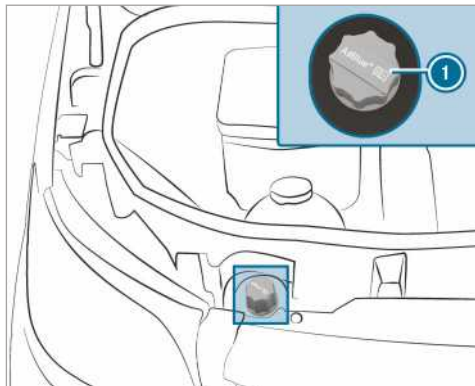

- ▶ Po polnjenju posode za raztopino AdBlue® namestite pokrovček posode za raztopino AdBlue® ① na polnilni nastavek in ga zategnite v desno.
- ▶ Orodje ④ izvlcite iz pokrovčka posode za raztopino AdBlue® ① in ga pospravite v komplet avtomobilskega orodja.
- ▶ Pokrovček ③ na pokrovčku posode za raztopino AdBlue® ① povlecite navzgor, ga obrnite prek izvrtin ② pokrovčka posode za raztopino AdBlue® ① in ga spustite.
- ▶ Zavrtite pokrovček posode za raztopino AdBlue® ①. Če je pokrovček posode za raztopino AdBlue® ① mogoče prosto vrteni, je posoda za raztopino AdBlue® zaprta.

Parkiranje

Zaustavitev vozila

⚠ OPOZORILO Nevarnost požara pri vročih delih izpušne naprave

Če vnetljivi materiali, kot so listje, trava ali veje, pridejo v stik z vročimi deli izpušne naprave ali tokom izpušnih plinov, se lahko vnamejo.

- ▶ Vozilo parkirajte tako, da vnetljivi materiali ne morejo priti v stik z vročimi deli vozila.
- ▶ Vozila ne parkirajte na suhih travnikih ali na požetih žitnih poljih.

⚠ OPOZORILO Nevarnost nezgode in poškodbe pri otrocih, ki so v vozilu brez nadzora

Če pustite otroke brez nadzora v vozilu, ti lahko:

- odprejo vrata in tako ogrozijo druge osebe ali udeležence v prometu;
- izstopijo in jih lahko zbije drug udeleženec v prometu;
- upravljajo opremo vozila in se npr. ukleščijo.

Dodatno lahko otroci vozilo pripravijo do tega, da se začne premikati, če npr.:

- sprostijo parkirno zavoro;
 - samodejni menjalnik pretaknejo iz parkirnega položaja **[P]** ali mehanski menjalnik pretaknejo v položaj prostega teka;
 - zaženejo motor.
- ▶ Vedno ko zapustite vozilo, vzemite ključ s seboj in zaklenite vozilo.
 - ▶ Nikoli ne pustite otrok in živali samih v vozilu.
 - ▶ Ključ shranjujte zunaj dosega otrok.

! OPOZORILO Poškodba vozila ali pogonskega sklopa zaradi samodejnega premikanja

- ▶ Vozilo vedno zaustavite v skladu z zakonskimi predpisi tako, da ne ogrožate prometne varnosti.
- ▶ Vozilo vedno pravilno zavarujte pred samodejnim premikanjem.

⚠ OPOZORILO Nevarnost nezgode in poškodb zaradi nepritrjene parkirne zavore

Če pustite vozilo v parkirnem položaju **[P]** in parkirna zavora ni zategnjena, lahko pride do samodejnega premikanja vozila.

Nastavljeni parkirni položaj **[P]** ni ustrezen nadomestek parkirne zavore.

Nevarnost nezgode in poškodb!

- ▶ Zavarujte vozilo pred samodejnim premikanjem, kot je opisano v nadaljevanju.

Upoštevajte naslednje točke, da zagotovite, da je vozilo pravilno zavarovano pred nenamernim samodejnim premikanjem.

- ▶ Aktivirajte parkirno zavoro.
 - ▶ **Vozila z mehanskim menjalnikom:** pretaknite v 1. prestavo ali vzvratno prestavo.
 - ▶ **Vozila s samodejnim menjalnikom:** pretaknite v položaj menjalnika **[P]**.
 - ▶ **Na strminah ali pri strmem spustu:** sprednji kolesi obrnite proti robniku.
 - ▶ **Na strminah ali pri strmem spustu:** zadnjo premo zavarujte s podložno zagozdo ali s predmetom brez ostrih robov (→ str. 141).
- i** Ko vozilo zaustavite, lahko bočna okna odpirate/zapirate še pet minut.

Ročna parkirna zavora

Ročno aktiviranje ali sprostitvev ročice ročne zavore

⚠ OPOZORILO Nevarnost zanašanja in nezgode zaradi zaviranja s parkirno zavoro

Če morate zavirati s parkirno zavoro, je zavorna pot bistveno daljša in kolesa lahko blokirajo. Nevarnost zanašanja in nezgode je večja.

- ▶ Vozilo zavirajte s parkirno zavoro samo ob izpadu delovne zavore.
- ▶ Parkirne zavore pri tem ne zategnite premočno.
- ▶ Ko kolesa blokirajo, parkirno zavoro nemudoma sprostite toliko, da se kolesa ponovno vrtijo.

⚠ OPOZORILO Nevarnost požara in nezgode pri nesproščeni parkirni zavori

Če parkirna zavora med vožnjo ni povsem sproščena, se lahko zgodi naslednje:

- parkirna zavora se lahko pregreje in tako povzroči požar;
 - parkirna zavora lahko izgubi lastnost zadrževanja.
- Preden speljete, povsem sprostite parkirno zavoro.

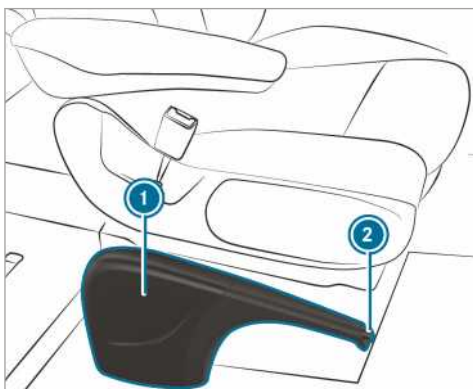

Če zavirate s parkirno zavoro, zavorne luči ne zasvetijo.

Načeloma lahko parkirno zavoro aktivirate le, ko vozilo stoji.

► **Aktiviranje parkirne zavore:** ročico ročne zavore ① povlecite navzgor do zadnje dosegljive zaskočne stopnje.

Ko motor teče, zasveti kontrolna lučka  na prikazovalniku instrumentov. Ko vozilo pelje, se vklopi opozorilni ton.

① Pri vozilih s poklopno ročico ročne zavore lahko nato ročico ročne zavore ① potisnete do konca navzdol.

► **Sprostitev parkirne zavore:** pri vozilih s poklopno ročico ročne zavore morate ročico ročne zavore ① najprej povleči do konca navzgor.

► Nekoliko zategnite ročico ročne zavore ① in pritisnite gumb za sprostitve ②.

► Ročico ročne zavore ① potisnite do konca navzdol.

Kontrolna lučka  na prikazovalniku instrumentov preneha svetiti.

Poklop ali dvig ročice ročne zavore (samo pri vozilih s poklopno ročico ročne zavore)

Pogoji

- Ročica ročne zavore je zategnjena.

► **Poklop ročice ročne zavore:** ročico ročne zavore pritisnite do konca navzdol.

► **Dvig ročice ročne zavore:** ročico ročne zavore povlecite do konca navzgor.

Izvedba zaviranja v sili

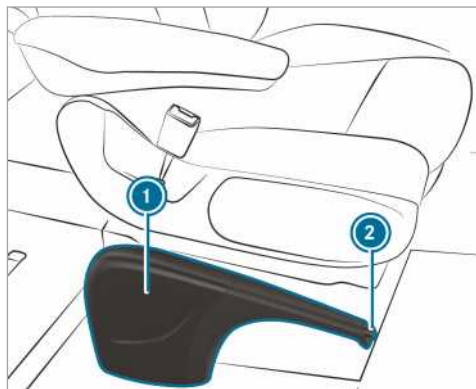

Izjemoma lahko pri izpadu delovne zavore pri zasilnem zaviranju zavirate s parkirno zavoro.

► **Zasilno zaviranje:** gumb za sprostitve ② držite pritisnjen in previdno zategnite zavoro ročico ①.

Električna parkirna zavora

Napotki za električno parkirno zavoro

⚠ OPOZORILO Nevarnost nezgode in poškodbe pri otrocih, ki so v vozilu brez nadzora

Če v vozilu ostanejo otroci brez nadzora, se lahko vozilo začne premikati, saj lahko npr.:

- sprostijo parkirno zavoro;
- samodejni menjalnik pretaknejo iz parkirnega položaja  ali mehanski menjalnik pretaknejo v položaj prostega teka;
- zaženejo motor.

Lahko se tudi zgodi, da upravljajo opremo vozila in se ukleščijo.

► Nikoli ne pustite otrok samih v vozilu.

- ▶ Vedno ko zapustite vozilo, vzemite ključ s seboj in zaklenite vozilo.

Za brezhiben potek samodejnih funkcij mora voznik sedeti v pravilnem položaju (→ str. 58).

Delovanje električne parkirne zavore je odvisno od napetosti električnega omrežja vozila. Če je napetost električnega omrežja vozila prenizka ali se je pojavila motnja v sistemu, se električna parkirna zavora morda ne bo zaprla in zasvetila bo rumena kontrolna lučka .

V tem primeru:

- Vozilo ustavite na ravnih tleh in ga zavarujte pred samodejnim premikanjem.
- **Vozila s samodejnim menjalnikom:** menjalnik pretaknite v položaj .
- **Vozila z mehanskim menjalnikom:** pretaknite v prvo prestavo.

- ⓘ Šele ko rdeča kontrolna lučka  stalno sveti, je električna parkirna zavora tudi dejansko zaprta.

Zategnjena parkirna zavora se pri majhni napetosti električnega omrežja vozila ali pri motnji v sistemu morda ne bo sprostila. Obvestite kvalificirano servisno delavnico. Električna parkirna zavora pri izklopljenem motorju redno testira delovanje. Zvoki, ki se ob tem pojavijo, so običajni.

Samodejno aktiviranje električne parkirne zavore

Vozila s samodejnim menjalnikom:

Električna parkirna zavora se samodejno aktivira, ko je menjalnik v položaju  in

- je motor izklopljen
ALI
- voznik vstane s svojega sedeža
ALI
- se sprosti zaklep varnostnega pasu.

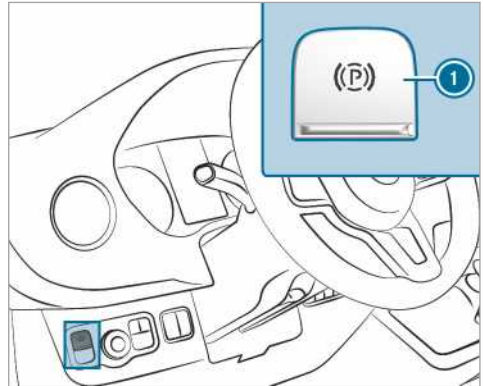



Če želite preprečiti samodejno zapiranje električne parkirne zavore, povlecite stikalo .

Električna parkirna zavora se samodejno aktivira tudi, če je aktivni asistent za ohranjanje razdalje DISTRONIC ustavil vozilo.

Poleg tega mora biti izpolnjen vsaj eden od naslednjih pogojev:

- Motor je izklopljen.
- Voznik ne sedi na voznikovem sedežu.
- Sprosti se zaklep varnostnega pasu.
- Nastane motnja v sistemu.
- Napajanje z napetostjo ni zadostno.
- Vozilo dlje časa miruje.

Rdeča kontrolna lučka  na prikazovalniku inštrumentov zasveti. Šele ko rdeča kontrolna lučka  stalno sveti, je električna parkirna zavora tudi dejansko zaprta.

Če motor izklopite s funkcijo za zagon/zaustavitvev ECO, se električna parkirna zavora ne aktivira samodejno.

Vozila z mehanskim menjalnikom:

Električna parkirna zavora se samodejno aktivira, če:

- je motor izklopljen
ALI
- voznik vstane s svojega sedeža
ALI
- se sprosti zaklep varnostnega pasu.

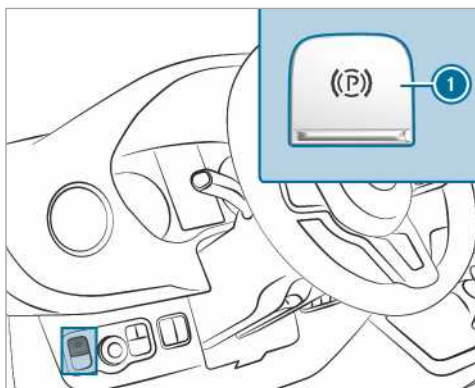

Če želite preprečiti samodejno zapiranje električne parkirne zavore, povlecite stikalo ①.

Če motor izklopote s funkcijo za zagon/zaustavitev ECO, se električna parkirna zavora ne aktivira samodejno.

Samodejna sprostitvev električne parkirne zavore

Vozila s samodejnim menjalnikom:

Električna parkirna zavora vozila se sprosti, če so izpolnjeni vsi naslednji pogoji:

- Voznik sedi na voznikovem sedežu.
- Voznik je pripet z varnostnim pasom.
- Motor teče.
- Menjalnik je v položaju **D** ali **R** in pritisnete pedal za plin.

ALI

Iz položaja menjalnika **P** pretaknete v položaj **D** ali **R**. Na večjih klancih morate dodatno pritisniti pedal za plin.

- Ko je menjalnik v položaju **R**, morajo biti zadnja vrtljiva vrata zaprta.

Vozila z mehanskim menjalnikom:

Električna parkirna zavora vozila se sprosti, če so izpolnjeni vsi naslednji pogoji:

- Voznik sedi na voznikovem sedežu.
- Voznik je pripet z varnostnim pasom.
- Motor teče.
- Prestava je vklopljena.
- Sprostite pedal sklopke in istočasno pritisnete pedal za plin.
- Ko je vklopljena vzvratna prestava, morajo biti zadnja vrtljiva vrata zaprta.

Ročno aktiviranje/sprostitev električne parkirne zavore

⚠ OPOZORILO Nevarnost nezgode in poškodbe pri otrocih, ki so v vozilu brez nadzora

Če v vozilu ostanejo otroci brez nadzora, se lahko vozilo začne premikati, saj lahko npr.:

- sprostijo parkirno zavoro;
- samodejni menjalnik pretaknejo iz parkirnega položaja **P** ali mehanski menjalnik pretaknejo v položaj prostega teka;
- zaženejo motor.

Lahko se tudi zgodi, da upravljajo opremo vozila in se ukleščijo.

- ▶ Nikoli ne pustite otrok samih v vozilu.
- ▶ Vedno ko zapustite vozilo, vzemite ključ s seboj in zaklenite vozilo.

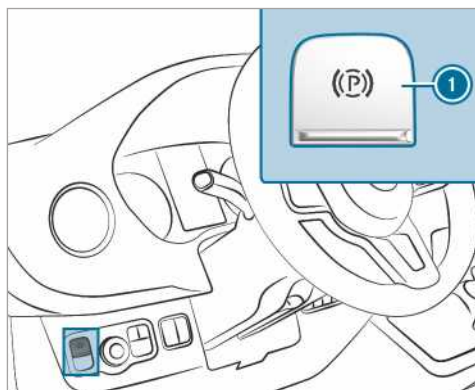

▶ **Aktiviranje:** pritisnite stikalo ①.

Če je električna parkirna zavora zategnjena, zasveti rdeča kontrolna lučka **(P)** na prikazovalniku inštrumentov. Šele ko rdeča kontrolna lučka **(P)** stalno sveti, je električna parkirna zavora tudi dejansko zaprta.

Aktiviranje je mogoče tudi pri izklopljenem kontaktu.

▶ **Sprostitev:** povlecite stikalo ①.

Rdeča kontrolna lučka **(P)** na prikazovalniku inštrumentov preneha svetiti.

Električno parkirno zavoro lahko sprostite šele, ko s tipko za zagon/zaustavitev vključite kontakt.

Izvedba zaviranja v sili

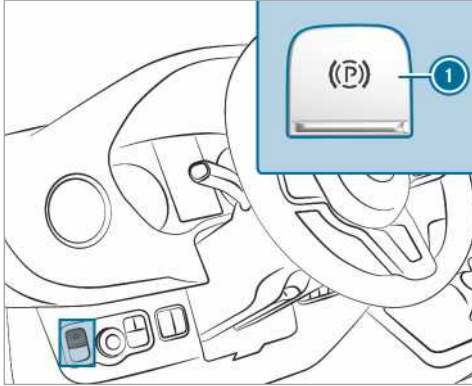

V sili lahko tudi med vožnjo zavirate z električno parkirno zavoro.

- ▶ Med vožnjo pritisnite stikalo ❶ električne parkirne zavore. Vozilo zavira, dokler pritisnete stikalo ❶ za električno parkirno zavoro.
- Dlje ko pritisnete stikalo ❶ za električno parkirno zavoro, bolj vozilo zavira.

Med zaviranjem:

- se zasliši opozorilni ton;
- se prikaže sporočilo na prikazovalniku »Parkbremse lösen (sprostite parkirno zavoro)«;
- utripa rdeča kontrolna lučka  na prikazovalniku inštrumentov;

Če je vozilo zaviralo do zaustavitve, se zatem samodejno zategne električna parkirna zavora.

Priprava vozila na mirovanje

Mirovanje vozila dlje kot štiri tedne

- ▶ **1. možnost:** akumulator priključite na napravo za ohranjanje napetosti.
- ▶ **2. možnost:** odklopite zagonski akumulator vozila.
- ▶ **3. možnost:** z glavnim stikalom akumulatorja izklopite napajanje z napetostjo in odklopite dodatni akumulator vozila.
- ▶ **4. možnost:** prekinite napajanje z napetostjo z aktiviranjem stanja mirovanja (→ str. 141)

Če ne izvajate ukrepov za ohranitev napolnjenosti akumulatorja, je treba stanje napolnjenosti akumulatorja preverjati vsake tri tedne.

- ▶ **Napetost akumulatorja pod 12,2 V:** napolnite akumulator, da preprečite poškodbe zaradi čezmerne izpraznjenosti.

- ❶ Več informacij dobite v kvalificirani servisni delavnici.

Stanje mirovanja

Aktiviranje/deaktiviranje stanja mirovanja

Pogoji

- Motor je izklopljen.

Računalnik vozila:

→ [Settings](#) (nastavitve) ▶▶ [Vehicle](#) (vozilo) ▶▶ [Ruhezustand](#) (Stanje mirovanja)

- ▶ **Aktiviranje/deaktiviranje:** izberite **Yes** (da) ali **No** (ne).

Uporaba podložne zagozde

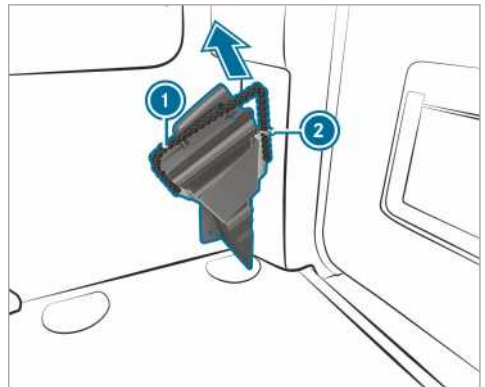

S podložno zagozdo ali podobnim predmetom dodatno zavarujte vozilo, da se ne začne samodejno premikati, npr. pri parkiranju ali menjavi kolesa.

- ▶ **Odstranjevanje podložne zagozde:** držalno žico ❶ povlecite nekoliko navzdol in jo nato odstranite iz držala ❷.

- ▶ Odstranite podložno zagozdo.

- ❶ Pri shranjevanju pazite, da je podložna zagozda pritrjena z držalno žico ❶, in sicer v držalu.

Sistemi za vožnjo in varno vožnjo

Sistemi za vožnjo in vaša odgovornost

Vaše vozilo ima sisteme za vožnjo, ki vam pomagajo pri vožnji, parkiranju in manevriranju. Sistemi za vožnjo so pripomočki in vas ne odvezujejo odgovornosti. Vedno pozorno spremljajte dogajanje v prometu in po potrebi ukrepajte. Upošteвайте meje varne uporabe.

Delovanje senzorjev

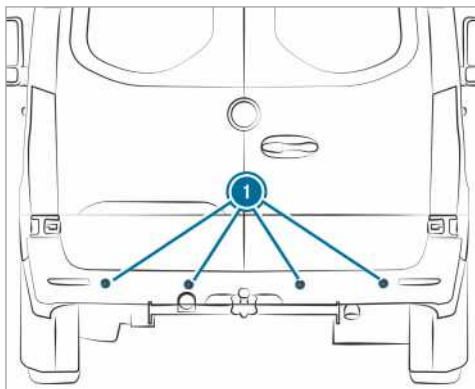

Nekateri sistemi za vožnjo in sistemi za varno vožnjo s senzorji ❶ nadzorujejo okolico pred vozilom, za njim ali poleg njega (odvisno od opreme vozila).

Radarski senzorji so glede na opremo vozila vgrajeni za odbijači in/ali za masko hladilnika. Na teh delih ne sme biti umazanije, ledu ali snežne brozge (→ str. 223). Senzorji ne smejo biti zakriti, npr. z nosilcem za kolo, s tovorom, ki sega čez rob, ali nalepkami. Po trku in s tem povezano, morebiti tudi nevidno poškodbo odbijača ali maske hladilnika naj v kvalificirani servisni delavnici preverijo delovanje radarskih senzorjev.

Delovanje sistemov za vožnjo in varno vožnjo

V tem poglavju boste našli informacije o naslednjih sistemih za vožnjo in varno vožnjo:

- **ABS (Anti-Blockier-System)** – sistem proti blokiranju (→ str. 142)
- **ASR (Antriebs-Schlupf-Regelung)** (→ str. 143) – uravnavanje pogonskega zdrsovanja
- **BAS (Brems-Assistent-System)** – zavorni asistent (→ str. 143)

- **ESP® (Elektronisches Stabilitäts-Programm)** – elektronski stabilizacijski program (→ str. 143)
- **EBD (Electronic Brakeforce Distribution)** – EBV (elektronska porazdelitev zavorne moči) (→ str. 144)
- Aktivni zavorni asistent (→ str. 144)
- Prilagodljiva zavorna luč (→ str. 147)
- **TEMPOMAT** (→ str. 147) in omejevalnik hitrosti (→ str. 147)
- Aktivni asistent za ohranjanje razdalje **DISTRONIC** (→ str. 149)
- Asistenca za speljevanje na strmini
- Funkcija **HOLD** (→ str. 152)
- Asistent za parkiranje **PARKTRONIC** (→ str. 152)
- Kamera za vzvratno vožnjo (→ str. 153)
- 360-stopinjska kamera (→ str. 156)
- Asistent pazljivosti **ATTENTION ASSIST** (→ str. 158)
- Asistent za prepoznavanje prometnih znakov (→ str. 159)
- Asistent za mrtvi kot (→ str. 160)
- Aktivni asistent za ohranjanje smeri (→ str. 163)

Funkcije sistema ABS (sistema proti blokiranju)

Upošteвайте pomembne varnostne napotke za sisteme za varno vožnjo.

ABS v kritičnih situacijah uravnava zavorni tlak:

- Pri zaviranju, npr. pri zaviranju s polno silo ali nezadostnem oprijemu pnevmatik, se prepreči blokiranje koles.
- Pri zaviranju se zagotovi krmiljenje vozila v okviru fizikalnih možnosti.
- ABS deluje od hitrosti pribl. 5 km/h naprej. Na gladki cesti se ABS aktivira že ob rahlem zaviranju.

Sistemske meje

ABS je lahko oviran ali ne deluje, če obstaja napaka in rumena opozorilna lučka za ABS  na prikazovalniku instrumentov po zagonu motorja stalno sveti.

Ko se aktivira sistem ABS, začitite vibriranje zavornega pedala. Pulzirajoč zavorni pedal je

lahko opozorilo za nevarne razmere na cesti, zato morate v takem primeru voziti zelo previdno.

Kadar deluje ABS: še naprej močno pritiskajte zavorni pedal, dokler nevarnost ne mine.

Zaviranje s polno silo: pritisnite zavorni pedal z vso močjo.

Delovanje sistema BAS (zavornega asistenta)

⚠ OPOZORILO Nevarnost nezgode zaradi motnje v sistemu BAS (zavornem asistentu)

Ko je delovanje zavornega asistenta BAS moteno, se lahko zavorna pot pri zaviranju v sili podaljša.

► Pri zaviranju v sili z vso močjo pritisnite zavorni pedal. ABS pri tem prepreči blokiranje koles.

Zavorni asistent BAS vas pri zaviranju v sili podpira z dodatno zavorno silo.

Če hitro pritisnete zavorni pedal, se aktivira zavorni asistent BAS:

- zavorni asistent BAS samodejno zviša zavorni tlak zavore;
- zavorni asistent BAS lahko skrajša zavorno pot;
- ABS pri tem prepreči blokiranje koles.

Ko zavorni pedal spustite, deluje zavora spet normalno. Zavorni asistent (BAS) se izklopi.

Funkcije sistema ASR (uravnavanje pogonskega zdrsovanja)

ASR nevarnosti nesreče pri neprilagojenem speljevanju in pospeševanju ne more zmanjšati in tudi ne premagati fizikalnih meja. ASR je samo pripomoček. Vožnjo prilagodite razmeram na cesti in vremenskim razmeram.

Če pri vozilih z vsekolesnim pogonom tega vklopite ali izklopite, se sistem ASR v času pretikanja izklopi.

Vozila brez tipk na volanu: če je delovanje sistema ASR moteno, med tekom motorja sveti kontrolna lučka  in moč motorja je lahko zmanjšana (→ str. 22).

ASR trajno izboljša trakcijo vozila, torej prenos moči med pnevmatikami in cestiščem ter tako tudi stabilnost vožnje vozila. Če se pogonska kolesa vrtijo na mestu, ASR zavira posamezna

pogonska kolesa in omeji motorni navor. Tako vam ASR odločilno pomaga pri speljevanju in pospeševanju, predvsem na mokrem ali gladkem cestišču.

Ko trakcija s površino ni zadostna, tudi z ASR ne morete speljati brez težav. Pri tem imajo odločilno vlogo tudi pnevmatike, skupna masa vozila in naklon cestišča.

Kadar se aktivira ASR, utripa opozorilna lučka  na prikazovalniku instrumentov.

Funkcije sistema ESP® (elektronskega stabilizacijskega programa)

⚠ OPOZORILO Nevarnost zanašanja zaradi motnje v sistemu ESP®

Če je sistem ESP® moten, ne bo posredoval pri stabilizaciji vozila.® Poleg tega se izklopijo nadaljnji sistemi za varno vožnjo.

- Previdno peljite naprej.
- Sistem ESP® naj preverijo v kvalificirani servisni delavnici.

⚠ OPOZORILO Nevarnost zanašanja zaradi izklopljenega sistema ESP®

Če je sistem ESP® izklopljen, ESP® ne bo stabiliziral vozila.

- Sistem ESP® izklopite le v nadaljevanju opisanih situacijah.

Vozila ne preizkušajte na kotalni preskusni napravi (npr. za testiranje moči). Če morate vozilo preizkusiti na kotalni preskusni napravi, najprej poiščite informacije v kvalificirani servisni delavnici.

Če pri vozilih z vsekolesnim pogonom tega vklopite ali izklopite, se sistem ESP® v času pretikanja izklopi.

Če je sistem ESP® moten ali izklopljen, med tekom motorja sveti opozorilna lučka  in moč motorja je lahko zmanjšana (→ str. 22).

i Uporabljajte samo kolesa s pnevmatikami priporočenih dimenzij. Le tako lahko ESP® deluje pravilno.

Vklop ali izklop sistema ESP® (elektronskega stabilizacijskega programa)

Multimedijški sistem:

 **Settings** (nastavitve) **Quick access** (hiter dostop) **ESP** (sistem ESP)

i Sistem ESP® se lahko vklopi ali izklopi prek hitrega dostopa samo, če je v hitrem dostopu na voljo vsaj še ena dodatna funkcija. V nasprotnem primeru najdete sistem ESP® v meniju **Assistance** (asistenca).

▶ Izberite **ESP** (sistem ESP).
Prikaže se vprašanje.

▶ Izberite **On** (On (vklop)) ali  **Off** (izklop).

Če v kombiniranem inštrumentu opozorilna lučka za izklop sistema ESP®  stalno sveti, je ESP® izklopljen.

Upošteвайте informacije o opozorilnih lučkah in sporočilih na prikazovalniku, ki se lahko prikažejo v kombiniranem inštrumentu.

Funkcije asistenta za bočni veter ESP®

Če je ESP® izklopljen ali izklopljen zaradi motnje, asistent za bočni veter ne deluje.

Asistent za bočni veter se ne odzove pri:

- močnem tresenju, npr. zaradi grbin ali jam na cesti;
- izgubi prijema s cestiščem, npr. pri snegu, poledici ali splavanju;
- hitrih in večjih zasukih volana, ki jih izvede voznik.

Ko se vozna situacija normalizira, je asistent za bočni veter ponovno pripravljen na delovanje.

Asistent za bočni veter zazna močne sunke bočnega vetra, ki lahko zmotijo vožnjo vašega vozila naravnost. Asistent za bočni veter poseže glede na smer in jakost bočnega vetra.

Zaviranje za stabilizacijo vam pomaga vozilo ohraniti v pravi smeri.

Pri znatnem posegu asistenta za bočni veter se v kombiniranem inštrumentu prikaže informacija.

Asistent za bočni veter je aktiven od hitrosti vozila 80 km/h naprej pri vožnji naravnost ali skozi blažje ovinke.

Funkcije stabilizacije priklopnega vozila ESP®

⚠ OPOZORILO Nevarnost nezgode pri slabih cestah- in vremenskih razmerah

Pri slabih razmerah na cesti in slabih vremenskih razmerah stabilizacija priklopnega vozila ne more preprečiti zanašanja skupine vozil.- Priklopna vozila z visokim težiščem se lahko prevrnejo, še preden ESP® to zazna.

▶ Vožnjo vedno prilagodite trenutnim razmeram na cesti in vremenskim razmeram.-

Stabilizacija priklopnega vozila ESP® pravočasno prepreči kritična stanja vozila in je vozniku v veliko pomoč pri vožnji s priklopnim vozilom. Stabilizacija priklopnega vozila spada med funkcije sistema ESP®.

Če senzorika in logika ocenjevanja zazna nihanje priklopnika, stabilizacija priklopnega vozila ESP® najprej ciljno zavre posamezna kolesa vozila. S tem deluje proti nihanju. Ko nihanje preneha, vozilo do stabilizacije skupine vozil zavira in po potrebi omeji moč motorja.

Če vaše vozilo s priklopnim vozilom (skupino vozil) začne zanašati, lahko skupino vozil stabilizirate samo z zaviranjem. Stabilizacija priklopnega vozila ESP® vozniku pomaga pri stabilizaciji skupine vozil.

Stabilizacija priklopnega vozila ESP® je aktivna pri hitrosti nad pribl. 65 km/h.

Če je ESP® izklopljen zaradi motnje, stabilizacija priklopnega vozila ne deluje.

Funkcije EBV (elektronske porazdelitve zavorne moči)

EBV ima naslednje lastnosti:

- nadzor in uravnavanje zavornega tlaka na zadnjih kolesih;
- izboljšanje vzorne stabilnosti pri zaviranju, zlasti v ovinkih.

Funkcija aktivnega zavornega asistenta

Aktivni zavorni asistent sestavljajo:

- funkcija opozarjanja na varnostno razdaljo,
- samostojna zaviralna funkcija,
- pomoč pri zaviranju glede na situacijo.

Aktivni zavorni asistent lahko zmanjša nevarnost trka z vozili ali pešči oz. omili posledice takšne nesreče.

Če je aktivni zavorni asistent zaznal nevarnost naleta, vas na to opozori z optičnim in zvočnim opozorilom.

Če se ne odzovete na optično opozorilo ali zvočni signal, se lahko v kritičnih situacijah sproži samodejno zaviranje.

Pri pešcih in kolesarjih, ki prečkajo vašo pot: v posebej kritičnih situacijah lahko aktivni zavorni asistent neposredno izvede samodejno zaviranje. Optično opozorilo in zvočni signal se v tem primeru predvajata ob začetku zaviranja.

Če v kritični situaciji sami zavirate ali med samodejnim zaviranjem pritisnete zavoro, se izvede pomoč pri zaviranju glede na situacijo. Po potrebi se zavorni tlak poveča do zaviranja s polno silo. Pomoč pri zaviranju glede na situacijo se izvede samo ob močnem pritisku zavore, sicer pa je funkcija del samodejnega zaviralnega niza postopkov.

⚠ OPOZORILO Nevarnost nezgode pri omejeni zmogljivosti zaznavanja aktivnega zavornega asistenta

Aktivni zavorni asistent predmetov in zapletenih prometnih situacij ne zazna vedno popolnoma jasno.

Zaradi zasnove sistema lahko v kompleksnih voznih situacijah pride do neutemeljenih posegov zavornega asistenta ali pa zavorni asistent sploh ne reagira. V teh primerih in pri motnjah aktivnega zavornega asistenta je

zavorni sistem še naprej na voljo s polno podporo zavorne moči in sistemom BAS.



- ▶ Vedno pozorno spremljajte dogajanje v prometu in se ne zanašajte samo na aktivni zavorni asistent. Aktivni zavorni asistent je samo pripomoček. Za zadostno varnostno razdaljo, hitrost in pravočasno zaviranje je odgovoren voznik.
- ▶ Bodite pripravljeni na zaviranje in po potrebi izogibanje.

Upoštevajte tudi omejitve sistema aktivnega zavornega asistenta.

Posamezne podfunkcije so na voljo na naslednjih hitrostnih območjih:

Funkcija opozarjanja na varnostno razdaljo

Funkcija opozarjanja na varnostno razdaljo vas opozarja pri hitrosti nad:

- pribl. 30 km/h, če je varnostna razdalja do vozila pred vami za izbrano hitrost več sekund premajhna (opozorilna lučka za varnostno razdaljo v kombiniranem inštrumentu  zasveti);
- pribl. 7 km/h, če se kritično približujete vozilu ali pešču (sliši se intervalni zvočni signal in opozorilna lučka za varnostno razdaljo v kombiniranem inštrumentu  zasveti).

Takoj zavirajte ali se izognite oviri, če je to mogoče glede na dogajanje v prometu varno storiti.

Funkcija opozarjanja na varnostno razdaljo vas lahko v naslednjih situacijah podpira z intervalnim zvočnim signalom in opozorilno lučko:

Vozila, ki vozijo pred vami	Vozila, ki stojijo na mestu	Vozila, ki prečno prevozijo vašo pot	Pešči/kolesarji, ki prečkajo vašo pot	Pešči, ki stojijo
do pribl. 250 km/h	do pribl. 200 km/h	brez odziva	do pribl. 60 km/h	brez odziva

Samostojna zaviralna funkcija

Samostojna zaviralna funkcija lahko nad hitrostjo vozila 7 km/h ukrepa v naslednjih situacijah:

Vozila, ki vozijo pred vami	Vozila, ki stojijo na mestu	Vozila, ki prečno prevozijo vašo pot	Pešci/kolesarji, ki prečkajo vašo pot	Pešci, ki stojijo
do pribl. 250 km/h	do pribl. 200 km/h	brez odziva	do pribl. 60 km/h	brez odziva

Pomoč pri zaviranju glede na situacijo

Pomoč pri zaviranju glede na situacijo lahko nad hitrostjo vozila 7 km/h ukrepa v naslednjih situacijah:

Vozila, ki vozijo pred vami	Vozila, ki stojijo na mestu	Vozila, ki prečno prevozijo vašo pot	Pešci/kolesarji, ki prečkajo vašo pot	Pešci, ki stojijo
do pribl. 250 km/h	do pribl. 80 km/h	brez odziva	do pribl. 60 km/h	brez odziva

Prekinitev zaviranja aktivnega zavornega asistenta

Zaviranje aktivnega zavornega asistenta lahko kadarkoli prekinete na naslednji način:

- do konca pritisnite pedal za plin ali kickdown;
- spustite zavorni pedal (samo pri pomoči pri zaviranju glede na situacijo).

Če je izpolnjen eden od naslednjih pogojev, lahko aktivni zavorni asistent prekine zaviranje:

- oviri se izognete z zavijanjem;
- nevarnost trka ne obstaja več;
- na vaši poti ni več zaznana nobena ovira.

Sistemske meje

Sistem je lahko v naslednjih primerih oviran ali ne deluje:

- ob sneženju, v dežju, megli ali močni pršavici;
- če so senzorji umazani, zarošeni, poškodovani ali prekriti;
- če so senzorji moteni zaradi drugih virov radarskih valov, npr. pri močnem odboju radarskih valov v parkirnih hišah;
- če je bila zaznana izguba tlaka v pnevmatikah ali pokvarjena pnevmatika.
- po vklopu kontakta oz. po tem, ko speljete, še nekaj sekund ni na voljo zmogljivost sistema v polnem obsegu.





Sistem se morebiti ne odzove pravilno v naslednjih primerih:

- v zapletenih prometnih situacijah, pri katerih ni vedno mogoča jasna zaznava predmetov;
- če se pešci ali vozila hitro premikajo na območju zaznavanja radarskih senzorjev;
- če pešca zakrivajo drugi predmeti;
- v ozkih ovinkih.

Nastavljanje aktivnega zavornega asistenta**Pogoji**

- Kontakt je vklopljen.

Multimedijski sistem:

  Settings (nastavitve)  Assistance (asistenca)  Active Brake Assist (sistem Active Brake Assist)

Na voljo so naslednje nastavitve:

- **Early** (hitro)
- **Medium** (srednje)
- **Late** (pozno)

 Izberite nastavitvev.

Ob vsakem zagonu vozila se nastavitvev **Medium** (srednje) samodejno izbere.

Izklop aktivnega zavornega asistenta

 Priporočamo, da je aktivni zavorni asistent vedno vklopljen.

▶ Izberite **Off** (izklop).

Funkcija opozarjanja na varnostno razdaljo in samostojna zaviralna funkcija se izklopita.

- ❗ Če je aktivni zavorni asistent izklopljen, se na večnamenskem prikazovalniku na statusnem območju prikaže simbol .

Funkcija prilagodljivih zavornih luči

Prilagodljive zavorne luči opozorijo druge udeležence v prometu na zaviranje v sili z:

- utripajočimi zavornimi lučmi,
- vklopom opozorilnih utripalk.

Če vozilo pri hitrosti nad 50 km/h sunkovito zavre, zavorne luči hitro utripajo. Tako na opazen način opozorijo voznika za vami.

Če je hitrost ob začetku zaviranja večja od 70 km/h, se opozorilne utripalke vklopijo, ko se vozilo ustavi. Pri nadaljevanju vožnje se opozorilne utripalke pri približno 10 km/h samodejno izklopijo. Opozorilne utripalke lahko izklopite tudi s tipko za opozorilne utripalke.

TEMPOMAT in omejevalnik hitrosti

Delovanje TEMPOMATA

TEMPOMAT samodejno pospešuje in zavira vozilo, da ohranja predhodno nastavljeno hitrost.

Če npr. pospešujete za prehitevanje, se shranjena hitrost ne izbríše. Če po prehitevanju izpustite pedal za plin, TEMPOMAT hitrost uravnava nazaj na shranjeno hitrost.

TEMPOMAT upravljate z ustreznimi tipkami na volanu. Nastavite lahko katero koli hitrost nad 20 km/h.

TEMPOMAT ne more zmanjšati nevarnosti nesreče pri vožnji, ki ni prilagajena razmeram na cesti, ali celo premagati fizikalnih meja. Prav tako ne more upoštevati cestnih in vremenskih razmer ter prometne situacije. TEMPOMAT je samo pripomoček. Sami ste odgovorni za varnostno razdaljo, hitrost vožnje, pravočasno zaviranje in ohranjanje voznega pasu.

Prikazi na večnamenskem prikazovalniku

Na večnamenskem prikazovalniku se prikažeta stanje TEMPOMATA in shranjena hitrost.



Prikaz prikazovalnika instrumentov (barvni prikazovalnik)

- 1 Izbran je TEMPOMAT
- 2 Nastavljena hitrost, siva: hitrost je shranjena, TEMPOMAT je deaktiviran
- 3 Nastavljena hitrost, zelena: hitrost je shranjena, TEMPOMAT je aktiviran

Sistemske meje

Na klanecu TEMPOMAT včasih ne more vzdrževati nastavljene hitrosti. Ko se klanec prevesi v ravnilino, vozilo ponovno doseže shranjeno hitrost.

Na dolgem in strmem spustu morate pravočasno pretakniti v nižjo prestavo. To velja še zlasti za natovorjeno vozilo. Tako boste izkoristili zavorni učinek motorja. Razbremenili boste zavorni sistem ter preprečili pregrevanje in čezmerno obrabo zavor.

TEMPOMATA ne uporabljajte v naslednjih primerih:

- V prometnih situacijah, ki zahtevajo pogosto spreminjanje hitrosti, npr. gost promet, ovin-kasta cesta.
- Na gladkem ali spolzkem cestišču. Pogonska kolesa lahko pri pospeševanju izgubijo oprijem s podlago in vozilo lahko začne zanašati.
- Vozite pri slabi vidljivosti.

Delovanje omejevalnika hitrosti

Vozila z dovoljeno skupno maso do 3,5 t: omejevalnik hitrosti omeji hitrost vozila. Da se hitro nastavi nastavljena hitrost, omejevalnik hitrosti samodejno zavira.

Vozila z dovoljeno skupno maso nad 3,5 t: omejevalnik hitrosti omeji hitrost vozila.

Hitrost lahko omejite na naslednja načina:

- spremenljivo: za omejitve hitrosti, npr. v nase-ljih;
- stalno: za dolgotrajne omejitve hitrosti, npr. za vožnjo z zimskimi pnevmatikami.

Spremenljivi omejevalnik hitrosti upravljate z ustreznimi tipkami na volanu. Nastavite lahko katero koli hitrost nad 20 km/h. Če je vozilo zagnano, lahko nastavev izvedete tudi, ko vozilo miruje.

Če s spremenljivim omejevalnikom hitrosti prekoračite nastavljeno hitrost za več kot 3 km/h, utripa simbol **LIM** na prikazovalniku instrumentov. Prikaže se sporočilo **Limitier Setzgeschwindigkeit überschritten (omejevalnik hitrosti, nastavljena hitrost prekoračena)**. Utripanje preneha, ko je hitrost ponovno nižja od nastavljene hitrosti.

Omejevalnik hitrosti ne more zmanjšati nevarnosti nesreče pri vožnji, ki ni prilagojena razmeram na cesti, ali celo premagati fizikalnih meja. Prav tako ne more upoštevati cestnih in vremenskih razmer ter prometne situacije. Omejevalnik hitrosti je samo pripomoček. Sami ste odgovorni za varnostno razdaljo, hitrost vožnje, pravočasno zaviranje in ohranjanje voznega pasu.

Prikazi na večnamenskem prikazovalniku

Na večnamenskem prikazovalniku se prikažeta stanje omejevalnika hitrosti in shranjena hitrost.

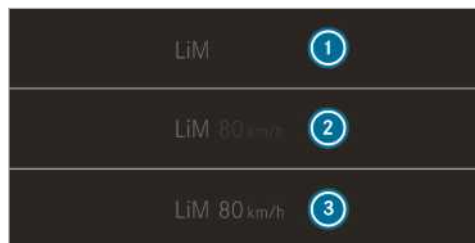

Prikaz prikazovalnika instrumentov (barvni prikazovalnik)

- ① Izbran je omejevalnik hitrosti
- ② Nastavljena hitrost, siva: hitrost je shranjena, omejevalnik hitrosti je deaktiviran
- ③ Nastavljena hitrost, zelena: hitrost je shranjena, omejevalnik hitrosti je aktiviran

Funkcija kickdown

S pritiskom pedala za plin čez točko upora (kickdown) spremenljivi omejevalnik hitrosti preklopi na pasivno delovanje.

Če s spremenljivim omejevalnikom hitrosti prekoračite nastavljeno hitrost za več kot 3 km/h, utripa simbol **LIM** na prikazovalniku instrumentov. Prikaže se sporočilo **Limitier Setzgeschwindigkeit überschritten (omejevalnik hitrosti, nastavljena hitrost prekoračena)**.

Ko se točka upora (kickdown) zaključí, se spremenljivi omejevalnik hitrosti ponovno aktivira v naslednjih situacijah:

- trenutna hitrost pade pod shranjeno hitrost;
- shranjena hitrost se priklíče;
- shranite novo hitrost.

Upravljanje TEMPOMATA ali spremenljivega omejevalnika hitrosti

⚠ OPOZORILO Nevarnost nezgode zaradi shranjene hitrosti

Če priklíčete shranjeno hitrost in je ta manjša od trenutne hitrosti, začne vozilo zavirati.

▶ Upoštevajte dogajanje v prometu, preden priklíčete shranjeno hitrost.

Pogoji

TEMPOMAT

- Izbran je TEMPOMAT.
- ESP® je vklopljen, vendar ne sme uravnovati.
- Trenutna hitrost vozila je najmanj 20 km/h.

Spremenljivi omejevalnik hitrosti

- Vozilo je zagnano.
- Izbran je spremenljivi omejevalnik hitrosti.

Preklapljanje med TEMPOMATOM in spremenljivim omejevalnikom hitrosti

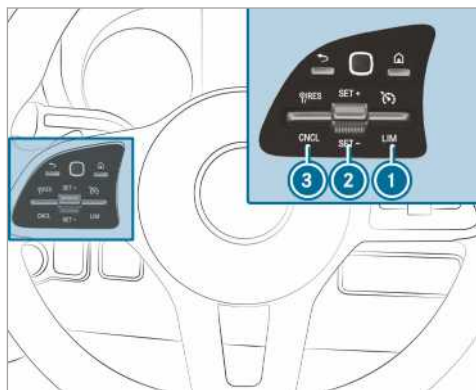

▶ **Izbira TEMPOMATA:** tipko ① potisnite navzgor.

▶ **Izbira spremenljivega omejevalnika hitrosti:** tipko ① potisnite navzdol.

- i** Vozila z aktivnim asistentom za ohranjanje razdalje DISTRONIC: spremenljivi omejevalnik hitrosti se izbere z drugo tipko (→ str. 151).

Aktiviranje TEMPOMATA ali spremenljivega omejevalnika hitrosti

- ▶ Tipko **2** potisnite navzgor (SET+) ali navzdol (SET-).
- ▶ Izpustite pedal za plin. Trenutna hitrost vožnje se shrani in vozilo jo ohranja (TEMPOMAT) ali omeji (spremenljivi omejevalnik hitrosti).

Povečanje/zmanjšanje hitrosti

- ▶ Tipko **2** potisnite navzgor/navzdol. Shranjena hitrost se poveča ali zmanjša za 1 km/h.

ALI

- ▶ Tipko **2** potisnite navzgor/navzdol in jo držite. Shranjena hitrost se poveča ali zmanjša v korakih po 1 km/h.

ALI

- ▶ Pritisnite tipko **2** čez točko upora. Shranjena hitrost se poveča ali zmanjša za 10 km/h.

ALI

- ▶ Pritisnite tipko **2** čez točko upora in jo držite. Shranjena hitrost se poveča ali zmanjša v korakih po 10 km/h.

ALI

- ▶ Pospešite do zelene hitrosti.
- ▶ Tipko **2** potisnite navzgor.

- i** **Vozila z mehanskim menjalnikom:** pri zelo nizki vrtilni frekvenci motorja se TEMPOMAT ali omejevalnik hitrosti izklopi. Pri vklopljenem prostem teku ali pritisnjem pedala sklopke za več kot šest sekund se TEMPOMAT izklopi.

Prevzem zaznane hitrosti

Če je asistent za prepoznavanje prometnih znakov pri aktiviranem TEMPOMATU/spremenljivem omejevalniku hitrosti zaznal prometni znak z največjo dovoljeno hitrostjo in se ta prikaže v prikazovalniku instrumentov:

- ▶ Tipko **3** potisnite navzgor. Največja dovoljena hitrost prometnega znaka se shrani in vozilo jo ohranja ali ustrezno omeji.

Deaktiviranje TEMPOMATA ali spremenljivega omejevalnika hitrosti

- ▶ Tipko **3** (CNCL) potisnite navzdol.

Ko je TEMPOMAT ali spremenljivi omejevalnik hitrosti deaktiviran:

- se s tipko **2** (SET+) ali (SET-) shrani trenutna hitrost in vozilo jo ohranja;
 - se s tipko **3** (RES) priključijo zadnja shranjena hitrost in vozilo jo ohranja.
- i** Ko zavirate, izklopite ESP® ali ESP® uravnava, se TEMPOMAT deaktivira. Spremenljivi omejevalnik hitrosti se ne deaktivira. Ko vozilo izklopite, se zadnja shranjena hitrost izbriše.

Stalni omejevalnik hitrosti

Če vozilo naj ne bi trajno prekoračilo določene hitrosti (npr. za vožnjo z zimskimi pnevmatikami), jo lahko nastavite s stalnim omejevalnikom hitrosti.



Z multimedijским sistemom lahko hitrost omejite na vrednost med 120 km/h in 180 km/h (→ str. 149).

Tik preden dosežete nastavljen hitrost, se ta prikaže na večnamenskem prikazovalniku. Če sporočilo potrdite z , se do izklopa vozila ne pojavi noben prikaz več. Prikaz se ponovno prikaže šele po ponovnem zagonu vozila.

Tudi pri kickdownu (pritisku pedala za plin čez točko upora) se stalnega omejevalnika hitrosti ne da preklopiti v pasivno delovanje in trenutna hitrost vožnje ostane pod nastavljen hitrostjo.

Nastavljanje omejitve hitrosti pri zimskih pnevmatikah

Multimedijški sistem:

↳   Settings (nastavitve) ▶ Fahrzeug (vozilo) ▶ Winter tyres limit (omejitev pri zimskih pnevmatikah)

- ▶ Izberite hitrost ali izklopite funkcijo.

Aktivni asistent za ohranjanje razdalje DISTRONIC

Delovanje aktivnega asistenta za ohranjanje razdalje DISTRONIC

Aktivni asistent za ohranjanje razdalje DISTRONIC pri prosti vožnji ohranja nastavljen hitrost. Pri zaznanih vozilih pred vami se ohranja nastavljena razdalja, po potrebi do zaustavitve. Glede na razdaljo do vozila pred vami in na nastavljen hitrost vozilo pospeši ali upočasni.

Hitrost in razdalja se nastavita in shranita na volanu. Hitrost je možno nastavljati v območju med 20 km/h in 160 km/h ali med 20 km/h in najvišjo hitrostjo vozila.

Dodatne lastnosti aktivnega asistenta za ohranjanje razdalje DISTRONIC:

- Odvisno od vnaprej izbrane razdalje DISTRONIC uravnava dinamično (male razdalje) ali varčno (velike razdalje).
- Odvisno od zaznane mase vozila se dinamika uravnavanja DISTRONIC zmanjša.
- Zagon hitrega pospeševanja na shranjeno hitrost se izvede, če se sistem smernikov vklopi za prehod na prehitevalni pas.

Aktivni asistent za ohranjanje razdalje DISTRONIC je samo pripomoček. Za varnostno razdaljo, hitrost in pravočasno zaviranje je še vedno odgovoren voznik.

Sistemske meje

Sistem je lahko v naslednjih situacijah oviran ali ne deluje:

- ob snegu, dežju, megli, močni pršavici, bleščanju, neposrednem izpostavljanju sončnim žarkom ali močno spreminjajoči se osvetlitvi cestišča;
- v parkirnih hišah ali na cestah z večjimi spusti ali vzponi;
- če so radarski senzorji umazani ali prekriti;
- na gladkem ali spolzkem cestišču lahko pogonska kolesa zaradi zaviranja ali pospeševanja izgubijo oprijem in vozilo lahko začne zanašati;
- stoječi predmeti se ne zaznajo, če prej niso bili prepoznani kot vozeči;
- v ovinkih se ciljna vozila lahko izgubijo ali pa so slabo prepoznavna. Posledično sistem ne uravnava glede na ciljno vozilo in lahko začne neželeno pospeševati.

Aktivnega asistenta za ohranjanje razdalje DISTRONIC v teh situacijah ne uporabljajte.

⚠ OPOZORILO Nevarnost nezgode zaradi pospeševanja ali zaviranja aktivnega asistenta za ohranjanje razdalje DISTRONIC

V naslednjih primerih lahko aktivni asistent za ohranjanje razdalje DISTRONIC pospešuje ali zavira:

- če se izvede postopek speljevanja z aktivnim asistentom za ohranjanje razdalje DISTRONIC;
 - če se prikljče shranjena hitrost in je ta občutno večja ali manjša od trenutne hitrosti vožnje;
 - če aktivni asistent za ohranjanje razdalje DISTRONIC vozila pred vami ne zazna več ali se odziva na nepomembne predmete.
- ▶ Vedno pozorno spremljajte dogajanje v prometu in bodite pripravljeni na zaviranje.
- ▶ Upoštevajte dogajanje v prometu, preden prikljčete shranjeno hitrost.

⚠ OPOZORILO Nevarnost nezgode pri nezadostnem pojemku aktivnega asistenta za ohranjanje razdalje DISTRONIC

Aktivni asistent za ohranjanje razdalje DISTRONIC zavira vaše vozilo z do 50 % največjega možnega pojemka. Če tak pojemek ne zadošča, vas aktivni asistent za ohranjanje razdalje DISTRONIC opozori s prikazom opozorila in zvočnim signalom.

- ▶ V teh primerih prilagodite hitrost in ohranajte ustrezno razdaljo.
- ▶ Samostojno zavirajte in/ali se izognite oviri.

⚠ OPOZORILO Nevarnost nezgode zaradi omejenega zaznavanja aktivnega asistenta za ohranjanje razdalje DISTRONIC

Aktivni asistent za ohranjanje razdalje DISTRONIC se ne odziva ali se odziva omejeno:

- pri vožnji z zamikom na stran ali menjavi voznega pasu;
- na pešce, živali, dvokolesnike ali stoječa vozila ter nepričakovane ovire;
- na dogajanje v prometu in okolici;
- na nasproti vozeča vozila in prečni promet.

Aktivni asistent za ohranjanje razdalje DISTRONIC v teh situacijah ne more opozarjati ali pomagati s svojimi posegi.

▶ Vedno pozorno spremljajte dogajanje v prometu in ustrezno reagirajte.

Upravljanje aktivnega asistenta za ohranjanje razdalje DISTRONIC

Pogoji

- Vozilo je zagnano.
- Parkirna zavora je sproščena.
- ESP® je vklopljen in ne uravnava.
- Menjalnik je v položaju **D**.
- Voznikova in sovoznikova vrata so zaprta.
- Zaznavanje zasedenosti sedeža je na voznikovem sedežu zaznalo pripetega voznika.
- Preverjanje radarskih senzorjev je uspešno zaključeno.

Preklapljanje med omejevalnikom hitrosti in aktivnim asistentom za ohranjanje razdalje DISTRONIC

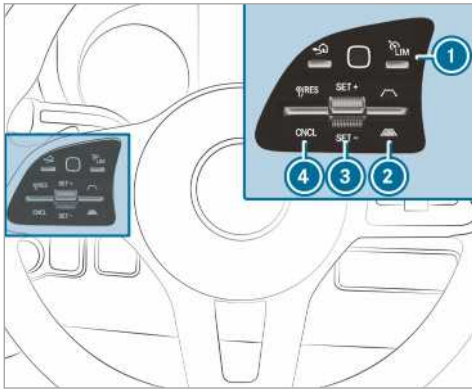

▶ Pritisnite tipko ①.

Aktiviranje aktivnega asistenta za ohranjanje razdalje DISTRONIC ali spremenljivega omejevalnika hitrosti

▶ **Aktiviranje brez shranjene hitrosti:** tipko ③ potisnite navzgor (SET+) ali navzdol (SET-). Trenutna hitrost vožnje se shrani in vozilo jo ohranja (aktivni asistent za ohranjanje razdalje DISTRONIC) ali omeji (spremenljivi omejevalnik hitrosti).

ALI

▶ **Aktiviranje s shranjeno hitrostjo:** tipko ④ potisnite navzgor (RES).

① Če tipko ④ dvakrat potisnete navzgor, se aktivira aktivni asistent za ohranjanje razdalje DISTRONIC ali spremenljivi omejevalnik hitrosti z omejitvijo hitrosti, ki je prikazana v kombiniranem inštrumentu.

Prevzem prikazane omejitve hitrosti pri aktivnem asistentu za ohranjanje razdalje DISTRONIC ali omejevalniku hitrosti

▶ Tipko ④ potisnite navzgor (RES). Omejitve hitrosti, ki je prikazana v kombiniranem inštrumentu, se prevzame kot shranjena hitrost. Vozilo hitrost prilagodi vozilu pred vami, vendar največ do shranjene hitrosti.

Ponovno speljevanje z aktivnim asistentom za ohranjanje razdalje DISTRONIC

▶ Izpustite zavorni pedal.
▶ Tipko ④ potisnite navzgor (RES).

ALI

▶ Kratko in odločno pritisnite pedal za plin. Funkcije aktivnega asistenta za ohranjanje razdalje DISTRONIC se še naprej izvajajo.

Deaktiviranje aktivnega asistenta za ohranjanje razdalje DISTRONIC

⚠ **OPOZORILO** Nevarnost nezgode zaradi vklopljenega aktivnega asistenta za ohranjanje razdalje DISTRONIC pri zapuščanju voznikovega sedeža

Če zapustite voznikov sedež in je bilo vozilo zaustavljeno samo z aktivnim asistentom za ohranjanje razdalje DISTRONIC, se lahko vozilo začne samodejno premikati.

▶ Preden zapustite voznikov sedež, vedno izklopite aktivni asistent za ohranjanje razdalje DISTRONIC in vozilo zavarujte pred samodejnim premikanjem.

▶ Tipko ④ potisnite navzdol (CNCL).

▶ Pritisnite zavorni pedal.

Povečanje ali zmanjšanje hitrosti

▶ Tipko ③ potisnite navzgor (SET+) ali navzdol (SET-). Shranjena hitrost se poveča ali zmanjša za 1 km/h.

ALI

- ▶ Tipko **3** potisnite navzgor (SET+)/navzdol (SET-) in jo držite. Shranjena hitrost se poveča ali zmanjša v korakih po 1 km/h.

ALI

- ▶ Pritisnite tipko **3** čez točko upora. Shranjena hitrost se poveča ali zmanjša za 10 km/h.

ALI

- ▶ Pritisnite tipko **3** čez točko upora in jo držite. Shranjena hitrost se poveča ali zmanjša v korakih po 10 km/h.

Povečanje ali zmanjšanje zelene razdalje do vozila pred seboj

- ▶ **Povečanje zelene razdalje:** tipko **2** potis-

nite navzdol .

- ▶ **Zmanjšanje zelene razdalje:** tipko **2** potis-

nite navzgor .

Informacije o asistenci za speljevanje na strmini

Asistenca za speljevanje na strmini za kratek čas zadrži vozilo pri speljevanju na klancu pod naslednjimi pogoji:

- Vozila z mehanskim menjalnikom: prestava je vklopljena.
- Vozila s samodejnim menjalnikom: menjalnik je v položaju **D** ali **R**.
- Parkirna zavora je sproščena.

Tako imate čas, da pomaknete nogo z zavornega pedala na pedal za plin, ne da bi se vozilo medtem začelo premikati.

A OPOZORILO Nevarnost nezgode in poškodbe zaradi samodejnega premikanja vozila.

Po krajšem času pomoč pri speljevanju navkreber vozila ne zadržuje več in vozilo se lahko začne premikati.

- ▶ Zato hitro prestavite nogo z zavornega pedala na pedal za plin. Nikoli ne poskušajte zapustiti vozila, ko je zaustavljeno s pomočjo pri speljevanju navkreber.

Funkcija HOLD

Funkcija HOLD

Pogoji

- Zaznavanje zasedenosti sedeža je na voznikovem sedežu zaznalo pripetega voznika.

Funkcija HOLD zadržuje vozilo na mestu, ne da bi vam bilo treba pritisniti zavoro, npr. pri speljevanju na klancu. Ko pritisnete pedal za plin, da bi speljali, se zavorni učinek prekine in funkcija HOLD se izklopi.

Sistemske meje

- Vzpon ne sme preseči 30 %.

Asistent za parkiranje PARKTRONIC

Delovanje asistenta za parkiranje PARKTRONIC

Asistent za parkiranje PARKTRONIC je elektronska parkirna pomoč z ultrazvokom. Nadzira okolico vozila s šestimi senzorji v sprednjem odbijaču in s šestimi v zadnjem odbijaču. Asistent za parkiranje PARKTRONIC vas optično in zvočno opozori na oddaljenost vozila od ovire.

Asistent za parkiranje PARKTRONIC je samo pripomoček. Nikakor ne more nadomestiti vašega pozornega opazovanja okolice. Sami ste odgovorni za varno manevriranje, parkiranje in vožnjo s parkirnega mesta. Prepričajte se, da med manevriranjem, parkiranjem ali zapuščanjem parkirnega mesta na območju manevriranja med drugim ni oseb, živali ali predmetov.

Pri standardni nastavitvi se od razdalje pribl. 0,4 m do ovire zasliši prekinjajoči zvočni signal. Od razdalje pribl. 0,3 m do ovire se zasliši neprekinjen zvočni signal. V multimedijskem sistemu lahko nastavite opozorilne tone tako, da se aktivirajo že pri večji razdalji pribl. (1 m) (→ str. 153).

Prikazi asistenta za parkiranje PARKTRONIC v multimedijskem sistemu

Če prikaz asistenta za parkiranje PARKTRONIC v multimedijskem sistemu ni aktiven in je na poti zaznana ovira, se pri hitrosti do pribl. 10 km/h v multimedijskem sistemu prikaže pojavno okno asistenta za parkiranje PARKTRONIC.

Sistemske meje

Asistent za parkiranje PARKTRONIC morebiti ne upošteva naslednjih ovir:

- ovir pod območjem zaznavanja, npr. oseb, živali ali predmetov;

- ovir nad območjem zaznavanja, npr. tovora, ki sega čez vozilo, previsov ali nakladalnih ploščadi pri tovornjakih.

Na senzorjih ne sme biti umazanije, ledu ali snežne brozge, sicer morda ne delujejo pravilno. Redno jih čistite. Pazite, da jih pri tem ne opravate ali poškodujete.

Vozila s priklopno napravo: ko vzpostavite električno povezavo med vozilom in priklopnim vozilom, se asistent za parkiranje PARKTRONIC za zadnji del vozila deaktivira.

Izklop ali vklop asistenta za parkiranje PARKTRONIC

! **OPOZORILO** Nevarnost nezgode zaradi predmetov v neposredni bližini

Asistent za parkiranje PARKTRONIC določenih predmetov v neposredni bližini ne zazna.

- ▶ Pri parkiranju ali manevriranju pazite zlasti na predmete, ki so pod višino senzorjev ali nad njo, npr. cvetlična korita, vlečna ojesa. Sicer se vozilo ali drugi predmeti lahko poškodujejo.

Multimedijski sistem:

➔  ➔ **Settings** (nastavitve) ➔ **Quick access** (hiter dostop)

- ▶ Izberite **PARKTRONIC On** (PARKTRONIC vklopljen). Funkcija se glede na prejšnje stanje vklopi ali izklopi.

i Pri zagonu vozila se asistent za parkiranje PARKTRONIC samodejno vklopi.

Nastavljanje opozorilnih tonov asistenta za parkiranje PARKTRONIC

Multimedijski sistem:

➔ **Settings** (nastavitve) ➔ **Assistance** (asistenca) ➔ **Camera & Park. Assist** (kamera in asistent za parkiranje) ➔ **Set warning tone** (nastavljanje opozorilnega tona)

Nastavljanje glasnosti opozorilnih tonov

- ▶ Izberite **Warning tone volume** (glasnost opozorilnega tona).
- ▶ Nastavite vrednost.

Nastavljanje višine opozorilnih tonov

- ▶ Izberite **Warning tone pitch** (višina opozorilnega tona).
- ▶ Nastavite vrednost.

Določanje časa uporabe opozorilnih tonov

Nastavite lahko, ali naj se opozorilni toni asistenta za parkiranje PARKTRONIC sprožijo že pri večji razdalji do ovire.

- ▶ Izberite **Warn early all-round** (opozori prej za vse strani).
- ▶ Funkcijo vklopite ali izklopite.

Vklop ali izklop utišanja zvoka

Nastavite lahko, ali naj se med zvočnim opozorilom asistenta za parkiranje PARKTRONIC glasnost vira medijev v multimedijskem sistemu zmanjša.

- ▶ Izberite **Audio fadeout during warning tones** (utišanje zvoka med zvočnim opozorilom).
- ▶ Funkcijo vklopite ali izklopite.

Kamera za vzvratno vožnjo

Delovanje kamere za vzvratno vožnjo

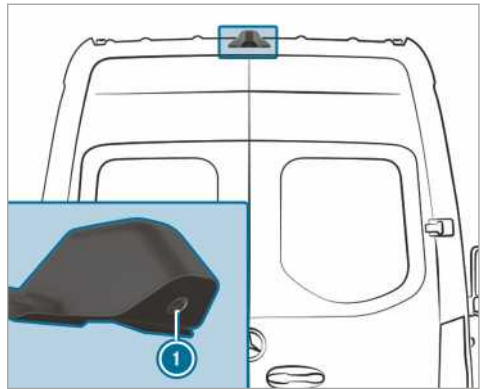

Če je funkcija aktivirana v multimedijskem sistemu, se pri vklopu vzvratne prestave v multimedijskem sistemu prikaže slika kamere za vzvratno vožnjo **1**. Dinamične pomožne črte prikazujejo pot na podlagi trenutnega zasuka volana. Tako se lahko orientirate pri vzvratni vožnji in se izognete oviram.

Ko so izpolnjeni naslednji pogoji, se slika kamere za vzvratno vožnjo **1** prikaže tudi v multimedijskem sistemu:

- Kontakt je vklopljen.
- Vzvratna prestava ni vklopljena.
- Zadnja vrtljiva vrata se odprejo.

Tako je lahko nadzorovano območje za vozilom.

Ko se zadnja vrtljiva vrata zaprejo, se slika kamere za vzvratno vožnjo izklopi po približno desetih sekundah.

Kamera za vzvratno vožnjo je samo pripomoček. Nikakor ne more nadomestiti vašega pozornega opazovanja okolice. Sami ste odgovorni za varno manevriranje in parkiranje. Prepričajte se, da med drugim med manevriranjem ali parkiranjem na območju manevriranja ni nobene osebe, živali ali predmeta.

Kamera za vzvratno vožnjo lahko prikazuje ovire v popačeni perspektivi, nepravilno ali jih sploh ne prikaže. Kamera za vzvratno vožnjo ne more prikazati vseh predmetov, ki so v neposredni bližini ali pod zadnjim odbijačem. Kamera vas ne opozori na trk, osebe ali predmete.

Izbirate lahko med naslednjimi prikazi:

- običajni prikaz,
- širokokotni prikaz,
- prikaz priklonnega vozila.

Območje za vozilom je prikazano v zrcalni podobi, tako kot v notranjem ogledalu.

Sistemske meje

Kamera za vzvratno vožnjo med drugim v naslednjih primerih deluje omejeno ali sploh ne deluje:

- Močno dežuje, sneži ali je megleno.
- Slabe svetlobne razmere, npr. ponoči.
- Okolico osvetljuje fluorescenčna svetloba, posledično lahko prikaz na prikazovalniku utripa.
- Temperatura se je hitro spremenila, npr. ko pozimi iz hladnega okolja zapeljete v ogrevano garažo.
- Temperatura okolice je zelo visoka.
- Leča kamere je prekrita, umazana ali zarošena. Upoštevajte napotke za čiščenje kamere za vzvratno vožnjo (→ str. 223).
- Kamera ali zadnja stran vašega vozila je poškodovana. V tem primeru poskrbite, da bodo v kvalificirani servisni delavnici preverili kamero, njen položaj in nastavitvev.

Dodatni montažni deli zadaj (npr. nakladalna ploščad) lahko omejijo vidno območje in druge funkcije kamere za vzvratno vožnjo.

- ⓘ Na kontrast zaslona lahko vpliva vpad sončne svetlobe ali drugih svetlobnih virov. V tem primeru bodite posebno pozorni.

- ⓘ Če je uporaba prikazovalnika zelo omejena, npr. zaradi napak slikovnih pik, prikazovalnik popravite ali zamenjajte.

- ⓘ Predmeti, ki niso v višini tal, se prikažejo bolj oddaljeni, kot so v resnici, npr.:
 - odbijač vozila, ki je parkirano za vašim;
 - vlečno oje priklonnega vozila;
 - vlečna kljuka priklonne naprave;
 - zadek tovornega vozila;
 - poševen količek.

Pomožne črte slike kamere uporabljajte samo za orientacijo. Predmetom se ne približujte bolj kot do spodnje vodoravne pomožne črte. Sicer lahko poškodujete vozilo in/ali predmet.

Vozila brez asistenta za parkiranje PARKTRONIC

V multimedijem sistemu so na voljo naslednji pogledi kamere:

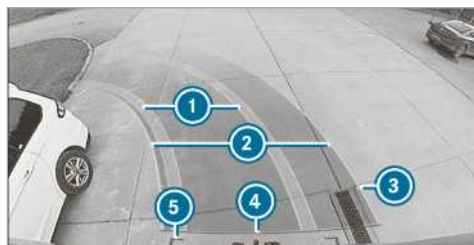

Običajni prikaz

- 1 Rumeni vozni pas pnevmatik pri trenutnem zasuku volana (dinamično)
- 2 Rumena pomožna črta, širina vozila (prevožena površina) v odvisnosti od trenutnega zasuka volana (dinamično)
- 3 Oznaka v razdalji približno 1,0 m (Zadnja vrtljiva vrata je mogoče odpreti v celoti.)
- 4 Rdeča pomožna črta na razdalji približno 0,3 m do zadnjega dela vozila
- 5 Rdeče pomožne črte na razdalji približno 0,2 m do zadnjega območja vozila, širina vozila z zunanji ogledali



Širokokotni prikaz

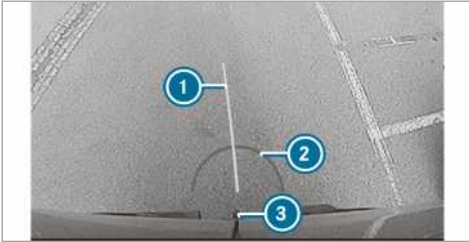

Prikaz priklopnega vozila (če je vgrajena priklopna naprava)

- ① Rumena pomožna črta, pomoč pri vzvratnem manevriranju
- ② Rdeča pomožna črta na razdalji približno 0,3 m do kroglaste glave priklopne naprave
- ③ Kroglasta glava priklopne naprave

Vozila z asistentom za parkiranje PARKTRONIC

V multimedijem sistemu so na voljo naslednji pogledi kamere:

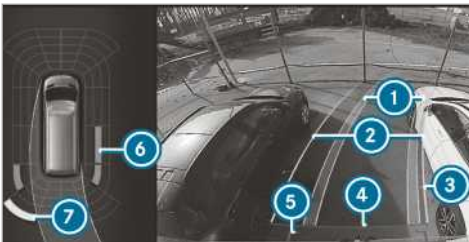

Običajni prikaz

- ① Rumeni voznik pas pnevmatik pri trenutnem zasuku volana (dinamično)
- ② Rumena pomožna črta, širina vozila (prevožena površina) v odvisnosti od trenutnega zasuka volana (dinamično)
- ③ Oznaka v razdalji približno 1,0 m (Zadnja vrtljiva vrata je mogoče odpreti v celoti.)

- ④ Rdeča pomožna črta na razdalji približno 0,3 m do zadnjega dela vozila
- ⑤ Rdeče pomožne črte na razdalji približno 0,2 m do zadnjega območja vozila, širina vozila z zunanji ogledali
- ⑥ Oranžen opozorilni prikaz asistenta za parkiranje PARKTRONIC: ovire na srednji razdalji (med pribl. 0,4 m in 0,6 m)
- ⑦ Rumena opozorilni prikaz asistenta za parkiranje PARKTRONIC: ovire na razdalji med pribl. 0,6 m in 1,0 m

① Če je razdalja do ovire manjši od 0,4 m, postane opozorilni prikaz asistenta za parkiranje PARKTRONIC rdeč.

① Če izpade celotni sistem, se notranji segmenti opozorilnega prikaza prikažejo rdeče. Če izpade sistem zadaj, se prikaz segmentov spremeni, kot sledi:

- pri vožnji nazaj se zadnji segmenti prikažejo rdeče;
- pri vožnji naprej zadnji segmenti izginejo.

Če je asistent za parkiranje PARKTRONIC izklopljen, opozorilni prikaz preneha svetiti.



Širokokotni prikaz

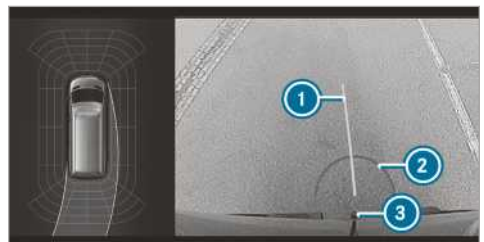

Prikaz priklopnega vozila (če je vgrajena priklopna naprava)

- ① Rumena pomožna črta, pomoč pri vzvratnem manevriranju

- ② Rdeča pomožna črta na razdalji približno 0,3 m do kroglaste glave priklopne naprave
- ③ Kroglasta glava priklopne naprave

360-stopinjska kamera

Delovanje 360-stopinjske kamere

360-stopinjska kamera je sistem, sestavljen iz štirih kamer. Kamere zajemajo neposredno okolico vozila. Sistem vam pomaga npr. pri parkiranju ali pri slabo vidnih izvozih.

360-stopinjska kamera je samo pripomoček. Nikakor ne more nadomestiti vašega pozornega opazovanja okolice. Sami ste odgovorni za varno manevriranje in parkiranje. Prepričajte se, da med drugim med manevriranjem ali parkiranjem na območju manevriranja ni nobene osebe, živali ali predmeta.

Sistem vrednoti slike naslednjih kamer:

- kamera za vzvratno vožnjo
- sprednje kamere,
- dveh stranskih kamer v zunanjih ogledalih.

Prikazi 360-stopinjske kamere

Izbirate lahko med različnimi prikazi:

Pogled od zgoraj



- ① Rumeni vozni pas pnevmatik pri trenutnem zasuku volana (dinamično)
- ② Rumena pomožna črta, širina vozila (prevožena površina) v odvisnosti od trenutnega zasuka volana (dinamično)
- ③ Oznaka v razdalji približno 1,0 m (Zadnja vrtljiva vrata je mogoče odpreti v celoti.)
- ④ Rdeča pomožna črta na razdalji približno 0,3 m do zadnjega dela vozila
- ⑤ Rdeče pomožne črte na razdalji približno 0,2 m do zadnjega območja vozila, širina vozila z zunanjsimi ogledali
- ⑥ Rdeč opozorilni prikaz asistenta za parkiranje PARKTRONIC: ovire na razdalji pribl. 0,4 m ali manj

Če je asistent za parkiranje PARKTRONIC pripravljen na delovanje in ne zazna nobenih predmetov, so segmenti opozorilnega prikaza prikazani sivo.

- ① Če izpade celotni sistem, se segmenti opozorilnega prikaza prikažejo rdeče.

Če izpade sistem zadaj, se prikaz segmentov spremeni, kot sledi:

- pri vožnji nazaj se zadnji segmenti prikažejo rdeče;
- pri vožnji naprej zadnji segmenti izginejo.

Če je asistent za parkiranje PARKTRONIC izklopljen, opozorilni prikaz preneha svetiti.

Pomožne črte

- ① Pomožne črte na prikazovalniku multimedijskega sistema prikazujejo razdalje do lastnega vozila. Razdalje veljajo samo na višini cestišča.

V načinu za vleko priklopnega vozila so pomožne črte prikazane v višini priklopne naprave.

Pogled na priklopno vozilo (če je vgrajena priklopna naprava)



Prikaz priklopnega vozila (če je vgrajena priklopna naprava)

- ① Rumena pomožna črta, pomoč pri vzvratnem manevriranju
- ② Rdeča pomožna črta na razdalji približno 0,3 m do kroglaste glave priklopne naprave
- ③ Kroglasta glava priklopne naprave

Pogled s strani kamer v ogledalih

V tem pogledu lahko vidite boke vozila.

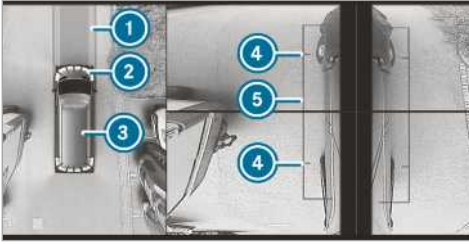

- ① Vozni pas pri trenutnem zasuku volana
- ② Rumen opozorilni prikaz asistenta za parkiranje PARKTRONIC: ovire na razdalji pribl. 1,0 m ali manj
- ③ Lastno vozilo od zgoraj
- ④ Oznaka dotikališč koles z voziščem
- ⑤ Pomožna črta zunanje mere vozila z razklopjenima zunanjinima ogledaloma

Če se razdalja do ovire zmanjša, se spremeni barva opozorilnega prikaza ②.

Izpad sistema

Če kamera ni pripravljena za delovanje, se v multimedijem sistemu prikaže naslednji prikaz:



Sistemske meje

360-stopinjska kamera med drugim v naslednjih primerih deluje omejeno ali sploh ne deluje:

- Sprednja vrata so odprta.
- Stranski ogledali se poklopta.
- Močno dežuje, sneži ali je megleno.
- Slabe svetlobne razmere, npr. ponoči.
- Okolico osvetljuje fluorescenčna svetloba, posledično lahko prikaz na prikazovalniku utripa.
- Temperatura se je hitro spremenila, npr. ko pozimi iz hladnega okolja zapeljete v ogrevano garažo.
- Temperatura okolice je zelo visoka.
- Leča kamere je prekrita, umazana ali zarošena.

- Kamere ali deli vozila, v katere so vgrajene kamere, so poškodovani. V tem primeru poskrbite, da bodo v kvalificirani servisni delavnici preverili kamere, njihov položaj in nastavitve.

V teh primerih 360-stopinjske kamere ne uporabljajte, sicer lahko pri parkiranju koga poškodujete oz. trčite ob predmete.

Pri vozilih s podvozjem, ki je nastavljivo po višini, ali pri zelo natovorjenih vozilih so lahko zaradi nestandardne višine iz tehničnih razlogov pomožne črte in prikaz izračunanih slik netočni.

Dodatni montažni deli (npr. nakladalna ploščad) lahko omejijo vidno območje in druge funkcije sistema kamere.

- ⓘ Na kontrast zaslona lahko vpliva nenadna sprememba sončne svetlobe ali drugih svetlobnih virov, ko se npr. zapeljete iz garaže. V tem primeru bodite posebno pozorni.
- ⓘ Če je uporaba prikazovalnika zelo omejena, npr. zaradi napak slikovnih pik, prikazovalnik popravite ali zamenjajte.

Ko so izpolnjeni naslednji pogoji, se slika 360-stopinjske kamere samodejno prikaže v multimedijem sistemu:

- Kontakt je vklopljen.
- Zadnja vrtljiva vrata se odprejo.

Tako je lahko nadzorovano območje za vozilom.

Ko se zadnja vrtljiva vrata zaprejo, se slika kamere za vzvratno vožnjo izklopi po približno desetih sekundah.

Upoštevajte napotke za čiščenje 360-stopinjske kamere (→ str. 223).

Izbira prikaza 360-stopinjske kamere

Pogoji

- V multimedijem sistemu je aktivirana funkcija **Auto reversing camera** (samodejno delovanje kamere za vzvratno vožnjo) (→ str. 157).
- ▶ Pretaknite v vzvratno prestavo.
- ▶ V multimedijem sistemu izberite zeleni prikaz.

Vklop/izklop samodejnega delovanja kamere za vzvratno vožnjo

Kamera za vzvratno vožnjo je samo pripomoček. Nikakor ne more nadomestiti vašega pozornega opazovanja okolice. Sami ste odgovorni za varno manevriranje, parkiranje in vožnjo s parkirnega

mesta. Prepričajte se, da med drugim na poti ni oseb, živali ali predmetov. Opazujte okolico in bodite vedno pripravljeni na zaviranje.

Multimedijjski sistem:

↳ 🏠 ➤ Settings (nastavitve) ➤ Fahrzeug (vozilo) ➤ Rear view camera (kamera za vzvratno vožnjo)

▶ Vključite ali izklopite **Auto reversing camera** (samodejno delovanje kamere za vzvratno vožnjo).

Vklop/izklop podpore za manevriranje

Multimedijjski sistem:

↳ 🏠 ➤ Settings (nastavitve) ➤ Assistance (asistenca) ➤ Camera & Park. Assist (kamera in asistent za parkiranje)

▶ Vključite ali izklopite **Manoeuvring assist.** (podpora za manevriranje).

❗ Če je podpora za manevriranje vklopljena, so aktivne naslednje funkcije:

- Funkcija Drive Away Assist (→ str. 162)
- Funkcija opozorila za prečni promet zadaj (→ str. 162)

Asistent pazljivosti ATTENTION ASSIST

Delovanje asistenta pazljivosti ATTENTION ASSIST

Asistent pazljivosti ATTENTION ASSIST vam pomaga pri dolgih monotoni vožnjah, npr. na avtocestah in magistralnih cestah. Ko asistent pazljivosti ATTENTION ASSIST zazna znake utrujenosti ali zmanjšane pozornosti voznika, predlaga premor.

Asistent pazljivosti ATTENTION ASSIST je samo pripomoček. Lahko se zgodi, da utrujenosti ali zmanjšane pozornosti voznika ne zazna vedno pravočasno. Sistem ne more zamenjati spočitega in pozornega voznika. Med daljšimi vožnjami delajte premore pravočasno in redno, da se lahko zares odpočijete.

Izbirate lahko med dvema nastavitvama:

- **Standardno:** običajna občutljivost sistema.
- **Občutljivo:** višja občutljivost sistema. Voznik je prej opozorjen in stanje pozornosti (Attention Level), ki ga ugotovi sistem, se ustrezno prilagodi.

Če je zaznana utrujenost ali zmanjšana pozornost, se na prikazovalniku instrumentov prikaže opozorilo: **Attention Assist: Pause!** (asistent paz-

ljivosti Attention Assist: premor!). Sporočilo lahko potrdite in po potrebi naredite premor. Če ne naredite premora in asistent pazljivosti ATTENTION ASSIST še vedno zaznava zmanjšano pozornost, vas bo ponovno opozoril najhitreje čez 15 minut.

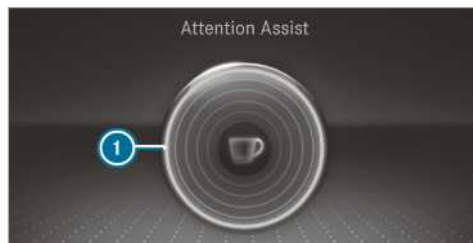

Prikaz prikazovalnika instrumentov (barvni prikazovalnik)

V meniju za asistenco računalnika vozila lahko prikažete naslednje informacije o statusu asistenta pazljivosti ATTENTION ASSIST:

- čas vožnje od zadnjega premora;
- stopnjo pozornosti, ki jo je ugotovil asistent pazljivosti ATTENTION ASSIST:
 - večji ko je krog, višja je ugotovljena stopnja pozornosti;
 - z zmanjšano pozornostjo se krog na sredini prikaza prazni od zunaj navznoter.

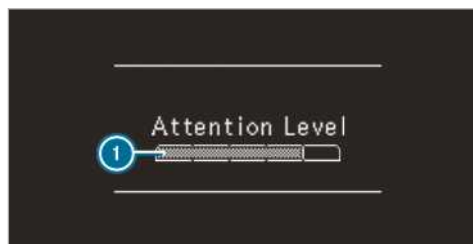

Prikaz prikazovalnika instrumentov (črno-beli prikazovalnik)

V meniju za asistenco računalnika vozila lahko prikažete naslednje informacije o statusu asistenta pazljivosti ATTENTION ASSIST:

- čas vožnje od zadnjega premora;
- stopnjo pozornosti, ki jo je ugotovil asistent pazljivosti ATTENTION ASSIST:
 - večji ko je stolpec, višja je ugotovljena stopnja pozornosti;

- z zmanjšano pozornostjo se stolpec prazni.

Če asistent pazljivosti ATTENTION ASSIST ne more izračunati stopnje pozornosti (Attention Level) in ne more opozoriti voznika, se prikaže sporočilo **Attention level** (stopnja pozornosti).

Če je na večnamenskem prikazovalniku prikazano opozorilo, multimedijski sistem ponudi iskanje počivališča. Izberete lahko počivališče in zažene navigacijo v tej smeri. To funkcijo lahko v multimedijskem sistemu aktivirate ali deaktivirate.

Če je asistent pazljivosti ATTENTION ASSIST izklopljen, je na asistenčni grafiki na prikazovalniku inštrumentov pri vključenem motorju prikazan simbol . Pri ponovnem zagonu motorja se asistent pazljivosti ATTENTION ASSIST samodejno vklopi. Nazadnje izbrana občutljivost ostane shranjena.

Sistemske meje

Asistent pazljivosti ATTENTION ASSIST je aktiven v hitrostnem območju med 60 km/h in 200 km/h.

Asistent pazljivosti ATTENTION ASSIST v naslednjih primerih deluje omejeno in vas opozori z zamikom ali vas sploh ne:

- če vožnja traja manj kot pribl. 30 minut;
- pri slabem stanju cestišča (velike grbine, jame na cesti);
- pri močnem bočnem vetru;
- pri športnem načinu vožnje (velika hitrost v ovinkih ali močni pospeški);
- če je čas nastavljen napačno;
- v aktivnih voznih situacijah, pri pogostem menjavanju voznega pasu in pogostih spremembah hitrosti.

Ocena utrujenosti in pozornosti voznika asistenta pazljivosti ATTENTION ASSIST se izbriše in pri nadaljevanju vožnje ponovno aktivira v naslednjih primerih:

- če izklopite motor;
- če odprete varnostni pas in odprete voznikova vrata (npr. če se voznika zamenjata ali naredite premor).

Nastavljanje asistenta pazljivosti ATTENTION ASSIST

Multimedijski sistem:

→  → **Settings** (nastavitve) → **Assistance** (asistenca) → **Attention Assist** (asistent pazljivosti ATTENTION ASSIST)

Nastavitvene možnosti

- ▶ Izberite **Standard** (standardno), **Sensitive** (občutljivo) ali **Off** (izklop).

Predlaganje počivališča

- ▶ Izberite **Suggest rest area** (predlagaj počivališče).
- ▶ Funkcijo vklopite ali izklopite. Ko asistent pazljivosti ATTENTION ASSIST prepozna znake utrujenosti ali zmanjšano pozornost, se predlaga počivališče v bližini.
- ▶ Izbira predlaganega počivališča. Vozilo vas bo vodilo do izbranega počivališča.

Asistent za prepoznavanje prometnih znakov

Delovanje asistenta za prepoznavanje prometnih znakov

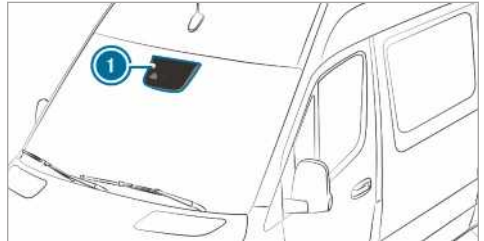

Asistent za prepoznavanje prometnih znakov prometne znake zaznava z večfunkcijsko kamero . Pomaga vam tako, da v kombiniranem inštrumentu prikaže zaznane omejitve hitrosti in prepreči prehitvevanja.

Ker asistent za prepoznavanje prometnih znakov uporabi tudi podatke iz navigacijskega sistema, se lahko prikaz posodobi tudi brez zaznanega prometnega znaka:

- če zavijete s ceste, npr. pri uvozu na avtocesto ali izvozu z avtoceste;
- če prevozite znak za kraj, ki je shranjen v digitalnem zemljevidu.

Če sistem zazna, da na določenem cestnem odseku zapeljete v nasprotno smer, se sproži opozorilo.

Kamera zazna tudi prometne znake z omejitvijo na dopolnilni tabli (npr. ob mokri cesti).

Opozorilo pri prekoračitvi največje dovoljene hitrosti

Sistem vas lahko opozori, če nenamerno prekoračite največjo dovoljeno hitrost. Poleg tega lahko v multimedijem sistemu nastavite, za koliko se lahko največja dovoljena hitrost prekorači, preden se pojavi opozorilo. Nastavite lahko, ali je opozorilo samo optično ali naj se izvede tudi zvočno opozorilo.

Prikaz na prikazovalniku inštrumentov

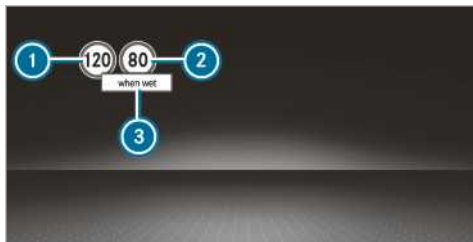

Prikazovalnik inštrumentov (barvni zaslon)

- ① Dovoljena hitrost
 - ② Dovoljena hitrost pri omejitvi
 - ③ Dodatni znak z omejitvijo
- i Na prikazovalniku instrumentov je vedno prikazan samo en prometni znak ① ali ②, po potrebi z dodatnim znakom ③. Če sta hkrati zaznana dva veljavna prometna znaka, se na prikazovalniku instrumentov poleg prometnega znaka prikaže še znak plus, kot opomba, da sta v navigacijskem sistemu prikazana oba znaka.

Ker asistent za prepoznavanje prometnih znakov uporabi tudi podatke iz navigacijskega sistema, se lahko prikaz posodobi tudi brez zaznanega prometnega znaka:

- če zavijete s ceste, npr. pri uvozu na avtocesto ali izvozu z avtoceste;
- če prevozite znak za kraj, ki je shranjen v digitalnem zemljevidu.

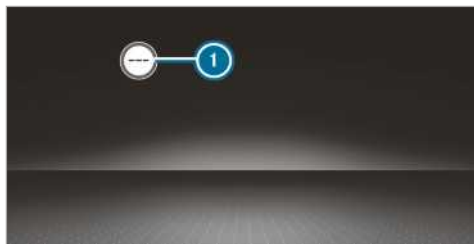

Asistent za prepoznavanje prometnih znakov ni na voljo v vseh državah. Če ni na voljo, se na tahometru pojavi prikaz ①.

Sistemske meje

Sistem je lahko v naslednjih primerih oviran ali ne deluje:

- pri slabi vidljivosti, npr. pri nezadostni osvetljenosti cestišča, močno spreminjajoči se osvetlitvi cestišča ali ob dežju, sneženju, megli ali močni pršavici;
- pri bleščanju, npr. zaradi nasproti vozečih vozil, neposrednega izpostavljanja sončnim žarkom ali zaradi odboja žarkov;
- pri umazanem vetrobranskem steklu na območju večfunkcijske kamere ali če je kamera zarošena, poškodovana ali prekrita;
- če so prometni znaki slabo vidni, npr. umazani, zakriti ali zasneženi oz. nezadostno osvetljeni;
- če so informacije na digitalnem zemljevidu navigacijskega sistema pomanjkljive ali če niso aktualne;
- pri nejasnih označbah, npr. pri prometnih znakih na odsekih z gradbišči ali na sosednjih voznih pasovih.

Asistent za mrtvi kot

Delovanje asistenta za mrtvi kot z opozorilom ob izstopu

Asistent za mrtvi kot z dvema stranskima, nazaj obrnjenima radarskima senzorjema nadzoruje območje neposredno poleg in na strani za vozilom.

▲ OPOZORILO Nevarnost nezgode kljub asistentu za mrtvi kot

Asistent za mrtvi kot se ne odziva na nepremične predmete in vozila, ki se približujejo z veliko razliko v hitrosti in vas prehitujejo.

Zaradi tega vas asistent za mrtvi kot v tej situaciji ne more opozoriti.

- ▶ Vedno pazno spremljajte dogajanje v prometu in ohranjajte zadostno varnostno razdaljo na strani.

Asistent za mrtvi kot je samo pripomoček. Morda ne bo zaznal vseh vozil, zato morate ostati pozorni. Vedno pazite, da bo bočni razmak do ostalih udeležencev v prometu ali ovir zadosten. Če je nad hitrostjo pribl. 12 km/h zaznano vozilo in to neposredno po tem zapelje na nadzorno območje poleg vašega vozila, opozorilna lučka v zunanjem ogledalu zasveti rdeče.

- ⓘ Pri priključenem priklopnem vozilu je lahko vidno območje radarskega senzorja omejeno, zaradi česar je nadzor morda omejen. Vedno pazno spremljajte dogajanje v prometu in ohranjajte zadostno varnostno razdaljo na strani.

Če se vozilo z majhno varnostno razdaljo nahaja ob strani v nadzornem območju in smernik preklopite v ustrezno smer, zaslišite opozorilni ton. Rdeča opozorilna lučka v zunanjem ogledalu utripa. Če ostane smernik vklopljen, se vsa nadaljnja zaznana vozila prikažejo samo z utripanjem rdeče opozorilne lučke.

Če določeno vozilo hitro prehitite, se opozorilo ne vklopi.

Opozorilo ob izstopu

Opozorilo ob izstopu je dodatna funkcija asistenta za mrtvi kot in lahko potnike pri zapuščanju vozila opozori pred približujočimi se vozili.

▲ OPOZORILO Nevarnost nezgode kljub opozorilu ob izstopu

Opozorilo ob izstopu se ne odziva na nepremične predmete in vozila, ki se približujejo z veliko razliko v hitrosti.

Zaradi tega vas opozorilo ob izstopu v teh situacijah ne more opozoriti.

- ▶ Pri odpiranju vrat vedno pazno spremljajte dogajanje v prometu in pazite, da je dovolj prostora.

- ⓘ Opozorilo ob izstopu se ne izvede za drsna vrata in zadnja krilna vrata.

Pregled

Pri mirujočem vozilu je v nadzornem območju od zadaj zaznan predmet.	Prikaz v zunanjem ogledalu
Pri mirujočem vozilu so na ustrezni strani vozila odprta vrata. V nadzornem območju je zaznan predmet z majhno varnostno razdaljo.	Optično in zvočno opozorilo

- ⓘ Ta dodatna funkcija deluje samo pri vklopljenem asistentu za mrtvi kot in je na voljo do največ tri minute po izklopu kontakta. Zaporedje utripanja v zunanjem ogledalu pomeni, da opozorilo ob izstopu ni več na voljo.

Opozorilo ob izstopu je samo pripomoček in ne more nadomestiti pozornosti potnikov. Odgovornost glede odpiranja vrat in zapuščanja vozila vedno prevzemajo potniki.

Sistemske meje

Asistent za mrtvi kot in opozorilo ob izstopu lahko v naslednjih situacijah deluje omejeno:

- če so senzorji umazani ali prekriti;
 - pri slabi vidljivosti, npr. v megli, ob močnem dežju, sneženju ali pri pršavici;
 - če je vozilo na nadzornem območju ozko, npr. motorna kolesa.
- ⓘ Stoječi ali počasi premikajoči se objekti ne bodo prikazani.

Zaščitne ograje ali podobne gradbene omejitve lahko povzročijo neutemeljena opozorila. Pri daljši vožnji poleg daljših vozil, npr. tovornjakov, lahko pride do prekinitve opozorila.

Pri vklopljeni vzvratni prestavi asistent za mrtvi kot ni na voljo.

Opozorilo ob izstopu lahko v naslednjih primerih deluje omejeno:

- kadar v ozkih parkirnih mestih sosednja vozila zasenčijo senzorje;
- kadar se približujejo osebe.

Vklop ali izklop asistenta za mrtvi kot

Multimedijški sistem:

 **Settings** (nastavitve) **Assistance** (asistenca)

 Vklopite ali izklopite **Blind Spot Assist** (asistent za mrtvi kot).

Funkcija Drive Away Assist



 Funkcija Drive Away Assist je na voljo samo v vozilih s samodejnim menjalnikom.

Funkcija Drive Away Assist lahko zmanjša moč trka pri speljevanju. Če se v smeri vožnje zazna ovira, se hitrost vozila za kratek čas omeji na pribl. 2 km/h. Če se zazna kritična situacija, se prikaže simbol na sliki kamere multimedijskega sistema.

 **OPOZORILO** Nevarnost nezgode pri omejeni zmogljivosti zaznavanja funkcije Drive Away Assist

Funkcija Drive Away Assist predmetov in prometnih situacij ne zazna vedno popolnoma jasno.

V teh primerih lahko funkcija Drive Away Assist:

- neutemeljeno opozori in omeji hitrost vozila;
 - ne opozori ali ne omeji hitrosti vozila.
-  Vedno pozorno spremljajte dogajanje v prometu in se ne zanašajte samo na funkcijo Drive Away Assist.
-  Bodite pripravljeni na zaviranje in se po potrebi izognite, če je to mogoče storiti varno glede na dogajanje v prometu.

Funkcija Drive Away Assist je samo pripomoček. Nikakor ne more nadomestiti vašega pozornega opazovanja okolice. Sami ste odgovorni za varno manevriranje, parkiranje in vožnjo s parkirnega mesta. Prepričajte se, da med drugim na poti ni oseb, živali ali predmetov.

Nevarnost trka lahko nastane npr. v naslednjih primerih:

- Voznik zamenja pedal za plin za zavorni pedal.
- Vklopi se napačna prestava.

Funkcija Drive Away Assist je aktivna v naslednjih razmerah:

- Asistent za parkiranje PARKTRONIC je vklopljen.

- Pri vsaki spremembi prestave v **R** ali **D** med mirovanjem vozila.
- Zaznana ovira je oddaljena manj kot pribl. 1,0 m.
- V multimedijškem sistemu je aktivirana funkcija podpore za manevriranje.

Sistemske meje

Na vzpetinah in pri vožnjah s priklopnim vozilom funkcija Drive Away Assist ni na voljo.

Funkcija opozorila za prečni promet zadaj

Za ta sistem se uporabljajo radarski senzorji v odbijaču. Pri tem se vedno nadzira območje v bližini vozila. Če so radarski senzorji prekriti z vozili ali drugimi predmeti, zaznavanje ni mogoče.

 Preberite tudi napotke za asistent za mrtvi kot (→ str. 160).

Vozila z asistentom za mrtvi kot: pri zapuščenju parkirnega mesta v vzratni smeri vas lahko opozori na prečni promet. Če je zaznano vozilo, opozorilna lučka v zunanem ogledalu na ustrezni strani zasveti rdeče. Če se zazna kritična situacija, dodatno zazveni opozorilni ton.

Vozila z asistentom za mrtvi kot in asistentom za parkiranje PARKTRONIC: pri zapuščenju parkirnega mesta v vzratni smeri vas lahko opozori na prečni promet. Če se zazna kritična situacija, se prikaže opozorilni simbol na sliki kamere multimedijskega sistema. Če se voznik ne odzove na opozorilo, lahko vozilo samodejno zavira. V tem primeru se zasliši opozorilni ton.

Funkcija opozarjanja na prečni promet zadaj je aktivna pod naslednjimi pogoji:

- Asistent za mrtvi kot je vklopljen.
- Vklapljen je vzratna prestava ali vozilo vozi vzvratno s hitrostjo hoje.
- V multimedijškem sistemu je aktivirana funkcija podpore za manevriranje.

Pri vožnjah s priklopnim vozilom funkcija opozorila za prečni promet zadaj ni na voljo.

Asistent za ohranjanje smeri in aktivni asistent za ohranjanje smeri

Funkcije asistenta za ohranjanje smeri

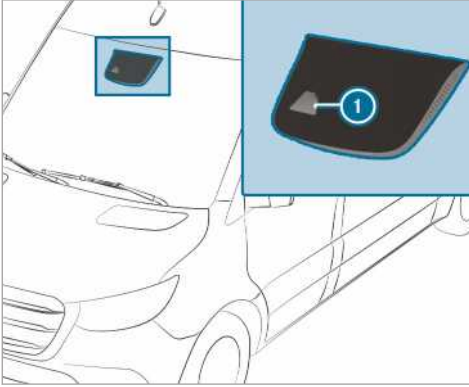

Asistent za ohranjanje smeri nadzoruje območje pred vašim vozilom z večfunkcijsko kamero **i**. Varuje vas pred nenamernim zapiščanjem voznega pasu. Na to vas lahko opozori z občutnim odzivom volana in z utripanjem simbola stanja na prikazovalniku inštrumentov.

Opozorilo se prikaže, če so hkrati na voljo naslednji pogoji:

- asistent za ohranjanje smeri zazna oznake voznega pasu;
- eno od sprednjih koles prevozi oznako voznega pasu.

Opozorilo asistenta za ohranjanje smeri lahko vklopite in izklopite.

Asistent za ohranjanje smeri ne more zmanjšati nevarnosti nesreče pri vožnji, ki ni prilagojena razmeram na cesti, ali celo premagati fizikalnih meja. Prav tako ne more upoštevati cestnih in vremenskih razmer ter prometne situacije. Asistent za ohranjanje smeri je samo pripomoček in ni namenjen temu, da vozilo ohranja smer brez sodelovanja voznika. Sami ste odgovorni za varnostno razdaljo, hitrost vožnje, pravočasno zaviranje in ohranjanje voznega pasu.

Sistemske meje

Sistem je lahko v naslednjih primerih oviran ali ne deluje:

- pri slabi vidljivosti, npr. pri nezadostni osvetljenosti cestišča, močno spreminjajoči se osvetlitvi cestišča ali ob dežju, sneženju, megli ali močni pršavici;

- pri bleščanju, npr. zaradi nasproti vozečih vozil, neposrednega izpostavljanja sončnim žarkom ali zaradi odboja žarkov;
- če je vetrobransko steklo v območju večfunkcijske kamere umazano ali je kamera zarošena, poškodovana ali prekrita;
- če ni oznak voznega pasu, jih je več ali te niso jasne, npr. na območju gradbišč;
- če so oznake voznega pasu obrabljene, temne ali prekrite;
- če je razdalja do vozila pred vami premajhna in oznake voznega pasu zaradi tega ni mogoče zaznati;
- če se oznake voznega pasu hitro spremenijo, npr. če se vozna pasova odcepita, križata ali se združita;
- če je cestišče zelo ozko in ovinkasto.

Funkcije aktivnega asistenta za ohranjanje smeri

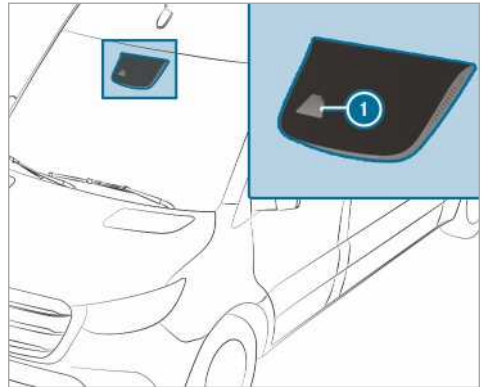

Aktivni asistent za ohranjanje smeri nadzoruje območje pred vašim vozilom z večfunkcijsko kamero **i**. Varuje vas pred nenamernim zapiščanjem voznega pasu. Na to vas lahko opozori z občutnim odzivom volana in z utripanjem simbola stanja na prikazovalniku inštrumentov. Poleg tega se vozilo z zaviranjem za popravek voznega pasu vrne na vaš vozni pas. Na prikazovalniku inštrumentov se prikaže ustrezno sporočilo.

Opozorilo se prikaže, če so hkrati na voljo naslednji pogoji:

- sistem za vožnjo zazna oznake voznega pasu;
- eno od sprednjih koles prevozi oznako voznega pasu.

Prikaže se zaviranje za popravek voznega pasu, če so hkrati na voljo naslednji pogoji:

- aktivni asistent za ohranjanje smeri zazna oznake voznega pasu na obeh straneh vozila;
- eno od sprednjih koles prevozi neprekinjeno oznako voznega pasu.

Na prikazovalniku inštrumentov se prikaže ustrezno sporočilo.

Zaviranje za popravek smeri je na voljo v hitrostnem območju med pribl. 60 km/h in pribl. 160 km/h.

Izklopite lahko opozorilo aktivnega asistenta za ohranjanje smeri ali pa v celoti izklopite sistem.

Aktivni asistent za ohranjanje smeri ne more zmanjšati nevarnosti nezgode pri vožnji, ki ni prilagojena razmeram na cesti, ali celo premagati fizikalnih meja. Prav tako ne more upoštevati cestnih in vremenskih razmer ter prometne situacije. Sistem za vožnjo je pripomoček pri nenamernem zapuščanju ali prekoračitvi voznega pasu in ni sistem za samodejno ohranjanje voznega pasu. Sami ste odgovorni za varnostno razdaljo, hitrost vožnje, pravočasno zaviranje in ohranjanje voznega pasu.



Slika s primerom

Če pride do zaviranja za popravek voznega pasu zaradi aktivnega asistenta za ohranjanje smeri, se na večnamenskem prikazovalniku prikaže .

Sistemske meje

V naslednjih situacijah do zaviranja za popravek voznega pasu zaradi aktivnega asistenta za ohranjanje smeri ne pride:

- če občutno aktivno krmilite, zavirate ali dodate plin;
- če vklopite sistem smernikov;
- se aktivira sistem za varno vožnjo, npr. ESP® ali aktivni zavorni asistent;
- če vozite športno, z veliko hitrostjo v ovinkih ali močnimi pospeški;

- če je sistem ESP® izklopljen;
- če vozite s priklopnim vozilom in je električna povezava do priklopnega vozila pravilno vzpostavljena;
- če je bila zaznana izguba tlaka v pnevmatikah ali pokvarjena pnevmatika.

Sistem je lahko v naslednjih primerih oviran ali ne deluje:

- pri slabi vidljivosti, npr. pri nezadostni osvetljenosti cestišča, močno spreminjajoči se osvetlitvi cestišča ali ob dežju, sneženju, megli ali močni pršavici;
- pri bleščanju, npr. zaradi nasproti vozečih vozil, neposrednega izpostavljanja sončnim žarkom ali zaradi odboja žarkov;
- če je vetrobransko steklo v območju večfunkcijske kamere umazano ali je kamera zarošena, poškodovana ali prekrita;
- če ni oznak voznega pasu, jih je več ali te niso jasne, npr. na območju gradbišč;
- če so oznake voznega pasu obrabljene, temne ali prekrite;
- če je razdalja do vozila pred vami premajhna in oznake voznega pasu zaradi tega ni mogoče zaznati;
- če se oznake voznega pasu hitro spremenijo, npr. če se vozna pasova odcepita, križata ali se združita;
- če je cestišče zelo ozko in ovinkasto.

Vklop/izklop asistenta za ohranjanje smeri ali aktivnega asistenta za ohranjanje smeri

Multimedijski sistem:

 **Settings** (nastavitve) **Assistance** (asistenca)

- ▶ Izberite **Lane Keeping Assist** (asistent za ohranjanje smeri) ali **Act. Lane Keep. Asst On** (vklop aktivnega asistenta za ohranjanje smeri).

Vklop/izklop opozorila

- ▶ Izberite **Lane Keeping Assist** (asistent za ohranjanje smeri) ali **Act. Lane Keep. Asst On** (vklop aktivnega asistenta za ohranjanje smeri).
- ▶ Izberite **Warning** (opozorilo).

Delovno obratovanje

Vklop/izklop pomožnega odгона

Upoštevajte naslednje napotke:

- Pri močni obremenitvi pomožnega odгона, npr. zaradi visoke obremenitve pri visoki zunanji temperaturi, lahko temperatura olja v menjalniku nedopustno naraste. Nato v rednih intervalih uporabljajte pomožni odgon pri delni obremenitvi pribl. od pet do deset minut.
- Pomožni odgon vklopite samo pri mirujočem vozilu in takrat, ko je menjalnik v prostem teku oz. nevtralnem položaju.
- Pazite, da vrtilna frekvenca motorja med delovanjem ni večja od 2500 vrt./min.
- Pri vozilih z blokado menjalnika je mehanski menjalnik pri vklopljenem pomožnem odgonu blokiran.
- Pri vozilih brez blokade menjalnika lahko po vklopu pomožnega odгона pretaknete v 1. ali 2. prestavo in vozite. Pri vklopljenem pomožnem odgonu med vožnjo ne pretikajte. Zato glede na želeno hitrost speljite v 1. ali 2. prestavi.
- Pred vklopom pomožnega odгона v povezavi z nadgradnjo upoštevajte proizvajalčeva navodila za uporabo.

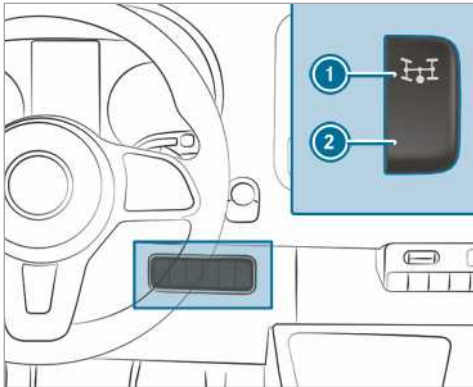

- ▶ **Vklop:** vozilo zaustavite in menjalnik prestavite v prosti tek.
- ▶ Pritisnite pedal sklopke.
- ▶ Počakajte približno pet sekund in nato pri delujočem motorju pritisnite zgornji del stikala ①.

- ▶ Izpustite pedal sklopke. Pri vozilih s samodejno regulacijo vrtilne frekvenca (ADR) se vrtilna frekvenca motorja samodejno poveča na prednastavljeno vrtilno frekvenco oz. vrtilno frekvenco, ki ste jo vi nastavili, konstantno vrtilno frekvenco motorja. Na večnamenskem prikazovalniku se prikaže sporočilo **Working speed governor active** (regulacija delovne vrtilne frekvenca aktivna) in **Power take-off active** (pomožni odgon aktiven).
- ▶ **Izklop:** vozilo zaustavite in menjalnik prestavite v položaj prostega teka.
- ▶ Pritisnite pedal sklopke.
- ▶ Počakajte približno pet sekund in nato pri delujočem motorju pritisnite spodnji del stikala ②.
- ▶ Izpustite pedal sklopke.

ADR (regulacija delovne vrtilne frekvenca)

Funkcija ADR (regulacija delovne vrtilne frekvenca)

Po vklopu regulacija delovne vrtilne frekvenca (ADR) samodejno poveča vrtilno frekvenco motorja na prednastavljeno vrtilno frekvenco oz. vrtilno frekvenco, ki ste jo sami nastavili.

- ① Po hladnem zagonu je vrtilna frekvenca v prostem teku motorja samodejno višja. Če je prednastavljena delovna vrtilna frekvenca nižja od povečane vrtilne frekvenca v prostem teku, je delovna vrtilna frekvenca dosežena šele po fazi segrevanja motorja. ADR lahko vklopite samo, ko vozilo stoji in je parkirna zavora aktivirana. Pri vozilih s samodejnim menjalnikom mora biti izbirna ročica v položaju **P**.

Vklop/izklop regulacije delovne vrtilne frekvence (ADR)

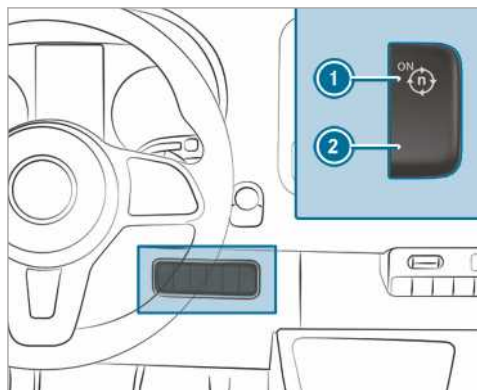

- ▶ **Vklop:** ko motor teče, pritisnite zgornji del stikala ①. Večnamenski prikazovalnik prikaže sporočilo **Working speed governor active** (regulacija delovne vrtilne frekvence aktivna).
- ▶ **Izklop:** ko motor teče, pritisnite spodnji del stikala ②.

Regulacija delovne vrtilne frekvence se samodejno izklopi, ko:

- sprostite parkirno zavoro;
- pritisnete zavorni pedal;
- se vozilo premakne;
- krmilnik zazna motnjo.

Nastavljanje regulacije delovne vrtilne frekvence ADR

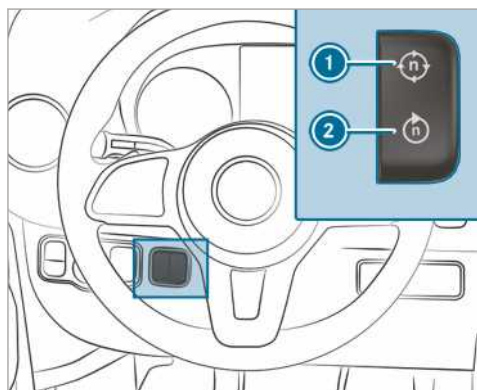

- ▶ Vklopite pomožni odgon (→ str. 165) ali ADR.

- ▶ **Povečanje:** pritisnite zgornji del stikala ①.
- ▶ **Zmanjšanje:** pritisnite spodnji del stikala ②.

Vleka priklopnega vozila

Napotki za vleko priklopnega vozila

- ▲ **OPOZORILO** Nevarnost nezgode in poškodbe zaradi prekoračitve oporne obremenitve

Če prekoračite dovoljeno oporno obremenitev nosilnega sistema, se lahko ta sprosti in ogrozi druge udeležence v prometu.

- ▶ Vedno upoštevajte dovoljeno oporno obremenitev nosilnega sistema.

- ▲ **OPOZORILO** Zanašanje skupine vozil zaradi visoke hitrosti

Če skupino vozil zanaša, lahko izgubite nadzor nad skupino vozil.

Skupina vozil se lahko celo prevrne.

- ▶ Nikar ne poskušajte izravnati skupine vozil s povečanjem hitrosti.
- ▶ Zmanjšajte hitrost in ne krmilite v nasprotno smer.
- ▶ V skrajnem primeru zavirajte.

- ▲ **OPOZORILO** Nevarnost nezgode zaradi pregretega zavornega sistema

Če imate med vožnjo stopalo na zavornem pedalu, se lahko zavorni sistem pregreje.

S tem se zavorna pot podaljša in zavorni sistem lahko celo izpade.

- ▶ Zavornega pedala nikoli ne uporabljajte za podporo za stopalo.
- ▶ Med vožnjo zavornega pedala in pedala za plin ne pritisčajte istočasno.

Pri snemljivi vlečni sklopki obvezno upoštevajte navodila proizvajalca vlečne sklopke.

Skupino vozil vedno zaustavite na čim bolj ravnih mestih in ga zavarujte pred samodejnim premikanjem (→ str. 137). Priklopno vozilo previdno priklopite in odklopite.

Pri vzratni vožnji pazite, da ni nikogar med vozilom in priklopnim vozilom.

Če priklopno vozilo nepravilno priklopite na vlečno vozilo, se lahko priklopno vozilo odklopi. Za vožnjo pripravljeno in priklopljeno priklopno

vozilo mora stati na ravni površini za vlečnim vozilom.

Upoštevajte naslednje napotke za oporno obremenitev:

- Največjo oporno obremenitev izkoristite, kolikor je mogoče.
- Dovoljena oporna obremenitev ne sme biti presežena ali nedosežena.

Naslednjih vrednosti ni dovoljeno preseči:

- dovoljene vlečne obremenitve za priklopno vozilo z zavorami ali brez,
Največja dovoljena vlečna obremenitev za priklopno vozilo brez zavor je 750 kg.
- dovoljene obremenitve zadnje preme vlečnega vozila,
- dovoljene skupne mase vlečnega vozila,
- dovoljene skupne mase priklopnega vozila,
- dovoljene skupne vlečne mase,
- največje dovoljene hitrosti priklopnega vozila.

Določene dovoljene vrednosti, ki se ne smejo prekoračiti, najdete na naslednjih mestih:

- v dokumentih vozila,
- na tipski ploščici priklopne naprave,
- na tipski ploščici priklopnika,
- na tipski ploščici vozila.

Pri odstopajočih podatkih velja manjša vrednost.

Pred začetkom vožnje se prepričajte, da:

- je na zadnji premi vlečnega vozila tlak v pnevmatiki nastavljen za največjo natovorjenost;
- so žarometi pravilno nastavljeni.

S priklopnim vozilom se vaše vozilo obnaša drugače kot brez njega.

Skupina vozil:

- je težja;
- je omejena glede sposobnosti pospeševanja in vzpenjanja;
- ima daljšo zavorno pot;
- je bolj občutljiva za sunke bočnega vetra;
- zahteva previdnejše zavijanje;
- ima večji obračalni krog.

S tem se lahko odzivanje vozila poslabša.

Pri vožnji skupine vozil vedno prilagodite hitrost trenutnim razmeram na cesti in vremenskim raz-

meram. Vozite pozorno in s primerno varnostno razdaljo.

Največjo hitrost 80 km/h ali 100 km/h upoštevajte tudi v državah, kjer so za skupino vozil dovoljene večje hitrosti.

Upoštevajte zakonsko predpisano največjo hitrost za skupino vozil posamezne države. Pred vožnjo v dokumentih priklopnika preverite, kolikšna je največja dovoljena hitrost za vaše priklopno vozilo.

Priklopna naprava spada med dele vozila, ki so zelo pomembni za prometno varnost. Upoštevajte napotke glede upravljanja, nege in vzdrževanja v ločenih navodilih proizvajalca.

Vozila s snemljivo vlečno sklopko: zmanjšajte nevarnost poškodb vlečne kljuke. Če vlečne kljuke ne potrebujete, jo odstranite iz držala za vlečno kljuko.

- ① Upoštevajte, da pri vleki priklopnega vozila pomoč pri parkiranju PARKTRONIC deluje le omejeno ali sploh ni na voljo.
- ① Višina glave vlečne kljuke se spreminja glede na natovorjenost vozila. V tem primeru uporabite priklopno vozilo z vlečnim ojesom, ki se lahko nastavi po višini.

Napotki za vožnjo

Največja dovoljena hitrost za skupino vozil je odvisna od tipa priklopnika. Pred vožnjo v dokumentih priklopnika preverite, kolikšna je največja dovoljena hitrost za vaše priklopno vozilo.

S priklopnim vozilom se vaše vozilo obnaša drugače kot brez njega in porabi več goriva. Na dolgih in strmih spustih morate pravočasno izbrati prestavno območje **3, 2 ali 1**.

- ① To velja tudi pri vklopljenem TEMPOMATU ali omejevalniku hitrosti.

Tako boste izkoristili zavorni učinek motorja in vam za ohranjanje hitrosti ne bo treba tako močno zavirati. Razbremenili boste zavorni sistem ter preprečili pregrevanje in čezmerno obrabo zavor. Če morate dodatno zavirati, ne držite zavornega pedala neprekinjeno pritisnjeno, temveč ga pritisčajte v intervalih.

Namigi za vožnjo

Če priklopno vozilo niha, upoštevajte naslednje:

- nikakor ne dodajte plina;
- ne krmilite v nasprotno smer;
- v sili zavirajte.

- ❗ Nevarnost zanašanja in zibanja priklopnika lahko zmanjšate z dodatnimi stabilizatorji ali stabilizacijskimi programi za priklopna vozila. Več informacij dobite pri pooblaščenem trgovcu za vozila Sprinter.
- Peljite z večjo varnostno razdaljo kot pri vožnji brez priklopnika.
- Izogibajte se nenadnemu zaviranju. Če je mogoče, najprej zavirajte rahlo, da priklopno vozilo sede. Nato postopoma povečujte zavorno silo.
- Sposobnosti speljevanja na strmini so odvisne od nadmorske višine. Pri vožnji po gorskih cestah upoštevajte, da se z naraščajočo višino moč motorja zmanjša in s tem tudi sposobnost speljevanja na strmini.

Montaža vlečne kljuke

⚠ OPOZORILO Nevarnost nezgode in poškodb zaradi narobe montirane ter zavarovane vlečne kljuke

Če se vlečna kljuka ni zaskočila, se lahko med vožnjo sprostí in ogrozi druge udeležence v prometu.

- ▶ Vlečno kljuko pritrдите, kot je opisano, in poskrbite, da je pravilno montirana.

⚠ OPOZORILO Nevarnost nezgode zaradi nezaskočene vlečne kljuke

Če se vlečna kljuka ne zaskoči, se lahko priklopno vozilo sprostí.

- ▶ Vlečno kljuko vedno pritrдите, kot je opisano, in poskrbite, da je pravilno montirana.

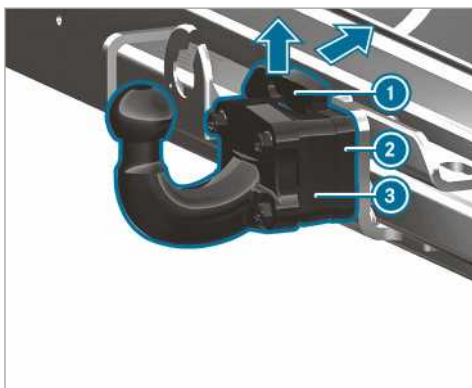

- ▶ S parkirno zavoro zavarujte vozilo pred samodejnim premikanjem.
- ▶ Varovalno vzmet (1) vlečne kljuke (3) povlecite proti puščici navzgor, pritisnite nazaj in jo držite pritisnjeno.

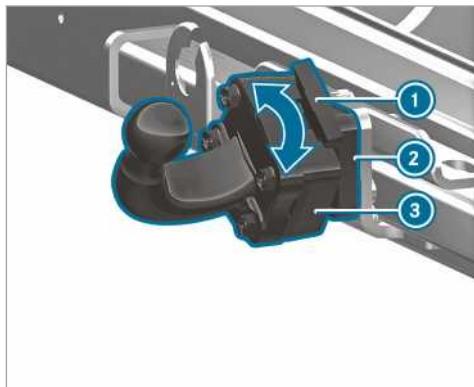

- ▶ Namestite vlečno kljuko (3) v držalo za vlečno kljuko (2) in jo zavrtite proti puščici, dokler ni vlečna kljuka (3) obrnjena navpično navzgor.
- ▶ Ponovno zatakните varovalno vzmet (1).
- ❗ Če je vlečna kljuka umazana, jo pred nameščanjem očistite.

Demontaža vlečne kljuke

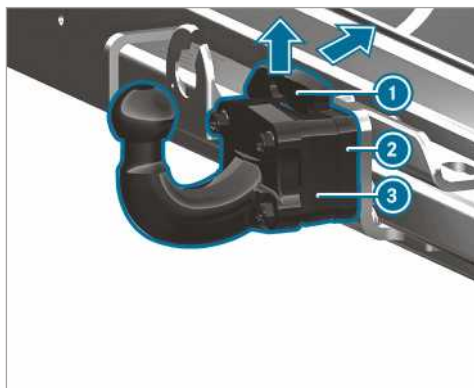

- ▶ S parkirno zavoro zavarujte vozilo pred samodejnim premikanjem.
- ▶ Varovalno vzmet (1) povlecite proti puščici navzgor in jo pritisnite nazaj.
- ▶ Držite vlečno kljuko (3).

- ▶ Zavrtite vlečno kljuko ③ proti puščici in jo snemite z držala za vlečno kljuko ②.
- ▶ Če je vlečna kljuka umazana, jo očistite.
- ▶ Vlečno kljuko vedno pravilno shranite in pritr-dite.

Priklp/odklp priklopnega vozila

Pogoji

- Vlečna kljuka mora biti varno zaskočena v zaklenjenem položaju.

Priklpna vozila s 7-polnim vtičem je na vozila mogoče priklopiti prek naslednjih adapterjev:

- adapterskega vtiča,
- adapterskega kabla.

Priklp priklopnega vozila

! **NAPOTEK** Poškodba akumulatorja zaradi popolne izpraznitve

Zaradi polnjenja akumulatorja za priklopno vozilo prek napajanja z napetostjo priklopnega vozila se lahko akumulator poškoduje.

- ▶ Napajanja z napetostjo ne uporabljajte za polnjenje akumulatorja priklopnega vozila.

- ▶ **Vozila s samodejnim menjalnikom:** izbirno ročico pretaknite v položaj **P**.
- ▶ Zategnite parkirno zavoro vozila.
- ▶ Zaprite vsa vrata.
- ▶ Snemite prekrivno kapico s kroglaste glave in jo varno spravite (→ str. 70).
- ① Višina glave vlečne kljuke se spreminja glede na natovorjenost vozila. Zato v tem primeru uporabite priklopno vozilo z vlečnim ojesom, ki ga lahko nastavite po višini.
- ▶ Vpnite varnostno žico priklopnega vozila v uho na vlečni kljuki.
- ▶ Odstranite varovalo pred samodejnim premikanjem priklopnega vozila, npr. podložno zagozdo.
- ▶ Sprostite parkirno zavoro priklopnega vozila.
- ▶ Priklopno vozilo postavite vodoravno za vozilo in ga priklopite.



- ▶ Odprite pokrov vtičnice.
- ▶ Vstavite vtič z jezičkom ① v utor ③ vtičnice.
- ▶ Bajonetno spojko ② zavrtite do konca v desno.
- ▶ Pokrov se mora zaskočiti.
- ▶ Kabel z vezicami za kable pritrдите na priklopno vozilo (samo pri adapterskem kablu).
- ▶ Zagotovite premočnost kablov za vožnjo skozi ovinke.
- ▶ Ročico kombiniranega stikala potisnite navzgor/navzdol in preverite, ali utripa ustrezen smernik na priklopnem vozilu.

Tudi pri pravilno priključenem priklopnem vozilu se v naslednjih primerih lahko na večnamenskem prikazovalniku prikaže sporočilo:

- Na napravi za razsvetljavo priklopnega vozila so nameščene luči LED.
- Minimalni tok (50 mA) osvetlitve priklopnega vozila ni dosežen.
- ① Trajno napajanje z napetostjo je primerno za električne aparate do največ 240 W.

Odklop priklopnega vozila

! **OPOZORILO** Nevarnost zmečkanin in ukleščenja pri odklopu

Če priklopno vozilo z naletno zavoro odklopite, ko priklopno vozilo pritiska ob vozilo, si lahko roko ukleščite med vozilom in vlečnim ojesom.

- ▶ Ne odklopite priklopnega vozila, če priklopno vozilo pritiska ob vozilo.

Ne odklopite priklopnega vozila, če priklopno vozilo pritiska ob vozilo, sicer se lahko vaše vozilo zaradi razbremenitve naletne zavore poškoduje.

- ▶ **Vozila s samodejnim menjalnikom:** izbirno ročico pretaknite v položaj **P**.
- ▶ Zategnite parkirno zavoro vozila.

- ▶ Zaprite vsa vrata.
- ▶ Aktivirajte parkirno zavoro priklopnega vozila.
- ▶ Da se priklopno vozilo ne bi začelo samodejno premikati, ga zavarujte s podložno zagozdo ali podobnim.
- ▶ Ločite električno povezavo med vozilom in priklopnim vozilom.
- ▶ Odklopite priklopno vozilo.

Pregled prikazovalnika inštrumentov

⚠ OPOZORILO Nevarnost nezgode pri nedelovanju prikazovalnika inštrumentov

Če prikazovalnik inštrumentov ne deluje ali je nastala motnja, omejenega delovanja varnostnih sistemov ne boste prepoznali.

Varno delovanje vašega vozila je lahko omejeno.

- ▶ Previdno peljite naprej.
- ▶ Vozilo naj pregledajo v kvalificirani servisni delavnici.

Če varno delovanje vozila ni zagotovljeno, vozilo nemudoma zaustavite tako, da ne ogrožate prometne varnosti. Obvestite kvalificirano servisno delavnico.

Prikazovalnik inštrumentov

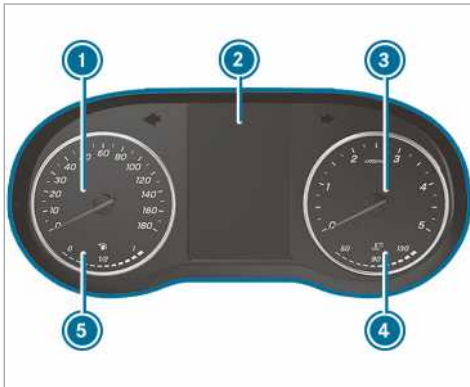

Prikazovalnik inštrumentov z barvnim prikazovalnikom (primer)

- ① Tahometer
- ② Večnamenski prikazovalnik
- ③ Merilnik vrtilne frekvence
- ④ Prikaz temperature hladilnega sredstva
- ⑤ Nivo goriva in prikaz položaja lopute rezervoarja za gorivo

Prikaz temperature hladilnega sredstva ④ sme v normalnem načinu vožnje narasti do 120 °C.

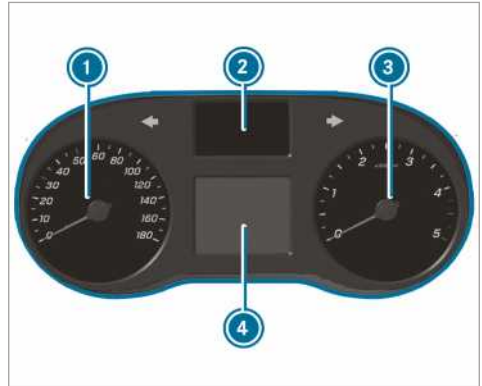

Prikazovalnik inštrumentov s črno-belimi prikazovalniki (primer)

- ① Tahometer
- ② Prikaz kontrolnih lučk
- ③ Merilnik vrtilne frekvence
- ④ Večnamenski prikazovalnik

1 NAPOTEK Poškodbe motorja zaradi previsoke vrtilne frekvence

Če se peljete v območju previsoke vrtilne frekvence, boste poškodovali motor.

- ▶ Ne vozite v območju previsoke vrtilne frekvence.

Ko je dosežena rdeča oznaka v merilniku vrtilne frekvence ③ (območje previsoke vrtilne frekvence), se zaradi zaščite motorja dotok goriva prekine.

⚠ OPOZORILO Nevarnost opeklin pri odpiranju pokrova motorja

Če odprete pokrov motorja, kadar je motor pregret ali kadar je v motornem prostoru prišlo do požara, lahko pridete v stik z vročimi plini ali drugimi uhajajočimi sredstvi za obratovanje.

- ▶ Počakajte, da se pregret motor ohladi, šele nato odprite pokrov motorja.
- ▶ V primeru požara v motornem prostoru pustite pokrov motorja zaprt in obvestite gasilce.

Pregled tipk na volanu

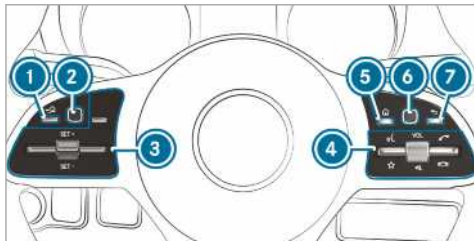

- ① Tipka za premik nazaj levo (računalnik vozila)
- ② Upravljalno polje na dotik levo (računalnik vozila)
- ③ Skupina tipk za TEMPOMAT ali aktivni asistent za ohranjanje razdalje DISTRONIC
- ④ Skupina tipk:



Glasovno upravljanje



Prikaz priljubljenih (multimedijijski sistem)

VOL: z vrtljivim gumbom povečanje/ zmanjšanje glasnosti ali izklop zvoka



Začetek pogovora/sprejem klica



Zavrnitev klica/konec pogovora

- ⑤ Tipka za glavni meni (multimedijijski sistem)
- ⑥ Upravljalno polje na dotik desno (multimedijijski sistem)
- ⑦ Tipka za premik nazaj desno (multimedijijski sistem)

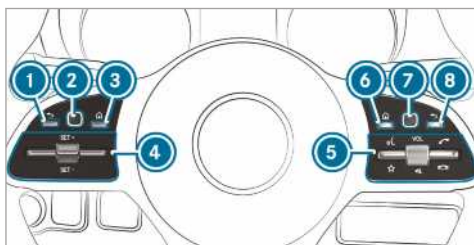

- ① Tipka za premik nazaj levo (računalnik vozila)
- ② Upravljalno polje na dotik levo (računalnik vozila)
- ③ Tipka za glavni meni (računalnik vozila)
- ④ Skupina tipk za TEMPOMAT ali aktivni asistent za ohranjanje razdalje DISTRONIC
- ⑤ Skupina tipk:
 - Glasovno upravljanje



Prikaz priljubljenih (multimedijijski sistem)

VOL: z vrtljivim gumbom povečanje/ zmanjšanje glasnosti ali izklop zvoka



Začetek pogovora/sprejem klica



Zavrnitev klica/konec pogovora

⑥



Tipka za glavni meni (multimedijijski sistem)

⑦

Upravljalno polje na dotik desno (multimedijijski sistem)

⑧



Tipka za premik nazaj desno (multimedijijski sistem)

Upravljanje računalnika vozila



OPOZORILO Nevarnost nepozornosti zaradi informacijskih sistemov in komunikacijskih naprav

Če med vožnjo upravljate vgrajene informacijske sisteme in komunikacijske naprave, lahko to vašo pozornost odvrne od dogajanja v prometu. Poleg tega lahko izgubite nadzor nad vozilom.

- ▶ Te naprave upravljajte le, kadar dogajanje v prometu to dovoljuje.
- ▶ Če tega ni mogoče zagotoviti, varno ustavite vozilo in vnos opravite, ko vozilo miruje.

Pri upravljanju računalnika vozila upoštevajte zakonske predpise države, v kateri se trenutno zadržujete.

Upravljanje računalnika vozila (vozila s tipkami na volanu)

- ① Prikazi računalnika vozila se prikažejo na večnamenskem prikazovalniku (→ str. 173).

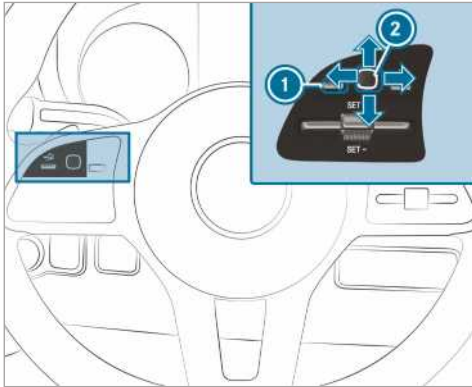

Računalnik vozila je mogoče upravljati z upravljalnim poljem na dotik levo (2) in s tipko za premik nazaj levo (1).

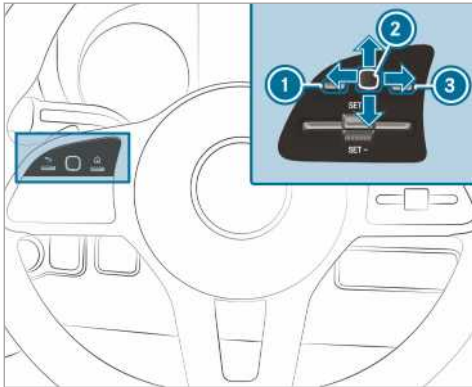

Računalnik vozila je mogoče upravljati:

- s tipko za premik nazaj levo (1),
- z upravljalnim poljem na dotik levo (2),
- s tipko za glavni meni levo (3).

Ko je funkcija vklopljena, se ob upravljanju računalnika kot povratna informacija zaslišijo različni zvočni signali, npr.:

- doseganje konca seznama,
- pomikanje po seznamu.

Na voljo so naslednji meniji:

- **Service** (servis)
- **Assistance** (asistenca)
- **Trip** (potovanje)
- **Navigation** (navigacija)
- **Radio** (radio)

- **Media** (mediji)
- **Telephone** (telefon)
- **Settings** (nastavitve)

► **Priklic glavnega menija:** večkrat pritisnite tipko za premik nazaj levo (1) ali jo enkrat pritisnite in držite.

i **Vozila brez aktivnega asistenta za ohranjanje razdalje DISTRONIC:** s tipko (ikon) lahko priključite glavni meni računalnika vozila.

► **Premikanje po menijski vrstici:** podrsajte v levo ali desno po upravljalnem polju na dotik levo (2).

► **Priklic menija ali potrditev izbire:** pritisnite upravljalno polje na dotik levo (2).

► **Pomikanje po prikazih ali seznamih v meniju:** podrsajte navzgor ali navzdol po upravljalnem polju na dotik levo (2).

► **Priklic podmenija ali potrditev izbire:** pritisnite upravljalno polje na dotik levo (2).

► **Izhod iz podmenija:** pritisnite tipko za premik nazaj levo (1).

Če ste v podmeniju in dlje časa držite pritisnjeno tipko za premik nazaj levo (1), se pojavi glavni meni.

Pregled prikazov na večnamenskem prikazovalniku

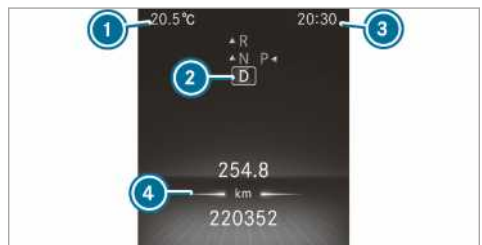

Prikazovalnik inštrumentov z barvnim prikazovalnikom

- ① Zunanja temperatura
- ② Položaj menjalnika
- ③ Čas
- ④ Prikazno polje



Prikazovalnik inštrumentov s črno-belimi prikazovalniki

- ① Zunanja temperatura
- ② Prikazno polje
- ③ Čas
- ④ Položaj menjalnika

Dodatni prikazi na večnamenskem prikazovalniku:

- ↑ Priporočilo za prestavo
- Asistent za parkiranje PARKTRONIC izklopljen
- TEMPOMAT (→ str. 147)
- Aktivni asistent za ohranjanje razdalje DISTRONIC (→ str. 149)
- Omejevalnik hitrosti (→ str. 147)
- DSR (→ str. 125)
- Funkcija za zagon/zaustavitev ECO (→ str. 116)
- Funkcija HOLD (→ str. 152)
- Prilagodljivi asistent za dolge luči (→ str. 81)
- Največja dovoljena hitrost je prekoračena (samo za določene države)
- Asistent pazljivosti ATTENTION ASSIST izklopljen
- Ena od vrat niso popolnoma zaprta
- Brisalnik zadnjega stekla vklopljen (→ str. 90)
- Aktiviran LOW RANGE (→ str. 124)
- Retarder (glejte ločena navodila za uporabo)

SOS NOT READY Sistem za klic v sili ni aktiven



Aktivni asistent za ohranjanje smeri izklopljen (→ str. 163)



Aktivni zavorni asistent izklopljen (→ str. 144)



Asistent za mrtvi kot izklopljen (→ str. 160)

Vozila z asistentom za prepoznavanje prometnih znakov: zaznani napotki in prometni znaki (→ str. 159).

Nastavljanje osvetlitve inštrumentov

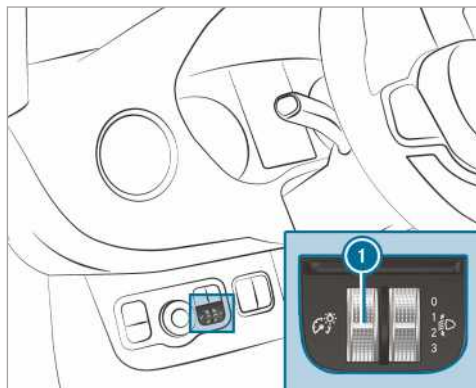

- ▶ Zavrtite regulator svetlosti ① navzgor ali navzdol. Nastavi se osvetlitev v prikazovalniku inštrumentov in upravljalnih elementih v notranjosti vozila.

① Pri vozilih brez regulatorja svetlosti ① je možno nastaviti osvetlitev inštrumentov v računalniku vozila (→ str. 178).

Meniji in podmeniji

Priklic funkcij v meniju za servis

Računalnik vozila:

➔ **Service** (servis)

▶ Izberite in potrdite zeleno funkcijo.

Funkcije v meniju **Service** (servis):

- **Meldungen (sporočila):** pomnilnik sporočil (→ str. 290)
- **AdBlue** (raztopina AdBlue): število kilometrov s trenutno zalogo raztopine AdBlue®
- **Tyres** (pnevmatike):

- Ponovni zagon opozorilnika za izgubo tlaka v pnevmatikah
- Preverjanje tlaka v pnevmatikah s kontrolo tlaka v pnevmatikah (→ str. 260)
- Ponovni zagon kontrole tlaka v pnevmatikah (→ str. 260)
- **ASSYST PLUS** (ASSYST PLUS): priklic servisnega roka (→ str. 214)
- **Engine oil level** (nivo motornega olja): merjenje nivoja motornega olja
- **Particle filter** (filter trdih delcev): zagon regeneracije (→ str. 117)
- **Langzeitverbrauch** (dolgoročna poraba)

Priklic asistenčne grafike

Računalnik vozila:

➔ **Assistance** (asistenca)

V meniju za asistenčno grafiko sta na voljo naslednja prikaza:

- asistenčna grafika in
- stopnja pozornosti (→ str. 158).

▶ Preklaplajte med prikazoma in potrdite izbrani prikaz.

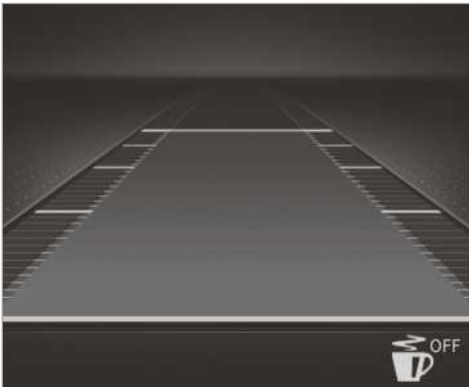

Prikaz prikazovalnika inštrumentov z barvnim prikazovalnikom

Prikazi stanj v asistenčni grafiki:

- : asistent pazljivosti ATTENTION ASSIST je izklopljen;
- svetla oznaka voznega pasu: asistent za ohranjanje smeri je vklopljen;
- zelena oznaka voznega pasu: asistent za ohranjanje smeri je aktiven;

- prikazi aktivnega asistenta za ohranjanje razdalje DISTRONIC (→ str. 149).

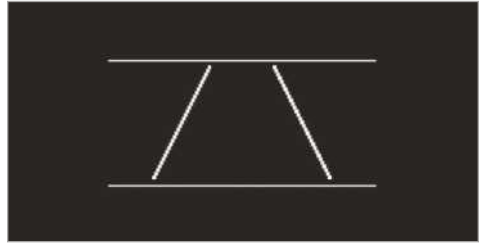

Prikaz prikazovalnika inštrumentov s črno-belimi prikazovalnikom

Prikazi stanj v asistenčni grafiki:

- oznaka voznega pasu: asistent za ohranjanje smeri je izklopljen;
- oznaka voznega pasu, izvedena in tanka: asistent za ohranjanje smeri vklopljen, ne deluje;
- oznaka voznega pasu, izvedena in debel: asistent za ohranjanje smeri deluje.

Priklic prikazov v meniju za potovanje

Računalnik vozila:

➔ **Trip** (potovanje)

▶ Izberite prikaz.

V meniju **Trip** (potovanje) so na voljo naslednji prikazi:

- Standardni prikaz
- Število kilometrov s trenutno zalogo goriva in trenutna poraba goriva

Pri določenih motorjih se dodatno prikaže prikaz za rekuperacijo. Če je v posodi za gorivo samo še malo goriva, se namesto približnega števila kilometrov s trenutno zalogo goriva prikaže simbol vozila med točenjem goriva.

- Prikaz ECO (→ str. 117)
- Potovalni računalnik:
 - **From start** (od zagona)
 - **From reset** (od ponastavitve)
- Digitalni tahometer



Prikaz prikazovalnika inštrumentov z barvnim prikazovalnikom

Standardni prikaz (primer)

- ① Dnevno prevožena pot
- ② Skupna prevožena pot



Prikaz prikazovalnika inštrumentov s črno-belimi prikazovalnikom

Standardni prikaz (primer)

- ① Dnevno prevožena pot
- ② Skupna prevožena pot



Prikaz prikazovalnika inštrumentov z barvnim prikazovalnikom

Računalnik za vožnjo (primer)

- ① Prevožena pot (od zagona/od ponastavitve)
- ② Čas vožnje (od zagona/od ponastavitve)
- ③ Povprečna hitrost (od zagona/od ponastavitve)
- ④ Povprečna poraba goriva (od zagona/od ponastavitve)



Prikaz prikazovalnika inštrumentov s črno-belimi prikazovalnikom

Računalnik za vožnjo (primer)

- ① Prevožena pot (od zagona/od ponastavitve)
- ② Čas vožnje (od zagona/od ponastavitve)
- ③ Povprečna hitrost (od zagona/od ponastavitve)
- ④ Povprečna poraba goriva (od zagona/od ponastavitve)

Ponastavitev vrednosti v meniju za potovanje v računalniku vozila

Računalnik vozila:

→ Trip (potovanje)

- ⓘ Zapis prikazanega glavnega menija se lahko razlikuje. Zato upoštevajte pregled menija za prikazovalnik inštrumentov (→ str. 172).

Ponastavite lahko vrednosti naslednjih funkcij:

- Trip meter (prevožena pot):
 - Reset trip meter? (Ponastavi prevoženo pot?)
- Potovalni računalnik:
 - From start (od zagona)
 - From reset (od ponastavitve)
- Prikaz ECO

▶ Izberite funkcijo, ki jo želite ponastaviti, in izbiro potrdite.

▶ Poizvedbo **Reset values?** (Ponastavi vrednosti?) potrdite z **Yes** (da).

Priključitev napotkov za navigacijo v računalniku vozila

Računalnik vozila:

→ **Navigation** (navigacija)



Brez napovedanih manevrov (primer)

- ① Oddaljenost od naslednjega cilja
- ② Predvideni čas prihoda
- ③ Oddaljenost od naslednjega manevra
- ④ Cesta, po kateri vozite



Napovedani manevr (primer)

- ① Cesta, kamor vas pripelje manevr
- ② Smer manevra
- ③ Oddaljenost od manevra
- ④ Simbol manevra
- ⑤ Priporočen vozni pas in nov vozni pas med manevrom (bele barve)
- ⑥ Možen vozni pas
- ⑦ Odsvetovan vozni pas (temno sive barve)

Drugi možni prikazi v meniju **Navigation** (navigacija):

- **Fahrtrichtung** (smer vožnje): Prikazani sta smer vožnje in cesta, po kateri trenutno vozite.
- **New route...** (nova pot ...) ALI **Calculating route...** (izračun poti ...): poteka izračun nove poti.
- **Straße nicht erfasst** (cesta ni zajeta): cesta ni znana, npr. pri na novo zgrajenih cestah.

- **No route** (ni poti): za izbrani cilj ni mogoče izračunati poti.
 - **Off map** (položaj zunaj zemljevida): zemljevid za trenutni položaj ni na voljo.
 - **Area of destination reached** (ciljno območje doseženo): prispeli ste na ciljno območje.
 - **📍**: prispeli ste na cilj ali vmesni cilj.
- ▶ Zapustite meni ali izberite in potrdite cilj. Če je cilj vnesen in potrjen, se začne vodenje do cilja.
- ▶ Če je bilo pred tem vodenje do cilja aktivno, se prikaže poizvedba, ali želite trenutno vodenje do cilja končati.
- ▶ Poizvedbo potrdite. Vodenje do cilja se zažene.

Izbira radijske postaje

Računalnik vozila:

→ **Trip** (potovanje)



- ① Frekvenčno območje
- ② Postaja
- ③ Ime posnetka
- ④ Ime izvajalca

Na voljo so naslednji prikazi:

- frekvenčno območje,
- seznam postaj.

- ▶ Izberite frekvenčno območje radijskega oddajnika ali radijski oddajnik s seznama postaj.
- ▶ Potrdite izbiro.

Če v pomnilniku postaj izberete postajo, se poleg imena postaje prikaže pomnilniško mesto. Če izberete shranjeno postajo na frekvenčnem območju, se poleg imena postaje prikaže zvezdica.

Upravljanje predvajanja medijev z računalnikom vozila

Računalnik vozila:

➔ **Media** (mediji)



- ① Vir medija
- ② Trenutni posnetek in številka posnetka
- ③ Ime izvajalca
- ④ Ime albuma

Prikazi v meniju **Media** (mediji):

- izbirni seznam vira medija,
 - trenutno predvajanje.
- ▶ Izberite in potrdite vir medija.
- ▶ Izberite in potrdite želeno predvajanje.
- ① Pri viru medija TV tako izberete postajo.

Izbira telefonske številke z računalnikom vozila

Pogoji

- Mobilni telefon je povezan z multimedijskim sistemom.

Računalnik vozila:

➔ **Telephone** (telefon)

⚠ OPOZORILO Nevarnost nepozornosti zaradi informacijskih sistemov in komunikacijskih naprav

Če med vožnjo upravljate vgrajene informacijske sisteme in komunikacijske naprave, lahko to vašo pozornost odvrne od dogajanja v prometu. Poleg tega lahko izgubite nadzor nad vozilom.

- ▶ Te naprave upravljajte le, kadar dogajanje v prometu to dovoljuje.
- ▶ Če tega ni mogoče zagotoviti, varno ustavite vozilo in vnose opravite, ko vozilo miruje.

Pri telefoniranju upoštevajte zakonska določila države, v kateri se trenutno zadržujete.

- Zadnji klici
- Telefonski imenik
- Status klica

Vozila z multimedijskim sistemom MBUX: v meniju **Telephone** (telefon) se prikažejo zadnje telefonske povezave (odhodni, prejeti in zgrešeni klici).

- ▶ Izberite in potrdite telefonsko številko.
Če je za vnos shranjena samo ena telefonska številka: telefonska številka se izbere.
- ▶ **Če je za vnos shranjenih več telefonskih številk:** izberite telefonsko številko in jo potrdite.
Izvede se klic na izbrano telefonsko številko.



Namesto izbranih telefonskih števil se lahko prikažejo naslednji prikazi:

- **Please wait...** (počakajte ...): aplikacija se pravkar zaganja. Če povezave Bluetooth® z mobilnim telefonom ni mogoče vzpostaviti, se v multimedijskem sistemu prikaže meni za avtorizacijo in povezavo mobilnega telefona. (→ str. 189)
- **Updating data:** seznam klicev se posodobi.
- **Importing contacts:** uvozijo se stiki mobilnega telefona ali pomnilniškega medija.

Sprejem/zavrnitev klica

Kadar vas kdo kliče, se na prikazovalniku prikaže sporočilo **Incoming call** (dohodni klic).

- ▶ Klic sprejmete s tipko  ali pa ga zavrnete s tipko .

Klic lahko sprejmete ali zavrnete tudi s tipkama  in  na volanu.

Priklic nastavitvev

Računalnik vozila:

➔ **Settings** (nastavitve)

V meniju za nastavitve je mogoče nastaviti naslednje vnose:

- **Lights** (luči)
 - **Instrumentenbel.** (osvetlitev inštrumentov) Nastavljanje osvetlitve inštrumentov
- **Vehicle** (vozilo)
 - Vkllop in izkllop možnosti **Regensensor** (senzor za dež)
- Nastavljanje možnosti **Heating** (ogrevanje)

- **Anzeige und Bedienung** (prikaz in upravljanje)
 - Vklon in izklop trajnega **Anzeige AdBlue Level** (prikaz nivoja raztopine AdBlue)

▶ Izberite vnos in potrdite izbiro.

▶ Izvedite ustrezne spremembe.

Pregled in upravljanje

Pregled multimedijskega sistema

A OPOZORILO Nevarnost nepozornosti zaradi informacijskih sistemov in komunikacijskih naprav

Če med vožnjo upravljate vgrajene informacijske sisteme in komunikacijske naprave, lahko to vašo pozornost odvrne od dogajanja v prometu. Poleg tega lahko izgubite nadzor nad vozilom.

- ▶ Te naprave upravljajte le, kadar dogajanje v prometu to dovoljuje.
- ▶ Če tega ni mogoče zagotoviti, varno ustavite vozilo in vnose opravite, ko vozilo miruje.

Pri uporabi multimedijskega sistema upoštevajte zakonske predpise države, v kateri se trenutno zadržujete.

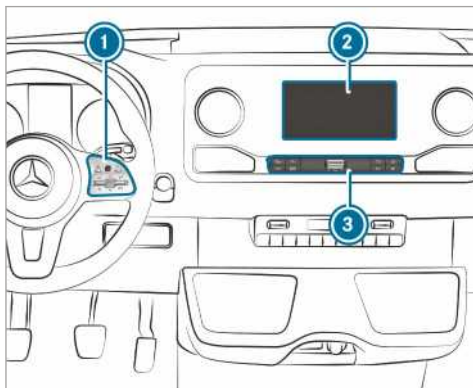

- ① Upravljalno polje na dotik
- ② Na dotik občutljiv prikazovalnik multimedijskega sistema
Odpiranje in zapiranje odlagalnega predala v sredinski konzoli nad prikazovalnikom (→ str. 72)
- ③ Upravljalna letev, priklic aplikacij

V odlagalnem predalu v sredinski konzoli so naslednji priključki in vmesniki:

- Dva priključka USB ali en priključek USB.
Priključek USB s simbolom  omogoča povezavo mobilnega telefona z multimedijskim sistemom z ustreznim kablom. Tako lahko funkcije mobilnega telefona uporabljate

prek sistema Apple CarPlay™ ali sistema Android Auto.

- Odlagališče s polnilnim vmesnikom in vmesnikom NFC (če je na voljo).

Multimedijski sistem upravljate z naslednjimi osrednjimi upravljalnimi elementi:

- upravljalno polje na dotik ①,
Upravljalni element se krmili s kazalcem.
- prikazovalnik multimedijskega sistema ②,
- tipke na upravljalni letvi ③.

Na voljo so številne aplikacije. Priključite jih lahko prek domačega zaslona ali s tipkami na upravljalni letvi ③.

Svoje priljubljene lahko udobno priključite in dodajate s tipko  na volanu. Hitri dostopi na domačem zaslonu in v aplikacijah se uporabljajo za hitro izbiro funkcij.

Zaščita proti kraji

Ta naprava je opremljena s tehničnimi ukrepi za zaščito proti kraji. Več informacij o zaščiti proti kraji dobite v kvalificirani servisni delavnici.

Napotki za prikazovalnik multimedijskega sistema

Upoštevajte napotke za nego notranjosti (→ str. 225).

Samodejni temperaturni izklop: če je temperatura previsoka, se najprej svetlost samodejno zmanjša. Nato se lahko prikazovalnik multimedijskega sistema začasno popolnoma izklopi.

- ① Če uporabljate polarizirana sončna očala, lahko to oteži ali omeji berljivost prikazovalnika multimedijskega sistema.

Pregled domačega zaslona



- 1 Na domačem zaslonu: prikaz prvih treh aplikacij
- 2 V drugih prikazih: priklic domačega zaslona
- 3 Prikazi, npr. prikaz omrežja, moč signala mobilnega omrežja, čas
Simbol vozila: hiter vklop ali izklop sistemov za vožnjo.
- 4 Število aplikacij in trenutno izbrano prikazno območje
- 5 Priklic možnosti **FAVOURITES** (priljubljene)
- 6 Priklic aplikacije prek simbola
- 7 Ime aplikacije, pod njim trenutna izbira ali trenutni prikaz
- 8 Hitri dostopi (v primeru: prikaz seznamov klicev, iskanje kontaktov)

Upravljalno polje na dotik

Upravljanje upravljalnega polja na dotik (multimedijski sistem)

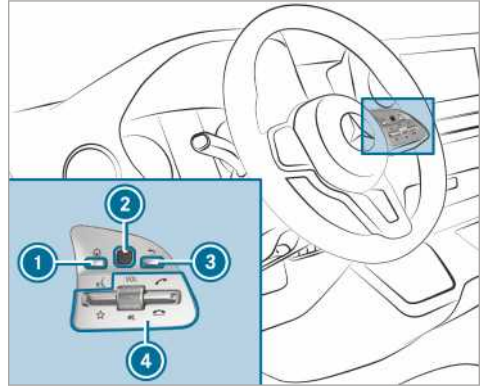

- 1 Tipka Priklic domačega zaslona
- 2 Upravljalno polje na dotik
- 3 Tipka za premik nazaj
Nazaj na prejšnji prikaz
- 4 Skupina za upravljanje za multimedijski sistem
Potisk tipke navzdol: prikaz priljubljenih
Vrtenje vrtljivega gumba: nastavljanje glasnosti
Pritisk vrtljivega gumba: izklop zvoka
Potisk tipke navzgor: klicanje ali sprejem klica
Potisk tipke navzdol: zavrnitev klica ali konec pogovora

▶ **Priklic domačega zaslona:** pritisnite tipko 1.

ALI

- ▶ Tipko 3 dolgo držite pritisnjeno.
- ▶ **Odpiranje menija ali seznama:** pritisnite upravljalno polje na dotik 2.
- ▶ **Zapiranje menija ali seznama:** pritisnite tipko 3.
- ▶ **Izbira menijskega ukaza:** po upravljalnem polju na dotik 2 podrsajte navzgor, navzdol, v levo ali desno.
- ▶ Pritisnite upravljalno polje na dotik 2.

Nastavljanje občutljivosti upravljalnega polja na dotik

Multimedijski sistem:

→  >> Settings (nastavitve) >> System (sistem) >> Controls (upravljalni elementi) >> Touch Control sensitivity (občutljivost upravljanega polja na dotik)

- ▶ Izberite **Fast** (hitro), **Medium** (srednje) ali **Slow** (počasi).

Vklop/izklop zvočne povratne informacije upravljanja upravljalnega polja na dotik

Multimedijski sistem:

→  >> Settings (nastavitve) >> System (sistem) >> Controls (upravljalni elementi)

Funkcija vas podpira pri izbiranju s seznama.

- ▶ Izberite **Acoustic operating feedback** (zvočna povratna informacija upravljanja).
- ▶ Nastavite **Normal** (normalno), **Loud** (glasno) ali **Off** (izklop).
Če je funkcija vklopljena, med pomikanjem po seznamu slišite klicanje. Ko dosežete začetek ali konec seznama, se zasliši drugačen klik.

Upravljanje zaslona na dotik

Pogoji

- **Za funkcije zemljevida:** iPhone® je prek sistema Apple CarPlay™ ali mobilni telefon je prek sistema Android Auto povezan z multimedijskim sistemom.
- Na mobilnem telefonu je na voljo aplikacija za navigacijo.

Pritiskanje

- ▶ **Izbira menijskega ukaza ali vnosa:** pritisnite simbol ali vnos.
- ▶ **Povečanje merila zemljevida:** z enim prstom dvakrat zaporedoma na kratko pritisnite.
- ▶ **Zmanjšanje merila zemljevida:** pritisnite z dvema prstoma.
- ▶ **Vnos znakov prek tipkovnice:** pritisnite eno od tipk.

Drsanje z enim prstom

- ▶ **Pomikanje po menijih:** podrsajte navzgor, navzdol, v levo ali desno.
- ▶ **Premikanje digitalnega zemljevida:** podrsajte v vse smeri.

- ▶ **Vnos znakov z rokopisom:** s prstom narišite znak na zaslon na dotik.

Drsanje z dvema prstoma

- ▶ **Povečanje ali zmanjšanje merila zemljevida:** prsta razprite ali povlecite skupaj.
- ▶ **Povečanje ali zmanjšanje dela spletne strani:** prsta razprite ali povlecite skupaj.
- ▶ **Obračanje zemljevida:** dva prsta zavrtite v levo ali desno.

Dotikanje, držanje in vlečenje

- ▶ **Premikanje zemljevida:** dotaknite se zaslona na dotik in premaknite prst v poljubno smer.
- ▶ **Nastavljanje glasnosti na lestvici:** dotaknite se zaslona na dotik in premaknite prst v levo ali desno.

Dotikanje in držanje





- ▶ **Shranjevanje cilja na zemljevidu:** dotaknite se zaslona na dotik in držite prst, dokler se ne prikaže sporočilo.
- ▶ **Priklic globalnega menija v aplikacijah:** dotaknite se zaslona na dotik in držite prst, dokler se ne prikaže meni **OPTIONS** (možnosti).

Aplikacije

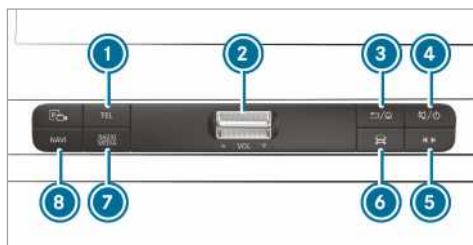
Priklic aplikacij

Prek tipk na upravljalni letvi



- 1 Tipka  Priklic telefona
- 2 Tipka za nastavljanje glasnosti (→ str. 184)
- 3 Tipka  /  Kratak pritisk: nazaj na prejšnji prikaz
Dolg pritisk: priklic domačega zaslona
- 4 Tipka  / 

Kratek pritisk: izklop zvoka
 Dolg pritisk: izklop/vklop multimedijskega sistema

- 5 Tipka za hitri dostop do medijev
 Priklic menija za upravljanje nazadnje aktivnega vira medija
- 6 Tipka za vozilo
 Nastavljanje funkcij vozila
- 7 Tipka **RADIO** **MEDIA**
 Priklic želenega avdiovira s ponavljajočim pritiskanjem
- 8 Tipka **NAVI**
 Priklic navigacije
 Pogoji: mobilni telefon je z ustreznim kablom prek priključka USB povezan z multimedijskim sistemom. Prek sistema Apple CarPlay™ ali sistema Android Auto lahko uporabljate navigacijsko aplikacijo mobilnega telefona.

▶ Hitri dostop do postaj in glasbenih posnetkov: pritisnite tipko 5.

Meni za upravljanje se prikaže za nazadnje aktivni avdiovir.

- ▶ Podrsajte v levo ali desno.
 Radio: nastavi se prejšnja ali naslednja postaja.
 Vir medijev: izbere se prejšnji ali naslednji glasbeni posnetek.

- ▶ **Skrivanje menija za upravljanje:** pritisnite tipko 5.

Prek domačega zaslona

Ko zažene vozilo, se na prikazovalniku multimedijskega sistema prikaže domači zaslon.

- ▶ Aplikacijo izberite z drsnjem in pritiskanjem.

ALI

- ▶ **V poljubnem prikazu:** pritisnite tipko  na upravljalnem polju na dotik.

ALI

- ▶ Pritisnite simbol  na prikazovalniku multimedijskega sistema.
 Prikažejo se aplikacije.
- ▶ Aplikacijo izberite z drsnjem in pritiskanjem.

Spreminjanje razporeditve aplikacij na domačem zaslonu

- ▶ Prikličite domači zaslon.
- ▶ Na zaslonu na dotik se dotaknite aplikacije in držite prst, dokler se ne prikažejo simboli.

- ▶ Pritisnite  ali  in premaknite aplikacijo v meni.
- ▶ Pritisnite .

Vklop/izklop zvoka

Na večfunkcijskem volanu

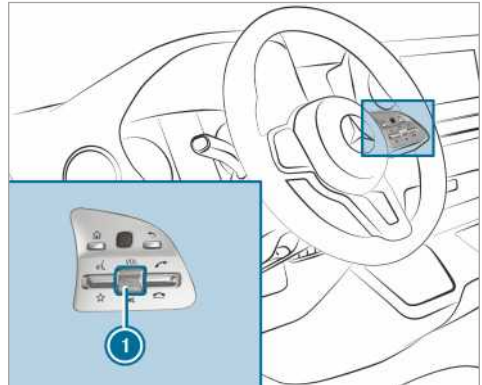

- ▶ **Preklop na tiho delovanje:** pritisnite regulator glasnosti 1.

V statusni vrstici prikazovalnika multimedijskega sistema se prikaže simbol .

Prometna in navigacijska obvestila se predvajajo tudi, ko je zvok izklopljen.

- ▶ **Vklop:** zavrtite regulator glasnosti 1 ali zamenjajte vir medija.

Na multimedijskem sistemu



- ▶ **Izklop:** kratko pritisnite tipko 1.

V statusni vrstici prikazovalnika multimedijskega sistema se prikaže simbol .

Prometna in navigacijska obvestila se predvajajo tudi, ko je zvok izklopljen.

- ▶ **Vklop:** zamenjajte vir medija ali kratko pritisnite tipko 1.

Nastavljanje glasnosti

Na večfunkcijskem volanu

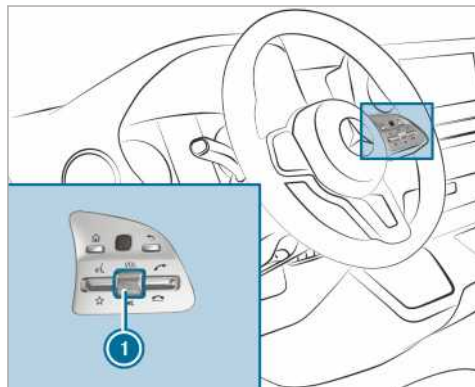

- ▶ Zavrtnite regulator glasnosti ①. Nastavi se glasnost trenutnega radiovira ali vira medijev. Glasnost nadaljnjih zvočnih virov lahko nastavite ločeno.

Glasnost prilagodite v naslednjih primerih:

- med prometnim obvestilom,
- med predvajanjem navigacijskega obvestila, Funkcija v naslednjih primerih ni na voljo:
 - iPhone® je prek sistema Apple CarPlay™ ali mobilni telefon je prek sistema Android Auto povezan z multimedijskim sistemom.
 - Na mobilnem telefonu je na voljo aplikacija za navigacijo.
 - Glasnost trenutnega vira medija se spreminja glede na glasnost navigacijskega obvestila.
- med telefonskim pogovorom.

Na multimedijskem sistemu

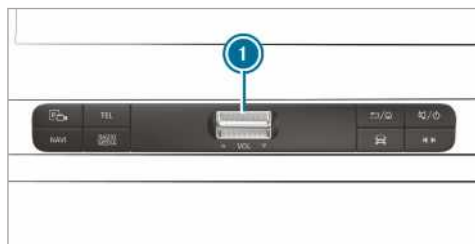

- ▶ **Postopno zviševanje/zniževanje:** tipko ① kratko potisnite navzgor ali navzdol.

- ▶ **Neprekinjeno zviševanje/zniževanje:** tipko ① pritisnite navzgor ali navzdol, dokler ni nastavljena zelena glasnost.

Priljubljene

Pregled priljubljenih

Priljubljene omogočajo hiter dostop do pogosto uporabljenih aplikacij. Skupno je mogoče ustvariti 20 priljubljenih.

Priljubljene lahko izberete iz kategorij ali jih dodate neposredno iz aplikacij.

Priklic priljubljene

Na prikazovalniku multimedijskega sistema.

- ▶ Pritisnite . Prikaže se domači zaslon.
- ▶ Podrsajte navzgor, dokler ni prikazano **FAVOURITES** (priljubljene).

Na volanu

- ▶ Tipko na volanu potisnite navzdol.

Dodajanje priljubljenih

Izbira priljubljenih iz kategorij

- ▶ Pritisnite na prikazovalniku multimedijskega sistema. Prikaže se domači zaslon.
- ▶ Podrsajte navzgor, dokler ni prikazano **FAVOURITES** (priljubljene).
- ▶ Izberite **Create favourite** (ustvari priljubljeno). Prikažejo se kategorije.
- ▶ Izberite kategorijo. Prikažejo se priljubljene.
- ▶ Izberite priljubljeno. Priljubljena se odloži na prvo prosto mesto.
- ▶ **Vsa mesta v priljubljenih so zasedena:** prikazano sporočilo potrdite z **OK** (v redu). Na seznamu so prikazane vse priljubljene.
- ▶ Izberite priljubljeno, ki jo želite prepisati.

Dodajanje priljubljenih iz aplikacije

Primeri za dodajanje iz aplikacije so:

- shranjevanje stika,
- shranjevanje radijske postaje,
- dodajanje vira medija,



- ▶ **Shranjevanje stika med globalne priljubljene:** izberite stik (→ str. 192). Prikažejo se podrobnosti.
- ▶ Telefonsko številko držite pritisnjeno, dokler se ne prikaže meni **OPTIONS** (možnosti).
- ▶ Izberite **Save as favourite** (shrani med priljubljene). Stik se doda med priljubljene.
- ▶ **Shranjevanje radijske postaje med globalne priljubljene:** nastavite radijsko postajo (→ str. 204).
- ▶ Radijsko postajo držite pritisnjeno, dokler se ne prikaže meni **OPTIONS** (možnosti).
- ▶ Izberite **Save as favourite** (shrani med priljubljene). Radijska postaja se doda med priljubljene.

Preimenovanje priljubljenih

- ▶ Pritisnite  na prikazovalniku multimedijskega sistema. Prikaže se domači zaslon.
- ▶ Podrsajte navzgor, dokler ni prikazano **FAVOURITES** (priljubljene).
- ▶ Priljubljeno držite pritisnjeno, dokler se ne prikaže meni **OPTIONS** (možnosti).
- ▶ Izberite **Rename** (preimenuj).
- ▶ Vnesite ime.
- ▶ Izberite **OK** (v redu).

Premikanje priljubljenih

Premikanje priljubljenih v meniju za priljubljene

- ▶ Pritisnite  na prikazovalniku multimedijskega sistema. Prikaže se domači zaslon.
- ▶ Podrsajte navzgor, dokler ni prikazano **FAVOURITES** (priljubljene).
- ▶ Priljubljeno držite pritisnjeno, dokler se ne prikaže meni **OPTIONS** (možnosti).
- ▶ Izberite **Move** (premakni).
- ▶ Premaknite priljubljeno na novo mesto.
- ▶ Pritisnite .

Brisanje priljubljenih

- ▶ Pritisnite  na prikazovalniku multimedijskega sistema. Prikaže se domači zaslon.
- ▶ Podrsajte navzgor, dokler ni prikazano **FAVOURITES** (priljubljene).

- ▶ Priljubljeno držite pritisnjeno, dokler se ne prikaže meni **OPTIONS** (možnosti).
- ▶ Izberite **Delete** (izbriši).
- ▶ Izberite **Yes** (da).

Vnos znakov

Uporaba vnosa znakov

⚠ OPOZORILO Nevarnost nepozornosti zaradi informacijskih sistemov in komunikacijskih naprav

Če med vožnjo upravljate vgrajene informacijske sisteme in komunikacijske naprave, lahko to vašo pozornost odvrne od dogajanja v prometu. Poleg tega lahko izgubite nadzor nad vozilom.

- ▶ Te naprave upravljajte le, kadar dogajanje v prometu to dovoljuje.
- ▶ Če tega ni mogoče zagotoviti, varno ustavite vozilo in vnose opravite, ko vozilo miruje.

Pri uporabi multimedijskega sistema upoštevajte zakonske predpise države, v kateri se trenutno zadržujete.

Znake lahko vnesete prek naslednjih upravljalnih elementov:

- upravljalno polje na dotik,
- zaslon na dotik (prikazovalnik multimedijskega sistema).

Prek upravljalnega polja na dotik vnašate znake z upravljanjem kazalca.

Vnos znakov lahko začnete z enim upravljalnim elementom in nadaljujete z drugim.

- ▶ Ko je prikazana tipkovnica, vnesite znake prek upravljalnega elementa z drsanjem in pritiskanjem ali pritiskanjem (zaslon na dotik).

ALI

- ▶ Napišite znake na zaslon na dotik.

Primeri za vnos znakov so:

- preimenovanje priljubljenih,
- vnos telefonske številke,

Vnos znakov na zaslonu na dotik

S tipkovnico

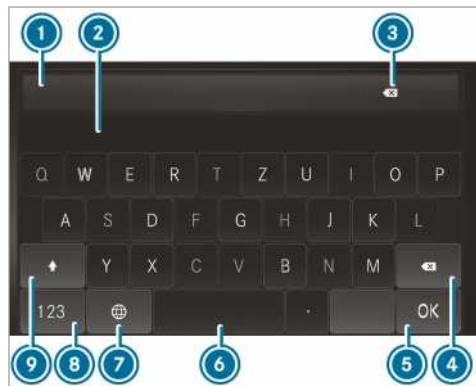

- ➊ Vnosna vrstica
 - ➋ Predlogi
 - ➌ Brisanje vnosa
 - ➍ Brisanje
 - ▶ S pritiskom izbrišete nazadnje vneseni znak.
 - ▶ Z dotikom in držanjem izbrišete vnos.
 - ➎ Prevzem vnosa
 - ➏ Vnos presledka
 - ➐ Menjava jezika tipkovnice
 - ➑ Preklop na številke in posebne znake (raven 2)
 - ▶ #+= Preklop na druge posebne znake (raven 3)
 - ▶ ABC Preklop na črke (raven 1)
 - ➒ Preklop med velikimi in malimi črkami s pritiskom
 - ▶ Z dolгим pritiskom trajno nastavite velike črke.
- ▶ Priključite vnos znakov, npr. za preimenovanje priljubljene (→ str. 185). Prikaže se tipkovnica.
 - ▶ Pritisnite tipko z znakom. Znak se vnese v vnosno vrstico ➊. Predlogi se prikažejo v ➋.
 - ▶ **Izbira predloga:** izberite enega od predlogov.
 - ▶ Če so na voljo, prikažite dodatne predloge s tipko ali .
 - ▶ Nadaljujte z vnosom znakov.
 - ▶ **Vnos alternativnih znakov:** dolgo pritisnite znak.
 - ▶ Izberite znak.

▶ **Zaključek vnosa znakov:** pritisnite tipko .

➊ Razpoložljive funkcije za urejanje so odvisne od vrste urejanja, nastavljenega pisanega jezika in ravni znakov.

Nastavljanje tipkovnice za vnos znakov

Multimedijski sistem:

➔ [Settings](#) (nastavitve) ➔ [System](#) (sistem) ➔ [Controls](#) (upravljalni elementi) ➔ [Keyboards and handwriting](#) (tipkovnice in rokopis)

▶ Potrdite [Select keyboards](#) (izberi tipkovnice). Izberite jezik tipkovnice s seznama.

Sistemske nastavitve

Prikazovalnik

Konfiguracija nastavitve prikazovalnika

Multimedijski sistem:

➔ ➔ [Settings](#) (nastavitve) ➔ [System](#) (sistem) ➔ [Display](#) (prikazovalnik)

Svetlost prikazovalnika

- ▶ Izberite [Display brightness](#) (svetlost prikazovalnika).
- ▶ Izberite vrednost svetlosti.

Vklop/izklop prikazovalnika

- ▶ **Izklop:** izberite [Display off](#) (izklop prikazovalnika).
- ▶ **Vklop:** pritisnite tipko, npr. .

Vklop/izklop prikaza temperature

- ▶ Izberite [Temperature display](#) (Temperature display).
- ▶ Izberite [Outside temp.](#) (Outside temp.) ali [Coolant temperature](#) (temperatura hladilne tekočine). Izbrana temperatura se prikaže v kombiniranem inštrumentu.

Čas in datum

Samodejna nastavitve časa in datuma

Multimedijski sistem:

→  ► **System** (sistem) ► **Time and date** (čas in datum)

► Izklopite **Manual time adjustment** (ročno nastavljanje časa) .
Čas in datum se nastavitva samodejno glede na izbrani časovni pas in nastavev poletnega časa.

- ① Pravi čas je potreben za pravilno delovanje naslednjih funkcij:
 - vodenje do cilja s časovno pogojenim vodenjem prometa,
 - izračun predvidenega časa prihoda.

Nastavljanje časovnega pasu

Multimedijski sistem:

→  ► **Settings** (nastavitve) ► **System** (sistem) ► **Time and date** (čas in datum)

Ročno nastavljanje časovnega pasu

► Izberite **Time zone:** (časovni pas).

Prikaže se seznam držav.

- ① Če je v državi več časovnih pasov, se ti prikažejo po izbiri države.
- Izberite državo in po potrebi časovni pas. Nastavljen časovni pas se prikaže za **Time zone:** (časovni pas).

Samodejno nastavljanje časovnega pasu

► Vključite možnost **Automatic time zone** (samodejna nastavitve časovnega pasu).

Nastavljanje oblike časa/datuma

Multimedijski sistem:

→  ► **Settings** (nastavitve) ► **System** (sistem) ► **Time and date** (čas in datum) ► **Set format** (nastavitve oblike)

► Nastavite obliko časa in datuma •.

Ročno nastavljanje časa in datuma

Pogoji

- Funkcija **Manual time adjustment** (ročno nastavljanje časa) je vključena.
- **Za ročno nastavljanje datuma:** v vozilu ni vgrajen GPS.

Multimedijski sistem:

→  ► **Settings** (nastavitve) ► **System** (sistem) ► **Time and date** (čas in datum)

Nastavitve časa

- Izberite **Set time** (nastavljanje časa).
- Nastavite čas.
- ① V vozilih s sistemom GPS se čas samodejno nastavi glede na izbrani časovni pas.

Nastavljanje datuma

- Izberite **Set date** (nastavitve datuma).
- Nastavite datum.
- ① V vozilih s sistemom GPS tudi pri aktivni ročni prilagoditvi časa ni mogoče nastaviti datuma. Datum se nato samodejno nastavi prek izbranega časovnega pasu.

Bluetooth®

Informacije o tehnologiji Bluetooth®

Bluetooth® je tehnologija za brezžični prenos podatkov na kratki razdalji do približno 10 m. Prek tehnologije Bluetooth® lahko npr. svoj mobilni telefon povežete z multimedijskim sistemom in uporabljate naslednje funkcije:

- Naprava za prostoročno telefoniranje z dostopom do naslednjih možnosti:
 - sezname klicev (→ str. 193)
- internetna povezava
- poslušanje glasbe prek avdionaprav, ki podpirajo tehnologijo Bluetooth®
- prenos vizitk (vCards) v vozilo

Bluetooth® je registrirana blagovna znamka družbe Bluetooth Special Interest Group (SIG) Inc.

- ① Internetna povezava prek tehnologije Bluetooth® ni na voljo v vseh državah.

Vklop/izklop povezave Bluetooth®

Multimedijski sistem:

→  ► **System** (sistem) ► **Wi-Fi & Bluetooth** (Wi-Fi in Bluetooth)

► Vključite ali izklopite povezavo Bluetooth®.

WLAN

Pregled povezave WLAN

Omrežje WLAN, ki je na voljo v vašem vozilu, je namenjeno izključno uporabi sistema Apple® Car-

Play. Zunaj te aplikacije se ne morete povezati z omrežjem.

Nadaljnje informacije o sistemu Apple® CarPlay (→ str. 193).

Vklop/izklop povezave WLAN

Multimedijski sistem:

 **Settings** (nastavitve) **System** (sistem) **Wi-Fi & Bluetooth** (Wi-Fi in Bluetooth)

- ▶ Vključite ali izklopite **Wi-Fi** (Wi-Fi). Če je možnost **Wi-Fi** (Wi-Fi) izklopljena, je komunikacija prek povezave WLAN z vsemi napravami prekinjena.

Sistemski jezik

Napotki za sistemski jezik

S to funkcijo določite jezik za prikaze menijev in navigacijska obvestila. Izbira jezika vpliva na možnosti vnosa znakov. Navigacijska obvestila ne obstajajo v vseh jezikih. Če v določenem jeziku ne obstajajo, jih slišite v angleščini.

Nastavljanje sistema jezika

Multimedijski sistem:

 **Settings** (nastavitve) **System** (sistem) **Language** (Language (jezik))

- ▶ Nastavite jezik.

Nastavljanje enote za razdaljo

Multimedijski sistem:

 **System** (sistem) **Units** (enote)

- ▶ Izberite **km** (km) ali **mi** (milje).
- ▶ Za prikaz na večnamenskem prikazovalniku inštrumentov vklopite **Additional speedometer** (dodatni tahometer).

Funkcija za ponastavitve

Multimedijski sistem:

 **Settings** (nastavitve) **System** (sistem) **Reset** (ponastavitev)

Ponastavitev prek multimedijskega sistema

Izbrišete se osebni podatki, npr.:

- pomnilnik postaj,
- povezani mobilni telefoni,

- ▶ Izberite **Yes** (da).

Če je aktivna zaščita s kodo PIN, se prikaže vprašanje, ali naj se pri ponastavitvi na tovarniške nastavitve ponastavi tudi ta.

- ▶ Izberite **Yes** (da).
- ▶ Vnesite trenutno kodo PIN. Koda PIN se ponastavi.

ALI

- ▶ Izberite **No** (ne). Trenutna koda PIN se po ponastavitvi ohrani.
- ⓘ Če kodo PIN pozabite, lahko zaščito s kodo PIN deaktivirajo v servisnem centru Mercedes-Benz.

Prikaže se vprašanje, ali želite zares ponastaviti sistem.

- ▶ Izberite **Yes** (da). Multimedijski sistem se ponastavi na stanje ob dobavi.

Ponastavitev s pritiskom tipke

- ▶ Hkrati pritisnete tipki **TEL** in  ter ju držite pritisnjeni, dokler se multimedijski sistem ponovno ne zažene (vsaj 15 sekund). Multimedijski sistem se ponovno zažene. Pri tem postopku se ne izbrişejo nobeni podatki.

Informacije o vozilu

Prikaz podatkov o vozilu

Multimedijski sistem:

 **Vehicle info** (informacije o vozilu)

- ▶ Izberite **Vehicle** (vozilo). Prikažejo se podatki o vozilu.

Prikaz podatkov o motorju.

Multimedijski sistem:

 **Vehicle info** (informacije o vozilu)

- ▶ Izberite **Engine** (motor). Prikažejo se podatki o motorju.
- ⓘ Vrednosti za moč motorja in navor motorja lahko odstopajo od nazivnih vrednosti.

Med vplivne dejavnike spadajo na primer:

- vrtilna frekvenca motorja,
- nadmorska višina,
- kakovost goriva,
- Zunanja temperatura

Priklic prikaza porabe

Multimedijski sistem:

➔  ➔ **Vehicle info** (informacije o vozilu)

- ▶ Izberite **Consumption** (poraba).
Pojavi se prikaz s trenutnimi in povprečnimi vrednostmi porabe.

Telefon

Telefonija

Pregled menija za telefon



- ① Stanje baterije povezanega mobilnega telefona
- ② Ime naprave Bluetooth® povezanega mobilnega telefona
- ③ Moč signala mobilnega omrežja
- ④ Možnosti
- ⑤ Upravitelj naprave
- ⑥ Blok številok
- ⑦ Seznam klicev
- ⑧ Iskanje stikov

Profil Bluetooth® mobilnega telefona: pri profilu PBAP (Phone Book Access Profile) se stiki v multimedijem sistemu prikažejo samodejno.

Napotki za telefonijo

⚠ OPOZORILO Nevarnost odvratanja pozornosti zaradi upravljanja vgrajenih komunikacijskih naprav med vožnjo

Če med vožnjo upravljate vgrajene komunikacijske naprave, morda niste več pozorni na

dogajanje v prometu. Poleg tega lahko izgubite nadzor nad vozilom.

- ▶ Te naprave upravljajte le, kadar dogajanje v prometu to dovoljuje.
- ▶ Če tega ni mogoče zagotoviti, varno ustavite vozilo in vnose opravite, ko vozilo miruje.

⚠ OPOZORILO Nevarnost odvratanja pozornosti zaradi upravljanja mobilnih komunikacijskih naprav med vožnjo

Če med vožnjo upravljate mobilne komunikacijske naprave, morda niste več pozorni na dogajanje v prometu. Poleg tega lahko izgubite nadzor nad vozilom.

- ▶ Te naprave upravljajte samo, ko vozilo miruje.

Pri uporabi mobilnih komunikacijskih naprav v vozilu upoštevajte zakonske predpise države, v kateri se trenutno zadržujete.

Več informacij dobite v servisnem centru Mercedes-Benz ali na spletni strani: <http://www.mercedes-benz.com/connect>.

Informacije o telefoniji

V naslednjih primerih lahko pride do prekinitev pogovora med vožnjo:

- Območje ni zadostno pokrito z omrežjem.
- Z ene oddajne/sprejemne postaje preidete na drugo, v kateri ni prost noben pogovorni kanal.
- Uporabljena kartica SIM ni združljiva z razpoložljivim omrežjem.
- Mobilni telefon z dvema karticama je z drugo kartico SIM istočasno povezan z omrežjem.

Za boljšo kakovost govora podpira multimedijski sistem način HD Voice®. Za to morajo mobilni telefoni in ponudniki mobilnih omrežij sogovornikov podpirati HD Voice®.

Glede na kakovost povezave se lahko spremeni kakovost govora.

Povezovanje mobilnega telefona

Pogoji

- Tehnologija Bluetooth® na mobilnem telefonu je vklopljena (glejte proizvajalčeva navodila za uporabo).
- Tehnologija Bluetooth® v multimedijem sistemu je vklopljena (→ str. 187).

Multimedijski sistem:



Iskanje mobilnega telefona

- ▶ Izberite **Connect new device** (povezovanje nove naprave).

Povezovanje mobilnega telefona (avtorizacija prek funkcije Secure Simple Pairing)

- ▶ Izberite mobilni telefon.
- ▶ V multimedijem sistemu in na mobilnem telefonu se prikaže koda.
- ▶ **Kodi se ujemata:** kodo potrdite na mobilnem telefonu.

i Pri starejših mobilnih telefonih za avtorizacijo na mobilnem telefonu in na multimedijem sistemu vnesite eno- do šestnajstmestno številčno kodo.

i V multimedijem sistemu je mogoče avtorizirati do 15 mobilnih telefonov. Avtorizirani mobilni telefoni se samodejno ponovno povežejo.

i Povezani mobilni telefon lahko uporabljate tudi kot avdionapravo Bluetooth® (→ str. 201).

Zamenjava mobilnih telefonov

Multimedijski sistem:

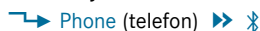

- ▶ **Avtoriziran mobilni telefon ni na voljo:** izberite **Connect new device** (povezovanje nove naprave).
- ▶ Izberite mobilni telefon.
- ▶ **Na novo avtoriziran mobilni telefon:** na mobilnem telefonu potrdite številčno kodo.

Menjava mobilnega telefona

- ▶ Izberite avtoriziran mobilni telefon. Izbrani mobilni telefon se poveže z multimedijem sistemom.

Deavtorizacija mobilnega telefona

Multimedijski sistem:



- ▶ V vrstici mobilnega telefona izberite **...**.
- ▶ Izberite **Deauthorise** (Deauthorise).

Informacije o tehnologiji Near Field Communication (NFC)

S tehnologijo NFC lahko brezkontaktno izmenjate podatke na krajših razdaljah ali mobilni telefon (ponovno) povežete z multimedijem sistemom.

Nadaljnje informacije najdete na spletnem naslovu: <http://www.mercedes-benz.com/connect>.

Uporaba mobilnega telefona s tehnologijo Near Field Communication (NFC)

Pogoji

- Tehnologija NFC na mobilnem telefonu je vklopljena (glejte proizvajalčeva navodila za uporabo).
- Zaslon mobilnega telefona je vklopljen in odklenjen (glejte proizvajalčeva navodila za uporabo).

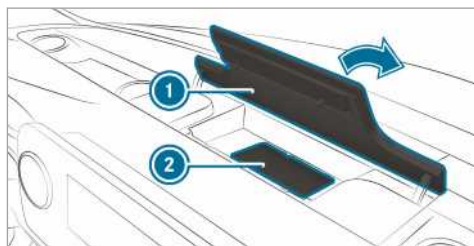

- ▶ Odprite loputo odlagalnega predala **1** nad prikazovalnikom multimedijskega sistema.
- ▶ **Povezava mobilnega telefona:** podržite območje NFC mobilnega telefona (glejte proizvajalčeva navodila za uporabo) na podlogo odložišča **2** ali mobilni telefon odložite nanjo.
- ▶ Sledite nadaljnjim navodilom na prikazovalniku multimedijskega sistema glede povezovanja mobilnega telefona. Povežite mobilni telefon (→ str. 189).
- ▶ **Zamenjava mobilnega telefona:** podržite območje NFC mobilnega telefona (glejte proizvajalčeva navodila za uporabo) nad podlogo odložišča ali nanjo odložite mobilni telefon.
- ▶ Sledite nadaljnjim navodilom na prikazovalniku multimedijskega sistema glede zamenjave mobilnega telefona.
- ▶ Po potrebi potrdite navodila na svojem mobilnem telefonu (glejte proizvajalčeva navodila za uporabo).

Nadaljnje informacije najdete na spletnem naslovu: <http://www.mercedes-benz.com/connect>.

Nastavljanje glasnosti sprejemanja in oddajanja

Pogoji

- Mobilni telefon je povezan (→ str. 189).

Multimedijski sistem:



Ta funkcija omogoča optimalno kakovost govora.

- ▶ V vrstici mobilnega telefona izberite .
- ▶ Izberite **Reception volume** (glasnost sprejema) in **Transmission volume** (glasnost oddajanja).
- ▶ Nastavite glasnost.

Več o priporočeni glasnosti sprejemanja in oddajanja: <http://www.mercedes-benz.com/connect>

Zagon/zaustavitev zaznavanja govora mobilnega telefona



Pogoji

- Mobilni telefon je v ospredju povezan z multimedijским sistemom (→ str. 189).

Zagon zaznavanja govora mobilnega telefona

- ▶ Tipko na večfunkcijskem volanu  držite pritisnjeno več kot eno sekundo. Zdaj lahko uporabljate zaznavanje govora mobilnega telefona.

Zaustavitev zaznavanja govora mobilnega telefona

- ▶ Na večfunkcijskem volanu pritisnite tipko  ali .
- ▶ Če je mobilni telefon povezan prek integracije pametnega telefona, se zaznavanje govora na tem mobilnem telefonu zažene ali konča.



Klici

Telefoniranje

Multimedijski sistem:



Izvedba klica z vnosom številke

- ▶ Izberite .
- ▶ Vnesite številko.
- ▶ Izberite .
- ▶ Klic se izvede.

Sprejem klica

- ▶ Izberite  **Accept** (sprejmi).

Zavrnitev klica

- ▶ Izberite  **Reject** (zavrni).

Konec pogovora

- ▶ Izberite .

Aktiviranje funkcije med klicem

Med klicem so na voljo naslednje funkcije:

- ▶  **End call** (končaj klic)
- ▶  **Microphone off** (vklop mikrofona)
- ▶  **Numerical keypad** (številčna tipkovnica) (prikaz za pošiljanje tonov DTMF)
- ▶  **Transfer to phone** (prenesi na telefon) (pogovor se iz načina prostoročnega telefoniranja preklopi na telefon)

- ▶ Izberite funkcijo.

Zadržanje aktivnega klica

- ▶ Pritisnite na stik ali klic. Klic se zadrži.
- ▶  Zadržani klic lahko kadar koli prekinete ali s ponovnim pritiskom spet aktivirate.

Pogovor z več udeleženci

Pogoji

- Obstaja aktivni pogovor (→ str. 191).
- Vzpostavljen je bil še en pogovor.

Preklapljanje med pogovori

- ▶ Izberite stik. Izbrani pogovor je aktiven. Drug pogovor se zadrži.

Aktiviranje zadržanega klica

- ▶ Izberite stik zadržanega klica.

Končanje aktivnega pogovora

- ▶ Izberite  **End call** (končaj klic).

- ❶ Pri nekaterih mobilnih telefonih se zadržani pogovor aktivira takoj, ko končate aktivni pogovor.

Sprejem/zavrnitev čakajočega klica

Pogoji

- Obstaja aktivni pogovor (→ str. 191).

Če med pogovorom prejmete dodaten klic, se prikaže ustrezno opozorilo.

Ovisno od mobilnega telefona in mobilnega operaterja zaslišite ton za čakajoči klic.

Izberite  **Accept** (sprejmi).
Dohodni klic je aktiven.
Prejšnji pogovor se zadrži.

Izberite  **Reject** (zavrni).

- ❶ Funkcija in postopek sta odvisna od ponudnika mobilnega omrežja in mobilnega telefona (glejte proizvajalčeva navodila za uporabo).

Stiki

Informacije o meniju za stike

Meni za stike vsebuje vse stike iz obstoječih virov podatkov, npr. mobilnega telefona.

Shranite lahko do 3000 stikov.

Iz menija za stike lahko uporabite funkcijo telefoniranja, npr. klicanje stika (→ str. 192).

Stiki mobilnega telefona se samodejno prikažejo, ko je mobilni telefon povezan z multimedijškim sistemom (→ str. 189) in je vključen samodejni priklic (→ str. 192).

Prenos stikov mobilnega telefona

Multimedijški sistem:

  **Phone** (telefon) 

Samodejno

Vklopite  možnost **Synchronise contacts automatically** (samodejna sinhronizacija stikov).

Ročno

Izklopite **Synchronise contacts automatically**

(samodejna sinhronizacija stikov) .

▶ Izberite **Synchronise contacts** (sinhroniziraj stike).

Priklic stika

Multimedijški sistem:

  **Phone** (telefon) 

Za iskanje stikov so na voljo naslednje možnosti:

- iskanje po začetnicah,
- iskanje po imenih,
- iskanje po telefonski številki.

▶ V iskalno polje vnesite znake.

▶ Izberite stik.

Prikažejo se podrobnosti stika.

Sprememba formata imen stikov

Multimedijški sistem:

  **Phone** (telefon) 

▶ Izberite **Name format** (format imen).

Na voljo so naslednje možnosti:

- **Surname, First name** (priimek, ime)
- **Surname First name** (priimek ime)
- **First name Surname** (ime priimek)

▶ Izberite možnost.

Klicanje stika

Multimedijški sistem:

  **Phone** (telefon) 

▶ Izberite  **Search contacts** (preišči stike).

▶ V iskalno polje vnesite znake.

▶ Izberite stik.

▶ Izberite telefonsko številko.

Klic se vzpostavi.

Brisanje stikov

Pogoji

- Funkcija **Synchronise contacts automatically** (samodejna sinhronizacija stikov) je izključena (→ str. 192).

Multimedijški sistem:

  **Phone** (telefon)

Brisanje vseh stikov

▶ Izberite .

▶ Izberite **Delete contacts** (brisanje stikov).

Seznam klicev

Pregled seznama klicev

Glede na to, ali vaš mobilni telefon podpira profil Bluetooth® PBAP ali ne, so lahko prikaz in funkcije seznama klicev različni.

Če je profil Bluetooth® PBAP podprt, to pomeni naslednje:

- Sezname klicev mobilnega telefona se prikazujejo v multimedijem sistemu.
- Morebiti bo treba pri povezovanju mobilnega telefona potrditi povezavo za profil Bluetooth® PBAP.

Če profil Bluetooth® PBAP ni podprt, to pomeni naslednje:

- Multimedijski sistem samostojno ustvarja seznam klicev, takoj ko v vozilu opravite klice.
- Ta se ne ujema s sezname klicev mobilnega telefona.

Klicanje s seznama klicev

Multimedijski sistem:



  Phone (telefon)

- ▶ Izberite  Call list (seznam klicev).
- ▶ Izberite vnos.
Klic se izvede.

Priklic nadaljnjih možnosti na seznamu klicev

Multimedijski sistem:

  Phone (telefon)

- ▶ Izberite  Call list (seznam klicev).
- ▶ Pri shranjenih stikih: v vrstici vnosa izberite . Prikažejo se možnosti.

Apple CarPlay™

Pregled sistema Apple CarPlay™

⚠ OPOZORILO Nevarnost nepozornosti zaradi informacijskih sistemov in komunikacijskih naprav

Če med vožnjo upravljate vgrajene informacijske sisteme in komunikacijske naprave, lahko to vašo pozornost odvrne od dogajanja v prometu. Poleg tega lahko izgubite nadzor nad vozilom.

- ▶ Te naprave upravljajte le, kadar dogajanje v prometu to dovoljuje.
- ▶ Če tega ni mogoče zagotoviti, varno ustavite vozilo in vnose opravite, ko vozilo miruje.

Pri uporabi multimedijskega sistema upoštevajte zakonske predpise države, v kateri se trenutno zadržujete.

S sistemom Apple CarPlay™ lahko prek multimedijskega sistema uporabljate funkcije naprave iPhone®. Upravljanje se izvede prek zaslona na dotik, upravljalnega polja na dotik ali glasovnega upravljanja Siri®. Glasovno upravljanje aktivirate z daljšim pritiskom tipke  na večfunkcijskem volanu.

Prek sistema Apple CarPlay™ je lahko z multimedijem sistemom vedno povezan samo en mobilni telefon.

Razpoložljivost sistema Apple CarPlay™ se lahko razlikuje glede na državo.

Za aplikacije in z njimi povezane storitve in vsebine je odgovoren posamezen ponudnik.

Informacije o sistemu Apple CarPlay™

Med uporabo sistema Apple CarPlay™ za uporabljen napravo iPhone® vir medija iPod® ni na voljo.



Povezovanje naprave iPhone® prek sistema Apple CarPlay™

Pogoji

- Uporablja se aktualna različica operacijskega sistema vaše naprave (glejte proizvajalčeva navodila za uporabo).
- Celovito delovanje Apple CarPlay™ je mogoče samo z internetno povezavo.
- Naprava iPhone® je z ustreznim kablom povezana s priključkom USB  na multimedijem sistemu (→ str. 201).

Multimedijski sistem:

  Mercedes PRO & Apps

(Mercedes PRO in aplikacije)  Smartphone (pametni telefon)  Apple CarPlay (Apple CarPlay)  Start Apple CarPlay (zagon sistema Apple CarPlay)

Sprejem/zavrnitev predpisov o varstvu podatkov

Prikaže se sporočilo s predpisi o varstvu podatkov.



- ▶ Izberite **Accept & start** (sprejmi in začni).
- ❗ Pri aktivni povezavi sistema Apple CarPlay™ se lahko možnost **Start automatically** (samodejni zagon) vklopi ali izklopi.

Izhod iz sistema Apple CarPlay™

- ▶ Pritisnite tipko .
- ❗ Če sistem Apple CarPlay™ pred zadnjim odklopom ni bil prikazan v celozaslonskem načinu, se ob naslednji povezavi zažene v ozadju. Sistem Apple CarPlay™ lahko priključite prek glavnega menija.

Prilic nastavitve za zvok sistema Apple CarPlay™

Multimedijski sistem:

  ▶▶ **Mercedes PRO & Apps** (Mercedes PRO in aplikacije) ▶▶ **Smartphone** (pametni telefon) ▶▶ **Apple CarPlay** (Apple CarPlay) ▶▶ 

- ▶ Izberite nastavitve za zvok.

Prekinitev sistema Apple CarPlay™

- ▶ Prek priključnega kabla vzpostavljena povezava med mobilnim telefonom in multimedijskim sistemom se prekine. Mercedes-Benz priporoča, da povezavo prek priključnega kabla ločite le, ko vozilo miruje.

Android Auto

Pregled sistema Android Auto

⚠ OPOZORILO Nevarnost nepozornosti zaradi informacijskih sistemov in komunikacijskih naprav

Če med vožnjo upravljate vgrajene informacijske sisteme in komunikacijske naprave, lahko to vašo pozornost odvrne od dogajanja v prometu. Poleg tega lahko izgubite nadzor nad vozilom.

- ▶ Te naprave upravljajte le, kadar dogajanje v prometu ni dovoljuje.
- ▶ Če tega ni mogoče zagotoviti, varno ustavite vozilo in vnose opravite, ko vozilo miruje.

Pri uporabi multimedijskega sistema upoštevajte zakonske predpise države, v kateri se trenutno zadržujete.

S sistemom Android Auto lahko prek multimedijskega sistema uporabljate funkcije mobilnega telefona z operacijskim sistemom Android.

Upravljanje se izvede prek zaslona na dotik ali glasovnega upravljanja. Glasovno upravljanje aktivirate z dolgim pritiskom tipke  na več-funkcijskem volanu.

Prek sistema Android Auto je lahko z multimedijskim sistemom vedno povezan samo en mobilni telefon.

Razpoložljivost sistema Android Auto in aplikacij sistema Android Auto se lahko razlikuje glede na državo.

Za aplikacije in z njimi povezane storitve in vsebine je odgovoren posamezen ponudnik.

Informacije o sistemu Android Auto



Med uporabo sistema Android Auto niso na voljo različne funkcije multimedijskega sistema, npr. vir medija avdio s tehnologijo Bluetooth®.

Povezava mobilnega telefona prek sistema Android Auto

Pogoji

- Prva aktivacija sistema Android Auto na multimedijskem sistemu se mora zaradi varnosti izvesti, ko vozilo miruje.
- Mobilni telefon podpira Android Auto od različice Android 5.0.
- Na mobilnem telefonu je nameščena aplikacija Android Auto.
- Za uporabo funkcij telefona mora biti mobilni telefon prek funkcije Bluetooth® povezan z multimedijskim sistemom (→ str. 189). Če do zdaj ni bila vzpostavljena nobena povezava, se ta zdaj vzpostavi ob uporabi mobilnega telefona z aplikacijo Android Auto.
- Mobilni telefon je z ustreznim kablom povezan s priključkom USB  na multimedijskem sistemu (→ str. 201).
- Celovito delovanje aplikacije Android Auto je mogoče samo z internetno povezavo.

Multimedijski sistem:

  ▶▶ **Smartphone** (pametni telefon) ▶▶ **Mercedes PRO & Apps** (Mercedes PRO in aplikacije) ▶▶ **Android Auto** (Android Auto) ▶▶ **Start Android Auto** (zagon funkcije Android Auto)

Sprejem/zavrnitev predpisov o varstvu podatkov

Prikaže se sporočilo s predpisi o varstvu podatkov.

- ▶ Izberite **Accept & start** (sprejmi in začni).

- ❗ Pri aktivni povezavi sistema Android Auto se lahko možnost **Start automatically** (samodejni zagon) vklopi ali izklopi.



Izhod iz aplikacije Android Auto

- ▶ Pritisnite tipko .

- ❗ Če sistem Android Auto pred zadnjo ločitvijo ni bil prikazan v ospredju, se ob naslednji povezavi zažene v ozadju. Sistem Android Auto lahko priključite prek glavnega menija.

Priklic nastavitve za zvok sistema Android Auto

Multimedijski sistem:

- ▶   ▶ Mercedes PRO & Apps (Mercedes PRO in aplikacije) ▶ Smartphone (pametni telefon) ▶ Android Auto (Android Auto) ▶ 

- ▶ Izberite nastavitve za zvok.

Prekinitev sistema Android Auto

- ▶ Prek priključnega kabla vzpostavljena povezava med mobilnim telefonom in multimedijskim sistemom se prekine. Mercedes-Benz priporoča, da povezavo prek priključnega kabla ločite le, ko vozilo miruje.

Preneseni podatki vozila pri sistemih Android Auto in Apple CarPlay™

Pregled prenesenih podatkov vozila

Pri uporabi sistema Android Auto ali Apple CarPlay™ se definirani podatki o vozilu prenesejo na mobilni telefon. To omogoča optimalno uporabo izbranih storitev mobilnega telefona. Ne pride do aktivnega dostopa do podatkov o vozilu.

Preneseta se naslednji informaciji o sistemu:

- različica programske opreme multimedijskega sistema,
- ID sistema (anonimno).

Prenos podatkov je namenjen izboljšanju komunikacije med vozilom in mobilnim telefonom.

Za to in za dodelitev več vozil na mobilnem telefonu se generira naključna oznaka vozila.

Ta ni v nikakršni povezavi z identifikacijsko številko vozila (FIN) in se pri ponastavitvi multimedijskega sistema izbriše (→ str. 188).

Prenesejo se naslednji podatki o voznem stanju:

- vklopljeni položaj menjalnika,
- razlikovanje med parkiranjem, mirovanjem, kotaljenjem in vožnjo,

- dnevni/nočni način kombiniranega inštrumenta.

Prenos teh podatkov je namenjen prilagoditvi prikaza vsebin vozni situaciji.

Prenesejo se naslednji podatki o položaju vozila:

- koordinate,
- hitrost,
- smer kompasa,
- smer pospeševanja.

Ti podatki se prenesejo samo pri aktivni navigaciji, da jo izboljšajo (npr. pri nadaljevanju vožnje skozi predor).

Storitev Mercedes PRO connect

Informacije o storitvi Mercedes PRO connect

Mercedes PRO connect med drugim ponuja naslednje storitve:

- Upravljanje nezgod in okvar (servisna tipka oz. samodejno prepoznavanje nezgod in okvar)
 - ▶ Prek tipke za servisni klic na enoti za upravljanje na stropu opravite klic centra za pomoč strankam Mercedes-Benz (→ str. 196).
 - ▶ Izberete lahko tudi menijski ukaz v multimedijskem sistemu (→ str. 195).
- Dogovore za obisk servisne delavnice in podobno (tipka za servisni klic)
- Sistem za klic v sili Mercedes-Benz
 - ▶ Prek tipke  (tipke SOS) na enoti za upravljanje na stropu opravite klic centrale za klice v sili Mercedes-Benz (→ str. 196).

Za uporabo storitev sta ob katerikoli uri na voljo upravljanje nezgod in okvar Mercedes PRO connect in centrala za klice v sili Mercedes-Benz.

Upoštevajte, da gre pri storitvi Mercedes PRO connect za storitev Mercedes-Benz. V nujnih primerih obvezno najprej pokličite znane državne številke za klic v sili. V nujnih primerih lahko uporabite tudi sistem za klice v sili Mercedes-Benz (→ str. 198).

Klic centra za pomoč strankam Mercedes-Benz prek multimedijskega sistema

Pogoji za uporabo storitev Mercedes PRO connect v vozilu:

- Imate dostop do omrežja GSM.

- V regiji je na voljo pokritost s signalom GSM pogodbenih partnerjev.
- Za samodejni prenos podatkov o vozilu mora biti kontakt vklopljen.

Multimedijski sistem:





▶ Pokličite **Mercedes PRO connect**.

Z vašo privolitvijo multimedijski sistem pošlje potrebne podatke o vozilu.

Prenos podatkov se prikaže na prikazovalniku multimedijskega sistema. Nato lahko izberete storitev in povezani boste s kontaktno osebo centra za pomoč strankam Mercedes-Benz.

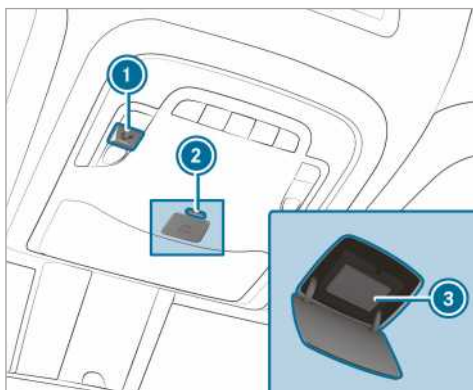
Izvedba klincev prek enote za upravljanje na stropu



- 1 Tipka za servisni klic
- 2 Element za sprostitev pokrova tipke  (tipke SOS)
- 3 Tipka  (tipka SOS)

▶ **Izvedba servisnega klica:** pritisnite tipko

1.

▶ **Izvedba klica v sili:** za odpiranje kratko pritisnite element za sprostitev pokrova tipke SOS  2.

▶ Tipko  3 držite pritisnjeno vsaj eno sekundo.

Če je aktiven servisni klic, se lahko kljub temu izvede klic v sili. Ta ima prednost pred vsemi ostalimi aktivnimi klici.

Informacije o servisnem klicu prek enote za upravljanje na stropu

Prek enote za upravljanje na stropu je bil opravljen klic centra za pomoč strankam Mercedes-Benz prek tipke za servisni klic.

V primeru okvare dobite pomoč:

- Kvalificiran tehnik Mercedes-Benz izvede popravilo na kraju samem in/ali vozilo se odvede do najbližjega servisnega centra Mercedes-Benz.

Za te storitve lahko nastanejo stroški.

Med drugim prejmete informacije o naslednjih temah:

- aktiviranju storitve Mercedes PRO connect,
- upravljanju vozila,
- najbližjem servisnem centru Mercedes-Benz,
- drugih izdelkih in storitvah podjetja Mercedes-Benz.

Med povezavo s centrom za pomoč strankam Mercedes-Benz se prenašajo podatki (→ str. 197).

Informacije o upravljanju nezgod Mercedes PRO connect

Upravljanje nezgod Mercedes PRO connect dopolnjuje sistem za klice v sili Mercedes-Benz (→ str. 198).

Po nezgodi je bil vzpostavljen klic v sili s centralo za klice v sili Mercedes-Benz:

- Vzpostavi se govorna povezava s kontaktno osebo centrale za klice v sili Mercedes-Benz.
- Kontaktna oseba centrale za klice v sili Mercedes-Benz po potrebi posreduje klic oddelku za upravljanje nezgod Mercedes PRO connect.
- Po potrebi se vozilo odvede v servisni center Mercedes-Benz.

Če vozilo zazna lažjo nezgodo, se v multimedijem sistemu prikaže sporočilo.

V multimedijem sistemu je bilo sporočilo potrjeno:

- Vzpostavi se govorna povezava s kontaktno osebo za upravljanje nezgod Mercedes PRO connect.
- Po potrebi se vozilo odvede v servisni center Mercedes-Benz.

Dogovor za servisni rok prek storitev Mercedes PRO connect

Če ste aktivirali storitev za upravljanje vzdrževanja, se relevantni podatki o vozilu samodejno prenesejo centru za pomoč strankam Mercedes-Benz. Na podlagi tega prejmete individualna priporočila za vzdrževanje vozila.

Ne glede na to, ali ste izbrali upravljanje vzdrževanja, vas multimedijski sistem po določenem času opomni, da je potreben servis. Sistem vas vpraša, ali se želite dogovoriti za termin.

▶ Dogovor za servis: izberite Call (klic).

Po privolitvi se prenesejo podatki o vozilu in sodelavec centra za pomoč strankam Mercedes-Benz sprejme zeleni datum. Podatki se posredujejo servisni delavnici, v kateri želite opraviti servis.

V naslednjih 24 urah vas bodo kontaktirali iz delavnice.

❗ Če po prikazu sporočila o vzdrževanju izberete Later (pozneje), se sporočilo skrrije in se po določenem času ponovno prikaže.

Soglasje za prenos podatkov pri storitvi Mercedes PRO connect

Pogoji

- Obstaja aktiven servisni klic prek multimedijskega sistema ali enote za upravljanje na stropu (→ str. 196).

Če storitvi upravljanja nezgod in okvar na Mercedes PRO nista aktivirani, se prikaže sporočilo [Do you want to transmit vehicle data and the vehicle's position to the Mercedes-Benz Customer Centre in order to improve the processing of your request?](#) (Ali želite podatke o vozilu in lokaciji vozila posredovati centru za pomoč strankam Mercedes-Benz za boljše obravnavo vaše zahteve?).

▶ Izberite Yes (da). Relevantni identifikacijski podatki se samodejno prenesejo.

Več informacij o sistemu Mercedes PRO: <http://www.mercedes.pro>

Preneseni podatki med servisnim klicem

V nekaterih državah je treba prenos podatkov potrditi.

Če izvajate servisni klic prek storitve Mercedes PRO connect, se bodo prenesli različni podatki.

Glede na aktivirano storitev se pri klicu prenesejo naslednji podatki:

- identifikacijska številka vozila,
- razlog izvedbe klica,
- nastavljen jezik multimedijskega sistema,
- potrditev določil o varstvu podatkov,
- trenutna lokacija vozila,
- servisna koda in koda servisa,
- izbrani podatki o stanju vozila.

Naslednji podatki se prenesejo, če ni bila aktivirana nobena storitev in so bila potrjena določila o varstvu podatkov:

- identifikacijska številka vozila,
- razlog izvedbe klica,
- nastavljen jezik multimedijskega sistema,
- potrditev določil o varstvu podatkov.

Naslednji podatki se prenesejo, če so bila določila o varstvu podatkov zavrjena:

- razlog izvedbe klica,
- zavrnitev določil o varstvu podatkov.

Mercedes PRO

Informacije o portalu Mercedes PRO

Če ste na portalu Mercedes PRO prijavljeni z uporabniškim računom, imate na voljo različne storitve in ponudbe Mercedes-Benz Vans.

Razpoložljivost je odvisna od posamezne države.

Za več informacij o tem se obrnite na servisni center Mercedes-Benz ali obiščite portal Mercedes PRO: <http://www.mercedes.pro>

Sistem za klic v sili Mercedes-Benz

Informacije o sistemu za klic v sili Mercedes-Benz

Sistem za klic v sili Mercedes-Benz deluje samo na območjih, kjer je zagotovljena pokritost z mobilnim omrežjem pogodbenih partnerjev. Če je nezadostna pokritost s signalom pogodbenih partnerjev, se lahko zgodi, da se klic v sili ne pošlje.

Za samodejni klic v sili mora biti kontakt vklopljen.

❗ Sistem za klic v sili Mercedes-Benz je tovarniško aktiviran. Uporaba sistema za klic v sili Mercedes-Benz je brezplačna.

Pregled sistema za klic v sili Mercedes-Benz

Zaradi sistema za klic v sili Mercedes-Benz se lahko čas od trenutka nesreče do prihoda reševalcev na kraj nesreče občutno skrajša. Pomaga določiti položaj pri težko vidnem kraju nesreče.

Klic v sili se lahko sproži samodejno (→ str. 198).

Klic v sili je mogoče sprožiti tudi ročno

(→ str. 198). Za klic v sili se odločite samo, če rešujete sebe in druge osebe. Klica v sili ne opravite ob okvari ali v podobni situaciji.

Prizkaz na prikazovalniku multimedijskega sistema:

SOS NOT READY: kontakt ni vklopljen ali pa je sistem za klic v sili moten.

Takoj ko je klic v sili na voljo, prikaz preneha svetiti.

Med aktivnim klicem v sili se na prikazovalniku prikaže .

Več informacij o regionalni razpoložljivosti sistema za klic v sili Mercedes-Benz najdete na spletnem naslovu: http://www.mercedes-benz.com/connect_ecall.

 Če klic v sili ni na voljo, se na večnamenskem prikazovalniku kombiniranega inštrumenta prikaže ustrezno sporočilo.

Sprožitev samodejnega klica v sili

Pogoji

- Kontakt je vklopljen.
- Zagonski akumulator je dovolj napolnjen.

Sistem za klic v sili Mercedes-Benz samodejno sproži klic v sili v naslednjih primerih:

- po aktiviranju zadrževalnih sistemov, kot so zračni mehovi ali zateznik varnostnega pasu po nesreči;

Klic v sili se je sprožil:

- Vzpostavi se govorna povezava s centralo za klice v sili Mercedes-Benz.
- Sporočilo s podatki o nesreči se posreduje centrali za klice v sili Mercedes-Benz.
Centrala za klice v sili Mercedes-Benz lahko glede na položaj vozila posreduje podatke eni od javnih central za klice v sili.
- Ob določenih pogojih se podatki v glasovnem kanalu dodatno posredujejo centrali za klice v sili Mercedes-Benz.

Tako se v kratkem času izvedejo ukrepi za reševanje ali vleko vozila v servisni center Mercedes-Benz.

Tipka SOS na enoti za upravljanje na stropu utripa tako dolgo, dokler se klic v sili ne konča.

Samodejnega klica v sili ne morete takoj končati.

Če sistem za klic v sili Mercedes-Benz ne more vzpostaviti povezave s centralo za klice v sili Mercedes-Benz, se klic samodejno preusmeri na javno centralo za klice v sili.

Če vzpostavitev povezave z javno centralo za klice v sili ni možna, se na prikazovalniku prikaže ustrezno sporočilo.

 V mobilni telefon vnesite številko za klic v sili **112**.

Če se je sprožil klic v sili:

- Ostanite v vozilu, če dogajanje v prometu to dovoljuje, dokler se ne vzpostavi govorna povezava z operaterjem v centrali za klice v sili.
- Operater na podlagi podatkov o nesreči odloči, ali morajo na kraju nesreče posredovati reševalci in/ali policija.
- Če noben od potnikov v vozilu ni priseben, se do vozila takoj pošlje reševalno vozilo.

Sprožitev ročnega klica v sili

 **Prek tipke SOS v enoti za upravljanje na stropu:** tipko SOS pritiskajte vsaj eno sekundo.

Klic v sili se je sprožil:

- Vzpostavi se govorna povezava s centralo za klice v sili Mercedes-Benz.
- Ostanite v vozilu, če dogajanje v prometu to dovoljuje, dokler se ne vzpostavi govorna povezava z operaterjem v centrali za klice v sili.
- Operater na podlagi podatkov o nesreči odloči, ali morajo na kraju nesreče posredovati reševalci in/ali policija.
- Sporočilo s podatki o nesreči se posreduje centrali za klice v sili Mercedes-Benz.
Centrala za klice v sili Mercedes-Benz lahko glede na položaj vozila posreduje podatke eni od javnih central za klice v sili.
- Ob določenih pogojih se podatki v glasovnem kanalu dodatno posredujejo centrali za klice v sili Mercedes-Benz.

Tako se v kratkem času izvedejo ukrepi za reševanje ali vleko vozila v servisni center Mercedes-Benz.

Če sistem za klic v sili Mercedes-Benz ne more vzpostaviti povezave s centralo za klice v sili Mercedes-Benz, se klic samodejno preusmeri na javno centralo za klice v sili.

Če vzpostavitev povezave z javno centralo za klice v sili ni možna, se na prikazovalniku multimedijskega sistema prikaže ustrezno sporočilo.

► V mobilni telefon vnesite številko za klic v sili **112**.

Končanje pomotoma sproženega klica v sili Mercedes-Benz

► Izberite  na večfunkcijskem volanu.

Preneseni podatki pri sistemu za klic v sili Mercedes-Benz

Pri samodejnem ali ročnem klicu v sili ali pri klicu v sili na **112** se podatki posredujejo centrali za klice v sili Mercedes-Benz oz. javni centrali za klice v sili.

Posredujejo se naslednji podatki:

- podatki GPS o položaju vozila;
- podatki GPS o položaju vozila na poti (nekaj 100 m pred nezgodo);
- smer vožnje;
- identifikacijska številka vozila;
- vrsta pogona vozila;
- ocenjeno število oseb v vozilu;
- ali je storitev Mercedes PRO connect na voljo ali ne;
- ali je klic v sili sprožen ročno ali samodejno;
- čas nesreče;
- nastavev jezika v multimedijem sistemu.

Za pojasnitev nesreče se lahko do ene ure po sproženem klicu v sili izvedejo naslednji ukrepi:

- odčita se lahko trenutni položaj vozila;
- vzpostavi se lahko govorna povezava s potniki.

 Za Rusijo: do dve uri po opravljenem klicu v sili ni mogoče uporabljati različnih funkcij, npr. prejemanja prometnih informacij.

Funkcija samodiagnoze sistema za klic v sili (Rusija)



Vaše vozilo vedno preveri sposobnost delovanja sistema za klic v sili, ko vklopite kontakt. V primeru izpada sistema boste o tem obveščeni prek besedilnega sporočila v kombiniranem inštrumentu in rdečega napisa **SOS NOT READY** na prikazovalniku multimedijskega sistema.

Prepričajte se, da se rdeč prikaz **SOS NOT READY** v desnem zgornjem kotu na prikazovalniku multimedijskega sistema po treh do desetih sekundah po vklopu kontakta izklopi. To pomeni, da je bila diagnoza sistema za klic v sili uspešna. Po potrebi vklopite prikazovalnik multimedijskega sistema, če je bil pred tem izklopljen.

Zagon/zaustavitev testnega načina ERA-GLO-NASS (Rusija)

Pogoji

- Zagonski akumulator je dovolj napolnjen.
- Kontakt je vklopljen.
- Vozilo stoji že najmanj eno minuto.

► **Zagon testnega načina:** pritisnite tipko  na večfunkcijskem volanu ali tipko  na enoti za upravljanje na stropu in jo držite pritisnjeno najmanj pet sekund. Testni način se zažene in se samodejno konča po končanem testu govora.

► **Ročna zaustavitev testnega načina:** izključite kontakt ali pritisnite tipko  na enoti za upravljanje na stropu in jo držite pritisnjeno najmanj pet sekund. Testni način se zaustavi.

Mediji

Informacije o predvajanju medijev

Informacije o podprtih formatih in nosilcih podatkov

 **OPOZORILO** Nevarnost odvratanja pozornosti zaradi upravljanja nosilcev podatkov

Če med vožnjo upravljate nosilce podatkov, lahko to vašo pozornost odvrne od dogajanja v prometu. Poleg tega lahko izgubite nadzor nad vozilom.

► Nosilce podatkov upravljajte samo, ko vozilo miruje.

Multimedijski sistem podpira naslednje formate in nosilce podatkov:

Dovoljeni datotečni sistemi	FAT32, exFaT, NTFS
Dovoljeni nosilci podatkov	Naprave USB, iPod®/iPhone®, naprave MTP, avdionaprave s tehnologijo Bluetooth®
Podprti formati	Avdio: MP3, WMA, AAC, WAV, FLAC, ALAC

- Multimedijski sistem skupno upravlja do 50.000 podprtih datotek.
- Podprti so nosilci podatkov do 2 TB (32-bitni naslovni prostor).

i Upoštevajte naslednje napotke:

- Zaradi veliko naprav USB, ki so na voljo na trgu, ni mogoče zagotoviti predvajanja vseh naprav USB.
- MP3-predvajalniki morajo podpirati protokol Media Transfer (MTP).

Informacije o varstvu avtorskih pravic in blagovnih znamkah

Zvočne datoteke, ki jih sami ustvarite ali želite predvajati, ureja varstvo avtorskih pravic. V številnih državah razmnoževanje brez predhodnega dovoljenja imetnika pravic ni dovoljeno, niti ko gre za zasebno uporabo. Pozanimajte se o veljavnih določilih avtorskih pravic in jih upoštevajte.



Z licenco podjetja Dolby Laboratories. Dolby, Dolby Audio in simbol dvojnega D so blagovne znamke podjetja Dolby Laboratories.



Gracenote, MusicID, Playlist Plus, logotip Gracenote in napis »Powered by Gracenote« so registrirane blagovne znamke ali blagovne znamke podjetja Gracenote, Inc. v ZDA in/ali drugih državah.



For DTS patents, see <http://patents.dts.com>. Manufactured under license from DTS Licensing Limited. DTS, the Symbol, & DTS and the Symbol together are registered trademarks, and DTS TrueVolume is a trademark of DTS, Inc.® DTS, Inc. All Rights Reserved.

Pregled menija za medije

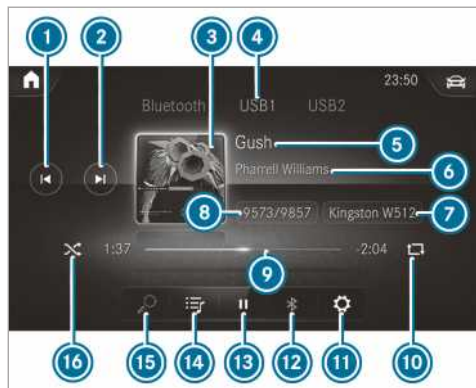

- | | | |
|---|---|-------------------------------------|
| 1 Prejšnji posnetek ali hitro pomikanje nazaj | 4 Izvajalec | 11 Nastavitve (samo za video-način) |
| 2 Naslednji posnetek ali hitro pomikanje naprej | 7 Aktiven nosilec podatkov | 12 Nadaljnje možnosti |
| 3 Naslovnica albuma | 8 Trenutni posnetek/posnetek na seznamu predvajanja | 13 Upravljanje predvajanja |
| 4 Aktivni vir medija | 9 Časovnica | 14 Kategorije |
| 5 Ime posnetka | 10 Ponovitev | 15 Iskanje glasbe |
| | | 16 Naključno predvajanje |

Povezava nosilca podatkov z multimedijskim sistemom

Priklop naprav USB

! NAPOTEK Poškodbe pri visokih temperaturah

Visoke temperature lahko poškodujejo naprave USB.

Po uporabi vzemite naprave USB in jih odstranite iz vozila.

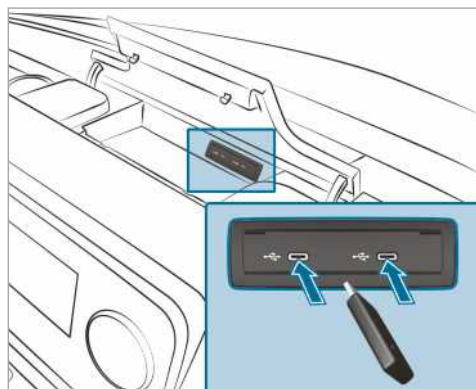

Multimedijska priključna enota je v odlagalnem predalu sredinske konzole in je opremljena z dvema priključkoma USB tipa C.



- ▶ Napravo USB povežite s priključkom USB.
- i Multimedijski sistem ne podpira razdelilnikov USB.
- i Če boste istočasno priključili več naprav Apple®, pazite na vrstni red, v katerem jih priključujete. Multimedijski sistem se pri tem poveže samo z napravo, ki jo najprej priključite. Nadaljnje istočasno priključene naprave Apple® se zgolj napajajo.

Iskanje in avtorizacija avdionaprave s tehnologijo Bluetooth®

Pogoji

- V multimedijskem sistemu in na avdionapravi je vklopljena funkcija Bluetooth®.
- Avdionaprava podpira avdioprofila Bluetooth® A2DP in AVRCP.
- Avdionaprava je »vidna« za druge naprave.

Multimedijški sistem:

 **Media (media)** ► **Bluetooth**
(Bluetooth) ► 

Avtorizacija nove avdionaprave s tehnologijo Bluetooth®

- Izberite **Connect new device** (povezovanje nove naprave).
Na seznamu naprav se prikažejo najdene naprave.
- Izberite avdionapravo.
Avtorizacija se zažene. Na multimedijškem sistemu in mobilnem telefonu se prikažeta kodi.
- Če sta kodi identični, ju potrdite na avdionapravi.
- Izberite **Only as Bluetooth audio device** (samo kot avdionaprava s tehnologijo Bluetooth).
Avdionaprava s tehnologijo Bluetooth® se poveže z multimedijškim sistemom.

Povezava že avtorizirane avdionaprave s tehnologijo Bluetooth®

- Izberite avdionapravo s tehnologijo Bluetooth® s seznama.
Povezava se vzpostavlja.

Zagon predvajanja medija

Nosilec podatkov je povezan z multimedijškim sistemom.

Multimedijški sistem:

 **Media (media)**

- Kot vir medija izberite **USB (USB)** ali **Bluetooth (Bluetooth)**.

Upravljanje predvajanja medijev

Multimedijški sistem:

 **Media (media)**

- **Začasna zaustavitev predvajanja:** izberite .
- **Nadaljevanje predvajanja:** izberite ►.

► **Opovitev posnetka:** izberite .

Za ponavljanje so na voljo naslednje nastavitve:

- **Enkratna izbira:** ponovi se aktivni seznam predvajanja.

- **Dvokratna izbira:** ponovi se trenutni posnetek.
- **Trikratna izbira:** ponavljanje se deaktivira.

► Predvajanje posnetkov v naključnem vrst-

nem redu: izberite .

- **Previjanje posnetka naprej ali nazaj:** pritisnite zeleno mesto na časovnici.

- **Izbira naslednjega posnetka:** izberite ► |.

- **Izbira prejšnjega posnetka:** izberite | ◀.

- **Hitro pomikanje med posnetki:** držite pritisnjeno | ◀ ali ► |.

- **Prikaz trenutnega seznama posnetkov:** izberite prikazano naslovno sliko.

Nastavitev nadaljnjih možnosti za predvajanje medijev

Multimedijški sistem:

 **Media (media)**

Priključitev nadaljnjih možnosti

- Izberite .
- Prikažejo se nadaljnje možnosti.

Na voljo so naslednje možnosti:

- **Surprise mix** (venček presenečenja)
Ustvari se seznam predvajanja z naključno izbranimi posnetki.
- **Add to favourite songs** (dodaj med priljubljene pesmi)
Trenutni posnetek se doda k priljubljenim pesmim.
- **Delete from favourite songs** (odstrani iz priljubljenih pesmi)
Trenutni posnetek se odstrani iz priljubljenih pesmi.
- Izberite možnost.

Iskanje medijev

Informacije o iskanju po kategorijah

Pod  **My Music (moja glasba)** lahko preiščete vse razpoložljive medijske datoteke. Za to lahko izbirate med različnimi kategorijami. Prikazane kategorije so odvisne od povezane naprave in podatkovnega formata.

Razpoložljive kategorije pri avdionapravah s tehnologijo Bluetooth®:

- **Current tracklist** (trenutni seznam posnetkov)
Prikazane so mape in kategorije povezane naprave.

Razpoložljive kategorije pri zvočnih datotekah:

- **Current tracklist** (trenutni seznam posnetkov)
- **Playlists** (seznam predvajanja)
- **Folder** (mapa)
- **Albums** (albumi)
- **Artists** (izvajalci)
- **Tracks** (posnetki)
- **Favourite songs** (priljubljene pesmi)
- **Frequently played** (pogosto predvajano)
- **Most recently added** (nedavno dodano)
- **Mood** (razpoloženje)
- **Music genres** (glasbeni žanri)
- **Year** (leto)
- **Composers** (skladateljji)
- **Select by cover** (izbira po naslovnici)
- **Podcasts** (poddaje) (naprave Apple®)
- **Audiobooks** (avdioknjige) (naprave Apple®)

i Kategorije so na voljo, ko je celotna vsebina medija odčitana in analizirana.

Zagon iskanja po kategorijah

Multimedijski sistem:

 **Media** (media) **My Music** (moja glasba)

- ▶ Izberite kategorijo.
Medijske datoteke se prikažejo glede na izbrano kategorijo, tako se npr. pri kategoriji **Albums** (albumi) prikažejo vsi albumi.

Razvrščanje prikazanih rezultatov ali predvajanje vseh najdenih medijev

- ▶ Izberite .
- ▶ **Predvajanje vseh najdenih zadetkov iz kategorije:** izberite **Play all** (predvajaj vse). Če je npr. aktivna kategorija Albumi, se predvajajo vsi najdeni albumi iskanega izvajalca.

- ▶ **Razvrščanje rezultatov po abecedi:** izberite **Sort from A-Z** (razvrsti od A do Ž).

- ▶ **Razvrščanje rezultatov po abecedi, obratno:** izberite **Sort from Z-A** (razvrsti od Ž do A).

i Razpoložljive možnosti so odvisne od izbrane kategorije in povezane naprave.

Uporaba iskanja po ključni besedi

Multimedijski sistem:

 **Media** (media) **My Music** (moja glasba)

V kategorijah pod  **My Music** (moja glasba) lahko iščete po vsebini z iskanjem po ključni besedi s prostim vnosom besedila.

- ▶ Izberite kategorijo.
- ▶ Izberite **Search** (iskanje).
Prikaže se tipkovnica za vnos znakov.
- ▶ Vnesite iskani pojem.

i Iskanje se začne po vnosu prvega znaka. Več znakov ko vnesete, bolj bodo rezultati iskanja konkretni.

- ▶ Izberite zeleni vnos s seznama zadetkov.
Če je izbrani zadetek album, pesem ali seznam predvajanja, se zažene predvajanje. Če je izbrani zadetek nova kategorija, se ta odpre v iskanju.

Radio

Vklop radia

Multimedijski sistem:

 **Radio** (radio)

- ▶ Alternativno: pritisnite tipko . Prikaže se prikaz radia. Zaslišali boste nazadnje nastavljenemu postajo na nazadnje nastavljenem frekvenčnem pasu.

Pregled radio



- | | | |
|---|---|-----------------|
| ① Aktiven frekvenčni pas | ④ Možnosti | ⑦ Seznam postaj |
| ② Ime postaje ali nastavljena frekvenca | ⑤ Celozaslonski način/diaprojekcija DAB | ⑧ Iskalno polje |
| ③ Ime izvajalca, posnetek, album in radijsko besedilo | ⑥ Funkcija utišanja | |

Nastavljanje frekvenčnega pasu

Multimedijški sistem:

→ [Home] » Radio (radio)

▶ Izberite želeni frekvenčni pas.

Nastavljanje radijske postaje

Multimedijški sistem:

→ [Home] » Radio (radio)

▶ Podrsajte po upravljalnem elementu v levo ali desno.

Priklic seznama radijskih postaj

Multimedijški sistem:

→ [Home] » Radio (radio)

▶ Izberite [List Icon].

Prikaže se seznam postaj.

▶ Izberite postajo.

Iskanje radijskih postaj prek imen postaj ali neposrednega vnosa frekvence

Multimedijški sistem:

→ [Home] » Radio (radio)

▶ Izberite [List Icon].

▶ Izberite [Search Icon].

▶ Vpišite ime postaje ali frekvenco.

▶ Izberite postajo.

Shranjevanje radijskih postaj

Multimedijški sistem:

→ [Home] » Radio (radio)

▶ Izberite radijsko postajo.

Obstaja prosto pomnilniško mesto v pomnilniku postaj

▶ Izberite [+].

ALI

▶ dolgo držite radijsko postajo.

Zamenjava vnosa v pomnilniku postaj

▶ Dolgo držite vnos v pomnilniku postaj.

- ▶ Izberite **Yes** (da).

Obdelava pomnilnika postaj

Multimedijski sistem:

- ▶  ▶ **Radio** (radio)

Premikanje postaje:

- ▶ Dolgo držite shranjeno postajo.
- ▶ Izberite **Move** (premakni).
- ▶ Premaknite postajo na nov položaj.

Brisanje postaje:

- ▶ Dolgo držite postajo.
- ▶ Izberite **Delete** (izbriši).

Zamenjava postaje:

- ▶ Dolgo držite postajo.
- ▶ Izberite **Replace radio station** (zamenjaj radijsko postajo).

Vklop/izklop prometnih obvestil

Multimedijski sistem:

- ▶  ▶ **Radio** (radio) ▶ 

- ▶ Vklopite ali izklopite **Traffic announcements** (prometna obvestila).

Nastavitev povečanja glasnosti prometnih obvestil

Multimedijski sistem:

- ▶  ▶ **Radio** (radio) ▶  ▶ **Sound** (zvok)

- ▶ Izberite **Other sound settings** (nadaljnje nastavitve za zvok).
- ▶ Izberite **Navigation and traffic announcements** (navigacijska in prometna obvestila).
- ▶ Izberite **TRAFFIC ANNOUNCEMENTS VOLUME INCREASE** (povečanje glasnosti prometnih obvestil).
- ▶ Nastavite vrednost.
- ▶ Prevzem vrednosti: izberite .

Prikaz radijskega besedila

Multimedijski sistem:

- ▶  ▶ **Radio** (radio) ▶ 

- ▶ Vklopite ali izklopite **Display radio text information** (prikaz informacije o radijskem besedilu).

Zvok

Nastavitve za zvok

Informacije o zvočnem sistemu

Zvočni sistem je na voljo za vse funkcije pri predvajanju radia in medijev. Nastavitve, npr. za izenačevalnik zvoka, veljajo za predvajanje vseh virov medija.

Priklic menija za zvok

Multimedijski sistem:

- ▶  ▶ **Media** (media) ▶ **Sound** (zvok)

Na izbiro so naslednje funkcije:

- **Equaliser** (izenačevalnik zvoka)
- **Balance and Fader** (nastavitev glasnosti levo ali desno in naprej ali nazaj)
- **Auto. volume adjustment** (samodejna prilagoditev glasnosti)
- ▶ Izberite meni za zvok.



Nastavljanje visokih, srednjih in nizkih tonov

Multimedijski sistem:

- ▶  ▶ **Media** (media) ▶ **Sound** (zvok)
- ▶ Nastavite **TREBLE** (visoki toni), **MID** (srednji toni) ali **BASS** (nizki toni).

Vklop/izklop prilagoditve glasnosti

Multimedijski sistem:

- ▶  ▶ **Media** (media) ▶ **Sound** (zvok) ▶  ▶ **Auto. volume adjustment** (samodejna prilagoditev glasnosti)

Samodejna prilagoditev glasnosti izravna razlike v glasnosti pri menjavanju avdiovirov.

- ▶ Vklopite ali izklopite **Auto. volume adjustment** (samodejna prilagoditev glasnosti).

Nastavljanje glasnosti levo ali desno/naprej ali nazaj

Razpoložljivost te funkcije je odvisna od opreme vozila.

Multimedijški sistem:

  **▶▶ Media** (media) **▶▶ Sound** (zvok)

 Nastavite glasnost levo ali desno in naprej ali nazaj.

Napotki za zlaganje tovora

⚠ OPOZORILO Nevarnost zadušitve z izpušnimi plini

Pri delovanju motorja z notranjim zgorevanjem nastajajo strupeni izpušni plini, npr. ogljikov monoksid. Če so zadnja krilna vrata odprta in motor teče, zlasti med vožnjo, lahko v notranjost vozila prodrejo izpušni plini.

- ▶ Preden odprete zadnja krilna vrata, vedno izklopite motor.
- ▶ Nikoli ne vozite z odprtimi zadnjimi krilnimi vrati.

⚠ OPOZORILO Nevarnost poškodb zaradi nezaščitenih predmetov v vozilu

Če so predmeti nezaščiteni ali neustrezno zaščiteni, lahko zdrsijo, se prevrnejo ali se premetavajo in s tem trčijo v potnike.

To velja tudi za:

- prtljago ali tovor,
- odstranjene sedeže, ki jih izjemoma prevažate v vozilu.

Obstaja nevarnost poškodb, še posebej pri zaviranju ali hitri spremembi smeri vožnje!

- ▶ Predmete vedno namestite tako, da se ne bodo mogli premetavati.
- ▶ Pred vožnjo predmete, prtljago ali tovor vedno zaščitite pred drsenjem in prevračanjem.
- ▶ Če ste sedež demontirali, ga po možnosti shranite zunaj vozila.

⚠ OPOZORILO Nevarnost poškodb zaradi neprimerne shranjevanja predmetov

Če predmetov v notranjosti vozila ne spravite primerno, lahko zdrsnejo ali jih premetava, pri čemer se lahko poškodujejo potniki. Poleg tega držala za pijačo, odprta odlagališča in držala za mobilni telefon v primeru nezgode predmetov v njih ne morejo vedno zadržati.

Obstaja nevarnost poškodb, še posebej ob močnem zaviranju ali nenadni spremembi smeri!

- ▶ Predmete vedno zavarujte tako, da jih v takih ali podobnih situacijah ne more premetavati.

- ▶ Vedno se prepričajte, da predmeti ne štrlijo iz odlagališč, mrež za prtljago ali mrežastih žepov.
- ▶ Pred vožnjo zaprite odlagališča, ki jih lahko zaprete.
- ▶ Težke, trde, koničaste, ostre, lomljive ali prevelike predmete vedno spravite in zavarujte v prtljažnem prostoru.

⚠ OPOZORILO Nevarnost opeklin zaradi izpušnih cevi in okvirjev izpušnih cevi

Izpušne cevi in okviri izpušnih cevi so lahko zelo vroči. Če se dotaknete teh delov vozila, se lahko opečete.

- ▶ V območju nastavkov izpušnih cevi in okvirjev izpušnih cevi vedno bodite posebej previdni in skrbno nadzorujte predvsem otroke.
- ▶ Počakajte, da se ti deli vozila ohladijo, preden se jih dotaknete.

Če uporabljate strešni nosilec, upoštevajte največjo obtežitev strehe in največjo nosilnost strešnega nosilca.

Informacije o največji obtežitvi strehe najdete v poglavju »Tehnični podatki« in informacije o strešnih nosilcih v razdelku »Nosilni sistemi« .

Če na strehi prevažate tovor, ki za več kot 40 cm sega čez rob strehe, lahko to ovira sisteme za vožnjo s kamerami in senzorične funkcije notranjega ogledala. Zato pazite, da tovor ne presega 40 cm.

Odzivanje vašega vozila med vožnjo je odvisno od razporeditve tovora. Zato pri natovarjanju upoštevajte naslednje napotke:

- Masa natovorjenega vozila vključno s potniki ne sme presegati dovoljene skupne mase ali dovoljenih obremenitev prem vozila.
- Tovor ne sme segati prek zgornjega roba sedežnih naslonjal.
- Če je mogoče, tovor vedno prevažajte v prtljažnem prostoru.
- Tovor pritrdite na pritrdilne obročke in jih enakomerno obremenite.
- Uporabljajte pritrdilne materiale, ki so primerni za težo in velikost tovora.

Razporeditev obremenitve

I OPOZORILO Nevarnost poškodb talne obloge

Prevelike točkovne obremenitve na dnu prtljažnega prostora ali na odlagalni površini povzročijo poslabšanje vozni lastnosti in lahko poškodujejo talno oblogo.

▶ **Vozila s pogonom na zadnja kolesa:** tovor enakomerno razporedite. Pri tem pazite na to, da je skupno težišče tovora vedno čim nižje, na sredini in med premama v bližini zadnje preme.

▶ **Vozila s pogonom na sprednja kolesa:** tovor enakomerno razporedite. Pri tem pazite na to, da je skupno težišče tovora vedno čim nižje, na sredini in med premama v bližini sprednje preme.

Prevelike točkovne obremenitve na dnu prtljažnega prostora ali na odlagalni površini povzročijo poslabšanje vozni lastnosti in lahko poškodujejo talno oblogo.

Pri zaprtem dostavnem in kombiniranem vozilu:

- Tovor vedno prevažajte v prtljažnem prostoru.
- Tovor vedno naslonite na sedežna naslonjala zadnje sedežne klopi.
- Večji in težji tovor potisnite kolikor se da naprej v smeri vožnje na zadnjo sedežno klop. Za zadnjo sedežno klopjo spravljajte poravnano.
- Tovor vedno dodatno zavarujte s primerno opremo za pritrdjevanje tovora in trakovi za privezovanje tovora.
- Tovor ne sme segati prek zgornjega roba sedežnih naslonjal.
- Prevažajte tovor za nezasedenimi sedeži.
- Če zadnja sedežna klop ni zasedena, pripnite varnostne pasove navzkriž (zaskočite jih v nasproti ležečem zaklepu).

Pritrditev tovora

Napotki za pritrditev tovora

▲ OPOZORILO Nevarnost nezgode in poškodb v primeru napačne uporabe trakov za privezovanje

Če pri pritrditvi tovora trak za privezovanje namestite napačno, se lahko ob nenadni spremembi smeri, močnem zaviranju ali nesreči zgodi naslednje:

- zaradi prekoračitve dovoljene obremenitve se pritrdilni obročki odtrgajo ali se trak za privezovanje strga;
- zadržanje tovora ni mogoče.

Tako lahko tovor zdrsne, se prevrne ali ga premetava in trči ob potnike.

▶ Trakove za privezovanje vedno napenjajte na primeren način in izključno med opisanimi pritrdilnimi obročki.

▶ Vedno uporabljajte trakove za privezovanje, ki so primerni obremenitvi.

- i** Upoštevajte podatke o največji dovoljeni obremenitvi posameznih pritrdilnih točk. Če za pritrditev tovora kombinirate različne pritrdilne točke, morate vedno upoštevati največjo dovoljeno obremenitev najšibkejših pritrdilnih točk. Pri zaviranju s polno silo delujejo npr. sile, ki lahko dosežejo večkratno silo mase tovora. Da bi prerezporedili absorbiranje sile, vedno uporabljajte več pritrdilnih točk. Pritrdilne točke ali pritrdilne obročke obremenite enakomerno.

Pri ravnanju s trakom za privezovanje vedno upoštevajte navodila za uporabo ali napotke proizvajalca traka za privezovanje.

Informacije o največji dovoljeni obremenitvi pritrdilnih točk (→ str. 287)

Kot voznik ste načeloma odgovorni za naslednje:

- Da je tovor zaščiten pred drsenjem, prevračanjem, kotaljenjem ali padcem iz vozila.
Upoštevajte vsakdanje prometne situacije, izogibanje oviram ali zaviranje s polno silo ter slabe ceste.
- Da pritrditev tovora ustreza veljavnim zahtevam in pravilom tehnike za pritrditev tovora.
V nasprotnem primeru je lahko to kaznivo, odvisno od zakonskih predpisov in posledic, ki pri tem nastanejo. Zato upoštevajte zakonske predpise države, v kateri vozite.

Pritrjen tovor preverite pred vsako vožnjo in v rednih presledkih med daljšo vožnjo. Popravite napačno ali nezadostno pritrnitev tovora. Informacije o strokovni pritrditvi tovora dobite npr. pri proizvajalcih opreme ali pripomočkov za pritrjevanje tovora.

- Vmesne prostore med tovorom in stenami tovornega prostora ter okrovi koles popolnoma zapolnite. Uporabite oblikovno stabilno opremo za pritrjevanje tovora, npr. kline, zagozde ali zračne blazine.
- Tovor, ki se ne more prevrniti in je stabilen, pritrдите v vse smeri.

V prtljažnem prostoru ali na odlagalni površini uporabite pritrtilne točke ali pritrtilne obročke in vodila za tovor.

Uporabljajte samo po veljavnih standardih (npr. DIN EN) preizkušene pripomočke za pritrjevanje tovora, npr. pritrtilne prečke, zaporne palice ali mreže za pritrjevanje in trakove za privezovanje. Za pritrjevanje vedno uporabite pritrtilne točke, ki so najbližje tovoru, in obložite ostre robove.

Pritrtilne obročke za zavarovanje tovora uporabljajte zlasti pri težkem tovoru.

- ⓘ Po veljavnih standardih (npr. DIN EN) dobite preizkušene pripomočke za pritrjevanje tovora na vseh pooblaščenih mestih ali v kvalificiranih servisnih delavnicah.

Pregled pritrtilnih točk

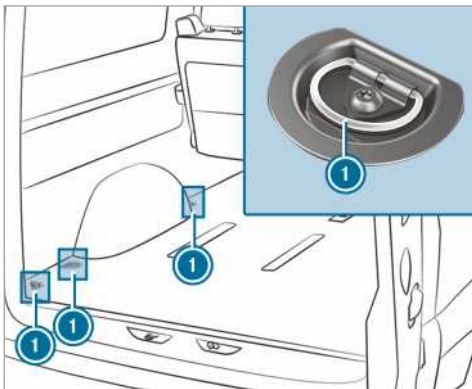

Pritrtilne točke (primer za kombinirano vozilo)

- ① Pritrtilni obročki

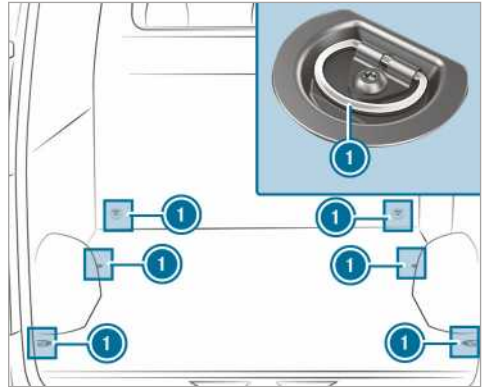

Pritrtilne točke (primer za zaprto dostavno vozilo brez vodil za tovor)

- ① Pritrtilni obročki

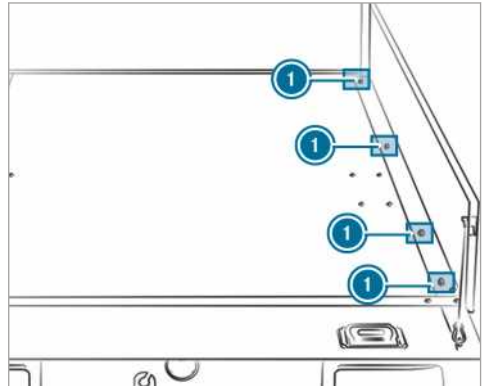

Pritrtilne točke (primer za vozilo s kesonom)

- ① Pritrtilni obročki

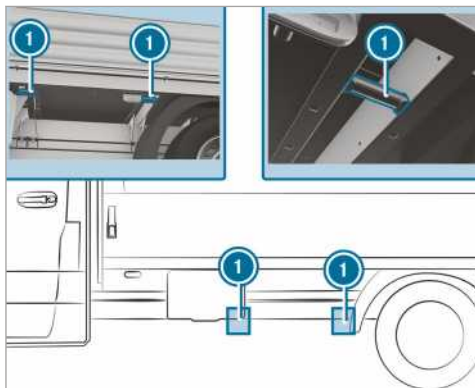

Pritrdilne točke (primer za vozilo s kesonom)

1 Pritrdilni obročki

Če ste demontirali stene kesona, lahko uporabljate tudi pritrdilne točke spodaj levo in desno na prečnem nosilcu.

Razrahljan tovor, predvsem na odlagalni površini kesona, lahko zavarujete s preizkušeno mrežo za pritrjevanje ali ponjavo.

Mrežo za pritrjevanje ali ponjavo vedno pritrdite na vse pritrdilne točke, ki so na voljo. Pri tem pazite, da so pritrdilni kavlji zaščiteni pred samodejnim odpenjanjem.

Če ima vaše vozilo na dnu vodila za tovor, lahko pritrdilne prečke namestite neposredno pred in za tovor. Pritrdilne prečke neposredno zadržijo morebitne sile premikanja.

Zavarovanje tovora s privezovanjem na dno prtljažnega prostora se priporoča le pri lažjem tovoru. Da bi izboljšali zaščito, pod tovor položite blazine, ki preprečujejo drsenje (protizdrsne blazine).

Vgradnja in demontaža pritrdilnih obročkov

► **Vgradnja:** pritrdilni obroček potisnite v vodilo za tovor skozi po možnosti tovoru najbližjo vdolbino, dokler se zaklep v vdolbini ne zaskoči.

i Če zaklep izvlčete navzgor iz vdolbine, je pritrdilni obroček mogoče premakniti v vodilo za tovor. Pazite, da se zaklep v vdolbini vedno zaskoči.

► Preverite, ali je pritrdilni obroček dobro pritrjen.

► **Demontaža:** zaklep povlecite navzgor in pritrdilni obroček v smeri zaklepa skozi vdolbino izvlčite iz vodila za tovor.

Nosilni sistemi

Strešni nosilci

▲ **OPOZORILO** Nevarnost nezgode pri prekoračitvi maksimalne obtežitve strehe

Če natovorite streho ter vse nadgradnje zunaj in znotraj, se težišče vozila poviša in spremeni se običajne vozne in zavorne lastnosti ter krmiljenje vozila. Vozilo se pri vožnji skozi ovinek bolj nagne, zato je krmiljenje pri zasukih volana lahko oteženo.

Ob prekoračitvi največje obtežitve strehe se vozne in zavorne lastnosti ter zavijanje vozila zelo poslabšajo.

► Obvezno upoštevajte maksimalno obtežitev strehe in prilagodite način vožnje.

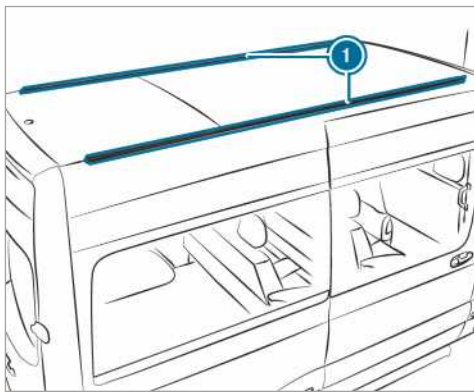

1 Pritrdilna vodila

Informacije o največji obtežitvi strehe najdete v poglavju »Tehnični podatki« (→ str. 288).

Za montažo strešnih nosilcev upoštevajte naslednje točke:

- vijake strešnega nosilca v predvidenih drsnih elementih zategnite z zateznim momentom med 8 Nm in 10 Nm;
- vijaki se v privitem stanju ne dotikajo vodil;
- pazite, da drsni elementi niso na območju pokrovčkov iz umetne mase;
- drsni elementi morajo imeti pravi presek;

- pritrdilna vodila v notranjosti ne smejo biti umazana;
- vijake po približno 500 km še enkrat enakomerno zategnete.

Mercedes-Benz svetuje, da uporabljate samo strešne nosilce, ki jih je preizkusil in odobril Mercedes-Benz. Tako boste zmanjšali nevarnost za poškodbe vozila.

Če želite pritrdilna vodila vgraditi naknadno, naj to opravijo v kvalificirani servisni delavnici, sicer lahko poškodujete vozilo.

Če ima vaše vozilo na strehi pritrdilna vodila, lahko strešni nosilec montirate na streho. Za to so kot dodatna oprema na voljo posebni pritrdilni elementi (drsniki).

Te pritrtilne elemente dobite v vsakem servisni center Mercedes-Benz.

Nosilec za lestev

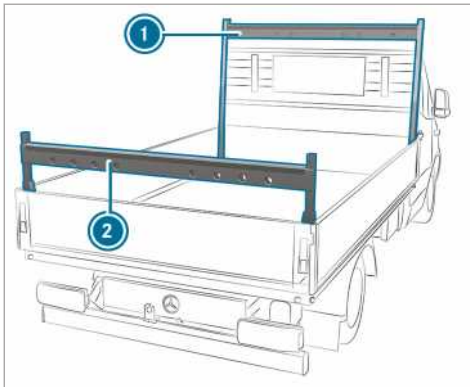

Nosilec za lestev na vozilu s kesonom (primer)

- ① Nosilec za lestev spredaj
- ② Nosilec za lestev zadaj

Upoštevajte pomembne varnostne napotke v poglavju »Napotki za natovarjanje« (→ str. 70).

Informacije o največji obremenitvi nosilcev za lestev najdete v poglavju »Tehnični podatki« (→ str. 288).

Sistem notranjega strešnega nosilca

! **OPOZORILO** Nevarnost poškodb trakov varnostnega pasu in drsnikov

Previsoke točkovne obremenitve na trakovih varnostnega pasu in drsnikih lahko pripeljejo do tega, da se trakovi varnostnega pasu pretrgajo ali da se drsniki odtrgajo iz vodila nosilca.

- ▶ Tovor enakomerno razporedite. Pri tem pazite na to, da je skupno težišče tovora vedno čim bolj na sredini in med premeta v bližini zadnje preme.

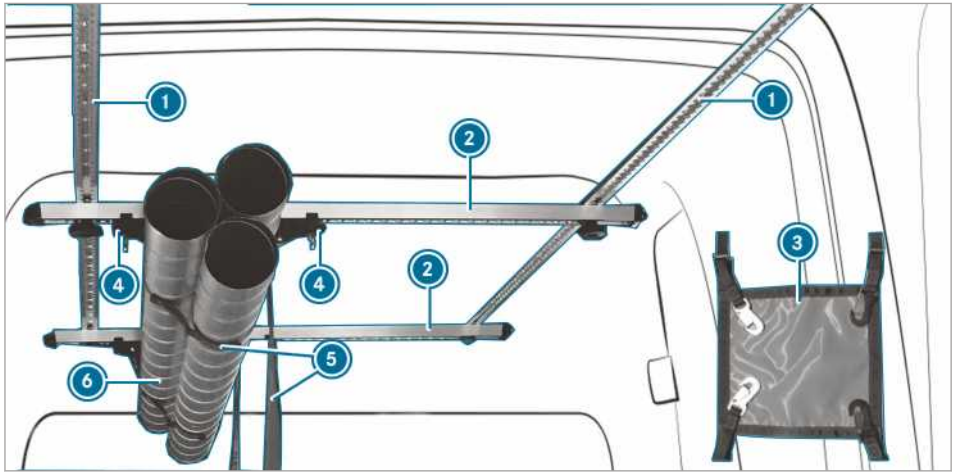

S sistemom notranjega strešnega nosilca lahko zavarujete tovor. Primeren je tudi za zavarovanje dolgega tovora.

i Sistem notranjega strešnega nosilca je dovoljeno obremeniti do 50 kg.

Sistem notranjega strešnega nosilca sestavljajo naslednje komponente:

- Stropni vodili **1**, ki sta pritrjeni na streho vozila.
- Prestavljivi vodili nosilca **2**, ki sta priviti na stropni vodili.
- Vodilo nosilca **2** je opremljeno s parom drsnikov **4**. Par drsnikov **4** z zapetim trakom varnostnega pasu **5** je mogoče premakniti. Tovor **6** za shranjevanje položimo v trak varnostnega pasu **4** in ga priprnemo.
- Z zanko za privezovanje **3** lahko tovor dodatno zavarujete.

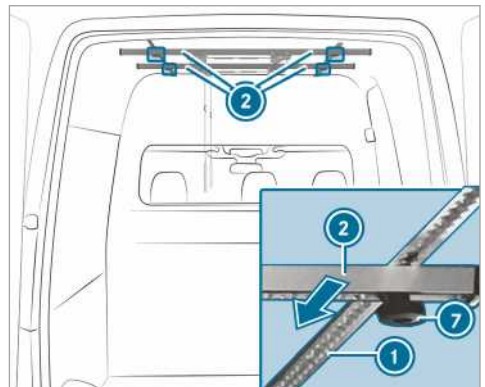

- ▶ **Premikanje vodil nosilca:** zvezdaste matice **2** odvijajte v nasprotni smeri urnega kazalca, dokler se nekoliko ne sprostijo.
- ▶ Vodilo nosilca **1** potisnite v želeni položaj na stropnem vodilu **3**.
- ▶ Zvezdaste matice **2** privijte v smeri urnega kazalca.
- ▶ Preverite, ali je vodilo nosilca dobro pritrjeno.

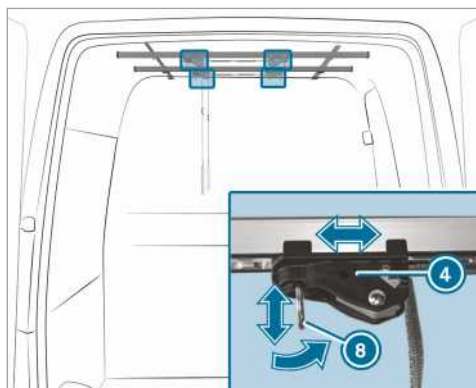

- ▶ **Premikanje drsnika:** karabinko (2) drsnika (1) povlecite navzdol in drsnik (1) obenem povlecite v zeleni položaj.
- ▶ Karabinko spustite v zelenem položaju. Drsnik se samodejno zaskoči.



- ▶ **Pritrdite zanko za privezovanje:** zanko za privezovanje (1) napnite na oba konca tovora (2) in na vsakem vtaknite po dva kavljca zanke za privezovanje (1) v karabinki (3).

Natovarjanje kolesnega ohišja

Upoštevajte pomembne varnostne napotke v poglavju »Napotki za natovarjanje« (→ str. 70).

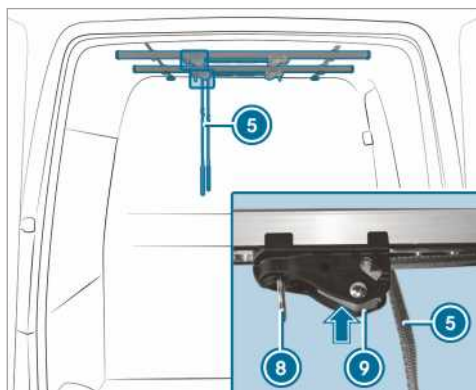

- ▶ **Uravnnavanje traku varnostnega pasu:** pritisnite zaklep na drsniku (2) in ga zadržite.
- ▶ Trak varnostnega pasu (1) povlecite oz. sprostitite.
- ▶ Spustite zaklep na drsniku (2).
- ▶ **Zavarovanje tovora:** tovor položite v trakove varnostnega pasu vodil nosilca.
- ▶ Zategnite trak varnostnega pasu (1).
- ▶ Preverite, ali je tovor dobro pritrjen.

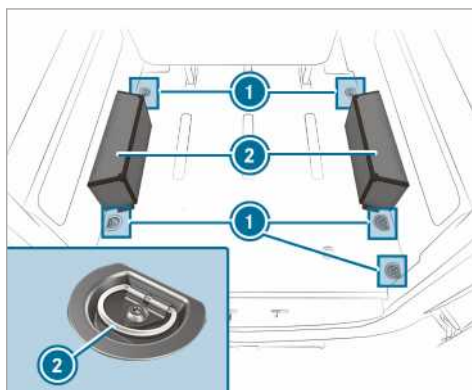

- ▶ Predmete namestite na kolesno ohišje (2) in jih pritrдите s pritrđilnimi obročki (1) (→ str. 209).
- ⓘ Kolesno ohišje lahko natovorite s 150 kg.

Prikaz servisnega intervala ASSYST PLUS

Funkcija prikaza servisnih intervalov ASSYST PLUS

Prikaz servisnih intervalov ASSYST PLUS vas na prikazovalniku inštrumentov opozori na preostali čas ali preostalo pot do servisnega roka.

S tipko za premik nazaj levo na volanu lahko skrijete sporočilo za servis.

Informacije v zvezi s servisom vozila so vam na voljo v kvalificirani servisni delavnici, npr. v servisni center Mercedes-Benz.

Prikaz servisnega roka

Računalnik vozila:

↳ Service (servis) ▶ ASSYST PLUS (ASSYST PLUS)

Prikaže se naslednji servisni rok.

▶ **Izhod iz prikaza:** pritisnite tipko za premik nazaj levo na volanu.

Obvezno upoštevajte tudi naslednjo temo:

- Upravljanje računalnika vozila (→ str. 172)

Redno izvajanje servisnih del

! **NAPOTEK** Predčasna obraba zaradi neupoštevanja servisnega roka

Zaradi nepravočasno ali nepopolno izvedenih servisnih del lahko pride do povečane obrabe in škode na vozilu.

- ▶ Vedno upoštevajte predpisane servisne intervale.
- ▶ Predpisana servisna dela je treba opraviti v kvalificirani servisni delavnici.

Posebni servisni ukrepi

Predpisan servisni interval je prilagojen normalnemu obratovanju vozila. Pri oteženih delovnih pogojih ali povečani obremenitvi vozila je treba servisna dela izvajati pogosteje, kot je predpisano, npr.:

- pri redni mestni vožnji s pogostimi vmesnimi postanki,
- pri običajni vožnji na kratke razdalje,
- pri pogostih vožnjah v gore ali po slabih cestah,

- pri pogostem, dolgotrajnem delovanju v prostem teku,
- pri povečanem prahu in/ali pogostem delovanju pri zaprtem kroženju zraka.

Pri takšnih ali podobnih delovnih pogojih pogosteje zamenjajte npr. filtre za notranjost, zračni filter motorja, motorno olje in oljni filter. Pri povečani obremenitvi vozila je treba pogosteje preverjati pnevmatike. Več informacij dobite v kvalificirani servisni delavnici.

Časi mirovanja z odklopljenim akumulatorjem

Prikaz servisnih intervalov ASSYST PLUS izračuna servisni rok samo, če je akumulator prikljopen.

▶ Pred odklopom akumulatorja priključite servisni rok na prikazovalniku inštrumentov in si ga zapišite (→ str. 214).

Motorni prostor

Odpiranje in zapiranje pokrova motorja

! **OPOZORILO** Nevarnost nezgode zaradi odklenjenega pokrova motorja med vožnjo

Odklenjen pokrov motorja se lahko med vožnjo odpre in vam zakrije vidno polje.

- ▶ Med vožnjo nikoli ne odklepajte pokrova motorja.
- ▶ Pred vsako vožnjo se prepričajte, da je pokrov motorja zaklenjen.

! **OPOZORILO** Nevarnost opeklin pri odpiranju pokrova motorja

Če odprete pokrov motorja, kadar je motor pregret ali kadar je v motornem prostoru prišlo do požara, lahko pridete v stik z vročimi plini ali drugimi uhajajočimi sredstvi za obratovanje.

- ▶ Počakajte, da se pregret motor ohladi, šele nato odprite pokrov motorja.
- ▶ V primeru požara v motornem prostoru pustite pokrov motorja zaprt in obvestite gasilce.

⚠ OPOZORILO Nevarnost poškodb zaradi premikajočih se delov

Določene komponente v motornem prostoru lahko tudi pri izklopljenem kontaktu delujejo še naprej ali pa se nenadoma spet zaženejo, npr. ventilator hladilnika.

Pred izvajanjem del v motornem prostoru upoštevajte naslednje:

- ▶ Izklopite kontakt.
- ▶ Nikoli ne segajte v nevarno območje premikajočih se komponent, npr. v območje vrtenja ventilatorja.
- ▶ Snemite nakit in uro.
- ▶ Preprečite, da bi oblačila in lasje prišli v stik s premičnimi deli.

⚠ OPOZORILO Nevarnost poškodb zaradi dotikanja komponent, ki so pod naponom

Vžigalni sistem in sistem vbrizgavanja goriva delujeta z visoko napetostjo. Če se dotaknete delov, ki prevajajo tok, vas lahko strese.

- ▶ Pri vklopljenem kontaktu se nikoli ne dotikajte komponent vžigalnega sistema in sistema vbrizgavanja goriva.

Komponente sistema vbrizgavanja goriva, ki prevajajo tok, so npr. vbrizgalne šobe.

Komponente vžigalnega sistema, ki prevajajo tok, so npr.:

- vžigalne tuljave,
- konektorja vžigalne svečke,
- preizkusne vtičnice.

⚠ OPOZORILO Nevarnost požara zaradi vročih komponent v motornem prostoru

Določene komponente v motornem prostoru se lahko zelo segrejejo, npr. motor, hladilnik in deli izpušne naprave.

- ▶ Počakajte, da se motor ohladi in dotikajte se samo komponent, ki so opisane v nadaljevanju.

Pri opravljanju del v motornem prostoru se dotikajte samo naslednjih komponent:

- pokrova motorja,
- pokrovčka odprtine za dolivanje motornega olja,
- pokrovčka posode za tekočino za spiranje,

- pokrovčka ekspanzijske posode za hladilno sredstvo.

⚠ OPOZORILO Nevarnost poškodb z uporabo brisalnikov pri odprtem pokrovu motorja

Če se brisalniki pri odprtem pokrovu motorja začnejo premikati, se lahko ukleščite med ogrodje brisalnikov.

- ▶ Preden odprete pokrov motorja, vedno izklopite brisalnike in kontakt.

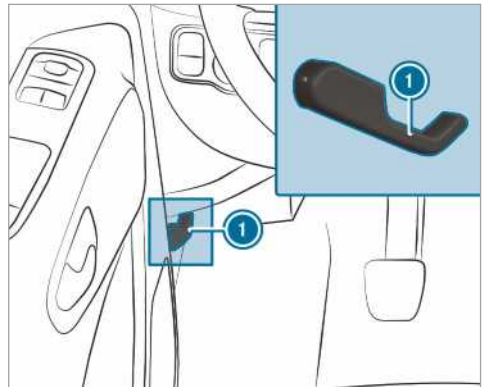

- ▶ Vozilo ustavite v čim bolj vodoravnem položaju, tako da ne ogrožate prometne varnosti.
- ▶ Ustavite motor.
- ▶ Zavarujte vozilo pred samodejnim premikanjem.

⚠ OPOZORILO Nevarnost poškodb pri odpiranju pokrova motorja

Pokrov motorja lahko pri odpiranju sunkovito pade v končni položaj.

Osebe na območju odpiranja in zapiranja pokrova motorja se lahko poškodujejo!

- ▶ Preden pokrov motorja izpustite, se prepričajte, da je podpornik dobro pritrjen v držalu.
- ▶ Pokrov motorja odprite samo takrat, ko na območju odpiranja ni nobenih oseb.

- ▶ **Odpiranje:** za odklepanje pokrova motorja povlecite vzvod ①.
- ▶ Sezite v režo, vzvod za sprostitev pokrova motorja potisnite navzgor.
- ▶ Odprite in držite pokrov motorja.

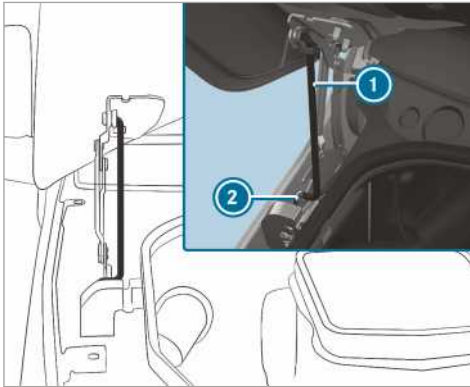

- ▶ Podpornik ① povlecite iz držala na pokrovu motorja in ga speljite navzdol.
- ▶ Podpornik pomaknite navzdol v držalo ②.

⚠ OPOZORILO Nevarnost požara zaradi gorljivih materialov v motornem prostoru ali na izpušni napravi

Krpe ali drugi vnetljivi materiali, ki ste jih pozabili v motornem prostoru, se lahko na vročih delih motorja ali izpušne naprave vna-mejo.

- ▶ Zato se prepričajte, da po izvedbi vzdrževalnih del v motornem prostoru ali na izpušni napravi ni vnetljivih tujkov.

⚠ OPOZORILO Nevarnost nezgode in poškodbe pri odpiranju in zapiranju pokrova motorja

Pokrov motorja lahko pri odpiranju in zapiranju sunkovito pade v končni položaj.

Osebe v območju odpiranja in zapiranja pokrova motorja se lahko poškodujejo!

- ▶ Pokrov motorja odprite in zaprite samo takrat, ko v območju odpiranja in zapiranja ni nobenih oseb.

⚠ OPOZORILO Poškodba pokrova motorja

Če pokrov motorja pritisnete z rokami, se ta lahko poškoduje.

- ▶ Pokrov motorja zaprete tako, da ga spustite z navedene višine.

- ▶ **Zapiranje:** pokrov motorja rahlo dvignite.

- ▶ Podpornik ① pomaknite do držala na pokrovu motorja, kjer se mora ob rahlem pritisku zaskočiti.
- ▶ Spustite pokrov motorja in ga pustite pasti z višine pribl. 15 cm.
- ▶ Če je mogoče pokrov motorja še nekoliko dvigniti, ga še enkrat odprite in ga pustite pasti z višine približno 20 cm, da se zaskoči.

Motorno olje

Preverjanje nivoja motornega olja z računalnikom vozila

Ugotavljanje nivoja motornega olja se izvede med vožnjo. Glede na način vožnje je prikaz nivoja olja možen šele po 30-minutni vožnji in pri vklopljenem kontaktu.

Pravilno merjenje nivoja olja ni možno v naslednjih primerih:

- vozilo med merjenjem ne stoji ravno;
- pokrov motorja je bil pred tem odprt.

V tem primeru se mora motor ponovno zagnati in nivo motornega olja se ponovno ugotovi med vožnjo.

Računalnik vozila:

➔ Service (servis) ➔ Engine oil level: (nivo motornega olja):

Na večnamenskem prikazovalniku se pojavi eno od naslednjih sporočil:

- ▶ **Engine oil level Measuring now** (meritev nivoja motornega olja še ni možna): meritev nivoja motornega olja še ni možna. Odčitavanje se sme ponoviti po največ 30-minutni vožnji.
- ▶ **Engine oil level OK** (nivo motornega olja v redu) in stolpec za prikaz nivoja olja na večnamenskem prikazovalniku je zelen ter je med oznakama »MIN« in »MAX«: nivo olja je v redu.
- ▶ **Engine oil level Warm up the engine** (Nivo motornega olja, segrevanje motorja): motor segrejte na delovno temperaturo.
- ▶ **Engine oil level Correct measurement only if vehicle is on level ground** (nivo motornega olja, meritev pravilna samo, če je vozilo v vodoravnem položaju): vozilo zaustavite na ravni površini.
- ▶ **Motorölstand 1,0 l nachfüllen** (nivo motornega olja, dolivanje 1,0 l) in stolpec za prikaz nivoja olja na večnamenskem prikazovalniku

je oranžen ter je pod oznako »MIN«: dolijte 1 l motornega olja.

- ▶ **Reduce engine oil level** (znižajte nivo motornega olja) in stolpec za prikaz nivoja olja na večnamenskem prikazovalniku je oranžne barve ter nad oznako »MAX«: izpustite presežek motornega olja. Vozilo peljite v kvalificirano servisno delavnico.
- ▶ **For engine oil level switch on ignition** (nivo motornega olja, vklopite kontakt): za preverjanje nivoja motornega olja vklopite kontakt.
- ▶ **Engine oil level System inoperative** (sistem za zaznavanje nivoja motornega olja ne deluje): senzor je pokvarjen ali ni priključen. Vozilo peljite v kvalificirano servisno delavnico.
- ▶ **Engine oil level currently inoperative** (sistem za zaznavanje nivoja motornega olja trenutno ne deluje): zaprite pokrov motorja.

i Vozila s prikazom nivoja hladnega olja: po daljšem mirovanju vozila se nivo olja samodejno prikaže na večnamenskem prikazovalniku. Če meritev nivoja motornega olja ni možna, se prikaže ustrezno sporočilo.

Dolivanje motornega olja

⚠ OPOZORILO Nevarnost požara zaradi vročih komponent v motornem prostoru

Določene komponente v motornem prostoru se lahko zelo segrejejo, npr. motor, hladilnik in deli izpušne naprave.

- ▶ Počakajte, da se motor ohladi in dotikajte se samo komponent, ki so opisane v nadaljevanju.

Pri opravljanju del v motornem prostoru se dotikajte samo naslednjih komponent:

- pokrova motorja,
- pokrovčka odprtine za dolivanje motornega olja,
- pokrovčka posode za tekočino za spiranje,
- pokrovčka ekspanzijske posode za hladilno sredstvo.

⚠ OPOZORILO Nevarnost požara in poškodb zaradi motornega olja

Če pride motorno olje na vroče dele v motornem prostoru, se lahko vname.

- ▶ Zagotovite, da motorno olje ne pride ob odprtino za dolivanje.

- ▶ Pred zagonom vozila počakajte, da se motor ohladi, ter temeljito očistite komponente, ki so bile umazane z motornim oljem.

! **OPOZORILO** Okvara motorja zaradi napačnega oljnega filtra, olja ali aditivov

- ▶ Uporabljajte samo motorna olja in oljne filtre s specifikacijami, ki veljajo za servisne intervale.

Mercedes-Benz priporoča uporabo originalnih ali preverjenih nadomestnih in servisnih delov.

- ▶ Ne spreminjajte motornega olja ali oljnega filtra, da bi dosegli daljše intervale menjave od predpisanih.
- ▶ Ne uporabljajte aditivov.
- ▶ Upoštevajte napotke prikazovalnika servisnih intervalov za menjavo olja.

! **OPOZORILO** Poškodbe zaradi presežka motornega olja

Če dolijete preveč motornega olja, se lahko motor ali katalizator poškoduje.

- ▶ Presežek motornega olja naj odstranijo v kvalificirani servisni delavnici.

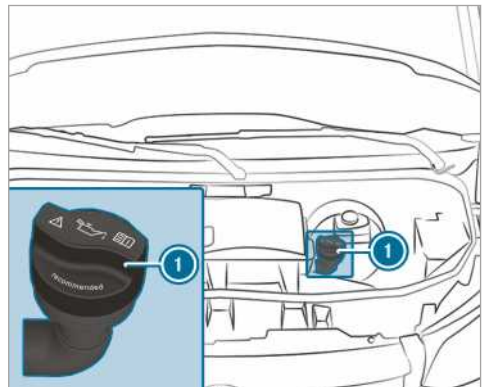

OM651

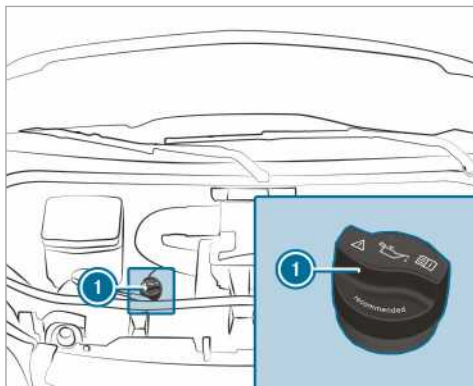

OM642

- ▶ Pokrovček ① obrnite v levo in ga snemite.
- ▶ Dolijte motorno olje.
- ▶ Namestite pokrovček ① in ga zavrtite v desno, da se zaskoči.
- ▶ Ponovno preverite nivo olja .

Preverjanje nivoja hladilnega sredstva

⚠ OPOZORILO Nevarnost požara zaradi vročih komponent v motornem prostoru

Določene komponente v motornem prostoru se lahko zelo segrejejo, npr. motor, hladilnik in deli izpušne naprave.

- ▶ Počakajte, da se motor ohladi in dotikajte se samo komponent, ki so opisane v nadaljevanju.

Pri opravljanju del v motornem prostoru se dotikajte samo naslednjih komponent:

- pokrova motorja,
- pokrovčka odprtine za dolivanje motornega olja,
- pokrovčka posode za tekočino za spiranje,
- pokrovčka ekspanzijske posode za hladilno sredstvo.

⚠ OPOZORILO Nevarnost opeklin pri odpiranju pokrova motorja

Če odprete pokrov motorja, kadar je motor pregret ali kadar je v motornem prostoru prišlo do požara, lahko pridete v stik z vročimi plini ali drugimi uhajajočimi sredstvi za obravnavanje.

- ▶ Počakajte, da se pregret motor ohladi, šele nato odprite pokrov motorja.
- ▶ V primeru požara v motornem prostoru pustite pokrov motorja zaprt in obvestite gasilce.

⚠ OPOZORILO Nevarnost opeklin zaradi vročega hladilnega sredstva

Hladilni sistem motorja je pod tlakom, posebej pri tistem motorju. Pri odpiranju pokrovčka vas lahko opari vroče hladilno sredstvo, ki brizgne iz sistema.

- ▶ Pred odpiranjem pokrovčka počakajte, da se motor ohladi.
- ▶ Pri odpiranju nosite rokavice in zaščitna očala.
- ▶ Pokrovček počasi odprite, da sprostite tlak.

! OPOZORILO Poškodovan lak zaradi hladilnega sredstva

Če pride hladilno sredstvo v stik z lakiranimi površinami, lahko pride do poškodbe laka.

- ▶ Previdno dolijte hladilno sredstvo.
- ▶ Odstranite razlito hladilno sredstvo.

Preverjanje nivoja hladilnega sredstva

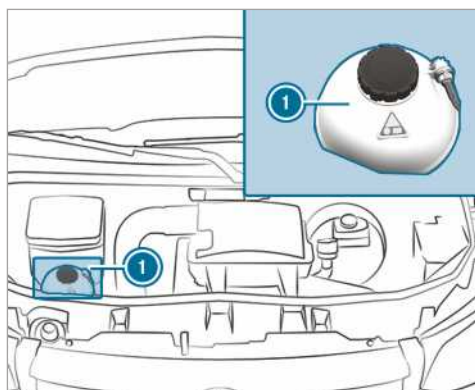

Ekspanzijska posoda za hladilno sredstvo (primer)

- ▶ Vozilo zaustavite na ravni površini.
- ▶ Odprite pokrov motorja (→ str. 214).

- ▶ Počasi obrnite pokrovček ekspanzijske posode za hladilno sredstvo ❶ za pol obrata v levo, da sprostite nadtlak.
- ▶ Do konca odvijte pokrovček ekspanzijske posode za hladilno sredstvo ❶ in ga snemite.
- ▶ Preverite nivo hladilnega sredstva. Če sega hladilno sredstvo do oznake MAX na ekspanzijski posodi za hladilno sredstvo, je hladilnega sredstva dovolj.

Dolivanje hladilnega sredstva

- ▶ Hladilno sredstvo napolnite do oznake MAX na ekspanzijski posodi za hladilno sredstvo.

Da se izognete poškodbam hladilnega sistema motorja, uporabljajte samo hladilno sredstvo, ki ga je odobril Mercedes-Benz.

- ▶ Namestite pokrovček ekspanzijske posode za hladilno sredstvo ❶ in ga privijte v desno.
- ▶ Zaženite motor.
- ▶ Motor po pribl. petih minutah ponovno ustavite in počakajte, da se ohladi.
- ▶ Ponovno preverite nivo hladilnega sredstva in po potrebi hladilno sredstvo dolijte.

❶ Več informacij o hladilnem sredstvu (→ str. 285)

Polnjenje naprave za spiranje stekla

⚠ OPOZORILO Nevarnost požara zaradi vročih komponent v motornem prostoru

Določene komponente v motornem prostoru se lahko zelo segrejejo, npr. motor, hladilnik in deli izpušne naprave.

- ▶ Počakajte, da se motor ohladi in dotikajte se samo komponent, ki so opisane v nadaljevanju.

Pri opravljanju del v motornem prostoru se dotikajte samo naslednjih komponent:

- pokrova motorja,
- pokrovčka odprtine za dolivanje motornega olja,
- pokrovčka posode za tekočino za spiranje,
- pokrovčka ekspanzijske posode za hladilno sredstvo.

⚠ OPOZORILO Nevarnost opeklin pri odpiranju pokrova motorja

Če odprete pokrov motorja, kadar je motor pregret ali kadar je v motornem prostoru prišlo do požara, lahko pridete v stik z vročimi plini ali drugimi uhajajočimi sredstvi za obratovanje.

- ▶ Počakajte, da se pregret motor ohladi, šele nato odprite pokrov motorja.
- ▶ V primeru požara v motornem prostoru pustite pokrov motorja zaprt in obvestite gasilce.

⚠ OPOZORILO - Nevarnost požara in poškodb zaradi koncentrata sredstva za spiranje stekla

Koncentrat sredstva za spiranje stekla je lahko vnetljiv. Če pride na vroče dele motorja ali izpušne naprave, se lahko vname.

- ▶ Prepričajte se, da koncentrat sredstva za spiranje stekla ne pride ob odprtino za dolivanje.

Dolivanje tekočine za spiranje

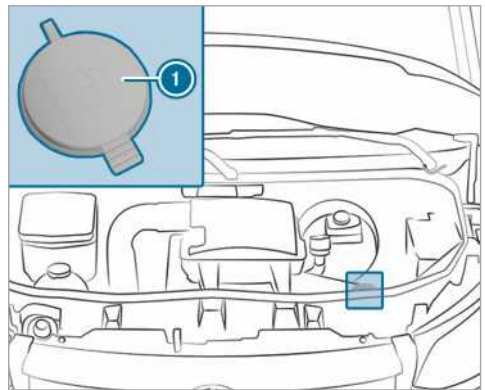

Posoda za tekočino za spiranje (primer)

- ▶ Tekočino za spiranje v pravilnem mešalnem razmerju predhodno zmešajte v posodi.
- ▶ Vozilo ustavite na ravni površini in ga zavaruje pred samodejnim premikanjem (→ str. 137).
- ▶ Odprite pokrov motorja (→ str. 214).
- ▶ Pokrovček ❶ posode za tekočino za spiranje povlecite za zanko navzgor.
- ▶ Dolijte pripravljeno tekočino za spiranje.

- ▶ Pokrovček ① pritisnite na odprtino za dolivanje, tako da se zaskoči.
- ▶ Zaprite pokrov motorja (→ str. 214).
- Nadaljnje informacije o sredstvu za spiranje stekla (→ str. 285)

Čiščenje izpušnega ventila za vodo ohišja za vsesavanje zraka

⚠ OPOZORILO Nevarnost poškodb zaradi premikajočih se delov

Določene komponente v motornem prostoru lahko tudi pri izklopljenem kontaktu delujejo še naprej ali pa se nenadoma spet zaženejo, npr. ventilator hladilnika.

Pred izvajanjem del v motornem prostoru upoštevajte naslednje:

- ▶ Izklopite kontakt.
- ▶ Nikoli ne segajte v nevarno območje premikajočih se komponent, npr. v območje vrtenja ventilatorja.
- ▶ Snemite nakit in uro.
- ▶ Preprečite, da bi oblačila in lasje prišli v stik s premičnimi deli.

⚠ OPOZORILO Nevarnost požara zaradi vročih komponent v motornem prostoru

Določene komponente v motornem prostoru se lahko zelo segrejejo, npr. motor, hladilnik in deli izpušne naprave.

- ▶ Počakajte, da se motor ohladi in dotikajte se samo komponent, ki so opisane v nadaljevanju.

Pri opravljanju del v motornem prostoru se dotikajte samo naslednjih komponent:

- pokrova motorja,
- pokrovčka odprtine za dolivanje motornega olja,
- pokrovčka posode za tekočino za spiranje,
- pokrovčka ekspanzijske posode za hladilno sredstvo.

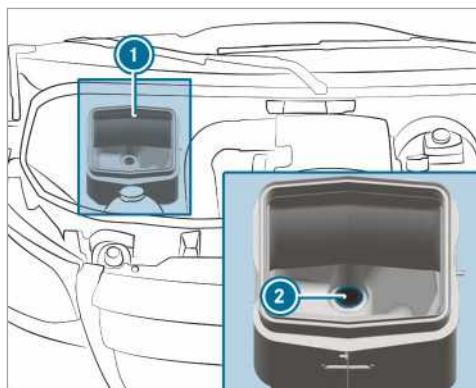

- ▶ Odprite pokrov motorja (→ str. 214).
- ▶ Iz izpušnega ventila za vodo ② ohišja za vsesavanje zraka ① odstranite nečistoče.

Odstranjevanje vode iz filtra za gorivo

⚠ OPOZORILO Nevarnost požara in eksplozije zaradi goriva

Goriva so lahko vnetljiva.

- ▶ Nujno se izogibajte ognju, odprtemu plamenu, kajenju in nastajanju isker.
- ▶ Pred točenjem goriva izklopite motor in, če obstaja, dodatno ogrevanje.

⚠ OPOZORILO Nevarnost požara in eksplozije zaradi goriva

Goriva so lahko vnetljiva. Ob stiku z vročimi komponentami obstaja nevarnost vžiga in eksplozije.

- ▶ Počakajte, da se motor in izpušna naprava ohladita.

! **OPOZORILO** Poškodbe motorja zaradi prepoznega odstranjevanja vode iz filtra za gorivo

Vozila z dizelskim motorjem: zaradi prepoznega odstranjevanja vode iz filtra za gorivo se lahko poškoduje motor.

Ko zasveti kontrolna lučka , morate nemudoma odstraniti vodo iz filtra za gorivo.

 **OKOLJSKO OPOZORILO** Onesnaženje okolja zaradi načina odstranjevanja, ki okolju ni prijazen

- ▶ Zmes vode in goriva odstranite na okolju prijazen način.

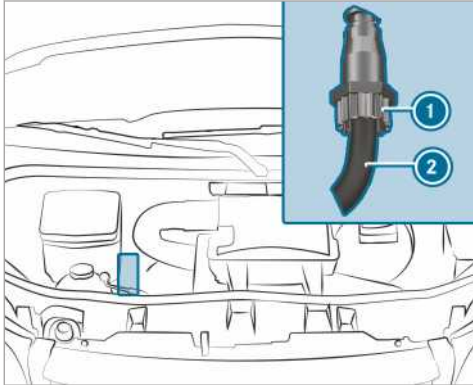

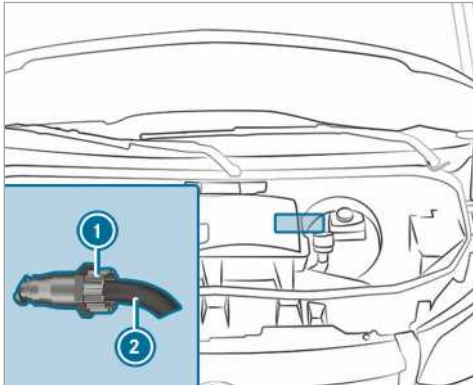

OM642

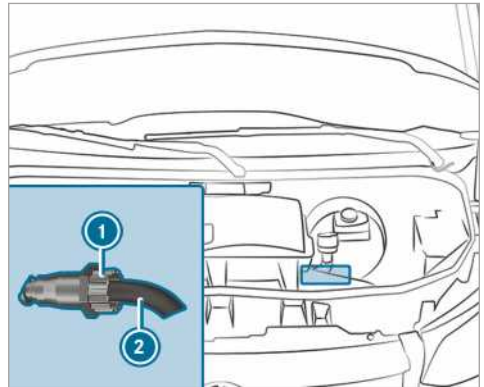

OM651 Pogon na sprednja kolesa



OM651 Pogon na zadnja kolesa

- ▶ Vozilo ustavite tako, da ne ogrožate prometne varnosti, in ga zavarujte pred samodejnim premikanjem.
- ▶ Izklopite dodatno ogrevanje (→ str. 101).
- ▶ Ustavite motor.
- ▶ Odprite pokrov motorja (→ str. 214).
- ▶ Pod izpustno gibko cev ② postavite primerno lovilno posodo.
- ▶ Vključite kontakt.
- ▶ Izpustni vijak ① odvijte toliko, da prične iz izpustne gibke cevi ② iztekati zmes vode in goriva.
- ▶ Izpustni vijak ① privijte takoj, ko je izteklo približno 0,2 l zmesi vode in goriva.
Po 30 sekundah električna črpalka za gorivo samodejno zaustavi iztekanje zmesi vode in goriva.
- ▶ Po odstranitvi vode izklopite kontakt.
- ▶ Zmes vode in goriva, ki je iztekla, odstranite na do okolja prijazen način, npr. v kvalificirani servisni delavnici.
- ▶ Preverite, ali je izpustni vijak ① privit.
Ko motor teče in je izpustni vijak ① odvit, odteka gorivo skozi izpustno gibko cev ②.
- ▶ Zaprite pokrov motorja (→ str. 214).
- ▶  **Po odstranitvi vode kontrolna lučka ne ugasne:** iz filtra za gorivo ponovno odstranite vodo.
- ▶  **Po drugi odstranitvi vode kontrolna lučka ne ugasne:** obrnite se na kvalificirano servisno delavnico.

Mercedes-Benz priporoča, da vodo iz filtra za gorivo odstranijo v kvalificirani servisni delavnici.

Čiščenje in nega

Napotki za pranje vozila v avtopralnici

⚠ OPOZORILO Nevarnost nezgode zaradi zmanjšanega zavornega učinka po pranju vozila

Po pranju vozila je zavorni učinek zavor manjši.

▶ Po pranju vozilo pazljivo zavrite, dokler se ponovno ne vzpostavi poln zavorni učinek. Pri tem upoštevajte dogajanje v prometu.

Pazite, da je avtopralnica primerna za velikost vašega vozila.

Pred pranjem vozila v avtopralnici poklopite zunanji ogledali in po potrebi demontirajte dodatno anteno. V nasprotnem primeru se lahko zunanji ogledali, antena ali vozilo poškodujejo.

Ko zapuščate avtopralnico, pazite, da sta zunanji ogledali spet do konca razklopljeni in da je po potrebi spet montirana dodatna antena.

Za preprečitev poškodb na vozilu pred uporabo avtopralnice upoštevajte naslednje:

- Bočna okna in drsno okno so popolnoma zaprti.
- Ventilator zračenja in gretja je izklopljen.
- Stikalo brisalnikov je v položaju .

Pred obiskom avtopralnice odstranite večjo umazanijo.

i Če po pranju vozila odstranite vosek z vetrobranskega stekla in gumic brisalnikov, preprečite nastanek lis in zvokov pri brisanju.

Napotki za uporabo visokotlačnega čistilnika

⚠ OPOZORILO Nevarnost nezgode pri uporabi visokotlačnih čistilnikov s šobami z okroglim curkom

Vodni curek šobe z okroglim curkom (podolgovati čistilnik) lahko povzroči navzven nevidne poškodbe na pnevmatikah ali delih podvozja.

Tako poškodovane komponente lahko nepričakovano izpadejo.

▶ Za čiščenje vozila ne uporabljajte visokotlačnih čistilnikov s šobami z okroglim curkom.

▶ Poškodovane pnevmatike ali dele podvozja nemudoma zamenjajte.

V notranjosti vozila v nobenem primeru ne uporabljajte visokotlačnega čistilnika. Voda, ki jo visokotlačni čistilnik dovaja pod tlakom, in s tem povezana pršavica lahko vozilo znatno poškoduje.

Za preprečitev poškodb na vozilu pri uporabi visokotlačnega čistilnika upoštevajte naslednje:

- Upoštevajte najmanjšo razdaljo od vozila 30 cm pri 25-stopinjskih šobah s ploščatim curkom in nastavkih za trdovratno umazanje ali 70 cm pri šobah z okroglim curkom ter navedbe v navodilih za uporabo proizvajalca naprave.
- Šobe visokotlačnega čistilnika ne usmerite neposredno na občutljive dele, npr. pnevmatike, reže, električne komponente, akumulatore, svetilna telesa in reže za zračenje.
- Pri kameri za vzvratno vožnjo upoštevajte najmanjšo razdaljo 50 cm.

Ročno pranje vozila

Upoštevajte zakonske predpise, saj je v nekaterih državah ročno pranje npr. dovoljeno samo na posebej označenih mestih za pranje.

▶ Uporabljajte blago čistilno sredstvo, npr. šampun za avtomobile.

▶ Vozilo operite z mlačno vodo in mehko gobo za pranje avtomobila. Pri tem vozila ne izpostavljajte neposrednim sončnim žarkom.

▶ Vozilo previdno sperite z vodo in obrišite z usnjeno krpo. Bodite pozorni, da vodnega curka ne usmerite neposredno na dovodno mrežo za zrak. Pri tem ventilator ne sme delovati.

▶ Čistilno sredstvo se ne sme posušiti na laku.

Pri vožnji pozimi skrbno in čim prej odstranite vse ostanke soli za posipavanje cest.

Napotki za nego laka in mat laka

! **OPOZORILO** Poškodba laka in korozija zaradi nezadostne nege

Če ptičjih iztrebkov ali drugih ostankov umazanije ne odstranite temeljito in pravočasno, lahko poškodujejo lak in povzročijo korozijo.

▶ Umazanije na laku in mat laku po možnosti takoj temeljito očistite.

Upoštevajte naslednje napotke:

	Napotki za čiščenje in nego	Preprečevanje poškodb laka
Lak	<ul style="list-style-type: none"> • Ostanke mrčesa: razmočite s sredstvom za odstranjevanje mrčesa, nato sperite. • Ptičji iztrebki: razmočite z vodo, nato sperite. • Hladilno sredstvo, drevesna smola, olja, goriva in masti: odstranite z rahlim drgnjenjem s krpo, namočeno v čistilni bencin ali bencin za vžigalnike. • Zavorna tekočina: sperite z vodo. • Katran: uporabite sredstvo za odstranjevanje katrana. • Vosek: uporabite silikonski odstranjevalec. 	<ul style="list-style-type: none"> • Na vozilo ne lepите nalepk, folij ali podobnega. • Umazanijo čim prej odstranite.
Mat lak	<ul style="list-style-type: none"> • Uporabljajte samo sredstva za nego, ki jih je odobril Mercedes-Benz. 	<ul style="list-style-type: none"> • Vozila in platišč iz lahke kovine ne polirajte. • V avtopralnicah ne uporabljajte programov za pranje, ki vključujejo obdelavo z vročim voskom. • Ne uporabljajte čistil za lak, brusilnih in polirnih sredstev ter sredstev za ohranjanje sijaja, npr. voska. • Popravila laka naj opravijo samo v kvalificirani servisni delavnici.

Napotki za nego delov vozila

! **OPOZORILO** Nevarnost ukleščenja pri čiščenju vetrobranskega stekla pri vklopljenih brisalnikih

Če se brisalniki med čiščenjem vetrobranskega stekla ali metlic brisalnikov začnejo premikati, vas lahko poškodujejo.

▶ Pred čiščenjem vetrobranskega stekla ali metlic brisalnikov vedno izklopite brisalnike in kontakt.

! **OPOZORILO** Nevarnost opeklin zaradi izpušnih cevi in okvirjev izpušnih cevi

Izpušne cevi in okviri izpušnih cevi so lahko zelo vroči. Če se dotaknete teh delov vozila, se lahko opečete.

▶ V območju nastavkov izpušnih cevi in okvirjev izpušnih cevi vedno bodite posebej previdni in skrbno nadzorujte predvsem otroke.

▶ Počakajte, da se ti deli vozila ohladijo, preden se jih dotaknete.

Upoštevajte naslednje napotke:

Napotki za čiščenje in nego		Preprečevanje poškodb vozila
Kolesa/ platišča	Uporabljajte vodo in čistilo za platišča, ki ne vsebuje kisline.	<ul style="list-style-type: none"> • Za odstranjevanje prahu zaradi zaviranja ne uporabljajte čistil za platišča, ki vsebujejo kislino, saj lahko z njimi poškodujete kolesne vijake in sestavne dele zavor. • Da bi preprečili nastajanje korozije na zavornih kolutih in zavornih oblogah, se po čiščenju nekaj minut peljite z vozilom in ga šele nato parkirajte. Zavorni koluti in zavorne obloge se segrejejo in posušijo.
Stekla	Stekla na notranji in zunanji strani čistite z vlažno krpo in čistilnim sredstvom, ki ga je priporočil Mercedes-Benz.	Za čiščenje na notranjih straneh ne uporabljajte suhih krp, sredstev za čiščenje in poliranje ali čistilnih sredstev, ki vsebujejo topila.
Metlice brisalnikov	Z vlažno krpo očistite dvignjeni metlici brisalnikov.	Metlic brisalnikov ne čistite prepogosto.
Zunanja osvetlitev	Stekla čistite z mokro gobo in blagim čistilnim sredstvom, npr. šamponom za avtomobile.	Uporabljajte samo čistilna sredstva in krpe, ki so primerni za plastična stekla.
Senzorji	Senzorje v sprednjem in zadnjem odbijaču ter v maski hladilnika čistite z mehko krpo in šamponom za avtomobile.	Pri uporabi visokotlačnega čistilnika upoštevajte najmanjšo razdaljo 30 cm.
Kamera za vzvratno vožnjo in 360-stopinjska kamera	Lečo kamere čistite z mehko krpo in čisto vodo.	Ne uporabljajte visokotlačnega čistilnika.
Priklopna naprava	<ul style="list-style-type: none"> • Rjo na krogli odstranite npr. z žično krtačo. • Umazanijo odstranite s krpo, ki ne pušča vlaken. • Po čiščenju kroglasto glavo rahlo naoljite ali namastite. • Upoštevajte napotke za nego v navodilih za uporabo proizvajalca priklopne naprave. 	Vlečne kljuke ne čistite z visokotlačnim čistilnikom ali topili.
Drсна vrata	<ul style="list-style-type: none"> • Iz območja kontaktne ploščice in konice kontaktnih zatičev drsnih vrat odstranite tujke. • Kontaktne ploščice in konice kontaktnih zatičev očistite z blagim čistilnim sredstvom in mehko krpo. 	Kontaktne ploščice in konice kontaktnih zatičev ne naoljite in ne namastite.

	Napotki za čiščenje in nego	Preprečevanje poškodb vozila
Nastopne stopnice	<ul style="list-style-type: none"> Električne nastopne stopnice in njihova ohišja očistite z visokotlačnim čistilnikom. Po čiščenju stranska vodila poškrpite s silikonskim razpršilom. Nastopne stopnice na odbijaču očistite z visokotlačnim čistilnikom. 	Za mazanje ne uporabljajte masti in olja.
Aluminijaste stranice	<ul style="list-style-type: none"> Aluminijaste stranice očistite z vodo in nevtralnimi ali rahlo alkalnimi čistilnimi sredstvi. 	Za čiščenje stranic ne uporabljajte čistilnih praškov.

Napotki za nego notranjosti

⚠ OPOZORILO Nevarnost poškodb zaradi odstopanja plastičnih delov po uporabi sredstev za nego, ki vsebujejo topila

Zaradi sredstev za nego in čistil, ki vsebujejo topila, lahko površine v kokpitu postanejo porozne.

Ko se sprožijo zračni mehovi, lahko plastični deli odstopijo.

▶ Za čiščenje kokpita ne uporabljajte sredstev za nego in čistil, ki vsebujejo topila.

⚠ OPOZORILO Nevarnost poškodb ali smrtna nevarnost zaradi beljenih varnostnih pasov

Z beljenjem ali barvanjem se lahko poslabša trdnost varnostnih pasov.

Zaradi tega se lahko npr. pri nezgodi pretrgajo ali pa odpovedo.

▶ Varnostnih pasov nikoli ne belite ali barvajte.

Upoštevajte naslednje napotke:

	Napotki za čiščenje in nego	Preprečevanje poškodb vozila
Varnostni pasovi	Čistite z mlačno vodo in milnico.	<ul style="list-style-type: none"> Ne uporabljajte kemičnih čistilnih sredstev. Varnostnega pasu ne sušite s segrevanjem nad 80 °C ali neposredno na soncu.
Prikazovalnik	Površino previdno očistite s krpo iz mikrovlaknen in sredstvom za nego prikazovalnikov TFT/LCD.	<ul style="list-style-type: none"> Izklopite prikazovalnik in počakajte, da se ohladi. Ne uporabljajte drugih sredstev.
Plastična obloga	<ul style="list-style-type: none"> Čistite z vlažno krpo iz mikrovlaknen. Pri trdovratni umazaniji uporabite sredstvo za nego, ki ga je priporočil Mercedes-Benz. 	<ul style="list-style-type: none"> Na vozilo ne lepите nalepk, folij ali podobnega. Ne sme priti v stik s kozmetičnimi izdelki, sredstvom proti mrčesu in sončnimi kremami.

	Napotki za čiščenje in nego	Preprečevanje poškodb vozila
Pravi les/ okrasni ele- menti	<ul style="list-style-type: none"> • Čistite s krpo iz mikrovlagen. • Videz črnega klavirskega laka: čistite z vlažno krpo in milnico. • Pri trdovratni umazaniji uporabite sredstvo za nego, ki ga je priporočil Mercedes-Benz. 	Ne uporabljajte čistilnih sredstev, ki vsebujejo topila, politure ali vosek.
Strešna obloga	Čistite z mehko ščetko ali suhim šamponom.	
Sedežne prevleke iz blaga	<p>Posesajte umazanijo, npr. drobtine ali prah, in nato celotno sedežno prevleko očistite z vlažno krpo iz mikrovlagen in enoodstotno milnico. Ne izvajajte točkovnega čiščenja.</p> <p>Uporabite čistilna in sredstva za nego, ki jih je priporočil Mercedes-Benz.</p>	Ne uporabljajte čistilnih sredstev in sredstev za nego, ki vsebujejo olje.
Sedežne prevleke iz umetnega usnja	<p>Posesajte umazanijo, npr. drobtine ali prah, in nato celotno sedežno prevleko očistite z vlažno bombažno krpo in enoodstotno milnico. Ne izvajajte točkovnega čiščenja.</p> <p>Uporabite čistilna in sredstva za nego, ki jih je priporočil Mercedes-Benz.</p>	<p>Ne uporabljajte krpe iz mikrovlagen.</p> <p>Ne uporabljajte čistilnih sredstev in sredstev za nego, ki vsebujejo olje.</p>
Sedežne prevleke iz pravega usnja	<p>Posesajte umazanijo, npr. drobtine ali prah, in sedežne prevleke redno očistite z vlažno bombažno krpo.</p> <p>Pri trdovratni umazaniji: uporabite sredstvo za nego usnja za naknadno obdelavo, ki ga je priporočil Mercedes-Benz.</p>	<p>Ne uporabljajte krpe iz mikrovlagen.</p> <p>Ne uporabljajte čistilnih sredstev in sredstev za nego, ki vsebujejo olje.</p>
Volan in prestavna ali izbirna ročica	Čistite z vlažno krpo.	
Pedala in predpražniki	Čistite z vlažno krpo.	Ne uporabljajte čistilnih sredstev in sredstev za nego.
Notranjost	Čistite z vlažno krpo.	<ul style="list-style-type: none"> • Ne uporabljajte visokotlačnega čistilnika. • Notranjost naj se po čiščenju povsem posuši. • V reže in votline ne sme prodrati tekočina.
Zavese	Zavese lahko očistijo samo v kemični čistilnici.	Zaves ne perite.

V sili

Jemanje odsevnega jopiča iz vozila

Odsevni jopič je nameščen v odlagalnem predalu v voznikovih vratih.

- ▶ Odsevni jopič vzemite iz odlagalnega predala.
- ⓘ Odsevne jopiče lahko shranite tudi v odlagalniščih na zadnjih in sovoznikovih vratih.

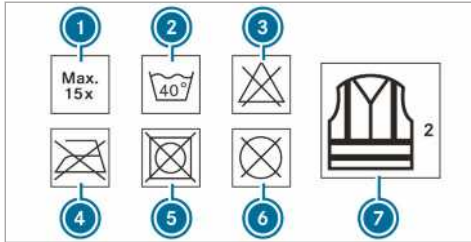

- ① Maksimalno število pranj
- ② Najvišja temperatura pranja
- ③ Ne belite
- ④ Ne likajte
- ⑤ Ne sušite v sušilnem stroju
- ⑥ Ne čistite v kemični čistilnici
- ⑦ Ta jopič ustreza razredu 2

Zahteve, določene z zakonskim standardom, so izpolnjene, če je odsevni jopič ustrezne velikosti in če je popolnoma zaprt.

Odsevni jopič zamenjajte:

- pri poškodbah ali umazaniji na odsevnih trakovih, ki je ni več mogoče odstraniti;
- pri prekoračitvi maksimalnega števila pranj;
- pri zmanjšani odsevnosti jopiča.

Varnostni trikotnik

Odstranjevanje varnostnega trikotnika

Varnostni trikotnik je v odlagalnem predalu sovoznikovih vrat.

- ▶ Vzemite varnostni trikotnik iz odlagalnega predala.

Postavitev varnostnega trikotnika

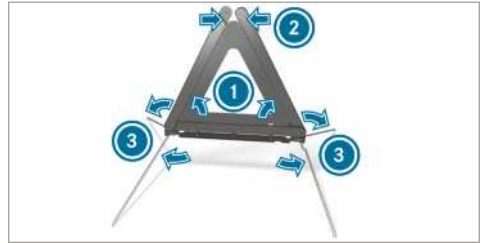

- ▶ Povlecite bočna odsevnika ① navzgor v obliko trikotnika in ju zgoraj spnite s pritisknim gumbom ②.
- ▶ Razklopite noge ③.

Komplet za prvo pomoč

Komplet za prvo pomoč je v odlagalnem predalu v sovoznikovih vratih.

- ▶ Komplet za prvo pomoč vzemite iz odlagalnega predala.

Jemanje gasilnega aparata iz vozila in shranjevanje

⚠ OPOZORILO Nevarnost nezgode zaradi nepravilno pritrjenega gasilnega aparata v voznikovem prostoru za noge

Gasilni aparat v voznikovem prostoru za noge lahko omeji hod pedala ali pritisnjen pedal blokira.

S tem sta ogroženi delovanja in prometna varnost vozila.

Poleg tega se lahko gasilni aparat premika po voznikovem prostoru za noge in poškoduje voznika ali sopotnike.

Gasilni aparat naj bo med vožnjo vedno pravilno shranjen in pritrjen na držalu.

Gasilnega aparata ne odstranjujte med vožnjo.

Jemanje iz vozila

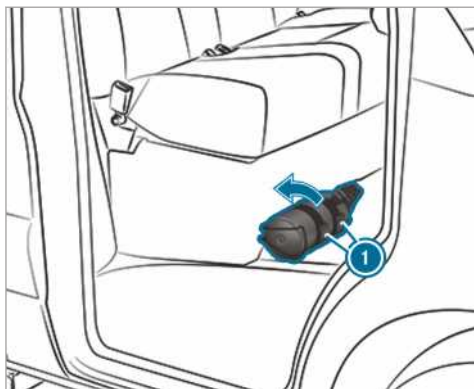

- ▶ Varovalko na držalu gasilnega aparata ❶ povlecite navzgor.
- ▶ Izvlecite gasilni aparat.

Shranjevanje

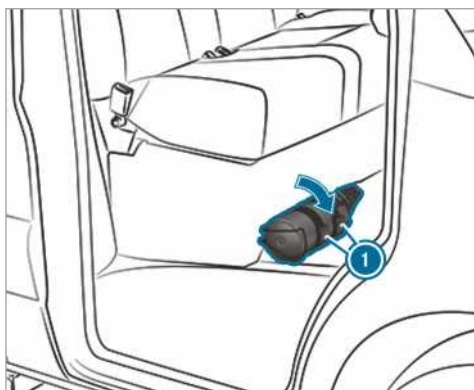

- ▶ Pospravite gasilni aparat.
- ▶ Varovalko na držalu gasilnega aparata ❶ pritisnite navzdol.

❶ V vozilu z volanom na desni strani je gasilni aparat ob sovoznikovem sedežu levo v smeri vožnje.

Predrta pnevmatika

Napotki pri predrti pnevmatiki

⚠ OPOZORILO Nevarnost nezgode zaradi pnevmatike, ki ni pod tlakom

Pnevmatika, ki ni pod tlakom, zelo poslabša vozne lastnosti ter zavorne lastnosti in krmljenje vozila.

- ▶ Ne vozite s pnevmatiko, ki ni pod tlakom.
- ▶ Pnevmatiko, ki ni pod tlakom, zamenjajte z rezervnim kolesom ali obvestite kvalificirano servisno delavnico.

Glede na opremo vozila imate pri predrti pnevmatiki naslednje možnosti:

- **Vozila s sistemom Mercedes PRO connect:** v primeru okvare lahko klic opravite prek enote za upravljanje na stropu (→ str. 196).
- **Vsa vozila:** zamenjajte kolo (→ str. 266).

Akumulator

Napotki za 12-voltni akumulator

⚠ OPOZORILO Nevarnost nezgode zaradi nestrokovno opravljenih del na akumulatorju

Nestrokovno opravljena dela na akumulatorju lahko povzročijo npr. kratki stik. Zaradi tega se lahko pojavi omejeno delovanje varnostnih sistemov, npr. naprave za razsvetljavo, sistema ABS (sistema proti blokiranju) in sistema ESP® (elektronskega stabilizacijskega programa). Varno delovanje vašega vozila je lahko zmanjšano.

V naslednjih situacijah lahko izgubite nadzor nad vozilom:

- pri zaviranju,
- pri nenadnih zasukih volana in/ali neprilagojeni hitrosti.
- ▶ Pri kratkem stiku ali podobnih pripetljajih nemudoma obvestite kvalificirano servisno delavnico.
- ▶ Ne nadaljujte vožnje.
- ▶ Dela na akumulatorju naj vedno opravijo v kvalificirani servisni delavnici.

- Več informacij o sistemu ABS (→ str. 142)

- Več informacij o sistemu ESP® (→ str. 143)

Mercedes-Benz priporoča, da 12-voltni akumulator zamenjajo v kvalificirani servisni delavnici, npr. v servisnem centru Mercedes-Benz.

Če želite akumulator zamenjati sami, upoštevajte naslednje napotke:

- Pokvarjen akumulator vedno zamenjajte z akumulatorjem, ki izpolnjuje specifične zahteve vozila.
- Priključne dele, kot je gibka cev za odzračevanje, kotni del ali pokrov pola, prevzemite z akumulatorja, ki ga želite zamenjati.
- Pazite, da je gibka cev za odzračevanje vedno priklopljena na prvotni odprtini na strani akumulatorja.

Montirajte obstoječe ali priložene zaporne čepe.

V nasprotnem primeru lahko uhajajo plini in akumulatorska kislina.

- Pazite, da so priključni deli priklopljeni enako kot pred zamenjavo.

Mercedes-Benz priporoča, da zaradi varnosti uporabljate samo akumulatorje, ki jih je za vaše vozilo preizkusil in odobril Mercedes-Benz. Ti akumulatorji imajo boljše zaščito pred iztekanjem, tako da potniki ne dobijo razjed, če se akumulator pri nesreči poškoduje.

⚠ OPOZORILO Nevarnost eksplozije zaradi elektrostatične naelektritve

Elektrostatična naelektritev lahko povzroči nastajanje isker in s tem vname eksplozivno zmes plinov v akumulatorju.

- ▶ Preden se dotaknete akumulatorja, se dotaknite kovinske karoserije, da se znebite elektrostatičnega naboja.

Eksplozivna zmes plinov nastane pri polnjenju akumulatorja in pri pomoči pri zagonu.

⚠ OPOZORILO Nevarnost razjed zaradi akumulatorske kisline

Kislina v akumulatorju je jedka.

- ▶ Izogibajte se stiku s kožo, očmi in obleko.
- ▶ Ne sklanjajte se nad akumulator.
- ▶ Ne vdihujte plinov iz akumulatorja.

- ▶ Otrokom preprečite stik z akumulatorjem.
- ▶ Kisline akumulatorja nemudoma izperite z veliko čiste vode in takoj poiščite zdravniško pomoč.

🔥 OKOLJSKO OPOZORILO Okoljska škoda zaradi nestrokovnega odstranjevanja akumulatorjev



Akumulatorji vsebujejo škodljive snovi, zato je njihovo odstranjevanje z gospodinjstvi odpadki zakonsko prepovedano.



Akumulatorje odstranite na okolju prijazen način. Izrabljene akumulatorje oddajte v kvalificirani servisni delavnici ali na zbirališču praznih akumulatorjev.

Če je treba priklopiti 12-voltni akumulator, se obrnite na kvalificirano servisno delavnico.

Pri ravnanju z akumulatorji upoštevajte varnostne napotke in varovalne ukrepe.



Nevarnost eksplozije!



V bližini akumulatorja ne kurite, kadite ali svetite z odprtim plamenom. Pazite, da ne nastanejo iskre.



Elektrolit oz. akumulatorska kislina je jedka. Izogibajte se stiku s kožo, očmi in obleko. Nosite primerno zaščitno obleko, zlasti rokavice, predpasnik in zaščito za obraz. Brizge elektrolitov oz. kisline takoj sperite s čisto vodo. Po potrebi obiščite zdravnika.



Nosite zaščitna očala.



Shranjujte zunaj dosega otrok.



Upoštevajte ta navodila za uporabo.

Če vozila daljše časovno obdobje ne uporabljate ali redno vozite na krajših razdaljah:

- akumulator priključite na polnilnik, ki ga priložila Mercedes-Benz, ali
- se za odklop akumulatorja obrnite na kvalificirano servisno delavnico.

Pomoč pri zagonu in polnjenje 12-voltnega akumulatorja

▶ Za polnjenje akumulatorja in pomoč pri zagonu vedno uporabite priključek za zagon z zunanjim virom energije v motornem prostoru.

! **NAPOTEK** Poškodba akumulatorja zaradi prenapetosti

Pri polnjenju s polnilniki brez omejitve napetosti polnjenja se lahko poškoduje akumulator ali elektronika vozila.

- ▶ Uporabite samo polnilnike z največjo napetostjo polnjenja 14,8 V.

! **OPOZORILO** Nevarnost eksplozije zaradi vnetljivega vodika

Akumulator pri polnjenju proizvaja vodik. Če pride do kratkega stika ali nastajanja isker, se lahko vodik vname.

- ▶ Bodite pozorni, da pozitivna sponka priključenega akumulatorja ne pride v stik z deli vozila.
- ▶ Na akumulator nikoli ne postavljajte kovinskih predmetov ali orodja.
- ▶ Pri priklopu in odklopu akumulatorja nujno upoštevajte opisan vrstni red sponk akumulatorja.
- ▶ Pri pomoči pri zagonu bodite vedno pozorni, da povežete samo pole akumulatorja z identično polariteto.
- ▶ Pri pomoči pri zagonu obvezno upoštevajte opisan vrstni red za priklop in odklop kablov za pomoč pri zagonu.
- ▶ Kadar motor teče, sponk akumulatorjev ne priklaplajte ali odklaplajte.

! **OPOZORILO** Nevarnost eksplozije pri polnjenju in pomoči pri zagonu

Pri polnjenju in pomoči pri zagonu lahko uhača eksplozivna mešanica plinov iz akumulatorja.

- ▶ Ne kurite, ne uporabljajte odprtega plamena, ne kadite in pazite, da ne nastanejo iskre.
- ▶ Pri postopku polnjenja in pomoči pri zagonu zagotovite zadostno prezračevanje.
- ▶ Ne sklanjajte se nad akumulator.

! **OPOZORILO** Nevarnost eksplozije pri zmrznjenem akumulatorju

Izpraznjen akumulator lahko zmrzne že pri temperaturah ledišča.

Če v takšnem primeru izvedete pomoč pri zagonu ali polnite akumulator, lahko pride do uhajanja plina iz akumulatorja.

- ▶ Zmrznjen akumulator vedno pustite, da se odtali, preden izvedete polnjenje ali pomoč pri zagonu.

Če se pri temperaturah okoli ledišča ali pod njim kontrolne/opozorilne lučke na prikazovalniku inštrumentov ne vklopijo, obstaja velika verjetnost, da je izpraznjen akumulator zmrznjen.

V tem primeru upoštevajte naslednje točke:

- Ne dajajte pomoči pri zagonu in ne polnite akumulatorja.
- Življenjska doba ponovno odtaljenega akumulatorja se lahko izrazito skrajša.
- Odziv ob zagonu se lahko poslabša, predvsem pri nizkih temperaturah.
- Priporočljivo je, da odtaljen akumulator preverijo v kvalificirani servisni delavnici.

! **NAPOTEK** Poškodba zaradi večkratnih ali dolgih poskusov zagona

Zaradi večkratnih ali dolgih poskusov zagona se lahko zaradi nezgorelega goriva poškoduje katalizator.

- ▶ Izogibajte se večkratnim in dolgim poskusom zagona.

Pri pomoči pri zagonu in polnjenju akumulatorja upoštevajte naslednje točke:

- Uporabite le kable za pomoč pri zagonu/polnilne kable, ki so nepoškodovani in imajo zadosten presek ter izolirane akumulatorske sponke.
- Neizolirani deli akumulatorskih sponk ne smejo priti v stik z drugimi kovinskimi deli, dokler so kabli za pomoč pri zagonu/polnilni kabli povezani z akumulatorjem/priklučkom za zagon z zunanjim virom energije.
- Kabli za pomoč pri zagonu/polnilni kabli se ne smejo dotikati nobenih delov, ki bi se lahko premikali pri delujočem motorju.
- Vedno pazite, da niste vi ali akumulator elektrostatično naelektreni.
- Obvezno se izogibajte ognju in odprtemu plamenu.
- Ne sklanjajte se nad akumulator.
- **Pri polnjenju:** uporabite samo polnilnike, ki jih je odobril in testiral Mercedes-Benz, in pred polnjenjem akumulatorja preberite navodila za uporabo polnilnika.

Pri pomoči pri zagonu dodatno upoštevajte naslednje točke:

- Za pomoč pri zagonu uporabite samo akumulatorje z nazivno napetostjo 12 V.
- Vozili se ne smeta dotikati.
- ▶ **Vozilo z glavnim stikalom akumulatorja:** preverite, ali je glavno stikalo akumulatorja vklopljeno (→ str. 118).
- ▶ Zavarujte vozilo s parkirno zavoro.
- ▶ **Vozila s samodejnim menjalnikom:** menjalnik pretaknite v položaj **P**.
- ▶ **Vozila z mehanskim menjalnikom:** pretaknite v prosti tek.
- ▶ Izklopite kontakt in vse električne porabnike.
- ▶ Odprite pokrov motorja (→ str. 214).

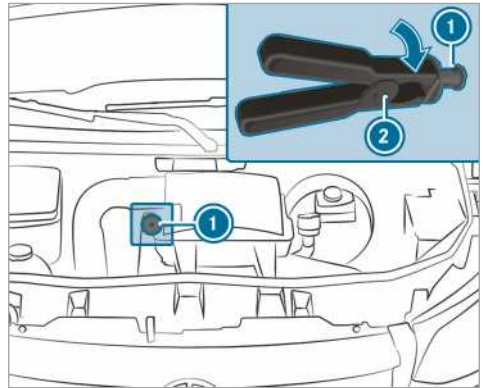

Prikluček za zagon z zunanjim virom energije (primer)

- ▶ **i Vozila z volanom na desni strani:** priključki za zagon z zunanjim virom energije so lahko nameščeni na nasprotni strani.
- ▶ Snemite pokrov s pozitivnega kontakta akumulatorja drugega vozila.
- ▶ Sponko na pozitivnem polu kabla za pomoč pri zagonu/polnilnega kabla najprej priklopite na pozitivni kontakt akumulatorja drugega vozila.
- ▶ S sponko na pozitivnem polu ② kabla za pomoč pri zagonu rdečo prekrivno kapico na priključku za zagon z zunanjim virom energije ① z enim obratom potisnite nazaj v desno.
- ▶ Sponko na pozitivnem polu priklopite na pozitivnem kontaktu priključka za zagon z zunanjim virom energije ①.
- ▶ **Pri pomoči pri zagonu:** pri vozilu, s katerim si pomagata pri zagonu, naj motor teče z vrtilno frekvenco v prostem teku.
- ▶ S kablom za pomoč pri zagonu/polnilnim kablom povežite negativni pol akumulatorja drugega vozila in masno točko na svojem vozilu. Začnite z akumulatorjem drugega vozila.
- ▶ **Pri pomoči pri zagonu:** zaženite motor svojega vozila.
- ▶ **Pri polnjenju:** zaženite postopek polnjenja.
- ▶ **Pri pomoči pri zagonu:** motorja naj delujeta nekaj minut.
- ▶ **Pri pomoči pri zagonu:** pred odklopom kablov za pomoč pri zagonu vklopite elek-

trični porabnik svojega vozila, npr. ogrevanje zadnjega stekla ali osvetlitev.

Ko končate postopek pomoči pri zagonu/polnjenju:

- ▶ Kable za pomoč pri zagonu/polnilne kable ločite najprej z masne točke in negativnega pola akumulatorja drugega vozila, nato s pozitivnega kontakta priključka za zagon z zunanjim virom energije ① in pozitivnega pola akumulatorja drugega vozila. V obeh primerih začnite s kontakti svojega vozila. Ob odklopu sponke na pozitivnem polu ② s priključka za zagon z zunanjim virom energije ① rdeča prekrivna kapica ponovno skoči v svoj izhodiščni položaj.

Več informacij dobite v kvalificirani servisni delavnici.

Demontaža in vgradnja talne obloge (vozila s pogonom na zadnja kolesa)

⚠ OPOZORILO Nevarnost nezgode zaradi predmetov v voznikovem prostoru za noge

Predmeti v voznikovem prostoru za noge lahko hod pedala omejijo ali pritisnjen pedal blokirajo.

S tem sta ogrožena varnost delovanja in prometna varnost vozila.

- ▶ Vse predmete v vozilu varno shranite, da ne bodo prišli v voznikov prostor za noge.
- ▶ Pri uporabi predpražnikov in preprog pazite, da so pritrjeni tako, da ne drsijo, in je dovolj prostora za premikanje pedalov.
- ▶ Predpražnikov ali preprog ne nalagajte enega na drugega.

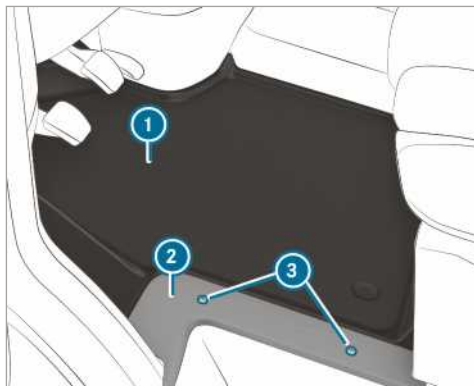

- ▶ Izklopite vse električne porabnike.
- ▶ **Demontaža:** sprostite vijake ③ in snemite zaključni element ②.
- ▶ Odstranite talno oblogo ①.
- ▶ **Vgradnja:** vstavite talno oblogo ① in jo poravnajte z ogrodjem sedeža ter vstopnim predelom.
- ▶ Namestite zaključni element ② in ponovno privijte vijake ③.

Odklop zagonskega akumulatorja

⚠ OPOZORILO Poškodba električnih agregatov

Če zagonski akumulator odklopite, preden ste izklopili motor in izvlekli ključ iz zagonske ključavnice, se lahko električni agregati poškodujejo.

- ▶ Izklopite motor in izvlecite ključ iz zagonske ključavnice. Nato sprostite sponke zagonskega akumulatorja. Pazite na to, da vedno najprej odklopite zagonski akumulator v zaboju akumulatorja v levem prostoru za noge. Sicer lahko poškodujete elektronske agregate, npr. alternator.

⚠ OPOZORILO Poškodba elektronike vozila

Če zagonskega akumulatorja ne odklopite, kot je opisano v nadaljevanju, lahko poškodujete elektroniko vozila.

- ▶ Zagonski akumulator vedno odklopite v vrstnem redu, ki je opisan v nadaljevanju, in nikoli ne zamenjajte sponk aku-

mulatorja! Sicer lahko poškodujete elektroniko vozila.

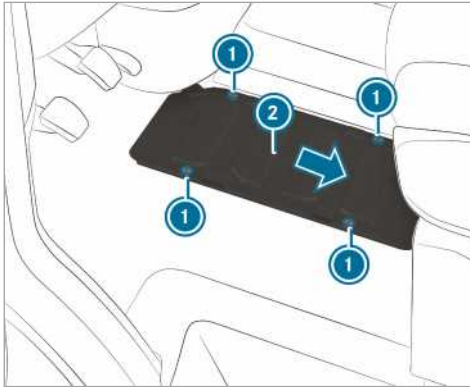

Vozila s pogonom na zadnja kolesa

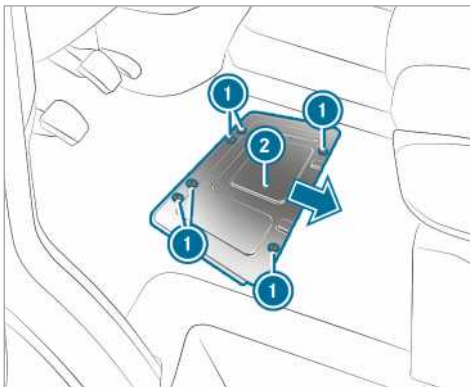

Vozila s pogonom na sprednja kolesa

Če je predvideni čas mirovanja vozila daljši od treh tednov, akumulator odklopite. S tem preprečite praznjenje akumulatorja zaradi porabnikov toka v mirovanju.

- ▶ **Vozila z glavnim stikalom akumulatorja:** izklopite glavno stikalo akumulatorja .
- ▶ **Vozila brez glavnega stikala akumulatorja:** izklopite vse električne porabnike.
- ▶ Ustavite motor in izklopite napajanje z napestjo.
- ▶ Demontirajte talno oblogo (→ str. 232).
- ▶ Sprostite vijake ① in potisnite pokrov akumulatorja ② proti puščici.
- ▶ Vijaki morajo štrleti iz večjih vdolbin.

- ▶ Pokrov akumulatorja ② snemite v smeri navzgor.

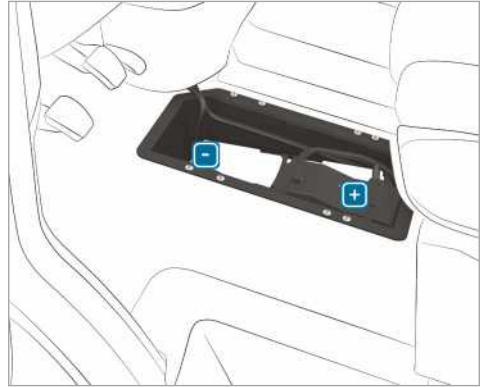

- ▶ Najprej sprostite negativno sponko akumulatorja in jo snemite tako, da se pola ne dotika več.
- ▶ Odstranite pokrov pozitivne sponke.
- ▶ Pozitivno sponko sprostite in jo z dozo s predvorovalkami ob strani poklopite navzgor.

Demontaža ali vgradnja zagonskega akumulatorja

Vozila s pogonom na zadnja kolesa: demontaža zagonskega akumulatorja



- ▶ Odklopite zagonski akumulator (→ str. 232).
- ▶ Izvlecite gibko cev za odzračevanje ① s kotnim priključkom iz priključka pokrova za izpušanje plinov.

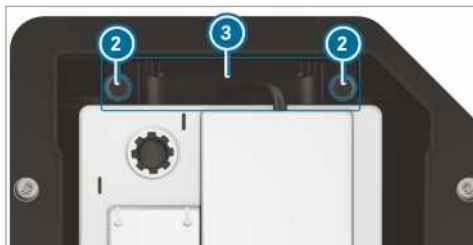

- ▶ Vijake ② držala ③ izvlecite navzgor.
- ▶ Zagonski akumulator potisnite v smeri vožnje iz pritrdišča.
- ▶ Zanke zagonskega akumulatorja poklopite navzgor in odstranite zagonski akumulator iz zaboja akumulatorja.

Vozila s pogonom na zadnja kolesa: vgradnja zagonskega akumulatorja

- ▶ Pri priklopu zagonskega akumulatorja upoštevajte varnostne ukrepe in napotke za zaščito (→ str. 230).

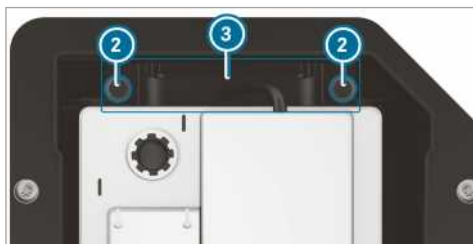

- ▶ Zagonski akumulator vstavite v zaboj akumulatorja.
- ▶ Zanke zagonskega akumulatorja poklopite navzdol.
- ▶ Zagonski akumulator potisnite v nasprotni smeri vožnje v pritrdišče.
- ▶ Vstavite držalo ③.
- ▶ Privijte vijake ② držala ③, s katerim je zagonski akumulator zavarovan pred zdrsom.



- ▶ Nataknite gibko cev za odzračevanje ① s kotnim priključkom na priključek pokrova za izpuščanje plinov.
- ▶ Priključite zagonski akumulator (→ str. 232).

Mercedes-Benz priporoča, da zagonski akumulator zamenjajo v kvalificirani servisni delavnici, npr. v servisnem centru Mercedes-Benz.

Če želite zagonski akumulator zamenjati sami, upoštevajte naslednje napotke:

- Pokvarjen zagonski akumulator vedno zamenjajte z zagonskim akumulatorjem, ki izpolnjuje specifične zahteve vozila.
- Priključne dele, kot je gibka cev za odzračevanje, kotni del ali pokrov pola, prevzemite z zagonskega akumulatorja, ki ga želite zamenjati.
- Pazite, da je gibka cev za odzračevanje vedno priključena na prvotni odprtini na strani akumulatorja.

Montirajte obstoječe ali priložene zaporne čepe.

V nasprotnem primeru lahko uhajajo plini in akumulatorska kislina.

- Pazite, da so priključni deli priključeni enako kot pred zamenjavo.

Vozila s pogonom na sprednja kolesa: demontaža zagonskega akumulatorja

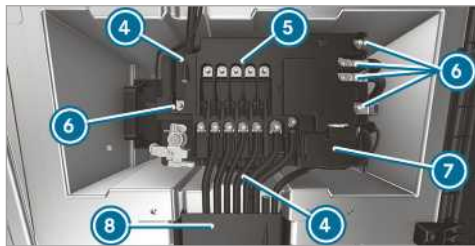

- ▶ Odklopite zagonski akumulator (→ str. 232).
- ▶ Odprite loputo kableskega kanala ⑧.
- ▶ Odprite pokrov pozitivnega pola ⑦.

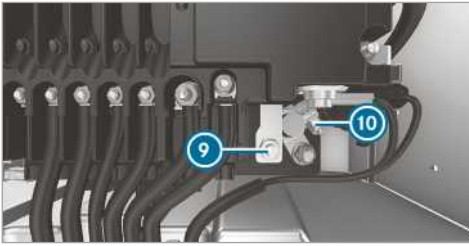

- ▶ Sprostite matico 9 in pozitivni pol 10.
- ▶ Odvijte matice 6 napeljav, snemite napeljave in jih odložite na stran.
- ▶ Razprite jezičke 4 na dozi s predvarovalkami.
- ▶ Dozo s predvarovalkami dvignite z akumulatorja in jo potisnite naprej v desno.
- ▶ Dozo s predvarovalkami zadaj poklopite navzgor.



- ▶ Izvlecite gibko cev za odzračevanje 1 s kotnim priključkom iz priključka pokrova za izpuščanje plinov.

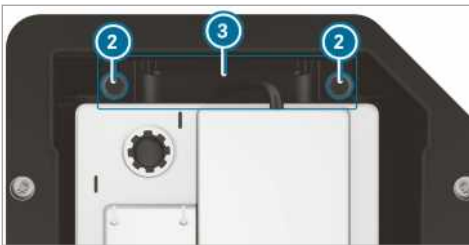

- ▶ Odvijte vijake 2 držala 3 in držalo izvlecite navzgor.
- ▶ Zagonski akumulator potisnite iz pritrdišča pravokotno na smer vožnje.
- ▶ Zanke zagonskega akumulatorja poklopite navzgor in dvignite zagonski akumulator iz zaboja akumulatorja.

Vozila s pogonom na sprednja kolesa: vgradnja zagonskega akumulatorja

- ▶ Pri priklopu zagonskega akumulatorja upoštevajte varnostne ukrepe in napotke za zaščito (→ str. 230).
- ▶ Zagonski akumulator vstavite v zaboj akumulatorja.
- ⓘ Upoštevajte, da ni nobena napeljava ukleščena.
- ▶ Zanke zagonskega akumulatorja poklopite navzdol.
- ▶ Zagonski akumulator potisnite v pritrdišča pravokotno na smer vožnje.

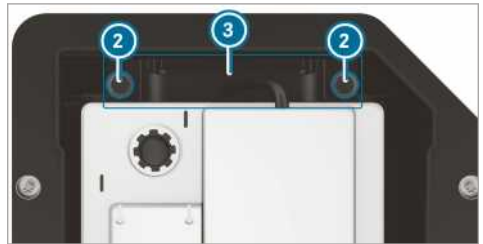

- ▶ Vstavite držalo 3.
- ▶ Privijte vijake 2 držala 3, s katerim je zagonski akumulator zavarovan pred zdrsom.



- ▶ Nataknite gibko cev za odzračevanje 1 s kotnim priključkom na priključek pokrova za izpuščanje plinov.
- ▶ Dozo s predvarovalkami postavite na akumulator.

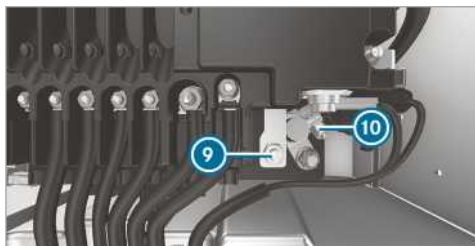
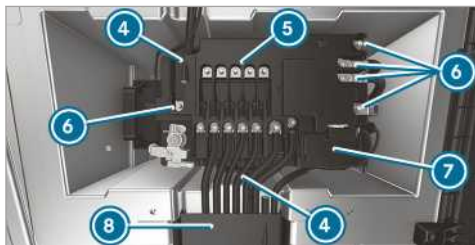

- ▶ Priključite pozitivni pol ⑩ in zaprite pokrivalo ⑦.
- ▶ Napeljave položite na oporni sornik.
- ▶ Maticice ⑥ za napeljave zategnite z zateznim momentom, ki je naveden na dozi s predvarovalkami ⑤.

Mercedes-Benz priporoča, da zagonski akumulator zamenjajo v kvalificirani servisni delavnici, npr. v servisnem centru Mercedes-Benz.

Če želite zagonski akumulator zamenjati sami, upoštevajte naslednje napotke:

- Pokvarjen zagonski akumulator vedno zamenjajte z zagonskim akumulatorjem, ki izpolnjuje specifične zahteve vozila.
- Priključne dele, kot je gibka cev za odzračevanje, kotni del ali pokrov pola, prevzemite z zagonskega akumulatorja, ki ga želite zamenjati.
- Pazite, da je gibka cev za odzračevanje vedno priključena na prvotni odprtini na strani akumulatorja.

Montirajte obstoječe ali priložene zaporne čepe.

V nasprotnem primeru lahko uhajajo plini in akumulatorska kislina.

- Pazite, da so priključni deli priključeni enako kot pred zamenjavo.

Odklop dodatnega akumulatorja v motornem prostoru

! **OPOZORILO** Poškodba električnih agregatov

Če zagonski akumulator odklopite, preden ste izklopili motor in izvlekli ključ iz zagonske ključavnice, se lahko električni agregati poškodujejo.

- ▶ Izklopite motor in izvlecite ključ iz zagonske ključavnice. Nato sprostite sponke zagonskega akumulatorja. Pazite na to, da vedno najprej odklopite zagonski akumulator v zaboju akumulatorja v levem prostoru za noge. Sicer lahko poškodujete elektronske agregate, npr. alternator.

! **OPOZORILO** Poškodba elektronike vozila

Če dodatnega akumulatorja ne odklopite, kot je opisano v nadaljevanju, lahko poškodujete elektroniko vozila.

- ▶ Dodatni akumulator vedno odklopite v vrstnem redu, ki je opisan v nadaljevanju, in nikoli ne zamenjajte sponk akumulatorja! V nasprotnem primeru lahko poškodujete elektroniko vozila.

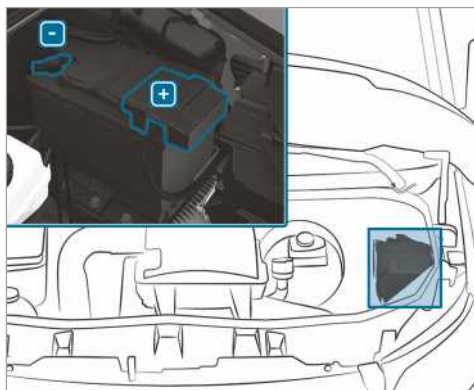

- ▶ Pri odklopu dodatnega akumulatorja upoštevajte varnostne ukrepe in napotke za zaščito (→ str. 230).
- ▶ Izklopite vse električne porabnike.
- ▶ Ustavite motor in izklopite napajanje z napestjo.
- ▶ Odprite pokrov motorja (→ str. 214).

- ▶ Najprej sprostite negativno sponko dodatnega akumulatorja in jo snemite tako, da se pola ne dotika več.
- ▶ Odstranite pokrov pozitivne sponke.
- ▶ Pozitivno sponko sprostite in snemite.

Odklop dodatnega akumulatorja pod klopjo za sovoznika

! **OPOZORILO** Poškodba električnih agregatov

Če zagonski akumulator odklopite, preden ste izklopili motor in izvlekli ključ iz zagonske ključavnice, se lahko električni agregati poškodujejo.

- ▶ Izklopite motor in izvlecite ključ iz zagonske ključavnice. Nato sprostite sponke zagonskega akumulatorja. Pazite na to, da vedno najprej odklopite zagonski akumulator v zaboju akumulatorja v levem prostoru za noge. Sicer lahko poškodujete elektronske agregate, npr. alternator.

! **OPOZORILO** Poškodba elektronike vozila

Če dodatnega akumulatorja ne odklopite, kot je opisano v nadaljevanju, lahko poškodujete elektroniko vozila.

- ▶ Dodatni akumulator vedno odklopite v vrstnem redu, ki je opisan v nadaljevanju, in nikoli ne zamenjajte sponk akumulatorja! V nasprotnem primeru lahko poškodujete elektroniko vozila.

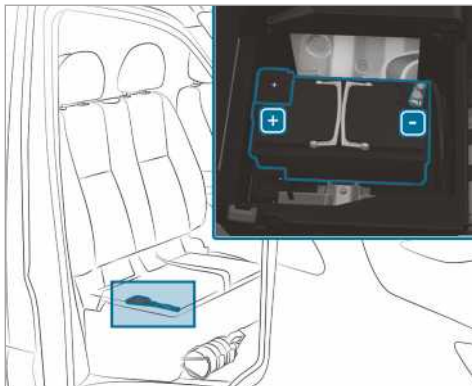

- ▶ Pri odklopu dodatnega akumulatorja upoštevajte varnostne ukrepe in napotke za zaščito (→ str. 230).
- ▶ Izklopite vse električne porabnike.
- ▶ Ustavite motor in izklopite napajanje z napestjo.
- ▶ Sedalo klopi za sovoznika poklopite navzgor (→ str. 64).
- ▶ Najprej sprostite negativno sponko dodatnega akumulatorja in jo snemite tako, da se pola ne dotika več.
- ▶ Odstranite pokrov pozitivne sponke.
- ▶ Pozitivno sponko sprostite in snemite.
- i** Če je dodatni akumulator pod sovoznikovim sedežem, katerega sedala ni mogoče poklopiti navzgor, se za odklop in demontažo dodatnega akumulatorja obrnite na kvalificirano servisno delavnico.

Vleka

Dovoljene metode vleke

Mercedes-Benz priporoča, da vozilo ob okvari odpeljete, namesto da ga odvehčete.

! **NAPOTEK** Poškodbe vozila zaradi nestrokovne vleke

- ▶ Upoštevajte napotke in navodila za vleko.

! **OPOZORILO** Poškodbe zaradi potiskanja vozila

Če vozilo s pogonom na sprednja kolesa in samodejnim menjalnikom pri izklopljenem motorju potiskate ali vlečete predaleč, se lahko poškoduje.



- ▶ Vozila ne potiskajte dlje kot 15 m in ne hitreje od hitrosti hoje.

- i** **Vozila s samodejnim menjalnikom in pogonom na zadnja kolesa:** v primeru motenj je samodejni menjalnik lahko blokiran v položaju **[P]**. Če samodejnega menjalnika ni mogoče pretkniti v položaj **[N]**, naj vozilo odpeljejo (→ str. 240). Za transport vozila je potrebno vlečno vozilo z dvizžno napravo.

i **Vozila s samodejnim menjalnikom in pogonom na sprednja kolesa:** v primeru motenj je samodejni menjalnik lahko blokiran v položaju **P**. Parkirno zavoro lahko sprostite ročno (→ str. 123).

Če samodejnega menjalnika ni mogoče pretakniti v položaj **N**, naj vozilo odpeljejo (→ str. 240). Za transport vozila je potrebno vlečno vozilo z dvizno napravo.

Dovoljene metode vleke

			
	Obe premi na tleh	Dvignjena sprednja prema	Dvignjena zadnja prema
Vozila z mehanskim menjalnikom	Da, največ 100 km s 50 km/h	Da, največ 100 km s 50 km/h	Da, največ 50 km s 50 km/h
Vozila s samodejnim menjalnikom in pogonom na zadnja kolesa	Da, največ 50 km s 50 km/h	Da, največ 50 km s 50 km/h	Da, če je volan s ključavnico za volan fiksiran v sredinskem položaju
Vozila s samodejnim menjalnikom in pogonom na sprednja kolesa	Ne (pri izklopljenem motorju) Da (pri delujočem motorju), največ 5 km z 20 km/h	Da	Ne (pri izklopljenem motorju) Da (pri delujočem motorju), največ 5 km z 20 km/h
Vozila z vsekolesnim pogonom	Da, največ 50 km s 50 km/h	Ne	Ne

Vleka z dvignjeno premo: vleko naj izvede vlečna služba.

Vleka vozila z obema premama na tleh

- ▶ Upoštevajte napotke o dovoljenih načinih vleke (→ str. 237).
- ▶ Prepričajte se, da je akumulator priklopljen in napolnjen.

Če je akumulator izpraznjen:

- motorja ni mogoče zagnati;
- električne parkirne zavore ni mogoče sprostiti ali zategniti;
- **vozila s samodejnim menjalnikom:** samodejnega menjalnika ni mogoče pretakniti v položaj **N** ali **P**.

! **OPOZORILO** Poškodbe zaradi potiskanja vozila

Če vozilo s pogonom na sprednja kolesa in samodejnim menjalnikom pri izklopljenem motorju potiskate ali vlečete predaleč, se lahko poškoduje.

- ▶ Vozila ne potiskajte dlje kot 15 m in ne hitreje od hitrosti hoje.

! **OPOZORILO** Poškodba zaradi prehitre ali predolge vleke

Zaradi prehitre ali predolge vleke lahko pride do poškodb pogonskega sklopa.

- ▶ Pri vleki ne prekoračite hitrosti 50 km/h.
- ▶ Vozila ne vlečite dlje kot 50 km.

i **Vozila s samodejnim menjalnikom in pogonom na zadnja kolesa:** v primeru motenj je samodejni menjalnik lahko blokiran v položaju **P**.

Če samodejnega menjalnika ni mogoče pretakniti v položaj **N**, naj vozilo odpeljejo (→ str. 240). Za transport vozila je potrebno vlečno vozilo z dvizno napravo.

i **Vozila s samodejnim menjalnikom in pogonom na sprednja kolesa:** v primeru motenj je samodejni menjalnik lahko blokiran v položaju **P**. Parkirno zavoro lahko sprostite mehansko (→ str. 123).

Če samodejnega menjalnika ni mogoče pretakniti v položaj **N**, naj vozilo odpeljejo (→ str. 240). Za transport vozila je potrebno vlečno vozilo z dvizno napravo.

! **OPOZORILO** Nevarnost nezgode pri vleki vozila s preveliko težo

Če je vozilo, ki ga želite odvleči, težje od dovoljene skupne mase vašega vozila, se lahko zgodi naslednje:

- vlečno uho se odtrga;
 - skupino vozil lahko začne zanašati ali se ta celo prevrne.
- ▶ Če vlečete drugo vozilo, njegova teža ne sme prekorati dovoljene skupne mase vašega vozila.

Vlečno vozilo s svojo maso ne sme prekorati dovoljene skupne mase vlečnega vozila.

- ▶ Podatke o dovoljeni skupni masi posameznega vozila odčitajte s tipske ploščice vozila.
- ▶ **Vozila s samodejnim menjalnikom:** ne odprite vozniških ali sovoznikovih vrat, sicer samodejni menjalnik samodejno pretakne v položaj **P**.
- ▶ Montirajte vlečno uho (→ str. 241).
- ▶ Pritrdite vlečno napravo.

! **NAPOTEK** Poškodba zaradi napačne pritrditve

- ▶ Vlečno vrv ali vlečni drog pritrdite samo na vlečna ušesa.

i Vlečno napravo lahko pritrdite tudi pri klopno napravo.

! **OPOZORILO** Nevarnost poškodb in nezgode pri vleki z vlečno vrvo

Če pri vleki z vlečno vrvo ne upoštevate varnostnih in zaščitnih ukrepov, obstaja nevarnost nesreče.

Pri vleki vozila z vlečno vrvo upoštevajte naslednje točke:

- ▶ Vlečno vrv pri obeh vozilih namestite na isti strani vozila.
- ▶ Pazite, da dolžina vlečne vrvi ne presega zakonsko predpisane dolžine.
- ▶ Označite vlečno vrv na sredini, npr. z belo krpo (30 x 30 cm). Tako drugi udeleženci v prometu opazijo, da gre za vleko vozila.
- ▶ Med vožnjo bodite pozorni na zavorne luči vlečnega vozila. Vedno ohranite takšno razdaljo, da se vlečna vrv ne povesi.
- ▶ Za vleko ne uporabljajte jeklenih vrvi ali verig, sicer lahko poškodujete vozilo.

- ▶ Izklopite samodejno zaklepanje (→ str. 43).
- ▶ Ne aktivirajte funkcije HOLD.
- ▶ Izklopite varovalo pred vleko (→ str. 56).
- ▶ Izklopite aktivni zavorni asistent (→ str. 146).
- ▶ **Vozila s samodejnim menjalnikom:** samodejni menjalnik pretaknite v položaj **N**.
- ▶ **Vozila z mehanskim menjalnikom:** pretaknite v prosti tek **N**.
- ▶ Sprostite parkirno zavoro.
- ▶ **Vozila z mehanskim menjalnikom:** vklopite kontakt, sicer se lahko blokada volana zaskoči.

! **OPOZORILO** Nevarnost nezgode zaradi omejenih, za varnost pomembnih funkcij pri vleki

Funkcije, pomembne za varnost, so omejene ali niso več na voljo, če je:

- izklopljen kontakt;
- moten zavorni sistem ali servovolani;
- moteno napajanje z energijo ali električno omrežje.

Če je treba vozilo odvleči, potrebujete za krmiljenje in zaviranje bistveno več moči.

- ▶ Uporabite vlečni drog.

- ▶ Pred vleko se prepričajte, da lahko volan premikate.

! NAPOTEK Poškodba zaradi prevelikih vlečnih sil

Pri sunkovitem speljevanju lahko zaradi velikih vlečnih sil pride do poškodb vozil.

- ▶ Speljajte počasi in nesunkovito.

Vleka vozila z dvignjeno sprednjo ali zadnjo premo

! OPOZORILO Poškodba pri vklopljenem kontaktu

Če pri vleki vozila pri dvignjeni sprednji in zadnji premi pustite vklopljen kontakt, lahko ESP® poškoduje zavorni sistem.

- ▶ Kontakt mora biti izklopljen.

! OPOZORILO Poškodba zaradi nestrokovne demontaže ali vgradnje zgibnih gredi

Če pri vgradnji zgibnih gredi ne uporabite novih vijakov, se lahko zgibne gredi poškodujejo.

Pri vgradnji zgibnih gredi vedno uporabite nove vijake.

Demontažo in vgradnjo zgibnih gredi naj izvaja samo kvalificirano strokovno osebje.

- i** Pri poškodbi sprednje preme dvignite vozilo na sprednji premi, pri poškodbi zadnje preme pa na zadnji premi.
- i** **Vozila s samodejnim menjalnikom in pogonom na zadnja kolesa:** v primeru motenj je samodejni menjalnik lahko blokiran v položaju **P**. Če samodejnega menjalnika ni mogoče pretakniti v položaj **N**, naj vozilo odpeljejo (→ str. 240). Za transport vozila je potrebno vlečno vozilo z dvižno napravo.
- i** **Vozila s samodejnim menjalnikom in pogonom na sprednja kolesa:** v primeru motenj je samodejni menjalnik lahko blokiran v položaju **P**. Parkirno zavoro lahko sprostite mehansko (→ str. 123). Če samodejnega menjalnika ni mogoče pretakniti v položaj **N**, naj vozilo odpeljejo

(→ str. 240). Za transport vozila je potrebno vlečno vozilo z dvižno napravo.

- ▶ Upoštevajte napotke o dovoljenih načinih vleke (→ str. 237).
- ▶ Če je vozilo treba vleči dlje od najdaljše dovoljene poti za vleko, je treba demontirati kardanske gredi do pogonskih prem.
- ▶ **Vozila s samodejnim menjalnikom:** samodejni menjalnik pretaknite v položaj **N**.
- ▶ **Vozila z mehanskim menjalnikom:** pretaknite v prosti tek **N**.
- ▶ Sprostite parkirno zavoro.
- ▶ Izklopite kontakt.

Nalaganje vozila za transport

- ▶ Upoštevajte napotke za vleko (→ str. 240) (→ str. 238).
- ▶ Za nalaganje vozila pritrdite vlečno napravo na vlečno uho.
- ▶ **Vozila s samodejnim menjalnikom:** samodejni menjalnik pretaknite v položaj **N**.
- i** **Vozila s samodejnim menjalnikom:** pri motnjah v elektriki je lahko samodejni menjalnik blokiran v položaju **P**. Za pretakanje v položaj **N** napajajte električno omrežje z napetostjo (→ str. 230).
- ▶ **Vozila z mehanskim menjalnikom:** pretaknite v prosti tek **N**.
- ▶ Naložite vozilo.
- ▶ **Vozila s samodejnim menjalnikom:** samodejni menjalnik pretaknite v položaj **P**.
- ▶ **Vozila z mehanskim menjalnikom:** pretaknite v 1. prestavo **1** ali vzvratno prestavo **R**.
- ▶ S parkirno zavoro zavarujte vozilo pred samodejnim premikanjem.
- ▶ Vozilo pritrdite samo na kolesih.

Vozila z vsekolesnim pogonom/vozila s samodejnim menjalnikom

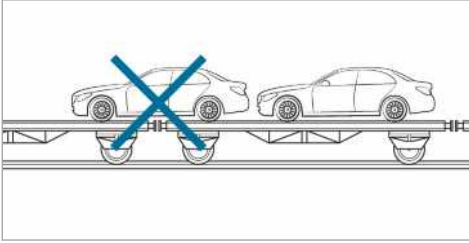

- ▶ Pazite, da se sprednja in zadnja prema zaustavita na istem transportnem vozilu.

! **NAPOTEK** Poškodbe na pogonskem sklopu zaradi napačnega položaja

- ▶ Namestitve vozila nad spojiščem transportnega vozila ni dovoljena.

! **OPOZORILO** Škoda na vozilu zaradi napačnega nalaganja

Če se vozilo z vsekolesnim pogonom med nalaganjem s hidravličnim odrom nadgradnje nagne, odrine ali premakne, se lahko poškoduje.

- ▶ Vozila z vsekolesnim pogonom je pri nalaganju treba voziti in premikati izključno na lasten pogon.
- ▶ Pri izvlečenem ključu ali odprtih vratih vozila in njegove stojne površine ne premikajte več.

Mesto shranjevanja vlečnega ušesa

Vlečno uho je v kompletu avtomobilskega orodja v sovoznikovem prostoru za noge (→ str. 243).

Vlečno uho

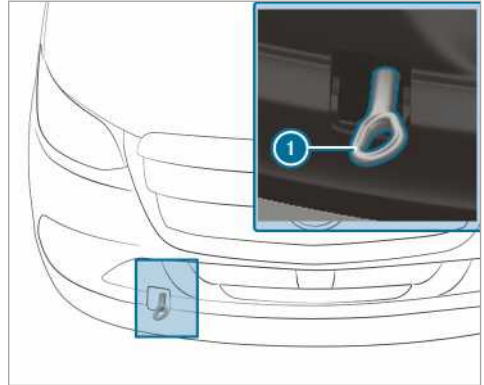

Montaža in demontaža vlečnega ušesa spredaj

- ▶ **Montaža vlečnega ušesa spredaj:** pritisnite na pokrovček zgoraj in ga odstranite.
- ▶ Vlečno uho ① privijte do konca v desno in ga zategnite.
- ▶ **Demontaža vlečnega ušesa spredaj:** vlečno uho ① odvijte v levo.
- ▶ Pokrovček z jezički vstavite zgoraj in spodaj potisnite navznoter, da se zaskoči.

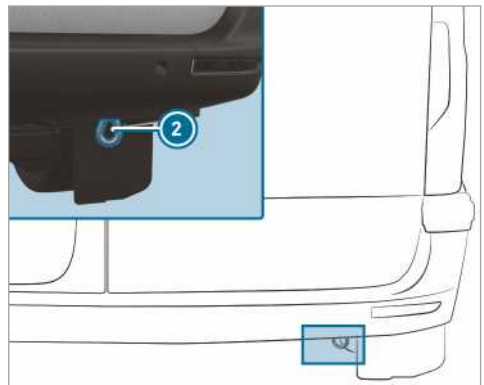

Vlečno uho zadaj (vozila s prometnim dovoljenjem za osebna vozila)

- ① Vlečno uho zadaj ② je privito na vozilo.

! **NAPOTEK** Poškodba zaradi nepravilne uporabe vlečnega ušesa

Pri reševanju vozila z izvlekom z vlečnim ušesom se lahko vozilo poškoduje.

- ▶ Vlečno uho uporabljajte samo za vleko vozila.

Zagon vozila z vleko (zagon motorja v sili)

Vozila s samodejnim menjalnikom

- ! **NAPOTEK** Poškodba samodejnega menjalnika zaradi vleke

Zaradi vleke vozila s samodejnim menjalnikom se lahko samodejni menjalnik poškoduje.

- ▶ Pri vozilih s samodejnim menjalnikom motorja ne zaganjajte z vleko.

- ▶ Pri vozilih s samodejnim menjalnikom motorja ne zaganjajte z vleko.

Vozila z mehanskim menjalnikom

- ▶ Upoštevajte napotke za zagon vozila z vleko (→ str. 237).
- ▶ Po potrebi počakajte, da se motor in izpušna naprava ohladita.
- ▶ Vključite kontakt.
- ▶ Pretaknite v 2. ali 3. prestavo.
- ▶ Sprostite parkirno zavoro.
- ▶ Pri do konca pritisnjenem pedalu sklopke začnite zagon vozila z vleko.
- ▶ Počasi sprostite pedal sklopke.
- ▶ Ko se motor zažene, nemudoma pretaknite v prosti tek.
- ▶ Varno ustavite.
- ▶ Snemite vlečno napravo.
- ▶ Demontirajte vlečno uho.
- ▶ Vozilo naj pregledajo v kvalificirani servisni delavnici.

Električne varovalke

Napotki za električne varovalke

- ! **OPOZORILO** Nevarnost nezgode in poškodbe zaradi preobremenjenih napeljav

Če pokvarjeno varovalko manipulirate, premostite ali jo zamenjate z varovalko z večjo ampersko vrednostjo, lahko pride do preobremenitve električne napeljave.

Tako lahko pride do požara.

- ▶ Pokvarjene varovalke vedno zamenjajte s specifičiranimi novimi varovalkami s pravilno ampersko vrednostjo.

- ! **NAPOTEK** Poškodba zaradi napačnih varovalk

Zaradi napačnih varovalk se lahko poškodujejo električne komponente ali sistemi.

- ▶ Uporabljajte samo varovalke s predpisano močjo, ki jih je odobril Mercedes-Benz.

Električne varovalke v vašem vozilu izklopijo tokokroge z napako. Pregorela varovalka povzroči izpad komponent, ki sledijo, in z njimi povezanih funkcij.

Pregorele varovalke je treba zamenjati z enakovrednimi varovalkami, ki jih prepoznate po barvi in moči. Načrt položaja varovalk in nadaljnje napotke za električne varovalke in releje najdete v dodatnih navodilih »Položaj varovalk«.

- ! **NAPOTEK** Poškodba ali nepravilno delovanje zaradi vlage

Zaradi vlage lahko pride do nepravilnega delovanja ali poškodb v električnem sistemu.

- ▶ Pri odprti škatli z varovalkami pazite, da v škatlo z varovalkami ne more vdreti vlaga.
- ▶ Pri zapiranju škatle z varovalkami pazite, da je tesnilo pokrova pravilno nameščeno na škatli z varovalkami.

Če tudi zamenjana varovalka pgregori, naj vzrok za težave odkrijejo in odpravijo v kvalificirani servisni delavnici.

Pred menjavo varovalke se prepričajte, da:

- je vozilo zavarovano pred samodejnim premikanjem;
- so vsi električni porabniki izklopljeni;
- je kontakt izklopljen.

Električne varovalke so razdeljene po različnih škatlah z varovalkami:

- škatla z varovalkami v sovoznikovem prostoru za noge (→ str. 243)
- škatla z varovalkami v omari vozniškega sedeža (→ str. 243)

Odpiranje škatle z varovalkami v omarici vozničkovega sedeža

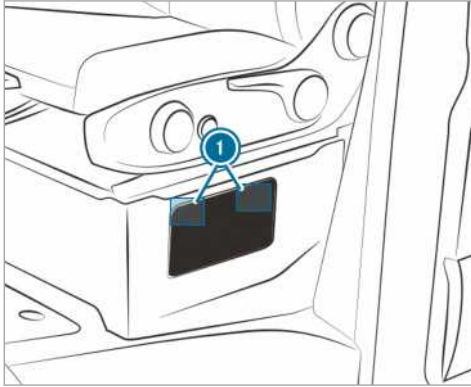

- ▶ **Odpiranje:** zapirala ❶ na pokrivalu pritisnite navzdol in jih odprite.
- ▶ Odstranite pokrov.

Odpiranje škatle z varovalkami v sovoznikovem prostoru za noge

- ▶ Odklenite in snemite pokrov predala v sovoznikovem prostoru za noge (→ str. 243).

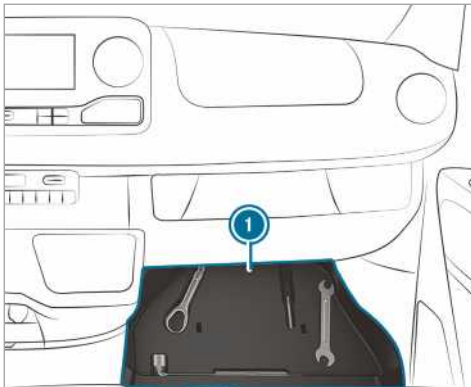

- ▶ Odstranite vložek ❶ s kompletom avtomobilskega orodja.

Komplet avtomobilskega orodja

Informacije o kompletu avtomobilskega orodja

Komplet avtomobilskega orodja je v prostoru za noge v predalu na sovoznikovi strani (→ str. 243).

Komplet avtomobilskega orodja vključuje:

- vlečno uho,
- izvijač z nastavkom Torx, s križnim in ravnim nastavkom.
- Poleg tega lahko komplet avtomobilskega orodja vključuje npr. naslednje:
 - viličasti ključ,
 - ključ za kolesne vijake.

Odklepanje in snemanje pokrova predala

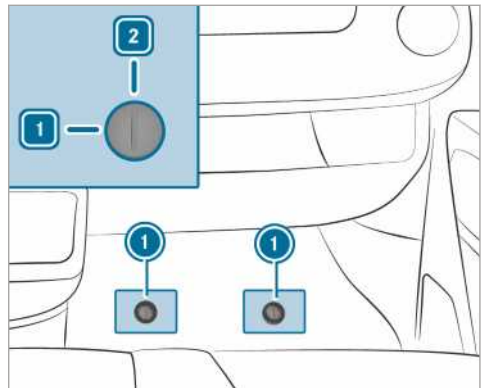

- ▶ Gumijasto podlogo vzemite iz sovoznikovega prostora za noge.
- ▶ **Odklepanje:** obrnite hitri zaklep ❶ v levo v položaj ❶.
- ▶ Pokrov nekoliko dvignite in ga izvalcite.

Vstavljanje in zaklepanje pokrova

- ▶ Pokrov potisnite navznoter in ga pritisnite navzdol.
- ▶ Hitri zaklep ❶ pritisnite navzdol, da se zaskoči.
- ▶ **Zaklepanje:** obrnite hitri zaklep ❶ v desno v položaj ❷.

Odstranjevanje kompleta avtomobilskega orodja

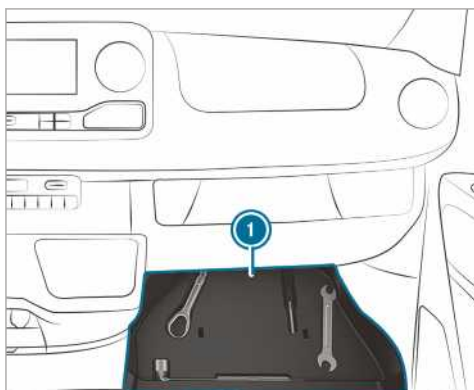

▶ Komplet avtomobilskega orodja vzemite iz predala ①.

Hidravlična dvigalka

Informacije glede hidravlične dvigalke

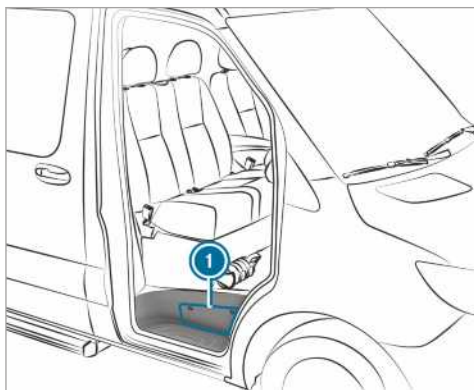

Hidravlična dvigalka je v stranskem predalu ① nad stopnico sovoznikovih vrat.

Dvigalka je odvisno od opreme težka maksimalno 7,5 kg. Maksimalno nosilnost dvigalke najdete na nalepki na dvigalki. Če se pojavijo motnje delovanja, se obrnite na kvalificirano servisno delavnico.

Vzdrževanje dvigalke:

- vse premične dele po uporabi očistite in ponovno namastite;
- bat vsakih šest mesecev popolnoma izvlecite in ga ponovno uvlecite.

Odstranjevanje dvigalke in droga hidravlične dvigalke

Pogoji

- Sovoznikova vrata so odprta.

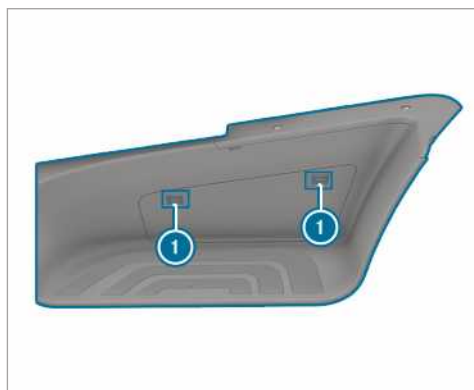

▶ **Odpiranje:** zapirala ① na pokrivalu pritisnite navzdol in jih odprite.

▶ Odstranite pokrov.

▶ Držalno napravo v celoti izvlecite in jo odložite na stopnico.



▶ Odstranite dvigalko ② in drog hidravlične dvigalke.

▶ **Zapiranje:** pokrivalo močno pritisnite, tako da se zapirala ① zaskočijo.

Nastajanje hrupa ali neobičajno odzivanje vozila

Med vožnjo bodite pozorni na tresljaje, zvoke in nenavadno odzivanje vozila, npr. vlečenje v eno stran. To bi lahko kazalo na poškodbe platišč ali pnevmatik. Če sumite, da se je pnevmatika okvarila, zmanjšajte hitrost. Čim prej ustavite in preverite, ali so platišča in pnevmatike poškodovani. Razlog za nenavno odzivanje vozila so lahko tudi neopazne poškodbe pnevmatik. Če ne opazite nobenih poškodb, naj platišča in pnevmatike pregledajo v kvalificirani servisni delavnici.

Redno preverjanje koles in pnevmatik

⚠ OPOZORILO Nevarnost nezgode zaradi poškodovanih pnevmatik

Poškodovane pnevmatike lahko povzročijo izgubo tlaka v pnevmatikah.

Tako lahko izgubite nadzor nad vozilom.

- ▶ Redno preverjajte, ali so pnevmatike poškodovane, in poškodovane pnevmatike takoj zamenjajte.

⚠ OPOZORILO Nevarnost splavanja zaradi premajhnega profila pnevmatik

Če je profil pnevmatik premajhen, se oprijem pnevmatik poslabša. Profil pnevmatik ne more več odvajati vode.

Zato se pri mokrem cestišču poveča nevarnost splavanja, predvsem pri neprilagojeni hitrosti.

Če je tlak v pnevmatikah previsok ali prenizek, se lahko pnevmatike na različnih mestih tekalne površine različno obrabljajo.

- ▶ Redno preverjajte globino profila in stanje tekalne površine pnevmatike po celotni širini ter na vseh pnevmatikah.

Najmanjša globina profila:

- Letne pnevmatike: 3 mm
- Pnevmatike M+S: 4 mm

- ▶ Zaradi varnosti zamenjajte pnevmatike, preden dosežejo zakonsko predpisano najmanjšo globino profila.

Redno preverjajte platišča in pnevmatike, vsaj vsaka dva tedna ter po terenski vožnji ali vožnji po slabo prevoznih poteh glede poškodb. Poško-

dovana platišča lahko povzročijo izgubo tlaka v pnevmatikah.

Pozorni bodite na poškodbe, kot so:

- ureznine v pnevmatikah,
- vbodi v pnevmatikah,
- razpoke v pnevmatikah,
- izbokline na pnevmatikah,
- zviti deli ali močna korozija na platiščih.

Redno, najmanj enkrat na mesec ali po potrebi, npr. pred daljšo vožnjo ali terensko vožnjo, na vseh pnevmatikah izvajajte naslednja preverjanja:

- preverjanje tlaka v pnevmatikah (→ str. 247),
- preverjanje pokrovčkov ventilov, Ventilni morajo biti pred vlago in umazanijo zaščiteni s pokrovčki, ki jih je posebej za vaše vozilo odobril Mercedes-Benz.
- vizualni pregled globine profila in tekalne površine pnevmatike po celotni širini. Najmanjša globina profila je pri letnih pnevmatikah 3 mm in zimskih pnevmatikah 4 mm.

Informacije o vožnji z letnimi pnevmatikami

Pri temperaturah pod 10 °C se elastičnost in s tem oprijem ter zmožnost zaviranja letnih pnevmatik znatno zmanjšajo. Vozilo opremite s pnevmatikami M+S. Na letnih pnevmatikah lahko zaradi obratovanja pri zelo nizkih temperaturah nastanejo razpoke in s tem trajne poškodbe pnevmatik. Za tovrstno škodo ne prevzemamo nobene odgovornosti.

Pri montiranih letnih pnevmatikah obvezno upoštevajte največjo dovoljeno hitrost.

Ko so letne pnevmatike montirane:

- Preverite tlak v pnevmatikah (→ str. 247).
- Ponovno zaženite kontrolo tlaka v pnevmatikah (→ str. 260)

Informacije o pnevmatikah M+S

Pri temperaturah pod 10 °C uporabite zimske pnevmatike ali celoletne pnevmatike – oboje so označene z M+S.

V zimskih cestnih razmerah samo zimske pnevmatike z dodatnim simbolom snežinke  poleg oznake M+S zagotavljajo najboljši mogoči oprijem.

Samo s temi pnevmatikami lahko tudi pozimi optimalno delujejo sistemi za varno vožnjo, npr.

ABS in ESP®. Te pnevmatike so bile razvite posebej za vožnjo po snegu.

Za varno vožnjo na vsa kolesa montirajte pnevmatike M+S istega modela in z enakim profilom.

Pri montiranih pnevmatikah M+S obvezno upoštevajte največjo dovoljeno hitrost.

Če montirate pnevmatike M+S, ki imajo največje dovoljeno hitrost manjšo od največje hitrosti vozila, pogojene s konstrukcijo, morate na vidno mesto vozniha pritrčiti primerno opozorilo. To dobite v kvalificirani servisni delavnici.

Vozila z omejevalnikom hitrosti: v tem primeru dodatno omejite največjo hitrost, pogojeno s konstrukcijo, s stalnim omejevalnikom hitrosti na največjo dovoljeno hitrost pnevmatik M+S (→ str. 149).

Ko so zimske pnevmatike montirane:

- Preverite tlak v pnevmatikah (→ str. 247).
- Ponovno zaženite kontrolo tlaka v pnevmatikah (→ str. 260).

Napotki za snežne verige

⚠ OPOZORILO Nevarnost nezgode zaradi napačne montaže snežnih verig

Vozila s pogonom na zadnja kolesa: če montirate snežne verige na sprednji kolesi, lahko drgnejo ob karoserijo ali dele podvozja. Nastane lahko škoda na vozilu ali pnevmatikah.

- ▶ Snežnih verig nikoli ne montirajte na sprednji kolesi.
- ▶ Snežne verige vedno montirajte v paru na zadnji kolesi.
- ▶ **Vozila z dvojnimi kolesi:** snežne verige montirajte na zunanja kolesa.

⚠ OPOZORILO Nevarnost nezgode zaradi napačne montaže snežnih verig

Vozila s pogonom na sprednja kolesa: če montirate snežne verige na zadnji kolesi, lahko drgnejo ob karoserijo ali dele podvozja. Nastane lahko škoda na vozilu ali pnevmatikah.

- ▶ Snežnih verig nikoli ne montirajte na zadnji kolesi.
- ▶ Snežne verige vedno montirajte na obe sprednji kolesi.

⚠ OPOZORILO Nevarnost nezgode zaradi neprimernih snežnih verig

Vozila z vsekolesnim pogonom ali pogonom na sprednji kolesi in z enojnimi kolesi nimajo dovolj prostora na sprednji premi za običajne snežne verige.

Če montirate običajne snežne verige, se te lahko sprostijo in poškodujejo dele podvozja ali zavorne cevi.

- ▶ Pri vozilih z vsekolesnim pogonom ali pogonom na sprednja kolesa in z enojnimi kolesi montirajte samo snežne verige, ki jih je za te pnevmatike odobril Mercedes-Benz.

Mercedes-Benz priporoča, da zaradi varnosti uporabljate samo snežne verige, ki so bile preverjene in odobrene za uporabo. Nadaljnje informacije o snežnih verigah, ki jih priporoča Mercedes-Benz, najdete v pregledu koles in pnevmatik na spletni strani <https://www.mercedes-benz.de>.

! NAPOTEK Poškodba okrasnih kolesnih pokrovov zaradi nameščenih snežnih verig

Če montirate snežne verige na kolesa z jeklenimi platišči, lahko poškodujete okrasni kolesni pokrov.

- ▶ Pred montažo snežnih verig snemite okrasne kolesne pokrove z jeklenih ploščnih platišč.

Pri uporabi snežnih verig upoštevajte naslednje napotke:

- Snežne verige so dovoljene samo za določene kombinacije platišč/pnevmatik. Informacije o tem dobite v kvalificirani servisni delavnici.
- Zaradi varnosti uporabljajte samo snežne verige, ki jih je odobril Mercedes-Benz, ali snežne verige, ki ustrezajo enakemu standardu kakovosti.
- Snežne verige morate po približno 1 km prevožene poti ponovno zategniti. Samo tako sta možna optimalna namestitvev snežnih verig in prost dostop do sosednjih komponent.
- **Vozila z vsekolesnim pogonom:** snežne verige montirajte na vsa kolesa. Pri vozilih z dvojnimi kolesi snežne verige montirajte na zunanja kolesa. Upoštevajte navodila za montažo proizvajalca.

- Snežne verige uporabljajte samo na strnjeni snežni odeji. Če ne vozite več po zasneženi cesti, snežne verige čim prej snemite.
 - Lokalni predpisi lahko omejujejo uporabo snežnih verig. Preden montirate snežne verige, upoštevajte ustrezne predpise.
 - Pred začetkom vožnje s snežnimi verigami vklopite vsekolesni pogon (→ str. 124).
 - Največja dovoljena hitrost z nameščenimi snežnimi verigami je 50 km/h.
 - **Vozila z asistentom za parkiranje:** z nameščenimi snežnimi verigami ne uporabljajte asistenta za parkiranje PARKTRONIC.
- i** Največjo hitrost vozila lahko za uporabo zimskih pnevmatik trajno omejite (→ str. 149).
- i** Za speljevanje lahko sistem ESP® izklopite (→ str. 144). Tako lahko kolesa zdrsavajo in pridobijo višjo potisno silo.

Tlak v pnevmatikah

Napotki za tlak v pnevmatikah

▲ OPOZORILO Nevarnost nezgode zaradi prenizkega ali previsokega tlaka v pnevmatikah

Pnevmatike s prenizkim ali previsokim tlakom v pnevmatikah lahko povzročijo naslednje nevarnosti:

- Pnevmatike lahko počijo, predvsem pri veliki natovorjenosti in naraščajoči hitrosti.
- Pnevmatike se lahko čezmerno in/ali neenakomerno obrabijo, kar lahko izjemno poslabša oprijem pnevmatik.
- Zelo se lahko poslabšajo vozne in zavorne lastnosti ter krmiljenje vozila.

► Upoštevajte priporočene tlake v pnevmatikah in preverite tlak v vseh pnevmatikah vključno z rezervnim kolesom:

- najmanj enkrat mesečno,
- pri spremenjeni natovorjenosti,
- pred začetkom daljšega potovanja,
- pri spremenjenih pogojih uporabe, npr. zaradi terenske vožnje.

► Po potrebi prilagodite tlak v pnevmatikah.

Prenizek ali previsok tlak v pnevmatikah ima naslednje posledice:

- skrajša življenjsko dobo pnevmatik;
- povzroča poškodbe pnevmatik;
- vpliva na odzivanje vozila med vožnjo in posledično tudi na varnost, npr. splavanje.

▲ OPOZORILO Nevarnost nezgode pri ponovnem padcu tlaka v pnevmatikah

Če tlak v pnevmatiki vedno znova upade, je lahko poškodovano platišče, ventil ali pnevmatika.

Prenizek tlak v pnevmatiki lahko povzroči, da pnevmatika počí.

- Preglejte pnevmatiko glede tujkov.
- Preverite, ali platišče in ventil tesnita.
- Če napake ni mogoče odpraviti, obvestite kvalificirano servisno delavnico.

Podatke o priporočenem tlaku v pnevmatikah za pnevmatike, ki so tovarniško nameščene na vozilu, najdete v tabeli tlaka v pnevmatikah na omarici sedeža oziroma na stebričku B na voznikovi strani.

Za preverjanje tlaka v pnevmatikah uporabljajte ustrezen merilnik tlaka. Po zunanjem videzu pnevmatike ni mogoče določiti, kolikšen je tlak v pnevmatiki.

Vozila s kontrolo tlaka v pnevmatikah: tlak v pnevmatikah lahko preverite tudi prek računalnika vozila.

Tlak popravljajte le pri hladnih pnevmatikah.

Pogoji za hladne pnevmatike:

- vozilo je stalo najmanj tri ure, ne da bi na pnevmatike sijalo sonce;
- vozilo je prevozilo manj kot 1,6 km.

Če se temperatura pnevmatike poveča za 10 °C, se tlak v pnevmatiki poveča za pribl. 10 kPa (0,1 bar, 1,5 psi). Ob kontroli tlaka pri toplih pnevmatikah to upoštevajte.

Napotki za vleko priklopnega vozila

Za pnevmatike na zadnji premi velja izključno tlak v pnevmatikah, ki je v tabeli tlaka v pnevmatikah priporočen za polno natovorjenost.

Tabela tlaka v pnevmatikah

Tabela tlaka v pnevmatikah je na omarici sedeža oziroma na stebričku B na voznikovi strani.

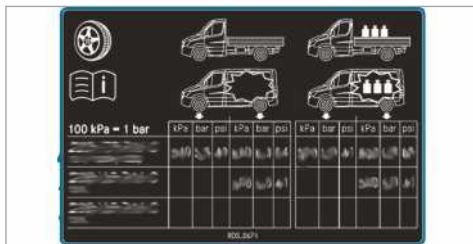

V tabeli tlaka v pnevmatikah je prikazan priporočeni tlak v pnevmatikah za pnevmatike, ki so tovarniško nameščene na tem vozilu. Priporočeni tlaki v pnevmatikah veljajo za pnevmatike v hladnem stanju in različno natovorjenost vozila.

Tlak v pnevmatikah sprednje preme pri vozilih s pogonom na sprednja kolesa Največja obremenitev sprednje preme 1750 kg

Pnevmatika/ploščno platišče	Natorvorjenost vozila	Največja obremenitev sprednje preme 1750 kg
225/65 R16C 112/110R	Polno natovorjeno	360 kPa (3,6 bar, 52 psi)
225/65 R16C 112/110R	Prazno	330 kPa (3,3 bar, 48 psi)
225/75 R16C 118/116R	Polno natovorjeno	320 kPa (3,2 bar, 46 psi)
225/75 R16C 118/116R	Prazno	300 kPa (3,0 bar, 44 psi)
225/75 R16C 121/120R	Polno natovorjeno	320 kPa (3,2 bar, 46 psi)
225/75 R16C 121/120R	Prazno	300 kPa (3,0 bar, 44 psi)
235/60 R17C 117/115R	Polno natovorjeno	340 kPa (3,4 bar, 49 psi)
235/60 R17C 117/115R	Prazno	310 kPa (3,1 bar, 45 psi)

Največja obremenitev sprednje preme 1850 kg

Pnevmatika/ploščno platišče	Natorvorjenost vozila	Največja obremenitev sprednje preme 1850 kg
225/65 R16C 112/110R	Polno natovorjeno	390 kPa (3,9 bar, 57 psi)
225/65 R16C 112/110R	Prazno	330 kPa (3,3 bar, 48 psi)
225/75 R16C 118/116R	Polno natovorjeno	350 kPa (3,5 bar, 51 psi)
225/75 R16C 118/116R	Prazno	300 kPa (3,0 bar, 44 psi)
225/75 R16C 121/120R	Polno natovorjeno	350 kPa (3,5 bar, 51 psi)
225/75 R16C 121/120R	Prazno	300 kPa (3,0 bar, 44 psi)

Če je pred tlakom v pnevmatiki navedena ena ali več dimenzij pnevmatik, velja naslednja vrednost za tlak v pnevmatikah samo za to dimenzijo pnevmatike.

Če so dimenzije pnevmatik, ki so navedene pred tlakom v pnevmatikah, dopolnjene s simbolom , naslednja vrednost za tlak v pnevmatikah navaja alternativne vrednosti tlaka v pnevmatikah.

Natorvorjenost vozila »prazno« ali »polno natovorjeno« je v tabeli navedena z različnim številom teže.

Pnevmatika/ploščno platišče	Natovorjenost vozila	Največja obremenitev sprednje preme 1850 kg
235/60 R17C 117/115R	Polno natovorjeno	360 kPa (3,6 bar, 52 psi)
235/60 R17C 117/115R	Prazno	310 kPa (3,1 bar, 45 psi)

Največja obremenitev sprednje preme 2000 kg)

Pnevmatika/ploščno platišče	Natovorjenost vozila	Največja obremenitev sprednje preme 2000 kg
225/65 R16C 112/110R	Polno natovorjeno	-
225/65 R16C 112/110R	Prazno	-
225/75 R16C 118/116R	Polno natovorjeno	380 kPa (3,8 bar, 55 psi)
225/75 R16C 118/116R	Prazno	300 kPa (3,0 bar, 44 psi)
225/75 R16C 121/120R	Polno natovorjeno	380 kPa (3,8 bar, 55 psi)
225/75 R16C 121/120R	Prazno	300 kPa (3,0 bar, 44 psi)
235/60 R17C 117/115R	Polno natovorjeno	400 kPa (4,0 bar, 58 psi)
235/60 R17C 117/115R	Prazno	310 kPa (3,1 bar, 45 psi)

Največja obremenitev sprednje preme 2100 kg

Pnevmatika/ploščno platišče	Natovorjenost vozila	Največja obremenitev sprednje preme 2100 kg
225/65 R16C 112/110R	Polno natovorjeno	-
225/65 R16C 112/110R	Prazno	-
225/75 R16C 118/116R	Polno natovorjeno	410 kPa (4,1 bar, 60 psi)
225/75 R16C 118/116R	Prazno	300 kPa (3,0 bar, 44 psi)
225/75 R16C 121/120R	Polno natovorjeno	410 kPa (4,1 bar, 60 psi)
225/75 R16C 121/120R	Prazno	300 kPa (3,0 bar, 44 psi)
235/60 R17C 117/115R	Polno natovorjeno	420 kPa (4,2 bar, 61 psi)
235/60 R17C 117/115R	Prazno	310 kPa (3,1 bar, 45 psi)

Tlak v pnevmatikah zadnje preme pri vozilih s pogonom na sprednja kolesa
Največja obremenitev zadnje preme 2100 kg

Pnevmatika/ploščno platišče	Natovorjenost vozila	Največja obremenitev zadnje preme 2100 kg
225/65 R16C 112/110R	Polno natovorjeno	450 kPa (4,5 bar, 65 psi)
225/65 R16C 112/110R	Prazno	330 kPa (3,3 bar, 48 psi)
225/75 R16C 118/116R	Polno natovorjeno	410 kPa (4,1 bar, 60 psi)
225/75 R16C 118/116R	Prazno	300 kPa (3,0 bar, 44 psi)
225/75 R16C 121/120R	Polno natovorjeno	410 kPa (4,1 bar, 60 psi)
225/75 R16C 121/120R	Prazno	300 kPa (3,0 bar, 44 psi)
235/60 R17C 117/115R	Polno natovorjeno	420 kPa (4,2 bar, 61 psi)
235/60 R17C 117/115R	Prazno	310 kPa (3,1 bar, 45 psi)

Največja obremenitev zadnje preme 2430 kg

Pnevmatika/ploščno platišče	Natovorjenost vozila	Največja obremenitev zadnje preme 2430 kg
225/65 R16C 112/110R	Polno natovorjeno	-
225/65 R16C 112/110R	Prazno	-
225/75 R16C 118/116R	Polno natovorjeno	490 kPa (4,9 bar, 71 psi)
225/75 R16C 118/116R	Prazno	300 kPa (3,0 bar, 44 psi)
225/75 R16C 121/120R	Polno natovorjeno	490 kPa (4,9 bar, 71 psi)
225/75 R16C 121/120R	Prazno	300 kPa (3,0 bar, 44 psi)
235/60 R17C 117/115R	Polno natovorjeno	500 kPa (5,0 bar, 73 psi)
235/60 R17C 117/115R	Prazno	310 kPa (3,1 bar, 45 psi)

Tlak v pnevmatikah sprednje preme pri avtomobilih s pogonom na sprednja kolesa
Avtodom, največja obremenitev sprednje preme 1750 kg

Pnevmatika/ploščno platišče	Natovorjenost vozila	Največja obremenitev sprednje preme 1750 kg
225/75R16CP 118R	Polno natovorjeno	320 kPa (3,2 bar, 46 psi)
235/60 R17C 117/115R	Polno natovorjeno	330 kPa (3,3 bar, 48 psi)

Avtodom, največja obremenitev sprednje preme 1850 kg

Pnevmatika/ploščno platišče	Natovorjenost vozila	Največja obremenitev sprednje preme 1850 kg
225/75R16CP 118R	Polno natovorjeno	350 kPa (3,5 bar, 51 psi)
235/60 R17C 117/115R	Polno natovorjeno	360 kPa (3,6 bar, 52 psi)

Avtodom, največja obremenitev sprednje preme 2000 kg

Pnevmatika/ploščno platišče	Natovorjenost vozila	Največja obremenitev sprednje preme 2000 kg
225/75R16CP 118R	Polno natovorjeno	380 kPa (3,8 bar, 55 psi)
235/60 R17C 117/115R	Polno natovorjeno	400 kPa (4,0 bar, 58 psi)

Avtodom, največja obremenitev sprednje preme 2100 kg

Pnevmatika/ploščno platišče	Natovorjenost vozila	Največja obremenitev sprednje preme 2100 kg
225/75R16CP 118R	Polno natovorjeno	410 kPa (4,1 bar, 60 psi)
235/60 R17C 117/115R	Polno natovorjeno	420 kPa (4,2 bar, 61 psi)

- i** Tlaki v pnevmatikah praznega vozila zaradi velike teže praznih avtomodov niso predvideni in niso dovoljeni.

Tlak v pnevmatikah zadnje preme pri avtomodih s pogonom na sprednja kolesa**Avtodom, največja obremenitev zadnje preme 2100 kg**

Pnevmatika/ploščno platišče	Natovorjenost vozila	Največja obremenitev zadnje preme 2430 kg
225/75R16CP 118R	Polno natovorjeno	550 kPa (5,5 bar, 80 psi)
235/60 R17C 117/115R	Polno natovorjeno	530 kPa (5,3 bar, 78 psi)

Avtodom, največja obremenitev zadnje preme 2430 kg

Pnevmatika/ploščno platišče	Natovorjenost vozila	Največja obremenitev zadnje preme 2430 kg
225/75R16CP 118R	Polno natovorjeno	550 kPa (5,5 bar, 80 psi)
235/60 R17C 117/115R	Polno natovorjeno	530 kPa (5,3 bar, 78 psi)

- i** Tlaki v pnevmatikah praznega vozila zaradi velike teže praznih avtomobov niso predvideni in niso dovoljeni.

Tlak v pnevmatikah sprednje preme pri vozilih s pogonom na zadnja kolesa in enojnimi pnevmatikami

Največja obremenitev sprednje preme 1650 kg

Pnevmatika/ploščno platišče	Natovorjenost vozila	Največja obremenitev sprednje preme 1650 kg
205/75 R16C 110/108R	Polno natovorjeno	360 kPa (3,6 bar, 52 psi)
205/75 R16C 110/108R	Prazno	330 kPa (3,3 bar, 48 psi)
225/75 R16C 121/120R	Polno natovorjeno	300 kPa (3,0 bar, 44 psi)
225/75 R16C 121/120R	Prazno	300 kPa (3,0 bar, 44 psi)
225/75 R16C 118/116R	Polno natovorjeno	300 kPa (3,0 bar, 44 psi)
225/75 R16C 118/116R	Prazno	300 kPa (3,0 bar, 44 psi)
235/65 R16C 115/113R	Polno natovorjeno	300 kPa (3,0 bar, 44 psi)
235/65 R16C 115/113R	Prazno	300 kPa (3,0 bar, 44 psi)
235/65 R16C 121/119R	Polno natovorjeno	300 kPa (3,0 bar, 44 psi)
235/65 R16C 121/119R	Prazno	300 kPa (3,0 bar, 44 psi)
235/65 R16C 118/116R	Polno natovorjeno	300 kPa (3,0 bar, 44 psi)
235/65 R16C 118/116R	Prazno	300 kPa (3,0 bar, 44 psi)
235/60 R17C 117/115R	Polno natovorjeno	320 kPa (3,2 bar, 46 psi)
235/60 R17C 117/115R	Prazno	310 kPa (3,1 bar, 45 psi)

Največja obremenitev sprednje preme 1860 kg

Pnevmatika/ploščno platišče	Natovorjenost vozila	Največja obremenitev sprednje preme 1860 kg
205/75 R16C 110/108R	Polno natovorjeno	-
205/75 R16C 110/108R	Prazno	-
225/75 R16C 121/120R	Polno natovorjeno	350 kPa (3,5 bar, 51 psi)
225/75 R16C 121/120R	Prazno	300 kPa (3,0 bar, 44 psi)
225/75 R16C 118/116R	Polno natovorjeno	350 kPa (3,5 bar, 51 psi)
225/75 R16C 118/116R	Prazno	300 kPa (3,0 bar, 44 psi)
235/65 R16C 115/113R	Polno natovorjeno	350 kPa (3,5 bar, 51 psi)
235/65 R16C 115/113R	Prazno	300 kPa (3,0 bar, 44 psi)

Pnevmatika/ploščno platišče	Natovorjenost vozila	Največja obremenitev sprednje preme 1860 kg
235/65 R16C 121/119R	Polno natovorjeno	350 kPa (3,5 bar, 51 psi)
235/65 R16C 121/119R	Prazno	300 kPa (3,0 bar, 44 psi)
235/65 R16C 118/116R	Polno natovorjeno	350 kPa (3,5 bar, 51 psi)
235/65 R16C 118/116R	Prazno	300 kPa (3,0 bar, 44 psi)
235/60 R17C 117/115R	Polno natovorjeno	380 kPa (3,8 bar, 55 psi)
235/60 R17C 117/115R	Prazno	310 kPa (3,1 bar, 45 psi)

Največja obremenitev sprednje preme 2000 kg

Pnevmatika/ploščno platišče	Natovorjenost vozila	Največja obremenitev sprednje preme 2000 kg
205/75 R16C 110/108R	Polno natovorjeno	-
205/75 R16C 110/108R	Prazno	-
225/75 R16C 121/120R	Polno natovorjeno	370 kPa (3,7 bar, 54 psi)
225/75 R16C 121/120R	Prazno	300 kPa (3,0 bar, 44 psi)
225/75 R16C 118/116R	Polno natovorjeno	370 kPa (3,7 bar, 54 psi)
225/75 R16C 118/116R	Prazno	300 kPa (3,0 bar, 44 psi)
235/65 R16C 115/113R	Polno natovorjeno	-
235/65 R16C 115/113R	Prazno	-
235/65 R16C 121/119R	Polno natovorjeno	380 kPa (3,8 bar, 55 psi)
235/65 R16C 121/119R	Prazno	300 kPa (3,0 bar, 44 psi)
235/65 R16C 118/116R	Polno natovorjeno	380 kPa (3,8 bar, 55 psi)
235/65 R16C 118/116R	Prazno	300 kPa (3,0 bar, 44 psi)
235/60 R17C 117/115R	Polno natovorjeno	400 kPa (4,0 bar, 58 psi)
235/60 R17C 117/115R	Prazno	310 kPa (3,1 bar, 45 psi)

Tlak v pnevmatikah zadnje preme pri vozilih s pogonom na zadnja kolesa in enojnimi pnevmatikami**Največja obremenitev zadnje preme 1800 kg**

Pnevmatika/ploščno platišče	Natovorjenost vozila	Največja obremenitev zadnje preme 1800 kg
205/75 R16C 110/108R	Polno natovorjeno	400 kPa (4,0 bar, 58 psi)
205/75 R16C 110/108R	Prazno	330 kPa (3,3 bar, 48 psi)
225/75 R16C 121/120R	Polno natovorjeno	330 kPa (3,3 bar, 48 psi)
225/75 R16C 121/120R	Prazno	300 kPa (3,0 bar, 44 psi)
225/75 R16C 118/116R	Polno natovorjeno	330 kPa (3,3 bar, 48 psi)
225/75 R16C 118/116R	Prazno	300 kPa (3,0 bar, 44 psi)
235/65 R16C 115/113R	Polno natovorjeno	340 kPa (3,4 bar, 49 psi)
235/65 R16C 115/113R	Prazno	300 kPa (3,0 bar, 44 psi)
235/65 R16C 121/119R	Polno natovorjeno	340 kPa (3,4 bar, 49 psi)
235/65 R16C 121/119R	Prazno	300 kPa (3,0 bar, 44 psi)
235/65 R16C 118/116R	Polno natovorjeno	340 kPa (3,4 bar, 49 psi)
235/65 R16C 118/116R	Prazno	300 kPa (3,0 bar, 44 psi)
235/60 R17C 117/115R	Polno natovorjeno	350 kPa (3,5 bar, 51 psi)
235/60 R17C 117/115R	Prazno	310 kPa (3,1 bar, 45 psi)

Največja obremenitev zadnje preme 2000 kg

Pnevmatika/ploščno platišče	Natovorjenost vozila	Največja obremenitev zadnje preme 2000 kg
205/75 R16C 110/108R	Polno natovorjeno	-
205/75 R16C 110/108R	Prazno	-
225/75 R16C 121/120R	Polno natovorjeno	380 kPa (3,8 bar, 55 psi)
225/75 R16C 121/120R	Prazno	300 kPa (3,0 bar, 44 psi)
225/75 R16C 118/116R	Polno natovorjeno	380 kPa (3,8 bar, 55 psi)
225/75 R16C 118/116R	Prazno	300 kPa (3,0 bar, 44 psi)
235/65 R16C 115/113R	Polno natovorjeno	380 kPa (3,8 bar, 55 psi)
235/65 R16C 115/113R	Prazno	300 kPa (3,0 bar, 44 psi)
235/65 R16C 121/119R	Polno natovorjeno	380 kPa (3,8 bar, 55 psi)
235/65 R16C 121/119R	Prazno	300 kPa (3,0 bar, 44 psi)

Pnevmatika/ploščno platišče	Natovorjenost vozila	Največja obremenitev zadnje preme 2000 kg
235/65 R16C 118/116R	Polno natovorjeno	380 kPa (3,8 bar, 55 psi)
235/65 R16C 118/116R	Prazno	300 kPa (3,0 bar, 44 psi)
235/60 R17C 117/115R	Polno natovorjeno	400 kPa (4,0 bar, 58 psi)
235/60 R17C 117/115R	Prazno	310 kPa (3,1 bar, 45 psi)

Največja obremenitev zadnje preme 2250 kg

Pnevmatika/ploščno platišče	Natovorjenost vozila	Največja obremenitev zadnje preme 2250 kg
205/75 R16C 110/108R	Polno natovorjeno	-
205/75 R16C 110/108R	Prazno	-
225/75 R16C 121/120R	Polno natovorjeno	430 kPa (4,3 bar, 62 psi)
225/75 R16C 121/120R	Prazno	300 kPa (3,0 bar, 44 psi)
225/75 R16C 118/116R	Polno natovorjeno	430 kPa (4,3 bar, 62 psi)
225/75 R16C 118/116R	Prazno	300 kPa (3,0 bar, 44 psi)
235/65 R16C 115/113R	Polno natovorjeno	450 kPa (4,5 bar, 65 psi)
235/65 R16C 115/113R	Prazno	300 kPa (3,0 bar, 44 psi)
235/65 R16C 121/119R	Polno natovorjeno	450 kPa (4,5 bar, 65 psi)
235/65 R16C 121/119R	Prazno	300 kPa (3,0 bar, 44 psi)
235/65 R16C 118/116R	Polno natovorjeno	450 kPa (4,5 bar, 65 psi)
235/65 R16C 118/116R	Prazno	300 kPa (3,0 bar, 44 psi)
235/60 R17C 117/115R	Polno natovorjeno	460 kPa (4,6 bar, 67 psi)
235/60 R17C 117/115R	Prazno	310 kPa (3,1 bar, 45 psi)

Največja obremenitev zadnje preme 2430 kg

Pnevmatika/ploščno platišče	Natovorjenost vozila	Največja obremenitev zadnje preme 2430 kg¹⁾
205/75 R16C 110/108R	Polno natovorjeno	-
205/75 R16C 110/108R	Prazno	-
225/75 R16C 121/120R	Polno natovorjeno	490 kPa (4,9 bar, 71 psi)
225/75 R16C 121/120R	Prazno	300 kPa (3,0 bar, 44 psi)

Pnevmatika/ploščno platišče	Natovorjenost vozila	Največja obremenitev zadnje preme 2430 kg¹⁾
225/75 R16C 118/116R	Polno natovorjeno	490 kPa (4,9 bar, 71 psi)
225/75 R16C 118/116R	Prazno	300 kPa (3,0 bar, 44 psi)
235/65 R16C 115/113R	Polno natovorjeno	-
235/65 R16C 115/113R	Prazno	-
235/65 R16C 121/119R	Polno natovorjeno	490 kPa (4,9 bar, 71 psi)
235/65 R16C 121/119R	Prazno	300 kPa (3,0 bar, 44 psi)
235/65 R16C 118/116R	Polno natovorjeno	490 kPa (4,9 bar, 71 psi)
235/65 R16C 118/116R	Prazno	300 kPa (3,0 bar, 44 psi)
235/60 R17C 117/115R	Polno natovorjeno	500 kPa (5,0 bar, 73 psi)
235/60 R17C 117/115R	Prazno	310 kPa (3,1 bar, 45 psi)

¹⁾ Velja samo za vozila z dovoljeno skupno maso nad 3,2 t.

Tlak v pnevmatikah sprednje preme pri vozilih s pogonom na zadnja kolesa in dvojnimi pnevmatikami

Največja obremenitev sprednje preme 1850 kg

Pnevmatika/ploščno platišče	Natovorjenost vozila	Največja obremenitev sprednje preme 1850 kg
195/75 R16C 107/105R	Polno natovorjeno	440 kPa (4,4 bar, 64 psi)
195/75 R16C 107/105R	Prazno	400 kPa (4,0 bar, 58 psi)
205/75 R16C 110/108R	Polno natovorjeno	410 kPa (4,1 bar, 60 psi)
205/75 R16C 110/108R	Prazno	360 kPa (3,6 bar, 52 psi)
205/75 R16C 113/111R	Polno natovorjeno	-
205/75 R16C 113/111R	Prazno	-

Največja obremenitev sprednje preme 2000 kg

Pnevmatika/ploščno platišče	Natovorjenost vozila	Največja obremenitev sprednje preme 2000 kg
195/75 R16C 107/105R	Polno natovorjeno	-
195/75 R16C 107/105R	Prazno	-
205/75 R16C 110/108R	Polno natovorjeno	440 kPa (4,4 bar, 64 psi)

Pnevmatika/ploščno platišče	Natovorjenost vozila	Največja obremenitev sprednje preme 2000 kg
205/75 R16C 110/108R	Prazno	360 kPa (3,6 bar, 52 psi)
205/75 R16C 113/111R	Polno natovorjeno	-
205/75 R16C 113/111R	Prazno	-

Največja obremenitev sprednje preme 2100 kg

Pnevmatika/ploščno platišče	Natovorjenost vozila	Največja obremenitev sprednje preme 2100 kg
195/75 R16C 107/105R	Polno natovorjeno	-
195/75 R16C 107/105R	Prazno	-
205/75 R16C 110/108R	Polno natovorjeno	-
205/75 R16C 110/108R	Prazno	-
205/75 R16C 113/111R	Polno natovorjeno	480 kPa (4,8 bar, 70 psi)
205/75 R16C 113/111R	Prazno	380 kPa (3,8 bar, 55 psi)

Tlak v pnevmatikah zadnje preme pri vozilih s pogonom na zadnja kolesa in dvojnimi pnevmatikami**Največja obremenitev zadnje preme do 3200 kg**

Pnevmatika/ploščno platišče	Natovorjenost vozila	Največja obremenitev zadnje preme do 3200 kg
195/75 R16C 107/105R	Polno natovorjeno	410 kPa (4,1 bar, 60 psi)
195/75 R16C 107/105R	Prazno	350 kPa (3,5 bar, 51 psi)
205/75 R16C 110/108R	Polno natovorjeno	370 kPa (3,7 bar, 54 psi)
205/75 R16C 110/108R	Prazno	320 kPa (3,2 bar, 46 psi)
205/75 R16C 113/111R	Polno natovorjeno	-
205/75 R16C 113/111R	Prazno	-

Največja obremenitev zadnje preme 3500 kg

Pnevmatika/ploščno platišče	Natovorjenost vozila	Največja obremenitev zadnje preme 3500 kg
195/75 R16C 107/105R	Polno natovorjeno	440 kPa (4,4 bar, 64 psi)
195/75 R16C 107/105R	Prazno	350 kPa (3,5 bar, 51 psi)

Pnevmatika/ploščno platišče	Natovorjenost vozila	Največja obremenitev zadnje preme 3500 kg
205/75 R16C 110/108R	Polno natovorjeno	410 kPa (4,1 bar, 60 psi)
205/75 R16C 110/108R	Prazno	320 kPa (3,2 bar, 46 psi)
205/75 R16C 113/111R	Polno natovorjeno	-
205/75 R16C 113/111R	Prazno	-

Največja obremenitev zadnje preme 3600 kg

Pnevmatika/ploščno platišče	Natovorjenost vozila	Največja obremenitev zadnje preme 3600 kg
195/75 R16C 107/105R	Polno natovorjeno	-
195/75 R16C 107/105R	Prazno	-
205/75 R16C 110/108R	Polno natovorjeno	-
205/75 R16C 110/108R	Prazno	-
205/75 R16C 113/111R	Polno natovorjeno	430 kPa (4,3 bar, 62 psi)
205/75 R16C 113/111R	Prazno	340 kPa (3,4 bar, 49 psi)

Tlak v pnevmatikah sprednje preme pri vozilih s pogonom na zadnja kolesa in pnevmatikami Super Single

Največja obremenitev sprednje preme 1850 kg

Pnevmatika/ploščno platišče	Natovorjenost vozila	Največja obremenitev sprednje preme 1850 kg
225/75 R16C 121/120R	Polno natovorjeno	340 kPa (3,4 bar, 49 psi)
225/75 R16C 121/120R	Prazno	300 kPa (3,0 bar, 44 psi)

Največja obremenitev sprednje preme 2000 kg

Pnevmatika/ploščno platišče	Natovorjenost vozila	Največja obremenitev sprednje preme 2000 kg
225/75 R16C 121/120R	Polno natovorjeno	370 kPa (3,7 bar, 54 psi)
225/75 R16C 121/120R	Prazno	300 kPa (3,0 bar, 44 psi)

Tlak v pnevmatikah zadnje preme pri vozilih s pogonom na zadnja kolesa in pnevmatikami Super Single

Največja obremenitev zadnje preme do 3200 kg

Pnevmatika/ploščno platišče	Natovorjenost vozila	Največja obremenitev zadnje preme do 3200 kg
225/75 R16C 121/120R	Polno natovorjeno	690 kPa (6,9 bar, 100 psi)
225/75 R16C 121/120R	Prazno	-
285/65 R16C 131/129R	Polno natovorjeno	460 kPa (4,6 bar, 67 psi)
285/65 R16C 131/129R	Prazno	400 kPa (4,0 bar, 58 psi)

Največja obremenitev zadnje preme 3500 kg

Pnevmatika/ploščno platišče	Natovorjenost vozila	Največja obremenitev zadnje preme 3500 kg
225/75 R16C 121/120R	Polno natovorjeno	690 kPa (6,9 bar, 100 psi) ²⁾
225/75 R16C 121/120R	Prazno	-
285/65 R16C 131/129R	Polno natovorjeno	520 kPa (5,2 bar, 75 psi)
285/65 R16C 131/129R	Prazno	400 kPa (4,0 bar, 58 psi)

²⁾ Velja za kratkotrajno uporabo kot rezervno kolo na zadnji premi za pot, ki ni daljša od 100 km, in za največjo hitrost 55 km/h.

Nujno upoštevajte tudi teme v nadaljevanju:

- Napotki za tlak v pnevmatikah (→ str. 247)

Kontrola tlaka v pnevmatikah

Delovanje kontrole tlaka v pnevmatikah pri enojnih pnevmatikah

Sistem s senzorjem za tlak v pnevmatiki preverja tlak v pnevmatikah in temperaturo pnevmatik, nameščenih na vozilu.

Novi kolesni senzorji, npr. v zimskih pnevmatikah, se pri vožnji tega samodejno priučijo.

Tlak v pnevmatiki in temperatura pnevmatike se prikažeta na večnamenskem prikazovalniku (→ str. 173).

Pri občutni izgubi tlaka pnevmatik se pojavi opozorilo:

- kot sporočilo na prikazovalniku (→ str. 309),
- kot opozorilna lučka  v kombiniranem inštrumentu .

Voznik je odgovoren za to, da tlak v pnevmatikah nastavi na priporočeno vrednost, ki je primerna za situacijo za hladne pnevmatike. Tlak nastavite pri hladnih pnevmatikah s testerjem za testiranje tlaka v pnevmatikah. Upoštevajte, da mora kontrola tlaka v pnevmatikah najprej priučiti pravilni tlak v pnevmatikah, ki je primeren za konkretno situacijo.

V večini primerov kontrola tlaka v pnevmatikah samodejno posodobi referenčne vrednosti, ko spremenite tlak v pnevmatikah. Referenčne vrednosti lahko posodobite tudi ročno s ponovnim zagonom kontrole tlaka v pnevmatikah (→ str. 260).

Sistemske meje

Sistem je lahko v naslednjih primerih oviran ali ne deluje:

- pri napačno nastavljenem tlaku v pnevmatikah;
- pri nenadni izgubi tlaka, do katere pride npr. zaradi tujka v pnevmatikah;
- pri motnji zaradi drugega vira radijskih valov.

Obvezno upoštevajte tudi naslednjo temo:

- Napotki za tlak v pnevmatikah (→ str. 247)

Preverjanje tlaka v pnevmatikah s kontrolo tlaka v pnevmatikah

Pogoji

- Kontakt je vklopljen.

Računalnik vozila:

→ Service (servis) ▶ Tyres (pnevmatike)

Prikaže se eden od naslednjih prikazov:

- Trenutni tlak v pnevmatikah in temperatura pnevmatik posameznih koles

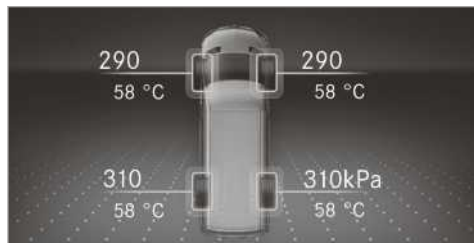

Prikaz prikazovalnika instrumentov z barvnim prikazovalnikom

- Trenutni tlak v pnevmatikah posameznih koles.

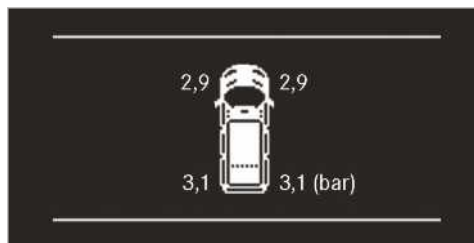

Prikaz prikazovalnika instrumentov s črno-belim prikazovalnikom

- **Tyre pressures will be displayed after a few minutes of driving** (prikaz tlaka v pnevmatikah se pojavi po nekaj minutah vožnje): postopek priučitve sistema še ni končan. To pomeni, da se tlak v pnevmatikah že nadzoruje.

▶ Tlak v pnevmatikah primerjajte s priporočenim tlakom v pnevmatikah za trenutno stanje delovanja . Pri tem upoštevajte napotke za temperaturo pnevmatik (→ str. 247).

ⓘ Vrednosti, prikazane na večnamenskem prikazovalniku, lahko odstopajo od vrednosti testerja za testiranje tlaka v pnevmatikah, ker so odvisne od nadmorske višine. Na višji nadmorski višini prikažejo merilniki tlaka višji

tlak v pnevmatikah kot računalnik vozila. V tem primeru tlaka v pnevmatikah ne zmanjšajte.

Obvezno upoštevajte tudi naslednjo temo:

- Napotki za tlak v pnevmatikah (→ str. 247)

Ponovni zagon kontrole tlaka v pnevmatikah

Pogoji

- Priporočeni tlak v pnevmatikah je v vseh štirih pnevmatikah pravilno nastavljen za posamezno stanje delovanja (→ str. 247).

Kontrolo tlaka v pnevmatikah ponovno zaženite v naslednjih situacijah:

- Tlak v pnevmatikah je bil spremenjen.
- Kolesa ali pnevmatike so bile zamenjane ali na novo nameščene.

Računalnik vozila:

→ Service (servis) ▶ Tyres (pnevmatike)

▶ Podrsajte navzdol po upravljalnem polju na dotik na volanu levo. Na večnamenskem prikazovalniku se prikaže sporočilo **Use current pressures as new reference values** (prevzem trenutnih tlakov za nove orientacijske vrednosti)

▶ Za ponovni zagon pritisnite upravljalno polje na dotik na volanu levo. Večnamenski prikazovalnik prikaže sporočilo **OK** (v redu).

Trenutna opozorila se izbrišejo in rumena opozorilna lučka  preneha svetiti.

Po nekajminutni vožnji sistem preveri, ali so trenutne vrednosti tlaka v pnevmatikah na določenem območju. Nato se zabeležijo in nadzirajo trenutne vrednosti tlaka v pnevmatikah.

Obvezno upoštevajte tudi naslednjo temo:

- Napotki za tlak v pnevmatikah (→ str. 247)



Dovoljenje za radijski signal za kontrolo tlaka v pnevmatikah

Številke dovoljenj za radijski signal

Država	Številka dovoljenja za radijski signal
Argentina	 CNC ID: H-20027
Avstralija	
Brazilija	 MODELO: TSSRE4A ANATEL: 05181-17-06643 Este equipamento opera em caráter secundário, isto é, não tem direito à proteção contra interferência prejudicial, mesmo de estações do mesmo tipo e não pode causar interferência a sistemas operando em caráter primário.
Kanada	IC: 4008C-TSSRE4A Operation is subject to the following two conditions: (1) this device may not cause harmful interference, and (2) this device must accept any interference received, including interference that may cause undesired operation.

Država	Številka dovoljenja za radijski signal
Evropska unija Islandija Norveška	 Družba Huf Hülsbeck & Fürst GmbH & Co. KG izjavlja, da je radijska naprava TSSRE4A & TSSSG4G6 skladna z Direktivo 2014/53/EU. Celotno besedilo izjave ES o skladnosti je dostopno na naslednjem spletnem naslovu: http://www.huf-group.com/eudoc Frekvenčni pas: 433,92 MHz Največja oddana oddajna moč: < 10 mW Proizvajalec: Huf Electronics Bretten GmbH Gewerbestr. 40 75015 Bretten Germany
Indonezija	TSSRE4A & TSSSG4G6 52166/SDPPI/2017 3533
Izrael	A. The use of this product does not need a wireless operation license. B. The product does not include an RF disturbance protection, and should not disturb other licensed products. C. It is forbidden to replace the antenna or to make any change in this product.
Jordanija	Kingdom of Jordan Type approval for Tyre Pressure Sensor and ECU Manufacturer: Huf Electronics Bretten GmbH Model: TSSRE4A Type Approval Number: TRC/LPD/2017/421 Model: TSSSG4G6 Type Approval Number: TRC/LPD/2017/422

Država	Številka dovoljenja za radijski signal
Malezija	 <p>CIDF17000184 Model: TSSRE4A & TSSSG4G6 RAQP/57A/0817/S(17-2424)</p>
Maroko	<p>AGREE PAR L'ANRT MAROC Modele: TSSRE4A Numero d'agrement: MR 14320 ANRT 2017 Date d'agrement: 07/07/2017 Modele: TSSSG4G6 Numero d'agrement: MR 14319 ANRT 2017 Date d'agrement: 07/07/2017</p>
Mehika	<p>Model: TSSRE4A, IFETEL: RLVHUTS17-0806</p>
Moldavija	
Oman	<p>OMAN - TRA R/4516/17 D100428</p>
Filipini	 <p>NTC Type Approved. No: ESD-1715393C</p>
Rusija	
Singapur	<p>Complies with IDA Standards DA103787</p>

Država	Številka dovoljenja za radijski signal
Južnoafriška republika	 <p>TA-2017/1393 TA-2017/1391</p>
Južna Koreja	 <p>MSIP-CRM-HHF-TSSRE4A MSIP-CRM-HHF-TSSSG4G6 Applicant name: Huf Hülsbeck & Fürst GmbH & Co. KG Equipment name: Tire Pressure Monitoring System Manufacturing Year/Month: on the product Manufacturer: Huf Electronics Bretten GmbH Country of origin: Germany 해당 무선 설비 기기는 운용 중 전파혼신 가능성이 있으므로 인명안전과 관련된 서비스는 할 수 없음. (This device is not allowed to provide service related human body since it has possibility of frequency interference during on operation.)</p>

Država	Številka dovoljenja za radijski signal
Tajvan	 <p>CCAO 17LP0380T4 CCAO 17LP0390T7</p> <p>經型式認證合格之低功率射頻電機,非經許可,公司、商號或使用者均</p> <p>不得擅自變更頻率、加大功率或變更原設計之特性及功能。低功率射</p> <p>頻電機之使用不得影響飛航安全及干擾合法通信;經發現有干擾現象</p> <p>時,應立即停用,並改善至無干擾時方得繼續使用。前項合法通信,指依</p> <p>電信法規定作業之無線電通信。低功率射頻電機須忍受合法通信或工業、科學及醫療用電波輻射性電機設備之干擾。</p> <p>According to "Administrative Regulations on Low Power Radio Waves Radiated Devices".</p> <p>Without permission granted by the DGT, any company, enterprise, or user is not allowed to change frequency, enhance transmitting power or alter original characteristic as well as performance to a approved low power radio-frequency devices.</p> <p>The low power radio-frequency devices shall not influence aircraft security and interfere legal communications; If found, the user shall cease operating immediately until no interference is achieved.</p> <p>The said legal communications means radio communications is operated in compliance with the Telecommunications Act.</p> <p>The low power radio-frequency devices must be susceptible with the interference from legal com-</p>

Država	Številka dovoljenja za radijski signal
	munications or ISM radio wave radiated devices.
Tajska	This telecommunication equipment conforms to NTC technical requirement.
Ukrajina	 <p>Model: TSSRE4A & TSSSG4G6 UA.TR. 109.0109-17</p>
Združeni arabski emirati	<p>Huf Electronics Bretten GmbH</p> <p>Model: TSSRE4A</p> <p>Model: TSSSG4G6</p> <p>TRA</p> <p>Registered No: ER57807/17</p> <p>Dealer No: DA36976/14</p> <p>TRA</p> <p>Registered No: ER57806/17</p> <p>Dealer No: DA36976/14</p>
ZDA	<p>FCC ID: YGOTTSSRE4A</p> <p>This device complies with Part 15 of the FCC Rules. Operation is subject to the following two conditions: (1) this device may not cause harmful interference, and (2) this device must accept any interference received, including interference that may cause undesired operation.</p> <p>WARNING: Any changes or modification not expressly approved by the party responsible for compliance could void the user's authority to operate this equipment.</p>

Menjava kolesa

Napotki za izbiro, montažo in menjavo pnevmatik

Informacije o dovoljenih kombinacijah platišč/pnevmatik dobite v kvalificirani servisni delavnici.

▲ OPOZORILO Nevarnost nezgode zaradi napačnih mer koles in pnevmatik

Ob namestitvi platišč in pnevmatik napačnih mer lahko pride do poškodb kolesnih zavor ali komponent obese koles.

▶ Platišča in pnevmatike vedno zamenjajte s platišči in pnevmatikami s specifikacijami originalnega dela.

Pri tem pri kolesih pazite na naslednje:

- oznako,
- tip,
- dovoljeno obremenitev kolesa,
- globino pnevmatike.

Pri tem pri pnevmatikah pazite na naslednje:

- oznako,
- proizvajalca,
- tip,
- indeks nosilnosti,
- indeks hitrosti.

▲ OPOZORILO Nevarnost nezgode zaradi prekoračitve nosilnosti pnevmatik ali dopustnega indeksa hitrosti

Prekoračitev navedene nosilnosti pnevmatik ali dopustnega indeksa hitrosti lahko povzroči poškodbe pnevmatik in privede do tega, da pnevmatike počijo.

- ▶ Uporabljajte samo tipe in velikosti pnevmatik, ki so odobreni za vaš tip vozila.
- ▶ Upoštevajte za vaše vozilo potrebno nosilnost pnevmatik in indeks hitrosti.

! OPOZORILO Poškodbe vozila in pnevmatik zaradi neodobrenih tipov in velikosti pnevmatik

Zaradi varnosti uporabljajte samo pnevmatike, platišča in dopolnilno opremo, ki jih je posebej za vaše vozilo odobril Mercedes-Benz.

Te pnevmatike so posebej prilagojene regulacijskim sistemom, npr. sistemu ABS oz. ESP®.

V nasprotnem primeru se lahko poslabšajo določene vozne lastnosti, npr. odzivanje vozila med vožnjo, zvoki med vožnjo, poraba itd. Poleg tega lahko druge mere pnevmatik ob obremenitvah povzročijo drgnjenje pnevmatik ob karoserijo in komponente prem. Pri tem se lahko poškoduje pnevmatika ali vozilo.

▶ Uporabljajte samo pnevmatike, platišča in dopolnilno opremo, ki jih je preizkusil in jih priporoča Mercedes-Benz.

! NAPOTEK Ogrožanje varnosti vožnje zaradi obnovljenih pnevmatik

Mercedes-Benz ne preizkuša in ne priporoča obnovljenih pnevmatik, saj pri takšnih pnevmatikah ni mogoče vedno ugotoviti predhodnih poškodb.

Zaradi tega varnosti vožnje ni mogoče zagotoviti.

▶ Ne uporabljajte obnovljenih pnevmatik, katerih doseganja uporaba ni znana.

! OPOZORILO Poškodba elektronskih komponent zaradi uporabe montažnih orodij

Vozila s kontrolo tlaka v pnevmatikah: v kolesu so elektronske komponente. Blizu ventila ne smete namestiti nobenega montažnega orodja,

ker lahko poškodujete elektronske komponente.

▶ Pnevmatike naj zamenjajo samo v kvalificirani servisni delavnici.

Dodatna oprema, ki je Mercedes-Benz za vaše vozilo ni odobril ali se ne uporablja strokovno, lahko varnost vožnje poslabša.

Pred nakupom in uporabo dodatne opreme, ki ni odobrena, se v kvalificirani servisni delavnici pozanimajte o:

- ustreznosti,
- zakonskih določilih,
- tovarniških priporočilih.

Pri izbiri, montaži in menjavi pnevmatik upoštevajte naslednje:

- Določite predpise o dovoljenih pnevmatikah, specifičnih za državo, ki za vaše vozilo predpisujejo določen tip pnevmatik.
Poleg tega pa so za določene regije in področja uporabe priporočljivi določeni tipi pnevmatik.
- Uporabljajte samo pnevmatike in kolesa iste konstrukcije, iste izvedbe (letne pnevmatike, zimske pnevmatike, celoletne pnevmatike) in istega proizvajalca.

- Na premo montirajte samo kolesa enake velikosti in iste izvedbe profila (levo in desno).

Od tega je dovoljeno odstopati samo v primeru okvare za vožnjo do servisne delavnice.

- Na platišča namestite samo ustrezne pnevmatike.
- Ne izvajajte dodatnih del na zavornem sistemu, kolesih in pnevmatikah.

Uporaba distančnih podložk in protiprašnih zavornih ploščic ni dovoljena in lahko privede do prenehanja veljavnosti prometnega dovoljenja.

- **Vozila s kontrolo tlaka v pnevmatikah:** vsa nameščena kolesa morajo biti opremljena z delujočimi senzorji kontrole tlaka v pnevmatikah.
- Pri temperaturah pod 10 °C uporabljajte na vseh kolesih zimske pnevmatike ali celeletne pnevmatike z oznako M+S.

V zimskih cestnih razmerah zimske pnevmatike z dodatnim simbolom snežinke  poleg oznake M+S zagotavljajo najboljši možen oprijem.

- Pri pnevmatikah M+S uporabljajte samo pnevmatike z enakim profilom.
- Upošteвайте dovoljeno največjo hitrost nameščenih pnevmatik M+S.

Če je ta hitrost manjša od hitrosti vozila, mora na to opozarjati opozorilo v vidnem polju voznika.

- Z novimi pnevmatikami vozite prvih 100 km z zmerno hitrostjo.
- Ne glede na obrabo pnevmatike zamenjajte vsaj vsakih 6 let.

Za dodatne informacije o platiščih in pnevmatikah se obrnite na kvalificirano servisno delavnico.

Nujno upoštevajte tudi teme v nadaljevanju:

- Napotki za tlak v pnevmatikah (→ str. 247)
- Tabela tlaka v pnevmatikah
- Napotki za zasilno kolo (→ str. 272)

Napotki za medsebojno menjavo koles

⚠ OPOZORILO Nevarnost nezgode zaradi različnih mer pnevmatik

Če pri različnih merah platišč ali pnevmatik sprednji kolesi zamenjate z zadnjima, so lahko vozne lastnosti zelo motene.

Poleg tega lahko pride do poškodb kolutnih zavor ali komponent obese kolesa.

- ▶ Sprednji kolesi zamenjajte z zadnjima samo, če imajo platišča in pnevmatike iste mere.

Če pri različnih merah platišč ali pnevmatik sprednji kolesi zamenjate z zadnjima, se lahko prometno dovoljenje razveljavi.

Pri vozilih z enako velikostjo koles zamenjajte kolesa glede na stopnjo obrabe vsakih 5000 do 10000 km. Upoštevajte smer vrtenja koles.

Pri tem upoštevajte navodila in varnostne napotke za menjavo kolesa.

Informacije o smeri vrtenja pnevmatik

Pnevmatike s predpisano smerjo vrtenja imajo še dodatne prednosti, npr. pri splavanju. Vendar lahko te prednosti izkoristite samo, če upoštevate smer vrtenja.

Smer vrtenja pnevmatike označuje puščica na stranici pnevmatike.

Rezervno kolo smete montirati tudi v nasprotni smeri vrtenja. Upoštevajte časovno omejeno uporabo kot tudi omejitev hitrosti, ki je navedena na rezervnem kolesu.

Napotki za skladiščenje koles

- Demontirana kolesa shranite v hladnem, suhem in po možnosti temnem prostoru.
- Pnevmatike zaščitite pred oljem, mastjo in gorivom.

Pregled orodja za menjavanje kolesa

Potrebno orodje za menjavanje kolesa je lahko npr.:

- dvigalka,
- ključ za kolesne vijake.

i Maksimalno nosilnost dvigalke najdete na nalepki na dvigalki. Dvigalka ne potrebuje vzdrževanja. Če se pojavijo motnje delovanja, se obrnite na kvalificirano servisno delavnico.

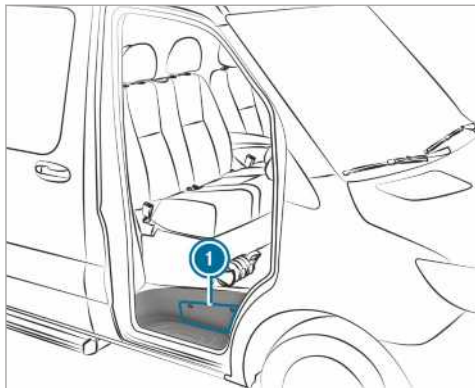
Vozila s pogonom na zadnja kolesa

Orodje za menjavanje kolesa je v predalu ① nad stopnico sovoznikovih vrat in v predalu na sovoznikovi strani v prostoru za noge.

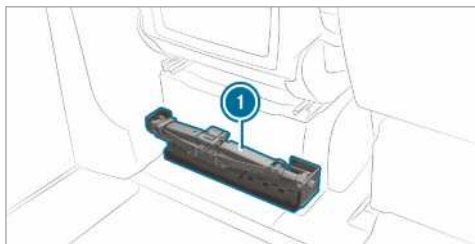
Vozila s pogonom na sprednja kolesa

Orodje za menjavanje kolesa ① je za voznikovim sedežem.

Priloga vozila za menjavo kolesa**Pogoji**

- Na voljo je potrebno orodje za menjavanje kolesa.
- Vozilo ni na vzponu ali spustu z naklonom.
- Vozilo stoji na trdi, nespolzki in ravni podlagi.

▶ Aktivirajte parkirno zavoro.

▶ Sprednji kolesi obrnite naravnost.

▶ **Vozila z mehanskim menjalnikom:** pretaknite v prvo ali vzvratno prestavo **[R]**.

▶ **Vozila s samodejnim menjalnikom:** menjalnik pretaknite v položaj **[P]**.

▶ Ustavite motor.

▶ Zagotovite, da se motor ne more zagnati.

▶ Iz prostora za noge na sovoznikovi strani vzemite komplet avtomobilskega orodja (→ str. 243).

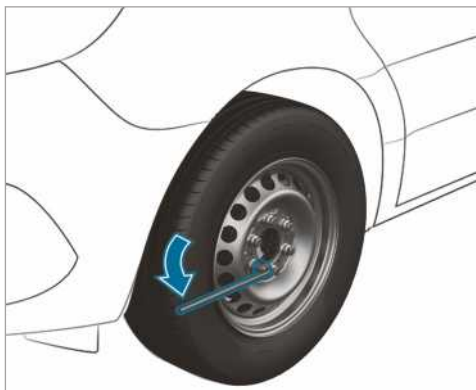
**Vozila s pogonom na zadnja kolesa**

▶ Iz predala vzemite dvigalko in orodje za menjavanje kolesa (→ str. 265).

▶ Po potrebi snemite kolesne pokrove.

▶ Iz tridelne ročice dvigalke združite sredinsko palico in palico z največjim premerom kot podaljšek ključa za kolesne vijake.

▶ S sredinsko palico potisnite podaljšek ključa za kolesne vijake do konca naprej na ključ za kolesne vijake.

▶ Na kolesu, ki ga želite zamenjati, s ključem za kolesne vijake za približno en obrat sprostite kolesne vijake/matice. Kolesnih vijakov/matic ne odvijte popolnoma.

▶ Dvignite vozilo (→ str. 267).

Vozila s pogonom na sprednja kolesa

▶ Iz za voznikovega sedeža vzemite dvigalko in orodje za menjavanje kolesa (→ str. 265).

▶ Po potrebi snemite kolesne pokrove.

▶ Na kolesu, ki ga želite zamenjati, s ključem za kolesne vijake za približno en obrat sprostite kolesne vijake/matice. Kolesnih vijakov/matic ne odvijte popolnoma.

▶ Dvignite vozilo (→ str. 267).

Dvigovanje vozila pri menjavi kolesa

⚠ OPOZORILO Nevarnost poškodb zaradi prevračanja dvigalke

Ko ustavite vozilo z zračnim vzmetenjem, lahko zračno vzmetenje ostane aktivirano do ene ure, tudi če je kontakt izklopljen. Če nato vozilo dvignete z dvigalko, poskuša zračno vzmetenje izravnati nivo vozila.

Dvigalka se lahko prevrne.

- ▶ Preden vozilo dvignete, na daljinskem upravljalniku za zračno vzmet pritiskajte tipko za servis. To onemogoči samodejno poravnavo nivoja vozila in ročno dvigovanje ali spuščanje.

⚠ OPOZORILO Nevarnost poškodb zaradi napačne namestitve dvigalke

Če dvigalke ne namestite pravilno na ustreznih nastavkih na vozilu, se lahko dvigalka pri dvignjenem vozilu prevrne.

- ▶ Dvigalko namestite izključno na ustreznih nastavkih na vozilu. Noga dvigalke mora biti navpično pod nastavkom na vozilu.

⚠ OPOZORILO Nevarnost poškodb zaradi prevračanja vozila

Na vzponih in spustih se lahko dvigalka pod dvignjenim vozilom prevrne.

- ▶ Koles nikoli ne menjajte na vzponu ali spustu.
- ▶ Obvestite kvalificirano servisno delavnico.

! NAPOTEK Poškodbe vozila zaradi dvigalke

Če dvigalke ne namestite na za to predvidene nastavke, lahko poškodujete vozilo.

- ▶ Dvigalko namestite samo na za to predvidene nastavke.

Pogoji

- V vozilu ni oseb.
- Vozilo je pripravljeno za menjavo koles (→ str. 266).

Dvigalko namestite samo na nastavke za dvigalko, sicer lahko poškodujete vozilo.

Pomembni napotki za uporabo dvigalke:

- Za dvigovanje vozila uporabljajte samo dvigalko, ki je specifična za vozilo ter jo je preizkusil in odobril Mercedes-Benz. Ob nepravilni uporabi dvigalke se lahko ta pri dvignjenem vozilu prevrne.
- Dvigalka je primerna samo za kratkotrajno dvigovanje vozila in ne za vzdrževalna dela pod vozilom.
- Koles ne menjajte na klancih in spustih.
- Stojna površina dvigalke mora biti ravna, trdna in nespolzka. Po potrebi uporabite veliko, plosko, nosilno in nespolzko podlago.
- Noga dvigalke mora biti navpično pod nastavkom za dvigalko.

Pravila ravnanja pri dvignjenem vozilu:

- Nikoli ne držite rok in nog pod vozilom.
- Nikoli se ne ulezite pod vozilo.
- Ne zaženite motorja in ne sprostite parkirne zavore.
- Ne odpirajte ali zapirajte vrat.

Vozila s pogonom na sprednja kolesa

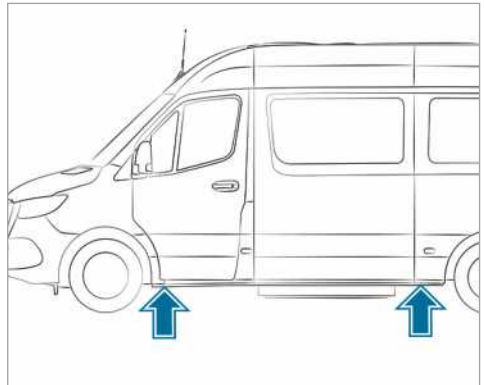

Nastavki za dvigalko

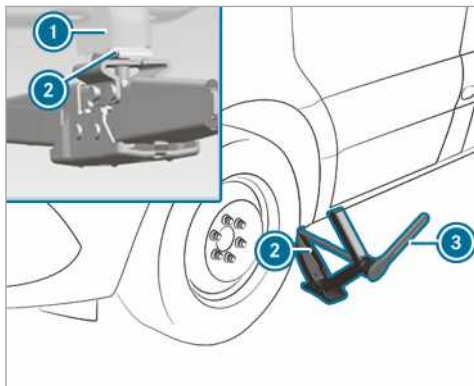

Nastavek za dvigalko, sprednja prema

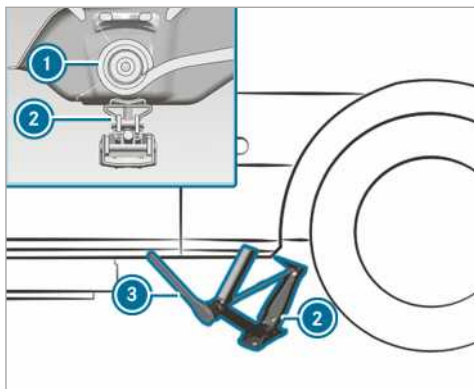

Nastavek za dvigalko, zadnja prema

- ▶ Po potrebi obrnite glavo nastavka dvigalke.
- ▶ Dvigalko ② namestite na nastavek za dvigalko ①.
- ▶ Vrtite ročno kolo, dokler se ploščica dvigalke ne prilega trdno nastavku za dvigalko ①.
- ▶ **Sprednja prema:** očesni ključ z ragljo ③ iz orodja za menjavanje kolesa nataknite na šestrobi nastavek dvigalke tako, da je viden napis »AUF« (gor).
- ▶ **Zadnja prema:** podaljšek in natični ključ iz orodja za menjavanje kolesa nataknite na šestrobi nastavek dvigalke in namestite očesni ključ z ragljo ③ iz orodja za menjavanje kolesa na podaljšek tako, da je viden napis »AUF« (gor).
- ▶ Očesni ključ z ragljo ③ vrtite v desno, dokler dvigalka ② ni v celoti na nastavku za dvi-

galko ① in se spodnji del dvigalke enakomerno dotika tal.

- ▶ Očesni ključ z ragljo ③ vrtite, dokler pnevmatika ni od tal oddaljena največ 3 cm.
- ▶ Odvijte in snemite kolo (→ str. 269).

Vozila s pogonom na zadnja kolesa

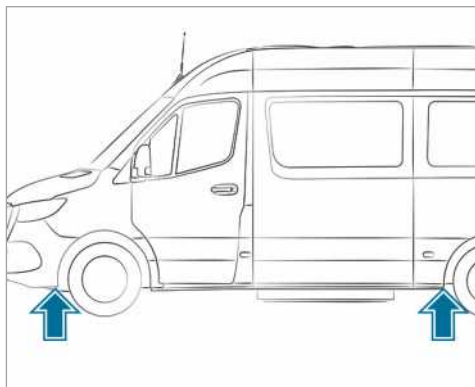

Nastavki za dvigalko

Za podaljšek ključa za kolesne vijake uporabljajte samo sredinsko palico in palico z največjim premerom ročice črpalke. Na ključ za kolesne vijake nataknite samo sredinsko palico, in sicer vedno do konca. Palice se sicer lahko upognejo in deformirajo tako, da jih ne morete več uporabljati kot ročico črpalke za dvigalko.

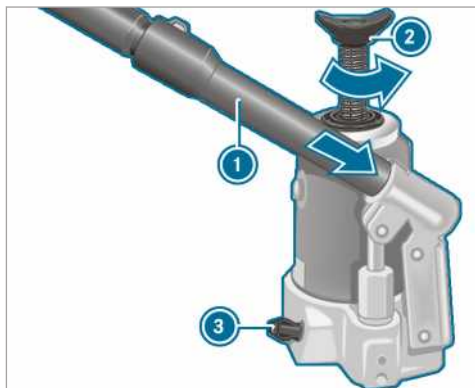

- ▶ **Priprava hidravlične dvigalke:** tretjo palico ročice črpalke ① za dvigalko vstavite v podaljšek ključa za kolesne vijake.
- ▶ Zaprite izpustni vijak ③.

- ▶ Za to s ploščatim delom na ročici dvigalke ❶ zavrtite izpustni vijak ❸ do konca v desno.
- ❶ Izpustnega vijaka ❸ ne odvijte za več kot 1 ali 2 obrata, sicer se hidravlična tekočina lahko izlije.
- ▶ Ročico dvigalke ❶ vstavite z največjo palico naprej v držalo dvigalke in jo dobro pritrdite z vrtenjem v desno stran.
- ▶ Dvigalko postavite navpično pod nastavke za dvigalko, ki so opisani v nadaljevanju.

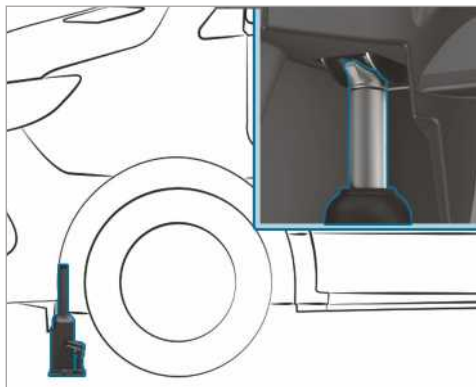

Nastavek za dvigalko, sprednja prema

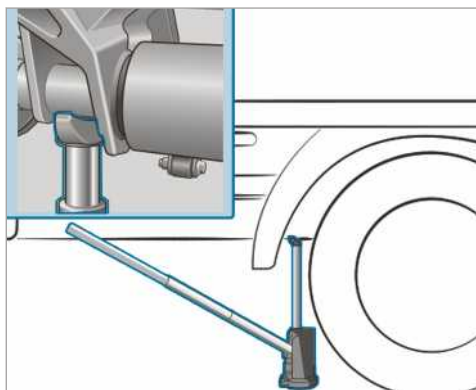

Nastavek za dvigalko, zadnja prema (primer vozila s kesonom do 3,5 t)

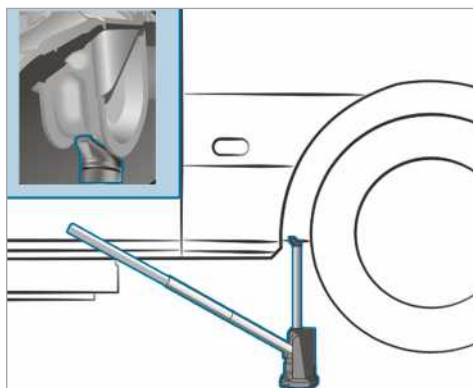

Nastavek za dvigalko, zadnja prema (primer zaprtega dostavnega in kombiniranega vozila do 4,0 t)

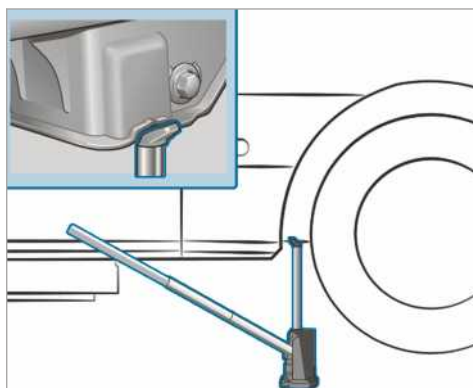

Nastavek za dvigalko, zadnja prema (vozila 5,0 t)

- ▶ Dvigalko postavite pred sprednjo premo pod nastavek za dvigalko.
- ▶ **Vozila z vsekolesnim pogonom:** vreteno dvigalke ❷ odvijte do konca v nasprotni smeri urnega kazalca.
- ▶ Vozilo dvigujte, dokler ni pnevmatika od tal oddaljena največ 3 cm.
- ▶ Odvijte in snemite kolo (→ str. 269).

Snemanje kolesa

Pogoji

- Vozilo je dvignjeno (→ str. 267).

Pri menjavi kolesa naj na zavorne kolute ne deluje nobena sila, ker bi lahko to negativno vplivalo na udobje pri zaviranju.

! **NAPOTEK** Poškodba navoja zaradi umazanih kolesnih vijakov

► Kolesnih vijakov ne polagajte v pesek ali umazanijo.

- ▶ S ključem za kolesne matice odvijte kolesne vijake ali kolesne matice.
- ▶ Pri sprednjih kolesih s kolesnimi maticami odstranite pokrov kolesnih matic.
- ▶ Snemite kolo.

Montaža novega kolesa

Pogoji

- Kolo je sneto (→ str. 269).

! **OPOZORILO** Nevarnost nezgode zaradi izgube kolesa

Zaradi naoljenih ali namaščenih kolesnih vijakov in poškodovanih navojev kolesnih vijakov ali navojev kolesnih pest se lahko kolesni vijaki sprostijo.

Zato lahko med vožnjo izgubite kolo.

- Kolesnih vijakov nikoli ne naoljite ali mažite z mastjo.
- V primeru poškodovanega navoja nemudoma obvestite kvalificirano servisno delavnico.
- Poškodovane kolesne vijake ali navoje kolesnih pest zamenjajte.
- Ne nadaljujte vožnje.

! **OPOZORILO** Nevarnost poškodb pri privijanju kolesnih vijakov in -matic

Če kolesne vijake ali kolesne matice privijate, ko je vozilo dvignjeno, se lahko dvigalka prevrne.

- Kolesne vijake ali kolesne matice privijajte samo pri spuščnem vozilu.

- ▶ Upošteвайте napotke za izbiro pnevmatik (→ str. 263).
- ▶ Zaradi varnosti uporabljajte samo kolesne vijake ali kolesne matice, ki jih je odobril Mercedes-Benz in so bili odobreni za določeno kolo.

Ko nameščate rezervno kolo z jeklenim platiščem, obvezno uporabljajte kratke kolesne vijake za jekleno platišče. Če pri nameščanju rezervnega kolesa z jeklenim platiščem uporabljate druge kolesne vijake, lahko pride do poškodb zavornega sistema.

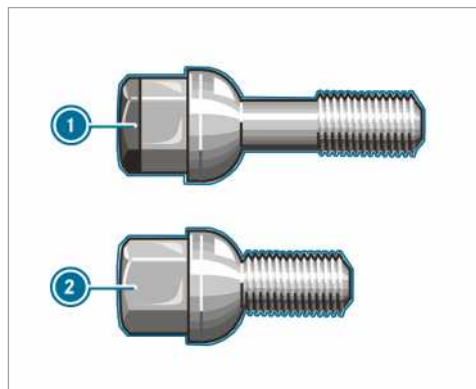

- ① Kolesni vijak za platišče iz lahke kovine
- ② Kolesni vijak za jekleno ploščno platišče

- ▶ Očistite naležne površine kolesa in pesta kolesa.
- ▶ **Vozila s pnevmatikami Super Single:** adapter za ožje rezervno kolo najprej pritrdite na pesto kolesa.
- ▶ Novo kolo, ki ga želite montirati, potisnite na pesto kolesa ali na adapter za rezervno kolo in ga pritisnite.
- ▶ Novo kolo, ki ga želite montirati, potisnite na pesto kolesa in ga pritisnite.

Pri kolesih s centriranjem prek kolesnih vijakov:

- ▶ Vozila s platišči iz lahke kovine: iz kompleta avtomobilskega orodja uporabite kratke kolesne vijake, ki so ustrezni za rezervno kolo z jeklenim platiščem.
- ▶ Privijte in rahlo zategnite kolesne vijake.

Pri kolesih s kolesnimi maticami:

- ▶ Sprednja kolesa s pokrovom kolesnih matic: pokrov kolesnih matic potisnite na kolesne vijake.
- ▶ Tri kolesne matice privijte prek pritrditvenih plošč pokrova kolesnih matic.
- ▶ Kolo zavrtite tako, da so kolesni vijaki postavljeni na sredini odprtih za prehod.

- ▶ Privijte ostale kolesne matice.
- ▶ Vse kolesne matice rahlo zategnite.

Spuščanje vozila po menjavi koles

⚠ OPOZORILO Nevarnost nezgode zaradi napačnega zateznega momenta

Če kolesnih vijakov in kolesnih matic ne privijete s predpisanim zateznim momentom, se lahko kolesa odvijajo.

- ▶ Po menjavi kolesa naj zatezni moment takoj preverijo v kvalificirani servisni delavnici.

Pogoji

- Nameščeno je novo kolo (→ str. 270).

Vozila s pogonom na sprednja kolesa

- ▶ **Sprednja prema:** očesni ključ z ragljo iz orodja za menjavanje kolesa natakните na šestrobi nastavek dvigalke tako, da je viden napis »AB« (dol).
- ▶ **Zadnja prema:** podaljšek iz orodja za menjavanje kolesa natakните na šestrobi nastavek dvigalke in namestite očesni ključ z ragljo iz orodja za menjavanje kolesa na podaljšek tako, da je viden napis »AB« (dol).
- ▶ **Spuščanje vozila:** zavrtite očesni ključ z ragljo dvigalke v levo.

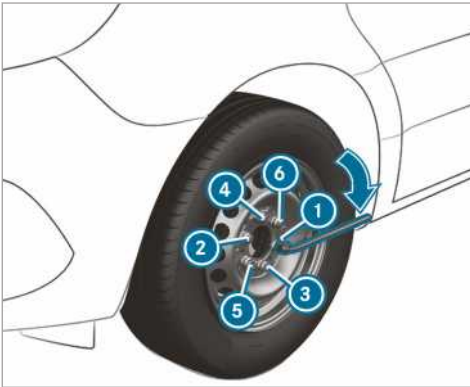

- ▶ V navedenem vrstnem redu od ① do ⑥ enakomerno privijte kolesne vijake ali matice.

Predpisan zatezni moment:

- vijaki za jeklena ploščna platišča: 240 Nm;
- kolesne matice 180 Nm;

- vijaki za platišča iz lahke kovine: 180 Nm.

⚠ OPOZORILO Nevarnost nezgode zaradi napačnega zateznega momenta

Če kolesnih vijakov in kolesnih matic ne privijete s predpisanim zateznim momentom, se lahko kolesa odvijajo.

- ▶ Po menjavi kolesa naj zatezni moment takoj preverijo v kvalificirani servisni delavnici.

Vozila s pogonom na zadnja kolesa

Za podaljšek ključa za kolesne vijake uporabljajte samo sredinsko palico in palico z največjim premerom ročice črpalke. Na ključ za kolesne vijake natakните samo sredinsko palico, in sicer vedno do konca. Palice se sicer lahko upognejo in deformirajo tako, da jih ne morete več uporabljati kot ročico črpalke za dvigalko.

Vozila s pnevmatikami Super-Single: če montirate rezervno kolo na zadnji premi, ne prekoračite največje hitrosti 55 km/h in se ne peljite z vozilom dlje kot 100 km. Sicer lahko s različnimi vrtilnimi frekvencami koles poškodujete menjalnik.

- ▶ Izpustni vijak dvigalke sprostite samo počasi z ročico dvigalke za približno en obrat in vozilo previdno spustite.
- ▶ Odmaknite dvigalko.
- ▶ Palico z najmanjšim premerom povlecite z ročice. Skrajšana ročica je podaljšek ključa za kolesne vijake.
- ▶ S sredinsko palico potisnite podaljšek ključa za kolesne vijake do konca naprej na ključ za kolesne vijake.

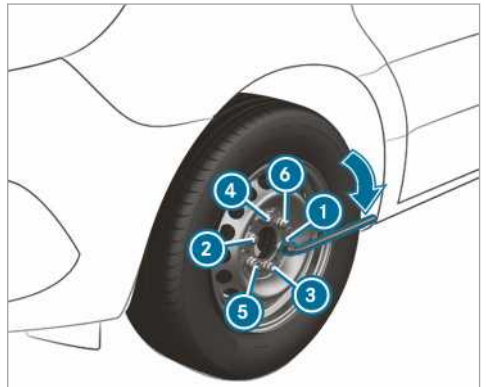

- ▶ V navedenem vrstnem redu od ❶ do ❷ enakovorno privijte kolesne vijake ali matice.

Predpisan zatezni momenti:

- vijaki za jeklena ploščna platišča: 240 Nm;
- kolesne matice 180 Nm;
- vijaki za platišča iz lahke kovine: 180 Nm.

⚠ OPOZORILO Nevarnost nezgode zaradi napačnega zateznega momenta

Če kolesnih vijakov in kolesnih matic ne privijete s predpisanim zateznim momentom, se lahko kolesa odvijajo.

- ▶ Po menjavi kolesa naj zatezni moment takoj preverijo v kvalificirani servisni delavnici.

- ▶ Bat hidravlične dvigalke ponovno vtisnite in privijte izpustni vijak.
- ▶ **Vozila z vsekolesnim pogonom:** zavrtite vreteno dvigalke do konca nazaj v desno.
- ❶ Pri jeklenih platiščih s kolesnimi vijaki lahko zdaj namestite kolesni pokrov. Namestitev je odvisna od izvedbe kolesnega pokrova (okrasni ali delni kolesni pokrov).
- ▶ Platišče z okrasnim kolesnim pokrovom: okrasni kolesni pokrov z vdolbino za ventil pnevmatike namestite nad ventil pnevmatike.
- ▶ Okrasni kolesni pokrov z obema rokama ob robu pritisnite na platišče, da se zaskoči. Pazite, da pritrilni palci okrasnega kolesnega pokrova sežejo v jekleno ploščno platišče.
- ▶ **Platišče z delnim kolesnim pokrovom:** prijemalne jezičke delnega kolesnega pokrova namestite nad kolesne vijake.
- ▶ Delni kolesni pokrov z enim udarcem potisnite na sredino pokrova, da se zaskoči.
- ▶ Poškodovano kolo pritrдите v držalo rezervnega kolesa.
- ▶ **Vozila s pnevmatikami Super-Single:** poškodovano zadnje kolo prevažajte na odlagalni površini. Zadnje kolo je preveliko za držalo rezervnega kolesa.
- ▶ Preverite tlak na novo montiranega kolesa in ga po potrebi prilagodite.
- ▶ Kolesne vijake ali kolesne matice ponovno privijte po 50 km s predpisanim zateznim momentom.

- ▶ Če uporabljate kolo ali rezervno kolo z novim ali na novo lakiranim ploščnim platiščem: kolesne vijake ali kolesne matice dodatno privijte po približno od 1000 km do 5000 km.

❶ **Vozila s kontrolo tlaka v pnevmatikah:** vsa nameščena kolesa morajo biti opremljena z delujočimi senzorji.

Obvezno upoštevajte tudi naslednjo temo:

- Napotki za tlak v pnevmatikah (→ str. 247)

Rezervno kolo

Napotki za rezervno kolo

⚠ OPOZORILO Nevarnost nezgode zaradi napačnih mer platišč in pnevmatik

Mere platišča in pnevmatike ter tip pnevmatike rezervnega kolesa in kolesa, ki ga želite zamenjati, so lahko različne. Če montirate rezervno kolo, lahko to zelo vpliva na vozne lastnosti.

Da se izognete tveganju, upoštevajte naslednje točke:

- ▶ Prilagodite način vožnje in vozite previdno.
- ▶ Nikoli ne montirajte več kot enega rezervnega kolesa, ki se razlikuje od kolesa, ki ga želite zamenjati.
- ▶ Samo kratek čas uporabljajte rezervno kolo, ki se razlikuje od kolesa, ki ga želite zamenjati.
- ▶ Ne izklopite sistema ESP®.
- ▶ Zamenjajte rezervno kolo drugačne velikosti v najbližji kvalificirani servisni delavnici. Obvezno upoštevajte pravilne mere platišč in pnevmatik ter tip pnevmatik.

Pri uporabi rezervnega kolesa drugačne velikosti ne smete prekoračiti največje hitrosti 80 km/h.

⚠ OPOZORILO Nevarnost nezgode zaradi poškodovanega rezervnega kolesa pri pnevmatikah Super Single

Vozila s pnevmatikami Super Single

Pnevmatika rezervnega kolesa se po montaži na zadnji premii nadpovprečno obremeni. Če prekoračite največjo hitrost ali največjo prevoženo pot oz. ponovno namestite rezervno kolo, lahko poškodujete pnevmatiko rezerv-

nega kolesa. Poškodbe pnevmatike so lahko skrite in jih ni mogoče zaznati.

Poškodovana pnevmatika lahko povzroči izgubo tlaka v pnevmatikah. Tako lahko izgubite nadzor nad vozilom.

- ▶ Rezervno kolo uporabite samo, če s trenutnimi pnevmatikami še ni bilo montirano na zadnji premi.
- ▶ Če je bilo rezervno kolo montirano na zadnji premi, potem neodvisno od prevožene poti po ponovni menjavi kolesa zamenjajte pnevmatiko rezervnega kolesa.
- ▶ Pri menjavi pnevmatike zaradi varnosti pazite, da uporabite izključno tip ventila pnevmatike, ki je odobren za pnevmatiko.

! OPOZORILO Poškodba menjalnika

Vozila s pnevmatikami Super Single: če montirate rezervno kolo na zadnjo premo, lahko pride do poškodbe menjalnika zaradi različnih vrtilnih frekvenc koles.

- ▶ Če montirate rezervno kolo na zadnjo premo, upoštevajte najvišjo hitrost 55 km/h in se ne peljite dlje kot 100 km.

- ⓘ Uporaba rezervnega kolesa izključno na sprednji premi vozila s pnevmatikami Super Single je mogoča brez omejitev.

Redno preverjajte, ali je rezervno kolo dobro prit-rjeno in ali je v pnevmatiki predpisani tlak.

Redno preverjajte sledeče, zlasti preden se odpravite na daljšo pot:

- tlak v pnevmatiki rezervnega kolesa (tlak v pnevmatiki po potrebi prilagodite),
- pritrditev držala rezervnega kolesa.

Pnevmatike zamenjajte ne glede na obrabo vsaj vsakih 6 let. To velja tudi za rezervno kolo.

- ⓘ Če ste montirali rezervno kolo, kontrola tlaka v pnevmatikah za to pnevmatiko ne deluje. Rezervno kolo nima senzorja za kontrolo tlaka v pnevmatikah.

Vgradnja/demontaža rezervnega kolesa

Vozila s pogonom na sprednja kolesa: demontaža rezervnega kolesa

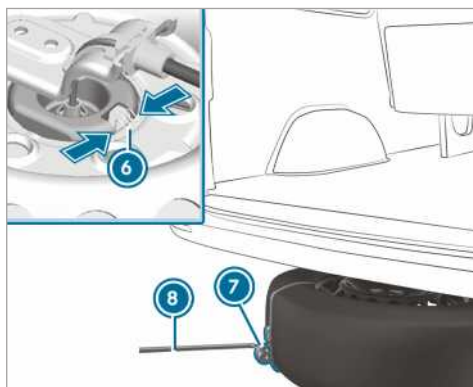
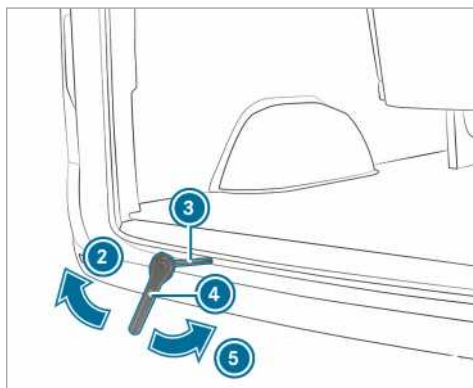
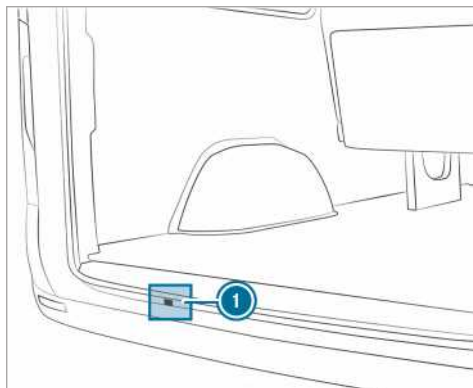

- ▶ Odprite zadnja krična vrata.

- ▶ Vzemite očesni ključ z ragljo ④ in dodatno orodje ③ za dvigalko rezervnega kolesa iz kompleta avtomobilskega orodja.
- ▶ Vstavite dodatno orodje ③ skozi odprtino ① v vodilo vitla.
- ▶ Očesni ključ z ragljo ④ natakните na dodatno orodje ③ za dvigalko rezervnega kolesa tako, da je viden napis »AB« (dol).
- ▶ Vrtite očesni ključ z ragljo ④ v smeri puščice ②, dokler ne začutite upora ali da se drsna sklopka vitla zavrti.
- ▶ Ključ za kolesne vijake ⑧ zatakните v zanko izvlečnega pripomočka ⑦ na rezervnem kolesu in povlecite rezervno kolo izpod vozila.
- ▶ Vzmet ⑥ stisnite na prijemalnem elementu kolesa in snemite prijemalni element kolesa z rezervnega kolesa.
- ▶ Izvlečni pripomoček ⑦ rezervnega kolesa snemite in varno pospravite.

Preverite pritrditve in položaj rezervnega kolesa:

- po vsaki menjavi kolesa,
- pri vsakem servisnem intervalu,
- najmanj enkrat na leto.

Vozila s pogonom na sprednja kolesa: vgradnja rezervnega kolesa

- ① Platišč iz lahke kovine ne morete prevažati pod vozilom. V tem primeru prevažajte platišče iz lahke kovine v prtljažnem prostoru.
- ▶ Vzemite očesni ključ z ragljo ④ in dodatno orodje ③ za dvigalko rezervnega kolesa iz kompleta avtomobilskega orodja.
- ▶ Vstavite dodatno orodje ③ skozi odprtino ① v vodilo vitla.
- ▶ Pritrdite izvlečni pripomoček ⑦ na kolo.
- ▶ Položite kolo na tla tako, da je lupina platišča obrnjena navzgor.
- ▶ Kolo usmerite tako, da je zanka izvlečnega pripomočka ⑦ obrnjena nazaj.
- ▶ Vstavite prijemalni element kolesa pravokotno na žično vrv v lupino platišča.
- ▶ Potisnite kolo nekoliko pod vozilo.
- ▶ Očesni ključ z ragljo ④ natakните na dodatno orodje ③ za dvigalko rezervnega kolesa tako, da je viden napis »AUF« (gor).
- ▶ Vrtite očesni ključ z ragljo ④ v smeri puščice ⑤, dokler ne začutite upora ali da se drsna sklopka vitla zavrti.

- ▶ Izvlecite ključ za kolesne vijake ④ in dodatno orodje ③ za dvigalko rezervnega kolesa iz odprtine za vitel in ga shranite v kompletu avtomobilskega orodja.
- ▶ Zaprite zadnja krilna vrata.

Vozila s pogonom na zadnja kolesa: demontaža rezervnega kolesa (dostavno vozilo/kombinirano vozilo)

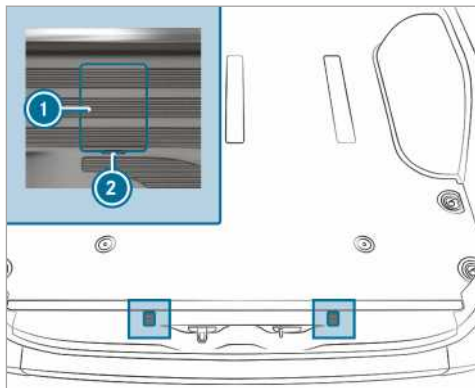

Pokrovi vijakov za varovalne kavlje (primer - dostavno vozilo)

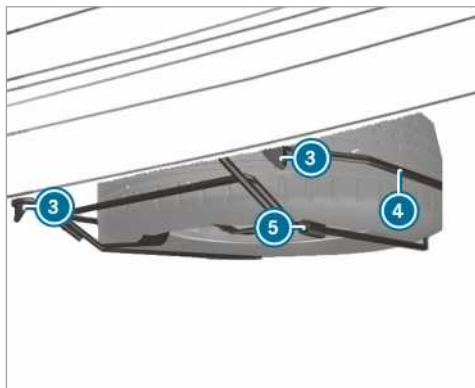

- ▶ Odprite zadnja krilna vrata.
- ▶ Namestite izvijač na vdolbine ② in privzdignite pokrovčka ①.
- ▶ S ključem za kolesne vijake iz kompleta avtomobilskega orodja odvijte vijake, ki so zdaj vidni, za pribl. 20 obratov v levo.
- ▶ Nosilec rezervnega kolesa ④ nekoliko dvignite in snemite levi varovalni kavelj ③.

- ▶ Sestavite ročico črpalke za dvigalko in jo potisnite v pušo ⑤ na desni strani nosilca rezervnega kolesa ④.
- ▶ Nosilec rezervnega kolesa ④ z ročico črpalke dvignite in snemite desni varovalni kavelj ③.
- ▶ Nosilec rezervnega kolesa ④ počasi spustite na tla.
- ▶ Nosilec rezervnega kolesa ④ nekoliko dvignite in izvlecite ročico črpalke iz puše.
- ▶ Rezervno kolo privzdignite z ročico prek zadnjega konca nosilca rezervnega kolesa ④.
- ▶ Rezervno kolo previdno vzemite iz nosilca rezervnega kolesa ④. Rezervno kolo je težko. Ko rezervno kolo izvlečete, se težišče zaradi velike teže prestavi. Rezervno kolo lahko zdrsne navzdol ali se prevrne.

Vozila s pogonom na zadnja kolesa: vgradnja rezervnega kolesa (dostavno vozilo/kombinirano vozilo)

- ▶ Rezervno kolo previdno namestite na nosilec rezervnega kolesa ④. Rezervno kolo je težko. Ko rezervno kolo namestite na nosilec rezervnega kolesa ④, se težišče zaradi velike teže prestavi. Rezervno kolo lahko zdrsne navzdol ali se prevrne.
- ▶ Ročico črpalke za dvigalko potisnite v pušo ⑤ na nosilcu rezervnega kolesa ④.
- ▶ Nosilec rezervnega kolesa ④ z ročico črpalke dvignite in vpnite desni varovalni kavelj ③.
- ▶ Nosilec rezervnega kolesa ④ nekoliko dvignite in vpnite levi varovalni kavelj ③.
- ▶ Izvlecite ročico črpalke iz puše ⑤.
- ▶ S ključem za kolesne vijake zategnite vijake za varovalne kavlje ③ v desno.
- ▶ Namestite pokrovčke ① in jih pritrdite, da se zaskočijo.
- ▶ Zaprite zadnja krilna vrata.

Vozila s pogonom na zadnja kolesa: demontaža rezervnega kolesa (vozila s spuščeno šasijo)

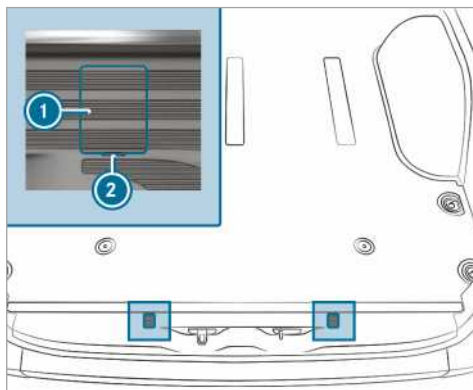

Pokrovi vijakov za varovalne kavlje (primer - dostavno vozilo)

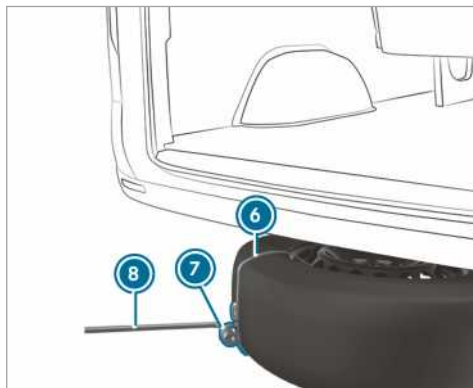
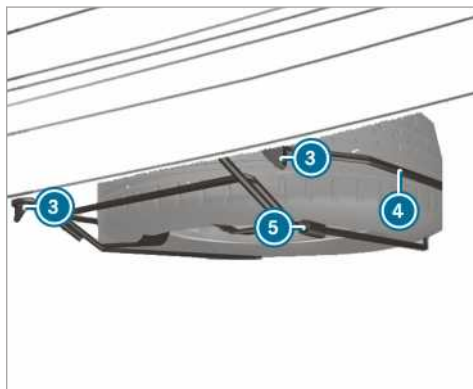

- ▶ Odprite zadnja krilna vrata.
- ▶ Namestite izvijač na vdolbine ② in privzdignite pokrovčka ①.
- ▶ S ključem za kolesne vijake iz kompleta avtomobilskega orodja odvijte vijake, ki so zdaj vidni, za pribl. 20 obratov v levo.
- ▶ Nosilec rezervnega kolesa ④ nekoliko dvignite in snemite levi varovalni kavelj ③.
- ▶ Sestavite ročico črpalke za dvigalko in jo potisnite v pušo ⑤ na desni strani nosilca rezervnega kolesa ④.
- ▶ Nosilec rezervnega kolesa z ročico črpalke dvignite in snemite desni varovalni kavelj ③.
- ▶ Zanko ⑦ na izvlečnem pripomočku ⑥ namestite na rezervno kolo tako, da boste pozneje lahko namestili ključ za kolesne vijake ⑧.
- ▶ Pripravite dvigalko.
- ▶ Dvigalko postavite pod ustrezen nastavek za dvigalko.
- ▶ Ročico črpalke tako dolgo premikajte navzgor in navzdol, dokler ni pnevmatika od tal oddaljena največ 3 cm.
- ▶ Ključ za kolesne vijake ⑧ zataknite v zanko ⑦ izvlečnega pripomočka ⑥ na rezervnem kolesu.
- ▶ Rezervno kolo previdno vzemite iz nosilca rezervnega kolesa ④. Rezervno kolo je težko. Ko rezervno kolo izvlečete, se težišče zaradi velike teže prestavi. Rezervno kolo lahko zdrsne navzdol ali se prevrne.
- ▶ Izvlečni pripomoček rezervnega kolesa snemite in varno pospravite. Rezervno kolo lahko zdaj montirate na vozilo.
- ▶ Spustite vozilo.

Vozila s pogonom na zadnja kolesa: vgradnja rezervnega kolesa (vozila s spuščeno šasijo)

- ① V primeru predrte pnevmatike lahko pokvarjeno kolo shranite samo v notranjost vozila. Nepoškodovano kolo se lahko shrani v nosilec rezervnega kolesa samo pri nenatovorjenem vozilu. Natovorjeno vozilo se mora pred tem dvigniti.
- ▶ Rezervno kolo previdno namestite na nosilec rezervnega kolesa ④. Rezervno kolo je težko. Ko rezervno kolo namestite na nosilec rezervnega kolesa ④, se težišče zaradi velike teže prestavi. Rezervno kolo lahko zdrsne navzdol ali se prevrne.

- ▶ Ročico črpalke za dvigalko potisnite v pušo ⑤ na nosilcu rezervnega kolesa ④.
- ▶ Nosilec rezervnega kolesa ④ z ročico črpalke dvignite in vpnite desni varovalni kavelj ③.
- ▶ Nosilec rezervnega kolesa ④ nekoliko dvignite in vpnite levi varovalni kavelj ③.
- ▶ Izvlecite ročico črpalke iz puše ⑤.
- ▶ S ključem za kolesne vijake zategnite vijake za varovalne kavlje ③ v desno.
- ▶ Namestite pokrovčke ① in jih pritrdite, da se zaskočijo.
- ▶ Zaprite zadnja krilna vrata.

Demontaža rezervnega kolesa v prtljažniku

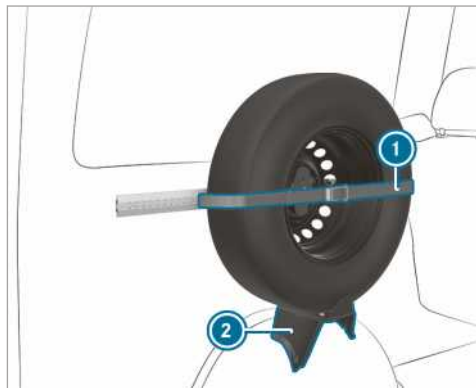

- ▶ Sprostite napenjalni trak ①, za to odprite ragljo.
- ▶ Rezervno kolo previdno vzemite iz držala ②.

Vgradnja rezervnega kolesa v prtljažnik

- ▶ Rezervno kolo vstavite v držalo ② in pritisnite na steno.
- ▶ Napenjalni trak ① zategnite z ragljo.

Vozila s pogonom na zadnja kolesa: demon- taža rezervnega kolesa (šasija)

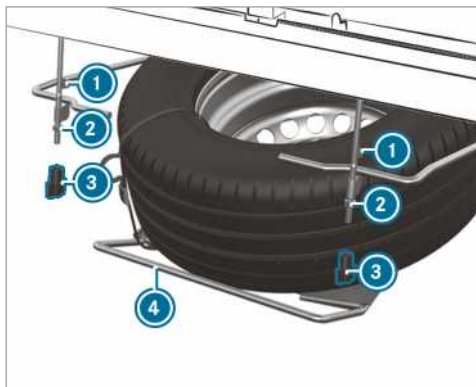

- ▶ Nosilec rezervnega kolesa ④ z ročico črpalke dvignite in vpnite desni varovalni kavelj ①.
- ▶ Nosilec rezervnega kolesa nekoliko dvignite in vpnite levi varovalni kavelj ①.
- ▶ Izvlecite ročico črpalke iz puše.
- ▶ Privijte matice ②.
- ▶ Namestite in zategnite krilne matice ③.

- ▶ Ročno sprostite in odvijte krilne matice ③.
- ▶ Matice ② odvijte do konca navoja.
- ▶ Nosilec rezervnega kolesa ④ nekoliko dvignite in snemite levi varovalni kavelj ①.
- ▶ Sestavite ročico črpalke za dvigalko in jo potisnite v pušo na desni strani nosilca rezervnega kolesa ④.
- ▶ Nosilec rezervnega kolesa ④ z ročico črpalke dvignite in snemite desni varovalni kavelj ①.
- ▶ Nosilec rezervnega kolesa ④ počasi spustite na tla.
- ▶ Nosilec rezervnega kolesa ④ nekoliko dvignite in izvlecite ročico črpalke iz puše.
- ▶ Rezervno kolo privzdignite z ročico prek zadnjega konca nosilca rezervnega kolesa.
- ▶ Rezervno kolo previdno vzemite iz nosilca rezervnega kolesa. Rezervno kolo je težko. Ko rezervno kolo izvlečete, se težišče zaradi velike teže prestavi. Rezervno kolo lahko zdrsne navzdol ali se prevrne.

Vozila s pogonom na zadnja kolesa: vgradnja rezervnega kolesa (šasija)

- ▶ Rezervno kolo previdno namestite na nosilec rezervnega kolesa ④. Rezervno kolo je težko. Ko rezervno kolo namestite na nosilec rezervnega kolesa, se težišče zaradi velike teže prestavi. Rezervno kolo lahko zdrsne navzdol ali se prevrne.
- ▶ Ročico črpalke za dvigalko potisnite v pušo na nosilcu rezervnega kolesa ④.

Informacije o tehničnih podatkih

Tehnični podatki so določeni po direktivah EU. Navedeni podatki veljajo samo za vozila s serijsko opremo. Več informacij dobite v kvalificirani servisni delavnici.

Samo za določene države: podatke, ki so specifični za vozilo, najdete v certifikatu ES o skladnosti (CERTIFICATE OF CONFORMITY). Ta dokument dobite ob dobavi vozila.

Elektronika vozila

Napotki za posege v elektroniko motorja

! **OPOZORILO** Poškodbe elektronike motorja zaradi neprimernih posegov

Zaradi nestrokovnih posegov v elektroniko motorja se lahko deli vozila poškodujejo in prometno dovoljenje lahko preneha veljati.

- ▶ Vzdrževanje elektronike motorja in pripadajočih delov je dovoljeno samo v kvalificirani servisni delavnici.

Radijske naprave

Napotki za vgradnjo radijskih naprav

! **OPOZORILO** Nevarnost nezgode zaradi nestrokovnih del na radijskih napravah

Če v vozilo nedovoljeno ali nestrokovno naknadno vgradite radijske naprave, lahko njihovo elektromagnetno sevanje moti elektroniko vozila.

S tem lahko ogrozite varno delovanje vozila.

- ▶ Dela na električnih in elektronskih napravah naj vedno opravijo v kvalificirani servisni delavnici.

! **OPOZORILO** Nevarnost nezgode zaradi nestrokovne uporabe radijskih naprav

Če v vozilu nestrokovno uporabljate radijske naprave, lahko njihovo elektromagnetno sevanje moti elektroniko vozila, npr. kadar:

- radijska naprava ni priključena na zunanjo anteno;
- zunanja antena ni pravilno montirana ali ni nizkoodbojna.

S tem lahko ogrozite varno delovanje vozila.

- ▶ Zato naj nizkoodbojno zunanjo anteno vgradijo samo v kvalificirani servisni delavnici.

- ▶ Če v vozilu uporabljate radijske naprave, jih vedno priklopite na nizkoodbojno zunanjo anteno.

! **OPOZORILO** Prenehanje veljavnosti prometnega dovoljenja zaradi neupoštevanja pogojev za montažo in uporabo

Če pogojev za montažo in uporabo radijskih naprav ne upoštevate, lahko prometno dovoljenje preneha veljati.

- ▶ Uporabljajte le odobrene frekvenčne pasove.
- ▶ Upoštevajte največje dovoljene izhodne moči v teh frekvenčnih pasovih.
- ▶ Uporabljajte le odobrene položaje antene.

Za naknadno vgradnjo radijskih naprav je treba uporabiti tehnično specifikacijo ISO/TS 21609 (cestna vozila – smernice EMZ za naknadno vgradnjo radiofrekvenčne oddajne opreme). Za priključne dele upoštevajte zakonska določila.

Če je vozilo opremljeno s predpripravo za radijski signal, je treba uporabiti priključke za napajanje in antene, ki so predvideni v predpripravi. Pri montaži upoštevajte dodatna navodila proizvajalca.

Informacije o oddajni moči radijskih naprav

Največje oddajne moči (temenske) ob podnožju antene ne smejo prekoračiti vrednosti v naslednji tabeli:

Frekvenčni pas in največja oddajna moč

Frekvenčni pas	Največja oddajna moč
Kratki valovi 3–54 MHz	100 W
4-metrski pas 74–88 MHz	30 W
2-metrski pas 144–174 MHz	50 W
Snopovni radijski sistem/Tetra 380–460 MHz	10 W

Frekvenčni pas	Največja oddajna moč
70-centimetrski pas 420–450 MHz	35 W
Mobilno omrežje (2G/3G/4G)	10 W

Brez omejitev se lahko v vozilu uporabljajo:

- radijske naprave z največjo oddajno močjo do 100 mW;
- radijske naprave z oddajnimi frekvencami v frekvenčnem pasu 380–410 MHz in največjo oddajno močjo do 2 W (snopovni radijski sistem/Tetra);
- mobilni telefoni (2G/3G/4G).

Za naslednje frekvenčne pasove položaj antene na zunanji površini vozila ni omejen:

- snopovni radijski sistem/Tetra,
- 70-centimetrski pas
- 2G/3G/4G.

Tipska ploščica vozila, identifikacijska številka vozila (VIN) in številka motorja

Tipska ploščica vozila

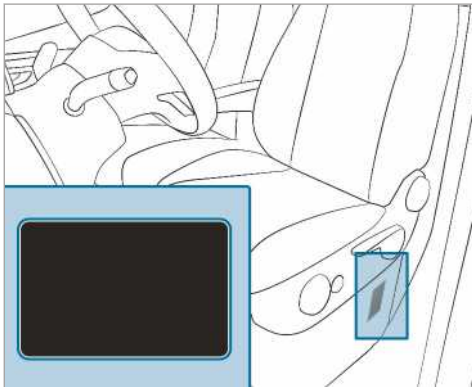

Glede na tip vozila je tipska ploščica vozila na omarici voznikovega sedeža ali na stebričku B.

- i** Podatki so specifični za vozilo in lahko odstopajo od prikazanih podatkov. Vedno upoštevajte podatke na tipski ploščici vozila.



Tipska ploščica vozila (primer – zalivske države)

- 1 Proizvajalec vozila
- 2 Identifikacijska številka vozila (VIN)
- 3 Dovoljena skupna masa
- 4 Dovoljena obremenitev sprednje preme (kg)
- 5 Dovoljena obremenitev zadnje preme (kg)
- 6 Tip motorja
- 7 Datum izdelave

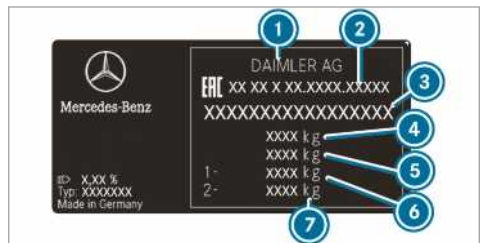

Tipska ploščica vozila (primer – Rusija)

- 1 Proizvajalec vozila
- 2 Številka dovoljenja
- 3 Identifikacijska številka vozila (VIN)
- 4 Dovoljena skupna masa (kg)
- 5 Dovoljena skupna masa vozila in priklonnega vozila (kg) (samo za določene države)
- 6 Dovoljena obremenitev sprednje preme (kg)
- 7 Dovoljena obremenitev zadnje preme (kg)

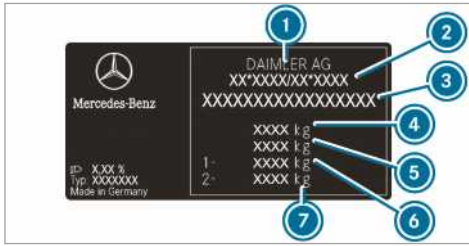

Tipska ploščica vozila (primer – vse druge države)

- ① Proizvajalec vozila
- ② Številka prometnega dovoljenja ES (samo za določene države)
- ③ Identifikacijska številka vozila (VIN)
- ④ Dovoljena skupna masa (kg)
- ⑤ Dovoljena skupna masa vozila in priklopnega vozila (kg) (samo za določene države)
- ⑥ Dovoljena obremenitev sprednje preme (kg)
- ⑦ Dovoljena obremenitev zadnje preme (kg)

Tipska ploščica vozila lahko poleg tega vsebuje naslednje podatke:

- nosilnost,
- maso praznega vozila,
- število sedežev v potniškem prostoru.

Vtisnjena identifikacijska številka vozila (VIN) pod pokrovom motorja

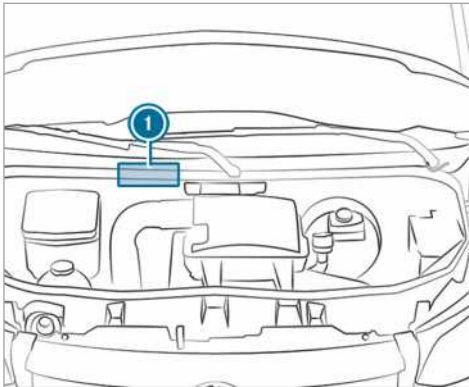

Vtisnjena identifikacijska številka vozila (VIN) ① je pod pokrovom motorja.

Identifikacijska številka vozila (VIN) pod vetrobranskim steklom

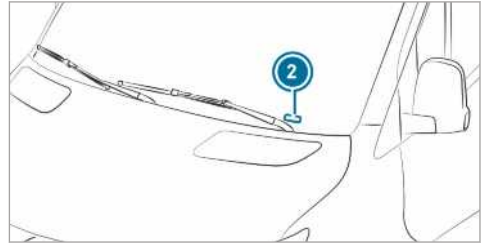

Dodatno je identifikacijska številka vozila (VIN) na ploščici na spodnjem delu vetrobranskega stekla ②.

Identifikacijska številka vozila (VIN) pod vetrobranskim steklom je na voljo samo za določene države.

Številka motorja

Številka motorja je vtisnjena na okrovu ročične gredi. Podrobnejše informacije dobite v vsaki kvalificirani servisni delavnici.

Sredstva za obratovanje in polnilne količine

Napotki za sredstva za obratovanje

⚠ OPOZORILO Nevarnost poškodb zaradi zdravju škodljivih sredstev za obratovanje

Sredstva za obratovanje so lahko strupena in zdravju škodljiva.

- ▶ Pri uporabi, skladiščenju in odstranjevanju sredstev za obratovanje upoštevajte napise na originalnih posodah.
- ▶ Sredstva za obratovanje vedno hranite v zaprtih originalnih posodah.
- ▶ Sredstva za obratovanje varno shranite pred otroki.

🔥 OKOLJSKO OPOZORILO Onesnaženje okolja zaradi načina odstranjevanja, ki okolju ni prijazen

- ▶ Sredstva za obratovanje odstranite na okolju prijazen način.

Sredstva za obratovanje so:

- goriva
- dodatna sredstva za sistem za čiščenje izpušnih plinov, npr. raztopina AdBlue®

- maziva
- hladilno sredstvo
- zavorna tekočina
- sredstvo za spiranje stekla
- hladilno sredstvo klimatskega sistema

Uporabljajte samo izdelke, ki jih je odobril Mercedes-Benz. Okvar, ki nastanejo zaradi uporabe neodobrenih izdelkov na vozilu, garancija in kulanca Mercedes-Benz ne krijeta.

Sredstva za obratovanje, ki jih je odobril Mercedes-Benz, prepoznate po naslednjem napisu na posodah:

- MB-Freigabe (npr. MB-Freigabe 229.51)
- MB-Approval (npr. MB-Approval 229.51)

Nadaljnje informacije o odobrenih sredstvih za obratovanje najdete:

- v predpisih Mercedes-Benz za sredstva za obratovanje pod <http://bevo.mercedes-benz.com> (pod navedbo oznake specifikacije),
- v kvalificirani servisni delavnici.

▲ OPOZORILO Nevarnost požara in eksplozije zaradi goriva

Goriva so lahko vnetljiva.

- ▶ Nujno se izogibajte ognju, odprtemu plamenu, kajenju in nastajanju isker.
- ▶ Pred in med točenjem goriva izklopite kontakt in, če obstaja, gretje na mestu.

▲ OPOZORILO Nevarnost poškodb zaradi goriv

Goriva so strupena in zdravju škodljiva.

- ▶ Nujno se izogibajte stiku goriva s kožo, očmi ali obleko oz. zaužitju.
- ▶ Ne vdihujte hlapov goriva.
- ▶ Goriva varno shranite pred otroki.
- ▶ Vrata in okna imejte med točenjem goriva zaprta.

Če ste vi ali druge osebe prišli v stik z gorivom, upoštevajte naslednje točke:

- ▶ Gorivo takoj sperite s kože z vodo in milom.
- ▶ Če je gorivo prišlo v stik z očmi, jih takoj temeljito izperite s čisto vodo. Takoj poiščite zdravniško pomoč.

- ▶ V primeru zaužitja goriva takoj poiščite zdravniško pomoč. Ne izzovite bruhanja.
- ▶ Takoj zamenjajte z gorivom prepojena oblačila.

Gorivo

Napotki za kakovost goriva za vozila z dizelskim motorjem

Splošni napotki

Upoštevajte napotke za sredstva za obratovanje (→ str. 280).

▲ OPOZORILO Nevarnost požara zaradi zmesi goriva

Če dizelsko gorivo zmešate z bencinom, je plamenišče mešanice goriva nižje kot pri čistem dizelskem gorivu.

Kadar motor teče, se lahko deli izpušne naprave neopazno pregrejejo.

- ▶ Pri dizelskih motorjih nikoli ne natočite bencina.
- ▶ Dizelskemu gorivu nikoli ne primešajte bencina.

! OPOZORILO Okvara zaradi napačnega goriva

Že majhna količina napačnega goriva lahko poškoduje sistem za dovod goriva, motor in sistem za čiščenje izpušnih plinov.

- ▶ Točite samo dizelsko gorivo brez žvepla, ki izpolnjuje evropski standard EN 590 ali temu enakovreden standard. V državah, kjer ni na voljo dizelskega goriva brez žvepla, točite samo dizelsko gorivo z nizko vsebnostjo žvepla pod 50 ppm.

Nikoli ne točite:

- bencina
- dizelskega goriva za motorne čolne
- kurilnega olja
- čistega biodizla ali rastlinskega olja
- petroleja ali kerozina

Če ste pomotoma natočili napačno gorivo:

- ▶ Ne vklopite kontakta.
- ▶ Obvestite kvalificirano servisno delavnico.

Za vaše vozilo velja naslednja oznaka o združljivosti za gorivo:



- 1 Za dizelsko gorivo z največ 7 vol. % biodizla (metilester maščobnih kislin)

V skladu z evropskim standardom EN 16942 najdete oznako o združljivosti za gorivo na naslednjih mestih:

- na vozilu na nalepki na loputi rezervoarja za gorivo ,
- po vsej Evropi na polnilnih postajah ali polnilnih pištolah, primernih za vaše vozilo.

Vozila, združljiva z XTL

Točite lahko tudi parafinsko dizelsko gorivo (npr. HVO = hidrirano rastlinsko olje, GTL = utekočinjen zemeljski plin), ki izpolnjuje evropski standard EN 15940. Parafinska dizelska goriva se skupaj imenujejo XTL.

V skladu z evropskim standardom EN 16942 veljajo za vaše vozilo, združljivo z XTL, naslednje oznake o združljivosti za gorivo:



- 1 Za dizelsko gorivo z največ 7 vol. % biodizla (metilester maščobnih kislin)



- 2 Za parafinsko dizelsko gorivo

- i **Parafinska dizelska goriva po standardu EN 15940 točite samo, če je na loputi vašega rezervoarja za gorivo ustrezna oznaka združljivosti.**

Napotki za nizke zunanje temperature

Ob začetku zimske sezone svoje vozilo po možnosti popolnoma napolnite z zimskim dizelskim gorivom.

Pred prehodom na zimsko dizelsko gorivo mora biti posoda za gorivo čim bolj prazna. Nivo goriva naj bo pri prvem polnjenju zimskega dizelskega goriva nizek, npr. na rezervi. Pri naslednjem polnjenju lahko posodo za gorivo ponovno normalno napolnite.

Več informacij o gorivu najdete:

- na bencinski črpalki,
- v kvalificirani servisni delavnici,

Prostornina in rezerva rezervoarja

Celotna prostornina posode za gorivo se lahko razlikuje glede na opremo.

Prostornina in rezerva rezervoarja

Dizelski motor	Celotna prostornina
OM651	pribl. 50 l
OM651	pribl. 65 l
OM651/OM642	pribl. 71 l
OM651	pribl. 92 l
OM651/OM642	pribl. 93 l
Dizelski motor	Od tega rezerva
Modeli s pribl. 50 l celotne prostornine	pribl. 12 l
Modeli s pribl. 65 l celotne prostornine	pribl. 12 l

Dizelski motor	Od tega rezerva
Modeli s pribl. 71 l celotne prostornine	pribl. 12 l
Modeli s pribl. 92 l celotne prostornine	pribl. 12 l
Modeli s pribl. 93 l celotne prostornine	pribl. 12 l

Raztopina AdBlue®

Napotki za raztopino AdBlue®

Upoštevajte napotke za sredstva za obratovanje (→ str. 280).

Raztopina AdBlue® je vodotopna tekočina sistema za čiščenje izpušnih plinov dizelskih motorjev.

! **OPOZORILO** Poškodbe zaradi aditivov v raztopini AdBlue® ali zaradi razredčitve raztopine AdBlue®

Čiščenje izpušnih plinov z raztopino AdBlue® je lahko neuspešno zaradi:

- aditivov v raztopini AdBlue®;
- razredčitve raztopine AdBlue®.

▶ V skladu s standardom ISO 22241 uporabljajte samo raztopino AdBlue®.

▶ Ne dodajajte aditivov.

▶ Raztopine AdBlue® ne redčite.

! **OPOZORILO** Poškodbe in okvare zaradi primesi v raztopini AdBlue®

Primesi v raztopini AdBlue® povzročajo:

- povišane vrednosti emisij;
- poškodbe katalizatorja;
- poškodbe motorja;
- motnje v delovanju zaradi čiščenja izpušnih plinov z raztopino AdBlue®.

▶ Preprečite dodajanje primesi k raztopini AdBlue®.

! **OKOLJSKO OPOZORILO** Umazanija zaradi raztopine AdBlue®

Ostanki raztopine AdBlue® čez čas kristalizirajo in umažejo prizadeta mesta.

▶ Površine, ki med točenjem goriva pridejo v stik z raztopino AdBlue®, takoj sperite z vodo ali odstranite raztopino AdBlue® z vlažno krpo in mrzlo vodo.

Če je raztopina AdBlue® že kristalizirala, za čiščenje uporabite gobico in mrzlo vodo.

Če odprete posodo za raztopino AdBlue®, lahko pride do izpusta manjših količin amoniakovih hlapov. Amoniakovih hlapov ne vdihujte! Posodo za raztopino AdBlue® polnite le v dobro prezračevanih prostorih.

Poraba in polnilna količina raztopine AdBlue®

Poraba raztopine AdBlue®

Poraba raztopine AdBlue® je, podobno kot poraba goriva, zelo odvisna od načina vožnje in delovnih razmer. Poraba raztopine AdBlue® je praviloma v območju med 0 in 10 odstotki porabe goriva. Ko se na kombiniranem instrumentu pojavi prikaz, da je treba doliti raztopino AdBlue®, jo po potrebi dolijte v skladu z navodili. To je morda treba storiti že med rednimi vzdrževanji.

Pred vožnjo v območja zunaj EU preverite nivo raztopine AdBlue®. Raztopino AdBlue® lahko napolnite na vseh polnilnih postajah za raztopino AdBlue® na bencinskih črpalkah ali s posodami raztopine, ki jih najdete v prodajnem prostoru.

Celotna prostornina posode za raztopino AdBlue®

Vozilo	Celotna prostornina
Vsi modeli	22 l

Čiščenje izpušnih plinov

Če želite zagotoviti pravilno delovanje čiščenja izpušnih plinov, uporabljajte raztopino AdBlue®.

Če vozilo uporabljate brez raztopine AdBlue® ali dopuščate nepravilno delovanje, povezano z emisijami, prometno dovoljenje preneha veljati. Pravna posledica tega je, da vozila ni več dovoljeno uporabljati na javnih cestah.

Za upoštevanje predpisov o emisijah krmilna elektronika motorja nadzoruje komponente sistema za čiščenje izpušnih plinov. Če poskušate vozilo uporabljati brez raztopine AdBlue®, z razredčeno raztopino AdBlue® ali drugim redukcijskim sredstvom, krmilna elektronika motorja to zazna. Krmilna elektronika motorja zazna in zabe-

leži tudi druge motnje pri emisijah, npr. motnje doziranja ali napake senzorja.

Krnilna elektronika motorja po predhodnih opozorilih prepreči nadaljnji zagon motorja.

Zato posodo za raztopino AdBlue redno polnite med obratovanjem vozila ali najpozneje po prikazu prvega opozorila na kombiniranem inštrumentu.

Motorno olje

Napotki za motorno olje

Upoštevajte napotke za sredstva za obratovanje (→ str. 280).



I NAPOTEK Poškodbe motorja zaradi napačnega oljnega filtra, napačnega olja ali aditivov

- ▶ Uporabljajte izključno motorna olja in oljne filtre s specifikacijami, ki so predpisane za servisne intervale.
- ▶ Motornega olja ali oljnega filtra ne spreminjajte, da bi dosegli daljše intervale za zamenjavo, kot je predpisano.
- ▶ Ne uporabljajte aditivov.
- ▶ Motorno olje zamenjajte v predvidenem intervalu.

Mercedes-Benz priporoča, da menjavo olja izvedejo v kvalificirani servisni delavnici.

V motorjih Mercedes-Benz se smejo uporabljati samo motorna olja, ki jih je odobril Mercedes-Benz.

Več informacij o motornem olju in oljnem filtru najdete:

- v predpisih Mercedes-Benz za sredstva za obratovanje pod <http://bevo.mercedes-benz.com> (pod navedbo oznake specifikacije),
- v kvalificirani servisni delavnici.

Polnilna količina motornega olja

Polnilne količine za motorno olje

Motor	Motorno olje
OM642	pribl. 12,5 l
OM651 (pogon na zadnja kolesa)	pribl. 11,5 l
OM651 (pogon na sprednja kolesa)	pribl. 8 l



1 Dostop, vijak za izpust olja (vozila z oblogo spodnje strani vozila)

Napotki za zavorno tekočino

Upoštevajte napotke za sredstva za obratovanje (→ str. 280).

⚠ OPOZORILO Nevarnost nezgode zaradi parnih mehurčkov v zavornem sistemu

Zavorna tekočina sčasoma absorbira vlago iz zraka, zato se njeno vrelišče zniža. Če je vrelišče zavorne tekočine prenizko, lahko začnejo pri veliki obremenitvi zavor v zavornem sistemu nastajati parni mehurčki.

Zavorni učinek se poslabša.

- ▶ Zavorno tekočino menjajte v predvidenih intervalih.

I OPOZORILO Poškodba laka, plastike ali gume zaradi zavorne tekočine

Če lak, plastika ali guma pridejo v stik z zavorno tekočino, lahko pride do materialne škode.

- ▶ Če lak, plastika ali guma pridejo v stik z zavorno tekočino, to nemudoma sperite z vodo.

Upoštevajte napotke za nego laka in mat laka (→ str. 223).

Zavorno tekočino naj redno menjavajo v kvalificirani servisni delavnici.

Uporabljajte samo zavorne tekočine, ki jih je odobril Mercedes-Benz, v skladu z MB-Freigabe ali MB-Approval 331.0.

Več informacij o zavorni tekočini dobite:

- v predpisih Mercedes-Benz za sredstva za obratovanje na <http://bevo.mercedes-benz.com>,
- v kvalificirani servisni delavnici.

Hladilno sredstvo

Napotki za hladilno sredstvo

Upoštevajte napotke za sredstva za obratovanje (→ str. 280).

⚠ OPOZORILO Nevarnost požara- in poškodb zaradi sredstva proti zmrzovanju

Če pride sredstvo proti zmrzovanju na vroče dele v motornem prostoru, se lahko vname.

- ▶ Preden dolijete sredstvo proti zmrzovanju, počakajte, da se motor ohladi.
- ▶ Prepričajte se, da sredstvo proti zmrzovanju ne pride ob odprtino za dolivanje.
- ▶ Pred zagonom vozila temeljito očistite komponente, ki so bile umazane s sredstvom proti zmrzovanju.

! OPOZORILO Poškodbe zaradi napačnega hladilnega sredstva

- ▶ Dolivajte samo vnaprej pripravljeno hladilno sredstvo z želeno zaščito pred zmrzovanjem.

Informacije o hladilnem sredstvu najdete:

- v predpisih Mercedes-Benz za sredstva za obratovanje 310.1
 - na spletni strani <http://bevo.mercedes-benz.com>,
 - v aplikaciji Mercedes-Benz BeVo,
- v kvalificirani servisni delavnici.

! OPOZORILO Pregretje pri visokih zunanjih temperaturah

Pri uporabi neprimerne hladilnega sredstva hladilni sistem motorja pri visokih zunanjih temperaturah ni zadostno zaščiten pred pregretjem in korozijo.

- ▶ Vedno uporabljajte hladilno sredstvo, ki ga je odobril Mercedes-Benz.
- ▶ Upoštevajte napotke v predpisih Mercedes-Benz za sredstva za obratovanje 310.1.

! OPOZORILO Poškodovan lak zaradi hladilnega sredstva

- ▶ Hladilno sredstvo se ne sme razliti po lakiranih površinah.

Hladilno sredstvo naj redno menjavajo v kvalificirani servisni delavnici.

Delež sredstva proti koroziji/sredstva proti zmrzovanju v hladilnem sistemu motorja:

- najmanj 50 % (zaščita pred zmrzovanjem do pribl. -37 °C)
- največ 55 % (zaščita pred zmrzovanjem do -45 °C)

Sredstvo za spiranje stekla

Napotki glede sredstva za spiranje stekla

Upoštevajte napotke za sredstva za obratovanje (→ str. 280).

⚠ OPOZORILO - Nevarnost požara in poškodb zaradi koncentrata sredstva za spiranje stekla

Koncentrat sredstva za spiranje stekla je lahko vnetljiv. Če pride na vroče dele motorja ali izpušne naprave, se lahko vname.

- ▶ Prepričajte se, da koncentrat sredstva za spiranje stekla ne pride ob odprtino za dolivanje.

! NAPOTEK Poškodbe zunanjih luči zaradi neprimernih sredstev za spiranje stekla

Neprimerna sredstva za spiranje stekla lahko poškodujejo površine zunanjih luči iz umetne mase.

- ▶ Uporabite samo sredstva za spiranje stekla, ki so primerna tudi za površine iz umetne mase, npr. MB SummerFit ali MB WinterFit.

! **NAPOTEK** Zamašene brizgalne šobe zaradi mešanice sredstev za spiranje stekla

▶ Ne mešajte sredstev MB SummerFit in MB WinterFit z drugimi sredstvi za spiranje stekel.

Ne uporabljajte destilirane ali deionizirane vode, ker lahko pride do napačnega aktiviranja senzorja nivoja napolnjenosti.

Informacije o sredstvu za spiranje stekla

Priporočeno sredstvo za spiranje stekla:

- nad lediščem: npr. MB SummerFit,
- pod lediščem: npr. MB WinterFit.

Mešalno razmerje

Pravilno mešalno razmerje najdete v podatkih in posodi za zaščito pred zmrzovanjem.

Tekočini za spiranje vse leto dodajajte sredstvo za spiranje stekla.

Hladilno sredstvo

Napotki za hladilno sredstvo

Upoštevajte napotke za sredstva za obratovanje (→ str. 280).

i Klimatski sistem vozila lahko napolnite s hladilnim sredstvom R-134a. Hladilno sredstvo R-134a vsebuje fluoriran toplogredni plin.

Če je vaše vozilo napolnjeno s hladilnim sredstvom R-134a, upoštevajte naslednje opozorilo:

! **OPOZORILO** Okvara zaradi napačnega hladilnega sredstva

Pri uporabi napačnega hladilnega sredstva se lahko poškoduje klimatski sistem.

- ▶ Dovoljena je samo uporaba hladilnega sredstva R-134a in olja PAG, ki ga je odobril Mercedes-Benz.
- ▶ Odobrenega olja PAG ni dovoljeno mešati z oljem PAG, ki ni odobreno za hladilno sredstvo R-134a.

Servisna dela, npr. dolivanje hladilnega sredstva ali zamenjavo komponent, lahko izvajajo samo v kvalificirani servisni delavnici. Pri tem je treba upoštevati vse veljavne predpise in standard SAE J639.

Poskrbite, da bodo vsa dela na klimatskem sistemu vozila vedno opravljena v kvalificirani servisni delavnici.



Opozorilo za hladilno sredstvo (primer)

- 1 Opozorilni simboli
- 2 Polnilna količina hladilnega sredstva
- 3 Veljavni standardi
- 4 Številka dela olja PAG
- 5 Tip hladilnega sredstva

Opozorilni simboli **!** opozarjajo na:

- morebitne nevarnosti,
- izvedbo servisnih del v kvalificirani servisni delavnici.

Podatki o vozilu

Podatki o merah vozila

V naslednjem razdelku najdete pomembne tehnične podatke o vozilu. Nadaljnje tehnične podatke, ki so odvisni od vozila in opreme, npr. mere vozila in podatke o teži, najdete v dokumentih vozila.

Aktualne tehnične podatke najdete tudi na spletni strani <http://www.mercedes-benz.com>.

Priklopna naprava

Napotki za priklopno napravo

! **OPOZORILO** Nevarnost nezgode zaradi nedovoljene vgradnje priklopne naprave

Če naknadna vgradnja priklopne naprave ni dovoljena in vgradite priklopno napravo ali druge komponente, vzdolžni nosilec okvirja izgubi svojo moč in se lahko zlomi. V tem primeru se lahko priklopno vozilo loči od vozila.

Obstaja nevarnost nezgode!

Priklopno napravo naknadno vgradite le, če je to dovoljeno.

Upoštevajte napotke za vleko priklopnega vozila (→ str. 166).

Naknadna vgradnja priklopne naprave je dovoljena samo, če je v dokumentih vozila vnesena vlečna obremenitev.

Več informacij o priklopni napravi dobite v kvalificirani servisni delavnici ali na spletu na https://bb-portal.mercedes-benz.com/portal/kat_iv.html?&L.

Mercedes-Benz vam priporoča, da naknadno vgradnjo priklopne naprave izvedete v enem od servisnih center Mercedes-Benz.

Uporabljajte samo priklopne naprave, ki jih je posebej za vaše vozilo preizkusil in odobril Mercedes-Benz.

Največja dovoljena vlečna obremenitev za priklopno vozilo brez zavor je 750 kg.

Vlečne obremenitve

Pri vozilih z dovoljenjem za osebna vozila se pri vleki priklopnega vozila dovoljena skupna masa poveča za 100 kg. Upoštevati je treba največjo dovoljeno obremenitev zadnje preme. Pri tem mora biti v skladu z direktivo 92/21/EGS hitrost vožnje omejena na 100 km/h ali manj.

Vrednosti dovoljenih mas in tovora, ki jih ni dovoljeno prekoračiti, najdete tudi:

- v dokumentih svojega vozila in
- na tipskih ploščicah priklopne naprave, priklopnega vozila in vozila.

Če vrednosti odstopajo ena od druge, velja najnižja vrednost.

Največja oporna obremenitev

Oporna obremenitev je največ:

- 100 kg pri vlečni obremenitvi 2000 kg,
- 120 kg pri vlečni obremenitvi 2800 kg ali 3000 kg,
- 140 kg pri vlečni obremenitvi 3500 kg.

Pritrdilne točke in nosilni sistemi

Informacije o pritrtilnih točkah

! **OPOZORILO** Nevarnost nesreče zaradi prekoračitve največje obremenitve pritrtilnih točk

Če za pritrnitev tovora kombinirate različne pritrtilne točke, morate vedno upoštevati največjo obremenljivost najšibkejše pritrtilne točke.

Pri polnem zaviranju npr. delujejo sile, ki lahko dosežejo večkratno silo mase tovora.

▶ Da bi prerazporedili absorbiranje sile, vedno uporabljajte več pritrtilnih točk. Pritrdilne točke obremenite enakomerno.

Nadaljnje informacije o pritrtilnih točkah in pritrtilnih obročkih najdete v poglavju »Prevoz« (→ str. 208).

Pritrdilni obročki

Največja natezna obremenitev pritrtilnih obročkov

Pritrdilni obročki	Dovoljena nazivna vlečna sila
Kombinirano vozilo	350 daN
Zaprto dostavno vozilo	800 daN
Keson do 3,5 t dovoljene skupne mase	400 daN
Keson nad 3,5 t dovoljene skupne mase	800 daN

Vodila za tovor

Največja natezna obremenitev pritrtilnih točk v prtljažnem prostoru

Pritrdilna točka	Dovoljena nazivna vlečna sila
Vodilo za tovor v dnu prtljažnega prostora	500 daN
Spodnje vodilo za tovor na stranski steni	200 daN
Zgornje vodilo za tovor na stranski steni	125 daN

Navedene vrednosti veljajo samo za tovor na dnu prtljažnega prostora, če:

- je tovor pritrjen na dveh pritržilnih točkah tirnice in
- je razdalja do naslednje pritrditve tovora na enakem vodilu pribl. 1 m.

Informacije o strešnih nosilcih

⚠ OPOZORILO Nevarnost nezgode pri prekoračitvi maksimalne obtežitve strehe

Če natovorite streho ter vse nadgradnje zunaj in znotraj, se težišče vozila poviša in spremeni se običajne vozne in zavorne lastnosti ter krmiljenje vozila. Vozilo se pri vožnji skozi ovinek bolj nagne, zato je krmiljenje pri zasukih volana lahko oteženo.

Ob prekoračitvi največje obtežitve strehe se vozne in zavorne lastnosti ter zavijanje vozila zelo poslabšajo.

- ▶ Obvezno upoštevajte maksimalno obtežitev strehe in prilagodite način vožnje.

⚠ OPOZORILO Nevarnost nezgode zaradi neenakomerne natovorjenosti

Če vozilo natovorite neenakomerno, lahko to zelo vpliva na vozne in zavorne lastnosti ter zavijanje vozila.

- ▶ Vozilo natovorite enakomerno.
- ▶ Tovor zavarujte pred zdrsom.

! OPOZORILO Nevarnost nezgode v primeru prekoračitve največje dovoljene obtežitve strehe

Če teža prtljage na strehi vključno s strešnim nosilcem prekorači največjo dovoljeno obtežitev strehe, obstaja nevarnost nezgode.

- ▶ Pazite, da teža prtljage na strehi in strešnega nosilca ne prekorači največje dovoljene obtežitve strehe.
- ▶ Noge za strešni nosilec morajo biti enakomerno nameščene.
- ▶ Mercedes-Benz priporoča, da na sprednjo premo vozila vgradite stabilizator.

Nadaljnje informacije o varnostnih ukrepih najdete v poglavju »Prevoz« (→ str. 208).

Najvišja obtežitev strehe/parov podpornih nog strešnega nosilca

Vozila	Največja obtežitev strehe	Najmanjše število parov podpornih nog
Običajna streha (brez kesona)	300 kg	6
Običajna streha (s kesonom)	50 kg	2
Povišana streha (brez kesona)	150 kg	3
Dvojna kabina	100 kg	2

Podatki veljajo pri enakomerni razporeditvi obremenitve po celotni strešni površini.

Pri krajšem strešnem nosilcu odstopno zmanjšajte natovorjenost. Največja obremenitev na par podpornih nog za strešni nosilec je 50 kg.

Napotke za zlaganje tovora in nadaljnje informacije o razporeditvi obremenitve ter pritrditvi tovora najdete v poglavju »Prevoz« (→ str. 208).

Informacije o nosilcih za lestev

⚠ OPOZORILO Nevarnost nezgode in poškodbe zaradi prekoračitve oporne obremenitve

Če prekoračite dovoljeno oporno obremenitev nosilnega sistema, se lahko ta sprosti in ogrozi druge udeležence v prometu.

- ▶ Vedno upoštevajte dovoljeno oporno obremenitev nosilnega sistema.

Največja obremenitev nosilca za lestev

	Največja obremenitev
Nosilec za lestev spredaj	200 kg
Nosilec za lestev zadaj	100 kg

Podatki veljajo pri enakomerni razporeditvi obremenitve po celotni površini nosilca za lestev.

Napotke za zlaganje tovora in nadaljnje informacije o razporeditvi obremenitve in pritrditvi tovora najdete v poglavju »Prevoz« (→ str. 208).

Sporočila na prikazovalniku

Uvod



Napotki za sporočila na prikazovalniku

Sporočila se prikažejo na večnamenskem prikazovalniku.

Sporočila na prikazovalniku z grafičnimi prikazi so lahko v navodilih za uporabo prikazana poenostavljeno in se razlikujejo od prikazov na večnamenskem prikazovalniku. Večnamenski prikazovalnik prikaže sporočila z višjo prioriteto rdeče. Pri določenih sporočilih na prikazovalniku se dodatno vklopi opozorilni ton.

Ravnajte v skladu s sporočili na prikazovalniku in upoštevajte dodatne napotke v teh navodilih za uporabo.

Pri nekaterih sporočilih na prikazovalniku se dodatno prikažejo simboli:

-  Več informacij
-  Skrivanje sporočila na prikazovalniku

Z upravljalnim poljem na dotik levo lahko s drsnjem levo ali desno izbirate med simboli. Ob pritisku  se vam na večnamenskem prikazovalniku prikažejo nadaljnje informacije o tem. Ob

pritisku  se sporočilo na prikazovalniku skrije.

Sporočila na prikazovalniku z nižjo prioriteto lahko skrijete s pritiskom tipke  ali upravljalnega polja na dotik levo. Pri tem se sporočila na prikazovalniku shranijo v pomnilnik sporočil.

Vzrok za sporočilo na prikazovalniku čim prej odpravite.

Sporočil na prikazovalniku z visoko prioriteto ne morete skriti. Večnamenski prikazovalnik jih kaže neprekinjeno, dokler ne odpravite vzroka zanje.

Prilic shranjenih sporočil na prikazovalniku

Računalnik vozila:

 Service (servis) ►► 1 message (1 sporočilo)







Če sporočil na prikazovalniku ni, se na večnamenskem prikazovalniku prikaže **No messages** (ni sporočil).



► Po sporočilih na prikazovalniku se pomikate tako, da podrsate navzgor ali navzdol po upravljalnem polju na volanu levo.



► **Izhod iz pomnilnika sporočil:** pritisnite tipko .

Varnostni sistemi



Sporočila na prikazovalniku	Možni vzroki/posledice in ► rešitve
 <p>Left windowbag malfunction Consult workshop (delovanje leve zračne zavesa je moteno, obvestite servisno delavnico) (primer)</p>	<p>* Ustrezna zračna zavesa je motena .</p> <div style="border: 1px solid gray; padding: 5px;"> <p>▲ OPOZORILO Nevarnost poškodb ali smrtna nevarnost zaradi motenj v delovanju zračne zavesa</p> <p>Če je zračna zavesa motena, se lahko nehote aktivira ali se ob nezgodi pri nenadni upočasnitvi vozila ne sproži.</p> <p>► Poskrbite, da bodo zračno zaveso takoj preverili in popravili v kvalificirani servisni delavnici.</p> </div> <p>► Vozilo takoj peljite v kvalificirano servisno delavnico.</p>

Sporočila na prikazovalniku	Možni vzroki/posledice in ► rešitve
 <p>Front left malfunction Consult workshop (motnja levo spredaj, obvestite servis) (primer)</p>	<p>* Ustrezen zadrževalni sistem je moten .</p> <div style="background-color: #f0f0f0; padding: 5px; border: 1px solid #ccc;"> <p>⚠ OPOZORILO Nevarnost poškodb ali smrtna nevarnost zaradi motenj v delovanju v zadrževalnem sistemu</p> <p>Če je zadrževalni sistem moten, se lahko komponente zadrževalnega sistema nehote aktivirajo ali se ob nezgodi ne aktivirajo, kot je predvideno. To lahko npr. zadeva zateznik varnostnega pasu ali zračni meh.</p> <p>► Poskrbite, da bodo zadrževalni sistem takoj preverili in popravili v kvalificirani servisni delavnici.</p> </div> <p>Prepoznavanje motnje zadrževalnega sistema:</p> <ul style="list-style-type: none"> • Pri vklopljenem kontaktu opozorilna lučka  zadrževalnega sistema ne zasveti. • Med vožnjo opozorilna lučka  zadrževalnega sistema stalno sveti ali zasveti večkrat. <p>► Vozilo takoj peljite v kvalificirano servisno delavnico.</p>
 <p>Restraint system malfunction Consult workshop (zadrževalni sistem je moten, obiščite servisno delavnico)</p>	<p>* Zadrževalni sistem je moten .</p> <div style="background-color: #f0f0f0; padding: 5px; border: 1px solid #ccc;"> <p>⚠ OPOZORILO Nevarnost poškodb ali smrtna nevarnost zaradi motenj v delovanju v zadrževalnem sistemu</p> <p>Če je zadrževalni sistem moten, se lahko komponente zadrževalnega sistema nehote aktivirajo ali se ob nezgodi ne aktivirajo, kot je predvideno. To lahko npr. zadeva zateznik varnostnega pasu ali zračni meh.</p> <p>► Poskrbite, da bodo zadrževalni sistem takoj preverili in popravili v kvalificirani servisni delavnici.</p> </div> <p>Prepoznavanje motnje zadrževalnega sistema:</p> <ul style="list-style-type: none"> • Pri vklopljenem kontaktu opozorilna lučka  zadrževalnega sistema ne zasveti. • Med vožnjo opozorilna lučka  zadrževalnega sistema stalno sveti ali zasveti večkrat. <p>► Vozilo takoj peljite v kvalificirano servisno delavnico.</p>

Sporočila na prikazovalniku	Možni vzroki/posledice in ► rešitve
 <p>Parking brake inoperative (parkirna zavora ne deluje)</p>	<p>* V sistemu je motnja, parkirna zavora ne deluje.</p> <div style="border: 1px solid gray; padding: 5px; margin-bottom: 10px;"> <p>▲ OPOZORILO Nevarnost nezgode pri motnji zavornega sistema</p> <p>Kadar je moten zavorni sistem, lahko to vpliva na zavorne lastnosti.</p> <ul style="list-style-type: none"> ► Previdno peljite naprej. ► Zavorni sistem naj čim prej preverijo v kvalificirani servisni delavnici. </div> <ul style="list-style-type: none"> ► Vozilo ustavite samo na ravnih tleh in ga zavarujte pred samodejnim premikanjem. ► Vozila s samodejnim menjalnikom: menjalnik pretaknite v položaj P. ► Vozila z mehanskim menjalnikom: pretaknite v 1. prestavo. ► Zavorni sistem naj čim prej preverijo v kvalificirani servisni delavnici.
 <p>Incline too steep See Owner's Manual (naklon prestrm, glejte navodila za uporabo)</p>	<p>* Napetost električnega omrežja vozila je prenizka ali pa je v sistemu motnja, zadrževalna sila za spuste morda ni zadostna.</p> <div style="border: 1px solid gray; padding: 5px; margin-bottom: 10px;"> <p>▲ OPOZORILO Nevarnost nezgode pri nezadostni zadrževalni sili električne parkirne zapore</p> <p>Če električna parkirna zavora na strmem spustu nima zadostne zadrževalne sile, se lahko vozilo samodejno premakne.</p> <ul style="list-style-type: none"> ► Vozilo ustavite samo na ravnih tleh in ga zavarujte pred samodejnim premikanjem. ► Vozila s samodejnim menjalnikom: menjalnik pretaknite v položaj P. ► Vozila z mehanskim menjalnikom: pretaknite v 1. prestavo. </div> <p>Upoštevajte napotke za zaustavitev vozila (→ str. 137).</p>

Sporočila na prikazovalniku	Možni vzroki/posledice in ► rešitve
 <p>Parking brake See Owner's Manual (parkirna zavora, glejte navodila za uporabo)</p>	<p>* Napetost električnega omrežja vozila je prenizka ali pa je v sistemu motnja, sila zapiranja za spuste morda ni zadostna.</p> <div style="border: 1px solid gray; padding: 5px; margin-bottom: 10px;"> <p>⚠ OPOZORILO Nevarnost nezgode pri motnji zavornega sistema</p> <p>Kadar je moten zavorni sistem, lahko to vpliva na zavorne lastnosti.</p> <ul style="list-style-type: none"> ► Previdno peljite naprej. ► Zavorni sistem naj čim prej preverijo v kvalificirani servisni delavnici. </div> <ul style="list-style-type: none"> ► Vozilo ustavite samo na ravnih tleh in ga zavarujte pred samodejnim premikanjem. ► Vozila s samodejnim menjalnikom: menjalnik pretaknite v položaj [P]. ► Vozila z mehanskim menjalnikom: pretaknite v 1. prestavo. ► Zavorni sistem naj čim prej preverijo v kvalificirani servisni delavnici.
<p>Check brake pads See Owner's Manual (preverite zavorne obloge, glejte navodila za uporabo)</p>	<p>* Zavorne obloge so na meji obrabe.</p> <div style="border: 1px solid gray; padding: 5px; margin-bottom: 10px;"> <p>⚠ OPOZORILO Nevarnost nesreče zaradi omejene zavorne moči</p> <p>Če so zavorne obloge na meji obrabe, lahko to negativno vpliva na zavorno moč.</p> <ul style="list-style-type: none"> ► Previdno peljite naprej. ► Zavorni sistem naj čim prej preverijo v kvalificirani servisni delavnici. </div> <ul style="list-style-type: none"> ► Vozilo peljite v kvalificirano servisno delavnico.
 <p>Check brake fluid level (preverite nivo zavorne tekočine)</p>	<p>* V posodi z zavorno tekočino je premalo zavorne tekočine.</p> <div style="border: 1px solid gray; padding: 5px; margin-bottom: 10px;"> <p>⚠ OPOZORILO Nevarnost nezgode pri nizkem nivoju zavorne tekočine</p> <p>Če je nivo zavorne tekočine prenizek, lahko to vpliva na zavorni učinek in zavorne lastnosti.</p> <ul style="list-style-type: none"> ► Takoj varno ustavite. Ne nadaljujte vožnje! ► Obvestite kvalificirano servisno delavnico. ► Ne dolivajte zavorne tekočine. </div> <ul style="list-style-type: none"> ► Takoj varno ustavite. Ne nadaljujte vožnje! ► Obvestite kvalificirano servisno delavnico. ► Ne dolivajte zavorne tekočine.
<p>Caution Brakes overheated Drive carefully (previdno, zavore so pregrete, vozite previdno)</p>	<p>* Če je vsekolesni pogon vklopljen, se lahko zavorni sistem pri ekstremni terenski vožnji pregreje.</p> <ul style="list-style-type: none"> ► Dodajte manj plina ali se zaustavite in počakajte, da se zavorni sistem ohladi.

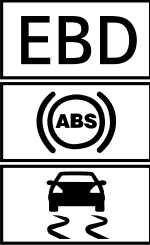

Sporočila na prikazovalniku	Možni vzroki/posledice in ► rešitve
<p>Active Brake Assist Functions limited See Owner's Manual (funkcije aktivnega zavornega asistenta so omejene, glejte navodila za uporabo)</p>	<p>* Aktivni zavorni asistent je moten.</p> <ul style="list-style-type: none"> ► Vozilo peljite v kvalificirano servisno delavnico.
<p>Active Brake Assist Functions currently limited See Owner's Manual (funkcije aktivnega zavornega asistenta so trenutno omejene, glejte navodila za uporabo)</p>	<p>* Aktivni zavorni asistent začasno ni na voljo. Pogoji okolice so zunaj meja sistema (→ str. 144).</p> <ul style="list-style-type: none"> ► Peljite naprej. Ko pogoji okolice ustrezajo mejam sistema, je sistem ponovno na voljo. ► Če sporočilo na prikazovalniku ne izgine, varno ustavite in ponovno zaženite motor.
<p>Radar sensors dirty See Owner's Manual (radarski senzorji so umazani, glejte navodila za uporabo)</p>	<p>* Radarski senzorji so moteni. Možni vzroki:</p> <ul style="list-style-type: none"> • umazani senzorji, • močne padavine, • daljše medkrajevne vožnje brez tekočega prometa, npr. v puščavi. <p>Sistemi za vožnjo in sistemi za varno vožnjo so lahko moteni ali začasno niso na voljo. Ko so navedeni vzroki odpravljeni, so sistemi za vožnjo in sistemi za varno vožnjo ponovno na voljo. Če sporočilo na prikazovalniku ne izgine:</p> <ul style="list-style-type: none"> ► Varno ustavite. ► Očistite vse senzorje (→ str. 223). ► Ponovno zaženite motor.
<p>SOS NOT READY (KLIC V SILI NI NA VOLJO)</p>	<p>* Sistem za klic v sili Mercedes-Benz ni na voljo. Mogoči vzroki za to so:</p> <ul style="list-style-type: none"> • Kontakt je izklopljen. • Sistem za klic v sili Mercedes-Benz je moten. <ul style="list-style-type: none"> ► Vključite kontakt. Če klic v sili ni na voljo, se na večnamenskem prikazovalniku kombiniranega inštrumenta prikaže ustrezno sporočilo. ► Vozilo peljite v kvalificirano servisno delavnico. <p>ⓘ Več informacij o regionalni razpoložljivosti sistema za klic v sili Mercedes-Benz dobite na: http://www.mercedes-benz.com/connect_ecall</p>

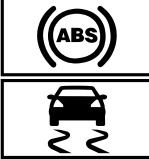

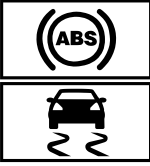
Sporočila na prikazovalniku	Možni vzroki/posledice in ► rešitve
 <p data-bbox="87 443 322 539">inoperative See Owner's Manual (delovanje ni možno, glejte navodila za uporabo)</p>	<p data-bbox="367 188 722 212">* Sistemi EBD, ABS in ESP® so moteni.</p> <p data-bbox="384 220 957 268">Tudi drugi sistemi za vožnjo in sistemi za varno vožnjo so lahko moteni.</p> <div data-bbox="384 292 1005 347" style="background-color: #f0f0f0; padding: 5px;"> <p data-bbox="406 300 988 347">▲ OPOZORILO Nevarnost zanašanja pri motnji sistemov EBD, ABS in ESP®</p> </div> <p data-bbox="400 363 988 419">Če so sistemi EBD, ABS in ESP® moteni, lahko kolesa pri zaviranju blokirajo in sistem ESP® ne posreduje za stabilizacijo vozila.</p> <p data-bbox="400 427 988 499">To močno ovira krmiljenje in poslabša zavorne lastnosti. Zavorna pot se lahko pri zaviranju v sili podaljša. Poleg tega se izklopijo nadaljnji sistemi za varno vožnjo.</p> <ul data-bbox="400 507 972 595" style="list-style-type: none"> ▶ Previdno peljite naprej. ▶ Zavorni sistem naj čim prej preverijo v kvalificirani servisni delavnici. <ul data-bbox="384 619 899 675" style="list-style-type: none"> ▶ Previdno peljite naprej. ▶ Vozilo takoj peljite v kvalificirano servisno delavnico.
 <p data-bbox="87 778 322 874">inoperative See Owner's Manual (delovanje ni možno, glejte navodila za uporabo)</p>	<p data-bbox="367 691 596 715">* Sistem ESP® je moten.</p> <p data-bbox="384 722 957 770">Tudi drugi sistemi za vožnjo in sistemi za varno vožnjo so lahko moteni.</p> <p data-bbox="384 778 988 826">Zavorni sistem še vedno deluje normalno. Zavorna pot se lahko pri zaviranju v sili podaljša.</p> <div data-bbox="384 850 1005 906" style="background-color: #f0f0f0; padding: 5px;"> <p data-bbox="406 858 977 906">▲ OPOZORILO Nevarnost zanašanja zaradi motnje v sistemu ESP®</p> </div> <p data-bbox="400 922 966 994">Če je sistem ESP® moten, ne bo posredoval pri stabilizaciji vozila.® Poleg tega se izklopijo nadaljnji sistemi za varno vožnjo.</p> <ul data-bbox="400 1010 966 1066" style="list-style-type: none"> ▶ Previdno peljite naprej. ▶ Sistem ESP® naj preverijo v kvalificirani servisni delavnici. <ul data-bbox="384 1090 899 1145" style="list-style-type: none"> ▶ Previdno peljite naprej. ▶ Vozilo takoj peljite v kvalificirano servisno delavnico.



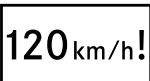

Sporočila na prikazovalniku	Možni vzroki/posledice in ► rešitve
 <p>currently unavailable See Owner's Manual (trenutno ni na voljo, glejte navodila za uporabo)</p>	<p>* ESP® začasno ni na voljo. Tudi drugi sistemi za vožnjo in sistemi za varno vožnjo so lahko moteni.</p> <div style="background-color: #f0f0f0; padding: 5px; border: 1px solid #ccc;"> <p>▲ OPOZORILO Nevarnost zanašanja zaradi motnje v sistemu ESP®</p> <p>Če je sistem ESP® moten, ne bo posredoval pri stabilizaciji vozila.® Poleg tega se izklopijo nadaljnji sistemi za varno vožnjo.</p> <ul style="list-style-type: none"> ► Previdno peljite naprej. ► Sistem ESP® naj preverijo v kvalificirani servisni delavnici. </div> <ul style="list-style-type: none"> ► Na ustrezni razdalji previdno prevozite nekaj blagih ovinkov s hitrostjo nad 30 km/h. ► Če sporočilo na prikazovalniku ne izgine, vozilo takoj peljite v kvalificirano servisno delavnico. Vozite previdno.
 <p>currently unavailable See Owner's Manual (trenutno ni na voljo, glejte navodila za uporabo)</p>	<p>* Sistema ABS in ESP® začasno nista na voljo. Tudi drugi sistemi za vožnjo in sistemi za varno vožnjo morda začasno niso na voljo.</p> <div style="background-color: #f0f0f0; padding: 5px; border: 1px solid #ccc;"> <p>▲ OPOZORILO Nevarnost zanašanja pri motnji sistemov ABS in ESP®</p> <p>Če sta sistema ABS in ESP® motena, lahko kolesa pri zaviranju blokirajo in sistem ESP® ne posreduje pri stabilizaciji vozila. To močno ovira krmiljenje in poslabša zavorne lastnosti. Zavorna pot se lahko pri zaviranju v sili podaljša. Poleg tega se izklopijo nadaljnji sistemi za varno vožnjo.</p> <ul style="list-style-type: none"> ► Previdno peljite naprej. ► Sistema ABS in ESP® naj takoj preverijo v kvalificirani servisni delavnici. </div> <ul style="list-style-type: none"> ► Na ustrezni razdalji previdno prevozite nekaj blagih ovinkov s hitrostjo nad 30 km/h. ► Če sporočilo na prikazovalniku ne izgine, vozilo takoj peljite v kvalificirano servisno delavnico. Vozite previdno.

Sporočila na prikazovalniku	Možni vzroki/posledice in ► rešitve
<div data-bbox="98 188 248 354" style="text-align: center;">  </div> <p data-bbox="87 359 322 459">inoperative See Owner's Manual (delovanje ni možno, glejte navodila za uporabo)</p>	<p data-bbox="364 188 688 212">* Sistema ABS in ESP® sta motena.</p> <p data-bbox="380 220 957 268">Tudi drugi sistemi za vožnjo in sistemi za varno vožnjo so lahko moteni.</p> <p data-bbox="380 276 991 331">Zavorni sistem še vedno deluje normalno. Zavorna pot se lahko pri zaviranju v sili podaljša.</p> <div data-bbox="386 347 1002 662" style="border: 1px solid gray; padding: 5px;"> <p data-bbox="403 355 985 403">▲ OPOZORILO Nevarnost zanašanja pri motnji sistemov ABS in ESP®</p> <p data-bbox="397 419 974 475">Če sta sistema ABS in ESP® motena, lahko kolesa pri zaviranju blokirajo in sistem ESP® ne posreduje pri stabilizaciji vozila.</p> <p data-bbox="397 483 991 563">To močno ovira krmiljenje in poslabša zavorne lastnosti. Zavorna pot se lahko pri zaviranju v sili podaljša. Poleg tega se izklopijo nadaljnji sistemi za varno vožnjo.</p> <ul style="list-style-type: none"> <li data-bbox="397 571 644 595">► Previdno peljite naprej. <li data-bbox="397 603 963 651">► Sistema ABS in ESP® naj takoj preverijo v kvalificirani servisni delavnici. </div> <ul style="list-style-type: none"> <li data-bbox="380 675 627 699">► Previdno peljite naprej. <li data-bbox="380 707 896 730">► Vozilo takoj peljite v kvalificirano servisno delavnico.

Sistemi za vožnjo

Sporočila na prikazovalniku	Možni vzroki/posledice in ► rešitve
<div data-bbox="98 896 248 976" style="text-align: center;">  </div> <p data-bbox="87 984 322 1056">Maximum speed exceeded (največja hitrost prekoračena)</p>	<p data-bbox="364 896 935 944">* Prekoračili ste največjo dovoljeno hitrost (samo za določene države).</p> <ul style="list-style-type: none"> <li data-bbox="380 952 576 976">► Vozite počasneje.
<p data-bbox="87 1077 322 1177">Speed limit (winter tyres) XXX km/h (omejitev hitrosti (zimskie pnevmatike) XXX km/h)</p>	<p data-bbox="364 1077 968 1125">* Dosegli ste največjo hitrost, ki je shranjena za vožnjo z zimskimi pnevmatikami. Te hitrosti ni mogoče prekoračiti.</p>
<div data-bbox="98 1193 248 1273" style="text-align: center;">  </div> <p data-bbox="87 1281 285 1297">--- km/h (--- km/h)</p>	<p data-bbox="364 1193 991 1241">* Vkllop omejevalnika hitrosti ni mogoč, ker niso izpolnjeni vsi pogoji za vklop.</p> <ul style="list-style-type: none"> <li data-bbox="380 1249 991 1273">► Upošteвайте pogoje za vklop omejevalnika hitrosti (→ str. 148).
<p data-bbox="87 1321 322 1393">Speed limiter inoperative (omejevalnik hitrosti ne deluje)</p>	<p data-bbox="364 1321 655 1345">* Omejevalnik hitrosti je moten.</p> <ul style="list-style-type: none"> <li data-bbox="380 1353 845 1377">► Vozilo peljite v kvalificirano servisno delavnico.
<p data-bbox="87 1417 300 1489">Speed limiter passive (omejevalnik hitrosti je pasiven)</p>	<p data-bbox="364 1417 991 1465">* S pritiskom pedala za plin čez točko upora (kickdown) omejevalnik hitrosti preklopi na pasivno delovanje (→ str. 148).</p>







Sporočila na prikazovalniku	Možni vzroki/posledice in ► rešitve
 <p>Limiter Setzgeschwindigkeit überschritten (prekoračena nastavljena hitrost omejevalnika hitrosti)</p>	<p>* S spremenljivim omejevalnikom hitrosti ste nastavljeno hitrost prekoračili za več kot 3 km/h.</p>
<p>Cruise control and speed limiter inoperative (tempomat in omejevalnik hitrosti ne delujeta)</p>	<p>* TEMPOMAT in omejevalnik hitrosti sta motena. ► Vozilo peljite v kvalificirano servisno delavnico.</p>
<p>Cruise control inoperative (TEMPOMAT ne deluje)</p>	<p>* TEMPOMAT je moten. ► Vozilo peljite v kvalificirano servisno delavnico.</p>
 <p>Off (izklop)</p>	<p>* TEMPOMAT je bil izklopljen. Če se dodatno zasliši opozorilni ton, se je TEMPOMAT samodejno izklopil (→ str. 147).</p>
 <p>--- km/h (--- km/h)</p>	<p>* Vklp TEMPOMATA ni mogoč, ker niso izpolnjeni vsi pogoji za vklop. ► Upoštevajte pogoje za vklop TEMPOMATA (→ str. 148).</p>
<p>Active Distance Assist inoperative (aktivni asistent za ohranjanje razdalje ne deluje)</p>	<p>* Aktivni asistent za ohranjanje razdalje DISTRONIC je moten. Tudi drugi sistemi za vožnjo in sistemi za varno vožnjo so lahko moteni. ► Vozilo peljite v kvalificirano servisno delavnico.</p>
<p>Distance Pilot currently unavailable See Owner's Manual (aktivni asistent za ohranjanje razdalje trenutno ni na voljo, glejte navodila za uporabo)</p>	<p>* Aktivni asistent za ohranjanje razdalje DISTRONIC začasno ni na voljo. Pogoji okolice so zunaj meja sistema (→ str. 149). ► Peljite naprej. Ko pogoji okolice ustrezajo mejam sistema, je sistem ponovno na voljo.</p>



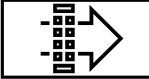

Sporočila na prikazovalniku	Možni vzroki/posledice in ► rešitve
  <p>Currently unavailable Camera dirty (trenutno ni na voljo, kamera je umazana)</p>	<p>* Vidno polje kamere je zmanjšano. Možni vzroki:</p> <ul style="list-style-type: none"> • umazanija na vetrobranskem steklu v vidnem polju kamere, • močne padavine ali megla. <p>Sistemi za vožnjo in sistemi za varno vožnjo so lahko moteni ali začasno niso na voljo.</p> <p>Ko so navedeni vzroki odpravljeni, so sistemi za vožnjo in sistemi za varno vožnjo ponovno na voljo.</p> <p>Če sporočilo na prikazovalniku ne izgine:</p> <ul style="list-style-type: none"> ► Varno ustavite. ► Očistite vetrobransko steklo. ► Po potrebi vozilo peljite v kvalificirano servisno delavnico.
  <p>Currently unavailable Radar sensors dirty (trenutno ni na voljo, radarski senzorji so umazani)</p>	<p>* Radarski senzorji so moteni. Možni vzroki:</p> <ul style="list-style-type: none"> • umazani senzorji, • močne padavine, • daljše medkrajevne vožnje brez tekočega prometa, npr. v puščavi. <p>Prizadeti so lahko naslednji sistemi:</p> <ul style="list-style-type: none"> • aktivni asistent za ohranjanje razdalje DISTRONIC , • asistent za mrtvi kot , • aktivni zavorni asistent. <p>Sistemi za vožnjo in sistemi za varno vožnjo so lahko moteni ali začasno niso na voljo.</p> <p>Ko so navedeni vzroki odpravljeni, so sistemi za vožnjo in sistemi za varno vožnjo ponovno na voljo.</p> <p>Če sporočilo na prikazovalniku ne izgine:</p> <ul style="list-style-type: none"> ► Varno ustavite. ► Očistite vse senzorje (→ str. 223). ► Ponovno zaženite motor. ► Po potrebi vozilo peljite v kvalificirano servisno delavnico.
<p>Distance Pilot available again (aktivni asistent za ohranjanje razdalje je ponovno na voljo)</p>	<p>* Aktivni asistent za ohranjanje razdalje DISTRONIC je ponovno pripravljen za delovanje in ga je mogoče vklopiti (→ str. 151).</p>
 <p>Off (izklop)</p>	<p>* Funkcija HOLD je izklopljena, ker vozilo drsi ali eden od pogojev za vklop ni izpolnjen.</p> <ul style="list-style-type: none"> ► Funkcijo HOLD ponovno vklopite pozneje ali preverite pogoje za vklop funkcije HOLD (→ str. 152).
<p>Traffic Sign Assist inoperative (asistent za prepoznavanje prometnih znakov ne deluje)</p>	<p>* Asistent za prepoznavanje prometnih znakov je moten.</p> <ul style="list-style-type: none"> ► Vozilo peljite v kvalificirano servisno delavnico.



Sporočila na prikazovalniku	Možni vzroki/posledice in ► rešitve
<p>Traffic Sign Assist Camera view restricted See Owner's Manual (vidno polje kamere asistenta za prepoznavanje prometnih znakov je zmanjšano, glejte navodila za uporabo)</p>	<p>* Vidno polje kamere je zmanjšano. Možni vzroki:</p> <ul style="list-style-type: none"> • umazanija na vetrobranskem steklu v vidnem polju kamere, • močne padavine ali megla. <p>Sistemi za vožnjo in sistemi za varno vožnjo so lahko moteni ali začasno niso na voljo.</p> <p>Ko so navedeni vzroki odpravljeni, so sistemi za vožnjo in sistemi za varno vožnjo ponovno na voljo.</p> <p>Če sporočilo na prikazovalniku ne izgine:</p> <ul style="list-style-type: none"> ► Varno ustavite. ► Očistite vetrobransko steklo.
<p>Traffic Sign Assist currently unavailable See Owner's Manual (asistent za prepoznavanje prometnih znakov trenutno ni na voljo, glejte navodila za uporabo)</p>	<p>* Asistent za prepoznavanje prometnih znakov začasno ni na voljo (→ str. 159).</p> <ul style="list-style-type: none"> ► Peljite naprej. Ko so zgoraj navedeni vzroki odpravljeni, je sistem ponovno na voljo.
<p>Blind Spot Assist inoperative (asistent za mrtvi kot ne deluje)</p>	<p>* Asistent za mrtvi kot je moten (→ str. 160).</p> <ul style="list-style-type: none"> ► Vozilo peljite v kvalificirano servisno delavnico.
<p>Totwinkel-Assistent Anhänger nicht überwacht (asistent za mrtvi kot zaradi priklopnega vozila ne nadzoruje)</p>	<p>* Če vzpostavite električno povezavo do prikolice, ostane asistent za mrtvi kot na voljo, toda območje ob prikolici ni nadzorovano. Delovanje asistenta za mrtvi kot je zato lahko omejeno (→ str. 160).</p> <ul style="list-style-type: none"> ► Pritisnite upravljalno polje na dotik levo in potrdite sporočilo na prikazovalniku.
<p>Blind Spot Assist currently unavailable See Owner's Manual (asistent za mrtvi kot trenutno ni na voljo, glejte navodila za uporabo)</p>	<p>* Asistent za mrtvi kot začasno ni na voljo (→ str. 160). Dosežene so bile meje sistema (→ str. 160).</p> <ul style="list-style-type: none"> ► Peljite naprej. Ko so zgoraj navedeni vzroki odpravljeni, je sistem ponovno na voljo. <p>ALI</p> <ul style="list-style-type: none"> ► Če sporočilo na prikazovalniku ne izgine, varno ustavite in ponovno zaženite motor. ► Če je treba, očistite zadnji odbijač. Če je odbijač močno umazan, so lahko senzorji v odbijaču moteni.

Sporočila na prikazovalniku	Možni vzroki/posledice in ► rešitve
<p>Active Lane Keeping Assist Camera view restricted See Owner's Manual (vidno polje kamere aktivnega asistenta za ohranjanje smeri je zmanjšano, glejte navodila za uporabo)</p>	<p>* Vidno polje kamere je zmanjšano (→ str. 163).</p> <p>Možni vzroki:</p> <ul style="list-style-type: none"> • umazanija na vetrobranskem steklu v vidnem polju kamere, • močne padavine ali megla. <p>Sistemi za vožnjo in sistemi za varno vožnjo so lahko moteni ali začasno niso na voljo.</p> <p>Ko so navedeni vzroki odpravljeni, so sistemi za vožnjo in sistemi za varno vožnjo ponovno na voljo.</p> <p>Če sporočilo na prikazovalniku ne izgine:</p> <ul style="list-style-type: none"> ► Varno ustavite. ► Očistite vetrobransko steklo.
<p>Active Lane Keeping Assist inoperative (aktivni asistent za ohranjanje smeri ne deluje)</p>	<p>* Aktivni asistent za ohranjanje smeri je moten (→ str. 163).</p> <ul style="list-style-type: none"> ► Vozilo peljite v kvalificirano servisno delavnico.
<p>Active Lane Keeping Assist currently unavailable See Owner's Manual (aktivni asistent za ohranjanje smeri trenutno ni na voljo, glejte navodila za uporabo)</p>	<p>* Aktivni asistent za ohranjanje smeri trenutno ni na voljo (→ str. 163).</p> <p>Pogoji okolice so zunaj meja sistema (→ str. 163).</p> <ul style="list-style-type: none"> ► Peljite naprej. <p>Ko pogoji okolice ustrezajo mejam sistema, je sistem ponovno na voljo.</p> <p>Če sporočilo na prikazovalniku ne izgine:</p> <ul style="list-style-type: none"> ► Varno ustavite. ► Očistite vetrobransko steklo.
<div data-bbox="98 959 247 1038" data-label="Image"> </div> <p>Attention Assist inoperative (asistent pazljivosti Attention Assist ne deluje)</p>	<p>* Asistent pazljivosti ATTENTION ASSIST je moten.</p> <ul style="list-style-type: none"> ► Vozilo peljite v kvalificirano servisno delavnico.
<div data-bbox="98 1163 247 1243" data-label="Image"> </div> <p>Attention Assist: Pause! (asistent pazljivosti Attention Assist: premor!)</p>	<p>* Asistent pazljivosti ATTENTION ASSIST je ugotovil, da je voznik utrujen ali mu popušča pozornost (→ str. 158).</p> <ul style="list-style-type: none"> ► Po potrebi naredite premor.

Motor

Sporočila na prikazovalniku	Možni vzroki/posledice in ► rešitve
	<p>* Motor ventilatorja je pokvarjen.</p> <p>► Nadaljujte vožnjo do najbližje kvalificirane servisne delavnice in se pri tem izogibajte velikim obremenitvam motorja. Pri tem pazite, da je prikaz temperature hladilnega sredstva ves čas pod 120 °C.</p>
 <p>Reserve fuel level (nivo rezerve goriva)</p>	<p>* Zaloga goriva je dosegla rezervo.</p> <p>► Natočite gorivo.</p>
 <p>Replace air filter (zamenjajte zračni filter)</p>	<p>* Vozila z dizelskim motorjem: zračni filter motorja je umazan in ga je treba zamenjati.</p> <p>► Vozilo peljite v kvalificirano servisno delavnico.</p>
 <p>Clean the fuel filter (očistite filter za gorivo)</p>	<p>* Količina vode v izločevalniku vode je dosegla najvišji nivo.</p> <p>► Odstranite vodo iz izločevalnika vode (→ str. 220).</p>
 <p>Engine oil level cannot be measured (nivoja motornega olja ni mogoče izmeriti)</p>	<p>* Električna povezava do senzorja za nivo olja je prekinjena ali je senzor za nivo olja pokvarjen.</p> <p>Nivo motornega olja se je spustil na najmanjšo dopustno mero.</p> <p>► Vozilo peljite v kvalificirano servisno delavnico.</p>
 <p>Engine oil pressure Stop Switch off engine (tlak motornega olja, ustavite, izklopite motor)</p>	<p>* Sporočilo na prikazovalniku samo pri določenih motorjih: Tlak motornega olja je preizek.</p> <div style="border: 1px solid black; padding: 5px; margin: 5px 0;"> <p>! OPOZORILO Poškodbe motorja zaradi vožnje s prenizkim tlakom motornega olja</p> </div> <p>► Izogibajte se vožnjam s prenizkim tlakom motornega olja.</p> <p>► Takoj varno ustavite. Ne nadaljujte vožnje!</p> <p>► Obvestite kvalificirano servisno delavnico.</p>

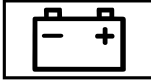
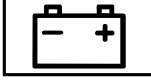
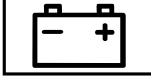
Sporočila na prikazovalniku	Možni vzroki/posledice in ▶ rešitve
 <p data-bbox="87 276 311 403">Add 1 litre engine oil when next refuelling (pri naslednjem točenju goriva dolijte 1 liter motornega olja)</p>	<p data-bbox="367 188 960 244">* Sporočilo na prikazovalniku samo pri določenih motorjih: Nivo motornega olja se je spustil na najmanjšo dopustno mero.</p> <div data-bbox="384 260 1005 323" style="border: 1px solid black; padding: 5px;"> <p data-bbox="400 268 932 323">! NAPOTEK Poškodbe motorja zaradi vožnje s premalo motornega olja</p> </div> <div data-bbox="384 331 1005 371" style="border: 1px solid black; padding: 5px;"> <p data-bbox="400 331 944 363">▶ Izogibajte se dolgim vožnjam s premalo motornega olja.</p> </div> <p data-bbox="384 387 966 411">▶ Pri naslednjem točenju goriva preverite nivo motornega olja.</p> <p data-bbox="384 427 686 451">Dolijte motorno olje (→ str. 217).</p> <p data-bbox="384 459 725 483">Napotki za motorno olje (→ str. 284).</p>
 <p data-bbox="87 587 311 659">Engine oil level Reduce oil level (nivo motornega olja, znižajte nivo olja)</p>	<p data-bbox="367 499 899 555">* Sporočilo na prikazovalniku samo pri določenih motorjih: Nivo motornega olja je previsok.</p> <div data-bbox="384 571 1005 635" style="border: 1px solid black; padding: 5px;"> <p data-bbox="400 579 983 635">! NAPOTEK Poškodbe motorja zaradi vožnje s preveč motornega olja</p> </div> <div data-bbox="384 643 1005 683" style="border: 1px solid black; padding: 5px;"> <p data-bbox="400 643 932 675">▶ Izogibajte se dolgim vožnjam s preveč motornega olja.</p> </div> <p data-bbox="384 699 966 746">▶ Nemudoma obiščite kvalificirano servisno delavnico, kjer naj izpustijo motorno olje.</p>
 <p data-bbox="87 850 311 970">Engine oil level Stop vehicle Switch engine off (nivo motornega olja, ustavite vozilo, izklopite motor)</p>	<p data-bbox="367 762 899 818">* Sporočilo na prikazovalniku samo pri določenih motorjih: Nivo motornega olja je prenizek.</p> <div data-bbox="384 834 1005 898" style="border: 1px solid black; padding: 5px;"> <p data-bbox="400 842 932 898">! NAPOTEK Poškodbe motorja zaradi vožnje s premalo motornega olja</p> </div> <div data-bbox="384 906 1005 946" style="border: 1px solid black; padding: 5px;"> <p data-bbox="400 906 944 938">▶ Izogibajte se dolgim vožnjam s premalo motornega olja.</p> </div> <p data-bbox="384 962 804 986">▶ Takoj varno ustavite. Ne nadaljujte vožnje!</p> <p data-bbox="384 994 557 1018">▶ Ustavite motor.</p> <p data-bbox="384 1026 692 1050">▶ Preverite nivo motornega olja.</p> <p data-bbox="384 1066 686 1090">Dolijte motorno olje (→ str. 217).</p> <p data-bbox="384 1098 725 1121">Napotki za motorno olje (→ str. 284).</p>
 <p data-bbox="87 1225 311 1345">Check engine oil level when next refuelling (preverite nivo motornega olja pri naslednjem točenju goriva)</p>	<p data-bbox="367 1137 960 1161">* Nivo motornega olja se je spustil na najmanjšo dopustno mero.</p> <div data-bbox="384 1177 1005 1241" style="border: 1px solid black; padding: 5px;"> <p data-bbox="400 1185 932 1241">! NAPOTEK Poškodbe motorja zaradi vožnje s premalo motornega olja</p> </div> <div data-bbox="384 1249 1005 1289" style="border: 1px solid black; padding: 5px;"> <p data-bbox="400 1249 944 1281">▶ Izogibajte se dolgim vožnjam s premalo motornega olja.</p> </div> <p data-bbox="384 1305 966 1329">▶ Nivo motornega olja preverite pri naslednjem točenju goriva.</p> <p data-bbox="384 1345 686 1369">Dolijte motorno olje (→ str. 217).</p> <p data-bbox="384 1377 725 1401">Napotki za motorno olje (→ str. 284).</p>

Sporočila na prikazovalniku	Možni vzroki/posledice in ► rešitve
 <p>Stop vehicle Leave engine running (ustavite vozilo, motor pustite teči)</p>	<p>* Stanje napoljenosti akumulatorja je prenizko.</p> <ul style="list-style-type: none"> ► Takoj varno ustavite. Ne nadaljujte vožnje! ► Pustite motor teči. ► Vožnjo nadaljujte šele, ko sporočilo na prikazovalniku izgine.
 <p>Stop vehicle See Owner's Manual (ustavite vozilo, glejte navodila za uporabo)</p>	<p>* Akumulator se ne polni več, stanje napoljenosti akumulatorja je prenizko.</p> <div style="border: 1px solid black; padding: 5px; margin-bottom: 10px;"> <p>! NAPOTEK Nadaljevanje vožnje lahko privede do poškodb motorja</p> <ul style="list-style-type: none"> ► Ne nadaljujte vožnje! ► Obvestite kvalificirano servisno delavnico. </div> <ul style="list-style-type: none"> ► Takoj varno ustavite. Ne nadaljujte vožnje! ► Ustavite motor. ► Obvestite kvalificirano servisno delavnico.
 <p>Start engine See Owner's Manual (zaženi motor, glejte navodila za uporabo)</p>	<p>* Motor je izklopljen in stanje napoljenosti akumulatorja je prenizko.</p> <ul style="list-style-type: none"> ► Izklopite električne porabnike, ki jih ne potrebujete. ► Pustite, da motor nekaj minut teče, ali prevozite daljšo pot. Akumulator se polni.
 <p>See Owner's Manual (glejte navodila za uporabo)</p>	<p>* Akumulator se ne polni.</p> <div style="border: 1px solid black; padding: 5px; margin-bottom: 10px;"> <p>! NAPOTEK Nadaljevanje vožnje lahko privede do poškodb motorja</p> <ul style="list-style-type: none"> ► Ne nadaljujte vožnje! ► Obvestite kvalificirano servisno delavnico. </div> <ul style="list-style-type: none"> ► Nemudoma varno ustavite in izklopite motor. ► Obvestite kvalificirano servisno delavnico.

Sporočila na prikazovalniku



Coolant Stop vehicle
Switch engine off (hladilna tekočina, ustavite vozilo, izklopite motor)

Možni vzroki/posledice in ► rešitve

* Hladilno sredstvo je prevročče.

- Nemudoma varno ustavite in izklopite motor.

▲ OPOZORILO Nevarnost opeklin pri odpiranju pokrova motorja

Če odprete pokrov motorja, kadar je motor pregret ali kadar je v motornem prostoru prišlo do požara, lahko pridete v stik z vročimi plini ali drugimi uhajajočimi sredstvi za obratovanje.

- Počakajte, da se pregret motor ohladi, šele nato odprite pokrov motorja.
- V primeru požara v motornem prostoru pustite pokrov motorja zaprt in obvestite gasilce.

▲ OPOZORILO Nevarnost opeklin zaradi vročega hladilnega sredstva

Hladilni sistem motorja je pod tlakom, posebej pri toplem motorju. Pri odpiranju pokrovčka vas lahko opari vroče hladilno sredstvo, ki brizgne iz sistema.

- Pred odpiranjem pokrovčka počakajte, da se motor ohladi.
- Pri odpiranju nosite rokavice in zaščitna očala.
- Pokrovček počasi odprite, da sprostite tlak.

- Počakajte, da se motor ohladi.
- Prepričajte se, da dotok zraka do hladilnika motorja ni oviran.
- Nadaljujte vožnjo do najbližje kvalificirane servisne delavnice in se pri tem izogibajte velikim obremenitvam motorja. Pri tem pazite, da je prikaz temperature hladilnega sredstva ves čas pod 120 °C.

Top up coolant See
Owner's Manual (dolijte
hladilno tekočino, glejte
navodila za uporabo)

* Nivo hladilnega sredstva je prenizek.

▲ OPOZORILO Nevarnost opeklin zaradi vročega hladilnega sredstva

Hladilni sistem motorja je pod tlakom, posebej pri toplem motorju. Pri odpiranju pokrovčka vas lahko opari vroče hladilno sredstvo, ki brizgne iz sistema.

- Pred odpiranjem pokrovčka počakajte, da se motor ohladi.
- Pri odpiranju nosite rokavice in zaščitna očala.
- Pokrovček počasi odprite, da sprostite tlak.





! **NAPOTEK** Poškodbe motorja zaradi pomanjkanja hladilnega sredstva







- Izogibajte se dolgim vožnjam s premalo hladilnega sredstva.

- Dolijte hladilno sredstvo (→ str. 218).

Sporočila na prikazovalniku	Možni vzroki/posledice in ► rešitve
<p>Regeneration nicht möglich (regeneracija ni možna)</p>	<p>* Niso izpolnjeni vsi pogoji za regeneracijo filtra trdih delcev (→ str. 118).</p> <ul style="list-style-type: none"> ► Normalno nadaljujte vožnjo, dokler niso izpolnjeni vsi pogoji za regeneracijo filtra trdih delcev. <p>Stanje napoljenosti filtra trdih delcev je nad 50 % in sporočilo v kombiniranem inštrumentu je še vedno prikazano.</p> <ul style="list-style-type: none"> ► Obiščite kvalificirano servisno delavnico.





Raztopina AdBlue® (vozila z dovoljenjem za osebna vozila)





Sporočila na prikazovalniku	Možni vzroki/posledice in ► rešitve
 <p>Top up AdBlue See Owner's Manual (Dolijte raztopino AdBlue, glejte navodila za uporabo)</p>	<p>* Zaloga raztopine AdBlue® je padla pod oznako za rezervo.</p> <ul style="list-style-type: none"> ► Nemudoma dolijte najmanj 8 l raztopine AdBlue® (→ str. 132).
 <p>Top up AdBlue Perf. reduced in XXXkm See Owner's Manual (dolijte raztopino AdBlue, zmanjšana zmogljivost čez XXX km, glejte navodila za uporabo)</p>	<p>* Zaradi nizke zaloge raztopine AdBlue® pride do omejitve hitrosti po prikazani preostali poti.</p> <ul style="list-style-type: none"> ► Nemudoma dolijte najmanj 8 l raztopine AdBlue® (→ str. 132).
 <p>Top up AdBlue Perf. reduced: 20 km/h No start in XXX km (Dolijte raztopino AdBlue, zmanjšana zmogljivost čez: 20 km/h, zagon možen le še XXX km)</p>	<p>* Zaradi nizke zaloge raztopine AdBlue® pride do omejitve hitrosti do največ 20 km/h.</p> <p>Po prikazani preostali poti motorja ni več mogoče zagnati.</p> <ul style="list-style-type: none"> ► Nemudoma dolijte najmanj 8 l raztopine AdBlue® (→ str. 132).
 <p>Top up AdBlue No start in XXX km (dolijte raztopino AdBlue, zagon možen le še XXX km)</p>	<p>* Zaloga raztopine AdBlue® zadostuje le še za prikazano pot.</p> <ul style="list-style-type: none"> ► Nemudoma dolijte najmanj 8 l raztopine AdBlue® (→ str. 132). ⓘ Sporočilo izgine po približno eni minuti vožnje s hitrostjo nad 15 km/h.

Sporočila na prikazovalniku	Možni vzroki/posledice in ► rešitve
 <p>Refill AdBlue Engine start not possible (Dolijte raztopino AdBlue, zagon motorja ni mogoč)</p>	<p>* Zaloga raztopine AdBlue® je porabljena. Motorja ne morete več zagnati.</p> <ul style="list-style-type: none"> ► Nemudoma dolijte najmanj 8 l raztopine AdBlue® (→ str. 132). ► Vključite kontakt. <p>Po približno eni minuti lahko ponovno zaženete motor.</p>
 <p>System fault No start in XXX km (napaka v sistemu, zagon možen le še XXX km)</p>	<p>* Sistem AdBlue® je moten. Po prikazani preostali poti motorja ni več mogoče zagnati.</p> <ul style="list-style-type: none"> ► Vozilo takoj peljite v kvalificirano servisno delavnico.
 <p>AdBlue system fault See Owner's Manual (napaka sistema AdBlue, glejte navodila za uporabo)</p>	<p>* Sistem AdBlue® je moten.</p> <ul style="list-style-type: none"> ► Vozilo takoj peljite v kvalificirano servisno delavnico.
 <p>Cannot measure fluid level (nivoja raztopine ni mogoče izmeriti)</p>	<p>* Če je motnja v sistemu AdBlue®, v servisnem meniju ni prikazan nivo v rezervoarju. Ustrezna opozorila kažejo na motnjo v sistemu AdBlue®.</p> <ul style="list-style-type: none"> ► Vozilo peljite v kvalificirano servisno delavnico.
 <p>AdBlue system fault Perf. reduced in XXX km See Owner's Manual (napaka sistema AdBlue, zmanjšana zmogljivost čez XXX km, glejte navodila za uporabo)</p>	<p>* Sistem AdBlue® je moten. Zaradi systemske motnje pride do omejitve hitrosti po prikazani preostali poti.</p> <ul style="list-style-type: none"> ► Vozilo takoj peljite v kvalificirano servisno delavnico.
 <p>AdBlue system fault Perf. reduced: 20 km/h No start in XXX km (napaka v sistemu AdBlue, zmanjšana zmogljivost: 20 km/h, zagon možen le še XXX km)</p>	<p>* Sistem AdBlue® je moten. Zaradi systemske motnje pride do omejitve hitrosti do največ 20 km/h. Po prikazu poti motorja ni več mogoče zagnati.</p> <ul style="list-style-type: none"> ► Vozilo takoj peljite v kvalificirano servisno delavnico.

Sporočila na prikazovalniku	Možni vzroki/posledice in ► rešitve
 <p>AdBlue system fault Engine start not possible (napaka sistema AdBlue, motorja ni mogoče zagnati)</p>	<p>* Sistem AdBlue® je moten. Motorja ne morete več zagnati.</p> <p>► Takoj obvestite kvalificirano servisno delavnico.</p>



Raztopina AdBlue® (vozila z dovoljenjem za tovorna vozila)



Sporočila na prikazovalniku	Možni vzroki/posledice in ► rešitve
 <p>Top up AdBlue See Owner's Manual (Dolijte raztopino AdBlue, glejte navodila za uporabo)</p>	<p>* Zaloga raztopine AdBlue® je padla pod oznako za rezervo.</p> <p>► Nemudoma dolijte najmanj 8 l raztopine AdBlue® (→ str. 132).</p>
 <p>Top up AdBlue Performance reduced (dolijte raztopino AdBlue, zmanjšana zmogljivost)</p>	<p>* Zaloga raztopine AdBlue® je padla pod oznako za rezervo. Zmogljivost je omejena na 75 odstotkov navora motorja.</p> <p>► Nemudoma dolijte najmanj 8 l raztopine AdBlue® (→ str. 132).</p>
 <p>Top up AdBlue Performance reduced after eng. restart: 20 km/h (Dolijte raztopino AdBlue, zmanjšana zmogljivost po ponovnem zagonu motorja: 20 km/h)</p>	<p>* Pri naslednjem zagonu motorja nizka zaloga raztopine AdBlue® povzroči omejitev hitrosti na največ 20 km/h.</p> <p>► Nemudoma dolijte najmanj 8 l raztopine AdBlue® (→ str. 132).</p>
 <p>Top up AdBlue Power reduced: 20 km/h (dolijte raztopino AdBlue, zmanjšana moč: 20 km/h)</p>	<p>* Zaradi porabljene zaloge raztopine AdBlue® pride do omejitve hitrosti do največ 20 km/h.</p> <p>► Nemudoma dolijte najmanj 8 l raztopine AdBlue® (→ str. 132).</p> <p>► Vključite kontakt.</p>

Sporočila na prikazovalniku	Možni vzroki/posledice in ► rešitve
 <p>AdBlue system fault See Owner's Manual (napaka sistema AdBlue, glejte navodila za uporabo)</p>	<p>* Sistem AdBlue® je moten.</p> <p>► Vozilo takoj peljite v kvalificirano servisno delavnico.</p>
 <p>AdBlue system fault Performance reduced (napaka v sistemu AdBlue, zmanjšana zmogljivost)</p>	<p>* Sistem AdBlue® je moten. Zmogljivost je omejena na 75 % navora motorja.</p> <p>► Vozilo takoj peljite v kvalificirano servisno delavnico.</p>
 <p>AdBlue system fault Performance reduced after eng. restart: XXX km/h (Napaka v sistemu AdBlue, zmanjšana zmogljivost po ponovnem zagonu motorja: XXX km/h)</p>	<p>* Sistem AdBlue® je moten. Pri naslednjem zagonu motorja sistemska motnja povzroči omejitev hitrosti na največ 20 km/h.</p> <p>► Vozilo takoj peljite v kvalificirano servisno delavnico.</p>
 <p>AdBlue system fault Performance reduced: 20 km/h (Napaka v sistemu AdBlue, zmanjšana zmogljivost: 20 km/h)</p>	<p>* Sistem AdBlue® je moten. Zaradi sistemske motnje pride do omejitve hitrosti do največ 20 km/h.</p> <p>► Takoj obvestite kvalificirano servisno delavnico.</p>

Pnevmatike



Sporočila na prikazovalniku	Možni vzroki/posledice in ► rešitve
<p>Tyre pressure monitor inoperative No wheel sensors (kontrola tlaka v pnevmatikah ne deluje, ni kolesnih senzorjev)</p>	<p>* Montirana kolesa nimajo ustreznih senzorjev za tlak v pnevmatikah. Kontrola tlaka v pnevmatikah je izklopljena.</p> <p>► Montirajte kolesa z ustreznimi senzorji za tlak v pnevmatikah.</p>



Sporočila na prikazovalniku	Možni vzroki/posledice in ► rešitve
 <p>Wheel sensor(s) missing (manjkajo kolesni senzorji)</p>	<p>* V eni ali več pnevmatikah manjka signal senzorja za tlak v pnevmatiki. Za zadevno pnevmatiko vrednost tlaka ni prikazana.</p> <p>► Pokvarjen senzor za tlak v pnevmatikah naj zamenjajo v kvalificirani servisni delavnici.</p>
<p>Tyre pressure monitor currently unavailable (kontrola tlaka v pnevmatikah trenutno ni na voljo)</p>	<p>* Motnjo povzroča močan vir radijskih valov. S tem je onemogočen sprejem signalov senzorjev za tlak v pnevmatikah. Kontrola tlaka v pnevmatikah začasno ni na voljo.</p> <p>► Peljite naprej. Tako ko odpravite vzrok, se kontrola tlaka v pnevmatikah samodejno vklopi.</p>
 <p>Warning tyre defect (pozor, okvara na pnevmatiki)</p>	<p>* V eni ali več pnevmatikah je tlak nenadoma močno padel. Prikaže se položaj kolesa.</p> <div style="border: 1px solid black; padding: 5px; margin: 10px 0;"> <p>▲ OPOZORILO Nevarnost nezgode zaradi prenizkega tlaka v pnevmatikah</p> <p>Če je tlak v pnevmatikah prenizek, obstajajo naslednja tveganja:</p> <ul style="list-style-type: none"> • pnevmatike se lahko preveč segrejejo, zaradi česar lahko pride do požara; • - zelo se lahko poslabšajo vozne in zavorne lastnosti ter krmiljenje vozila. <p>Lahko izgubite nadzor nad vozilom.</p> <ul style="list-style-type: none"> ► Ne vozite s pnevmatiko, ki ni pod tlakom. ► Upoštevajte napotke za predrto pnevmatiko. </div> <p>Napotki pri predrti pnevmatiki (→ str. 228).</p> <p>► Vozilo ustavite v skladu s predpisi.</p> <p>► Preverite pnevmatike.</p>

Sporočila na prikazovalniku	Možni vzroki/posledice in ► rešitve
 <p>Check tyre(s) (preverite pnevmatike)</p>	<p>* V eni ali več pnevmatikah je tlak močno padel. Prikaže se položaj kolesa.</p> <div style="border: 1px solid gray; padding: 5px; margin: 5px 0;"> <p>⚠ OPOZORILO Nevarnost nezgode zaradi prenizkega tlaka v pnevmatikah</p> <p>Pnevmatike s prenizkim tlakom lahko povzročijo naslednje nevarnosti:</p> <ul style="list-style-type: none"> • Pnevmatike lahko počijo, predvsem pri veliki natovorjenosti in naraščajoči hitrosti. • Pnevmatike se lahko čezmerno in/ali neenakomerno obrabijo, kar lahko izjemno poslabša oprijem pnevmatik. • - Zelo se lahko poslabšajo vozne in zavorne lastnosti ter krmiljenje vozila. <p>Lahko izgubite nadzor nad vozilom.</p> <ul style="list-style-type: none"> ► Upoštevajte priporočene tlake v pnevmatikah. ► Po potrebi prilagodite tlak v pnevmatikah. </div> <ul style="list-style-type: none"> ► Vozilo ustavite v skladu s predpisi. ► Preverite tlak v pnevmatikah (→ str. 247) in pnevmatike.
 <p>Correct tyre pressure (popravite tlak v pnevmatikah)</p>	<p>* Vsaj v eni pnevmatiki je tlak prenizek ali se tlaki med posameznimi kolesi preveč razlikujejo.</p> <ul style="list-style-type: none"> ► Preverite tlak v pnevmatikah in po potrebi pnevmatike napolnite. ► Pri pravilno nastavljenem tlaku v pnevmatikah ponovno zaženite kontrolo tlaka v pnevmatikah (→ str. 260).
<p>Tyre pressure monitor inoperative (kontrola tlaka v pnevmatikah ne deluje)</p>	<p>* Kontrola tlaka v pnevmatikah je motena.</p> <ul style="list-style-type: none"> ► Vozilo peljite v kvalificirano servisno delavnico.



Sporočila na prikazovalniku	Možni vzroki/posledice in ► rešitve
<p>Tyre pressure Check tyre(s) (tlak v pnevmatikah, preverite pnevmatike)</p>	<p>* Opozorilnik za izgubo tlaka v pnevmatikah je zaznal velik padec tlaka.</p> <div style="border: 1px solid black; padding: 5px; margin: 5px 0;"> <p>▲ OPOZORILO Nevarnost nezgode zaradi prenizkega tlaka v pnevmatikah</p> <p>Pnevmatike s prenizkim tlakom lahko povzročijo naslednje nevarnosti:</p> <ul style="list-style-type: none"> • Pnevmatike lahko počijo, predvsem pri veliki natovorjenosti in naraščajoči hitrosti. • Pnevmatike se lahko čezmerno in/ali neenakomerno obrabijo, kar lahko izjemno poslabša oprijem pnevmatik. • - Zelo se lahko poslabšajo vozne in zavorne lastnosti ter krmiljenje vozila. <p>Lahko izgubite nadzor nad vozilom.</p> <ul style="list-style-type: none"> ► Upoštevajte priporočene tlake v pnevmatikah. ► Po potrebi prilagodite tlak v pnevmatikah. </div> <ul style="list-style-type: none"> ► Vozilo ustavite v skladu s predpisi. ► Preverite tlak v pnevmatikah (→ str. 247) in pnevmatike. ► Pri pravilno nastavljenem tlaku v pnevmatikah ponovno zaženite opozorilnik za izgubo tlaka v pnevmatikah .

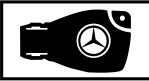



Ključ



Sporočila na prikazovalniku	Možni vzroki/posledice in ► rešitve
 <p>Place the key in the marked space See Owner's Manual (ključ odložite na označeno mesto, glejte navodila za uporabo)</p>	<p>* Zaznavanje ključa je moteno.</p> <ul style="list-style-type: none"> ► Spremenite položaj ključa v vozilu. ► Vozilo zaženite s ključem v odlagališču (→ str. 108).
 <p>Key not detected (ključ ni zaznan) (rdeče sporočilo na prikazovalniku)</p>	<p>* Ključ ni zaznan in ga po možnosti ni več v vozilu. Ključa ni več v vozilu in izklopite motor:</p> <ul style="list-style-type: none"> • Motorja ne morete več zagnati. • Vozila ne morete centralno zakleniti. <p>► Prepričajte se, da je ključ v vozilu.</p> <p>Če je zaznavanje ključa zaradi močnega vira radijskih valov moteno:</p> <ul style="list-style-type: none"> ► Takoj varno ustavite. ► Ključ položite v odlagališče za zagon s ključem (→ str. 108).

Sporočila na prikazovalniku	Možni vzroki/posledice in ► rešitve
 <p>Key not detected (ključ ni zaznan) (belo sporočilo na prikazovalniku)</p>	<p>* Ključ trenutno ni zaznan.</p> <ul style="list-style-type: none"> ► Spremenite položaj ključa v vozilu. ► Če ključ še vedno ni zaznan, ga položite v odlagališče in zaženite motor (→ str. 108).
 <p>Change key batteries (zamenjajte baterije ključa)</p>	<p>* Baterija ključa je prazna.</p> <ul style="list-style-type: none"> ► Zamenjajte baterijo (→ str. 40).
 <p>Replace key (zamenjava ključa)</p>	<p>* Ključ je treba zamenjati.</p> <ul style="list-style-type: none"> ► Vozilo peljite v kvalificirano servisno delavnico.



Vozilo

Sporočila na prikazovalniku	Možni vzroki/posledice in ► rešitve
 <p>Top up washer fluid (dotočite tekočino za spiranje)</p>	<p>* Nivo tekočine za spiranje v posodi za tekočino za spiranje je padel pod minimum.</p> <ul style="list-style-type: none"> ► Dolijte tekočino za spiranje (→ str. 219).
	<p>* Vsaj ena vrata so odprta.</p> <ul style="list-style-type: none"> ► Zaprite vsa vrata.
	<p>* Pokrov motorja je odprt.</p> <p>Vozilo takoj zaustavite tako, da ne ogrožate prometne varnosti.</p> <div style="border: 1px solid black; padding: 5px; margin: 5px 0;"> <p>⚠ OPOZORILO Nevarnost nezgode zaradi odklenjenega pokrova motorja med vožnjo</p> <p>Odklenjen pokrov motorja se lahko med vožnjo odpre in vam zakrije vidno polje.</p> <ul style="list-style-type: none"> ► Med vožnjo nikoli ne odklepajte pokrova motorja. ► Pred vsako vožnjo se prepričajte, da je pokrov motorja zaklenjen. </div> <ul style="list-style-type: none"> ► Vozilo takoj zaustavite tako, da ne ogrožate prometne varnosti. ► Zaprite pokrov motorja.





Sporočila na prikazovalniku	Možni vzroki/posledice in ► rešitve
 <p>inoperative See Owner's Manual (delovanje ni možno, glejte navodila za uporabo)</p>	<p>* Gretje na mestu je začasno moteno.</p> <ul style="list-style-type: none"> ► Vozilo stoji na ravni površini in motor je ohlajen: v razmiku več minut štirikrat poskusite vklopiti gretje na mestu. ► Če se gretje na mestu ne vklopi: vozilo peljite v kvalificirano servisno delavnico.
 <p>inoperative Refuel vehicle (delovanje ni možno, natočite gorivo)</p>	<p>* V posodi za gorivo je premalo goriva. Gretja na mestu ni mogoče vklopiti.</p> <ul style="list-style-type: none"> ► V vozilo natočite gorivo.
 <p>inoperative Battery low (delovanje ni možno, akumulator izprazenjen)</p>	<p>* Električna napetost je prenizka. Gretje na mestu se je izklopilo.</p> <ul style="list-style-type: none"> ► Vozite dalj časa, da se akumulator ponovno napolni.
 <p>Before starting the engine, turn the steering wheel (preden zaženete motor, obrnite volan.)</p>	<p>* Vozila z mehanskim menjalnikom: električno zaklepanje volana ni moglo odkleniti volana.</p> <ul style="list-style-type: none"> ► Izklopite kontakt. ► Da sprostite napetost, nekoliko zavrtite volan v levo in desno. ► Ponovno vklopite kontakt.
 <p>Steering malfunction See Owner's Manual (motnja krmiljenja, glejte navodila za uporabo)</p>	<p>* Vozila z mehanskim menjalnikom: električno zaklepanje volana je moteno. Električno zaklepanje volana lahko blokira volan.</p> <div style="border: 1px solid black; padding: 5px; margin: 10px 0;"> <p>▲ OPOZORILO Nevarnost nezgode zaradi omejene zmožnosti krmiljenja</p> <p>Če volan ne deluje, kot bi moral, je ogroženo varno delovanje vozila.</p> <ul style="list-style-type: none"> ► Takoj varno ustavite. Ne nadaljujte vožnje! ► Obvestite kvalificirano servisno delavnico. </div> <ul style="list-style-type: none"> ► Takoj varno ustavite. Ne nadaljujte vožnje! ► Obvestite kvalificirano servisno delavnico.



Sporočila na prikazovalniku	Možni vzroki/posledice in ► rešitve
 <p>Steering malfunction Increased physical effort See Owner's Manual (krmiljenje moteno, povečana sila, glejte navodila za uporabo)</p>	<p>* Servopodpora volana je motena.</p> <div style="border: 1px solid gray; padding: 5px; margin-bottom: 10px;"> <p>⚠ OPOZORILO Nevarnost nezgode zaradi spremenjenih krmilnih lastnosti</p> <p>Če servopodpora volana deloma ali povsem ne deluje, je za krmiljenje potrebna večja moč.</p> <ul style="list-style-type: none"> ► Ko je omogočeno varno krmiljenje, previdno nadaljujte vožnjo. ► Vozilo takoj peljite v kvalificirano servisno delavnico. </div> <ul style="list-style-type: none"> ► Ko je omogočeno varno krmiljenje, previdno nadaljujte vožnjo. ► Vozilo takoj peljite v kvalificirano servisno delavnico.
 <p>Steering malfunction Stop immediately See Owner's Manual (krmiljenje moteno, takoj ustavite, glejte navodila za uporabo)</p>	<p>* Delovanje volana je moteno. Zmožnost krmiljenja je zelo omejena.</p> <div style="border: 1px solid gray; padding: 5px; margin-bottom: 10px;"> <p>⚠ OPOZORILO Nevarnost nezgode zaradi omejene zmožnosti krmiljenja</p> <p>Če volan ne deluje, kot bi moral, je ogroženo varno delovanje vozila.</p> <ul style="list-style-type: none"> ► Takoj varno ustavite. Ne nadaljujte vožnje! ► Obvestite kvalificirano servisno delavnico. </div> <ul style="list-style-type: none"> ► Takoj varno ustavite. Ne nadaljujte vožnje! ► Obvestite kvalificirano servisno delavnico.
<p>To start engine, shift to P or N (za zagon motorja pretaknite v položaj P ali N)</p>	<p>* Motor ste poskusili zagnati v položaju menjalnika D ali R.</p> <ul style="list-style-type: none"> ► Menjalnik pretaknite v položaj P ali N.
<p>To select R, depress brake (za izbiro položaja R pritisnite zavorni pedal)</p>	<p>* Poskusili ste pretakniti iz položaja D ali N v položaj menjalnika R.</p> <ul style="list-style-type: none"> ► Pritisnite zavorni pedal. ► Menjalnik pretaknite v položaj R.
<p>Air conditioning malfunction See Owner's Manual (motnja klimatizacije, glejte navodila za uporabo)</p>	<p>* Delovanje klimatskega sistema je trenutno omejeno. Količina zraka in dovod svežega zraka se uravnava samodejno.</p> <ul style="list-style-type: none"> ► Klimatski sistem naj pregledajo v kvalificirani servisni delavnici.
<p>Backup battery malfunction (motnja v delovanju rezervnega akumulatorja)</p>	<p>* Rezervni akumulator za menjalnik se ne polni več.</p> <ul style="list-style-type: none"> ► Vozilo peljite v kvalificirano servisno delavnico. ► Do takrat pred zaustavitvijo motorja menjalnik vedno ročno pretaknite v položaj P. ► Preden zapustite vozilo, aktivirajte parkirno zavoro.

Sporočila na prikazovalniku	Možni vzroki/posledice in ► rešitve
<p>Reversing not possible: Consult workshop (vzratna vožnja ni mogoča: obiščite servisno delavnico)</p>	<p>* Menjalnik je moten. Vkllop vzratne prestave ni več možen.</p> <ul style="list-style-type: none"> ► Vozilo peljite v kvalificirano servisno delavnico.
<p>Transmission malfunction Stop (menjalnik, motnja v delovanju, zaustavitev)</p>	<p>* Menjalnik je moten. Menjalnik samodejno pretakne v položaj [N].</p> <ul style="list-style-type: none"> ► Takoj varno ustavite. ► Menjalnik pretaknite v položaj [P]. ► Obvestite kvalificirano servisno delavnico.
 <p>Vehicle is operational Switch off the ignition before exiting (vozilo pripravljeno na delovanje, pred zapuščanjem vozila izklopite kontakt)</p>	<p>* Vozilo nameravate zapustiti v voznem stanju.</p> <ul style="list-style-type: none"> ► Ko vozilo zapustite, izklopite kontakt in ključ vzemite s seboj. ► Če vozila ne nameravate zapustiti, izklopite električne porabnike, npr. ogrevanje sedežev. V nasprotnem primeru se lahko 12-voltni akumulator izprazni in za ponovni zagon vozila boste potrebovali akumulator drugega vozila (pomoč pri zagonu).
<p>Without changing gear, consult workshop (brez pretikanja prestav, obiščite servisno delavnico)</p>	<p>* Menjalnik je moten. Položaja menjalnika ni več možno zamenjati.</p> <ul style="list-style-type: none"> ► Če je menjalnik v položaju [D], ne da bi zamenjali položaj menjalnika, vozilo peljite v kvalificirano delavnico. ► Vozilo pri vseh drugih položajih menjalnika zaustavite tako, da ne ogrožate prometa. ► Obvestite kvalificirano servisno delavnico.
<p>Only select Park (P) when vehicle is stationary (pretaknite v položaj P, ko vozilo miruje)</p>	<p>* Menjalnik lahko pretaknete v položaj [P] samo, ko vozilo stoji.</p>
<p>N permanently active Risk of vehicle rolling (stalno vklopljen položaj N, nevarnost premikanja vozila)</p>	<p>* Medtem ko se vozilo počasi premika ali pelje, je menjalnik pretaknil v položaj [N].</p> <ul style="list-style-type: none"> ► Za zaustavitev pritisnite zavorni pedal in pri mirovanju vozila menjalnik pretaknite v položaj [P]. ► Za nadaljevanje vožnje pretaknite menjalnik v položaj [D] ali [R].
<p>Risk of vehicle rolling Driver's door open and transmission not in P (nevarnost premikanja vozila, voznikova vrata so odprta in menjalnik ni v položaju P)</p>	<p>* Voznikova vrata niso popolnoma zaprta in menjalnik je v položaju [R], [N] ali [D].</p> <ul style="list-style-type: none"> ► Pri ustavitvi vozila menjalnik pretaknite v položaj [P].

Sporočila na prikazovalniku	Možni vzroki/posledice in ► rešitve
<p>To shift out of P or N, depress brake and start engine (za pretikanje iz položaja P ali N pritisnite zavorni pedal in zaženite motor)</p>	<p>* Vozila s pogonom na sprednja kolesa: poskusili ste pretakniti iz položaja P ali N v drug položaj menjalnika.</p> <ul style="list-style-type: none"> ► Pritisnite zavorni pedal. ► Zaženite motor.
<p>Apply brake to deselect Park (P) position (za pretikanje iz položaja P aktivirajte zavoro)</p>	<p>* Poskusili ste pretakniti iz položaja P v drug položaj menjalnika.</p> <ul style="list-style-type: none"> ► Pritisnite zavorni pedal.
<p> Fahrzeugortung ist aktiviert. Details siehe Handbuch oder zugehörige mobile App. (Lociranje vozila je aktivirano. Za podrobnosti glejte priložnik ali ustrezno mobilno aplikacijo.)</p>	<p>* Vozilo ima aktivirane storitve Mercedes PRO.</p> <p>V določenih okoliščinah je možno lociranje vozila v okviru Mercedes PRO connect.</p> <ul style="list-style-type: none"> ► Preverite status aktiviranih storitev na http://mercedes.pro. ► Pri lastniku vozila se pozanimajte o podrobnostih.
<p> Step not extended See Owner's Manual (Step not extended See Owner's Manual)ali Trittstufe n. ausgefahren Störung (motnja, stopnica ni razklopljena)</p>	<p>* Električna stopnica ni ali je samo delno razklopljena.</p> <ul style="list-style-type: none"> ► Pazite, da je na voljo dovolj prostora za električno stopnico. ► Ponovno odprite ali zaprite drsna vrata. ► Če se električna stopnica ponovno ne razklopi v celoti, jo ročno poklopite (zasilno odklepanje) (→ str. 50). ► Sopotnike pred izstopanjem opozorite na manjkajočo stopnico.
<p> Step not retracted See Owner's Manual (Step not retracted See Owner's Manual)ali Trittstufe n. eingefahren Störung (motnja, stopnica ni uvlečena)</p>	<p>* Električna stopnica ni ali je samo delno uvlečena.</p> <ul style="list-style-type: none"> ► Pazite, da je na voljo dovolj prostora za električno stopnico. ► Ponovno odprite ali zaprite drsna vrata. ► Če se električna stopnica ponovno ne uvleče v celoti, jo ročno poklopite (zasilno odklepanje) (→ str. 50).

Luči

Sporočila na prikazovalniku	Možni vzroki/posledice in ► rešitve
<p>Adaptive Highbeam Assist Camera view restricted See Owner's Manual (vidno polje kamere prilagodljivega asistenta za dolge luči je zmanjšano, glejte navodila za uporabo)</p>	<p>* Vidno polje kamere je zmanjšano. Možni vzroki:</p> <ul style="list-style-type: none"> • umazanija na vetrobranskem steklu v vidnem polju kamere, • močne padavine ali megla. <p>Sistemi za vožnjo in sistemi za varno vožnjo so lahko moteni ali začasno niso na voljo.</p> <p>Ko so navedeni vzroki odpravljeni, so sistemi za vožnjo in sistemi za varno vožnjo ponovno na voljo.</p> <p>Če sporočilo na prikazovalniku ne izgine:</p> <ul style="list-style-type: none"> ► Varno ustavite. ► Očistite vetrobransko steklo.
<p>Adaptive Highbeam Assist currently unavailable See Owner's Manual (prilagodljivi asistent za dolge luči trenutno ni na voljo, glejte navodila za uporabo)</p>	<p>* Prilagodljivi asistent za dolge luči trenutno ni na voljo. Meje sistema so dosežene.</p> <ul style="list-style-type: none"> ► Peljite naprej. Ko so zgoraj navedeni vzroki odpravljeni, je sistem ponovno na voljo. Prikaže se sporočilo na prikazovalniku Adaptive Highbeam Assist available again (prilagodljivi asistent za dolge luči je ponovno na voljo).
<p>Adaptive Highbeam Assist inoperative (prilagodljivi asistent za dolge luči ne deluje)</p>	<p>* Prilagodljivi asistent za dolge luči je pokvarjen.</p> <ul style="list-style-type: none"> ► Vozilo peljite v kvalificirano servisno delavnico.
<p> Switch on headlamps (vklopite zasenčene luči)</p>	<p>* Vozite brez zasenčenih luči.</p> <ul style="list-style-type: none"> ► Stikalo za luči obrnite v položaj  ali AUTO.
<p> Switch off lights (izklopite luči)</p>	<p>* Vozilo zapustite, medtem ko so luči še vedno vklopljene.</p> <ul style="list-style-type: none"> ► Stikalo za luči obrnite v položaj AUTO.
<p> AUTO lights inoperative (samodejne luči za vožnjo ne delujejo)</p>	<p>* Senzor za osvetljenost je moten.</p> <ul style="list-style-type: none"> ► Vozilo peljite v kvalificirano servisno delavnico.











Sporočila na prikazovalniku	Možni vzroki/posledice in ► rešitve
 <p data-bbox="87 276 320 368">Malfunction See Owner's Manual (motnja, glejte navodila za uporabo)</p>	<p data-bbox="361 185 600 207">* Zunanje luči so motene.</p> <ul style="list-style-type: none"> <li data-bbox="384 220 904 264">► Vozilo peljite v kvalificirano servisno delavnico. Vozila s priklopno napravo: morda je pregorela varovalka. <li data-bbox="384 277 553 300">► Varno ustavite. <li data-bbox="384 312 969 335">► Preverite varovalke in jih po potrebi zamenjajte (→ str. 242).
 <p data-bbox="87 480 302 525">Left dipped beam (leva zasenčena luč) (primer)</p>	<p data-bbox="361 389 630 411">* Ustrezna luč je pokvarjena.</p> <ul style="list-style-type: none"> <li data-bbox="384 424 844 446">► Vozilo peljite v kvalificirano servisno delavnico. <p data-bbox="384 472 415 494">ALI</p> <ul style="list-style-type: none"> <li data-bbox="384 507 738 529">► Preverite, ali se luč sme zamenjati . <li data-bbox="384 539 997 584">ⓘ Svetlobni viri LED: sporočilo na prikazovalniku za dotično luč se prikaže samo, če so pokvarjene vse svetleče diode.













Opozorilne in kontrolne lučke

Pregled opozorilnih in kontrolnih lučk





Ob vklopu kontakta nekateri sistemi izvedejo samotest. Pri tem lahko začasno začnejo svetiti ali utripati nekatere opozorilne in kontrolne lučke. Takšen odziv ni kritičen. Šele ko te opozorilne ali kontrolne lučke svetijo ali utripajo ob zagonu motorja ali med vožnjo, signalizirajo motnjo.





Opozorilne in kontrolne lučke:



	Zasenčene luči (→ str. 79)
	Pozicijske luči (→ str. 79)
	Dolge luči (→ str. 80)
	Smerniki (→ str. 80)
	Zadnja meglenka (→ str. 79)
	Neprijet varnostni pas (→ str. 324)
	Zavore (rdeča) (→ str. 320)
	Zavore (rumena) (→ str. 320)
	Moteno delovanje sistema ABS (→ str. 320)
	Terenska prestava



	Sistem ESP® (→ str. 320)
	Sistem ESP® izklopljen (→ str. 320)
	Aktivni zavorni asistent izklopljen (→ str. 144)
	Električna parkirna zavora (→ str. 320) (→ str. 320)
	Moteno delovanje servopodpore (→ str. 325)
	Električna napaka (→ str. 326)
	Zadrževalni sistem (→ str. 320)
	Diagnoza motorja (→ str. 326)
	Rezerva goriva s prikazom položaja lopute rezervoarja za gorivo (→ str. 326)
	Hladilno sredstvo prevroče/premrzlo (→ str. 326)
	Opozorilo za varnostno razdaljo (→ str. 325)
	Predgretje
	Kontrola tlaka v pnevmatikah

Varnostni sistemi

Opozorilna/kontrolna lučka	Možni vzroki/posledice in ► rešitve
 <p>Opozorilna lučka zadrževalnega sistema</p>	<p>Rdeča opozorilna lučka za zadrževalni sistem sveti, ko je motor vklopljen.</p> <p>Zadrževalni sistem je moten.</p> <div style="border: 1px solid black; padding: 5px; margin-top: 10px;"> <p>▲ OPOZORILO Nevarnost poškodb ali smrtna nevarnost zaradi motenj v delovanju v zadrževalnem sistemu</p> <p>Če je zadrževalni sistem moten, se lahko komponente zadrževalnega sistema nehote aktivirajo ali se ob nezgodi ne aktivirajo, kot je predvideno. To lahko npr. zadeva zateznik varnostnega pasu ali zračni meh.</p> <p>► Poskrbite, da bodo zadrževalni sistem takoj preverili in popravili v kvalificirani servisni delavnici.</p> </div> <ul style="list-style-type: none"> ► Previdno peljite naprej. ► Upoštevajte sporočila na večnamenskem prikazovalniku. ► Vozilo takoj peljite v kvalificirano servisno delavnico.
 <p>Rdeča kontrolna lučka za zategnjeno električno parkirno zavoro</p>  <p>Rumena kontrolna lučka za motnjo električne parkirne zavore</p>	<p>Rdeča kontrolna lučka za parkirno zavoro sveti in rumena kontrolna lučka za električno parkirno zavoro ne sveti.</p> <p>Svetleča rdeča kontrolna lučka kaže, da je električna parkirna zavora zategnjena.</p> <p>Rumena kontrolna lučka, ki ne sveti, kaže, da v električni parkirni zavori ni motnje.</p> <ul style="list-style-type: none"> ► Vozila ne vozite z zategnjeno električno parkirno zavoro.
 <p>Rdeča kontrolna lučka za zategnjeno električno parkirno zavoro</p>  <p>Rumena kontrolna lučka za motnjo električne parkirne zavore</p>	<p>Rdeča kontrolna lučka za parkirno zavoro ne sveti in rumena kontrolna lučka za električno parkirno zavoro sveti.</p> <p>Če rdeča kontrolna lučka ne sveti, je električna parkirna zavora sproščena.</p> <p>Svetleča rumena kontrolna lučka kaže, da je električna parkirna zavora motena.</p> <ul style="list-style-type: none"> ► Upoštevajte sporočila na večnamenskem prikazovalniku. ► Izklopite in vklopite kontakt. ► Če sporočilo o napaki še vedno obstaja, se obrnite na kvalificirano servisno delavnico. ► Vozilo parkirajte samo na ravni površini in ga zavarujte pred samodejnim premikanjem (→ str. 139).

Opozorilna/kontrolna lučka	Možni vzroki/posledice in ► rešitve
 <p>Rdeča kontrolna lučka za zategnjeno električno parkirno zavoro</p>  <p>Rumena kontrolna lučka za motnjo električne parkirne zavore</p>	<p>Rdeča kontrolna lučka za parkirno zavoro sveti in rumena kontrolna lučka za električno parkirno zavoro sveti.</p> <p>Svetleča rdeča kontrolna lučka kaže, da je električna parkirna zavora zategnjena.</p> <p>Svetleča rumena kontrolna lučka kaže, da je električna parkirna zavora motena.</p> <ul style="list-style-type: none"> ► Izklopite in vklopite kontakt. ► Če sporočilo o napaki še vedno obstaja, se obrnite na kvalificirano servisno delavnico. ► Upoštevajte sporočila na večnamenskem prikazovalniku. ► Če električne parkirne zavore ni mogoče sprostiti, se z vozilom ne vozite.
 <p>Rdeča kontrolna lučka za zategnjeno električno parkirno zavoro</p>  <p>Rumena kontrolna lučka za motnjo električne parkirne zavore</p>	<p>Rdeča kontrolna lučka za parkirno zavoro utripa in rumena kontrolna lučka za električno parkirno zavoro sveti.</p> <p>Utripajoča rdeča kontrolna lučka kaže, da je stanje aktiviranja električne parkirne zavore neznano.</p> <p>Svetleča rumena kontrolna lučka kaže, da je električna parkirna zavora motena.</p> <ul style="list-style-type: none"> ► Izklopite in vklopite kontakt. ► Električno parkirno zavoro s stikalom pri pritisnjenem zavornem pedalu zaprite in odprite. ► Če sporočilo o napaki še vedno obstaja, vozilo ustavite na ravni površini in ga zavarujte pred samodejnim premikanjem (→ str. 139). ► Obvestite kvalificirano servisno delavnico. ► Če rdeča kontrolna lučka utripa, se z vozilom ne smete voziti, saj se zavorni sistem lahko pregreje.
 <p>Rdeča kontrolna lučka za zategnjeno parkirno zavoro</p>	<p>Rdeča kontrolna lučka za parkirno zavoro sveti.</p> <p>Svetleča rdeča kontrolna lučka kaže, da je parkirna zavora zategnjena.</p> <ul style="list-style-type: none"> ► Vozila ne vozite z zategnjeno parkirno zavoro.

Opozorilna/kontrolna lučka	Možni vzroki/posledice in ► rešitve
 <p>Opozorilna lučka za izklop sistema ESP®</p>	<p>Rumena opozorilna lučka ESP® IZKLOP sveti med tekom motorja. Sistem ESP® je izklopljen.</p> <p>▲ OPOZORILO Nevarnost zanašanja pri vožnji z izklopljenim sistemom ESP®</p> <p>Če je sistem ESP® izklopljen, ne bo posredoval pri stabilizaciji vozila. Poleg tega so tudi drugi sistemi za varno vožnjo na voljo le omejeno.</p> <ul style="list-style-type: none"> ► Previdno peljite naprej. ► ESP® izklopite le za toliko časa, kot je nujno potrebno. <p>Če sistema ESP® ni mogoče vklopiti, je ESP® moten.</p> <ul style="list-style-type: none"> ► Sistem ESP® naj takoj preverijo v kvalificirani servisni delavnici. <p>► Upoštevajte napotke za izklop sistema ESP® (→ str. 143).</p>
 <p>Opozorilna lučka za ESP® sveti</p>	<p>Rumena opozorilna lučka za ESP® sveti med tekom motorja. Sistem ESP® je moten.</p> <p>Tudi drugi sistemi za vožnjo in sistemi za varno vožnjo so lahko moteni.</p> <p>▲ OPOZORILO Nevarnost zanašanja zaradi motnje v sistemu ESP®</p> <p>Če je sistem ESP® moten, ne bo posredoval pri stabilizaciji vozila.® Poleg tega se izklopijo nadaljnji sistemi za varno vožnjo.</p> <ul style="list-style-type: none"> ► Previdno peljite naprej. ► Sistem ESP® naj preverijo v kvalificirani servisni delavnici. <p>► Previdno peljite naprej.</p> <p>► Upoštevajte sporočila na večnamenskem prikazovalniku.</p> <p>► Vozilo peljite v kvalificirano servisno delavnico.</p>
 <p>Opozorilna lučka za ESP® utripa</p>	<p>Rumena opozorilna lučka za ESP® med vožnjo utripa. Sistem ESP® posreduje (→ str. 143).</p> <p>► Vožnjo prilagodite vremenskim in cestnim razmeram.</p>

Opozorilna/kontrolna lučka	Možni vzroki/posledice in ► rešitve
 <p>Opozorilna lučka za ABS</p>	<p>Rumena opozorilna lučka za ABS sveti med tekom motorja. Sistem ABS je moten.</p> <p>Pri dodatnem opozorilnem tonu je moten sistem EBV.</p> <p>Tudi drugi sistemi za vožnjo in sistemi za varno vožnjo so lahko moteni.</p> <div style="border: 1px solid gray; padding: 5px; margin-top: 10px;"> <p>▲ OPOZORILO Nevarnost zanašanja pri motnji sistema EBV ali ABS</p> <p>Če je sistem EBV ali ABS moten, lahko kolesa pri zaviranju blokirajo. To močno ovira krmiljenje in poslabša zavorne lastnosti. Zavorna pot se lahko pri zaviranju v silo podaljša. Poleg tega se izklopijo nadaljnji sistemi za varno vožnjo.</p> <ul style="list-style-type: none"> ► Previdno peljite naprej. ► Zavorni sistem naj čim prej preverijo v kvalificirani servisni delavnici. </div> <ul style="list-style-type: none"> ► Previdno peljite naprej. ► Upoštevajte sporočila na večnamenskem prikazovalniku. ► Vozilo peljite v kvalificirano servisno delavnico.
 <p>Opozorilna lučka za zavore (rumena)</p>	<p>Rumena opozorilna lučka za zavore sveti med tekom motorja.</p> <div style="border: 1px solid gray; padding: 5px; margin-top: 10px;"> <p>▲ OPOZORILO Nevarnost nezgode pri motnji zavornega sistema</p> <p>Kadar je moten zavorni sistem, lahko to vpliva na zavorne lastnosti.</p> <ul style="list-style-type: none"> ► Previdno peljite naprej. ► Zavorni sistem naj čim prej preverijo v kvalificirani servisni delavnici. </div> <ul style="list-style-type: none"> ► Previdno peljite naprej s prilagojeno hitrostjo in zadostno razdaljo do vozila pred vami. ► Če večnamenski prikazovalnik prikaže sporočilo, ga upoštevajte. ► Vozilo peljite v kvalificirano servisno delavnico.

Opozorilna/kontrolna lučka	Možni vzroki/posledice in ► rešitve
 <p>Opozorilna lučka za zavore (rdeča)</p>	<p>Rdeča opozorilna lučka za zavore sveti med tekom motorja.</p> <p>Možni vzroki:</p> <ul style="list-style-type: none"> • Ojačitev zavorne moči je motena. • EBV (elektronska porazdelitev zavorne moči) je motena. • V posodi z zavorno tekočino je premalo zavorne tekočine. <p>▲ OPOZORILO Nevarnost nezgode pri motnji ojačitve zavorne moči</p> <p>Če je ojačitev zavorne moči motena, je lahko za zaviranje potreben močnejši pritisk na zavorni pedal. To lahko vpliva na zavorne lastnosti. Zavorna pot se lahko pri zaviranju v sili podaljša.</p> <ul style="list-style-type: none"> ► Takoj varno ustavite. Ne nadaljujte vožnje! ► Obvestite kvalificirano servisno delavnico. <p>▲ OPOZORILO Nevarnost nezgode pri motnji funkcije EBV (elektronske porazdelitve zavorne moči)</p> <p>Če je funkcija EBV motena, lahko kolesa pri zaviranju blokirajo. To lahko vpliva na zavorne lastnosti.</p> <p>Pri zasilnih situacijah se lahko zavorna pot podaljša.</p> <ul style="list-style-type: none"> ► Takoj varno ustavite. Ne nadaljujte vožnje! ► Obvestite kvalificirano servisno delavnico. <p>▲ OPOZORILO Nevarnost nezgode pri nizkem nivoju zavorne tekočine</p> <p>Če je nivo zavorne tekočine prenizek, lahko to vpliva na zavorni učinek in zavorne lastnosti.</p> <ul style="list-style-type: none"> ► Takoj varno ustavite. Ne nadaljujte vožnje! ► Obvestite kvalificirano servisno delavnico. ► Ne dolivajte zavorne tekočine. <ul style="list-style-type: none"> ► Takoj varno ustavite. Ne nadaljujte vožnje! ► Obvestite kvalificirano servisno delavnico.

Varnostni pas

Opozorilna/kontrolna lučka	Možni vzroki/posledice in ► rešitve
 <p>Opozorilna lučka za varnostni pas utripa</p>	<p>Rdeča opozorilna lučka varnostnih pasov utripa in slišite interval zvočnega signala.</p> <p>Voznik ali sovoznik med vožnjo (hitrost nad 25 km/h) ni pripet z varnostnim pasom.</p> <ul style="list-style-type: none"> ► Priprite varnostni pas (→ str. 28). <p>Na sovoznikovem sedežu ležijo predmeti.</p> <ul style="list-style-type: none"> ► S sovoznikovega sedeža odstranite predmete.

Opozorilna/kontrolna lučka	Možni vzroki/posledice in ► rešitve
 <p>Opozorilna lučka za varnostni pas sveti</p>	<p>Rdeča opozorilna lučka varnostnih pasov zasveti po zagonu motorja. Hkrati se lahko zasliši zvočni signal.</p> <p>Pri mirujočem vozilu: opozorilna lučka varnostnih pasov opozarja voznika in sovoznika, da si morata pripeti varnostna pasova.</p> <p>► Pripnite varnostni pas (→ str. 28).</p> <p>Predmeti na sovoznikovem sedežu lahko povzročijo, da opozorilna lučka varnostnih pasov ne preneha svetiti.</p>



Sistemi za vožnjo

Opozorilna/kontrolna lučka	Možni vzroki/posledice in ► rešitve
 <p>Opozorilna lučka za varnostno razdaljo</p>	<p>Rdeča opozorilna lučka za varnostno razdaljo med vožnjo sveti. Varnostna razdalja do vozila pred vami je za izbrano hitrost premajhna. Če se dodatno zasliši še opozorilni ton, se oviri približujete s previsoko hitrostjo.</p> <p>► Pripravite se na zaviranje.</p> <p>► Povečajte razdaljo.</p>

Vozilo

Opozorilna/kontrolna lučka	Možni vzroki/posledice in ► rešitve
 <p>Opozorilna lučka za servovolan</p>	<p>Rdeča opozorilna lučka za servovolan sveti med tekom motorja. Servopodpora volana ali delovanje volana je moteno.</p> <div style="border: 1px solid gray; padding: 5px; margin-top: 10px;"> <p>▲ OPOZORILO Nevarnost nezgode zaradi omejene zmožnosti krmiljenja</p> <p>Če volan ne deluje, kot bi moral, je ogroženo varno delovanje vozila.</p> <p>► Obvestite kvalificirano servisno delavnico.</p> </div> <p>► Upoštevajte sporočila na večnamenskem prikazovalniku.</p>

Motor

Opozorilna/kontrolna lučka	Možni vzroki/posledice in ► rešitve
 <p>Opozorilna lučka za hladilno sredstvo</p>	<p>Rdeča opozorilna lučka za hladilno sredstvo sveti med tekom motorja.</p> <p>Možni vzroki:</p> <ul style="list-style-type: none"> • Temperaturni senzor je moten. • Nivo hladilnega sredstva je prenizek. • Dotok zraka do hladilnika motorja je oviran. • Ventilator hladilnika motorja je pokvarjen. <p>Če se dodatno zasliši še opozorilni ton, je temperatura hladilnega sredstva prekoračila 120 °C.</p> <div style="border: 1px solid black; padding: 5px; margin-top: 10px;"> <p>▲ OPOZORILO Nevarnost opeklin pri odpiranju pokrova motorja</p> <p>Če odprete pokrov motorja, kadar je motor pregret ali kadar je v motornem prostoru prišlo do požara, lahko pridete v stik z vročimi plini ali drugimi uhajajočimi sredstvi za obratovanje.</p> <ul style="list-style-type: none"> ► Počakajte, da se pregret motor ohladi, šele nato odprite pokrov motorja. ► V primeru požara v motornem prostoru pustite pokrov motorja zaprt in obvestite gasilce. </div> <p>► Nemudoma varno ustavite in izklopite motor. Ne nadaljujte vožnje!</p> <p>► Upoštevajte sporočila na večnamenskem prikazovalniku.</p> <p>Če je prikaz temperature hladilnega sredstva na spodnjem delu temperature lestvice:</p> <p>► Obvestite kvalificirano servisno delavnico.</p> <p>Sicer:</p> <ul style="list-style-type: none"> ► Zapustite vozilo in se ne zadržujte v bližini vozila, dokler se motor ne ohladi. ► Preverite nivo hladilnega sredstva (→ str. 218). ► Prepričajte se, da dotok zraka do hladilnika motorja ni oviran. ► Nadaljujte vožnjo do najbližje kvalificirane servisne delavnice in se pri tem izogibajte velikim obremenitvam motorja. Pri tem pazite, da je prikaz temperature hladilnega sredstva ves čas pod 120 °C.
 <p>Opozorilna lučka za električno napako</p>	<p>Rdeča opozorilna lučka za električno napako sveti.</p> <p>Pojavila se je motnja na elektriki.</p> <p>► Upoštevajte sporočila na večnamenskem prikazovalniku.</p>
 <p>Opozorilna lučka za rezervo goriva</p>	<p>Rumena opozorilna lučka za rezervo goriva sveti med tekom motorja. Zaloga goriva je dosegla rezervo.</p> <p>► Natočite gorivo.</p>

Opozorilna/kontrolna lučka	Možni vzroki/posledice in ► rešitve
 <p>Opozorilna lučka za diagnozo motorja</p>	<p>Rumena opozorilna lučka za diagnozo motorja sveti med tekom motorja.</p> <p>Motnja je na motorju, izpušni napravi ali sistemu za dovod goriva. Zato se lahko prekoračijo mejne vrednosti izpustov in motor lahko teče v zasilnem delovanju.</p> <p>► Vozilo naj čim prej pregledajo v kvalificirani servisni delavnici.</p>

Pnevmatike

Opozorilna/kontrolna lučka	Možni vzroki/posledice in ► rešitve
 <p>Opozorilna lučka za kontrolo tlaka v pnevmatikah utripa</p>	<p>Rumena opozorilna lučka za kontrolo tlaka v pnevmatikah (izguba tlaka/motnja) utripa približno eno minuto, nato pa nenehno sveti. Kontrola tlaka v pnevmatikah je motena.</p> <p>▲ OPOZORILO Nevarnost nezgode pri motnji kontrole tlaka v pnevmatikah</p> <p>Če je kontrola tlaka v pnevmatikah motena, zaznavanje morebitne izgube tlaka v eni ali več pnevmatikah ne deluje pravilno. Pnevmatike s prenizkim tlakom lahko npr. vplivajo na vozne, krmilne in zavorne lastnosti vozila. -</p> <p>► Sistem za kontrolo tlaka v pnevmatikah naj pregledajo v kvalificirani servisni delavnici.</p> <p>► Vozilo peljite v kvalificirano servisno delavnico.</p>

Opozorilna/kontrolna lučka	Možni vzroki/posledice in ► rešitve
<div data-bbox="118 188 269 268" data-label="Image"> </div> <p data-bbox="109 276 344 347">Opozorilna lučka za kontrolo tlaka v pnevmatikah sveti</p>	<p data-bbox="370 180 1028 236">Rumena opozorilna lučka za kontrolo tlaka v pnevmatikah (padec tlaka/motnja) sveti.</p> <p data-bbox="370 244 977 292">Kontrola tlaka v pnevmatikah je zaznala izgubo tlaka v najmanj eni pnevmatiki.</p> <div data-bbox="370 316 1028 371" style="background-color: #e0e0e0; padding: 5px;"> <p data-bbox="381 316 966 371">▲ OPOZORILO Nevarnost nezgode zaradi prenizkega tlaka v pnevmatikah</p> </div> <p data-bbox="387 379 1011 435">Pnevmatike s prenizkim tlakom lahko povzročijo naslednje nevarnosti:</p> <ul data-bbox="393 443 1011 611" style="list-style-type: none"> • Pnevmatike lahko počijo, predvsem pri veliki natovorjenosti in naraščajoči hitrosti. • Pnevmatike se lahko čezmerno in/ali neenakomerno obrabijo, kar lahko izjemno poslabša oprijem pnevmatik. • - Zelo se lahko poslabšajo vozne in zavorne lastnosti ter krmiljenje vozila. <p data-bbox="387 627 708 651">Lahko izgubite nadzor nad vozilom.</p> <ul data-bbox="387 659 843 722" style="list-style-type: none"> ► Upoštevajte priporočene tlake v pnevmatikah. ► Po potrebi prilagodite tlak v pnevmatikah. <ul data-bbox="370 738 809 802" style="list-style-type: none"> ► Vozilo ustavite v skladu s predpisi. ► Preverite tlak v pnevmatikah in pnevmatike.

1, 2, 3 ...

12-voltna vtičnica

glejte vtičnica (12-voltna)

230-voltna vtičnica

glejte vtičnica (230-voltna) (sredinska konzola, spredaj)

360-stopinjska kamera	156
funkcija	156
izbira prikaza	157
nega	223

A

ABS (sistem proti blokiranju)	142
--	-----

aditivi	284
motorno olje	284
raztopina AdBlue®	131, 283

ADR (regulacija delovne vrtilne frekvence)

funkcija	165
nastavljanje	166
vklop/izklop	166

adresar

glejte stiki

aktivni asistent za ohranjanje raz-

dalje DISTRONIC	149
funkcija	149
izklop/deaktiviranje	151
pogoji	151
povečanje/zmanjšanje hitrosti	151
priklic hitrosti	151
shranjevanje hitrosti	151
sistemske meje	149
tipke volana	151
vklop/aktiviranje	151

aktivni asistent za ohranjanje smeri

.....	163
funkcija	163
sistemske meje	163
vleka priklopnega vozila	163

aktivni asistent za parkiranje

podpora za manevriranje

aktivni zavorni asistent	144
delovanje/napotki	144
nastavljanje	146

akumulator

daljinski upravljalnik (gretje na mestu)	103
demontaža/vgradnja zagonkega akumulatorja	233
ključ	40
napotki (vozilo)	228

odklop dodatnega akumulatorja pod sovoznikovim sedežem	237
odklop dodatnega akumulatorja v motornem prostoru	236
odklop zagonkega akumulatorja	232
polnjenje	230
polnjenje akumulatorja vozila	230
pomoč pri zagonu (vozilo)	230
zagonkega akumulator	232

alarmna naprava

glejte protivlomna alarmna naprava (EDW)

Android Auto	194
nastavitve za zvok	195
opomba	194
povezovanje mobilnega telefona	194
pregled	194
prekinitev	195
preneseni podatki vozila	195

aplikacija Mercedes PRO connect

izvedba klica prek enote za upravljanje na stropu	196
preneseni podatki	197
servisni klic prek tipke za servisni klic	196

Apple CarPlay™

napotki	193
nastavitve za zvok	194
povezovanje naprave iPhone®	193
pregled	193
prekinitev	194
preneseni podatki vozila	195

armaturna plošča

glejte kokpit (pregled)

asistenca za speljevanje na strmini ...	152
--	-----

asistenčna grafika (računalnik

vozila)	175
----------------------	-----

asistent pazljivosti

glejte asistent pazljivosti ATTENTION ASSIST

asistent pazljivosti ATTENTION

ASSIST	158, 159
funkcija	158
nastavljanje	159
sistemske meje	158

asistent za bočni veter

delovanje/napotki

asistent za mrtvi kot	160
funkcija	160
opozorilo za prečni promet zadaj	162
sistemske meje	160
vklop/izklop	162

asistent za ohranjanje smeri	163	bočni zračni meh	29
funkcija	163	brežžično polnjenje	
sistemske meje	163	delovanje/napotki	77
vleka priklonnega vozila	163	mobilni telefon	78
glejte aktivni asistent za ohranjanje smeri		brisalnik zadnjega stekla	
glejte asistent za ohranjanje smeri		preklop	92
asistent za parkiranje PARKTRONIC ...	152	vklop/izklop	90
funkcija	152	brisalniki	
funkcija Drive Away Assist	162	vklop/izklop	90
izklop	153	zamenjava metlic brisalnikov	90
nastavljanje opozorilnih tonov	153	zamenjava metlic brisalnikov (WET	
sistemske meje	152	WIPER SYSTEM)	91
vklop	153		
asistent za prepoznavanje promet-			
nih znakov	159		
delovanje/napotki	159		
sistemske meje	159		
ASR (uravnavanje pogonskega			
zdrsovanja)	143		
ASSYST PLUS	214		
časi mirovanja z odklopljenim aku-			
mulatorjem	214		
delovanje/napotki	214		
posebni servisni ukrepi	214		
prikaz servisnega roka	214		
redno izvajanje servisnih del	214		
avtomobilski ključ			
glejte ključ			
avtopralnica (nega)	222		
avtorske pravice	24		
B			
BAS (zavorni asistent)	143		
blokada motorja	54		
BlueTEC			
glejte raztopina AdBlue®			
Bluetooth®	187		
informacije	187		
vklop/izklop	187		
bočna okna	52		
justiranje	54		
komfortno odpiranje	53		
komfortno zapiranje	54		
odpiranje	52		
odpiranje (vse)	52		
odpiranje s ključem	53		
težava	54		
zapiranje	52		
zapiranje (vse)	52		
zapiranje s ključem	54		
		Č	
		čas	
		nastavljanje časovnega pasu	187
		nastavljanje oblike časa/datuma	187
		ročno nastavljanje časa	187
		samodejna nastavitev časa in	
		datuma	187
		čiščenje	
		glejte nega	
		čiščenje izpušnega ventila za vodo,	
		ohišje za vsesavanje zraka	220
		D	
		daljinski upravljalnik (gretje na	
		mestu)	
		zamenjava baterije	103
		daljinski upravljalnik (gretje/	
		prezračevanje na mestu)	
		nastavljanje	102
		prikazi na prikazovalniku	102
		datum	
		samodejna nastavitev časa in	
		datuma	187
		delavnica	
		glejte kvalificirana servisna delavnica	
		diagnostični priključek	21
		diagnostični vmesnik na vozilu	
		glejte diagnostični priključek	
		digitalni tahometer	175
		DISTRONIC	
		glejte aktivni asistent za ohranja-	
		nje razdalje DISTRONIC	
		dizelsko gorivo	
		napotki	281
		nizke zunanje temperature	281
		dnevno prevožena pot	175
		ponastavitev	176

prikaz	175
dodatki (AdBlue®)	
glejte raztopina AdBlue®	
dodatki (motorno olje)	
glejte aditivi	
dodatki za mazanje	
glejte aditivi	
dodatni smernik (vozila z vsekolesnim pogonom)	86
dodatno ogrevanje	
pregled stikalne ure	104
dodatno varovalo vrat	41
dolge luči	80
prilagodljivi asistent za dolge luči	81
vklop/izklop	80
dolgimi lučmi.	
zamenjava svetilnih teles	85
domače živali v vozilu	38
domači zaslon (medijski prikazovalnik)	181
dovoljena osna obremenitev	279
dovoljena skupna masa	279
dovoljene metode vleke	237
drsna vrata	
odpiranje (od znotraj)	44
odpiranje (od zunaj)	43
sredinska konzola (tipka)	45
varovalo za otroke	37
vstopni predel vrat, stebriček B (tipka)	45
zapiranje (od znotraj)	44
zapiranje (od zunaj)	43
drsna vrata v ločilni steni	
iz prtljažnega prostora	49
iz voznikovega prostora	49
držalo za steklenice	74
DSR (Downhill Speed Regulation)	
napotki	125
vklop/izklop	125
dvigalka	265
hidravlično	244
iz predala vzemite hidravlično dvigalko	244
izjava o skladnosti	21
mesto shranjevanja hidravlične dvigalke	244
dvojni sovoznikov sedež	64

E

EBV (elektronska porazdelitev zavorne moči)	144
EDW (protivolmna alarmna naprava)	
delovanje varovala notranjosti	56
delovanje varovala pred vleko	55
prekinitev alarma	55
vklop/izklop varovala notranjosti	56
vklop/izklop varovala pred vleko	56
električna drsna vrata	
delovanje	44
justiranje	47
odpiranje s tipko	45
odpiranje z vratno kljuko	46
odpiranje/zapiranje s ključem	46
programiranje ključa	46
ročno odklepanje	47
električna parkirna zavora	139
izvedba zaviranja v sili	141
napotki	138
ročno aktiviranje ali sprostitev	140
samodejna sprostitev	140
samodejno aktiviranje	139
glejte električna parkirna zavora	
električna pomoč za zapiranje	
napotki	44
električna stopnica	
funkcija	50
ovira	50
preprečitev izvleka	50
uvlek/izvlek	50
zasilno odklepanje	50
električne varovalke	
glejte varovalke	
elektromagnetna združljivost (izjava o skladnosti)	20
elektronika	278
elektronika motorja (napotki)	278
elektronika vozila	
elektronika motorja	278
napotki	278
radijske naprave	278
elektronska regulacija višine podvozja (ENR)	126
dvig vozila	127
funkcija	126
ročno polnjenje zračnega meha	128
spuščanje vozila	127
težave	129

elektronski stabilizacijski program

glejte ESP® (elektronski stabilizacijski program)

enota za upravljanje na stropu

nastavljanje notranjih luči 82
pregled 10

enota za upravljanje na vratih 14**ESC (Electronic Stability Control)**

glejte ESP® (elektronski stabilizacijski program)

ESP® (elektronski stabilizacijski program)

..... 143
delovanje/napotki 143
vklop/izklop 144

F**filter trdih delcev**

napotki 117
prekinitev regeneracije 118
samodejna regeneracija 117
zagon regeneracije 118

frekvence

mobilni telefon 278
radijska naprava 278

funkcija Drive Away Assist 162**funkcija HOLD** 152**funkcija Memory (sedež)** 63**funkcija za ponastavitev (multimedijski sistem)** 188**funkcija za zagon/zaustavitev**

glejte funkcija za zagon/zaustavitev ECO

funkcija za zagon/zaustavitev ECO

..... 116, 117
izklop/vklop 117
način delovanja 116
samodejna zaustavitev motorja 116
samodejni zagon motorja 116

G**garancija** 23**gasilni aparat** 227**glavno stikalo akumulatorja**

vklop/izklop napajanja z nape-
tostjo 119

gorivo

dizelsko gorivo 281
kakovost (dizelsko gorivo) 281
nizke zunanje temperature 281
odstranjevanje vode iz filtra 220

prostornina rezervoarja 282
rezerva v rezervoarju 282
točenje goriva 129

govor

napotki 188
nastavljanje 188

gretje/prezračevanje na mestu

nastavitev (računalnik vozila) 103
nastavljanje (daljinski upravljalnik) ... 102
prikazi na prikazovalniku (daljinski upravljalnik) 102
glejte toplovodno dodatno ogrevanje

H**hladilno sredstvo (klimatska naprava)**

napotki 286

hladilno sredstvo (motor)

napotki 285
preverjanje nivoja 218

I**identifikacijska številka vozila**

glejte identifikacijska številka vozila (FIN)

identifikacijska številka vozila (FIN) .. 279

odčitavanje 279
sedež 279
tipska ploščica 279
vetrobransko steklo 279

inteligentni sistem luči

luči za osvetlitev notranje strani
ovinka 81
prilagodljivi asistent za dolge luči 81

iPhone®

glejte Apple CarPlay™

izbira telefonske številke (računalnik vozila) 178**izbirna ročica**

glejte izbirna ročica DIRECT SELECT

izbirna ročica DIRECT SELECT 120

funkcija 120
pretikanje v položaj za vožnjo 122
pretikanje v prosti tek 121
pretikanje v vzvratno prestavo 121
samodejni vklop parkirnega položaja 121
vklop parkirnega položaja 121

izjava o skladnosti

dvigalka 21
elektromagnetna združljivost 20

komponente vozila, ki temeljijo na radijski tehnologiji	20
J	
jamstvo za stvarne napake (vozilo)	23
K	
kamera	
glejte 360-stopinjska kamera	
glejte kamera za vzratno vožnjo	
kamera za vzratno vožnjo	153
funkcija	153
nega	223
vklop/izklop samodejnega delovanja (360-stopinjska kamera)	157
klici	191
aktiviranje funkcije med klicem	191
dohodni klic med pogovorom	192
izvedba	191
konec pogovora	191
pogovor z več udeleženci	191
sprejem	191
zavrnitev	191
klimatizacija	
enota za upravljanje sistema	
TEMPMATIC	95
enota za upravljanje	
THERMOTRONIC	96
hladilno sredstvo	286
nastavitev ogrevanja zadnjega dela	96
nastavljanje usmerjanja zraka	98
položaji usmerjanja zraka	98
prezračevalne šobe spredaj	99
prezračevalne šobe v strehi	100
prezračevalne šobe, zadnji del	
potniške kabine	100
samodejno uravnavanje	97
samodejno uravnavanje (zadaj)	97
sušenje zarošenih stekel	98
toplovodno dodatno ogrevanje	101
vklop in izklop gretja vetrobranskega stekla	99
vklop in izklop ogrevanja zadnjega stekla	99
vklop/izklop	96
vklop/izklop funkcije A/C	97
vklop/izklop funkcije sinhronizacije (enota za upravljanje)	98
vklop/izklop zaprtega kroženja zraka	98
zračenje vozila (komfortno odpiranje)	53
ključ	39
akumulator	40
funkcije	39
nastavitev odklepanja	40
poraba toka	40
pregled	39
pritrditev snopa ključev	40
radijska povezava	39
težava	41
zasilni ključ	40
zvočni signal ob zaklepanju	40
ključ vozila	
glejte ključ	
ključ za kolesne vijake	265
klop za sovoznika	64
odlagalni boks	72
koda laka	279
koda QR (reševalna karta)	23
kokpit (pregled)	4
kolesa	
izbira	263
kontrola tlaka v pnevmatikah (delovanje)	259
medsebojna menjava	265
montaža	270
napotki za montažo	263
nastajanje hrupa	245
nega	223
neobičajno odzivanje vozila	245
ponovni zagon kontrole tlaka v pnevmatikah	260
predrta pnevmatika	228
preklop	266
preverjanje	245
preverjanje temperature pnevmatik (kontrola tlaka v pnevmatikah)	260
preverjanje tlaka v pnevmatikah (kontrola tlaka v pnevmatikah)	260
shranjevanje	265
snemanje	269
snežne verige	246
tabela tlaka v pnevmatikah	247
tlak v pnevmatikah (napotki)	247
zamenjava	263
kombinirano stikalo	
glejte dolge luči	
glejte smernik	
glejte svetlobni signal	
komfortno odpiranje	53
komfortno odpiranje/zapiranje prek tipke za zaprto kroženje zraka	98

komfortno zapiranje	54	lučka registrske tablice (zamenjava žarnice)	87
komplet avtomobilskega orodja	241, 243	M	
komplet za prvo pomoč	227	mat lak (navodila za čiščenje)	223
komponente vozila, ki temeljijo na radijski tehnologiji (izjava o skladnosti)	20	mediji	
kontrola tlaka v pnevmatikah		izbira vira medija	178
funkcija	259	meni (računalnik vozila)	178
ponovni zagon	260	upravljanje predvajanja medijev	178
preverjanje temperature pnevmatik	260	medijski prikazovalnik	
preverjanje tlaka v pnevmatikah	260	domači zaslon	181
tehnični podatki	261	napotki	180
kvalificirana servisna delavnica	22	vnos znakov	186
L		mehanizem za pritrditev otroškega sedeža ISOFIX	
lak (navodila za čiščenje)	223	montaža	32
ledvena opora (4 nastavitve)	63	napotki	32
letne pnevmatike	245	mehanski menjalnik	
luč za vzvratno vožnjo		pretikanje v vzvratno prestavo	119
zamenjava svetilnega telesa	88	upravljanje prestavne ročice	119
zamenjava svetilnega telesa (zaprta dostavna in kombinirana vozila)	86	meni (računalnik vozila)	
luči	79	asistenčna grafika	175
dolge luči	80	mediji	178
dolžina svetlobnega snopa	80	navigacija	177
kombinirano stikalo	80	potovanje	175
luči za osvetlitev notranje strani		pregled	172
ovinka	81	radio	177
nastavljanje osvetlitve inštrumentov	174	servis	174
odgovornost v zvezi s sistemi luči	79	telefon	178
opozorilne utripalke	81	menjava koles med seboj	265
parkirne luči	79	menjava kolesa	
potovanje v tujino	79	dvig vozila	267
pozicijska luč	79	montaža novega kolesa	270
prilagodljivi asistent za dolge luči	81	priprava	266
samodejne luči za vožnjo	79	snemanje kolesa	269
smernik	80	spuščanje vozila	271
stikalo za luči	79	menjava žarnice	
svetlobni signal	80	glejte zamenjava svetilnih teles	
zadnje meglenke	79	Mercedes PRO	
zamenjava svetilnih teles	84	informacije	197
zasenčene luči	79	mere vozila	286
luči za osvetlitev notranje strani		merske enote	
ovinka	81	nastavljanje	188
luči za vožnjo		metlice brisalnikov	
glejte samodejne luči za vožnjo		menjava (vetrobransko steklo)	90
		nega	223
		zamenjava (WET WIPER SYSTEM)	91
		metode vleke	237
		mirovanje	141

mobilni telefon	278	napotki za navigacijo (računalnik vozila)	177
brežžično polnjenje	78	napotki za utekanje	109
frekvence	278	napotki za vožnjo	
oddajna moč (največja)	278	gorska vožnja	116
glejte Android Auto		mokro cestišče	111
glejte Apple CarPlay™		napotki za utekanje	109
glejte telefon		novi zavorni koluti in zavorne obloge	111
mobilnik		obremenitev zavore	111
glejte mobilni telefon		parkirna zavora	111
glejte telefon		pitje med vožnjo	109
moč motorja		potovanje v tujino (informacije)	111
opozorilo pri spremembah	22	potovanje v tujino (simetrične zasenčene luči)	79
model	279	prevoz z vlakom	111
motnja		splavanje	113
zadrževalni sistem	25	splošni napotki za vožnjo	109
motor		spust	111
funkcija za zagon/zaustavitev ECO	116	terenška vožnja	114
pomoč pri zagonu	230	vožnja čez vodo na cesti	113
številka motorja	279	vožnja po mokri cesti	113
zagon (tipka za zagon/zaustavitev) ..	107	vožnja pozimi	113
zaustavitev (tipka za zagon/zaustavitev)	137	zavore	111
motorno olje	217	napotki za zlaganje tovora	70, 207
aditivi	284	naprava za ogrevanje (enota za upravljanje)	94
dolivanje	217	nastavitev odklepanja	40
polnilna količina	284	nastavitve za zvok	205
preverjanje nivoja olja z računalnikom vozila	216	informacije	205
možnosti shranjevanja		nastavljanje glasnosti levo ali desno/naprej ali nazaj	205
glejte odlagališče		nastavljanje visokih, srednjih in nizkih tonov	205
multimedijski sistem		priklic menija za zvok	205
glavne funkcije	182	samodejna prilagoditev glasnosti	205
konfiguriranje nastavitve prikazovalnika	186	nastavki izpušne cevi (nega)	223
nastavljanje glasnosti	184	nastavljanje enote za razdaljo	188
ponastavitev tovarniške nastavitve ..	188	nastavljanje hitrosti	
vklop/izklop zvoka	183	glejte TEMPOMAT	
glejte multimedijski sistem MBUX (pregled)		nastavljanje oblike datuma	187
multimedijski sistem MBUX (pregled)	180	nastavljanje prezračevalnih šob (streha)	100
N		natovarjanje kolesnega ohišja	213
nadgradnje	19	navigacija	
največja hitrost		meni (računalnik vozila)	177
glejte omejevalnik hitrosti		navodila za uporabo (oprema vozila)	19
napajanje z napetostjo		Near Field Communication (NFC)	190
glavno stikalo akumulatorja	119	menjava mobilnega telefona	190
vklop (tipka za zagon/zaustavitev) ...	107		

povezava mobilnega telefona z multimedijским sistemom	190
splošne informacije	190
uporaba mobilnega telefona	190
nega	225
avtopralnica	222
kamera za vzvratno vožnjo/360- stopinjska kamera	223
kolesa/platišča	223
lak	223
mat lak	223
metlice brisalnikov	223
nastavki izpušne cevi	223
plastična obloga	225
pravi les/okrasni elementi	225
preproga	225
prikazovalnik	225
priklopna naprava	223
ročno pranje	222
sedežna prevleka	225
senzorji	223
stekla	223
strešna obloga	225
varnostni pas	225
visokotlačni čistilnik	222
zunanja osvetlitev	223
NFC glejte Near Field Communication (NFC)	
nivo vozila dvigovanje	127
spuščanje	127
nosilec za lestev največja obremenitev	288
pregled	211
tehnični podatki	288
vozilo s kesonom	211
nosilni sistemi (napotki)	210
notranja luč (zadaj) (zamenjava sve- tilnega telesa)	89
notranja osvetlitev nastavljanje	82
prtijažni prostor	83
zadnji del vozila	83
zamik izklopa luči	84
O	
odlagališče	71
armaturni predal	71
kokpit	72
naslon za roko	71
odlagalni boks	72
predal za očala	72
sredinska konzola	71
vrata	71
odlagalni boks	72
odpiranje/zapiranje pokrova motorja	214
odpiranje/zapiranje predala z zakle- pom nad vetrobranskim steklom	72
odprtokodna programska oprema	24
odsevni jopič	227
odstranjevanje kompleta avtomobil- skega orodja	244
odzivanje vozila (neobičajno)	245
ogledala nastavljanje notranjega ogledala	93
glejte zunanja ogledala	
ogrevanje zadnjega dela	96
ohišje za vsesavanje zraka, čiščenje izpustnega ventila za vodo	220
okno odpiranje (vse)	52
zapiranje (vse)	52
glejte bočna okna	
okrasni element (nega)	225
okvara menjava kolesa	266
pregled pomoči	16
prevoz vozila	240
vleka	238, 242
glejte predrta pnevmatika	
olje glejte motorno olje	
omejevalnik hitrosti	147
funkcija	147
izbira	148
izklop	148
nastavljanje hitrosti	148
neaktiven	147
pogoji	148
priklic hitrosti	148
shranjevanje hitrosti	148
sistemske meje	147
stalna nastavitvev	149
tipke	148
vklop	148
omejevanje hitrosti glejte omejevalnik hitrosti	
omejitev hitrosti	111

omejitev hitrosti pri zimskih pnevmatikah





















nastavljanje 149

omejitev prestavnega območja 122**opora ledvenega predela**

glejte ledvena opora (4 nastavitve)

oporna obremenitev (največja) 287**opozorilna naprava**

glejte protivlomna alarmna naprava (EDW)

opozorilna/kontrolna lučka 5 Opozorilna lučka za ABS 323 Opozorilna lučka za diagnozo motorja 327 Opozorilna lučka za električno napako 326 Opozorilna lučka za ESP® sveti 322 Opozorilna lučka za ESP® utripa 322 Opozorilna lučka za hladilno sredstvo 326 Opozorilna lučka za izklop sistema ESP® 322 Opozorilna lučka za kontrolo tlaka v pnevmatikah sveti 328 Opozorilna lučka za kontrolo tlaka v pnevmatikah utripa 327 Opozorilna lučka za rezervo goriva 326 Opozorilna lučka za servovolani 325 Opozorilna lučka za varnostni pas sveti 325 Opozorilna lučka za varnostni pas utripa 324 Opozorilna lučka za varnostno razdaljo 325 Opozorilna lučka za zavore (rdeča) 324 Opozorilna lučka za zavore (rumena) 323 Opozorilna lučka zadrževalnega sistema 320 Rdeča kontrolna lučka za zategnjeno električno parkirno zavoro 320, 321 Rdeča kontrolna lučka za zategnjeno parkirno zavoro 321 Rumena kontrolna lučka za motnjo električne parkirne zavore 320, 321**opozorilne utripalke** 81**opozorilo za prečni promet zadaj** 162**opozorilo za varnostni pas**

glejte varnostni pas

originalni deli 18**orodje**

glejte komplet avtomobilskega orodja

glejte odstranjevanje kompleta

avtomobilskega orodja

glejte predal za komplet avtomobilskega orodja

orodje za menjavanje kolesa 265**osna obremenitev** 279**osvetlitev**

glejte luči

osvetlitev armaturne plošče

glejte osvetlitev inštrumentov

osvetlitev inštrumentov 174**osvetlitev okolice**

vklop/izklop 82

otroci

napotki za varen prevoz 30

otroški sedež

ISOFIX (montaža) 32

ISOFIX (napotki) 32

napotki za varen prevoz otrok 30

nazaj obrnjen otroški sedež

(napotki) 34

primerni sedeži za pritrditve otroških

sedežev z varnostnim pasom 35

priporočila za zadrževalne sisteme

za otroke 36

pritrditve (napotki) 34

sovoznikov sedež (napotki) 33

sovoznikov sedež (obrnjen nazaj/naprej) 34

Top Tether 33

P	
pametni telefon	
glejte Android Auto	
glejte Apple CarPlay™	
glejte telefon	
parkirna zapora	
mehanska sprostitiv	123
parkirna zavora (električna)	
glejte električna parkirna zavora	
parkirne luči	79
parkirni položaj	
pretikanje	121
samodejni vklop	121
pas	
glejte varnostni pas	
pepelnik	
v odlagalnem predalu, vetrobran-	
sko steklo	74
pitje med vožnjo	109
plastična obloga (nega)	225
platišča (nega)	223
pnevmatike	
izbira	263
kontrola tlaka v pnevmatikah (delo-	
vanje)	259
letne pnevmatike	245
montaža	270
napotki za montažo	263
nastajanje hrupa	245
neobičajno odzivanje vozila	245
ponovni zagon kontrole tlaka v	
pnevmatikah	260
predrta pnevmatika	228
preklop	266
preverjanje	245
preverjanje temperature pnevma-	
tik (kontrola tlaka v pnevmatikah)	260
preverjanje tlaka v pnevmatikah	
(kontrola tlaka v pnevmatikah)	260
shranjevanje	265
smer vrtenja	265
snemanje	269
snežne verige	246
tabela tlaka v pnevmatikah	247
tlak v pnevmatikah (napotki)	247
zamenjava	263
podatki o motorju	
prikaz	188
podatki o vozilu	
dolžina vozila	286
medosna razdalja	286
prenos v sistem Android Auto™	195
prenos v sistem Apple CarPlay™	195
prikaz	188
širina vozila	286
višina vozila	286
podložna zagozda (pogon na zadnja	
kolesa)	16
pogodbena delavnica	
glejte kvalificirana servisna delavnica	
polnjenje	
akumulator	230
mobilni telefon (brezžično)	77
polnjenje naprave za spiranje stekla	
	219
pomik stekel	
glejte bočna okna	
pomnilnik postaj	
urejanje	205
pomnilnik sporočil	290
pomoč pri parkiranju	
glejte asistent za parkiranje PARKTRONIC	
pomoč pri speljevanju	
glejte asistenca za speljevanje na strmini	
pomoč pri zagonu	
glejte priključek za zagon z zuna-	
njim virom energije	
pomoč pri zaviranju	
glejte BAS (zavorni asistent)	
ponastavitev (tovarniška nastavi-	
tev)	
glejte funkcija za ponastavitev	
(multimedijski sistem)	
poraba goriva (računalnik vozila)	175
poraba toka	
ključ	40
porazdelitev zavorne moči	
EBV (elektronska porazdelitev	
zavorne moči)	144
pospešek	
glejte uporaba funkcije kickdown	
postaja	
brisanje	205
iskanje	204
nastavljanje	204
neposreden vnos frekvence	204
premikanje	205
shranjevanje	204
potovalni računalnik	
ponastavitev	176

prikaz	175	preproga (nega)	225
potovanje (računalnik vozila)	175	prestavna ročica	119
potovanje v tujino		prestavno vzmerje	
napotki	111	glejte vklop/izklop LOW Range	
simetrične zasenčene luči	79	pretikanje	
povečanje glasnosti prometnih obvestil		priporočilo za prestavo	120
nastavljanje	205	pretikanje v položaj za vožnjo (samodejni menjalnik)	122
pozicijska luč	79	pretikanje v prosti tek (samodejni menjalnik)	121
pranje avtomobila		pretikanje v vzratno prestavo	121
glejte nega		prevoz z vlakom	111
pravi les (nega)	225	prezračevalne šobe	99
predal za komplet avtomobilskega orodja	243	nastavljanje (spredaj)	99
predal za očala	72	zadnji del vozila	100
predali		prijava	
glejte odlagališče		vozilo	22
predelave	19	prikaz ECO	
predpražnik	78	funkcija	117
predrta pnevmatika	228	ponastavitev	176
menjava kolesa	266	prikaz položaja menjalnika	120
napotki	228	prikaz porabe	
predvajanje medijev		priklic	189
avtorske pravice in blagovne znamke	200	prikaz servisnih intervalov	
dodajanje priljubljene pesmi	202	glejte ASSYST PLUS	
informacije o iskanju medijev	202	prikaz skupne prevožene poti (meni za potovanje)	175
odstranjevanje priljubljene pesmi	202	prikaz števila kilometrov s trenutno zalogo goriva (meni za potovanje)	175
podprti formati in nosilci podatkov ...	199	prikazovalnik (multimedijski sistem)	
povezava avdionaprave s tehnologijo Bluetooth®	201	domači zaslon	181
pregled menija za medije	201	napotki	180
priklop naprav USB	201	nastavitve	186
uporaba iskanja po ključni besedi	203	upravljanje	182
upravljanje predvajanja medijev	202	prikazovalnik (nega)	225
zagon iskanja medijev	203	prikazovalnik (računalnik vozila)	173
zagon predvajanja medija	202	prikazovalnik inštrumentov	
pregled tipov luči		delovanje/napotki	171
zadnja luč (zaprta dostavna in kombinirana vozila)	86	nastavljanje luči	174
pregled tipov svetilnih teles		pregled	5, 171
zadnja luč (šasija)	88	glejte opozorilna/kontrolna lučka	
prekinitev alarma (EDW)	55	priključek za zagon z zunanjim virom energije	230
preneseni podatki vozila		priključki	19
Android Auto	195	priklopna naprava	
Apple CarPlay™	195	demontaža vlečne kljuge	168
prepoznavanje voznega pasu (samodejno)		montaža vlečne kljuge	168
glejte aktivni asistent za ohranjanje smeri			

napotki za vleko priklopnega vozila	166	prikaz servisnega roka	214
nega	223	upravljanje	172
splošni napotki	286	večnamenski prikazovalnik	173
vtičnica	169	radarski senzorji	142
prilagodljiva zavorna luč	147	radijska povezava	
prilagodljivi asistent za dolge luči		ključ	39
delovanje	81	radijske naprave	
vklop/izklop	82	frekvence	278
prilagodljivo uravnavanje hitrosti		napotki za vgradnjo	278
glejte aktivni asistent za ohranjanje razdalje DISTRONIC		oddajna moč (največja)	278
priljubljene		radijski telefon	
brisanje	185	glejte mobilni telefon	
dodajanje	184	radio	
pregled	184	brisanje postaje	205
preimenovanje	185	iskanje postaje	204
premikanje	185	meni (računalnik vozila)	177
priklic	184	nastavljanje frekvenčnega pasu	204
poročilo za prestavo	120	nastavljanje postaje	204
pritrilne točke		nastavljanje povečanja glasnosti	
informacije	287	prometnih obvestil	205
pritrjevanje tovora	70, 207	neposreden vnos frekvence	204
profil pnevmatik	245	obdelava pomnilnika postaj	205
prometna obvestila		pregled	204
vklop/izklop	205	premikanje postaje	205
prosta programska oprema	24	prikaz informacij	205
prostornina rezervoarja		prikaz radijskega besedila	205
gorivo	282	priklic seznama postaj	204
raztopina AdBlue®	283	shranjevanje postaje	204
rezerva (gorivo)	282	vklop	203
protivlomna alarmna naprava		vklop/izklop prometnih obvestil	205
glejte protivlomna alarmna naprava (EDW)		vklop/izklop radijskega besedila	205
protivlomna alarmna naprava (EDW) ...	55	raztopina AdBlue®	131, 283
delovanje	55	aditivi	131, 283
		čistost	131, 283
		dolivanje	132
		polnilna količina	283
		recikliranje	
		glejte vračanje odsluženih vozil	
		(varovanje okolja)	
		redukcijsko sredstvo	
		glejte raztopina AdBlue®	
		regeneracija	
		prekinitev	118
		zagon	118
		regulacija nivoja podvozja	
		glejte elektronska regulacija višine	
		podvozja (ENR)	
		reševalna karta	23
		rezervno kolo	
		napotki	272
		vgradnja/demontaža	273



R

računalnik

glejte računalnik vozila



















računalnik vozila	172
meni za asistenčno grafiko	175
meni za medije	178
meni za navigacijo	177
meni za potovanje	175
meni za radio	177
meni za servis	174
meni za telefon	178
nastavljanje gretja/prezračevanja	
na mestu	103
pregled menijev	172

ročna parkirna zavora	137	spredaj (mehanska nastavitvev, s paketom za sedežno udobje)	59
aktiviranje/sprostitev	137	spredaj (mehanska nastavitvev)	59
izvedba zaviranja v sili	138	sprednji (električno nastavljanje)	61
poklop/dvig	138	upravljanje funkcije Memory	63
glejte ročna parkirna zavora		vgradnja/demontaža zadnje sedežne klopi	65
ročna zavora (električna)		glejte dvojni sovoznikov sedež	
glejte električna parkirna zavora		sedežna prevleka (nega)	225
ročna zavora (ročna)		senzorji (nega)	223
glejte ročna parkirna zavora		servis	
ročno polnjenje zračnega meha (ENR)	128	glejte ASSYST PLUS	
ročno pranje (nega)	222	servis (računalnik vozila)	174
		servisna delavnica	22
S		servisna služba	
samodejna zaustavitev motorja (funkcija za zagon/zaustavitev ECO)	116	glejte ASSYST PLUS	
samodejne luči za vožnjo	79	servisni center	
samodejni menjalnik		glejte kvalificirana servisna delavnica	
funkcija kickdown	123	servisni center Mercedes-Benz	
izbirna ročica DIRECT SELECT	120	glejte kvalificirana servisna delavnica	
omejitve prestavnega območja	122	seznam klicev	
položaji menjalnika	120	izbira možnosti predlogov	193
pretikanje v položaj za vožnjo	122	klicanje	193
pretikanje v prosti tek	121	pregled	193
pretikanje v vzvratno prestavo	121	seznam postaj	
prikaz položaja menjalnika	120	priklic	204
vklop parkirnega položaja	121	shranjevanje podatkov v vozilu	
samodejni zagon motorja (funkcija za zagon/zaustavitev ECO)	116	elektronski krmilniki	23
samodejno uravnavanje razdalje		ponudnik storitev	24
glejte aktivni asistent za ohranjanje razdalje DISTRONIC		sistem	
sedeži	58, 65	nastavljanje oblike časa/datuma	187
4 nastavitve ledvene opore	63	sistem ESP®	
8 nastavitvenih možnosti	61	asistent za bočni veter	144
brez paketa za sedežno udobje	58	stabilizacija priklopnega vozila	144
funkcija Memory	61	sistem notranjega strešnega nosilca	211
mehansko nastavljanje vzglavnika	68	sistem proti blokiranju	
nastavitvene možnosti	14	glejte ABS (sistem proti blokiranju)	
nastavljanje naslonov za roko	65	sistem smernikov	
nastavljanje naslonov za roko (zadnja sedežna klop)	68	glejte smernik	
nastavljanje sedala (dvojni sovoznikov sedež)	64	sistem Surround View	
obračanje (sprednji sedež)	63	glejte 360-stopinjska kamera	
poklop sklopnega sedeža navzdol/navzgor	65	sistem za klic v sili	
pravilni položaj sedenja za voznika	58	glejte sistem za klic v sili Mercedes-Benz	
s paketom za sedežno udobje	59	sistem za klic v sili Mercedes-Benz	197
spredaj (mehanska nastavitvev, brez paketa za sedežno udobje)	58	informacije	197
		pregled	198
		preneseni podatki	199
		ročni klic v sili	198



samodejni klic v sili	198	smernik	80
samodiagnoza (Rusija)	199	dodatni smernik (vozila z vsekoles-	
zagon/zaustavitev testnega načina		nim pogonom)	86
ERA-GLONASS	199	vklop/izklop	80
sistem za upravljanje		zamenjava svetilnega telesa (zadaj)	
računalnik vozila	172	(šasija)	88
sistem za varno vožnjo		zamenjava svetilnega telesa (zadaj)	
ABS (sistem proti blokiranju)	142	(zaprta dostavna in kombinirana	
ASR (uravnavanje pogonskega		vozila)	86
zdrsovanja)	143	zamenjava žarnice (spredaj)	85
BAS (zavorni asistent)	143	snežne verige	246
EBV (elektronska porazdelitev		splavanje	113
zavorne moči)	144	Sporočila na prikazovalniku	
ESP®, asistent za bočni veter	144		302
odgovornost	142		298
pregled	142	Active Brake Assist Functions cur-	
prilagodljiva zavorna luč	147	rently limited See Owner's Manual	
radarski senzorji	142	(funkcije aktivnega zavornega asi-	
stabilizacija priklopnega vozila		stenta so trenutno omejene, glejte	
ESP® (elektronski stabilizacijski		navodila za uporabo)	294
program)	144	Active Brake Assist Functions limi-	
glejte aktivni zavorni asistent		ted See Owner's Manual (funkcije	
glejte ESP® (elektronski stabiliza-		aktivnega zavornega asistenta so	
cijski program)		omejene, glejte navodila za upo-	
sistem za vožnjo		rabo)	294
glejte 360-stopinjska kamera		Active Distance Assist inoperative	
glejte aktivni asistent za ohranja-		(aktivni asistent za ohranjanje raz-	
nje razdalje DISTRONIC		dalje ne deluje)	298
glejte aktivni asistent za ohranjanje smeri		Active Lane Keeping Assist	
glejte asistent pazljivosti ATTEN-		Camera view restricted See	
TION ASSIST		Owner's Manual (vidno polje	
glejte asistent za mrtvi kot		kamere aktivnega asistenta za	
glejte asistent za ohranjanje smeri		ohranjanje smeri je zmanjšano,	
glejte asistent za parkiranje PARKTRONIC		glejte navodila za uporabo)	301
glejte asistent za prepoznavanje		Active Lane Keeping Assist curren-	
prometnih znakov		tly unavailable See Owner's	
glejte funkcija HOLD		Manual (aktivni asistent za ohra-	
glejte kamera za vzvratno vožnjo		njanje smeri trenutno ni na voljo,	
glejte omejevalnik hitrosti		glejte navodila za uporabo)	301
glejte TEMPOMAT		Active Lane Keeping Assist inope-	
sistemske nastavitve		rative (aktivni asistent za ohranja-	
funkcija za ponastavitev (multime-		nje smeri ne deluje)	301
dijski sistem)	188	Adaptive Highbeam Assist Camera	
govor	188	view restricted See Owner's	
napotki za izbiro jezika	188	Manual (vidno polje kamere pril-	
nastavljanje časovnega pasu	187		
nastavljanje enote za razdaljo	188		
samodejna nastavitve časa in			
datuma	187		
glejte Bluetooth®			
glejte WLAN			
skupna masa	279		
smernice za nadgradnje	19		

godljivega asistenta za dolge luči je zmanjšano, glejte navodila za uporabo)	318	 Add 1 litre engine oil when next refuelling (pri naslednjem točenju goriva dolijte 1 liter motornega olja)	303
Adaptive Highbeam Assist currently unavailable See Owner's Manual (prilagodljivi asistent za dolge luči trenutno ni na voljo, glejte navodila za uporabo)	318	Air conditioning malfunction See Owner's Manual (motnja klimatizacije, glejte navodila za uporabo)	315
Adaptive Highbeam Assist inoperative (prilagodljivi asistent za dolge luči ne deluje)	318	Apply brake to deselect Park (P) position (za pretikanje iz položaja P aktivirajte zavoro)	317
 AdBlue system fault Engine start not possible (napaka sistema AdBlue, motorja ni mogoče zagnati)	308	 Attention Assist inoperative (asistent pazljivosti Attention Assist ne deluje)	301
 AdBlue system fault Perf. reduced in XXX km See Owner's Manual (napaka sistema AdBlue, zmanjšana zmogljivost čez XXX km, glejte navodila za uporabo)	307	 Attention Assist: Pause! (asistent pazljivosti Attention Assist: premor!)	301
 AdBlue system fault Perf. reduced: 20 km/h No start in XXX km (napaka v sistemu AdBlue, zmanjšana zmogljivost: 20 km/h, zagon možen le še XXX km)	307	 AUTO lights inoperative (samodejne luči za vožnjo ne delujejo)	318
 AdBlue system fault Performance reduced after eng. restart: XXX km/h (Napaka v sistemu AdBlue, zmanjšana zmogljivost po ponovnem zagonu motorja: XXX km/h)	309	Backup battery malfunction (motnja v delovanju rezervnega akumulatorja)	315
 AdBlue system fault Performance reduced: 20 km/h (Napaka v sistemu AdBlue, zmanjšana zmogljivost: 20 km/h)	309	 Before starting the engine, turn the steering wheel (preden zaženete motor, obrnite volan.)	314
 AdBlue system fault Performance reduced (napaka v sistemu AdBlue, zmanjšana zmogljivost)	309	Blind Spot Assist currently unavailable See Owner's Manual (asistent za mrtvi kot trenutno ni na voljo, glejte navodila za uporabo)	300
 AdBlue system fault See Owner's Manual (napaka sistema AdBlue, glejte navodila za uporabo)	307, 309	Blind Spot Assist inoperative (asistent za mrtvi kot ne deluje)	300
		Cannot measure fluid level (nivoja raztopine ni mogoče izmeriti)	307
		 Change key batteries (zamenjajte baterije ključa)	313
		 Check brake fluid level (preverite nivo zavorne tekočine)	293
		Check brake pads See Owner's Manual (preverite zavorne obloge, glejte navodila za uporabo)	293
		 Check engine oil level when next refuelling (preverite nivo	

motornega olja pri naslednjem točenju goriva)	303	 Engine oil level Stop vehicle Switch engine off (nivo motornega olja, ustavite vozilo, izklopite motor)	303
 Check tyre(s) (preverite pnevmatike)	311	 Engine oil pressure Stop Switch off engine (tlak motornega olja, ustavite, izklopite motor)	302
 Clean the fuel filter (očistite filter za gorivo)	302	Fahrzeugortung ist aktiviert. Details siehe Handbuch oder zugehörige mobile App. (Lociranje vozila je aktivirano. Za podrobnosti glejte priložnik ali ustrezno mobilno aplikacijo.)	317
 Coolant Stop vehicle Switch engine off (hladilna tekočina, ustavite vozilo, izklopite motor)	305	 Front left malfunction Consult workshop (motnja levo spredaj, obvestite servis) (primer)	291
 Correct tyre pressure (popravite tlak v pnevmatikah)	311	 Incline too steep See Owner's Manual (naklon prestrm, glejte navodila za uporabo)	292
Cruise control and speed limiter inoperative (tempomat in omejevalnik hitrosti ne delujeta)	298	 inoperative Battery low (delovanje ni možno, akumulator izpraznjen)	314
Cruise control inoperative (TEMPOMAT ne deluje)	298	 inoperative Refuel vehicle (delovanje ni možno, natočite gorivo)	314
Currently unavailable Camera dirty (trenutno ni na voljo, kamera je umazana)	299	 inoperative See Owner's Manual (delovanje ni možno, glejte navodila za uporabo)	297
Currently unavailable Radar sensors dirty (trenutno ni na voljo, radarski senzori so umazani)	299	 inoperative See Owner's Manual (delovanje ni možno, glejte navodila za uporabo)	314
 currently unavailable See Owner's Manual (trenutno ni na voljo, glejte navodila za uporabo)	296	 inoperative See Owner's Manual (delovanje ni možno, glejte navodila za uporabo)	295
 currently unavailable See Owner's Manual (trenutno ni na voljo, glejte navodila za uporabo)	296	 Key not detected (ključ ni zaznan) (rdeče sporočilo na prikazovalniku)	312
Distance Pilot available again (aktivni asistent za ohranjanje razdalje je ponovno na voljo)	299	 Key not detected (ključ ni zaznan) (belo sporočilo na prikazovalniku)	313
Distance Pilot currently unavailable See Owner's Manual (aktivni asistent za ohranjanje razdalje trenutno ni na voljo, glejte navodila za uporabo)	298		
LIM	297		
 Engine oil level cannot be measured (nivoja motornega olja ni mogoče izmeriti)	302		
 Engine oil level Reduce oil level (nivo motornega olja, znižajte nivo olja)	303		

 Left dipped beam (leva zasenčena luč) (primer) 319	sistem je moten, obiščite servisno delavnico) 291
 Left windowbag malfunction Consult workshop (delovanje leve zračne zavese je moteno, obvestite servisno delavnico) (primer) 290	Reversing not possible: Consult workshop (vzratna vožnja ni mogoča: obiščite servisno delavnico) 316
 Malfunction See Owner's Manual (motnja, glejte navodila za uporabo) 319	Risk of vehicle rolling Driver's door open and transmission not in P (nevarnost premikanja vozila, voznikova vrata so odprta in menjalnik ni v položaju P) 316
 Maximum speed exceeded (največja hitrost prekoračena) 297	 See Owner's Manual (glejte navodila za uporabo) 304
N permanently active Risk of vehicle rolling (stalno vklopljen položaj N, nevarnost premikanja vozila) 316	SOS NOT READY (KLIC V SILI NI NA VOLJO) 294
 Off (izklop) 298	Speed limit (winter tyres) XXX km/h (omejitev hitrosti (zimske pnevmatike) XXX km/h) 297
 Off (izklop) 299	Speed limiter inoperative (omejevalnik hitrosti ne deluje) 297
Only select Park (P) when vehicle is stationary (pretaknite v položaj P, ko vozilo miruje) 316	Speed limiter passive (omejevalnik hitrosti je pasiven) 297
 Parking brake inoperative (parkirna zavora ne deluje) 292	 Start engine See Owner's Manual (zaženite motor, glejte navodila za uporabo) 304
 Parking brake See Owner's Manual (parkirna zavora, glejte navodila za uporabo) 293	 Steering malfunction Increased physical effort See Owner's Manual (krmiljenje moteno, povečana sila, glejte navodila za uporabo) 315
 Place the key in the marked space See Owner's Manual (ključ odložite na označeno mesto, glejte navodila za uporabo) 312	 Steering malfunction See Owner's Manual (motnja krmiljenja, glejte navodila za uporabo) 314
Radar sensors dirty See Owner's Manual (radarski senzorji so umazani, glejte navodila za uporabo) 294	 Steering malfunction Stop immediately See Owner's Manual (krmiljenje moteno, takoj ustavite, glejte navodila za uporabo) 315
 Refill AdBlue Engine start not possible (Dolijte raztopino AdBlue, zagon motorja ni mogoč) 307	Step not extended See Owner's Manual (Step not extended See Owner's Manual) ali Trittstufe n. ausgefahren Störung (motnja, stopnica ni razklopljena) 317
 Replace air filter (zamenjajte zračni filter) 302	
 Replace key (zamenjava ključa) 313	
 Reserve fuel level (nivo rezerve goriva) 302	
 Restraint system malfunction Consult workshop (zadrževalni	

 Stop vehicle Leave engine running (ustavite vozilo, motor pustite teči)	304	 Top up AdBlue Performance reduced (dolijte raztopino AdBlue, zmanjšana zmogljivost)	308
 Stop vehicle See Owner's Manual (ustavite vozilo, glejte navodila za uporabo)	304	 Top up AdBlue Power reduced: 20 km/h (dolijte raztopino AdBlue, zmanjšana moč: 20 km/h)	308
 Switch off lights (izklopite luči)	318	 Top up AdBlue See Owner's Manual (Dolijte raztopino AdBlue, glejte navodila za uporabo)	306, 308
 Switch on headlamps (vkllopite zasenčene luči)	318	Top up coolant See Owner's Manual (dolijte hladilno tekočino, glejte navodila za uporabo)	305
 System fault No start in XXX km (napaka v sistemu, zagon možen le še XXX km)	307	 Top up washer fluid (dotočite tekočino za spiranje)	313
To select R, depress brake (za izbiro položaja R pritisnite zavorni pedal)	315	Totwinkel-Assistent Anhänger nicht überwacht (asistent za mrtvi kot zaradi priklopnega vozila ne nadzoruje)	300
To shift out of P or N, depress brake and start engine (za pretikanje iz položaja P ali N pritisnite zavorni pedal in zaženite motor)	317	Traffic Sign Assist Camera view restricted See Owner's Manual (vidno polje kamere asistenta za prepoznavanje prometnih znakov je zmanjšano, glejte navodila za uporabo)	300
To start engine, shift to P or N (za zagon motorja pretaknite v položaj P ali N)	315	Traffic Sign Assist currently unavailable See Owner's Manual (asistent za prepoznavanje prometnih znakov trenutno ni na voljo, glejte navodila za uporabo)	300
 Top up AdBlue No start in XXX km (dolijte raztopino AdBlue, zagon možen le še XXX km)	306	Traffic Sign Assist inoperative (asistent za prepoznavanje prometnih znakov ne deluje)	299
 Top up AdBlue Perf. reduced in XXXkm See Owner's Manual (dolijte raztopino AdBlue, zmanjšana zmogljivost čez XXX km, glejte navodila za uporabo)	306	Transmission malfunction Stop (menjalnik, motnja v delovanju, zaustavitev)	316
 Top up AdBlue Perf. reduced: 20 km/h No start in XXX km (Dolijte raztopino AdBlue, zmanjšana zmogljivost čez: 20 km/h, zagon možen le še XXX km)	306	Tyre pressure Check tyre(s) (tlak v pnevmatikah, preverite pnevmatike)	312
 Top up AdBlue Performance reduced after eng. restart: 20 km/h (Dolijte raztopino AdBlue, zmanjšana zmogljivost po ponovnem zagonu motorja: 20 km/h)	308	Tyre pressure monitor currently unavailable (kontrola tlaka v pnevmatikah trenutno ni na voljo)	310

Tyre pressure monitor inoperative No wheel sensors (kontrola tlaka v pnevmatikah ne deluje, ni kolesnih senzorjev)	309	sredstvo za spiranje stekla	285, 286
Tyre pressure monitor inoperative (kontrola tlaka v pnevmatikah ne deluje)	311	zavorna tekočina	284
 Vehicle is operational Switch off the ignition before exiting (vozilo pripravljeno na delovanje, pred zapuščanjem vozila izklopite kontakt)	316	sredstvo za spiranje stekla informacije	286
 Warning tyre defect (pozor, okvara na pnevmatiki)	310	sredstvo za spiranje stekla (napotki)	285
 Wheel sensor(s) missing (manjkajo kolesni senzorji)	310	stabilizacija priklopnega vozila	144
Without changing gear, consult workshop (brez pretikanja prestav, obiščite servisno delavnico)	316	stanje mirovanja aktiviranje/deaktiviranje	141
sporočilo (večnamenski prikazovalnik) glejte sporočilo na prikazovalniku		stekla glejte bočna okna	
sporočilo na prikazovalniku	290	stekla (nega)	223
napotki	290	stene kesona odpiranje ali zapiranje	51
priključ (računalnik vozila)	290	stranske stene	52
sporočilo o napaki glejte sporočilo na prikazovalniku		vgraditi/demontirati	52
sprednja vrata odklepanje (od znotraj)	42	zadnja stran	51
odpiranje (od znotraj)	42	stikalna ura nastavitev temperature/časa obra- tovanja	105
sprednji sedeži 8 nastavitvenih možnosti	61	nastavljanje	104
brez paketa za sedežno udobje	58	nastavljanje časa odhoda	105
funkcija Memory	61	pregled	104
nastavljanje (električno)	61	vklop	104
nastavljanje (mehansko)	58, 59	vklop/izklop takojšnjega ogrevanja	104
s paketom za sedežno udobje	59	stikalo za luči (pregled)	79
zavrtite	63	stiki	192
sprednji zračni meh (voznik, sovoznik)	29	brisanje	192
sredstva za obratovanje gorivo (dizel)	281	format imen	192
hladilno sredstvo (klimatska naprava)	286	informacije	192
hladilno sredstvo (motor)	285	klicanje	192
motorno olje	284	prenos (z mobilnega telefona)	192
napotki	280	priključ	192
raztopina AdBlue®	131, 283	storitev Mercedes PRO connect informacije	195
		klic centra za pomoč strankam	195
		soglasje za prenos podatkov	197
		sporočilo za servis	197
		upravljanje nezgod,	196
		stranska markirna luč (zamenjava svetilnega telesa)	89
		strešna obloga (nega)	225
		strešni nosilec (napotki)	210
		strešni nosilec (notranji)	211
		svetilno telo luč za vzvratno vožnjo	88
		svetlobni signal	80

Š	
šobe	
glejte nastavljanje prezračevalnih šob (streha)	
glejte prezračevalne šobe	
števec dnevno prevoženih kilometrov	
glejte dnevno prevožena pot	
števec prevožene poti	
glejte dnevno prevožena pot	
števec prevoženih kilometrov	
glejte prikaz skupne prevožene poti (meni za potovanje)	
številka motorja	279
številka prometnega dovoljenja (ES)	279
T	
tabela tlaka v pnevmatikah	247
tahometer (digitalni)	175
talna obloga	
demontaža/vgradnja (zagonski akumulator)	232
tehnični podatki	
informacije	278
kontrola tlaka v pnevmatikah	261
napotki (priklopna naprava)	286
tipska ploščica vozila	279
tekočina za spiranje	
glejte sredstvo za spiranje stekla (napotki)	
telefon	178, 189
aktiviranje funkcij med klicem	191
brežžično polnjenje (mobilni telefon)	78
deavtorizacija mobilnega telefona	190
dohodni klic med pogovorom	192
glasnost sprejemanja in oddajanja ...	191
informacije	189
meni (računalnik vozila)	178
menjava mobilnega telefona	190
menjava mobilnega telefona (Near Field Communication (NFC))	190
napotki	189
pogovor z več udeleženci	191
povezava mobilnega telefona (Near Field Communication (NFC))	190
povezovanje mobilnega telefona (funkcija Secure Simple Pairing)	189
povezovanje mobilnega telefona (geslo)	189
pregled menija za telefon	189
telefoniranje	191
uporaba tehnologije Near Field Communication (NFC)	190
zaznavanje govora pri mobilnem telefonu	191
telefoniranje	
glejte klici	
telefonski imenik	
glejte stiki	
temperatura pnevmatik	
kontrola tlaka v pnevmatikah (delovanje)	259
preverjanje (kontrola tlaka v pnevmatikah)	260
TEMPMATIC (enota za upravljanje)	95
TEMPOMAT	147
funkcija	147
izbira	148
izklop	148
nastavljanje hitrosti	148
pogoji	148
priklic hitrosti	148
shranjevanje hitrosti	148
sistemske meje	147
tipke	148
vklop	148
tempomat za uravnavanje varnostne razdalje	
glejte aktivni asistent za ohranjanje razdalje DISTRONIC	
testni način ERA-GLONASS	
zagon/zaustavitev	199
THERMOTRONIC (enota za upravljanje)	96
tipka za zagon/zaustavitev	
vklop napajanja z napetostjo ali kontakta	107
zagon vozila	107
zaustavitev vozila	137
tipka za zaprto kroženje zraka	
komfortno odpiranje/zapiranje	98
tipke	
volan	172
tipska ploščica	
hladilno sredstvo	286
motor	279
vozilo	279
tipska ploščica vozila	
dovoljena obremenitev preme	279
dovoljena skupna masa	279

identifikacijska številka vozila (FIN)	279
koda laka	279
številka prometnega dovoljenja ES ..	279
glejte model	
tlak v pnevmatikah	
kontrola tlaka v pnevmatikah (delo- vanje)	259
napotki	247
ponovni zagon kontrole tlaka v pnevmatikah	260
preverjanje (kontrola tlaka v pnev- matikah)	260
tabela tlaka v pnevmatikah	247
točenje goriva	
dolivanje goriva v vozilo	129
točenje raztopine	
dolivanje raztopine AdBlue®	132
Top Tether	33
toplovodno dodatno ogrevanje	101
delovanje	101
prikazi na prikazovalniku (daljinski upravljalnik)	102
vklop/izklop s tipko	101
vklop/izklop z daljinskim upravljal- nikom	102
vklop/izklop z računalnikom vozila ..	103
toplozračno dodatno ogrevanje	
nastavitev stikalne ure	104
nastavitev temperature/časa obra- tovanja	105
nastavljanje časa odhoda	105
pregled stikalne ure	104
takojsnje ogrevanje	104
težave	105
vklop stikalne ure	104
transport (pokvarjenega vozila)	240
U	
uporaba funkcije kickdown	123
uporaba podložne zagozde	141
upravljalno polje na dotik	
nastavljanje občutljivosti	182
nastavljanje zvočne povratne infor- macije upravljanja	182
računalnik vozila	172
upravljanje	181
upravljanje senčnikov	93
uravnavanje dolžine svetlobnega snopa	80

uravnavanje razdalje

glejte aktivni asistent za ohranja-
nje razdalje DISTRONIC

uravnavanje vozne dinamike

glejte ESP® (elektronski stabiliza-
cijski program)

V**v sili**

gasilni aparat	227
komplet za prvo pomoč	227
odsevni jopič	227
odstranjevanje varnostnega trikot- nika	227
postavitev varnostnega trikotnika	227
pregled pomoči	16

varno delovanje

informacije	20
izjava o skladnosti (dvigalka)	21
izjava o skladnosti (elektromag- netna združljivost)	20
izjava o skladnosti (komponente vozila, ki temeljijo na radijski teh- nologiji)	20
spremembe moči motorja	22

varnost potnikov

domače živali v vozilu	38
glejte varnostni pas	
glejte zadrževalni sistem	
glejte zračni meh	

varnostni pas

.....	26, 28
nastavljanje višine	28
nega	225
odpenjanje	28
omejitev zaščitnega potenciala	27
opozorilna lučka	28
pripenjanje	28
zaščitni potencial	26

varnostni trikotnik

odstranjevanje	227
postavitev	227

varovalke

napotki	242, 243
pred menjavo	242
škatla z varovalkami v omarici voz- nikovega sedeža	243
škatla z varovalkami v sovozniko- vem prostoru za noge	243

varovalo notranjosti

delovanje	56
vklop/izklop	56

varovalo pred samodejnim premikanjem

glejte funkcija HOLD

varovalo pred vleko

delovanje 55

vklop/izklop 56

varovalo za otroke (vrata) 37**varovanje okolja**

napotki 18

vračanje odsluženih vozil 18

večfunkcijski volan

pregled tipk 172

glejte volan

večnamenski prikazovalnik (računalnik vozila) 173**verige za vozilo**

glejte snežne verige

vetrobransko steklo 90

zamenjava metlic brisalnikov 90

zamenjava metlic brisalnikov (WET WIPER SYSTEM) 91

glejte vetrobransko steklo

vgradnje 19**visokotlačni čistilnik (nega) 222****vklop kontakta (tipka za zagon/zaustavitev) 107****vklop/izklop funkcije A/C 97****vklop/izklop funkcije sinhronizacije (enota za upravljanje) 98****vklop/izklop gretja vetrobranskega stekla 99****vklop/izklop LOW Range 125****vklop/izklop ogrevanja sedežev 69****vklop/izklop ogrevanja zadnjega stekla 99****vklop/izklop zaprtega kroženja zraka 98****vlečna kljuka**

montaža 168

vlečne obremenitve 287**vlečno uho**

mesto shranjevanja 241

montaža/demontaža 241

vlečno uho (mesto shranjevanja)

glejte komplet avtomobilskega orodja

vleka 238, 242

dvignjena sprednja ali zadnja

prema 240

vleka priklopnega vozila

aktivni asistent za ohranjanje

smeri 163

asistent za ohranjanje smeri 163

demontaža vlečne kljuke 168

dovoljena osna obremenitev 279

montaža vlečne kljuke 168

napotki 166

oporna obremenitev (največja) 287

priklop/odklop priklopnega vozila 169

vlečne obremenitve 287

vtičnica 169

vnos znakov

delovanje/napotki 185

nastavljanje tipkovnice 186

prek medijskega prikazovalnika 186

volan 172

nastavljanje 70

tipke 172

vozilo 107

diagnostični priključek 21

dodatno varovalo vrat 41

dvigovanje 267

jamstvo za stvarne napake 23

koda QR reševalne karte 23

kvalificirana servisna delavnica 22

mirovanje 141

namenska uporaba 23

odklepanje (od znotraj) 42

oprema 19

prijava 22

spuščanje 271

vklop napajanja z napetostjo (tipka

za zagon/zaustavitev) 107

zagon (tipka za zagon/zaustavitev) .. 107

zajemanje podatkov 23

zaklepanje (od znotraj) 42

zaklepanje (samodejno) 43

zaustavitev (tipka za zagon/

zaustavitev) 137

zračenje (komfortno odpiranje) 53

voznikov sedež

glejte sedeži

vožnja in pitje 109**vožnja na kratki razdalji 110****vožnja pozimi (snežne verige) 246****vračanje odsluženih vozil (varovanje okolja) 18****vrata**

dodatno varovalo vrat 41

odklepanje (zasilni ključ) 43

zaklepanje (zasilni ključ) 43

vsekolesni pogon			
LOW Range	125		
napotki	123		
vklop	124		
vklop/izklop	124		
vtičnica (12-voltna)	75		
prtljažni prostor	76		
sredinska konzola spredaj	75		
voznikov sedež	75		
vtičnica (230-voltna) (sredinska konzola, spredaj)	76		
vtičnica USB v zadnjem delu vozila	77		
vzdrževanje			
glejte ASSYST PLUS			
vzdrževanje vozila			
glejte ASSYST PLUS			
vzglavnik			
mehansko nastavljanje	68		
W			
WLAN	187		
nastavljanje	188		
pregled	187		
Z			
zadnja krilna vrata			
odpiranje in zapiranje (od znotraj)	49		
odpiranje in zapiranje (od zunaj)	48		
zadnja sedežna klop			
glejte sedeži			
zadnje meglenske	79		
zadrževalni sistem	25		
delovanje pri nezgodi	26		
motnja	25		
omejitev zaščitnega potenciala	25		
opozorilna lučka	25		
otroci, napotki za varen prevoz	30		
pripravljenost za delovanje	25		
samotest	25		
zaščitni potencial	25		
zagon			
glejte vozilo			
zagon motorja v sili	242		
zagonski ključ			
glejte ključ			
zajemanje podatkov (vozilo)	23		
zaklepanje/odklepanje			
dodatno varovalo vrat	41		
odklepanje in odpiranje sprednjih vrat od znotraj	42		
vklop/izklop samodejnega zaklepanja	43		
zamenjava svetilnega telesa			
luč za vzvratno vožnjo (zaprta dostavna in kombinirana vozila)	86		
notranja luč (zadaj)	89		
smernik (zadaj) (šasija)	88		
smernik (zadaj) (zaprta dostavna in kombinirana vozila)	86		
tipi luči, halogenski žarometi	85		
zamenjava svetilnih teles	84		
dodatni smernik (vozila z vsekolesnim pogonom)	86		
dolgimi lučmi.	85		
lučka registrske tablice	87		
napotki	84		
smernik (spredaj)	85		
stranska markirna luč	89		
tipi luči, zadnja luč (zaprta dostavna in kombinirana vozila)	86		
tipi svetilnih teles, zadnja luč (šasija)	88		
zasenčene luči	85		
zamenjava žarnice			
glejte zamenjava svetilnih teles			
zamik izklopa luči			
notranjost	84		
zunaj	82		
zasenčene luči			
nastavitev za tujino (simetrično)	79		
vklop/izklop	79		
zamenjava svetilnih teles	85		
zasenčenje notranjega ogledala	93		
zasilni ključ			
odklepanje vrat	43		
odstranitev/vstavljanje	40		
zaklepanje vrat	43		
zasilno zaviranje			
električna parkirna zavora	141		
ročna parkirna zavora	138		
zaslon na dotik (prikazovalnik multi-medijskega sistema)			
upravljanje	182		
zaščita proti kraji			
blokada motorja	54		
dodatno varovalo vrat	41		
glejte protivlomna alarmna naprava (EDW)			
zatezniki varnostnih pasov			
aktiviranje	26		
zavarovanje prtljage	70, 207		

zavora

ABS (sistem proti blokiranju)	142
aktivni zavorni asistent	144
BAS (zavorni asistent)	143
EBV (elektronska porazdelitev zavorne moči)	144
funkcija HOLD	152
mokro cestišče	111
napotki za utekanje	109
napotki za vožnjo	109
nove/zamenjane zavorne obloge/zavorni koluti	109
novi zavorni koluti in zavorne obloge	111
prilagodljiva zavorna luč	147
spust	111
velika in majhna obremenitev	111
zavore s parkirno zavoro	111
zmanjšan zavorni učinek (na posoljenih cestah)	109

zavorna tekočina

napotki	284
---------------	-----

zavorni asistent

glejte BAS (zavorni asistent)

zaznavanje govora pri mobilnem telefonu

zagon	191
zaustavitev	191

zaznavanje nepozornosti

glejte asistent pazljivosti ATTENTION ASSIST

zaznavanje utrujenosti

glejte asistent pazljivosti ATTENTION ASSIST

zaznavanje zaspanosti

glejte asistent pazljivosti ATTENTION ASSIST

zimske pnevmatike

nastavljanje stalne omejitve hitrosti	149
---	-----

zračna zavesa 29**zračne šobe**

glejte nastavljanje prezračevalnih šob (streha)
glejte prezračevalne šobe

zračni meh 29

aktiviranje	26
bočni zračni meh	29
mesta vgradnje	29
omejitev zaščitnega potenciala	30
pregled	29

sprednji zračni meh (voznik, sovoznik)	29
zaščitni potencial	29
zračna zavesa	29

zunanja ogledala	92
nastavitvene možnosti	14
nastavljanje	92
poklop/razklop	92

zunanja osvetlitev

nega	223
glejte luči	

zven

glejte nastavitve za zvok

zvočni signal ob zaklepanju

vklop/izklop	40
--------------------	----

Ž**živali**

domače živali v vozilu	38
------------------------------	----

Kolofon

Splet

Podrobnejše informacije o vozilih Mercedes-Benz in družbi Daimler AG najdete na spletni strani:

<http://www.mercedes-benz.com>

<http://www.daimler.com>

Redakcija

Če imate vprašanja ali predloge v zvezi s temi navodili za uporabo, se obrnite na tehnično redakcijo na naslovu:

Daimler AG, HPC: CAC, Customer Service, 70546 Stuttgart, Nemčija

©Daimler AG: ponatis, prevod in razmnoževanje (tudi odlomkov) brez predhodnega pisnega dovoljenja družbe Daimler AG so prepovedani.

Proizvajalec vozila

Daimler AG

Mercedesstraße 137

70327 Stuttgart

Nemčija

VAŠA NAVODILA ZA UPORABO



Torbica z dokumenti vozila v vozilu

Tu najdete vse informacije o upravljanju, servisnih storitvah in garanciji vašega vozila v tiskani obliki.



Digitalna navodila na spletu

Navodila za uporabo dobite na spletni strani Mercedes-Benz.



Digitalna navodila kot aplikacija

Aplikacija Mercedes-Benz Guides je brezplačno na voljo v običajnih spletnih trgovinah z aplikacijami.



Apple® iOS



Android™



9075844502Z118