



# Sprinter

Οδηγίες Χρήσης

Mercedes-Benz



## Προειδοποίηση αερόσακου συνοδηγού



**▲ ΠΡΟΕΙΔΟΠΟΙΗΣΗ** Κίνδυνος τραυματισμού ή θανάσιμος κίνδυνος λόγω ενεργοποιημένου αερόσακου συνοδηγού

Όταν είναι ενεργοποιημένος ο αερόσακος συνοδηγού, μπορεί ένα παιδί που βρίσκεται στο κάθισμα του συνοδηγού να χτυπηθεί από τον αερόσακο σε περίπτωση ατυχήματος.

Μην χρησιμοποιείτε ΠΟΤΕ διατάξεις συγκράτησης παιδιών με φορά προς τα πίσω σε καθίσματα με ΕΝΕΡΓΟΠΟΙΗΜΕΝΟ ΜΠΡΟΣΤΙΝΟ ΑΕΡΟΣΑΚΟ. Κίνδυνος πρόκλησης ΘΑΝΑΤΟΥ ή ΣΟΒΑΡΩΝ ΤΡΑΥΜΑΤΙΣΜΩΝ στο παιδί.

Λάβετε υπόψη το κεφάλαιο "Παιδιά στο όχημα".

## Καλώς ήρθατε στον κόσμο της Mercedes-Benz

Διαβάστε προσεκτικά τις παρούσες Οδηγίες Χρήσης και εξοικειωθείτε με το όχημά σας πριν από την πρώτη διαδρομή. Για τη δική σας ασφάλεια και για μεγαλύτερη διάρκεια χρήσης του οχήματος, τηρείτε τις οδηγίες και τις προειδοποιητικές οδηγίες που περιλαμβάνονται σε αυτές τις Οδηγίες Χρήσης. Η μη τήρηση αυτών ενδέχεται να προκαλέσει ζημιές στο όχημα, καθώς και τραυματισμούς και περιβαλλοντικές ζημιές.

Ο εξοπλισμός ή η ονομασία προϊόντος του οχήματός σας ενδέχεται να διαφέρει ανάλογα με τα ακόλουθα:

- Μοντέλο
- Παραγγελία
- Έκδοση χώρας
- Διαθεσιμότητα

Στις εικόνες των Οδηγιών Χρήσης απεικονίζεται ένα αριστεροτίμονο όχημα. Στα δεξιότιμονα οχήματα, η διάταξη των εξαρτημάτων του οχήματος και των στοιχείων χειρισμού διαφέρει αντίστοιχα.

Η Mercedes-Benz εξελίσσει συνεχώς τα οχήματά της.

Για το λόγο αυτό, η Mercedes-Benz επιφυλάσσεται όσον αφορά σε τροποποιήσεις:

- Στη μορφή
- Στον εξοπλισμό
- Στην τεχνολογία

Για το λόγο αυτό, σε κάποιες περιπτώσεις, η περιγραφή ενδέχεται να παρουσιάζει αποκλίσεις σε σχέση με το όχημά σας.

Αναπόσπαστο τμήμα του οχήματος αποτελούν τα ακόλουθα:

- Έντυπες Οδηγίες Χρήσης
- Βιβλιάριο Σέρβις
- Πρόσθετες οδηγίες χρήσης ανάλογα με τον εξοπλισμό

Αυτά τα έγγραφα πρέπει να βρίσκονται πάντα εντός του οχήματος. Σε περίπτωση πώλησης του οχήματος, τα έγγραφα πρέπει να παραδίδονται στο νέο ιδιοκτήτη.



<b>Σύμβολα</b> .....	<b>5</b>	Πλευρικά παράθυρα .....	61
		Αντικλεπτική προστασία .....	64
<b>Με μια ματιά</b> .....	<b>6</b>	<b>Καθίσματα και αποθήκευση</b> .....	<b>68</b>
Κόκπιτ .....	6	Σωστή θέση καθίσματος οδηγού .....	68
Όργανο πολλαπλών ενδείξεων .....	8	Καθίσματα .....	68
Μονάδα χειρισμού οροφής .....	13	Ρύθμιση τιμονιού .....	81
Μονάδα χειρισμού πόρτας .....	17	Δυνατότητες αποθήκευσης .....	82
Περιπτώση έκτακτης ανάγκης και βλάβης .....	19	Φιαλοθήκη .....	86
		Ποτηροθήκη .....	86
		Σταχτοδοχείο και αναπτήρας .....	86
<b>Γενικές οδηγίες</b> .....	<b>21</b>	Πρίζες .....	87
Προστασία του περιβάλλοντος .....	21	Ασύρματη φόρτιση του κινητού τηλεφώνου και σύνδεση με την εξωτερική κεραία .....	89
Απόσυρση οχήματος στο τέλος κύκλου ζωής του .....	21	Τοποθέτηση ή αφαίρεση για πατάκι ποδιών .....	90
Γνήσια ανταλλακτικά Mercedes-Benz .....	21		
Υποδείξεις για προσαρτώμενα εξαρτήματα, υπερκατασκευές, πρόσθετα ενσωματωμένα εξαρτήματα και μετατροπές .....	22	<b>Φωτισμός και ορατότητα</b> .....	<b>92</b>
Οδηγίες Χρήσης .....	23	Εξωτερικός φωτισμός .....	92
Ασφάλεια λειτουργίας .....	23	Ρύθμιση εσωτερικού φωτισμού .....	97
Δηλώσεις συμμόρφωσης .....	24	Αντικατάσταση φωτιστικών μέσων .....	99
Σύνδεσμος διάγνωσης .....	26	Υαλοκαθαριστήρες .....	105
Οδηγία για τροποποιήσεις της απόδοσης κινητήρα .....	27	Καθρέφτες .....	108
Εξειδικευμένο συνεργείο .....	27	Χειρισμός αλεξήλιων .....	109
Δήλωση οχήματος .....	27		
Ενδεδειγμένη χρήση οχήματος .....	28	<b>Κλιματισμός</b> .....	<b>110</b>
Πληροφορίες για τον κανονισμό REACH ....	28	Επισκόπηση συστημάτων κλιματισμού .....	110
Ευθύνη για ελαττώματα .....	28	Χειρισμός συστημάτων κλιματισμού .....	112
Κωδικό QR για καρτέλα διάσωσης .....	28	Χειρισμός αεραγωγών αερισμού .....	116
Αποθήκευση δεδομένων .....	28	Πρόσθετο σύστημα καλοριφέρ .....	117
Δικαιώματα πνευματικής ιδιοκτησίας .....	30	Χειρισμός αερισμού χώρου φόρτωσης ....	124
<b>Ασφάλεια επιβατών</b> .....	<b>31</b>	<b>Οδήγηση και στάθμευση</b> .....	<b>125</b>
Σύστημα συγκράτησης .....	31	Οδήγηση .....	125
Ζώνες ασφαλείας .....	33	Κεντρικός διακόπτης μπαταρίας .....	139
Αερόσακοι .....	35	Μηχανικό κιβώτιο ταχυτήτων .....	140
Παιδιά στο όχημα .....	37	Αυτόματο κιβώτιο ταχυτήτων .....	141
Οδηγίες για κατοικίδια στο όχημα .....	46	Τετρακίνηση .....	145
		DSR (Downhill Speed Regulation) .....	147
		Ηλεκτρονικό σύστημα ρύθμισης ύψους ανάρτησης .....	149
<b>Άνοιγμα και κλείσιμο</b> .....	<b>47</b>	Ανεφοδιασμός .....	153
Κλειδί .....	47	Στάθμευση .....	161
Πόρτες .....	50	Συστήματα οδήγησης και ασφαλούς οδήγησης .....	167
Συρόμενη πόρτα .....	52	Λειτουργία εργασίας .....	193
Ηλεκτρική συρόμενη πόρτα .....	53	Λειτουργία ρυμούλκησης .....	194
Πίσω πόρτες .....	56		
Συρόμενη πόρτα διαχωριστικού τοιχώματος .....	58		
Ηλεκτρικό σκαλοπάτι .....	58		
Πλευρικά τοιχώματα καρότσας .....	60		

<b>Οθόνη οργάνων και υπολογιστής οχήματος</b> .....	<b>200</b>
Επισκόπηση οθόνης οργάνων .....	200
Επισκόπηση πλήκτρων στο τιμόνι .....	201
Χειρισμός υπολογιστή οχήματος .....	201
Επισκόπηση ενδείξεων στην οθόνη πολυλειτουργικών ενδείξεων .....	202
Ρύθμιση φωτισμού οργάνων .....	203
Μενού και υπομενού .....	203

<b>Mercedes PRO</b> .....	<b>208</b>
Πληροφορίες για την πύλη Mercedes PRO .....	208
Πληροφορίες για την υπηρεσία Mercedes PRO connect .....	208
Κλήση στο κέντρο εξυπηρέτησης πελατών της Mercedes-Benz μέσω του συστήματος πολυμέσων .....	208
Πραγματοποίηση κλήσεων μέσω της μονάδας χειρισμού οροφής .....	208
Πληροφορίες σχετικά με την κλήση οδικής βοήθειας μέσω της μονάδας χειρισμού οροφής .....	209
Πληροφορίες για τη διαχείριση ατυχήματος Mercedes PRO connect .....	209
Χορήγηση συγκατάθεσης για τη μεταφορά δεδομένων στην υπηρεσία Mercedes PRO connect .....	209
Μεταδιδόμενα δεδομένα κατά τη διάρκεια μιας κλήσης οδικής βοήθειας .....	210

<b>Σύστημα πολυμέσων MBUX</b> .....	<b>211</b>
Επισκόπηση και χειρισμός .....	211
Ρυθμίσεις συστήματος .....	218
Πληροφορίες οχήματος .....	220
Τηλέφωνο .....	221
Πολυμέσα .....	229
Ραδιόφωνο .....	232
Ήχος .....	234

<b>Μεταφορά</b> .....	<b>235</b>
Πληροφορία σχετικά με τις οδηγίες φόρτωσης .....	235
Κατανομή φορτίου .....	236
Στερέωση φορτίου .....	236
Συστήματα φορέων .....	239
Χρήση συστήματος εσωτερικού φορέα ράγας .....	240
Φόρτωση καπακιού τροχού .....	243

<b>Συντήρηση και φροντίδα</b> .....	<b>244</b>
Ένδειξη διαστημάτων μεταξύ service ASSYST PLUS .....	244
Χώρος κινητήρα .....	244
Καθαρισμός και φροντίδα .....	253

<b>Οδική βοήθεια</b> .....	<b>260</b>
Έκτακτη ανάγκη .....	260
Mercedes-Benz Σύστημα κλήσης έκτακτης ανάγκης .....	261
Βλάβη ελαστικού .....	264
Μπαταρία .....	264
Ρυμούλκηση για εκκίνηση και ρυμούλκηση .....	273
Ηλεκτρικές ασφάλειες .....	279
Σετ εργαλείων οχήματος .....	280
Υδραυλικός γρύλος .....	281

<b>Τροχοί και ελαστικά</b> .....	<b>282</b>
Οδηγία σχετικά με τους θορύβους ή την ασυνήθιστη οδηγική συμπεριφορά .....	282
Οδηγίες για τον τακτικό έλεγχο των τροχών και των ελαστικών .....	282
Πληροφορίες σχετικά με την οδήγηση με θερινά ελαστικά .....	282
Πληροφορίες για τα χειμερινά ελαστικά M+S .....	283
Οδηγίες για τις αντιολισθητικές αλυσίδες .....	283
Πίεση ελαστικών .....	284
Αντικατάσταση τροχού .....	304
Εφεδρικός τροχός .....	314

<b>Τεχνικά χαρακτηριστικά</b> .....	<b>321</b>
Πληροφορίες για τα τεχνικά χαρακτηριστικά .....	321
Ηλεκτρονικό σύστημα οχήματος .....	321
Πινακίδα τύπου οχήματος, αριθμός πλαισίου οχήματος (VIN) και αριθμός κινητήρα .....	322
Λειτουργικά υγρά και ποσότητες πλήρωσης .....	323
Δεδομένα οχήματος .....	332
Διάταξη ρυμουλκούμενου .....	332
Ιμάντες πρόσδεσης και συστήματα φορέων .....	333

<b>Μηνύματα οθόνης και προειδοποιητικές/ενδεικτικές λυχνίες</b> .....	<b>335</b>
Μηνύματα οθόνης .....	335

Προειδοποιητικές και ενδεικτικές  
λυχνίες ..... 362

---

**Αλφαβητικό ευρετήριο ..... 372**

Σε αυτές τις Οδηγίες Χρήσης θα βρείτε τα παρακάτω σύμβολα:

**⚠ ΚΙΝΔΥΝΟΣ** Κίνδυνος σε περίπτωση μη τήρησης των προειδοποιητικών οδηγιών

Οι προειδοποιητικές οδηγίες υποδεικνύουν κινδύνους για την υγεία και τη ζωή σας, καθώς και για την υγεία και τη ζωή τρίτων.

► Λαμβάνετε υπόψη τις προειδοποιητικές οδηγίες.

**🌿 ΠΕΡΙΒΑΛΛΟΝΤΙΚΗ ΟΔΗΓΙΑ** Περιβαλλοντικές ζημιές σε περίπτωση μη τήρησης των περιβαλλοντικών οδηγιών

Οι περιβαλλοντικές οδηγίες περιλαμβάνουν πληροφορίες για το φιλικό προς το περιβάλλον χειρισμό, καθώς και τη φιλική προς το περιβάλλον απόρριψη.

► Τηρείτε τις περιβαλλοντικές οδηγίες.

**! ΟΔΗΓΙΑ** Υλικές ζημιές σε περίπτωση μη τήρησης των οδηγιών υλικών ζημιών

Οι οδηγίες υλικών ζημιών υποδεικνύουν κινδύνους πρόκλησης ζημιών στο όχημα.

► Τηρείτε τις οδηγίες υλικών ζημιών.

**i** Χρήσιμες οδηγίες ή περαιτέρω πληροφορίες που μπορεί να σας φανούν χρήσιμες.

► Οδηγίες για το χειρισμό

( → σελίδα) Περισσότερες πληροφορίες για ένα θέμα

**Ένδειξη** Ένδειξη στην οθόνη πολυλειτουργικών ενδειξεων/ οθόνη μέσω



Ανώτατο επίπεδο μενού που θα πρέπει να επιλεγεί στο σύστημα πολυμέσων



Αντίστοιχα υπομενού που θα πρέπει να επιλεγούν στο σύστημα πολυμέσων

\* Επισήμανση μίας αιτίας

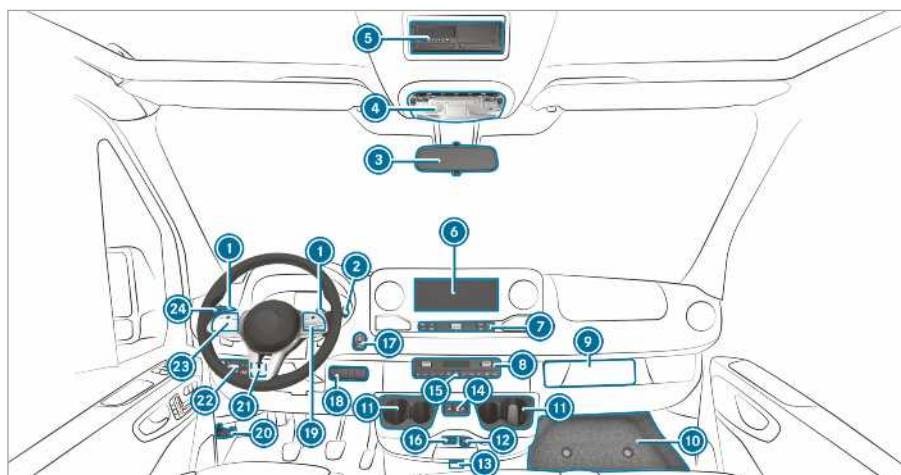

① Χειριστήρια αλλαγής ταχυτήτων στο τιμόνι	→	143	⑰ Πλήκτρο Start-Stop	→	126
② Μοχλός DIRECT SELECT	→	141	⑱ Δεξιάς πίνακας διακοπών		
③ Εσωτερικός καθρέφτης	→	109	Ενεργοποίηση/απενεργοποίηση τετρακίνησης	→	146
④ Μονάδα χειρισμού οροφής	→	97	Ενεργοποίηση/απενεργοποίηση LOW RANGE	→	147
⑤ Θυρίδα υποδοχής DIN, π.χ. για ταχογράφο ή τον χρονοδιακόπτη για το σύστημα θέρμανσης στάσης			Ενεργοποίηση/απενεργοποίηση DSR	→	148
⑥ Οθόνη του συστήματος πολυμέσων MBUX	→	211	Αύξηση/μείωση ύψους αναρτήσεων οχήματος	→	150
⑦ Στοιχεία χειρισμού συστήματος πολυμέσων MBUX	→	213	Ενεργοποίηση/απενεργοποίηση δυναμολήπτη	→	193
⑧ Σύστημα κλιματισμού	→	110	Ενεργοποίηση/απενεργοποίηση ρύθμισης αριθμού στροφών εργασίας (ADR)	→	194
⑨ Θέση ταχογράφου			Ενεργοποίηση/απενεργοποίηση αερισμού χώρου φόρτωσης	→	124
⑩ Κάλυμμα θήκης αποθήκευσης	→	280	Ενεργοποίηση/απενεργοποίηση περιστρεφόμενου φάρου	→	96
⑪ Ποτηροθήκη	→	86	⑲ Πλήκτρα τιμονιού	→	201
⑫ Πρίζα 12 V	→	87	⑳ Άνοιγμα καπό κινητήρα	→	244
⑬ Οχήματα με KEYLESS-START: Θέση κλειδιού	→	126	㉑ Αριστερός πίνακας διακοπών		
⑭ Άνοιγμα και κλείσιμο ηλεκτρικής συρόμενης πόρτας	→	53	Ρύθμιση αριθμού στροφών εργασίας (ADR)	→	194
⑮ Ενεργοποίηση και απενεργοποίηση φώτων έκτακτης ανάγκης (αλάρμ)	→	94	㉒ Διακόπτης φώτων		
⑯ Θύρα USB	→	83	Ρυθμιστής ακτίνας προβολών	→	93



23	Πλήκτρα τιμονιού	→	201	Φωτισμός μεγάλης σκάλας	→	94
24	Διακόπτης πολλαπλών λειτουργιών			Υαλοκαθαριστήρες	→	105
	Φλας	→	94	Πίσω υαλοκαθαριστήρας	→	106

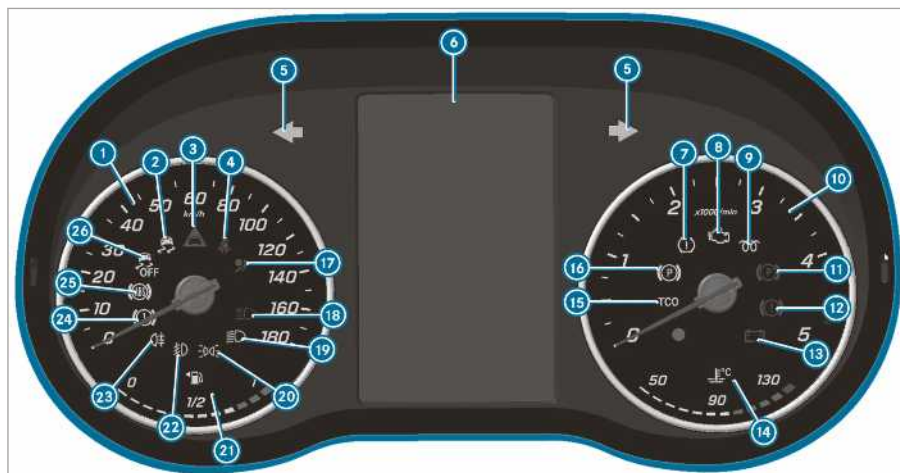







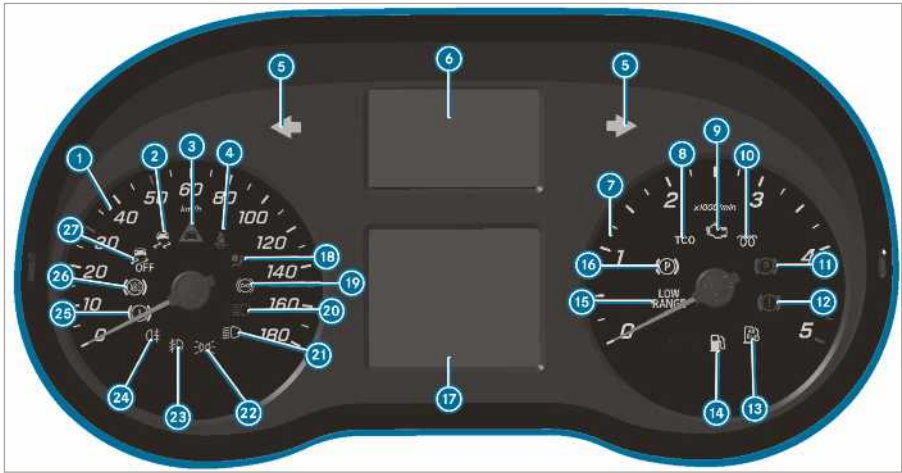



Μονάδα οθόνης οργάνων  
(έγχρωμη οθόνη)

1	Ταχύμετρο	→	200
2	ESP®	→	363
3	Προειδοποίηση απόστασης	→	368
4	Μη προσδεδεμένη ζώνη ασφαλείας	→	368
5	Φωτισμός φλας	→	94
6	Οθόνη πολυλειτουργικών ενδείξεων	→	363
7	Προειδοποιητική λυχνία απώλειας πίεσης ελαστικού	→	363
8	Διάγνωση κινητήρα	→	369
9	Προθέρμανση και βλάβη συστήματος προθέρμανσης	→	
10	Στροφόμετρο	→	200
11	Ασφαλισμένο ηλεκτρικό φρένο στάθμευσης (κόκκινο χρώμα)	→	363
12	Φρένα (κόκκινο χρώμα)	→	363
13	Ηλεκτρικό σφάλμα	→	369
14	Ένδειξη θερμοκρασίας ψυκτικού υγρού και υπερβολικά υψηλή θερμοκρασία ψυκτικού υγρού	→	369

15	Ταχογράφος (βλέπε ξεχωριστές Οδηγίες Χρήσης)	→	
16	Ηλεκτρικό φρένο στάθμευσης (κίτρινο χρώμα)	→	363
17	Σύστημα συγκράτησης	→	32
18	Φωτισμός μεγάλης σκάλας	→	94
19	Φωτισμός διασταύρωσης	→	92
20	Φωτισμός στάσης	→	92
21	Ένδειξη στάθμης καυσίμου και εφειδρικό καύσιμο με ένδειξη θέσης καπακιού ρεζερβουάρ καυσίμου	→	369
22	Φωτισμός ομίχλης	→	93
23	Πίσω φως ομίχλης	→	93
24	Φρένα (κίτρινο χρώμα)	→	363
25	Βλάβη ABS	→	363
26	ESP® απενεργοποιημένο	→	363

























Μονάδα οθόνης οργάνων (ασπρόμαυρη οθόνη) με πλήκτρα στο τιμόνι

1	Ταχύμετρο	→	200
2	 ESP®	→	363
3	 Προειδοποίηση απόστασης	→	368
4	 Μη προσδεδεμένη ζώνη ασφαλείας	→	368
5	 Φωτισμός φλας	→	94
6	Ενδειξη προειδοποιητικών και ενδεικτικών λυχνιών		
	 Τουλάχιστον μία πόρτα δεν έχει κλείσει πλήρως		
	 Απώλεια πίεσης ελαστικού	→	363
	 Βλάβη υποβοήθησης συστήματος διεύθυνσης	→	369
	 Ηλεκτρικό σφάλμα	→	369
	 Σύστημα κλήσης έκτακτης ανάγκης SOS (σύστημα κλήσης έκτακτης ανάγκης Mercedes-Benz)		
	 Ενεργή υποβοήθηση πέδησης απενεργοποιημένη		
	 ATTENTION ASSIST απενεργοποιημένο		



Σύστημα υποβοήθησης διατήρησης λωρίδας ανενεργό

	Σύστημα υποβοήθησης φώτων μεγάλης σκάλας	→	96
 (Λευκό χρώμα)	Σύστημα υποβοήθησης διατήρησης λωρίδας ενεργό και σε ετοιμότητα προειδοποίησης /  (κόκκινο χρώμα)		
	προειδοποίηση συστήματος υποβοήθησης διατήρησης λωρίδας		
7	Στροφόμετρο		
8	Ταχογράφος (βλέπε ξεχωριστές Οδηγίες Χρήσης)		
9	 Διάγνωση κινητήρα	→	369
10	 Προθέρμανση και βλάβη συστήματος προθέρμανσης		
11	 Ασφαλισμένο ηλεκτρικό φρένο στάθμευσης (κόκκινο χρώμα)	→	363
12	 Φρένα (κόκκινο χρώμα)	→	363
13	 Χαμηλή στάθμη αποθέματος AdBlue	→	156
14	 Εφεδρικό καύσιμο	→	369
15	 LOW RANGE ενεργό	→	147
16	 Ηλεκτρικό φρένο στάθμευσης (κίτρινο χρώμα)	→	363

<p>17  Οθόνη πολυλειτουργικών ενδείξεων → 363</p> <p>18  Σύστημα συγκράτησης → 32</p> <p>19  Retarder (βλέπε ξεχωριστές οδηγίες χρήσης)</p> <p>20  Φωτισμός μεγάλης σκάλας → 94</p> <p>21  Φωτισμός διασαύρωσης → 92</p>	<p>22  Φωτισμός στάσης → 92</p> <p>23  Φωτισμός ομίχλης → 93</p> <p>24  Πίσω φως ομίχλης → 93</p> <p>25  Φρένα (κίτρινο χρώμα) → 363</p> <p>26  Βλάβη ABS → 363</p> <p>27  ESP® απενεργοποιημένο → 363</p>
---	--

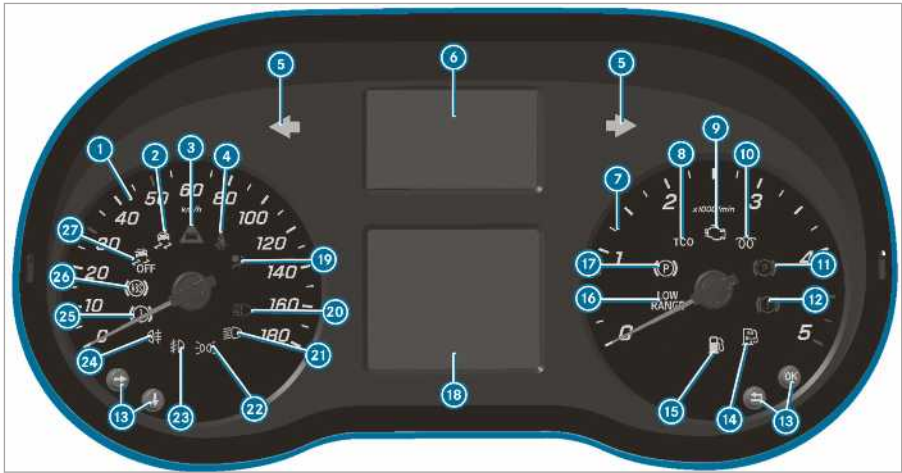

Μονάδα οθόνης οργάνων (ασπρόμαυρη οθόνη) χωρίς πλήκτρα στο τιμόνι

1	Ταχύμετρο	→	200
2	ESP®	→	363
3	Προειδοποίηση απόστασης	→	368
4	Μη προσδεδεμένη ζώνη ασφαλείας	→	368
5	Φωτισμός φλας	→	94
6	Ενδειξη προειδοποιητικών και ενδεικτικών λυχνιών		
	Τουλάχιστον μία πόρτα δεν έχει κλεισει πλήρως		
	Προειδοποιητική λυχνία απώλειας πίεσης ελαστικού	→	363
	Βλάβη υποβοήθησης συστήματος διεύθυνσης	→	369
	Ηλεκτρικό σφάλμα	→	369
	Σύστημα κλήσης έκτακτης ανάγκης SOS (σύστημα κλήσης έκτακτης ανάγκης Mercedes-Benz)		
	Ενεργή υποβοήθηση πέδησης απενεργοποιημένη		
	ATTENTION ASSIST απενεργοποιημένο		



Σύστημα υποβοήθησης διατήρησης λωρίδας ανενεργό

Σύστημα υποβοήθησης φώτων μεγάλης σκάλας	→	96
--	---	----

















(Λευκό χρώμα) Σύστημα υποβοήθησης διατήρησης λωρίδας ενεργό και σε ετοιμότητα προειδοποίησης / (κόκκινο χρώμα) προειδοποίηση συστήματος υποβοήθησης διατήρησης λωρίδας





Retarder (βλέπε ξεχωριστές οδηγίες χρήσης)

7	Στροφόμετρο		
8	Ταχογράφος (βλέπε ξεχωριστές Οδηγίες Χρήσης)		
9	Διάγνωση κινητήρα	→	369
10	Προθέρμανση και βλάβη συστήματος προθέρμανσης		
11	Ασφαλισμένο ηλεκτρικό φρένο στάθμευσης (κόκκινο χρώμα)	→	363
12	Φρένα (κόκκινο χρώμα)	→	363
13	Πλήκτρα χειρισμού του υπολογιστή οχήματος	→	201

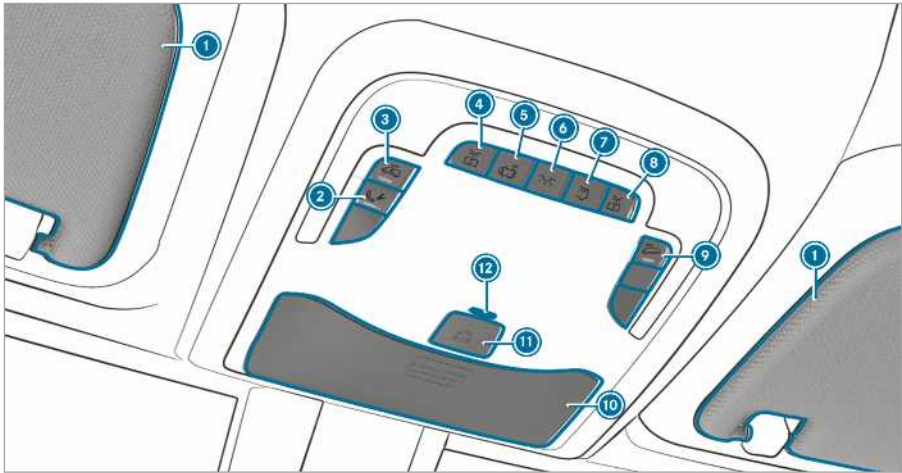
14		Χαμηλή στάθμη αποθέματος AdBlue	→	156	21		Φωτισμός διασταύρωσης	→	92
15		Εφεδρικό καύσιμο	→	369	22		Φωτισμός στάσης	→	92
16		LOW RANGE ενεργό	→	147	23		Φωτισμός ομίχλης	→	93
17		Ηλεκτρικό φρένο στάθμευσης (κίτρινο χρώμα)	→	363	24		Πίσω φως ομίχλης	→	93
18		Οθόνη πολυλειτουργικών ενδείξεων	→	363	25		Φρένα (κίτρινο χρώμα)	→	363
19		Σύστημα συγκράτησης	→	32	26		Βλάβη ABS	→	363
20		Φωτισμός μεγάλης σκάλας	→	94	27		ESP® απενεργοποιημένο	→	363



Παραλλαγή 1 της μονάδας χειρισμού οροφής

1	Αλεξήλια	→	109
2	Πλήκτρο για την κλήση οδικής βοήθειας (Mercedes PRO connect)		
3	 Ενεργοποίηση/απενεργοποίηση προστασίας εσωτερικού χώρου	→	66
4	 Ενεργοποίηση/απενεργοποίηση φωτός ανάγνωσης αριστερά		
5	 Ενεργοποίηση/απενεργοποίηση αυτόματου ελέγχου φωτισμού		
6	 Ενεργοποίηση/απενεργοποίηση μπροστινού εσωτερικού φωτισμού		
7	 Ενεργοποίηση/απενεργοποίηση πίσω εσωτερικού φωτισμού		
8	 Ενεργοποίηση/απενεργοποίηση φωτός ανάγνωσης δεξιά		
9	 Ενεργοποίηση/απενεργοποίηση προστασίας κατά της ρυμούλκησης	→	65
10	Θήκη γυαλιών	→	84
11	 Σύστημα κλήσης έκτακτης ανάγκης SOS (σύστημα κλήσης έκτακτης ανάγκης Mercedes-Benz)		
12	Ενδεικτική λυχνία EDW ή ενδεικτική λυχνία LED βοηθητικής μπαταρίας συστήματος κλήσης έκτακτης ανάγκης (μόνο για τη Ρωσία)		

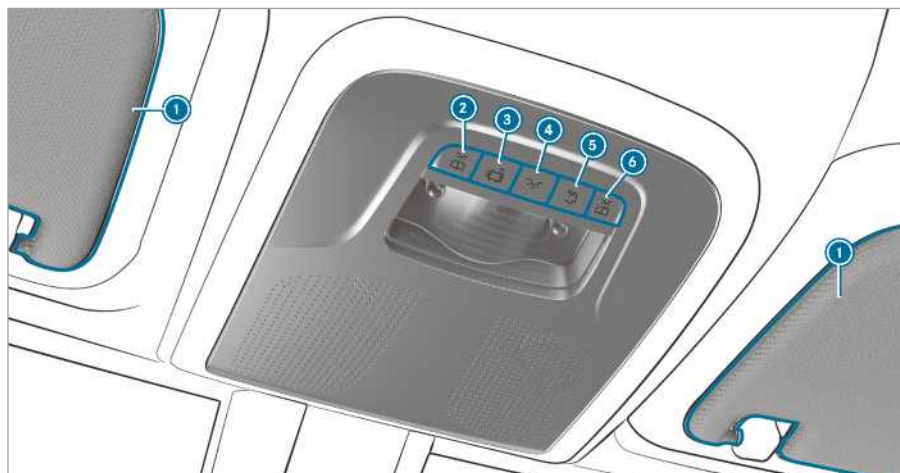



Παραλλαγή 2 της μονάδας χειρισμού οροφής

1 Αλεξήλια → 109

2  Ενεργοποίηση/απενεργοποίηση φωτός ανάγνωσης αριστερά

3  Ενεργοποίηση/απενεργοποίηση αυτόματου ελέγχου φωτισμού

4  Ενεργοποίηση/απενεργοποίηση μπροστινού εσωτερικού φωτισμού



5  Ενεργοποίηση/απενεργοποίηση πίσω εσωτερικού φωτισμού

6  Ενεργοποίηση/απενεργοποίηση φωτός ανάγνωσης δεξιά

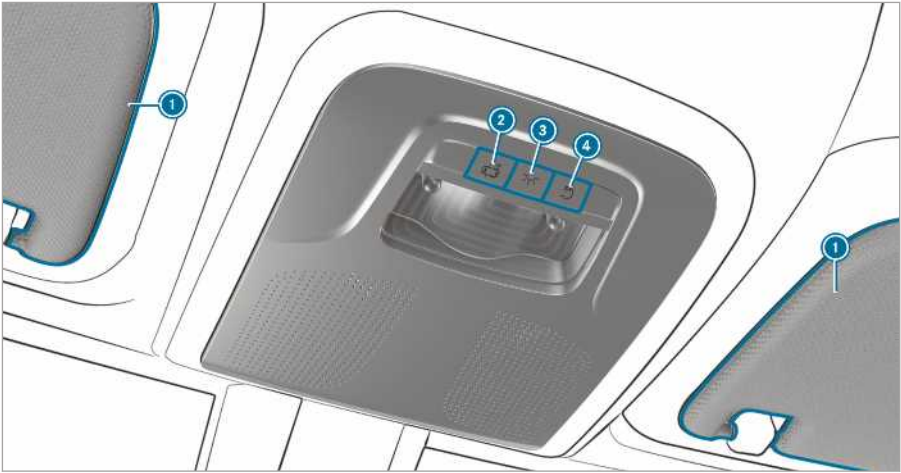



Παραλλαγή 3 της μονάδας χειρισμού οροφής

- |       |  |   |     |
|-------|--|---|-----|
| ①     | Αλεξήλια   | → | 109 |
| <hr/> |  |   |     |
| ②     |  Ενεργοποίηση/απενεργοποίηση αυτόματου ελέγχου φωτισμού     |   |     |
| <hr/> |  |   |     |
| ③     |  Ενεργοποίηση/απενεργοποίηση μπροστινού εσωτερικού φωτισμού | → | 66  |
| <hr/> |  |   |     |
| ④     |  Ενεργοποίηση/απενεργοποίηση πίσω εσωτερικού φωτισμού       |   |     |

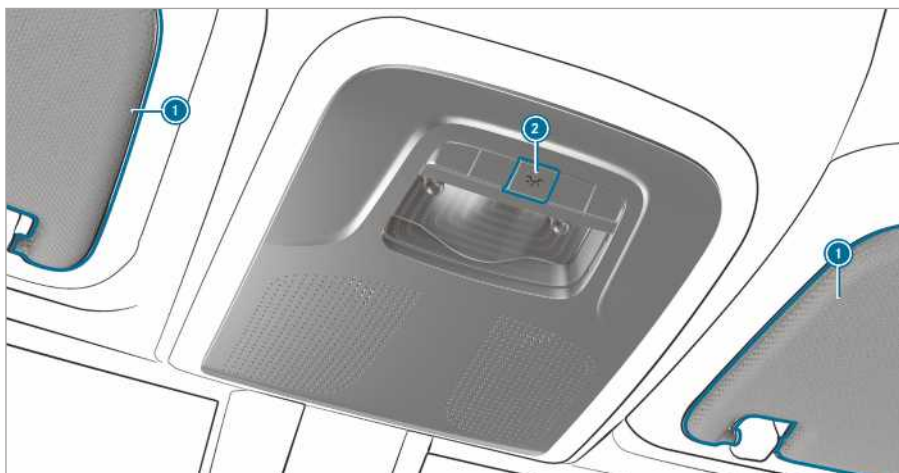

Παραλλαγή 4 της μονάδας χειρισμού οροφής

① Αλεξήλια → 109

② Ενεργοποίηση/απενεργοποίηση  
εσωτερικού φωτισμού

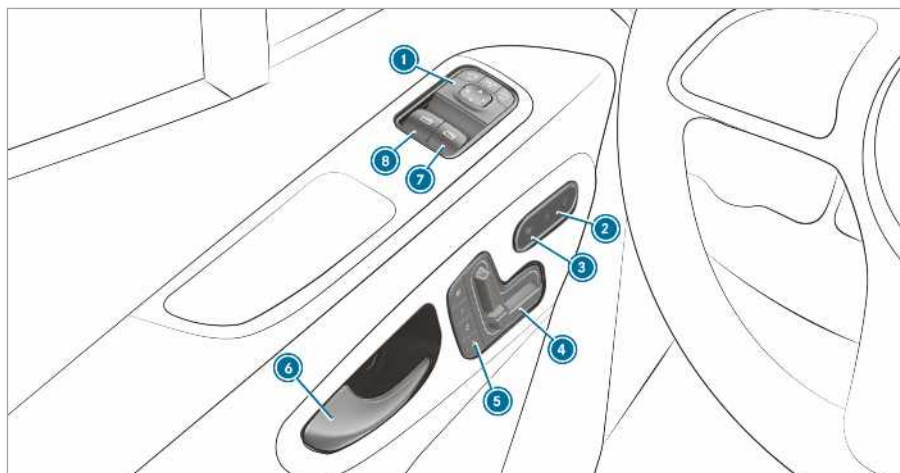

Μονάδα χειρισμού πόρτας Οχήματα με ηλεκτρικά ρυθμιζόμενα καθίσματα

➊ Ρύθμιση εξωτερικών καθρεφτών	→ 108	➅ Χειρισμός λειτουργίας μνήμης	→ 74
➋ Ενεργοποίηση/απενεργοποίηση συστήματος κεντρικού κλειδώματος	→ 51	➆ Άνοιγμα πόρτας	→ 51
➌ Ενεργοποίηση/απενεργοποίηση θέρμανσης καθίσματος	→ 81	➇ Άνοιγμα/κλείσιμο πλευρικού παραθύρου δεξιά	→ 61
➍ Ηλεκτρική ρύθμιση μπροστινών καθισμάτων	→ 72	➈ Άνοιγμα/κλείσιμο πλευρικού παραθύρου αριστερά	→ 61

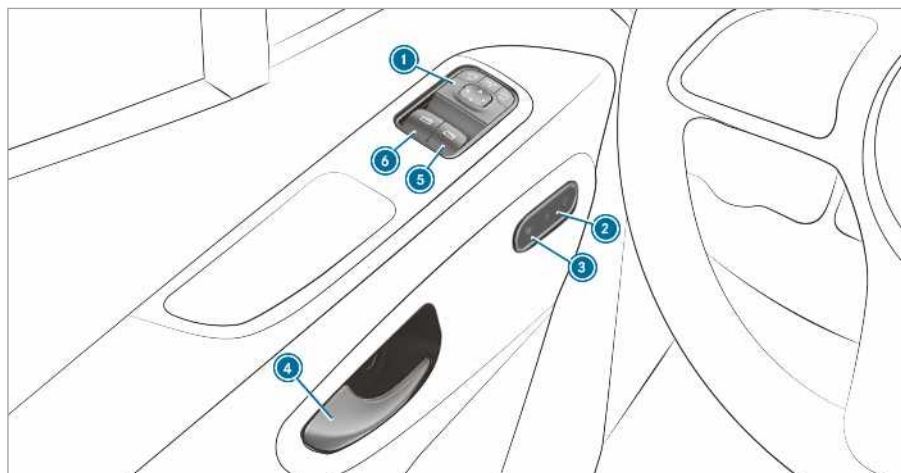

Μονάδα χειρισμού πόρτας Οχήματα χωρίς ηλεκτρικά ρυθμιζόμενα καθίσματα

➊ Ρύθμιση εξωτερικών καθρεφτών	→ 108	➋ Άνοιγμα πόρτας	→ 51
➌ Ενεργοποίηση/απενεργοποίηση συστήματος κεντρικού κλειδώματος	→ 51	➍ Άνοιγμα/κλείσιμο πλευρικού παραθύρου δεξιά	→ 61
➎ Ενεργοποίηση/απενεργοποίηση θέρμανσης καθίσματος	→ 81	➏ Άνοιγμα/κλείσιμο πλευρικού παραθύρου αριστερά	→ 61

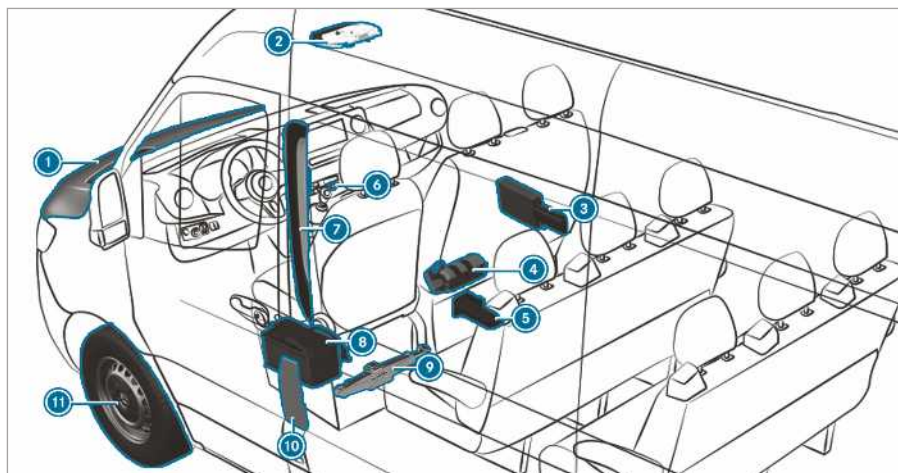

1	Έλεγχος και συμπλήρωση λειτουργικών υγρών	→	323	7	Γραμμωτοί κώδικες QR για εντοπισμό της καρτέλας διάσωσης	→	28
	Υποβοήθηση εκκίνησης	→	265	8	Αποσύνδεση μπαταρίας μίζας	→	268
2	Πλήκτρα συστήματος κλήσης έκτακτης ανάγκης SOS και κλήσης οδικής βοήθειας	→	262	9	Οχήματα με κίνηση στους μπροστινούς τροχούς: μηχανικός γρύλος και σετ εργαλείων αλλαγής τροχού	→	307
3	Προειδοποιητικό τρίγωνο	→	260	10	Τάπα ρεζερβουάρ καυσίμου με πινακίδες οδηγιών για πίεση ελαστικών, είδος καυσίμου και γραμμωτούς κώδικες QR για εντοπισμό της καρτέλας διάσωσης	→	153
	Προειδοποιητικό γιλέκο	→	260				
	Φαρμακείο	→	260				
4	Πυροσβεστήρας	→	260				
5	Οχήματα με κίνηση στους πίσω τροχούς: υδραυλικός γρύλος και σετ εργαλείων αλλαγής τροχού	→	281				
6	Σύστημα αλάρμ	→	94	11	Βλάβη ελαστικού	→	264

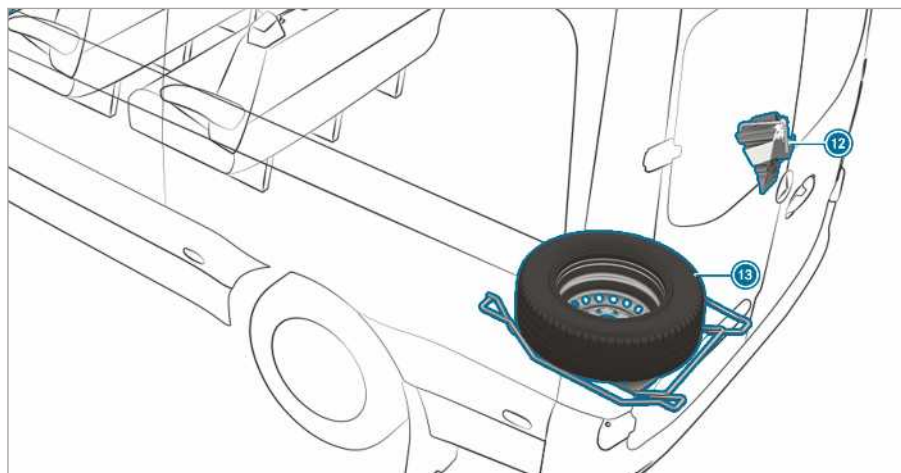

12 Οχήματα με κίνηση στους πίσω τροχούς: σφήνα ακινητοποίησης

13 Εφεδρικός τροχός (πρό-δειγμα)



314

---

## Προστασία του περιβάλλοντος

 **ΠΕΡΙΒΑΛΛΟΝΤΙΚΗ ΟΔΗΓΙΑ** Περιβαλλοντικές ζημιές ανάλογα με τις συνθήκες λειτουργίας και τον προσωπικό τρόπο οδήγησης

Οι εκπομπές ρύπων του οχήματός σας εξαρτώνται άμεσα από τη λειτουργία του οχήματός.

Μπορείτε να συμβάλλετε στην προστασία του περιβάλλοντος, οδηγώντας το όχημά σας με τρόπο φιλικό προς το περιβάλλον. Λάβετε υπόψη τις ακόλουθες προτάσεις σχετικά με τις συνθήκες λειτουργίας και τον προσωπικό τρόπο οδήγησης.

### Συνθήκες λειτουργίας:

- ▶ Φροντίστε να είναι πάντα σωστή η πίεση αέρα στα ελαστικά.
- ▶ Μη μεταφέρετε περιττά φορτία (π.χ. σάβρα οροφής που δεν χρειάζεστε).
- ▶ Τηρείτε τα διαστήματα μεταξύ service. Ένα όχημα που συντηρείται σε τακτά χρονικά διαστήματα προστατεύει το περιβάλλον.
- ▶ Αναθέτετε τις εργασίες service πάντα σε ένα εξειδικευμένο συνεργείο.

### Προσωπικός τρόπος οδήγησης:

- ▶ Μην πατάτε το πεντάλ γκαζιού κατά την εκκίνηση.
- ▶ Μην προθερμαίνετε τον κινητήρα εν στάση.
- ▶ Οδηγείτε προνοητικά και κρατάτε επαρκείς αποστάσεις.
- ▶ Αποφεύγετε τις ξαφνικές και απότομες επιταχύνσεις και φρεναρίσματα.
- ▶ Αλλάζετε ταχύτητες εγκαίρως και οδηγείτε μόνο μέχρι τα  $\frac{2}{3}$  της κάθε ταχύτητας.
- ▶ Απενεργοποιείτε τον κινητήρα σε περίπτωση κυκλοφοριακής συμφόρησης χρησιμοποιώντας π.χ. τη λειτουργία ECO Start-Stop.
- ▶ Οδηγείτε κάνοντας οικονομία στα καύσιμα. Για οδήγηση με χαμηλή κατανάλωση, λαμβάνετε υπόψη την ένδειξη ECO.

## Απόσυρση οχήματος στο τέλος κύκλου ζωής του

### Μόνο για χώρες της ΕΕ:

Η Mercedes-Benz αποσύρει τα οχήματα στο τέλος του κύκλου ζωής τους με σκοπό τη φιλική προς το περιβάλλον απόρριψή τους, σύμφωνα με την οδηγία για οχήματα στο τέλος κύκλου ζωής της Ευρωπαϊκής Ένωσης (ΕΕ).

Με τη δωρεάν επιστροφή του οχήματος σε ένα σημείο απόσυρσης και αποσυναρμολόγησης μπορούν να συμβάλλουν όλοι σημαντικά στην ανακύκλωση και την προστασία των φυσικών πόρων. Η απόσυρση σε αυτές τις επιχειρήσεις παρέχεται δωρεάν.

Περισσότερες πληροφορίες σχετικά με την ανακύκλωση οχημάτων στο τέλος του κύκλου ζωής τους, την αξιοποίηση και τις απαιτήσεις απόσυρσης θα βρείτε στον ιστότοπο της Mercedes-Benz της εκάστοτε χώρας.

## Γνήσια ανταλλακτικά Mercedes-Benz

 **ΠΕΡΙΒΑΛΛΟΝΤΙΚΗ ΟΔΗΓΙΑ** Περιβαλλοντικές βλάβες λόγω της μη χρήσης ανακυκλωμένων μηχανικών συγκροτημάτων

Η Daimler AG προσφέρει ανακυκλωμένα ανακατασκευασμένα μηχανικά συγκροτήματα και ανταλλακτικά ίδιας ποιότητας με εκείνη των καινούριων ανταλλακτικών. Αυτά τα ανταλλακτικά καλύπτονται από την ίδια ευθύνη για ελαττώματα όπως τα καινούρια ανταλλακτικά.

- ▶ Χρησιμοποιείτε τα ανακυκλωμένα ανακατασκευασμένα μηχανικά συγκροτήματα και ανταλλακτικά της Daimler AG.

**I** **ΟΔΗΓΙΑ** Περιορισμός της λειτουργικότητας των συστημάτων συγκράτησης λόγω της εγκατάστασης αξεσουάρ, επισκευών ή εργασιών συγκόλλησης

Στις παρακάτω περιοχές του οχήματος μπορεί να έχουν τοποθετηθεί αερόσακοι, προεντατήρες ζωνών ασφαλείας, καθώς και εγκέφαλοι και αισθητήρες για τα συστήματα συγκράτησης:

- Πλαίσια θυρών
- Πλαίσιο οροφής
- Πόρτες
- Κολόνες θυρών

- Μαρσπιέ θυρών
  - Καθίσματα
  - Κόκπιτ
  - Όργανο πολλαπλών ενδείξεων
  - Κεντρική κονσόλα
- ▶ Μην εγκαθιστάτε αξεσουάρ, π.χ. συστήματα ήχου σε αυτές τις περιοχές.
  - ▶ Μην διεξάγετε επισκευές ή εργασίες συγκόλλησης.
  - ▶ Για την εκ των υστέρων τοποθέτηση αξεσουάρ, να απευθύνεστε σε ένα εξειδικευμένο συνεργείο.

Σε περίπτωση χρήσης εξαρτημάτων, ελαστικών και τροχών, καθώς και αξεσουάρ που αφορούν στην ασφάλεια, τα οποία δεν έχουν εγκριθεί από τη Mercedes-Benz, ενδέχεται να τεθεί σε κίνδυνο η ασφάλεια λειτουργίας του οχήματος. Ενδέχεται να προκληθούν ζημιές στα συστήματα που αφορούν στην ασφάλεια, π.χ. στο σύστημα φρένων. Χρησιμοποιείτε αποκλειστικά τα γνήσια ανταλλακτικά της Mercedes-Benz ή ανταλλακτικά αντίστοιχης ποιότητας. Επίσης, χρησιμοποιείτε μόνο ελαστικά και τροχούς, καθώς και αξεσουάρ που έχουν εγκριθεί για τον τύπο του οχήματός σας.

Η Mercedes-Benz ελέγχει την αξιοπιστία, την ασφάλεια και την καταλληλότητα των γνήσιων ανταλλακτικών και των εξαρτημάτων μετατροπής και αξεσουάρ που έχουν εγκριθεί για τον τύπο του οχήματός σας. Η Mercedes-Benz δεν μπορεί να αξιολογήσει άλλα ανταλλακτικά, παρά τη συνεχή παρακολούθηση της αγοράς. Ακόμη και αν, σε μεμονωμένες περιπτώσεις, υπάρχει έγκριση από τεχνικό σημείο ελέγχου ή επίσημη έγκριση από δημόσια αρχή, η Mercedes-Benz δεν αναλαμβάνει ευθύνη για τη χρήση τέτοιων εξαρτημάτων σε οχήματα Mercedes-Benz.

Συγκεκριμένα εξαρτήματα εγκρίνονται για τοποθέτηση και μετατροπή μόνο εφόσον πληρούν τις ισχύουσες νομικές διατάξεις. Όλα τα γνήσια ανταλλακτικά Mercedes-Benz πληρούν τις προϋποθέσεις έγκρισης. Η χρήση μη εγκεκριμένων ανταλλακτικών ενδέχεται να οδηγήσει σε ακύρωση της έγκρισης τύπου.

Αυτό ισχύει στις ακόλουθες περιπτώσεις:

- Αλλάζει ο τύπος του οχήματος που έχει εγκριθεί στην έγκριση τύπου.
- Εκτίθεται σε κίνδυνο η ακεραιότητα των συμμετεχόντων στην κυκλοφορία.

- Αυξάνονται οι εκπομπές καυσαερίων ή θορύβου.

Κατά την παραγγελία γνήσιων ανταλλακτικών Mercedes-Benz, αναφέρετε πάντα τον αριθμό πλαισίου του οχήματος (VIN) (→ σελίδα 322).

### Υποδείξεις για προσαρτώμενα εξαρτήματα, υπερκατασκευές, πρόσθετα ενσωματωμένα εξαρτήματα και μετατροπές

Για λόγους ασφαλείας, αναθέτετε την κατασκευή και εγκατάσταση των υπερκατασκευών σύμφωνα με τις ισχύουσες κατευθυντήριες οδηγίες υπερκατασκευών της Mercedes-Benz. Αυτές οι κατευθυντήριες οδηγίες υπερκατασκευών εξασφαλίζουν ότι το πλαίσιο οχήματος και η υπερκατασκευή θα διαμορφώνουν μια μονάδα και θα επιτυγχάνεται η μέγιστη ασφάλεια λειτουργίας και οδήγησης.

Κατά κανόνα, τόσο ο κατασκευαστής οχημάτων όσο και ο κατασκευαστής υπερκατασκευών πρέπει να φροντίζουν ώστε τα προϊόντα που κατασκευάζουν να μπορούν να διατίθενται στην αγορά αποκλειστικά σε ασφαλή κατάσταση και να μην προκύπτουν κίνδυνοι για άτομα από αυτά. Διαφορετικά, υπάρχει κίνδυνος συνεπειών στο πλαίσιο του αστικού, ποινικού κώδικα και του δημοσίου δικαίου. Εδώ, την ευθύνη φέρει κατά κανόνα ο εκάστοτε κατασκευαστής για το προϊόν που κατασκευάζει. Για προσαρτώμενα εξαρτήματα, υπερκατασκευές, πρόσθετα ενσωματωμένα εξαρτήματα και μετατροπές που πραγματοποιούνται από τον κατασκευαστή πρέπει να διασφαλίζεται η τήρηση της οδηγίας 2001/95/ΕΚ σχετικά με τη γενική ασφάλεια προϊόντων.

Για λόγους ασφαλείας, η Mercedes-Benz συνιστά τα εξής:

- Μην πραγματοποιείτε άλλου είδους μετατροπές στο όχημα.
- Σε περίπτωση αποκλίσεων από τις εγκεκριμένες κατευθυντήριες οδηγίες υπερκατασκευών, λάβετε την έγκριση της Mercedes-Benz.

Η διαδικασία παραλαβής από δημόσιες υπηρεσίες ελέγχου ή οι επίσημες εγκρίσεις δεν αποκλείουν κινδύνους ασφαλείας.

Λάβετε υπόψη τις πληροφορίες σχετικά με τα γνήσια ανταλλακτικά της Mercedes-Benz (→ σελίδα 21).

Για τις κατευθυντήριες οδηγίες υπερκατασκευών της Mercedes-Benz ανατρέξτε στο διαδίκτυο, στην ηλεκτρονική διεύθυνση [https://bb-portal.mercedes-benz.com/portal/kat\\_iv.html](https://bb-portal.mercedes-benz.com/portal/kat_iv.html) &L. Λάβετε υπόψη ότι για την πρόσβαση στην



πύλη υπερκατασκευαστών Mercedes-Benz απαιτούνται ειδικά δικαιώματα.

Εκεί θα βρείτε επίσης πληροφορίες για την κατανομή των επαφών και την αλλαγή ασφαλειών.

- ❗ Για περισσότερες πληροφορίες, απευθυνθείτε σε ένα εξειδικευμένο συνεργείο.

**⚠ ΠΡΟΕΙΔΟΠΟΙΗΣΗ** Κίνδυνος ατυχήματος- και τραυματισμού αν μετατροπές ή αλλαγές γίνουν λανθασμένα στο όχημα

Από μετατροπές ή αλλαγές στο όχημα ενδέχεται να επηρεαστεί αρνητικά η λειτουργία συστημάτων ή εξαρτημάτων.

Συνεπώς, αυτά ενδέχεται να μη λειτουργούν πλέον με τον ενδεδειγμένο τρόπο και/ή να θέσουν σε κίνδυνο την ασφάλεια λειτουργίας του οχήματος.

- ▶ Οι μετατροπές ή αλλαγές θα πρέπει να εκτελούνται πάντα σε ένα εξειδικευμένο συνεργείο.

Απαγορεύονται ακόμη και φαινομενικά μικρές τροποποιήσεις στο όχημα, όπως π.χ. η εγκατάσταση επένδυσης ψυγείου κατά τη χειμερινή λειτουργία. Μην καλύπτετε το ψυγείο κινητήρα. Μην χρησιμοποιείτε, επίσης, θερμομονωτικές επενδύσεις, καλύμματα εντομοπροστασίας ή παρόμοια αντικείμενα.

Διαφορετικά, οι τιμές του συστήματος διάγνωσης οχήματος θα είναι εσφαλμένες. Σε ορισμένες χώρες προβλέπεται από το νόμο η καταγραφή δεδομένων διάγνωσης κινητήρα και πρέπει ανά πάσα στιγμή να μπορεί να τεκμηριωθεί και να είναι σωστή.

Ο εργοστασιακός εξοπλισμός με δάπεδο χώρου φόρτωσης από ξύλο ή πλαστικό αποτελεί ενσωματωμένο συστατικό μέρος της δομής του οχήματος. Αν αναθέσετε την απομάκρυνση του δαπέδου χώρου φόρτωσης, ενδέχεται να προκληθεί βλάβη στο αμάξωμα. Στην περίπτωση αυτή, η στερέωση φορτίου επηρεάζεται αρνητικά και δεν διασφαλίζεται πλέον η μέγιστη αντοχή των σημείων συγκράτησης. Για αυτόν το λόγο, μην απομακρύνετε το δάπεδο χώρου φόρτωσης.

#### Υποδείξεις για το διαχωριστικό τοίχωμα

Οχήματα, που επιτρέπεται να χρησιμοποιηθούν ως επαγγελματικά οχήματα (N1, N2), χωρίς διαχωριστικό τοίχωμα δεν πληρούν το ISO 27956, το οποίο περιγράφει τις διατάξεις για μια κανονική ασφάλιση φορτίου σε φορτηγά. Κατά τη χρήση του οχήματος για τη μεταφορά αγαθών, συνιστάται ιδιαίτερα η τοποθέτηση του διαχωριστικού τοί-

χώματος ως εκ των υστέρων εξοπλισμού, επειδή η κανονική ασφάλιση φορτίου σε οχήματα χωρίς διαχωριστικό τοίχωμα είναι μια χρονοβόρα διαδικασία.

#### Οδηγίες Χρήσης

Σε αυτές τις Οδηγίες Χρήσης περιγράφονται όλα τα μοντέλα, καθώς και ο βασικός και προαιρετικός εξοπλισμός του οχήματός σας που ήταν διαθέσιμος κατά την εκτύπωση αυτών των Οδηγιών Χρήσης. Είναι πιθανό ανάλογα με τη χώρα να υπάρχουν αποκλίσεις. Λάβετε υπόψη, ότι το όχημά σας ενδέχεται να μην είναι εξοπλισμένο με όλες τις λειτουργίες που περιγράφονται. Αυτό αφορά επίσης συστήματα και λειτουργίες που σχετίζονται με την ασφάλεια. Γι' αυτό ενδέχεται ο εξοπλισμός του οχήματός σας να διαφέρει από κάποιες περιγραφές και εικόνες.

Στα γνήσια έγγραφα αγοράς του οχήματος αναφέρονται όλα τα συστήματα που υπάρχουν στο όχημά σας.

Αν έχετε ερωτήσεις για τον εξοπλισμό και το χειρισμό, μπορείτε να απευθύνεστε σε έναν εξουσιοδοτημένο επισκευαστή Mercedes-Benz.

Οι Οδηγίες Χρήσης και το Βιβλιάριο Σέρβις αποτελούν σημαντικά έγγραφα και θα πρέπει να φυλάσσονται στο όχημα.

#### Οδηγία για τα οχήματα που εξοπλίζονται από υπερκατασκευαστές

Λαμβάνετε οπωσδήποτε υπόψη τις Οδηγίες Χρήσης του υπερκατασκευαστή. Διαφορετικά, δεν θα μπορείτε να αναγνωρίσετε τυχόν κινδύνους.

#### Ασφάλεια λειτουργίας

**⚠ ΠΡΟΕΙΔΟΠΟΙΗΣΗ** Κίνδυνος ατυχήματος σε περίπτωση δυσλειτουργιών ή διακοπής λειτουργίας συστημάτων

Εάν δεν αναθέσετε την εκτέλεση των προδιαγεγραμμένων εργασιών service/συντήρησης ή των απαιτούμενων επισκευών, ενδέχεται να παρατηρηθούν δυσλειτουργίες ή διακοπή λειτουργίας συστημάτων.

- ▶ Αναθέτετε πάντα τη διεξαγωγή των προβλεπόμενων εργασιών service/συντήρησης, καθώς και των απαραίτητων επισκευών σε ένα εξειδικευμένο συνεργείο.

**▲ ΠΡΟΕΙΔΟΠΟΙΗΣΗ** Κίνδυνος ατυχήματος και τραυματισμού λόγω ακατάλληλων τροποποιήσεων σε ηλεκτρονικά εξαρτήματα

Λόγω τροποποιήσεων σε ηλεκτρονικά εξαρτήματα, στο λογισμικό και στις καλωδιώσεις τους μπορεί να επηρεαστεί η λειτουργία τους ή/και η λειτουργία άλλων συνδεδεμένων εξαρτημάτων. Ειδικότερα, ενδέχεται να έχουν επηρεαστεί συστήματα που σχετίζονται με την ασφάλεια.

Συνεπώς, αυτά ενδέχεται να μη λειτουργούν πλέον με τον ενδεδειγμένο τρόπο και/ή να θέσουν σε κίνδυνο την ασφάλεια λειτουργίας του οχήματος.

▶ Μην επεμβαίνετε σε καλωδιώσεις και ηλεκτρονικά εξαρτήματα ή στα λογισμικά τους.

▶ Όλες οι εργασίες στις ηλεκτρικές και ηλεκτρονικές συσκευές θα πρέπει να γίνονται πάντα από εξειδικευμένο συνεργείο.

Σε περίπτωση τροποποιήσεων του ηλεκτρονικού συστήματος οχήματος, ακυρώνεται η έγκριση τύπου.

Λαμβάνετε υπόψη την ενότητα "Ηλεκτρονικό σύστημα οχήματος" στα "Τεχνικά χαρακτηριστικά".

**▲ ΠΡΟΕΙΔΟΠΟΙΗΣΗ** Κίνδυνος πυρκαγιάς σε περίπτωση εύφλεκτων υλικών σε καυτά εξαρτήματα του συστήματος εξάτμισης

Εάν έρθουν σε επαφή εύφλεκτα υλικά, όπως π.χ. φύλλα, γρασίδι ή κλαδιά, με καυτά εξαρτήματα του συστήματος εξάτμισης, ενδέχεται να αναφλεγούν.

▶ Κατά την οδήγηση σε δρόμους χωρίς ασφαλτοστρωμένο οδόστρωμα ή εκτός δρόμου θα πρέπει να ελέγχετε τακτικά το κάτω μέρος του οχήματος.

▶ Απομακρύνετε κυρίως φυτά ή άλλα εύφλεκτα υλικά.

▶ Σε περίπτωση βλαβών, επικοινωνήστε άμεσα με ένα εξειδικευμένο συνεργείο.

**! ΟΔΗΓΙΑ** Ζημιές στο όχημα

Το όχημα ενδέχεται να υποστεί ζημιά, κυρίως στις ακόλουθες περιπτώσεις:

- Αν «καθίσει», π.χ. πάνω σε ένα κράσπεδο πεζοδρομίου μεγάλου ύψους ή σε μη ασφαλτοστρωμένα οδοστρώματα.
- Αν περάσετε με υπερβολικά υψηλή ταχύτητα κίνησης πάνω από ένα εμπόδιο, π.χ. κράσπεδο, σαμαράκια επιβράδυνσης ή λακκούβα.
- Αν το υποδάπεδο ή εξαρτήματα της ανάρτησης του οχήματος χτυπήσουν σε ένα βαρύ αντικείμενο.

Το αμάξωμα, το υποδάπεδο, τα εξαρτήματα της ανάρτησης, οι τροχοί ή τα ελαστικά μπορεί, σε αυτές ή παρόμοιες καταστάσεις, να υποστούν μη ορατές ζημιές. Τα εξαρτήματα που έχουν υποστεί τέτοιες ζημιές ενδέχεται να παρουσιάσουν απρόσμενες βλάβες ή να μην μπορούν να ανταποκριθούν όπως προβλέπεται στις καταπονήσεις που προκαλούνται από ένα ατύχημα.

Αν η επένδυση υποδαπέδου έχει υποστεί ζημιές, ενδέχεται να συσσωρευθούν εύφλεκτα υλικά, όπως π.χ. φύλλα, γρασίδι ή κλαδιά, ανάμεσα στο υποδάπεδο και την επένδυση υποδαπέδου. Αν αυτά τα υλικά έρθουν σε επαφή με καυτά εξαρτήματα του συστήματος εξάτμισης, ενδέχεται να αναφλεγούν.

▶ Αναθέστε τον έλεγχο και την επισκευή του οχήματος άμεσα σε ένα εξειδικευμένο συνεργείο.

ή

▶ Αν επηρεαστεί η ασφάλεια λειτουργίας κατά τη συνέχιση της οδήγησης, ακινητοποιήστε άμεσα το όχημα λαμβάνοντας υπόψη την κυκλοφορία και επικοινωνήστε με ένα εξειδικευμένο συνεργείο.

### Δηλώσεις συμμόρφωσης

#### Ηλεκτρομαγνητική συμβατότητα

Η ηλεκτρομαγνητική συμβατότητα των εξαρτημάτων του οχήματος ελέγχθηκε και πιστοποιήθηκε σύμφωνα με τον κανονισμό UN-R 10, στην εκάστοτε ισχύουσα έκδοση.

## Εξαρτήματα οχήματος που λειτουργούν βάσει ραδιοσυχνότητας

Η ακόλουθη οδηγία ισχύει για όλα τα εξαρτήματα του οχήματος που λειτουργούν βάσει ραδιοσυχνότητας και για τα συστήματα πληροφόρησης και τις συσκευές επικοινωνίας που έχουν ενσωματωθεί στο όχημα:

Τα εξαρτήματα αυτού του οχήματος που λειτουργούν βάσει ραδιοσυχνότητας πληρούν τις βασικές απαιτήσεις και τις λοιπές ισχύουσες διατάξεις της οδηγίας 2014/53/EE. Για περισσότερες πληροφορίες, απευθυνθείτε σε έναν Εξουσιοδοτημένος επισκευαστής Mercedes-Benz.

Παρακάτω μπορεί να βρείτε τις διευθύνσεις των κατασκευαστών των εξαρτημάτων ραδιοσυχνότητας, στα οποία λόγω του μεγέθους ή της φύσης τους δεν είναι δυνατό να εμφανίζονται οι πληροφορίες αυτές πάνω στη συσκευή.

### Αισθητήρες συστήματος ελέγχου πίεσης ελαστικών

Huf Hülsbeck & Fürst GmbH & Co. KG, Steeger Straße 17, 42551 Velbert, Γερμανία

### Ασύρματο σύστημα κλεισίματος

Marquardt GmbH, Schloßstraße 16, 78604 Rietheim, Γερμανία

Huf Hülsbeck & Fürst GmbH & Co. KG, Steeger Straße 17, 42551 Velbert, Γερμανία

### Είδος των εφαρμογών ραδιοσυχνότητας στο όχημα

Περιοχή συχνότητας	Τεχνολογία	Ισχύς εκπομπής/ένταση μαγνητικού πεδίου
433 MHz (433,05 – 434,79 MHz)	Ασύρματο σύστημα κλεισίματος, σύστημα ελέγχου πίεσης ελαστικών, μονάδες κεραίας, τηλεχειρισμός λειτουργίας πρόσθετης θέρμανσης	≤ 10 mW e.r.p.
2,4 GHz ζώνη συχνότητας ISM (2400 – 2483,5 MHz)	Bluetooth®, R-LAN,	≤ 100 mW e.i.r.p.
76 – 77 GHz	76 GHz ραντάρ	≤ 55 dBm peak e.i.r.p.

## Γρύλος

### Δήλωση συμμόρφωσης υδραυλικού γρύλου

Αντίγραφο και μετάφραση της γνήσιας δήλωσης συμμόρφωσης:

Δήλωση συμμόρφωσης EK 2006/42/EK

Η εταιρεία μας, WEBER-HYDRAULIK GMBH, Heilbronner Str. 30, 74363 Güglingen, δηλώνει

### Μονάδες κεραίας

Hirschmann Car Communication GmbH, Stuttgarter Straße 45-51, 72654 Neckartenzlingen, Γερμανία

### Αισθητήρες ραντάρ

Robert Bosch GmbH, Daimlerstraße 6, 71229 Leonberg, Γερμανία

### Κινητή επικοινωνία και τηλεματική

Yanfeng Visteon Automotive Trim Systems Co., Ltd., 1001 Qinzhou Rd(N), 200233 Shanghai, Κίνα

Harman Becker Automotive Systems GmbH, Postfach 2260, 76303 Karlsbad, Γερμανία

### Τηλεχειρισμός λειτουργίας πρόσθετης θέρμανσης

Digades GmbH, Äußere Weberstraße 20, 02763 Zittau, Γερμανία

### Είδος των εφαρμογών ραδιοσυχνότητας στο όχημα

Εκτός από τις τυπικές συχνότητες για κινητή επικοινωνία, τα οχήματα της Mercedes-Benz χρησιμοποιούν τις παρακάτω εφαρμογές ραδιοσυχνότητας των.

ότι το προϊόν "Υδραυλικός γρύλος Weber" με τους τύπους:

A AD ADX AH AHX AL AT ATD ATDX ATG ATN ATGX ATPX ATQ AX

Φορτίο: 2.000 έως 100.000 kg

Σειριακός αρ.: από έτος κατασκευής 01/2010

πληροί όλες τις βασικές απαιτήσεις για την ασφάλεια και την υγεία της Οδηγίας περί μηχανημάτων ΕΚ.

Αυτή η δήλωση συμμόρφωσης ΕΚ παύει να ισχύει:

- Σε περίπτωση τροποποιήσεων και επισκευών από μη εξειδικευμένο προσωπικό.
- Σε περίπτωση που τα προϊόντα δεν χρησιμοποιούνται για τους σκοπούς που προορίζονται σύμφωνα με όσα ορίζονται στις οδηγίες χρήσης.
- Σε περίπτωση που δεν πραγματοποιηθούν οι προβλεπόμενοι τακτικοί έλεγχοι.

Σχετικές οδηγίες ΕΚ: Οδηγία περί μηχανημάτων 2006/42/ΕΚ

Ισχύοντα πρότυπα: ISO 11530

Διασφάλιση ποιότητας: DIN EN ISO 9001:2000

Güglingen, την 01.07.2013

Υπογραφή

Διευθυντής, WEBER-HYDRAULIK GmbH

Εξουσιοδοτημένος για την τεχνική τεκμηρίωση, WEBER-HYDRAULIK GMBH

Heilbronner Straße 30, 74363 Güglingen

### Δήλωση συμμόρφωσης μηχανικού γρύλου

Αντίγραφο και μετάφραση της γνήσιας δήλωσης συμμόρφωσης:

### Δήλωση συμμόρφωσης ΕΚ

1.

Οι υπογράφωντες, ως εκπρόσωποι του

Κατασκευαστή:

BRANO a.s.

74741 Hradec nad Moravicí, Opavská 1000,

Τσεχική Δημοκρατία

Αρ. ταυτ.: 64-387-5933

Α.Φ.Μ.: CZ64-387-5933

δηλώνουν με αποκλειστική τους ευθύνη, ότι το προϊόν:

2. α)

Ονομασία:

Γρύλος

Τύπος, αριθμός:

A 910 580 00 00

Έτος κατασκευής: 2017

Συμμορφώνεται με όλους τους ισχύοντες κανονισμούς

Οδηγία αρ. 2006/42/ΕΚ

β)

Περιγραφή και σκοπός χρήσης:

Ο γρύλος προορίζεται αποκλειστικά για την ανύψωση του συγκεκριμένου οχήματος σύμφωνα με τις οδηγίες χρήσης που είναι επικολημένες στο γρύλο.

Η τεχνική τεκμηρίωση του προϊόντος βρίσκεται στις εγκαταστάσεις του κατασκευαστή. Εξουσιοδοτημένος για τη σύνταξη των τεχνικών εγγράφων: Διευθυντής του Τεχνικού Τμήματος Brano a.s.

3.

Hradec nad Moravicí

Τόπος

4.

12.07.2017

Ημερομηνία

Υπογραφή:

Διευθυντής Ποιότητας

### Σύνδεσμος διάγνωσης

Ο σύνδεσμος διάγνωσης επιτρέπει τη σύνδεση διαγνωστικών συσκευών σε ένα εξειδικευμένο συνεργείο.

**⚠ ΠΡΟΕΙΔΟΠΟΙΗΣΗ** Κίνδυνος ατυχήματος λόγω της σύνδεσης συσκευών στο σύνδεσμο διάγνωσης

Όταν συνδέετε συσκευές σε ένα σύνδεσμο διάγνωσης του οχήματος, ενδέχεται να προκληθούν δυσλειτουργίες στα συστήματα του οχήματος.

Ως αποτέλεσμα, ενδέχεται να επηρεαστεί δυσμενώς η ασφάλεια λειτουργίας του οχήματος.

▶ Συνδέετε μόνο συσκευές που έχουν εγκριθεί για το όχημά σας από τη Mercedes-Benz στο σύνδεσμο διάγνωσης του οχήματος.

**⚠ ΠΡΟΕΙΔΟΠΟΙΗΣΗ** Κίνδυνος ατυχήματος από αντικείμενα στο χώρο ποδιών του οδηγού

Τα αντικείμενα στο χώρο ποδιών του οδηγού ενδέχεται να περιορίσουν τη διαδρομή των πεντάλ ή να μπλοκάρουν ένα πεντάλ που έχει πατηθεί.

Κάτι τέτοιο επηρεάζει αρνητικά την ασφάλεια λειτουργίας και κυκλοφορίας του οχήματος.

- ▶ Ασφαλίστε όλα τα αντικείμενα στο όχημα, ώστε να μην είναι δυνατό να καταλήξουν στο χώρο ποδιών του οδηγού.
- ▶ Τοποθετείτε τα πατάκια ποδιών πάντα σταθερά με τον προβλεπόμενο τρόπο, ώστε να διασφαλίζεται πάντα επαρκής χώρος για τα πεντάλ.
- ▶ Μην χρησιμοποιείτε πατάκια ποδιών χωρίς δυνατότητα ασφάλισης και μην τοποθετείτε περισσότερα πατάκια το ένα πάνω στο άλλο.

**!** **ΟΔΗΓΙΑ** Αποφόρτιση μπαταρίας λόγω της χρήσης συσκευών συνδεδεμένων στο σύνδεσμο διάγνωσης

Η χρήση των συσκευών που είναι συνδεδεμένες στο σύνδεσμο διάγνωσης αποφορτίζει την μπαταρία.

- ▶ Ελέγχετε την κατάσταση φόρτισης της μπαταρίας.
- ▶ Σε περίπτωση χαμηλής κατάστασης φόρτισης, φορτίστε την μπαταρία, π.χ. οδηγώντας για μεγαλύτερη απόσταση.

Με τη σύνδεση συσκευών στο σύνδεσμο διάγνωσης μπορεί να χαθούν π.χ. πληροφορίες που αφορούν στον έλεγχο καυσαερίων. Λόγω αυτού, ενδέχεται το όχημα να μην πληροί τις απαιτήσεις του επόμενου ελέγχου καυσαερίων στο πλαίσιο του γενικού ελέγχου.

### Οδηγία για τροποποιήσεις της απόδοσης κινητήρα

Η αύξηση της απόδοσης ενδέχεται να έχει τις παρακάτω επιπτώσεις:

- Ενδέχεται να μεταβληθούν οι τιμές εκπομπών.
- Ενδέχεται να προκληθούν δυσλειτουργίες.
- Ενδέχεται να προκύψουν επακόλουθες ζημιές.

Η λειτουργική ασφάλεια του κινητήρα δεν είναι διασφαλισμένη σε κάθε περίπτωση.

Αν αυξήσετε την απόδοση του κινητήρα του οχήματος:

- Προσαρμόστε τα ελαστικά, το σύστημα ανάρτησης τροχών, το σύστημα πέδησης και το σύστημα ψύξης του κινητήρα στην αυξημένη απόδοση του κινητήρα.

- Αιτηθείτε την εκ νέου πιστοποίηση του οχήματος.
- Ενημερώστε την ασφαλιστική σας εταιρεία για την τροποποίηση της απόδοσης.

Διαφορετικά, δεν θα ισχύουν η έγκριση τύπου και η ασφαλιστική σας κάλυψη.

Σε περίπτωση πώλησης του οχήματος, ενημερώστε τον αγοραστή για την τροποποιημένη απόδοση του κινητήρα του οχήματος. Διαφορετικά, ενδέχεται – ανάλογα με τη νομοθεσία – αυτό να αποτελέσει ποινικό αδίκημα.

### Εξειδικευμένο συνεργείο

Ένα εξειδικευμένο συνεργείο διαθέτει την απαραίτητη τεχνογνωσία, τα απαραίτητα εργαλεία και προσόντα για τη σωστή διεξαγωγή των αναγκαίων εργασιών στο όχημα. Αυτό ισχύει κυρίως για εργασίες που αφορούν στην ασφάλεια.

Οι ακόλουθες εργασίες στο όχημα πρέπει να διεξάγονται πάντα σε ένα εξειδικευμένο συνεργείο:

- Εργασίες που αφορούν στην ασφάλεια
- Εργασίες service και συντήρησης
- Εργασίες επισκευής
- Τροποποιήσεις, καθώς και προσθήκες και μετατροπές
- Εργασίες σε ηλεκτρονικά εξαρτήματα

Η Mercedes-Benz σας προτείνει έναν εξουσιοδοτημένο επισκευαστή Mercedes-Benz.

### Δήλωση οχήματος

Η Mercedes-Benz ενδέχεται να αναθέσει στους εξουσιοδοτημένους επισκευαστές της τεχνικούς ελέγχους σε συγκεκριμένα οχήματα. Μέσω των ελέγχων βελτιώνεται η ποιότητα και η ασφάλεια των οχημάτων.

Μόνο αν η Mercedes-Benz διαθέτει τα στοιχεία δήλωσης ενός οχήματος, μπορεί να ενημερώσει τον κάτοχο του οχήματος σχετικά με ελέγχους στο όχημα.

Στις ακόλουθες περιπτώσεις ενδέχεται ένα όχημα να μην έχει δηλωθεί:

- Το όχημα δεν αγοράστηκε από εξουσιοδοτημένο διανομέα.
- Δεν πραγματοποιήθηκε ακόμα έλεγχος του οχήματος από εξουσιοδοτημένο επισκευαστή Mercedes-Benz.

Η Mercedes-Benz προτείνει τη δήλωση του οχήματος σε έναν εξουσιοδοτημένο επισκευαστή Mercedes-Benz.

Σε περίπτωση αλλαγής της διεύθυνσής σας ή του ιδιοκτήτη του οχήματος, ενημερώστε την Mercedes-Benz το συντομότερο δυνατό. Κάτι τέτοιο είναι δυνατό, π.χ. σε έναν εξουσιοδοτημένο επισκευαστή Mercedes-Benz.

### Ενδεξιμένη χρήση οχήματος

Αν αφαιρέσετε τα προειδοποιητικά αυτοκόλλητα, εσείς ή άλλα άτομα δεν θα είστε σε θέση να αναγνωρίσετε τους κινδύνους. Αφήνετε τα προειδοποιητικά αυτοκόλλητα στη θέση τους.

Κατά τη χρήση του οχήματος, λαμβάνετε ιδιαίτερα υπόψη τις ακόλουθες πληροφορίες:

- Τις οδηγίες ασφαλείας αυτών των Οδηγιών Χρήσης
- Τα τεχνικά χαρακτηριστικά του οχήματος
- Τους κανόνες και τον κώδικα οδικής κυκλοφορίας
- Τη νομοθεσία για τα μηχανοκίνητα οχήματα και τις προδιαγραφές ασφαλείας

### Πληροφορίες για τον κανονισμό REACH

#### Μόνο για χώρες της ΕΕ και της ΕΖΕΣ:

Ο κανονισμός REACH (κανονισμός (ΕΚ) αρ. 1907/2006, άρθρο 33) προβλέπει την υποχρέωση παροχής πληροφοριών για τις ουσίες που προκαλούν πολύ μεγάλη ανησυχία (SVHC).

Η Daimler AG ενεργεί, εξ όσων γνωρίζει, έτσι ώστε να αποφεύγεται η χρήση αυτών των ουσιών SVHC και να καθίσταται εφικτός για τον πελάτη ο ασφαλής χειρισμός των εν λόγω ουσιών. Σύμφωνα με τις πληροφορίες των προμηθευτών και τις εσωτερικές πληροφορίες προδόντων της Daimler AG, είναι γνωστές ουσίες SVHC, που ανευρίσκονται σε ορισμένα προϊόντα αυτού του οχήματος σε ποσοστό πάνω από 0,1 του βάρους.

Περισσότερες πληροφορίες θα βρείτε στις παρακάτω διευθύνσεις:

- <http://www.daimler.com/reach>
- <http://www.daimler.com/reach/en>

### Ευθύνη για ελαττώματα

**!** **ΟΔΗΓΙΑ** Ζημιές στο όχημα λόγω μη συμμόρφωσης με τις υποδείξεις αυτών των Οδηγιών Χρήσης

Η μη συμμόρφωση με τις υποδείξεις αυτών των Οδηγιών Χρήσης μπορεί να προκαλέσει ζημιές στο όχημά σας.

Τέτοιου είδους ζημιές δεν καλύπτονται ούτε από την ευθύνη για ελαττώματα ούτε από την εγγύηση καινούριου ή μεταχειρισμένου οχήματος.

▶ Λαμβάνετε υπόψη τις υποδείξεις αυτών των Οδηγιών Χρήσης σχετικά με την ορθή λειτουργία του οχήματος, καθώς και σχετικά με τις πιθανές ζημιές στο όχημα.

### Κωδικοί QR για καρτέλα διάσωσης

Τα αυτοκόλλητα με τους κωδικούς QR είναι κολημένα στην κολόνα Β στην πλευρά του οδηγού και του συνοδηγού. Σε περίπτωση ατυχήματος, μέσω των κωδικών QR καθίσταται δυνατή η γρήγορη εύρεση της αντίστοιχης καρτέλας διάσωσης για το όχημά σας από τις υπηρεσίες διάσωσης. Η επίκαιρη καρτέλα διάσωσης περιλαμβάνει εν συντομία τις σημαντικότερες πληροφορίες για το όχημά σας, π.χ. το πέραςμα των ηλεκτρικών καλωδίων.

Για περισσότερες πληροφορίες, ανατρέξτε στην ηλεκτρονική διεύθυνση <http://www.mercedes-benz.de/qi-code>.

### Αποθήκευση δεδομένων

#### Ηλεκτρονικοί εγκέφαλοι

Το όχημά σας διαθέτει ηλεκτρονικούς εγκέφαλους. Ορισμένοι από αυτούς απαιτούνται για την ασφαλή λειτουργία του οχήματός σας, ενώ άλλοι σας υποστηρίζουν κατά την οδήγηση (συστήματα υποβοήθησης οδηγού). Επιπλέον, το όχημά σας προσφέρει λειτουργίες ανέσεων ή ψυχαγωγίας, οι οποίες παρέχονται ομοίως μέσω ηλεκτρονικών εγκεφάλων.

Οι ηλεκτρονικοί εγκέφαλοι περιλαμβάνουν μνήμες δεδομένων, οι οποίες μπορούν να αποθηκεύουν προσωρινά ή μόνιμα τεχνικές πληροφορίες για την κατάσταση του οχήματος, την καταπόνηση εξαρτημάτων, τις ανάγκες συντήρησης, καθώς και τεχνικά συμβάντα και σφάλματα.

Αυτές οι πληροφορίες τεκμηριώνουν γενικά την κατάσταση ενός εξαρτήματος, μιας μονάδας, ενός συστήματος ή του περιβάλλοντος, όπως για παράδειγμα:

- Καταστάσεις λειτουργίας εξαρτημάτων συστημάτων (π.χ. στάθμες πλήρωσης, κατάσταση μπαταρίας, πίεση ελαστικών)
- Μηνύματα κατάστασης του οχήματος ή επιμέρους εξαρτημάτων του (π.χ. αριθμός στροφών τροχών/ταχύτητα κίνησης, επιβράδυνση, εγκάρσια επιτάχυνση, ένδειξη προσοδεδεμένων ζωνών ασφαλείας)
- Βλάβες και δυσλειτουργίες σε σημαντικά εξαρτήματα συστημάτων (π.χ. φώτα, φρένα)
- Πληροφορίες για συμβάντα που προξενούν ζημιά στο όχημα
- Αντιδράσεις των συστημάτων σε ειδικές καταστάσεις οδήγησης (π.χ. άνοιγμα ενός αερόσακου, επέμβαση των συστημάτων ελέγχου ευστάθειας)
- Καταστάσεις περιβάλλοντος (π.χ. θερμοκρασία, αισθητήρας βροχής)

Εκτός από την ίδια τη λειτουργία των γεκεφάλων, αυτά τα δεδομένα χρησιμεύουν στον εντοπισμό και την αντιμετώπιση σφαλμάτων, καθώς και στη βελτιστοποίηση λειτουργιών του οχήματος από τον κατασκευαστή. Το μεγαλύτερο μέρος αυτών των δεδομένων είναι προσωρινό και υποβάλλεται σε επεξεργασία από το ίδιο το όχημα. Μόνο ένα μικρό μέρος των δεδομένων αποθηκεύεται στις μνήμες συμβάντων ή σφαλμάτων.

Στο πλαίσιο του service, τα τεχνικά στοιχεία του οχήματος μπορούν να αναγνωστούν από τους συνεργάτες του δικτύου service (π.χ. συνεργεία, κατασκευαστής) ή τρίτους (π.χ. υπηρεσίες οδικής βοήθειας) στο όχημα. Στις εργασίες service περιλαμβάνονται π.χ. επισκευές, διαδικασίες συντήρησης, περιπτώσεις εγγύησης και μέτρα διασφάλισης της ποιότητας. Η ανάγνωση πραγματοποιείται μέσω της νομικά προβλεπόμενης σύνδεσης για το σύνδεσμο διάγνωσης στο όχημα. Οι εκάστοτε υπεύθυνοι του δικτύου service ή τρίτοι συλλέγουν, επεξεργάζονται και χρησιμοποιούν αυτά τα δεδομένα. Αυτά τεκμηριώνουν τεχνικές καταστάσεις του οχήματος, συμβάλλουν στην εύρεση σφαλμάτων και στη βελτίωση της ποιότητας και, εφόσον απαιτείται, αποστέλλονται στον κατασκευαστή. Επιπλέον, ο κατασκευαστής υπόκειται στην ευθύνη προϊόντος. Για αυτό, ο κατασκευαστής χρειάζεται τεχνικά στοιχεία από τα οχήματα.

Μια επιχείρηση service μπορεί να πραγματοποιήσει επαναφορά των μνημών βλαβών του οχήματος στο πλαίσιο εργασιών επισκευής ή service.

Στα πλαίσια του επιλεγμένου εξοπλισμού είναι εφικτή η εισαγωγή δεδομένων σε λειτουργίες ανέσεων και ψυχαγωγίας του οχήματος και από εσάς.

Σε αυτά περιλαμβάνονται π.χ.:

- Δεδομένα πολυμέσων όπως μουσική, ταινίες ή φωτογραφίες για αναπαραγωγή σε ένα ενσωματωμένο σύστημα πολυμέσων
- Δεδομένα βιβλίου διευθύνσεων για χρήση σε συνδυασμό με ένα ενσωματωμένο σύστημα ανοιχτής ακρόασης ή ενσωματωμένο σύστημα πλοήγησης
- Καταχωρημένοι προορισμοί πλοήγησης
- Δεδομένα για τη χρήση διαδικτυακών υπηρεσιών

Αυτά τα δεδομένα μπορούν να αποθηκεύονται τοπικά στο όχημα ή βρίσκονται σε μια συσκευή την οποία έχετε συνδέσει στο όχημα (π.χ. smartphone, στικ USB ή MP3 player). Εφόσον αυτά τα δεδομένα αποθηκεύονται στο όχημα, μπορείτε να τα διαγράψετε ανά πάσα στιγμή. Η μεταφορά αυτών των δεδομένων σε τρίτους πραγματοποιείται αποκλειστικά εφόσον το επιθυμείτε, ιδιαίτερα στα πλαίσια της χρήσης online υπηρεσιών σύμφωνα με τις επιλεγμένες από εσάς ρυθμίσεις.

Μπορείτε να αποθηκεύετε ρυθμίσεις ανέσεων/εξατομικευμένες ρυθμίσεις στο όχημα και να τις τροποποιείτε ανά πάσα στιγμή.

Βάσει του εκάστοτε εξοπλισμού, σε αυτές περιλαμβάνονται π.χ.:

- Ρυθμίσεις της θέσης των καθισμάτων και του τιμονιού
- Ρυθμίσεις συστήματος ανάρτησης τροχών και κλιματισμού
- Εξατομικευμένες ρυθμίσεις, όπως ο φωτισμός εσωτερικού χώρου

Εφόσον το όχημά σας διαθέτει τον ανάλογο εξοπλισμό, μπορείτε να συνδέετε το smartphone σας ή άλλη κινητή τερματική συσκευή στο όχημα. Ο χειρισμός πραγματοποιείται από τα ενσωματωμένα στο όχημα στοιχεία χειρισμού. Η εικόνα και ο ήχος του smartphone μπορούν να αναπαράγονται από το σύστημα πολυμέσων. Ταυτόχρονα, αποστέλλονται ορισμένες πληροφορίες στο smartphone σας.



Ανάλογα με το εκάστοτε είδος της ενσωμάτωσης, σε αυτές περιλαμβάνονται π.χ.:

- Γενικές πληροφορίες οχήματος
- Στοιχεία θέσης

Με αυτόν τον τρόπο, καθίσταται δυνατή η χρήση επιλεγμένων εφαρμογών του smartphone, π.χ. πλοήγηση ή αναπαραγωγή μουσικής. Δεν πραγματοποιείται περαιτέρω επικοινωνία μεταξύ του smartphone και του οχήματος, ιδιαίτερα μια ενεργή πρόσβαση σε στοιχεία του οχήματος. Ο πάροχος της εκάστοτε εφαρμογής που χρησιμοποιείται προσδιορίζει το είδος της περαιτέρω επεξεργασίας δεδομένων. Το αν και ποιες ρυθμίσεις μπορείτε να πραγματοποιήσετε, εξαρτάται από την εκάστοτε εφαρμογή και το λειτουργικό σύστημα του smartphone σας.

### Online υπηρεσίες

#### Σύνδεση ασύρματου δικτύου

Αν το όχημα σας διαθέτει σύνδεση ασύρματου δικτύου, αυτή επιτρέπει την ανταλλαγή δεδομένων ανάμεσα στο όχημα και περαιτέρω συστήματα. Η σύνδεση ασύρματου δικτύου υλοποιείται με μια μονάδα εκπομπής και λήψης του οχήματος ή από μια κινητή τερματική συσκευή την οποία έχετε συνδέσει στο όχημα (π.χ. smartphone). Μέσω αυτής της σύνδεσης ασύρματου δικτύου μπορείτε να χρησιμοποιείτε online λειτουργίες. Σε αυτές περιλαμβάνονται online υπηρεσίες και εφαρμογές, που παρέχει ο κατασκευαστής ή ένας άλλος πάροχος.

#### Υπηρεσίες του κατασκευαστή

Για τις online υπηρεσίες του κατασκευαστή, ο κατασκευαστής περιγράφει τις εκάστοτε λειτουργίες σε αντίστοιχα σημεία (π.χ. Οδηγίες Χρήσης, ιστοσελίδα του κατασκευαστή), όπως και τις συνδεδεμένες με αυτές πληροφορίες που αφορούν στην προστασία δεδομένων. Για την παροχή των online υπηρεσιών μπορούν να χρησιμοποιηθούν προσωπικά δεδομένα. Η ανταλλαγή αυτών των δεδομένων πραγματοποιείται μέσω ασφαλούς σύνδεσης, π.χ. με τα προβλεπόμενα γι' αυτόν το σκοπό συστήματα πληροφορικής του κατασκευαστή. Η συλλογή, επεξεργασία και χρήση προσωπικών δεδομένων, πέραν εκείνης που απαιτείται για την παροχή των υπηρεσιών, γίνεται αποκλειστικά βάσει νόμιμης άδειας ή συγκατάθεσης.

Συνήθως, μπορείτε να ενεργοποιείτε ή να απενεργοποιείτε τις (εν μέρει με πληρωμή) υπηρεσίες και λειτουργίες. Σε κάποιες περιπτώσεις, αυτό ισχύει και για τη συνολική σύνδεση δεδομένων του οχή-

ματος. Από αυτό εξαιρούνται ιδιαίτερα οι λειτουργίες και υπηρεσίες που προβλέπονται από το νόμο.

#### Υπηρεσίες τρίτων

Αν υπάρχει δυνατότητα για χρήση online υπηρεσιών άλλων παρόχων, αυτές οι υπηρεσίες είναι ευθύνη του εκάστοτε παρόχου και υπόκεινται στους όρους προστασίας δεδομένων και χρήσης του. Ο κατασκευαστής δεν έχει καμία επίδραση στα περιεχόμενα που ανταλλάσσονται στο πλαίσιο αυτών των υπηρεσιών.

Γι' αυτό, να ενημερώνεστε σχετικά με το είδος, την έκταση και το σκοπό της συλλογής και της χρήσης των προσωπικών δεδομένων στο πλαίσιο υπηρεσιών τρίτων από τον εκάστοτε πάροχο υπηρεσιών.

### Δικαιώματα πνευματικής ιδιοκτησίας

Πληροφορίες σχετικά με τις άδειες του ελεύθερου λογισμικού και του λογισμικού Open Source που χρησιμοποιείται στο όχημά σας θα βρείτε στο φορέα δεδομένων, στη θήκη εγγράφων του οχήματός σας, και με ενημερώσεις στο διαδίκτυο, στην ιστοσελίδα:

<http://www.mercedes-benz.com/opensource>.



## Σύστημα συγκράτησης

### Βαθμός προστασίας του συστήματος συγκράτησης

Το σύστημα συγκράτησης αποτελείται από τα παρακάτω:

- Σύστημα ζωνών ασφαλείας
- Αερόσακοι
- Σύστημα συγκράτησης παιδιών
- Συστήματα στερέωσης παιδικού καθίσματος

Το σύστημα συγκράτησης μπορεί να συμβάλει στην αποτροπή τυχόν επαφής των επιβατών του οχήματος με εξαρτήματα στον εσωτερικό χώρο του οχήματος σε περίπτωση ατυχήματος. Επιπλέον, το σύστημα συγκράτησης μπορεί να μειώσει τα φορτία που ασκούνται στους επιβάτες του οχήματος σε περίπτωση ατυχήματος.

Η ζώνη ασφαλείας μπορεί να προσφέρει τον προβλεπόμενο βαθμό προστασίας μόνο όταν είναι προσδεδεμένη σωστά. Ανάλογα με την αναγνωρισμένη περίπτωση ατυχήματος, οι προεντατήμερες ζωνών ασφαλείας ή/και οι αερόσακοι λειτουργούν συμπληρωματικά προς τη σωστά προσδεδεμένη ζώνη ασφαλείας. Οι προεντατήμερες ζωνών ασφαλείας ή/και οι αερόσακοι δεν ενεργοποιούνται σε όλες τις περιπτώσεις ατυχημάτων.

Οχήματα με ενιαίο κάθισμα συνοδηγού: Ο προεντατήμερας ζώνης ασφαλείας του καθίσματος συνοδηγού ενεργοποιείται ανεξάρτητα από το αν το γλωσσίδι κλειδαριάς ζώνης ασφαλείας έχει ασφαλίσει στην κλειδαριά ζώνης ασφαλείας.

Σε περίπτωση που το όχημα δεν διαθέτει αερόσακο οδηγού, το σύστημα ζωνών ασφαλείας δεν περιλαμβάνει προεντατήμερα ζώνης ασφαλείας και περιοριστή δύναμης ζώνης ασφαλείας.

Για να μπορεί το σύστημα συγκράτησης να προσφέρει τον προβλεπόμενο βαθμό προστασίας, κάθε επιβάτης του οχήματος πρέπει να συμμορφώνεται με τις ακόλουθες οδηγίες:

- Να προσδένεται σωστά με τη ζώνη ασφαλείας του.
- Να κάθεται στο κάθισμα σε σχεδόν όρθια στάση, με την πλάτη του να ακουμπά στην πλάτη καθίσματος.
- Να κάθεται κατά τέτοιο τρόπο, ώστε τα πόδια του να έρχονται σε επαφή με το δάπεδο.
- Τα άτομα ύψους μικρότερου του 1,50 m να είναι πάντα ασφαλισμένα σε πρόσθετο

σύστημα συγκράτησης κατάλληλο για οχήματα Mercedes-Benz.

Τα διαθέσιμα συστήματα δεν μπορούν να αποκλείσουν εντελώς σοβαρούς ή θανάσιμους τραυματισμούς. Ειδικά οι ζώνες ασφαλείας και οι αερόσακοι δεν προσφέρουν προστασία από αντικείμενα τα οποία εισχωρούν στο όχημα. Επιπλέον, δεν μπορεί να αποκλειστεί πλήρως ο κίνδυνος τραυματισμών από το άνοιγμα των αερόσακων.

### Περιορισμός του βαθμού προστασίας του συστήματος συγκράτησης

**▲ ΠΡΟΕΙΔΟΠΟΙΗΣΗ** Κίνδυνος τραυματισμού- ή θάνασιμος κίνδυνος λόγω τροποποιήσεων στο σύστημα συγκράτησης

Σε περίπτωση τροποποιήσεων στο σύστημα συγκράτησης, δεν θα είναι πλέον δυνατή η σωστή λειτουργία του.

Σε αυτήν την περίπτωση, το σύστημα συγκράτησης δεν θα μπορεί να προστατεύσει τους επιβάτες του οχήματος με τον προβλεπόμενο τρόπο, π.χ. ενδέχεται να μην λειτουργήσει σε περίπτωση ατυχήματος ή να ενεργοποιηθεί ακούσια.

- ▶ Μην πραγματοποιείτε ποτέ τροποποιήσεις στα εξαρτήματα του συστήματος συγκράτησης.
- ▶ Μην πραγματοποιείτε ποτέ επεμβάσεις στην καλωδίωση, καθώς και στα ηλεκτρονικά εξαρτήματα ή στο λογισμικό τους.

Σε περίπτωση που απαιτείται προσαρμογή του οχήματος σε άτομο με σωματική αναπηρία, απευθυνθείτε σε ένα εξειδικευμένο συνεργείο.



Η Mercedes-Benz συνιστά να χρησιμοποιείτε βοηθήματα οδήγησης που έχουν εγκριθεί από την Mercedes-Benz για το όχημά σας.

### Διαθεσιμότητα του συστήματος συγκράτησης

Όταν είναι ενεργοποιημένη η ανάφλεξη, η προειδοποιητική λυχνία συστήματος συγκράτησης  ανάβει στη διάρκεια του αυτοελέγχου. Σβήνει το αργότερο λίγα δευτερόλεπτα μετά την εκκίνηση του οχήματος. Τα στοιχεία του συστήματος συγκράτησης είναι διαθέσιμα.

## Δυσλειτουργία του συστήματος συγκράτησης

Στις παρακάτω περιπτώσεις, παρατηρείται βλάβη στο σύστημα συγκράτησης:

- Ενώ είναι ενεργοποιημένη η ανάφλεξη, δεν ανάβει η προειδοποιητική λυχνία συστήματος συγκράτησης .
- Κατά την οδήγηση, παραμένει αναμμένη ή ανάβει επανειλημμένα η προειδοποιητική λυχνία συστήματος συγκράτησης .

**▲ ΠΡΟΕΙΔΟΠΟΙΗΣΗ** Κίνδυνος τραυματισμού σε περίπτωση βλαβών στο σύστημα συγκράτησης

Σε περίπτωση βλάβης του συστήματος συγκράτησης, ενδέχεται να ενεργοποιηθούν ακούσια εξαρτήματα του συστήματος συγκράτησης ή να μην ενεργοποιηθούν με τον προβλεπόμενο τρόπο σε περίπτωση ατυχήματος. Κάτι τέτοιο ενδέχεται να αφορά π.χ. σε προεντατήρες ζωνών ασφαλείας ή αερόσακους.

- ▶ Αναθέστε άμεσα τον έλεγχο και την επισκευή του συστήματος συγκράτησης σε ένα εξειδικευμένο συνεργείο.

## Λειτουργία του συστήματος συγκράτησης σε περίπτωση ατυχήματος

Ο τρόπος λειτουργίας του συστήματος συγκράτησης καθορίζεται από την υπολογισμένη σφοδρότητα της σύγκρουσης, καθώς και από το είδος του ατυχήματος που παρατηρείται:

- Μετωπική σύγκρουση
- Οπίσθια σύγκρουση
- Πλευρική σύγκρουση

Ο υπολογισμός των οριακών τιμών ενεργοποίησης των στοιχείων του συστήματος συγκράτησης πραγματοποιείται μέσω της αξιολόγησης των τιμών των αισθητήρων, οι οποίες μετρούνται σε διάφορα σημεία του οχήματος. Αυτή η διαδικασία έχει προληπτικό χαρακτήρα. Η ενεργοποίηση των στοιχείων του συστήματος συγκράτησης πρέπει να πραγματοποιηθεί εγκαίρως, στην αρχή της σύγκρουσης.

Παράγοντες οι οποίοι γίνονται εμφανείς ή μετρήσιμοι μετά τη σύγκρουση δεν μπορούν να ληφθούν υπόψη για το άνοιγμα ενός αερόσακου. Επιπλέον, δεν αποτελούν ένδειξη για το αν θα έπρεπε ή όχι να ανοίξει ο αερόσακος.

Το όχημα ενδέχεται να έχει παραμορφωθεί σε σημαντικό βαθμό χωρίς να έχει ανοίξει κάποιος

αερόσακος. Αυτό συμβαίνει αν επηρεάζονται μόνο τμήματα του οχήματος που παραμορφώνονται σχετικά εύκολα και δεν παρατηρείται μεγάλη επιβράδυνση του οχήματος. Αντιθέτως, ενδέχεται να ανοίξει ένας αερόσακος παρά το γεγονός ότι το όχημα παρουσιάζει μόνο μικρές παραμορφώσεις. Αυτό συμβαίνει π.χ. αν έχουν επηρεαστεί σε μεγάλο βαθμό άκαμπτα τμήματα του οχήματος, όπως ο διαμήκης φορέας, και, λόγω αυτού, η επιβράδυνση του οχήματος είναι αρκετά μεγάλη.

**Τα στοιχεία του συστήματος συγκράτησης μπορούν να ενεργοποιηθούν ή να ανοίξουν ανεξάρτητα μεταξύ τους:**

Στοιχείο	Αναγνωρισμένη κατάσταση ενεργοποίησης
Προεντατήρας ζωνών ασφαλείας	Μετωπική σύγκρουση, οπίσθια σύγκρουση, πλευρική σύγκρουση <sup>1)</sup>
Αερόσακος οδηγού, αερόσακος συνοδηγού	Μετωπική σύγκρουση
Πλευρικός αερόσακος	Πλευρική σύγκρουση
Αερόσακος παραθύρου	Πλευρική σύγκρουση, μετωπική σύγκρουση

<sup>1)</sup> Μόνο αν το όχημα διαθέτει πλευρικό αερόσακο ή αερόσακο παραθύρου.

**▲ ΠΡΟΕΙΔΟΠΟΙΗΣΗ** Κίνδυνος εγκαύματος λόγω καυτών εξαρτημάτων του αερόσακου

Μετά από το άνοιγμα ενός αερόσακου, τα εξαρτήματά του είναι καυτά.

- ▶ Μην ακουμπάτε τα εξαρτήματα του αερόσακου.
- ▶ Αναθέτετε αμέσως την αντικατάσταση ενός ανοιγμένου αερόσακου σε ένα εξειδικευμένο συνεργείο.

Η Mercedes-Benz συιστά την ανάθεση ρυμούλκησης του οχήματος σε ένα εξειδικευμένο συνεργείο μετά από ατύχημα. Κάτι τέτοιο συιστάται ιδιαίτερα μετά την ενεργοποίηση ενός προεντατήρα ζώνης ασφαλείας ή το άνοιγμα ενός αερόσακου.

Κατά την ενεργοποίηση των προεντατήρων ζωνών ασφαλείας ή το άνοιγμα των αερόσακων ακούγεται ένας κρότος και ενδέχεται να εξέλθει σκόνη:

- Κατά κανόνα, ο κρότος δεν προκαλεί βλάβη στην ακοή.
- Γενικά, η σκόνη που εξέρχεται δεν προκαλεί προβλήματα στην υγεία, αλλά ενδέχεται να προκαλέσει προσωρινή δύσπνοια σε άτομα που πάσχουν από άσθμα ή αναπνευστικά προβλήματα.

Για την αποφυγή δύσπνοιας, αποβιβαστείτε άμεσα από το όχημα ή ανοίξτε το παράθυρο, εφόσον κάτι τέτοιο είναι εφικτό χωρίς κινδύνους.

## Ζώνες ασφαλείας

### Βαθμός προστασίας της ζώνης ασφαλείας

Προσδένετε πάντα σωστά τη ζώνη ασφαλείας πριν από την έναρξη της διαδρομής. Η ζώνη ασφαλείας μπορεί να προσφέρει τον προβλεπόμενο βαθμό προστασίας μόνο όταν είναι προσδεδεμένη σωστά.

**⚠ ΠΡΟΕΙΔΟΠΟΙΗΣΗ** Κίνδυνος τραυματισμού- ή θανάσιμος κίνδυνος από τη λάθος δεμένη ζώνης ασφαλείας

Αν η ζώνη ασφαλείας δεθεί λάθος, δεν μπορεί να προσφέρει την προβλεπόμενη προστασία.

Επιπλέον, μια λάθος δεμένη ζώνη ασφαλείας ενδέχεται να προκαλέσει τραυματισμούς, π.χ. σε περίπτωση ατυχήματος, ελιγμού πέδησης ή απότομης αλλαγής κατεύθυνσης.

- ▶ Να βεβαιώνετε πάντα ότι όλοι οι επιβάτες του οχήματος έχουν προσδεθεί σωστά με τη ζώνη ασφαλείας και κάθονται σωστά στα καθίσματά τους.

Λαμβάνετε πάντα υπόψη τις οδηγίες για τη σωστή θέση του καθίσματος οδηγού και τη ρύθμιση των καθισμάτων (→ σελίδα 68).

Για να μπορεί η ζώνη ασφαλείας να προσφέρει τον προβλεπόμενο βαθμό προστασίας, κάθε επιβάτης του οχήματος πρέπει να συμμορφώνεται με τις ακόλουθες οδηγίες:

- Η ζώνη ασφαλείας δεν πρέπει να έχει συστραφεί και πρέπει να εφαρμόζει στενά και σφιχτά στο σώμα.
- Η ζώνη ασφαλείας πρέπει να διέρχεται πάνω από το κέντρο του ώμου και όσο το δυνατόν πιο χαμηλά στον γοφό.

- Το τμήμα της ζώνης για τον ώμο δεν πρέπει να έρχεται σε επαφή με τον λαιμό ούτε να διέρχεται κάτω από τη μασχάλη ή πίσω από την πλάτη.

- Αποφεύγετε τα ογκώδη ρούχα, π.χ. παλτό.

- Πιέστε τη ζώνη συγκράτησης λεκάνης προς τα κάτω στον γοφό και τεντώστε την με το τμήμα της ζώνης για τον ώμο. Η ζώνη συγκράτησης λεκάνης δεν επιτρέπεται ποτέ να διέρχεται πάνω από την κοιλιά ή το στομάχι.

Το ίδιο ισχύει για τις εγκύους.

- Η ζώνη ασφαλείας δεν πρέπει να διέρχεται πάνω από αιχμηρά, μυτερά, τραχιά ή εύθραυστα αντικείμενα.

- Με κάθε ζώνη ασφαλείας πρέπει να προσδένεται πάντα μόνο ένα άτομο. Τα βρέφη ή τα παιδιά δεν πρέπει να μεταφέρονται σε καμία περίπτωση στην αγκαλιά κάποιου επιβάτη.

- Μην προσδένετε ποτέ αντικείμενα μαζί με άτομα. Για την ασφάλιση αντικειμένων, αποσκευών ή φορτίων, λαμβάνετε πάντα υπόψη τις οδηγίες για τη φόρτωση του οχήματος (→ σελίδα 82).

Να βεβαιώνετε επίσης ότι δεν υπάρχουν ποτέ αντικείμενα, π.χ. μαξιλάρια, μεταξύ ενός ατόμου και του καθίσματος.

Πριν μεταφέρετε παιδιά στο όχημα, λάβετε οπωσδήποτε υπόψη τις οδηγίες και τις οδηγίες ασφαλείας που θα βρείτε στην ενότητα «Παιδιά στο όχημα» (→ σελίδα 37).

### Περιορισμός βαθμού προστασίας της ζώνης ασφαλείας

**⚠ ΠΡΟΕΙΔΟΠΟΙΗΣΗ** Κίνδυνος τραυματισμού ή θανάσιμος κίνδυνος λόγω εσφαλμένης θέσης καθίσματος

Όταν η πλάτη του καθίσματος δεν βρίσκεται σε σχεδόν όρθια θέση, η ζώνη ασφαλείας δεν προσφέρει την προβλεπόμενη προστασία συγκράτησης.

Σε αυτήν την περίπτωση, ενδέχεται να γλιστρήσετε κάτω από τη ζώνη ασφαλείας σε περίπτωση ελιγμού πέδησης ή ατυχήματος και να τραυματιστείτε π.χ. στην κοιλιά ή τον αυχένα.

- ▶ Ρυθμίζετε σωστά το κάθισμα πριν από την έναρξη της διαδρομής.

- ▶ Προσέχετε πάντα, ώστε η πλάτη του καθίσματος να βρίσκεται σε σχεδόν όρθια θέση και το τμήμα της ζώνης για

τον ώμο να διέρχεται πάνω από το κέντρο του ώμου.

**▲ ΠΡΟΕΙΔΟΠΟΙΗΣΗ** Κίνδυνος τραυματισμού- ή θανάσιμος κίνδυνος χωρίς πρόσθετα συστήματα συγκράτησης για μικρόσωμα άτομα

Τα άτομα ύψους κάτω από 1,50 m δεν μπορούν να δέσουν σωστά τη ζώνη ασφαλείας χωρίς το κατάλληλο πρόσθετο σύστημα συγκράτησης.

Αν η ζώνη ασφαλείας δεθεί λάθος, δεν μπορεί να προσφέρει την προβλεπόμενη προστασία. Επιπλέον, μια λάθος δεμένη ζώνη ασφαλείας ενδέχεται να προκαλέσει τραυματισμούς, π.χ. σε περίπτωση ατυχήματος, ελιγμού πέδησης ή απότομης αλλαγής κατεύθυνσης.

- ▶ Ασφαλίστε τα άτομα ύψους κάτω από 1,50 m πάντα σε κατάλληλα πρόσθετα συστήματα συγκράτησης.

**▲ ΠΡΟΕΙΔΟΠΟΙΗΣΗ** Κίνδυνος τραυματισμού ή θανάτου σε περίπτωση βλάβης ή τροποποίησης των ζωνών ασφαλείας

Οι ζώνες ασφαλείας δεν μπορούν να παρέχουν προστασία κυρίως στις ακόλουθες περιπτώσεις:

- Η ζώνη ασφαλείας έχει υποστεί βλάβη, έχει τροποποιηθεί, φέρει έντονες ακαθαρσίες, έχει αποχρωματιστεί ή έχει χρωματιστεί.
- Η κλειδαριά ζώνης ασφαλείας έχει υποστεί βλάβη ή φέρει έντονες ακαθαρσίες.
- Ο προεντατήρας ζώνης ασφαλείας, τα εξάρτημα στερέωσης ζώνης ασφαλείας ή ο μηχανισμός περιτύλιξης ζώνης τροποποιήθηκε.

Σε περίπτωση ατυχήματος, οι ζώνες ασφαλείας ενδέχεται επίσης να υποστούν μη ορατές ζημιές, π.χ. από θραύσματα γυαλιού.

Οι ζώνες ασφαλείας που έχουν τροποποιηθεί ή έχουν υποστεί βλάβη ενδέχεται να σκιστούν ή να καταστραφούν, π.χ. σε περίπτωση ατυχήματος.

Οι προεντατήρες ζωνών ασφαλείας που έχουν τροποποιηθεί ενδέχεται να ενεργοποιηθούν ακούσια ή να μην λειτουργήσουν όπως προβλέπεται.

- ▶ Μην διεξάγετε ποτέ τροποποιήσεις στις ζώνες ασφαλείας, στους προεντατήρες

ζωνών ασφαλείας, στα εξαρτήματα στερέωσης ζωνών ασφαλείας και τους μηχανισμούς περιτύλιξης ζωνών.

- ▶ Να βεβαιώνετε ότι οι ζώνες ασφαλείας δεν φέρουν ζημιές, δεν έχουν φθαρεί και ότι είναι καθαρές.
- ▶ Μετά από ατύχημα, αναθέστε αμέσως τον έλεγχο των ζωνών ασφαλείας σε ένα εξειδικευμένο συνεργείο.

Η Mercedes-Benz συνιστά να χρησιμοποιείτε ζώνες ασφαλείας που έχουν εγκριθεί από την Mercedes-Benz για το όχημά σας.

**▲ ΠΡΟΕΙΔΟΠΟΙΗΣΗ** Κίνδυνος τραυματισμού- ή θανάσιμος κίνδυνος λόγω πυροτεχνικά ενεργοποιημένων προεντατήρων ζωνών ασφαλείας

Οι πυροτεχνικά ενεργοποιημένοι προεντατήρες ζωνών ασφαλείας δεν είναι πλέον λειτουργικοί και επομένως δεν μπορούν να προσφέρουν την προβλεπόμενη προστασία.

- ▶ Αναθέστε αμέσως την αντικατάσταση των πυροτεχνικά ενεργοποιημένων προεντατήρων ζωνών ασφαλείας σε ένα εξειδικευμένο συνεργείο.

Η Mercedes-Benz συνιστά τη ρυμούλκηση του οχήματος σε ένα εξειδικευμένο συνεργείο μετά από ατύχημα.

**! ΟΔΗΓΙΑ** Ζημιά λόγω μαγκώματος της ζώνης ασφαλείας

Αν μια ζώνη ασφαλείας που δεν χρησιμοποιείται δεν έχει τυλιχθεί εντελώς, ενδέχεται να μαγκώσει στην πόρτα ή στο μηχανισμό του καθίσματος.

- ▶ Να βεβαιώνετε πάντα, ότι οι ζώνες ασφαλείας που δεν χρησιμοποιούνται τυλιγνται εντελώς.

### Πρόσδεση και ρύθμιση ζώνης ασφαλείας

Αν τραβήξετε γρήγορα ή απότομα τη ζώνη ασφαλείας, ο μηχανισμός περιτύλιξης ζώνης θα μπλοκάρει. Δεν θα μπορείτε να τραβήξετε περαιτέρω προς τα έξω τον ιμάντα ζώνης.

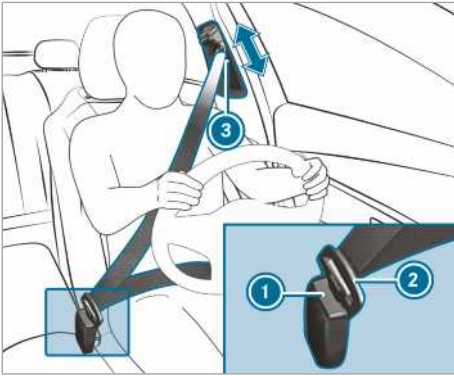

- ▶ Ασφαλίστε πάντα το γλωσσίδι κλειδαριάς ② της ζώνης ασφαλείας στην κλειδαριά ζώνης ασφαλείας ① που αντιστοιχεί στο κάθισμα.
- ▶ Πιέστε το μηχανισμό απασφάλισης εξόδου ζώνης ασφαλείας και ωθήστε την έξοδο ζώνης ασφαλείας ③ στην επιθυμητή θέση.
- ▶ Αφήστε το μηχανισμό απασφάλισης εξόδου ζώνης ασφαλείας και βεβαιωθείτε ότι η έξοδος ζώνης ασφαλείας ③ έχει ασφαλίσει.

#### Οχήματα με μονό κάθισμα συνοδηγού:

**!** **ΟΔΗΓΙΑ** Ενεργοποίηση του προεντατήρα ζώνης ασφαλείας σε περίπτωση μη κατειλημμένου καθίσματος συνοδηγού

Αν το γλωσσίδι κλειδαριάς της ζώνης ασφαλείας έχει ασφαλίσει στην κλειδαριά ζώνης ασφαλείας του μη κατειλημμένου καθίσματος συνοδηγού, ενδέχεται, εκτός από τα υπόλοιπα συστήματα, να ενεργοποιηθεί και ο προεντατήρας ζώνης ασφαλείας σε περίπτωση ατυχήματος.

- ▶ Με κάθε ζώνη ασφαλείας πρέπει να προσδένεται πάντα μόνο ένα άτομο.

#### Λύσιμο ζώνης ασφαλείας

- ▶ Πατήστε το πλήκτρο απελευθέρωσης στην κλειδαριά ζώνης ασφαλείας και επαναφέρετε τη ζώνη ασφαλείας με το γλωσσίδι κλειδαριάς ζώνης ασφαλείας.

#### Λειτουργία της προειδοποίησης ζώνης ασφαλείας για τον οδηγό και τον συνοδηγό

Η προειδοποιητική λυχνία ζώνης ασφαλείας  στην οθόνη οργάνων σας υπενθυμίζει ότι πρέπει

να προσδεθούν σωστά όλοι οι επιβάτες του οχήματος με τη ζώνη ασφαλείας.

Επιπλέον, ενδέχεται να ακουστεί ένας προειδοποιητικός ήχος.

Μόλις προσδεθεί ο οδηγός, η προειδοποίηση ζώνης ασφαλείας σβήνει. Ανάλογα με τον εξοπλισμό του οχήματος, η προειδοποίηση ζώνης ασφαλείας σβήνει, μόλις προσδεθεί ο οδηγός και ο συνοδηγός.

Μόνο για ορισμένες χώρες: Ανεξάρτητα από το αν ο οδηγός και ο συνοδηγός έχουν ήδη προσδεθεί, η προειδοποιητική λυχνία ζώνης ασφαλείας  ανάβει μετά από κάθε ενεργοποίηση της ανάφλεξης για έξι δευτερόλεπτα. Μετά από την ενεργοποίηση του κινητήρα σβήνει μόλις προσδεθεί ο οδηγός.

#### Αερόσακοι

##### Επισκόπηση αερόσακων

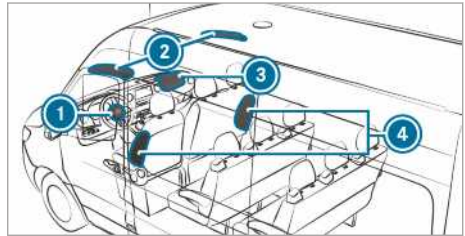

- ① Αερόσακος οδηγού
- ② Αερόσακος παραθύρου
- ③ Αερόσακος συνοδηγού
- ④ Πλευρικός αερόσακος

Το σημείο τοποθέτησης ενός αερόσακου φέρει τη σήμανση AIRBAG.

Σε περίπτωση ενεργοποίησης, ένας αερόσακος μπορεί να αυξήσει τον βαθμό προστασίας για τον αντίστοιχο επιβάτη του οχήματος.

**Εφικτός βαθμός προστασίας ανά αερόσακο:**

<b>ΑΕΡΟΣΑΚΟΣ</b>	<b>Εφικτός βαθμός προστασίας για ...</b>
Αερόσακος οδηγού, αερόσακος συνοδηγού	κεφάλι και θώρακα
Αερόσακος παραθύρου	κεφάλι
Πλευρικός αερόσακος	θώρακα και λεκάνη

**Βαθμός προστασίας των αερόσακων**

Ανάλογα με την περίπτωση ατυχήματος, ένας αερόσακος μπορεί να λειτουργήσει συμπληρωματικά στη σωστά προσδεσμένη ζώνη ασφαλείας αυξάνοντας τον βαθμό προστασίας.

**▲ ΠΡΟΕΙΔΟΠΟΙΗΣΗ** Κίνδυνος τραυματισμού- ή θανάσιμος κίνδυνος λόγω εσφαλμένης θέσης καθίσματος

Αν η θέση του καθίσματος δεν είναι η σωστή, ο αερόσακος δεν μπορεί να προσφέρει την προβλεπόμενη προστασία και μπορεί να προκαλέσει ακόμα και τραυματισμούς με το άνοιγμά του.

Για να αποφεύγονται κίνδυνοι, κάθε επιβάτης του οχήματος πρέπει να βεβαιώνεται πάντα για τα ακόλουθα:

- Να προσδένεται σωστά με τη ζώνη ασφαλείας του. Προσέχετε ιδιαίτερα ότι σε εγκύους η ζώνη συγκράτησης λεκάνης δεν επιτρέπεται ποτέ να διέρχεται πάνω από την κοιλιά ή το στομάχι.
- Ρυθμίστε τη σωστή θέση καθίσματος στη μέγιστη δυνατή απόσταση από τους αερόσακους
- Λάβετε υπόψη τις παρακάτω οδηγίες.

▶ Να βεβαιώνεστε πάντα ότι δεν υπάρχουν αντικείμενα ανάμεσα στον αερόσακο και τον επιβάτη του οχήματος.

Για την αποφυγή κινδύνων από το άνοιγμα του αερόσακου, κάθε επιβάτης του οχήματος πρέπει να συμμορφώνεται ιδιαίτερα με τις ακόλουθες οδηγίες:

- Ρυθμίζετε σωστά τα καθίσματα πριν από την έναρξη της διαδρομής, μετακινώντας τα καθί-

ματα οδηγού και συνοδηγού όσο το δυνατόν πιο πίσω.

Για να το κάνετε αυτό, λαμβάνετε πάντα υπόψη τις πληροφορίες σχετικά με τη σωστή του καθίσματος οδηγού (→ σελίδα 68).

- Πιάνετε το τιμόνι μόνο εξωτερικά από τη στεφάνη. Έτσι, δεν εμποδίζετε το άνοιγμα του αερόσακου.
- Στη διάρκεια της διαδρομής πρέπει να ακουμπάτε πάντα στην πλάτη καθίσματος. Μην σκύβετε προς τα μπροστά και μην στηρίζεστε στην πόρτα ή στο πλευρικό παράθυρο. Διαφορετικά, βρίσκεστε στην περιοχή ανοίγματος των αερόσακων.
- Τα πόδια πρέπει να ακουμπούν πάντα στο δάπεδο. Μην στηρίζετε π.χ. τα πόδια σας πάνω στο κόκπιτ. Διαφορετικά, τα πόδια σας βρίσκονται στην περιοχή ανοίγματος του αερόσακου.
- Όταν μεταφέρετε παιδιά στο όχημα, λαμβάνετε υπόψη τις πρόσθετες οδηγίες (→ σελίδα 37).
- Αποθηκεύετε και ασφαρίζετε πάντα τα αντικείμενα στο όχημα με κατάλληλο τρόπο.

Τυχόν αντικείμενα στον εσωτερικό χώρο του οχήματος ενδέχεται να εμποδίσουν τη σωστή λειτουργία ενός αερόσακου. Κάθε επιβάτης του οχήματος πρέπει να βεβαιώνεται πάντα ιδιαίτερα για τα ακόλουθα:

- Δεν υπάρχουν άλλα άτομα, ζώα ή αντικείμενα μεταξύ των επιβατών του οχήματος και ενός αερόσακου.
- Δεν υπάρχουν αντικείμενα μεταξύ του καθίσματος και της πόρτας, καθώς και της κολόνας πόρτας (κολόνα Β).
- Δεν κρέμονται σκληρά αντικείμενα, όπως π.χ. κρεμάστρες ρούχων, από τις λαβές συγκράτησης ή τα κρεμαστάρια.
- Δεν έχουν στερεωθεί εξαρτήματα αξεσουάρ, όπως συσκευές πλοήγησης, κινητά τηλέφωνα ή ποτηροθήκες, στην περιοχή ανοίγματος των αερόσακων, π.χ. στο κόκπιτ, στην πόρτα, στο πλευρικό παράθυρο ή στην πλευρική επένδυση.

Επίσης, δεν επιτρέπεται να περνούν ή να έχουν στερεωθεί καλώδια σύζευξης, λωρίδες συγκράτησης ή ιμάντες συγκράτησης στην περιοχή ανοίγματος των αερόσακων. Λαμβάνετε πάντα υπόψη τις οδηγίες τοποθέτησης του κατασκευαστή αξεσουάρ, κυρίως τις οδηγίες για το κατάλληλο σημείο τοποθέτησης.

- Δεν υπάρχουν βαριά, αιχμηρά ή εύθραυστα αντικείμενα στις τσέπες των ρούχων. Φυλάσσετε τέτοιου είδους αντικείμενα σε κατάλληλο σημείο.

### Περιορισμός δυναμικού προστασίας των αερόσκακων

**▲ ΠΡΟΕΙΔΟΠΟΙΗΣΗ** Κίνδυνος τραυματισμού σε περίπτωση τροποποίησης του καλύμματος ενός αερόσακου

Σε περίπτωση τροποποιήσεων του καλύμματος ενός αερόσακου ή τοποθέτησης αντικειμένων, π.χ. αυτοκόλλητα, ο αερόσακος ενδέχεται να μην λειτουργεί πλέον σωστά.

- ▶ Μην τροποποιείτε ποτέ το κάλυμμα ενός αερόσακου και μην τοποθετείτε αντικείμενα.

Τα σημεία τοποθέτησης των αερόσακων επισημαίνονται με τη σήμανση AIRBAG (→ σελίδα 35).

**▲ ΠΡΟΕΙΔΟΠΟΙΗΣΗ** Κίνδυνος τραυματισμού ή θανάσιμος κίνδυνος λόγω ακατάλληλων καλυμμάτων καθισμάτων

Τα ακατάλληλα καλύμματα καθισμάτων μπορεί να παρεμποδίσουν ή να αποτρέψουν το άνοιγμα των αερόσακων που είναι ενσωματωμένοι στα καθίσματα.

Ως αποτέλεσμα, οι αερόσακοι δεν μπορούν πλέον να προσφέρουν την προβλεπόμενη προστασία στους επιβάτες του οχήματος.

- ▶ Χρησιμοποιείτε μόνο καλύμματα καθισμάτων τα οποία έχουν εγκριθεί από την Mercedes-Benz για το αντίστοιχο κάθισμα.

**▲ ΠΡΟΕΙΔΟΠΟΙΗΣΗ** Κίνδυνος τραυματισμού λόγω δυσλειτουργιών των αισθητήρων στην επένδυση πόρτας

Στις πόρτες είναι τοποθετημένοι αισθητήρες για τον έλεγχο των αερόσακων. Η διεξαγωγή τροποποιήσεων ή ακατάλληλων εργασιών στις πόρτες ή τις επενδύσεις των θυρών, καθώς και η πρόκληση ζημιών στις πόρτες ενδέχεται να επηρεάσει δυσμενώς τη λειτουργία των αισθητήρων. Ως αποτέλεσμα, οι αερόσακοι δεν θα μπορούν να λειτουργούν πλέον σωστά.

Ως αποτέλεσμα, οι αερόσακοι δεν μπορούν πλέον να προσφέρουν την προβλεπόμενη προστασία στους επιβάτες του οχήματος.

- ▶ Μην διεξάγετε ποτέ τροποποιήσεις στις πόρτες ή τα εξαρτήματά τους.
- ▶ Αναθέτετε πάντα τη διεξαγωγή εργασιών στις πόρτες ή τις επενδύσεις των θυρών σε ένα εξειδικευμένο συνεργείο.

**▲ ΠΡΟΕΙΔΟΠΟΙΗΣΗ** Κίνδυνος τραυματισμού λόγω ήδη ανοιγμένου αερόσακου

Οι ανοιγμένοι αερόσακοι δεν μπορούν πλέον να προσφέρουν την προβλεπόμενη προστασία σε περίπτωση ατυχήματος.

- ▶ Για την αντικατάσταση ενός ανοιγμένου αερόσακου, αναθέστε τη ρυμούλκηση του οχήματος σε ένα εξειδικευμένο συνεργείο.

Αναθέτετε αμέσως την αντικατάσταση ενεργοποιημένων αερόσακων.

### Παιδιά στο όχημα

#### Υποδείξεις για την ασφαλή μεταφορά παιδιών

**▲ ΠΡΟΕΙΔΟΠΟΙΗΣΗ** Κίνδυνος ατυχήματος και τραυματισμού σε περίπτωση που δεν επιβλέπονται τα παιδιά εντός του οχήματος

Όταν δεν επιβλέπονται τα παιδιά εντός του οχήματος, μπορεί συγκεκριμένα:

- Να ανοίξουν τις πόρτες και κατά συνέπεια, να κινδυνεύσουν άλλα άτομα ή συμμετέχοντες στην κυκλοφορία.
- Να αποβιβαστούν και να τα χτυπήσουν άλλα οχήματα.
- Να χειριστούν τον εξοπλισμό του οχήματος και π.χ. να παγιδευτούν μέλη του σώματός τους.

Επιπλέον, τα παιδιά μπορεί να θέσουν το όχημα σε κίνηση π.χ.:

- Απελευθερώνοντας το φρένο στάθμευσης.
- Αλλάζοντας τη θέση στο κιβώτιο ταχυτήτων.
- Εκκινώντας το όχημα.

▶ Μην αφήνετε ποτέ τα παιδιά εντός του οχήματος χωρίς επίβλεψη.

▶ Όταν εγκαταλείπετε το όχημα, παίρνετε πάντα μαζί σας το κλειδί και κλειδώνετε το όχημα.



- Φυλάσσετε το κλειδί σε σημείο στο οποίο δεν έχουν πρόσβαση παιδιά.

**▲ ΠΡΟΕΙΔΟΠΟΙΗΣΗ** Κίνδυνος θανάτου από έκθεση σε υψηλές ή χαμηλές θερμοκρασίες στο όχημα

Αν άτομα – ιδιαίτερα παιδιά – εκτεθούν για παρατεταμένο χρονικό διάστημα σε πολύ υψηλές- ή χαμηλές θερμοκρασίες, υπάρχει κίνδυνος τραυματισμού ή ακόμα και θανάτου!

- Μην αφήνετε ποτέ άτομα – κυρίως παιδιά – στο όχημα χωρίς επίβλεψη.
- Μην αφήνετε ποτέ ζώα εντός του οχήματος χωρίς επίβλεψη.

**▲ ΠΡΟΕΙΔΟΠΟΙΗΣΗ** Κίνδυνος εγκαύματος λόγω άμεσης ηλιακής ακτινοβολίας στο παιδικό κάθισμα

Αν το σύστημα συγκράτησης παιδιού εκτεθεί σε άμεση ηλιακή ακτινοβολία, τα εξαρτήματά του ενδέχεται να υπερθερμανθούν.

Τα παιδιά μπορεί να υποστούν εγκαύματα αν έρθουν σε επαφή με αυτά τα εξαρτήματα και κυρίως με μεταλλικά εξαρτήματα του συστήματος συγκράτησης παιδιού.

- Προσέχετε πάντα ώστε το σύστημα συγκράτησης παιδιού να μην είναι εκτεθειμένο σε άμεση ηλιακή ακτινοβολία.
- Προστατέψτε το π.χ. με κατάλληλο κάλυμμα.
- Πριν ασφαλίσετε το παιδί, αφήστε το σύστημα συγκράτησης παιδιού να επανέλθει σε φυσιολογική θερμοκρασία, αν προηγουμένως ήταν εκτεθειμένο σε άμεση ηλιακή ακτινοβολία.
- Μην αφήνετε ποτέ παιδιά εντός του οχήματος χωρίς επίβλεψη.

Για την καλύτερη προστασία των παιδιών ηλικίας κάτω των 12 ετών ή ύψους μικρότερου του 1,50 m, η Mercedes-Benz συνιστά να τηρείτε οπωσδήποτε τις ακόλουθες οδηγίες:

- Ασφαλίστε τα παιδιά αποκλειστικά σε σύστημα συγκράτησης παιδιών κατάλληλο για οχήματα Mercedes-Benz, ενδεδειγμένο και κατάλληλο για την ηλικία, το βάρος και το ύψος του παιδιού. Λαμβάνετε οπωσδήποτε υπόψη το πεδίο χρήσης του συστήματος συγκράτησης παιδιών.

- Εφόσον είναι δυνατό, τοποθετείτε το σύστημα συγκράτησης παιδιών σε ένα πίσω κάθισμα.
- Χρησιμοποιείτε αποκλειστικά τα ακόλουθα συστήματα στερέωσης συστημάτων συγκράτησης παιδιών:
  - το σύστημα ζωνών ασφαλείας
  - τα άγκιστρα συγκράτησης ISOFIX
  - τα συστήματα συγκράτησης Top Tether
- Τηρείτε τις οδηγίες τοποθέτησης του κατασκευαστή του συστήματος συγκράτησης παιδιών.
- Λαμβάνετε υπόψη τις πινακίδες προειδοποίησης στον εσωτερικό χώρο οχήματος και στο σύστημα συγκράτησης παιδιών.

**▲ ΠΡΟΕΙΔΟΠΟΙΗΣΗ** Κίνδυνος τραυματισμού ή θανάτους κίνδυνος λόγω εσφαλμένης τοποθέτησης του συστήματος συγκράτησης παιδιού

Αν το σύστημα συγκράτησης παιδιού τοποθετηθεί εσφαλμένα στην κατάλληλη γι' αυτό θέση καθίσματος, δεν θα μπορεί να προσφέρει στο παιδί την προβλεπόμενη προστασία.

Κατά συνέπεια, δεν θα μπορεί να συγκρατήσει το παιδί σε περίπτωση ατυχήματος, ελιγμού πέδησης ή απότομης αλλαγής κατεύθυνσης.

- Λαμβάνετε οπωσδήποτε υπόψη τις οδηγίες τοποθέτησης του κατασκευαστή του συστήματος συγκράτησης παιδιού, καθώς και την περιοχή χρήσης.
- Να βεβαιώνετε πάντα ότι η βάση του συστήματος συγκράτησης παιδιού εφάπτεται πλήρως στην έδρα του καθίσματος.
- Μην τοποθετείτε ποτέ αντικείμενα π.χ. μαξιλάρια, κάτω ή πίσω από το σύστημα συγκράτησης παιδιού.
- Χρησιμοποιείτε μόνο συστήματα συγκράτησης παιδιού με το προβλεπόμενο γνήσιο κάλυμμα.
- Αντικαθιστάτε τα καλύμματα με ζημιές μόνο με γνήσια καλύμματα.

**▲ ΠΡΟΕΙΔΟΠΟΙΗΣΗ** Κίνδυνος τραυματισμού και θανάτου από μη ασφαλισμένα συστήματα συγκράτησης παιδιών στο όχημα

Αν το σύστημα συγκράτησης παιδιών τοποθετηθεί με εσφαλμένο ή μη ασφαλή τρόπο,



ενδέχεται να απελευθερωθεί σε περίπτωση ατυχήματος, ελιγμού πέδησης ή απότομης αλλαγής κατεύθυνσης.

Το σύστημα συγκράτησης παιδιών ενδέχεται να ανατραπεί και να χτυπήσει επιβάτες του οχήματος.

- ▶ Τοποθετείτε πάντα σωστά τα συστήματα συγκράτησης παιδιών, ακόμα και όταν δεν τα χρησιμοποιείτε.
- ▶ Λαμβάνετε οπωσδήποτε υπόψη τις οδηγίες τοποθέτησης του κατασκευαστή του συστήματος συγκράτησης παιδιών.

**⚠ ΠΡΟΕΙΔΟΠΟΙΗΣΗ** Κίνδυνος τραυματισμού ή θανάσιμος κίνδυνος λόγω της χρήσης συστημάτων συγκράτησης παιδιού με ζημιά

Τα συστήματα συγκράτησης παιδιού ή τα συστήματα στερέωσης αυτών που έχουν υποστεί ζημιά ή καταπόνηση από ατύχημα, δεν μπορούν πλέον να προσφέρουν στο παιδί την προβλεπόμενη προστασία.

Κατά συνέπεια, δεν μπορούν να συγκρατήσουν το παιδί σε περίπτωση ατυχήματος, ελιγμού πέδησης ή απότομης αλλαγής κατεύθυνσης.

- ▶ Αντικαθιστάτε αμέσως τα συστήματα συγκράτησης παιδιού που έχουν υποστεί ζημιά ή καταπόνηση από ατύχημα.
- ▶ Αναθέτετε αμέσως τον έλεγχο των συστημάτων στερέωσης των συστημάτων συγκράτησης παιδιού σε ένα εξειδικευμένο συνεργείο, πριν τοποθετήσετε ξανά ένα σύστημα συγκράτησης παιδιού.

**i** Για τον καθαρισμό των συνιστώμενων από την Mercedes-Benz συστημάτων συγκράτησης παιδιών, χρησιμοποιείτε τα προϊόντα φροντίδας της Mercedes-Benz. Για περισσότερες πληροφορίες, απευθυνθείτε σε ένα εξειδικευμένο συνεργείο.

Λαμβάνετε οπωσδήποτε υπόψη τις ακόλουθες υποδείξεις:

- Σε περίπτωση χρήσης ενός συστήματος συγκράτησης παιδιών στο κάθισμα συνοδηγού, τις υποδείξεις σχετικά με συστήματα συγκράτησης παιδιών στο κάθισμα συνοδηγού (→ σελίδα 42)
- Τις υποδείξεις για τη στερέωση κατάλληλων συστημάτων συγκράτησης παιδιών (→ σελίδα 43)

- Τις υποδείξεις για τα συνιστώμενα συστήματα συγκράτησης παιδιών (→ σελίδα 45)
- Τις οδηγίες ασφαλείας για τη ζώνη ασφαλείας (→ σελίδα 33)
- Για τη σωστή χρήση της ζώνης ασφαλείας (→ σελίδα 34)

### Στερέωση συστήματος συγκράτησης παιδιών με ISOFIX στο πίσω κάθισμα

#### Υποδείξεις για τα συστήματα στερέωσης παιδικού καθίσματος ISOFIX

**⚠ ΠΡΟΕΙΔΟΠΟΙΗΣΗ** Κίνδυνος τραυματισμού- ή θανάτου λόγω υπέρβασης του επιτρεπόμενου συνολικού βάρους του παιδιού και του συστήματος συγκράτησης παιδιών

Για συστήματα συγκράτησης παιδιών ISOFIX, στα οποία το παιδί ασφαλιζεται με την ενσωματωμένη ζώνη ασφαλείας του συστήματος συγκράτησης παιδιών, το επιτρεπόμενο συνολικό βάρος παιδιού και συστήματος συγκράτησης παιδιών είναι 33 kg.

Αν το παιδί και το σύστημα συγκράτησης παιδιών μαζί ζυγίζουν πάνω από 33 kg, το σύστημα συγκράτησης παιδιών ISOFIX με ενσωματωμένη ζώνη ασφαλείας δεν προσφέρει επαρκή βαθμό προστασίας πλέον. Οι στερέώσεις παιδικού καθίσματος ISOFIX μπορεί να υπερκαταπονθηθούν και το παιδί ενδέχεται π.χ. σε ένα ατύχημα να μη συγκρατηθεί.

- ▶ Εάν το βάρος του παιδιού μαζί με το σύστημα συγκράτησης παιδιών υπερβαίνει τα 33 kg, χρησιμοποιείτε αποκλειστικά συστήματα συγκράτησης παιδιών ISOFIX, στα οποία το παιδί ασφαλιζεται με τη ζώνη ασφαλείας του καθίσματος του οχήματος.
- ▶ Εφόσον υπάρχει, ασφαλίσετε, επίσης, το σύστημα συγκράτησης παιδιών με τη ζώνη Top Tether.

Λαμβάνετε πάντα υπόψη τα στοιχεία για το βάρος του συστήματος συγκράτησης παιδιών:

- Στις οδηγίες τοποθέτησης και χρήσης του κατασκευαστή του συστήματος συγκράτησης παιδιών που χρησιμοποιείται
- Σε μια ετικέτα στο σύστημα συγκράτησης παιδιών, εφόσον υπάρχει

Ελέγχετε ανά τακτά χρονικά διαστήματα εάν τηρείται το επιτρεπόμενο συνολικό βάρος του παιδιού και του συστήματος συγκράτησης παιδιών.

Λαμβάνετε οπωσδήποτε υπόψη το πεδίο χρήσης και την καταλληλότητα των θέσεων καθισμάτων για τη στερέωση ενός συστήματος συγκράτησης παιδιών, καθώς και τις οδηγίες τοποθέτησης και χρήσης του κατασκευαστή του συστήματος συγκράτησης παιδιών που χρησιμοποιείται.

Το ISOFIX αποτελεί ένα τυποποιημένο σύστημα στερέωσης για ειδικά συστήματα συγκράτησης. Τα συστήματα συγκράτησης παιδιών ISOFIX είναι εγκεκριμένα σύμφωνα με το πρότυπο UN-R44.

Στα άγκιστρα συγκράτησης ISOFIX επιτρέπεται να στερεώνονται μόνο συστήματα συγκράτησης παιδιών, τα οποία πληρούν τις απαιτήσεις του προτύπου UN-R44.



Σύμβολο για τη στερέωση ενός συστήματος συγκράτησης παιδιών ISOFIX

### Τοποθέτηση συστημάτων στερέωσης παιδικού καθίσματος ISOFIX

**⚠ ΠΡΟΕΙΔΟΠΟΙΗΣΗ** Κίνδυνος τραυματισμού- ή θανάτου λόγω υπέρβασης του επιτρεπόμενου συνολικού βάρους του παιδιού και του συστήματος συγκράτησης παιδιών

Για συστήματα συγκράτησης παιδιών ISOFIX, στα οποία το παιδί ασφαλιζεται με την ενσωματωμένη ζώνη ασφαλείας του συστήματος συγκράτησης παιδιών, το επιτρεπόμενο συνολικό βάρος παιδιού και συστήματος συγκράτησης παιδιών είναι 33 kg.

Αν το παιδί και το σύστημα συγκράτησης παιδιών μαζί ζυγίζουν πάνω από 33 kg, το σύστημα συγκράτησης παιδιών ISOFIX με

ενσωματωμένη ζώνη ασφαλείας δεν προσφέρει επαρκή βαθμό προστασίας πλέον. Οι στερεώσεις παιδικού καθίσματος ISOFIX μπορεί να υπερκαταπονηθούν και το παιδί ενδέχεται π.χ. σε ένα ατύχημα να μη συγκρατηθεί.

- ▶ Εάν το βάρος του παιδιού μαζί με το σύστημα συγκράτησης παιδιών υπερβαίνει τα 33 kg, χρησιμοποιείτε αποκλειστικά συστήματα συγκράτησης παιδιών ISOFIX, στα οποία το παιδί ασφαλιζεται με τη ζώνη ασφαλείας του καθίσματος του οχήματος.
- ▶ Εφόσον υπάρχει, ασφαλιζετε, επίσης, το σύστημα συγκράτησης παιδιών με τη ζώνη Top Tether.

Λαμβάνετε πάντα υπόψη τα στοιχεία για το βάρος του συστήματος συγκράτησης παιδιών:

- Στις οδηγίες τοποθέτησης και χρήσης του κατασκευαστή του συστήματος συγκράτησης παιδιών που χρησιμοποιείται
- Σε μια επικέτα στο σύστημα συγκράτησης παιδιών, εφόσον υπάρχει

Ελέγχετε ανά τακτά χρονικά διαστήματα εάν τηρείται το επιτρεπόμενο συνολικό βάρος του παιδιού και του συστήματος συγκράτησης παιδιών.

Λαμβάνετε οπωσδήποτε υπόψη το πεδίο χρήσης και την καταλληλότητα των θέσεων καθισμάτων για τη στερέωση ενός συστήματος συγκράτησης παιδιών, καθώς και τις οδηγίες τοποθέτησης και χρήσης του κατασκευαστή του συστήματος συγκράτησης παιδιών που χρησιμοποιείται.

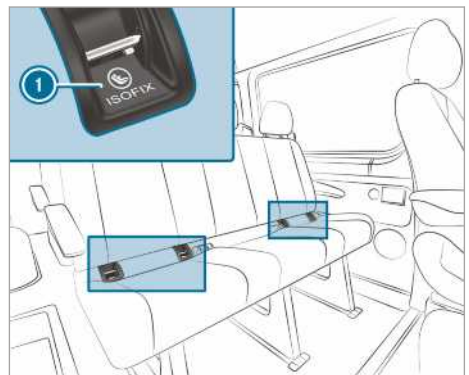

### 1 Άγκιστρο συγκράτησης ISOFIX

Πριν από κάθε διαδρομή πρέπει οπωσδήποτε να βεβαιώνετε ότι το σύστημα συγκράτησης παιδιών

ISOFIX έχει ασφαλίσει σωστά και στα δύο άγκιστρα συγκράτησης ISOFIX του οχήματος.

**1 ΟΔΗΓΙΑ** Βλάβη της ζώνης ασφαλείας του μεσαίου καθίσματος κατά την τοποθέτηση του συστήματος συγκράτησης παιδιών

► Να βεβαιώνετε ότι δεν έχει μαγκωθεί η ζώνη ασφαλείας.

► Τοποθετήστε το σύστημα συγκράτησης παιδιών ISOFIX στα δύο άγκιστρα συγκράτησης του οχήματος.

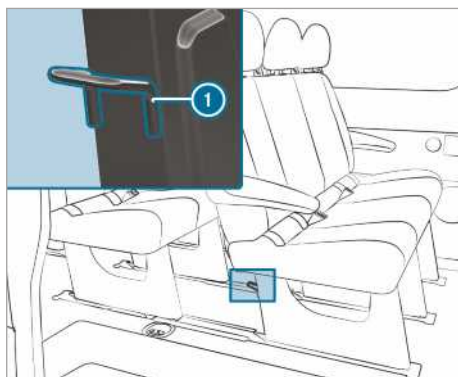

### Στερέωση Top Tether

**⚠ ΠΡΟΕΙΔΟΠΟΙΗΣΗ** Κίνδυνος τραυματισμού από λάθος στερέωση της ζώνης Top Tether

Αν στερεώσετε με λανθασμένο τρόπο τη ζώνη Top Tether, π.χ. σε έναν κρίκο στον χώρο φόρτωσης, το σύστημα συγκράτησης παιδιών δεν θα έχει στερεωθεί σωστά.

Σε περίπτωση ατυχήματος, δεν θα μπορεί να προσφέρει την προβλεπόμενη προστασία.

► Στερεώνετε το άγκιστρο Top Tether αποκλειστικά στο προβλεπόμενο εξάρτημα στερέωσης Top Tether.

Το Top Tether μπορεί να μειώσει τους κινδύνους τραυματισμού. Η ζώνη Top Tether συνδέει επιπρόσθετα το σύστημα συγκράτησης παιδιών, που είναι στερεωμένο με ISOFIX, με το όχημα.

Το σύστημα συγκράτησης παιδιών πρέπει να διαθέτει ζώνη Top Tether.

Τα εξαρτήματα στερέωσης Top Tether **1** βρίσκονται στην πίσω πλευρά του εκάστοτε πίσω ενιαίου καθίσματος, στις βάσεις του ενιαίου καθίσματος.

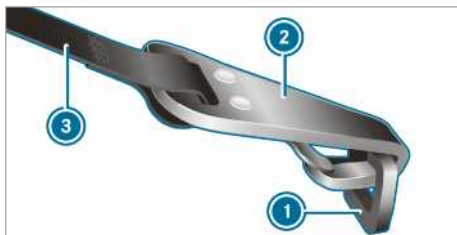

- Εφόσον απαιτείται, ωθήστε το προσκέφαλο προς τα επάνω (→ σελίδα 80).
- Τοποθετήστε το σύστημα συγκράτησης παιδιών ISOFIX με Top Tether. Σε αυτήν τη διαδικασία, λαμβάνετε υπόψη τις οδηγίες τοποθέτησης του κατασκευαστή του συστήματος συγκράτησης παιδιών.
- Περάστε τη ζώνη Top Tether **3** κάτω από το προσκέφαλο ανάμεσα στα δύο στηρίγματα του προσκέφαλου.
- Στερεώστε το άγκιστρο Top Tether **2** στο εξάρτημα στερέωσης Top Tether **1** χωρίς να το περιστρέψετε.
- Τεντώστε τη ζώνη Top Tether **3**. Σε αυτήν τη διαδικασία, λαμβάνετε υπόψη τις οδηγίες τοποθέτησης του κατασκευαστή του συστήματος συγκράτησης παιδιών.
- Εφόσον απαιτείται, ωθήστε το προσκέφαλο προς τα κάτω (→ σελίδα 80). Φροντίστε ώστε να μην επηρεαστεί αρνητικά η διεύθυνση της ζώνης Top Tether **3**.

## Σύστημα συγκράτησης παιδιών στο κάθισμα συνοδηγού

### Υποδείξεις σχετικά με τα συστήματα συγκράτησης παιδιών στο κάθισμα συνοδηγού

Από τις στατιστικές ατυχημάτων προκύπτει, ότι τα παιδιά που ασφαλιζονται στα πίσω καθίσματα είναι πιο ασφαλή από αυτά που ασφαλιζονται στα μπροστινά καθίσματα. Για αυτόν το λόγο, η Mercedes-Benz συιστά ανεπιφύλακτα την τοποθέτηση του συστήματος συγκράτησης παιδιών σε ένα από τα πίσω καθίσματα.



Προειδοποιητική οδηγία στο αλεξήλιο συνοδηγού

Μην χρησιμοποιείτε ΠΟΤΕ διατάξεις συγκράτησης παιδιών με φορά προς τα πίσω σε κάθισμα με ΕΝΕΡΓΟΠΟΙΗΜΕΝΟ ΜΠΡΟΣΤΙΝΟ ΑΕΡΟΣΑΚΟ. Κίνδυνος πρόκλησης ΘΑΝΑΤΟΥ ή ΣΟΒΑΡΟΥ ΤΡΑΥΜΑΤΙΣΜΟΥ του παιδιού.

Λαμβάνετε οπωσδήποτε υπόψη και τις υποδείξεις για την ασφαλή μεταφορά παιδιών (→ σελίδα 37).

### Οδηγίες για συστήματα συγκράτησης παιδιών με φορά προς τα πίσω



Ορατό αυτοκόλλητο με ανοιχτή πόρτα συνοδηγού

Δεν είναι δυνατή η απενεργοποίηση του αερόσακου συνοδηγού. Αυτό αναγνωρίζεται από ένα ειδικό αυτοκόλλητο στην πλευρά συνοδηγού πλευρικά στο κόκπιτ. Μην τοποθετείτε ποτέ συστήματα συγκράτησης παιδιών με φορά προς τα πίσω στο

κάθισμα συνοδηγού. Να τα τοποθετείτε πάντα σε ένα κατάλληλο πίσω κάθισμα.

### Οδηγίες για συστήματα συγκράτησης παιδιών με φορά προς τα μπροστά στο κάθισμα συνοδηγού

Σε περίπτωση χρήσης συστημάτων συγκράτησης παιδιών στο κάθισμα συνοδηγού, λαμβάνετε οπωσδήποτε υπόψη τα ακόλουθα σημεία:

- Τοποθετήστε το κάθισμα συνοδηγού στην πιο πίσω θέση. Σε καθίσματα με σύστημα ρύθμισης ύψους καθίσματος, ρυθμίστε επίσης το κάθισμα στην υψηλότερη θέση.
- Η πλάτη καθίσματος πρέπει να ρυθμιστεί σε σχεδόν όρθια θέση.
- Συμπύξτε πλήρως το βάθος έδρας καθίσματος.
- Η βάση του συστήματος συγκράτησης παιδιών πρέπει να εφάπτεται πλήρως στην επιφάνεια του καθίσματος συνοδηγού.
- Η πλάτη ενός συστήματος συγκράτησης παιδιών με φορά προς τα μπροστά πρέπει να εφάπτεται όσο το δυνατόν περισσότερο στην πλάτη του καθίσματος συνοδηγού. Το σύστημα συγκράτησης παιδιών δεν επιτρέπεται να χτυπάει στην οροφή ή να δέχεται πίεση από το προσκέφαλο.
- Εφόσον απαιτείται, προσαρμόστε ανάλογα την κλίση πλάτης καθίσματος, καθώς και τη ρύθμιση των προσκεφάλων.
- Ρυθμίστε την κλίση μαξιλαριού καθίσματος κατά τέτοιο τρόπο, ώστε η μπροστινή άκρη του να βρίσκεται στην υψηλότερη και η πίσω άκρη του στην χαμηλότερη θέση.
- Να βεβαιώνετε πάντα για τη σωστή διεύθυνση της ζώνης ώμου από την έξοδο ζώνης ασφαλείας του οχήματος προς τον οδηγό της ζώνης ώμου του συστήματος συγκράτησης παιδιών. Η ζώνη ώμου πρέπει να διέρχεται από την έξοδο ζώνης ασφαλείας προς τα μπροστά και προς τα κάτω.
- Εφόσον απαιτείται, ρυθμίστε αντίστοιχα την έξοδο ζώνης ασφαλείας και το κάθισμα συνοδηγού.
- Μην τοποθετείτε ποτέ αντικείμενα, π.χ. μαξιλάρια, κάτω ή πίσω από το σύστημα συγκράτησης παιδιών.

Λαμβάνετε οπωσδήποτε υπόψη τις οδηγίες τοποθέτησης και χρήσης του κατασκευαστή του συστήματος συγκράτησης παιδιών που χρησιμοποιείται και τις οδηγίες για τη στερέωση κατάλλη-

λων συστημάτων συγκράτησης παιδιών  
(→ σελίδα 43).

### Καταλληλότητα καθισμάτων για συστήματα συγκράτησης παιδιών

#### Υποδείξεις για τη στερέωση κατάλληλων συστημάτων συγκράτησης παιδιών

Στο όχημα επιτρέπεται να χρησιμοποιούνται μόνο συστήματα συγκράτησης παιδιού που έχουν εγκριθεί με βάση το πρότυπο UNECE UN-R44.

Παράδειγμα ετικέτας έγκρισης σε συστήματα συγκράτησης παιδιών:

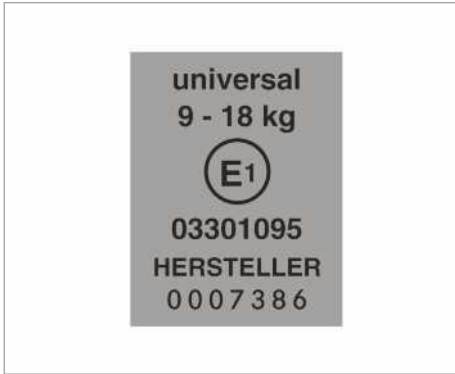

Ετικέτα για συστήματα συγκράτησης παιδιών σύμφωνα με το πρότυπο UN-R44

Τα συστήματα συγκράτησης παιδιών ISOFIX της παρακάτω κατηγορίας «Universal» μπορούν, σύμφωνα με τους πίνακες που αφορούν στην καταλληλότητα των θέσεων για τη στερέωση συστημάτων συγκράτησης παιδιών, να χρησιμοποιηθούν στις θέσεις με τη σήμανση U, UF ή IUF.

Τα συστήματα συγκράτησης παιδιών semi-universal φέρουν την ένδειξη «semi-universal» στην ετικέτα έγκρισης. Η χρήση τους επιτρέπεται μόνο σε περίπτωση που το όχημα και η θέση αναφέρονται στον κατάλογο τύπων οχημάτων του κατασκευαστή του συστήματος συγκράτησης παιδιών.

#### Οδηγίες για την καταλληλότητα των θέσεων καθισμάτων για τη στερέωση συστημάτων συγκράτησης παιδιών με ζώνη

Λάβετε υπόψη τις παρακάτω οδηγίες:

- Σε περίπτωση χρήσης πορτ μπεμπέ της κατηγορίας 0/0+ και συστήματος συγκρά-

τησης παιδιών με φορά προς τα πίσω σε θέση πίσω καθίσματος: Ρυθμίστε το κάθισμα οδηγού και το κάθισμα συνοδηγού κατά τέτοιο τρόπο, ώστε να μην έρχονται σε επαφή με το σύστημα συγκράτησης παιδιών.

- Σε περίπτωση χρήσης ενός συστήματος συγκράτησης παιδιών με φορά προς τα μπροστά της κατηγορίας I: Η πλάτη του συστήματος συγκράτησης παιδιών πρέπει να εφάπτεται σε όσο το δυνατόν μεγαλύτερη επιφάνεια της πλάτης καθίσματος του οχήματος.
- Σε συγκεκριμένα συστήματα συγκράτησης παιδιών της κατηγορίας βάρους II ή III, το μέγιστο ρυθμιζόμενο ύψος ενδέχεται να είναι μικρότερο, π.χ. λόγω πιθανής επαφής με την οροφή.
- Να βεβαιώνετε ότι τα πόδια του παιδιού δεν έρχονται σε επαφή με το μπροστινό κάθισμα. Εφόσον απαιτείται, μετακινείτε το μπροστινό κάθισμα ελαφρώς προς τα μπροστά.
- Το σύστημα συγκράτησης παιδιών δεν επιτρέπεται να χτυπά στην οροφή ή να δέχεται πίεση από το προσκέφαλο. Ρυθμίστε ανάλογα τα προσκέφαλα.
- Λάβετε υπόψη τις οδηγίες τοποθέτησης του κατασκευαστή του συστήματος συγκράτησης παιδιών.

Επεξήγηση του πίνακα:

- X Δεν ενδείκνυται για παιδιά σε αυτήν την κατηγορία βάρους
- U Ενδείκνυται για συστήματα συγκράτησης παιδιών της κατηγορίας «Universal» σε αυτήν την κατηγορία βάρους
- UF Ενδείκνυται για συστήματα συγκράτησης παιδιών με φορά προς τα μπροστά της κατηγορίας «Universal» σε αυτήν την κατηγορία βάρους
- L Ενδείκνυται για συστήματα συγκράτησης παιδιών Semi-Universal σύμφωνα με τον πίνακα «Προτεινόμενα συστήματα συγκράτησης παιδιών» ή σε περίπτωση που το όχημα και η θέση καθίσματος αναφέρονται στον κατάλογο τύπων οχημάτων του κατασκευαστή του συστήματος συγκράτησης παιδιών.

## Κάθισμα συνοδηγού

Κατηγορία βάρους	Κάθισμα συνοδηγού (με αερόσακο συνοδηγού) <sup>1</sup>	Κάθισμα συνοδηγού (χωρίς αερόσακο συνοδηγού) <sup>1</sup>	Μονό κάθισμα
<b>Κατηγορία 0:</b> έως 10 kg	X	U	X
<b>Κατηγορία 0+:</b> έως 13 kg	X	U	X
<b>Κατηγορία I:</b> 9 kg έως 18 kg	UF	U	X
<b>Κατηγορία II:</b> 15 kg έως 25 kg	UF	U	X
<b>Κατηγορία III:</b> 22 kg έως 36 kg	UF	U	X

<sup>1</sup> Μετακινήστε το κάθισμα συνοδηγού όσο το δυνατόν πιο πίσω και επάνω.

## Ενιαίο κάθισμα συνοδηγού

Κατηγορία βάρους	Εξωτερικό κάθισμα (με αερόσακο συνοδηγού)	Εξωτερικό κάθισμα (χωρίς αερόσακο συνοδηγού)	Μεσαίο κάθισμα
<b>Κατηγορία 0:</b> έως 10 kg	X	U	X
<b>Κατηγορία 0+:</b> έως 13 kg	X	U	X
<b>Κατηγορία I:</b> 9 kg έως 18 kg	UF	U	X
<b>Κατηγορία II:</b> 15 kg έως 25 kg	UF	U	X
<b>Κατηγορία III:</b> 22 kg έως 36 kg	UF	U	X

## Πίσω ενιαίο κάθισμα

Κατηγορία βάρους	Πίσω ενιαίο κάθισμα (διπλοκάμπινο)	Πίσω ενιαίο κάθισμα (Standard/Comfort)
<b>Κατηγορία 0:</b> έως 10 kg	U	U
<b>Κατηγορία 0+:</b> έως 13 kg	U	U
<b>Κατηγορία I:</b> 9 kg έως 18 kg	U	U
<b>Κατηγορία II:</b> 15 kg έως 25 kg	U	U
<b>Κατηγορία III:</b> 22 kg έως 36 kg	U	U

## Οδηγίες για τα συνιστώμενα συστήματα συγκράτησης παιδιών

Συνιστώμενα συστήματα συγκράτησης παιδιών για τη στερέωση με τη ζώνη ασφαλείας της θέσης καθίσματος του οχήματος

Κατηγορίες βάρους	Κατασκευαστής	Τύπος	Αριθμός έγκρισης (E1 ...)	Αριθμός παραγγελίας (A 000 ...) με κωδικό χρώματος 9H95
<b>Κατηγορία 0:</b> έως 10 kg έως περίπου 6 μηνών	Britax Römer	BABY SAFE plus II	04 301 146	970 13 02
<b>Κατηγορία 0+:</b> έως 13 kg έως περίπου 15 μηνών	Britax Römer	BABY SAFE plus II	04 301 146	970 13 02
<b>Κατηγορία I:</b> 9 έως 18 kg από περίπου 9 μηνών έως 4 ετών	Britax Römer	DUO plus	04 301 133	970 17 02
<b>Κατηγορία II/III:</b> 15 έως 36 kg από περίπου 4 έως 12 ετών	Britax Römer	KIDFIX	04 301 198	970 20 02
	Britax Römer	KIDFIX XP	04 301 304	970 23 02

- i** Περισσότερες πληροφορίες για το σωστό σύστημα συγκράτησης παιδιών μπορείτε να λάβετε από οποιονδήποτε εξουσιοδοτημένο επισκευαστή της Mercedes-Benz.

### Ενεργοποίηση/απενεργοποίηση παιδικών ασφαλειών των θυρών

**⚠ ΠΡΟΕΙΔΟΠΟΙΗΣΗ** Κίνδυνος ατυχήματος και τραυματισμού σε περίπτωση που δεν επιβλέπονται τα παιδιά εντός του οχήματος

Όταν δεν επιβλέπονται τα παιδιά εντός του οχήματος, μπορεί συγκεκριμένα:

- Να ανοίξουν τις πόρτες και κατά συνέπεια, να κινδυνεύσουν άλλα άτομα ή συμμετέχοντες στην κυκλοφορία.
- Να αποβιβαστούν και να τα χτυπήσουν άλλα οχήματα.
- Να χειριστούν τον εξοπλισμό του οχήματος και π.χ. να παγιδευτούν μέλη του σώματός τους.

Επιπλέον, τα παιδιά μπορεί να θέσουν το όχημα σε κίνηση π.χ.:

- Απελευθερώνοντας το φρένο στάθμευσης.
- Αλλάζοντας τη θέση στο κιβώτιο ταχυτήτων.
- Εκκινώντας το όχημα.

- ▶ Μην αφήνετε ποτέ τα παιδιά εντός του οχήματος χωρίς επίβλεψη.
- ▶ Όταν εγκαταλείπετε το όχημα, παίρνετε πάντα μαζί σας το κλειδί και κλειδώνετε το όχημα.
- ▶ Φυλάσσετε το κλειδί σε σημείο στο οποίο δεν έχουν πρόσβαση παιδιά.

**⚠ ΠΡΟΕΙΔΟΠΟΙΗΣΗ** Κίνδυνος θανάτου από έκθεση σε υψηλές ή χαμηλές θερμοκρασίες στο όχημα

Αν άτομα – ιδιαίτερα παιδιά – εκτεθούν για παρατεταμένο χρονικό διάστημα σε πολύ υψηλές- ή χαμηλές θερμοκρασίες, υπάρχει κίνδυνος τραυματισμού ή ακόμα και θανάτου!

- ▶ Μην αφήνετε ποτέ άτομα – κυρίως παιδιά – στο όχημα χωρίς επίβλεψη.
- ▶ Μην αφήνετε ποτέ ζώα εντός του οχήματος χωρίς επίβλεψη.

**▲ ΠΡΟΕΙΔΟΠΟΙΗΣΗ** Κίνδυνος ατυχήματος και τραυματισμού σε περίπτωση παιδιών χωρίς επίβλεψη στο όχημα

Όταν μεταφέρετε παιδιά, ενδέχεται να:

- Ανοίξουν τις πόρτες και να θέσουν σε κίνδυνο άλλα άτομα ή χρήστες του δρόμου.
  - Αποβιβαστούν και να τραυματιστούν από άλλα οχήματα.
  - Χειριστούν τον εξοπλισμό του οχήματος και π.χ. να παγιδευτούν μέλη του σώματός τους.
- ▶ Όταν μεταφέρετε παιδιά, ενεργοποιείτε πάντα τις υφιστάμενες παιδικές ασφάλειες.
  - ▶ Μην αφήνετε ποτέ παιδιά εντός του οχήματος χωρίς επίβλεψη.
  - ▶ Όταν αποβιβάζετε από το όχημα, παίρνετε πάντα μαζί σας το κλειδί και κλειδώνετε το όχημα.

Οχήματα για το Ηνωμένο Βασίλειο: Λάβετε υπόψη τις σημαντικές οδηγίες ασφαλείας που θα βρείτε στο κεφάλαιο «Οδηγίες για την πρόσθετη ασφάλεια πόρτας».

Παιδικές ασφάλειες διαθέτουν οι ακόλουθες πόρτες:

- Συρόμενες πόρτες
  - Πίσω πλαϊνές πόρτες του διπλοκάμπινου
- Κάθε παιδική ασφάλεια ασφαλίζει την εκάστοτε πόρτα. Δεν είναι πλέον δυνατό το άνοιγμά της από μέσα (εξαιρείται η ηλεκτρική συρόμενη πόρτα). Όταν το όχημα είναι ξεκλειδωτό, η πόρτα μπορεί να ανοίξει από έξω.

Σε περίπτωση ασφαλισμένης ηλεκτρικής συρόμενης πόρτας, κλειδώνουν μόνο τα στοιχεία χειρισμού της συρόμενης πόρτας στον χώρο πίσω επιβατών. Η ηλεκτρική συρόμενη πόρτα μπορεί να ανοίξει ανά πάσα στιγμή με το πλήκτρο στην κεντρική κονσόλα (→ σελίδα 53).

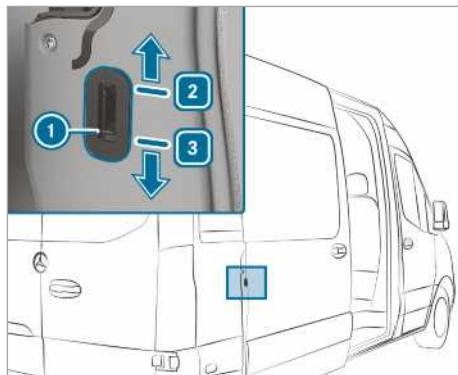

Παράδειγμα παιδικής ασφάλειας συρόμενης πόρτας

- ▶ Ωθήστε τον διακόπτη παιδικής ασφάλειας ① προς την κατεύθυνση ② (ασφάλιση) ή ③ (απασφάλιση).
- ▶ Στη συνέχεια, ελέγξτε τη λειτουργία της εκάστοτε παιδικής ασφάλειας.

### Οδηγίες για κατοικίδια στο όχημα

**▲ ΠΡΟΕΙΔΟΠΟΙΗΣΗ** Κίνδυνος ατυχήματος και τραυματισμού σε περίπτωση μη ασφαλισμένων και ανεπιβλεπτών ζώων εντός του οχήματος

Εάν αφήσετε ζώα ανεπιβλεπτα ή μη ασφαλισμένα στο όχημα, ενδέχεται π.χ. να πατήσουν πλήκτρα ή διακόπτες.

Ως εκ τούτου, τα ζώα:

- Ενδέχεται να ενεργοποιήσουν τον εξοπλισμό του οχήματος και π.χ. να παγιδευτούν μέλη του σώματός τους.
- Ενδέχεται να ενεργοποιήσουν ή να απενεργοποιήσουν συστήματα και να κινδυνέψουν άλλοι χρήστες του δρόμου.

Πέραν τούτου, τα μη ασφαλισμένα ζώα ενδέχεται να εκσφενδονιστούν σε περίπτωση ατυχήματος ή απότομων ελιγμών και φρεναρίσματος και να τραυματίσουν τους επιβάτες του οχήματος.

- ▶ Μην αφήνετε ποτέ ζώα εντός του οχήματος χωρίς επίβλεψη.
- ▶ Ασφαλιζετε πάντα τα ζώα σωστά κατά τη διάρκεια της διαδρομής, π.χ. σε κατάλληλο κλουβί μεταφοράς ζώων.



## Κλειδί

### Οδηγίες για τις ραδιοσυνδέσεις του κλειδιού

**⚠ ΚΙΝΔΥΝΟΣ** Θανάσιμος κίνδυνος λόγω ηλεκτρομαγνητικής ακτινοβολίας για άτομα με ιατρικές συσκευές στο πλήκτρο Start-Stop

Άτομα με ιατρικές συσκευές, π.χ. βηματοδότες ή απινιδωτές:

Κατά τη χρήση του πλήκτρου Start-Stop, δημιουργείται ασύρματη σύνδεση μεταξύ κλειδιού και οχήματος.

Η ηλεκτρομαγνητική ακτινοβολία μπορεί να επηρεάσει δυσμενώς τη λειτουργία ιατρικών συσκευών.

▶ Πριν το χειρισμό του οχήματος, συμβουλευτείτε οπωσδήποτε το γιατρό σας ή τον κατασκευαστή της ιατρικής συσκευής για τις πιθανές επιπτώσεις των εκπομπών των αντίστοιχων συστημάτων.

### Περιοχή αναγνώρισης της κεραίας της λειτουργίας KEYLESS-START

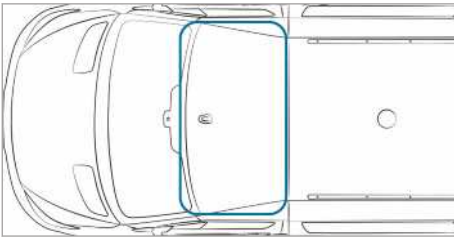

### Επισκόπηση λειτουργιών κλειδιού

**⚠ ΠΡΟΕΙΔΟΠΟΙΗΣΗ** Κίνδυνος ατυχήματος και τραυματισμού λόγω ανεπίβλεπτων παιδιών μέσα στο όχημα

Όταν αφήνετε τα παιδιά χωρίς επίβλεψη μέσα στο όχημα, μπορεί:

- Να ανοίξουν τις πόρτες και κατά συνέπεια, να κινδυνέψουν άλλα άτομα ή συμμετέχοντες στην κυκλοφορία.
- Να αποβιβαστούν και να τα χτυπήσουν άλλα οχήματα.
- Να χειριστούν τον εξοπλισμό του οχήματος και π.χ. να παγιδευτούν.

Επιπλέον, τα παιδιά μπορεί να θέσουν το όχημα σε κίνηση π.χ.:

- Απελευθερώνοντας το φρένο στάθμευσης.
- Αποεπιλέγοντας τη θέση προς παρκάρισμα [P] στο αυτόματο κιβώτιο ταχυτήτων ή επιλέγοντας τη νεκρά θέση στο μηχανικό κιβώτιο ταχυτήτων.
- Εκκινώντας τον κινητήρα.

▶ Όταν εγκαταλείπετε το όχημα, παίρνετε πάντα μαζί σας το κλειδί και κλειδώνετε το όχημα.

▶ Μην αφήνετε ποτέ παιδιά και κατοικίδια χωρίς επίβλεψη μέσα στο όχημα.

▶ Φυλάσσετε το κλειδί μακριά από παιδιά.

**!** **ΟΔΗΓΙΑ** Βλάβη του κλειδιού λόγω μαγνητικών πεδίων

▶ Φυλάσσετε το κλειδί μακριά από ισχυρά μαγνητικά πεδία.

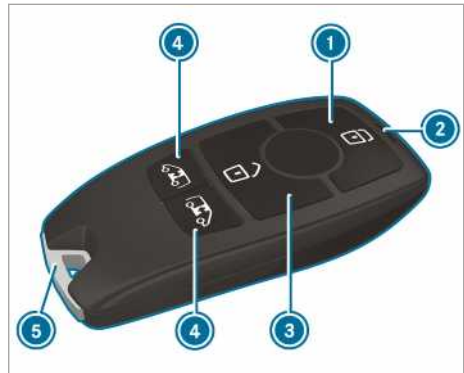



- 1 Κλειδωμα
- 2 Ενδεικτική λυχνία μπαταρίας
- 3 Ξεκλειδωμα
- 4 Ξεκλειδωμα χώρου φόρτωσης (συρόμενες πόρτες και πίσω πόρτες)/ξεκλειδωμα και άνοιγμα/κλείσιμο ηλεκτρικών συρόμενων πορτών
- 5 Κλειδί έκτακτης ανάγκης

Με το κλειδί στην εργοστασιακή ρύθμιση κλειδώνουν και ξεκλειδώνουν κεντρικά τα ακόλουθα εξαρτήματα:

- η πόρτα οδηγού και συνοδηγού
- οι συρόμενες πόρτες
- οι πίσω πόρτες

- ❗ Αν δεν ανοίξετε το όχημα εντός περίπου 40 δευτερολέπτων μετά το ξεκλείδωμα, το αυτοκίνητο κλειδώνει ξανά και ενεργοποιείται πάλι η αντικλεπτική προστασία.

Μην φυλάσσετε το κλειδί μαζί με ηλεκτρονικές συσκευές ή μεταλλικά αντικείμενα. Ενδέχεται να επηρεαστεί αρνητικά η λειτουργία του κλειδιού.

- ❗ Αν η ενδεικτική λυχνία μπαταρίας δεν ανάψει κατά το πάτημα του πλήκτρου  ή , έχει αποφορτιστεί η μπαταρία.

Αντικαταστήστε την μπαταρία του κλειδιού (→ σελίδα 49).

### Ενεργοποίηση ή απενεργοποίηση ηχητικής επιβεβαίωσης κλεισίματος

Σύστημα πολυμέσων:

- ➔  ➔ **Settings** (Settings (Ρυθμίσεις))  
➔ **Vehicle** (Οχήμα)

- ▶ Ενεργοποιήστε ή απενεργοποιήστε το στοιχείο **Acoustic lock** (Ηχητική επιβεβαίωση κλεισίματος).



#### ❗ Λάβετε υπόψη τα ακόλουθα:

Η επιλεγμένη ρύθμιση της ηχητικής επιβεβαίωσης κλεισίματος πρέπει να ανταποκρίνεται στους ισχύοντες εθνικούς κανόνες οδικής κυκλοφορίας. Σε ορισμένες χώρες, εκτός των άλλων και στη Γερμανία, δεν επιτρέπεται η χρήση της ηχητικής επιβεβαίωσης κλεισίματος (στη Γερμανία, σύμφωνα με το § 16 παρ. 1 και § 30 παρ. 1 του γερμανικού ΚΟΚ). Η τήρηση πρέπει να διασφαλίζεται από τον ιδιοκτήτη του οχήματος. Στις χώρες στις οποίες δεν επιτρέπεται η χρήση αυτής της λειτουργίας, είναι απενεργοποιημένη στο όχημα και δεν επιτρέπεται η ενεργοποίησή της.

### Τροποποίηση ρυθμίσεων ξεκλειδώματος

Το κλειδί έχει τις παρακάτω ρυθμισιμες λειτουργίες ξεκλειδώματος:

- Κεντρικό κλειδωμα
- Ξεκλείδωμα πόρτας οδηγού και συνοδηγού (κλειστό φορτηγάκι)
- Ξεκλείδωμα πόρτας οδηγού (όχημα μικτής χρήσης, πλαίσιο οχήματος)

- ▶ **Εναλλαγή μεταξύ των ρυθμίσεων:** Πατήστε για περίπου έξι δευτερόλεπτα ταυτόχρονα τα πλήκτρα  και , ώπου η ενδεικτική λυχνία της μπαταρίας να αναβοσβήσει δύο φορές.

Με επιλεγμένη λειτουργία ξεκλειδώματος πόρτας οδηγού ή πόρτας συνοδηγού και συνοδηγού:

- Με δεύτερο πάτημα του πλήκτρου  ξεκλειδώνει κεντρικά το όχημα.

### Μείωση κατανάλωσης ρεύματος του κλειδιού

Αν δεν χρησιμοποιείτε το όχημα ή ένα κλειδί για παρατεταμένο χρονικό διάστημα, μπορείτε να απενεργοποιήσετε τη λειτουργία KEYLESS-START του κλειδιού.

- ▶ **Απενεργοποίηση:** Πατήστε στιγμιαία το πλήκτρο  του κλειδιού δύο φορές συνεχόμενα.

Η ενδεικτική λυχνία μπαταρίας του κλειδιού ανάβει στιγμιαία δύο φορές και παρατεταμένα μία φορά.

- ▶ **Ενεργοποίηση:** Πατήστε οποιοδήποτε πλήκτρο του κλειδιού.

Κατά την εκκίνηση του οχήματος με το κλειδί στη θήκη της κονσόλας αλλαγής ταχυτήτων, ενεργοποιούνται αυτόματα οι λειτουργίες του κλειδιού.

### Αφαίρεση και τοποθέτηση κλειδιού έκτακτης ανάγκης

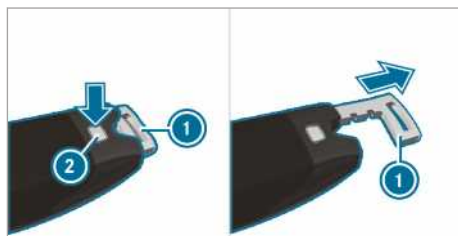

- ▶ **Αφαίρεση:** Πιέστε το κουμπί ασφαλισίας .

Το κλειδί έκτακτης ανάγκης  εξέρχεται ελαφρώς.

- ▶ Αφαιρέστε το κλειδί έκτακτης ανάγκης  πλήρως.

- ▶ **Τοποθέτηση:** Πιέστε το κουμπί ασφαλισίας .

- ▶ Εισαγάγετε το κλειδί έκτακτης ανάγκης  πλήρως, μέχρι να ασφαλίσει.

## Αντικατάσταση της μπαταρίας του κλειδιού

**⚠ ΚΙΝΔΥΝΟΣ** Σοβαρές βλάβες της υγείας λόγω κατάποσης μπαταριών

Οι μπαταρίες περιέχουν τοξικές και καυστικές ουσίες. Σε περίπτωση κατάποσης μπαταριών, μπορεί να προκληθούν σοβαρές βλάβες της υγείας.

Θανάσιμος κίνδυνος!

- ▶ Φυλάσσετε τις μπαταρίες μακριά από παιδιά.
- ▶ Σε περίπτωση κατάποσης μπαταριών, αναζητήστε αμέσως ιατρική βοήθεια.

**♻ ΠΕΡΙΒΑΛΛΟΝΤΙΚΗ ΟΔΗΓΙΑ** Περιβαλλοντικές ζημιές λόγω ακατάλληλης απόρριψης μπαταριών



Οι μπαταρίες περιέχουν βλαβερές ουσίες. Απαγορεύεται από το νόμο να απορρίπτονται μαζί με τα οικιακά απορρίμματα.



Απορρίψτε τις μπαταρίες με τρόπο φιλικό προς το περιβάλλον. Παραδίδετε τις αποφορτισμένες μπαταρίες σε κάποιο εξειδικευμένο συνεργείο ή σε κάποιο σημείο συλλογής χρησιμοποιημένων μπαταριών.

Η Mercedes-Benz συνιστά να αναθέσετε την αντικατάσταση της μπαταρίας σε ένα εξειδικευμένο συνεργείο.

- ▶ Αφαιρέστε το κλειδί έκτακτης ανάγκης (→ σελίδα 48).



Παράδειγμα

- ▶ Πατήστε το πλήκτρο ξεκλειδώματος ② τελείως προς τα κάτω και ωθήστε το καπάκι ① προς τα μπροστά.
- ▶ Τραβήξτε τη θήκη μπαταρίας ③ προς τα έξω και αφαιρέστε την αποφορτισμένη μπαταρία.
- ▶ Τοποθετήστε την καινούρια μπαταρία στη θήκη μπαταρίας ③. Κατά τη διαδικασία αυτή, λάβετε υπόψη τη σήμανση του θετικού πόλου που υπάρχει στη θήκη μπαταρίας και στην μπαταρία.
- ▶ Εισαγάγετε τη θήκη μπαταρίας ③.
- ▶ Επαναφέρετε το καπάκι ①, μέχρι να ασφαλίσει.
- ▶ Εισαγάγετε το κλειδί έκτακτης ανάγκης πλήρως, μέχρι να ασφαλίσει (→ σελίδα 48).

## Προϋποθέσεις

- Διαθέτετε μια μπαταρία κουμπί 3 V του τύπου CR 2032.

## Προβλήματα με το κλειδί

Πρόβλημα	Πιθανές αιτίες/συνέπειες και ▶ λύσεις
Δεν μπορείτε να κλειδώσετε ή να ξεκλειδώσετε το όχημα.	<p>Πιθανές αιτίες:</p> <ul style="list-style-type: none"> <li>• Η μπαταρία του κλειδιού είναι εξασθενημένη ή αποφορτισμένη.</li> <li>• Μια ισχυρή πηγή ραδιοσυχνότητας προκαλεί παρεμβολές.</li> <li>• Το κλειδί έχει υποστεί βλάβη.</li> </ul> <p>▶ Ελέγξτε την μπαταρία με την ενδεικτική λυχνία μπαταρίας και, εφόσον απαιτείται, αντικαταστήστε την (→ σελίδα 49).</p> <p>▶ Για το κλειδί και το ξεκλειδί χρησιμοποιήστε το κλειδί έκτακτης ανάγκης (→ σελίδα 48).</p>

Πρόβλημα	Πιθανές αιτίες/συνέπειες και ► λύσεις
Έχετε χάσει ένα κλειδί.	<ul style="list-style-type: none"> <li>► Αναθέστε τον έλεγχο του κλειδιού σε ένα εξειδικευμένο συνεργείο.</li> <li>► Αναθέστε τη φραγή του κλειδιού σε ένα εξειδικευμένο συνεργείο.</li> <li>► Εφόσον απαιτείται, αντικαταστήστε το μηχανικό σύστημα κλειδώματος.</li> </ul>

## Πόρτες

### Οδηγίες για την πρόσθετη ασφάλεια πόρτας

Η πρόσθετη ασφάλεια πόρτας διατίθεται αποκλειστικά σε οχήματα για το Ηνωμένο Βασίλειο.

**▲ ΠΡΟΕΙΔΟΠΟΙΗΣΗ** Κίνδυνος τραυματισμού για τα άτομα που βρίσκονται μέσα στο όχημα όταν είναι ενεργοποιημένη η πρόσθετη ασφάλεια πόρτας

Όταν είναι ενεργοποιημένη η πρόσθετη ασφάλεια πόρτας, δεν είναι δυνατό το άνοιγμα των θυρών από μέσα.

Αν βρίσκονται άτομα μέσα στο όχημα, δεν μπορούν πλέον να το εγκαταλείψουν, π.χ. σε περιπτώσεις κινδύνου.

- Μην αφήνετε ποτέ άτομα, ιδιαίτερα παιδιά, ηλικιωμένους ή ευπαθή άτομα, χωρίς επίβλεψη μέσα στο όχημα.
- Όταν βρίσκονται άτομα μέσα στο όχημα, μην ενεργοποιείτε την πρόσθετη ασφάλεια πόρτας.

Η πρόσθετη ασφάλεια πόρτας ενεργοποιείται αυτόματα:

- μετά το κλείδωμα με το κλειδί

Μπορείτε να απενεργοποιήσετε την πρόσθετη ασφάλεια πόρτας, απενεργοποιώντας την προστασία εσωτερικού χώρου (→ σελίδα 66).

**i** Σε οχήματα χωρίς προστασία εσωτερικού χώρου, η πρόσθετη ασφάλεια πόρτας βρίσκεται εκτός λειτουργίας.

### Ξεκλείδωμα της πόρτας από μέσα και άνοιγμα

**Μόνο για το Ηνωμένο Βασίλειο:** Τηρείτε τις οδηγίες για την πρόσθετη ασφάλεια πόρτας (→ σελίδα 50).

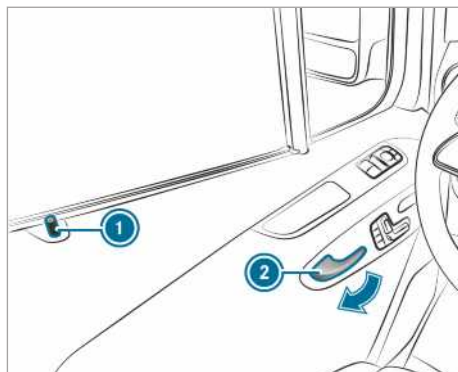

- **Ξεκλείδωμα και άνοιγμα μπροστινής πόρτας:** Τραβήξτε τη λαβή της πόρτας **2**. Κατά το ξεκλείδωμα της πόρτας ανεβαίνει η περόνη ασφάλισης **1**.
- Ανοίξτε την πόρτα.

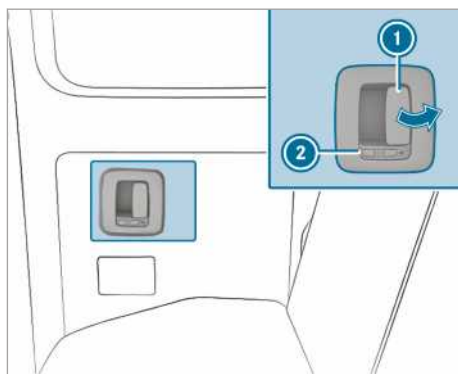

Το σύμβολο  δείχνει, ότι η πίσω πλαϊνή πόρτα είναι ξεκλειδωτή.

- **Ξεκλείδωμα και άνοιγμα πίσω πλαϊνής πόρτας:** Τραβήξτε τον μοχλό ανοίγματος **1** και ανοίξτε την πίσω πλαϊνή πόρτα. Κατά το ξεκλείδωμα της πόρτας μετακινείται το μάνδαλο **2** προς τα εμπρός.

Το σύμβολο  είναι ορατό.

- ▶ **Κλείσιμο:** Τραβήξτε την πίσω πλαϊνή πόρτα από τη λαβή της πόρτας και κλείστε την.
- ▶ **Κλείδωμα:** Σπρώξτε το μάνδαλο ❷ προς τα πίσω.  
Το σύμβολο  είναι ορατό.

### Κεντρικό κλείδωμα πόρτας από μέσα

**⚠ ΠΡΟΕΙΔΟΠΟΙΗΣΗ** Κίνδυνος ατυχήματος και τραυματισμού λόγω ανεπιβλεπτων παιδιών μέσα στο όχημα

Όταν αφήνετε τα παιδιά χωρίς επίβλεψη μέσα στο όχημα, μπορεί:

- Να ανοίξουν τις πόρτες και κατά συνέπεια, να κινδυνέψουν άλλα άτομα ή συμμετέχοντες στην κυκλοφορία.
- Να αποβιβαστούν και να τα χτυπήσουν άλλα οχήματα.
- Να χειριστούν τον εξοπλισμό του οχήματος και π.χ. να παγιδευτούν.

Επιπλέον, τα παιδιά μπορεί να θέσουν το όχημα σε κίνηση π.χ.:

- Απελευθερώνοντας το φρένο στάθμευσης.
- Αποεπιλέγοντας τη θέση προς παρκάρισμα  στο αυτόματο κιβώτιο ταχυτήτων ή επιλέγοντας τη νεκρά θέση στο μηχανικό κιβώτιο ταχυτήτων.
- Εκκινώντας τον κινητήρα.

- ▶ Όταν εγκαταλείπετε το όχημα, παίρνετε πάντα μαζί σας το κλειδί και κλειδώνετε το όχημα.
- ▶ Μην αφήνετε ποτέ παιδιά και κατοικίδια χωρίς επίβλεψη μέσα στο όχημα.
- ▶ Φυλάσσετε το κλειδί μακριά από παιδιά.

**⚠ ΠΡΟΕΙΔΟΠΟΙΗΣΗ** Κίνδυνος θανάτου από έκθεση σε υψηλές ή χαμηλές θερμοκρασίες στο όχημα

Αν άτομα – ιδιαίτερα παιδιά – εκτεθούν για παρατεταμένο χρονικό διάστημα σε πολύ υψηλές- ή χαμηλές θερμοκρασίες, υπάρχει κίνδυνος τραυματισμού ή ακόμα και θανάτου!

- ▶ Μην αφήνετε ποτέ άτομα – κυρίως παιδιά – στο όχημα χωρίς επίβλεψη.
- ▶ Μην αφήνετε ποτέ ζώα εντός του οχήματος χωρίς επίβλεψη.

### Χειροκίνητο κλείδωμα και ξεκλείδωμα

Με τα πλήκτρα κεντρικού κλειδώματος μπορείτε να κλειδώνετε και να ξεκλειδώνετε κεντρικά ολόκληρο το όχημα.

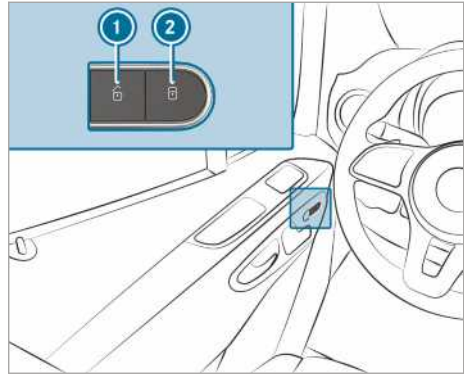

- ▶ **Κλείδωμα/Ξεκλείδωμα ολόκληρου οχήματος:** Με κλειστές τις πόρτες πατήστε το πλήκτρο ❶ (Ξεκλείδωμα) ή ❷ (κλείδωμα).

### Ενεργοποίηση και απενεργοποίηση αυτόματου κλειδώματος

Όταν είναι ενεργοποιημένη η ανάφλεξη και το όχημα κινείται με ταχύτητα άνω των 15 km/h, το όχημα κλειδώνει αυτόματα.

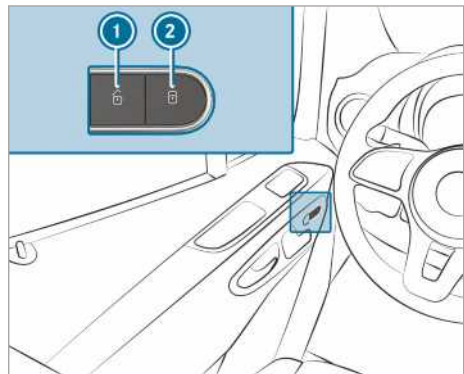

Στις παρακάτω περιπτώσεις υπάρχει κίνδυνος κλειδώματος απέξω όταν είναι ενεργοποιημένη η λειτουργία:

- σε περίπτωση ρυμούλκησης ή σπρωξίματος του οχήματος
- σε δοκιμαστήριο με ράουλα

- ▶ Ενεργοποιήστε την τροφοδοσία τάσης ή την ανάφλεξη με κλειστές πόρτες.
- ▶ **Ενεργοποίηση:** Πατήστε παρατεταμένα το πλήκτρο ② για περίπου πέντε δευτερόλεπτα. Ακούγεται ένα ηχητικό σήμα.
- ▶ **Απενεργοποίηση:** Πατήστε παρατεταμένα το πλήκτρο ① για περίπου πέντε δευτερόλεπτα. Ακούγεται ένα ηχητικό σήμα.

### Ξεκλειδωμα/κλειδωμα πόρτας οδηγού με το κλειδί έκτακτης ανάγκης

- ① Εάν επιθυμείτε να κλειδώσετε ολόκληρο το όχημα με το κλειδί έκτακτης ανάγκης, πατήστε αρχικά το πλήκτρο κλειδώματος από μέσα, με ανοιχτή πόρτα οδηγού. Στη συνέχεια, κλειδώστε την πόρτα οδηγού με το κλειδί έκτακτης ανάγκης.

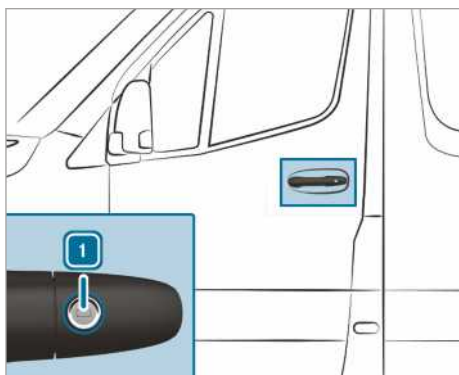

- ▶ **Ξεκλειδωμα:** Περιστρέψτε το κλειδί έκτακτης ανάγκης αριστερόστροφα στη θέση ①.
- ▶ **Κλειδωμα:** Περιστρέψτε το κλειδί έκτακτης ανάγκης δεξιόστροφα στη θέση ①.
- ① **Δεξιότιμωνα οχήματα:** Περιστρέψτε το κλειδί έκτακτης ανάγκης στην εκάστοτε αντίθετη κατεύθυνση.

### Συρόμενη πόρτα

#### Άνοιγμα και κλείσιμο συρόμενης πόρτας από έξω

- ⚠ **ΠΡΟΕΙΔΟΠΟΙΗΣΗ** Κίνδυνος εμπλοκής από ανοιχτή συρόμενη πόρτα που δεν έχει ασφαλίσει

Εάν δεν έχει ασφαλίσει η ανοιχτή συρόμενη πόρτα, ενδέχεται να μετακινηθεί αυτόνομα.

Ενδέχεται να μαγκωθούν μέλη του δικού σας σώματος ή άλλων ατόμων.

- ▶ Διασφαλίζετε πάντα ότι έχει ασφαλίσει η ανοιχτή συρόμενη πόρτα. Για τον σκοπό αυτό ανοίξτε τη συρόμενη πόρτα μέχρι τέρμα.

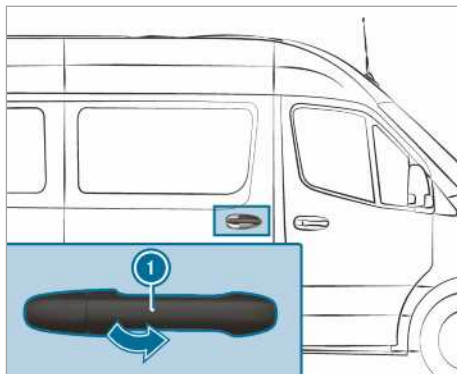

- ① Το όχημά σας ενδέχεται να είναι εξοπλισμένο με μεγάλου μήκους συρόμενη πόρτα, με ενδιάμεση ασφάλιση. Μπορείτε να ασφαλίσετε τη συρόμενη πόρτα κατά το άνοιγμα και κλείσιμό της επιπρόσθετα περίπου στο μέσο της πόρτας. Έτσι, κατά την επιβίβαση και την αποβίβαση δεν χρειάζεται να ανοίγετε πάντα την πόρτα έως το τέρμα. Στην ενδιάμεση ασφάλιση η συρόμενη πόρτα δεν είναι πλήρως ασφαλισμένη.
- ▶ **Άνοιγμα:** Τραβήξτε τη λαβή της πόρτας ①. Η συρόμενη πόρτα ανοίγει.
- ▶ Ωθήστε τη συρόμενη πόρτα από τη λαβή της πόρτας ① προς τα πίσω, μέχρι να ασφαλίσει.
- ▶ Ελέγξτε την ασφάλιση της συρόμενης πόρτας.
- ▶ **Κλείσιμο:** Τραβήξτε τη συρόμενη πόρτα από τη λαβή της πόρτας ① και ωθήστε την με φόρα προς τα μπροστά, μέχρι να κλείσει.

#### Άνοιγμα και κλείσιμο συρόμενης πόρτας από μέσα

- ⚠ **ΠΡΟΕΙΔΟΠΟΙΗΣΗ** Κίνδυνος μαγκώματος από μη ασφαλισμένη ανοιχτή συρόμενη πόρτα

Όταν ανοίγετε τη συρόμενη πόρτα, ενδέχεται να τραυματιστούν άλλα άτομα από την ανοιγόμενη προς τα πίσω συρόμενη πόρτα.

- ▶ Ανοίγετε τη συρόμενη πόρτα μόνο εάν το επιτρέπει η κατάσταση της κυκλοφορίας.

**Προϋποθέσεις**

- Η παιδική ασφάλεια είναι απενεργοποιημένη.

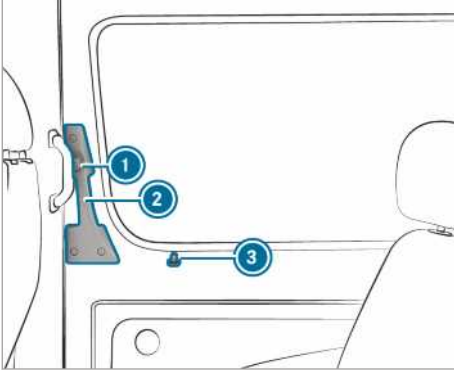

Όταν ανοίγετε μια κλειδωμένη συρόμενη πόρτα, ανεβαίνει η περόνη ασφάλισης ③. Όλες οι πόρτες είναι ξεκλειδωτες.

❶ Το όχημά σας ενδέχεται να είναι εξοπλισμένο με μεγάλο μήκους συρόμενη πόρτα, με ενδιάμεση ασφάλιση. Μπορείτε να ασφαλίσετε τη συρόμενη πόρτα κατά το άνοιγμα και κλείσιμό της επιπρόσθετα περίπου στο μέσο της πόρτας. Έτσι, κατά την επιβίβαση και την αποβίβαση δεν χρειάζεται να ανοίγετε πάντα την πόρτα έως το τέρμα. Στην ενδιάμεση ασφάλιση η συρόμενη πόρτα δεν είναι πλήρως ασφαλισμένη.

- ▶ **Άνοιγμα:** Πατήστε το κουμπί ①.
- ▶ Σπρώξτε τη συρόμενη πόρτα από τη λαβή της πόρτας ② έως το τέρμα προς τα πίσω.
- ▶ Ελέγξτε την ασφάλιση της συρόμενης πόρτας. Η συρόμενη πόρτα πρέπει να είναι ασφαλισμένη.
- ▶ **Κλείσιμο:** Πατήστε το κουμπί ①.
- ▶ Σπρώξτε τη συρόμενη πόρτα από τη λαβή της πόρτας ② με φόρα προς τα εμπρός.

**Οδηγία για την ηλεκτρική υποβοήθηση κλεισίματος**

Αν το όχημά σας είναι εξοπλισμένο με ηλεκτρική υποβοήθηση κλεισίματος, θα χρειαστεί να εφαρμόσετε μικρότερη δύναμη για το κλείσιμο της συρόμενης πόρτας.

**Ηλεκτρική συρόμενη πόρτα**

**Λειτουργία της ηλεκτρικής συρόμενης πόρτας**

Το όχημά σας ενδέχεται να διαθέτει ηλεκτρικές συρόμενες πόρτες στην αριστερή ή/και τη δεξιά πλευρά.

Μπορείτε να χειριστείτε την ηλεκτρική συρόμενη πόρτα μέσω των παρακάτω σημείων:

- πατώντας τα πλήκτρα της συρόμενης πόρτας στην κεντρική κονσόλα
- πατώντας το πλήκτρο της συρόμενης πόρτας στο μαρσπιέ (κολώνα B)
- με τη λαβή της πόρτας (εσωτερικά ή εξωτερικά)
- με το κλειδί

Εάν η ηλεκτρική συρόμενη πόρτα μπλοκάρει κατά το άνοιγμα, μετακινείται προς την αντίθετη κατεύθυνση για λίγα εκατοστά και η κίνηση διακόπτεται.

Εάν η συρόμενη πόρτα μπλοκάρει κατά το κλείσιμο, ανοίγει ξανά πλήρως.

Εάν παρατηρείται κίνδυνος υπερθέρμανσης του ηλεκτροκινητήρα της συρόμενης πόρτας, π.χ. λόγω συχνού ανοίγματος και κλεισίματος μέσα σε σύντομο χρονικό διάστημα, η συρόμενη πόρτα ανοίγει πλήρως. Η συρόμενη πόρτα έχει τότε μπλοκάρει. Η συρόμενη πόρτα είναι ξανά διαθέσιμη μετά από περίπου 30 δευτερόλεπτα.

Μετά από μια βλάβη ή την αποσύνδεση της μπαταρίας, μπορείτε να αποσυνδέσετε τη συρόμενη πόρτα με τον μηχανισμό ξεκλειδώματος από τον ηλεκτροκινητήρα. Στη συνέχεια, μπορείτε να ανοίξετε ή να κλείσετε τη συρόμενη πόρτα με το χέρι (→ σελίδα 55).

**Άνοιγμα και κλείσιμο ηλεκτρικής συρόμενης πόρτας με πλήκτρο**

**⚠ ΠΡΟΕΙΔΟΠΟΙΗΣΗ** Κίνδυνος μαγκώματος από μη ασφαλισμένη ανοιχτή συρόμενη πόρτα

Όταν ανοίγετε τη συρόμενη πόρτα, ενδέχεται να τραυματιστούν άλλα άτομα από την ανοιγόμενη προς τα πίσω συρόμενη πόρτα.

- ▶ Ανοίγετε τη συρόμενη πόρτα μόνο εάν το επιτρέπει η κατάσταση της κυκλοφορίας.



**▲ ΠΡΟΕΙΔΟΠΟΙΗΣΗ** Κίνδυνος τραυματισμού παρά τη λειτουργία αναγνώρισης εμποδίων

Η λειτουργία αναγνώρισης εμποδίων δεν αντιδρά σε μαλακά, ελαφριά και λεπτά αντικείμενα, π.χ. δάχτυλα. Αυτά ή άλλα μέλη του σώματος ενδέχεται να μαγκωθούν π.χ. στο πλαίσιο πόρτας. Η λειτουργία αναγνώρισης εμποδίων δεν μπορεί να αποτρέψει την αγίδευση μελών του σώματος σε αυτές τις περιπτώσεις.

- ▶ Κατά το κλείσιμο και το άνοιγμα της ηλεκτρικής συρόμενης πόρτας πρέπει να διασφαλίσετε ότι δεν υπάρχουν μέλη του σώματος στην περιοχή κίνησης της συρόμενης πόρτας
- ▶ Σε περίπτωση που αγιδευτεί κάποιο μέλος του σώματος, πατήστε το πλήκτρο, για να διακοπεί η κίνηση της συρόμενης πόρτας.

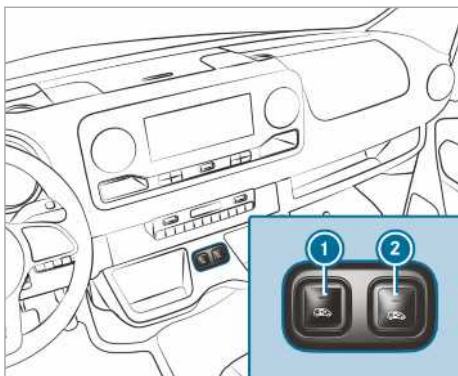

Πλήκτρα συρόμενης πόρτας στην κεντρική κονσόλα

- ① Άνοιγμα και κλείσιμο συρόμενης πόρτας στην αριστερή πλευρά του οχήματος
- ② Άνοιγμα και κλείσιμο συρόμενης πόρτας στη δεξιά πλευρά του οχήματος



Πλήκτρο συρόμενης πόρτας στο μαρσιπέ (κλώνα Β)

Σε οχήματα με διαχωριστικό τοίχωμα, το πλήκτρο ③ βρίσκεται στο διαχωριστικό τοίχωμα δίπλα από το μαρσιπέ πόρτας στο ύψος της εσωτερικής λαβής.

Μόνο όταν είναι απενεργοποιημένη η παιδική ασφάλεια, μπορείτε να ανοίξετε τη συρόμενη πόρτα με το πλήκτρο ③.

▶ **Άνοιγμα:** Πατήστε στιγμιαία το πλήκτρο ①, ② ή το πλήκτρο ③.

Η συρόμενη πόρτα ανοίγει αυτόματα.

Κατά το άνοιγμα της πόρτας μέσω του πλήκτρου ① ή ② ακούγονται δύο επιπλέον ηχητικά σήματα.

Η ενδεικτική λυχνία επάνω στο πλήκτρο ① ή ② αναβοσβήνει και, επίσης, αναβοσβήνει το πλήκτρο ③.

Όταν ανοίξει πλήρως η συρόμενη πόρτα, ανάβει η ενδεικτική λυχνία επάνω στο πλήκτρο ① ή ②.

▶ **Κλείσιμο:** Πατήστε στιγμιαία το πλήκτρο ①, ② ή το πλήκτρο ③.

Η συρόμενη πόρτα κλείνει αυτόματα.

Κατά το κλείσιμο της πόρτας μέσω του πλήκτρου ① ή ② ακούγονται δύο επιπλέον ηχητικά σήματα.

Η ενδεικτική λυχνία επάνω στο πλήκτρο ① ή ② αναβοσβήνει και, επίσης, αναβοσβήνει το πλήκτρο ③.

Όταν η συρόμενη πόρτα είναι εντελώς κλειστή, η ενδεικτική λυχνία επάνω στο πλήκτρο ① ή ② σβήνει.

▶ **Τερματισμός αυτόματης λειτουργίας:** Πατήστε στιγμιαία το πλήκτρο ① ή ②.









Η συρόμενη πόρτα σταματά να κινείται.

ⓘ Όταν τερματίζετε την αυτόματη λειτουργία κατά το άνοιγμα, η πόρτα κλείνει με νέο πάτημα του πλήκτρου.



- ⓘ Σε περίπτωση μη ευνοϊκών συνθηκών λειτουργίας, π.χ. παγετού, πάγου ή έντονων ακαθαρσιών, μπορείτε να πατήσετε παρατεταμένα το εκάστοτε πλήκτρο. Η ηλεκτρική συρόμενη πόρτα θα κινηθεί με αυξημένη δύναμη. Λάβετε υπόψη ότι σε αυτήν την περίπτωση η λειτουργία αναγνώρισης εμποδίων θα είναι λιγότερο ευαίσθητη. Αφήστε το πλήκτρο για να διακοπεί η κίνηση.

### Άνοιγμα και κλείσιμο συρόμενης πόρτας με κλειδί





- ▶ **Ξεκλείδωμα:** Πατήστε σύντομα το πλήκτρο  ή  στο κλειδί.
- ▶ **Άνοιγμα:** Πατήστε παρατεταμένα το πλήκτρο  ή  στο κλειδί για περισσότερα από 0,5 δευτερόλεπτα. Θα ακουστούν δύο ηχητικά σήματα και η συρόμενη πόρτα θα ανοίξει αυτόματα.
- ▶ **Κλείσιμο:** Πατήστε παρατεταμένα το πλήκτρο  ή  στο κλειδί για περισσότερα από 0,5 δευτερόλεπτα. Θα ακουστούν δύο ηχητικά σήματα και η συρόμενη πόρτα θα κλείσει αυτόματα.
- ▶ **Διακοπή αυτόματης λειτουργίας:** Πατήστε στιγμιαία το πλήκτρο  ή  στο κλειδί. Η συρόμενη πόρτα σταματά να κινείται.
- ⓘ Όταν θερματίζετε την αυτόματη λειτουργία κατά το άνοιγμα, η πόρτα κλείνει με νέο πάτημα του πλήκτρου.

### Άνοιγμα και κλείσιμο ηλεκτρικής συρόμενης πόρτας με λαβή πόρτας

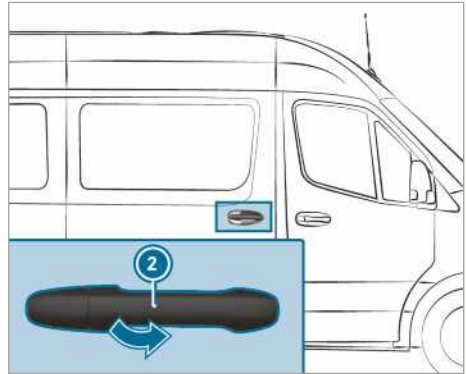
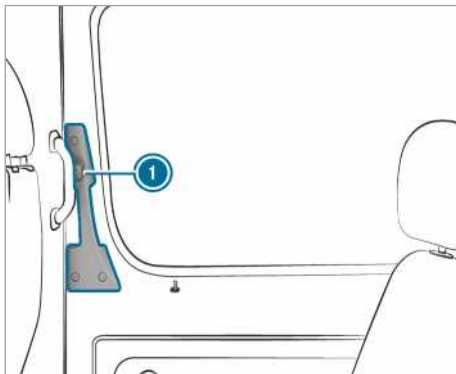
#### Προϋποθέσεις:

- Η παιδική ασφάλεια είναι απενεργοποιημένη.



- ▶ Πατήστε το κουμπί  ή τραβήξτε την εξωτερική λαβή πόρτας .
- ▶ Η συρόμενη πόρτα ανοίγει ή κλείνει.
- ▶ Πατήστε πάλι το κουμπί  ή τραβήξτε την εξωτερική λαβή πόρτας .
- ▶ Η συρόμενη πόρτα σταματά να κινείται.

### Χειροκίνητο ξεκλείδωμα ηλεκτρικής συρόμενης πόρτας

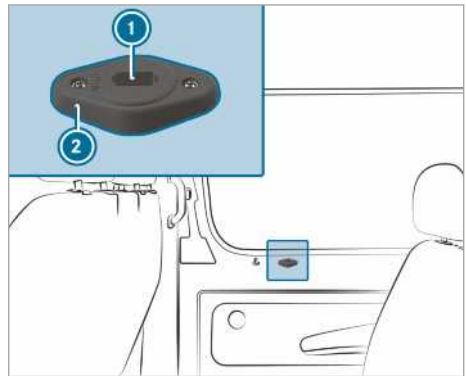

Εάν παρουσιαστεί βλάβη ή μετά από αποσύνδεση της μπαταρίας, μπορείτε να αποσυνδέσετε τη συρόμενη πόρτα με τον μηχανισμό απασφάλισης  από το ηλεκτρικό μοτέρ. Στη συνέχεια, μπορείτε να ανοίξετε/κλείσετε τη συρόμενη πόρτα χειροκίνητα.

- ⓘ Περαιτέρω πληροφορίες για την αφαίρεση του κλειδιού έκτακτης ανάγκης (→ σελίδα 48)

▶ **Οχήματα με πλήρη επένδυση συρόμενης πόρτας:** Αφαιρέστε το κάλυμμα από τον μηχανισμό απασφάλισης ②.

Καθίσταται δυνατή η πρόσβαση στον μηχανισμό service.

▶ **Αποσύνδεση συρόμενης πόρτας από το ηλεκτρικό μοτέρ:** Εισαγάγετε το κλειδί έκτακτης ανάγκης στο άνοιγμα ① του μηχανισμού απασφάλισης ② στη θέση «ΑΥΤΟ».

▶ Περιστρέψτε το κλειδί έκτακτης ανάγκης δεξιόστροφα κατά 180 °. Ρυθμίζεται η θέση «MAN».

▶ Ανοίξτε ή κλείστε την συρόμενη πόρτα από τη λαβή πόρτας εξωτερικά ή εσωτερικά.

▶ **Σύνδεση συρόμενης πόρτας στο ηλεκτρικό μοτέρ:** Εισαγάγετε το κλειδί έκτακτης ανάγκης στο άνοιγμα ① του μηχανισμού απασφάλισης ② στη θέση «MAN».

▶ Περιστρέψτε το κλειδί έκτακτης ανάγκης αριστερόστροφα κατά 180 °. Ρυθμίζεται η θέση «ΑΥΤΟ».

▶ Ρυθμίστε τη συρόμενη πόρτα (→ σελίδα 56).

### Σε περίπτωση που δεν είναι δυνατή η αντιμετώπιση της βλάβης

▶ Αναζητήστε ένα εξειδικευμένο συνεργείο.

### Ρύθμιση ηλεκτρικής συρόμενης πόρτας

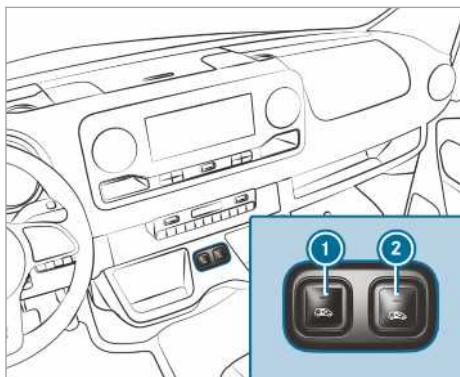

Πλήκτρα συρόμενης πόρτας στην κεντρική κονσόλα



Πλήκτρο συρόμενης πόρτας στο μαρσπιά (κολώνα Β)

Μετά από βλάβη λειτουργίας ή διακοπή τάσης, θα πρέπει να ρυθμίσετε εκ νέου τη συρόμενη πόρτα.

▶ Αν η συρόμενη πόρτα είναι ανοιχτή: Κρατήστε πατημένα τα πλήκτρα ① ή ② στην κεντρική κονσόλα ή το πλήκτρο της συρόμενης πόρτας ③ στο μαρσπιά (κολώνα Β), ώσπου να κλείσει η πόρτα.

ή

▶ Κλείστε τη συρόμενη πόρτα με τη λαβή της πόρτας (→ σελίδα 55).

▶ Στη συνέχεια ανοίξτε μία φορά τη συρόμενη πόρτα, πατώντας σύντομα τα πλήκτρα ① ή ② στην κεντρική κονσόλα, το πλήκτρο της συρόμενης πόρτας ③ στο μαρσπιά (κολώνα Β) ή χρησιμοποιώντας τη λαβή πόρτας (→ σελίδα 55).

Η συρόμενη πόρτα είναι έτοιμη προς λειτουργία.

### Πίσω πόρτες

#### Άνοιγμα και κλείσιμο πίσω πορτών από έξω

**⚠ ΠΡΟΕΙΔΟΠΟΙΗΣΗ** Κίνδυνος ατυχήματος και τραυματισμού σε περίπτωση ανοίγματος της πίσω πόρτας υπό μη ευνοϊκές συνθήκες κυκλοφορίας

Όταν ανοίγετε μια πίσω πόρτα, ενδέχεται να:

- κινδυνεύσουν άλλα άτομα ή χρήστες του δρόμου.
- έρθετε σε επαφή με άλλους χρήστες της κυκλοφορίας.

Κάτι τέτοιο ισχύει ιδιαίτερα όταν ανοίγετε την πίσω πόρτα υπό γωνία μεγαλύτερη των 90 °.

▶ Ανοίγετε την πίσω πόρτα μόνο εάν το επιτρέπει η κατάσταση της κυκλοφορίας.

- ▶ Να βεβαιώνεστε πάντα ότι η πίσω πόρτα έχει ασφαλίσει σωστά.

### Άνοιγμα δεξιάς πίσω πόρτας

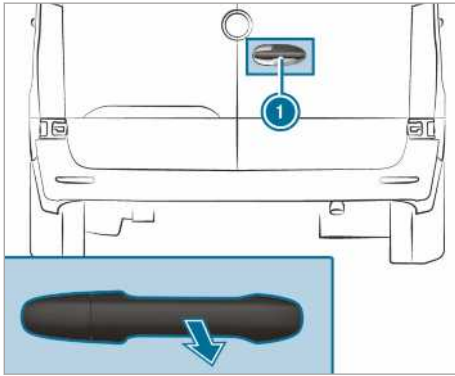

- ▶ Τραβήξτε τη λαβή ❶.
- ▶ Μετακινήστε την πίσω πόρτα προς το πλάι, μέχρι να ασφαλίσει.

### Άνοιγμα αριστερής πίσω πόρτας

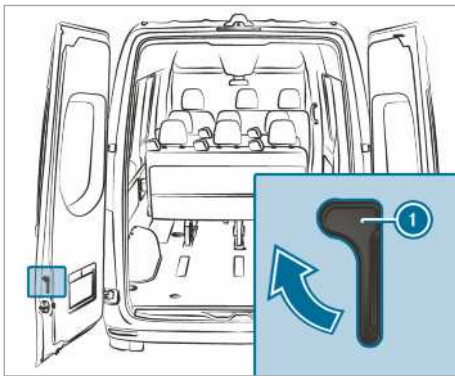

- ▶ Βεβαιωθείτε ότι η δεξιά πίσω πόρτα έχει ανοίξει και ασφαλίσει.
- ▶ Τραβήξτε τη λαβή απασφάλισης ❶ προς την κατεύθυνση του βέλους.
- ▶ Μετακινήστε την πίσω πόρτα προς το πλάι, μέχρι να ασφαλίσει.

### Άνοιγμα πίσω πορτών μέχρι την τερματική θέση

- ▶ Ανοίξτε την εκάστοτε πίσω πόρτα πέρα από το πρώτο σημείο ασφάλισης (90°).

- ▶ Ανοίξτε την πίσω πόρτα μέχρι την τερματική θέση.  
Η πίσω πόρτα συγκρατείται στην τερματική θέση.



### Κλείσιμο πίσω πορτών από έξω

- ▶ Κλείστε την αριστερή πίσω πόρτα από έξω με φόρα.
- ▶ Κλείστε τη δεξιά πίσω πόρτα από έξω με φόρα.

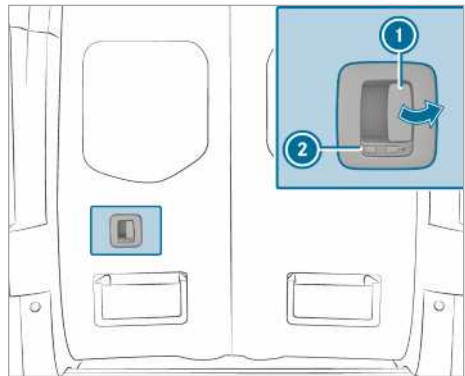
### Άνοιγμα και κλείσιμο των πίσω πορτών από μέσα



Το σύμβολο  δείχνει ότι η πίσω πόρτα είναι ξεκλειδωτή.

- ▶ **Ξεκλείδωμα:** Ωθήστε τον σύρτη ❷ προς τα αριστερά.  
Το σύμβολο  είναι ορατό.
- ▶ **Άνοιγμα:** Τραβήξτε τον μοχλό ανοίγματος ❶ και ανοίξτε την πίσω πόρτα.
- ▶ Μετακινήστε την πίσω πόρτα προς το πλάι, μέχρι να ασφαλίσει.
- ▶ **Κλείσιμο:** Βεβαιωθείτε ότι η αριστερή πίσω πόρτα είναι κλειστή.
- ▶ Κλείστε την δεξιά πίσω πόρτα με φόρα από τη λαβή της πόρτας.
- ▶ **Κλείδωμα:** Ωθήστε τον σύρτη ❷ προς τα δεξιά.  
Το σύμβολο  είναι ορατό.

**Συρόμενη πόρτα διαχωριστικού τοιχώματος****Άνοιγμα και κλείσιμο συρόμενης πόρτας διαχωριστικού τοιχώματος από τον χώρο οδηγού**

**▲ ΠΡΟΕΙΔΟΠΟΙΗΣΗ** Κίνδυνος παγίδευσης από μη ασφαλισμένη συρόμενη πόρτα διαχωριστικού τοιχώματος

Αν η ανοιχτή συρόμενη πόρτα του διαχωριστικού τοιχώματος δεν έχει ασφαλίσει, ενδέχεται να μετακινηθεί από μόνη της στη διάρκεια της διαδρομής.

Κατά συνέπεια, μπορεί να παγιδευτείτε εσείς ή άλλα άτομα.

▶ Πριν από κάθε διαδρομή, κλείνετε τη συρόμενη πόρτα του διαχωριστικού τοιχώματος και προσέχετε, ώστε να είναι ασφαλισμένη

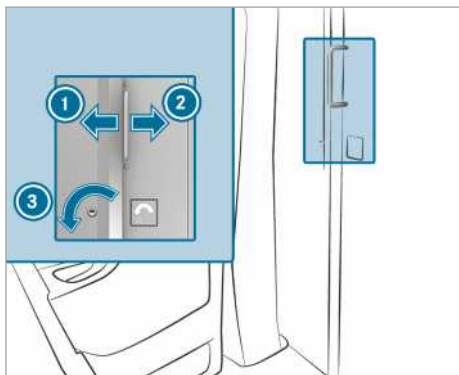

- ▶ **Άνοιγμα:** Στρέψτε το κλειδί προς τα αριστερά ③. Η συρόμενη πόρτα έχει ξεκλειδώσει.
- ▶ Ωθήστε τη συρόμενη πόρτα προς τα δεξιά μέχρι τέρμα ②.
- ▶ **Κλείσιμο:** Ωθήστε τη συρόμενη πόρτα προς τα αριστερά ①, μέχρι να ασφαλίσει. Μπορείτε να κλειδώσετε τη συρόμενη πόρτα με το κλειδί.

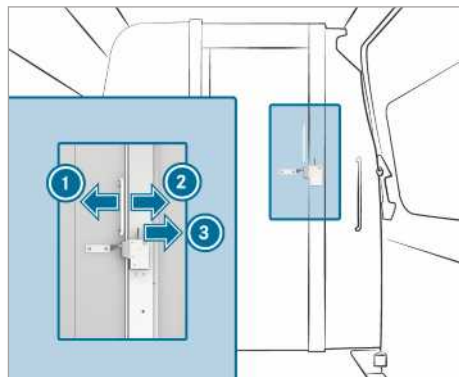
**Άνοιγμα και κλείσιμο συρόμενης πόρτας διαχωριστικού τοιχώματος από το χώρο φόρτωσης**

- ▶ **Άνοιγμα:** Πιέστε το μοχλό προς τα δεξιά ③. Η συρόμενη πόρτα έχει ξεκλειδώσει.
- ▶ Ωθήστε τη συρόμενη πόρτα προς τα αριστερά μέχρι τέρμα ①.
- ▶ **Κλείσιμο:** Ωθήστε τη συρόμενη πόρτα προς τα δεξιά ②, μέχρι να ασφαλίσει.

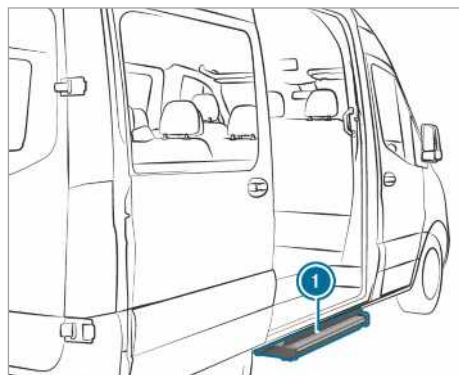
**Ηλεκτρικό σκαλοπάτι****Λειτουργία του ηλεκτρικού σκαλοπατιού**

Η συρόμενη πόρτα του οχήματός σας μπορεί να διαθέτει ηλεκτρικό σκαλοπάτι.

Το ηλεκτρικό σκαλοπάτι ① εξέρχεται αυτόματα κατά το άνοιγμα της συρόμενης πόρτας και εισέρχεται πάλι αυτόματα μετά το κλείσιμο της συρόμενης πόρτας. Το ηλεκτρικό σκαλοπάτι ① διαθέτει σύστημα αναγνώρισης εμποδίων στην μπροστινή πλευρά. Αν το σκαλοπάτι συγκρουστεί με ένα εμπόδιο κατά το άνοιγμα, διακόπεται η κίνηση

του. Αφού απομακρύνετε το εμπόδιο, πρέπει αρχικά να κλείσετε τη συρρόμενη πόρτα και να την ανοίξετε ξανά, ώστε να εξέλθει πλήρως το σκαλοπάτι.

Αν το ηλεκτρικό σκαλοπάτι εμποδίζει τη φόρτωση, μπορείτε να μπλοκάρετε το σκαλοπάτι χρησιμοποιώντας το σύστημα αναγνώρισης εμποδίων κατά το άνοιγμα της συρρόμενης πόρτας. Έτσι, το ηλεκτρικό σκαλοπάτι παραμένει κλειστό και ένα περονοφόρο ανυψωτικό ή ένα άλλο ανυψωτικό όχημα μπορεί να πλησιάσει περισσότερο τον χώρο φόρτωσης.

**i** Στην οθόνη εμφανίζεται το μήνυμα **Step not extended See Owner's Manual** (Step not extended See Owner's Manual) ή **Step not extended Malfunction** (Σκαλοπάτι εισηγμένο Βλάβη).

Με απενεργοποιημένη ανάφλεξη και μπλοκαρισμένη λειτουργία αναγνώρισης εμποδίων, ακούγεται ένας προειδοποιητικός ήχος, που διαρκεί δύο λεπτά.

Με ενεργοποιημένη ανάφλεξη, ο προειδοποιητικός ήχος ακούγεται συνεχόμενα.

**Οχήματα με οθόνη οργάνων (έγχρωμη οθόνη):**

Εάν εμφανιστεί το μήνυμα **Step not retracted See Owner's Manual** (Step not retracted See Owner's Manual) ή **Step not extended See Owner's Manual** (Step not extended See Owner's Manual) στην οθόνη και ακουστεί ένας προειδοποιητικός ήχος, έχει παρουσιαστεί βλάβη στη λειτουργία του ηλεκτρικού σκαλοπατιού **1** (→ σελίδα 362).

**Οχήματα με οθόνη οργάνων (ασπρόμαυρη οθόνη):**

Εάν εμφανιστεί το μήνυμα **Step not retracted Malfunction** (Σκαλοπάτι ανοιχτό Βλάβη) ή **Step not extended Malfunction** (Σκαλοπάτι εισηγμένο Βλάβη) στην οθόνη και ακουστεί ένας προειδοποιητικός ήχος, έχει παρουσιαστεί βλάβη στη λειτουργία του ηλεκτρικού σκαλοπατιού **1** (→ σελίδα 362).

Αν η λειτουργία του ηλεκτρικού σκαλοπατιού **1** παρουσιάζει βλάβη, το σκαλοπάτι δεν μπορεί να ανοίξει ή να κλείσει ή μπορεί μόνο εν μέρει. Αν παρουσιαστεί βλάβη, πρέπει να εισαγάγετε το ηλεκτρικό σκαλοπάτι **1** χειροκίνητα για να συνεχίσετε την πορεία σας και να το ασφαλίσετε (→ σελίδα 59). Πριν από την αποβίβαση, ενημερώστε τους επιβάτες για την πιθανή μη διαθεσιμότητα του ηλεκτρικού σκαλοπατιού **1**.

**Αपाσφάλιση ανάγκης ηλεκτρικού σκαλοπατιού (Χειροκίνητο κλείσιμο)**

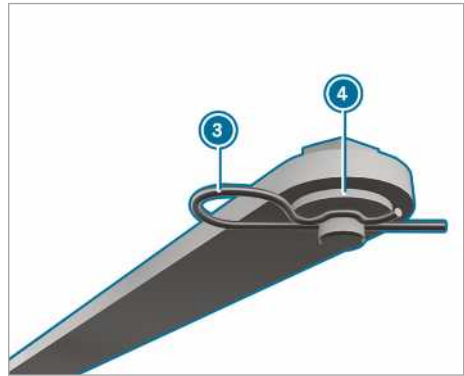
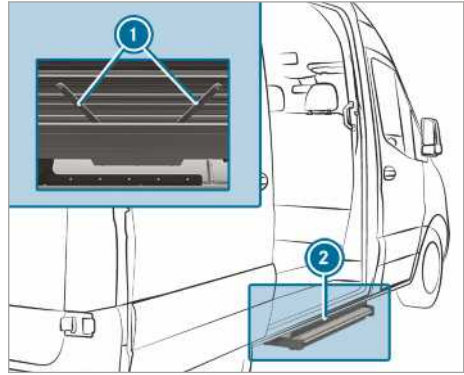

Όταν το ηλεκτρικό σκαλοπάτι δεν κλείνει αυτόματα, πρέπει να το εισάγετε χειροκίνητα και να το ασφαλίσετε για τη συνέχιση της διαδρομής.

- ▶ Στην κάτω πλευρά του σκαλοπατιού **2** τραβήξτε από τις δύο ράβδους **1** την ελατηριωτή σφήνα **3** και βγάλτε την από τον αντίστοιχο πείρο.
- ▶ Αφαιρέστε τις επίπεδες ροδέλες **4** και απαγκιστρώστε και τις δύο ράβδους.

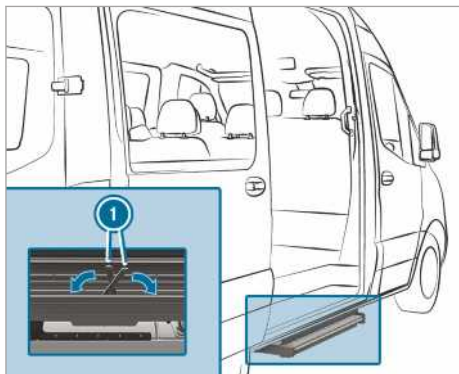

- ▶ Εισάγετε τις ράβδους ① στο περίβλημα του σκαλοπατιού.
  - ▶ Εισάγετε το σκαλοπάτι στο περίβλημά του.
- ① Την πρώτη φορά που θα ασφαλίσετε το σκαλοπάτι, θα πρέπει να τρυπήσετε με τις ελατηριωτές σφήνες μία μεμβράνη.

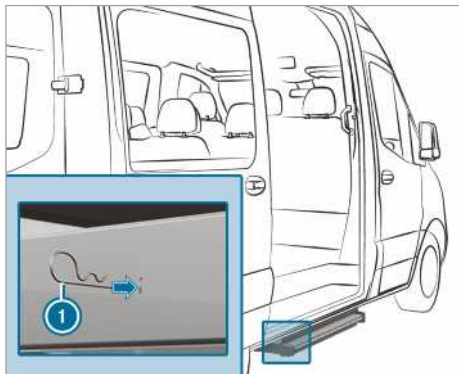

- ▶ Εισάγετε και στις δύο πλευρές του σκαλοπατιού τις ελατηριωτές σφήνες ① μέχρι τέρμα μέσω των οπών του περιβλήματος. Το σκαλοπάτι έχει ασφαλίσει στο περίβλημά του.

## Πλευρικά τοιχώματα καρότσας

### Άνοιγμα και κλείσιμο πλευρικών τοιχωμάτων καρότσας

- ⚠ **ΠΡΟΕΙΔΟΠΟΙΗΣΗ** Κίνδυνος τραυματισμού σε περίπτωση ανοίγματος ενός πλευρικού τοιχώματος καρότσας στο οποίο ασκούνται πιέσεις

Κατά το άνοιγμα των κλειδαριών πόρτας καρότσας, το πλευρικό τοίχωμα καρότσας ενδέχεται να τιναχτεί προς τα κάτω. Αυτό ισχύει κυρίως σε περίπτωση που δέχεται πιέσεις από το φορτίο.

- ▶ Πριν από το άνοιγμα, φροντίστε ώστε να μην υπάρχουν άτομα στην περιοχή κίνησης του πλευρικού τοιχώματος καρότσας.
- ▶ Ανοίγετε τις κλειδαριές πόρτας καρότσας του πλευρικού τοιχώματος καρότσας προς άνοιγμα πάντα πλευρικά.
- ▶ Να είστε ιδιαίτερα προσεχτικοί όταν παρατηρείτε ότι οι κλειδαριές πόρτας καρότσας δεν ανοίγουν με τη συνηθισμένη δύναμη.

- ⚠ **ΠΡΟΕΙΔΟΠΟΙΗΣΗ** Κίνδυνος τραυματισμού όταν ο εξωτερικός φωτισμός καλύπτεται από το πλευρικό τοίχωμα καρότσας

Ο πίσω εξωτερικός φωτισμός καλύπτεται όταν ανοίγετε το πίσω πλευρικό τοίχωμα καρότσας. Σε αυτήν την περίπτωση, οι υπόλοιποι χρήστες του δρόμου θα αναγνωρίσουν το όχημα με καθυστέρηση ως εμπόδιο.

- ▶ Ασφαλίστε το όχημα προς τα πίσω σύμφωνα με τις ισχύουσες διατάξεις, π.χ. με προειδοποιητικό τρίγωνο.

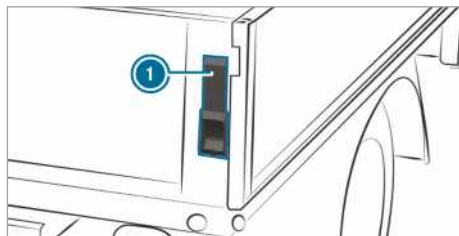

- ▶ **Άνοιγμα:** Κρατήστε σταθερά το πλευρικό τοίχωμα της καρότσας.
- ▶ Ανοίξτε τον μοχλό ① μέχρι τέρμα προς τα επάνω.



- ▶ Επαναλάβετε τη διαδικασία στην άλλη πλευρά του πλευρικού τοιχώματος καρότσας.
- ▶ Ανοίξτε το πλευρικό τοίχωμα καρότσας έως τη θέση 90°.

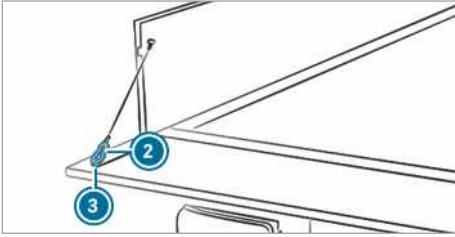

- ▶ Σηκώστε το πλευρικό τοίχωμα καρότσας και απαγκιστρώστε το άγκιστρο καραμπίνερ ② της ντίζας συγκράτησης από τον κρίκο ③.
- ▶ Επαναλάβετε τη διαδικασία στην άλλη πλευρά του πλευρικού τοιχώματος καρότσας.
- ▶ Κατεβάστε προσεκτικά το πλευρικό τοίχωμα καρότσας.
- ▶ **Κλείσιμο:** Σηκώστε το πλευρικό τοίχωμα καρότσας και αγκιστρώστε το άγκιστρο καραμπίνερ ② της ντίζας συγκράτησης στον κρίκο ③.
- ▶ Σηκώστε και πιέστε το πλευρικό τοίχωμα καρότσας για να κλείσει.
- ▶ Κατεβάστε τον μοχλό ① μέχρι τέρμα.
- ▶ Επαναλάβετε τη διαδικασία στην άλλη πλευρά του πλευρικού τοιχώματος καρότσας.

### Τοποθέτηση και αφαίρεση πλευρικών τοιχωμάτων καρότσας

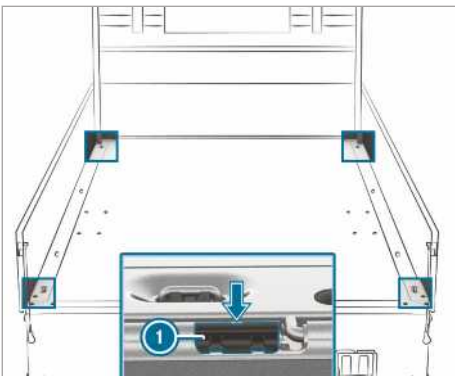

Εκτελείτε τις εργασίες με προσοχή και με τη βοήθεια ενός ατόμου.

- ▶ **Αφαίρεση:** Αναδιπλώστε το πίσω πλευρικό τοίχωμα καρότσας προς τα κάτω.
- ▶ Αναδιπλώστε ένα πλευρικό τοίχωμα καρότσας προς τα κάτω.
- ▶ Ανασηκώστε το λαμάκι ασφάλισης ① του πλευρικού τοιχώματος καρότσας από τον οδηγό τοποθετώντας το κατσαβίδι από το σετ εργαλείων οχήματος στο άνοιγμα (βέλος).
- ▶ Αναδιπλώστε το πλευρικό τοίχωμα καρότσας περ. έως τη θέση 80° προς τα επάνω.
- ▶ Τραβήξτε το πλευρικό τοίχωμα καρότσας από τον πεύρο μεντεσέ προς τα πίσω και αφαιρέστε το.
- ▶ **Τοποθέτηση:** Τοποθετήστε το πλευρικό τοίχωμα καρότσας περ. στη θέση 80° με προσοχή στον πεύρο μεντεσέ, ώστε να εφαρμόζει το λαμάκι ασφάλισης ① στο πλευρικό τοίχωμα καρότσας.
- ▶ Ωθήστε το πλευρικό τοίχωμα καρότσας προς τα μπροστά.
- ▶ Τοποθετήστε το λαμάκι ασφάλισης ① και αναδιπλώστε το πλευρικό τοίχωμα καρότσας προς τα επάνω.

### Πλευρικά παράθυρα

#### Ανοίξτε και κλείστε τα πλευρικά παράθυρα

- ⚠ **ΠΡΟΕΙΔΟΠΟΙΗΣΗ** Κίνδυνος να παγιδευτούν μέλη του σώματος κατά το άνοιγμα ενός πλευρικού παραθύρου

Κατά το άνοιγμα ενός πλευρικού παραθύρου, ενδέχεται να τραβηχτούν ή να παγιδευτούν μέλη του σώματος ανάμεσα στο πλευρικό παράθυρο και το πλαίσιο παραθύρου.

- ▶ Διασφαλίζετε κατά το άνοιγμα ότι δεν αγγίζει κανείς το πλευρικό παράθυρο.
- ▶ Σε περίπτωση που παγιδευτεί κάποιο μέλος του σώματος, αφήστε ή τραβήξτε αμέσως το πλήκτρο, ώστε να κλείσει ξανά το πλευρικό παράθυρο.

- ⚠ **ΠΡΟΕΙΔΟΠΟΙΗΣΗ** Κίνδυνος να παγιδευτούν μέλη του σώματος κατά το κλείσιμο ενός πλευρικού παραθύρου

Κατά το κλείσιμο ενός πλευρικού παραθύρου ενδέχεται να παγιδευτούν μέλη του σώματος στην περιοχή κλεισίματος.

- ▶ Να βεβαιώνεστε κατά το κλείσιμο ότι δεν υπάρχουν μέλη του σώματος στην περιοχή κλεισίματος.
- ▶ Σε περίπτωση που παγιδευτεί κάποιο μέλος του σώματος, αφήστε ή πατήστε αμέσως το πλήκτρο, ώστε να ανοίξει ξανά το πλευρικό παράθυρο.

**⚠ ΠΡΟΕΙΔΟΠΟΙΗΣΗ** Κίνδυνος να παγιδευτούν μέλη του σώματος κατά το χειρισμό των πλευρικών παραθύρων από παιδιά

Σε περίπτωση χειρισμού των πλευρικών παραθύρων από παιδιά, ενδέχεται να παγιδευτούν μέλη του σώματός τους, κυρίως όταν δεν βρίσκονται υπό επίβλεψη.

- ▶ Ενεργοποιείτε την παιδική ασφάλεια για τα πλευρικά παράθυρα στο χώρο πίσω επιβατών.
- ▶ Όταν εγκαταλείπετε το όχημα, παίρνετε πάντα μαζί σας το κλειδί και κλειδώνετε το όχημα.
- ▶ Μην αφήνετε ποτέ παιδιά μέσα στο όχημα χωρίς επίβλεψη.

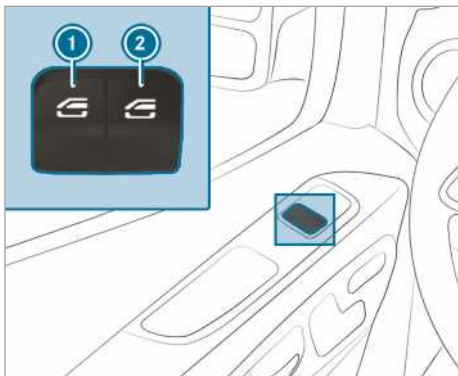

- ① Γρύλος παραθύρου αριστερά
- ② Γρύλος παραθύρου δεξιά

- ▶ **Χειροκίνητο άνοιγμα:** Πατήστε παρατεταμένα το πλήκτρο ① ή ②.
- ▶ **Χειροκίνητο κλείσιμο:** Τραβήξτε παρατεταμένα το πλήκτρο ① ή ②.

Τα παράθυρα των μπροστινών θυρών διαθέτουν πρόσθετα σύστημα αυτόματης λειτουργίας.

- ▶ **Πλήρες άνοιγμα:** Πατήστε στιγμιαία το πλήκτρο ① ή ② πέρα από το σημείο πίεσης. Η αυτόματη λειτουργία εκκινείται.
- ▶ **Πλήρες κλείσιμο:** Τραβήξτε στιγμιαία το πλήκτρο ① ή ② πέρα από το σημείο πίεσης. Η αυτόματη λειτουργία εκκινείται.
- ▶ **Διακοπή αυτόματης λειτουργίας:** Πατήστε ή τραβήξτε ξανά στιγμιαία το πλήκτρο ① ή ②.

- ① Εάν ένα αντικείμενο εμποδίζει ένα πλευρικό παράθυρο κατά τη διάρκεια της αυτόματης διαδικασίας κλεισίματος, ανοίγει ξανά αυτόματα το πλευρικό παράθυρο. Η λειτουργία αυτόματης αναστροφής αποτελεί ένα βοηθητικό μέσο και δεν μπορεί να υποκαταστήσει την προσοχή σας.
- ① Εάν δεν λειτουργεί η αυτόματη λειτουργία του πλευρικού παραθύρου, δεν παρέχεται προστασία κατά του μαγκώματος.

### Λειτουργία αυτόματης αναστροφής των πλευρικών παραθύρων

Εάν ένα αντικείμενο εμποδίζει ένα πλευρικό παράθυρο κατά τη διάρκεια της διαδικασίας κλεισίματος, ανοίγει ξανά αυτόματα το πλευρικό παράθυρο. Η λειτουργία αυτόματης αναστροφής αποτελεί ένα βοηθητικό μέσο και δεν μπορεί να υποκαταστήσει την προσοχή σας.

- ▶ Κατά το κλείσιμο, διασφαλίζετε ότι δεν υπάρχουν μέλη του σώματος στην περιοχή κλεισίματος.

**⚠ ΠΡΟΕΙΔΟΠΟΙΗΣΗ** Κίνδυνος εμπλοκής παρά την προστασία αναστροφής στο πλευρικό παράθυρο

Η λειτουργία αναστροφής δεν αντιδρά:

- σε μαλακά, ελαφριά και λεπτά αντικείμενα, π.χ. μικρά δάχτυλα.
- στα τελευταία 4 mm του συρμού κλεισίματος.
- κατά τη ρύθμιση ακριβείας.
- κατά το εκ νέου χειροκίνητο κλείσιμο του πλευρικού παραθύρου, αμέσως μετά την αυτόματη αναστροφή.

Σε αυτές τις περιπτώσεις, η λειτουργία αναστροφής δεν μπορεί να αποτρέψει το μάγκωμα μελών του σώματος.

- ▶ Κατά το κλείσιμο, διασφαλίζετε ότι δεν υπάρχουν μέλη του σώματος στην περιοχή κλεισίματος.



- ▶ Αν κάποιος μαγκωθεί, πατήστε το πλήκτρο , για να ξαναανοίξει το πλευρικό παράθυρο.

### Αερισμός του οχήματος πριν από την επιβίβαση (άνοιγμα ανέσεων)

**⚠ ΠΡΟΕΙΔΟΠΟΙΗΣΗ** Κίνδυνος να παγιδευτούν ανθρώπινα μέλη κατά το άνοιγμα ενός πλευρικού παραθύρου

Κατά το άνοιγμα ενός πλευρικού παραθύρου, μπορεί να τραβηχτούν ή να παγιδευτούν ανθρώπινα μέλη ανάμεσα στο πλευρικό παράθυρο και το πλαίσιο παραθύρου.

- ▶ Κατά το άνοιγμα, βεβαιωθείτε ότι δεν ακουμπάει κανείς το πλευρικό παράθυρο.
- ▶ Αν παγιδευτεί κάποιο ανθρώπινο μέλος, αφήστε αμέσως το πλήκτρο.

Μπορείτε να αερίσετε το όχημα πριν από τη διαδρομή.

Για το σκοπό αυτό εκτελούνται με το κλειδί ταυτόχρονα οι ακόλουθες λειτουργίες:

- Απασφάλιση του οχήματος
- Άνοιγμα των πλευρικών παραθύρων

Τη λειτουργία «άνοιγμα ανέσεων» μπορείτε να την ενεργοποιήσετε μόνο με το κλειδί. Το κλειδί πρέπει να βρίσκεται κοντά στην πόρτα του οδηγού ή του συνοδηγού.

- ▶ Κρατήστε πατημένο το πλήκτρο  στο κλειδί.

Εκτελούνται οι ακόλουθες λειτουργίες:

- Το όχημα απασφαλίζεται.
- Τα πλευρικά παράθυρα ανοίγουν.

- ▶ **Διακοπή ανοιγμάτων ανέσεων:** Απελευθερώστε το πλήκτρο .

### Κλείστε τα πλευρικά παράθυρα εξωτερικά (κλείσιμο ανέσεων)

**⚠ ΠΡΟΕΙΔΟΠΟΙΗΣΗ** Κίνδυνος να παγιδευτούν ανθρώπινα μέλη λόγω απροσεξίας κατά το κλείσιμο ανέσεων

Κατά το κλείσιμο ανέσεων, ενδέχεται να παγιδευτούν ανθρώπινα μέλη στην περιοχή κλεισίματος των πλευρικών παραθύρων.

- ▶ Κατά το κλείσιμο ανέσεων, παρακολουθείτε ολόκληρη τη διαδικασία κλεισίματος.
- ▶ Να βεβαιώνετε κατά το κλείσιμο ότι δεν υπάρχουν ανθρώπινα μέλη στην περιοχή κλεισίματος.

- ▶ Κρατήστε πατημένο το πλήκτρο  στο κλειδί.

Εκτελούνται οι ακόλουθες λειτουργίες:

- Το όχημα ασφαλίζεται.
- Τα πλευρικά παράθυρα κλείνουν.

- ▶ **Διακοπή κλεισίματος ανέσεων:** Απελευθερώστε το πλήκτρο .

### Προσαρμογή πλευρικών παραθύρων

Μετά από μια δυσλειτουργία ή διακοπή της παροχής τάσης, πρέπει να προσαρμόζετε εκ νέου τα πλευρικά παράθυρα.

- ▶ Ενεργοποιήστε την ανάφλεξη (→ σελίδα 125).
- ▶ Τραβήξτε τα δύο πλήκτρα των γυρίλων παραθύρων και κρατήστε τα τραβηγμένα για ακόμη περίπου 1 δευτερόλεπτο μετά το κλείσιμο των πλευρικών παραθύρων.

### Προβλήματα με τα πλευρικά παράθυρα

Πρόβλημα	Πιθανές αιτίες/συνέπειες και ▶ λύσεις
Δεν είναι δυνατό το κλείσιμο ενός πλευρικού παραθύρου και η αιτία δεν είναι ορατή σε εσάς.	<ul style="list-style-type: none"> <li>▶ Ελέγξτε εάν υπάρχουν αντικείμενα στο άνοιγμα του παραθύρου.</li> </ul> <p><b>⚠ ΠΡΟΕΙΔΟΠΟΙΗΣΗ</b> Κίνδυνος εγκλωβισμού και θάνατος κίνδυνος αν η λειτουργία προστασίας με αναστροφή δεν είναι ενεργή</p> <p>Κατά το νέο κλείσιμο ενός πλευρικού παραθύρου αμέσως μετά το μπλοκάρισμα, το πλευρικό παράθυρο κλείνει με αυξημένη ή μέγιστη</p>

Πρόβλημα	Πιθανές αιτίες/συνέπειες και ► λύσεις
	<p>ισχύ. Η λειτουργία αναστροφής δεν είναι ενεργή σε αυτή την περίπτωση.</p> <p>Σε αυτή την περίπτωση μπορεί να εγκλωβιστούν μέλη του σώματος στην περιοχή κλεισίματος.</p> <ul style="list-style-type: none"> <li>► Προσέχετε να μην υπάρχει κανένα μέλος του σώματος στην περιοχή κλεισίματος.</li> <li>► Για να διακόψετε τη διαδικασία κλεισίματος, ελευθερώστε το πλήκτρο ή πιέστε το ξανά, για να ανοίξει πάλι το πλευρικό παράθυρο.</li> </ul> <p>Αν ένα πλευρικό παράθυρο μπλοκάρει κατά το κλείσιμο και ανοίγει πάλι ελαφρώς, μπορείτε να ενεργείτε ως εξής:</p> <ul style="list-style-type: none"> <li>► Αμέσως μετά το μπλοκάρισμα, τραβήξτε ξανά παρατεταμένα το αντιστοιχο πλήκτρο, μέχρι να κλείσει το πλευρικό παράθυρο και κρατήστε το τραβηγμένο για άλλο ένα δευτερόλεπτο. Το πλευρικό παράθυρο θα κλείσει με αυξημένη δύναμη.</li> </ul> <p>Αν το πλευρικό παράθυρο μπλοκάρει ξανά και ανοίγει πάλι ελαφρώς, μπορείτε να ενεργείτε ως εξής:</p> <ul style="list-style-type: none"> <li>► Επαναλάβετε το προηγούμενο βήμα. Το πλευρικό παράθυρο κλείνει χωρίς λειτουργία αυτόματης αναστροφής.</li> </ul>
<p>Δεν μπορείτε να ανοίξετε ή να κλείσετε τα πλευρικά παράθυρα με το άνοιγμα ανέσεων.</p>	<p>Η μπαταρία του κλειδιού είναι εξασθενημένη ή αποφορτισμένη.</p> <ul style="list-style-type: none"> <li>► Ελέγξτε την μπαταρία από την ενδεικτική λυχνία μπαταρίας και, εφόσον απαιτείται, αντικαταστήστε την (→ σελίδα 49).</li> </ul>

### Αντικλεπτική προστασία

#### Λειτουργία του immobilizer

Το immobilizer εμποδίζει την εκκίνηση του οχήματός σας χωρίς το κατάλληλο κλειδί.

Το immobilizer αυτόματα ενεργοποιείται κατά την απενεργοποίηση της ανάφλεξης και απενεργοποιείται κατά την ενεργοποίηση της ανάφλεξης.

#### EDW (αντικλεπτικό σύστημα συναγερμού)

##### Λειτουργία του EDW (αντικλεπτικό σύστημα συναγερμού)

Όταν είναι ενεργοποιημένο το EDW, ενεργοποιείται ένας οπτικός και ηχητικός συναγερμός στις παρακάτω περιπτώσεις:

- Ανοίγει μια πλευρική πόρτα.
- Ανοίγει η πίσω πόρτα.
- Ανοίγει το καπό κινητήρα.
- Ενεργοποιείται η προστασία εσωτερικού χώρου (→ σελίδα 66).

- Ενεργοποιείται η προστασία κατά της ρμούλκησης (→ σελίδα 65).

Το EDW ενεργοποιείται αυτόματα μετά από περίπου πέντε δευτερόλεπτα στην παρακάτω περίπτωση:

- μετά το κλείδωμα με το κλειδί

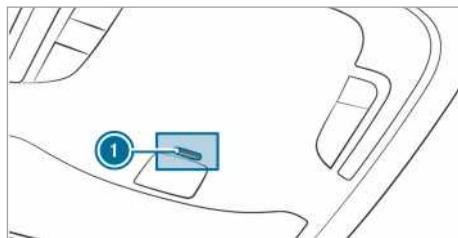

Με ενεργοποιημένο EDW αναβοσβήνει η ενδεικτική λυχνία ❶ στη μονάδα χειρισμού οροφής.

Το EDW απενεργοποιείται αυτόματα στις παρακάτω περιπτώσεις:

- μετά το ξεκλείδωμα με το κλειδί
- μετά το πάτημα του πλήκτρου Start-Stop με το κλειδί στο όχημα

### Ενεργοποίηση και απενεργοποίηση EDW (αντικλεπτικό σύστημα συναγερμού)

Όταν είναι ενεργοποιημένο το σύστημα προειδοποίησης, ενεργοποιείται ένας οπτικός και ηχητικός συναγερμός στις παρακάτω περιπτώσεις:

- Ανοίγει μία πόρτα.
  - Ανοίγει το καπό κινητήρα.
- ❗ Ο συναγερμός δεν απενεργοποιείται, ακόμα και αν κλείσετε ξανά αμέσως το εξάρτημα του οχήματος που προκάλεσε την ενεργοποίησή του, π.χ. μια ανοιχτή πόρτα.

### Ενεργοποίηση

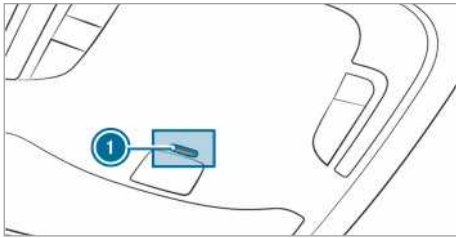

- ▶ Κλείστε όλες τις πόρτες.
- ▶ Κλειδώστε το όχημα με το κλειδί. Η ενδεικτική λυχνία ❶ στη μονάδα χειρισμού οροφής αναβοσβήνει.

### Απενεργοποίηση

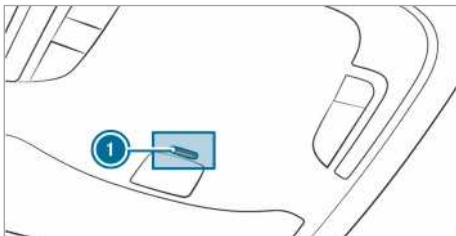

- ▶ Ξεκλειδώστε το όχημα με το κλειδί. Η ενδεικτική λυχνία ❶ στη μονάδα χειρισμού οροφής σβήνει.
- ❗ Εάν μετά το ξεκλείδωμα δεν ανοίξετε κάποια πόρτα εντός 40 δευτερολέπων, το όχημα κλειδώνει ξανά αυτόματα.

### Απενεργοποίηση συναγερμού

- ▶ Πατήστε το πλήκτρο ή στο κλειδί. ή
- ▶ Πατήστε το πλήκτρο Start-Stop, με το κλειδί να βρίσκεται εντός του οχήματος. Ο συναγερμός απενεργοποιείται.

### Λειτουργία της προστασίας κατά της ρυμούλκησης

#### Λειτουργία της προστασίας κατά της ρυμούλκησης

Αν αλλάξει η κλίση του οχήματος με ενεργοποιημένη την προστασία κατά της ρυμούλκησης, ενεργοποιείται ένας οπτικός και ηχητικός συναγερμός. Αυτό μπορεί να συμβεί π.χ. αν το όχημα ανυψωθεί μόνο από τη μία πλευρά.

### Ενεργοποίηση ή απενεργοποίηση προστασίας κατά της ρυμούλκησης

#### Ενεργοποίηση και απενεργοποίηση

- ▶ Κλειδώστε το όχημα με το κλειδί. Η προστασία κατά της ρυμούλκησης ενεργοποιείται αυτόματα μετά από περίπου 40 δευτερόλεπτα.
- ▶ Ανοίξτε το όχημα με το κλειδί. Η προστασία κατά της ρυμούλκησης απενεργοποιείται.

Η προστασία κατά της ρυμούλκησης ενεργοποιείται μόνο εφόσον έχουν κλείσει τα ακόλουθα εξαρτήματα:

- η πόρτα οδηγού και συνοδηγού
- οι πλευρικές πόρτες
- οι πίσω πόρτες

## Απενεργοποίηση

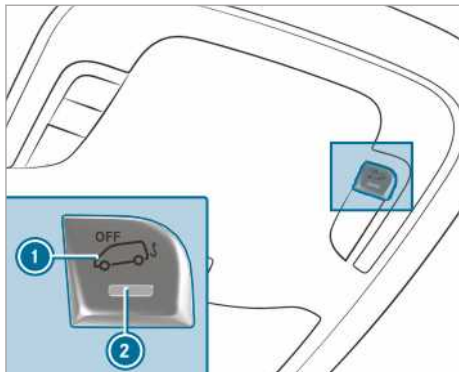

- ▶ Απενεργοποιήστε την τροφοδοσία τάσης (→ σελίδα 125).
- ▶ Πατήστε το πλήκτρο ❶. Αφού αφήσετε το πλήκτρο, ανάβει η ενδεικτική λυχνία ❷ του πλήκτρου για περίπου πέντε δευτερόλεπτα.
- ▶ Κλειδώστε το όχημα με το κλειδί. Η προστασία κατά της ρυμούλκησης απενεργοποιείται.

Η προστασία κατά της ρυμούλκησης παραμένει απενεργοποιημένη, μέχρι να κλειδώσετε ξανά το όχημά σας.

Απενεργοποιήστε την προστασία κατά της ρυμούλκησης, όταν κλειδώνετε το όχημά σας στις παρακάτω περιπτώσεις:

- Το όχημα φορτώνεται και/ή μεταφέρεται, π.χ. σε ferry boat ή φορτηγά μεταφοράς οχημάτων
- Το όχημα ακινητοποιείται σε κινούμενο έδαφος, π.χ. σε γκαράζ δύο ορόφων

Κατά αυτόν τον τρόπο, αποφεύγετε τυχόν εσφαλμένους συναγερμούς.

## Προστασία εσωτερικού χώρου

### Λειτουργία

Αν με ενεργοποιημένη προστασία εσωτερικού χώρου αναγνωριστεί κίνηση στον εσωτερικό χώρο του οχήματος, ενεργοποιείται ένας οπτικός και ηχητικός συναγερμός. Αυτό μπορεί να συμβεί π.χ. αν κάποιος εισαγάγει το χέρι του στον εσωτερικό χώρο του οχήματος.

## Ενεργοποίηση ή απενεργοποίηση προστασίας εσωτερικού χώρου

### Ενεργοποίηση

- ▶ Κλείστε τα πλευρικά παράθυρα.
- ▶ Βεβαιωθείτε ότι δεν υπάρχουν κρεμασμένα αντικείμενα, π.χ. κουκλάκια ή κρεμάστρες ρούχων, στον εσωτερικό καθρέφτη ή στις λαβές συγκράτησης στην οροφή. Κατά αυτόν τον τρόπο, αποφεύγετε τυχόν εσφαλμένους συναγερμούς.
- ▶ Κλειδώστε το όχημα με το κλειδί. Η προστασία εσωτερικού χώρου ενεργοποιείται μετά από περίπου 30 δευτερόλεπτα.

Η προστασία εσωτερικού χώρου ενεργοποιείται μόνο εφόσον έχουν κλείσει τα ακόλουθα εξαρτήματα:

- η πόρτα οδηγού και συνοδηγού
- οι πλευρικές πόρτες
- οι πίσω πόρτες

### Απενεργοποίηση

- ▶ Ξεκλειδώστε το όχημα με το κλειδί. Η προστασία εσωτερικού χώρου απενεργοποιείται αυτόματα.

### Απενεργοποίηση

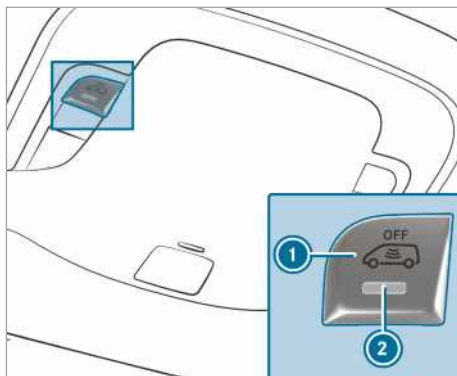

- ▶ Απενεργοποιήστε την τροφοδοσία τάσης (→ σελίδα 125).
- ▶ Πατήστε το πλήκτρο ❶. Αφού αφήσετε το πλήκτρο, η ενδεικτική λυχνία ❷ του πλήκτρου ανάβει για περίπου πέντε δευτερόλεπτα.
- ▶ Κλειδώστε το όχημα με το κλειδί. Η προστασία εσωτερικού χώρου απενεργοποιείται.

Η προστασία εσωτερικού χώρου παραμένει απενεργοποιημένη, μέχρι να κλειδώσετε ξανά το όχημά σας.

Απενεργοποιήστε την προστασία εσωτερικού χώρου, όταν κλειδώνετε το όχημά σας στις παρακάτω περιπτώσεις:

- Στο όχημα υπάρχουν άτομα ή ζώα.
- Τα πλευρικά παράθυρα παραμένουν ανοιχτά.
- Το όχημα μεταφέρεται, π.χ. σε ferry boat ή φορτηγά μεταφοράς οχημάτων.

Κατά αυτόν τον τρόπο, αποφεύγετε τυχόν εσφαλμένους συναγερμούς.

### Σωστή θέση καθίσματος οδηγού

- ▲ ΠΡΟΕΙΔΟΠΟΙΗΣΗ** Κίνδυνος ατυχήματος λόγω ρυθμίσεων στο όχημα στη διάρκεια της διαδρομής

Στις παρακάτω περιπτώσεις ενδέχεται να χάσετε τον έλεγχο του οχήματος:

- Όταν ρυθμίζετε το κάθισμα οδηγού, το προσκέφαλο, το τιμόνι ή τον καθρέφτη στη διάρκεια της διαδρομής.
- Όταν προσδένετε με τη ζώνη ασφαλείας στη διάρκεια της διαδρομής.

▶ Πριν την εκκίνηση του κινητήρα: Ρυθμίστε το κάθισμα οδηγού, το προσκέφαλο, το τιμόνι ή τον καθρέφτη και προσδεθείτε με τη ζώνη ασφαλείας.



Κατά τη ρύθμιση του τιμονιού ③, της ζώνης ασφαλείας ② και του καθίσματος οδηγού ①, λαμβάνετε υπόψη τα παρακάτω:

- Θα πρέπει να κάθεστε όσο το δυνατόν πιο μακριά από τον αερόσακο οδηγού.
- Θα πρέπει να κάθεστε σε όσο το δυνατόν πιο όρθια θέση.
- Οι μηροί θα πρέπει να στηρίζονται ελαφρώς από την έδρα καθίσματος.
- Τα πόδια δεν θα πρέπει να είναι εντελώς τεντωμένα και θα πρέπει να μπορείτε να πατήσετε καλά τα πεντάλ.
- Το πίσω μέρος του κεφαλιού, στο ύψος των ματιών, θα πρέπει να στηρίζεται στο κέντρο του προσκέφαλου.
- Θα πρέπει να φτάνετε το τιμόνι με ελαφρώς λυγισμένα χέρια.

- Θα πρέπει να μπορείτε να κινείτε ελεύθερα τα πόδια σας.
- Θα πρέπει να μπορείτε να βλέπετε καλά όλες τις ενδείξεις στην οθόνη οργάνων.
- Θα πρέπει να έχετε καλή ορατότητα στην κυκλοφορία του δρόμου.
- Η ζώνη ασφαλείας θα πρέπει να εφαρμόζει πλήρως στο σώμα και να περνάει από το μέσο του ώμου και στο ύψος του γοφού από την περιοχή της λεκάνης.

### Καθίσματα

#### Μηχανική ρύθμιση μπροστινών καθισμάτων (χωρίς πακέτο καθισμάτων ανέσεων)

- ▲ ΠΡΟΕΙΔΟΠΟΙΗΣΗ** Κίνδυνος να παγιδευτούν μέλη του σώματος κατά τη ρύθμιση των καθισμάτων από παιδιά

Αν παιδιά ρυθμίσουν τα καθίσματα, μπορεί να παγιδευτούν, κυρίως όταν δεν βρίσκονται υπό επίβλεψη.

- ▶ Όταν εγκαταλείπετε το όχημα, παίρνετε πάντα μαζί σας το κλειδί και κλειδώνετε το όχημα.
- ▶ Μην αφήνετε ποτέ παιδιά μέσα στο όχημα χωρίς επίβλεψη.

- ▲ ΠΡΟΕΙΔΟΠΟΙΗΣΗ** Κίνδυνος να παγιδευτούν μέλη του σώματος κατά τη ρύθμιση των καθισμάτων

Όταν ρυθμίζετε ένα κάθισμα, μπορεί να παγιδευτείτε εσείς ή να παγιδεύσετε έναν επιβάτη του οχήματος, π.χ. στη ράγα-οδηγό του καθίσματος.

- ▶ Κατά τη ρύθμιση ενός καθίσματος, βεβαιωθείτε ότι δεν υπάρχει κανένα μέλος του σώματος κάποιου επιβάτη στην περιοχή κίνησης του καθίσματος.

Λάβετε υπόψη τις οδηγίες ασφαλείας που θα βρείτε στις ενότητες «Αερόσακοι» και «Παιδιά στο όχημα».

- ▲ ΠΡΟΕΙΔΟΠΟΙΗΣΗ** Κίνδυνος ατυχήματος σε περίπτωση μη ασφαλισμένου καθίσματος οδηγού

Αν το κάθισμα οδηγού δεν είναι ασφαλισμένο, μπορεί να κινηθεί απροσδόκητα κατά την οδήγηση.

Ενδέχεται να χάσετε τον έλεγχο του οχήματος.

- ▶ Βεβαιώνετε πάντα ότι το κάθισμα οδηγού έχει ασφαλίσει πριν ξεκινήσετε το όχημα.

### **▲ ΠΡΟΕΙΔΟΠΟΙΗΣΗ** Κίνδυνος ατυχήματος λόγω ρυθμίσεων στο όχημα στη διάρκεια της διαδρομής

Στις παρακάτω περιπτώσεις ενδέχεται να χάσετε τον έλεγχο του οχήματος:

- Όταν ρυθμίζετε το κάθισμα οδηγού, το προσκέφαλο, το τιμόνι ή τον καθρέφτη στη διάρκεια της διαδρομής.
- Όταν προσδένετε με τη ζώνη ασφαλείας στη διάρκεια της διαδρομής.
- ▶ Πριν την εκκίνηση του κινητήρα: Ρυθμίστε το κάθισμα οδηγού, το προσκέφαλο, το τιμόνι ή τον καθρέφτη και προσδεθείτε με τη ζώνη ασφαλείας.

### **▲ ΠΡΟΕΙΔΟΠΟΙΗΣΗ** Κίνδυνος να παγιδευτούν μέλη του σώματος σε περίπτωση απρόσδεκτης ρύθμισης του ύψους του καθίσματος

Σε περίπτωση απρόσδεκτης ρύθμισης του ύψους του καθίσματος μπορεί παγιδευτείτε εσείς ή να παγιδεύσετε άλλους επιβάτες του οχήματος προξενώντας τραυματισμούς.

Ιδιαίτερα τα παιδιά ενδέχεται να χειριστούν μη ηθελημένα τα πλήκτρα ρύθμισης των καθισμάτων και να παγιδευτούν μέλη του σώματός τους.

- ▶ Λάβετε υπόψη ότι τα χέρια ή άλλα μέλη του σώματος δεν θα πρέπει να φθάνουν κάτω από το μηχανισμό μοχλών του συστήματος ρύθμισης καθίσματος κατά την κίνηση του καθίσματος.

### **▲ ΠΡΟΕΙΔΟΠΟΙΗΣΗ** Κίνδυνος τραυματισμού από όχι τοποθετημένα ή λάθος ρυθμισμένα προσκέφαλα

Αν τα προσκέφαλα δεν είναι τοποθετημένα ή δεν έχουν ρυθμιστεί σωστά, δεν μπορούν να προσφέρουν την προβλεπόμενη προστασία.

Αυξημένος κίνδυνος τραυματισμού στην περιοχή του κεφαλιού- και του αυχένα, π.χ. σε περίπτωση ατυχήματος ή ελιγμού πέδησης!

- ▶ Οδηγείτε μόνο, όταν τα προσκέφαλα είναι τοποθετημένα.

- ▶ Πριν τη διαδρομή πρέπει να προσέχετε για όλους τους επιβάτες του οχήματος, ώστε το κέντρο του προσκέφαλου να στηρίζει το πίσω μέρος του κεφαλιού στο ύψος των ματιών.

Μην αλλάζετε μεταξύ τους τα προσκέφαλα των μπροστινών και πίσω καθισμάτων. Διαφορετικά, δεν θα μπορείτε να ρυθμίσετε σωστά το ύψος και την κλίση των προσκέφαλων.

Με τη διαμήκη ρύθμιση προσκέφαλου, ρυθμίζετε το προσκέφαλο κατά τέτοιο τρόπο, ώστε να βρίσκεται όσο το δυνατόν πιο κοντά στο πίσω μέρος του κεφαλιού.

### **▲ ΠΡΟΕΙΔΟΠΟΙΗΣΗ** Κίνδυνος τραυματισμού ή θάνατος κίνδυνος λόγω εσφαλμένης θέσης καθίσματος

Όταν η πλάτη του καθίσματος δεν βρίσκεται σε σχεδόν όρθια θέση, η ζώνη ασφαλείας δεν προσφέρει την προβλεπόμενη προστασία συγκράτησης.

Σε αυτήν την περίπτωση, ενδέχεται να γλιστρήσετε κάτω από τη ζώνη ασφαλείας σε περίπτωση ελιγμού πέδησης ή ατυχήματος και να τραυματιστείτε π.χ. στην κοιλιά ή τον αυχένα.

- ▶ Ρυθμίζετε σωστά το κάθισμα πριν από την έναρξη της διαδρομής.
- ▶ Προσέχετε πάντα, ώστε η πλάτη του καθίσματος να βρίσκεται σε σχεδόν όρθια θέση και το τμήμα της ζώνης για τον ώμο να διέρχεται πάνω από το κέντρο του ώμου.

### **!** **ΟΔΗΓΙΑ** Ζημιά των καθισμάτων κατά την επαναφορά

Τα καθίσματα ενδέχεται να υποστούν ζημιά από αντικείμενα κατά την επαναφορά.

- ▶ Βεβαιωθείτε ότι κατά την επαναφορά των καθισμάτων δεν υπάρχουν αντικείμενα στο χώρο ποδιών, κάτω ή πίσω από τα καθίσματα.

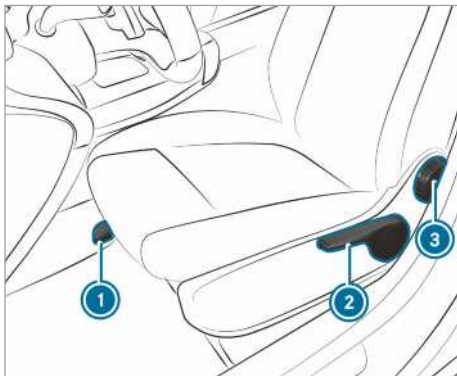

- ❶ Διαμήκης κατεύθυνση καθίσματος
  - ❷ Ύψος καθίσματος
  - ❸ Κλίση πλάτης καθίσματος
- i Ανάλογα με την έκδοση του εκάστοτε καθίσματος, ενδέχεται να μην παρέχονται επιμέρους δυνατότητες ρύθμισης.

- ▶ **Ρύθμιση διαμήκους κατεύθυνσης καθίσματος:** Ανασηκώστε τον μοχλό ❶ και μετακινήστε το κάθισμα στην επιθυμητή θέση.
- ▶ Να βεβαιώνετε ότι το κάθισμα έχει ασφαλίσει.
- ▶ **Ρύθμιση ύψους καθίσματος:** Πιέστε ή τραβήξτε επανειλημμένα τον μοχλό ❷, μέχρι να επιτευχθεί το επιθυμητό ύψος καθίσματος.
- ▶ **Ρύθμιση κλίσης πλάτης καθίσματος:** Περιστρέψτε τον χειροτροχό ❸ προς τα μπροστά και προς τα πίσω, μέχρι να επιτευχθεί η επιθυμητή θέση.

### Μηχανική ρύθμιση μπροστινών καθισμάτων (με πακέτο καθισμάτων ανέσεων)

**⚠ ΠΡΟΕΙΔΟΠΟΙΗΣΗ** Κίνδυνος να παγιδευτούν μέλη του σώματος κατά τη ρύθμιση των καθισμάτων από παιδιά

Αν παιδιά ρυθμίσουν τα καθίσματα, μπορεί να παγιδευτούν, κυρίως όταν δεν βρίσκονται υπό επίβλεψη.

- ▶ Όταν εγκαταλείπετε το όχημα, παίρνετε πάντα μαζί σας το κλειδί και κλειδώνετε το όχημα.
- ▶ Μην αφήνετε ποτέ παιδιά μέσα στο όχημα χωρίς επίβλεψη.

**⚠ ΠΡΟΕΙΔΟΠΟΙΗΣΗ** Κίνδυνος να παγιδευτούν μέλη του σώματος κατά τη ρύθμιση των καθισμάτων

Όταν ρυθμίζετε ένα κάθισμα, μπορεί να παγιδευτείτε εσείς ή να παγιδεύσετε έναν επιβάτη του οχήματος, π.χ. στη ράγα-οδηγό του καθίσματος.

- ▶ Κατά τη ρύθμιση ενός καθίσματος, βεβαιωθείτε ότι δεν υπάρχει κανένα μέλος του σώματος κάποιου επιβάτη στην περιοχή κίνησης του καθίσματος.

Λάβετε υπόψη τις οδηγίες ασφαλείας που θα βρείτε στις ενότητες «Αερόσακοι» και «Παιδιά στο όχημα».

**⚠ ΠΡΟΕΙΔΟΠΟΙΗΣΗ** Κίνδυνος ατυχήματος σε περίπτωση μη ασφαλισμένου καθίσματος οδηγού

Αν το κάθισμα οδηγού δεν είναι ασφαλισμένο, μπορεί να κινηθεί απροσδόκητα κατά την οδήγηση.

Ενδέχεται να χάσετε τον έλεγχο του οχήματος.

- ▶ Βεβαιώνετε πάντα ότι το κάθισμα οδηγού έχει ασφαλίσει πριν ξεκινήσετε το όχημα.

**⚠ ΠΡΟΕΙΔΟΠΟΙΗΣΗ** Κίνδυνος ατυχήματος λόγω ρυθμίσεων στο όχημα στη διάρκεια της διαδρομής

Στις παρακάτω περιπτώσεις ενδέχεται να χάσετε τον έλεγχο του οχήματος:

- Όταν ρυθμίζετε το κάθισμα οδηγού, το προσκέφαλο, το τιμόνι ή τον καθρέφτη στη διάρκεια της διαδρομής.
- Όταν προσδένετε με τη ζώνη ασφαλείας στη διάρκεια της διαδρομής.
- ▶ Πριν την εκκίνηση του κινητήρα: Ρυθμίστε το κάθισμα οδηγού, το προσκέφαλο, το τιμόνι ή τον καθρέφτη και προσδεθείτε με τη ζώνη ασφαλείας.

**⚠ ΠΡΟΕΙΔΟΠΟΙΗΣΗ** Κίνδυνος να παγιδευτούν μέλη του σώματος σε περίπτωση απρόσδεκτης ρύθμισης του ύψους του καθίσματος

Σε περίπτωση απρόσδεκτης ρύθμισης του ύψους του καθίσματος μπορεί παγιδευτείτε εσείς ή να παγιδεύσετε άλλους επιβάτες του οχήματος προξενώντας τραυματισμούς.



Ιδιαίτερα τα παιδιά ενδέχεται να χειριστούν μη ηθελημένα τα πλήκτρα ρύθμισης των καθισμάτων και να παγιδευτούν μέλη του σώματός τους.

- ▶ Λάβετε υπόψη ότι τα χέρια ή άλλα μέλη του σώματος δεν θα πρέπει να φθάνουν κάτω από το μηχανισμό μοχλών του συστήματος ρύθμισης καθίσματος κατά την κίνηση του καθίσματος.

**⚠ ΠΡΟΕΙΔΟΠΟΙΗΣΗ** Κίνδυνος τραυματισμού από όχι τοποθετημένα ή λάθος ρυθμισμένα προσκέφαλα

Αν τα προσκέφαλα δεν είναι τοποθετημένα ή δεν έχουν ρυθμιστεί σωστά, δεν μπορούν να προσφέρουν την προβλεπόμενη προστασία.

Αυξημένος κίνδυνος τραυματισμού στην περιοχή του κεφαλιού- και του αυχένα, π.χ. σε περίπτωση ατυχήματος ή ελιγμού πέδησης!

- ▶ Οδηγείτε μόνο, όταν τα προσκέφαλα είναι τοποθετημένα.
- ▶ Πριν τη διαδρομή πρέπει να προσέχετε για όλους τους επιβάτες του οχήματος, ώστε το κέντρο του προσκέφαλου να στηρίζει το πίσω μέρος του κεφαλιού στο ύψος των ματιών.

Μην αλλάζετε μεταξύ τους τα προσκέφαλα των μπροστινών και πίσω καθισμάτων. Διαφορετικά, δεν θα μπορείτε να ρυθμίσετε σωστά το ύψος και την κλίση των προσκεφάλων.

Με τη διαμήκη ρύθμιση προσκεφάλου, ρυθμίζετε το προσκέφαλο κατά τέτοιο τρόπο, ώστε να βρίσκεται όσο το δυνατόν πιο κοντά στο πίσω μέρος του κεφαλιού.

**⚠ ΠΡΟΕΙΔΟΠΟΙΗΣΗ** Κίνδυνος τραυματισμού ή θανάσιμος κίνδυνος λόγω εσφαλμένης θέσης καθίσματος

Όταν η πλάτη του καθίσματος δεν βρίσκεται σε σχεδόν όρθια θέση, η ζώνη ασφαλείας δεν προσφέρει την προβλεπόμενη προστασία συγκράτησης.

Σε αυτήν την περίπτωση, ενδέχεται να γλιστρήσετε κάτω από τη ζώνη ασφαλείας σε περίπτωση ελιγμού πέδησης ή ατυχήματος και να τραυματιστείτε π.χ. στην κοιλιά ή τον αυχένα.

- ▶ Ρυθμίζετε σωστά το κάθισμα πριν από την έναρξη της διαδρομής.
- ▶ Προσέχετε πάντα, ώστε η πλάτη του καθίσματος να βρίσκεται σε σχεδόν

όρθια θέση και το τμήμα της ζώνης για τον ώμο να διέρχεται πάνω από το κέντρο του ώμου.

**!** **ΟΔΗΓΙΑ** Ζημιά των καθισμάτων κατά την επαναφορά

Τα καθίσματα ενδέχεται να υποστούν ζημιά από αντικείμενα κατά την επαναφορά.

- ▶ Βεβαιωθείτε ότι κατά την επαναφορά των καθισμάτων δεν υπάρχουν αντικείμενα στο χώρο ποδιών, κάτω ή πίσω από τα καθίσματα.

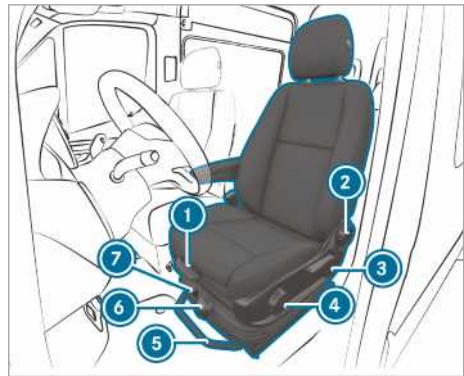

Παράδειγμα καθίσματος ανέσεων

- ① Βάθος έδρας καθίσματος
- ② Κλίση πλάτης καθίσματος
- ③ Ύψος καθίσματος
- ④ Κλίση μαξιλαριού καθίσματος
- ⑤ Διαμήκης κατεύθυνση καθίσματος
- ⑥ Ανάρτηση καθίσματος
- ⑦ Ασφάλεια ταλάντωσης
- i Ανάλογα με την έκδοση του εκάστοτε καθίσματος, ενδέχεται να μην παρέχονται επιμέρους δυνατότητες ρύθμισης.

▶ **Ρύθμιση βάθους έδρας καθίσματος:** Ανασηκώστε τον μοχλό ① και μετακινήστε το μπροστινό τμήμα της έδρας καθίσματος προς τα μπροστά ή προς τα πίσω.

▶ **Ρύθμιση κλίσης πλάτης καθίσματος:** Περιστρέψτε τον χειροτροχό ② προς τα μπροστά και προς τα πίσω, μέχρι να επιτευχθεί η επιθυμητή θέση.

▶ **Ρύθμιση ύψους καθίσματος:** Τραβήξτε ή πιέστε τον μοχλό ③, μέχρι να επιτευχθεί η επιθυμητή θέση.

- ▶ **Ρύθμιση κλίσης μαξιλαριού καθίσματος:** Περιστρέψτε τον χειροτροχό ④ προς τα μπροστά και προς τα πίσω, μέχρι να επιτευχθεί η επιθυμητή θέση.
- ▶ **Ρύθμιση διαμήκους κατεύθυνσης καθίσματος:** Ανασηκώστε τον μοχλό ⑤ και μετακινήστε το κάθισμα στην επιθυμητή θέση.
- ▶ Να βεβαιώνετε ότι το κάθισμα έχει ασφαλίσει.
- ▶ **Ρύθμιση ανάρτησης καθίσματος:** Αδειάστε το κάθισμα.
- ▶ Ρυθμίστε μέσω του χειροτροχού ⑥ το βάρος σώματος (40 kg έως 120 kg), ώστε να λειτουργεί βέλτιστα η ανάρτηση καθίσματος. Αυξάνοντας το βάρος κατά τη ρύθμιση, σκληραίνει η ανάρτηση οχήματος. Η ταλάντωση του καθίσματος μειώνεται. Σε περίπτωση συχνής και έντονης ταλάντωσης του καθίσματος, μπορείτε να ασφαλίσετε το κάθισμα στην κάτω περιοχή.
- ▶ **Ενεργοποίηση ασφάλειας ταλάντωσης:** Περιστρέψτε τον μοχλό ⑦ προς τα επάνω. Με την επόμενη ταλάντωση θα ασφαλίσει το κάθισμα.
- ▶ **Απενεργοποίηση ασφάλειας ταλάντωσης:** Περιστρέψτε τον μοχλό ⑦ δεξιόστροφα. Ενεργοποιείται η ταλάντωση του καθίσματος.

### Ηλεκτρική ρύθμιση μπροστινού καθίσματος

**⚠ ΠΡΟΕΙΔΟΠΟΙΗΣΗ** Κίνδυνος να παγιδευτούν μέλη του σώματος κατά τη ρύθμιση των καθισμάτων από παιδιά

Αν παιδιά ρυθμίσουν τα καθίσματα, μπορεί να παγιδευτούν, κυρίως όταν δεν βρίσκονται υπό επίβλεψη.

- ▶ Όταν εγκαταλείπετε το όχημα, παίρνετε πάντα μαζί σας το κλειδί και κλειδώνετε το όχημα.
- ▶ Μην αφήνετε ποτέ παιδιά μέσα στο όχημα χωρίς επίβλεψη.

Τα καθίσματα μπορούν να ρυθμίζονται με απενεργοποιημένη ανάφλεξη.

**⚠ ΠΡΟΕΙΔΟΠΟΙΗΣΗ** Κίνδυνος να παγιδευτούν μέλη του σώματος κατά τη ρύθμιση των καθισμάτων

Όταν ρυθμίζετε ένα κάθισμα, μπορεί να παγιδευτείτε εσείς ή να παγιδεύσετε έναν επιβάτη

του οχήματος, π.χ. στη ράγα-οδηγό του καθίσματος.

- ▶ Κατά τη ρύθμιση ενός καθίσματος, βεβαιωθείτε ότι δεν υπάρχει κανένα μέλος του σώματος κάποιου επιβάτη στην περιοχή κίνησης του καθίσματος.

Λαμβάνετε υπόψη τις οδηγίες ασφαλείας για τους «Αερόσακους» και τα «Παιδιά στο όχημα».

**⚠ ΠΡΟΕΙΔΟΠΟΙΗΣΗ** Κίνδυνος ατυχήματος σε περίπτωση μη ασφαλισμένου καθίσματος οδηγού

Αν το κάθισμα οδηγού δεν είναι ασφαλισμένο, μπορεί να κινηθεί απροσδόκητα κατά την οδηγηση.

Ενδέχεται να χάσετε τον έλεγχο του οχήματος.

- ▶ Βεβαιώνετε πάντα ότι το κάθισμα οδηγού έχει ασφαλίσει πριν ξεκινήσετε το όχημα.

**⚠ ΠΡΟΕΙΔΟΠΟΙΗΣΗ** Κίνδυνος ατυχήματος λόγω ρυθμίσεων στο όχημα στη διάρκεια της διαδρομής

Στις παρακάτω περιπτώσεις ενδέχεται να χάσετε τον έλεγχο του οχήματος:

- Όταν ρυθμίζετε το κάθισμα οδηγού, το προσκέφαλο, το τιμόνι ή τον καθρέφτη στη διάρκεια της διαδρομής.
- Όταν προσδένετε με τη ζώνη ασφαλείας στη διάρκεια της διαδρομής.
- ▶ Πριν την εκκίνηση του κινητήρα: Ρυθμίστε το κάθισμα οδηγού, το προσκέφαλο, το τιμόνι ή τον καθρέφτη και προσδεθείτε με τη ζώνη ασφαλείας.

**⚠ ΠΡΟΕΙΔΟΠΟΙΗΣΗ** Κίνδυνος να παγιδευτούν μέλη του σώματος σε περίπτωση απρόσεκτης ρύθμισης του ύψους του καθίσματος

Σε περίπτωση απρόσεκτης ρύθμισης του ύψους του καθίσματος μπορεί παγιδευτείτε εσείς ή να παγιδεύσετε άλλους επιβάτες του οχήματος προξενώντας τραυματισμούς.

Ιδιαίτερα τα παιδιά ενδέχεται να χειριστούν μη ηθελημένα τα πλήκτρα ρύθμισης των καθισμάτων και να παγιδευτούν μέλη του σώματός τους.

- ▶ Λάβετε υπόψη ότι τα χέρια ή άλλα μέλη του σώματος δεν θα πρέπει να φθάνουν

κάτω από το μηχανισμό μοχλών του συστήματος ρύθμισης καθίσματος κατά την κίνηση του καθίσματος.

**⚠ ΠΡΟΕΙΔΟΠΟΙΗΣΗ** Κίνδυνος τραυματισμού από όχι τοποθετημένα ή λάθος ρυθμισμένα προσκέφαλα

Αν τα προσκέφαλα δεν είναι τοποθετημένα ή δεν έχουν ρυθμιστεί σωστά, δεν μπορούν να προσφέρουν την προβλεπόμενη προστασία.

Αυξημένος κίνδυνος τραυματισμού στην περιοχή του κεφαλιού- και του αυχένα, π.χ. σε περίπτωση ατυχήματος ή ελιγμού πέδησης!

- ▶ Οδηγείτε μόνο, όταν τα προσκέφαλα είναι τοποθετημένα.
- ▶ Πριν τη διαδρομή πρέπει να προσέχετε για όλους τους επιβάτες του οχήματος, ώστε το κέντρο του προσκέφαλου να στηρίζει το πίσω μέρος του κεφαλιού στο ύψος των ματιών.

Μην αλλάζετε μεταξύ τους τα προσκέφαλα των μπροστινών και πίσω καθισμάτων. Διαφορετικά, δεν θα μπορείτε να ρυθμίσετε το ύψος και την κλίση των προσκεφάλων στη σωστή θέση.

Με τη διαμήκη ρύθμιση του προσκέφαλου, ρυθμίστε το προσκέφαλο κατά τέτοιον τρόπο, ώστε να βρίσκεται όσο το δυνατόν πιο κοντά στο πίσω μέρος του κεφαλιού.

**⚠ ΠΡΟΕΙΔΟΠΟΙΗΣΗ** Κίνδυνος τραυματισμού ή θανάσιμος κίνδυνος λόγω εσφαλμένης θέσης καθίσματος

Όταν η πλάτη του καθίσματος δεν βρίσκεται σε σχεδόν όρθια θέση, η ζώνη ασφαλείας δεν προσφέρει την προβλεπόμενη προστασία συγκράτησης.

Σε αυτήν την περίπτωση, ενδέχεται να γλιστρήσετε κάτω από τη ζώνη ασφαλείας σε περίπτωση ελιγμού πέδησης ή ατυχήματος και να τραυματιστείτε π.χ. στην κοιλιά ή τον αυχένα.

- ▶ Ρυθμίζετε σωστά το κάθισμα πριν από την έναρξη της διαδρομής.
- ▶ Προσέχετε πάντα, ώστε η πλάτη του καθίσματος να βρίσκεται σε σχεδόν όρθια θέση και το τμήμα της ζώνης για τον ώμο να διέρχεται πάνω από το κέντρο του ώμου.

**1 ΟΔΗΓΙΑ** Ζημιά των καθισμάτων κατά την επαναφορά

Τα καθίσματα ενδέχεται να υποστούν ζημιά από αντικείμενα κατά την επαναφορά.

- ▶ Βεβαιωθείτε ότι κατά την επαναφορά των καθισμάτων δεν υπάρχουν αντικείμενα στο χώρο ποδιών, κάτω ή πίσω από τα καθίσματα.

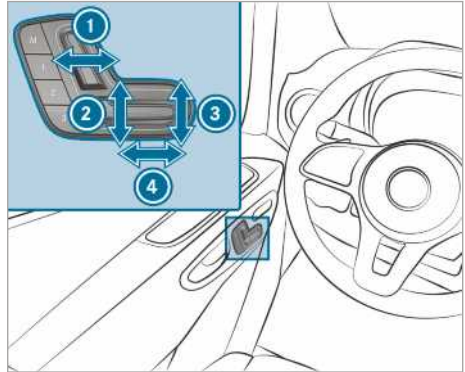

- 1 Κλίση πλάτης καθίσματος
- 2 Ύψος καθίσματος
- 3 Κλίση μαξιλαριού καθίσματος
- 4 Διαμήκης κατεύθυνση καθίσματος

- ▶ Αποθηκεύστε τις ρυθμίσεις με τη λειτουργία μνήμης (→ σελίδα 74).

### Ρύθμιση οσφυϊκής στήριξης 4 σημείων

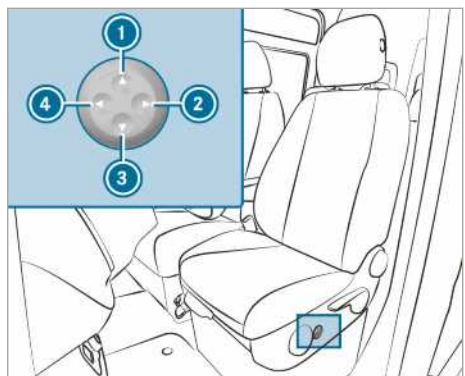

- 1 Πιο ψηλή
- 2 Πιο μαλακή

- 3 Πιο χαμηλή
- 4 Πιο σκληρή

► Προσαρμόστε εξατομικευμένα με τα πλήκτρα ① έως ④ το κύρτωμα της πλάτης του καθίσματος σύμφωνα με τη σπονδυλική στήλη σας.

### Χειρισμός λειτουργίας μνήμης

**⚠ ΠΡΟΕΙΔΟΠΟΙΗΣΗ** Κίνδυνος ατυχήματος σε περίπτωση χρήσης της λειτουργίας μνήμης στη διάρκεια της διαδρομής

Αν χρησιμοποιήσετε τη λειτουργία μνήμης στην πλευρά οδηγού στη διάρκεια της διαδρομής, ενδέχεται να χάσετε τον έλεγχο του οχήματος λόγω των κινήσεων ρύθμισης.

► Χρησιμοποιείτε τη λειτουργία μνήμης στην πλευρά οδηγού μόνο με ακινητοποιημένο όχημα.

**⚠ ΠΡΟΕΙΔΟΠΟΙΗΣΗ** Κίνδυνος μαγκώματος μελών του σώματος κατά τη ρύθμιση του καθίσματος με τη λειτουργία μνήμης

Όταν ρυθμίζετε το κάθισμα με τη λειτουργία μνήμης, ενδέχεται να παγιδευτούν μέλη του δικούς σας σώματος ή άλλων επιβατών του οχήματος, κυρίως παιδιών.

► Στη διάρκεια της διαδικασίας ρύθμισης με τη λειτουργία μνήμης, βεβαιωθείτε ότι δεν βρίσκονται ανθρώπινα μέλη στην περιοχή κίνησης του καθίσματος.

► Αν παγιδευτεί ένα μέλος του σώματος ενός ατόμου, αφήστε αμέσως το πλήκτρο θέσης της λειτουργίας μνήμης. Η διαδικασία ρύθμισης διακόπτεται.

**⚠ ΠΡΟΕΙΔΟΠΟΙΗΣΗ** Κίνδυνος εμπλοκής σε περίπτωση ενεργοποίησης της λειτουργίας μνήμης από παιδιά

Αν τα παιδιά ενεργοποιήσουν τη λειτουργία μνήμης, μπορεί να παγιδευτούν, κυρίως όταν δεν βρίσκονται υπό επίβλεψη.

► Μην αφήνετε ποτέ παιδιά μέσα στο όχημα χωρίς επίβλεψη.

► Όταν εγκαταλείπετε το όχημα, παίρνετε πάντα μαζί σας το κλειδί και κλειδώνετε το όχημα.

Η λειτουργία μνήμης μπορεί να χρησιμοποιηθεί με απενεργοποιημένη ανάφλεξη.

### Αποθήκευση ρυθμίσεων καθίσματος

Μέσω της λειτουργίας μνήμης μπορούν να αποθηκεύονται και να ανακτώνται ρυθμίσεις του καθίσματος για έως τρία άτομα. Μπορείτε να ρυθμίσετε το κάθισμα και την πλάτη.

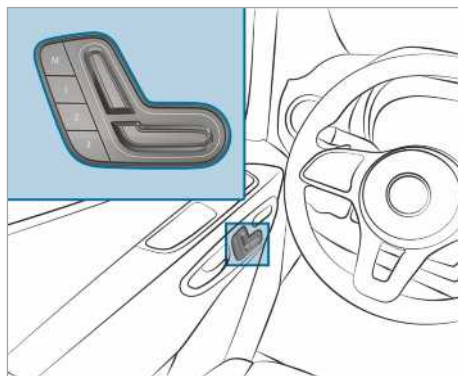

- Ρυθμίστε την επιθυμητή θέση καθίσματος.
- Πατήστε το πλήκτρο μνήμης M και ταυτόχρονα ένα από τα πλήκτρα θέσεων μνήμης 1, 2 ή 3. Ακούγεται ένα ηχητικό σήμα. Οι ρυθμίσεις έχουν αποθηκευτεί.
- **Ανάκτηση:** Πατήστε και διατηρήστε πατημένο το πλήκτρο θέσης μνήμης 1, 2 ή 3 μέχρι το μπροστινό κάθισμα να βρίσκεται στην αποθηκευμένη θέση.

### Περιστροφή μπροστινών καθισμάτων

**⚠ ΠΡΟΕΙΔΟΠΟΙΗΣΗ** Κίνδυνος τραυματισμού ή θανάτου από ένα μη ασφαλισμένο κάθισμα οδηγού και συνοδηγού

Αν το κάθισμα οδηγού- και συνοδηγού δεν είναι ασφαλισμένα στην κατεύθυνση πορείας στη διάρκεια της οδήγησης, τα συστήματα συγκράτησης δεν μπορούν να προσφέρουν την προβλεπόμενη προστασία.

► Ασφαλίστε το κάθισμα οδηγού- και συνοδηγού στην κατεύθυνση πορείας, πριν ενεργοποιήσετε τον κινητήρα.

### ⚠ ΠΡΟΕΙΔΟΠΟΙΗΣΗ Κίνδυνος ατυχήματος λόγω ρυθμίσεων στο όχημα στη διάρκεια της διαδρομής

Στις παρακάτω περιπτώσεις ενδέχεται να χάσετε τον έλεγχο του οχήματος:

- Όταν ρυθμίζετε το κάθισμα οδηγού, το προσκέφαλο, το τιμόνι ή τον καθρέφτη στη διάρκεια της διαδρομής.
  - Όταν προσδένετε με τη ζώνη ασφαλείας στη διάρκεια της διαδρομής.
- ▶ Πριν την εκκίνηση του κινητήρα: Ρυθμίστε το κάθισμα οδηγού, το προσκέφαλο, το τιμόνι ή τον καθρέφτη και προσδεθείτε με τη ζώνη ασφαλείας.



Μπορείτε να περιστρέψετε το κάθισμα οδηγού και συνοδηγού κατά 50 ° και 180 °. Τα καθίσματα ασφαλίζουν προς την κατεύθυνση πορείας και αντίθετα από την κατεύθυνση πορείας, καθώς και σε γωνία 50 °, για αποβίβαση.

- ▶ Βεβαιωθείτε ότι το φρένο στάθμευσης είναι ασφαλισμένο και ότι ο μοχλός φρένων έχει αναδιπλωθεί μέχρι τέρμα προς τα κάτω (→ σελίδα 162).
- ▶ Ρυθμίστε το τιμόνι κατά τέτοιο τρόπο, ώστε να υπάρχει αρκετός ελεύθερος χώρος για την περιστροφή και τη ρύθμιση του καθίσματος οδηγού (→ σελίδα 81).
- ▶ Πριν από την περιστροφή, ωθήστε το κάθισμα συνοδηγού προς τα μπροστά (→ σελίδα 68).
- ▶ **Περιστροφή καθίσματος:** Πιέστε τον μοχλό ① προς το κέντρο του οχήματος και περιστρέψτε το κάθισμα ελαφρώς προς τα μέσα. Ο μηχανισμός περιστροφής έχει απασφαλιστεί.

- ▶ Αφήστε ξανά τον μοχλό ①.
- ▶ Περιστρέψτε το κάθισμα κατά περίπου 50 ° προς τα έξω ή προς τα μέσα στην επιθυμητή θέση.

### Αναδίπλωση επιφάνειας του ενιαίου καθίσματος συνοδηγού προς τα μπροστά και προς τα πίσω



- ▶ **Αναδίπλωση έδρας καθίσματος προς τα μπροστά:** Ανασηκώστε την έδρα καθίσματος από το μπροστινό εξάρτημα στερέωσης ①.
  - ▶ Τραβήξτε την έδρα καθίσματος από το πίσω εξάρτημα στερέωσης ② ελαφρώς προς τα μπροστά.
  - ▶ Αναδιπλώστε την έδρα καθίσματος από το πίσω άκρο προς τα επάνω.
- ⓘ Μπορείτε να αποθηκεύετε αντικείμενα στη θήκη κάτω από το ενιαίο κάθισμα συνοδηγού.
- ▶ **Αναδίπλωση έδρας καθίσματος προς τα πίσω:** Αναδιπλώστε την έδρα καθίσματος από το πίσω άκρο προς τα κάτω.
  - ▶ Εισαγάγετε την έδρα καθίσματος κάτω από την πλάτη καθίσματος στο πίσω εξάρτημα στερέωσης ②.
  - ▶ Πιέστε την έδρα καθίσματος μπροστά προς τα κάτω, μέχρι να ασφαλίσει στο μπροστινό εξάρτημα στερέωσης ①.

## Ρύθμιση υποβραχιόνιων

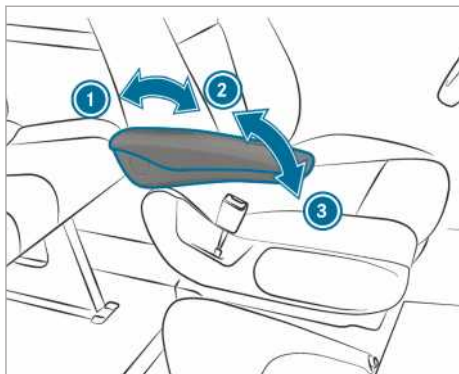

Παράδειγμα

- ▶ **Ρύθμιση κλίσης υποβραχιόνιου:** Αναδιπλώστε το υποβραχιόνιο κατά περισσότερες από 45 ° προς τα επάνω ②. Το υποβραχιόνιο έχει απασφαλιστεί.
- ▶ Αναδιπλώστε το υποβραχιόνιο μέχρι τέρμα προς τα μπροστά ③.
- ▶ Αναδιπλώστε το υποβραχιόνιο αργά προς τα επάνω στην επιθυμητή θέση.
- ▶ **Αναδίπλωση υποβραχιόνιου προς τα επάνω:** Εφόσον απαιτείται, αναδιπλώστε το υποβραχιόνιο κατά περισσότερες από 90 ° προς τα επάνω ①.

## Κατέβασμα ή ανέβασμα πτυσσόμενου καθίσματος

**▲ ΠΡΟΕΙΔΟΠΟΙΗΣΗ** Κίνδυνος τραυματισμού σε περίπτωση χρήσης του πτυσσόμενου καθίσματος με χωνευτό κλειδί

Αν τοποθετήσετε το κλειδί στην κλειδαριά της συρόμενης πόρτας διαχωριστικού τοιχώματος, μπορεί να έρθει σε επαφή με το άτομο που κάθεται στο πτυσσόμενο κάθισμα.

- ▶ Αφαιρείτε πάντα το κλειδί της συρόμενης πόρτας διαχωριστικού τοιχώματος, πριν καθίσει κάποιος στο πτυσσόμενο κάθισμα.

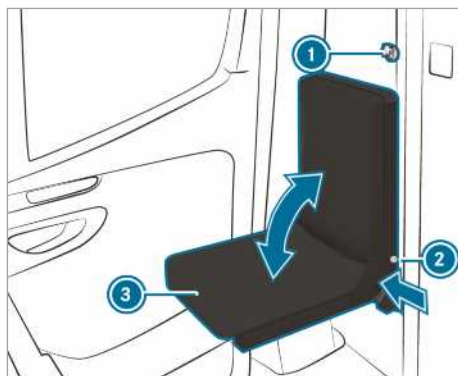

- ▶ Αφαιρέστε το κλειδί ① της συρόμενης πόρτας διαχωριστικού τοιχώματος.
- ▶ Πατήστε το κουμπί της ασφάλειας ② και κατεβάστε ή ανεβάστε την έδρα καθίσματος ③.
- ▶ Αφήστε το κουμπί της ασφάλειας ② στην εκάστοτε τερματική θέση της έδρας καθίσματος ③.
- ▶ Μετακινήστε την έδρα καθίσματος ③, μέχρι να ασφαλίσει. Το κουμπί της ασφάλειας ② πρέπει να εφαρμόζει πλήρως στο πλαίσιο καθίσματος.

## Τοποθέτηση ή αφαίρεση πίσω ενιαίου καθίσματος

**▲ ΠΡΟΕΙΔΟΠΟΙΗΣΗ** Κίνδυνος τραυματισμού σε περίπτωση λανθασμένης τοποθέτησης του πίσω ενιαίου καθίσματος

Εάν δεν τοποθετηθεί το πίσω ενιαίο κάθισμα όπως περιγράφεται ή εάν έχει τοποθετηθεί ακατάλληλο πίσω ενιαίο κάθισμα, οι ζώνες ασφαλείας δεν θα προσφέρουν τον προβλεπόμενο βαθμό προστασίας.

- ▶ Τοποθετείτε το πίσω ενιαίο κάθισμα όπως περιγράφεται και αποκλειστικά προς την κατεύθυνση πορείας.
- ▶ Δεν επιτρέπεται η τοποθέτηση του πίσω ενιαίου καθίσματος αντικριστά.
- ▶ Χρησιμοποιείτε μόνο πίσω ενιαία καθίσματα, τα οποία είναι εγκεκριμένα για το όχημά σας από τη Mercedes-Benz.



**⚠ ΠΡΟΕΙΔΟΠΟΙΗΣΗ** Κίνδυνος τραυματισμού σε περίπτωση μη ασφαλισμένου πίσω ενιαίου καθίσματος

Εάν δεν έχουν ασφαλίσει σωστά οι μηχανισμοί ασφάλισης των βάσεων του πίσω ενιαίου καθίσματος, το πίσω ενιαίο κάθισμα δεν είναι σταθερό και ενδέχεται να ανατραπεί κατά τη διάρκεια της οδήγησης.

- ▶ Διασφαλίζετε πριν από την οδήγηση ότι το πίσω ενιαίο κάθισμα έχει ασφαλίσει. Δεν επιτρέπεται να είναι ορατές οι κόκκινες γλωττίδες ελέγχου στη λαβή απασφάλισης.
- ▶ Εάν είναι ορατές οι κόκκινες γλωττίδες ελέγχου στη λαβή απασφάλισης, ασφαλίστε το πίσω ενιαίο κάθισμα εκ νέου.

**⚠ ΠΡΟΕΙΔΟΠΟΙΗΣΗ** Κίνδυνος τραυματισμού κατά την αφαίρεση και την τοποθέτηση του πίσω ενιαίου καθίσματος

Όταν αφαιρείτε ή τοποθετείτε το πίσω ενιαίο κάθισμα, ενδέχεται να μαγκωθούν μέλη του σώματος, π.χ. τα πόδια κατά την ανατροπή του πίσω ενιαίου καθίσματος.

- ▶ Να βεβαιώνετε κατά την αφαίρεση και την τοποθέτηση ότι δεν υπάρχουν μέλη του σώματος μεταξύ του πίσω ενιαίου καθίσματος και του δαπέδου.

**! ΟΔΗΓΙΑ** Ζημιά των ρολών του πίσω ενιαίου καθίσματος σε περίπτωση λανθασμένης χρήσης

Τα ρολά πίσω ενιαίου καθίσματος ενδέχεται να υποστούν ζημιά σε περίπτωση λανθασμένης χρήσης ή αφαίρεσης του πίσω ενιαίου καθίσματος.

- ▶ Εφόσον το πίσω ενιαίο κάθισμα βρίσκεται στις υποδοχές στερέωσης, μην το τραβάτε προς τις πίσω πόρτες. Μετακινείτε το πίσω ενιαίο κάθισμα μόνο δίπλα από τις υποδοχές στερέωσης.
- ▶ Μην μετακινείτε το πίσω ενιαίο κάθισμα σε αφαιρεμένη κατάσταση και μην το χρησιμοποιείτε ως μέσο μεταφοράς.



Προειδοποιητική οδηγία στο πίσω ενιαίο κάθισμα με απεικόνιση του σωστά τοποθετημένου πίσω ενιαίου καθίσματος.

**Θέση τοποθέτησης τριπλού πίσω ενιαίου καθίσματος με ράβδο**

Το τριπλό πίσω ενιαίο κάθισμα διατίθεται με και χωρίς ράβδο. Η ράβδος βρίσκεται στην πίσω πλευρά του τριπλού πίσω ενιαίου καθίσματος.

Τοποθετείτε το τριπλό πίσω ενιαίο κάθισμα με ράβδο αποκλειστικά στην τρίτη σειρά καθισμάτων (πάνω από τον πίσω άξονα).

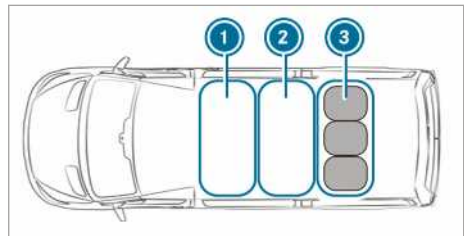

- ① Πρώτη σειρά καθισμάτων
- ② Δεύτερη σειρά καθισμάτων
- ③ Τρίτη σειρά καθισμάτων: Τριπλό πίσω ενιαίο κάθισμα με ράβδο

- ▶ Τοποθετείτε το τριπλό πίσω ενιαίο κάθισμα στην τρίτη σειρά καθισμάτων ③.

## Αφαίρεση πίσω ενιαίου καθίσματος

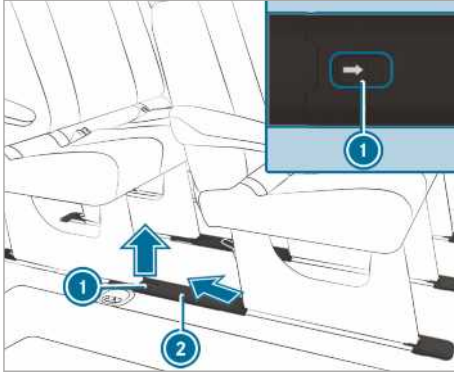

Εκτελείτε τις εργασίες με προσοχή και με τη βοήθεια ενός δεύτερου ατόμου.

- ▶ **Αφαίρεση των καλυμμάτων των υποδοχών στερέωσης:** Ωθήστε το κλιπ ① προς την κατεύθυνση του βέλους και αφαιρέστε το κάλυμμα ② λοξά προς τα πίσω και επάνω.

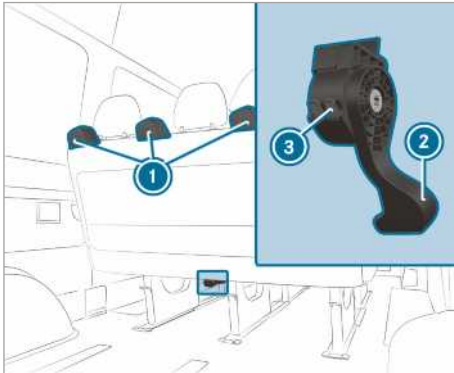

- ▶ Πιάστε τη λαβή απασφάλισης ② του ενιαίου καθίσματος πλήρως προς τα κάτω και κρατήστε την πατημένη, ενώ γέρνετε και τραβάτε το ενιαίο κάθισμα από τη λαβή απασφάλισης ελαφρώς προς τα πίσω.
- ▶ Αφήστε τη λαβή απασφάλισης. Οι μηχανισμοί κλειδώματος των βάσεων του ενιαίου καθίσματος απασφαλίζονται και οι κόκκινες γλωττίδες ελέγχου ③ στο περίβλημα της λαβής απασφάλισης ② είναι ορατές.
- ▶ Πιάστε το απασφαλισμένο ενιαίο κάθισμα από τις λαβές συγκράτησης ① και τραβήξτε το ελαφρώς προς τα πίσω.

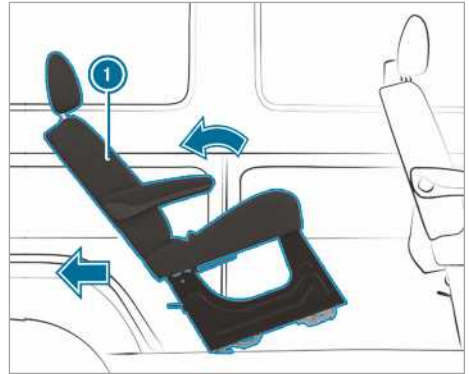

- ▶ Γείρετε το ενιαίο κάθισμα ① προς τα πίσω και αφαιρέστε το από τις υποδοχές στερέωσης.

- ⓘ Εάν δεν είναι δυνατή η αφαίρεση του ενιαίου καθίσματος από τις υποδοχές στερέωσης, το ενιαίο κάθισμα ενδέχεται να έχει μαγκώσει στο σύστημα στερέωσης καθίσματος. Αυτό μπορεί να συμβεί σε περίπτωση υπερβολικά μεγάλης κλίσης του ενιαίου καθίσματος προς τα πίσω.

Εάν δεν είναι δυνατή η αφαίρεση του ενιαίου καθίσματος από τις υποδοχές στερέωσης, εκτελέστε την ακόλουθη διαδικασία:

- ▶ Αναδιπλώστε το ενιαίο κάθισμα προς τα μπροστά, χωρίς να το ασφαλίσετε.
  - ▶ Τραβήξτε το ενιαίο κάθισμα ξανά από τη λαβή απασφάλισης ② προς τα πίσω.
  - ▶ Γείρετε το ενιαίο κάθισμα ελαφρώς προς τα πίσω και αφαιρέστε το από τις υποδοχές στερέωσης.
  - ▶ Για αφαίρεση και αποθήκευση, τοποθετήστε το ενιαίο κάθισμα δίπλα από τις υποδοχές στερέωσης και μετακινήστε το προς τις πίσω πόρτες.
- ή
- ▶ Ανασηκώστε το ενιαίο κάθισμα πλευρικά για αποθήκευση.
  - ⓘ Εφόσον απαιτείται, πρέπει να αφαιρεθούν τα ενιαία καθίσματα μπροστά και πίσω από αυτό.



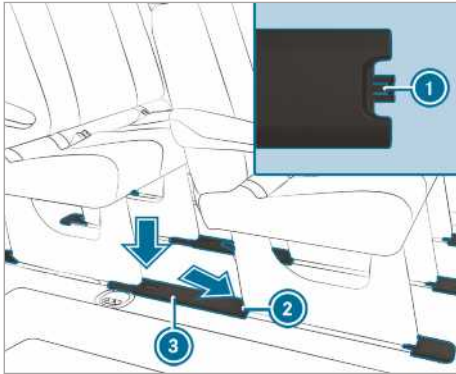

- ▶ **Τοποθέτηση καλυμμάτων των υποδοχών στερέωσης:** Κρατήστε το κάλυμμα ③ κατά τέτοιο τρόπο, ώστε η προεξοχή συγκράτησης ① να έχει φορά προς το πίσω σύστημα στερέωσης καθίσματος ②.
- ▶ Τοποθετήστε το κάλυμμα ③ λοξά προς τα κάτω και τοποθετήστε το πίσω σύστημα στερέωσης καθίσματος ②. Στη συνέχεια, ασφαλίστε το στην υποδοχή στερέωσης.
- ▶ Να βεβαιώνετε μετά την αφαίρεση των πίσω ενιαίων καθισμάτων ότι τα πίσω ενιαία καθίσματα έχουν αποθηκευτεί με ασφάλεια και ότι δεν είναι δυνατή η πτώση τους.

### Τοποθέτηση πίσω ενιαίου καθίσματος

Η σωστή ασφάλιση του πίσω ενιαίου καθίσματος διασφαλίζεται μόνο εάν τα συστήματα στερέωσης καθίσματος παραμένουν πάντα καθαρά και δεν φέρουν αντικείμενα.

- ① Σε οχήματα με έγκριση επιβατικού οχήματος, τηρείτε το μέγιστο επιτρεπόμενο αριθμό θέσεων καθισμάτων.
- ▶ Αφαιρέστε τα καλύμματα των υποδοχών στερέωσης, όπως περιγράφεται στην ενότητα «Αφαίρεση πίσω ενιαίου καθίσματος».
- ▶ Βεβαιωθείτε ότι δεν υπάρχουν αντικείμενα στα συστήματα στερέωσης καθίσματος και στις υποδοχές στερέωσης.
- ▶ Τοποθετήστε το ενιαίο κάθισμα πίσω από τη θέση τοποθέτησης.
- ▶ Πιάστε το ενιαίο κάθισμα από τις λαβές συγκράτησης και γείρετέ το προς τα πίσω.
- ▶ Μετακινήστε το ενιαίο κάθισμα προς τα μπροστά στους επίπεδους πλαστικούς φορείς.
- ▶ Βεβαιωθείτε ότι έχουν ασφαλίσει οι πίσω βάσεις ενιαίου καθίσματος.

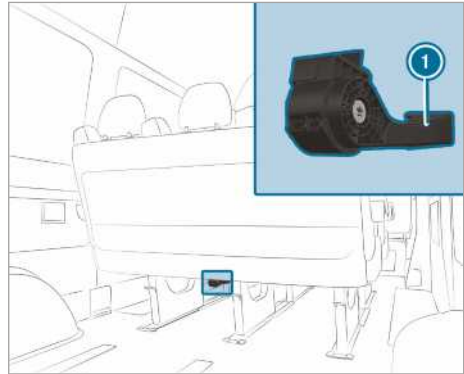

- ▶ Γείρετε το ενιαίο κάθισμα προς τα μπροστά με λίγη φόρα, μέχρι να ασφαλισουν οι μηχανισμοί ασφάλισης των μπροστινών βάσεων ενιαίου καθίσματος με το χαρακτηριστικό ήχο. Οι μηχανισμοί κλειδώματος των μπροστινών βάσεων του ενιαίου καθίσματος έχουν ασφαλίσει και οι κόκκινες γλωπτίδες στο περίβλημα της λαβής απασφάλισης ① δεν είναι πλέον ορατές.

① Εάν είναι ορατές οι κόκκινες γλωπτίδες ελέγχου στο περίβλημα της λαβής απασφάλισης, δεν έχει ασφαλίσει σωστά το ενιαίο κάθισμα.

Εάν δεν έχει ασφαλίσει σωστά το ενιαίο κάθισμα, εκτελέστε την ακόλουθη διαδικασία:

- ▶ Απασφαλίστε ξανά το ενιαίο κάθισμα και γείρετέ το προς τα μπροστά με λίγη φόρα, μέχρι να ασφαλισουν οι μηχανισμοί ασφάλισης των μπροστινών βάσεων ενιαίου καθίσματος με τον χαρακτηριστικό ήχο.
- ▶ Τοποθετήστε τα καλύμματα των υποδοχών στερέωσης, όπως περιγράφεται στην ενότητα «Αφαίρεση πίσω ενιαίου καθίσματος».

## Ρύθμιση πλάτης πίσω ενιαίου καθίσματος

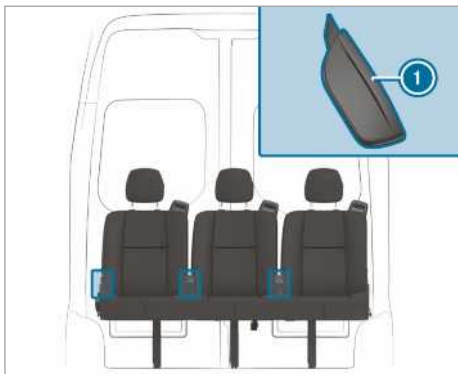

- ▶ Τραβήξτε τη λαβή απασφάλισης για την πλάτη καθίσματος ❶ παρατεταμένα προς τα επάνω.
- ▶ Μετακινήστε την πλάτη καθίσματος στην επιθυμητή θέση.
- ▶ Απελευθερώστε τη λαβή απασφάλισης για την πλάτη καθίσματος ❶ και μετακινήστε ελαφρώς την πλάτη καθίσματος. Η πλάτη καθίσματος ασφαλίζει.

## Προσκέφαλα

### Μηχανική ρύθμιση προσκεφάλων

- ▲ **ΠΡΟΕΙΔΟΠΟΙΗΣΗ** Κίνδυνος ατυχήματος λόγω ρυθμίσεων στο όχημα στη διάρκεια της διαδρομής

Στις παρακάτω περιπτώσεις ενδέχεται να χάσετε τον έλεγχο του οχήματος:

- Όταν ρυθμίζετε το κάθισμα οδηγού, το προσκέφαλο, το τιμόνι ή τον καθρέφτη στη διάρκεια της διαδρομής.
- Όταν προσδένετε με τη ζώνη ασφαλείας στη διάρκεια της διαδρομής.
- ▶ Πριν την εκκίνηση του κινητήρα: Ρυθμίστε το κάθισμα οδηγού, το προσκέφαλο, το τιμόνι ή τον καθρέφτη και προσδέθείτε με τη ζώνη ασφαλείας.

- ▲ **ΠΡΟΕΙΔΟΠΟΙΗΣΗ** Κίνδυνος τραυματισμού από όχι τοποθετημένα ή λάθος ρυθμισμένα προσκέφαλα

Αν τα προσκέφαλα δεν είναι τοποθετημένα ή δεν έχουν ρυθμιστεί σωστά, δεν μπορούν να προσφέρουν την προβλεπόμενη προστασία.

Αυξημένος κίνδυνος τραυματισμού στην περιοχή του κεφαλιού- και του αυχένα, π.χ. σε περίπτωση ατυχήματος ή ελιγμού πέδησης!

- ▶ Οδηγείτε μόνο, όταν τα προσκέφαλα είναι τοποθετημένα.
- ▶ Πριν τη διαδρομή πρέπει να προσέχετε για όλους τους επιβάτες του οχήματος, ώστε το κέντρο του προσκεφάλου να στηρίζει το πίσω μέρος του κεφαλιού στο ύψος των ματιών.

Μην αντιμετωπίσετε τα προσκέφαλα των μπροστινών και πίσω καθισμάτων. Διαφορετικά δεν θα μπορέσετε να ρυθμίσετε το ύψος και την κλίση των προσκεφάλων στη σωστή θέση.

Με τη διαμήκη ρύθμιση του προσκεφάλου ρυθμίστε το προσκέφαλο με τέτοιο τρόπο, ώστε να βρίσκεται όσο το δυνατόν πιο κοντά στο πίσω μέρος του κεφαλιού (του καθήμενου).

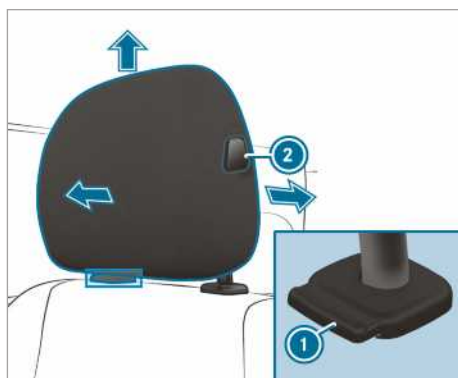

Προσκέφαλο (Παράδειγμα προσκεφάλου ανέσεων στο κάθισμα οδηγού)

- ▶ **Ανέβασμα:** Τραβήξτε το προσκέφαλο προς τα επάνω στην επιθυμητή θέση και βεβαιωθείτε ότι το προσκέφαλο έχει ασφαλίσει. Χρησιμοποιείτε το προσκέφαλο μόνο όταν είναι ασφαλισμένο.
- ▶ **Ρύθμιση πιο χαμηλά:** Πατήστε το κουμπι απασφάλισης ❶ και ωθήστε το προσκέφαλο προς τα κάτω στην επιθυμητή θέση και βεβαιωθείτε ότι το προσκέφαλο είναι ασφαλισμένο. Χρησιμοποιείτε το προσκέφαλο μόνο όταν είναι ασφαλισμένο.
- ▶ **Ρύθμιση προς τα μπροστά:** Πιέστε το κουμπι απασφάλισης ❷ και τραβήξτε το προσκέ-

φαλο προς τα μπροστά, μέχρι να ασφαλίσει στην επιθυμητή θέση.

- ▶ **Ρύθμιση προς τα πίσω:** Πατήστε το κουμπί απασφάλισης ② και ωθήστε το προσκέφαλο προς τα πίσω στην επιθυμητή θέση.

① Ανάλογα με την έκδοση του προσκέφαλο, ενδέχεται να μην είναι διαθέσιμες ορισμένες δυνατότητες ρύθμισης.

## Ενεργοποίηση και απενεργοποίηση θέρμανσης καθίσματος

**⚠ ΠΡΟΕΙΔΟΠΟΙΗΣΗ** Κίνδυνος εγκαυμάτων από επανειλημμένη ενεργοποίηση της θέρμανσης καθίσματος

Αν ενεργοποιείτε επανειλημμένα τη θέρμανση καθίσματος, μπορεί να αυξηθεί υπερβολικά η θερμοκρασία στην έδρα καθίσματος και στα επιθέματα πλάτης καθίσματος.

Αν ο χρήστης έχει περιορισμένη αίσθηση της θερμοκρασίας ή αντανακλαστικά σε αυξημένες θερμοκρασίες, αυτό μπορεί να προξενήσει δυσμενείς επιδράσεις στην υγεία ή και τραυματισμούς παρόμοιους με εγκαύματα.

- ▶ Μην ενεργοποιείτε επανειλημμένα τη θέρμανση καθίσματος.

Για την προστασία έναντι υπερθέρμανσης, η θέρμανση καθίσματος μπορεί να απενεργοποιείται ορισμένες φορές μετά από επανειλημμένη επανενεργοποίηση.

**! ΟΔΗΓΙΑ** Ζημιά καθισμάτων από αντικείμενα ή έγγραφα με ενεργοποιημένη θέρμανση καθίσματος

Εάν έχει ενεργοποιηθεί η θέρμανση καθίσματος, ενδέχεται να συσσωρευτεί θερμότητα από αντικείμενα ή έγγραφα στα καθίσματα, π.χ. στην έδρα καθίσματος ή σε παιδικά καθίσματα. Έτσι, ενδέχεται να υποστεί βλάβη η επιφάνεια του καθίσματος.

- ▶ Βεβαιωθείτε ότι δεν υπάρχουν αντικείμενα ή έγγραφα στα καθίσματα με ενεργοποιημένη θέρμανση καθίσματος.

### Προϋποθέσεις

- Η τροφοδοσία τάσης είναι ενεργοποιημένη.

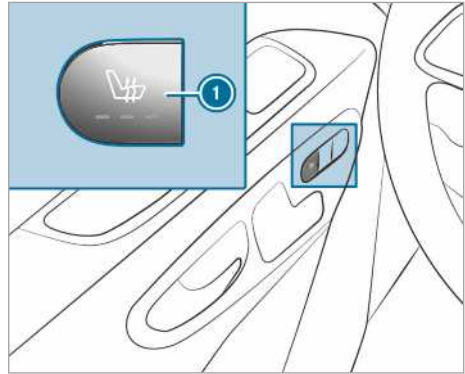

- ▶ **Ενεργοποίηση:** Πατήστε το πλήκτρο ①.

Όλες οι ενδεικτικές λυχνίες στο πλήκτρο ανάβουν.

- ▶ **Μείωση βαθμίδας:** Πατήστε επανειλημμένα το πλήκτρο ①, μέχρι να επιτευχθεί η επιθυμητή βαθμίδα θέρμανσης.

Ανάλογα με τη βαθμίδα θέρμανσης, ανάβουν μία έως τρεις ενδεικτικές λυχνίες.

- ▶ **Απενεργοποίηση:** Πατήστε επανειλημμένα το πλήκτρο ①, μέχρι να σβήσουν όλες οι ενδεικτικές λυχνίες.

① Η ένταση της θέρμανσης καθίσματος μειώνεται αυτόματα από τις τρεις βαθμίδες θέρμανσης μετά από 8, 10 και 20 λεπτά, μέχρι την απενεργοποίηση της θέρμανσης καθίσματος.

## Ρύθμιση τιμονιού

**⚠ ΠΡΟΕΙΔΟΠΟΙΗΣΗ** Κίνδυνος ατυχήματος λόγω ρυθμίσεων στο όχημα στη διάρκεια της διαδρομής

Στις παρακάτω περιπτώσεις ενδέχεται να χάσετε τον έλεγχο του οχήματος:

- Όταν ρυθμίζετε το κάθισμα οδηγού, το προσκέφαλο, το τιμόνι ή τον καθρέφτη στη διάρκεια της διαδρομής.
- Όταν προσδένεστε με τη ζώνη ασφαλείας στη διάρκεια της διαδρομής.

- ▶ Πριν την εκκίνηση του κινητήρα: Ρυθμίστε το κάθισμα οδηγού, το προσκέφαλο, το τιμόνι ή τον καθρέφτη και προσδέστε με τη ζώνη ασφαλείας.

### ⚠️ ΠΡΟΕΙΔΟΠΟΙΗΣΗ Κίνδυνος να παγιδευτούν παιδιά κατά τη ρύθμιση του τιμονιού

Αν ρυθμίσουν το τιμόνι παιδιά, ενδέχεται να παγιδευτούν.

- ▶ Μην αφήνετε ποτέ παιδιά εντός του οχήματος χωρίς επίβλεψη.
- ▶ Όταν εγκαταλείπετε το όχημα, παίρνετε πάντα μαζί σας το κλειδί και κλειδώνετε το όχημα.

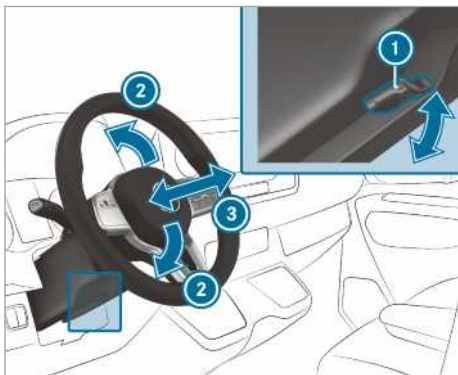

- ① Μοχλός
- ② Ύψος κολόνας τιμονιού
- ③ Διαμήκης κατεύθυνση κολόνας τιμονιού

#### ▶ **Ρύθμιση τιμονιού:** Αναδιπλώστε τον μοχλό

- ① μέχρι τέρμα προς τα κάτω.  
Το τιμόνι έχει απασφαλιστεί.

#### ▶ Ρυθμίστε το τιμόνι στην επιθυμητή θέση.

- ▶ Τραβήξτε τον μοχλό ① μέχρι τέρμα προς τα επάνω.  
Το τιμόνι έχει ασφαλιστεί.

### Δυνατότητες αποθήκευσης

#### Πληροφορία σχετικά με τις οδηγίες φόρτωσης

### ⚠️ Κίνδυνος Κίνδυνος δηλητηρίασης από καυσαέρια

Οι κινητήρες εσωτερικής καύσης εκπέμπουν δηλητηριώδη καυσαέρια, όπως π.χ. μονοξειδίο του άνθρακα. Αν η πίσω πόρτα είναι ανοιχτή, ενώ ο κινητήρας είναι σε λειτουργία, ιδιαίτερα κατά την πορεία, μπορεί να εισχωρήσουν καυσαέρια στον εσωτερικό χώρο του οχήματος.

- ▶ Απενεργοποιείτε πάντα τον κινητήρα πριν από το άνοιγμα της πίσω πόρτας.
- ▶ Μην οδηγείτε ποτέ με ανοιχτή πίσω πόρτα.

### ⚠️ ΠΡΟΕΙΔΟΠΟΙΗΣΗ Κίνδυνος τραυματισμού λόγω μη στερεωμένων αντικειμένων στο όχημα

Τα αντικείμενα τα οποία δεν είναι στερεωμένα ή επαρκώς στερεωμένα ενδέχεται να ολισθήσουν, να αναποδογυρίσουν ή να ανατραπούν και να χτυπήσουν τους επιβάτες του οχήματος.

Αυτό ισχύει επίσης για:

- Αποσκευές ή φορτία
- Καθίσματα τα οποία έχουν αφαιρεθεί και κατ' εξαίρεση μεταφέρονται στο όχημα.

Εγκυμονεί κίνδυνος τραυματισμού, ειδικά σε περίπτωση ελιγμών πέδησης ή απότομης αλλαγής κατεύθυνσης!

- ▶ Αποθηκεύετε πάντα τα αντικείμενα έτσι ώστε να μην υπάρχει πιθανότητα να ανατραπούν.
- ▶ Πριν τη διαδρομή, ασφαλίστε τα αντικείμενα, τις αποσκευές ή τα φορτία έναντι ολίσθησης ή ανατροπής.
- ▶ Όταν αφαιρείτε τα καθίσματα, φυλάσσετε τα κατά προτίμηση εκτός του οχήματος.

### ⚠️ ΠΡΟΕΙΔΟΠΟΙΗΣΗ Κίνδυνος τραυματισμού από ακατάλληλη στοιβάξη αντικειμένων

Αν στοιβάξετε με ακατάλληλο τρόπο αντικείμενα στον εσωτερικό χώρο οχήματος, μπορούν να φύγουν από τη θέση τους ή να εκσφενδονιστούν τραυματίζοντας επιβάτες του οχήματος. Επιπλέον, ποτηροθήκες, ανοιχτές θήκες και υποδοχές κινητού τηλεφώνου δεν θα μπορούν σίγουρα να συγκρατήσουν τα αντικείμενα που είναι τοποθετημένα σε αυτές σε περίπτωση ατυχήματος.

Εγκυμονεί κίνδυνος τραυματισμού, ειδικά σε περίπτωση ελιγμών πέδησης ή απότομης αλλαγής κατεύθυνσης!

- ▶ Στοιβάξετε πάντα αντικείμενα με τέτοιο τρόπο ώστε να μην μπορούν να εκσφενδονιστούν σε αυτές ή παρόμοιες περιπτώσεις.

- ▶ Διασφαλίζετε πάντα ότι δεν προεξέχουν αντικείμενα από θήκες, δίχτυα αποσκευών ή δίχτυα αποθήκευσης.
- ▶ Πριν από την έναρξη της διαδρομής, κλείνετε όσες θήκες κλείνουν.
- ▶ Φυλάτε τα βαριά, σκληρά, κοφτερά, αιχμηρά, εύθραυστα ή πολύ μεγάλα αντικείμενα μονίμως στο χώρο φόρτωσης και ασφαλιζέτέ τα.

**⚠ ΠΡΟΕΙΔΟΠΟΙΗΣΗ** Κίνδυνος εγκαύματος από τις απολήξεις σωλήνων καυσαερίων και τα πλαίσια συγκράτησης τελικών σωλήνων

Στις απολήξεις σωλήνων καυσαερίων και στα πλαίσια συγκράτησης τελικών σωλήνων ενδέχεται να αναπτυχθούν εξαιρετικά υψηλές θερμοκρασίες. Σε περίπτωση επαφής με αυτά τα εξαρτήματα του οχήματος, ενδέχεται να προκληθούν εγκαύματα.

- ▶ Να είστε πάντα ιδιαίτερα προσεκτικοί στην περιοχή των απολήξεων σωλήνων καυσαερίων και των πλαισίων συγκράτησης τελικών σωλήνων και να επιβλέπετε ειδικά τα παιδιά.
- ▶ Πριν από την επαφή, αφήνετε τα εξαρτήματα του οχήματος να κρυώσουν.

Όταν χρησιμοποιείτε φορέα οροφής, λαμβάνετε υπόψη το μέγιστο φορτίο οροφής και τη μέγιστη φέρουσα ικανότητα φορτίου του φορέα οροφής.

Πληροφορίες σχετικά με το μέγιστο φορτίο οροφής θα βρείτε στο κεφάλαιο "Τεχνικά χαρακτηριστικά" και σχετικά με τους φορείς οροφής στην ενότητα "Συστήματα φορέων".

Όταν μεταφέρετε φορτίο στην οροφή και αυτό προεξέχει από την ακμή της οροφής κατά περισσότερο από 40 cm, ενδέχεται να επηρεαστεί δυσμενώς η λειτουργία των συστημάτων οδήγησης που χρησιμοποιούν κάμερες και του αισθητήρα του εσωτερικού καθρέφτη. Γι' αυτόν το λόγο, φροντίζετε ώστε το φορτίο να μην προεξέχει κατά περισσότερο από 40 cm.

Η οδική συμπεριφορά του οχήματός σας εξαρτάται από την κατανομή του φορτίου. Γι' αυτόν το λόγο, λαμβάνετε υπόψη τις παρακάτω οδηγίες κατά τη φόρτωση:

- Το μεικτό βάρος του οχήματος, συμπεριλαμβανομένου του βάρους των επιβατών, δεν πρέπει να υπερβαίνει την επιτρεπόμενη συν-

ολική μάζα ή τα επιτρεπόμενα φορτία αξόνων του οχήματος.

- Μην φορτώνετε αντικείμενα πάνω από την επάνω ακμή των πλατών των καθισμάτων.
- Εφόσον είναι δυνατό, μεταφέρετε το φορτίο πάντα στο χώρο φόρτωσης.
- Ασφαλιζέτε το φορτίο με τους κρίκους πρόσδεσης και κατανέμετέ το σε αυτούς ομοίμορφα.
- Χρησιμοποιείτε κρίκους πρόσδεσης και υλικά στερέωσης που ενδείκνυνται για το βάρος και το μέγεθος του φορτίου.

### Επισκόπηση των μπροστινών θηκών μικροαντικειμένων

### Επισκόπηση των μπροστινών θηκών μικροαντικειμένων

Λάβετε υπόψη τις οδηγίες σχετικά με τη φόρτωση του οχήματος (→ σελίδα 82).

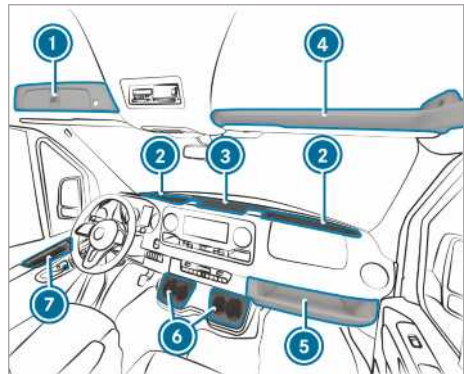

- ① Θήκη που κλειδώνει πάνω από το μπροστινό παρμπρίζ (→ σελίδα 84)
- ② Θήκη μικροαντικειμένων μπροστινού παρμπρίζ με δύο ποτηροθήκες/θήκη σταχτοδοχείου  
Ανάλογα με την έκδοση, θήκη μικροαντικειμένων με καπάκι (→ σελίδα 84)
- ③ Θήκη μικροαντικειμένων κεντρικής κονσόλας με θύρα USB, διεπαφή φόρτισης, διεπαφή NFC και πρίζα 12 V
- ④ Θήκη μικροαντικειμένων πάνω από το μπροστινό παρμπρίζ (μέγιστη φέρουσα ικανότητα 2,5 kg)
- ⑤ Θήκη μικροαντικειμένων πλευράς συνοδηγού (μέγιστη φέρουσα ικανότητα 5 kg)

- ⑥ Ποτηροθήκη
- ⑦ Θήκη μικροαντικειμένων στις πόρτες

### Άνοιγμα και κλείσιμο θήκης μικροαντικειμένων κεντρικής κονσόλας/μπροστινού παρμπρίζ

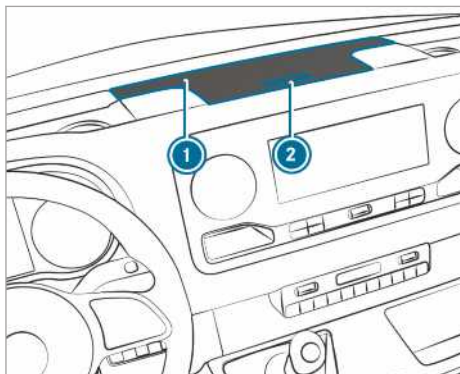

Καπάκι θήκης μικροαντικειμένων (παράδειγμα στην κεντρική κονσόλα)

▶ **Άνοιγμα:** Πιέστε το πλήκτρο ② της θήκης μικροαντικειμένων ①.  
Το καπάκι αναδιπλώνεται προς τα επάνω.

▶ **Κλείσιμο:** Αναδιπλώστε το καπάκι προς τα κάτω.

ⓘ Ανάλογα με την έκδοση, οι θήκες μικροαντικειμένων του μπροστινού παρμπρίζ διαθέτουν καπάκι.

### Άνοιγμα ή κλείσιμο της θήκης πάνω από το μπροστινό παρμπρίζ

Μπορείτε να κλειδώσετε ή να ξεκλειδώσετε τη θήκη μικροαντικειμένων με το κλειδί έκτακτης ανάγκης (→ σελίδα 48).

#### Άνοιγμα

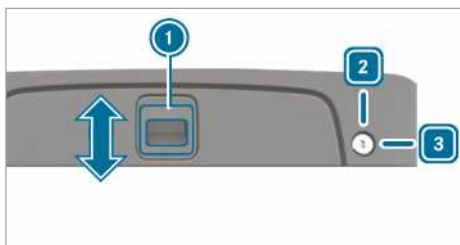

▶ **Ξεκλειδωμα:** Περιστρέψτε το κλειδί έκτακτης ανάγκης δεξιόστροφα στη θέση ③.

▶ Ωθήστε τη λαβή ① προς την κατεύθυνση του βέλους προς τα επάνω.

▶ Στρέψτε το καπάκι προς τα επάνω.

#### Κλείσιμο

▶ Αναδιπλώστε το καπάκι προς τα κάτω και ωθήστε τη λαβή ① προς την κατεύθυνση του βέλους, προς τα κάτω.

▶ **Κλειδωμα:** Περιστρέψτε το κλειδί έκτακτης ανάγκης αριστερόστροφα στη θέση ②.

#### Άνοιγμα θήκης γυαλιών

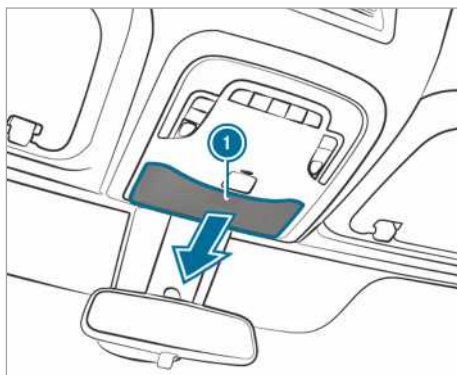

▶ Πατήστε το πλήκτρο ①.

#### Χρήση αποθηκευτικής θήκης

**⚠ ΠΡΟΕΙΔΟΠΟΙΗΣΗ** Κίνδυνος τραυματισμού από λάθος φυλαγμένη ή ανοιχτή αποθηκευτική θήκη

Αν φυλάξετε με ακατάλληλο τρόπο την αποθηκευτική θήκη στον εσωτερικό χώρο οχήματος, μπορεί να φύγει από τη θέση της ή να εκσφενδονιστεί τραυματίζοντας επιβάτες του οχήματος. Επιπλέον, ανοιχτές θήκες δεν θα μπορούν να συγκρατήσουν τα αντικείμενα που είναι τοποθετημένα σε αυτές σε περίπτωση ατυχήματος.

Εγκυμονεί κίνδυνος τραυματισμού, ειδικά σε περίπτωση ελιγμών πέδησης ή απότομης αλλαγής κατεύθυνσης!

- ▶ Στερεώνετε την αποθηκευτική θήκη με τη ζώνη ασφαλείας.
- ▶ Πριν την έναρξη της διαδρομής, κλείνετε το καπάκι της αποθηκευτικής θήκης.
- ▶ Φυλάτε τα βαριά, σκληρά, κοφτερά, αιχμηρά, εύθραυστα ή πολύ μεγάλα



αντικείμενα μονίμως στο χώρο φόρτωσης και ασφαλιζέτέ τα.

### Στερέωση αποθηκευτικής θήκης

Η αποθηκευτική θήκη βρίσκεται κάτω από το ενιαίο κάθισμα συνοδηγού.

Χρησιμοποιείτε την αποθηκευτική θήκη για τα ακόλουθα:

- για την αποθήκευση εγγράφων
  - για την αποθήκευση κινητών τηλεφώνων ή μικροαντικειμένων
  - ως βάση τραπέζιού
- ▶ Αναδιπλώστε την έδρα του ενιαίου καθίσματος συνοδηγού προς τα μπροστά (→ σελίδα 75).
- ▶ Αφαιρέστε την αποθηκευτική θήκη από τη θήκη αποθήκευσης.
- ▶ Επαναφέρετε την έδρα του ενιαίου καθίσματος συνοδηγού (→ σελίδα 75).

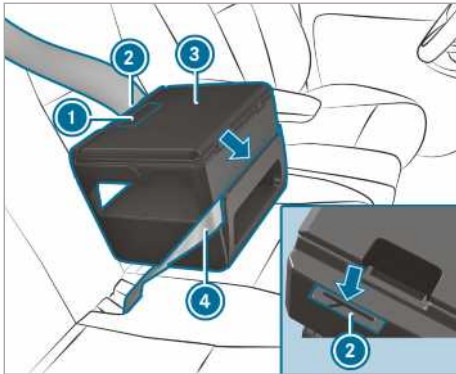

- ▶ Τοποθετήστε την αποθηκευτική θήκη (3) στο κάθισμα.
- ▶ Πιέστε την αποθηκευτική θήκη (3) ελαφρώς προς τα κάτω στην έδρα καθίσματος και ωθήστε την προς τα πίσω στην πλάτη.
- ▶ Διασφαλίστε ότι το άκρο στερέωσης στην κάτω πλευρά της αποθηκευτικής θήκης έχει στερεωθεί μεταξύ της έδρας και της πλάτης καθίσματος.
- ▶ Περάστε τη ζώνη ασφαλείας (4) από την εγκοπή στην μπροστινή πλευρά της αποθηκευτικής θήκης (3).
- ▶ Περάστε τη ζώνη ασφαλείας (4) από την εγκοπή (2) στην πίσω πλευρά της αποθηκευτικής θήκης, συσφίξτε και προσδέστε την.

- ▶ Ελέγξτε τη σταθερότητα της αποθηκευτικής θήκης.

### Άνοιγμα και κλείσιμο αποθηκευτικής θήκης

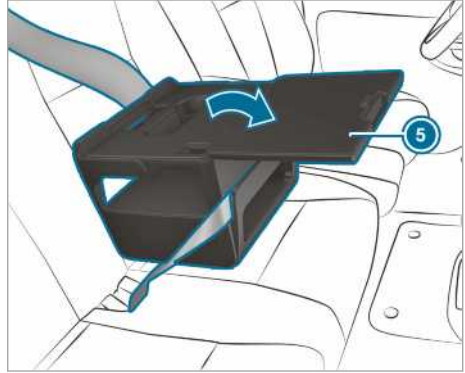

- ▶ **Άνοιγμα:** Τραβήξτε τη λαβή (1) και ανοίξτε το καπάκι (5) προς την κατεύθυνση του βέλους.
- ▶ Τοποθετήστε αντικείμενα.
- ⓘ Για πληροφορίες σχετικά με περαιτέρω αξεσουάρ, όπως π.χ. βάση tablet, απευθυνθείτε σε έναν Εξουσιοδοτημένος επισκευαστής Mercedes-Benz.
- ⓘ Διατηρείτε το καπάκι της αποθηκευτικής θήκης κλειστό κατά τη διάρκεια της οδήγησης.
- ▶ **Κλείσιμο:** Αναδιπλώστε το καπάκι (5) προς τα πίσω και κλείστε το, μέχρι να ασφαλίσει η λαβή (1).

### Αποθήκευση αποθηκευτικής θήκης

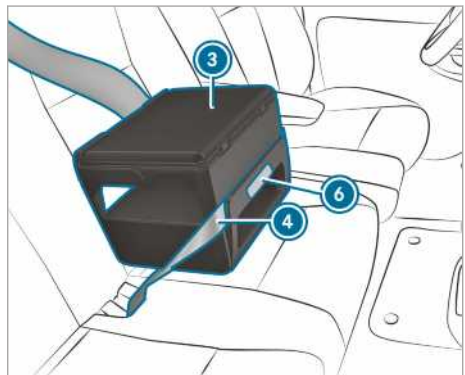

- ▶ Λύστε τη ζώνη ασφαλείας (4).

- ▶ Κρατήστε την αποθηκευτική θήκη ③ στην περιοχή με τη σχετική σήμανση ④ και τραβήξτε την σε ευθεία προς τα επάνω. Το άκρο στερέωσης χαλαρώνει από το διάκενο μεταξύ της έδρα και της πλάτης καθίσματος.
- ▶ Αφαιρέστε την αποθηκευτική θήκη ③ από το κάθισμα.
- ▶ Αναδιπλώστε την έδρα του ενιαίου καθίσματος συνοδηγού προς τα μπροστά (→ σελίδα 75).
- ▶ Τοποθετήστε την αποθηκευτική θήκη ③ στη θήκη αποθήκευσης.
- ▶ Επαναφέρετε την έδρα του ενιαίου καθίσματος συνοδηγού (→ σελίδα 75).

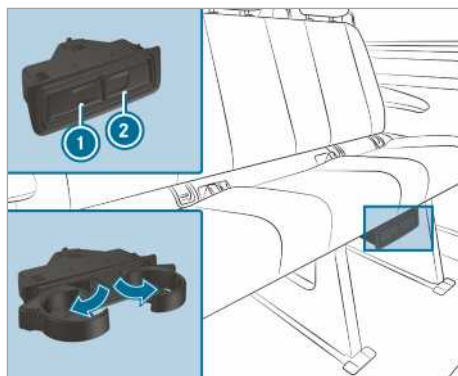

- ▶ **Άνοιγμα:** Πιέστε την ποτηροθήκη ① ή ②.
- ▶ Ανοίξτε την ποτηροθήκη.
- ▶ **Κλείσιμο:** Ωθήστε την ποτηροθήκη ① ή ② προς τα πίσω, μέχρι να ασφαλίσει.

### Φιαλοθήκη



- ① Φιαλοθήκη στις μπροστινές πόρτες (παράδειγμα στην πόρτα συνοδηγού)

### Ποτηροθήκη

#### Άνοιγμα ποτηροθήκης στον χώρο πίσω επιβατών

**▲ ΠΡΟΕΙΔΟΠΟΙΗΣΗ** Κίνδυνος τραυματισμού αν έχει τραβηχτεί έξω η ποτηροθήκη κατά την αποβίβαση

Όταν αποβιβάζεστε από το όχημα και έχει τραβηχτεί έξω η ποτηροθήκη στον χώρο πίσω επιβατών, μπορεί να χτυπήσετε πάνω στην ποτηροθήκη.

- ▶ Πριν αποβιβάσετε, ωθήστε προς τα πίσω την ποτηροθήκη κάτω από το πίσω ενιαίο κάθισμα.

### Σταχτοδοχείο και αναπτήρας

#### Χρήση σταχτοδοχείου

#### Στη διάρκεια της διαδρομής

- ▶ Αποθηκεύστε το κλειστό σταχτοδοχείο στη διάρκεια της διαδρομής σε μια ποτηροθήκη των θηκών μικροαντικειμένων του μπροστινού παρμπρίζ.
- ▶ Ελέγξτε το σταχτοδοχείο για σταθερή εφαρμογή.
- ① Μην αποθηκεύετε το σταχτοδοχείο στις ποτηροθήκες της κεντρικής κονσόλας. Αυτές δεν επιτρέπουν σταθερή εφαρμογή.

#### Άνοιγμα

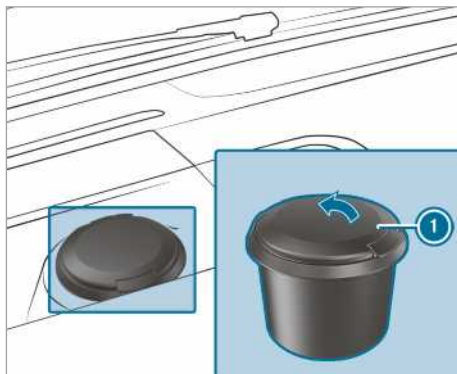

- ▶ Αναδιπλώστε το καπάκι ① προς τα επάνω.



## Χρήση αναπτήρα στην κεντρική κονσόλα

**⚠ ΠΡΟΕΙΔΟΠΟΙΗΣΗ** Κίνδυνος πυρκαγιάς- και τραυματισμού λόγω καυτού αναπτήρα

Αν ακουμπήσετε το καυτό θερμαντικό στοιχείο του αναπτήρα ή την καυτή υποδοχή, ενδέχεται να καείτε.

Επιπλέον, ενδέχεται να αναφλεγούν εύφλεκτα υλικά:

- Αν πέσει κάτω ο καυτός αναπτήρας.
  - Αν π.χ. παιδιά κρατήσουν τον καυτό αναπτήρα κοντά σε αντικείμενα.
- ▶ Πιάνετε πάντα τον αναπτήρα από τη λαβή.
  - ▶ Βεβαιωθείτε, ότι τα παιδιά δεν έχουν πρόσβαση στον αναπτήρα.
  - ▶ Μην αφήνετε ποτέ παιδιά μέσα στο όχημα χωρίς επίβλεψη.

### Προϋποθέσεις

- Η ανάφλεξη είναι ενεργοποιημένη.

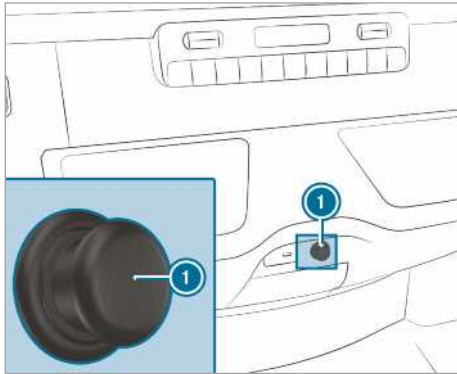

- ▶ Πατήστε τον αναπτήρα ①. Όταν το σπирάλ πυρακτωθεί, ο αναπτήρας επανέρχεται στην αρχική του θέση.

## Πρίζα 12 V στη θήκη μικροαντικειμένων

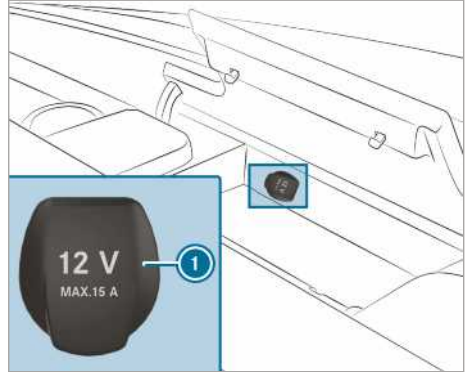

- ▶ Ανοίξτε το καπάκι της θήκης μικροαντικειμένων της κεντρικής κονσόλας (→ σελίδα 84).
- ▶ Ανοίξτε το καπάκι ① της πρίζας.
- ▶ Συνδέστε τη φίσα της συσκευής.

## Πρίζα 12 V στην κάτω ζώνη χειριστηρίων

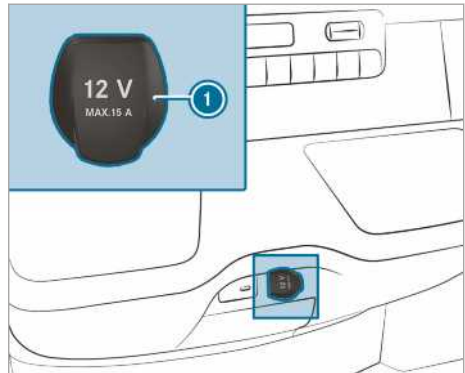

- ▶ Ανοίξτε το καπάκι ① της πρίζας.
- ▶ Συνδέστε τη φίσα της συσκευής.

## Πρίζες

### Χρήση πριζών 12 V στην κεντρική κονσόλα

#### Προϋποθέσεις

- Συνδέονται αποκλειστικά συσκευές έως 180 W (15 A).

## Χρήση πρίζας 12 V στο κάθισμα οδηγού

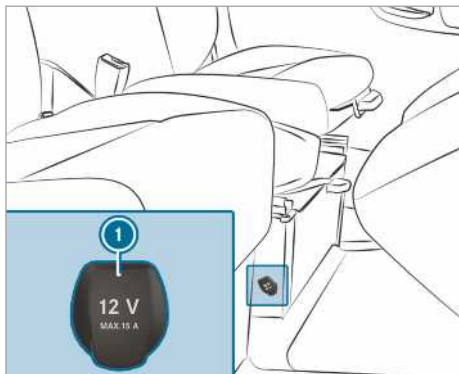

- ▶ Ανοίξτε το καπάκι ❶ της πρίζας.
- ▶ Συνδέστε τη φίσα της συσκευής.

## Οδηγίες για την πρίζα 230 V

**!** **ΟΔΗΓΙΑ** Πρόκληση ζημιάς στην πρόσθετη μπαταρία από πλήρη εκφόρτιση

Αν κατά την εγκατάλειψη του οχήματος συνδεθεί μια συσκευή υψηλής ισχύος ή είναι χαμηλή η κατάσταση φόρτισης της πρόσθετης μπαταρίας, τότε μπορεί να υποστεί ζημιά η πρόσθετη μπαταρία.

- ▶ Συνδέετε μόνο συσκευές έως το πολύ 150 W.
- ▶ Μην αφήνετε συνδεδεμένες τις συσκευές για περισσότερες από τέσσερις ώρες.

Η πρίζα 230 V προσφέρει μεγάλη ισχύ 150 W, επιτρέποντας έτσι την γρήγορη φόρτιση κινητών τηλεφώνων και τη σύνδεση φορτιστών μπαταριών για εργαλεία.

Τα οχήματα με πρόσθετη μπαταρία διαθέτουν χαρακτηριστικά συμπληρωματικής λειτουργίας. Αφότου εγκαταλείψετε το όχημα, οι συσκευές μπορούν να φορτίζονται για χρονικό διάστημα τεσσάρων ωρών.

## Χρήση πρίζας 230 V στην κεντρική κονσόλα

**!** **ΚΙΝΔΥΝΟΣ** Θανάσιμος κίνδυνος σε περίπτωση ζημιάς στο καλώδιο σύνδεσης ή την πρίζα

Όταν έχει συνδεθεί κατάλληλη συσκευή, ασκείται υψηλή τάση στην πρίζα 230-V. Αν το καλώδιο σύνδεσης ή η πρίζα 230-V έχει βγει από την επένδυση, έχει υποστεί ζημιά ή είναι βρεγμένο/η, υπάρχει κίνδυνος ηλεκτροπληξίας.

- ▶ Χρησιμοποιείτε μόνο στεγνά καλώδια σύνδεσης χωρίς ζημιά.
- ▶ Βεβαιωθείτε, με απενεργοποιημένη μίζα, ότι η πρίζα 230-V είναι στεγνή.
- ▶ Αναθέστε άμεσα τον έλεγχο ή την αντι-κατάσταση μιας πρίζας 230-V που έχει βγει από την επένδυση ή έχει υποστεί ζημιά σε ένα εξειδικευμένο συνεργείο.
- ▶ Μην εισάγετε ποτέ το καλώδιο σύνδεσης σε πρίζα 230-V που έχει βγει από την επένδυση ή έχει υποστεί ζημιά.

**!** **ΚΙΝΔΥΝΟΣ** Κίνδυνος θανάτου σε περίπτωση λανθασμένης χρήσης της πρίζας

Παρατηρείται κίνδυνος ηλεκτροπληξίας σε περίπτωση:

- επαφής με το εσωτερικό της πρίζας.
- σύνδεσης ακατάλληλων συσκευών ή αντικειμένων στην πρίζα.
- ▶ Μην αγγίζετε το εσωτερικό της πρίζας.
- ▶ Συνδέετε αποκλειστικά κατάλληλες συσκευές στην πρίζα.

**!** **ΚΙΝΔΥΝΟΣ** Θανάσιμος κίνδυνος λόγω ηλεκτροπληξίας

Αν καθαρίσετε την πρίζα 230 V με βρεγμένο πανί, μπορεί να υποστείτε ηλεκτροπληξία.

Θανάσιμος κίνδυνος!

Μην καθαρίζετε την περιοχή γύρω από την πρίζα 230 V.

## Προϋποθέσεις

- Συνδέονται αποκλειστικά συσκευές με κατάλληλη φίσα που ανταποκρίνονται στα σχετικά πρότυπα της εκάστοτε χώρας.
- Συνδέονται αποκλειστικά συσκευές έως 150 W.
- Δεν χρησιμοποιούνται πολύπριζα.

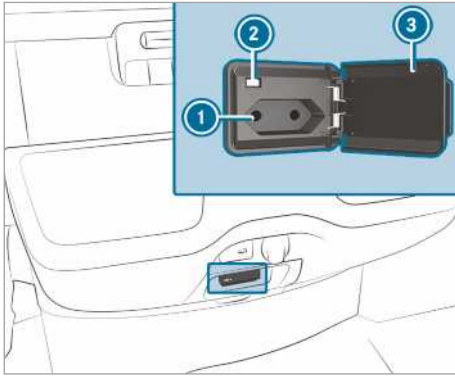

- ▶ Ανοίξτε το κάλυμμα ③.
- ▶ Εισαγάγετε τη φίσα της συσκευής στην πρίζα 230 V ①. Εφόσον επαρκεί η τάση ηλεκτρικού κυκλώματος του οχήματος, ανάβει η ενδεικτική λυχνία ②.

Αν δεν χρησιμοποιήσετε την πρίζα 230 V, κρατήστε κλειστό το κάλυμμα.

### Χρήση πριζών στο χώρο φόρτωσης

#### Προϋποθέσεις

- Συνδέονται αποκλειστικά συσκευές έως 180 W (15 A).

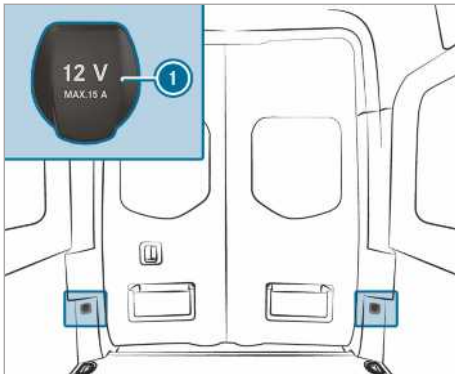

- ▶ Ανοίξτε το καπάκι ① της πρίζας.
- ▶ Συνδέστε τη φίσα της συσκευής.

### Φόρτιση κινητού τηλεφώνου μέσω πρίζας USB στο χώρο πίσω επιβατών

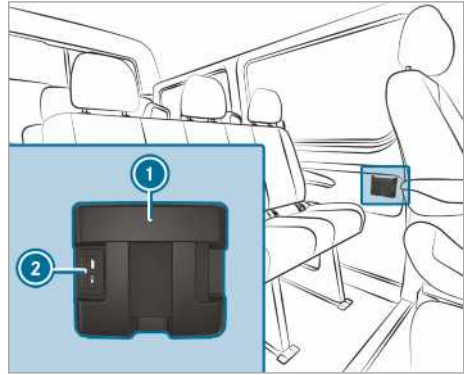

- ▶ Τοποθετήστε το κινητό τηλέφωνο μέσα στη θήκη μικροαντικειμένων ① και συνδέστε το στην πρίζα USB ② για να φορτιστεί.

### Ασύρματη φόρτιση του κινητού τηλεφώνου και σύνδεση με την εξωτερική κεραία

#### Οδηγίες για την ασύρματη φόρτιση του κινητού τηλεφώνου

- ▲ **ΠΡΟΕΙΔΟΠΟΙΗΣΗ** Κίνδυνος τραυματισμού από ακατάλληλη στοίβαξη αντικειμένων

Αν στοιβάξετε με ακατάλληλο τρόπο αντικείμενα στον εσωτερικό χώρο οχήματος, μπορούν να φύγουν από τη θέση τους ή να εκσφενδονιστούν τραυματίζοντας επιβάτες του οχήματος. Επιπλέον, ποτηροθήκες, ανοιχτές θήκες και υποδοχές κινητού τηλεφώνου δεν θα μπορούν σίγουρα να συγκρατήσουν τα αντικείμενα που είναι τοποθετημένα σε αυτές σε περίπτωση ατυχήματος.

Εγκυμονεί κίνδυνος τραυματισμού, ειδικά σε περίπτωση ελιγμών πέδησης ή απότομης αλλαγής κατεύθυνσης!

- ▶ Στοιβάξτε πάντα αντικείμενα με τέτοιο τρόπο ώστε να μην μπορούν να εκσφενδονιστούν σε αυτές ή παρόμοιες περιπτώσεις.
- ▶ Διασφαλίστε πάντα ότι δεν προεξέχουν αντικείμενα από θήκες, δίκτυα αποσκευών ή δίκτυα αποθήκευσης.
- ▶ Πριν από την έναρξη της διαδρομής, κλείνετε όσες θήκες κλείνουν.

- Φυλάτε τα βαριά, σκληρά, κοφτερά, αιχμηρά, εύθραυστα ή πολύ μεγάλα αντικείμενα μονίμως στο χώρο φόρτωσης και ασφαλιζέτέ τα.

Λάβετε υπόψη τις οδηγίες για τη φόρτωση του οχήματος.

**⚠ ΠΡΟΕΙΔΟΠΟΙΗΣΗ** Κίνδυνος πυρκαγιάς λόγω της τοποθέτησης αντικειμένων στη θήκη κινητού τηλεφώνου

Αν τοποθετήσετε αντικείμενα στη θήκη κινητού τηλεφώνου, ενδέχεται αυτά να υπερθερμανθούν ή ακόμα και να πάρουν φωτιά.

- Μην τοποθετείτε άλλα αντικείμενα, ιδιαίτερα μεταλλικά αντικείμενα, στη θήκη κινητού τηλεφώνου.

**⚠ ΟΔΗΓΙΑ** Ζημιά σε αντικείμενα λόγω της τοποθέτησής τους μέσα στη θήκη κινητού τηλεφώνου

Αν τοποθετηθούν αντικείμενα μέσα στη θήκη κινητού τηλεφώνου, ενδέχεται αυτά να υποστούν ζημιά λόγω ηλεκτρομαγνητικών πεδίων.

- Μην τοποθετείτε πιστωτικές κάρτες, μέσα αποθήκευσης ή άλλα ευαίσθητα στα ηλεκτρομαγνητικά πεδία αντικείμενα μέσα στη θήκη κινητού τηλεφώνου.

**⚠ ΟΔΗΓΙΑ** Ζημιές στη θήκη κινητού τηλεφώνου λόγω επαφής με υγρά

Αν χυθούν υγρά στη θήκη κινητού τηλεφώνου, ενδέχεται να υποστεί ζημιά η θήκη.

- Προσέξτε, ώστε να μην χυθούν υγρά στη θήκη κινητού τηλεφώνου.

Λάβετε υπόψη σας τις παρακάτω υποδείξεις για την ασύρματη φόρτιση:

- Η λειτουργία φόρτισης είναι διαθέσιμη μόνο με ενεργοποιημένη ανάφλεξη.
- Τα κινητά τηλέφωνα μικρού μεγέθους ενδέχεται να μην μπορούν να φορτιστούν σε όλα τα σημεία της θήκης κινητού τηλεφώνου.
- Τα κινητά τηλέφωνα μεγάλου μεγέθους που δεν ακουμπούν στη θήκη κινητού τηλεφώνου ενδέχεται να μην μπορούν να φορτιστούν.
- Το κινητό τηλέφωνο ενδέχεται να θερμανθεί κατά τη διαδικασία φόρτισης. Αυτό εξαρτάται από τις εφαρμογές (Apps) που εκτελούνται τη δεδομένη στιγμή.

- Για πιο αποτελεσματική φόρτιση, πρέπει να αφαιρείται η προστατευτική θήκη του κινητού τηλεφώνου. Εξαιρούνται προστατευτικές θήκες, οι οποίες είναι διαμορφωμένες για ασύρματη φόρτιση.
- Εφόσον είναι δυνατό, θα πρέπει να χρησιμοποιείται κατά τη φόρτιση το πατάκι τοποθέτησης.

## Ασύρματη φόρτιση κινητού τηλεφώνου μπροστά

### Προϋποθέσεις

- Το κινητό τηλέφωνο πρέπει να είναι κατάλληλο για τη φόρτιση χωρίς καλώδιο. Για έναν κατάλογο με συμβατά κινητά τηλέφωνα, επισκεφτείτε την ηλεκτρονική διεύθυνση:

<http://www.mercedes-benz.com/connect>

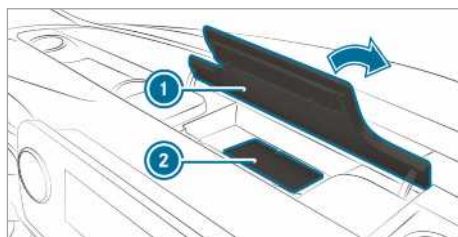

- Ανοίξτε το καπάκι της θήκης μικροαντικειμένων ① επάνω από την οθόνη μέσων.
  - Τοποθετήστε το κινητό τηλέφωνο όσο το δυνατόν κεντρικά, με την οθόνη προς τα πάνω, στο πατάκι τοποθέτησης ②.
- Όταν προβάλλεται το σύμβολο φόρτισης στο σύστημα πολυμέσων, το κινητό τηλέφωνο φορτίζει.

Τυχόν προβλήματα κατά τη φόρτιση προβάλλονται στη μονάδα οθόνης του συστήματος πολυμέσων.

- ⓘ Μπορείτε να αφαιρείτε το πατάκι τοποθέτησης για καθαρισμό, π.χ. με καθαρό, χλιαρό νερό.

## Τοποθέτηση ή αφαίρεση για πατάκι ποδιών

**⚠ ΠΡΟΕΙΔΟΠΟΙΗΣΗ** Κίνδυνος ατυχήματος από αντικείμενα στο χώρο ποδιών του οδηγού

Τα αντικείμενα στο χώρο ποδιών του οδηγού ενδέχεται να περιορίσουν τη διαδρομή των

πεντάλ ή να μπλοκάρουν ένα πεντάλ που έχει πατηθεί.

Κάτι τέτοιο επηρεάζει αρνητικά την ασφάλεια λειτουργίας και κυκλοφορίας του οχήματος.

- ▶ Ασφαλίστε όλα τα αντικείμενα στο όχημα, ώστε να μην είναι δυνατό να καταλήξουν στο χώρο ποδιών του οδηγού.
- ▶ Τοποθετείτε τα πατάκια ποδιών πάντα σταθερά με τον προβλεπόμενο τρόπο, ώστε να διασφαλίζεται πάντα επαρκής χώρος για τα πεντάλ.
- ▶ Μην χρησιμοποιείτε πατάκια ποδιών χωρίς δυνατότητα ασφάλισης και μην τοποθετείτε περισσότερα πατάκια το ένα πάνω στο άλλο.

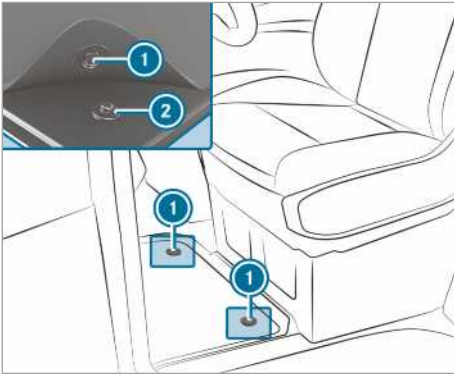

- ▶ **Τοποθέτηση:** Πιέστε τα κουμπιά πίεσης ① στις βάσεις ②.
- ▶ **Αφαίρεση:** Τραβήξτε το πατάκι ποδιών από τις βάσεις ②.

## Εξωτερικός φωτισμός

### Οδηγία για την αλλαγή ρύθμισης φωτισμού σε ταξίδια στο εξωτερικό

**Οχήματα με προβολείς αλογόνου ή στατικούς προβολείς LED:** Δεν απαιτείται αλλαγή της ρύθμισης των προβολέων. Οι νομικές απαιτήσεις εκπληρώνονται επίσης σε χώρες με κίνηση στο αριστερό ή στο δεξιό ρεύμα του δρόμου.

### Οδηγία για τα συστήματα φωτισμού και την ευθύνη σας

Τα διάφορα συστήματα φωτισμού του οχήματος αποτελούν βοηθητικά μέσα. Την ευθύνη για το σωστό φωτισμό του οχήματος ανάλογα με τις συνθήκες φωτός και ορατότητας που επικρατούν, τις νομικές διατάξεις, καθώς και την κατάσταση της κυκλοφορίας τη φέρει ο οδηγός του οχήματος.

### Διακόπτης φώτων

#### Χειρισμός διακόπτη φώτων

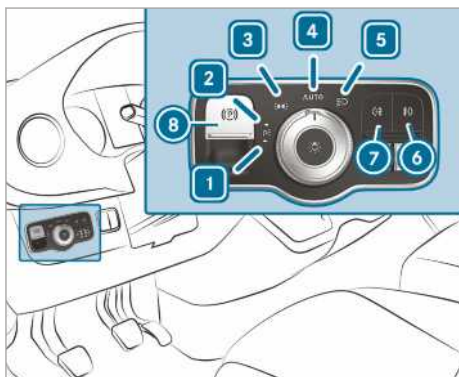

- ▶ **1**  $\rightarrow P \leftarrow$  Ενεργοποίηση ή απενεργοποίηση αριστερού φωτισμού στάθμευσης.
- ▶ **2**  $P \rightarrow$  Ενεργοποίηση ή απενεργοποίηση δεξιού φωτισμού στάθμευσης.
- ▶ **3**  $\text{DRL}$  Ενεργοποίηση ή απενεργοποίηση φωτισμού στάσης, φωτισμού πινακίδων και οργάνων.
- ▶ **4** **AUTO** Ενεργοποίηση ή απενεργοποίηση αυτόματου φωτισμού πορείας/φώτων ημερησίων διαδρομών (προτιμώμενη θέση διακόπτη φώτων)
- ▶ **5**  $\text{D}$  Ενεργοποίηση ή απενεργοποίηση φωτισμού διασταύρωσης/φωτισμού μεγάλης σκάλας.

- ▶ **6** Ενεργοποίηση ή απενεργοποίηση φωτισμού ομίχλης.
- ▶ **7**  $\text{0\#}$  Ενεργοποίηση ή απενεργοποίηση πίσω φωτός ομίχλης.
- ▶ **8** Ενεργοποίηση ή λύσιμο του ηλεκτρικού φρένου στάθμευσης (→ σελίδα 164)
- ▶ **i** Εάν ακουστεί ένας προειδοποιητικός ήχος κατά την αποβίβαση από το όχημα, ενδέχεται να είναι ενεργοποιημένα τα φώτα.
- ▶ **i** Όταν ενεργοποιείτε το φωτισμό στάθμευσης, στην επιλεγμένη πλευρά του οχήματος ανάβει ο φωτισμός στάσης με μειωμένη ένταση. Ο χειρισμός του φωτισμού φλας, του φωτισμού μεγάλης σκάλας και του σινιάλου φώτων πραγματοποιείται με το διακόπτη πολλαπλών λειτουργιών (→ σελίδα 94).

**!** **ΟΔΗΓΙΑ** Αποφόρτιση μπαταρίας λόγω λειτουργίας του φωτισμού στάσης

Η παρατεταμένη λειτουργία του φωτισμού στάσης επιβαρύνει την μπαταρία.

- ▶ Εφόσον είναι δυνατό, ενεργοποιήστε το φωτισμό στάθμευσης δεξιά  $P \rightarrow$  ή αριστερά  $\leftarrow P$ .

Σε περίπτωση έντονης εκφόρτισης της μπαταρίας, ο φωτισμός στάσης ή στάθμευσης απενεργοποιείται αυτόματα, ώστε να διασφαλιστεί η ικανότητα εκκίνησης του οχήματος.

#### Λειτουργία του αυτόματου φωτισμού πορείας

**!** **ΠΡΟΕΙΔΟΠΟΙΗΣΗ** Κίνδυνος ατυχήματος λόγω απενεργοποιημένου φωτισμού διασταύρωσης σε συνθήκες μειωμένης ορατότητας

Όταν ο διακόπτης φώτων βρίσκεται στη θέση **AUTO**, ο φωτισμός διασταύρωσης δεν ενεργοποιείται αυτόματα σε περίπτωση ομίχλης, χιονιού ή άλλων συνθηκών μειωμένης ορατότητας, π.χ. ψεκασμού.

- ▶ Σε τέτοιες περιπτώσεις, περιστρέψετε το διακόπτη φώτων στη θέση  $\text{D}$ .

Ο αυτόματος φωτισμός πορείας αποτελεί ένα βοηθητικό μέσο. Την ευθύνη για το φωτισμό του οχήματος την έχετε εσείς. Σε περίπτωση ομίχλης, χιονιού ή ψεκαζόμενου νερού από άλλα οχήματα, περιστρέψετε το διακόπτη φώτων γρήγορα από τη θέση **AUTO** στη θέση  $\text{D}$ . Διαφορετικά, θα διακοπεί για σύντομο χρονικό διάστημα ο φωτισμός πορείας.

Ενεργοποίηση αυτόματου φωτισμού πορείας:

- Περιστρέψτε τον διακόπτη φώτων στη θέση **AUTO**. Ενεργοποίηση τροφοδοσίας τάσης: Ο φωτισμός στάσης ενεργοποιείται ή απενεργοποιείται αυτόματα, ανάλογα με τη φωτεινότητα του περιβάλλοντος.

Τα φώτα ημερησίων διαδρομών είναι ενεργοποιημένα όταν λειτουργεί ο κινητήρας. Ο φωτισμός στάσης και ο φωτισμός διασταύρωσης ενεργοποιούνται ή απενεργοποιούνται πρόσθετα ανάλογα με τη φωτεινότητα του περιβάλλοντος.

Σε περίπτωση που είναι ενεργοποιημένος ο φωτισμός διασταύρωσης, ανάβει η ενδεικτική λυχνία  στο όργανο πολλαπλών ενδείξεων.

### Ενεργοποίηση ή απενεργοποίηση φωτισμού ομίχλης και πίσω φωτός ομίχλης

#### Προϋποθέσεις

- Ο διακόπτης φώτων βρίσκεται στη θέση  ή **AUTO**.
- Η τροφοδοσία τάσης ή ο κινητήρας έχει ενεργοποιηθεί.

▶ **Ενεργοποίηση ή απενεργοποίηση φωτισμού ομίχλης:** Πατήστε το πλήκτρο .

▶ **Ενεργοποίηση ή απενεργοποίηση πίσω φωτός ομίχλης:** Πατήστε το πλήκτρο .

Λαμβάνετε υπόψη τους κανονισμούς κάθε χώρας σχετικά με τη χρήση των πίσω φώτων ομίχλης.

### Ρύθμιση ακτίνας προβολών

#### Προϋποθέσεις

- Ο κινητήρας βρίσκεται σε λειτουργία.

Με τον ρυθμιστή ακτίνας προβολών μπορείτε να προσαρμόσετε την ακτίνα φωτισμού των προβολών ανάλογα με την κατάσταση φορτίου του οχήματος. Όταν τα καθίσματα είναι κατειλημμένα ή όταν φορτώνετε ή ξεφορτώνετε τον χώρο φόρτωσης, η ακτίνα φωτισμού αλλάζει. Έτσι, ενδέχεται να επιδεινωθούν οι συνθήκες φωτισμού, καθώς και να θαμπώνονται οι οδηγοί των οχημάτων στο αντίθετο ρεύμα κυκλοφορίας.

- ◻ **i** Η ακτίνα προβολών ρυθμίζεται αυτόματα σε οχήματα με προβολείς LED.

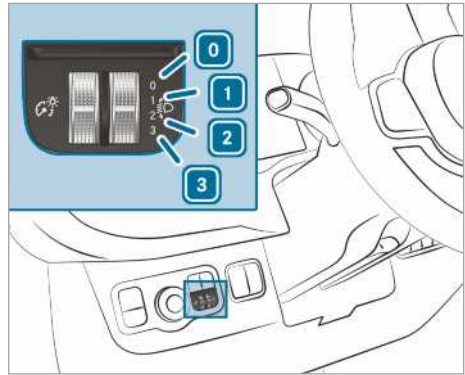

- ◻ **0** Κάθισμα οδηγού και κάθισμα συνοδηγού κατειλημμένα
  - ◻ **1** Κάθισμα οδηγού, κάθισμα συνοδηγού και πίσω καθίσματα κατειλημμένα
  - ◻ **2** Κάθισμα οδηγού, κάθισμα συνοδηγού και πίσω καθίσματα κατειλημμένα, χώρος ή επιφάνεια φόρτωσης φορτωμένα
  - ◻ **3** Κάθισμα οδηγού και κάθισμα συνοδηγού κατειλημμένα και μέγιστο επιτρεπόμενο φορτίο πίσω άξονα
- ▶ Περιστρέψτε τον ρυθμιστή ακτίνας προβολών στην αντίστοιχη θέση. Το οδόστρωμα πρέπει να φωτίζεται στα 40 m έως 100 m και ο φωτισμός διασταύρωσης δεν επιτρέπεται να θαμπώνει τους οδηγούς στο αντίθετο ρεύμα κυκλοφορίας.
- ▶ Σε μη φορτωμένο όχημα, επιλέγεται τη θέση **0**.



## Χειρισμός διακόπτη πολλαπλών λειτουργιών για το φως

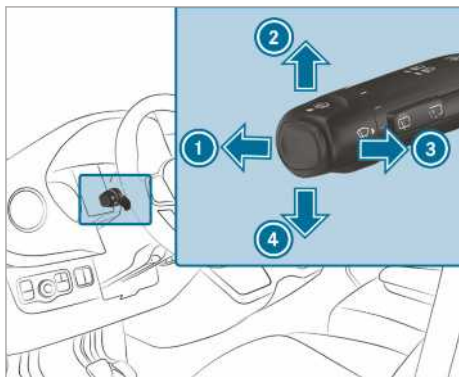

- ❶ Φωτισμός μεγάλης σκάλας
- ❷ Δεξιός φωτισμός φλας
- ❸ Σινιάλο φώτων
- ❹ Αριστερός φωτισμός φλας

► **Χρήση φλας:** Πατήστε το διακόπτη πολλαπλών λειτουργιών προς την επιθυμητή κατεύθυνση ❷ ή ❹ μέχρι να ασφαλίσει. Σε μεγαλύτερες κινήσεις περιστροφής ο διακόπτης πολλαπλών λειτουργιών επαναφέρεται στη θέση του αυτόματα.

► **Σύντομη χρήση φλας:** Αγγίξτε ελαφριά το διακόπτη πολλαπλών λειτουργιών προς την επιθυμητή κατεύθυνση ❷ ή ❹. Το αντίστοιχο φως φλας αναβοσβήνει τρεις φορές.

► **Ενεργοποίηση φωτισμού μεγάλης σκάλας:** Ενεργοποιήστε το φωτισμό διασταύρωσης (→ σελίδα 92).

► Πατήστε το διακόπτη πολλαπλών λειτουργιών προς τα μπροστά ❶.  
Η ενδεικτική λυχνία  στο όργανο πολλαπλών ενδείξεων ανάβει. Ο διακόπτης πολλαπλών λειτουργιών επαναφέρεται στην αρχική του θέση.

❶ Ο φωτισμός μεγάλης σκάλας ενεργοποιείται στη θέση **ΑΥΤΟ** μόνο στο σκοτάδι και κατά τη λειτουργία κινητήρα.

► **Απενεργοποίηση φωτισμού μεγάλης σκάλας:** Πιέστε το διακόπτη πολλαπλών λειτουργιών προς τα εμπρός ❶ ή τραβήξτε τον σύντομο προς την κατεύθυνση του βέλους ❸ (Το

σινιάλο φώτων απενεργοποιεί το φωτισμό μεγάλης σκάλας).

Η ενδεικτική λυχνία  στο όργανο πολλαπλών ενδείξεων σβήνει. Ο διακόπτης πολλαπλών λειτουργιών επαναφέρεται στην αρχική του θέση.

❶ **Οχήματα με σύστημα υποβοήθησης φωτισμού μεγάλης σκάλας:** Όταν το σύστημα υποβοήθησης φωτισμού μεγάλης σκάλας είναι ενεργοποιημένο, ρυθμίζει την ενεργοποίηση και την απενεργοποίηση του φωτισμού μεγάλης σκάλας (→ σελίδα 95).

► **Ενεργοποίηση σινιάλου φώτων:** Ενεργοποιήστε την παροχή ρεύματος ή την ανάφλεξη.

► Τραβήξτε για σύντομο χρονικό διάστημα το διακόπτη πολλαπλών λειτουργιών προς την κατεύθυνση του βέλους ❸.

## Ενεργοποίηση ή απενεργοποίηση συστήματος αλάρμ

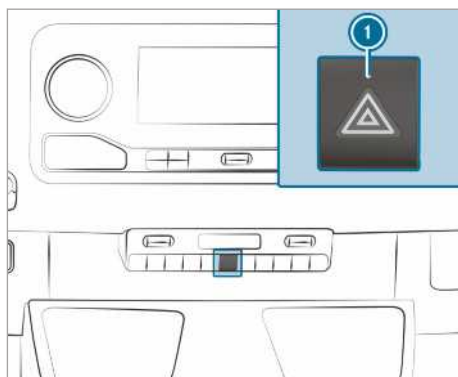

► **Ενεργοποίηση και απενεργοποίηση:** Πατήστε το πλήκτρο ❶.

Όταν χρησιμοποιείτε τα φλας με ενεργοποιημένο σύστημα αλάρμ, ανάβουν μόνο τα φλας στην αντίστοιχη πλευρά του οχήματος.

Το φως έκτακτης ανάγκης (αλάρμ) ενεργοποιείται αυτόματα στις εξής καταστάσεις:

- Ο αερόσακος ενεργοποιήθηκε.
- Το όχημα φρέναρε απότομα από ταχύτητα κίνησης άνω των 70 km/h έως την ακινητοποίηση του οχήματος.

Αν το σύστημα αλάρμ έχει ενεργοποιηθεί αυτόματα, πατήστε το διακόπτη αλάρμ ❶ για να απενεργοποιηθεί.



Το φως έκτακτης ανάγκης (αλάρμ) απενεργοποιείται αυτόματα, όταν το όχημα μετά από πλήρη πέδηση αναπτύξει ξανά ταχύτητα κίνησης άνω των 70 km/h.

- ❗ Το σύστημα αλάρμ λειτουργεί και με απενεργοποιημένη ανάφλεξη.

### Λειτουργία του φωτισμού αλλαγής κατεύθυνσης

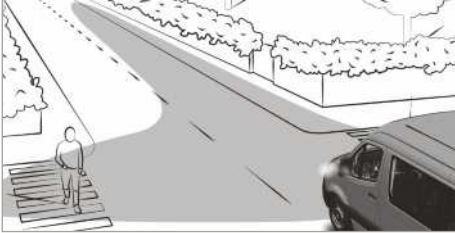

Ο φωτισμός αλλαγής κατεύθυνσης βελτιώνει το φωτισμό του οδοστρώματος προς την κατεύθυνση αλλαγής πορείας σε μεγάλη γωνία, με αποτέλεσμα π.χ. να μπορείτε να έχετε καλύτερη ορατότητα σε κλειστές στροφές.

Η λειτουργία είναι ενεργή υπό τους εξής όρους:

- Η ταχύτητα είναι μικρότερη από 40 km/h και ο φωτισμός φλας είναι ενεργοποιημένος ή το τιμόνι είναι γυρισμένο.
- Η ταχύτητα είναι μεταξύ 40 km/h και 70 km/h και το τιμόνι είναι γυρισμένο.

Ο φωτισμός αλλαγής κατεύθυνσης μπορεί να παρατείνει το φωτισμό για μικρό χρονικό διάστημα, αλλά απενεργοποιείται αυτόματα το αργότερο μετά από τρία λεπτά.

- ❗ Όταν επιλέγεται η ταχύτητα οπισθοπορείας, ο φωτισμός αλλάζει στην απέναντι πλευρά.

### Σύστημα υποβοήθησης φώτων μεγάλης σκάλας

#### Λειτουργία του προσαρμοζόμενου συστήματος υποβοήθησης φώτων μεγάλης σκάλας

- ⚠ **ΠΡΟΕΙΔΟΠΟΙΗΣΗ** Κίνδυνος ατυχήματος παρά το προσαρμοζόμενο σύστημα υποβοήθησης φωτισμού μεγάλης σκάλας

Το προσαρμοζόμενο σύστημα υποβοήθησης φωτισμού μεγάλης σκάλας δεν αντιδράει στους παρακάτω χρήστες του δρόμου:

- Χρήστες του δρόμου που δεν έχουν φωτισμό, π.χ. πεζοί
- Χρήστες του δρόμου που έχουν αδύναμο φωτισμό, π.χ. ποδηλάτες
- Χρήστες του δρόμου με φωτισμό που καλύπτεται π.χ. από προστατευτικό κιγκλιδωμά

Σε πολύ σπάνιες περιπτώσεις, το προσαρμοζόμενο σύστημα υποβοήθησης φωτισμού μεγάλης σκάλας δεν αντιδράει καθόλου ή εγκαίρως σε άλλους χρήστες του δρόμου με ξεχωριστό φωτισμό.

Ως αποτέλεσμα, σε αυτές ή σε παρόμοιες περιπτώσεις απενεργοποιείται ή ενεργοποιείται ακούσια ο αυτόματος φωτισμός μεγάλης σκάλας.

- ▶ Παρακολουθείτε πάντα με προσοχή την κατάσταση της κυκλοφορίας και απενεργοποιείτε εγκαίρως το φωτισμό μεγάλης σκάλας.

Το προσαρμοζόμενο σύστημα υποβοήθησης φώτων μεγάλης σκάλας εναλλάσσεται αυτόματα μεταξύ των εξής ρυθμίσεων:

- Φωτισμός διασταύρωσης
- Φωτισμός μεγάλης σκάλας

Το σύστημα αναγνωρίζει ότι πλησιάζουν ή πρόπορεύονται φωτισμένα οχήματα.

Για ταχύτητες άνω των 30 km/h πραγματοποιείται εναλλαγή στην εξής ρύθμιση:

- Εάν δεν αναγνωριστεί κανένα άλλο όχημα, ενεργοποιείται αυτόματα ο φωτισμός μεγάλης σκάλας.

Για ταχύτητες κάτω των 25 km/h ή σε επαρκή φωτισμό των δρόμων πραγματοποιείται εναλλαγή στην εξής ρύθμιση:

- Τα φώτα μεγάλης σκάλας απενεργοποιούνται αυτόματα.

### Όρια συστήματος

Το προσαρμοζόμενο σύστημα υποβοήθησης φώτων μεγάλης σκάλας δεν μπορεί να λάβει υπόψη του την κατάσταση στους δρόμους, τις καιρικές συνθήκες, καθώς και την κυκλοφοριακή κίνηση.

Η αναγνώριση μπορεί να περιοριστεί στις εξής περιπτώσεις:

- Η ορατότητα είναι κακή, π.χ. σε ομίχλη, δυνατή βροχή ή χιόνι.
- Οι αισθητήρες φέρουν ακαθαρσίες ή είναι καλυμμένοι.

Το προσαρμοζόμενο σύστημα υποβοήθησης φώτων μεγάλης σκάλας αποτελεί μόνο ένα βοηθητικό μέσο. Η ευθύνη για το σωστό φωτισμό του οχήματος ανάλογα με τις επικρατούσες συνθήκες φωτός και ορατότητας, καθώς και της κυκλοφοριακής κίνησης, έγκειται σε εσάς.

Ο οπτικός αισθητήρας για το σύστημα βρίσκεται πίσω από μπροστινό παρμπρίζ στην περιοχή της μονάδας χειρισμού οροφής.

### Ενεργοποίηση ή απενεργοποίηση συστήματος υποβοήθησης φώτων μεγάλης σκάλας

- ▶ **Ενεργοποίηση:** Περιστρέψτε τον διακόπτη φώτων στη θέση **AUTO**.
- ▶ Ενεργοποιήστε τον φωτισμό μεγάλης σκάλας μέσω του διακόπτη πολλαπλών λειτουργιών. Εάν ο φωτισμός μεγάλης σκάλας έχει ενεργοποιηθεί αυτόματα σε συνθήκες σκοταδιού, ανάβει η ενδεικτική λυχνία  στην οθόνη πολυλειτουργικών ενδείξεων.
- ▶ **Απενεργοποίηση:** Απενεργοποιήστε τον φωτισμό μεγάλης σκάλας μέσω του διακόπτη πολλαπλών λειτουργιών.

### Ρύθμιση χρόνου παράτασης φωτισμού εξωτερικά

#### Προϋποθέσεις

- Ο διακόπτης φώτων βρίσκεται στη θέση **AUTO**.

Σύστημα πολυμέσων:

- ▶  ▶ **Settings** (Settings (Ρυθμίσεις))
- ▶▶ **Lights** (Lights (Φωτισμός))
- ▶▶ **Ext. light. del. shut-off** (Ext. light. del. shut-off)

(Απενεργοποίηση χρόνου παράτασης φωτισμού εξωτερικά)

- ▶ Ρυθμίστε τον χρόνο παράτασης φωτισμού.

Κατά την απενεργοποίηση του οχήματος, ο εξωτερικός φωτισμός παραμένει αναμμένος για το ρυθμισμένο χρονικό διάστημα.

### Ενεργοποίηση και απενεργοποίηση φωτισμού περιβάλλοντος

Σύστημα πολυμέσων:

- ▶  ▶▶ **Settings** (Settings (Ρυθμίσεις))
- ▶▶ **Lights** (Lights (Φωτισμός))
- ▶▶ **Surround lighting** (Surround lighting (Φωτισμός περιβάλλοντος))
- ▶ Ενεργοποιήστε ή απενεργοποιήστε τη λειτουργία.

Ο εξωτερικός φωτισμός ενεργοποιείται για 40 δευτερόλεπτα μετά το ξεκλείδωμα. Όταν εκκινείτε το όχημα, απενεργοποιείται ο φωτισμός περιβάλλοντος και ενεργοποιείται ο αυτόματος φωτισμός πορείας.

### Ενεργοποίηση/απενεργοποίηση περιστρεφόμενου φάρου

**⚠ ΠΡΟΕΙΔΟΠΟΙΗΣΗ** Κίνδυνος τραυματισμού σε περίπτωση αυτόματης απενεργοποίησης του περιστρεφόμενου φάρου

Ο περιστρεφόμενος φάρος απενεργοποιείται αυτόματα με απενεργοποιημένο κινητήρα, όταν η τάση ηλεκτρικού κυκλώματος του οχήματος πέσει σε κρίσιμα επίπεδα.

Σε αυτήν την περίπτωση, δεν προειδοποιούνται πλέον οι υπόλοιποι χρήστες του δρόμου πριν από το σημείο κινδύνου.

- ▶ Προειδοποιείτε τους υπόλοιπους χρήστες του δρόμου με πρόσθετα μέτρα ασφαλείας, π.χ. ένα προειδοποιητικό τρίγωνο.

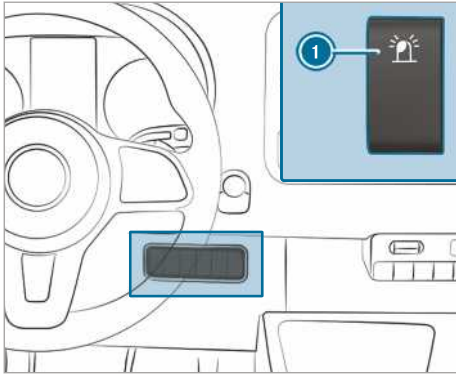
**Ενεργοποίηση περιστρεφόμενου φάρου**

- ▶ Πιέστε το επάνω τμήμα του διακόπτη ①. Ο διακόπτης παραμένει σε αυτήν τη θέση. Η ενδεικτική λυχνία στον διακόπτη ανάβει.

**Απενεργοποίηση περιστρεφόμενου φάρου**

- ▶ Πιέστε το κάτω τμήμα του διακόπτη ①. Ο διακόπτης παραμένει στην κεντρική θέση. Η ενδεικτική λυχνία στον διακόπτη δεν ανάβει πλέον.

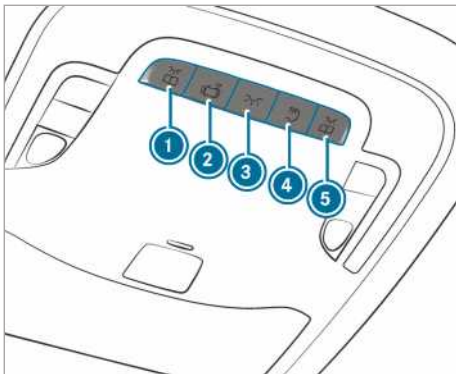
**Ρύθμιση εσωτερικού φωτισμού****Ρύθμιση μπροστινού εσωτερικού φωτισμού****Παραλλαγή 1**

- ▶ ① Ενεργοποίηση ή απενεργοποίηση των αριστερών μπροστινών φώτων ανάγνωσης
- ▶ ② Ενεργοποίηση ή απενεργοποίηση του αυτόματου συστήματος ελέγχου εσωτερικού φωτισμού

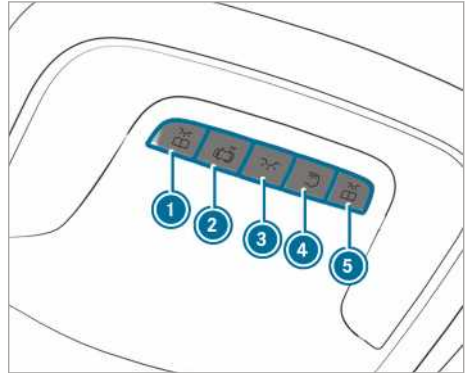

- ▶ ③ Ενεργοποίηση ή απενεργοποίηση του μπροστινού εσωτερικού φωτισμού
- ▶ ④ Ενεργοποίηση ή απενεργοποίηση του φωτισμού χώρου φόρτωσης/του πίσω μέρους επιβατών
- ▶ ⑤ Ενεργοποίηση των δεξιών μπροστινών φώτων ανάγνωσης

**Παραλλαγή 2**

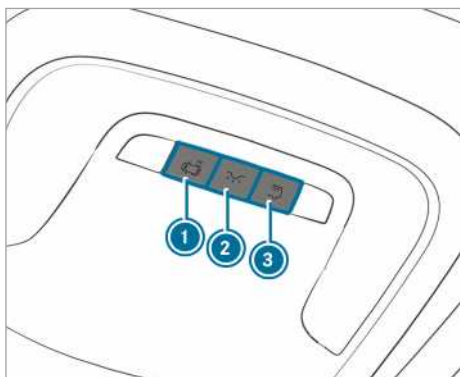
- ▶ ① Ενεργοποίηση ή απενεργοποίηση των αριστερών μπροστινών φώτων ανάγνωσης
- ▶ ② Ενεργοποίηση ή απενεργοποίηση του αυτόματου συστήματος ελέγχου εσωτερικού φωτισμού
- ▶ ③ Ενεργοποίηση ή απενεργοποίηση του μπροστινού εσωτερικού φωτισμού
- ▶ ④ Ενεργοποίηση ή απενεργοποίηση του φωτισμού χώρου φόρτωσης/του πίσω μέρους επιβατών
- ▶ ⑤ Ενεργοποίηση των δεξιών μπροστινών φώτων ανάγνωσης



Παραλλαγή 3

- ▶ ①  Ενεργοποίηση ή απενεργοποίηση του αυτόματου συστήματος ελέγχου εσωτερικού φωτισμού
- ▶ ②  Ενεργοποίηση ή απενεργοποίηση του μπροστινού εσωτερικού φωτισμού
- ▶ ③  Ενεργοποίηση ή απενεργοποίηση του φωτισμού χώρου φόρτωσης/του πίσω μέρους επιβατών

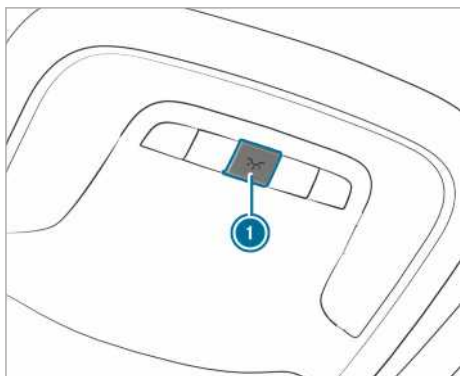

Παραλλαγή 4

- ▶ ①  Ενεργοποίηση ή απενεργοποίηση του εσωτερικού φωτισμού

### Εσωτερικός φωτισμός χώρου πίσω επιβατών

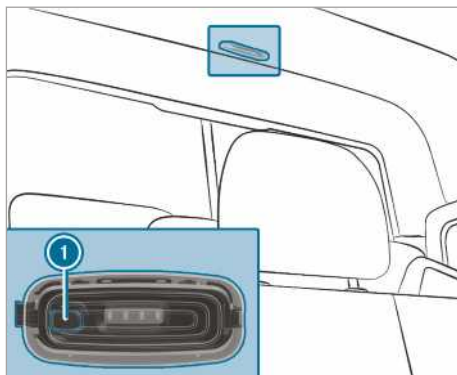

- ▶ ① Ενεργοποιήστε ή απενεργοποιήστε το φωτισμό του πίσω χώρου επιβατών/του χώρου φόρτωσης

### Αισθητήρας ανίχνευσης κίνησης

**⚠ ΠΡΟΕΙΔΟΠΟΙΗΣΗ** Κίνδυνος τραυματισμού από τη δέσμη λέιζερ του αισθητήρα ανίχνευσης κίνησης

Ο αισθητήρας ανίχνευσης κίνησης αποστέλλει μη ορατή ακτινοβολία των LED (Light Emitting Diode).

Τα συγκεκριμένα LED κατατάσσονται ως λέιζερ στην κατηγορία 1M και μπορεί να προκαλέσουν φθορά στο δέρμα στις παρακάτω καταστάσεις:

- Εάν κοιτάτε για παρατεταμένο χρονικό διάστημα άμεσα τη μη φιλτραρισμένη δεσμίδα λέιζερ του αισθητήρα ανίχνευσης κίνησης
- Εάν κοιτάτε άμεσα με οπτικά όργανα τη δεσμίδα λέιζερ του αισθητήρα ανίχνευσης κίνησης, π.χ. με γυαλιά ή μεγεθυντικό φακό.

▶ Μην κοιτάτε ποτέ άμεσα τον αισθητήρα ανίχνευσης κίνησης.

Ο αισθητήρας ανίχνευσης κίνησης βρίσκεται στο χώρο φόρτωσης πίσω από το διαχωριστικό τοίχωμα στο κέντρο της οροφής.

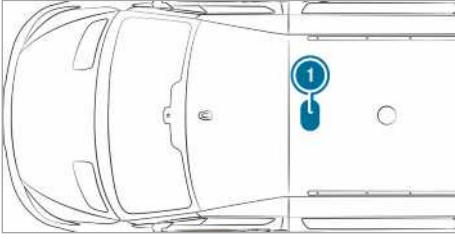

### ❶ Θέση αισθητήρα ανίχνευσης κίνησης

Εάν το όχημα είναι εξοπλισμένο με έναν αισθητήρα ανίχνευσης κίνησης, ο φωτισμός χώρου φόρτωσης ενεργοποιείται επίσης μέσω του αισθητήρα ανίχνευσης κίνησης.

Εάν ο αισθητήρας ανίχνευσης κίνησης ανιχνεύσει κίνηση στο χώρο φόρτωσης, ενώ το όχημα είναι σε στάση, ενεργοποιείται ο φωτισμός του χώρου φόρτωσης για περίπου δύο λεπτά.

Ο φωτισμός του χώρου φόρτωσης μπορεί να ενεργοποιηθεί μέσω του αισθητήρα ανίχνευσης κίνησης στις εξής καταστάσεις:

- το όχημα είναι σε στάση, το φρένο στάθμευσης είναι ενεργό και δεν πατάτε το πεντάλ φρένου.
- **Οχήματα με αυτόματο κιβώτιο ταχυτήτων:** ο μοχλός επιλογής είναι στη θέση **P** και δεν πατάτε το πεντάλ φρένου.
- Το όχημα δεν κλειδώθηκε από έξω με το κλειδί

Εάν δεν ανιχνεύεται καμία αλλαγή για περισσότερες ώρες στο όχημα, π.χ. άνοιγμα θυρών, τότε απενεργοποιείται αυτόματα ο αισθητήρας ανίχνευσης κίνησης. Με τον τρόπο αυτό αποτρέπεται η εκφόρτιση της μπαταρίας.

### Ενεργοποίηση/απενεργοποίηση χρόνου παράτασης φωτισμού εσωτερικά

Σύστημα πολυμέσων:

- ➔ ➔ **Settings** (Settings (Ρυθμίσεις))
- ➔ **Lights** (Lights (Φωτισμός))
- ➔ **Int. light. del. shut-off** (Int. light. del. shut-off (Απενεργοποίηση χρόνου παράτασης φωτισμού εσωτερικά))

- ▶ Ενεργοποιήστε ή απενεργοποιήστε τον χρόνο παράτασης φωτισμού.

### Αντικατάσταση φωτιστικών μέσων

#### Οδηγίες για την αντικατάσταση φωτιστικών μέσων

**⚠ ΠΡΟΕΙΔΟΠΟΙΗΣΗ** Κίνδυνος εγκαύματος λόγω καυτών εξαρτημάτων κατά την αντικατάσταση λαμπτήρων

Οι λαμπτήρες, τα φώτα και οι φίστες ενδέχεται να αναπτύξουν υπερβολικά υψηλές θερμοκρασίες κατά τη λειτουργία.

Αν ακουμπήσετε αυτά τα εξαρτήματα κατά την αντικατάσταση λαμπτήρων, ενδέχεται να καείτε.

- ▶ Πριν από την αντικατάσταση λαμπτήρων, αφήνετε τα εξαρτήματα να κρυώσουν.

Κατά την αντικατάσταση του φωτιστικού μέσου, λαμβάνετε υπόψη τις ακόλουθες οδηγίες:

- Μην χρησιμοποιείτε φωτιστικά μέσα που έχουν πέσει κάτω ή που φέρουν γρατσουνιές στο γυαλί. Διαφορετικά, ενδέχεται να εκραγεί το φωτιστικό μέσο.
- Το φωτιστικό μέσο ενδέχεται να εκραγεί, αν το ακουμπήσετε ενώ είναι θερμό, αν πέσει ή αν το γρατζουνίσετε ή το χαράξετε.
- Τυχόν κηλίδες στο γυαλί του λαμπτήρα μειώνουν τη διάρκεια ζωής του φωτιστικού μέσου. Μην πιάνετε το γυαλί του λαμπτήρα με γυμνά χέρια. Εφόσον απαιτείται, καθαρίστε το γυαλί του λαμπτήρα με αλκοόλη ή οινόπνευμα σε κρύα κατάσταση και τρίψτε το με ένα πανί που δεν αφήνει χνούδι.
- Προστατεύετε τα φωτιστικά μέσα από την υγρασία και μην τα φέρνετε σε επαφή με υγρά.

Φροντίζετε πάντα για τη σταθερή θέση των λαμπτήρων.

Εάν το όχημά σας διαθέτει λυχνίες LED, μπορείτε να το αναγνωρίσετε ως εξής: Κατά την ενεργοποίηση του κινητήρα, η ακτίνα φωτισμού μετακινείται από επάνω προς τα κάτω και επανέρχεται. Ο φωτισμός διασταύρωσης πρέπει να έχει ενεργοποιηθεί πριν από την ενεργοποίηση του κινητήρα.

Οι λαμπτήρες και τα φώτα παίζουν ουσιαστικό ρόλο στην ασφάλεια του οχήματος. Για αυτόν το λόγο, φροντίζετε ώστε να λειτουργούν πάντα. Αναθέτετε τον έλεγχο της ρύθμισης προβολών ανά τακτά χρονικά διαστήματα.

- Πριν από την αντικατάσταση ενός λαμπτήρα, απενεργοποιείτε το σύστημα φωτισμού του

οχήματος. Κατά αυτόν τον τρόπο, αποφεύγετε τυχόν βραχυκυκλώματα.

- Χρησιμοποιείτε τους λαμπτήρες αποκλειστικά σε κλειστά, ειδικά κατασκευασμένα φώτα.
- Χρησιμοποιείτε αποκλειστικά ανταλλακτικούς λαμπτήρες του ίδιου τύπου και με την προβλεπόμενη τάση.

Εάν δεν ανάβει ούτε το καινούργιο φωτιστικό μέσο, αναζητήστε ένα εξειδικευμένο συνεργείο.

### Αντικατάσταση μπροστινών φωτιστικών μέσων (οχήματα με προβολείς αλογόνου)

#### Επισκόπηση τύπων μπροστινών φωτιστικών μέσων

Μπορείτε να αντικαταστήσετε τα παρακάτω φωτιστικά μέσα.

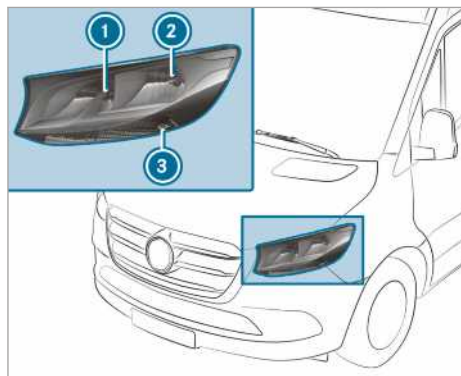

Προβολείς αλογόνου

- 1 Φωτισμός μεγάλης σκάλας/φώτα ημερησίων διαδρομών: H15 55 W/15 W
- 2 Φωτισμός διασταύρωσης/φωτισμός θέσης: H7 55 W/W 5 W
- 3 Φωτισμός φλας: PY 21 W

#### Αντικατάσταση προβολέων αλογόνου

##### Προϋποθέσεις

- **Φωτισμός διασταύρωσης:** Τύπος φωτιστικού μέσου H7 55 W
- **Φωτισμός μεγάλης σκάλας/Φώτα ημερησίων διαδρομών:** Τύπος φωτιστικού μέσου H15 55 W/15 W
- **Φώτα θέσης:** Τύπος φωτιστικού μέσου W 5 W
- **Φωτισμός φλας:** Τύπος φωτιστικού μέσου PY 21 W



- 1 Κάλυμμα περιβλήματος φωτισμού μεγάλης σκάλας/φώτων ημερησίων διαδρομών
- 2 Κάλυμμα περιβλήματος φωτισμού διασταύρωσης/φώτων θέσης
- 3 Υποδοχή φωτισμού φλας

- ▶ Απενεργοποιήστε το σύστημα φωτισμού.
- ▶ **Φωτισμός μεγάλης σκάλας/Φώτα ημερησίων διαδρομών:** Τραβήξτε το κάλυμμα περιβλήματος 1 προς τα πίσω.
- ▶ Περιστρέψτε την υποδοχή προς τα αριστερά και τραβήξτε προς τα έξω.
- ▶ Αφαιρέστε το φωτιστικό μέσο από την υποδοχή.
- ▶ Τοποθετήστε το νέο φωτιστικό μέσο στην υποδοχή, ώστε ο κάλυκας του λαμπτήρα να είναι πλήρως τοποθετημένος στη βάση της υποδοχής.
- ▶ Τοποθετήστε την υποδοχή και περιστρέψτε προς τα δεξιά.
- ▶ Τοποθετήστε το κάλυμμα περιβλήματος 1.
- ▶ **Φωτισμός διασταύρωσης/Φώτα θέσης:** Τραβήξτε το κάλυμμα περιβλήματος 2 προς τα πίσω.
- ▶ Αφαιρέστε την υποδοχή τραβώντας προς τα πίσω.
- ▶ Αφαιρέστε το φωτιστικό μέσο από την υποδοχή.
- ▶ Τοποθετήστε το νέο φωτιστικό μέσο στην υποδοχή, ώστε ο κάλυκας του λαμπτήρα να είναι πλήρως τοποθετημένος στη βάση της υποδοχής.
- ▶ Βάλτε την υποδοχή ευθεία.
- ▶ Τοποθετήστε το κάλυμμα περιβλήματος 2.

- ▶ **Φωτισμός φλας:** Απενεργοποιήστε το σύστημα φωτισμού.
- ▶ Περιστρέψτε την υποδοχή ③ προς τα αριστερά και αφαιρέστε την.
- ▶ Περιστρέψτε το φωτιστικό μέσο αριστερόστροφα ασκώντας πίεση και τραβήξτε το από την υποδοχή.
- ▶ Τοποθετήστε το καινούριο φωτιστικό μέσο στην υποδοχή και περιστρέψτε το δεξιόστροφα.
- ▶ Τοποθετήστε την υποδοχή ③ και περιστρέψτε προς τα δεξιά.

### Πρόσθετα φλας

#### Προϋποθέσεις

- **Πρόσθετα φλας (οχήματα με τετρακίνηση):** Τύπος φωτιστικού μέσου P 21 W

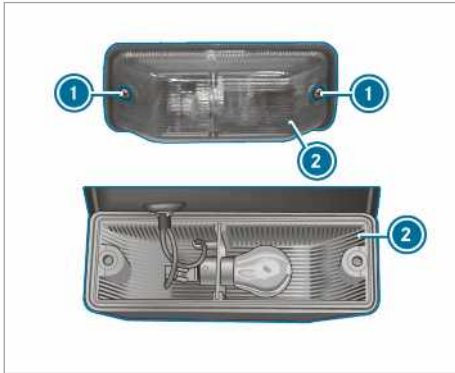

- ▶ Απενεργοποιήστε το σύστημα φωτισμού.
- ▶ Λύστε τις βίδες ① και αφαιρέστε το κάτοπτρο προβολέα ②.
- ▶ Περιστρέψτε το φωτιστικό μέσο αριστερόστροφα πιέζοντας ελαφρώς και τραβήξτε το από την υποδοχή.
- ▶ Τοποθετήστε το καινούριο φωτιστικό μέσο στην υποδοχή και περιστρέψτε το δεξιόστροφα.
- ▶ Τοποθετήστε το κάτοπτρο προβολέα ② και βιδώστε τις βίδες ①.

### Αντικατάσταση πίσω φωτιστικών μέσων (Panel van και Crewbus)

#### Επισκόπηση πίσω τύπων φωτιστικών μέσων (κλειστό φορτηγάκι και επιβατική έκδοση)

Μπορείτε να αντικαταστήσετε τα παρακάτω φωτιστικά μέσα.

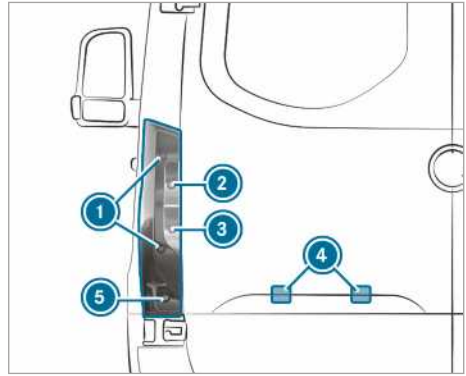

Οχήματα με στάνταρ πίσω φως

- ① Φωτισμός πέδησης/Πίσω φωτισμός/Φώτα θέσης: P 21 W
- ② Φωτισμός φλας: PY 21 W
- ③ Φώτα οπισθοπορείας: P 21 W
- ④ Φωτισμός πινακίδας κυκλοφορίας: W 5 W
- ⑤ Πίσω φως ομίχλης: P 21 W

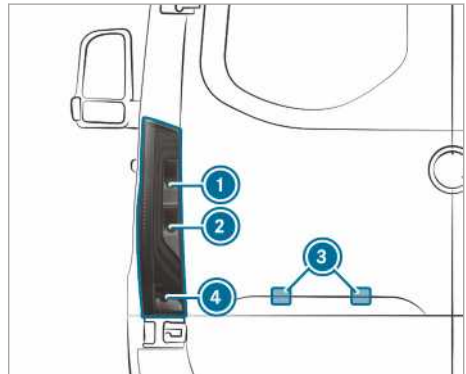

Οχήματα με πίσω φως με εξάρτημα LED

- ① Φωτισμός φλας: PY 21 W
- ② Φώτα οπισθοπορείας: P 21 W
- ③ Φωτισμός πινακίδας κυκλοφορίας: W 5 W
- ④ Πίσω φως ομίχλης: P 21 W

### Πίσω φως (Panel van και Crewbus)

#### Προϋποθέσεις

- **Φωτισμός πέδησης/πίσω φωτισμός/φώτα θέσης:** Τύπος φωτιστικού μέσου P 21 W
- **Φωτισμός φλας:** Τύπος φωτιστικού μέσου PY 21 W



- **Φως οπισθοπορείας:** Τύπος φωτιστικού μέσου P 21 W
- **Πίσω φως ομίχλης:** Τύπος φωτιστικού μέσου P 21 W

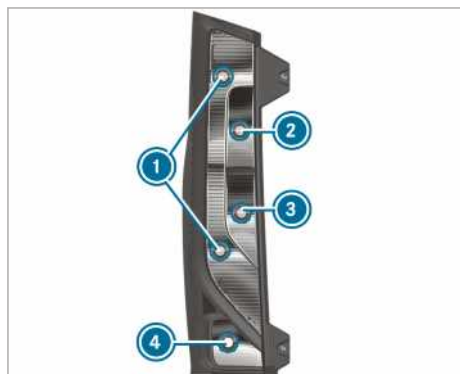

- ❶ Φωτισμός πέδησης/πίσω φωτισμός/φώτα θέσης
- ❷ Φωτισμός φλας
- ❸ Φως οπισθοπορείας
- ❹ Πίσω φως ομίχλης

- ▶ Απενεργοποιήστε το σύστημα φωτισμού.
- ▶ Ανοίξτε την πίσω πόρτα.

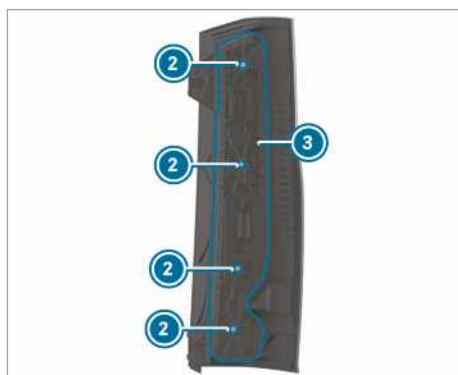
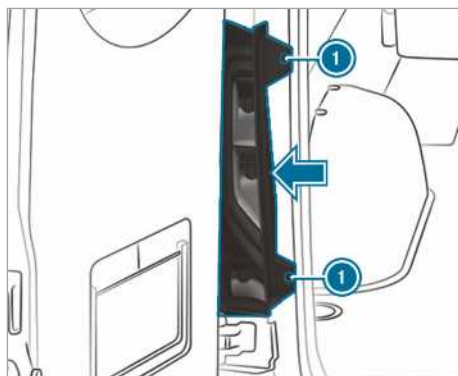

- ▶ **Αφαίρεση:** Χαλαρώστε τις βίδες ❶ και αφαιρέστε το πίσω φως από τα κλιπ προς την κατεύθυνση του βέλους.
- ▶ Αφαιρέστε τη φίσα από τον φορέα λαμπτήρων ❸.
- ▶ Χαλαρώστε τις βίδες ❷ και αφαιρέστε τον φορέα λαμπτήρων ❸ από το πίσω φως.
- ▶ Περιστρέψτε το φωτιστικό μέσο αριστερόστροφα ασκώντας πίεση και τραβήξτε το από την υποδοχή.
- ▶ Τοποθετήστε το καινούριο φωτιστικό μέσο στην υποδοχή και περιστρέψτε το δεξιόστροφα.
- ▶ **Τοποθέτηση:** Τοποθετήστε τον φορέα λαμπτήρων ❸ στο πίσω φως και βιδώστε τις βίδες ❷.
- ▶ Πιέστε τη φίσα στον φορέα λαμπτήρων ❸.
- ▶ Τοποθετήστε το πίσω φως και βιδώστε τις βίδες ❶.



## Φωτισμός πινακίδας κυκλοφορίας

### Προϋποθέσεις

- **Φωτισμός πινακίδας κυκλοφορίας:** Τύπος φωτιστικού μέσου W 5 W



- ▶ Απενεργοποιήστε το σύστημα φωτισμού.
- ▶ Στο κενό ② μεταξύ του φωτός ③ και του καλύμματος ① τοποθετήστε π.χ. ένα κατασβίδι και ανασηκώστε με προσοχή τη λαχνία ③.
- ▶ Τραβήξτε το φως ③ από το κάλυμμα ①.
- ▶ Περιστρέψτε την υποδοχή λαμπτήρα κατά περ. 45° και αφαιρέστε την από το φως.
- ▶ Αφαιρέστε το φωτιστικό μέσο.
- ▶ Τοποθετήστε το καινούριο φωτιστικό μέσο στην υποδοχή λαμπτήρα.
- ▶ Εισαγάγετε την υποδοχή λαμπτήρα στο φως και περιστρέψτε την κατά περ. 45°.
- ▶ Εισαγάγετε το φως στο κενό του καλύμματος, μέχρι να ασφαλίσει.

### Αντικατάσταση πίσω φωτιστικών μέσων (πλαίσιο οχήματος)

#### Επισκόπηση πίσω τύπων φωτιστικών μέσων (πλαίσιο οχήματος)

Μπορείτε να αντικαταστήσετε τα παρακάτω φωτιστικά μέσα.

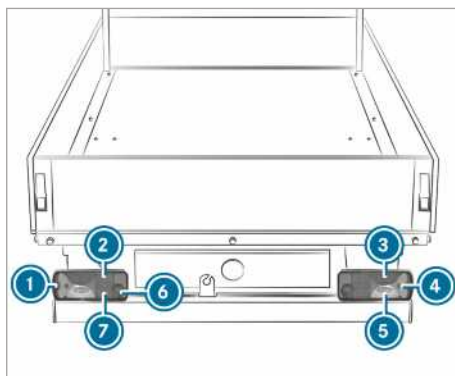

Οχήματα με στάνταρ πίσω φως

- ① Φώτα περιγράμματος: R 5 W
- ② Πίσω φωτισμός: R 5 W
- ③ Φωτισμός πέδησης: P 21 W
- ④ Φωτισμός φλας: PY 21 W
- ⑤ Φώτα οπισθοπορείας: P 21 W
- ⑥ Πίσω φως ομίχλης (πλευρά οδηγού): P 21 W
- ⑦ Φωτισμός πινακίδας κυκλοφορίας: R 5 W

#### Αντικατάσταση πίσω φωτός του πλαισίου οχήματος

##### Προϋποθέσεις

- **Πίσω φως ομίχλης:** Τύπος φωτιστικού μέσου P 21 W
- **Φωτισμός πινακίδας κυκλοφορίας:** Τύπος φωτιστικού μέσου R 5 W
- **Φως οπισθοπορείας:** Τύπος φωτιστικού μέσου P 21 W
- **Φωτισμός φλας:** Τύπος φωτιστικού μέσου PY 21 W
- **Φώτα περιγράμματος:** Τύπος φωτιστικού μέσου R 5 W
- **Φωτισμός πέδησης:** Τύπος φωτιστικού μέσου P 21 W
- **Πίσω φωτισμός:** Τύπος φωτιστικού μέσου R 5 W

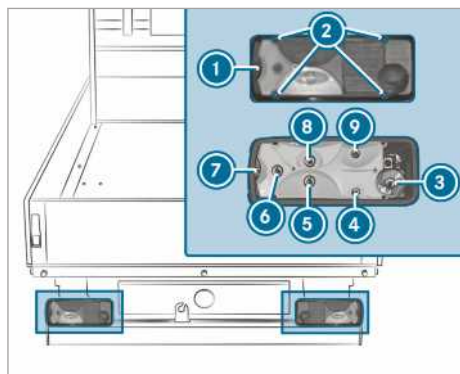

- ❶ Κάτοπτρο προβολέα
- ❷ Βίδες
- ❸ Πίσω φως ομίχλης
- ❹ Φωτισμός πινακίδας κυκλοφορίας
- ❺ Φως οπισθοπορείας
- ❻ Φωτισμός φλας
- ❼ Φώτα περιγράμματος
- ❽ Φωτισμός πέδησης
- ❾ Πίσω φωτισμός

- ▶ Απενεργοποιήστε το σύστημα φωτισμού.
- ▶ Λύστε τις βίδες ❶ και αφαιρέστε το κάτοπτρο προβολέα ❷.
- ▶ Αφαιρέστε τη φίσα από τον φορέα λαμπτήρων.
- ▶ Περιστρέψτε το φωτιστικό μέσο αριστερόστροφα ασκώντας πίεση και τραβήξτε το από την υποδοχή.
- ▶ Τοποθετήστε το καινούριο φωτιστικό μέσο στην υποδοχή και περιστρέψτε το δεξιόστροφα.
- ▶ Τοποθετήστε το κάτοπτρο προβολέα ❷ και βιδώστε τις βίδες ❶.

### Αντικατάσταση φωτιστικών μέσων πρόσθετων φώτων

#### Πλευρικά φώτα θέσης

##### Προϋποθέσεις

- **Πλευρικά φώτα θέσης:** Τύπος φωτιστικού μέσου LED

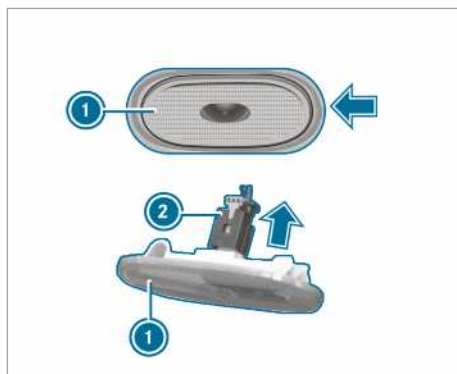

- ▶ Απενεργοποιήστε το σύστημα φωτισμού.
- ▶ Τοποθετήστε π.χ. ένα καταβιδι πλευρικά και ανασηκώστε το πλευρικό φως θέσης ❶ με προσοχή.
- ▶ Αφαιρέστε τη φίσα ❷ προς την κατεύθυνση του βέλους από το πλευρικό φως θέσης ❶.
- ▶ Συνδέστε το καινούριο πλευρικό φως θέσης με τη φίσα.
- ▶ Τοποθετήστε το πλευρικό φως θέσης αριστερά και πιέστε το προς τα μέσα. Το πλευρικό φως θέσης ασφαλίζει με τον χαρακτηριστικό ήχο.

### Αντικατάσταση φωτιστικών μέσων φώτων εσωτερικού χώρου

#### Αντικατάσταση πίσω φώτων εσωτερικού χώρου

##### Προϋποθέσεις

- ❶ Για να διασφαλιστεί η λειτουργία του βασικού ελέγχου λειτουργίας λαμπτήρων, επιτρέπεται η χρήση αποκλειστικά φωτιστικών μέσων ίδιου τύπου και ίδιας απόδοσης, όπως οι λαμπήρες της βασικής έκδοσης.

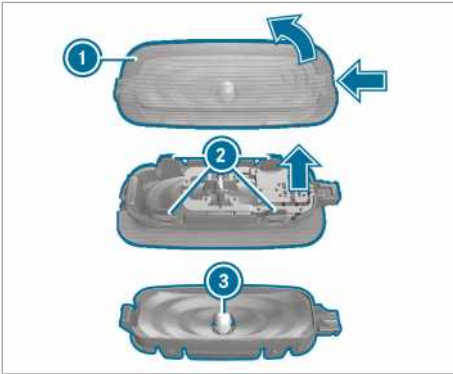

- ▶ Απενεργοποιήστε τον εσωτερικό φωτισμό.
- ▶ Πιέστε το ελατήριο στερέωσης του κατόπτρου προβολέα ❶ με κατάλληλο αντικείμενο, π.χ. με ένα κατσαβίδι, και, στη συνέχεια, ανασηκώστε το κάτοπτρο προβολέα με το περίβλημα λαμπτήρα.
- ▶ **Αφαιρέστε το κάτοπτρο προβολέα από το περίβλημα λαμπτήρα:** Πιέστε προς τα μέσα τις μύτες του κατόπτρου προβολέα ❷.
- ▶ Αφαιρέστε το φωτιστικό μέσο ❸ από το περίβλημα λαμπτήρα.
- ▶ Τοποθετήστε το καινούριο φωτιστικό μέσο.
- ▶ Εισαγάγετε το κάτοπτρο προβολέα στο περίβλημα λαμπτήρα και ασφαλίστε το.
- ▶ Τοποθετήστε το κάτοπτρο προβολέα με το περίβλημα λαμπτήρα και ασφαλίστε το.

## Υαλοκαθαριστήρες

### Ενεργοποίηση και απενεργοποίηση υαλοκαθαριστήρων μπροστινού παρμπριζ

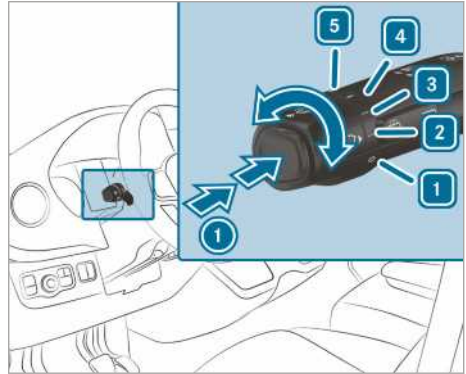

- ❶ Λειτουργία καθαρισμού μονής διαδρομής/καθαρισμός με νερό πλύσης
  - ❶ Υαλοκαθαριστήρες απενεργοποιημένοι
  - ❷ Διακοπτόμενη λειτουργία καθαρισμού σε κανονική σκάλα  
Οχήματα με αισθητήρα βροχής: Αυτόματη λειτουργία καθαρισμού σε κανονική σκάλα
  - ❸ Διακοπτόμενη λειτουργία καθαρισμού σε γρήγορη σκάλα  
Οχήματα με αισθητήρα βροχής: Αυτόματη λειτουργία καθαρισμού σε γρήγορη σκάλα
  - ❹ Συνεχής λειτουργία καθαρισμού σε αργή σκάλα
  - ❺ Συνεχής λειτουργία καθαρισμού σε γρήγορη σκάλα
- ▶ Περιστρέψτε το διακόπτη πολλαπλών λειτουργιών στην αντίστοιχη θέση ❶ - ❺.
  - ▶ **Λειτουργία καθαρισμού μονής διαδρομής/πλύσης:** Πιέστε το πλήκτρο στο διακόπτη πολλαπλών λειτουργιών προς την κατεύθυνση του βέλους ❶.
    - Λειτουργία καθαρισμού μονής διαδρομής
    - Καθαρισμός με νερό πλύσης

## Ενεργοποίηση και απενεργοποίηση υαλοκαθαριστήρων πίσω παρμπρίζ

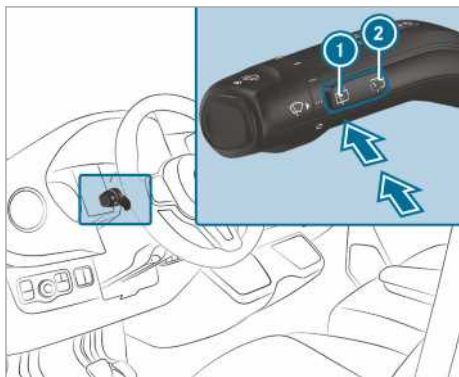

- ❶ Λειτουργία καθαρισμού μονής διαδρομής/πλύσης
- ❷ Διακοπόμενη λειτουργία καθαρισμού

▶ **Λειτουργία καθαρισμού μονής διαδρομής:** Πατήστε το πλήκτρο ❶ μέχρι το σημείο πίεσης.

▶ **Καθαρισμός με νερό πλύσης:** Πατήστε το πλήκτρο ❶ πέρα από το σημείο πίεσης.

▶ **Ενεργοποίηση ή απενεργοποίηση διακοπόμενης λειτουργίας καθαρισμού:** Πατήστε το πλήκτρο ❷.

Όταν είναι ενεργοποιημένος ο πίσω υαλοκαθαριστήρας, στην οθόνη οργάνων εμφανίζεται το σύμβολο .

## Αντικατάσταση μάκτρων υαλοκαθαριστήρων μπροστινού παρμπρίζ

**⚠ ΠΡΟΕΙΔΟΠΟΙΗΣΗ** Κίνδυνος να παγιδευτούν μέλη του σώματος κατά την αντικατάσταση μάκτρων υαλοκαθαριστήρων με ενεργοποιημένους υαλοκαθαριστήρες

Αν κινηθούν οι υαλοκαθαριστήρες κατά την αντικατάσταση των μάκτρων υαλοκαθαριστήρων, ενδέχεται να παγιδευτούν μέλη του σώματος στο βραχίονα υαλοκαθαριστήρα.

- ▶ Πριν από την αντικατάσταση των μάκτρων υαλοκαθαριστήρων, απενεργοποιείτε πάντα τους υαλοκαθαριστήρες και τη μίζα.

**⚠ ΠΡΟΕΙΔΟΠΟΙΗΣΗ** Κίνδυνος τραυματισμού λόγω χρήσης των υαλοκαθαριστήρων με ανοιχτό καπό κινητήρα

Αν κινηθούν οι υαλοκαθαριστήρες ενώ είναι ανοιχτό το καπό κινητήρα, ενδέχεται να παγιδευτείτε στο συγκρότημα ράβδων του υαλοκαθαριστήρα.

- ▶ Πριν το άνοιγμα του καπό κινητήρα, να απενεργοποιείτε πάντα τους υαλοκαθαριστήρες και τη μίζα.

❶ Σε περίπτωση φθοράς των μάκτρων υαλοκαθαριστήρων, δεν καθαρίζονται πλέον σωστά τα παρμπρίζ. Αντικαθιστάτε τα μάκτρα υαλοκαθαριστήρων δύο φορές το χρόνο, κατά προτίμηση την άνοιξη και το φθινόπωρο.

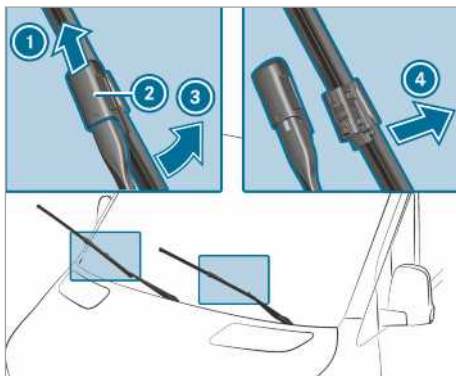

- ▶ Ανασηκώστε το βραχίονα υαλοκαθαριστήρα ❸ από το μπροστινό παρμπρίζ.
- ▶ Συγκρατήστε το βραχίονα υαλοκαθαριστήρα ❸ και αφαιρέστε το μάκτρο υαλοκαθαριστήρα από το βραχίονα υαλοκαθαριστήρα ❸ μέχρι τέρμα περιστρέφοντάς το προς την κατεύθυνση του βέλους.
- ▶ Ωθήστε τον σύρτη ❷ προς την κατεύθυνση του βέλους προς τα επάνω, μέχρι να ασφαλίσει.
- ▶ Επαναφέρετε το μάκτρο υαλοκαθαριστήρα στο βραχίονα υαλοκαθαριστήρα.
- ▶ Αφαιρέστε το μάκτρο υαλοκαθαριστήρα ❶ από το βραχίονα υαλοκαθαριστήρα τραβώντας το.
- ▶ Τοποθετήστε το καινούριο μάκτρο υαλοκαθαριστήρα ❶ στη βάση του βραχίονα υαλοκαθαριστήρα ❸.

Λαμβάνετε υπόψη το διαφορετικό μήκος των δύο μάκτρων υαλοκαθαριστήρων:

- Πλευρά οδηγού: Μάκτρο υαλοκαθαριστήρα μεγάλου μήκους
  - Πλευρά συνοδηγού: Μάκτρο υαλοκαθαριστήρα μικρού μήκους
- ▶ Ωθήστε τον σύρτη ② προς τα κάτω, μέχρι να ασφαλίσει.
- ▶ Επαναφέρετε το βραχίονα υαλοκαθαριστήρα ③ στο μπροστινό παρμπρίζ.

### Αντικατάσταση μάκτρων υαλοκαθαριστήρων μπροστινού παρμπρίζ (ΣΥΣΤΗΜΑ WET WIPER)

**⚠ ΠΡΟΕΙΔΟΠΟΙΗΣΗ** Κίνδυνος να παγιδευτούν μέλη του σώματος κατά την αντικατάσταση μάκτρων υαλοκαθαριστήρων με ενεργοποιημένους υαλοκαθαριστήρες

Αν κινηθούν οι υαλοκαθαριστήρες κατά την αντικατάσταση των μάκτρων υαλοκαθαριστήρων, ενδέχεται να παγιδευτούν μέλη του σώματος στο βραχίονα υαλοκαθαριστήρα.

- ▶ Πριν από την αντικατάσταση των μάκτρων υαλοκαθαριστήρων, απενεργοποιείτε πάντα τους υαλοκαθαριστήρες και τη μίζα.

**⚠ ΠΡΟΕΙΔΟΠΟΙΗΣΗ** Κίνδυνος τραυματισμού λόγω χρήσης των υαλοκαθαριστήρων με ανοιχτό καπό κινητήρα

Αν κινηθούν οι υαλοκαθαριστήρες ενώ είναι ανοιχτό το καπό κινητήρα, ενδέχεται να παγιδευτείτε στο συγκρότημα ράβδων του υαλοκαθαριστήρα.

- ▶ Πριν το άνοιγμα του καπό κινητήρα, να απενεργοποιείτε πάντα τους υαλοκαθαριστήρες και τη μίζα.

- ① Σε περίπτωση φθοράς των μάκτρων υαλοκαθαριστήρων, δεν καθαρίζονται πλέον σωστά τα παρμπρίζ. Αντικαθιστάτε τα μάκτρα υαλοκαθαριστήρων δύο φορές το χρόνο, κατά προτίμηση την άνοιξη και το φθινόπωρο.

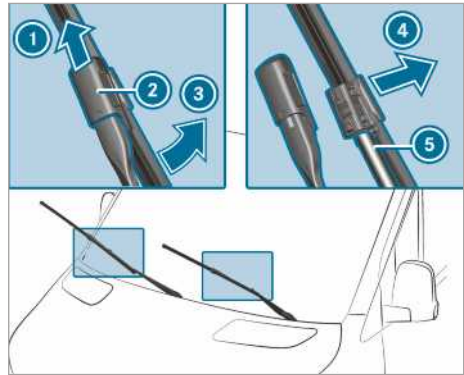

- ▶ Ανασηκώστε το βραχίονα υαλοκαθαριστήρα ③ από το μπροστινό παρμπρίζ.
- ▶ Συγκρατήστε το βραχίονα υαλοκαθαριστήρα ③ και αφαιρέστε το μάκτρο υαλοκαθαριστήρα από το βραχίονα υαλοκαθαριστήρα ③ μέχρι τέρμα περιστρέφοντάς το προς την κατεύθυνση του βέλους.
- ▶ Ωθήστε τον σύρτη ② προς την κατεύθυνση του βέλους προς τα επάνω, μέχρι να ασφαλίσει.
- ▶ Αφαιρέστε το μάκτρο υαλοκαθαριστήρα ① από το βραχίονα υαλοκαθαριστήρα προς την κατεύθυνση του βέλους ④ τραβώντας το.
- ▶ Αφαιρέστε το λάστιχο ⑤ με προσοχή από το μάκτρο υαλοκαθαριστήρα.
- ▶ Στερεώστε το λάστιχο ⑤ στο καινούριο μάκτρο υαλοκαθαριστήρα.
- ▶ Τοποθετήστε το καινούριο μάκτρο υαλοκαθαριστήρα ① στη βάση του βραχίονα υαλοκαθαριστήρα ③.

Λαμβάνετε υπόψη το διαφορετικό μήκος των δύο μάκτρων υαλοκαθαριστήρων:

- Πλευρά οδηγού: Μάκτρο υαλοκαθαριστήρα μεγάλου μήκους
  - Πλευρά συνοδηγού: Μάκτρο υαλοκαθαριστήρα μικρού μήκους
- ▶ Ωθήστε τον σύρτη ② προς τα κάτω, μέχρι να ασφαλίσει.
- ▶ Επαναφέρετε το μάκτρο υαλοκαθαριστήρα στο βραχίονα υαλοκαθαριστήρα.
- ▶ Επαναφέρετε το βραχίονα υαλοκαθαριστήρα ③ στο μπροστινό παρμπρίζ.

## Αντικατάσταση μάκτρων υαλοκαθαριστήρων πίσω παρμπρίζ

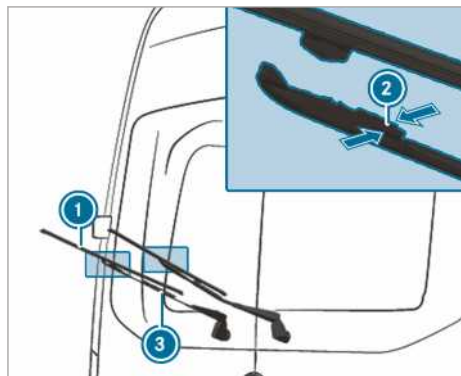

- ▶ Ανασηκώστε το βραχίονα υαλοκαθαριστήρα ③ από το πίσω παρμπρίζ.
- ▶ Πίστετε τους δύο σφικκτήρες συγκράτησης ② προς την κατεύθυνση του βέλους και απομακρύνετε το μάκτρο υαλοκαθαριστήρα από το βραχίονα υαλοκαθαριστήρα.
- ▶ Αφαιρέστε το μάκτρο υαλοκαθαριστήρα ① τραβώντας το προς τα επάνω από τη βάση στο βραχίονα υαλοκαθαριστήρα ③.
- ▶ Τοποθετήστε το καινούριο μάκτρο υαλοκαθαριστήρα ① στη βάση του βραχίονα υαλοκαθαριστήρα ③.
- ▶ Πίστετε το καινούριο μάκτρο υαλοκαθαριστήρα ① προς το βραχίονα υαλοκαθαριστήρα ③, μέχρι να ασφαλισουν οι σφικκτήρες συγκράτησης.
- ▶ Επαναφέρετε το βραχίονα υαλοκαθαριστήρα ③ στο πίσω παρμπρίζ.

## Καθρέφτες

### Χειρισμός εξωτερικών καθρεφτών

**⚠ ΠΡΟΕΙΔΟΠΟΙΗΣΗ** Κίνδυνος ατυχήματος λόγω ρυθμίσεων στο όχημα στη διάρκεια της διαδρομής

Στις παρακάτω περιπτώσεις ενδέχεται να χάσετε τον έλεγχο του οχήματος:

- Όταν ρυθμίζετε το κάθισμα οδηγού, το προσκέφαλο, το τιμόνι ή τον καθρέφτη στη διάρκεια της διαδρομής.
- Όταν προσδένετε με τη ζώνη ασφαλείας στη διάρκεια της διαδρομής.

▶ Πριν την εκκίνηση του κινητήρα: Ρυθμίστε το κάθισμα οδηγού, το προσκέφαλο, το τιμόνι ή τον καθρέφτη και προσδεθείτε με τη ζώνη ασφαλείας.

**⚠ ΠΡΟΕΙΔΟΠΟΙΗΣΗ** Κίνδυνος ατυχήματος κατά τη χρήση του εξωτερικού καθρέφτη λόγω εσφαλμένης εκτίμησης αποστάσεων

Οι εξωτερικοί καθρέφτες αντικατοπτρίζουν τα αντικείμενα σε σμίκρυνση. Τα ορατά αντικείμενα βρίσκονται πιο κοντά από ό,τι φαίνονται. Ως εκ τούτου, ενδέχεται να εκτιμήσετε λανθασμένα την απόσταση από συμμετέχοντες στην κυκλοφορία που κινούνται πίσω από το όχημά σας, π.χ. σε περίπτωση αλλαγής λωρίδας κυκλοφορίας.

▶ Για το λόγο να πληροφορηθείτε πάντα με μια ματιά πίσω από τον ώμο για την πραγματική απόσταση από τους συμμετέχοντες στην κυκλοφορία.

### Χειροκίνητη ρύθμιση εξωτερικών καθρεφτών

- ▶ Πίστετε τον εξωτερικό καθρέφτη με το χέρι στη σωστή θέση.
- ▶ **Ασφάλιση απασφαλισμένου εξωτερικού καθρέφτη:** Πίστετε τον εξωτερικό καθρέφτη με το χέρι στη σωστή θέση.

### Ηλεκτρική ρύθμιση εξωτερικών καθρεφτών

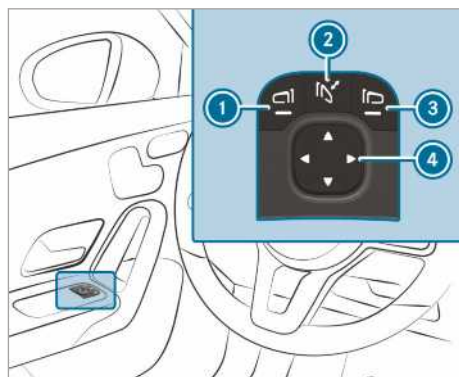

Παράδειγμα

**!** **ΟΔΗΓΙΑ** Ζημιά στον ηλεκτρικό εξωτερικό καθρέφτη

Όταν ανοίγετε ή κλείνετε τους ηλεκτρικούς εξωτερικούς καθρέφτες με το χέρι, ενδέχεται

να προκαλέσετε βλάβη στους εξωτερικούς καθρέφτες και οι εξωτερικοί καθρέφτες δεν ασφαλίζουν σωστά.

Όταν οι εξωτερικοί καθρέφτες δεν είναι κλειστοί κατά το πλύσιμο του οχήματος σε ένα πλυντήριο οχημάτων, οι βούρτσες του πλυντηρίου ενδέχεται να κλείσουν με βία τους εξωτερικούς καθρέφτες και να προξενήσουν ζημιά.

- ▶ Κλείνετε και ανοίγετε τους εξωτερικούς καθρέφτες αποκλειστικά ηλεκτρικά.
- ▶ Κλείνετε τους εξωτερικούς καθρέφτες πριν από το πλύσιμο του οχήματος σε ένα πλυντήριο οχημάτων.

- ▶ Ενεργοποιείτε την τροφοδοσία ρεύματος ή την ανάφλεξη πριν από τη διαδρομή.
- ▶ **Ανοιγμα ή κλείσιμο:** Πατήστε στιγμιαία το πλήκτρο ②.
- ▶ **Ρύθμιση:** Με το πλήκτρο ① ή ③, επιλέξτε τον εξωτερικό καθρέφτη προς ρύθμιση.
- ▶ Με το πλήκτρο ④, ρυθμίστε τη θέση του κρουσταλλίου καθρέφτη.
- ▶ **Ασφάλιση απασφαλισμένου εξωτερικού καθρέφτη:** Πατήστε παρατεταμένα το πλήκτρο ②. Ακούγεται ένας χαρακτηριστικός ήχος «κλικ», συνοδευόμενος από έναν κτύπο. Ο εξωτερικός καθρέφτης επανέρχεται στη σωστή θέση.

### Θέρμανση εξωτερικών καθρεφτών

- ▶ **Οχήματα χωρίς θέρμανση πίσω παρμπρίζ:** Σε χαμηλές θερμοκρασίες, η θέρμανση καθρεφτών ενεργοποιείται αυτόματα μετά την ενεργοποίηση του κινητήρα.
- ▶ **Οχήματα με θέρμανση πίσω παρμπρίζ:** Σε χαμηλές θερμοκρασίες, η θέρμανση καθρεφτών ενεργοποιείται αυτόματα μετά την ενεργοποίηση του κινητήρα. Επίσης, η θέρμανση καθρεφτών μπορεί να ενεργοποιηθεί μαζί με τη θέρμανση πίσω παρμπρίζ με το πλήκτρο θέρμανσης πίσω παρμπρίζ.

### Αντιθαμβωτική λειτουργία εσωτερικού καθρέφτη

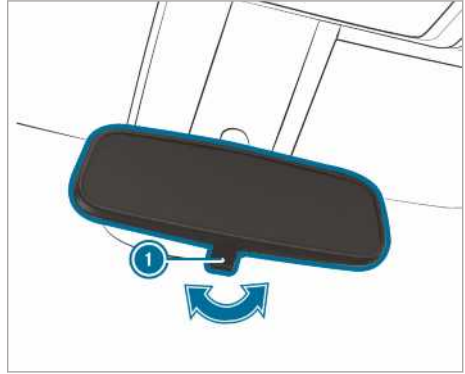

- ▶ **Αντιθαμβωτική λειτουργία εσωτερικού καθρέφτη:** Αναδιπλώστε τον μοχλό λειτουργίας περιορισμού αντανάκλασεων ① προς την κατεύθυνση του βέλους.

### Χειρισμός αλεξήλιων

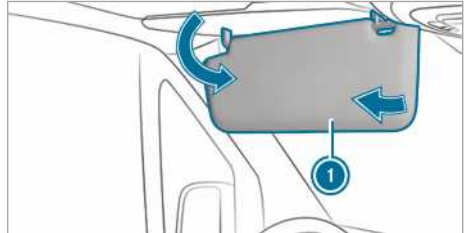

- ▶ **Θάμβωση από μπροστά:** Αναδιπλώστε το αλεξήλιο ① προς τα κάτω.
- ▶ **Πλευρική θάμβωση:** Περιστρέψτε το αλεξήλιο ① στο πλάι.



## Επισκόπηση συστημάτων κλιματισμού









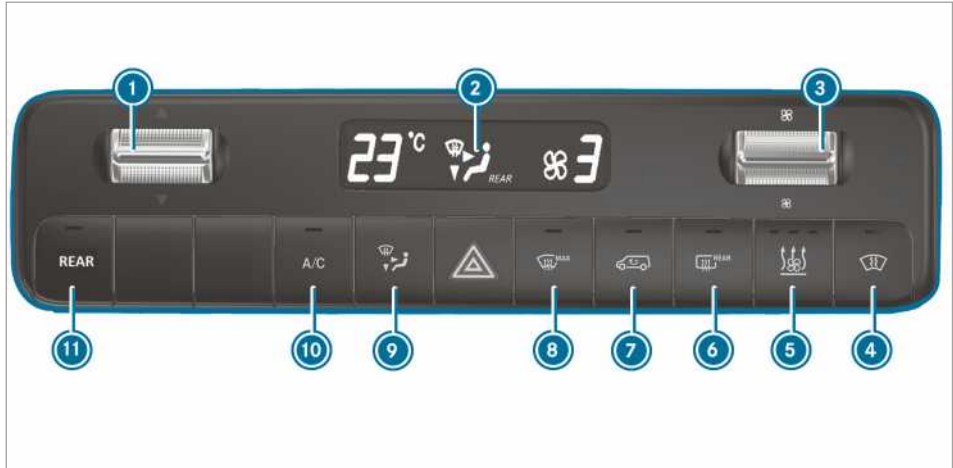

## Επισκόπηση συστήματος θέρμανσης



- ① Ρύθμιση θερμοκρασίας
- ② **REAR** / Ενεργοποίηση/απενεργοποίηση πίσω συστήματος θέρμανσης
- ③ Ενεργοποίηση/απενεργοποίηση θέρμανσης πίσω παρμπρίζ (→ σελίδα 115)
- ④ Ενεργοποίηση/απενεργοποίηση κατανομής αέρα χώρου ποδιών
- ⑤ Ενεργοποίηση/απενεργοποίηση απόψυξης μπροστινού παρμπρίζ (→ σελίδα 114)
- ⑥ Οχήματα με σύστημα θέρμανσης στάσης ή πρόσθετο σύστημα θέρμανσης: Ενεργοποίηση/απενεργοποίηση συστήματος θέρμανσης στάσης ή πρόσθετου συστήματος θέρμανσης (→ σελίδα 118)
- ⑦ Οχήματα με θέρμανση μπροστινού παρμπρίζ: Ενεργοποίηση/απενεργοποίηση θέρμανσης μπροστινού παρμπρίζ (→ σελίδα 115)
- ⑧ Ρύθμιση ποσότητας αέρα
- ① Οι ενδεικτικές λυχνίες στα πλήκτρα υποδεικνύουν ότι η εκάστοτε λειτουργία είναι ενεργοποιημένη.

## Επισκόπηση TEMPOMATIC



- ❶ ▼▲ Ρύθμιση θερμοκρασίας
- ❷ Μονάδα οθόνης
- ❸  Ρύθμιση ποσότητας αέρα
- ❹  Οχήματα με θέρμανση μπροστινού παρμπρίζ: Ενεργοποίηση/απενεργοποίηση θέρμανσης μπροστινού παρμπρίζ (→ σελίδα 115)
- ❺ Οχήματα με σύστημα θέρμανσης στάσης ή πρόσθετο σύστημα θέρμανσης:  Ενεργοποίηση/απενεργοποίηση συστήματος θέρμανσης στάσης ή πρόσθετου συστήματος θέρμανσης (→ σελίδα 118)
- ❻ Οι ενδεικτικές λυχνίες στα πλήκτρα υποδεικνύουν ότι η εκάστοτε λειτουργία είναι ενεργοποιημένη.
- ❻ Οχήματα με θέρμανση πίσω παρμπρίζ:  Ενεργοποίηση/απενεργοποίηση θέρμανσης πίσω παρμπρίζ (→ σελίδα 115)
- ❼  Ενεργοποίηση/απενεργοποίηση λειτουργίας ανακύκλωσης αέρα (→ σελίδα 115)
- ❽  Ενεργοποίηση/απενεργοποίηση απόψυξης μπροστινού παρμπρίζ (→ σελίδα 114)
- ❾  Ρύθμιση κατανομής αέρα (→ σελίδα 114)
- ❿  Ενεργοποίηση/απενεργοποίηση λειτουργίας A/C (→ σελίδα 113)
- ⓫  /  Οχήματα με σύστημα κλιματισμού 2 ζωνών: Ρύθμιση κλιματισμού/θέρμανσης πίσω μέρους (η ενδεικτική λυχνία αναβοσβήνει) (→ σελίδα 113)

## Επισκόπηση THERMOTRONIC

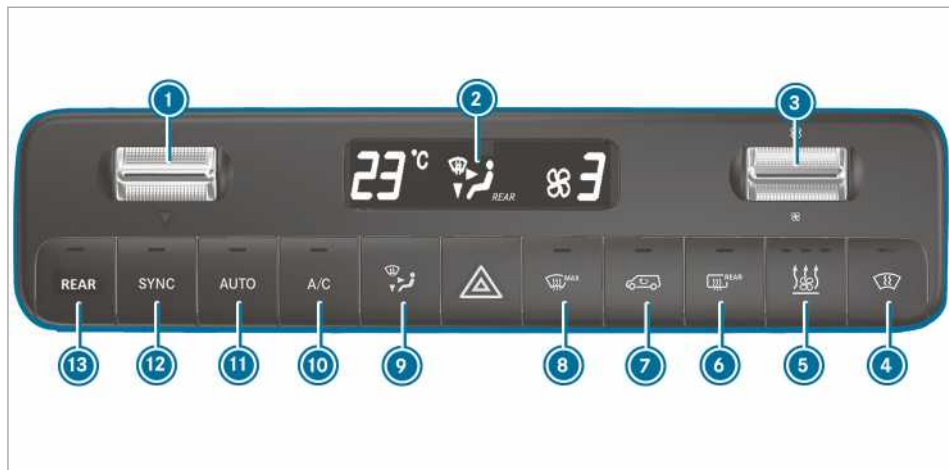

1 ▼▲ Ρύθμιση θερμοκρασίας

2 Μονάδα οθόνης

3 Ρύθμιση ποσότητας αέρα

4

Οχήματα με θέρμανση μπροστινού παρμπρίζ: Ενεργοποίηση/απενεργοποίηση θέρμανσης μπροστινού παρμπρίζ (→ σελίδα 115)

5 Οχήματα με σύστημα θέρμανσης στάσης ή πρόσθετο σύστημα θέρμανσης: Ενεργοποίηση/απενεργοποίηση συστήματος θέρμαν-

σης στάσης ή πρόσθετου συστήματος θέρμανσης (→ σελίδα 118)

6 Οχήματα με θέρμανση πίσω παρμπρίζ: Ενεργοποίηση/απενεργοποίηση θέρμανσης πίσω παρμπρίζ (→ σελίδα 115)

7 Ενεργοποίηση/απενεργοποίηση λειτουργίας ανακύκλωσης αέρα (→ σελίδα 115)

8 Ενεργοποίηση/απενεργοποίηση απόψυξης μπροστινού παρμπρίζ (→ σελίδα 114)

9 Ρύθμιση κατανομής αέρα (→ σελίδα 114)

10 Ενεργοποίηση/απενεργοποίηση λειτουργίας A/C (→ σελίδα 113)

11 **AUTO** Αυτόματη ρύθμιση κλιματισμού στο μπροστινό (→ σελίδα 113) και πίσω μέρος (→ σελίδα 114)

12 **SYNC** Ενεργοποίηση/απενεργοποίηση συγχρονισμού (→ σελίδα 114)

13 **REAR** Οχήματα με σύστημα κλιματισμού 2 ζωνών: Ρύθμιση κλιματισμού/θέρμανσης πίσω μέρους (η ενδεικτική λυχνία αναβοσβήνει) (→ σελίδα 113)

i Οι ενδεικτικές λυχνίες στα πλήκτρα υποδεικνύουν ότι η εκάστοτε λειτουργία είναι ενεργοποιημένη.

## Χειρισμός συστημάτων κλιματισμού

## Ενεργοποίηση ή απενεργοποίηση συστήματος κλιματισμού

▶ **Ενεργοποίηση:** Ρυθμίστε την ποσότητα αέρα στο μενού του μπροστινού συστήματος στη βαθμίδα 1 ή ψηλότερα.

▶ **Απενεργοποίηση:** Ρυθμίστε την ποσότητα αέρα στο μενού του μπροστινού συστήματος στη σκάλα 0 ή OFF. Στην οθόνη του συστήματος κλιματισμού εμφανίζεται η ένδειξη OFF.

i Με απενεργοποιημένο σύστημα κλιματισμού τα τζάμια ενδέχεται να θαμπώνουν πιο γρήγορα. Απενεργοποιείτε το σύστημα κλιματισμού μόνο για μικρά χρονικά διαστήματα.

- ❗ Εάν το μπροστινό σύστημα έχει ήδη ενεργοποιηθεί και το πίσω σύστημα έχει απενεργοποιηθεί, τότε το πίσω σύστημα ενεργοποιείται αυξανοντας την ένταση της φτερωτής στο μενού του πίσω συστήματος. Όταν ενεργοποιείται το μπροστινό σύστημα, ενεργοποιείται επίσης αυτόματα και το πίσω σύστημα.



## Ρύθμιση του κλιματισμού του πίσω μέρους

### Προϋποθέσεις

- Το σύστημα κλιματισμού είναι ενεργοποιημένο (→ σελίδα 112).



### Ενεργοποίηση και ρύθμιση θερμοκρασίας και ποσότητας αέρα TEMPMATIC και THERMOTRONIC

▶ Πατήστε το πλήκτρο  / .

Η ενδεικτική λυχνία στο πλήκτρο  / .

και το σύμβολο  /  στη μονάδα θόνης του συστήματος κλιματισμού αναβοσβήνουν.

Η ένδειξη μεταβαίνει στις ρυθμίσεις για τη θερμοκρασία και τη φτερωτή στο μενού πίσω μέρους.

- ▶ Με τα παλινδρομικά πλήκτρα  και  ρυθμίστε την επιθυμητή θερμοκρασία και την ποσότητα αέρα στο μενού πίσω μέρους.
- ❗ Σε περίπτωση μεγάλων διαφορών μεταξύ των ονομαστικών τιμών θερμοκρασίας του μπροστινού και του πίσω συστήματος, δεν μπορούν να ρυθμιστούν με ακρίβεια.
- ❗ Εάν ο κλιματισμός πίσω μέρους είναι απενεργοποιημένος, ενεργοποιείται αυτόματα με το πάτημα του πλήκτρου .





Ανάλογα με τον εξοπλισμό του οχήματος, ο κλιματισμός ενεργοποιεί σύμφωνα με τις ανάγκες το αντίστοιχο σύστημα κλιματισμού οροφής, ή το πίσω σύστημα θέρμανσης:

- **Οχήματα με σύστημα κλιματισμού οροφής:** Στον πίσω χώρο του οχήματος μπορεί να πραγματοποιηθεί μόνο ψύξη.
- **Οχήματα με πίσω σύστημα θέρμανσης:** Στον πίσω χώρο του οχήματος μπορεί να πραγματοποιηθεί μόνο θέρμανση.

### Απενεργοποίηση κλιματισμού πίσω μέρους TEMPMATIC και THERMOTRONIC

▶ Πατήστε το πλήκτρο  / .

- ▶ Όταν η ενδεικτική λυχνία στο πλήκτρο

 /  και το σύμβολο  / 

στη μονάδα θόνης του συστήματος κλιματισμού αναβοσβήνουν, ρυθμίστε την ποσότητα αέρα στο μενού πίσω μέρους στο επίπεδο 0.

- ❗ Ενδεικτική λυχνία on: Το σύστημα κλιματισμού πίσω μέρους είναι ενεργοποιημένο. Ενδεικτική λυχνία off: Το σύστημα κλιματισμού πίσω μέρους είναι απενεργοποιημένο. Η ενδεικτική λυχνία αναβοσβήνει: Ο τρόπος λειτουργίας ρύθμισης του κλιματισμού πίσω μέρους είναι ενεργός.

### Ενεργοποίηση/απενεργοποίηση λειτουργίας A/C

#### Προϋποθέσεις

- Το σύστημα κλιματισμού είναι ενεργοποιημένο (→ σελίδα 112).

Η λειτουργία A/C κλιματίζει και αφυγραίνει τον αέρα εσωτερικού χώρου του οχήματος.

- ▶ Πατήστε το πλήκτρο .

- ❗ Απενεργοποιείτε τη λειτουργία A/C μόνο για μικρά χρονικά διαστήματα. Διαφορετικά, ενδέχεται να θαμπώσουν ταχύτερα τα τζάμια.
- ❗ Στο κάτω μέρος του οχήματος ενδέχεται να εκρεύσει νερό συμπυκνώματος κατά τη λειτουργία ψύξης. Αυτό δεν αποτελεί ένδειξη βλάβης.

### Αυτόματη ρύθμιση κλιματισμού

#### Προϋποθέσεις

- Το σύστημα κλιματισμού είναι ενεργοποιημένο (→ σελίδα 112).

#### Ενεργοποίηση αυτόματου κλιματισμού

Στον αυτόματο τρόπο λειτουργίας ρυθμίζονται και διατηρούνται σταθερές η θερμοκρασία, η ποσότητα αέρα και η κατανομή αέρα.

- ▶ Πατήστε το πλήκτρο .

Στην θόνη εμφανίζεται η θερμοκρασία. Η ένδειξη της ποσότητας αέρα και της κατανομής αέρα σβήνει.

Εάν είναι ενεργοποιημένος ο κλιματισμός πίσω χώρου, η ρύθμιση υιοθετείται για τον πίσω χώρο.

### Απενεργοποίηση αυτόματου κλιματισμού

▶ Με το πλήκτρο , αλλάξετε τη ρύθμιση της ποσότητας και της κατανομής αέρα (→ σελίδα 114).



Η εκάστοτε διαφορετική ρύθμιση δεν επηρεάζεται από την αλλαγή.

### Αυτόματη ρύθμιση κλιματισμού πίσω μέρους

#### Προϋποθέσεις

- Ο κλιματισμός πίσω μέρους είναι ενεργοποιημένος (→ σελίδα 113).

Στον αυτόματο τρόπο λειτουργίας ρυθμίζονται και διατηρούνται σταθερές η θερμοκρασία, η ποσότητα αέρα και η κατανομή αέρα.

▶ Πατήστε το πλήκτρο  / .

▶ Πατήστε το πλήκτρο .

① Ακόμα και όταν το σύστημα μπροστινού χώρου βρίσκεται στον αυτόματο τρόπο λειτουργίας, το σύστημα πίσω μέρους μπορεί να βγει από τον αυτόματο τρόπο λειτουργίας ρυθμίζοντας τη φτερωτή στο μενού πίσω μέρους.





① Εάν ο αέρας ψύχεται και ανοίξει η πόρτα οδηγού, συνοδηγού, ή η συρόμενη πόρτα, τότε μειώνεται η ένταση της φτερωτής του συστήματος κλιματισμού του πίσω μέρους μετά από 15 λεπτά περίπου.

Εάν κλείσουν ξανά όλες οι πόρτες, η φτερωτή επανέρχεται στην προηγούμενη ρύθμιση μετά από περίπου ένα λεπτό.

### Πληροφορίες για τις θέσεις κατανομής αέρα







Τα σύμβολα στην οθόνη υποδεικνύουν τους αεραγωγούς από τους οποίους διοχετεύεται ο αέρας.

#### TEMPMATIC

-  Αεραγωγοί απόψυξης και κεντρικοί αεραγωγοί
-  Όλοι οι αεραγωγοί
-  Κεντρικοί αεραγωγοί
-  Κεντρικοί αεραγωγοί και αεραγωγοί χώρου ποδιών

#### THERMOTRONIC

-  Αεραγωγοί απόψυξης

-  Αεραγωγοί απόψυξης και κεντρικοί αεραγωγοί
-  Όλοι οι αεραγωγοί
-  Αεραγωγοί απόψυξης και αεραγωγοί χώρου ποδιών
-  Κεντρικοί αεραγωγοί
-  Κεντρικοί αεραγωγοί και αεραγωγοί χώρου ποδιών
-  Αεραγωγοί χώρου ποδιών

### Ρύθμιση κατανομής αέρα

#### Προϋποθέσεις

- Το σύστημα κλιματισμού είναι ενεργοποιημένο.

▶ Πατήστε το πλήκτρο  όσο συχνά χρειάζεται, μέχρι να εμφανιστεί η επιθυμητή κατανομή αέρα στη μονάδα οθόνης του συστήματος κλιματισμού.

### Ενεργοποίηση ή απενεργοποίηση λειτουργίας συγχρονισμού

#### Προϋποθέσεις

- Το σύστημα κλιματισμού είναι ενεργοποιημένο (→ σελίδα 112).

Με τη λειτουργία συγχρονισμού, ο κλιματισμός ελέγχεται κεντρικά. Οι ρυθμίσεις για τη θερμοκρασία και την ποσότητα του αέρα της μπροστινής ζώνης υιοθετούνται αυτόματα για την πίσω ζώνη.

▶ Πατήστε το πλήκτρο .

① Εάν ο κλιματισμός πίσω χώρου είναι απενεργοποιημένος, ενεργοποιείται αυτόματα με το πάτημα του πλήκτρου .



### Ξεθάμπωμα τζαμιών

#### Τζάμια θαμπωμένα από μέσση

▶ Πατήστε το πλήκτρο . Όταν είναι ενεργοποιημένη η απόψυξη του μπροστινού παρμπρίζ, δεν είναι δυνατή η ρύθμιση της θερμοκρασίας και της ποσότητας αέρα.

▶ Σε οχήματα με σύστημα θέρμανσης και χειροκίνητο σύστημα κλιματισμού, κλείνετε επίσης τους πλευρικούς και κεντρικούς αεραγωγούς (→ σελίδα 116), καθώς και τους αεραγωγούς αερισμού για το πίσω μέρος του οχήματος (→ σελίδα 117).

**Οχήματα με TEMPOMATIC ή**

**THERMOTRONIC:** Πατήστε το πλήκτρο  και, εφόσον απαιτείται, ρυθμίστε την κατανομή αέρα με το πλήκτρο  στο μπροστινό παρμπρίζ .

Εφόσον απαιτείται, αυξήστε την ποσότητα αέρα και κλείστε όλους τους αεραγωγούς αερισμού (→ σελίδα 116).

Εάν τα τζάμια παραμένουν θαμπωμένα: Πατήστε το πλήκτρο .

Όταν είναι ενεργοποιημένη η απόψυξη του μπροστινού παρμπρίζ, δεν είναι δυνατή η ρύθμιση της θερμοκρασίας και της ποσότητας αέρα.

Στην οθόνη του συστήματος κλιματισμού εμφανίζεται η ένδειξη  ή δεν εμφανίζεται κάποιο σύμβολο.

**Οχήματα με θέρμανση μπροστινού παρμπρίζ**

**παρμπρίζ:** Πατήστε το πλήκτρο .

Κλείστε τους κεντρικούς αεραγωγούς (→ σελίδα 116) και τους αεραγωγούς αερισμού για τον χώρο κεφαλιών (→ σελίδα 116) και το πίσω μέρος του οχήματος (→ σελίδα 117).

**Τζάμια θαμπωμένα από έξω**

Ενεργοποιήστε τον υαλοκαθαριστήρα (→ σελίδα 105).

**Ενεργοποίηση ή απενεργοποίηση λειτουργίας ανακύκλωσης αέρα**

Πατήστε το πλήκτρο . Ο αέρας εσωτερικού χώρου ανακυκλώνεται.

Η λειτουργία ανακύκλωσης αέρα απενεργοποιείται αυτόματα.

**i** Με ενεργοποιημένη τη λειτουργία ανακύκλωσης αέρα, τα τζάμια ενδέχεται να θαμπώσουν ταχύτερα. Ενεργοποιείτε τη λειτουργία ανακύκλωσης αέρα μόνο για μικρά χρονικά διαστήματα.

Η λειτουργία ανακύκλωσης αέρα ενεργοποιείται αυτόματα στις ακόλουθες περιπτώσεις:

- σε υψηλές εξωτερικές θερμοκρασίες
- Κατά τη διάρκεια της πορείας σε σήραγγα (μόνο για οχήματα με αυτόματο σύστημα κλιματισμού THERMOTRONIC)

- κατά την ενεργοποίηση του υαλοκαθαριστήρα (→ σελίδα 105)

Σε αυτήν την περίπτωση, δεν ανάβει η ενδεικτική λυχνία στο πλήκτρο . Μετά από το πολύ 30 λεπτά, εισέρχεται ξανά εξωτερικός αέρας.

**Άνοιγμα/κλείσιμο ανέσεων μέσω πλήκτρου κυκλοφορίας αέρα****Κλείσιμο ανέσεων: Πατήστε το**

πλήκτρο  τόσο μέχρι να αρχίσουν να κλείνουν αυτόματα τα πλευρικά παράθυρα. Η αρχική θέση των πλευρικών παραθύρων είναι αποθηκευμένη.

**Άνοιγμα ανέσεων: Πατήστε το** πλήκτρο  τόσο μέχρι να αρχίσουν να ανοίγουν αυτόματα τα πλευρικά παράθυρα.

Τα πλευρικά παράθυρα ανοίγουν αυτόματα μέχρι την προηγούμεως αποθηκευμένη θέση.

**Θέρμανση μπροστινού παρμπρίζ, ενεργοποίηση ή απενεργοποίηση**

**i** Η ενεργοποίηση της θέρμανσης μπροστινού παρμπρίζ δεν είναι δυνατή σε υψηλές εξωτερικές θερμοκρασίες.

Πατήστε το πλήκτρο θέρμανσης μπροστινού παρμπρίζ.

Εάν είναι αναμμένη η ενδεικτική λυχνία, έχει ενεργοποιηθεί η θέρμανση μπροστινού παρμπρίζ.

**i** Η θέρμανση μπροστινού παρμπρίζ απενεργοποιείται αυτόματα μετά από μερικά λεπτά.

**i** Η ενεργοποίηση της θέρμανσης μπροστινού παρμπρίζ δεν είναι δυνατή, εάν η τάση μπαταρίας είναι υπερβολικά χαμηλή. Εάν η τάση μπαταρίας είναι υπερβολικά χαμηλή κατά τη διάρκεια λειτουργίας της θέρμανσης μπροστινού παρμπρίζ, απενεργοποιείται αυτόματα η θέρμανση μπροστινού παρμπρίζ.

**Ενεργοποίηση ή απενεργοποίηση θέρμανσης πίσω παρμπρίζ**

Πατήστε το πλήκτρο .

Εάν είναι αναμμένη η ενδεικτική λυχνία, έχει ενεργοποιηθεί η θέρμανση πίσω παρμπρίζ.

## Χειρισμός αεραγωγών αερισμού

### Ρύθμιση αεραγωγών αερισμού εμπρός

**⚠ ΠΡΟΕΙΔΟΠΟΙΗΣΗ** - Κίνδυνος εγκαυμάτων και κρουπαγήματος σε περίπτωση υπερβολικά μικρής απόστασης από τους αεραγωγούς αερισμού

Από τους αεραγωγούς αερισμού ενδέχεται να εξέλθει ιδιαίτερα θερμός ή κρύος αέρας.

Για αυτόν το λόγο, πολύ κοντά στους αεραγωγούς αερισμού ενδέχεται να προκληθούν εγκαύματα ή κρουπαγήματα.

- ▶ Διασφαλίστε πάντα ότι οι επιβάτες του οχήματος δεν έρχονται σε υπερβολικά μικρή απόσταση με τους αεραγωγούς αερισμού.
- ▶ Εφόσον απαιτείται, διοχετεύετε το ρεύμα αέρα σε διαφορετικό χώρο του εσωτερικού του οχήματος.

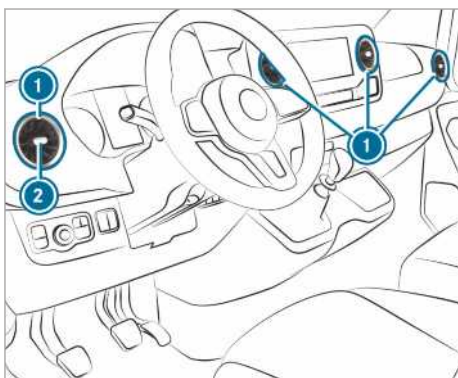

- ▶ **Άνοιγμα ή κλείσιμο:** Πιάστε τους αεραγωγούς αερισμού ① στη μέση ② και γυρίστε τους μέχρι τέρμα προς τα αριστερά ή τα δεξιά.
- ▶ **Ρύθμιση κατεύθυνσης αέρα:** Πιάστε τους αεραγωγούς αερισμού ① στη μέση ② και γυρίστε τους προς τα πάνω, κάτω, αριστερά ή δεξιά.

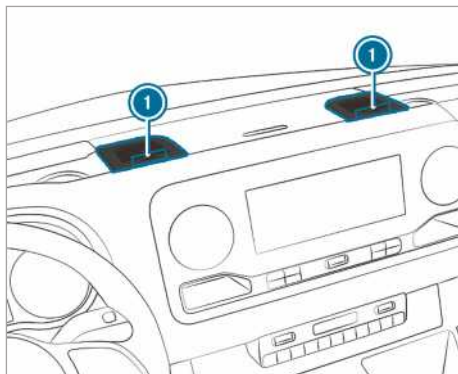

- ▶ **Άνοιγμα ή κλείσιμο:** Γυρίστε τον τροχό ρύθμισης ① στους αγωγούς μακρινής εκτόξευσης μέχρι τέρμα προς τα αριστερά ή δεξιά.
- ⓘ Από τους αγωγούς μακρινής εκτόξευσης ρέει ψυχρός αέρας. Δεν είναι εφικτή η θέρμανση. Ανοίγετε τους αγωγούς μακρινής εκτόξευσης μόνο το καλοκαίρι κατά τη διάρκεια της λειτουργίας ψύξης και κρατήστε τους κλειστούς το χειμώνα.

### Ρύθμιση αεραγωγών αερισμού στον αεραγωγό της οροφής



Σε οχήματα με πίσω σύστημα κλιματισμού είναι ενσωματωμένοι ρυθμιζόμενοι αεραγωγοί αερισμού στον αεραγωγό στην οροφή.

- ▶ **Ρύθμιση ποσότητας αέρα:** Ανοίξτε ή κλείστε τα κλαπέτα αέρα στους αεραγωγούς αερισμού ① ανάλογα με τις ανάγκες σας.
- ▶ **Ρύθμιση κατανομής αέρα:** Περιστρέψτε τους αεραγωγούς αερισμού ① στην επιθυμητή θέση.



## Αεραγωγοί αερισμού στον χώρο πίσω επιβατών

**⚠ ΠΡΟΕΙΔΟΠΟΙΗΣΗ** - Κίνδυνος εγκαυμάτων και κρυσπαγήματος σε περίπτωση υπερβολικά μικρής απόστασης από τους αεραγωγούς αερισμού

Από τους αεραγωγούς αερισμού ενδέχεται να εξέλθει ιδιαίτερα θερμός ή κρύος αέρας.

Για αυτόν το λόγο, πολύ κοντά στους αεραγωγούς αερισμού ενδέχεται να προκληθούν εγκαύματα ή κρυσπαγήματα.

- ▶ Διασφαλίστε πάντα ότι οι επιβάτες του οχήματος δεν έρχονται σε υπερβολικά μικρή απόσταση με τους αεραγωγούς αερισμού.
- ▶ Εφόσον απαιτείται, διοχετεύετε το ρεύμα αέρα σε διαφορετικό χώρο του εσωτερικού του οχήματος.

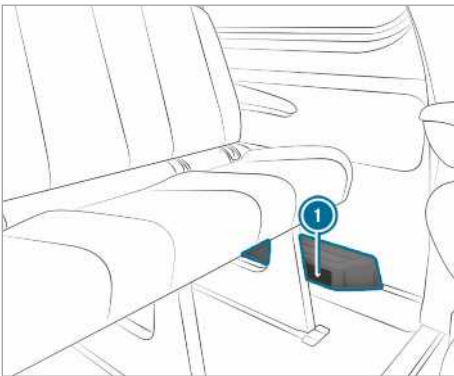

Ανάλογα με τον εξοπλισμό του οχήματος, στην αριστερή πλευρά του χώρου ποδιών του χώρου πίσω επιβατών υπάρχει ένας αεραγωγός ή μια συσκευή θέρμανσης με πρόσθετους αεραγωγούς **1**. Σε αυτό το σημείο δεν επιτρέπεται η τοποθέτηση αντικειμένων. Λόγω του ρεύματος θερμού αέρα και της αναρρόφησης αέρα, οι επιβάτες πρέπει να κρατούν επαρκή απόσταση.

## Πρόσθετο σύστημα καλοριφέρ

### Λειτουργία του πρόσθετου συστήματος καλοριφέρ

**⚠ ΚΙΝΔΥΝΟΣ** Κίνδυνος θανάτου από δηλητηριώδη καυσαέρια

Εάν έχει μπλοκάρει η απόληξη σωλήνα καυσαερίων ή δεν είναι δυνατός ο επαρκής αερισμός, ενδέχεται να εισχωρήσουν στο όχημα δηλητηριώδη καυσαέρια, κυρίως μονοξειδίο του άνθρακα. Αυτό συμβαίνει π.χ. σε κλειστούς χώρους ή όταν το όχημα εγκλωβίζεται σε χιόνι.

- ▶ Απενεργοποιείτε το σύστημα θέρμανσης στάσης σε κλειστούς χώρους χωρίς σύστημα εξαγωγής με αναρρόφηση, π.χ. σε ένα γκαράζ.
- ▶ Όταν βρίσκεται σε λειτουργία ο κινητήρας ή το σύστημα θέρμανσης στάσης, διατηρείτε την απόληξη σωλήνα καυσαερίων και την περιοχή γύρω από το όχημα μακριά από το χιόνι.
- ▶ Για τη διασφάλιση επαρκούς τροφοδοσίας καθαρού αέρα, ανοίγετε ένα παράθυρο στην πλευρά του ανέμου.

**⚠ ΠΡΟΕΙΔΟΠΟΙΗΣΗ** Κίνδυνος πυρκαγιάς από καυτά εξαρτήματα του συστήματος θέρμανσης στάσης

Με ενεργοποιημένο σύστημα θέρμανσης στάσης, ορισμένα εξαρτήματα του οχήματος, π.χ. το σύστημα εξαίτησης του συστήματος θέρμανσης στάσης, ενδέχεται να θερμανθούν υπερβολικά.

Αν έρθουν σε επαφή εύφλεκτα υλικά, π.χ. φύλλα, γρασίδι ή κλαδιά, με τα ακόλουθα, ενδέχεται να αναφλεγούν

- καυτά εξαρτήματα του συστήματος εξαίτησης του συστήματος θέρμανσης στάσης
- καυσαέριο

Κίνδυνος πυρκαγιάς!

- ▶ Διασφαλίστε με ενεργοποιημένο σύστημα θέρμανσης στάσης ότι
  - τα καυτά εξαρτήματα του οχήματος δεν έρχονται σε επαφή με εύφλεκτα υλικά.
  - τα καυσαέρια εξέρχονται ανεμπόδιστα από τη απόληξη σωλήνα καυσαερίων του συστήματος θέρμανσης στάσης.

- τα καυσαέρια δεν έρχονται σε επαφή με εύφλεκτα υλικά.

#### **!** ΟΔΗΓΙΑ Βλάβη στο πρόσθετο σύστημα καλοριφέρ

Σε περίπτωση που το πρόσθετο σύστημα καλοριφέρ δεν χρησιμοποιείται για παρατεταμένο διάστημα, ενδέχεται να υποστεί βλάβες.

- ▶ Το πρόσθετο σύστημα καλοριφέρ να ενεργοποιείται τουλάχιστον μία φορά το μήνα για περίπου δέκα λεπτά.

#### **!** ΟΔΗΓΙΑ Βλάβη του πρόσθετου συστήματος καλοριφέρ λόγω υπερθέρμανσης

Εάν παρεμποδίζεται το ρεύμα θερμού αέρα, ενδέχεται να υπερθερμανθεί το πρόσθετο σύστημα καλοριφέρ και να απενεργοποιηθεί.

- ▶ Μην παρεμποδίζετε το ρεύμα θερμού αέρα.

- !** **Οχήματα με προσαρμοσμένη ένδειξη ρεζερβουάρ καυσίμου:** Αν ένας καταναλωτής που λειτουργεί εξωτερικά συνδεθεί με τον αγωγό πρόσθετου συστήματος καλοριφέρ, τότε δεν λαμβάνεται υπόψη για την ένδειξη υπολειπόμενης αυτονομίας του υπολογιστή οχήματος. Σε αυτήν την περίπτωση, λαμβάνετε υπόψη την ένδειξη στάθμης ρεζερβουάρ. Η ένδειξη στάθμης ρεζερβουάρ απεικονίζει την πραγματική στάθμη πλήρωσης καυσίμου.

Σε περίπτωση μεταφοράς επικίνδυνων εμπορευμάτων, τηρείτε τις σχετικές προδιαγραφές ασφαλείας. Τοποθετείτε τα αντικείμενα πάντα σε επαρκή απόσταση από το άνοιγμα του πρόσθετου συστήματος καλοριφέρ.

Το πρόσθετο σύστημα καλοριφέρ λειτουργεί ανεξάρτητα από τον κινητήρα και συμπληρωματικά προς το σύστημα κλιματισμού στο όχημα. Το πρόσθετο σύστημα καλοριφέρ θερμαίνει τον αέρα στον εσωτερικό χώρο του οχήματος στη ρυθμισμένη θερμοκρασία.

### Πρόσθετο σύστημα θέρμανσης με ζεστό νερό

#### **Λειτουργία του πρόσθετου συστήματος θέρμανσης με ζεστό νερό**

Το πρόσθετο σύστημα θέρμανσης με ζεστό νερό λειτουργεί συμπληρωματικά προς το σύστημα κλιματισμού του οχήματός σας και διαθέτει μια λειτουργία πρόσθετης θέρμανσης, θέρμανσης στά-

σης και αερισμού στάσης. Επιπλέον, το πρόσθετο σύστημα καλοριφέρ θερμαίνει το ψυκτικό υγρό του κινητήρα, ώστε να προστατεύεται ο κινητήρας και να εξοικονομείται καύσιμο στη φάση προθέρμανσης. Το σύστημα θέρμανσης στάσης θερμαίνει τον αέρα του εσωτερικού χώρου του οχήματος στη ρυθμισμένη θερμοκρασία. Δεν εξαρτάται από τη θερμότητα του ενεργού κινητήρα. Το σύστημα θέρμανσης στάσης λειτουργεί με το καύσιμο του οχήματος. Ως εκ τούτου, το ρεζερβουάρ καυσίμου πρέπει να είναι γεμάτο πάνω από τη στάθμη εφεδρικού καυσίμου, ώστε να λειτουργήσει το σύστημα θέρμανσης στάσης. Το σύστημα θέρμανσης στάσης προσαρμόζει αυτόματα τον τρόπο λειτουργίας του στις αλλαγές της εξωτερικής θερμοκρασίας και των καιρικών συνθηκών. Για αυτόν τον λόγο, το σύστημα θέρμανσης στάσης ενδέχεται να μεταβεί από τη λειτουργία αερισμού στη λειτουργία θέρμανσης ή από τη λειτουργία θέρμανσης στη λειτουργία αερισμού. Όταν ο κινητήρας βρίσκεται σε λειτουργία, ο αερισμός στάσης δεν είναι ενεργός. Το σύστημα θέρμανσης στάσης απενεργοποιείται αυτόματα μετά από το πολύ 50 λεπτά. Με τον τρόπο λειτουργίας «Αερισμός στάσης» δεν μπορείτε να ψύχετε τον αέρα του εσωτερικού χώρου του οχήματος σε τιμές κάτω από την εξωτερική θερμοκρασία. Η λειτουργία πρόσθετης θέρμανσης λειτουργεί συμπληρωματικά στη θέρμανση του οχήματος με ενεργό κινητήρα και χαμηλές εξωτερικές θερμοκρασίες.

Η λειτουργία του πρόσθετου συστήματος θέρμανσης με ζεστό νερό επιβαρύνει την μπαταρία του οχήματος. Για αυτόν τον λόγο, διανύετε με το όχημα μια μεγαλύτερη απόσταση το αργότερο μετά από τη θέρμανση ή τον αερισμό του οχήματος για δεύτερη φορά.

#### **Ενεργοποίηση και απενεργοποίηση πρόσθετου συστήματος θέρμανσης με ζεστό νερό με το πλήκτρο**

##### **Προϋποθέσεις**

- Η στάθμη του ρεζερβουάρ καυσίμου βρίσκεται πάνω από τη στάθμη ρεζέρβας.

#### **Ενεργοποίηση και απενεργοποίηση πρόσθετου συστήματος καλοριφέρ**

- ▶ **Ενεργοποίηση:** Πατήστε το πλήκτρο .

- ▶ **Απενεργοποίηση:** Πατήστε το πλήκτρο .



#### **Ενεργοποίηση κανονικής θερμοκρασίας**

- ▶ Ενεργοποιήστε την ανάφλεξη.

- ▶ **Ενεργοποίηση:** Πατήστε το πλήκτρο .

- ▶ **Απενεργοποίηση:** Πατήστε το πλήκτρο .

▶ Ρυθμίστε τη θερμοκρασία με το πλήκτρο .

▶ Πατήστε το πλήκτρο .  
Η κόκκινη ή η μπλε ενδεικτική λυχνία στο πλήκτρο  ανάβει ή σβήνει.

Χρώματα ενδεικτικής λυχνίας:

- **Μπλε:** Ο αερισμός στάσης είναι ενεργοποιημένος.
- **Κόκκινο:** Το σύστημα θέρμανσης στάσης είναι ενεργοποιημένο.
- **Κίτρινο:** Η χρονική στιγμή αναχώρησης είναι προεπιλεγμένη.

Το σύστημα θέρμανσης στάσης ή ο αερισμός στάσης απενεργοποιείται αυτόματα μετά από το πολύ 50 λεπτά.

### Ενεργοποίηση και απενεργοποίηση λειτουργίας πρόσθετης θέρμανσης

▶ **Ενεργοποίηση:** Ενεργοποιήστε τον κινητήρα.

▶ Πατήστε το πλήκτρο .

▶ **Απενεργοποίηση:** Πατήστε το πλήκτρο .  
Η λειτουργία πρόσθετης θέρμανσης ενεργοποιείται ανάλογα με τις ανάγκες σε περίπτωση που η εξωτερική θερμοκρασία δεν υπερβαίνει τους 0 °C.

ⓘ Η λειτουργία πρόσθετης θέρμανσης είναι διαθέσιμη αποκλειστικά σε οχήματα με πρόσθετο σύστημα θέρμανσης με ζεστό νερό.

### Ρύθμιση πρόσθετου συστήματος θέρμανσης με ζεστό νερό με το τηλεχειριστήριο

#### Προϋποθέσεις

- Η στάθμη του ρεζερβουάρ καυσίμου βρίσκεται πάνω από τη στάθμη ρεζερβας.



#### Άμεση ενεργοποίηση







▶ Πατήστε παρατεταμένα το πλήκτρο , μέχρι να εμφανιστεί το μήνυμα **ON** στη μονάδα οθόνης του τηλεχειριστηρίου.



### Ρύθμιση ώρας αναχώρησης

▶ Πατήστε στιγμιαία το πλήκτρο .

▶ Πατήστε επανειλημμένα το πλήκτρο  ή , μέχρι να εμφανιστεί στη μονάδα οθόνης η ώρα προς αλλαγή.



▶ Πατήστε ταυτόχρονα τα πλήκτρα  και .  
Στη μονάδα οθόνης του τηλεχειριστηρίου αναβοσβήνει το σύμβολο .



▶ Ρυθμίστε την επιθυμητή ώρα αναχώρησης με τα πλήκτρα  και .

▶ Πατήστε ταυτόχρονα τα πλήκτρα  και .  
Η νέα ώρα αναχώρησης έχει αποθηκευτεί.

Μπορείτε να αποθηκεύσετε έως τρεις ώρες αναχώρησης.

▶ **Ενεργοποίηση ώρας αναχώρησης:** Πατήστε στιγμιαία το πλήκτρο .

▶ Επιλέξτε την επιθυμητή ώρα αναχώρησης με τα πλήκτρα  και .

▶ Πατήστε παρατεταμένα το πλήκτρο .  
Στη μονάδα οθόνης του τηλεχειριστηρίου εμφανίζονται το σύμβολο , η ώρα αναχώρησης και, ανάλογα με την επιλεγμένη ώρα αναχώρησης, το γράμμα **A**, **B** ή **C**.

▶ **Απενεργοποίηση ώρας αναχώρησης:** Επιλέξτε την επιθυμητή ώρα αναχώρησης και πατήστε παρατεταμένα το πλήκτρο .  
Στη μονάδα οθόνης εμφανίζεται η ένδειξη **OFF**.

▶ **Έλεγχος κατάστασης του ενεργού συστήματος θέρμανσης στάσης:** Πατήστε στιγμιαία το πλήκτρο .

### Άμεση απενεργοποίηση

▶ Πατήστε παρατεταμένα το πλήκτρο .

## Επισκόπηση ενδείξεων οθόνης του τηλεχειριστηρίου (σύστημα θέρμανσης στάσης/αερισμού στάσης)

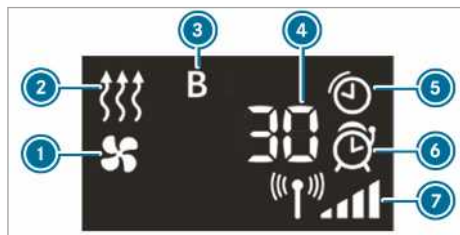

- ① Ενεργοποιημένος αερισμός στάσης
- ② Ενεργοποιημένο σύστημα θέρμανσης στάσης
- ③ Επιλεγμένη ώρα αναχώρησης
- ④ Υπολειπόμενος χρόνος συστήματος θέρμανσης στάσης ή αερισμού στάσης (σε λεπτά)
- ⑤ Ενεργό σύστημα θέρμανσης στάσης ή ενεργός αερισμός στάσης
- ⑥ Ενεργοποιημένη ώρα αναχώρησης
- ⑦ Ένταση σήματος

Περαιτέρω δυνατότητες ενδείξεων:

- **Ωρα:** Ενεργοποιημένη ώρα αναχώρησης.
- **0 λεπτά:** Ο χρόνος λειτουργίας του συστήματος θέρμανσης στάσης παρατείνεται, καθώς δεν έχει επιτευχθεί ακόμη η θερμοκρασία λειτουργίας του κινητήρα κατά την εκκίνηση.
- **OFF:** Το σύστημα θέρμανσης στάσης ή ο αερισμός στάσης έχει απενεργοποιηθεί.

### Αντικατάσταση μπαταρίας τηλεχειριστηρίου (σύστημα θέρμανσης στάσης)

**▲ ΚΙΝΔΥΝΟΣ** Σοβαρές βλάβες της υγείας λόγω κατάποσης μπαταριών

Οι μπαταρίες περιέχουν τοξικές και καυστικές ουσίες. Σε περίπτωση κατάποσης μπαταριών, μπορεί να προκληθούν σοβαρές βλάβες της υγείας.

Θανάσιμος κίνδυνος!

- ▶ Φυλάσσετε τις μπαταρίες μακριά από παιδιά.
- ▶ Σε περίπτωση κατάποσης μπαταριών, αναζητήστε αμέσως ιατρική βοήθεια.

**🔥 ΠΕΡΙΒΑΛΛΟΝΤΙΚΗ ΟΔΗΓΙΑ** Περιβαλλοντικές ζημιές λόγω ακατάλληλης απόρριψης μπαταριών



Οι μπαταρίες περιέχουν τοξικές και καυστικές ουσίες.



Παραδίδοτε τις αποφορτισμένες μπαταρίες σε κάποιο εξειδικευμένο συνεργείο ή σε κάποιο σημείο συλλογής χρησιμοποιημένων μπαταριών.

### Προϋποθέσεις

- Διατίθεται μια μπαταρία λιθίου τύπου CR2450.

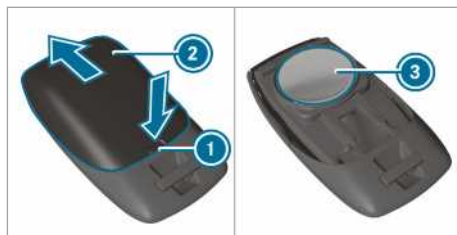

- ▶ Πιέστε την εγκοπή ① με ένα αιχμηρό αντικείμενο.
- ▶ Ωθήστε το κάλυμμα μπαταρίας ② προς την κατεύθυνση του βέλους προς τα πίσω.
- ▶ Τοποθετήστε την καινούρια μπαταρία ③ με την επιγραφή προς τα επάνω.
- ▶ Ωθήστε το κάλυμμα μπαταρίας ② αντίθετα από την κατεύθυνση του βέλους στο τηλεχειριστήριο, μέχρι να ασφαλίσει το κάλυμμα μπαταρίας.

### Ρύθμιση πρόσθετου συστήματος θέρμανσης με ζεστό νερό με τον υπολογιστή οχήματος

#### Προϋποθέσεις

- Η στάθμη του ρεζερβουάρ καυσίμου βρίσκεται πάνω από τη στάθμη ρεζέρβας.
- Η ανάφλεξη είναι ενεργοποιημένη.

Υπολογιστής οχήματος:

➤ Settings (Ρυθμίσεις)

➤ Heating (Σύστημα θέρμανσης)

### Ρύθμιση χρονικής στιγμής ενεργοποίησης

➤ Επιλέξτε το στοιχείο Settings (Ρυθμίσεις).

➤ Επιλέξτε την επιθυμητή ώρα αναχώρησης.

### Ενεργοποίηση ώρας αναχώρησης

➤ Ενεργοποιήστε την ώρα αναχώρησης με επιλογή του συμβόλου επιλογής.

ⓘ Προσέξτε ότι τα σημεία A, B και C αντιστοιχούν εκάστοτε σε μια προγραμματισμένη ώρα αναχώρησης.

ⓘ Η ενεργοποίηση της ώρας προεπιλογής είναι έγκυρη μόνο μέχρι την επόμενη ενεργοποίηση κινητήρα.



### Επιλογή ώρας προεπιλογής

➤ Προσδιορίστε την επιθυμητή ώρα προεπιλογής A, B ή C.

ⓘ Η επιθυμητή ώρα προεπιλογής A, B ή C εμφανίζεται, μόνο αν έχει ενεργοποιηθεί η ώρα αναχώρησης με ένα σύμβολο επιλογής.

➤ Επιλέξτε την επιθυμητή ώρα προεπιλογής σαρώνοντας προς τα αριστερά ή δεξιά, για παράδειγμα A, B ή C.

### Προβλήματα με το πρόσθετο σύστημα θέρμανσης με ζεστό νερό

Πρόβλημα	Πιθανές αιτίες/συνέπειες και ➤ λύσεις
FAIL 	<p>Δεν είναι δυνατή η μετάδοση σημάτων μεταξύ πομπού και οχήματος.</p> <p>➤ Αλλάξτε τη θέση σας σε σχέση με το όχημα και, εφόσον απαιτείται, πλησιάστε το όχημα.</p>
FAIL	<p>Η μπαταρία μίζας του οχήματος δεν είναι επαρκώς φορτισμένη.</p> <p>➤ Φορτίστε την μπαταρία μίζας.</p> <p>Η στάθμη του ρεζερβουάρ καυσίμου βρίσκεται κάτω από τη στάθμη εφεδρικού καυσίμου.</p> <p>➤ Ανεφοδιάστε το όχημα με καύσιμο στο πλησιέστερο πρατήριο καυσίμων.</p>
FAIL 	<p>Παρουσιάστηκε βλάβη στο σύστημα θέρμανσης στάσης.</p> <p>➤ Αναθέστε τον έλεγχο του συστήματος θέρμανσης στάσης σε ένα εξειδικευμένο συνεργείο.</p>

## Πρόσθετο σύστημα θέρμανσης θερμού αέρα

### Συνοπτική παρουσίαση χρονοδιακόπτη

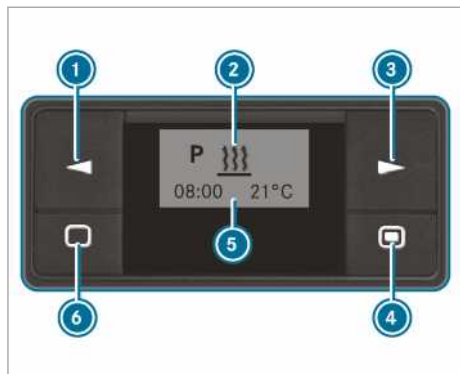

- ➊ Επιλογή/τροποποίηση τιμών
- ➋ Γραμμή μενού
- ➌ Επιλογή
- ➍ Στιγμιαίο πάτημα: Επιβεβαίωση επιλογής ή ρύθμισης/παρατεταμένο πάτημα: Ενεργοποίηση/απενεργοποίηση λειτουργίας άμεσης θέρμανσης
- ➎ Γραμμή κατάστασης
- ➏ Στιγμιαίο πάτημα: Ενεργοποίηση χρονοδιακόπτη/ακύρωση ρυθμίσεων σε ένα μενού ή τερματισμός/παρατεταμένο πάτημα: Τερματισμός όλων των λειτουργιών

### Ενεργοποίηση χρονοδιακόπτη

- ▶ Πατήστε το πλήκτρο ➎ .

- ⓘ Ο χρονοδιακόπτης μετά από δέκα δευτερόλεπτα μεταβαίνει σε κατάσταση ηρεμίας. Η οθόνη κλείνει.

### Ρύθμιση χρονοδιακόπτη

#### Ρύθμιση ώρας

Στις ακόλουθες περιπτώσεις θα πρέπει να ρυθμίσετε εκ νέου την ημέρα της εβδομάδας, την ώρα και τη στάνταρ τιμή της διάρκειας λειτουργίας:

- Κατά την πρώτη θέση σε λειτουργία
- Μετά από διακοπή της τάσης (π.χ. όταν η μπαταρία είχε αποσυνδεθεί)
- Μετά από πρόβλημα στη λειτουργία

- ▶ Πατήστε το πλήκτρο ➀ ή ➁, μέχρι να αναβοσβήσει η ένδειξη  στη γραμμή μενού ➋.

- ▶ Πατήστε το πλήκτρο ➌ .

- ▶ Πατήστε το πλήκτρο ➀ ή ➁, μέχρι να αναβοσβήσει το .

- ▶ Πατήστε το πλήκτρο ➌ .

Με το πλήκτρο ➀ ή ➁ ρυθμίστε τις ώρες.

- ▶ Πατήστε το πλήκτρο ➌ .

Με το πλήκτρο ➀ ή ➁ ρυθμίστε τα λεπτά.

- ▶ Πατήστε το πλήκτρο ➌ .

### Ρύθμιση του τύπου της ώρας

- ▶ Πατήστε το πλήκτρο ➀ ή ➁, μέχρι να αναβοσβήσει η ένδειξη  στη γραμμή μενού ➋.

- ▶ Πατήστε το πλήκτρο ➌ .

- ▶ Πατήστε το πλήκτρο ➀ ή ➁, μέχρι να αναβοσβήσει το σύμβολο για τον τύπο της ώρας.

- ▶ Πατήστε το πλήκτρο ➌ .

- ▶ Με το πλήκτρο ➀ ή ➁ επιλέξτε τον επιθυμητό τύπο της ώρας.

- ▶ Πατήστε το πλήκτρο ➌ .

### Ρύθμιση ημέρας εβδομάδας

- ▶ Πατήστε το πλήκτρο ➀ ή ➁, μέχρι να αναβοσβήσει η ένδειξη  στη γραμμή μενού ➋.

- ▶ Πατήστε το πλήκτρο ➌ .

- ▶ Πατήστε το πλήκτρο ➀ ή ➁, μέχρι να αρχίσει να αναβοσβήνει το σύμβολο για την ημέρα της εβδομάδας.

- ▶ Πατήστε το πλήκτρο ➌ .

- ▶ Με το πλήκτρο ➀ ή ➁, επιλέξτε την επιθυμητή ημέρα της εβδομάδας.

- ▶ Πατήστε το πλήκτρο ➌ .

### Λειτουργία άμεσης θέρμανσης, ενεργοποίηση και απενεργοποίηση

- ▶ **Ενεργοποίηση:** Πατήστε το πλήκτρο ➍ όσο χρειάζεται, μέχρι να αναβοσβήσει η ένδειξη  στη γραμμή μενού ➋ .

Η οθόνη εμφανίζει για λίγο την ένδειξη On και στη συνέχεια την υπόλοιπη διάρκεια λειτουργίας, ή το σύμβολο  για τη λειτουργία διαρκείας.

- ▶ **Απενεργοποίηση:** Πατήστε το πλήκτρο ➎ όσο χρειάζεται, μέχρι να εμφανιστεί στην οθόνη το Off.

### Ρύθμιση ώρας αναχώρησης

Με τον χρονοδιακόπτη μπορείτε να ρυθμίσετε τρεις ώρες αναχώρησης. Μετά από βλάβες λειτουργίας ή όταν η μπαταρία είχε αποσυνδεθεί, πρέπει να ρυθμίζονται εκ νέου οι ώρες αναχώρησης.

- ▶ **Ρύθμιση ώρας αναχώρησης:** Πατήστε το πλήκτρο ① ή ③ μέχρι το [P] στη γραμμή μενού ② να αναβοσβήνει.
- ▶ Πατήστε το πλήκτρο ④ .  
Στη στήλη του προγράμματος ⑤ έχουν εμφανιστεί οι αριθμοί της μνήμης του προγράμματος. Το άγκιστρο επισημαίνει μια ενεργοποιημένη μνήμη προγράμματος.
- ▶ Επιλέξτε με το πλήκτρο ① ή ③ την επιθυμητή μνήμη προγράμματος.
- ▶ Πατήστε το πλήκτρο ④ .
- ▶ **Ενεργοποίηση/απενεργοποίηση μνήμης προγράμματος:** Επιλέξτε με το πλήκτρο ① ή ③ On ή Off.
- ▶ Πατήστε το πλήκτρο ④ .
- ▶ **Επεξεργασία μνήμης προγράμματος:** Επιλέξτε με το πλήκτρο ① ή ③ .

- ▶ Πατήστε το πλήκτρο ④ .
- ▶ Ρύθμιση ημέρας και ώρας (→ σελίδα 122).

### Ρύθμιση θερμοκρασίας και διάρκειας λειτουργίας

- ▶ Πατήστε το πλήκτρο ④ .
  - ▶ Με το πλήκτρο ① ή ③ ρυθμίστε τη θερμοκρασία.
  - ▶ Πατήστε το πλήκτρο ④ .
  - ▶ Με το πλήκτρο ① ή ③ ρυθμίστε τη διάρκεια λειτουργίας, ή επιλέξτε το σύμβολο  για τη λειτουργία διαρκείας.
  - ▶ Πατήστε το πλήκτρο ④ .
- ❗ Η διάρκεια λειτουργίας που πρέπει να ρυθμιστεί είναι η στάνταρ ρύθμιση για τη λειτουργία άμεσης θέρμανσης. Μπορείτε να ρυθμίσετε τη διάρκεια λειτουργίας μεταξύ 10 και 120 λεπτών, ή σε λειτουργία διαρκείας.

### Προβλήματα με το πρόσθετο σύστημα θέρμανσης θερμού αέρα

Πρόβλημα	Πιθανές αιτίες/συνέπειες και ▶ λύσεις
Το μήνυμα <b>ERROR</b> εμφανίζεται στο πεδίο ένδειξης του χρονοδιακόπτη.	<p>Προέκυψε πρόβλημα λειτουργίας.</p> <ul style="list-style-type: none"> <li>▶ Αναθέστε σε ένα εξειδικευμένο συνεργείο τον έλεγχο του συστήματος θέρμανσης στάσης.</li> </ul>
Το μήνυμα <b>INIT</b> εμφανίζεται στο πεδίο ένδειξης του χρονοδιακόπτη.	<p>Η τροφοδοσία τάσης διακόπηκε. Διαγράφηκαν όλες οι αποθηκευμένες ρυθμίσεις.</p> <p>Η αυτόματη αναγνώριση υλικού είναι ενεργή.</p> <ul style="list-style-type: none"> <li>▶ Όταν ολοκληρωθεί η αυτόματη αναγνώριση υλικού, ρυθμίστε ημέρα της εβδομάδας, ώρα και διάρκεια λειτουργίας (→ σελίδα 122).</li> <li>▶ Ρύθμιση του χρόνου αναχώρησης (→ σελίδα 122).</li> </ul>
Το σύστημα θέρμανσης στάσης απενεργοποιείται αυτόματα και/ή δεν ενεργοποιείται.	<p>Η προστασία υπότασης, που είναι ενσωματωμένη στον εγκέφαλο, απενεργοποιεί το σύστημα θέρμανσης στάσης, επειδή η τάση ηλεκτρικού κυκλώματος του οχήματος είναι μικρότερη από 10 V.</p> <ul style="list-style-type: none"> <li>▶ Αναθέστε τον έλεγχο του δυναμό και της μπαταρίας.</li> </ul> <p>Η ηλεκτρική ασφάλεια έχει καεί.</p> <ul style="list-style-type: none"> <li>▶ Αντικαταστήστε την ηλεκτρική ασφάλεια, βλέπε πρόσθετες οδηγίες χρήσης "Κατανομή ασφαλειών".</li> <li>▶ Αναθέστε σε ένα εξειδικευμένο συνεργείο τον έλεγχο της αιτίας της χαλασμένης ασφάλειας.</li> </ul>
Το πρόσθετο σύστημα θέρμανσης θερμού αέρα έχει υπερθερμανθεί.	<p>Οι αεραγωγοί έχουν βουλώσει.</p> <ul style="list-style-type: none"> <li>▶ Μεριμνήστε, ώστε να μη μπλοκαριστεί το ρεύμα θερμού αέρα.</li> <li>▶ Αναθέστε σε ένα εξειδικευμένο συνεργείο τον έλεγχο του συστήματος θέρμανσης στάσης.</li> </ul>



## Χειρισμός αερισμού χώρου φόρτωσης

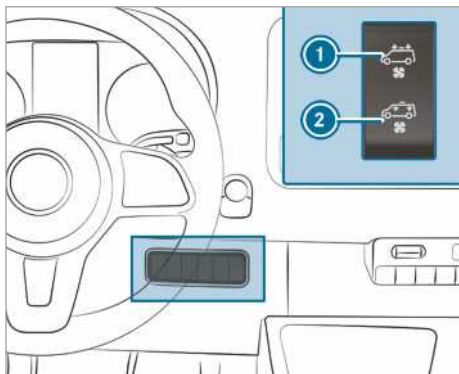

Εάν το όχημά σας διαθέτει ανεμιστήρα οροφής, μπορείτε να αερίζετε και να εξαερίζετε τον χώρο φόρτωσης.

- ▶ Ενεργοποιήστε την ανάφλεξη.
- ▶ **Ενεργοποίηση και εξαερισμός:** Πατήστε το επάνω τμήμα του διακόπτη ❶. Ο ανεμιστήρας οροφής αφαιρεί τον υφιστάμενο αέρα από τον χώρο φόρτωσης.
- ▶ **Ενεργοποίηση και αερισμός:** Πατήστε το κάτω τμήμα του διακόπτη ❷. Ο ανεμιστήρας οροφής διοχετεύει καθαρό αέρα στον χώρο φόρτωσης.
- ▶ **Απενεργοποίηση:** Ρυθμίστε τον διακόπτη στην κεντρική θέση.

## Οδήγηση

### Ενεργοποίηση τροφοδοσίας τάσης/μίζας με το πλήκτρο Start-Stop

- ⚠ ΠΡΟΕΙΔΟΠΟΙΗΣΗ** Κίνδυνος ατυχήματος και τραυματισμού λόγω ανεπίβλεπτων παιδιών μέσα στο όχημα

Όταν αφήνετε τα παιδιά χωρίς επίβλεψη μέσα στο όχημα, μπορεί:

- Να ανοίξουν τις πόρτες και κατά συνέπεια, να κινδυνέψουν άλλα άτομα ή συμμετέχοντες στην κυκλοφορία.
- Να αποβιβαστούν και να τα χτυπήσουν άλλα οχήματα.
- Να χειριστούν τον εξοπλισμό του οχήματος και π.χ. να παγιδευτούν.

Επιπλέον, τα παιδιά μπορεί να θέσουν το όχημα σε κίνηση π.χ.:

- Απελευθερώνοντας το φρένο στάθμευσης.
- Αποεπιλέγοντας τη θέση προς παρκάρισμα [P] στο αυτόματο κιβώτιο ταχυτήτων ή επιλέγοντας τη νεκρά θέση στο μηχανικό κιβώτιο ταχυτήτων.
- Εκκινώντας τον κινητήρα.

- ▶ Όταν εγκαταλείπετε το όχημα, παίρνετε πάντα μαζί σας το κλειδί και κλειδώνετε το όχημα.
- ▶ Μην αφήνετε ποτέ παιδιά και κατοικίδια χωρίς επίβλεψη μέσα στο όχημα.
- ▶ Φυλάσσετε το κλειδί μακριά από παιδιά.

- ⚠ ΚΙΝΔΥΝΟΣ** Θανάσιμος κίνδυνος από καυσαέρια

Οι κινητήρες εσωτερικής καύσης εκπέμπουν δηλητηριώδη καυσαέρια, όπως π.χ. μονοξειδίο του άνθρακα. Η εισπνοή αυτών των καυσαερίων είναι επικίνδυνη για την υγεία και μπορεί να προκαλέσει δηλητηρίαση.

- ▶ Μην αφήνετε τον κινητήρα να λειτουργεί ποτέ σε κλειστούς χώρους χωρίς επαρκή εξαερισμό.

- ⚠ ΠΡΟΕΙΔΟΠΟΙΗΣΗ** Κίνδυνος πυρκαγιάς λόγω εύφλεκτων υλικών στο σύστημα εξάτμισης

Εύφλεκτα υλικά που μεταφέρονται λόγω περιβαλλοντικών επιδράσεων ή ζώνων ενδέχεται να

αναφλεγούν αν έρθουν σε επαφή με καυτά εξαρτήματα του κινητήρα ή του συστήματος εξάτμισης.

- ▶ Κατά συνέπεια, ελέγχετε τακτικά ότι δεν υπάρχουν ξένα εύφλεκτα υλικά στο χώρο κινητήρα ή το σύστημα εξάτμισης.

### Προϋποθέσεις

- Το κλειδί βρίσκεται εντός της περιοχής αναγνώρισης της κεραίας (→ σελίδα 47) και η μπαταρία του κλειδιού δεν είναι άδεια.

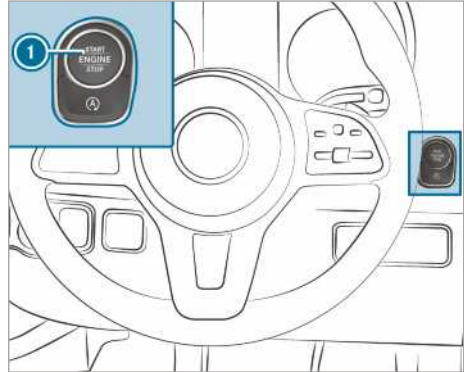

- ▶ **Ενεργοποίηση τροφοδοσίας τάσης:** Πατήστε μία φορά το πλήκτρο ❶. Μπορείτε π.χ. να ενεργοποιήσετε τους υαλοκαθαριστήρες.

Αν πληρούται μία από τις παρακάτω προϋποθέσεις, η τροφοδοσία τάσης απενεργοποιείται ξανά:

- Η πόρτα του οδηγού είναι ανοιχτή.
- Πατάτε δύο φορές το πλήκτρο ❶.

- ▶ **Ενεργοποίηση μίζας:** Πατήστε δύο φορές το πλήκτρο ❶. Εμφανίζονται στο όργανο πολλαπλών ενδείξεων οι ενδεικτικές λυχνίες.

Αν πληρούται μία από τις παρακάτω προϋποθέσεις, η μίζα απενεργοποιείται ξανά:

- Δεν εκκινείτε το όχημα εντός 15 λεπτών.
- Πατάτε μία φορά το πλήκτρο ❶.

## Εκκίνηση

### Εκκίνηση οχήματος με το πλήκτρο Start-Stop

- ⚠ ΠΡΟΕΙΔΟΠΟΙΗΣΗ** Κίνδυνος ατυχήματος και τραυματισμού λόγω ανεπιβλεπτων παιδιών μέσα στο όχημα

Όταν αφήνετε τα παιδιά χωρίς επίβλεψη μέσα στο όχημα, μπορεί:

- Να ανοίξουν τις πόρτες και κατά συνέπεια, να κινδυνέψουν άλλα άτομα ή συμμετέχοντες στην κυκλοφορία.
- Να αποβιβαστούν και να τα χτυπήσουν άλλα οχήματα.
- Να χειριστούν τον εξοπλισμό του οχήματος και π.χ. να παγιδευτούν.

Επιπλέον, τα παιδιά μπορεί να θέσουν το όχημα σε κίνηση π.χ.:

- Απελευθερώνοντας το φρένο στάθμευσης.
- Αποεπιλέγοντας τη θέση προς παρκάρισμα **P** στο αυτόματο κιβώτιο ταχυτήτων ή επιλέγοντας τη νεκρά θέση στο μηχανικό κιβώτιο ταχυτήτων.
- Εκκινώντας τον κινητήρα.

- ▶ Όταν εγκαταλείπετε το όχημα, παίρνετε πάντα μαζί σας το κλειδί και κλειδώνετε το όχημα.
- ▶ Μην αφήνετε ποτέ παιδιά και κατοικίδια χωρίς επίβλεψη μέσα στο όχημα.
- ▶ Φυλάσσετε το κλειδί μακριά από παιδιά.

### Προϋποθέσεις

- Το κλειδί βρίσκεται εντός της περιοχής αναγνώρισης της κεραίας (→ σελίδα 47) και η μπαταρία του κλειδιού δεν είναι άδεια.

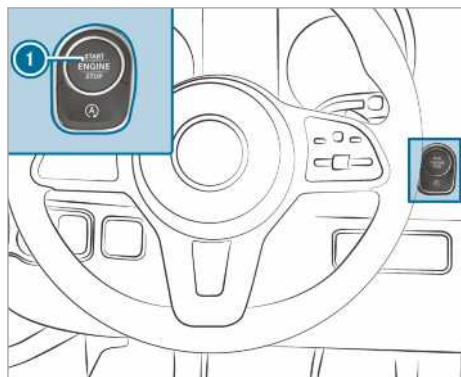

- ▶ **Οχήματα με μηχανικό κιβώτιο ταχυτήτων:**  
Πατήστε το πεντάλ του συμπλέκτη ως το τέρμα.
- ▶ **Οχήματα με αυτόματο κιβώτιο ταχυτήτων:**  
Επιλέξτε τη θέση **P** ή **N** στο κιβώτιο ταχυτήτων.
- ▶ Πατήστε το πεντάλ του φρένου και μία φορά το πλήκτρο **1**.
- ▶ Αν το όχημα δεν εκκινήσει: Απενεργοποιήστε τους περιτούς καταναλωτές και πατήστε μία φορά το πλήκτρο **1**.
- ▶ Αν το όχημα δεν εκκινεί ούτε τώρα και εμφανίζεται στην οθόνη πολυλειτουργικών ενδείξεων το μήνυμα οθόνης **Place the key in the marked space See Owner's Manual** (Βάλτε το κλειδί στην επισημασμένη περιοχή Βλέπε Οδηγίες Χρήσης): Εκκινήστε το όχημα στη λειτουργία έκτακτης ανάγκης.

### Εκκίνηση οχήματος στη λειτουργία έκτακτης ανάγκης

- ⚠ ΠΡΟΕΙΔΟΠΟΙΗΣΗ** Κίνδυνος ατυχήματος και τραυματισμού λόγω ανεπιβλεπτων παιδιών μέσα στο όχημα

Όταν αφήνετε τα παιδιά χωρίς επίβλεψη μέσα στο όχημα, μπορεί:

- Να ανοίξουν τις πόρτες και κατά συνέπεια, να κινδυνέψουν άλλα άτομα ή συμμετέχοντες στην κυκλοφορία.
- Να αποβιβαστούν και να τα χτυπήσουν άλλα οχήματα.
- Να χειριστούν τον εξοπλισμό του οχήματος και π.χ. να παγιδευτούν.

Επιπλέον, τα παιδιά μπορεί να θέσουν το όχημα σε κίνηση π.χ.:

- Απελευθερώνοντας το φρένο στάθμευσης.
- Αποεπιλέγοντας τη θέση προς παρκάρισμα **P** στο αυτόματο κιβώτιο ταχυτήτων ή επιλέγοντας τη νεκρά θέση στο μηχανικό κιβώτιο ταχυτήτων.
- Εκκινώντας τον κινητήρα.

- ▶ Όταν εγκαταλείπετε το όχημα, παίρνετε πάντα μαζί σας το κλειδί και κλειδώνετε το όχημα.
- ▶ Μην αφήνετε ποτέ παιδιά και κατοικίδια χωρίς επίβλεψη μέσα στο όχημα.
- ▶ Φυλάσσετε το κλειδί μακριά από παιδιά.

Αν το όχημα δεν εκκινεί και στην οθόνη πολυμετωρικών ενδείξεων εμφανίζεται το μήνυμα οθόνης **Place the key in the marked space See Owner's Manual** (Βάλτε το κλειδί στην επισημασμένη περιοχή Βλέπε Οδηγίες Χρήσης), μπορείτε να εκκινήσετε το όχημα στη λειτουργία έκτακτης ανάγκης.

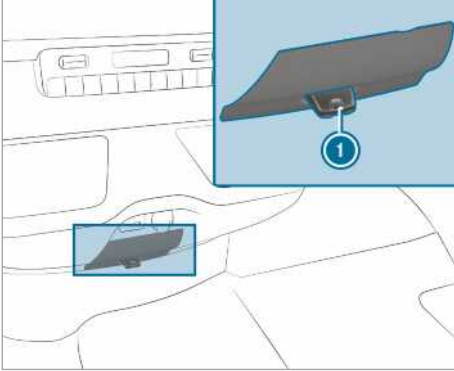

- ▶ Πάρτε το κλειδί ❶ από τη δέσμη κλειδιών.
- ▶ Βάλτε το κλειδί ❶ στην υποδοχή. Μετά από λίγο, το όχημα εκκινεί.
- ▶ Αφήστε το κλειδί στην υποδοχή σε όλη τη διάρκεια της διαδρομής.
- ▶ Όταν βγάλετε το κλειδί ❶ από την υποδοχή, ο κινητήρας θα συνεχίσει να λειτουργεί.
- ▶ Αναθέστε τον έλεγχο του κλειδιού ❶ σε ένα εξειδικευμένο συνεργείο.

#### Αν το όχημα δεν εκκινεί:

- ▶ Αφήστε το κλειδί ❶ στην υποδοχή.
- ▶ **Οχήματα με μηχανικό κιβώτιο ταχυτήτων:** Πατήστε το πεντάλ του συμπλέκτη.
- ▶ **Οχήματα με αυτόματο κιβώτιο ταχυτήτων:** Πατήστε το πεντάλ του φρένου.
- ▶ Εκκινήστε το όχημα με το πλήκτρο Start-Stop.
- ❶ Μπορείτε επίσης να ενεργοποιήσετε την τροφοδοσία τάσης ή τη μίζα με το πλήκτρο Start-Stop.

#### Οδηγίες για το "στρώσιμο" του κινητήρα

Τα πρώτα 1500 km προστατεύετε τον κινητήρα:

- Οδηγείτε με εναλλασσόμενη ταχύτητα κίνησης και εναλλασσόμενο αριθμό στροφών.
- Ανεβάζετε ταχύτητα, το αργότερο όταν η βελόνα του στροφόμετρου  $\frac{2}{3}$ φτάσει στην κόκκινη περιοχή.

- Αποφεύγετε μεγάλες καταπονήσεις, όπως η οδήγηση με τέρμα πατημένο το πεντάλ γκαζιού.
- Μην κατεβάζετε ταχύτητα με το χέρι για να φρενάρετε.
- Μετά τα πρώτα 1500 km, αυξήστε συνεχώς τον αριθμό στροφών και επιταχύνετε το όχημα μέχρι την τελική ταχύτητα.
- **Οχήματα με αυτόματο κιβώτιο ταχυτήτων:** Μην πατάτε το πεντάλ γκαζιού πέρα από το σημείο πίεσης (kickdown).

Αυτό ισχύει και μετά από αντικατάσταση του κινητήρα ή εξαρτημάτων του συστήματος μετάδοσης κίνησης.

Επιπλέον, λαμβάνετε υπόψη τις ακόλουθες οδηγίες για το "στρώσιμο" του κινητήρα:

- Το σύστημα αισθητήρων του συστήματος ασφαλούς οδήγησης ESP® ρυθμίζεται αυτόματα ενώ διανύεται μια ορισμένη διαδρομή μετά την παράδοση του οχήματος ή μια επισκευή. Το σύστημα μπορεί να λειτουργήσει πλήρως μόνο αφού ολοκληρωθεί αυτή η διαδικασία εκμάθησης.
- Τα φερμουί φρένων, οι δίσκοι φρένων και τα ελαστικά που είναι καινούρια ή έχουν αντικατασταθεί προσφέρουν βέλπστη απόδοση πέδησης και πρόσφυσης μετά από μερικές εκατοντάδες χιλιόμετρα. Αντισταθμίστε τη μειωμένη λειτουργία πέδησης πατώντας το πεντάλ φρένου με περισσότερη δύναμη.

#### Οδηγίες για την οδήγηση

##### Οδηγίες για την οδήγηση

- ⚠ **ΠΡΟΕΙΔΟΠΟΙΗΣΗ** Κίνδυνος ατυχήματος από αντικείμενα στο χώρο ποδιών του οδηγού

Τα αντικείμενα στο χώρο ποδιών του οδηγού ενδέχεται να περιορίσουν τη διαδρομή των πεντάλ ή να μπλοκάρουν ένα πεντάλ που έχει πατηθεί.

Κάτι τέτοιο επηρεάζει αρνητικά την ασφάλεια λειτουργίας και κυκλοφορίας του οχήματος.

- ▶ Ασφαλίστε όλα τα αντικείμενα στο όχημα, ώστε να μην είναι δυνατό να καταλήξουν στο χώρο ποδιών του οδηγού.
- ▶ Για τα πατάκια ποδιών και τις μοκέτες φροντίστε για αντιολισθητική στερέωση

και επαρκή ελεύθερο χώρο για τα πεντάλ.

- ▶ Μην τοποθετείτε περισσότερα πατάκια ποδιών ή χαλιά το ένα πάνω στο άλλο.

**⚠ ΠΡΟΕΙΔΟΠΟΙΗΣΗ** Κίνδυνος ατυχήματος σε περίπτωση χρήσης ακατάλληλων υποδημάτων

Ο χειρισμός των πεντάλ ενδέχεται να επηρεαστεί αρνητικά σε περίπτωση χρήσης ακατάλληλων υποδημάτων, όπως π.χ.:

- Πλατφόρμες
- Ψηλοτάκουνα παπούτσια
- Παντόφλες

- ▶ Χρησιμοποιείτε πάντα κατάλληλα υποδήματα κατά την οδήγηση, ώστε να είναι δυνατός ο χειρισμός των πεντάλ με ασφάλεια.

**⚠ ΠΡΟΕΙΔΟΠΟΙΗΣΗ** Κίνδυνος ατυχήματος λόγω κλειδώματος του τιμονιού με απενεργοποιημένη μίζα

Αν απενεργοποιήσετε τη μίζα κατά την ακινητοποίηση του οχήματος, σε οχήματα με μηχανικό κιβώτιο ταχυτήτων ασφαλίζει το κλειδωμα τιμονιού.

Δεν μπορείτε να διευθύνετε πλέον το όχημα.

- ▶ Πριν εκκινήσει το όχημα, απενεργοποιήστε το κλειδωμα τιμονιού ενεργοποιώντας τη μίζα.

**⚠ ΠΡΟΕΙΔΟΠΟΙΗΣΗ** Κίνδυνος ατυχήματος σε περίπτωση απενεργοποίησης της μίζας κατά τη διάρκεια της οδήγησης

Σε περίπτωση που απενεργοποιήσετε τη μίζα κατά τη διάρκεια της οδήγησης, οι λειτουργίες που σχετίζονται με την ασφάλεια λειτουργούν με περιορισμούς ή δεν είναι πλέον διαθέσιμες. Αυτό ενδέχεται π.χ. να επηρεάσει το σύστημα σερβοδιεύθυνσης και την ενίσχυση δύναμης πέδησης.

Απαιτείται πολλή περισσότερη δύναμη για τη διεύθυνση και την πέδηση.

- ▶ Μην απενεργοποιείτε τη μίζα κατά τη διάρκεια της οδήγησης.

**⚠ ΚΙΝΔΥΝΟΣ** Θανάσιμος κίνδυνος από καυσαέρια

Οι κινητήρες εσωτερικής καύσης εκπέμπουν δηλητηριώδη καυσαέρια, όπως π.χ. μονοξείδιο του άνθρακα. Η εισπνοή αυτών των καυσαερίων είναι επικίνδυνη για την υγεία και μπορεί να προκαλέσει δηλητηρίαση.

- ▶ Μην αφήνετε τον κινητήρα να λειτουργεί ποτέ σε κλειστούς χώρους χωρίς επαρκή εξαερισμό.

**⚠ ΚΙΝΔΥΝΟΣ** Κίνδυνος θανάτου από δηλητηριώδη καυσαέρια

Σε περίπτωση που έχει μπλοκάρει η απόληξη σωλήνα καυσαερίων ή δεν υπάρχει επαρκής εξαερισμός, ενδέχεται να εισχωρήσουν στο όχημα δηλητηριώδη καυσαέρια, κυρίως μονοξείδιο του άνθρακα. Κάτι τέτοιο μπορεί να συμβεί π.χ. σε περίπτωση εγκλωβισμού του οχήματος στο χιόνι.

- ▶ Σε περίπτωση λειτουργίας του κινητήρα ή του συστήματος θέρμανσης στάσης, διατηρείτε την απόληξη σωλήνα καυσαερίων και την περιοχή γύρω από το όχημα καθαρή από χιόνι.
- ▶ Για τη διασφάλιση επαρκούς τροφοδοσίας καθαρού αέρα, ανοίξτε ένα παράθυρο στην πλευρά του οχήματος που φυσάει ο αέρας.

**⚠ ΠΡΟΕΙΔΟΠΟΙΗΣΗ** Κίνδυνος ατυχήματος λόγω υπερθέρμανσης του συστήματος φρένων

Ακουμπώντας το πόδι σας στο πεντάλ φρένου χωρίς να το πατάτε στη διάρκεια της διαδρομής, μπορεί να προκαλέσετε υπερθέρμανση του συστήματος φρένων.

Λόγω αυτού, αυξάνεται η απόσταση πέδησης και μπορεί ακόμα και να διακοπεί η λειτουργία του συστήματος φρένων.

- ▶ Μην χρησιμοποιείτε ποτέ το πεντάλ φρένου ως στήριγμα για το πόδι σας.
- ▶ Μην πατάτε ταυτόχρονα τα πεντάλ φρένου και γκαζιού στη διάρκεια της διαδρομής.

Σε μεγάλες, απότομες κατηφόρες, πρέπει να κατεβάζετε εγκαίρως ταχύτητα στο κιβώτιο. Αυτό ισχύει ιδιαίτερα αν το όχημα μεταφέρει φορτίο. Με αυτόν τον τρόπο αξιοποιείτε τη λειτουργία πέδησης του κινητήρα. Ως αποτέλεσμα, επιβαρύν-

νεται λιγότερο το σύστημα φρένων και αποτρέπεται η υπερθέρμανση και η υπερβολικά γρήγορη φθορά των φρένων.

**!** **ΟΔΗΓΙΑ** Φθορά των τακακιών φρένων σε περίπτωση παρατεταμένης χρήσης του πεντάλ φρένου

- ▶ Μην πατάτε παρατεταμένα το πεντάλ φρένου κατά τη διάρκεια της οδήγησης.
- ▶ Για να χρησιμοποιήσετε τη λειτουργία πέδησης του κινητήρα, κατεβάζετε έγκαιρα ταχύτητα.

**!** **ΟΔΗΓΙΑ** Βλάβη του συστήματος μετάδοσης κίνησης και του κινητήρα κατά την εκκίνηση του οχήματος

- ▶ Μην αφήνετε τον κινητήρα να λειτουργεί σε ακινητοποιημένη κατάσταση μέχρι να επιτευχθεί η θερμοκρασία λειτουργίας του κινητήρα. Ξεκινήστε αμέσως.
- ▶ Αποφεύγετε τις υψηλές στροφές κινητήρα και το πλήρως πατημένο πεντάλ γκαζιού, μέχρι να επιτευχθεί η θερμοκρασία λειτουργίας του κινητήρα.

**!** **ΟΔΗΓΙΑ** Βλάβη του καταλύτη σε περίπτωση άκαυστου καυσίμου

Ο κινητήρας λειτουργεί ακανόνιστα και παρουσιάζει αστοχίες ανάφλεξης.

Ενδέχεται να καταλήξει άκαυστο καύσιμο στον καταλύτη.

- ▶ Πατάτε το πεντάλ γκαζιού συγκρατημένα.
- ▶ Απευθυνθείτε άμεσα σε ένα εξειδικευμένο συνεργείο για την επιδιόρθωση της βλάβης.

### Πληροφορίες σχετικά με τη λειτουργία για σύντομες διαδρομές

Όταν κινείτε το όχημα κυρίως για σύντομες διαδρομές, μπορεί να συσσωρευτεί καύσιμο στο λάδι κινητήρα και να προκαλέσει ζημιά στον κινητήρα.

### Οχήματα με ένδειξη βλάβης (στη σύντομη διαδρομή)

Αν εμφανιστεί μία από τις παρακάτω ενδείξεις, οδηγήστε με την πρώτη ευκαιρία με αριθμό στροφών τουλάχιστον 2000 σ.α.λ., μέχρι να σβήσει η ενδεικτική λυχνία ή το μήνυμα οθόνης:

- Ανάβει η ενδεικτική λυχνία για το φίλτρο σωματιδίων Diesel στην οθόνη του οργάνου.

Λάβετε υπόψη τις οδηγίες για την αναζωογόνηση (→ σελίδα 138).

- Εμφανίζεται το μήνυμα **Exhaust filter Drive at high engine speeds See Owner's Manual** (Φίλτρο εξάτμισης Οδηγήστε με υψηλές στροφές κινητήρα Βλέπε Οδηγίες Χρήσης) στην οθόνη πολυλειτουργικών ενδείξεων

Επιπλέον, στα οχήματα με αυτόματο κιβώτιο ταχυτήτων, επιλέξτε μικρότερη ταχύτητα στο κιβώτιο (→ σελίδα 143).

Στα οχήματα με λειτουργία Eco-Start-Stop, απενεργοποιήστε την.

Με την αύξηση της θερμοκρασίας που επιτυγχάνεται λόγω αυτού, διευκολύνετε τη διαδικασία ελεύθερης καύσης του φίλτρου σωματιδίων Diesel.

Αν η ενδεικτική λυχνία ή το μήνυμα οθόνης δεν σβήσει μετά από περίπου 40 λεπτά, απευθυνθείτε αμέσως σε ένα εξειδικευμένο συνεργείο.

### Οχήματα χωρίς ένδειξη βλάβης (στη σύντομη διαδρομή)

Αν χρησιμοποιείτε το όχημα κυρίως για σύντομες διαδρομές, πραγματοποιείτε κάθε 500 km διαδρομή σε αυτοκινητόδρομο ή υπεραστική διαδρομή διάρκειας 20 λεπτών. Με αυτόν τον τρόπο διευκολύνετε την αναζωογόνηση του φίλτρου σωματιδίων Diesel.

### Οδηγίες για το όριο ταχύτητας κίνησης

**!** **ΠΡΟΕΙΔΟΠΟΙΗΣΗ** Κίνδυνος ατυχήματος λόγω υπέρβασης της φέρουσας ικανότητας ελαστικού ή του επιτρεπόμενου δείκτη ταχύτητας κίνησης

Η υπέρβαση της ενδειγμένης φέρουσας ικανότητας ελαστικού ή του επιτρεπόμενου δείκτη ταχύτητας κίνησης μπορεί να προκαλέσει ζημιά και σκάσιμο του ελαστικού.

- ▶ Χρησιμοποιείτε μόνο τους τύπους και τις διαστάσεις ελαστικών που έχουν εγκριθεί για τον τύπο του οχήματος.
- ▶ Λαμβάνετε υπόψη τη φέρουσα ικανότητα ελαστικού και το δείκτη ταχύτητας κίνησης που απαιτούνται για το όχημά σας.

Ως οδηγός, πρέπει να ενημερώνεστε για την επιτρεπόμενη τελική ταχύτητα που προκύπτει από τα ελαστικά και την πίεση των ελαστικών. Επιπλέον, λαμβάνετε ιδιαίτερα υπόψη τη νομοθεσία κάθε χώρας για τα ελαστικά.

Μπορείτε να περιορίζετε μόνιμα την ταχύτητα κίνησης του οχήματός σας.

Η Mercedes-Benz σας προτείνει να απευθυνθείτε σε ένα εξειδικευμένο συνεργείο για τον προγραμματισμό του ορίου ταχύτητας κίνησης.

Σε οχήματα με περιοριστή, μπορείτε να περιορίζετε προσωρινά ή/και μόνιμα την ταχύτητα κίνησης του οχήματός σας από τον υπολογιστή οχήματος (→ σελίδα 174).

Όταν προπερνάτε οχήματα, λαμβάνετε υπόψη ότι ο κινητήρας μειώνει αυτόματα τις στροφές του, μόλις επιτευχθεί το προγραμματισμένο όριο ταχύτητας κίνησης.

Κατά την οδήγηση σε κατηφόρες, ενδέχεται να σημειωθεί υπέρβαση του ορίου ταχύτητας κίνησης. Αν χρειαστεί, φρενάρετε.

Ενημερώνετε για την επίτευξη του ορίου ταχύτητας κίνησης με μηνύματα οθόνης.

### Πληροφορίες για την οδήγηση στο εξωτερικό

#### Service

Για τα ταξίδια σας στο εξωτερικό, υπάρχει ένα ευρύ δίκτυο Mercedes-Benz service. Λάβετε υπόψη, ότι παρόλα αυτά, οι εγκαταστάσεις service ή τα ανταλλακτικά ενδέχεται να μην είναι άμεσα διαθέσιμα. Καταλόγους με τα αντίστοιχα συνεργεία μπορείτε να προμηθευτείτε από οποιονδήποτε εξουσιοδοτημένο επισκευαστή της Mercedes-Benz.

#### Καύσιμο

Σε ορισμένες χώρες διατίθενται μόνο καύσιμα με χαμηλό αριθμό οκτανίων ή με αυξημένη περιεκτικότητα σε θείο.

Για τις χώρες με αυξημένη περιεκτικότητα νερού στο diesel, η Mercedes-Benz συνιστά την τοποθέτηση ενός φίλτρου καυσίμου με διαχωριστή νερού.

Η χρήση ακατάλληλου καυσίμου ενδέχεται να προκαλέσει ζημιές στον κινητήρα. Πληροφορίες για το θέμα του καυσίμου θα βρείτε στο κεφάλαιο «Καύσιμο» (→ σελίδα 325).

#### Πληροφορίες σχετικά με τη μεταφορά με τρένο

Η σιδηροδρομική μεταφορά του οχήματός σας μπορεί σε κάποιες χώρες να είναι περιορισμένη λόγω των διαφορετικών υψών των τούνελ και προτύπων φόρτωσης ή να απαιτεί ειδικά μέτρα.

Για σχετικές πληροφορίες, απευθυνθείτε σε οποιονδήποτε εξουσιοδοτημένο επισκευαστή Mercedes-Benz.

### Οδηγίες για τα φρένα

**⚠ ΠΡΟΕΙΔΟΠΟΙΗΣΗ** Κίνδυνος ολισθησης- και ατυχήματος λόγω κατεβάσματος ταχύτητας σε ολισθηρό οδόστρωμα

Αν κατεβάσετε ταχύτητα σε ολισθηρό οδόστρωμα προκειμένου να αυξήσετε την ισχύ πέδησης του κινητήρα, ενδέχεται οι κινητήριοι τροχοί να χάσουν την πρόσφυση.

▶ Μην κατεβάζετε ταχύτητα σε ολισθηρό οδόστρωμα προκειμένου να αυξήσετε την ισχύ πέδησης του κινητήρα.

**⚠ ΠΡΟΕΙΔΟΠΟΙΗΣΗ** Κίνδυνος ατυχήματος σε περίπτωση υπερθέρμανσης του συστήματος φρένων

Σε περίπτωση που πατάτε παρατεταμένα το πεντάλ φρένου κατά τη διάρκεια της οδήγησης, ενδέχεται να υπερθερμανθεί το σύστημα φρένων.

Κατά αυτόν τον τρόπο, αυξάνεται η απόσταση πέδησης και ενδέχεται ακόμη και να διακοπεί η λειτουργία του συστήματος φρένων.

▶ Μην χρησιμοποιείτε ποτέ το πεντάλ φρένου ως στήριγμα για τα πόδια.

▶ Μην πατάτε ταυτόχρονα το πεντάλ φρένου και του γκαζιού κατά τη διάρκεια της οδήγησης.

### Διαδρομές σε κατηφόρα

Σε μεγάλου μήκους και απότομη κατηφόρα ακολουθείτε τις παρακάτω οδηγίες:

- Στο αυτόματο κιβώτιο ταχυτήτων να κατεβάζετε έγκαιρα στις περιοχές αλλαγής ταχυτήτων **2** ή **1**, ώστε ο κινητήρας να περιστρέφεται στη μεσαία έως ανώτερη περιοχή αριθμού στροφών (→ σελίδα 143).
- Στο μηχανικό κιβώτιο ταχυτήτων να κατεβάζετε έγκαιρα σε μικρότερη ταχύτητα, ώστε ο κινητήρας να περιστρέφεται στη μεσαία έως ανώτερη περιοχή αριθμού στροφών.

**i** Όταν είναι ενεργοποιημένο το TEMPOMAT ή ο περιοριστής, αλλάζετε έγκαιρα την περιοχή αλλαγής ταχυτήτων. Λάβετε υπόψη και τις οδηγίες για την οδήγηση (→ σελίδα 127)

Έτσι, χρησιμοποιείτε τη λειτουργία πέδησης του κινητήρα και πρέπει να φρενάρετε λιγότερο για να διατηρήσετε την ταχύτητα κίνησης. Ως αποτέλεσμα, καταπονείτε λιγότερο τα κυρίως φρένα και



αποφεύγετε την υπερθέρμανση και την πρόωρη φθορά των φρένων.

### Υψηλή και χαμηλή καταπόνηση

**▲ ΠΡΟΕΙΔΟΠΟΙΗΣΗ** Κίνδυνος ατυχήματος σε περίπτωση υπερθέρμανσης του συστήματος φρένων

Σε περίπτωση που πατάτε παρατεταμένα το πεντάλ φρένου κατά τη διάρκεια της οδήγησης, ενδέχεται να υπερθερμανθεί το σύστημα φρένων.

Κατά αυτόν τον τρόπο, αυξάνεται η απόσταση πέδησης και ενδέχεται ακόμη και να διακοπεί η λειτουργία του συστήματος φρένων.

- ▶ Μην χρησιμοποιείτε ποτέ το πεντάλ φρένου ως στήριγμα για τα πόδια.
- ▶ Μην πατάτε ταυτόχρονα το πεντάλ φρένου και του γκαζιού κατά τη διάρκεια της οδήγησης.

Σε περίπτωση έντονης καταπόνησης των φρένων, μην απενεργοποιείτε αμέσως το όχημα. Συνεχίστε για λίγο την πορεία σας. Τα φρένα ψύχονται πιο γρήγορα από τον αέρα κατά την οδήγηση.

Όταν καταπονείτε τα φρένα σε μέτριο βαθμό, ελέγχετε περιστασιακά την απόδοσή τους. Για το σκοπό αυτό φρενάρτε δυνατά από μεγαλύτερη ταχύτητα, ανάλογα με την κατάσταση της κυκλοφορίας. Με αυτόν τον τρόπο, τα φρένα αποδίδουν καλύτερα.

### Βρεγμένο οδόστρωμα

Αν οδηγείτε για αρκετή ώρα με δυνατή βροχή χωρίς να φρενάρετε, είναι πιθανό στο πρώτο σας φρενάρισμα τα φρένα να αποκριθούν με καθυστέρηση. Αυτή η συμπεριφορά ενδέχεται να παρουσιαστεί ακόμη και μετά το πλύσιμο του οχήματος ή τη διέλευση μέσα από βαθιά νερά. Σε αυτήν την περίπτωση, πατήστε με περισσότερη δύναμη το φρένο. Διατηρήστε μεγαλύτερη απόσταση από το προπορευόμενο όχημα.

Μετά από διαδρομή σε βρεγμένο οδόστρωμα και το πλύσιμο του οχήματος, φρενάρτε αισθητά το όχημα λαμβάνοντας υπόψη την κατάσταση της κυκλοφορίας. Οι δίσκοι φρένων θερμαίνονται, στεγνώνουν γρηγορότερα και προστατεύονται από τη διάβρωση.

Περιορισμένη λειτουργία πέδησης σε οδοστρώματα με αλάτι για τον πάγο:

- Η δημιουργία στρώσης αλατιού στους δίσκους και στα φερμουίτ των φρένων μπορεί να αυξη-

σει σημαντικά την απόσταση πέδησης ή να προκαλέσει μονόπλευρο φρενάρισμα.

- Τηρείτε ιδιαίτερα μεγάλη απόσταση ασφαλείας από το προπορευόμενο όχημα.

Απομακρύνετε τη στρώση αλατιού:

- Φρενάροντας κατά διαστήματα, ανάλογα με την κατάσταση της κυκλοφορίας.
- Πατώντας προσεκτικά το πεντάλ του φρένου στο τέλος κάθε διαδρομής και στην αρχή κάθε νέας.

### Καινούριοι δίσκοι φρένων και φερμουίτ φρένων

Τα καινούρια φερμουίτ φρένων και οι καινούριοι δίσκοι φρένων επιτυγχάνουν βέλτιστη λειτουργία πέδησης ύστερα από περίπου 100 km.

Αντισταμίξτε τη μειωμένη λειτουργία πέδησης πατώντας το πεντάλ φρένου με περισσότερη δύναμη. Για λόγους ασφαλείας, η Mercedes-Benz σας συνιστά να χρησιμοποιείτε αποκλειστικά τους δίσκους και τα φερμουίτ φρένων που είναι εγκατεκρινμένα από τη Mercedes-Benz.

Σε περίπτωση χρήσης άλλων δίσκων ή φερμουίτ φρένων, ενδέχεται να επηρεαστεί αρνητικά η ασφάλεια του οχήματός σας.

Αλλάζετε τους δίσκους και τα φερμουίτ των φρένων πάντα αξονικά. Όταν αλλάζετε δίσκους φρένων, θα πρέπει να χρησιμοποιείτε πάντα νέα φερμουίτ.

### Φρένο στάθμευσης

**▲ ΠΡΟΕΙΔΟΠΟΙΗΣΗ** Κίνδυνος εκτροπής- και ατυχήματος μέσω του φρεναρίσματος με το φρένο στάθμευσης

Αν πρέπει να φρενάρτε το όχημα με το φρένο στάθμευσης, η απόσταση πέδησης είναι πολύ μεγαλύτερη και οι τροχοί ενδέχεται να μπλοκάρουν. Υπάρχει αυξημένος κίνδυνος πατιναρίσματος και ατυχήματος.

- ▶ Φρενάρτε το όχημα με το φρένο στάθμευσης, μόνο όταν έχει διακοπεί η λειτουργία των κυρίως φρένων.
- ▶ Σε αυτή την περίπτωση μη δένετε υπερβολικά το φρένο στάθμευσης.
- ▶ Αν οι τροχοί μπλοκάρουν, λύστε αμέσως το φρένο στάθμευσης, μέχρι οι τροχοί να περιστρέφονται πάλι.

### Οχήματα με χειροκίνητο φρένο στάθμευσης

Όταν οδηγείτε επάνω σε βρεγμένους δρόμους ή σε επιφάνειες καλυμμένες με ρύπους, τότε μπορεί

να φτάσει αλάτι οδοστρώματος για τον πάγο ή ρύποι στο φρένο στάθμευσης. Ως αποτέλεσμα, παρατηρείται διάβρωση και μείωση της δύναμης πέδησης.

Για να το αποτρέψετε, οδηγείτε κατά καιρούς με ελαφρώς ασφαλισμένο φρένο στάθμευσης.

Για το σκοπό αυτό οδηγήστε μια απόσταση περίπου 100 m με μέγιστη ταχύτητα 20 km/h.

Όταν φρενάρετε το όχημα σας χρησιμοποιώντας το φρένο στάθμευσης, τα φώτα φρένων δεν ανάβουν.

### Πληροφορίες σχετικά με την οδήγηση σε βρεγμένο οδόστρωμα

#### Υδρολίσηση

**▲ ΠΡΟΕΙΔΟΠΟΙΗΣΗ** Κίνδυνος υδρολίσησης λόγω υπερβολικά χαμηλού προφίλ ελαστικού

Ανάλογα με τη στάθμη των υδάτων στο οδόστρωμα, μπορεί να προκληθεί υδρολίσηση παρά το γεγονός ότι το βάθος προφίλ ελαστικού είναι επαρκές και η ταχύτητα κίνησης χαμηλή.

▶ Αποφεύγετε τις αυλακίες άλλων τροχών και φρενάρετε προσεκτικά.

Γι' αυτό σε περίπτωση δυνατής βροχής ή σε συνθήκες στις οποίες μπορεί να παρουσιαστεί υδρολίσηση οδηγείτε ως εξής:

- Μειώστε ταχύτητα.
- Αποφύγετε αυλακίες άλλων τροχών.
- Φρενάρετε προσεκτικά.

#### Διέλευση μέσα από ύδατα στο οδόστρωμα

Λάβετε υπόψη, ότι τα προπορευόμενα οχήματα ή τα οχήματα που κινούνται στο αντίθετο ρεύμα ενδέχεται να δημιουργήσουν κύματα. Ως αποτέλεσμα, μπορεί να σημειωθεί υπέρβαση της μέγιστης επιτρεπτής στάθμης υδάτων. Λαμβάνετε οπωσδήποτε υπόψη αυτές τις οδηγίες. Διαφορετικά, ενδέχεται να προκληθεί βλάβη στον κινητήρα, στο ηλεκτρικό σύστημα και το κιβώτιο ταχυτήτων.

Αν χρειαστεί να οδηγήσετε μέσα από ύδατα, τα οποία έχουν λιμνάσει στο οδόστρωμα, προσέξτε τα ακόλουθα:

- Η στάθμη των ήρεμων υδάτων δεν πρέπει να ξεπερνά την κάτω ακμή του μπροστινού προφυλακτήρα.
- Δεν επιτρέπεται να οδηγείτε με ταχύτητα μεγαλύτερη από την ελάχιστη.

Για τα οχήματα με τετρακίνηση, λάβετε επιπλέον υπόψη τις οδηγίες για τη διέλευση από ύδατα κατά την οδήγηση εκτός δρόμου (→ σελίδα 133).

### Πληροφορίες σχετικά με την οδήγηση στη διάρκεια του χειμώνα

**▲ ΚΙΝΔΥΝΟΣ** Κίνδυνος θανάτου από δηλητηριώδη καυσαέρια

Σε περίπτωση που έχει μπλοκάρει η απόληξη σωλήνα καυσαερίων ή δεν υπάρχει επαρκής εξαερισμός, ενδέχεται να εισχωρήσουν στο όχημα δηλητηριώδη καυσαέρια, κυρίως μονοξείδιο του άνθρακα. Κάτι τέτοιο μπορεί να συμβεί π.χ. σε περίπτωση εγκλωβισμού του οχήματος στο χιόνι.

▶ Σε περίπτωση λειτουργίας του κινητήρα ή του συστήματος θέρμανσης στάσης, διατηρείτε την απόληξη σωλήνα καυσαερίων και την περιοχή γύρω από το όχημα καθαρή από χιόνι.

▶ Για τη διασφάλιση επαρκούς τροφοδοσίας καθαρού αέρα, ανοίξτε ένα παράθυρο στην πλευρά του οχήματος που φυσάει ο αέρας.

**▲ ΠΡΟΕΙΔΟΠΟΙΗΣΗ** Κίνδυνος ολίσθησης και ατυχήματος λόγω κατεβάσματος ταχύτητας σε ολισθηρό οδόστρωμα

Αν κατεβάσετε ταχύτητα σε ολισθηρό οδόστρωμα προκειμένου να αυξήσετε την ισχύ πέδησης του κινητήρα, ενδέχεται οι κινητήριοι τροχοί να χάσουν την πρόσφυση.

▶ Μην κατεβάζετε ταχύτητα σε ολισθηρό οδόστρωμα προκειμένου να αυξήσετε την ισχύ πέδησης του κινητήρα.

Τα οχήματα με αυτόματο κιβώτιο ταχυτήτων δεν επιτρέπεται να κυλούν με επιλεγμένη τη νεκρά θέση **[N]** για μεγάλο χρονικό διάστημα. Η παρατεταμένη κύλιση των τροχών, π.χ. κατά τη ρυμούλκηση, προκαλεί βλάβη στο κιβώτιο ταχυτήτων.

Αν υπάρχει κίνδυνος το όχημα να ανατραπεί ή δεν μπορείτε να το ακινητοποιήσετε από χαμηλή ταχύτητα, μπορείτε να το σταθεροποιήσετε κάνοντάς τα εξής:

- Επιλέξτε τη νεκρά θέση **[N]** στο αυτόματο κιβώτιο ταχυτήτων.
- Επιλέξτε τη νεκρά στο μηχανικό κιβώτιο ταχυτήτων ή αποσυμπλέξτε.

- Προσπαθήστε να διατηρήσετε τον έλεγχο του οχήματος κάνοντας διορθωτικές κινήσεις με το τιμόνι.

Οδηγείτε ιδιαίτερα προσεκτικά αν το οδόστρωμα είναι ολισθηρό. Αποφεύγετε την απότομη επιτάχυνση, διεύθυνση και πέδηση του οχήματος.

Σε εύλογο διάστημα πριν μπει ο χειμώνας, αναθέτετε την προετοιμασία του οχήματος για τη χειμερινή σεζόν σε ένα εξειδικευμένο συνεργείο.

Λάβετε υπόψη τις οδηγίες στο κεφάλαιο "Οδηγίες για αντιολισθητικές αλυσίδες" (→ σελίδα 283).

Κατά την οδήγηση σε χειμερινές συνθήκες, ελέγχετε τακτικά το όχημα και απομακρύνετε το χιόνι και τον πάγο.

Οι συσσωρευμένες ποσότητες χιονιού και πάγου στην περιοχή αναρρόφησης αέρα, κινούμενων εξαρτημάτων, των αξόνων και των θόλων τροχού μπορεί, κυρίως αν παγώσουν και στερεοποιηθούν, να προκαλέσουν τα εξής προβλήματα:

- Παρεμπόδιση της αναρρόφησης αέρα
- Ζημιές σε μέρη του οχήματος
- Δυσλειτουργίες λόγω περιορισμών της κινητικότητας που προβλέπεται από την κατασκευή (π.χ. μείωση της δυνατής περιστροφής του τιμονιού)

Σε περίπτωση ζημιών, επικοινωνήστε με ένα εξειδικευμένο συνεργείο.

### Πληροφορίες σχετικά με την οδήγηση εκτός δρόμου

**⚠ ΠΡΟΕΙΔΟΠΟΙΗΣΗ** Κίνδυνος ατυχήματος σε περίπτωση παρέκκλισης από τη γραμμή της πλαγιάς

Όταν οδηγείτε το όχημα με κλίση σε μια πλαγιά ή στρίβετε σε μια πλαγιά, μπορεί το όχημα να ολισθήσει στο πλάι, να αναποδογυρίσει και να ανατραπεί.

- ▶ Οδηγείτε πάντα ακολουθώντας τη γραμμή της πλαγιάς (ευθεία προς τα επάνω ή προς τα κάτω) και μην στρίβετε.

**⚠ ΠΡΟΕΙΔΟΠΟΙΗΣΗ** Κίνδυνος τραυματισμού λόγω δυνάμεων επιτάχυνσης κατά την οδήγηση εκτός δρόμου

Λόγω της ανομοιομορφίας σύστασης του εδάφους κατά την οδήγηση εκτός δρόμου επιδρούν στο σώμα σας δυνάμεις επιτάχυνσης από όλες τις κατευθύνσεις.

Ενδέχεται π.χ. να γλιστρήσετε από το κάθισμα.

- ▶ Φοράτε πάντα τη ζώνη ασφαλείας και όταν οδηγείτε εκτός δρόμου.

**⚠ ΠΡΟΕΙΔΟΠΟΙΗΣΗ** Κίνδυνος τραυματισμού στα χέρια κατά την οδήγηση πάνω από εμπόδια

Όταν οδηγείτε πάνω από εμπόδια ή αυλακίες άλλων τροχών, μπορεί το τιμόνι να τρανταχτεί και να σας τραυματίσει στα χέρια.

- ▶ Κρατάτε πάντα σταθερά το τιμόνι και με τα δύο σας χέρια.
- ▶ Όταν περνάτε πάνω από εμπόδια, να συνεκτιμάτε ότι προσωρινά οι δυνάμεις διεύθυνσης είναι αυξημένες.

**⚠ ΠΡΟΕΙΔΟΠΟΙΗΣΗ** Κίνδυνος πυρκαγιάς σε περίπτωση εύφλεκτων υλικών σε καυτά εξαρτήματα του συστήματος εξάτμισης

Εάν έρθουν σε επαφή εύφλεκτα υλικά, όπως π.χ. φύλλα, γρασίδι ή κλαδιά, με καυτά εξαρτήματα του συστήματος εξάτμισης, ενδέχεται να αναφλεγούν.

- ▶ Κατά την οδήγηση σε δρόμους χωρίς ασφαλτοστρωμένο οδόστρωμα ή εκτός δρόμου θα πρέπει να ελέγχετε τακτικά το κάτω μέρος του οχήματος.
- ▶ Απομακρύνετε κυρίως φυτά ή άλλα εύφλεκτα υλικά.
- ▶ Σε περίπτωση βλαβών, επικοινωνήστε άμεσα με ένα εξειδικευμένο συνεργείο.

**❗ ΟΔΗΓΙΑ** Ζημιές στο όχημα μετά από την οδήγηση εκτός δρόμου

Κατά την οδήγηση σε χωματόδρομους ή εκτός δρόμου, ενδέχεται να σφηνώσουν ξένα σώματα, π.χ. πέτρες και κλαδιά, στην κάτω πλευρά του οχήματος, στους τροχούς και τα ελαστικά, προκαλώντας ζημιές στο όχημα.

Από τα ξένα σώματα μπορεί να προκληθούν οι παρακάτω ζημιές:

- Ζημιές στο σύστημα ανάρτησης τροχών, στο ρεζερβουάρ καυσίμου ή το σύστημα φρένων.
- Έλλειψη ζυγοστάθμισης και κατ' επέκταση κραδασμοί.
- ▶ Απομακρύνετε τακτικά τα ξένα σώματα που έχουν σφηνώσει, π.χ. πέτρες και κλαδιά.

- ▶ Μετά από την οδήγηση εκτός δρόμου, ελέγχετε προσεκτικά αν υπάρχουν ζημιές στο όχημα.
- ▶ Αν υπάρχουν ζημιές, αναθέτετε τον έλεγχο του οχήματος σε ένα εξειδικευμένο συνεργείο.

Κατά την οδήγηση σε χωματόδρομους ή εκτός δρόμου, ελέγχετε τακτικά την κάτω πλευρά του οχήματος, καθώς και τους τροχούς και τα ελαστικά. Κυρίως απομακρύνετε ξένα σώματα που έχουν σφηνώσει, π.χ. πέτρες και κλαδιά.

Τηρείτε τις ακόλουθες οδηγίες όσον αφορά τέτοια ξένα σώματα:

- Μπορεί να προκαλέσουν ζημιά στο σύστημα ανάρτησης τροχών, στο ρεζερβουάρ καυσίμου ή το σύστημα φρένων.
- Μπορεί να προκαλέσουν έλλειψη ζυγοστάθμισης και κατ' επέκταση κραδασμούς.
- Μπορεί να εκτιναχθούν στη διάρκεια της διαδρομής.

Σε περίπτωση ζημιών, επικοινωνήστε με ένα εξειδικευμένο συνεργείο.

Όταν οδηγείτε σε ανώμαλο έδαφος με μεγάλη κλίση, πρέπει η στάθμη πλήρωσης στο δοχείο AdBlue® να είναι επαρκής. Γι' αυτόν το λόγο, πριν οδηγήσετε εκτός δρόμου, να διασφαλίζετε ότι η στάθμη πλήρωσης είναι τουλάχιστον δέκα λίτρα.

Κατά την οδήγηση εκτός δρόμου και σε εργοτάξια, μπορεί να εισχωρήσει στα φρένα π.χ. άμμος, λάσπη και νερό, ακόμα και σε συνδυασμό με λάδι. Λόγω αυτού μπορεί να μειωθεί η απόδοση ή ακόμα και να διακοπεί εντελώς η λειτουργία των φρένων, μεταξύ άλλων, λόγω αυξημένης φθοράς. Η συμπεριφορά των φρένων αλλάζει, ανάλογα με το υλικό που έχει εισχωρήσει. Καθαρίζετε τα φρένα μετά την οδήγηση εκτός δρόμου. Αν στη συνέχεια διαπιστώσετε μειωμένη απόδοση των φρένων ή θορύβους τριβής, απευθυνθείτε άμεσα σε ένα εξειδικευμένο συνεργείο για τον έλεγχο του συστήματος φρένων. Προσαρμόζετε τον τρόπο οδήγησής σας στη διαφορετική συμπεριφορά των φρένων.

Η οδήγηση εκτός δρόμου και σε εργοτάξια αυξάνει την πιθανότητα ζημιών στο όχημα που έχουν ως αποτέλεσμα τη διακοπή λειτουργίας μηχανικών συγκροτημάτων ή συστημάτων. Προσαρμόζετε τον τρόπο οδήγησής σας στις συνθήκες εκτός δρόμου. Οδηγήστε προσεκτικά. Αναθέτετε αμέσως την επισκευή ζημιών στο όχημα σε ένα εξειδικευμένο συνεργείο.

Κατά την οδήγηση σε ανώμαλο έδαφος, μην επιλέγετε τη νεκρά θέση στο κιβώτιο ταχυτήτων και μην αποσυμπλέκετε. Προσπαθώντας να φρενάρετε το όχημα με τα κυρίως φρένα, μπορεί να χάσετε τον έλεγχο. Αν το όχημά σας δεν μπορεί να ανέβει μια ανηφόρα, οπισθοχωρήστε με την όπισθεν.

Όταν φορτώνετε το όχημα πριν από διαδρομές εκτός δρόμου ή σε εργοτάξια, διατηρείτε το κέντρο βάρους του οχήματος όσο το δυνατόν πιο χαμηλό.

### Κατάλογος ελέγχων πριν την οδήγηση εκτός δρόμου

- Ελέγξτε τη διαθέσιμη ποσότητα καυσίμου και AdBlue® (→ σελίδα 200) και αν χρειάζεται, συμπληρώστε (→ σελίδα 153).
- **Κινητήρα:** Ελέγξτε τη στάθμη λαδιού και αν χρειάζεται, συμπληρώστε λάδι (→ σελίδα 247). Πριν οδηγήσετε σε απότομες ανηφόρες ή έδαφος με μεγάλη κλίση, συμπληρώστε λάδι μέχρι τη μέγιστη στάθμη.

**i** Σε απότομες ανηφόρες και σε έδαφος με μεγάλη κλίση μπορεί να εμφανιστεί το εικονίδιο  στην οθόνη πολυλειτουργικών ενδείξεων. Αν πριν τη διαδρομή συμπληρώσατε λάδι στον κινητήρα μέχρι τη μέγιστη στάθμη, δεν υπάρχει κίνδυνος για την ασφάλεια λειτουργίας του κινητήρα.

- **Σετ εργαλείων οχήματος:** Ελέγξτε αν λειτουργεί ο γρύλος (→ σελίδα 307).
- Βεβαιωθείτε ότι υπάρχει στο όχημα κλειδί τροχών (→ σελίδα 307), ξυλίνη βάση για το γρύλο, ανθεκτικό σχοινί ρυμούλκησης, πτυσσόμενο φτυάρι και σφήνα ακινητοποίησης.
- **Ελαστικά και τροχοί:** Ελέγξτε το βάθος προφίλ των ελαστικών (→ σελίδα 282) και την πίεση των ελαστικών (→ σελίδα 300).

### Κανόνες συμπεριφοράς για την οδήγηση εκτός δρόμου

Λαμβάνετε πάντα υπόψη την απόσταση του οχήματος από το έδαφος και αποφεύγετε τα εμπόδια π.χ. αυλακίες άλλων τροχών με μεγάλο βάθος.

Τέτοια εμπόδια μπορεί να προκαλέσουν ζημιές στο όχημα, π.χ. στα παρακάτω μέρη:

- Στο σύστημα ανάρτησης τροχών
- Στο σύστημα μετάδοσης κίνησης
- Στο ρεζερβουάρ καυσίμου και στα δοχεία

Γι' αυτόν το λόγο, οδηγείτε πάντα με χαμηλή ταχύτητα κίνησης εκτός δρόμου. Αν χρειαστεί να

περάσετε πάνω από εμπόδια, ζητήστε από το συν-οδηγό να σας καθοδηγήσει.

- ❗ Επιπλέον, η Mercedes-Benz σας συνιστά να έχετε μαζί σας στο όχημα φτυάρι και σχοινί αναρρίχησης με αναρτήρες.
- Βεβαιωθείτε ότι οι αποσκευές και τα φορτία έχουν τοποθετηθεί με ασφάλεια ή έχουν στερεωθεί (→ σελίδα 82).
- Πριν ξεκινήσετε τη διαδρομή εκτός δρόμου, σταματήστε και επιλέξτε μικρή ταχύτητα στο κιβώτιο.
- **Οχήματα με DSR:** Σε κατηφόρες ενεργοποιήστε το DSR (→ σελίδα 148).
- **Τετρακίνητα οχήματα:** Ενεργοποιήστε την τετρακίνηση (→ σελίδα 146) και αν χρειάζεται, τη σχέση μετάδοσης κιβωτίου ταχυτήτων LOW RANGE (→ σελίδα 147).
- Αν απαιτείται λόγω του υπεδάφους, απενεργοποιήστε προσωρινά το ASR για την εκκίνηση (→ σελίδα 146).
- Οδηγείτε εκτός δρόμου πάντα με τον κινητήρα σε λειτουργία και επιλεγμένη ταχύτητα στο κιβώτιο.
- Οδηγείτε αργά και ομαλά. Σε πολλές περιπτώσεις απαιτείται ελάχιστη ταχύτητα.
- Αποφεύγετε το σπινάρισμα των κινητήριων τροχών.
- Προσέχετε ώστε οι τροχοί να έχουν πάντα επαφή με το έδαφος.
- Οδηγείτε με εξαιρετική προσοχή σε διαδρομές εκτός δρόμου που δεν γνωρίζετε στις οποίες δεν έχετε καλή ορατότητα. Για λόγους ασφαλείας, κατεβείτε προηγουμένως από το όχημα και ελέγξτε οπτικά τη διαδρομή.
- Προσέχετε για εμπόδια, π.χ. βράχους, λακκούβες, κορμούς δέντρων και αυλακίες άλλων τροχών.
- Μην κινείστε σε κορυφές, όπου το υπέδαφος μπορεί να υποχωρήσει.

#### **Κανόνες για τη διέλευση από ύδατα κατά την οδήγηση εκτός δρόμου (οχήματα με τετρακίνηση)**

- Λαμβάνετε υπόψη τις οδηγίες ασφαλείας και τις γενικές οδηγίες για την οδήγηση εκτός δρόμου.
- Πριν τη διέλευση από ύδατα ελέγχετε το βάθος και την ποιότητα του νερού. Το νερό δεν πρέπει να έχει βάθος μεγαλύτερο από 60 cm.

- Το σύστημα κλιματισμού είναι απενεργοποιημένο (→ σελίδα 112).
- Το καλοριφέρ στάσης είναι απενεργοποιημένο (→ σελίδα 118).
- Ενεργοποιείτε την τετρακίνηση (→ σελίδα 145) και, σε οχήματα με τον αντίστοιχο εξοπλισμό, τη σχέση μετάδοσης κιβωτίου ταχυτήτων LOW RANGE (→ σελίδα 147).
- Περιορίζετε την περιοχή αλλαγής ταχυτήτων στην 1 ή 2.
- Αποφεύγετε τους υψηλούς αριθμούς στροφών κινητήρα.
- Οδηγείτε αργά και ομαλά, με την ελάχιστη ταχύτητα το πολύ.
- Προσέχετε ώστε να μην σχηματιστεί τοξωτό κύμα στη διάρκεια της διαδρομής.
- Μετά τη διέλευση από ύδατα, στεγνώνετε τα φρένα.

Μετά τη διέλευση από ύδατα βάθους μεγαλύτερου από 50 cm, ελέγχετε οπωσδήποτε όλα τα υγρά του οχήματος για ίχνη εισχώρησης νερού.

#### **Κατάλογος ελέγχων μετά την οδήγηση εκτός δρόμου**

Αν μετά την οδήγηση εκτός δρόμου διαπιστώσετε ζημιές στο όχημα, απευθυνθείτε άμεσα σε ένα εξειδικευμένο συνεργείο για τον έλεγχο του οχήματος.

Κατά την οδήγηση εκτός δρόμου, το όχημα καταπονείται περισσότερο απ' ό,τι στην κανονική λειτουργία εντός δρόμου. Ελέγχετε το όχημα μετά την οδήγηση σε ανώμαλο έδαφος. Έτσι, εντοπίζετε εγκαίρως τυχόν ζημιές και μειώνετε τον κίνδυνο ατυχήματος για εσάς και τους υπόλοιπους συμμετέχοντες στην κυκλοφορία. Πριν οδηγήσετε σε δημόσιους δρόμους, καθαρίζετε καλά το όχημα.

Μετά από διαδρομές εκτός δρόμου ή σε εργοτάξια και πριν οδηγήσετε το όχημα σε δημόσιους δρόμους, λαμβάνετε υπόψη τα παρακάτω σημεία:

- **Οχήματα με DSR:** Απενεργοποιείτε το DSR (→ σελίδα 148).
- **Τετρακίνητα οχήματα:** Απενεργοποιείτε την τετρακίνηση (→ σελίδα 146).
- Ενεργοποιείτε το ASR (→ σελίδα 146).
- Καθαρίζετε τα εξωτερικά φώτα, κυρίως τους προβολείς και τα πίσω φώτα, και ελέγχετε για ζημιές.
- Καθαρίζετε την μπροστινή και την πίσω πινακίδα κυκλοφορίας.

- Καθαρίζετε τα τζάμια, τα παράθυρα και τους εξωτερικούς καθρέφτες.
- Καθαρίζετε τα σκαλοπάτια, τα μαρσιπέ και τις χειρολαβές. Έτσι, μειώνετε τον κίνδυνο να γλιστρήσετε και να πέσετε.
- Καθαρίζετε τους τροχούς και τα ελαστικά, το χώρο τοποθέτησης τροχού και το υποδάπεδο ψεκάζοντας με νερό. Έτσι, αυξάνετε την πρόσφυση στο έδαφος, κυρίως σε βρεγμένο οδόστρωμα.
- Ελέγχετε τους τροχούς και τα ελαστικά και το χώρο τοποθέτησης τροχού για σφηνωμένα ξένα σώματα και αφαιρείτε τα. Τα σφηνωμένα ξένα σώματα μπορεί να προκαλέσουν ζημιά στους τροχούς και τα ελαστικά, ή να εκπινάχθουν στη διάρκεια της διαδρομής.
- Ελέγχετε το υποδάπεδο για σφηνωμένα κλαδιά ή άλλα τμήματα φυτών και απομακρύνετε τα.
- Καθαρίζετε τους δίσκους φρένων, τα φερμουίτ φρένων και τους αρθρωτούς συνδέσμους των αξόνων, ειδικά μετά τη λειτουργία του οχήματος σε άμμο, λάσπη, χαλίκι και αμμοχάλικο, νερό ή άλλο παρόμοιο, ρυπαρό περιβάλλον.
- Ελέγχετε το πλήρες συγκρότημα δαπέδου, τα ελαστικά, τους τροχούς, τη δομή του αμαξώματος, τα φρένα, το σύστημα διεύθυνσης, το σύστημα ανάρτησης τροχών και το σύστημα εξάτμισης για ζημιές.
- Ελέγχετε την ασφάλεια λειτουργίας των κυρίως φρένων, π.χ. με δοκιμή φρένων.
- Αν μετά την οδήγηση εκτός δρόμου διαπιστώσετε έντονους κραδασμούς, ελέγξτε πάλι τους τροχούς και το σύστημα μετάδοσης κίνησης για ξένα σώματα. Απομακρύνετε τα ξένα σώματα, καθώς μπορεί να προκαλέσουν έλλειψη ζυγοστάθμισης και επομένως κραδασμούς. Αν διαπιστώσετε ζημιές στους τροχούς και το σύστημα μετάδοσης κίνησης, αναζητήστε αμέσως ένα εξειδικευμένο συνεργείο.

### Πληροφορίες σχετικά με την οδήγηση σε βουνά

Οχήματα με πετρελαιοκινητήρα: Η ασφάλεια λειτουργίας του πετρελαιοκινητήρα είναι διασφαλισμένη μέχρι υψόμετρο 2500 m. Μπορείτε να υπερβαινάτε το συγκεκριμένο υψόμετρο για σύντομη διάρκεια, π.χ. για διαδρομές με πολλές στροφές. Μην οδηγείτε για μεγάλο διάστημα σε υψόμετρο πάνω από 2500 m. Διαφορετικά, μπορεί να προκαλέσετε ζημιά στον πετρελαιοκινητήρα.



Όταν οδηγείτε σε βουνά, λαμβάνετε υπόψη ότι όσο αυξάνεται το υψόμετρο τόσο μειώνεται η απόδοση κινητήρα και, επομένως, και η ικανότητα εκκίνησης σε ανηφόρα. Κατά την οδήγηση σε υψόμετρο πάνω από 2500 m, η λειτουργία ECO-Start δεν είναι πλέον διαθέσιμη. Οδηγίες για τη λειτουργία των φρένων σε κατωφέρειες θα βρείτε στο κεφάλαιο Οδηγίες για τα φρένα (→ σελίδα 130).

### Λειτουργία ECO Start-Stop

#### Τρόπος λειτουργίας της λειτουργίας ECO Start-Stop

Αν πληρούνται οι παρακάτω προϋποθέσεις, απενεργοποιείται αυτόματα ο κινητήρας:

- **Οχήματα με μηχανικό κιβώτιο ταχυτήτων:** Φρενάρете το όχημα, επιλέγετε τη νεκρά **[N]** ενώ κινείστε με χαμηλή ταχύτητα και στη συνέχεια αφήνετε το πεντάλ του συμπλέκτη.
- **Οχήματα με αυτόματο κιβώτιο ταχυτήτων:** Ακίνητοποιείτε το όχημα ενώ είναι επιλεγμένη η θέση **[D]** ή **[N]** στο κιβώτιο ταχυτήτων.
- Πληρούνται όλες οι προϋποθέσεις για την αυτόματη απενεργοποίηση του κινητήρα από πλευράς οχήματος.

Με ακίνητοποιημένο όχημα, εμφανίζεται στην οθόνη πολυλειτουργικών ενδείξεων το εικονίδιο . Αν δεν πληρούνται όλες οι προϋποθέσεις από πλευράς οχήματος, εμφανίζεται το εικονίδιο  στην οθόνη πολυλειτουργικών ενδείξεων.

Ο κινητήρας ενεργοποιείται πάλι αυτόματα στις παρακάτω περιπτώσεις:

- **Οχήματα με μηχανικό κιβώτιο ταχυτήτων:** Πατάτε το πεντάλ του συμπλέκτη.
- **Οχήματα με μηχανικό κιβώτιο ταχυτήτων:** Επιλέγετε την ταχύτητα οπισθοπορείας **[R]**.
- **Οχήματα με αυτόματο κιβώτιο ταχυτήτων:** Αφήνετε το πεντάλ του φρένου ενώ είναι επιλεγμένη η θέση **[D]** στο κιβώτιο ταχυτήτων και απενεργοποιημένη η λειτουργία HOLD.
- **Οχήματα με αυτόματο κιβώτιο ταχυτήτων:** Αποεπιλέγετε τη θέση **[P]** στο κιβώτιο ταχυτήτων.
- **Οχήματα με αυτόματο κιβώτιο ταχυτήτων:** Επιλέγετε τη θέση **[D]** ή **[R]** στο κιβώτιο ταχυτήτων.
- Πατάτε το πεντάλ του γκαζιού.
- Απαιτείται αυτόματη ενεργοποίηση του κινητήρα από πλευράς οχήματος.

Αν ο κινητήρας απενεργοποιήθηκε από τη λειτουργία ECO Start-Stop και αποβιβαστείτε από το όχημα, ακούγεται ένας προειδοποιητικός ήχος. Επιπλέον, εμφανίζεται το μήνυμα **Vehicle is operational Switch off the ignition before exiting** (Το όχημα βρίσκεται σε λειτουργία Απενεργοποίησης τη μίζα πριν αποβιβαστείτε από το όχημα) στην οθόνη πολυλειτουργικών ενδείξεων. Αν δεν απενεργοποιήσετε τη μίζα, η μίζα θα απενεργοποιηθεί αυτόματα μετά από ένα λεπτό.

### Απενεργοποίηση/ενεργοποίηση λειτουργίας ECO Start-Stop

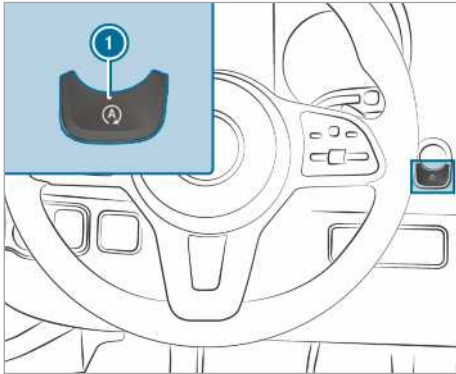

- ▶ Πατήστε το πλήκτρο ①. Κατά την απενεργοποίηση ή την ενεργοποίηση της λειτουργίας ECO Start-Stop, εμφανίζεται μια ένδειξη στο όργανο πολλαπλών ενδείξεων.
- ① Όταν η λειτουργία ECO Start-Stop είναι απενεργοποιημένη, εμφανίζεται μια ένδειξη στο όργανο πολλαπλών ενδείξεων κατά την ακινητοποίηση του οχήματος.

### Λειτουργία της ένδειξης ECO

Η ένδειξη ECO συνοψίζει τη συμπεριφορά οδήγησης από την αρχή μέχρι το τέλος της διαδρομής και σας υποστηρίζει ώστε να υιοθετήσετε έναν οικονομικό τρόπο οδήγησης.

Μπορείτε να επηρεάσετε την κατανάλωση με τον εξής τρόπο:

- Οδηγείτε προνοητικά.
- Τηρείτε τις συστάσεις αλλαγής ταχύτητας.

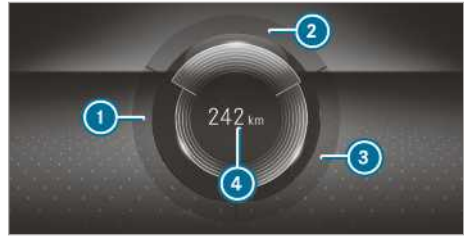

### Έγχρωμη οθόνη οργάνων

Τα γράμματα του τμήματος φωτίζονται με ανοιχτό χρώμα, το εξωτερικό περιθώριο ανάβει και το τμήμα γεμίζει στην εξής συμπεριφορά οδήγησης:

- ① **ACCELERATION** (ΕΠΙΤΑΧΥΝΣΗ): Μέτρια επιτάχυνση
- ② **CONSTANT** (ΣΤΑΘΕΡΑ): Σταθερή ταχύτητα κίνησης
- ③ **COASTING** (ΠΛΕΥΣΗ): Μέτρια επιβράδυνση και ρολάρισμα

Τα γράμματα του τμήματος έχουν γκρι χρώμα, το εξωτερικό περιθώριο είναι σκούρο και το τμήμα αδειάζει στην εξής συμπεριφορά οδήγησης:

- ① **ACCELERATION** (ΕΠΙΤΑΧΥΝΣΗ): Σπορ επιτάχυνση
- ② **CONSTANT** (ΣΤΑΘΕΡΑ): Διακυμάνσεις ταχύτητας κίνησης
- ③ **COASTING** (ΠΛΕΥΣΗ): Έντονο φρενάρισμα

Οδηγήσατε με οικονομικό τρόπο οδήγησης:

- Τα τρία τμήματα γεμίζουν πλήρως ταυτόχρονα.
- Το περίγραμμα και των τριών τμημάτων ανάβει.

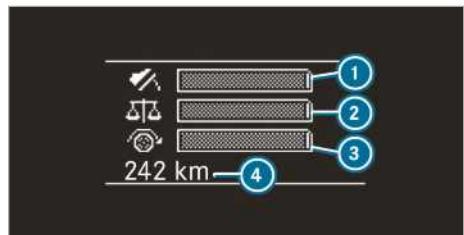

### Ασπρόμαυρη οθόνη οργάνων

Οι μπάρες γεμίζουν στην εξής συμπεριφορά οδήγησης:

- ① Μέτρια επιτάχυνση
- ② Σταθερή ταχύτητα κίνησης



- ➊ Μέτρια επιβράδυνση και ρολάρισμα

Οι μπάρες αδειάζουν στην εξής συμπεριφορά οδήγησης:

- ➋ Σπορ επιτάχυνση
- ➌ Διακυμάνσεις ταχύτητας κίνησης
- ➍ Έντονο φρενάρισμα

Στην οθόνη εμφανίζεται επιπλέον η πρόσθετη αυτονομία ➎ **Bonus** (Μπόνους) **XXX (XXX) km** (km) **From start** (Από την εκκίνηση) ή **XXX (XXX) km** (km) **From start** (Από την εκκίνηση), την οποία επιτύχατε μέσω του τρόπου οδήγησής σας σε σχέση με έναν ιδιαίτερα σπορ τρόπο οδήγησης. Αυτή η αυτονομία δεν υποδηλώνει σταθερή εξοικονόμηση καυσίμου.

## Φίλτρο σωματιδίων Diesel

### Οδηγίες για την αναζωογόνηση

**⚠ ΚΙΝΔΥΝΟΣ** Θανάσιμος κίνδυνος από καυσαέρια

Οι κινητήρες εσωτερικής καύσης εκπέμπουν δηλητηριώδη καυσαέρια, όπως π.χ. μονοξειδίο του άνθρακα. Η εισπνοή αυτών των καυσαερίων είναι επικίνδυνη για την υγεία και μπορεί να προκαλέσει δηλητηρίαση.

▶ Μην αφήνετε τον κινητήρα να λειτουργεί ποτέ σε κλειστούς χώρους χωρίς επαρκή εξαερισμό.

**⚠ ΠΡΟΕΙΔΟΠΟΙΗΣΗ** Κίνδυνος πυρκαγιάς λόγω καυτών εξαρτημάτων του συστήματος εξάτμισης

Αν εύφλεκτα υλικά, π.χ. φύλλα, γρασίδι ή κλαδιά, έρθουν σε επαφή με καυτά εξαρτήματα του συστήματος εξάτμισης ή με τη ροή καυσαερίων, αυτά τα υλικά ενδέχεται να αναφλεγούν.

▶ Σταθμεύετε το όχημα έτσι ώστε να αποκλείεται η επαφή εύφλεκτων υλικών με καυτά εξαρτήματα του οχήματος.

▶ Μην σταθμεύετε το όχημα σε ξερά λιβάδια ή σε χωράφια μετά από θερισμό.

Όταν κινείτε το όχημα κυρίως για σύντομες διαδρομές ή χρησιμοποιείτε το δυναμολήπτη ενώ το όχημα είναι ακινητοποιημένο, μπορεί να παρουσιαστούν προβλήματα κατά τον αυτόματο καθαρισμό του φίλτρου σωματιδίων Diesel. Ως αποτέλεσμα, το φίλτρο σωματιδίων Diesel μπορεί να κορε-

στεί υπερβολικά, προκαλώντας μείωση της απόδοσης του κινητήρα.

❗ Αν το όχημά σας διαθέτει ένδειξη κορεσμού φίλτρου σωματιδίων ή ένδειξη αναζωογόνησης, μπορείτε να την εμφανίζετε από την οθόνη πολυλειτουργικών ενδείξεων. Σε περίπτωση ανάγκης, μπορείτε από την ένδειξη αναζωογόνησης να ζητήσετε την αναζωογόνηση του φίλτρου σωματιδίων Diesel. (→ σελίδα 138)

❗ Διεξάγοντας τακτικά αναζωογόνηση του φίλτρου σωματιδίων Diesel μπορείτε να αποφύγετε προβλήματα, αραίωση του λαδιού κινητήρα και απώλεια ισχύος του κινητήρα.

**!** **ΟΔΗΓΙΑ** Ζημιές λόγω των καυτών καυσαερίων

Στη διάρκεια της αναζωογόνησης, εκλύονται πολύ ζεστά καυσαέρια από την απόληξη του σωλήνα καυσαερίων.

▶ Στη διάρκεια της αναζωογόνησης, τηρείτε απόσταση τουλάχιστον 2 m από άλλα αντικείμενα, π.χ. σταθμευμένα οχήματα.

### Έναρξη και διακοπή αναζωογόνησης

#### Προϋποθέσεις

- Πληρούνται όλες οι προϋποθέσεις συστήματος
- Το ποσοστό κορεσμού του φίλτρου σωματιδίων Diesel ξεπερνά το 50 %.
- Το όχημα εκτελεί πορεία.

❗ Αν το όχημά σας διαθέτει ένδειξη κορεσμού φίλτρου σωματιδίων ή ένδειξη αναζωογόνησης, μπορείτε να την εμφανίζετε από την οθόνη πολυλειτουργικών ενδείξεων. Σε περίπτωση ανάγκης, μπορείτε από την ένδειξη αναζωογόνησης να ζητήσετε την αναζωογόνηση του φίλτρου σωματιδίων Diesel. (→ σελίδα 138)

Υπολογιστής οχήματος:

➡ **Service** (Συντήρηση)

➡ **Particle filter** (Φίλτρο σωματιδίων)

**!** **ΟΔΗΓΙΑ** Ζημιές λόγω των καυτών καυσαερίων

Στη διάρκεια της αναζωογόνησης, εκλύονται πολύ ζεστά καυσαέρια από την απόληξη του σωλήνα καυσαερίων.

▶ Στη διάρκεια της αναζωογόνησης, τηρείτε απόσταση τουλάχιστον 2 m από

άλλα αντικείμενα, π.χ. σταθμευμένα οχήματα.

Αν το όχημα χρησιμοποιείται υπό φυσιολογικές συνθήκες λειτουργίας, δεν απαιτείται πρόσθετο αίτημα αναζωογόνησης.

▶ **Αίτημα αναζωογόνησης:** Επιλέξτε **OK** (ENTAΞΕΙ).

Εμφανίζεται το μήνυμα **Manual regeneration requested** (Ζητήθηκε χειροκίνητη αναζωογόνηση).

Ανάλογα με τη λειτουργία οδήγησης και τις συνθήκες περιβάλλοντος, μπορεί να περάσουν έως και 20 λεπτά μέχρι να ξεκινήσει η αναζωογόνηση.

Όταν ξεκινήσει η αναζωογόνηση, εμφανίζεται το μήνυμα **Regeneration aktiv (Αναζωογόνηση ενεργή)**. Η αναζωογόνηση διαρκεί περίπου 15 λεπτά.

▶ Στη διάρκεια της αναζωογόνησης, οδηγείτε, αν είναι δυνατό, με αριθμό στροφών τουλάχιστον 2000 σ.α.λ.

Μέσω της στοχευμένης αύξησης της θερμοκρασίας, διευκολύνετε τη διαδικασία ελεύθερης καύσης του φίλτρου σωματιδίων Diesel.

▶ **Διακοπή αναζωογόνησης:** Σβήστε τον κινητήρα.

Διακόπτεται η αναζωογόνηση. Αν η αναζωογόνηση δεν ολοκληρωθεί, μπορείτε να την επανεκκινήσετε αφού ενεργοποιήσετε τον κινητήρα.

Ανάλογα με τον κορεσμό του φίλτρου σωματιδίων Diesel, η αναζωογόνηση ξεκινά αυτόματα στην επόμενη λειτουργία οδήγησης.

## Κεντρικός διακόπτης μπαταρίας

### Οδηγίες για τον κεντρικό διακόπτη μπαταρίας

**!** **ΟΔΗΓΙΑ** Ζημιά στην ηλεκτρική εγκατάσταση

Αν τραβήξετε ή αποσυνδέσετε τον κεντρικό διακόπτη μπαταρίας, μπορεί να προκληθεί ζημιά στην ηλεκτρική εγκατάσταση.

▶ Βεβαιωθείτε ότι η ανάφλεξη έχει απενεργοποιηθεί και στη συνέχεια έχουν περάσει τουλάχιστον 15 λεπτά, προτού τραβήξετε ή αποσυνδέσετε τον κεντρικό διακόπτη μπαταρίας. Ειδήλλως μπορεί να προκληθεί ζημιά σε εξαρτήματα της ηλεκτρικής εγκατάστασης.

Με τον κεντρικό διακόπτη μπαταρίας μπορείτε να θέσετε εκτός ρεύματος όλους τους καταναλωτές του οχήματός σας. Με τον τρόπο αυτό αποτρέπεται ανεξέλεγκτη εκφόρτιση της μπαταρίας λόγω κατανάλωσης του ρεύματος ηρεμίας.

Αν το όχημά σας είναι εξοπλισμένο με πρόσθετη μπαταρία στο χώρο του κινητήρα ή κάτω από το κάθισμα του συνοδηγού, πρέπει να αποσυνδέσετε και τις δύο μπαταρίες. Μόνο τότε δε θα φέρει ρεύμα η ηλεκτρική εγκατάσταση.

**i** Θέστε το όχημα εκτός ρεύματος μέσω του κεντρικού διακόπτη μπαταρίας μόνο στις ακόλουθες καταστάσεις:

- Το όχημα είναι ακινητοποιημένο για μεγαλύτερο χρονικό διάστημα.
- Απαιτείται οπωσδήποτε θέση του οχήματος εκτός ρεύματος.

Μετά την ενεργοποίηση της τροφοδοσίας τάσης πρέπει να επαναρυθμίσετε τα πλευρικά παράθυρα (→ σελίδα 61) και την ηλεκτρική συρόμενη πόρτα (→ σελίδα 56).

**i** Διακοπή της τάσης τροφοδοσίας καταγράφεται ως γεγονός στο DTCO (ψηφιακός ταχογράφος) στη μνήμη βλαβών. Τηρείτε το χωριστό εγχειρίδιο χρήσης DTCO.

## Ενεργοποίηση ή απενεργοποίηση της τροφοδοσίας τάσης

### Απενεργοποίηση τροφοδοσίας τάσης

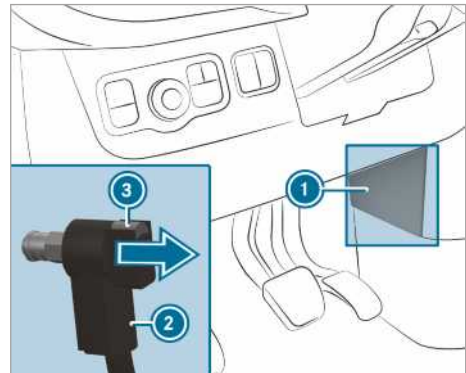

- ▶ Απενεργοποιήστε την ανάφλεξη και αναμείψτε τουλάχιστον 15 λεπτά.
- ▶ Αφαιρέστε το κάλυμμα **1**.
- ▶ Πατήστε το κουμπί **3** και κρατήστε το πατημένο.

- ▶ Τραβήξτε τη φίσα ② από το μπουλόνι γείωσης.
- ▶ Ωθήστε τη φίσα ② στην κατεύθυνση του βέλους τόσο, ώστε να μην μπορεί να αποκτήσει καμία επαφή με το μπουλόνι γείωσης. Όλοι οι καταναλωτές της μπαταρίας μίζας είναι αποσυνδεδεμένοι από την τροφοδοσία τάσης.

### Ενεργοποιήστε την τροφοδοσία τάσης

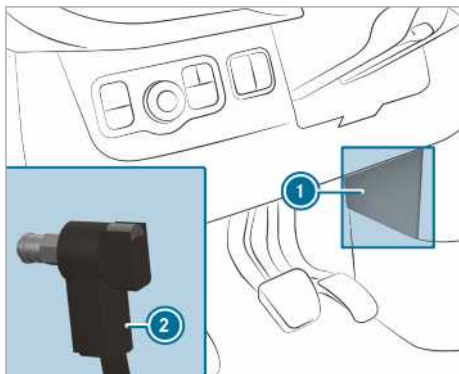

- ▶ Πιέστε τη φίσα ② στο μπουλόνι γείωσης μέχρι να νιώσετε ότι ασφάλισε και η φίσα ② είναι εντελώς τοποθετημένη στο μπουλόνι γείωσης. Όλοι οι καταναλωτές της μπαταρίας μίζας είναι πάλι συνδεδεμένοι στην τροφοδοσία τάσης.
- ▶ Στερεώστε το κάλυμμα ①.

### Μηχανικό κιβώτιο ταχυτήτων

#### Χειρισμός μοχλού αλλαγής ταχυτήτων

- ! **ΟΔΗΓΙΑ** Βλάβη του κινητήρα και του κιβωτίου ταχυτήτων λόγω επιλογής πολύ χαμηλής σχέσης
- ▶ Κατά την αλλαγή ανάμεσα στη σχέση ⑤ και τη σχέση ⑥ πιέστε το μοχλό αλλαγής ταχυτήτων προς τα δεξιά.
- ▶ Σε περίπτωση υψηλής ταχύτητας κίνησης, μην κατεβάσετε ταχύτητα.

! **ΟΔΗΓΙΑ** Βλάβη του αυτόματου κιβωτίου ταχυτήτων λόγω επιλογής της ταχύτητας οπισθοπορείας [R] στη διάρκεια της διαδρομής

- ▶ Επιλέγεται την ταχύτητα οπισθοπορείας [R] μόνο με ακινητοποιημένο όχημα.

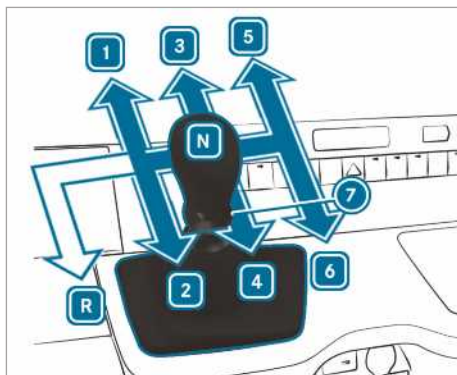

Οχήματα με κίνηση στους πίσω τροχούς

- [R] Ταχύτητα οπισθοπορείας
- ① - ⑥ Ταχύτητες εμπροσθοπορείας
- ⑦ Δακτύλιος έλξης ταχύτητας οπισθοπορείας
- [N] Νεκρά

- ▶ Πατήστε το πεντάλ συμπλέκτη και θέστε το μοχλό αλλαγής ταχυτήτων στην επιθυμητή θέση.

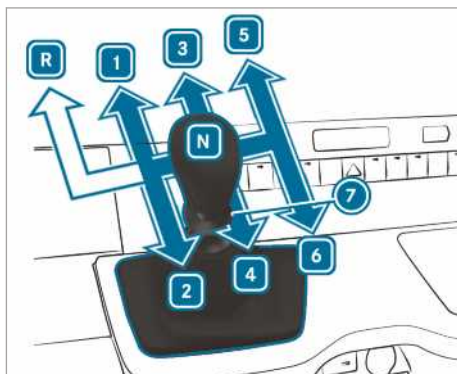

Οχήματα με κίνηση στους μπροστινούς τροχούς

- [R] Ταχύτητα οπισθοπορείας
- ① - ⑥ Ταχύτητες εμπροσθοπορείας

- 7 Δακτύλιος έλξης ταχύτητας οπισθοπορείας
- N Νεκρά

▶ Πατήστε το πεντάλ συμπλέκτη και θέστε το μοχλό αλλαγής ταχυτήτων στην επιθυμητή θέση.

### Σύσταση αλλαγής ταχύτητας

Η σύσταση αλλαγής ταχύτητας σάς παρέχει οδηγίες για έναν τρόπο οδήγησης με εξοικονόμηση καυσίμου.

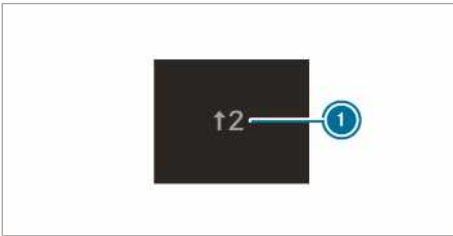

#### Παράδειγμα

- ▶ Εάν εμφανιστεί η σύσταση αλλαγής ταχύτητας ① στην οθόνη πολυλειτουργικών ενδείξεων, επιλέξτε την προτεινόμενη ταχύτητα.
- ① Σε οχήματα με λειτουργία ECO Start-Stop, εμφανίζεται επιπλέον μια σύσταση αλλαγής ταχύτητας για επιλογή της νεκράς θέσης **N**.

## Αυτόματο κιβώτιο ταχυτήτων

### Επιλογές DIRECT SELECT

#### Λειτουργία επιλογή DIRECT SELECT

- ⚠ **ΠΡΟΕΙΔΟΠΟΙΗΣΗ** Κίνδυνος ατυχήματος και τραυματισμού λόγω ανεπιβλεπτων παιδιών μέσα στο όχημα

Όταν αφήνετε τα παιδιά χωρίς επίβλεψη μέσα στο όχημα, μπορεί:

- Να ανοίξουν τις πόρτες και κατά συνέπεια, να κινδυνέψουν άλλα άτομα ή συμμετέχοντες στην κυκλοφορία.
- Να αποβιβάσουν και να τα χτυπήσουν άλλα οχήματα.
- Να χειριστούν τον εξοπλισμό του οχήματος και π.χ. να παγιδευτούν.

Επιπλέον, τα παιδιά μπορεί να θέσουν το όχημα σε κίνηση π.χ.:

- Απελευθερώνοντας το φρένο στάθμευσης.
- Αλλάζοντας τη θέση προς παρκάρισμα **P** του αυτόματου κιβωτίου ταχυτήτων.
- Εκκινώντας τον κινητήρα.

- ▶ Μην αφήνετε ποτέ παιδιά και κατοικίδια χωρίς επίβλεψη μέσα στο όχημα.
- ▶ Όταν εγκαταλείπετε το όχημα, παίρνετε πάντα μαζί σας το κλειδί και κλειδώνετε το όχημα.
- ▶ Φυλάσσετε το κλειδί σε σημείο στο οποίο δεν έχουν πρόσβαση παιδιά.

- ⚠ **ΠΡΟΕΙΔΟΠΟΙΗΣΗ** Κίνδυνος ατυχήματος λόγω ακατάλληλης αλλαγής ταχυτήτων

Αν ο αριθμός στροφών κινητήρα ξεπερνάει τον αριθμό στροφών ρελαντί και επιλέξετε τη θέση **D** ή **R** του κιβωτίου ταχυτήτων, ενδέχεται το όχημα να επιταχύνει απότομα.

- ▶ Κατά την επιλογή της θέσης **D** ή **R** του κιβωτίου ταχυτήτων, πατάτε πάντα σταθερά το πεντάλ φρένου και μην πατάτε συγχρόνως το γκάτζι.

Με τον επιλογέα DIRECT SELECT αλλάζετε τη θέση στο κιβώτιο ταχυτήτων. Η επιλεγμένη θέση στο κιβώτιο ταχυτήτων εμφανίζεται στην οθόνη πολυλειτουργικών ενδείξεων.

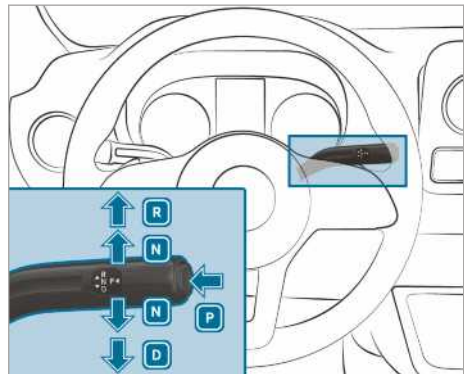

- P** Θέση προς παρκάρισμα
- R** Ταχύτητα οπισθοπορείας
- N** Νεκρά
- D** Θέση οδήγησης

### Επιλογή ταχύτητας οπισθοπορείας R

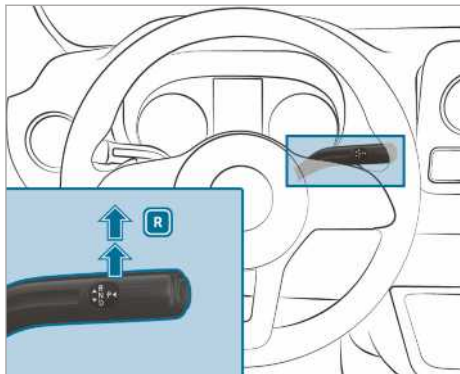

- ▶ Πατήστε το πεντάλ του φρένου και πιέστε τον επιλογέα DIRECT SELECT πέρα από το πρώτο σημείο αντίστασης προς τα επάνω. Εμφανίζεται στην οθόνη πολυλειτουργικών ενδείξεων στην ένδειξη θέσης στο κιβώτιο ταχυτήτων η ένδειξη **R**.

### Επιλογή νεκράς N

**⚠ ΠΡΟΕΙΔΟΠΟΙΗΣΗ** Κίνδυνος ατυχήματος και τραυματισμού σε συνδυασμό με επιλεγμένη νεκρά θέση

Αν ακινητοποιήσετε το όχημα ενώ είναι επιλεγμένη η νεκρά θέση **N** και δεν έχετε ασφαλίσει το φρένο στάθμευσης, το όχημα ενδέχεται να κυλήσει.

Κίνδυνος ατυχήματος και τραυματισμού!

- ▶ Ασφαλίστε το φρένο στάθμευσης πριν ακινητοποιήσετε το όχημα.

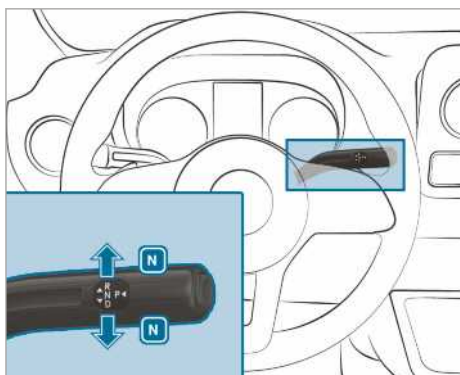

- ▶ Πατήστε το πεντάλ του φρένου και πιέστε τον επιλογέα DIRECT SELECT προς τα επάνω ή προς τα κάτω μέχρι το πρώτο σημείο αντίστασης. Εμφανίζεται στην οθόνη πολυλειτουργικών ενδείξεων στην ένδειξη θέσης στο κιβώτιο ταχυτήτων η ένδειξη **N**.

Αν στη συνέχεια αφήσετε το πεντάλ του φρένου, μπορείτε να κινήσετε το όχημα ελεύθερα, π.χ. να το σπρώξετε ή να το ρυμουλκήσετε.

**Αν στο αυτόματο κιβώτιο ταχυτήτων πρέπει να παραμείνει επιλεγμένη η νεκρά **N** και μετά από την απενεργοποίηση της μίζας, κάντε τα εξής:**

- ▶ Εκκινήστε το όχημα.
  - ▶ Πατήστε το πεντάλ του φρένου και επιλέξτε τη νεκρά **N**.
  - ▶ Αφήστε το πεντάλ του φρένου.
  - ▶ Απενεργοποιήστε τη μίζα.
- i** Αν στη συνέχεια αποβιβαστείτε από το όχημα και το κλειδί βρίσκεται μέσα στο όχημα, στο αυτόματο κιβώτιο ταχυτήτων παραμένει επιλεγμένη η νεκρά **N**.

### Επιλογή θέσης προς παρκάρισμα P

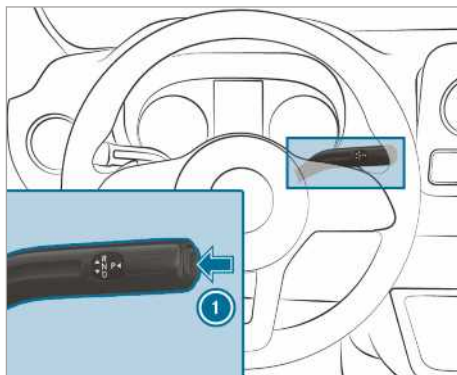

- ▶ Πατήστε το πλήκτρο **1**. Εμφανίζεται στην οθόνη πολυλειτουργικών ενδείξεων στην ένδειξη θέσης στο κιβώτιο ταχυτήτων η ένδειξη **P**.

Η θέση προς παρκάρισμα **P** επιλέγεται αυτόματα αν πληρωθεί μία από τις παρακάτω προϋποθέσεις:

- Απενεργοποιείτε τον κινητήρα ενώ είναι επιλεγμένη η θέση **D** ή **R** στο κιβώτιο ταχυτήτων.

- Ενώ είστε ακινητοποιημένοι ή οδηγείτε με πολύ χαμηλή ταχύτητα και είναι επιλεγμένη η θέση **D** ή **R** στο κιβώτιο ταχυτήτων, ανοίγετε την πόρτα του οδηγού.
- Ενώ είστε ακινητοποιημένοι ή οδηγείτε με πολύ χαμηλή ταχύτητα, ανοίγετε την κλειδαριά ζώνης ασφαλείας.
- Ενώ είστε ακινητοποιημένοι ή οδηγείτε με πολύ χαμηλή ταχύτητα, αποβιβάζεστε από το κάθισμα.

### Επιλογή θέσης οδήγησης D

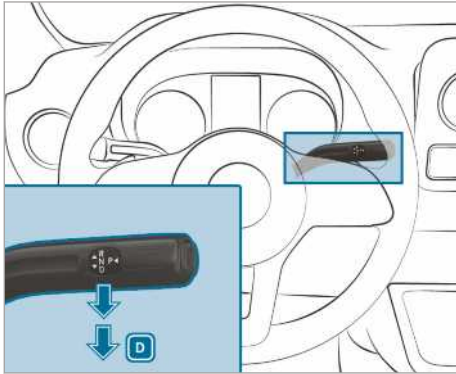

- ▶ Πατήστε το πεντάλ φρένου και πιέστε τον επιλογέα DIRECT SELECT προς τα κάτω, πέρα από το πρώτο σημείο αντίστασης. Εμφανίζεται στην οθόνη πολυλειτουργικών ενδείξεων στην ένδειξη θέσης στο κιβώτιο ταχυτήτων η ένδειξη **D**.

Στη θέση **D** στο κιβώτιο ταχυτήτων, το αυτόματο κιβώτιο ταχυτήτων αλλάζει αυτόματα τις ταχύτητες. Αυτό εξαρτάται από:

- Τη θέση του πεντάλ γκαζιού
- Την ταχύτητα οδήγησης

### Περιορισμός περιοχής αλλαγής ταχυτήτων

#### Προϋποθέσεις

- Είναι επιλεγμένη η θέση στο κιβώτιο ταχυτήτων **D** (→ σελίδα 143).

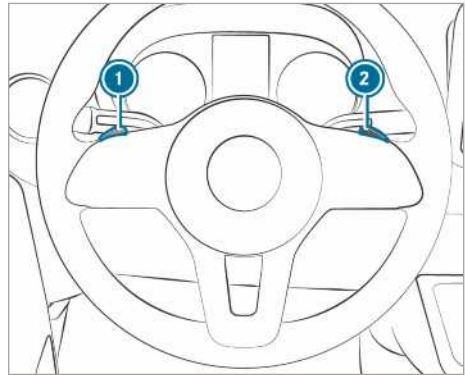

- ▶ **Περιορισμός περιοχής αλλαγής ταχυτήτων:** Τραβήξτε σύντομα το χειριστήριο αλλαγής ταχυτήτων στο τιμόνι ❶.

Ανάλογα με την επιλεγμένη ταχύτητα κιβωτίου, το αυτόματο κιβώτιο ταχυτήτων αλλάζει στην αμέσως μικρότερη ταχύτητα κιβωτίου. Ταυτόχρονα περιορίζεται η περιοχή αλλαγής ταχυτήτων.

Στην οθόνη πολυλειτουργικών ενδείξεων εμφανίζεται η ρυθμισμένη περιοχή αλλαγής ταχυτήτων. Το αυτόματο κιβώτιο ταχυτήτων αλλάζει μόνο μέχρι την εκάστοτε ταχύτητα κιβωτίου.

- ▶ Κρατήστε τραβηγμένο το χειριστήριο αλλαγής ταχυτήτων στο τιμόνι ❷.

Το αυτόματο κιβώτιο ταχυτήτων μεταβαίνει στην περιοχή αλλαγής ταχυτήτων από την οποία το όχημα μπορεί να επιταχύνει ή να επιβραδύνει καλύτερα. Επιπλέον, το αυτόματο κιβώτιο ταχυτήτων κατεβάζει μία ή περισσότερες ταχύτητες και περιορίζει την περιοχή αλλαγής ταχυτήτων.

Στην οθόνη πολυλειτουργικών ενδείξεων εμφανίζεται η ρυθμισμένη περιοχή αλλαγής ταχυτήτων. Το αυτόματο κιβώτιο ταχυτήτων αλλάζει μόνο μέχρι την εκάστοτε ταχύτητα κιβωτίου.

- ❶ Αν τραβήξετε το χειριστήριο αλλαγής ταχυτήτων στο τιμόνι ❶ ενώ το όχημα κινείται με πολύ υψηλή ταχύτητα, το αυτόματο κιβώτιο ταχυτήτων δεν κατεβάζει ταχύτητα. Αν η περιοχή αλλαγής ταχυτήτων είναι περιορισμένη και έχει επιτευχθεί ο μέγιστος αριθμός στροφών κινητήρα της περιορισμένης περιοχής αλλαγής ταχυτήτων, το αυτόματο κιβώτιο ταχυτήτων δεν ανεβάζει ταχύτητα.



### ► Διεύρυνση περιοχής αλλαγής ταχυτήτων:

Τραβήξτε σύντομα το χειριστήριο αλλαγής ταχυτήτων στο τιμόνι ②.

Ανάλογα με την επιλεγμένη ταχύτητα κιβωτίου, το αυτόματο κιβώτιο ταχυτήτων αλλάζει στην αμέσως μεγαλύτερη ταχύτητα κιβωτίου. Ταυτόχρονα διευρύνεται με αυτόν τον τρόπο η περιοχή αλλαγής ταχυτήτων.

Στην οθόνη πολυλειτουργικών ενδείξεων εμφανίζεται η ρυθμισμένη περιοχή αλλαγής ταχυτήτων. Το αυτόματο κιβώτιο ταχυτήτων αλλάζει μόνο μέχρι την εκάστοτε ταχύτητα κιβωτίου.

### ► Έγκριση περιοχής αλλαγής ταχυτήτων:

Κρατήστε τραηγμένο το χειριστήριο αλλαγής ταχυτήτων στο τιμόνι ②.

ή

► Επιλέξτε πάλι τη θέση στο κιβώτιο ταχυτήτων **D** (→ σελίδα 143).

Ανάλογα με την επιλεγμένη ταχύτητα κιβωτίου, το αυτόματο κιβώτιο ταχυτήτων ανεβάζει μία ή περισσότερες ταχύτητες. Ταυτόχρονα, αίρεται ο περιορισμός της περιοχής αλλαγής ταχυτήτων και εμφανίζεται στην οθόνη πολυλειτουργικών ενδείξεων η θέση στο κιβώτιο ταχυτήτων **D**.

Προσαρμογή περιοχής αλλαγής ταχυτήτων στις καταστάσεις οδήγησης:

- ③ Χρήση της λειτουργίας πέδησης του κινητήρα.
- ② Χρήση της λειτουργίας πέδησης του κινητήρα κατά την οδήγηση σε κατηφόρα, σε απόκρημνα ορεινά μονοπάτια, στο βουνό, καθώς και υπό δυσμενείς συνθήκες λειτουργίας.
- ① Χρήση της λειτουργίας πέδησης του κινητήρα κατά την οδήγηση σε πολύ μεγάλη κατηφόρα και την παρατεταμένη οδήγηση σε κατηφόρα.

### Χρήση kickdown

► **Μέγιστη επιτάχυνση:** Πατήστε το πεντάλ γκαζιού πέρα από το σημείο πίεσης.

► Όταν επιτευχθεί η επιθυμητή ταχύτητα κίνησης, μειώστε το γκάζι.

### Μηχανική απενεργοποίηση μηχανισμού ασφάλισης κιβωτίου ταχυτήτων (οχήματα με κίνηση στους μπροστινούς τροχούς)

① **Οχήματα με αυτόματο κιβώτιο ταχυτήτων και κίνηση στους μπροστινούς τροχούς:** Σε

περίπτωση βλάβης, το αυτόματο κιβώτιο ταχυτήτων ενδέχεται να έχει μπλοκάρει στη θέση **P**. Σε αυτήν την περίπτωση, μπορείτε να απενεργοποιήσετε μηχανικά το μηχανισμό ασφάλισης κιβωτίου ταχυτήτων, π.χ. για τη ρυμούλκηση του οχήματος (→ σελίδα 273).

① Η μηχανική απενεργοποίηση του μηχανισμού ασφάλισης κιβωτίου ταχυτήτων είναι δυνατή μόνο για οχήματα με αυτόματο κιβώτιο ταχυτήτων και κίνηση στους μπροστινούς τροχούς.

Προϋποθέσεις

- Χρειάζεστε το εργαλείο απασφάλισης από το σετ εργαλείων οχήματος (→ σελίδα 280).

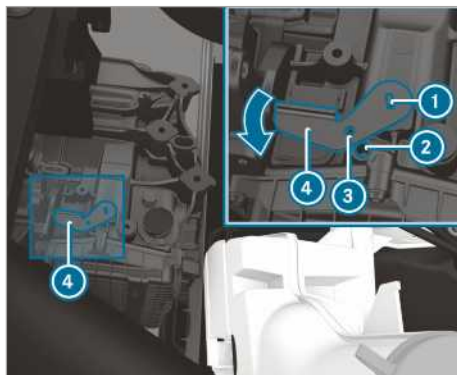

- Τραβήξτε το φρένο στάθμευσης.
- Ανοίξτε το καπό κινητήρα (→ σελίδα 244).
- Εισάγετε το εργαλείο απασφάλισης ④ στο κιβώτιο ταχυτήτων ① και περιστρέψτε το προς την κατεύθυνση του βέλους.
- Εισάγετε κατάλληλο εργαλείο, π.χ. ένα κατσαβίδι, μέσα από την οπή στο εργαλείο απασφάλισης ③ και στο κιβώτιο ταχυτήτων ②. Το εργαλείο απασφάλισης ④ έχει ασφαλίσει στη θέση. Ο μηχανισμός ασφάλισης κιβωτίου ταχυτήτων έχει απενεργοποιηθεί.
- Αφού εισάγετε το εργαλείο απασφάλισης ④ στο κιβώτιο ταχυτήτων, δεν μπορείτε να επιλέξετε τη θέση **P**.
- Λάβετε υπόψη τις οδηγίες για τη ρυμούλκηση (→ σελίδα 273).

① Όταν αφαιρεθεί το εργαλείο απασφάλισης ④, το κιβώτιο ταχυτήτων μεταπηδά πάλι αυτόματα στη θέση **P**.



## Τετρακίνηση

### Οδηγίες για την τετρακίνηση

Η τετρακίνηση παρέχει μόνιμη κίνηση και στους τέσσερις τροχούς και σε συνδυασμό με το ESP® βελτιώνει την πρόσφυση του οχήματός σας.

Ο έλεγχος πρόσφυσης της τετρακίνησης διεξάγεται και μέσω του συστήματος φρένων. Γι' αυτόν το λόγο, το σύστημα φρένων ενδέχεται να υπερθερμανθεί. Σε αυτήν την περίπτωση, μειώστε το γκάζι ή σταματήστε το όχημα, ώστε να κρυώσει το σύστημα φρένων.

Αν ένας κινητήριος τροχός σπινιάρει λόγω πολύ μειωμένης πρόσφυσης στο οδόστρωμα, λάβετε υπόψη τις παρακάτω οδηγίες:

- Κατά την εκκίνηση, χρησιμοποιήστε την υποβοήθηση του ελέγχου πρόσφυσης που είναι ενσωματωμένος στο ESP®. Πατήστε το πεντάλ γκαζιού με όση δύναμη χρειάζεται.
- Στη διάρκεια της διαδρομής, απομακρύνετε αργά το πόδι σας από το πεντάλ γκαζιού.

Σε χειμερινές συνθήκες οδοστρώματος, χρησιμοποιείτε χειμερινά ελαστικά (ελαστικά M+S), ενδεχομένως σε συνδυασμό με αντιολισθητικές αλυσίδες (→ σελίδα 283). Μόνο με αυτόν τον τρόπο αποδίδει το μέγιστο η τετρακίνηση.

Κατά την οδήγηση σε κατηφόρα εκτός δρόμου, χρησιμοποιείτε το DSR (Downhill Speed Regulation) (→ σελίδα 147).

Η τετρακίνηση δεν μπορεί να περιορίσει τον κίνδυνο ατυχήματος σε περίπτωση ακατάλληλου ή απρόσεκτου τρόπου οδήγησης, ούτε μπορεί να θέσει εκτός ισχύος τα όρια της φυσικής. Η τετρακίνηση δεν είναι σε θέση να λάβει υπόψη της τις συνθήκες του οδοστρώματος και του καιρού, ούτε και την κατάσταση της κυκλοφορίας. Η τετρακίνηση είναι απλώς βοηθητική. Εσείς είστε υπεύθυνος για την τήρηση αποστάσεων ασφαλείας, την ταχύτητα κίνησης, το έγκαιρο φρενάρισμα και την παραμονή στη λωρίδα κυκλοφορίας.

**!** **ΟΔΗΓΙΑ** Κίνδυνος ζημιάς στο σύστημα μετάδοσης κίνησης και στο σύστημα φρένων

Με τη λειτουργία ενός οχήματος με τετρακίνηση σε δοκιμαστήριο 1 άξονα μπορεί να προξενήσετε ζημιά στο σύστημα μετάδοσης κίνησης ή στο σύστημα φρένων.

► Διεξάγετε έλεγχο λειτουργίας ή απόδοσης μόνο σε δοκιμαστήριο 2 αξόνων.

► Πριν λειτουργήσετε το όχημα σε δοκιμαστήριο, ζητήστε σχετικές πληροφορίες από ένα εξειδικευμένο συνεργείο.

**!** **ΟΔΗΓΙΑ** Κίνδυνος ζημιάς στο κιβώτιο διανομής

Όταν ρυμουλκείτε το όχημα με έναν ανυψωμένο άξονα, μπορεί να προκληθεί ζημιά στο κιβώτιο διανομής. Τέτοιου είδους ζημιές δεν καλύπτονται από την ευθύνη για ελαττώματα της Mercedes-Benz.

- Μην ρυμουλκείτε ποτέ το όχημα με έναν ανυψωμένο άξονα.
- Ρυμουλκείτε το όχημα είτε με όλους τους τροχούς στο έδαφος είτε πλήρως ανυψωμένο.
- Λάβετε υπόψη τις οδηγίες για τη ρυμούλκηση του οχήματος με πλήρη επαφή όλων των τροχών με το έδαφος.

## Ενεργοποίηση τετρακίνησης

### Προϋποθέσεις αλλαγής ταχυτήτων

Μπορείτε να ενεργοποιείτε και να απενεργοποιείτε την τετρακίνηση όταν το όχημα είναι ακινητοποιημένο ή ενώ κινείται με χαμηλή ταχύτητα.

Αν το όχημα είναι ακινητοποιημένο, πρέπει να πληρούνται οι εξής προϋποθέσεις αλλαγής ταχυτήτων:

- Ο κινητήρας βρίσκεται σε λειτουργία.
- Το τιμόνι βρίσκεται σε ευθεία θέση.

Αν η τετρακίνηση δεν ενεργοποιείται ενώ το όχημα είναι ακινητοποιημένο:

- **Οχήματα με μηχανικό κιβώτιο ταχυτήτων:** Πατήστε το πεντάλ του συμπλέκτη.
- **Οχήματα με αυτόματο κιβώτιο ταχυτήτων:** Μετακινήστε το μοχλό επιλογής σύντομα από τη θέση **N** στη θέση **D** από τη θέση **D** στη θέση **N** από τη θέση **N** στη θέση **R** και ξανά στη θέση **N**. Έτσι, διευκολύνεται η ενεργοποίηση και απενεργοποίηση της τετρακίνησης.

Αν το όχημα κινείται με χαμηλή ταχύτητα, πρέπει να πληρούνται οι εξής προϋποθέσεις αλλαγής ταχυτήτων:

- Ο κινητήρας βρίσκεται σε λειτουργία.
- Το όχημα δεν κινείται με ταχύτητα άνω των περίπου 10 km/h.

- Το όχημα δεν κινείται σε στροφές.

Αν η τετρακίνηση δεν ενεργοποιείται ενώ το όχημα κινείται:

▶ **Οχήματα με μηχανικό κιβώτιο ταχυτήτων:** Πατήστε το πεντάλ του συμπλέκτη.

▶ **Οχήματα με αυτόματο κιβώτιο ταχυτήτων:** Μετακινήστε το μοχλό επιλογής στη θέση **N**.

ⓘ Όταν ενεργοποιείτε την τετρακίνηση, απενεργοποιείται αυτόματα ο μεταβλητός περιοριστής. Το αντίστοιχο μήνυμα οθόνης εξαφανίζεται. Αν χρειάζεται, πρέπει να ενεργοποιήσετε ξανά το μεταβλητό περιοριστή μετά την απενεργοποίηση της τετρακίνησης (→ σελίδα 175).

## Ενεργοποίηση και απενεργοποίηση τετρακίνησης

**!** **ΟΔΗΓΙΑ** Κίνδυνος ζημιάς στο κιβώτιο διανομής

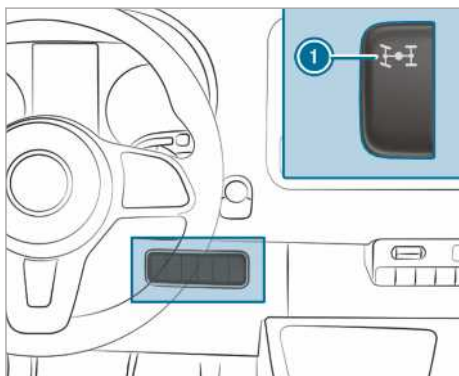

Αν πατήσετε το πεντάλ γκαζιού κατά την ενεργοποίηση ή απενεργοποίηση της τετρακίνησης, μπορεί να προκληθεί ζημιά στο κιβώτιο διανομής.

▶ Μην πατάτε το πεντάλ γκαζιού όσο αναβοσβήνει η ενδεικτική λυχνία στο διακόπτη της τετρακίνησης.





▶ **Ενεργοποίηση/απενεργοποίηση:** Πατήστε επάνω στο διακόπτη **1**.

Η ενδεικτική λυχνία στο διακόπτη **1** αναβοσβήνει κατά την ενεργοποίηση ή απενεργοποίηση της τετρακίνησης.

Ανάβουν οι προειδοποιητικές λυχνίες  και  στην οθόνη του οργάνου. Το ESP® και το ASR είναι απενεργοποιημένα στη διάρ-

κεια της διαδικασίας αλλαγής ταχυτήτων.

Όταν διεξαχθεί η διαδικασία αλλαγής ταχυτήτων, σβήνουν οι προειδοποιητικές λυχνίες  και  στην οθόνη του οργάνου και το ESP® και το ASR είναι ξανά ενεργοποιημένα.

Όσο αναβοσβήνει η ενδεικτική λυχνία **1**, μπορείτε να διακόψετε τη διαδικασία αλλαγής ταχυτήτων πατώντας ξανά το διακόπτη **1**. Αν η διαδικασία αλλαγής ταχυτήτων δεν ξεκίνησε, η ενδεικτική λυχνία στο διακόπτη **1** αναβοσβήνει τρεις φορές σύντομα. Σε αυτήν την περίπτωση, δεν πληρούται μια από τις προϋποθέσεις αλλαγής ταχυτήτων.

Όταν είναι αναμμένη η ενδεικτική λυχνία στο διακόπτη **1**, η τετρακίνηση είναι ενεργοποιημένη. Στην οθόνη του υπολογιστή οχήματος εμφανίζεται το αντίστοιχο μήνυμα.

ⓘ Όταν είναι ενεργοποιημένος ο υποπολλαπλασιασμός κιβωτίου ταχυτήτων LOW RANGE, δεν μπορείτε να απενεργοποιήσετε την τετρακίνηση.

## Λειτουργία υποπολλαπλασιασμού κιβωτίου ταχυτήτων LOW RANGE

Ο υποπολλαπλασιασμός κιβωτίου ταχυτήτων LOW RANGE επιτρέπει την οδήγηση με πολύ χαμηλή ταχύτητα στις εκάστοτε σχέσεις. Όταν ενεργοποιείτε το LOW RANGE, η ανάπτυξη ισχύος του κινητήρα και η συμπεριφορά αλλαγής ταχυτήτων του αυτόματου κιβωτίου ταχυτήτων προσαρμόζονται. Συγκριτικά με τη θέση οδήγησης εντός δρόμου, η σχέση μετάδοσης του κιβωτίου ταχυτήτων από τον κινητήρα στους τροχούς μειώνεται κατά περίπου 40 %. Ως αποτέλεσμα, αυξάνεται αντίστοιχα η κινητήρια ροπή.

### Προϋποθέσεις αλλαγής ταχυτήτων

Για την ενεργοποίηση ή απενεργοποίηση του LOW RANGE πρέπει να πληρούνται οι εξής προϋποθέσεις αλλαγής ταχυτήτων:

- Η τετρακίνηση είναι ενεργοποιημένη (→ σελίδα 146).
- Ο κινητήρας βρίσκεται σε λειτουργία.
- Το όχημα είναι ακινητοποιημένο.
- Πατάτε το πεντάλ φρένου.
- **Οχήματα με μηχανικό κιβώτιο ταχυτήτων:** Στο μηχανικό κιβώτιο ταχυτήτων είναι επιλεγμένη η νεκρά θέση.

- **Οχήματα με αυτόματο κιβώτιο ταχυτήτων:**  
Ο μοχλός επιλογής βρίσκεται στη θέση **P** ή **N**.

## Ενεργοποίηση και απενεργοποίηση LOW RANGE

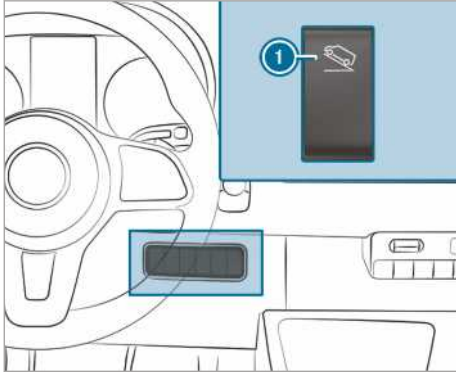

❶ Ενεργοποίηση και απενεργοποίηση LOW RANGE

❷ Στα οχήματα με DSR (Downhill Speed Regulation), ο διακόπτης ❶ έχει αντικατασταθεί από το διακόπτη για το DSR.

▶ **Ενεργοποίηση και απενεργοποίηση:** Πατήστε επάνω στο διακόπτη ❶.

Η ενδεικτική λυχνία **LOW RANGE** στην οθόνη του οργάνου αναβοσβήνει στη διάρκεια της διαδικασίας αλλαγής ταχυτήτων:

- Όταν η διαδικασία αλλαγής ταχυτήτων έχει διεξαχθεί και το LOW RANGE είναι ενεργοποιημένο, η ενδεικτική λυχνία **LOW RANGE** ανάβει.
- Όταν η διαδικασία αλλαγής ταχυτήτων έχει διεξαχθεί και το LOW RANGE είναι απενεργοποιημένο, η ενδεικτική λυχνία **LOW RANGE** σβήνει.

Όσο αναβοσβήνει η ενδεικτική λυχνία **LOW RANGE**, μπορείτε να διακόψετε τη διαδικασία αλλαγής ταχυτήτων πατώντας πάλι το πλήκτρο ❶. Αν η διαδικασία αλλαγής ταχυτήτων δεν ξεκίνησε, η ενδεικτική λυχνία **LOW RANGE** αναβοσβήνει τρεις φορές σύντομα. Σε αυτήν την περίπτωση, δεν πληρούται μια από τις προϋποθέσεις αλλαγής ταχυτήτων.

## DSR (Downhill Speed Regulation)

### Οδηγίες για το DSR

Το DSR δεν μπορεί να περιορίσει τον κίνδυνο ατυχήματος σε περίπτωση ακατάλληλου ή απρόσεκτου τρόπου οδήγησης, ούτε μπορεί να θέσει εκτός ισχύος τα όρια της φυσικής. Το DSR δεν είναι σε θέση να λάβει υπόψη του τις συνθήκες του οδοστρώματος και του καιρού, ούτε και την κατάσταση της κυκλοφορίας. Το DSR είναι απλώς βοηθητικό. Εσείς είστε υπεύθυνος για την τήρηση αποστάσεων ασφαλείας, την ταχύτητα κίνησης και το έγκαιρο φρενάρισμα.

Το DSR σας υποστηρίζει κατά την οδήγηση σε κατηφόρα. Επεμβαίνοντας στοχευμένα στα φρένα, το DSR διατηρεί σταθερή μια ρυθμισμένη ταχύτητα κίνησης σε όλη την κατηφορική διαδρομή. Η διατήρηση της ταχύτητας κίνησης εξαρτάται από την ποιότητα και την κατηφορική κλίση του οδοστρώματος και γι' αυτόν το λόγο δεν είναι διασφαλισμένη σε όλες τις περιπτώσεις.

Ανάλογα με τη βαθμίδα σχέσης, μπορείτε να ρυθμίσετε οποιαδήποτε ταχύτητα κίνησης μεταξύ 4 km/h και 18 km/h χρησιμοποιώντας τα πεντάλ του φρένου και του γκαζιού ή το διακόπτη στο τιμόνι.

Το DSR επεμβαίνει αυτόματα στις ακόλουθες περιπτώσεις:

- Όταν είστε ακινητοποιημένοι ή η τρέχουσα ταχύτητα κίνησης είναι χαμηλότερη από 4 km/h, ρυθμίζεται ταχύτητα κίνησης 4 km/h ή η ελάχιστη ταχύτητα κίνησης για την εκάστοτε βαθμίδα σχέσης.
- Όταν οδηγείτε εκτός δρόμου με ταχύτητα κίνησης υψηλότερη από 18 km/h, το DSR ρυθμίζεται σε κατάσταση ετοιμότητας. Το DSR να μην παραμένει ενεργοποιημένο, δεν φρενάρει όμως αυτόματα.
- Όταν οδηγείτε σε κατηφόρα με ταχύτητα κίνησης χαμηλότερη από 18 km/h, το DSR ρυθμίζει ξανά τη ρυθμισμένη ταχύτητα κίνησης.
- Όταν οδηγείτε με ταχύτητα κίνησης υψηλότερη από 45 km/h, το DSR απενεργοποιείται αυτόματα.

## Ενεργοποίηση και απενεργοποίηση DSR

### Ενεργοποίηση DSR

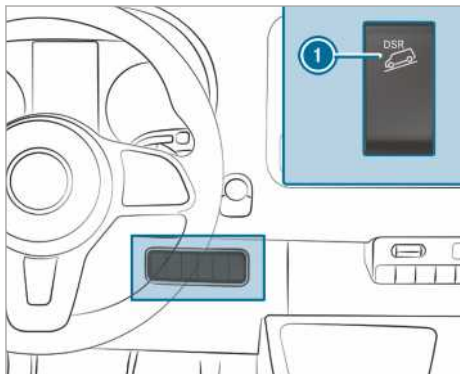

Μπορείτε να ενεργοποιείτε το DSR όταν το όχημα είναι ακινητοποιημένο ή στη διάρκεια της διαδρομής.

- ▶ Πατήστε επάνω στο διακόπτη ❶.
- ▶ Επιβραδύνετε ή επιταχύνετε το όχημα σε οποιαδήποτε ταχύτητα κίνησης μεταξύ 4 km/h και 18 km/h.
- ▶ Αφήστε το πεντάλ του φρένου ή του γκαζιού. Είναι αποθηκευμένη η τρέχουσα ταχύτητα κίνησης. Αν το όχημα είναι ακινητοποιημένο, αποθηκεύεται ταχύτητα κίνησης 4 km/h ή η ελάχιστη ταχύτητα κίνησης για την επιλεγμένη βαθμίδα σχέσης. Το DSR διατηρεί την αποθηκευμένη ταχύτητα κίνησης και επιβραδύνει αυτόματα το όχημα στην κατηφορική διαδρομή.

Κατά την εκκίνηση, την επιτάχυνση ή την επιβράδυνση με ενεργοποιημένο DSR, αποθηκεύεται η τρέχουσα ταχύτητα κίνησης αφού αφήσετε το πεντάλ του γκαζιού ή του φρένου ή αφού πατήσετε το διακόπτη στη διάρκεια μιας ρύθμισης DSR. Προϋπόθεση για να γίνει αυτό είναι να μην κινείστε με ταχύτητα άνω των 18 km/h.

Ένδειξη κατάστασης DSR στον υπολογιστή οχήματος

#### • Το DSR είναι ενεργοποιημένο:

- Εμφανίζεται η ένδειξη **DSR** και η ρυθμισμένη ταχύτητα κίνησης στην περιοχή κατάστασης του υπολογιστή οχήματος.

#### • Το DSR είναι ενεργοποιημένο, όμως δεν επεμβαίνει:

- Οδηγείτε με ταχύτητα κίνησης μεταξύ 18 km/h και 45 km/h.

- Εμφανίζεται η ένδειξη **DSR** και η ταχύτητα κίνησης 18 km/h στην περιοχή κατάστασης του υπολογιστή οχήματος.

Το DSR βρίσκεται στον τρόπο λειτουργίας ετοιμότητας.

#### • Το DSR είναι ανενεργό:

- Οδηγείτε με ταχύτητα κίνησης άνω των 45 km/h.
- Εμφανίζεται η ένδειξη **DSR** στην περιοχή κατάστασης του υπολογιστή οχήματος. Επιπλέον, εμφανίζεται το μήνυμα **DSR off** (απενεργοποίηση).
- Εμφανίζεται η ένδειξη **DSR ---** στην περιοχή κατάστασης του υπολογιστή οχήματος.

### Ρύθμιση ταχύτητας κίνησης κατά την οδήγηση σε κατηφόρα

Ανάλογα με τη βαθμίδα σχέσης, μπορείτε να ρυθμίσετε οποιαδήποτε ταχύτητα κίνησης μεταξύ 4 km/h και 18 km/h χρησιμοποιώντας τα πεντάλ του φρένου και του γκαζιού ή το διακόπτη στο τιμόνι.



- ▶ Στην κατηφορική διαδρομή, επιβραδύνετε ή επιταχύνετε το όχημα στην επιθυμητή ταχύτητα κίνησης.
- ▶ Αφήστε το πεντάλ του φρένου ή του γκαζιού. Είναι αποθηκευμένη η τρέχουσα ταχύτητα κίνησης.

ή

- ▶ Στη διάρκεια μιας ρύθμισης DSR, πατήστε το διακόπτη ❶ προς τα επάνω ή προς τα κάτω. Αυξάνεται ή μειώνεται σε βήματα η ταχύτητα κίνησης που αποθηκεύτηκε τελευταία.

- ▶ Αφήστε το διακόπτη ❶.  
Είναι αποθηκευμένη η τρέχουσα ταχύτητα κίνησης.

- ▶ Πατήστε παρατεταμένα το διακόπτη ❶ προς τα επάνω ή προς τα κάτω, μέχρι να επιτευχθεί η επιθυμητή ταχύτητα κίνησης.

- ▶ Αφήστε το διακόπτη ❶.  
Είναι αποθηκευμένη η τρέχουσα ταχύτητα κίνησης.

- ❶ Μπορεί να περάσει ένα λεπτό μέχρι να επιβραδύνει το όχημα στη ρυθμισμένη ταχύτητα κίνησης. Λαμβάνετε υπόψη αυτήν την καθυστέρηση κατά τη ρύθμιση της ταχύτητας κίνησης με το διακόπτη ❶.

### Απενεργοποίηση DSR

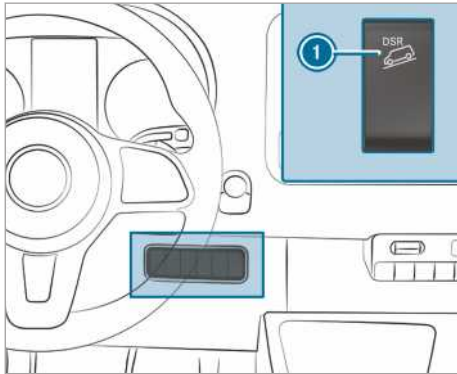

- ▶ Πατήστε επάνω στο διακόπτη ❶.  
ή
- ▶ Επιταχύνετε και οδηγήστε με ταχύτητα κίνησης άνω των 45 km/h.

Στις παρακάτω περιπτώσεις το DSR απενεργοποιείται αυτόματα:

- Οδηγείτε με ταχύτητα κίνησης άνω των 45 km/h.
- Έχει παρουσιαστεί βλάβη στο ESP® ή στο ABS.

### Ηλεκτρονικό σύστημα ρύθμισης ύψους ανάρτησης

#### Λειτουργία του ENR (ηλεκτρονικό σύστημα ρύθμισης ύψους ανάρτησης)

- ⚠ **ΠΡΟΕΙΔΟΠΟΙΗΣΗ** Κίνδυνος να παγιδευτούν ανθρώπινα μέλη κατά το χαμηλόμα του οχήματος

Κατά το χαμηλόμα του οχήματος, ενδέχεται να παγιδευτούν ανθρώπινα μέλη που βρίσκονται μεταξύ του αμαξώματος και των ελαστικών ή κάτω από το όχημα.

- ▶ Να βεβαιώνετε ότι δεν βρίσκεται κανείς κοντά στους θόλους τροχών ή κάτω από το όχημα κατά το χαμηλόμα του οχήματος.

- ⚠ **ΠΡΟΕΙΔΟΠΟΙΗΣΗ** Κίνδυνος τραυματισμού από την ανατροπή του γρόλου

Όταν σβήνετε ένα όχημα με αερανάρτηση, αυτή μπορεί να παραμείνει ενεργοποιημένη για έως μία ώρα, ακόμα και εάν είναι απενεργοποιημένη η ανάφλεξη. Όταν ανυψώνετε το όχημα με τον γρόλο, η αερανάρτηση προσπαθεί να εξισορροπήσει το ύψος αναρτήσεων του οχήματος.

Ο γρόλος μπορεί να επιτραπεί.

- ▶ Πατήστε το πλήκτρο service στο τηλεχειριστήριο του ελατηρίου αέρα πριν από την ανύψωση του οχήματος. Αυτό αποτρέπει την αυτόματη συμπληρωματική ρύθμιση του ύψους αναρτήσεων του οχήματος και το χειροκίνητο ανέβασμα ή κατέβασμα.

- ⚠ **ΠΡΟΕΙΔΟΠΟΙΗΣΗ** Κίνδυνος ατυχήματος λόγω χαμηλωμένου ή ανυψωμένου πλαισίου του οχήματος

Όταν οδηγείτε με χαμηλωμένο ή ανυψωμένο πλαίσιο οχήματος, αυτό μπορεί να επηρεάσει ιδιαίτερα αρνητικά τη συμπεριφορά πέδησης και τα χαρακτηριστικά της οδήγησης. Επιπλέον, με ανυψωμένο πλαίσιο οχήματος μπορεί να υπερβείτε το επιτρεπόμενο ύψος του οχήματος.

- ▶ Ρυθμίστε το ύψος του οχήματος πριν από την εκκίνηση.

### **▲ ΠΡΟΕΙΔΟΠΟΙΗΣΗ** Κίνδυνος ατυχήματος σε περίπτωση βλάβης του ENR

Εάν το ENR παρουσιάζει βλάβη, το ύψος αναρτήσεων οχήματος μπορεί να είναι πολύ υψηλό, πολύ χαμηλό ή πολύ ασύμμετρο.

Η συμπεριφορά κατά την οδήγηση- και τη διεύθυνση του οχήματος μπορεί να διαφέρει σημαντικά.

- ▶ Οδηγήστε προσεκτικά και προσαρμόστε τον τρόπο οδήγησης στην νέα οδηγική συμπεριφορά.
- ▶ Σταματάτε λαμβάνοντας υπόψη την κυκλοφορία.
- ▶ Επικοινωνήστε με ένα εξειδικευμένο συνεργείο.

### **! ΟΔΗΓΙΑ** Κίνδυνος πρόκλησης ζημιάς του πλαισίου του οχήματος από το χαμηλωμένο ύψος αναρτήσεων του οχήματος

Εάν το ENR παρουσιάζει βλάβη ή αλλάζει τη ρύθμιση κατά τη διάρκεια της οδήγησης, μπορεί να έχει μειωθεί το ύψος αναρτήσεων του οχήματος.

- ▶ Προσέξτε τις συνθήκες του οδοστρώματος και φροντίστε να υπάρχει επαρκής απόσταση από το έδαφος.
- ▶ Οδηγείτε προσεκτικά.

Το ύψος αναρτήσεων οχήματος εξαρτάται από την κατάσταση και την κατανομή του φορτίου. Το ENR εξισορροπεί αυτόματα το ύψος του πίσω άξονα σε οχήματα με πίσω άξονα με αερανάρτηση. Με αυτόν τον τρόπο, το όχημα παραμένει πάντα στο ύψος οδήγησης, ανεξάρτητα από την κατάσταση του φορτίου. Η δυναμική οδήγηση διατηρείται χωρίς περιορισμούς. Η διαφορά ύψους μεταξύ των δύο πλευρών του οχήματος μπορεί να φτάνει το 1 cm .

Το ENR δεν εξαρτάται από τον κινητήρα και είναι διαθέσιμο μόνο με ενεργοποιημένη ανάφλεξη. Ο συμπιεστής του ENR λειτουργεί με τον χαρακτηριστικό ήχο.

- ① Εάν ο συμπιεστής λειτουργεί συνέχεια ή εκκινείται πολλές φορές εντός ενός λεπτού, το ENR παρουσιάζει βλάβη.

Ανάλογα με τον εξοπλισμό του οχήματος, το ENR εναλλάσσεται μεταξύ της χειροκίνητης και της αυτόματης λειτουργίας είτε βάσει της ταχύτητας κίνησης είτε βάσει της θέσης του φρένου στάθμευσης.

Εάν το ENR πραγματοποιεί εναλλαγή βάσει της ταχύτητας κίνησης, η χειροκίνητη λειτουργία ενεργοποιείται αυτόματα όταν το όχημα ακινητοποιείται. Στη συνέχεια, μπορείτε να αυξήσετε ή να μειώσετε το ύψος αναρτήσεων οχήματος. Εάν στη συνέχεια οδηγήσετε με ταχύτητα κίνησης άνω των 10 km/h, η χειροκίνητη λειτουργία απενεργοποιείται αυτόματα και η αυτόματη λειτουργία ρυθμίζει το ύψος οδήγησης.

Εάν το ENR πραγματοποιεί εναλλαγή βάσει της θέσης του φρένου στάθμευσης, η χειροκίνητη λειτουργία ενεργοποιείται αυτόματα όταν ασφαλίσετε το φρένο στάθμευσης. Στη συνέχεια, μπορείτε να αυξήσετε ή να μειώσετε το ύψος αναρτήσεων οχήματος για φόρτωση ή εκφόρτωση. Όταν απελευθερώσετε το φρένο στάθμευσης, η χειροκίνητη λειτουργία απενεργοποιείται αυτόματα και η αυτόματη λειτουργία ρυθμίζει το ύψος οδήγησης.

Μπορείτε να απενεργοποιείτε το ENR (→ σελίδα 150), για να εκτελείτε εργασίες στο όχημα ή για αντικατάσταση τροχών.

Εάν το ENR παρουσιάζει βλάβη και το ύψος αναρτήσεων οχήματος είναι υπερβολικά υψηλό ή χαμηλό, ακούγεται ένα ηχητικό σήμα.

Σε αυτήν την περίπτωση, η συμπεριφορά κατά την οδήγηση και τη διεύθυνση του οχήματος μπορεί να διαφέρει σημαντικά. Το ENR ρυθμίζει όσο το δυνατόν πιο γρήγορα το ύψος αναρτήσεων οχήματος στο κανονικό. Συνεχίστε προσεκτικά την οδήγηση μέχρι να απενεργοποιηθεί το ηχητικό σήμα. Μόνο τότε βρίσκεται στο κανονικό ύψος το όχημα.

Η αυτόματη λειτουργία και το ENR ενεργοποιούνται ξανά αυτόματα σύμφωνα με την επιλεγμένη ρύθμιση για την επαναφορά του ύψους οδήγησης:

- με την απελευθέρωση του φρένου στάθμευσης
- από ταχύτητα κίνησης 10 km/h

Εάν παρατηρείται κίνδυνος υπερθέρμανσης του συμπιεστή του ENR, π.χ. λόγω γρήγορα επαναλαμβανόμενης ανύψωσης ή χαμηλώματος, το ENR απενεργοποιείται. Στη συνέχεια, μπορείτε να αυξήσετε ή να μειώσετε ξανά το ύψος αναρτήσεων οχήματος μετά από περίπου ένα λεπτό.

## **Αύξηση και μείωση του ύψους αναρτήσεων οχήματος**

### **Με το τηλεχειριστήριο**

Το τηλεχειριστήριο βρίσκεται σε μια βάση στην κολόνα Β της πλευράς οδηγού. Αφαιρείτε το τηλεχειριστήριο από τη βάση πριν από τη χρήση.

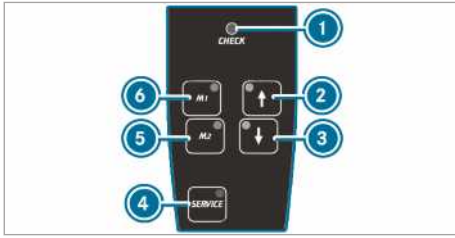

Η λειτουργία του ENR ελέγχεται τακτικά κατά την ενεργοποίηση και στη διάρκεια της λειτουργίας. Η ενδεικτική λυχνία ① στο τηλεχειριστήριο ανάβει για περίπου ένα δευτερόλεπτο, όταν ενεργοποιήσετε την ανάφλεξη ή το ENR με το πλήκτρο ④.

Σε περίπτωση που η ενδεικτική λυχνία ① έχει την ακόλουθη συμπεριφορά, παρατηρείται βλάβη:

- Η ενδεικτική λυχνία δεν ανάβει όταν ενεργοποιείτε την ανάφλεξη ή το ENR.  
ή
- Η ενδεικτική λυχνία δεν σβήνει μετά από ένα δευτερόλεπτο.  
ή
- Στη συνέχεια, η ενδεικτική λυχνία ανάβει εκ νέου ή αναβοσβήνει.

Επιπλέον, από το τηλεχειριστήριο ακούγεται ένας προειδοποιητικός ήχος για περίπου 30 δευτερόλεπτα. Η εντοπισμένη βλάβη μπορεί να εμφανιστεί με τη βοήθεια των ενδεικτικών λυχνιών (σηματοδότηση κωδικών βλαβών).

- ▶ Ακινητοποιήστε το όχημα και αφήστε την ανάφλεξη ενεργοποιημένη.
- ▶ **Αύξηση ή μείωση του ύψους αναρτήσεων οχήματος:** Πατήστε το πλήκτρο ② ή ③ παρατεταμένα, μέχρι να επιτευχθεί το επιθυμητό ύψος αναρτήσεων οχήματος. Η ενδεικτική λυχνία στο πλήκτρο ② ή ③ αναβοσβήνει για όσο αλλάζει το ύψος αναρτήσεων οχήματος. Μόλις ρυθμιστεί το ύψος αναρτήσεων οχήματος, ανάβει η ενδεικτική λυχνία στο πλήκτρο ② ή ③.
- ▶ **Αυτόματο χαμηλωμα:** Πατήστε στιγμιαία το πλήκτρο ③. Το ENR χαμηλώνει αυτόματα το όχημα έως το χαμηλότερο σημείο. Η ενδεικτική λυχνία στο πλήκτρο ③ αναβοσβήνει για όσο αλλάζει το ύψος αναρτήσεων οχήματος. Μόλις ρυθμιστεί το ύψος αναρτήσεων οχήματος, ανάβει η ενδεικτική λυχνία στο πλήκτρο ③.

- ▶ Για διακοπή της κίνησης, πατήστε στιγμιαία το πλήκτρο ②.

- ▶ **Ανύψωση ή χαμηλωμα στο ύψος οδήγησης:** Πατήστε στιγμιαία το πλήκτρο ② ή ③. Το ENR ανυψώνει ή χαμηλώνει αυτόματα το όχημα στο ύψος οδήγησης.

Η ενδεικτική λυχνία στο πλήκτρο ② ή ③ αναβοσβήνει για όσο αλλάζει το ύψος αναρτήσεων οχήματος. Μόλις ρυθμιστεί το ύψος αναρτήσεων οχήματος, ανάβει η ενδεικτική λυχνία στο πλήκτρο ② ή ③.

- ▶ Για διακοπή της κίνησης, πατήστε στιγμιαία το εκάστοτε άλλο πλήκτρο.

- ▶ **Αποθήκευση ρυθμισμένου ύψους αναρτήσεων οχήματος:** Ρυθμίστε το επιθυμητό ύψος αναρτήσεων οχήματος.

- ▶ Πατήστε το πλήκτρο ⑤ ή ⑥, μέχρι να ακουστεί ένα ηχητικό σήμα. Το ρυθμισμένο ύψος αναρτήσεων οχήματος είναι αποθηκευμένο στο αντίστοιχο πλήκτρο ⑤ ή ⑥.

- ▶ **Ανάκτηση αποθηκευμένου ύψους αναρτήσεων οχήματος:** Πατήστε στιγμιαία το πλήκτρο ⑤ ή ⑥.

Το ENR ανυψώνει ή χαμηλώνει αυτόματα το όχημα στο αποθηκευμένο ύψος αναρτήσεων οχήματος.

Η ενδεικτική λυχνία στο πλήκτρο ⑤ ή ⑥ αναβοσβήνει για όσο αλλάζει το ύψος αναρτήσεων οχήματος. Μόλις ρυθμιστεί το ύψος αναρτήσεων οχήματος, ανάβει η ενδεικτική λυχνία στο πλήκτρο ⑤ ή ⑥.

- ▶ Για ακινητοποίηση, πατήστε στιγμιαία το πλήκτρο ② ή ③.

- ▶ **Ενεργοποίηση αυτόματης λειτουργίας:**

Οδηγήστε με ταχύτητα κίνησης άνω των 10 km/h ή απελευθερώστε το φρένο στάθμευσης.

Το ENR ρυθμίζει αυτόματα το ύψος αναρτήσεων οχήματος.

- ▶ Για διακοπή της κίνησης, πατήστε στιγμιαία το πλήκτρο ② ή ③.

### Απενεργοποίηση και ενεργοποίηση του ENR

- ▶ **Απενεργοποίηση ENR:** Πατήστε το πλήκτρο ④.

Η ενδεικτική λυχνία στο πλήκτρο ④ ανάβει.

- ▶ **Νέα ενεργοποίηση του ENR:** Πατήστε ξανά το πλήκτρο ④.

Η ενδεικτική λυχνία στο πλήκτρο ④ σβήνει.



## Με το πλήκτρο στο πεδίο χειρισμού

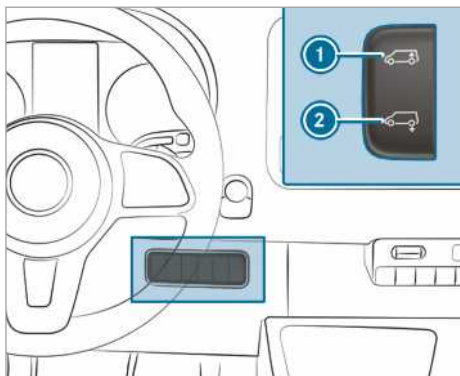

- ▶ Ακινητοποιήστε το όχημα και αφήστε την ανάφλεξη ενεργοποιημένη.
- ▶ **Αυτόματο χαμηλόμα:** Πιέστε στιγμιαία το κάτω τμήμα του διακόπτη ②. Το ENR χαμηλώνει αυτόματα το όχημα.
- ▶ Για διακοπή της κίνησης, πατήστε στιγμιαία το επάνω τμήμα του διακόπτη ①.
- ▶ **Ανώψωση στο ύψος οδήγησης:** Πατήστε στιγμιαία το επάνω τμήμα του διακόπτη ①. Το ENR ανυψώνει αυτόματα το όχημα στο ύψος οδήγησης.
- ▶ Για διακοπή της κίνησης, πατήστε στιγμιαία το κάτω τμήμα του διακόπτη ②.
- ▶ **Ενεργοποίηση αυτόματης λειτουργίας:** Οδηγήστε με ταχύτητα κίνησης άνω των 10 km/h ή απελευθερώστε το φρένο στάθμευσης. Το ENR ρυθμίζει αυτόματα το ύψος αναρτήσεων οχήματος.

### Πλήρωση αέρα στο ENR σε περίπτωση έκτακτης ανάγκης

Μόνο για οχήματα με βαλβίδες για την πλήρωση έκτακτης ανάγκης ENR. Όταν το ENR παρουσιάζει

βλάβη και το όχημα στέκεται στραβά, μπορείτε να ανυψώσετε ή να κατεβάσετε το όχημα μέσω των βαλβίδων έκτακτης ανάγκης (βαλβίδων ελαστικού) με μια εξωτερική πηγή πεπιεσμένου αέρα. Στη συνέχεια μπορείτε να συνεχίσετε προσεκτικά την οδήγηση με απενεργοποιημένο το ENR έως το πλησιέστερο εξειδικευμένο συνεργείο και να αναθεώσετε την επισκευή της βλάβης.

### ! ΟΔΗΓΙΑ Ζημιά από πολύ υψηλή πίεση

Εάν η πίεση στις φυσούνες είναι πολύ υψηλή, μπορεί να προκληθεί ζημιά στο σύστημα αγωγών αέρα ή στις φυσούνες.

- ▶ Να μην υπερβαίνετε τη μέγιστη επιτρεπόμενη πίεση λειτουργίας των 600 kPa (6 bar, 87 psi).
- ▶ Ασφαλίστε το φρένο στάθμευσης.
- ▶ **Οχήματα με αυτόματο κιβώτιο ταχυτήτων:** Επιλέξτε τη θέση **P** στο κιβώτιο ταχυτήτων.
- ▶ Απενεργοποιήστε το ENR (→ σελίδα 150).
- ▶ Απενεργοποιήστε τον κινητήρα και ανοίξτε το καπό κινητήρα (→ σελίδα 244).
- ▶ Περιστρέψτε το καπάκι της αντίστοιχης βαλβίδας.
- ▶ Συνδέστε την εξωτερική πηγή πεπιεσμένου αέρα.
- ▶ Αυξήστε ή μειώστε το ύψος αναρτήσεων οχήματος μέσω πλήρωσης ή εκκένωσης του πεπιεσμένου αέρα έως ότου να επιτευχθεί το ύψος οδήγησης και το όχημα να στέκεται οριζόντια. Για τον σκοπό αυτό, μην υπερβαίνετε τη μέγιστη επιτρεπόμενη πίεση λειτουργίας των 600 kPa (6 bar, 87 psi).
- ▶ Αφαιρέστε την εξωτερική πηγή πεπιεσμένου αέρα.
- ▶ Συσφίξτε τα καπάκια στις βαλβίδες.
- ▶ Κλείστε το καπό κινητήρα (→ σελίδα 244).
- ▶ Οδηγήστε προσεκτικά μέχρι το πλησιέστερο εξειδικευμένο συνεργείο.

### Προβλήματα με το ηλεκτρονικό σύστημα ρύθμισης ύψους ανάρτησης

Πρόβλημα	Πιθανές αιτίες/συνέπειες και ▶ λύσεις
Δεν μπορείτε να αυξήσετε ή να μειώσετε το ύψος αναρτήσεων του οχήματος σε στάση.	Ο συμπιεστής κινδυνεύει να υπερθερμανθεί. Μετά από επανειλημμένη ανώψωση και κατέβαση του οχήματος η προστασία κατά του τζόγου απενεργοποιεί το ENR.

Πρόβλημα	Πιθανές αιτίες/συνέπειες και ► λύσεις
	<ul style="list-style-type: none"> <li>► Μετά από περίπου ένα λεπτό προσπαθήστε ξανά να ρυθμίσετε χειροκίνητα το ύψος αναρτήσεων του οχήματος.</li> </ul> <p>Το ENR απενεργοποιήθηκε λόγω μιας υπότασης. Ενδεχομένως δεν φορτίζεται η μπαταρία.</p> <p>Η κατάσταση του δρόμου και η άνεση οδήγησης μπορεί να είναι χειρότερες.</p> <ul style="list-style-type: none"> <li>► Ενεργοποιήστε τον κινητήρα.</li> <li>► Αναζητήστε ένα εξειδικευμένο συνεργείο όσο το δυνατόν πιο γρήγορα.</li> </ul>

## Ανεφοδιασμός

### Ανεφοδιασμός οχήματος με καύσιμο

**⚠ ΠΡΟΕΙΔΟΠΟΙΗΣΗ** Κίνδυνος πυρκαγιάς και έκρηξης από το καύσιμο

Τα καύσιμα είναι εύφλεκτα.

- Αποφεύγετε οπωσδήποτε την επαφή με φωτιά, καθώς και το κάπνισμα και το σχηματισμό σπινθήρων.
- Πριν και μετά τον ανεφοδιασμό, απενεργοποιείτε τη μίζα και, αν υπάρχει στο όχημα, το σύστημα θέρμανσης στάσης.

**⚠ ΠΡΟΕΙΔΟΠΟΙΗΣΗ** Κίνδυνος τραυματισμού από καύσιμα

Τα καύσιμα είναι δηλητηριώδη και βλαβερά για την υγεία.

- Τα καύσιμα δεν πρέπει να έρχονται σε καμία περίπτωση σε επαφή με το δέρμα, τα μάτια ή τα ρούχα ή να γίνεται κατάποση.
- Μην εισπνέετε τις αναθυμιάσεις καυσίμων.
- Κρατάτε τα παιδιά μακριά από καύσιμα.
- Μην ανοίγετε τις πόρτες και τα παράθυρα στη διάρκεια του ανεφοδιασμού.

Αν έρθετε εσείς ή άλλα άτομα σε επαφή με το καύσιμο, λάβετε υπόψη τα ακόλουθα σημεία:

- Ξεπλύντε το καύσιμο από το δέρμα άμεσα με νερό και σαπούνι.
- Σε περίπτωση επαφής του καυσίμου με τα μάτια, καθαρίστε τα μάτια άμεσα και σχολαστικά με καθαρό νερό. Αναζητήστε άμεσα ιατρική βοήθεια.

► Σε περίπτωση κατάποσης καυσίμου, αναζητήστε άμεσα ιατρική βοήθεια. Μην προκαλείτε εμετό.

► Αλλάζετε άμεσα τα ρούχα που λερώθηκαν με καύσιμο.

**⚠ ΠΡΟΕΙΔΟΠΟΙΗΣΗ** Κίνδυνος πυρκαγιάς και έκρηξης σε περίπτωση ηλεκτροστατικής φόρτισης

Η ηλεκτροστατική φόρτιση ενδέχεται να προκαλέσει σχηματισμό σπινθήρων και ανάφλεξη των αναθυμιάσεων καυσίμου.

- Πριν από το άνοιγμα του καπακιού ρεζερβουάρ καυσίμου ή το άγγιγμα του πιστολιού αντλίας, αγγίξτε το μεταλλικό αμάξωμα του οχήματος. Κατά αυτόν τον τρόπο, θα εκτονωθεί η ηλεκτροστατική φόρτιση που ενδέχεται να έχει σχηματιστεί.
- Μην επιβιβάζεστε εκ νέου στο όχημα στη διάρκεια του ανεφοδιασμού. Ενδέχεται να παρατηρηθεί ηλεκτροστατική φόρτιση.

**⚠ ΠΡΟΕΙΔΟΠΟΙΗΣΗ** Κίνδυνος πυρκαγιάς λόγω μίγματος καυσίμου

Οχήματα με πετρελαιοκινητήρα:

Όταν αναμειγνύετε καύσιμο diesel με βενζίνη, το σημείο ανάφλεξης του μείγματος καυσίμου είναι χαμηλότερο συγκριτικά με το καθαρό καύσιμο diesel.

Κατά τη λειτουργία του κινητήρα, κάποια εξαρτήματα του συστήματος εξάτμισης ενδέχεται να υπερθερμανθούν δίχως αυτό να γίνει αντιληπτό.

- ▶ Μην ανεφοδιάζετε ποτέ το όχημα με βενζίνη.
- ▶ Μην αναμιγνύετε ποτέ καύσιμο diesel με βενζίνη.

**!** **ΟΔΗΓΙΑ** Μην ανεφοδιάζετε με βενζίνη οχήματα με πετρελαιοκινητήρα.

Αν κατά λάθος ανεφοδιάσατε το όχημα με ακατάλληλο καύσιμο:

- Μην ενεργοποιήσετε τη μίζα. Διαφορετικά, θα καταλήξει καύσιμο στο σύστημα τροφοδοσίας καυσίμου.

Ακόμη και μικρές ποσότητες λάθος καυσίμου μπορεί να προκαλέσουν βλάβες στο σύστημα τροφοδοσίας καυσίμου και στον κινητήρα. Τα έξοδα επισκευής είναι ιδιαίτερα υψηλά.

- ▶ Επικοινωνήστε με ένα εξειδικευμένο συνεργείο.
- ▶ Αναθέστε την πλήρη εκκένωση του ρεζερβουάρ καυσίμου, καθώς και των σωλήνων καυσίμου.

**!** **ΟΔΗΓΙΑ** Πρόκληση ζημιάς στο σύστημα τροφοδοσίας καυσίμου λόγω υπερπληρωμένου ρεζερβουάρ καυσίμου.

- ▶ Γεμίστε το ρεζερβουάρ καυσίμου, έως ότου απενεργοποιηθεί το πιστόλι αντλίας καυσίμου.

**!** **ΟΔΗΓΙΑ** Εκτόξευση καυσίμου κατά την αφαίρεση του πιστολιού αντλίας καυσίμου.

- ▶ Γεμίστε το ρεζερβουάρ καυσίμου, έως ότου απενεργοποιηθεί το πιστόλι αντλίας καυσίμου.

**!** **ΟΔΗΓΙΑ** Ζημιά από το καύσιμο στις βαμμένες επιφάνειες

- ▶ Μην χύνετε το καύσιμο στις βαμμένες επιφάνειες.

**🔥 ΠΕΡΙΒΑΛΛΟΝΤΙΚΗ ΟΔΗΓΙΑ** Περιβαλλοντικές ζημιές λόγω ακατάλληλου χειρισμού του καυσίμου

Σε περίπτωση ακατάλληλου χειρισμού, τα καύσιμα κρύβουν κινδύνους για τον άνθρωπο και το περιβάλλον.

- ▶ Τα καύσιμα δεν πρέπει να καταλήγουν στο δίκτυο αποχέτευσης, σε επιφανειακά και υπόγεια ύδατα ή στο έδαφος.

### Προϋποθέσεις

- Το όχημα είναι ξεκλειδωτο.
  - Το πρόσθετο σύστημα καλοριφέρ είναι απενεργοποιημένο.
  - Η μίζα είναι απενεργοποιημένη.
  - Η αριστερή μπροστινή πόρτα είναι ανοιχτή.
- i** Μην επιβιβάζετε ξανά στο όχημα στη διάρκεια του ανεφοδιασμού. Διαφορετικά, μπορεί να υποστείτε ηλεκτροστατική φόρτιση.

Λάβετε υπόψη τις οδηγίες για τα λειτουργικά υγρά (→ σελίδα 323).

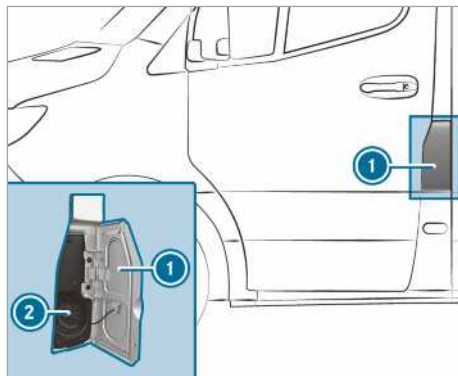

- 1** Τάπα ρεζερβουάρ καυσίμου
- 2** Καπάκι ρεζερβουάρ καυσίμου

**i** Η τάπα ρεζερβουάρ καυσίμου βρίσκεται αριστερά σε σχέση με την κατεύθυνση πορείας, δίπλα στην μπροστινή πόρτα. Η θέση του καπακιού ρεζερβουάρ καυσίμου εμφανίζεται και στην οθόνη του οργάνου . Το βέλος στην αντλία διανομής καυσίμου υποδεικνύει την πλευρά του οχήματος.

- ▶ Ανοίξτε την τάπα ρεζερβουάρ καυσίμου **1**.
- ▶ Περιστρέψτε το καπάκι ρεζερβουάρ καυσίμου **2** αριστερόστροφα και αφαιρέστε το.

- ▶ Κλείστε όλες τις πόρτες του οχήματος, ώστε να μην εισχωρήσουν αναθυμιάσεις καυσίμου στον εσωτερικό χώρο του οχήματος.
- ▶ Ωθήστε το στόμιο πλήρωσης του πιστολιού αντλίας καυσίμου μέχρι τέρμα μέσα στο πιστόνι του ρεζερβουάρ, στερεώστε και ανεφοδιάστε με καύσιμο.
- ▶ Γεμίστε το ρεζερβουάρ καυσίμου μόνο μέχρι να απενεργοποιηθεί το πιστόλι αντλίας καυσίμου.
- ▶ Τοποθετήστε το καπάκι ρεζερβουάρ καυσίμου ② και περιστρέψτε το δεξιόστροφα. Το καπάκι ρεζερβουάρ καυσίμου έχει κλείσει εντελώς όταν ακούσετε έναν τριγμό.
- ▶ Ανοίξτε την αριστερή μπροστινή πόρτα.
- ▶ Κλείστε την τάπα ρεζερβουάρ καυσίμου ①.
- ① **Οχήματα με πετρελαιοκινητήρα και ασφάλεια κατά του λανθασμένου ανεφοδιασμού με βενζίνη:** Το πιστόνι του ρεζερβουάρ έχει σχεδιαστεί για τον ανεφοδιασμό από αντλίες διανομής Diesel επιβατικών.
- ① **Οχήματα με πετρελαιοκινητήρα χωρίς ασφάλεια κατά του λανθασμένου ανεφοδιασμού:** Μπορείτε να ανεφοδιάσετε το όχημα και από αντλίες διανομής Diesel για φορτηγά.
- ① Αν το ρεζερβουάρ καυσίμου έχει αδειάσει εντελώς, ανεφοδιάστε το όχημα με τουλάχιστον 5 l καυσίμου.

### Προβλήματα με το καύσιμο και το ρεζερβουάρ καυσίμου

Πρόβλημα	Πιθανές αιτίες/συνέπειες και ▶ λύσεις
Παρατηρείται διαρροή καυσίμου στο όχημα.	<p>Έχει παρουσιαστεί βλάβη στον σωλήνα ή στο ρεζερβουάρ καυσίμου.</p> <ul style="list-style-type: none"> <li>▶ Ασφαλίστε το φρένο στάθμευσης.</li> <li>▶ Απενεργοποιήστε τον κινητήρα.</li> <li>▶ Αφαιρέστε το κλειδί από το διακόπτη της μίζας.</li> </ul> <p>Ή, σε οχήματα με KEYLESS-START:</p> <ul style="list-style-type: none"> <li>▶ Ανοίξτε την πόρτα του οδηγού.</li> </ul> <p>Το ηλεκτρονικό σύστημα οχήματος βρίσκεται στη θέση [0]. Αυτή αντιστοιχεί στην κατάσταση "το κλειδί έχει αφαιρεθεί".</p> <ul style="list-style-type: none"> <li>▶ Σε καμία περίπτωση μην ενεργοποιήσετε πάλι τον κινητήρα!</li> <li>▶ Επικοινωνήστε με ένα εξειδικευμένο συνεργείο.</li> </ul>
Ο κινητήρας δεν εκκινεί.	<p>Το ρεζερβουάρ καυσίμου έχει αδειάσει εντελώς.</p> <ul style="list-style-type: none"> <li>▶ Ανεφοδιάστε το όχημα με τουλάχιστον 5 l καυσίμου.</li> <li>▶ Ενεργοποιήστε τη μίζα για περίπου δέκα δευτερόλεπτα.</li> <li>▶ Ενεργοποιήστε τον κινητήρα για δέκα δευτερόλεπτα το πολύ, χωρίς διακοπή, μέχρι να λειτουργήσει κανονικά.</li> </ul> <p>Αν ο κινητήρας δεν εκκινεί:</p> <ul style="list-style-type: none"> <li>▶ Ενεργοποιήστε πάλι τη μίζα για περίπου δέκα δευτερόλεπτα.</li> <li>▶ Ενεργοποιήστε πάλι τον κινητήρα για δέκα δευτερόλεπτα το πολύ, χωρίς διακοπή, μέχρι να λειτουργήσει κανονικά.</li> </ul> <p>Αν ο κινητήρας δεν εκκινεί ούτε μετά από τρεις προσπάθειες:</p> <ul style="list-style-type: none"> <li>▶ Επικοινωνήστε με ένα εξειδικευμένο συνεργείο.</li> </ul>

## AdBlue®

## Οδηγίες για το AdBlue®

**!** **ΟΔΗΓΙΑ** Κατά το άνοιγμα του δοχείου AdBlue®, ενδέχεται να εξέλθει μικρή ποσότητα αναθυμιάσεων αμμωνίας.

- ▶ Γεμίζετε το δοχείο AdBlue® μόνο σε καλά αεριζόμενους χώρους.
- ▶ Αποφεύγετε την επαφή του AdBlue® με το δέρμα, τα μάτια ή τα ρούχα.
- ▶ Κρατάτε τα παιδιά μακριά από το AdBlue®.

**!** **ΟΔΗΓΙΑ** Μην καταπίνετε το AdBlue®.

Σε περίπτωση κατάποσης AdBlue®:

- ▶ Ξεπλύνετε αμέσως σχολαστικά το στόμα.
- ▶ Πιείτε άφθονο καθαρό νερό.
- ▶ Αναζητήστε άμεσα ιατρική βοήθεια.

**!** **ΟΔΗΓΙΑ** Ζημιά λόγω πρόσθετων στο AdBlue® ή λόγω αραίωσης του AdBlue®

Το σύστημα εκ των υστέρων επεξεργασίας καυσαερίων AdBlue® ενδέχεται να υποστεί βλάβη λόγω:

- Πρόσθετων στο AdBlue®
- Αραίωσης του AdBlue®
- ▶ Χρησιμοποιείτε μόνο AdBlue® σύμφωνα με το ISO 22241.
- ▶ Μην αναμιγνύετε με πρόσθετα.
- ▶ Μην αραιώνετε το AdBlue®.

**!** **ΟΔΗΓΙΑ** Ζημιές και βλάβες λόγω ακαθαρσιών στο AdBlue®

Οι ακαθαρσίες στο AdBlue® προκαλούν:

- Αυξημένες τιμές εκπομπών
- Βλάβες του καταλύτη
- Βλάβες του κινητήρα
- Δυσλειτουργίες στο σύστημα εκ των υστέρων επεξεργασίας καυσαερίων AdBlue®
- ▶ Αποφεύγετε τις ακαθαρσίες στο AdBlue®.

**!** **ΟΔΗΓΙΑ** Μετά από κάποιο διάστημα, τα υπολείμματα AdBlue® κρυσταλλώνονται. Απομακρύνετε τα υπολείμματα AdBlue®.

- ▶ Ξεπλύνετε αμέσως τις επιφάνειες που έχουν έρθει σε επαφή με το AdBlue® στη διάρκεια του ανεφοδιασμού.
- ▶ Μπορείτε να απομακρύνετε το AdBlue® και με ένα υγρό πανί και κρύο νερό.
- ▶ Αν το AdBlue® έχει ήδη κρυσταλλωθεί, χρησιμοποιήστε για τον καθαρισμό ένα σφουγγάρι και κρύο νερό.

Το AdBlue® είναι ένα υγρό διάλυμα ουρίας για την εκ των υστέρων επεξεργασία των καυσαερίων σε πετρελαιοκινητήρες. Για τη σωστή λειτουργία του συστήματος εκ των υστέρων επεξεργασίας καυσαερίων, χρησιμοποιείτε μόνο AdBlue® που πληροί το ISO 22241.

Το AdBlue® παρουσιάζει τα παρακάτω χαρακτηριστικά:

- Μη τοξικό
- Άχρωμο και άοσμο
- Άφλεκτο

Διαθεσιμότητα AdBlue®:

- Για τη συμπλήρωση AdBlue® στο πλαίσιο ενός γρήγορου service, μπορείτε να απευθύνεστε σε ένα εξειδικευμένο συνεργείο, π.χ. σε έναν εξουσιοδοτημένο επισκευαστή Mercedes-Benz.
- Μπορείτε να προμηθεύσετε το AdBlue® από πολλά πρατήρια καυσίμων με αντλίες διανομής AdBlue®.
- Εναλλακτικά, μπορείτε να προμηθεύσετε το AdBlue® σε δοχεία συμπλήρωσης AdBlue® ή φιάλες συμπλήρωσης AdBlue® από ένα εξειδικευμένο συνεργείο, π.χ. έναν εξουσιοδοτημένο επισκευαστή Mercedes-Benz, καθώς και από πολλά πρατήρια καυσίμων.

❗ Το AdBlue® παγώνει σε θερμοκρασία περίπου  $-11\text{ }^{\circ}\text{C}$ . Το όχημα είναι εξοπλισμένο από το εργοστάσιο με σύστημα προθέρμανσης AdBlue®. Αυτό διασφαλίζει τη χειμερινή λειτουργία ακόμα και σε θερμοκρασίες χαμηλότερες από  $-11\text{ }^{\circ}\text{C}$ . Όταν συμπληρώνετε AdBlue® σε θερμοκρασίες χαμηλότερες από  $-11\text{ }^{\circ}\text{C}$ , μπορεί η ένδειξη της στάθμης πλήρωσης AdBlue® στο όργανο πολλαπλών ενδείξεων να μην είναι σωστή. Αν το AdBlue® παγώσει, οδηγήστε για τουλάχιστον 20 λεπτά και στη συνέχεια σταθεμέυστε το όχημα για τουλάχιστον 30 δευτερά, ώστε η ένδειξη στάθμης πλήρωσης να εμφανιστεί πάλι σωστά. Σε ακραίες συνθήκες ψύχους και σε συνδυασμό με άλλες συνθήκες, μπορεί να χρειαστεί πολύ περισσότερος χρόνος για την αναγνώριση της ποσότητας ανεφοδιασμού. Για να επισπεύσετε τη διαδικασία, σταθεμέυστε το όχημα σε ένα γκαράζ με θέρμανση.

❗ Όταν χρησιμοποιείτε δοχεία συμπλήρωσης, φροντίστε ώστε να μπορούν να συνδεθούν στο στόμιο πλήρωσης του οχήματος χωρίς σταξίματα.

### Ανάκτηση αυτονομίας AdBlue® και ένδειξης στάθμης πλήρωσης AdBlue®

Υπολογιστής οχήματος:

➔ Service (Συντήρηση)

▶ Επιλέξτε AdBlue (AdBlue) και επιβεβαιώστε. Εμφανίζονται η στάθμη πλήρωσης AdBlue® και η αυτονομία AdBlue®.

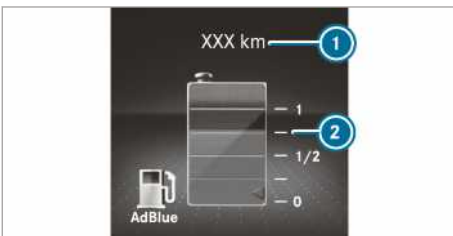

Ένδειξη έγχρωμης οθόνης οργάνου

- ❶ Αυτονομία AdBlue®
- ❷ Στάθμη πλήρωσης AdBlue®

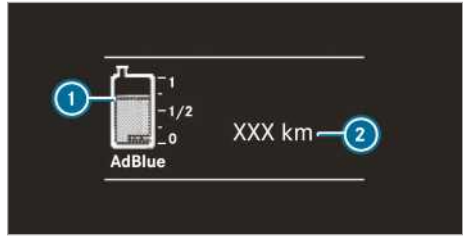

Ένδειξη ασπρόμαυρης οθόνης οργάνου

- ❶ Στάθμη πλήρωσης AdBlue®
- ❷ Αυτονομία AdBlue®

### Συμπλήρωση AdBlue®

❗ **ΟΔΗΓΙΑ** Βλάβη κινητήρα σε περίπτωση ύπαρξης AdBlue® στο καύσιμο

- ▶ Απαγορεύεται η συμπλήρωση AdBlue® στο ρεζερβουάρ καυσίμου.
- ▶ Συμπληρώνετε AdBlue® αποκλειστικά στο δοχείο AdBlue®.
- ▶ Αποφεύγετε την υπερπλήρωση του δοχείου AdBlue®.

❗ **ΟΔΗΓΙΑ** Κίνδυνος ακαθαρσιών στον εσωτερικό χώρο του οχήματος σε περίπτωση εκροής AdBlue®

- ▶ Σφραγίζετε το δοχείο συμπλήρωσης AdBlue® καλά μετά την πλήρωση.
- ▶ Αποφεύγετε τη μόνιμη μεταφορά δοχείων συμπλήρωσης AdBlue® στο όχημα.

### Προϋποθέσεις

- Η μίξα είναι απενεργοποιημένη.

Οχήματα με άδεια κυκλοφορίας επιβατικού: Τα ακόλουθα μηνύματα που εμφανίζονται διαδοχικά στην οθόνη πολυλειτουργικών ενδείξεων σας ζητούν να γεμίσετε το δοχείο AdBlue®:

- **Refill AdBlue See Owner's Manual**  
(Συμπληρώστε AdBlue Βλέπε Οδηγίες Χρήσης)  
Το περιεχόμενο του δοχείου AdBlue® έχει εξαντληθεί μέχρι τη στάθμη εφεδρικού υγρού.
- **Top up AdBlue Perf. reduced in XXX km**  
(Συμπληρώστε AdBlue Μειωμένη απόδοση σε XXX km)

Μπορείτε να διανύσετε με το όχημα μόνο τη διαδρομή που εμφανίζεται. Συμπληρώστε AdBlue® το συντομότερο δυνατό.

- **Top up AdBlue Perf. reduced: 20 km/h No start in XXX km** (Συμπληρώστε AdBlue Μειωμένη απόδοση: 20 km/h Χωρίς εκκίνηση σε XXX km)

Η ταχύτητα κίνησης του οχήματος έχει περιοριστεί στα 20 km/h. Μπορείτε να διανύσετε με το όχημα μόνο τη διαδρομή που εμφανίζεται. Στη συνέχεια, δεν θα είναι πλέον δυνατή η εκκίνηση του κινητήρα.

- **Refill AdBlue Start not possible** (Συμπληρώστε AdBlue Δεν είναι εφικτή η εκκίνηση)  
Δεν είναι πλέον δυνατή η εκκίνηση του οχήματος.

Οχήματα με άδεια κυκλοφορίας φορτηγού: Τα ακόλουθα μηνύματα που εμφανίζονται διαδοχικά στην οθόνη πολυλειτουργικών ενδείξεων σας ζητούν να γεμίσετε το δοχείο AdBlue®:

- **Refill AdBlue See Owner's Manual** (Συμπληρώστε AdBlue Βλέπε Οδηγίες Χρήσης)

Το περιεχόμενο του δοχείου AdBlue® έχει εξαντληθεί μέχρι τη στάθμη εφεδρικού υγρού.

- **Top up AdBlue Power reduced** (Συμπληρώστε AdBlue Μειωμένη απόδοση)
- **Top up AdBlue Performance reduced after eng. restart: 20 km/h** (Συμπληρώστε AdBlue Μειωμένη απόδοση μετά την επανεκκίνηση του κινητήρα: 20 χλμ./ώρα)

Το όχημα μπορεί να κινηθεί μετά από επανεκκίνηση του κινητήρα μόνο με ταχύτητα 20 km/h.

- **Top up AdBlue Performance reduced: 20 km/h** (Συμπληρώστε AdBlue Μειωμένη απόδοση: 20 χλμ./ώρα)

Το όχημα μπορεί να κινηθεί μόνο με ταχύτητα 20 km/h.

Μπορείτε επίσης να εμφανίσετε τη στάθμη πλήρωσης AdBlue® και την αυτονομία AdBlue® (→ σελίδα 157).

### Άνοιγμα καπακιού ρεζερβουάρ AdBlue® σε συνδυασμό με καπάκι ρεζερβουάρ χωρίς δυνατότητα κλειδώματος

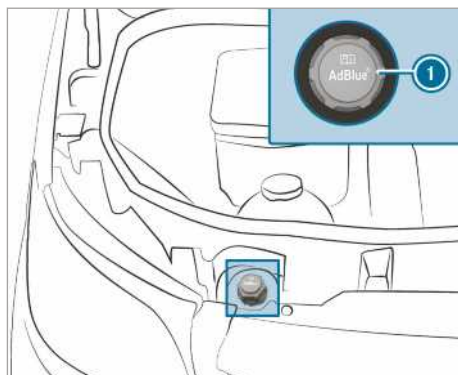

- ▶ Ανοίξτε το καπό κινητήρα.
- ▶ Περιστρέψτε το καπάκι του ρεζερβουάρ AdBlue® ① αριστερόστροφα και αφαιρέστε το.

### Άνοιγμα καπακιού ρεζερβουάρ AdBlue® σε συνδυασμό με καπάκι ρεζερβουάρ με δυνατότητα κλειδώματος

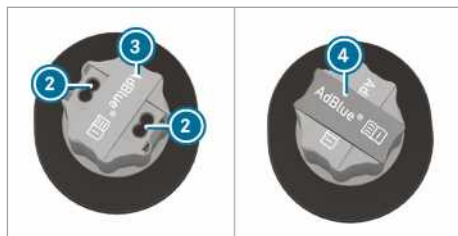
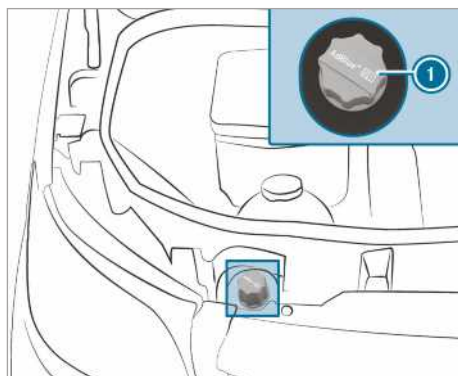

- ▶ Ανοίξτε το καπό κινητήρα.



- ▶ Πάρτε το εργαλείο ④ για το ξεκλείδωμα του καπακιού του ρεζερβουάρ AdBlue® ① από το σετ εργαλείων οχήματος.
- ▶ Τραβήξτε το κάλυμμα ③ στο καπάκι του ρεζερβουάρ AdBlue® ① προς τα επάνω, περιστρέψτε το κατά 90° και αφήστε το.
- ▶ Εισάγετε το εργαλείο ④ στις οπές ② του καπακιού του ρεζερβουάρ AdBlue® ①.
- ▶ Περιστρέψτε το καπάκι του ρεζερβουάρ AdBlue® ① αριστερόστροφα και αφαιρέστε το.

### Προετοιμασία δοχείου συμπλήρωσης AdBlue®

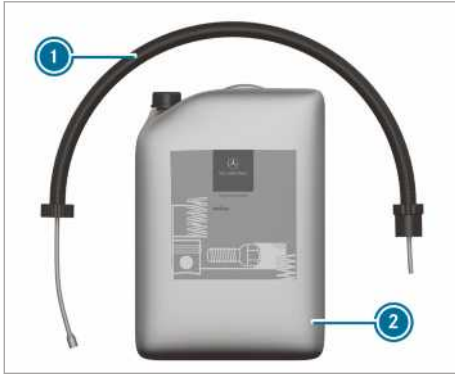

Παραλλαγή 1



Παραλλαγή 2

- ▶ Βιδώστε την ασφάλεια του δοχείου συμπλήρωσης AdBlue® ②.
- ▶ Βιδώστε με το χέρι τον εύκαμπο σωλήνα μίας χρήσεως ① στο άνοιγμα του δοχείου συμπλήρωσης AdBlue® ②.

### Συμπλήρωση AdBlue®

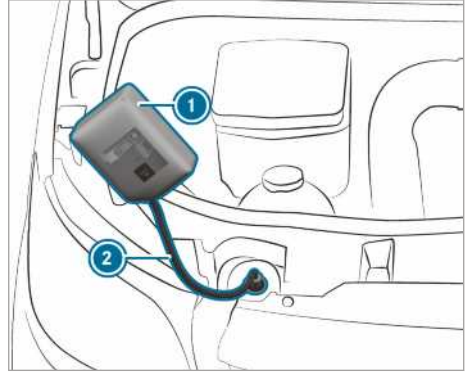

Παραλλαγή 1

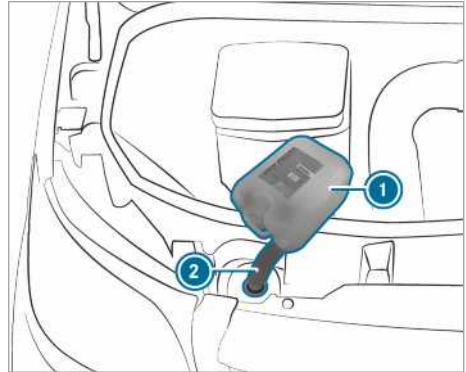

Παραλλαγή 2

- ▶ Βιδώστε με το χέρι τον εύκαμπο σωλήνα μίας χρήσεως ② στο στόμιο πλήρωσης του οχήματος.
- ▶ Ανασηκώστε το δοχείο συμπλήρωσης AdBlue® ① και γειρετέ το. Όταν το δοχείο AdBlue® γεμίσει πλήρως, σταματά η διαδικασία πλήρωσης. Το δοχείο συμπλήρωσης AdBlue® ① μπορεί να αφαιρεθεί μισοάδειο.
- ▶ Ξεβιδώστε τον εύκαμπο σωλήνα μίας χρήσεως ② και το δοχείο συμπλήρωσης AdBlue® ① ακολουθώντας την αντίστροφη σειρά και σφραγίστε.
- ▶ Ενεργοποιήστε τη μίζα για τουλάχιστον 60 δευτερά.
- ▶ Εκκινήστε το όχημα.

- ❗ Αποφεύγετε τη μεταφορά δοχείων συμπλήρωσης AdBlue® για μεγάλα διαστήματα στο όχημα.

### Φιάλη συμπλήρωσης AdBlue®

Βιδώνετε τη φιάλη συμπλήρωσης AdBlue® μόνο με το χέρι στο άνοιγμα πλήρωσης στο χώρο του κινητήρα. Διαφορετικά, ενδέχεται να υποστεί ζημιά.



Μπορείτε να προμηθευτείτε τις φιάλες συμπλήρωσης AdBlue® ❶ από πολλά πρατήρια καυσίμων ή από τους εξουσιοδοτημένους επισκευαστές. Οι φιάλες συμπλήρωσης χωρίς σπειρωματική ασφάλεια δεν προσφέρουν προστασία κατά της υπερπλήρωσης. Υπάρχει πιθανότητα να τρέξει AdBlue® λόγω υπερπλήρωσης. Η Mercedes-Benz σας προσφέρει ειδικές φιάλες συμπλήρωσης με σπειρωματική ασφάλεια. Μπορείτε να τις προμηθευτείτε από οποιονδήποτε εξουσιοδοτημένο επισκευαστή Mercedes-Benz.

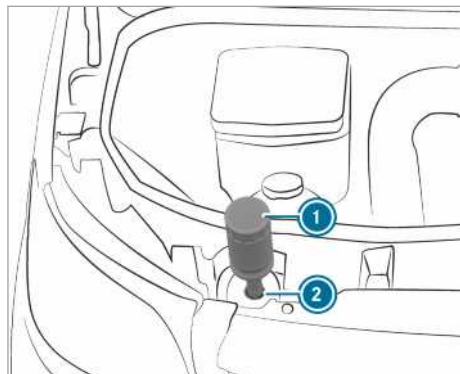

- ▶ Ξεβιδώστε το καπάκι της φιάλης συμπλήρωσης AdBlue® ❶.

- ▶ Τοποθετήστε τη φιάλη συμπλήρωσης AdBlue® ❶, όπως φαίνεται στην εικόνα, στο άνοιγμα πλήρωσης ❷ και βιδώστε την δεξιόστροφα με το χέρι.

- ▶ Πιέστε τη φιάλη συμπλήρωσης AdBlue® ❶ προς το άνοιγμα πλήρωσης ❷. Γεμίζει το δοχείο AdBlue®. Μπορεί να χρειαστεί μέχρι και ένα λεπτό, για να γίνει αυτό.

- ❗ Αν σταματήσετε να πιέζετε τη φιάλη συμπλήρωσης AdBlue® προς τα κάτω, σταματά η διαδικασία πλήρωσης. Η φιάλη μπορεί να αφαιρεθεί ξανά μισοάδεια.

- ▶ Αφήστε τη φιάλη συμπλήρωσης AdBlue® ❶.
- ▶ Περιστρέψτε τη φιάλη συμπλήρωσης AdBlue® ❶ αριστερόστροφα και αφαιρέστε την.
- ▶ Βιδώστε πάλι το καπάκι της φιάλης συμπλήρωσης AdBlue® ❶.

### Διαδικασία ανεφοδιασμού με πιστόλι αντλίας διανομής AdBlue®

- ▶ Ωθήστε το πιστόλι της αντλίας μέσα στο στόμιο πλήρωσης του οχήματος και συμπληρώστε το AdBlue®. Μην γεμίσετε υπερβολικά το δοχείο AdBlue®.

### Κλείσιμο καπακιού ρεζερβουάρ AdBlue® σε συνδυασμό με καπάκι ρεζερβουάρ χωρίς δυνατότητα κλειδώματος

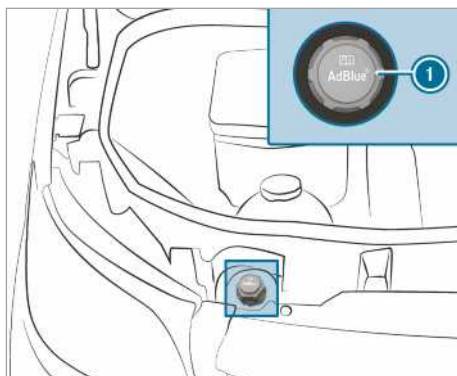

- ▶ Μετά την πλήρωση του δοχείου AdBlue®, τοποθετήστε το καπάκι του ρεζερβουάρ AdBlue® ❶ στο στόμιο πλήρωσης και περιστρέψτε το δεξιόστροφα.

- ▶ Περιστρέψτε το καπάκι του ρεζερβουάρ AdBlue®, μέχρι η επιγραφή του είναι εμφανής και να βρίσκεται οριζόντια. Μόνο έτσι είναι σωστά σφραγισμένο το στόμιο πλήρωσης.
- ▶ Κλείστε το καπό κινητήρα.

### Κλείσιμο καπακιού ρεζερβουάρ AdBlue® σε συνδυασμό με καπάκι ρεζερβουάρ με δυνατότητα κλειδώματος

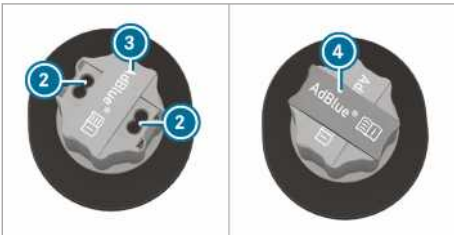
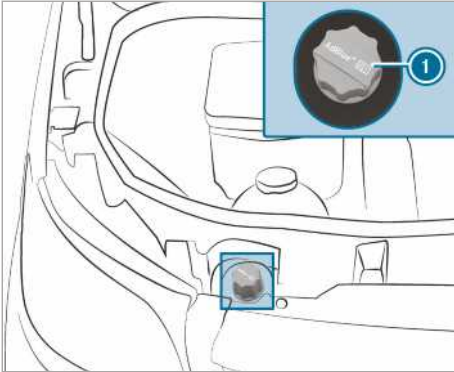

- ▶ Μετά την πλήρωση του δοχείου AdBlue®, τοποθετήστε το καπάκι του ρεζερβουάρ AdBlue® ① στο στόμιο πλήρωσης και περιστρέψτε το δεξιόστροφα.
- ▶ Βγάλτε το εργαλείο ④ από το καπάκι του ρεζερβουάρ AdBlue® ① και αποθηκεύστε το στο σετ εργαλείων οχήματος.
- ▶ Τραβήξτε το κάλυμμα ③ στο καπάκι του ρεζερβουάρ AdBlue® ① προς τα επάνω, περιστρέψτε το πάνω από τις οπές ② του καπακιού του ρεζερβουάρ AdBlue® ① και αφήστε το.
- ▶ Περιστρέψτε το καπάκι του ρεζερβουάρ AdBlue® ①.  
Αν το καπάκι του ρεζερβουάρ AdBlue® ① μπορεί να περιστραφεί ελεύθερα, το δοχείο AdBlue® είναι σφραγισμένο.

## Στάθμευση

### Απενεργοποίηση κινητήρα οχήματος

- ▲ **ΠΡΟΕΙΔΟΠΟΙΗΣΗ** Κίνδυνος πυρκαγιάς λόγω καυτών εξαρτημάτων του συστήματος εξάτμισης

Αν εύφλεκτα υλικά, π.χ. φύλλα, γρασιδί ή κλαδιά, έρθουν σε επαφή με καυτά εξαρτήματα του συστήματος εξάτμισης ή με τη ροή καυσαερίων, αυτά τα υλικά ενδέχεται να αναφλεγούν.

- ▶ Σταθμεύετε το όχημα έτσι ώστε να αποκλείεται η επαφή εύφλεκτων υλικών με καυτά εξαρτήματα του οχήματος.
- ▶ Μην σταθμεύετε το όχημα σε ξερά λιβάδια ή σε χωράφια μετά από θερισμό.

- ▲ **ΠΡΟΕΙΔΟΠΟΙΗΣΗ** Κίνδυνος ατυχήματος και τραυματισμού λόγω ανεπίβλεπτων παιδιών μέσα στο όχημα

Όταν αφήνετε τα παιδιά χωρίς επίβλεψη μέσα στο όχημα, μπορεί:

- Να ανοίξουν τις πόρτες και κατά συνέπεια, να κινδυνέψουν άλλα άτομα ή συμμετέχοντες στην κυκλοφορία.
- Να αποβιβαστούν και να τα χτυπήσουν άλλα οχήματα.
- Να χειριστούν τον εξοπλισμό του οχήματος και π.χ. να παγιδευτούν.

Επιπλέον, τα παιδιά μπορεί να θέσουν το όχημα σε κίνηση π.χ.:

- Απελευθερώνοντας το φρένο στάθμευσης.
- Αποεπιλέγοντας τη θέση προς παρκάρισμα [P] στο αυτόματο κιβώτιο ταχυτήτων ή επιλέγοντας τη νεκρά θέση στο μηχανικό κιβώτιο ταχυτήτων.
- Εκκινώντας τον κινητήρα.

▶ Όταν εγκαταλείπετε το όχημα, παίρνετε πάντα μαζί σας το κλειδί και κλειδώνετε το όχημα.

▶ Μην αφήνετε ποτέ παιδιά και κατοικίδια χωρίς επίβλεψη μέσα στο όχημα.

▶ Φυλάσσετε το κλειδί μακριά από παιδιά.

**❗ ΟΔΗΓΙΑ** Ζημιά στο όχημα ή στο σύστημα μετάδοσης κίνησης λόγω κύλισης

- ▶ Ακινητοποιείτε πάντα το όχημα λαμβάνοντας υπόψη την ισχύουσα νομοθεσία προσέχοντας την κυκλοφορία.
- ▶ Ασφαλίστε πάντα σωστά το όχημα, ώστε να μην μπορεί να κυλήσει.

**⚠ ΠΡΟΕΙΔΟΠΟΙΗΣΗ** Κίνδυνος ατυχήματος και τραυματισμού από μη ασφαλισμένο φρένο στάθμευσης

Ακινητοποιώντας το όχημα ενώ είναι επιλεγμένη η θέση προς παρκάρισμα **P** δίχως να έχετε ασφαλίσει το φρένο στάθμευσης, υπάρχει κίνδυνος το όχημα να κυλήσει.

Η επιλογή της θέσης προς παρκάρισμα **P** δεν αντικαθιστά ουσιαστικά το φρένο στάθμευσης.

Κίνδυνος ατυχήματος και τραυματισμού!

- ▶ Ασφαλίστε το όχημα ώστε να αποφευχθεί τυχόν κύλιση όπως περιγράφεται στη συνέχεια.

Λάβετε υπόψη τα ακόλουθα σημεία, προκειμένου να διασφαλίσετε ότι το όχημα είναι σωστά ασφαλισμένο για την αποφυγή μη ηθελημένης κύλισης.

- ▶ Ασφαλίστε πάντα το φρένο στάθμευσης.
- ▶ **Όχημα με μηχανικό κιβώτιο ταχυτήτων:** Επιλέξτε την 1η ταχύτητα ή την ταχύτητα οπισθοπορείας .
- ▶ **Όχημα με αυτόματο κιβώτιο ταχυτήτων:** Επιλέξτε τη θέση **P** στο κιβώτιο ταχυτήτων.
- ▶ **Σε ανηφόρα ή κατηφόρα:** Στρίψτε τους μπροστινούς τροχούς προς το κράσπεδο του πεζοδρομίου.
- ▶ **Σε ανηφόρα ή κατηφόρα:** Ασφαλίστε τον πίσω άξονα με σφήνα ακινητοποίησης ή άλλο, μη αιχμηρό αντικείμενο (→ σελίδα 166).

**i** Αφού απενεργοποιήσετε το όχημα, μπορείτε να χειριστείτε τα πλευρικά παράθυρα για ακόμα πέντε λεπτά.

## Χειροκίνητο φρένο στάθμευσης

### Ασφάλιση ή λύσιμο μοχλού χειρόφρενου

**⚠ ΠΡΟΕΙΔΟΠΟΙΗΣΗ** Κίνδυνος εκτροπής- και ατυχήματος μέσω του φρεναρίσματος με το φρένο στάθμευσης

Αν πρέπει να φρενάρετε το όχημα με το φρένο στάθμευσης, η απόσταση πέδησης είναι πολύ μεγαλύτερη και οι τροχοί ενδέχεται να μπλοκάρουν. Υπάρχει αυξημένος κίνδυνος πατιναρίσματος και ατυχήματος.

- ▶ Φρενάρετε το όχημα με το φρένο στάθμευσης, μόνο όταν έχει διακοπεί η λειτουργία των κυρίως φρένων.
- ▶ Σε αυτή την περίπτωση μη δένετε υπερβολικά το φρένο στάθμευσης.
- ▶ Αν οι τροχοί μπλοκάρουν, λύστε αμέσως το φρένο στάθμευσης, μέχρι οι τροχοί να περιστρέφονται πάλι.

**⚠ ΠΡΟΕΙΔΟΠΟΙΗΣΗ** Κίνδυνος πυρκαγιάς- και ατυχήματος από μη λυμένο φρένο στάθμευσης

Αν το φρένο στάθμευσης δεν είναι εντελώς λυμένο κατά την οδήγηση, μπορεί να προκύψουν οι ακόλουθες καταστάσεις:

- Το φρένο στάθμευσης μπορεί να υπερθερμανθεί και με τον τρόπο αυτό να προκληθεί πυρκαγιά.
- Το φρένο στάθμευσης μπορεί να χάσει τη λειτουργία σταθεροποίησής του.
- ▶ Πριν από την εκκίνηση λύστε εντελώς το φρένο στάθμευσης.

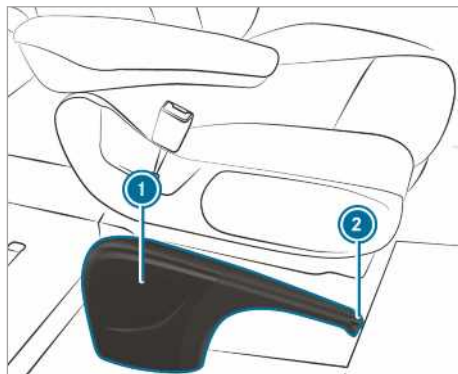

Όταν φρενάρετε το όχημά σας χρησιμοποιώντας το φρένο στάθμευσης, τα φώτα φρένων δεν ανάβουν.

Κατά κανόνα, πρέπει να τραβάτε το φρένο στάθμευσης μόνο με ακινητοποιημένο όχημα.

▶ **Τράβηγμα φρένου στάθμευσης:** Ανεβάστε το μοχλό χειρόφρενου ❶ μέχρι την τελευταία εφικτή θέση.

Όταν ο κινητήρας λειτουργεί, ανάβει η ενδεικτική λυχνία [P] στη μονάδα οθόνης οργάνων. Όταν το όχημα κινείται, ακούγεται ένας προειδοποιητικός ήχος.

❶ Στα οχήματα με αναδιπλούμενο μοχλό χειρόφρενου μπορείτε να πιέσετε στη συνέχεια το μοχλό χειρόφρενου ❶ προς τα κάτω μέχρι το τερματικό σημείο.

▶ **Λύσιμο φρένου στάθμευσης:** Στα οχήματα με αναδιπλούμενο μοχλό χειρόφρενου τραβήξτε πρώτα το μοχλό χειρόφρενου ❶ προς τα επάνω μέχρι το τερματικό σημείο.

▶ Τραβήξτε λίγο το μοχλό χειρόφρενου ❶ και πιέστε το κουμπί ενεργοποίησης ❷.

▶ Οδηγήστε το μοχλό χειρόφρενου ❶ προς τα κάτω μέχρι το τερματικό σημείο. Η ενδεικτική λυχνία [P] στη μονάδα οθόνης οργάνων σβήνει.

**Κατεβάστε ή ανεβάστε το μοχλό χειρόφρενου (μόνο για οχήματα με αναδιπλούμενο μοχλό χειρόφρενου)**

#### Προϋποθέσεις

- Ο μοχλός χειρόφρενου έχει τραβηχτεί.
- ▶ **Κατέβασμα μοχλού χειρόφρενου:** Πιέστε προς τα κάτω το μοχλό χειρόφρενου μέχρι το τερματικό σημείο.
- ▶ **Ανεβάσματος χειρόφρενου:** Τραβήξτε προς τα πάνω το χειρόφρενο μέχρι το τερματικό σημείο.

## Εκτέλεση πέδησης έκτακτης ανάγκης με μοχλό χειρόφρενου

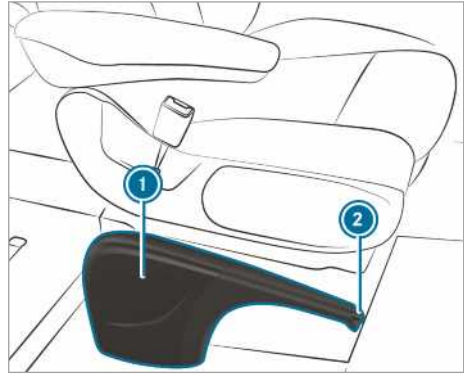

Σε εξαιρετικές περιπτώσεις, μπορείτε, σε περίπτωση βλάβης των κυρίως φρένων, να πραγματοποιείτε πέδηση έκτακτης ανάγκης με το φρένο στάθμευσης.

▶ **Πέδηση έκτακτης ανάγκης:** Πατήστε παρατεταμένα το κουμπί απελευθέρωσης ❷ και τραβήξτε προσεκτικά το μοχλό φρένων ❶.

## Ηλεκτρικό φρένο στάθμευσης

### Οδηγίες για το ηλεκτρικό φρένο στάθμευσης

**⚠ ΠΡΟΕΙΔΟΠΟΙΗΣΗ** Κίνδυνος ατυχήματος και τραυματισμού σε περίπτωση που δεν επιβλέπονται τα παιδιά εντός του οχήματος

Όταν δεν επιβλέπονται τα παιδιά εντός του οχήματος, μπορεί συγκεκριμένα:

- Να ανοίξουν τις πόρτες και κατά συνέπεια, να κινδυνεύσουν άλλα άτομα ή συμμετέχοντες στην κυκλοφορία.
- Να αποβιβαστούν και να τα χτυπήσουν άλλα οχήματα.
- Να χειριστούν τον εξοπλισμό του οχήματος και π.χ. να παγιδευτούν μέλη του σώματός τους.

Επιπλέον, τα παιδιά μπορεί να θέσουν το όχημα σε κίνηση π.χ.:

- Απελευθερώνοντας το φρένο στάθμευσης.
- Αλλάζοντας τη θέση στο κιβώτιο ταχυτήτων.
- Εκκινώντας το όχημα.



- ▶ Μην αφήνετε ποτέ τα παιδιά εντός του οχήματος χωρίς επίβλεψη.
- ▶ Όταν εγκαταλείπετε το όχημα, παίρνετε πάντα μαζί σας το κλειδί και κλειδώνετε το όχημα.
- ▶ Φυλάσσετε το κλειδί σε σημείο στο οποίο δεν έχουν πρόσβαση παιδιά.

Για την απρόσκοπτη εκτέλεση των αυτόματων λειτουργιών, ο οδηγός πρέπει να έχει λάβει σωστή θέση στο κάθισμα (→ σελίδα 68).

Η λειτουργία του ηλεκτρικού φρένου στάθμευσης εξαρτάται από την τάση ηλεκτρικού κυκλώματος του οχήματος. Αν η τάση ηλεκτρικού κυκλώματος του οχήματος είναι χαμηλή ή αν υπάρχει βλάβη στο σύστημα, ενδεχομένως να μην μπορεί να κλεισσει το ηλεκτρικό φρένο στάθμευσης και να ανάβει η κίτρινη ενδεικτική λυχνία .

Σε αυτή την περίπτωση, σταθμεύστε το όχημα με τον εξής τρόπο:

- Σταθμεύστε το όχημα σε επίπεδο έδαφος και ασφαλίστε ώστε να αποφευχθεί τυχόν κύλιση.
- **Οχήματα με αυτόματο κιβώτιο ταχυτήτων:** Επιλέξτε τη θέση  στο κιβώτιο ταχυτήτων.
- **Οχήματα με μηχανικό κιβώτιο ταχυτήτων:** Επιλέξτε την 1η ταχύτητα.

 Μόνο όταν παραμένει αναμμένη η κόκκινη ενδεικτική λυχνία , έχει ασφαλίσει το ηλεκτρικό φρένο στάθμευσης.

Σε περίπτωση χαμηλής τάσης ηλεκτρικού κυκλώματος του οχήματος ή βλάβης στο σύστημα, ενδέχεται να μην είναι δυνατή η απασφάλιση του ασφαλισμένου φρένου στάθμευσης. Επικοινωνήστε με ένα εξειδικευμένο συνεργείο. Το ηλεκτρικό φρένο στάθμευσης διενεργεί έλεγχο λειτουργίας με απενεργοποιημένο κινητήρα ανά τακτά χρονικά διαστήματα. Τυχόν θόρυβοι που ενδέχεται να παρατηρηθούν κατά τη διαδικασία αυτή είναι φυσιολογικοί.

### **Αυτόματη ασφάλιση του ηλεκτρικού φρένου στάθμευσης**

#### **Οχήματα με αυτόματο κιβώτιο ταχυτήτων:**

Το ηλεκτρικό φρένο στάθμευσης ασφαλίσει αυτόματα, αν έχει επιλεγεί η θέση  στο κιβώτιο ταχυτήτων.

Επιπλέον, πρέπει να πληρούνται τουλάχιστον μία από τις ακόλουθες προϋποθέσεις:

- Ο κινητήρας είναι απενεργοποιημένος.
- Ο οδηγός δεν κάθεται στο κάθισμα οδηγού.

- Ανοίγει η κλειδαριά ζώνης ασφαλείας.

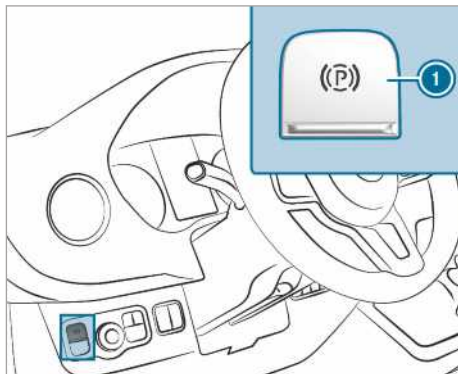



Για να αποτρέψετε την αυτόματη ασφάλιση του ηλεκτρικού φρένου στάθμευσης, τραβήξτε τον διακόπτη .

Το ηλεκτρικό φρένο στάθμευσης ασφαλίζει επίσης αυτόματα, αν το όχημα έχει ακινητοποιηθεί από το ενεργό σύστημα υποβοήθησης απόστασης DISTRONIC.

Επιπλέον, πρέπει να πληρούνται τουλάχιστον μία από τις ακόλουθες προϋποθέσεις:

- Ο κινητήρας είναι απενεργοποιημένος.
- Ο οδηγός δεν κάθεται στο κάθισμα οδηγού.
- Ανοίγει η κλειδαριά ζώνης ασφαλείας.
- Παρατηρείται βλάβη του συστήματος.
- Δεν επαρκεί η τροφοδοσία τάσης.
- Το όχημα είναι ακινητοποιημένο για μεγαλύτερο χρονικό διάστημα.

Η κόκκινη ενδεικτική λυχνία  στη μονάδα οθόνης οργάνων ανάβει. Μόνο όταν παραμένει αναμμένη η κόκκινη ενδεικτική λυχνία , έχει ασφαλίσει το ηλεκτρικό φρένο στάθμευσης.

#### **Οχήματα με μηχανικό κιβώτιο ταχυτήτων:**

Το ηλεκτρικό φρένο στάθμευσης ασφαλίσει αυτόματα, όταν πληρούνται τουλάχιστον μία από τις ακόλουθες συνθήκες:

- Ο κινητήρας είναι απενεργοποιημένος.
- Ο οδηγός σηκώνεται από το κάθισμα οδηγού.
- Ανοίγει η κλειδαριά ζώνης ασφαλείας.



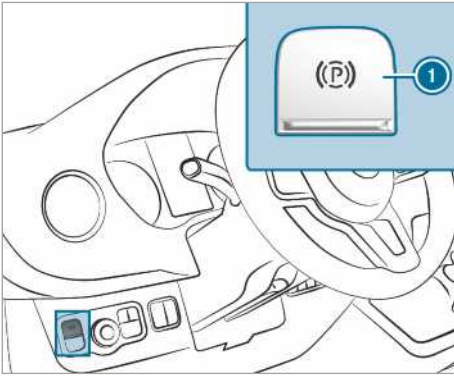

Για να αποτρέψετε την αυτόματη ασφάλιση του ηλεκτρικού φρένου στάθμευσης, τραβήξτε τον διακόπτη 1.

#### Αυτόματη απελευθέρωση ηλεκτρικού φρένου στάθμευσης Οχήματα με αυτόματο κιβώτιο ταχυτήτων:

Αν πληρούνται όλες οι προϋποθέσεις, το ηλεκτρικό φρένο στάθμευσης του οχήματός σας απελευθερώνεται:

- Ο οδηγός κάθεται στο κάθισμα οδηγού.
- Ο οδηγός είναι δεμένος με τη ζώνη.
- Ο κινητήρας βρίσκεται σε λειτουργία.
- Το κιβώτιο ταχυτήτων βρίσκεται στη θέση **D** ή **R** και πατάτε το πεντάλ γκαζιού.

ή

Από τη θέση **P** στο κιβώτιο ταχυτήτων μεταβαίνει στη θέση **D** ή **R**. Σε μεγαλύτερες ανηφορικές κλίσεις πρέπει επιπλέον να πατάτε το πεντάλ γκαζιού.

- Αν έχει επιλεγεί η θέση **R** στο κιβώτιο ταχυτήτων, οι πίσω περιστρεφόμενες πόρτες πρέπει να είναι κλειστές.

#### Οχήματα με μηχανικό κιβώτιο ταχυτήτων:

Αν πληρούνται όλες οι προϋποθέσεις, το ηλεκτρικό φρένο στάθμευσης του οχήματός σας απελευθερώνεται:

- Ο οδηγός κάθεται στο κάθισμα οδηγού.
- Ο οδηγός είναι δεμένος με τη ζώνη.
- Ο κινητήρας βρίσκεται σε λειτουργία.
- Έχει επιλεγεί μια ταχύτητα.
- Αφήνετε το πεντάλ συμπλέκτη και πατάτε ταυτόχρονα το πεντάλ γκαζιού.

- Αν έχει επιλεγεί η ταχύτητα οπισθοπορείας, οι πίσω περιστρεφόμενες πόρτες πρέπει να είναι κλειστές.

#### Χειροκίνητη ασφάλιση ή λύσιμο του ηλεκτρικού φρένου στάθμευσης

**⚠ ΠΡΟΕΙΔΟΠΟΙΗΣΗ** Κίνδυνος ατυχήματος και τραυματισμού σε περίπτωση που δεν επιβλέπονται τα παιδιά εντός του οχήματος

Όταν δεν επιβλέπονται τα παιδιά εντός του οχήματος, μπορεί συγκεκριμένα:

- Να ανοίξουν τις πόρτες και κατά συνέπεια, να κινδυνεύσουν άλλα άτομα ή συμμετέχοντες στην κυκλοφορία.
- Να αποβιβαστούν και να τα χτυπήσουν άλλα οχήματα.
- Να χειριστούν τον εξοπλισμό του οχήματος και π.χ. να παιγιδευτούν μέλη του σώματός τους.

Επιπλέον, τα παιδιά μπορεί να θέσουν το όχημα σε κίνηση π.χ.:

- Απελευθερώνοντας το φρένο στάθμευσης.
- Αλλάζοντας τη θέση στο κιβώτιο ταχυτήτων.
- Εκκινώντας το όχημα.

▶ Μην αφήνετε ποτέ τα παιδιά εντός του οχήματος χωρίς επίβλεψη.

▶ Όταν εγκαταλείπετε το όχημα, παίρνετε πάντα μαζί σας το κλειδί και κλειδώνετε το όχημα.

▶ Φυλάσσετε το κλειδί σε σημείο στο οποίο δεν έχουν πρόσβαση παιδιά.

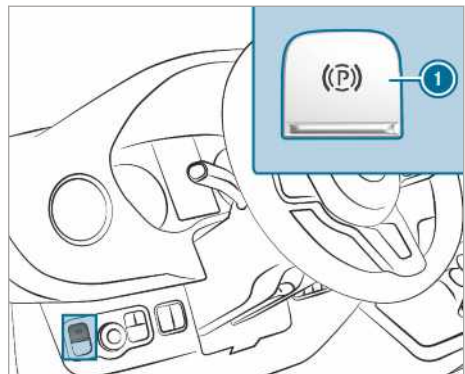



► **Ασφάλιση:** Πατήστε το διακόπτη ❶. Όταν το ηλεκτρικό φρένο στάθμευσης είναι κλειστό, ανάβει η κόκκινη ενδεικτική λυχνία (P) στη μονάδα οθόνης οργάνων. Μόνο όταν ανάβει διαρκώς η κόκκινη ενδεικτική λυχνία (P), είναι όντως κλειστό το ηλεκτρικό φρένο στάθμευσης.

Η ασφάλιση είναι εφικτή και με απενεργοποιημένη ανάφλεξη.

► **Λύσιμο:** Τραβήξτε το διακόπτη ❶. Η κόκκινη ενδεικτική λυχνία (P) στη μονάδα οθόνης οργάνων σβήνει.

Μπορείτε να λύσετε το ηλεκτρικό φρένο στάθμευσης, μόνο αν η ανάφλεξη ενεργοποιηθεί με το πλήκτρο Start-Stop.

### Πέδηση έκτακτης ανάγκης

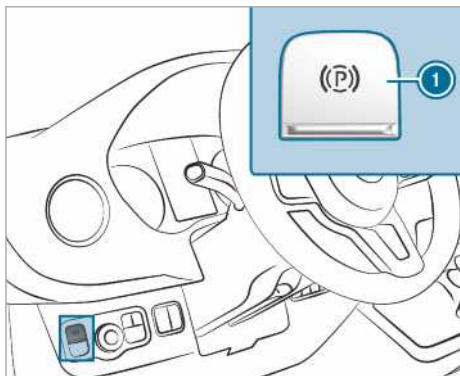

Σε περίπτωση έκτακτης ανάγκης μπορείτε να φρενάρετε το όχημά σας κατά τη διαδρομή με το ηλεκτρικό φρένο στάθμευσης.

► Κατά τη διαδρομή πατήστε στο διακόπτη ❶ του ηλεκτρικού φρένου στάθμευσης. Το όχημά σας φρενάρει όσο διατηρείτε πατημένο το διακόπτη ❶ για το ηλεκτρικό φρένο στάθμευσης.

Το όχημα φρενάρει δυνατότερα ανάλογα με το πόσο διατηρείτε πατημένο το διακόπτη ❶ για το ηλεκτρικό φρένο στάθμευσης.

Κατά τη διαδικασία πέδησης λαμβάνετε από το όχημα τα εξής μηνύματα επιβεβαίωσης:

- Ακούγεται ένας προειδοποιητικός ήχος.
- Εμφανίζεται στην οθόνη το μήνυμα «Λύσιμο φρένου στάθμευσης».
- Αναβοσβήνει η κόκκινη ενδεικτική λυχνία (P) στη μονάδα οθόνης οργάνων

Αν έχετε φρενάρει το όχημα μέχρι να ακινητοποιηθεί, στη συνέχεια ασφαλίσει το ηλεκτρικό φρένο στάθμευσης.

### Ακινητοποίηση οχήματος

#### Ακινητοποίηση οχήματος για διάστημα μεγαλύτερο των τεσσάρων εβδομαδών

- **1η δυνατότητα:** Συνδέστε την μπαταρία σε συσκευή διατήρησης φόρτισης.
- **2η δυνατότητα:** Αποσυνδέστε την μπαταρία της μίζας του οχήματος.
- **3η δυνατότητα:** Απενεργοποιήστε την τροφοδοσία τάσης με τον κεντρικό διακόπτη μπαταρίας και αποσυνδέστε την πρόσθετη μπαταρία του οχήματος.
- **4η δυνατότητα:** Διακόψτε την τροφοδοσία τάσης ενεργοποιώντας την κατάσταση ηρεμίας (→ σελίδα 166)

Αν δεν λάβετε μέτρα για τη διατήρηση της φόρτισης της μπαταρίας, πρέπει η κατάσταση φόρτισης της μπαταρίας να ελέγχεται ανά τρεις εβδομάδες.

► **Τάση μπαταρίας χαμηλότερη από 12,2 V:** Φορτίστε την μπαταρία, για να αποφύγετε ζημιές λόγω βαθιάς εκφόρτισης.

❶ Για περισσότερες πληροφορίες, απευθυνθείτε σε ένα εξειδικευμένο συνεργείο.

### Κατάσταση ηρεμίας

#### Ενεργοποίηση/απενεργοποίηση κατάστασης ηρεμίας

##### Προϋποθέσεις

- Ο κινητήρας είναι απενεργοποιημένος.

Υπολογιστής οχήματος:

- Settings (Ρυθμίσεις) ► Vehicle (Όχημα)
- Ruhezustand (Ruhezustand (Κατάσταση ηρεμίας))

► **Ενεργοποίηση/απενεργοποίηση:** Επιλέξτε Yes (Ναι) ή No (Όχι).

### Χρήση σφήνας ακινητοποίησης

Χρησιμοποιείτε τη σφήνα ακινητοποίησης για να ασφαλίσετε το όχημα ώστε να αποφευχθεί τυχόν κύλιση, π.χ. κατά τη στάθμευση ή την αντικατάσταση τροχού.

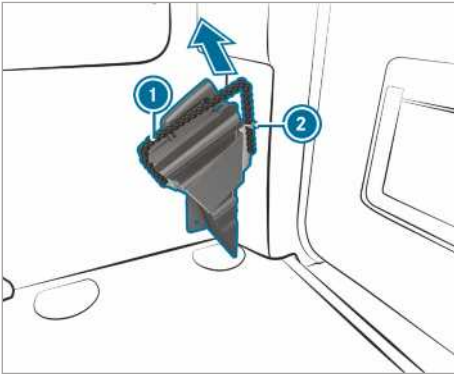

Σφήνα ακινητοποίησης στο χώρο φόρτωσης/ επιβατών

- ▶ **Αφαίρεση σφήνας ακινητοποίησης:** Τραβήξτε την ντίζα συγκράτησης ① ελαφρώς προς τα κάτω κι έπειτα αφαιρέστε την από τη βάση ②.

- ▶ Αφαιρέστε τη σφήνα ακινητοποίησης.

- ⓘ Κατά την αποθήκευση, φροντίστε ώστε η σφήνα ακινητοποίησης να είναι ασφαλισμένη μέσω της ντίζας συγκράτησης ① στη βάση.

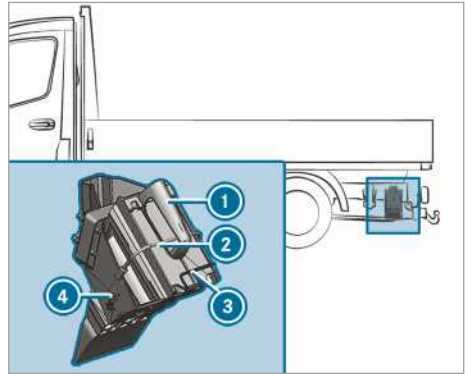

Σφήνα ακινητοποίησης στο πλαίσιο οχήματος πίσω, αριστερή πλευρά οχήματος (παράδειγμα όχημα με κίνηση στους μπροστινούς τροχούς)

- ▶ **Αφαίρεση σφήνας ακινητοποίησης σε οχήματα με ανοικτή καρότσα:** Λύστε τον ελαστικό ιμάντα ② από το άγκιστρο ④.

- ▶ Τραβήξτε το ελατήριο ασφάλισης ③ προς τα κάτω και αφαιρέστε τη σφήνα ακινητοποίησης ①.

- ⓘ Κατά την αποθήκευση, φροντίστε ώστε η σφήνα ακινητοποίησης να είναι ασφαλισμένη μέσω του ελατηρίου ασφάλισης στη βάση.

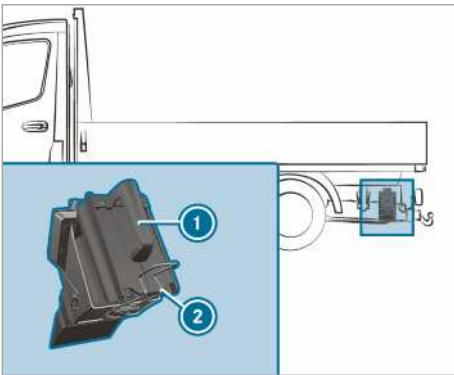

Σφήνα ακινητοποίησης στο πλαίσιο οχήματος πίσω, αριστερή πλευρά οχήματος (παράδειγμα)

- ▶ **Αφαίρεση σφήνας ακινητοποίησης σε οχήματα με ανοικτή καρότσα:** Τραβήξτε το ελατήριο ασφάλισης ② προς τα κάτω και αφαιρέστε τη σφήνα ακινητοποίησης ①.

- ⓘ Κατά την αποθήκευση, φροντίστε ώστε η σφήνα ακινητοποίησης να είναι ασφαλισμένη μέσω του ελατηρίου ασφάλισης στη βάση.

## Συστήματα οδήγησης και ασφαλούς οδήγησης

### Οδηγία για συστήματα οδήγησης και τη δική σας ευθύνη

Το όχημά σας διαθέτει συστήματα οδήγησης που σας υποστηρίζουν κατά την οδήγηση, τη στάθμευση και την πραγματοποίηση ελιγμών. Τα συστήματα οδήγησης αποτελούν βοηθητικά μέσα και δεν σας απαλλάσσουν από οποιαδήποτε ευθύνη. Λαμβάνετε πάντα υπόψη την κατάσταση της κυκλοφορίας και, εφόσον απαιτείται, επεμβαίνετε ανάλογα. Τηρείτε τα όρια ασφαλούς χρήσης.

## Πληροφορίες για τους αισθητήρες

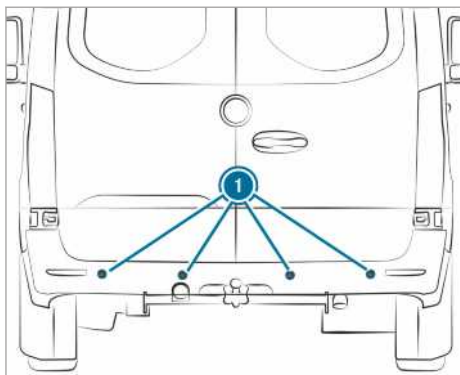

Ορισμένα συστήματα οδήγησης και ασφαλούς οδήγησης επιτηρούν με αισθητήρες ❶ το περιβάλλον μπροστά, πίσω ή δίπλα από το όχημα (εξαρτάται από τον εξοπλισμό του οχήματος).

Οι αισθητήρες ραντάρ είναι ενσωματωμένοι, ανάλογα με τον εξοπλισμό του οχήματος, πίσω από τους προφυλακτήρες ή/και πίσω από τη μάσκα του ψυγείου. Διατηρείτε αυτά τα εξαρτήματα χωρίς ρύπους, πάγο ή μισολιωμένο χιόνι (→ σελίδα 255). Οι αισθητήρες δεν επιτρέπεται να καλυφθούν, π.χ. με σάραρα ποδηλάτου, προεξέχον φορτίο ή αυτοκόλλητα. Μετά από κάποια πρόσκρουση και ζημιά του προφυλακτήρα ή της επένδυσης του ψυγείου, που συνδέεται με την πρόσκρουση, ακόμα κι αν δεν είναι ορατή, διενεργήστε έλεγχο της λειτουργίας των αισθητήρων ραντάρ σε κάποιο εξειδικευμένο συνεργείο.

## Λειτουργία των συστημάτων οδήγησης και ασφαλούς οδήγησης

Σε αυτό το τμήμα θα βρείτε πληροφορίες για τα ακόλουθα συστήματα οδήγησης και συστήματα ασφαλούς οδήγησης:

- **ABS (Antiblockiersystem, Σύστημα Αντιμπλοκαρίσματος Τροχών)** (→ σελίδα 168)
- **ASR (Antriebs-Schlupf-Regelung, Ρύθμιση Ολίσθησης Μετάδοσης Κίνησης)** (→ σελίδα 169)
- **BAS (Brems-Assistent-System, Σύστημα Υποβοήθησης Πέδησης)** (→ σελίδα 169)
- **ESP® (Elektronisches Stabilitäts-Programm, Ηλεκτρονικό Πρόγραμμα Ευστάθειας)** (→ σελίδα 169)

- **EBD (Electronic Brakeforce Distribution, Ηλεκτρονική Κατανομή Δύναμης Πέδησης)** (→ σελίδα 171)
- **Ενεργή υποβοήθηση πέδησης** (→ σελίδα 171)
- **Προσαρμοζόμενος φωτισμός πέδησης** (→ σελίδα 173)
- **TEMPOMAT** (→ σελίδα 173) και **περιοριστής** (→ σελίδα 174)
- **Ενεργό σύστημα υποβοήθησης απόστασης DISTRONIC** (→ σελίδα 176)
- **Σύστημα υποβοήθησης εκκίνησης σε ανηφόρα**
- **Λειτουργία HOLD** (→ σελίδα 180)
- **Σύστημα υποβοήθησης στάθμευσης PARKTRONIC** (→ σελίδα 180)
- **Κάμερα οπισθοπορείας** (→ σελίδα 181)
- **Κάμερα 360°** (→ σελίδα 184)
- **ATTENTION ASSIST** (→ σελίδα 186)
- **Σύστημα υποβοήθησης νεκρής γωνίας ορατότητας** (→ σελίδα 188)
- **Ενεργό σύστημα υποβοήθησης διατήρησης λωρίδας** (→ σελίδα 191)

## Λειτουργίες του ABS (σύστημα αντιμπλοκαρίσματος τροχών)

Τηρείτε τις σημαντικές οδηγίες ασφαλείας για τα συστήματα ασφαλούς οδήγησης.

Το ABS ρυθμίζει την πίεση φρένων σε επικίνδυνες καταστάσεις:

- Κατά την πέδηση, π.χ. κατά την πλήρη πέδηση ή ανεπαρκή πρόσφυση των ελαστικών, αποτρέπεται το μπλοκάρισμα των τροχών.
- Κατά την πέδηση διασφαλίζεται η δυνατότητα διεύθυνσης του οχήματος στο πλαίσιο των φυσικών δυνατοτήτων.
- Το ABS λειτουργεί από ταχύτητα περίπου 5 km/h. Σε ολισθηρό δρόμο το ABS λειτουργεί ήδη, όταν φρενάρετε ελαφρά.

## Όρια συστήματος

Το ABS μπορεί να επηρεαστεί αρνητικά ή να μην λειτουργήσει, εάν υπάρχει βλάβη και ανάβει η κίτρινη προειδοποιητική λυχνία ABS  διαρκώς στη μονάδα οθόνης οργάνων μετά την εκκίνηση του κινητήρα.

Όταν λειτουργεί το ABS, είναι αισθητή μια παλμική κίνηση στο πεντάλ φρένου. Το πεντάλ φρένου που κάνει παλμική κίνηση, μπορεί να είναι μια υπόδειξη για επικίνδυνες συνθήκες στο δρόμο και

να αποτελεί υπενθύμιση για μια ιδιαίτερα προσεκτική οδήγηση.

**Όταν λειτουργεί το ABS:** Συνεχίστε να πατάτε με δύναμη το πεντάλ φρένου μέχρι να παρέλθει η κατάσταση πέδησης.

**Πλήρης πέδηση** Πατάτε το πεντάλ φρένου με όλη σας τη δύναμη.

### Λειτουργία του BAS (Σύστημα υποβοήθησης πέδησης)

**▲ ΠΡΟΕΙΔΟΠΟΙΗΣΗ** Κίνδυνος ατυχήματος λόγω βλάβης στο BAS (σύστημα υποβοήθησης πέδησης)

Αν παρουσιαστεί βλάβη στο BAS, ενδέχεται να αυξηθεί η απόσταση πέδησης σε καταστάσεις πέδησης έκτακτης ανάγκης.

- ▶ Σε καταστάσεις πέδησης έκτακτης ανάγκης να πατάτε το πεντάλ φρένου με όλη σας τη δύναμη. Συγχρόνως το ABS αποτρέπει το μπλοκάρισμα των τροχών.

Το BAS σας υποστηρίζει σε περιπτώσεις πέδησης έκτακτης ανάγκης με πρόσθετη δύναμη πέδησης.

Το BAS ενεργοποιείται όταν πατάτε γρήγορα το πεντάλ φρένου:

- Το BAS αυξάνει αυτόματα την πίεση φρένων.
- Το BAS μπορεί να μειώσει την απόσταση πέδησης.
- Ταυτόχρονα, το ABS αποτρέπει το μπλοκάρισμα των τροχών.

Όταν αφήνετε το πεντάλ φρένου, το φρένο λειτουργεί κανονικά. Το BAS απενεργοποιείται.

### Λειτουργίες του ASR (Σύστημα ελέγχου αντισπιν)

Το ASR δεν μπορεί ούτε να μειώσει τον κίνδυνο σε μη προσαρμοσμένη εκκίνηση και επιτάχυνση, ούτε να καταργήσει τα φυσικά όρια. Το ASR είναι μόνο ένα βοηθητικό μέσο. Προσαρμόζετε πάντα τον τρόπο οδήγησής σας στις τρέχουσες οδικές και καιρικές συνθήκες.

Εάν ενεργοποιείτε ή απενεργοποιείτε την τετρακίνηση σε οχήματα με τετρακίνηση, το ASR απενεργοποιείται κατά τη διάρκεια της διαδικασίας αλλαγής ταχυτήτων.

**Οχήματα χωρίς πλήκτρα τιμονιού:** : Εάν υπάρχει βλάβη στο ASR, ανάβει η ενδεικτική λυχνία 

με κινητήρα σε λειτουργία και η απόδοση κινητήρα μπορεί να μειωθεί (→ σελίδα 27).

Το ASR βελτιώνει σε μεγάλο βαθμό την ικανότητα πρόσφυσης, επομένως τη μετάδοση ισχύος μεταξύ ελαστικών και οδοστρώματος και συνεπώς την οδηγική ευστάθεια του οχήματος. Εάν οι κινητήριος τροχοί περιστρέφονται, το ASR φρενάρει μεμονωμένους κινητήριους τροχούς και περιορίζει τη ροπή στρέψης του κινητήρα. Συνεπώς, το ASR σας υποστηρίζει σημαντικά κατά την εκκίνηση και επιτάχυνση ιδιαίτερα σε βρεγμένο ή ολισθηρό οδόστρωμα.

Εάν δεν υπάρχει έδαφος με επαρκή δυνατότητα πρόσφυσης, μπορείτε να εκκινήσετε με το ASR χωρίς κανένα πρόβλημα. Κατά τη διαδικασία αυτή παίζουν ρόλο τα ελαστικά και το συνολικό βάρος του οχήματος, καθώς και η αηφορική κλίση του οδοστρώματος.

Όταν επεμβαίνει το ASR, αναβοσβήνει η προειδοποιητική λυχνία  στη μονάδα θρόνης οργάνων.

### Λειτουργίες του ESP® (Ηλεκτρονικό Πρόγραμμα Ευστάθειας)

**▲ ΠΡΟΕΙΔΟΠΟΙΗΣΗ** Κίνδυνος ολίσθησης σε περίπτωση βλάβης του ESP®

Το ESP® δεν σταθεροποιεί το όχημα όταν είναι απενεργοποιημένο.® Επίσης, απενεργοποιούνται και περαιτέρω συστήματα ασφαλούς οδήγησης.

- ▶ Συνεχίστε την οδήγηση προσεκτικά.
- ▶ Αναθέστε τον έλεγχο του ESP® σε ένα εξειδικευμένο συνεργείο.

**▲ ΠΡΟΕΙΔΟΠΟΙΗΣΗ** Κίνδυνος ανατροπής λόγω απενεργοποιημένου ESP®

Όταν απενεργοποιείτε το ESP®, το ESP® δεν σταθεροποιεί το όχημα.

- ▶ Να απενεργοποιείτε το ESP® μόνο στις περιπτώσεις που περιγράφονται στη συνέχεια.

Μην χρησιμοποιείτε το όχημα σε δυναμόμετρο με ράουλα (π.χ. για έλεγχο απόδοσης). Εάν πρέπει να χρησιμοποιήσετε το όχημα σε δυναμόμετρο με ράουλα, ενημερωθείτε πρώτα από ένα εξειδικευμένο συνεργείο.

Όταν ενεργοποιείτε ή απενεργοποιείτε την τετρακίνηση σε οχήματα με τετρακίνηση, το ESP® απε-





νεργοποιείται κατά τη διάρκεια της διαδικασίας αλλαγής.

Αν το ESP® παρουσιάσει βλάβη ή απενεργοποιηθεί, ανάβει η προειδοποιητική λυχνία  με ενεργοποιημένο κινητήρα και η απόδοση του κινητήρα ενδέχεται να είναι μειωμένη (→ σελίδα 27).



- i** Χρησιμοποιείτε αποκλειστικά τροχούς με τις συνιστώμενες διαστάσεις ελαστικών. Μόνο έτσι λειτουργεί σωστά το ESP®.

## Ενεργοποίηση ή απενεργοποίηση ESP® (Ηλεκτρονικό Πρόγραμμα Ευστάθειας)

Σύστημα πολυμέσων:

-   Settings (Ρυθμίσεις)
-  Quick access (Γρήγορη πρόσβαση)
-  ESP (ESP)

- i** Το ESP® μπορεί να ενεργοποιείται και να απενεργοποιείται μέσω της γρήγορης πρόσβασης, μόνο αν είναι διαθέσιμη στη γρήγορη πρόσβαση τουλάχιστον μία ακόμη λειτουργία. Διαφορετικά θα βρείτε το ESP® στο μενού Assistance (Υποβοήθηση).

-  Επιλέξτε ESP (ESP). Εμφανίζεται μια ερώτηση.
-  Επιλέξτε On (Ενεργοποίηση) ή  Off (Απενεργοποίηση).

Αν στο όργανο πολλαπλών ενδείξεων ανάβει διαρκώς η προειδοποιητική λυχνία ESP® OFF , το ESP® είναι απενεργοποιημένο.

Λάβετε υπόψη τις πληροφορίες σχετικά με τις προειδοποιητικές λυχνίες και τα μηνύματα οθόνης τα οποία ενδέχεται να εμφανιστούν στο όργανο πολλαπλών ενδείξεων.

## Λειτουργίες του συστήματος υποβοήθησης κατά των πλευρικών ανέμων ESP®

Σε περίπτωση απενεργοποίησης ή μη λειτουργίας του ESP® λόγω βλάβης, δεν λειτουργεί το σύστημα υποβοήθησης κατά των πλευρικών ανέμων.

Το σύστημα υποβοήθησης κατά των πλευρικών ανέμων δεν αντιδρά στις ακόλουθες συνθήκες:

- Το όχημα εκτίθεται σε έντονες αναταράξεις, π.χ. λόγω κυματισμών του εδάφους ή λακκουβών.
- Το όχημα χάνει την πρόσφυση στο έδαφος, π.χ. λόγω χιονιού και πάγου ή λόγω υδρολισθησης.

- Ο οδηγός πραγματοποιεί γρήγορες και έντονες κινήσεις στο τιμόνι.

Με την επαναφορά της κατάστασης οδήγησης σε κανονικά επίπεδα, το σύστημα υποβοήθησης κατά των πλευρικών ανέμων είναι ξανά διαθέσιμο.

Το σύστημα υποβοήθησης κατά των πλευρικών ανέμων αναγνωρίζει ισχυρές ριπές πλευρικού ανέμου που μπορεί να επηρεάσουν αρνητικά τη συμπεριφορά οδήγησης ευθείας πορείας του οχήματός σας. Το σύστημα υποβοήθησης κατά των πλευρικών ανέμων επεμβαίνει ανάλογα με τη διεύθυνση και την ένταση του πλευρικού ανέμου.

Μια σταθεροποιητική επέμβαση στα φρένα σας βοηθάει να διατηρείτε το όχημα στη λωρίδα κυκλοφορίας.

Σε περίπτωση ιδιαίτερα αισθητής επέμβασης του συστήματος υποβοήθησης κατά των πλευρικών ανέμων, εμφανίζεται η σχετική πληροφορία στο όργανο πολλαπλών ενδείξεων.

Το σύστημα υποβοήθησης κατά των πλευρικών ανέμων είναι ενεργό από ταχύτητα οχήματος 80 km/h σε ευθεία πορεία ή σε πορεία με λίγες στροφές.

## Λειτουργία της σταθεροποίησης ρυμουλκούμενου ESP®

**⚠ ΠΡΟΕΙΔΟΠΟΙΗΣΗ** Κίνδυνος ατυχήματος σε περίπτωση δυσμενών οδικών- και καιρικών συνθηκών

Σε περίπτωση δυσμενών οδικών- και καιρικών συνθηκών, η λειτουργία σταθεροποίησης ρυμουλκούμενου δεν μπορεί να αποτρέψει την ανατροπή του συρμού. Σε περίπτωση υψηλού κέντρου βάρους του ρυμουλκούμενου, το ρυμουλκούμενο ενδέχεται να ανατραπεί πριν το αναγνωρίσει το ESP®.

-  Να προσαρμόζετε πάντα τον τρόπο που οδηγείτε στις τρέχουσες οδικές- και καιρικές συνθήκες.

Η σταθεροποίηση ρυμουλκούμενου ESP® προλαμβάνει εγκαίρως επικίνδυνες καταστάσεις οδήγησης και, με τον τρόπο αυτό, σας υποστηρίζει κατά την οδήγηση με ρυμουλκούμενο. Η σταθεροποίηση ρυμουλκούμενου αποτελεί μέρος του ESP®.

Εάν το σύστημα αισθητήρων και αξιολόγησης αναγνωρίσει πλευρικές ταλαντώσεις του ρυμουλκούμενου, η σταθεροποίηση ρυμουλκούμενου ESP® φρενάρει αρχικά στοχευμένα επιμέρους τροχούς

του οχήματος. Με τον τρόπο αυτό αντισταθμίζονται οι πλευρικές ταλαντώσεις. Εάν συνεχίζονται οι πλευρικές ταλαντώσεις, το όχημα φρενάρεται μέχρι να σταθεροποιηθεί ο συρμός και, εφόσον απαιτείται, περιορίζεται η απόδοση του κινητήρα.

Εάν το όχημά σας με ρυμουλκούμενο (συρμός) ταλαντεύεται, μπορείτε να σταθεροποιήσετε τον συρμό μόνο με πέδηση. Η σταθεροποίηση ρυμουλκούμενου ESP® σας υποστηρίζει σε αυτήν την κατάσταση στην σταθεροποίηση του συρμού.

Η σταθεροποίηση ρυμουλκούμενου ESP® ενεργοποιείται από ταχύτητα κίνησης περίπου 65 km/h.

Σε περίπτωση απενεργοποίησης του ESP® λόγω βλάβης, δεν λειτουργεί η σταθεροποίηση ρυμουλκούμενου.

### Λειτουργία του EBD (Electronic Brakeforce Distribution)

Το EBD παρουσιάζει τα ακόλουθα χαρακτηριστικά:

- Παρακολούθηση και ρύθμιση της πίεσης φρένων των πίσω τροχών
- Βελτίωση της οδικής ευστάθειας κατά την πέδηση, ιδιαίτερα σε στροφές

### Λειτουργία της ενεργής υποβοήθησης πέδησης

Η ενεργή υποβοήθηση πέδησης αποτελείται από τις ακόλουθες λειτουργίες:

- Λειτουργία προειδοποίησης απόστασης
- Αυτόνομη λειτουργία πέδησης
- Υποστήριξη πέδησης ανάλογα με την κατάσταση

Η ενεργή υποβοήθηση πέδησης μπορεί να σας βοηθήσει να ελαχιστοποιήσετε τον κίνδυνο σύγκρουσης με οχήματα και πεζούς ή να μετριάσετε τις επιπτώσεις ατυχημάτων.

Όταν η ενεργή υποβοήθηση πέδησης αναγνωρίζει κίνδυνο σύγκρουσης, σας προειδοποιεί οπτικά και ηχητικά.

Εάν δεν αντιδράσετε στην οπτική ή την ηχητική προειδοποίηση, ενδέχεται να δρομολογηθεί αυτόνομη πέδηση σε κρίσιμες καταστάσεις.

Σε περίπτωση πεζών και ποδηλατών που διασταυρώνονται με το όχημα: Σε ιδιαίτερα κρίσιμες καταστάσεις, η ενεργή υποβοήθηση πέδησης μπορεί να δρομολογήσει άμεσα μια διαδικασία αυτόνομης πέδησης. Στην περίπτωση αυτή, η οπτική και

ηχητική προειδοποίηση μεταδίδεται ταυτόχρονα με την πέδηση.

Εάν φρενάρете μόνοι σας σε μια κρίσιμη κατάσταση ή πατήσετε το πεντάλ φρένου κατά την αυτόνομη διαδικασία πέδησης, παρατηρείται ανάλογη της κατάστασης υποστήριξη πέδησης. Εφόσον απαιτείται, η πίεση φρένων αυξάνεται μέχρι την πλήρη πέδηση. Η ανάλογη της κατάστασης υποστήριξη πέδησης παρατηρείται μόνο σε περίπτωση δυνατού πατήματος του πεντάλ φρένου. Διαφορετικά, παρατηρείται μόνο αυτόνομη πέδηση.

**▲ ΠΡΟΕΙΔΟΠΟΙΗΣΗ** Κίνδυνος ατυχήματος σε περίπτωση περιορισμένης δυνατότητας αναγνώρισης της ενεργής υποβοήθησης πέδησης

Η ενεργή υποβοήθηση πέδησης δεν μπορεί πάντα να αναγνωρίζει αντικείμενα και σύνθετες καταστάσεις κυκλοφορίας.

Ανάλογα με το σύστημα, σε περίπτωση καταστάσεων οδήγησης ενδέχεται να επέμβει αδικαιολόγητα ή να μην επέμβει η υποβοήθηση πέδησης. Σε αυτές τις περιπτώσεις, καθώς και σε περίπτωση βλάβης της ενεργής υποβοήθησης πέδησης, το σύστημα φρένων εξακολουθεί να είναι διαθέσιμο με πλήρη ισχύ πέδησης και BAS.

► Παρατηρείτε πάντα προσεκτικά την κατάσταση της κυκλοφορίας και μην βασίζεστε αποκλειστικά στην ενεργή υποβοήθηση πέδησης. Η ενεργή υποβοήθηση πέδησης αποτελεί ένα βοηθητικό μέσο. Την ευθύνη για επαρκή απόσταση ασφαλείας, την ταχύτητα κίνησης και την έγκαιρη πέδηση τη φέρει πάντα ο οδηγός του οχήματος.

► Να είστε σε ετοιμότητα φρεναρίσματος και, εφόσον απαιτείται, αποφυγής.

Τηρείτε επίσης τα όρια συστήματος της ενεργής υποβοήθησης πέδησης.

**Οι εμπιρεύς λειτουργίες είναι διαθέσιμες στα ακόλουθα εύρη ταχυτήτων κίνησης:**  
**Λειτουργία προειδοποίησης απόστασης**

Η λειτουργία προειδοποίησης απόστασης σας απόστασης προειδοποιεί στις ακόλουθες καταστάσεις:

- Από ταχύτητα κίνησης περίπου 30 km/h, όταν η απόσταση από το προπορευόμενο όχημα είναι για αρκετά δευτερόλεπτα υπερβολικά μικρή σε σχέση με την ταχύτητα κίνησης

Η προειδοποιητική λυχνία απόστασης στο όργανο πολλαπλών ενδείξεων  ανάβει.

- Από ταχύτητα κίνησης περίπου 7 km/h, όταν πλησιάζεται σε επικίνδυνο βαθμό ένα όχημα ή έναν πεζό

Ακούγεται ένας διακοπτόμενος προειδοποιητικός ήχος και η προειδοποιητική λυχνία προει-

δοποίησης απόστασης στο όργανο πολλαπλών ενδείξεων  ανάβει.

Φρενάρете άμεσα ή αποφεύγετε το εμπόδιο, εφόσον αυτό είναι δυνατό χωρίς κινδύνους και το επιτρέπει η κατάσταση της κυκλοφορίας.

**Η λειτουργία προειδοποίησης απόστασης μπορεί να σας υποστηρίξει στις ακόλουθες καταστάσεις μέσω ενός διακοπόμενου προειδοποιητικού ήχου και της προειδοποιητικής λυχνίας:**

Προπορευόμενα οχήματα	Ακίνητοποιημένα οχήματα	Διασταυρούμενα οχήματα	Διασταυρούμενοι πεζοί/ποδηλάτες	Ακίνητοι πεζοί
έως περίπου 250 km/h	έως περίπου 200 km/h	Χωρίς αντίδραση	έως περίπου 60 km/h	Χωρίς αντίδραση

### Αυτόνομη λειτουργία πέδησης

**Η αυτόνομη λειτουργία πέδησης μπορεί να επέμβει από ταχύτητες κίνησης περίπου 7 km/h στις ακόλουθες καταστάσεις:**

Προπορευόμενα οχήματα	Ακίνητοποιημένα οχήματα	Διασταυρούμενα οχήματα	Διασταυρούμενοι πεζοί/ποδηλάτες	Ακίνητοι πεζοί
έως περίπου 250 km/h	έως περίπου 200 km/h	Χωρίς αντίδραση	έως περίπου 60 km/h	Χωρίς αντίδραση

### Ανάλογη με την κατάσταση υποστήριξη πέδησης

**Η ανάλογη με την κατάσταση υποστήριξη πέδησης μπορεί να επέμβει από ταχύτητες κίνησης περίπου 7 km/h στις ακόλουθες καταστάσεις:**

Προπορευόμενα οχήματα	Ακίνητοποιημένα οχήματα	Διασταυρούμενα οχήματα	Διασταυρούμενοι πεζοί/ποδηλάτες	Ακίνητοι πεζοί
έως περίπου 250 km/h	έως περίπου 80 km/h	Χωρίς αντίδραση	έως περίπου 60 km/h	Χωρίς αντίδραση

### Διακοπή της επέμβασης στα φρένα της ενεργής υποβοήθησης πέδησης

Μπορείτε ανά πάσα στιγμή να διακόψετε την επέμβαση στα φρένα της ενεργής υποβοήθησης πέδησης:

- Πατώντας πλήρως το πεντάλ γκαζιού ή με τη λειτουργία kickdown
- Αφήνοντας το πεντάλ φρένου (μόνο κατά τη διάρκεια της ανάλογης με την κατάσταση υποστήριξης πέδησης)

Εάν πληρούται μια από τις ακόλουθες συνθήκες, μπορείτε να διακόψετε την επέμβαση στα φρένα της ενεργής υποβοήθησης πέδησης:

- Αποφεύγετε ένα εμπόδιο διευθύνοντας το όχημα.
- Δεν παρατηρείται πλέον κίνδυνος σύγκρουσης.
- Δεν αναγνωρίζεται πλέον κάποιο εμπόδιο στη διαδρομή σας.



## Όρια συστήματος

Η λειτουργία του συστήματος ενδέχεται να επηρεαστεί δυσμενώς ή να μην είναι διαθέσιμη στις παρακάτω περιπτώσεις:

- Η λειτουργία των αισθητήρων επηρεάζεται αρνητικά από χιόνι, βροχή, ομίχλη ή ψεκαζόμενο νερό από διερχόμενα οχήματα.
- Οι αισθητήρες φέρουν ακαθαρσίες, είναι θολοί, φθαρμένοι ή καλυμμένοι.
- Παρατηρούνται παρεμβολές στους αισθητήρες από άλλες πηγές ραντάρ, π.χ. σε περίπτωση έντονης αντανάκλασης ακτινοβολίας ραντάρ σε κλειστούς χώρους στάθμευσης.
- Σε περίπτωση ανίχνευσης και εμφάνισης απώλειας πίεσης ή βλάβης ενός ελαστικού.
- Για μερικά δευτερόλεπτα μετά την ενεργοποίηση της ανάφλεξης ή μετά την εκκίνηση δεν είναι ακόμη πλήρως διαθέσιμο το σύστημα.

Το σύστημα ενδέχεται να μην αντιδράσει σωστά στις ακόλουθες καταστάσεις:

- Σε σύνθετες καταστάσεις κυκλοφορίας, δεν είναι πάντα δυνατή η σαφής αναγνώριση αντικειμένων.
- Σε περίπτωση γρήγορης κίνησης πεζών ή οχημάτων εντός της περιοχής ανίχνευσης των αισθητήρων.
- Σε περίπτωση πεζών που καλύπτονται από άλλα αντικείμενα.
- Σε στενές στροφές

## Ρύθμιση ενεργής υποβοήθησης πέδησης

### Προϋποθέσεις

- Η ανάφλεξη είναι ενεργοποιημένη.

Σύστημα πολυμέσων:

- 
**Settings** (Ρυθμίσεις)  
**Assistance** (Υποβοήθηση)  
**Active Brake Assist** (Ενεργή υποβοήθηση πέδησης)

Διατίθενται οι ακόλουθες ρυθμίσεις:

- **Early** (Νωρίς)
- **Medium** (Μέτρια)
- **Late** (Καθυστερημένα)

- ▶ Επιλέξτε μια ρύθμιση.

Σε κάθε ενεργοποίηση κινητήρα επιλέγεται αυτόματα η ρύθμιση **Medium** (Μέτρια).

## Απενεργοποίηση ενεργής υποβοήθησης πέδησης

- ❗ Συνιστάται να αφήνετε πάντα ενεργοποιημένη την ενεργή υποβοήθηση πέδησης.

- ▶ Επιλέξτε **Off** (Απενεργοποίηση).

Η λειτουργία προειδοποίησης απόστασης και η αυτόνομη λειτουργία φρένων απενεργοποιούνται.

- ❗ Όταν απενεργοποιηθεί η ενεργή υποβοήθηση πέδησης, εμφανίζεται στην οθόνη πολυμετωπικών ενδείξεων στην περιοχή κατάστασης το σύμβολο .

## Λειτουργία του προσαρμοζόμενου φωτισμού πέδησης

Ο προσαρμοζόμενος φωτισμός πέδησης προειδοποιεί τα οχήματα που ακολουθούν σε περιπτώσεις πέδησης έκτακτης ανάγκης με τα ακόλουθα σήματα:

- Αναβοσβήνοντας τα φώτα φρένων
- Ενεργοποιώντας το σύστημα αλάρμ

Σε περίπτωση που το όχημα επιβραδύνει έντονα ενώ κινείται με ταχύτητα άνω των 50 km/h, τα φώτα φρένων αναβοσβήνουν με μεγάλη συχνότητα. Έτσι, προειδοποιούνται με ιδιαίτερα σαφή τρόπο τα οχήματα που ακολουθούν.

Αν η ταχύτητα κίνησης στην αρχή της πέδησης είναι μεγαλύτερη από 70 km/h, το σύστημα αλάρμ ενεργοποιείται μόλις ακινητοποιηθεί το όχημα. Αν στη συνέχεια επανεκκινήσετε το όχημα, το σύστημα αλάρμ απενεργοποιείται αυτόματα μόλις επιτευχθεί ταχύτητα κίνησης περ. 10 km/h. Μπορείτε να απενεργοποιήσετε το σύστημα αλάρμ και με το πλήκτρο αλάρμ.

## TEMPOMAT και περιοριστής

### Λειτουργία του TEMPOMAT

Το TEMPOMAT επιταχύνει και επιβραδύνει αυτόνομα το όχημα με στόχο τη διατήρηση της αποθηκευμένης ταχύτητας κίνησης.

Εάν π.χ. επιταχύνετε για προσπέραση, η αποθηκευμένη ταχύτητα δεν διαγράφεται. Εάν μετά τη διαδικασία προσπέρασης απομακρύνετε το πόδι από το πεντάλ γκαζιού, το TEMPOMAT ρυθμίζει πάλι την αποθηκευμένη ταχύτητα.

Χειρίζετε το TEMPOMAT με τα αντίστοιχα πλήκτρα του τιμονιού. Μπορείτε να ρυθμίσετε κάθε ταχύτητα από 20 km/h.

Το TEMPOMAT δεν μπορεί να μειώσει τον κίνδυνο ατυχήματος σε μη προσαρμοσμένη οδηγική συμπεριφορά, ούτε μπορεί να καταργήσει τα φυσικά όρια. Δεν μπορεί να λάβει υπόψη τις συνθήκες στους δρόμους ούτε τις καιρικές συνθήκες, καθώς και την κατάσταση της κυκλοφορίας. Το TEMPOMAT αποτελεί μόνο ένα βοηθητικό μέσο. Η ευθύνη για την απόσταση ασφαλείας, την ταχύτητα, την έγκαιρη πέδηση και τη διατήρηση της λωρίδας κυκλοφορίας έγκειται σε εσάς.

### Ενδείξεις στην οθόνη πολυλειτουργικών ενδείξεων

Στην οθόνη πολυλειτουργικών ενδείξεων εμφανίζεται η κατάσταση του TEMPOMAT και η αποθηκευμένη ταχύτητα.

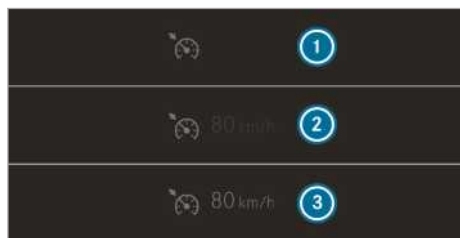

Ένδειξη στη μονάδα οθόνης οργάνων (έγχρωμη οθόνη)

- ① Έχει επιλεγεί το TEMPOMAT
- ② Ρυθμισμένη ταχύτητα κίνησης με γκρι χρώμα: Η ταχύτητα κίνησης έχει αποθηκευτεί, το TEMPOMAT έχει απενεργοποιηθεί
- ③ Ρυθμισμένη ταχύτητα κίνησης με πράσινο χρώμα: Η ταχύτητα κίνησης έχει αποθηκευτεί, το TEMPOMAT έχει ενεργοποιηθεί

### Όρια συστήματος

Το TEMPOMAT ενδέχεται να μην μπορέσει να διατηρήσει την ταχύτητα σε μια ανηφόρα. Εάν τελειώσει η ανηφόρα, η αποθηκευμένη ταχύτητα ρυθμίζεται εκ νέου.

Σε μεγάλες, απότομες κατηφόρες, πρέπει να κατεβάσετε εγκαίρως ταχύτητα στο κιβώτιο. Αυτό ισχύει ιδιαίτερα εάν το όχημα μεταφέρει φορτίο. Με αυτόν τον τρόπο αξιοποιείτε τη λειτουργία πέδησης του κινητήρα. Ως αποτέλεσμα, επιβαρύνεται λιγότερο το σύστημα φρένων και αποτρέπεται η υπερθέρμανση και η υπερβολικά γρήγορη φθορά των φρένων.

Μην χρησιμοποιείτε το TEMPOMAT στις ακόλουθες περιπτώσεις:

- Σε κυκλοφοριακές καταστάσεις που απαιτούν συχνή αλλαγή ταχύτητας, π.χ. σε έντονη κίνηση, σε δρόμους με πολλές στροφές

- Σε λείους ή ολισθηρούς δρόμους. Οι τροχοί μετάδοσης κίνησης μπορεί να χάσουν την πρόσφυση κατά την επιτάχυνση και το όχημα να ξεφύγει από την πορεία του.
- Οδηγείτε με κακή ορατότητα.

### Λειτουργία του περιοριστή

**Όχημα με επιτρεπόμενο μέγιστο βάρος έως 3,5 t:** Ο περιοριστής περιορίζει την ταχύτητα του οχήματος. Για γρήγορη ρύθμιση στην αποθηκευμένη ταχύτητα, ο περιοριστής φρενάρει αυτόματα.

**Όχημα με επιτρεπόμενο μέγιστο βάρος άνω των 3,5 t:** Ο περιοριστής περιορίζει την ταχύτητα του οχήματος.

Μπορείτε να περιορίσετε την ταχύτητα με τους ακόλουθους τρόπους:

- Μεταβλητά: Για περιορισμούς της ταχύτητας π.χ. σε κλειστούς οικισμούς
- Μόνιμα: Για μακροπρόθεσμο περιορισμό ταχύτητας, π.χ. σε λειτουργία με χειμερινά ελαστικά

Χειρίζεστε τον μεταβλητό περιοριστή με τα αντίστοιχα πλήκτρα τιμονιού. Μπορείτε να ρυθμίσετε κάθε ταχύτητα από 20 km/h. Εάν το όχημα έχει εκκινήσει, μπορείτε να διενεργήσετε τη ρύθμιση και σε ακινητοποιημένο όχημα.

Σε περίπτωση υπέρβασης της ρυθμισμένης ταχύτητας κίνησης κατά περισσότερα από 3 km/h με τον μεταβλητό περιοριστή, αναβοσβήνει το σύμβολο **LIM** στην οθόνη οργάνων. Εμφανίζεται το μήνυμα **Υπέρβαση ρυθμισμένης ταχύτητας περιοριστή**. Το αναβοσβήσιμο διακόπτεται μόλις η ταχύτητα κίνησης πέσει ξανά κάτω από τη ρυθμισμένη ταχύτητα κίνησης.

Ο περιοριστής δεν μπορεί να μειώσει τον κίνδυνο ατυχήματος σε μη προσαρμοσμένη οδηγική συμπεριφορά, ούτε μπορεί να καταργήσει τα φυσικά όρια. Δεν μπορεί να λάβει υπόψη τις συνθήκες στους δρόμους ούτε τις καιρικές συνθήκες, καθώς και την κατάσταση της κυκλοφορίας. Ο περιοριστής αποτελεί μόνο ένα βοηθητικό μέσο. Η ευθύνη για την απόσταση ασφαλείας, την ταχύτητα, την έγκαιρη πέδηση και τη διατήρηση της λωρίδας κυκλοφορίας έγκειται σε εσάς.

### Ένδειξη στην οθόνη πολυλειτουργικών ενδείξεων

Στην οθόνη πολυλειτουργικών ενδείξεων εμφανίζεται η κατάσταση του περιοριστή και η αποθηκευμένη ταχύτητα.



Ένδειξη στην οθόνη οργάνων (έγχρωμη οθόνη)

- ① Έχει επιλεγεί ο περιοριστής
- ② Ρυθμισμένη ταχύτητα κίνησης με γκρι χρώμα: Η ταχύτητα κίνησης έχει αποθηκευτεί, ο περιοριστής έχει απενεργοποιηθεί
- ③ Ρυθμισμένη ταχύτητα κίνησης με πράσινο χρώμα: Η ταχύτητα κίνησης έχει αποθηκευτεί, ο περιοριστής έχει ενεργοποιηθεί

### Kickdown

Εάν πατήσετε τέρμα το πεντάλ γκαζιού πάνω από το σημείο πίεσης (kickdown), ενεργοποιείται παθητικά ο μεταβλητός περιοριστής.

Αν υπερβαίνετε με το μεταβλητό περιοριστή τη ρυθμισμένη ταχύτητα κίνησης κατά περισσότερο από 3 km/h, αναβοσβήνει το σύμβολο **LIM** στην οθόνη οργάνων. Εμφανίζεται το μήνυμα **Υπέρβαση ρυθμισμένης ταχύτητας περιοριστή**.

Εάν ολοκληρωθεί το kickdown, ο μεταβλητός περιοριστής ενεργοποιείται πάλι στις ακόλουθες καταστάσεις:

- Η διανυόμενη ταχύτητα είναι χαμηλότερη της αποθηκευμένης ταχύτητας.
- Γίνεται ανάκτηση της αποθηκευμένης ταχύτητας
- Αποθηκεύετε μια νέα ταχύτητα.

### Χειρισμός TEMPOMAT ή μεταβλητού περιοριστή

**⚠ ΠΡΟΕΙΔΟΠΟΙΗΣΗ** Κίνδυνος ατυχήματος λόγω της αποθηκευμένης ταχύτητας κίνησης

Αν ανακτήσετε την αποθηκευμένη ταχύτητα κίνησης και αυτή είναι χαμηλότερη από την τρέχουσα ταχύτητα κίνησης, το όχημα θα επιβραδύνει.

- ▶ Λαμβάνετε υπόψη την κατάσταση της κυκλοφορίας, προτού ανακτήσετε την αποθηκευμένη ταχύτητα κίνησης.

### Προϋποθέσεις

#### TEMPOMAT

- Έχει επιλεγεί το TEMPOMAT.
- Το ESP® είναι ενεργοποιημένο, αλλά δεν επιτρέπεται να επεμβαίνει.
- Η ταχύτητα κίνησης είναι τουλάχιστον 20 km/h.

#### Μεταβλητός περιοριστής

- Το όχημα έχει εκκινήσει.
- Έχει επιλεγεί ο μεταβλητός περιοριστής.

### Εναλλαγή μεταξύ TEMPOMAT και μεταβλητού περιοριστή

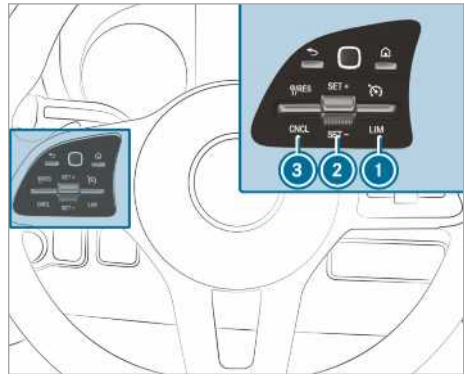

▶ **Επιλογή TEMPOMAT:** Πιέστε τον διακόπτη ① προς τα επάνω.

▶ **Επιλογή μεταβλητού περιοριστή:** Πιέστε τον διακόπτη ① προς τα κάτω.

ⓘ Οχήματα με ενεργό σύστημα υποβοήθησης απόστασης DISTRONIC: Ο μεταβλητός περιοριστής επιλέγεται μέσω διαφορετικού πλήκτρου (→ σελίδα 178).

### Ενεργοποίηση TEMPOMAT ή μεταβλητού περιοριστή

- ▶ Πιέστε τον διακόπτη ② προς τα επάνω (SET+) ή προς τα κάτω (SET-).
- ▶ Απομακρύνετε το πόδι από το πεντάλ γκαζιού. Η τρέχουσα ταχύτητα κίνησης αποθηκεύεται και διατηρείται από το όχημα (TEMPOMAT) ή περιορίζεται (μεταβλητός περιοριστής).

### Αύξηση/μείωση ταχύτητας κίνησης

- ▶ Πιέστε τον διακόπτη ② προς τα επάνω/κάτω. Η αποθηκευμένη ταχύτητα κίνησης αυξάνεται ή μειώνεται κατά 1 km/h.

ή

- ▶ Πιέστε τον διακόπτη ② παρατεταμένα προς τα επάνω/κάτω.  
Η αποθηκευμένη ταχύτητα κίνησης αυξάνεται ή μειώνεται σε βήματα 1 km/h.

ή

- ▶ Πιέστε τον διακόπτη ② προς τα επάνω/κάτω, πέρα από το σημείο πίεσης.  
Η αποθηκευμένη ταχύτητα κίνησης αυξάνεται ή μειώνεται κατά 10 km/h.

ή

- ▶ Πιέστε τον διακόπτη ② παρατεταμένα προς τα επάνω/κάτω, πέρα από το σημείο πίεσης.  
Η αποθηκευμένη ταχύτητα κίνησης αυξάνεται ή μειώνεται σε βήματα 10 km/h.

ή

- ▶ Επιταχύνετε το όχημα στην επιθυμητή ταχύτητα κίνησης.
- ▶ Πιέστε τον διακόπτη ② προς τα επάνω (SET+) ή προς τα κάτω (SET-).
- ▶ Απομακρύνετε το πόδι από το πεντάλ γκαζιού. Η τρέχουσα ταχύτητα κίνησης αποθηκεύεται και διατηρείται από το όχημα (TEMPOMAT) ή περιορίζεται (μεταβλητός περιοριστής).

- ① **Οχήματα με μηχανικό κιβώτιο ταχυτήτων:**  
Το TEMPOMAT ή ο περιοριστής απενεργοποιείται σε περίπτωση πολύ χαμηλού αριθμού στροφών κινητήρα. Με επιλεγμένη νεκρά ή πατημένο πεντάλ συμπλέκτη για περισσότερα από έξι δευτερόλεπτα, το TEMPOMAT απενεργοποιείται.

### Απενεργοποίηση TEMPOMAT ή μεταβλητού περιοριστή

- ▶ Πιέστε τον διακόπτη ③ (CNCL) προς τα κάτω.

Όταν έχει απενεργοποιηθεί το TEMPOMAT ή ο μεταβλητός περιοριστής,

- με τον διακόπτη ② (SET+) ή (SET-) αποθηκεύεται και διατηρείται από το όχημα η τρέχουσα ταχύτητα κίνησης.
- με τον διακόπτη ③ (RES) ανακτάται και διατηρείται από το όχημα η ταχύτητα κίνησης που αποθηκεύτηκε τελευταία.

- ① Όταν φρενάρετε, απενεργοποιείτε το ESP® ή επεμβαίνει το ESP®, το TEMPOMAT απενεργοποιείται. Ο μεταβλητός περιοριστής δεν απενεργοποιείται.  
Όταν σταθμεύετε το όχημα, διαγράφεται η τελευταία αποθηκευμένη ταχύτητα.

### Πληροφορίες για τον μόνιμο περιοριστή

Αν το όχημα δεν επιτρέπεται να υπερβεί μια συγκεκριμένη τιμή ταχύτητας κίνησης για μεγάλο χρονικό διάστημα, (π.χ. για τη λειτουργία με χειμερινά ελαστικά), μπορείτε να ρυθμίσετε αυτήν την ταχύτητα κίνησης με τον μόνιμο περιοριστή.

Για να το κάνετε αυτό, μπορείτε να περιορίσετε την ταχύτητα κίνησης στο σύστημα πολυμέσων σε μια τιμή μεταξύ 120 km/h και 180 km/h (→ σελίδα 176).

Λίγο πριν αναπτύξετε τη ρυθμισμένη ταχύτητα κίνησης, αυτή εμφανίζεται στην οθόνη πολυμετωρικών ενδείξεων. Αν επιβεβαιώσετε το μήνυμα με , δεν εμφανίζεται άλλη ένδειξη μέχρι να απενεργοποιηθεί ο κινητήρας του οχήματος. Η ένδειξη εμφανίζεται ξανά μετά από επανεκκίνηση του οχήματος.

Ακόμα και στη λειτουργία kickdown, ο μόνιμος περιοριστής δεν μπορεί να μεταβεί σε παθητική λειτουργία και η ταχύτητα οδήγησης παραμένει χαμηλότερη από την αποθηκευμένη ταχύτητα κίνησης.

### Ρύθμιση ορίου ταχύτητας κίνησης για χειμερινά ελαστικά

Σύστημα πολυμέσων:

- ➔  ▶ Settings (Settings (Ρυθμίσεις))
- ▶ Fahrzeug (Όχημα)
- ▶ Winter tyres limit (Όριο χειμερινών ελαστικών)
- ▶ Επιλέξτε μία ταχύτητα κίνησης ή απενεργοποιήστε τη λειτουργία.

### Ενεργό σύστημα υποβοήθησης απόστασης DISTRONIC

#### Λειτουργία του ενεργού συστήματος υποβοήθησης απόστασης DISTRONIC

Το ενεργό σύστημα υποβοήθησης απόστασης DISTRONIC διατηρεί τη ρυθμισμένη ταχύτητα, όταν είναι ελεύθερος ο δρόμος. Σε περίπτωση που εντοπιστούν προπορευόμενα οχήματα, διατηρείται η ρυθμισμένη απόσταση, εάν χρειαστεί μέχρι την ακινητοποίηση. Το όχημα επιταχύνει ή επιβραδύνει – ανάλογα με την απόσταση από το προπορευόμενο όχημα και από τη ρυθμισμένη ταχύτητα -. Η ταχύτητα και η απόσταση ρυθμίζονται και αποθηκεύονται στο τιμόνι. Η ταχύτητα μπορεί να ρυθμιστεί σε εύρος μεταξύ 20 km/h και 160 km/h ή μεταξύ 20 km/h και της μέγιστης ταχύτητας κίνησης του οχήματος.

Άλλα χαρακτηριστικά του ενεργού συστήματος υποβοήθησης απόστασης DISTRONIC:

- Ανάλογα με την προεπιλεγμένη απόσταση το DISTRONIC ρυθμίζει δυναμικά (μικρή απόσταση) ή κάνοντας οικονομία στα καύσιμα (μεγάλη απόσταση).
- Ανάλογα με την αναγνωρισμένη μάζα του οχήματος, η δυναμική της ρύθμισης DISTRONIC μειώνεται.
- Η διενέργεια μιας γρήγορης επιτάχυνσης μέχρι την αποθηκευμένη ταχύτητα πραγματοποιείται, όταν ενεργοποιηθεί το φλας για αλλαγή στη λωρίδα προσπέρασης.

Το ενεργό σύστημα υποβοήθησης απόστασης DISTRONIC αποτελεί μόνο ένα βοηθητικό μέσο. Η ευθύνη για την απόσταση ασφαλείας, την ταχύτητα και την έγκαιρη πέδηση εναπόκειται στον οδηγό.

### Όρια συστήματος

Το σύστημα μπορεί να επηρεαστεί αρνητικά ή να μην λειτουργήσει π.χ. στις ακόλουθες καταστάσεις:

- Η λειτουργία των αισθητήρων ραντάρ επηρεάζεται σε περίπτωση χιονιού, βροχής, ομίχλης, εκτοξευόμενου νερού από διερχόμενα οχήματα, θαμπώματος, άμεσης ηλιακής ακτινοβολίας ή έντονα εναλλασσόμενων συνθηκών φωτισμού.
- Η λειτουργία των αισθητήρων ραντάρ μπορεί να επηρεάζεται σε σταθμούς πάρκινγκ ή σε δρόμους με έντονη κατωφέρεια ή έντονη ανηφορική κλίση.
- Οι αισθητήρες ραντάρ φέρουν ακαθαρσίες ή είναι καλυμμένοι.
- Σε λείο ή ολισθηρό οδόστρωμα, οι κινητήριοι τροχοί ενδέχεται να χάσουν την πρόσφυση λόγω της επιβράδυνσης ή επιτάχυνσης και το όχημα ενδέχεται να ανατραπεί.
- Ακίνητα αντικείμενα δεν αναγνωρίζονται, αν προηγουμένως δεν είχαν αναγνωρισθεί ως κινούμενα.
- Σε στροφές, τα οχήματα στόχος ενδέχεται να μην αναγνωρίζονται ή να αναγνωρίζονται περιορισμένα. Ως εκ τούτου, δεν πραγματοποιείται ρύθμιση σύμφωνα με το όχημα στόχος και μπορεί να προκύψουν ανεπιθύμητες επιταχύνσεις.

Μην χρησιμοποιείτε το ενεργό σύστημα υποβοήθησης απόστασης DISTRONIC σε αυτές τις καταστάσεις.

**▲ ΠΡΟΕΙΔΟΠΟΙΗΣΗ** Κίνδυνος ατυχήματος λόγω επιτάχυνσης ή πέδησης του ενεργού συστήματος υποβοήθησης απόστασης DISTRONIC

Το ενεργό σύστημα υποβοήθησης απόστασης DISTRONIC μπορεί να επιταχύνει ή να φρενάρει απρόσμενα το όχημα π.χ. στις παρακάτω περιπτώσεις:

- Αν η διαδικασία εκκίνησης πραγματοποιηθεί από το ενεργό σύστημα υποβοήθησης απόστασης DISTRONIC.
- Αν η αποθηκευμένη ταχύτητα κίνησης ανακτηθεί και είναι σημαντικά υψηλότερη ή χαμηλότερη από την τρέχουσα ταχύτητα κίνησης.
- Αν το ενεργό σύστημα υποβοήθησης απόστασης DISTRONIC δεν αναγνωρίζει πλέον ένα προπορευόμενο όχημα ή δεν αντιδρά σε αντίστοιχα αντικείμενα.

▶ Πρέπει πάντα να παρακολουθείτε με προσοχή την κυκλοφορία και να βρίσκεστε σε ετοιμότητα πέδησης.

▶ Λαμβάνετε υπόψη την κατάσταση της κυκλοφορίας, προτού ανακτήσετε την αποθηκευμένη ταχύτητα κίνησης.

**▲ ΠΡΟΕΙΔΟΠΟΙΗΣΗ** Κίνδυνος ατυχήματος σε περίπτωση ανεπαρκούς επιβράδυνσης του οχήματος από το ενεργό σύστημα υποβοήθησης απόστασης DISTRONIC

Το ενεργό σύστημα υποβοήθησης απόστασης DISTRONIC φρενάρει το όχημα με έως και 50 % της μέγιστης δυνατής επιβράδυνσης. Αν δεν αρκεί αυτή η επιβράδυνση, το ενεργό σύστημα υποβοήθησης απόστασης DISTRONIC σας προειδοποιεί οπτικά και ηχητικά.

▶ Σε αυτές τις περιπτώσεις, να προσαρμόζετε την ταχύτητα κίνησης και να τηρείτε επαρκείς αποστάσεις.

▶ Φρενάρητε μόνοι σας ή αποφύγετε το εμπόδιο.

**▲ ΠΡΟΕΙΔΟΠΟΙΗΣΗ** Κίνδυνος ατυχήματος λόγω περιορισμένης αναγνώρισης του ενεργού συστήματος υποβοήθησης απόστασης DISTRONIC

Το ενεργό σύστημα υποβοήθησης απόστασης DISTRONIC δεν αντιδρά ή αντιδρά σε περιορισμένο βαθμό:

- σε αλλαγμένο τρόπο οδήγησης ή αλλαγή λωρίδων
- σε πεζούς, ζώα, δίκυκλα ή ακίνητα οχήματα καθώς και απροσδόκητα εμπόδια
- σε περίπλοκες κυκλοφοριακές συνθήκες
- σε οχήματα που έρχονται από την αντίθετη κατεύθυνση και διασταυρούμενη κυκλοφορία

Το ενεργό σύστημα υποβοήθησης απόστασης DISTRONIC δεν μπορεί να προειδοποιήσει ή να επέμβει υποστηρικτικά σε αυτές τις καταστάσεις.

▶ Παρακολουθείτε πάντα προσεκτικά τις κυκλοφοριακές συνθήκες και αντιδράτε ανάλογα.

Το ενεργό σύστημα υποβοήθησης απόστασης DISTRONIC πιθανώς να μην αναγνωρίζει στενά προπορευόμενα οχήματα, π.χ. μοτοσικλές και οχήματα που κινούνται σε λανθασμένη θέση.

### Χειρισμός ενεργού συστήματος υποβοήθησης απόστασης DISTRONIC

#### Προϋποθέσεις

- Το όχημα έχει εκκινήσει.
- Το φρένο στάθμευσης είναι λυμένο.
- Το ESP® είναι ενεργοποιημένο και δεν πραγματοποιεί ρυθμίσεις.
- Το κιβώτιο ταχυτήτων βρίσκεται στη θέση **D**.
- Οι πόρτες οδηγού και συνοδηγού είναι κλειστές.
- Το σύστημα αναγνώρισης κατειλημμένου καθίσματος οδηγού αναγνώρισε έναν προσδεδεδεμένο οδηγό.
- Ο έλεγχος του συστήματος αισθητήρων ραντάρ έχει ολοκληρωθεί με επιτυχία.

### Εναλλαγή μεταξύ περιοριστή και ενεργού συστήματος υποβοήθησης απόστασης DISTRONIC

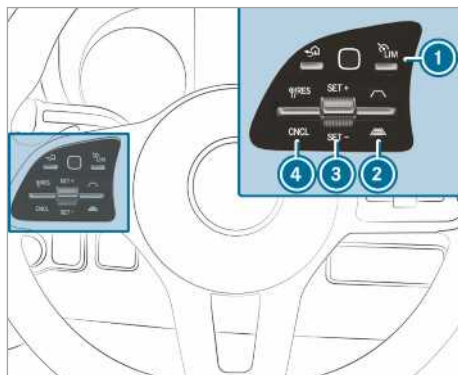

▶ Πατήστε το πλήκτρο **1**.

#### Ενεργοποίηση ενεργού συστήματος υποβοήθησης απόστασης DISTRONIC ή μεταβλητού περιοριστή

▶ **Ενεργοποίηση χωρίς αποθηκευμένη ταχύτητα:** Πατήστε το διακόπτη δύο θέσεων **3** προς τα επάνω (SET+) ή κάτω (SET-). Η τρέχουσα ταχύτητα κίνησης αποθηκεύεται και διατηρείται από το όχημα (ενεργό σύστημα υποβοήθησης απόστασης DISTRONIC) ή περιορίζεται (μεταβλητός περιοριστής).

ή

▶ **Ενεργοποίηση με αποθηκευμένη ταχύτητα κίνησης:** Πατήστε το διακόπτη δύο θέσεων **4** προς τα επάνω (RES).

**i** Πατώντας δύο φορές προς τα επάνω το διακόπτη δύο θέσεων **4**, ενεργοποιείται το ενεργό σύστημα υποβοήθησης απόστασης DISTRONIC ή ο μεταβλητός περιοριστής με τον περιορισμό ταχύτητας που εμφανίζεται στο όργανο πολλαπλών ενδείξεων.

#### Αποδοχή εμφανιζόμενου περιορισμού ταχύτητας στο ενεργό σύστημα υποβοήθησης απόστασης DISTRONIC ή στον περιοριστή

▶ Πατήστε το διακόπτη δύο θέσεων **4** προς τα επάνω (RES).

Ο περιορισμός ταχύτητας που εμφανίζεται στο όργανο πολλαπλών ενδείξεων, υιοθετείται ως αποθηκευμένη ταχύτητα. Το όχημα προσαρμόζει την ταχύτητά του προς το προπορευόμενο όχημα το μέγιστο μέχρι την αποθηκευμένη ταχύτητα.

### Εκ νέου εκκίνηση με το ενεργό σύστημα υποβοήθησης απόστασης DISTRONIC

- ▶ Απομακρύνετε το πόδι από το πεντάλ φρένου.
- ▶ Πατήστε το διακόπτη δύο θέσεων ④ προς τα επάνω (RES).

ή

- ▶ Πατήστε το πεντάλ γκαζιού σύντομα και δυνατά.  
Οι λειτουργίες του ενεργού συστήματος υποβοήθησης απόστασης DISTRONIC συνεχίζουν να εκτελούνται.

### Απενεργοποίηση ενεργού συστήματος υποβοήθησης απόστασης DISTRONIC

**⚠ ΠΡΟΕΙΔΟΠΟΙΗΣΗ** Κίνδυνος ατυχήματος λόγω απενεργοποιημένου ενεργού συστήματος υποβοήθησης απόστασης DISTRONIC κατά την αποβίβαση από το κάθισμα οδηγού

Όταν το όχημα φρενάρει μόνο από το ενεργό σύστημα υποβοήθησης απόστασης DISTRONIC ενώ αποβιβάζεστε από το κάθισμα οδηγού, το όχημα ενδέχεται να κυλήσει.

- ▶ Απενεργοποιείτε πάντα το ενεργό σύστημα υποβοήθησης απόστασης DISTRONIC και ασφαλίσετε το όχημα για την αποφυγή κύλισης, πριν αποβιβαστείτε από το κάθισμα οδηγού.

- ▶ Πατήστε το διακόπτη δύο θέσεων ④ προς τα κάτω (CNCL).

- ▶ Πατήστε το πεντάλ φρένου.

### Αύξηση ή μείωση ταχύτητας

- ▶ Πατήστε το διακόπτη δύο θέσεων ⑤ προς τα επάνω (SET+) ή προς τα κάτω (SET-). Η αποθηκευμένη ταχύτητα αυξάνεται ή μειώνεται κατά 1 km/h.

ή

- ▶ Πατήστε το διακόπτη δύο θέσεων ⑤ προς τα επάνω (SET+)/κάτω (SET-) παρατεταμένα. Η αποθηκευμένη ταχύτητα αυξάνεται ή μειώνεται σταδιακά κατά 1-km/h.

ή

- ▶ Πατήστε το διακόπτη δύο θέσεων ⑥ πέρα από το σημείο πίεσης. Η αποθηκευμένη ταχύτητα αυξάνεται ή μειώνεται κατά 10 km/h.

ή

- ▶ Πατήστε το διακόπτη δύο θέσεων ⑥ πέρα από το σημείο πίεσης παρατεταμένα. Η αποθηκευμένη ταχύτητα αυξάνεται ή μειώνεται σταδιακά κατά 10-km/h.

### Αύξηση ή μείωση της κανονικής απόστασης από το προπορευόμενο όχημα

- ▶ **Αύξηση κανονικής απόστασης:** Πατήστε το διακόπτη δύο θέσεων ② προς τα κάτω



- ▶ **Μείωση κανονικής απόστασης:** Πατήστε το διακόπτη δύο θέσεων ② προς τα επάνω



### Πληροφορίες για το σύστημα υποβοήθησης εκκίνησης σε ανηφόρα

Το σύστημα υποβοήθησης εκκίνησης σε ανηφόρα διατηρεί το όχημα ακινητοποιημένο για μικρό χρονικό διάστημα κατά την εκκίνηση σε ανηφόρα υπό τις ακόλουθες συνθήκες:

- **Οχήματα με μηχανικό κιβώτιο ταχυτήτων:** Έχει επιλεγεί μια ταχύτητα.
- **Οχήματα με αυτόματο κιβώτιο ταχυτήτων:** Έχει επιλεγεί η θέση **D** ή **R** στο κιβώτιο ταχυτήτων.
- Το φρένο στάθμευσης είναι απελευθερωμένο.

Με τον τρόπο αυτό, έχετε χρόνο να αλλάξετε τη θέση του ποδιού σας από το πεντάλ φρένου στο πεντάλ γκαζιού, χωρίς να κυλήσει αμέσως το όχημα.

**⚠ ΠΡΟΕΙΔΟΠΟΙΗΣΗ** Κίνδυνος ατυχήματος και τραυματισμού λόγω κύλισης του οχήματος

Μετά από λίγο, το σύστημα υποβοήθησης εκκίνησης σε ανηφόρα απενεργοποιείται και το όχημά σας ενδέχεται να κυλήσει προς τα πίσω.

- ▶ Για αυτόν τον λόγο, μετακινείτε γρήγορα το πόδι σας από το πεντάλ φρένου στο πεντάλ γκαζιού. Μην επιχειρείτε ποτέ να εγκαταλείψετε το όχημα, όταν έχει ακινητοποιηθεί μέσω του συστήματος υποβοήθησης εκκίνησης σε ανηφόρα.



## Λειτουργία HOLD

### Λειτουργία HOLD

#### Προϋποθέσεις

- Το σύστημα αναγνώρισης κατειλημμένου καθίσματος οδηγού αναγνώρισε έναν προσδεσμένο οδηγό.

Η λειτουργία HOLD διατηρεί το όχημα σταματημένο χωρίς να πρέπει να πατάτε το φρένο, π.χ. κατά την εκκίνηση σε βουνό. Εάν κατά την εκκίνηση πατήσετε γκάζι, το φρενάρισμα δεν πραγματοποιείται και η λειτουργία HOLD απενεργοποιείται.

#### Όρια συστήματος

- Η ανηφορική κλίση δεν πρέπει να υπερβαίνει το 30 %.

## Σύστημα υποβοήθησης στάθμευσης PARKTRONIC

### Λειτουργία του συστήματος υποβοήθησης στάθμευσης PARKTRONIC

Το σύστημα υποβοήθησης στάθμευσης PARKTRONIC αποτελεί ένα ηλεκτρονικό σύστημα υποβοήθησης στάθμευσης με υπερήχους. Επιβλέπει την περιοχή γύρω από το όχημα με έξι αισθητήρες στον μπροστινό και έξι αισθητήρες στον πίσω προφυλακτήρα. Το σύστημα υποβοήθησης στάθμευσης PARKTRONIC σας υποδεικνύει την απόσταση ανάμεσα στο όχημα και τυχόν εμπόδια με οπτικά και ηχητικά σήματα.

Το σύστημα υποβοήθησης στάθμευσης PARKTRONIC αποτελεί ένα βοηθητικό μέσο. Δεν μπορεί να υποκαταστήσει την εκ μέρους σας επίβλεψη του περιβάλλοντα χώρου. Την ευθύνη για την ασφάλεια ελιγμών, στάθμευσης και εξόδου από τον χώρο στάθμευσης την έχετε εσείς. Να βεβαιώνεστε ότι κατά τη διάρκεια ελιγμών, στάθμευσης και εξόδου από τον χώρο στάθμευσης δεν υπάρχουν, μεταξύ άλλων, άτομα, ζώα ή αντικείμενα στην περιοχή ελιγμών.

Στη βασική ρύθμιση, ακούγεται ένας διακοπόμενος ήχος από απόσταση περ. 0,4 m σε σχέση με το εμπόδιο. Από απόσταση περ. 0,3 m ακούγεται ένας συνεχής ήχος. Στο σύστημα πολυμέσων μπορείτε να πραγματοποιήσετε την αντίστοιχη ρύθμιση, ώστε οι προειδοποιητικοί ήχοι να μεταδίδονται σε απόσταση μεγαλύτερη από περ. 1 m (→ σελίδα 181).

### Ένδειξη συστήματος υποβοήθησης στάθμευσης PARKTRONIC στο σύστημα πολυμέσων

Αν δεν είναι ενεργή η ένδειξη του συστήματος υποβοήθησης στάθμευσης PARKTRONIC στο σύστημα πολυμέσων και αναγνωριστεί ένα εμπόδιο στη διαδρομή, σε ταχύτητες κίνησης έως περ. 10 km/h εμφανίζεται ένα αναδυόμενο παράθυρο του συστήματος υποβοήθησης στάθμευσης PARKTRONIC στο σύστημα πολυμέσων.

#### Όρια συστήματος

Υπό συγκεκριμένες συνθήκες, το σύστημα υποβοήθησης στάθμευσης PARKTRONIC δεν λαμβάνει υπόψη τα παρακάτω εμπόδια:

- Εμπόδια που βρίσκονται κάτω από την περιοχή αναγνώρισης, π.χ. άνθρωποι, ζώα ή αντικείμενα
- Εμπόδια που βρίσκονται πάνω από την περιοχή αναγνώρισης, π.χ. προεξέχοντα φορτία, προεξοχές ή ράμπες φόρτωσης φορτηγών

Οι αισθητήρες δεν πρέπει να φέρουν ακαθαρσίες, πάγο ή μισολιωμένο χιόνι. Διαφορετικά, δεν λειτουργούν σωστά. Καθαρίζετε τακτικά τους αισθητήρες, χωρίς να τους ξύνετε και να τους καταστρέψετε.

**Οχήματα με διάταξη ρυμουλκούμενου:** Αφού δημιουργήσετε την ηλεκτρική σύνδεση μεταξύ του οχήματος και του ρυμουλκούμενου, απενεργοποιείται το σύστημα υποβοήθησης στάθμευσης PARKTRONIC για την πίσω ζώνη.

### Απενεργοποίηση ή ενεργοποίηση συστήματος υποβοήθησης στάθμευσης PARKTRONIC

**!** **ΟΔΗΓΙΑ** Κίνδυνος ατυχήματος σε περίπτωση αντικειμένων στο άμεσο περιβάλλον

Το σύστημα υποβοήθησης στάθμευσης PARKTRONIC είναι πιθανό να μην αναγνωρίσει συγκεκριμένα αντικείμενα που βρίσκονται στο άμεσο περιβάλλον του οχήματος.

▶ Κατά τη στάθμευση ή τους ελιγμούς, προσέχετε ιδιαίτερα τα αντικείμενα που βρίσκονται κάτω ή πάνω από τους αισθητήρες, π.χ. γλάστρες ή κοτσαδόρους. Διαφορετικά, ενδέχεται να προκαλέσετε ζημιά στο όχημα ή στα αντικείμενα.

Σύστημα πολυμέσων:

🔗 🏠 ▶▶ Settings (Settings (Ρυθμίσεις))

▶▶ Quick access (Γρήγορη πρόσβαση)

▶ Επιλέξτε **PARKTRONIC On** (PARKTRONIC ενεργοποιημένο). Η λειτουργία ενεργοποιείται ή απενεργοποιείται ανάλογα με την προηγούμενη κατάσταση.

ⓘ Κατά την εκκίνηση του οχήματος ενεργοποιείται αυτόματα το σύστημα υποβοήθησης στάθμευσης PARKTRONIC.

### Ρύθμιση προειδοποιητικών ήχων του συστήματος υποβοήθησης στάθμευσης PARKTRONIC

Σύστημα πολυμέσων:

🔗 Settings (Settings (Ρυθμίσεις))

▶▶ Assistance (Υποβοήθηση)

▶▶ Camera & parking (Κάμερα & στάθμευση)

▶▶ Set warning tone (Ορισμός προειδοποιητικών ήχων)

### Ρύθμιση έντασης προειδοποιητικών ήχων

▶ Επιλέξτε **Warning tone volume** (Ένταση προειδοποιητικών ήχων).

▶ Ρυθμίστε μια τιμή.

### Ρύθμιση έντασης τόνου προειδοποιητικών ήχων

▶ Επιλέξτε **Warning tone pitch** (Τόνος προειδοποιητικών ήχων). Ρυθμίστε μια τιμή.

### Ορισμός χρονικής στιγμής μετάδοσης προειδοποιητικών ήχων

Μπορείτε να επιλέξετε εάν οι προειδοποιητικοί ήχοι του συστήματος υποβοήθησης στάθμευσης PARKTRONIC θα μεταδίδονται όταν η απόσταση από το εμπόδιο είναι ακόμα μεγάλη.

▶ Επιλέξτε **Warn early all-round** (Προειδοποίηση νωρίς περιμετρικά).

▶ Ενεργοποιήστε ή απενεργοποιήστε τη λειτουργία.

### Ενεργοποίηση ή απενεργοποίηση μείωσης έντασης ήχου

Μπορείτε να ορίσετε εάν στη διάρκεια της μετάδοσης των προειδοποιητικών ήχων του συστήματος υποβοήθησης στάθμευσης PARKTRONIC θα μειώνεται η ένταση ήχου μιας πηγής μέσω του συστήματος πολυμέσων.

▶ Επιλέξτε **Audio fadeout during warning tones** (Μείωση έντασης ήχου στη διάρκεια προειδοποιητικών ήχων).

▶ Ενεργοποιήστε ή απενεργοποιήστε τη λειτουργία.

## Κάμερα οπισθοπορείας

### Λειτουργία κάμερας οπισθοπορείας

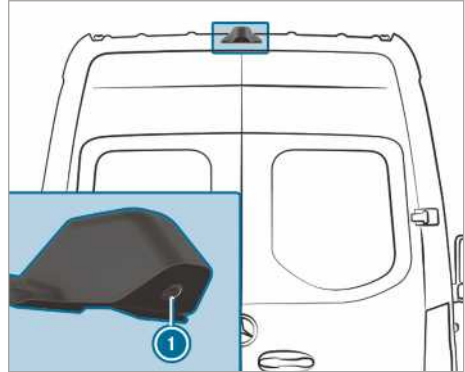

Εάν η λειτουργία ενεργοποιηθεί στο σύστημα πολυμέσων, επιλέγοντας την ταχύτητα οπισθοπορείας εμφανίζεται η εικόνα της κάμερας οπισθοπορείας ❶ στο σύστημα πολυμέσων. Η διαδρομή, η οποία καθορίζεται από την τρέχουσα περιστροφή του τιμονιού, υποδεικνύεται με δυναμικές βοηθητικές γραμμές. Μπορείτε να τις χρησιμοποιείτε για προσανατολισμό και την αποφυγή εμποδίων κατά την οπισθοπορεία.

Εάν πληρούνται οι ακόλουθες προϋποθέσεις, η εικόνα της κάμερας οπισθοπορείας ❶ εμφανίζεται και στο σύστημα πολυμέσων:

- Η ανάφλεξη είναι ενεργοποιημένη.
- Δεν είναι επιλεγμένη η ταχύτητα οπισθοπορείας.
- Οι πίσω περιστρεφόμενες πόρτες ανοίγουν.

Με αυτό τον τρόπο μπορεί να επιτηρείται η περιοχή πίσω από το όχημα.

Αν κλείσουν οι πίσω περιστρεφόμενες πόρτες, η εικόνα της κάμερας οπισθοπορείας απενεργοποιείται μετά από περίπου δέκα δευτερόλεπτα.

Η κάμερα οπισθοπορείας αποτελεί ένα βοηθητικό μέσο. Δεν μπορεί να υποκαταστήσει την εκ μέρους σας επίβλεψη του περιβάλλοντα χώρου. Την ευθύνη για την ασφάλεια των ελιγμών και της στάθμευσης την έχετε εσείς. Κατά τη διάρκεια των ελιγμών ή της στάθμευσης, να βεβαιώνεστε, μεταξύ άλλων, ότι δεν υπάρχουν άτομα, ζώα ή αντικείμενα στην περιοχή ελιγμών.

Η κάμερα οπισθοπορείας ενδέχεται να εμφανίζει τα εμπόδια με παραμορφωμένη προοπτική, όχι σωστά ή και καθόλου. Η κάμερα οπισθοπορείας δεν μπορεί να εμφανίζει όλα τα αντικείμενα, τα οποία βρίσκονται πολύ κοντά ή κάτω από τον πίσω προφυλακτήρα. Δεν σας προειδοποιεί για τυχόν σύγκρουση, άτομα ή αντικείμενα.

Μπορείτε να επιλέγετε ανάμεσα στις παρακάτω προβολές:

- Κανονική προβολή
- Ευρυγώνια προβολή
- Προβολή ρυμουλκούμενου

Η περιοχή πίσω από το όχημα προβάλλεται —όπως και στον εσωτερικό καθρέφτη— αντικατοπτρικά.

### Όρια συστήματος

Η κάμερα οπισθοπορείας λειτουργεί με περιορισμούς ή δεν λειτουργεί καθόλου, μεταξύ άλλων, στις παρακάτω περιπτώσεις:

- Βρέχει πολύ δυνατά, χιονίζει ή έχει ομίχλη.
- Οι συνθήκες φωτισμού δεν είναι καλές, π.χ. στη διάρκεια της νύχτας.
- Ο περιβάλλον χώρος φωτίζεται με ένα φθορίζον φως, στην οθόνη μπορεί να εμφανίζεται ένα τρεμόσβημα.
- Προκύπτει μια γρήγορη μεταβολή της θερμοκρασίας, π.χ. όταν το χειμώνα με κρύο καιρό εισέρχεστε σε ένα θερμαινόμενο γκαράζ.
- Οι θερμοκρασίες περιβάλλοντος είναι πολύ υψηλές.
- Ο φακός της κάμερας είναι καλυμμένος, φέρει ακαθαρσίες ή είναι θαμπός. Λάβετε υπόψη τις οδηγίες σχετικά με τον καθαρισμό της κάμερας οπισθοπορείας (→ σελίδα 255).
- Η κάμερα ή η πίσω πλευρά του οχήματός σας έχει υποστεί ζημιά. Σε αυτήν την περίπτωση, αναθέστε τον έλεγχο της κάμερας, καθώς και της θέσης και της ρύθμισής της σε ένα εξειδικευμένο συνεργείο.

Λόγω πρόσθετων προσαρτημάτων στο πίσω μέρος του οχήματος (π.χ. μιας πόρτας χώρου φόρτωσης), ενδέχεται να περιοριστούν το πεδίο ορατότητας και άλλες λειτουργίες της κάμερας οπισθοπορείας.

- ① Η αντίθεση της μονάδας οθόνης μπορεί να επηρεαστεί δυσμενώς από την πρόσπτωση ηλιακού φωτός ή άλλες πηγές φωτισμού. Σε αυτές τις περιπτώσεις, να είστε ιδιαίτερα προσεκτικοί.

- ② Σε περίπτωση σημαντικά περιορισμένης χρηστικότητας της μονάδας οθόνης, π.χ. λόγω σφαλμάτων ρικελ, αναθέστε την επισκευή ή την αντικατάστασή της.
- ③ Αντικείμενα, τα οποία δεν βρίσκονται στο ύψος του εδάφους, εμφανίζονται πολύ πιο απομακρυσμένα, από ό,τι είναι στην πραγματικότητα. Σε αυτά ανήκουν π.χ.:
- Ο προφυλακτήρας ενός από πίσω σταθμευμένου οχήματος
  - Η ράβδος έλξης ενός ρυμουλκούμενου
  - Η σφαιρική κεφαλή ενός κοτσαδόρου
  - Το πίσω μέρος ενός φορτηγού οχήματος
  - Ένας λοξός πάσσαλος

Χρησιμοποιείτε τις βοηθητικές γραμμές της εικόνας κάμερας μόνο για τον προσανατολισμό. Μην πλησιάζετε αντικείμενα περισσότερο από την κατώτερη οριζόντια βοηθητική γραμμή. Διαφορετικά, ενδέχεται να προξενήσετε ζημιά στο όχημά σας ή/και στο αντικείμενο.

### Οχήματα χωρίς σύστημα υποβοήθησης στάθμευσης PARKTRONIC

Στο σύστημα πολυμέσων είναι διαθέσιμες οι παρακάτω προβολές κάμερας:

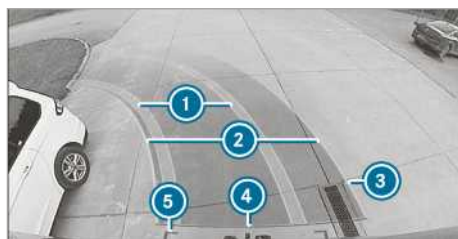

Κανονική προβολή

- ① Κίτρινη πορεία των ελαστικών με την τρέχουσα περιστροφή του τιμονιού (δυναμική προβολή)
- ② Κίτρινη βοηθητική γραμμή, πλάτος οχήματος (επιφάνεια που καταλαμβάνει το όχημα) ανάλογα με την τρέχουσα περιστροφή του τιμονιού (δυναμική προβολή)
- ③ Σημάδι σε απόσταση περίπου 1,0 m (Οι πίσω περιστρεφόμενες πόρτες μπορούν ακόμη να ανοίξουν πλήρως.)

- ④ Κόκκινη βοηθητική γραμμή σε απόσταση περίπου 0,3 m από το πίσω τμήμα
- ⑤ Κόκκινες βοηθητικές γραμμές σε απόσταση περίπου 0,2 m από το πίσω τμήμα, πλάτος οχήματος με εξωτερικούς καθρέφτες



Ευρυγώνια προβολή

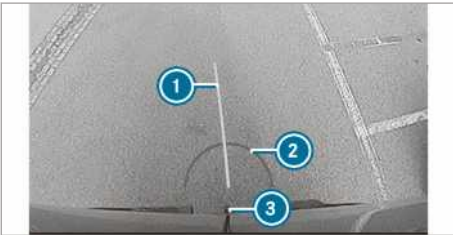

Προβολή ρυμουλκούμενου (αν είναι τοποθετημένη διάταξη ρυμουλκούμενου)

- ① Κίτρινη βοηθητική γραμμή, βοήθεια ευθυγράμμισης
- ② Κόκκινη βοηθητική γραμμή σε απόσταση περίπου 0,3 m από τη σφαιρική κεφαλή της διάταξης ρυμουλκούμενου
- ③ Σφαιρική κεφαλή της διάταξης ρυμουλκούμενου

### Οχήματα με σύστημα υποβοήθησης στάθμευσης PARKTRONIC

Στο σύστημα πολυμέσων είναι διαθέσιμες οι παρακάτω προβολές κάμερας:

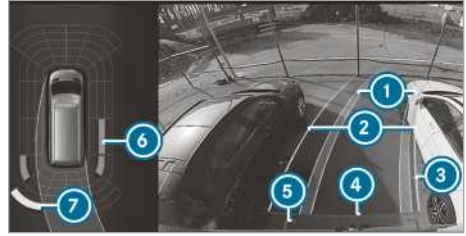

Κανονική προβολή

- ① Κίτρινη πορεία των ελαστικών με την τρέχουσα περιστροφή του τιμονιού (δυναμική προβολή)
- ② Κίτρινη βοηθητική γραμμή, πλάτος οχήματος (επιφάνεια που καταλαμβάνει το όχημα) ανάλογα με την τρέχουσα περιστροφή του τιμονιού (δυναμική προβολή)
- ③ Σημάδι σε απόσταση περίπου 1,0 m (Οι πίσω περιστρεφόμενες πόρτες μπορούν ακόμη να ανοίξουν πλήρως.)
- ④ Κόκκινη βοηθητική γραμμή σε απόσταση περίπου 0,3 m από το πίσω τμήμα
- ⑤ Κόκκινες βοηθητικές γραμμές σε απόσταση περίπου 0,2 m από το πίσω τμήμα, πλάτος οχήματος με εξωτερικούς καθρέφτες
- ⑥ Πορτοκαλί ένδειξη προειδοποίησης του συστήματος υποβοήθησης στάθμευσης PARKTRONIC: εμπόδια σε μέση απόσταση (μεταξύ περ. 0,4 m και 0,6 m)
- ⑦ Κίτρινη ένδειξη προειδοποίησης του συστήματος υποβοήθησης στάθμευσης PARKTRONIC: εμπόδια σε απόσταση μεταξύ περ. 0,6 m και 1,0 m

- i Όταν η απόσταση από το εμπόδιο είναι μικρότερη από περ. 0,4 m, η ένδειξη προειδοποίησης του συστήματος υποβοήθησης στάθμευσης PARKTRONIC γίνεται κόκκινη.
- i Αν παρουσιαστεί ολική βλάβη στο σύστημα, τα εσωτερικά τμήματα της ένδειξης προειδοποίησης προβάλλονται με κόκκινο χρώμα.

Αν παρουσιαστεί βλάβη στο σύστημα πίσω, η προβολή των τμημάτων της ένδειξης αλλάζει ως εξής:

- Κατά την οπισθοπορεία, τα πίσω τμήματα προβάλλονται με κόκκινο χρώμα.
- Κατά την εμπροσθοπορεία, τα πίσω τμήματα αποκρύπτονται.

Όταν είναι απενεργοποιημένο το σύστημα υποβοήθησης στάθμευσης PARKTRONIC, δεν εμφανίζεται η ένδειξη προειδοποίησης.



Ευρυγώνια προβολή

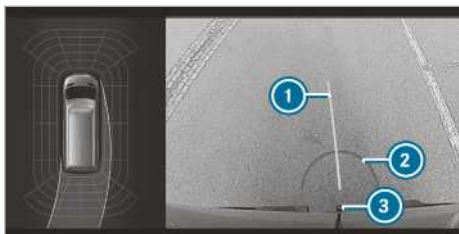

Προβολή ρυμουλκούμενου (αν είναι τοποθετημένη διάταξη ρυμουλκούμενου)

- ❶ Κίτρινη βοηθητική γραμμή, βοήθεια ευθυγράμμισης
- ❷ Κόκκινη βοηθητική γραμμή σε απόσταση περίπου 0,3 m από τη σφαιρική κεφαλή της διάταξης ρυμουλκούμενου
- ❸ Σφαιρική κεφαλή της διάταξης ρυμουλκούμενου

### Κάμερα 360°

#### Λειτουργία της κάμερας 360°

Η κάμερα 360° είναι ένα σύστημα που αποτελείται από τέσσερις κάμερες. Οι κάμερες καταγράφουν τον άμεσο περιβάλλοντα χώρο του οχήματος. Το σύστημα σάς υποστηρίζει π.χ. κατά τη στάθμευση ή σε εξόδους με κακή ορατότητα.

Η κάμερα 360° αποτελεί ένα βοηθητικό μέσο. Δεν μπορεί να υποκαταστήσει την εκ μέρους σας επίβλεψη του περιβάλλοντα χώρου. Την ευθύνη για την ασφάλεια των ελιγμών και της στάθμευσης την έχετε εσείς. Κατά τη διάρκεια των ελιγμών ή της στάθμευσης, να βεβαιώνετε, μεταξύ άλλων, ότι δεν υπάρχουν άτομα, ζώα ή αντικείμενα στην περιοχή ελιγμών.

Το σύστημα αξιολογεί τις εικόνες από τις παρακάτω κάμερες:

- Κάμερα οπισθοπορείας
- Μπροστινή κάμερα

- Δύο πλαϊνές κάμερες στους εξωτερικούς καθρέφτες

#### Προβολές κάμερας 360°

Μπορείτε να επιλέξετε ανάμεσα σε διάφορες προβολές:

#### Top View

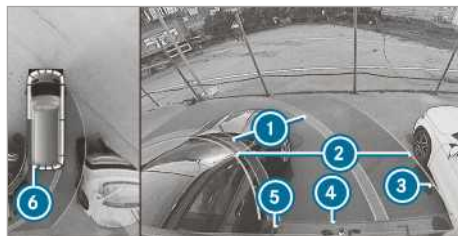

- ❶ Κίτρινη πορεία των ελαστικών με την τρέχουσα περιστροφή του τιμονιού (δυναμική προβολή)
- ❷ Κίτρινη βοηθητική γραμμή, πλάτος οχήματος (επιφάνεια που καταλαμβάνει το όχημα) ανάλογα με την τρέχουσα περιστροφή του τιμονιού (δυναμική προβολή)
- ❸ Σημάδι σε απόσταση περίπου 1,0 m (Οι πίσω περιστρεφόμενες πόρτες μπορούν ακόμη να ανοίξουν πλήρως.)
- ❹ Κόκκινη βοηθητική γραμμή σε απόσταση περίπου 0,3 m από το πίσω τμήμα
- ❺ Κόκκινες βοηθητικές γραμμές σε απόσταση περίπου 0,2 m από το πίσω τμήμα, πλάτος οχήματος με εξωτερικούς καθρέφτες
- ❻ Κόκκινη ένδειξη προειδοποίησης του συστήματος υποβοήθησης στάθμευσης PARKTRONIC: Εμπόδια σε απόσταση περ. 0,4 m ή μικρότερη

Αν το σύστημα υποβοήθησης στάθμευσης PARKTRONIC είναι διαθέσιμο αλλά δεν αναγνωρίζει αντικείμενα, τα τμήματα της ένδειξης προειδοποίησης προβάλλονται με γκρι χρώμα.

- ❶ Αν παρουσιαστεί ολική βλάβη στο σύστημα, τα τμήματα της ένδειξης προειδοποίησης προβάλλονται με κόκκινο χρώμα.

Αν παρουσιαστεί βλάβη στο σύστημα πίσω, η προβολή των τμημάτων της ένδειξης αλλάζει ως εξής:

- Κατά την οπισθοπορεία, τα πίσω τμήματα προβάλλονται με κόκκινο χρώμα.
- Κατά την εμπροσθοπορεία, τα πίσω τμήματα αποκρύπτονται.

Όταν είναι απενεργοποιημένο το σύστημα υποβοήθησης στάθμευσης PARKTRONIC, δεν εμφανίζεται η ένδειξη προειδοποίησης.

### Βοηθητικές γραμμές

- ❶ Οι βοηθητικές γραμμές στην οθόνη του συστήματος πολυμέσων εμφανίζουν τις αποστάσεις από το όχημά σας. Οι αποστάσεις ισχύουν μόνο στο ύψος του οδοστρώματος. Στη λειτουργία ρυμουλκούμενου, οι βοηθητικές γραμμές προβάλλονται στο ύψος της διάταξης ρυμουλκούμενου.

### Προβολή ρυμουλκούμενου (αν είναι τοποθετημένη διάταξη ρυμουλκούμενου)

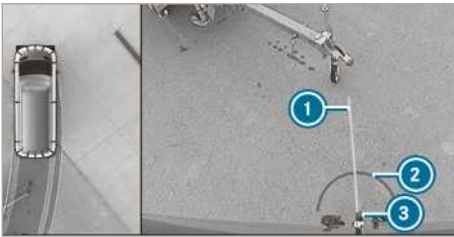

Προβολή ρυμουλκούμενου (αν είναι τοποθετημένη διάταξη ρυμουλκούμενου)

- ❶ Κίτρινη βοηθητική γραμμή, βοήθεια ευθυγράμμισης
- ❷ Κόκκινη βοηθητική γραμμή σε απόσταση περίπου 0,3 m από τη σφαιρική κεφαλή της διάταξης ρυμουλκούμενου
- ❸ Σφαιρική κεφαλή της διάταξης ρυμουλκούμενου

### Πλαϊνή προβολή των καμερών καθρεφτών

Σε αυτήν την προβολή προβάλλονται οι πλευρές του οχήματος.

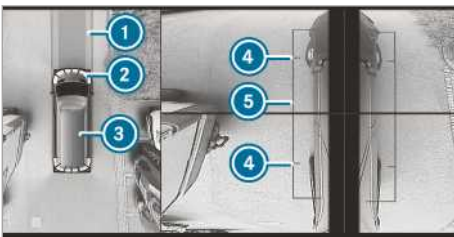

- ❶ Πορεία με την τρέχουσα περιστροφή του τιμονιού
- ❷ Κίτρινη ένδειξη προειδοποίησης του συστήματος υποβοήθησης στάθμευσης PARKTRONIC: Εμπόδια σε απόσταση περ. 1,0 m ή μικρότερη

- ❸ Το όχημά σας από επάνω
- ❹ Σημάδι των σημείων επαφής των τροχών
- ❺ Βοηθητική γραμμή των εξωτερικών διαστάσεων του οχήματος με ανοιχτούς εξωτερικούς καθρέφτες

Αν μειωθεί η απόσταση από το εμπόδιο, αλλάζει το χρώμα της ένδειξης προειδοποίησης ❷.

### Βλάβη συστήματος

Αν δεν είναι διασφαλισμένη η ετοιμότητα λειτουργίας, εμφανίζεται στο σύστημα πολυμέσων η ακόλουθη ένδειξη:



### Όρια συστήματος

Η κάμερα 360° λειτουργεί με περιορισμούς ή δεν λειτουργεί καθόλου, μεταξύ άλλων, στις παρακάτω περιπτώσεις:

- Οι μπροστινές πόρτες είναι ανοιχτές.
- Οι πλαϊνοί καθρέφτες κλεινουν.
- Βρέχει πολύ δυνατά, χιονίζει ή έχει ομίχλη.
- Οι συνθήκες φωτισμού δεν είναι καλές, π.χ. στη διάρκεια της νύχτας.
- Ο περιβάλλον χώρος φωτίζεται με ένα φθορίζον φως, στην οθόνη μπορεί να εμφανίζεται ένα τρεμόσβημα.
- Προκύπτει μια γρήγορη μεταβολή της θερμοκρασίας, π.χ. όταν το χειμώνα με κρύο καιρό εισέρχαστε σε ένα θερμαινόμενο γκαράζ.
- Οι θερμοκρασίες περιβάλλοντος είναι πολύ υψηλές.
- Ο φακός της κάμερας είναι καλυμμένος, φέρει ακαθαρσίες ή είναι θαμπός.
- Οι κάμερες ή τα σημεία του οχήματος στα οποία είναι τοποθετημένες οι κάμερες έχουν υποστεί ζημιά. Σε αυτήν την περίπτωση, αναθέστε τον έλεγχο των καμερών, καθώς και της θέσης και της ρύθμισής τους σε ένα εξειδικευμένο συνεργείο.

Μην χρησιμοποιείτε την κάμερα 360° σε ατές τις περιπτώσεις. Ενδέχεται να τραυματίσετε



άλλους κατά τη στάθμευση ή να συγκρουστείτε με αντικείμενα.

Για τεχνικούς λόγους, σε οχήματα με σύστημα ανάρτησης τροχών ρυθμιζόμενου ύψους ή σε οχήματα με μεγάλο φορτίο, αφήνοντας τη ρύθμιση κανονικού ύψους του οχήματος, ενδέχεται να παρατηρηθούν ανακρίβειες στην προβολή των βοηθητικών γραμμών και των καταγεγραμμένων εικόνων.

Λόγω πρόσθετων προσαρτημάτων οχήματος (π.χ. μιας πόρτας χώρου φόρτωσης), ενδέχεται να περιοριστούν το πεδίο ορατότητας και περαιτέρω λειτουργίες του συστήματος κάμερας.

- ❶ Η αντίθεση της οθόνης μπορεί ξαφνικά να επηρεαστεί δυσμενώς από την πρόσπτωση ηλιακού φωτός ή άλλες πηγές φωτισμού, π.χ. κατά την έξοδο από γκαράζ. Σε αυτές τις περιπτώσεις, να είστε ιδιαίτερα προσεκτικοί.
- ❷ Σε περίπτωση σημαντικά περιορισμένης χρηστικότητας της μονάδας οθόνης, π.χ. λόγω σφαλμάτων pixel, αναθέστε την επισκευή ή την αντικατάστασή της.

Εάν πληρούνται οι ακόλουθες προϋποθέσεις, η εικόνα της κάμερας 360° εμφανίζεται αυτόματα στο σύστημα πολυμέσων:

- Η ανάφλεξη είναι ενεργοποιημένη.
- Οι πίσω περιστρεφόμενες πόρτες ανοίγουν.

Με αυτό τον τρόπο μπορεί να επιτηρείται η περιοχή πίσω από το όχημα.

Αν κλείσουν οι πίσω περιστρεφόμενες πόρτες, η εικόνα της κάμερας οπισθοπορείας απενεργοποιείται μετά από περίπου δέκα δευτερόλεπτα.

Λάβετε υπόψη τις οδηγίες για τον καθαρισμό της κάμερας 360° (→ σελίδα 255).

### Επιλογή προβολής της κάμερας 360°

#### Προϋποθέσεις

- Είναι ενεργοποιημένη η λειτουργία **Auto reversing camera** (Αυτόματη κάμερα οπισθοπορείας) στο σύστημα πολυμέσων (→ σελίδα 186).

- ▶ Επιλέξτε την ταχύτητα οπισθοπορείας.
- ▶ Επιλέξτε την επιθυμητή προβολή στο σύστημα πολυμέσων.

#### Ενεργοποίηση/απενεργοποίηση αυτόματης λειτουργίας της κάμερας οπισθοπορείας

Η κάμερα οπισθοπορείας αποτελεί ένα βοηθητικό μέσο. Δεν μπορεί να υποκαταστήσει την προσοχή σας για τον περιβάλλοντα χώρο. Την ευθύνη για ασφαλείς ελιγμούς, τη στάθμευση και την έξοδο

από έναν χώρο στάθμευσης τη φέρετε πάντα εσείς. Να βεβαιώνετε ότι δεν βρίσκονται, μεταξύ άλλων, άνθρωποι, ζώα ή αντικείμενα στη διαδρομή σας. Λαμβάνετε υπόψη τον περιβάλλοντα χώρο και να βρίσκεστε πάντα σε ετοιμότητα πέδησης.

Σύστημα πολυμέσων:

- ➔  ▶ Settings (Ρυθμίσεις)
- ▶ Assistance (Υποβοήθηση)
- ▶ Camera & parking (Κάμερα και στάθμευση)
- ▶ Ενεργοποιήστε ή απενεργοποιήστε το στοιχείο **Auto reversing camera** (Αυτόματη κάμερα οπισθοπορείας).

#### Ενεργοποίηση/απενεργοποίηση υποστήριξης ελιγμών

Σύστημα πολυμέσων:

- ➔  ▶ Settings (Settings (Ρυθμίσεις))
- ▶ Assistance (Υποβοήθηση)
- ▶ Camera & parking (Κάμερα & στάθμευση)
- ▶ Ενεργοποιήστε ή απενεργοποιήστε τη λειτουργία **Manoeuvring assist**. (Υποστήριξη ελιγμών).
- ❶ Όταν είναι ενεργοποιημένη η υποστήριξη ελιγμών, είναι ενεργές οι εξής λειτουργίες:
  - Drive Away Assist (→ σελίδα 189)
  - Rear Cross Traffic Alert (→ σελίδα 190)

### ATTENTION ASSIST

#### Λειτουργία του ATTENTION ASSIST

Το ATTENTION ASSIST μπορεί να σας υποστηρίξει σε μεγάλες, μονότονες διαδρομές, π.χ. σε αυτοκινητόδρομους και κύριες υπεραστικές αρτηρίες. Εάν το ATTENTION ASSIST διακρίνει σημάδια κόπωσης ή αυξημένη απροσεξία του οδηγού, προτίνει ένα διάλειμμα.

Το ATTENTION ASSIST αποτελεί μόνο ένα βοηθητικό μέσο. Δεν μπορεί να διακρίνει πάντα εγκαίρως την κόπωση και την αυξημένη απροσεξία. Το σύστημα δεν μπορεί να υποκαταστήσει έναν ξεκούραστο και προσεκτικό οδηγό. Σε μεγαλύτερες διαδρομές να κάνετε τακτικά και εγκαίρως διαλείμματα, στα οποία μπορείτε να ξεκουραστείτε επαρκώς.

Μπορείτε να επιλέξετε μεταξύ δύο ρυθμίσεων:

- **Στάνταρ:** Κανονική ευαισθησία του συστήματος
- **Ευαίσθητο:** Μεγαλύτερη ευαισθησία του συστήματος. Ο οδηγός ειδοποιείται νωρίτερα και το επίπεδο προσοχής (Attention Level) που καταγράφει το σύστημα, προσαρμόζεται ανάλογα.



Όταν αναγνωριστεί κόπωση ή αυξημένη μείωση της προσοχής, εμφανίζεται στη μονάδα οθόνης οργάνων η προειδοποίηση: **ATTENTION ASSIST: Take a break!** (ATTENTION ASSIST: Κάντε διάλειμμα!). Μπορείτε να επιβεβαιώσετε το μήνυμα και να προγραμματίσετε ένα διάλειμμα, εάν απαιτείται. Εάν δεν κάνετε διάλειμμα και το ATTENTION ASSIST συνεχίζει να διαπιστώνει αυξημένη απροσεξία, θα ειδοποιηθείτε εκ νέου το ωριότερο μετά από 15 λεπτά.

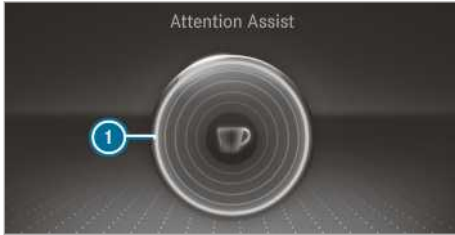

Μονάδα οθόνης οργάνων (έγχρωμη οθόνη)

Στο μενού Assistance (Υποβοήθηση) του υπολογιστή του οχήματος μπορούν να εμφανιστούν οι παρακάτω πληροφορίες κατάστασης για το ATTENTION ASSIST:

- Η διάρκεια της διαδρομής από το τελευταίο διάλειμμα
- Το επίπεδο προσοχής που κατέγραψε το ATTENTION ASSIST:
  - Όσο πιο γεμάτος είναι ο κύκλος, τόσο υψηλότερο είναι το επίπεδο προσοχής που έχει καταγραφεί.
  - Όσο μειώνεται η προσοχή, αδειάζει ο κύκλος στο κέντρο της ένδειξης από έξω προς τα μέσα.

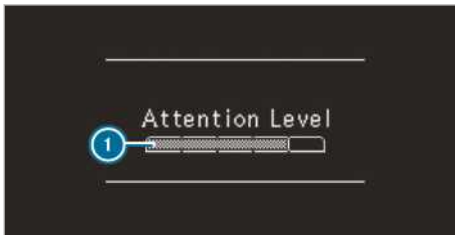

Μονάδα οθόνης οργάνων (ασπρόμαυρη μονάδα οθόνης)

Στο μενού Assistance (Υποβοήθηση) του υπολογιστή του οχήματος μπορούν να εμφανιστούν οι παρακάτω πληροφορίες κατάστασης για το ATTENTION ASSIST:

- Η διάρκεια της διαδρομής από το τελευταίο διάλειμμα
- Το επίπεδο προσοχής που κατέγραψε το ATTENTION ASSIST:
  - Όσο πιο γεμάτη είναι η μπάρα, τόσο υψηλότερο είναι το επίπεδο προσοχής που έχει καταγραφεί.
  - Όσο μειώνεται η προσοχή, αδειάζει η μπάρα.

Εάν το ATTENTION ASSIST δεν μπορεί να υπολογίσει επίπεδο προσοχής (Attention Level) και δεν μπορεί να εκδοθεί προειδοποίηση, εμφανίζεται το μήνυμα **Attention level** (Attention level).

Εάν το σύστημα ATTENTION ASSIST είναι απενεργοποιημένο, το γράφημα συστήματος υποβοήθησης στη μονάδα οθόνης οργάνων εμφανίζει με τον κινητήρα σε λειτουργία το σύμβολο . Με την επανεκκίνηση του κινητήρα ενεργοποιείται αυτόματα το ATTENTION ASSIST. Το τελευταίο επιλεγμένο επίπεδο ευαισθησίας παραμένει αποθηκευμένο.

### Όρια συστήματος

Το ATTENTION ASSIST είναι ενεργό σε εύρος ταχύτητας μεταξύ 60 km/h και 200 km/h.

Το ATTENTION ASSIST λειτουργεί με περιορισμούς στις ακόλουθες καταστάσεις και η προειδοποίηση εμφανίζεται με καθυστέρηση ή καθόλου:

- Η διάρκεια διαδρομής είναι μικρότερη από περ. 30 λεπτά.
- Η κατάσταση του οδοστρώματος είναι κακή (έντονες καμπύλες του εδάφους, λακκούβες).
- Το όχημα εκτίθεται σε ισχυρό πλευρικό άνεμο.
- Έχετε spor τρόπο οδήγησης (μεγάλες ταχύτητες σε στροφές ή έντονες επιταχύνσεις).
- Η ρύθμιση της ώρας είναι λάθος.
- Αντιμετωπίζετε καταστάσεις οδήγησης με μεγάλη ενεργητικότητα, με συχνές αλλαγές λωρίδας κυκλοφορίας και ταχύτητας.

Στις ακόλουθες περιπτώσεις διαγράφεται η αξιολόγηση κόπωσης και προσοχής από το ATTENTION ASSIST και ξεκινάει εκ νέου όταν συνεχίσετε τη διαδρομή:

- Σβήνετε τον κινητήρα.

- Βγάψτε τη ζώνη ασφαλείας και ανοίγετε την πόρτα οδηγού (π.χ. αλλαγή οδηγού ή διάλειμμα).

### Ρύθμιση ATTENTION ASSIST

Σύστημα πολυμέσων:

- ➔  ➔ Settings (Settings (Ρυθμίσεις))
- ➔ Assistance (Υποβοήθηση)
- ➔ Attention Assist (Attention Assist)

### Δυνατότητες ρύθμισης

- ▶ Επιλέξτε το στοιχείο **Standard** (Κανονικό), **Sensitive** (Ευαίσθητο) ή **Off** (Απενεργοποίηση).

### Σύστημα υποβοήθησης νεκρής γωνίας ορατότητας

#### Λειτουργία του συστήματος υποβοήθησης νεκρής γωνίας ορατότητας με προειδοποίηση αποβίβασης

Το σύστημα υποβοήθησης νεκρής γωνίας ορατότητας επιτηρεί με δύο πλευρικούς αισθητήρες ραντάρ με φορά προς τα πίσω την περιοχή που βρίσκεται ακριβώς δίπλα και πλευρικά πίσω από το όχημα.

**⚠ ΠΡΟΕΙΔΟΠΟΙΗΣΗ** Κίνδυνος ατυχήματος παρά το σύστημα υποβοήθησης νεκρής γωνίας ορατότητας

Το σύστημα υποβοήθησης νεκρής γωνίας ορατότητας δεν αντιδρά σε ακίνητα αντικείμενα ούτε σε οχήματα που πλησιάζουν με μεγάλη διαφορά ταχύτητας κίνησης και προσπερνούν το όχημα.

Ως αποτέλεσμα, το σύστημα υποβοήθησης νεκρής γωνίας ορατότητας δεν μπορεί να μεταδώσει προειδοποίηση σε αυτήν την περίπτωση.

- ▶ Παρατηρείτε πάντα με προσοχή την κατάσταση της κυκλοφορίας και κρατάτε επαρκή πλευρική απόσταση ασφαλείας.

Το σύστημα υποβοήθησης νεκρής γωνίας ορατότητας αποτελεί ένα βοηθητικό μέσο. Ενδέχεται να μην αναγνωρίσει όλα τα οχήματα και δεν μπορεί να υποκαταστήσει την προσοχή σας. Τηρείτε πάντα επαρκή πλευρική απόσταση από άλλους χρήστες του δρόμου και από εμπόδια. Εάν, από ταχύτητα κίνησης περίπου 12 km/h, αναγνωριστεί ένα όχημα και αμέσως μετά κινηθεί στην περιοχή επιτήρησης δίπλα στο όχημά σας, η προειδοποιητική λυχνία στον εξωτερικό καθρέφτη ανάβει με κόκκινο χρώμα.

- ⓘ Σε περίπτωση συνδεδεμένου ρυμουλκούμενου μπορεί να περιοριστεί το οπτικό πεδίο του αισθητήρα ραντάρ, γεγονός που καθιστά πιθανή την περιορισμένη επιτήρηση. Παρατηρείτε πάντα με προσοχή την κατάσταση της κυκλοφορίας και κρατάτε επαρκή πλευρική απόσταση ασφαλείας.

Εάν υπάρχει όχημα με μικρή απόσταση ασφαλείας πλευρικά στην περιοχή επιτήρησης και ενεργοποιήσετε τα φλας προς την αντίστοιχη κατεύθυνση, ακούγεται ένας προειδοποιητικός ήχος. Η κόκκινη προειδοποιητική λυχνία στον εξωτερικό καθρέφτη αναβοσβήνει. Εάν παραμείνουν ενεργοποιημένα τα φλας, όλα τα υπόλοιπα αναγνωρισμένα οχήματα επισημαίνονται μόνο με αναβοσβήσιμο της κόκκινης προειδοποιητικής λυχνίας.

Εάν προσπεράσετε κάποιο όχημα γρήγορα, δεν παρατηρείται προειδοποίηση.

#### Προειδοποίηση αποβίβασης

Η προειδοποίηση αποβίβασης αποτελεί μια πρόσθετη λειτουργία του συστήματος υποβοήθησης νεκρής γωνίας ορατότητας και προειδοποιεί τους επιβάτες κατά την αποβίβασή τους από το όχημα या οχήματα που πλησιάζουν.

**⚠ ΠΡΟΕΙΔΟΠΟΙΗΣΗ** Κίνδυνος ατυχήματος παρά την προειδοποίηση αποβίβασης

Η προειδοποίηση αποβίβασης δεν αντιδρά σε ακίνητα αντικείμενα ούτε σε οχήματα που πλησιάζουν με μεγάλη διαφορά ταχύτητας κίνησης.

Για αυτό το λόγο, η προειδοποίηση αποβίβασης δεν μπορεί να προειδοποιήσει σε αυτές τις καταστάσεις.

- ▶ Κατά το άνοιγμα των θυρών παρατηρείτε πάντα με προσοχή την κατάσταση της κυκλοφορίας και προσέχετε για επαρκή ελεύθερο χώρο.

- ⓘ Η προειδοποίηση αποβίβασης δεν είναι διαθέσιμη για συρόμενες και πίσω πόρτες.

**Επισκόπηση**

Σε περίπτωση ακινητοποιημένου οχήματος αναγνωρίζονται αντικείμενα από πίσω στην περιοχή επιτήρησης.	Ένδειξη στον εξωτερικό καθρέφτη
Σε περίπτωση ακινητοποιημένου οχήματος ανοίγει μια πόρτα από την αντίστοιχη πλευρά του οχήματος. Αναγνωρίζεται κάποιο αντικείμενο με μικρή απόσταση ασφαλείας στην περιοχή επιτήρησης.	Οπτική και ηχητική προειδοποίηση

**i** Αυτή η πρόσθετη λειτουργία διατίθεται μόνο με ενεργοποιημένο σύστημα υποβοήθησης νεκρής γωνίας ορατότητας και για έως τρία λεπτά μετά την απενεργοποίηση της ανάφλεξης. Το τέλος της διαθεσιμότητας της προειδοποίησης αποβίβασης υποδεικνύεται με μια ακολουθία αναβοσβήσιματος στον εξωτερικό καθρέφτη.

Η προειδοποίηση αποβίβασης αποτελεί ένα βοηθητικό μέσο και δεν μπορεί να υποκαταστήσει την προσοχή των επιβατών. Η ευθύνη για το άνοιγμα των θυρών και για την αποβίβαση από το όχημα έγκειται πάντα στους επιβάτες του οχήματος.

**Όρια συστήματος**

Η λειτουργία του συστήματος υποβοήθησης νεκρής γωνίας ορατότητας και προειδοποίησης αποβίβασης μπορεί να είναι περιορισμένη στις ακόλουθες καταστάσεις:

- Σε περίπτωση βρώμικων ή καλυμμένων αισθητήρων
  - Σε περίπτωση κακής ορατότητας, π.χ. λόγω ομίχλης, έντονης βροχής, χιονιού ή ψεκαζόμενου νερού από διερχόμενα οχήματα
  - Σε περίπτωση οχημάτων μικρού πλάτους στην περιοχή επιτήρησης, π.χ. ποδήλατα
- i** Δεν εμφανίζονται ακίνητα αντικείμενα ή οχήματα που κινούνται αργά.

Σε προστατευτικά κιγκλιδώματα ή παρόμοιους κατασκευαστικούς περιορισμούς μπορεί να παρατηρηθούν ανατιολόγητες προειδοποιήσεις. Σε περίπτωση παρατεταμένης οδήγησης δίπλα σε οχήματα μεγάλου μήκους, π.χ. φορτηγά, ενδέχεται να διακοπεί η προειδοποίηση.

Εάν έχει επιλεγεί η ταχύτητα οπισθοπορείας, δεν είναι διαθέσιμο το σύστημα υποβοήθησης νεκρής γωνίας ορατότητας.

Η λειτουργία της προειδοποίησης αποβίβασης μπορεί να είναι περιορισμένη στις ακόλουθες καταστάσεις:

- Σε περίπτωση σκίασης των αισθητήρων από διπλανά οχήματα σε στενούς κενούς χώρους στάθμευσης
- Σε περίπτωση ατόμων που πλησιάζουν

**Ενεργοποίηση ή απενεργοποίηση συστήματος υποβοήθησης νεκρής γωνίας ορατότητας**

Σύστημα πολυμέσων:

- ➔  **Settings** (Settings (Ρυθμίσεις))
- ➔ **Assistance** (Υποβοήθηση)

▶ Ενεργοποίηση ή απενεργοποίηση του **Blind Spot Assist** (Σύστημα υποβοήθησης νεκρής γωνίας ορατότητας).

**Λειτουργία Drive Away Assist**

**i** Το Drive Away Assist είναι διαθέσιμο μόνο σε οχήματα με αυτόματο κιβώτιο ταχυτήτων.

Το Drive Away Assist μπορεί να μειώσει τη σφοδρότητα μιας σύγκρουσης κατά την εκκίνηση. Αν αναγνωριστεί ένα εμπόδιο προς την κατεύθυνση πορείας, η ταχύτητα κίνησης του οχήματος περιορίζεται προσωρινά στα περ. 2 km/h. Αν αναγνωριστεί κρίσιμη κατάσταση, εμφανίζεται ένα εικονίδιο στην εικόνα της κάμερας στο σύστημα πολυμέσων.

**⚠ ΠΡΟΕΙΔΟΠΟΙΗΣΗ** Κίνδυνος ατυχήματος σε περίπτωση περιορισμένης ικανότητας αναγνώρισης από το Drive Away Assist

Το Drive Away Assist δεν μπορεί να αναγνωρίζει πάντα με ασφάλεια αντικείμενα και καταστάσεις της κυκλοφορίας.

Σε αυτές τις περιπτώσεις, το Drive Away Assist ενδέχεται:

- Να προειδοποιήσει και να περιορίσει την ταχύτητα κίνησης του οχήματος αδικαιολόγητα.
  - Να μην προειδοποιήσει ή να μην περιορίσει την ταχύτητα κίνησης του οχήματος.
- ▶ Να παρατηρείτε πάντα με προσοχή την κατάσταση της κυκλοφορίας και να μην βασίζεστε μόνο στο Drive Away Assist.
- ▶ Να βρίσκεστε σε ετοιμότητα πέδησης και ενδεχομένως να αποφεύγετε τα

εμπόδια, εφόσον το επιτρέπει η κατάσταση της κυκλοφορίας και εφόσον είναι ακίνδυνο να το κάνετε.

Το Drive Away Assist αποτελεί ένα βοηθητικό μέσο. Δεν μπορεί να υποκαταστήσει την εκμέρους σας επίβλεψη του περιβάλλοντα χώρου. Την ευθύνη για την ασφάλεια ελιγμών, στάθμευσης και εξόδου από τον χώρο στάθμευσης την έχετε εσείς. Να βεβαιώνεστε ότι δεν βρίσκονται, μεταξύ άλλων, άνθρωποι, ζώα ή αντικείμενα στη διαδρομή σας.

Στις παρακάτω περιπτώσεις ενδέχεται να παρουσιαστεί π.χ. κίνδυνος σύγκρουσης:

- Ο οδηγός μπερδεύει τα πεντάλ γκαζιού και φρένου.
- Επιλέγεται λάθος ταχύτητα στο κιβώτιο ταχυτήτων.

Η λειτουργία Drive Away Assist είναι ενεργή στις ακόλουθες περιπτώσεις:

- Είναι ενεργοποιημένο το σύστημα υποβοήθησης στάθμευσης PARKTRONIC.
- Σε κάθε αλλαγή ταχύτητας προς τη θέση **R** ή **D** με ακινητοποιημένο όχημα.
- Το αναγνωρισμένο εμπόδιο βρίσκεται σε απόσταση μικρότερη από περ. 1,0 m.
- Είναι ενεργοποιημένη η υποστήριξη ελιγμών στο σύστημα πολυμέσων.

### Όρια συστήματος

Το Drive Away Assist δεν είναι διαθέσιμο σε ανηφόρες και κατά την οδήγηση με ρυμουλκούμενο.

### Λειτουργία συστήματος προειδοποίησης πίσω διασταυρούμενης κυκλοφορίας (Rear Cross Traffic Alert)

Για το σύστημα χρησιμοποιούνται οι αισθητήρες ραντάρ στον προφυλακτήρα. Κατά τη διαδικασία αυτή επιτηρείται πάντα η περιοχή πλησίον του οχήματος. Δεν γίνεται εντοπισμός, εάν οι αισθητήρες ραντάρ είναι καλυμμένοι από οχήματα ή λοιπά αντικείμενα.

- ① Διαβάστε επίσης τις οδηγίες για το σύστημα υποβοήθησης νεκρής γωνίας ορατότητας (→ σελίδα 188).

**Οχήματα με σύστημα υποβοήθησης νεκρής γωνίας ορατότητας:** Κατά το ξεπαρκάρισμα με κατεύθυνση όπισθεν μπορεί να υπάρξει προειδοποίηση για διερχόμενη κίνηση. Εάν εντοπιστεί κάποιο όχημα, ανάβει η προειδοποιητική λυχνία

σε κόκκινο χρώμα στην αντίστοιχη πλευρά στον εξωτερικό καθρέφτη. Εάν γίνει αναγνώριση επικίνδυνης κατάστασης, ακούγεται επιπρόσθετα ένας προειδοποιητικός ήχος.

**Οχήματα με σύστημα υποβοήθησης νεκρής γωνίας ορατότητας και σύστημα υποβοήθησης στάθμευσης PARKTRONIC:** Κατά το ξεπαρκάρισμα με κατεύθυνση όπισθεν μπορεί να υπάρξει προειδοποίηση για διερχόμενη κίνηση. Εάν γίνει αναγνώριση επικίνδυνης κατάστασης, εμφανίζεται ένα προειδοποιητικό σύμβολο στην εικόνα της κάμερας στο σύστημα πολυμέσων. Εάν δεν υπάρξει αντίδραση του οδηγού στην προειδοποίηση, το όχημα μπορεί να φρενάρει αυτόματα. Σε αυτήν την περίπτωση ακούγεται ένας προειδοποιητικός ήχος.

Η λειτουργία του συστήματος προειδοποίησης πίσω διασταυρούμενης κυκλοφορίας (Rear Cross Traffic Alert) είναι ενεργή υπό τις ακόλουθες προϋποθέσεις:

- Είναι ενεργοποιημένο το σύστημα υποβοήθησης νεκρής γωνίας ορατότητας.
- Έχει επιλεγεί η ταχύτητα οπισθοπορείας ή το όχημα κινείται όπισθεν με ταχύτητα βηματισμού.
- Η λειτουργία υποστήριξης ελιγμών είναι ενεργοποιημένη στο σύστημα πολυμέσων.

Η λειτουργία συστήματος προειδοποίησης πίσω διασταυρούμενης κυκλοφορίας (Rear Cross Traffic Alert) δεν είναι διαθέσιμη για διαδρομές με ρυμουλκούμενο.

## Σύστημα υποβοήθησης διατήρησης λωρίδας και ενεργό σύστημα υποβοήθησης διατήρησης λωρίδας

### Λειτουργίες του συστήματος υποβοήθησης διατήρησης λωρίδας

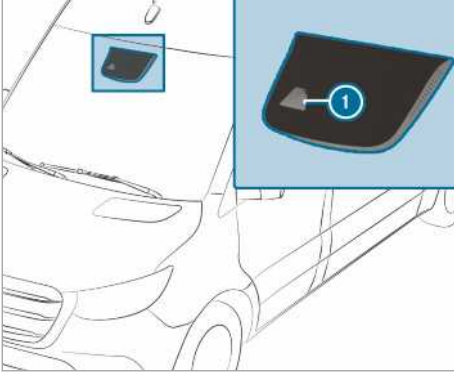

Το σύστημα υποβοήθησης διατήρησης λωρίδας επιτηρεί το περιβάλλον του οχήματός σας με μια κάμερα πολλαπλών λειτουργιών ①. Σας προστατεύει από ανεπιθύμητη έξοδο από τη λωρίδα κυκλοφορίας σας. Για τον σκοπό αυτό, σας προειδοποιεί με μια αισθητή ειδοποίηση μέσω του τιμονιού και καθώς αναβοσβήνει το σύμβολο κατάστασης στην οθόνη οργάνων.

Η προειδοποίηση πραγματοποιείται, όταν πληρούνται ταυτόχρονα οι επόμενες προϋποθέσεις:

- Το σύστημα υποβοήθησης διατήρησης λωρίδας αναγνωρίζει τις διαγραμμίσεις λωρίδων κυκλοφορίας.
- Ένας μπροστινός τροχός πατά τις διαγραμμίσεις λωρίδων κυκλοφορίας.

Μπορείτε να ενεργοποιήσετε και να απενεργοποιήσετε την προειδοποίηση του συστήματος υποβοήθησης διατήρησης λωρίδας.

Το σύστημα υποβοήθησης διατήρησης λωρίδας δεν μπορεί να περιορίσει τον κίνδυνο ατυχήματος σε περίπτωση ακατάλληλου τρόπου οδήγησης, ούτε μπορεί να θέσει εκτός ισχύος τα όρια της φυσικής. Δεν μπορεί να λάβει υπόψη τις συνθήκες στους δρόμους ούτε τις καιρικές συνθήκες, καθώς και την κατάσταση της κυκλοφορίας. Το σύστημα υποβοήθησης διατήρησης λωρίδας είναι απλώς βοηθητικό μέσο και δεν μπορεί να διατηρεί το όχημα στη λωρίδα κυκλοφορίας χωρίς τη συμμετοχή του οδηγού. Η ευθύνη για την απόσταση ασφαλείας, την ταχύτητα, την έγκαιρη πέδηση και

τη διατήρηση της λωρίδας κυκλοφορίας έγκειται σε εσάς.

### Όρια συστήματος

Το σύστημα μπορεί να επηρεαστεί αρνητικά ή να μην λειτουργήσει στις ακόλουθες καταστάσεις:

- Η ορατότητα είναι κακή, π.χ. σε περίπτωση ανεπαρκούς φωτισμού του οδοστρώματος, σε συνθήκες σκίασης που εναλλάσσονται γρήγορα, σε περίπτωση βροχής, χιονιού, ομίχλης ή πολύ ψεκαζόμενου νερού από διερχόμενα οχήματα.
- Η αντίθετη κυκλοφορία, άμεση ηλιακή ακτινοβολία ή αντανακλάσεις θαμπώνουν.
- Το μπροστινό παρμπρίζ είναι καλυμμένο στην περιοχή της κάμερας πολλαπλών λειτουργιών ή η κάμερα είναι θαμπωμένη, φθαρμένη ή καλυμμένη.
- Για μια λωρίδα κυκλοφορίας δεν υπάρχουν ή υπάρχουν περισσότερες από μία, ασαφείς διαγραμμίσεις λωρίδας κυκλοφορίας, π.χ. στην περιοχή εργοταξίων.
- Οι διαγραμμίσεις λωρίδας κυκλοφορίας είναι φθαρμένες, σκουρόχρωμες ή καλυμμένες.
- Η απόσταση από το προπορευόμενο όχημα είναι πολύ μικρή και συνεπώς δεν μπορούν να αναγνωριστούν διαγραμμίσεις λωρίδας κυκλοφορίας.
- Οι διαγραμμίσεις λωρίδας κυκλοφορίας αλλάζουν πολύ γρήγορα, π.χ. οι λωρίδες κυκλοφορίας διακλαδώνονται, διασταυρώνονται ή ενώνονται.
- Η λωρίδα κυκλοφορίας είναι πολύ στενή και με πολλές στροφές.

### Λειτουργίες του ενεργού συστήματος υποβοήθησης διατήρησης λωρίδας

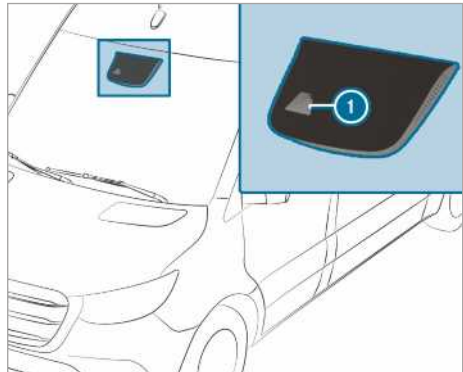

Το ενεργό σύστημα υποβοήθησης διατήρησης λωρίδας επιτρέπει την περιοχή μπροστά από το όχημά σας με μια κάμερα πολλαπλών λειτουργιών **1**. Σας προστατεύει από ανεπιθύμητη έξοδο από τη λωρίδα κυκλοφορίας σας. Για τον σκοπό αυτό, σας προειδοποιεί με μια αισθητή ειδοποίηση μέσω του τιμονιού και καθώς αναβοσβήνει το σύμβολο κατάστασης στην οθόνη οργάνων. Επιπλέον, μπορείτε να οδηγηθείτε πίσω στη λωρίδα σας με μια επέμβαση στα φρένα για διόρθωση της πορείας. Στην οθόνη οργάνων εμφανίζεται ένα αντίστοιχο μήνυμα.

Η προειδοποίηση πραγματοποιείται, όταν πληρούνται ταυτόχρονα οι επόμενες προϋποθέσεις:

- Το σύστημα οδήγησης αναγνωρίζει τις διαγραμμίσεις λωρίδων κυκλοφορίας.
- Ένας μπροστινός τροχός πατά τις διαγραμμίσεις λωρίδων κυκλοφορίας.

Μια επέμβαση στα φρένα για διόρθωση της πορείας πραγματοποιείται, όταν πληρούνται ταυτόχρονα οι επόμενες προϋποθέσεις:

- Το ενεργό σύστημα υποβοήθησης διατήρησης λωρίδας αναγνωρίζει τις διαγραμμίσεις λωρίδων κυκλοφορίας και στις δύο πλευρές του οχήματος.
- Ένα μπροστινός τροχός πατά μια συνεχή διαγράμμιση λωρίδας κυκλοφορίας.

Στην οθόνη οργάνων εμφανίζεται ένα αντίστοιχο μήνυμα.

Η επέμβαση στα φρένα διατίθεται για εύρος ταχύτητας μεταξύ περίπου 60 km/h και περίπου 160 km/h.

Μπορείτε είτε να απενεργοποιείτε την προειδοποίηση του ενεργού συστήματος υποβοήθησης διατήρησης λωρίδας είτε να απενεργοποιείτε πλήρως το σύστημα.

Το ενεργό σύστημα υποβοήθησης διατήρησης λωρίδας δεν μπορεί να μειώσει τον κίνδυνο ατυχήματος σε περίπτωση μη προσαρμοσμένου τρόπου οδήγησης, ούτε να καταργήσει τα φυσικά όρια. Δεν μπορεί να λάβει υπόψη τις συνθήκες στους δρόμους ούτε τις καιρικές συνθήκες, καθώς και την κατάσταση της κυκλοφορίας. Το σύστημα οδήγησης αποτελεί ένα βοηθητικό μέσο κατά τη μη ηθελιμένη έξοδο από τη λωρίδα κυκλοφορίας ή όταν το όχημα τείνει να αφήσει τη λωρίδα κυκλοφορίας και δεν αποτελεί σύστημα για την αυτόματη διατήρηση της λωρίδας κυκλοφορίας. Η ευθύνη για την απόσταση ασφαλείας, την ταχύτητα, την έγκαιρη πέδηση και τη διατήρηση της λωρίδας κυκλοφορίας έγκειται σε εσάς.



Όταν πραγματοποιείται μια επέμβαση στα φρένα για διόρθωση της πορείας από το ενεργό σύστημα υποβοήθησης διατήρησης λωρίδας, εμφανίζεται στην οθόνη πολυλειτουργικών ενδείξεων η ένδειξη **1**.

### Όρια συστήματος

Στις ακόλουθες περιπτώσεις δεν πραγματοποιείται καμία επέμβαση στα φρένα για διόρθωση της πορείας από το ενεργό σύστημα υποβοήθησης διατήρησης λωρίδας:

- Οδηγείτε εμφανώς ενεργητικά, φρενάρετε ή πατάτε γκάζι.
- Ανάβετε τα φλας.
- Επεμβαίνει κάποιο σύστημα ασφαλούς οδήγησης, π.χ. το ESP® ή η ενεργή υποβοήθηση πέδησης.
- Οδηγείτε με σπορ στυλ, με μεγάλες ταχύτητες σε στροφές ή έντονη επιτάχυνση.
- Έχει απενεργοποιηθεί το ESP®.
- Οδηγείτε με ρυμουλκούμενο και η ηλεκτρική σύνδεση στο ρυμουλκούμενο έχει γίνει σωστά.
- Σε περίπτωση ανίχνευσης και εμφάνισης απώλειας πίεσης ελαστικών ή βλάβης ελαστικού.

Το σύστημα μπορεί να επηρεαστεί αρνητικά ή να μην λειτουργήσει στις ακόλουθες καταστάσεις:

- Η ορατότητα είναι κακή, π.χ. σε περίπτωση ανεπαρκούς φωτισμού του οδοστρώματος, σε συνθήκες σκίασης που εναλλάσσονται γρήγορα, σε περίπτωση βροχής, χιονιού, ομίχλης ή πολύ ψεκαζόμενου νερού από διερχόμενα οχήματα.
- Η αντίθετη κυκλοφορία, άμεση ηλιακή ακτινοβολία ή αντανάκλασεις θαμπώνουν.
- Το μπροστινό παρμπρίζ είναι καλυμμένο στην περιοχή της κάμερας πολλαπλών λειτουργιών ή η κάμερα είναι θαμνωμένη, φθαρμένη ή καλυμμένη.
- Για μια λωρίδα κυκλοφορίας δεν υπάρχουν ή υπάρχουν περισσότερες από μία, ασαφείς δια-

γραμμίσεις λωρίδας κυκλοφορίας, π.χ. στην περιοχή εργασιών.

- Οι διαγραμμίσεις λωρίδας κυκλοφορίας είναι φθαρμένες, σκουρόχρωμες ή καλυμμένες.
- Η απόσταση από το προπορευόμενο όχημα είναι πολύ μικρή και συνεπώς δεν μπορούν να αναγνωριστούν διαγραμμίσεις λωρίδας κυκλοφορίας.
- Οι διαγραμμίσεις λωρίδας κυκλοφορίας αλλάζουν πολύ γρήγορα, π.χ. οι λωρίδες κυκλοφορίας διακλαδώνονται, διασταυρώνονται ή ενώνονται.
- Η λωρίδα κυκλοφορίας είναι πολύ στενή και με πολλές στροφές.

### Ενεργοποίηση/απενεργοποίηση του συστήματος υποβοήθησης διατήρησης λωρίδας ή του ενεργού συστήματος υποβοήθησης διατήρησης λωρίδας

Σύστημα πολυμέσων:

- ➔  ➔ Settings (Settings (Ρυθμίσεις))
- ➔ Assistance (Υποβοήθηση)

- ▶ Επιλέξτε **Lane Keeping Assist** (Σύστημα υποβοήθησης διατήρησης λωρίδας) ή **Act. Lane Keep. Asst On** (Ενεργό σύστημα υποβοήθησης διατήρησης λωρίδας ενεργοποιημένο).

### Ενεργοποίηση ή απενεργοποίηση προειδοποίησης

- ▶ Επιλέξτε **Lane Keeping Assist** (Σύστημα υποβοήθησης διατήρησης λωρίδας) ή **Act. Lane Keep. Asst On** (Ενεργό σύστημα υποβοήθησης διατήρησης λωρίδας ενεργοποιημένο).
- ▶ Επιλέξτε **Warning** (Προειδοποίηση).

- Προσέξτε ότι στη διάρκεια της λειτουργίας ο αριθμός στροφών του κινητήρα δεν πρέπει να ξεπερνά τις 2500 σ.α.λ.
- Σε οχήματα με ασφάλεια αλλαγής ταχυτήτων, το μηχανικό κιβώτιο ταχυτήτων ασφαρίζει όταν ενεργοποιείται ο δυναμολήπτης.
- Σε οχήματα χωρίς ασφάλεια αλλαγής ταχυτήτων, μπορείτε μετά την ενεργοποίηση του δυναμολήπτη να επιλέγετε την 1η ή τη 2η ταχύτητα του κιβωτίου και να οδηγείτε με αυτήν. Μην αλλάζετε την ταχύτητα του κιβωτίου στη διάρκεια της διαδρομής με ενεργοποιημένο δυναμολήπτη. Γι' αυτόν το λόγο, εκκινείτε το όχημα, ανάλογα με την ταχύτητα με την οποία θέλετε να κινηθείτε, με την 1η ή τη 2η ταχύτητα του κιβωτίου.
- Πριν τη χρήση του δυναμολήπτη σε συνδυασμό με την υπερκατασκευή, λάβετε υπόψη τις πληροφορίες στις Οδηγίες Χρήσης του κατασκευαστή.

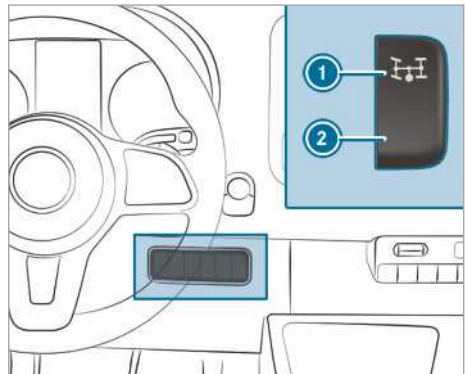

- ▶ **Ενεργοποίηση:** Σταματήστε το όχημα και επιλέξτε τη νεκρά θέση στο κιβώτιο ταχυτήτων.
- ▶ Πατήστε το πεντάλ του συμπλέκτη.
- ▶ Περιμένετε περίπου πέντε δευτερόλεπτα και μετά, με τον κινητήρα σε λειτουργία, πατήστε επάνω στο διακόπτη ❶.
- ▶ Αφήστε το πεντάλ του συμπλέκτη.  
Σε οχήματα με αυτόματη ρύθμιση αριθμού στροφών (ADR), ο αριθμός στροφών του κινητήρα αυξάνεται αυτόματα στον προεπιλεγμένο ή ρυθμιζόμενο από εσάς αριθμό στροφών, το σταθερό αριθμό στροφών κινητήρα. Εμφανίζεται το μήνυμα **Working speed governor active** (Ρύθμιση αριθμού στροφών λειτουργίας ενεργή) και **Power-take off active** (Δυναμολήπτης ενεργός) στην οθόνη πολυλειτουργικών ενδείξεων.

## Λειτουργία εργασίας

### Ενεργοποίηση και απενεργοποίηση δυναμολήπτη

Θα πρέπει τις ακόλουθες οδηγίες:

- Όταν καταπονείται υπερβολικά ο δυναμολήπτης, π.χ. λόγω υπερβολικά υψηλού φορτίου σε υψηλή εξωτερική θερμοκρασία, ενδέχεται η θερμοκρασία του λαδιού του κιβωτίου ταχυτήτων να αυξηθεί υπερβολικά. Αν συμβεί αυτό, λειτουργείτε το δυναμολήπτη ανά τακτά διαστήματα για περίπου πέντε έως δέκα λεπτά με μερικό φορτίο.
- Ενεργοποιείτε το δυναμολήπτη μόνο εφόσον το όχημα είναι ακινητοποιημένο και είναι επιλεγμένη η νεκρά στο κιβώτιο ταχυτήτων.



- ▶ **Απενεργοποίηση:** Σταματήστε το όχημα και επιλέξτε τη νεκρά θέση στο κιβώτιο ταχυτήτων.
- ▶ Πατήστε το πεντάλ του συμπλέκτη.
- ▶ Περιμένετε περίπου πέντε δευτερόλεπτα και μετά, με τον κινητήρα σε λειτουργία, πατήστε κάτω στο διακόπτη ②.
- ▶ Αφήστε το πεντάλ του συμπλέκτη.

### ADR (ρύθμιση αριθμού στροφών λειτουργίας)

#### Λειτουργία ADR (ρύθμιση αριθμού στροφών λειτουργίας)

Μετά την ενεργοποίηση, η ADR αυξάνει αυτόματα τον αριθμό στροφών του κινητήρα στον προεπιλεγμένο ή επιλεγμένο από εσάς αριθμό στροφών.

- ① Μετά από εκκίνηση με κρύο κινητήρα, ο αριθμός στροφών ρελαντί του κινητήρα έχει αυξηθεί αυτόματα. Σε περίπτωση που ο προεπιλεγμένος αριθμός στροφών λειτουργίας είναι μικρότερος από τον αυξημένο αριθμό στροφών ρελαντί, ο αριθμός στροφών λειτουργίας επιτυγχάνεται αφού ολοκληρωθεί η φάση προθέρμανσης.

Μπορείτε να ενεργοποιείτε την ADR μόνο με ακινητοποιημένο όχημα και ασφαλισμένο φρένο στάθμευσης.

Στα οχήματα με αυτόματο κιβώτιο ταχυτήτων, ο επιλογέας πρέπει να βρίσκεται στη θέση

**P**.

#### Ενεργοποίηση/απενεργοποίηση ADR

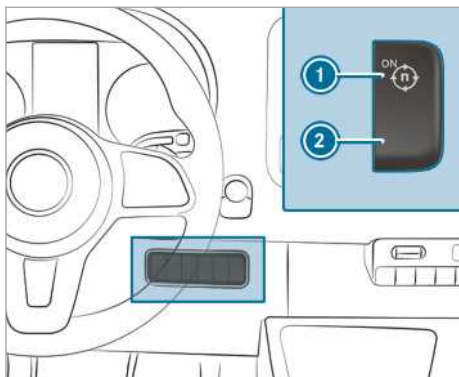

- ▶ **Ενεργοποίηση:** Με τον κινητήρα να βρίσκεται σε λειτουργία, πατήστε το διακόπτη ①. Εμφανίζεται το μήνυμα **Working speed governor active** (Ρύθμιση αριθμού στροφών

λειτουργία ενεργή) στην οθόνη πολυλειτουργικών ενδείξεων.

- ▶ **Απενεργοποίηση:** Με τον κινητήρα να βρίσκεται σε λειτουργία, πατήστε το διακόπτη ②.

Η λειτουργία ADR απενεργοποιείται αυτόματα στις ακόλουθες περιπτώσεις:

- Απελευθερώνετε το φρένο στάθμευσης.
- Πατάτε το πεντάλ φρένου.
- Το όχημα κινείται.
- Ο εγκέφαλος αναγνωρίζει βλάβη.

#### Ρύθμιση ADR

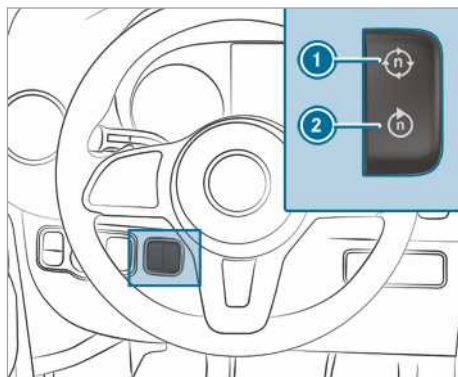

- ▶ Ενεργοποιήστε το δυναμολήπτη (→ σελίδα 193) ή τη λειτουργία ADR.
- ▶ **Αύξηση:** Πατήστε το διακόπτη ①.
- ▶ **Μείωση:** Πατήστε το διακόπτη ②.

#### Λειτουργία ρυμούλκησης

#### Οδηγίες σχετικά με τη λειτουργία ρυμούλκησης

- ⚠ **ΠΡΟΕΙΔΟΠΟΙΗΣΗ** Κίνδυνος ατυχήματος και τραυματισμού σε περίπτωση υπέρβασης του φορτίου στο σημείο σύνδεσης

Σε περίπτωση υπέρβασης του επιτρεπόμενου φορτίου στο σημείο σύνδεσης κατά τη χρήση φορέων, το σύστημα φορέων ενδέχεται να αποκολληθεί από το όχημα και να κινδυνεύουν άλλοι χρήστες του δρόμου.

- ▶ Τηρείτε πάντα το επιτρεπόμενο φορτίο στο σημείο σύνδεσης σε περίπτωση χρήσης φορέων.

### **▲ ΠΡΟΕΙΔΟΠΟΙΗΣΗ** Ταλάντωση του συρμού σε περίπτωση αυξημένης ταχύτητας κίνησης

Σε περίπτωση ταλάντωσης του συρμού, ενδέχεται να χάσετε τον έλεγχο του συρμού.

Ο συρμός μπορεί και να ανατραπεί.

- ▶ Μην επιχειρείτε σε καμία περίπτωση να επαναφέρετε τον συρμό αυξάνοντας την ταχύτητα κίνησης.
- ▶ Μειώστε την ταχύτητα κίνησης και μην στρίβετε προς την αντίθετη κατεύθυνση.
- ▶ Σε περίπτωση ανάγκης, φρενάρετε.

### **▲ ΠΡΟΕΙΔΟΠΟΙΗΣΗ** Κίνδυνος ατυχήματος σε περίπτωση υπερθέρμανσης του συστήματος φρένων

Σε περίπτωση που πατάτε παρατεταμένα το πεντάλ φρένου κατά τη διάρκεια της οδήγησης, ενδέχεται να υπερθερμανθεί το σύστημα φρένων.

Κατά αυτόν τον τρόπο, αυξάνεται η απόσταση πέδησης και ενδέχεται ακόμη και να διακοπεί η λειτουργία του συστήματος φρένων.

- ▶ Μην χρησιμοποιείτε ποτέ το πεντάλ φρένου ως στήριγμα για τα πόδια.
- ▶ Μην πατάτε ταυτόχρονα το πεντάλ φρένου και του γκαζού κατά τη διάρκεια της οδήγησης.

### **! ΟΔΗΓΙΑ** Φθορά των τακακιών φρένων σε περίπτωση παρατεταμένης χρήσης του πεντάλ φρένου

- ▶ Μην πατάτε παρατεταμένα το πεντάλ φρένου κατά τη διάρκεια της οδήγησης.
- ▶ Για να χρησιμοποιήσετε τη λειτουργία πέδησης του κινητήρα, κατεβάζετε έγκαιρα ταχύτητα.

Σε περίπτωση αφαιρούμενου συνδέσμου ρυμουλκούμενου, λάβετε οπωσδήποτε υπόψη τις οδηγίες χρήσης του κατασκευαστή του συνδέσμου ρυμουλκούμενου.

Σταθμεύετε τον συρμό σε όσο το δυνατόν πιο επίπεδη επιφάνεια και ασφαλιζέτε τον ώστε να αποφευχθεί τυχόν κύλιση (→ σελίδα 161). Συνδέετε και αποσυνδέετε το ρυμουλκούμενο με προσοχή. Κατά την οπισθοπορεία του τράκτορα, φροντίζετε ώστε να μην υπάρχουν άτομα μεταξύ του οχήματος και του ρυμουλκούμενου.

Εάν δεν συνδέσετε σωστά το ρυμουλκούμενο στον τράκτορα, ενδέχεται να αποκολληθεί. Το διαθέσιμο συνδεδεμένο ρυμουλκούμενο πρέπει να βρίσκεται οριζόντια πίσω από τον τράκτορα.

Λάβετε υπόψη τις ακόλουθες οδηγίες για το φορτίο στο σημείο σύνδεσης:

- Αξιοποιείτε όσο το δυνατόν περισσότερο το μέγιστο φορτίο στο σημείο σύνδεσης.
- Τηρείτε το επιτρεπόμενο φορτίο στο σημείο σύνδεσης.

Μην υπερβείτε τις ακόλουθες τιμές:

- Το επιτρεπόμενο φορτίο ρυμούλκησης με φρένο ή χωρίς φρένο  
Το μέγιστο επιτρεπόμενο φορτίο ρυμούλκησης για ρυμουλκούμενα χωρίς φρένο ανέρχεται σε 750 kg.
- Το επιτρεπόμενο φορτίο πίσω άξονα του τράκτορα
- Το επιτρεπόμενο συνολικό βάρος του τράκτορα
- Το επιτρεπόμενο συνολικό βάρος του ρυμουλκούμενου
- Το επιτρεπόμενο συνολικό βάρος του συρμού
- Την επιτρεπόμενη τελική ταχύτητα κίνησης του ρυμουλκούμενου

Για τις ισχύουσες επιτρεπόμενες τιμές που δεν επιτρέπεται να υπερβείτε ανατρέξτε:

- στα έγγραφα του οχήματός σας
- στην πινακίδα τύπου της διάταξης ρυμουλκούμενου
- στην πινακίδα τύπου του ρυμουλκούμενου
- στην πινακίδα τύπου του οχήματος

Αν τα στοιχεία διαφέρουν, ισχύει η χαμηλότερη τιμή.

Πριν από την έναρξη της οδήγησης, διασφαλίζετε τα ακόλουθα:

- Στον πίσω άξονα του τράκτορα έχει ρυθμιστεί η πίεση ελαστικών για μέγιστο φορτίο.
- Οι προβολείς έχουν ρυθμιστεί σωστά.

Με ρυμουλκούμενο, το όχημα συμπεριφέρεται διαφορετικά από ό,τι χωρίς ρυμουλκούμενο:

- Ο συρμός παρουσιάζει μεγαλύτερο βάρος.
- Ο συρμός παρουσιάζει περιορισμένη ικανότητα επιτάχυνσης και ανάβασης.
- Ο συρμός παρουσιάζει αυξημένη απόσταση πέδησης.

- Ο συρμός αντιδράει εντονότερα σε πλευρικούς ανέμους με ριπές.
- Ο συρμός απαιτεί πιο ακριβείς κινήσεις διεύθυνσης.
- Ο συρμός παρουσιάζει μεγαλύτερο κύκλο στρόφης.

Ως αποτέλεσμα, ενδέχεται να επηρεαστεί αρνητικά η οδική συμπεριφορά.

Κατά την οδήγηση του συρμού, προσαρμόζετε την ταχύτητα κίνησης πάντα στις τρέχουσες συνθήκες του δρόμου και τις καιρικές συνθήκες. Οδηγείτε προσεκτικά. Τηρείτε επαρκή απόσταση ασφάλειας.

Τηρείτε τη μέγιστη ταχύτητα κίνησης των 80 km/h ή 100 km/h ακόμη και σε χώρες στις οποίες επιτρέπονται μεγαλύτερες ταχύτητες κίνησης για συρμούς.

Τηρείτε τη νομικά προβλεπόμενη τελική ταχύτητα κίνησης για συρμούς της εκάστοτε χώρας. Πριν από την οδήγηση, ανατρέχετε στα έγγραφα του ρυμουλκούμενου για την επιτρεπόμενη τελική ταχύτητα κίνησης του ρυμουλκούμενού σας.

Η διάταξη ρυμουλκούμενου περιλαμβάνεται στα εξαρτήματα του οχήματος που είναι ιδιαίτερα σημαντικά για την κυκλοφοριακή ασφάλεια. Λαμβάνετε υπόψη τις οδηγίες για τον χειρισμό, τη φροντίδα και τη συντήρηση που θα βρείτε στις Οδηγίες Χρήσης.

- ❗ Λάβετε υπόψη ότι το PARKTRONIC είναι διαθέσιμο σε περιορισμένο βαθμό ή καθόλου κατά τη λειτουργία ρυμούλκησης.
- ❗ Το ύψος της σφαιρικής κεφαλής αλλάζει ανάλογα με το φορτίο του οχήματος. Σε αυτήν την περίπτωση, χρησιμοποιείτε ρυμουλκούμενο με ράβδο έλξης ρυθμιζόμενου ύψους.

### Οδηγίες για την οδήγηση

Η επιτρεπόμενη τελική ταχύτητα κίνησης του συρμού εξαρτάται από τον τύπο του ρυμουλκούμενου. Πριν από την οδήγηση, ανατρέχετε στα έγγραφα του ρυμουλκούμενου για την επιτρεπόμενη τελική ταχύτητα κίνησης του ρυμουλκούμενού σας.

Με ρυμουλκούμενο, το όχημα συμπεριφέρεται διαφορετικά από ό,τι χωρίς ρυμουλκούμενο και παρουσιάζει υψηλότερη κατανάλωση καυσίμου. Σε παρατεταμένες κατηφόρες και κατηφόρες με έντονη κλίση, πρέπει να επιλέγετε έγκαιρα την περιοχή αλλαγής ταχυτήτων **3, 2 ή 1**.

- ❗ Το ίδιο ισχύει με ενεργοποιημένο TEMPOMAT ή περιοριστή.

Έτσι, χρησιμοποιείτε τη λειτουργία πέδησης του κινητήρα και πρέπει να φρενάρете λιγότερο για να διατηρήσετε την ταχύτητα κίνησης. Ως αποτέλεσμα, επιβαρύνεται λιγότερο το σύστημα φρένων και αποτρέπεται η υπερθέρμανση και η υπερβολικά γρήγορη φθορά των φρένων. Εάν πρέπει να φρενάρете πρόσθετα, πατάτε το πεντάλ φρένου διακοπόμενα και όχι συνεχόμενα.

### Συμβουλές οδήγησης

Σε περίπτωση που το ρυμουλκούμενο παρουσιάζει αστάθεια, λαμβάνετε υπόψη τα ακόλουθα σημεία:

- Μην πατάτε σε καμία περίπτωση το πεντάλ γκαζού.
- Μην στρίβετε προς την αντίθετη κατεύθυνση.
- Σε περίπτωση ανάγκης, φρενάρете.
- ❗ Μπορείτε να μειώσετε τον κίνδυνο αστάθειας και ταλάντωσης του ρυμουλκούμενου τοποθετώντας εκ των υστέρων αντιστρεπτικές ράβδους ή προγράμματα ευστάθειας ρυμουλκούμενου. Για περισσότερες πληροφορίες, απευθυνθείτε σε έναν εξουσιοδοτημένο επισκευαστή της Mercedes-Benz.
- Κρατάτε μεγαλύτερη απόσταση από ό,τι κατά την οδήγηση χωρίς ρυμουλκούμενο.
- Αποφεύγετε την απότομη πέδηση. Εφόσον υπάρχει η δυνατότητα, φρενάρете πρώτα ήπια, ώστε να επιβραδυνθεί το ρυμουλκούμενο. Στη συνέχεια, αυξάνετε γρήγορα τη δύναμη πέδησης.
- Η ικανότητα εκκίνησης σε ανηφόρα εξαρτάται από το υψόμετρο. Όταν οδηγείτε σε βουνά, λαμβάνετε υπόψη ότι όσο αυξάνεται το υψόμετρο τόσο μειώνεται η απόδοση κινητήρα και, επομένως, και η ικανότητα εκκίνησης σε ανηφόρα.

### Τοποθέτηση σφαιρικής κεφαλής κοτσαδόρου

**⚠ ΠΡΟΕΙΔΟΠΟΙΗΣΗ** Κίνδυνος ατυχήματος και τραυματισμού σε περίπτωση λάθους τοποθετημένης και μη ασφαλισμένης σφαιρικής κεφαλής κοτσαδόρου

Εάν δεν έχει ασφαλιστεί η σφαιρική κεφαλή κοτσαδόρου, ενδέχεται να αποσυνδεθεί κατά τη διάρκεια της οδήγησης και να θέσει σε κίνδυνο άλλους χρήστες του δρόμου.

- ▶ Ασφαλιζετε τη σφαιρική κεφαλή κοτσαδόρου όπως περιγράφεται και φροντίζετε ώστε η σφαιρική κεφαλή κοτσαδόρου να τοποθετείται με ασφάλεια.

**▲ ΠΡΟΕΙΔΟΠΟΙΗΣΗ** Κίνδυνος ατυχήματος σε περίπτωση μη ασφαλισμένης σφαιρικής κεφαλής κοτσαδόρου

Εάν δεν έχει ασφαλίσει η σφαιρική κεφαλή κοτσαδόρου, ενδέχεται να αποσυνδεθεί το ρυμουλκούμενο.

► Ασφαλίστε τη σφαιρική κεφαλή κοτσαδόρου πάντα όπως περιγράφεται και φροντίστε ώστε η σφαιρική κεφαλή κοτσαδόρου να τοποθετείται με ασφάλεια.

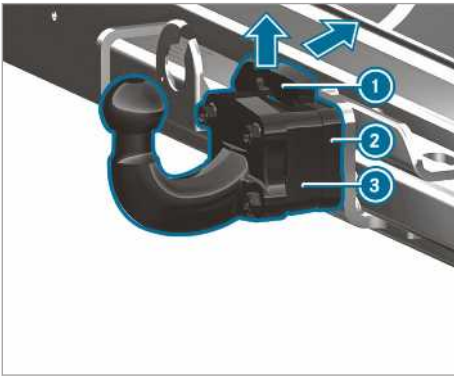

- Ασφαλίστε το όχημα με το φρένο στάθμευσης ώστε να αποφευχθεί τυχόν κύλιση.
- Τραβήξτε το ελατήριο ασφάλισης ① της σφαιρικής κεφαλής κοτσαδόρου ③ προς τα επάνω στην κατεύθυνση του βέλους και πιέστε το παρατεταμένα προς τα πίσω.

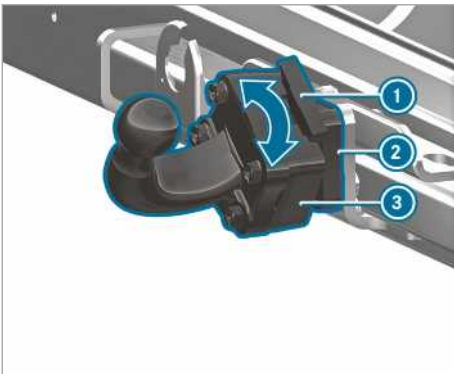

- Τοποθετήστε τη σφαιρική κεφαλή κοτσαδόρου ③ στην υποδοχή σφαιρικής κεφαλής κοτσαδόρου ② και περιστρέψτε την προς την

κατεύθυνση του βέλους, μέχρι η σφαιρική κεφαλή κοτσαδόρου ③ να βρίσκεται κάθετα με φορά προς τα επάνω.

- Αναρτήστε ξανά το ελατήριο ασφάλισης ①.
- ① Εάν η σφαιρική κεφαλή κοτσαδόρου φέρει ακαθαρσίες, καθαρίστε την πριν από την τοποθέτηση.

### Αφαίρεση σφαιρικής κεφαλής κοτσαδόρου

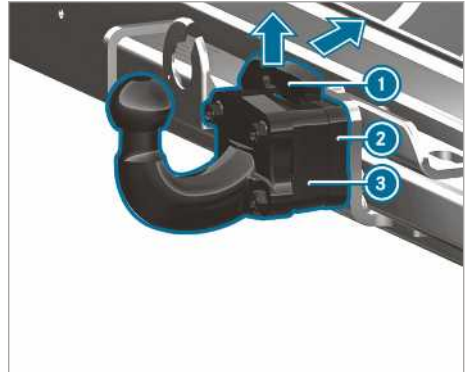

- Ασφαλίστε το όχημα με το φρένο στάθμευσης ώστε να αποφευχθεί τυχόν κύλιση.
- Τραβήξτε το ελατήριο ασφάλισης ① προς τα επάνω στην κατεύθυνση του βέλους και πιέστε προς τα κάτω.
- Κρατήστε σταθερά τη σφαιρική κεφαλή κοτσαδόρου ③.
- Περιστρέψτε τη σφαιρική κεφαλή κοτσαδόρου ③ προς την κατεύθυνση του βέλους και αφαιρέστε την από την υποδοχή της ②.
- Τοποθετήστε το πλαστικό κάλυμμα στην υποδοχή σφαιρικής κεφαλής κοτσαδόρου ②.
- Αν η σφαιρική κεφαλή κοτσαδόρου φέρει ακαθαρσίες, καθαρίστε την.
- Τοποθετήστε το καπάκι στη σφαιρική κεφαλή.
- Φυλάξτε σωστά τη σφαιρική κεφαλή κοτσαδόρου και ασφαλίστε την.

### Σύνδεση/αποσύνδεση ρυμουλκούμενου

#### Προϋποθέσεις

- Η σφαιρική κεφαλή κοτσαδόρου πρέπει να έχει ασφαλίσει σωστά.

Στο όχημα μπορούν να συνδεθούν ρυμουλκούμενα με φία 7 πόλων με τους ακόλουθους αντάπτορες:

- Φία αντάπτορα
- Καλώδιο αντάπτορα

### Σύνδεση ρυμουλκούμενου

**!** **ΟΔΗΓΙΑ** Κίνδυνος βλάβης της μπαταρίας του οχήματος σε περίπτωση πλήρους αποφόρτισης

Με τη φόρτιση της μπαταρίας ρυμουλκούμενου μέσω της τροφοδοσίας τάσης του ρυμουλκούμενου ενδέχεται να παρουσιαστεί βλάβη στην μπαταρία του οχήματος.

- ▶ Μην χρησιμοποιείτε την τροφοδοσία τάσης του οχήματος για τη φόρτιση της μπαταρίας ρυμουλκούμενου.

#### ▶ Οχήματα με αυτόματο κιβώτιο ταχυτήτων:

- ▶ Επιλέξτε τη θέση **[P]** με τον μοχλό επιλογής.
- ▶ Ασφαλίστε το φρένο στάθμευσης του οχήματος.
- ▶ Κλείστε όλες τις πόρτες.
- ▶ Αφαιρέστε το καπάκι από τη σφαιρική κεφαλή και αποθηκεύστε το σε ασφαλές σημείο (→ σελίδα 82).

**i** Το ύψος της σφαιρικής κεφαλής αλλάζει ανάλογα με το φορτίο του οχήματος. Σε αυτήν την περίπτωση, χρησιμοποιήστε ρυμουλκούμενο με ράβδο έλξης ρυθμιζόμενου ύψους.

- ▶ Αναρτήστε το συρματοσχοινίο του ρυμουλκούμενου στον κρίκο της σφαιρικής κεφαλής κοτσαδόρου.
- ▶ Αφαιρέστε την ασφάλεια κύλισης του ρυμουλκούμενου, π.χ. τις σφήνες ακινητοποίησης.
- ▶ Απελευθερώστε το φρένο στάθμευσης του ρυμουλκούμενου.
- ▶ Τοποθετήστε το ρυμουλκούμενο σε οριζόντια θέση πίσω από το όχημα και συνδέστε το.



- ▶ Ανοίξτε το καπάκι της πρίζας.
- ▶ Εισαγάγετε τη φία με την προεξοχή **1** στην εγκοπή **3** της πρίζας.
- ▶ Περιστρέψτε το πώμα τύπου μπαγιονέτ **2** δεξιόστροφα μέχρι τέρμα.
- ▶ Ασφαλίστε το καπάκι.
- ▶ Στερεώστε το καλώδιο στο ρυμουλκούμενο με δεματικά (μόνο σε περίπτωση χρήσης καλωδίου αντάπτορα).
- ▶ Διασφαλίστε την ελευθερία κινήσεων του καλωδίου σε στροφές.
- ▶ Πατήστε τον διακόπτη πολλαπλών λειτουργιών προς τα επάνω/κάτω και ελέγξτε εάν αναβοσβήνει το αντίστοιχο φλας στο ρυμουλκούμενο.

Ακόμη και με σωστά συνδεδεμένο ρυμουλκούμενο, στην οθόνη πολυλειτουργικών ενδείξεων ενδέχεται να εμφανιστεί ένα μήνυμα οθόνης στις ακόλουθες περιπτώσεις:

- Αν το σύστημα φωτισμού του ρυμουλκούμενου διαθέτει λυχνίες LED.
  - Αν δεν επιτυγχάνεται το ελάχιστο ρεύμα (50 mA) για τον φωτισμό ρυμουλκούμενου.
- i** Στην τροφοδοσία συνεχούς τάσης μπορείτε να συνδέετε αξεσουάρ έως 240 W.

### Αποσύνδεση ρυμουλκούμενου

**!** **ΠΡΟΕΙΔΟΠΟΙΗΣΗ** Κίνδυνος σύνθλιψης και παγίδευσης μελών του σώματος κατά την αποσύνδεση

Σε περίπτωση αποσύνδεσης ενός ρυμουλκούμενου με φρένο ασφαλείας σε ανηφόρα, ενδέχεται να παγιδευτεί το χέρι σας μεταξύ του οχήματος και της ράβδου έλξης.

- ▶ Μην αποσυνδέετε το ρυμουλκούμενο σε ανηφόρες.

Μην αποσυνδέετε ρυμουλκούμενα με φρένο ασφαλείας ενώ βρίσκονται σε κίνηση. Διαφορετικά, ενδέχεται να υποστεί βλάβη το όχημά σας λόγω εξαγωγής του φρένου ασφαλείας.

#### ▶ Οχήματα με αυτόματο κιβώτιο ταχυτήτων:

- ▶ Επιλέξτε τη θέση **[P]** με τον μοχλό επιλογής.
- ▶ Ασφαλίστε το φρένο στάθμευσης του οχήματος.
- ▶ Κλείστε όλες τις πόρτες.
- ▶ Ασφαλίστε το φρένο στάθμευσης του ρυμουλκούμενου.

- ▶ Ασφαλίστε το ρυμουλκούμενο και με μια σφήνα ακινητοποίησης ή παρόμοιο αντικείμενο.
  - ▶ Αποσυνδέστε την ηλεκτρική σύνδεση του οχήματος με το ρυμουλκούμενο.
  - ▶ Αποσυνδέστε το ρυμουλκούμενο.
  - ▶ Τοποθετήστε το καπάκι στη σφαιρική κεφαλή.
- ⓘ Σε οχήματα με αφαιρούμενη διάταξη ρυμουλκούμενου: Μετά την αποσύνδεση του ρυμουλκούμενου, αφαιρείτε τη σφαιρική κεφαλή κοτσαδόρου και τοποθετείτε το πλαστικό κάλυμμα στην υποδοχή σφαιρικής κεφαλής κοτσαδόρου στο όχημα.

### Επισκόπηση οθόνης οργάνων

**▲ ΠΡΟΕΙΔΟΠΟΙΗΣΗ** Κίνδυνος ατυχήματος σε περίπτωση διακοπής λειτουργίας της οθόνης οργάνων

Σε περίπτωση διακοπής λειτουργίας ή βλάβης της οθόνης οργάνων, δεν θα μπορείτε να αναγνωρίζετε τους περιορισμούς λειτουργίας συστημάτων που αφορούν στην ασφάλεια.

Ενδέχεται να επηρεαστεί αρνητικά η ασφάλεια λειτουργίας του οχήματός σας.

- ▶ Συνεχίστε τη διαδρομή προσεκτικά.
- ▶ Αναθέστε αμέσως τον έλεγχο του οχήματος σε ένα εξειδικευμένο συνεργείο.

Αν έχει επηρεαστεί αρνητικά η ασφάλεια λειτουργίας του οχήματος, ακινητοποιήστε το όχημα άμεσα λαμβάνοντας υπόψη την κατάσταση της κυκλοφορίας. Επικοινωνήστε με ένα εξειδικευμένο συνεργείο.

### Οθόνη οργάνων

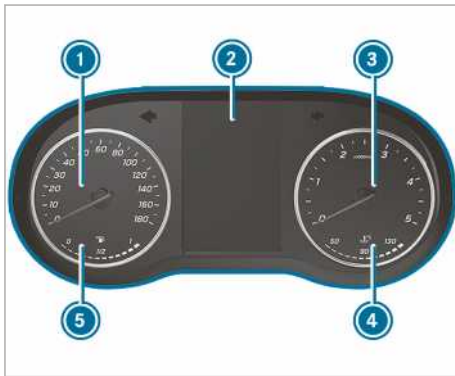

Έγχρωμη οθόνη οργάνων (παράδειγμα)

- ① Ταχύμετρο
- ② Οθόνη πολυλειτουργικών ενδείξεων
- ③ Στροφόμετρο
- ④ Ενδειξη θερμοκρασίας ψυκτικού υγρού
- ⑤ Στάθμη καυσίμου και ένδειξη θέσης καπακιού ρεζερβουάρ καυσίμου

Στην κανονική λειτουργία οδήγησης, η ένδειξη θερμοκρασίας ψυκτικού υγρού ④ δεν επιτρέπεται να υπερβεί τους 120 °C.

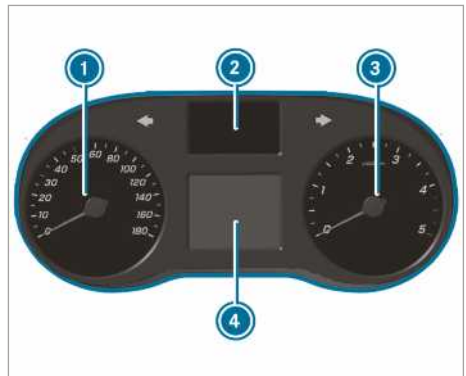

Ασπρόμαυρη οθόνη οργάνων (παράδειγμα)

- ① Ταχύμετρο
- ② Ένδειξη ενδεικτικών λυχνιών
- ③ Στροφόμετρο
- ④ Οθόνη πολυλειτουργικών ενδείξεων

**! ΟΔΗΓΙΑ** Βλάβη κινητήρα σε περίπτωση υπερβολικά υψηλού αριθμού στροφών

Όταν οδηγείτε στην περιοχή υπερστροφής του κινητήρα, προκαλείτε βλάβη στον κινητήρα.

- ▶ Μην οδηγείτε στην περιοχή υπερστροφής του κινητήρα.

Μόλις επιτευχθεί η κόκκινη ένδειξη στο στροφόμετρο ③ (περιοχή υπερβολικά υψηλού αριθμού στροφών), διακόπεται η παροχή καυσίμου, για την προστασία του κινητήρα.

**▲ ΠΡΟΕΙΔΟΠΟΙΗΣΗ** Κίνδυνος εγκαυμάτων σε περίπτωση ανοίγματος του καπό κινητήρα

Σε περίπτωση που ανοίξετε το καπό κινητήρα ενώ έχει υπερθερμανθεί ο κινητήρας ή σε εάν παρατηρείται φωτιά στο χώρο κινητήρα, ενδέχεται να έρθετε σε επαφή με καυτά αέρια ή λοιπά λειτουργικά υγρά.

- ▶ Πριν από το άνοιγμα του καπό κινητήρα, αφήνετε τον κινητήρα να κρυώσει.
- ▶ Σε περίπτωση πυρκαγιάς, αφήνετε το καπό κινητήρα κλειστό και ενημερώστε την Πυροσβεστική.



**Επισκόπηση πλήκτρων στο τιμόνι**

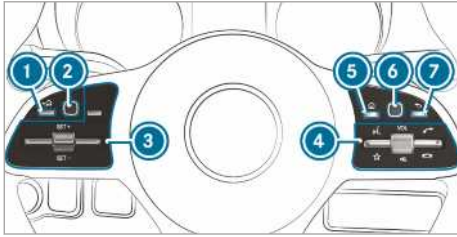

- ❶ Πλήκτρο επιστροφής (υπολογιστής οχήματος)
- ❷ Touch-Control αριστερά (υπολογιστής οχήματος)
- ❸ Συγκρότημα πλήκτρων για TEMPOMAT ή ενεργό σύστημα υποβοήθησης απόστασης DISTRONIC
- ❹ Συγκρότημα πλήκτρων:
  - Σύστημα φωνητικών εντολών
  - Εμφάνιση αγαπημένων (σύστημα πολυμέσων)

VOL: Με περιστρεφόμενο ρυθμιστή Αύξηση/μείωση έντασης ήχου ή απενεργοποίηση ήχου

  - Πραγματοποίηση/αποδοχή κλήσης
  - Απόρριψη/τερματισμός κλήσης
- ❺ Πλήκτρο κύριου μενού (σύστημα πολυμέσων)
- ❻ Touch-Control δεξιά (σύστημα πολυμέσων)
- ❼ Πλήκτρο επιστροφής δεξιά (σύστημα πολυμέσων)

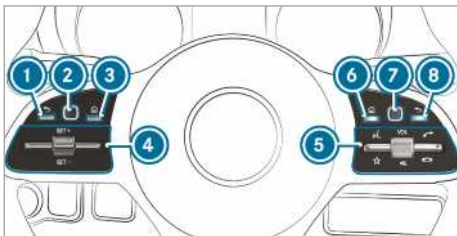

- ❶ Πλήκτρο επιστροφής (υπολογιστής οχήματος)
- ❷ Touch-Control αριστερά (υπολογιστής οχήματος)
- ❸ Πλήκτρο κύριου μενού (υπολογιστής οχήματος)
- ❹ Συγκρότημα πλήκτρων για TEMPOMAT ή ενεργό σύστημα υποβοήθησης απόστασης DISTRONIC

- ❺ Συγκρότημα πλήκτρων:
  - Σύστημα φωνητικών εντολών
  - Εμφάνιση αγαπημένων (σύστημα πολυμέσων)

VOL: Με περιστρεφόμενο ρυθμιστή Αύξηση/μείωση έντασης ήχου ή απενεργοποίηση ήχου

  - Πραγματοποίηση/αποδοχή κλήσης
  - Απόρριψη/τερματισμός κλήσης
- ❻ Πλήκτρο κύριου μενού (σύστημα πολυμέσων)
- ❼ Touch-Control δεξιά (σύστημα πολυμέσων)
- ❼ Πλήκτρο επιστροφής δεξιά (σύστημα πολυμέσων)

**Χειρισμός υπολογιστή οχήματος**

**▲ ΠΡΟΕΙΔΟΠΟΙΗΣΗ** Κίνδυνος να αποσπαστεί η προσοχή σας από την κυκλοφορία από συστήματα πληροφόρησης και συσκευές επικοινωνίας

Όταν χειρίζεστε τα συστήματα πληροφόρησης και τις συσκευές επικοινωνίας που είναι ενσωματωμένες στο όχημα στη διάρκεια της διαδρομής, ενδέχεται να αποσπαστεί η προσοχή σας από την κυκλοφορία. Επιπλέον, ενδέχεται να χάσετε τον έλεγχο του οχήματος.

- ▶ Να χειρίζεστε αυτές τις συσκευές μόνο όταν σας το επιτρέπει η κατάσταση της κυκλοφορίας.
- ▶ Εάν δεν μπορεί να διασφαλιστεί κάτι τέτοιο, ακινητοποιήστε το όχημα λαμβάνοντας υπόψη της κυκλοφορία και πραγματοποιήστε τις καταχωρήσεις με ακινητοποιημένο όχημα.

Κατά τον χειρισμό του υπολογιστή οχήματος, τηρείτε πάντα τις νομικές διατάξεις της χώρας στην οποία βρίσκεστε την εκάστοτε στιγμή.

**Χειρισμός υπολογιστή οχήματος (οχήματα με πλήκτρα στο τιμόνι)**

- ❶ Οι ενδείξεις του υπολογιστή οχήματος εμφανίζονται στην οθόνη πολυλειτουργικών ενδείξεων (→ σελίδα 202).

Εάν έχει ενεργοποιηθεί η λειτουργία, διάφορα ηχητικά σήματα σας ενημερώνουν κατά το χειρισμό του υπολογιστή οχήματος. Υπάρχει, μεταξύ άλλων ένα ηχητικό σήμα για την επίτευξη του τέλους της λίστας ή κατά την περιήγηση σε μια λίστα.

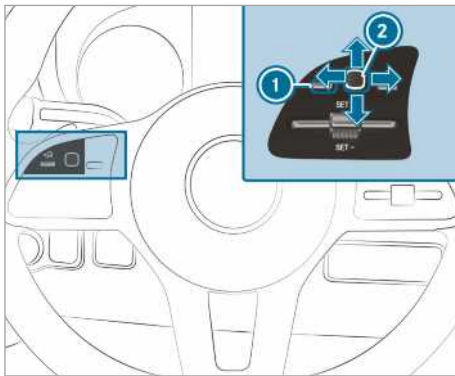

Ο χειρισμός του υπολογιστή οχήματος πραγματοποιείται μέσω του Touch-Control αριστερά ② και του πλήκτρου επιστροφής αριστερά ①.

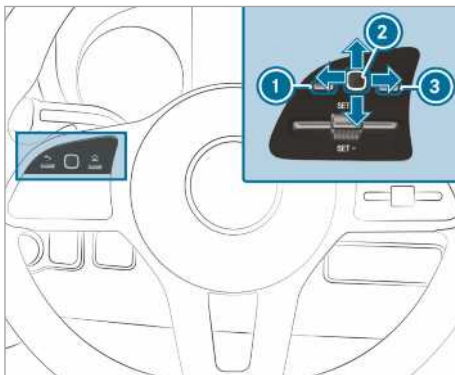

Ο χειρισμός του υπολογιστή οχήματος πραγματοποιείται μέσω των ακόλουθων πλήκτρων:

- Το πλήκτρο επιστροφής αριστερά ①
- Το Touch-Control αριστερά ②
- Το πλήκτρο κύριου μενού αριστερά ③

Διατίθενται τα ακόλουθα μενού:

- **Service** (Συντήρηση)
- **Assistance** (Υποβοήθηση)
- **Trip** (Διαδρομή)
- **Radio** (Ραδιόφωνο)
- **Media** (Μέσα)
- **Telephone** (Τηλέφωνο)
- **Settings** (Ρυθμίσεις)

▶ **Ανάκτηση κύριου μενού:** Πατήστε επανειλημμένα το πλήκτρο επιστροφής αριστερά ① ή πατήστε το μία φορά παρατεταμένα.

❗ **Οχήματα χωρίς ενεργό σύστημα υποβοήθησης απόστασης DISTRONIC:** Με το πλήκτρο  του κύριου μενού μπορείτε να ανακτάτε το κεντρικό μενού του υπολογιστή οχήματος.

▶ **Περιήγηση στη γραμμή μενού:** Σαρώστε με το δάχτυλο μία φορά προς τα αριστερά ή προς τα δεξιά στο Touch-Control αριστερά ②.

▶ **Ανάκτηση μενού ή επιβεβαίωση επιλογής:** Πατήστε το Touch-Control αριστερά ②.

▶ **Περιήγηση στο μενού μέσω ενδείξεων ή καταλόγων:** Σαρώστε με το δάχτυλο μία φορά προς τα επάνω ή προς τα κάτω στο Touch-Control αριστερά ②.

▶ **Ανάκτηση υπομενού ή επιβεβαίωση επιλογής:** Πατήστε το Touch-Control αριστερά ②.

▶ **Έξοδος από ένα υπομενού:** Πατήστε το πλήκτρο επιστροφής αριστερά ①.

Εάν βρίσκεστε εντός ενός υπομενού και πατήσετε παρατεταμένα το πλήκτρο επιστροφής αριστερά ①, εμφανίζεται το κύριο μενού.

#### Επισκόπηση ενδείξεων στην οθόνη πολυμεταγωγικών ενδείξεων

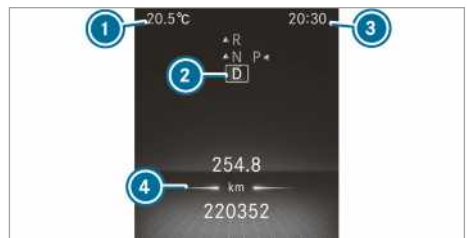

Έγχρωμη οθόνη οργάνων

- ① Εξωτερική θερμοκρασία
- ② Θέση στο κιβώτιο ταχυτήτων
- ③ Ώρα
- ④ Πεδίο ενδείξεων



Ασπρόμαυρη οθόνη οργάνων

- ❶ Εξωτερική θερμοκρασία
- ❷ Πεδίο ενδείξεων
- ❸ Ώρα
- ❹ Θέση στο κιβώτιο ταχυτήτων

Περαιτέρω ενδείξεις στην οθόνη πολυλειτουργικών ενδείξεων:

- Σύσταση αλλαγής ταχύτητας
- Σύστημα υποβοήθησης στάθμευσης PARKTRONIC απενεργοποιημένο
- TEMPOMAT (→ σελίδα 173)
- Ενεργό σύστημα υποβοήθησης απόστασης DISTRONIC (→ σελίδα 176)
- Περιοριστής (→ σελίδα 174)
- DSR (→ σελίδα 147)
- Λειτουργία ECO Start-Stop (→ σελίδα 136)
- Λειτουργία HOLD (→ σελίδα 180)
- Προσαρμόζόμενο σύστημα υποβοήθησης φώτων μεγάλης σκάλας (→ σελίδα 95)
- Υπέρβαση μέγιστης επιτρεπόμενης ταχύτητας κίνησης (μόνο για συγκεκριμένες χώρες)
- ATTENTION ASSIST απενεργοποιημένο
- Μια πόρτα δεν έχει κλείσει πλήρως.
- Πίσω υαλοκαθαριστήρας ενεργοποιημένος (→ σελίδα 106)
- LOW RANGE ενεργό (→ σελίδα 146)
- Retarder (βλέπε ξεχωριστές Οδηγίες Χρήσης)
- Σύστημα κλήσης έκτακτης ανάγκης μη ενεργό



Ενεργό σύστημα υποβοήθησης διατήρησης λωρίδας απενεργοποιημένο (→ σελίδα 191)



Ενεργή υποβοήθηση πέδησης απενεργοποιημένη (→ σελίδα 171)



Σύστημα υποβοήθησης νεκρής γωνίας ορατότητας απενεργοποιημένο (→ σελίδα 188)

### Ρύθμιση φωτισμού οργάνων

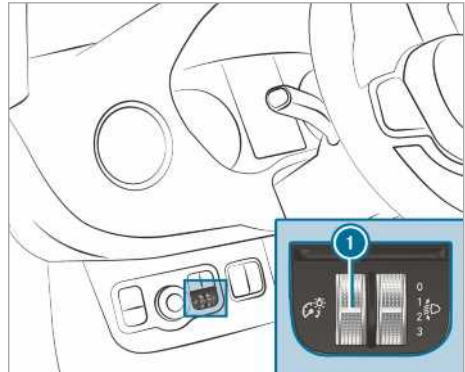

- Περιστρέψτε τον ρυθμιστή φωτεινότητας ❶ προς τα επάνω ή προς τα κάτω. Ρυθμίζεται ο φωτισμός της οθόνης οργάνων και των στοιχείων χειρισμού στον εσωτερικό χώρο του οχήματος.
- Σε οχήματα χωρίς ρυθμιστή φωτεινότητας ❶, ο φωτισμός οργάνων μπορεί να ρυθμιστεί στον υπολογιστή οχήματος (→ σελίδα 207).

### Μενού και υπομενού

#### Ανάκτηση λειτουργιών στο μενού Service

Υπολογιστής οχήματος:

→ Service (Συντήρηση)

▶ Επιλέξτε και επιβεβαιώστε την επιθυμητή λειτουργία.

Στο μενού Service διατίθενται οι ακόλουθες λειτουργίες:

- **Messages (Μηνύματα):** Μνήμη μηνυμάτων (→ σελίδα 335)
- **AdBlue (AdBlue):** Εμφάνιση αυτονομίας και στάθμης πλήρωσης AdBlue® (→ σελίδα 157)
- **Tyres (Ελαστικά):**

- Έλεγχος πίεσης ελαστικών με το σύστημα ελέγχου πίεσης ελαστικών (→ σελίδα 300)
- Επανεκκίνηση συστήματος ελέγχου πίεσης ελαστικών (→ σελίδα 301)
- **ASSYST PLUS** (ASSYST PLUS): Ανάκτηση προγραμματισμένης ημερομηνίας service (→ σελίδα 244)
- **Engine oil level** (Στάθμη λαδιού κινητήρα): Μέτρηση στάθμης λαδιού κινητήρα
- **Consumption info** (Πληροφορίες κατανάλωσης): Έναρξη ανανέωσης (→ σελίδα 138)
- **Long-time consumption** (Μακροχρόνια κατανάλωση)

### Ανάκτηση γραφικού υποβοήθησης

Υπολογιστής οχήματος:

➔ **Assistance** (Υποβοήθηση)

▶ Επιλέξτε και επιβεβαιώστε την επιθυμητή ένδειξη.

Στο μενού Assistance graphic (Γραφικό υποβοήθησης) διατίθενται οι ακόλουθες ενδείξεις:

- Γραφικό υποβοήθησης
- Attention Level (→ σελίδα 186)

▶ Αλλάξτε μεταξύ των ενδείξεων και επιβεβαιώστε την επιλεγμένη ένδειξη.

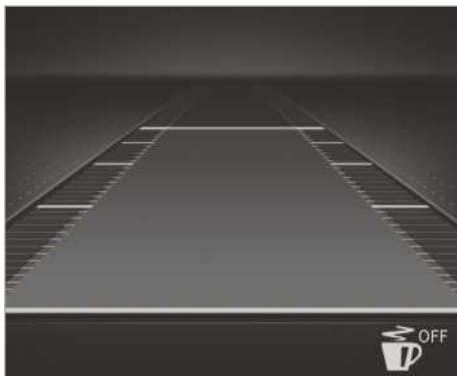

Έγχρωμη οθόνη οργάνων

Στο γραφικό υποβοήθησης διατίθενται οι ακόλουθες ενδείξεις κατάστασης:

-  **ATTENTION ASSIST** απενεργοποιημένο
- Ενδείξεις του ενεργού συστήματος υποβοήθησης απόστασης **DISTRONIC** (→ σελίδα 176)



Ασπρόμαυρη οθόνη οργάνων

Στο γραφικό υποβοήθησης διατίθενται οι ακόλουθες ενδείξεις κατάσταση:

- Διαγραμμισίες λωρίδων κυκλοφορίας με τελείες: Σύστημα υποβοήθησης διατήρησης λωρίδας απενεργοποιημένο
- Διαγραμμισίες λωρίδων κυκλοφορίας συνεχείς και μικρού πάχους: Σύστημα υποβοήθησης διατήρησης λωρίδας ενεργοποιημένο, όχι σε ετοιμότητα προειδοποίησης
- Διαγραμμισίες λωρίδων κυκλοφορίας συνεχείς και μεγάλου πάχους: Σύστημα υποβοήθησης διατήρησης λωρίδας σε ετοιμότητα προειδοποίησης

### Ανάκτηση ενδείξεων στο μενού Trip (Διαδρομή)

Υπολογιστής οχήματος:

➔ **Trip** (Διαδρομή)

▶ Επιλέξτε και επιβεβαιώστε την επιθυμητή ένδειξη.

Στο μενού Trip (Διαδρομή) διατίθενται οι ακόλουθες ενδείξεις:

- Βασική ένδειξη
- Αυτονομία και τρέχουσα κατανάλωση καυσίμου

Σε ορισμένους τύπους κινητήρων, εμφανίζεται, επιπλέον, η ένδειξη ανάκτησης ενέργειας. Αν στο ρεζερβουάρ καυσίμου έχει απομείνει μικρή ποσότητα καυσίμου, αντί για την κατά προσέγγιση αυτονομία εμφανίζεται ένα όχημα σε ανεφοδιασμό.

- Ένδειξη **ECO** (→ σελίδα 137)
- Υπολογιστής ταξιδιού:
  - **From start** (Από εκκίνηση)
  - **From reset** (Από μηδενισμό)
- Ψηφιακό ταχύμετρο



Έγχρωμη μονάδα οθόνης οργάνων  
Βασική ένδειξη (παράδειγμα)

- ① Ημερήσια διανυθείσα απόσταση
- ② Συνολική απόσταση



Ασπρόμαυρη μονάδα οθόνης οργάνων  
Βασική ένδειξη (παράδειγμα)

- ① Ημερήσια διανυθείσα απόσταση
- ② Συνολική απόσταση

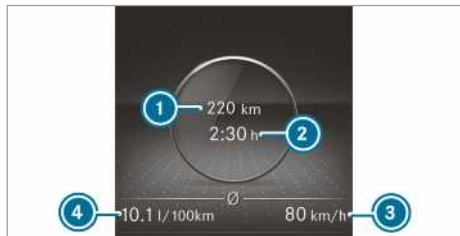

Έγχρωμη μονάδα οθόνης οργάνων  
Υπολογιστής ταξιδιού (παράδειγμα)

- ① Απόσταση που διανύθηκε (από εκκίνηση/από την επαναφορά)
- ② Διάρκεια οδήγησης (από εκκίνηση/από μηδενισμό)
- ③ Μέση ταχύτητα κίνησης (από εκκίνηση/από μηδενισμό)
- ④ Μέση κατανάλωση καυσίμου (από εκκίνηση/από μηδενισμό)

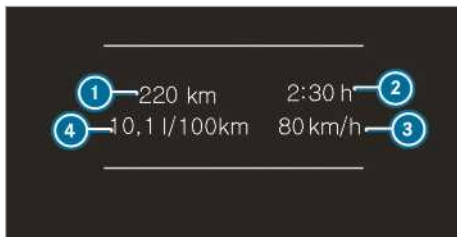

Ένδειξη ασπρόμαυρης μονάδας οθόνης οργάνων  
Υπολογιστής ταξιδιού (παράδειγμα)

- ① Απόσταση που διανύθηκε (από εκκίνηση/από την επαναφορά)
- ② Διάρκεια οδήγησης (από εκκίνηση/από μηδενισμό)
- ③ Μέση ταχύτητα κίνησης (από εκκίνηση/από μηδενισμό)
- ④ Μέση κατανάλωση καυσίμου (από εκκίνηση/από μηδενισμό)

### Επαναφορά τιμών στο μενού Trip (Διαδρομή) του υπολογιστή οχήματος

Υπολογιστής οχήματος:

↳ Trip (Διαδρομή)

- ⓘ Ο τρόπος γραφής του εμφανιζόμενου κύριου μενού μπορεί να διαφέρει. Για αυτόν το λόγο, λάβετε υπόψη την επισκόπηση μενού για την οθόνη οργάνων (→ σελίδα 201).

Μπορείτε να επαναφέρετε τις τιμές των ακόλουθων λειτουργιών:

- Trip meter (Μετρητής ημερήσιας απόστασης):
  - Reset trip meter? (Μηδενισμός μετρητή ημερήσιας απόστασης;)
- Υπολογιστής ταξιδιού:
  - From start (Από εκκίνηση)
  - From reset (Από μηδενισμό)
- Ένδειξη ECO
  - ▶ Επιλέξτε τη λειτουργία προς μηδενισμό και επιβεβαιώστε την επιλογή.
  - ▶ Επιβεβαιώστε την ερώτηση **Reset values?** (Μηδενισμός τιμών;) με **Yes** (Ναι).

## Επιλογή ραδιοφωνικού σταθμού

Υπολογιστής οχήματος:

→ Trip (Διαδρομή)



- 1 Περιοχή συχνότητων
- 2 Σταθμός
- 3 Όνομα κομματιού
- 4 Όνομα καλλιτέχνη

Διατίθενται οι ακόλουθες ενδείξεις:

- Περιοχή συχνότητων
  - Κατάλογος σταθμών
- ▶ Επιλέξτε την περιοχή συχνότητων του ραδιοφωνικού σταθμού ή έναν ραδιοφωνικό σταθμό από τον κατάλογο σταθμών.
- ▶ Επιβεβαιώστε την επιλογή.

Όταν επιλέγετε έναν σταθμό από τη μνήμη σταθμών, δίπλα από το όνομα του σταθμού εμφανίζεται η θέση στη μνήμη. Όταν επιλέγετε έναν αποθηκευμένο σταθμό στην περιοχή συχνότητων, δίπλα από το όνομα του σταθμού εμφανίζεται ένα αστέρι.

## Χειρισμός αναπαραγωγής μέσω του υπολογιστή οχήματος

Υπολογιστής οχήματος:

→ Media (Μέσα)



- 1 Πηγή μέσων
- 2 Τρέχον κομμάτι και αριθμός κομματιού

- 3 Όνομα καλλιτέχνη
- 4 Όνομα άλμπουμ

Στο μενού Media (Μέσα) διατίθενται οι ακόλουθες ενδείξεις:

- Κατάλογος επιλογών της πηγής μέσων
  - Τρέχουσα αναπαραγωγή
- ▶ Επιλέξτε και επιβεβαιώστε την πηγή μέσων.
- ▶ Επιλέξτε και επιβεβαιώστε την επιθυμητή αναπαραγωγή.
- ⓘ Κατά αυτόν τον τρόπο, επιλέγετε τον σταθμό στην πηγή μέσων TV.

## Επιλογή αριθμού τηλεφώνου μέσω του υπολογιστή οχήματος

**⚠ ΠΡΟΕΙΔΟΠΟΙΗΣΗ** Κίνδυνος να αποσπαστεί η προσοχή σας από την κυκλοφορία από συστήματα πληροφόρησης και συσκευές επικοινωνίας

Όταν χειρίζεστε τα συστήματα πληροφόρησης και τις συσκευές επικοινωνίας που είναι ενσωματωμένες στο όχημα στη διάρκεια της διαδρομής, ενδέχεται να αποσπαστεί η προσοχή σας από την κυκλοφορία. Επιπλέον, ενδέχεται να χάσετε τον έλεγχο του οχήματος.

- ▶ Να χειρίζεστε αυτές τις συσκευές μόνο όταν σας το επιτρέπει η κατάσταση της κυκλοφορίας.
- ▶ Εάν δεν μπορεί να διασφαλιστεί κάτι τέτοιο, ακινητοποιήστε το όχημα λαμβάνοντας υπόψη της κυκλοφορία και πραγματοποιήστε τις καταχωρήσεις με ακινητοποιημένο όχημα.

Τηρείτε πάντα τις νομικές διατάξεις της χώρας στην οποία βρίσκεστε σε ό,τι αφορά στις κλήσεις.

### Προϋποθέσεις

- Το κινητό τηλέφωνο είναι συνδεδεμένο στο σύστημα πολυμέσων.

Υπολογιστής οχήματος:

→ Telephone (Τηλέφωνο)

Επιλέξτε μία από τις παρακάτω εγγραφές:

- Τελευταίες κλήσεις
- Τηλεφωνικός κατάλογος
- Κατάσταση κλήσης

**Οχήματα με σύστημα πολυμέσων MBUX:** Στο μενού Telephone (Τηλέφωνο) εμφανίζονται οι πιο

πρόσφατες τηλεφωνικές συνδέσεις (εξερχόμενες, εισερχόμενες και αναπάντητες κλήσεις).

- ▶ Επιλέξτε και επιβεβαιώστε έναν αριθμό τηλεφώνου.  
**Εάν έχει αποθηκευτεί μόνο ένας αριθμός τηλεφώνου σε μια καταχώρηση:** Επιλέγεται ο αριθμός τηλεφώνου.
- ▶ **Εάν έχουν αποθηκευτεί περισσότεροι αριθμοί τηλεφώνου σε μια καταχώρηση:** Επιλέξτε και επιβεβαιώστε τον αριθμό τηλεφώνου.  
Επιλέγεται ο αριθμός τηλεφώνου.



Αντί για τους επιλεγμένους αριθμούς τηλεφώνου, μπορούν να εμφανιστούν οι ακόλουθες ενδείξεις:

- **Please wait** (Περιμένετε): Η εφαρμογή εκκινείται. Εάν δεν είναι δυνατή η σύνδεση Bluetooth® με το κινητό τηλέφωνο, εμφανίζεται το μενού εξουσιοδότησης και σύνδεσης ενός κινητού τηλεφώνου στο σύστημα πολυμέσων (→ σελίδα 222).
- **Updating data:** Ο κατάλογος κλήσεων ενημερώνεται.
- **Importing contacts:** Εισαγάγονται οι επαφές από το κινητό τηλέφωνο ή από άλλο μέσο αποθήκευσης.

### Αποδοχή/απόρριψη κλήσης

Σε περίπτωση που σας καλούν, εμφανίζεται στη μονάδα οθόνης το μήνυμα **Incoming call** (Εισερχόμενη κλήση).

- ▶ Αποδεχτείτε την κλήση με το  ή απορρίψτε την με το .

Μπορείτε να αποδεχτείτε ή να απορρίψετε την κλήση και με τα πλήκτρα  ή  στο τιμόνι.

### Ανάκτηση ρυθμίσεων στον υπολογιστή οχήματος

Υπολογιστής οχήματος:

↳ **Settings** (Ρυθμίσεις)

Στο μενού Settings (Ρυθμίσεις) διατίθενται προς ρύθμιση οι ακόλουθες καταχωρήσεις:

- **Lights** (Φωτισμός)
  - Ρύθμιση **Instrum. lighting** (Φωτισμός οργάνων)
- **Vehicle** (Όχημα)
  - Ενεργοποίηση και απενεργοποίηση του στοιχείου **Regensensor** (Αισθητήρας βροχής)
- Ρύθμιση του στοιχείου **Heating** (Θέρμανση)

- **Anzeige und Bedienung** (Ενδειξη και χειρισμός)
  - Ενεργοποίηση και απενεργοποίηση μόνιμου στοιχείου **Anzeige AdBlue Level** (Ενδειξη στάθμης AdBlue)
- ▶ Επιλέξτε μια καταχώρηση και επιβεβαιώστε την επιλογή.
- ▶ Πραγματοποιήστε αντίστοιχα τις αλλαγές.



### Πληροφορίες για την πύλη Mercedes PRO

Εάν διαθέτετε έναν λογαριασμό χρήστη στην πύλη Mercedes PRO, βρίσκονται στη διάθεσή σας διάφορες υπηρεσίες και προσφορές Mercedes-Benz Vans.

Η διαθεσιμότητα εξαρτάται από τη χώρα. Στην ακόλουθη σελίδα μπορείτε να ελέγξετε τη διαθεσιμότητα της υπηρεσίας Mercedes PRO στη χώρα σας: <http://www.mercedes.pro>

Για περισσότερες πληροφορίες σχετικά με την υπηρεσία Mercedes PRO, απευθυνθείτε σε έναν εξουσιοδοτημένο επισκευαστή της Mercedes-Benz ή επισκεφτείτε την πύλη Mercedes PRO.

### Πληροφορίες για την υπηρεσία Mercedes PRO connect

Η υπηρεσία Mercedes PRO connect προσφέρει μεταξύ άλλων τις ακόλουθες υπηρεσίες:

- Διαχείριση ατυχήματος και βλαβών (πλήκτρο κλήσης οδικής βοήθειας ή αυτόματη αναγνώριση ατυχήματος ή βλαβών)

Πραγματοποιήστε μια κλήση στο κέντρο εξυπηρέτησης πελατών της Mercedes-Benz μέσω του πλήκτρου κλήσης οδικής βοήθειας στη μονάδα χειρισμού οροφής (→ σελίδα 208).

Για να γίνει αυτό, μπορείτε να επιλέξετε και μια καταχώρηση μενού στο σύστημα πολυμέσων (→ σελίδα 208).

- Mercedes-Benz Σύστημα κλήσης έκτακτης ανάγκης

Πραγματοποιήστε μια κλήση στο κέντρο κλήσεων έκτακτης ανάγκης της Mercedes-Benz μέσω του πλήκτρου  (πλήκτρο SOS) στη μονάδα χειρισμού οροφής (→ σελίδα 208).

Για τη χρήση των υπηρεσιών, η υπηρεσία διαχείρισης ατυχήματος και βλαβών Mercedes PRO connect και το κέντρο κλήσεων έκτακτης ανάγκης της Mercedes-Benz βρίσκονται στη διάθεσή σας 24 ώρες το 24ωρο.

Λάβετε υπόψη, ότι η υπηρεσία Mercedes PRO connect αποτελεί μια υπηρεσία της Mercedes-Benz. Σε περιπτώσεις έκτακτης ανάγκης, απευθυνέστε πρώτα στους γνωστούς αριθμούς κλήσης έκτακτης ανάγκης της εκάστοτε χώρας. Σε περιπτώσεις έκτακτης ανάγκης, μπορείτε επίσης να χρησιμοποιείτε το Mercedes-Benz σύστημα κλήσης έκτακτης ανάγκης (→ σελίδα 261).

Για τη χρήση των υπηρεσιών Mercedes PRO connect στο όχημα πρέπει να πληρούνται οι ακόλουθες προϋποθέσεις:

- Έχετε δυνατότητα πρόσβασης σε ένα δίκτυο GSM.
- Στην αντίστοιχη περιοχή υπάρχει κάλυψη δικτύου GSM του συμβεβλημένου συνεργάτη.
- Για την αυτόματη μεταφορά στοιχείων του οχήματος, είναι ενεργοποιημένη η ανάφλεξη.

### Κλήση στο κέντρο εξυπηρέτησης πελατών της Mercedes-Benz μέσω του συστήματος πολυμέσων

Σύστημα πολυμέσων:

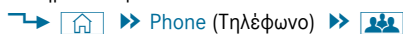



▶ Ανακτήστε το στοιχείο Mercedes PRO connect (Mercedes PRO connect).

Με τη συγκατάθεσή σας, το σύστημα πολυμέσων αποστέλλει τα απαραίτητα στοιχεία οχήματος. Η διαδικασία μεταφοράς δεδομένων εμφανίζεται στην οθόνη μέσων.

Στη συνέχεια, μπορείτε να επιλέξετε μια υπηρεσία και να συνδεθείτε με ένα άτομο επικοινωνίας του κέντρου εξυπηρέτησης πελατών της Mercedes-Benz.

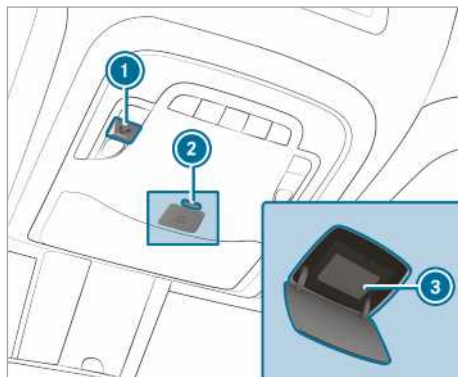
### Πραγματοποίηση κλήσεων μέσω της μονάδας χειρισμού οροφής



- 1 Πλήκτρο κλήσης οδικής βοήθειας
- 2 Απασφάλιση του καλύμματος του πλήκτρου  (πλήκτρο SOS)
- 3 Πλήκτρο  (πλήκτρο SOS)

**Πραγματοποίηση κλήσης οδικής βοήθειας:**

Πατήστε το πλήκτρο ❶.

**Πραγματοποίηση κλήσης έκτακτης**

**ανάγκης:** Πιέστε στιγμιαία τον μηχανισμό απασφάλισης του καλύμματος του πλήκτρου SOS ❷, για να ανοίξει.

Πατήστε το πλήκτρο SOS ❸ για τουλάχιστον ένα δευτερόλεπτο.

Ακόμη και όταν είναι ενεργή μια κλήση οδικής βοήθειας, μπορεί να πραγματοποιηθεί μια κλήση έκτακτης ανάγκης. Αυτή έχει προτεραιότητα έναντι όλων των άλλων ενεργών κλήσεων.

### Πληροφορίες σχετικά με την κλήση οδικής βοήθειας μέσω της μονάδας χειρισμού οροφής

Πραγματοποιήθηκε κλήση μέσω του πλήκτρου κλήσης οδικής βοήθειας προς το κέντρο εξυπηρέτησης πελατών της Mercedes-Benz μέσω της μονάδας χειρισμού οροφής.

Θα λάβετε βοήθεια σε περίπτωση βλάβης:

- Ένας εξειδικευμένος τεχνικός της Mercedes-Benz αναλαμβάνει επιτόπου την επισκευή ή/και το όχημα ρυμουλκείται στον πλησιέστερο εξουσιοδοτημένο επισκευαστή της Mercedes-Benz.

Οι υπηρεσίες αυτές ενδέχεται να μην παρέχονται δωρεάν.

Εκτός των άλλων, θα ενημερωθείτε για τα ακόλουθα θέματα:

- Ενεργοποίηση της υπηρεσίας Mercedes PRO connect
- Χειρισμός του οχήματος
- Πλησιέστερος εξουσιοδοτημένος επισκευαστής της Mercedes-Benz
- Περισσότερα προϊόντα και υπηρεσίες της Mercedes-Benz

Κατά τη σύνδεση με το κέντρο εξυπηρέτησης πελατών της Mercedes-Benz μεταδίδονται δεδομένα (→ σελίδα 210).

### Πληροφορίες για τη διαχείριση ατυχήματος Mercedes PRO connect

Η υπηρεσία διαχείρισης ατυχήματος Mercedes PRO connect λειτουργεί συμπληρωματικά προς το Mercedes-Benzσύστημα κλήσης έκτακτης ανάγκης (→ σελίδα 261).

Μετά από ατύχημα πραγματοποιήθηκε μια κλήση έκτακτης ανάγκης στο κέντρο κλήσεων έκτακτης ανάγκης της Mercedes-Benz :

- Δημιουργείται μια φωνητική σύνδεση με ένα άτομο επικοινωνίας του κέντρου κλήσεων έκτακτης ανάγκης της Mercedes-Benz.
- Εφόσον απαιτείται, το άτομο επικοινωνίας του κέντρου κλήσεων έκτακτης ανάγκης της Mercedes-Benz προωθεί την κλήση στην υπηρεσία διαχείρισης ατυχήματος Mercedes PRO connect.
- Εφόσον απαιτείται, το όχημα ρυμουλκείται σε έναν εξουσιοδοτημένο επισκευαστή της Mercedes-Benz.

Εάν το όχημα αναγνωρίσει ένα ατύχημα ήπιας σοβαρότητας, εμφανίζεται ένα μήνυμα στο σύστημα πολυμέσων.

Το μήνυμα επιβεβαιώθηκε στο σύστημα πολυμέσων:

- Δημιουργείται μια φωνητική σύνδεση με ένα άτομο επικοινωνίας της υπηρεσίας διαχείρισης ατυχήματος Mercedes PRO connect.
- Εφόσον απαιτείται, το όχημα ρυμουλκείται σε έναν εξουσιοδοτημένο επισκευαστή της Mercedes-Benz.

### Χορήγηση συγκατάθεσης για τη μεταφορά δεδομένων στην υπηρεσία Mercedes PRO connect

**Προϋποθέσεις**

- Υπάρχει ενεργή κλήση οδικής βοήθειας (→ σελίδα 208).

Εάν οι υπηρεσίες διαχείρισης ατυχήματος και βλαβών δεν είναι ενεργοποιημένες στην πύλη Mercedes PRO, εμφανίζεται το μήνυμα **Do you want to transmit vehicle data and the vehicle's position to the Mercedes-Benz Customer Centre in order to improve the processing of your request?** (Επιθυμείτε να μεταδοθούν δεδομένα του οχήματος και η θέση του οχήματος στο κέντρο εξυπηρέτησης πελατών της Mercedes-Benz για την καλύτερη εξυπηρέτησή σας;).

▶ Επιλέξτε **Yes** (Ναι).

Τα σχετικά αναγνωριστικά στοιχεία μεταδίδονται αυτόματα.

Περισσότερες πληροφορίες σχετικά με την πύλη Mercedes PRO και τους όρους χρήσης: <http://www.mercedes.pro>

### Μεταδιδόμενα δεδομένα κατά τη διάρκεια μιας κλήσης οδικής βοήθειας

Σε ορισμένες χώρες απαιτείται επιβεβαίωση της μεταφοράς δεδομένων.

Κατά την πραγματοποίηση μιας κλήσης οδικής βοήθειας μέσω της υπηρεσίας Mercedes PRO connect μεταδίδονται δεδομένα.

Ανάλογα με την ενεργοποιημένη υπηρεσία, μεταδίδονται τα ακόλουθα δεδομένα κατά την κλήση:

- Αριθμός πλαισίου οχήματος
- Λόγος πραγματοποίησης της κλήσης
- Ρυθμισμένη γλώσσα του συστήματος πολυμέσων
- Επιβεβαίωση της ερώτησης προστασίας απορρήτου
- Τρέχουσα τοποθεσία οχήματος
- Διανυθέντα χιλιόμετρα και στοιχεία συντήρησης
- Επιλεγμένα δεδομένα για την κατάσταση του οχήματος

Εάν δεν έχει ενεργοποιηθεί κάποια υπηρεσία και κατόπιν επιβεβαίωσης του ερωτήματος προστασίας απορρήτου, μεταδίδονται τα ακόλουθα δεδομένα:

- Αριθμός πλαισίου οχήματος
- Λόγος πραγματοποίησης της κλήσης
- Ρυθμισμένη γλώσσα του συστήματος πολυμέσων
- Επιβεβαίωση της ερώτησης προστασίας απορρήτου

Εάν δεν υπάρξει επιβεβαίωση του ερωτήματος προστασίας απορρήτου, μεταδίδονται τα ακόλουθα δεδομένα:

- Λόγος πραγματοποίησης της κλήσης
- Άρνηση στο ερώτημα προστασίας απορρήτου

**Επισκόπηση και χειρισμός****Επισκόπηση συστήματος πολυμέσων MBUX**

**⚠ ΠΡΟΕΙΔΟΠΟΙΗΣΗ** Κίνδυνος να αποσπαστεί η προσοχή σας από την κυκλοφορία από συστήματα πληροφόρησης και συσκευές επικοινωνίας

Όταν χειρίζεστε τα συστήματα πληροφόρησης και τις συσκευές επικοινωνίας που είναι ενσωματωμένες στο όχημα στη διάρκεια της διαδρομής, ενδέχεται να αποσπαστεί η προσοχή σας από την κυκλοφορία. Επιπλέον, ενδέχεται να χάσετε τον έλεγχο του οχήματος.

- ▶ Να χειρίζεστε αυτές τις συσκευές μόνο όταν σας το επιτρέπει η κατάσταση της κυκλοφορίας.
- ▶ Εάν δεν μπορεί να διασφαλιστεί κάτι τέτοιο, ακινητοποιήστε το όχημα λαμβάνοντας υπόψη της κυκλοφορία και πραγματοποιήστε τις καταχωρήσεις με ακινητοποιημένο όχημα.

Κατά τη λειτουργία του συστήματος πολυμέσων, τηρείτε πάντα τις νομικές διατάξεις της χώρας στην οποία βρίσκεστε.

Τα αρχικά MBUX σημαίνουν Mercedes-Benz User Experience.

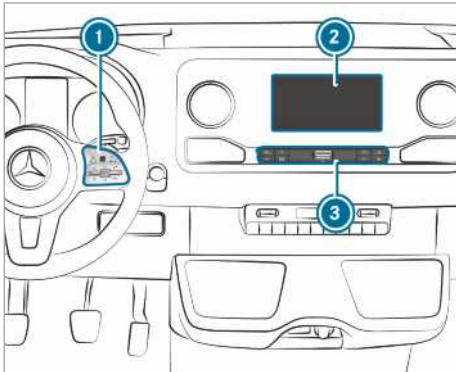

- ① Touch-Control και ομάδα πλήκτρων χειρισμού συστήματος πολυμέσων
- ② Οθόνη μέσων με λειτουργία αφής  
Άνοιγμα και κλείσιμο θήκης μικροαντικειμένων κεντρικής κονσόλας πάνω από τη μονάδα οθόνης (→ σελίδα 84)
- ③ Μπάρα χειρισμού, ανάκτηση εφαρμογών

Στη θήκη μικροαντικειμένων της κεντρικής κονσόλας υπάρχουν οι ακόλουθες συνδέσεις και σημεία σύνδεσης:

- Δύο θύρες USB ή μία θύρα USB  
Η θύρα USB με το σύμβολο καθιστά δυνατή τη σύνδεση του κινητού τηλεφώνου με το σύστημα πολυμέσων μέσω κατάλληλου καλωδίου. Μπορείτε να χρησιμοποιείτε τις λειτουργίες του κινητού τηλεφώνου μέσω του Apple CarPlay™ ή του Android Auto.
- Θήκη με διεπαφή φόρτισης και διεπαφή NFC (εφόσον διατίθεται)

Ο χειρισμός του συστήματος πολυμέσων πραγματοποιείται με τα ακόλουθα κεντρικά στοιχεία χειρισμού:

- Touch-Control ①  
Ο χειρισμός πραγματοποιείται με τον κέρσορα.
- Οθόνη μέσων (οθόνη αφής) ②
- Πλήκτρα στην μπάρα χειρισμού ③

Διατίθενται διάφορες εφαρμογές. Μπορείτε να τις ανακατάτε μέσω της αρχικής οθόνης ή μέσω των πλήκτρων στην μπάρα χειρισμού ③.

Τα αγαπημένα σας μπορείτε να τα ανακαλίτε και να τα προσθέτετε με άνεση από το τιμόνι με τον ανακλινόμενο διακόπτη . Για τη γρήγορη επιλογή λειτουργιών χρησιμεύουν οι λειτουργίες γρήγορης πρόσβασης στην αρχική οθόνη και στις εφαρμογές.

**Αντικλεπτική προστασία**

Αυτή η συσκευή διαθέτει τεχνικά μέσα αντικλεπτικής προστασίας. Για περισσότερες πληροφορίες σχετικά με την αντικλεπτική προστασία, απευθυνθείτε σε ένα εξειδικευμένο συνεργείο.

**Οδηγίες σχετικά με την οθόνη μέσων**

Τηρείτε τις οδηγίες σχετικά με τη φροντίδα του εσωτερικού (→ σελίδα 257).

**Αυτόματη διακοπή λειτουργίας βάσει θερμοκρασίας:** Όταν η θερμοκρασία είναι υπερβολικά υψηλή, μειώνεται αρχικά αυτόματα η φωτεινότητα. Στη συνέχεια, η οθόνη μέσων ενδέχεται να απενεργοποιείται εντελώς κατά διαστήματα.

- ⓘ Η χρήση γυαλιών ηλίου με πολωτικούς φακούς ενδέχεται να δυσχεράνει ή να περιορίσει τη δυνατότητα ανάγνωσης της οθόνης μέσων.

## Επισκόπηση αρχικής οθόνης

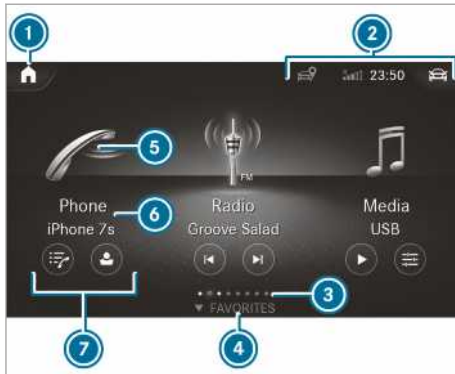

- ❶ Στην αρχική οθόνη: Εμφάνιση των πρώτων τριών εφαρμογών  
Σε άλλες ενδείξεις: Ανάκτηση αρχικής οθόνης
- ❷ Ενδείξεις, π.χ. ένδειξη δικτύου, κατάσταση μπαταρίας του συνδεδεμένου κινητού τηλεφώνου, ισχύς πεδίου του δικτύου κινητής τηλεφωνίας, ώρα  
📱 Γρήγορη ενεργοποίηση ή απενεργοποίηση συστημάτων οδήγησης
- ❸ Αριθμός εφαρμογών και τρέχουσα επιλεγμένη περιοχή ενδείξεων
- ❹ Ανάκτηση **FAVOURITES** (ΑΓΑΠΗΜΕΝΑ)
- ❺ Ανάκτηση εφαρμογής μέσω συμβόλου
- ❻ Ονομασία της εφαρμογής. Παρακάτω εμφανίζεται η τρέχουσα επιλογή ή ένδειξη
- ❼ Γρήγορη πρόσβαση (στο παράδειγμα: εμφάνιση καταλόγων κλήσεων και αναζήτηση επαφής)

## Touch-Control

### Χειρισμός Touch-Control (σύστημα πολυμέσων)

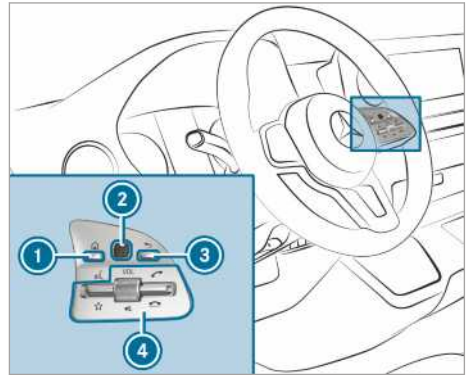

- ❶ Πλήκτρο Ανάκτηση αρχικής οθόνης
- ❷ Touch-Control
- ❸ Πλήκτρο επιστροφής  
Επιστροφή στην τελευταία ένδειξη
- ❹ Ομάδα πλήκτρων χειρισμού συστήματος πολυμέσων  
Πάτημα διακόπτη προς τα κάτω: Εμφάνιση αγαπημένων  
Περιστροφή περιστρεφόμενου ρυθμιστή: Ρύθμιση έντασης ήχου  
Πάτημα περιστρεφόμενου ρυθμιστή: Απενεργοποίηση ήχου  
Πάτημα διακόπτη προς τα επάνω: Πραγματοποίηση ή αποδοχή κλήσης  
Πάτημα διακόπτη προς τα κάτω: Απόρριψη ή τερματισμός κλήσης

▶ **Ανάκτηση αρχικής οθόνης:** Πατήστε το πλήκτρο ❶.

ή

▶ Πατήστε παρατεταμένα το πλήκτρο ❸.

▶ **Άνοιγμα μενού ή καταλόγου:** Πατήστε το Touch-Control ❷.

▶ **Κλείσιμο μενού ή καταλόγου:** Πατήστε το πλήκτρο ❸.

▶ **Επιλογή εντολής μενού:** Σαρώστε με το δάχτυλο προς τα επάνω, προς τα κάτω, προς τα αριστερά ή προς τα δεξιά στο Touch-Control ❷.

▶ Πατήστε το Touch-Control ❷.

## Ρύθμιση ευαισθησίας του Touch-Control

Σύστημα πολυμέσων:

-  ➤ Settings (Settings (Ρυθμίσεις))
- System (Σύστημα) ➤ Controls (Χειριστήρια)
- Touch Control sensitivity (Ευαισθησία Touch-Control)

- Επιλέξτε το στοιχείο **Fast** (Έντονη), **Medium** (Μεσαία) ή **Slow** (Μικρή).

## Ενεργοποίηση/απενεργοποίηση ηχητικής επιβεβαίωσης χειρισμού του Touch-Control

Σύστημα πολυμέσων:

-  ➤ Settings (Settings (Ρυθμίσεις))
- System (Σύστημα) ➤ Controls (Χειριστήρια)

Η λειτουργία σας υποστηρίζει κατά την επιλογή από καταλόγους.

- Επιλέξτε το στοιχείο **Acoustic operating feedback** (Ηχητική επιβεβαίωση χειρισμού).
- Ρυθμίστε το στοιχείο **Normal** (Κανονική ένταση), **Loud** (Υψηλή ένταση) ή **Off** (Απενεργοποίηση).  
Όταν είναι ενεργοποιημένη η λειτουργία, ακούγεται ένας ήχος κλικ κατά την κύλιση σε έναν κατάλογο. Μόλις επιτευχθεί η αρχή ή το τέλος του καταλόγου, ακούγεται ένας δεύτερος ήχος κλικ.

## Οθόνη αφής

### Χειρισμός οθόνης αφής

#### Προϋποθέσεις

- **Για τις λειτουργίες χάρτη:** Ένα iPhone® είναι συνδεδεμένο μέσω του Apple CarPlay™ ή ένα κινητό τηλέφωνο είναι συνδεδεμένο μέσω του Android Auto με το σύστημα πολυμέσων.
- Στο κινητό τηλέφωνο είναι διαθέσιμη μια εφαρμογή πλοήγησης.

#### Πάτημα

- **Επιλογή εντολής μενού ή καταχώρησης:** Πατήστε ένα σύμβολο ή μια καταχώρηση.
- **Μεγέθυνση κλίμακας χάρτη:** Πατήστε στιγμιαία δύο φορές διαδοχικά με ένα δάχτυλο.
- **Σμίκρυνση κλίμακας χάρτη:** Πατήστε με δύο δάχτυλα.
- **Εισαγωγή χαρακτήρων με το πληκτρολόγιο:** Πατήστε ένα πλήκτρο.

## Κινήσεις σάρωσης με το ένα δάχτυλο

- **Πλοήγηση σε μενού:** Σαρώστε με το δάχτυλο προς τα επάνω, προς τα κάτω, προς τα αριστερά ή προς τα δεξιά.

## Παρατεταμένο άγγιγμα και τράβηγμα

- **Ρύθμιση έντασης ήχου:** Αγγίξτε την οθόνη αφής και μετακινήστε το δάχτυλο προς τα αριστερά ή προς τα δεξιά.

## Παρατεταμένο άγγιγμα

- **Ανάκτηση ενός γενικού μενού σε εφαρμογές:** Αγγίξτε παρατεταμένα την οθόνη αφής, μέχρι να εμφανιστεί το μενού **OPTIONS** (ΕΠΙΛΟΓΕΣ).

## Ρύθμιση ηχητικής επιβεβαίωσης χειρισμού της οθόνης αφής

Σύστημα πολυμέσων:

-  ➤ Settings (Settings (Ρυθμίσεις))
- System (Σύστημα) ➤ Controls (Χειριστήρια)
- Touch Control sensitivity (Ευαισθησία Touch-Control)

Η λειτουργία σας υποστηρίζει κατά την επιλογή από καταλόγους.

- Επιλέξτε το στοιχείο **Acoustic operating feedback** (Ηχητική επιβεβαίωση χειρισμού).
- Ρυθμίστε **Normal** (Κανονική ένταση), **Loud** (Υψηλή ένταση) ή **Off** (Απενεργοποίηση).  
Όταν είναι ενεργοποιημένη η λειτουργία, ακούγεται ένας ήχος κλικ κατά την κύλιση σε έναν κατάλογο. Μόλις επιτευχθεί η αρχή ή το τέλος του καταλόγου, ακούγεται ένας άλλος ήχος κλικ.





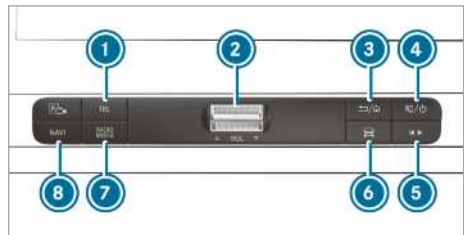

## Εφαρμογές

### Ανάκτηση εφαρμογών

### Μέσω των πλήκτρων στην μπάρα χειρισμού



- ① Πλήκτρο   
Ανάκτηση τηλεφώνων

- ➊ Διακόπτης έντασης ήχου  
Ρύθμιση έντασης ήχου (→ σελίδα 215)
- ➋ Πλήκτρο  /   
Στιγμιαίο πάτημα: Επιστροφή στην τελευταία ένδειξη  
Παρατεταμένο πάτημα: Ανάκτηση αρχικής οθόνης
- ➌ Πλήκτρο  /   
Στιγμιαίο πάτημα: Απενεργοποίηση ήχου  
Παρατεταμένο πάτημα: Απενεργοποίηση/ενεργοποίηση συστήματος πολυμέσων
- ➍ Πλήκτρο γρήγορης πρόσβασης μέσω Ανάκτηση μενού ελέγχου της τελευταίας ενεργής πηγής μέσω
- ➎ Πλήκτρο με όχημα  
Ρύθμιση λειτουργιών οχήματος
- ➏ Πλήκτρο   
Ανάκτηση της επιθυμητής πηγής ήχου με επανειλημμένο πάτημα
- ➐ Πλήκτρο   
Ανάκτηση πλοήγησης  
Προϋπόθεση: Το κινητό τηλέφωνο είναι συνδεδεμένο μέσω κατάλληλου καλωδίου στη θύρα USB  του συστήματος πολυμέσων. Μέσω Apple CarPlay™ ή Android Auto μπορεί να χρησιμοποιηθεί η εφαρμογή πλοήγησης του κινητού τηλεφώνου.

- ▶ **Γρήγορη πρόσβαση για σταθμό και μουσικό κομμάτι:** Πατήστε το πλήκτρο ➍. Το μενού ελέγχου εμφανίζεται για την τελευταία ενεργή πηγή ήχου.
- ▶ Σαρώστε με το δάχτυλο προς τα αριστερά ή προς τα δεξιά.  
Ραδιόφωνο: Ρυθμίζεται ο προηγούμενος ή ο επόμενος σταθμός.  
Πηγή μέσων: Επιλέγεται το προηγούμενο ή το επόμενο μουσικό κομμάτι.
- ▶ **Απόκρυψη μενού ελέγχου:** Πατήστε το πλήκτρο ➍.

**Σχετικά με την αρχική οθόνη**

Όταν εκκινείτε το όχημα, στην οθόνη μέσω εμφάνιζονται η αρχική οθόνη.

- ▶ Επιλέξτε την εφαρμογή με σάρωση και πάτημα.



ή

- ▶ **Σε μια οποιαδήποτε ένδειξη:** Πατήστε το πλήκτρο  στο Touch-Control.

ή

- ▶ Πατήστε στο σύμβολο  στην οθόνη αφής. Εμφανίζονται οι εφαρμογές.
- ▶ Επιλέξτε την εφαρμογή με σάρωση και πάτημα.

**Αλλαγή της διάταξης των εφαρμογών στην αρχική οθόνη**

- ▶ Ανακτήστε την αρχική οθόνη.
- ▶ Στην οθόνη αφής, αγγίξτε μια εφαρμογή παρατεταμένα, μέχρι να εμφανιστούν σύμβολα.
- ▶ Πατήστε το  ή  και μετακινήστε την εφαρμογή στο μενού.
- ▶ Πατήστε το .

**Ενεργοποίηση/απενεργοποίηση ήχου**

**Στο τιμόνι πολλαπλών λειτουργιών**

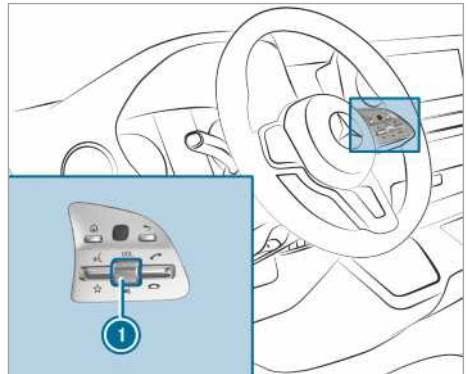

- ▶ **Σίγαση:** Πατήστε τον ρυθμιστή έντασης ήχου ➊.  
Στη γραμμή κατάστασης της οθόνης του συστήματος πολυμέσων εμφανίζεται το σύμβολο .
- ▶ Τα δελτία κυκλοφορίας και οι εκφωνήσεις οδηγίων πλοήγησης ακούγονται και όταν ο ήχος είναι απενεργοποιημένος.
- ▶ **Ενεργοποίηση:** Περιστρέψτε τον ρυθμιστή έντασης ήχου ➊ ή αλλάξτε την πηγή μέσων.



## Στο σύστημα πολυμέσων



▶ **Απενεργοποίηση:** Πατήστε στιγμιαία το πλήκτρο ❶.

Στη γραμμή κατάστασης της οθόνης του συστήματος πολυμέσων εμφανίζεται το σύμβολο .

Τα δελτία κυκλοφορίας και οι εκφωνήσεις οδηγίων πλοήγησης ακούγονται και όταν ο ήχος είναι απενεργοποιημένος.

▶ **Ενεργοποίηση:** Πατήστε στιγμιαία το πλήκτρο ❶ ή αλλάξτε την πηγή μέσων.

## Ρύθμιση έντασης ήχου

### Στο τιμόνι πολλαπλών λειτουργιών

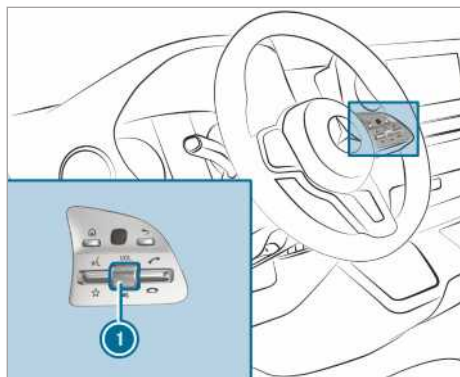

▶ Περιστρέψτε τον ρυθμιστή έντασης ήχου ❶. Ρυθμίζεται η ένταση ήχου της τρέχουσας πηγής ραδιοφώνου ή πολυμέσων. Η ένταση ήχου περαιτέρω πηγών ήχου ρυθμίζεται χωριστά.

Προσαρμόζετε την ένταση ήχου στις ακόλουθες καταστάσεις:

- στη διάρκεια μετάδοσης ενός δελτίου κυκλοφορίας
- στη διάρκεια μιας εκφώνησης οδηγίων πλοήγησης

Η ένταση ήχου της τρέχουσας πηγής μέσων αλλάζει ανάλογα με την ένταση ήχου της εκφώνησης οδηγίων πλοήγησης.

Η λειτουργία είναι εφικτή στις ακόλουθες περιπτώσεις:

- Ένα iPhone® είναι συνδεδεμένο μέσω Apple CarPlay™ ή ένα κινητό τηλέφωνο είναι συνδεδεμένο μέσω Android Auto με το σύστημα πολυμέσων.
- Στο κινητό τηλέφωνο είναι διαθέσιμη μια εφαρμογή πλοήγησης.
- στη διάρκεια μιας τηλεφωνικής συνομιλίας

## Στο σύστημα πολυμέσων

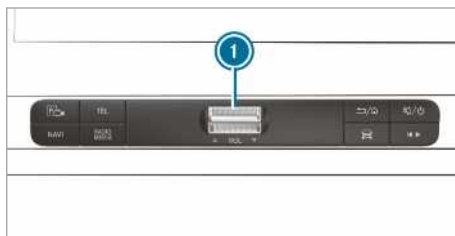

▶ **Σταδιακή αύξηση/μείωση:** Πιέστε τον διακόπτη ❶ στιγμιαία προς τα επάνω ή προς τα κάτω.

▶ **Μόνιμη αύξηση/μείωση:** Πιέστε τον διακόπτη ❶ παρατεταμένα προς τα επάνω ή προς τα κάτω, μέχρι να ρυθμιστεί η επιθυμητή ένταση ήχου.

## Αγαπημένα

### Επισκόπηση αγαπημένων

Τα αγαπημένα επιτρέπουν τη γρήγορη πρόσβαση σε εφαρμογές που χρησιμοποιούνται συχνά. Συνολικά μπορούν να αποθηκευτούν 20 αγαπημένα.

Μπορείτε να επιλέγετε αγαπημένα από τις κατηγορίες ή να προσθέτετε ένα αγαπημένο απευθείας από μια εφαρμογή.

### Ανάκληση αγαπημένων

#### Στην οθόνη μέσων



- ▶ Πατήστε το .
- Εμφανίζεται η αρχική οθόνη.
- ▶ Σαρώστε με το δάχτυλο προς τα επάνω, μέχρι να εμφανιστεί το στοιχείο FAVOURITES (ΑΓΑΠΗΜΕΝΑ).

## Στο τιμόνι

- ▶ Πιέστε τον ανακλινόμενο διακόπτη  στο τιμόνι προς τα κάτω.

## Προσθήκη αγαπημένων

### Επιλογή αγαπημένων από κατηγορίες

- ▶ Πατήστε το  στην οθόνη μέσων. Εμφανίζεται η αρχική οθόνη.
- ▶ Σαρώστε με το δάχτυλο προς τα επάνω, μέχρι να εμφανιστεί το στοιχείο **FAVOURITES** (ΑΓΑ-ΠΗΜΕΝΑ).
- ▶ Επιλέξτε  **Create favourite** (Δημιουργία αγαπημένου).
- ▶ Εμφανίζονται οι κατηγορίες.
- ▶ Επιλέξτε την κατηγορία. Εμφανίζονται τα αγαπημένα.
- ▶ Επιλέξτε ένα αγαπημένο. Το αγαπημένο αποθηκεύεται στην επόμενη ελεύθερη θέση.
- ▶ **Όλες οι θέσεις στα αγαπημένα είναι κατειλημμένες:** Επιβεβαιώστε το εμφανιζόμενο μήνυμα με **OK** (OK). Όλα τα αγαπημένα εμφανίζονται σε έναν κατάλογο.
- ▶ Επιλέξτε ένα αγαπημένο που επιθυμείτε να αντικατασταθεί.

### Προσθήκη αγαπημένων από μια εφαρμογή

Παραδείγματα προσθήκης από μια εφαρμογή:

- Αποθήκευση επαφής.
- Αποθήκευση ραδιοφωνικού σταθμού.
- Προσθήκη πηγής μέσων.
- ▶ **Αποθήκευση επαφής στα γενικά αγαπημένα:** Επιλέξτε μια επαφή (→ σελίδα 224). Εμφανίζονται τα στοιχεία.
- ▶ Πατήστε παρατεταμένα έναν αριθμό τηλεφώνου, μέχρι να εμφανιστεί το μενού **OPTIONS** (ΕΠΙΛΟΓΕΣ).
- ▶ Επιλέξτε **Save as favourite** (Αποθήκευση στα αγαπημένα). Η επαφή αποθηκεύεται στα αγαπημένα.
- ▶ **Αποθήκευση ραδιοφωνικού σταθμού στα γενικά αγαπημένα:** Ρυθμίστε έναν ραδιοφωνικό σταθμό (→ σελίδα 233).
- ▶ Πατήστε παρατεταμένα το ραδιοφωνικό σταθμό, μέχρι να εμφανιστεί το μενού **OPTIONS** (ΕΠΙΛΟΓΕΣ).



- ▶ Επιλέξτε **Save as favourite** (Αποθήκευση στα αγαπημένα). Ο ραδιοφωνικός σταθμός αποθηκεύεται στα αγαπημένα.

### Μετονομασία αγαπημένων

- ▶ Πατήστε το  στην οθόνη μέσων. Εμφανίζεται η αρχική οθόνη.
- ▶ Σαρώστε με το δάχτυλο προς τα επάνω, μέχρι να εμφανιστεί το στοιχείο **FAVOURITES** (ΑΓΑ-ΠΗΜΕΝΑ).
- ▶ Πατήστε παρατεταμένα το αγαπημένο, μέχρι να εμφανιστεί το μενού **OPTIONS** (ΕΠΙΛΟΓΕΣ).
- ▶ Επιλέξτε το στοιχείο **Rename** (Μετονομασία).
- ▶ Εισαγάγετε το όνομα.
- ▶ Επιλέξτε το στοιχείο **OK** (OK).

### Μετακίνηση αγαπημένων

#### Μετακίνηση αγαπημένων στο μενού Αγαπημένα

- ▶ Πατήστε το στοιχείο  στην οθόνη μέσων. Εμφανίζεται η αρχική οθόνη.
- ▶ Σαρώστε με το δάχτυλο προς τα επάνω, μέχρι να εμφανιστεί το στοιχείο **FAVOURITES** (ΑΓΑ-ΠΗΜΕΝΑ).
- ▶ Πατήστε παρατεταμένα ένα αγαπημένο, μέχρι να εμφανιστεί το μενού **OPTIONS** (ΕΠΙΛΟΓΕΣ).
- ▶ Επιλέξτε το στοιχείο **Move** (Μετακίνηση).
- ▶ Μετακινήστε το αγαπημένο στη νέα θέση.
- ▶ Πατήστε το στοιχείο .

### Διαγραφή αγαπημένων

- ▶ Πατήστε το  στην οθόνη μέσων. Εμφανίζεται η αρχική οθόνη.
- ▶ Σαρώστε με το δάχτυλο προς τα επάνω, μέχρι να εμφανιστεί το στοιχείο **FAVOURITES** (ΑΓΑ-ΠΗΜΕΝΑ).
- ▶ Πατήστε παρατεταμένα ένα αγαπημένο, μέχρι να εμφανιστεί το μενού **OPTIONS** (ΕΠΙΛΟΓΕΣ).
- ▶ Επιλέξτε **Delete** (Διαγραφή).
- ▶ Επιλέξτε **Yes** (Ναι).

## Εισαγωγή χαρακτήρων

### Χρήση εισαγωγής χαρακτήρων

**⚠ ΠΡΟΕΙΔΟΠΟΙΗΣΗ** Κίνδυνος να αποσπαστεί η προσοχή σας από την κυκλοφορία από συστήματα πληροφόρησης και συσκευές επικοινωνίας

Όταν χειρίζεστε τα συστήματα πληροφόρησης και τις συσκευές επικοινωνίας που είναι ενσωματωμένες στο όχημα στη διάρκεια της διαδρομής, ενδέχεται να αποσπαστεί η προσοχή σας από την κυκλοφορία. Επιπλέον, ενδέχεται να χάσετε τον έλεγχο του οχήματος.

- ▶ Να χειρίζεστε αυτές τις συσκευές μόνο όταν σας το επιτρέπει η κατάσταση της κυκλοφορίας.
- ▶ Εάν δεν μπορεί να διασφαλιστεί κάτι τέτοιο, ακινητοποιήστε το όχημα λαμβάνοντας υπόψη της κυκλοφορία και πραγματοποιήστε τις καταχωρήσεις με ακινητοποιημένο όχημα.

Κατά τη λειτουργία του συστήματος πολυμέσων, τηρείτε πάντα τις νομικές διατάξεις της χώρας στην οποία βρίσκεστε.

Η εισαγωγή χαρακτήρων πραγματοποιείται μέσω των αντίστοιχων στοιχείων χειρισμού:

- Touch-Control
- Οθόνη αφής (οθόνη μέσων)

Η εισαγωγή χαρακτήρων στο Touch-Control πραγματοποιείται μέσω του κέρσορα.

Η εισαγωγή χαρακτήρων μπορεί να ξεκινήσει σε ένα στοιχείο χειρισμού και να συνεχιστεί σε άλλο.

▶ Όταν εμφανιστεί το πληκτρολόγιο, εισαγάγετε χαρακτήρες στο στοιχείο χειρισμού με σάρωση με το δάχτυλο και πάτημα (οθόνη αφής).

ή  
▶ Γράψτε τους χαρακτήρες στην οθόνη αφής.

Παραδείγματα για την εισαγωγή χαρακτήρων:

- Μετονομασία ενός αγαπημένου.
- Εισαγάγετε έναν αριθμό τηλεφώνου.

## Εισαγωγή χαρακτήρων στην οθόνη αφής

### Με το πληκτρολόγιο

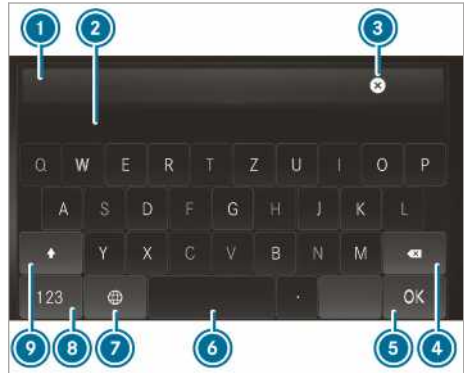

- 1 Γραμμή εισαγωγής
  - 2 Εμφάνιση προτάσεων κατά την εισαγωγή (εφόσον διατίθενται)
  - 3 Διαγραφή εισαγωγής
  - 4 Διαγραφή  
Πάτημα για διαγραφή του τελευταίου εισηγμένου χαρακτήρα  
Παρατεταμένο άγγιγμα για διαγραφή της καταχώρησης
  - 5 Αποδοχή εισαγωγής
  - 6 Εισαγωγή κενού
  - 7 Αλλαγή γλώσσας πληκτρολογίου
  - 8 Μετάβαση σε ψηφία και ειδικούς χαρακτήρες (επίπεδο 2)  
ABC Μετάβαση σε γράμματα (επίπεδο 1)
  - 9 Πάτημα για εναλλαγή μεταξύ κεφαλαίων και πεζών γραμμάτων  
Παρατεταμένο πάτημα για μόνιμη επιλογή κεφαλαίων  
Στο επίπεδο 2, μεταβείτε με το #+= σε περαιτέρω ειδικούς χαρακτήρες (επίπεδο 3)
- ▶ Ανακτήστε την εισαγωγή χαρακτήρων, π.χ. μετονομάστε ένα αγαπημένο (→ σελίδα 216). Εμφανίζεται το πληκτρολόγιο.
  - ▶ Πατήστε ένα πλήκτρο χαρακτήρα. Ο χαρακτήρας καταχωρείται στη γραμμή εισαγωγής 1. Εμφανίζονται προτάσεις στο 2.
  - ▶ **Επιλογή πρότασης:** Επιλέξτε μία από τις προτάσεις.
  - ▶ Εφόσον είναι διαθέσιμες, εμφανίστε περαιτέρω προτάσεις με το < > ή το < >.
  - ▶ Συνεχίστε την εισαγωγή χαρακτήρων.

**Εισαγωγή εναλλακτικών χαρακτήρων:**

Πατήστε παρατεταμένα έναν χαρακτήρα.

▶ Επιλέξτε το χαρακτήρα.

▶ **Τερματισμός εισαγωγής χαρακτήρων:** Πατήστε το πλήκτρο .

❶ Οι διαθέσιμες λειτουργίες επεξεργασίας εξαρτώνται από το είδος επεξεργασίας, τη ρυθμισμένη γλώσσα γραφής και το επίπεδο χαρακτήρων.

**Ρύθμιση πληκτρολογίου για την εισαγωγή χαρακτήρων**

Σύστημα πολυμέσων:

➔  **Settings** (Settings (Ρυθμίσεις))  
 ➔ **System** (Σύστημα) ➔ **Controls** (Χειριστήρια)  
 ➔ **Keyboards and handwriting** (Πληκτρολόγια και χειρόγραφη εισαγωγή)

▶ Επιβεβαιώστε το στοιχείο **Select keyboards** (Επιλογή πληκτρολογίων).

Επιλέξτε τη γλώσσα πληκτρολογίου στον κατάλογο.

**Ρυθμίσεις συστήματος****Οθόνη****Διαμόρφωση ρυθμίσεων οθόνης**

Σύστημα πολυμέσων:

➔  ➔ **Settings** (Settings (Ρυθμίσεις))  
 ➔ **System** (Σύστημα) ➔ **Display** (Οθόνη)

**Φωτεινότητα οθόνης**

▶ Επιλέξτε το στοιχείο **Display brightness** (Φωτεινότητα οθόνης).

▶ Επιλέξτε την τιμή φωτεινότητας.

**Απενεργοποίηση/ενεργοποίηση οθόνης**

▶ **Απενεργοποίηση:** Επιλέξτε το στοιχείο **Display off** (Απενεργοποίηση οθόνης).

▶ **Ενεργοποίηση:** Πατήστε ένα πλήκτρο, π.χ. το πλήκτρο .

**Ενεργοποίηση/απενεργοποίηση ένδειξης θερμοκρασίας**

▶ Επιλέξτε το στοιχείο **Temperature display** (Ένδειξη θερμοκρασίας).

▶ Επιλέξτε το στοιχείο **Outside temp.** (Εξωτερική θερμοκρασία) ή **Coolant temperature** (Θερμοκρασία ψυκτικού υγρού).

Στο όργανο πολλαπλών ενδείξεων εμφανίζεται η επιλεγμένη θερμοκρασία.

**Ωρα και ημερομηνία****Αυτόματη ρύθμιση ώρας και ημερομηνίας**

Σύστημα πολυμέσων:

➔  ➔ **System** (Σύστημα)

➔ **Time and date** (Ωρα και ημερομηνία)

▶ Απενεργοποιήστε  το στοιχείο **Manual time adjustment** (Χειροκίνητη ρύθμιση ώρας). Η ώρα και η ημερομηνία ρυθμίζονται αυτόματα, ανάλογα με την επιλεγμένη ζώνη ώρας και την επιλογή θερινής ώρας.

❶ Η σωστή ώρα απαιτείται για τις ακόλουθες λειτουργίες:

- Καθοδήγηση στον προορισμό με χρονοεξαρτώμενη καθοδήγηση κυκλοφορίας
- Υπολογισμός της προβλεπόμενης ώρας άφιξης

**Ρύθμιση ζώνης ώρας**

Σύστημα πολυμέσων:

➔  ➔ **Settings** (Settings (Ρυθμίσεις))

➔ **System** (Σύστημα)

➔ **Time and date** (Ωρα και ημερομηνία)

**Μη αυτόματη ρύθμιση ζώνης ώρας**

▶ Επιλέξτε το στοιχείο **Time zone:** (Ζώνη ώρας:).

Εμφανίζεται ο κατάλογος χωρών.

❶ Εάν σε μια χώρα διατίθενται περισσότερες ζώνες ώρας, εμφανίζονται μετά την επιλογή της χώρας.

▶ Επιλέξτε μια χώρα και, εφόσον απαιτείται, μια ζώνη ώρας.

Η ρυθμισμένη ζώνη ώρας εμφανίζεται μετά την ένδειξη **Time zone:** (Ζώνη ώρας:).

**Αυτόματη ρύθμιση ζώνης ώρας**

▶ Ενεργοποιήστε το στοιχείο **Automatic time zone** (Αυτόματη ζώνη ώρας).

**Ρύθμιση μορφής ώρας και ημερομηνίας**

Σύστημα πολυμέσων:

➔  ➔ **Settings** (Settings (Ρυθμίσεις))

➔ **System** (Σύστημα)

➔ **Time and date** (Ωρα και ημερομηνία)

➔ **Set format** (Ρύθμιση μορφής)

▶ Ρυθμίστε τη μορφή ημερομηνίας και ώρας •.

**Μη αυτόματη ρύθμιση ώρας και ημερομηνίας****Προϋποθέσεις**

• Η λειτουργία **Manual time adjustment** (Χειροκίνητη ρύθμιση ώρας) είναι ενεργοποιημένη.

- **Για τη μη αυτόματη ρύθμιση ημερομηνίας:**  
Στο όχημα δεν υπάρχει GPS.

Σύστημα πολυμέσων:

-  **Settings** (Ρυθμίσεις)
- » **System** (Σύστημα)
- » **Time and date** (Ωρα και ημερομηνία)

### Ρύθμιση ώρας (χωρίς ζώνη ώρας)

- ▶ Επιλέξτε το στοιχείο **Set time** (Ρύθμιση ώρας).
- ▶ Ρυθμίστε την ώρα.

### Ρύθμιση ώρας (με ζώνη ώρας)

- ▶ Επιλέξτε το στοιχείο **Set time** (Ρύθμιση ώρας).

Εάν έχει ρυθμιστεί μια ζώνη ώρας, η ώρα καθορίζεται αυτόματα μέσω της ζώνης ώρας. Η προσαρμογή της ώρας δεν μπορεί να υπερβεί τα 60 λεπτά.

- ▶ Προσαρμόστε την ώρα μέσω του συρόμενου ρυθμιστή.

### Ρύθμιση ημερομηνίας

- ▶ Επιλέξτε το στοιχείο **Set date** (Ρύθμιση ημερομηνίας).
- ▶ Ρυθμίστε την ημερομηνία.

- ⓘ Σε οχήματα με GPS δεν είναι δυνατή η ρύθμιση της ημερομηνίας ακόμη και με ενεργή την επιλογή χειροκίνητης προσαρμογής ώρας. Η ημερομηνία ρυθμίζεται αυτόματα μέσω της επιλεγμένης ζώνης ώρας.

## Bluetooth®

### Πληροφορίες για το Bluetooth®

Το Bluetooth® αποτελεί μια τεχνολογία ασύρματης μεταφοράς δεδομένων μικρής εμβέλειας έως περ. 10 m.

Με το Bluetooth® μπορείτε π.χ. να συνδέετε το κινητό τηλέφωνό σας με το σύστημα πολυμέσων και να χρησιμοποιείτε τις ακόλουθες λειτουργίες:

- Σύστημα ανοιχτής ακρόασης με πρόσβαση στις ακόλουθες επιλογές:
  - Κατάλογοι κλήσεων (→ σελίδα 225)
- Σύνδεση στο διαδίκτυο
- Ακρόαση μουσικής μέσω ήχου Bluetooth®
- Μετάδοση επαγγελματικών καρτών (vCard) στο όχημα

Το Bluetooth® αποτελεί κατοχυρωμένο εμπορικό σήμα της εταιρείας Bluetooth Special Interest Group (SIG) Inc.

- ⓘ Η σύνδεση στο διαδίκτυο μέσω Bluetooth® δεν διατίθεται σε όλες τις χώρες.

### Ενεργοποίηση/απενεργοποίηση Bluetooth®

Σύστημα πολυμέσων:

-  **Settings** (Ρυθμίσεις)
- » **System** (Σύστημα)
- » **Wi-Fi & Bluetooth** (Wi-Fi και Bluetooth)

- ▶ **Ενεργοποίηση Bluetooth®:** Επιλέξτε το στοιχείο **Connect via Bluetooth** (Σύνδεση μέσω Bluetooth).
- ▶ Ενεργοποιήστε το στοιχείο **Bluetooth** (Bluetooth).
- ▶ **Απενεργοποιήστε το Bluetooth®:** Επιλέξτε το στοιχείο **Settings** (Ρυθμίσεις).
- ▶ Απενεργοποιήστε το στοιχείο **Bluetooth** (Bluetooth).

## Wi-Fi

### Επισκόπηση σύνδεσης Wi-Fi

Το δίκτυο Wi-Fi που υπάρχει στο όχημά σας προορίζεται αποκλειστικά για τη χρήση του Apple® CarPlay. Εκτός της εφαρμογής αυτής δεν μπορείτε να συνδεθείτε με το δίκτυο.

Περισσότερες πληροφορίες για το Apple® CarPlay (→ σελίδα 225).

### Ενεργοποίηση/απενεργοποίηση Wi-Fi

Σύστημα πολυμέσων:

-  **Settings** (Ρυθμίσεις)
- » **System** (Σύστημα)
- » **Wi-Fi & Bluetooth** (Wi-Fi και Bluetooth)

- ▶ Ενεργοποιήστε ή απενεργοποιήστε το **Wi-Fi** (Wi-Fi).  
Όταν το **Wi-Fi** (Wi-Fi) είναι απενεργοποιημένο, η επικοινωνία μέσω Wi-Fi με όλες τις συσκευές έχει διακοπή.

## Γλώσσα συστήματος

### Οδηγίες για τη γλώσσα συστήματος

Με τη λειτουργία αυτή καθορίζετε τη γλώσσα για τις ενδείξεις μενού. Η επιλογή γλώσσας επηρεάζει τη δυνατότητα εισαγωγής χαρακτήρων.

### Ρύθμιση γλώσσας συστήματος

Σύστημα πολυμέσων:

-  **Settings** (Settings (Ρυθμίσεις))
- » **System** (Σύστημα) » **Language** (Γλώσσα)
- ▶ Ρυθμίστε τη γλώσσα.

## Ρύθμιση μονάδας μέτρησης απόστασης

Σύστημα πολυμέσων:

→  >> System (Σύστημα)

>> Units (Μονάδες μέτρησης)

▶ Επιλέξτε **km** (km) ή **mi** (mi).

▶ Για την ένδειξη στην οθόνη πολυλειτουργικών ενδείξεων της οθόνης οργάνων, ενεργοποιήστε το στοιχείο **Additional speedometer** (Πρόσθετο ταχύμετρο).

## Λειτουργία Reset (Επαναφορά)

Σύστημα πολυμέσων:

→  >> Settings (Settings (Ρυθμίσεις))

>> System (Σύστημα) >> Reset (Επαναφορά)

### Επαναφορά μέσω συστήματος πολυμέσων

Τα προσωπικά στοιχεία διαγράφονται, για παράδειγμα:

- Μνήμη σταθμών
- Συνδεδεμένα κινητά τηλέφωνα

▶ Επιλέξτε **Yes** (Ναι).

Εάν είναι ενεργή η προστασία PIN, εμφανίζεται μια ερώτηση εάν επιθυμείτε να την επαναφέρετε κατά την επαναφορά στις εργοστασιακές ρυθμίσεις.

▶ Επιλέξτε **Yes** (Ναι)

▶ Εισαγάγετε τον κωδικό PIN.  
Ο κωδικός PIN επαναφέρεται.

ή:

▶ Επιλέξτε **No** (Όχι).

Ο κωδικός PIN διατηρείται μετά την επαναφορά.



❗ Αν έχετε ξεχάσει τον αριθμό PIN, μπορείτε να αναθέσετε την απενεργοποίηση της προστασίας PIN σε έναν εξουσιοδοτημένο επισκευαστή της Mercedes-Benz.

Εμφανίζεται μια νέα ερώτηση, αν επιθυμείτε την επαναφορά.

▶ Επιλέξτε **Yes** (Ναι).

Το σύστημα πολυμέσων επαναφέρεται στην κατάσταση στην οποία παραδόθηκε.

### Επαναφορά με το πάτημα ενός πλήκτρου

▶ Πατήστε ταυτόχρονα παρατεταμένα τα πλήκτρα  και , μέχρι να επανεκκινηθεί το

σύστημα πολυμέσων (τουλάχιστον για 15 δευτερόλεπτα).

Το σύστημα πολυμέσων επανεκκινείται. Σε αυτήν τη διαδικασία δεν διαγράφονται δεδομένα.

## Πληροφορίες οχήματος

### Εμφάνιση στοιχείων οχήματος

Σύστημα πολυμέσων:

→  >> Info (Πληροφορίες)

▶ Επιλέξτε το στοιχείο **Vehicle** (Οχήμα).  
Εμφανίζονται τα στοιχεία οχήματος.

### Εμφάνιση στοιχείων κινητήρα

Σύστημα πολυμέσων:

→  >> Info (Πληροφορίες)

▶ Επιλέξτε το στοιχείο **Engine** (Κινητήρας).  
Εμφανίζονται τα στοιχεία κινητήρα.

❗ Οι τιμές για την απόδοση κινητήρα και τη ροπή στρέψης κινητήρα ενδέχεται να διαφέρουν από τις ονομαστικές τιμές.

Παράγοντες που ενδέχεται να επηρεάσουν τις τιμές είναι, για παράδειγμα, οι παρακάτω:

- Αριθμός στροφών κινητήρα
- Μηδενικό υψόμετρο
- Ποιότητα καυσίμου
- Εξωτερική θερμοκρασία

## Ανάκτηση ένδειξης κατανάλωσης

Σύστημα πολυμέσων:

→  >> Info (Πληροφορίες)

▶ Επιλέξτε **Consumption** (Κατανάλωση).  
Εμφανίζεται μια ένδειξη με τις τρέχουσες και τις μέσες τιμές κατανάλωσης.

## Τηλέφωνο

### Τηλεφωνία

#### Επισκόπηση μενού τηλεφώνου



- ❶ Κατάσταση μπαταρίας του συνδεδεμένου κινητού τηλεφώνου
- ❷ Όνομα συσκευής Bluetooth® του συνδεδεμένου κινητού τηλεφώνου
- ❸ Ένταση σήματος δικτύου κινητής τηλεφωνίας
- ❹ Επιλογές
- ❺ Μενού διαχείρισης συσκευών
- ❻ Αριθμητικό πληκτρολόγιο
- ❼ Κατάλογος κλήσεων
- ❽ Αναζήτηση επαφών

Προφίλ Bluetooth® του κινητού τηλεφώνου: Στο προφίλ PBAP (Phone Book Access Profile) εμφανίζονται αυτόματα οι επαφές στο σύστημα πολυμέσων.

#### Οδηγίες για την τηλεφωνία

**⚠ ΠΡΟΕΙΔΟΠΟΙΗΣΗ** Κίνδυνος να αποσπαστεί η προσοχή σε περίπτωση χειρισμού ενσωματωμένων συσκευών επικοινωνίας στη διάρκεια της οδήγησης

Όταν χειρίζεστε τις συσκευές επικοινωνίας που είναι ενσωματωμένες στο όχημα στη διάρκεια της διαδρομής, ενδέχεται να αποσπαστεί η προσοχή σας από την κυκλοφορία. Επιπλέον, ενδέχεται να χάσετε τον έλεγχο του οχήματος.

- ▶ Να χειρίζεστε αυτές τις συσκευές μόνο όταν σας το επιτρέπει η κατάσταση της κυκλοφορίας.
- ▶ Εάν δεν μπορεί να διασφαλιστεί κάτι τέτοιο, ακινητοποιήστε το όχημα λαμβά-

νοντας υπόψη της κυκλοφορίας και πραγματοποιήστε τις καταχωρήσεις με ακινητοποιημένο όχημα.

**⚠ ΠΡΟΕΙΔΟΠΟΙΗΣΗ** Κίνδυνος να αποσπαστεί η προσοχή σας σε περίπτωση χειρισμού φορητών συσκευών επικοινωνίας στη διάρκεια της οδήγησης

Κατά τον χειρισμό φορητών συσκευών επικοινωνίας κατά τη διάρκεια της οδήγησης, ενδέχεται να αποσπαστεί η προσοχή σας από την κυκλοφορία. Επιπλέον, ενδέχεται να χάσετε τον έλεγχο του οχήματος.

- ▶ Ο χειρισμός αυτών των συσκευών θα πρέπει να εκτελείται αποκλειστικά με ακινητοποιημένο όχημα.

Κατά τη λειτουργία φορητών συσκευών επικοινωνίας στο όχημα, λαμβάνετε υπόψη τους νομικούς κανονισμούς της χώρας στην οποία βρίσκεστε. Περισσότερες πληροφορίες σχετικά με συμβατά κινητά τηλέφωνα μπορείτε να λάβετε από έναν εξουσιοδοτημένο επισκευαστή της Mercedes-Benz ή στη διεύθυνση: <http://www.mercedes-benz.com/connect>

#### Πληροφορίες για την τηλεφωνία

Στις ακόλουθες περιπτώσεις μπορεί να παρατηρηθεί διακοπή της κλήσης στη διάρκεια της διαδρομής:

- Μη επαρκής κάλυψη από το δίκτυο σε μια περιοχή.
- Μετάβαση από έναν σταθμό εκπομπής/λήψης σε άλλον και σε αυτόν δεν υπάρχει διαθέσιμο κανάλι συνομιλίας.
- Η κάρτα SIM που χρησιμοποιείται δεν είναι συμβατή με το διαθέσιμο δίκτυο.
- Ένα κινητό τηλέφωνο Twincard είναι ταυτόχρονα συνδεδεμένο στο δίκτυο με τη δεύτερη κάρτα SIM.

Για καλύτερη ποιότητα, το σύστημα πολυμέσων υποστηρίζει συνομιλίες σε HD Voice®. Τα κινητά τηλέφωνα και οι πάροχοι κινητής τηλεφωνίας του συνομιλητή πρέπει να υποστηρίζουν την υπηρεσία HD Voice®.

Ανάλογα με την ποιότητα σύνδεσης ενδέχεται να αλλάξει η ποιότητα ομιλίας.



## Σύνδεση κινητού τηλεφώνου

### Προϋποθέσεις

- Η λειτουργία Bluetooth® στο κινητό τηλέφωνο είναι ενεργοποιημένη (βλέπε οδηγίες χρήσης του κατασκευαστή).
- Η λειτουργία Bluetooth® στο σύστημα πολυμέσων είναι ενεργοποιημένη (→ σελίδα 219).

Σύστημα πολυμέσων:



### Αναζήτηση κινητού τηλεφώνου

- ▶ Επιλέξτε το στοιχείο **Connect new device** (Σύνδεση νέας συσκευής).

### Σύνδεση κινητού τηλεφώνου (εξουσιοδότηση μέσω απλής ασφαλούς ζεύξης (Secure Simple Pairing))

- ▶ Επιλέξτε ένα κινητό τηλέφωνο.
  - ▶ Στο σύστημα πολυμέσων και το κινητό τηλέφωνο εμφανίζεται ένας κωδικός.
  - ▶ **Οι κωδικοί συμφωνούν μεταξύ τους:** Επιβεβαιώστε τον κωδικό στο κινητό τηλέφωνο.
- i** Για την εξουσιοδότηση παλαιότερων κινητών τηλεφώνων, εισαγάγετε έναν μονοψήφιο έως δεκαεξαψήφιο αριθμητικό κωδικό στο κινητό τηλέφωνο και στο σύστημα πολυμέσων.
- i** Στο σύστημα πολυμέσων μπορούν να εξουσιοδοτηθούν έως 15 κινητά τηλέφωνα. Τα εξουσιοδοτημένα κινητά τηλέφωνα συνδέονται ξανά αυτόματα.
- i** Το συνδεδεμένο κινητό τηλέφωνο μπορεί να χρησιμοποιηθεί και ως συσκευή ήχου Bluetooth® (→ σελίδα 230).

### Αντικατάσταση κινητού τηλεφώνου

Σύστημα πολυμέσων:

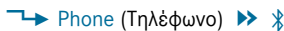

- ▶ **Δεν υπάρχει εξουσιοδοτημένο κινητό τηλέφωνο:** Επιλέξτε το στοιχείο **Connect new device** (Σύνδεση νέας συσκευής).
- ▶ Επιλέξτε ένα κινητό τηλέφωνο.
- ▶ **Νέο εξουσιοδοτημένο κινητό τηλέφωνο:** Επιβεβαιώστε τον αριθμητικό κωδικό στο κινητό τηλέφωνο.

### Αλλαγή κινητού τηλεφώνου

- ▶ Επιλέξτε το εξουσιοδοτημένο κινητό τηλέφωνο.
- ▶ Το επιλεγμένο κινητό τηλέφωνο συνδέεται με το σύστημα πολυμέσων.

- i** Για iPhone®: Μπορείτε να αλλάξετε μεταξύ των τρόπων σύνδεσης Apple CarPlay™ και συσκευής Bluetooth®.

### Άρση εξουσιοδότησης κινητού τηλεφώνου

Σύστημα πολυμέσων:



- ▶ Επιλέξτε το στοιχείο **[...]** στη γραμμή του κινητού τηλεφώνου.
- ▶ Επιλέξτε το στοιχείο **Deauthorise** (Άρση εξουσιοδότησης).

### Πληροφορίες για τη λειτουργία Near Field Communication (NFC)

Με τη λειτουργία NFC μπορείτε να ανταλλάσετε ανέπαιφα δεδομένα από μικρές αποστάσεις ή να συνδέετε /επαναφέρετε κινητά τηλέφωνα στο σύστημα πολυμέσων.

Για περισσότερες πληροφορίες, ανατρέξτε στην ακόλουθη διεύθυνση: <http://www.mercedes-benz.com/connect>

### Χρήση κινητού τηλεφώνου μέσω Near Field Communication (NFC)

#### Προϋποθέσεις

- Η λειτουργία NFC είναι ενεργοποιημένη στο κινητό τηλέφωνο (βλέπε οδηγίες χρήσης του κατασκευαστή).
- Η οθόνη του κινητού τηλεφώνου είναι ενεργοποιημένη και ξεκλειδωτή (βλέπε οδηγίες χρήσης του κατασκευαστή).

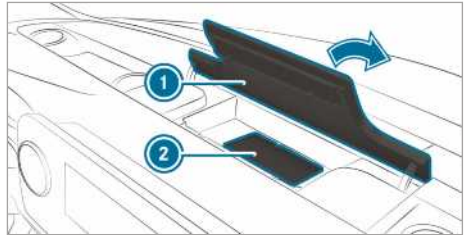

- ▶ Ανοίξτε το καπάκι της θήκης μικροαντικειμένων **1** επάνω από την οθόνη μέσω.
- ▶ **Σύνδεση κινητού τηλεφώνου:** Κρατήστε το πεδίο NFC του κινητού τηλεφώνου (βλέπε οδηγίες χρήσης του κατασκευαστή) κοντά στην επιφάνεια **2** ή τοποθετήστε το κινητό τηλέφωνο επάνω σε αυτή.
- ▶ Ακολουθήστε τις περαιτέρω οδηγίες στην οθόνη μέσω για τη σύνδεση του κινητού τηλεφώνου. Σύνδεση κινητού τηλεφώνου (→ σελίδα 222).

- ▶ **Αντικατάσταση κινητού τηλεφώνου:** Κρατήστε το πεδίο NFC του κινητού τηλεφώνου (βλέπε οδηγίες χρήσης του κατασκευαστή) κοντά στην επιφάνεια ή τοποθετήστε το κινητό τηλέφωνο επάνω σε αυτή.
- ▶ Ακολουθήστε τις περαιτέρω οδηγίες στην οθόνη μέσω των μηνυμάτων για την αντικατάσταση του κινητού τηλεφώνου.
- ▶ Εφόσον απαιτείται, επιβεβαιώστε τις οδηγίες στο κινητό τηλέφωνό σας (βλέπε οδηγίες χρήσης του κατασκευαστή).

Για περισσότερες πληροφορίες, ανατρέξτε στην ακόλουθη διεύθυνση: <http://www.mercedes-benz.com/connect>

## Ρύθμιση έντασης ήχου λήψης και εκπομπής

### Προϋποθέσεις

- Έχει συνδεθεί ένα κινητό τηλέφωνο (→ σελίδα 222).

Σύστημα πολυμέσων:

→  ▶ Phone (Τηλέφωνο) ▶ 

Αυτή η λειτουργία προσφέρει βέλτιστη ποιότητα ομιλίας.

- ▶ Επιλέξτε το στοιχείο  στη γραμμή του κινητού τηλεφώνου.
- ▶ Επιλέξτε το στοιχείο **Reception volume** (Ένταση ήχου λήψης) και **Transmission volume** (Ένταση ήχου εκπομπής).
- ▶ Ρυθμίστε την ένταση ήχου.

Περισσότερες πληροφορίες σχετικά με την προτεινόμενη ένταση ήχου λήψης και εκπομπής θα βρείτε στην ιστοσελίδα: <http://www.mercedes-benz.com/connect>

## Έναρξη/διακοπή αναγνώρισης φωνής του κινητού τηλεφώνου



### Προϋποθέσεις

- Το κινητό τηλέφωνο είναι συνδεδεμένο στο προσκήνιο στο σύστημα πολυμέσων (→ σελίδα 222).

## Έναρξη αναγνώρισης φωνής του κινητού τηλεφώνου

- ▶ Πατήστε το πλήκτρο  παρατεταμένα για περισσότερα από ένα δευτερόλεπτα στο τιμόνι πολλαπλών λειτουργιών. Μπορείτε να χρησιμοποιήσετε τη λειτουργία αναγνώρισης φωνής του κινητού τηλεφώνου.

## Διακοπή αναγνώρισης φωνής του κινητού τηλεφώνου

- ▶ Πατήστε το πλήκτρο  ή  στο τιμόνι πολλαπλών λειτουργιών.
- ⓘ Εάν ένα κινητό τηλέφωνο είναι συνδεδεμένο μέσω της λειτουργίας Smartphone Integration, πραγματοποιείται έναρξη ή διακοπή της αναγνώρισης φωνής του κινητού τηλεφώνου.



## Κλήσεις

### Τηλεφωνικές κλήσεις

Σύστημα πολυμέσων:

→  ▶ Phone (Τηλέφωνο)

### Πραγματοποίηση κλήσης με εισαγωγή αριθμού

- ▶ Επιλέξτε το .
- ▶ Εισαγάγετε έναν αριθμό.
- ▶ Επιλέξτε το .
- ▶ Πραγματοποιείται η κλήση.

### Αποδοχή κλήσης

- ▶ Επιλέξτε το στοιχείο  **Accept** (Αποδοχή).

### Απόρριψη κλήσης





- ▶ Επιλέξτε το στοιχείο  **Reject** (Απόρριψη).

### Τερματισμός κλήσης

- ▶ Επιλέξτε το .

## Ενεργοποίηση λειτουργιών κατά τη διάρκεια μιας κλήσης

Κατά τη διάρκεια μιας κλήσης διατίθενται οι ακόλουθες λειτουργίες:

-  **End call** (Τερματισμός κλήσης)
-  **Microphone off** (Μικρόφωνο απενεργοποιημένο)
-  **Numerical keypad** (Αριθμητικό πληκτρολόγιο) (εμφάνιση για αποστολή ήχων DTMF)
-  **Transfer to phone** (Μεταφορά στο τηλέφωνο) (η κλήση μεταφέρεται από τη λειτουργία ανοιχτής ακρόασης στο τηλέφωνο)

- ▶ Επιλέξτε μια λειτουργία.

### Αναμονή ενεργής κλήσης

- ▶ Πατήστε την επαφή ή την κλήση. Η κλήση τίθεται σε αναμονή.
- ⓘ Η κλήση που βρίσκεται σε αναμονή μπορεί να τερματιστεί ανά πάσα στιγμή ή να ενεργοποιηθεί ξανά με νέο πάτημα.

## Κλήση με περισσότερους συνομιλητές

### Προϋποθέσεις

- Υπάρχει ενεργή κλήση (→ σελίδα 223).
- Δημιουργήθηκε άλλη μια κλήση.

### Εναλλαγή μεταξύ κλήσεων

- Επιλέξτε την επαφή. Η επιλεγμένη κλήση είναι ενεργή. Η άλλη κλήση τίθεται σε αναμονή.

### Ενεργοποίηση κλήσης σε αναμονή

- Επιλέξτε την επαφή της κλήσης σε αναμονή.

### Τερματισμός ενεργής κλήσης

- Επιλέξτε το στοιχείο  **End call** (Τερματισμός κλήσης).
- Σε ορισμένα κινητά τηλέφωνα, η κλήση σε αναμονή ενεργοποιείται αμέσως μετά τον τερματισμό της ενεργής κλήσης.



### Αποδοχή/απόρριψη κλήσης σε αναμονή

#### Προϋποθέσεις

- Υπάρχει ενεργή κλήση (→ σελίδα 223).

Αν στη διάρκεια μιας κλήσης λάβετε μια δεύτερη κλήση, εμφανίζεται μια οδηγία.

Ανάλογα με το κινητό τηλέφωνο και τον πάροχο κινητής τηλεφωνίας ακούγεται ένας ήχος αναμονής.

- Επιλέξτε  **Accept** (Αποδοχή). Η εισερχόμενη κλήση είναι ενεργή. Η προηγούμενη κλήση τίθεται σε αναμονή.
- Επιλέξτε  **Reject** (Απόρριψη).

- Η λειτουργία και η συμπεριφορά εξαρτώνται από τον πάροχο κινητής τηλεφωνίας και το κινητό τηλέφωνο που χρησιμοποιείτε (βλέπε οδηγίες χρήσης του κατασκευαστή).

## Επαφές

### Πληροφορίες για το μενού επαφών

Το μενού επαφών περιλαμβάνει όλες τις επαφές από υφιστάμενες πηγές δεδομένων, π.χ. κινητό τηλέφωνο.

Μπορείτε να αποθηκεύετε έως 3000 επαφές.

Από το μενού επαφών μπορείτε να χρησιμοποιείτε τη λειτουργία τηλεφωνικών κλήσεων, όπως π.χ. την κλήση μιας επαφής (→ σελίδα 225).

Οι επαφές του κινητού τηλεφώνου εμφανίζονται αυτόματα, όταν ένα κινητό τηλέφωνο έχει συνδεθεί με το σύστημα πολυμέσων (→ σελίδα 222)

και είναι ενεργοποιημένη η λειτουργία αυτόματης λήψης (→ σελίδα 224).

### Λήψη επαφών του κινητού τηλεφώνου

Σύστημα πολυμέσων:



- Επιλέξτε το στοιχείο **Contacts & call list** (Κατάλογος επαφών και κλήσεων).

### Αυτόματα

- Ενεργοποιήστε  το στοιχείο **Synchronise contacts automatically** (Αυτόματος συγχρονισμός επαφών).

### Μη αυτόματα

- Απενεργοποιήστε  το στοιχείο **Synchronise contacts automatically** (Αυτόματος συγχρονισμός επαφών).
- Επιλέξτε το στοιχείο **Synchronise contacts** (Συγχρονισμός επαφών).

### Ανάκτηση επαφής

Σύστημα πολυμέσων:

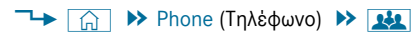

Για την αναζήτηση επαφών διατίθενται οι ακόλουθες επιλογές:

- Αναζήτηση βάσει αρχικών
- Αναζήτηση βάσει ονόματος
- Αναζήτηση βάσει αριθμού τηλεφώνου
- Εισαγάγετε τους χαρακτήρες στο πεδίο αναζήτησης.
- Επιλέξτε την επαφή. Εμφανίζονται τα στοιχεία της επαφής.

### Αλλαγή μορφής ονόματος των επαφών

Σύστημα πολυμέσων:





- Επιλέξτε το στοιχείο **Name format** (Μορφή ονόματος).

Διατίθενται οι ακόλουθες επιλογές:

- Surname, First name** (Επίθετο, όνομα)
- Surname First name** (Επίθετο Όνομα)
- First name Surname** (Όνομα Επίθετο)
- Κάντε μια επιλογή.

## Κλήση επαφής

Σύστημα πολυμέσων:

  **Phone** (Τηλέφωνο) 

- ▶ Επιλέξτε το στοιχείο  **Search contacts** (Αναζήτηση επαφών).
- ▶ Εισαγάγετε τους χαρακτήρες στο πεδίο αναζήτησης.
- ▶ Επιλέξτε την επαφή.
- ▶ Επιλέξτε τον αριθμό τηλεφώνου. Δημιουργείται η κλήση.

## Διαγραφή επαφών

### Προϋποθέσεις

- Η λειτουργία **Synchronise contacts automatically** (Αυτόματος συγχρονισμός επαφών) είναι απενεργοποιημένη (→ σελίδα 224).

Σύστημα πολυμέσων:

  **Phone** (Τηλέφωνο)

## Διαγραφή όλων των επαφών

- ▶ Επιλέξτε το .
- ▶ Επιλέξτε το στοιχείο **Delete contacts** (Διαγραφή επαφών).

## Κατάλογος κλήσεων

### Επισκόπηση καταλόγου κλήσεων

Ανάλογα με το εάν το κινητό τηλέφωνό σας υποστηρίζει το προφίλ PBAP Bluetooth® ή όχι, επηρεάζονται η απεικόνιση και οι λειτουργίες της καταλόγου κλήσεων.

Εάν υποστηρίζεται το προφίλ PBAP Bluetooth®, παρατηρούνται τα ακόλουθα:

- Οι κατάλογοι κλήσεων του κινητού τηλεφώνου εμφανίζονται στο σύστημα πολυμέσων.
- Εφόσον απαιτείται, επιβεβαιώστε τη σύνδεση για το προφίλ Bluetooth® PBAP κατά τη σύνδεση του κινητού τηλεφώνου.

Εάν δεν υποστηρίζεται το προφίλ PBAP Bluetooth®, παρατηρούνται τα ακόλουθα:

- Το σύστημα πολυμέσων δημιουργεί αυτόνομα έναν κατάλογο κλήσεων μόλις πραγματοποιούνται κλήσεις στο όχημα.
- Ο κατάλογος κλήσεων δεν είναι συγχρονισμένος με τους καταλόγους κλήσεων στο κινητό τηλέφωνο.

## Πραγματοποίηση κλήσης από τον κατάλογο κλήσεων

Σύστημα πολυμέσων:



  **Phone** (Τηλέφωνο)

- ▶ Επιλέξτε το στοιχείο  **Call list** (Κατάλογος κλήσεων).
- ▶ Επιλέξτε μια καταχώριση. Πραγματοποιείται η κλήση.

## Ανάκτηση περαιτέρω επιλογών στον κατάλογο κλήσεων

Σύστημα πολυμέσων:

  **Phone** (Τηλέφωνο)

- ▶ Επιλέξτε το στοιχείο  **Call list** (Κατάλογος κλήσεων).
- ▶ Σε αποθηκευμένες επαφές: Επιλέξτε το  στη γραμμή μιας καταχώρισης. Εμφανίζονται οι επιλογές.

## Apple CarPlay™

### Επισκόπηση Apple CarPlay™

**⚠ ΠΡΟΕΙΔΟΠΟΙΗΣΗ** Κίνδυνος να αποσπαστεί η προσοχή σας από την κυκλοφορία από συστήματα πληροφόρησης και συσκευές επικοινωνίας

Όταν χειρίζεστε τα συστήματα πληροφόρησης και τις συσκευές επικοινωνίας που είναι ενσωματωμένες στο όχημα στη διάρκεια της διαδρομής, ενδέχεται να αποσπαστεί η προσοχή σας από την κυκλοφορία. Επιπλέον, ενδέχεται να χάσετε τον έλεγχο του οχήματος.

- ▶ Να χειρίζεστε αυτές τις συσκευές μόνο όταν σας το επιτρέπει η κατάσταση της κυκλοφορίας.
- ▶ Εάν δεν μπορεί να διασφαλιστεί κάτι τέτοιο, ακινητοποιήστε το όχημα λαμβάνοντας υπόψη της κυκλοφορία και πραγματοποιήστε τις καταχωρήσεις με ακινητοποιημένο όχημα.

Κατά τη λειτουργία του συστήματος πολυμέσων, τηρείτε πάντα τους νομικούς κανονισμούς της χώρας στην οποία βρίσκεστε.

Με το Apple CarPlay™ μπορείτε να χρησιμοποιείτε λειτουργίες του iPhone® μέσω του συστήματος πολυμέσων. Ο χειρισμός πραγματοποιείται μέσω της οθόνης αφής, του Touch-Control ή της λειτουργίας φωνητικού ελέγχου Siri®. Ενεργοποιείτε τη λειτουργία φωνητικού ελέγχου με παρα-

τεταμένο πάτημα του πλήκτρου  στο τιμόνι πολλαπλών λειτουργιών.

Μπορείτε να συνδέετε μόνο ένα κινητό τηλέφωνο κάθε φορά με το σύστημα πολυμέσων μέσω Apple CarPlay™.

Η διαθεσιμότητα του Apple CarPlay™ μπορεί να διαφέρει ανάλογα με τη χώρα.

Την ευθύνη για την εφαρμογή και τις αντίστοιχες υπηρεσίες και περιεχόμενα τη φέρει ο εκάστοτε πάροχος.

### Πληροφορίες για το Apple CarPlay™

Κατά τη διάρκεια χρήσης του Apple CarPlay™, δεν διατίθεται για το iPhone® που χρησιμοποιείται η πηγή μέσων iPod®.

### Σύνδεση iPhone® μέσω Apple CarPlay™ (με καλώδιο)

#### Προϋποθέσεις

- Το σύστημα πολυμέσων διαθέτει τη λειτουργία.
- Χρησιμοποιείται η πιο πρόσφατη έκδοση λειτουργικού συστήματος της συσκευής σας (βλέπε οδηγίες χρήσης του κατασκευαστή).
- Η πλήρης λειτουργικότητα του Apple CarPlay™ διασφαλίζεται μόνο όταν υπάρχει σύνδεση στο διαδίκτυο.

▶ Συνδέστε το iPhone® μέσω κατάλληλου καλωδίου στη θύρα USB  του συστήματος πολυμέσων (→ σελίδα 230).

▶ Αν δεν έχει συνδεθεί άλλη συσκευή με το σύστημα μέσω Bluetooth®: Επιβεβαιώστε τους όρους προστασίας δεδομένων.

▶ Αν έχει συνδεθεί άλλη συσκευή με το σύστημα μέσω Bluetooth® ή Apple CarPlay™ (ασύρματα): Πατήστε το μήνυμα [Tap here to start Apple CarPlay for: <Mobile phone>](#) (Πατήστε εδώ, για την έναρξη του Apple CarPlay για το: <κινητό τηλέφωνο>).

ή

▶ Επιλέξτε το iPhone® από τη λίστα συσκευών



κάτω από την εφαρμογή.

Η υφιστάμενη σύνδεση μέσω Bluetooth® ή Apple CarPlay™ (ασύρματα) διακόπτεται. Η νέα συσκευή που συνδέθηκε μέσω καλωδίου γίνεται ενεργή.

### Αποδοχή/απόρριψη όρων προστασίας δεδομένων

Εμφανίζεται ένα μήνυμα με τους όρους προστασίας δεδομένων.

▶ Επιλέξτε το στοιχείο [Accept & start](#) (Αποδοχή και έναρξη).

### Έξοδος από το Apple CarPlay™

▶ Πατήστε το πλήκτρο .

ⓘ Αν το Apple CarPlay™ δεν εμφανίστηκε πριν από την τελευταία αποσύνδεση σε προβολή πλήρους οθόνης, η εφαρμογή εκκινείται στην επόμενη σύνδεση στο παρασκήνιο. Μπορείτε να ανακαλείτε το Apple CarPlay™ μέσω του βασικού μενού.

### Σύνδεση iPhone® μέσω Apple CarPlay™ (ασύρματα)

#### Προϋποθέσεις

- Το σύστημα πολυμέσων διαθέτει τη λειτουργία.
- Χρησιμοποιείται η πιο πρόσφατη έκδοση λειτουργικού συστήματος της συσκευής σας (βλέπε οδηγίες χρήσης του κατασκευαστή).
- Η λειτουργία Bluetooth® στη συσκευή είναι ενεργοποιημένη (βλέπε οδηγίες χρήσης του κατασκευαστή).
- Η συσκευή είναι ορατή για άλλες συσκευές.
- Για την πλήρη λειτουργικότητα του Apple CarPlay™ υπάρχει σύνδεση στο διαδίκτυο.

Σύστημα πολυμέσων:

  [Phone](#) (Τηλέφωνο)  

### Αναζήτηση κινητού τηλεφώνου

▶ Επιλέξτε το στοιχείο [Connect new device](#) (Σύνδεση νέας συσκευής). Εμφανίζεται το διαθέσιμο iPhone®.

### Σύνδεση κινητού τηλεφώνου

▶ Επιλέξτε το iPhone®.

▶ Επιλέξτε το στοιχείο [Start Apple CarPlay](#) (Εκκίνηση Apple CarPlay).

ⓘ Η εναλλαγή μεταξύ μιας σύνδεσης μέσω Bluetooth® ή μέσω Apple CarPlay™ (ασύρματα) είναι δυνατή ανά πάσα στιγμή στον κατάλογο συσκευών.

### Αποδοχή/απόρριψη όρων προστασίας δεδομένων

Εμφανίζεται ένα μήνυμα με τους όρους προστασίας δεδομένων.



- ▶ Επιλέξτε το στοιχείο **Accept & start** (Αποδοχή και έναρξη).
- ❗ Με ενεργή σύνδεση Apple CarPlay™ μπορεί να ενεργοποιηθεί ή να απενεργοποιηθεί το στοιχείο **Start automatically** (Αυτόματη έναρξη).

### Έξοδος από το Apple CarPlay™

- ▶ Πατήστε το πλήκτρο .
- ❗ Αν το Apple CarPlay™ δεν εμφανίστηκε πριν από την τελευταία αποσύνδεση στο προσκήνιο, η εφαρμογή ξεκινά στην επόμενη σύνδεση στο παρασκήνιο. Μπορείτε να ανακτάτε το Apple CarPlay™ μέσω του βασικού μενού.

### Ανάκτηση ρυθμίσεων ήχου του Apple CarPlay™

Σύστημα πολυμέσων:

- ➔  ▶▶ Smartphone (Smartphone)
- ▶▶ Apple CarPlay (Apple CarPlay) ▶▶ 
- ▶ Επιλέξτε ρυθμίσεις ήχου.

### Τερματισμός του Apple CarPlay™

- ▶ **Τερματισμός σύνδεσης Apple Carplay™ (καλώδιο):** Αποσυνδέστε το iPhone® από το σύστημα πολυμέσων με το καλώδιο σύζευξης.
- ▶ **Τερματισμός σύνδεσης Apple Carplay™ (ασύρματη):** Καταργήστε την εξουσιοδότηση του iPhone® από τον κατάλογο συσκευών



κάτω από την εφαρμογή.

- ❗ Η Mercedes-Benz προτείνει να εκτελείτε την αποσύνδεση τόσο μέσω του καλωδίου όσο και της ασύρματης σύνδεσης μόνο όταν το όχημα είναι ακινητοποιημένο.

## Android Auto

### Επισκόπηση Android Auto

**⚠ ΠΡΟΕΙΔΟΠΟΙΗΣΗ** Κίνδυνος να αποσπαστεί η προσοχή σας από την κυκλοφορία από συστήματα πληροφόρησης και συσκευές επικοινωνίας

Όταν χειρίζεστε τα συστήματα πληροφόρησης και τις συσκευές επικοινωνίας που είναι ενσωματωμένες στο όχημα στη διάρκεια της διαδρομής, ενδέχεται να αποσπαστεί η προσοχή σας από την κυκλοφορία. Επιπλέον, ενδέχεται να χάσετε τον έλεγχο του οχήματος.

- ▶ Να χειρίζεστε αυτές τις συσκευές μόνο όταν σας το επιτρέπει η κατάσταση της κυκλοφορίας.
- ▶ Εάν δεν μπορεί να διασφαλιστεί κάτι τέτοιο, ακινητοποιήστε το όχημα λαμβάνοντας υπόψη της κυκλοφορία και πραγματοποιήστε τις καταχωρήσεις με ακινητοποιημένο όχημα.

Κατά τη λειτουργία του συστήματος πολυμέσων, τηρείτε πάντα τους νομικούς κανονισμούς της χώρας στην οποία βρίσκεστε.

Με το Android Auto μπορούν να χρησιμοποιηθούν οι λειτουργίες κινητών τηλεφώνων με λειτουργικό σύστημα Android μέσω του συστήματος πολυμέσων. Ο χειρισμός πραγματοποιείται μέσω της οθόνης αφής ή της λειτουργίας φωνητικού ελέγχου. Ενεργοποιείτε τη λειτουργία φωνητικού ελέγχου με παρατεταμένο πάτημα του πλήκτρου  στο τιμόνι πολλαπλών λειτουργιών.

Μπορείτε να συνδέετε μόνο ένα κινητό τηλέφωνο κάθε φορά με το σύστημα πολυμέσων μέσω Android Auto.

Η διαθεσιμότητα του Android Auto και των εφαρμογών Android Auto μπορεί να διαφέρει ανάλογα με τη χώρα.

Την ευθύνη για την εφαρμογή και τις αντίστοιχες υπηρεσίες και περιεχόμενα τη φέρει ο εκάστοτε πάροχος.

### Πληροφορίες για το Android Auto

Στη διάρκεια της χρήσης του Android Auto δεν διατίθενται διάφορες λειτουργίες του συστήματος πολυμέσων, π.χ. η πηγή μέσων ήχου Bluetooth®.

### Σύνδεση κινητού τηλεφώνου μέσω Android Auto





#### Προϋποθέσεις

- Το κινητό τηλέφωνο υποστηρίζει την εφαρμογή Android Auto από την έκδοση Android 5.0.
- Στο κινητό τηλέφωνο είναι εγκατεστημένη η εφαρμογή Android Auto.
- Για τη χρήση των λειτουργιών τηλεφώνου, το κινητό τηλέφωνο είναι συνδεδεμένο μέσω Bluetooth® με το σύστημα πολυμέσων (→ σελίδα 222).

Αν έως τώρα δεν υπήρχε σύνδεση, τότε αυτή δημιουργείται κατά τη χρήση του κινητού τηλεφώνου με Android Auto.

- Το κινητό τηλέφωνο είναι συνδεδεμένο μέσω κατάλληλου καλωδίου στη θύρα USB  του συστήματος πολυμέσων (→ σελίδα 230).
- Για την πλήρη λειτουργικότητα του Android Auto υπάρχει σύνδεση στο διαδίκτυο.

Σύστημα πολυμέσων:

  **Smartphone** (Smartphone)  
 **Mercedes PRO & Apps** (Mercedes PRO & Apps)  
 **Android Auto** (Android Auto)  
 **Start Android Auto** (Εναρξη Android Auto)



### Αποδοχή/απόρριψη όρων προστασίας δεδομένων

-  Για λόγους ασφαλείας, η πρώτη ενεργοποίηση του Android Auto στο σύστημα πολυμέσων πρέπει να πραγματοποιηθεί με ακινητοποιημένο όχημα.

Εμφανίζεται ένα μήνυμα με τους όρους προστασίας δεδομένων.





-  Επιλέξτε το στοιχείο **Accept & start** (Αποδοχή και έναρξη).

### Έξοδος από το Android Auto

-  Πατήστε το πλήκτρο .
-  Αν το Android Auto δεν εμφανίστηκε πριν από την τελευταία αποσύνδεση στο προσκήνιο, η εφαρμογή ξεκινά στην επόμενη σύνδεση στο παρασκήνιο. Μπορείτε να ανακτάτε το Android Auto μέσω του βασικού μενού.

### Ανάκτηση ρυθμίσεων ήχου του Android Auto

Σύστημα πολυμέσων:

  **Smartphone** (Smartphone)  
 **Android Auto** (Android Auto) 

-  Επιλέξτε ρυθμίσεις ήχου.

### Τερματισμός του Android Auto

-  Τερματίστε τη σύνδεση μέσω του καλωδίου σύζευξης μεταξύ του κινητού τηλεφώνου και του συστήματος πολυμέσων.  
 Η Mercedes-Benz προτείνει την αποσύνδεση της σύνδεσης μέσω καλωδίου σύζευξης μόνο όταν το όχημα είναι ακινητοποιημένο.

### Μεταδιδόμενα στοιχεία οχήματος στα Android Auto και Apple CarPlay™

#### Επισκόπηση των μεταδιδόμενων στοιχείων οχήματος

Κατά τη χρήση του Android Auto ή του Apple CarPlay™ μεταδίδονται συγκεκριμένα στοιχεία του οχήματος στο κινητό τηλέφωνο. Κατά αυτόν

τον τρόπο, επιτυγχάνεται η βέλτιστη χρήση των επιλεγμένων υπηρεσιών του κινητού τηλεφώνου. Δεν παρατηρείται ενεργή πρόσβαση στα στοιχεία οχήματος.

Μεταδίδονται οι ακόλουθες πληροφορίες συστήματος:

- Έκδοση λογισμικού του συστήματος πολυμέσων
- Αναγνωριστικό συστήματος (ανώνυμο)

Με τη μετάδοση αυτών των δεδομένων, βελτιστοποιείται η επικοινωνία μεταξύ του οχήματος και του κινητού τηλεφώνου.

Για αυτόν το λόγο και για την αντιστοίχιση περισσότερων οχημάτων στο κινητό τηλέφωνο, δημιουργείται ένας τυχαίος κωδικός ταυτοποίησης οχήματος.

Δεν έχει σχέση με τον αριθμό πλαισίου του οχήματος (FIN) και διαγράφεται με την επαναφορά του συστήματος πολυμέσων (→ σελίδα 220).

Μεταδίδονται τα ακόλουθα δεδομένα κατάστασης του οχήματος:

- Επιλεγμένη θέση στο κιβώτιο ταχυτήτων
- Διαφοροποίηση μεταξύ στάθμευσης, ακινητοποιημένης κατάστασης, ρολαρίσματος και οδήγησης
- Τρόπος λειτουργίας ημέρας/νύχτας του οργάνου πολλαπλών ενδείξεων

Η μετάδοση αυτών των δεδομένων χρησιμεύει στην προσαρμογή της προβολής του περιεχομένου ανάλογα με την κατάσταση οδήγησης.

Μεταδίδονται τα ακόλουθα δεδομένα θέσης:

- Συντεταγμένες
- Ταχύτητα κίνησης
- Κατεύθυνση πιξίδας
- Κατεύθυνση επιτάχυνσης

Τα δεδομένα αυτά μεταδίδονται αποκλειστικά με ενεργή πλοήγηση, ώστε να παρέχονται βελτιωμένες υπηρεσίες (π.χ. για συνέχιση πλοήγησης εντός σφράγγων).



## Πολυμέσα

### Πληροφορίες για τον τρόπο λειτουργίας μέσων

#### Πληροφορίες για τις υποστηριζόμενες μορφές αρχείων και φορείς δεδομένων

**⚠ ΠΡΟΕΙΔΟΠΟΙΗΣΗ** Κίνδυνος να αποσπαστεί η προσοχή σας από την κυκλοφορία κατά τον χειρισμό φορέων δεδομένων

Κατά τον χειρισμό φορέων δεδομένων κατά τη διάρκεια της οδήγησης, ενδέχεται να αποσπαστεί η προσοχή σας από την κυκλοφορία. Επιπλέον, ενδέχεται να χάσετε τον έλεγχο του οχήματος.

► Ο χειρισμός φορέων δεδομένων θα πρέπει να εκτελείται αποκλειστικά με ακινητοποιημένο όχημα.

#### Το σύστημα πολυμέσων υποστηρίζει τις ακόλουθες μορφές αρχείων και φορείς δεδομένων:

Επιτρεπόμενα συστήματα αρχείων	FAT32, exFAT, NTFS
Επιτρεπόμενοι φορείς δεδομένων	Συσκευές USB, iPod®/ iPhone®, συσκευές MTP, συσκευές ήχου Bluetooth®
Υποστηριζόμενες μορφές αρχείων	<b>Ήχος:</b> MP3, WMA, AAC, WAV, FLAC, ALAC

- Το σύστημα πολυμέσων μπορεί να διαχειριστεί συνολικά έως 50000 υποστηριζόμενα αρχεία.
- Υποστηρίζονται φορείς δεδομένων έως 2 TB (χώρος διευθύνσεων 32-Bit).

**i** Τηρείτε τις ακόλουθες οδηγίες:

- Λόγω της πληθώρας συσκευών USB που κυκλοφορούν στην αγορά, δεν μπορεί να διασφαλιστεί η αναπαραγωγή όλων των συσκευών USB.
- Οι συσκευές MP3 player πρέπει να υποστηρίζουν το πρωτόκολλο Media Transfer Protocol (MTP).

#### Πληροφορίες για τα δικαιώματα πνευματικής ιδιοκτησίας και τα εμπορικά σήματα

Τα αρχεία ήχου που δημιουργείτε μόνοι σας για την αναπαραγωγή ή μπορούν να αναπαραχθούν προστατεύονται από πνευματικά δικαιώματα. Σε πολλές χώρες δεν επιτρέπεται η αντιγραφή,

ακόμη και για ιδιωτική χρήση, χωρίς προηγούμενη έγκριση του κατόχου των πνευματικών δικαιωμάτων. Ενημερωθείτε για τους εκάστοτε ισχύοντες νομικούς κανονισμούς περί πνευματικών δικαιωμάτων και τηρείτε τους.



Με την άδεια της Dolby Laboratories. Τα Dolby, Dolby Audio και το διπλό D αποτελούν κατοχυρωμένα εμπορικά σήματα της Dolby Laboratories.



Τα Gracenote, MusicID, Playlist Plus, το λογότυπο Gracenote και η επιγραφή «Powered by Gracenote» αποτελούν κατοχυρωμένα εμπορικά σήματα ή εμπορικά σήματα της Gracenote, Inc. στις ΗΠΑ ή/και σε άλλες χώρες.



Για ευρεσιτεχνίες DTS, ανατρέξτε στη σελίδα <http://patents.dts.com>. Με την άδεια της DTS Licensing Limited. Το DTS, το σύμβολο, καθώς και το DTS και το σύμβολο μαζί αποτελούν κατοχυρω-

μένες μάρκες και το DTS TruVolume αποτελεί εμπορικό σήμα της DTS, Inc. © DTS, Inc. Με την επιφύλαξη παντός δικαιώματος.

### Επισκόπηση μενού Media (Μέσα)

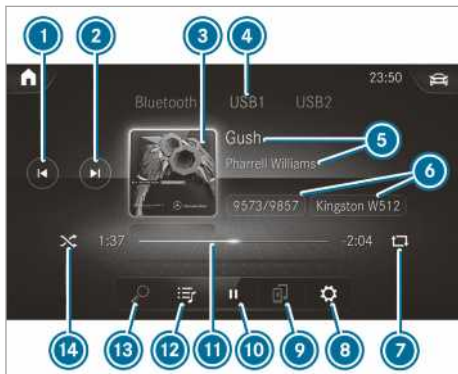

- ❶ Προηγούμενο κομμάτι ή γρήγορη μετάβαση προς τα πίσω
- ❷ Επόμενο κομμάτι ή γρήγορη μετάβαση προς τα μπροστά
- ❸ Εξώφυλλο δίσκου
- ❹ Ενεργή πηγή μέσων
- ❺ Κομμάτι και καλλιτέχνης
- ❻ Τρέχων αριθμός κομματιού/τρέχον κομμάτι στον κατάλογο αναπαραγωγής και ενεργός φορέας δεδομένων
- ❼ Επανάληψη
- ❽ Ρυθμίσεις
- ❾ Μενού διαχείρισης συσκευών
- ❿ Χειρισμός αναπαραγωγής
- ⓫ Μπάρα χρόνου
- ⓬ Κατηγορίες
- ⓭ Αναζήτηση μουσικής
- ⓮ Τυχασία αναπαραγωγή

### Σύνδεση μέσου αποθήκευσης δεδομένων με το σύστημα πολυμέσων

#### Σύνδεση συσκευών USB

**!** **Οδηγία** Βλάβες σε περίπτωση υψηλών θερμοκρασιών

Οι υψηλές θερμοκρασίες ενδέχεται να προκαλέσουν βλάβες σε συσκευές USB.

▶ Μετά τη χρήση, αφαιρέστε τη συσκευή USB και απομακρύνετε την από το όχημα.

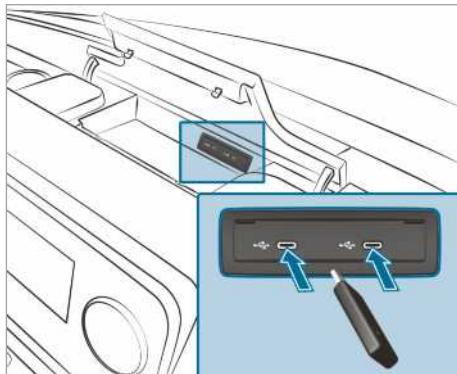

Η μονάδα συνδέσεων πολυμέσων βρίσκεται στη θήκη μικροαντικειμένων της κεντρικής κονσόλας και διαθέτει δύο θύρες USB τύπου C.

▶ Συνδέστε τη συσκευή USB στη θύρα USB.

- ❶ Το σύστημα πολυμέσων δεν υποστηρίζει διαίρετες USB.
- ❷ Προσέχετε κατά την ταυτόχρονη σύνδεση περισσότερων από μία συσκευών Apple® τη σειρά, με την οποία συνδέετε τις συσκευές. Το σύστημα πολυμέσων συνδέεται σε αυτήν τη διαδικασία μόνο με τη συσκευή, η οποία συνδέεται πρώτη. Περαιτέρω συνδεδεμένες συσκευές Apple® απλά τροφοδοτούνται με ρεύμα.



#### Αναζήτηση και εξουσιοδότηση συσκευής ήχου Bluetooth®

##### Προϋποθέσεις





- Στο σύστημα πολυμέσων και στη συσκευή ήχου έχει ενεργοποιηθεί το Bluetooth®.
- Η συσκευή ήχου υποστηρίζει τα προφίλ ήχου Bluetooth® A2DP και AVRCP.
- Η συσκευή ήχου είναι ορατή για άλλες συσκευές.

Σύστημα πολυμέσων:

  **Media** (Μέσα)

 **Bluetooth** (Bluetooth)  

### Εξουσιοδότηση νέας συσκευής ήχου Bluetooth®

-  Επιλέξτε το στοιχείο **Connect new device** (Σύνδεση νέας συσκευής). Οι συσκευές που βρέθηκαν εμφανίζονται στον κατάλογο συσκευών.
-  Επιλέξτε μια συσκευή ήχου. Η εξουσιοδότηση ξεκινά. Στο σύστημα πολυμέσων και στο κινητό τηλέφωνο εμφανίζεται ένας κωδικός.
-  Εάν οι κωδικοί είναι ίδιοι, επιβεβαιώστε τον κωδικό στη συσκευή ήχου.
-  Επιλέξτε το στοιχείο **Only as Bluetooth audio device** (Μόνο ως συσκευή ήχου Bluetooth). Η συσκευή ήχου Bluetooth® συνδέεται με το σύστημα πολυμέσων.

### Σύνδεση ήδη εξουσιοδοτημένης συσκευής ήχου Bluetooth®

-  Επιλέξτε μια συσκευή ήχου Bluetooth® από τον κατάλογο. Διαμορφώνεται σύνδεση.

### Έναρξη αναπαραγωγής μέσω

Είναι συνδεδεμένος ένας φορέας δεδομένων με το σύστημα πολυμέσων.

Σύστημα πολυμέσων:







  **Media** (Μέσα)

-  Επιλέξτε το **USB (USB)** ή το **Bluetooth** (Bluetooth) ως πηγή μέσων.

### Χειρισμός αναπαραγωγής μέσω

Σύστημα πολυμέσων:



  **Media** (Μέσα)

-  **Παύση αναπαραγωγής:** Επιλέξτε .
-  **Συνέχεια αναπαραγωγής:** Επιλέξτε .
-  **Επανάληψη κομματιού:** Επιλέξτε .



Για την επανάληψη έχετε στη διάθεσή σας τις ακόλουθες ρυθμίσεις:

- **Επιλογή μία φορά:** Επαναλαμβάνεται η αναπαραγωγή του ενεργού καταλόγου αναπαραγωγής.
- **Επιλογή δύο φορές:** Επαναλαμβάνεται η αναπαραγωγή του τρέχοντος κομματιού.



- **Επιλογή τρεις φορές:** Η επανάληψη αναπαραγωγής απενεργοποιείται.

 **Αναπαραγωγή κομματιού με τυχαία σειρά:** Επιλέξτε .

 **Μετάβαση σε χρονικό σημείο:** Πατήστε στο επιθυμητό σημείο στην μπάρα χρόνου.

 **Επιλογή επόμενου κομματιού:** Επιλέξτε .

 **Επιλογή προηγούμενου κομματιού:** Επιλέξτε .

 **Γρήγορο πέρασμα κομματιού:** Πατήστε παρατεταμένα το  ή το .



 **Εμφάνιση τρέχοντα καταλόγου κομματιών:** Επιλέξτε την εμφανιζόμενη εικόνα κομματιού.

### Ρύθμιση περαιτέρω επιλογών για την αναπαραγωγή μέσω

Σύστημα πολυμέσων:

  **Media** (Μέσα)

#### Ανάκτηση περαιτέρω επιλογών

-  Επιλέξτε . Εμφανίζονται οι περαιτέρω επιλογές.

Διατίθενται οι ακόλουθες επιλογές:

- **Surprise mix** (Τυχαία μίξη)  
Δημιουργείται ένας κατάλογος αναπαραγωγής με τυχαία επιλογή κομματιών.
  - **Add to favourite songs** (Προσθήκη στα αγαπημένα τραγούδια)  
Το τρέχον κομμάτι προστίθεται στα αγαπημένα τραγούδια.
  - **Delete from favourite songs** (Διαγραφή από τα αγαπημένα τραγούδια)  
Το τρέχον κομμάτι αφαιρείται από τα αγαπημένα τραγούδια.
-  Κάντε μια επιλογή.

### Αναζήτηση μέσω

#### Πληροφορίες για την αναζήτηση σε κατηγορίες

Στο στοιχείο  μπορείτε να αναζητάτε όλα τα διαθέσιμα αρχεία μέσω. Διατίθενται διάφορες κατηγορίες προς επιλογή. Οι εμφανιζόμενες κατηγορίες εξαρτώνται από τη συνδεδεμένη συσκευή και τη μορφή δεδομένων.

Διαθέσιμες κατηγορίες σε συσκευές ήχου Bluetooth®:

- ▶ **Current tracklist** (Τρέχων κατάλογος κομματιών)  
Εμφανίζονται οι φάκελοι και οι κατηγορίες της συνδεδεμένης συσκευής.

Διαθέσιμες κατηγορίες σε αρχεία ήχου:

- ▶ **Current tracklist** (Τρέχων κατάλογος κομματιών)
- ▶ **Playlists** (Κατάλογοι αναπαραγωγής)
- ▶ **Folder** (Φάκελος)
- ▶ **Albums** (Άλμπουμ)
- ▶ **Artists** (Καλλιτέχνες)
- ▶ **Tracks** (Κομμάτια)
- ▶ **Frequently played** (Συχνή αναπαραγωγή)
- ▶ **Most recently added** (Πιο πρόσφατη προσθήκη)
- ▶ **Mood** (Διάθεση)
- ▶ **Music genres** (Είδη μουσικής)
- ▶ **Year** (Έτος)
- ▶ **Composers** (Συνθέτες)
- ▶ **Podcasts** (Podcast) (συσκευές Apple®)
- ▶ **Audiobooks** (Audiobook) (συσκευές Apple®)

❶ Οι κατηγορίες είναι διαθέσιμες, μόλις φορτωθεί και αναλυθεί ολόκληρο το περιεχόμενο των μέσων.

### Εναρξη αναζήτησης σε κατηγορίες

Σύστημα πολυμέσων:



- ▶ Επιλέξτε μια κατηγορία.  
Τα αρχεία μέσω των εμφανίζονται σύμφωνα με την επιλεγμένη κατηγορία, π.χ. στην κατηγορία **Albums** (Άλμπουμ) εμφανίζονται όλα τα άλμπουμ.

### Ταξινόμηση εμφανιζόμενων αποτελεσμάτων ή αναπαραγωγή όλων των μέσων που βρέθηκαν

- ▶ Επιλέξτε το
- ▶ **Αναπαραγωγή όλων των αποτελεσμάτων που βρέθηκαν στην κατηγορία:** Επιλέξτε **Play all** (Αναπαραγωγή όλων).  
Εάν είναι ενεργή π.χ. η κατηγορία άλμπουμ, αναπαραγονται όλα τα άλμπουμ που βρέθηκαν για τον καλλιτέχνη που αναζητήσατε.
- ▶ **Αλφαβητική ταξινόμηση αποτελεσμάτων:** Επιλέξτε **Sort from A-Z** (Ταξινόμηση από A-Z).

- ▶ **Αλφαβητική ταξινόμηση αποτελεσμάτων με φθίνουσα σειρά:** Επιλέξτε **Sort from Z-A** (Ταξινόμηση από Z-A).

❶ Οι διαθέσιμες επιλογές εξαρτώνται από την επιλεγμένη κατηγορία και τη συνδεδεμένη συσκευή.

### Χρήση αναζήτησης βάσει λέξεων-κλειδιών

Σύστημα πολυμέσων:



Στις κατηγορίες του στοιχείου μπορείτε να αναζητάτε περιεχόμενα με την αναζήτηση βάσει λέξεων-κλειδιών με ελεύθερη εισαγωγή κειμένου.

- ▶ Επιλέξτε μια κατηγορία.
- ▶ Επιλέξτε το στοιχείο **Search** (Αναζήτηση).  
Εμφανίζεται ένα πληκτρολόγιο για την εισαγωγή χαρακτήρων.
- ▶ Εισαγάγετε τον επιθυμητό όρο.
- ❶ Η αναζήτηση ξεκινά με τον πρώτο εισηγμένο χαρακτήρα. Όσο περισσότερους χαρακτήρες εισαγάγετε, τόσο πιο συγκεκριμένα θα είναι τα αποτελέσματα της αναζήτησης.
- ▶ Επιλέξτε την επιθυμητή καταχώρηση από τον κατάλογο αποτελεσμάτων.  
Εάν το επιλεγμένο αποτέλεσμα αποτελεί ένα άλμπουμ, ένα τραγούδι ή έναν κατάλογο αναπαραγωγής, ξεκινά η αναπαραγωγή. Εάν το επιλεγμένο αποτέλεσμα είναι μια νέα κατηγορία, θα ανοίξει στην αναζήτηση.

### Ραδιόφωνο

#### Ενεργοποίηση ραδιοφώνου

Σύστημα πολυμέσων:

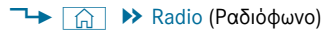

- ▶ Εναλλακτικά: Πατήστε το πλήκτρο .  
Εμφανίζεται η ένδειξη ραδιοφώνου. Αναπαράγεται ο σταθμός που ρυθμίσατε τελευταία στην ζώνη συχνοτήτων που ρυθμίσατε τελευταία.

## Επισκόπηση ραδιοφώνου



- ① Ενεργή ζώνη συχνότητας
- ② Όνομα σταθμού ή ρυθμισμένη συχνότητα
- ③ Καλλιτέχνης, κομμάτι, άλμπουμ και Radiotext
- ④ Επιλογές
- ⑤ Προβολή πλήρους οθόνης/παρουσίαση DAB
- ⑥ Λειτουργία σίγασης
- ⑦ Λίστα σταθμών
- ⑧ Αναζήτηση

## Ρύθμιση ζώνης συχνότητας

Σύστημα πολυμέσων:

**Radio** (Ραδιόφωνο)

- ▶ Επιλέξτε μια ζώνη συχνότητας.

## Ρύθμιση ραδιοφωνικού σταθμού

Σύστημα πολυμέσων:

**Radio** (Ραδιόφωνο)

- ▶ Σαρώστε με το δάχτυλο προς τα αριστερά ή προς τα δεξιά στο στοιχείο χειρισμού.

## Ανάκτηση καταλόγου ραδιοφωνικών σταθμών

Σύστημα πολυμέσων:

**Radio** (Ραδιόφωνο)

- ▶   
 Επιλέξτε .   
 Εμφανίζεται ο κατάλογος σταθμών
- ▶ Επιλέξτε έναν σταθμό.

## Αναζήτηση ραδιοφωνικού σταθμού μέσω ονόματος σταθμού ή άμεσης εισαγωγής συχνότητας

Σύστημα πολυμέσων:

**Radio** (Ραδιόφωνο)

- ▶   
 Επιλέξτε .
- ▶ Επιλέξτε .
- ▶ Εισαγάγετε ένα όνομα σταθμού ή μια συχνότητα.
- ▶ Επιλέξτε έναν σταθμό.

## Αποθήκευση ραδιοφωνικού σταθμού

Σύστημα πολυμέσων:

**Radio** (Ραδιόφωνο)

- ▶ Επιλέξτε έναν ραδιοφωνικό σταθμό.

## Υπάρχει κενή θέση στη μνήμη σταθμών

- ▶ Επιλέξτε το .

ή

- ▶ Πατήστε παρατεταμένα τον ραδιοφωνικό σταθμό.

## Αντικατάσταση καταχώρησης στη μνήμη σταθμών

- ▶ Πατήστε παρατεταμένα μια καταχώρηση στη μνήμη σταθμών.
- ▶ Επιλέξτε **Yes** (Ναι).

## Επεξεργασία μνήμης σταθμού

Σύστημα πολυμέσων:

**Radio** (Ραδιόφωνο)

### Μετακίνηση σταθμού:

- ▶ Πατήστε παρατεταμένα έναν αποθηκευμένο σταθμό.
- ▶ Επιλέξτε το στοιχείο **Move** (Μετακίνηση).
- ▶ Μετακινήστε το σταθμό στη νέα θέση.

### Διαγραφή σταθμού:

- ▶ Πατήστε παρατεταμένα έναν σταθμό.
- ▶ Επιλέξτε το στοιχείο **Delete** (Διαγραφή).

### Αντικατάσταση σταθμού:

- ▶ Πατήστε παρατεταμένα έναν σταθμό.
- ▶ Επιλέξτε το στοιχείο **Replace radio station** (Αντικατάσταση ραδιοφωνικού σταθμού).

## Ενεργοποίηση/απενεργοποίηση λειτουργίας μετάδοσης μηνυμάτων για την κυκλοφορία

Σύστημα πολυμέσων:

 **Radio** (Ραδιόφωνο) 

- ▶ Ενεργοποιήστε ή απενεργοποιήστε το στοιχείο **Traffic announcements** (Λειτουργία μετάδοσης μηνυμάτων για την κυκλοφορία).

## Ρύθμιση αύξησης έντασης μετάδοσης μηνυμάτων για την κυκλοφορία

Σύστημα πολυμέσων:

 **Radio** (Ραδιόφωνο) 

▶▶ **Sound** (Ήχος)

- ▶ Επιλέξτε το στοιχείο **Traffic announcements** (Αναγγελία μηνυμάτων για την κυκλοφορία).
- ▶ Επιλέξτε το στοιχείο **Traffic announc. vol. increase** (Αύξηση έντασης ήχου αναγγελιών μηνυμάτων για την κυκλοφορία).
- ▶ Ρυθμίστε μια τιμή.
- ▶ Αποδεχτείτε την τιμή με το .

## Εμφάνιση Radiotext

Σύστημα πολυμέσων:

 **Radio** (Ραδιόφωνο) 

- ▶ Ενεργοποιήστε ή απενεργοποιήστε το στοιχείο **Display radio text information** (Εμφάνιση πληροφοριών Radiotext).

## Ήχος

### Ρυθμίσεις ήχου

#### Πληροφορίες σχετικά με το ηχοσύστημα

Μπορείτε να χρησιμοποιείτε το ηχοσύστημα για όλους τους τρόπους λειτουργίας ραδιοφώνου και μέσων. Οι ρυθμίσεις π.χ. για τον ισοσταθμιστή, επιδρούν στην αναπαραγωγή όλων των πηγών μέσων.

#### Ανάκτηση μενού ήχου

Σύστημα πολυμέσων:

 **Media** (Μέσα) 

▶▶ **Sound** (Ήχος)

Διατίθενται οι ακόλουθες λειτουργίες:

- **Equaliser** (Ισοσταθμιστής)
- **Balance and Fader** (Εξισορρόπηση ήχου και fader)

- **Auto. volume adjustment** (Αυτόματη προσαρμογή έντασης ήχου)

▶ Επιλέξτε ένα μενού ήχου.

#### Ρύθμιση πριμών, μεσαίων και μπάσων

Σύστημα πολυμέσων:

 **Media** (Μέσα) 

▶▶ **Sound** (Ήχος)

- ▶ Ρυθμίστε **TREBLE** (ΠΡΙΜΑ), **MID** (ΜΕΣΑΙΑ) ή **BASS** (ΜΠΑΣΑ).

#### Ενεργοποίηση/απενεργοποίηση προσαρμογής έντασης ήχου

Σύστημα πολυμέσων:

 **Media** (Μέσα) 

▶▶ **Sound** (Ήχος)

Η αυτόματη προσαρμογή έντασης ήχου αντισταθμίζει τις διαφορές στην ένταση ήχου κατά την εναλλαγή μεταξύ των πηγών ήχου.

- ▶ Ενεργοποιήστε ή απενεργοποιήστε το στοιχείο **Auto. volume adjustment** (Αυτόματη προσαρμογή έντασης ήχου).

#### Ρύθμιση εξισορρόπησης ήχου/fader

Η διαθεσιμότητα αυτής της λειτουργίας εξαρτάται από τον εξοπλισμό του οχήματος.

Σύστημα πολυμέσων:

 **Media** (Μέσα) 

▶▶ **Sound** (Ήχος)

- ▶ Ρυθμίστε την εξισορρόπηση ήχου και το fader.

## Πληροφορία σχετικά με τις οδηγίες φόρτωσης

### ⚠ **Κίνδυνος** Κίνδυνος δηλητηρίασης από καυσαέρια

Οι κινητήρες εσωτερικής καύσης εκπέμπουν δηλητηριώδη καυσαέρια, όπως π.χ. μονοξείδιο του άνθρακα. Αν η πίσω πόρτα είναι ανοιχτή, ενώ ο κινητήρας είναι σε λειτουργία, ιδιαίτερα κατά την πορεία, μπορεί να εισχωρήσουν καυσαέρια στον εσωτερικό χώρο του οχήματος.

- ▶ Απενεργοποιείτε πάντα τον κινητήρα πριν από το άνοιγμα της πίσω πόρτας.
- ▶ Μην οδηγείτε ποτέ με ανοιχτή πίσω πόρτα.

### ⚠ **ΠΡΟΕΙΔΟΠΟΙΗΣΗ** Κίνδυνος τραυματισμού λόγω μη στερεωμένων αντικειμένων στο όχημα

Τα αντικείμενα τα οποία δεν είναι στερεωμένα ή επαρκώς στερεωμένα ενδέχεται να ολισθήσουν, να αναποδογυρίσουν ή να ανατραπούν και να χτυπήσουν τους επιβάτες του οχήματος.

Αυτό ισχύει επίσης για:

- Αποσκευές ή φορτία
- Καθίσματα τα οποία έχουν αφαιρεθεί και κατ' εξαίρεση μεταφέρονται στο όχημα.

Εγκυμονεί κίνδυνος τραυματισμού, ειδικά σε περίπτωση ελιγμών πέδησης ή απότομης αλλαγής κατεύθυνσης!

- ▶ Αποθηκεύετε πάντα τα αντικείμενα έτσι ώστε να μην υπάρχει πιθανότητα να ανατραπούν.
- ▶ Πριν τη διαδρομή, ασφαλίστε τα αντικείμενα, τις αποσκευές ή τα φορτία έναντι ολίσθησης ή ανατροπής.
- ▶ Όταν αφαιρείτε τα καθίσματα, φυλάσσετε τα κατά προτίμηση εκτός του οχήματος.

### ⚠ **ΠΡΟΕΙΔΟΠΟΙΗΣΗ** Κίνδυνος τραυματισμού από ακατάλληλη στοιβάξη αντικειμένων

Αν στοιβάξετε με ακατάλληλο τρόπο αντικείμενα στον εσωτερικό χώρο οχήματος, μπορούν να φύγουν από τη θέση τους ή να εκσφενδονιστούν τραυματίζοντας επιβάτες του οχήματος. Επιπλέον, ποτηροθήκες, ανοι-

χτές θήκες και υποδοχές κινητού τηλεφώνου δεν θα μπορούν σίγουρα να συγκρατήσουν τα αντικείμενα που είναι τοποθετημένα σε αυτές σε περίπτωση ατυχήματος.

Εγκυμονεί κίνδυνος τραυματισμού, ειδικά σε περίπτωση ελιγμών πέδησης ή απότομης αλλαγής κατεύθυνσης!

- ▶ Στοιβάζετε πάντα αντικείμενα με τέτοιο τρόπο ώστε να μην μπορούν να εκσφενδονιστούν σε αυτές ή παρόμοιες περιπτώσεις.
- ▶ Διασφαλίστε πάντα ότι δεν προεξέχουν αντικείμενα από θήκες, δίχτυα αποσκευών ή δίχτυα αποθήκευσης.
- ▶ Πριν από την έναρξη της διαδρομής, κλείνετε όσες θήκες κλείνουν.
- ▶ Φυλάτε τα βαριά, σκληρά, κοφτερά, αιχμηρά, εύθραυστα ή πολύ μεγάλα αντικείμενα μονίμως στο χώρο φόρτωσης και ασφαλιζέτέ τα.

### ⚠ **ΠΡΟΕΙΔΟΠΟΙΗΣΗ** Κίνδυνος εγκαύματος από τις απολήξεις σωλήνων καυσαερίων και τα πλαίσια συγκράτησης τελικών σωλήνων

Στις απολήξεις σωλήνων καυσαερίων και στα πλαίσια συγκράτησης τελικών σωλήνων ενδέχεται να αναπυχθούν εξαιρετικά υψηλές θερμοκρασίες. Σε περίπτωση επαφής με αυτά τα εξαρτήματα του οχήματος, ενδέχεται να προκληθούν εγκαύματα.

- ▶ Να είστε πάντα ιδιαίτερα προσεκτικοί στην περιοχή των απολήξεων σωλήνων καυσαερίων και των πλαισίων συγκράτησης τελικών σωλήνων και να επιβλέπετε ειδικά τα παιδιά.
- ▶ Πριν από την επαφή, αφήνετε τα εξαρτήματα του οχήματος να κρυώσουν.

Όταν χρησιμοποιείτε φορέα οροφής, λαμβάνετε υπόψη το μέγιστο φορτίο οροφής και τη μέγιστη φέρουσα ικανότητα φορτίου του φορέα οροφής.

Πληροφορίες σχετικά με το μέγιστο φορτίο οροφής θα βρείτε στο κεφάλαιο "Τεχνικά χαρακτηριστικά" και σχετικά με τους φορείς οροφής στην ενότητα "Συστήματα φορέων" .

Όταν μεταφέρετε φορτίο στην οροφή και αυτό προεξέχει από την ακμή της οροφής κατά περισσότερο από 40 cm, ενδέχεται να επηρεαστεί δυσμενώς η λειτουργία των συστημάτων οδήγησης που χρησιμοποιούν κάμερες και του αισθητήρα



του εσωτερικού καθρέφτη. Γι' αυτόν το λόγο, φροντίζετε ώστε το φορτίο να μην προεξέχει κατά περισσότερο από 40 cm.

Η οδική συμπεριφορά του οχήματός σας εξαρτάται από την κατανομή του φορτίου. Γι' αυτόν το λόγο, λαμβάνετε υπόψη τις παρακάτω οδηγίες κατά τη φόρτωση:

- Το μεικτό βάρος του οχήματος, συμπεριλαμβανομένου του βάρους των επιβατών, δεν πρέπει να υπερβαίνει την επιτρεπόμενη συνολική μάζα ή τα επιτρεπόμενα φορτία αξόνων του οχήματος.
- Μην φορτώνετε αντικείμενα πάνω από την επάνω ακμή των πλατών των καθισμάτων.
- Εφόσον είναι δυνατό, μεταφέρετε το φορτίο πάντα στο χώρο φόρτωσης.
- Ασφαλιζετε το φορτίο με τους κρίκους πρόσδεσης και κατανέμετέ το σε αυτούς ομοιόμορφα.
- Χρησιμοποιείτε κρίκους πρόσδεσης και υλικά στερέωσης που ενδεικνύονται για το βάρος και το μέγεθος του φορτίου.

## Κατανομή φορτίου

### **!** ΟΔΗΓΙΑ Κίνδυνος ζημιάς στο κάλυμμα δαπέδου

Τα υπερβολικά ψηλά σημειακά φορτία στο δάπεδο του χώρου φόρτωσης ή στην επιφάνεια φόρτωσης επηρεάζουν δυσμενώς τα χαρακτηριστικά οδήγησης και μπορεί να προκαλέσουν ζημιά στο κάλυμμα δαπέδου.

- ▶ **Οχήματα με κίνηση στους πίσω τροχούς:** Κατανέμετε ομοιόμορφα το φορτίο. Προσέχετε, ώστε το συνολικό κέντρο βάρους του φορτίου να βρίσκεται πάντα όσο το δυνατόν πιο χαμηλά, κεντρικά και ανάμεσα στους άξονες κοντά στον πίσω άξονα.
- ▶ **Οχήματα με κίνηση στους μπροστινούς τροχούς:** Κατανέμετε ομοιόμορφα το φορτίο. Προσέχετε, ώστε το συνολικό κέντρο βάρους του φορτίου να βρίσκεται πάντα όσο το δυνατόν πιο χαμηλά, κεντρικά και ανάμεσα στους άξονες κοντά στον μπροστινό άξονα.
- ▶ **Οχήματα με τετρακίνηση:** Κατανέμετε ομοιόμορφα το φορτίο. Προσέχετε, ώστε το συνολικό κέντρο βάρους του φορτίου να βρίσκεται πάντα όσο το δυνατόν πιο

χαμηλά, κεντρικά και ανάμεσα στους άξονες.

Τα υπερβολικά ψηλά σημειακά φορτία στο δάπεδο του χώρου φόρτωσης ή στην επιφάνεια φόρτωσης επηρεάζουν δυσμενώς τα χαρακτηριστικά οδήγησης και μπορεί να προκαλέσουν ζημιά στο κάλυμμα δαπέδου.

Για κλειστό φορτηγάκι και όχημα μικτής χρήσης:

- Μεταφέρετε πάντα το φορτίο στο χώρο φόρτωσης.
- Το φορτίο πρέπει πάντα να εφάπτεται στις πλάτες καθισμάτων του πίσω ενιαίου καθίσματος.
- Εφόσον είναι δυνατό, σπρώχνετε το μεγαλύτερο και βαρύτερο φορτίο προς τα εμπρός σε σχέση με την κατεύθυνση πορείας, προς το πίσω ενιαίο κάθισμα. Τοποθετείτε το φορτίο "περασιά" με το πίσω ενιαίο κάθισμα.
- Στερεώνετε πάντα επιπρόσθετα το φορτίο με κατάλληλα βοηθητικά μέσα μεταφοράς και μέσα πρόσδεσης.
- Μην φορτώνετε αντικείμενα πάνω από την επάνω ακμή των πλατών των καθισμάτων.
- Μεταφέρετε το φορτίο πίσω από καθίσματα που δεν είναι κατελιμμένα.
- Όταν το πίσω ενιαίο κάθισμα δεν είναι κατελιμμένο, εισάγετε τις ζώνες ασφαλείας σταυρωτά στην κλειδαριά ζώνης ασφαλείας που βρίσκεται απέναντι.

## Στερέωση φορτίου

### Οδηγίες για την στερέωση του φορτίου

### **!** ΠΡΟΕΙΔΟΠΟΙΗΣΗ Κίνδυνος ατυχήματος και τραυματισμού σε περίπτωση εσφαλμένης χρήσης των ιμάντων πρόσδεσης

Αν τοποθετήσετε εσφαλμένα τον ιμάντα πρόσδεσης κατά τη στερέωση του φορτίου, μπορεί σε περίπτωση απότομης αλλαγής κατεύθυνσης, ελιγμού πέδησης ή ατυχήματος να συμβεί ένα από τα ακόλουθα:

- Να σπάσει ο κρίκος πρόσδεσης ή να σκιστεί ο ιμάντας πρόσδεσης λόγω υπέρβασης του επιτρεπόμενου φορτίου.
- Να μην είναι δυνατή η συγκράτηση του φορτίου.

Ως αποτέλεσμα, το φορτίο μπορεί να ολισθήσει, να αναποδογυρίσει ή να ανατραπεί και να χτυπήσει τους επιβάτες του οχήματος.

- ▶ Τεντώνετε πάντα τους ιμάντες πρόσδεσης σωστά και μόνο ανάμεσα στους κρίκους πρόσδεσης που αναφέρονται.
- ▶ Χρησιμοποιείτε πάντα ιμάντες πρόσδεσης που είναι σχεδιασμένοι για τα αντίστοιχα φορτία.

**i** Λαμβάνετε υπόψη τα στοιχεία για τη μέγιστη αντοχή σε φορτίο κάθε σημείου πρόσδεσης. Όταν συνδυάζετε διάφορα σημεία πρόσδεσης για τη στερέωση του φορτίου, πρέπει να λαμβάνετε πάντα υπόψη τη μέγιστη αντοχή σε φορτίο του πιο αδύναμου σημείου πρόσδεσης. Κατά την πλήρη πέδηση του οχήματος, π.χ. επιδρούν δυνάμεις ακόμα και πολλαπλάσιες του βάρους του φορτίου. Για την κατανομή της απορρόφησης των δυνάμεων, χρησιμοποιείτε πάντα πολλά σημεία πρόσδεσης. Κατανέμετε ομοιόμορφα το φορτίο στα σημεία πρόσδεσης ή τους κρίκους πρόσδεσης.

Κατά το χειρισμό του ιμάντα πρόσδεσης, λαμβάνετε πάντα υπόψη τις οδηγίες χειρισμού ή τις υποδείξεις του κατασκευαστή του ιμάντα πρόσδεσης.

Λαμβάνετε υπόψη τις πληροφορίες σχετικά με τη μέγιστη αντοχή σε φορτίο των σημείων πρόσδεσης (→ σελίδα 333).

Ως οδηγός, είστε υπεύθυνος για τα εξής:

- Για τη στερέωση του φορτίου έναντι ολισθήσης, ανατροπής, κύλισης ή πτώσης.

Λαμβάνετε υπόψη τόσο συνηθισμένες καταστάσεις της κυκλοφορίας όσο και ελιγμούς αποφυγής και διαδικασίες πλήρους πέδησης, καθώς και διαδρομές σε ανώμαλο οδόστρωμα.

- Η στερέωση του φορτίου συμμορφώνεται με τις ισχύουσες απαιτήσεις και τους τεχνικούς κανονισμούς στερέωσης φορτίου.

Σε αντίθετη περίπτωση, ενδέχεται, ανάλογα με τη νομοθεσία και τις αντίστοιχες συνθήκες, αυτό να αποτελεί αξιόποινη πράξη. Γι' αυτό λαμβάνετε υπόψη τους νόμους κάθε χώρας.

Πριν από κάθε διαδρομή και ανά τακτά διαστήματα στη διάρκεια μεγαλύτερων διαδρομών, ελέγχετε τη στερέωση του φορτίου. Διορθώνετε την αν είναι εσφαλμένη ή ανεπαρκής. Πληροφορίες σχετικά με τη σωστή στερέωση του φορτίου μπορείτε να λάβετε π.χ. από τους κατασκευαστές βοηθητι-

κών μέσων μεταφοράς ή μέσων πρόσδεσης για την στερέωση φορτίου.

Κατά τη στερέωση του φορτίου προσέχετε τα εξής:

- Γεμίζετε ερμητικά τα κενά ανάμεσα στο φορτίο και τα τοιχώματα του χώρου φόρτωσης και τους χώρους τοποθέτησης των τροχών. Χρησιμοποιείτε γι' αυτό συμπαγή βοηθητικά μέσα μεταφοράς, όπως π.χ. σφήνες, ξύλινους τάκους ή μαξιλάρια.
- Στερεώνετε το φορτίο που δεν μπορεί να ανατραπεί και είναι σταθερό προς όλες τις κατευθύνσεις.

Χρησιμοποιείτε τα σημεία πρόσδεσης ή τους κρίκους πρόσδεσης και τις ράγες φορτίου στο χώρο φόρτωσης ή στην επιφάνεια φόρτωσης.

Χρησιμοποιείτε μόνο μέσα πρόσδεσης, π.χ. μπάρες ασφάλισης, ράβδους ασφάλισης ή δίχτυα πρόσδεσης και ιμάντες πρόσδεσης που έχουν ελεγχθεί σύμφωνα με τα ισχύοντα πρότυπα (π.χ. DIN EN). Για τη στερέωση, χρησιμοποιείτε πάντα τα σημεία πρόσδεσης που βρίσκονται πιο κοντά στο φορτίο και επενδύετε τις αιχμηρές άκρες με μαλακό υλικό.

Χρησιμοποιείτε για τη στερέωση κυρίως τους κρίκους πρόσδεσης, ειδικά αν το φορτίο είναι βαρύ.

**i** Μπορείτε να προμηθευτείτε μέσα πρόσδεσης που έχουν ελεγχθεί σύμφωνα με τα ισχύοντα πρότυπα (π.χ. DIN EN) από τα ειδικά καταστήματα ή τα εξειδικευμένα συνεργεία.

### Υποδείξεις για το διαχωριστικό τοίχωμα

Οχήματα, που επιτρέπεται να χρησιμοποιηθούν ως επαγγελματικά οχήματα (N1, N2), χωρίς διαχωριστικό τοίχωμα δεν πληρούν το ISO27956, το οποίο περιγράφει τις διατάξεις για μια κανονική ασφάλιση φορτίου σε φορτηγά. Κατά τη χρήση του οχήματος για τη μεταφορά αγαθών, συνιστάται ιδιαίτερα η τοποθέτηση του διαχωριστικού τοιχώματος ως εκ των υστέρων εξοπλισμού, επειδή η κανονική ασφάλιση φορτίου σε οχήματα χωρίς διαχωριστικό τοίχωμα είναι μια χρονοβόρα διαδικασία.

## Επισκόπηση σημείων πρόσδεσης

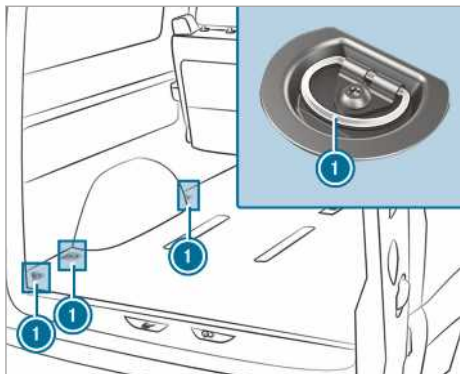

Σημεία πρόσδεσης (παράδειγμα σε όχημα μικτής χρήσης)

- ① Κρίκοι πρόσδεσης

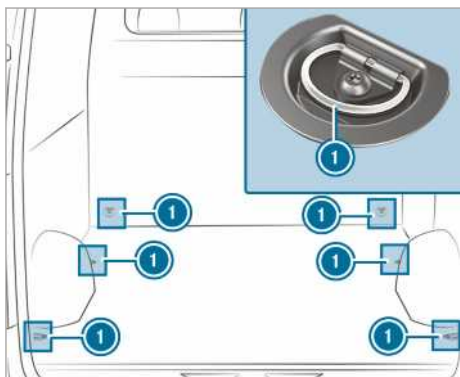

Σημεία πρόσδεσης (παράδειγμα σε κλειστό φορτηγάκι χωρίς ράγες φορτίου)

- ① Κρίκοι πρόσδεσης

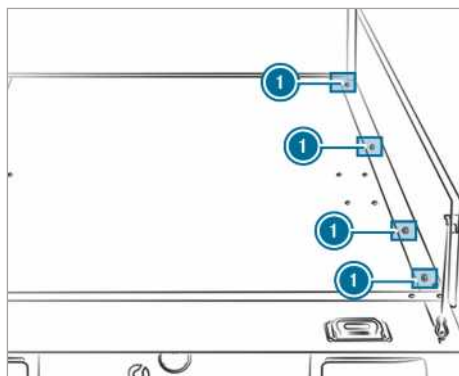

Σημεία πρόσδεσης (παράδειγμα σε όχημα με ανοικτή καρότσα)

- ① Κρίκοι πρόσδεσης

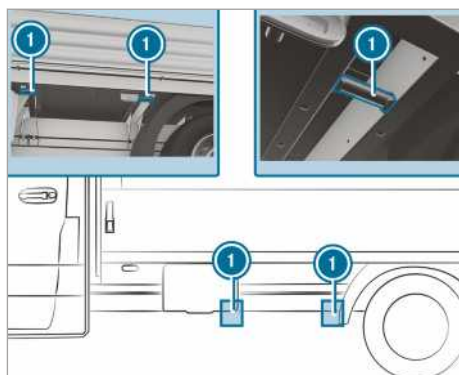

Σημεία πρόσδεσης (παράδειγμα σε όχημα με ανοικτή καρότσα)

- ① Κρίκοι πρόσδεσης

Αφαιρώντας τα πλευρικά τοιχώματα της καρότσας, μπορείτε να χρησιμοποιήσετε και τα σημεία πρόσδεσης κάτω αριστερά και δεξιά στον εγκάρσιο φορέα.

Για τη στερέωση ελεύθερων φορτίων, ειδικά στην επιφάνεια φόρτωσης μιας καρότσας, μπορείτε να χρησιμοποιείτε ελεγμένο δίκτυο πρόσδεσης ή μουςαμά.

Στερεώνετε πάντα το δίκτυο πρόσδεσης ή το μουςαμά σε όλα τα διαθέσιμα σημεία πρόσδεσης. Προσέχετε, ώστε οι γάντζοι στερέωσης να είναι ασφαλισμένοι έναντι ακούσιου ανοίγματος.

Αν το όχημά σας διαθέτει ράγες φορτίου στο δάπεδο, μπορείτε να τοποθετήτε μπάρες ασφάλισης ακριβώς μπροστά και πίσω από το φορτίο. Οι

μπάρες ασφάλισης απορροφούν άμεσα τις πιθανές δυνάμεις μετατόπισης.

Η στερέωση φορτίων στο δάπεδο του χώρου φόρτωσης με χαμηλή πρόσδεση προτείνεται μόνο για ελαφριά φορτία. Για καλύτερη στερέωση, τοποθετείτε αντιολισθητικά υποθέματα κάτω από το φορτίο.

### Τοποθέτηση και αφαίρεση κρίκων πρόσδεσης

▶ **Τοποθέτηση:** Ωθήστε τον κρίκο πρόσδεσης μέσα στο κοντινότερο στο φορτίο άνοιγμα της ράγας φορτίου, μέχρι η ασφάλεια να εμπλακεί στο άνοιγμα.

❗ Αν βγάλετε την ασφάλεια από το άνοιγμα τραβώντας την προς τα επάνω, ο κρίκος πρόσδεσης θα μπορεί να μετακινηθεί εντός της ράγας φορτίου. Προσέξτε, ώστε η ασφάλεια να έχει οπωσδήποτε εμπλακεί σε ένα άνοιγμα.

▶ Ελέγξτε τη στερέωση του κρίκου πρόσδεσης.

▶ **Αφαίρεση:** Ανεβάστε την ασφάλεια και αφαιρέστε τον κρίκο πρόσδεσης από τη ράγα φορτίου τραβώντας τον προς την κατεύθυνση ασφάλισης μέσα από ένα άνοιγμα.

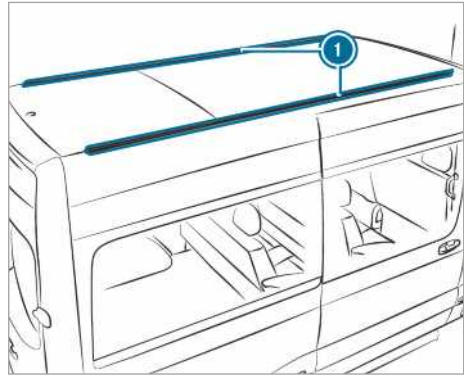

### 1 Ράγες στερέωσης

Πληροφορίες σχετικά με το μέγιστο φορτίο οροφής θα βρείτε στο κεφάλαιο «Τεχνικά στοιχεία» (→ σελίδα 333).

Λάβετε υπόψη τα ακόλουθα σημεία για την τοποθέτηση φορέων οροφής:

- Συσφίγγετε τις βίδες του φορέα οροφής στα προβλεπόμενα παξιμάδια σχήματος T με ροπή στρέψης 8 Nm - 10 Nm.
- Οι βίδες δεν πρέπει να έρχονται σε επαφή με τις ράγες σε συσφιγμένη κατάσταση.
- Φροντίστε ώστε τα παξιμάδια σχήματος T να μην βρίσκονται στην περιοχή των πλαστικών καπακιών.
- Τα παξιμάδια σχήματος T πρέπει να έχουν σωστή διατομή.
- Οι ράγες στερέωσης δεν πρέπει να φέρουν ακαθαρσίες στην εσωτερική περιοχή.
- Συσφίγγετε τις βίδες ξανά ομοιόμορφα μετά από περίπου 500 km.

Η Mercedes-Benz προτείνει να χρησιμοποιείτε αποκλειστικά ελεγμένους και εγκεκριμένους για οχήματα Mercedes-Benz φορείς οροφής. Με τη χρήση τους αποφεύγονται τυχόν ζημιές στο όχημα.

Εάν επιθυμείτε να τοποθετήσετε εκ των υστέρων τις ράγες στερέωσης, αναθέστε την εργασία σε ένα εξειδικευμένο συνεργείο. Διαφορετικά, ενδέχεται να υποστεί ζημιά το όχημα.

Εάν το όχημά σας διαθέτει ράγες στερέωσης στην οροφή, μπορείτε να τοποθετείτε φορείς οροφής στην οροφή. Ως αξεσουάρ διατίθενται ειδικά στοιχεία στερέωσης (στοιχεία ολίσησης).

### Συστήματα φορέων

#### Πληροφορίες σχετικά με το φορέα οροφής

**⚠ ΠΡΟΕΙΔΟΠΟΙΗΣΗ** Κίνδυνος ατυχήματος σε περίπτωση υπέρβασης του μέγιστου φορτίου οροφής

Αν φορτώσετε την οροφή καθώς και όλα τα εξωτερικά και εσωτερικά προσαρτήματα, αυξάνεται το κέντρο βάρους του οχήματος και μεταβάλλονται τα συνήθη χαρακτηριστικά οδήγησης καθώς και η συμπεριφορά διεύθυνσης και πέδησης. Το όχημα εμφανίζει εντονότερες κλίσεις κατά την οδήγηση σε στροφές και ενδέχεται να αντιδρά πιο δυσκίνητα κατά την περιστροφή του τιμονιού.

Αν υπερβείτε το μέγιστο φορτίο οροφής, επηρεάζονται ιδιαίτερα αρνητικά τα χαρακτηριστικά οδήγησης καθώς και η συμπεριφορά διεύθυνσης και πέδησης.

▶ Τηρείτε οπωσδήποτε το μέγιστο φορτίο οροφής και προσαρμόζετε τον τρόπο οδήγησης.

Αυτά τα στοιχεία στερέωσης μπορείτε να τα προμηθευτείτε από έναν εξουσιοδοτημένο επισκευαστή της Mercedes-Benz.

### Βάση στήριξης σκάλας

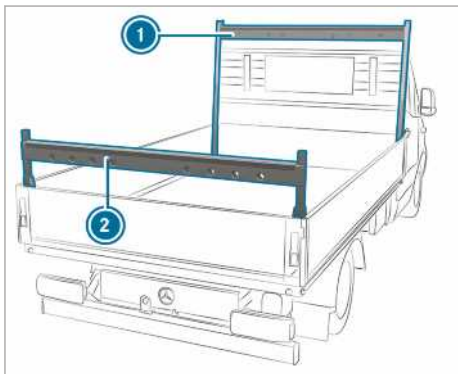

Βάση στήριξης σκάλας στο όχημα με ανοιχτή καρότσα (παράδειγμα)

- ① Βάση στήριξης σκάλας μπροστά
- ② Βάση στήριξης σκάλας πίσω

Λαμβάνετε υπόψη τις σημαντικές οδηγίες ασφαλείας που θα βρείτε στο κεφάλαιο «Οδηγίες για τη φόρτωση» (→ σελίδα 82).

Για πληροφορίες σχετικά με το μέγιστο φορτίο της βάσης στήριξης σκάλας, ανατρέξτε στο κεφάλαιο «Τεχνικά στοιχεία» (→ σελίδα 334).

### Χρήση συστήματος εσωτερικού φορέα ράγας

**⚠ ΠΡΟΕΙΔΟΠΟΙΗΣΗ** Κίνδυνος τραυματισμού λόγω μη στερεωμένου φορτίου

Όταν στερεώνετε ή λύνετε το φορτίο, μπορεί το φορτίο να πέσει και να τραυματίσει τους επιβάτες του οχήματος.

▶ Μην στέκεστε κάτω από το φορτίο όταν στερεώνεται ή λύνεται.

**! ΟΔΗΓΙΑ** Κίνδυνος ζημιάς στους ιμάντες και ολισθητήρες

Η άσκηση υπερβολικά μεγάλου σηματικού φορτίου στους ιμάντες και τους ολισθητήρες ενδέχεται να προκαλέσει σκίσιμο των ιμάντων ή απελευθέρωση των ολισθητήρων από τη ράγα φορέα.

▶ Κατανέμετε ομοιόμορφα το φορτίο. Προσέχετε, ώστε το συνολικό κέντρο βάρους του φορτίου να βρίσκεται πάντα όσο το δυνατόν πιο κέντρο και ανάμεσα στις ράγες οροφής και τις ράγες φορέα.

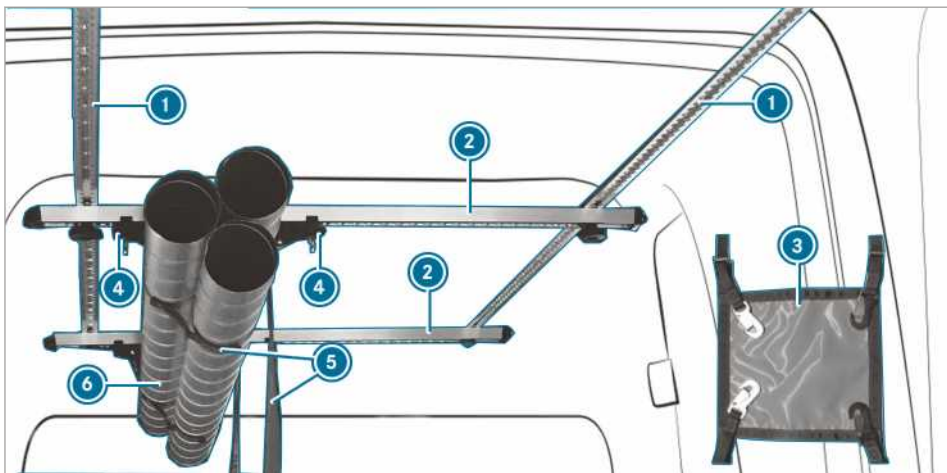

Με το σύστημα εσωτερικού φορέα οροφής μπορείτε να στερεώνετε φορτίο. Επίσης, μπορείτε να στερεώνετε αντικείμενα μεγάλου μήκους.

ⓘ Το μέγιστο φορτίο που μπορεί να ασκηθεί στο σύστημα εσωτερικού φορέα οροφής ανέρχεται σε 50 kg.

Το σύστημα εσωτερικού φορέα οροφής αποτελείται από τα ακόλουθα στοιχεία:

- Οι ράγες οροφής ❶ είναι στερεωμένες στην οροφή του οχήματος.
- Οι ράγες φορέα ❷ είναι βιδωμένες στις ράγες οροφής και μπορούν να μετακινηθούν.
- Κάθε ράγα οροφής ❷ διαθέτει ένα ζεύγος ολισθητήρων ❸. Το ζεύγος ολισθητήρων ❸ μπορεί να μετακινηθεί με στερεωμένο ιμάντα ❹. Για την αποθήκευση, το φορτίο ❺ τοποθετείται και προσδένεται στον ιμάντα ❹.
- Το φορτίο πρέπει να στερεώνεται προς την κατεύθυνση πορείας και την αντίθετη από αυτήν κατεύθυνση με δύο διατάξεις πρόσδεσης ψηλά ❸.

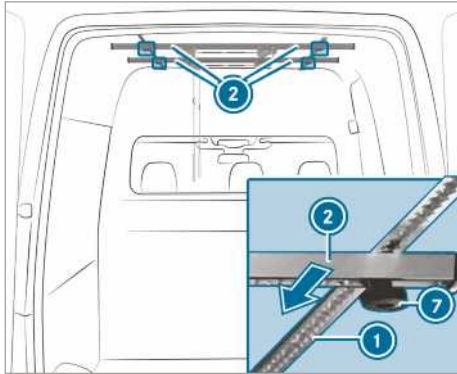

- ▶ **Μετακίνηση ραγών φορέα:** Ξεβιδώστε τα παξιμάδια με αστεροειδή λαβή ❷ περιστρέφοντας αριστερόστροφα, μέχρι να λασκάρουν ελαφρώς.
- ▶ Ωθήστε τη ράγα φορέα ❷ στην επιθυμητή θέση κατά μήκος της ράγας οροφής ❶.
- ▶ Βιδώστε τα παξιμάδια με αστεροειδή λαβή ❷ δεξιόστροφα.
- ▶ Ελέγξτε τη σωστή στερέωση της ράγας φορέα.

### Μετακίνηση ολισθητήρα

**⚠ ΠΡΟΕΙΔΟΠΟΙΗΣΗ** Κίνδυνος τραυματισμού λόγω ανεπαρκούς στερέωσης του φορτίου

Αν ο ολισθητήρας του συστήματος εσωτερικού φορέα οροφής δεν έχει ασφαλίσει σωστά, το φορτίο μπορεί να απελευθερωθεί, να πέσει και να τραυματίσει άτομα π.χ. κατά την επιβίβαση ή τη φόρτωση και εκφόρτωση του χώρου φόρτωσης.

- ▶ Ασφαλίστε πάντα σωστά τον ολισθητήρα.

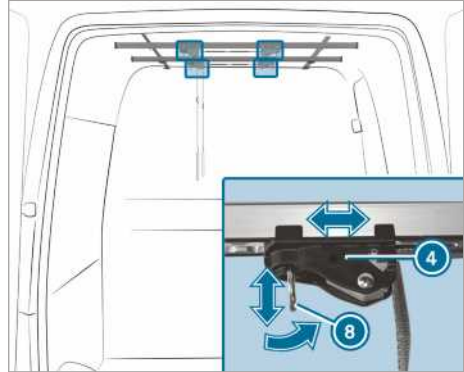

- ❶ Ο δακτύλιος ❸ του ολισθητήρα ❸ πρέπει να βρίσκεται πάντα υπό γωνία 90° σε σχέση με τη ράγα φορέα ❷, ώστε να ασφαλίσει σωστά ο ολισθητήρας ❸.

- ▶ **Αν ο δακτύλιος του ολισθητήρα βρίσκεται υπό γωνία 90° σε σχέση με τη ράγα φορέα:** Τραβήξτε το δακτύλιο ❸ του ολισθητήρα ❸ προς τα κάτω τραβώντας συγχρόνως τον ολισθητήρα ❸ προς την επιθυμητή θέση.
- ▶ Αφήστε το δακτύλιο ❸ στην επιθυμητή θέση.
- ▶ Μετακινήστε τον ολισθητήρα ❸ λίγο ακόμα πάνω στη ράγα φορέα ❷, έως ότου ο ολισθητήρας ❸ ασφαλίσει από μόνος του.
- ▶ **Αν ο δακτύλιος του ολισθητήρα βρίσκεται παράλληλα σε σχέση με τη ράγα φορέα:** Ωθήστε τον ολισθητήρα ❸ προς την επιθυμητή θέση.
- ▶ Τοποθετήστε το δακτύλιο ❸ του ολισθητήρα ❸ υπό γωνία 90° σε σχέση με τη ράγα φορέα ❷. Ο ολισθητήρας ❸ έχει ασφαλίσει.



## Ρύθμιση ιμάντα

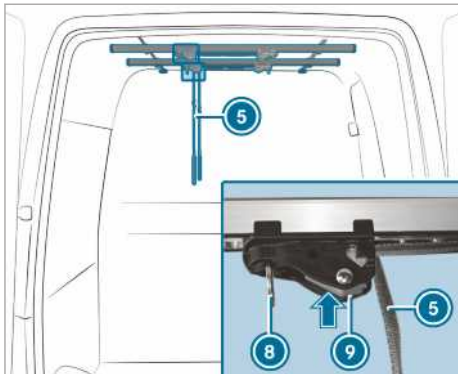

- ▶ Πιέστε παρατεταμένα την ασφάλεια στον ολισθητήρα ⑨.
  - ▶ Τραβήξτε ή χαλαρώστε τον ιμάντα ⑤.
  - ▶ Αφήστε την ασφάλεια στον ολισθητήρα ⑨.
- ⓘ Μην στέκεστε κάτω από το φορτίο κατά τη στερέωση και το λύσιμό του.

## Στερέωση και λύσιμο φορτίου

- ▶ **Στερέωση φορτίου:** Τοποθετήστε το φορτίο στους ιμάντες των ραγών φορέα.
- ▶ Τοποθετήστε το φορτίο "περασιά" με το διαχωριστικό τοίχωμα.
- ▶ Δέστε τον ιμάντα ⑤.
- ▶ Ελέγξτε τη σωστή στερέωση του φορτίου.
- ▶ **Λύσιμο φορτίου:** Πιέστε παρατεταμένα την ασφάλεια στον ολισθητήρα ⑨.
- ▶ Τραβήξτε το δακτύλιο ⑧ του ολισθητήρα προς τα κάτω μετακινώντας συγχρόνως τον ολισθητήρα μακριά από το φορτίο.
- ▶ Χαλαρώστε τον ιμάντα ⑤ προσέχοντας συγχρόνως ότι το φορτίο δεν θα πέσει από τους ιμάντες.
- ▶ Βγάλτε το φορτίο από τους ιμάντες.

## Τοποθέτηση κρίκων πρόσδεσης



- ▶ Περιστρέψτε το δακτύλιο του κρίκου πρόσδεσης ⑪ παράλληλα στο διαμήκη άξονα του κρίκου πρόσδεσης ⑫.
- ▶ Συγκρατήστε τον κρίκο πρόσδεσης ⑫ ανάμεσα στον δείκτη και τον μέσο και βάλτε τον αντίχειρά σας μέσα από το δακτύλιο του κρίκου πρόσδεσης ⑪ πάνω στο κεντρικό σημείο πίεσης.
- ▶ Πιέστε με τον αντίχειρα τον πείρο ασφάλισης μέχρι τέρμα κάτω.
- ▶ Πιέστε τον κρίκο πρόσδεσης ⑫ κοντά στο φορτίο μέσα από το άνοιγμα της ράγας φορέα ② και μετακινήστε τον κατά περίπου 12 mm.
- ▶ Βγάλτε τον αντίχειρα από το σημείο πίεσης και μετακινήστε τον κρίκο πρόσδεσης ⑫, έως ότου ασφαλίσει.
- ▶ Περιστρέψτε το δακτύλιο του κρίκου πρόσδεσης ⑪ εγκάρσια στο διαμήκη άξονα του κρίκου πρόσδεσης ⑫.  
Ο κρίκος πρόσδεσης ⑫ έχει ασφαλίσει.

## Αφαίρεση κρίκων πρόσδεσης

- ▶ Περιστρέψτε το δακτύλιο του κρίκου πρόσδεσης ⑪ παράλληλα στο διαμήκη άξονα του κρίκου πρόσδεσης ⑫.
- ▶ Πιάστε τον κρίκο πρόσδεσης ⑫ όπως κατά την τοποθέτηση και πιέστε με τον αντίχειρα τον πείρο ασφάλισης μέχρι τέρμα κάτω.
- ▶ Μετακινήστε τον κρίκο πρόσδεσης ⑫ και αφαιρέστε τον προς τα κάτω μέσα από το άνοιγμα της ράγας φορέα ②.

## Στερέωση διάταξης πρόσδεσης ψηλά

**⚠ ΠΡΟΕΙΔΟΠΟΙΗΣΗ** Κίνδυνος τραυματισμού λόγω εσφαλμένης στερέωσης του φορτίου

Αν οι γάντζοι της διάταξης πρόσδεσης ψηλά αναρτηθούν στους δακτυλίους των ολισθητήρων, οι ολισθητήρες ενδέχεται να απελευθερωθούν. Το φορτίο ενδέχεται να απελευθερωθεί, να πέσει και να τραυματίσει άτομα π.χ. κατά την επιβίβαση ή τη φόρτωση και εκφόρτωση του χώρου φόρτωσης.

- ▶ Αναρτάτε τους γάντζους της διάταξης πρόσδεσης ψηλά μόνο στους δακτυλίους των κρίκων πρόσδεσης.



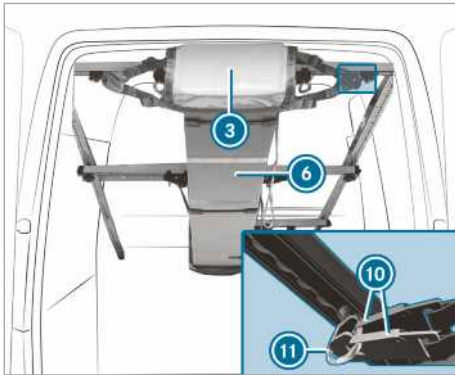

❗ Οι γάντζοι της διάταξης πρόσδεσης ψηλά (3) επιτρέπεται να αναρτώνται μόνο στους δακτυλίους των κρίκων πρόσδεσης (11).

▶ Ελέγξτε τη σωστή στερέωση του φορτίου.

▶ **Στερέωση διάταξης πρόσδεσης ψηλά:**

Τεντώστε τη διάταξη πρόσδεσης ψηλά (3) στα δύο άκρα του φορτίου (6) και αναρτήστε από δύο γάντζους (10) της διάταξης πρόσδεσης ψηλά στους δακτυλίους των κρίκων πρόσδεσης (11).

### Φόρτωση καπακιού τροχού

Λαμβάνετε υπόψη τις σημαντικές οδηγίες ασφαλείας που θα βρείτε στο κεφάλαιο «Οδηγίες για τη φόρτωση» (→ σελίδα 82).

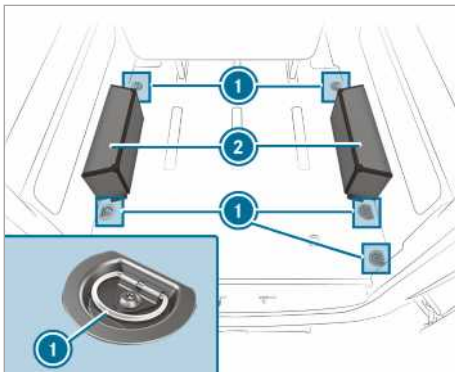

▶ Τοποθετήστε τα αντικείμενα στο καπάκι τροχού (2) και ασφαλίστε τα με τους κρίκους πρόσδεσης (1) (→ σελίδα 238).

❗ Μην υπερβαίνετε τα 150 kg κατά τη φόρτωση του καπακιού τροχού.

## Ένδειξη διαστημάτων μεταξύ service ASSYST PLUS

### Λειτουργία της ένδειξης διαστημάτων service ASSYST PLUS

Η ένδειξη διαστημάτων service ASSYST PLUS σας ενημερώνει μέσω της οθόνης οργάνων σχετικά με το υπολειπόμενο χρονικό διάστημα ή την υπολειπόμενη διανυθείσα διαδρομή μέχρι την επόμενη προγραμματισμένη ημερομηνία service.

Με το πλήκτρο επιστροφής αριστερά στο τιμόνι μπορείτε να αποκρύψετε το μήνυμα service.

Πληροφορίες σχετικά με το service του οχήματός σας μπορείτε να λάβετε από ένα εξειδικευμένο συνεργείο, π.χ. έναν εξουσιοδοτημένο επισκευαστή της Mercedes-Benz.

### Εμφάνιση προγραμματισμένης ημερομηνίας service

Υπολογιστής οχήματος:

- ↳ Service (Συντήρηση)
- » ASSYST PLUS (ASSYST PLUS)

Εμφανίζεται η επόμενη προγραμματισμένη ημερομηνία service.

▶ **Έξοδος από την ένδειξη:** Πατήστε το πλήκτρο επιστροφής αριστερά στο τιμόνι.

Λάβετε υπόψη και το ακόλουθο θέμα:

- Χειρισμός υπολογιστή οχήματος (→ σελίδα 201)

### Τακτική διεξαγωγή εργασιών service

**!** **ΟΔΗΓΙΑ** Πρόωρη φθορά λόγω μη τήρησης της προγραμματισμένης ημερομηνίας service

Η μη έγκαιρη ή ημιτελής διεξαγωγή των εργασιών service ενδέχεται να οδηγήσει σε αυξημένη φθορά και ζημιές στο όχημα.

- ▶ Τηρείτε πάντα τα προβλεπόμενα διαστήματα service.
- ▶ Αναθέτετε την διεξαγωγή των προβλεπόμενων εργασιών service σε ένα εξειδικευμένο συνεργείο.

### Ειδικά μέτρα service

Το προβλεπόμενο διάστημα μεταξύ service βασίζεται στην κανονική λειτουργία του οχήματος. Σε περίπτωση δυσμενών συνθηκών λειτουργίας ή

αυξημένης καταπόνησης του οχήματος, κάποιες εργασίες service πρέπει να διεξάγονται συχνότερα.

Παραδείγματα δυσμενών συνθηκών λειτουργίας:

- Συχνές διαδρομές εντός πόλης με πολλές ενδιάμεσες στάσεις
- Λειτουργία κυρίως με σύντομες διαδρομές
- Συχνή λειτουργία σε βουνά ή οδοστρώματα κακής ποιότητας
- Συχνή, παρατεταμένη λειτουργία στο ρελαντί
- Έντονη έκθεση σε σκόνη ή/και συχνή λειτουργία ανακύκλωσης αέρα

Αν οι συνθήκες λειτουργίας είναι αυτές ή παρόμοιες, αντικαθιστάτε συχνότερα π.χ. το φίλτρο εσωτερικού χώρου, το φίλτρο αέρα κινητήρα, το λάδι κινητήρα και το φίλτρο λαδιού. Σε περίπτωση αυξημένης καταπόνησης του οχήματος, τα ελαστικά πρέπει να ελέγχονται συχνότερα. Για περισσότερες πληροφορίες, απευθυνθείτε σε ένα εξειδικευμένο συνεργείο.

### Χρόνοι ακινητοποίησης με αποσυνδεδεμένη μπαταρία

**Η ένδειξη διαστημάτων service ASSYST PLUS υπολογίζει την προγραμματισμένη ημερομηνία service μόνο με συνδεδεμένη μπαταρία.**

▶ Εμφανίστε την προγραμματισμένη ημερομηνία service στην οθόνη οργάνων και σημειώστε την πριν από την αποσύνδεση της μπαταρίας (→ σελίδα 244).

### Χώρος κινητήρα

#### Άνοιγμα και κλείσιμο καπό του κινητήρα

**⚠ ΠΡΟΕΙΔΟΠΟΙΗΣΗ** Κίνδυνος ατυχήματος σε περίπτωση απασφαλίσμένου καπό κινητήρα κατά τη διάρκεια της οδήγησης

Αν το καπό του κινητήρα είναι ξεκλειδωτό, ενδέχεται να ανοίξει κατά την οδήγηση και να εμποδίσει την ορατότητά σας.

- ▶ Μην απασφαλίζετε ποτέ το καπό κινητήρα κατά τη διάρκεια της οδήγησης.
- ▶ Πριν από κάθε διαδρομή, θα πρέπει να ελέγχετε εάν είναι ασφαλισμένο το καπό κινητήρα.

### ⚠️ ΠΡΟΕΙΔΟΠΟΙΗΣΗ Κίνδυνος εγκαυμάτων σε περίπτωση ανοίγματος του καπό κινητήρα

Σε περίπτωση που ανοίξετε το καπό κινητήρα ενώ έχει υπερθερμανθεί ο κινητήρας ή σε εάν παρατηρείται φωτιά στο χώρο κινητήρα, ενδέχεται να έρθετε σε επαφή με καυτά αέρια ή λοιπά λειτουργικά υγρά.

- ▶ Πριν από το άνοιγμα του καπό κινητήρα, αφήνετε τον κινητήρα να κρυώσει.
- ▶ Σε περίπτωση πυρκαγιάς, αφήνετε το καπό κινητήρα κλειστό και ενημερώστε την Πυροσβεστική.

### ⚠️ ΠΡΟΕΙΔΟΠΟΙΗΣΗ Κίνδυνος τραυματισμού από κινούμενα εξαρτήματα

Συγκεκριμένα εξαρτήματα στο χώρο κινητήρα ενδέχεται να συνεχίσουν να κινούνται ακόμη και μετά την απενεργοποίηση της μίζας ή να ξεκινήσουν να κινούνται αμέσως μετά, π.χ. ο ανεμιστήρας του ψυγείου.

Πριν από τις εργασίες στο χώρο κινητήρα, λαμβάνετε υπόψη τα ακόλουθα:

- ▶ Απενεργοποιείτε τη μίζα.
- ▶ Μην έρχεστε ποτέ σε επαφή με την περιοχή κινδύνου των κινούμενων εξαρτημάτων, π.χ. την περιοχή περιστροφής του ανεμιστήρα.
- ▶ Αφαιρείτε κοσμήματα και ρολόγια.
- ▶ Διατηρείτε τα ρούχα και τα μαλλιά μακριά από κινούμενα εξαρτήματα.

### ⚠️ ΠΡΟΕΙΔΟΠΟΙΗΣΗ Κίνδυνος τραυματισμού σε περίπτωση επαφής με εξαρτήματα που βρίσκονται υπό τάση

Το σύστημα ανάφλεξης και το σύστημα ψεκασμού καυσίμου λειτουργούν υπό υψηλή τάση. Σε περίπτωση επαφής με εξαρτήματα που βρίσκονται υπό τάση, ενδέχεται να υποστείτε ηλεκτροπληξία.

- ▶ Μην αγγίζετε ποτέ εξαρτήματα του συστήματος ανάφλεξης ή του συστήματος ψεκασμού καυσίμου με ενεργοποιημένη μίζα.

Τα εξαρτήματα του συστήματος ψεκασμού καυσίμου που φέρουν τάση είναι π.χ. τα μπεκ.

Τα εξαρτήματα του συστήματος ανάφλεξης που φέρουν τάση είναι π.χ. τα ακόλουθα εξαρτήματα:

- Πολλαπλασιαστές
- Ηλεκτρικές φίες των μπουζί
- Πρίζα ελέγχου

### ⚠️ ΠΡΟΕΙΔΟΠΟΙΗΣΗ Κίνδυνος εγκαύματος σε περίπτωση επαφής με καυτά εξαρτήματα στον χώρο κινητήρα

Συγκεκριμένα εξαρτήματα στο χώρο κινητήρα μπορεί να είναι καυτά, π.χ. κινητήρας, ψυγείο και εξαρτήματα του συστήματος εξάτμισης.

- ▶ Αφήστε τον κινητήρα να κρυώσει και μην αγγίζετε άλλα εξαρτήματα πέραν αυτών που αναφέρονται στη συνέχεια.

Αν πρέπει να εκτελέσετε εργασίες στο χώρο κινητήρα, να έρχεστε σε επαφή μόνο με τα ακόλουθα εξαρτήματα:

- Καπό του κινητήρα
- Καπάκι ασφαλείας ανοίγματος πλήρωσης λαδιού κινητήρα
- Καπάκι ασφαλείας δοχείου νερού πλύσης
- Καπάκι ασφαλείας δοχείου διαστολής ψυκτικού υγρού

### ⚠️ ΠΡΟΕΙΔΟΠΟΙΗΣΗ Κίνδυνος τραυματισμού λόγω χρήσης των υαλοκαθαριστήρων με ανοιχτό καπό κινητήρα

Αν κινηθούν οι υαλοκαθαριστήρες ενώ είναι ανοιχτό το καπό κινητήρα, ενδέχεται να γαλιτευτείτε στο συγκρότημα ράβδων του υαλοκαθαριστήρα.

- ▶ Πριν το άνοιγμα του καπό κινητήρα, να απενεργοποιείτε πάντα τους υαλοκαθαριστήρες και τη μίζα.

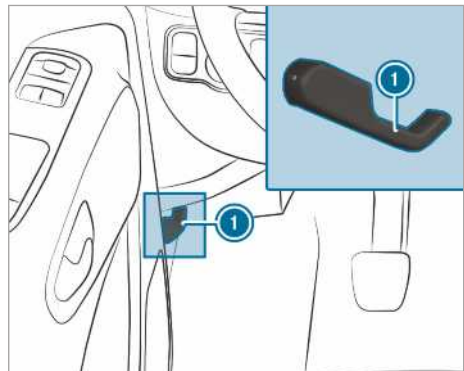

- ▶ Ακινητοποιήστε το όχημα λαμβάνοντας υπόψη την κατάσταση της κυκλοφορίας και όσο το δυνατόν επίπεδο έδαφος.
- ▶ Απενεργοποιήστε τον κινητήρα.
- ▶ Ασφαλίστε το όχημα ώστε να αποφευχθεί τυχόν κύλιση.

#### **⚠ ΠΡΟΕΙΔΟΠΟΙΗΣΗ** Κίνδυνος τραυματισμού κατά το άνοιγμα του καπό κινητήρα

Το καπό του κινητήρα μπορεί να πέσει απότομα στην τερματική θέση κατά το άνοιγμα.

Υπάρχει κίνδυνος τραυματισμού για τα άτομα που βρίσκονται στην περιοχή κίνησης του καπό του κινητήρα!

- ▶ Πριν από το άφημα του καπό του κινητήρα να διασφαλίσετε ότι το στήριγμα εδράζεται καλά στη βάση.
  - ▶ Ανοίγετε το καπό του κινητήρα μόνο όταν δεν βρίσκεται κανένα άτομο στην περιοχή κίνησης.
- ▶ **Άνοιγμα:** Για απασφάλιση του καπό του κινητήρα, τραβήξτε τη λαβή ❶.
  - ▶ Αγγίξτε το άνοιγμα και πιέστε τη λαβή της ασφάλειας καπό του κινητήρα προς τα επάνω.
  - ▶ Ανοίξτε και κρατήστε το καπό του κινητήρα.

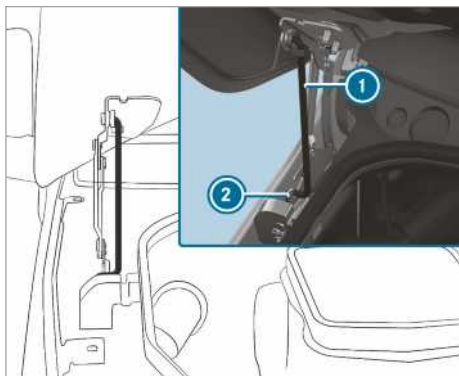

- ▶ Τραβήξτε το εξάρτημα στήριξης ❶ από τη βάση του καπό του κινητήρα και περάστε το προς τα κάτω.
- ▶ Περάστε το εξάρτημα στήριξης κάτω στη βάση ❷.

#### **⚠ ΠΡΟΕΙΔΟΠΟΙΗΣΗ** Κίνδυνος πυρκαγιάς λόγω εύφλεκτων υλικών στον χώρο κινητήρα ή στο σύστημα εξάτμισης

Τυχόν ξεχασμένα πανιά ή άλλα εύφλεκτα υλικά στον χώρο κινητήρα ενδέχεται να αναφλεγούν από καυτά εξαρτήματα του κινητήρα ή του συστήματος εξάτμισης.

- ▶ Διασφαλίστε ότι μετά την εκτέλεση των εργασιών συντήρησης δεν υπάρχουν εύφλεκτα υλικά στον χώρο κινητήρα ή στο σύστημα εξάτμισης.

#### **⚠ ΠΡΟΕΙΔΟΠΟΙΗΣΗ** Κίνδυνος ατυχήματος και τραυματισμού κατά το άνοιγμα και κλείσιμο του καπό κινητήρα

Το καπό κινητήρα ενδέχεται να κινηθεί απότομα προς την τελική θέση κατά το άνοιγμα και το κλείσιμο.

Για τα άτομα που βρίσκονται στην περιοχή κίνησης του καπό κινητήρα παρατηρείται κίνδυνος τραυματισμού!

- ▶ Ανοίγετε και κλείνετε το καπό κινητήρα μόνο εάν δεν υπάρχουν άτομα στην περιοχή κίνησης.

#### **! ΟΔΗΓΙΑ** Ζημιά του καπό κινητήρα

Εάν το καπό κινητήρα πιεστεί προς τα μέσα για να κλείσει με τα χέρια, ενδέχεται να υποστεί ζημιά.

- ▶ Αφήνετε το καπό κινητήρα να πέσει από το προβλεπόμενο ύψος για να κλείσει.

- ▶ **Κλείσιμο:** Ανασηκώστε ελαφρώς το καπό του κινητήρα.
- ▶ Περάστε το εξάρτημα στήριξης ❶ προς τη βάση στο καπό του κινητήρα και ασφαλίστε το ασκώντας ελαφριά πίεση.
- ▶ Κατεβάστε το καπό του κινητήρα και αφήστε το να πέσει από ύψος περίπου 15 cm.
- ▶ Εάν εξακολουθεί να είναι δυνατό το μερικό ανέβασμα του καπό του κινητήρα, ανοίξτε το ξανά και αφήστε το να κλείσει από ύψος περίπου 20 cm, μέχρι να ασφαλίσει σωστά.

## Λάδι κινητήρα

### Έλεγχος στάθμης λαδιού κινητήρα με τον υπολογιστή οχήματος

#### Προϋποθέσεις

- Το όχημα βρίσκεται σε επίπεδη επιφάνεια κατά τη μέτρηση.
- Το καπό του κινητήρα δεν είναι ανοιχτό.
- Ανάλογα με το προφίλ οδήγησης, η ένδειξη στάθμης λαδιού μπορεί να εμφανιστεί μετά από χρόνο οδήγησης έως και 30 λεπτών και εφόσον είναι ενεργοποιημένη η ανάφλεξη.

Υπολογιστής οχήματος:

➔ Service (Συντήρηση)

➔ Engine oil level: (Στάθμη λαδιού κινητήρα):

### Εμφανίζεται ένα από τα παρακάτω μηνύματα στην οθόνη πολυλειτουργικών ενδείξεων:

- ➔ **Engine oil level Measuring now** (Στάθμη λαδιού κινητήρα Μέτρηση τώρα): Δεν είναι ακόμα δυνατή η μέτρηση της στάθμης λαδιού. Ρωτήστε πάλι μετά από χρόνο οδήγησης 30 λεπτών το πολύ.
- ➔ **Engine oil level OK** (Στάθμη λαδιού κινητήρα εντάξει) και η μπάρα για την ένδειξη της στάθμης λαδιού στην οθόνη πολυλειτουργικών ενδείξεων είναι πράσινη και βρίσκεται μεταξύ των επισημάνσεων "min" και "max": Η στάθμη λαδιού είναι εντάξει.
- ➔ **Engine oil level Warm up the engine** (Στάθμη λαδιού κινητήρα Προθερμάνετε τον κινητήρα): Προθερμάνετε τον κινητήρα μέχρι να φτάσει σε θερμοκρασία λειτουργίας.
- ➔ **Engine oil level Correct measurement only if vehicle is on level ground** (Στάθμη λαδιού κινητήρα Σωστή μέτρηση μόνο αν το όχημα είναι σταματημένο σε επίπεδο υπέδαφος): Ακινητοποιήστε το όχημα σε επίπεδη επιφάνεια.
- ➔ **Engine oil level Add 1,0 l** (Στάθμη λαδιού κινητήρα Συμπληρώστε 1,0 l) και η μπάρα για την ένδειξη της στάθμης λαδιού στην οθόνη πολυλειτουργικών ενδείξεων είναι πορτοκαλί και βρίσκεται κάτω από την επισήμανση "min": Συμπληρώστε 1 l λαδιού κινητήρα.
- ➔ **Reduce engine oil level** (Μειώστε τη στάθμη του λαδιού κινητήρα) και η μπάρα για την ένδειξη της στάθμης λαδιού στην οθόνη πολυλειτουργικών ενδείξεων είναι πορτοκαλί και βρίσκεται πάνω από την επισήμανση "max":

Αποστραγγίστε την επιπλέον ποσότητα λαδιού κινητήρα.

Αναζητήστε ένα εξειδικευμένο συνεργείο.

- ➔ **For engine oil level switch on ignition** (Για τη στάθμη λαδιού κινητήρα, ενεργοποιήστε τη μίζα): Ενεργοποιήστε τη μίζα, για να ελέγξετε τη στάθμη λαδιού κινητήρα.
- ➔ **Engine oil level System inoperative** (Στάθμη λαδιού κινητήρα Σύστημα εκτός λειτουργίας): Ο αισθητήρας παρουσιάζει βλάβη ή δεν είναι τοποθετημένος. Αναζητήστε ένα εξειδικευμένο συνεργείο.
- ➔ **Engine oil level currently inoperative** (Στάθμη λαδιού κινητήρα προς το παρόν εκτός λειτουργίας): Κλείστε το καπό του κινητήρα.

❗ Οχήματα με ένδειξη στάθμης κρύου λαδιού: Μετά από παρατεταμένο χρόνο ακινητοποίησης του οχήματος, η στάθμη του λαδιού εμφανίζεται αυτόματα στην οθόνη πολυλειτουργικών ενδείξεων. Αν η μέτρηση της στάθμης του λαδιού κινητήρα δεν είναι δυνατή, εμφανίζεται αντίστοιχο μήνυμα.

### Συμπλήρωση λαδιού κινητήρα

**⚠ ΠΡΟΕΙΔΟΠΟΙΗΣΗ** Κίνδυνος εγκαύματος σε περίπτωση επαφής με καυτά εξαρτήματα στον χώρο κινητήρα

Συγκεκριμένα εξαρτήματα στο χώρο κινητήρα μπορεί να είναι καυτά, π.χ. κινητήρας, ψυγείο και εξαρτήματα του συστήματος εξάτμισης.

- ➔ Αφήστε τον κινητήρα να κρυώσει και μην αγγίζετε άλλα εξαρτήματα πέραν αυτών που αναφέρονται στη συνέχεια.

**⚠ ΠΡΟΕΙΔΟΠΟΙΗΣΗ** Κίνδυνος εγκαυμάτων σε περίπτωση ανοίγματος του καπό κινητήρα

Σε περίπτωση που ανοίξετε το καπό κινητήρα ενώ έχει υπερθερμανθεί ο κινητήρας ή σε εάν παρατηρείται φωτιά στο χώρο κινητήρα, ενδέχεται να έρθετε σε επαφή με καυτά αέρια ή λοιπά λειτουργικά υγρά.

- ➔ Πριν από το άνοιγμα του καπό κινητήρα, αφήνετε τον κινητήρα να κρυώσει.
- ➔ Σε περίπτωση πυρκαγιάς, αφήνετε το καπό κινητήρα κλειστό και ενημερώστε την Πυροσβεστική.

Αν πρέπει να εκτελέσετε εργασίες στον χώρο κινητήρα, να έρχεστε σε επαφή μόνο με τα ακόλουθα εξαρτήματα:

- Καπό κινητήρα
- Καπάκι ασφαλείας ανοίγματος πλήρωσης λαδιού κινητήρα
- Καπάκι ασφαλείας δοχείου νερού πλύσης
- Καπάκι ασφαλείας δοχείου διαστολής ψυκτικού υγρού

**⚠ ΠΡΟΕΙΔΟΠΟΙΗΣΗ** Κίνδυνος πυρκαγιάς και τραυματισμού λόγω λαδιού κινητήρα

Αν χυθεί λάδι κινητήρα σε καυτά εξαρτήματα στο χώρο κινητήρα, ενδέχεται να αναφλεγεί.

- ▶ Βεβαιωθείτε, ότι δεν έχει χυθεί λάδι κινητήρα δίπλα στο άνοιγμα πλήρωσης.
- ▶ Πριν από την εκκίνηση του οχήματος, αφήστε τον κινητήρα να κρυώσει και καθαρίστε καλά τα εξαρτήματα που έχουν λερωθεί με λάδι κινητήρα.

**! ΟΔΗΓΙΑ** Ζημιές στον κινητήρα λόγω ακατάλληλου φίλτρου λαδιού, ακατάλληλου λαδιού ή πρόσθετων

- ▶ Μην χρησιμοποιείτε άλλα λάδια κινητήρα και φίλτρα λαδιού εκτός εκείνων που πληρούν τις προδιαγραφές που απαιτούνται για τα προβλεπόμενα διαστήματα μεταξύ service.

Η Mercedes-Benz προτείνει τη χρήση γνήσιων ή ελεγμένων ανταλλακτικών και εξαρτημάτων service.

- ▶ Μην τροποποιείτε το λάδι κινητήρα ή το φίλτρο λαδιού, προκειμένου να επιτύχετε μεγαλύτερα από τα προβλεπόμενα διαστήματα αλλαγής.
- ▶ Μην χρησιμοποιείτε πρόσθετα.
- ▶ Ακολουθείτε τις οδηγίες της ένδειξης διαστημάτων μεταξύ service για την αλλαγή λαδιών.

**! ΟΔΗΓΙΑ** Βλάβες λόγω υπερπλήρωσης λαδιού κινητήρα

Μια υπερβολικά μεγάλη ποσότητα λαδιού κινητήρα ενδέχεται να προκαλέσει βλάβη στον κινητήρα ή τον καταλύτη.

▶ Αναθέστε την απομάκρυνση του πλεονάσματος λαδιού κινητήρα σε ένα εξειδικευμένο συνεργείο.

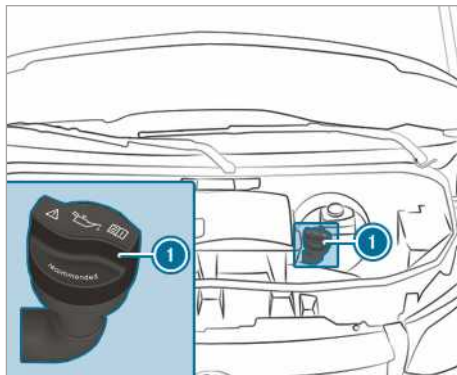

Κινητήρας OM651

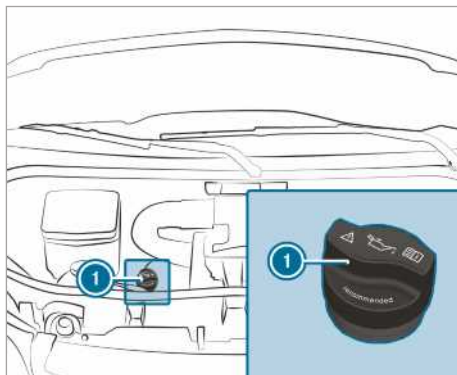

Κινητήρας OM642

- ▶ Περιστρέψτε το καπάκι ασφαλείας ① προς τα αριστερά και αφαιρέστε το.
- ▶ Συμπληρώστε το λάδι κινητήρα.
- ▶ Τοποθετήστε το καπάκι ασφαλείας ① και περιστρέψτε το δεξιόστροφα, μέχρι να ασφαλίσει.
- ▶ Ελέγξτε πάλι τη στάθμη του λαδιού (→ σελίδα 247).

## Έλεγχος στάθμης ψυκτικού υγρού

**⚠ ΠΡΟΕΙΔΟΠΟΙΗΣΗ** Κίνδυνος εγκαύματος σε περίπτωση επαφής με καυτά εξαρτήματα στον χώρο κινητήρα

Συγκεκριμένα εξαρτήματα στο χώρο κινητήρα μπορεί να είναι καυτά, π.χ. κινητήρας, ψυγείο και εξαρτήματα του συστήματος εξάτμισης.

- ▶ Αφήστε τον κινητήρα να κρυώσει και μην αγγίζετε άλλα εξαρτήματα πέραν αυτών που αναφέρονται στη συνέχεια.

Αν πρέπει να εκτελέσετε εργασίες στον χώρο κινητήρα, να έρχεστε σε επαφή μόνο με τα ακόλουθα εξαρτήματα:

- Καπό κινητήρα
- Καπάκι ασφαλείας ανοίγματος πλήρωσης λαδιού κινητήρα
- Καπάκι ασφαλείας δοχείου νερού πλύσης
- Καπάκι ασφαλείας δοχείου διαστολής ψυκτικού υγρού

**⚠ ΠΡΟΕΙΔΟΠΟΙΗΣΗ** Κίνδυνος εγκαυμάτων σε περίπτωση ανοίγματος του καπό κινητήρα

Σε περίπτωση που ανοίξετε το καπό κινητήρα ενώ έχει υπερθερμανθεί ο κινητήρας ή σε εάν παρατηρείται φωτιά στο χώρο κινητήρα, ενδέχεται να έρθετε σε επαφή με καυτά αέρια ή λοιπά λειτουργικά υγρά.

- ▶ Πριν από το άνοιγμα του καπό κινητήρα, αφήνετε τον κινητήρα να κρυώσει.
- ▶ Σε περίπτωση πυρκαγιάς, αφήνετε το καπό κινητήρα κλειστό και ενημερώστε την Πυροσβεστική.

**⚠ ΠΡΟΕΙΔΟΠΟΙΗΣΗ** Κίνδυνος εγκαύματος λόγω καυτού ψυκτικού υγρού

Το σύστημα ψύξης κινητήρα βρίσκεται υπό πίεση, κυρίως όταν ο κινητήρας είναι ζεστός. Όταν ανοίξετε το καπάκι ασφαλείας, εγκυμονεί κίνδυνος εγκαυμάτων από εκτοξευόμενο καυτό ψυκτικό υγρό.

- ▶ Πριν το άνοιγμα του καπακιού ασφαλείας, αφήστε τον κινητήρα να κρυώσει.
- ▶ Κατά το άνοιγμα, φοράτε προστατευτικά γάντια και προστατευτικά γυαλιά.
- ▶ Για την εκτόνωση της πίεσης, ανοίξετε αργά το καπάκι ασφαλείας.

Αφήνετε τον κινητήρα και το σύστημα ψύξης να κρυώσουν, πριν ελέγξετε τη στάθμη ψυκτικού υγρού ή συμπληρώσετε ψυκτικό υγρό.

**❗ ΟΔΗΓΙΑ** Ζημιές στη βαφή λόγω του ψυκτικού υγρού

Αν το ψυκτικό υγρό έρθει σε επαφή με τις βαμμένες επιφάνειες, μπορεί να προκαλέσει ζημιά στη βαφή.

- ▶ Πραγματοποιείτε την πλήρωση του ψυκτικού υγρού με προσοχή.
- ▶ Απομακρύνετε το ψυκτικό υγρό που έχει χυθεί.

## Έλεγχος στάθμης ψυκτικού υγρού

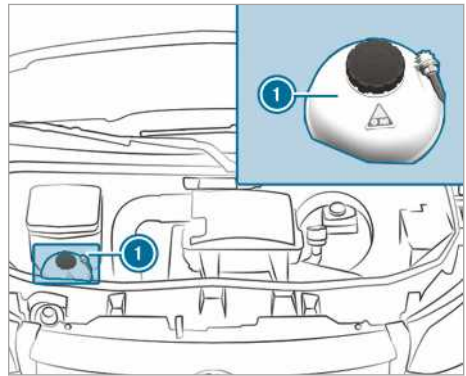

Δοχείο διαστολής ψυκτικού υγρού (παράδειγμα)

- ▶ Ακινητοποιήστε το όχημα σε επίπεδη επιφάνεια.
- ▶ Ανοίξετε το καπό κινητήρα (→ σελίδα 244).
- ▶ Περιστρέψτε αργά το καπάκι ασφαλείας του δοχείου διαστολής ψυκτικού υγρού ❶ κατά μισή περιστροφή προς τα αριστερά, ώστε να εκτονωθεί η υπερπίεση.
- ▶ Ξεβιδώστε κι άλλο το καπάκι ασφαλείας του δοχείου διαστολής ψυκτικού υγρού ❶ και αφαιρέστε το.
- ▶ Ελέγξτε τη στάθμη του ψυκτικού υγρού. Αν το ψυκτικό υγρό φτάνει μέχρι την επισήμανση MAX του δοχείου διαστολής ψυκτικού υγρού, υπάρχει αρκετή ποσότητα ψυκτικού υγρού.

## Συμπλήρωση ψυκτικού υγρού

- ▶ Συμπληρώστε ψυκτικό υγρό μέχρι την επισήμανση MAX του δοχείου διαστολής ψυκτικού υγρού.



Για να αποφύγετε ζημιές στο σύστημα ψύξης κινητήρα, χρησιμοποιείτε μόνο το ψυκτικό υγρό που έχει εγκριθεί για οχήματα Mercedes-Benz.

- ▶ Τοποθετήστε το καπάκι ασφαλείας του δοχείου διαστολής ψυκτικού υγρού ❶ και βιδώστε το δεξιόστροφα.
  - ▶ Ενεργοποιήστε τον κινητήρα.
  - ▶ Μετά από περίπου πέντε λεπτά, απενεργοποιήστε ξανά τον κινητήρα και αφήστε τον να κρυώσει.
  - ▶ Ελέγξτε πάλι τη στάθμη του ψυκτικού υγρού και, εφόσον απαιτείται, συμπληρώστε ψυκτικό υγρό.
- ❶ Λάβετε υπόψη τις περαιτέρω πληροφορίες σχετικά με το ψυκτικό υγρό (→ σελίδα 330).

### Πλήρωση συστήματος πλύσης παρμπρίζ

- ⚠ ΠΡΟΕΙΔΟΠΟΙΗΣΗ** Κίνδυνος εγκαύματος σε περίπτωση επαφής με καυτά εξαρτήματα στον χώρο κινητήρα

Συγκεκριμένα εξαρτήματα στο χώρο κινητήρα μπορεί να είναι καυτά, π.χ. κινητήρας, ψυγείο και εξαρτήματα του συστήματος εξάτμισης.

- ▶ Αφήστε τον κινητήρα να κρυώσει και μην αγγίζετε άλλα εξαρτήματα πέραν αυτών που αναφέρονται στη συνέχεια.

Αν πρέπει να εκτελέσετε εργασίες στο χώρο κινητήρα, να έρχεστε σε επαφή μόνο με τα ακόλουθα εξαρτήματα:

- Καπό του κινητήρα
- Καπάκι ασφαλείας ανοίγματος πλήρωσης λαδιού κινητήρα
- Καπάκι ασφαλείας δοχείου νερού πλύσης
- Καπάκι ασφαλείας δοχείου διαστολής ψυκτικού υγρού

- ⚠ ΠΡΟΕΙΔΟΠΟΙΗΣΗ** Κίνδυνος εγκαυμάτων σε περίπτωση ανοίγματος του καπό κινητήρα

Σε περίπτωση που ανοίξετε το καπό κινητήρα ενώ έχει υπερθερμανθεί ο κινητήρας ή σε εάν παρατηρείται φωτιά στο χώρο κινητήρα, ενδέχεται να έρθετε σε επαφή με καυτά αέρια ή λοιπά λειτουργικά υγρά.

- ▶ Πριν από το άνοιγμα του καπό κινητήρα, αφήνετε τον κινητήρα να κρυώσει.

- ▶ Σε περίπτωση πυρκαγιάς, αφήνετε το καπό κινητήρα κλειστό και ενημερώστε την Πυροσβεστική.

- ⚠ ΠΡΟΕΙΔΟΠΟΙΗΣΗ** - Κίνδυνος πυρκαγιάς και τραυματισμού από το συμπυκνωμένο υγρό καθαρισμού παρμπρίζ

Το συμπυκνωμένο υγρό καθαρισμού παρμπρίζ είναι εύφλεκτο. Εάν έρθει σε επαφή με καυτά εξαρτήματα του κινητήρα ή του συγκροτήματος καυσαερίων, ενδέχεται να αναφλεγεί.

- ▶ Διασφαλίστε ότι δεν υπάρχει συμπυκνωμένο υγρό καθαρισμού παρμπρίζ δίπλα από το άνοιγμα πλήρωσης.

### Συμπλήρωση νερού πλύσης

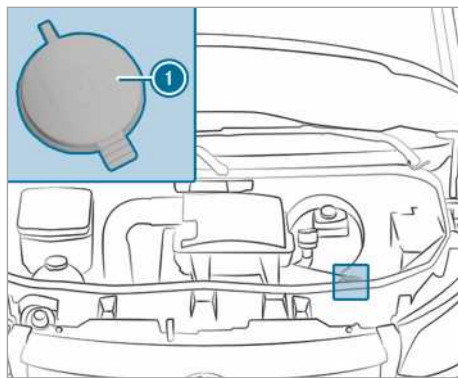

#### Δοχείο νερού πλύσης (παράδειγμα)

- ▶ Αναμείξτε αρχικά το νερό πλύσης στη σωστή αναλογία ανάμειξης σε ένα δοχείο.
- ▶ (→ σελίδα 161) Ακινητοποιήστε το όχημα σε επίπεδη επιφάνεια και ασφαλίστε το έναντι κύλισης.
- ▶ Ανοίξτε το καπό του κινητήρα (→ σελίδα 244).
- ▶ Τραβήξτε το καπάκι ασφαλείας ❶ του δοχείου νερού πλύσης από τη γλώσσα προς τα επάνω.
- ▶ Συμπληρώστε το αρχικά αναμειγμένο νερό πλύσης.
- ▶ Πιέστε το καπάκι ασφαλείας ❶ στο άνοιγμα πλήρωσης, μέχρι να ασφαλίσει με το χαρακτηριστικό ήχο.
- ▶ Κλείστε το καπό του κινητήρα (→ σελίδα 244).

- ❗ Λάβετε υπόψη τις περαιτέρω πληροφορίες σχετικά με το υγρό καθαρισμού παρμπρίζ (→ σελίδα 331).

### Καθαρισμός βαλβίδας αποστράγγισης νερού του κλωβού αναρρόφησης αέρα

#### ⚠ ΠΡΟΕΙΔΟΠΟΙΗΣΗ Κίνδυνος τραυματισμού από κινούμενα εξαρτήματα

Συγκεκριμένα εξαρτήματα στο χώρο κινητήρα ενδέχεται να συνεχίσουν να κινούνται ακόμη και μετά την απενεργοποίηση της μίζας ή να ξεκινήσουν να κινούνται αμέσως μετά, π.χ. ο ανεμιστήρας του ψυγείου.

Πριν από τις εργασίες στο χώρο κινητήρα, λαμβάνετε υπόψη τα ακόλουθα:

- ▶ Απενεργοποιείτε τη μίζα.
- ▶ Μην έρχεστε ποτέ σε επαφή με την περιοχή κινδύνου των κινούμενων εξαρτημάτων, π.χ. την περιοχή περιστροφής του ανεμιστήρα.
- ▶ Αφαιρείτε κοσμήματα και ρολόγια.
- ▶ Διατηρείτε τα ρούχα και τα μαλλιά μακριά από κινούμενα εξαρτήματα.

#### ⚠ ΠΡΟΕΙΔΟΠΟΙΗΣΗ Κίνδυνος εγκαύματος σε περίπτωση επαφής με καυτά εξαρτήματα στον χώρο κινητήρα

Συγκεκριμένα εξαρτήματα στο χώρο κινητήρα μπορεί να είναι καυτά, π.χ. κινητήρας, ψυγείο και εξαρτήματα του συστήματος εξάτμισης.

- ▶ Αφήστε τον κινητήρα να κρυώσει και μην αγγίζετε άλλα εξαρτήματα πέραν αυτών που αναφέρονται στη συνέχεια.

Αν πρέπει να εκτελέσετε εργασίες στον χώρο κινητήρα, να έρχεστε σε επαφή μόνο με τα ακόλουθα εξαρτήματα:

- Καπό κινητήρα
- Καπάκι ασφαλείας ανοίγματος πλήρωσης λαδιού κινητήρα
- Καπάκι ασφαλείας δοχείου νερού πλύσης
- Καπάκι ασφαλείας δοχείου διαστολής ψυκτικού υγρού

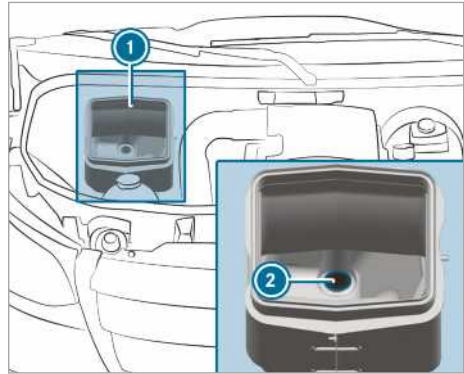

- ▶ Ανοίξτε το καπό κινητήρα (→ σελίδα 244).
- ▶ Απομακρύνετε τις ακαθαρσίες από τη βαλβίδα αποστράγγισης νερού (2) του κλωβού αναρρόφησης αέρα (1).

### Αποστράγγιση νερού από το φίλτρο καυσίμου

#### ⚠ ΠΡΟΕΙΔΟΠΟΙΗΣΗ Κίνδυνος πυρκαγιάς και έκρηξης από το καύσιμο

Τα καύσιμα είναι εύφλεκτα.

- ▶ Αποφεύγετε οπωσδήποτε τη φωτιά, το άμεσο φως, το κάπνισμα και τον σχηματισμό σπινθήρων.
- ▶ Πριν από τον ανεφοδιασμό με καύσιμο, απενεργοποιείτε τον κινητήρα και, εφόσον υπάρχει, το πρόσθετο σύστημα καλοριφέρ.

#### ⚠ ΠΡΟΕΙΔΟΠΟΙΗΣΗ Κίνδυνος πυρκαγιάς και έκρηξης από το καύσιμο

Τα καύσιμα είναι εύφλεκτα. Κίνδυνος πυρκαγιάς και έκρηξης λόγω της επαφής με καυτά εξαρτήματα.

- ▶ Αφήνετε τον κινητήρα και το σύστημα εξάτμισης να κρυώσουν.

#### ❗ ΟΔΗΓΙΑ Ζημιές στον κινητήρα σε περίπτωση καθυστερημένης αποστράγγισης νερού από το φίλτρο καυσίμου

**Όχημα με πετρελαιοκινητήρα:** Η καθυστερημένη αποστράγγιση νερού από το φίλτρο καυσίμου μπορεί να προκαλέσει ζημιές στον κινητήρα.

Όταν ανάψει η ενδεικτική λυχνία , αποστράγγιστε άμεσα το φίλτρο καυσίμου από νερό.

 **ΠΕΡΙΒΑΛΛΟΝΤΙΚΗ ΟΔΗΓΙΑ** Κίνδυνος μόλυνσης του περιβάλλοντος σε περίπτωση αποστράγγισης με τρόπο μη φιλικό προς το περιβάλλον

▶ Απορρίψτε το μείγμα νερού και καυσίμου με τρόπο φιλικό προς το περιβάλλον.

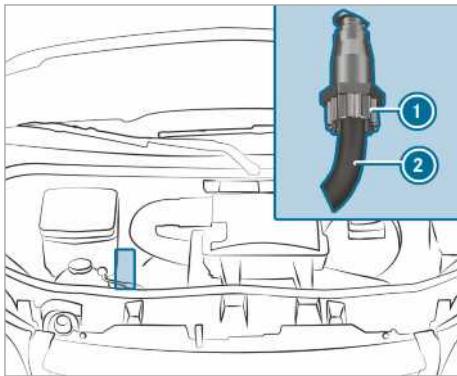

Κινητήρας OM642

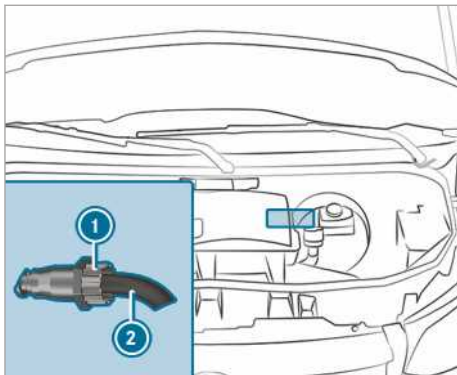

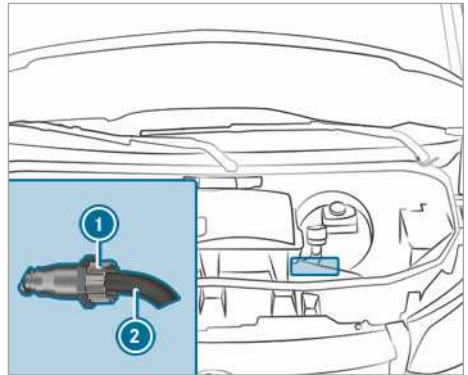

OM651 Κίνηση στους μπροστινούς τροχούς



OM651 Κίνηση στους πίσω τροχούς

- ▶ Ακινητοποιήστε το όχημα λαμβάνοντας υπόψη την κατάσταση της κυκλοφορίας και ασφαλίστε το ώστε να αποφευχθεί τυχόν κύλιση.
- ▶ Απενεργοποιήστε το πρόσθετο σύστημα καλοριφέρ (→ σελίδα 118).
- ▶ Απενεργοποιήστε τον κινητήρα.
- ▶ Ανοίξτε το καπό κινητήρα (→ σελίδα 244).
- ▶ Τοποθετήστε ένα κατάλληλο δοχείο συλλογής κάτω από τον εύκαμπτο σωλήνα αποστράγγισης ②.
- ▶ Ενεργοποιήστε τη μίζα.
- ▶ Χαλαρώστε την τάπα αποστράγγισης ① τόσο, ώστε να εξέρχεται μείγμα νερού και καυσίμου από τον εύκαμπτο σωλήνα αποστράγγισης ②.
- ▶ Βιδώστε την τάπα αποστράγγισης ① μόλις συλλεχθούν περίπου 0,2 l από το μείγμα νερού και καυσίμου.  
Μετά από 30 δευτερόλεπτα, η ηλεκτρική αντλία καυσίμου διακόπτει αυτόματα την εκροή του μείγματος νερού και καυσίμου.
- ▶ Μετά την αποστράγγιση του νερού, απενεργοποιήστε τη μίζα.
- ▶ Απορρίψτε το μείγμα νερού και καυσίμου που συλλέξατε με τρόπο φιλικό προς το περιβάλλον, π.χ. σε ένα εξειδικευμένο συνεργείο.
- ▶ Ελέγξτε αν είναι βιδωμένη η τάπα αποστράγγισης ①.  
Αν λειτουργεί ο κινητήρας και η τάπα αποστράγγισης ① δεν είναι βιδωμένη, θα προκληθεί απώλεια καυσίμου από τον εύκαμπτο σωλήνα αποστράγγισης ②.
- ▶ Κλείστε το καπό κινητήρα (→ σελίδα 244).

 **Η ενδεικτική λυχνία δεν σβήνει μετά την αποστράγγιση νερού:** Επαναλάβετε την αποστράγγιση νερού από το φίλτρο καυσίμου.

 **Η ενδεικτική λυχνία δεν σβήνει μετά τη δεύτερη αποστράγγιση νερού:** Αναζητήστε ένα εξειδικευμένο συνεργείο.

Η Mercedes-Benz προτείνει την ανάθεση της αποστράγγισης νερού από το φίλτρο καυσίμου σε ένα εξειδικευμένο συνεργείο.

## Καθαρισμός και φροντίδα

### Οδηγίες για το πλύσιμο του οχήματος στο πλυντήριο οχημάτων

 **ΠΡΟΕΙΔΟΠΟΙΗΣΗ** Κίνδυνος ατυχήματος λόγω μειωμένης απόδοσης των φρένων μετά από πλύσιμο του οχήματος

Μετά το πλύσιμο του οχήματος, η απόδοση των φρένων είναι μειωμένη.

▶ Μετά το πλύσιμο του οχήματος, φρενάρετε προσεκτικά, λαμβάνοντας υπόψη την κατάσταση της κυκλοφορίας, μέχρι να επιτευχθεί και πάλι η πλήρης απόδοση των φρένων.

Βεβαιωθείτε ότι το πλυντήριο οχημάτων είναι κατάλληλο για τις διαστάσεις του οχήματος.

Πριν πλύνετε το όχημα στο πλυντήριο οχημάτων, κλείστε τους εξωτερικούς καθρέπτες και αφαιρέστε τυχόν πρόσθετες κεραίες. Διαφορετικά, ενδέχεται οι εξωτερικοί καθρέπτες, οι κεραίες ή το όχημα να υποστούν ζημιά.

Κατά την έξοδο από το πλυντήριο οχημάτων, βεβαιωθείτε ότι οι εξωτερικοί καθρέπτες είναι εντελώς ανοιχτοί και ότι τυχόν πρόσθετες κεραίες έχουν τοποθετηθεί ξανά.

Για να αποφύγετε ζημιές στο όχημά σας, λαμβάνετε υπόψη τα παρακάτω σημεία πριν χρησιμοποιήσετε ένα πλυντήριο οχημάτων:

- Τα πλευρικά παράθυρα και το συρόμενο παράθυρο πρέπει να είναι εντελώς κλειστά.
- Η φτερωτή του συστήματος αερισμού και θέρμανσης πρέπει να είναι απενεργοποιημένη.
- Ο διακόπτης του υαλοκαθαριστήρα πρέπει να βρίσκεται στη θέση .

Αν το όχημα είναι πολύ βρώμικο, καθαρίστε το πρόχειρα πριν την είσοδο στο πλυντήριο.

 Απομακρύνοντας το κερι από το μπροστινό παρμπρίζ και τα λάστιχα των υαλοκαθαριστή-

ρων μετά το πλύσιμο του οχήματος, αποφεύγετε τις γραμμώσεις και μειώνετε τους θορύβους των υαλοκαθαριστήρων.

### Οδηγίες για τη χρήση μηχανημάτων καθαρισμού υψηλής πίεσης

 **ΠΡΟΕΙΔΟΠΟΙΗΣΗ** Κίνδυνος ατυχήματος κατά τη χρήση συσκευών καθαρισμού υψηλής πίεσης με στρογγυλά ακροφύσια ψεκασμού

Η δέσμη ψεκασμού νερού ενός στρογγυλού ακροφυσίου ψεκασμού (φρέζα καθαρισμού) μπορεί να προκαλέσει μη εμφανείς εξωτερικά ζημιές στα ελαστικά ή σε μέρη του συστήματος ανάρτησης.

Τα εξαρτήματα με τέτοιου είδους ζημιές μπορεί να παρουσιάσουν απρόομη βλάβη.

▶ Μην χρησιμοποιείτε συσκευές καθαρισμού υψηλής πίεσης με στρογγυλά ακροφύσια ψεκασμού για τον καθαρισμό του οχήματος.

▶ Αναθέτετε αμέσως την αντικατάσταση ελαστικών ή μερών του συστήματος ανάρτησης που έχουν υποστεί ζημιά.

Μην χρησιμοποιείτε σε καμία περίπτωση μηχανήματα καθαρισμού υψηλής πίεσης στον εσωτερικό χώρο του οχήματος. Η ποσότητα νερού που παράγεται με πίεση από το μηχανήμα καθαρισμού υψηλής πίεσης και το συνδεδεμένο με αυτήν νέφος ψεκασμού μπορεί να προκαλέσουν σοβαρές ζημιές στο όχημα.

Για να αποφύγετε ζημιές στο όχημά σας, λαμβάνετε υπόψη τα παρακάτω σημεία όταν χρησιμοποιείτε μηχανήματα καθαρισμού υψηλής πίεσης:

- Αφήνετε απόσταση τουλάχιστον 30 cm, για επίπεδα ακροφύσια ψεκασμού 25° και φρέζες, ή 70 cm, για στρογγυλά ακροφύσια ψεκασμού, από το όχημα και λαμβάνετε υπόψη τα στοιχεία στις οδηγίες χρήσης του κατασκευαστή του μηχανήματος.
- Μην κατευθύνετε το ακροφύσιο του μηχανήματος καθαρισμού υψηλής πίεσης απευθείας σε ευπαθή εξαρτήματα, όπως ελαστικά, διάκενα, ηλεκτρικά εξαρτήματα, μπαταρίες, φωτιστικά μέσα και σχισμές εξαερισμού.
- Σε περίπτωση που υπάρχει στο όχημα κάμερα οπισθοπορείας, αφήνετε απόσταση τουλάχιστον 50 cm.

### Πλύσιμο οχήματος με το χέρι

Λαμβάνετε υπόψη την ισχύουσα νομοθεσία, π.χ. σε κάποιες χώρες το πλύσιμο του οχήματος με το χέρι επιτρέπεται μόνο σε ειδικά διαμορφωμένους χώρους πλύσης. Σε αυτές τις περιπτώσεις, φροντίστε ώστε το πλύσιμο με το χέρι να γίνεται σε αυτούς τους ειδικά διαμορφωμένους χώρους.

- ▶ Χρησιμοποιήστε ένα ήπιο καθαριστικό, π.χ. σαμπουάν αυτοκινήτου.
- ▶ Πλύνετε το όχημα με χλιαρό νερό και μαλακό σφουγγάρι αυτοκινήτου. Προσέξτε, ώστε το όχημα να μην είναι άμεσα εκτεθειμένο στον ήλιο.
- ▶ Ψεκάστε προσεκτικά το όχημα με νερό και σκουπίστε το με ένα δερμάτινο πανί. Προσέξτε, ώστε η δέσμη ψεκασμού του νερού να μην είναι στραμμένη απευθείας στα πλέγματα εισαγωγής αέρα. Ο ανεμιστήρας δεν πρέπει να λειτουργεί.
- ▶ Μην αφήσετε το καθαριστικό να στεγνώσει πάνω στη βαφή.

Στην αρχή του χειμώνα, απομακρύνετε προσεκτικά και όσο το δυνατόν συντομότερα όλα τα ιζήματα από αλάτι για τον πάγο.

### Οδηγίες για τη φροντίδα της βαφής και της ματ βαφής

**!** **ΟΔΗΓΙΑ** Ζημιές στη βαφή και διάβρωση λόγω ανεπαρκούς φροντίδας

Αν δεν απομακρύνετε επιμελώς και εγκαίρως τις ακαθαρσίες από περιπτώματα πουλιών ή άλλα υπολείμματα, ενδέχεται να προκληθούν ζημιές στη βαφή και, μακροπρόθεσμα, διάβρωση.

- ▶ Εφόσον είναι δυνατό, απομακρύνετε αμέσως και επιμελώς τις ακαθαρσίες από τη βαφή και τη ματ βαφή.

## Λαμβάνετε υπόψη τις παρακάτω οδηγίες:

	Οδηγίες για τον καθαρισμό και τη φροντίδα	Αποφυγή ζημιών στη βαφή
<b>Βαφή</b>	<ul style="list-style-type: none"> <li>Υπολείμματα εντόμων: Αφήστε τα να μαλακώσουν με ένα καθαριστικό εντόμων και μετά ξεπλύνετε τα.</li> <li>Περιπτώματα πουλιών: Αφήστε τα να μαλακώσουν με νερό και μετά ξεπλύνετε τα.</li> <li>Ψυκτικό υγρό, ρητίνες, λάδια, καύσιμα και γράσα: Απομακρύνετε με ένα πανί που έχετε εμποτίσει σε βενζίνη καθαρισμού ή αναπτήρων, τρίβοντας με προσοχή.</li> <li>Υγρό φρένων: Ξεπλύνετε με νερό.</li> <li>Κηλίδες πίσσας: Χρησιμοποιήστε καθαριστικό πίσσας.</li> <li>Κερί: Χρησιμοποιήστε καθαριστικό σιλικόνης.</li> </ul>	<ul style="list-style-type: none"> <li>Μην τοποθετείτε αυτοκόλλητα, μεμβράνες ή άλλα παρόμοια.</li> <li>Απομακρύνετε τις ακαθαρσίες όσο τον δυνατόν συντομότερα.</li> </ul>
<b>Ματ βαφή</b>	<ul style="list-style-type: none"> <li>Χρησιμοποιείτε μόνο τα προϊόντα φροντίδας που έχουν εγκριθεί για τα οχήματα Mercedes-Benz.</li> </ul>	<ul style="list-style-type: none"> <li>Μην σπιλώνετε το όχημα και τις ζάντες αλουμινίου.</li> <li>Στα πλυτήρια οχημάτων, μην χρησιμοποιείτε προγράμματα πλύσης με κέρωμα.</li> <li>Μην χρησιμοποιείτε καθαριστικά βαφής, προϊόντα λείανσης/σπιλβμάτος ούτε προϊόντα για διατήρηση της λάμπης, π.χ. κεριά.</li> <li>Αναθέτετε τις εργασίες επισκευής της βαφής μόνο σε εξειδικευμένα συνεργεία.</li> </ul>

### Οδηγίες για τη φροντίδα συγκεκριμένων τμημάτων του οχήματος

**⚠ ΠΡΟΕΙΔΟΠΟΙΗΣΗ** Κίνδυνος να παγιδευτούν ανθρώπινα μέλη κατά τον καθαρισμό του μπροστινού παρμπριζ ή των μάκτρων υαλοκαθαριστήρα με ενεργοποιημένους υαλοκαθαριστήρες

Αν κινηθούν οι υαλοκαθαριστήρες κατά τον καθαρισμό του μπροστινού παρμπριζ ή των μάκτρων υαλοκαθαριστήρα, ενδέχεται να παγιδευτείτε.

▶ Πριν από τον καθαρισμό του μπροστινού παρμπριζ ή των μάκτρων υαλοκαθαριστήρα, απενεργοποιείτε πάντα τους υαλοκαθαριστήρες και τη μίζα.

**⚠ ΠΡΟΕΙΔΟΠΟΙΗΣΗ** Κίνδυνος εγκαύματος από τις απολήξεις σωλήνων καυσαερίων και τα πλαίσια συγκράτησης τελικών σωλήνων

Στις απολήξεις σωλήνων καυσαερίων και στα πλαίσια συγκράτησης τελικών σωλήνων ενδέχεται να αναπτυχθούν εξαιρετικά υψηλές θερμοκρασίες. Σε περίπτωση επαφής με αυτά τα εξαρτήματα του οχήματος, ενδέχεται να προκληθούν εγκαύματα.

▶ Να είστε πάντα ιδιαίτερα προσεκτικοί στην περιοχή των απολήξεων σωλήνων καυσαερίων και των πλαισίων συγκράτησης τελικών σωλήνων και να επιβλέπετε ειδικά τα παιδιά.

▶ Πριν από την επαφή, αφήνετε τα εξαρτήματα του οχήματος να κρυώσουν.

### Λαμβάνετε υπόψη τις παρακάτω οδηγίες:

	<b>Οδηγίες για τον καθαρισμό και τη φροντίδα</b>	<b>Αποφυγή ζημιών στο όχημα</b>
<b>Τροχοί/ζάντες</b>	Χρησιμοποιήστε νερό και καθαριστικό ζαντών χωρίς οξέα.	<ul style="list-style-type: none"> <li>Μην χρησιμοποιείτε όξινα καθαριστικά ζαντών για την αφαίρεση της σκόνης των φρένων. Μπορεί να προκαλέσουν ζημιά στις βίδες των τροχών και τα εξαρτήματα των φρένων.</li> <li>Για να αποφύγετε το σχηματισμό διάβρωσης στους δίσκους φρένων και στα φερμουίτ φρένων, μην ακινητοποιείτε το όχημα αμέσως μετά τον καθαρισμό, αλλά οδηγήστε πρώτα για μερικά λεπτά. Οι δίσκοι φρένων και τα φερμουίτ φρένων θερμαίνονται και στεγνώνουν.</li> </ul>
<b>Τζάμια</b>	Καθαρίστε την εξωτερική και εσωτερική πλευρά των τζαμιών με ένα υγρό πανί και ένα καθαριστικό που προτείνεται για τα οχήματα Mercedes-Benz.	Για τον καθαρισμό των εσωτερικών πλευρών, μην χρησιμοποιείτε στεγνά πανιά, στιλβωτικά ή καθαριστικά με διαλύτες.
<b>Μάκτρα υαλοκαθαριστήρων</b>	Αφού ανασηκώσετε τα μάκτρα των υαλοκαθαριστήρων, καθαρίστε τα με ένα υγρό πανί.	Μην καθαρίζετε τα μάκτρα των υαλοκαθαριστήρων υπερβολικά συχνά.
<b>Εξωτερικός φωτισμός</b>	Καθαρίστε τα τζάμια με ένα βρεγμένο σφουγγάρι και ήπιο καθαριστικό, π.χ. σαμπουάν αυτοκινήτου.	Χρησιμοποιείτε μόνο καθαριστικά ή πανιά τα οποία είναι κατάλληλα για πλαστικά τζάμια.
<b>Αισθητήρες</b>	Καθαρίστε τους αισθητήρες στον μπροστινό και τον πίσω προφυλακτήρα και στην επένδυση ψυγείου με ένα μαλακό πανί και σαμπουάν αυτοκινήτου.	Αν χρησιμοποιείτε μηχανήμα καθαρισμού υψηλής πίεσης, αφήστε απόσταση τουλάχιστον 30 cm.
<b>Κάμερα οπισθοπορείας και κάμερα 360°</b>	Καθαρίστε τον φακό της κάμερας με ένα μαλακό πανί και καθαρό νερό.	Μην χρησιμοποιείτε μηχανήματα καθαρισμού υψηλής πίεσης.



Οδηγίες για τον καθαρισμό και τη φροντίδα	Αποφυγή ζημιών στο όχημα	
<b>Διάταξη ρυμουλκού-μενου</b>	<ul style="list-style-type: none"> <li>• Απομακρύνετε τη σκουριά από το σφαιρίδιο, π.χ. με μια συρματόβουρτα.</li> <li>• Απομακρύνετε τις ακαθαρσίες με ένα πανί χωρίς χνούδια.</li> <li>• Μετά τον καθαρισμό, εφαρμόστε λίγο λάδι ή γράσο στη σφαιρική κεφαλή.</li> <li>• Λάβετε υπόψη τις οδηγίες για τη φροντίδα στις οδηγίες χρήσης του κατασκευαστή της διάταξης ρυμουλκούμενου.</li> </ul>	<p>Μην καθαρίζετε τη σφαιρική κεφαλή κοτσαδόρου με μηχανήματα καθαρισμού υψηλής πίεσης ή διαλύτες.</p>
<b>Συρόμενη πόρτα</b>	<ul style="list-style-type: none"> <li>• Απομακρύνετε ξένα σώματα από την περιοχή των πλακών επαφής και των ακμών των ακροδεκτών επαφής της συρόμενης πόρτας.</li> <li>• Καθαρίστε τις πλάκες επαφής και τις ακμές των ακροδεκτών επαφής με ένα ήπιο καθαριστικό και ένα μαλακό πανί.</li> </ul>	<p>Μην εφαρμόζετε λάδι ή γράσο στις πλάκες επαφής και τις ακμές των ακροδεκτών επαφής.</p>
<b>Σκαλοπάτια</b>	<ul style="list-style-type: none"> <li>• Καθαρίστε τα ηλεκτρικά σκαλοπάτια και τα περιβλήματά τους με μηχανήμα καθαρισμού υψηλής πίεσης.</li> <li>• Μετά τον καθαρισμό, ψεκάστε τους πλαϊνούς οδηγούς με σπρέι οιλικόνης.</li> <li>• Καθαρίστε τα σκαλοπάτια στον προφυλακτήρα με μηχανήμα καθαρισμού υψηλής πίεσης.</li> </ul>	<p>Μην χρησιμοποιείτε γράσα και λάδια ως αντικολλητικά μέσα.</p>
<b>Πλευρικά τοιχώματα καρότσας από αλουμίνιο</b>	<ul style="list-style-type: none"> <li>• Καθαρίστε τα πλευρικά τοιχώματα καρότσας από αλουμίνιο με νερό και ένα ουδέτερο ή ελαφρώς αλκαλικό υγρό πλύσης.</li> </ul>	<p>Μην χρησιμοποιείτε στιλβωτικά για τον καθαρισμό των πλευρικών τοιχωμάτων καρότσας.</p>

### Οδηγίες για τη φροντίδα του εσωτερικού

**⚠ ΠΡΟΕΙΔΟΠΟΙΗΣΗ** Κίνδυνος τραυματισμού λόγω αποκόλλησης πλαστικών εξαρτημάτων μετά τη χρήση προϊόντων φροντίδας με διαλύτες

Η χρήση προϊόντων φροντίδας και καθαριστικών με διαλύτες μπορεί να καταστήσει πορώδεις τις επιφάνειες του κόκπιτ.

Σε περίπτωση που ανοίξουν οι αερόσακοι, ενδέχεται να αποκολληθούν πλαστικά εξαρτήματα.

▶ Μην χρησιμοποιείτε προϊόντα φροντίδας και καθαριστικά με διαλύτες για τον καθαρισμό του κόκπιτ.

**⚠ ΠΡΟΕΙΔΟΠΟΙΗΣΗ** Κίνδυνος τραυματισμού- ή θανάσιμος κίνδυνος λόγω αποχρωματισμένων ζωνών ασφαλείας

Το υλικό των ζωνών ασφαλείας ενδέχεται να εξασθενήσει σημαντικά λόγω του αποχρωματισμού ή του χρωματισμού.

Ως αποτέλεσμα, ενδέχεται οι ζώνες ασφαλείας να σκιστούν ή να καταστραφούν, π.χ. σε περίπτωση ατυχήματος.

▶ Μην αποχρωματίζετε ούτε να χρωματίζετε ποτέ τις ζώνες ασφαλείας.

**⚠ ΚΙΝΔΥΝΟΣ** Θανάσιμος κίνδυνος λόγω ηλεκτροπληξίας

Αν καθαρίσετε την πρίζα 230 V με βρεγμένο πανί, μπορεί να υποστείτε ηλεκτροπληξία.

Θανάσιμος κίνδυνος!

Μην καθαρίζετε την περιοχή γύρω από την πρίζα 230 V.

### Λαμβάνετε υπόψη τις παρακάτω οδηγίες:

	<b>Οδηγίες για τον καθαρισμό και τη φροντίδα</b>	<b>Αποφυγή ζημιών στο όχημα</b>
<b>Ζώνες ασφαλείας</b>	Καθαρίστε με χλιαρό νερό και σαπουνόνερο.	<ul style="list-style-type: none"> <li>Μην χρησιμοποιείτε χημικά καθαριστικά.</li> <li>Μην στεγνώνετε τη ζώνη ασφαλείας με θερμοκρασίες υψηλότερες από 80 °C ή σε άμεση ηλιακή ακτινοβολία.</li> </ul>
<b>Οθόνη</b>	Καθαρίστε προσεκτικά την επιφάνεια με ένα πανί μικροϊνών και ένα προϊόν φροντίδας για οθόνες LCD/TFT.	<ul style="list-style-type: none"> <li>Απενεργοποιήστε την οθόνη και αφήστε την να κρυώσει.</li> <li>Μην χρησιμοποιείτε άλλα προϊόντα.</li> </ul>
<b>Πλαστική επένδυση</b>	<ul style="list-style-type: none"> <li>Καθαρίστε με ένα υγρό πανί μικροϊνών.</li> <li>Αν οι ακαθαρσίες είναι πολλές: Χρησιμοποιήστε το προϊόν φροντίδας που προτείνεται για τα οχήματα Mercedes-Benz .</li> </ul>	<ul style="list-style-type: none"> <li>Μην τοποθετείτε αυτοκόλλητα, μεμβράνες ή άλλα παρόμοια.</li> <li>Η επένδυση δεν επιτρέπεται να έρθει σε επαφή με καλλυντικά, εντομοαπωθητικά και αντιηλιακά.</li> </ul>
<b>Ξύλο/διακοσμητικά στοιχεία</b>	<ul style="list-style-type: none"> <li>Καθαρίστε με ένα πανί μικροϊνών.</li> <li>Εμφάνιση μαύρης Λάκας Πιάνου: Καθαρίστε με ένα υγρό πανί και σαπουνόνερο.</li> <li>Αν οι ακαθαρσίες είναι πολλές: Χρησιμοποιήστε το προϊόν φροντίδας που προτείνεται για τα οχήματα Mercedes-Benz .</li> </ul>	Μην χρησιμοποιείτε καθαριστικά με διαλύτες, στιλβωτικά ή κεριά.
<b>Επένδυση οροφής</b>	Καθαρίστε με μια μαλακιά βούρτσα ή ξηρό σαπουνό.	
<b>Υφασμάτινα καλύμματα καθισμάτων</b>	Απομακρύνετε τις ακαθαρσίες π.χ. ψίχουλα ή σκόνη με μια ηλεκτρική σκούπα και μετά καθαρίστε όλο το κάλυμμα με ένα υγρό πανί μικροϊνών και διάλυμα 1% σαπουνόνερου. Μην καθαρίζετε κατά σημεία.  Χρησιμοποιείτε μόνο τα καθαριστικά και προϊόντα φροντίδας που προτείνονται για τα οχήματα Mercedes-Benz .	Μην χρησιμοποιείτε ελαιούχα καθαριστικά και προϊόντα φροντίδας.

	<b>Οδηγίες για τον καθαρισμό και τη φροντίδα</b>	<b>Αποφυγή ζημιών στο όχημα</b>
<b>Καλύμματα καθισμάτων από τεχνητό δέρμα</b>	Απομακρύνετε τις ακαθαρσίες π.χ. ψίχουλα ή σκόνη με μια ηλεκτρική σκούπα και μετά καθαρίστε όλο το κάλυμμα με ένα υγρό, βαμβακερό πανί και διάλυμα 1% σαπουνόνερου. Μην καθαρίζετε κατά σημεία. Χρησιμοποιείτε μόνο τα καθαριστικά και προϊόντα φροντίδας που προτείνονται για τα οχήματα Mercedes-Benz .	Μην χρησιμοποιείτε πανί μικροϊνών. Μην χρησιμοποιείτε ελαιούχα καθαριστικά και προϊόντα φροντίδας.
<b>Καλύμματα καθισμάτων από δέρμα</b>	Απομακρύνετε τις ακαθαρσίες π.χ. ψίχουλα ή σκόνη με μια ηλεκτρική σκούπα και καθαρίζετε τακτικά τα καλύμματα με ένα υγρό βαμβακερό πανί. Αν οι ακαθαρσίες είναι πολλές: Μετά τον καθαρισμό, χρησιμοποιήστε το προϊόν φροντίδας δερμάτων που προτείνεται για τα οχήματα Mercedes-Benz .	Μην χρησιμοποιείτε πανί μικροϊνών. Μην χρησιμοποιείτε ελαιούχα καθαριστικά και προϊόντα φροντίδας.
<b>Τιμόνι και μοχλός αλλαγής ταχυτήτων ή επιλογής</b>	Καθαρίστε με ένα υγρό πανί.	
<b>Πεντάλ και πατάκια ποδιών</b>	Καθαρίστε με ένα υγρό πανί.	Μην χρησιμοποιείτε καθαριστικά και προϊόντα φροντίδας.
<b>Εσωτερικός χώρος</b>	Καθαρίστε με ένα υγρό πανί.	<ul style="list-style-type: none"> <li>Μην χρησιμοποιείτε μηχανήματα καθαρισμού υψηλής πίεσης.</li> <li>Αφήστε τον εσωτερικό χώρο να στεγνώσει εντελώς μετά τον καθαρισμό.</li> <li>Μην χύνετε υγρά στα διάκενα και στις κοιλότητες.</li> </ul>
<b>Κουρτίνες</b>	Καθαρίζετε τις κουρτίνες μόνο με χημικό τρόπο.	Μην πλένετε τις κουρτίνες.

**Έκτακτη ανάγκη****Αφαίρεση προειδοποιητικού γιλέκου**

Το προειδοποιητικό γιλέκο βρίσκεται στη θήκη μικροαντικειμένων στην πόρτα του οδηγού.

▶ Αφαιρέστε το προειδοποιητικό γιλέκο από τη θήκη μικροαντικειμένων.

① Οι θήκες μικροαντικειμένων των πίσω πλαϊνών θυρών και της πόρτας συνοδηγού επίσης είναι κατάλληλες για την αποθήκευση προειδοποιητικών γιλέκων.

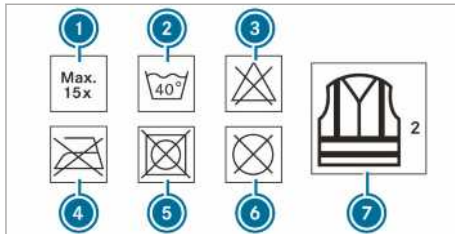

- ① Μέγιστος αριθμός πλύσεων
- ② Μέγιστη θερμοκρασία πλύσης
- ③ Απαγορεύεται η χρήση λευκαντικού
- ④ Απαγορεύεται το σίδερο
- ⑤ Απαγορεύεται το στέγνωμα σε στεγνωτήριο
- ⑥ Απαγορεύεται ο χημικός καθαρισμός
- ⑦ Αυτό το γιλέκο αντιστοιχεί στην κατηγορία 2

Οι απαιτήσεις που προβλέπονται από το υποχρεωτικό πρότυπο πληρούνται μόνο όταν το προειδοποιητικό γιλέκο έχει το σωστό μέγεθος και είναι εντελώς κλεισμένο.

Αντικαταστήστε το προειδοποιητικό γιλέκο:

- Σε περίπτωση ζημιάς ή μη αφαιρούμενων ακαθαρσιών στις ανακλαστικές λωρίδες
- Σε περίπτωση που ξεπεραστεί ο μέγιστος αριθμός πλύσεων
- Σε περίπτωση υποχώρησης της ανακλαστικής ιδιότητας

**Προειδοποιητικό τρίγωνο****Αφαίρεση προειδοποιητικού τριγώνου**

Το προειδοποιητικό τρίγωνο βρίσκεται στη θήκη μικροαντικειμένων στην πόρτα του συνοδηγού.

▶ Αφαιρέστε το προειδοποιητικό τρίγωνο από τη θήκη μικροαντικειμένων.

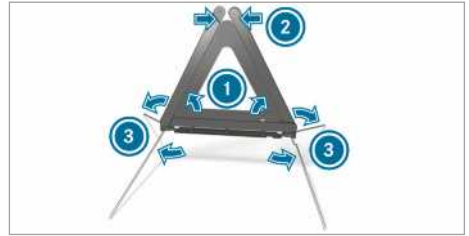
**Τοποθέτηση προειδοποιητικού τριγώνου**

▶ Τραβήξτε τους πλευρικούς ανακλαστήρες ① προς τα επάνω, για να σχηματίσετε ένα τρίγωνο, και συνδέστε μέσω του επάνω κουμπιού πίεσης ②.

▶ Αναδιπλώστε τις βάσεις στήριξης ③ πλευρικά προς τα κάτω.

**Αφαίρεση φαρμακείου**

Το φαρμακείο βρίσκεται στη θήκη μικροαντικειμένων της πόρτας συνοδηγού.

▶ Αφαιρέστε το φαρμακείο από τη θήκη μικροαντικειμένων.

**Αφαίρεση προειδοποιητικού φωτός**

Το προειδοποιητικό φως βρίσκεται στη θήκη μικροαντικειμένων της πόρτας συνοδηγού.

▶ Αφαιρέστε το προειδοποιητικό φως από τη θήκη μικροαντικειμένων.

**Αφαίρεση και αποθήκευση πυροσβεστήρα**

**⚠ ΠΡΟΕΙΔΟΠΟΙΗΣΗ** Κίνδυνος ατυχήματος λόγω εσφαλμένης στερέωσης του πυροσβεστήρα στο χώρο ποδιών του οδηγού

Η κατάληξη του πυροσβεστήρα στο χώρο ποδιών του οδηγού μπορεί να περιορίσει τη διαδρομή των πεντάλ ή να μπλοκάρει ένα πατημένο πεντάλ.

Κάτι τέτοιο επηρεάζει αρνητικά την ασφάλεια λειτουργίας και κυκλοφορίας του οχήματος.

Εκτός αυτού, ο πυροσβεστήρας μπορεί να γλιστρήσει στο χώρο ποδιών του οδηγού και να τραυματίσει τον οδηγό ή άλλους επιβάτες του οχήματος.

▶ Φυλάσσετε και στερεώνετε πάντα σωστά τον πυροσβεστήρα στην προβλεπόμενη βάση στη διάκρεια της διαδρομής.

- ▶ Μην αφαιρείτε τον πυροσβεστήρα στη διάρκεια της διαδρομής.

### Αφαίρεση

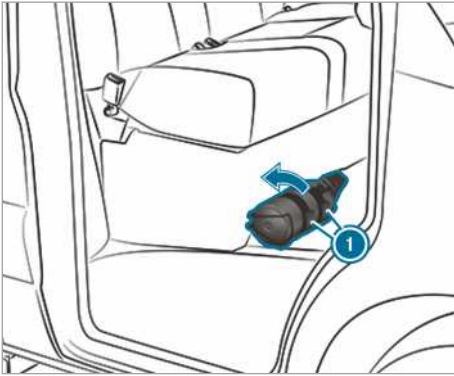

- ▶ Τραβήξτε τα μάνταλα στη βάση του πυροσβεστήρα ❶ προς τα επάνω.
- ▶ Αφαιρέστε τον πυροσβεστήρα.

### Αποθήκευση

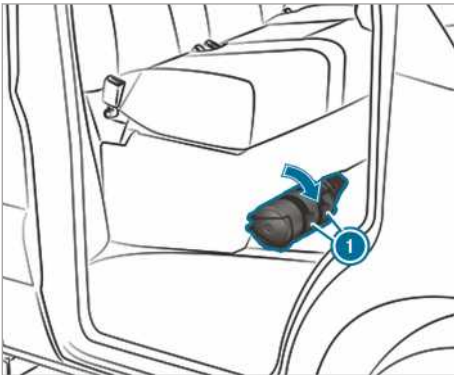

- ▶ Αποθηκεύστε τον πυροσβεστήρα.
  - ▶ Πίστετε τα μάνταλα στη βάση του πυροσβεστήρα ❶ προς τα κάτω.
- ❶ Στα δεξιόμινα οχήματα, ο πυροσβεστήρας βρίσκεται στο κάθισμα του συνοδηγού, αριστερά σε σχέση με την κατεύθυνση πορείας.

## Mercedes-Benz Σύστημα κλήσης έκτακτης ανάγκης

### Πληροφορίες για το σύστημα κλήσης έκτακτης ανάγκης Mercedes-Benz

Το σύστημα κλήσης έκτακτης ανάγκης Mercedes-Benz λειτουργεί μόνο σε περιοχές στις οποίες υπάρχει κάλυψη δικτύου κινητής τηλεφωνίας από πλευράς των συμβεβλημένων συνεργατών. Σε περίπτωση που δεν υπάρχει κάλυψη του δικτύου των συμβεβλημένων συνεργατών, ενδέχεται να μην αποσταλεί η κλήση έκτακτης ανάγκης.

Για την αυτόματη κλήση έκτακτης ανάγκης, πρέπει να είναι ενεργοποιημένη η ανάφλεξη.

- ❶ Το σύστημα κλήσης έκτακτης ανάγκης Mercedes-Benz είναι εργοστασιακά ενεργοποιημένο. Η χρήση του συστήματος κλήσης έκτακτης ανάγκης Mercedes-Benz παρέχεται δωρεάν.

### Επισκόπηση συστήματος κλήσης έκτακτης ανάγκης Mercedes-Benz

Με το σύστημα κλήσης έκτακτης ανάγκης Mercedes-Benz μειώνεται σημαντικά το χρονικό διάστημα που μεσολαβεί μεταξύ του ατυχήματος και της άφιξης των διασωστικών ομάδων. Το σύστημα διευκολύνει τον προσδιορισμό της θέσης του οχήματος σε δύσβατα σημεία ατυχήματος.

Η κλήση έκτακτης ανάγκης μπορεί να ενεργοποιηθεί αυτόματα (→ σελίδα 262).

Μπορείτε επίσης να πραγματοποιήσετε χειροκίνητα την κλήση έκτακτης ανάγκης (→ σελίδα 262). Η κλήση έκτακτης ανάγκης πρέπει να χρησιμοποιείται μόνο για την προσωπική σας διάσωση ή τη διάσωση άλλων. Μην χρησιμοποιείτε την κλήση έκτακτης ανάγκης σε περίπτωση βλάβης ή άλλου παρόμοιου περιστατικού.

#### Ένδειξη στην οθόνη μέσων:

**SOS NOT READY:** Η ανάφλεξη δεν είναι ενεργοποιημένη ή παρατηρείται βλάβη στο σύστημα κλήσης έκτακτης ανάγκης.

Αυτό δεν σημαίνει απαραίτητα πλήρη διακοπή λειτουργίας του συστήματος κλήσης έκτακτης ανάγκης. Βέβαια, μπορούν να αποστέλλονται κλήσεις έκτακτης ανάγκης.

Η ένδειξη αφορά αποκλειστικά στο όχημα και δεν λαμβάνει υπόψη τη διαθεσιμότητα δικτύων κινητής τηλεφωνίας και του κέντρου κλήσεων έκτακτης ανάγκης της Mercedes-Benz.

Η ετοιμότητα λειτουργίας του συστήματος κλήσης έκτακτης ανάγκης από την πλευρά του οχήματος

αναγνωρίζεται από το ότι η ένδειξη **SOS NOT READY** σβήνει μετά την ενεργοποίηση της ανάφλεξης.

Στη διάρκεια μιας ενεργής κλήσης έκτακτης ανάγκης, εμφανίζεται η ένδειξη  στην οθόνη.

Για την κατά τόπους διαθεσιμότητα του συστήματος κλήσης έκτακτης ανάγκης Mercedes-Benz μπορείτε να ενημερωθείτε στη διεύθυνση: [http://www.mercedes-benz.com/connect\\_ecall](http://www.mercedes-benz.com/connect_ecall)

**i** Όταν δεν είναι διαθέσιμη η κλήση έκτακτης ανάγκης λόγω τεχνικού προβλήματος στο όχημα, εμφανίζεται το αντίστοιχο μήνυμα στην οθόνη πολυλειτουργικών ενδειξων του οργάνου πολλαπλών ενδειξεων.

## Ενεργοποίηση αυτόματης κλήσης έκτακτης ανάγκης Mercedes-Benz

### Προϋποθέσεις

- Η ανάφλεξη είναι ενεργοποιημένη.
- Η μπαταρία μίζας είναι επαρκώς φορτισμένη.

Το σύστημα κλήσης έκτακτης ανάγκης Mercedes-Benz ενεργοποιεί αυτόματα μια κλήση έκτακτης ανάγκης μετά την ενεργοποίηση των συστημάτων συγκράτησης όπως ο αερόσακος ή ο προεντατήρας ζώνης ασφαλείας, μετά από ένα ατύχημα.

Η κλήση έκτακτης ανάγκης ενεργοποιήθηκε:

- Δημιουργείται φωνητική σύνδεση με το κέντρο κλήσεων έκτακτης ανάγκης της Mercedes-Benz.
- Αποστέλλεται ένα μήνυμα με τα δεδομένα του ατυχήματος στο κέντρο κλήσεων έκτακτης ανάγκης της Mercedes-Benz.

Ανάλογα με τη θέση του οχήματος, το κέντρο κλήσεων έκτακτης ανάγκης της Mercedes-Benz μπορεί να μεταδώσει τα δεδομένα σε ένα από τα δημόσια κέντρα κλήσεων έκτακτης ανάγκης.

- Υπό συγκεκριμένες συνθήκες, μεταδίδονται επιπλέον φωνητικά δεδομένα στο κέντρο κλήσεων έκτακτης ανάγκης της Mercedes-Benz.

Ως αποτέλεσμα, τα μέτρα για τη διάσωση ή τη ρυμούλκηση σε έναν εξουσιοδοτημένο επiskeυαστή της Mercedes-Benz μπορούν να ληφθούν άμεσα.

Το πλήκτρο SOS στη μονάδα χειρισμού οροφής αναβοσβήνει, ώσπου να ολοκληρωθεί η κλήση έκτακτης ανάγκης.

Δεν μπορείτε να τερματίσετε αμέσως μια αυτόματη κλήση έκτακτης ανάγκης.

Αν το σύστημα κλήσης έκτακτης ανάγκης Mercedes-Benz δεν μπορέσει να μεταδώσει την κλήση έκτακτης ανάγκης στο κέντρο κλήσεων έκτακτης ανάγκης Mercedes-Benz, η κλήση έκτακτης ανάγκης προωθείται αυτόματα στο δημόσιο κέντρο κλήσεων έκτακτης ανάγκης.

Αν δεν είναι δυνατή η δημιουργία σύνδεσης με το δημόσιο κέντρο κλήσεων έκτακτης ανάγκης, εμφανίζεται ένα μήνυμα στην οθόνη.

**▶** Καλέστε τον αριθμό κλήσης έκτακτης ανάγκης **112** από το κινητό τηλέφωνό σας.

Όταν έχει ενεργοποιηθεί μια κλήση έκτακτης ανάγκης:

- Εφόσον το επιτρέπει η κατάσταση της κυκλοφορίας, παραμείνετε στο όχημα μέχρι να δημιουργηθεί η φωνητική σύνδεση με τον πάροχο υπηρεσιών service του κέντρου κλήσεων έκτακτης ανάγκης.
- Ο πάροχος υπηρεσιών service αποφασίζει ανάλογα με την αναφορά για το ατύχημα αν απαιτείται η μετάβαση διασωστικών ομάδων ή της αστυνομίας στο σημείο του ατυχήματος.
- Εάν δεν υπάρξει απάντηση από τους επιβάτες του οχήματος, αποστέλλεται άμεσα ασθενοφόρο στο σημείο του ατυχήματος.

## Ενεργοποίηση χειροκίνητης κλήσης έκτακτης ανάγκης Mercedes-Benz

**▶** **Εάν το όχημα διαθέτει πλήκτρο SOS στη μονάδα χειρισμού οροφής:** Πατήστε παρατεταμένα το πλήκτρο SOS για τουλάχιστον ένα δευτερόλεπτο.

Η κλήση έκτακτης ανάγκης ενεργοποιήθηκε:

- Δημιουργείται φωνητική σύνδεση με το κέντρο κλήσεων έκτακτης ανάγκης της Mercedes-Benz.
- Αποστέλλεται ένα μήνυμα με τα δεδομένα του ατυχήματος στο κέντρο κλήσεων έκτακτης ανάγκης της Mercedes-Benz.

Ανάλογα με τη θέση του οχήματος, το κέντρο κλήσεων έκτακτης ανάγκης της Mercedes-Benz μπορεί να μεταδώσει τα δεδομένα σε ένα από τα δημόσια κέντρα κλήσεων έκτακτης ανάγκης.

- Εφόσον το επιτρέπει η κατάσταση της κυκλοφορίας, παραμείνετε στο όχημα μέχρι να δημιουργηθεί η φωνητική σύνδεση με τον πάροχο υπηρεσιών service του κέντρου κλήσεων έκτακτης ανάγκης.

- Ο πάροχος υπηρεσιών service αποφασίζει ανάλογα με την αναφορά για το ατύχημα αν απαιτείται η μετάβαση διασωστικών ομάδων ή της αστυνομίας στο σημείο του ατυχήματος.
- Υπό συγκεκριμένες συνθήκες, μεταδίδονται επιπλέον φωνητικά δεδομένα στο κέντρο κλήσεων έκτακτης ανάγκης της Mercedes-Benz. Ως αποτέλεσμα, τα μέτρα για τη διάσωση ή τη ρυμούλκηση σε έναν εξουσιοδοτημένο επικοινωνιαστή της Mercedes-Benz μπορούν να ληφθούν άμεσα.

Αν το σύστημα κλήσης έκτακτης ανάγκης Mercedes-Benz δεν μπορέσει να μεταδώσει την κλήση έκτακτης ανάγκης στο κέντρο κλήσεων έκτακτης ανάγκης Mercedes-Benz, τότε αυτή προωθείται αυτόματα στο δημόσιο κέντρο κλήσεων έκτακτης ανάγκης.

Αν δεν είναι δυνατή η δημιουργία σύνδεσης με το δημόσιο κέντρο κλήσεων έκτακτης ανάγκης, εμφανίζεται ένα μήνυμα στην οθόνη μέσων.

▶ Καλέστε τον αριθμό κλήσης έκτακτης ανάγκης **112** από το κινητό τηλέφωνό σας.

### Τερματισμός μιας κατά λάθος ενεργοποιημένης κλήσης έκτακτης ανάγκης Mercedes-Benz

▶ Επιλέξτε το  στο τιμόνι πολλαπλών λειτουργιών.

### Μεταφορά δεδομένων Mercedes-Benz Σύστημα κλήσης έκτακτης ανάγκης

Κατά την αυτόματη ή χειροκίνητη κλήση έκτακτης ανάγκης, καθώς και κατά την κλήση έκτακτης ανάγκης **112** μεταδίδονται δεδομένα στο κέντρο κλήσεων έκτακτης ανάγκης της Mercedes-Benz ή στο δημόσιο κέντρο κλήσεων έκτακτης ανάγκης.

Μεταδίδονται τα ακόλουθα δεδομένα:

- Δεδομένα θέσης GPS του οχήματος
- Δεδομένα θέσης GPS της διαδρομής (περίπου 100 μέτρα πριν από το ατύχημα)
- Κατεύθυνση πορείας
- Αριθμός πλαισίου οχήματος
- Είδος συστήματος κίνησης του οχήματος
- Εκτιμώμενος αριθμός ατόμων στο όχημα
- Ύπαρξη ή μη της υπηρεσίας Mercedes PRO connect
- Χειροκίνητα ή αυτόματα πραγματοποιηθείσα κλήση έκτακτης ανάγκης
- Χρονική στιγμή του ατυχήματος
- Ρύθμιση γλώσσας στο σύστημα πολυμέσων

Για τη διερεύνηση του ατυχήματος μπορούν να ληφθούν τα ακόλουθα μέτρα έως και μία ώρα μετά την ενεργοποίηση της κλήσης έκτακτης ανάγκης:

- Μπορεί να ανακτηθεί η τρέχουσα θέση του οχήματος.
- Μπορεί να δημιουργηθεί μια φωνητική σύνδεση με τους επιβάτες.

**i** Για τη Ρωσία: Έως και δύο ώρες μετά από μια κλήση έκτακτης ανάγκης, δεν είναι δυνατή η χρήση διάφορων λειτουργιών, π.χ. η λήψη πληροφοριών για την κυκλοφορία.

### Λειτουργία του αυτοδιαγνωστικού ελέγχου του συστήματος κλήσης έκτακτης ανάγκης (Ρωσία)



Το όχημά σας ελέγχει τη λειτουργία του συστήματος κλήσης έκτακτης ανάγκης με κάθε ενεργοποίηση της ανάφλεξης. Σε περίπτωση διακοπής λειτουργίας του συστήματος, θα ενημερωθείτε σχετικά με ένα μήνυμα κειμένου στο όργανο πολλαπλών ενδείξεων και με την κόκκινη ένδειξη **SOS NOT READY** στην οθόνη μέσων.

Βεβαιωθείτε ότι έχει απενεργοποιηθεί η κόκκινη ένδειξη **SOS NOT READY** στη δεξιά επάνω γωνία στην οθόνη μέσων 30 δευτερόλεπτα μετά την ενεργοποίηση της ανάφλεξης. Αυτό σημαίνει ότι δεν διαγνώστηκε κάποιο πρόβλημα στο σύστημα κλήσης έκτακτης ανάγκης. Εφόσον απαιτείται, ενεργοποιήστε την οθόνη μέσων εάν είχε απενεργοποιηθεί προηγουμένως.

### Έναρξη/διακοπή τρόπου λειτουργίας δοκιμής ERA-GLONASS (Ρωσία)

#### Προϋποθέσεις

- Η μπαταρία μίζας είναι επαρκώς φορτισμένη.
- Η ανάφλεξη είναι ενεργοποιημένη.
- Το όχημα είναι ακινητοποιημένο για τουλάχιστον ένα λεπτό.

▶ **Έναρξη τρόπου λειτουργίας δοκιμής:** Πατήστε παρατεταμένα το πλήκτρο  στο τιμόνι πολλαπλών λειτουργιών ή το πλήκτρο  στη μονάδα χειρισμού οροφής για τουλάχιστον πέντε δευτερόλεπτα.

Ο τρόπος λειτουργίας δοκιμής ξεκινά και τερματίζεται αυτόματα μετά την ολοκλήρωση της δοκιμής.

▶ **Χειροκίνητη διακοπή τρόπου λειτουργίας δοκιμής:** Απενεργοποιήστε την ανάφλεξη ή



πιέστε παρατεταμένα το πλήκτρο  στη μονάδα χειρισμού οροφής για τουλάχιστον πέντε δευτερόλεπτα. Ο τρόπος λειτουργίας δοκιμής διακόπεται.

## Βλάβη ελαστικού

### Οδηγίες σε περίπτωση βλάβης ελαστικού

#### **▲ ΠΡΟΕΙΔΟΠΟΙΗΣΗ** Κίνδυνος ατυχήματος λόγω έλλειψης πίεσης στα ελαστικά

Η έλλειψη πίεσης στα ελαστικά έχει πολύ δυσμενείς επιπτώσεις στα χαρακτηριστικά οδήγησης, καθώς και στη συμπεριφορά των συστημάτων διεύθυνσης και φρένων.

- ▶ Μην οδηγείτε με έλλειψη πίεσης στα ελαστικά.
- ▶ Αν ένα ελαστικό παρουσιάσει έλλειψη πίεσης, αντικαταστήστε το με τον εφεδρικό τροχό ή αναζητήστε ένα εξειδικευμένο συνεργείο.

Ανάλογα με τον εξοπλισμό του οχήματος, έχετε τις παρακάτω δυνατότητες σε περίπτωση βλάβης ελαστικού:

- **Οχήματα με Mercedes PRO connect:** Σε περίπτωση βλάβης καθ' οδόν, μπορείτε να πραγματοποιήσετε μια κλήση οδικής βοήθειας από το πλήκτρο κλήσης οδικής βοήθειας στη μονάδα χειρισμού οροφής (→ σελίδα 208).
- **Όλα τα οχήματα:** Αντικαταστήστε τον τροχό (→ σελίδα 307).

## Μπαταρία

### Οδηγίες για την μπαταρία 12 V

#### **▲ ΠΡΟΕΙΔΟΠΟΙΗΣΗ** Κίνδυνος ατυχήματος λόγω ακατάλληλων εργασιών στην μπαταρία

Σε περίπτωση ακατάλληλων εργασιών στην μπαταρία ενδέχεται π.χ. να προκληθεί βραχυκύκλωμα. Ως αποτέλεσμα, ενδέχεται να παρατηρηθούν περιορισμοί λειτουργίας σε συστήματα που αφορούν στην ασφάλεια, π.χ. στο σύστημα φωτισμού, στο ABS (σύστημα αντιμπλοκαρίσματος τροχών) ή το ESP® (Ηλεκτρονικό Πρόγραμμα Ευστάθειας). Ενδέχεται να μειωθεί η ασφάλεια λειτουργίας του οχήματός σας.

Στις παρακάτω περιπτώσεις ενδέχεται να χάσετε τον έλεγχο του οχήματος:

- Κατά την πέδηση
- Σε περίπτωση απότομων κινήσεων του τιμονιού ή/και ακατάλληλης ταχύτητας κίνησης
- ▶ Σε περίπτωση βραχυκυκλώματος ή παρόμοιων περιπτώσεων, επικοινωνήστε με ένα εξειδικευμένο συνεργείο.
- ▶ Μην συνεχίσετε τη διαδρομή.
- ▶ Αναθέτετε πάντα τη διεξαγωγή εργασιών στην μπαταρία σε ένα εξειδικευμένο συνεργείο.

- Περισσότερες πληροφορίες για το ABS (→ σελίδα 168)
- Περισσότερες πληροφορίες για το ESP® (→ σελίδα 169)

Mercedes-Benz σάς συνιστά να αντικαθιστάτε την μπαταρία 12 V σε κάποιο εξειδικευμένο συνεργείο, π.χ. σε έναν εξουσιοδοτημένο επισκευαστή Mercedes-Benz.

Σε περίπτωση που θέλετε να αντικαταστήσετε μόνοι σας την μπαταρία, τηρείτε τις ακόλουθες οδηγίες:

- Να αντικαθιστάτε πάντα μια ελαττωματική μπαταρία με κάποια μπαταρία που πληροί τις ειδικές προδιαγραφές τους οχήματος.
- Προσαρτήματα όπως π.χ. ο εύκαμπος σωλήνας εξαερισμού, το γωνιακό εξάρτημα ή το κάλυμμα των πόλων να τα παίρνετε από την μπαταρία προς αντικατάσταση.
- Προσέχετε ώστε ο εύκαμπος σωλήνας εξαερισμού να είναι πάντα συνδεδεμένος στο αρχικό άνοιγμα στο πλευρικό τμήμα της μπαταρίας.
- Συναρμολογήστε υπάρχουσες ή παραδιδόμενες τάπες σφραγίσματος.
- Ειδάλλως μπορεί να εκρυσταίνονται αέρια ή οξέα μπαταρίας.
- Προσέξτε, ώστε τα προσαρτήματα να συνδεθούν πάλι με τον ίδιο τρόπο.

Mercedes-Benz σάς συνιστά για λόγους ασφαλείας να χρησιμοποιείτε μόνο μπαταρίες που έχει ελέγξει και εγκρίνει για το όχημά σας η Mercedes-Benz. Οι συγκεκριμένες μπαταρίες προσφέρουν αυξημένη ασφάλεια έναντι εκροής, ώστε οι επιβάτες να μην υποστούν χημικά εγκαύματα, αν προ-

κληθεί ζημιά σε κάποια μπαταρία σε περίπτωση ατυχήματος.

**⚠ ΠΡΟΕΙΔΟΠΟΙΗΣΗ** Κίνδυνος έκρηξης λόγω ηλεκτροστατικής φόρτισης

Η ηλεκτροστατική φόρτιση ενδέχεται να προκαλέσει σχηματισμό σπινθήρων και επομένως ανάφλεξη του εύφλεκτου μίγματος αερίων της μπαταρίας.

- ▶ Για την εκτόνωση τυχόν ηλεκτροστατικής φόρτισης, ακουμπήστε το μεταλλικό αμάξωμα πριν πιάσετε την μπαταρία.

Το μείγμα αερίων που προκαλεί εύκολα έκρηξη, προκύπτει κατά τη φόρτιση της μπαταρίας καθώς και κατά την υποβοήθηση εκκίνησης.

**⚠ ΠΡΟΕΙΔΟΠΟΙΗΣΗ** Κίνδυνος εγκαύματος λόγω οξέος μπαταρίας

Το οξύ της μπαταρίας είναι καυστικό.

- ▶ Αποφεύγετε την επαφή με το δέρμα, τα μάτια ή τα ρούχα.
- ▶ Μην σκύβετε πάνω από την μπαταρία.
- ▶ Μην εισπνέετε τα αέρια της μπαταρίας.
- ▶ Φυλάσσετε τα παιδιά μακριά από την μπαταρία.
- ▶ Ξεπλύνετε αμέσως καλά το οξύ της μπαταρίας με άφθονο καθαρό νερό και αναζητήστε αμέσως ιατρική βοήθεια.

**🔥 ΠΕΡΙΒΑΛΛΟΝΤΙΚΗ ΟΔΗΓΙΑ** Περιβαλλοντικές ζημιές λόγω ακατάλληλης απόρριψης μπαταριών



Οι μπαταρίες περιέχουν βλαβερές ουσίες. Απαγορεύεται από το νόμο να απορρίπτονται μαζί με τα οικιακά απορρίμματα.



Απορρίπτετε τις μπαταρίες με τρόπο φιλικό προς το περιβάλλον. Παραδίδετε τις αποφορτισμένες μπαταρίες σε κάποιο εξειδικευμένο συνεργείο ή σε κάποιο σημείο συλλογής χρησιμοποιημένων μπαταριών.

Αν πρέπει να συνδεθεί μπαταρία 12 V, απευθυνθείτε σε κάποιο εξειδικευμένο συνεργείο.

Κατά το χειρισμό των μπαταριών τηρείτε τις οδηγίες ασφαλείας και τα μέτρα προστασίας.



Κίνδυνος έκρηξης



Φλόγα, ακάλυπτο φως και κάπνισμα απαγορεύονται κατά το χειρισμό της μπαταρίας. Αποφύγετε τη δημιουργία σπιθών.



Ο ηλεκτρολύτης και τα οξέα μπαταριών προξενούν χημικά εγκαύματα. Αποφύγετε την επαφή με το δέρμα, τα μάτια και το ρουχισμό. Φοράτε κατάλληλα προστατευτικά ρούχα, ιδιαίτερα προστατευτικά γάντια, ποδιά και προστατευτικό εξοπλισμό προσώπου. Ξεπλύνετε αμέσως σταγόνες ηλεκτρολύτη ή οξέων με καθαρό νερό. Εάν χρειαστεί, επισκεφτείτε γιατρό.

Φοράτε προστατευτικά γυαλιά.



Κρατάτε τα παιδιά μακριά.



Τηρείτε αυτές τις οδηγίες χρήσης.

Αν δεν χρησιμοποιείτε το όχημα για μεγαλύτερο χρονικό διάστημα ή εκτελείτε τακτικά σύντομες διαδρομές:

- Συνδέστε την μπαταρία σε κάποιο φορτιστή που συνιστά η Mercedes-Benz.
- Για την αποσύνδεση της μπαταρίας απευθυνθείτε σε κάποιο εξειδικευμένο συνεργείο.

### Υποβοήθηση εκκίνησης και φόρτιση μπαταρίας 12 V

- ▶ Για τη φόρτιση της μπαταρίας και την υποβοήθηση εκκίνησης χρησιμοποιείτε πάντα το σημείο σύνδεσης εκκίνησης με εξωτερική μπαταρία στο χώρο του κινητήρα.

**!** **ΟΔΗΓΙΑ** Ζημιά της μπαταρίας λόγω υπέρτασης

Κατά τη φόρτιση με φορτιστές χωρίς περιορισμό της τάσης φόρτισης, ενδέχεται να υποστεί ζημιά η μπαταρία ή το ηλεκτρονικό σύστημα του οχήματος.

- ▶ Χρησιμοποιείτε μόνο φορτιστές με μέγιστη τάση φόρτισης 14,8 V.

**▲** **ΠΡΟΕΙΔΟΠΟΙΗΣΗ** Κίνδυνος έκρηξης λόγω εύφλεκτου αερίου υδρογόνου

Κατά τη φόρτιση, οι μπαταρίες παράγουν αέριο υδρογόνου. Αν προκληθεί βραχυκύκλωμα ή σχηματιστούν σπινθήρες, μπορεί να αναφλεγεί το αέριο υδρογόνου.

- ▶ Προσέξτε, ώστε ο θετικός ακροδέκτης μιας συνδεδεμένης μπαταρίας να μην έρχεται σε επαφή με μέρη του οχήματος.
- ▶ Μην ακουμπάτε ποτέ μεταλλικά αντικείμενα ή εργαλεία πάνω σε μπαταρίες.
- ▶ Κατά τη σύνδεση και αποσύνδεση της μπαταρίας, τηρείτε οπωσδήποτε τη σειρά των ακροδεκτών μπαταρίας που περιγράφεται.
- ▶ Κατά την υποβοήθηση εκκίνησης προσέχετε πάντα, ώστε να συνδέετε μόνο τους πόλους μπαταρίας ίδιας πολικότητας.
- ▶ Κατά την υποβοήθηση εκκίνησης, τηρείτε οπωσδήποτε τη σειρά που περιγράφεται για τη σύνδεση και αποσύνδεση των καλωδίων υποβοήθησης εκκίνησης.
- ▶ Μην συνδέετε ή αποσυνδέετε τους ακροδέκτες μπαταρίας κατά τη λειτουργία του κινητήρα.

**▲** **ΠΡΟΕΙΔΟΠΟΙΗΣΗ** Κίνδυνος έκρηξης κατά τη φόρτιση και κατά την υποβοήθηση εκκίνησης

Κατά τη φόρτιση και κατά την υποβοήθηση εκκίνησης ενδέχεται να διαφύγει εκρηκτικό μείγμα αερίων της μπαταρίας.

- ▶ Αποφεύγετε οπωσδήποτε τη φωτιά, την ακόλυπτη φλόγα, το σχηματισμό σπινθήρων και το κάπνισμα.
- ▶ Διασφαλίστε επαρκή αερισμό κατά τη φόρτιση και κατά την υποβοήθηση εκκίνησης.

- ▶ Μην σκύβετε πάνω από μπαταρίες.

**▲** **ΠΡΟΕΙΔΟΠΟΙΗΣΗ** Κίνδυνος έκρηξης σε περίπτωση παγωμένης μπαταρίας

Οι αποφορτισμένες μπαταρίες ενδέχεται να παγώσουν σε θερμοκρασίες κοντά στο μηδέν. Αν παρέχετε υποβοήθηση εκκίνησης ή φορτίσετε την μπαταρία σε αυτήν την περίπτωση, ενδέχεται να διαφύγει αέριο μπαταρίας.

- ▶ Αφήνετε πάντα την παγωμένη μπαταρία να ξεπαγώσει πριν τη φόρτιση ή πριν την υποβοήθηση εκκίνησης.

Αν σε θερμοκρασίες κοντά ή κάτω από το σημείο πήξης δεν ανάβουν οι προειδοποιητικές/ενδεικτικές λυχνίες στη μονάδα σθόνης οργάνων, υπάρχει πολύ μεγάλη πιθανότητα να έχει παγώσει η εκφορτισμένη μπαταρία.

Σε αυτή την περίπτωση να λαμβάνετε υπόψη τα εξής σημεία:

- Μην παρέχετε υποβοήθηση εκκίνησης και μη φορτίζετε την μπαταρία.
- Η διάρκεια ζωής μιας αποψυγμένης μπαταρίας μπορεί να μειωθεί δραστικά.
- Η συμπεριφορά εκκίνησης μπορεί να επιδεινωθεί, ειδικά σε χαμηλή θερμοκρασία.
- Συνιστάται ο έλεγχος μιας αποψυγμένης μπαταρίας σε κάποιο εξειδικευμένο συνεργείο.

**!** **ΟΔΗΓΙΑ** Ζημιά λόγω επανειλημμένων ή παρατεταμένων προσπαθειών εκκίνησης

Λόγω επανειλημμένων ή παρατεταμένων προσπαθειών εκκίνησης ενδέχεται να προκληθεί βλάβη στον καταλύτη από άκαυστο καύσιμο.

- ▶ Αποφεύγετε τις επανειλημμένες και παρατεταμένες προσπάθειες εκκίνησης.

Τηρείτε τα παρακάτω σημεία κατά την υποβοήθηση εκκίνησης και τη φόρτιση της μπαταρίας:

- Χρησιμοποιείτε μόνο άφθαρτα καλώδια υποβοήθησης εκκίνησης/φόρτισης με επαρκή διατομή και μονωμένους ακροδέκτες πόλων.
- Μη μονωμένα τμήματα των ακροδεκτών των πόλων δεν επιτρέπεται να έρθουν σε επαφή με άλλα μεταλλικά εξαρτήματα, όσο το καλώδιο υποβοήθησης εκκίνησης/φόρτισης είναι συνδεδεμένο με την μπαταρία/το σημείο σύνδεσης εκκίνησης με εξωτερική μπαταρία.
- Τα καλώδια υποβοήθησης εκκίνησης/φόρτισης δεν επιτρέπεται να έρθουν σε επαφή με

εξαρτήματα που μπορεί να κινούνται με τον κινητήρα σε λειτουργία.

- Προσέχετε πάντα, ώστε να μην φέρετε ούτε εσείς ούτε η μπαταρία ηλεκτροστατική φόρτιση.
- Αποφεύγετε οπωσδήποτε τη φλόγα και το ακάλυπτο φως.
- Μην σκύβετε πάνω από μια μπαταρία.
- **Κατά τη φόρτιση:** Χρησιμοποιείτε μόνο φορτιστές που είναι ελεγμένοι και εγκεκριμένοι για τη Mercedes-Benz και διαβάζετε τις οδηγίες χρήσης του φορτιστή, προτού φορτίσετε την μπαταρία.

Κατά την υποβοήθηση εκκίνησης τηρείτε επιπλέον τα παρακάτω σημεία:

- Να γίνεται υποβοήθηση εκκίνησης μόνο από μπαταρίες με ονομαστική τάση 12 V.
- Τα οχήματα δεν πρέπει να έρχονται σε επαφή μεταξύ τους.

- ▶ **Όχημα με κεντρικό διακόπτη μπαταρίας:** Ελέγξτε αν ο κεντρικός διακόπτης μπαταρίας είναι ενεργοποιημένος (→ σελίδα 139).
- ▶ Ασφαλίστε το όχημα με το φρένο στάθμευσης.
- ▶ **Οχήματα με αυτόματο κιβώτιο ταχυτήτων:** Επιλέξτε τη θέση **P** στο κιβώτιο ταχυτήτων.
- ▶ **Οχήματα με μηχανικό κιβώτιο ταχυτήτων:** Λειτουργήστε στο ρελαντί.
- ▶ Απενεργοποιήστε την ανάφλεξη και όλους τους ηλεκτρικούς καταναλωτές.
- ▶ Ανοίξτε το καπό κινητήρα (→ σελίδα 244).

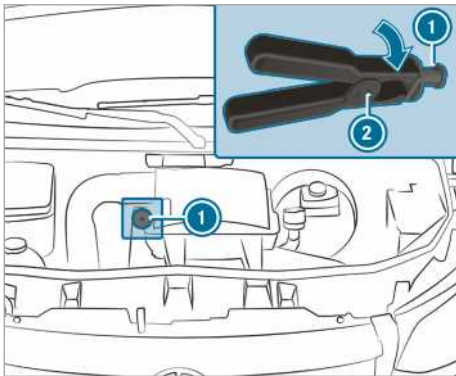

Σημείο σύνδεσης εκκίνησης με εξωτερική μπαταρία (παράδειγμα)

**i Δεξιοτίμονα οχήματα:** Τα σημεία σύνδεσης εκκίνησης με εξωτερική μπαταρία μπορεί να βρίσκονται στην απέναντι πλευρά.

- ▶ Αφαιρέστε το κάλυμμα από τη θετική επαφή της εξωτερικής μπαταρίας.
- ▶ Συνδέστε τον ακροδέκτη θετικού πόλου του καλωδίου υποβοήθησης εκκίνησης/φόρτισης πρώτα στη θετική επαφή της εξωτερικής μπαταρίας.
- ▶ Με τον ακροδέκτη θετικού πόλου ② του καλωδίου υποβοήθησης εκκίνησης ωθήστε προς τα πίσω με μια περιστροφή προς τα δεξιά το κόκκινο καπάκι του σημείου σύνδεσης εκκίνησης με εξωτερική μπαταρία ①.
- ▶ Συνδέστε τον ακροδέκτη θετικού πόλου στη θετική επαφή του σημείου σύνδεσης εκκίνησης με εξωτερική μπαταρία ①.
- ▶ **Κατά την υποβοήθηση εκκίνησης:** Αφήστε τον κινητήρα να λειτουργεί στον αριθμό στροφών ρελαντί στο όχημα που παρέχει βοήθεια.
- ▶ Συνδέστε τον αρνητικό πόλο της εξωτερικής μπαταρίας και το σημείο γείωσης στο δικό σας όχημα με το καλώδιο υποβοήθησης εκκίνησης/φόρτισης. Κατά τη διαδικασία αυτή ξεκινήστε με την εξωτερική μπαταρία.
- ▶ **Κατά την υποβοήθηση εκκίνησης:** Εκκινήστε τον κινητήρα του οχήματός σας.
- ▶ **Κατά τη φόρτιση:** Ξεκινήστε τη διαδικασία φόρτισης.
- ▶ **Κατά την υποβοήθηση εκκίνησης:** Αφήστε τους κινητήρες να λειτουργήσουν λίγα λεπτά.
- ▶ **Κατά την υποβοήθηση εκκίνησης:** Προτού αποσυνδέσετε το καλώδιο υποβοήθησης εκκίνησης, ενεργοποιήστε έναν ηλεκτρικό καταναλωτή του δικού σας οχήματος, π.χ. τη θέρμανση του πίσω παρμπρίζ ή το φωτισμό.

Όταν ολοκληρωθεί η διαδικασία υποβοήθησης εκκίνησης/φόρτισης:

- ▶ Αποσυνδέστε πρώτα το καλώδιο υποβοήθησης εκκίνησης/φόρτισης από το σημείο γείωσης και τον αρνητικό πόλο της εξωτερικής μπαταρίας, στη συνέχεια από τη θετική επαφή του σημείου σύνδεσης εκκίνησης με εξωτερική μπαταρία ① και το θετικό πόλο της εξωτερικής μπαταρίας. Κατά τη διαδικασία αυτή ξεκινήστε αντίστοιχα με τις επαφές του δικού σας οχήματος.
- ▶ Κατά την αποσύνδεση του ακροδέκτη θετικού πόλου ② από το σημείο σύνδεσης εκκίνησης

με εξωτερική μπαταρία ❶ το κόκκινο καπάκι επανέρχεται στην αρχική του θέση.

Για περισσότερες πληροφορίες, απευθυνθείτε σε ένα εξειδικευμένο συνεργείο.

### Αφαίρεση και τοποθέτηση καλύμματος δαπέδου (οχήματα με κίνηση στους πίσω τροχούς)

**▲ ΠΡΟΕΙΔΟΠΟΙΗΣΗ** Κίνδυνος ατυχήματος από αντικείμενα στο χώρο ποδιών του οδηγού

Τα αντικείμενα στο χώρο ποδιών του οδηγού ενδέχεται να περιορίσουν τη διαδρομή των πεντάλ ή να μπλοκάρουν ένα πεντάλ που έχει πατηθεί.

Κάτι τέτοιο επηρεάζει αρνητικά την ασφάλεια λειτουργίας και κυκλοφορίας του οχήματος.

- ▶ Ασφαλίστε όλα τα αντικείμενα στο όχημα, ώστε να μην είναι δυνατό να καταλήξουν στο χώρο ποδιών του οδηγού.
- ▶ Για τα πατάκια ποδιών και τις μοκέτες φροντίστε για αντιολισθητική στερέωση και επαρκή ελεύθερο χώρο για τα πεντάλ.
- ▶ Μην τοποθετείτε περισσότερα πατάκια ποδιών ή χαλιά το ένα πάνω στο άλλο.

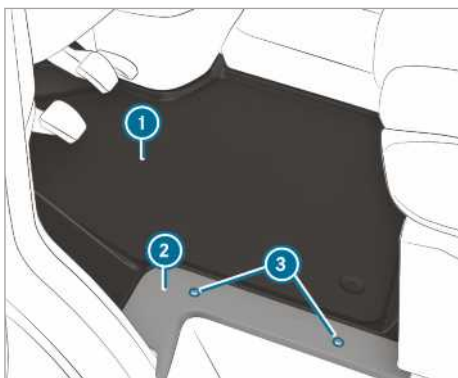

▶ Απενεργοποιήστε όλους τους ηλεκτρικούς καταναλωτές.

▶ **Αφαίρεση:** Χαλαρώστε τις βίδες ❸ και αφαιρέστε το κάλυμμα ❷.

▶ Αφαιρέστε το κάλυμμα δαπέδου ❶.

▶ **Τοποθέτηση:** Τοποθετήστε το κάλυμμα δαπέδου ❶ με κατεύθυνση προς το κουτί καθίσματος του οδηγού και την είσοδο.

▶ Τοποθετήστε το κάλυμμα ❷ και βιδώστε πάλι τις βίδες ❸.

### Αποσύνδεση μπαταρίας μίζας

**! ΥΠΟΔΕΙΞΗ** Ζημιά ηλεκτρικών συγκροτημάτων

Αν αποσυνδέσετε την μπαταρία μίζας χωρίς να έχετε απενεργοποιήσει προηγουμένως τον κινητήρα και να έχετε αφαιρέσει το κλειδί από το διακόπτη μίζας, μπορεί να προκληθεί βλάβη σε ηλεκτρικά μηχανικά συγκροτήματα.

- ▶ Σβήστε τον κινητήρα και αφαιρέστε το κλειδί από το διακόπτη μίζας. Στη συνέχεια, λασκάρετε τους ακροδέκτες μπαταρίας της μπαταρίας μίζας.
- ▶ Να αποσυνδέετε πάντα πρώτα τη μπαταρία μίζας στο κουτί μπαταρίας στον αριστερό χώρο ποδιών. Ειδάλλως, μπορεί να προκληθεί βλάβη σε ηλεκτρικά μηχανικά συγκροτήματα, όπως π.χ. στο δυναμό.

**! ΟΔΗΓΙΑ** Ζημιά του ηλεκτρονικού συστήματος του οχήματος

Αν δεν αποσυνδέσετε τη μπαταρία μίζας όπως περιγράφεται παρακάτω, μπορεί να προκληθεί ζημιά στο ηλεκτρονικό σύστημα του οχήματος.

- ▶ Αποσυνδέετε τη μπαταρία μίζας πάντα κατά τη σειρά που περιγράφεται παρακάτω και μην αλλάζετε σε καμία περίπτωση τη θέση των ακροδεκτών των μπαταριών! Ειδάλλως μπορεί να προκληθεί ζημιά στο ηλεκτρονικό σύστημα του οχήματος.

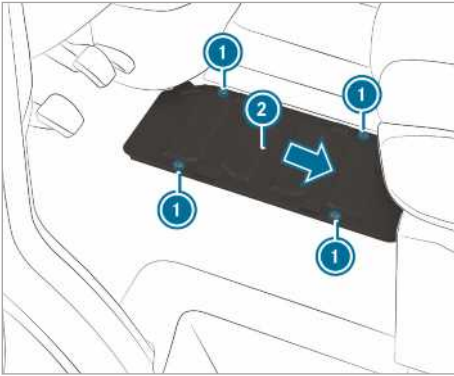

Οχήματα με κίνηση στους πίσω τροχούς

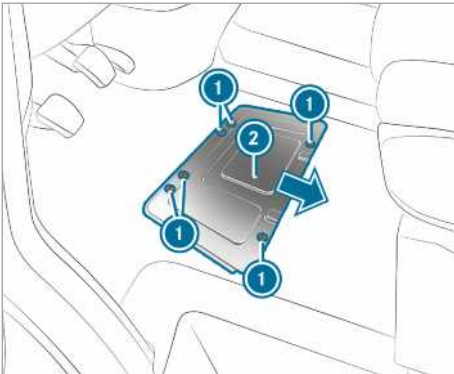

Οχήματα με κίνηση στους μπροστινούς τροχούς

Αν ο προβλεπόμενος χρόνος ακινητοποίησης ή η απενεργοποίηση του οχήματος είναι μεγαλύτερη των τριών εβδομάδων, αποσυνδέστε τις μπαταρίες. Με τον τρόπο αυτό αποτρέπεται εκφόρτιση της μπαταρίας από καταναλωτές ρεύματος ηρεμίας.

- ▶ **Οχήματα με κεντρικό διακόπτη μπαταρίας:** Απενεργοποιήστε τον κεντρικό διακόπτη της μπαταρίας .
- ▶ **Οχήματα χωρίς κεντρικό διακόπτη μπαταρίας:** Απενεργοποιήστε όλους τους ηλεκτρικούς καταναλωτές.
- ▶ Σβήστε τον κινητήρα και απενεργοποιήστε την τροφοδοσία τάσης.
- ▶ Αφαιρέστε το κάλυμμα δαπέδου (→ σελίδα 268).

- ▶ Χαλαρώστε τις βίδες ① και ωθήστε το κάλυμμα μπαταρίας ② προς την κατεύθυνση του βέλους.  
Οι βίδες πρέπει να βρίσκονται πάνω από τις μεγαλύτερες εσοχές.
- ▶ Αφαιρέστε το κάλυμμα μπαταρίας ② με φορά προς επάνω.

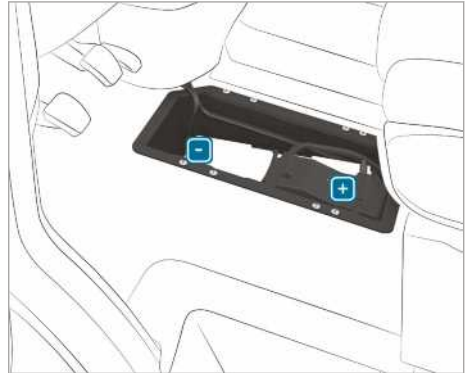

- ▶ Αποσυνδέστε πρώτα τον αρνητικό ακροδέκτη της μπαταρίας και αφαιρέστε τον έτσι, ώστε ο ακροδέκτης να μην ακουμπάει πλέον τον πόλο.
- ▶ Αφαιρέστε το κάλυμμα του θετικού ακροδέκτη.
- ▶ Αποσυνδέστε το θετικό ακροδέκτη και αναδιπλώστε τον πλευρικά προς τα επάνω με το κουτί προστασιών.

### Αφαίρεση ή τοποθέτηση μπαταρίας μίζας

#### Οχήματα με κίνηση στους πίσω τροχούς: Αφαίρεση μπαταρίας μίζας



- ▶ Αποσυνδέστε την μπαταρία μίζας (→ σελίδα 268).
- ▶ Αφαιρέστε τον εύκαμπτο σωλήνα εξαερισμού ① με τη γωνία σύνδεσης από τη σύνδεση του καπακιού εξαέρωσης.

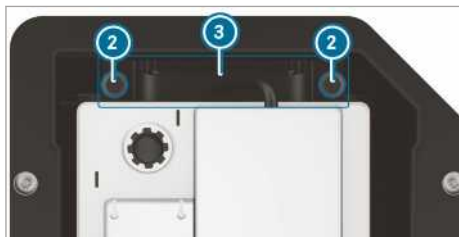

- ▶ Τραβήξτε τις βίδες ② της βάσης ③ προς τα επάνω.
- ▶ Ωθήστε την μπαταρία μίζας προς την κατεύθυνση πορείας έξω από το εξάρτημα στερέωσής της.
- ▶ Αναδιπλώστε τους συγκρατητήρες της μπαταρίας μίζας προς τα επάνω και αφαιρέστε την μπαταρία μίζας από το κουτί μπαταρίας.

### Οχήματα με κίνηση στους πίσω τροχούς: Τοποθέτηση μπαταρίας μίζας

- ▶ Λάβετε υπόψη τα μέτρα ασφαλείας και τις οδηγίες ασφαλείας κατά τη σύνδεση της μπαταρίας μίζας (→ σελίδα 265).

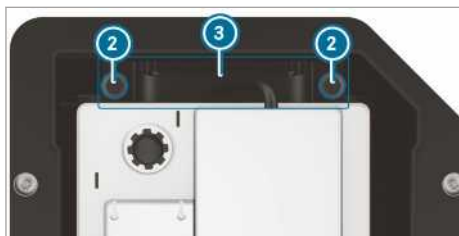

- ▶ Τοποθετήστε την μπαταρία μίζας στο κουτί μπαταρίας.
- ▶ Αναδιπλώστε τους συγκρατητήρες της μπαταρίας μίζας προς τα κάτω.
- ▶ Ωθήστε την μπαταρία μίζας στο εξάρτημα στερέωσής της, αντίθετα από την κατεύθυνση πορείας.
- ▶ Τοποθετήστε τη βάση ③.
- ▶ Συμφίξτε τις βίδες ② της βάσης ③ που ασφαλίζει την μπαταρία μίζας από τυχόν ολίσθηση.



- ▶ Τοποθετήστε τον εύκαμπο σωλήνα εξαερισμού ① με τη γωνία σύνδεσης στη σύνδεση του κατακτιού εξαέρωσης.
- ▶ Συνδέστε την μπαταρία μίζας (→ σελίδα 268).

Mercedes-Benz προτείνει την ανάθεση της αντικατάστασης της μπαταρίας μίζας σε ένα εξειδικευμένο συνεργείο, π.χ. σε έναν εξουσιοδοτημένο επισκευαστή της Mercedes-Benz.

Εάν επιθυμείτε να αντικαταστήσετε μόνοι σας την μπαταρία μίζας, λάβετε υπόψη τις ακόλουθες οδηγίες:

- Αντικαθιστάτε μια ελαττωματική μπαταρία μίζας πάντα με μια μπαταρία μίζας που πληροί τις ειδικές προϋποθέσεις που αφορούν στο όχημα.
  - Χρησιμοποιείτε τα προσαρτήματα, όπως π.χ. τον εύκαμπο σωλήνα εξαερισμού, το γωνιακό στόμιο ή το κάλυμμα πόλων, της μπαταρίας μίζας προς αντικατάσταση.
  - Προσέχετε ώστε ο εύκαμπος σωλήνας εξαερισμού να είναι πάντα συνδεδεμένος στο αρχικό άνοιγμα στο πλευρικό τμήμα της μπαταρίας.
- Συναρμολογήστε υπάρχουσες ή παραδιδόμενες τάπες σφραγίσματος.
- Ειδάλλως μπορεί να εκκρέυσουν αέρια ή οξέα μπαταρίας.
- Προσέξτε, ώστε τα προσαρτήματα να συνδεθούν πάλι με τον ίδιο τρόπο.

### Οχήματα με κίνηση στους μπροστινούς τροχούς: Αφαίρεση μπαταρίας μίζας

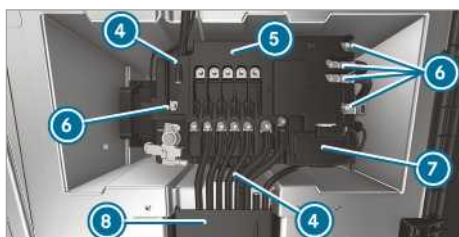



- ▶ Αποσυνδέστε την μπαταρία μίζας (→ σελίδα 268).
- ▶ Ανοίξτε το κάλυμμα του καναλιού καλωδίων 8.
- ▶ Ανοίξτε το κάλυμμα του θετικού πόλου 7.

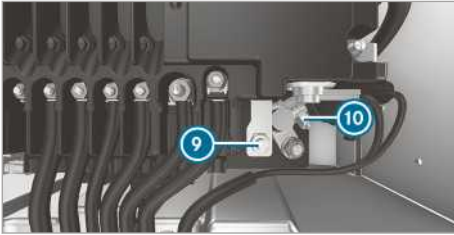

- ▶ Λύστε το παξιμάδι 9 και το θετικό πόλο 10.
- ▶ Ξεβιδώστε τα παξιμάδια των αγωγών, 6, αφαιρέστε τους αγωγούς και βάλτε τους στην άκρη.
- ▶ Ανοίξτε τις προεξοχές ασφάλισης 4 στο κουτί προστασιών 5.
- ▶ Σηκώστε το κουτί προστασιών 5 από την μπαταρία και σπρώξτε το προς τα μπροστά δεξιά.
- ▶ Αναδιπλώστε το κουτί προστασιών 5 προς τα επάνω πίσω.



- ▶ Αφαιρέστε τον εύκαμπο σωλήνα εξαερισμού 1 με τη γωνία σύνδεσης από τη σύνδεση του καπακιού εξαέρωσης.

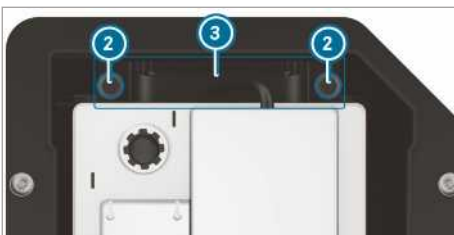

- ▶ Ξεβιδώστε τις βίδες 2 της βάσης 3 και τραβήξτε τη βάση προς τα επάνω.
- ▶ Ωθήστε την μπαταρία μίζας κάθετα προς την κατεύθυνση πορείας έξω από το εξάρτημα στερέωσής της.
- ▶ Αναδιπλώστε τους συγκρατητήρες της μπαταρίας μίζας προς τα επάνω και σηκώστε την μπαταρία μίζας από το κουτί μπαταρίας.

### Οχήματα με κίνηση στους μπροστινούς τροχούς: Τοποθέτηση μπαταρίας μίζας

- ▶ Λάβετε υπόψη τα μέτρα ασφάλειας και τις οδηγίες ασφαλείας κατά τη σύνδεση της μπαταρίας μίζας (→ σελίδα 265).
- ▶ Τοποθετήστε την μπαταρία μίζας στο κουτί μπαταρίας.
- ⓘ Προσέξτε να μην έχει μαγκωθεί κανένας αγωγός.
- ▶ Αναδιπλώστε τους συγκρατητήρες της μπαταρίας μίζας προς τα κάτω.
- ▶ Ωθήστε την μπαταρία μίζας κάθετα προς την κατεύθυνση πορείας μέσα στο εξάρτημα στερέωσής της.

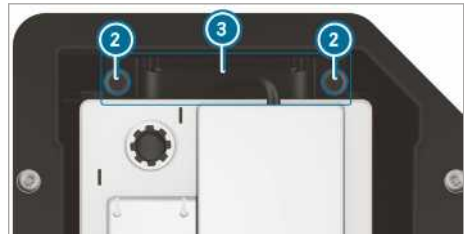

- ▶ Τοποθετήστε τη βάση 3.
- ▶ Συσφίξτε τις βίδες 2 της βάσης 3 που ασφαλίσει την μπαταρία μίζας από τυχόν ολίσθηση.



- ▶ Τοποθετήστε τον εύκαμπο σωλήνα εξαερισμού 1 με τη γωνία σύνδεσης στη σύνδεση του καπακιού εξαέρωσης.

- ▶ Τοποθετήστε το κουτί προστασιών στην μπαταρία.

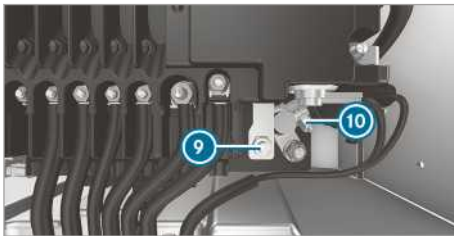
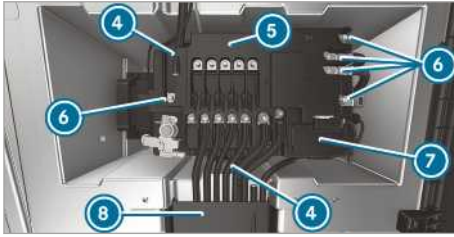

- ▶ Συνδέστε το θετικό πόλο ⑩ και κλείστε το κάλυμμα ⑦.
- ▶ Τοποθετήστε τα καλώδια στους πείρους υποδοχής.
- ▶ Σφίξτε τα παξιμάδια για τους αγωγούς ⑥ με τη ροπή στρέψης που αναγράφεται στο κουτί προστασιών ⑤.

Η Mercedes-Benz προτείνει την ανάθεση της αντικατάστασης της μπαταρίας μίζας σε ένα εξειδικευμένο συνεργείο, π.χ. σε έναν εξουσιοδοτημένο επισκευαστή της Mercedes-Benz.

Εάν επιθυμείτε να αντικαταστήσετε μόνοι σας την μπαταρία μίζας, λάβετε υπόψη τις ακόλουθες οδηγίες:

- Αντικαθιστάτε μια ελαττωματική μπαταρία μίζας πάντα με μια μπαταρία μίζας που πληροί τις ειδικές προϋποθέσεις που αφορούν στο όχημα.
- Χρησιμοποιείτε τα προσαρτήματα, όπως π.χ. τον εύκαμπο σωλήνα εξαερισμού, το γωνιακό στόμιο ή το κάλυμμα πόλων, της μπαταρίας μίζας προς αντικατάσταση.
- Προσέχετε ώστε ο εύκαμπος σωλήνας εξαερισμού να είναι πάντα συνδεδεμένος στο αρχικό άνοιγμα στο πλευρικό τμήμα της μπαταρίας.

Συναρμολογήστε υπάρχουσες ή παραδιδόμενες τάπες σφραγίσματος.

Ειδάλλως μπορεί να εκκρυσσούν αέρια ή οξέα μπαταρίας.

- Προσέξτε, ώστε τα προσαρτήματα να συνδεθούν πάλι με τον ίδιο τρόπο.

### Αποσύνδεση πρόσθετης μπαταρίας στο χώρο κινητήρα

#### ! ΥΠΟΔΕΙΞΗ Ζημιά ηλεκτρικών συγκροτημάτων

Αν αποσυνδέσετε την μπαταρία μίζας χωρίς να έχετε απενεργοποιήσει προηγουμένως τον κινητήρα και να έχετε αφαιρέσει το κλειδί από το διακόπτη μίζας, μπορεί να προκληθεί βλάβη σε ηλεκτρικά μηχανικά συγκροτήματα.

- ▶ Σβήστε τον κινητήρα και αφαιρέστε το κλειδί από το διακόπτη μίζας. Στη συνέχεια, λασκάρτε τους ακροδέκτες μπαταρίας της μπαταρίας μίζας.
- ▶ Να αποσυνδέετε πάντα πρώτα τη μπαταρία μίζας στο κουτί μπαταρίας στον αριστερό χώρο ποδιών. Ειδάλλως, μπορεί να προκληθεί βλάβη σε ηλεκτρικά μηχανικά συγκροτήματα, όπως π.χ. στο δυναμό.

#### ! ΥΠΟΔΕΙΞΗ Ζημιά του ηλεκτρονικού συστήματος του οχήματος

Αν δεν γίνει σωστά η διαδικασία αποσύνδεσης της πρόσθετης μπαταρίας, μπορεί να προκληθεί βλάβη στο ηλεκτρονικό σύστημα του οχήματος.

- ▶ Να αποσυνδέετε την πρόσθετη μπαταρία πάντα κατά τη σειρά που περιγράφεται παρακάτω. Μην αλλάζετε σε καμία περίπτωση τη θέση των ακροδεκτών της μπαταρίας!

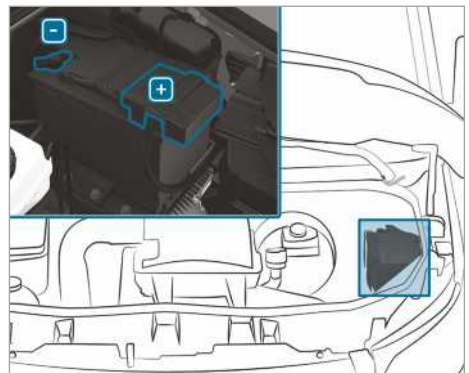

- ▶ Κατά την αποσύνδεση της πρόσθετης μπαταρίας τηρείτε τα μέτρα ασφαλείας και τις οδηγίες προστασίας (→ σελίδα 265).
- ▶ Απενεργοποιήστε όλους τους ηλεκτρικούς καταναλωτές.
- ▶ Σβήστε τον κινητήρα και απενεργοποιήστε την τροφοδοσία τάσης.
- ▶ Ανοίξτε το καπό του κινητήρα (→ σελίδα 244).
- ▶ Αποσυνδέστε πρώτα τον αρνητικό ακροδέκτη της πρόσθετης μπαταρίας και αφαιρέστε τον έτσι, ώστε ο ακροδέκτης να μην έρχεται πλέον σε επαφή με τον πόλο.
- ▶ Αφαιρέστε το κάλυμμα του θετικού ακροδέκτη.
- ▶ Αποσυνδέστε το θετικό ακροδέκτη και αφαιρέστε τον.

### Αποσυνδέστε την πρόσθετη μπαταρία κάτω από το ενιαίο κάθισμα συνοδηγού

#### **!** ΥΠΟΔΕΙΞΗ Ζημιά ηλεκτρικών συγκροτημάτων

Αν αποσυνδέσετε την μπαταρία μίζας χωρίς να έχετε απενεργοποιήσει προηγουμένως τον κινητήρα και να έχετε αφαιρέσει το κλειδί από το διακόπτη μίζας, μπορεί να προκληθεί βλάβη σε ηλεκτρικά μηχανικά συγκροτήματα.

- ▶ Σβήστε τον κινητήρα και αφαιρέστε το κλειδί από το διακόπτη μίζας. Στη συνέχεια, λασκάρετε τους ακροδέκτες μπαταρίας της μπαταρίας μίζας.
- ▶ Να αποσυνδέετε πάντα πρώτα τη μπαταρία μίζας στο κουτί μπαταρίας στον αριστερό χώρο ποδιών. Ειδάλλως, μπορεί να προκληθεί βλάβη σε ηλεκτρικά μηχανικά συγκροτήματα, όπως π.χ. στο δυναμό.

#### **!** ΥΠΟΔΕΙΞΗ Ζημιά του ηλεκτρονικού συστήματος του οχήματος

Αν δεν γίνει σωστά η διαδικασία αποσύνδεσης της πρόσθετης μπαταρίας, μπορεί να προκληθεί βλάβη στο ηλεκτρονικό σύστημα του οχήματος.

- ▶ Να αποσυνδέετε την πρόσθετη μπαταρία πάντα κατά τη σειρά που περιγράφεται παρακάτω. Μην αλλάζετε σε καμία περίπτωση τη θέση των ακροδεκτών της μπαταρίας!

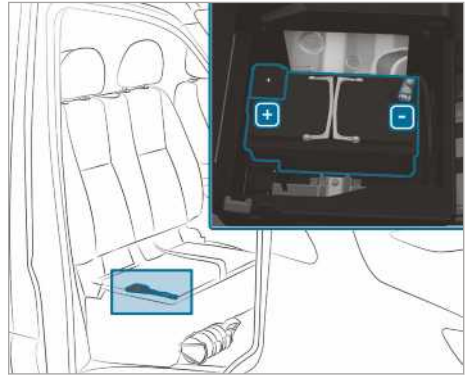

- ▶ Κατά την αποσύνδεση της πρόσθετης μπαταρίας τηρείτε τα μέτρα ασφαλείας και τις οδηγίες προστασίας (→ σελίδα 265).
  - ▶ Απενεργοποιήστε όλους τους ηλεκτρικούς καταναλωτές.
  - ▶ Σβήστε τον κινητήρα και απενεργοποιήστε την τροφοδοσία τάσης.
  - ▶ Αναδιπλώστε προς τα πάνω την επιφάνεια του καθίσματος του ενιαίου καθίσματος συνοδηγού (→ σελίδα 75).
  - ▶ Αποσυνδέστε πρώτα τον αρνητικό ακροδέκτη της πρόσθετης μπαταρίας και αφαιρέστε τον έτσι, ώστε ο ακροδέκτης να μην έρχεται πλέον σε επαφή με τον πόλο.
  - ▶ Αφαιρέστε το κάλυμμα του θετικού ακροδέκτη.
  - ▶ Αποσυνδέστε το θετικό ακροδέκτη και αφαιρέστε τον.
- i** Αν η πρόσθετη μπαταρία κάτω από το κάθισμα συνοδηγού δεν βρίσκεται σε επιφάνεια του καθίσματος που να αναδιπλώνεται προς τα επάνω, απευθυνθείτε για την αποσύνδεση ή την αφαίρεση της πρόσθετης μπαταρίας σε κάποιο εξειδικευμένο συνεργείο.

### Ρυμούλκηση για εκκίνηση και ρυμούλκηση

#### Επισκόπηση επιτρεπόμενων μεθόδων ρυμούλκησης

Σε περίπτωση βλάβης καθ' οδόν, η Mercedes-Benz προτείνει τη μεταφορά του οχήματος και όχι τη ρυμούλκσή του.

**!** **Οδηγία** Ζημιές στο όχημα σε περίπτωση μη ενδεδειγμένης ρυμούλκησης

▶ Λάβετε υπόψη τις υποδείξεις και τις οδηγίες για τη ρυμούλκηση.

**!** **ΟΔΗΓΙΑ** Ζημιές λόγω σπρωξίματος του οχήματος

Το σπρώξιμο ενός οχήματος με κίνηση στους μπροστινούς τροχούς και αυτόματο κιβώτιο ταχυτήτων σε συνδυασμό με απενεργοποιημένο κινητήρα για μεγάλη απόσταση και με μεγάλη ταχύτητα μπορεί να προκαλέσει ζημιές στο όχημα.

▶ Το σπρώξιμο του οχήματος επιτρέπεται μόνο για απόσταση 15 m το πολύ και με ελάχιστη ταχύτητα.

**i** **Οχήματα με αυτόματο κιβώτιο ταχυτήτων και κίνηση στους πίσω τροχούς:** Σε περι-



πτωση βλάβης, το αυτόματο κιβώτιο ταχυτήτων ενδέχεται να έχει μπλοκάρει στη θέση **P**.

Αν δεν είναι δυνατή η επιλογή της θέσης **N** στο αυτόματο κιβώτιο ταχυτήτων, μεταφέρετε το όχημα (→ σελίδα 277). Για τη μεταφορά του οχήματος απαιτείται ένα όχημα ρυμούλκησης με διάταξη ανύψωσης.

**i** **Οχήματα με αυτόματο κιβώτιο ταχυτήτων και κίνηση στους μπροστινούς τροχούς:** Σε περίπτωση βλάβης, το αυτόματο κιβώτιο ταχυτήτων ενδέχεται να έχει μπλοκάρει στη θέση **P**. Μπορείτε να απενεργοποιείτε το μηχανισμό ασφάλισης κιβωτίου ταχυτήτων μηχανικά (→ σελίδα 144).

Αν δεν είναι δυνατή η επιλογή της θέσης **N** στο αυτόματο κιβώτιο ταχυτήτων, μεταφέρετε το όχημα (→ σελίδα 277). Για τη μεταφορά του οχήματος απαιτείται ένα όχημα ρυμούλκησης με διάταξη ανύψωσης.

### Επιτρεπόμενες μέθοδοι ρυμούλκησης

	 και οι δύο άξονες στο έδαφος	 μπροστινός άξονας ανυψωμένος	 πίσω άξονας ανυψωμένος
Οχήματα με μηχανικό κιβώτιο ταχυτήτων	Ναι, το πολύ για 100 km με ταχύτητα κίνησης 50 km/h	Ναι, το πολύ για 100 km με ταχύτητα κίνησης 50 km/h	Ναι, το πολύ για 50 km με ταχύτητα κίνησης 50 km/h
Οχήματα με αυτόματο κιβώτιο ταχυτήτων και κίνηση στους πίσω τροχούς	Ναι, το πολύ για 50 km με ταχύτητα κίνησης 50 km/h	Ναι, το πολύ για 50 km με ταχύτητα κίνησης 50 km/h	Ναι, όταν το τιμόνι σταθεροποιείται στην κεντρική θέση με μπαστούνι τιμονιού
Οχήματα με αυτόματο κιβώτιο ταχυτήτων και κίνηση στους μπροστινούς τροχούς	Όχι (με απενεργοποιημένο κινητήρα) Ναι (με ενεργοποιημένο κινητήρα), το πολύ για 5 km με ταχύτητα κίνησης 20 km/h	Ναι	Όχι (με απενεργοποιημένο κινητήρα) Ναι (με ενεργοποιημένο κινητήρα), το πολύ για 5 km με ταχύτητα κίνησης 20 km/h
Οχήματα με τετρακίνηση	Ναι, το πολύ για 50 km με ταχύτητα κίνησης 50 km/h	Όχι	Όχι

**Ρυμούλκηση με ανυψωμένο άξονα:** Η ρυμούλκηση πρέπει να εκτελείται από εταιρείες ρυμούλκησης.

## Ρυμούλκηση οχήματος και με τους δύο άξονες στο έδαφος

- ▶ Λάβετε υπόψη τις οδηγίες για τις επιτρεπόμενες μεθόδους ρυμούλκησης (→ σελίδα 273).
- ▶ Βεβαιωθείτε ότι η μπαταρία είναι συνδεδεμένη και φορτισμένη.

Η αποφόρτιση της μπαταρίας έχει τις εξής επιπτώσεις:

- Δεν είναι δυνατή η ενεργοποίηση του κινητήρα.
- Δεν είναι δυνατή η ασφάλιση ή η απελευθέρωση του ηλεκτρικού φρένου στάθμευσης.
- **Οχήματα με αυτόματο κιβώτιο ταχυτήτων:** Δεν είναι δυνατή η επιλογή της θέσης **[N]** ή **[P]** στο αυτόματο κιβώτιο ταχυτήτων.

### **!** ΟΔΗΓΙΑ Ζημιές λόγω σπρωξίματος του οχήματος

Το σπρώξιμο ενός οχήματος με κίνηση στους μπροστινούς τροχούς και αυτόματο κιβώτιο ταχυτήτων σε συνδυασμό με απενεργοποιημένο κινητήρα για μεγάλη απόσταση και με μεγάλη ταχύτητα μπορεί να προκαλέσει ζημιές στο όχημα.

- ▶ Το σπρώξιμο του οχήματος επιτρέπεται μόνο για απόσταση 15 m το πολύ και με ελάχιστη ταχύτητα.

### **!** ΟΔΗΓΙΑ Ζημιά εξαιτίας υπερβολικά γρήγορης ή παρατεταμένης ρυμούλκησης

Εξαιτίας υπερβολικά γρήγορης ή παρατεταμένης ρυμούλκησης μπορεί να προκληθεί ζημιά στο σύστημα μετάδοσης κίνησης.

- ▶ Δεν θα πρέπει να υπερβαίνεται η ταχύτητα ρυμούλκησης των 50 km/h.
- ▶ Δεν θα πρέπει να υπερβαίνεται η απόσταση ρυμούλκησης των 50 km.

- (i) Οχήματα με αυτόματο κιβώτιο ταχυτήτων και κίνηση στους πίσω τροχούς:** Σε περίπτωση βλάβης, το αυτόματο κιβώτιο ταχυτήτων ενδέχεται να έχει μπλοκάρει στη θέση **[P]**. Αν δεν είναι δυνατή η επιλογή της θέσης **[N]** στο αυτόματο κιβώτιο ταχυτήτων, μεταφέρετε το όχημα (→ σελίδα 277). Για τη μεταφορά του οχήματος απαιτείται ένα όχημα ρυμούλκησης με διάταξη ανύψωσης.
- (i) Οχήματα με αυτόματο κιβώτιο ταχυτήτων και κίνηση στους μπροστινούς τροχούς:** Σε

περίπτωση βλάβης, το αυτόματο κιβώτιο ταχυτήτων ενδέχεται να έχει μπλοκάρει στη θέση **[P]**. Μπορείτε να απενεργοποιήσετε το μηχανισμό ασφάλισης κιβωτίου ταχυτήτων μηχανικά (→ σελίδα 144).

Αν δεν είναι δυνατή η επιλογή της θέσης **[N]** στο αυτόματο κιβώτιο ταχυτήτων, μεταφέρετε το όχημα (→ σελίδα 277). Για τη μεταφορά του οχήματος απαιτείται ένα όχημα ρυμούλκησης με διάταξη ανύψωσης.

### **!** ΠΡΟΕΙΔΟΠΟΙΗΣΗ Κίνδυνος ατυχήματος κατά τη ρυμούλκηση ενός οχήματος με υπερβολικά μεγάλο βάρος

Αν το όχημα που πρέπει να ωθηθεί ή να ρυμουλκηθεί είναι πιο βαρύ από το επιτρεπόμενο συνολικό βάρος του οχήματός σας, μπορεί να προκύψουν οι εξής καταστάσεις:

- Ο γάντζος ρυμούλκησης σπάει.
  - Το δίδυμο ρυμουλκού και ρυμουλκούμενου οχήματος ταλαντώνεται και μπορεί και να ανατραπεί.
- ▶ Όταν ωθείτε ή ρυμουλκείτε ένα όχημα, το βάρος του δεν επιτρέπεται να υπερβαίνει το επιτρεπόμενο συνολικό βάρος του οχήματός σας.

Αν ένα όχημα πρέπει να ρυμουλκηθεί, το βάρος του δεν επιτρέπεται να υπερβαίνει την επιτρεπόμενη συνολική μάζα του οχήματος ρυμούλκησης.

- ▶ Στοιχεία για την επιτρεπόμενη συνολική μάζα του εκάστοτε οχήματος μπορείτε να βρείτε στην πινακίδα τύπου του οχήματος.
- ▶ **Οχήματα με αυτόματο κιβώτιο ταχυτήτων:** Μην ανοίγετε την πόρτα οδηγού ή συνοδηγού, καθώς το αυτόματο κιβώτιο ταχυτήτων θα μεταβεί αυτόματα στη θέση **[P]**.
- ▶ Τοποθετήστε τον γάντζο ρυμούλκησης (→ σελίδα 278).
- ▶ Στερεώστε τη διάταξη ρυμούλκησης.

### **!** Οδηγία Ζημιά από λάθος στερέωση

- ▶ Στερεώστε το συρματοόχινο ρυμούλκησης ή τη ράβδο ρυμούλκησης μόνο στους γάντζους ρυμούλκησης.

- (i)** Μπορείτε να στερεώσετε τη διάταξη ρυμούλκησης και στη διάταξη ρυμουλκούμενου.

**!** **ΟΔΗΓΙΑ** Ζημιά και κίνδυνος ατυχήματος κατά τη ρυμούλκηση με σχοινί ρυμούλκησης

Αν δεν λάβετε τα απαραίτητα μέτρα ασφαλείας και προστασίας κατά τη ρυμούλκηση με σχοινί ρυμούλκησης, υπάρχει κίνδυνος ατυχήματος.

Κατά τη ρυμούλκηση με σχοινί ρυμούλκησης, λαμβάνετε υπόψη τα παρακάτω σημεία:

- ▶ Εφόσον είναι δυνατό, στερεώνετε το σχοινί ρυμούλκησης στα δύο οχήματα από την ίδια πλευρά.
- ▶ Φροντίστε ώστε το μήκος του σχοινού ρυμούλκησης να μην ξεπερνά το προβλεπόμενο από το νόμο μήκος.
- ▶ Σημαδέψτε το κέντρο του σχοινού ρυμούλκησης, π.χ. με ένα λευκό πανί (30 x 30 cm). Έτσι, εφιστάτε την προσοχή των υπόλοιπων συμμετεχόντων στην κυκλοφορία στο συμβάν ρυμούλκησης.
- ▶ Στη διάρκεια της διαδρομής, έχετε το νου σας στα φώτα φρένων του οχήματος που ρυμουλκεί. Τηρείτε τέτοιες αποστάσεις ώστε να μην κρέμεται το σχοινί ρυμούλκησης.
- ▶ Μην χρησιμοποιείτε χαλύβδινα σχοινιά ή αλυσίδες για τη ρυμούλκηση. Διαφορετικά, ενδέχεται να υποστεί ζημιά το όχημα.

- ▶ Απενεργοποιήστε το αυτόματο κλειδίωμα (→ σελίδα 51).
- ▶ Μην ενεργοποιείτε τη λειτουργία HOLD.
- ▶ Απενεργοποιήστε την προστασία κατά της ρυμούλκησης (→ σελίδα 65).
- ▶ Απενεργοποιήστε την ενεργή υποβοήθηση πέδησης (→ σελίδα 173).
- ▶ **Οχήματα με αυτόματο κιβώτιο ταχυτήτων:** Επιλέξτε τη θέση **N** στο αυτόματο κιβώτιο ταχυτήτων.
- ▶ **Οχήματα με μηχανικό κιβώτιο ταχυτήτων:** Επιλέξτε τη νεκρά **N**.
- ▶ Απελευθερώστε το φρένο στάθμευσης.
- ▶ **Οχήματα με μηχανικό κιβώτιο ταχυτήτων:** Ενεργοποιήστε τη μίζα, διαφορετικά ενδέχεται να ενεργοποιηθεί το κλειδίωμα τιμονιού.

**!** **ΠΡΟΕΙΔΟΠΟΙΗΣΗ** Κίνδυνος ατυχήματος από τον περιορισμό λειτουργιών που σχετίζονται με την ασφάλεια κατά τη ρυμούλκηση

Λειτουργίες που σχετίζονται με την ασφάλεια είναι περιορισμένες ή καθόλου διαθέσιμες στις εξής καταστάσεις:

- Η μίζα είναι απενεργοποιημένη.
- Το σύστημα φρένων ή το υδραυλικό τιμόνι παρουσιάζουν δυσλειτουργία.
- Η τροφοδοσία ενέργειας ή το ηλεκτρικό κύκλωμα οχήματος παρουσιάζουν δυσλειτουργία.

Αν το όχημά σας ρυμουλκηθεί στη συνέχεια, μπορεί για τη διεύθυνση και το φρενάρισμα του οχήματος να απαιτείται πολύ περισσότερη δύναμη.

- ▶ Χρησιμοποιήστε μία ράβδο ρυμούλκησης.
- ▶ Πριν τη ρυμούλκηση διασφαλίστε ότι το σύστημα διεύθυνσης είναι ευκίνητο.

**!** **Οδηγία** Ζημιά εξαιτίας υψηλών δυνάμεων έλξης

Η απότομη εκκίνηση του οχήματος μπορεί να προξενήσει ζημιά στο όχημα εξαιτίας υπερβολικά υψηλών δυνάμεων έλξης.

- ▶ Ξεκινάτε πορεία αργά και όχι απότομα.

## Ρυμούλκηση οχήματος με ανυψωμένο μπροστινό/πίσω άξονα

**!** **ΟΔΗΓΙΑ** Ζημιά λόγω ενεργοποιημένης μίζας

Αν κατά τη ρυμούλκηση του οχήματος με ανυψωμένο μπροστινό και πίσω άξονα μείνει ενεργοποιημένη η μίζα, μπορεί να προκληθεί ζημιά στο σύστημα φρένων λόγω επέμβασης του ESP®.

- ▶ Η μίζα πρέπει να είναι απενεργοποιημένη.

**!** **ΟΔΗΓΙΑ** Ζημιά λόγω ακατάλληλης αφαίρεσης ή τοποθέτησης των κεντρικών αξόνων

Αν κατά την τοποθέτηση των κεντρικών αξόνων δεν χρησιμοποιήσετε καινούριες βίδες,

μπορεί να προξενήσετε ζημιά στους κεντρικούς άξονες.

Κατά την τοποθέτηση των κεντρικών αξόνων χρησιμοποιείτε πάντα καινούριες βίδες.

Αναθέτετε την αφαίρεση και τοποθέτηση των κεντρικών αξόνων μόνο σε εξειδικευμένο προσωπικό.

- i** Ανυψώνετε το όχημα, σε περίπτωση ζημιάς στον μπροστινό άξονα, από τον μπροστινό άξονα και σε περίπτωση ζημιάς στον πίσω άξονα, από τον πίσω άξονα.
- i** **Οχήματα με αυτόματο κιβώτιο ταχυτήτων και κίνηση στους πίσω τροχούς:** Σε περίπτωση βλάβης, το αυτόματο κιβώτιο ταχυτήτων ενδέχεται να έχει μπλοκάρει στη θέση **P**.  
Αν δεν είναι δυνατή η επιλογή της θέσης **N** στο αυτόματο κιβώτιο ταχυτήτων, μεταφέρετε το όχημα (→ σελίδα 277). Για τη μεταφορά του οχήματος απαιτείται ένα όχημα ρυμούλκησης με διάταξη ανύψωσης.
- i** **Οχήματα με αυτόματο κιβώτιο ταχυτήτων και κίνηση στους μπροστινούς τροχούς:** Σε περίπτωση βλάβης, το αυτόματο κιβώτιο ταχυτήτων ενδέχεται να έχει μπλοκάρει στη θέση **P**. Μπορείτε να απενεργοποιήσετε το μηχανισμό ασφάλισης κιβωτίου ταχυτήτων μηχανικά (→ σελίδα 144).  
Αν δεν είναι δυνατή η επιλογή της θέσης **N** στο αυτόματο κιβώτιο ταχυτήτων, μεταφέρετε το όχημα (→ σελίδα 277). Για τη μεταφορά του οχήματος απαιτείται ένα όχημα ρυμούλκησης με διάταξη ανύψωσης.
- ▶ Λάβετε υπόψη τις οδηγίες για τις επιτρεπόμενες μεθόδους ρυμούλκησης (→ σελίδα 273).
- ▶ Αν ξεπεραστεί η μέγιστη επιτρεπόμενη απόσταση ρυμούλκησης, θα πρέπει να αφαιρεθούν οι κεντρικοί άξονες προς τους κινητήριους άξονες.
- ▶ **Οχήματα με αυτόματο κιβώτιο ταχυτήτων:** Επιλέξτε τη θέση **N** στο αυτόματο κιβώτιο ταχυτήτων.
- ▶ **Οχήματα με μηχανικό κιβώτιο ταχυτήτων:** Επιλέξτε τη νεκρά **N**.
- ▶ Απελευθερώστε το φρένο στάθμευσης.
- ▶ Απενεργοποιήστε τη μίζα.

## Φόρτωση οχήματος για μεταφορά

- ▶ Λάβετε υπόψη τις οδηγίες για τη ρυμούλκηση (→ σελίδα 275) (→ σελίδα 276).
- ▶ Για τη φόρτωση του οχήματος, στερεώστε τη διάταξη ρυμούλκησης στον γάντζο ρυμούλκησης.
- ▶ **Οχήματα με αυτόματο κιβώτιο ταχυτήτων:** Επιλέξτε τη θέση **N** στο αυτόματο κιβώτιο ταχυτήτων.
- i** **Οχήματα με αυτόματο κιβώτιο ταχυτήτων:** Σε περίπτωση βλαβών στο ηλεκτρικό σύστημα, το αυτόματο κιβώτιο ταχυτήτων ενδέχεται να έχει μπλοκάρει στη θέση **P**. Για αλλαγή στη θέση **N**, τροφοδοτήστε το ηλεκτρικό κύκλωμα οχήματος με τάση (→ σελίδα 265).
- ▶ **Οχήματα με μηχανικό κιβώτιο ταχυτήτων:** Επιλέξτε τη νεκρά **N**.
- ▶ Φορτώστε το όχημα.
- ▶ **Οχήματα με αυτόματο κιβώτιο ταχυτήτων:** Επιλέξτε τη θέση **P** στο αυτόματο κιβώτιο ταχυτήτων.
- ▶ **Οχήματα με μηχανικό κιβώτιο ταχυτήτων:** Επιλέξτε την 1η ταχύτητα **1** ή την ταχύτητα οπισθοπορείας **R**.
- ▶ Ασφαλίστε το όχημα με το φρένο στάθμευσης ώστε να αποφευχθεί τυχόν κύλιση.
- ▶ Προσδέστε το όχημα μόνο στους τροχούς.

## Οχήματα με τετρακίνηση/οχήματα με αυτόματο κιβώτιο ταχυτήτων

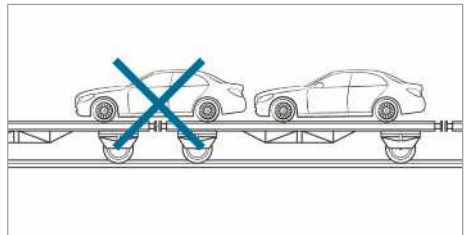

- ▶ Φροντίστε ώστε ο μπροστινός και ο πίσω άξονας να βρίσκονται στο ίδιο όχημα μεταφοράς.

**i** **ΟΔΗΓΙΑ** Ζημιά στο σύστημα μετάδοσης κίνησης λόγω εσφαλμένης τοποθέτησης

- ▶ Μην τοποθετείτε το όχημα πάνω στο σημείο σύνδεσης του οχήματος μεταφοράς.



### ❗ ΟΔΗΓΙΑ Ζημιά στο όχημα λόγω ακατάλληλης φόρτωσης

Αν ένα όχημα με τετρακίνηση παρουσιάσει κλίση, μετατοπιστεί ή κινηθεί κατά τη φόρτωση μέσω της υδραυλικής πλατφόρμας της υπερκατασκευής, ενδέχεται να υποστεί ζημιά.

- ▶ Κινείτε και τοποθετείτε το όχημα με τετρακίνηση μόνο μέσω του συστήματος κίνησης του ίδιου του οχήματος κατά τη φόρτωση.
- ▶ Μην κινείτε το όχημα και την επιφάνεια πάνω στην οποία βρίσκεται αν έχετε αφαιρέσει το κλειδί ή είναι ανοιχτή η πόρτα.

### Χώρος φύλαξης γάντζου ρυμούλκησης

Ο γάντζος ρυμούλκησης βρίσκεται στο σετ εργαλείων οχήματος στο χώρο ποδιών του συνοδηγού (→ σελίδα 280).

### Τοποθέτηση/αφαίρεση γάντζου ρυμούλκησης

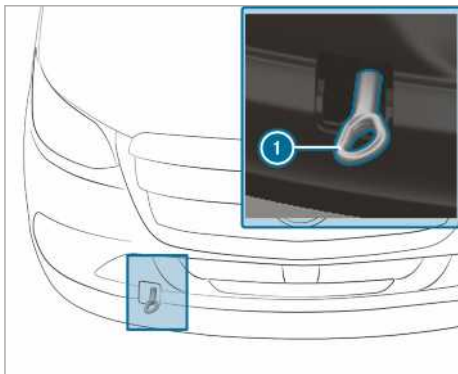

Τοποθέτηση/αφαίρεση μπροστινού γάντζου ρυμούλκησης

- ▶ **Τοποθέτηση μπροστινού γάντζου ρυμούλκησης:** Πιέστε το επάνω μέρος του καλύμματος και αφαιρέστε το κάλυμμα.
- ▶ Βιδώστε το γάντζο ρυμούλκησης ❶ περιστρέφοντας δεξιόστροφα ως το τέρμα και σφίξτε τον.
- ▶ **Αφαίρεση μπροστινού γάντζου ρυμούλκησης:** Ξεβιδώστε το γάντζο ρυμούλκησης ❶ περιστρέφοντας αριστερόστροφα.

- ▶ Τοποθετήστε το κάλυμμα με τις προεξοχές στο επάνω μέρος και πιέστε προς τα μέσα το κάτω μέρος, μέχρι να ασφαλίσει το κάλυμμα.

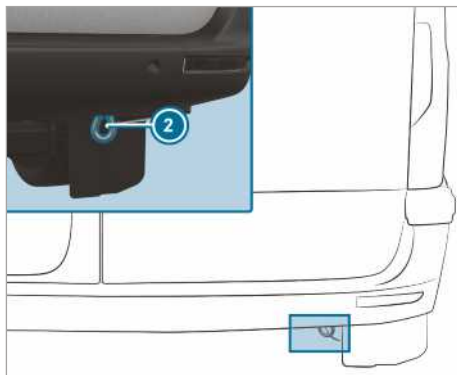

Πίσω γάντζος ρυμούλκησης (οχήματα με άδεια κυκλοφορίας επιβατικού)

- ❶ Ο πίσω γάντζος ρυμούλκησης ❷ είναι σταθερά βιδωμένος στο όχημα.

### ❗ ΟΔΗΓΙΑ Κίνδυνος ζημιών σε περίπτωση λανθασμένης χρήσης του γάντζου ρυμούλκησης

Σε περίπτωση απεγκλωβισμού του οχήματος με τη βοήθεια του γάντζου ρυμούλκησης ενδέχεται να προκληθούν ζημιές στο όχημα.

- ▶ Χρησιμοποιείτε το γάντζο ρυμούλκησης αποκλειστικά για τη ρυμούλκηση του οχήματος.

### Ρυμούλκηση οχήματος (εκκίνηση κινητήρα σε περίπτωση έκτακτης ανάγκης)

#### Οχήματα με αυτόματο κιβώτιο ταχυτήτων

### ❗ Οδηγία Ζημιά του αυτόματου κιβωτίου ταχυτήτων από την ώθηση

Από την ώθηση οχημάτων με αυτόματο κιβώτιο ταχυτήτων μπορεί να υποστεί ζημιά το αυτόματο κιβώτιο ταχυτήτων.

- ▶ Τα οχήματα με αυτόματο κιβώτιο ταχυτήτων δεν επιτρέπεται να εκκινούνται με τη βοήθεια ώθησης.

- ▶ Τα οχήματα με αυτόματο κιβώτιο ταχυτήτων δεν επιτρέπεται να εκκινούν μέσω ρυμούλκησης.

## Οχήματα με μηχανικό κιβώτιο ταχυτήτων

- ▶ Λάβετε υπόψη τις οδηγίες για τη ρυμούλκηση (→ σελίδα 273).
- ▶ Εφόσον απαιτείται, αφήστε τον κινητήρα και το σύστημα εξάτμισης να κρυώσουν.
- ▶ Ενεργοποιήστε τη μίζα.
- ▶ Επιλέξτε τη 2η ή 3η ταχύτητα του κιβωτίου.
- ▶ Απελευθερώστε το φρένο στάθμευσης.
- ▶ Ρυμουλκήστε το όχημα με πλήρως πατημένο το πεντάλ συμπλέκτη.
- ▶ Αφήστε αργά το πεντάλ φρένου.
- ▶ Όταν ο κινητήρας εκκινήσει, επιλέξτε αμέσως τη νεκρά .
- ▶ Ακινητοποιήστε το όχημα λαμβάνοντας υπόψη την κατάσταση της κυκλοφορίας.
- ▶ Αφαιρέστε τη διάταξη ρυμούλκησης.
- ▶ Αφαιρέστε το γάντζο ρυμούλκησης.
- ▶ Αναθέστε τον έλεγχο του οχήματος σε ένα εξειδικευμένο συνεργείο.

## Ηλεκτρικές ασφάλειες

### Οδηγίες για τις ηλεκτρικές ασφάλειες

**⚠ ΠΡΟΕΙΔΟΠΟΙΗΣΗ** Κίνδυνος ατυχήματος και τραυματισμού λόγω υπερφορτωμένων καλωδίων

Σε περίπτωση ακατάλληλου χειρισμού, γεφύρωσης ή αντικατάστασης μιας ελαττωματικής ασφάλειας με ασφάλεια υψηλότερου αμπεράζ, ενδέχεται να υπερφορτωθούν τα ηλεκτρικά καλώδια.

Ως αποτέλεσμα, ενδέχεται να προκληθεί πυρκαγιά.

- ▶ Να αντικαθιστάτε πάντα τις ελαττωματικές ασφάλειες με καινούριες ασφάλειες κατάλληλων προδιαγραφών και σωστού αμπεράζ.

**! ΟΔΗΓΙΑ** Ζημιά λόγω λάθος ασφαλειών

Από λάθος ασφάλειες ενδέχεται να υποστούν ζημιά ηλεκτρικά εξαρτήματα ή συστήματα.

- ▶ Χρησιμοποιείτε μόνο τις εγκεκριμένες από τη Mercedes-Benz ασφάλειες με την εκάστοτε ονομαστική τιμή ασφάλειας.

τρικά κυκλώματα. Η ασφάλεια που έχει ενεργοποιηθεί, έχει ως αποτέλεσμα να σταματάει η λειτουργία των παρακάτω στοιχείων και των λειτουργιών που συνδέονται με αυτά.

Οι καμένες ασφάλειες πρέπει να αντικαθίστανται με όμοιες ασφάλειες, τις οποίες αναγνωρίζεται από το χρώμα και την ονομαστική τιμή ασφάλειας. Για το σχεδιάγραμμα κατανομής ασφαλειών, καθώς και για περαιτέρω οδηγίες σχετικά με τις ηλεκτρικές ασφάλειες και τα ρελέ, ανατρέξτε στις Πρόσθετες Οδηγίες Χρήσης «Κατανομή ασφαλειών».

**! ΟΔΗΓΙΑ** Ζημιές ή δυσλειτουργίες λόγω υγρασίας

Η υγρασία ενδέχεται να προκαλέσει δυσλειτουργίες ή ζημιές στο ηλεκτρικό σύστημα.

- ▶ Όταν είναι ανοιχτή η ασφαλειοθήκη, να βεβαιώνετε ότι δεν είναι δυνατή η εισχώρηση υγρασίας.
- ▶ Κατά το κλείσιμο της ασφαλειοθήκης, η φλάντζα του καπακιού πρέπει να εφάπτεται σωστά στην ασφαλειοθήκη.

Εάν καεί μια ασφάλεια που μόλις αντικαταστήσατε, απευθυνθείτε σε κάποιο εξουσιοδοτημένο συνεργείο για να διαπιστώσει και να αντιμετωπίσει την αιτία.

Πριν από την αλλαγή της ασφάλειας διασφαλίστε τα ακόλουθα:

- Το όχημα είναι ασφαλισμένο έναντι ακούσιας κύλισης.
- Έχουν απενεργοποιηθεί όλοι οι ηλεκτρικοί καταναλωτές.
- Η ανάφλεξη είναι απενεργοποιημένη.

Οι ηλεκτρικές ασφάλειες είναι καταμεμημένες σε διαφορετικές ασφαλειοθήκες:

- Ασφαλειοθήκη στο χώρο ποδιών του συνοδηγού (→ σελίδα 280)
- Ασφαλειοθήκη στο κουτί καθίσματος στη θέση του οδηγού (→ σελίδα 280)

Σκοπός των ηλεκτρικών ασφαλειών του οχήματός σας είναι να απενεργοποιούν ελαττωματικά ηλεκ-

### Ανοίξτε την ασφαλειοθήκη στο κουτί καθίσματος οδηγού

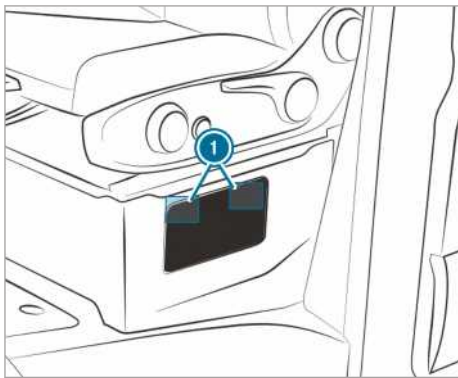

- ▶ **Άνοιγμα:** Πιέστε τις ασφάλειες ❶ προς το κάλυμμα και αφαιρέστε τα κλιπ.
- ▶ Αφαιρέστε το κάλυμμα.

### Ανοίξτε την ασφαλειοθήκη στο χώρο ποδιών του συνοδηγού

- ▶ Απασφάλιση και αφαίρεση του καλύμματος της θήκης αποθήκευσης (→ σελίδα 280).

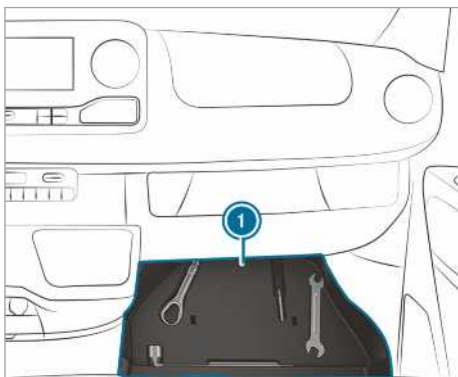

- ▶ Αφαιρέστε το ένθετο ❶ με το σετ εργαλείων οχήματος.

### Σετ εργαλείων οχήματος

#### Πληροφορίες σχετικά με το σετ εργαλείων οχήματος

Το σετ εργαλείων οχήματος βρίσκεται στη θήκη αποθήκευσης στην πλευρά του συνοδηγού στο χώρο ποδιών (→ σελίδα 280).

Στο σετ εργαλείων οχήματος περιλαμβάνονται τα παρακάτω:

- Ένας γάντζος ρυμούλκησης
- Ένα κατσαβίδι με μύτη Torx, σταυρωτή μύτη και μύτη με εγκοπές

Επιπλέον, στο σετ εργαλείων οχήματος μπορεί να περιλαμβάνονται π.χ. τα παρακάτω:

- Ένα γερμανικό κλειδί
- Ένα κλειδί τροχών

### Απασφάλιση και αφαίρεση καλύμματος της θήκης αποθήκευσης

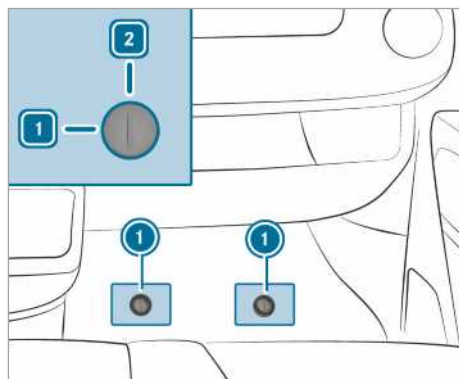

- ▶ Αφαιρέστε το λαστιχένιο πατάκι από το χώρο ποδιών του συνοδηγού.
- ▶ **Απασφάλιση:** Περιστρέψτε τον ταχυσύνδεσμο ❶ αριστερόστροφα στη θέση ❶.
- ▶ Ανασηκώστε ελαφρώς το κάλυμμα και αφαιρέστε το.

### Τοποθέτηση και ασφάλιση καλύμματος

- ▶ Σπρώξτε το κάλυμμα προς τα μέσα και πιέστε το προς τα κάτω.
- ▶ Πιέστε τον ταχυσύνδεσμο ❶ προς τα κάτω, μέχρι να ασφαλίσει.
- ▶ **Ασφάλιση:** Περιστρέψτε τον ταχυσύνδεσμο ❶ δεξιόστροφα στη θέση ❷.

## Αφαίρεση του σετ εργαλείων οχήματος

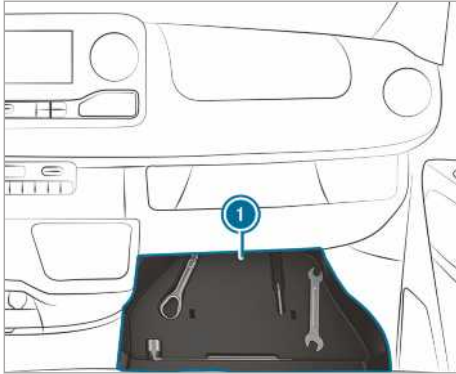

- ▶ Αφαιρέστε το σετ εργαλείων οχήματος από τη θήκη αποθήκευσης ❶.

## Υδραυλικός γρύλος

### Πληροφορίες για τον υδραυλικό γρύλο

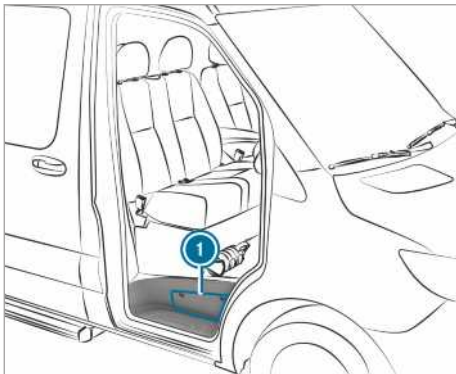

Ο υδραυλικός γρύλος βρίσκεται σε μια πλευρική θήκη ❶ πάνω από το σκαλοπάτι της πόρτας συνοδηγού.

Ανάλογα με τον εξοπλισμό, το μέγιστο βάρος του γρύλου είναι 7,5 kg. Για τη μέγιστη φέρουσα ικανότητα φορτίου του γρύλου, ανατρέξτε στην αυτοκόλλητη πινακίδα του γρύλου. Σε περίπτωση βλάβης, απευθυνθείτε σε ένα εξειδικευμένο συνεργείο.

Συντήρηση γρύλου:

- Μετά τη χρήση, καθαρίστε και λιπάνετε ξανά όλα τα κινητά εξαρτήματα.
- Ανοίγετε και κλείνετε πλήρως τα έμβολα ανύψωσης κάθε έξι μήνες.

## Αφαίρεση γρύλου και ράβδου μοχλού αντλίας

### Προϋποθέσεις

- Η πόρτα συνοδηγού είναι ανοιχτή.

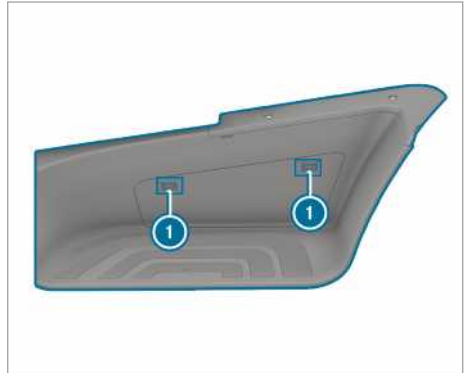

- ▶ **Άνοιγμα:** Πιέστε τις ασφάλειες ❶ προς το κάλυμμα και αφαιρέστε τις από τα κλιπ.
- ▶ Αφαιρέστε το κάλυμμα.
- ▶ Τραβήξτε τη διάταξη συγκράτησης πλήρως προς τα έξω και αφήστε την στο σκαλοπάτι.



- ▶ Αφαιρέστε τον γρύλο ❷ και τη ράβδο μοχλού αντλίας.
- ▶ **Κλείσιμο:** Πιέστε δυνατά το κάλυμμα, ώστε να ασφαλισουν οι ασφάλειες ❶.

### Οδηγία σχετικά με τους θορύβους ή την ασυνηθιστη οδηγική συμπεριφορά

Κατά την οδήγηση, λαμβάνετε υπόψη τυχόν θορύβους, θορύβους και ασυνήθιστη οδική συμπεριφορά, π.χ. μονόπλευρο τράβηγμα. Μια τέτοια συμπεριφορά ενδέχεται να υποδηλώνει ζημιές στους τροχούς ή τα ελαστικά. Αν αντιληφθείτε κάποιο ελάττωμα των ελαστικών, μειώστε την ταχύτητα. Πραγματοποιήστε στάση το συντομότερο δυνατόν και ελέγξτε αν έχουν προκληθεί ζημιές σε τροχούς και ελαστικά ή αν αυτά δεν λειτουργούν πλέον σωστά. Η ασυνήθιστη οδική συμπεριφορά ενδέχεται, επίσης, να οφείλεται σε μη εμφανείς ζημιές των ελαστικών. Αν δεν διαπιστώσετε ζημιές, αναθέστε τον έλεγχο των τροχών και των ελαστικών σε ένα εξειδικευμένο συνεργείο.

### Οδηγίες για τον τακτικό έλεγχο των τροχών και των ελαστικών

#### **▲ ΠΡΟΕΙΔΟΠΟΙΗΣΗ** Κίνδυνος ατυχήματος λόγω φθαρμένων ελαστικών

Τα φθαρμένα ελαστικά ενδέχεται να παρουσιάσουν απώλεια πίεσης.

Ως αποτέλεσμα, ενδέχεται να χάσετε τον έλεγχο του οχήματος.

▶ Ελέγχετε τακτικά τα ελαστικά για φθορές και αντικαθιστάτε αμέσως τα φθαρμένα ελαστικά.

Ελέγχετε τους τροχούς και τα ελαστικά ανά τακτά χρονικά διαστήματα για τυχόν ζημιές, τουλάχιστον κάθε δύο εβδομάδες, καθώς και μετά από διαδρομές εκτός δρόμου ή σε ανώμαλο οδόστρωμα. Οι ελαττωματικοί τροχοί ενδέχεται να προκαλέσουν απώλεια πίεσης στα ελαστικά.

Ελέγχετε π.χ. για τις ακόλουθες βλάβες:

- Τομές στο ελαστικό
- Τρύπες στο ελαστικό
- Σκισίματα στο ελαστικό
- Προεξοχές στο ελαστικό
- Παραμόρφωση ή έντονη διάβρωση των τροχών

#### **▲ ΠΡΟΕΙΔΟΠΟΙΗΣΗ** Κίνδυνος υδρολίσθησης λόγω υπερβολικά μικρού πέλματος ελαστικού

Σε περίπτωση υπερβολικά μικρού πέλματος ελαστικού, μειώνεται η πρόσφυση του ελαστι-

κού. Το πέλμα του ελαστικού δεν είναι πλέον σε θέση να εκτρέπει το νερό.

Κατά συνέπεια, σε περίπτωση βρεγμένου οδοστρώματος, αυξάνεται ο κίνδυνος υδρολίσθησης, ιδιαίτερα αν δεν προσαρμοστεί η ταχύτητα κίνησης.

Σε περίπτωση υπερβολικά υψηλής ή υπερβολικά χαμηλής πίεσης ελαστικών, ενδέχεται τα ελαστικά να φθαρούν σε διάφορα σημεία του πέλματος.

▶ Ελέγχετε τακτικά το βάθος και την κατάσταση του πέλματος όλων των ελαστικών σε όλο το πλάτος τους.

Ελάχιστο βάθος πέλματος σε

- Θερινά ελαστικά: 3 mm
- Χειμερινά ελαστικά M+S: 4 mm

▶ Για λόγους ασφαλείας, αναθέτετε την αντικατάσταση των ελαστικών προτού επιτευχθεί το προβλεπόμενο από το νόμο ελάχιστο βάθος πέλματος.

Εκτελείτε τους ακόλουθους ελέγχους σε όλους τους τροχούς ανά τακτά χρονικά διαστήματα, τουλάχιστον μία φορά τον μήνα ή ανάλογα με τις απαιτήσεις, π.χ. πριν από μεγάλα ταξίδια ή την οδήγηση εκτός δρόμου:

- Έλεγχος της πίεσης ελαστικών (→ σελίδα 284)
- Έλεγχος των ταπών των βαλβίδων  
Οι βαλβίδες πρέπει να προστατεύονται από την υγρασία και τις ακαθαρσίες με τις ειδικά για το όχημά σας εγκεκριμένες από την Mercedes-Benz τάπες βαλβίδων.
- Οπτικός έλεγχος του βάθους προφίλ και του πέλματος ελαστικών σε όλο το πλάτος  
Το ελάχιστο βάθος πέλματος των θερινών ελαστικών είναι 3 mm και των χειμερινών ελαστικών είναι 4 mm.

### Πληροφορίες σχετικά με την οδήγηση με θερινά ελαστικά

Τα θερινά ελαστικά σε θερμοκρασίες κάτω των 10 °C χάνουν μεγάλο μέρος της ελαστικότητάς τους και επομένως παρατηρείται απώλεια των χαρακτηριστικών πρόσφυσης και επιβράδυνσης. Τοποθετείτε στο όχημά σας ελαστικά M+S. Με τη χρήση τους σε πολύ χαμηλές θερμοκρασίες, τα θερινά ελαστικά μπορεί να σκιστούν και έτσι να υφίστανται διαρκώς βλάβες. Η Mercedes-Benz

δεν φέρει καμία ευθύνη για τέτοιου είδους βλάβες.

Όταν χρησιμοποιείτε θερινά ελαστικά, τηρείτε οπωσδήποτε την επιτρεπόμενη τελική ταχύτητα κίνησης.

Σε περίπτωση τοποθέτησης θερινών ελαστικών:

- Ελέγξτε την πίεση ελαστικών (→ σελίδα 284)
- Επανεκκινήστε το σύστημα ελέγχου πίεσης ελαστικών (→ σελίδα 301)

### Πληροφορίες για τα χειμερινά ελαστικά M+S

Σε θερμοκρασίες κάτω των 10 °C χρησιμοποιείτε χειμερινά ελαστικά ή ελαστικά παντός καιρού – και τα δύο φέρουν τη σήμανση M+S.

Υπό χειμερινές συνθήκες οδοστρώματος, την καλύτερη δυνατή πρόσφυση την προσφέρουν μόνο τα χειμερινά ελαστικά με το πρόσθετο σύμβολο χιονοφάδας  δίπλα από τη σήμανση M+S.

Μόνο με αυτά τα ελαστικά μπορούν να λειτουργούν άψογα ακόμα και τον χειμώνα τα συστήματα ασφαλούς οδήγησης, όπως π.χ. το ABS και το ESP®. Αυτά τα ελαστικά σχεδιάστηκαν ειδικά για την οδήγηση στο χιόνι.

Για ασφαλή οδηγική συμπεριφορά, χρησιμοποιείτε για όλους τους τροχούς ελαστικά M+S από τον ίδιο κατασκευαστή και με το ίδιο προφίλ.

Όταν χρησιμοποιείτε ελαστικά M+S, τηρείτε οπωσδήποτε την επιτρεπόμενη τελική ταχύτητα.

Όταν εγκαθιστάτε ελαστικά M+S, των οποίων η επιτρεπόμενη τελική ταχύτητα είναι χαμηλότερη από την εξαρτώμενη από την κατασκευή τελική ταχύτητα του οχήματος, πρέπει να στερεώνετε στο οπτικό πεδίο του οδηγού μια σχετική προειδοποιητική πινακίδα. Για τέτοιες πινακίδες, απευθυνθείτε σε ένα εξειδικευμένο συνεργείο.

Οχήματα με περιοριστή: Σε αυτήν την περίπτωση, περιορίστε επίσης την εξαρτώμενη από την κατασκευή τελική ταχύτητα του οχήματος με έναν μόνιμο περιοριστή στην επιτρεπόμενη τελική ταχύτητα κίνησης των ελαστικών M+S (→ σελίδα 176).

Αφού τοποθετήσετε τα χειμερινά ελαστικά, λάβετε τα παρακάτω μέτρα:

- Ελέγξτε την πίεση ελαστικών (→ σελίδα 284)
- Επανεκκινήστε το σύστημα ελέγχου πίεσης ελαστικών (→ σελίδα 301)

### Οδηγίες για τις αντιολισθητικές αλυσίδες

**⚠ ΠΡΟΕΙΔΟΠΟΙΗΣΗ** Κίνδυνος ατυχήματος λόγω λανθασμένης τοποθέτησης των αντιολισθητικών αλυσίδων

#### Οχήματα με κίνηση στους πίσω τροχούς:

Όταν εγκαθιστάτε αντιολισθητικές αλυσίδες στους μπροστινούς τροχούς, οι αντιολισθητικές αλυσίδες μπορεί να τρίβονται στο αμάξωμα ή στα εξαρτήματα του συστήματος ανάρτησης τροχών.

Με αυτόν τον τρόπο μπορεί να προκληθούν ζημιές στο όχημα ή στα ελαστικά.

- ▶ Μην εγκαθιστάτε ποτέ αντιολισθητικές αλυσίδες στους μπροστινούς τροχούς.
- ▶ Εγκαθιστάτε τις αντιολισθητικές αλυσίδες στους πίσω τροχούς πάντα σε ζεύγη.
- ▶ **Οχήματα με διπλά ελαστικά:** Τοποθετήστε τις αντιολισθητικές αλυσίδες στους εξωτερικούς τροχούς.

**⚠ ΠΡΟΕΙΔΟΠΟΙΗΣΗ** Κίνδυνος ατυχήματος λόγω λανθασμένης τοποθέτησης των αντιολισθητικών αλυσίδων

#### Οχήματα με κίνηση στους μπροστινούς τροχούς:

Όταν εγκαθιστάτε αντιολισθητικές αλυσίδες στους πίσω τροχούς, οι αντιολισθητικές αλυσίδες μπορεί να τρίβονται στο αμάξωμα ή στα εξαρτήματα του συστήματος ανάρτησης τροχών.

Με αυτόν τον τρόπο μπορεί να προκληθούν ζημιές στο όχημα ή στα ελαστικά.

- ▶ Μην εγκαθιστάτε ποτέ αντιολισθητικές αλυσίδες στους πίσω τροχούς.
- ▶ Εγκαθιστάτε τις αντιολισθητικές αλυσίδες στους μπροστινούς τροχούς πάντα σε ζεύγη.

**⚠ ΠΡΟΕΙΔΟΠΟΙΗΣΗ** Κίνδυνος ατυχήματος λόγω ακατάλληλων αντιολισθητικών αλυσίδων

Οχήματα με τετρακίνηση ή μπροστινή μετάδοση κίνησης και μονά ελαστικά δεν διαθέτουν επαρκή ελεύθερο χώρο στον μπροστινό άξονα για κοινές αντιολισθητικές αλυσίδες.

Όταν εγκαθιστάτε κοινές αντιολισθητικές αλυσίδες, αυτές μπορεί να λυθούν και να προκαλέσουν ζημιές σε εξαρτήματα του συστήματος ανάρτησης τροχών ή σε εύκαμπους σωλήνες φρένων.

▶ Σε οχήματα με τετρακίνηση ή κίνηση στους μπροστινούς τροχούς και μονά ελαστικά εγκαθιστάτε μόνο αντιολισθητικές αλυσίδες, οι οποίες είναι εγκεκριμένες από τη Mercedes-Benz για αυτά τα ελαστικά.

Για λόγους ασφαλείας, η Mercedes-Benz συνιστά να χρησιμοποιείτε αποκλειστικά ελεγμένες και εγκεκριμένες για την εκάστοτε χρήση αντιολισθητικές αλυσίδες. Για περισσότερες πληροφορίες σχετικά με τις προτεινόμενες αντιολισθητικές αλυσίδες για οχήματα Mercedes-Benz, ανατρέξτε στην επισκόπηση τροχών και ελαστικών στη διεύθυνση <https://www.mercedes-benz.de>.

**!** **ΟΔΗΓΙΑ** Ζημιά στα τάσια τροχού λόγω της τοποθέτησης αντιολισθητικών αλυσίδων

Όταν τοποθετείτε αντιολισθητικές αλυσίδες σε χαλύβδινες ζάντες, ενδέχεται να προκαλέσετε ζημιά στα τάσια τροχού.

▶ Πριν την τοποθέτηση αντιολισθητικών αλυσίδων αφαιρέστε τα τάσια τροχού από τις χαλύβδινες ζάντες.

Κατά τη χρήση αντιολισθητικών αλυσίδων λαμβάνετε υπόψη τις παρακάτω οδηγίες:

- Οι αντιολισθητικές αλυσίδες είναι εγκεκριμένες μόνο για συγκεκριμένους συνδυασμούς τροχών-ελαστικών. Για πληροφορίες σχετικά, απευθυνθείτε σε ένα εξειδικευμένο συνεργείο.
- Για λόγους ασφαλείας, χρησιμοποιείτε αποκλειστικά αντιολισθητικές αλυσίδες εγκεκριμένες από την Mercedes-Benz ή αντιολισθητικές αλυσίδες ίδιας ποιότητας.
- Συσφίγγετε τις αντιολισθητικές αλυσίδες ξανά μετά από περίπου 1 km. Μόνο έτσι διασφαλίζεται η βέλτιστη εφαρμογή των αντιολισθητικών αλυσίδων και η ελεύθερη κίνηση των διπλανών εξαρτημάτων.
- **Οχήματα με τετρακίνηση:** Τοποθετείτε τις αντιολισθητικές αλυσίδες σε όλους τους τροχούς. Σε οχήματα με διπλά ελαστικά, τοποθετείτε τις αντιολισθητικές αλυσίδες στους εξωτερικούς τροχούς. Λαμβάνετε υπόψη τις οδηγίες τοποθέτησης του κατασκευαστή.
- Χρησιμοποιείτε αντιολισθητικές αλυσίδες μόνο πάνω σε επιφάνειες καλυμμένες από χιόνι. Όταν δεν οδηγείτε πλέον σε δρόμο καλυμμένο

από χιόνι, αφαιρείτε τις αντιολισθητικές αλυσίδες όσο το δυνατόν πιο γρήγορα.

- Οι τοπικοί κανονισμοί μπορεί να θέτουν περιορισμούς στη χρήση αντιολισθητικών αλυσίδων. Λαμβάνετε υπόψη τους αντίστοιχους κανονισμούς πριν από την τοποθέτηση αντιολισθητικών αλυσίδων.
- Πριν από την οδήγηση με αντιολισθητικές αλυσίδες, ενεργοποιείτε την τετρακίνηση (→ σελίδα 146).
- Η επιτρεπόμενη τελική ταχύτητα κίνησης με τοποθετημένες αντιολισθητικές αλυσίδες είναι 50 km/h.
- **Οχήματα με σύστημα υποβοήθησης στάθμευσης:** Μην χρησιμοποιείτε το σύστημα υποβοήθησης στάθμευσης PARKTRONIC με τοποθετημένες αντιολισθητικές αλυσίδες.
  - ⓘ Μπορείτε να περιορίσετε μόνιμα την τελική ταχύτητα κίνησης του οχήματος για τη λειτουργία με χειμερινά ελαστικά (→ σελίδα 176).
  - ⓘ Μπορείτε να απενεργοποιήσετε το ESP® για την εκκίνηση (→ σελίδα 170). Έτσι, οι τροχοί θα μπορούν να σπινάρουν αυξάνοντας τη δύναμη έλξης.

## Πίεση ελαστικών

### Οδηγίες σχετικά με την πίεση ελαστικών

**!** **ΠΡΟΕΙΔΟΠΟΙΗΣΗ** Κίνδυνος ατυχήματος λόγω υπερβολικά χαμηλής ή υπερβολικά υψηλής πίεσης ελαστικών

Τα ελαστικά με υπερβολικά χαμηλή ή υπερβολικά υψηλή πίεση ενέχουν τους παρακάτω κινδύνους:

- Τα ελαστικά ενδέχεται να σκάσουν, κυρίως όσο αυξάνεται το φορτίο και η ταχύτητα κίνησης.
- Τα ελαστικά ενδέχεται να φθαρούν υπερβολικά ή ανομοιόμορφα, γεγονός που μπορεί να μειώσει σημαντικά την πρόσφυση των ελαστικών.
- Τα χαρακτηριστικά οδήγησης, καθώς και η διεθυντικότητα και η συμπεριφορά πέδησης του οχήματος ενδέχεται να επηρεαστούν δυσμενώς.

▶ Λαμβάνετε υπόψη τις συνιστώμενες πιέσεις ελαστικών και ελέγχετε την πίεση



όλων των ελαστικών, συμπερ. του εφεδρικού τροχού:

- Τουλάχιστον μία φορά το μήνα
- Σε περίπτωση μεταβολής του φορτίου
- Πριν την έναρξη μεγάλων διαδρομών
- Σε περίπτωση αλλαγής των συνθηκών χρήσης, π.χ. διαδρομή σε ανώμαλο έδαφος

► Εφόσον χρειάζεται, προσαρμόζετε την πίεση των ελαστικών.

Η υπερβολικά χαμηλή ή υψηλή πίεση ελαστικών έχει τις ακόλουθες επιπτώσεις:

- Μειώνεται η διάρκεια ζωής των ελαστικών.
- Αυξάνονται οι πιθανότητες πρόκλησης ζημιάς στα ελαστικά.
- Η οδηγική συμπεριφορά και κατ' επέκταση η οδηγική ασφάλεια επηρεάζονται αρνητικά, π.χ. λόγω υδρολίσθησης.

**⚠ ΠΡΟΕΙΔΟΠΟΙΗΣΗ** Κίνδυνος ατυχήματος σε περίπτωση επανειλημμένης μείωσης της πίεσης στο εσωτερικό του ελαστικού

Σε περίπτωση επανειλημμένης μείωσης της πίεσης ενός ελαστικού, ενδέχεται να προκληθεί ζημιά στον τροχό, στη βαλβίδα ή το ελαστικό.

Η υπερβολικά χαμηλή πίεση ενδέχεται να έχει ως αποτέλεσμα το σκάσιμο του ελαστικού.

- Ελέγξτε το ελαστικό για ξένα σώματα.
- Ελέγξτε αν ο τροχός ή η βαλβίδα είναι μη στεγανός/ή.
- Αν δεν είναι εφικτή η αποκατάσταση της ζημιάς, απευθυνθείτε σε ένα εξειδικευμένο συνεργείο.

Για τα στοιχεία σχετικά με τη συνιστώμενη πίεση ελαστικών για τα τοποθετημένα από το εργοστάσιο ελαστικά στο όχημά σας, ανατρέξτε στον πίνακα πιέσεων ελαστικών που βρίσκεται στο κουτί καθίσματος ή στην κολόνα Β στην πλευρά οδηγού.

Για τον έλεγχο της πίεσης ελαστικών, χρησιμοποιείτε κατάλληλη συσκευή ελέγχου πίεσης ελαστικών. Μην βγάζετε συμπεράσματα για την πίεση ελαστικού από την εξωτερική εμφάνιση ενός ελαστικού.

### Οχήματα με σύστημα ελέγχου πίεσης

**ελαστικών:** Μπορείτε να ελέγξετε την πίεση ελαστικών και μέσω του υπολογιστή οχήματος.

Διορθώνετε την πίεση ελαστικών μόνο όταν ελαστικά βρίσκονται σε κρύα κατάσταση. Προϋποθέσεις για κρύα ελαστικά:

- Το όχημα είναι σταθμευμένο για τουλάχιστον τρεις ώρες χωρίς τα ελαστικά να εκτίθενται σε ηλιακή ακτινοβολία.
- Το όχημα έχει διανύσει διαδρομή μικρότερη από 1,6 km.

Η αύξηση της θερμοκρασίας του ελαστικού κατά 10 °C αυξάνει την πίεση ελαστικού περίπου κατά 10 kPa (0,1 bar, 1,5 psi). Λαμβάνετε το υπόψη όταν πρέπει να ελέγξετε την πίεση ελαστικών με ζεστά ελαστικά.

### Οδηγίες σχετικά με τη λειτουργία ρυμούλκησης

Για τα ελαστικά του πίσω άξονα ισχύει αποκλειστικά η πίεση ελαστικών για πλήρες φορτίο που προτείνεται στον πίνακα πιέσεων ελαστικών.

### Πίνακας πιέσεων ελαστικών

Ο πίνακας πιέσεων ελαστικών βρίσκεται στο κουτί καθίσματος ή στην κολόνα Β της πλευράς οδηγού.

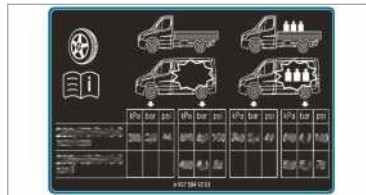

Ο πίνακας πιέσεων ελαστικών δείχνει τη συνιστώμενη πίεση για τα εργοστασιακά εγκατεστημένα ελαστικά στο όχημα. Οι συνιστώμενες πιέσεις ελαστικών ισχύουν για κρύα ελαστικά και σε διαφορετικές καταστάσεις φορτίου του οχήματος.

Εάν πριν από τις πιέσεις ελαστικών αναγράφονται μία ή περισσότερες διαστάσεις ελαστικού, η ακόλουθη ένδειξη πίεσης ελαστικών ισχύει μόνο για αυτές τις διαστάσεις.

Όταν οι διαστάσεις ελαστικών συνοδεύονται από το σύμβολο , η ακόλουθη ένδειξη πίεσης ελαστικών δείχνει εναλλακτικές πιέσεις ελαστικών.

Οι καταστάσεις φορτίου «άδειο» ή «πλήρως φορτωμένο» αναγράφονται στον πίνακα με διάφορους αριθμούς βάρους.

**Πίεσεις ελαστικών μπροστινού άξονα σε οχήματα με κίνηση στους μπροστινούς τροχούς**  
**Μέγ. φορτίο μπροστινού άξονα 1750 kg**

Ελαστικό/συμπαγής τροχός	Κατάσταση φορτίου	Μέγ. φορτίο μπροστινού άξονα 1750 kg
225/65R16C 112/110R	Πλήρως φορτωμένο	360 kPa (3,6 bar, 52 psi)
225/65R16C 112/110R	Άδειο	330 kPa (3,3 bar, 48 psi)
225/75R16C 118/116R	Πλήρως φορτωμένο	320 kPa (3,2 bar, 46 psi)
225/75R16C 118/116R	Άδειο	300 kPa (3,0 bar, 44 psi)
225/75R16C 121/120R	Πλήρως φορτωμένο	320 kPa (3,2 bar, 46 psi)
225/75R16C 121/120R	Άδειο	300 kPa (3,0 bar, 44 psi)
235/60R17C 117/115R <sup>1)</sup>	Πλήρως φορτωμένο	340 kPa (3,4 bar, 49 psi)
235/60R17C 117/115R <sup>1)</sup>	Άδειο	310 kPa (3,1 bar, 45 psi)
235/60R17C 117/115S <sup>1)</sup>	Πλήρως φορτωμένο	340 kPa (3,4 bar, 49 psi)
235/60R17C 117/115S <sup>1)</sup>	Άδειο	310 kPa (3,1 bar, 45 psi)

<sup>1)</sup> Ελαστικό εφεδρικού τροχού: 235/65 R16C  
 121/119R ή 235/65 R16C 118/116R – πίεση  
 αέρα: 4,9bar

**Μέγ. φορτίο μπροστινού άξονα 1850 kg**

Ελαστικό/συμπαγής τροχός	Κατάσταση φορτίου	Μέγ. φορτίο μπροστινού άξονα 1850 kg
225/65R16C 112/110R	Πλήρως φορτωμένο	390 kPa (3,9 bar, 57 psi)
225/65R16C 112/110R	Άδειο	330 kPa (3,3 bar, 48 psi)
225/75R16C 118/116R	Πλήρως φορτωμένο	350 kPa (3,5 bar, 51 psi)
225/75R16C 118/116R	Άδειο	300 kPa (3,0 bar, 44 psi)
225/75R16C 121/120R	Πλήρως φορτωμένο	350 kPa (3,5 bar, 51 psi)
225/75R16C 121/120R	Άδειο	300 kPa (3,0 bar, 44 psi)
235/60R17C 117/115R <sup>1)</sup>	Πλήρως φορτωμένο	360 kPa (3,6 bar, 52 psi)
235/60R17C 117/115R <sup>1)</sup>	Άδειο	310 kPa (3,1 bar, 45 psi)
235/60R17C 117/115S <sup>1)</sup>	Πλήρως φορτωμένο	360 kPa (3,6 bar, 52 psi)
235/60R17C 117/115S <sup>1)</sup>	Άδειο	310 kPa (3,1 bar, 45 psi)

<sup>1)</sup> Ελαστικό εφεδρικού τροχού: 235/65 R16C  
121/119R ή 235/65 R16C 118/116R – πίεση  
αέρα: 4,9bar

### Μέγ. φορτίο μπροστινού άξονα 2000 kg

Ελαστικό/συμπαγής τροχός	Κατάσταση φορτίου	Μέγ. φορτίο μπροστινού άξονα 2000 kg
225/65R16C 112/110R	Πλήρως φορτωμένο	-
225/65R16C 112/110R	Άδειο	-
225/75R16C 118/116R	Πλήρως φορτωμένο	380 kPa (3,8 bar, 55 psi)
225/75R16C 118/116R	Άδειο	300 kPa (3,0 bar, 44 psi)
225/75R16C 121/120R	Πλήρως φορτωμένο	380 kPa (3,8 bar, 55 psi)
225/75R16C 121/120R	Άδειο	300 kPa (3,0 bar, 44 psi)
235/60R17C 117/115R <sup>1)</sup>	Πλήρως φορτωμένο	400 kPa (4,0 bar, 58 psi)
235/60R17C 117/115R <sup>1)</sup>	Άδειο	310 kPa (3,1 bar, 45 psi)
235/60R17C 117/115S <sup>1)</sup>	Πλήρως φορτωμένο	400 kPa (4,0 bar, 58 psi)
235/60R17C 117/115S <sup>1)</sup>	Άδειο	310 kPa (3,1 bar, 45 psi)

<sup>1)</sup> Ελαστικό εφεδρικού τροχού: 235/65 R16C  
121/119R ή 235/65 R16C 118/116R – πίεση  
αέρα: 4,9bar

### Μέγ. φορτίο μπροστινού άξονα 2100 kg

Ελαστικό/συμπαγής τροχός	Κατάσταση φορτίου	Μέγ. φορτίο μπροστινού άξονα 2100 kg
225/65R16C 112/110R	Πλήρως φορτωμένο	-
225/65R16C 112/110R	Άδειο	-
225/75R16C 118/116R	Πλήρως φορτωμένο	410 kPa (4,1 bar, 60 psi)
225/75R16C 118/116R	Άδειο	300 kPa (3,0 bar, 44 psi)
225/75R16C 121/120R	Πλήρως φορτωμένο	410 kPa (4,1 bar, 60 psi)
225/75R16C 121/120R	Άδειο	300 kPa (3,0 bar, 44 psi)
235/60R17C 117/115R <sup>1)</sup>	Πλήρως φορτωμένο	420 kPa (4,2 bar, 61 psi)
235/60R17C 117/115R <sup>1)</sup>	Άδειο	310 kPa (3,1 bar, 45 psi)
235/60R17C 117/115S <sup>1)</sup>	Πλήρως φορτωμένο	420 kPa (4,2 bar, 61 psi)
235/60R17C 117/115S <sup>1)</sup>	Άδειο	310 kPa (3,1 bar, 45 psi)

<sup>1)</sup> Ελαστικό εφεδρικού τροχού: 235/65 R16C  
121/119R ή 235/65 R16C 118/116R – πίεση  
αέρα: 4,9bar

**Πίεσεις ελαστικών πίσω άξονα σε οχήματα με κίνηση στους μπροστινούς τροχούς  
Μέγ. φορτίο πίσω άξονα 2100 kg**

Ελαστικό/συμπαγής τροχός	Κατάσταση φορτίου	Μέγ. φορτίο πίσω άξονα 2100 kg
225/65R16C 112/110R	Πλήρως φορτωμένο	450 kPa (4,5 bar, 65 psi)
225/65R16C 112/110R	Άδειο	330 kPa (3,3 bar, 48 psi)
225/75R16C 118/116R	Πλήρως φορτωμένο	410 kPa (4,1 bar, 60 psi)
225/75R16C 118/116R	Άδειο	300 kPa (3,0 bar, 44 psi)
225/75R16C 121/120R	Πλήρως φορτωμένο	410 kPa (4,1 bar, 60 psi)
225/75R16C 121/120R	Άδειο	300 kPa (3,0 bar, 44 psi)
235/60R17C 117/115R <sup>1)</sup>	Πλήρως φορτωμένο	420 kPa (4,2 bar, 61 psi)
235/60R17C 117/115R <sup>1)</sup>	Άδειο	310 kPa (3,1 bar, 45 psi)
235/60R17C 117/115S <sup>1)</sup>	Πλήρως φορτωμένο	420 kPa (4,2 bar, 61 psi)
235/60R17C 117/115S <sup>1)</sup>	Άδειο	310 kPa (3,1 bar, 45 psi)

<sup>1)</sup> Ελαστικό εφεδρικού τροχού: 235/65 R16C  
121/119R ή 235/65 R16C 118/116R – πίεση  
αέρα: 4,9bar

**Μέγ. φορτίο πίσω άξονα 2430 kg**

Ελαστικό/συμπαγής τροχός	Κατάσταση φορτίου	Μέγ. φορτίο πίσω άξονα 2430 kg
225/65R16C 112/110R	Πλήρως φορτωμένο	-
225/65R16C 112/110R	Άδειο	-
225/75R16C 118/116R	Πλήρως φορτωμένο	490 kPa (4,9 bar, 71 psi)
225/75R16C 118/116R	Άδειο	300 kPa (3,0 bar, 44 psi)
225/75R16C 121/120R	Πλήρως φορτωμένο	490 kPa (4,9 bar, 71 psi)
225/75R16C 121/120R	Άδειο	300 kPa (3,0 bar, 44 psi)
235/60R17C 117/115R <sup>1)</sup>	Πλήρως φορτωμένο	500 kPa (5,0 bar, 73 psi)
235/60R17C 117/115R <sup>1)</sup>	Άδειο	310 kPa (3,1 bar, 45 psi)
235/60R17C 117/115S <sup>1)</sup>	Πλήρως φορτωμένο	500 kPa (5,0 bar, 73 psi)
235/60R17C 117/115S <sup>1)</sup>	Άδειο	310 kPa (3,1 bar, 45 psi)

<sup>1)</sup> Ελαστικό εφεδρικού τροχού: 235/65 R16C  
121/119R ή 235/65 R16C 118/116R – πίεση  
αέρα: 4,9bar

**Πιέσεις ελαστικών μπροστινού άξονα σε αυτοκινούμενα τροχήσπιτα με κίνηση στους μπροστινούς τροχούς**

**Αυτοκινούμενο τροχήσπιτο, μέγ. φορτίο μπροστινού άξονα 1850 kg**

Ελαστικό/συμπαγής τροχός	Κατάσταση φορτίου	Μέγ. φορτίο μπροστινού άξονα 1850 kg
225/75R16CP 118R	Πλήρως φορτωμένο	350 kPa (3,5 bar, 51 psi)
225/75 R16C 121/120 R	Πλήρως φορτωμένο	350 kPa (3,5 bar, 51 psi)
235/60R17C 117/115R <sup>1)</sup>	Πλήρως φορτωμένο	360 kPa (3,6 bar, 52 psi)
235/60R17C 117/115S <sup>1)</sup>	Πλήρως φορτωμένο	360 kPa (3,6 bar, 52 psi)

<sup>1)</sup> Ελαστικό εφεδρικού τροχού: 235/65 R16C  
121/119R ή 235/65 R16C 118/116R – πίεση  
αέρα: 4,9bar

**Αυτοκινούμενο τροχήσπιτο, μέγ. φορτίο μπροστινού άξονα 2000 kg**

Ελαστικό/συμπαγής τροχός	Κατάσταση φορτίου	Μέγ. φορτίο μπροστινού άξονα 2000 kg
225/75R16CP 118R	Πλήρως φορτωμένο	380 kPa (3,8 bar, 55 psi)
225/75 R16C 121/120 R	Πλήρως φορτωμένο	380 kPa (3,8 bar, 55 psi)
235/60R17C 117/115R <sup>1)</sup>	Πλήρως φορτωμένο	400 kPa (4,0 bar, 58 psi)
235/60R17C 117/115S <sup>1)</sup>	Πλήρως φορτωμένο	400 kPa (4,0 bar, 58 psi)

<sup>1)</sup> Ελαστικό εφεδρικού τροχού: 235/65 R16C  
121/119R ή 235/65 R16C 118/116R – πίεση  
αέρα: 4,9bar

**Αυτοκινούμενο τροχήσπιτο, μέγ. φορτίο μπροστινού άξονα 2100 kg**

Ελαστικό/συμπαγής τροχός	Κατάσταση φορτίου	Μέγ. φορτίο μπροστινού άξονα 2100 kg
225/75R16CP 118R	Πλήρως φορτωμένο	410 kPa (4,1 bar, 60 psi)
225/75 R16C 121/120 R	Πλήρως φορτωμένο	410 kPa (4,1 bar, 60 psi)
235/60R17C 117/115R <sup>1)</sup>	Πλήρως φορτωμένο	420 kPa (4,2 bar, 61 psi)
235/60R17C 117/115S <sup>1)</sup>	Πλήρως φορτωμένο	420 kPa (4,2 bar, 61 psi)

<sup>1)</sup> Ελαστικό εφεδρικού τροχού: 235/65 R16C  
121/119R ή 235/65 R16C 118/116R – πίεση  
αέρα: 4,9bar

άδεια κατάσταση δεν προβλέπονται και δεν επιτρέπονται.

**i** Λόγω του υψηλού απόβαρου των αυτοκινού-  
μενων τροχόσπιτων, οι πιέσεις ελαστικών σε

**Πιέσεις ελαστικών πίσω άξονα σε αυτοκινούμενα τροχόσπιτα με κίνηση στους μπροστινούς τροχούς**

**Αυτοκινούμενο τροχόσπιτο, μέγ. φορτίο πίσω άξονα 2100 kg**

Ελαστικό/συμπαγής τροχός	Κατάσταση φορτίου	Μέγ. φορτίο πίσω άξονα 2100 kg
225/75R16CP 118R	Πλήρως φορτωμένο	480 kPa (4,8 bar, 70 psi)
225/75 R16C 121/120 R	Πλήρως φορτωμένο	480 kPa (4,8 bar, 70 psi)
235/60R17C 117/115R <sup>1)</sup>	Πλήρως φορτωμένο	480 kPa (4,8 bar, 70 psi)
235/60R17C 117/115S <sup>1)</sup>	Πλήρως φορτωμένο	480 kPa (4,8 bar, 70 psi)

<sup>1)</sup> Ελαστικό εφεδρικού τροχού: 235/65 R16C  
121/119R ή 235/65 R16C 118/116R – πίεση  
αέρα: 4,9bar

**Αυτοκινούμενο τροχόσπιτο, μέγ. φορτίο πίσω άξονα 2430 kg**

Ελαστικό/συμπαγής τροχός	Κατάσταση φορτίου	Μέγ. φορτίο πίσω άξονα 2430 kg
225/75R16CP 118R	Πλήρως φορτωμένο	550 kPa (4,8 bar, 70 psi)
225/75 R16C 121/120 R	Πλήρως φορτωμένο	550 kPa (4,8 bar, 70 psi)
235/60R17C 117/115R <sup>1)</sup>	Πλήρως φορτωμένο	530 kPa (4,8 bar, 70 psi)
235/60R17C 117/115S <sup>1)</sup>	Πλήρως φορτωμένο	530 kPa (4,8 bar, 70 psi)

<sup>1)</sup> Ελαστικό εφεδρικού τροχού: 235/65 R16C  
121/119R ή 235/65 R16C 118/116R – πίεση  
αέρα: 4,9bar

**Αυτοκινούμενο τροχόσπιτο, μέγ. φορτίο πίσω άξονα 2500 kg**

Ελαστικό/συμπαγής τροχός	Κατάσταση φορτίου	Μέγ. φορτίο πίσω άξονα 2500 kg
225/75R16CP 118R	Πλήρως φορτωμένο	550 kPa (5,5 bar, 80 psi)
225/75 R16C 121/120 R	Πλήρως φορτωμένο	550 kPa (5,5 bar, 80 psi)

**Αυτοκινούμενο τροχόσπιτο με τρεις άξονες, μέγ. φορτίο πίσω άξονα ανά πίσω άξονα 1800 kg**

Ελαστικό/συμπαγής τροχός	Κατάσταση φορτίου	Μέγ. φορτίο πίσω άξονα 1800 kg
225/75R16CP 118R	Πλήρως φορτωμένο	400 kPa (4,0 bar, 58 psi)
225/75 R16C 121/120 R	Πλήρως φορτωμένο	400 kPa (4,0 bar, 58 psi)

**i** Λόγω του υψηλού απόβαρου των αυτοκινούμενων τροχόσπιτων, οι πιέσεις ελαστικών σε

άδεια κατάσταση δεν προβλέπονται και δεν επιτρέπονται.

**Πιέσεις ελαστικών μπροστινού άξονα σε οχήματα με κίνηση στους πίσω τροχούς και μονά ελαστικά****Μέγ. φορτίο μπροστινού άξονα 1650 kg**

Ελαστικό/συμπαγής τροχός	Κατάσταση φορτίου	Μέγ. φορτίο μπροστινού άξονα 1650 kg
205/75R16C 110/108R	Πλήρως φορτωμένο	360 kPa (3,6 bar, 52 psi)
205/75R16C 110/108R	Άδειο	330 kPa (3,3 bar, 48 psi)
225/75R16C 121/120R	Πλήρως φορτωμένο	300 kPa (3,0 bar, 44 psi)
225/75R16C 121/120R	Άδειο	300 kPa (3,0 bar, 44 psi)
225/75R16C 118/116R	Πλήρως φορτωμένο	300 kPa (3,0 bar, 44 psi)
225/75R16C 118/116R	Άδειο	300 kPa (3,0 bar, 44 psi)
235/65R16C 115/113R	Πλήρως φορτωμένο	300 kPa (3,0 bar, 44 psi)
235/65R16C 115/113R	Άδειο	300 kPa (3,0 bar, 44 psi)
235/65R16C 121/119R	Πλήρως φορτωμένο	300 kPa (3,0 bar, 44 psi)
235/65R16C 121/119R	Άδειο	300 kPa (3,0 bar, 44 psi)
235/65R16C 118/116R	Πλήρως φορτωμένο	300 kPa (3,0 bar, 44 psi)
235/65R16C 118/116R	Άδειο	300 kPa (3,0 bar, 44 psi)
235/60R17C 117/115R	Πλήρως φορτωμένο	320 kPa (3,2 bar, 46 psi)
235/60R17C 117/115R	Άδειο	310 kPa (3,1 bar, 45 psi)
235/60R17C 117/115S	Πλήρως φορτωμένο	320 kPa (3,2 bar, 46 psi)
235/60R17C 117/115S	Άδειο	310 kPa (3,1 bar, 45 psi)



**Μέγ. φορτίο μπροστινού άξονα 1740 kg**

<b>Ελαστικό/συμπαγής τροχός</b>	<b>Κατάσταση φορτίου</b>	<b>Μέγ. φορτίο μπροστινού άξονα 1740 kg</b>
205/75R16C 110/108R	Πλήρως φορτωμένο	380 kPa (3,6 bar, 55 psi)
205/75R16C 110/108R	Άδειο	330 kPa (3,3 bar, 48 psi)
225/75R16C 121/120R	Πλήρως φορτωμένο	320 kPa (3,2 bar, 46 psi)
225/75R16C 121/120R	Άδειο	300 kPa (3,0 bar, 44 psi)
225/75R16C 118/116R	Πλήρως φορτωμένο	320 kPa (3,2 bar, 46 psi)
225/75R16C 118/116R	Άδειο	300 kPa (3,0 bar, 44 psi)
235/65R16C 115/113R	Πλήρως φορτωμένο	320 kPa (3,2 bar, 46 psi)
235/65R16C 115/113R	Άδειο	300 kPa (3,0 bar, 44 psi)
235/65R16C 121/119R	Πλήρως φορτωμένο	320 kPa (3,2 bar, 46 psi)
235/65R16C 121/119R	Άδειο	300 kPa (3,0 bar, 44 psi)
235/65R16C 118/116R	Πλήρως φορτωμένο	320 kPa (3,2 bar, 46 psi)
235/65R16C 118/116R	Άδειο	300 kPa (3,0 bar, 44 psi)
235/60R17C 117/115R	Πλήρως φορτωμένο	340 kPa (3,4 bar, 49 psi)
235/60R17C 117/115R	Άδειο	310 kPa (3,1 bar, 45 psi)
235/60R17C 117/115S	Πλήρως φορτωμένο	340 kPa (3,4 bar, 49 psi)
235/60R17C 117/115S	Άδειο	310 kPa (3,1 bar, 45 psi)

**Μέγ. φορτίο μπροστινού άξονα 1860 kg**

<b>Ελαστικό/συμπαγής τροχός</b>	<b>Κατάσταση φορτίου</b>	<b>Μέγ. φορτίο μπροστινού άξονα 1860 kg</b>
205/75R16C 110/108R	Πλήρως φορτωμένο	-
205/75R16C 110/108R	Άδειο	-
225/75R16C 121/120R	Πλήρως φορτωμένο	350 kPa (3,5 bar, 51 psi)
225/75R16C 121/120R	Άδειο	300 kPa (3,0 bar, 44 psi)
225/75R16C 118/116R	Πλήρως φορτωμένο	350 kPa (3,5 bar, 51 psi)
225/75R16C 118/116R	Άδειο	300 kPa (3,0 bar, 44 psi)
235/65R16C 115/113R	Πλήρως φορτωμένο	350 kPa (3,5 bar, 51 psi)
235/65R16C 115/113R	Άδειο	300 kPa (3,0 bar, 44 psi)
235/65R16C 121/119R	Πλήρως φορτωμένο	350 kPa (3,5 bar, 51 psi)

Ελαστικό/συμπαγής τροχός	Κατάσταση φορτίου	Μέγ. φορτίο μπροστινού άξονα 1860 kg
235/65R16C 121/119R	Άδειο	300 kPa (3,0 bar, 44 psi)
235/65R16C 118/116R	Πλήρως φορτωμένο	350 kPa (3,5 bar, 51 psi)
235/65R16C 118/116R	Άδειο	300 kPa (3,0 bar, 44 psi)
235/60R17C 117/115R	Πλήρως φορτωμένο	380 kPa (3,8 bar, 55 psi)
235/60R17C 117/115R	Άδειο	310 kPa (3,1 bar, 45 psi)
235/60R17C 117/115S	Πλήρως φορτωμένο	380 kPa (3,8 bar, 55 psi)
235/60R17C 117/115S	Άδειο	310 kPa (3,1 bar, 45 psi)

**Μέγ. φορτίο μπροστινού άξονα 2000 kg**

Ελαστικό/συμπαγής τροχός	Κατάσταση φορτίου	Μέγ. φορτίο μπροστινού άξονα 2000 kg
205/75R16C 110/108R	Πλήρως φορτωμένο	-
205/75R16C 110/108R	Άδειο	-
225/75R16C 121/120R	Πλήρως φορτωμένο	370 kPa (3,7 bar, 54 psi)
225/75R16C 121/120R	Άδειο	300 kPa (3,0 bar, 44 psi)
225/75R16C 118/116R	Πλήρως φορτωμένο	370 kPa (3,7 bar, 54 psi)
225/75R16C 118/116R	Άδειο	300 kPa (3,0 bar, 44 psi)
235/65R16C 115/113R	Πλήρως φορτωμένο	-
235/65R16C 115/113R	Άδειο	-
235/65R16C 121/119R	Πλήρως φορτωμένο	380 kPa (3,8 bar, 55 psi)
235/65R16C 121/119R	Άδειο	300 kPa (3,0 bar, 44 psi)
235/65R16C 118/116R	Πλήρως φορτωμένο	380 kPa (3,8 bar, 55 psi)
235/65R16C 118/116R	Άδειο	300 kPa (3,0 bar, 44 psi)
235/60R17C 117/115R	Πλήρως φορτωμένο	400 kPa (4,0 bar, 58 psi)
235/60R17C 117/115R	Άδειο	310 kPa (3,1 bar, 45 psi)
235/60R17C 117/115S	Πλήρως φορτωμένο	400 kPa (4,0 bar, 58 psi)
235/60R17C 117/115S	Άδειο	310 kPa (3,1 bar, 45 psi)

**Πιέσεις ελαστικών πίσω άξονα σε οχήματα με κίνηση στους πίσω τροχούς και μονά ελαστικά  
Μέγ. φορτίο πίσω άξονα 1800 kg**

Ελαστικό/συμπαγής τροχός	Κατάσταση φορτίου	Μέγ. φορτίο πίσω άξονα 1800 kg
205/75R16C 110/108R	Πλήρως φορτωμένο	400 kPa (4,0 bar, 58 psi)
205/75R16C 110/108R	Άδειο	330 kPa (3,3 bar, 48 psi)
225/75R16C 121/120R	Πλήρως φορτωμένο	330 kPa (3,3 bar, 48 psi)
225/75R16C 121/120R	Άδειο	300 kPa (3,0 bar, 44 psi)
225/75R16C 118/116R	Πλήρως φορτωμένο	330 kPa (3,3 bar, 48 psi)
225/75R16C 118/116R	Άδειο	300 kPa (3,0 bar, 44 psi)
235/65R16C 115/113R	Πλήρως φορτωμένο	340 kPa (3,4 bar, 49 psi)
235/65R16C 115/113R	Άδειο	300 kPa (3,0 bar, 44 psi)
235/65R16C 121/119R	Πλήρως φορτωμένο	340 kPa (3,4 bar, 49 psi)
235/65R16C 121/119R	Άδειο	300 kPa (3,0 bar, 44 psi)
235/65R16C 118/116R	Πλήρως φορτωμένο	340 kPa (3,4 bar, 49 psi)
235/65R16C 118/116R	Άδειο	300 kPa (3,0 bar, 44 psi)
235/60R17C 117/115R	Πλήρως φορτωμένο	350 kPa (3,5 bar, 51 psi)
235/60R17C 117/115R	Άδειο	310 kPa (3,1 bar, 45 psi)
235/60R17C 117/115S	Πλήρως φορτωμένο	350 kPa (3,5 bar, 51 psi)
235/60R17C 117/115S	Άδειο	310 kPa (3,1 bar, 45 psi)

**Μέγ. φορτίο πίσω άξονα 2000 kg**

Ελαστικό/συμπαγής τροχός	Κατάσταση φορτίου	Μέγ. φορτίο πίσω άξονα 2000 kg
205/75R16C 110/108R	Πλήρως φορτωμένο	-
205/75R16C 110/108R	Άδειο	-
225/75R16C 121/120R	Πλήρως φορτωμένο	380 kPa (3,8 bar, 55 psi)
225/75R16C 121/120R	Άδειο	300 kPa (3,0 bar, 44 psi)
225/75R16C 118/116R	Πλήρως φορτωμένο	380 kPa (3,8 bar, 55 psi)
225/75R16C 118/116R	Άδειο	300 kPa (3,0 bar, 44 psi)
235/65R16C 115/113R	Πλήρως φορτωμένο	380 kPa (3,8 bar, 55 psi)
235/65R16C 115/113R	Άδειο	300 kPa (3,0 bar, 44 psi)
235/65R16C 121/119R	Πλήρως φορτωμένο	380 kPa (3,8 bar, 55 psi)
235/65R16C 121/119R	Άδειο	300 kPa (3,0 bar, 44 psi)

Ελαστικό/συμπαγής τρο- χός	Κατάσταση φορτίου	Μέγ. φορτίο πίσω άξονα 2000 kg
235/65R16C 118/116R	Πλήρως φορτωμένο	380 kPa (3,8 bar, 55 psi)
235/65R16C 118/116R	Άδειο	300 kPa (3,0 bar, 44 psi)
235/60R17C 117/115R	Πλήρως φορτωμένο	400 kPa (4,0 bar, 58 psi)
235/60R17C 117/115R	Άδειο	310 kPa (3,1 bar, 45 psi)
235/60R17C 117/115S	Πλήρως φορτωμένο	400 kPa (4,0 bar, 58 psi)
235/60R17C 117/115S	Άδειο	310 kPa (3,1 bar, 45 psi)

**Μέγ. φορτίο πίσω άξονα 2250 kg**

Ελαστικό/συμπαγής τροχός	Κατάσταση φορτίου	Μέγ. φορτίο πίσω άξονα 2250 kg
205/75R16C 110/108R	Πλήρως φορτωμένο	-
205/75R16C 110/108R	Άδειο	-
225/75R16C 121/120R	Πλήρως φορτωμένο	430 kPa (4,3 bar, 62 psi)
225/75R16C 121/120R	Άδειο	300 kPa (3,0 bar, 44 psi)
225/75R16C 118/116R	Πλήρως φορτωμένο	430 kPa (4,3 bar, 62 psi)
225/75R16C 118/116R	Άδειο	300 kPa (3,0 bar, 44 psi)
235/65R16C 115/113R	Πλήρως φορτωμένο	450 kPa (4,5 bar, 65 psi)
235/65R16C 115/113R	Άδειο	300 kPa (3,0 bar, 44 psi)
235/65R16C 121/119R	Πλήρως φορτωμένο	450 kPa (4,5 bar, 65 psi)
235/65R16C 121/119R	Άδειο	300 kPa (3,0 bar, 44 psi)
235/65R16C 118/116R	Πλήρως φορτωμένο	450 kPa (4,5 bar, 65 psi)
235/65R16C 118/116R	Άδειο	300 kPa (3,0 bar, 44 psi)
235/60R17C 117/115R	Πλήρως φορτωμένο	460 kPa (4,6 bar, 67 psi)
235/60R17C 117/115R	Άδειο	310 kPa (3,1 bar, 45 psi)
235/60R17C 117/115S	Πλήρως φορτωμένο	460 kPa (4,6 bar, 67 psi)
235/60R17C 117/115S	Άδειο	310 kPa (3,1 bar, 45 psi)

**Μέγ. φορτίο πίσω άξονα 2430 kg**

Ελαστικό/συμπαγής τρο- χός	Κατάσταση φορτίου	Μέγ. φορτίο πίσω άξονα 2430 kg
205/75R16C 110/108R	Πλήρως φορτωμένο	-
205/75R16C 110/108R	Άδειο	-

Ελαστικό/συμπαγής τροχός	Κατάσταση φορτίου	Μέγ. φορτίο πίσω άξονα 2430 kg
225/75R16C 121/120R	Πλήρως φορτωμένο	490 kPa (4,9 bar, 71 psi)
225/75R16C 121/120R	Άδειο	300 kPa (3,0 bar, 44 psi)
225/75R16C 118/116R	Πλήρως φορτωμένο	490 kPa (4,9 bar, 71 psi)
225/75R16C 118/116R	Άδειο	300 kPa (3,0 bar, 44 psi)
235/65R16C 115/113R	Πλήρως φορτωμένο	-
235/65R16C 115/113R	Άδειο	-
235/65R16C 121/119R	Πλήρως φορτωμένο	490 kPa (4,9 bar, 71 psi)
235/65R16C 121/119R	Άδειο	300 kPa (3,0 bar, 44 psi)
235/65R16C 118/116R	Πλήρως φορτωμένο	490 kPa (4,9 bar, 71 psi)
235/65R16C 118/116R	Άδειο	300 kPa (3,0 bar, 44 psi)
235/60R17C 117/115R	Πλήρως φορτωμένο	500 kPa (5,0 bar, 73 psi)
235/60R17C 117/115R	Άδειο	310 kPa (3,1 bar, 45 psi)
235/60R17C 117/115S	Πλήρως φορτωμένο	500 kPa (5,0 bar, 73 psi)
235/60R17C 117/115S	Άδειο	310 kPa (3,1 bar, 45 psi)

**Πιέσεις ελαστικών μπροστινού άξονα σε οχήματα με κίνηση στους πίσω τροχούς και διπλά ελαστικά**

**Μέγ. φορτίο μπροστινού άξονα 1850 kg**

Ελαστικό/συμπαγής τροχός	Κατάσταση φορτίου	Μέγ. φορτίο μπροστινού άξονα 1850 kg
195/75R16C 107/105R	Πλήρως φορτωμένο	440 kPa (4,4 bar, 64 psi)
195/75R16C 107/105R	Άδειο	400 kPa (4,0 bar, 58 psi)
205/75R16C 110/108R	Πλήρως φορτωμένο	410 kPa (4,1 bar, 60 psi)
205/75R16C 110/108R	Άδειο	360 kPa (3,6 bar, 52 psi)
205/75R16C 113/111R	Πλήρως φορτωμένο	-
205/75R16C 113/111R	Άδειο	-

**Μέγ. φορτίο μπροστινού άξονα 2000 kg**

Ελαστικό/συμπαγής τροχός	Κατάσταση φορτίου	Μέγ. φορτίο μπροστινού άξονα 2000 kg
195/75R16C 107/105R	Πλήρως φορτωμένο	-
195/75R16C 107/105R	Άδειο	-
205/75R16C 110/108R	Πλήρως φορτωμένο	440 kPa (4,4 bar, 64 psi)
205/75R16C 110/108R	Άδειο	360 kPa (3,6 bar, 52 psi)
205/75R16C 113/111R	Πλήρως φορτωμένο	-
205/75R16C 113/111R	Άδειο	-

**Μέγ. φορτίο μπροστινού άξονα 2100 kg**

Ελαστικό/συμπαγής τροχός	Κατάσταση φορτίου	Μέγ. φορτίο μπροστινού άξονα 2100 kg
195/75R16C 107/105R	Πλήρως φορτωμένο	-
195/75R16C 107/105R	Άδειο	-
205/75R16C 110/108R	Πλήρως φορτωμένο	-
205/75R16C 110/108R	Άδειο	-
205/75R16C 113/111R	Πλήρως φορτωμένο	480 kPa (4,8 bar, 70 psi)
205/75R16C 113/111R	Άδειο	380 kPa (3,8 bar, 55 psi)

**Πιέσεις ελαστικών πίσω άξονα σε οχήματα με κίνηση στους πίσω τροχούς και διπλά ελαστικά Μέγ. φορτίο πίσω άξονα έως 3200 kg**

Ελαστικό/συμπαγής τροχός	Κατάσταση φορτίου	Μέγ. φορτίο πίσω άξονα έως 3200 kg
195/75R16C 107/105R	Πλήρως φορτωμένο	410 kPa (4,1 bar, 60 psi)
195/75R16C 107/105R	Άδειο	350 kPa (3,5 bar, 51 psi)
205/75R16C 110/108R	Πλήρως φορτωμένο	370 kPa (3,7 bar, 54 psi)
205/75R16C 110/108R	Άδειο	320 kPa (3,2 bar, 46 psi)
205/75R16C 113/111R	Πλήρως φορτωμένο	-
205/75R16C 113/111R	Άδειο	-

**Μέγ. φορτίο πίσω άξονα 3500 kg**

Ελαστικό/συμπαγής τροχός	Κατάσταση φορτίου	Μέγ. φορτίο πίσω άξονα 3500 kg
195/75R16C 107/105R	Πλήρως φορτωμένο	440 kPa (4,4 bar, 64 psi)
195/75R16C 107/105R	Άδειο	350 kPa (3,5 bar, 51 psi)
205/75R16C 110/108R	Πλήρως φορτωμένο	410 kPa (4,1 bar, 60 psi)
205/75R16C 110/108R	Άδειο	320 kPa (3,2 bar, 46 psi)
205/75R16C 113/111R	Πλήρως φορτωμένο	-
205/75R16C 113/111R	Άδειο	-

**Μέγ. φορτίο πίσω άξονα 3600 kg**

Ελαστικό/συμπαγής τροχός	Κατάσταση φορτίου	Μέγ. φορτίο πίσω άξονα 3600 kg
195/75R16C 107/105R	Πλήρως φορτωμένο	-
195/75R16C 107/105R	Άδειο	-
205/75R16C 110/108R	Πλήρως φορτωμένο	-
205/75R16C 110/108R	Άδειο	-
205/75R16C 113/111R	Πλήρως φορτωμένο	430 kPa (4,3 bar, 62 psi)
205/75R16C 113/111R	Άδειο	340 kPa (3,4 bar, 49 psi)

**Πιέσεις ελαστικών μπροστινού άξονα σε οχήματα με κίνηση στους πίσω τροχούς και ελαστικά Super Single****Μέγ. φορτίο μπροστινού άξονα 1850 kg**

Ελαστικό/συμπαγής τροχός	Κατάσταση φορτίου	Μέγ. φορτίο μπροστινού άξονα 1850 kg
225/75R16C 121/120R (122L)	Πλήρως φορτωμένο	340 kPa (3,4 bar, 49 psi)
225/75R16C 121/120R (122L)	Άδειο	300 kPa (3,0 bar, 44 psi)



**Μέγ. φορτίο μπροστινού άξονα 2000 kg**

Ελαστικό/συμπαγής τροχός	Κατάσταση φορτίου	Μέγ. φορτίο μπροστινού άξονα 2000 kg
225/75R16C 121/120R (122L)	Πλήρως φορτωμένο	370 kPa (3,7 bar, 54 psi)
225/75R16C 121/120R (122L)	Άδειο	300 kPa (3,0 bar, 44 psi)

**Πιέσεις ελαστικών πίσω άξονα σε οχήματα με κίνηση στους πίσω τροχούς και ελαστικά Super Single****Μέγ. φορτίο πίσω άξονα έως 3200 kg**

Ελαστικό/συμπαγής τροχός	Κατάσταση φορτίου	Μέγ. φορτίο πίσω άξονα έως 3200 kg
225/75R16C 121/120R (122L)	Πλήρως φορτωμένο	690 kPa (6,9 bar, 100 psi) <sup>2)</sup>
225/75R16C 121/120R (122L)	Άδειο	690 kPa (6,9 bar, 100 psi) <sup>2)</sup>
285/65R16C 131R	Πλήρως φορτωμένο	460 kPa (4,6 bar, 67 psi)
285/65R16C 131R	Άδειο	400 kPa (4,0 bar, 58 psi)

<sup>2)</sup> Ισχύει για προσωρινή χρήση ως εφεδρικός τροχός στον πίσω άξονα για απόσταση έως 100 km και μέγιστη ταχύτητα κίνησης 55 km/h.

**Μέγ. φορτίο πίσω άξονα 3500 kg**

Ελαστικό/συμπαγής τροχός	Κατάσταση φορτίου	Μέγ. φορτίο πίσω άξονα 3500 kg
225/75R16C 121/120R (122L)	Πλήρως φορτωμένο	690 kPa (6,9 bar, 100 psi) <sup>2)</sup>
225/75R16C 121/120R (122L)	Άδειο	690 kPa (6,9 bar, 100 psi) <sup>2)</sup>
285/65R16C 131R	Πλήρως φορτωμένο	520 kPa (5,2 bar, 75 psi)
285/65R16C 131R	Άδειο	400 kPa (4,0 bar, 58 psi)

<sup>2)</sup> Ισχύει για προσωρινή χρήση ως εφεδρικός τροχός στον πίσω άξονα για απόσταση έως 100 km και μέγιστη ταχύτητα κίνησης 55 km/h.

Λαμβάνετε οπωσδήποτε υπόψη τα ακόλουθα θέματα:

- Οδηγίες για την πίεση ελαστικών (→ σελίδα 284)

## Σύστημα ελέγχου πίεσης ελαστικών

### Λειτουργία του συστήματος ελέγχου πίεσης ελαστικών σε μονά ελαστικά

Με τη βοήθεια ενός αισθητήρα πίεσης ελαστικών, το όχημα επιβλέπει την πίεση και τη θερμοκρασία των ελαστικών που είναι τοποθετημένα στο όχημα.

Για καινούριους αισθητήρες πίεσης ελαστικών, π.χ. για χειμερινά ελαστικά, εκτελείται αυτόματα εκμάθηση κατά την πρώτη διαδρομή.

Η πίεση και η θερμοκρασία ελαστικών εμφανίζονται στην οθόνη πολυλειτουργικών ενδείξεων (→ σελίδα 202).

Σε περίπτωση σημαντικής απώλειας πίεσης των ελαστικών ακολουθεί προειδοποίηση:

- μέσω μηνυμάτων οθόνης (→ σελίδα 354)
- μέσω της προειδοποιητικής λυχνίας  στο όργανο πολλαπλών ενδείξεων

Ο οδηγός είναι υπεύθυνος να ρυθμίζει την πίεση των ελαστικών στη συνιστώμενη για την κατάσταση λειτουργίας πίεση για κρύα ελαστικά. Ρυθμίζετε την πίεση για κρύα ελαστικά με μια συσκευή ελέγχου της πίεσης ελαστικών. Λαμβάνετε υπόψη ότι για το σύστημα ελέγχου πίεσης ελαστικών πρέπει να προηγηθεί εκμάθηση της σωστής πίεσης ελαστικών για την τρέχουσα κατάσταση λειτουργίας.

Στις περισσότερες περιπτώσεις, το σύστημα ελέγχου πίεσης ελαστικών ενημερώνει αυτόματα τις τιμές αναφοράς, αφού αλλάξετε την πίεση των ελαστικών. Βέβαια, μπορείτε να ενημερώνετε τις τιμές αναφοράς και με χειροκίνητη επανεκκίνηση του συστήματος ελέγχου πίεσης ελαστικών (→ σελίδα 301).

### Όρια συστήματος

Η λειτουργία του συστήματος μπορεί να επηρεαστεί αρνητικά ή να μην είναι διαθέσιμη στις ακόλουθες καταστάσεις:

- Σε περίπτωση λανθασμένης ρύθμισης της πίεσης ελαστικών
- Σε περίπτωσης αφνίδιας απώλειας πίεσης που προκαλείται π.χ. από ένα ξένο σώμα που έχει εισχωρήσει
- Σε περίπτωση παρεμβολής από άλλη πηγή ραδιοσυχνότητας

Λάβετε οπωσδήποτε υπόψη το ακόλουθο θέμα:

- Οδηγίες για την πίεση ελαστικών (→ σελίδα 284)

### Έλεγχος πίεσης ελαστικών με το σύστημα ελέγχου πίεσης ελαστικών

#### Προϋποθέσεις

- Η ανάφλεξη είναι ενεργοποιημένη.

Υπολογιστής οχήματος:

 Service (Συντήρηση)  Tyres (Ελαστικά)

Εμφανίζεται μία από τις ακόλουθες ενδείξεις:

- τρέχουσα πίεση και θερμοκρασία ελαστικών των επιμέρους τροχών



Εγχρωμη οθόνη οργάνων

- τρέχουσα πίεση ελαστικών των επιμέρους τροχών

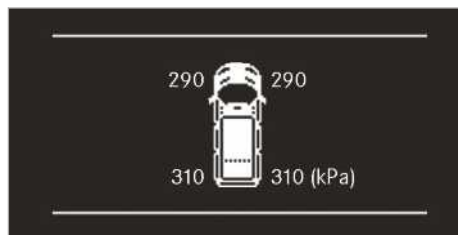

Ασπρόμαυρη οθόνη οργάνων

- **Tyre pressures will be displayed after a few minutes of driving** (Οι πίεσης ελαστικού θα εμφανιστούν μετά από λίγα λεπτά οδήγησης): Η διαδικασία εκμάθησης του συστήματος δεν έχει ολοκληρωθεί. Η πίεσεις ελαστικών επιτηρούνται ήδη.

 Συγκρίνετε την πίεση ελαστικών με τη συνιστώμενη πίεση ελαστικών για την τρέχουσα κατάσταση λειτουργίας. Ταυτόχρονα, λάβετε υπόψη τις οδηγίες σχετικά με τη θερμοκρασία ελαστικών (→ σελίδα 284).

- ⓘ Οι τιμές που εμφανίζονται στην οθόνη πολυ-λειτουργικών ενδείξεων μπορεί να διαφέρουν από εκείνες της συσκευής ελέγχου πίεσης ελαστικού, καθώς σχετίζονται με το υψόμετρο. Σε περιοχές με μεγάλο υψόμετρο, τα πιεσόμετρα αέρα δείχνουν μεγαλύτερη πίεση ελαστικών από ό,τι ο υπολογιστής οχήματος. Σε αυτή την περίπτωση, μην μειώνετε την πίεση ελαστικών.

Λάβετε οπωσδήποτε υπόψη το ακόλουθο θέμα:

- Οδηγίες σχετικά με την πίεση ελαστικών (→ σελίδα 284)

### Επανεκκίνηση συστήματος ελέγχου πίεσης ελαστικών

#### Προϋποθέσεις

- Η συνιστώμενη πίεση ελαστικών έχει ρυθμιστεί σωστά σε όλους τους τροχούς για την αντίστοιχη κατάσταση λειτουργίας (→ σελίδα 284).
- **Επανεκκινείτε το σύστημα ελέγχου πίεσης ελαστικών στις ακόλουθες καταστάσεις:**
  - Η πίεση ελαστικών άλλαξε.
  - Οι τροχοί ή τα ελαστικά αντικαταστάθηκαν ή τοποθετήθηκαν ξανά.

Υπολογιστής οχήματος:

↳ Service (Συντήρηση) ▶ Tyres (Ελαστικά)

- ▶ Περιηγηθείτε στο μενού προς τα κάτω. Στην οθόνη πολυλειτουργικών ενδείξεων εμφανίζεται το μήνυμα **Use current pressures as new reference values?** (Χρήση τρεχουσών τιμών πίεσης ως νέες τιμές αναφοράς;).
- ▶ Επιβεβαιώστε το μήνυμα, για να δρομολογηθεί η επανεκκίνηση. Στην οθόνη πολυλειτουργικών ενδείξεων εμφανίζεται το μήνυμα **Tyre press. monitor restarted** (Το σύστημα ελέγχου πίεσης ελαστικών επανεκκινήθηκε). Τα τρέχοντα μηνύματα προειδοποίησης διαγράφονται και η κίτρινη προειδοποιητική λυχνία  σβήνει. Μετά από μερικά λεπτά οδήγησης, το σύστημα ελέγχει αν οι τρέχουσες τιμές πίεσης ελαστικών βρίσκονται εντός του προκαθορισμένου εύρους. Στη συνέχεια, οι τρέχουσες τιμές πίεσης ελαστικών υιοθετούνται ως νέες τιμές αναφοράς και επιτηρούνται.





Λάβετε οπωσδήποτε υπόψη το ακόλουθο θέμα:



- Οδηγίες για την πίεση ελαστικών (→ σελίδα 284)

### Έγκριση ραδιοσυχνότητας του συστήματος ελέγχου πίεσης ελαστικών

#### Αριθμοί έγκρισης ραδιοσυχνότητας

Χώρα	Αριθμός έγκρισης ραδιοσυχνότητας
Αργεντινή	 CNC ID: H-20027
Αυστραλία	
Βραζιλία	 MODELO: TSSRE4A ANATEL: 05 181-17-06643 Este equipamento opera em caráter secundário, isto é, não tem direito à proteção contrainterferência prejudicial, mesmo de estações do mesmo tipo e não pode causar interferência a sistemas operando em caráter primário.
Καναδάς	IC: 4008C-TSSRE4A Operation is subject to the following two conditions: (1) this device may not cause harmful interference, and (2) this device must accept any interference received, including interference that may cause undesired operation.

Χώρα	Αριθμός έγκρισης ραδιοσυχνότητας	Χώρα	Αριθμός έγκρισης ραδιοσυχνότητας
Ευρωπαϊκή Ένωση Ισλανδία Νορβηγία	 <p>Δια της παρούσης, η Huf Hülsbeck &amp; Fürst GmbH &amp; Co. KG δηλώνει ότι ο τύπος συστήματος ασυρμάτου TSSRE4A &amp; TSSSG4G6 συμμορφώνεται με την οδηγία 2014/53/EE.</p> <p>Το πλήρες κείμενο της δήλωσης συμμόρφωσης ΕΕ διατίθεται στην ακόλουθη διαδικτυακή διεύθυνση: <a href="http://www.huf-group.com/eudoc">http://www.huf-group.com/eudoc</a></p> <p>Ζώνη συχνοτήτων: 433,92 MHz Μέγιστη ισχύς εκπομπής ακτινοβολίας: &lt;10 mW Κατασκευαστής: Huf Electronics Bretten GmbH Gewerbestr. 40 75015 Bretten Germany</p>	Ιορδανία	<p>Kingdom of Jordan Type approval for Tyre Pressure Sensor and ECU</p> <p>Manufacturer: Huf Electronics Bretten GmbH</p> <p>Model: TSSRE4A</p> <p>Type Approval Number: TRC/LPD/2017/421</p> <p>Model: TSSSG4G6</p> <p>Type Approval Number: TRC/LPD/2017/422</p>
Ινδονησία	TSSRE4A & TSSSG4G6 52166/SDPPI/2017 3533	Μαλαισία	 <p>CIDF17000184</p> <p>Model: TSSRE4A &amp; TSSSG4G6</p> <p>RAQP/57A/0817/S(17-2424)</p>
Ισραήλ	<p>A. The use of this product does not need a wireless operation license.</p> <p>B. The product does not include an RF disturbance protection, and should not disturb other licensed products.</p> <p>C. It is forbidden to replace the antenna or to make any change in this product.</p>	Μαρόκο	<p>AGREE PAR L'ANRT MAROC</p> <p>Modele: TSSRE4A</p> <p>Numero d'agrement: MR 14320 ANRT 2017</p> <p>Date d'agrement: 07/07/2017</p> <p>Modele: TSSSG4G6</p> <p>Numero d'agrement: MR 14319 ANRT 2017</p> <p>Date d'agrement: 07/07/2017</p>
		Μεξικό	Model: TSSRE4A, IFETEL: RLVHUTS17-0806
		Μολδαβία	
		Ομάν	OMAN - TRA R/4516/17 D100428
		Φιλιππίνες	 <p>NTC</p> <p>Type Approved.</p> <p>No: ESD-1715393C</p>

Χώρα	Αριθμός έγκρισης ραδιοσυχνότητας
Ρωσία	
Σιγκαπούρη	Complies with IDA Standards DA103787
Νότιος Αφρική	 TA-2017/1393 TA-2017/1391
Νότιος Κορέα	 R-CRM-HHF-TSSRE4A R-REM-HHF-TSSSG4G6 Applicant name: Huf Hülsbeck & Fürst GmbH & Co. KG Equipment name: Tire Pressure Monitoring System Manufacturing Year/Month: on the product Manufacturer: Huf Electronics Bretten GmbH Country of origin: Germany 해당 무선 설비 기기는 운용 중 전파혼신 가능성이 있으므로 인명안전과 관련된 서비스는 할 수 없음. (This device is not allowed to provide service related human body since it has possibility of frequency interference during on operation.)

Χώρα	Αριθμός έγκρισης ραδιοσυχνότητας
Ταϊβάν	 CCAO17LP0380T4 CCAO17LP0390T7 經型式認證合格之低功率射頻電機,非經許可,公司、商號或使用者均 不得擅自變更頻率、加大功率或變更原設計之特性及功能。 低功率射 頻電機之使用不得影響飛航安全及干擾合法通信;經發現有干擾現象 時,應立即停用,並改善至無干擾時方得繼續使用。前項合法通信,指依 電信法規定作業之無線電通信。低功率射頻電機須忍受合法通信或工業、科學及醫療用電波輻射性電機設備之干擾。 According to “Administrative Regulations on Low Power Radio Waves Radiated Devices”. Without permission granted by the DGT, any company, enterprise, or user is not allowed to change frequency, enhance transmitting power or alter original characteristic as well as performance to a approved low power radio-frequency devices. The low power radio-frequency devices shall not influence aircraft security and interfere legal communications; If found, the user shall cease operating immediately until no interference is achieved. The said legal communications means radio communications is operated in compliance with the Telecommunications Act. The low power radio-frequency devices must be susceptible with the interference from legal

Χώρα	Αριθμός έγκρισης ραδιοσυχνότητας
	communications or ISM radio wave radiated devices.
Ταϊλάνδη	This telecommunication equipment conforms to NTC technical requirement.
Ουκρανία	 <p>Model: TSSRE4A &amp; TSSSG4G6 UA.TR.109.0109-17</p>
Ηνωμένα Αραβικά Εμιράτα	<p>Huf Electronics Bretten GmbH Model: TSSRE4A Model: TSSSG4G6 TRA Registered No: ER57807/17 Dealer No: DA36976/14 TRA Registered No: ER57806/17 Dealer No: DA36976/14</p>
ΗΠΑ	<p>FCC ID: YGOTSSRE4A</p> <p>This device complies with Part 15 of the FCC Rules. Operation is subject to the following two conditions: (1) this device may not cause harmful interference, and (2) this device must accept any interference received, including interference that may cause undesired operation.</p> <p>WARNING: Any changes or modification not expressly approved by the party responsible for compliance could void the user's authority to operate this equipment.</p>

### Αντικατάσταση τροχού

#### Οδηγίες για την επιλογή, την τοποθέτηση και την αντικατάσταση ελαστικών

Για πληροφορίες σχετικά με τους επιτρεπόμενους συνδυασμούς τροχών-ελαστικών, απευθυνθείτε σε ένα εξειδικευμένο συνεργείο.

**⚠ ΠΡΟΕΙΔΟΠΟΙΗΣΗ** Κίνδυνος ατυχήματος λόγω λανθασμένων διαστάσεων των τροχών και των ελαστικών

Όταν τοποθετείτε τροχούς και ελαστικά με λανθασμένες διαστάσεις, μπορεί να προκληθούν ζημιές στα φρένα τροχών ή στα εξαρτήματα της ανάρτησης τροχού.

► Αντικαθιστάτε πάντα τους τροχούς και τα ελαστικά με προϊόντα ίδιων προδιαγραφών με το γνήσιο εξάρτημα.

Στους τροχούς προσέχετε τα εξής:

- Ονομασία
- Τύπος
- Επιτρεπόμενο φορτίο τροχού
- Βάθος συμπίεσης

Στα ελαστικά προσέχετε τα εξής:

- Ονομασία
- Κατασκευαστής
- Τύπος
- Δείκτης φέρουσας ικανότητας
- Δείκτης ταχύτητας

**⚠ ΠΡΟΕΙΔΟΠΟΙΗΣΗ** Κίνδυνος ατυχήματος λόγω υπέρβασης της φέρουσας ικανότητας ελαστικού ή του επιτρεπόμενου δείκτη ταχύτητας κίνησης

Η υπέρβαση της ενδεδειγμένης φέρουσας ικανότητας ελαστικού ή του επιτρεπόμενου δείκτη ταχύτητας κίνησης μπορεί να προκαλέσει ζημιά και σκάσιμο του ελαστικού.

- Χρησιμοποιείτε μόνο τους τύπους και τις διαστάσεις ελαστικών που έχουν εγκριθεί για τον τύπο του οχήματος.
- Λαμβάνετε υπόψη τη φέρουσα ικανότητα ελαστικού και το δείκτη ταχύτητας κίνησης που απαιτούνται για το όχημά σας.

**! ΟΔΗΓΙΑ** Ζημιές στο όχημα και στα ελαστικά σε περίπτωση χρήσης μη εγκεκριμένων τύπων και μεγεθών ελαστικών

Για λόγους ασφαλείας, χρησιμοποιείτε αποκλειστικά ελαστικά, τροχούς και εξαρτήματα αξεσουάρ, τα οποία έχουν εγκριθεί από την Mercedes-Benz ειδικά για το όχημά σας.

Αυτά τα ελαστικά είναι ειδικά προσαρμοσμένα στα συστήματα ελέγχου, όπως π.χ. το ABS ή το ESP®.

Διαφορετικά, ενδέχεται να επηρεαστούν αρνητικά ορισμένα χαρακτηριστικά, όπως π.χ. η οδηγική συμπεριφορά, ο θόρυβος κατά την οδήγηση και η κατανάλωση καυσίμου. Επιπλέον, οι διαφορετικές διαστάσεις του ελαστικού μπορούν υπό φορτίο να οδηγήσουν στην τριβή των ελαστικών στο αμάξωμα και στα εξαρτήματα του άξονα. Αυτό μπορεί να έχει ως αποτέλεσμα την πρόκληση ζημιάς στο ελαστικό ή στο όχημα.

► Χρησιμοποιείτε αποκλειστικά τα ελεγμένα και συνιστώμενα από την Mercedes-Benz ελαστικά, τροχούς και εξαρτήματα αξεσουάρ.

**!** **ΟΔΗΓΙΑ** Κίνδυνος για την οδηγική ασφάλεια σε περίπτωση χρήσης αναγομωμένων ελαστικών

Τα αναγομωμένα ελαστικά δεν ελέγχονται ούτε προτείνονται από την Mercedes-Benz, καθώς δεν αναγνωρίζονται πάντα προηγούμενες βλάβες κατά την αναγόμωση.

Ως εκ τούτου, δεν είναι δυνατή η διασφάλιση της οδηγικής ασφάλειας.

► Μην χρησιμοποιείτε μεταχειρισμένα ελαστικά, των οποίων η προηγούμενη χρήση δεν είναι γνωστή.

**!** **ΟΔΗΓΙΑ** Ζημιά στα ηλεκτρονικά εξαρτήματα λόγω χρήσης εργαλείων τοποθέτησης

**Οχήματα με σύστημα ελέγχου πίεσης ελαστικών:** Στον τροχό υπάρχουν ηλεκτρονικά εξαρτήματα. Στην περιοχή της βαλβίδας δεν επιτρέπεται η χρήση εργαλείων τοποθέτησης.

Διαφορετικά, μπορεί να προκληθούν ζημιές στα ηλεκτρονικά εξαρτήματα.

► Αναθέτετε την αντικατάσταση των ελαστικών μόνο σε εξειδικευμένο συνεργείο.

Τα εξαρτήματα αξεσουάρ, τα οποία δεν είναι εγκεκριμένα από την Mercedes-Benz για το όχημά σας ή δεν χρησιμοποιούνται σωστά, μπορεί να επηρεάσουν αρνητικά την οδηγική ασφάλεια.

Πριν από την αγορά και τη χρήση μη εγκεκριμένου εξοπλισμού, απευθυνθείτε σε ένα εξειδικευμένο συνεργείο σχετικά με τα ακόλουθα:

- Καταλληλότητα
- Νομοθετικές διατάξεις
- Εργοστασιακές συστάσεις

Λαμβάνετε υπόψη τα ακόλουθα σημεία κατά την επιλογή, την τοποθέτηση και την αντικατάσταση ελαστικών:

- Εθνικές διατάξεις για τη χορήγηση άδειας για ελαστικά, οι οποίες προσδιορίζουν συγκεκριμένο τύπο ελαστικών για το όχημά σας. Επιπλέον, ενδέχεται να συνιστάται η χρήση συγκεκριμένου τύπου ελαστικών για ορισμένες περιοχές και πεδία εφαρμογής.
- Χρησιμοποιείτε αποκλειστικά ελαστικά και τροχούς ίδιου τύπου, έκδοσης (θερινά ελαστικά, χειμερινά ελαστικά, ελαστικά παντός καιρού) και ίδιας κατασκευής.
- Τοποθετείτε αποκλειστικά τροχούς ίδιου μεγέθους και προφίλ σε έναν άξονα (αριστερά και δεξιά). Τυχόν απόκλιση επιτρέπεται μόνο σε περίπτωση βλάβης, για την οδήγηση στο συνεργείο.
- Τοποθετείτε στους τροχούς αποκλειστικά κατάλληλα ελαστικά.
- Μην εκτελείτε συμπληρωματικές εργασίες στο σύστημα φρένων, στους τροχούς και στα ελαστικά.

Η χρήση ροδελών-αποστατών και ροδελών σκόνης φρένων δεν επιτρέπεται και οδηγεί σε ακύρωση της έγκρισης τύπου του οχήματος.

- **Οχήματα με σύστημα ελέγχου πίεσης ελαστικών:** Όλοι οι τοποθετημένοι τροχοί πρέπει να διαθέτουν λειτουργικούς αισθητήρες του συστήματος ελέγχου πίεσης ελαστικών.
- Σε θερμοκρασίες κάτω των 10 °C χρησιμοποιείτε χειμερινά ελαστικά ή ελαστικά παντός καιρού με τη σήμανση M+S σε όλους τους τροχούς.

Υπό χειμερινές συνθήκες οδοστρώματος, τα χειμερινά ελαστικά με το πρόσθετο σύμβολο χιονοιφάδας  δίπλα από τη σήμανση M+S προσφέρουν την καλύτερη δυνατή πρόσφυση.

- Σε περίπτωση χρήσης ελαστικών M+S, χρησιμοποιείτε αποκλειστικά ελαστικά ίδιου προφίλ.



- Τηρείτε την επιτρεπόμενη τελική ταχύτητα κίνησης των τοποθετημένων ελαστικών M+S. Όταν είναι χαμηλότερη από εκείνη του οχήματος, πρέπει να τοποθετείτε μια πινακίδα στο οπίκιο πεδίο του οδηγού.
- Οδηγείτε με μέτρια ταχύτητα κίνησης για τα πρώτα 100 km όταν έχουν τοποθετηθεί καινούρια ελαστικά.
- Αντικαθιστάτε τα ελαστικά, ανεξαρτήτως φθοράς, το αργότερο μετά από έξι χρόνια.

Για περισσότερες πληροφορίες σχετικά με τους τροχούς και τα ελαστικά, απευθυνθείτε σε ένα εξειδικευμένο συνεργείο.

Λαμβάνετε οπωσδήποτε υπόψη τα ακόλουθα θέματα:

- Οδηγίες για την πίεση ελαστικών (→ σελίδα 284)
- Πίνακας πιέσεων ελαστικών
- Οδηγίες για τον εφεδρικό τροχό ανάγκης (→ σελίδα 314)

### Υποδείξεις για την αντικατάσταση των τροχών

#### **⚠ ΠΡΟΕΙΔΟΠΟΙΗΣΗ** Κίνδυνος ατυχήματος λόγω διαφορετικών διαστάσεων τροχών

Αν οι διαστάσεις των τροχών ή των ελαστικών είναι διαφορετικές και αλλάξετε τη θέση των μπροστινών- με των πίσω τροχών, ενδέχεται να επηρεαστούν δυσμενώς τα χαρακτηριστικά οδήγησης.

Επιπλέον, ενδέχεται να προκληθεί ζημιά στα δισκόφρενα ή σε εξαρτήματα της ανάρτησης τροχών.

- ▶ Αλλάζετε τη θέση των μπροστινών- με των πίσω τροχών μόνο αν οι τροχοί και τα ελαστικά έχουν τις ίδιες διαστάσεις.

Όταν αλλάζετε τους μπροστινούς με τους πίσω τροχούς με διαφορετικές διαστάσεις τροχών και ελαστικών, μπορεί να πάψει να ισχύει η έγκριση τύπου του οχήματος.

Σε οχήματα με ίδιο μέγεθος τροχών αλλάζετε τους τροχούς, ανάλογα με τον βαθμό της φθοράς, κάθε 5000 έως 10000 km. Διατηρήστε την κατεύθυνση κίνησης των τροχών.

Λάβετε υπόψη τις οδηγίες και τις οδηγίες ασφαλείας σχετικά με την αντικατάσταση τροχού.

### Κατηγορίες μεγέθους ελαστικού των τροχών

Η υπολογισμένη ταχύτητα κίνησης του οχήματος εμφανίζεται στο όργανο πολλαπλών ενδείξεων και είναι σημαντική για τον έλεγχο των συστημάτων οδικής ασφάλειας και οδήγησης. Η ακρίβεια της ένδειξης του ταχυμέτρου και του χιλιομετρητή προβλέπεται από τον νόμο. Ο υπολογισμός των στοιχείων ταχύτητας κίνησης δεν εξαρτάται από τις διαστάσεις και την περιστρεφόμενη περιφέρεια των ελαστικών. Η διάμετρος ζάντας αναγράφεται πάντα σε ίντσες.

Για τον λόγο αυτό, οι εγκέφαλοι του οχήματος μπορούν να κωδικοποιηθούν για τις ακόλουθες τρεις κατηγορίες μεγέθους ελαστικού:

Κατηγορία μεγέθους ελαστικού 1

- 195/75 R16C
- 205/75 R16C
- 225/65 R16C
- 235/65 R16C
- 235/60 R17C

Κατηγορία μεγέθους ελαστικού 2

- 225/75 R16C

Κατηγορία μεγέθους ελαστικού 3

- 225/75 R16C VA
- 285/65 R16C HA

**i** Η Mercedes-Benz συνιστά να διατηρείτε την κατηγορία μεγέθους ελαστικού όταν αντικαθιστάτε ελαστικά. Έτσι, αποφύγετε την αλλαγή κωδικοποίησης των εγκεφάλων.

Αν αλλάξετε το μέγεθος τροχών του οχήματός σας, π.χ. κατά τη διάρκεια αντικατάστασης τροχών για χειμερινή λειτουργία, ελέγξτε την αντιστοιχισή τους ως προς την κατηγορία μεγέθους ελαστικού. Αν αλλάξει η αντιστοιχισή ως προς την κατηγορία μεγέθους ελαστικού, οι εγκέφαλοι του οχήματός σας πρέπει να κωδικοποιηθούν εκ νέου σε ένα εξειδικευμένο συνεργείο.

Διαφορετικά, η ακρίβεια της ένδειξης του ταχυμέτρου και του χιλιομετρητή θα βρίσκεται εκτός της νομικά προβλεπόμενης ανοχής. Μπορεί, επίσης, να αποκλίνει προς τα κάτω, δηλαδή η τρέχουσα ταχύτητα κίνησης να είναι υψηλότερη από την ταχύτητα κίνησης που εμφανίζεται στο ταχύμετρο. Η λειτουργία των συστημάτων οδικής ασφάλειας και οδήγησης μπορεί να επηρεαστεί αρνητικά σε περίπτωση απόκλισης εκτός του εύρους ανοχής, ή μπορεί να αναγνωρίσουν βλάβη και να απενεργοποιηθούν.

## Πληροφορίες σχετικά με την κατεύθυνση κίνησης των ελαστικών

Τα ελαστικά με την προδιαγραφόμενη κατεύθυνση κίνησης προσφέρουν πρόσθετα πλεονεκτήματα, π.χ. κατά την υδρολίσθηση. Μπορείτε να αξιοποιήσετε αυτά τα πλεονεκτήματα μόνο εάν διατηρείτε την κατεύθυνση κίνησης.

Ένα βέλος στο πλευρικό τοίχωμα επισημαίνει την κατεύθυνση κίνησης ενός ελαστικού.

Επιτρέπεται η τοποθέτηση ενός εφεδρικού τροχού ακόμα και αντίθετα στην κατεύθυνση κίνησης. Λάβετε υπόψη τη χρονικά περιορισμένη χρήση καθώς και τον περιορισμό της ταχύτητας, που αναγράφονται στον εφεδρικό τροχό.

## Οδηγίες για την αποθήκευση τροχών

Σε περίπτωση αποθήκευσης των τροχών, λαμβάνετε υπόψη τα ακόλουθα:

- Αποθηκεύετε τους τροχούς, που αφαιρέθηκαν, υπό δροσερές και ξηρές συνθήκες και όσο το δυνατόν σε σκοτεινό περιβάλλον.
- Προστατεύετε τα ελαστικά από την επαφή με λάδι, γράσο και καύσιμα.

## Επισκόπηση σετ εργαλείων αλλαγής τροχού

Στο απαραίτητο σετ εργαλείων αλλαγής τροχού μπορεί να περιλαμβάνονται, για παράδειγμα, τα παρακάτω:

- Γρύλος
- Κλειδί τροχών

- i** Για τη μέγιστη φέρουσα ικανότητα φορτίου του γρύλου, ανατρέξτε στην αυτοκόλλητη πινακίδα του γρύλου. Ο γρύλος δεν χρειάζεται συντήρηση. Σε περίπτωση βλάβης, απευθυνθείτε σε ένα εξειδικευμένο συνεργείο.

## Οχήματα με κίνηση στους πίσω τροχούς

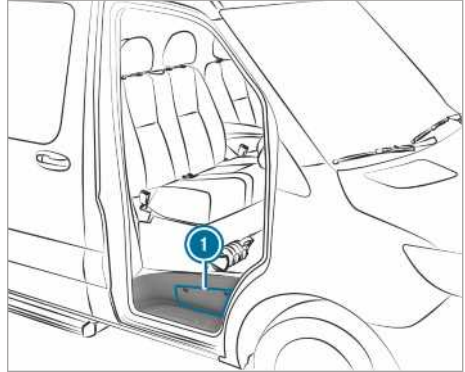

Το σετ εργαλείων αλλαγής τροχού βρίσκεται μέσα στη θήκη αποθήκευσης ❶ πάνω από το σκαλοπάτι της πόρτας του συνοδηγού και μέσα στη θήκη αποθήκευσης στην πλευρά του συνοδηγού, στο χώρο ποδιών.

## Οχήματα με κίνηση στους μπροστινούς τροχούς



Το σετ εργαλείων αλλαγής τροχού ❶ βρίσκεται πίσω από το κάθισμα του οδηγού.

## Προετοιμασία οχήματος για την αντικατάσταση τροχού

### Προϋποθέσεις

- Διατίθεται το απαιτούμενο σετ εργαλείων αλλαγής τροχού.
  - Το όχημα δεν είναι ακινητοποιημένο σε ανηφόρα ή κατηφόρα.
  - Το όχημα βρίσκεται σε σταθερό, αντιολισθητικό και επίπεδο έδαφος.
- ▶ Ασφαλίστε το φρένο στάθμευσης.
- ▶ Φέρετε τους μπροστινούς τροχούς σε θέση ευθείας πορείας.

- ▶ **Οχήματα με μηχανικό κιβώτιο ταχυτήτων:** Επιλέξτε την πρώτη ταχύτητα ή την ταχύτητα οπισθοπορείας **R**.
- ▶ **Οχήματα με αυτόματο κιβώτιο ταχυτήτων:** Επιλέξτε τη θέση **P** στο κιβώτιο ταχυτήτων.
- ▶ Απενεργοποιήστε τον κινητήρα.
- ▶ Διασφαλίστε ότι δεν είναι δυνατή η ενεργοποίηση του κινητήρα.
- ▶ Αφαιρέστε το σετ εργαλείων οχήματος από τον χώρο ποδιών στην πλευρά συνοδηγού (→ σελίδα 280).

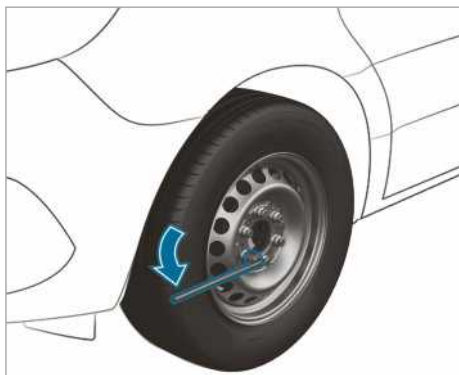

### Οχήματα με κίνηση στους πίσω τροχούς

- ▶ Αφαιρέστε τον γρύλο και το σετ εργαλείων αλλαγής τροχού από τη θήκη αποθήκευσης (→ σελίδα 307).
- ▶ Εφόσον απαιτείται, αφαιρέστε το κάλυμμα τροχού.
- ▶ Από τον μοχλό αντλίας του γρύλου, χρησιμοποιήστε τη μεσαία ράβδο και τη ράβδο με τη μεγαλύτερη διάμετρο ως επέκταση του κλειδιού τροχών.
- ▶ Πιέστε την επέκταση του κλειδιού τροχών με τη μεσαία ράβδο στο κλειδί τροχών μέχρι τέρμα.
- ▶ Χαλαρώστε κατά μία περίπου περιστροφή τις βίδες του τροχού ή τα παξιμάδια του τροχού που θα αντικατασταθεί με το κλειδί τροχών. Μην ξεβιδώνετε τις βίδες τροχού ή τα παξιμάδια τροχού.
- ▶ Ανυψώστε το όχημα (→ σελίδα 308).

### Οχήματα με κίνηση στους μπροστινούς τροχούς

- ▶ Αφαιρέστε τον γρύλο και το σετ εργαλείων αλλαγής τροχού πίσω από το κάθισμα οδηγού (→ σελίδα 307).
- ▶ Εφόσον απαιτείται, αφαιρέστε το κάλυμμα τροχού.
- ▶ Χαλαρώστε κατά μία περίπου περιστροφή τις βίδες του τροχού/τα παξιμάδια του τροχού που θα αντικατασταθεί με το κλειδί τροχών. Μην ξεβιδώνετε τις βίδες τροχού/τα παξιμάδια τροχού.
- ▶ Ανυψώστε το όχημα (→ σελίδα 308).

### Ανύψωση οχήματος κατά την αντικατάσταση τροχού

**⚠ ΠΡΟΕΙΔΟΠΟΙΗΣΗ** Κίνδυνος τραυματισμού από την ανατροπή του γρύλου

Όταν σβήνετε ένα όχημα με αερανάρτηση, αυτή μπορεί να παραμείνει ενεργοποιημένη για έως μία ώρα, ακόμα και εάν είναι απενεργοποιημένη η ανάφλεξη. Όταν ανυψώνετε το όχημα με τον γρύλο, η αερανάρτηση προσπαθεί να εξισορροπήσει το ύψος αναρτήσεων του οχήματος.

Ο γρύλος μπορεί να επιτραπεί.

- ▶ Πατήστε το πλήκτρο service στο τηλεχειριστήριο του ελατηρίου αέρα πριν από την ανύψωση του οχήματος. Αυτό αποτρέπει την αυτόματη συμπληρωματική ρύθμιση του ύψους αναρτήσεων του οχήματος και το χειροκίνητο ανέβασμα ή κατέβασμα.

**⚠ ΠΡΟΕΙΔΟΠΟΙΗΣΗ** Κίνδυνος τραυματισμού λόγω εσφαλμένης τοποθέτησης του γρύλου

Αν δεν τοποθετήσετε σωστά το γρύλο στο αντίστοιχο σημείο στερέωσης του οχήματος, ενδέχεται ο γρύλος να ανατραπεί ενώ είναι ανυψωμένο το όχημα.

- ▶ Τοποθετείτε το γρύλο μόνο στο αντίστοιχο σημείο στερέωσης του οχήματος. Η βάση του γρύλου πρέπει να βρίσκεται κάθετα κάτω από το σημείο στερέωσης του οχήματος.

### ⚠ ΠΡΟΕΙΔΟΠΟΙΗΣΗ Κίνδυνος τραυματισμού από την ανατροπή του οχήματος

Σε ανωφέρεις και κατωφέρεις ο γρύλος μπορεί να ανατραπεί με ανυψωμένο το όχημα.

- ▶ Μην αλλάζετε ποτέ τροχούς σε ανωφέρειες ή κατωφέρειες.
- ▶ Επικοινωνήστε με ένα εξειδικευμένο συνεργείο.

### ! ΟΔΗΓΙΑ Ζημιές στο όχημα λόγω του γρύλου

Αν δεν τοποθετήσετε το γρύλο στα προβλεπόμενα σημεία στερέωσης γρύλου, ενδέχεται να προκαλέσετε ζημιά στο όχημα.

- ▶ Τοποθετείτε το γρύλο μόνο στα προβλεπόμενα σημεία στερέωσης γρύλου.

### Προϋποθέσεις

- Δεν υπάρχουν άτομα στο όχημα.
- Το όχημα έχει προετοιμαστεί για την αντικατάσταση τροχού (→ σελίδα 307).

Τοποθετείτε τον γρύλο αποκλειστικά στα σημεία στερέωσης γρύλου. Διαφορετικά, ενδέχεται να προκληθούν ζημιές στο όχημα.

Σημαντικές οδηγίες για τη χρήση του γρύλου:

- Για την ανύψωση του οχήματος, χρησιμοποιείτε αποκλειστικά γρύλους που έχουν ελεγχθεί και εγκριθεί από την Mercedes-Benz για το όχημα. Σε περίπτωση ακατάλληλης χρήσης, ο γρύλος μπορεί να ανατραπεί ενώ το όχημα είναι ανυψωμένο.
- Ο γρύλος είναι κατάλληλος μόνο για τη σύντομη ανύψωση του οχήματος και όχι για εργασίες συντήρησης κάτω από το όχημα.
- Αποφεύγετε την αντικατάσταση τροχού σε ανηφόρες και κατηφόρες.
- Η επιφάνεια πάνω στην οποία τοποθετείται ο γρύλος πρέπει να είναι επίπεδη, σταθερή και να μην είναι ολισθηρή. Εφόσον απαιτείται, χρησιμοποιήστε ένα μεγάλο, επίπεδο, αντιολισθητικό και με την κατάλληλη φέρουσα ικανότητα υπόθεμα.
- Η βάση του γρύλου πρέπει να βρίσκεται κάθετα κάτω από το σημείο στερέωσης γρύλου.

Κανόνες συμπεριφοράς με ανυψωμένο όχημα:

- Μην τοποθετείτε ποτέ τα χέρια και τα πόδια σας κάτω από το όχημα.

- Μην ξαπλώνετε ποτέ κάτω από το όχημα.
- Μην ενεργοποιείτε τον κινητήρα και μην απελευθερώνετε το φρένο στάθμευσης.
- Μην ανοίγετε και κλείνετε τις πόρτες.

### Οχήματα με κίνηση στους μπροστινούς τροχούς

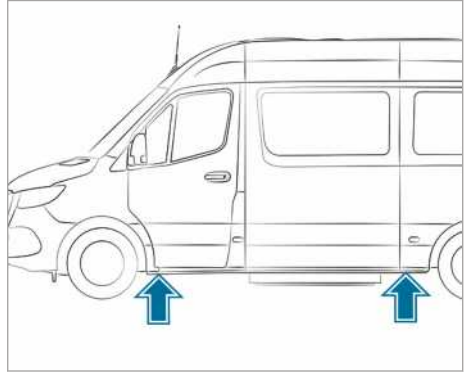

Σημεία στερέωσης γρύλου

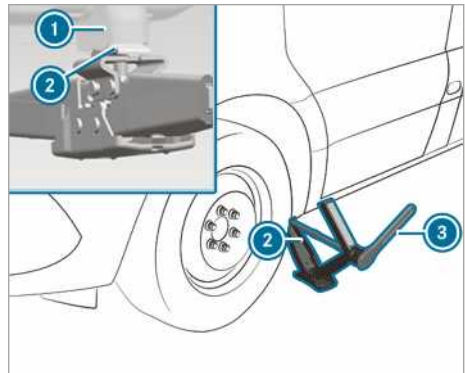

Σημείο στερέωσης γρύλου, μπροστινός άξονας

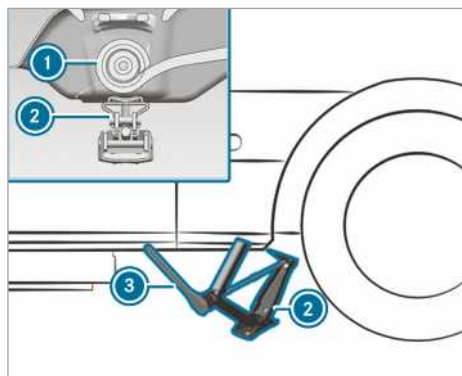

Σημείο στερέωσης γρύλου, πίσω άξονας

- ▶ Εφόσον απαιτείται, περιστρέψτε την κεφαλή υποδοχής του γρύλου.
- ▶ Τοποθετήστε τον γρύλο ② στο σημείο στερέωσης γρύλου ①.
- ▶ Περιστρέψτε τον χειροτροχό, μέχρι ο δίσκος του γρύλου να εφαρμόζει σταθερά στο σημείο στερέωσης γρύλου ①.
- ▶ **Μπροστινός άξονας:** Εισαγάγετε το γερμανοπολύγωνο κλειδί με κασάνια ③ από το σετ εργαλείων αλλαγής τροχού στο εξάγωνο του γρύλου, ώστε να είναι ορατή η επιγραφή «AUF».
- ▶ **Πίσω άξονας:** Εισαγάγετε τη ράβδο επέκτασης και το καρυδάκι από το σετ εργαλείων αλλαγής τροχού στο εξάγωνο του γρύλου και εισαγάγετε το γερμανοπολύγωνο κλειδί με κασάνια ③ από το σετ εργαλείων αλλαγής τροχού πάνω στη ράβδο επέκτασης, ώστε να είναι ορατή η επιγραφή «AUF».
- ▶ Περιστρέψτε το γερμανοπολύγωνο κλειδί με κασάνια ③ δεξιόστροφα, μέχρι ο γρύλος ② να εφαρμόζει πλήρως στο σημείο στερέωσης γρύλου ① και η βάση του γρύλου να ακουμπάει ομοιόμορφα στο έδαφος.
- ▶ Περιστρέψτε το γερμανοπολύγωνο κλειδί με κασάνια ③ μέχρι τα ελαστικά να απέχουν από το έδαφος το πολύ 3 cm.
- ▶ Λύστε και αφαιρέστε τον τροχό (→ σελίδα 311).

## Οχήματα με κίνηση στους πίσω τροχούς

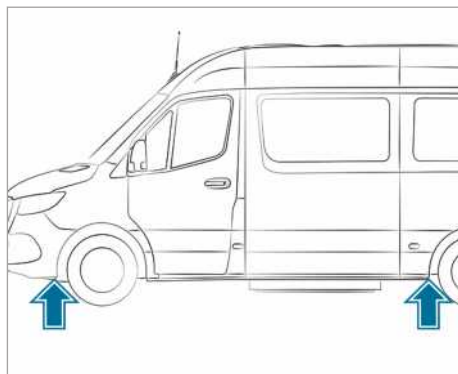

Σημεία στερέωσης γρύλου

Χρησιμοποιείτε αποκλειστικά τη μεσαία ράβδο και τη ράβδο με τη μεγαλύτερη διάμετρο του μοχλού αντλίας γρύλου ως επέκταση του κλειδιού τροχών. Εισαγάγετε αποκλειστικά τη μεσαία ράβδο και πάντα έως το τέρμα του κλειδιού τροχών. Διαφορετικά, οι ράβδοι μπορεί να λυγίσουν και να παραμορφωθούν με αποτέλεσμα να μην μπορούν να χρησιμοποιηθούν πια ως μοχλός αντλίας γρύλου.

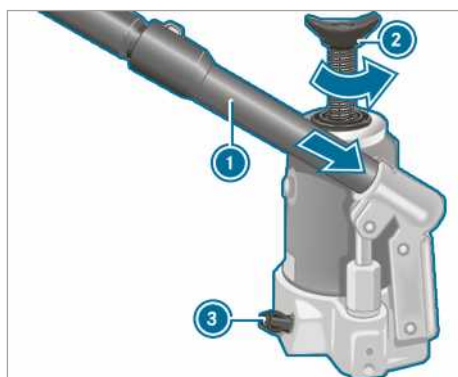

- ▶ **Προετοιμασία υδραυλικού γρύλου:** Εισαγάγετε την τρίτη ράβδο του μοχλού αντλίας γρύλου στην επέκταση του κλειδιού τροχών.
- ▶ Συσφίξτε τη βίδα χαμηλώματος ③.
- ▶ Για τον σκοπό αυτό, περιστρέψτε με το αποτύπωμα στον μοχλό αντλίας ① τη βίδα χαμηλώματος ③ δεξιόστροφα μέχρι τέρμα.

- ❗ Μην περιστρέφετε τη βίδα χαμηλώματος ➊ περισσότερες από μία ή δύο φορές. Διαφορετικά, ενδέχεται να εξέλθει υδραυλικό υγρό.
- ▶ Εισαγάγετε τον μοχλό αντλίας ➀ με τη μεγαλύτερη ράβδο μπροστά στην υποδοχή του γρύλου και ασφαλίστε τον περιστρέφοντάς τον δεξιόστροφα.
- ▶ Τοποθετήστε τον γρύλο κάθετα κάτω από τα σημεία στερέωσης γρύλου που περιγράφονται παρακάτω.

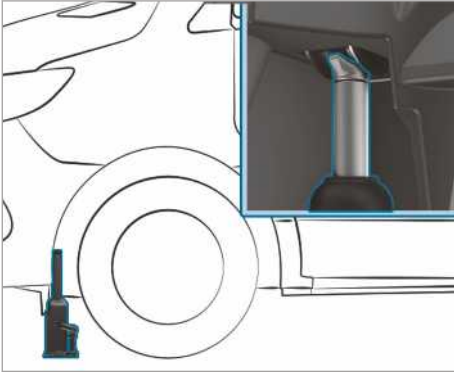

Σημείο στερέωσης γρύλου, μπροστινός άξονας

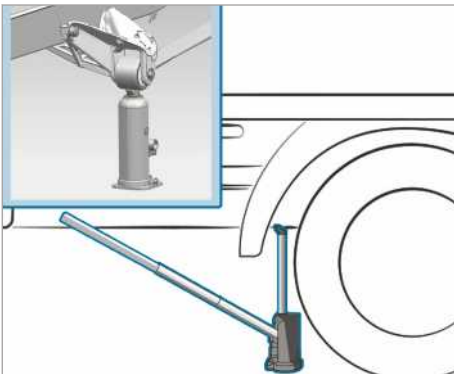

Σημείο στερέωσης γρύλου, πίσω άξονας (παράδειγμα σε όχημα με ανοιχτή καρότσα έως 3,5 t)

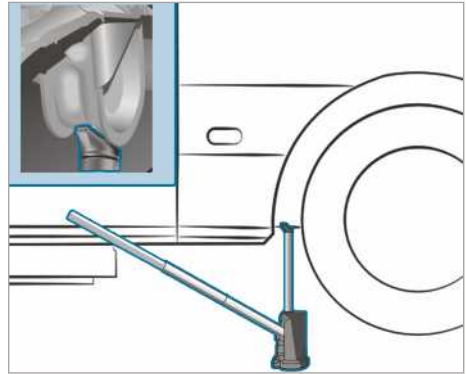

Σημείο στερέωσης γρύλου, πίσω άξονας (παράδειγμα σε Panel van και Crewbus έως 4,0 t)

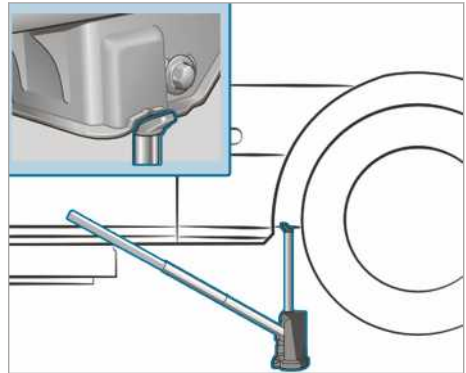

Σημείο στερέωσης γρύλου, πίσω άξονας (οχήματα 5,0 t)

- ▶ Τοποθετήστε τον γρύλο κάτω από το σημείο στερέωσης γρύλου.
- ▶ **Οχήματα με τετρακίνηση:** Ξεβιδώστε τον άξονα του γρύλου ➋ αριστερόστροφα μέχρι τέρμα.
- ▶ Ανυψώστε το όχημα, μέχρι το ελαστικό να απέχει από το όχημα το πολύ 3 cm.
- ▶ Λύστε και αφαιρέστε τον τροχό (→ σελίδα 311).

## Αφαίρεση τροχού

### Προϋποθέσεις

- Το όχημα έχει ανυψωθεί (→ σελίδα 308).  
Κατά την αντικατάσταση τροχού, αποφεύγετε την άσκηση οποιασδήποτε δύναμης στους

δίσκους φρένου, καθώς αυτή ενδέχεται να μειώσει την άνεση πέδησης.

**❗ ΟΔΗΓΙΑ** Ζημιά στο σπειρώμα λόγω ακαθαρσιών στις βίδες τροχού

▶ Μην ακουμπάτε τις βίδες τροχού μέσα στην άμμο ή σε ακαθαρσίες.

- ▶ Ξεβιδώστε τις βίδες τροχού ή τα παξιμάδια τροχού με το κλειδί παξιμαδιών τροχού.
- ▶ Σε μπροστινούς τροχούς με παξιμάδια τροχού, αφαιρέστε το κάλυμμα παξιμαδιών τροχού.
- ▶ Αφαιρέστε τον τροχό.

### Τοποθέτηση καινούριου τροχού

#### Προϋποθέσεις

- Ο τροχός έχει αφαιρεθεί (→ σελίδα 311).

**⚠ ΠΡΟΕΙΔΟΠΟΙΗΣΗ** Κίνδυνος ατυχήματος λόγω απώλειας τροχού

Αν οι βίδες τροχού έχουν έρθει σε επαφή με λάδια ή γράσα ή- οι βίδες τροχού ή το σπειρώμα μουαγιέ έχουν υποστεί ζημιά ενδέχεται να λασκάρουν οι βίδες τροχού.

Ως αποτέλεσμα, ενδέχεται να χάσετε τον τροχό στη διάρκεια της διαδρομής.

- ▶ Μην χρησιμοποιείτε ποτέ λάδια ή γράσα στις βίδες τροχού.
- ▶ Σε περίπτωση ζημιάς στο σπειρώμα, απευθυνθείτε αμέσως σε ένα εξειδικευμένο συνεργείο.
- ▶ Αναθέστε την αντικατάσταση των βιδών τροχού ή του σπειρώματος μουαγιέ που έχουν υποστεί ζημιά.
- ▶ Μην συνεχίσετε τη διαδρομή.

**⚠ ΠΡΟΕΙΔΟΠΟΙΗΣΗ** Κίνδυνος τραυματισμού κατά τη σύσφιξη των βιδών και των παξιμαδιών τροχού -

Αν σφίγγετε τις βίδες τροχού ή τα παξιμάδια τροχού ενώ είναι ανυψωμένο το όχημα, ενδέχεται να ανατραπεί ο γρύλος.

- ▶ Σφίγγετε τις βίδες τροχού ή τα παξιμάδια τροχού μόνο όταν το όχημα είναι χαμηλωμένο.

- ▶ Λαμβάνετε υπόψη τις οδηγίες σχετικά με την επιλογή των ελαστικών (→ σελίδα 304).

- ▶ Για λόγους ασφαλείας, χρησιμοποιείτε αποκλειστικά τις εγκεκριμένες για την Mercedes-Benz και τον αντίστοιχο τροχό βίδες ή παξιμάδια τροχού.

Όταν τοποθετείτε τον χαλύβδινο εφεδρικό τροχό, χρησιμοποιείτε οπωσδήποτε τις κοντές βίδες τροχού για μια χαλύβδινη ζάντα. Εάν κατά την τοποθέτηση του χαλύβδινου εφεδρικού τροχού χρησιμοποιήσετε άλλες βίδες τροχού, ενδέχεται να προκληθούν ζημιές στο σύστημα φρένων.

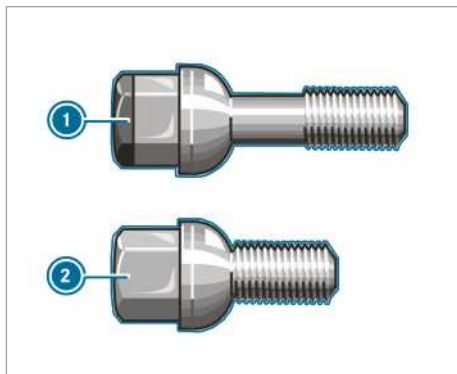

- ① Βίδα τροχού για ζάντα αλουμινίου
- ② Βίδα τροχού για χαλύβδινη ζάντα

- ▶ Καθαρίστε τις επιφάνειες έδρασης του τροχού και του μουαγιέ.
- ▶ **Οχήματα με ελαστικά Super Single:** Στερεώστε πρώτα τον αντάπτορα για τον πιο στενό εφεδρικό τροχό στο μουαγιέ.
- ▶ Ωθήστε και πιέστε τον καινούριο τροχό πάνω στο μουαγιέ ή στον αντάπτορα για τον εφεδρικό τροχό.
- ▶ Ωθήστε και πιέστε τον καινούριο τροχό πάνω στο μουαγιέ.

#### Σε τροχούς με κεντράρισμα μέσω βιδας τροχού:

- ▶ Οχήματα με ζάντες αλουμινίου: Χρησιμοποιείτε κοντές βίδες τροχού που είναι κατάλληλες για τον χαλύβδινο εφεδρικό τροχό από το σετ εργαλείων οχήματος.
- ▶ Βιδώστε και σουσφίξτε ελαφρώς τις βίδες τροχού.

#### Σε τροχούς με παξιμάδια τροχού:



- ▶ Μπροστινοί τροχοί με κάλυμμα παξιμαδιού τροχού: Ωθήστε το κάλυμμα παξιμαδιού τροχού πάνω στο μπουλόνι τροχού.
- ▶ Βιδώστε τρία παξιμάδια τροχού πάνω από τις ροδέλες στερέωσης του καλύμματος παξιμαδιού τροχού.
- ▶ Περιστρέψτε τον τροχό με τέτοιο τρόπο, ώστε το μπουλόνι τροχού να βρίσκεται στη μέση των οπών διέλευσης.
- ▶ Βιδώστε τα υπόλοιπα παξιμάδια τροχού.
- ▶ Συσφίξτε ελαφρώς όλα τα παξιμάδια τροχού.

### Χαμήλωμα οχήματος μετά από αντικατάσταση τροχού

**⚠ ΠΡΟΕΙΔΟΠΟΙΗΣΗ** Κίνδυνος ατυχήματος σε περίπτωση εσφαλμένης ροπή σύσφιξης

Αν δεν συσφίξετε τις βίδες τροχού ή τα παξιμάδια τροχού με την προβλεπόμενη ροπή σύσφιξης, ενδέχεται να χαλαρώσουν οι τροχοί.

- ▶ Να βεβαιώνεστε ότι οι βίδες τροχού ή τα παξιμάδια τροχού έχουν συσφιχθεί με την προβλεπόμενη ροπή σύσφιξης.
- ▶ Εάν δεν είστε σίγουροι, μην κινείτε το όχημα. Επικοινωνήστε με ένα εξειδικευμένο συνεργείο και αναθέστε άμεσα τον έλεγχο της ροπής σύσφιξης.

#### Προϋποθέσεις

- Ο καινούριος τροχός έχει τοποθετηθεί (→ σελίδα 312).

Λάβετε υπόψη τις οδηγίες για την ανύψωση του οχήματος (→ σελίδα 308).

#### Οχήματα με κίνηση στους μπροστινούς τροχούς

- ▶ **Μπροστινός άξονας:** Εισαγάγετε το γαλλικό κλειδί με κασάνια από το σετ εργαλείων αλλαγής τροχού στο εξαγωνικό παξιμάδι του γρύλου, ώστε να είναι ορατή η επιγραφή «AB».
- ▶ **Πίσω άξονας:** Εισαγάγετε τη ράβδο επέκτασης από το σετ εργαλείων αλλαγής τροχού στο εξαγωνικό παξιμάδι του γρύλου και εισαγάγετε το γαλλικό κλειδί με κασάνια από το σετ εργαλείων αλλαγής τροχού στη ράβδο επέκτασης, ώστε να είναι ορατή η επιγραφή «AB».
- ▶ **Χαμήλωμα οχήματος:** Περιστρέψτε το γαλλικό κλειδί με κασάνια του γρύλου αριστερόστροφα.

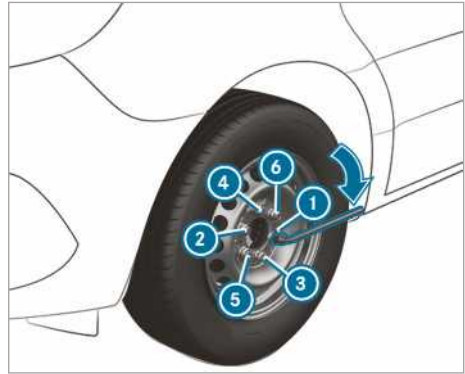

- ▶ Συσφίξτε τις βίδες τροχού ή τα παξιμάδια τροχού ομοιόμορφα, με τη σειρά ① έως ⑥.

Προβλεπόμενη ροπή σύσφιξης:

- Βίδες χαλύβδινης ζάντας: 240 Nm
- Παξιμάδια τροχού 180 Nm
- Βίδες ζάντας αλουμινίου: 180 Nm

#### Οχήματα με κίνηση στους πίσω τροχούς

Χρησιμοποιείτε αποκλειστικά τη μεσαία ράβδο και τη ράβδο με τη μεγαλύτερη διάμετρο του μοχλού αντλίας γρύλου ως επέκταση του κλειδιού τροχών. Εισαγάγετε αποκλειστικά τη μεσαία ράβδο και πάντα έως το τέρμα του κλειδιού τροχών. Διαφορετικά, οι ράβδοι μπορεί να λυγίσουν και να παραμορφωθούν με αποτέλεσμα να μην μπορούν να χρησιμοποιηθούν πια ως μοχλός αντλίας γρύλου.

Οχήματα με ελαστικά Super Single: Όταν τοποθετείτε τον εφεδρικό τροχό στον πίσω άξονα, τηρείτε τη μέγιστη ταχύτητα κίνησης των 55 km/h και τη μέγιστη διανυθείσα απόσταση των 100 km. Διαφορετικά, ενδέχεται να υποστεί βλάβη το κιβώτιο ταχυτήτων λόγω της διαφοράς αριθμού στροφών των τροχών.

- ▶ Χαλαρώστε αργά την τάπα αποστράγγισης του γρύλου με τον μοχλό αντλίας κατά μία περίπου περιστροφή και χαμηλώστε προσεκτικά το όχημα.
- ▶ Ακουμπήστε το γρύλο στο πλάι.
- ▶ Αφαιρέστε τη ράβδο με τη μικρότερη διάμετρο από τον μοχλό αντλίας. Ο κοντός μοχλός αντλίας λειτουργεί ως επέκταση του κλειδιού τροχών.
- ▶ Πιέστε την επέκταση του κλειδιού τροχών με τη μεσαία ράβδο στο κλειδί τροχών μέχρι τέρμα.

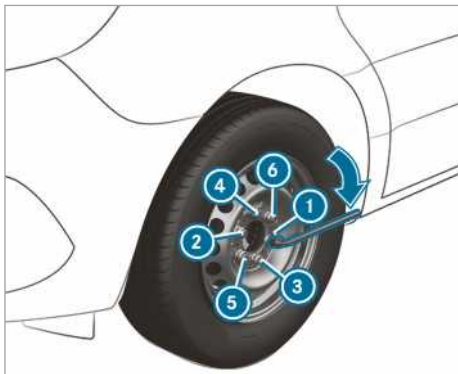

- ▶ Συσφίξτε τις βίδες τροχού ή τα παξιμάδια τροχού ομοιόμορφα, με τη σειρά ❶ έως ❷.

Προβλεπόμενη ροπή σύσφιξης:

- Βίδες χαλύβδινης ζάντας: 240 Nm
- Παξιμάδια τροχού: 180 Nm
- Βίδες ζάντας αλουμινίου: 180 Nm

- ▶ Πίστετε εκ νέου το έμβολο του υδραυλικού γρύλου προς τα μέσα και συσφίξτε την τάπα αποστράγγισης.

- ▶ **Οχήματα με τετρακίνηση:** Περιστρέψτε τον άξονα του γρύλου δεξιόστροφα μέχρι τέρμα.

- ❶ Σε χαλύβδινες ζάντες με βίδες τροχού μπορείτε να τοποθετήσετε τώρα το κάλυμμα τροχού. Η τοποθέτηση εξαρτάται από την έκδοση του καλύμματος τροχού (τάσι τροχού ή κεντρικό κάλυμμα τροχού).

- ▶ Τροχός με τάσι τροχού: Τοποθετήστε το τάσι τροχού με το άνοιγμα για τη βαλβίδα ελαστικού πάνω από τη βαλβίδα ελαστικού.

- ▶ Πίστετε το τάσι τροχού με τα δύο χέρια πάνω στη ζάντα και ασφαλίστε το. Το έκκεντρο συγκράτησης του τασιού τροχού πρέπει να ασφαλίσει στη χαλύβδινη ζάντα.

- ▶ **Τροχός με κεντρικό κάλυμμα τροχού:** Τοποθετήστε τις προεξοχές σύσφιξης του κεντρικού καλύμματος τροχού πάνω από τις βίδες τροχού.

- ▶ Ασφαλίστε το κεντρικό κάλυμμα τροχού χτυπώντας το στο κέντρο.

- ▶ Στερεώστε τον ελαττωματικό τροχό στη βάση εφεδρικού τροχού.

- ▶ **Οχήματα με ελαστικά Super Single:** Μεταφέρετε τον ελαττωματικό πίσω τροχό στην επιφάνεια φόρτωσης. Ο πίσω τροχός είναι υπερ-

βολικά μεγάλος για τη βάση εφεδρικού τροχού.

- ▶ Ελέγξτε την πίεση ελαστικού του καινούριου τροχού που τοποθετήσατε και, εφόσον απαιτείται, διορθώστε την.
- ▶ Μετά από περίπου 50 km, συσφίξτε εκ νέου τις βίδες τροχού ή τα παξιμάδια τροχού με την προβλεπόμενη ροπή σύσφιξης.
- ▶ Σε περίπτωση χρήσης ενός τροχού ή εφεδρικού τροχού με καινούριο ή πρόσφατα βαμμένο συμπαγή τροχό: Αναθέστε την επανασύσφιξη των βιδών τροχού ή των παξιμαδιών τροχού μετά από περίπου 1000 km έως 5000 km.

- ❶ **Οχήματα με σύστημα ελέγχου πίεσης ελαστικών:** Όλοι οι τοποθετημένοι τροχοί πρέπει να διαθέτουν αισθητήρες που να λειτουργούν.

Λάβετε οπωσδήποτε υπόψη το ακόλουθο περαιτέρω θέμα:

- Οδηγίες για την πίεση ελαστικών (→ σελίδα 284)

## Εφεδρικός τροχός

### Οδηγίες για τον εφεδρικό τροχό

- ⚠ **ΠΡΟΕΙΔΟΠΟΙΗΣΗ** Κίνδυνος ατυχήματος λόγω λανθασμένων διαστάσεων τροχού και ελαστικών

Οι διαστάσεις τροχού- και ελαστικών καθώς και ο τύπος ελαστικού του εφεδρικού τροχού και του προς αντικατάσταση τροχού μπορεί να διαφέρουν. Όταν τοποθετείτε τον εφεδρικό τροχό, τα χαρακτηριστικά οδήγησης μπορεί να επηρεαστούν αρνητικά.

Για την αποφυγή κινδύνων, λάβετε υπόψη τα εξής:

- ▶ Προσαρμόστε τον τρόπο οδήγησης και οδηγείτε προσεκτικά.
- ▶ Μην τοποθετείτε ποτέ πάνω από έναν εφεδρικό τροχό, ο οποίος διαφέρει από τον προς αντικατάσταση τροχό.
- ▶ Χρησιμοποιήστε τον εφεδρικό τροχό, ο οποίος διαφέρει από τον προς αντικατάσταση τροχό, μόνο βραχυπρόθεσμα.
- ▶ Μην απενεργοποιείτε το ESP®.
- ▶ Αντικαταστήστε τον εφεδρικό τροχό διαφορετικού μεγέθους στο πλησιέστερο εξειδικευμένο συνεργείο. Λάβετε οπωσδήποτε υπόψη τις σωστές διαστάσεις

τροχού- και ελαστικών καθώς και τον τύπο ελαστικού.

Κατά τη χρήση ενός εφεδρικού τροχού διαφορετικής διάστασης δεν επιτρέπεται να γίνεται υπέρβαση της μέγιστης ταχύτητας κίνησης των 80 km/h.

**⚠ ΠΡΟΕΙΔΟΠΟΙΗΣΗ** Κίνδυνος ατυχήματος λόγω χαλασμένου εφεδρικού τροχού με super single ελαστικά

### Οχήματα με super single ελαστικά

Το ελαστικό του εφεδρικού τροχού επιβαρύνεται πάνω από τον μέσο όρο μετά την τοποθέτησή του στον πίσω άξονα. Όταν υπερβείτε τη μέγιστη ταχύτητα ή τη μέγιστη διαδρομή ή τοποθετείτε ξανά τον εφεδρικό τροχό, τα ελαστικά του μπορεί να υποστούν ζημιά. Οι ζημιές ελαστικών μπορεί να είναι κρυφές και να μην είναι ανιχνεύσιμες.

Ένα χαλασμένο ελαστικό μπορεί να προκαλέσει απώλεια πίεσης ελαστικού. Με αυτόν τον τρόπο, μπορεί να χάσετε τον έλεγχο του οχήματος.

- ▶ Χρησιμοποιήστε τον εφεδρικό τροχό μόνο όταν δεν έχει τοποθετηθεί ακόμα με το τρέχον ελαστικό στον πίσω άξονα.
- ▶ Εάν ο εφεδρικός τροχός έχει τοποθετηθεί στον πίσω άξονα, αναθέστε την αντικατάσταση του ελαστικού του εφεδρικού τροχού μετά την εκ νέου αντικατάσταση του τροχού ανεξάρτητα από τη διαδρομή.
- ▶ Για λόγους ασφαλείας προσέξτε κατά την αντικατάσταση του ελαστικού ώστε να χρησιμοποιηθεί μόνο ο εγκεκριμένος για το ελαστικό τύπος βαλβίδας ελαστικού.

**! ΟΔΗΓΙΑ** Πρόκληση ζημιάς στο κιβώτιο ταχυτήτων

**Οχήματα με ελαστικά Super Single:** Αν τοποθετήσετε τον εφεδρικό τροχό στον πίσω άξονα, τότε λόγω των διαφορετικών αριθμών στροφών τροχού μπορεί να υποστεί ζημιά το κιβώτιο ταχυτήτων.

- ▶ Αν ο εφεδρικός τροχός τοποθετηθεί στον πίσω άξονα, πρέπει να τηρείται η μέγιστη ταχύτητα κίνησης των 55 km/h και η μέγιστη απόσταση των 100 km.

**i** Η χρήση του εφεδρικού τροχού είναι δυνατή χωρίς περιορισμούς μόνο στον μπροστινό άξονα των οχημάτων με ελαστικά Super Single.

Ελέγχετε τακτικά τον εφεδρικό τροχό ως προς την σταθερή έδραση και την προδιαγραφόμενη πίεση του ελαστικού (→ σελίδα 284).

Ελέγχετε τακτικά και πριν από κάθε έναρξη μεγάλης πορείας τα εξής:

- την πίεση του εφεδρικού τροχού (προσαρμόστε ενδεχομένως την πίεση του ελαστικού)
- τη στερέωση της βάσης του εφεδρικού τροχού

Αντικαθιστάτε τα ελαστικά, ανεξάρτητα από τη φθορά, το αργότερο μετά από έξι χρόνια. Το ίδιο ισχύει και για τον εφεδρικό τροχό.

**i** Αν έχετε τοποθετήσει τον εφεδρικό τροχό, το σύστημα ελέγχου πίεσης ελαστικών δεν λειτουργεί στον συγκεκριμένο τροχό. Ο εφεδρικός τροχός δεν εξοπλίζεται με αισθητήρα για το σύστημα ελέγχου πίεσης ελαστικών.

### Τοποθέτηση και αφαίρεση εφεδρικού τροχού

#### Οχήματα με κίνηση στους μπροστινούς τροχούς: Αφαίρεση εφεδρικού τροχού

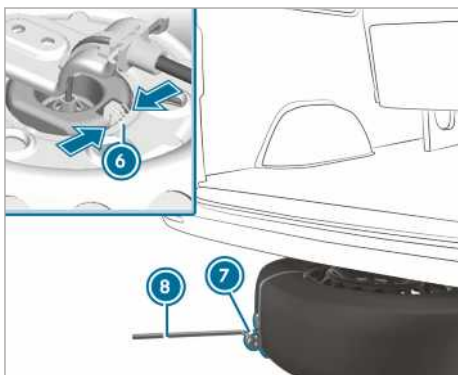
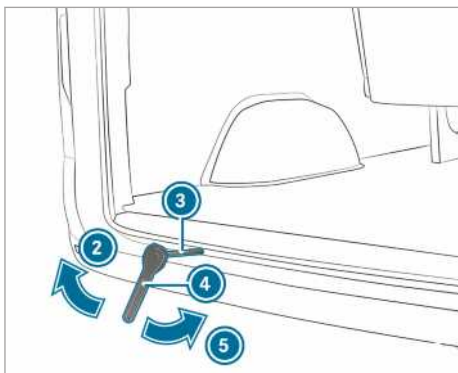
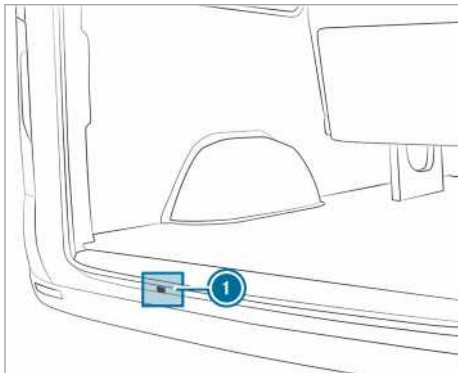

- ▶ Ανοίξτε τις πίσω πόρτες.
- ▶ Αφαιρέστε το γερμανοπολύγωνο με κασάνια (4) και το πρόσθετο εργαλείο (3) για τη διά-

ταξη ανύψωσης εφεδρικού τροχού από το σετ εργαλείων οχήματος.

- ▶ Εισαγάγετε το πρόσθετο εργαλείο (3) μέσα από το άνοιγμα (1) μέχρι τον οδηγό του εργατή.
- ▶ Εισαγάγετε το γερμανοπολύγωνο με κασάνια (4) κατά τέτοιο τρόπο στο πρόσθετο εργαλείο (3) για τη διάταξη ανύψωσης εφεδρικού τροχού, ώστε να είναι ορατή η επιγραφή «AB».
- ▶ Περιστρέψτε το γερμανοπολύγωνο με κασάνια (4) προς την κατεύθυνση του βέλους (2), μέχρι να αισθανθείτε αντίσταση ή μέχρι να υπερστραφεί ο ολισθαίνων σύνδεσμος του εργατή.
- ▶ Αγκιστρώστε το κλειδί τροχών (8) στη θηλιά του βοηθήματος εξαγωγής (7) στον εφεδρικό τροχό και τραβήξτε τον εφεδρικό τροχό κάτω από το όχημα προς τα μπροστά.
- ▶ Πιέστε το ελατήριο (6) στην αρπάγη τροχού και λύστε την αρπάγη τροχού από τον εφεδρικό τροχό.
- ▶ Αφαιρέστε το βοήθημα εξαγωγής (7) του εφεδρικού τροχού και φυλάξτε το σε ασφαλές μέρος.

Ελέγχετε τη σταθερότητα και τη θέση του εφεδρικού τροχού:

- μετά από κάθε αντικατάσταση τροχού
- σε κάθε διάστημα συντήρησης
- τουλάχιστον μία φορά το έτος

#### Οχήματα με κίνηση στους μπροστινούς τροχούς: Τοποθέτηση εφεδρικού τροχού

- ⓘ Δεν είναι δυνατή η μεταφορά ζαντών αλουμινίου κάτω από το όχημα. Σε αυτήν την περίπτωση, μεταφέρετε τη ζάντα αλουμινίου στον χώρο φόρτωσης.
- ▶ Αφαιρέστε το γερμανοπολύγωνο με κασάνια (4) και το πρόσθετο εργαλείο (3) για τη διάταξη ανύψωσης εφεδρικού τροχού από το σετ εργαλείων οχήματος.
- ▶ Εισαγάγετε το πρόσθετο εργαλείο (3) μέσα από το άνοιγμα (1) μέχρι τον οδηγό του εργατή.
- ▶ Στερεώστε το βοήθημα εξαγωγής (7) στον τροχό.
- ▶ Τοποθετήστε τον τροχό στο έδαφος με τη θήκη της ζάντας προς τα επάνω.
- ▶ Ευθυγραμμίστε τον τροχό κατά τέτοιο τρόπο, ώστε η θηλιά του βοηθήματος εξαγωγής (7) να έχει φορά προς τα πίσω.

- ▶ Περάστε την αρπάγη τροχού υπό γωνία στο συρματοόχινο στη θήκη της ζάντας.
- ▶ Ωθήστε τον τροχό ελαφρώς κάτω από το όχημα.
- ▶ Εισαγάγετε το γερμανοπολύγωνο με κασάνια ④ κατά τέτοιο τρόπο στο πρόσθετο εργαλείο ③ για τη διάταξη ανύψωσης εφεδρικού τροχού, ώστε να είναι ορατή η επιγραφή «AUF».
- ▶ Περιστρέψτε το γερμανοπολύγωνο με κασάνια ④ προς την κατεύθυνση του βέλους ⑤, μέχρι να αισθανθείτε αντίσταση ή μέχρι να υπερστραφεί ο ολισθαίνων σύνδεσμος του εργάτη.
- ▶ Τραβήξτε το κλειδί τροχών ④ και το πρόσθετο εργαλείο ③ για τη διάταξη ανύψωσης εφεδρικού τροχού από το άνοιγμα για τον εργάτη και αποθηκεύστε τα στο σετ εργαλείων οχήματος.
- ▶ Κλείστε τις πίσω πόρτες.

#### Οχήματα με κίνηση στους πίσω τροχούς: Αφαίρεση εφεδρικού τροχού (Panel van/Crewbus)

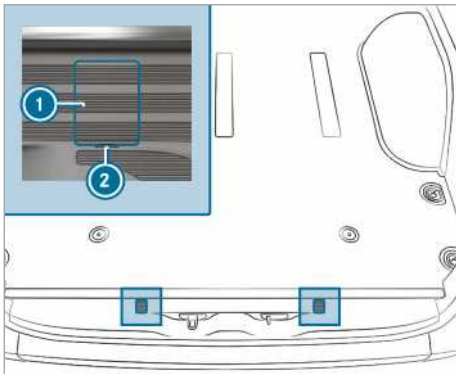

Καλύμματα των βιδών άγκιστρου ασφάλισης (παράδειγμα σε Panel van)

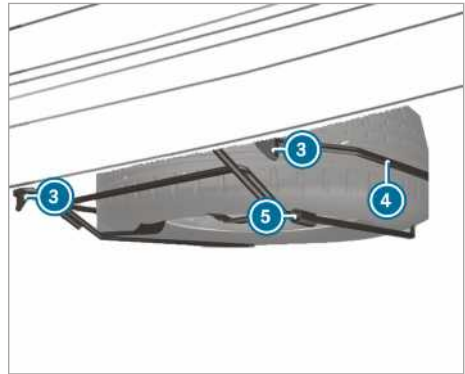

- ▶ Ανοίξτε τις πίσω πόρτες.
- ▶ Τοποθετήστε ένα καταβίδι στα ανοίγματα ② και ανασηκώστε τα καλύμματα ①.
- ▶ Περιστρέψτε τις ορατές βίδες αριστερό-στροφα κατά περίπου 20 περιστροφές με το κλειδί τροχών από το σετ εργαλείων οχήματος.
- ▶ Ανασηκώστε ελαφρώς τον φορέα εφεδρικού τροχού ④ και απαγκιστρώστε το αριστερό άγκιστρο ασφάλισης ③.
- ▶ Συναρμολογήστε τον μοχλό αντλίας του γρύλου και ωθήστε τον στο χιτώνιο ⑤ στη δεξιά πλευρά του φορέα εφεδρικού τροχού ④.
- ▶ Ανασηκώστε τον φορέα εφεδρικού τροχού ④ με τον μοχλό αντλίας και απαγκιστρώστε το δεξιό άγκιστρο ασφάλισης ③.
- ▶ Κατεβάστε τον φορέα εφεδρικού τροχού ④ αργά στο έδαφος.
- ▶ Ανασηκώστε ελαφρώς τον φορέα εφεδρικού τροχού ④ και αφαιρέστε τον μοχλό αντλίας από το χιτώνιο
- ▶ Ανασηκώστε τον εφεδρικό τροχό στο πίσω άκρο του φορέα εφεδρικού τροχού ④ με τον μοχλό αντλίας.
- ▶ Αφαιρέστε τον εφεδρικό τροχό με προσοχή από τον φορέα εφεδρικού τροχού ④. Ο εφεδρικός τροχός είναι βαρύς. Όταν τραβάτε τον εφεδρικό τροχό, αλλάζει το κέντρο βάρους λόγω του μεγάλου βάρους. Ο εφεδρικός τροχός μπορεί να ολισθήσει ή να ανατραπεί.

#### Οχήματα με κίνηση στους πίσω τροχούς: Τοποθέτηση εφεδρικού τροχού (Panel van/Crewbus)

- ▶ Τοποθετήστε τον εφεδρικό τροχό με προσοχή στον φορέα εφεδρικού τροχού ④. Ο εφεδρικός τροχός είναι βαρύς. Όταν τοποθετείτε τον

εφεδρικό τροχό στον φορέα εφεδρικού τροχού (4), αλλάζει το κέντρο βάρους λόγω του μεγάλου βάρους. Ο εφεδρικός τροχός μπορεί να ολισθήσει ή να ανατραπεί.

- ▶ Ωθήστε τον μοχλό αντλίας γυύλου στο χιτώνιο (5) του φορέα εφεδρικού τροχού (4).
- ▶ Αнуψώστε τον φορέα εφεδρικού τροχού (4) με τον μοχλό αντλίας και αγκιστρώστε το δεξιό άγκιστρο ασφάλισης (3).
- ▶ Ανασηκώστε ελαφρώς τον φορέα εφεδρικού τροχού (4) και αγκιστρώστε το αριστερό άγκιστρο ασφάλισης (3).
- ▶ Αφαιρέστε τον μοχλό αντλίας από το χιτώνιο (5).
- ▶ Συσφίξτε τις βίδες του άγκιστρου ασφάλισης (3) δεξιόστροφα με το κλειδί τροχών.
- ▶ Τοποθετήστε και ασφαλίστε τα καλύμματα (1).
- ▶ Κλείστε τις πίσω πόρτες.

**Οχήματα με κίνηση στους πίσω τροχούς: Αφαίρεση εφεδρικού τροχού (όχημα με χαμηλό πλαίσιο)**

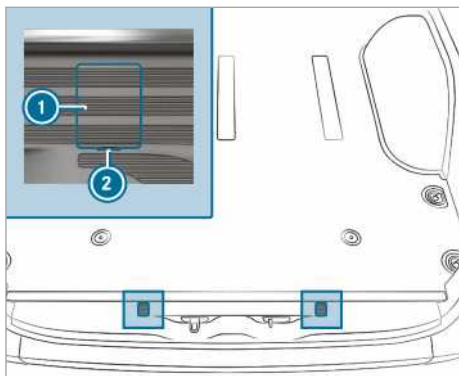

Καλύμματα των βιδών άγκιστρου ασφάλισης (παράδειγμα σε Panel van)

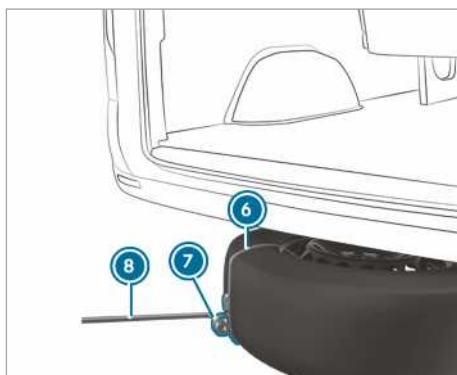
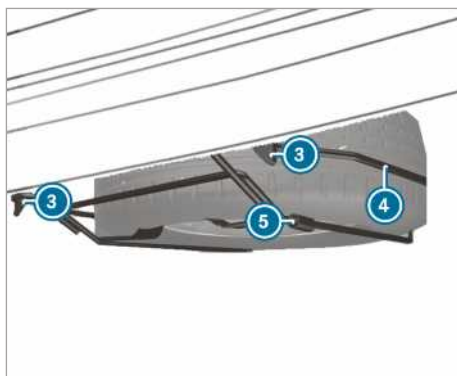

- ▶ Ανοίξτε τις πίσω πόρτες.
- ▶ Τοποθετήστε ένα καταβίδι στα ανοίγματα (2) και ανασηκώστε τα καλύμματα (1).
- ▶ Περιστρέψτε τις ορατές βίδες αριστερόστροφα κατά περίπου 20 περιστροφές με το κλειδί τροχών από το σετ εργαλείων οχήματος.
- ▶ Ανασηκώστε ελαφρώς τον φορέα εφεδρικού τροχού (4) και απαγκιστρώστε το αριστερό άγκιστρο ασφάλισης (3).
- ▶ Συναρμολογήστε τον μοχλό αντλίας του γυύλου και ωθήστε τον στο χιτώνιο (5) στη δεξιά πλευρά του φορέα εφεδρικού τροχού (4).
- ▶ Ανασηκώστε τον φορέα εφεδρικού τροχού με τον μοχλό αντλίας και απαγκιστρώστε το δεξιό άγκιστρο ασφάλισης (3).
- ▶ Τοποθετήστε τη θηλιά (7) του βοηθήματος εξαγωγής (6) στον εφεδρικό τροχό κατά τέτοιο τρόπο, ώστε να μπορείτε αργότερα να αγκιστρώσετε το κλειδί τροχών (8).
- ▶ Προετοιμάστε τον γυύλο.



- ▶ Τοποθετήστε τον γρύλο κάτω από το αντίστοιχο σημείο στερέωσης γρύλου.
- ▶ Κινήστε το μοχλό αντλίας προς τα πάνω και προς τα κάτω μέχρι τα ελαστικά απέχουν από το έδαφος το μέγιστο 3 cm.
- ▶ Αγκιστρώστε το κλειδί τροχών ⑧ στη θηλιά ⑦ του βοηθήματος εξαγωγής ⑥ στον εφεδρικό τροχό.
- ▶ Αφαιρέστε τον εφεδρικό τροχό με προσοχή από τον φορέα εφεδρικού τροχού ④. Ο εφεδρικός τροχός είναι βαρύς. Όταν τραβάτε τον εφεδρικό τροχό, αλλάζει το κέντρο βάρους λόγω του μεγάλου βάρους. Ο εφεδρικός τροχός μπορεί να ολισθήσει ή να ανατραπεί.
- ▶ Αφαιρέστε το βοήθημα εξαγωγής του εφεδρικού τροχού και φυλάξτε το σε ασφαλές μέρος. Τώρα, μπορείτε να τοποθετήσετε τον εφεδρικό τροχό στο όχημά σας.
- ▶ Χαμηλώστε το όχημα.

### Οχήματα με κίνηση στους πίσω τροχούς: Τοποθέτηση εφεδρικού τροχού (όχημα με χαμηλό πλαίσιο)

- ① Σε περίπτωση βλάβης ελαστικού, ο ελαττωματικός τροχός επιτρέπεται να τοποθετείται αποκλειστικά στον εσωτερικό χώρο του οχήματος. Ένας άθικτος τροχός μπορεί να τοποθετηθεί στον φορέα εφεδρικού τροχού μόνο εάν το όχημα δεν είναι φορτωμένο. Ένα φορτωμένο όχημα πρέπει να ανυψωθεί προηγουμένως.
- ▶ Τοποθετήστε τον εφεδρικό τροχό με προσοχή στον φορέα εφεδρικού τροχού ④. Ο εφεδρικός τροχός είναι βαρύς. Όταν τοποθετείτε τον εφεδρικό τροχό στον φορέα εφεδρικού τροχού ④, αλλάζει το κέντρο βάρους λόγω του μεγάλου βάρους. Ο εφεδρικός τροχός μπορεί να ολισθήσει ή να ανατραπεί.
- ▶ Ωθήστε τον μοχλό αντλίας γρύλου στο χιτώνιο ⑤ του φορέα εφεδρικού τροχού ④.
- ▶ Ανυψώστε τον φορέα εφεδρικού τροχού ④ με τον μοχλό αντλίας και αγκιστρώστε το δεξί άγκιστρο ασφάλισης ③.
- ▶ Ανασηκώστε ελαφρώς τον φορέα εφεδρικού τροχού ④ και αγκιστρώστε το αριστερό άγκιστρο ασφάλισης ③.
- ▶ Αφαιρέστε τον μοχλό αντλίας από το χιτώνιο ⑤.
- ▶ Συσφίξτε τις βίδες του άγκιστρου ασφάλισης ③ δεξιόστροφα με το κλειδί τροχών.
- ▶ Τοποθετήστε και ασφαλίστε τα καλύμματα ①.

- ▶ Κλείστε τις πίσω πόρτες.

### Αφαίρεση εφεδρικού τροχού από τον χώρο φόρτωσης

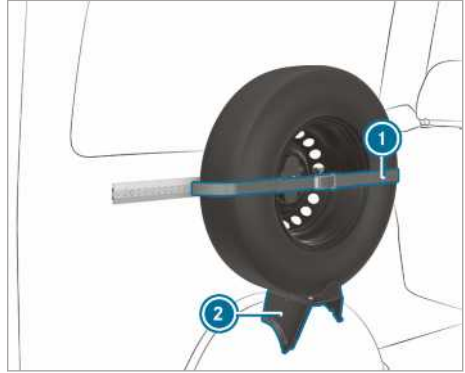

- ▶ Λύστε τον ιμάντα συγκράτησης ① ανοίγοντας τον μηχανισμό.
- ▶ Αφαιρέστε τον εφεδρικό τροχό με προσοχή από τη βάση ②.

### Τοποθέτηση εφεδρικού τροχού στον χώρο φόρτωσης

- ▶ Τοποθετήστε τον εφεδρικό τροχό στη βάση ② και πιέστε τον προς το τοίχωμα.
- ▶ Συσφίξτε τον ιμάντα συγκράτησης ① με τον μηχανισμό.

### Οχήματα με κίνηση στους πίσω τροχούς: Αφαίρεση εφεδρικού τροχού (πλαίσιο οχήματος)

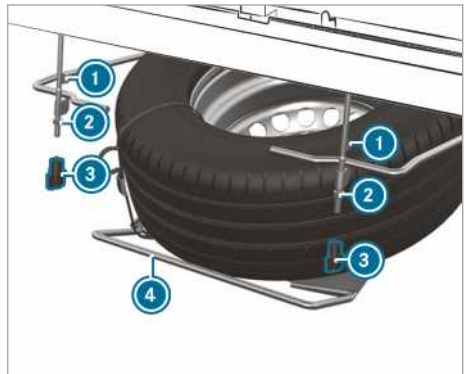

- ▶ Λύστε και ξεβιδώστε τις πεταλούδες ③ με το χέρι.
- ▶ Λύστε τα παξιμάδια ② μέχρι το τέλος του σπειρώματος.



- ▶ Ανασηκώστε ελαφρώς τον φορέα εφεδρικού τροχού ④ και απαγκιστρώστε το αριστερό άγκιστρο ασφάλισης ①.
- ▶ Συναρμολογήστε τον μοχλό αντλίας του γρύλου και ωθήστε τον στο χιτώνιο στη δεξιά πλευρά του φορέα εφεδρικού τροχού ④.
- ▶ Ανασηκώστε τον φορέα εφεδρικού τροχού ④ με τον μοχλό αντλίας και απαγκιστρώστε το δεξιό άγκιστρο ασφάλισης ①.
- ▶ Κατεβάστε τον φορέα εφεδρικού τροχού ④ αργά στο έδαφος.
- ▶ Ανασηκώστε ελαφρώς τον φορέα εφεδρικού τροχού ④ και αφαιρέστε τον μοχλό αντλίας από το χιτώνιο
- ▶ Ανασηκώστε τον εφεδρικό τροχό στο πίσω άκρο του φορέα εφεδρικού τροχού με τον μοχλό αντλίας.
- ▶ Αφαιρέστε τον εφεδρικό τροχό με προσοχή από τον φορέα εφεδρικού τροχού. Ο εφεδρικός τροχός είναι βαρύς. Όταν τραβάτε τον εφεδρικό τροχό, αλλάζει το κέντρο βάρους λόγω του μεγάλου βάρους. Ο εφεδρικός τροχός μπορεί να ολισθήσει ή να ανατραπεί.

#### **Οχήματα με κίνηση στους πίσω τροχούς: Τοποθέτηση εφεδρικού τροχού (πλαίσιο οχήματος)**

- ▶ Τοποθετήστε τον εφεδρικό τροχό με προσοχή στον φορέα εφεδρικού τροχού ④. Ο εφεδρικός τροχός είναι βαρύς. Όταν τοποθετείτε τον εφεδρικό τροχό στον φορέα εφεδρικού τροχού, αλλάζει το κέντρο βάρους λόγω του μεγάλου βάρους. Ο εφεδρικός τροχός μπορεί να ολισθήσει ή να ανατραπεί.
- ▶ Ωθήστε τον μοχλό αντλίας γρύλου στο χιτώνιο του φορέα εφεδρικού τροχού ④.
- ▶ Ανυψώστε τον φορέα εφεδρικού τροχού ④ με τον μοχλό αντλίας και αγκιστρώστε το δεξιό άγκιστρο ασφάλισης ①.
- ▶ Ανασηκώστε ελαφρώς τον φορέα εφεδρικού τροχού και αγκιστρώστε το αριστερό άγκιστρο ασφάλισης ①.
- ▶ Αφαιρέστε τον μοχλό αντλίας από το χιτώνιο.
- ▶ Συσφίξτε τα παξιμάδια ②.
- ▶ Τοποθετήστε και συσφίξτε τις πεταλούδες ③.

## Πληροφορίες για τα τεχνικά χαρακτηριστικά

Τα τεχνικά χαρακτηριστικά καθορίστηκαν σύμφωνα με τις ευρωπαϊκές οδηγίες. Τα χαρακτηριστικά που αναφέρονται ισχύουν μόνο για οχήματα με βασικό εξοπλισμό. Για περισσότερες πληροφορίες, απευθυνθείτε σε ένα εξειδικευμένο συνεργείο.

**Μόνο για συγκεκριμένες χώρες:** Θα βρείτε τα χαρακτηριστικά κάθε οχήματος στα έγγραφα COC (CERTIFICATE OF CONFORMITY). Αυτά τα έγγραφα τα λαμβάνετε κατά την παράδοση του οχήματος.

## Ηλεκτρονικό σύστημα οχήματος

### Οδηγία για επεμβάσεις στο ηλεκτρονικό σύστημα κινητήρα

**!** **ΟΔΗΓΙΑ** Πρόωρη φθορά σε περίπτωση ακατάλληλης συντήρησης

Σε περίπτωση ακατάλληλης συντήρησης, τα εξαρτήματα του οχήματος ενδέχεται να φθαρούν ταχύτερα και να ακυρωθεί η άδεια κυκλοφορίας του οχήματος.

- ▶ Αναθέτετε τη συντήρηση του ηλεκτρονικού συστήματος κινητήρα και των αντίστοιχων εξαρτημάτων αποκλειστικά σε ένα εξειδικευμένο συνεργείο.

## Συσκευές ραδιοσυχνότητας

### Οδηγίες για την τοποθέτηση συσκευών ραδιοσυχνότητας

**!** **ΠΡΟΕΙΔΟΠΟΙΗΣΗ** Κίνδυνος ατυχήματος σε περίπτωση ακατάλληλων εργασιών στις συσκευές ραδιοσυχνότητας

Σε περίπτωση τροποποίησης ή ακατάλληλης εκ των υστέρων τοποθέτησης συσκευών ραδιοσυχνότητας, η ηλεκτρομαγνητική του ακτινοβολία ενδέχεται να προκαλέσει βλάβες στο ηλεκτρονικό σύστημα του οχήματος.

Ως αποτέλεσμα, ενδέχεται να τεθεί σε κίνδυνο η ασφάλεια λειτουργίας του οχήματος.

- ▶ Αναθέτετε τη διεξαγωγή των εργασιών σε ηλεκτρικές και ηλεκτρονικές συσκευές πάντα σε ένα εξειδικευμένο συνεργείο.

**!** **ΠΡΟΕΙΔΟΠΟΙΗΣΗ** Κίνδυνος ατυχήματος σε περίπτωση μη προσήκουσας χρήσης των συσκευών ραδιοσυχνότητας

Σε περίπτωση μη προσήκουσας χρήσης συσκευών ραδιοσυχνότητας στο όχημα, μπορεί, λόγω της ηλεκτρομαγνητικής ακτινοβολίας τους, να προκληθούν παρεμβολές στο ηλεκτρονικό κύκλωμα του οχήματος, π.χ. εάν

- Η συσκευή ραδιοσυχνότητας δεν είναι συνδεδεμένη σε μια εξωτερική κεραία
- Η εξωτερική κεραία έχει τοποθετηθεί λάθος ή δεν είναι χαμηλής αντανάκλασης.

Ως αποτέλεσμα, ενδέχεται να τεθεί σε κίνδυνο η ασφάλεια λειτουργίας του οχήματος.

- ▶ Αναθέτετε την τοποθέτηση της εξωτερικής κεραίας χαμηλής αντανάκλασης σε ένα εξειδικευμένο συνεργείο.
- ▶ Κατά τη λειτουργία του οχήματος, οι συσκευές ραδιοσυχνότητας πρέπει να είναι πάντα συνδεδεμένοι στην εξωτερική κεραία χαμηλής αντανάκλασης.

**!** **ΟΔΗΓΙΑ** Ακύρωση της άδειας κυκλοφορίας σε περίπτωση μη τήρησης των προϋποθέσεων εγκατάστασης και χρήσης

Σε περίπτωση μη τήρησης των προϋποθέσεων εγκατάστασης και χρήσης συσκευών ραδιοσυχνότητας, ενδέχεται να ακυρωθεί η άδεια κυκλοφορίας.

- ▶ Χρησιμοποιείτε αποκλειστικά εγκεκριμένες ζώνες συχνότητας.
- ▶ Τηρείτε τη μέγιστη επιτρεπτή ισχύ εξόδου των ζωνών συχνότητας.
- ▶ Χρησιμοποιείτε αποκλειστικά εγκεκριμένες θέσεις κεραίας.

Για την εκ των υστέρων τοποθέτηση συσκευών ραδιοσυχνότητας ανατρέξτε στην τεχνική οδηγία ISO/TS 21609 (Road Vehicles – EMC guidelines for installation of aftermarket radio frequency transmitting equipment). Τηρείτε τη νομοθεσία που αφορά στα προσαρτήματα.

Αν το όχημά σας διαθέτει προεγκατάσταση ραδιοσυχνότητας, χρησιμοποιείτε τις συνδέσεις παροχής ρεύματος και κεραίας που προβλέπονται στην προεγκατάσταση. Κατά την τοποθέτηση, λάβετε υπόψη τις πρόσθετες οδηγίες χρήσης του κατασκευαστή.

### Πληροφορίες σχετικά με την ισχύ εκπομπής των συσκευών ραδιοσυχνότητας

Η μέγιστη ισχύς εκπομπής (PEAK) στη βάση της κεραίας δεν πρέπει να υπερβαίνει τις τιμές που παρουσιάζονται στον παρακάτω πίνακα:

#### Ζώνη συχνοτήτων και μέγιστη ισχύς εκπομπής

Ζώνη συχνοτήτων	Μέγιστη ισχύς εκπομπής
Βραχεία κύματα 3 – 54 MHz	100 W
Ζώνη 4 m 74 – 88 MHz	30 W
Ζώνη 2 m 144 – 174 MHz	50 W
Ζευτικοποιημένο σύστημα/Tetra 380 – 460 MHz	10 W
Ζώνη 70 cm 420 – 450 MHz	35 W
Κινητή τηλεφωνία (2G/3G/4G)	10 W

Τα παρακάτω μπορούν να χρησιμοποιούνται στο όχημα χωρίς κανέναν περιορισμό:

- Συσκευές ραδιοσυχνότητας με μέγιστη ισχύ εκπομπής έως 100 mW
- Συσκευές ραδιοσυχνότητας με συχνότητες εκπομπής στη ζώνη συχνοτήτων 380 - 410 MHz και μέγιστη ισχύς εκπομπής έως 2 W (ζευτικοποιημένο σύστημα/Tetra)
- Κινητά τηλέφωνα (2G/3G/4G)

Για τις παρακάτω ζώνες συχνοτήτων δεν υπάρχει κανένας περιορισμός για τις θέσεις κεραίας στο εξωτερικό μέρος του οχήματος:

- Ζευτικοποιημένο σύστημα/Tetra
- Ζώνη 70 cm
- 2G/3G/4G

### Πινακίδα τύπου οχήματος, αριθμός πλαισίου οχήματος (VIN) και αριθμός κινητήρα

#### Πινακίδα τύπου οχήματος

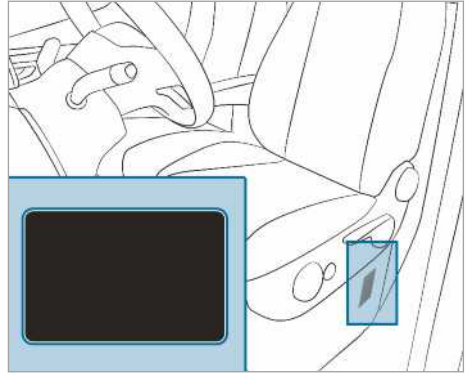

Ανάλογα με τον τύπο του οχήματος, η πινακίδα τύπου οχήματος βρίσκεται στο κοτύ του καθίσματος οδηγού ή στην κολόνα Β.

- ⓘ Τα στοιχεία εξαρτώνται από το όχημα και ενδέχεται να είναι διαφορετικά από τα στοιχεία που απεικονίζονται εδώ. Λαμβάνετε πάντα υπόψη τα στοιχεία που αναγράφονται στην πινακίδα τύπου του οχήματός σας.



Πινακίδα τύπου οχήματος (παράδειγμα - Κράτη του Κόλπου)

- 1 Κατασκευαστής οχήματος
- 2 VIN (αριθμός πλαισίου οχήματος)
- 3 Επιτρεπόμενη συνολική μάζα
- 4 Επιτρεπόμενο φορτίο άξονα μπροστά (kg)
- 5 Επιτρεπόμενο φορτίο άξονα πίσω (kg)
- 6 Τύπος κινητήρα
- 7 Ημερομηνία κατασκευής

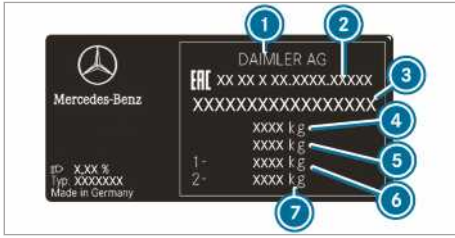

Πινακίδα τύπου οχήματος (παράδειγμα - Ρωσία)

- ❶ Κατασκευαστής οχήματος
- ❷ Αριθμός έγκρισης
- ❸ VIN (αριθμός πλαισίου οχήματος)
- ❹ Επιτρεπόμενη συνολική μάζα (kg)
- ❺ Επιτρεπόμενη συνολική μάζα του συρμού (kg) (μόνο για συγκεκριμένες χώρες)
- ❻ Επιτρεπόμενο φορτίο άξονα μπροστά (kg)
- ❼ Επιτρεπόμενο φορτίο άξονα πίσω (kg)

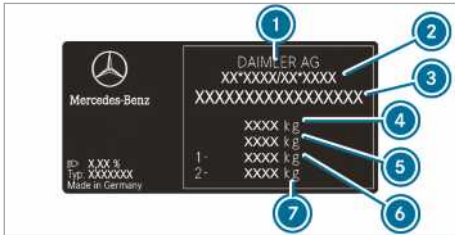

Πινακίδα τύπου οχήματος (παράδειγμα - όλες οι υπόλοιπες χώρες)

- ❶ Κατασκευαστής οχήματος
- ❷ Αριθμός έγκρισης τύπου EK (μόνο για συγκεκριμένες χώρες)
- ❸ VIN (αριθμός πλαισίου οχήματος)
- ❹ Επιτρεπόμενη συνολική μάζα (kg)
- ❺ Επιτρεπόμενη συνολική μάζα του συρμού (kg) (μόνο για συγκεκριμένες χώρες)
- ❻ Επιτρεπόμενο φορτίο άξονα μπροστά (kg)
- ❼ Επιτρεπόμενο φορτίο άξονα πίσω (kg)

Η πινακίδα τύπου του οχήματος μπορεί να περιέχει επιπρόσθετα τα παρακάτω στοιχεία:

- Ωφέλιμο φορτίο
- Μάζα κενού οχήματος
- Αριθμός καθισμάτων επιβατών

## Χαραγμένος VIN κάτω από το καπό κινητήρα

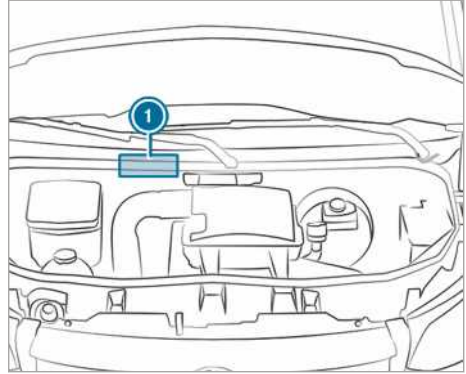

Ο χαραγμένος VIN ❶ βρίσκεται κάτω από το καπό του κινητήρα.

## VIN κάτω από το μπροστινό παρμπρίζ



Επιπλέον, είναι τοποθετημένη μια πινακίδα με τον VIN στο κάτω άκρο του μπροστινού παρμπρίζ ❷. Ο VIN κάτω από το μπροστινό παρμπρίζ είναι διαθέσιμος μόνο για συγκεκριμένες χώρες.

## Αριθμός κινητήρα

Ο αριθμός κινητήρα είναι χαραγμένος στον στροφαλοθάλαμο. Για περισσότερες πληροφορίες, απευθυνθείτε σε ένα εξειδικευμένο συνεργείο.

## Λειτουργικά υγρά και ποσότητες πλήρωσης

### Οδηγίες για τα λειτουργικά υγρά

**⚠ ΠΡΟΕΙΔΟΠΟΙΗΣΗ** Κίνδυνος τραυματισμού από βλαβερά για την υγεία λειτουργικά υγρά

Τα λειτουργικά υγρά ενδέχεται να είναι δηλητηριώδη και βλαβερά για την υγεία.

▶ Λαμβάνετε υπόψη τις ετικέτες των δοχείων τους κατά τη χρήση, την αποθή-

κευση και την απόρριψη λειτουργικών υγρών.

- ▶ Διατηρείτε τα λειτουργικά υγρά πάντα στα δοχεία τους σε κλειστή κατάσταση.
- ▶ Κρατάτε τα παιδιά πάντα μακριά από λειτουργικά υγρά.



**ΠΕΡΙΒΑΛΛΟΝΤΙΚΗ ΟΔΗΓΙΑ** Κίνδυνος μόλυνσης του περιβάλλοντος σε περίπτωση απόρριψης λειτουργικών υγρών με τρόπο μη φιλικό προς το περιβάλλον

Λειτουργικά υγρά είναι:

- Τα καύσιμα
- Οι πρόσθετες ουσίες για το σύστημα εκ των υστέρων επεξεργασίας καυσαερίων, π.χ. το AdBlue®
- Τα λιπαντικά

Από την ακατάλληλη απόρριψη λειτουργικών υγρών, μπορεί να προκύψουν σοβαρές περιβαλλοντικές ζημιές.

- ▶ Απορρίψτε τα λειτουργικά υγρά με τρόπο φιλικό προς το περιβάλλον.

Λειτουργικά υγρά είναι:

- Τα καύσιμα
- Οι πρόσθετες ουσίες για το σύστημα εκ των υστέρων επεξεργασίας καυσαερίων, π.χ. το AdBlue®
- Τα λιπαντικά
- Το ψυκτικό υγρό
- Το υγρό φρένων
- Το υγρό καθαρισμού παρμπρίζ
- Το ψυκτικό μέσο του συστήματος κλιματισμού

Χρησιμοποιείτε αποκλειστικά τα εγκεκριμένα από τη Mercedes-Benz προϊόντα. Ζημιές οι οποίες προκαλούνται λόγω της χρήσης μη εγκεκριμένων προϊόντων στο όχημα δεν καλύπτονται από την εγγύηση και τη χαριστική απόφαση της Mercedes-Benz.

Τα εγκεκριμένα από την Mercedes-Benz λειτουργικά υγρά αναγνωρίζονται από την παρακάτω επιγραφή στα δοχεία:

- MB-Freigabe (π.χ. MB-Freigabe 229.51)
- MB-Approval (π.χ. MB-Approval 229.51)

Περισσότερες πληροφορίες σχετικά με τα εγκεκριμένα λειτουργικά υγρά:

- Στις προδιαγραφές λειτουργικών υγρών της Mercedes-Benz στην ιστοσελίδα <http://bevo.mercedes-benz.com> (με εισαγωγή της ονομασίας της προδιαγραφής)
- Σε ένα εξειδικευμένο συνεργείο



**ΠΡΟΕΙΔΟΠΟΙΗΣΗ** Κίνδυνος πυρκαγιάς και έκρηξης από το καύσιμο

Τα καύσιμα είναι εύφλεκτα.

- ▶ Αποφεύγετε οποσδήποτε την επαφή με φωτιά, καθώς και το κάπνισμα και το σχηματισμό σπινθηρών.
- ▶ Πριν και μετά τον ανεφοδιασμό, απενεργοποιείτε τη μίζα και, αν υπάρχει στο όχημα, το σύστημα θέρμανσης στάσης.



**ΠΡΟΕΙΔΟΠΟΙΗΣΗ** Κίνδυνος τραυματισμού από καύσιμα

Τα καύσιμα είναι δηλητηριώδη και βλαβερά για την υγεία.

- ▶ Τα καύσιμα δεν πρέπει να έρχονται σε καμία περίπτωση σε επαφή με το δέρμα, τα μάτια ή τα ρούχα ή να γίνεται κατάποση.
- ▶ Μην εισπνέετε τις αναθυμιάσεις καυσίμων.
- ▶ Κρατάτε τα παιδιά μακριά από καύσιμα.
- ▶ Μην ανοίγετε τις πόρτες και τα παράθυρα στη διάρκεια του ανεφοδιασμού.

Αν έρθετε εσείς ή άλλα άτομα σε επαφή με το καύσιμο, λάβετε υπόψη τα ακόλουθα σημεία:

- ▶ Ξεπλύντε το καύσιμο από το δέρμα άμεσα με νερό και σαπούνι.
- ▶ Σε περίπτωση επαφής του καυσίμου με τα μάτια, καθαρίστε τα μάτια άμεσα και σχολαστικά με καθαρό νερό. Αναζητήστε άμεσα ιατρική βοήθεια.
- ▶ Σε περίπτωση κατάποσης καυσίμου, αναζητήστε άμεσα ιατρική βοήθεια. Μην προκαλείτε εμετό.
- ▶ Αλλάξτε άμεσα τα ρούχα που λερώθηκαν με καύσιμο.

## Καύσιμο

### Οδηγίες για την ποιότητα καυσίμου για οχήματα με πετρελαιοκινητήρα

#### Γενικές οδηγίες

Λάβετε υπόψη τις οδηγίες για τα λειτουργικά υγρά (→ σελίδα 323).

#### **!** ΠΡΟΕΙΔΟΠΟΙΗΣΗ Κίνδυνος πυρκαγιάς λόγω μίγματος καυσίμου

Όταν αναμιγνύετε καύσιμο Diesel με βενζίνη, το σημείο ανάφλεξης του μίγματος καυσίμου είναι χαμηλότερο συγκριτικά με το καθαρό καύσιμο Diesel.

Κατά τη λειτουργία του κινητήρα, κάποια εξαρτήματα του συστήματος εξάτμισης ενδέχεται να υπερθερμανθούν δίχως αυτό να γίνει αντιληπτό.

- ▶ Μην ανεφοδιάζετε ποτέ με βενζίνη τα οχήματα με πετρελαιοκινητήρα.
- ▶ Μην αναμιγνύετε ποτέ το καύσιμο Diesel με βενζίνη.

#### **!** ΟΔΗΓΙΑ Ζημιά λόγω ακατάλληλου καυσίμου

Ακόμα και μικρές ποσότητες ακατάλληλου καυσίμου μπορεί να προκαλέσουν ζημιές στο σύστημα τροφοδοσίας καυσίμου, στον κινητήρα και το σύστημα καθαρισμού καυσαερίων.

- ▶ Ανεφοδιάζετε το όχημα μόνο με καύσιμο Diesel χωρίς θείο, το οποίο είναι σύμφωνο με το ευρωπαϊκό πρότυπο EN 590, ή παρόμοιο καύσιμο. Σε χώρες στις οποίες δεν διατίθεται καύσιμο Diesel χωρίς θείο, ανεφοδιάζετε το όχημα μόνο με καύσιμο Diesel με περιεκτικότητα σε θείο χαμηλότερη από 50 ppm.

Σε καμία περίπτωση μην ανεφοδιάζετε το όχημα με:

- Βενζίνη
- Diesel ναυτιλίας
- Πετρέλαιο θέρμανσης
- Καθαρό βιοντίζελ ή φυτικό έλαιο
- Πετρέλαιο ή κηροζίνη

Αν κατά λάθος ανεφοδιάσετε το όχημα με ακατάλληλο καύσιμο:

- ▶ Μην ενεργοποιήσετε τη μίζα.

- ▶ Επικοινωνήστε με ένα εξειδικευμένο συνεργείο.

Για το όχημά σας ισχύει το ακόλουθο σήμα συμβατότητας για το καύσιμο:



- ① Για καύσιμο Diesel με μέγιστη περιεκτικότητα 7 % κατά όγκο σε βιοντίζελ (μεθυλεστέρες λιπαρών οξέων)

Σύμφωνα με το ευρωπαϊκό πρότυπο EN 16942, θα βρείτε το σήμα συμβατότητας για το καύσιμο στα ακόλουθα σημεία:

- Στο όχημα στην πινακίδα οδηγιών στην τάπα ρεζερβουάρ καυσίμου
- Σε αντλίες διανομής καυσίμου ή πιστόλια αντλιών που ενδείκνυνται για χρήση από το όχημά σας σε όλη την Ευρώπη

#### Οχήματα συμβατά με XTL

Εναλλακτικά, μπορείτε να ανεφοδιάζετε το όχημα με παραφινικό καύσιμο Diesel (π.χ. HVO=υδρογονωμένο φυτικό έλαιο, GTL=Gas To Liquid), το οποίο είναι σύμφωνο με το ευρωπαϊκό πρότυπο EN 15940. Τα παραφινικά καύσιμα Diesel φέρουν τη συλλογική ονομασία XTL.

Σύμφωνα με το ευρωπαϊκό πρότυπο EN 16942, ισχύουν για το όχημά σας που είναι συμβατό με XTL τα ακόλουθα σήματα συμβατότητας για το καύσιμο:



- ① Για καύσιμο Diesel με μέγιστη περιεκτικότητα 7 % κατά όγκο σε βιοντίζελ (μεθυλεστέρες λιπαρών οξέων)



2 Για παραφινικό καύσιμο Diesel

1 **Ανεφοδιάζετε το όχημα με παραφινικά καύσιμα Diesel σύμφωνα με το πρότυπο EN 15940 μόνο αν υπάρχει το αντίστοιχο σήμα συμβατότητας στην τάπα ρεζερβουάρ καυσίμου του οχήματος.**

### Οδηγίες για χαμηλές εξωτερικές θερμοκρασίες

Στην αρχή του χειμώνα, ανεφοδιάζετε το όχημα με όσο το δυνατόν μεγαλύτερη ποσότητα χειμερινού Diesel.

Πριν τη μετάβαση στο χειμερινό Diesel, το ρεζερβουάρ καυσίμου πρέπει να έχει αδειάσει όσο το δυνατόν περισσότερο. Κατά τον πρώτο ανεφοδιασμό με χειμερινό Diesel, διατηρήστε χαμηλή τη στάθμη του καυσίμου π.χ. μέχρι τη στάθμη εφεδρικού καυσίμου. Στον επόμενο ανεφοδιασμό, γεμίστε πάλι κανονικά το ρεζερβουάρ καυσίμου.

Περισσότερες πληροφορίες σχετικά με το καύσιμο μπορείτε να λάβετε:

- Σε ένα πρατήριο καυσίμων
- Σε ένα εξειδικευμένο συνεργείο

### Περιεχόμενο ρεζερβουάρ καυσίμου και εφεδρικό καύσιμο

Το συνολικό περιεχόμενο του ρεζερβουάρ καυσίμου μπορεί να διαφέρει ανάλογα με τον εξοπλισμό.

### Περιεχόμενο ρεζερβουάρ καυσίμου και εφεδρικό καύσιμο

Πετρελαιοκινητήρας	Συνολικό περιεχόμενο
OM651	περίπου 50 l
OM651	περίπου 65 l
OM651/OM642	περίπου 71 l
OM651	περίπου 92 l
OM651/OM642	περίπου 93 l

Πετρελαιοκινητήρας	εκ των οποίων εφεδρικό καύσιμο
Μοντέλα με συνολικό περιεχόμενο περίπου 50 l	περίπου 12 l
Μοντέλα με συνολικό περιεχόμενο περίπου 65 l	περίπου 12 l
Μοντέλα με συνολικό περιεχόμενο περίπου 71 l	περίπου 12 l
Μοντέλα με συνολικό περιεχόμενο περίπου 92 l	περίπου 12 l
Μοντέλα με συνολικό περιεχόμενο περίπου 93 l	περίπου 12 l

### AdBlue®

#### Οδηγίες για το AdBlue®

Λάβετε υπόψη τις οδηγίες για τα λειτουργικά υγρά (→ σελίδα 323).

Το AdBlue® είναι ένα υδατοδιαλυτό υγρό για το σύστημα εκ των υστέρων επεξεργασίας καυσαερίων πετρελαιοκινητήρων.

**!** **ΟΔΗΓΙΑ** Ζημιά λόγω πρόσθετων στο AdBlue® ή λόγω αραιώσης του AdBlue®

Το σύστημα εκ των υστέρων επεξεργασίας καυσαερίων AdBlue® ενδέχεται να υποστεί βλάβη λόγω:

- Πρόσθετων στο AdBlue®
- Αραιώσης του AdBlue®

▶ Χρησιμοποιείτε μόνο AdBlue® σύμφωνα με το ISO 22241.

▶ Μην αναμιγνύετε με πρόσθετα.

▶ Μην αραιώνετε το AdBlue®.

**!** **ΟΔΗΓΙΑ** Ζημιές και βλάβες λόγω ακαθαρσιών στο AdBlue®

Οι ακαθαρσίες στο AdBlue® προκαλούν:

- Αυξημένες τιμές εκπομπών
- Βλάβες του καταλύτη



- Βλάβες του κινητήρα
  - Δυσλειτουργίες στο σύστημα εκ των υστέρων επεξεργασίας καυσαερίων AdBlue®
- ▶ Αποφεύγετε τις ακαθαρσίες στο AdBlue®.



#### ΠΕΡΙΒΑΛΛΟΝΤΙΚΗ ΟΔΗΓΙΑ Ρύπανση λόγω του AdBlue®

Μετά από κάποιο διάστημα, τα υπολείμματα AdBlue® κρυσταλλώνονται και ρυπαινούν τις αντίστοιχες επιφάνειες.

- ▶ Ξεπλένετε αμέσως τις επιφάνειες που έχουν έρθει σε επαφή με το AdBlue® στη διάρκεια του ανεφοδιασμού με νερό ή απομακρύνετε το AdBlue® με ένα υγρό πανί και κρύο νερό.

Αν το AdBlue® έχει ήδη κρυσταλλωθεί, χρησιμοποιήστε για τον καθαρισμό ένα σφουγγάρι και κρύο νερό.

Κατά το άνοιγμα του δοχείου AdBlue®, ενδέχεται να εκλυθεί μικρή ποσότητα αναθυμιάσεων αμμωνίας. Μην εισπνέετε τις αναθυμιάσεις αμμωνίας που εκλύονται. Γεμίζετε το δοχείο AdBlue® μόνο σε καλά αεριζόμενους χώρους.

#### Κατανάλωση και ποσότητα πλήρωσης AdBlue®

##### Κατανάλωση AdBlue®

Όπως η κατανάλωση καυσίμου, έτσι και η κατανάλωση AdBlue® εξαρτάται σε μεγάλο βαθμό από τον τρόπο οδήγησης και τις συνθήκες λειτουργίας. Η κατανάλωση AdBlue® κυμαίνεται κατά κανόνα μεταξύ 0 και 10 τοις εκατό της κατανάλωσης καυσίμου. Αν εμφανιστεί το μήνυμα συμπλήρωσης στο όργανο πολλαπλών ενδείξεων, πρέπει να συμπληρώσετε, αν χρειάζεται, AdBlue® σύμφωνα με τις οδηγίες. Η συμπλήρωση ενδέχεται να κριθεί απαραίτητη και μεταξύ των προγραμματισμένων συντηρήσεων.

Πριν οδηγήσετε σε χώρες του εξωτερικού, ελέγχετε τη στάθμη πλήρωσης του AdBlue®. Μπορείτε να συμπληρώνετε AdBlue® από όλες τις αντλίες διανομής AdBlue® των πρατηρίων καυσίμων ή χρησιμοποιώντας τα δοχεία που κυκλοφορούν στο εμπόριο.

#### Συνολικό περιεχόμενο δοχείου AdBlue®

Όχημα	Συνολικό περιεχόμενο
Όλα τα μοντέλα	22 l

#### Σύστημα εκ των υστέρων επεξεργασίας καυσαερίων

Για να διασφαλίσετε την απρόσκοπτη λειτουργία του συστήματος εκ των υστέρων επεξεργασίας καυσαερίων, λειτουργείτε το όχημα με AdBlue®.

Αν λειτουργείτε το όχημα χωρίς AdBlue® ή με δυσλειτουργίες που αφορούν στις εκπομπές, παύει να ισχύει η άδεια κυκλοφορίας. Ως αποτέλεσμα, απαγορεύεται πλέον από το νόμο η λειτουργία του οχήματος σε δημόσιους δρόμους.

Η λειτουργία ενός οχήματος χωρίς ή με AdBlue® που δεν πληροί τις προδιαγραφές, βάσει αυτών των Οδηγιών Χρήσης, ενδέχεται να είναι παράτυπη ή, σε ορισμένες χώρες, τιμωρητά.

Για τη συμμόρφωση με τις προδιαγραφές εκπομπών, το σύστημα διαχείρισης κινητήρα επιβλέπει τα εξαρτήματα του συστήματος εκ των υστέρων επεξεργασίας καυσαερίων. Αν επιχειρήσετε τη λειτουργία του οχήματος χωρίς AdBlue®, με αραιωμένο AdBlue® ή άλλο αναγωγικό μέσο, το σύστημα διαχείρισης κινητήρα αναγνωρίζει τέτοιες απόπειρες. Επιπλέον, αναγνωρίζονται και καταγράφονται λοιπές βλάβες που αφορούν στις εκπομπές, π.χ. δυσλειτουργίες του συστήματος δοσομέτρησης ή βλάβες αισθητήρων.

Σε αυτές τις περιπτώσεις, το σύστημα διαχείρισης κινητήρα εμφανίζει μηνύματα προειδοποίησης και, στη συνέχεια, αποτρέπει την περαιτέρω ενεργοποίηση του κινητήρα.

Γι' αυτόν το λόγο, γεμίστε τακτικά το δοχείο AdBlue® κατά τη λειτουργία του οχήματος ή το αργότερο όταν εμφανιστεί το πρώτο μήνυμα προειδοποίησης στο όργανο πολλαπλών ενδείξεων.

#### Λάδι κινητήρα

##### Οδηγίες για το λάδι κινητήρα

Λάβετε υπόψη τις οδηγίες για τα λειτουργικά υγρά (→ σελίδα 323).



**I** **ΟΔΗΓΙΑ** Βλάβες κινητήρα λόγω ακατάλληλου φίλτρου λαδιού, ακατάλληλου λαδιού ή πρόσθετων

- ▶ Μην χρησιμοποιείτε λάδια κινητήρα και φίλτρα λαδιού με άλλες προδιαγραφές από εκείνες που απαιτούνται ρητά για τα προβλεπόμενα διαστήματα service.
- ▶ Μην αλλάζετε το λάδι κινητήρα ή το φίλτρο λαδιού, για την επίτευξη μεγαλύτερων των προβλεπόμενων διαστημάτων αλλαγής.
- ▶ Μην χρησιμοποιείτε πρόσθετα.
- ▶ Αναθέτετε την αντικατάσταση του λαδιού κινητήρα ανά τα προβλεπόμενα διαστήματα.

Η Mercedes-Benz σας συνιστά να απευθύνεστε για την αλλαγή των λαδιών σε ένα εξειδικευμένο συνεργείο.

Στους κινητήρες Mercedes-Benz επιτρέπεται αποκλειστικά η χρήση των εγκεκριμένων από τη Mercedes-Benz λαδιών κινητήρα.

Περισσότερες πληροφορίες σχετικά με το λάδι κινητήρα και το φίλτρο λαδιού:

- Στις προδιαγραφές λειτουργικών υγρών της Mercedes-Benz στην ιστοσελίδα <http://bevo.mercedes-benz.com> (με εισαγωγή της ονομασίας της προδιαγραφής)
- Σε ένα εξειδικευμένο συνεργείο

### Ποιότητα και ποσότητα πλήρωσης λαδιού κινητήρα

- i** Στα δοχεία συσκευασίας των διαφόρων λαδιών κινητήρα αναγράφεται η κατάταξη τους κατά ACEA (Association des Constructeurs Européens d'Automobiles) ή API (American Petroleum Institute). Χρησιμοποιείτε μόνο τα εγκεκριμένα λάδια κινητήρα, που αντιστοιχούν στις ακόλουθες προδιαγραφές λειτουργικών υγρών της MB και στην προδιαγραφόμενη κατάταξη ACEA ή API. Η χρήση λαδιών κινητήρα άλλης ποιότητας δεν

επιτρέπεται και μπορεί να οδηγήσει σε αδυναμία κάλυψης από την εγγύηση New Vehicle Limited Warranty. Η χρήση άλλων, μη εγκεκριμένων λαδιών κινητήρα για πετρελαιοκινητήρες μπορεί να προκαλέσει ζημιές στο φίλτρο σωματιδίων Diesel (DPF).

### MB-Freigabe ή MB-Approval

Πετρελαιοκινητήρες	MB-Freigabe ή MB-Approval
OM642/OM651	228.51, 229.31, 229.51, 229.52

Αν δεν είναι διαθέσιμα τα λάδια κινητήρα που αναφέρονται στον πίνακα, μπορείτε να συμπληρώσετε μία φορά έως 1,0 l από τα παρακάτω λάδια κινητήρα:

- MB-Freigabe ή MB-Approval 228.5, 229.3 ή 229.5

Τα λάδια κινητήρα πολλαπλής ρευστότητας της προδιαγραφόμενης κατηγορίας SAE (ιξώδες) μπορούν, αναλόγως της εξωτερικής θερμοκρασίας, να χρησιμοποιούνται όλο το χρόνο.

### Ιξώδες του λαδιού κινητήρα

**I** **ΟΔΗΓΙΑ** Ζημιά στον κινητήρα λόγω ακατάλληλης κατηγορίας SAE (ιξώδες) του λαδιού κινητήρα

Αν η κατηγορία SAE (ιξώδες) του λαδιού που έχει πληρωθεί στον κινητήρα δεν είναι κατάλληλη για παρατεταμένες χαμηλές εξωτερικές θερμοκρασίες, μπορεί να προκληθεί ζημιά στον κινητήρα.

Οι προδιαγραφές θερμοκρασίας της κατηγορίας SAE αναφέρονται πάντα στα καινούρια λάδια. Στη λειτουργία οδήγησης, το λάδι κινητήρα παλιώνει εξαιτίας των υπολειμμάτων αιθάλης και καυσίμου. Ως αποτέλεσμα, υποβαθμίζονται σημαντικά οι ιδιότητες του λαδιού κινητήρα, ιδιαίτερα σε χαμηλές εξωτερικές θερμοκρασίες.

- ▶ Σε χαμηλές εξωτερικές θερμοκρασίες, χρησιμοποιείτε λάδια κινητήρα της αντίστοιχης κατηγορίας SAE.
- ▶ Χρησιμοποιείτε λάδια παντός καιρού.

Οι προδιαγραφές θερμοκρασίας της κατηγορίας SAE αναφέρονται πάντα στα καινούρια λάδια. Οι ιδιότητες θερμοκρασίας του λαδιού κινητήρα μπορεί να υποβαθμιστούν σημαντικά λόγω της παλαιώσης που υφίσταται το λάδι στη λειτουργία

οδήγησης, ιδιαίτερα σε χαμηλές εξωτερικές θερμοκρασίες.

Γι' αυτό, η Mercedes-Benz σας προτείνει να αλλάζετε το λάδι κινητήρα πριν μπει ο χειμώνας. Για την αλλαγή, χρησιμοποιείτε μόνο εγκεκριμένο λάδι κινητήρα από την προδιαγραφόμενη κατηγορία SAE.

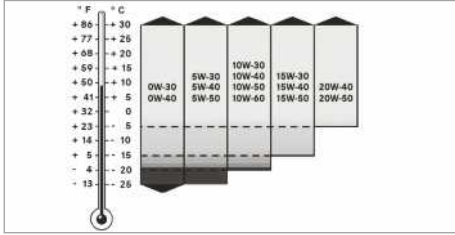

Το ιξώδες χαρακτηρίζει τη ρευστότητα ενός υγρού. Σε ό,τι αφορά στο λάδι κινητήρα, υψηλό ιξώδες σημαίνει πυκνό υγρό, ενώ χαμηλό ιξώδες σημαίνει αραιό υγρό. Επιλέγετε το λάδι, αναλόγως των εκάστοτε εξωτερικών θερμοκρασιών, με βάση την κατηγορία SAE (ιξώδες). Στον πίνακα παρουσιάζονται οι κατηγορίες SAE που πρέπει να χρησιμοποιούνται. Οι ιδιότητες των λαδιών κινητήρα σε χαμηλές θερμοκρασίες μπορεί να υποβαθμιστούν σημαντικά π.χ. λόγω παλαιώσης ή εισχώρησης αιθάλης και καυσίμου κατά τη λειτουργία. Γι' αυτόν το λόγο, προτείνεται οπωσδήποτε η τακτική αλλαγή των λαδιών με εγκεκριμένο λάδι κινητήρα της κατάλληλης κατηγορίας SAE.

### Πρόσθετα

**!** **ΟΔΗΓΙΑ** Ζημιά στον κινητήρα λόγω της χρήσης πρόσθετων στο λάδι κινητήρα

Η χρήση πρόσθετων στο λάδι κινητήρα μπορεί να προκαλέσει ζημιά στον κινητήρα.

► Μην χρησιμοποιείτε πρόσθετα στο λάδι κινητήρα.

### Αναμιξιμότητα λαδιού κινητήρα

Με την ανάμιξη των λαδιών μειώνονται τα πλεονεκτήματα των λαδιών κινητήρα υψηλής ποιότητας.

Σας προτείνουμε να χρησιμοποιείτε μόνο λάδια κινητήρα ίδιας ποιότητας και κατηγορίας SAE με εκείνη των λαδιών που χρησιμοποιήθηκαν στην τελευταία αλλαγή. Αν κατ' εξαίρεση δεν είναι διαθέσιμο το λάδι κινητήρα που συμπληρώθηκε τελευταία φορά, μπορείτε να χρησιμοποιήσετε ένα άλλο εγκεκριμένο, οργανικό ή συνθετικό λάδι κινητήρα.

Φροντίστε, στη συνέχεια, για την αλλαγή των λαδιών το συντομότερο δυνατόν.

Τα λάδια κινητήρα διαφέρουν ως προς τα παρακάτω:

- Μάρκα λαδιού κινητήρα
- Επίπεδο ποιότητας (MB-Freigabe ή MB-Approval)
- Κατηγορία SAE (ιξώδες)

### Διάστημα αλλαγής λαδιών

Η χρονική στιγμή αλλαγής των λαδιών εμφανίζεται αυτόματα ως μήνυμα συμβάντος στην οθόνη από τον υπολογιστή οχήματος.

Η Mercedes-Benz σας συιστά να απευθύνεστε για την αλλαγή των λαδιών σε ένα εξειδικευμένο συνεργείο.

### Ποσότητες πλήρωσης λαδιού κινητήρα

Κινητήρας	Λάδι κινητήρα
OM642	περίπου 12,5 l
OM651 (κίνηση στους πίσω τροχούς)	περίπου 11,5 l
OM651 (κίνηση στους μπροστινούς τροχούς)	περίπου 8 l



**1** Πρόσβαση στην τάπα αποστράγγισης λαδιού (οχήματα με επένδυση υποδαπέδου)

### Πληροφορίες σχετικά με την κατανάλωση λαδιού

Ανάλογα με τον τρόπο οδήγησης, το όχημα καταναλώνει έως και 1,0 l λαδιού κινητήρα στα 1000 km.

Στις παρακάτω περιπτώσεις η κατανάλωση λαδιού μπορεί να αυξημένη:

- Το όχημα είναι καινούριο.
- Το όχημα χρησιμοποιείται ως επί το πλείστον υπό αντίξοες συνθήκες λειτουργίας.
- Οδηγείτε συχνά με υψηλό αριθμό στροφών.

Η τακτική συντήρηση αποτελεί προϋπόθεση για χαμηλές τιμές κατανάλωσης. Μπορείτε να αξιολογήσετε την κατανάλωση λαδιού μόνο αφού διανύσετε μεγαλύτερη απόσταση με το όχημα. Ελέγχετε τη στάθμη λαδιού στον κινητήρα τακτικά, π.χ. κάθε εβδομάδα ή κάθε φορά που ανεφοδιάζετε το όχημα.

#### Οδηγίες για το υγρό φρένων

Λάβετε υπόψη τις οδηγίες για τα λειτουργικά υγρά (→ σελίδα 323).

**⚠ ΠΡΟΕΙΔΟΠΟΙΗΣΗ** Κίνδυνος ατυχήματος λόγω φυσαλίδων ατμού στο σύστημα φρένων

Τα υγρά φρένων απορροφούν συνεχώς υγρασία από την ατμόσφαιρα. Ως αποτέλεσμα, μειώνεται το σημείο βρασμού τους. Αν το σημείο βρασμού είναι υπερβολικά χαμηλό, ενδέχεται, σε περίπτωση μεγάλης καταπόνησης των φρένων, να σχηματιστούν φυσαλίδες ατμού στο σύστημα φρένων.

Λόγω αυτού, επηρεάζεται δυσμενώς η απόδοση των φρένων.

▶ Αναθετείτε την αντικατάσταση των υγρών φρένων ανά τα προβλεπόμενα διαστήματα.

**❗ ΟΔΗΓΙΑ** Ζημιά σε βαφή, πλαστικό ή ελαστικό από υγρά φρένων

Αν το υγρό των φρένων έρθει σε επαφή με βαφή, πλαστικό ή ελαστικό, ενυπάρχει κίνδυνος υλικών ζημιών.

▶ Εάν το υγρό φρένων έρθει σε επαφή με βαφή, πλαστικό ή ελαστικό, ξεπλύνετε αμέσως με νερό.

Τηρείτε τις οδηγίες για τη φροντίδα της βαφής και του θαμπού βερνικιού (→ σελίδα 254).

Να αντικαθιστάτε τακτικά το υγρό φρένων σε ένα εξειδικευμένο συνεργείο.

Χρησιμοποιείτε μόνο υγρό φρένων εγκεκριμένο από την Mercedes-Benz σύμφωνα με MB-Freigabe ή MB-Approval 331.0.

Περισσότερες πληροφορίες για το υγρό φρένων:

- Στις διατάξεις σχετικά με τα λειτουργικά υγρά της Mercedes-Benz στο <http://bevo.mercedes-benz.com>
- Σε ένα εξειδικευμένο συνεργείο

#### Ψυκτικό υγρό

##### Οδηγίες για το ψυκτικό υγρό

Λάβετε υπόψη τις οδηγίες για τα λειτουργικά υγρά (→ σελίδα 323).

**⚠ ΠΡΟΕΙΔΟΠΟΙΗΣΗ** Κίνδυνος πυρκαγιάς και τραυματισμού λόγω αντιψυκτικού μέσου

Αν χυθεί αντιψυκτικό μέσο σε καυτά εξαρτήματα στο χώρο κινητήρα, μπορεί να αναφλεγεί.

- ▶ Αφήστε τον κινητήρα να κρυώσει, πριν συμπληρώσετε αντιψυκτικό μέσο.
- ▶ Βεβαιωθείτε, ότι δεν έχει χυθεί αντιψυκτικό μέσο δίπλα στο άνοιγμα πλήρωσης.
- ▶ Πριν την εκκίνηση του οχήματος, καθαρίστε καλά τα εξαρτήματα που έχουν λερωθεί με αντιψυκτικό μέσο.

**❗ ΟΔΗΓΙΑ** Ζημιά λόγω ακατάλληλου ψυκτικού υγρού

- ▶ Επιτρέπεται η πλήρωση μόνο προαναμεμειγμένου ψυκτικού υγρού με την επιθυμητή αντιψυκτική προστασία.

Μπορείτε να λάβετε πληροφορίες σχετικά με το ψυκτικό υγρό από τα παρακάτω σημεία:

- Στην προδιαγραφή λειτουργικού υγρού Mercedes-Benz 310.1
  - Στην ιστοσελίδα <http://bevo.mercedes-benz.com>
  - Στην εφαρμογή Mercedes-Benz BeVo App
- Σε ένα εξειδικευμένο συνεργείο

**❗ ΟΔΗΓΙΑ** Υπερθέρμανση σε υψηλές εξωτερικές θερμοκρασίες

Αν χρησιμοποιηθεί ακατάλληλο ψυκτικό υγρό, το σύστημα ψύξης κινητήρα δεν θα είναι επαρκώς προστατευμένο από υπερθέρμανση και διάβρωση σε υψηλές εξωτερικές θερμοκρασίες.

- ▶ Χρησιμοποιείτε πάντα ένα ψυκτικό υγρό που έχει εγκριθεί από τη Mercedes-Benz.
- ▶ Τηρείτε τις οδηγίες της προδιαγραφής λειτουργικού υγρού 310.1.

**!** **ΟΔΗΓΙΑ** Ζημιές στη βαφή λόγω του ψυκτικού υγρού

► Μην χύνετε το ψυκτικό υγρό στις βαμμένες επιφάνειες.

Αναθέτετε τακτικά την αντικατάσταση του ψυκτικού υγρού σε ένα εξειδικευμένο συνεργείο.

Λαμβάνετε υπόψη το ποσοστό αντιδιαβρωτικού/ αντιψυκτικού μέσου στο σύστημα ψύξης κινητήρα στις ακόλουθες περιοχές θερμοκρασιών:

- Ελάχιστο 50 % (αντιψυκτική προστασία έως περίπου -37 °C)
- Μέγιστο 55 % (αντιψυκτική προστασία έως -45 °C)

### Υγρό καθαρισμού παρμπρίζ

#### Οδηγίες για το υγρό καθαρισμού παρμπρίζ

Λάβετε υπόψη τις οδηγίες για τα λειτουργικά υγρά (→ σελίδα 323).

**!** **ΠΡΟΕΙΔΟΠΟΙΗΣΗ** - Κίνδυνος πυρκαγιάς και τραυματισμού από το συμπυκνωμένο υγρό καθαρισμού παρμπρίζ

Το συμπυκνωμένο υγρό καθαρισμού παρμπρίζ είναι εύφλεκτο. Εάν έρθει σε επαφή με καυτά εξαρτήματα του κινητήρα ή του συγκροτήματος καυσαερίων, ενδέχεται να αναφλεγεί.

► Διασφαλίστε ότι δεν υπάρχει συμπυκνωμένο υγρό καθαρισμού παρμπρίζ δίπλα από το άνοιγμα πλήρωσης.

**!** **ΟΔΗΓΙΑ** Ζημιές στον εξωτερικό φωτισμό από ακατάλληλο υγρό καθαρισμού παρμπρίζ

Τα ακατάλληλα υγρά καθαρισμού παρμπρίζ ενδέχεται να προκαλέσουν ζημιές στην πλαστική επιφάνεια του εξωτερικού φωτισμού.

► Χρησιμοποιείτε αποκλειστικά υγρά καθαρισμού παρμπρίζ τα οποία είναι κατάλληλα για πλαστικές επιφάνειες, π.χ. MB SummerFit ή MB WinterFit.

**!** **ΟΔΗΓΙΑ** Βουλωμένα ακροφύσια ψεκασμού λόγω ανάμειξης υγρών καθαρισμού παρμπρίζ

► Μην αναμειγνύετε τα MB SummerFit και MB WinterFit με άλλα υγρά καθαρισμού παρμπρίζ.

Μην χρησιμοποιείτε αποσταγμένο ή απιονισμένο νερό. Διαφορετικά, μπορεί να μην ενεργοποιηθεί σωστά ο αισθητήρας στάθμης πλήρωσης.

#### Πληροφορίες για το υγρό καθαρισμού παρμπρίζ

Προτεινόμενο υγρό καθαρισμού παρμπρίζ:

- Θερμοκρασίες πάνω από το σημείο πήξης: π.χ. MB SummerFit
- Θερμοκρασίες κάτω από το σημείο πήξης: π.χ. MB WinterFit

#### Αναλογία ανάμειξης

Για τη σωστή αναλογία ανάμειξης, ανατρέξτε στα στοιχεία που αναγράφονται στο δοχείο αντιψυκτικής προστασίας.

Αναμειγνύετε το νερό πλήσης με υγρό καθαρισμού παρμπρίζ καθ' όλη τη διάρκεια του έτους.

### Ψυκτικό μέσο

#### Υποδείξεις για το ψυκτικό μέσο

Λάβετε υπόψη τις οδηγίες για τα λειτουργικά υγρά (→ σελίδα 323).

**i** Το σύστημα κλιματισμού του οχήματός σας μπορεί να πληρωθεί με το ψυκτικό μέσο R-134a. Το ψυκτικό μέσο R-134a περιέχει φθοριοϋα αέρια θερμοκηπίου.

Εάν στο όχημά σας πληρωθεί το ψυκτικό μέσο R-134a, ισχύει η εξής οδηγία:

**!** **ΥΠΟΔΕΙΞΗ** Ζημιά λόγω λάθους ψυκτικού μέσου

Σε περίπτωση χρήσης λάθους ψυκτικού μέσου το σύστημα κλιματισμού μπορεί να υποστεί ζημιές.

- Να χρησιμοποιείτε μόνο το ψυκτικό μέσο R-134a, ή το λάδι PAG που είναι εγκεκριμένο από τη Mercedes-Benz για το όχημά σας.
- Το εγκεκριμένο λάδι PAG δεν επιτρέπεται να αναμιχθεί με κανένα λάδι PAG, το οποίο δεν είναι εγκεκριμένο για το ψυκτικό μέσο R-134a.

Εργασίες συντήρησης, όπως π.χ. η συμπλήρωση ψυκτικού μέσου, ή η αντικατάσταση των εξαρτημάτων, επιτρέπεται να γίνονται μόνο από εξειδικευμένο συνεργείο. Όλες οι ισχύουσες προδιαγραφές, καθώς και το πρότυπο SAE J639 θα πρέπει να τηρούνται.

Όλες οι εργασίες στο σύστημα κλιματισμού θα πρέπει να γίνονται πάντα από εξειδικευμένο συνεργείο.

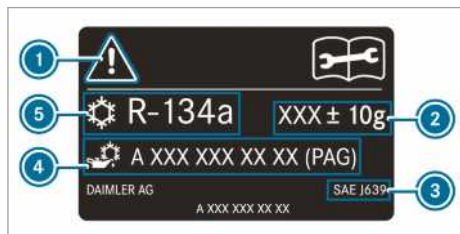

Πινακίδα ενδείξεων ψυκτικού μέσου (παράδειγμα)

- 1 Σύμβολα προειδοποίησης
- 2 Ποσότητα πλήρωσης ψυκτικού μέσου
- 3 Ισχύοντα πρότυπα
- 4 Αριθμός εξαρτήματος λαδιού PAG
- 5 Τύπος ψυκτικού μέσου

Τα σύμβολα προειδοποίησης 1 παραπέμπουν στα παρακάτω:

- πιθανούς κινδύνους
- η εκτέλεση των εργασιών σέρβις να γίνεται από εξειδικευμένο συνεργείο

#### Δεδομένα οχήματος

#### Πληροφορίες σχετικά με τις διαστάσεις οχήματος

Στην ενότητα που ακολουθεί θα βρείτε σημαντικά τεχνικά χαρακτηριστικά του οχήματος. Θα βρείτε περισσότερα τεχνικά χαρακτηριστικά, ανάλογα με το όχημα και τον εξοπλισμό, π.χ. διαστάσεις οχήματος και βάρη οχήματος, στα έγγραφα του οχήματός σας.

Τα τρέχοντα τεχνικά χαρακτηριστικά παρουσιάζονται και στο διαδίκτυο στην ιστοσελίδα <http://www.mercedes-benz.com>.

#### Διάταξη ρυμουλκούμενου

#### Οδηγίες για τη διάταξη ρυμουλκούμενου

**⚠ ΠΡΟΕΙΔΟΠΟΙΗΣΗ** Κίνδυνος ατυχήματος λόγω μη επιτρεπόμενης προσάρτησης διάταξης ρυμουλκούμενου

Αν η εκ των υστέρων προσάρτηση διάταξης ρυμουλκούμενου δεν επιτρέπεται και προσαρτήσετε μια διάταξη ρυμουλκούμενου ή άλλα εξαρτήματα, ο διαμήκης φορέας πλαισίου

αποδυναμώνεται και ενδέχεται να σπάσει. Σε μία τέτοια περίπτωση, το ρυμουλκούμενο ενδέχεται να αποσυνδεθεί από το όχημα.

Κίνδυνος ατυχήματος!

Η προσάρτηση εκ των υστέρων διάταξης ρυμουλκούμενου πρέπει να γίνεται μόνο αν επιτρέπεται.

Λάβετε υπόψη τις οδηγίες για τη λειτουργία ρυμουλκησης (→ σελίδα 194).

Η εκ των υστέρων τοποθέτηση διάταξης ρυμουλκούμενου επιτρέπεται μόνο σε περίπτωση που είναι καταχωρημένο ένα φορτίο ρυμουλκησης στα έγγραφα του οχήματος.

Περισσότερες πληροφορίες σχετικά με τη διάταξη ρυμουλκούμενου θα λάβετε από ένα εξειδικευμένο συνεργείο ή στην ιστοσελίδα [https://bbportal.mercedes-benz.com/portal/kat\\_iv.html?&L](https://bbportal.mercedes-benz.com/portal/kat_iv.html?&L).

Η Mercedes-Benz σας συνιστά να αναθέσετε την εκ των υστέρων προσάρτηση διάταξης ρυμουλκούμενου σε έναν εξουσιοδοτημένο επισκευαστή Mercedes-Benz.

Χρησιμοποιείτε μόνο διατάξεις ρυμουλκούμενου που έχουν δοκιμαστεί και εγκριθεί από τη Mercedes-Benz ειδικά για το όχημά σας.

Το μέγιστο επιτρεπόμενο φορτίο ρυμουλκησης για ρυμουλκούμενα χωρίς φρένο ανέρχεται σε 750 kg.

#### Φορτία ρυμούλκησης

Στη λειτουργία ρυμούλκησης, η επιτρεπόμενη συνολική μάζα σε οχήματα με άδεια κυκλοφορίας επιβατικού αυξάνεται κατά 100 kg. Το μέγιστο επιτρεπόμενο φορτίο πίσω άξονα πρέπει να τηρείται. Συγχρόνως, πρέπει, σύμφωνα με την Οδηγία 92/21/ΕΟΚ, η ταχύτητα οδήγησης να περιορίζεται σε 100 km/h ή χαμηλότερα.

Θα βρείτε τις τιμές για τα μέγιστα επιτρεπόμενα βάρη και φορτία και στις εξής πηγές:

- Έγγραφα οχήματος
- Πινακίδες τύπου της διάταξης ρυμουλκούμενου, του ρυμουλκούμενου και του οχήματος

Αν υπάρχουν αποκλίσεις μεταξύ των στοιχείων, ισχύει η χαμηλότερη τιμή.

## Μέγιστο φορτίο στο σημείο σύνδεσης

Το μέγιστο φορτίο στο σημείο σύνδεσης ανέρχεται σε:

- 100 kg για φορτίο ρυμούλκησης 2000 kg
- 120 kg για φορτίο ρυμούλκησης 2800 kg ή 3000 kg
- 140 kg για φορτίο ρυμούλκησης 3500 kg

## Ιμάντες πρόσδεσης και συστήματα φορέων

### Πληροφορίες σχετικά με τα σημεία πρόσδεσης

**!** **ΟΔΗΓΙΑ** Κίνδυνος ατυχήματος αν ξεπεραστεί η μέγιστη αντοχή σε φορτίο των σημείων πρόσδεσης

Όταν συνδυάζετε διάφορα σημεία πρόσδεσης για τη στερέωση του φορτίου, πρέπει να λαμβάνετε πάντα υπόψη τη μέγιστη αντοχή σε φορτίο του πιο αδύναμου σημείου πρόσδεσης.

Κατά την πλήρη πέδηση του οχήματος, για παράδειγμα, επιδρούν δυνάμεις ακόμα και πολλαπλάσιες του βάρους του φορτίου.

- ▶ Για την κατανομή της απορρόφησης των δυνάμεων, χρησιμοποιείτε πάντα πολλά σημεία πρόσδεσης. Κατανέμετε ομοιόμορφα το φορτίο στα σημεία πρόσδεσης.

Θα βρείτε περαιτέρω πληροφορίες σχετικά με τα σημεία πρόσδεσης και τους κρίκους πρόσδεσης στο κεφάλαιο "Μεταφορά" (→ σελίδα 236).

## Κρίκοι πρόσδεσης

### Μέγ. φορτίο έλξης κρίκων πρόσδεσης

Κρίκοι πρόσδεσης	Επιτρεπόμενη ονομαστική δύναμη έλξης
Όχημα μικτής χρήσης	350 daN
Κλειστό φορηγάκι	800 daN
Ανοικτή καρότσα με επιτρεπόμενο συνολικό βάρος έως 3,5 t	400 daN
Ανοικτή καρότσα με επιτρεπόμενο συνολικό βάρος άνω των 3,5 t	800 daN

## Ράγες φορτίου

### Μέγ. φορτίο έλξης κρίκων πρόσδεσης στο χώρο φόρτωσης

Σημείο πρόσδεσης	Επιτρεπόμενη ονομαστική δύναμη έλξης
Ράγα φορτίου στο δάπεδο χώρου φόρτωσης	500 daN
Κάτω ράγα φορτίου στο πλευρικό τοίχωμα	200 daN
Επάνω ράγα φορτίου στο πλευρικό τοίχωμα	125 daN

Οι τιμές που παρουσιάζονται ισχύουν μόνο για φορτία τοποθετημένα στο δάπεδο του χώρου φόρτωσης σε όρθια θέση όταν τηρείτε τα ακόλουθα:

- Το φορτίο είναι στερεωμένο σε δύο σημεία πρόσδεσης της ράγας.
- Η απόσταση από το επόμενο φορτίο που είναι στερεωμένο στην ίδια ράγα είναι περίπου 1 m.

### Πληροφορίες σχετικά με τους φορείς οροφής

**!** **ΠΡΟΕΙΔΟΠΟΙΗΣΗ** Κίνδυνος ατυχήματος σε περίπτωση υπέρβασης του μέγιστου φορτίου οροφής

Αν φορτώσετε την οροφή καθώς και όλα τα εξωτερικά και εσωτερικά προσαρτήματα, αυξάνεται το κέντρο βάρους του οχήματος και μεταβάλλονται τα συνήθη χαρακτηριστικά οδήγησης καθώς και η συμπεριφορά διεύθυνσης και πέδησης. Το όχημα εμφανίζει εντονότερες κλίσεις κατά την οδήγηση σε στροφές και ενδέχεται να αντιδρά πιο δυσκίνητα κατά την περιστροφή του τιμονιού.

Αν υπερβείτε το μέγιστο φορτίο οροφής, επηρεάζονται ιδιαίτερα αρνητικά τα χαρακτηριστικά οδήγησης καθώς και η συμπεριφορά διεύθυνσης και πέδησης.

- ▶ Τηρείτε οπωσδήποτε το μέγιστο φορτίο οροφής και προσαρμόζετε τον τρόπο οδήγησης.



### ▲ ΠΡΟΕΙΔΟΠΟΙΗΣΗ Κίνδυνος ατυχήματος σε περίπτωση ανομοιόμορφης φόρτωσης

Σε περίπτωση ανομοιόμορφης φόρτωσης του οχήματος, ενδέχεται να επηρεαστούν αρνητικά και σε μεγάλο βαθμό τα χαρακτηριστικά οδήγησης, καθώς και η συμπεριφορά διεύθυνσης και πέδησης

- ▶ Φορτώνετε το όχημα ομοιόμορφα.
- ▶ Ασφαλίζετε το φορτίο ώστε να αποφευχθεί τυχόν ολίσθηση.

Η οδική συμπεριφορά, η συμπεριφορά πέδησης και η διευθυντικότητα του οχήματος διαφοροποιούνται ανάλογα με τον τύπο των αποσκευών, το βάρος και τη θέση του κέντρου βάρους.

### ■ ΟΔΗΓΙΑ Κίνδυνος ατυχήματος σε περίπτωση υπέρβασης του μέγιστου επιτρεπόμενου φορτίου οροφής

Σε περίπτωση που το βάρος των αποσκευών οροφής και του φορέα οροφής υπερβαίνει το φορτίο οροφής, παρατηρείται κίνδυνος ατυχήματος.

- ▶ Φροντίζετε ώστε το βάρος των αποσκευών οροφής και του φορέα οροφής να μην υπερβαίνει το μέγιστο επιτρεπόμενο φορτίο οροφής.
- ▶ Οι βάσεις του φορέα οροφής πρέπει να τοποθετούνται σε ίδια απόσταση.
- ▶ Η Mercedes-Benz προτείνει την τοποθέτηση μιας αντιστρεπτικής ράβδου στον μπροστινό άξονα του οχήματος.

Για περισσότερες πληροφορίες σχετικά με τα μέτρα ασφάλειας, ανατρέξτε στο κεφάλαιο «Μεταφορά» (→ σελίδα 236).

### Μέγ. φορτίο οροφής/αριθμός ζευγαριών βάσεων φορέα οροφής

Οχήματα με	Μέγιστο φορτίο οροφής	Ελάχιστος αριθμός ζευγαριών βάσεων
Κανονική οροφή (χωρίς καρότσα)	300 kg	6
Κανονική οροφή (με καρότσα)	50 kg	2

Οχήματα με	Μέγιστο φορτίο οροφής	Ελάχιστος αριθμός ζευγαριών βάσεων
Υπερσωμμένη οροφή (χωρίς καρότσα)	150 kg	3
Διπλοκάμπινο	100 kg	2

Τα στοιχεία ισχύουν για ομοιόμορφη κατανομή του φορτίου σε ολόκληρη την επιφάνεια της οροφής.

Μειώνετε αντίστοιχα το φορτίο σε περίπτωση μικρότερων φορέων οροφής. Το μέγιστο φορτίο ανά ζευγάρι βάσης φορέα οροφής είναι 50 kg.

Για οδηγίες φόρτωσης και περαιτέρω πληροφορίες σχετικά με την κατανομή του φορτίου, καθώς και με τη στερέωση φορτίου, ανατρέξτε στο κεφάλαιο «Μεταφορά» (→ σελίδα 236).

### Πληροφορίες για τις βάσεις στήριξης σκάλας

#### ▲ ΠΡΟΕΙΔΟΠΟΙΗΣΗ Κίνδυνος ατυχήματος και τραυματισμού σε περίπτωση υπέρβασης του φορτίου στο σημείο σύνδεσης

Σε περίπτωση υπέρβασης του επιτρεπόμενου φορτίου στο σημείο σύνδεσης κατά τη χρήση φορέων, το σύστημα φορέων ενδέχεται να αποκολληθεί από το όχημα και να κινδυνέψουν άλλοι χρήστες του δρόμου.

- ▶ Τηρείτε πάντα το επιτρεπόμενο φορτίο στο σημείο σύνδεσης σε περίπτωση χρήσης φορέων.

### Μέγιστο φορτίο της βάσης στήριξης σκάλας

	Μέγιστο φορτίο
Βάση στήριξης σκάλας μπροστά	200 kg
Βάση στήριξης σκάλας πίσω	100 kg

Τα στοιχεία ισχύουν για ομοιόμορφη κατανομή του φορτίου σε ολόκληρη την επιφάνεια της βάσης στήριξης σκάλας.

Για οδηγίες σχετικά με τη φόρτωση και περαιτέρω πληροφορίες σχετικά με την κατανομή του φορτίου, καθώς και με τη στερέωση φορτίου, ανατρέξτε στο κεφάλαιο «Μεταφορά» (→ σελίδα 236).

## Μηνύματα οθόνης

### Εισαγωγή

#### Λειτουργία των μηνυμάτων οθόνης

Τα μηνύματα οθόνης εμφανίζονται στην οθόνη πολυλειτουργικών ενδείξεων.



Τα μηνύματα οθόνης με γραφικές απεικονίσεις ενδέχεται να παρουσιάζονται απλοποιημένα στις Οδηγίες Χρήσης και να διαφέρουν από την απεικόνιση στην οθόνη πολυλειτουργικών ενδείξεων. Τα μηνύματα οθόνης υψηλής προτεραιότητας εμφανίζονται στην οθόνη πολυλειτουργικών ενδείξεων με κόκκινο χρώμα. Σε συγκεκριμένα μηνύματα οθόνης ακούγεται επιπλέον ένας προειδοποιητικός ήχος.

Αντιδράτε ανάλογα στο εκάστοτε μήνυμα οθόνης και λαμβάνετε υπόψη τις πρόσθετες οδηγίες που θα βρείτε στις παρούσες Οδηγίες Χρήσης.

Σε ορισμένα μηνύματα οθόνης εμφανίζονται πρόσθετα σύμβολα:

 περισσότερες πληροφορίες

 Απόκρυψη μηνύματος οθόνης

Στο Touch-Control αριστερά μπορείτε να επιλέξετε σύμβολα σαρώνοντας με το δάχτυλο προς τα αριστερά ή προς τα δεξιά. Πατώντας το , εμφανίζονται περαιτέρω πληροφορίες σχετικά στην οθόνη πολυλειτουργικών ενδείξεων. Πατώντας το , αποκρύπτεται το μήνυμα οθόνης.

Μπορείτε να αποκρύπτετε τα μηνύματα οθόνης χαμηλότερης προτεραιότητας πατώντας το πλήκτρο  ή στο Touch-Control αριστερά. Σε αυτήν την περίπτωση, τα μηνύματα οθόνης καταχωρούνται στη μνήμη μηνυμάτων.

Αντιμετωπίζετε την αιτία ενός μηνύματος οθόνης το συντομότερο δυνατό.

Δεν είναι δυνατή η απόκρυψη μηνυμάτων οθόνης υψηλής προτεραιότητας. Τα συγκεκριμένα μηνύματα οθόνης παραμένουν στην οθόνη πολυλειτουργικών ενδείξεων, μέχρι να αντιμετωπιστούν οι αιτίες που τα προκάλεσαν.

#### Ανάκτηση αποθηκευμένων μηνυμάτων οθόνης

Υπολογιστής οχήματος:

 Service (Συντήρηση)







 1 message (1 μήνυμα)







Εάν δεν υπάρχουν μηνύματα οθόνης, στην οθόνη πολυλειτουργικών ενδείξεων εμφανίζεται το μήνυμα **No messages** (Κανένα μήνυμα).



 Περιηγηθείτε στα μηνύματα οθόνης σαρώνοντας με το δάχτυλο προς τα επάνω ή προς τα κάτω στο Touch-Control αριστερά.

 **Έξοδος από τη μνήμη μηνυμάτων:** Πατήστε το πλήκτρο .



## Συστήματα ασφαλείας



Ενδείξεις οθόνης	Πιθανές αιτίες/συνέπειες και  λύσεις
 <p><b>Left windowbag malfunction Consult workshop</b> (Βλάβη αριστερού αερόσακου παραθύρου Αναζητήστε συνεργείο) (παράδειγμα)</p>	<p>* Παρουσιάστηκε βλάβη στον αντίστοιχο αερόσακο παραθύρου .</p> <div style="border: 1px solid black; padding: 5px; margin: 5px 0;"> <p> <b>ΠΡΟΕΙΔΟΠΟΙΗΣΗ</b> Κίνδυνος τραυματισμού ή θανάτου σε περίπτωση δυσλειτουργίας του αερόσακου παραθύρου</p> <p>Σε περίπτωση βλάβης του αερόσακου παραθύρου, ενδέχεται να ενεργοποιηθεί κατά λάθος ή να μην ανοίξει σε περίπτωση ατυχήματος με μεγάλη επιβράδυνση του οχήματος.</p> <ul style="list-style-type: none"> <li> Αναθέστε αμέσως τον έλεγχο και την επισκευή του αερόσακου παραθύρου σε ένα εξειδικευμένο συνεργείο.</li> </ul> </div> <p> Αναζητήστε άμεσα ένα εξειδικευμένο συνεργείο.</p>
 <p><b>Front left malfunction Consult workshop</b> (Βλάβη μπροστά αρι-</p>	<p>* Παρουσιάστηκε βλάβη στο αντίστοιχο σύστημα συγκράτησης .</p> <div style="border: 1px solid black; padding: 5px; margin: 5px 0;"> <p> <b>ΠΡΟΕΙΔΟΠΟΙΗΣΗ</b> Κίνδυνος τραυματισμού σε περίπτωση βλαβών στο σύστημα συγκράτησης</p> <p>Σε περίπτωση βλάβης του συστήματος συγκράτησης, ενδέχεται να ενεργοποιηθούν ακούσια εξαρτήματα του συστήματος συγκράτησης ή να μην ενεργοποιηθούν με τον προβλεπόμενο τρόπο</p> </div>

Ενδείξεις οθόνης	Πιθανές αιτίες/συνέπειες και ► λύσεις
<p>στερά Αναζητήστε συνεργείο) (Παράδειγμα)</p>	<div data-bbox="407 164 1028 284" style="border: 1px solid gray; padding: 5px;"> <p>σε περίπτωση ατυχήματος. Κάτι τέτοιο ενδέχεται να αφορά π.χ. σε προεντατήρες ζωνών ασφαλείας ή αερόσακους.</p> <p>► Αναθέστε άμεσα τον έλεγχο και την επισκευή του συστήματος συγκράτησης σε ένα εξειδικευμένο συνεργείο.</p> </div> <p>Αναγνώριση βλάβης του συστήματος συγκράτησης:</p> <ul style="list-style-type: none"> <li>• Ενώ η ανάφλεξη είναι ενεργοποιημένη, δεν ανάβει η προειδοποιητική λυχνία  του συστήματος συγκράτησης.</li> <li>• Κατά την οδήγηση, παραμένει αναμμένη ή ανάβει επανειλημμένα η προειδοποιητική λυχνία  του συστήματος συγκράτησης.</li> </ul> <p>► Αναζητήστε άμεσα ένα εξειδικευμένο συνεργείο.</p>
<div data-bbox="120 499 271 579" style="border: 1px solid black; padding: 5px; text-align: center;">  </div> <p>Restraint sys. malfunction Consult workshop (Βλάβη συστήματος συγκράτησης Αναζητήστε συνεργείο)</p>	<p>* Παρουσιάστηκε βλάβη στο σύστημα συγκράτησης .</p> <div data-bbox="407 539 1028 802" style="border: 1px solid gray; padding: 5px;"> <p><b>▲ ΠΡΟΕΙΔΟΠΟΙΗΣΗ</b> Κίνδυνος τραυματισμού σε περίπτωση βλαβών στο σύστημα συγκράτησης</p> <p>Σε περίπτωση βλάβης του συστήματος συγκράτησης, ενδέχεται να ενεργοποιηθούν ακούσια εξαρτήματα του συστήματος συγκράτησης ή να μην ενεργοποιηθούν με τον προβλεπόμενο τρόπο σε περίπτωση ατυχήματος. Κάτι τέτοιο ενδέχεται να αφορά π.χ. σε προεντατήρες ζωνών ασφαλείας ή αερόσακους.</p> <p>► Αναθέστε άμεσα τον έλεγχο και την επισκευή του συστήματος συγκράτησης σε ένα εξειδικευμένο συνεργείο.</p> </div> <p>Αναγνώριση βλάβης του συστήματος συγκράτησης:</p> <ul style="list-style-type: none"> <li>• Ενώ η ανάφλεξη είναι ενεργοποιημένη, δεν ανάβει η προειδοποιητική λυχνία  του συστήματος συγκράτησης.</li> <li>• Κατά την οδήγηση, παραμένει αναμμένη ή ανάβει επανειλημμένα η προειδοποιητική λυχνία  του συστήματος συγκράτησης.</li> </ul> <p>► Αναζητήστε άμεσα ένα εξειδικευμένο συνεργείο.</p>
<div data-bbox="120 1021 271 1101" style="border: 1px solid black; padding: 5px; text-align: center;">  </div> <p>Parking brake inoperative (Φρένο στάθμευσης εκτός λειτουργίας)</p>	<p>* Παρατηρείται βλάβη στο σύστημα, το φρένο στάθμευσης βρίσκεται εκτός λειτουργίας.</p> <div data-bbox="407 1090 1028 1305" style="border: 1px solid gray; padding: 5px;"> <p><b>▲ ΠΡΟΕΙΔΟΠΟΙΗΣΗ</b> Κίνδυνος ατυχήματος σε περίπτωση βλάβης του συστήματος φρένων</p> <p>Σε περίπτωση βλάβης του συστήματος φρένων, ενδέχεται να επηρεαστεί αρνητικά η συμπεριφορά του συστήματος φρένων.</p> <p>► Συνεχίστε την οδήγηση προσεκτικά.</p> <p>► Αναθέστε τον έλεγχο του συστήματος φρένων άμεσα σε ένα εξειδικευμένο συνεργείο.</p> </div> <p>► Ακινητοποιήστε το όχημα αποκλειστικά σε επίπεδο οδόστρωμα και ασφαλίστε το ώστε να αποφευχθεί τυχόν κύλιση.</p> <p>► <b>Οχήματα με αυτόματο κιβώτιο ταχυτήτων:</b> Επιλέξτε τη θέση <b>P</b> στο κιβώτιο ταχυτήτων.</p> <p>► <b>Οχήματα με μηχανικό κιβώτιο ταχυτήτων:</b> Επιλέξτε την 1η ταχύτητα.</p>

Ενδείξεις οθόνης	Πιθανές αιτίες/συνέπειες και ► Λύσεις
 <p>Incline too steep See Owner's Manual (Υπερβολικά μεγάλη κατηφορική κλίση Βλέπε Οδηγίες Χρήσης)</p>	<p>► Αναθέστε τον έλεγχο του συστήματος φρένων άμεσα σε ένα εξειδικευμένο συνεργείο.</p> <p>* Η τάση ηλεκτρικού κυκλώματος του οχήματος είναι χαμηλή ή παρατηρείται βλάβη στο σύστημα. Η δύναμη συγκράτησης ενδέχεται να μην επαρκεί για την κατηφόρα.</p> <div style="border: 1px solid black; padding: 5px;"> <p><b>▲ ΠΡΟΕΙΔΟΠΟΙΗΣΗ</b> Κίνδυνος ατυχήματος σε περίπτωση μη επαρκούς δύναμης συγκράτησης του ηλεκτρικού φρένου στάθμευσης</p> <p>Εάν το ηλεκτρικό φρένο στάθμευσης δεν διαθέτει επαρκή δύναμη συγκράτησης σε μια απότομη κατηφόρα, ενδέχεται να κυλίσει το όχημα.</p> <ul style="list-style-type: none"> <li>► Ακινητοποιείτε το όχημα αποκλειστικά σε επίπεδο οδόστρωμα και ασφαλίστε το ώστε να αποφευχθεί τυχόν κύλιση.</li> <li>► Όχημα με αυτόματο κιβώτιο ταχυτήτων: Επιλέξτε τη θέση <b>P</b> στο κιβώτιο ταχυτήτων.</li> <li>► Οχήματα με μηχανικό κιβώτιο ταχυτήτων: Επιλέξτε την 1η ταχύτητα.</li> </ul> </div> <p>Λάβετε υπόψη τις οδηγίες για τη στάθμευση του οχήματος (→ σελίδα 161).</p>
 <p>Parking brake See Owner's Manual (Φρένο στάθμευσης Βλέπε Οδηγίες Χρήσης)</p>	<p>* Η τάση ηλεκτρικού κυκλώματος του οχήματος είναι χαμηλή ή παρατηρείται βλάβη στο σύστημα. Η δύναμη ασφάλισης ενδέχεται να μην επαρκεί για την κατηφόρα.</p> <div style="border: 1px solid black; padding: 5px;"> <p><b>▲ ΠΡΟΕΙΔΟΠΟΙΗΣΗ</b> Κίνδυνος ατυχήματος σε περίπτωση βλάβης του συστήματος φρένων</p> <p>Σε περίπτωση βλάβης του συστήματος φρένων, ενδέχεται να επηρεαστεί αρνητικά η συμπεριφορά του συστήματος φρένων.</p> <ul style="list-style-type: none"> <li>► Συνεχίστε την οδήγηση προσεκτικά.</li> <li>► Αναθέστε τον έλεγχο του συστήματος φρένων άμεσα σε ένα εξειδικευμένο συνεργείο.</li> </ul> </div> <ul style="list-style-type: none"> <li>► Ακινητοποιήστε το όχημα αποκλειστικά σε επίπεδο οδόστρωμα και ασφαλίστε το ώστε να αποφευχθεί τυχόν κύλιση.</li> <li>► <b>Οχήματα με αυτόματο κιβώτιο ταχυτήτων:</b> Επιλέξτε τη θέση <b>P</b> στο κιβώτιο ταχυτήτων.</li> <li>► <b>Οχήματα με μηχανικό κιβώτιο ταχυτήτων:</b> Επιλέξτε την 1η ταχύτητα.</li> <li>► Αναθέστε τον έλεγχο του συστήματος φρένων άμεσα σε ένα εξειδικευμένο συνεργείο.</li> </ul>
<p>Check brake pads See Owner's Manual (Ελέγξτε τα τακάκια φρένων Βλέπε Οδηγίες Χρήσης)</p>	<p>* Τα τακάκια φρένων βρίσκονται στο όριο φθοράς.</p>

Ενδείξεις οθόνης	Πιθανές αιτίες/συνέπειες και ► λύσεις
	<p><b>▲ ΠΡΟΕΙΔΟΠΟΙΗΣΗ</b> Κίνδυνος ατυχήματος λόγω βλάβης στην ισχύ πέδησης</p> <p>Όταν τα φερμουίτ φρένων βρίσκονται στο όριο φθοράς, μπορεί να επηρεαστεί αρνητικά η ισχύς πέδησης.</p> <ul style="list-style-type: none"> <li>► Συνεχίστε τη διαδρομή προσεκτικά.</li> <li>► Αναθέστε τον έλεγχο του συστήματος φρένων άμεσα σε ένα εξειδικευμένο συνεργείο.</li> </ul> <p>► Αναζητήστε ένα εξειδικευμένο συνεργείο.</p>
 <p><b>Check brake fluid level</b> (Ελέγξτε τη στάθμη υγρού φρένων)</p>	<p>* Το δοχείο υγρού φρένων είναι σχεδόν άδειο.</p> <p><b>▲ ΠΡΟΕΙΔΟΠΟΙΗΣΗ</b> Κίνδυνος ατυχήματος σε περίπτωση χαμηλής στάθμης υγρών φρένων</p> <p>Εάν η στάθμη υγρών φρένων είναι χαμηλή, ενδέχεται να επηρεαστεί αρνητικά η λειτουργία του φρένων και, συνεπώς, η συμπεριφορά του συστήματος φρένων.</p> <ul style="list-style-type: none"> <li>► Ακινητοποιήστε το όχημα αμέσως λαμβάνοντας υπόψη την κατάσταση της κυκλοφορίας. Μην συνεχίσετε τη διαδρομή!</li> <li>► Επικοινωνήστε με ένα εξειδικευμένο συνεργείο.</li> <li>► Μην συμπληρώσετε υγρό φρένων.</li> </ul> <ul style="list-style-type: none"> <li>► Ακινητοποιήστε το όχημα άμεσα λαμβάνοντας υπόψη την κατάσταση της κυκλοφορίας. Μην συνεχίσετε τη διαδρομή!</li> <li>► Επικοινωνήστε με ένα εξειδικευμένο συνεργείο.</li> <li>► Μην συμπληρώσετε υγρό φρένων.</li> </ul>
<p><b>Caution Brakes overheated Drive carefully</b> (Προσοχή Υπερθέρμανση φρένων Οδηγείτε προσεκτικά)</p>	<p>* Εάν έχει ενεργοποιηθεί η τετρακίνηση, το σύστημα φρένων ενδέχεται να υπερθερμανθεί σε περίπτωση καταπόνησης σε διαδρομές εκτός δρόμου.</p> <ul style="list-style-type: none"> <li>► Μειώστε την πίεση στο πεντάλ γκαζιού ή ακινητοποιήστε το και αφήστε το σύστημα φρένων να κρυώσει.</li> </ul>
<p><b>Active Brake Assist Functions limited See Owner's Manual</b> (Περιορισμένη λειτουργία της ενεργής υποβοήθησης πέδησης Βλέπε Οδηγίες Χρήσης)</p>	<p>* Παρουσιάστηκε βλάβη στην ενεργή υποβοήθηση πέδησης.</p> <ul style="list-style-type: none"> <li>► Αναζητήστε ένα εξειδικευμένο συνεργείο.</li> </ul>
<p><b>Active Brake Assist Functions currently limited See Owner's Manual</b> (Προσωρινά περιορισμένη λειτουργία της ενεργής υποβοήθησης πέδησης Βλέπε Οδηγίες Χρήσης)</p>	<p>* Η ενεργή υποβοήθηση πέδησης δεν είναι διαθέσιμη προσωρινά. Οι συνθήκες περιβάλλοντος βρίσκονται εκτός των ορίων του συστήματος (→ σελίδα 171).</p> <ul style="list-style-type: none"> <li>► Συνεχίστε τη διαδρομή. Όταν οι συνθήκες περιβάλλοντος επανέλθουν εντός των ορίων του συστήματος, το σύστημα είναι ξανά διαθέσιμο.</li> <li>► Εάν δεν σβήσει το μήνυμα οθόνης, ακινητοποιήστε το όχημα λαμβάνοντας υπόψη την κατάσταση της κυκλοφορίας και ενεργοποιήστε εκ νέου τον κινητήρα.</li> </ul>

Ενδείξεις οθόνης	Πιθανές αιτίες/συνέπειες και ► λύσεις
<p><b>Radar sensors dirty</b> See <b>Owner's Manual</b> (Οι αισθητήρες ραντάρ φέρουν ακαθαρσίες Βλέπε Οδηγίες Χρήσης)</p>	<p>* Έχει παρουσιαστεί βλάβη στο σύστημα αισθητήρων ραντάρ. Πιθανές αιτίες:</p> <ul style="list-style-type: none"> <li>• Ακαθαρσίες στους αισθητήρες</li> <li>• Έντονη βροχόπτωση</li> <li>• Παρατεταμένη υπεραστική διαδρομή χωρίς κυκλοφορία με ροή, π.χ. σε έρημο</li> </ul> <p>Ενδέχεται να έχει παρουσιαστεί βλάβη και σε άλλα συστήματα οδήγησης και συστήματα ασφαλούς οδήγησης ή να μην είναι διαθέσιμα προσωρινά.</p> <p>Όταν αντιμετωπιστούν οι αιτίες, τα συστήματα οδήγησης και ασφαλούς οδήγησης είναι ξανά διαθέσιμα.</p> <p>Αν δεν εμφανίζεται το μήνυμα οθόνης, κάντε τα εξής:</p> <ul style="list-style-type: none"> <li>► Ακινητοποιήστε το όχημα λαμβάνοντας υπόψη την κατάσταση της κυκλοφορίας.</li> <li>► Καθαρίστε όλους τους αισθητήρες (→ σελίδα 255).</li> <li>► Ενεργοποιήστε εν νέου τον κινητήρα.</li> </ul>
<p><b>SOS NOT READY</b></p>	<p>* Το σύστημα κλήσης έκτακτης ανάγκης Mercedes-Benz δεν είναι διαθέσιμο.</p> <p>Πιθανές αιτίες:</p> <ul style="list-style-type: none"> <li>• Η ανάφλεξη είναι απενεργοποιημένη.</li> <li>• Βλάβη συστήματος κλήσης έκτακτης ανάγκης Mercedes-Benz.</li> </ul> <ul style="list-style-type: none"> <li>► Ενεργοποιήστε την ανάφλεξη.</li> </ul> <p>Όταν δεν είναι διαθέσιμη η κλήση έκτακτης ανάγκης, εμφανίζεται ένα αντίστοιχο μήνυμα στην οθόνη πολυλειτουργικών ενδειξεων του οργάνου πολλαπλών ενδειξεων.</p> <ul style="list-style-type: none"> <li>► Αναζητήστε ένα εξειδικευμένο συνεργείο.</li> </ul> <p>ⓘ Για την κατά τόπους διαθεσιμότητα του συστήματος κλήσης έκτακτης ανάγκης Mercedes-Benz μπορείτε να ενημερωθείτε στην ακόλουθη διεύθυνση: <a href="http://www.mercedes-benz.com/connect_ecall">http://www.mercedes-benz.com/connect_ecall</a></p>
<div style="display: flex; flex-direction: column; align-items: center;">    </div> <p><b>inoperative</b> See <b>Owner's Manual</b> (εκτός λειτουργίας Βλέπε Οδηγίες Χρήσης)</p>	<p>* Παρουσιάστηκε βλάβη στα EBD, ABS και ESP®.</p> <p>Ενδέχεται να έχουν υποστεί βλάβη και άλλα συστήματα οδήγησης και συστήματα ασφαλούς οδήγησης.</p> <div style="background-color: #f0f0f0; padding: 5px; margin: 5px 0;"> <p><b>▲ ΠΡΟΕΙΔΟΠΟΙΗΣΗ</b> Κίνδυνος ολίσθησης σε περίπτωση βλάβης των EBD, ABS και ESP®</p> </div> <p>Σε περίπτωση βλάβης των EBD, ABS και ESP®, ενδέχεται να μπλοκάρουν οι τροχοί κατά την πέδηση και το ESP® δεν σταθεροποιεί το όχημα.</p> <p>Ως αποτέλεσμα, επηρεάζεται δυσμενώς η ικανότητα διεύθυνσης και η συμπεριφορά του συστήματος φρένων του οχήματος. Η απόσταση πέδησης ενδέχεται να αυξηθεί σε καταστάσεις πέδησης έκτακτης ανάγκης. Επίσης, απενεργοποιούνται και περαιτέρω συστήματα ασφαλούς οδήγησης.</p>



Ενδείξεις οθόνης	Πιθανές αιτίες/συνέπειες και ► λύσεις
	<ul style="list-style-type: none"> <li>► Συνεχίστε την οδήγηση προσεκτικά.</li> <li>► Αναθέστε τον έλεγχο του συστήματος φρένων άμεσα σε ένα εξειδικευμένο συνεργείο.</li> </ul> <ul style="list-style-type: none"> <li>► Συνεχίστε τη διαδρομή προσεκτικά.</li> <li>► Αναζητήστε άμεσα ένα εξειδικευμένο συνεργείο.</li> </ul>
 <p data-bbox="109 438 337 539">inoperative See Owner's Manual (εκτός λειτουργίας Βλέπε Οδηγίες Χρήσης)</p>	<p data-bbox="389 347 706 371">* Παρουσιάστηκε βλάβη στο ESP®.</p> <p data-bbox="404 381 997 432">Ενδέχεται να έχουν υποστεί βλάβη και άλλα συστήματα οδήγησης και συστήματα ασφαλούς οδήγησης.</p> <p data-bbox="404 442 1005 515">Το σύστημα φρένων συνεχίζει να λειτουργεί κανονικά. Η απόσταση πέδησης ενδέχεται να αυξηθεί σε καταστάσεις πέδησης έκτακτης ανάγκης.</p> <div data-bbox="404 533 1028 600" style="background-color: #f0f0f0; padding: 5px;"> <p data-bbox="426 541 994 592">▲ <b>ΠΡΟΕΙΔΟΠΟΙΗΣΗ</b> Κίνδυνος ολίσθησης σε περίπτωση βλάβης του ESP®</p> </div> <p data-bbox="421 609 983 687">Το ESP® δεν σταθεροποιεί το όχημα όταν είναι απενεργοποιημένο. ® Επίσης, απενεργοποιούνται και περαιτέρω συστήματα ασφαλούς οδήγησης.</p> <ul style="list-style-type: none"> <li>► Συνεχίστε την οδήγηση προσεκτικά.</li> <li>► Αναθέστε τον έλεγχο του ESP® σε ένα εξειδικευμένο συνεργείο.</li> </ul> <ul style="list-style-type: none"> <li>► Συνεχίστε τη διαδρομή προσεκτικά.</li> <li>► Αναζητήστε άμεσα ένα εξειδικευμένο συνεργείο.</li> </ul>
 <p data-bbox="109 970 337 1070">currently unavailable See Owner's Manual (μη διαθέσιμο προσωρινά Βλέπε Οδηγίες Χρήσης)</p>	<p data-bbox="389 879 770 903">* Το ESP® δεν είναι διαθέσιμο προσωρινά.</p> <p data-bbox="404 912 997 963">Ενδέχεται να έχουν υποστεί βλάβη και άλλα συστήματα οδήγησης και συστήματα ασφαλούς οδήγησης.</p> <div data-bbox="404 981 1028 1048" style="background-color: #f0f0f0; padding: 5px;"> <p data-bbox="426 989 994 1040">▲ <b>ΠΡΟΕΙΔΟΠΟΙΗΣΗ</b> Κίνδυνος ολίσθησης σε περίπτωση βλάβης του ESP®</p> </div> <p data-bbox="421 1058 983 1136">Το ESP® δεν σταθεροποιεί το όχημα όταν είναι απενεργοποιημένο. ® Επίσης, απενεργοποιούνται και περαιτέρω συστήματα ασφαλούς οδήγησης.</p> <ul style="list-style-type: none"> <li>► Συνεχίστε την οδήγηση προσεκτικά.</li> <li>► Αναθέστε τον έλεγχο του ESP® σε ένα εξειδικευμένο συνεργείο.</li> </ul> <ul style="list-style-type: none"> <li>► Οδηγήστε προσεκτικά σε κατάλληλη διαδρομή με στροφές μικρού βαθμού δυσκολίας με ταχύτητα κίνησης άνω των 30 km/h.</li> <li>► Σε περίπτωση που το μήνυμα οθόνης δεν σβήσει, αναζητήστε άμεσα ένα εξειδικευμένο συνεργείο. Οδηγείτε προσεκτικά.</li> </ul>

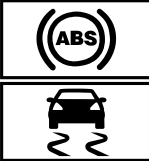
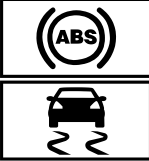

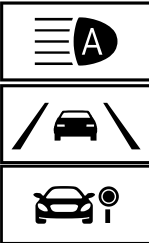

Ενδείξεις οθόνης	Πιθανές αιτίες/συνέπειες και ► Λύσεις
 <p data-bbox="87 336 314 435">currently unavailable See Owner's Manual (μη διαθέσιμο προσωρινά Βλέπε Οδηγίες Χρήσης)</p>	<p data-bbox="365 164 826 188">* Τα ABS και ESP® δεν είναι διαθέσιμα προσωρινά.</p> <p data-bbox="381 196 972 245">Ενδέχεται να μην είναι διαθέσιμα προσωρινά και άλλα συστήματα οδήγησης και συστήματα ασφαλούς οδήγησης.</p> <div data-bbox="381 264 1005 651" style="border: 1px solid gray; padding: 5px;"> <p data-bbox="404 272 975 322"><b>▲ ΠΡΟΕΙΔΟΠΟΙΗΣΗ</b> Κίνδυνος ολίσθησης σε περίπτωση βλάβης των ABS και ESP®</p> <p data-bbox="398 339 988 416">Σε περίπτωση βλάβης των ABS και ESP®, ενδέχεται να μπλοκάρουν οι τροχοί κατά την πέδηση και το ESP® δεν σταθεροποιεί το όχημα.</p> <p data-bbox="398 427 978 552">Ως αποτέλεσμα, επηρεάζεται δυσμενώς η ικανότητα διεύθυνσης και η συμπεριφορά του συστήματος φρένων του οχήματος. Η απόσταση πέδησης ενδέχεται να αυξηθεί σε καταστάσεις πέδησης έκτακτης ανάγκης. Επίσης, απενεργοποιούνται και περαιτέρω συστήματα ασφαλούς οδήγησης.</p> <ul data-bbox="398 563 967 643" style="list-style-type: none"> <li>▶ Συνεχίστε την οδήγηση προσεκτικά.</li> <li>▶ Αναθέστε τον έλεγχο των ABS και ESP® άμεσα σε ένα εξειδικευμένο συνεργείο.</li> </ul> </div> <ul data-bbox="381 671 967 802" style="list-style-type: none"> <li>▶ Οδηγήστε προσεκτικά σε κατάλληλη διαδρομή με στροφές μικρού βαθμού δυσκολίας με ταχύτητα κίνησης άνω των 30 km/h.</li> <li>▶ Σε περίπτωση που το μήνυμα οθόνης δεν σβήσει, αναζητήστε άμεσα ένα εξειδικευμένο συνεργείο. Οδηγήστε προσεκτικά.</li> </ul>
 <p data-bbox="87 999 314 1098">inoperative See Owner's Manual (εκτός λειτουργίας Βλέπε Οδηγίες Χρήσης)</p>	<p data-bbox="365 826 759 850">* Παρουσιάστηκε βλάβη στα ABS και ESP®.</p> <p data-bbox="381 858 975 908">Ενδέχεται να έχουν υποστεί βλάβη και άλλα συστήματα οδήγησης και συστήματα ασφαλούς οδήγησης.</p> <p data-bbox="381 916 983 992">Το σύστημα φρένων συνεχίζει να λειτουργεί κανονικά. Η απόσταση πέδησης ενδέχεται να αυξηθεί σε καταστάσεις πέδησης έκτακτης ανάγκης.</p> <div data-bbox="381 1011 1005 1398" style="border: 1px solid gray; padding: 5px;"> <p data-bbox="404 1019 975 1069"><b>▲ ΠΡΟΕΙΔΟΠΟΙΗΣΗ</b> Κίνδυνος ολίσθησης σε περίπτωση βλάβης των ABS και ESP®</p> <p data-bbox="398 1086 988 1163">Σε περίπτωση βλάβης των ABS και ESP®, ενδέχεται να μπλοκάρουν οι τροχοί κατά την πέδηση και το ESP® δεν σταθεροποιεί το όχημα.</p> <p data-bbox="398 1174 978 1299">Ως αποτέλεσμα, επηρεάζεται δυσμενώς η ικανότητα διεύθυνσης και η συμπεριφορά του συστήματος φρένων του οχήματος. Η απόσταση πέδησης ενδέχεται να αυξηθεί σε καταστάσεις πέδησης έκτακτης ανάγκης. Επίσης, απενεργοποιούνται και περαιτέρω συστήματα ασφαλούς οδήγησης.</p> <ul data-bbox="398 1310 967 1390" style="list-style-type: none"> <li>▶ Συνεχίστε την οδήγηση προσεκτικά.</li> <li>▶ Αναθέστε τον έλεγχο των ABS και ESP® άμεσα σε ένα εξειδικευμένο συνεργείο.</li> </ul> </div> <ul data-bbox="381 1418 855 1469" style="list-style-type: none"> <li>▶ Συνεχίστε τη διαδρομή προσεκτικά.</li> <li>▶ Αναζητήστε άμεσα ένα εξειδικευμένο συνεργείο.</li> </ul>

## Συστήματα οδήγησης





Ενδείξεις οθόνης	Πιθανές αιτίες/συνέπειες και ► λύσεις
<p><b>120 km/h!</b></p> <p>Maximum speed exceeded (Υπέρβαση επιτρεπόμενης τελικής ταχύτητας κίνησης)</p>	<p>* Έχετε υπερβεί την επιτρεπόμενη τελική ταχύτητα κίνησης (μόνο για συγκεκριμένες χώρες).</p> <p>► Μειώστε ταχύτητα κίνησης.</p>
<p>Speed limit (winter tyres) XXX km/h (Όριο ταχύτητας κίνησης (χειμερινά ελαστικά) XXX km/h)</p>	<p>* Έχει επιτευχθεί η αποθηκευμένη μέγιστη ταχύτητα κίνησης για χειμερινά ελαστικά. Δεν είναι δυνατή η υπέρβαση αυτής της ταχύτητας κίνησης.</p>
<p><b>LIM</b></p> <p>--- km/h (--- km/h)</p>	<p>* Δεν είναι δυνατή η ενεργοποίηση του περιοριστή, καθώς δεν πληρούνται όλες οι προϋποθέσεις ενεργοποίησης.</p> <p>► Λάβετε υπόψη τις προϋποθέσεις ενεργοποίησης του περιοριστή (→ σελίδα 175).</p>
<p>Limiter inoperative (Περιοριστής εκτός λειτουργίας)</p>	<p>* Παρουσιάστηκε βλάβη στον περιοριστή.</p> <p>► Αναζητήστε ένα εξειδικευμένο συνεργείο.</p>
<p>Limiter passive (Περιοριστής σε παθητική λειτουργία)</p>	<p>* Πατώντας το πεντάλ γκαζιού πέρα από το σημείο πίεσης (kickdown), ο περιοριστής μεταβαίνει σε παθητική λειτουργία (→ σελίδα 175).</p>
<p><b>LIM</b></p> <p>Limiter set speed exceeded (Υπέρβαση ρυθμισμένης ταχύτητας κίνησης περιοριστή)</p>	<p>* Ξεπεράσατε τη ρυθμισμένη ταχύτητα κίνησης με τον μεταβλητό περιοριστή κατά περισσότερα από 3 km/h.</p>
<p>Cruise control and Limiter inoperative (Cruise control και περιοριστής εκτός λειτουργίας)</p>	<p>* Παρουσιάστηκε βλάβη στο TEMPOMAT και στον περιοριστή.</p> <p>► Αναζητήστε ένα εξειδικευμένο συνεργείο.</p>
<p>Cruise control inoperative (Tempomat εκτός λειτουργίας)</p>	<p>* Παρουσιάστηκε βλάβη στο TEMPOMAT.</p> <p>► Αναζητήστε ένα εξειδικευμένο συνεργείο.</p>
<p><b>Off</b> (Απενεργοποίηση)</p>	<p>* Το TEMPOMAT απενεργοποιήθηκε.</p> <p>Αν επιπρόσθετα ακούγεται ένας προειδοποιητικός ήχος, το TEMPOMAT απενεργοποιήθηκε αυτόματα (→ σελίδα 173).</p>



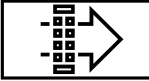

Ενδείξεις οθόνης	Πιθανές αιτίες/συνέπειες και ► Λύσεις
 <p>--- km/h (--- km/h)</p>	<p>* Δεν είναι δυνατή η ενεργοποίηση του TEMPOMAT, καθώς δεν πληρούνται όλες οι προϋποθέσεις ενεργοποίησης.</p> <p>► Λάβετε υπόψη τις προϋποθέσεις ενεργοποίησης του TEMPOMAT (→ σελίδα 175).</p>
<p>Active Distance Assist inoperative (Ενεργό σύστημα υποβοήθησης απόστασης εκτός λειτουργίας)</p>	<p>* Παρουσιάστηκε βλάβη στο ενεργό σύστημα υποβοήθησης απόστασης DISTRONIC.</p> <p>Ενδέχεται να έχουν υποστεί βλάβη και άλλα συστήματα οδήγησης και συστήματα ασφαλούς οδήγησης.</p> <p>► Αναζητήστε ένα εξειδικευμένο συνεργείο.</p>
<p>Active Distance Assist currently unavailable See Owner's Manual (Ενεργό σύστημα υποβοήθησης απόστασης μη διαθέσιμο προσωρινά Βλέπε Οδηγίες Χρήσης)</p>	<p>* Το ενεργό σύστημα υποβοήθησης απόστασης DISTRONIC δεν είναι διαθέσιμο προσωρινά.</p> <p>Οι συνθήκες περιβάλλοντος βρίσκονται εκτός των ορίων του συστήματος (→ σελίδα 176).</p> <p>► Συνεχίστε τη διαδρομή. Όταν οι συνθήκες περιβάλλοντος επανέλθουν εντός των ορίων του συστήματος, το σύστημα είναι ξανά διαθέσιμο.</p>
 <p>Currently unavailable Camera dirty (Προσωρινά μη διαθέσιμο Η κάμερα φέρει ακαθαρσίες)</p>	<p>* Το οπτικό πεδίο της κάμερας είναι περιορισμένο. Πιθανές αιτίες:</p> <ul style="list-style-type: none"> <li>• Ακαθαρσίες στο μπροστινό παρμπρίζ, στο οπτικό πεδίο της κάμερας</li> <li>• Έντονη βροχόπτωση ή ομίχλη</li> </ul> <p>Ενδέχεται να έχει παρουσιαστεί βλάβη και σε άλλα συστήματα οδήγησης και συστήματα ασφαλούς οδήγησης ή να μην είναι διαθέσιμα προσωρινά.</p> <p>Όταν αντιμετωπιστούν οι αιτίες, τα συστήματα οδήγησης και ασφαλούς οδήγησης είναι ξανά διαθέσιμα.</p> <p>Αν το μήνυμα οθόνης δεν σβήσει:</p> <p>► Ακινητοποιήστε το όχημα λαμβάνοντας υπόψη την κατάσταση της κυκλοφορίας.</p> <p>► Καθαρίστε το μπροστινό παρμπρίζ.</p> <p>► Ενδεχομένως αναζητήστε ένα εξειδικευμένο συνεργείο.</p>
 <p>Currently unavailable Radar sensors dirty (Μη διαθέσιμο προσωρινά Οι αισθητήρες ραντάρ φέρουν ακαθαρσίες)</p>	<p>* Έχει παρουσιαστεί βλάβη στο σύστημα αισθητήρων ραντάρ. Πιθανές αιτίες:</p> <ul style="list-style-type: none"> <li>• Ακαθαρσίες στους αισθητήρες</li> <li>• Έντονη βροχόπτωση</li> <li>• Παρατεταμένη υπεραστική διαδρομή χωρίς κυκλοφορία με ροή, π.χ. σε έρημο</li> </ul> <p>Ενδέχεται να έχουν επηρεαστεί τα παρακάτω συστήματα:</p> <ul style="list-style-type: none"> <li>• Ενεργό σύστημα υποβοήθησης απόστασης DISTRONIC (→ σελίδα 176)</li> <li>• Σύστημα υποβοήθησης νεκρής γωνίας ορατότητας (→ σελίδα 188)</li> <li>• Ενεργή υποβοήθηση πέδησης (→ σελίδα 171)</li> </ul>

Ενδείξεις οθόνης	Πιθανές αιτίες/συνέπειες και ► λύσεις
	<p>Ενδέχεται να έχει παρουσιαστεί βλάβη και σε άλλα συστήματα οδήγησης και συστήματα ασφαλούς οδήγησης ή να μην είναι διαθέσιμα προσωρινά.</p> <p>Όταν αντιμετωπιστούν οι αιτίες, τα συστήματα οδήγησης και ασφαλούς οδήγησης είναι ξανά διαθέσιμα.</p> <p>Αν το μήνυμα οθόνης δεν σβήσει:</p> <ul style="list-style-type: none"> <li>► Ακινητοποιήστε το όχημα λαμβάνοντας υπόψη την κατάσταση της κυκλοφορίας.</li> <li>► Καθαρίστε όλους τους αισθητήρες (→ σελίδα 255).</li> <li>► Ενεργοποιήστε εν νέου τον κινητήρα.</li> <li>► Ενδεχομένως αναζητήστε ένα εξειδικευμένο συνεργείο.</li> </ul>
<p>Active Distance Assist available again (Ενεργό σύστημα υποβοήθησης απόστασης ξανά διαθέσιμο)</p>	<p>* Το ενεργό σύστημα υποβοήθησης απόστασης DISTRONIC είναι ξανά διαθέσιμο και μπορεί να ενεργοποιηθεί (→ σελίδα 178).</p>
<div style="border: 2px solid black; padding: 5px; text-align: center; width: fit-content; margin: 0 auto;"><b>HOLD</b></div> <p>Off (Απενεργοποίηση)</p>	<p>* Η λειτουργία HOLD έχει απενεργοποιηθεί, καθώς το όχημα ολισθαίνει ή δεν πληρούται πλέον μια προϋπόθεση ενεργοποίησης.</p> <ul style="list-style-type: none"> <li>► Ενεργοποιήστε τη λειτουργία HOLD ξανά αργότερα ή ελέγξτε τις προϋποθέσεις ενεργοποίησης της λειτουργίας HOLD (→ σελίδα 180).</li> </ul>
<p>Blind Spot Assist inoperative (Σύστημα υποβοήθησης νεκρής γωνίας ορατότητας εκτός λειτουργίας)</p>	<p>* Παρουσιάστηκε βλάβη στο σύστημα υποβοήθησης νεκρής γωνίας ορατότητας (→ σελίδα 188).</p> <ul style="list-style-type: none"> <li>► Αναζητήστε ένα εξειδικευμένο συνεργείο.</li> </ul>
<p>Blind Spot Assist Trailer not monitored (Σύστημα υποβοήθησης νεκρής γωνίας ορατότητας Το ρυμουλκούμενο δεν παρακολουθείται)</p>	<p>* Εάν συνδέσετε ηλεκτρικά το ρυμουλκούμενο, το σύστημα υποβοήθησης νεκρής γωνίας ορατότητας παραμένει διαθέσιμο, αλλά δεν επιτηρείται η περιοχή δίπλα από το ρυμουλκούμενο. Η λειτουργία του συστήματος υποβοήθησης νεκρής γωνίας ορατότητας ενδέχεται να είναι περιορισμένη (→ σελίδα 188).</p> <ul style="list-style-type: none"> <li>► Πατήστε το Touch-Control αριστερά και επιβεβαιώστε το μήνυμα οθόνης.</li> </ul>
<p>Blind Spot Assist currently unavailable See Owner's Manual (Σύστημα υποβοήθησης νεκρής γωνίας ορατότητας μη διαθέσιμο προσωρινά Βλέπε Οδηγίες Χρήσης)</p>	<p>* Το σύστημα υποβοήθησης νεκρής γωνίας ορατότητας δεν είναι διαθέσιμο προσωρινά (→ σελίδα 188).</p> <p>Έχουν επιτευχθεί τα όρια του συστήματος (→ σελίδα 188).</p> <ul style="list-style-type: none"> <li>► Συνεχίστε τη διαδρομή.</li> <li>► Όταν πάψουν να υφίστανται οι αιτίες, το σύστημα είναι ξανά διαθέσιμο.</li> </ul> <p>ή</p> <ul style="list-style-type: none"> <li>► Εάν δεν σβήσει το μήνυμα οθόνης, ακινητοποιήστε το όχημα λαμβάνοντας υπόψη την κατάσταση της κυκλοφορίας και ενεργοποιήστε εκ νέου τον κινητήρα.</li> <li>► Εφόσον απαιτείται, καθαρίστε τον πίσω προφυλακτήρα. Εάν ο προφυλακτήρας φέρει έντονες ακαθαρσίες, ενδέχεται να έχουν υποστεί βλάβη οι αισθητήρες στον προφυλακτήρα.</li> </ul>



Ενδείξεις οθόνης	Πιθανές αιτίες/συνέπειες και ► Λύσεις
<p>Active Lane Keeping Assist Camera view restricted See Owner's Manual (Περιορισμένο οπτικό πεδίο κάμερας ενεργού συστήματος υποβοήθησης διατήρησης λωρίδας Βλέπε Οδηγίες Χρήσης)</p>	<p>* Το οπτικό πεδίο της κάμερας είναι περιορισμένο (→ σελίδα 191).</p> <p>Πιθανές αιτίες:</p> <ul style="list-style-type: none"> <li>• Ακαθαρσίες στο μπροστινό παρμπρίζ, στο οπτικό πεδίο της κάμερας</li> <li>• Έντονη βροχόπτωση ή ομίχλη</li> </ul> <p>Ενδέχεται να έχει παρουσιαστεί βλάβη και σε άλλα συστήματα οδήγησης και συστήματα ασφαλούς οδήγησης ή να μην είναι διαθέσιμα προσωρινά.</p> <p>Όταν αντιμετωπιστούν οι αιτίες, τα συστήματα οδήγησης και ασφαλούς οδήγησης είναι ξανά διαθέσιμα.</p> <p>Αν το μήνυμα οθόνης δεν σβήσει:</p> <ul style="list-style-type: none"> <li>► Ακινητοποιήστε το όχημα λαμβάνοντας υπόψη την κατάσταση της κυκλοφορίας.</li> <li>► Καθαρίστε το μπροστινό παρμπρίζ.</li> </ul>
<p>Active Lane Keeping Assist inoperative (Ενεργό σύστημα υποβοήθησης διατήρησης λωρίδας εκτός λειτουργίας)</p>	<p>* Παρουσιάστηκε βλάβη στο ενεργό σύστημα υποβοήθησης διατήρησης λωρίδας (→ σελίδα 191).</p> <ul style="list-style-type: none"> <li>► Αναζητήστε ένα εξειδικευμένο συνεργείο.</li> </ul>
<p>Active Lane Keeping Assist currently unavailable See Owner's Manual (Ενεργό σύστημα υποβοήθησης διατήρησης λωρίδας μη διαθέσιμο προσωρινά Βλέπε Οδηγίες Χρήσης)</p>	<p>* Το ενεργό σύστημα υποβοήθησης διατήρησης λωρίδας δεν είναι διαθέσιμο προσωρινά (→ σελίδα 191).</p> <p>Οι συνθήκες περιβάλλοντος βρίσκονται εκτός των ορίων του συστήματος (→ σελίδα 191).</p> <ul style="list-style-type: none"> <li>► Συνεχίστε τη διαδρομή.</li> </ul> <p>Όταν οι συνθήκες περιβάλλοντος επανέλθουν εντός των ορίων του συστήματος, το σύστημα είναι ξανά διαθέσιμο.</p> <p>Αν το μήνυμα οθόνης δεν σβήσει:</p> <ul style="list-style-type: none"> <li>► Ακινητοποιήστε το όχημα λαμβάνοντας υπόψη την κατάσταση της κυκλοφορίας.</li> <li>► Καθαρίστε το μπροστινό παρμπρίζ.</li> </ul>
 <p>ATTENTION ASSIST inoperative (ATTENTION ASSIST εκτός λειτουργίας)</p>	<p>* Παρουσιάστηκε βλάβη στο ATTENTION ASSIST.</p> <ul style="list-style-type: none"> <li>► Αναζητήστε ένα εξειδικευμένο συνεργείο.</li> </ul>
 <p>ATTENTION ASSIST: Take a break! (ATTENTION ASSIST: Κάντε διάλειμμα!)</p>	<p>* Το ATTENTION ASSIST εντόπισε κούραση ή αυξανόμενη έλλειψη προσοχής του οδηγού (→ σελίδα 186).</p> <ul style="list-style-type: none"> <li>► Εφόσον απαιτείται, κάντε διάλειμμα.</li> </ul>

## Κινητήρας

Ενδείξεις οθόνης	Πιθανές αιτίες/συνέπειες και ► λύσεις
 <p>Reserve fuel level (Στάθμη εφεδρικού καυσίμου)</p>	<p>* Η διαθέσιμη ποσότητα καυσίμου έχει φτάσει στην περιοχή εφεδρικού καυσίμου.</p> <p>► Ανεφοδιάστε το όχημα με καύσιμο.</p>
 <p>Replace air cleaner (Αντικαταστήστε το φίλτρο αέρα)</p>	<p>* <b>Οχήματα με πετρελαιοκινητήρα:</b> Το φίλτρο αέρα του κινητήρα φέρει ακαθαρσίες και πρέπει να αντικατασταθεί.</p> <p>► Αναζητήστε ένα εξειδικευμένο συνεργείο.</p>
	<p>* Έχει παρουσιαστεί βλάβη στο μοτέρ φτερωτής.</p> <p>► Συνεχίστε τη διαδρομή μέχρι το πλησιέστερο εξειδικευμένο συνεργείο χωρίς να καταπονείτε τον κινητήρα. Η ένδειξη θερμοκρασίας ψυκτικού υγρού δεν πρέπει να υπερβεί τους 120 °C.</p>
 <p>Clean the fuel filter (Καθαρίστε το φίλτρο καυσίμου)</p>	<p>* Έχει επιτευχθεί η μέγιστη ποσότητα νερού στον διαχωριστή νερού.</p> <p>► Αποστραγγίστε το νερό από τον διαχωριστή νερού (→ σελίδα 251).</p>
 <p>Engine oil level cannot be measured (Δεν είναι δυνατή η μέτρηση της στάθμης λαδιού κινητήρα)</p>	<p>* Η ηλεκτρική σύνδεση με τον αισθητήρα στάθμης λαδιού έχει διακοπεί ή ο αισθητήρας στάθμης λαδιού έχει υποστεί βλάβη. Η στάθμη λαδιού κινητήρα έχει μειωθεί στο ελάχιστο.</p> <p>► Αναζητήστε ένα εξειδικευμένο συνεργείο.</p>
 <p>Engine oil pressure Stop Switch off engine (Πίεση λαδιού κινητήρα Ακινητοποιήστε το όχημα Απεργοποιήστε τον κινητήρα)</p>	<p>* Μήνυμα οθόνης μόνο σε συγκεκριμένους κινητήρες: Η πίεση λαδιού κινητήρα είναι υπερβολικά χαμηλή.</p> <div style="border: 1px solid black; padding: 5px; margin-bottom: 10px;"> <p><b>!</b> <b>ΟΔΗΓΙΑ</b> Ζημιές στον κινητήρα σε περίπτωση οδήγησης με υπερβολικά χαμηλή πίεση λαδιού κινητήρα</p> <p>► Αποφεύγετε την οδήγηση με χαμηλή πίεση λαδιού κινητήρα.</p> </div> <p>► Ακινητοποιήστε το όχημα άμεσα λαμβάνοντας υπόψη την κατάσταση της κυκλοφορίας. Μην συνεχίσετε τη διαδρομή!</p> <p>► Επικοινωνήστε με ένα εξειδικευμένο συνεργείο.</p>

Ενδείξεις οθόνης	Πιθανές αιτίες/συνέπειες και ► λύσεις
 <p>Add 1 litre engine oil when next refuelling (Προσθέστε 1 λίτρο λαδιού κινητήρα στον επόμενο ανεφοδιασμό με καύσιμο)</p>	<p>* Μήνυμα οθόνης μόνο σε συγκεκριμένους κινητήρες: Η στάθμη λαδιού κινητήρα έχει μειωθεί στο ελάχιστο.</p> <div data-bbox="384 236 1005 368" style="border: 1px solid #ccc; padding: 5px;"> <p><b>!</b> <b>ΟΔΗΓΙΑ</b> Βλάβη κινητήρα σε περίπτωση οδήγησης με υπερβολικά χαμηλή στάθμη λαδιού κινητήρα</p> <p>► Αποφεύγετε τις παρατεταμένες διαδρομές με υπερβολικά χαμηλή στάθμη λαδιού κινητήρα.</p> </div> <p>► Ελέγξτε τη στάθμη λαδιού κινητήρα στην επόμενη στάση για ανεφοδιασμό με καύσιμο.</p> <p>Συμπληρώστε λάδι κινητήρα (→ σελίδα 247). Λάβετε υπόψη τις οδηγίες για το λάδι κινητήρα (→ σελίδα 327).</p>
 <p>Engine oil level Reduce oil level (Στάθμη λαδιού κινητήρα Μειώστε τη στάθμη λαδιού)</p>	<p>* Μήνυμα οθόνης μόνο σε συγκεκριμένους κινητήρες: Η στάθμη λαδιού κινητήρα είναι υπερβολικά υψηλή.</p> <div data-bbox="384 596 1005 729" style="border: 1px solid #ccc; padding: 5px;"> <p><b>!</b> <b>ΟΔΗΓΙΑ</b> Βλάβη κινητήρα σε περίπτωση οδήγησης με υπερβολικά υψηλή στάθμη λαδιού κινητήρα</p> <p>► Αποφεύγετε τις παρατεταμένες διαδρομές με υπερβολικά υψηλή στάθμη λαδιού κινητήρα.</p> </div> <p>► Αναζητήστε αμέσως ένα εξειδικευμένο συνεργείο και αναθέστε την αναρρόφηση λαδιού κινητήρα.</p>
 <p>Engine oil level Stop vehicle Switch engine off (Στάθμη λαδιού κινητήρα Ακινητοποιήστε το όχημα Απενεργοποιήστε τον κινητήρα)</p>	<p>* Μήνυμα οθόνης μόνο σε συγκεκριμένους κινητήρες: Η στάθμη λαδιού κινητήρα είναι υπερβολικά χαμηλή.</p> <div data-bbox="384 887 1005 1019" style="border: 1px solid #ccc; padding: 5px;"> <p><b>!</b> <b>ΟΔΗΓΙΑ</b> Βλάβη κινητήρα σε περίπτωση οδήγησης με υπερβολικά χαμηλή στάθμη λαδιού κινητήρα</p> <p>► Αποφεύγετε τις παρατεταμένες διαδρομές με υπερβολικά χαμηλή στάθμη λαδιού κινητήρα.</p> </div> <p>► Ακινητοποιήστε το όχημα άμεσα λαμβάνοντας υπόψη την κατάσταση της κυκλοφορίας. Μην συνεχίσετε τη διαδρομή!</p> <p>► Απενεργοποιήστε τον κινητήρα.</p> <p>► Ελέγξτε τη στάθμη λαδιού κινητήρα.</p> <p>Συμπληρώστε λάδι κινητήρα (→ σελίδα 247). Λάβετε υπόψη τις οδηγίες για το λάδι κινητήρα (→ σελίδα 327).</p>
 <p>Check eng. oil lev. when next refuelling (Ελέγξτε τη στάθμη λαδιού κινητήρα κατά τον επόμενο ανεφοδιασμό με καύσιμο)</p>	<p>* Η στάθμη λαδιού κινητήρα έχει μειωθεί στο ελάχιστο.</p> <div data-bbox="384 1283 1005 1415" style="border: 1px solid #ccc; padding: 5px;"> <p><b>!</b> <b>ΟΔΗΓΙΑ</b> Βλάβη κινητήρα σε περίπτωση οδήγησης με υπερβολικά χαμηλή στάθμη λαδιού κινητήρα</p> <p>► Αποφεύγετε τις παρατεταμένες διαδρομές με υπερβολικά χαμηλή στάθμη λαδιού κινητήρα.</p> </div> <p>► Ελέγξτε τη στάθμη λαδιού κινητήρα στην επόμενη στάση για ανεφοδιασμό με καύσιμο.</p>

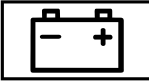
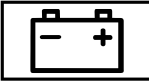
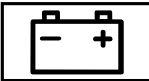
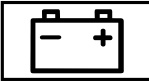









Ενδείξεις οθόνης	Πιθανές αιτίες/συνέπειες και ► λύσεις
	<p>Συμπληρώστε λάδι κινητήρα (→ σελίδα 247).            Λάβετε υπόψη τις οδηγίες για το λάδι κινητήρα (→ σελίδα 327).</p>
 <p>Stop vehicle Leave engine running (Ακινήτοποιήστε το όχημα Αφήστε τον κινητήρα να λειτουργεί)</p>	<p>* Η κατάσταση φόρτισης της μπαταρίας είναι υπερβολικά χαμηλή.</p> <ul style="list-style-type: none"> <li>► Ακινήτοποιήστε το όχημα άμεσα λαμβάνοντας υπόψη την κατάσταση της κυκλοφορίας. Μην συνεχίσετε τη διαδρομή!</li> <li>► Αφήστε τον κινητήρα σε λειτουργία.</li> <li>► Ξεκινήστε τη διαδρομή μόνο μόλις σβήσει το μήνυμα οθόνης.</li> </ul>
 <p>Stop vehicle See Owner's Manual (Ακινήτοποιήστε το όχημα Βλέπε Οδηγίες Χρήσης)</p>	<p>* Η μπαταρία δεν φορτίζεται πλέον και η κατάσταση φόρτισης της μπαταρίας είναι υπερβολικά χαμηλή.</p> <div style="border: 1px solid black; padding: 5px; margin-bottom: 10px;"> <p><b>!</b> <b>ΟΔΗΓΙΑ</b> Πιθανή βλάβη κινητήρα σε περίπτωση συνέχισης της οδήγησης</p> <ul style="list-style-type: none"> <li>► Μην συνεχίσετε την οδήγηση!</li> <li>► Επικοινωνήστε με ένα εξειδικευμένο συνεργείο.</li> </ul> </div> <ul style="list-style-type: none"> <li>► Ακινήτοποιήστε το όχημα άμεσα λαμβάνοντας υπόψη την κατάσταση της κυκλοφορίας. Μην συνεχίσετε τη διαδρομή!</li> <li>► Απενεργοποιήστε τον κινητήρα.</li> <li>► Επικοινωνήστε με ένα εξειδικευμένο συνεργείο.</li> </ul>
 <p>12 V battery See Owner's Manual (Μπαταρία 12 V Βλέπε Οδηγίες Χρήσης)</p>	<p>* Ο κινητήρας έχει απενεργοποιηθεί και η κατάσταση φόρτισης της μπαταρίας είναι υπερβολικά χαμηλή.</p> <ul style="list-style-type: none"> <li>► Απενεργοποιήστε τους ηλεκτρικούς καταναλωτές που δεν χρειάζεστε.</li> <li>► Αφήστε τον κινητήρα να λειτουργήσει για μερικά λεπτά ή διανύστε με το όχημα μεγαλύτερη απόσταση. Η μπαταρία φορτίζεται.</li> </ul>
 <p>See Owner's Manual (Βλέπε Οδηγίες Χρήσης)</p>	<p>* Η μπαταρία δεν φορτίζει πλέον.</p> <div style="border: 1px solid black; padding: 5px; margin-bottom: 10px;"> <p><b>!</b> <b>ΟΔΗΓΙΑ</b> Πιθανή βλάβη κινητήρα σε περίπτωση συνέχισης της οδήγησης</p> <ul style="list-style-type: none"> <li>► Μην συνεχίσετε την οδήγηση!</li> <li>► Επικοινωνήστε με ένα εξειδικευμένο συνεργείο.</li> </ul> </div> <ul style="list-style-type: none"> <li>► Ακινήτοποιήστε το όχημα άμεσα λαμβάνοντας υπόψη την κατάσταση της κυκλοφορίας και απενεργοποιήστε τον κινητήρα.</li> <li>► Επικοινωνήστε με ένα εξειδικευμένο συνεργείο.</li> </ul>
 <p>Coolant Stop vehicle Switch engine off (Ψυκτικό υγρό Ακινήτοποιήστε το όχημα Απε-</p>	<p>* Το ψυκτικό υγρό έχει υπερθερμανθεί.</p> <ul style="list-style-type: none"> <li>► Ακινήτοποιήστε το όχημα άμεσα λαμβάνοντας υπόψη την κατάσταση της κυκλοφορίας και απενεργοποιήστε τον κινητήρα.</li> </ul>



Ενδείξεις οθόνης	Πιθανές αιτίες/συνέπειες και ► λύσεις
<p>νεργοποιήστε τον κινητήρα)</p>	<p><b>▲ ΠΡΟΕΙΔΟΠΟΙΗΣΗ</b> Κίνδυνος εγκαυμάτων σε περίπτωση ανοιγματος του καπό κινητήρα</p> <p>Σε περίπτωση που ανοίξετε το καπό κινητήρα ενώ έχει υπερθερμανθεί ο κινητήρας ή σε εάν παρατηρείται φωτιά στο χώρο κινητήρα, ενδέχεται να έρθετε σε επαφή με καυτά αέρια ή λοιπά λειτουργικά υγρά.</p> <ul style="list-style-type: none"> <li>▶ Πριν από το άνοιγμα του καπό κινητήρα, αφήνετε τον κινητήρα να κρυώσει.</li> <li>▶ Σε περίπτωση πυρκαγιάς, αφήνετε το καπό κινητήρα κλειστό και ενημερώστε την Πυροσβεστική.</li> </ul> <p><b>▲ ΠΡΟΕΙΔΟΠΟΙΗΣΗ</b> Κίνδυνος εγκαυματος λόγω καυτού ψυκτικού υγρού</p> <p>Το σύστημα ψύξης κινητήρα βρίσκεται υπό πίεση, κυρίως όταν ο κινητήρας είναι ζεστός. Όταν ανοίγετε το καπάκι ασφαλείας, εγκυμονεί κίνδυνος εγκαυμάτων από εκτοξευόμενο καυτό ψυκτικό υγρό.</p> <ul style="list-style-type: none"> <li>▶ Πριν το άνοιγμα του καπακιού ασφαλείας, αφήστε τον κινητήρα να κρυώσει.</li> <li>▶ Κατά το άνοιγμα, φοράτε προστατευτικά γάντια και προστατευτικά γυαλιά.</li> <li>▶ Για την εκτόνωση της πίεσης, ανοίξτε αργά το καπάκι ασφαλείας.</li> </ul> <ul style="list-style-type: none"> <li>▶ Περιμένετε μέχρι να κρυώσει ο κινητήρας.</li> <li>▶ Βεβαιωθείτε ότι δεν παρεμποδίζεται η παροχή αέρα προς το ψυγείο κινητήρα.</li> <li>▶ Συνεχίστε τη διαδρομή μέχρι το πλησιέστερο εξειδικευμένο συνεργείο χωρίς να καταπονείτε τον κινητήρα. Η ένδειξη θερμοκρασίας ψυκτικού υγρού δεν πρέπει να υπερβεί τους 120 °C.</li> </ul>
<p></p> <p>Top up coolant See Owner's Manual (Συμπληρώστε ψυκτικό υγρό Βλέπε Οδηγίες Χρήσης)</p>	<p>* Η στάθμη ψυκτικού υγρού είναι υπερβολικά χαμηλή.</p> <p><b>▲ ΠΡΟΕΙΔΟΠΟΙΗΣΗ</b> Κίνδυνος εγκαυματος λόγω καυτού ψυκτικού υγρού</p> <p>Το σύστημα ψύξης κινητήρα βρίσκεται υπό πίεση, κυρίως όταν ο κινητήρας είναι ζεστός. Όταν ανοίγετε το καπάκι ασφαλείας, εγκυμονεί κίνδυνος εγκαυμάτων από εκτοξευόμενο καυτό ψυκτικό υγρό.</p> <ul style="list-style-type: none"> <li>▶ Πριν το άνοιγμα του καπακιού ασφαλείας, αφήστε τον κινητήρα να κρυώσει.</li> <li>▶ Κατά το άνοιγμα, φοράτε προστατευτικά γάντια και προστατευτικά γυαλιά.</li> <li>▶ Για την εκτόνωση της πίεσης, ανοίξτε αργά το καπάκι ασφαλείας.</li> </ul>

Ενδείξεις οθόνης	Πιθανές αιτίες/συνέπειες και ► λύσεις
	<p><b>!</b> <b>ΟΔΗΓΙΑ</b> Βλάβη κινητήρα σε περίπτωση υπερβολικά χαμηλής στάθμης ψυκτικού υγρού</p> <p>► Αποφεύγετε τις παρατεταμένες διαδρομές με υπερβολικά χαμηλή στάθμη ψυκτικού υγρού.</p> <p>► Συμπληρώστε ψυκτικό υγρό (→ σελίδα 249).</p>
<p>Regeneration not possible (Ανανέωση μη δυνατή)</p>	<p>* Δεν πληρούνται όλες οι προϋποθέσεις για την ανανέωση του φίλτρου σωματιδίων diesel (→ σελίδα 138).</p> <p>► Συνεχίστε την οδήγηση, μέχρι να πληρούνται όλες οι προϋποθέσεις για την ανανέωση του φίλτρου σωματιδίων diesel.</p> <p>Η κατάσταση φορτίου του φίλτρου σωματιδίων diesel υπερβαίνει το 50 % και το μήνυμα συνεχίζει να εμφανίζεται στο όργανο πολλαπλών ενδείξεων.</p> <p>► Αναζητήστε ένα εξειδικευμένο συνεργείο.</p>



### AdBlue® (οχήματα με άδεια κυκλοφορίας επιβατικού οχήματος)





Ενδείξεις οθόνης	Πιθανές αιτίες/συνέπειες και ► λύσεις
 <p>Refill AdBlue See Owner's Manual (Συμπληρώστε AdBlue Βλέπε Οδηγίες Χρήσης)</p>	<p>* Το αποθέμα AdBlue® έχει μειωθεί κάτω από τη στάθμη εφεδρικού αποθέματος.</p> <p>► Συμπληρώστε άμεσα τουλάχιστον 8 l AdBlue® (→ σελίδα 157).</p>
 <p>Top up AdBlue Perf. reduced in XXX km See Owner's Manual (Συμπληρώστε AdBlue Μειωμένη απόδοση σε XXX km Βλέπε Οδηγίες Χρήσης)</p>	<p>* Η χαμηλή στάθμη αποθέματος AdBlue® έχει ως αποτέλεσμα τον περιορισμό της ταχύτητας κίνησης αφού διανυθεί η εμφανιζόμενη υπολειπόμενη διαδρομή.</p> <p>► Συμπληρώστε άμεσα τουλάχιστον 8 l AdBlue® (→ σελίδα 157).</p>
 <p>Top up AdBlue Perf. reduced: 20 km/h No start in XXX km (Συμπληρώστε AdBlue Μειωμένη απόδοση: 20 km/h Χωρίς εκκίνηση σε XXX km)</p>	<p>* Η χαμηλή στάθμη του AdBlue® έχει ως αποτέλεσμα τον περιορισμό της ταχύτητας στα 20 km/h το μέγιστο.</p> <p>Αφού διανυθεί η εμφανιζόμενη υπολειπόμενη διαδρομή δεν είναι εφικτή η ενεργοποίηση του κινητήρα.</p> <p>► Συμπληρώστε άμεσα τουλάχιστον 8 l AdBlue® (→ σελίδα 157).</p>

Ενδείξεις οθόνης	Πιθανές αιτίες/συνέπειες και ► Λύσεις
 <p>Refill AdBlue No start in XXX km (Συμπληρώστε AdBlue Ενεργοποίηση κινητήρα μη εφικτή σε XXX km)</p>	<p>* Το απόθεμα AdBlue® επαρκεί μόνο για την απόσταση που εμφανίζεται.</p> <ul style="list-style-type: none"> <li>► Συμπληρώστε άμεσα τουλάχιστον 8 l AdBlue® (→ σελίδα 157).</li> <li>ⓘ Το μήνυμα σβήνει μετά από περίπου ένα λεπτό οδήγησης με ταχύτητα κίνησης άνω των 15 km/h.</li> </ul>
 <p>Refill AdBlue Start not possible (Συμπληρώστε AdBlue Δεν είναι εφικτή η εκκίνηση)</p>	<p>* Το απόθεμα AdBlue® έχει εξαντληθεί. Δεν είναι πλέον δυνατή η ενεργοποίηση του κινητήρα.</p> <ul style="list-style-type: none"> <li>► Συμπληρώστε άμεσα τουλάχιστον 8 l AdBlue® (→ σελίδα 157).</li> <li>► Ενεργοποιήστε την ανάφλεξη. Μπορείτε να ενεργοποιήσετε τον κινητήρα μετά από περίπου ένα λεπτό.</li> </ul>
 <p>System fault No start in XXX km (Βλάβη συστήματος Μη εφικτή ενεργοποίηση κινητήρα σε XXX km)</p>	<p>* Παρουσιάστηκε βλάβη στο σύστημα AdBlue®. Αφού διανυθεί η εμφανιζόμενη υπολειπόμενη απόσταση, δεν θα είναι εφικτή η ενεργοποίηση του κινητήρα.</p> <ul style="list-style-type: none"> <li>► Αναζητήστε άμεσα ένα εξειδικευμένο συνεργείο.</li> </ul>
 <p>AdBlue system fault See Owner's Manual (Βλάβη συστήματος AdBlue Βλέπε Οδηγίες Χρήσης)</p>	<p>* Παρουσιάστηκε βλάβη στο σύστημα AdBlue®.</p> <ul style="list-style-type: none"> <li>► Αναζητήστε άμεσα ένα εξειδικευμένο συνεργείο.</li> </ul>
 <p>Cannot measure fluid level (Μη εφικτή η μέτρηση της στάθμης πλήρωσης)</p>	<p>* Σε περίπτωση βλάβης του συστήματος AdBlue®, δεν εμφανίζεται η στάθμη πλήρωσης του δοχείου στο μενού service. Η οδηγία για τη βλάβη του συστήματος AdBlue® συνοδεύεται από τα αντίστοιχα μηνύματα προειδοποίησης.</p> <ul style="list-style-type: none"> <li>► Αναζητήστε ένα εξειδικευμένο συνεργείο.</li> </ul>
 <p>AdBlue system fault Perf. reduced in XXX km See Owner's Manual (Βλάβη συστήματος AdBlue Μειωμένη απόδοση σε XXX km Βλέπε Οδηγίες Χρήσης)</p>	<p>* Παρουσιάστηκε βλάβη στο σύστημα AdBlue®. Η βλάβη συστήματος οδηγεί σε περιορισμό της ταχύτητας αφού διανυθεί η εμφανιζόμενη υπολειπόμενη απόσταση.</p> <ul style="list-style-type: none"> <li>► Αναζητήστε άμεσα ένα εξειδικευμένο συνεργείο.</li> </ul>



Ενδείξεις οθόνης	Πιθανές αιτίες/συνέπειες και ► λύσεις
 <p>AdBlue system fault Perf. reduced: 20 km/h No start in XXX km (Βλάβη συστήματος AdBlue Περιορισμός απόδοσης: 20 km/h Μη δυνατή ενεργοποίηση σε XXX km)</p>	<p>* Παρουσιάστηκε βλάβη στο σύστημα AdBlue®. Η βλάβη του συστήματος AdBlue έχει ως αποτέλεσμα τον περιορισμό της απόδοσης στα 20 km/h. Αφού διανυθεί η εμφανιζόμενη διαδρομή, δεν είναι εφικτή η ενεργοποίηση του κινητήρα.</p> <p>► Αναζητήστε άμεσα ένα εξειδικευμένο συνεργείο.</p>
 <p>AdBlue system fault Engine start not possible (Βλάβη συστήματος AdBlue Ενεργοποίηση κινητήρα μη εφικτή)</p>	<p>* Παρουσιάστηκε βλάβη στο σύστημα AdBlue®. Δεν είναι πλέον δυνατή η ενεργοποίηση του κινητήρα.</p> <p>► Επικοινωνήστε άμεσα με ένα εξειδικευμένο συνεργείο.</p>

### AdBlue® (οχήματα με άδεια κυκλοφορίας φορτηγού)

Ενδείξεις οθόνης	Πιθανές αιτίες/συνέπειες και ► λύσεις
 <p>Refill AdBlue See Owner's Manual (Συμπληρώστε AdBlue Βλέπε Οδηγίες Χρήσης)</p>	<p>* Το απόθεμα AdBlue® έχει μειωθεί κάτω από τη στάθμη εφεδρικού αποθέματος.</p> <p>► Συμπληρώστε άμεσα τουλάχιστον 8 l AdBlue® (→ σελίδα 157).</p>
 <p>Top up AdBlue Performance reduced (Συμπληρώστε AdBlue Περιορισμός απόδοσης)</p>	<p>* Το απόθεμα AdBlue® έχει μειωθεί κάτω από τη στάθμη εφεδρικού αποθέματος. Η απόδοση έχει περιοριστεί στο 75% της ροπής κινητήρα.</p> <p>► Συμπληρώστε άμεσα τουλάχιστον 8 l AdBlue® (→ σελίδα 157).</p>
 <p>Top up AdBlue Performance reduced after eng. restart: 20 km/h (Συμπληρώστε AdBlue Μειωμένη από- δοση μετά την επανεκκί-</p>	<p>* Η χαμηλή στάθμη του AdBlue® θα έχει ως αποτέλεσμα στην επόμενη ενεργοποίηση κινητήρα τον περιορισμό της ταχύτητας στα 20 km/h το μέγιστο.</p> <p>► Συμπληρώστε άμεσα τουλάχιστον 8 l AdBlue® (→ σελίδα 157).</p>

Ενδείξεις οθόνης	Πιθανές αιτίες/συνέπειες και ► λύσεις
<p>νηση του κινητήρα: 20 χλμ./ώρα)</p>  <p>Top up AdBlue Power reduced: 20 km/h (Συμπληρώστε AdBlue Περιορισμός απόδοσης: 20 km/h)</p>	<p>* Το χαμηλό απόθεμα AdBlue® έχει ως αποτέλεσμα τον περιορισμό της απόδοσης στα 20 km/h.</p> <ul style="list-style-type: none"> <li>► Συμπληρώστε άμεσα τουλάχιστον 8 l AdBlue® (→ σελίδα 157).</li> <li>► Ενεργοποιήστε την ανάφλεξη.</li> </ul>
 <p>AdBlue system fault See Owner's Manual (Βλάβη συστήματος AdBlue Βλέπε Οδηγίες Χρήσης)</p>	<p>* Παρουσιάστηκε βλάβη στο σύστημα AdBlue®.</p> <ul style="list-style-type: none"> <li>► Αναζητήστε άμεσα ένα εξειδικευμένο συνεργείο.</li> </ul>
 <p>AdBlue system fault Performance reduced (Βλάβη συστήματος AdBlue Περιορισμένη απόδοση)</p>	<p>* Παρουσιάστηκε βλάβη στο σύστημα AdBlue®. Η απόδοση του κινητήρα έχει περιοριστεί, καθώς η μέγιστη ροπή στρέψης του έχει περιοριστεί στο 75 % της τιμής σε λειτουργία χωρίς βλάβη.</p> <ul style="list-style-type: none"> <li>► Αναζητήστε άμεσα ένα εξειδικευμένο συνεργείο.</li> </ul>
 <p>AdBlue system fault Performance reduced after eng. restart: XXX km/h (Βλάβη συστήματος AdBlue Μειωμένη απόδοση μετά από νέα ενεργοποίηση του κινητήρα: XXX km/h)</p>	<p>* Παρουσιάστηκε βλάβη στο σύστημα AdBlue®. Η βλάβη του συστήματος έχει ως αποτέλεσμα τον περιορισμό της απόδοσης στα 20 km/h κατά την επόμενη ενεργοποίηση του κινητήρα.</p> <ul style="list-style-type: none"> <li>► Αναζητήστε άμεσα ένα εξειδικευμένο συνεργείο.</li> </ul>
 <p>AdBlue system fault Performance reduced: 20 km/h (Βλάβη συστήματος AdBlue Περιορισμός απόδοσης: 20 km/h)</p>	<p>* Παρουσιάστηκε βλάβη στο σύστημα AdBlue®. Η βλάβη του συστήματος έχει ως αποτέλεσμα τον περιορισμό της απόδοσης στα 20 km/h.</p> <ul style="list-style-type: none"> <li>► Επικοινωνήστε άμεσα με ένα εξειδικευμένο συνεργείο.</li> </ul>

## Ελαστικά





Ενδείξεις οθόνης	Πιθανές αιτίες/συνέπειες και ► λύσεις
<p>Tyre pressure monitor inoperative No wheel sensors (Σύστημα ελέγχου πίεσης ελαστικών εκτός λειτουργίας Δεν υπάρχουν αισθητήρες τροχών)</p>	<p>* Οι τοποθετημένοι τροχοί δεν διαθέτουν κατάλληλους αισθητήρες πίεσης ελαστικών. Το σύστημα ελέγχου πίεσης ελαστικών έχει απενεργοποιηθεί.</p> <p>► Τοποθετήστε τροχούς με κατάλληλους αισθητήρες πίεσης ελαστικών.</p>
<p> Wheel sens. missing (Wheel sens. missing)</p>	<p>* Λείπει το σήμα του αισθητήρα πίεσης ελαστικών από ένα ή περισσότερα ελαστικά. Στο συγκεκριμένο ελαστικό δεν εμφανίζεται η πίεση.</p> <p>► Αναθέστε την αντικατάσταση του ελαττωματικού αισθητήρα πίεσης ελαστικών σε ένα εξειδικευμένο συνεργείο.</p>
<p>Tyre press. monitor currently unavailable (Σύστημα ελέγχου πίεσης ελαστικών μη διαθέσιμο προσωρινά)</p>	<p>* Μια ισχυρή πηγή ραδιοσυχνοτήτων προκαλεί παρεμβολές. Εξαιτίας αυτού, δεν λαμβάνεται σήμα από τους αισθητήρες πίεσης ελαστικών. Το σύστημα ελέγχου πίεσης ελαστικών δεν είναι διαθέσιμο προσωρινά.</p> <p>► Συνεχίστε τη διαδρομή. Μόλις αντιμετωπιστεί η αιτία, το σύστημα ελέγχου πίεσης ελαστικών ενεργοποιείται αυτόματα.</p>
<p> Warning tyre defect (Προσοχή Βλάβη ελαστικού)</p>	<p>* Σε ένα ή περισσότερα ελαστικά μειώνεται ξαφνικά η πίεση. Εμφανίζεται η θέση του τροχού.</p> <div style="border: 1px solid black; padding: 5px; margin: 5px 0;"> <p><b>▲ ΠΡΟΕΙΔΟΠΟΙΗΣΗ</b> Κίνδυνος ατυχήματος σε περίπτωση οδήγησης με ελαστικά χωρίς πίεση</p> <p>Τα ελαστικά χωρίς πίεση ενέχουν τους ακόλουθους κινδύνους:</p> <ul style="list-style-type: none"> <li>• Τα ελαστικά ενδέχεται να υπερθερμανθούν και να αναφλεγούν.</li> <li>• - Τα χαρακτηριστικά οδήγησης, καθώς και η συμπεριφορά των συστημάτων διεύθυνσης και φρένων ενδέχεται να επηρεαστούν δυσμενώς.</li> </ul> <p>Ενδέχεται να χάσετε τον έλεγχο του οχήματος.</p> <p>► Μην οδηγείτε με ελαστικά χωρίς πίεση.</p> <p>► Λαμβάνετε υπόψη τις οδηγίες σε περίπτωση βλάβης ελαστικού.</p> </div> <p>Οδηγίες σε περίπτωση βλάβης ελαστικού (→ σελίδα 264).</p> <p>► Ακινητοποιήστε το όχημα λαμβάνοντας υπόψη την κατάσταση της κυκλοφορίας.</p> <p>► Ελέγξτε τα ελαστικά.</p>
<p> Check tyre(s) (Ελέγξτε τα ελαστικά)</p>	<p>* Σε ένα ή περισσότερα ελαστικά έχει μειωθεί υπερβολικά η πίεση. Εμφανίζεται η θέση του τροχού.</p>





Ενδείξεις οθόνης	Πιθανές αιτίες/συνέπειες και ► λύσεις
	<p><b>▲ ΠΡΟΕΙΔΟΠΟΙΗΣΗ</b> Κίνδυνος τραυματισμού σε περίπτωση υπερβολικά χαμηλής πίεσης ελαστικών</p> <p>Τα ελαστικά με υπερβολικά χαμηλή πίεση ενέχουν τους ακόλουθους κινδύνους:</p> <ul style="list-style-type: none"> <li>• Τα ελαστικά ενδέχεται να σκάσουν, κυρίως όσο αυξάνεται το φορτίο και η ταχύτητα κίνησης.</li> <li>• Τα ελαστικά ενδέχεται να φθαρούν υπερβολικά ή ανομοιόμορφα, γεγονός που μπορεί να επηρεάσει σημαντικά την πρόσφυση των ελαστικών.</li> <li>• - Τα χαρακτηριστικά οδήγησης, καθώς και η συμπεριφορά των συστημάτων διεύθυνσης και φρένων ενδέχεται να επηρεαστούν δυσμενώς.</li> </ul> <p>Ενδέχεται να χάσετε τον έλεγχο του οχήματος.</p> <ul style="list-style-type: none"> <li>► Τηρείτε τις προτεινόμενες πιέσεις ελαστικών.</li> <li>► Εφόσον απαιτείται, προσαρμόστε την πίεση των ελαστικών.</li> </ul> <ul style="list-style-type: none"> <li>► Ακίνητοποιήστε το όχημα λαμβάνοντας υπόψη την κατάσταση της κυκλοφορίας.</li> <li>► Ελέγξτε την πίεση ελαστικών (→ σελίδα 284) και τα ελαστικά.</li> </ul>
 <p><b>Rectify tyre pressure</b> (Διορθώστε την πίεση ελαστικών)</p>	<p>* Η πίεση είναι υπερβολικά χαμηλή σε ένα τουλάχιστον ελαστικό ή οι πιέσεις ελαστικών των επιμέρους τροχών διαφέρουν αρκετά μεταξύ τους.</p> <ul style="list-style-type: none"> <li>► Ελέγξτε την πίεση ελαστικών και, εφόσον απαιτείται συμπληρώστε αέρα.</li> <li>► Με σωστά ρυθμισμένη πίεση ελαστικών, ενεργοποιήστε ξανά το σύστημα ελέγχου πίεσης ελαστικών (→ σελίδα 301).</li> </ul>
<p><b>Tyre pressure monitor inoperative</b> (Σύστημα ελέγχου πίεσης ελαστικών εκτός λειτουργίας)</p>	<p>* Παρουσιάστηκε βλάβη στο σύστημα ελέγχου πίεσης ελαστικών.</p> <ul style="list-style-type: none"> <li>► Αναζητήστε ένα εξειδικευμένο συνεργείο.</li> </ul>







## Κλειδί

Ενδείξεις οθόνης	Πιθανές αιτίες/συνέπειες και ► λύσεις
 <p><b>Place the key in the marked space</b> See Owner's Manual (Βάλτε το κλειδί στην επισημασμένη περιοχή Βλέπε Οδηγίες Χρήσης)</p>	<p>* Δεν είναι δυνατή η αναγνώριση του κλειδιού.</p> <ul style="list-style-type: none"> <li>► Αλλάξτε τη θέση του κλειδιού στο όχημα.</li> <li>► Εκκινήστε το όχημα με το κλειδί στη θήκη (→ σελίδα 126).</li> </ul>

Ενδείξεις οθόνης	Πιθανές αιτίες/συνέπειες και ► λύσεις
 <p><b>Key not detected</b> (Το κλειδί δεν αναγνωρίζεται) (κόκκινο μήνυμα οθόνης)</p>	<p>* Το κλειδί δεν αναγνωρίζεται και ενδέχεται να μην βρίσκεται πλέον εντός του οχήματος.</p> <p>Το κλειδί δεν βρίσκεται πλέον εντός του οχήματος και απενεργοποιήσατε τον κινητήρα:</p> <ul style="list-style-type: none"> <li>• Δεν είναι πλέον δυνατή η ενεργοποίηση του κινητήρα.</li> <li>• Δεν μπορείτε να κλειδώσετε το όχημα κεντρικά.</li> </ul> <p>► Βεβαιωθείτε ότι το κλειδί βρίσκεται εντός του οχήματος.</p> <p>Σε περίπτωση που δεν είναι δυνατή η αναγνώριση του κλειδιού λόγω μιας ισχυρής πηγής ραδιοσυχνότητας, κάντε τα εξής:</p> <ul style="list-style-type: none"> <li>► Ακινητοποιήστε το όχημα άμεσα λαμβάνοντας υπόψη την κατάσταση της κυκλοφορίας.</li> <li>► Τοποθετήστε το κλειδί στη θήκη για εκκίνηση με το κλειδί (→ σελίδα 126).</li> </ul>
 <p><b>Key not detected</b> (Το κλειδί δεν αναγνωρίζεται) (μήνυμα οθόνης με λευκό χρώμα)</p>	<p>* Το κλειδί δεν αναγνωρίζεται.</p> <ul style="list-style-type: none"> <li>► Αλλάξτε τη θέση του κλειδιού στο όχημα.</li> <li>► Εάν το κλειδί εξακολουθεί να μην αναγνωρίζεται, ενεργοποιήστε τον κινητήρα με το κλειδί στη θήκη (→ σελίδα 126).</li> </ul>
 <p><b>Change key batteries</b> (Αντικαταστήστε τις μπαταρίες κλειδιού)</p>	<p>* Η μπαταρία του κλειδιού έχει αποφορτιστεί.</p> <ul style="list-style-type: none"> <li>► Αντικαταστήστε την μπαταρία (→ σελίδα 49).</li> </ul>
 <p><b>Replace key</b> (Αντικαταστήστε το κλειδί)</p>	<p>* Το κλειδί πρέπει να αντικατασταθεί.</p> <ul style="list-style-type: none"> <li>► Αναζητήστε ένα εξειδικευμένο συνεργείο.</li> </ul>

## Όχημα

Ενδείξεις οθόνης	Πιθανές αιτίες/συνέπειες και ► λύσεις
 <p><b>Top up washer fluid</b> (Συμπληρώστε νερό πλύσης)</p>	<p>* Η στάθμη νερού πλύσης στο δοχείο νερού πλύσης έχει μειωθεί κάτω από το ελάχιστο όριο.</p> <ul style="list-style-type: none"> <li>► Συμπληρώστε νερό πλύσης (→ σελίδα 250).</li> </ul>
	<p>* Τουλάχιστον μία πόρτα είναι ανοιχτή.</p> <ul style="list-style-type: none"> <li>► Κλείστε όλες τις πόρτες.</li> </ul>
	<p>* Το καπό κινητήρα είναι ανοιχτό.</p>

Ενδείξεις οθόνης	Πιθανές αιτίες/συνέπειες και ► λύσεις
	<p><b>▲ ΠΡΟΕΙΔΟΠΟΙΗΣΗ</b> Κίνδυνος ατυχήματος σε περίπτωση απασφαλισμένου καπό κινητήρα κατά τη διάρκεια της οδήγησης</p> <p>Αν το καπό του κινητήρα είναι ξεκλειδωτο, ενδέχεται να ανοίξει κατά την οδήγηση και να εμποδίσει την ορατότητά σας.</p> <ul style="list-style-type: none"> <li>► Μην απασφαλίζετε ποτέ το καπό κινητήρα κατά τη διάρκεια της οδήγησης.</li> <li>► Πριν από κάθε διαδρομή, θα πρέπει να ελέγχετε εάν είναι ασφαλισμένο το καπό κινητήρα.</li> </ul> <ul style="list-style-type: none"> <li>► Ακινητοποιήστε το όχημα άμεσα λαμβάνοντας υπόψη την κατάσταση της κυκλοφορίας.</li> <li>► Κλείστε το καπό κινητήρα.</li> </ul>
 <p><b>inoperative See Owner's Man.</b> (εκτός λειτουργίας Βλέπε Οδηγίες Χρήσης)</p>	<p>* Παρουσιάστηκε προσωρινή βλάβη στο σύστημα θέρμανσης στάσης.</p> <ul style="list-style-type: none"> <li>► Σε περίπτωση που το όχημα βρίσκεται σε οριζόντια θέση και έχει κρυώσει ο κινητήρας: Επιχειρήστε να ενεργοποιήσετε το σύστημα θέρμανσης στάσης τέσσερις φορές με διαλείμματα κάποιων λεπτών.</li> <li>► Αν δεν είναι δυνατή η ενεργοποίηση του συστήματος θέρμανσης στάσης: Αναζητήστε ένα εξειδικευμένο συνεργείο.</li> </ul>
 <p><b>inoperative Refuel vehicle</b> (εκτός λειτουργίας Ανεφοδιάστε το όχημα με καύσιμο)</p>	<p>* Στο ρεζερβουάρ καυσίμου υπάρχει υπερβολικά λίγο καύσιμο. Δεν είναι δυνατή η ενεργοποίηση του συστήματος θέρμανσης στάσης.</p> <ul style="list-style-type: none"> <li>► Ανεφοδιάστε το όχημα με καύσιμο.</li> </ul>
 <p><b>inoperative Battery low</b> (εκτός λειτουργίας Χαμηλή κατάσταση φόρτισης μπαταρίας)</p>	<p>* Η τάση ηλεκτρικού κυκλώματος του οχήματος είναι υπερβολικά χαμηλή.</p> <p>Το σύστημα θέρμανσης στάσης έχει απενεργοποιηθεί.</p> <ul style="list-style-type: none"> <li>► Οδηγήστε για μεγαλύτερη απόσταση, μέχρι να φορτιστεί επαρκώς η μπαταρία.</li> </ul>
 <p><b>Before starting the engine, turn the steering wheel.</b> (Πριν από την ενεργοποίηση του κινητήρα, περιστρέψτε το τιμόνι.)</p>	<p>* <b>Οχήματα με μηχανικό κιβώτιο ταχυτήτων:</b> Δεν ήταν δυνατή η ασφάλιση του συστήματος διεύθυνσης από τον ηλεκτρικό μηχανισμό ασφάλισης τιμονιού.</p> <ul style="list-style-type: none"> <li>► Απενεργοποιήστε την ανάφλεξη.</li> <li>► Για να χαλαρώσετε το τιμόνι, περιστρέψτε το ελαφρώς προς τα αριστερά και προς τα δεξιά.</li> <li>► Ενεργοποιήστε ξανά την ανάφλεξη.</li> </ul>
	<p>* Παρουσιάστηκε βλάβη στην υδραυλική υποβοήθηση του συστήματος διεύθυνσης.</p>

Ενδείξεις οθόνης	Πιθανές αιτίες/συνέπειες και ► λύσεις
<p><b>Steering malfunction</b> Increased physical effort See <b>Owner's Manual</b> (Βλάβη συστήματος διεύθυνσης Απαιτείται αυξημένη δύναμη για τη διεύθυνση Βλέπε Οδηγίες Χρήσης)</p>	<p><b>▲ ΠΡΟΕΙΔΟΠΟΙΗΣΗ</b> Κίνδυνος ατυχήματος λόγω διαφορετικής συμπεριφοράς διεύθυνσης</p> <p>Σε περίπτωση μερικής ή ολικής διακοπής λειτουργίας της υδραυλικής υποβοήθησης του συστήματος διεύθυνσης, απαιτείται περισσότερη δύναμη για τη διεύθυνση του οχήματος.</p> <ul style="list-style-type: none"> <li>► Αν μπορείτε να διευθύνετε το όχημα με ασφάλεια.</li> <li>► Αναζητήστε ή επικοινωνήστε άμεσα με ένα εξειδικευμένο συνεργείο.</li> </ul> <p>► Αν μπορείτε να διευθύνετε το όχημα με ασφάλεια.</p> <p>► Αναζητήστε ή επικοινωνήστε άμεσα με ένα εξειδικευμένο συνεργείο.</p>
<p></p> <p><b>Steering malfunction</b> Stop immediately See <b>Owner's Manual</b> (Βλάβη συστήματος διεύθυνσης Ακινητοποιήστε άμεσα το όχημα Βλέπε Οδηγίες Χρήσης)</p>	<p>* Παρουσιάστηκε βλάβη στο σύστημα διεύθυνσης. Η συμπεριφορά διεύθυνσης έχει επηρεαστεί αρνητικά σε μεγάλο βαθμό.</p> <p><b>▲ ΠΡΟΕΙΔΟΠΟΙΗΣΗ</b> Κίνδυνος τραυματισμού λόγω περιορισμένης ικανότητας διεύθυνσης του οχήματος</p> <p>Εάν δεν λειτουργεί πλέον σωστά το σύστημα διεύθυνσης, δεν διασφαλίζεται η ασφάλεια λειτουργίας του οχήματος.</p> <ul style="list-style-type: none"> <li>► Ακινητοποιήστε το όχημα άμεσα λαμβάνοντας υπόψη την κυκλοφορία. Μην συνεχίσετε την οδήγηση!</li> <li>► Επικοινωνήστε με ένα εξειδικευμένο συνεργείο.</li> </ul> <p>► Ακινητοποιήστε το όχημα άμεσα λαμβάνοντας υπόψη την κατάσταση της κυκλοφορίας. Μην συνεχίσετε τη διαδρομή!</p> <p>► Επικοινωνήστε με ένα εξειδικευμένο συνεργείο.</p>
<p><b>To start engine, shift to either P or N</b> (Για ενεργοποίηση του κινητήρα, επιλέξτε τη θέση P ή N)</p>	<p>* Επιχειρήσατε να ενεργοποιήσετε τον κινητήρα με επιλεγμένη τη θέση <b>D</b> ή <b>R</b> στο κιβώτιο ταχυτήτων.</p> <p>► Επιλέξτε τη θέση <b>P</b> ή <b>N</b> στο κιβώτιο ταχυτήτων.</p>
<p><b>Apply brake to select R</b> (Πατήστε το πεντάλ φρένου για να επιλέξετε τη θέση R)</p>	<p>* Επιχειρήσατε να μεταβείτε από τη θέση <b>D</b> ή <b>N</b> στη θέση <b>R</b>.</p> <p>► Πατήστε το πεντάλ φρένου.</p> <p>► Επιλέξτε τη θέση <b>R</b> στο κιβώτιο ταχυτήτων.</p>
<p><b>Air conditioning Malfunction</b> See <b>Owner's Manual</b> (Βλάβη συστήματος κλιματισμού Βλέπε Οδηγίες Χρήσης)</p>	<p>* Το σύστημα κλιματισμού είναι διαθέσιμο προσωρινά με περιορισμούς. Η ποσότητα αέρα και η παροχή καθαρού αέρα ρυθμίζονται αυτόματα.</p> <p>► Αναθέστε τον έλεγχο του συστήματος κλιματισμού σε ένα εξειδικευμένο συνεργείο.</p>
<p><b>Auxiliary battery malfunction</b> (Βλάβη μπαταρίας έκτακτης ανάγκης)</p>	<p>* Η μπαταρία έκτακτης ανάγκης για το κιβώτιο ταχυτήτων δεν φορτίζεται πλέον.</p> <p>► Αναζητήστε ένα εξειδικευμένο συνεργείο.</p> <p>► Μέχρι τότε, πριν από την απενεργοποίηση του κινητήρα, επιλέγεται πάντα χειροκίνητα τη θέση <b>P</b> στο κιβώτιο ταχυτήτων.</p> <p>► Ασφαλίστε το φρένο στάθμευσης πριν αποβιβαστείτε από το όχημα.</p>

Ενδείξεις οθόνης	Πιθανές αιτίες/συνέπειες και ► λύσεις
<p>Reversing not poss. Consult workshop (Οπισθοπορεία μη δυνατή Αναζητήστε συνεργείο)</p>	<p>* Παρουσιάστηκε βλάβη στο κιβώτιο ταχυτήτων. Δεν είναι πλέον δυνατή η επιλογή της ταχύτητας οπισθοπορείας.</p> <p>► Αναζητήστε ένα εξειδικευμένο συνεργείο.</p>
<p>Transmission Malfunction Stop (Βλάβη κιβωτίου ταχυτήτων Ακινητοποιήστε το όχημα)</p>	<p>* Παρουσιάστηκε βλάβη στο κιβώτιο ταχυτήτων. Το κιβώτιο ταχυτήτων μεταβαίνει αυτόματα στη θέση <b>[N]</b>.</p> <p>► Ακινητοποιήστε το όχημα άμεσα λαμβάνοντας υπόψη την κατάσταση της κυκλοφορίας.</p> <p>► Επιλέξτε τη θέση <b>[P]</b> στο κιβώτιο ταχυτήτων.</p> <p>► Επικοινωνήστε με ένα εξειδικευμένο συνεργείο.</p>
<div data-bbox="98 475 248 555" data-label="Image"> </div> <p>Vehicle is operational Switch off the ignition before exiting (Το όχημα βρίσκεται σε λειτουργία Απενεργοποιήστε τη μίζα πριν αποβιβαστείτε από το όχημα)</p>	<p>* Πρόκειται να αποβιβαστείτε από το όχημα ενώ αυτό βρίσκεται σε ετοιμότητα οδήγησης.</p> <p>► Όταν αποβιβάζεστε από το όχημα, απενεργοποιείτε την ανάφλεξη και παίρνετε μαζί σας το κλειδί.</p> <p>► Εάν δεν αποβιβαστείτε από το όχημα, απενεργοποιήστε τους ηλεκτρικούς καταναλωτές, π.χ. τη θέρμανση καθίσματος. Διαφορετικά, ενδέχεται να αποφορτιστεί η μπαταρία 12 Volt και η εκκίνηση του οχήματος θα είναι δυνατή μόνο με εξωτερική μπαταρία (υποβοήθηση εκκίνησης).</p>
<p>Without changing gear, consult workshop (Χωρίς να αλλάξετε ταχύτητα, αναζητήστε συνεργείο)</p>	<p>* Παρουσιάστηκε βλάβη στο κιβώτιο ταχυτήτων. Δεν είναι πλέον δυνατή η αλλαγή της θέσης στο κιβώτιο ταχυτήτων.</p> <p>► Σε περίπτωση που έχει επιλεγεί η θέση <b>[D]</b> στο κιβώτιο ταχυτήτων, αναζητήστε ένα εξειδικευμένο συνεργείο χωρίς να αλλάξετε θέση στο κιβώτιο ταχυτήτων.</p> <p>► Στις άλλες θέσεις στο κιβώτιο ταχυτήτων, ακινητοποιήστε το όχημα με ασφάλεια.</p> <p>► Επικοινωνήστε με ένα εξειδικευμένο συνεργείο.</p>
<p>Only select Park (P) when vehicle is stationary (Επιλέξτε τη θέση Park (P) μόνο με ακινητοποιημένο όχημα)</p>	<p>* Η μετάβαση στη θέση <b>[P]</b> στο κιβώτιο ταχυτήτων είναι δυνατή μόνο με ακινητοποιημένο όχημα.</p>
<p>N permanently active Risk of vehicle rolling (N μόνιμως ενεργή Κίνδυνος κύλισης του οχήματος)</p>	<p>* Στη διάρκεια κύλισης ή οδήγησης του οχήματος, επιλέχθηκε η θέση <b>[N]</b> στο κιβώτιο ταχυτήτων.</p> <p>► Πατήστε το πεντάλ φρένου για να ακινητοποιηθεί το όχημα και, αφού ακινητοποιηθεί, επιλέξτε τη θέση <b>[P]</b> στο κιβώτιο ταχυτήτων.</p> <p>► Για να συνεχίσετε τη διαδρομή, επιλέξτε τη θέση <b>[D]</b> ή <b>[R]</b> στο κιβώτιο ταχυτήτων.</p>
<p>Risk of vehicle rolling Driver door open and transmission not in P (Κίνδυνος κύλισης οχήματος Πόρτα οδηγού ανοιχτή και το κιβώτιο ταχυτήτων)</p>	<p>* Η πόρτα οδηγού δεν έχει κλείσει πλήρως και είναι επιλεγμένη η θέση <b>[R]</b>, <b>[N]</b> ή <b>[D]</b> στο κιβώτιο ταχυτήτων.</p> <p>► Κατά την απενεργοποίηση του κινητήρα του οχήματος, επιλέξτε τη θέση <b>[P]</b> στο κιβώτιο ταχυτήτων.</p>





Ενδείξεις οθόνης	Πιθανές αιτίες/συνέπειες και ► λύσεις
των δεν βρίσκεται στη θέση P)	
<p>To shift out of P or N, depress brake and start engine (Για αποεπιλογή της θέσης P ή N, πατήστε το πεντάλ φρένου και ενεργοποιήστε τον κινητήρα)</p>	<p>* <b>Οχήματα με κίνηση στους μπροστινούς τροχούς:</b> Επιχειρήσατε να μεταβείτε από τη θέση <b>P</b> ή <b>N</b> σε άλλη θέση στο κιβώτιο ταχυτήτων.</p> <ul style="list-style-type: none"> <li>► Πατήστε το πεντάλ φρένου.</li> <li>► Ενεργοποιήστε τον κινητήρα.</li> </ul>
<p>Apply brake to deselect Park (P) position (Πατήστε το πεντάλ φρένου για να αποεπιλέξετε τη θέση Park (P))</p>	<p>* Επιχειρήσατε να μεταβείτε από τη θέση <b>P</b> σε άλλη θέση στο κιβώτιο ταχυτήτων.</p> <ul style="list-style-type: none"> <li>► Πατήστε το πεντάλ φρένου.</li> </ul>
<p> Vehicle tracking activated (Έχει ενεργοποιηθεί ο εντοπισμός οχήματος). For details see Owner's Manual or corresponding mobile App (Για λεπτομέρειες, ανατρέξτε στο εγχειρίδιο ή στην αντίστοιχη εφαρμογή για κινητές συσκευές). ή Vehicle tracking activated see Owner's Manual or mobile App. (Έχει ενεργοποιηθεί ο εντοπισμός οχήματος Ανατρέξτε στο εγχειρίδιο ή στην εφαρμογή για κινητές συσκευές).</p>	<p>* Το όχημα διαθέτει ενεργοποιημένες υπηρεσίες Mercedes PRO. Υπό ορισμένες συνθήκες, ο εντοπισμός του οχήματος είναι εφικτός στα πλαίσια της υπηρεσίας Mercedes PRO connect.</p> <ul style="list-style-type: none"> <li>► Ελέγξτε την κατάσταση των ενεργοποιημένων υπηρεσιών στην ηλεκτρονική διεύθυνση <a href="http://mercedes.pro">http://mercedes.pro</a>.</li> <li>► Ρωτήστε τον ιδιοκτήτη του οχήματος για λεπτομέρειες.</li> </ul>
<p> Step not extended See Owner's Manual (Step not extended See Owner's Manual)ή Step not extended Mailfunction (Σκαλοπάτι δεν εξήλθε Βλάβη)</p>	<p>* Το ηλεκτρικό σκαλοπάτι δεν έχει ανοίξει ή έχει ανοίξει μερικώς.</p> <ul style="list-style-type: none"> <li>► Βεβαιωθείτε ότι υπάρχει αρκετός ελεύθερος χώρος για το ηλεκτρικό σκαλοπάτι.</li> <li>► Ανοίξτε ή κλείστε ξανά τη συρόμενη πόρτα.</li> <li>► Αν το ηλεκτρικό σκαλοπάτι δεν ανοίξει ξανά εντελώς, ωθήστε το σκαλοπάτι με το χέρι προς τα μέσα (απασφάλιση ανάγκης) (→ σελίδα 59).</li> <li>► Πριν από την αποβίβαση, επισημάνετε στους επιβάτες τη βλάβη του σκαλοπατιού.</li> </ul>
<p></p>	<p>* Το ηλεκτρικό σκαλοπάτι δεν έχει κλείσει ή έχει κλείσει μερικώς.</p> <ul style="list-style-type: none"> <li>► Βεβαιωθείτε ότι υπάρχει αρκετός ελεύθερος χώρος για το ηλεκτρικό σκαλοπάτι.</li> </ul>

Ενδείξεις οθόνης	Πιθανές αιτίες/συνέπειες και ► λύσεις
<p>Step not retracted See Owner's Manual (Step not retracted See Owner's Manual)ή Step not retracted Mailfunction (Σκαλοπάτι δεν εισήλθε Βλάβη)</p>	<ul style="list-style-type: none"> <li>► Ανοίξτε ή κλείστε ξανά τη συρόμενη πόρτα.</li> <li>► Αν το ηλεκτρικό σκαλοπάτι δεν κλείσει ξανά εντελώς, ωθήστε το σκαλοπάτι με το χέρι προς τα μέσα (απασφάλιση ανάγκης) (→ σελίδα 59).</li> </ul>

## Φως

Ενδείξεις οθόνης	Πιθανές αιτίες/συνέπειες και ► λύσεις
<p>Adaptive Highbeam Assist Camera view restricted See Owner's Manual (Προσαρμοζόμενο σύστημα υποβοήθησης φώτων μεγάλης σκάλας Περιορισμένο οπτικό πεδίο κάμερας Βλέπε Οδηγίες Χρήσης)</p>	<p>* Το οπτικό πεδίο της κάμερας είναι περιορισμένο. Πιθανές αιτίες:</p> <ul style="list-style-type: none"> <li>• Ακαθαρσίες στο μπροστινό παρμπρίζ, στο οπτικό πεδίο της κάμερας</li> <li>• Έντονη βροχόπτωση ή ομίχλη</li> </ul> <p>Ενδέχεται να έχει παρουσιαστεί βλάβη και σε άλλα συστήματα οδήγησης και συστήματα ασφαλούς οδήγησης ή να μην είναι διαθέσιμα προσωρινά.</p> <p>Όταν αντιμετωπιστούν οι αιτίες, τα συστήματα οδήγησης και ασφαλούς οδήγησης είναι ξανά διαθέσιμα.</p> <p>Αν το μήνυμα οθόνης δεν σβήσει:</p> <ul style="list-style-type: none"> <li>► Ακινητοποιήστε το όχημα λαμβάνοντας υπόψη την κατάσταση της κυκλοφορίας.</li> <li>► Καθαρίστε το μπροστινό παρμπρίζ.</li> </ul>
<p>Adaptive Highbeam Assist currently unavailable See Owner's Manual (Προσαρμοζόμενο σύστημα υποβοήθησης φώτων μεγάλης σκάλας μη διαθέσιμο προσωρινά Βλέπε Οδηγίες Χρήσης)</p>	<p>* Το προσαρμοζόμενο σύστημα υποβοήθησης φώτων μεγάλης σκάλας δεν είναι διαθέσιμο προσωρινά.</p> <p>Έχουν επιτευχθεί τα όρια του συστήματος (→ σελίδα 95).</p> <ul style="list-style-type: none"> <li>► Συνεχίστε τη διαδρομή. Όταν πάψουν να υφίστανται οι αιτίες, το σύστημα είναι ξανά διαθέσιμο. Εμφανίζεται το μήνυμα οθόνης <b>Adaptive Highbeam Assist available again</b> (Προσαρμοζόμενο σύστημα υποβοήθησης φώτων μεγάλης σκάλας ξανά διαθέσιμο).</li> </ul>
<p>Adaptive Highbeam Assist inoperative (Προσαρμοζόμενο σύστημα υποβοήθησης φώτων μεγάλης σκάλας εκτός λειτουργίας)</p>	<p>* Παρουσιάστηκε βλάβη στο προσαρμοζόμενο σύστημα υποβοήθησης φώτων μεγάλης σκάλας.</p> <ul style="list-style-type: none"> <li>► Αναζητήστε ένα εξειδικευμένο συνεργείο.</li> </ul>
<div data-bbox="98 1310 247 1385" data-label="Image"> </div> <p>Switch on headlamps (Ενεργοποιήστε τον φωτισμό διασταύρωσης)</p>	<p>* Οδηγείτε χωρίς να είναι αναμμένος ο φωτισμός διασταύρωσης.</p> <ul style="list-style-type: none"> <li>► Περιστρέψτε τον διακόπτη φώτων στη θέση .</li> <li>ή</li> <li>► Περιστρέψτε τον διακόπτη φώτων στη θέση <b>AUTO</b>.</li> </ul>





Ενδείξεις οθόνης	Πιθανές αιτίες/συνέπειες και ► λύσεις
 <p>Switch off lights (Απενεργοποιήστε τα φώτα)</p>	<p>* Αποβιβάζετε από το όχημα έχοντας αφήσει αναμμένα τα φώτα.</p> <p>► Περιστρέψτε τον διακόπτη φώτων στη θέση <b>AUTO</b>.</p>
 <p>AUTO lights inoperative (Φώτα AUTO εκτός λειτουργίας)</p>	<p>* Παρουσιάστηκε βλάβη στον αισθητήρα φωτός.</p> <p>► Αναζητήστε ένα εξειδικευμένο συνεργείο.</p>
 <p>Malfunction See Owner's Manual (Βλάβη Βλέπε Οδηγίες Χρήσης)</p>	<p>* Παρουσιάστηκε βλάβη στον εξωτερικό φωτισμό.</p> <p>► Αναζητήστε ένα εξειδικευμένο συνεργείο.</p> <p><b>Οχήματα με διάταξη ρυμουλκούμενου:</b> : Ενδέχεται να έχει καεί μια ασφάλεια.</p> <p>► Ακινητοποιήστε το όχημα λαμβάνοντας υπόψη την κατάσταση της κυκλοφορίας.</p> <p>► Ελέγξτε τις ασφάλειες και, εφόσον απαιτείται, αντικαταστήστε τις (→ σελίδα 279).</p>
 <p>Left dipped beam (Αριστερός φωτισμός διασταύρωσης) (Παράδειγμα)</p>	<p>* Παρουσιάστηκε βλάβη στο αντίστοιχο φωτιστικό μέσο.</p> <p>► Αναζητήστε ένα εξειδικευμένο συνεργείο.</p> <p>ή</p> <p>► Ελέγξτε εάν επιτρέπεται η αντικατάσταση του φωτιστικού μέσου.</p>











### Προειδοποιητικές και ενδεικτικές λυχνίες











#### Επισκόπηση προειδοποιητικών και ενδεικτικών λυχνιών

Ορισμένα συστήματα διεξάγουν αυτοέλεγχο κατά την ενεργοποίηση της ανάφλεξης. Στο διάστημα αυτό, κάποιες προειδοποιητικές και ενδεικτικές λυχνίες ενδέχεται να ανάψουν ή να αναβοσβήνουν προσωρινά. Αυτή η συμπεριφορά δεν επηρεάζει τη λειτουργία. Μόνο αν οι συγκεκριμένες προειδοποιητικές και ενδεικτικές λυχνίες ανάψουν ή αναβοσβήνουν μετά την ενεργοποίηση του κινητήρα ή στη διάρκεια της διαδρομής έχει παρουσιαστεί βλάβη.





#### Προειδοποιητικές και ενδεικτικές λυχνίες:





-  Φωτισμός διασταύρωσης (→ σελίδα 92)
-  Φωτισμός στάσης (→ σελίδα 92)

-  Φωτισμός μεγάλης σκάλας (→ σελίδα 94)
-  Φωτισμός φλας (→ σελίδα 94)
-  Πίσω φως ομίχλης (→ σελίδα 92)
-  Μη προσοδεδεμένη ζώνη ασφαλείας (→ σελίδα 368)
-  Φρένα (κόκκινο χρώμα) (→ σελίδα 363)
-  Φρένα (κίτρινο χρώμα) (→ σελίδα 363)
-  Βλάβη ABS (→ σελίδα 363)
-  Σχέση για οδήγηση εκτός δρόμου
-  ESP® (→ σελίδα 363)
-  ESP® OFF (→ σελίδα 363)
-  Ενεργή υποβοήθηση πέδησης απενεργοποιημένη (→ σελίδα 171)

	Ασφαλισμένο ηλεκτρικό φρένο στάθμευσης (κόκκινο χρώμα) (→ σελίδα 363) (→ σελίδα 363)		Εφεδρικό καύσιμο με ένδειξη θέσης καπακίου ρεζερβουάρ καυσίμου (→ σελίδα 369)
	Ηλεκτρικό φρένο στάθμευσης (κίτρινο χρώμα) (→ σελίδα 363) (→ σελίδα 363)		Υπερβολικά υψηλή/χαμηλή θερμοκρασία ψυκτικού υγρού (→ σελίδα 369)
	Βλάβη υποβοήθησης συστήματος διεύθυνσης (→ σελίδα 369)		Προειδοποίηση απόστασης (→ σελίδα 368)
	Ηλεκτρική βλάβη (→ σελίδα 369)		Προθέρμανση
	Σύστημα συγκράτησης (→ σελίδα 363)		Σύστημα ελέγχου πίεσης ελαστικών
	Διάγνωση κινητήρα (→ σελίδα 369)		

## Συστήματα ασφαλείας

Προειδοποιητική/ενδεικτική λυχνία	Πιθανές αιτίες/συνέπειες και ► λύσεις
 <p>Η κόκκινη ενδεικτική λυχνία ασφαλισμένου ηλεκτρικού φρένου στάθμευσης δεν είναι αναμμένη</p>  <p>Η κίτρινη ενδεικτική λυχνία βλάβης ηλεκτρικού φρένου στάθμευσης είναι αναμμένη</p>	<p><b>Οχήματα με ηλεκτρικό φρένο στάθμευσης:</b> Η κόκκινη ενδεικτική λυχνία ηλεκτρικού φρένου στάθμευσης δεν είναι αναμμένη. Η κίτρινη ενδεικτική λυχνία ηλεκτρικού φρένου στάθμευσης είναι αναμμένη.</p> <p>Επεξήγηση της λειτουργίας των ενδεικτικών λυχνιών:</p> <ul style="list-style-type: none"> <li>• Η κόκκινη ενδεικτική λυχνία δεν είναι αναμμένη: Το ηλεκτρικό φρένο στάθμευσης έχει απελευθερωθεί.</li> <li>• Η κίτρινη ενδεικτική λυχνία είναι αναμμένη: Έχει παρουσιαστεί βλάβη στο ηλεκτρικό φρένο στάθμευσης.</li> </ul> <p>► Λάβετε υπόψη τα μηνύματα στην οθόνη πολυλειτουργικών ενδείξεων.</p> <p>► Ενεργοποιήστε και απενεργοποιήστε την ανάφλεξη.</p> <p>► Αν συνεχίσει να εμφανίζεται το μήνυμα βλάβης, αναζητήστε ένα εξειδικευμένο συνεργείο.</p> <p>► Ακινητοποιείτε το όχημα κατά τη στάθμευση αποκλειστικά σε επίπεδο έδαφος και ασφαλιζέτε το ώστε να αποφευχθεί τυχόν κύλιση (→ σελίδα 164).</p>
 <p>Η κόκκινη ενδεικτική λυχνία ασφαλισμένου ηλεκτρικού φρένου στάθμευσης είναι αναμμένη</p>  <p>Η κίτρινη ενδεικτική λυχνία βλάβης ηλεκτρικού φρένου στάθμευσης είναι αναμμένη</p>	<p><b>Οχήματα με ηλεκτρικό φρένο στάθμευσης:</b> Η κόκκινη και η κίτρινη ενδεικτική λυχνία ηλεκτρικού φρένου στάθμευσης είναι αναμμένες.</p> <p>Επεξήγηση της λειτουργίας των ενδεικτικών λυχνιών:</p> <ul style="list-style-type: none"> <li>• Η κόκκινη ενδεικτική λυχνία ηλεκτρικού φρένου στάθμευσης είναι αναμμένη: Το ηλεκτρικό φρένο στάθμευσης είναι ασφαλισμένο.</li> <li>• Η κόκκινη ενδεικτική λυχνία ηλεκτρικού φρένου στάθμευσης είναι αναμμένη: Έχει παρουσιαστεί βλάβη στο ηλεκτρικό φρένο στάθμευσης.</li> </ul> <p>► Ενεργοποιήστε και απενεργοποιήστε την ανάφλεξη.</p> <p>► Αν συνεχίσει να εμφανίζεται το μήνυμα βλάβης, αναζητήστε ένα εξειδικευμένο συνεργείο.</p> <p>► Λάβετε υπόψη τα μηνύματα στην οθόνη πολυλειτουργικών ενδείξεων.</p>

Προειδοποιητική/ενδεικτική λυχνία	Πιθανές αιτίες/συνέπειες και ► λύσεις
<div data-bbox="120 252 269 331" style="text-align: center;">  </div> <p data-bbox="109 339 342 440">Η κόκκινη ενδεικτική λυχνία ασφαλισμένου ηλεκτρικού φρένου στάθμευσης αναβοσβήνει</p> <div data-bbox="120 448 269 528" style="text-align: center;">  </div> <p data-bbox="109 536 342 636">Η κίτρινη ενδεικτική λυχνία βλάβης ηλεκτρικού φρένου στάθμευσης είναι αναμμένη</p>	<p data-bbox="370 180 1025 236">► Αν δεν είναι δυνατή η απασφάλιση του ηλεκτρικού φρένου στάθμευσης, μην οδηγείτε το όχημα.</p> <p data-bbox="370 244 1025 328"><b>Οχήματα με ηλεκτρικό φρένο στάθμευσης:</b> Η κόκκινη ενδεικτική λυχνία ηλεκτρικού φρένου στάθμευσης αναβοσβήνει. Η κίτρινη ενδεικτική λυχνία ηλεκτρικού φρένου στάθμευσης είναι αναμμένη.</p> <p data-bbox="370 336 846 360">Επεξήγηση της λειτουργίας των ενδεικτικών λυχνιών:</p> <ul data-bbox="370 368 1025 528" style="list-style-type: none"> <li>• Η κόκκινη ενδεικτική λυχνία ηλεκτρικού φρένου στάθμευσης αναβοσβήνει: Δεν είναι γνωστή η κατάσταση του ηλεκτρικού φρένου στάθμευσης.</li> <li>• Η κόκκινη ενδεικτική λυχνία ηλεκτρικού φρένου στάθμευσης είναι αναμμένη: Έχει παρουσιαστεί βλάβη στο ηλεκτρικό φρένο στάθμευσης.</li> </ul> <p data-bbox="370 544 1025 600">► Λάβετε υπόψη τα μηνύματα στην οθόνη πολυλειτουργικών ενδείξεων.</p> <p data-bbox="370 608 869 632">► Ενεργοποιήστε και απενεργοποιήστε την ανάφλεξη.</p> <p data-bbox="370 639 1025 695">► Ασφαλίστε και απελευθερώστε το ηλεκτρικό φρένο στάθμευσης μέσω του διακόπτη με πατημένο το πεντάλ φρένου.</p> <p data-bbox="370 703 1025 775">► Αν συνεχίσει να εμφανίζεται το μήνυμα βλάβης, σταθμεύστε το όχημα σε επίπεδο έδαφος και ασφαλίστε το ώστε να αποφευχθεί τυχόν κύλιση (→ σελίδα 164).</p> <p data-bbox="370 783 835 807">► Επικοινωνήστε με ένα εξειδικευμένο συνεργείο.</p> <p data-bbox="370 815 1025 863">► Όταν αναβοσβήνει η κόκκινη ενδεικτική λυχνία, μην οδηγείτε το όχημα, καθώς ενδέχεται να υπερθερμανθεί το σύστημα φρένων.</p>
<div data-bbox="120 879 269 959" style="text-align: center;">  </div> <p data-bbox="109 967 342 1070">Η κόκκινη ενδεικτική λυχνία ασφαλισμένου ηλεκτρικού φρένου στάθμευσης είναι αναμμένη</p> <div data-bbox="120 1078 269 1158" style="text-align: center;">  </div> <p data-bbox="109 1166 342 1262">Η κίτρινη ενδεικτική λυχνία βλάβης ηλεκτρικού φρένου στάθμευσης δεν είναι αναμμένη</p>	<p data-bbox="370 879 1025 959"><b>Οχήματα με ηλεκτρικό φρένο στάθμευσης:</b> Η κόκκινη ενδεικτική λυχνία ηλεκτρικού φρένου στάθμευσης είναι αναμμένη. Η κίτρινη ενδεικτική λυχνία ηλεκτρικού φρένου στάθμευσης δεν είναι αναμμένη.</p> <p data-bbox="370 967 846 991">Επεξήγηση της λειτουργίας των ενδεικτικών λυχνιών:</p> <ul data-bbox="370 999 1025 1134" style="list-style-type: none"> <li>• Η κόκκινη ενδεικτική λυχνία ηλεκτρικού φρένου στάθμευσης είναι αναμμένη: Το ηλεκτρικό φρένο στάθμευσης είναι ασφαλισμένο.</li> <li>• Η κίτρινη ενδεικτική λυχνία ηλεκτρικού φρένου στάθμευσης δεν είναι αναμμένη: Δεν παρατηρείται βλάβη στο ηλεκτρικό φρένο στάθμευσης.</li> </ul> <p data-bbox="370 1150 1025 1198">► Μην οδηγείτε το όχημα με ασφαλισμένο ηλεκτρικό φρένο στάθμευσης.</p>
<div data-bbox="120 1278 269 1358" style="text-align: center;">  </div> <p data-bbox="109 1366 342 1466">Η κόκκινη ενδεικτική λυχνία ασφαλισμένου φρένου στάθμευσης είναι αναμμένη</p>	<p data-bbox="370 1278 1025 1326"><b>Οχήματα με χειροκίνητο φρένο στάθμευσης:</b> Η κόκκινη ενδεικτική λυχνία φρένου στάθμευσης είναι αναμμένη.</p> <p data-bbox="370 1334 846 1358">Επεξήγηση της λειτουργίας της ενδεικτικής λυχνίας:</p> <ul data-bbox="370 1366 1025 1422" style="list-style-type: none"> <li>• Η κόκκινη ενδεικτική λυχνία φρένου στάθμευσης είναι αναμμένη: Το φρένο στάθμευσης είναι ασφαλισμένο.</li> </ul> <p data-bbox="370 1437 958 1461">► Μην οδηγείτε το όχημα με ασφαλισμένο φρένο στάθμευσης.</p>

**Προειδοποιητική/ενδεικτική λυχνία**

Προειδοποιητική λυχνία φρένων (κίτρινο χρώμα)

**Πιθανές αιτίες/συνέπειες και ▶ λύσεις**

Η κίτρινη προειδοποιητική λυχνία φρένων είναι αναμμένη, ενώ λειτουργεί ο κινητήρας.

**▲ ΠΡΟΕΙΔΟΠΟΙΗΣΗ** Κίνδυνος ατυχήματος σε περίπτωση βλάβης του συστήματος φρένων

Σε περίπτωση βλάβης του συστήματος φρένων, ενδέχεται να επηρεαστεί αρνητικά η συμπεριφορά του συστήματος φρένων.

- ▶ Συνεχίστε την οδήγηση προσεκτικά.
- ▶ Αναθέστε τον έλεγχο του συστήματος φρένων άμεσα σε ένα εξειδικευμένο συνεργείο.

- ▶ Συνεχίστε την οδήγηση με προσοχή και προσαρμοσμένη στην κατάσταση ταχύτητα κίνησης τηρώντας επαρκή απόσταση από το προπορευόμενο όχημα.
- ▶ Αν στην οθόνη πολυλειτουργικών ενδείξεων εμφανιστεί ένα μήνυμα οθόνης, λάβετε το υπόψη.
- ▶ Αναζητήστε ένα εξειδικευμένο συνεργείο.



Προειδοποιητική λυχνία φρένων (κόκκινο χρώμα)

Η κόκκινη προειδοποιητική λυχνία φρένων είναι αναμμένη, ενώ λειτουργεί ο κινητήρας.

Πιθανές αιτίες:

- Παρουσιάστηκε βλάβη στην ενίσχυση δύναμης πέδησης.
- Παρουσιάστηκε βλάβη στο EBD (Electronic Brakeforce Distribution).
- Το δοχείο υγρού φρένων είναι σχεδόν άδειο.

**▲ ΠΡΟΕΙΔΟΠΟΙΗΣΗ** Κίνδυνος ατυχήματος και τραυματισμού σε περίπτωση βλάβης της ενίσχυσης δύναμης πέδησης

Σε περίπτωση βλάβης της ενίσχυσης δύναμης πέδησης, ενδέχεται να απαιτείται αυξημένη δύναμη στο πεντάλ φρένου για την πέδηση. Ενδέχεται να επηρεαστεί αρνητικά η συμπεριφορά του συστήματος φρένων. Η απόσταση πέδησης ενδέχεται να αυξηθεί σε καταστάσεις πέδησης έκτακτης ανάγκης.

- ▶ Ακινητοποιήστε το όχημα άμεσα λαμβάνοντας υπόψη την κατάσταση της κυκλοφορίας. Μην συνεχίσετε τη διαδρομή!
- ▶ Επικοινωνήστε με ένα εξειδικευμένο συνεργείο.



**▲ ΠΡΟΕΙΔΟΠΟΙΗΣΗ** Κίνδυνος ατυχήματος σε περίπτωση βλάβης του EBD (Ηλεκτρονική Κατανομή Δύναμης Πέδησης)



Σε περίπτωση βλάβης του EBD, ενδέχεται να μπλοκάρουν οι τροχοί κατά την πέδηση.

Ενδέχεται να επηρεαστεί αρνητικά η συμπεριφορά του συστήματος φρένων.

Η απόσταση πέδησης ενδέχεται να αυξηθεί σε καταστάσεις έκτακτης ανάγκης.



- ▶ Ακινητοποιήστε το όχημα άμεσα λαμβάνοντας υπόψη την κατάσταση της κυκλοφορίας. Μην συνεχίσετε τη διαδρομή!

Προειδοποιητική/ενδεικτική λυχνία	Πιθανές αιτίες/συνέπειες και ► λύσεις
	<p>► Επικοινωνήστε με ένα εξειδικευμένο συνεργείο.</p> <p><b>▲ ΠΡΟΕΙΔΟΠΟΙΗΣΗ</b> Κίνδυνος ατυχήματος σε περίπτωση χαμηλής στάθμης υγρών φρένων</p> <p>Εάν η στάθμη υγρών φρένων είναι χαμηλή, ενδέχεται να επηρεαστεί αρνητικά η λειτουργία του φρένων και, συνεπώς, η συμπεριφορά του συστήματος φρένων.</p> <p>► Ακινητοποιήστε το όχημα αμέσως λαμβάνοντας υπόψη την κατάσταση της κυκλοφορίας. Μην συνεχίσετε τη διαδρομή!</p> <p>► Επικοινωνήστε με ένα εξειδικευμένο συνεργείο.</p> <p>► Μην συμπληρώσετε υγρό φρένων.</p> <p>► Ακινητοποιήστε το όχημα άμεσα λαμβάνοντας υπόψη την κατάσταση της κυκλοφορίας. Μην συνεχίσετε τη διαδρομή!</p> <p>► Επικοινωνήστε με ένα εξειδικευμένο συνεργείο.</p>
 <p>Προειδοποιητική λυχνία συστήματος συγκράτησης</p>	<p>Η κόκκινη προειδοποιητική λυχνία συστήματος συγκράτησης είναι αναμμένη ενώ λειτουργεί ο κινητήρας.</p> <p>Έχει παρουσιαστεί βλάβη στο σύστημα συγκράτησης.</p> <p><b>▲ ΠΡΟΕΙΔΟΠΟΙΗΣΗ</b> Κίνδυνος τραυματισμού σε περίπτωση βλαβών στο σύστημα συγκράτησης</p> <p>Σε περίπτωση βλάβης του συστήματος συγκράτησης, ενδέχεται να ενεργοποιηθούν ακούσια εξαρτήματα του συστήματος συγκράτησης ή να μην ενεργοποιηθούν με τον προβλεπόμενο τρόπο σε περίπτωση ατυχήματος. Κάτι τέτοιο ενδέχεται να αφορά π.χ. σε προεντατήρες ζωνών ασφαλείας ή αερόσακους.</p> <p>► Αναθέστε άμεσα τον έλεγχο και την επισκευή του συστήματος συγκράτησης σε ένα εξειδικευμένο συνεργείο.</p> <p>► Συνεχίστε τη διαδρομή προσεκτικά.</p> <p>► Λάβετε υπόψη τα μηνύματα στην οθόνη πολυλειτουργικών ενδείξεων.</p> <p>► Αναζητήστε άμεσα ένα εξειδικευμένο συνεργείο.</p>
 <p>Η προειδοποιητική λυχνία ESP® ανάβει</p>	<p>Η κίτρινη προειδοποιητική λυχνία ESP® είναι αναμμένη ενώ λειτουργεί ο κινητήρας.</p> <p>Παρουσιάστηκε βλάβη στο ESP®.</p> <p>Ενδέχεται να έχουν υποστεί βλάβη και άλλα συστήματα οδήγησης και συστήματα ασφαλούς οδήγησης.</p> <p><b>▲ ΠΡΟΕΙΔΟΠΟΙΗΣΗ</b> Κίνδυνος ολίσθησης σε περίπτωση βλάβης του ESP®</p> <p>Το ESP® δεν σταθεροποιεί το όχημα όταν είναι απενεργοποιημένο.®</p> <p>Επίσης, απενεργοποιούνται και περαιτέρω συστήματα ασφαλούς οδήγησης.</p> <p>► Συνεχίστε την οδήγηση προσεκτικά.</p>

Προειδοποιητική/ενδεικτική λυχνία	Πιθανές αιτίες/συνέπειες και ► λύσεις
	<p>► Αναθέστε τον έλεγχο του ESP® σε ένα εξειδικευμένο συνεργείο.</p> <p>► Συνεχίστε τη διαδρομή προσεκτικά.</p> <p>► Λάβετε υπόψη τα μηνύματα στην οθόνη πολυλειτουργικών ενδειξεων.</p> <p>► Αναζητήστε ένα εξειδικευμένο συνεργείο.</p>
 <p>Η προειδοποιητική λυχνία ESP® αναβοσβήνει</p>	<p>Η κίτρινη προειδοποιητική λυχνία ESP® αναβοσβήνει στη διάρκεια της διαδρομής.</p> <p>Το ESP® επεμβαίνει (→ σελίδα 169).</p> <p>► Προσαρμόστε τον τρόπο οδήγησής σας στις καιρικές και οδικές συνθήκες.</p>
 <p>Προειδοποιητική λυχνία ESP® OFF</p>	<p>Η κίτρινη προειδοποιητική λυχνία ESP® OFF είναι αναμμένη ενώ λειτουργεί ο κινητήρας.</p> <p>Έχει απενεργοποιηθεί το ESP®.</p> <p><b>▲ ΠΡΟΕΙΔΟΠΟΙΗΣΗ</b> Κίνδυνος ολίσθησης σε περίπτωση οδήγησης με απενεργοποιημένο ESP®</p> <p>Το ESP® δεν σταθεροποιεί το όχημα όταν είναι απενεργοποιημένο (το ESP®). Επίσης, περαιτέρω συστήματα ασφαλούς οδήγησης είναι διαθέσιμα σε περιορισμένο βαθμό.</p> <p>► Συνεχίστε τη διαδρομή προσεκτικά.</p> <p>► Απενεργοποιείτε το ESP® μόνο για όσο χρειάζεται.</p> <p>Εάν δεν είναι δυνατή η ενεργοποίηση του ESP®, έχει παρουσιαστεί βλάβη στο ESP®.</p> <p>► Αναθέστε τον έλεγχο του ESP® άμεσα σε ένα εξειδικευμένο συνεργείο.</p> <p>► Λάβετε υπόψη τις οδηγίες για την απενεργοποίηση του ESP® (→ σελίδα 169).</p>
 <p>Προειδοποιητική λυχνία ABS</p>	<p>Η κίτρινη προειδοποιητική λυχνία ABS είναι αναμμένη ενώ λειτουργεί ο κινητήρας.</p> <p>Παρουσιάστηκε βλάβη στο ABS.</p> <p>Εάν ακουστεί, επίσης, ένας προειδοποιητικός ήχος, έχει παρουσιαστεί βλάβη στο EBD.</p> <p>Ενδέχεται να έχουν υποστεί βλάβη και άλλα συστήματα οδήγησης και συστήματα ασφαλούς οδήγησης.</p> <p><b>▲ ΠΡΟΕΙΔΟΠΟΙΗΣΗ</b> Κίνδυνος ολίσθησης σε περίπτωση βλάβης του EBD ή του ABS</p> <p>Εάν έχει παρουσιαστεί βλάβη στο EBD ή στο ABS, ενδέχεται να μπλοκάρουν οι τροχοί κατά την πέδηση</p>

Προειδοποιητική/ενδεικτική λυχνία	Πιθανές αιτίες/συνέπειες και ► λύσεις
	<p>Ως αποτέλεσμα, επηρεάζεται δυσμενώς η ικανότητα διεύθυνσης και η συμπεριφορά του συστήματος φρένων του οχήματος. Η απόσταση πέδησης ενδέχεται να αυξηθεί σε καταστάσεις πέδησης έκτακτης ανάγκης. Επίσης, απενεργοποιούνται και περαιτέρω συστήματα ασφαλούς οδήγησης.</p> <ul style="list-style-type: none"> <li>▶ Συνεχίστε την οδήγηση προσεκτικά.</li> <li>▶ Αναθέστε τον έλεγχο του συστήματος φρένων άμεσα σε ένα εξειδικευμένο συνεργείο.</li> </ul> <ul style="list-style-type: none"> <li>▶ Συνεχίστε τη διαδρομή προσεκτικά.</li> <li>▶ Λάβετε υπόψη τα μηνύματα στην οθόνη πολυλειτουργικών ενδείξεων.</li> <li>▶ Αναζητήστε ένα εξειδικευμένο συνεργείο.</li> </ul>

### Ζώνη ασφαλείας

Προειδοποιητική/ενδεικτική λυχνία	Πιθανές αιτίες/συνέπειες και ► λύσεις
 <p>Η προειδοποιητική λυχνία ζώνης ασφαλείας αναβοσβήνει</p>	<p>Η κόκκινη προειδοποιητική λυχνία ζώνης ασφαλείας αναβοσβήνει και ακούγεται ένας διακοπτόμενος προειδοποιητικός ήχος.</p> <p>Ο οδηγός ή ο συνοδηγός δεν έχει προσδεθεί με τη ζώνη ασφαλείας κατά τη διάρκεια της οδήγησης (ταχύτητα κίνησης άνω των 25 km/h).</p> <ul style="list-style-type: none"> <li>▶ Προσδεθείτε με τη ζώνη ασφαλείας (→ σελίδα 34). Υπάρχουν αντικείμενα στο κάθισμα συνοδηγού.</li> <li>▶ Απομακρύνετε τα αντικείμενα από το κάθισμα συνοδηγού.</li> </ul>
 <p>Η προειδοποιητική λυχνία ζώνης ασφαλείας ανάβει</p>	<p>Η κόκκινη προειδοποιητική λυχνία ζώνης ασφαλείας ανάβει μετά την ενεργοποίηση του κινητήρα.</p> <p>Επιπλέον, ενδέχεται να ακουστεί ένας προειδοποιητικός ήχος.</p> <p>Με ακινητοποιημένο όχημα: Η προειδοποιητική λυχνία ζώνης ασφαλείας υπενθυμίζει στον οδηγό και τον συνοδηγό να προσδεθούν με τη ζώνη ασφαλείας.</p> <ul style="list-style-type: none"> <li>▶ Προσδεθείτε με τη ζώνη ασφαλείας (→ σελίδα 34).</li> </ul> <p>Λόγω αντικειμένων στο κάθισμα συνοδηγού, ενδέχεται να μην σβήσει η προειδοποιητική λυχνία ζώνης ασφαλείας.</p>

### Συστήματα οδήγησης

Προειδοποιητική/ενδεικτική λυχνία	Πιθανές αιτίες/συνέπειες και ► λύσεις
	<p>Η κόκκινη προειδοποιητική λυχνία απόστασης ανάβει στη διάρκεια της διαδρομής.</p> <p>Η απόσταση από το προπορευόμενο όχημα είναι υπερβολικά μικρή για την επιλεγμένη ταχύτητα κίνησης.</p>





Προειδοποιητική/ενδεικτική λυχνία	Πιθανές αιτίες/συνέπειες και ► λύσεις
<p>Προειδοποιητική λυχνία προειδοποίησης απόστασης</p>	<p>Σε περίπτωση πρόσθετου προειδοποιητικού ήχου, προσεγγίζετε ένα εμπόδιο με υπερβολικά υψηλή ταχύτητα κίνησης.</p> <ul style="list-style-type: none"> <li>► Να είστε έτοιμοι να φρενάρετε άμεσα.</li> <li>► Αυξήστε την απόσταση.</li> </ul>

## Όχημα

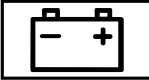

Προειδοποιητική/ενδεικτική λυχνία	Πιθανές αιτίες/συνέπειες και ► λύσεις
<div data-bbox="98 464 247 539" data-label="Image"> </div> <p>Προειδοποιητική λυχνία υδραυλικού συστήματος διεύθυνσης</p>	<p>Η κόκκινη προειδοποιητική λυχνία συστήματος σερβοδιεύθυνσης είναι αναμμένη ενώ λειτουργεί ο κινητήρας.</p> <p>Παρουσιάστηκε βλάβη στην υδραυλική υποβοήθηση του συστήματος διεύθυνσης ή στο ίδιο το σύστημα διεύθυνσης.</p> <div data-bbox="351 587 1003 746" data-label="Complex-Block" style="border: 1px solid black; padding: 5px;"> <p><b>▲ ΠΡΟΕΙΔΟΠΟΙΗΣΗ</b> Κίνδυνος τραυματισμού λόγω περιορισμένης ικανότητας διεύθυνσης του οχήματος</p> <p>Εάν δεν λειτουργεί πλέον σωστά το σύστημα διεύθυνσης, δεν διασφαλίζεται η ασφάλεια λειτουργίας του οχήματος.</p> <ul style="list-style-type: none"> <li>► Επικοινωνήστε με ένα εξειδικευμένο συνεργείο.</li> </ul> </div> <ul style="list-style-type: none"> <li>► Λάβετε υπόψη τα μηνύματα στην οθόνη πολυλειτουργικών ενδείξεων.</li> </ul>

## Κινητήρας

Προειδοποιητική/ενδεικτική λυχνία	Πιθανές αιτίες/συνέπειες και ► λύσεις
<div data-bbox="98 981 247 1056" data-label="Image"> </div> <p>Προειδοποιητική λυχνία ψυκτικού υγρού</p>	<p>Η κόκκινη προειδοποιητική λυχνία ψυκτικού υγρού είναι αναμμένη ενώ λειτουργεί ο κινητήρας.</p> <p>Πιθανές αιτίες:</p> <ul style="list-style-type: none"> <li>• Βλάβη αισθητήρα θερμοκρασίας</li> <li>• Υπερβολικά χαμηλή στάθμη ψυκτικού υγρού</li> <li>• Παρεμποδίζεται η παροχή αέρα προς το ψυγείο κινητήρα</li> <li>• Βλάβη ανεμιστήρα του ψυγείου κινητήρα</li> </ul> <p>Αν επιπρόσθετα ακούγεται ένας προειδοποιητικός ήχος, η θερμοκρασία του ψυκτικού υγρού έχει υπερβεί τους 120 °C.</p> <div data-bbox="351 1281 1003 1441" data-label="Complex-Block" style="border: 1px solid black; padding: 5px;"> <p><b>▲ ΠΡΟΕΙΔΟΠΟΙΗΣΗ</b> Κίνδυνος εγκαυμάτων σε περίπτωση ανοίγματος του καπό κινητήρα</p> <p>Σε περίπτωση που ανοίξετε το καπό κινητήρα ενώ έχει υπερθερμανθεί ο κινητήρας ή σε εάν παρατηρείται φωτιά στο χώρο κινητήρα, ενδέχεται να έρθετε σε επαφή με καυτά αέρια ή λοιπά λειτουργικά υγρά.</p> </div>

Προειδοποιητική/ενδεικτική λυχνία	Πιθανές αιτίες/συνέπειες και ► λύσεις
	<ul style="list-style-type: none"> <li>► Πριν από το άνοιγμα του καπό κινητήρα, αφήνετε τον κινητήρα να κρυώσει.</li> <li>► Σε περίπτωση πυρκαγιάς, αφήνετε το καπό κινητήρα κλειστό και ενημερώστε την Πυροσβεστική.</li> </ul> <ul style="list-style-type: none"> <li>► Ακινητοποιήστε το όχημα άμεσα λαμβάνοντας υπόψη την κατάσταση της κυκλοφορίας και απενεργοποιήστε τον κινητήρα. Μην συνεχίσετε τη διαδρομή!</li> <li>► Λάβετε υπόψη τα μηνύματα στην οθόνη πολυλειτουργικών ενδειξεων.</li> </ul> <p>Σε περίπτωση που η ένδειξη θερμοκρασίας ψυκτικού υγρού βρίσκεται στο κάτω άκρο της κλίμακας θερμοκρασίας:</p> <ul style="list-style-type: none"> <li>► Επικοινωνήστε με ένα εξειδικευμένο συνεργείο.</li> </ul> <p>Διαφορετικά:</p> <ul style="list-style-type: none"> <li>► Αποβιβαστείτε από το όχημα και απομακρυνθείτε από αυτό, μέχρι να κρυώσει ο κινητήρας.</li> <li>► Ελέγξτε τη στάθμη ψυκτικού υγρού (→ σελίδα 249).</li> <li>► Βεβαιωθείτε ότι δεν παρεμποδίζεται η παροχή αέρα προς το ψυγείο κινητήρα.</li> <li>► Συνεχίστε τη διαδρομή μέχρι το πλησιέστερο εξειδικευμένο συνεργείο χωρίς να καταπονείτε τον κινητήρα. Η ένδειξη θερμοκρασίας ψυκτικού υγρού δεν πρέπει να υπερβεί τους 120 °C.</li> </ul>
 <p>Προειδοποιητική λυχνία ηλεκτρικού σφάλματος</p>	<p>Η κόκκινη προειδοποιητική λυχνία ηλεκτρικού σφάλματος ανάβει. Παρατηρείται βλάβη στο ηλεκτρικό σύστημα.</p> <ul style="list-style-type: none"> <li>► Λάβετε υπόψη τα μηνύματα στην οθόνη πολυλειτουργικών ενδειξεων.</li> </ul>
 <p>Προειδοποιητική λυχνία εφεδρικού καυσίμου</p>	<p>Η κίτρινη προειδοποιητική λυχνία εφεδρικού καυσίμου είναι αναμμένη ενώ λειτουργεί ο κινητήρας.</p> <p>Η διαθέσιμη ποσότητα καυσίμου έχει φτάσει στην περιοχή εφεδρικού καυσίμου.</p> <ul style="list-style-type: none"> <li>► Ανεφοδιάστε το όχημα με καύσιμο.</li> </ul>
 <p>Προειδοποιητική λυχνία διάγνωσης κινητήρα</p>	<p>Η κίτρινη προειδοποιητική λυχνία διάγνωσης κινητήρα είναι αναμμένη, ενώ λειτουργεί ο κινητήρας.</p> <p>Παρουσιάστηκε βλάβη στον κινητήρα, στο σύστημα εξάτμισης ή στο σύστημα τροφοδοσίας καυσίμου.</p> <p>Για τον λόγο αυτό, ενδέχεται να σημειωθεί υπέρβαση των οριακών τιμών εκπομπών και ο κινητήρας να μεταβεί στη λειτουργία έκτακτης ανάγκης.</p> <ul style="list-style-type: none"> <li>► Αναθέστε τον έλεγχο του οχήματος σε ένα εξειδικευμένο συνεργείο όσο το δυνατόν πιο άμεσα.</li> </ul>

## Ελαστικά

Προειδοποιητική/ενδεικτική λυχνία	Πιθανές αιτίες/συνέπειες και ► λύσεις
 <p>Η προειδοποιητική λυχνία συστήματος ελέγχου πίεσης ελαστικών αναβοσβήνει</p>	<p>Η κίτρινη προειδοποιητική λυχνία του συστήματος ελέγχου πίεσης ελαστικών (απώλεια πίεσης/βλάβη) αναβοσβήνει για περίπου ένα λεπτό και έπειτα παραμένει αναμμένη.</p> <p>Παρουσιάστηκε βλάβη στο σύστημα ελέγχου πίεσης ελαστικών.</p> <p><b>▲ ΠΡΟΕΙΔΟΠΟΙΗΣΗ</b> Κίνδυνος ατυχήματος σε περίπτωση βλάβης του Συστήματος Ελέγχου Πίεσης Ελαστικών</p> <p>Σε περίπτωση βλάβης του Συστήματος Ελέγχου Πίεσης Ελαστικών, δεν θα μπορεί να σας προειδοποιήσει σωστά σε περίπτωση απώλειας πίεσης σε ένα ή περισσότερα ελαστικά.</p> <p>Τα ελαστικά με υπερβολικά χαμηλή πίεση ενδέχεται, π.χ. να επηρεάσουν αρνητικά την οδική συμπεριφορά, καθώς και τη συμπεριφορά των συστημάτων διεύθυνσης και φρένων. -</p> <p>► Αναθέστε τον έλεγχο του Συστήματος Ελέγχου Πίεσης Ελαστικών σε ένα εξειδικευμένο συνεργείο.</p> <p>► Αναζητήστε ένα εξειδικευμένο συνεργείο.</p>
 <p>Η προειδοποιητική λυχνία συστήματος ελέγχου πίεσης ελαστικών ανάβει</p>	<p>Η κίτρινη προειδοποιητική λυχνία συστήματος ελέγχου πίεσης ελαστικών (απώλεια πίεσης/βλάβη) είναι αναμμένη.</p> <p>Το σύστημα ελέγχου πίεσης ελαστικών εντόπισε απώλεια πίεσης σε ένα τουλάχιστον ελαστικό.</p> <p><b>▲ ΠΡΟΕΙΔΟΠΟΙΗΣΗ</b> Κίνδυνος τραυματισμού σε περίπτωση υπερβολικά χαμηλής πίεσης ελαστικών</p> <p>Τα ελαστικά με υπερβολικά χαμηλή πίεση ενέχουν τους ακόλουθους κινδύνους:</p> <ul style="list-style-type: none"> <li>• Τα ελαστικά ενδέχεται να σκάσουν, κυρίως όσο αυξάνεται το φορτίο και η ταχύτητα κίνησης.</li> <li>• Τα ελαστικά ενδέχεται να φθαρούν υπερβολικά ή ανομοιόμορφα, γεγονός που μπορεί να επηρεάσει σημαντικά την πρόσφυση των ελαστικών.</li> <li>• - Τα χαρακτηριστικά οδήγησης, καθώς και η συμπεριφορά των συστημάτων διεύθυνσης και φρένων ενδέχεται να επηρεαστούν δυσμενώς.</li> </ul> <p>Ενδέχεται να χάσετε τον έλεγχο του οχήματος.</p> <p>► Τηρείτε τις προτεινόμενες πιέσεις ελαστικών.</p> <p>► Εφόσον απαιτείται, προσαρμόστε την πίεση των ελαστικών.</p> <p>► Ακινητοποιήστε το όχημα λαμβάνοντας υπόψη την κατάσταση της κυκλοφορίας.</p> <p>► Ελέγξτε την πίεση ελαστικών και τα ελαστικά.</p>

<b>A</b>		<b>B</b>	
<b>ABS (σύστημα αντιμπλοκαρίσματος τροχών)</b> .....	168	<b>BAS (Σύστημα υποβοήθησης πέδησης)</b> .....	169
<b>AdBlue®</b>		<b>Bluetooth®</b>	
Εμφάνιση αυτονομίας .....	157	Ενεργοποίηση/απενεργοποίηση .....	219
Εμφάνιση στάθμης πλήρωσης .....	157	Πληροφορίες .....	219
Καθαρότητα .....	156, 326		
Ποσότητα πλήρωσης .....	327		
Πρόσθετα .....	156, 326		
Συμπλήρωση .....	157		
<b>ADR (ρύθμιση αριθμού στροφών λειτουργίας)</b>			
Ενεργοποίηση/απενεργοποίηση .....	194		
Λειτουργία .....	194		
Ρύθμιση .....	194		
<b>Android Auto</b>			
Επισκόπηση .....	227		
Μεταδιδόμενα στοιχεία οχήματος .....	228		
Οδηγία .....	227		
Ρυθμίσεις ήχου .....	228		
Σύνδεση κινητού τηλεφώνου .....	227		
Τερματισμός .....	228		
<b>Apple CarPlay™</b>			
Επισκόπηση .....	225		
Μεταδιδόμενα στοιχεία οχήματος .....	228		
Οδηγίες .....	226		
Ρυθμίσεις ήχου .....	227		
Σύνδεση iPhone® .....	226		
Τερματισμός .....	227		
<b>ASR (ρύθμιση ολίσθησης μετάδοσης κίνησης)</b> .....	169		
<b>ASSYST PLUS</b>			
Ειδικά μέτρα service .....	244		
Εμφάνιση προγραμματισμένης ημερομηνίας service .....	244		
Λειτουργία/οδηγίες .....	244		
Τακτικές εργασίες service .....	244		
Χρόνοι ακινητοποίησης με αποσυνδεδεμένη μπαταρία .....	244		
<b>ATTENTION ASSIST</b>			
Λειτουργία .....	186		
Όρια συστήματος .....	186		
Ρύθμιση .....	188		
		<b>D</b>	
		<b>Diesel</b>	
		Οδηγίες .....	325
		Χαμηλές εξωτερικές θερμοκρασίες ...	325
		<b>DISTRONIC</b>	
		βλέπε Ενεργό σύστημα υποβοήθησης απόστασης DISTRONIC	
		<b>Drive Away Assist</b> .....	189
		<b>DSR (Downhill Speed Regulation)</b>	
		Ενεργοποίηση/απενεργοποίηση .....	148
		Οδηγίες .....	147
		<b>E</b>	
		<b>EBD (Electronic Brakeforce Distribution)</b> .....	171
		<b>EDW (αντικλεπτικό σύστημα συναγερμού)</b>	
		Απενεργοποίηση συναγερμού .....	65
		Ενεργοποίηση/απενεργοποίηση προστασίας εσωτερικού χώρου .....	66
		Ενεργοποίηση/απενεργοποίηση προστασίας κατά της ρυμούλκησης .....	65
		Λειτουργία .....	64
		Λειτουργία προστασίας εσωτερικού χώρου .....	66
		Λειτουργία προστασίας κατά της ρυμούλκησης .....	65
		<b>ENR (ηλεκτρονικό σύστημα ρύθμισης ύψους ανάρτησης)</b>	
		Ανύψωση οχήματος .....	150
		Λειτουργία .....	149
		Προβλήματα .....	152
		Χαμήλωμα οχήματος .....	150
		Χειροκίνητο φούσκωμα της φυσούνας αέρα .....	152
		<b>ESC (Electronic Stability Control)</b>	
		βλέπε ESP® (Ηλεκτρονικό Πρόγραμμα Ευστάθειας)	

**ESP®**

Σταθεροποίηση ρυμουλκούμενου .....	170
Σύστημα υποβοήθησης κατά των πλευρικών ανέμων .....	170

**ESP® (Ηλεκτρονικό Πρόγραμμα Ευστάθειας)**

Ενεργοποίηση/απενεργοποίηση .....	170
Λειτουργία/Οδηγίες .....	169

**I**

<b>Immobilizer</b> .....	64
--------------------------	----

**Intelligent Light System**

Προσαρμοζόμενο σύστημα υποβοήθησης φώτων μεγάλης σκάλας .....	95
Φωτισμός αλλαγής κατεύθυνσης .....	95

**iPhone®**

βλέπε Apple CarPlay™

**L**

<b>LOW Range</b> .....	146
------------------------	-----

**M****Mercedes PRO**

Πληροφορίες .....	208
-------------------	-----

**Mercedes PRO connect**

Αποδοχή μεταφοράς δεδομένων .....	209
Διαχείριση ατυχήματος .....	209
Κλήση οδικής βοήθειας μέσω του πλήκτρου κλήσης οδικής βοήθειας ....	209
Κλήση στο κέντρο εξυπηρέτησης πελατών .....	208
Μεταδιδόμενα δεδομένα .....	210
Πληροφορίες .....	208
Πραγματοποίηση κλήσης μέσω της μονάδας χειρισμού οροφής .....	208

**N****Near Field Communication (NFC)**

Αλλαγή κινητού τηλεφώνου .....	222
Γενικές πληροφορίες .....	222
Σύνδεση κινητού τηλεφώνου με το σύστημα πολυμέσων .....	222
Χρήση κινητού τηλεφώνου .....	222

**NFC**

βλέπε Near Field Communication (NFC)

**S****Service**

βλέπε ASSYST PLUS

<b>Service (υπολογιστής οχήματος)</b> .....	203
---	-----

**Smartphone**

βλέπε Android Auto  
βλέπε Apple CarPlay™  
βλέπε Τηλέφωνο

**Surround View**

βλέπε Κάμερα 360°

**SVHC (ουσίες που προκαλούν πολύ μεγάλη ανησυχία)**

.....	28
-------	----

**T**

<b>TEMPMATIC (μονάδα χειρισμού)</b> .....	111
---	-----

**TEMPOMAT**

Ανάκτηση ταχύτητας κίνησης .....	175
Απενεργοποίηση .....	175
Αποθήκευση ταχύτητας κίνησης .....	175
Ενεργοποίηση .....	175
Επιλογή .....	175
Λειτουργία .....	173
Όρια συστήματος .....	173
Πλήκτρα .....	175
Προϋποθέσεις .....	175
Ρύθμιση ταχύτητας κίνησης .....	175

**Tempomat ρύθμισης απόστασης**

βλέπε Ενεργό σύστημα υποβοήθησης απόστασης DISTRONIC

<b>THERMOTRONIC (μονάδα χειρισμού)</b> ..	112
---	-----

<b>Top Tether</b> .....	41
-------------------------	----

**Touch-Control**

Ρύθμιση ευαισθησίας .....	213
Ρύθμιση ηχητικής επιβεβαίωσης χειρισμού .....	213
Υπολογιστής οχήματος .....	201
Χειρισμός .....	212

**W****Wi-Fi**

Επισκόπηση .....	219
Ρύθμιση .....	219



## A

<b>Αγαπημένα</b>	
Ανάκτηση .....	215
Διαγραφή .....	216
Επισκόπηση .....	215
Μετακίνηση .....	216
Μετονομασία .....	216
Προσθήκη .....	216
<b>Αγορανομική ευθύνη</b> .....	28
<b>Αεραγωγοί</b>	
βλέπε Αεραγωγοί αερισμού	
<b>Αεραγωγοί αερισμού</b>	
Ρύθμιση (μπροστά) .....	116
Ρύθμιση (οροφή) .....	116
Χώρος πίσω επιβατών .....	117
<b>Αερισμός χώρου φόρτωσης</b>	
Απενεργοποίηση .....	124
Ρύθμιση .....	124
<b>Αερόσακος</b>	
Αερόσακος παραθύρου .....	35
Ενεργοποίηση .....	32
Επισκόπηση .....	35
Μπροστινός αερόσακος (οδηγού, συνοδηγού) .....	35
Περιορισμένο φάσμα προστασίας .....	37
Πλευρικός αερόσακος .....	35
Σημεία τοποθέτησης .....	35
Φάσμα προστασίας .....	36
<b>Αερόσακος παραθύρου</b> .....	35
<b>Αισθητήρες (φροντίδα)</b> .....	255
<b>Αισθητήρες ραντάρ</b> .....	168
<b>Ακινητοποίηση</b> .....	166
<b>Αλλαγή ταχυτήτων</b>	
Σύσταση αλλαγής ταχύτητας .....	141
<b>Αλλαγή τροχών</b> .....	306
<b>Αναγνώριση έλλειψης προσοχής</b>	
βλέπε ATTENTION ASSIST	
<b>Αναγνώριση κόπωσης</b>	
βλέπε ATTENTION ASSIST	
<b>Αναγνώριση κούρασης</b>	
βλέπε ATTENTION ASSIST	
<b>Αναγνώριση λωρίδας κυκλοφορίας (αυτόματα)</b>	
βλέπε Ενεργό σύστημα υποβοήθησης διατήρησης λωρίδας	
<b>Αναγνώριση φωνής κινητού τηλεφώνου</b>	
Διακοπή .....	223
Έναρξη .....	223
<b>Αναγωγικό μέσο</b>	
βλέπε AdBlue®	
<b>Αναζωογόνηση</b>	
Ακύρωση .....	138
Εκκίνηση .....	138
Οδηγίες .....	138
<b>Ανακύκλωση</b>	
βλέπε Απόσυρση οχήματος στο τέλος κύκλου ζωής του (προστασία περιβάλλοντος)	
<b>Αναπήρας</b> .....	87
<b>Ανεφοδιασμός</b>	
Ανεφοδιασμός οχήματος .....	153
Εμφάνιση αυτονομίας AdBlue® .....	157
Εμφάνιση στάθμης πλήρωσης AdBlue® .....	157
Συμπλήρωση AdBlue® .....	157
<b>Άνοιγμα/κλείσιμο ανέσεων μέσω πλήκτρου κυκλοφορίας αέρα</b> .....	115
<b>Άνοιγμα/κλείσιμο θήκης πάνω από το μπροστινό παρμπρίζ</b> .....	84
<b>Άνοιγμα/κλείσιμο καπό κινητήρα</b> .....	244
<b>Άνοιγμα ανέσεων</b> .....	63
<b>Άνοιγμα ποτηροθήκης στον χώρο πίσω επιβατών</b> .....	86
<b>Αντιθαμβωτική λειτουργία εσωτερικού καθρέφτη</b> .....	109
<b>Αντικατάσταση ενός λαμπτήρα</b>	
βλέπε Αντικατάσταση φωτιστικών μέσων	
<b>Αντικατάσταση λαμπτήρα</b>	
βλέπε Αντικατάσταση φωτιστικών μέσων	
<b>Αντικατάσταση τροχού</b>	
Ανύψωση οχήματος .....	308
Αφαίρεση τροχού .....	311
Προετοιμασία .....	307
Τοποθέτηση νέου τροχού .....	312
Χαμηλωμα οχήματος .....	313
<b>Αντικατάσταση φωτιστικών μέσων</b>	
Οδηγίες .....	99
Πλευρικά φώτα θέσης .....	104
Πρόσθετα φλας (οχήματα με τετρακίνηση) .....	101

Τύποι φωτιστικών μέσων πίσω φωτός (πλαίσιο οχήματος) .....	103	<b>Αριθμός κινητήρα</b> .....	322
Τύποι φωτιστικών μέσων πίσω φώτων (κλειστό φορτηγάκι και επι- βατική έκδοση) .....	101	<b>Αριθμός πλαισίου οχήματος</b> βλέπε Αριθμός πλαισίου οχήματος (VIN)	
Τύποι φωτιστικών μέσων προβο- λέων αλογόνου .....	100	<b>Αριθμός πλαισίου οχήματος (VIN)</b> Ανάγνωση .....	322
Φώτα εσωτερικού χώρου (πίσω) .....	104	Κάθισμα .....	322
Φώτα μεγάλης σκάλας .....	100	Μπροστινό παρμπρίζ .....	322
Φώτα οπισθοπορείας (κλειστό φορ- τηγάκι και επιβατική έκδοση) .....	101	Πινακίδα τύπου .....	322
Φωτισμός διασταύρωσης .....	100	<b>Αρχική οθόνη (οθόνη μέσων)</b> .....	212
Φωτισμός πινακίδας κυκλοφορίας ....	103	<b>Ασυνήθιστη συμπεριφορά οδήγησης ...</b>	282
Φωτισμός φλας (μπροστά) .....	100	<b>Ασύρματη φόρτιση</b> Κινητό τηλέφωνο .....	90
Φωτισμός φλας (πίσω) (κλειστό φορτηγάκι και επιβατική έκδοση) .....	101	Λειτουργία/οδηγίες .....	89
Φωτισμός φλας (πίσω) (πλαίσιο οχή- ματος) .....	103	<b>Ασύρματο τηλέφωνο</b> βλέπε Κινητό τηλέφωνο	
<b>Αντικλεπτική προστασία</b> Immobilizer .....	64	<b>Ασφάλεια έναντι ακούσιας κύλισης</b> βλέπε Λειτουργία HOLD	
Πρόσθετη ασφάλεια πόρτας .....	50	<b>Ασφάλεια επιβατών</b> βλέπε Αερόσακος βλέπε Ζώνη ασφαλείας βλέπε Σύστημα συγκράτησης	
<b>Αντικλεπτική προστασία</b> βλέπε EDW (αντικλεπτικό σύστημα συναγερμού)		<b>Ασφάλεια λειτουργίας</b> Δήλωση συμμόρφωσης (γρύλος) .....	25
<b>Αντικλεπτικό σύστημα συναγερμού</b> βλέπε EDW (αντικλεπτικό σύστημα συναγερμού)		Δήλωση συμμόρφωσης (εξαρτή- ματα οχήματος που λειτουργούν βάσει ραδιοσυχνότητας) .....	25
<b>Αντιολισθητικές αλυσίδες</b> .....	283	Τροποποιήσεις της απόδοσης κινη- τήρα .....	27
<b>Αντιολισθητικές αλυσίδες</b> βλέπε Αντιολισθητικές αλυσίδες		<b>Ασφάλειες</b> Ασφαλειοθήκη στο κουτί καθίσμα- τος στη θέση του οδηγού .....	280
<b>Ανύψωση</b> οχήματος .....	308	Ασφαλειοθήκη στο χώρο ποδιών του συνοδηγού .....	280
<b>Απενεργοποίηση συναγερμού (EDW)</b> .....	65	Οδηγίες .....	279
<b>Απόδοση κινητήρα</b> Οδηγία για τροποποιήσεις .....	27	Πριν από την αλλαγή .....	279
<b>Αποθήκευση δεδομένων οχήματος</b> Ηλεκτρονικοί εγκέφαλοι .....	28	<b>Ασφάλιση αποσκευών</b> .....	82, 235
Πάροχος υπηρεσιών .....	30	<b>Αύξηση έντασης μετάδοσης μηνυμά- των για την κυκλοφορία</b> Ρύθμιση .....	234
<b>Αποθηκευτική θήκη</b> .....	84	<b>Αυτόματη απενεργοποίηση κινητήρα</b> (λειτουργία ECO Start-Stop) .....	136
<b>Απολήξεις σωλήνων καυσαερίων</b> (φροντίδα) .....	255	<b>Αυτόματη ενεργοποίηση κινητήρα</b> (λειτουργία ECO Start-Stop) .....	136
<b>Απόσυρση οχήματος στο τέλος</b> κύκλου ζωής του (προστασία περι- βάλλοντος) .....	21	<b>Αυτόματη ρύθμιση απόστασης</b> βλέπε Ενεργό σύστημα υποβοηθη- σης απόστασης DISTRONIC	
<b>Αριθμός έγκρισης τύπου (EK)</b> .....	322		























<b>Αυτόματο κιβώτιο ταχυτήτων</b>	
Kickdown .....	144
Ένδειξη θέσης κιβωτίου ταχυτήτων ....	141
Επιλογέας DIRECT SELECT .....	141
Επιλογή θέσης οδήγησης .....	143
Επιλογή θέσης προς παρκάρισμα .....	142
Επιλογή νεκράς .....	142
Επιλογή ταχύτητας οπισθοπορείας ....	142
Θέσεις κιβωτίου ταχυτήτων .....	141
Περιορισμός περιοχής αλλαγής ταχυτήτων .....	143
<b>Αυτόματος φωτισμός πορείας</b> .....	92
<b>Αφαίρεση σετ εργαλείων οχήματος</b> .....	281
<b>B</b>	
<b>Βάση στήριξης σκάλας</b>	
Επισκόπηση .....	240
Μέγιστο φορτίο .....	334
Όχημα με ανοιχτή καρότσα .....	240
Τεχνικά στοιχεία .....	334
<b>Βαφή (οδηγίες καθαρισμού)</b> .....	254
<b>Βιβλίο διευθύνσεων</b>	
βλέπε Επαφές	
<b>Βλάβη</b>	
Αντικατάσταση τροχού .....	307
Επισκόπηση βοηθητικών μέσων .....	19
Μεταφορά οχήματος .....	277
Ρυμούλκηση .....	275
Ρυμούλκηση για εκκίνηση .....	278
Σύστημα συγκράτησης .....	32
<b>Βλάβη</b>	
βλέπε Βλάβη ελαστικού	
<b>Βλάβη ελαστικού</b>	
Αντικατάσταση τροχού .....	307
Οδηγίες .....	264
<b>Γ</b>	
<b>Γάντζος ρυμούλκησης</b>	
Τοποθέτηση/αφαίρεση .....	278
Χώρος φύλαξης .....	278
<b>Γάντζος ρυμούλκησης (χώρος φύλαξης)</b>	
βλέπε Σετ εργαλείων οχήματος	
<b>Γλώσσα</b>	
Οδηγίες .....	219
Ρύθμιση .....	219
<b>Γνήσια ανταλλακτικά</b> .....	21
<b>Γραφικό υποβοήθησης (υπολογιστής οχήματος)</b> .....	204
<b>Γρύλος</b>	
Αφαίρεση υδραυλικού γρύλου από τη θήκη αποθήκευσης .....	281
Δήλωση συμμόρφωσης .....	25
Σημείο φύλαξης υδραυλικού γρύλου .....	281
Υδραυλικός .....	281
<b>Γρύλος παραθύρου</b>	
βλέπε Πλευρικά παράθυρα	
<b>Δ</b>	
<b>Δεδομένα οχήματος</b>	
Μεταξόνιο .....	332
Μήκος οχήματος .....	332
Πλάτος οχήματος .....	332
Ύψος οχήματος .....	332
<b>Δήλωση</b>	
Όχημα .....	27
<b>Δήλωση συμμόρφωσης</b>	
Γρύλος .....	25
Εξαρτήματα οχήματος που λειτουργούν βάσει ραδιοσυχνότητων .....	25
Ηλεκτρομαγνητική συμβατότητα .....	24
<b>Διαδρομή</b>	
Εμφάνιση συνολικής απόστασης .....	204
Μενού (υπολογιστής οχήματος) .....	204
<b>Διακόπτης πολλαπλών λειτουργιών</b>	
βλέπε Σινιάλο φώτων	
βλέπε Φωτισμός φλας	
βλέπε Φώτων μεγάλης σκάλας	
<b>Διακόπτης φώτων (επισκόπηση)</b> .....	92
<b>Διακοσμητικό στοιχείο (φροντίδα)</b> .....	257
<b>Διαστάσεις οχήματος</b> .....	332
<b>Διάταξη ρυμουλκούμενου</b>	
Αφαίρεση σφαιρικής κεφαλής κοτσαδόρου .....	197
Γενικές οδηγίες .....	332
Οδηγίες για τη λειτουργία ρυμούλκησης .....	194
Πριζα .....	197
Τοποθέτηση σφαιρικής κεφαλής κοτσαδόρου .....	196
Φροντίδα .....	255
<b>Διεπαφή διάγνωσης οχήματος</b>	



βλέπε Σύνδεσμος διάγνωσης	
<b>Δικαιώματα πνευματικής ιδιοκτησίας</b> ....	30
<b>Διπλό κάθισμα συνοδηγού</b> .....	75
<b>Δυναμολήπτης</b>	
Ενεργοποίηση και απενεργοποίηση ...	193
<b>Δυνατότητες αποθήκευσης</b>	
βλέπε Θήκη	
<b>Ε</b>	
<b>Ειδικευμένο συνεργείο</b> .....	27
<b>Εισαγωγή χαρακτήρων</b>	
Λειτουργία/οδηγίες .....	217
Μέσω της οθόνης μέσων .....	217
Ρύθμιση πληκτρολογίου .....	218
<b>Εκκίνηση</b>	
βλέπε Όχημα	
<b>Εκκίνηση κινητήρα σε περίπτωση έκτακτης ανάγκης</b> .....	278
<b>Έκτακτη ανάγκη</b>	
Αφαίρεση προειδοποιητικού τριγώνου .....	260
Επισκόπηση βοηθητικών μέσων .....	19
Προειδοποιητικό γιλέκο .....	260
Πυροσβεστήρας .....	260
Τοποθέτηση προειδοποιητικού τριγώνου .....	260
Φαρμακείο .....	260
<b>Ελαστικά</b>	
Αλλαγή .....	307
Αντικατάσταση .....	304
Αντιολισθητικές αλυσίδες .....	283
Αποθήκευση .....	307
Ασυνήθιστη συμπεριφορά οδήγησης .....	282
Αφαίρεση .....	311
Βλάβη ελαστικού .....	264
Ελαστικά M+S .....	283
Έλεγχος .....	282
Έλεγχος θερμοκρασίας ελαστικών (σύστημα ελέγχου πίεσης ελαστικών) .....	300
Έλεγχος πίεσης ελαστικών (σύστημα ελέγχου πίεσης ελαστικών) .....	300
Επανεκκίνηση συστήματος ελέγχου πίεσης ελαστικών .....	301
Επιλογή .....	304
Θερινά ελαστικά .....	282
Θόρυβοι .....	282
Κατεύθυνση κίνησης. ....	307
Κατηγορίες μεγέθους ελαστικού .....	306
Πίεση ελαστικού (υποδείξεις) .....	284
Πίνακας πιέσεων ελαστικών .....	285
Σύστημα ελέγχου πίεσης ελαστικών (λειτουργία) .....	300
Τοποθέτηση .....	312
Υποδείξεις για την τοποθέτηση .....	304
<b>Ελαστικά M+S</b> .....	283
<b>Ελεύθερο λογισμικό</b> .....	30
<b>Εμφάνιση αυτονομίας (μενού Trip (Διαδρομή))</b> .....	204
<b>Εμφάνιση συνολικής απόστασης (μενού Trip (Διαδρομή))</b> .....	204
<b>Ενδείξεις οθόνης</b>	
 .....	346
 12 V battery See Owner's Manual (Μπαταρία 12 V Βλέπε Οδηγίες Χρήσης) .....	348
Active Brake Assist Functions currently limited See Owner's Manual (Προσωρινά περιορισμένη λειτουργία της ενεργής υποβοήθησης πέδησης Βλέπε Οδηγίες Χρήσης) .....	338
Active Brake Assist Functions limited See Owner's Manual (Περιορισμένη λειτουργία της ενεργής υποβοήθησης πέδησης Βλέπε Οδηγίες Χρήσης) .....	338
Active Distance Assist available again (Ενεργό σύστημα υποβοήθησης απόστασης ξανά διαθέσιμο) .....	344
Active Distance Assist currently unavailable See Owner's Manual (Ενεργό σύστημα υποβοήθησης απόστασης μη διαθέσιμο προσωρινά Βλέπε Οδηγίες Χρήσης) .....	343
Active Distance Assist inoperative (Ενεργό σύστημα υποβοήθησης απόστασης εκτός λειτουργίας) .....	343
Active Lane Keeping Assist Camera view restricted See Owner's Manual (Περιορισμένο οπτικό πεδίο κάμερας ενεργού συστήματος υποβοήθησης διατήρησης λωρίδας Βλέπε Οδηγίες Χρήσης) .....	345
Active Lane Keeping Assist currently unavailable See Owner's	

Manual (Ενεργό σύστημα υποβοήθησης διατήρησης λωρίδας μη διαθέσιμο προσωρινά Βλέπε Οδηγίες Χρήσης) .....	345	 AdBlue system fault Performance reduced after eng. restart: XXX km/h (Βλάβη συστήματος AdBlue Μειωμένη απόδοση μετά από νέα ενεργοποίηση του κινητήρα: XXX km/h) .....	353
Active Lane Keeping Assist inoperative (Ενεργό σύστημα υποβοήθησης διατήρησης λωρίδας εκτός λειτουργίας) .....	345	 AdBlue system fault See Owner's Manual (Βλάβη συστήματος AdBlue Βλέπε Οδηγίες Χρήσης) .....	351, 353
Adaptive Highbeam Assist Camera view restricted See Owner's Manual (Προσαρμοζόμενο σύστημα υποβοήθησης φώτων μεγάλης σκάλας Περιορισμένο οπτικό πεδίο κάμερας Βλέπε Οδηγίες Χρήσης) .....	361	 Add 1 litre engine oil when next refuelling (Προσθέστε 1 λίτρο λαδιού κινητήρα στον επόμενο ανεφοδιασμό με καύσιμο) .....	347
Adaptive Highbeam Assist currently unavailable See Owner's Manual (Προσαρμοζόμενο σύστημα υποβοήθησης φώτων μεγάλης σκάλας μη διαθέσιμο προσωρινά Βλέπε Οδηγίες Χρήσης) .....	361	Air conditioning Malfunction See Owner's Manual (Βλάβη συστήματος κλιματισμού Βλέπε Οδηγίες Χρήσης) .....	358
Adaptive Highbeam Assist inoperative (Προσαρμοζόμενο σύστημα υποβοήθησης φώτων μεγάλης σκάλας εκτός λειτουργίας) ..	361	Apply brake to deselect Park (P) position (Πατήστε το πεντάλ φρένου για να αποεπιλέξετε τη θέση Park (P)) .....	360
 AdBlue system fault Engine start not possible (Βλάβη συστήματος AdBlue Ενεργοποίηση κινητήρα μη εφικτή) .....	352	Apply brake to select R (Πατήστε το πεντάλ φρένου για να επιλέξετε τη θέση R) .....	358
 AdBlue system fault Perf. reduced: 20 km/h No start in XXX km (Βλάβη συστήματος AdBlue Περιορισμός απόδοσης: 20 km/h Μη δυνατή ενεργοποίηση σε XXX km) .....	352	 ATTENTION ASSIST: Take a break! (ATTENTION ASSIST: Κάντε διάλειμμα!) .....	345
 AdBlue system fault Perf. reduced in XXX km See Owner's Manual (Βλάβη συστήματος AdBlue Μειωμένη απόδοση σε XXX km Βλέπε Οδηγίες Χρήσης) .....	351	 ATTENTION ASSIST inoperative (ATTENTION ASSIST εκτός λειτουργίας) .....	345
 AdBlue system fault Performance reduced: 20 km/h (Βλάβη συστήματος AdBlue Περιορισμός απόδοσης: 20 km/h) .....	353	 AUTO lights inoperative (Φώτα AUTO εκτός λειτουργίας) .....	362
 AdBlue system fault Performance reduced (Βλάβη συστήματος AdBlue Περιορισμένη απόδοση) .....	353	Auxiliary battery malfunction (Βλάβη μπαταρίας έκτακτης ανάγκης) .....	358
		 Before starting the engine, turn the steering wheel. (Πριν από την ενεργοποίηση του κινητήρα, περιστρέψτε το τιμόνι.) .....	357
		Blind Spot Assist currently unavailable See Owner's Manual (Σύστημα υποβοήθησης νεκρής γωνίας ορατότητας μη διαθέσιμο προσωρινά Βλέπε Οδηγίες Χρήσης) ...	344

Blind Spot Assist inoperative (Σύστημα υποβοήθησης νεκρής γωνίας ορατότητας εκτός λειτουργίας) .....	344	 currently unavailable See Owner's Manual (μη διαθέσιμο προσωρινά Βλέπε Οδηγίες Χρήσης) ...	341
Blind Spot Assist Trailer not monitored (Σύστημα υποβοήθησης νεκρής γωνίας ορατότητας Το ρυμουλκούμενο δεν παρακολουθείται) .....	344	 Engine oil level cannot be measured (Δεν είναι δυνατή η μέτρηση της στάθμης λαδιού κινητήρα) .....	346
Cannot measure fluid level (Μη εφικτή η μέτρηση της στάθμης πλήρωσης) .....	351	 Engine oil level Reduce oil level (Στάθμη λαδιού κινητήρα Μειώστε τη στάθμη λαδιού) .....	347
 Change key batteries (Αντικαταστήστε τις μπαταρίες κλειδιού) ...	356	 Engine oil level Stop vehicle Switch engine off (Στάθμη λαδιού κινητήρα Ακινητοποιήστε τον κινητήρα) .....	347
 Check brake fluid level (Ελέγξτε τη στάθμη υγρού φρένων) ....	338	 Engine oil pressure Stop Switch off engine (Πίεση λαδιού κινητήρα Ακινητοποιήστε το όχημα Απενεργοποιήστε τον κινητήρα) .....	346
Check brake pads See Owner's Manual (Ελέγξτε τα τακάκια φρένων Βλέπε Οδηγίες Χρήσης) .....	337	 Front left malfunction Consult workshop (Βλάβη μπροστά αριστερά Αναζητήστε συνεργείο) (Παράδειγμα) .....	335
 Check eng. oil lev. when next refuelling (Ελέγξτε τη στάθμη λαδιού κινητήρα κατά τον επόμενο ανεφοδιασμό με καύσιμο) .....	347	 Incline too steep See Owner's Manual (Υπερβολικά μεγάλη καταφορική κλίση Βλέπε Οδηγίες Χρήσης) .....	337
 Check tyre(s) (Ελέγξτε τα ελαστικά) .....	354	 inoperative Battery low (εκτός λειτουργίας Χαμηλή κατάσταση φόρτισης μπαταρίας) .....	357
 Clean the fuel filter (Καθαρίστε το φίλτρο καυσίμου) .....	346	 inoperative Refuel vehicle (εκτός λειτουργίας Ανεφοδιάστε το όχημα με καύσιμο) .....	357
 Coolant Stop vehicle Switch engine off (Ψυκτικό υγρό Ακινητοποιήστε το όχημα Απενεργοποιήστε τον κινητήρα) .....	348	 inoperative See Owner's Man. (εκτός λειτουργίας Βλέπε Οδηγίες Χρήσης) .....	357
Cruise control and Limiter inoperative (Cruise control και περιοριστής εκτός λειτουργίας) .....	342	 inoperative See Owner's Manual (εκτός λειτουργίας Βλέπε Οδηγίες Χρήσης) .....	339
Cruise control inoperative (Tempomat εκτός λειτουργίας) .....	342	 inoperative See Owner's Manual (εκτός λειτουργίας Βλέπε Οδηγίες Χρήσης) .....	340
 Currently unavailable			
Camera dirty (Προσωρινά μη διαθέσιμο Η κάμερα φέρει ακαθαρσίες) ....	343		
Currently unavailable Radar sensors dirty (Μη διαθέσιμο προσωρινά Οι αισθητήρες ραντάρ φέρουν ακαθαρσίες) .....	343		
 currently unavailable See Owner's Manual (μη διαθέσιμο προσωρινά Βλέπε Οδηγίες Χρήσης) ...	340		

 Inoperative See Owner's Manual (εκτός λειτουργίας Βλέπε Οδηγίες Χρήσης) .....	341	το κλειδί στην επισμασμένη περιοχή Βλέπε Οδηγίες Χρήσης) .....	355
 Key not detected (Το κλειδί δεν αναγνωρίζεται) (κόκκινο μήνυμα οθόνης) .....	356	Radar sensors dirty See Owner's Manual (Οι αισθητήρες ραντάρ φέρουν ακαθαρσίες Βλέπε Οδηγίες Χρήσης) .....	339
 Key not detected (Το κλειδί δεν αναγνωρίζεται) (μήνυμα οθόνης με λευκό χρώμα) .....	356	 Rectify tyre pressure (Διορθώστε την πίεση ελαστικών) .....	355
 --- km/h (--- km/h) .....	343	 Refill AdBlue No start in XXX km (Συμπληρώστε AdBlue Ενεργοποίηση κινητήρα μη εφικτή σε XXX km) .....	351
 Left dipped beam (Αριστερός φωτισμός διασταύρωσης) (Παράδειγμα) .....	362	 Refill AdBlue See Owner's Manual (Συμπληρώστε AdBlue Βλέπε Οδηγίες Χρήσης) .....	350, 352
 Left windowbag malfunction Consult workshop (Βλάβη αριστερού αερόσακου παραθύρου Αναζητήστε συνεργείο) (παράδειγμα) .....	335	 Refill AdBlue Start not possible (Συμπληρώστε AdBlue Δεν είναι εφικτή η εκκίνηση) .....	351
Limiter inoperative (Περιοριστής εκτός λειτουργίας) .....	342	Regeneration not possible (Ανανέωση μη δυνατή) .....	350
Limiter passive (Περιοριστής σε παθητική λειτουργία) .....	342	 Replace air cleaner (Αντικαταστήστε το φίλτρο αέρα) .....	346
 Malfunction See Owner's Manual (Βλάβη Βλέπε Οδηγίες Χρήσης) .....	362	 Replace key (Αντικαταστήστε το κλειδί) .....	356
 Maximum speed exceeded (Υπέρβαση επιτρεπόμενης τελικής ταχύτητας κίνησης) .....	342	 Reserve fuel level (Στάθμη εφεδρικού καυσίμου) .....	346
N permanently active Risk of vehicle rolling (N μονίμως ενεργή Κίνδυνος κύλισης του οχήματος) .....	359	 Restraint sys. malfunction Consult workshop (Βλάβη συστήματος συγκράτησης Αναζητήστε συνεργείο) .....	336
 Off (Απενεργοποίηση) .....	342	Reversing not poss. Consult workshop (Οπισθοπορεία μη δυνατή Αναζητήστε συνεργείο) .....	359
 Off (Απενεργοποίηση) .....	344	Risk of vehicle rolling Driver door open and transmission not in P (Κίνδυνος κύλισης οχήματος Πόρτα οδηγού ανοιχτή και το κιβώτιο ταχυτήτων δεν βρίσκεται στη θέση P) .....	359
Only select Park (P) when vehicle is stationary (Επιλέξτε τη θέση Park (P) μόνο με ακινητοποιημένο όχημα) .....	359	 See Owner's Manual (Βλέπε Οδηγίες Χρήσης) .....	348
 Parking brake inoperative (Φρένο στάθμευσης εκτός λειτουργίας) .....	336	SOS NOT READY .....	339
 Parking brake See Owner's Manual (Φρένο στάθμευσης Βλέπε Οδηγίες Χρήσης) .....	337	Speed limit (winter tyres) XXX km/h (Όριο ταχύτητας κίνησης (χειμερινά ελαστικά) XXX km/h) .....	342
 Place the key in the marked space See Owner's Manual (Βάλτε			

 Steering malfunction Increased physical effort See Owner's Manual (Βλάβη συστήμα- τος διεύθυνσης Απαιτείται αυξη- μένη δύναμη για τη διεύθυνση Βλέπε Οδηγίες Χρήσης) .....	357	 Top up AdBlue Performance reduced after eng. restart: 20 km/h (Συμπληρώστε AdBlue Μειω- μένη απόδοση μετά την επανεκκί- νηση του κινητήρα: 20 χλμ./ώρα) .....	352
 Steering malfunction Stop immediately See Owner's Manual (Βλάβη συστήματος διεύθυνσης Ακίνητοποιήστε άμεσα το όχημα Βλέπε Οδηγίες Χρήσης) .....	358	 Top up AdBlue Power reduced: 20 km/h (Συμπληρώστε AdBlue Περιορισμός απόδοσης: 20 km/h) .....	353
Step not extended See Owner's Manual (Step not extended See Owner's Manual) ή Step not extended Malfunction (Σκαλοπάτι δεν εξήλθε Βλάβη) .....	360	 Top up coolant See Owner's Manual (Συμπληρώστε ψυκτικό υγρό Βλέπε Οδηγίες Χρήσης) .....	349
 Stop vehicle Leave engine running (Ακίνητοποιήστε το όχημα Αφήστε τον κινητήρα να λειτουργεί) ..	348	 Top up washer fluid (Συμπλη- ρώστε νερό πλύσης) .....	356
 Stop vehicle See Owner's Manual (Ακίνητοποιήστε το όχημα Βλέπε Οδηγίες Χρήσης) .....	348	To shift out of P or N, depress brake and start engine (Για αποειπ- λογής της θέσης P ή N, πατήστε το πεντάλ φρένου και ενεργοποιήστε τον κινητήρα) .....	360
 Switch off lights (Απενεργο- ποιήστε τα φώτα) .....	362	To start engine, shift to either P or N (Για ενεργοποίηση του κινητήρα, επιλέξτε τη θέση P ή N) .....	358
 Switch on headlamps (Ενερ- γοποιήστε τον φωτισμό διασταύρω- σης) .....	361	Transmission Malfunction Stop (Βλάβη κιβωτίου ταχυτήτων Ακίνη- τοποιήστε το όχημα) .....	359
 System fault No start in XXX km (Βλάβη συστήματος Μη εφικτή ενεργοποίηση κινητήρα σε XXX km) .....	351	Tyre press. monitor currently unavailable (Σύστημα ελέγχου πίε- σης ελαστικών μη διαθέσιμο προ- σωρινά) .....	354
 Top up AdBlue Perf. reduced: 20 km/h No start in XXX km (Συμπληρώστε AdBlue Μειω- μένη απόδοση: 20 km/h Χωρίς εκκίνηση σε XXX km) .....	350	Tyre pressure monitor inoperative (Σύστημα ελέγχου πίεσης ελαστι- κών εκτός λειτουργίας) .....	355
 Top up AdBlue Perf. reduced in XXX km See Owner's Manual (Συμπληρώστε AdBlue Μειωμένη απόδοση σε XXX km Βλέπε Οδηγίες Χρήσης) .....	350	Tyre pressure monitor inoperative No wheel sensors (Σύστημα ελέγ- χου πίεσης ελαστικών εκτός λει- τουργίας Δεν υπάρχουν αισθητήρες τροχών) .....	354
 Top up AdBlue Performance reduced (Συμπληρώστε AdBlue Περιορισμός απόδοσης) .....	352	 Vehicle is operational Switch off the ignition before exiting (Το όχημα βρίσκεται σε λει- τουργία Απενεργοποιήστε τη μίζα πριν αποβιβαστείτε από το όχημα) .....	359
		Vehicle tracking activated (Έχει ενεργοποιηθεί ο εντοπισμός οχήματος). For details see Owner's Manual or corresponding mobile App (Για λεπτομέρειες, ανα-	

<p>τρέξετε στο εγχειρίδιο ή στην αντίστοιχη εφαρμογή για κινητές συσκευές). ή Vehicle tracking activated see Owner's Manual or mobile App. (Έχει ενεργοποιηθεί ο εντοπισμός οχήματος Ανατρέξτε στο εγχειρίδιο ή στην εφαρμογή για κινητές συσκευές). ..... 360</p> <p> Warning tyre defect (Προσοχή Βλάβη ελαστικού) ..... 354</p> <p> Wheel sens. missing (Wheel sens. missing) ..... 354</p> <p>Without changing gear, consult workshop (Χωρίς να αλλάξετε ταχύτητα, αναζητήστε συνεργείο) ..... 359</p> <p><b>Ένδειξη ECO</b></p> <p>Επαναφορά ..... 205</p> <p>Λειτουργία ..... 137</p> <p><b>Ένδειξη διαστημάτων service</b></p> <p>βλέπε ASSYST PLUS</p> <p><b>Ένδειξη θέσης κιβωτίου ταχυτήτων</b> .... 141</p> <p><b>Ένδειξη κατανάλωσης</b></p> <p>Ανάκτηση ..... 220</p> <p><b>Ενεργή υποβοήθηση πέδησης</b></p> <p>Λειτουργία/οδηγίες ..... 171</p> <p>Ρύθμιση ..... 173</p> <p><b>Ενεργοποίηση/απενεργοποίηση LOW RANGE</b> ..... 147</p> <p><b>Ενεργοποίηση/απενεργοποίηση θέρμανσης καθίσματος</b> ..... 81</p> <p><b>Ενεργοποίηση/απενεργοποίηση θέρμανσης μπροστινού παρμπρίζ</b> ..... 115</p> <p><b>Ενεργοποίηση/απενεργοποίηση θέρμανσης πίσω παρμπρίζ</b> ..... 115</p> <p><b>Ενεργοποίηση/απενεργοποίηση λειτουργίας A/C</b> ..... 113</p> <p><b>Ενεργοποίηση/απενεργοποίηση λειτουργίας ανακύκλωσης αέρα</b> ..... 115</p> <p><b>Ενεργοποίηση/απενεργοποίηση λειτουργίας συγχρονισμού (μονάδα χειρισμού)</b> ..... 114</p> <p><b>Ενεργοποίηση/απενεργοποίηση περιστρεφόμενου φάρου</b> ..... 96</p> <p><b>Ενεργοποίηση μίζας (πλήκτρο Start-Stop)</b> ..... 125</p>	<p><b>Ενεργό σύστημα υποβοήθησης απόστασης DISTRONIC</b></p> <p>Ανάκτηση ταχύτητας κίνησης ..... 178</p> <p>Απενεργοποίηση ..... 178</p> <p>Αποθήκευση ταχύτητας κίνησης ..... 178</p> <p>Αύξηση/μείωση ταχύτητας κίνησης ... 178</p> <p>Ενεργοποίηση ..... 178</p> <p>Λειτουργία ..... 176</p> <p>Όρια συστήματος ..... 176</p> <p>Πλήκτρα τιμονιού ..... 178</p> <p>Προϋποθέσεις ..... 178</p> <p><b>Ενεργό σύστημα υποβοήθησης διατήρησης λωρίδας</b></p> <p>Λειτουργία ..... 191</p> <p>Λειτουργία ρυμούλκησης ..... 191</p> <p>Όρια συστήματος ..... 191</p> <p><b>Ενεργό σύστημα υποβοήθησης στάθμευσης</b></p> <p>Υποστήριξη ελιγμών ..... 186</p> <p><b>Ενιάιο κάθισμα συνοδηγού</b></p> <p>Αναδίπλωση επιφάνειας του καθίσματος προς τα μπροστά/πίσω ..... 75</p> <p>Αποθηκευτική θήκη ..... 84</p> <p><b>Εξαρτήματα οχήματος που λειτουργούν βάσει ραδιοσυχνότητας (δήλωση συμμόρφωσης)</b> ..... 25</p> <p><b>Εξειδικευμένο συνεργείο</b> ..... 27</p> <p><b>Εξουσιοδοτημένος επισκευαστής</b></p> <p>βλέπε Εξειδικευμένο συνεργείο</p> <p><b>Εξουσιοδοτημένος επισκευαστής Mercedes-Benz</b></p> <p>βλέπε Εξειδικευμένο συνεργείο</p> <p><b>Εξυπηρέτηση πελατών</b></p> <p>βλέπε ASSYST PLUS</p> <p><b>Εξωτερικοί καθρέφτες</b></p> <p>Άνοιγμα/κλείσιμο ..... 108</p> <p>Δυνατότητες ρύθμισης ..... 17</p> <p>Ρύθμιση ..... 108</p> <p><b>Εξωτερικός φωτισμός</b></p> <p>βλέπε Φως</p> <p><b>Επαναφορά (εργοστασιακές ρυθμίσεις)</b></p> <p>βλέπε Λειτουργία Reset (σύστημα πολυμέσων)</p> <p><b>Επαφές</b></p> <p>Ανάκτηση ..... 224</p> <p>Διαγραφή ..... 225</p>
---	---



Λήψη (από το κινητό τηλέφωνο) .....	224
Μορφή ονόματος .....	224
Πληροφορίες .....	224
Πραγματοποίηση κλήσης .....	225
<b>Επένδυση οροφής (φροντίδα)</b> .....	257
<b>Επιλογέας DIRECT SELECT</b>	
Αυτόματη επιλογή θέσης προς παρ- κάρισμα .....	142
Επιλογή θέσης οδήγησης .....	143
Επιλογή θέσης προς παρκάρισμα .....	142
Επιλογή νεκράς .....	142
Επιλογή ταχύτητας οπισθοπορείας .....	142
Λειτουργία .....	141
<b>Επιλογή αριθμού τηλεφώνου (υπολο- γιστής οχήματος)</b> .....	206
<b>Επιλογή θέσης οδήγησης (αυτόματο κιβώτιο ταχυτήτων)</b> .....	143
<b>Επιλογή νεκράς (αυτόματο κιβώτιο ταχυτήτων)</b> .....	142
<b>Επιλογή ταχύτητας οπισθοπορείας</b> .....	142
<b>Επιτάχυνση</b>	
βλέπε Χρήση kickdown	
<b>Επιτρεπόμενες μέθοδοι ρυμούλκη- σης</b> .....	273
<b>Επιτρεπόμενη συνολική μάζα</b> .....	322
<b>Επιτρεπόμενο φορτίο άξονα</b> .....	322
<b>Εργαλεία</b>	
βλέπε Αφαίρεση σετ εργαλείων οχήματος	
βλέπε Θήκη αποθήκευσης σετ εργαλείων οχήματος	
βλέπε Σετ εργαλείων οχήματος	
<b>Εσωτερικός φωτισμός</b>	
Ρύθμιση .....	97
Χρόνος παράτασης φωτισμού .....	99
Χώρος πίσω επιβατών .....	98
Χώρος φόρτωσης .....	98
<b>Ευθύνη για ελαττώματα (όχημα)</b> .....	28
<b>Εφεδρικός τροχός</b>	
Οδηγίες .....	314
Τοποθέτηση/αφαίρεση .....	316

**Z**

<b>Ζάντες (φροντίδα)</b> .....	255
<b>Ζώα</b>	
Κατοικίδια στο όχημα .....	46

**Ζώνη**

βλέπε Ζώνη ασφαλείας

**Ζώνη ασφαλείας**

Δημιουργία .....	34
Λύσιμο .....	35
Περιορισμένο φάσμα προστασίας .....	33
Προειδοποιητική λυχνία .....	35
Ρύθμιση ύψους .....	34
Φάσμα προστασίας .....	33
Φροντίδα .....	257

**H****Ηλεκτρικές ασφάλειες**

βλέπε Ασφάλειες

**Ηλεκτρική συρόμενη πόρτα**

Άνοιγμα/κλείσιμο με το κλειδί .....	55
Άνοιγμα με τη λαβή της πόρτας .....	55
Άνοιγμα με το πλήκτρο .....	53
Λειτουργία .....	53
Προγραμματισμός κλειδιού .....	55
Ρύθμιση .....	56
Χειροκίνητο ξεκλειδωμα .....	55

**Ηλεκτρική υποβοήθηση κλεισίματος**

Οδηγίες .....	53
---------------	----

**Ηλεκτρικό σκαλοπάτι**

Απασφάλιση ανάγκης .....	59
Εμπόδιο .....	58
Κλείσιμο/άνοιγμα .....	58
Λειτουργία .....	58
Παρεμπόδιση ανοίγματος .....	58

**Ηλεκτρικό φρένο στάθμευσης**

Αυτόματη ασφάλιση .....	164
Αυτόματο λύσιμο .....	165
Οδηγίες .....	163
Πέδηση έκτακτης ανάγκης .....	166
Χειροκίνητη ασφάλιση ή λύσιμο .....	165

**Ηλεκτρομαγνητική συμβατότητα****(δήλωση συμμόρφωσης)** .....**Ηλεκτρονικό Πρόγραμμα Ευστάθειας**βλέπε ESP® (Ηλεκτρονικό Πρό-  
γραμμα Ευστάθειας)**Ηλεκτρονικό σύστημα** .....**Ηλεκτρονικό σύστημα κινητήρα****(οδηγίες)** .....

321

**Ηλεκτρονικό σύστημα οχήματος**

Ηλεκτρονικό σύστημα κινητήρα .....	321
Οδηγίες .....	321
Συσκευές ραδιοσυχνότητας .....	321

**Ημερήσια διανυθείσα απόσταση**

Ενδείξεις .....	204
Επαναφορά .....	205

**Ημερήσιος χιλιόμετρητής**

βλέπε Ημερήσια διανυθείσα απόσταση

**Ημερομηνία**

Αυτόματη ρύθμιση ημερομηνίας και ώρας .....	218
---	-----

**Ηχητική επιβεβαίωση κλεισίματος**

Ενεργοποίηση/απενεργοποίηση .....	48
-----------------------------------	----

**Ήχος**

βλέπε Ρυθμίσεις ήχου

**Θ**

<b>Θερινά ελαστικά</b> .....	282
------------------------------	-----

<b>Θέρμανση πίσω χώρου</b> .....	113
----------------------------------	-----

**Θερμοκρασία ελαστικών**

έλεγχος (σύστημα ελέγχου πίεσης ελαστικών) .....	300
Σύστημα ελέγχου πίεσης ελαστικών (λειτουργία) .....	300

**Θέση προς παρκάρισμα**

Αυτόματη επιλογή .....	142
Επιλογή .....	142

**Θήκες αποθήκευσης**

βλέπε Θήκη

**Θήκη**

Αποθηκευτική θήκη .....	84
Θήκη γυαλιών .....	84
Κεντρική κονσόλα .....	83
Κόκπιτ .....	84
Ντουλαπάκι συνοδηγού .....	83
Πόρτα .....	83
Υποβραχιόνιο .....	83

**Θήκη αποθήκευσης σετ εργαλείων**

<b>οχήματος</b> .....	280
-----------------------	-----

<b>Θήκη γυαλιών</b> .....	84
---------------------------	----

**Κ****Καθαρισμός**

βλέπε Φροντίδα

<b>Καθαρισμός βαλβίδας αποστράγγισης νερού για κλωβό αναρρόφησης αέρα</b> .....	251
---	-----

<b>Καθαρισμός βαλβίδας αποστράγγισης νερού κλωβού αναρρόφησης αέρα</b> .....	251
--	-----

**Κάθισμα οδηγού**

βλέπε Κάθισμα

**Κάθισμα**

Ανόρθωση/κατέβασμα πτυσσόμε-

νου καθίσματος .....	76
----------------------	----

Δυνατότητες ρύθμισης .....	17
----------------------------	----

Δυνατότητες ρύθμισης 8 σημείων .....	72
--------------------------------------	----

Λειτουργία μνήμης .....	72
-------------------------	----

Με πακέτο καθισμάτων ανέσεων .....	70
------------------------------------	----

Μηχανική ρύθμιση προσκέφαλου .....	80
------------------------------------	----

Μπροστά (μηχανική ρύθμιση, χωρίς πακέτο καθισμάτων ανέσεων) .....	68
---	----

Μπροστίνα (ηλεκτρική ρύθμιση) .....	72
-------------------------------------	----

Μπροστίνα (μηχανική ρύθμιση, με πακέτο καθισμάτων ανέσεων) .....	70
--	----

Μπροστίνα (μηχανική ρύθμιση) .....	70
------------------------------------	----

Οσφυϊκή στήριξη 4 σημείων .....	73
---------------------------------	----

Περιστροφή (μπροστινό κάθισμα) .....	74
--------------------------------------	----

Ρύθμιση επιφάνειας του καθίσματος (διπλό κάθισμα συνοδηγού) .....	75
---	----

Ρύθμιση υποβραχιόνιων .....	76
-----------------------------	----

Ρύθμιση υποβραχιόνιων (Πίσω ενιαίο κάθισμα) .....	80
---	----

Σωστή θέση καθίσματος οδηγού .....	68
------------------------------------	----

Τοποθέτηση/αφαίρεση πίσω ενιαίου καθίσματος .....	76
---	----

Χειρισμός λειτουργίας μνήμης .....	74
------------------------------------	----

Χωρίς πακέτο καθισμάτων ανέσεων .....	68
---------------------------------------	----

**Καθρέφτες**

βλέπε Εξωτερικοί καθρέφτες

**Κάλυμμα δαπέδου**

Αφαίρεση/τοποθέτηση (μπαταρία μίζας) .....	268
--	-----

<b>Κάλυμμα καθίσματος (φροντίδα)</b> .....	257
--	-----

**Κάμερα**

βλέπε Κάμερα 360°

βλέπε Κάμερα οπισθοπορείας

**Κάμερα 360°**

Ενεργοποίηση/απενεργοποίηση αυτόματης λειτουργίας (κάμερα οπισθοπορείας) .....	186
Επιλογή προβολής .....	186
Λειτουργία .....	184
Φροντίδα .....	255

**Κάμερα οπισθοπορείας**

Ενεργοποίηση/απενεργοποίηση αυτόματης λειτουργίας (κάμερα 360°) .....	186
Λειτουργία .....	181
Φροντίδα .....	255

**Κανονισμός REACH** ..... 28**Καρτέλα διάσωσης** ..... 28**Κατάλογος κλήσεων**

Επιλογές .....	225
Επισκόπηση .....	225
Πραγματοποίηση κλήσης .....	225

**Κατάλογος σταθμών**

Ανάκτηση .....	233
----------------	-----

**Κατανάλωση αλκοόλ και οδήγηση** ..... 127**Κατανάλωση καυσίμου (υπολογιστής  
οχήματος)** ..... 204**Κατανάλωση ρεύματος**  
Κλειδί ..... 48**Κατανομή δύναμης πέδησης**

EBD (Electronic Brakeforce Distribution) .....	171
---	-----

**Κατανομή φορτίου** ..... 236**Κατάσταση ηρεμίας**

Ενεργοποίηση/απενεργοποίηση .....	166
-----------------------------------	-----

**Κατευθυντήριες οδηγίες υπερκατα-  
σκευών** ..... 22**Κατηγορίες μεγέθους ελαστικού** ..... 306**Κατοικίδια στο όχημα** ..... 46**Καύσιμο**

Diesel .....	325
Ανεφοδιασμός .....	153
Αποστράγγιση νερού από το φίλτρο ...	251
Εφεδρικό καύσιμο .....	326
Περιεχόμενο ρεζερβουάρ καυσίμου ..	326
Ποιότητα (Diesel) .....	325
Προβλήματα .....	155
Χαμηλές εξωτερικές θερμοκρασίες ...	325

**Κεντρικός διακόπτης μπαταρίας**

Ενεργοποίηση/απενεργοποίηση τροφοδοσίας τάσης .....	139
Οδηγίες .....	139

**Κινητήρας**

Απενεργοποίηση κινητήρα (πλήκτρο Start-Stop) .....	161
Αριθμός κινητήρα .....	322
Εκκίνηση (στη λειτουργία έκτακτης ανάγκης) .....	126
Εκκίνηση οχήματος (πλήκτρο Start- Stop) .....	126
Λειτουργία ECO Start-Stop .....	136
Προβλήματα .....	155
Υποβοήθηση εκκίνησης .....	265

**Κινητό**

βλέπε Κινητό τηλέφωνο	
βλέπε Τηλέφωνο	

**Κινητό τηλέφωνο**

Ασύρματη φόρτιση .....	90
Ισχύς εκπομπής (μέγιστη) .....	322
Συχνότητες .....	322

**Κινητό τηλέφωνο**

βλέπε Android Auto	
βλέπε Apple CarPlay™	
βλέπε Τηλέφωνο	

**Κλειδί**

Επισκόπηση .....	47
Ηχητική επιβεβαίωση κλεισίματος .....	48
Κατανάλωση ρεύματος .....	48
Κλειδί έκτακτης ανάγκης .....	48
Λειτουργίες .....	47
Μπαταρία .....	49
Πρόβλημα .....	49
Ραδιοσύνδεση .....	47
Ρύθμιση ξεκλειδώματος .....	48
Στερέωση για δέσμη κλειδιών .....	48

**Κλειδί αυτοκινήτου**

βλέπε Κλειδί	
--------------	--

**Κλειδί διακόπτη μίζας**

βλέπε Κλειδί	
--------------	--

**Κλειδί έκτακτης ανάγκης**

Αφαίρεση/τοποθέτηση .....	48
Κλειδωμα πόρτας .....	52
Ξεκλειδωμα πόρτας .....	52

**Κλειδί οχήματος**

βλέπε Κλειδί

**Κλειδί τροχών** ..... 307**Κλειδώμα/ξεκλειδώμα**

Ενεργοποίηση/απενεργοποίηση  
αυτόματου κλειδώματος ..... 51

Ξεκλειδώμα των μπροστινών πορ-  
τών από μέσα και άνοιγμά τους ..... 50

Πρόσθετη ασφάλεια πόρτας ..... 50

**Κλεισιμο ανέσεων** ..... 63**Κλήσεις**

Αποδοχή ..... 223

Απόρριψη ..... 223

Εισερχόμενη κλήση στη διάρκεια  
μιας κλήσης ..... 224

Ενεργοποίηση λειτουργιών κατά τη  
διάρκεια μιας κλήσης ..... 223

Κλήση με περισσότερους συνομιλη-  
τές ..... 224

Πραγματοποίηση ..... 223

Τερματισμός κλήσης ..... 223

**Κλιματισμός**

Αεραγωγοί αερισμού εμπρός ..... 116

Αεραγωγοί αερισμού στην οροφή ..... 116

Αεραγωγοί αερισμού χώρου πίσω  
επιβατών ..... 117

Αερισμός οχήματος (άνοιγμα ανέ-  
σεων) ..... 63

Αερισμός χώρου φόρτωσης ..... 124

αυτόματη ρύθμιση ..... 113

Αυτόματη ρύθμιση (πίσω χώρος) ..... 114

Ενεργοποίηση/απενεργοποίηση ..... 112

Ενεργοποίηση/απενεργοποίηση  
θέρμανσης μπροστινού παρμπριζ ..... 115

Ενεργοποίηση/απενεργοποίηση  
θέρμανσης πίσω παρμπριζ ..... 115

Ενεργοποίηση/απενεργοποίηση  
λειτουργίας A/C ..... 113

Ενεργοποίηση/απενεργοποίηση  
λειτουργίας ανακύκλωσης αέρα ..... 115

Ενεργοποίηση/απενεργοποίηση  
λειτουργίας συγχρονισμού (μονάδα  
χειρισμού) ..... 114

Μονάδα χειρισμού TEMPMATIC ..... 111

Μονάδα χειρισμού

THERMOTRONIC ..... 112

Ξεθάμπωμα τζαμιών ..... 114

Πρόσθετο σύστημα θέρμανσης με

ζεστό νερό ..... 118

Πρόσθετο σύστημα καλοριφέρ ..... 117

Ρυθμίσεις της κατανομής αέρα ..... 114

Ρύθμιση θέρμανσης πίσω χώρου ..... 113

Ρύθμιση κατανομής αέρα ..... 114

Ψυκτικό μέσο ..... 331

**Κόκπιτ (επισκόπηση)** ..... 6**Κρίκοι πρόσδεσης** ..... 239**Κωδικός QR (καρτέλα διάσωσης)** ..... 28**Κωδικός χρώματος βαφής** ..... 322**Λ****Λάδι**

βλέπε Λάδι κινητήρα

**Λάδι κινητήρα**Έλεγχος στάθμης λαδιού με τον  
υπολογιστή οχήματος ..... 247

Ποσότητα πλήρωσης ..... 328

Πρόσθετα ..... 327

Συμπλήρωση ..... 247

**Λειτουργία ECO Start-Stop**

Απενεργοποίηση/ενεργοποίηση ..... 137

Αυτόματη απενεργοποίηση κινη-  
τήρα ..... 136

Αυτόματη ενεργοποίηση κινητήρα ..... 136

Τρόπος λειτουργίας ..... 136

**Λειτουργία HOLD** ..... 180**Λειτουργία Reset (σύστημα πολυμέ-  
σων)** ..... 220**Λειτουργία Start-Stop**

βλέπε Λειτουργία ECO Start-Stop

**Λειτουργία έκτακτης ανάγκης**

Εκκίνηση οχήματος ..... 126

**Λειτουργία μετάδοσης δελτίων  
κυκλοφορίας**

Ενεργοποίηση/απενεργοποίηση ..... 234

**Λειτουργία μνήμης (κάθισμα)** ..... 74

**Λειτουργία ρυμούλκησης**

Αφαίρεση σφαιρικής κεφαλής κοτσαδόρου .....	197
Ενεργό σύστημα υποβοήθησης δια- τήρησης λωρίδας .....	191
Επιτρεπόμενο φορτίο άξονα .....	322
Οδηγίες .....	194
Πρίζα .....	197
Σύνδεση/αποσύνδεση ρυμουλκού- μενου .....	197
Σύστημα υποβοήθησης διατήρησης λωρίδας .....	191
Τοποθέτηση σφαιρικής κεφαλής κοτσαδόρου .....	196
Φορτία ρυμούλκησης .....	332
Φορτίο στο σημείο σύνδεσης (μέγι- στο) .....	333

**Λειτουργικά υγρά**

AdBlue® .....	326
Καύσιμο (Diesel) .....	325
Λάδι κινητήρα .....	327
Οδηγίες .....	323
Υγρά φρένων .....	330
Υγρό καθαρισμού παρμπρίζ .....	331
Ψυκτικό μέσο (σύστημα κλιματι- σμού) .....	331
Ψυκτικό υγρό (κινητήρας) .....	330

**Λειτουργική ασφάλεια**

Δήλωση συμμόρφωσης (ηλεκτρομα- γνητική συμβατότητα) .....	24
Πληροφορίες .....	23

**Λογισμικό Open Source** ..... 30**M****Μάκτρα υαλοκαθαριστήρων**

Αλλαγή (πίσω παρμπρίζ) .....	108
Αντικατάσταση (μπροστινό παρμ- πρίζ) .....	106
Αντικατάσταση (ΣΥΣΤΗΜΑ WET WIPER) .....	107
Φροντίδα .....	255

**Ματ βαθιά (οδηγίες καθαρισμού)** ..... 254**Μέθοδοι ρυμούλκησης** ..... 273**Μενού (υπολογιστής οχήματος)**

Service .....	203
Γραφικό υποβοήθησης .....	204

Διαδρομή .....	204
Επισκόπηση .....	201
Μέσα .....	206
Ραδιόφωνο .....	206
Ρυθμίσεις .....	207
Τηλέφωνο .....	206

**Μέσα**

Επιλογή πηγών μέσων .....	206
Μενού (υπολογιστής οχήματος) .....	206
Χειρισμός αναπαραγωγής μέσων .....	206

**Μεταδιδόμενα στοιχεία οχήματος**

Android Auto .....	228
Apple CarPlay™ .....	228

**Μετατροπές** ..... 22**Μεταφορά (όχημα με βλάβη)** ..... 277**Μήνυμα (οθόνη πολυλειτουργικών  
ενδείξεων)**

βλέπε Μήνυμα οθόνης

**Μήνυμα βλάβης**

βλέπε Μήνυμα οθόνης

**Μήνυμα οθόνης**

Ανάκτηση (υπολογιστής οχήματος) ....	335
Οδηγίες .....	335

**Μηχάνημα καθαρισμού υψηλής πίε-  
σης (φροντίδα)** ..... 253**Μηχανικό κιβώτιο ταχυτήτων**

Επιλογή ταχύτητας οπισθοπορείας .....	140
Χειρισμός μοχλού αλλαγής ταχυτή- των .....	140

**Μηχανισμός ασφάλισης κιβωτίου  
ταχυτήτων**

Μηχανική απενεργοποίηση .....	144
-------------------------------	-----

**Μνήμη μηνυμάτων** ..... 335**Μνήμη σταθμών**

Επεξεργασία .....	233
-------------------	-----

**Μοκέτα (φροντίδα)** ..... 257**Μονάδα οθόνης οργάνων**

Επισκόπηση .....	8
------------------	---

**Μονάδα οθόνης οργάνων**

βλέπε Προειδοποιητική/ενδεικτική λυχνία

**Μονάδα χειρισμού οροφής**

Επισκόπηση .....	13
Ρύθμιση εσωτερικού φωτισμού .....	97

**Μονάδα χειρισμού πόρτας** ..... 17

**Μονάδες μέτρησης απόστασης**

Ρύθμιση ..... 220

**Μοντέλο** ..... 322**Μοχλός αλλαγής ταχυτήτων** ..... 140**Μοχλός επιλογής**

βλέπε Επιλογέας DIRECT SELECT

**Μπαταρία**

Αποσύνδεση μπαταρίας μίζας ..... 268

Αποσύνδεση πρόσθετης μπαταρίας κάτω από το κάθισμα του συνοδηγού ..... 273

Αποσύνδεση πρόσθετης μπαταρίας στο χώρο κινητήρα ..... 272

Αφαίρεση/τοποθέτηση μπαταρίας μίζας ..... 269

Κλειδί ..... 49

Μπαταρία μίζας ..... 268

Οδηγίες (όχημα) ..... 264

Τηλεχειριστήριο (σύστημα θέρμανσης στάσης/αερισμός στάσης) ..... 120

Υποβοήθηση εκκίνησης (όχημα) ..... 265

Φόρτιση ..... 265

Φόρτιση μπαταρίας οχήματος ..... 265

**Μπροστινά καθίσματα**

Δυνατότητες ρύθμισης 8 σημείων ..... 72

Λειτουργία μνήμης ..... 72

Με πακέτο καθισμάτων ανέσεων ..... 70

Περιστροφή ..... 74

Ρύθμιση (ηλεκτρική) ..... 72

Ρύθμιση (μηχανική) ..... 68, 70

Χωρίς πακέτο καθισμάτων ανέσεων ..... 68

**Μπροστινή πόρτα**

Άνοιγμα (από μέσα) ..... 50

Ξεκλείδωμα (από μέσα) ..... 50

**Μπροστινό παρμπρίζ**

Αντικατάσταση μάκτρων υαλοκαθαριστήρων ..... 106

Αντικατάσταση μάκτρων υαλοκαθαριστήρων (ΣΥΣΤΗΜΑ WET WIPER) ..... 107

**Μπροστινός αερόσακος (οδηγού,****συνοδηγού)** ..... 35**N****Νερό πλύσης**

βλέπε Υγρό καθαρισμού παρμπρίζ (οδηγίες)

**Ξ****Ξύλο (φροντίδα)** ..... 257**Ο****Οδήγηση και κατανάλωση αλκοόλ** ..... 127**Οδήγηση στο εξωτερικό**

Οδηγίες ..... 130

Συμμετρικός φωτισμός διασταύρωσης ..... 92

**Οδηγίες για την οδήγηση**

Ανάβαση ..... 136

Απαιτήσεις φρένων ..... 130

Βρεγμένο οδόστρωμα ..... 130

Γενικές οδηγίες για την οδήγηση ..... 127

Διαδρομή σε κατηφόρα ..... 130

Διέλευση μέσα από ύδατα στο οδόστρωμα ..... 132

Καινούριοι δίσκοι φρένων και φερμουίτ φρένων ..... 130

Κατανάλωση αλκοόλ και οδήγηση ..... 127

Οδήγηση εκτός δρόμου ..... 133

Οδήγηση σε βρεγμένο οδόστρωμα ..... 132

Οδήγηση στη διάρκεια του χειμώνα ..... 132

Οδήγηση στο εξωτερικό (πληροφορίες) ..... 130

Οδήγηση στο εξωτερικό (συμμετρικός φωτισμός διασταύρωσης) ..... 92

Οδηγίες για το "στρώσιμο" του

κινητήρα ..... 127

Σιδηροδρομική μεταφορά ..... 130

Υδρολίσθηση ..... 132

Φρένα ..... 130

Φρένο στάθμευσης ..... 130

**Οδηγίες για το "στρώσιμο" του κινητήρα** ..... 127**Οδηγίες φόρτωσης** ..... 82, 235**Οδηγίες Χρήσης (εξοπλισμός οχήματος)** ..... 23**Οθόνη (σύστημα πολυμέσων)**

Αρχική οθόνη ..... 212

Οδηγίες ..... 211

Ρυθμίσεις ..... 218

Χειρισμός ..... 213

**Οθόνη (υπολογιστής οχήματος)** ..... 202**Οθόνη (φροντίδα)** ..... 257

**Οθόνη αφής (οθόνη μέσων)**

Ρύθμιση ηχητικής επιβεβαίωσης χειρισμού .....	213
Χειρισμός .....	213

**Οθόνη μέσων**

Αρχική οθόνη .....	212
Εισαγωγική χαρακτήρων .....	217
Οδηγίες .....	211

**Οθόνη οργάνων**

Επισκόπηση .....	200
Λειτουργία/οδηγίες .....	200
Ρύθμιση φωτισμού .....	203

**Οθόνη πολυλειτουργικών ενδείξεων (υπολογιστής οχήματος) .....**

202

**Όριο ταχύτητας κίνησης .....**

129

**Όριο ταχύτητας κίνησης χειμερινών ελαστικών**

Ρύθμιση .....	176
---------------	-----

**Οσφυϊκή στήριξη (4 σημείων) .....**

73

**Όχημα**

Αερισμός (άνοιγμα ανέσεων) .....	63
Ακινήτοποίηση .....	166
Απενεργοποίηση κινητήρα (πλήκτρο Start-Stop) .....	161
Δήλωση .....	27
Εκκίνηση (πλήκτρο Start-Stop) .....	126
Εκκίνηση (στη λειτουργία έκτακτης ανάγκης) .....	126
Ενδεδειγμένη χρήση .....	28
Ενεργοποίηση τροφοδοσίας τάσης (πλήκτρο Start-Stop) .....	125
Εξειδικευμένο συνεργείο .....	27
Εξοπλισμός .....	23
Ευθύνη για ελαττώματα .....	28
Κανονισμός REACH .....	28
Κλειδωμα/ξεκλειδωμα (κλειδί έκτακτης ανάγκης) .....	52
Κλειδωμα (από μέσα) .....	51
Κλειδωμα (αυτόματο) .....	51
Κωδικός QR καρτέλας διάσωσης .....	28
Ξεκλειδωμα (από μέσα) .....	51
Πρόσθετη ασφάλεια πόρτας .....	50
Συλλογή δεδομένων .....	28
Σύνδεσμος διάγνωσης .....	26
Χαμήλωμα .....	313

**Π****Παιδιά**

Οδηγίες για ασφαλή μεταφορά .....	37
-----------------------------------	----

**Παιδική ασφάλεια (πόρτες) .....**

45

**Παιδικό κάθισμα**

ISOFIX (οδηγίες) .....	39
ISOFIX-(τοποθέτηση) .....	40
Top Tether .....	41
Θέσεις καθισμάτων κατάλληλες για συστήματα συγκράτησης παιδιού με ζώνη .....	43
Κάθισμα συνοδηγού (με φορά προς τα πίσω/προς τα μπροστά) .....	42
Κάθισμα συνοδηγού (οδηγίες) .....	42
Οδηγίες για την ασφαλή μεταφορά παιδιών .....	37
Στερέωση (Οδηγίες) .....	43
Συστάσεις για συστήματα συγκράτησης παιδιών .....	45
Σύστημα συγκράτησης παιδιών με φορά προς τα πίσω (οδηγίες) .....	42

**Παράθυρα**

βλέπε Πλευρικά παράθυρα

**Παρμπρίζ**

βλέπε Μπροστινό παρμπρίζ

**Πατάκι ποδιών .....**

90

**Πέδηση έκτακτης ανάγκης**

Ηλεκτρικό φρένο στάθμευσης .....	166
Χειροκίνητο φρένο στάθμευσης .....	163

**Περιεχόμενο ρεζερβουάρ καυσίμου**

AdBlue® .....	327
Εφεδρικό (καύσιμο) .....	326
Καύσιμο .....	326

**Περιορισμός περιοχής αλλαγής ταχυτήτων .....**

143

**Περιορισμός ταχύτητας κίνησης**

βλέπε Περιοριστής

**Περιοριστής**

Ανάκτηση ταχύτητας κίνησης .....	175
Απενεργοποίηση .....	175
Αποθήκευση ταχύτητας κίνησης .....	175
Ενεργοποίηση .....	175
Επιλογή .....	175
Λειτουργία .....	174
Μόνιμη ρύθμιση .....	176
Όρια συστήματος .....	174
Παθητική λειτουργία .....	174



Πλήκτρα .....	175	Κλείσιμο ανέσεων .....	63
Προϋποθέσεις .....	175	Κλείσιμο με κλειδί .....	63
Ρύθμιση ταχύτητας κίνησης .....	175	Πρόβλημα .....	63
<b>Περίπτωση έκτακτης ανάγκης</b>		Προσαρμογή .....	63
Προειδοποιητικό φως .....	260	<b>Πλευρικά τοιχώματα καρότσας</b>	
<b>Πίεση ελαστικών</b>		άνοιγμα ή κλείσιμο .....	60
έλεγχος (σύστημα ελέγχου πίεσης		Πλευρικά τοιχώματα .....	61
ελαστικών) .....	300	τοποθέτηση/αφαίρεση .....	60
Επανεκκίνηση συστήματος ελέγχου		Τοποθέτηση/αφαίρεση .....	61
πίεσης ελαστικών .....	301	<b>Πλευρικά φώτα θέσης (αντικατά-</b>	
Οδηγίες .....	284	<b>σταση φωτιστικών μέσων)</b> .....	104
Πίνακας πιέσεων ελαστικών .....	285	<b>Πλευρικός αερόσακος</b> .....	35
Σύστημα ελέγχου πίεσης ελαστικών		<b>Πλήκτρα</b>	
(λειτουργία) .....	300	Τιμόνι .....	201
<b>Πίνακας πιέσεων ελαστικών</b> .....	285	<b>Πλήκτρο Start-Stop</b>	
<b>Πινακίδα τύπου</b>		Απενεργοποίηση κινητήρα οχήμα-	
Κινητήρας .....	322	τος .....	161
Όχημα .....	322	Εκκίνηση οχήματος .....	126
Ψυκτικό μέσο .....	331	Ενεργοποίηση τροφοδοσίας	
<b>Πινακίδα τύπου οχήματος</b>		τάσης/μίζας .....	125
Αριθμός έγκρισης τύπου ΕΚ .....	322	<b>Πλήκτρο κυκλοφορίας αέρα</b>	
Αριθμός πλαισίου οχήματος (VIN) .....	322	Άνοιγμα/κλείσιμο ανέσεων .....	115
Επιτρεπόμενη συνολική μάζα .....	322	<b>Πλυντήριο οχημάτων (φροντίδα)</b> .....	253
Επιτρεπόμενο φορτίο άξονα .....	322	<b>Πλύσιμο αυτοκινήτου</b>	
Κωδικός χρώματος βαφής .....	322	βλέπε Φροντίδα	
<b>Πινακίδα τύπου οχήματος</b>		<b>Πλύσιμο με το χέρι (φροντίδα)</b> .....	254
βλέπε Μοντέλο		<b>Πόρτα</b>	
<b>Πίσω ενιαίο κάθισμα</b>		Κλειδωμα (κλειδί έκτακτης ανάγκης) ...	52
βλέπε Καθίσματα		Ξεκλειδωμα (κλειδί έκτακτης ανά-	
<b>Πίσω πόρτες</b>		γκης) .....	52
Άνοιγμα και κλείσιμο (από έξω) .....	56	Πρόσθετη ασφάλεια πόρτας .....	50
Άνοιγμα και κλείσιμο (από μέσα) .....	57	<b>Πρίζα (12 V)</b>	
<b>Πίσω υαλοκαθαριστήρας</b>		Κάθισμα οδηγού .....	88
Αλλαγή .....	108	Κεντρική κονσόλα μπροστά .....	87
Ενεργοποίηση/απενεργοποίηση .....	106	Χώρος φόρτωσης .....	89
<b>Πίσω φως ομίχλης</b> .....	93	<b>Πρίζα (230 V) (κεντρική κονσόλα</b>	
<b>Πλαστική επένδυση (φροντίδα)</b> .....	257	<b>μπροστά)</b> .....	88
<b>Πλευρικά παράθυρα</b>		<b>Πρίζα 12 V</b>	
Άνοιγμα .....	61	βλέπε Πρίζα (12 V)	
Άνοιγμα (όλα) .....	61	<b>Πρίζα 230 V</b> .....	88
Άνοιγμα ανέσεων .....	63	<b>Πρίζα 230 V</b>	
Άνοιγμα με κλειδί .....	63	βλέπε Πρίζα (230 V) (κεντρική κον-	
Κλείσιμο .....	61	σόλα μπροστά)	
Κλείσιμο (όλα) .....	61	<b>Πρίζα USB στο χώρο πίσω επιβατών</b> .....	89

**Προειδοποίηση ζώνης ασφαλείας**

βλέπε Ζώνη ασφαλείας

**Προειδοποιητικές και ενδεικτικές λυχνίες**

Επισκόπηση ..... 362

**Προειδοποιητική/ενδεικτική λυχνία**

 Η κίτρινη ενδεικτική λυχνία βλάβης ηλεκτρικού φρένου στάθμευσης δεν είναι αναμμένη ..... 364

 Η κίτρινη ενδεικτική λυχνία βλάβης ηλεκτρικού φρένου στάθμευσης είναι αναμμένη ..... 363, 364

 Η κόκκινη ενδεικτική λυχνία ασφαλισμένου ηλεκτρικού φρένου στάθμευσης αναβοσβήνει ..... 364

 Η κόκκινη ενδεικτική λυχνία ασφαλισμένου ηλεκτρικού φρένου στάθμευσης δεν είναι αναμμένη ..... 363

 Η κόκκινη ενδεικτική λυχνία ασφαλισμένου ηλεκτρικού φρένου στάθμευσης είναι αναμμένη ..... 363, 364

 Η κόκκινη ενδεικτική λυχνία ασφαλισμένου φρένου στάθμευσης είναι αναμμένη ..... 364

 Η προειδοποιητική λυχνία ESP® ανάβει ..... 366

 Η προειδοποιητική λυχνία ESP® αναβοσβήνει ..... 367

 Η προειδοποιητική λυχνία ζώνης ασφαλείας ανάβει ..... 368

 Η προειδοποιητική λυχνία ζώνης ασφαλείας αναβοσβήνει ..... 368

 Η προειδοποιητική λυχνία συστήματος ελέγχου πίεσης ελαστικών ανάβει ..... 371

 Η προειδοποιητική λυχνία συστήματος ελέγχου πίεσης ελαστικών αναβοσβήνει ..... 371

 Προειδοποιητική λυχνία ABS .... 367

 Προειδοποιητική λυχνία ESP® OFF ..... 367

 Προειδοποιητική λυχνία διάγνωσης κινητήρα ..... 370

 Προειδοποιητική λυχνία εφεδρικού καυσίμου ..... 370

 Προειδοποιητική λυχνία ηλεκτρικού σφάλματος ..... 370

 Προειδοποιητική λυχνία προειδοποίησης απόστασης ..... 368

 Προειδοποιητική λυχνία συστήματος συγκράτησης ..... 366

 Προειδοποιητική λυχνία υδραυλικού συστήματος διεύθυνσης ..... 369

 Προειδοποιητική λυχνία φρένων (κίτρινο χρώμα) ..... 365

 Προειδοποιητική λυχνία φρένων (κόκκινο χρώμα) ..... 365

 Προειδοποιητική λυχνία ψυκτικού υγρού ..... 369

**Προειδοποιητικό γιλέκο** ..... 260

**Προειδοποιητικό τρίγωνο**

Αφαίρεση ..... 260

Τοποθέτηση ..... 260

**Προειδοποιητικό φως** ..... 260

**Προεντατήρας ζώνης ασφαλείας**

Ενεργοποίηση ..... 32

**Προσαρμοζόμενη ρύθμιση ταχύτητας κίνησης**

βλέπε Ενεργό σύστημα υποβοήθησης απόστασης DISTRONIC

**Προσαρμοζόμενο σύστημα υποβοήθησης φώτων μεγάλης σκάλας**

Ενεργοποίηση/απενεργοποίηση ..... 96

Λειτουργία ..... 95

**Προσαρμοζόμενος φωτισμός πέδησης**

..... 173

**Προσαρτώμενα εξαρτήματα** ..... 22

**Πρόσθετα**

AdBlue® ..... 156, 326

Λάδι κινητήρα ..... 327

**Πρόσθετα (AdBlue®)**

βλέπε AdBlue®

**Πρόσθετα (λάδι κινητήρα)**

βλέπε Πρόσθετα

**Πρόσθετα ενσωματωμένα εξαρτήματα** .. 22

**Πρόσθετα λιπαντικά**

βλέπε Πρόσθετα

<b>Πρόσθετα φλας (οχήματα με τετρακίνηση) .....</b>	101
<b>Πρόσθετη ασφάλεια πόρτας .....</b>	50
<b>Πρόσθετο σύστημα θέρμανσης θερμού αέρα</b>	
Ενεργοποίηση χρονοδιακόπτη .....	122
Επισκόπηση χρονοδιακόπτη .....	122
Λειτουργία άμεσης θέρμανσης .....	122
Προβλήματα .....	123
Ρύθμιση θερμοκρασίας/διάρκειας λειτουργίας .....	123
Ρύθμιση χρονοδιακόπτη .....	122
Ρύθμιση ώρας αναχώρησης .....	122
<b>Πρόσθετο σύστημα θέρμανσης με ζεστό νερό</b>	
Ενδείξεις οθόνης (τηλεχειριστήριο) ....	120
Ενεργοποίηση/ απενεργοποίηση με τον πλήκτρο .....	118
Ενεργοποίηση/ απενεργοποίηση με τον υπολογιστή οχήματος .....	120
Ενεργοποίηση/ απενεργοποίηση με το τηλεχειριστήριο .....	119
Λειτουργία .....	118
Προβλήματα .....	121
<b>Πρόσθετο σύστημα καλοριφέρ</b>	
Λειτουργία .....	117
<b>Προσκέφαλο</b>	
Μηχανική ρύθμιση .....	80
<b>Προστασία εσωτερικού χώρου</b>	
Ενεργοποίηση/ απενεργοποίηση .....	66
Λειτουργία .....	66
<b>Προστασία κατά της ρυμούλκησης</b>	
Ενεργοποίηση/ απενεργοποίηση .....	65
Λειτουργία .....	65
<b>Προστασία περιβάλλοντος</b>	
Απόσυρση οχήματος στο τέλος κύκλου ζωής του .....	21
<b>Προστασία του περιβάλλοντος</b>	
Οδηγίες .....	21
<b>Προφίλ ελαστικών .....</b>	282
<b>Πυροσβεστήρας .....</b>	260
<b>P</b>	
<b>Ραδιοσύνδεση</b>	
Κλειδί .....	47
<b>Ραδιόφωνο</b>	
Άμεση εισαγωγή συχνότητας .....	233
Αναζήτηση σταθμού .....	233
Ανάκτηση καταλόγου σταθμών .....	233
Αποθήκευση σταθμού .....	233
Διαγραφή σταθμού .....	233
Εμφάνιση Radiotext .....	234
Εμφάνιση πληροφοριών .....	234
Ενεργοποίηση .....	232
Ενεργοποίηση/ απενεργοποίηση Radiotext .....	234
Ενεργοποίηση/ απενεργοποίηση λειτουργίας μετάδοσης δελτίων κυκλοφορίας .....	234
Επεξεργασία μνήμης σταθμού .....	233
Επισκόπηση .....	233
Μενού (υπολογιστής οχήματος) .....	206
Μετακίνηση σταθμού .....	233
Ρύθμιση αύξησης έντασης μετάδοσης μηνυμάτων για την κυκλοφορία ...	234
Ρύθμιση ζώνης συχνοτήτων .....	233
Ρύθμιση σταθμού .....	233
<b>Ρυθμίσεις (υπολογιστής οχήματος) .....</b>	207
<b>Ρυθμίσεις ήχου</b>	
Ανάκτηση μενού ήχου .....	234
Αυτόματη προσαρμογή έντασης ήχου .....	234
Πληροφορίες .....	234
Ρύθμιση εξισορρόπησης ήχου/ fader .....	234
Ρύθμιση πρίμων, μεσαίων και μπάσων .....	234
<b>Ρυθμίσεις συστήματος</b>	
Αυτόματη ρύθμιση ημερομηνίας και ώρας .....	218
Λειτουργία Reset (σύστημα πολυμέσων) .....	220
Ρύθμιση ζώνης ώρας .....	218

Ρύθμιση μονάδας μέτρησης απόστασης .....	220	<b>Σταχτοδοχείο</b> στη θήκη μικροαντικειμένων μπροστινού παρμπρίζ .....	86
Ρύθμιση μορφής ώρας/ημερομηνίας .....	218	<b>Στερέωση φορτίου</b> Οδηγίες .....	236
<b>Ρυθμίσεις συστήματος</b> βλέπε Bluetooth® βλέπε Wi-Fi βλέπε Γλώσσα		Σημεία πρόσδεσης .....	238
<b>Ρύθμιση ακτίνας προβολών</b> .....	93	Τοποθέτηση και αφαίρεση κρικών πρόσδεσης .....	239
<b>Ρύθμιση απόστασης</b> βλέπε Ενεργό σύστημα υποβοήθησης απόστασης DISTRONIC		<b>Στερέωση φορτίων</b> .....	82, 235
<b>Ρύθμιση δυναμικής οδήγησης</b> βλέπε ESP® (Ηλεκτρονικό Πρόγραμμα Ευστάθειας)		<b>Στοιχεία κινητήρα</b> Εμφάνιση .....	220
<b>Ρύθμιση μονάδας μέτρησης απόστασης</b> .....	220	<b>Στοιχεία οχήματος</b> Εμφάνιση .....	220
<b>Ρύθμιση μορφής ημερομηνίας</b> .....	218	Μετάδοση στο Android Auto™ .....	228
<b>Ρύθμιση ξεκλειδώματος</b> .....	48	Μετάδοση στο Apple CarPlay™ .....	228
<b>Ρύθμιση ταχύτητας κίνησης</b> βλέπε TEMPOMAT		<b>Συλλογή δεδομένων (όχημα)</b> .....	28
<b>Ρύθμιση ύψους ανάρτησης</b> βλέπε ENR (ηλεκτρονικό σύστημα ρύθμισης ύψους ανάρτησης)		<b>Συμβεβλημένο συνεργείο</b> βλέπε Εξειδικευμένο συνεργείο	
<b>Ρυμούλκηση</b> Αनुσφωμένος μπροστινός ή πίσω άξονας .....	276	<b>Συμπλήρωση συστήματος πλύσης παρμπρίζ</b> .....	250
<b>Ρυμούλκηση για εκκίνηση</b> .....	278	<b>Σύνδεση εκκίνησης με εξωτερική μπαταρία</b> .....	265
<b>Σ</b>		<b>Σύνδεσμος διάγνωσης</b> .....	26
<b>Σετ εργαλείων αλλαγής τροχού</b> .....	307	<b>Συεργείο</b> βλέπε Εξειδικευμένο συνεργείο	
<b>Σετ εργαλείων οχήματος</b> .....	278, 280	<b>Συνολική μάζα</b> .....	322
<b>Σημεία πρόσδεσης</b> Πληροφορίες .....	333	<b>Συντήρηση</b> βλέπε ASSYST PLUS	
<b>Σιδηροδρομική μεταφορά</b> .....	130	<b>Συντήρηση οχήματος</b> βλέπε ASSYST PLUS	
<b>Σινιάλο φώτων</b> .....	94	<b>Σύντομη διαδρομή</b> .....	129
<b>Σταθεροποίηση ρυμουλκούμενου</b> .....	170	<b>Συρόμενη πόρτα</b> Ανοιγμα (από έξω) .....	52
<b>Σταθμός</b> Άμεση εισαγωγή συχνότητας .....	233	Ανοιγμα (από μέσα) .....	52
Αναζήτηση .....	233	Κεντρική κονσόλα (πλήκτρο) .....	53
Αποθήκευση .....	233	Κλείσιμο (από έξω) .....	52
Διαγραφή .....	233	Κλείσιμο (από μέσα) .....	52
Μετακίνηση .....	233	Μαρσιπέ πόρτας κολόνας Β (πλήκτρο) .....	53
Ρύθμιση .....	233	Παιδική ασφάλεια .....	45
		<b>Συρόμενη πόρτα διαχωριστικού τοιχώματος</b> Από τον χώρο οδηγού .....	58
		Από το χώρο φόρτωσης .....	58

<b>Συσκευές ραδιοσυχνότητας</b>			
Ισχύς εκπομπής (μέγιστη) .....	322		
Οδηγίες για την τοποθέτηση .....	321		
Συχνότητες .....	322		
<b>Σύσταση αλλαγής ταχύτητας</b> .....	141		
<b>Σύστημα αλάρμ</b>			
Ενεργοποίηση/απενεργοποίηση .....	94		
<b>Σύστημα αντιμπλοκαρίσματος τροχών</b>			
βλέπε ABS (σύστημα αντιμπλοκαρίσματος τροχών)			
<b>Σύστημα ασφαλούς οδήγησης</b>			
ABS (σύστημα αντιμπλοκαρίσματος τροχών) .....	168		
ASR (ρύθμιση ολίσθησης μετάδοσης κίνησης) .....	169		
BAS (Σύστημα υποβοήθησης πέδησης) .....	169		
EBD (Electronic Brakeforce Distribution) .....	171		
ESP® με σταθεροποίηση ρυμουλκούμενου .....	170		
ESP® με σύστημα υποβοήθησης κατά των πλευρικών ανέμων .....	170		
Αισθητήρες ραντάρ .....	168		
Επισκόπηση .....	168		
Ευθύνη .....	167		
Προσαρμοζόμενος φωτισμός πέδησης .....	173		
<b>Σύστημα ασφαλούς οδήγησης</b>			
βλέπε ESP® (Ηλεκτρονικό Πρόγραμμα Ευστάθειας)			
βλέπε Ενεργή υποβοήθηση πέδησης			
<b>Σύστημα ελέγχου πίεσης ελαστικών</b>			
Έλεγχος θερμοκρασίας ελαστικών .....	300		
Έλεγχος πίεσης ελαστικού .....	300		
Επανεκκίνηση .....	301		
Λειτουργία .....	300		
Τεχνικά στοιχεία .....	301		
<b>Σύστημα εσωτερικού φορέα οροφής</b> ...	240		
<b>Σύστημα θέρμανσης (μονάδα χειρισμού)</b> .....	110		
<b>Σύστημα θέρμανσης στάσης</b>			
Προβλήματα .....	121		
<b>Σύστημα θέρμανσης στάσης</b>			
βλέπε Πρόσθετο σύστημα θέρμανσης θερμού αέρα			
<b>Σύστημα θέρμανσης στάσης/αερισμός στάσης</b>			
			βλέπε Πρόσθετο σύστημα θέρμανσης με ζεστό νερό
			βλέπε Πρόσθετο σύστημα καλοριφέρ
			<b>Σύστημα κλήσης έκτακτης ανάγκης</b>
			βλέπε Σύστημα κλήσης έκτακτης ανάγκης Mercedes-Benz
			<b>Σύστημα κλήσης έκτακτης ανάγκης Mercedes-Benz</b>
			Αυτοδιαγνωστικός έλεγχος (Ρωσία) ....
			263
			Αυτόματη κλήση έκτακτης ανάγκης ...
			262
			Έναρξη/διακοπή τρόπου λειτουργίας δοκιμής ERA GLONASS .....
			263
			Επισκόπηση .....
			261
			Πληροφορίες .....
			261
			Πληροφορίες για την επεξεργασία δεδομένων .....
			263
			Χειροκίνητη κλήση έκτακτης ανάγκης .....
			262
			<b>Σύστημα οδήγησης</b>
			βλέπε ATTENTION ASSIST
			βλέπε TEMPOMAT
			βλέπε Ενεργό σύστημα υποβοήθησης απόστασης DISTRONIC
			βλέπε Ενεργό σύστημα υποβοήθησης διατήρησης λωρίδας
			βλέπε Κάμερα 360°
			βλέπε Κάμερα οπισθοπορείας
			βλέπε Λειτουργία HOLD
			βλέπε Περιοριστής
			βλέπε Σύστημα υποβοήθησης διατήρησης λωρίδας
			βλέπε Σύστημα υποβοήθησης νεκρής γωνίας ορατότητας
			βλέπε Σύστημα υποβοήθησης στάθμευσης PARKTRONIC
			<b>Σύστημα πολυμέσων</b>
			βλέπε Touch-Control
			βλέπε Οθόνη (σύστημα πολυμέσων)
			βλέπε Σύστημα πολυμέσων MBUX (επισκόπηση)
			<b>Σύστημα πολυμέσων MBUX (επισκόπηση)</b> .....
			211
			<b>Σύστημα προειδοποίησης</b>
			βλέπε EDW (αντικλεπτικό σύστημα συναγερμού)
			<b>Σύστημα προειδοποίησης πίσω διασταυρούμενης κυκλοφορίας (Rear Cross Traffic Alert)</b> .....
			190

**Σύστημα στερέωσης παιδικού καθίσματος ISOFIX**

Οδηγίες .....	39
Τοποθέτηση .....	40

**Σύστημα συγκράτησης**

Αυτοέλεγχος .....	31
Βλάβη .....	32
Διαθεσιμότητα .....	31
Λειτουργία σε περίπτωση ατυχήματος .....	32
Παιδιά, οδηγίες για ασφαλή μεταφορά .....	37
Περιορισμένο φάσμα προστασίας .....	31
Προειδοποιητική λυχνία .....	31
Φάσμα προστασίας .....	31

**Σύστημα συναγερμού**

βλέπε EDW (αντικλειπτικό σύστημα συναγερμού)

<b>Συστήματα φορέων (οδηγίες) .....</b>	<b>239</b>
---	------------

**Σύστημα υποβοήθησης διατήρησης λωρίδας**

Λειτουργία .....	191
Λειτουργία ρυμούλκησης .....	191
Όρια συστήματος .....	191

**Σύστημα υποβοήθησης διατήρησης λωρίδας**

βλέπε Ενεργό σύστημα υποβοήθησης διατήρησης λωρίδας  
βλέπε Σύστημα υποβοήθησης διατήρησης λωρίδας

**Σύστημα υποβοήθησης εκκίνησης σε ανηφόρα**

.....	179
-------	-----

**Σύστημα υποβοήθησης κατά των πλευρικών ανέμων**

Λειτουργία/οδηγίες .....	170
--------------------------	-----

**Σύστημα υποβοήθησης νεκρής γωνίας ορατότητας**

Ενεργοποίηση/απενεργοποίηση .....	189
Λειτουργία .....	188
Όρια συστήματος .....	188
Σύστημα προειδοποίησης πίσω διασταυρούμενης κυκλοφορίας (Rear Cross Traffic Alert) .....	190

**Σύστημα υποβοήθησης πέδησης**

βλέπε BAS (Σύστημα υποβοήθησης πέδησης)

**Σύστημα υποβοήθησης προσοχής**

βλέπε ATTENTION ASSIST

**Σύστημα υποβοήθησης στάθμευσης PARKTRONIC**

Drive Away Assist .....	189
Απενεργοποίηση .....	180
Ενεργοποίηση .....	180
Λειτουργία .....	180
Όρια συστήματος .....	180
Ρύθμιση προειδοποιητικών ήχων .....	181

**Σύστημα χειρισμού**

Υπολογιστής οχήματος .....	201
----------------------------	-----

**Συχνότητες**

Κινητό τηλέφωνο .....	322
Συσκευή ραδιοσυχνότητων .....	322

**Σφαιρική κεφαλή κοτσαδόρου**

αφαίρεση .....	197
Τοποθέτηση .....	196

**Σφήνα ακινητοποίησης (κίνηση στους πίσω τροχούς)**

.....	19
-------	----

**Σχέση μετάδοσης κιβωτίου ταχυτήτων**

LOW Range .....	146
-----------------	-----

**Σχέση μετάδοσης κιβωτίου ταχυτήτων**

βλέπε Ενεργοποίηση/απενεργοποίηση LOW RANGE

**T****Ταμπλό**

βλέπε Κόκπιτ (επισκόπηση)

<b>Ταχύμετρο (ψηφιακό) .....</b>	<b>204</b>
----------------------------------	------------

**Τελική ταχύτητα κίνησης**

βλέπε Περιοριστής

**Τετρακίνηση**

LOW Range .....	147
Ενεργοποίηση .....	145
Ενεργοποίηση/απενεργοποίηση .....	146
Οδηγίες .....	145

**Τεχνικά χαρακτηριστικά**

Οδηγίες (διάταξη ρυμουλκούμενου) ..	332
Πινακίδα τύπου οχήματος .....	322
Πληροφορίες .....	321
Σύστημα ελέγχου πίεσης ελαστικών ...	301

**Τζάμια**

βλέπε Πλευρικά παράθυρα

<b>Τζάμια (φροντίδα) .....</b>	<b>255</b>
--------------------------------	------------

**Τηλεφωνικές κλήσεις**

βλέπε Κλήσεις

**Τηλεφωνικός κατάλογος**

βλέπε Επαφές	
<b>Τηλέφωνο</b>	
Αλλαγή κινητού τηλεφώνου .....	222
Αλλαγή κινητού τηλεφώνου (Near Field Communication (NFC)) .....	222
Αναγνώριση φωνής κινητού τηλεφώνου .....	223
Άρση εξουσιοδότησης κινητού τηλεφώνου .....	222
Ασύρματη φόρτιση (κινητό τηλέφωνο) .....	90
Εισερχόμενη κλήση στη διάρκεια μιας κλήσης .....	224
Ενεργοποίηση λειτουργιών κατά τη διάρκεια μιας κλήσης .....	223
Ένταση ήχου λήψης και εκπομπής ....	223
Επισκόπηση μενού τηλεφώνου .....	221
Μενού (υπολογιστής οχήματος) .....	206
Οδηγίες .....	221
Πληροφορίες .....	221
Σύνδεση κινητού τηλεφώνου (Near Field Communication (NFC)) .....	222
Σύνδεση κινητού τηλεφώνου (απλή ασφαλής ζεύξη (Secure Simple Pairing)) .....	222
Σύνδεση κινητού τηλεφώνου (κωδικός πρόσβασης) .....	222
Τηλεφωνικές κλήσεις .....	223
Χρήση της λειτουργίας Near Field Communication (NFC) .....	222
<b>Τηλεχειριστήριο (σύστημα θέρμανσης/αερισμού στάσης)</b>	
Ενδείξεις οθόνης .....	120
Ρύθμιση .....	119
<b>Τηλεχειριστήριο (σύστημα θέρμανσης στάσης/αερισμός στάσης)</b>	
Αντικατάσταση μπαταρίας .....	120
<b>Τιμόνι</b>	
Πλήκτρα .....	201
Ρύθμιση .....	81
<b>Τιμόνι πολλαπλών λειτουργιών</b>	
βλέπε Τιμόνι	
<b>Τρόπος λειτουργίας δοκιμής ERA-GLONASS</b>	
Έναρξη/διακοπή .....	263
<b>Τρόπος λειτουργίας μέσων</b>	
Αφαίρεση αγαπημένου τραγουδιού ...	231
Δικαιώματα πνευματικής ιδιοκτησίας και εμπορικά σήματα .....	229
Έναρξη αναζήτησης σε κατηγορίες ....	232
Έναρξη αναπαραγωγής μέσων .....	231
Επισκόπηση μενού Media (Μέσα) .....	230
Πληροφορίες για την αναζήτηση σε κατηγορίες .....	231
Προσθήκη αγαπημένου τραγουδιού ...	231
Σύνδεση συσκευής ήχου	
Bluetooth® .....	230
Σύνδεση συσκευών USB .....	230
Υποστηριζόμενες μορφές αρχείων και φορείς δεδομένων .....	229
Χειρισμός αναπαραγωγής μέσων .....	231
Χρήση αναζήτησης βάσει λέξεων-κλειδίων .....	232
<b>Τροφοδοσία τάσης</b>	
Ενεργοποίηση (πλήκτρο Start-Stop) ...	125
Κεντρικός διακόπτης μπαταρίας .....	139
<b>Τροχοί</b>	
Αλλαγή .....	307
αντικατάσταση .....	306
Αντικατάσταση .....	304
Αντιολισθητικές αλυσίδες .....	283
Αποθήκευση .....	307
Ασυνήθιστη συμπεριφορά οδήγησης .....	282
Αφαίρεση .....	311
Βλάβη ελαστικού .....	264
Έλεγχος .....	282
Έλεγχος θερμοκρασίας ελαστικών (σύστημα ελέγχου πίεσης ελαστικών) .....	300
Έλεγχος πίεσης ελαστικών (σύστημα ελέγχου πίεσης ελαστικών) .....	300
Επανεκκίνηση συστήματος ελέγχου πίεσης ελαστικών .....	301
Επιλογή .....	304
Θόρυβοι .....	282
Πίεση ελαστικού (υποδείξεις) .....	284
Πίνακας πιέσεων ελαστικών .....	285
Σύστημα ελέγχου πίεσης ελαστικών (λειτουργία) .....	300
Τοποθέτηση .....	312



Υποδείξεις για την τοποθέτηση .....	304
Φροντίδα .....	255

**Υ****Υαλοκαθαριστήρες**

Αντικατάσταση μάκτρων υαλοκαθαριστήρων .....	106
Αντικατάσταση μάκτρων υαλοκαθαριστήρων (ΣΥΣΤΗΜΑ WET WIPER) .....	107
Ενεργοποίηση/απενεργοποίηση .....	105

**Υγρά φρένων**

Οδηγίες .....	330
---------------	-----

**Υγρό καθαρισμού παρμπρίζ**

Πληροφορίες .....	331
-------------------	-----

**Υγρό καθαρισμού παρμπρίζ (οδηγίες)**

.....	331
-------	-----

**Υδρολίωση**

.....	132
-------	-----

**Υπερκατασκευές**

.....	22
-------	----

**Υποβοήθηση εκκίνησης**

βλέπε Σύνδεση εκκίνησης με εξωτερική μπαταρία

**Υποβοήθηση ξεκινήματος**

βλέπε Σύστημα υποβοήθησης εκκίνησης σε ανηφόρα

**Υποβοήθηση πέδησης**

βλέπε BAS (Σύστημα υποβοήθησης πέδησης)

**Υποβοήθηση στάθμευσης**

βλέπε Σύστημα υποβοήθησης στάθμευσης PARKTRONIC

**Υποκατάστημα**

βλέπε Εξειδικευμένο συνεργείο

**Υπολογιστής**

βλέπε Υπολογιστής οχήματος

**Υπολογιστής οχήματος**

Εμφάνιση προγραμματισμένης ημερομηνίας service .....	244
Επισκόπηση μενού .....	201
Μενού Assistance graphic (Γραφικό υποβοήθησης) .....	204
Μενού Media (Μέσα) .....	206
Μενού Radio (Ραδιόφωνο) .....	206
Μενού Service .....	203
Μενού Settings (Ρυθμίσεις) .....	207
Μενού Trip (Διαδρομή) .....	204
Μενού Τηλέφωνο .....	206
Οθόνη πολυλειτουργικών ενδείξεων ...	202

Ρύθμιση συστήματος θέρμανσης στάσης/αερισμού στάσης .....	120
Χειρισμός .....	201

**Υπολογιστής ταξιδιού**

Ενδείξεις .....	204
Επαναφορά .....	205

**Υποστήριξη σπονδυλικής στήλης**

βλέπε Οσφυϊκή στήριξη (4 σημείων)

**Ύψος αναρτήσεων οχήματος**

ανύψωση .....	150
χαμλώμα .....	150

**Φ****Φαρμακείο**

.....	260
-------	-----

**Φιαλοθήκη**

.....	86
-------	----

**Φίλτρο σωματιδίων Diesel**

Αυτόματη αναζωογόνηση .....	138
Διακοπή αναζωογόνησης .....	138
Έναρξη αναζωογόνησης .....	138
Οδηγίες .....	138

**Φλας**

βλέπε Φωτισμός φλας

**Φορέας οροφής**

.....	333
-------	-----

**Φορέας οροφής (εσωτερικός)**

.....	240
-------	-----

**Φορέας οροφής (οδηγίες)**

.....	239
-------	-----

**Φορτία ρυμούλκησης**

.....	332
-------	-----

**Φορτίο άξονα**

.....	322
-------	-----

**Φορτίο στο σημείο σύνδεσης (μέγιστο)**

.....	333
-------	-----

**Φόρτιση**

Κινητό τηλέφωνο (ασύρματο) .....	89
Μπαταρία .....	265

**Φόρτωση καπακιού τροχού**

.....	243
-------	-----

**Φρένα**

Καινούριοι δίσκοι φρένων και φερμουίτ φρένων .....	130
--	-----

**Φρένο**

ABS (σύστημα αντιμπλοκαρίσματος τροχών) .....	168
BAS (Σύστημα υποβοήθησης πέδησης) .....	169
EBD (Electronic Brakeforce Distribution) .....	171
Βρεγμένο οδόστρωμα .....	130
Διαδρομή σε κατηφόρα .....	130
Ενεργή υποβοήθηση πέδησης .....	171
Λειτουργία HOLD .....	180

Οδηγίες για την οδήγηση .....	127	Πίσω φως ομίχλης .....	93
Οδηγίες για το "στρώσιμο" του κινητήρα .....	127	Προσαρμοζόμενο σύστημα υποβοή- θησης φώτων μεγάλης σκάλας .....	95
Περιορισμένη λειτουργία πέδησης (οδοστρώματα με αλάτι για τον πάγο) .....	127	Ρύθμιση φωτισμού οργάνων .....	203
Προσαρμοζόμενος φωτισμός πέδη- σης .....	173	Ρύθμιση χρόνου παράτασης εξωτε- ρικού φωτισμού .....	96
υψηλές και χαμηλές απαιτήσεις .....	130	Σινιάλο φώτων .....	94
Φερμουίτ φρένων/δίσκοι φρένων σε καινούρια κατάσταση/μετά από αντικατάσταση .....	127	Φως έκτακτης ανάγκης (αλάρμ) .....	94
Φρένα με φρένο στάθμευσης .....	130	Φωτισμός αλλαγής κατεύθυνσης .....	95
<b>Φρένο στάθμευσης (ηλεκτρικό)</b> βλέπε Ηλεκτρικό φρένο στάθμευσης		Φωτισμός διασταύρωσης .....	92
<b>Φρένο στάθμευσης (χειροκίνητο)</b> βλέπε Χειροκίνητο φρένο στάθμευσης		Φωτισμός στάθμευσης .....	92
<b>Φροντίδα</b>		Φωτισμός στάσης .....	92
Αισθητήρες .....	255	Φωτισμός φλας .....	94
Απολήξεις σωλήνων καυσαερίων .....	255	Φώτων μεγάλης σκάλας .....	94
Βαφή .....	254	<b>Φώτα εσωτερικού χώρου (πίσω)</b> <b>(αντικατάσταση φωτιστικών μέσων) .....</b>	104
Διάταξη ρυμουλκούμενου .....	255	<b>Φώτα μεγάλης σκάλας</b> Αντικατάσταση φωτιστικών μέσων .....	100
Εξωτερικός φωτισμός .....	255	<b>Φώτα οπισθοπορείας</b> Αντικατάσταση φωτιστικών μέσων .....	103
Επένδυση οροφής .....	257	Αντικατάσταση φωτιστικών μέσων (κλειστό φορτηγάκι και επιβατική έκδοση) .....	101
Ζώνη ασφαλείας .....	257	<b>Φωτισμός</b> βλέπε Φως	
Κάλυμμα καθίσματος .....	257	<b>Φωτισμός αλλαγής κατεύθυνσης .....</b>	95
Κάμερα οπισθοπορείας/κάμερα 360° .....	255	<b>Φωτισμός διασταύρωσης</b> Αντικατάσταση φωτιστικών μέσων .....	100
Μάκτρα υαλοκαθαριστήρων .....	255	Ενεργοποίηση/απενεργοποίηση .....	92
Ματ βαφή .....	254	Ρύθμιση για εξωτερικό (συμμετρι- κός φωτισμός) .....	92
Μηχάνημα καθαρισμού υψηλής πίεσης .....	253	<b>Φωτισμός μεγάλης σκάλας</b> Προσαρμοζόμενο σύστημα υποβοή- θησης φώτων μεγάλης σκάλας .....	95
Μοκέτα .....	257	<b>Φωτισμός οργάνων .....</b>	203
Ξύλο/διακοσμητικά στοιχεία .....	257	<b>Φωτισμός περιβάλλοντος</b> Ενεργοποίηση/απενεργοποίηση .....	96
Οθόνη .....	257	<b>Φωτισμός πινακίδας κυκλοφορίας</b> <b>(αντικατάσταση φωτιστικών μέσων) .....</b>	103
Πλαστική επένδυση .....	257	<b>Φωτισμός πορείας</b> βλέπε Αυτόματος φωτισμός πορείας	
Πλυντήριο οχημάτων .....	253	<b>Φωτισμός στάθμευσης .....</b>	92
Πλύσιμο με το χέρι .....	254	<b>Φωτισμός στάσης .....</b>	92
Τζάμια .....	255	<b>Φωτισμός ταμπλό</b> βλέπε Φωτισμός οργάνων	
Τροχοί/ζάντες .....	255		
<b>Φως</b>			
Ακτίνα προβολών .....	93		
Αυτόματος φωτισμός πορείας .....	92		
Διακόπτης πολλαπλών λειτουργιών .....	94		
Διακόπτης φώτων .....	92		
Ενεργοποίηση/απενεργοποίηση φωτισμού περιβάλλοντος .....	96		
Ευθύνη αναφορικά με τα συστή- ματα φωτισμού .....	92		
Οδήγηση στο εξωτερικό (συμμετρι- κός φωτισμός διασταύρωσης) .....	92		

**Φωτισμός φλας**

Αντικατάσταση φωτιστικού μέσου (πίσω) (πλαίσιο οχήματος) .....	103
Αντικατάσταση φωτιστικών μέσων (μπροστά) .....	100
Αντικατάσταση φωτιστικών μέσων (πίσω) (κλειστό φορτηγάκι και επιβατική έκδοση) .....	101
Ενεργοποίηση/απενεργοποίηση .....	94
Πρόσθετα φλας (οχήματα με τετρακίνηση) .....	101

**Φωτισμός χώρου φόρτωσης**

Αισθητήρας ανίχνευσης κίνησης .....	98
-------------------------------------	----

**Φωτιστικό μέσο**

Φώτα οπισθοπορείας .....	103
--------------------------	-----

**Φώτων μεγάλης σκάλας**

Ενεργοποίηση/απενεργοποίηση .....	94
-----------------------------------	----

**Χ****Χειμερινά ελαστικά**

Ρύθμιση μόνιμου ορίου ταχύτητας κίνησης .....	176
---	-----

**Χειμερινή λειτουργία (αντιολισθητικές αλυσίδες) .....**

	283
--	-----

**Χειρισμός αλεξήλιου .....**

	109
--	-----

**Χειροκίνητο φούσκωμα της φυσούνας αέρα (ENR) .....**

	152
--	-----

**Χειροκίνητο φρένο στάθμευσης**

ανέβασμα/κατέβασμα .....	163
Δέσιμο/λύσιμο .....	162
Πέδηση έκτακτης ανάγκης .....	163

**Χειρόφρενο (ηλεκτρικό)**

βλέπε Ηλεκτρικό φρένο στάθμευσης

**Χειρόφρενο (χειροκίνητο)**

βλέπε Χειροκίνητο φρένο στάθμευσης

**Χιλιόμετρο**

βλέπε Εμφάνιση συνολικής απόστασης (μενού Trip (Διαδρομή))  
βλέπε Ημερήσια διανυθείσα απόσταση

**Χρήση kickdown .....**

	144
--	-----

**Χρήση σφήνας ακινητοποίησης .....**

	166
--	-----

**Χρονοδιακόπτης**

Ενεργοποίηση .....	122
Επισκόπηση .....	122

Λειτουργία άμεσης θέρμανσης, ενεργοποίηση/απενεργοποίηση .....	122
Ρύθμιση .....	122
Ρύθμιση θερμοκρασίας/διάρκειας λειτουργίας .....	123
Ρύθμιση ώρας αναχώρησης .....	122

**Χρόνος παράτασης φωτισμού**

Εξωτερικά .....	96
Εσωτερικά .....	99

**Χώρος πίσω επιβατών**

Αισθητήρας ανίχνευσης κίνησης .....	98
-------------------------------------	----

**Ψ****Ψηφιακό ταχύμετρο .....**

	204
--	-----

**Ψυκτικό μέσο (σύστημα κλιματισμού)**

Οδηγίες .....	331
---------------	-----

**Ψυκτικό υγρό (κινητήρας)**

Έλεγχος στάθμης .....	249
Οδηγίες .....	330

**Ω****Ωρα**

Αυτόματη ρύθμιση ώρας και ημερομηνίας .....	218
Ρύθμιση ζώνης ώρας .....	218
Ρύθμιση μορφής ώρας/ημερομηνίας .....	218
Χειροκίνητη ρύθμιση ώρας .....	218



## Πληροφορίες

### Διαδίκτυο

Περισσότερες πληροφορίες σχετικά με τα οχήματα Mercedes-Benz και τη Daimler AG θα βρείτε στο διαδίκτυο:

<http://www.mercedes-benz.com>

<http://www.daimler.com>

### Σύνταξη

Για ερωτήσεις ή προτάσεις που αφορούν σε αυτές τις Οδηγίες Χρήσης μπορείτε να απευθύνεστε στην ομάδα Τεχνικής Σύνταξης στην παρακάτω διεύθυνση:

Daimler AG, HPC: CAC, Customer Service, 70546 Stuttgart, Deutschland

©Daimler AG: Δεν επιτρέπεται η επανεκτύπωση, η μετάφραση και η αναπαραγωγή του παρόντος, ακόμη και αποσπασματικά, δίχως γραπτή έγκριση της Daimler AG.

### Κατασκευαστής οχήματος

Daimler AG

Mercedesstraße 137

70327 Stuttgart

Deutschland

## ΟΙ ΟΔΗΓΙΕΣ ΧΡΗΣΗΣ ΣΑΣ



### Θήκη εγγράφων οχήματος στο όχημα

Εδώ θα βρείτε σε έντυπη μορφή όλες τις πληροφορίες σχετικά με το χειρισμό, τις υπηρεσίες service και την εγγύηση του οχήματός σας.



### Ψηφιακά στο διαδίκτυο

Έχετε πρόσβαση στις Οδηγίες Χρήσης από την ιστοσελίδα της Mercedes-Benz στη χώρα σας.



### Ψηφιακά σε μορφή εφαρμογής

Η εφαρμογή Mercedes-Benz Guides διατίθεται δωρεάν από τα γνωστά App-Store.



Apple® iOS



Android™



9075840803Z112